



URZĄD PATENTOWY RZECZYPOSPOLITEJ POLSKIEJ

WIADOMOŚCI

Urzędu
Patentowego

3

ISSN - 0043 - 5201 • Cena 20,00 zł • Warszawa

Marzec 2009

SPIS TREŚCI

CZĘŚĆ I
KOMUNIKATY URZĘDOWE

62.	Lista rzeczników patentowych (wpisy i zmiany)	745
-----	---	-----

CZĘŚĆ II
OGŁOSZENIA O UDZIELONYCH PRAWACH

A. Wynalazki		
63.	Udzielone patenty (od nr 201 043 do nr 201 336)	748
64.	Tłumaczenia patentów europejskich	776
65.	Decyzje o odmowie udzielenia patentu (wydane po ogłoszeniu o zgłoszeniu)	777
66.	Decyzje o umorzeniu postępowania (wydane po ogłoszeniu o zgłoszeniu)	778
67.	Decyzje stwierdzające wygaśnięcie decyzji o udzieleniu patentu	778
68.	Wpisy i zmiany w rejestrze patentowym (nieuwzględnione w innych samodzielnych ogłoszeniach)	778
69.	Wpisy i zmiany w wyodrębnionej części rejestru patentowego (nieuwzględnione w innych samodzielnych ogłoszeniach)	780
70.	Decyzje o wygaśnięciu patentu	781
71.	Decyzje o wygaśnięciu na terytorium Rzeczypospolitej Polskiej patentu europejskiego	782
B. Wzory użytkowe		
72.	Udzielone prawa ochronne (od nr 64 297 do nr 64 350)	783
73.	Decyzje o odmowie udzielenia prawa ochronnego (wydane po ogłoszeniu o zgłoszeniu)	787
74.	Decyzje o umorzeniu postępowania (wydane po ogłoszeniu o zgłoszeniu)	787
75.	Decyzje stwierdzające wygaśnięcie decyzji o udzieleniu prawa ochronnego	787
76.	Wpisy i zmiany w rejestrze praw ochronnych (nieuwzględnione w innych samodzielnych ogłoszeniach)	787
77.	Decyzje o wygaśnięciu prawa ochronnego	787
C. Wzory przemysłowe		
78.	Rejestracja (od nr 13 651 do nr 13 756)	788
79.	Wpisy i zmiany w rejestrze wzorów przemysłowych (nieuwzględnione w innych samodzielnych ogłoszeniach)	802
80.	Decyzje stwierdzające wygaśnięcie decyzji o udzieleniu prawa z rejestracji	803
81.	Decyzje o unieważnieniu prawa z rejestracji	803
82.	Decyzje o wygaśnięciu prawa z rejestracji	803
D. Znaki towarowe		
83.	Udzielone prawa ochronne na znaki towarowe (od nr 210 281 do nr 210 640 i od nr 210 642 do nr 211 380)	804
84.	Decyzje o odmowie udzielenia prawa ochronnego (wydane po ogłoszeniu o zgłoszeniu)	996
85.	Decyzje o umorzeniu postępowania (wydane po ogłoszeniu o zgłoszeniu)	997
86.	Decyzje stwierdzające wygaśnięcie decyzji o udzieleniu prawa ochronnego	998
87.	Przeniesienie prawa ochronnego w stosunku do niektórych towarów (art. 162 ust. 4)	998
88.	Wpisy i zmiany w rejestrze znaków towarowych (nieuwzględnione w innych samodzielnych ogłoszeniach)	998
89.	Decyzje o unieważnieniu prawa ochronnego	1015
90.	Decyzje o wygaśnięciu prawa ochronnego	1015
91.	Decyzje o zmianie lub uchyleniu decyzji (opublikowanych w Wiadomościach Urzędu Patentowego)	1017
92.	Rejestracja międzynarodowa uznana w Polsce	1018
93.	Rejestracja międzynarodowa, w której wydano decyzję o definitywnej odmowie uznania ochrony w Polsce	1038
G. Sprostowania opisów patentowych i opisów ochronnych		
94.	Opisy patentowe	1042
H. Ogłoszenia		
95.	Oświadczenia o gotowości udzielenia licencji (licencja otwarta) - patenty, prawa ochronne	1043

Część III
INFORMACJE

Orzecznictwo i wyjaśnienia

Ustawodawstwo zagraniczne. Statystyka. Informacje

Korekta

(ogłoszeń zamieszczonych w Wiadomościach Urzędu Patentowego)

WYDAWNICTWO URZĘDU PATENTOWEGO RZECZYPOSPOLITEJ POLSKIEJ
Redakcja i administracja: Urząd Patentowy RP, Al. Niepodległości 188, skr. poczt. 203, 00-950 Warszawa
 tel. (0 22) 579 04 53

Informacja o cenach i warunkach prenumeraty na 2009 r. - dla czasopisma: WIADOMOŚCI URZĘDU PATENTOWEGO

Warunki prenumeraty:

1. Cena prenumeraty na 2009 r. wynosi 240,00 zł.

2. Wpłaty i zamówienia na prenumeratę przyjmuje Urząd Patentowy RP, 00-950 Warszawa, Al. Niepodległości 188/192 w pok. 22 w godz. 8³⁰ - 15³⁰ lub na konto NBP O/O Warszawa Nr 93101010100025832231000000.

Egzemplarze archiwalne można nabyć w Urzędzie Patentowym RP, Al. Niepodległości 188, skr. poczt. 203, 00-950 Warszawa w Wydziale Rozpowszechniania Wydawnictw UP - telefon (0 22) 579 01 07, (0 22) 579 02 24.

Cena 20,00 zł.

Urząd Patentowy RP. Zam. 237/2009. Nakład 260 egz. Obj. ark. druk. 37,50.



WIADOMOŚCI URZĘDU PATENTOWEGO RP

Warszawa, 2009 03 31

Nr 3

Poz. 62 - 95

CZĘŚĆ I

KOMUNIKATY URZĘDOWE

62

LISTA RZECZNIKÓW PATENTOWYCH (wpisy i zmiany)

Decyzją Prezesa Urzędu Patentowego Rzeczypospolitej Polskiej z dnia 15 listopada 2004 r. wydaną na podstawie art. 73 ust. 2 ustawy z dnia 11 kwietnia 2001 r. o rzecznikach patentowych (Dz. U. Nr 49, poz. 509, z późn. zm.) skreślono z listy rzeczników patentowych w poz. nr:

573 Piątek Czesław Katowice

Decyzją Prezesa Urzędu Patentowego Rzeczypospolitej Polskiej z dnia 12 stycznia 2005 r. wydaną na podstawie art. 73 ust. 2 ustawy z dnia 11 kwietnia 2001 r. o rzecznikach patentowych (Dz. U. Nr 49, poz. 509, z późn. zm.) skreślono z listy rzeczników patentowych w poz. nr:

916 Sobczak Franciszek Łódź

Decyzją Prezesa Urzędu Patentowego Rzeczypospolitej Polskiej z dnia 13 stycznia 2005 r. wydaną na podstawie art. 73 ust. 2 ustawy z dnia 11 kwietnia 2001 r. o rzecznikach patentowych (Dz. U. Nr 49, poz. 509, z późn. zm.) skreślono z listy rzeczników patentowych w poz. nr:

1160 Sobuś Kazimierz Trzebinia-Siersza

Decyzją Prezesa Urzędu Patentowego Rzeczypospolitej Polskiej z dnia 14 stycznia 2005 r. wydaną na podstawie art. 73 ust. 2 ustawy z dnia 11 kwietnia 2001 r. o rzecznikach patentowych (Dz. U. Nr 49, poz. 509, z późn. zm.) skreślono z listy rzeczników patentowych w poz. nr:

1598 Wiśniewska-Mróż Wacława Warszawa

Decyzją Prezesa Urzędu Patentowego Rzeczypospolitej Polskiej z dnia 17 stycznia 2005 r. wydaną na podstawie art. 73 ust. 2 ustawy z dnia 11 kwietnia 2001 r. o rzecznikach patentowych (Dz. U. Nr 49, poz. 509, z późn. zm.) skreślono z listy rzeczników patentowych w poz. nr:

15 Wojciechowska- Wisetka Emilia Rybnik

Decyzją Prezesa Urzędu Patentowego Rzeczypospolitej Polskiej z dnia 18 stycznia 2005 r. wydaną na podstawie art. 73 ust. 2 ustawy z dnia 11 kwietnia 2001 r. o rzecznikach patentowych (Dz. U. Nr 49, poz. 509, z późn. zm.) skreślono z listy rzeczników patentowych w poz. nr:

1428 Łysiak Bronisława Warszawa

Decyzją Prezesa Urzędu Patentowego Rzeczypospolitej Polskiej z dnia 20 stycznia 2005 r. wydaną na podstawie art. 73 ust. 2 ustawy z dnia 11 kwietnia 2001 r. o rzecznikach patentowych (Dz. U. Nr 49, poz. 509, z późn. zm.) skreślono z listy rzeczników patentowych w poz. nr:

1123 Włodarski Wacław Katowice

Decyzją Prezesa Urzędu Patentowego Rzeczypospolitej Polskiej z dnia 23 grudnia 2008 r., wydaną na podstawie art. 25 ust. 1 w związku z art. 24 ust. 2 pkt 4 ustawy z dnia 11 kwietnia 2001 r. o rzecznikach patentowych (Dz. U. Nr 49, poz. 509, z późn. zm.), skreślono z listy rzeczników patentowych w poz. nr:

2181 Nikiel Bogdan Kobyłka

Decyzją Prezesa Urzędu Patentowego Rzeczypospolitej Polskiej z dnia 30 grudnia 2008 r., wydaną na podstawie art. 25 ust. 1 w związku z art. 24 ust. 2 pkt 6 ustawy z dnia 11 kwietnia 2001 r. o rzecznikach patentowych (Dz. U. Nr 49, poz. 509, z późn. zm.), skreślono z listy rzeczników patentowych w poz. nr:

748 Łopatowski Stefan Kraków

Decyzją Prezesa Urzędu Patentowego Rzeczypospolitej Polskiej z dnia 30 grudnia 2008 r., wydaną na podstawie art. 25 ust. 1 w związku z art. 24 ust. 2 pkt 1 ustawy z dnia 11 kwietnia 2001 r. o rzecznikach patentowych (Dz. U. Nr 49, poz. 509, z późn. zm.), skreślono z listy rzeczników patentowych w poz. nr:

2209 Szczurek Zofia Gliwice

Decyzją Prezesa Urzędu Patentowego Rzeczypospolitej Polskiej z dnia 2 stycznia 2009 r., wydaną na podstawie art. 25 ust. 1 w związku z art. 24 ust. 2 pkt 1 ustawy z dnia 11 kwietnia 2001 r. o rzecznikach patentowych (Dz. U. Nr 49, poz. 509, z późn. zm.), skreślono z listy rzeczników patentowych w poz. nr:

1334 Hadrian Ryszard Katowice

Decyzją Prezesa Urzędu Patentowego Rzeczypospolitej Polskiej z dnia 2 stycznia 2009 r., wydaną na podstawie art. 25 ust. 1 w związku z art. 24 ust. 2 pkt 1 ustawy z dnia 11 kwietnia 2001 r. o rzecznikach patentowych (Dz. U. Nr 49, poz. 509, z późn. zm.), skreślono z listy rzeczników patentowych w poz. nr:

2634 Tomaszewski Bolesław Kobyłka

C Z Ę Ś Ć II

OGŁOSZENIA O UDZIELONYCH PRAWACH

Cyfrowe kody identyfikujące (według normy WIPO ST. 9), które poprzedzają informacje o udzielonych patentach oraz prawach ochronnych oznaczają:

- (11) – numer patentu lub prawa ochronnego
- (21) – numer zgłoszenia wynalazku lub wzoru użytkowego
- (22) – data zgłoszenia wynalazku lub wzoru użytkowego
- (23) – data pierwszeństwa z wystawienia wynalazku lub wzoru użytkowego na wystawie i nazwa wystawy
- (30) – dane dotyczące pierwszeństwa konwencyjnego (numer zgłoszenia priorytetowego, data wniesienia zgłoszenia priorytetowego, kod kraju)
- (41) – data ogłoszenia o zgłoszeniu wynalazku lub wzoru użytkowego
- (51) – symbol Międzynarodowej Klasyfikacji Patentowej
- (54) – tytuł wynalazku lub wzoru użytkowego
- (61) – numer patentu głównego
- (62) – numer zgłoszenia macierzystego (pod którym dane zgłoszenie było ogłoszone)
- (68) – numer patentu podstawowego dla dodatkowego prawa ochronnego
- (72) – nazwisko i imię twórcy wynalazku lub wzoru użytkowego
- (73) – nazwisko i imię lub nazwa uprawnionego z patentu lub prawa ochronnego oraz miejsce zamieszkania lub siedziba i w nawiasie kod kraju
- (76) – nazwisko i imię twórcy i jednocześnie uprawnionego z patentu lub prawa ochronnego oraz miejsce zamieszkania lub siedziba i w nawiasie kod kraju
- (86) – data i numer zgłoszenia międzynarodowego
- (87) – data i numer publikacji zgłoszenia międzynarodowego
- (93) – numer i data pierwszego zezwolenia na wprowadzenie na rynek produktu objętego dodatkowym prawem ochronnym oraz wskazanie organu, który zezwolenie wydał
- (94) – data, od której powstaje i czas trwania dodatkowego prawa ochronnego
- (95) – oznaczenie produktu opisanego w zezwoleniu na wprowadzenie na rynek produktu objętego dodatkowym prawem ochronnym
- (97) – data i numer publikacji patentu europejskiego

Przed cyfrowym kodem identyfikującym (11) lub przed numerem patentu lub prawa ochronnego umieszczone są literowo-cyfrowe kody identyfikujące (kod rodzaju dokumentu), zgodnie z przyjętymi symbolami (wg normy WIPO ST. 16):

- | | |
|---|--------|
| Patent | – (B1) |
| Patent dodatkowy do patentu | – (B3) |
| Prawo ochronne | – (Y1) |
| Tłumaczenie na język polski patentu europejskiego | – (T3) |
| Poprawione tłumaczenie patentu europejskiego | – (T4) |
| Zmienione po sprzeciwie tłumaczenie patentu europejskiego | – (T5) |
| Tłumaczenie patentu europejskiego ograniczonego przez uprawnionego zgodnie z art. 105a Konwencji o patencie europejskim | – (T6) |

A. WYNAŁAZKI

63

UDZIELONE PATENTY

(od nr 201 043 do nr 201 336)

B3 (11) **201234** (41) 2004 12 13(51) **A01B 49/06** (2006.01)**A01C 7/06** (2006.01)

(21) 360636 (22) 2003 06 11

(61) 186067

(72) Babik Józef, Skierkowski Jerzy, Dudek Jan

(73) Instytut Warzywnictwa im. Emila Chroboczką, Skierniewice (PL)

(54) Agregat uprawowo-siewny do uprawy warzyw korzeniowych na redlinach

B1 (11) **201314** (41) 2004 09 20(51) **A01K 61/00** (2006.01)

(21) 359199 (22) 2003 03 17

(72) Formicki Krzysztof, Jasiński Maciej, Winnicki Aleksander K., Tański Adam

(73) Akademia Rolnicza w Szczecinie, Szczecin (PL)

(54) Sposób skracania czasu wylęgania się zarodków ryb

B1 (11) **201192** (41) 2005 01 10(51) **A01M 23/16** (2006.01)**A01M 23/20** (2006.01)

(21) 360963 (22) 2003 06 30

(72) Pietrzyk Roman

(73) Pietrzyk Roman Zakład Metalowy, Sulęcín (PL)

(54) Pułapka mechaniczna do wabienia i tępienia gryzoni, zwłaszcza szczurów

B1 (11) **201228** (41) 2003 06 16(51) **A01N 25/02** (2006.01)**A01N 25/30** (2006.01)**A01N 39/04** (2006.01)**A01N 47/28** (2006.01)**A01N 53/08** (2006.01)**A01P 13/00** (2006.01)

(21) 351811 (22) 2000 03 13

(30) 99 19913036 1999 03 23 DE

(86) 2000 03 13 PCT/EP00/02207

(87) 2000 09 28 WO00/56146, PCT Gazette nr 39/00

(72) Würtz Jochen, Maier Thomas, Schnabel Gerhard, Johann Gerhard

(73) Bayer CropScience AG, Monheim (DE)

(54) Układ substancja powierzchniowo czynna-rozpuszczalnik do ciekłych preparatów organicznych, ciekły preparat, sposób jego wytwarzania, sposób zwalczania niepożądanego rośliności i zastosowanie układu substancja powierzchniowo czynna-rozpuszczalnik

B1 (11) **201285** (41) 2003 03 24(51) **A01N 25/04** (2006.01)**A01N 25/10** (2006.01)**A01P 3/00** (2006.01)**A01P 7/00** (2006.01)**A01P 13/00** (2006.01)**A01P 21/00** (2006.01)

(21) 351203 (22) 2000 03 07

(30) 99 9902975 1999 03 08 FR

(86) 2000 03 07 PCT/FR00/00557

(87) 2000 09 14 WO00/53009, PCT Gazette nr 37/00

(72) Caminade Anne-Marrie, Gauffre-Guirardel Fabienne, Majoral Jean-Pierre, Marmillon Christelle, Rump Elmar, Vors Jean-Pierre, Zerrouk Robert

(73) Bayer CropScience SA, Lyon (FR)

(54) Kompozycja do stosowania w dziedzinach rolnictwa, higieny publicznej lub domowej, jako kompozycja szkodnikobójcza i/lub regulująca wzrost roślin i/lub owadów, sposób jej wytwarzania i zastosowanie

B1 (11) **201109** (41) 2004 08 23(51) **A01N 25/16** (2006.01)**A01M 7/00** (2006.01)**B01F 17/00** (2006.01)**A01G 13/02** (2006.01)

(21) 358827 (22) 2003 02 20

(72) Żukowska Ewa, Rudnik Ewa

(73) Instytut Chemii Przemysłowej im. Prof. Ignacego Mościckiego, Warszawa (PL)

(54) Kompozycja pianotwórcza do oznaczania terenu

B1 (11) **201230** (41) 2004 06 14(51) **A01N 25/30** (2006.01)**A01N 25/04** (2006.01)**A01N 47/36** (2006.01)**A01P 13/00** (2006.01)

(21) 356050 (22) 2000 10 11

(30) 99 19951427 1999 10 26 DE

(86) 2000 10 11 PCT/EP00/09984

(87) 2001 05 03 WO01/30156, PCT Gazette nr 18/01

(72) Sixl Frank

(73) BAYER CROPSCIENCE AG, Monheim (DE)

(54) Preparat w postaci płynnego koncentratu zawiesinowego, sposób jego wytwarzania, sposób zwalczania szkodliwych roślin i zastosowanie preparatu w postaci płynnego koncentratu zawiesinowego

B1 (11) **201290** (41) 2003 06 16(51) **A01N 25/30** (2006.01)**A01N 57/20** (2006.01)**A01P 13/00** (2006.01)

(21) 351838 (22) 2000 04 03

(30) 99 60130756 1999 04 23 US

(86) 2000 04 03 PCT/US00/08763

(87) 2000 11 02 WO00/64256, PCT Gazette nr 44/00

(72) Brinker Ronald J., Dyszlewski Andrew D., Jones Claude R., Kramer Richard M., Pallas Norman R., Radke Rodney O., Ward Anthony J.I., Gillespie Jane L., Xu Xiaodong C.

(73) MONSANTO TECHNOLOGY LLC, St. Louis (US)

(54) Koncentrat kompozycji chwastobójczej, kompozycja chwastobójcza do traktowania roślin oraz sposób niszczenia lub kontroli wzrostu roślin

B1 (11) **201229** (41) 2004 01 12(51) **A01N 25/32** (2006.01)

A01N 41/10 (2006.01)**A01N 43/80** (2006.01)**A01P 13/00** (2006.01)

- (21) 354475 (22) 2000 09 08
 (30) 99 9921220 1999 09 08 GB
 00 0012090 2000 05 19 GB
 (86) 2000 09 08 PCT/EP00/09339
 (87) 2001 03 15 WO01/17350, PCT Gazette nr 11/01
 (72) Pallett Ken, Slater Ashley
 (73) AVENTIS CROPS SCIENCE UK LIMITED, Hauxton (GB)
 (54) Sposób zmniejszania fitotoksyczności

B1 (11) **201097** (41) 2002 03 25(51) **A21D 2/08** (2006.01)**A21D 2/26** (2006.01)

- (21) 349757 (22) 2001 09 19
 (30) 00 10046605 2000 09 20 DE
 (72) Schuhmann Frank
 (73) AB Enzymes GmbH, Darmstadt (DE)
 (54) Mąka do pieczenia uboga w pszenicę i sposób wytwarzania pieczywa z tej mąki

B1 (11) **201257** (41) 2002 04 08(51) **A23B 4/044** (2006.01)

(21) 342958 (22) 2000 10 02

- (76) Zaczek Konrad, Kielce (PL)
 (54) Komora wędzarniczo-parzelnicza

B1 (11) **201177** (41) 2004 11 15(51) **A23D 7/005** (2006.01)

(21) 363307 (22) 2001 12 19

- (30) 01 01200250 2001 01 25 EP
 (86) 2001 12 19 PCT/EP01/15049
 (87) 2002 08 01 WO02/58480, PCT Gazette nr 31/02
 (72) Bodnar Igor, Floeter Eckhard, Hogervorst Wim T., Van Oosten Cornelis W.
 (73) UNILEVER N.V., Rotterdam (NL)
 (54) Jadalna mikroemulsja woda w oleju, sposób jej wytwarzania oraz jej zastosowanie

B1 (11) **201083** (41) 2004 12 13(51) **A23J 1/20** (2006.01)**A23C 1/03** (2006.01)

- (21) 364382 (22) 2001 03 22
 (30) 00EP 02618 2000 03 23 WO
 (86) 2001 03 22 PCT/EP01/03436
 (87) 2001 09 27 WO01/70042, PCT Gazette nr 39/01
 (72) Clark David Callam, Schmelter Tillmann Gerhard, Van Dijk Johannse Henricus
 (73) CAMPINA B.V., Zaltbommel (NL)
 (54) Sposób wytwarzania preparatu suszonego białka

B1 (11) **201333** (41) 2004 11 02(51) **A23K 1/14** (2006.01)**A23L 1/10** (2006.01)**A21C 14/00** (2006.01)**A23P 1/14** (2006.01)

- (21) 362516 (22) 2001 12 11
 (30) 00 00204760 2000 12 29 EP
 (86) 2001 12 11 PCT/EP01/14734
 (87) 2002 07 11 WO02/52946, PCT Gazette nr 28/02
 (72) Pfaller Werner, Heck Ernst, Horisberger Jean
 (73) SOCIETE DES PRODUITS NESTLE S.A., Vevey (CH)
 (54) Gotowany produkt zbożowy lub sucha karma dla zwierząt oraz sposób i urządzenie do wytwarzania gotowanego produktu zbożowego lub suchej karmy dla zwierząt

B3 (11) **201170** (41) 2004 08 09(51) **A23L 1/16** (2006.01)**A23L 3/36** (2006.01)

- (21) 358537 (22) 2003 01 31
 (61) 198171
 (72) Kocańda Stanisław Sławomir, Wysocki Lech
 (73) ESKA HOLDING Spółka z o.o., Kraków (PL)
 (54) Sposób wytwarzania wyrobów spożywczych z ciasta gotowanego, zwłaszcza pierogów, przeznaczonych do schładzania lub zamrażania, o przedłużonym czasie przechowywania i wyroby spożywcze z ciasta gotowanego, zwłaszcza pierogi, o przedłużonym czasie przechowywania

B1 (11) **201078** (41) 2000 12 18(51) **A23L 1/18** (2006.01)

(21) 340992 (22) 2000 06 26

- (72) Malfait Jacques L.
 (73) The Quaker Oats Company, Chicago (US)
 (54) Sposób wytwarzania wyrobu z rozdmuchiwanego materiału ze skrobi spożywczej

B1 (11) **201161** (41) 2004 11 02(51) **A23L 1/29** (2006.01)**A61P 37/04** (2006.01)

- (21) 362438 (22) 2001 11 14
 (30) 00 0027761 2000 11 14 GB
 (86) 2001 11 14 PCT/EP01/13302
 (87) 2002 05 23 WO02/39834, PCT Gazette nr 21/02
 (72) Spivey-Krobath Evelyn, Cavadini Claude, Haschke Ferdinand, Jaussan Veronique, Schiffrin Eduardo
 (73) SOCIETE DES PRODUITS NESTLE S.A., Vevey (CH)
 (54) Kompozycja odżywcza dla stanu odporności i jej zastosowanie

B1 (11) **201332** (41) 2004 07 26(51) **A23L 1/40** (2006.01)**A23P 1/02** (2006.01)

- (21) 357903 (22) 2001 03 12
 (30) 00 00106664 2000 03 29 EP
 (86) 2001 03 12 PCT/EP01/02724
 (87) 2001 10 04 WO01/72148, PCT Gazette nr 40/01
 (72) Mahe Yannick, Isler Ernst, Froehlich Markus
 (73) SOCIETE DES PRODUITS NESTLE S.A., Vevey (CH)
 (54) Środek wspomagający gotowanie

B1 (11) **201108** (41) 2003 05 19(51) **A23L 3/01** (2006.01)**A23L 3/32** (2006.01)

- (21) 350687 (22) 2001 11 14
 (76) Mortka Tomasz, Trabllice (PL)
 (54) Urządzenie do konserwowania produktów żywnościowych, zwłaszcza produktów ciekłych

B1 (11) **201149** (41) 2005 10 17(51) **A24B 3/18** (2006.01)

(21) 374374 (22) 2003 06 30

- (30) 02 10229451 2002 07 01 DE
 (86) 2003 06 30 PCT/EP03/006940
 (87) 2004 01 08 WO04/002245, PCT Gazette nr 02/04
 (72) Fleischhauer Holger, Klischat Jürgen, Pienemann Thomas, Skupin Peter, Ziehn Claus-Dieter
 (73) REEMTSMA CIGARETTENFABRIKEN GMBH, Hamburg (DE)
 (54) Sposób zwiększania wypełniającej zdolności tytoniu

B1 (11) **201270** (41) 2005 09 19(51) **A24D 3/02** (2006.01)

(21) 374020 (22) 2003 07 16

- (30) 02 02020289 2002 09 11 EP

(86) 2003 07 16 PCT/EP03/07678
 (87) 2004 04 22 WO04/032656, PCT Gazette nr 17/04
 (72) Rinke Andreas, Jahnke Matthias, Horn Sönke, Scherbarth Thorsten
 (73) HAUNI MASCHINENBAU AG, Hamburg (DE)
 (54) Sposób wytwarzania filtrów wielosegmentowych i moduł maszyny do wytwarzania filtrów wielosegmentowych

B1 (11) **201265** (41) 2004 07 12
 (51) **A46B 11/02** (2006.01)
 (21) 364323 (22) 2004 01 08
 (30) 03 20300355 2003 01 11 DE
 (72) Felber Hannes
 (73) ROBEL Bahnbaumaschinen GmbH, Freilassing (DE)
 (54) Szczotka do zamiatania

B1 (11) **201322** (41) 2005 02 21
 (51) **A46B 15/00** (2006.01)
 (21) 367135 (22) 2002 03 21
 (30) 01 0109444 2001 04 17 GB
 (86) 2002 03 21 PCT/EP02/03316
 (87) 2002 10 24 WO02/083257, PCT Gazette nr 43/02
 (72) Savill Derek Guy, Treloar Robert Lindsay
 (73) UNILEVER N.V., Rotterdam (NL)
 (54) Sposób i system monitorowania pozycji szczoteczki do zębów względem zęba

B1 (11) **201323** (41) 2005 04 04
 (51) **A47L 13/30** (2006.01)
 (21) 368549 (22) 2002 11 13
 (30) 01 992195 2001 11 14 US
 02 177901 2002 06 19 US
 (86) 2002 11 13 PCT/US02/36514
 (87) 2003 05 22 WO03/041555, PCT Gazette nr 21/03
 (72) Deñields Scott, Olson Scott
 (73) ECOLAB INC., St. Paul (US)
 (54) Sposób tworzenia warstwy pasty do podłogi na podłodze i zespół do tworzenia warstwy pasty do podłogi na podłodze

B1 (11) **201052** (41) 2005 03 21
 (51) **A47L 5/38** (2006.01)
A47L 9/00 (2006.01)
 (21) 368134 (22) 2002 10 15
 (30) 01 0103428 2001 10 16 SE
 (86) 2002 10 15 PCT/SE02/01871
 (87) 2003 04 24 WO03/032798, PCT Gazette nr 17/03
 (76) Jonsson Ake, Gävle (SE)
 (54) Urządzenie do konfigurowania instalacji centralnego odkurzenia

B1 (11) **201239** (41) 2005 07 11
 (51) **A61B 17/00** (2006.01)
G01N 3/00 (2006.01)
 (21) 364315 (22) 2004 01 05
 (72) Topoliński Tomasz, Wocianiec Ryszard
 (73) Uniwersytet Technologiczno-Przyrodniczy im.J.J. Śniadeckich w Bydgoszczy, Bydgoszcz (PL)
 (54) Sposób badania kręgosłupa

B1 (11) **201282** (41) 2002 02 11
 (51) **A61F 13/15** (2006.01)
 (21) 346393 (22) 1999 08 25
 (30) 98 9802961 1998 09 02 SE
 (86) 1999 08 25 PCT/SE99/01456
 (87) 2000 03 16 WO00/13634, PCT Gazette nr 11/00
 (72) Rönnerberg Peter
 (73) SCA HYGIENE PRODUCTS AB, Göteborg (SE)
 (54) Zewnętrzny płat powierzchniowy do wyrobów chłonnych

B1 (11) **201199** (41) 2003 04 22
 (51) **A61F 2/02** (2006.01)
A61F 2/28 (2006.01)
A61L 27/00 (2006.01)
A61L 27/14 (2006.01)
 (21) 350114 (22) 2001 10 15
 (72) Arkuszewski Piotr, Lesiakowska Krystyna, Przyborowski Eugeniusz, Gąsiorowski Tomasz
 (73) TRICOMED SA, Łódź (PL)
 (54) Proteza ubytku kości twarzo-czaszki, zwłaszcza kości oczodołu

B1 (11) **201222** (41) 2004 02 09
 (51) **A61K 31/40** (2006.01)
A61K 9/70 (2006.01)
A61P 5/30 (2006.01)
 (21) 354628 (22) 2001 05 31
 (30) 00 60208789 2000 06 01 US
 (86) 2001 05 31 PCT/US01/17567
 (87) 2001 12 06 WO01/91724, PCT Gazette nr 49/01
 (72) Fikstad David, Quan Dany
 (73) WATSON PHARMACEUTICALS, INC., Corona (US)
 (54) Preparat transdermalny lazoksyfenu, urządzenie do podawania lazoksyfenu, oraz zastosowanie lazoksyfenu

B1 (11) **201289** (41) 2005 01 10
 (51) **A61K 31/4025** (2006.01)
A61P 35/00 (2006.01)
 (21) 365831 (22) 2001 04 19
 (30) 00 0011059 2000 05 08 GB
 (86) 2001 04 19 PCT/EP01/04470
 (87) 2001 11 15 WO01/85144, PCT Gazette nr 46/01
 (72) Geroni Maria Cristina Rosa, Cozzi Paolo, Beria Italo
 (73) NERVIANO MEDICAL SCIENCES S.r.l., Nerviano (IT)
 (54) Zastosowanie pochodnej a-halogenoakryloildostamycyny do wytwarzania leku do leczenia nowotworów u ludzi

B1 (11) **201219** (41) 2004 06 28
 (51) **A61K 31/4045** (2006.01)
A61P 9/12 (2006.01)
 (21) 356325 (22) 2000 01 05
 (86) 2000 01 05 PCT/IL00/00009
 (87) 2001 07 12 WO01/49286, PCT Gazette nr 28/01
 (72) Zisapel Nava, Laudon Moshe
 (73) NEURIM PHARMACEUTICALS (1991) LTD., Tel Aviv (IL)
 (54) Zastosowanie melatoniny do wytwarzania leku

B1 (11) **201274** (41) 2003 10 06
 (51) **A61K 31/4406** (2006.01)
A61P 35/00 (2006.01)
 (21) 353063 (22) 2000 08 29
 (30) 99 242444 1999 08 30 JP
 (86) 2000 08 29 PCT/EP00/08421
 (87) 2001 03 08 WO01/16106, PCT Gazette nr 10/01
 (72) Ishibashi Masahiko, Sakabe Masahiro, Sakai Ikuo, Suzuki Tsuneji, Ando Tomoyuki
 (73) SCHERING AKTIENGESELLSCHAFT, Berlin (DE)
 (54) Lek przeciwnowotworowy

B1 (11) **201175** (41) 2004 08 09
 (51) **A61K 31/565** (2006.01)
A61P 35/00 (2006.01)
 (21) 357936 (22) 2001 04 02
 (30) 00 0008172 2000 04 05 GB
 (86) 2001 04 02 PCT/GB01/01500
 (87) 2001 10 11 WO01/74366, PCT Gazette nr 41/01
 (72) Thurlimann Beat

(73) ASTRAZENECA AB, Sodertälje (SE)
 (54) Zastosowanie fulwestrantu do wytwarzania leku do leczenia pacjenta z rakiem sutka

B1 (11) **201183** (41) 2003 10 06

(51) **A61K 35/74** (2006.01)
A61P 1/00 (2006.01)
A23L 1/308 (2006.01)

(21) 353020 (22) 2000 07 19
 (30) 99 9909385 1999 07 20 FR
 (86) 2000 07 19 PCT/FR00/02072
 (87) 2001 01 25 WO01/05413, PCT Gazette nr 04/01
 (72) Roussel Edmond Daniel, Legrand Charles Gabriel, Legrand Marc Henri, Roland Nathalie, Bougle Dominique
 (73) LABORATOIRES STANDA S.A., Caen Cedex (FR)
 (54) Zastosowanie bakterii propionowych do optymalizacji wytwarzania kwasów w okężnicy

B1 (11) **201312** (41) 2002 01 14

(51) **A61K 35/74** (2006.01)
A61P 1/02 (2006.01)
A61K 8/99 (2006.01)
A61Q 11/00 (2006.01)
A23L 1/29 (2006.01)
A23L 1/30 (2006.01)

(21) 345890 (22) 1999 07 26
 (30) 98 98202707 1998 08 12 EP
 (86) 1999 07 26 PCT/EP99/05473
 (87) 2000 02 24 WO00/09080, PCT Gazette nr 08/00
 (72) Neeser Jean-Richard, Guggenheim Bernhard, Comelli Elena-Maria, Stinglee Francesca, Cocconcelli Pier Sandro
 (73) SOCIETE DES PRODUITS NESTLE S.A., Vevey (CH)
 (54) Zastosowanie bakterii mlekowych do wytwarzania kompozycji zdrowotnej do jamy ustnej i kompozycja zdrowotna do jamy ustnej

B1 (11) **201055** (41) 2001 10 08

(51) **A61K 38/13** (2006.01)
A61K 31/728 (2006.01)
A61K 9/08 (2006.01)
A61P 27/02 (2006.01)

(21) 346926 (22) 2001 04 06
 (30) 00 20000694 2000 04 07 CH
 (72) Di Napoli Guido
 (73) LABORATOIRE MEDIDOM S.A., Geneva (CH)
 (54) Preparat oftalmiczny zawierający cyklosporynę do stosowania miejscowego i zastosowanie cyklosporyny

B1 (11) **201264** (41) 2003 12 15

(51) **A61K 39/12** (2006.01)
A61K 39/29 (2006.01)
A61P 35/00 (2006.01)

(62) 354039
 (21) 362069 (22) 2000 09 07
 (30) 99 9921146 1999 09 07 BE
 (86) 2000 09 07 PCT/EP00/08784
 (87) 2001 03 15 WO01/17551, PCT Gazette nr 11/01
 (72) Slaoui Moncef Mohammed
 (73) SMITHKLINE BEECHAM BIOLOGICALS S.A., Rixensart (BE)
 (54) Kompozycja szczepionki przeciwko ludzkiemu papillowirusowi i HPV 16L1VLP i HPV 18L1 VLP

B1 (11) **201086** (41) 2003 09 08

(51) **A61K 39/395** (2006.01)
A61K 47/48 (2006.01)
A61K 51/10 (2006.01)
A61P 37/00 (2006.01)

(21) 352758 (22) 2000 07 10

(30) 99 60144405 1999 07 16 US

(86) 2000 07 10 PCT/US00/18776
 (87) 2001 01 18 WO01/03734, PCT Gazette nr 03/01
 (72) Grillo-Lopez Antonio J., Kunkel Lori A., Stewart Timothy A.
 (73) GENENTECH, INC., South San Francisco (US); IDEC PHARMACEUTICALS INC., San Diego (US)
 (54) Zastosowanie przeciwciał wiążących się z antygenem CD20

B1 (11) **201188** (41) 2004 09 20

(51) **A61K 47/18** (2006.01)
A61K 47/02 (2006.01)
A61K 31/44 (2006.01)
A61K 9/19 (2006.01)

(21) 361118 (22) 2001 11 17
 (30) 00 00125569 2000 11 22 EP
 (86) 2001 11 17 PCT/EP01/13296
 (87) 2002 05 30 WO02/41919, PCT Gazette nr 22/02
 (72) Dietrich Rango, Linder Rudolf
 (73) NYCOMED GmbH, Konstanz (DE)
 (54) Sposób wytwarzania suszonego sublimacyjnie preparatu zawierającego 5-difluorometoksy-2-[(3,4-dimetoksy-2-pirydyn ylo-)metylosulfinylo]-1H-benzimidazol (pantoprazol), jego sól, solwat pantoprazolu lub jego sól, liofilizowany preparat pantoprazolu otrzymany tym sposobem, preparat do iniekcji oraz zestaw zawierający preparat liofilizowany

B1 (11) **201329** (41) 2001 06 18

(51) **A61K 9/08** (2006.01)
A61K 31/427 (2006.01)

(21) 342629 (22) 1999 02 03
 (30) 98 9802451 1998 02 05 GB
 (86) 1999 02 03 PCT/EP99/00702
 (87) 1999 08 12 WO99/39694, PCT Gazette nr 32/99
 (72) Van Hoogevest Peter
 (73) NOVARTIS AG, Bazylea (CH)
 (54) Preparat farmaceutyczny w postaci koncentratu infuzyjnego

B1 (11) **201130** (41) 2004 08 23

(51) **A61K 9/10** (2006.01)
A61K 31/57 (2006.01)
A61K 31/497 (2006.01)

(21) 359623 (22) 2000 08 10
 (30) 99 60155942 1999 09 24 US
 (86) 2000 08 10 PCT/US00/21961
 (87) 2001 04 05 WO01/22936, PCT Gazette nr 14/01
 (72) Singh Onkar N., Bhagat Haresh G.
 (73) ALCON INC., Hünenberg (CH)
 (54) Kompozycje zawiesinowe zawierające ciprofloksacynę i deksametazon do podawania miejscowego do oczu, uszu lub nosa

B1 (11) **201331** (41) 2004 05 04

(51) **A61K 9/10** (2006.01)
A61K 31/55 (2006.01)

(21) 355535 (22) 2000 12 19
 (30) 99 9930058 1999 12 20 GB
 (86) 2000 12 19 PCT/EP00/12968
 (87) 2001 06 28 WO01/45671, PCT Gazette nr 26/01
 (72) Sigg Juergen, Billington Michael
 (73) NOVARTIS AG, Bazylea (CH)
 (54) Kompozycja farmaceutyczna w postaci zawiesiny zawierającej oksykarbazepinę, pojemnik zawierający tę zawiesinę oraz zastosowanie kompozycji farmaceutycznej w postaci tej zawiesiny

B1 (11) **201186** (41) 2003 06 30

(51) **A61K 9/12** (2006.01)
A61P 9/14 (2006.01)

(21) 351877 (22) 2000 05 26

(30) 99 9912356 1999 05 26 GB
 (86) 2000 05 26 PCT/GB00/02045
 (87) 2000 12 07 WO00/72821, PCT Gazette nr 49/00
 (72) Osman Tariq, Flynn Sheila Bronwen, Wright David Dakin
 Iorwerth, Harman Anthony David, Boorman Timothy David
 (73) BTG INTERNATIONAL LIMITED, London (GB)
 (54) Sposób i urządzenie do wytwarzania mikropianki do leczenia obli-
 teracyjnego żyłaków naczyń krwionośnych i zastosowanie urządzenia

B1 (11) **201335** (41) 2001 06 18

(51) **A61K 9/19** (2006.01)
A61K 47/40 (2006.01)
A61K 31/427 (2006.01)

(62) 342629

(21) 381163 (22) 1999 02 03

(30) 98 9813646 1998 06 24 GB

(86) 1999 02 03 PCT/EP99/00702

(87) 1999 08 12 WO99/39694, PCT Gazette nr 32/99

(72) Van Hoogevest Peter

(73) NOVARTIS AG, Bazylea (CH)

(54) Liofilizowana kompozycja oraz zastosowanie liofilizowanej
 kompozycji

B1 (11) **201215** (41) 2003 10 20

(51) **A61K 9/20** (2006.01)

A61K 9/50 (2006.01)

(21) 353134 (22) 2000 07 25

(30) 99 9909653 1999 07 26 FR

(86) 2000 07 25 PCT/FR00/02132

(87) 2001 02 01 WO01/06982, PCT Gazette nr 05/01

(72) Couaraze Guy, Leclerc Bernard, Tchoreloff Pierre, Sanial Patrick
 (73) ETHYPHARM, Houdan (FR)

(54) Tabletki farmaceutyczna, kompozycja do wytwarzania tabletki
 i sposób otrzymywania tabletki

B1 (11) **201223** (41) 2004 05 04

(51) **A61K 9/20** (2006.01)

A61K 47/04 (2006.01)

(21) 355491 (22) 2000 11 30

(30) 99 9929077 1999 12 09 GB

99 9929078 1999 12 09 GB

(86) 2000 11 30 PCT/EP00/12193

(87) 2001 06 14 WO01/41733, PCT Gazette nr 24/01

(72) Sherry Robert Arthur, Rhoades Tracey Jane, Higton Frederick
 Raymond

(73) RECKITT BENCKISER HEALTHCARE (UK) LIMITED, Slough (GB)

(54) Kompozycja prasowanej tabletki, sposób jej wytwarzania i za-
 stosowanie oraz zastosowanie dwutlenku krzemu

B1 (11) **201268** (41) 2004 07 12

(51) **A61K 9/20** (2006.01)

A61K 31/404 (2006.01)

A61P 3/06 (2006.01)

(21) 356904 (22) 2001 04 11

(30) 00 549222 2000 04 13 US

(86) 2001 04 11 PCT/EP01/04204

(87) 2001 10 25 WO01/78680, PCT Gazette nr 43/01

(72) Kalb Oskar, Valazza Stephen

(73) NOVARTIS AG, Basel (CH)

(54) Kompozycja farmaceutyczna o trwałej barwie zawierająca flu-
 wstatynę i hydroksypropylometylocelulozę oraz powłokę

B1 (11) **201327** (41) 2007 12 10

(51) **A61K 9/20** (2006.01)

A61K 47/40 (2006.01)

A61K 31/7048 (2006.01)

(21) 379904 (22) 2006 06 09

(72) Ross Malcolm Stewart Frank, Andrearczyk-Frost Joanna,
 Okularczyk Marcin, Kurkowska Aleksandra

(73) Zakłady Farmaceutyczne POLPHARMA S.A.,
 Starogard Gdański (PL)

(54) Kompozycja farmaceutyczna zawierająca topiramam lub jego
 farmaceutycznie dopuszczalną sól oraz sposób jej wytwarzania

B1 (11) **201216** (41) 2004 05 31

(51) **A61K 9/22** (2006.01)

A61K 31/56 (2006.01)

(21) 355994 (22) 2000 11 21

(30) 99 472126 1999 12 23 US

(86) 2000 11 21 PCT/FI00/01013

(87) 2001 07 05 WO01/47490, PCT Gazette nr 27/01

(72) Jukarainen Harri, Markkula Toomi, Ala-Sorvari Juha, Lehtinen
 Pirkko, Ruohonen Jarkko, Haapakumpu Timo

(73) BAYER SCHERING PHARMA OY, Turku (FI)

(54) Urządzenie do kontrolowanego uwalniania przez wydłużony
 okres czasu leku posiadającego właściwości antyprogesteragenne

B1 (11) **201328** (41) 2001 04 09

(51) **A61K 9/70** (2006.01)

A61K 31/325 (2006.01)

A61K 47/10 (2006.01)

A61K 47/12 (2006.01)

A61K 47/14 (2006.01)

A61K 47/22 (2006.01)

A61P 25/28 (2006.01)

(21) 341347 (22) 1999 01 08

(30) 98 9800526 1998 01 12 GB

(86) 1999 01 08 PCT/EP99/00078

(87) 1999 07 15 WO99/34782, PCT Gazette nr 28/99

(72) Asmussen Bodo, Horstmann Michael, Köpke Kai, Tiemessen Harry
 (73) NOVARTIS AG, Bazylea (CH); LTS LOHMANN THERAPIE-SYSTEME
 AG, Neuwied (DE)

(54) Kompozycja farmaceutyczna do hamowania działania acety-
 locholinesterazy w centralnym układzie nerwowym, zastosowanie
 przeciwtłeniacza do stabilizacji kompozycji farmaceutycznej i pla-
 ster do przezskórnego podawania leku

B1 (11) **201224** (41) 2004 08 09

(51) **A61L 15/24** (2006.01)

A61L 15/42 (2006.01)

(21) 358550 (22) 2001 04 09

(30) 00 60200026 2000 04 26 US

00 60230268 2000 09 06 US

(86) 2001 04 09 PCT/US01/11515

(87) 2001 11 01 WO01/80916, PCT Gazette nr 44/01

(72) Mork Steven W., Graham Andrew T.

(73) DOW GLOBAL TECHNOLOGIES, INC., Midland (US)

(54) Trwała, chłonna pianka lateksowa o wysokiej pionowej sile
 ssącej i sposób jej wytwarzania oraz wytworzone z niej wyroby

B1 (11) **201100** (41) 2003 12 29

(51) **A61L 2/16** (2006.01)

C05F 1/00 (2006.01)

F23G 5/00 (2006.01)

B09B 3/00 (2006.01)

(21) 354562 (22) 2002 06 17

(76) Rogut Stanisław, Pyrzyce (PL)

(54) Sposób utylizacji odpadów zwierzęcych, zwłaszcza odpadów
 wysokiego ryzyka ze względu na zagrożenie chorobą BSE

B1 (11) **201275** (41) 2004 08 09

(51) **A61M 15/00** (2006.01)

B05B 17/06 (2006.01)

(21) 358133 (22) 2001 01 24

(30) 00 60188543 2000 03 10 US
 (86) 2001 01 24 PCT/US01/02262
 (87) 2001 09 20 WO01/68169, PCT Gazette nr 38/01
 (72) Hickey Anthony J., Crowder Timothy M.
 (73) UNIVERSITY OF NORTH CAROLINA AT CHAPEL HILL,
 Chapel Hill (US)
 (54) Inhalator suchego proszku

B1 (11) **201160** (41) 2004 09 20
 (51) **A61M 5/31** (2006.01)
 (21) 360873 (22) 2001 08 01
 (30) 00 00121060 2000 09 27 EP
 (86) 2001 08 01 PCT/EP01/08896
 (87) 2002 04 04 WO02/26296, PCT Gazette nr 14/02
 (72) Witowski Norbert
 (73) SCHERING AKTIENGESELLSCHAFT, Berlin (DE)
 (54) Strzykawka z nasadką zamykającą

B1 (11) **201131** (41) 2004 09 06
 (51) **A61M 5/32** (2006.01)
A61M 5/34 (2006.01)
 (21) 359724 (22) 2001 05 14
 (30) 00 00810416 2000 05 15 EP
 (86) 2001 05 14 PCT/IB01/00818
 (87) 2001 11 22 WO01/87387, PCT Gazette nr 47/01
 (72) Bergeron Luc, Bosset Gregoire, Moulin Jerome, Soldini Laurent
 (73) ARES TRADING S.A., Aubonne (CH)
 (54) Urządzenie do oddzielania łącznikowego końca podskórnej
 igły od końcówki łączącej urządzenia wstrzykującego

B1 (11) **201137** (41) 2005 02 21
 (51) **A61M 5/32** (2006.01)
A61M 5/34 (2006.01)
A61M 5/50 (2006.01)
A61J 1/00 (2006.01)
 (21) 367512 (22) 2001 05 14
 (30) 00 00810415 2000 05 15 EP
 (86) 2001 05 14 PCT/IB01/00827
 (87) 2001 11 22 WO01/87388, PCT Gazette nr 47/01
 (72) Bergeron Luc, Bosset Gregoire, Moulin Jerome, Soldini Laurent
 (73) ARES TRADING S.A., Aubonne (CH)
 (54) Pojemnik magazynujący przynajmniej jedną igłę podskórną

B1 (11) **201165** (41) 2004 11 29
 (51) **A61P 3/04** (2006.01)
G01N 33/50 (2006.01)
 (21) 363518 (22) 2001 07 12
 (30) 00 10035227 2000 07 20 DE
 (86) 2001 07 12 PCT/EP01/08051
 (87) 2002 01 31 WO02/07821, PCT Gazette nr 05/02
 (72) Hebebrand Johannes, Antel Jochen, Preuschoff Ulf, David
 Samuel, Sann Holger, Weske Michael
 (73) SOLVAY PHARMACEUTICALS GMBH, Hannover (DE)
 (54) Sposób wykrywania związków nadających się do leczenia i/lub
 profilaktyki otyłości oraz zastosowanie tych związków

B1 (11) **201204** (41) 2004 04 05
 (51) **A62C 2/16** (2006.01)
 (21) 356353 (22) 2002 09 27
 (76) Małkowska Renata, Wiry (PL); Małkowska Magdalena, Wiry (PL);
 Małkowski Marcin, Wiry (PL)
 (54) Zwijana przegroda przeciwpożarowa

B1 (11) **201247** (41) 2004 07 26
 (51) **A62C 3/10** (2006.01)
 (21) 358401 (22) 2003 01 22
 (72) Seweryn Józef, Wojtanowski Andrzej

(73) Spółka Usług Pożarniczo-Ochronnych SUPO-Cerber Sp. z o.o.,
 Kraków (PL)
 (54) Urządzenie do gaszenia pożarów

B1 (11) **201166** (41) 2005 08 08
 (51) **A62D 1/02** (2006.01)
 (21) 364738 (22) 2004 02 03
 (72) Twardochleb Bożena, Wasilewski Jerzy, Koenig Kornelia, Rajter-
 Tybińska Barbara, Bajda Roman, Magryś Piotr, Trzaskowski Tomasz,
 Szymanowski Jan
 (73) Instytut Ciężkiej Syntezy Organicznej BLACHOWNIA, Kędzierzyn-
 Koźle (PL); TENSIS Sp. z o.o., Brzeg Dolny (PL)
 (54) Środek gaśniczy i sposób wytwarzania środka gaśniczego

B1 (11) **201299** (41) 2004 07 12
 (51) **A63B 21/045** (2006.01)
 (21) 358171 (22) 2003 01 08
 (72) Fokow Krzysztof, Chwaleba Augustyn, Kuchta Marek, Nitecki
 Grzegorz
 (73) Wojskowa Akademia Techniczna, Warszawa (PL)
 (54) Sposób sterowania obciążeniem na stanowisku do ćwiczeń
 siłowych

B1 (11) **201245** (41) 2002 05 06
 (51) **A63B 71/14** (2006.01)
A41D 19/015 (2006.01)
 (21) 343577 (22) 2000 10 27
 (72) Malinowska Grażyna, Krawczyńska Iwona, Snycerska Grażyna,
 Witczak Ewa, Lao Marek, Kwieciński Włodzimierz, Lipczyk Zbigniew,
 Ornat Marian
 (73) Instytut Włókiennictwa, Łódź (PL)
 (54) Rękawice ochronne

B1 (11) **201261** (41) 2006 04 03
 (51) **A63C 5/16** (2006.01)
 (21) 370182 (22) 2004 09 20
 (76) Stafiej Andrzej, Sanok (PL); Rabczak Ireneusz, Sanok (PL)
 (54) Urządzenie do ćwiczeń narciarskich i/lub snowboardowych
 oraz koordynacji ruchowej

B1 (11) **201123** (41) 2005 01 24
 (51) **A63C 9/10** (2006.01)
 (21) 361249 (22) 2003 07 14
 (72) Palej Rafał, Struk Renata
 (73) Politechnika Krakowska im. Tadeusza Kościuszki, Kraków (PL)
 (54) Sposób kształtowania toru zjazdowego skoczni narciarskiej

B1 (11) **201316** (41) 2004 11 15
 (51) **B01D 35/02** (2006.01)
B01D 29/17 (2006.01)
B01D 27/08 (2006.01)
 (21) 360018 (22) 2003 05 08
 (76) Smykła Marian, Tarnobrzeg (PL)
 (54) Urządzenie filtracyjne

B1 (11) **201269** (41) 2004 09 20
 (51) **B01D 39/04** (2006.01)
B01D 39/06 (2006.01)
 (21) 361034 (22) 2001 10 13
 (30) 00 10051266 2000 10 16 DE
 (86) 2001 10 13 PCT/EP01/11861
 (87) 2002 04 25 WO02/32544, PCT Gazette nr 17/02
 (72) Drohmann Christian, Witteler Helmut, Sanner Axel, Ziehl Jürgen,
 Hamm de Bantleon Elisa, Petsch Tobias, Mathauer Klemens, Lebtig
 Barbara
 (73) BASF AKTIENGESELLSCHAFT, Ludwigshafen (DE)
 (54) Zastosowanie związku polimerowego jako pomocniczego
 materiału filtracyjnego i/albo stabilizatora, sposób filtracji

i/albo stabilizacji cieczy wodnej, związków polimerowy, pomocniczy materiał filtracyjny, stabilizator oraz sposób wytwarzania związku polimerowego

B1 (11) **201260** (41) 2004 11 15
 (51) **B01D 46/04** (2006.01)
 (21) 367809 (22) 2004 05 07
 (30) 03 10320486 2003 05 08 DE
 (72) Exner Markus, Kraebs Rainer
 (73) INTENSIV-FILTER GmbH & Co. KG, Velbert (DE)
 (54) Urządzenie do czyszczenia zespołu otwartych na jednym końcu rurowych członów filtracyjnych, zwłaszcza przemysłowego filtra pyłowego

B1 (11) **201112** (41) 2002 08 12
 (51) **B01D 53/047** (2006.01)
 (21) 345650 (22) 2001 02 05
 (72) Whysall Michael, Wagemans Ludovious J.M.
 (73) UOP LLC, Des Plaines (US)
 (54) Sposób przeprowadzania adsorpcji zmiennociśnieniowej wysokiego stopnia

B1 (11) **201044** (41) 2005 03 21
 (51) **B01D 53/60** (2006.01)
B01J 19/08 (2006.01)
 (21) 362266 (22) 2003 09 18
 (72) Pawelec Andrzej, Tymiński Bogdan, Dimitrova Petya Dimitrova, Naydenov Dimitar Zhelev, Radkov Lyulin Todorov
 (73) Instytut Chemii i Techniki Jądrowej, Warszawa (PL)
 (54) Sposób przygotowania przemysłowych gazów odlotowych do oczyszczania z SO₂ i NO_x metodą radiacyjną

B1 (11) **201107** (41) 2006 01 23
 (51) **B01F 11/00** (2006.01)
 (21) 369157 (22) 2004 07 19
 (72) Masiuk Stanisław, Rakoczy Rafał
 (73) Politechnika Szczecińska, Szczecin (PL)
 (54) Mieszadło wibracyjne dyskowe

B1 (11) **201101** (41) 2005 07 11
 (51) **B01F 11/04** (2006.01)
 (21) 364330 (22) 2004 01 08
 (72) Masiuk Stanisław, Kawecka-Typek Julita
 (73) Politechnika Szczecińska, Szczecin (PL)
 (54) Mieszadło wahadłowe

B1 (11) **201088** (41) 2003 12 15
 (51) **B01F 3/04** (2006.01)
B01J 10/00 (2006.01)
 (21) 354464 (22) 2002 06 13
 (72) Machniewski Piotr, Biń Andrzej, Wroński Stanisław, Evans Geoffrey
 (73) Politechnika Warszawska, Warszawa (PL)
 (54) Sposób generowania pęcherzy gazowych w cieczy płynącej zgodnie z kierunkiem grawitacji

B1 (11) **201079** (41) 2001 11 05
 (51) **B01J 23/89** (2006.01)
C07C 67/055 (2006.01)
 (21) 344577 (22) 1999 05 19
 (30) 98 88287 1998 06 02 US
 (86) 1999 05 19 PCT/US99/10984
 (87) 1999 12 09 WO99/62633, PCT Gazette nr 49/99
 (72) Wang Tao
 (73) CELANESE INTERNATIONAL CORPORATION, Dallas (US)
 (54) Sposób wytwarzania katalizatora do produkcji octanu winylu

B1 (11) **201051** (41) 2005 02 21
 (51) **B05B 11/00** (2006.01)
 (21) 367351 (22) 2002 09 17
 (30) 01 10148899 2001 09 21 DE
 02 02008876 2002 04 20 EP
 (86) 2002 09 17 PCT/EP02/10420
 (87) 2003 04 03 WO03/26804, PCT Gazette nr 14/03
 (72) Mbonyumuhire Pierre, Graf Lothar
 (73) ING. ERICH PFEIFFER GMBH, Radolfzell (DE)
 (54) Dozownik z pojemnikiem aplikowanego środka oraz z pompką

B1 (11) **201295** (41) 2003 09 22
 (51) **B08B 3/12** (2006.01)
G01N 5/00 (2006.01)
 (21) 352735 (22) 2002 03 11
 (72) Niemczewski Bogdan
 (73) Instytut Tele- i Radiotechniczny, Warszawa (PL)
 (54) Sposób oceny skuteczności działania myjek ultradźwiękowych

B1 (11) **201203** (41) 2003 11 03
 (51) **B09B 3/00** (2006.01)
F23G 5/027 (2006.01)
B29B 17/02 (2006.01)
C22B 7/00 (2006.01)
 (21) 353667 (22) 2002 04 29
 (72) Sekuła Robert, Leszczyński Sławomir, Kaczmarek Karol
 (73) ABB Sp. z o.o., Warszawa (PL)
 (54) Sposób odzysku metalowych części z odpadowych produktów lub półproduktów przemysłu elektroenergetycznego i elektronicznego

B1 (11) **201321** (41) 2004 10 04
 (51) **B21D 1/02** (2006.01)
 (21) 361846 (22) 2001 12 14
 (30) 00 0017085 2000 12 27 FR
 (86) 2001 12 14 PCT/FR01/03992
 (87) 2002 07 04 WO02/051563, PCT Gazette nr 27/02
 (72) Bourgon Jacques Yves, Guillard Olivier, Tondo Fabrice, Madelaine-Dupuich Olivier, Lemoine Pierre
 (73) USINOR, Puteaux (FR)
 (54) Sposób regulacji w czasie rzeczywistym prostownicy, przeznaczanej do prostowania taśm metalowych, płyt lub blachy oraz urządzenie do prostowania, zawierające prostownicę przeznaczoną do prostowania taśm metalowych, płyt lub blachy

B1 (11) **201089** (41) 2004 11 02
 (51) **B21D 53/10** (2006.01)
F16C 33/14 (2006.01)
 (21) 362387 (22) 2002 01 31
 (30) 01 10107109 2001 02 14 DE
 (86) 2002 01 31 PCT/DE02/00338
 (87) 2002 08 22 WO02/064283, PCT Gazette nr 34/02
 (72) Kirchhof Klaus, Valasiadis Konstantinos
 (73) FEDERAL-MOGUL WIESBADEN GMBH & CO.KG, Wiesbaden (DE)
 (54) Tuleja z kołnierzem, sposób jej wytwarzania, tłocznik gnący do wytwarzania kołnierza na tulei oraz urządzenie gnące

B1 (11) **201179** (41) 2004 12 27
 (51) **B23K 9/10** (2006.01)
 (21) 365119 (22) 2001 12 03
 (30) 00 0004444 2000 12 01 SE
 (86) 2001 12 03 PCT/SE01/02662
 (87) 2002 06 06 WO02/43914, PCT Gazette nr 23/02
 (72) Landmark Ake
 (73) ESAB AB, Göteborg (SE)
 (54) Urządzenie do regulacji wydajności chłodzenia urządzenia chłodzącego, jego zastosowanie do spawania łukiem elektrycznym,

urządzenie chłodzące oraz urządzenie do sterowania jednym z kilku dołączonych narzędzi

B1 (11) **201065** (41) 2005 02 07

(51) **B23P 17/00** (2006.01)

H01F 1/18 (2006.01)

C21D 8/12 (2006.01)

(21) 366608 (22) 2002 06 21

(30) 01 10130308 2001 06 22 DE

(86) 2002 06 21 PCT/EP02/06869

(87) 2003 01 03 WO03/000951, PCT Gazette nr 01/03

(72) Schuhmacher Bernd, Günther Klaus, Hingmann Hermann, Bewilogua Klaus, Klages Claus-Peter, Dimigen Heinz, Jung Thomas (73) THYSSENKRUPP ELECTRICAL STEEL GMBH, Gelsenkirchen (DE)

(54) Blacha ze stali magnetycznej o zorientowanym ziarnie i sposób wytwarzania blachy ze stali magnetycznej o zorientowanym ziarnie

B1 (11) **201157** (41) 2003 03 24

(51) **B25C 1/16** (2006.01)

B25D 9/11 (2006.01)

(21) 355937 (22) 2002 09 09

(30) 01 10144618 2001 09 11 DE

(72) Dittrich Tilo, Ehmig Gerhard, Grazioli Mario, Sperrfechter Thomas, Scalet Mario

(73) Hilti Aktiengesellschaft, Schaan (LI)

(54) Magazynek środka napędowego dla przyrządów osadczycy i przyrząd osadczy

B1 (11) **201190** (41) 2005 09 19

(51) **B28B 11/00** (2006.01)

B32B 18/00 (2006.01)

C04B 37/00 (2006.01)

(21) 373784 (22) 2002 10 22

(30) 02 15355 2002 01 24 JP

(86) 2002 10 22 PCT/JP02/10960

(87) 2003 07 31 WO03/061924, PCT Gazette nr 31/03

(72) Fujita Jun, Kaneko Takahisa

(73) NGK INSULATORS, LTD., Nagoya-city (JP)

(54) Urządzenie do spajania ceramicznych brył konstrukcyjnych spoiwem oraz sposób spajania ceramicznych brył konstrukcyjnych

B1 (11) **201278** (41) 2005 05 30

(51) **B28B 11/00** (2006.01)

(21) 370487 (22) 2003 02 13

(30) 02FO 8 2002 03 26 IT

(86) 2003 02 13 PCT/IT03/00073

(87) 2003 10 02 WO03/080302, PCT Gazette nr 40/03

(72) Fabbroni Roberto

(73) KESER DIVA DESIGN S.P.A., Faenza (IT)

(54) Sposób modelowania płytek ceramicznych

B1 (11) **201277** (41) 2005 04 18

(51) **B28B 13/02** (2006.01)

(21) 369332 (22) 2002 12 06

(30) 01MO 253 2001 12 18 IT

(86) 2002 12 06 PCT/IB02/05185

(87) 2003 06 26 WO03/051593, PCT Gazette nr 26/03

(72) Chiodi Maurizio

(73) MIRAGE GRANITO CERAMICO S.P.A., Pavullo nel Frignano (IT)

(54) Produkt ceramiczny sprasowany, sposób i urządzenie do załadunku prasy do formowania produktu ceramicznego

B1 (11) **201073** (41) 2005 07 25

(51) **B28B 19/00** (2006.01)

(21) 372665 (22) 2003 04 09

(30) 02 0204479 2002 04 10 FR

(86) 2003 04 09 PCT/FR03/01118

(87) 2003 10 16 WO03/84724, PCT Gazette nr 42/03

(72) Capron Michel

(73) LAFARGE PLATRES, Avignon (FR)

(54) Sposób wytwarzania płyt gipsowych i urządzenie do wytwarzania płyt gipsowych

B1 (11) **201235** (41) 2005 06 27

(51) **B29C 35/18** (2006.01)

B30B 12/00 (2006.01)

B65G 15/30 (2006.01)

(21) 364238 (22) 2003 12 24

(72) Komander Henryk, Hardygóra Monika, Stolarczyk Rafał, Błażej Ryszard, Komander Grzegorz

(73) Politechnika Wrocławska, Wrocław (PL)

(54) Sposób łączenia taśm przenośnikowych z linkami stalowymi i urządzenie do łączenia taśm przenośnikowych z linkami stalowymi

B1 (11) **201254** (41) 2005 04 04

(51) **B29C 45/14** (2006.01)

B60J 1/00 (2006.01)

E04C 2/54 (2006.01)

(21) 368916 (22) 2002 03 06

(30) 01 0103810 2001 03 09 FR

(86) 2002 03 06 PCT/FR02/00802

(87) 2002 09 19 WO02/072330, PCT Gazette nr 38/02

(72) Benyahia Rym, Lefevre Pascal

(73) SAINT-GOBAIN GLASS FRANCE, Courbevoie (FR)

(54) Sposób wytwarzania wyrobu co najmniej częściowo przezroczystego oraz wyrób co najmniej częściowo przezroczysty i zastosowanie wyrobu

B1 (11) **201334** (41) 2004 11 29

(51) **B29C 49/12** (2006.01)

B29C 49/64 (2006.01)

(21) 363514 (22) 2002 01 26

(30) 01PN 9 2001 02 07 IT

(86) 2002 01 26 PCT/EP02/00834

(87) 2002 08 15 WO02/62549, PCT Gazette nr 33/02

(72) Fibbia Mauro, Armellini Alberto

(73) SIPA S.P.A., Vittorio Veneto (IT)

(54) Sposób wytwarzania dla otrzymywania ciągu kolejnych wydrążonych korpusów z żywic termoplastycznych i urządzenie do rozdmuchiwania ciągu kolejnych wydrążonych korpusów z żywic termoplastycznych

B1 (11) **201225** (41) 2005 02 07

(51) **B30B 11/24** (2006.01)

(21) 366921 (22) 2002 03 08

(30) 01 01105402 2001 03 12 EP

(86) 2002 03 08 PCT/EP02/02731

(87) 2002 09 19 WO02/072338, PCT Gazette nr 38/02

(72) Richard Jacques, Marchionini Yves, Pfaller Werner

(73) SOCIETE DES PRODUITS NESTLE S.A., Vevey (CH)

(54) Sposób przyrządzania produktu spożywczego poprzez wyłaczanie

B1 (11) **201279** (41) 2002 06 17

(51) **B32B 27/38** (2006.01)

C09D 163/00 (2006.01)

C09D 167/00 (2006.01)

C09D 161/06 (2006.01)

(21) 348911 (22) 1999 11 10

(30) 98 196367 1998 11 19 US

(86) 1999 11 10 PCT/US99/26781

(87) 2000 06 02 WO00/30851, PCT Gazette nr 22/00

(72) Graue F. William, Scaletta Joyce M.
 (73) WHITE CAP, INC., Downers Grove (US)
 (54) Pokrywka zamykająca oraz sposób wiązania ukształtowanego termoplastycznie elastomeru z powierzchnią metalową

B1 (11) **201200** (41) 2003 07 28
 (51) **B41C 1/055** (2006.01)
G02B 5/28 (2006.01)
 (21) 351834 (22) 2002 01 23
 (76) Małczyński Bogusław, Warszawa (PL); Owczarek Grzegorz, Łódź (PL); Kubrak Janusz, Piastów (PL)
 (54) Sposób otrzymywania mikroporowatych matryc drukarskich

B1 (11) **201111** (41) 2005 10 31
 (51) **B42C 19/00** (2006.01)
 (21) 367314 (22) 2004 04 19
 (76) Kurtiak Urszula, Koszalin (PL); Ley Edward, Koszalin (PL)
 (54) Sposób nanoszenia malowideł na brzegach książek

B1 (11) **201150** (41) 2003 12 01
 (51) **B60P 3/22** (2006.01)
B65D 90/08 (2006.01)
 (21) 360238 (22) 2003 05 20
 (30) 02 0206367 2002 05 24 FR
 (72) Magyar Georges
 (73) ETABLISSEMENTS MAGYAR S.A., Dijon (FR)
 (54) Cysterna

B1 (11) **201313** (41) 2003 11 17
 (51) **B60R 13/08** (2006.01)
 (21) 353440 (22) 2000 08 02
 (30) 99 19938005 1999 08 11 DE
 00 10022902 2000 05 11 DE
 (86) 2000 08 02 PCT/EP00/07459
 (87) 2001 02 22 WO01/12470, PCT Gazette nr 08/01
 (72) Nicolai Norbert, Fuchs Helmut V., Chuong Dinh-Quyen
 (73) Entwicklungsgesellschaft für Akustik (EfA) mit beschränkter Haftung, Witten (DE)
 (54) Element osłonowy lub kształtowy dla środków komunikacji

B1 (11) **201136** (41) 2005 10 03
 (51) **B60R 22/32** (2006.01)
B60R 22/48 (2006.01)
 (21) 366686 (22) 2004 03 29
 (72) Nowak Wiesław, Nowak Zygmunt, Nowak Janusz
 (73) Nowak Wiesław, Krosno (PL)
 (54) Sposób awaryjnego przecinania zapiętych pasów bezpieczeństwa

B1 (11) **201095** (41) 2003 05 19
 (51) **B61D 1/06** (2006.01)
B61D 17/20 (2006.01)
 (21) 357153 (22) 2002 11 15
 (30) 01 01660206 2001 11 16 EP
 (72) Säntti Kai, Koivurova Jukka
 (73) TALGO OY, Oulu (FI)
 (54) Zestaw dwupoziomowych przegubowych wagonów kolejowych z przejściami łączącymi

B1 (11) **201252** (41) 2005 04 18
 (51) **B61D 31/00** (2006.01)
B62B 29/10 (2006.01)
 (21) 362730 (22) 2003 10 09
 (72) Kowalski Maciej, Lindner Tomasz Włodzimierz
 (73) Kowalski Maciej TAPS Specjalistyczny Zakład Tapicerstwa Komunikacyjnego, Łódź (PL)
 (54) Urządzenie wspomagające zmianę położenia co najmniej dwóch meblowych półek, w szczególności półek tapicerowanych,

zwłaszcza w kolejowych wagonach sypialnych, kabinach promów i statków

B1 (11) **201124** (41) 2005 12 27
 (51) **B61G 5/08** (2006.01)
 (21) 368510 (22) 2004 06 15
 (72) Tatarczyński Jerzy
 (73) Centrum Naukowo-Techniczne Kolejnictwa, Warszawa (PL)
 (54) Sprzęg przewodów rurowych łączonych i rozłączanych obiektów, zwłaszcza pojazdów szynowych

B1 (11) **201143** (41) 2005 03 21
 (51) **B61G 7/00** (2006.01)
 (21) 367993 (22) 2003 01 24
 (30) 02 02007697 2002 04 04 EP
 (86) 2003 01 24 PCT/EP03/00745
 (87) 2003 10 16 WO03/084795, PCT Gazette nr 42/03
 (72) Heinisch Andreas, Radewagen Christian
 (73) VOITH TURBO SCHARFENBERG GMBH & CO. KG, Salzgitter-Watenstedt (DE)
 (54) Sprzęg z pokrywą oraz sposób obracania pokrywy

B1 (11) **201162** (41) 2001 08 13
 (51) **B61K 7/04** (2006.01)
B61K 7/08 (2006.01)
 (21) 345488 (22) 2001 01 29
 (30) 00 10004119 2000 01 31 DE
 (72) Becker Dietmar, Sparfeld Klaus-Friedrich
 (73) DEUTSCHE BAHN AKTIENGESELLSCHAFT, Berlin (DE)
 (54) Urządzenie hamulcowe dla taboru kolejowego

B1 (11) **201090** (41) 2005 03 21
 (51) **B61L 5/04** (2006.01)
B61L 5/10 (2006.01)
 (21) 368074 (22) 2002 01 11
 (30) 01 39 2001 01 11 AT
 (86) 2002 01 11 PCT/AT02/00008
 (87) 2002 07 18 WO02/055361, PCT Gazette nr 29/02
 (72) Schnedl Karl
 (73) VAE EISENBAHNSYSTEME GMBH, Zeltweg (AT); VAE GMBH, Wien (AT)
 (54) Urządzenie do blokowania skrajnych położeni ruchomych części zwrotnic

B1 (11) **201062** (41) 2005 04 04
 (51) **B61L 5/04** (2006.01)
B61C 5/10 (2006.01)
 (21) 368865 (22) 2002 01 11
 (30) 01 40 2001 01 11 AT
 (86) 2002 01 11 PCT/AT02/00007
 (87) 2002 07 18 WO02/055360, PCT Gazette nr 29/03
 (72) Schnedl Karl, Achleitner Herbert
 (73) VAE EISENBAHNSYSTEME GMBH, Zeltweg (AT); VAE GMBH, Wien (AT)
 (54) Urządzenie do przestawiania i blokowania ruchomych części zwrotnic

B1 (11) **201243** (41) 2005 09 05
 (51) **B61L 5/04** (2006.01)
E01B 7/14 (2006.01)
 (21) 373579 (22) 2003 06 16
 (30) 02 1228 2002 08 13 AT
 (86) 2003 06 16 PCT/AT03/000169
 (87) 2004 02 19 WO04/014709, PCT Gazette nr 08/04
 (72) Schnedl Karl

(73) VAE EISENBAHNSYSTEME GMBH, Zeltweg (AT); VAE GMBH, Wiedeń (AT)

(54) Napęd zwrotnicowy dla ruchomych krzyżownic

B1 (11) **201135** (41) 2004 11 02
 (51) **B62D 5/093** (2006.01)
 (21) 362601 (22) 2000 09 02
 (30) 99 19942544 1999 09 07 DE
 (86) 2000 09 02 PCT/DE00/03008
 (87) 2001 03 15 WO01/17840, PCT Gazette nr 11/01
 (72) Voß Gerhard, Bergmann Erhard, Vossberg Hartmut
 (73) MANNESMANN REXROTH AG, Lohr a. Main (DE)
 (54) Hydrauliczne urządzenie kierownicze ze zmianą przełożenia

B1 (11) **201059** (41) 2005 08 22
 (51) **B62J 1/00** (2006.01)
 (21) 365015 (22) 2004 02 10
 (76) Kruczkowski Jacek, Ligota Czamborowa (PL)
 (54) Siodełko do roweru

B1 (11) **201194** (41) 2004 05 04
 (51) **B65B 53/00** (2006.01)
B65D 5/26 (2006.01)
 (21) 356889 (22) 2002 10 30
 (72) Gawłowski Roman
 (73) INSTAL-PROJEKT Gawłowski, Ścierzyński Spółka Jawna, Nowa Wieś (PL)
 (54) Sposób pakowania wyrobów, zwłaszcza grzejników rurowych oraz opakowanie wyrobów, zwłaszcza grzejników rurowych

B1 (11) **201185** (41) 2001 02 12
 (51) **B65B 9/06** (2006.01)
B65B 61/18 (2006.01)
 (21) 340428 (22) 1998 11 03
 (30) 97 965722 1997 11 07 US
 (86) 1998 11 03 PCT/US98/23400
 (87) 1999 05 20 WO99/24325, PCT Gazette nr 20/99
 (72) Thieman Ronald G.
 (73) ILLINOIS TOOL WORKS INC, Glenview (US)
 (54) Urządzenie do umieszczania produktu w elastycznym pojemniku, nadającym się do ponownego zamknięcia

B1 (11) **201061** (41) 2004 11 15
 (51) **B65B 9/13** (2006.01)
 (21) 363305 (22) 2002 01 23
 (30) 01 10103261 2001 01 25 DE
 (86) 2002 01 23 PCT/EP02/00632
 (87) 2002 08 01 WO02/58996, PCT Gazette nr 31/02
 (72) Hannen Reiner, Vermeulen Norbert
 (73) MSK-VERPACKUNGS-SYSTEME GESELLSCHAFT MIT BESCHRÄNKTER HAFTUNG, Kleve (DE)
 (54) Sposób nakładania płaskiego rękawa z elastycznej folii na stos towarów

B1 (11) **201138** (41) 2005 03 21
 (51) **B65D 1/02** (2006.01)
 (21) 367978 (22) 2002 10 10
 (30) 01 0113221 2001 10 12 FR
 (86) 2002 10 10 PCT/EP02/11411
 (87) 2003 04 24 WO03/033361, PCT Gazette nr 17/03
 (72) Vigny Murielle, Contal Alain, Cerveny Jean-Paul, Denis Gerard
 (73) NESTLE WATERS MANAGEMENT & TECHNOLOGY, Issy-les-Moulineaux (FR)
 (54) Pojemnik na produkt płynny, sposób jego wytwarzania i zastosowanie

B1 (11) **201093** (41) 2004 06 14
 (51) **B65D 33/02** (2006.01)
B65D 33/06 (2006.01)
 (21) 356068 (22) 2001 02 15
 (30) 00 504427 2000 02 15 US
 00 707758 2000 11 07 US
 (86) 2001 02 15 PCT/US01/04971
 (87) 2001 08 23 WO01/60706, PCT Gazette nr 34/01
 (76) Simhaee Ebrahim, Beverly Hills (US)
 (54) Torba z tworzywa sztucznego w kształcie koszulki typu T-shirt

B1 (11) **201116** (41) 2005 11 14
 (51) **B65D 43/02** (2006.01)
B65D 43/26 (2006.01)
 (21) 374996 (22) 2003 07 18
 (30) 02 20211866 2002 07 26 DE
 02 20219271 2002 12 03 DE
 (86) 2003 07 18 PCT/EP03/07847
 (87) 2004 02 12 WO04/013013, PCT Gazette nr 07/04
 (72) Fischer Ronald
 (73) JOKEY PLASTIK WIPPERFÜRTH GMBH, Wipperfürth (DE)
 (54) Pojemnik w postaci garnka, zwłaszcza wiadro, z pokrywą

B1 (11) **201155** (41) 2005 08 08
 (51) **B65D 5/74** (2006.01)
B65D 15/22 (2006.01)
B29C 51/08 (2006.01)
 (21) 372837 (22) 2003 06 30
 (30) 02 10230001 2002 07 03 DE
 (86) 2003 06 30 PCT/EP2003/006944
 (87) 2004 01 15 WO04/005148, PCT Gazette nr 03/04
 (72) Dammers Matthias
 (73) SIG TECHNOLOGY LTD., Neuhausen am Rheinfall (CH)
 (54) Wieczko dla zespolonych kartonowych opakowań na napoje oraz narzędzia i sposób wytwarzania takiego wieczka oraz zaopatrzone w nie, zespolone kartonowe opakowanie na napoje

B1 (11) **201325** (41) 2005 05 30
 (51) **B65D 81/00** (2006.01)
B65D 85/804 (2006.01)
 (21) 370778 (22) 2003 01 13
 (30) 02 02000943 2002 01 16 EP
 (86) 2003 01 13 PCT/EP03/00384
 (87) 2003 07 24 WO03/059778, PCT Gazette nr 30/03
 (72) Denisart Jean-Luc, Cahen Antoine, Yoakim Alfred
 (73) SOCIETE DES PRODUITS NESTLE S.A., Vevey (CH)
 (54) Kapsułka poddawana ekstrakcji i sposób poprawy higieny i zmniejszenia zanieczyszczenia przy przygotowywaniu napoju z kapsułki

B1 (11) **201043** (41) 2004 01 26
 (51) **B65G 47/52** (2006.01)
B65G 23/00 (2006.01)
 (21) 355065 (22) 2002 07 15
 (72) Hajduk Jan, Bładyniec Kazimierz, Jaszczak Dariusz, Bochen Artur
 (73) SIGMA S.A., Barak (PL)
 (54) Najazdowa stacja zwrotna

B1 (11) **201258** (41) 2004 01 26
 (51) **B65H 23/00** (2006.01)
 (21) 355024 (22) 2002 07 12
 (72) Jańczyk Ryszard, Lachowski Janusz, Bem Wiktor, Świątek Józef
 (73) COBR Maszyn Włókienniczych POLMATEX-CENARO, Łódź (PL)
 (54) Urządzenie do prowadzenia taśmy

B1 (11) **201195** (41) 2003 01 13
 (51) **B66C 23/72** (2006.01)
 (21) 348475 (22) 2001 07 05
 (72) Bortkiewicz Władysław
 (73) Przemysłowy Instytut Maszyn Budowlanych Spółka z ograniczoną odpowiedzialnością, Kobyłka (PL)
 (54) Podporowy układ hydrauliczny wysięgnika

B1 (11) **201231** (41) 2004 11 02
 (51) **C01B 21/14** (2006.01)
 (21) 362915 (22) 2001 12 12
 (30) 00 10062325 2000 12 14 DE
 (86) 2001 12 12 PCT/EP01/14578
 (87) 2002 06 20 WO02/48031, PCT Gazette nr 25/02
 (72) Bender Michael, Wilfinger Hans Jörg, Schenkel Albert
 (73) BASF AKTIENGESELLSCHAFT, Ludwigshafen (DE)
 (54) Sposób ciągłego wytwarzania soli hydroksyloaminy

B1 (11) **201158** (41) 2004 06 28
 (51) **C01B 21/26** (2006.01)
B01D 53/86 (2006.01)
 (21) 356211 (22) 2001 01 09
 (30) 00 10001540 2000 01 14 DE
 (86) 2001 01 09 PCT/EP01/00158
 (87) 2001 07 19 WO01/51415, PCT Gazette nr 29/01
 (72) Schwefer Meinhard, Maurer Rainer, Turek Thomas
 (73) UHDE GMBH, Dortmund (DE)
 (54) Układ do usuwania N₂O podczas wytwarzania kwasu azotowego i sposób usuwania N₂O przy wytworzeniu kwasu azotowego

B1 (11) **201077** (41) 2006 01 23
 (51) **C01B 21/48** (2006.01)
 (21) 377111 (22) 2002 11 01
 (86) 2002 11 01 PCT/NO02/00400
 (87) 2004 05 13 WO04/039722, PCT Gazette nr 20/04
 (72) Isaksen Jan Birger, Moland Lars, Obrestad Torstein
 (73) YARA INTERNATIONAL ASA, Oslo (NO)
 (54) Sposób wytwarzania produktów zawierających azotany

B1 (11) **201169** (41) 2003 01 13
 (51) **C01B 25/234** (2006.01)
 (21) 350604 (22) 2000 03 23
 (30) 99 990657 1999 03 24 FI
 (86) 2000 03 23 PCT/FI00/00239
 (87) 2000 10 12 WO00/59827, PCT Gazette nr 41/00
 (72) Aaltonen Jarmo, Riihimäki Sakari, Ylinen Paula, Weckman Anders
 (73) CRYSTALIS OY, Siilinjärvi (FI)
 (54) Sposób wytwarzania kwasu fosforowego poprzez krystalizację półwodzianu kwasu fosforowego

B1 (11) **201232** (41) 2005 01 10
 (51) **C01B 31/18** (2006.01)
 (21) 365425 (22) 2001 03 07
 (30) 00 0002927 2000 03 07 FR
 (86) 2001 03 07 PCT/FR01/00689
 (87) 2001 09 13 WO01/66463, PCT Gazette nr 37/01
 (72) Dupont Rene, Gauthier Pierre, Marty Pascal
 (73) L'AIR LIQUIDE, SOCIETE ANONYME A DIRECTOIRE ET CONSEIL DE SURVEILLANCE POUR L'ETUDE ET L'EXPLOITATION DES PROCESSES GEORGES CLAUDE, Paryż (FR)
 (54) Sposób i reaktor do wytwarzania tlenku węgla drogą odwrotnej konwersji gazowego dwutlenku węgla i gazowego wodoru

B1 (11) **201180** (41) 2005 04 04
 (51) **C03B 5/16** (2006.01)
 (21) 368803 (22) 2002 04 26

(30) 01 60288363 2001 05 03 US
 02 122976 2002 04 15 US
 (86) 2002 04 26 PCT/US02/13294
 (87) 2002 11 14 WO02/090271, PCT Gazette nr 46/02
 (72) LeBlanc John R.
 (73) THE BOC GROUP, INC., New Providence (US)
 (54) Sposób topienia wsadu materiału szklotwórczego

B1 (11) **201308** (41) 2005 08 22
 (51) **C03B 5/183** (2006.01)
 (21) 373137 (22) 2002 11 15
 (30) 01 4128 2001 11 16 CZ
 (86) 2002 11 15 PCT/CZ02/00063
 (87) 2003 05 22 WO03/42119, PCT Gazette nr 21/03
 (72) Smrcek Josef, Hajek Milan, Vilk Peter
 (73) BH-F (ENGINEERING) LTD., Didcot (GB)
 (54) Sposób homogenizacji stopionego materiału i urządzenie do homogenizacji stopionego materiału

B1 (11) **201182** (41) 2001 08 27
 (51) **C03B 9/38** (2006.01)
 (21) 346084 (22) 2001 02 23
 (30) 00 513049 2000 02 24 US
 (72) Flynn Robin L.
 (73) OWENS-BROCKWAY GLASS CONTAINER INC., Toledo (US)
 (54) Układ do chłodzenia form w urządzeniu do formowania wyrobów szklanych

B1 (11) **201082** (41) 2004 09 20
 (51) **C04B 28/02** (2006.01)
C04B 16/00 (2006.01)
C04B 103/67 (2006.01)
 (21) 361025 (22) 2001 09 25
 (30) 00 60241212 2000 10 17 US
 (86) 2001 09 25 PCT/US01/42286
 (87) 2002 04 25 WO02/32830, PCT Gazette nr 17/02
 (72) Merkley Donald J., Luo Caidian
 (73) JAMES HARDIE INTERNATIONAL FINANCE B.V., Amsterdam (NL)
 (54) Kompozytowy materiał budowlany, kompozycja materiałów stosowana do wytwarzania kompozytowego materiału budowlanego i sposób wytwarzania kompozytowego materiału budowlanego

B1 (11) **201148** (41) 2006 09 18
 (51) **C04B 35/565** (2006.01)
C01B 31/36 (2006.01)
 (21) 373747 (22) 2005 03 17
 (72) Stobierski Ludosław, Lis Jerzy, Gubernat Agnieszka
 (73) Akademia Górniczo-Hutnicza im. Stanisława Staszica, Kraków (PL)
 (54) Sposób wytwarzania aktywowanego proszku węgla krzemu

B1 (11) **201174** (41) 2003 08 25
 (51) **C04B 41/00** (2006.01)
 (21) 352375 (22) 1999 11 20
 (30) 98 19857743 1998 12 15 DE
 (86) 1999 11 20 PCT/DE99/03700
 (87) 2000 06 22 WO00/35832, PCT Gazette nr 25/00
 (72) Schepper Wilhelm, Schepper Andreas
 (73) SOTANO BAUSTOFFTECHNOLOGIE GmbH, Hemer (DE)
 (54) Materiał do uszczelniania porowatych powierzchni budowlanych

B1 (11) **201196** (41) 2006 10 16
 (51) **C04B 7/32** (2006.01)

(21) 374134 (22) 2005 04 04
 (72) Sawków Józef, Wojsa Józef, Czechowski Jerzy, Podwórny Jacek, Barański Józef
 (73) Instytut Szkła, Ceramiki, Materiałów Ogniotrwałych i Budowlanych, Warszawa (PL)
 (54) Sposób wytwarzania cementu ogniotrwałego

B1 (11) **201287** (41) 2006 06 26

(51) **C05C 13/00** (2006.01)

C05C 3/00 (2006.01)

C05G 1/06 (2006.01)

(21) 371721 (22) 2004 12 13

(72) Cichy Barbara, Grzebisz Witold, Folek Stanisław

(73) Instytut Chemii Nieorganicznej, Gliwice (PL)

(54) Skoncentrowany nawóz ciekły oraz sposób wytwarzania nawozu ciekłego

B1 (11) **201301** (41) 2004 11 29

(51) **C07C 19/00** (2006.01)

C07C 25/00 (2006.01)

(21) 360274 (22) 2003 05 21

(72) Soroka Mirosław, Goldeman Waldemar, Małysa Piotr, Stochaj Monika

(73) Politechnika Wrocławska, Wrocław (PL)

(54) Sposób wytwarzania halogenohydrydów i halogenków arylowych

B1 (11) **201306** (41) 2006 02 06

(51) **C07C 235/00** (2006.01)

(21) 369318 (22) 2004 07 28

(72) Soroka Mirosław, Goldeman Waldemar

(73) Politechnika Wrocławska, Wrocław (PL)

(54) Sposób wytwarzania N,N'-alkilidenobis(karbaminianów) dialkilowych

B1 (11) **201173** (41) 2002 12 02

(51) **C07C 237/22** (2006.01)

A61P 5/28 (2006.01)

(21) 350356 (22) 2000 05 25

(30) 00 502376 2000 02 11 US

(86) 2000 05 25 PCT/US00/14792

(87) 2001 08 16 WO01/58854, PCT Gazette nr 33/01

(72) Sovak Milos, Seligson Allen L., Campion Brian, Brown Jason W.

(73) BIOPHYSICA, INC., La Jolla (US)

(54) 2-hydroksy-2-metylo-N-(4-X-3(trifluorometylo) fenylo)-3-(perfluoroacyloamino)propionoamidy oraz ich zastosowanie do wytwarzania leków

B1 (11) **201218** (41) 2003 07 28

(51) **C07C 27/02** (2006.01)

C07C 29/09 (2006.01)

C07C 51/09 (2006.01)

B09B 3/00 (2006.01)

(21) 351787 (22) 2002 01 21

(72) Sierżant Roman, Synowiec Marek

(73) Sierżant Roman, Racibórz (PL)

(54) Sposób i instalacja do odzysku kwasu tereftalowego oraz glikolu etylenowego z odpadów polietylenotereftalanu

B1 (11) **201237** (41) 2005 03 21

(51) **C07C 303/00** (2006.01)

(21) 362261 (22) 2003 09 18

(72) Ochal Zbigniew, Pstrzoch Jacek

(73) Politechnika Warszawska, Warszawa (PL)

(54) Sposób wytwarzania sulfonów trichlorowcometylowoarylowych

B1 (11) **201048** (41) 2002 02 11

(51) **C07C 313/00** (2006.01)

C07D 211/72 (2006.01)

(21) 346443 (22) 1999 07 01

(30) 98 60091847 1998 07 06 US

(86) 1999 07 01 PCT/US99/15063

(87) 2000 01 13 WO00/01389, PCT Gazette nr 02/00

(72) Murugesan Natesan, Tellew John E., Macor John E., Gu Zhengxiang

(73) BRISTOL-MYERS SQUIBB COMPANY, Princeton (US)

(54) Bifenylosulfonamid jako dualny antagonist receptorów angiotensyny i endoteliny oraz jego zastosowanie

B1 (11) **201320** (41) 2006 05 15

(51) **C07C 37/11** (2006.01)

C07C 39/06 (2006.01)

(21) 371146 (22) 2004 11 12

(72) Krueger Andrzej, Tkacz Bogusław, Rdesińska-Ćwik Teresa, Matyja Stanisław, Jasienkiewicz Jerzy, Dul Marian, Kędzierski Leopold, Sobczak Tadeusz, Korensztajn Henryk, Bukowski Marian

(73) Instytut Ciężkiej Syntezy Organicznej BLACHOWNIA, Kędzierzyn-Koźle (PL); Zakłady Chemiczne ROKITA S.A., Brzeg Dolny (PL)

(54) Sposób wytwarzania propylofenoli

B1 (11) **201330** (41) 2002 12 02

(51) **C07C 37/20** (2006.01)

C07C 39/16 (2006.01)

(21) 347705 (22) 2001 05 23

(72) Kiedik Maciej, Matyja Stanisław, Pokorska Zofia, Rdesińska-Ćwik Teresa, Grzywa Edward, Kałędkowska Małgorzata, Kościuk Ryszard, Rzodeczko Anna, Kołt Józef, Smolnik Ryszard, Mróz Jerzy

(73) Instytut Ciężkiej Syntezy Organicznej BLACHOWNIA, Kędzierzyn-Koźle (PL); Kiedik Maciej, Kędzierzyn-Koźle (PL); Matyja Stanisław, Kędzierzyn-Koźle (PL); Pokorska Zofia, Kędzierzyn-Koźle (PL); Rdesińska-Ćwik Teresa, Kędzierzyn-Koźle (PL); Grzywa Edward, Warszawa (PL); Kałędkowska Małgorzata, Kędzierzyn-Koźle (PL); Kościuk Ryszard, Kędzierzyn-Koźle (PL); Rzodeczko Anna, Kędzierzyn-Koźle (PL); Kołt Józef, Zabrze (PL); Smolnik Ryszard, Kędzierzyn-Koźle (PL); Mróz Jerzy, Kędzierzyn-Koźle (PL)

(54) Sposób otrzymywania bisfenolu A

B1 (11) **201272** (41) 2001 08 13

(51) **C07C 39/11** (2006.01)

(21) 345679 (22) 2001 02 06

(30) 00 0001483 2000 02 07 FR

(72) Wilhelm Didier, Esmard Florence

(73) CLARIANT (FRANCE), Puteaux (FR)

(54) Nowe pochodne fenolowe dwualkoksytanali, sposób ich wytwarzania i ich zastosowanie

B1 (11) **201211** (41) 2005 06 27

(51) **C07C 43/285** (2006.01)

C07C 41/18 (2006.01)

(21) 364116 (22) 2003 12 17

(72) Chojnacki Tadeusz, Świeżewska Ewa

(73) Polska Akademia Nauk, Instytut Biochemii i Biofizyki, Warszawa (PL)

(54) Sposób wytwarzania znakowanych trytem ubichinonów i ich analogów strukturalnych

B1 (11) **201168** (41) 1999 07 19

(51) **C07D 207/38** (2006.01)

C07D 209/96 (2006.01)

C07D 307/94 (2006.01)

A01N 43/08 (2006.01)

A01N 43/10 (2006.01)

A01N 43/16 (2006.01)

C07C 57/34 (2006.01)

C07C 59/64 (2006.01)

C07C 69/65 (2006.01)

(21) 331585 (22) 1997 07 23
 (30) 96 19631586 1996 08 05 DE
 97 19716591 1997 04 21 DE
 (86) 1997 07 23 PCT/EP97/03973
 (87) 1998 02 12 WO98/05638, PCT Gazette nr 06/98
 (72) Lieb Folker, Fischer Reiner, Bretschneider Thomas, Ruther Michael, Graff Alan, Schneider Udo, Erdelen Christoph, Wachendorff-Neumann Ulrike, Andersch Wolfram, Turberg Andreas
 (73) BAYER AKTIENGESELLSCHAFT, Leverkusen (DE)
 (54) Podstawione fenylketoenole, sposób wytwarzania tych związków, związki pośrednie, pestycydy i zastosowanie związków

B1 (11) **201081** (41) 2004 08 09

(51) **C07D 209/08** (2006.01)
C07D 209/86 (2006.01)
C07D 209/88 (2006.01)
C07D 221/12 (2006.01)
C07D 279/30 (2006.01)
C07D 223/22 (2006.01)
C07D 403/12 (2006.01)
A61K 31/395 (2006.01)
A61P 43/00 (2006.01)

(21) 358430 (22) 2001 03 29
 (30) 00 60192826 2000 03 29 US
 (86) 2001 03 29 PCT/US01/10182
 (87) 2001 10 04 WO01/72707, PCT Gazette nr 40/01
 (72) Bebbington David, Charrier Jean-Damien, Kay David, Knegetel Ronald, Golec Julian, Mortimore Michael, Studley John
 (73) VERTEX PHARMACEUTICALS INCORPORATED, Cambridge (US)
 (54) Związek karbaminianowy, zawierająca go kompozycja farmaceutyczna i jego zastosowania

B1 (11) **201191** (41) 2004 06 28

(51) **C07D 241/06** (2006.01)
C07D 401/06 (2006.01)
C07D 403/06 (2006.01)
A61K 31/496 (2006.01)
A61K 31/495 (2006.01)
A61P 1/04 (2006.01)
A61P 11/06 (2006.01)
A61P 25/06 (2006.01)
A61P 25/04 (2006.01)
A61P 25/18 (2006.01)

(21) 356261 (22) 2000 10 05
 (30) 99 9923748 1999 10 07 GB
 (86) 2000 10 05 PCT/EP00/09722
 (87) 2001 04 12 WO01/25219, PCT Gazette nr 15/01
 (72) Alvaro Giuseppe, Di Fabio Romano, Giovannini Riccardo, Guercio Giuseppe, St-Denis Yves, Ursini Antonella
 (73) GLAXO GROUP LIMITED, Greenford (GB)
 (54) Piperazynowa pochodna i jej zastosowanie, zawierająca ją farmaceutyczna kompozycja oraz sposób wytwarzania piperazynowej pochodnej

B1 (11) **201075** (41) 2005 01 24

(51) **C07D 279/08** (2006.01)

(21) 361237 (22) 2003 07 14
 (72) Niewiadomy Andrzej, Matysiak Joanna
 (73) Akademia Rolnicza w Lublinie, Lublin (PL); Niewiadomy Andrzej, Lublin (PL); Matysiak Joanna, Lublin (PL)
 (54) Sposób otrzymywania 2-(2,4-dihydroksybenzeno)-4H-3,1-benzotiazyn

B1 (11) **201171** (41) 2002 04 22

(51) **C07D 307/87** (2006.01)

A61K 31/343 (2006.01)
A61P 25/00 (2006.01)

(21) 347934 (22) 1999 12 03
 (30) 98 60111360 1998 12 08 US
 (86) 1999 12 03 PCT/DK99/00676
 (87) 2000 06 15 WO00/34263, PCT Gazette nr 24/00
 (72) Andersen Kim, Rottländer Mario, Bogeso Klaus Peter, Pedersen Henrik, Ruhland Thomas, Dancer Robert
 (73) H. LUNDBECK A/S, Valby-Copenhagen (DK)
 (54) Izobenzofurany, zawierające je kompozycje farmaceutyczne i ich zastosowanie

B1 (11) **201056** (41) 2002 07 29

(51) **C07D 307/87** (2006.01)

A61K 31/343 (2006.01)

(21) 349440 (22) 1999 10 25
 (86) 1999 10 25 PCT/DK99/00581
 (87) 2000 03 09 WO00/12044, PCT Gazette nr 10/00
 (72) Rock Michael Harold, Petersen Hans, Ellegaard Peter
 (73) H. LUNDBECK A/S, Valby-Copenhagen (DK)
 (54) Sposób wytwarzania citalopramu

B1 (11) **201068** (41) 2003 08 11

(51) **C07D 401/12** (2006.01)

A61K 31/44 (2006.01)

A61P 1/04 (2006.01)

(21) 352193 (22) 2000 06 15
 (30) 99 171509 1999 06 17 JP
 (86) 2000 06 15 PCT/JP00/03880
 (87) 2000 12 28 WO00/78745, PCT Gazette nr 52/00
 (72) Fujishima Akira, Aoki Isao, Kamiyama Keiji
 (73) TAKEDA PHARMACEUTICAL COMPANY LIMITED, Osaka (JP)
 (54) Krystaliczna postać związku benzimidazolowego, kompozycja farmaceutyczna zawierająca krystaliczną postać związku benzimidazolowego i zastosowanie krystalicznej postaci związku benzimidazolowego

B1 (11) **201178** (41) 2004 12 13

(51) **C07D 405/12** (2006.01)

C07D 401/12 (2006.01)

C07D 413/12 (2006.01)

C07D 209/34 (2006.01)

A61K 31/496 (2006.01)

A61P 25/00 (2006.01)

(21) 364821 (22) 2000 08 22
 (30) 99 99202710 1999 08 23 EP
 99 1012888 1999 08 23 NL
 (86) 2000 08 22 PCT/EP00/08190
 (87) 2001 03 01 WO01/14330, PCT Gazette nr 09/01
 (72) Van Hes Roelof, Van Der Heijden Johannes A.M., Kruse Cornelis G., Tipker Jacobus, Tulp Martinus T.M., Visser Gerben M., Van Vliet Bernard J.
 (73) SOLVAY PHARMACEUTICALS B.V., Weesp (NL)
 (54) Nowe pochodne fenylpiperazyny, sposób ich wytwarzania, kompozycja farmaceutyczna oraz zastosowanie

B1 (11) **201121** (41) 2004 05 04

(51) **C07D 413/14** (2006.01)

C07D 413/12 (2006.01)

C07D 417/14 (2006.01)

A61K 31/42 (2006.01)

A61P 7/00 (2006.01)

(62) 355665
 (21) 382243 (22) 2000 12 11
 (30) 99 19962924 1999 12 24 DE
 (86) 2000 12 11 PCT/EP00/12492
 (87) 2001 07 05 WO01/047919, PCT Gazette nr 27/01
 (72) Straub Alexander, Lampe Thomas, Pohlmann Jens, Rohring Susanne, Perzborn Elisabeth, Schlemmer Karl-Heinz, Pernerstorfer Joseph

(73) BAYER HEALTHCARE AG, Leverkusen (DE)
 (54) Podstawione oksazolidynony, sposób ich wytwarzania, środki lecznicze je zawierające oraz ich zastosowanie

B1 (11) **201176** (41) 2004 10 18

(51) **C07D 413/14** (2006.01)
A61K 31/538 (2006.01)
A61P 31/12 (2006.01)

(21) 362288 (22) 2002 02 19
 (30) 01 01200610 2001 02 21 EP
 (86) 2002 02 19 PCT/EP02/01795
 (87) 2002 08 29 WO02/066473, PCT Gazette nr 35/02

(72) Bakker Cornelis
 (73) SOLVAY PHARMACEUTICALS B.V., Weesp (NL)
 (54) Metanosulfonian 8-{4-[3-(5-fluoro-1H-indol-3-ilo)-propylo]-pi perazylo-1-ylo}-2-metylo-4H-benzo[1,4]ksazyn-3-onu o powinowactwie do receptora dopaminy D2 i miejsca ponownego wychwytu serotoniny oraz kompozycja farmaceutyczna

B1 (11) **201047** (41) 2006 09 04

(51) **C07D 487/04** (2006.01)
A61P 25/00 (2006.01)
A61P 29/00 (2006.01)

(21) 373355 (22) 2005 03 03
 (72) Sztanke Krzysztof
 (73) Uniwersytet Medyczny w Lublinie, Lublin (PL)
 (54) Nowe 8-podstawione-3-imino-2,3,7,8-tetrahydro-imidazo [2,1-c][1,2,4]triazyno-4(6H)-ony i sposób ich otrzymywania

B1 (11) **201092** (41) 2006 01 23

(51) **C07D 487/04** (2006.01)
A61P 25/00 (2006.01)
A61P 29/00 (2006.01)

(21) 369011 (22) 2004 07 09
 (72) Sztanke Krzysztof
 (73) Uniwersytet Medyczny w Lublinie, Lublin (PL)
 (54) Nowe hydrazydy kwasów 8-arylo-6,7-dihydro-4H-imidazo[2,1-c][1,2,4]triazyno-4-okso-3-mrówkowych i sposób ich wytwarzania

B1 (11) **201283** (41) 2002 06 03

(51) **C07D 487/04** (2006.01)
A61K 31/519 (2006.01)
A61P 9/00 (2006.01)
A61P 9/10 (2006.01)

(21) 348724 (22) 1999 12 02
 (30) 98 9804211 1998 12 04 SE
 99 9901271 1999 04 09 SE
 (86) 1999 12 02 PCT/SE99/02256
 (87) 2000 06 15 WO00/34283, PCT Gazette nr 24/00
 (72) Guile Simon, Hardern David, Ingall Anthony, Springthorpe Brian, Willis Paul
 (73) ASTRAZENECA AB, Södertälje (SE)
 (54) Nowe związki triazolo(4,5-d)pirymidyny, sposób ich wytwarzania i zastosowanie w terapii oraz kompozycja farmaceutyczna zawierająca te związki

B1 (11) **201336** (41) 2001 01 29

(51) **C07D 487/04** (2006.01)
A61K 31/53 (2006.01)
A61P 13/00 (2006.01)
A61P 15/10 (2006.01)

(21) 340400 (22) 1998 10 31
 (30) 97 19750085 1997 11 12 DE
 98 19812462 1998 03 23 DE
 98 19840289 1998 09 04 DE
 (86) 1998 10 31 PCT/EP98/06910
 (87) 1999 05 20 WO99/24433, PCT Gazette nr 20/99

(72) Niewöhner Ulrich, Es-Sayed Mazen, Haning Helmut, Schenke Thomas, Schlemmer Karl-Heinz, Keldenich Jörg, Bischoff Erwin, Perzborn Elisabeth, Dembowski Klaus, Serno Peter, Nowakowski Marc

(73) BAYER HEALTHCARE AG, Leverkusen (DE)
 (54) 2-Fenyl-podstawione imidazotriazynony, sposób ich wytwarzania i zastosowania oraz środki lecznicze je zawierające

B1 (11) **201172** (41) 2002 05 06

(51) **C07D 487/22** (2006.01)
A61K 31/40 (2006.01)

(21) 348201 (22) 1999 12 09
 (30) 98 98403110 1998 12 09 EP
 (86) 1999 12 09 PCT/IL99/00673
 (87) 2000 06 15 WO00/33833, PCT Gazette nr 24/00
 (72) Scherz Avigdor, Salomon Yoram, Brandis Alexander, Scheer Hugo
 (73) YEDA RESEARCH AND DEVELOPMENT CO. LTD., Rehovot (IL)
 (54) Pd-Bakteriofeoforbid, sposób jego wytwarzania, kompozycja farmaceutyczna zawierająca go i jego zastosowanie

B1 (11) **201309** (41) 2006 09 18

(51) **C07F 9/30** (2006.01)
C07F 9/32 (2006.01)

(21) 373479 (22) 2005 03 08
 (72) Drąg Marcin, Długosz Katarzyna, Oleksyszyn Józef
 (73) Politechnika Wrocławska, Wrocław (PL)
 (54) Sposób wytwarzania estrów i kwasów bis- α -aminoalkanofosfinowych

B1 (11) **201307** (41) 2006 07 24

(51) **C07F 9/38** (2006.01)

(21) 372382 (22) 2005 01 21
 (72) Soroka Mirosław, Goldeman Waldemar
 (73) Politechnika Wrocławska, Wrocław (PL)
 (54) Sposób wytwarzania kwasów karbonylobis(imino(arylo)metylideno]bisfosfonowych

B1 (11) **201310** (41) 2006 10 02

(51) **C07F 9/38** (2006.01)

(21) 373924 (22) 2005 03 24
 (72) Soroka Mirosław, Goldeman Waldemar
 (73) Politechnika Wrocławska, Wrocław (PL)
 (54) Sposób wytwarzania N'-podstawionych kwasów ureidoalkilofosfonowych

B1 (11) **201311** (41) 2006 10 02

(51) **C07F 9/38** (2006.01)

(21) 373925 (22) 2005 03 24
 (72) Soroka Mirosław, Goldeman Waldemar
 (73) Politechnika Wrocławska, Wrocław (PL)
 (54) Sposób wytwarzania kwasów ureidoalkilofosfonowych

B1 (11) **201263** (41) 2006 12 11

(51) **C07F 9/6539** (2006.01)

(21) 375637 (22) 2005 06 08
 (72) Olszewski Tomasz Krzysztof, Boduszek Bogdan
 (73) Politechnika Wrocławska, Wrocław (PL)
 (54) Nowe związki aminofosforowe pochodne tiazolu i sposób ich wytwarzania

B1 (11) **201069** (41) 2001 01 29

(51) **C07F 9/6571** (2006.01)

(21) 341550 (22) 2000 07 19
 (30) 99 19933932 1999 07 20 DE
 (72) Höhn Walter, Keller Holger, Rieckert Horst
 (73) Schill & Seilacher GmbH & Co. KG, Böblingen (DE)
 (54) Sposób wytwarzania DOP

B1 (11) **201132** (41) 2004 11 02

(51) **C07K 14/005** (2006.01)

C07K 14/185 (2006.01)

C12N 15/40 (2006.01)

C12N 15/866 (2006.01)

(21) 359912 (22) 2003 04 29

(72) Szewczyk Bogusław, Adamiak Beata, Bieńkowska-Szewczyk Krystyna, Ficińska Jolanta, Plucienniczak Andrzej, Porębska Anna, Legocki Andrzej B., Miedzińska Katarzyna, Kucharczyk Krzysztof

(73) Uniwersytet Gdański, Gdańsk (PL); Instytut Chemii Bioorganicznej PAN w Poznaniu, Poznań (PL); Instytut Biotechnologii i Antybiotyków, Warszawa (PL); Kucharczyk Krzysztof Techniki Elektroforetyczne Sp. z o.o., Warszawa (PL)

(54) Polipeptyd, sekwencja, bakulowirus, sposób wytwarzania glikoproteiny, zastosowanie sekwencji, zastosowanie bakulowirusa, zastosowanie polipeptydu

B1 (11) **201084** (41) 2002 09 09

(51) **C07K 14/785** (2006.01)

A61P 11/00 (2006.01)

(21) 349785 (22) 2000 02 09

(30) 99MI 275 1999 02 12 IT

(86) 2000 02 09 PCT/EP00/01044

(87) 2000 08 17 WO00/47623, PCT Gazette nr 33/00

(72) Curstedt Tore, Johansson Jan, Jörnvall Hans, Robertson Bengt, Ventura Paolo

(73) CHIESI FARMACEUTICI S.P.A., Parma (IT)

(54) Analogi SP-C, syntetyczny surfaktant oraz zastosowanie analogów SP-C i zastosowanie polimiksyny

B1 (11) **201281** (41) 2001 06 04

(51) **C08B 37/06** (2006.01)

B01D 11/00 (2006.01)

A23L 1/0524 (2006.01)

(21) 342496 (22) 1999 11 29

(30) 98 224116 1998 12 28 US

(86) 1999 11 29 PCT/US99/27908

(87) 2000 07 06 WO00/39168, PCT Gazette nr 27/00

(72) Joye Donald, Luzio Gary, Soederberg Joergen, Taytelbaum Maurits

(73) HERCULES INCORPORATED, Wilmington (US)

(54) Sposób wytwarzania pektyny z roślinnej substancji wyjściowej

B1 (11) **201144** (41) 2006 02 06

(51) **C08F 212/08** (2006.01)

C08F 220/06 (2006.01)

C08F 220/12 (2006.01)

(21) 369436 (22) 2004 08 05

(72) Starzak Marian, Sporysz Wanda, Mikołajewicz Piotr, Grzywa Andrzej, Cebulski Andrzej

(73) Instytut Inżynierii Materiałów Polimerowych i Barwników, Toruń (PL); SYNTHOS DWORY Spółka z ograniczoną odpowiedzialnością, Oświęcim (PL)

(54) Sposób wytwarzania dyspersji karboksylowych kopolimerów styrenowo-akrylowych

B1 (11) **201145** (41) 2006 02 20

(51) **C08F 212/08** (2006.01)

C08F 220/06 (2006.01)

C08F 220/12 (2006.01)

(21) 369441 (22) 2004 08 06

(72) Starzak Marian, Sporysz Wanda, Mikołajewicz Piotr, Grzywa Andrzej, Cebulski Andrzej

(73) Instytut Inżynierii Materiałów Polimerowych i Barwników, Toruń (PL); SYNTHOS DWORY Spółka z ograniczoną odpowiedzialnością, Oświęcim (PL)

(54) Sposób wytwarzania wodnych dyspersji karboksylowych kopolimerów styrenowo-akrylowych

B1 (11) **201146** (41) 2006 02 20

(51) **C08F 212/08** (2006.01)

C08F 220/06 (2006.01)

C08F 220/12 (2006.01)

C08F 220/56 (2006.01)

(21) 369478 (22) 2004 08 09

(72) Starzak Marian, Sporysz Wanda, Mikołajewicz Piotr, Grzywa Andrzej, Cebulski Andrzej

(73) Instytut Inżynierii Materiałów Polimerowych i Barwników, Toruń (PL); SYNTHOS DWORY spółka z ograniczoną odpowiedzialnością, Oświęcim (PL)

(54) Sposób wytwarzania wodnych dyspersji kopolimerów styrenowo-akrylowych

B1 (11) **201066** (41) 2005 07 25

(51) **C08F 236/06** (2006.01)

C08F 212/08 (2006.01)

(21) 364504 (22) 2004 01 21

(72) Magryta Jacek, Rzymiski Władysław M., Smejda-Krzewicka Aleksandra, Tarniowy Adam

(73) Politechnika Łódzka, Łódź (PL); Instytut Inżynierii Materiałów Polimerowych i Barwników, Toruń (PL)

(54) Sposób funkcjonalizacji kauczuków butadienowo-styrenowych grupami karboksylowymi

B1 (11) **201067** (41) 2005 07 25

(51) **C08F 236/06** (2006.01)

C08F 20/44 (2006.01)

(21) 364505 (22) 2004 01 21

(72) Tarniowy Adam, Smejda-Krzewicka Aleksandra, Rzymiski Władysław M., Magryta Jacek

(73) Politechnika Łódzka, Łódź (PL); Instytut Inżynierii Materiałów Polimerowych i Barwników, Toruń (PL)

(54) Sposób funkcjonalizacji kauczuków butadienowo-akrylonitrylowych grupami karboksylowymi

B1 (11) **201046** (41) 2004 12 27

(51) **C08G 59/40** (2006.01)

C08L 63/00 (2006.01)

(21) 360857 (22) 2003 06 25

(72) Spychaj Tadeusz, Kowalczyk Krzysztof, Janus Ewa

(73) Politechnika Szczecińska, Szczecin (PL)

(54) Sposób sieciowania kompozycji epoksydowej oraz kompozycja epoksydowa

B1 (11) **201220** (41) 2002 10 21

(51) **C08J 11/04** (2006.01)

(21) 347010 (22) 2001 04 11

(76) Frąchowicz Jan Eugeniusz, Radom (PL)

(54) Sposób otrzymywania masy tworzywa z odpadów termoplastycznych tworzyw sztucznych

B1 (11) **201163** (41) 2001 08 27

(51) **C08J 3/215** (2006.01)

C08J 3/12 (2006.01)

C08L 21/00 (2006.01)

C08K 3/04 (2006.01)

(21) 346037 (22) 2001 02 22

(30) 00 10008877 2000 02 25 DE

(72) GörI Udo, Stober Reinhard, Schmitt Matthias

(73) PKU Pulverkautschuk Union GmbH, Marl (DE)

(54) Sposoby wytwarzania drobnoziarnistego, sproszkowanego i zawierającego wypełniacze kauczuku

B1 (11) **201217** (41) 2004 05 04

(51) **C08K 5/14** (2006.01)

C08K 5/06 (2006.01)

C08K 5/07 (2006.01)**C08F 2/38** (2006.01)

- (21) 356806 (22) 2002 10 23
 (72) Gawdzik Barbara, Książopolski Jerzy, Matynia Tadeusz
 (73) Uniwersytet Marii Curie-Skłodowskiej, Lublin (PL); Gawdzik Barbara, Lublin (PL); Książopolski Jerzy, Lublin (PL); Matynia Tadeusz, Lublin (PL)
 (54) Środek inicjujący polimeryzację wolnorodnikową oraz sposób otrzymywania środka inicjującego polimeryzację wolnorodnikową

B1 (11) **201189** (41) 2004 10 04(51) **C08L 23/06** (2006.01)**C08L 23/04** (2006.01)**C08F 10/02** (2006.01)**C08F 297/08** (2006.01)**F16L 9/12** (2006.01)

- (21) 361619 (22) 2001 10 25
 (30) 00 00203746 2000 10 27 EP
 (86) 2001 10 25 PCT/EP01/12420
 (87) 2002 05 02 WO02/34829, PCT Gazette nr 18/02
 (72) Miserque Olivier, Michel Jacques, Dupire Marc, Siberdt Fabian, Costa Jean-Louis, Bettonville Serge
 (73) ATOFINA RESEARCH, Seneffe (BE); SOLVAY POLYOLEFINS EUROPE-BELGIUM, Bruksela (BE)
 (54) Żywica polietylenowa, jej zastosowanie i sposób wytwarzania oraz rura o dużej wytrzymałości

B1 (11) **201262** (41) 2006 06 12(51) **C08L 23/06** (2006.01)**C08L 23/12** (2006.01)**C08K 5/092** (2006.01)**C08K 7/02** (2006.01)**C08J 11/04** (2006.01)

- (21) 371641 (22) 2004 12 08
 (72) Jeziórska Regina, Jaczewska Teresa, Dzierżawski Jacek, Szadkowska Agnieszka
 (73) Instytut Chemii Przemysłowej im.Prof.Ignacego Mościckiego, Warszawa (PL)
 (54) Sposób wytwarzania kompozycji polimerowych

B1 (11) **201253** (41) 2005 10 03(51) **C08L 27/06** (2006.01)**C08L 9/00** (2006.01)**C08J 5/14** (2006.01)

- (21) 366527 (22) 2004 03 23
 (72) Hansel Józef, Maj Zbigniew, Blecharz Mieczysław, Farkowski Mirosław, Kubicki Ryszard
 (73) Akademia Górniczo-Hutnicza im.Stanisława Staszica, Kraków (PL)
 (54) Sposób wytwarzania wykładzin kół kierujących urządzeń transportu linowego

B1 (11) **201076** (41) 2005 07 11(51) **C08L 33/04** (2006.01)**C09D 133/04** (2006.01)

- (21) 371966 (22) 2002 05 31
 (86) 2002 05 31 PCT/EP02/06096
 (87) 2004 01 08 WO04/003074, PCT Gazette nr 01/04
 (72) Carme Font i Panades, Jordi Albalat Perez
 (73) CRAY VALLEY IBERICA, Sant Celoni (ES)
 (54) Wodna dyspersja polimerowa oraz sposób pokrywania podłoża

B1 (11) **201091** (41) 2000 07 03(51) **C08L 83/04** (2006.01)**C08K 3/34** (2006.01)**C08K 5/07** (2006.01)

- (21) 330675 (22) 1998 12 31
 (72) Urbaniak Włodzimierz, Fołtynowicz Zenon

- (73) Uniwersytet im. Adama Mickiewicza w Poznaniu, Poznań (PL); Akademia Ekonomiczna w Poznaniu, Poznań (PL)
 (54) Sposób kontrolowanej regulacji chłonności plastyfikatorów przez mineralne napełniacze tworzyw sztucznych

B1 (11) **201241** (41) 2001 06 04(51) **C09K 17/26** (2006.01)**C09K 17/48** (2006.01)

- (21) 344174 (22) 2000 11 29
 (30) 99 9915112 1999 11 30 FR
 (72) Weber Franck

(73) A.WEBER Societe Anonyme, Rouhling (FR)

(54) Produkt dwuskładnikowy na bazie żywicy fenolowej, przeznaczony do wtlaczania przy stabilizacji gruntów

B1 (11) **201117** (41) 2005 05 02(51) **C10G 7/00** (2006.01)

(21) 362953 (22) 2003 10 20

(72) Markowski Leon, Brudnicka Jolanta, Ciok Jarosław, Nowaliński Jerzy, Żylik Wiesław

(73) Polski Koncern Naftowy ORLEN S.A., Płock (PL)

(54) Sposób wydzielania butadienu

B1 (11) **201210** (41) 2005 04 04(51) **C10L 1/10** (2006.01)

(21) 362416 (22) 2003 09 25

(72) Stanik Winicjusz, Łukasik Zofia, Duda Anna, Ziemiański Leszek, Skręt Iwona, Szałkowska Elżbieta, Stokłosa Tadeusz, Bedyk Ireneusz, Bernacki Roman, Reisinger Werner E.

(73) INSTYTUT NAFTY I GAZU, Kraków (PL)

(54) Dodatek o działaniu biobójczym do paliw

B1 (11) **201141** (41) 2005 01 24(51) **C10L 10/00** (2006.01)

(21) 361366 (22) 2003 07 21

(76) Bik Zdzisław, Zabrze (PL); Bik Andrzej, Zabrze (PL); Buczkowski Roman, Grebocin (PL); Dunajski Marek, Kołbiel (PL)

(54) Wielofunkcyjny modyfikator spalania paliw stałych i ciekłych oraz sposób jego wytwarzania

B1 (11) **201206** (41) 2001 02 12(51) **C11B 1/02** (2006.01)**C11B 1/04** (2006.01)**C11B 1/06** (2006.01)**C11B 1/10** (2006.01)**B02B 3/04** (2006.01)**B02C 9/04** (2006.01)

- (21) 341836 (22) 2000 08 03
 (30) 99 19937081 1999 08 06 DE
 (76) Schneider Felix Horst, Essen (DE)

(54) Sposób i urządzenie do wytwarzania oleju jadalnego z roślin oleistych, zwłaszcza z rzepaku

B1 (11) **201271** (41) 2002 07 29(51) **C11D 17/00** (2006.01)**C01B 15/10** (2006.01)**C01B 15/00** (2006.01)

- (21) 351848 (22) 2002 01 24
 (30) 01 20010164 2001 01 26 FI
 (72) Norrlöv Olof, Pekonen Pentti
 (73) KEMIRA OYJ, Helsinki (FI)

(54) Sposób wytwarzania granulek nadtlenowęgłanu sodu o zwiększonej trwałości

B1 (11) **201167** (41) 2005 02 21(51) **C11D 3/02** (2006.01)**C11D 7/06** (2006.01)

C11D 7/08 (2006.01)**B08B 3/08** (2006.01)

- (21) 367269 (22) 2002 05 31
 (30) 01 10127919 2001 06 08 DE
 (86) 2002 05 31 PCT/EP02/05964
 (87) 2002 12 19 WO02/100993, PCT Gazette nr 51/02
 (72) Strothoff Werner, Maier Helmut
 (73) ECOLAB INC., St. Paul (US)
 (54) Sposób czyszczenia naczyń w przemysłowych lub domowych maszynach do czyszczenia

B1 (11) **201128** (41) 2004 05 04(51) **C12N 1/04** (2006.01)

- (21) 355620 (22) 2000 11 14
 (30) 99 9914507 1999 11 18 FR
 (86) 2000 11 14 PCT/FR00/03164
 (87) 2001 05 25 WO01/36590, PCT Gazette nr 21/01
 (72) Diguët Sylvain
 (73) RHODIA CHIMIE, Courbevoie Cedex (FR)
 (54) Sposób suszenia bakterii, wysuszona formuła bakteryjna, zastosowanie formuły bakteryjnej i kompozycja na bazie wysuszonej formuły bakteryjnej

B1 (11) **201266** (41) 2000 08 14(51) **C12N 15/54** (2006.01)**C12N 15/82** (2006.01)**C12N 15/70** (2006.01)**C12N 15/11** (2006.01)**C12N 9/10** (2006.01)**C12N 5/10** (2006.01)**A01H 5/00** (2006.01)

- (21) 337442 (22) 1998 06 10
 (30) 97 60049471 1997 06 12 US
 (86) 1998 06 10 PCT/US98/11893
 (87) 1998 12 17 WO98/56923, PCT Gazette nr 50/98
 (72) Conkling Mark A., Mendu Nandini, Song Wen
 (73) NORTH CAROLINA STATE UNIVERSITY, Raleigh (US)
 (54) Wyizolowana cząsteczka DNA, konstrukty DNA, peptyd, komórka roślinna tytoniu, roślina transgeniczna i jej nasiona, sposób wytwarzania transgenicznej komórki roślinnej, sposób wytwarzania transgenicznych nasion tytoniu, sposób wytwarzania rośliny tytoniu, sposób obniżenia ekspresji genu fosforybozylotransferazy chinolanowej w komórce roślinnej, sposób zwiększania ekspresji genu fosforybozylotransferazy chinolanowej w komórce roślinnej, produkt tytoniowy, zastosowanie komórki roślinnej tytoniu oraz zastosowanie rośliny tytoniu

B1 (11) **201246** (41) 2002 06 03(51) **C12N 15/62** (2006.01)**C12N 15/12** (2006.01)**C07K 14/715** (2006.01)

- (21) 348529 (22) 1999 09 22
 (30) 98 60101858 1998 09 25 US
 99 313942 1999 05 19 US
 (86) 1999 09 22 PCT/US99/22045
 (87) 2000 04 06 WO00/18932, PCT Gazette nr 14/00
 (72) Stahl Neil, Yancopoulos George D.
 (73) REGENERON PHARMACEUTICALS, INC., Tarrytown (US)
 (54) Izolowana cząsteczka kwasu nukleinowego kodująca polipeptyd fuzyjny, multimer obejmujący dwa lub więcej polipeptydów fuzyjnych, wektor, wektor ekspresyjny, układ wektor-gospodarz do wytwarzania polipeptydu fuzyjnego, sposób wytwarzania polipeptydów fuzyjnych i kompozycja farmaceutyczna

B1 (11) **201276** (41) 2005 03 21(51) **C22B 3/04** (2006.01)

- (21) 368125 (22) 2002 07 24

(30) 01 912967 2001 07 25 US

(86) 2002 07 24 PCT/US02/23455

(87) 2003 02 06 WO03/010345, PCT Gazette nr 06/03

(72) Marsden John O., Brewer Robert E., Robertson Joanna M., Thompson Philip, Hazen Wayne W., Baughman David R., Schmidt Roland

(73) PHELPS DODGE CORPORATION, Phoenix (US)

(54) Sposób odzyskiwania metalu wartościowego z materiału zawierającego metal oraz sposób odzyskiwania metalu szlachetnego z materiału zawierającego miedź

B1 (11) **201071** (41) 2002 04 22(51) **C23C 10/52** (2006.01)**C23C 10/26** (2006.01)

- (21) 350174 (22) 2001 10 17
 (30) 00 693077 2000 10 20 US
 (72) Pfaendtner Jeffrey Allan, Rigney Joseph David, Weimer Michael James
 (73) GENERAL ELECTRIC COMPANY, Schenectady (US)
 (54) Sposób wytwarzania powierzchniowej aluminiowej warstwy ochronnej na przedmiocie ze stopu na bazie niklu

B1 (11) **201288** (41) 2005 09 19(51) **C23C 8/34** (2006.01)**C23C 8/18** (2006.01)

- (21) 373764 (22) 2002 11 30
 (30) 01 10162339 2001 12 18 DE
 (86) 2002 11 30 PCT/EP02/13555
 (87) 2003 06 26 WO03/052158, PCT Gazette nr 26/03
 (72) Schmidt Hans-Peter
 (73) MESSER GROUP GMBH, Sulzbach (DE)
 (54) Sposób wytwarzania warstwy tlenkowej na elementach metalowych

B1 (11) **201085** (41) 2003 08 11(51) **C25C 7/02** (2006.01)**C25C 7/08** (2006.01)

- (21) 352310 (22) 2000 06 16
 (30) 99 Q1066 1999 06 18 AU
 (86) 2000 06 16 PCT/AU00/00669
 (87) 2000 12 28 WO00/79028, PCT Gazette nr 52/00
 (72) Bailey David, Armstrong Revill Wayne
 (73) COPPER REFINERIES PTY LTD, Townsville (AU)
 (54) Sposób elektroosadzania warstwy metalu na płycie katodowej i płyta katodowa do elektroosadzania warstwy metalu

B1 (11) **201205** (41) 2004 09 20(51) **D01F 1/06** (2006.01)**D01F 1/10** (2006.01)**D01F 2/00** (2006.01)

- (21) 359080 (22) 2003 03 10
 (72) Łaskiewicz Bogumił, Kulpiński Piotr, Niekraszewicz Barbara, Czarnecki Piotr, Rubacha Marcin, Okrasa Maria, Jędrzejczak Jolanta, Pęczek Bogdan, Kozłowski Ryszard, Mańkowski Jerzy
 (73) Politechnika Łódzka, Łódź (PL); Instytut Włókien Naturalnych, Poznań (PL)
 (54) Sposób wytwarzania modyfikowanych włókien celulozowych

B1 (11) **201064** (41) 2005 05 02(51) **D06F 37/04** (2006.01)

- (21) 369898 (22) 2003 01 16
 (30) 02 10205306 2002 02 08 DE
 (86) 2003 01 16 PCT/EP03/00418
 (87) 2003 08 14 WO03/066952, PCT Gazette nr 33/03
 (72) Reinwald Eckehard, Schulze Ingo, Sommer Stephan
 (73) BSH BOSCH UND SIEMENS HAUSGERÄTE GMBH, Monachium (DE)
 (54) Pralka automatyczna z bębniem napełnianym od przodu bielizną

B1 (11) **201227** (41) 2002 05 20
 (51) *D21H 17/63* (2006.01)
D21H 11/22 (2006.01)
 (21) 350718 (22) 2001 11 16
 (30) 00 10057294 2000 11 17 DE
 (72) Schulz Hartmut
 (73) Technocell Dekor GmbH & Co. KG, Osnabrück (DE)
 (54) Dekoracyjny papier podłozowy i jego zastosowanie

B1 (11) **201054** (41) 2001 09 24
 (51) *D21H 21/10* (2006.01)
D21H 17/35 (2006.01)
D21H 23/04 (2006.01)
 (21) 344053 (22) 1999 04 26
 (30) 98 98850067 1998 04 27 EP
 98 60083253 1998 04 27 US
 (86) 1999 04 26 PCT/SE99/00678
 (87) 1999 11 04 WO99/55962, PCT Gazette nr 44/99
 (72) Struck Oliver, Hällström Hans, Sikkar Rein
 (73) AKZO NOBEL N.V., Arnhem (NL)
 (54) Sposób wytwarzania papieru oraz zastosowanie kationowego winylowego polimeru addycyjnego do wytwarzania papieru

B1 (11) **201197** (41) 2002 11 04
 (51) *E01B 27/10* (2006.01)
 (21) 353604 (22) 2002 04 24
 (30) 01 330 2001 04 26 AT
 (72) Theurer Josef, Wörgötter Herbert
 (73) FRANZ PLASSER BAHNBAUMASCHINEN-INDUSTRIEGESELLSCHAFT MBH, Wiedeń (AT)
 (54) Maszyna czyszcząca do oczyszczania podsypki tłuczniowej toru

B1 (11) **201122** (41) 2001 08 27
 (51) *E01C 19/20* (2006.01)
E01H 10/00 (2006.01)
 (21) 345983 (22) 2001 02 21
 (30) 00 10007925 2000 02 21 DE
 (72) Seidl Richard, Schmid Karl
 (73) Küpper-Weisser GmbH, Bräunlingen (DE)
 (54) Urządzenie rozrzucające do rozpraszania rozrzuconego materiału nawilżonego

B1 (11) **201142** (41) 2004 05 04
 (51) *E01C 19/20* (2006.01)
E02F 3/76 (2006.01)
 (21) 363199 (22) 2003 10 29
 (30) 02 285732 2002 10 31 US
 (72) Hendron Scott Svend, Clark Judson P., Sulzer Bryan D.
 (73) DEERE & COMPANY, Moline (US)
 (54) Pojazd roboczy, zwłaszcza ładowarka

B1 (11) **201201** (41) 2001 04 09
 (51) *E01C 9/04* (2006.01)
E01C 5/18 (2006.01)
 (21) 335666 (22) 1999 09 28
 (76) Zimnoch Stanisław, Warszawa (PL)
 (54) Płyty gumowe do budowy nawierzchni przejazdów jednopojazdowych

B1 (11) **201087** (41) 2003 11 17
 (51) *E02B 3/04* (2006.01)
 (21) 353939 (22) 2002 05 16
 (76) Matysiak Włodzimierz, Warszawa (PL)
 (54) Ścianka zabezpieczająca przed powodziami i nadmiernym nawodnieniem oraz sposób układania ścianki zabezpieczającej

B1 (11) **201291** (41) 2003 05 05
 (51) *E02D 29/14* (2006.01)
 (21) 351550 (22) 2000 04 18
 (30) 99 725 1999 04 23 AT
 (86) 2000 04 18 PCT/AT00/00095
 (87) 2000 11 02 WO00/65159, PCT Gazette nr 44/00
 (76) Haar Egon, Judenburg (AT); Hackenberg Ernst, Fohnsdorf (AT)
 (54) Urządzenie do kompensacji względnych przesunięć pionowych pomiędzy powierzchniami podłoża i zaopatrzonym w ramę elementem zamykającym wbudowaną konstrukcję, oraz sposób montażu tego urządzenia

B1 (11) **201105** (41) 2004 10 18
 (51) *E03B 1/00* (2006.01)
C02F 1/00 (2006.01)
C02F 9/00 (2006.01)
 (21) 359629 (22) 2003 04 10
 (72) Kowalski Dariusz, Kowalska Beata
 (73) Politechnika Lubelska, Lublin (PL)
 (54) Sieć wodociągowa

B1 (11) **201103** (41) 2004 02 23
 (51) *E03B 1/002* (2006.01)
C02F 9/00 (2006.01)
 (21) 355520 (22) 2002 08 14
 (72) Kowalski Dariusz
 (73) Politechnika Lubelska, Lublin (PL)
 (54) Sieć wodociągowa

B1 (11) **201102** (41) 2004 02 23
 (51) *E03B 1/02* (2006.01)
 (21) 355459 (22) 2002 08 12
 (72) Kowalski Dariusz
 (73) Politechnika Lubelska, Lublin (PL)
 (54) Pierścieniowa sieć wodociągowa

B1 (11) **201104** (41) 2004 02 23
 (51) *E03B 1/02* (2006.01)
 (21) 355460 (22) 2002 08 12
 (72) Kowalski Dariusz
 (73) Politechnika Lubelska, Lublin (PL)
 (54) Osiedlowa sieć wodociągowa

B1 (11) **201098** (41) 2003 10 06
 (51) *E03C 1/08* (2006.01)
F16K 5/10 (2006.01)
G05D 7/01 (2006.01)
 (21) 352977 (22) 2002 03 25
 (72) Bury Janusz, Bury Maciej, Ficek Marek
 (73) Politechnika Rzeszowska im. Ignacego Łukasiewicza, Rzeszów (PL)
 (54) Sposób ograniczenia zużycia wody, zwłaszcza w istniejących instalacjach wodociągowych, oraz głowica zaworu do ograniczenia zużycia wody, zwłaszcza w istniejących instalacjach wodociągowych

B1 (11) **201273** (41) 2004 05 04
 (51) *E03C 1/284* (2006.01)
E03F 5/20 (2006.01)
 (21) 362823 (22) 2003 10 13
 (30) 02 02405924 2002 10 30 EP
 (72) Kipfer Richard, Schuster Alexander
 (73) Geberit Technik AG, Jona (CH)
 (54) Syfon odsysający instalacji ściekowej

B1 (11) **201213** (41) 2006 10 02
 (51) *E03F 5/02* (2006.01)
E02D 29/12 (2006.01)

(21) 374028 (22) 2005 03 31
 (76) Gradkowski Krzysztof, Warszawa (PL)
 (54) Studzienka rewizyjna w jezdni

B1 (11) **201236** (41) 2005 08 08
 (51) **E03F 5/06** (2006.01)
E02D 29/14 (2006.01)
 (21) 373070 (22) 2003 07 29
 (30) 02 0209895 2002 08 02 FR
 (86) 2003 07 29 PCT/FR2003/002391
 (87) 2004 02 19 WO04/015213, PCT Gazette nr 07/04
 (72) Monneret Jean-Jacques
 (73) NORINCO, Saint Crepin Ibouvillers (FR)
 (54) Krata dla zamknięcia kanału albo odpowiednika

B1 (11) **201319** (41) 2005 06 13
 (51) **E03F 5/14** (2006.01)
B01D 35/12 (2006.01)
 (21) 363958 (22) 2003 12 09
 (76) Smykla Marian, Tarnobrzeg (PL)
 (54) Urządzenie filtracyjne

B1 (11) **201202** (41) 2002 05 06
 (51) **E04B 1/18** (2006.01)
E04C 3/04 (2006.01)
 (21) 343648 (22) 2000 10 31
 (72) Wazl Barbara, Kaczor Andrzej
 (73) STALPRODUKT S.A., Bochnia (PL)
 (54) Konstrukcja nośna hali

B1 (11) **201221** (41) 2002 04 22
 (51) **E04B 1/94** (2006.01)
E06B 5/16 (2006.01)
 (21) 346724 (22) 2001 03 28
 (76) Kosiorek Mirosław, Słomczyn-Parcela (PL); Małkowska Renata, Wiry (PL); Małkowski Zenon, Wiry (PL); Małkowska Magdalena, Wiry (PL); Małkowski Marcin, Wiry (PL); Wojtkowiak Grzegorz, Luboń (PL)
 (54) Przystawna przegroda budowlana zwłaszcza przeciwpożarowa

B1 (11) **201074** (41) 2000 01 17
 (51) **E04C 1/00** (2006.01)
E04C 2/00 (2006.01)
 (21) 333771 (22) 1997 11 28
 (30) 96 03899 1996 11 28 AU
 (86) 1997 11 28 PCT/AU97/00806
 (87) 1998 06 04 WO98/23823, PCT Gazette nr 22/98
 (72) Visser David Dirk
 (73) NDD International Pty Ltd, Melbourne (AU)
 (54) Element budowlany

B1 (11) **201208** (41) 2001 11 05
 (51) **E04D 1/36** (2006.01)
B32B 15/01 (2006.01)
B32B 15/08 (2006.01)
B32B 15/20 (2006.01)
E04D 13/17 (2006.01)
 (21) 344209 (22) 2000 11 30
 (30) 00 00109532 2000 05 04 EP
 (72) Ernst Johannes
 (73) RÖHR + STOLBERG GMBH, Krefeld (DE)
 (54) Taśma uszczelniająca pokrycie kalenicy albo naroże dachu

B1 (11) **201159** (41) 2004 09 06
 (51) **E04F 15/04** (2006.01)
 (21) 359970 (22) 2001 01 12
 (30) 00 200/0381 2000 06 13 BE
 (86) 2001 01 12 PCT/BE01/00008

(87) 2001 12 20 WO01/96688, PCT Gazette nr 51/01
 (72) Thiers Bernard Paul Joseph
 (73) FLOORING INDUSTRIES LTD., Dublin (IE)
 (54) Pokrycie podłogowe i panel do wykonania pokrycia podłogowego

B1 (11) **201133** (41) 2005 02 21
 (51) **E04F 17/04** (2006.01)
 (21) 361642 (22) 2003 08 12
 (72) Janiak Krystyan, Janiak Andrzej
 (73) Janiak Krystyna Przedsiębiorstwo AGROPIAN, Płochocin (PL)
 (54) Wlot powietrza

B1 (11) **201134** (41) 2005 03 21
 (51) **E04F 17/04** (2006.01)
 (21) 362183 (22) 2003 09 15
 (72) Janiak Krystyna, Janiak Andrzej
 (73) Janiak Krystyna Przedsiębiorstwo AGROPIAN, Płochocin (PL)
 (54) Wlot powietrza

B1 (11) **201318** (41) 2004 04 19
 (51) **E04F 21/02** (2006.01)
 (21) 362997 (22) 2003 10 21
 (76) Paluczek Piotr, Poznań (PL); Malicki Władysław, Poznań (PL); Malicka Katarzyna, Poznań (PL)
 (54) Urządzenie do smarowania płytek ceramicznych klejem

B1 (11) **201250** (41) 2004 12 13
 (51) **E04G 1/32** (2006.01)
 (21) 360458 (22) 2003 06 02
 (72) Balcer Józef
 (73) Balcer Józef Zakład Wielobranżowy RETRO, Nakło n/Notecią (PL)
 (54) Zestaw składanego rusztowania budowlanego

B1 (11) **201154** (41) 2005 03 07
 (51) **E04H 12/04** (2006.01)
E04H 12/20 (2006.01)
 (21) 365765 (22) 2004 03 02
 (23) 2003 09 02 XI Międzynarodowy Salon Przemysłu Obronnego Kielce
 (72) Pac Aleksander, Klein Otton, Majewski Wojciech, Chmielewska Barbara, Sawicki Krzysztof, Pokora Ryszard
 (73) Pac Aleksander, Lublewo (PL)
 (54) Blokada siłownika podpory

B1 (11) **201058** (41) 2004 07 26
 (51) **E05B 49/00** (2006.01)
G07C 9/00 (2006.01)
H04L 9/00 (2006.01)
 (21) 357861 (22) 2001 03 09
 (30) 00 0000795 2000 03 10 SE
 (86) 2001 03 09 PCT/SE01/00501
 (87) 2001 09 13 WO01/66888, PCT Gazette nr 37/01
 (72) Liden Inge, Norberg Rolf, Magnusson Bjorn, Sivonen Hannu, Brennecke Gudrun, Chanel Christophe, Krühn Jurgen, Kikebusch Bernd, Lefebvre Arnaud
 (73) ASSA ABLOY AB, Sztokholm (SE)
 (54) Sposób autoryzacji elektromechanicznego układu klucza i zamka oraz elektromechaniczny układ klucza i zamka

B1 (11) **201187** (41) 2004 07 26
 (51) **E05D 15/58** (2006.01)
 (21) 357296 (22) 2001 03 20
 (30) 00 10014285 2000 03 22 DE
 00 10051965 2000 10 20 DE
 00 10052598 2000 10 24 DE
 00 10054849 2000 11 04 DE
 00 10063832 2000 12 21 DE

(86) 2001 03 20 PCT/EP01/03147
 (87) 2001 09 27 WO01/71140, PCT Gazette nr 39/01
 (72) Schlüter Heinrich
 (73) SCHÜCO INTERNATIONAL KG, Bielefeld (DE)
 (54) Zestaw okuć do okna lub drzwi oraz okno lub drzwi

B1 (11) **201193** (41) 2003 12 15
 (51) *E06B 1/70* (2006.01)
E06B 7/16 (2006.01)
 (21) 354470 (22) 2002 06 13
 (76) Burdek Beata, Wrocław (PL)
 (54) Mechanizm podnoszenia i opuszczania listwy drzwiowej uszczelniającej

B1 (11) **201120** (41) 2005 04 18
 (51) *E06B 3/02* (2006.01)
E06B 3/54 (2006.01)
F16B 5/00 (2006.01)
 (21) 369124 (22) 2002 12 16
 (30) 01 10162054 2001 12 17 DE
 (86) 2002 12 16 PCT/EP02/14326
 (87) 2003 06 26 WO03/052227, PCT Gazette nr 26/03
 (72) Vogler Thomas
 (73) DORMA GMBH + CO.KG, Ennepetal (DE)
 (54) Element łączący dla szklanej konstrukcji słupowo-ryglowej i konstrukcja słupowo-ryglowa

B1 (11) **201242** (41) 2002 05 20
 (51) *E06B 3/30* (2006.01)
E06B 1/34 (2006.01)
 (21) 350530 (22) 2001 11 06
 (30) 00 20000707 2000 11 07 BE
 (76) Yves Michel, Hoegaerden (BE)
 (54) Profil wykańczający, sposób wytwarzania profilu wykańczającego oraz sposób wykańczania obudowy okien i drzwi

B1 (11) **201212** (41) 2005 10 03
 (51) *E21C 33/00* (2006.01)
 (21) 366747 (22) 2004 03 31
 (72) Wasyl Krzysztof, Wlizio Krzysztof, Kozak Andrzej, Kochański Bogdan
 (73) SIGMA S.A., Barak (PL)
 (54) Wywrót kontenerów

B1 (11) **201300** (41) 2005 03 21
 (51) *E21D 11/15* (2006.01)
 (21) 362185 (22) 2003 09 15
 (76) Barecki Zbigniew, Gliwice (PL)
 (54) Złącze górniczych siatek okładzinowych

B1 (11) **201259** (41) 2005 05 30
 (51) *E21D 15/46* (2006.01)
G01L 15/00 (2006.01)
 (21) 363630 (22) 2003 11 21
 (76) Bednarz Ryszard, Katowice (PL); Diederichs Ryszard, Katowice (PL); Kwiecińska Danuta, Bytom (PL); Ożóg Leon, Bytom (PL)
 (54) Sposób określania stanu rozparcia podpory hydraulicznej, zwłaszcza stojaka górniczej obudowy zmechanizowanej

B1 (11) **201119** (41) 2004 10 04
 (51) *E21D 23/12* (2006.01)
E21C 35/24 (2006.01)
 (21) 366477 (22) 2004 03 22
 (30) 03 20305309 2003 04 01 DE
 (72) Wesselmann Johannes
 (73) DBT GmbH, Lünen (DE)
 (54) Układ sterowania górniczego kompleksu ścianowego

B1 (11) **201118** (41) 2004 09 20
 (51) *E21D 23/16* (2006.01)
 (21) 365762 (22) 2004 03 02
 (30) 03 10310893 2003 03 11 DE
 (72) Mundry Sebastian M., Titschert Jens, Reinelt Werner, Suilmann Franz-Heinrich, Hantke Patrick, Boldt Torsten, Romanski Jürgen, Wagner Horst
 (73) DBT GmbH, Lünen (DE)
 (54) Układ elektrohydraulicznego sterowania, zwłaszcza urządzeń górniczych

B1 (11) **201304** (41) 2005 09 05
 (51) *E21F 13/02* (2006.01)
B61B 13/02 (2006.01)
 (21) 365657 (22) 2004 02 27
 (72) Drwięga Andrzej, Freus Mariusz, Szlązak Jan, Kusak Edward
 (73) Centrum Mechanizacji Górnictwa KOMAG, Gliwice (PL); Rybnicka Fabryka Maszyn RYFAMA S.A., Rybnik (PL)
 (54) Zespół podchwytywów kolei spągowej

B1 (11) **201303** (41) 2005 04 18
 (51) *E21F 13/04* (2006.01)
B61B 13/02 (2006.01)
B60K 7/00 (2006.01)
 (21) 362813 (22) 2003 10 13
 (72) Meder Andrzej, Drwięga Andrzej, Golanka Leszek, Chruszcz Jerzy, Szlązak Jan, Kusak Edward
 (73) Centrum Mechanizacji Górnictwa KOMAG, Gliwice (PL); Rybnicka Fabryka Maszyn RYFAMA S.A., Rybnik (PL)
 (54) Napęd kolei spągowej

B1 (11) **201255** (41) 2006 01 23
 (51) *E21F 3/00* (2006.01)
 (21) 369110 (22) 2004 07 15
 (72) Nowak Bernard, Roszkowski Janusz, Łuska Piotr, Filek Krzysztof
 (73) Akademia Górniczo-Hutnicza im. Stanisława Staszica, Kraków (PL)
 (54) Układ chłodzenia powietrza w ścianowych wyrobiskach górniczych

B1 (11) **201305** (41) 2006 01 23
 (51) *E21F 5/04* (2006.01)
B05B 12/00 (2006.01)
B65G 69/20 (2006.01)
 (21) 369153 (22) 2004 07 19
 (72) Gryniewicz-Bylina Beata, Szkudlarek Zbigniew
 (73) Centrum Mechanizacji Górnictwa KOMAG, Gliwice (PL)
 (54) Układ do automatycznego zraszania przesypów oraz innych układów, podających i transportujących materiały pyliste

B1 (11) **201181** (41) 2001 07 02
 (51) *F01D 5/14* (2006.01)
F02K 3/00 (2006.01)
 (21) 344738 (22) 2000 12 21
 (30) 99 467956 1999 12 21 US
 (72) Decker John Jared, Breeze-Stringfellow Andrew, Steinmetz Gregory Todd, Szucs Peter Nicholas
 (73) GENERAL ELECTRIC COMPANY, Schenectady (US)
 (54) Płat aerodynamiczny, zwłaszcza wentylatora i sprężarki gazowego silnika turbinowego

B1 (11) **201209** (41) 2004 08 23
 (51) *F01L 9/04* (2006.01)
F02D 13/00 (2006.01)
 (21) 358705 (22) 2003 02 13
 (72) Bereś Dariusz, Cupiał Karol

(73) Politechnika Częstochowska, Częstochowa (PL)
 (54) Sposób napędu i układ sterowania napędem wału rozrządu silnika tłokowego

B1 (11) **201184** (41) 2003 10 06

(51) **F01M 1/08** (2006.01)

(21) 359478 (22) 2003 04 02

(30) 02 02405264 2002 04 04 EP

(72) Amoser Matthias

(73) Wärtsilä Schweiz AG, Winterthur (CH)

(54) Sposób smarowania dla silnika spalinowego o posuwisto-zwrotnym ruchu tłoka oraz układ smarowania do smarowania bieżni ściany cylindra silnika spalinowego

B1 (11) **201267** (41) 2000 01 03

(51) **F02B 25/04** (2006.01)

F02M 25/03 (2006.01)

(62) 333941

(21) 383832 (22) 1999 06 23

(30) 98 98810597 1998 06 26 EP

(72) Wyss Rolf

(73) Wärtsilä Schweiz AG, Winterthur (CH)

(54) Dwusuwowy wysokoprężny silnik spalinowy

B1 (11) **201139** (41) 2005 04 04

(51) **F02N 15/06** (2006.01)

(21) 368822 (22) 2002 11 27

(30) 01 0115556 2001 11 30 FR

(86) 2002 11 27 PCT/FR02/04061

(87) 2003 06 05 WO03/46371, PCT Gazette nr 23/03

(72) Vilou Gerard

(73) VALEO EQUIPEMENTS ELECTRIQUES MOTEUR, Creteil (FR)

(54) Rozrusznik elektryczny dla samochodowego silnika spalinowego

B1 (11) **201096** (41) 2003 02 24

(51) **F04B 15/02** (2006.01)

F04D 7/04 (2006.01)

(21) 349230 (22) 2001 08 21

(76) Rokita Jerzy, Gliwice (PL)

(54) Wirnik pompy wirowej do cieczy zawierającej ciała stałe

B1 (11) **201115** (41) 2005 05 02

(51) **F04C 29/02** (2006.01)

F04C 29/10 (2006.01)

(21) 369791 (22) 2003 01 30

(30) 02 0200077 2002 02 08 BE

(86) 2003 01 30 PCT/BE03/00013

(87) 2003 08 14 WO03/067092, PCT Gazette nr 33/03

(72) Truyens Françoise Louis Josephine, Noukens Ivan Alice Daniel

(73) ATLAS COPCO AIRPOWER, NAAMLOZE VENNOOTSCHAP, Wilrijk (BE)

(54) Sposób sterowania recyrkulacją oleju w sprężarce śrubowej z wtryskiem oleju oraz sprężarka śrubowa z wtryskiem oleju do sterowania recyrkulacją oleju

B1 (11) **201198** (41) 2001 09 24

(51) **F15B 13/16** (2006.01)

F15B 13/043 (2006.01)

(21) 339234 (22) 2000 03 23

(72) Milecki Andrzej

(73) Politechnika Poznańska, Poznań (PL)

(54) Serwojednostka elektrohydrauliczna z silnikiem skokowym i elektrycznym sprzężeniem zwrotnym

B1 (11) **201094** (41) 2004 08 23

(51) **F16B 12/20** (2006.01)

(21) 365261 (22) 2004 02 16

(30) 03 20302693 2003 02 19 DE

(72) Walz Rudiger, Kuppler Karl

(73) Hafele GmbH & Co. KG, Nagold (DE)

(54) Okucie łączące z zabezpieczeniem przed obrotem

B1 (11) **201050** (41) 2004 08 23

(51) **F16B 12/20** (2006.01)

(21) 365260 (22) 2004 02 16

(30) 03 20302694 2003 02 19 DE

(72) Walz Rudiger

(73) Hafele GmbH & Co. KG, Nagold (DE)

(54) Okucie

B1 (11) **201045** (41) 2005 02 21

(51) **F16K 1/32** (2006.01)

F16K 1/12 (2006.01)

F16K 27/07 (2006.01)

(21) 367481 (22) 2002 10 17

(30) 01 10152764 2001 10 29 DE

(86) 2002 10 17 PCT/EP02/11599

(87) 2003 05 08 WO03/038322, PCT Gazette nr 19/03

(72) Garnreiter Franz, Berghoff Rudolf

(73) LINDE AKTIENGESELLSCHAFT, Muenchen (DE)

(54) Zawór do wprowadzania medium kriogenicznego do zbiornika

B1 (11) **201140** (41) 2002 12 02

(51) **F16K 7/12** (2006.01)

F16K 31/122 (2006.01)

(21) 354109 (22) 2002 05 23

(30) 01MO 000105 2001 05 25 IT

(72) Vernia Marco

(73) ARAG-S.R.L.CON SOCIO UNICO, Rubiera (IT)

(54) Pneumatyczny zawór membranowy do rozgałęzionych kanałów do płynów

B1 (11) **201324** (41) 2005 04 04

(51) **F16L 19/028** (2006.01)

(21) 368944 (22) 2002 03 25

(30) 01 60278413 2001 03 23 US

(86) 2002 03 25 PCT/US02/09496

(87) 2002 10 24 WO02/84159, PCT Gazette nr 43/02

(72) Cottrell Michael A., Difranca Ronald D.

(73) THE GATES CORPORATION, Denver (US)

(54) Łącznik z płaską powierzchnią czołową uszczelnioną pierścieniem samuszczelniającym typu O oraz sposób wytwarzania nasadki łącznika

B1 (11) **201226** (41) 2005 02 21

(51) **F16L 23/02** (2006.01)

F16L 21/08 (2006.01)

(21) 367519 (22) 2002 09 23

(30) 01 0112391 2001 09 26 FR

(86) 2002 09 23 PCT/FR02/03244

(87) 2003 04 03 WO03/027560, PCT Gazette nr 14/03

(72) Vitel Jean-Pierre, Lechevallier Gilles, Renard Philippe

(73) SAINT-GOBAIN PAM, Nancy (FR)

(54) Złącze do połączenia, w sposób szczelny, dwóch elementów rurowych oraz sposób montażu złącza do połączenia, w sposób szczelny, dwóch elementów rurowych

B1 (11) **201113** (41) 2003 01 13

(51) **F16L 3/01** (2006.01)

H02G 3/26 (2006.01)

(21) 354374 (22) 2002 06 10

(76) Wilk Tadeusz, Krzyż (PL)

(54) Uchwyt kablowy

B1 (11) **201129** (41) 2003 06 16
 (51) **F16L 5/02** (2006.01)
 (21) 357491 (22) 2002 12 02
 (30) 01 10159575 2001 12 05 DE
 (72) Monden Thomas, Leibhard Erich, Hoffmann Armin, Münzenberger Herbert, Förg Christian
 (73) Hilti Aktiengesellschaft, Schaan (LI)
 (54) Przepust ścienny oraz sposób uszczelniania pierścieniowej przestrzeni pośredniej z przepustem ściennym

B1 (11) **201049** (41) 2005 02 21
 (51) **F16L 9/00** (2006.01)
E04F 17/04 (2006.01)
 (21) 367510 (22) 2002 07 15
 (30) 01 10144196 2001 09 08 DE
 (86) 2002 07 15 PCT/EP02/07827
 (87) 2003 04 10 WO03/029711, PCT Gazette nr 15/03
 (72) Kimmerle Walter
 (73) EISENMANN Anlagenbau GmbH & Co. KG, Böblingen (DE)
 (54) Kanał gazoszczelny

B1 (11) **201214** (41) 2002 11 18
 (51) **F21V 15/01** (2006.01)
 (21) 353756 (22) 2002 05 08
 (30) 01 10122126 2001 05 08 DE
 (72) Kempter Georg
 (73) Zumtobel Lighting GmbH, Dornbirn (AT)
 (54) Korpus oprawy oświetleniowej

B1 (11) **201326** (41) 2005 05 30
 (51) **F22G 3/00** (2006.01)
F22G 7/00 (2006.01)
 (21) 370862 (22) 2002 12 19
 (30) 01 1019612 2001 12 19 NL
 (86) 2002 12 19 PCT/NL02/00849
 (87) 2003 06 26 WO03/052319, PCT Gazette nr 26/03
 (72) Van Berlo Marcellus Antonius Jozef
 (73) GEMEENTE AMSTERDAM, Amsterdam (NL)
 (54) Wymiennik ciepła

B1 (11) **201302** (41) 2003 12 15
 (51) **F23D 14/34** (2006.01)
 (21) 360637 (22) 2003 06 11
 (30) 02 170736 2002 06 13 US
 (72) Doherty James E., Fabin Joseph E., Moeller Larry M., Robinson James W., Ricordi Christian Paul Andre, Urban Richard, Van Erden Donald L., Toulouse Bruno
 (73) Illinois Tool Works, Inc., Cook County (US)
 (54) Mechanizm do wytwarzania co najmniej jednego strumienia płomieniowego o wysokiej energii

B1 (11) **201249** (41) 2003 10 06
 (51) **F23G 5/00** (2006.01)
B03B 9/04 (2006.01)
 (21) 359320 (22) 2003 03 24
 (30) 02 10213789 2002 03 27 DE
 (72) Martin Johannes, Gohlke Oliver, Horn Joachim, Busch Michael
 (73) Martin GmbH für Umwelt-und Energietechnik, Monachium (DE); Mitsubishi Heavy Industries Ltd., Tokio (JP)
 (54) Sposób obróbki pozostałości spalania z urządzenia do spalania

B1 (11) **201315** (41) 2003 10 06
 (51) **F23G 5/00** (2006.01)
B03B 9/04 (2006.01)
 (21) 359317 (22) 2003 03 24
 (30) 02 10213790 2002 03 27 DE

(72) Martin Johannes, Gohlke Oliver, Horn Joachim, Busch Michael
 (73) Martin GmbH für Umwelt-und Energietechnik, Monachium (DE); Mitsubishi Heavy Industries Ltd., Tokio (JP)
 (54) Sposób obróbki pozostałości spalania z urządzenia do spalania

B1 (11) **201153** (41) 2004 12 27
 (51) **F23J 3/00** (2006.01)
F28G 15/02 (2006.01)
 (21) 365125 (22) 2001 03 01
 (30) 00 10009818 2000 03 01 DE
 (86) 2001 03 01 PCT/EP01/02287
 (87) 2001 09 07 WO01/65179, PCT Gazette nr 36/01
 (72) Bartels Franz, Kessel Alois, Schröder Jürgen, Simon Stephan, Eimer Klaus, Patzig Dieter
 (73) CLYDE BERGEMANN GMBH, Wesel (DE)
 (54) Urządzenie prądnicowe wytwarzające bicz wodny

B1 (11) **201317** (41) 2004 11 29
 (51) **F23J 3/00** (2006.01)
 (21) 360215 (22) 2003 05 19
 (72) Strzelczyk Franciszek, Adamowicz Konrad
 (73) Instytut Techniki Ciepłej, Łódź (PL)
 (54) Zdmuchiwacz parowy

B1 (11) **201284** (41) 2002 04 08
 (51) **F23J 7/00** (2006.01)
F23J 15/00 (2006.01)
B01D 53/50 (2006.01)
 (21) 349870 (22) 2001 09 26
 (30) 00 0012288 2000 09 27 FR
 (72) Beal Corinne, Morin Jean-Xavier, Vanduycke Michel
 (73) ALSTOM TECHNOLOGY Ltd, Baden (CH)
 (54) Sposób jednoczesnej redukcji emisji dwutlenku węgla i emisji dwutlenku siarki z gazów spalinowych

B1 (11) **201110** (41) 2002 10 07
 (51) **F24D 19/06** (2006.01)
F28D 1/053 (2006.01)
F28F 1/14 (2006.01)
 (21) 346719 (22) 2001 03 26
 (76) Pawnik Leszek, Racibórz (PL)
 (54) Grzejnik centralnego ogrzewania

B1 (11) **201080** (41) 2003 10 06
 (51) **F25B 29/00** (2006.01)
F25D 1/00 (2006.01)
F26B 3/06 (2006.01)
 (21) 352954 (22) 2002 03 22
 (72) Kluza Franciszek, Góral Dariusz
 (73) Uniwersytet Przyrodniczy w Lublinie, Lublin (PL)
 (54) Urządzenie do obróbki żywności

B1 (11) **201114** (41) 2004 12 13
 (51) **F25D 1/00** (2006.01)
 (21) 360416 (22) 2003 05 30
 (72) Godzisz Stefan, Milczanowski Kazimierz, Klaper Jerzy, Gawron Zbigniew, Winogradiński Grzegorz, Jaworski Jacek
 (73) Godzisz Stefan Eko-Consulting Grupa Południe, Kraków (PL)
 (54) Sposób wykorzystania wód gruntowych do chłodzenia urządzeń technologicznych i klimatyzacyjnych oraz układ urządzeń do stosowania tego sposobu

B1 (11) **201063** (41) 2005 04 18
 (51) **F25D 11/02** (2006.01)
F25D 29/00 (2006.01)
G05D 23/19 (2006.01)

(21) 369369 (22) 2003 01 10
 (30) 02 10202134 2002 01 21 DE
 (86) 2003 01 10 PCT/EP03/00185
 (87) 2003 07 24 WO03/060402, PCT Gazette nr 30/03
 (72) Konopa Helmut
 (73) BSH BOSCH UND SIEMENS HAUSGERÄTE GMBH, Monachium (DE)
 (54) Chłodziarka z izolującą cieplnie obudową

B1 (11) **201060** (41) 2005 08 08
 (51) **F27D 21/04** (2006.01)
F27D 1/00 (2006.01)
 (21) 372891 (22) 2003 03 12
 (30) 02 S1027 2002 03 12 AU
 02 S3192 2002 06 26 AU
 (86) 2003 03 12 PCT/AU03/00295
 (87) 2003 09 18 WO03/076858, PCT Gazette nr 38/03
 (72) Edwards James Scott, Tuppurainen Jorma
 (73) XSTRATA QUEENSLAND LIMITED, Brisbane (AU)
 (54) Sposób kontrolowania szybkości zużycia materiału ogniotrwałego w piecu z wykładziną ogniotrwałą oraz sposób przewidywania kampanii tej wykładziny ogniotrwałej

B1 (11) **201106** (41) 2008 07 07
 (51) **F28F 3/04** (2006.01)
H01L 23/36 (2006.01)
 (21) 382948 (22) 2007 07 19
 (72) Grabas Bogusław
 (73) Politechnika Świętokrzyska, Kielce (PL)
 (54) Sposób zwiększania powierzchni wymiany ciepła elementów metalowych

B1 (11) **201248** (41) 2003 09 22
 (51) **F41J 2/02** (2006.01)
 (21) 359054 (22) 2003 03 07
 (30) 02 10210433 2002 03 09 DE
 (72) Obkircher Bernt, Steinwandel Jurgen, Heller Markus, Willneff Rainer
 (73) EADS Deutschland GmbH, Ottobrunn (DE)
 (54) Obiekt powietrzny do symulacji celów powietrznych, przy wykorzystaniu promieniowania podczerwonego

B1 (11) **201151** (41) 2004 12 27
 (51) **G01C 9/00** (2006.01)
G01C 15/10 (2006.01)
 (21) 360810 (22) 2003 06 23
 (72) Józwiak Mieczysław
 (73) Akademia Górniczo-Hutnicza im. Stanisława Staszica, Kraków (PL)
 (54) Urządzenie do wyznaczania kierunku pionowego wiązki laserowej

B1 (11) **201125** (41) 2003 06 30
 (51) **G01L 9/06** (2006.01)
H01L 29/84 (2006.01)
 (21) 351392 (22) 2001 12 27
 (72) Budzyński Tadeusz, Kowalski Paweł, Grabiec Piotr, Latecki Bogdan, Studzińska Krystyna
 (73) Instytut Technologii Elektronowej, Warszawa (PL)
 (54) Sposób wytwarzania piezorezystywnego czujnika ciśnienia

B1 (11) **201164** (41) 2004 05 04
 (51) **G01N 21/77** (2006.01)
G01N 33/487 (2006.01)
 (21) 355578 (22) 2000 12 08
 (30) 99 99125874 1999 12 24 EP
 (86) 2000 12 08 PCT/DE00/04394
 (87) 2001 07 05 WO01/48461, PCT Gazette nr 27/01

(72) Petrich Wolfgang, Schmid Wilfried, Kocherscheidt Gerrit, Asfour Jean-Michel
 (73) ROCHE DIAGNOSTICS GMBH, Mannheim (DE)
 (54) Układ analizujący z elementem testowym oraz element testowy do analitycznego badania

B1 (11) **201156** (41) 2003 06 30
 (51) **G01N 27/82** (2006.01)
B66B 7/12 (2006.01)
 (21) 351420 (22) 2001 12 28
 (72) Hansel Józef, Kwaśniewski Jerzy, Lankosz Lesław
 (73) Akademia Górniczo-Hutnicza im. Stanisława Staszica, Kraków (PL)
 (54) Urządzenie do miejscowego badania lin stalowych

B1 (11) **201298** (41) 2004 06 28
 (51) **G01R 19/25** (2006.01)
H02B 1/24 (2006.01)
 (21) 357918 (22) 2002 12 20
 (72) Nowakowski Andrzej, Pałczyńska Beata, Spiralski Ludwik
 (73) Instytut Tele- i Radiotechniczny, Warszawa (PL)
 (54) Układ pomiarowo-kontrolny rozdzielnic średnich napięć

B1 (11) **201126** (41) 2004 11 29
 (51) **G01R 31/00** (2006.01)
G01R 31/12 (2006.01)
H02H 3/22 (2006.01)
 (21) 360217 (22) 2003 05 19
 (76) Smycz Eugeniusz, Saint Michel (FR)
 (54) Sposób i zestaw urządzeń testujących do przeprowadzania oceny parametrów elektrycznych instalacji odgromowych

B1 (11) **201207** (41) 2002 05 20
 (51) **G01S 7/285** (2006.01)
H04B 1/26 (2006.01)
 (21) 343745 (22) 2000 11 08
 (72) Czwartacka Anna, Topiłko Wiktor
 (73) Przemysłowy Instytut Telekomunikacji Spółka Akcyjna, Warszawa (PL)
 (54) Układ przełączający heterodynę w mikrofalowym torze odbiorczym

B1 (11) **201251** (41) 2005 03 21
 (51) **G01V 3/10** (2006.01)
 (21) 362150 (22) 2003 09 12
 (72) Wieczorek Grzegorz, Szyngiera Piotr
 (73) Politechnika Śląska, Gliwice (PL)
 (54) Sposób i urządzenie do wykrywania i identyfikacji anomalii elektromagnetycznych

B1 (11) **201233** (41) 2004 07 26
 (51) **G09F 9/37** (2006.01)
 (21) 357239 (22) 2000 10 05
 (30) 99 1740 1999 10 15 AT
 (86) 2000 10 05 PCT/AT00/00260
 (87) 2001 04 26 WO01/29809, PCT Gazette nr 17/01
 (76) Grasmann Josef, Texing (AT)
 (54) Urządzenie do obrazowania liter, cyfr albo symboli oraz urządzenie do przesuwania elementów przesuwanych w części podstawowej urządzenia do obrazowania liter, cyfr albo znaków

B1 (11) **201238** (41) 2005 06 13
 (51) **G21G 4/08** (2006.01)
C01F 17/00 (2006.01)
 (21) 363932 (22) 2003 12 08
 (72) Deptuła Czesław, Markiewicz Alina, Polak Wawrzyniec
 (73) Ośrodek Badawczo-Rozwojowy Izotopów POLATOM, Świerk (PL)
 (54) Sposób otrzymania itru-90 do celów medycznych z roztworu stront-90+itr-90

B1 (11) **201099** (41) 2003 11 17
 (51) **H01H 33/66** (2006.01)
 (21) 353751 (22) 2002 05 08
 (72) Miedziński Bogdan, Jarosz Jan, Kowalski Zbigniew, Sarna Wiesław, Brzezina Jan
 (73) Centrum Elektryfikacji i Automatykacji Górnictwa EMAG, Katowice (PL)
 (54) Niskonapięciowy wyłącznik próżniowy z elektrodynamicznym układem rekonwersyjno-relaksacyjnym

B1 (11) **201072** (41) 2003 04 07
 (51) **H01L 23/485** (2006.01)
H01L 23/532 (2006.01)
 (21) 351305 (22) 2000 05 15
 (30) 99 314003 1999 05 19 US
 (86) 2000 05 15 PCT/GB00/01847
 (87) 2000 11 30 WO00/72380, PCT Gazette nr 48/00
 (72) Edelstein Daniel, McGahay Vincent, Nye Henry, Ottey Brian, Price William
 (73) INTERNATIONAL BUSINESS MACHINES CORPORATION, Armonk (US)
 (54) Struktura połączeń układu scalonego i struktura do wzajemnego łączenia połączeń układu scalonego

B1 (11) **201280** (41) 2000 12 04
 (51) **H01L 31/048** (2006.01)
B32B 37/00 (2006.01)
B32B 7/00 (2006.01)
 (21) 338990 (22) 1999 06 30
 (30) 98 98112319 1998 07 03 EP
 (86) 1999 06 30 PCT/EP99/04505
 (87) 2000 01 13 WO00/02257, PCT Gazette nr 02/00
 (72) Plessing Albert, Langowski Horst-Christian, Moosheimer Ulrich
 (73) ISOVOLTA AG, Wiener Neudorf (AT); FRAUNHOFER-GESELLSCHAFT ZUR FÖRDERUNG DER ANDEWANDTEN FORSCHUNG E.V., Monachium (DE)
 (54) Sposób wytwarzania modułu fotowoltaicznego

B1 (11) **201244** (41) 2003 01 13
 (51) **H01Q 17/00** (2006.01)
B01J 20/26 (2006.01)
 (21) 348409 (22) 2001 07 02
 (72) Szugajew Lech, Tabaczyńska Maria, Well Stanisław, Nowicka Beata, Penczek Jan
 (73) Wojskowy Instytut Techniczny Uzbrojenia, Zielonka (PL)
 (54) Absorber mikrofalowy

B1 (11) **201256** (41) 2001 03 26
 (51) **H01R 4/30** (2006.01)
H02G 7/02 (2006.01)
 (21) 342442 (22) 2000 09 08
 (30) 99 19991965 1999 09 16 FI
 (72) Tolikko Esko, Harttunen Jarmo
 (73) Ensto Sekko Oy, Porvoo (FI)
 (54) Zacisk odciągowy, końcowy izolowanego przewodu napowietrznego, a w szczególności napowietrznego przewodu wiązkowego

B1 (11) **201070** (41) 2002 08 12
 (51) **H01R 43/048** (2006.01)
H01B 17/32 (2006.01)
 (21) 349605 (22) 2000 01 26
 (30) 99 9901641 1999 01 26 GB
 (86) 2000 01 26 PCT/GB00/00218
 (87) 2000 08 03 WO00/45476, PCT Gazette nr 31/00
 (72) McGowan Brian, Kavanagh Ronan
 (73) TYCO ELECTRONICS UK LIMITED, Swindon (GB)
 (54) Sposób i urządzenie do monitorowania procedury obciskania metalowych łączników na rdzeniu izolatora elektrycznego

B1 (11) **201053** (41) 2000 11 20
 (51) **H01R 9/24** (2006.01)
H01R 4/24 (2006.01)
 (21) 338917 (22) 1999 07 13
 (30) 98 1511 1998 07 16 CH
 98 1512 1998 07 16 CH
 (86) 1999 07 13 PCT/CH99/00318
 (87) 2000 01 27 WO00/04607, PCT Gazette nr 04/00
 (72) Reichle Hans
 (73) REICHLÉ & DE-MASSARI AG, Wetzikon (CH)
 (54) Łączówka zbiorcza do połączeń kablowych

B1 (11) **201127** (41) 2003 11 03
 (51) **H02H 3/08** (2006.01)
 (21) 353544 (22) 2002 04 22
 (72) Hempowicz Paweł
 (73) Politechnika Gdańska, Gdańsk (PL)
 (54) Wyłącznik ograniczający do ochrony przeciwzwarciowej w obwodach prądu przemiennego

B1 (11) **201057** (41) 2003 06 02
 (51) **H02J 13/00** (2006.01)
H04B 3/54 (2006.01)
 (21) 350837 (22) 2001 11 23
 (72) Bulica Waldemar, Płoński Grzegorz, Czepiel Stanisław, Kula Sławomir
 (73) Pracownia Informatyki NUMERON Sp. z o.o., Częstochowa (PL)
 (54) Układ udostępniania danych odbiornikom danych

B1 (11) **201147** (41) 2005 06 13
 (51) **H02K 7/10** (2006.01)
F16D 1/06 (2006.01)
 (21) 370985 (22) 2003 03 24
 (30) 02 0203803 2002 03 22 FR
 (86) 2003 03 24 PCT/FR03/00918
 (87) 2003 10 02 WO03/081063, PCT Gazette nr 40/03
 (72) Faucon Guy, Leroy Virginie, Stofleth Karine
 (73) VALEO EQUIPEMENTS ELECTRIQUES MOTEUR, Creteil (FR)
 (54) Połączenie napędowego koła pasowego z wirnikiem wirującej maszyny elektrycznej

B1 (11) **201294** (41) 2002 08 26
 (51) **H03K 17/78** (2006.01)
 (21) 345980 (22) 2001 02 20
 (72) Borczyński Janusz, Chudorliński Jerzy, Jaworski Andrzej
 (73) Instytut Tele-i Radiotechniczny, Warszawa (PL)
 (54) Układ elektroniczny łącznika dwukierunkowego

B1 (11) **201292** (41) 2002 07 29
 (51) **H04J 14/00** (2006.01)
H04B 10/12 (2006.01)
 (21) 345143 (22) 2001 01 15
 (72) Kowalski Grzegorz
 (73) Instytut Tele-i Radiotechniczny, Warszawa (PL)
 (54) Układ koncentratora światłowodowego

B1 (11) **201293** (41) 2002 07 29
 (51) **H04J 14/00** (2006.01)
H04B 10/12 (2006.01)
 (21) 345227 (22) 2001 01 17
 (72) Kowalski Grzegorz
 (73) Instytut Tele-i Radiotechniczny, Warszawa (PL)
 (54) Karta transmisji szeregowej

B1 (11) **201296** (41) 2004 05 04
 (51) **H04J 14/00** (2006.01)
H04B 10/12 (2006.01)
 (21) 356920 (22) 2002 10 31

(72) Kowalski Grzegorz
 (73) Instytut Tele-i Radiotechniczny, Warszawa (PL)
 (54) Układ koncentratora światłowodowego

B1 (11) **201297** (41) 2004 05 31

(51) *H04J 14/00* (2006.01)
H04L 12/00 (2006.01)

(21) 357318 (22) 2002 11 25

(72) Kowalski Grzegorz
 (73) Instytut Tele-i Radiotechniczny, Warszawa (PL)
 (54) Układ szeregowego łącza światłowodowego

B1 (11) **201240** (41) 2008 08 18

(51) *H04L 27/00* (2006.01)
H03H 17/00 (2006.01)

(21) 381752 (22) 2007 02 13

(72) Pogribny Włodzimierz, Rozhankivsky Igor, Leszczyński Tadeusz
 (73) Uniwersytet Technologiczno-Przyrodniczy im. Jana i Jędrzeja Śniadeckich, Bydgoszcz (PL)
 (54) Sposób i układ do wykrywania krótkich sygnałów lokacyjnych

B1 (11) **201286** (41) 2004 05 04

(51) *H04Q 1/14* (2006.01)

(21) 355524 (22) 2000 02 10

(30) 99 249718 1999 02 12 US

(86) 2000 02 10 PCT/US00/03441

(87) 2000 08 17 WO00/48410, PCT Gazette nr 33/00

(72) Mendoza Jose-Filonel Tawag

(73) ADC TELECOMMUNICATIONS, INC., Eden Prairie (US)

(54) Stojak do rozprowadzania kabli w sprzęcie telekomunikacyjnym oraz zespół takich stojaków

B1 (11) **201152** (41) 2004 05 04

(51) *H05K 5/03* (2006.01)

H01H 9/04 (2006.01)

(21) 362943 (22) 2003 10 17

(30) 02 10248939 2002 10 21 DE

(72) Diegmann Rolf

(73) Berker GmbH & Co. KG, Schalksmühle (DE)

(54) Kołpak ochronny zabezpieczający

INDEKS UDZIELONYCH PATENTÓW,
 WEDŁUG SYMBOLI MKP

Symbol MKP	Nr patentu	Symbol MKP	Nr patentu
1	2	1	2
<i>A01B 49/06</i> (2006.01)	201234	<i>A01N 25/16</i> (2006.01)	201109
<i>A01C 7/06</i> (2006.01)	201234*	<i>A01N 25/30</i> (2006.01)	201230
<i>A01G 13/02</i> (2006.01)	201109*	<i>A01N 25/04</i> (2006.01)	201230*
<i>A01H 5/00</i> (2006.01)	201266*	<i>A01N 47/36</i> (2006.01)	201230*
<i>A01K 61/00</i> (2006.01)	201314	<i>A01N 25/30</i> (2006.01)	201290
<i>A01M 23/16</i> (2006.01)	201192	<i>A01N 57/20</i> (2006.01)	201290*
<i>A01M 23/20</i> (2006.01)	201192*	<i>A01N 25/32</i> (2006.01)	201229
<i>A01M 7/00</i> (2006.01)	201109*	<i>A01N 41/10</i> (2006.01)	201229*
<i>A01N 25/02</i> (2006.01)	201228	<i>A01N 43/80</i> (2006.01)	201229*
<i>A01N 25/30</i> (2006.01)	201228*	<i>A01N 43/08</i> (2006.01)	201168*
<i>A01N 39/04</i> (2006.01)	201228*	<i>A01N 43/10</i> (2006.01)	201168*
<i>A01N 47/28</i> (2006.01)	201228*	<i>A01N 43/16</i> (2006.01)	201168*
<i>A01N 53/08</i> (2006.01)	201228*	<i>A01P 13/00</i> (2006.01)	201228*
<i>A01N 25/04</i> (2006.01)	201285	<i>A01P 3/00</i> (2006.01)	201285*
<i>A01N 25/10</i> (2006.01)	201285*	<i>A01P 7/00</i> (2006.01)	201285*

1	2	1	2
<i>A01P 13/00</i> (2006.01)	201285*	<i>A61K 31/497</i> (2006.01)	201130*
<i>A01P 21/00</i> (2006.01)	201285*	<i>A61K 9/10</i> (2006.01)	201331
<i>A01P 13/00</i> (2006.01)	201230*	<i>A61K 31/55</i> (2006.01)	201331*
<i>A01P 13/00</i> (2006.01)	201290*	<i>A61K 9/12</i> (2006.01)	201186
<i>A01P 13/00</i> (2006.01)	201229*	<i>A61K 9/19</i> (2006.01)	201335
<i>A21C 14/00</i> (2006.01)	201333*	<i>A61K 47/40</i> (2006.01)	201335*
<i>A21D 2/08</i> (2006.01)	201097	<i>A61K 31/427</i> (2006.01)	201335*
<i>A21D 2/26</i> (2006.01)	201097*	<i>A61K 9/20</i> (2006.01)	201215
<i>A23B 4/044</i> (2006.01)	201257	<i>A61K 9/50</i> (2006.01)	201215*
<i>A23C 1/03</i> (2006.01)	201083*	<i>A61K 9/20</i> (2006.01)	201223
<i>A23D 7/005</i> (2006.01)	201177	<i>A61K 47/04</i> (2006.01)	201223*
<i>A23J 1/20</i> (2006.01)	201083	<i>A61K 9/20</i> (2006.01)	201268
<i>A23K 1/14</i> (2006.01)	201333	<i>A61K 31/404</i> (2006.01)	201268*
<i>A23L 1/10</i> (2006.01)	201333*	<i>A61K 9/20</i> (2006.01)	201327
<i>A23L 1/16</i> (2006.01)	201170	<i>A61K 47/40</i> (2006.01)	201327*
<i>A23L 3/36</i> (2006.01)	201170*	<i>A61K 31/7048</i> (2006.01)	201327*
<i>A23L 1/18</i> (2006.01)	201078	<i>A61K 9/22</i> (2006.01)	201216
<i>A23L 1/29</i> (2006.01)	201161	<i>A61K 31/56</i> (2006.01)	201216*
<i>A23L 1/40</i> (2006.01)	201332	<i>A61K 9/70</i> (2006.01)	201328
<i>A23L 3/01</i> (2006.01)	201108	<i>A61K 31/325</i> (2006.01)	201328*
<i>A23L 3/32</i> (2006.01)	201108*	<i>A61K 47/10</i> (2006.01)	201328*
<i>A23L 1/308</i> (2006.01)	201183*	<i>A61K 47/12</i> (2006.01)	201328*
<i>A23L 1/29</i> (2006.01)	201312*	<i>A61K 47/14</i> (2006.01)	201328*
<i>A23L 1/30</i> (2006.01)	201312*	<i>A61K 47/22</i> (2006.01)	201328*
<i>A23L 1/0524</i> (2006.01)	201281*	<i>A61K 31/395</i> (2006.01)	201081*
<i>A23P 1/14</i> (2006.01)	201333*	<i>A61K 31/496</i> (2006.01)	201191*
<i>A23P 1/02</i> (2006.01)	201332*	<i>A61K 31/495</i> (2006.01)	201191*
<i>A24B 3/18</i> (2006.01)	201149	<i>A61K 31/343</i> (2006.01)	201171*
<i>A24D 3/02</i> (2006.01)	201270	<i>A61K 31/343</i> (2006.01)	201056*
<i>A41D 19/015</i> (2006.01)	201245*	<i>A61K 31/44</i> (2006.01)	201068*
<i>A46B 11/02</i> (2006.01)	201265	<i>A61K 31/496</i> (2006.01)	201178*
<i>A46B 15/00</i> (2006.01)	201322	<i>A61K 31/42</i> (2006.01)	201121*
<i>A47L 13/30</i> (2006.01)	201323	<i>A61K 31/538</i> (2006.01)	201176*
<i>A47L 5/38</i> (2006.01)	201052	<i>A61K 31/519</i> (2006.01)	201283*
<i>A47L 9/00</i> (2006.01)	201052*	<i>A61K 31/53</i> (2006.01)	201336*
<i>A61B 17/00</i> (2006.01)	201239	<i>A61K 31/40</i> (2006.01)	201172*
<i>A61F 13/15</i> (2006.01)	201282	<i>A61L 27/00</i> (2006.01)	201199*
<i>A61F 2/02</i> (2006.01)	201199	<i>A61L 27/14</i> (2006.01)	201199*
<i>A61F 2/28</i> (2006.01)	201199*	<i>A61L 15/24</i> (2006.01)	201224
<i>A61J 1/00</i> (2006.01)	201137*	<i>A61L 15/42</i> (2006.01)	201224*
<i>A61K 31/40</i> (2006.01)	201222	<i>A61L 2/16</i> (2006.01)	201100
<i>A61K 9/70</i> (2006.01)	201222*	<i>A61M 15/00</i> (2006.01)	201275
<i>A61K 31/4025</i> (2006.01)	201289	<i>A61M 5/31</i> (2006.01)	201160
<i>A61K 31/4045</i> (2006.01)	201219	<i>A61M 5/32</i> (2006.01)	201131
<i>A61K 31/4406</i> (2006.01)	201274	<i>A61M 5/34</i> (2006.01)	201131*
<i>A61K 31/565</i> (2006.01)	201175	<i>A61M 5/32</i> (2006.01)	201137
<i>A61K 35/74</i> (2006.01)	201183	<i>A61M 5/34</i> (2006.01)	201137*
<i>A61K 35/74</i> (2006.01)	201312	<i>A61M 5/50</i> (2006.01)	201137*
<i>A61K 8/99</i> (2006.01)	201312*	<i>A61P 37/04</i> (2006.01)	201161*
<i>A61K 38/13</i> (2006.01)	201055	<i>A61P 5/30</i> (2006.01)	201222*
<i>A61K 31/728</i> (2006.01)	201055*	<i>A61P 35/00</i> (2006.01)	201289*
<i>A61K 9/08</i> (2006.01)	201055*	<i>A61P 9/12</i> (2006.01)	201219*
<i>A61K 39/12</i> (2006.01)	201264	<i>A61P 35/00</i> (2006.01)	201274*
<i>A61K 39/29</i> (2006.01)	201264*	<i>A61P 35/00</i> (2006.01)	201175*
<i>A61K 39/395</i> (2006.01)	201086	<i>A61P 1/00</i> (2006.01)	201183*
<i>A61K 47/48</i> (2006.01)	201086*	<i>A61P 1/02</i> (2006.01)	201312*
<i>A61K 51/10</i> (2006.01)	201086*	<i>A61P 27/02</i> (2006.01)	201055*
<i>A61K 47/18</i> (2006.01)	201188	<i>A61P 35/00</i> (2006.01)	201264*
<i>A61K 47/02</i> (2006.01)	201188*	<i>A61P 37/00</i> (2006.01)	201086*
<i>A61K 31/44</i> (2006.01)	201188*	<i>A61P 9/14</i> (2006.01)	201186*
<i>A61K 9/19</i> (2006.01)	201188*	<i>A61P 3/06</i> (2006.01)	201268*
<i>A61K 9/08</i> (2006.01)	201329	<i>A61P 25/28</i> (2006.01)	201328*
<i>A61K 31/427</i> (2006.01)	201329*	<i>A61P 3/04</i> (2006.01)	201165
<i>A61K 9/10</i> (2006.01)	201130	<i>A61P 5/28</i> (2006.01)	201173*
<i>A61K 31/57</i> (2006.01)	201130*	<i>A61P 43/00</i> (2006.01)	201081*

*) Patent oznaczony więcej niż jednym symbolem klasyfikacyjnym. Ogłoszenie dotyczące tego patentu można znaleźć pod symbolem klasyfikacyjnym odpowiadającym numerowi bez gwiazdki.

1	2	1	2	1	2	1	2
A61P 1/04 (2006.01)	201191*	B28B 11/00 (2006.01)	201190	B66C 23/72 (2006.01)	201195	C07D 405/12 (2006.01)	201178
A61P 11/06 (2006.01)	201191*	B28B 11/00 (2006.01)	201278	C01B 21/14 (2006.01)	201231	C07D 401/12 (2006.01)	201178*
A61P 25/06 (2006.01)	201191*	B28B 13/02 (2006.01)	201277	C01B 21/26 (2006.01)	201158	C07D 413/12 (2006.01)	201178*
A61P 25/04 (2006.01)	201191*	B28B 19/00 (2006.01)	201073	C01B 21/48 (2006.01)	201077	C07D 209/34 (2006.01)	201178*
A61P 25/18 (2006.01)	201191*	B29B 17/02 (2006.01)	201203*	C01B 25/234 (2006.01)	201169	C07D 413/14 (2006.01)	201121
A61P 25/00 (2006.01)	201171*	B29C 35/18 (2006.01)	201235	C01B 31/18 (2006.01)	201232	C07D 413/12 (2006.01)	201121*
A61P 1/04 (2006.01)	201068*	B29C 45/14 (2006.01)	201254	C01B 31/36 (2006.01)	201148*	C07D 417/14 (2006.01)	201121*
A61P 25/00 (2006.01)	201178*	B29C 49/12 (2006.01)	201334	C01B 15/10 (2006.01)	201271*	C07D 413/14 (2006.01)	201176
A61P 7/00 (2006.01)	201121*	B29C 49/64 (2006.01)	201334*	C01B 15/00 (2006.01)	201271*	C07D 487/04 (2006.01)	201047
A61P 31/12 (2006.01)	201176*	B29C 51/08 (2006.01)	201155*	C01F 17/00 (2006.01)	201238*	C07D 487/04 (2006.01)	201092
A61P 25/00 (2006.01)	201047*	B30B 12/00 (2006.01)	201235*	C02F 1/00 (2006.01)	201105*	C07D 487/04 (2006.01)	201283
A61P 29/00 (2006.01)	201047*	B30B 11/24 (2006.01)	201225	C02F 9/00 (2006.01)	201105*	C07D 487/04 (2006.01)	201336
A61P 25/00 (2006.01)	201092*	B32B 18/00 (2006.01)	201190*	C02F 9/00 (2006.01)	201103*	C07D 487/22 (2006.01)	201172
A61P 29/00 (2006.01)	201092*	B32B 27/38 (2006.01)	201279	C03B 5/16 (2006.01)	201180	C07F 9/30 (2006.01)	201309
A61P 9/00 (2006.01)	201283*	B32B 15/01 (2006.01)	201208*	C03B 5/183 (2006.01)	201308	C07F 9/32 (2006.01)	201309*
A61P 9/10 (2006.01)	201283*	B32B 15/08 (2006.01)	201208*	C03B 9/38 (2006.01)	201182	C07F 9/38 (2006.01)	201307
A61P 13/00 (2006.01)	201336*	B32B 15/20 (2006.01)	201208*	C04B 37/00 (2006.01)	201190*	C07F 9/38 (2006.01)	201310
A61P 15/10 (2006.01)	201336*	B32B 37/00 (2006.01)	201280*	C04B 28/02 (2006.01)	201082	C07F 9/38 (2006.01)	201311
A61P 11/00 (2006.01)	201084*	B32B 7/00 (2006.01)	201280*	C04B 16/00 (2006.01)	201082*	C07F 9/6539 (2006.01)	201263
A61Q 11/00 (2006.01)	201312*	B41C 1/055 (2006.01)	201200	C04B 103/67 (2006.01)	201082*	C07F 9/6571 (2006.01)	201069
A62C 2/16 (2006.01)	201204	B42C 19/00 (2006.01)	201111	C04B 35/565 (2006.01)	201148	C07K 14/005 (2006.01)	201132
A62C 3/10 (2006.01)	201247	B60J 1/00 (2006.01)	201254*	C04B 41/00 (2006.01)	201174	C07K 14/185 (2006.01)	201132*
A62D 1/02 (2006.01)	201166	B60K 7/00 (2006.01)	201303*	C04B 7/32 (2006.01)	201196	C07K 14/785 (2006.01)	201084
A63B 21/045 (2006.01)	201299	B60P 3/22 (2006.01)	201150	C05C 13/00 (2006.01)	201287	C07K 14/715 (2006.01)	201246*
A63B 71/14 (2006.01)	201245	B60R 13/08 (2006.01)	201313	C05C 3/00 (2006.01)	201287*	C08B 37/06 (2006.01)	201281
A63C 5/16 (2006.01)	201261	B60R 22/32 (2006.01)	201136	C05F 1/00 (2006.01)	201100*	C08F 212/08 (2006.01)	201144
A63C 9/10 (2006.01)	201123	B60R 22/48 (2006.01)	201136*	C05G 1/06 (2006.01)	201287*	C08F 220/06 (2006.01)	201144*
B01D 35/02 (2006.01)	201316	B61B 13/02 (2006.01)	201304*	C07C 67/055 (2006.01)	201079*	C08F 220/12 (2006.01)	201144*
B01D 29/17 (2006.01)	201316*	B61B 13/02 (2006.01)	201303*	C07C 19/00 (2006.01)	201301	C08F 212/08 (2006.01)	201145
B01D 27/08 (2006.01)	201316*	B61C 5/10 (2006.01)	201062*	C07C 25/00 (2006.01)	201301*	C08F 220/06 (2006.01)	201145*
B01D 39/04 (2006.01)	201269	B61D 1/06 (2006.01)	201095	C07C 235/00 (2006.01)	201306	C08F 220/12 (2006.01)	201145*
B01D 39/06 (2006.01)	201269*	B61D 17/20 (2006.01)	201095*	C07C 237/22 (2006.01)	201173	C08F 212/08 (2006.01)	201146
B01D 46/04 (2006.01)	201260	B61D 31/00 (2006.01)	201252	C07C 27/02 (2006.01)	201218	C08F 220/06 (2006.01)	201146*
B01D 53/047 (2006.01)	201112	B61G 5/08 (2006.01)	201124	C07C 29/09 (2006.01)	201218*	C08F 220/12 (2006.01)	201146*
B01D 53/60 (2006.01)	201044	B61G 7/00 (2006.01)	201143	C07C 51/09 (2006.01)	201218*	C08F 220/56 (2006.01)	201146*
B01D 53/86 (2006.01)	201158*	B61K 7/04 (2006.01)	201162	C07C 303/00 (2006.01)	201237	C08F 236/06 (2006.01)	201066
B01D 11/00 (2006.01)	201281*	B61K 7/08 (2006.01)	201162*	C07C 313/00 (2006.01)	201048	C08F 212/08 (2006.01)	201066*
B01D 35/12 (2006.01)	201319*	B61L 5/04 (2006.01)	201090	C07C 37/11 (2006.01)	201320	C08F 236/06 (2006.01)	201067
B01D 53/50 (2006.01)	201284*	B61L 5/10 (2006.01)	201090*	C07C 39/06 (2006.01)	201320*	C08F 20/44 (2006.01)	201067*
B01F 17/00 (2006.01)	201109*	B61L 5/04 (2006.01)	201062	C07C 37/20 (2006.01)	201330	C08F 2/38 (2006.01)	201217*
B01F 11/00 (2006.01)	201107	B61L 5/04 (2006.01)	201243	C07C 39/16 (2006.01)	201330*	C08F 10/02 (2006.01)	201189*
B01F 11/04 (2006.01)	201101	B62B 29/10 (2006.01)	201252*	C07C 39/11 (2006.01)	201272	C08F 297/08 (2006.01)	201189*
B01F 3/04 (2006.01)	201088	B62D 5/093 (2006.01)	201135	C07C 43/285 (2006.01)	201211	C08G 59/40 (2006.01)	201046
B01J 19/08 (2006.01)	201044*	B62J 1/00 (2006.01)	201059	C07C 41/18 (2006.01)	201211*	C08J 11/04 (2006.01)	201220
B01J 10/00 (2006.01)	201088*	B65B 53/00 (2006.01)	201194	C07C 57/34 (2006.01)	201168*	C08J 3/215 (2006.01)	201163
B01J 23/89 (2006.01)	201079	B65B 9/06 (2006.01)	201185	C07C 59/64 (2006.01)	201168*	C08J 3/12 (2006.01)	201163*
B01J 20/26 (2006.01)	201244*	B65B 61/18 (2006.01)	201185*	C07C 69/65 (2006.01)	201168*	C08J 11/04 (2006.01)	201262*
B02B 3/04 (2006.01)	201206*	B65B 9/13 (2006.01)	201061	C07D 211/72 (2006.01)	201048*	C08J 5/14 (2006.01)	201253*
B02C 9/04 (2006.01)	201206*	B65D 90/08 (2006.01)	201150*	C07D 207/38 (2006.01)	201168	C08K 3/04 (2006.01)	201163*
B03B 9/04 (2006.01)	201249*	B65D 5/26 (2006.01)	201194*	C07D 209/96 (2006.01)	201168*	C08K 5/14 (2006.01)	201217
B03B 9/04 (2006.01)	201315*	B65D 1/02 (2006.01)	201138	C07D 307/94 (2006.01)	201168*	C08K 5/06 (2006.01)	201217*
B05B 17/06 (2006.01)	201275*	B65D 33/02 (2006.01)	201093	C07D 209/08 (2006.01)	201081	C08K 5/07 (2006.01)	201217*
B05B 11/00 (2006.01)	201051	B65D 33/06 (2006.01)	201093*	C07D 209/86 (2006.01)	201081*	C08K 5/092 (2006.01)	201262*
B05B 12/00 (2006.01)	201305*	B65D 43/02 (2006.01)	201116	C07D 209/88 (2006.01)	201081*	C08K 7/02 (2006.01)	201262*
B08B 3/12 (2006.01)	201295	B65D 43/26 (2006.01)	201116*	C07D 221/12 (2006.01)	201081*	C08K 3/34 (2006.01)	201091*
B08B 3/08 (2006.01)	201167*	B65D 5/74 (2006.01)	201155	C07D 279/30 (2006.01)	201081*	C08K 5/07 (2006.01)	201091*
B09B 3/00 (2006.01)	201100*	B65D 15/22 (2006.01)	201155*	C07D 223/22 (2006.01)	201081*	C08L 63/00 (2006.01)	201046*
B09B 3/00 (2006.01)	201203	B65D 81/00 (2006.01)	201325	C07D 403/12 (2006.01)	201081*	C08L 21/00 (2006.01)	201163*
B09B 3/00 (2006.01)	201218*	B65D 85/804 (2006.01)	201325*	C07D 241/06 (2006.01)	201191	C08L 23/06 (2006.01)	201189
B21D 1/02 (2006.01)	201321	B65G 15/30 (2006.01)	201235*	C07D 401/06 (2006.01)	201191*	C08L 23/04 (2006.01)	201189*
B21D 53/10 (2006.01)	201089	B65G 47/52 (2006.01)	201043	C07D 403/06 (2006.01)	201191*	C08L 23/06 (2006.01)	201262
B23K 9/10 (2006.01)	201179	B65G 23/00 (2006.01)	201043*	C07D 279/08 (2006.01)	201075	C08L 23/12 (2006.01)	201262*
B23P 17/00 (2006.01)	201065	B65G 69/20 (2006.01)	201305*	C07D 307/87 (2006.01)	201171	C08L 27/06 (2006.01)	201253
B25C 1/16 (2006.01)	201157	B65H 23/00 (2006.01)	201258	C07D 307/87 (2006.01)	201056	C08L 9/00 (2006.01)	201253*
B25D 9/11 (2006.01)	201157*	B66B 7/12 (2006.01)	201156*	C07D 401/12 (2006.01)	201068	C08L 33/04 (2006.01)	201076

1	2	1	2	1	2	1	2
C08L 83/04 (2006.01)	201091	E03F 5/20 (2006.01)	201273*	F16L 19/028 (2006.01)	201324	G01S 7/285 (2006.01)	201207
C09D 163/00 (2006.01)	201279*	E03F 5/02 (2006.01)	201213	F16L 23/02 (2006.01)	201226	G01V 3/10 (2006.01)	201251
C09D 167/00 (2006.01)	201279*	E03F 5/06 (2006.01)	201236	F16L 21/08 (2006.01)	201226*	G02B 5/28 (2006.01)	201200*
C09D 161/06 (2006.01)	201279*	E03F 5/14 (2006.01)	201319	F16L 3/01 (2006.01)	201113	G05D 7/01 (2006.01)	201098*
C09D 133/04 (2006.01)	201076*	E04B 1/18 (2006.01)	201202	F16L 5/02 (2006.01)	201129	G05D 23/19 (2006.01)	201063*
C09K 17/26 (2006.01)	201241	E04B 1/94 (2006.01)	201221	F16L 9/00 (2006.01)	201049	G07C 9/00 (2006.01)	201058*
C09K 17/48 (2006.01)	201241*	E04C 2/54 (2006.01)	201254*	F21V 15/01 (2006.01)	201214	G09F 9/37 (2006.01)	201233
C10G 7/00 (2006.01)	201117	E04C 3/04 (2006.01)	201202*	F22G 3/00 (2006.01)	201326	G21G 4/08 (2006.01)	201238
C10L 1/10 (2006.01)	201210	E04C 1/00 (2006.01)	201074	F22G 7/00 (2006.01)	201326*	H01B 17/32 (2006.01)	201070*
C10L 10/00 (2006.01)	201141	E04C 2/00 (2006.01)	201074*	F23D 14/34 (2006.01)	201302	H01F 1/18 (2006.01)	201065*
C11B 1/02 (2006.01)	201206	E04D 1/36 (2006.01)	201208	F23G 5/00 (2006.01)	201100*	H01H 33/66 (2006.01)	201099
C11B 1/04 (2006.01)	201206*	E04D 13/17 (2006.01)	201208*	F23G 5/027 (2006.01)	201203*	H01H 9/04 (2006.01)	201152*
C11B 1/06 (2006.01)	201206*	E04F 15/04 (2006.01)	201159	F23G 5/00 (2006.01)	201249	H01L 23/36 (2006.01)	201106*
C11B 1/10 (2006.01)	201206*	E04F 17/04 (2006.01)	201133	F23G 5/00 (2006.01)	201315	H01L 29/84 (2006.01)	201125*
C11D 17/00 (2006.01)	201271	E04F 17/04 (2006.01)	201134	F23J 3/00 (2006.01)	201153	H01L 23/485 (2006.01)	201072
C11D 3/02 (2006.01)	201167	E04F 21/02 (2006.01)	201318	F23J 3/00 (2006.01)	201317	H01L 23/532 (2006.01)	201072*
C11D 7/06 (2006.01)	201167*	E04F 17/04 (2006.01)	201049*	F23J 7/00 (2006.01)	201284	H01L 31/048 (2006.01)	201280
C11D 7/08 (2006.01)	201167*	E04G 1/32 (2006.01)	201250	F23J 15/00 (2006.01)	201284*	H01Q 17/00 (2006.01)	201244
C12N 15/40 (2006.01)	201132*	E04H 12/04 (2006.01)	201154	F24D 19/06 (2006.01)	201110	H01R 4/30 (2006.01)	201256
C12N 15/866 (2006.01)	201132*	E04H 12/20 (2006.01)	201154*	F25B 29/00 (2006.01)	201080	H01R 43/048 (2006.01)	201070
C12N 1/04 (2006.01)	201128	E05B 49/00 (2006.01)	201058	F25D 1/00 (2006.01)	201080*	H01R 9/24 (2006.01)	201053
C12N 15/54 (2006.01)	201266	E05D 15/58 (2006.01)	201187	F25D 1/00 (2006.01)	201114	H01R 4/24 (2006.01)	201053*
C12N 15/82 (2006.01)	201266*	E06B 5/16 (2006.01)	201221*	F25D 11/02 (2006.01)	201063	H02B 1/24 (2006.01)	201298*
C12N 15/70 (2006.01)	201266*	E06B 1/70 (2006.01)	201193	F25D 29/00 (2006.01)	201063*	H02G 3/26 (2006.01)	201113*
C12N 15/11 (2006.01)	201266*	E06B 7/16 (2006.01)	201193*	F26B 3/06 (2006.01)	201080*	H02G 7/02 (2006.01)	201256*
C12N 9/10 (2006.01)	201266*	E06B 3/02 (2006.01)	201120	F27D 21/04 (2006.01)	201060	H02H 3/22 (2006.01)	201126*
C12N 5/10 (2006.01)	201266*	E06B 3/54 (2006.01)	201120*	F27D 1/00 (2006.01)	201060*	H02H 3/08 (2006.01)	201127
C12N 15/62 (2006.01)	201246	E06B 3/30 (2006.01)	201242	F28D 1/053 (2006.01)	201110*	H02J 13/00 (2006.01)	201057
C12N 15/12 (2006.01)	201246*	E06B 1/34 (2006.01)	201242*	F28F 1/14 (2006.01)	201110*	H02K 7/10 (2006.01)	201147
C21D 8/12 (2006.01)	201065*	E21C 33/00 (2006.01)	201212	F28F 3/04 (2006.01)	201106	H03H 17/00 (2006.01)	201240*
C22B 7/00 (2006.01)	201203*	E21C 35/24 (2006.01)	201119*	F28G 15/02 (2006.01)	201153*	H03K 17/78 (2006.01)	201294
C22B 3/04 (2006.01)	201276	E21D 11/15 (2006.01)	201300	F41J 2/02 (2006.01)	201248	H04B 1/26 (2006.01)	201207*
C23C 10/52 (2006.01)	201071	E21D 15/46 (2006.01)	201259	G01C 9/00 (2006.01)	201151	H04B 3/54 (2006.01)	201057*
C23C 10/26 (2006.01)	201071*	E21D 23/12 (2006.01)	201119	G01C 15/10 (2006.01)	201151*	H04B 10/12 (2006.01)	201292*
C23C 8/34 (2006.01)	201288	E21D 23/16 (2006.01)	201118	G01L 15/00 (2006.01)	201259*	H04B 10/12 (2006.01)	201293*
C23C 8/18 (2006.01)	201288*	E21F 13/02 (2006.01)	201304	G01N 9/06 (2006.01)	201125	H04B 10/12 (2006.01)	201296*
C25C 7/02 (2006.01)	201085	E21F 13/04 (2006.01)	201303	G01N 3/00 (2006.01)	201239*	H04J 14/00 (2006.01)	201292
C25C 7/08 (2006.01)	201085*	E21F 3/00 (2006.01)	201255	G01N 33/50 (2006.01)	201165*	H04J 14/00 (2006.01)	201293
D01F 1/06 (2006.01)	201205	E21F 5/04 (2006.01)	201305	G01N 5/00 (2006.01)	201295*	H04J 14/00 (2006.01)	201296
D01F 1/10 (2006.01)	201205*	F01D 5/14 (2006.01)	201181	G01N 21/77 (2006.01)	201164	H04J 14/00 (2006.01)	201297
D01F 2/00 (2006.01)	201205*	F01L 9/04 (2006.01)	201209	G01N 33/487 (2006.01)	201164*	H04L 9/00 (2006.01)	201058*
D06F 37/04 (2006.01)	201064	F01M 1/08 (2006.01)	201184	G01N 27/82 (2006.01)	201156	H04L 12/00 (2006.01)	201297*
D21H 17/63 (2006.01)	201227	F02B 25/04 (2006.01)	201267	G01R 19/25 (2006.01)	201298	H04L 27/00 (2006.01)	201240
D21H 11/22 (2006.01)	201227*	F02D 13/00 (2006.01)	201209*	G01R 31/00 (2006.01)	201126	H04Q 1/14 (2006.01)	201286
D21H 21/10 (2006.01)	201054	F02K 3/00 (2006.01)	201181*	G01R 31/12 (2006.01)	201126*	H05K 5/03 (2006.01)	201152
D21H 17/35 (2006.01)	201054*	F02M 25/03 (2006.01)	201267*				
D21H 23/04 (2006.01)	201054*	F02N 15/06 (2006.01)	201139				
E01B 7/14 (2006.01)	201243*	F04B 15/02 (2006.01)	201096				
E01B 27/10 (2006.01)	201197	F04C 29/02 (2006.01)	201115				
E01C 19/20 (2006.01)	201122	F04C 29/10 (2006.01)	201115*				
E01C 19/20 (2006.01)	201142	F04D 7/04 (2006.01)	201096*				
E01C 9/04 (2006.01)	201201	F15B 13/16 (2006.01)	201198				
E01C 5/18 (2006.01)	201201*	F15B 13/043 (2006.01)	201198*				
E01H 10/00 (2006.01)	201122*	F16B 5/00 (2006.01)	201120*				
E02B 3/04 (2006.01)	201087	F16B 12/20 (2006.01)	201094				
E02D 29/14 (2006.01)	201291	F16B 12/20 (2006.01)	201050				
E02D 29/12 (2006.01)	201213*	F16C 33/14 (2006.01)	201089*				
E02D 29/14 (2006.01)	201236*	F16D 1/06 (2006.01)	201147*				
E02F 3/76 (2006.01)	201142*	F16K 5/10 (2006.01)	201098*				
E03B 1/00 (2006.01)	201105	F16K 1/32 (2006.01)	201045				
E03B 1/002 (2006.01)	201103	F16K 1/12 (2006.01)	201045*				
E03B 1/02 (2006.01)	201102	F16K 27/07 (2006.01)	201045*				
E03B 1/02 (2006.01)	201104	F16K 7/12 (2006.01)	201140				
E03C 1/08 (2006.01)	201098	F16K 31/122 (2006.01)	201140*				
E03C 1/284 (2006.01)	201273	F16L 9/12 (2006.01)	201189*				

INDEKS NUMEROWY
UDZIELONYCH PATENTÓW

Nr patentu	Symbol MKP	Nr patentu	Symbol MKP
1	2	1	2
201043	B65G 47/52 (2006.01)	201054	D21H 21/10 (2006.01)
201044	B01D 53/60 (2006.01)	201055	A61K 38/13 (2006.01)
201045	F16K 1/32 (2006.01)	201056	C07D 307/87 (2006.01)
201046	C08G 59/40 (2006.01)	201057	H02J 13/00 (2006.01)
201047	C07D 487/04 (2006.01)	201058	E05B 49/00 (2006.01)
201048	C07C 313/00 (2006.01)	201059	B62J 1/00 (2006.01)
201049	F16L 9/00 (2006.01)	201060	F27D 21/04 (2006.01)
201050	F16B 12/20 (2006.01)	201061	B65B 9/13 (2006.01)
201051	B05B 11/00 (2006.01)	201062	B61L 5/04 (2006.01)
201052	A47L 5/38 (2006.01)	201063	F25D 11/02 (2006.01)
201053	H01R 9/24 (2006.01)	201064	D06F 37/04 (2006.01)

1	2	1	2	1	2	1	2
201065	B23P 17/00 (2006.01)	201130	A61K 9/10 (2006.01)	201195	B66C 23/72 (2006.01)	201260	B01D 46/04 (2006.01)
201066	C08F 236/06 (2006.01)	201131	A61M 5/32 (2006.01)	201196	C04B 7/32 (2006.01)	201261	A63C 5/16 (2006.01)
201067	C08F 236/06 (2006.01)	201132	C07K 14/005 (2006.01)	201197	E01B 27/10 (2006.01)	201262	C08L 23/06 (2006.01)
201068	C07D 401/12 (2006.01)	201133	E04F 17/04 (2006.01)	201198	F15B 13/16 (2006.01)	201263	C07F 9/6539 (2006.01)
201069	C07F 9/6571 (2006.01)	201134	E04F 17/04 (2006.01)	201199	A61F 2/02 (2006.01)	201264	A61K 39/12 (2006.01)
201070	H01R 43/048 (2006.01)	201135	B62D 5/093 (2006.01)	201200	B41C 1/055 (2006.01)	201265	A46B 11/02 (2006.01)
201071	C23C 10/52 (2006.01)	201136	B60R 22/32 (2006.01)	201201	E01C 9/04 (2006.01)	201266	C12N 15/54 (2006.01)
201072	H01L 23/485 (2006.01)	201137	A61M 5/32 (2006.01)	201202	E04B 1/18 (2006.01)	201267	F02B 25/04 (2006.01)
201073	B28B 19/00 (2006.01)	201138	B65D 1/02 (2006.01)	201203	B09B 3/00 (2006.01)	201268	A61K 9/20 (2006.01)
201074	E04C 1/00 (2006.01)	201139	F02N 15/06 (2006.01)	201204	A62C 2/16 (2006.01)	201269	B01D 39/04 (2006.01)
201075	C07D 279/08 (2006.01)	201140	F16K 7/12 (2006.01)	201205	D01F 1/06 (2006.01)	201270	A24D 3/02 (2006.01)
201076	C08L 33/04 (2006.01)	201141	C10L 10/00 (2006.01)	201206	C11B 1/02 (2006.01)	201271	C11D 17/00 (2006.01)
201077	C01B 21/48 (2006.01)	201142	E01C 19/20 (2006.01)	201207	G01S 7/285 (2006.01)	201272	C07C 39/11 (2006.01)
201078	A23L 1/18 (2006.01)	201143	B61G 7/00 (2006.01)	201208	E04D 1/36 (2006.01)	201273	E03C 1/284 (2006.01)
201079	B01J 23/89 (2006.01)	201144	C08F 212/08 (2006.01)	201209	F01L 9/04 (2006.01)	201274	A61K 31/4406 (2006.01)
201080	F25B 29/00 (2006.01)	201145	C08F 212/08 (2006.01)	201210	C10L 1/10 (2006.01)	201275	A61M 15/00 (2006.01)
201081	C07D 209/08 (2006.01)	201146	C08F 212/08 (2006.01)	201211	C07C 43/285 (2006.01)	201276	C22B 3/04 (2006.01)
201082	C04B 28/02 (2006.01)	201147	H02K 7/10 (2006.01)	201212	E21C 33/00 (2006.01)	201277	B28B 13/02 (2006.01)
201083	A23J 1/20 (2006.01)	201148	C04B 35/565 (2006.01)	201213	E03F 5/02 (2006.01)	201278	B28B 11/00 (2006.01)
201084	C07K 14/785 (2006.01)	201149	A24B 3/18 (2006.01)	201214	F21V 15/01 (2006.01)	201279	B32B 27/38 (2006.01)
201085	C25C 7/02 (2006.01)	201150	B60P 3/22 (2006.01)	201215	A61K 9/20 (2006.01)	201280	H01L 31/048 (2006.01)
201086	A61K 39/395 (2006.01)	201151	G01C 9/00 (2006.01)	201216	A61K 9/22 (2006.01)	201281	C08B 37/06 (2006.01)
201087	E02B 3/04 (2006.01)	201152	H05K 5/03 (2006.01)	201217	C08K 5/14 (2006.01)	201282	A61F 13/15 (2006.01)
201088	B01F 3/04 (2006.01)	201153	F23J 3/00 (2006.01)	201218	C07C 27/02 (2006.01)	201283	C07D 487/04 (2006.01)
201089	B21D 53/10 (2006.01)	201154	E04H 12/04 (2006.01)	201219	A61K 31/4045 (2006.01)	201284	F23J 7/00 (2006.01)
201090	B61L 5/04 (2006.01)	201155	B65D 5/74 (2006.01)	201220	C08J 11/04 (2006.01)	201285	A01N 25/04 (2006.01)
201091	C08L 83/04 (2006.01)	201156	G01N 27/82 (2006.01)	201221	E04B 1/94 (2006.01)	201286	H04Q 1/14 (2006.01)
201092	C07D 487/04 (2006.01)	201157	B25C 1/16 (2006.01)	201222	A61K 31/40 (2006.01)	201287	C05C 13/00 (2006.01)
201093	B65D 33/02 (2006.01)	201158	C01B 21/26 (2006.01)	201223	A61K 9/20 (2006.01)	201288	C23C 8/34 (2006.01)
201094	F16B 12/20 (2006.01)	201159	E04F 15/04 (2006.01)	201224	A61L 15/24 (2006.01)	201289	A61K 31/4025 (2006.01)
201095	B61D 1/06 (2006.01)	201160	A61M 5/31 (2006.01)	201225	B30B 11/24 (2006.01)	201290	A01N 25/30 (2006.01)
201096	F04B 15/02 (2006.01)	201161	A23L 1/29 (2006.01)	201226	F16L 23/02 (2006.01)	201291	E02D 29/14 (2006.01)
201097	A21D 2/08 (2006.01)	201162	B61K 7/04 (2006.01)	201227	D21H 17/63 (2006.01)	201292	H04J 14/00 (2006.01)
201098	E03C 1/08 (2006.01)	201163	C08J 3/215 (2006.01)	201228	A01N 25/02 (2006.01)	201293	H04J 14/00 (2006.01)
201099	H01H 33/66 (2006.01)	201164	G01N 21/77 (2006.01)	201229	A01N 25/32 (2006.01)	201294	H03K 17/78 (2006.01)
201100	A61L 2/16 (2006.01)	201165	A61P 3/04 (2006.01)	201230	A01N 25/30 (2006.01)	201295	B08B 3/12 (2006.01)
201101	B01F 11/04 (2006.01)	201166	A62D 1/02 (2006.01)	201231	C01B 21/14 (2006.01)	201296	H04J 14/00 (2006.01)
201102	E03B 1/02 (2006.01)	201167	C11D 3/02 (2006.01)	201232	C01B 31/18 (2006.01)	201297	H04J 14/00 (2006.01)
201103	E03B 1/002 (2006.01)	201168	C07D 207/38 (2006.01)	201233	G09F 9/37 (2006.01)	201298	G01R 19/25 (2006.01)
201104	E03B 1/02 (2006.01)	201169	C01B 25/234 (2006.01)	201234	A01B 49/06 (2006.01)	201299	A63B 21/045 (2006.01)
201105	E03B 1/00 (2006.01)	201170	A23L 1/16 (2006.01)	201235	B29C 35/18 (2006.01)	201300	E21D 11/15 (2006.01)
201106	F28F 3/04 (2006.01)	201171	C07D 307/87 (2006.01)	201236	E03F 5/06 (2006.01)	201301	C07C 19/00 (2006.01)
201107	B01F 11/00 (2006.01)	201172	C07D 487/22 (2006.01)	201237	C07C 303/00 (2006.01)	201302	F23D 14/34 (2006.01)
201108	A23L 3/01 (2006.01)	201173	C07C 237/22 (2006.01)	201238	G21G 4/08 (2006.01)	201303	E21F 13/04 (2006.01)
201109	A01N 25/16 (2006.01)	201174	C04B 41/00 (2006.01)	201239	A61B 17/00 (2006.01)	201304	E21F 13/02 (2006.01)
201110	F24D 19/06 (2006.01)	201175	A61K 31/565 (2006.01)	201240	H04L 27/00 (2006.01)	201305	E21F 5/04 (2006.01)
201111	B42C 19/00 (2006.01)	201176	C07D 413/14 (2006.01)	201241	C09K 17/26 (2006.01)	201306	C07C 235/00 (2006.01)
201112	B01D 53/047 (2006.01)	201177	A23D 7/005 (2006.01)	201242	E06B 3/30 (2006.01)	201307	C07F 9/38 (2006.01)
201113	F16L 3/01 (2006.01)	201178	C07D 405/12 (2006.01)	201243	B61L 5/04 (2006.01)	201308	C03B 5/183 (2006.01)
201114	F25D 1/00 (2006.01)	201179	B23K 9/10 (2006.01)	201244	H01Q 17/00 (2006.01)	201309	C07F 9/30 (2006.01)
201115	F04C 29/02 (2006.01)	201180	C03B 5/16 (2006.01)	201245	A63B 71/14 (2006.01)	201310	C07F 9/38 (2006.01)
201116	B65D 43/02 (2006.01)	201181	F01D 5/14 (2006.01)	201246	C12N 15/62 (2006.01)	201311	C07F 9/38 (2006.01)
201117	C10G 7/00 (2006.01)	201182	C03B 9/38 (2006.01)	201247	A62C 3/10 (2006.01)	201312	A61K 35/74 (2006.01)
201118	E21D 23/16 (2006.01)	201183	A61K 35/74 (2006.01)	201248	F41J 2/02 (2006.01)	201313	B60R 13/08 (2006.01)
201119	E21D 23/12 (2006.01)	201184	F01M 1/08 (2006.01)	201249	F23G 5/00 (2006.01)	201314	A01K 61/00 (2006.01)
201120	E06B 3/02 (2006.01)	201185	B65B 9/06 (2006.01)	201250	E04G 1/32 (2006.01)	201315	F23G 5/00 (2006.01)
201121	C07D 413/14 (2006.01)	201186	A61K 9/12 (2006.01)	201251	G01V 3/10 (2006.01)	201316	B01D 35/02 (2006.01)
201122	E01C 19/20 (2006.01)	201187	E05D 15/58 (2006.01)	201252	B61D 31/00 (2006.01)	201317	F23J 3/00 (2006.01)
201123	A63C 9/10 (2006.01)	201188	A61K 47/18 (2006.01)	201253	C08L 27/06 (2006.01)	201318	E04F 21/02 (2006.01)
201124	B61G 5/08 (2006.01)	201189	C08L 23/06 (2006.01)	201254	B29C 45/14 (2006.01)	201319	E03F 5/14 (2006.01)
201125	G01L 9/06 (2006.01)	201190	B28B 11/00 (2006.01)	201255	E21F 3/00 (2006.01)	201320	C07C 37/11 (2006.01)
201126	G01R 31/00 (2006.01)	201191	C07D 241/06 (2006.01)	201256	H01R 4/30 (2006.01)	201321	B21D 1/02 (2006.01)
201127	H02H 3/08 (2006.01)	201192	A01M 23/16 (2006.01)	201257	A23B 4/044 (2006.01)	201322	A46B 15/00 (2006.01)
201128	C12N 1/04 (2006.01)	201193	E06B 1/70 (2006.01)	201258	B65H 23/00 (2006.01)	201323	A47L 13/30 (2006.01)
201129	F16L 5/02 (2006.01)	201194	B65B 53/00 (2006.01)	201259	E21D 15/46 (2006.01)	201324	F16L 19/028 (2006.01)

1	2	1	2
201325	B65D 81/00 (2006.01)	201331	A61K 9/10 (2006.01)
201326	F22G 3/00 (2006.01)	201332	A23L 1/40 (2006.01)
201327	A61K 9/20 (2006.01)	201333	A23K 1/14 (2006.01)
201328	A61K 9/70 (2006.01)	201334	B29C 49/12 (2006.01)
201329	A61K 9/08 (2006.01)	201335	A61K 9/19 (2006.01)
201330	C07C 37/20 (2006.01)	201336	C07D 487/04 (2006.01)

64

TŁUMACZENIA PATENTÓW EUROPEJSKICH

Poniższe zestawienie zawiera kolejno: kod rodzaju tłumaczenia patentu europejskiego chronionego na terytorium Rzeczypospolitej Polskiej, datę publikacji o udzieleniu lub zmianie patentu europejskiego, rok wydania i numer Europejskiego Biuletynu Patentowego, w którym ogłoszono o udzieleniu lub zmianie patentu, numer patentu europejskiego.

T3 (97) 17 09 2008	2008/38	EP 1639105 B1
T3 (97) 16 07 2008	2008/29	EP 1608655 B1
T3 (97) 06 08 2008	2008/32	EP 1582470 B1
T3 (97) 10 09 2008	2008/37	EP 1680331 B1
T3 (97) 01 10 2008	2008/40	EP 1633859 B1
T3 (97) 06 08 2008	2008/32	EP 1799855 B1
T3 (97) 05 03 2008	2008/10	EP 1671451 B1
T3 (97) 20 08 2008	2008/34	EP 1855838 B1
T3 (97) 22 10 2008	2008/43	EP 1550435 B1
T3 (97) 30 07 2008	2008/31	EP 1651590 B1
T3 (97) 27 08 2008	2008/35	EP 1805032 B1
T3 (97) 24 09 2008	2008/39	EP 1907455 B1
T3 (97) 30 07 2008	2008/31	EP 1713475 B1
T3 (97) 09 07 2008	2008/28	EP 1691021 B1
T3 (97) 17 09 2008	2008/38	EP 1623935 B1
T3 (97) 24 09 2008	2008/39	EP 1679072 B1
T3 (97) 24 09 2008	2008/39	EP 1739260 B1
T3 (97) 23 07 2008	2008/30	EP 1776401 B1
T3 (97) 30 04 2008	2008/18	EP 1768145 B1
T3 (97) 17 09 2008	2008/38	EP 1614662 B1
T3 (97) 17 09 2008	2008/38	EP 1690805 B1
T3 (97) 17 09 2008	2008/38	EP 1553239 B1
T3 (97) 17 09 2008	2008/38	EP 1783380 B1
T3 (97) 12 11 2008	2008/46	EP 1789351 B1
T3 (97) 17 09 2008	2008/38	EP 1893586 B1
T3 (97) 17 09 2008	2008/38	EP 1600397 B1
T3 (97) 24 09 2008	2008/39	EP 1721162 B1
T3 (97) 17 09 2008	2008/38	EP 1481580 B1
T3 (97) 24 09 2008	2008/39	EP 1837144 B1
T3 (97) 17 09 2008	2008/38	EP 1561554 B1
T3 (97) 01 10 2008	2008/40	EP 1648531 B1
T3 (97) 21 05 2008	2008/21	EP 1664224 B1
T3 (97) 17 09 2008	2008/38	EP 1641925 B1
T3 (97) 24 09 2008	2008/39	EP 1504908 B1
T3 (97) 17 09 2008	2008/38	EP 1846253 B1
T3 (97) 03 09 2008	2008/36	EP 1593780 B1
T3 (97) 17 09 2008	2008/38	EP 1802677 B1
T3 (97) 17 09 2008	2008/38	EP 1603972 B1
T3 (97) 17 09 2008	2008/38	EP 1803591 B1
T3 (97) 17 09 2008	2008/38	EP 1585687 B1
T3 (97) 17 09 2008	2008/38	EP 1660749 B1
T3 (97) 10 09 2008	2008/37	EP 1751393 B1
T3 (97) 20 08 2008	2008/34	EP 1708058 B1
T3 (97) 02 07 2008	2008/27	EP 1848681 B1
T3 (97) 09 07 2008	2008/28	EP 1586514 B1
T3 (97) 01 10 2008	2008/40	EP 1732922 B1
T3 (97) 10 09 2008	2008/37	EP 1646389 B1

T3 (97) 03 09 2008	2008/36	EP 1614641 B1
T3 (97) 10 12 2008	2008/50	EP 1771625 B1
T3 (97) 19 11 2008	2008/47	EP 1834895 B1
T3 (97) 09 07 2008	2008/28	EP 1753512 B1
T3 (97) 23 07 2008	2008/30	EP 1713604 B1
T3 (97) 17 12 2008	2008/51	EP 1856328 B1
T3 (97) 10 09 2008	2008/37	EP 1647041 B1
T3 (97) 01 10 2008	2008/40	EP 1780425 B1
T3 (97) 10 09 2008	2008/37	EP 1759966 B1
T3 (97) 17 09 2008	2008/38	EP 1810548 B1
T3 (97) 17 09 2008	2008/38	EP 1858993 B1
T3 (97) 17 09 2008	2008/38	EP 1623111 B1
T3 (97) 13 08 2008	2008/33	EP 1824892 B1
T3 (97) 23 07 2008	2008/30	EP 1719047 B1
T3 (97) 24 09 2008	2008/39	EP 1839906 B1
T3 (97) 17 09 2008	2008/38	EP 1747997 B1
T3 (97) 26 11 2008	2008/48	EP 1887855 B1
T3 (97) 17 09 2008	2008/38	EP 1788273 B1
T3 (97) 17 09 2008	2008/38	EP 1607008 B1
T3 (97) 17 09 2008	2008/38	EP 1870269 B1
T3 (97) 12 11 2008	2008/46	EP 1685763 B1
T3 (97) 08 10 2008	2008/41	EP 1731861 B1
T3 (97) 17 09 2008	2008/38	EP 1719722 B1
T3 (97) 01 10 2008	2008/40	EP 1627956 B1
T3 (97) 10 09 2008	2008/37	EP 1681315 B1
T3 (97) 19 11 2008	2008/47	EP 1675481 B1
T3 (97) 10 09 2008	2008/37	EP 1638898 B1
T3 (97) 10 09 2008	2008/37	EP 1618167 B1
T3 (97) 10 09 2008	2008/37	EP 1605758 B1
T3 (97) 10 09 2008	2008/37	EP 1482249 B1
T3 (97) 24 09 2008	2008/39	EP 1831152 B1
T3 (97) 24 09 2008	2008/39	EP 1842583 B1
T3 (97) 17 09 2008	2008/38	EP 1868710 B1
T3 (97) 17 09 2008	2008/38	EP 1761377 B1
T3 (97) 15 10 2008	2008/42	EP 1845828 B1
T3 (97) 08 10 2008	2008/41	EP 1760175 B1
T3 (97) 17 09 2008	2008/38	EP 1856054 B1
T3 (97) 17 09 2008	2008/38	EP 1732892 B1
T3 (97) 17 09 2008	2008/38	EP 1796465 B1
T3 (97) 24 09 2008	2008/39	EP 1867350 B1
T3 (97) 29 10 2008	2008/44	EP 1648889 B1
T3 (97) 24 09 2008	2008/39	EP 1774145 B1
T3 (97) 08 10 2008	2008/41	EP 1708937 B1
T3 (97) 08 10 2008	2008/41	EP 1557100 B1
T3 (97) 08 10 2008	2008/41	EP 1755634 B1
T3 (97) 08 10 2008	2008/41	EP 1790357 B1
T3 (97) 13 08 2008	2008/33	EP 1606532 B1
T3 (97) 06 08 2008	2008/32	EP 1738677 B1
T3 (97) 24 09 2008	2008/39	EP 1603483 B1
T3 (97) 24 09 2008	2008/39	EP 1803934 B1
T3 (97) 01 10 2008	2008/40	EP 1819320 B1
T3 (97) 17 09 2008	2008/38	EP 1882651 B1
T3 (97) 24 09 2008	2008/39	EP 1775769 B1
T3 (97) 17 09 2008	2008/38	EP 1745637 B1
T3 (97) 17 09 2008	2008/38	EP 1768538 B1
T3 (97) 01 10 2008	2008/40	EP 1837473 B1
T3 (97) 24 09 2008	2008/39	EP 1641735 B1
T3 (97) 08 10 2008	2008/41	EP 1809709 B1
T3 (97) 08 10 2008	2008/41	EP 1773277 B1
T3 (97) 08 10 2008	2008/41	EP 1701155 B1
T3 (97) 01 10 2008	2008/40	EP 1853485 B1
T3 (97) 19 11 2008	2008/47	EP 1917157 B1
T3 (97) 01 10 2008	2008/40	EP 1608368 B1
T3 (97) 01 10 2008	2008/40	EP 1743229 B1
T3 (97) 01 10 2008	2008/40	EP 1705031 B1
T3 (97) 24 09 2008	2008/39	EP 1893432 B1

T3 (97) 01 10 2008	2008/40	EP 1595737 B1	347407	24/2001	357674	15/2004
T3 (97) 08 10 2008	2008/41	EP 1722437 B1	348044	10/2002	357710	12/2003
T3 (97) 01 10 2008	2008/40	EP 1855976 B1	348224	27/2002	357770	15/2004
T3 (97) 22 10 2008	2008/43	EP 1857197 B1	348624	02/2002	357800	13/2003
T3 (97) 24 09 2008	2008/39	EP 1502527 B1	348625	02/2002	357812	15/2004
T3 (97) 24 09 2008	2008/39	EP 1570748 B1	348834	02/2003	357871	15/2004
T3 (97) 08 10 2008	2008/41	EP 1607176 B1	349193	14/2002	358119	16/2004
T3 (97) 17 09 2008	2008/38	EP 1868954 B1	349260	14/2002	358121	16/2004
T3 (97) 17 09 2008	2008/38	EP 1647587 B1	349732	08/2002	358172	16/2004
T3 (97) 24 09 2008	2008/39	EP 1817086 B1	349776	19/2002	358173	16/2004
T3 (97) 17 09 2008	2008/38	EP 1728571 B1	349984	08/2002	358197	16/2004
T3 (97) 01 10 2008	2008/40	EP 1819472 B1	350022	09/2002	358316	15/2003
T3 (97) 17 09 2008	2008/38	EP 1672657 B1	350028	22/2002	358346	15/2004
T3 (97) 24 09 2008	2008/39	EP 1779786 B1	350042	22/2002	358540	16/2004
T3 (97) 17 09 2008	2008/38	EP 1690967 B1	350648	11/2002	358664	16/2004
T3 (97) 08 10 2008	2008/41	EP 1877243 B1	350933	12/2002	358677	16/2004
T3 (97) 08 10 2008	2008/41	EP 1882570 B1	350974	11/2003	358770	17/2003
T3 (97) 24 09 2008	2008/39	EP 1825491 B1	351066	13/2002	358783	17/2004
T3 (97) 29 10 2008	2008/44	EP 1564354 B1	351122	06/2003	358788	17/2004
T3 (97) 24 09 2008	2008/39	EP 1771520 B1	351200	06/2003	358796	17/2004
T3 (97) 24 09 2008	2008/39	EP 1459936 B1	351702	15/2003	358808	17/2004
T3 (97) 14 05 2008	2008/20	EP 1674618 B1	352277	16/2003	359125	19/2003
T3 (97) 26 11 2008	2008/48	EP 1663741 B1	352300	17/2003	359202	19/2004
T3 (97) 08 10 2008	2008/41	EP 1774127 B1	352391	17/2003	359276	20/2004
T3 (97) 01 10 2008	2008/40	EP 1598212 B1	352393	17/2003	359277	20/2004
T3 (97) 13 08 2008	2008/33	EP 1851143 B1	353014	20/2003	359377	20/2004
T3 (97) 24 09 2008	2008/39	EP 1696922 B1	353193	20/2003	359403	20/2004
T3 (97) 24 09 2008	2008/39	EP 1759591 B1	353240	22/2003	359622	17/2004
T3 (97) 24 09 2008	2008/39	EP 1753169 B1	353277	22/2003	359811	18/2004
T3 (97) 01 10 2008	2008/40	EP 1588971 B1	353453	23/2003	359950	24/2003
T3 (97) 30 07 2008	2008/31	EP 1670495 B1	353542	22/2003	360024	23/2003
T3 (97) 01 10 2008	2008/40	EP 1667299 B1	353670	22/2002	360425	25/2003
T3 (97) 01 10 2008	2008/40	EP 1689948 B1	353679	27/2002	360658	19/2004
T3 (97) 08 10 2008	2008/41	EP 1746613 B1	353771	24/2003	360702	19/2004
T3 (97) 08 10 2008	2008/41	EP 1619015 B1	353875	24/2003	360802	26/2004
T3 (97) 08 10 2008	2008/41	EP 1825977 B1	353976	23/2002	361040 ^{u)}	01/2005
T3 (97) 24 12 2008	2008/52	EP 1635875 B1	354136	26/2003	361284	20/2004
T3 (97) 08 10 2008	2008/41	EP 1902186 B1	354315	01/2004	361406	20/2004
T3 (97) 24 09 2008	2008/39	EP 1867351 B1	354456	01/2004	361594	20/2004
T3 (97) 24 09 2008	2008/39	EP 1814879 B1	354683	03/2004	361625	20/2004
T3 (97) 24 09 2008	2008/39	EP 1726739 B1	354708	03/2004	361934	21/2004
T3 (97) 24 09 2008	2008/39	EP 1744982 B1	354803	04/2004	362124 ^{u)}	21/2004
T3 (97) 08 10 2008	2008/41	EP 1795479 B1	355379	03/2004	362307	21/2004
T3 (97) 08 10 2008	2008/41	EP 1849392 B1	355416	08/2004	362393	22/2004
T3 (97) 08 10 2008	2008/41	EP 1700278 B1	355428	08/2004	362463	22/2004
			355443	08/2004	362477	22/2004
			355457	04/2004	362501	22/2004
			355471	03/2003	362512	22/2004
			355480	09/2004	362551	22/2004
			355483	09/2004	362663	22/2004
			355603	09/2004	363125	09/2005
			355843	10/2004	363303	23/2004
			355941	11/2004	363309	23/2004
			356061	12/2004	363323	23/2004
			356352	07/2004	363521	24/2004
			356430	13/2004	363702	24/2004
			356463	07/2004	363883	24/2004
			356544	08/2004	364498	25/2004
			356566	13/2004	364661	25/2004
			356808	14/2004	364743	16/2005
			356911	14/2004	364805	25/2004
			357041	14/2004	364937	26/2004
			357099	14/2004	365047	26/2004
			357212	15/2004	365165	26/2004
			357590	15/2004	365198	26/2004
			357653	15/2004	365393	01/2005

65

**DECYZJE O ODMOWIE UDZIELENIA PATENTU
(wydane po ogłoszeniu o zgłoszeniu)**

Poniższe zestawienie zawiera kolejno: numer zgłoszenia wynalazku oraz numer i rok wydania Biuletynu Urzędu Patentowego, w którym zgłoszenie zostało ogłoszone (dla zgłoszeń wydzielonych umieszczono w nawiasie numer zgłoszenia macierzystego).

336870	12/2000	345878	18/2001	356430	13/2004	363702	24/2004
339954	02/2001	345943	18/2001	356463	07/2004	363883	24/2004
341887	21/2001	345984	18/2001	356544	08/2004	364498	25/2004
342073	05/2001	346109	19/2001	356566	13/2004	364661	25/2004
342346	12/2001	346209	19/2001	356808	14/2004	364743	16/2005
342519	13/2001	346233	19/2001	356911	14/2004	364805	25/2004
343883	19/2001	346683	21/2001	357041	14/2004	364937	26/2004
345050	15/2002	346827	22/2001	357099	14/2004	365047	26/2004
345236	16/2001	346983	22/2002	357212	15/2004	365165	26/2004
345337	26/2001	347290	23/2002	357590	15/2004	365198	26/2004
345655	01/2002	347297	23/2001	357653	15/2004	365393	01/2005

365470	01/2005	369825	09/2005
365530	01/2005	370296	10/2005
365631	01/2005	370384	11/2005
365674	01/2005	370409	11/2005
365696	01/2005	370717	11/2005
365747	01/2005	370718	11/2005
365874	01/2005	370831	11/2005
365922	01/2005	371271	12/2005
366001	02/2005	371509	12/2006
366049	02/2005	371547	13/2005
366054	02/2005	372424	15/2005
366111	02/2005	372725	15/2005
366161	02/2005	372829	16/2005
366225	02/2005	372991	16/2005
366422	02/2005	373421	17/2005
366963	21/2005	375253	24/2005
367424	04/2005	376004	25/2005
367708	05/2005	379937	26/2007
368327	06/2005	380370	03/2008
368614	07/2005	380820	08/2008
368674	07/2005	381236(342136)	11/2001
369588	04/2006	381994(345337)	26/2001
369789	09/2005		

^{u)} zgłoszenie będzie rozpatrywane jako zgłoszenie wzoru użytkowego

66

DECYZJE O UMORZENIU POSTĘPOWANIA (wydane po ogłoszeniu o zgłoszeniu)

Poniższe zestawienie zawiera kolejno: numer zgłoszenia wynalazku oraz numer i rok wydania Biuletynu Urzędu Patentowego, w którym zgłoszenie zostało ogłoszone (dla zgłoszeń wydzielonych umieszczono w nawiasie numer zgłoszenia macierzystego).

337585	14/2000	359850	18/2004
340178	25/2000	360367	18/2004
342641	07/2001	360518	25/2003
342874	08/2001	360587	18/2004
342911	12/2001	361022	19/2004
343228	09/2001	361278	20/2004
343229	09/2001	362170	06/2005
344949	15/2002	362230	05/2004
345613	01/2002	362561	22/2004
345649	17/2002	363718	24/2004
346463	20/2001	364733	25/2004
346529	04/2002	365341	26/2004
347011	22/2002	366864	03/2005
347450	17/2002	367730	05/2005
347451	24/2001	367839	05/2005
347452	24/2001	368115	06/2005
348028	10/2002	370625	11/2005
348586	02/2002	371103	12/2005
349169	07/2002	371299	11/2006
351030	04/2003	375839	25/2005
351804	15/2003	375962	25/2005
351906	16/2003	377427	03/2006
352670	18/2003	377617	08/2006
353541	24/2003	378163	05/2006
353770	24/2003	378172	05/2006
354040	25/2003	378238	06/2006
354573	02/2004	378267	06/2006
355347	03/2004	378329	06/2006
355865	11/2004	378331	06/2006
356208	12/2004	378470	09/2006
358513	16/2003	379376	18/2006
359130	17/2004	381234	12/2008

67

DECYZJE STWIERDZAJĄCE WYGAŚNIĘCIE DECYZJI O UDZIELENIU PATENTU

Poniższe zestawienie zawiera kolejno: numer zgłoszenia wynalazku oraz numer i rok wydania Biuletynu Urzędu Patentowego, w którym zgłoszenie zostało ogłoszone (dla zgłoszeń wydzielonych umieszczono w nawiasie numer zgłoszenia macierzystego).

338265	16/2000	347965	26/2001
338274	17/2001	348737	02/2002
339402	21/2001	349288	04/2002
341130	01/2002	350274	09/2003
341453	02/2002	351085	06/2003
341845	04/2002	351226	13/2003
341926	04/2002	352323	16/2003
342054	05/2001	352417	17/2003
342244	06/2002	353075	20/2002
344424	13/2002	353105	20/2003
344802	14/2002	353281	22/2003
346000	02/2002	353952	25/2003
346097	19/2001	354501	25/2003
346306	18/2001	355513	04/2004
346399	04/2002	355773	04/2003
347083	22/2002	356832	14/2004
347676	25/2002	357592	15/2004
347698	25/2002	357749	12/2004
347821	09/2002	357750	12/2004
347914	26/2002	358365	16/2004
347916	26/2002	359148	17/2004
347963	26/2001	360178	18/2004

68

WPISY I ZMIANY W REJESTRZE PATENTOWYM (nieuwzględnione w innych samodzielnych ogłoszeniach)

Poniższe zestawienie zawiera kolejno: kod rodzaju patentu, numer patentu, datę wpisu, oznaczenie rubryki, w której dokonano wpisu lub zmiany oraz treść wpisu. Poszczególne rubryki rejestru patentowego zawierają następujące dane:

rubryka A - nazwisko i imię albo nazwa, miejsce zamieszkania albo siedziba uprawnionego z patentu (miejsce, kraj) oraz numer identyfikacji podatkowej NIP, a także numer PESEL albo numer identyfikacyjny REGON, o ile zgłaszający je wskazał,

rubryka B - tytuł wynalazku,

rubryka C - nazwisko i imię twórcy wynalazku oraz jego miejsce zamieszkania (miejsce, kraj),

rubryka D - prawa ograniczające patent,

rubryka E - wpisy uzupełniające stan prawny patentu (w szczególności patenty dodatkowe, zamiana patentu dodatkowego na patent), a także numer dodatkowego prawa ochronnego, data pierwszego zezwolenia na wprowadzenie produktu na rynek w Rzeczypospolitej Polskiej i Unii Europejskiej oraz oznaczenie organu, który wydał zezwolenie,

rubryka F - wnioski o unieważnienie i sprzeciwy, wnioski o udzielenie dodatkowego prawa ochronnego oraz decyzje dotyczące danego patentu,

rubryka G - data unieważnienia lub data i przyczyna wygaśnięcia patentu, a także data stwierdzenia wygaśnięcia decyzji o udzieleniu dodatkowego prawa ochronnego lub data unieważnienia albo data i przyczyna wygaśnięcia dodatkowego prawa ochronnego.

Uwaga: Publikacji podlegają: zmiana uprawnionego, twórcy, zmiana nazwy uprawnionego, prawa ograniczające patent, sprostowania istotnych pomyłek.

(B1) **175210, 175999** 2008 12 10 A. Wprowadzono zmianę nazwy uprawnionego przez wykreślenie wpisu: Astra Aktiebolag, Södertälje, Szwecja i dokonanie wpisu: AstraZeneca AB, Södertälje, Szwecja.

(B1) **180011** 2008 12 22 A. Wprowadzono zmianę uprawnionego przez wykreślenie wpisu: Bayer CropScience GmbH, Frankfurt nad Menem, Niemcy i dokonanie wpisu: Bayer CropScience AG, Monheim, Niemcy.

(B1) **180298** 2008 12 10 A. Wprowadzono zmianę uprawnionego przez wykreślenie wpisu: BASF AKTIENGESELLSCHAFT, Ludwigshafen, Niemcy i dokonanie wpisu: BASF SE, Ludwigshafen, Niemcy.

(B1) **180555** 2008 12 16 A. Wprowadzono zmianę uprawnionego przez wykreślenie wpisu: Instytut Mineralnych Materiałów Budowlanych w Opolu Oddział w Krakowie, Kraków, Polska i dokonanie wpisu: Instytut Szkła, Ceramiki, Materiałów Ogniotrwałych i Budowlanych, Warszawa, Polska 000056377.

(B1) **183209** 2008 12 09 A. Wprowadzono zmianę uprawnionego przez wykreślenie wpisu: ARNOULD Fabrique d'Appareillage Electrique, Saint-Marcellin, Francja i dokonanie wpisu: LEGRAND FRANCE, Limoges, Francja.

(B1) **183786** 2008 12 22 A. Wprowadzono zmianę uprawnionego przez wykreślenie wpisu: Bayer CropScience GmbH, Frankfurt nad Menem, Niemcy i dokonanie wpisu: Bayer CropScience AG, Monheim, Niemcy.

(B1) **185932** 2008 12 10 A. Wprowadzono zmianę uprawnionego przez wykreślenie wpisu: E.I.DU PONT DE NEMOURS AND COMPANY, Wilmington, Stany Zjednoczone Ameryki i dokonanie wpisu: Advansa BV, Hoofddorp, Holandia.

(B1) **186233** 2008 12 16 A. Wprowadzono zmianę uprawnionego przez wykreślenie wpisu: Centrum Badawczo-Produkcyjne Sorbentów i Czystych Technologii Węgla EKOCENTRUM Spółka z o.o., ul. Michałowska 26/81, 42-200 Częstochowa, Polska; Witaszak Krystian, Os. Rzeczypospolitej 1/73, 61-397 Poznań, Polska; Rzeplińska Anna, ul. Gierymskiego 5/54, 00-772, Warszawa, Polska i dokonanie wpisu: Witaszak Krystian, Poznań, Polska; Rzeplińska Anna, Warszawa, Polska.

(B1) **186501** 2008 12 10 A. Wprowadzono zmianę uprawnionego przez wykreślenie wpisu: BASF Aktiengesellschaft, D-67056 Ludwigshafen, Niemcy i dokonanie wpisu: BASF SE, Ludwigshafen, Niemcy.

(B1) **187738** 2008 12 09 A. Wprowadzono zmianę uprawnionego przez wykreślenie wpisu: THE LIPOSOME COMPANY, INC., One Research Way, Princeton, New Jersey 08540, Stany Zjednoczone Ameryki i dokonanie wpisu: ELAN PHARMACEUTICALS, INC., San Francisco, Stany Zjednoczone Ameryki.

(B1) **187738** 2008 12 09 A. Wprowadzono zmianę uprawnionego przez wykreślenie wpisu: ELAN PHARMACEUTICALS, INC., San Francisco, Stany Zjednoczone Ameryki i dokonanie wpisu: MEDEUS PHARMA LIMITED, Londyn, Wielka Brytania.

(B1) **187738** 2008 12 09 A. Wprowadzono zmianę nazwy uprawnionego przez wykreślenie wpisu: MEDEUS PHARMA LIMITED, Londyn, Wielka Brytania i dokonanie wpisu: ZENEUS PHARMA LIMITED, Londyn, Wielka Brytania.

(B1) **187738** 2008 12 09 A. Wprowadzono zmianę nazwy i siedziby uprawnionego przez wykreślenie wpisu: ZENEUS PHARMA LIMITED, Londyn, Wielka Brytania i dokonanie wpisu: CEPHALON LIMITED, Welwyn Garden City, Wielka Brytania

(B1) **190738, 190770** 2008 12 22 A. Wprowadzono zmianę uprawnionego przez wykreślenie wpisu: Ośrodek Badawczo-Roz-

wojowy Kauczuków i Tworzyw Winylowych, Oświęcim, Polska 000041418 i dokonanie wpisu: Instytut Inżynierii Materiałów Polimerowych i Barwników Oddział Zamiejscowy Kauczuków i Tworzyw Winylowych w Oświęcimiu, Toruń, Polska. 000044569.

(B1) **191543** 2008 12 23 A. Wprowadzono zmianę uprawnionego przez wykreślenie wpisu: Politechnika Warszawska, Warszawa, Polska 65-01-811-01009 i dokonanie wpisu: Drukarnia Narodowa S.A., Kraków, Polska 000274111.

(B1) **191594** 2008 12 17 A. Wprowadzono zmianę uprawnionego przez wykreślenie wpisu: Krueger Andrzej, Kędzierzyn-Koźle, Polska; Tkacz Bogusław, Kędzierzyn-Koźle, Polska; Stanik Winicjusz, Kraków, Polska; Ziemiański Leszek, Kraków, Polska; Chłobowski Kazimierz, Kraków, Polska; Szymański Kazimierz, Kędzierzyn-Koźle, Polska; Kościuk Ryszard, Kędzierzyn-Koźle, Polska; Millan Władysław, Kędzierzyn-Koźle, Polska; Rzodeczko Anna, Kędzierzyn-Koźle, Polska; Poskrobko Jan, Kędzierzyn-Koźle, Polska; Balcerowiak Wojciech, Kędzierzyn-Koźle, Polska; Jasienkiewicz Jerzy, Kędzierzyn-Koźle, Polska;; Spółka Akcyjna PETRO CARBO CHEM, Gliwice, Polska i dokonanie wpisu: PETRO CARBO CHEM Spółka Akcyjna, Gliwice, Polska 272154880.

(B1) **191615** 2008 12 10 A. Wprowadzono zmianę uprawnionego przez wykreślenie wpisu: BASF AKTIENGESELLSCHAFT, Ludwigshafen, Niemcy i dokonanie wpisu: BASF SE, Ludwigshafen, Niemcy.

(B1) **193102** 2008 12 09 A. Wprowadzono zmianę uprawnionego przez wykreślenie wpisu: SAAB TRAINING SYSTEMS AB, Huskvarna, Szwecja i dokonanie wpisu: Saab AB Linköping, Szwecja.

(B1) **194541** 2008 12 16 A. Wprowadzono zmianę uprawnionego przez wykreślenie wpisu: Instytut Mineralnych Materiałów Budowlanych w Opolu Oddział w Krakowie, Kraków, Polska 000974498 i dokonanie wpisu: Instytut Szkła, Ceramiki, Materiałów Ogniotrwałych i Budowlanych, Warszawa, Polska 000056377.

(B1) **195653** 2008 12 09 A. Wprowadzono zmianę uprawnionego przez wykreślenie wpisu: ARNOULD FABRIQUE D' APPAREILLAGE ELECTRIQUE, Saint Marcellin, Francja i dokonanie wpisu: LEGRAND FRANCE, Limoges, Francja.

(B1) **196263** 2008 12 22 A. Wprowadzono zmianę uprawnionego przez wykreślenie wpisu: CV THERAPEUTICS, INC., Palo Alto, Stany Zjednoczone Ameryki; SYNTEX (USA) LLC., Palo Alto, Stany Zjednoczone Ameryki i dokonanie wpisu: Roche Palo Alto LLC, Palo Alto, Stany Zjednoczone Ameryki.

(B1) **196668** 2008 12 09 A. Wprowadzono zmianę uprawnionego przez wykreślenie wpisu: CV THERAPEUTICS, INC., Palo Alto, Stany Zjednoczone Ameryki i dokonanie wpisu: Syntex (USA), Inc., Palo Alto, Stany Zjednoczone Ameryki.

(B1) **196668** 2008 12 09 A. Wprowadzono zmianę uprawnionego przez wykreślenie wpisu: Syntex (USA), Inc., Palo Alto, Stany Zjednoczone Ameryki i dokonanie wpisu: Roche Palo Alto LLC, Palo Alto, Stany Zjednoczone Ameryki.

(B1) **197392** 2008 12 09 A. Wprowadzono zmianę nazwy uprawnionego przez wykreślenie wpisu: INA-SCHAEFFLER KG, Herzogenrauch, Niemcy i dokonanie wpisu: SCHAEFFLER KG, Herzogenrauch, Niemcy.

(B1) **198052** 2008 12 09 A. Wprowadzono zmianę uprawnionego przez wykreślenie wpisu: NOVACAST TECHNOLOGIES AB, Ronneby, Szwecja i dokonanie wpisu: Graphyte AB, Ronneby, Szwecja.

(B1) **198204** 2008 12 23 A. Wprowadzono zmianę uprawnionego przez wykreślenie wpisu: ELDITH GmbH, Ilmenau, Niemcy i dokonanie wpisu: neuroConn GmbH, Ilmenau, Niemcy.

(B1) **198299** 2008 12 23 A. Wprowadzono zmianę uprawnionego przez wykreślenie wpisu: Instytut Maszyn Matematycznych, Warszawa, Polska i dokonanie wpisu: Instytut Maszyn Matematycznych, Warszawa, Polska 000035197; SEEN Distribution Sp. z o.o., Warszawa, Polska 017450230.

(B1) **198866** 2008 12 09 A. Wprowadzono zmianę siedziby uprawnionego przez wykreślenie wpisu: Brain Archibald Ian Jeremy, Les Bons Villers, Belgia i dokonanie wpisu: Brian Archibald Ian Jeremy, Bel Ombre, Mahe, Seszele.

(B1) **198866** 2008 12 09 A. Wprowadzono zmianę uprawnionego przez wykreślenie wpisu: Brain Archibald Ian Jeremy, Bel Ombre, Mahe, Seszele i dokonanie wpisu: The Laryngeal Mask Company Limited, Victoria, Mahe, Seszele.

(B1) **199279** 2008 12 09 A. Wprowadzono zmianę uprawnionego przez wykreślenie wpisu: ARNOULD FABRIQUE D' APPAREILLAGE ELECTRIQUE, Saint-Marcellin, Francja i dokonanie wpisu: LEGRAND FRANCE, Limoges, Francja.

(B1) **199384** 2008 12 23 A. Wprowadzono zmianę uprawnionego przez wykreślenie wpisu: Instytut Energii Atomowej, Otwock-Świerk, Polska 001404099 i dokonanie wpisu: Instytut Energii Atomowej Ośrodek Radioizotopów POLATOM, Otwock-Świerk, Polska 001024037.

(B1) **199646** 2008 12 23 A. Wprowadzono zmianę pierwszego uprawnionego przez wykreślenie wpisu: ENICHEM S.P.A., San Donato Milanese, Włochy; ENITECNOLOGIE S.P.A., San Donato Milanese, Włochy i dokonanie wpisu: Polimeri Europa S.r.l., Brindisi, Włochy; ENITECNOLOGIE S.P.A., San Donato Milanese, Włochy.

(B1) **199646** 2008 12 23 A. Wprowadzono zmianę pierwszego uprawnionego przez wykreślenie wpisu: Polimeri Europa S.r.l., Brindisi, Włochy; ENITECNOLOGIE S.P.A. San Donato Milanese, Włochy i dokonanie wpisu: Polimeri Europa S.p.A., Brindisi, Włochy; ENITECNOLOGIE S.P.A., San Donato Milanese, Włochy.

(B1) **199646** 2008 12 23 A. Wprowadzono zmianę siedziby pierwszego uprawnionego przez wykreślenie wpisu: Polimeri Europa S.p.A., Brindisi, Włochy; ENITECNOLOGIE S.P.A., San Donato Milanese, Włochy i dokonanie wpisu: Polimeri Europa S.p.A., San Donato, Milanese, Włochy; ENITECNOLOGIE S.P.A., San Donato Milanese, Włochy.

(B1) **199646** 2008 12 23 A. Wprowadzono zmianę drugiego uprawnionego przez wykreślenie wpisu: Polimeri Europa S.p.A., San Donato Milanese, Włochy; ENITECNOLOGIE S.P.A., San Donato Milanese, Włochy i dokonanie wpisu: Polimeri Europa S.p.A., San Donato Milanese, Włochy; Eni S.p.A., Rzym, Włochy.

(B1) **199716** 2008 12 23 A. Wprowadzono zmianę uprawnionego przez wykreślenie wpisu: Ośrodek Badawczo-Rozwojowy Kauczuków i Tworzyw Winyłowych, Oświęcim, Polska 000041418 i dokonanie wpisu: Instytut Inżynierii Materiałów Polimerowych i Barwników Oddział Zamiejscowy Kauczuków i Tworzyw Winyłowych w Oświęcimiu, Toruń, Polska 000044569.

(B1) **199857** 2008 12 23 A. Wprowadzono zmianę uprawnionego przez wykreślenie wpisu: WACKER POLYMER SYSTEMS GMBH & Co. KG, Burghausen, Niemcy i dokonanie wpisu: Wacker Chemie AG, Monachium, Niemcy.

(B1) **199878** 2008 12 23 A. Wprowadzono zmianę uprawnionego przez wykreślenie wpisu: ELDITH GmbH, Ilmenau, Niemcy i dokonanie wpisu: neuroConn GmbH, Ilmenau, Niemcy.

69

**WPISY I ZMIANY W WYODRĘBNIONEJ
CZĘŚCI REJESTRU PATENTOWEGO
(nieuwzględnione w innych samodzielnych ogłoszeniach)**

Poniższe zestawienie zawiera kolejno: kod rodzaju dokumentu, numer patentu europejskiego, datę wpisu, oznaczenie rubryki, w której dokonano wpisu lub zmiany oraz treść wpisu. Poszczególne rubryki rejestru zawierają następujące dane:

rubryka A - nazwisko i imię lub nazwa, a także miejsce zamieszkania lub siedziba uprawnionego z patentu europejskiego,

rubryka B - tytuł wynalazku,

rubryka C - nazwisko i imię twórcy wynalazku oraz jego miejsce zamieszkania,

rubryka D - prawa ograniczające patent,

rubryka E - numer dodatkowego prawa ochronnego, data pierwszego zezwolenia na wprowadzenie produktu na rynek w Rzeczypospolitej Polskiej i Unii Europejskiej, oznaczenie organu, który wydał zezwolenie,

rubryka F - decyzje dotyczące danego patentu europejskiego,

rubryka G - data unieważnienia lub data i przyczyna wygaśnięcia patentu europejskiego a także data stwierdzenia wygaśnięcia decyzji o udzieleniu dodatkowego prawa ochronnego lub data unieważnienia albo data i przyczyna wygaśnięcia dodatkowego prawa ochronnego.

Uwaga: Publikacji podlegają: zmiana uprawnionego, twórcy, zmiana nazwy uprawnionego, prawa ograniczające patent, sprostowania istotnych pomyłek.

(T3) **1644223** 2009 02 09 A. Wprowadzono zmianę nazwy uprawnionego przez wykreślenie wpisu: „BST Safety Textiles GmbH, Maulburg, Niemcy” i dokonanie wpisu: „ITG Automotive Safety Textiles GmbH, Maulburg, Niemcy”.

(T3) **1680139** 2009 02 09 A. Wprowadzono zmianę pierwszego współuprawnionego przez wykreślenie wpisów: „SOCIETE DE CONSEILS DE RECHERCHES ET D'APPLICATIONS SCIENTIFIQUES (S.C.R.A.S.), Paris, Francja” oraz „INSTITUT NATIONAL DE LA SANTE ET DE LA RECHERCHE MEDICALE (INSERM), Paris, Francja” i dokonanie wpisów: „PregLem SA, Geneva, Szwajcaria” oraz „INSTITUT NATIONAL DE LA SANTE ET DE LA RECHERCHE MEDICALE (INSERM), Paris, Francja”.

(T3) **1689895** 2009 02 09 A. Wprowadzono zmianę nazwy drugiego współuprawnionego przez wykreślenie wpisów: „Alcoa Inc., Pittsburgh, Stany Zjednoczone Ameryki”, „Elkem ASA, Oslo, Norwegia” oraz „CARNEGIE MELLON UNIVERSITY, Pittsburgh, Stany Zjednoczone Ameryki” i dokonanie wpisów: Alcoa Inc., Pittsburgh, Stany Zjednoczone Ameryki”, „Elkem AS, Oslo, Norwegia” oraz „CARNEGIE MELLON UNIVERSITY, Pittsburgh, Stany Zjednoczone Ameryki”.

(T3) **1763553** 2009 02 09 A. Wprowadzono zmianę uprawnionego przez wykreślenie wpisu: „Wacker Polymer Systems GmbH & Co. KG, Burghausen, Niemcy” i dokonanie wpisu: „Wacker Chemie AG, München, Niemcy”.

(T3) **1694120** 2009 02 09 A. Wprowadzono zmianę uprawnionego przez wykreślenie wpisu: „Wacker Polymer Systems GmbH & Co. KG, Burghausen, Niemcy” i dokonanie wpisu: „Wacker Chemie AG, München, Niemcy”.

(T3) **1628932** 2009 02 09 A. Wprowadzono zmianę uprawnionego przez wykreślenie wpisu: „Wacker Polymer Systems GmbH & Co. KG, Burghausen, Niemcy” i dokonanie wpisu: „Wacker Chemie AG, München, Niemcy”.

(T3) **1625814** 2009 02 09 A. Wprowadzono zmianę uprawnionego przez wykreślenie wpisu: „Melitta France SAS, Paris, Francja” i dokonanie wpisu: „Melitta Haushaltsprodukte GmbH & Co. Kommanditgesellschaft, Minden, Niemcy”.

(T3) **1754596** 2009 02 09 A. Wprowadzono zmianę siedziby uprawnionego przez wykreślenie wpisu: „Nordenia Deutschland Halle GmbH, Steinfeld, Niemcy” i dokonanie wpisu: „Nordenia Deutschland Halle GmbH, Halle, Niemcy”.

(T3) **1610035** 2009 02 09 A. Wprowadzono zmianę siedziby uprawnionego przez wykreślenie wpisu: „Innova Patent GmbH, Wien, Austria” i dokonanie wpisu: „Innova Patent GmbH, Wolfurt, Austria”.

(T3) **1647950** 2009 02 09 A. Wprowadzono zmianę uprawnionego przez wykreślenie wpisu: „BANKSYS S.A., Bruxelles, Belgia” i dokonanie wpisu: „Atos Worldline S.A., Bruxelles, Belgia”.

(T3) **1672145** 2009 02 09 A. Wprowadzono zmianę uprawnionego przez wykreślenie wpisu: „Ludwig Morasch, Monte Carlo, Monako” i dokonanie wpisu: „Science in Motion GmbH & Co. KG, Luxembourg, Luksemburg”.

(T3) **1771273** 2009 02 09 A. Wprowadzono zmianę uprawnionego przez wykreślenie wpisu: „Tronox Pigments International GmbH, Zürich, Szwajcaria” i dokonanie wpisu: „Tronox Pigments GmbH, Krefeld, Niemcy”.

(T3) **1636317** 2009 02 09 A. Wprowadzono zmianę uprawnionego przez wykreślenie wpisu: „PPG Industries France, Marly, Francja” i dokonanie wpisu: „PPG Industries Ohio, Inc., Cleveland, Stany Zjednoczone Ameryki”.

(T3) **1460169** 2009 02 09 A. Wprowadzono zmianę uprawnionego przez wykreślenie wpisu: „GL& V Management Hungary Kft., Luxembourg branch, Luxembourg, Luksemburg” i dokonanie wpisu: „GLV Finance Hungary Kft., Luxembourg branch, Munsbach, Luksemburg”.

(T3) **1498636** 2009 02 09 A. Wprowadzono zmianę uprawnionego przez wykreślenie wpisu: „Dr.Ing. h.c.F. Porsche AG, Stuttgart, Niemcy” i dokonanie wpisu: „Porsche Vermögensverwaltung AG, Stuttgart, Niemcy”.

(T3) **1498636** 2009 02 09 A. Wprowadzono zmianę uprawnionego przez wykreślenie wpisu: „Porsche Vermögensverwaltung AG, Stuttgart, Niemcy” i dokonanie wpisu: „Dr.Ing. h.c.F. Porsche AG, Stuttgart, Niemcy”.

(T3) **1648256** 2009 02 09 A. Wprowadzono zmianę uprawnionego przez wykreślenie wpisów: „Moeller Henrik, Svendborg, Dania” oraz „Dahl Thomas, Svendborg, Dania” i dokonanie wpisu: „Dahl Buckle Koncept ApS, Svendborg, Dania”.

(T3) **1613441** 2009 02 09 A. Wprowadzono zmianę uprawnionego przez wykreślenie wpisów: „Fa. Georg Springmann Industrie- und Bergbautechnik GMBH, Mülheim an der Ruhr, Niemcy” oraz „SMS Demag AG, Düsseldorf, Niemcy” i dokonanie wpisu: „Fa. Georg Springmann Industrie- und Bergbautechnik GMBH, Mülheim an der Ruhr, Niemcy”.

(T3) **1771643** 2009 02 09 A. Wprowadzono zmianę uprawnionego przez wykreślenie wpisów: „Hengst GmbH & Co. KG, Münster, Niemcy” oraz „Volkswagen Aktiengesellschaft, Wolfsburg, Niemcy” i dokonanie wpisu: „Volkswagen Aktiengesellschaft, Wolfsburg, Niemcy”.

70

DECYZJE O WYGAŚNIĘCIU PATENTU

Poniższe zestawienie zawiera kolejno: kod rodzaju patentu, numery patentów, które wygasły na podstawie art. 90 ust. 1 pkt 2 - 4 ustawy z dnia 30.06.2000 r. - Prawo własności przemysłowej oraz datę wygaśnięcia patentu.

(B1) 163351	2008 01 24	(B1) 175646	2008 01 11
(B1) 164126	2008 01 17	(B1) 175842	2008 01 13
(B1) 167677	2008 01 29	(B1) 175948	2008 01 09
(B1) 169486	2008 01 19	(B1) 176031	2008 01 10
(B1) 169725	2008 01 07	(B1) 176547	2008 01 14
(B1) 169936	2008 01 22	(B1) 176904	2008 01 04
(B1) 171175	2008 01 10	(B1) 177633	2008 01 28
(B1) 171358	2008 01 13	(B1) 177816	2008 01 07
(B1) 172797	2008 01 07	(B1) 178056	2008 01 18
(B1) 173438	2008 01 28	(B1) 178128	2008 01 07
(B1) 173454	2008 01 28	(B1) 178609	2008 01 26
(B1) 173676	2008 01 12	(B1) 178853	2008 01 07
(B1) 174772	2008 01 05	(B1) 179062	2008 01 07
(B1) 174902	2008 01 24	(B1) 179206	2008 01 12
(B1) 174912	2008 01 24	(B1) 179209	2008 01 12
(B1) 174917	2008 01 24	(B1) 179239	2008 01 12

(B1) 179426	2008 01 17	(B1) 195202	2008 01 10
(B1) 181148	2008 01 31	(B1) 195285	2008 01 11
(B1) 181762	2008 01 30	(B1) 195292	2008 01 02
(B1) 181885	2008 01 18	(B1) 195293	2008 01 02
(B1) 181933	2008 01 18	(B1) 195342	2008 01 30
(B1) 181958	2008 01 28	(B1) 195358	2008 01 13
(B1) 182553	2008 01 14	(B1) 195366	2008 01 05
(B1) 182564	2008 01 04	(B1) 195370	2008 01 31
(B1) 182767	2007 05 06	(B1) 195423	2008 01 22
(B1) 183065	2007 09 22	(B1) 196384	2008 01 11
(B1) 183726	2008 01 30	(B1) 196468	2007 06 25
(B1) 183756	2008 01 28	(B1) 196519	2008 01 24
(B1) 184656	2008 01 06	(B1) 196520	2008 01 24
(B1) 184825	2008 01 24	(B1) 196526	2008 01 30
(B1) 185055	2008 01 17	(B1) 196723	2003 04 20
(B1) 185362	2008 01 17	(B1) 196732	2008 01 13
(B1) 185695	2008 01 14	(B1) 196784	2008 01 27
(B1) 186093	2007 11 04	(B1) 196806	2005 08 08
(B1) 186512	2008 01 08	(B1) 196807	2005 08 08
(B1) 186938	2008 01 08	(B1) 197327	2008 01 22
(B1) 187585	2008 01 19	(B1) 197328	2003 02 24
(B1) 187710	2008 01 06	(B1) 197334	2008 01 14
(B1) 187882	2008 01 20	(B1) 197338	2003 02 25
(B1) 188422	2008 01 23	(B1) 197339	2003 02 25
(B1) 188595	2008 01 14	(B1) 197344	2005 02 04
(B1) 189208	2008 01 13	(B1) 197358	2005 02 04
(B1) 189489	2008 01 16	(B1) 197360	2003 12 29
(B1) 190099	2008 01 23	(B1) 197361	2003 12 29
(B1) 190300	2007 10 16	(B1) 197368	2004 04 03
(B1) 190420	2008 01 28	(B1) 197381	2005 06 17
(B1) 190447	2008 01 15	(B1) 197400	2005 04 29
(B1) 190771	2008 01 28	(B1) 197415	2006 03 03
(B1) 191005	2008 01 14	(B1) 197429	2005 09 23
(B1) 191474	2007 06 28	(B1) 197430	2004 08 07
(B1) 191493	2008 01 26	(B1) 197519	2005 06 13
(B1) 191829	2008 01 05	(B1) 197520	2005 04 05
(B1) 191922	2008 01 29	(B1) 197521	2004 11 30
(B1) 191985	2007 03 07	(B1) 197525	2004 04 11
(B1) 192166	2008 01 25	(B1) 197531	2004 03 19
(B1) 192249	2008 01 28	(B1) 197547	2005 03 05
(B1) 192810	2007 06 25	(B1) 197561	2005 01 14
(B1) 193014	2008 01 15	(B1) 197573	2007 12 23
(B1) 193086	2008 01 23	(B1) 197574	2007 11 02
(B1) 193139	2007 01 17	(B1) 197575	2007 09 10
(B1) 193160	2007 05 17	(B1) 197576	2007 09 10
(B1) 193165	2008 01 10	(B1) 197577	2007 03 15
(B1) 193387	2008 01 27	(B1) 197578	2007 03 15
(B1) 193452	2008 01 04	(B1) 197579	2006 08 29
(B1) 193453	2008 01 06	(B1) 197580	2006 08 29
(B1) 193725	2008 01 24	(B1) 197581	2006 08 29
(B1) 193832	2008 01 06	(B1) 197582	2006 08 11
(B1) 193867	2002 08 12	(B1) 197583	2006 08 11
(B1) 193918	2008 01 07	(B1) 197584	2006 06 26
(B1) 193992	2008 01 05	(B1) 197585	2006 06 26
(B1) 194158	2008 01 11	(B1) 197586	2006 04 25
(B1) 194215	2008 01 20	(B1) 197588	2003 03 27
(B1) 194255	2008 01 25	(B1) 197590	2004 06 22
(B1) 194266	2008 01 05	(B1) 197591	2007 08 19
(B1) 194270	2008 01 25	(B1) 197593	2004 09 13
(B1) 194350	2008 01 28	(B1) 197601	2004 04 20
(B1) 194517	2008 01 31	(B1) 197606	2004 07 03
(B1) 194592	2007 09 22	(B1) 197607	2008 01 26
(B1) 194593	2007 03 20	(B1) 197610	2005 12 31
(B1) 194595	2008 01 22	(B1) 197617	2004 01 25
(B1) 194652	2008 01 24	(B1) 197619	2005 06 17
(B1) 195113	2008 01 29	(B1) 197624	2004 01 12
(B1) 195161	2008 01 13	(B1) 197624	2003 12 18

(B1) 197653	2004 10 16	(B1) 197828	2004 12 19	(B1) 198104	2005 12 18	(B1) 198166	2003 01 31
(B1) 197663	2002 03 28	(B1) 197839	2007 07 12	(B1) 198105	2005 12 18	(B1) 198240	2005 04 15
(B1) 197665	2005 11 19	(B1) 197842	2005 04 18	(B1) 198106	2003 06 15	(B1) 198261	2005 08 26
(B1) 197673	2004 12 07	(B1) 197911	2004 07 10	(B1) 198115	2005 04 18	(B1) 198262	2003 07 13
(B1) 197678	2008 01 22	(B1) 197912	2006 11 19	(B1) 198116	2005 04 12	(B1) 198263	2004 09 03
(B1) 197680	2003 04 18	(B1) 197936	2004 12 31	(B1) 198122	2003 06 17	(B1) 198267	2003 03 06
(B1) 197685	2007 05 12	(B1) 197957	2004 02 19	(B1) 198145	2005 02 04		
(B1) 197705	2008 01 22	(B1) 197974	2004 12 12				
(B1) 197716	2007 01 26	(B1) 197975	2007 08 02				
(B1) 197717	2007 01 26	(B1) 197977	2005 04 02				
(B1) 197718	2007 01 26	(B1) 198035	2005 01 28				
(B1) 197719	2007 01 26	(B1) 198036	2004 05 18				
(B1) 197737	2003 03 23	(B1) 198042	2004 11 08				
(B1) 197772	2007 12 01	(B1) 198062	2003 03 10				
(B1) 197806	2004 04 27	(B1) 198068	2004 04 25				
(B1) 197807	2004 04 27	(B1) 198069	2004 01 09				
(B1) 197825	2004 06 28	(B1) 198080	2003 04 14				
(B1) 197827	2005 09 16	(B1) 198103	2003 04 14				
				(T3) 149547	2007 07 01		

71

**DECYZJE O WYGAŚNIĘCIU
NA TERYTORIUM RZECZYPOSPOLITEJ POLSKIEJ
PATENTU EUROPEJSKIEGO**

Poniższe zestawienie zawiera kolejno: kod rodzaju dokumentu, numer patentu europejskiego oraz datę wygaśnięcia patentu europejskiego na terytorium Rzeczypospolitej Polskiej.

B. WZORY UŻYTKOWE

72

UDZIELONE PRAWA OCHRONNE

(od nr 64 297 do nr 64 350)

- Y1 (11) **64303** (41) 2008 05 12
 (51) **A01B 19/00** (2006.01)
A01B 23/02 (2006.01)
 (21) 116428 (22) 2006 11 03
 (72) Osypiuk Roman, Krypa Andrzej
 (73) Akademia Podlaska w Siedlcach, Siedlce (PL)
 (54) Segment brony rolniczej
-
- Y1 (11) **64344** (41) 2008 07 21
 (51) **A47B 96/06** (2006.01)
A47F 5/14 (2006.01)
 (21) 116569 (22) 2007 01 09
 (72) Cichosz Kazimierz
 (73) Wireland S.A. Wyroby Gospodarstwa Domowego, Bytów (PL)
 (54) Stelaż regału
-
- Y1 (11) **64328** (41) 2008 06 09
 (51) **A47C 17/16** (2006.01)
B60P 3/39 (2006.01)
A47C 17/80 (2006.01)
B60N 2/34 (2006.01)
 (21) 117180 (22) 2007 12 21
 (72) Suchodolski Kazimierz
 (73) Przemysłowy Instytut Telekomunikacji Spółka Akcyjna, Warszawa (PL)
 (54) Leżanka składana
-
- Y1 (11) **64305** (41) 2008 05 26
 (51) **A61B 17/72** (2006.01)
A61B 17/68 (2006.01)
A61B 17/78 (2006.01)
A61B 17/76 (2006.01)
A61B 17/74 (2006.01)
A61F 2/28 (2006.01)
 (21) 116458 (22) 2006 11 20
 (72) Charkiewicz Mikołaj, Harasim Mirosław
 (73) ChM Spółka z o.o., Lewickie (PL)
 (54) Gwóźdź udowy
-
- Y1 (11) **64309** (41) 2008 05 26
 (51) **A61D 19/02** (2006.01)
 (21) 116468 (22) 2006 11 23
 (76) Iwanow Zdzisław, Żaby (PL)
 (54) Urządzenie ssąco-tłoczące do sztucznej inseminacji matek pszczelich
-
- Y1 (11) **64310** (41) 2008 05 26
 (51) **A61D 19/02** (2006.01)
 (21) 116469 (22) 2006 11 23
 (76) Iwanow Zdzisław, Żaby (PL)
 (54) Aparat do sztucznej inseminacji matek pszczelich
-
- Y1 (11) **64312** (41) 2008 06 09
 (51) **A61D 19/02** (2006.01)
 (21) 116483 (22) 2006 11 30
-
- (72) Cegła Mirosław, Karetą Wiesław
 (73) Instytut Zootechniki-Państwowy Instytut Badawczy, Kraków (PL)
 (54) Zestaw do napełniania słomek nasieniem
-
- Y1 (11) **64337** (41) 2007 07 09
 (51) **A61F 5/055** (2006.01)
A61F 13/12 (2006.01)
 (21) 115864 (22) 2005 12 28
 (72) Basaj Marek, Dybizbańska Alicja, Łagoda Waldemar Stanisław, Siłski Krzysztof
 (73) Poznańskie Zakłady Sprzętu Ortopedycznego Sp. z o.o., Poznań (PL)
 (54) Kołnierz stabilizujący jednorazowego użycia dla ratownictwa
-
- Y1 (11) **64323** (41) 2008 06 23
 (51) **A61M 1/00** (2006.01)
A61M 27/00 (2006.01)
 (21) 116533 (22) 2006 12 20
 (72) Kuczek Marcin
 (73) Duna Sp. z o.o., Kraków (PL)
 (54) Przyrząd ewakuacyjny wydzielin z zatok nosa
-
- Y1 (11) **64300** (41) 2008 02 04
 (51) **A62B 23/02** (2006.01)
 (21) 116286 (22) 2006 07 31
 (72) Surma Jerzy, Kudaj Jan, Borowski Włodzimierz
 (73) Spółdzielnia Inwalidów ZGODA, Zakład Pracy Chronionej, Konstancinów Łódzki (PL)
 (54) Łącznik puszkowy
-
- Y1 (11) **64297** (41) 2007 06 25
 (51) **A62C 2/06** (2006.01)
 (21) 115855 (22) 2005 12 23
 (76) Małkowski Zenon, Wiry (PL); Małkowska Renata, Wiry (PL); Małkowska Magdalena, Wiry (PL); Małkowski Marcin, Wiry (PL)
 (54) Zamknięcie przeciwpożarowe
-
- Y1 (11) **64340** (41) 2008 06 09
 (51) **A63C 1/00** (2006.01)
A63C 1/30 (2006.01)
 (21) 116482 (22) 2006 11 29
 (76) Potęga-Hreszczuk Stefan, Łódź (PL)
 (54) Łyżwa wyczynowa do jazdy figurowej
-
- Y1 (11) **64317** (41) 2008 06 23
 (51) **B09B 3/00** (2006.01)
C10G 1/00 (2006.01)
C08J 11/00 (2006.01)
 (21) 116516 (22) 2006 12 14
 (72) Jaroszewski Edward, Sarnecki Józef
 (73) Sarnecki Józef Przedsiębiorstwo Wielobranżowe UNI-TECH, Bydgoszcz (PL)
 (54) Konwertor do przetwarzania odpadów z tworzyw sztucznych

Y1 (11) **64331** (41) 2008 07 21
 (51) **B23B 45/02** (2006.01)
 (21) 117222 (22) 2008 01 21
 (72) Kołodziej Henryk, Pisarek Henryk, Dinges Jerzy, Świś Mirosław
 (73) MOJ S.A., Katowice (PL)
 (54) Wiertarka elektryczna ręczna

Y1 (11) **64334** (41) 2008 08 04
 (51) **B24D 7/06** (2006.01)
B24D 13/20 (2006.01)
 (21) 116594 (22) 2007 01 22
 (72) Madejska Natalia, Madejski Jacek
 (73) Madejska Natalia Firma NAT, Wrocław (PL)
 (54) Elastyczna ściernica polska

Y1 (11) **64326** (41) 2000 10 23
 (51) **B29C 47/02** (2006.01)
B29C 70/82 (2006.01)
E04F 13/06 (2006.01)
 (62) 339756
 (21) 116642 (22) 2000 04 18
 (30) 99 19917738 1999 04 20 DE
 (72) Brinkmeier Günter
 (73) Protektorwerk Florenz Maisch GmbH & Co. KG, Gaggenau (DE)
 (54) Urządzenie do wytwarzania profili z tworzywa sztucznego z konfekcjonowaniem tkaniny siatkowej

Y1 (11) **64306** (41) 2008 05 26
 (51) **B42F 13/04** (2006.01)
 (21) 116442 (22) 2006 11 13
 (76) Jochymek Krzysztof, Mrągowo (PL); Gancewski Jan, Mrągowo (PL)
 (54) Teczka na dokumenty

Y1 (11) **64307** (41) 2008 05 26
 (51) **B60P 3/22** (2006.01)
B60S 5/02 (2006.01)
B67D 5/00 (2006.01)
 (21) 116462 (22) 2006 11 20
 (72) Chrobot Artur, Dzieniszewski Tadeusz, Zdziarski Janusz, Komendacki Leszek, Romaldowski Jacek
 (73) Wojskowe Centralne Biuro Konstrukcyjno-Technologiczne S. A., Warszawa (PL)
 (54) Lotniskowy dystrybutor gazu

Y1 (11) **64308** (41) 2008 05 26
 (51) **B60P 3/22** (2006.01)
B60S 5/02 (2006.01)
B67D 5/00 (2006.01)
 (21) 116463 (22) 2006 11 20
 (72) Kosiorek Bohdan, Komendacki Leszek, Wieczorek Barbara, Borowski Jerzy, Romaldowski Jacek
 (73) Wojskowe Centralne Biuro Konstrukcyjno-Technologiczne S. A., Warszawa (PL)
 (54) Gazyfikator lotniskowy

Y1 (11) **64338** (41) 2006 10 30
 (51) **B60R 7/06** (2006.01)
 (21) 116077 (22) 2006 04 21
 (30) 05TV 22 2005 04 22 IT
 (72) Guiotto Stefano
 (73) PLASTAL SPA, Pordenone (IT)
 (54) Mechanizm zawiasowy z funkcją hamowania dla schowka pojazdu mechanicznego

Y1 (11) **64302** (41) 2008 04 14
 (51) **B61H 7/12** (2006.01)
B61H 7/02 (2006.01)
 (21) 116393 (22) 2006 10 12
 (76) Herszowski Krzysztof, Ruda Śląska (PL)
 (54) Kłoczek hamulcowy

Y1 (11) **64336** (41) 2007 06 11
 (51) **E02B 3/12** (2006.01)
 (21) 115806 (22) 2005 12 01
 (72) Polaczek Jerzy, Polaczek Jolanta, Pielichowski Jan, Przybek Bogdan
 (73) PROMOS Spółka z ograniczoną odpowiedzialnością, Kraków (PL)
 (54) Pakiet powodziowy

Y1 (11) **64346** (41) 2008 07 21
 (51) **E02D 17/20** (2006.01)
E02B 3/12 (2006.01)
 (21) 116589 (22) 2007 01 19
 (72) Sepioł Jacek, Łyszczarz Dariusz
 (73) Zakłady Tworzyw Sztucznych GAMRAT S.A., Jasło (PL)
 (54) Okładzina hydroizolacyjna

Y1 (11) **64315** (41) 2008 06 23
 (51) **E04B 1/49** (2006.01)
F16B 13/00 (2006.01)
 (21) 116513 (22) 2006 12 13
 (72) Pluta Ryszard
 (73) MAG-KRAK A. i R. Pluta, B. i J. Twardosz Spółka Jawna, Kraków (PL)
 (54) Łącznik mocujący płyty termoizolacyjne

Y1 (11) **64316** (41) 2008 06 23
 (51) **E04B 1/49** (2006.01)
F16B 13/00 (2006.01)
 (21) 116514 (22) 2006 12 13
 (72) Pluta Ryszard
 (73) MAG-KRAK A. i R. Pluta, B. i J. Twardosz Spółka Jawna, Kraków (PL)
 (54) Kołek mocujący płyty termoizolacyjne

Y1 (11) **64345** (41) 2008 08 04
 (51) **E04C 2/20** (2006.01)
E04F 13/18 (2006.01)
 (21) 116587 (22) 2007 01 24
 (72) Danicki Mirosław, Tokarz Karol
 (73) Zakłady Tworzyw Sztucznych GAMRAT S.A., Jasło (PL)
 (54) Panel ścienny dwustronny

Y1 (11) **64327** (41) 2008 04 14
 (51) **E04C 3/09** (2006.01)
E04B 7/02 (2006.01)
 (21) 117059 (22) 2007 10 09
 (30) 06 0654171 2006 10 10 FR
 (72) Da Silva Matos Sergio Francisco
 (73) CONSTÁLICA-ELEMENTOS DE CONSTRUÇÃO METÁLICOS, S.A., Vouzela (PT)
 (54) Moduł konstrukcyjny pokrycia budynku

Y1 (11) **64347** (41) 2008 08 04
 (51) **E04D 13/072** (2006.01)
 (21) 116593 (22) 2007 01 22
 (72) Buryło Szczepan
 (73) Buryło Szczepan Galeco Project Management, Kraków (PL)
 (54) Hak rynnowy

Y1 (11) **64325** (41) 2008 07 07
 (51) **E04G 11/04** (2006.01)
E04G 17/06 (2006.01)
 (21) 116551 (22) 2006 12 30
 (76) Rybak Władysław, Mińsk Mazowiecki (PL)
 (54) Urządzenie rozformowujące wewnętrzny płaszcz form do prefabrykacji zbiorników, zwłaszcza zbiorników betonowych i żelbetowych

Y1 (11) **64298** (41) 2007 10 29
 (51) **E04H 6/18** (2006.01)
 (21) 116088 (22) 2006 04 28
 (76) Chmielewski Jarosław, Rypin (PL)
 (54) Urządzenie do parkowania pojazdów samochodowych

Y1 (11) **64343** (41) 2008 06 09
 (51) **E05C 17/16** (2006.01)
 (21) 116487 (22) 2006 12 04
 (76) Wiskulski Grzegorz, Warszawa (PL)
 (54) Zasuwka-sztywny łańcuch

Y1 (11) **64349** (41) 2003 07 14
 (51) **E06B 9/40** (2006.01)
 (62) 357394
 (21) 117529 (22) 2002 11 27
 (72) Tomków Stanisław
 (73) Tomków Bernadeta BESTA Przedsiębiorstwo Produkcyjno-Handlowo-Usługowe Export-Import, Wrocław (PL)
 (54) Roleta okienna

Y1 (11) **64350** (41) 2001 11 05
 (51) **E06B 9/40** (2006.01)
 (62) 347512
 (21) 117533 (22) 2001 05 10
 (72) Tomków Stanisław
 (73) Tomków Bernadeta BESTA Przedsiębiorstwo Produkcyjno-Handlowo-Usługowe Export-Import, Wrocław (PL)
 (54) Roleta kasetowa

Y1 (11) **64311** (41) 2008 06 09
 (51) **E06B 9/42** (2006.01)
 (21) 116476 (22) 2006 11 27
 (72) Tomków Stanisław
 (73) Tomków Bernadeta Przedsiębiorstwo Produkcyjno-Handlowo-Usługowe BESTA EXPORT-IMPORT, Wrocław (PL)
 (54) Roletka zasłonowa

Y1 (11) **64341** (41) 2008 06 09
 (51) **E06B 9/42** (2006.01)
 (21) 116485 (22) 2006 11 30
 (76) Karpiński Jerzy, Radom (PL)
 (54) Zaślepka boczna listwy wzdłużnej, w szczególności rolety materiałowej

Y1 (11) **64342** (41) 2008 06 09
 (51) **E06B 9/42** (2006.01)
E06B 9/56 (2006.01)
 (21) 116486 (22) 2006 11 30
 (76) Karpiński Jerzy, Radom (PL)
 (54) Obsada wałka nawijania w szczególności rolety materiałowej

Y1 (11) **64319** (41) 2008 06 23
 (51) **E21B 15/00** (2006.01)
E21D 15/42 (2006.01)
 (21) 116519 (22) 2006 12 18
 (72) Dąbrowski Józef, Szurek Przemysław, Bochenek Artur, Filip Zbigniew
 (73) Zakład Maszyn Górniczych GLINIK Sp. z o.o., Gorlice (PL)
 (54) Górniczy uchwyt pomocniczy, zwłaszcza uchwyt wiertnicy

Y1 (11) **64339** (41) 2008 03 31
 (51) **E21B 7/00** (2006.01)
 (21) 116367 (22) 2006 09 28
 (72) Halwa Marek, Żak Edward, Pragłowski Piotr
 (73) Gulan Jan Zakład Ślusarsko-Mechaniczny GULMECH, Mikołów (PL)
 (54) Maszyna samobieżna, zwłaszcza wiertnica górnicza

Y1 (11) **64320** (41) 2008 06 23
 (51) **E21D 23/08** (2006.01)
E21D 23/20 (2006.01)
 (21) 116526 (22) 2006 12 19
 (72) Kret Andrzej, Syrociak Janusz, Wszołek Zbigniew
 (73) Zakład Maszyn Górniczych GLINIK Sp. z o.o., Gorlice (PL)
 (54) Zespół przesuwu zmechanizowanej obudowy górniczej

Y1 (11) **64348** (41) 2008 05 26
 (51) **E21D 23/08** (2006.01)
 (21) 117141 (22) 2007 12 06
 (23) 2007 09 11 Międzynarodowe Targi Górnictwa, Przemysłu Energetycznego i Hutniczego-Katowice 2007
 (72) Woszek Tadeusz
 (73) Fabryka Zmechanizowanych Obudów Ścianowych FAZOS S.A., Tarnowskie Góry (PL)
 (54) Połączenie siłownika z belką układu przesuwnej sekcji obudowy

Y1 (11) **64318** (41) 2008 06 23
 (51) **E21F 17/02** (2006.01)
F16L 3/02 (2006.01)
 (21) 116517 (22) 2006 12 15
 (72) Grygiel Zygmunt
 (73) Zakład Produkcyjno-Usługowy PEGRAL Sp. z o.o., Mysłowice (PL)
 (54) Układ kablów

Y1 (11) **64330** (41) 2008 07 07
 (51) **E21F 17/06** (2006.01)
H02H 9/00 (2006.01)
 (21) 117218 (22) 2008 01 18
 (72) Kurowska-Flak Beata
 (73) Kurowska-Flak Beata Przedsiębiorstwo Produkcyjno-Handlowo-Usługowe ALFA REMONT, Lubin (PL)
 (54) Adapter zabezpieczający

Y1 (11) **64324** (41) 2008 07 07
 (51) **F04D 7/04** (2006.01)
F04D 29/58 (2006.01)
 (21) 116539 (22) 2006 12 27
 (72) Golec Kazimierz, Wilk Stanisław, Wilk Andrzej, Kaletka Tomasz, Grzywna Adam
 (73) Zakład Mechaniki Przemysłowej ZAMEP Sp. z o.o., Gliwice (PL)
 (54) Układ chłodzenia uszczelnień mechanicznych wielostopniowej pompy wirowej

Y1 (11) **64322** (41) 2008 06 23
 (51) **F16L 3/22** (2006.01)
 (21) 116532 (22) 2006 12 20
 (76) Styrna Andrzej, Bochnia (PL)
 (54) Uchwyt dociskowy do rur

Y1 (11) **64333** (41) 2007 08 06
 (51) **F16L 55/18** (2006.01)
F16L 55/165 (2006.01)
B29C 63/36 (2006.01)
 (21) 116775 (22) 2006 04 24
 (30) 05 60/674420 2005 04 25 US
 05 60/700632 2005 07 19 US
 06 411213 2006 04 24 US
 (86) 2006 04 24 PCT/US06/15404
 (87) 2006 11 02 WO06/116266, PCT Gazette nr 44/06
 (72) Delaney Charles L., Hirtz Steve J., Collier Jeffery S., Schlake Kurt, Coyne Joseph M., Polivka Richard C., Driver Franklin Thomas
 (73) INA ACQUISITION CORP., Wilmington (US)
 (54) Urządzenie do wywracania powietrzem i utwardzania parą wyłożenia impregnowanego żywicą

Y1 (11) **64332** (41) 2008 07 21
 (51) *F16M 11/00* (2006.01)
F16M 11/08 (2006.01)
 (21) 117263 (22) 2008 02 03
 (72) Manuszak Janusz
 (73) Manuszak Janusz MARCHAND, Warszawa (PL)
 (54) Uchwyt sufitowy do urządzeń multimedialnych, zwłaszcza projektorów

Y1 (11) **64335** (41) 2008 04 28
 (51) *F24B 1/181* (2006.01)
F24B 1/188 (2006.01)
F24B 7/00 (2006.01)
 (21) 116336 (22) 2006 10 23
 (76) Sikora Mieczysław, Czerwony Most (PL)
 (54) Kominiek wolnostojący z zewnętrzną wykładziną ozdobną

Y1 (11) **64313** (41) 2008 06 09
 (51) *F24B 1/185* (2006.01)
 (21) 116489 (22) 2006 12 04
 (72) Pasternak Janusz, Wieczorek Władysław
 (73) TARNAVA Spółka z o.o., Dąbrowa Tarnowska (PL)
 (54) Wkład kominkowy

Y1 (11) **64314** (41) 2008 06 09
 (51) *F24B 1/185* (2006.01)
 (21) 116490 (22) 2006 12 04
 (72) Pasternak Janusz, Wieczorek Władysław
 (73) TARNAVA Spółka z o.o., Dąbrowa Tarnowska (PL)
 (54) Wkład kominkowy

Y1 (11) **64321** (41) 2008 06 23
 (51) *F24F 7/02* (2006.01)
F23L 17/02 (2006.01)
E04F 17/04 (2006.01)
 (21) 116529 (22) 2006 12 20
 (72) Klimczak Tobiasz
 (73) EURO-WENT Sp. z o.o., Gdańsk (PL)
 (54) Wywietrzak

Y1 (11) **64299** (41) 2007 12 10
 (51) *G01N 3/48* (2006.01)
G01N 33/24 (2006.01)
E02D 1/00 (2006.01)
 (21) 116165 (22) 2006 06 06
 (72) Słowiński Krzysztof, Walczyk Józef
 (73) Uniwersytet Rolniczy im. Hugona Kołłątaja w Krakowie, Kraków (PL)
 (54) Penetrometr uprawowy

Y1 (11) **64304** (41) 2008 05 26
 (51) *G09F 3/03* (2006.01)
B65D 27/30 (2006.01)
 (21) 116457 (22) 2006 11 20
 (72) Kołpa Krzysztof
 (73) Inpost Spółka z ograniczoną odpowiedzialnością, Kraków (PL)
 (54) Przesyłka listowa w postaci koperty

Y1 (11) **64329** (41) 2008 06 23
 (51) *G12B 17/02* (2006.01)
H05K 9/00 (2006.01)
 (21) 117195 (22) 2007 12 28
 (72) Arvaniti Andrzej, Szczepaniak Zenon, Piotrowski Krzysztof
 (73) Przemysłowy Instytut Telekomunikacji Spółka Akcyjna, Warszawa (PL)
 (54) Osłona stanowiska pomiarowego

Y1 (11) **64301** (41) 2008 03 17
 (51) *H05K 5/06* (2006.01)
G01R 1/00 (2006.01)
 (21) 116337 (22) 2006 09 07
 (72) Sztachelski Michał
 (73) APATOR S.A., Toruń (PL)
 (54) Obudowa kompletna urządzenia komunikacyjnego

INDEKS UDZIELONYCH PRAW OCHRONNYCH,
 WEDŁUG SYMBOLI MKP

Symbol MKP	Nr prawa ochronn.	Symbol MKP	Nr prawa ochronn.
<i>A01B 19/00</i> (2006.01)	64303	<i>E04B 7/02</i> (2006.01)	64327*
<i>A01B 23/02</i> (2006.01)	64303*	<i>E04C 2/20</i> (2006.01)	64345
<i>A47B 96/06</i> (2006.01)	64344	<i>E04C 3/09</i> (2006.01)	64327
<i>A47C 17/16</i> (2006.01)	64328	<i>E04D 13/072</i> (2006.01)	64347
<i>A47C 17/80</i> (2006.01)	64328*	<i>E04F 13/06</i> (2006.01)	64326*
<i>A47F 5/14</i> (2006.01)	64344*	<i>E04F 13/18</i> (2006.01)	64345*
<i>A61B 17/72</i> (2006.01)	64305	<i>E04F 17/04</i> (2006.01)	64321*
<i>A61B 17/68</i> (2006.01)	64305*	<i>E04G 11/04</i> (2006.01)	64325
<i>A61B 17/78</i> (2006.01)	64305*	<i>E04G 17/06</i> (2006.01)	64325*
<i>A61B 17/76</i> (2006.01)	64305*	<i>E04H 6/18</i> (2006.01)	64298
<i>A61B 17/74</i> (2006.01)	64305*	<i>E05C 17/16</i> (2006.01)	64343
<i>A61D 19/02</i> (2006.01)	64309	<i>E06B 9/40</i> (2006.01)	64349
<i>A61D 19/02</i> (2006.01)	64310	<i>E06B 9/40</i> (2006.01)	64350
<i>A61D 19/02</i> (2006.01)	64312	<i>E06B 9/42</i> (2006.01)	64311
<i>A61F 2/28</i> (2006.01)	64305*	<i>E06B 9/42</i> (2006.01)	64341
<i>A61F 5/055</i> (2006.01)	64337	<i>E06B 9/42</i> (2006.01)	64342
<i>A61F 13/12</i> (2006.01)	64337*	<i>E06B 9/56</i> (2006.01)	64342*
<i>A61M 1/00</i> (2006.01)	64323	<i>E21B 15/00</i> (2006.01)	64319
<i>A61M 27/00</i> (2006.01)	64323*	<i>E21B 7/00</i> (2006.01)	64339
<i>A62B 23/02</i> (2006.01)	64300	<i>E21D 15/42</i> (2006.01)	64319*
<i>A62C 2/06</i> (2006.01)	64297	<i>E21D 23/08</i> (2006.01)	64320
<i>A63C 1/00</i> (2006.01)	64340	<i>E21D 23/20</i> (2006.01)	64320*
<i>A63C 1/30</i> (2006.01)	64340*	<i>E21D 23/08</i> (2006.01)	64348
<i>B09B 3/00</i> (2006.01)	64317	<i>E21F 17/02</i> (2006.01)	64318
<i>B23B 45/02</i> (2006.01)	64331	<i>E21F 17/06</i> (2006.01)	64330
<i>B24D 7/06</i> (2006.01)	64334	<i>F04D 7/04</i> (2006.01)	64324
<i>B24D 13/20</i> (2006.01)	64334*	<i>F04D 29/58</i> (2006.01)	64324*
<i>B29C 47/02</i> (2006.01)	64326	<i>F16B 13/00</i> (2006.01)	64315*
<i>B29C 70/82</i> (2006.01)	64326*	<i>F16B 13/00</i> (2006.01)	64316*
<i>B29C 63/36</i> (2006.01)	64333*	<i>F16L 3/02</i> (2006.01)	64318*
<i>B42F 13/04</i> (2006.01)	64306	<i>F16L 3/22</i> (2006.01)	64322
<i>B60N 2/34</i> (2006.01)	64328*	<i>F16L 55/18</i> (2006.01)	64333
<i>B60P 3/39</i> (2006.01)	64328*	<i>F16L 55/165</i> (2006.01)	64333*
<i>B60P 3/22</i> (2006.01)	64307	<i>F16M 11/00</i> (2006.01)	64332
<i>B60P 3/22</i> (2006.01)	64308	<i>F16M 11/08</i> (2006.01)	64332*
<i>B60R 7/06</i> (2006.01)	64338	<i>F23L 17/02</i> (2006.01)	64321*
<i>B60S 5/02</i> (2006.01)	64307*	<i>F24B 1/181</i> (2006.01)	64335
<i>B60S 5/02</i> (2006.01)	64308*	<i>F24B 1/188</i> (2006.01)	64335*
<i>B61H 7/12</i> (2006.01)	64302	<i>F24B 7/00</i> (2006.01)	64335*
<i>B61H 7/02</i> (2006.01)	64302*	<i>F24B 1/185</i> (2006.01)	64313
<i>B65D 27/30</i> (2006.01)	64304*	<i>F24B 1/185</i> (2006.01)	64314
<i>B67D 5/00</i> (2006.01)	64307*	<i>F24F 7/02</i> (2006.01)	64321
<i>B67D 5/00</i> (2006.01)	64308*	<i>G01N 3/48</i> (2006.01)	64299
<i>C08J 11/00</i> (2006.01)	64317*	<i>G01N 33/24</i> (2006.01)	64299*
<i>C10G 1/00</i> (2006.01)	64317*	<i>G01R 1/00</i> (2006.01)	64301*
<i>E02B 3/12</i> (2006.01)	64336	<i>G09F 3/03</i> (2006.01)	64304
<i>E02B 3/12</i> (2006.01)	64346*	<i>G12B 17/02</i> (2006.01)	64329
<i>E02D 17/20</i> (2006.01)	64346	<i>H02H 9/00</i> (2006.01)	64330*
<i>E02D 1/00</i> (2006.01)	64299*	<i>H05K 9/00</i> (2006.01)	64329*
<i>E04B 1/49</i> (2006.01)	64315	<i>H05K 5/06</i> (2006.01)	64301
<i>E04B 1/49</i> (2006.01)	64316		

* Prawo ochronne oznaczone więcej niż jednym symbolem klasyfikacyjnym. Ogłoszenie dotyczące tego prawa ochronnego można znaleźć pod symbolem klasyfikacyjnym odpowiadającym numerowi bez gwiazdki.

INDEKS NUMEROWY
UDZIELONYCH PRAW OCHRONNYCH

Nr prawa ochronn.	Symbol MKP	Nr prawa ochronn.	Symbol MKP
64297	A62C 2/06 (2006.01)	64324	F04D 7/04 (2006.01)
64298	E04H 6/18 (2006.01)	64325	E04G 11/04 (2006.01)
64299	G01N 3/48 (2006.01)	64326	B29C 47/02 (2006.01)
64300	A62B 23/02 (2006.01)	64327	E04C 3/09 (2006.01)
64301	H05K 5/06 (2006.01)	64328	A47C 17/16 (2006.01)
64302	B61H 7/12 (2006.01)	64329	G12B 17/02 (2006.01)
64303	A01B 19/00 (2006.01)	64330	E21F 17/06 (2006.01)
64304	G09F 3/03 (2006.01)	64331	B23B 45/02 (2006.01)
64305	A61B 17/72 (2006.01)	64332	F16M 11/00 (2006.01)
64306	B42F 13/04 (2006.01)	64333	F16L 55/18 (2006.01)
64307	B60P 3/22 (2006.01)	64334	B24D 7/06 (2006.01)
64308	B60P 3/22 (2006.01)	64335	F24B 1/181 (2006.01)
64309	A61D 19/02 (2006.01)	64336	E02B 3/12 (2006.01)
64310	A61D 19/02 (2006.01)	64337	A61F 5/055 (2006.01)
64311	E06B 9/42 (2006.01)	64338	B60R 7/06 (2006.01)
64312	A61D 19/02 (2006.01)	64339	E21B 7/00 (2006.01)
64313	F24B 1/185 (2006.01)	64340	A63C 1/00 (2006.01)
64314	F24B 1/185 (2006.01)	64341	E06B 9/42 (2006.01)
64315	E04B 1/49 (2006.01)	64342	E06B 9/42 (2006.01)
64316	E04B 1/49 (2006.01)	64343	E05C 17/16 (2006.01)
64317	B09B 3/00 (2006.01)	64344	A47B 96/06 (2006.01)
64318	E21F 17/02 (2006.01)	64345	E04C 2/20 (2006.01)
64319	E21B 15/00 (2006.01)	64346	E02D 17/20 (2006.01)
64320	E21D 23/08 (2006.01)	64347	E04D 13/072 (2006.01)
64321	F24F 7/02 (2006.01)	64348	E21D 23/08 (2006.01)
64322	F16L 3/22 (2006.01)	64349	E06B 9/40 (2006.01)
64323	A61M 1/00 (2006.01)	64350	E06B 9/40 (2006.01)

73

**DECYZJE O ODMOWIE UDZIELENIA
PRAWA OCHRONNEGO
(wydane po ogłoszeniu o zgłoszeniu)**

Poniższe zestawienie zawiera kolejno: numer zgłoszenia wzoru użytkowego oraz numer i rok wydania Biuletynu Urzędu Patentowego, w którym zgłoszenie zostało ogłoszone (dla zgłoszeń wydzielonych lub przekształconych ze zgłoszenia wynalazku umieszczono w nawiasie numer zgłoszenia macierzystego).

116109	21/2007	116435	10/2008
116392	08/2008	116745	24/2008

74

**DECYZJE O UMORZENIU POSTĘPOWANIA
(wydane po ogłoszeniu o zgłoszeniu)**

Poniższe zestawienie zawiera kolejno: numer zgłoszenia wzoru użytkowego oraz numer i rok wydania Biuletynu Urzędu Patentowego, w którym zgłoszenie zostało ogłoszone (dla zgłoszeń wydzielonych lub przekształconych ze zgłoszenia wynalazku umieszczono w nawiasie numer zgłoszenia macierzystego).

116076	22/2007	117109	11/2008
117050	08/2008		

75

**DECYZJE STWIERDZAJĄCE WYGAŚNIĘCIE
DECYZJI O UDZIELENIU PRAWA OCHRONNEGO**

Poniższe zestawienie zawiera kolejno: numer zgłoszenia wzoru użytkowego oraz numer i rok wydania Biuletynu Urzędu Patentowego,

w którym zgłoszenie zostało ogłoszone (dla zgłoszeń wydzielonych lub przekształconych ze zgłoszenia wynalazku umieszczono w nawiasie numer zgłoszenia macierzystego).

115700	07/2007	116361	07/2008
116073	22/2007	116378	08/2008
116074	22/2007	116465	11/2007
116307	04/2008		

76

**WPISY I ZMIANY W REJESTRZE
PRAW OCHRONNYCH
(nieuwzględnione w innych samodzielnych ogłoszeniach)**

Poniższe zestawienie zawiera kolejno: kod rodzaju prawa, numer prawa ochronnego, datę wpisu, oznaczenie rubryki, w której dokonano wpisu lub zmiany oraz treść wpisu. Poszczególne rubryki rejestru praw ochronnych zawierają następujące dane:

rubryka A - nazwisko i imię albo nazwa, miejsce zamieszkania albo siedziba uprawnionego z prawa ochronnego (miejscowość, kraj) oraz numer identyfikacji podatkowej NIP, a także numer PESEL albo numer identyfikacyjny REGON, o ile zgłaszający je wskazał,

rubryka B - tytuł wzoru użytkowego,

rubryka C - nazwisko i imię twórcy wzoru użytkowego oraz jego miejsce zamieszkania (miejscowość, kraj),

rubryka D - prawa ograniczające prawo ochronne,

rubryka E - wpisy uzupełniające stan prawny prawa ochronnego,

rubryka F - wnioski o unieważnienie i sprzeciwy oraz decyzje dotyczące danego prawa ochronnego,

rubryka G - data unieważnienia lub data i przyczyna wygaśnięcia prawa ochronnego.

Uwaga: Publikacji podlegają: zmiana uprawnionego, twórcy, zmiana nazwy uprawnionego, prawa ograniczające prawo ochronne, sprostowania istotnych pomyłek.

(Y1) **63166** 2008 10 20 A. Wprowadzono zmianę uprawnionego przez wykreślenie wpisu: „HESS TRADING SR, spol. s r. o., Skalica, Republika Słowacka” i dokonanie wpisu: „HESS TRADING SR, spol. s r. o., Skalica, Republika Słowacka; Jovean & Rogy Electrical Holding Co., Ltd, Wenzhou, Chiny”

(Y1) **63674** 2008 10 30 A. Wprowadzono zmianę nazwy uprawnionego przez wykreślenie wpisu: „Akademia Medyczna w Lublinie im. Profesora Feliksa Skubiszewskiego, Lublin, Polska 000288716” i dokonanie wpisu: „Uniwersytet Medyczny w Lublinie, Lublin, Polska 000288716”

77

DECYZJE O WYGAŚNIĘCIU PRAWA OCHRONNEGO

Poniższe zestawienie zawiera kolejno: kod rodzaju prawa, numery praw ochronnych, które wygasły na podstawie art. 90 ust. 1 pkt 2 - 4 w związku z art. 100 ust. 1 ustawy z dnia 30.06.2000 r. - Prawo własności przemysłowej oraz datę wygaśnięcia prawa ochronnego.

(Y1) 60773	2008 01 11	(Y1) 62542	2008 01 24
(Y1) 60828	2008 01 05	(Y1) 62637	2007 12 12
(Y1) 60829	2008 01 05	(Y1) 62638	2008 01 15
(Y1) 60830	2008 01 05	(Y1) 62639	2008 01 16
(Y1) 60945	2008 01 17	(Y1) 62698	2008 01 30
(Y1) 61108	2008 01 06	(Y1) 62793	2008 01 31
(Y1) 61110	2008 01 25	(Y1) 62794	2008 01 31
(Y1) 61135	2008 01 25	(Y1) 62945	2008 01 11
(Y1) 61136	2008 01 25	(Y1) 63449	2008 01 06
(Y1) 61543	2008 01 31	(Y1) 63450	2008 01 06
(Y1) 61544	2008 01 31	(Y1) 63451	2008 01 06
(Y1) 62038	2008 01 29	(Y1) 63452	2008 01 06
(Y1) 62384	2008 01 16	(Y1) 63454	2008 01 19
(Y1) 62444	2008 01 29	(Y1) 63464	2008 01 03
(Y1) 62540	2008 01 15	(Y1) 63595	2008 01 26
(Y1) 62541	2008 01 16	(Y1) 63751	2007 11 29

C. WZORY PRZEMYSŁOWE

Cyfrowe kody identyfikacyjne (wg normy WIPO ST. 80), które poprzedzają informacje o dokonanej rejestracji oznaczają:

- (11) – numer rejestracji
- (21) – numer zgłoszenia
- (22) – data zgłoszenia
- (30) – pierwszeństwo
- (51) – symbol klasy wzoru przemysłowego
- (54) – określenie przedmiotu wzoru
- (55) – rysunek wzoru lub fotografię wzoru
- (72) – imię i nazwisko twórcy wzoru
- (73) – nazwisko i imię bądź nazwę uprawnionego

78

REJESTRACJA

(od nr 13 651 do nr 13 756)

(51) 25-01 (11) **13651** (22) 2008 04 25 (21) 12997
 (73) Małgorzata Wiśniewska, Gdynia, (PL)
 (72) Wiśniewska Małgorzata
 (54) Modułowy element żelbetowy
 (55)

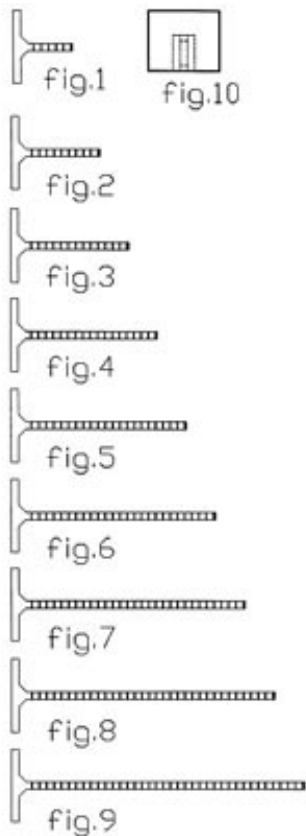

(51) 06-06 (11) **13652** (22) 2007 07 26 (21) 11775
 (73) Szymczak Marta, Gdynia, (PL)
 (72) Szymczak Marta

(54) Stelaż nośny fotela bujanego
 (55)

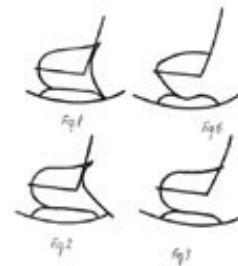

(51) 25-02 (11) **13653** (22) 2007 07 16 (21) 13243
 (73) ALUPROF S.A., Bielsko-Biała, (PL)
 (72) Ruśniok Dariusz
 (54) Profil izolacyjny ściany osłonowej słupowo ryglowej
 (55)

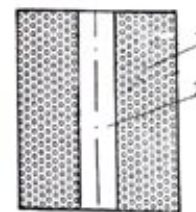

Fig. 1

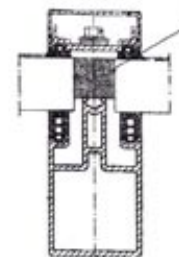

Fig. 2

(51) 01-01 (11) **13654** (22) 2007 09 13 (21) 13330
 (73) Przedsiębiorstwo Produkcyjno-Handlowe GRAN-PIK Grażyna i Andrzej Wójtowicz, Grażyna Wójtowicz, Brzozów, (PL)
 (72) Wójtowicz Grażyna, Wójtowicz Andrzej
 (54) Lizak krążkowy wielobarwny z motywem słownym
 (55)



(51) 01-01 (11) **13655** (22) 2007 09 13 (21) 13329
 (73) Przedsiębiorstwo Produkcyjno-Handlowe GRAN-PIK Grażyna i Andrzej Wójtowicz, Grażyna Wójtowicz, Brzozów, (PL)
 (72) Wójtowicz Grażyna, Wójtowicz Andrzej
 (54) Lizak krążkowy wielobarwny z motywem słownym
 (55)



(51) 01-01 (11) **13656** (22) 2007 09 13 (21) 13328
 (73) Przedsiębiorstwo Produkcyjno-Handlowe GRAN-PIK Grażyna i Andrzej Wójtowicz, Grażyna Wójtowicz, Brzozów, (PL)
 (72) Wójtowicz Grażyna, Wójtowicz Andrzej
 (54) Lizak wielobarwny choinkowy
 (55)



(51) 01-01 (11) **13657** (22) 2007 09 13 (21) 13327
 (73) Przedsiębiorstwo Produkcyjno-Handlowe GRAN-PIK Grażyna i Andrzej Wójtowicz, Grażyna Wójtowicz, Brzozów, (PL)
 (72) Wójtowicz Grażyna, Wójtowicz Andrzej
 (54) Lizak wielobarwny choinkowy
 (55)



(51) 01-01 (11) **13658** (22) 2007 09 13 (21) 13326
 (73) Przedsiębiorstwo Produkcyjno-Handlowe GRAN-PIK Grażyna i Andrzej Wójtowicz, Grażyna Wójtowicz, Brzozów, (PL)
 (72) Wójtowicz Grażyna, Wójtowicz Andrzej
 (54) Lizak wielobarwny choinkowy
 (55)



(51) 25-02 (11) **13659** (22) 2007 12 04 (21) 13066
 (73) ALUPROF S.A., Bielsko-Biała, (PL)
 (72) Chwastek Janusz
 (54) Element połączenia drzwi przesuwnych
 (55)

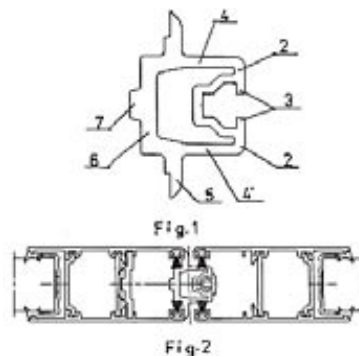

(51) 25-02 (11) **13660** (22) 2007 12 04 (21) 13065
 (73) ALUPROF S.A., Bielsko-Biała, (PL)
 (72) Chwastek Janusz
 (54) Kształtownik skrzydła drzwi przesuwnych
 (55)

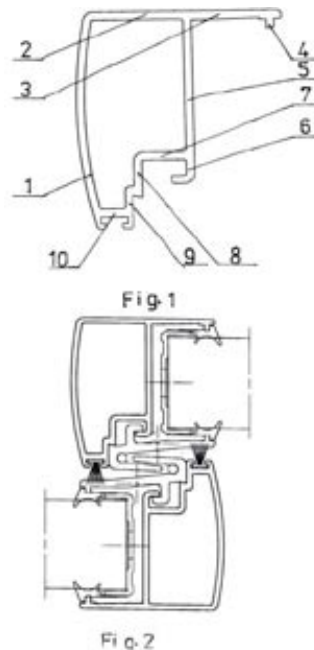

(51) 06-05 (11) **13661** (22) 2008 05 14 (21) 13063
 (73) Adam Stec, Krasna Wieś, (PL)
 (72) Stec Adam

(54) Zestaw mebli sypialnych
(55)



(51) 15-03 (11) **13662** (22) 2008 05 12 (21) 13059
(73) FIRMA „SAMASZ” Antoni Stolarski, Białystok, (PL)
(72) Stolarski Antoni
(54) Kosiarka dyskowa tylna dwustronna
(55)

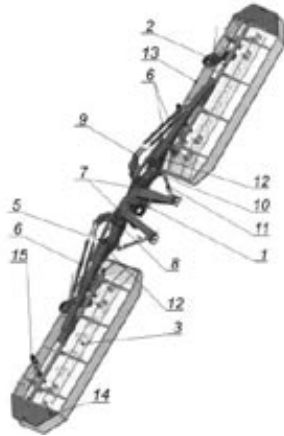

(51) 09-03 (11) **13663** (22) 2008 05 05 (21) 13023
(73) „SUMIN” D.Czabańska, W.Czabański i Wspólnicy Spółka
Jawna, Suchy Las, (PL)
(72) Czabański Włodzimierz, Czabańska Danuta
(54) Opakowanie nawozów
(55)



(51) 09-03 (11) **13664** (22) 2008 05 05 (21) 13022
(73) „SUMIN” D.Czabańska, W.Czabański i Wspólnicy Spółka
Jawna, Suchy Las, (PL)

(72) Czabański Włodzimierz, Czabańska Danuta
(54) Opakowanie nawozów
(55)



(51) 09-03 (11) **13665** (22) 2008 05 05 (21) 13021
(73) „SUMIN” D.Czabańska, W.Czabański i Wspólnicy Spółka
Jawna, Suchy Las, (PL)
(72) Czabański Włodzimierz, Czabańska Danuta
(54) Opakowanie nawozów
(55)



(51) 06-01 (11) **13666** (22) 2008 06 06 (21) 13161
(73) „LIBRO” Marek Liberacki, Lubawa, (PL)
(72) Matusiak Dariusz
(54) Kanapa narożna
(55)



(51) 06-01 (11) **13667** (22) 2008 05 20 (21) 13087
(73) Maciej Czajka, Zaniemyśl, (PL)

(72) Czajka Maciej
(54) Sofa
(55)



(51) 25-02 (11) **13668** (22) 2007 12 04 (21) 13067
(73) ALUPROF S.A., Bielsko-Biała, (PL)
(72) Stieler Piotr
(54) Element maskujący mocowania parapetu okna
(55)



(51) 25-01 (11) **13669** (22) 2008 05 20 (21) 13086
(73) F.H. VIOLA Zbigniew Antkowiak, Imielin, (PL)
(72) Antkowiak Zbigniew
(54) Ściana drewniana
(55)

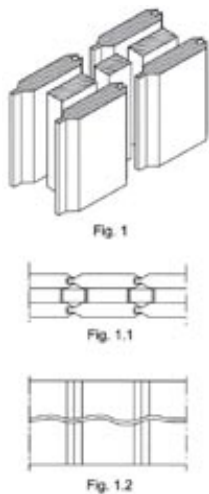

(51) 06-01 (11) **13670** (22) 2008 06 06 (21) 13163
(73) „LIBRO” Marek Liberacki, Lubawa, (PL)
(72) Matusiak Dariusz
(54) Sofa
(55)



(51) 09-05 (11) **13671** (22) 2007 09 25 (21) 12007
(73) Przedsiębiorstwo Wielobranżowe „VITPOL” ZPChr. Józef Przygodzki, Długa Wieś, (PL)
(72) Przygodzki Józef

(54) Strona przednia opakowania
(55)

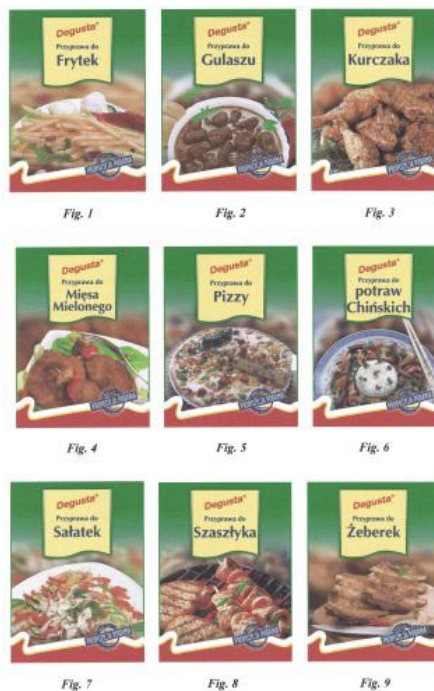

(51) 09-05 (11) **13672** (22) 2007 09 25 (21) 12006
(73) Przedsiębiorstwo Wielobranżowe „VITPOL” ZPChr. Józef Przygodzki, Długa Wieś, (PL)
(72) Przygodzki Józef
(54) Strona czołowa opakowania
(55)



(51) 13-03 (11) **13673** (22) 2007 10 16 (21) 13304
(30) 2007 04 17 (DE)
(73) Merten GmbH & Co. KG, Wiehl, (DE)
(72) Viktorius Richard, Klingberg Axel
(54) Ramka montażowa
(55)



(51) 12-16 (11) **13674** (22) 2008 05 28 (21) 13112
 (30) 2007 11 28 (IT)
 (73) RAIL S.p.A., Vezzano Sul Crostolo, (IT)
 (72) Stevani Luigi
 (54) Kadłub dla wtryskiwaczy paliwa
 (55)

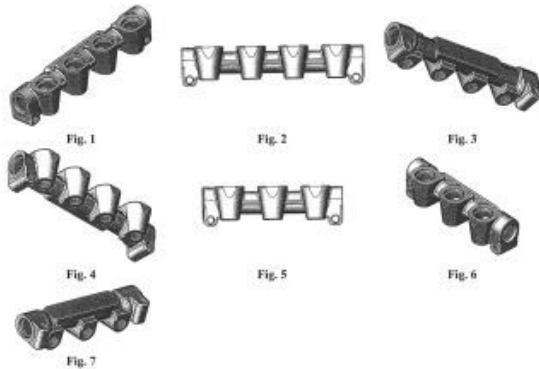

(51) 99-00 (11) **13675** (22) 2008 05 30 (21) 13123
 (73) AMSICO GROUP Adam Sikorski, Warszawa, (PL)
 (72) Sikorski Maciej Adam
 (54) Znak graficzny firmy
 (55)

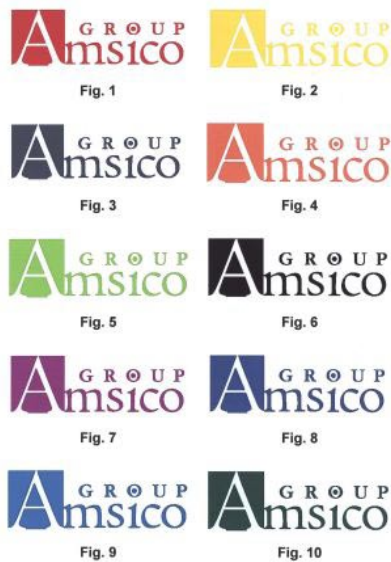

(51) 15-99 (11) **13676** (22) 2006 10 09 (21) 10333
 (73) RADPAK Fabryka Maszyn Pakujących Sp. z o.o., Włocławek, (PL)
 (72) Radzanowski Tadeusz, Ligowski Marcin, Mostowski Marcin
 (54) Mechanizm zamykania szczęk poziomych maszyny pakującej
 (55)

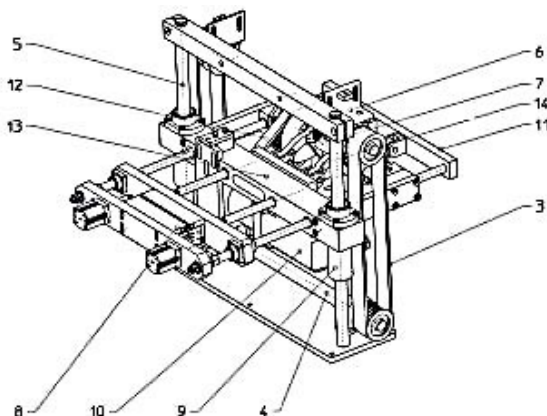

(51) 20-02 (11) **13677** (22) 2007 04 10 (21) 11306
 (73) „TOMET” Sp. z o.o. Zakład Produkcyjno-Usługowy, Bydgoszcz, (PL)
 (72) Tomaszewski Bogusław
 (54) Skrzynia zlewowa do paliw stosowana na stacji paliw płynnych
 (55)



(51) 06-06 (11) **13678** (22) 2007 06 21 (21) 11610
 (73) Włodarczyk Ryszard, Swarzędz-Jasin, (PL)
 (72) Włodarczyk Ryszard
 (54) Nakładka ozdobna
 (55)

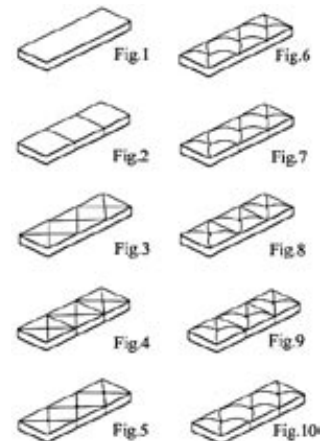

(51) 06-01 (11) **13679** (22) 2007 06 21 (21) 11611
 (73) Włodarczyk Ryszard, Swarzędz-Jasin, (PL)
 (72) Włodarczyk Ryszard
 (54) Narożnik
 (55)

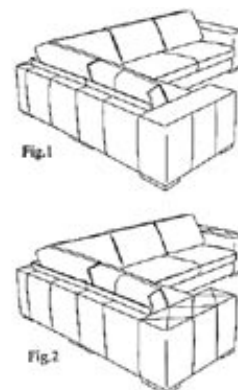

(51) 06-01 (11) **13680** (22) 2007 02 01 (21) 11618
 (73) Włodarczyk Ryszard, Swarzędz-Jasin, (PL)
 (72) Włodarczyk Ryszard

(54) Sofa dwuosobowa
(55)

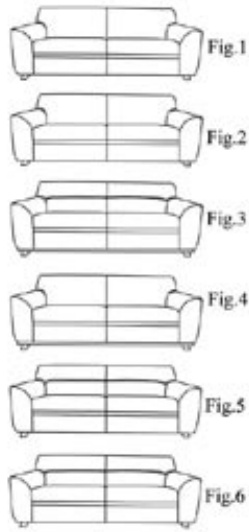

(51) 25-02 (11) **13681** (22) 2007 07 11 (21) 11714
(73) LAGUNA Sp. z o.o., Pruszcz Gdański, (PL)
(72) Dolny Anna, Dolny Grzegorz
(54) Profil poziomy drzwi przesuwnych
(55)

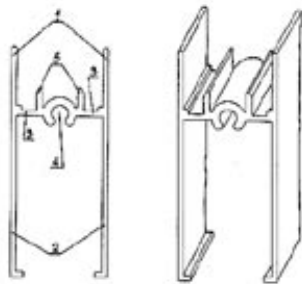

(51) 25-02 (11) **13682** (22) 2007 07 11 (21) 11715
(73) LAGUNA Sp. z o.o., Pruszcz Gdański, (PL)
(72) Dolny Anna, Dolny Grzegorz
(54) Profil łączący skrzydła drzwi przesuwnych
(55)

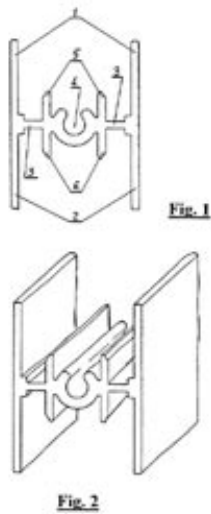

(51) 08-06 (11) **13683** (22) 2008 03 28 (21) 12856
(73) F.P.U.H. „AKCES-PLAST” Tomasz Kubasiak, Sucha Beskidzka, (PL)
(72) Kubasiak Tomasz

(54) Uchwyt meblowy
(55)

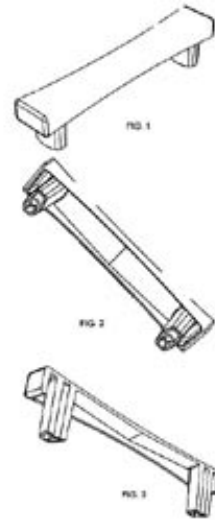

(51) 23-01 (11) **13684** (22) 2008 04 09 (21) 12918
(73) „SANIBUD” Sp. z o.o., Nasielsk, (PL)
(72) Gogolewski Krzysztof, Gogolewski Stanisław
(54) Zestaw złączek hydraulicznych
(55)

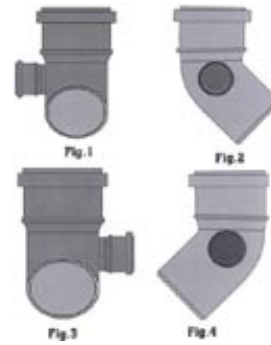

(51) 25-01 (11) **13685** (22) 2008 04 10 (21) 12921
(73) „BIMAK” Import-Export Tomasz Piskor, Paweł Smoliński s.c., Warszawa, (PL)
(72) Piskor Tomasz, Smoliński Paweł
(54) Zestaw kształtników drzwi przesuwnych
(55)

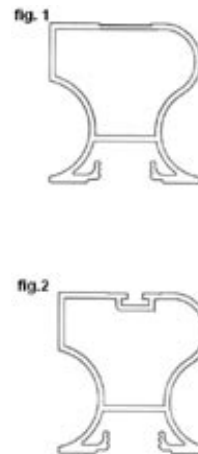

(51) 25-01 (11) **13686** (22) 2008 04 10 (21) 12922
(73) „BIMAK” Import-Export Tomasz Piskor, Paweł Smoliński s.c., Warszawa, (PL)
(72) Piskor Tomasz, Smoliński Paweł

(54) Zestaw kształtowników drzwi przesuwnych
(55)

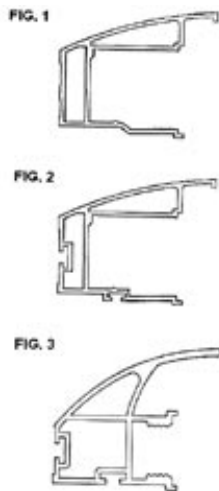

(51) 25-01 (11) **13687** (22) 2008 04 10 (21) 12923
(73) „BIMAK „Import-Export Tomasz Piskor, Paweł Smoliński s.c.,
Warszawa, (PL)
(72) Piskor Tomasz, Smoliński Paweł
(54) Zestaw kształtowników drzwi przesuwnych
(55)

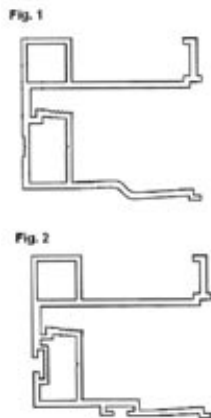

(51) 07-05 (11) **13688** (22) 2008 04 16 (21) 12934
(73) POLITAN Spółka Jawna Bogdan i Rafał Tannenberg,
Czyżowice, (PL)
(72) Tannenberg Rafał
(54) Obsada końcówki drążka
(55)

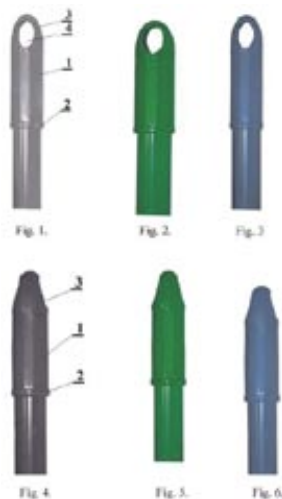

(51) 23-03 (11) **13689** (22) 2008 04 17 (21) 12937
(73) INSTAL-PROJEKT Gawłowscy, Ścierzyńscy Spółka jawna,
Nowa Wieś k/Włocławka, (PL)
(72) Gawłowski Roman
(54) Grzejnik z ekranem
(55)

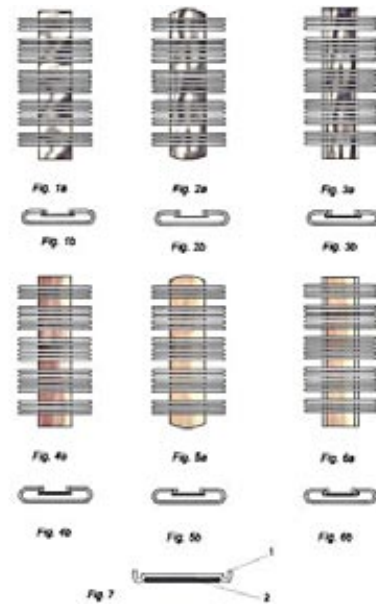

(51) 19-06 (11) **13690** (22) 2008 04 23 (21) 12980
(73) „TADEO Trading” Sp. z o.o., Warszawa, (PL)
(72) Rychter Janusz
(54) Zestaw długopisu ze smyczą
(55)



(51) 07-99 (11) **13691** (22) 2007 09 27 (21) 12984
(73) ADX24 Adam Bokisz, Ruda Śląska, (PL)
(72) Bokisz Adam
(54) Ubranko na butelkę
(55)

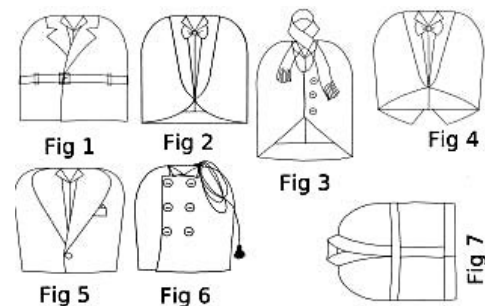

(51) 05-05 (11) **13692** (22) 2008 06 27 (21) 13258
(73) INTER-SAN Sp. z o.o., Łomianki Dolne, (PL)
(72) Ozgur Ismet

(54) Tkanina
(55)



(51) 05-05 (11) **13693** (22) 2008 06 27 (21) 13257
(73) INTER-SAN Sp. z o.o., Łomianki Dolne, (PL)
(72) Ozgur Ismet
(54) Tkanina
(55)

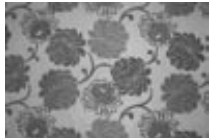

(51) 05-06 (11) **13694** (22) 2008 06 24 (21) 13240
(73) Kadilani Machinery Sp. z o.o., Warszawa, (PL)
(72) Mohamad Bachar Kadi Amin
(54) Wzór wytłoczeń do wyrobów higienicznych
(55)



(51) 05-06 (11) **13695** (22) 2008 06 24 (21) 13241
(73) Kadilani Machinery Sp. z o.o., Warszawa, (PL)
(72) Mohamad Bachar Kadi Amin
(54) Wzór wytłoczeń do wyrobów higienicznych
(55)



(51) 05-05 (11) **13696** (22) 2008 06 25 (21) 13244
(73) Zakład Produkcji Obuwia „LEMIGO” Mirosław Garbacz, Grudziądz, (PL)
(72) Rachwalska Teresa
(54) Tkanina z motywem roślinnym
(55)



(51) 05-06 (11) **13697** (22) 2008 06 24 (21) 13239
(73) Kadilani Machinery Sp. z o.o., Warszawa, (PL)
(72) Mohamad Bachar Kadi Amin
(54) Wzór wytłoczeń do wyrobów higienicznych
(55)

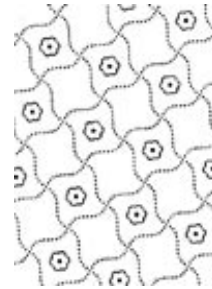

(51) 06-06 (11) **13698** (22) 2008 06 30 (21) 13235
(73) „ADAH” Ćwierka Biernacki Spółka Jawna, Andrychów, (PL)
(72) Ćwierka Adam
(54) Zawiesie półki
(55)

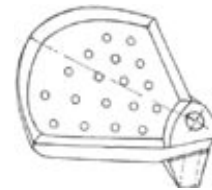

(51) 23-03 (11) **13699** (22) 2008 06 20 (21) 13220
(73) INSTAL-PROJEKT Gawłowski, Ścierzyńscy Spółka jawna, Nowa Wieś k/Włocławka, (PL)
(72) Gawłowski Roman
(54) Grzejnik listwowy
(55)

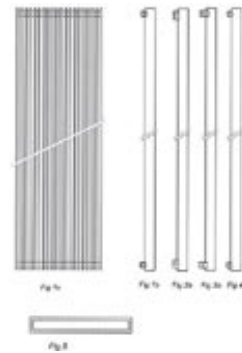

(51) 09-03 (11) **13700** (22) 2008 06 19 (21) 13219
(73) FUTURE PHARMA Sp. z o.o., Kraków, (PL)
(72) Garbowski Grzegorz
(54) Opakowanie dla witamin i minerałów
(55)



(51) 24-04 (11) **13701** (22) 2008 06 17 (21) 13211
 (73) Hygienika S.A., Marki, (PL)
 (72) Wyporska Agata
 (54) Wkładka higieniczna
 (55)



(51) 04-01 (11) **13702** (22) 2008 06 18 (21) 13212
 (73) INTERMOP Sp. z o.o., Chorzów, (PL); Grażyna Molenda, Chorzów, (PL); Ryszard Pinkawa, Chorzów, (PL)
 (72) Molenda Grażyna, Pinkawa Ryszard
 (54) Mop z uchwytem zaciskowym
 (55)

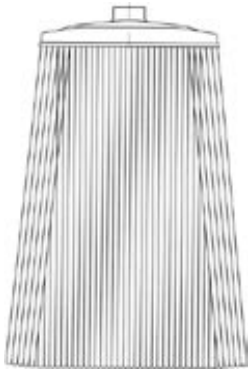

(51) 14-02 (11) **13703** (22) 2008 06 19 (21) 13218
 (73) EDF Pracownia Techniczna Ewa Fiedoruk, Błonie, (PL)
 (72) Fiedoruk Andrzej, Fiedoruk Ewa
 (54) Obudowa drukarki
 (55)

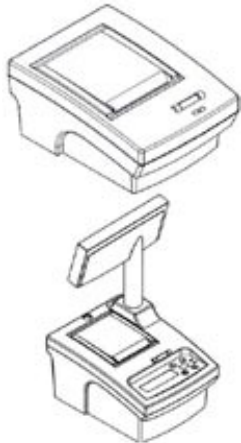

(51) 24-04 (11) **13704** (22) 2008 06 17 (21) 13210
 (73) Hygienika S.A., Marki, (PL)
 (72) Wyporska Agata
 (54) Wkładka higieniczna
 (55)



(51) 21-01 (11) **13705** (22) 2008 06 17 (21) 13209
 (73) Firma Produkcyjno-Handlowo-Usługowa „ADMAR” Adam Maruszewski, Świętochłowice, (PL)

(72) Maruszewska Izabela, Maruszewski Adam
 (54) Wagoniki kolejki dziecięcej
 (55)



Fig. 1



Fig. 1a



Fig. 1b



Fig. 2



Fig. 2a



Fig. 2b



Fig. 3



Fig. 3a



Fig. 3b

(51) 09-05 (11) **13706** (22) 2008 06 16 (21) 13203
 (73) P.P.H. „MEDICAL” Ryszard Mazella, Marszewska Kolonia, (PL)
 (72) Mazella Ryszard, Mazella Dominik
 (54) Opakowanie czopków leczniczych
 (55)



Fig. 1



Fig. 2



Fig. 3



Fig. 4



Fig. 5



Fig. 6



Fig. 7



Fig. 8

(51) 11-02 (11) **13707** (22) 2008 02 20 (21) 12687
 (73) H&R SYSTEM Rafał Pasenik, Warszawa, (PL)
 (72) Pasenik Rafał
 (54) Wielkoformatowy magnes ozdobny z nadrukiem kwiatów
 (55)



(51) 08-08 (11) **13708** (22) 2007 12 31 (21) 12467
 (73) Studio TOP DESIGN Andrzej Bansleben, Sopot, (PL)
 (72) Bansleben Andrzej

(54) Zespół składowych elementów mocujących znaki przestrzenne
(55)

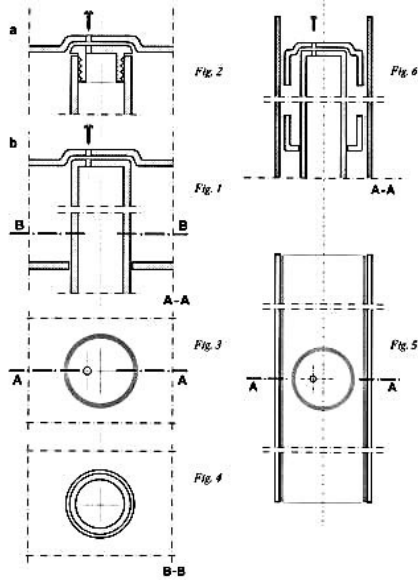

(51) 13-03 (11) **13709** (22) 2008 01 08 (21) 12443
(73) „APATOR”-S.A., Toruń, (PL)
(72) Pohulajewski Zbigniew, Aleksy Mirosław, Aleksy Małgorzata
(54) Wnętrzowy ogranicznik przepięć średniego napięcia
(55)



(51) 15-05 (11) **13710** (22) 2008 04 16 (21) 12933
(73) POLITAN Spółka Jawna Bogdan i Rafał Tannenberg, Czyżowice, (PL)
(72) Tannenberg Rafał
(54) Zespół pojemnika wraz z wyciskaczem dla mopa
(55)

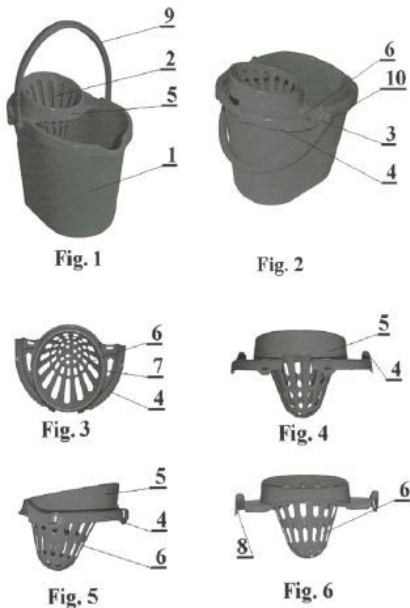

(51) 19-04 (11) **13711** (22) 2008 04 14 (21) 12928
(73) HELION S.A., Gliwice, (PL)
(72) Schwarz Grzegorz, Stawczyk Norbert
(54) Okładka książki
(55)



(51) 23-01 (11) **13712** (22) 2008 04 09 (21) 12917
(73) „SANIBUD” Sp. z o.o., Nasielsk, (PL)
(72) Gogolewski Krzysztof, Gogolewski Stanisław
(54) Złączka hydrauliczna
(55)



(51) 23-01 (11) **13713** (22) 2008 04 09 (21) 12916
(73) „SANIBUD” Sp. z o.o., Nasielsk, (PL)
(72) Gogolewski Krzysztof, Gogolewski Stanisław
(54) Złączka hydrauliczna
(55)



(51) 25-02 (11) **13714** (22) 2008 04 09 (21) 12912
(73) POL-SKONE Sp. z o.o., Lublin, (PL)
(72) Szulżyk Jan, Szulżyk-Maciąg Anna, Szulżyk Sławomir, Dudek-Stachol Monika
(54) Drzwi wewnętrzne lokalowe
(55)



(51) 25-02 (11) **13715** (22) 2008 04 09 (21) 12911
 (73) POL-SKONE Sp. z o.o., Lublin, (PL)
 (72) Szulżyk Jan, Szulżyk-Maciąg Anna, Szulżyk Sławomir, Dudek-Stachol Monika
 (54) Drzwi wewnętrzne lokalowe
 (55)



(51) 25-02 (11) **13716** (22) 2008 04 09 (21) 12909
 (73) POL-SKONE Sp. z o.o., Lublin, (PL)
 (72) Szulżyk Jan, Szulżyk-Maciąg Anna, Szulżyk Sławomir, Dudek-Stachol Monika
 (54) Skrzydło drzwi wewnętrznych lokalowych
 (55)



(51) 24-02 (11) **13717** (22) 2008 03 17 (21) 12796
 (73) ROBERT MAJKUT DESIGN Robert Majkut, Warszawa, (PL)
 (72) Majkut Robert
 (54) Urządzenie do odtwarzania muzyki typu multimedia player połączone z funkcją stetoskopu służącego do osłuchiwania rytmu serca matki i płodu
 (55)

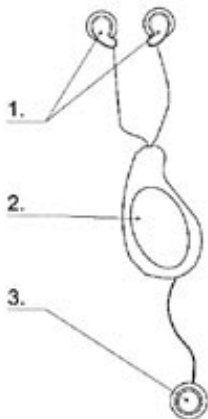

(51) 08-10 (11) **13718** (22) 2008 07 18 (21) 13366
 (73) MIKRO-LUBE PRODUKT Magdalena Mrozek, Gronówko, (PL)
 (72) Mrozek Magdalena
 (54) Stojak do rowerów
 (55)



(51) 25-03 (11) **13719** (22) 2008 04 14 (21) 12926
 (73) Loenen House Sp. z o.o., Bydgoszcz, (PL)
 (72) Grabowski Paweł, Theiss Aleksander
 (54) Kontenerowa stacja dystrybucji paliw płynnych
 (55)



(51) 26-06 (11) **13720** (22) 2008 05 26 (21) 13104
 (73) Andrzej Chamerski, Rzeszów, (PL)
 (72) Chamerski Andrzej
 (54) Elektroniczny moduł oświetlający
 (55)

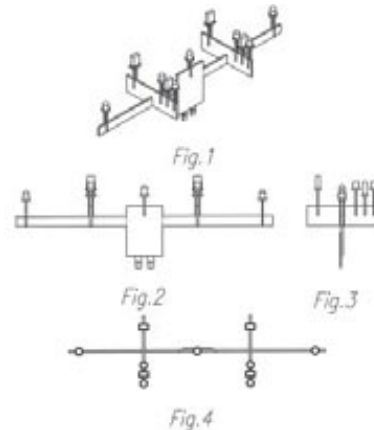

(51) 06-01 (11) **13721** (22) 2008 05 26 (21) 13101
 (73) Fabryka Mebli „PIASKI” Henryk Kaczorowski, Piaski, (PL)
 (72) Pencakowski Roman
 (54) Sofa
 (55)



(51) 99-00 (11) **13722** (22) 2008 05 21 (21) 13092
 (73) „Obróbka Kamienia i Lastryko Marek Szalwa”, Marek Szalwa, Straszecin, (PL)

(72) Szalwa Marek
 (54) Tablica nagrobkowa
 (55)

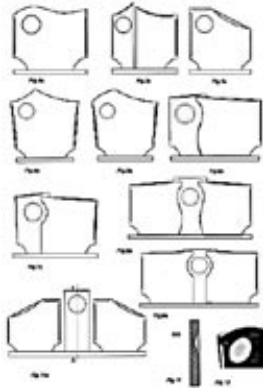

(51) 06-01 (11) **13723** (22) 2008 05 09 (21) 13051
 (73) Zakład Meblowy „WERXAL” A.J.Wałdoch-Spółka Jawna, Nowa Wieś Rzeczna, (PL)
 (72) Wałdoch Andrzej, Wałdoch Jerzy
 (54) Stylowa kanapa narożna
 (55)



(51) 99-00 (11) **13724** (22) 2008 05 09 (21) 13048
 (73) „A3 PRODUCENT FLAG” M. Szymura, P. Gadomski Spółka Jawna, Gliwice, (PL)
 (72) Matłoz Mirosław
 (54) Ornament firmowy
 (55)



(51) 09-01 (11) **13725** (22) 2008 05 08 (21) 13043
 (73) PADEREWSKI GROUP Sp. z o.o., Poznań, (PL)
 (72) Wagner Maciej
 (54) Butelka
 (55)



(51) 25-01 (11) **13726** (22) 2008 05 06 (21) 13035
 (73) „BLACH-DOM” Sp. z o.o., Białka, (PL)
 (72) Lubierda Dariusz
 (54) Blacha dachówkowa
 (55)

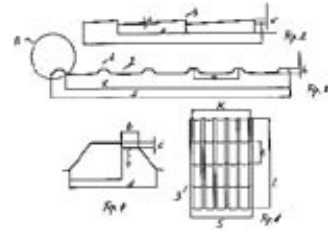

(51) 25-01 (11) **13727** (22) 2008 05 06 (21) 13034
 (73) „BLACH-DOM” Sp. z o.o., Białka, (PL)
 (72) Lubierda Dariusz
 (54) Blacha dachówkowa
 (55)

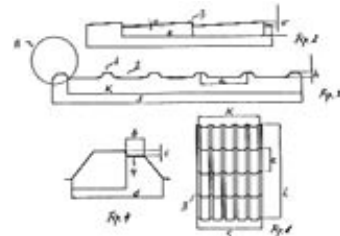

(51) 25-01 (11) **13728** (22) 2008 05 06 (21) 13033
 (73) „BLACH-DOM” Sp. z o.o., Białka, (PL)
 (72) Lubierda Dariusz
 (54) Blacha dachówkowa
 (55)

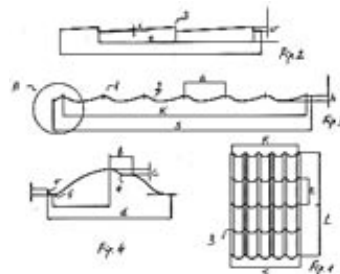

(51) 09-07 (11) **13729** (22) 2008 04 30 (21) 13017
 (73) HEINZ PLASTICS Polska Sp. z o.o., Działdowo, (PL)
 (72) Tyborowski Adam
 (54) Nasadka pojemnika na wyroby kosmetyczne, zwłaszcza z atomizerem
 (55)

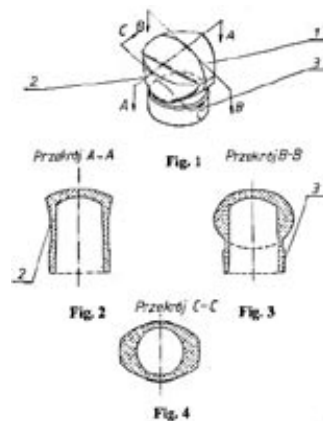

(51) 09-03 (11) **13730** (22) 2008 07 09 (21) 13334
 (73) „CUPROD” Sp. z o.o., Kluczbork, (PL)
 (72) Kozłowski Krzysztof
 (54) Opakowanie dla wyrobów cukierniczych
 (55)



(51) 05-05 (11) **13731** (22) 2008 07 08 (21) 13303
 (73) INTER-SAN Sp. z o.o., Łomianki Dolne, (PL)
 (72) Yakar Yahya
 (54) Tkanina
 (55)



(51) 11-01 (11) **13732** (22) 2008 07 08 (21) 13301
 (73) APART Sp. z o.o., Suchy Las k. Poznania, (PL)
 (72) Muszyński Sebastian
 (54) Pierścionek
 (55)



(51) 02-01 (11) **13733** (22) 2008 07 08 (21) 13296
 (73) Hygienika S.A., Marki, (PL)
 (72) Jackowska Kamilla, Nowacka Joanna Patrycja
 (54) Pasek do pieluszek
 (55)



(51) 02-01 (11) **13734** (22) 2008 07 08 (21) 13298
 (73) Hygienika S.A., Marki, (PL)
 (72) Jackowska Kamilla, Nowacka Joanna Patrycja
 (54) Ceratka do pieluszek
 (55)



(51) 02-01 (11) **13735** (22) 2008 07 08 (21) 13295
 (73) Hygienika S.A., Marki, (PL)
 (72) Jackowska Kamilla, Nowacka Joanna Patrycja
 (54) Pasek do pieluszek
 (55)



(51) 02-01 (11) **13736** (22) 2008 07 08 (21) 13294
 (73) Hygienika S.A., Marki, (PL)

(72) Jackowska Kamilla, Nowacka Joanna Patrycja
 (54) Pasek do pieluszek
 (55)



(51) 02-01 (11) **13737** (22) 2008 07 08 (21) 13292
 (73) Hygienika S.A., Marki, (PL)
 (72) Jackowska Kamilla, Nowacka Joanna Patrycja
 (54) Pasek do pieluszek
 (55)



(51) 02-01 (11) **13738** (22) 2008 07 08 (21) 13291
 (73) Hygienika S.A., Marki, (PL)
 (72) Jackowska Kamilla, Nowacka Joanna Patrycja
 (54) Pasek do pieluszek
 (55)



(51) 02-01 (11) **13739** (22) 2008 07 08 (21) 13290
 (73) Hygienika S.A., Marki, (PL)
 (72) Jackowska Kamilla, Nowacka Joanna Patrycja
 (54) Pasek do pieluszek
 (55)



(51) 07-99 (11) **13740** (22) 2008 07 07 (21) 13285
 (73) Tomasz Łabno, Tarnów, (PL)
 (72) Łabno Tomasz
 (54) Przewijak
 (55)

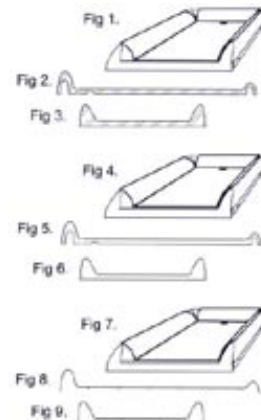

(51) 05-05 (11) **13741** (22) 2008 06 27 (21) 13259
 (73) INTER-SAN Sp. z o.o., Łomianki Dolne, (PL)
 (72) Ozgur Ismet
 (54) Tkanina
 (55)



(51) 12-03 (11) **13742** (22) 2007 10 29 (21) 12168
 (73) MODERTRANS POZNAŃ Sp. z o.o., Poznań, (PL)
 (72) Giec Jarosław, Bakinowski Jarosław
 (54) Wagon tramwajowy
 (55)



(51) 09-03 (11) **13743** (22) 2007 09 25 (21) 12000
 (73) KATHAY-HASTER M.W. Brzostowscy, A.A. Ślebioda Spółka
 Jawna, Poznań, (PL)
 (72) Brzostowski Marian
 (54) Opakowanie zabawki
 (55)



(51) 06-06 (11) **13744** (22) 2008 06 16 (21) 13206
 (73) Firma Produkcyjno-Handlowo-Usługowa „POL-MET”,
 Kazimierz Kaszowski, Wrząsowice, (PL)
 (72) Kaszowski Kazimierz
 (54) Uchwyt mocujący amortyzator meblowy
 (55)

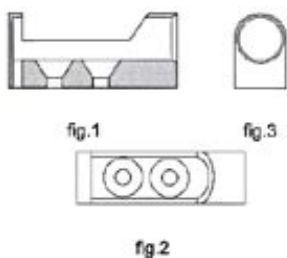

(51) 08-09 (11) **13745** (22) 2008 06 16 (21) 13205
 (73) Firma Produkcyjno-Handlowo-Usługowa „POL-MET”,
 Kazimierz Kaszowski, Wrząsowice, (PL)
 (72) Kaszowski Kazimierz
 (54) Wspornik zatrzaskowy zwłaszcza do drzwiczek uchylnych
 (55)

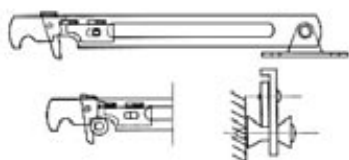

(51) 99-00 (11) **13746** (22) 2008 06 13 (21) 13200
 (73) „TERMITE” Mirosław Zalewski, Gdynia, (PL)
 (72) Zalewski Mirosław
 (54) Znak graficzny firmy z branży sprzętu sportowo-turystycznego
 (55)



(51) 05-05 (11) **13747** (22) 2008 07 15 (21) 13363
 (30) 2008 04 01 (TR)
 (73) TOPTEXTIL Sp. z o.o., Kraków, (PL)
 (72) Gumus Ismail
 (54) Materiał obiciowy
 (55)



(51) 05-05 (11) **13748** (22) 2008 07 14 (21) 13361
 (30) 2008 01 14 (TR)
 (73) TOPTEXTIL Sp. z o.o., Kraków, (PL)
 (72) Topbas Omer Faruk
 (54) Materiał obiciowy
 (55)

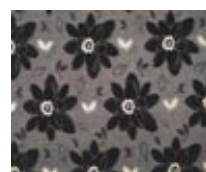

(51) 11-01 (11) **13749** (22) 2008 07 14 (21) 13358
 (73) Yes Biżuteria Sp. z o.o., Poznań, (PL)
 (72) Kwiatkiewicz Tomasz
 (54) Kolczyki model 0805
 (55)



(51) 11-01 (11) **13750** (22) 2008 07 14 (21) 13357
 (73) Yes Bizuteria Sp. z o.o., Poznań, (PL)
 (72) Kwiatkiewicz Tomasz
 (54) Zawieszka model 2949
 (55)



(51) 19-08 (11) **13751** (22) 2008 07 02 (21) 13266
 (73) „TABIT” Przedsiębiorstwo Produkcyjno Handlowe, Sp. z o.o.,
 Otwock, (PL)
 (72) Cholewiński Krzysztof
 (54) Etykieta opakowania makaronu
 (55)



(51) 19-08 (11) **13752** (22) 2008 07 02 (21) 13265
 (73) „TABIT” Przedsiębiorstwo Produkcyjno Handlowe, Sp. z o.o.,
 Otwock, (PL)
 (72) Cholewiński Krzysztof
 (54) Etykieta opakowania makaronu
 (55)



(51) 06-01 (11) **13753** (22) 2007 03 27 (21) 13062
 (73) AYALA Wojciech Wierzchowski, Agnieszka Wierzchowska
 spółka jawna, Piaseczno, (PL)

(72) Wierzchowski Wojciech
 (54) Fotel
 (55)



(51) 06-05 (11) **13754** (22) 2008 05 16 (21) 13071
 (73) DREWEX Sp. z o.o. Przedsiębiorstwo Przemysłu Drzewnego
 Handlu i Usług, Mieszkowice, (PL)
 (72) Niedźwiecki Ryszard, Tymiński Bogusław
 (54) Siedzisko ogrodowe rozkładane
 (55)



(51) 05-05 (11) **13755** (22) 2008 07 15 (21) 13364
 (30) 2008 04 01 (TR)
 (73) TOPTEXTIL Sp. z o.o., Kraków, (PL)
 (72) Gumus Ismail
 (54) Materiał obiciowy
 (55)



(51) 05-05 (11) **13756** (22) 2008 07 15 (21) 13365
 (30) 2008 04 01 (TR)
 (73) TOPTEXTIL Sp. z o.o., Kraków, (PL)
 (72) Gumus Ismail
 (54) Materiał obiciowy
 (55)

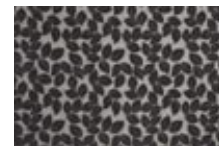

79

WPISY I ZMIANY W REJESTRZE WZORÓW PRZEMYSŁOWYCH (nieuwzględnione w innych samodzielnych ogłoszeniach)

Poniższe zestawienie zawiera kolejno: numer rejestracji wzoru przemysłowego, datę wpisu, oznaczenie rubryki, w której dokonano wpisu lub zmiany oraz treść wpisu. Poszczególne rubryki rejestru wzorów przemysłowych zawierają następujące dane:

rubryka A - nazwisko i imię albo nazwa, miejsce zamieszkania albo siedziba uprawnionego z prawa z rejestracji wzoru przemysłowego (miejsce, kraj) oraz numer identyfikacji podatkowej NIP, a także numer PESEL albo numer identyfikacyjny REGON, o ile zgłaszający je wskazał,

rubryka B - przedmiot wzoru przemysłowego,
 rubryka C - nazwisko i imię twórcy wzoru przemysłowego oraz jego
 miejsce zamieszkania (miejscowość, kraj),
 rubryka D - prawa ograniczające prawo z rejestracji,
 rubryka E - wnioski o unieważnienie i sprzeciwy oraz decyzje doty-
 czące danego prawa z rejestracji,
 rubryka F - data unieważnienia lub data i przyczyna wygaśnięcia
 prawa z rejestracji.

Uwaga: Publikacji podlegają: zmiana uprawnionego, twórcy,
 zmiana nazwy uprawnionego, prawa ograniczające prawo
 z rejestracji wzoru przemysłowego, sprostowania istotnych
 pomyłek.

4755 2004 10 11 A. Wprowadzono zmianę nazwy uprawnio-
 nego przez wykreślenie wpisu: „STUDIO AKCENT S.C. Artur Cichor, Da-
 mian Gaidzik, Będzin, Polska” i dokonanie wpisu: „Studio Design s.c.,
 A. Cichor, D. Gaidzik, ul. Sobieskiego 14, 40-082 Katowice, Polska”

6411 2008 10 29 A. Wprowadzono zmianę nazwy uprawnio-
 nego przez wykreślenie wpisu: „WILLSON & BROWN Sp. z o.o., 02-
 -210 Warszawa Al. Krakowska 224, Polska” i dokonanie wpisu: „WIL-
 LSON & BRAWN- WB Spółka z ograniczoną odpowiedzialnością
 Spółka komandytowo-akcyjna, Warszawa, Polska 526-10-34-940
 008084657”

6456, 6457, 6458, 6459, 7532, 7717 2008 10 28 A. Wpro-
 wadzono zmianę nazwy uprawnionego przez wykreślenie wpisu:
 „W & B MOLD Sp. z o.o., 02-673 Warszawa ul. Krakowiaków 103, Pol-
 ska” i dokonanie wpisu: „W & B MOLD-WB Spółka z ograniczoną
 odpowiedzialnością Spółka komandytowo-akcyjna, Warszawa,
 Polska 521-31-56-102 017307857”

8057 2008 10 28 A. Wprowadzono zmianę nazwy upraw-
 nionego przez wykreślenie wpisu: WILLSON & BROWN Sp. z o.o.,
 02-210 Warszawa AL. Krakowska 224, Polska” i dokonanie wpisu:
 „WILLSON & BROWN-WB Spółka z ograniczoną odpowiedzialno-
 ścią Spółka komandytowo-akcyjna, Warszawa, Polska 526-10-34-
 -940 008084657”

8582, 8583, 8584 2008 08 29 A. Wprowadzono zmianę nazwy
 uprawnionego przez wykreślenie wpisu: „ RED ROCK” Sp. z o.o., 59-
 -330 Ścinawa ul. Witosy 10, Polska” i dokonanie wpisu: „INCANA
 Sp. z o.o., Ścinawa, Polska”

10015 2008 10 28 A. Wprowadzono zmianę nazwy upraw-
 nionego przez wykreślenie wpisu: „ W & B MOLD Sp. z o.o., Polska
 017307857” i dokonanie wpisu: „W& B MOLD-WB Spółka z ograni-
 czoną odpowiedzialnością Spółka komandytowo-akcyjna, Warszawa,
 Polska 521-31-56-102 017307857”

10016, 10017, 10018, 10019, 10020 2008 10 29 A. Wpro-
 wadzono zmianę nazwy uprawnionego przez wykreślenie wpisu:
 „ W & B MOLD Sp. z o.o., Warszawa, Polska 017307857” i dokonanie
 wpisu: „ W & B MOLD-WB Spółka z ograniczoną odpowiedzialno-
 ścią Spółka komandytowo-akcyjna, Warszawa, Polska 521-31-56-
 -102 017307857”

12179 2008 10 02 A. Wprowadzono zmianę uprawnio-
 nego przez wykreślenie wpisu: „Inpost Sp. z o.o., Kraków, Polska
 120246484” i dokonanie wpisu: „ Inpost Sp. z o.o., Kraków, Polska
 120246484 FIBRA-HALLO. pl Sp. z o.o., Kraków, Polska”

80

**DECYZJE STWIERDZAJĄCE WYGAŚNIĘCIE
 DECYZJI O UDZIELENIU PRAWA Z REJESTRACJI**

Poniższe zestawienie zawiera numer zgłoszenia wzoru przemy-
 słowego.

11014	11016	11800
11015	11799	11847

81

**DECYZJE O UNIEWAŻNIENIU
 PRAWA Z REJESTRACJI**

Poniższe zestawienie zawiera kolejno: numer rejestracji wzorów
 przemysłowych, datę unieważnienia prawa z rejestracji oraz treść
 decyzji.

10620	2008 05 29	unieważniono prawo z rejestracji wzoru prze- mysłowego w części dotyczącej odmiany przedstawionej na fig.1.
-------	------------	---

82

**DECYZJE O WYGAŚNIĘCIU
 PRAWA Z REJESTRACJI**

Poniższe zestawienie zawiera kolejno: numer rejestracji wzorów
 przemysłowych i datę wygaśnięcia prawa z rejestracji.

3186	2007 02 04	4369	2007 06 10
3849	2007 03 28	4372	2007 07 22
4075	2007 07 29	4373	2007 07 22
4076	2007 07 29	4374	2007 07 29
4077	2007 07 29	4387	2007 03 20
4078	2007 07 29	4392	2007 05 17
4079	2007 07 29	4415	2007 04 25
4080	2007 07 29	4416	2007 04 25
4081	2007 07 29	4417	2007 04 25
4084	2007 08 12	4418	2007 04 25
4106	2007 07 19	4419	2007 04 25
4107	2007 07 03	4420	2007 04 25
4141	2007 07 30	4421	2007 04 25
4142	2007 08 07	4448	2007 07 08
4143	2007 08 07	4462	2007 08 14
4294	2007 06 12	4463	2007 07 18
4296	2007 06 24	4590	2007 03 15
4298	2007 07 05	4594	2007 04 29
4299	2007 07 05	4595	2007 04 29
4300	2007 07 08	4596	2007 04 29
4301	2007 06 07	4597	2007 04 29
4305	2007 07 10	4598	2007 04 29
4306	2007 07 11	4615	2007 04 24
4312	2007 09 12	4634	2007 04 02
4314	2007 09 16	4678	2007 11 08
4315	2007 09 16	4699	2007 06 10
4316	2007 09 16	4788	2007 01 18
4317	2007 09 16	4954	2007 07 18
4333	2007 05 08	4955	2007 07 22
4339	2007 06 10	4966	2007 07 18
4340	2007 06 10	4988	2007 07 25
4341	2007 06 10	5086	2007 01 18
4342	2007 06 10	5087	2007 01 18
4343	2007 06 10	5105	2007 07 22
4344	2007 06 10	5242	2007 07 05
4345	2007 06 10	5282	2007 07 22
4346	2007 06 10	5283	2007 07 22
4347	2007 05 21	5298	2007 03 02
4348	2007 05 21	5328	2007 07 22
4351	2007 06 10	5329	2007 07 22
4353	2007 06 24	5330	2007 07 22
4354	2007 07 03	5379	2007 01 21
4355	2007 07 03	5633	2007 07 03
4356	2007 07 08	5841	2007 03 21
4359	2007 03 21	6753	2007 04 11
4361	2007 05 24	7970	2007 04 25
4364	2007 04 08	7971	2007 04 25
4368	2007 04 25		

D. ZNAKI TOWAROWE

Cyfrowe kody identyfikacyjne (wg normy WIPO ST. 60), które poprzedzają informacje o dokonanej rejestracji oznaczają:

- (111) – numer prawa ochronnego
- (151) – data wydania decyzji o udzieleniu prawa ochronnego
- (210) – numer zgłoszenia
- (220) – data zgłoszenia (w przypadku konwersji – oznaczono literą K – jest to data od której liczy się okres ochrony na terenie Polski)
- (441) – data ogłoszenia o zgłoszeniu
- (510) – wykaz towarów
- (511) – klasy towarowe
- (531) – symbol klasyfikacji elementów graficznych znaku
- (540) – określenie znaku towarowego ze wskazaniem kolorów
- (551) – wskazanie kategorii znaku towarowego lub udzielonego prawa jeżeli dotyczy wspólnego prawa ochronnego, wspólnego znaku towarowego albo wspólnego znaku towarowego gwarancyjnego
- (732) – nazwisko i imię lub nazwę uprawnionego, jego miejsce zamieszkania lub siedzibę oraz kod kraju

83

REJESTRACJA

(od nr 210 281 do nr 210 640 i od nr 210 642 do nr 211 380)

(111) **210281** (220) 2006 08 09 (210) 314202
 (151) 2008 09 30 (441) 2006 11 13
 (732) „Instytut Monitorowania Mediów” Sp. z o.o., Warszawa, PL.
 (540)



Kolor znaku: pomarańczowy, biały

(531) 26.4.1, 26.4.9, 27.5.1, 29.1.12
 (510), (511) **35** doradztwo i pomoc w prowadzeniu działalności gospodarczej i zarządzaniu przedsiębiorstwami, wszelkie usługi w zakresie reklamy, rozpowszechnianie ogłoszeń reklamowych, reklama za pośrednictwem sieci komputerowych, badania rynku, organizowanie wystaw handlowych i reklamowych, usługi z zakresu „public relations”, pozyskiwanie i systematyzacja danych dla komputerowych baz danych, zarządzanie komputerowymi zbiorami informatycznymi, wyszukiwanie informacji w komputerowych bazach danych, **38** przydzielanie dostępu do światowej sieci komputerowej, przesyłanie informacji za pomocą komputera, usługi łączności poprzez terminale komputerowe, agencje informacyjne, agencje prasowe, **41** organizacja seminariów, szkoleń, publikowanie książek i wszelkich tekstów innych niż reklamowe, organizowanie konkursów edukacyjnych i rozrywkowych, kongresów i konferencji, **42** programowanie komputerowe, konserwacja oprogramowania komputerowego, konwersja danych na formę elektroniczną.

(111) **210282** (220) 2006 10 11 (210) 316530
 (151) 2008 07 07 (441) 2007 01 22
 (732) POLKOMTEL S.A., Warszawa, PL.
 (540) na dziesiąte urodziny plus rozdaje dziesięć tysięcy telefonów. plus
 (510), (511) **09** aparaty, przewody i słuchawki telefoniczne, automaty sprzedające i mechanizmy do urządzeń uruchamianych przez wrzucenie monety lub żetonu, kasy rejestrujące, komputery i sprzęt

przetwarzający dane, magnetyczne nośniki danych, maszyny liczące, płyty (dyski) z nagraniami, urządzenia do gaszenia ognia, urządzenia do nagrywania, transmisji, reprodukcji danych, dźwięku lub obrazu, urządzenia i przyrządy naukowe, żeglarskie, geodezyjne, elektryczne, kinematograficzne, optyczne, wagowe, pomiarowe, sygnalizacyjne, kontrolne, do ratowania życia, do celów dydaktycznych, **35** usługi polegające na: rejestrowaniu, sporządzaniu odpisów, składzie, kompilacji, transmisji, transkrypcji, systematyzacji pisemnych informacji (komunikatów) oraz rejestrowaniu a także wykorzystaniu lub kompilacji danych matematycznych lub statystycznych oraz zarządzaniu zbiorami informatycznymi, usługi w zakresie: reklamy, badania rynku, telefonicznego udzielania informacji, organizacji wystaw lub targów handlowych i reklamowych, pośrednictwa w zawieraniu umów kupna-sprzedaży poprzez telefon i Internet, obsługa klientów przy wykorzystaniu sieci Internet, prowadzenie punktów sprzedaży towarów: apaszki jedwabne, antystresery, baloniki, bandanki, banery, bezrękawniki, bloczki post-it, bluzy, bombki, breloczki, chorągiewki, clipboardy, czapki, daszki, długopisy, elektroniczne urządzenia do tłumaczeń językowych, elektroniczne urządzenia ze słownikiem, etui skórzane na długopisy, etui skórzane na wizytówki, fido-dido, flagi, galanteria odzieżowa damska i męska, galanteria skórzana, galanteria papierowa, joja, kalendarze, kalkulatory, kape-lusze, karafki, konstrukcje dmuchane i balony, kosmetyczki, kosmetyki, koszulki polo, krawaty, krzeselka, kubki, kurtki, latawce, linijki, maskotki, materiały biurowe i szkolne, medale, pudełka, naklejki i nalepki, notesy, obrusy, odtwarzacze płyt kompaktowych i kaset, ołówki, opakowania na napoje, organizery, otwieracze do butelek, pałeczki chińskie, papiery pakowe, parasole, parasolki, parawany, para jedwabne, pitki, piórniki, plecaki, płotki, podkładki pod kubki, kieliszki i szklanki, podkładki pod mysz, pokrowce na telefony, pompony, portfele, postery, potykacze, radioodbiorniki, rękawiczki, ręczniki, sakwy rowerowe, sakwy podróżne, samochodowe osłony przeciwsłoneczne, siatki, skrobaczki do szyb, słodczyce, standy, stroje dla personelu, szale, szaliki, świece, tablice, teczki skórzane, terkotki, termosy, tłumacze polsko-angielskie, torby i torebki, torciki, trąbki, t-shirty, wizytowniki, wody perfumowane i perfumy, worki żeglarskie, wyroby ze szkła i porcelany, zabawki, zegary ściennie, zegarki, znaczki z logo, usługi telekomunikacyjne on line polegające na umożli-

wieniu: zlecenia usług, świadczenia usług, zawierania umów, umów pośrednictwa, umów kupna-sprzedaży, wykonywania umów, informacja o działalności gospodarczej, handlu, reklamie, promocji, lokalizacji obiektów, agencje informacji handlowej, **36** usługi w zakresie: pośrednictwa w zawieraniu umów ubezpieczeniowych poprzez telefon i Internet, sprawdzania stanu konta poprzez telefon i Internet, usługi telekomunikacyjne on line polegające na umożliwieniu: zawierania umów ubezpieczeniowych, umów kredytowych, umów bankowych oraz otwierania rachunków bankowych, dokonywania operacji bankowych, dostępu do konta bankowego, informacje finansowe i o usługach finansowych, informacja o ubezpieczeniach, **38** usługi telekomunikacyjne, usługi w zakresie: rozpowszechniania systemów przekazywania dźwięku i obrazu w łączności radiofonicznej, telegraficznej, telefonicznej, telefonii komórkowej, telefaksowej, w systemie cyfrowym, usługi w zakresie łączności: radiofonicznej, telegraficznej, telefonicznej, telefonii komórkowej i poprzez Internet, telefaksowej, ustalania taryf i opłat, obsługi satelitów i przekazów satelitarnych, organizowania systemów transmisyjnych, przesyłania dźwięku, obrazu i SMS-ów, usługi w zakresie: poczty elektronicznej, zleceń przywoławczych z zastosowaniem radia, telefonu lub innych środków komunikacji elektronicznej, usługi w zakresie prowadzenia: stacji radiowych, telewizyjnych oraz transmitowania dźwięku i obrazu, usługi w zakresie zbierania i przekazywania aktualności informacyjnych z wykorzystaniem: multimediów, urządzeń telekomunikacyjnych, usługi w zakresie wypożyczania telefonów, modemów i innych urządzeń telekomunikacyjnych, obsługa klientów przy wykorzystaniu sieci Internet, elektroniczny serwis informacji typu on-line polegający na tworzeniu, prowadzeniu baz danych i udostępnianiu informacji z możliwością elektronicznego przyjmowania i przekazywania wiadomości, informacja o telekomunikacji, usługach telekomunikacyjnych, elektronicznych i internetowych, przesyłanie informacji, gromadzenie i rozpowszechnianie wiadomości poprzez sieci komunikacyjne, w tym sieć telewizyjną, satelitarną i internet, agencje informacyjne w zakresie wiadomości i aktualności., **41** usługi w zakresie nauczania poprzez telefon, Internet, radio i telewizję, informacja o nauczaniu, kształceniu, rozrywce, działalności sportowej i kulturalnej.

(111) **210283** (220) 2006 10 11 (210) 316531
 (151) 2008 07 07 (441) 2007 01 22
 (732) POLKOMTEL S.A., Warszawa, PL.

(540) na dziesiąte urodziny operator sieci plus rozdaje dziesięć tysięcy telefonów. plus

(510), (511) **09** aparaty, przewody i słuchawki telefoniczne, automaty sprzedające i mechanizmy do urządzeń uruchamianych przez wrzucenie monety lub żetonu, kasy rejestrujące, komputery i sprzęt przetwarzający dane, magnetyczne nośniki danych, maszyny liczące, płyty (dyski) z nagraniami, urządzenia do gaszenia ognia, urządzenia do nagrywania, transmisji, reprodukcji danych, dźwięku lub obrazu, urządzenia i przyrządy naukowe, żeglarskie, geodezyjne, elektryczne, kinematograficzne, optyczne, wagowe, pomiarowe, sygnalizacyjne, kontrolne, do ratowania życia, do celów dydaktycznych, **35** usługi polegające na: rejestrowaniu, sporządzaniu odpisów, składzie, kompilacji, transmisji, transkrypcji, systematyzacji pisemnych informacji (komunikatów) oraz rejestrowaniu a także wykorzystaniu lub kompilacji danych matematycznych lub statystycznych oraz zarządzaniu zbiorami informatycznymi, usługi w zakresie: reklamy, badania rynku, telefonicznego udzielania informacji, organizacji wystaw lub targów handlowych i reklamowych, pośrednictwa w zawieraniu umów kupna-sprzedaży poprzez telefon i Internet, obsługa klientów przy wykorzystaniu sieci Internet, prowadzenie punktów sprzedaży towarów: apaszki jedwabne, antyrestresery, baloniki, bandanki, banery, bezrękawniki, bloczki post-it, bluzy, bombki, breloczki, chorągiewki, clipboardy, czapki, daszki, długopisy, elektroniczne urządzenia do tłumaczeń językowych, elektroniczne urządzenia ze słownikiem, etui skórzane na długopisy, etui skórzane na wizytówki, fido-dido, flagi, galanteria odzieżowa damska i męska, galanteria skórzana, galanteria papierowa, joja, kalendarze, kalkulatory, kapelusze, karafki, konstrukcje dmuchane i balony, kosmetyki, kosmetyki, koszulki polo, krawaty, krzeselka, kubki, kurtki, latawce, linijki, maskotki, materiały biurowe i szkolne, medale, pudełka, naklejki i nalepki, notesy, obrusy, odtwarzacze płyt kompaktowych i kaset, ołówki, opakowania na napoje, organizery, otwieracze do butelek, pałeczki chińskie, papiery pakowe, parasole, parasolki, parawany,

para jedwabne, pitki, piórniki, plecaki, płotki, podkładki pod kubki, kieliszki i szklanki, podkładki pod mysz, pokrowce na telefony, pompony, portfele, postery, potykacke, radioodbiorniki, rękawiczki, ręczniki, sakwy rowerowe, sakwy podróżne, samochodowe osłony przeciwsłoneczne, siatki, skrobaczki do szyb, słodczyce, standy, stroje dla personelu, szale, szaliki, świece, tablice, teczki skórzane, terkotki, termosy, tłumacze polsko-angielskie, torby i torebki, torciki, trąbki, t-shirty, wizytowniki, wody perfumowane i perfumy, worki żeglarskie, wyroby ze szkła i porcelany, zabawki, zegary ściennie, zegarki, znaczki z logo, usługi telekomunikacyjne on line polegające na umożliwieniu: zlecenia usług, świadczenia usług, zawierania umów, umów pośrednictwa, umów kupna-sprzedaży, wykonywania umów, informacja o działalności gospodarczej, handlu, reklamie, promocji, lokalizacji obiektów, agencje informacji handlowej, **36** usługi w zakresie: pośrednictwa w zawieraniu umów ubezpieczeniowych poprzez telefon i Internet, sprawdzania stanu konta poprzez telefon i Internet, usługi telekomunikacyjne on line polegające na umożliwieniu: zawierania umów ubezpieczeniowych, umów kredytowych, umów bankowych oraz otwierania rachunków bankowych, dokonywania operacji bankowych, dostępu do konta bankowego, informacje finansowe i o usługach finansowych, informacja o ubezpieczeniach, **38** usługi telekomunikacyjne, usługi w zakresie: rozpowszechniania systemów przekazywania dźwięku i obrazu w łączności radiofonicznej, telegraficznej, telefonicznej, telefonii komórkowej, telefaksowej, w systemie cyfrowym, usługi w zakresie łączności: radiofonicznej, telegraficznej, telefonicznej, telefonii komórkowej i poprzez Internet, telefaksowej, ustalania taryf i opłat, obsługi satelitów i przekazów satelitarnych, organizowania systemów transmisyjnych, przesyłania dźwięku, obrazu i SMS-ów, usługi w zakresie: poczty elektronicznej, zleceń przywoławczych z zastosowaniem radia, telefonu lub innych środków komunikacji elektronicznej, usługi w zakresie prowadzenia: stacji radiowych, telewizyjnych oraz transmitowania dźwięku i obrazu, usługi w zakresie zbierania i przekazywania aktualności informacyjnych z wykorzystaniem: multimediów, urządzeń telekomunikacyjnych, usługi w zakresie wypożyczania telefonów, modemów i innych urządzeń telekomunikacyjnych, obsługa klientów przy wykorzystaniu sieci Internet, elektroniczny serwis informacji typu on-line polegający na tworzeniu, prowadzeniu baz danych i udostępnianiu informacji z możliwością elektronicznego przyjmowania i przekazywania wiadomości, informacja o telekomunikacji, usługach telekomunikacyjnych, elektronicznych i internetowych, przesyłanie informacji, gromadzenie i rozpowszechnianie wiadomości poprzez sieci komunikacyjne, w tym sieć telewizyjną, satelitarną i internet, agencje informacyjne w zakresie wiadomości i aktualności., **41** usługi w zakresie nauczania poprzez telefon, Internet, radio i telewizję, informacja o nauczaniu, kształceniu, rozrywce, działalności sportowej i kulturalnej.

(111) **210284** (220) 2007 01 19 (210) 320371
 (151) 2008 07 03 (441) 2007 04 30
 (732) Polska Telefonia Cyfrowa Sp. z o.o., Warszawa, PL.

(540) Era Relaks

(510), (511) **09** aparaty telefoniczne, przewody, słuchawki telefoniczne, telefony komórkowe, zestawy głośno-mówiące, anteny, baterie do tych telefonów, ładowarki, obudowy kolorowe, zestawy słuchawkowe, karty PCMCIA, obudowy, uchwyty i pokrowce do telefonów komórkowych, karty telefoniczne do automatów, karty telefoniczne do telefonów komórkowych, karty sim, urządzenia do przetwarzania informacji współpracujące z komputerami w zakresie przekazywania dźwięku i obrazu, czyste i zapisane magnetyczne nośniki danych, audio i video, **35** usługi w zakresie reklamy: organizacja kampanii reklamowych, wynajem i sprzedaż miejsca i czasu na reklamy, usługi w zakresie dystrybucji i doręczania prospektów reklamowych, ofert sprzedaży i próbek reklamowych, również za pośrednictwem sieci teleinformatycznych-internetu, pośrednictwo w sprzedaży towarów za pośrednictwem internetu, usługi rejestrowania, kompilacji, systematyzacji pisemnych informacji i ich przekazywania za pośrednictwem sieci telefonicznych, internetu, dostarczanie pakietów informacji, tekstów reklamowych dostosowanych do indywidualnych wymagań odbiorcy, usługi informacji o działalności gospodarczej i handlowej, oferowanie sprzedaży usług w zakresie rozrywki, turystyki, organizacji podróży, usługi świadczone w systemie on-line w zakresie kupna i sprzedaży, sprzedaży aukcyjnej i promocyjnej towarów i usług, usługi w zakresie umożliwiania wymiany informa-

cji i konwersacji w czasie realnym za pośrednictwem sieci teleinformatycznych internetu i telefonów komórkowych dotyczące reklamy i działalności gospodarczej, **36** usługi w zakresie pośrednictwa w zawieraniu umów ubezpieczeniowych, umów kredytowych za pośrednictwem telefonu i sieci teleinformatycznych internet, sprawdzanie stanu konta za pośrednictwem telefonu i sieci teleinformatycznych internet, umożliwienia dokonywania płatności za pośrednictwem telefonu i internetu, obsługa kart kredytowych za pośrednictwem telefonu i internetu, **38** usługi świadczone przez operatora sieci telefonii komórkowej w zakresie obsługi połączeń abonentów telefonii komórkowej, usługi przekazywania głosu i obrazu w systemie przekazu fonicznego i cyfrowego, usługi telexowe i telefaksowe, usługi w zakresie zbierania i przekazywania informacji, przesyłanie informacji tekstowej i obrazowej za pośrednictwem komputerów i sieci informatycznych, przekazywanie danych przy pomocy terminali komputerowych, przesyłanie wiadomości, danych, głosu i obrazu za pomocą przekazu satelitarnego, usługi przekazywania poczty elektronicznej za pośrednictwem sieci telefonii komórkowej i telefonów komórkowych, udostępnianie połączeń z sieciami informatycznymi, wypożyczanie urządzeń służących do przekazywania głosu, obrazu i danych za pomocą telefonii analogowej, cyfrowej, satelitarnej, udostępnianie stron internetowych za pośrednictwem telefonii komórkowej bezpośrednio na wyświetlaczu aparatu telefonicznego, usługi w zakresie umożliwiania wymiany informacji i konwersacji w czasie realnym za pośrednictwem sieci teleinformatycznych internet i telefonów komórkowych, zbieranie i przekazywanie informacji, przekazywanie informacji lokalnej dotyczącej obszaru na którym znajduje się odbiorca zgodnie z indywidualnymi wymaganiami, **39** udzielanie informacji telefonicznych w zakresie turystyki, organizacji podróży, **41** usługi nauczania i rozrywki prowadzone za pośrednictwem sieci teleinformatycznych internet i telefonów komórkowych, organizowanie konkursów edukacyjnych i rozrywkowych, organizacja gier rozrywkowych, przeprowadzanie plebiscytów, udzielanie informacji telefonicznych w zakresie rozrywki.

(111) **210285** (220) 2007 01 17 (210) 320274
 (151) 2008 09 25 (441) 2007 04 30
 (732) „KRIS MAR” K. Gójska, M. Fiłonowicz Spółka Jawna, Gronowo Górne, PL.
 (540)



Kolor znaku: biały, czarny, pomarańczowy

(531) 26.15.9, 27.5.1, 29.1.13
 (510), (511) **19** balustrady, belki niemetalowe, boazerie niemetalowe, drewno budowlane i obrobione, drzwi niemetalowe, futryny do drzwi niemetalowe, futryny do okien i parapety niemetalowe, kształtowniki niemetalowe, konstrukcje stałe i przenośne niemetalowe, krokwie dachowe, lufciki i okienka niemetalowe, łąty drewniane, nadproża niemetalowe, ogrodzenia niemetalowe, okna niemetalowe, parkiety, płyty konstrukcyjne niemetalowe, rury sztywne niemetalowe, rynny niemetalowe, schody niemetalowe, sklejkę, słupy niemetalowe, szkło dla budownictwa, żaluzje niemetalowe, **20** barki ruchome, biblioteczne regały, biurka, blaty stołów, boazeryjne ścianki do mebli, drzwi do mebli, etażerki, fotele, gabloty, kanapy, kojce dla dzieci, klepki drewniane, komody, kontuary, kredensy, krzesła, kwiatniki, kufry, leżaki, lustra, ławy, łóżka niemetalowe, materace, meble pokojowe z witrażami, meble pokojowe segmentowe, pojedyncze sztuki mebli, meble biurowe, meble kuchenne, meble szkolne, osprzęt niemetalowy do drzwi i okien, stojaki na parasole, parawany, płyty szklane na lustra, półki, ramy do obrazów i listewki ram, półki na segregatory, sofy, stoiska wystawowe, stojaki na czasopisma, kapelusze i parasole, stoliczki, stoły, szafy i szafki, szylidy z drewna lub tworzyw sztucznych, szyny do zasłon, tapczany, taborety, toaletki, wieszaki stojące.

(111) **210286** (220) 2007 01 26 (210) 320645
 (151) 2008 09 17 (441) 2007 04 30
 (732) Kaufland Polska Markety Sp. z o.o. Sp. k., Wrocław, PL.

(540)



(531) 1.1.1, 26.1.2, 26.4.2, 27.5.1
 (510), (511) **29** konserwowane, suszone i gotowane owoce i warzywa, galaretki, dżemy, kompoty, jadalne tłuszcze i oleje, **30** kawa, herbata, kakao, cukier, ryż, mąka i produkty zbożowe, chleb, wyroby cukiernicze, słodycze, miód, drożdże i proszki do pieczenia, sól, musztardy, octy, lody, wody mineralne gazowane i niegazowane, syropy i preparaty do produkcji napojów, **32** napoje owocowe i soki owocowe, napoje bezalkoholowe, preparaty do sporządzania wymienionych napojów, wody mineralne gazowane i niegazowane.

(111) **210287** (220) 2007 01 26 (210) 320646
 (151) 2008 09 17 (441) 2007 04 30
 (732) Kaufland Polska Markety Sp. z o.o. Sp. k., Wrocław, PL.
 (540)



(531) 1.1.1, 26.1.2, 26.4.2, 27.5.1
 (510), (511) **29** konserwowane, suszone i gotowane owoce i warzywa, galaretki, dżemy, kompoty, jadalne tłuszcze i oleje, **30** kawa, herbata, kakao, cukier, ryż, mąka i produkty zbożowe, chleb, wyroby cukiernicze, słodycze, miód, drożdże i proszki do pieczenia, sól, musztardy, octy, lody, wody mineralne gazowane i niegazowane, syropy i preparaty do produkcji napojów, **32** napoje owocowe i soki owocowe, napoje bezalkoholowe, preparaty do sporządzania wymienionych napojów, wody mineralne gazowane i niegazowane.

(111) **210288** (220) 2007 01 26 (210) 320647
 (151) 2008 09 17 (441) 2007 04 30
 (732) Kaufland Polska Markety Sp. z o.o. Sp. k., Wrocław, PL.
 (540)



(531) 1.1.1, 26.1.2, 26.4.2, 27.5.1
 (510), (511) **29** konserwowane, suszone i gotowane owoce i warzywa, galaretki, dżemy, kompoty, jadalne tłuszcze i oleje, **30** kawa, herbata, kakao, cukier, ryż, mąka i produkty zbożowe, chleb, wyroby cukiernicze, słodycze, miód, drożdże i proszki do pieczenia, sól, musztardy, octy, lody, wody mineralne gazowane i niegazowane, syropy i preparaty do produkcji napojów, **32** napoje owocowe i soki owocowe, napoje bezalkoholowe, preparaty do sporządzania wymienionych napojów, wody mineralne gazowane i niegazowane.

(111) **210289** (220) 2007 01 26 (210) 320648
 (151) 2008 09 17 (441) 2007 04 30
 (732) Kaufland Polska Markety Sp. z o.o. Sp. k., Wrocław, PL.
 (540)



(531) 2.1.25, 2.3.24, 4.5.5, 26.1.2, 26.4.2
 (510), (511) **29** konserwowane, suszone i gotowane owoce i warzywa, galaretki, dżemy, kompoty, jadalne tłuszcze i oleje, **30** kawa, herbata, kakao, cukier, ryż, mąka i produkty zbożowe, chleb, wyroby cukiernicze, słodycze, miód, drożdże i proszki do pieczenia, sól, musztardy, octy, lody, wody mineralne gazowane i nie gazowane,

syropy i preparaty do produkcji napojów, **32** napoje owocowe i soki owocowe, napoje bezalkoholowe, preparaty do sporządzania wymienionych napojów, wody mineralne gazowane i niegazowane.

(111) **210290** (220) 2007 01 30 (210) 320733
(151) 2008 07 10 (441) 2007 05 14
(732) INTER GLOBAL Sp. z o.o., Ostrów Wielkopolski, PL.

(540) Polo Protectant
(510), (511) **03** preparaty do czyszczenia powierzchni zewnętrznych i wewnętrznych pojazdów, zestawy kosmetyków samochodowych, środki do czyszczenia, mycia, polerowania i woskowania samochodów, preparaty do konserwacji, mycia, czyszczenia i nabłyszczania wnętrza pojazdów zwłaszcza tapicerki, podsufitki i deski rozdzielczej.

(111) **210291** (220) 2007 01 30 (210) 320734
(151) 2008 07 10 (441) 2007 05 14
(732) INTER GLOBAL Sp. z o.o., Ostrów Wielkopolski, PL.

(540) Polo Cockpit
(510), (511) **03** preparaty do czyszczenia powierzchni zewnętrznych i wewnętrznych pojazdów, zestawy kosmetyków samochodowych, środki do czyszczenia, mycia, polerowania i woskowania samochodów, preparaty do konserwacji, mycia, czyszczenia i nabłyszczania wnętrza pojazdów zwłaszcza tapicerki, podsufitki i deski rozdzielczej.

(111) **210292** (220) 2007 01 31 (210) 320755
(151) 2008 07 03 (441) 2007 05 14
(732) PUHP „SEVEN” Marcin Putowski, Kielce, PL.

(540) boramax
(510), (511) **01** chemikalia pochodzenia nieorganicznego do stosowania w budownictwie, **02** środki do obróbki, powlekania, impregnowania i konserwacji, drewna, środki przeciwko czynnikom niszczącym drewno pochodzenia roślinnego oraz szkodnikom.

(111) **210293** (220) 2007 02 02 (210) 320901
(151) 2008 09 01 (441) 2007 05 14

(732) FAVORE Spółka z ograniczoną odpowiedzialnością, Wrocław, PL.

(540) FAVORE
(510), (511) **16** papier, tektura i wyroby z tych materiałów nie ujęte w innych klasach, plakaty, kalendarze, książki, broszury, czasopiśma, dzienniki, nalepki, materiały fotograficzne zawarte w tej klasie, materiały piśmienne, kleje do materiałów piśmiennych lub do celów domowych, materiały przeznaczone dla artystów, maszyny do pisania i sprzęt biurowy (z wyjątkiem mebli), materiały szkoleniowe i instruktażowe (z wyjątkiem aparatów), materiały z tworzyw sztucznych do pakowania (nie ujęte w innych klasach), czcionki drukarskie, matryce, **35** prowadzenie aukcji publicznych, przeprowadzanie badania opinii publicznej, usługi badania rynku, usługi doradztwa specjalistycznego w sprawach działalności gospodarczej, usługi informacji o działalności gospodarczej, analizy kosztów, przeprowadzanie sondaży, usługi dystrybucji materiałów reklamowych, usługi reklamy za pośrednictwem sieci komputerowej, wynajmowanie powierzchni na cele reklamowe, uaktualnianie materiału reklamowego, publikowanie tekstów reklamowych, rozpowszechnianie ogłoszeń reklamowych, pozyskiwanie danych do komputerowych baz danych, systematyzacja danych w komputerowych bazach danych, uaktualnianie materiałów reklamowych w komputerach, wyszukiwanie informacji w plikach komputerowych lub w bazach danych, sortowanie danych w bazach komputerowych, zarządzanie zbiorami informatycznymi, pokazy towarów, promocja sprzedaży, organizowanie wystaw w celach handlowych lub reklamowych za pośrednictwem globalnej sieci informacyjnej, udostępnianie w trybie on-line interakcyjnych tablic ogłoszeniowych w celu zgłaszania, promowania, sprzedaży i odsprzedaży towarów i usług za pośrednictwem globalnej sieci informacyjnej, zbieranie, analiza i dostarczanie informacji statystycznych, ilościowych oraz jakościowych dotyczących sprzedaży towarów i usług za pośrednictwem globalnej sieci informacyjnej, pośredniczenie w zawieraniu transakcji handlowych, zawłaszcza za pośrednictwem globalnej sieci informacyjnej, **38** usługi telekomunikacyjne, a w szczególności polegające na transmisji danych i informacji, umożliwianie dostępu do komputerowych baz danych poprzez globalną sieć informacyjną, **42** usługi doradztwa

w sprawach sprzętu komputerowego, instalacje oprogramowania komputerowego, odzyskiwanie danych komputerowych, powielanie oprogramowania komputerowego, projektowanie systemów komputerowych, wypożyczanie komputerów, konserwacja oprogramowania komputerowego, konwersja danych lub dokumentów na formę elektroniczną, tworzenie, utrzymywanie i administrowanie stronami internetowymi w globalnej sieci informacyjnej, umożliwienie dostępu do komputerowych baz danych poprzez globalną sieć informacyjną, prowadzeniu portalu internetowego lub sieciowego.

(111) **210294** (220) 2007 02 07 (210) 321056
(151) 2008 08 14 (441) 2007 05 14
(732) SAPORE Spółka z o.o., Sosnowiec, PL.
(540)



Kolor znaku: czarny, czerwony, biały

(531) 26.4.1, 26.11.3, 26.11.13, 27.5.1, 29.1.13
(510), (511) **09** książki i inne teksty i zapisy umieszczone na nośnikach innych niż papier, a zwłaszcza umieszczone na krążkach CD i w formacie MP3, **29** artykuły spożywcze zawierające ryby, suszone i gotowane owoce i warzywa, jaja, mleko, produkty mleczne, galaretki, dżemy, oleje i tłuszcze jadalne, **30** artykuły spożywcze pochodzenia roślinnego przeznaczone do spożycia lub konserwowania, w szczególności kawa, herbata, kakao, cukier, ryż, mąka i produkty zbożowe, wyroby cukiernicze i słodczyce, lody, miód, przyprawy, **31** produkty rolne i ogrodnicze, w szczególności świeże warzywa i owoce, rośliny i kwiaty naturalne, **32** piwo, napoje na bazie piwa, napoje bezalkoholowe, w tym wody mineralne oraz napoje i soki owocowe i warzywne, **33** alkohole i napoje alkoholowe, wina, wina musujące, napoje na bazie wina, likiery, **35** prowadzenie sklepu internetowego w zakresie sprzedaży artykułów spożywczych oraz książek i tekstów umieszczonych na płytach CD i DVD.

(111) **210295** (220) 2007 02 12 (210) 321210
(151) 2008 07 30 (441) 2007 05 28
(732) „PT Consulting” Małgorzata Lisak, Warszawa, PL.

(540) APPLE SOLUTIONS
(510), (511) **35** zarządzanie tymczasowe w obszarze personalnym i kadrowym, doradztwo w zakresie zarządzania personalnego, doradztwo specjalistyczne w sprawach działalności gospodarczej, ekspertyzy w działalności gospodarczej, **41** nauczanie, poradnictwo zawodowe, organizowanie i prowadzenie konferencji, kongresów, seminariów, sympozjum, zjazdów.

(111) **210296** (220) 2007 02 13 (210) 321319
(151) 2008 07 03 (441) 2007 05 28
(732) Calamus Rotan Spółka z o.o., Kraków, PL.

(540)



(531) 12.1.1, 12.1.9, 27.5.1

(510), (511) **20** meble i akcesoria meblowe, krzesła, stoły, podstawy i blaty stołów z drewna, metalu i plastiku, **35** usługi w zakresie prowadzenia sklepu i hurtowni z meblami drewnianymi, metalowymi i plastikowymi.

(111) **210297** (220) 2007 02 19 (210) 321496
(151) 2008 09 25 (441) 2007 05 28
(732) IZOSTAL S.A., Zawadzkie, PL.

(540)



Kolor znaku: niebieski

(531) 26.3.1, 26.13.1, 27.5.1, 29.1.4

(510), (511) **19** płyty, arkusze, rury i kształtki z tworzyw sztucznych, **35** usługi sprzedaży hurtowej i detalicznej rur stalowych, wyrobów hutniczych oraz sprzętu i dodatkowego wyposażenia hydraulicznego i grzejnego, usługi sprzedaży hurtowej i detalicznej płyt, arkuszy, rur i kształtek z tworzyw sztucznych, **37** wykonywanie robót ogólnobudowlanych, związanych z układaniem rurociągów, układaniem rur osłonowych dla linii elektroenergetycznych i telekomunikacyjnych, usługi izolacji antykorozyjnej rur, **40** usługi nakładania powłok na metale, usługi przetwarzania niemetalowych odpadów i wyrobów wybrakowanych, **42** profesjonalne doradztwo w zakresie realizacji inwestycji i kompletnych remontów związanych z sieciami gazowymi.

(111) **210298** (220) 2007 02 19 (210) 321497
 (151) 2008 09 25 (441) 2007 05 28
 (732) IZOSTAL S.A., Zawadzkie, PL.
 (540)



Kolor znaku: niebieski

(531) 26.3.1, 26.13.1, 27.5.1, 29.1.4

(510), (511) **19** płyty, arkusze, rury i kształtki z tworzyw sztucznych, **35** usługi sprzedaży hurtowej i detalicznej rur stalowych, wyrobów hutniczych oraz sprzętu i dodatkowego wyposażenia hydraulicznego i grzejnego, usługi sprzedaży hurtowej i detalicznej płyt, arkuszy, rur i kształtek z tworzyw sztucznych, **37** wykonywanie robót ogólnobudowlanych, związanych z układaniem rurociągów, układaniem rur osłonowych dla linii elektroenergetycznych i telekomunikacyjnych, usługi izolacji antykorozyjnej rur, **40** usługi nakładania powłok na metale, usługi przetwarzania niemetalowych odpadów i wyrobów wybrakowanych, **42** profesjonalne doradztwo w zakresie realizacji inwestycji i kompletnych remontów związanych z sieciami gazowymi.

(111) **210299** (220) 2007 02 21 (210) 321630
 (151) 2008 07 11 (441) 2007 05 28
 (732) MODERTRANS POZNAŃ Sp. z o.o., Poznań, PL.
 (540)



Kolor znaku: ciemnoczerwony, szary, biały

(531) 26.1.1, 27.5.1, 29.1.13

(510), (511) **12** autobusy, autokary, tramwaje, wagony tramwajowe, przyczepy, pojazdy do poruszania się po ziemi i części zamienne do wymienionych towarów zawarte w tej klasie, **37** naprawa i konserwacja: autobusów, autokarów, tramwajów, wagonów, przyczep i pojazdów do poruszania się po ziemi oraz części zamiennych do wymienionych towarów, **39** wypożyczanie pojazdów, transport pasażerski, przewożenie ładunków, **42** opracowywanie projektów technicznych, ekspertyzy inżynierskie, testowanie pojazdów, badania techniczne, badania w dziedzinie mechaniki.

(111) **210300** (220) 2007 02 21 (210) 321631
 (151) 2008 07 11 (441) 2007 05 28
 (732) TORADA COMMUNICATIONS, Małgorzata Spychała, Suchy Las, PL.
 (540)



Kolor znaku: ciemnoszary, żółto-zielony, biały

(531) 27.5.1, 29.1.12

(510), (511) **35** usługi reklamowe public relations, kreowanie wizerunku firm, prowadzenie kampanii reklamowych, doradztwo

w zakresie zarządzania personalnego i doboru kadr, doradztwo marketingowe w zakresie działalności gospodarczej, doradztwo specjalistyczne, organizowanie wystaw i promocji, publikowanie i rozpowszechnianie materiałów reklamowych, publikacji prasowych, doradztwo i pomoc w zakresie organizowania i prowadzenia działalności gospodarczej, pośrednictwo pracy, promocja produktów oraz pośrednictwo w sprzedaży produktów, konsulting, doradztwo w zakresie strategii, promocja sprzedaży, reklama za pośrednictwem sieci komputerowej, telemarketing, organizowanie wystaw w celach handlowych lub reklamowych, usługi wynajmu czasu reklamowego we wszystkich środkach przekazu, wynajmowanie miejsc na umieszczanie ogłoszeń lub reklam, usługi w zakresie kontaktów z mediami, zarządzanie zasobami ludzkimi, usługi w zakresie: agencji informacji handlowej, agencji reklamowo-marketingowej, aukcji publicznych, badania rynku i opinii publicznej, doradztwa handlowego, dystrybucji materiałów reklamowych, opracowywania tekstów technicznych i handlowych, powielania dokumentów, organizowania i prowadzenia dla potrzeb innych podmiotów gospodarczych pokazów i ekspozycji towarów, prognoz ekonomicznych i handlowych, analiz statystycznych, transkrypcji informacji, zarządzania zbiorami informatycznymi, specjalistycznych badań ekonomicznych w dziedzinie działalności gospodarczej, poszukiwania i dostarczania osobom trzecim informacji specjalistycznych związanych z działalnością komercyjną lub gospodarczą, usług sekretarskich, **41** organizowanie i obsługa szkoleń, konferencji, kongresów, kursów edukacyjnych, wykładów, sympozjów, seminariów, zjazdów, publikowanie i wydawanie książek, magazynów specjalistycznych i branżowych, przygotowanie i prowadzenie szkoleń specjalistycznych językowych, konsulting szkoleniowy w zakresie programów motywacyjnych, integracji zespołów, organizowanie przyjęć, organizowanie i prowadzenie kampanii politycznych, organizowanie konkursów edukacyjnych lub rozrywkowych, organizowanie wystaw z dziedziny kultury lub edukacji, usługi wykonywania zdjęć.

(111) **210301** (220) 2006 12 12 (210) 318954
 (151) 2008 04 10 (441) 2007 03 19
 (732) Jacek Kałużny, Chełm, PL.
 (540)



Kolor znaku: czarny, biały, pomarańczowy, szary

(531) 2.9.19, 22.1.1, 24.15.3, 27.5.1, 29.1.14

(510), (511) **41** nauczanie tańca.

(111) **210302** (220) 2007 02 22 (210) 321673
 (151) 2008 06 03 (441) 2007 05 28
 (732) Faber Consulting Spółka z o.o., Toruń, PL.
 (540)



Kolor znaku: granatowy

(531) 1.17.2, 27.5.1, 29.1.4

(510), (511) **35** agencje reklamowe, analizy kosztów, badania w dziedzinie działalności gospodarczej, badania rynku, doradztwo specjalistyczne w sprawach działalności gospodarczej, doradztwo w zakresie prowadzenia działalności gospodarczej, doradztwo w zakresie zarządzania personalnego, doradztwo w zakresie organizacji i zarządzania działalnością gospodarczą, przeprowadzanie ekspertyz w zakresie działalności gospodarczej, profesjonalne doradztwo w zakresie działalności gospodarczej, agencje informacji handlowej, informacja o działalności handlowej, rozpowszechnianie ogłoszeń reklamowych, doradztwo w sprawach zarządzania personelem firmy, pomoc przy zarządzaniu przedsiębiorstwami przemysłowymi lub handlowymi, pomoc w prowadzeniu działalności gospodarczej, pozyskiwanie informacji o działalności gospodarczej, usługi związane z przenoszeniem przedsiębiorstw, rachunkowość, reklama z po-

średnictwem sieci komputerowej, reklamy, reklamy korespondencyjne, badania rynku, wycena działalności handlowej, pomoc doradczą w zarządzaniu przedsiębiorstwami handlowymi i przemysłowymi, **36** analizy finansowe, doradztwo w sprawach ubezpieczeniowych, doradztwo finansowe, operacje na rynku finansowym, pośrednictwo w operacjach giełdowych, inwestycje kapitałowe, **42** doradztwo budowlane, doradztwo w zakresie ochrony środowiska, doradztwo w zakresie własności intelektualnej, ekspertyzy inżynieryjne, kontrola jakości, badania w zakresie prawa.

(111) **210303** (220) 2007 02 22 (210) 321674
 (151) 2008 06 12 (441) 2007 05 28
 (732) Faber Consulting Spółka z o.o., Toruń, PL.
 (540)



Kolor znaku: granatowy

(531) 1.17.2, 27.5.1, 29.1.4

(510), (511) **35** agencje reklamowe, analizy kosztów, badania w dziedzinie działalności gospodarczej, badania rynku, doradztwo specjalistyczne w sprawach działalności gospodarczej, doradztwo w zakresie prowadzenia działalności gospodarczej, doradztwo w zakresie zarządzania personalnego, doradztwo w zakresie organizacji i zarządzania działalnością gospodarczą, przeprowadzanie ekspertyz w zakresie działalności gospodarczej, profesjonalne doradztwo w zakresie działalności gospodarczej, agencje informacji handlowej, informacja o działalności handlowej, rozpowszechnianie ogłoszeń reklamowych, doradztwo w sprawach zarządzania personelem firmy, pomoc przy zarządzaniu przedsiębiorstwami przemysłowymi lub handlowymi, pomoc w prowadzeniu działalności gospodarczej, pozyskiwanie informacji o działalności gospodarczej, usługi związane z przenoszeniem przedsiębiorstw, rachunkowość, reklama z pośrednictwem sieci komputerowej, reklamy, reklamy korespondencyjne, badania rynku, wycena działalności handlowej, pomoc doradczą w zarządzaniu przedsiębiorstwami handlowymi i przemysłowymi, **36** analizy finansowe, doradztwo w sprawach ubezpieczeniowych, doradztwo finansowe, operacje na rynku finansowym, pośrednictwo w operacjach giełdowych, inwestycje kapitałowe, **42** doradztwo budowlane, doradztwo w zakresie ochrony środowiska, doradztwo w zakresie własności intelektualnej, ekspertyzy inżynieryjne, kontrola jakości, badania w zakresie prawa.

(111) **210304** (220) 2007 02 22 (210) 321675
 (151) 2008 06 12 (441) 2007 05 28
 (732) Faber Consulting Spółka z o.o., Toruń, PL.
 (540)



Kolor znaku: granatowy

(531) 1.17.2, 27.5.1, 29.1.4

(510), (511) **35** doradztwo specjalistyczne w sprawach działalności gospodarczej, doradztwo w zakresie prowadzenia działalności gospodarczej, doradztwo w zakresie zarządzania personalnego, doradztwo w zakresie organizacji i zarządzania działalnością gospodarczą, przeprowadzanie ekspertyz w zakresie działalności gospodarczej, **36** doradztwo w sprawach ubezpieczeniowych, doradztwo finansowe, **42** doradztwo w zakresie ochrony środowiska, doradztwo w zakresie własności intelektualnej.

(111) **210305** (220) 2007 02 22 (210) 321676
 (151) 2008 06 12 (441) 2007 05 28
 (732) Faber Consulting Sp. z o.o., Toruń, PL.
 (540)



Kolor znaku: granatowy

(531) 1.17.2, 27.5.1, 29.1.4

(510), (511) **35** agencje reklamowe, analizy kosztów, badania w dziedzinie działalności gospodarczej, badania rynku, doradztwo specjalistyczne w sprawach działalności gospodarczej, doradztwo w zakresie prowadzenia działalności gospodarczej, doradztwo w zakresie zarządzania personalnego, doradztwo w zakresie organizacji i zarządzania działalnością gospodarczą, przeprowadzanie ekspertyz w zakresie działalności gospodarczej, profesjonalne doradztwo w zakresie działalności gospodarczej, agencje informacji handlowej, informacja o działalności handlowej, rozpowszechnianie ogłoszeń reklamowych, doradztwo w sprawach zarządzania personelem firmy, pomoc przy zarządzaniu przedsiębiorstwami przemysłowymi lub handlowymi, pomoc w prowadzeniu działalności gospodarczej, pozyskiwanie informacji o działalności gospodarczej, usługi związane z przenoszeniem przedsiębiorstw, rachunkowość, reklama z pośrednictwem sieci komputerowej, reklamy, reklamy korespondencyjne, wycena działalności handlowej, pomoc doradczą w zarządzaniu przedsiębiorstwami handlowymi i przemysłowymi, **36** analizy finansowe, doradztwo w sprawach ubezpieczeniowych, doradztwo finansowe, operacje na rynku finansowym, pośrednictwo w operacjach giełdowych, inwestycje kapitałowe, **42** doradztwo budowlane, doradztwo w zakresie ochrony środowiska, doradztwo w zakresie własności intelektualnej, ekspertyzy inżynieryjne, kontrola jakości, badania w zakresie prawa.

(111) **210306** (220) 2007 02 22 (210) 321677
 (151) 2008 06 12 (441) 2007 05 28
 (732) Faber Consulting Sp. z o.o., Toruń, PL.
 (540)



Kolor znaku: granatowy

(531) 1.17.2, 27.5.1, 29.1.4

(510), (511) **35** agencje reklamowe, analizy kosztów, badania w dziedzinie działalności gospodarczej, badania rynku, doradztwo specjalistyczne w sprawach działalności gospodarczej, doradztwo w zakresie prowadzenia działalności gospodarczej, doradztwo w zakresie zarządzania personalnego, doradztwo w zakresie organizacji i zarządzania działalnością gospodarczą, przeprowadzanie ekspertyz w zakresie działalności gospodarczej, profesjonalne doradztwo w zakresie działalności gospodarczej, agencje informacji handlowej, informacja o działalności handlowej, rozpowszechnianie ogłoszeń reklamowych, doradztwo w sprawach zarządzania personelem firmy, pomoc przy zarządzaniu przedsiębiorstwami przemysłowymi lub handlowymi, pomoc w prowadzeniu działalności gospodarczej, pozyskiwanie informacji o działalności gospodarczej, usługi związane z przenoszeniem przedsiębiorstw, rachunkowość, reklama z pośrednictwem sieci komputerowej, reklamy, reklamy korespondencyjne, wycena działalności handlowej, pomoc doradczą w zarządzaniu przedsiębiorstwami handlowymi i przemysłowymi, **36** analizy finansowe, doradztwo w sprawach ubezpieczeniowych, doradztwo finansowe, operacje na rynku finansowym, pośrednictwo w operacjach giełdowych, inwestycje kapitałowe, **42** doradztwo budowlane, doradztwo w zakresie ochrony środowiska, doradztwo w zakresie własności intelektualnej, ekspertyzy inżynieryjne, kontrola jakości, badania w zakresie prawa.

(111) **210307** (220) 2007 02 28 (210) 322010
 (151) 2008 08 18 (441) 2007 06 11
 (732) Artman S.A., Kraków, PL.
 (540)



(531) 27.5.1

(510), (511) **18** plecaki, torby, paski, portfele, portmonetki, **25** bielizna, obuwie, nakrycia głowy, daszki do czapek, odzież plażowa, przeciwdeszczowa, odzież ze skóry i imitacji skóry, odzież sportowa i młodzieżowa, kurtki, paski, **35** zgrupowanie na rzecz osób trzeźwych różnych towarów i usług pozwalających nabywcy wygodnie je oglądać i kupować w hurtowni i sklepach z artykułami odzieżowymi i obuwiem.

(111) **210308** (220) 2007 03 05 (210) 322184
 (151) 2008 07 29 (441) 2007 06 11
 (732) Usługi Transportowe Janusz Szczepański, Góra Kalwaria, PL.
 (540)



Kolor znaku: niebieski i odcienie

(531) 1.15.24, 27.5.1, 29.1.4, 29.1.6
 (510), (511) **09** urządzenia do dozowania wody automatyczne, dys-
 trybutory wody automatyczne, wskaźniki poziomu wody, **11** urzą-
 dzenia do zaopatrzenia w wodę, aparatura i instalacje do zmieł-
 czania wody, aparatura i urządzenia do uzdatniania wody, aparaty
 do pobierania wody, instalacje do dystrybucji wody, instalacje do
 uzdatniania wody, instalacje do schładzania wody, instalacje do za-
 opatrzenia w wodę, instalacje wodociągowe, aparatura destyla-
 cyjna, dozowniki wody, urządzenia do dozowania wody, aparaty do
 podgrzewania wody, podgrzewacze do wody i części do podgrze-
 waczy, sterylizatory do wody, urządzenia do filtrowania wody, urzą-
 dzenia do ujęcia wody, filtry do wody pitnej, zbiorniki do wody pod
 ciśnieniem, zbiorniki ciśnieniowe do wody, przewody do instalacji
 sanitarnej, instalacje przewodów wodociągowych, zawory regulu-
 jące poziom wody w zbiornikach, zawory mieszalnikowe do prze-
 wodów wodociągowych, armatura regulacyjna i zabezpieczająca
 do urządzeń wodnych, pompy ciepłe, pompki, krany, uszczelki do
 kranów wodociągowych, pojemniki chłodnicze, **35** usługi agencyjne
 i przedstawicielskie w zakresie importu i eksportu towarów oraz han-
 dlu wewnętrznego, usługi w zakresie prowadzenia interesów osób
 trzecich na ich zlecenie w ramach udzielonych pełnomocnictw w za-
 kresie handlu dobrami inwestycyjnymi i konsumpcyjnymi: składanie
 w imieniu osób trzecich ofert techniczno-handlowych, negocjowa-
 nie warunków kontraktów handlowych, udział w przetargach na
 dostawę towarów, realizację inwestycji i projektów techniczno-han-
 dlowych, podpisywanie w imieniu osób trzecich umów i kontraktów
 handlowych, promocja sprzedaży, organizowanie i prowadzenie sto-
 isk firmowych na targach handlowych i specjalistycznych, załatwia-
 nie w imieniu osób trzecich reklamacji towarowych, usługi reklamo-
 we w zakresie prowadzenia działalności gospodarczej, a zwłaszcza
 reklama wizualna, prasowa, telewizyjna i radiowa, reklama poprzez
 sieci komputerowe, reklamy korespondencyjne, wynajmowanie po-
 wierzchni na cele reklamowe, uaktualnianie materiału reklamowego,
 wypożyczanie materiału reklamowego, rozpowszechnianie ogło-
 szeń reklamowych, publikowanie tekstów reklamowych, promocja
 wyrobów, prowadzenie marketingu, pokazy towarów, organizacja
 wystaw handlowych lub reklamowych, usługi w zakresie pośrednic-
 twa handlowego, usługi w zakresie prowadzenia agencji importo-
 wo-eksportowej, usługi w zakresie sprzedaży hurtowej i detalicznej
 dystrybutorów do wody, pomp, pompek, mis, pojemników, zbiorni-
 ków na wodę, butli na wodę, podajników do kubków na wodę, fil-
 trów do wody, dodatków do wody, preparatów jodowych, artykułów
 sportowych i gimnastycznych, gier i zabawek, ozdób choinkowych,
 wynajem dystrybutorów do wody, urządzeń do wody, dystrybucja
 i rozpowszechnianie katalogów, wydawnictw, cenników firmowych
 oraz materiałów reklamowych: druków, próbek, prospektów, bro-
 szur, **39** zaopatrzenie osób trzecich w wodę, zaopatrzenie w wodę
 klientów instytucjonalnych i indywidualnych.

(111) **210309** (220) 2007 03 07 (210) 322273
 (151) 2008 07 03 (441) 2007 06 11
 (732) COPYZONE Jacek Kołodziej, Warszawa, PL.
 (540) COPYZONE

(510), (511) **16** pieczęcie (stemple), **35** kserowanie czarno-białe,
 kserowanie kolorowe, wizytówki, zaproszenia, foldery reklamowe,
 usługi przepisywania, usługi formatowania tekstu, archiwizacja do-
 kumentów, **40** druk czarno-biały, druk kolorowy, bindowanie, termo-
 bindowanie, oprawa prac, klejenie prac, cięcie kartek, laminowanie,
42 skanowanie, projektowanie rysunków, grafik, logo, ulotek, wypo-
 życzanie sprzętu komputerowego wraz z oprogramowaniem.

(111) **210310** (220) 2007 03 09 (210) 322353
 (151) 2008 07 02 (441) 2007 06 11

(732) Przedsiębiorstwo Handlowe „SYLVANO” Elżbieta Surowiec,
 Kielce, PL.
 (540)



Kolor znaku: czarny, złoty, biały

(531) 26.4.1, 27.5.1, 29.1.13
 (510), (511) **25** obuwie.

(111) **210311** (220) 2007 03 14 (210) 322615
 (151) 2008 09 29 (441) 2007 06 25
 (732) Zakłady Farmaceutyczne POLPHARMA Spółka Akcyjna,
 Starogard Gdański, PL.
 (540) TACRODEL
 (510), (511) **01** produkty chemiczne przeznaczone dla przemysłu,
05 produkty farmaceutyczne i weterynaryjne.

(111) **210312** (220) 2007 03 15 (210) 322629
 (151) 2008 07 03 (441) 2007 06 25
 (732) „SPOŁEM” POWSZECHNA SPÓŁDZIELNIA SPOŻYWCÓW
 „PÓŁNOC” we Wrocławiu, Wrocław, PL.
 (540)



Kolor znaku: biały, niebieski

(531) 24.17.25, 26.4.1, 27.5.1, 29.1.12
 (510), (511) **03** mydła, środki perfumeryjne, olejki eteryczne, ko-
 smetyki, płyny do pielęgnacji włosów, środki do czyszczenia zębów,
 środki wybielające i inne substancje stosowane w praniu, środki do
 czyszczenia, polerowania i ścierania, dezodoranty osobiste, **29** mię-
 so, ryby, drób, dziczyzna, ekstrakty mięsne, konserwowane, suszone
 i gotowane owoce i warzywa, galaretki jadalne, galaretki do mięsa,
 dzemy, kompoty, jaja, produkty mleczne, oleje i tłuszcze jadalne,
30 kawa, herbata, kakao, cukier, ryż, tapioka, sago, kawa nienatural-
 na, mąka i produkty zbożowe, chleb, pieczywo cukiernicze, słodczy,
 lody, miód, syropy, drożdże, proszek do pieczenia, sól, musztarda,
 ocet, sosy, przyprawy, lód, napoje na bazie kawy, kakao, czekolady,
 zboża przystosowane do spożycia przez ludzi, galaretki owocowe,
31 produkty rolne, ogrodnicze, leśne oraz ziarna nie ujęte w innych
 klasach, świeże owoce i warzywa, nasiona roślin, rośliny i kwiaty na-
 turalne, karma dla zwierząt, słoń, żywe zwierzęta, **32** piwo, wody
 mineralne i gazowane oraz inne napoje bezalkoholowe, napoje
 owocowe i soki owocowe, syropy i inne preparaty do produkcji na-
 pojów, **33** napoje alkoholowe z wyjątkiem piwa, **34** tytoń, przybory
 dla palaczy, zapalaki, **35** usługi prowadzenia sklepu lub hurtowni, tak-
 że za pośrednictwem internetu, w zakresie następujących towarów:
 mydeł, środków perfumeryjnych, olejków eterycznych, kosmetyków,
 płynów do pielęgnacji włosów, środków do czyszczenia zębów, środ-
 ków wybielających i innych substancji stosowanych w praniu, środ-
 ków do czyszczenia, polerowania i ścierania, dezodorantów osobi-
 stych, mięsa, ryb, dziczyzny, ekstraktów mięsnych, konserwowanych,
 suszonych i gotowanych owoców i warzyw, galaretek owocowych,
 galaretek jadalnych, galaretek do mięs, dżemów, kompotów, jaj,
 produktów mlecznych, olejków i tłuszczy jadalnych, kawy, herbaty,
 kakao, cukru, ryżu, tapioki, sago, kawy nienaturalnej, mąki i produk-
 tów zbożowych, chleba, pieczywa cukierniczego, słodczy, lodów,
 syropów, drożdży, proszku do pieczenia, soli, musztardy, octu, so-
 sów, przypraw, lodu, napojów na bazie kawy, kakao, czekolady,
 zbóż przystosowanych do spożycia przez ludzi, produktów rolnych,
 ogrodniczych, leśnych oraz ziarn nie ujętych w innych klasach, świe-
 żych owoców i warzyw, nasion roślin i kwiatów naturalnych, karmy
 dla zwierząt, słoń, żywych zwierząt, piwa, wody mineralnej i gazo-

wanej oraz innych napojów bezalkoholowych, napojów owocowych i soków, syropów i innych preparatów do produkcji napojów, napojów alkoholowych z wyjątkiem piwa, tytoniu, przyborów dla palaczy, zapalek.

(111) **210313** (220) 2007 03 16 (210) 322698
(151) 2008 07 03 (441) 2007 06 25
(732) Godlewska Elżbieta, Białystok, PL.

(540) RYBCIE ZNAD BIEBRZY

(510), (511) **35** profesjonalne zarządzanie działalnością artystyczną, uaktualnianie materiałów reklamowych, **42** doradztwo w zakresie własności intelektualnej, licencjonowanie własności intelektualnej, usługi związane z bezpieczeństwem własności intelektualnej, doradztwo i zarządzanie w zakresie prawa autorskiego.

(111) **210314** (220) 2007 03 16 (210) 322760
(151) 2008 09 17 (441) 2007 06 25

(732) „VOX INDUSTRIE” S.A., Janikowo, PL.

(540) DJ METALIK

(510), (511) **20** meble, materace sprężynowe do łóżek, poduszki, pościel-oprócz bielizny pościelowej, sienniki, zagłówki, śpiwory kempingowe, lustra, ramy do obrazów, stojaki na parasole, stojaki do gazet, stojaki na kapelusze, stojaki do talerzy, stojaki na strzelby, kwietniki, kosze i koszyki-niemetalowe, drabinki z drewna i tworzyw sztucznych, drzwi do mebli, gabloty, karnisze do zasłon, pojemniki niemetalowe, skrzynki na listy niemetalowe i niemurowane, zasłony z bambusa, zasłony z koralików do dekoracji, zwierzęta wypchane, stoiska wystawowe, wyroby z drewna, korka, trzciny, wikliny, rogu, kości słoniowej, fiszbinów, muszli, bursztynu, macicy perłowej, sepiolitu, imitacji tych surowców lub z tworzyw sztucznych.

(111) **210315** (220) 2007 03 19 (210) 322776
(151) 2008 10 02 (441) 2007 06 25

(732) Info-GLOBAL Marek Dąbrowski, Dariusz Śron Spółka Jawna, Ostrów Wielkopolski, PL.

(540)

Ambe®oofer

(531) 26.1.1, 27.5.1

(510), (511) **06** budowlane materiały metalowe, śruby metalowe, wkręty samowierzące, gwoździe, nity, nakrętki i podkładki metalowe.

(111) **210316** (220) 2007 03 20 (210) 322915
(151) 2008 09 12 (441) 2007 06 25

(732) AYALA Wojciech Wierzchowski, Agnieszka Wierzchowska Spółka Jawna, Piaseczno, PL.

(540)



Kolor znaku: czarny, czerwony

(531) 12.1.9, 27.5.1, 29.1.1, 29.1.8

(510), (511) **06** meble metalowe, osprzęt do mebli metalowy, **10** meble specjalne do celów medycznych, aparaty i instrumenty medyczne, **18** wykończenia do mebli ze skóry i z imitacji skóry, **20** meble, meble biurowe, meble szkolne, meble do salonów fryzjerskich i gabinetów kosmetycznych, meble metalowe, meble z drewna, półki meblowe, krzesła, krzesła biurowe, konferencyjne, restauracyjne, obrotowe, warsztatowe, taborety, fotele, fotele gabinetowe i pracownicze, fotele fryzjerskie, myjnie, stanowiska fryzjerskie pomocniki fryzjerskie, łóżka kosmetyczne, zestawy recepcyjne, sofy, kanapy, osprzęt do mebli niemetalowy, wykończeniowe elementy plastikowe do mebli, lustra, wyposażenie do salonów fryzjerskich i gabinetów kosmetycznych, sprzęt elektryczny do salonów fryzjerskich i gabinetów kosmetycznych, sprzęt kosmetyczny, akcesoria kosmetyczne i fryzjerskie, aparaty kosmetyczne, sterylizatory, lampy lupy, stanowiska do manicure i pedicure.

(111) **210317** (220) 2007 03 20 (210) 322932
(151) 2008 07 02 (441) 2007 06 25
(732) Zakłady Mięsne „PAMSO” Spółka Akcyjna, Pabianice, PL.
(540)



(531) 6.7.25, 7.1.9, 7.1.25, 27.5.1

(510), (511) **29** baleron, bekon, boczek, flaki, flaki konserwowane, kiełbasy, łój spożywczy, mięso, mięso konserwowane, pasztety z wątróbki, salceson, słonina, smalec, szynka, kaszanka, pasztetowa, polędwica, zupy mięsne, gulasz, inne wyroby wędliniarskie i garmazeryjne, **30** pasztety mięsne, sosy mięsne.

(111) **210318** (220) 2007 03 23 (210) 323052
(151) 2008 07 15 (441) 2007 06 25

(732) „Budman” Ceramika Budowlana Mirosław Mańko, Gliwice, PL.

(540)

budman

(531) 27.5.1

(510), (511) **19** materiały budowlane niemetalowe, dachy niemetalowe, daszki niemetalowe, dachówki, dachówki ceramiczne, akcesoria dachowe niemetalowe, pokrycia dachowe, bitumiczne powłoki dachowe, cegły, cegły klinkierowe, cegły klinkierowe brukowe, okładziny ścienne, kształtki niemetalowe, krokwie dachowe, łupki dachowe, dachówki niemetalowe, niemetalowe konstrukcje przykryć dachów, daszki niemetalowe, kształtowniki niemetalowe, rusztowania niemetalowe, terakota, płytki ceramiczne, pustaki ścienne ceramiczne, płytki klinkierowe posadzkowe, ceramika posadzkowa, izolacja dachowa, okna dachowe niemetalowe, systemy odwadniania dachów niemetalowe, **35** zgrupowanie na rzecz osób trzecich różnych towarów pozwalające nabywcy wygodnie je oglądać i kupować z następującymi artykułami: materiały budowlane, dachówki, pokrycia dachowe, **37** budownictwo, informacja budowlana, nadzór budowlany, usługi ogólnobudowlane, usługi w zakresie budowy kompletnych obiektów, usługi w zakresie robót budowlano-montażowych i wykończeniowych wewnętrznych i zewnętrznych, usługi w zakresie wykonania konstrukcji i pokryć dachowych, usługi w zakresie ocieplania domów, usługi remontowe i modernizacyjne z zakresu budownictwa, usługi stolarskie, usługi ciesielskie, usługi hydrauliczne, izolowanie budynków, malowanie, murowanie, montaż i naprawa instalacji grzewczej, montaż i naprawa instalacji wodno-kanalizacyjnej, montaż i naprawa instalacji elektrycznej, rozbiorka budynków, tynkowanie, uszczelnianie budynków, czyszczenie budynków, montaż materiałów budowlanych, wypożyczanie sprzętu budowlanego, renowacja budynków, tapetowanie, roboty ziemne, **39** transport, usługi związane z wynajmem środków transportu, usługi spedycyjne, usługi magazynowania, usługi związane z załadunkiem towarów, rozładunkiem towarów, konfekcjonowaniem towarów, dostarczaniem towarów.

(111) **210319** (220) 2007 03 23 (210) 323053
(151) 2008 06 27 (441) 2007 06 25

(732) „Budman” Ceramika Budowlana Mirosław Mańko, Gliwice, PL.

(540)



Kolor znaku: czerwony, czarny, biały

(531) 26.4.1, 27.5.1, 29.1.12

(510), (511) **06** materiały budowlane metalowe, dachy metalowe, daszki metalowe, pokrycia metalowe, akcesoria dachowe metalowe, systemy odwadniania dachów metalowe, **19** materiały budowlane niemetalowe, dachy niemetalowe, daszki niemetalowe, dachówki, dachówki ceramiczne, akcesoria dachowe niemetalowe, pokrycia dachowe, bitumiczne powłoki dachowe, cegły, cegły klinkierowe, cegły klinkierowe brukowe, okładziny ścienne, kształtki niemetalowe, krokwie dachowe, łupki dachowe, dachówki niemetalowe, niemetalowe konstrukcje przykryć dachów, daszki niemetalowe, kształtowniki niemetalowe, rusztowania niemetalowe, terakota, płytki ceramiczne, pustaki ścienne ceramiczne, płytki klinkierowe posadzkowe, ceramika posadzkowa, izolacja dachowa, okna dachowe niemetalowe, systemy odwadniania dachów niemetalowe, **35** zgrupowanie na rzecz osób trzecich różnych towarów pozwalające nabywcy wygodnie je oglądać i kupować z następującymi artykułami: materiały budowlane niemetalowe, materiały budowlane metalowe, dachówki, pokrycia dachowe, **37** budownictwo, informacja budowlana, nadzór budowlany, usługi ogólnobudowlane, usługi w zakresie budowy kompletnych obiektów, usługi w zakresie robót budowlano-montażowych i wykończeniowych wewnętrznych i zewnętrznych, usługi w zakresie wykonania konstrukcji i pokryć dachowych, usługi w zakresie ocieplania domów, usługi remontowe i modernizacyjne z zakresu budownictwa, usługi stolarskie, usługi ciesielskie, usługi hydrauliczne, izolowanie budynków, malowanie, murowanie, montaż i naprawa instalacji grzewczej, montaż i naprawa instalacji wodno-kanalizacyjnej, montaż i naprawa instalacji elektrycznej, rozbiórka budynków, tynkowanie, uszczelnianie budynków, czyszczenie budynków, montaż materiałów budowlanych, wypożyczanie sprzętu budowlanego, renowacja budynków, tapetowanie, roboty ziemne, **39** transport, usługi związane z wynajmem środków transportu, usługi spedycyjne, usługi magazynowania, usługi związane z załadunkiem towarów, rozładunkiem towarów, konfekcjonowaniem towarów, dostarczaniem towarów.

(111) **210320** (220) 2007 03 23 (210) 323063
 (151) 2008 07 30 (441) 2007 06 25
 (732) Przedsiębiorstwo CHEMISTIK M.Gadaj, B.Draczyński Spółka Jawna, Jaworzno, PL.
 (540)



Kolor znaku: niebieski, żółty, biały, czarny

(531) 24.15.2, 27.5.1, 29.1.14
 (510), (511) **01** kleje inne niż do papieru lub do użytku domowego, preparaty do klejenia, preparaty do odklejania, silikony, żywice syntetyczne w stanie surowym, **06** pojemniki i opakowania metalowe, **16** kleje do papieru lub do użytku domowego i ich opakowania ujęte w tej klasie, taśmy samoprzylepne do celów papierniczych lub do użytku domowego.

(111) **210321** (220) 2007 03 23 (210) 323064
 (151) 2008 07 30 (441) 2007 06 25
 (732) Przedsiębiorstwo CHEMISTIK M.Gadaj, B.Draczyński Spółka Jawna, Jaworzno, PL.
 (540)



Kolor znaku: czerwony, żółty, biały, czarny

(531) 24.15.2, 27.5.1, 29.1.14
 (510), (511) **01** kleje inne niż do papieru lub do użytku domowego, preparaty do klejenia, preparaty do odklejania, silikony, żywice syntetyczne w stanie surowym, **06** pojemniki i opakowania metalowe, **16** etykiety nie z materiału tekstylnego, kleje do papieru lub do użyt-

ku domowego i ich opakowania ujęte w tej klasie, taśmy samoprzylepne do celów papierniczych lub do użytku domowego.

(111) **210322** (220) 2007 03 23 (210) 323065
 (151) 2008 09 12 (441) 2007 06 25
 (732) HYDRO-INVEST s.c. Tomasz Stefański, Jerzy Stefański, Warszawa, PL.
 (540) HYDRO INVEST
 (510), (511) **37** ogrzewanie (montaż i naprawa instalacji-), hydrauliczne usługi, klimatyzacja (instalowanie oraz naprawa urządzeń-), rurociągi (budowa i konserwacja-), budownictwo.

(111) **210323** (220) 2007 03 26 (210) 323166
 (151) 2008 06 25 (441) 2007 07 09
 (732) LIMATHERM Spółka Akcyjna, Limanowa, PL.
 (540)



(531) 14.1.1, 15.1.17, 15.9.1, 26.15.3
 (510), (511) **06** odlewy metalowe, głowice przyłączeniowe, obudowy metalowe dla branży elektrycznej, **07** obudowy maszyn elektrycznych, reduktorów, zaworów, **09** obudowy przyrządów pomiarowych, kontrolnych, badawczych, wskaźników, czujników, regulatorów, przetworników wielkości technicznych, obudowy zespołów elektronicznych.

(111) **210324** (220) 2007 03 26 (210) 323191
 (151) 2008 07 04 (441) 2007 07 09
 (732) Zakłady Przemysłu Cukierniczego MIESZKO Spółka Akcyjna, Warszawa, PL.
 (540) CHERISSIMO
 (510), (511) **29** mięso, ryby, drób, dziczyzna, ekstrakty mięsne, konserwowane, mrożone, suszone i gotowane owoce i warzywa, galaretki, dżemy, kompoty, jaja, mleko, produkty mleczne, oleje i tłuszcze jadalne.

(111) **210325** (220) 2007 03 26 (210) 323193
 (151) 2008 07 04 (441) 2007 07 09
 (732) Zakłady Przemysłu Cukierniczego MIESZKO Spółka Akcyjna, Warszawa, PL.
 (540) AMORETTA
 (510), (511) **29** mięso, ryby, drób, dziczyzna, ekstrakty mięsne, konserwowane, mrożone, suszone i gotowane owoce i warzywa, galaretki, dżemy, kompoty, jaja, mleko, produkty mleczne, oleje i tłuszcze jadalne.

(111) **210326** (220) 2007 03 26 (210) 323196
 (151) 2008 07 04 (441) 2007 07 09
 (732) Firma Handlowa „REMAX” Wojciech Moskała, Kraków, PL.
 (540) skalski
 (510), (511) **25** obuwie.

(111) **210327** (220) 2007 03 26 (210) 323197
 (151) 2008 07 04 (441) 2007 07 09
 (732) Firma Handlowa „REMAX” Wojciech Moskała, Kraków, PL.
 (540) wolski
 (510), (511) **25** obuwie.

(111) **210328** (220) 2007 03 27 (210) 323209
 (151) 2008 07 14 (441) 2007 07 09
 (732) Przedsiębiorstwo CHEMISTIK M. Gadaj, B. Draczyński Spółka Jawna, Jaworzno, PL.

(540)



Kolor znaku: biały, niebieski, fioletowy, czarny, żółty

(531) 24.15.3, 25.5.1, 27.5.1, 29.1.15

(510), (511) **01** kleje inne niż do papieru lub do użytku domowego, preparaty do klejenia, preparaty do odklejania, silikon, żywice syntetyczne w stanie surowym, **06** pojemniki i opakowania metalowe, **16** kleje do papieru lub do użytku domowego i ich opakowania ujęte w tej klasie, taśmy samoprzylepne do celów papierniczych lub do użytku domowego.

(111) **210329** (220) 2007 03 27 (210) 323210
(151) 2008 07 14 (441) 2007 07 09

(732) Przedsiębiorstwo CHEMISTIK M. Gadaj, B. Draczyński
Spółka Jawna, Jaworzno, PL.

(540)



Kolor znaku: biały, czerwony, fioletowy, żółty

(531) 24.15.3, 25.5.1, 27.5.1, 29.1.14

(510), (511) **01** kleje inne niż do papieru lub do użytku domowego, preparaty do klejenia, preparaty do odklejania, silikon, żywice syntetyczne w stanie surowym, **06** pojemniki i opakowania metalowe, **16** kleje do papieru lub do użytku domowego i ich opakowania ujęte w tej klasie, taśmy samoprzylepne do celów papierniczych lub do użytku domowego.

(111) **210330** (220) 2007 03 26 (210) 323167
(151) 2008 06 25 (441) 2007 07 09

(732) LIMATHERM Spółka Akcyjna, Limanowa, PL.

(540)



Kolor znaku: srebrny

(531) 14.1.1, 15.1.17, 15.9.1, 26.15.3, 29.1.6

(510), (511) **06** odlewy metalowe, głowice przyłączeniowe, obudowy metalowe dla branży elektrycznej, **07** obudowy maszyn elektrycznych, reduktorów, zaworów, **09** obudowy przyrządów pomiarowych, kontrolnych, badawczych, wskaźników, czujników, regulatorów, przetworników wielkości technicznych, obudowy zespołów elektronicznych.

(111) **210331** (220) 2007 03 27 (210) 323247
(151) 2008 07 02 (441) 2007 07 09

(732) Zakłady Przemysłu Cukierniczego MIESZKO S.A.,
Warszawa, PL.

(540) ZOZOLE

(510), (511) **41** nauczanie, kształcenie, rozrywka, usługi w zakresie sportu i kultury.

(111) **210332** (220) 2007 03 27 (210) 323248
(151) 2008 07 02 (441) 2007 07 09

(732) Zakłady Przemysłu Cukierniczego MIESZKO S.A.,
Warszawa, PL.

(540)



Kolor znaku: biały, różowy, niebieski

(531) 27.5.1, 29.1.13

(510), (511) **41** nauczanie, kształcenie, rozrywka, usługi w zakresie sportu i kultury.

(111) **210333** (220) 2007 03 27 (210) 323249
(151) 2008 07 02 (441) 2007 07 09

(732) Zakłady Przemysłu Cukierniczego MIESZKO S.A.,
Warszawa, PL.

(540)



Kolor znaku: biały, żółty, zielony, niebieski, czerwony

(531) 2.5.23, 2.5.25, 29.1.15

(510), (511) **41** nauczanie, kształcenie, rozrywka, usługi w zakresie sportu i kultury.

(111) **210334** (220) 2007 03 27 (210) 323250
(151) 2008 07 02 (441) 2007 07 09

(732) Zakłady Przemysłu Cukierniczego MIESZKO S.A.,
Warszawa, PL.

(540)



Kolor znaku: biały, czerwony, żółty, niebieski, zielony

(531) 2.5.23, 2.5.25, 21.3.25, 29.1.15

(510), (511) **41** nauczanie, kształcenie, rozrywka, usługi w zakresie sportu i kultury.

(111) **210335** (220) 2007 03 27 (210) 323251
(151) 2008 06 23 (441) 2007 07 09

(732) Zakłady Przemysłu Cukierniczego MIESZKO Spółka Akcyjna,
Warszawa, PL.

(540)



Kolor znaku: niebieski i odcienie, biały, czarny, żółty, czerwony, brązowy, zielony, fioletowy, różowy

(531) 2.5.8, 2.5.23, 2.5.25, 21.3.25, 29.1.15

(510), (511) **41** nauczanie, kształcenie, rozrywka, działalność sportowa i kulturalna.

(111) **210336** (220) 2007 03 27 (210) 323252
 (151) 2008 06 23 (441) 2007 07 09
 (732) Zakłady Przemysłu Cukierniczego MIESZKO Spółka Akcyjna,
 Warszawa, PL.
 (540)



Kolor znaku: żółty, zielony, czerwony, niebieski i odcienie, biały,
 czarny, szary
 (531) 2.5.8, 2.5.23, 2.5.25, 16.1.4, 16.1.14, 21.3.11, 29.1.15
 (510), (511) **41** nauczanie, kształcenie, rozrywka, działalność sporto-
 wa i kulturalna.

(111) **210337** (220) 2007 03 27 (210) 323253
 (151) 2008 06 23 (441) 2007 07 09
 (732) Zakłady Przemysłu Cukierniczego MIESZKO Spółka Akcyjna,
 Warszawa, PL.
 (540)



Kolor znaku: biały, czarny, szary, żółty, czerwony, zielony,
 niebieski, pomarańczowy, brązowy
 (531) 2.5.23, 2.5.25, 16.1.4, 16.1.14, 16.1.15, 16.1.25, 29.1.15
 (510), (511) **41** nauczanie, kształcenie, rozrywka, działalność sporto-
 wa i kulturalna.

(111) **210338** (220) 2007 03 29 (210) 323387
 (151) 2008 07 03 (441) 2007 07 09
 (732) „SERY ICC PASŁĘK” Spółka z o.o., Pasłęk, PL.
 (540)



Kolor znaku: biały, pomarańczowy, kremowy, zielony, czerwony,
 czarny
 (531) 2.1.2, 2.1.20, 3.3.1, 9.1.10, 25.1.9, 26.1.1, 27.5.1, 29.1.15
 (510), (511) **29** mleko, sery i produkty nabiałowe, oleje i tłuszcze ja-
 dalne.

(111) **210339** (220) 2007 03 30 (210) 323465
 (151) 2008 07 02 (441) 2007 07 09
 (732) Przedsiębiorstwo Usługowo-Handlowe „DAKRO” Dariusz
 Kroczyński, Lublin, PL.
 (540)



Kolor znaku: stalowy, granatowy
 (531) 7.3.15, 14.1.1, 27.5.1

(510), (511) **06** balustrady, schody, poręcze, ogrodzenia, zadaszenia,
 cokoły, obudowy kominków, ze stali nierdzewnej, **42** projektowanie
 balustrad, schodów, poręczy, ogrodzeń, zadaszeń, cokołów, obudów
 kominków, ze stali nierdzewnej, projektowanie wnętrz.

(111) **210340** (220) 2007 03 30 (210) 323466
 (151) 2008 07 02 (441) 2007 07 09
 (732) Przedsiębiorstwo Usługowo-Handlowe „DAKRO” Dariusz
 Kroczyński, Lublin, PL.
 (540)



(531) 14.1.1, 26.4.2, 27.5.1
 (510), (511) **06** balustrady, schody, poręcze, ogrodzenia, zadaszenia,
 cokoły, obudowy kominków, ze stali nierdzewnej, **42** projektowanie
 balustrad, schodów, poręczy, ogrodzeń, zadaszeń, cokołów, obudów
 kominków, ze stali nierdzewnej, projektowanie wnętrz.

(111) **210341** (220) 2007 04 02 (210) 323493
 (151) 2008 07 04 (441) 2007 07 09
 (732) VICTORIA CYMES Spółka z ograniczoną odpowiedzialnością,
 Wałcz, PL.
 (540)



Kolor znaku: zielony, czerwony, biały, pomarańczowy, granatowy,
 kremowy, różowy
 (531) 5.3.11, 5.3.14, 5.7.11, 9.1.10, 25.1.1, 26.4.2, 27.5.1, 29.1.15
 (510), (511) **32** syropy do napojów, syropy do lemoniady.

(111) **210342** (220) 2007 04 02 (210) 323494
 (151) 2008 07 04 (441) 2007 07 09
 (732) VICTORIA CYMES Spółka z ograniczoną odpowiedzialnością,
 Wałcz, PL.
 (540)



Kolor znaku: zielony, granatowy, czerwony, biały, kremowy,
 różowy
 (531) 5.3.11, 5.3.14, 5.7.8, 9.1.10, 25.1.1, 26.4.2, 27.5.1, 29.1.15
 (510), (511) **32** syrop do napojów, syropy do lemoniady.

(111) **210343** (220) 2007 04 02 (210) 323495
 (151) 2008 07 04 (441) 2007 07 09
 (732) VICTORIA CYMES Spółka z ograniczoną odpowiedzialnością,
 Wałcz, PL.
 (540)



Kolor znaku: zielony, żółty, czerwony, biały, granatowy, kremowy,
 różowy
 (531) 5.3.11, 5.3.14, 5.7.8, 9.1.10, 25.1.1, 26.4.2, 27.5.1, 29.1.15
 (510), (511) **32** syropy do napojów, syropy do lemoniady.

(111) **210344** (220) 2007 04 02 (210) 323496
 (151) 2008 07 04 (441) 2007 07 09
 (732) VICTORIA CYMES Spółka z ograniczoną odpowiedzialnością,
 Wałcz, PL.
 (540)



Kolor znaku: zielony, czerwony, biały, granatowy, kremowy,
 różowy
 (531) 5.3.11, 5.3.14, 5.7.16, 9.1.10, 25.1.1, 26.4.2, 27.5.1, 29.1.15
 (510), (511) **32** syropy do napojów, syropy do lemoniady.

(111) **210345** (220) 2007 04 02 (210) 323497
 (151) 2008 07 04 (441) 2007 07 09
 (732) VICTORIA CYMES Spółka z ograniczoną odpowiedzialnością,
 Wałcz, PL.
 (540)



Kolor znaku: zielony, różowy, czerwony, biały, granatowy,
 kremowy, pomarańczowy
 (531) 5.3.11, 5.3.14, 5.7.24, 9.1.10, 25.1.1, 26.4.2, 27.5.1, 29.1.15
 (510), (511) **32** syropy do napojów, syropy do lemoniady.

(111) **210346** (220) 2007 04 02 (210) 323528
 (151) 2008 09 09 (441) 2007 07 09
 (732) Firma Cukiernicza „SOLIDARNOŚĆ-rok założenia 1952”
 Spółka z ograniczoną odpowiedzialnością, Lublin, PL.
 (540) L'AMOUR
 (510), (511) **30** czekoladki w bombonierkach.

(111) **210347** (220) 2007 04 02 (210) 323529
 (151) 2008 09 09 (441) 2007 07 09
 (732) Firma Cukiernicza „SOLIDARNOŚĆ-rok założenia 1952”
 Spółka z ograniczoną odpowiedzialnością, Lublin, PL.
 (540) SOLIDARNOŚĆ L'AMOUR
 (510), (511) **30** czekoladki w bombonierkach.

(111) **210348** (220) 2007 04 03 (210) 323560
 (151) 2008 07 09 (441) 2007 07 09
 (732) Fundacja Edukacji Technicznej, Gliwice, PL.
 (540) Silesianum
 (510), (511) **16** książki, materiały do nauczania, katalogi, czasopisma,
 wydawnictwa periodyczne, afisze, plakaty, albumy, blankiety, bro-
 szury, druki, emblematy, kalendarze, koperty, karty pocztowe, notat-
 niki, notesy, papier listowy, papeteria, pióra, ołówki, plakaty, okładki,
 obwoluty, **41** nauczanie, kształcenie, nauczanie korespondencyjne,
 kształcenie praktyczne, informacja o edukacji, publikowanie książek,
 publikowanie tekstów, wypożyczanie książek, organizowanie wy-
 staw z dziedziny kultury lub edukacji, organizowanie i prowadzenie
 konferencji, organizowanie i prowadzenie kongresów, seminariów
 i sympozjów, organizowanie i prowadzenie zjazdów, organizowanie
 i prowadzenie pracowni specjalistycznych, publikacja elektroniczna
 on-line książek i periodyków, prowadzenie szkoleń i kursów edu-
 kacyjnych z zakresu doradztwa technicznego, metodologicznego
 i zakresu zarządzania, zawodowe poradnictwo, porady w zakresie
 edukacji, organizowanie stażów pracy, produkcja utworów multime-
 dialnych, audio i wideo, **42** usługi i badania naukowe i techniczne
 oraz ich projektowanie, wykonywanie opinii i ekspertyz naukowych
 oraz inżynierskich, usługi konsultingowe w zakresie transferu tech-
 nologii, zarządzania doradztwa technicznego i organizacyjnego,

w tym związanego z produkcją, doradztwa w zakresie prowadzenia
 działalności gospodarczej i usługi w zakresie kształcenia ustawicz-
 nego, doradztwo w zakresie wdrażania systemów jakości w przed-
 sięwzięciach, odbiory jakościowe, kwalifikacje jakości, certyfikacja,
 atestacja, badania wyrobów, wdrażanie metod i systemów jakości,
 prace badawczo rozwojowe w dziedzinie nauk przyrodniczych
 i technicznych, w dziedzinie psychologii, socjologii i pedagogiki oraz
 pozostałych nauk humanistycznych i społecznych, projektowanie
 oprogramowania komputerowego, projektowanie systemów kom-
 puterowych, instalacje oprogramowania komputerowego, doradz-
 two w zakresie ochrony środowiska.

(111) **210349** (220) 2007 04 03 (210) 323561
 (151) 2008 07 09 (441) 2007 07 09
 (732) Fundacja Edukacji Technicznej, Gliwice, PL.
 (540) Silesianum Professional

(510), (511) **16** książki, materiały do nauczania, katalogi, czasopisma,
 wydawnictwa periodyczne, afisze, plakaty, albumy, blankiety, bro-
 szury, druki, emblematy, kalendarze, koperty, karty pocztowe, notat-
 niki, notesy, papier listowy, papeteria, pióra, ołówki, plakaty, okładki,
 obwoluty, **41** nauczanie, kształcenie, nauczanie korespondencyjne,
 kształcenie praktyczne, informacja o edukacji, publikowanie książek,
 publikowanie tekstów, wypożyczanie książek, organizowanie wy-
 staw z dziedziny kultury lub edukacji, organizowanie i prowadzenie
 konferencji, organizowanie i prowadzenie kongresów, seminariów
 i sympozjów, organizowanie i prowadzenie zjazdów, organizowanie
 i prowadzenie pracowni specjalistycznych, publikacja elektroniczna
 on-line książek i periodyków, prowadzenie szkoleń i kursów edu-
 kacyjnych z zakresu doradztwa technicznego, metodologicznego
 i zakresu zarządzania, zawodowe poradnictwo, porady w zakresie
 edukacji, organizowanie stażów pracy, produkcja utworów multime-
 dialnych, audio i wideo, **42** usługi i badania naukowe i techniczne
 oraz ich projektowanie, wykonywanie opinii i ekspertyz naukowych
 oraz inżynierskich, usługi konsultingowe w zakresie transferu tech-
 nologii, zarządzania doradztwa technicznego i organizacyjnego,
 w tym związanego z produkcją, doradztwa w zakresie prowadzenia
 działalności gospodarczej i usługi w zakresie kształcenia ustawicz-
 nego, doradztwo w zakresie wdrażania systemów jakości w przed-
 sięwzięciach, odbiory jakościowe, kwalifikacje jakości, certyfikacja,
 atestacja, badania wyrobów, wdrażanie metod i systemów jakości,
 prace badawczo rozwojowe w dziedzinie nauk przyrodniczych
 i technicznych, w dziedzinie psychologii, socjologii i pedagogiki oraz
 pozostałych nauk humanistycznych i społecznych, projektowanie
 oprogramowania komputerowego, projektowanie systemów kom-
 puterowych, instalacje oprogramowania komputerowego, doradz-
 two w zakresie ochrony środowiska.

(111) **210350** (220) 2007 04 03 (210) 323562
 (151) 2008 07 09 (441) 2007 07 09
 (732) Fundacja Edukacji Technicznej, Gliwice, PL.
 (540)



Kolor znaku: czarny, pomarańczowy, żółty i jego odcienie, biały
 (531) 5.5.4, 15.7.1, 29.1.14
 (510), (511) **16** książki, materiały do nauczania, katalogi, czasopisma,
 wydawnictwa periodyczne, afisze, plakaty, albumy, blankiety, bro-
 szury, druki, emblematy, kalendarze, koperty, karty pocztowe, notat-
 niki, notesy, papier listowy, papeteria, pióra, ołówki, plakaty, okładki,
 obwoluty, **41** nauczanie, kształcenie, nauczanie korespondencyjne,
 kształcenie praktyczne, informacja o edukacji, publikowanie książek,
 publikowanie tekstów, wypożyczanie książek, organizowanie wy-
 staw z dziedziny kultury lub edukacji, organizowanie i prowadzenie
 konferencji, organizowanie i prowadzenie kongresów, seminariów
 i sympozjów, organizowanie i prowadzenie zjazdów, organizowanie
 i prowadzenie pracowni specjalistycznych, publikacja elektroniczna
 on-line książek i periodyków, prowadzenie szkoleń i kursów edu-

kacyjnych z zakresu doradztwa technicznego, metodologicznego i zakresu zarządzania, zawodowe poradnictwo, porady w zakresie edukacji, organizowanie stażów pracy, produkcja utworów multimedialnych, audio i wideo, **42** usługi i badania naukowe i techniczne oraz ich projektowanie, wykonywanie opinii i ekspertyz naukowych oraz inżynierskich, usługi konsultingowe w zakresie transferu technologii, zarządzania doradztwa technicznego i organizacyjnego, w tym związanego z produkcją, doradztwa w zakresie prowadzenia działalności gospodarczej i usługi w zakresie kształcenia ustawicznego, doradztwo w zakresie wdrażania systemów jakości w przedsiębiorstwach, odbiory jakościowe, kwalifikacje jakości, certyfikacja, atestacja, badania wyrobów, wdrażanie metod i systemów jakości, prace badawczo-rozwojowe w dziedzinie nauk przyrodniczych i technicznych, w dziedzinie psychologii, socjologii i pedagogiki oraz pozostałych nauk humanistycznych i społecznych, projektowanie oprogramowania komputerowego, projektowanie systemów komputerowych, instalacje oprogramowania komputerowego, doradztwo w zakresie ochrony środowiska.

(111) **210351** (220) 2007 04 05 (210) 323703
 (151) 2008 07 04 (441) 2007 07 09
 (732) DROGOWIEC-PL Sp. z o.o., Kielce, PL.
 (540)



Kolor znaku: biały, granatowy, pomarańczowy
 (531) 9.1.10, 27.5.1, 29.1.13

(510), (511) **35** usługi agencji importowo-eksportowej, zgrupowanie na rzecz osób trzecich różnych towarów pozwalające nabywcy wygodnie je oglądać i kupować w hurtowniach, sklepach i na stronie internetowej wyspecjalizowanej w sprzedaży półproduktów i odpadów pochodzenia nierolniczego, złomu, pojazdów mechanicznych, części i akcesoriów do pojazdów mechanicznych, artykułów sportowych, żywności, napojów, tytoniu, owoców rolnych i żywych zwierząt, usługi marketingowe, usługi reklamowe, dystrybucja materiałów reklamowych, próbek i wzorów wyrobów, doradztwo i pomoc organizowania i prowadzenia działalności gospodarczej, badania rynku, zarządzanie zbiorami informatycznymi, pozyskiwanie i systematyzacja danych do komputerowych baz danych, reprodukcja zapisanych nośników informacji, **39** usługi transportowe i spedycyjne, towarowy transport drogowy pojazdami uniwersalnymi i specjalistycznymi, składowanie, magazynowanie, przechowywanie, przeładunek, pakowanie, konfekcjonowanie i dostarczanie towarów, usługi informacyjne w zakresie transportu i spedycji oraz pośrednictwo w zakresie transportu i spedycji, usługi odbioru, transportu i składowania odpadów przemysłowych i złomu, odprowadzania ścieków, usługi biur i agencji podróży, biur turystycznych z wyjątkiem rezerwacji hoteli, pensjonatów, organizowanie podróży i wycieczek, wypożyczanie pojazdów mechanicznych, **40** usługi poligraficzne, skład fotograficzny, skanowanie, drukarnie, nadruki, druk sitowy, druk offsetowy, introligatorstwo: cięcie, falcowanie, szycie bloków nicią, perforowanie naroży w kalendarzach, sztańcowanie, obróbka metali, powlekanie metali, nakładanie powłok na metale, odlewanie i obróbka metali nieżelaznych, obróbka mechaniczna blach i elementów konstrukcji metalowych: gięcie profili proste i przestrzenne, gięcie walcowe na zimno blach, zwijanie blach w formy symetryczne i niesymetryczne, zginanie i kantowanie blach, cięcie blach lub elementów konstrukcji stalowych, obróbka powierzchni blach: polerowanie, platerowanie, obróbka mechaniczna metali: frezowanie, kucie, prasowanie, szlifowanie, śrutowanie, walcowanie, wiercenie, wypalanie, wytłaczanie, kowalstwo, ślusarstwo, tartaki, obróbka drewna, przetwórstwo drewna, impregnowanie drewna, usługi przetwórstwa owoców rolnych, nasion jako ziarna, owoców i warzyw zawartych w klasie 40, przetwórstwo ziemniaków i zbóż, młynarstwo, sortowanie i rozdrabnianie złomu metali, obróbka odpadów, osadów pościekowych i zanieczyszczonych materiałów, utylizacja i unieszkodliwianie odpadów przemysłowych, recykling odpadów i makulatury, **41** usługi wydawnicze, publikowanie tekstów, książek, podręczników, skryptów, materiałów do nauczania, organizowanie kursów, sympozjów, szkoleń i poradnictwo zawodowe w zakresie działalności poligraficznej i wydawniczej, nauki jazdy i pilotażu, usługi rekreacji i kultury fizycznej w zakresie organizowania zabaw, zawodów sportowych, zabaw ruchowych, ćwiczeń gimnastycznych, pływania,

42 usługi prac badawczo-wdrożeniowe, prac projektowych, konsultacyjnych, ekspertyz inżynierskich w zakresie druku offsetowego, usługi studia graficznego, projektowanie opakowań, opracowywanie szaty graficznej nadruku, wzornictwo przemysłowe, prace projektowe, badania i analizy techniczne, ekspertyzy inżynierskie w zakresie budownictwa ogólnego, przemysłowego, urbanistycznego i technologicznego, projektowanie, konserwacja i powielanie oprogramowania komputerowego do projektów okładek, opakowań i nadruku.

(111) **210352** (220) 2007 04 16 (210) 323985
 (151) 2008 09 22 (441) 2007 07 23
 (732) EKOPLON S.A., Grabki Duże, PL.
 (540)



Kolor znaku: szary, żółty, pomarańczowy, czerwony
 (531) 5.5.19, 5.5.22, 27.5.1, 29.1.14
 (510), (511) **01** płynne i granulowane nawozy doglebowe.

(111) **210353** (220) 2007 04 16 (210) 323987
 (151) 2008 07 02 (441) 2007 07 23
 (732) Andrzej Sztukowski, Ostrów Wielkopolski, PL.
 (540)



(531) 8.7.4, 27.5.1

(510), (511) **29** przetworzone artykuły spożywcze pochodzenia zwierzęcego, przetworzone warzywa i owoce, mleko, produkty mleczne, galaretki, oleje, tłuszcze jadalne, **30** pizza oraz gotowe przystawki w postaci ciast, kawa, herbata, lody spożywcze, w proszku, zagęszczacze, produkty zbożowe, mrożone desery, budynie, wyroby cukiernicze, **39** dostawa własnej produkcji artykułów spożywczych na zamówienia klienta, **40** przetwarzanie produktów spożywczych, mlecznych, mięsnych, warzywnych, owocowych, **43** restauracje, restauracje samoobsługowe, przygotowywanie potraw na zamówienie i dostarczanie na miejsce konsumpcji, organizowanie przyjęć, koktajli rozrywkowych.

(111) **210354** (220) 2007 04 16 (210) 323996
 (151) 2008 07 02 (441) 2007 07 23
 (732) Przedsiębiorstwo Handlowo-Hurtowe „CEMPOL” Czesław Kruger, Wałbrzych, PL.
 (540)



Kolor znaku: niebieski, zielony, biały

(531) 26.11.3, 27.5.1, 29.1.13

(510), (511) **16** opakowania z kartonu lub z tektury dla wyrobów przemysłowych, **35** zgrupowanie na rzecz osób trzecich różnych towarów obejmujących zwłaszcza części samochodowe umieszczone w opakowaniach z kartonu lub z tektury, pozwalające nabywcy wygodnie je oglądać i kupować w sklepach, hurtowniach oraz na stronie internetowej, prowadzenie sprzedaży powyższych towarów także w ramach sklepu internetowego, rozpowszechnianie materiałów reklamowych, usługi w zakresie pośrednictwa handlowego, fachowe doradztwo handlowe, organizowanie różnorodnej reklamy i promocji na rzecz osób trzecich, organizowanie i współudział w targach i wystawach handlowych i reklamowych na rzecz osób trzecich, elektroniczny serwis informacyjny z możliwością bezpośredniej wymiany informacji, usługi internetowe związane z pośrednictwem

handlowym w zakresie dostępu do informacji o oferowanych towarach i świadczonych usługach poprzez skomputeryzowane przyjmowanie zamówień i zleceń w celu umożliwienia zainteresowanym osobom brania udziału w różnorodnych transakcjach handlowych, **42** projektowanie opakowań, zwłaszcza dla części samochodowych.

(111) **210355** (220) 2007 04 18 (210) 324145
(151) 2008 07 02 (441) 2007 07 23

(732) Philip Morris Products S.A., Neuchâtel, CH.

(540) MARLBORO ORIGINAL AMERICAN RECIPE

(510), (511) **34** tytoń, tytoń surowy oraz tytoń w stanie przetworzonym, wyroby tytoniowe, cygara, papierosy, cygaretki, tytoń do samodzielnego skręcania papierosów, tytoń do fajek, tytoń do żucia, tabaka, papierosy aromatyzowane, papierosy kretek, substytuty tytoniu (nie do celów medycznych), przybory dla palaczy, ustniki oraz bibułka do papierosów, filtry do papierosów, pojemniki na tytoń nie z metali szlachetnych, papierośnice nie z metali szlachetnych, popielniczki nie z metali szlachetnych, fajki, kieszonkowe przyrządy do skręcania papierosów, zapalniczki dla palaczy tytoniu, zapałki.

(111) **210356** (220) 2007 04 18 (210) 324157
(151) 2008 07 02 (441) 2007 07 23

(732) P.P.H.U. „PRZYBYSZ” Przybysz-Werbanowska Dorota, Otwock, PL.

(540)

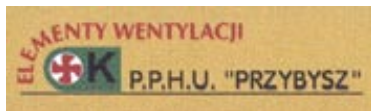

Kolor znaku: żółty, czarny, czerwony, zielony, biały

(531) 7.1.13, 15.1.13, 26.4.4, 26.11.1, 27.5.1, 29.1.15

(510), (511) **06** kratki ochronne (np. w łaźni na podłodze) metalowe, metalowe przewody do instalacji wentylacyjnych i klimatyzacyjnych, pojedyncze drobne wyroby metalowe, kominy metalowe, deflektory i nasady kominowe metalowe, **11** urządzenia do oświetlenia, ogrzewania, wytwarzania pary, gotowania, chłodzenia, suszenia, urządzenia do wentylacji, zaopatrzenia w wodę oraz instalacje sanitarne, elementy wentylacji, wyciągi wentylacyjne, wyciągi wentylacyjne do laboratoriów, klimatyzacja jako wentylacja, aparatura do wentylacji, instalacje do wentylacji, klimatyzacji pojazdów, wentylatory do klimatyzacji, wentylatory elektryczne do użytku osobistego, kratki i osłony wentylacyjne, anemostaty, wentylatory, **19** materiały budowlane niemetalowe, budynki przenośne niemetalowe, pojedyncze drobne wyroby niemetalowe, osłony, kształtki i kołnierze niemetalowe do wentylacji, kanały wentylacyjne niemetalowe, niemetalowe kraty, rury, rynny, formy odlewnicze.

(111) **210357** (220) 2007 04 18 (210) 324169
(151) 2008 07 02 (441) 2007 07 23

(732) TESCO /Polska/ Sp. z o.o., Kraków, PL.

(540)



Kolor znaku: jasnoczerwony, ciemnoczerwony, jasnozielony, ciemnozielony, żółty, kremowy, pomarańczowy

(531) 1.5.1, 1.5.2, 9.1.10, 26.1.5, 27.5.1, 29.1.15

(510), (511) **16** katalogi, prospekty, menu, reprodukcje graficzne, fotografie, publikacje, materiały przyklepne, artykuły papiernicze, papier listowy i do pakowania, opakowania z papieru i folii, obrusy papierowe i z folii, torby, worki, koperty i woreczki, taśmy przyklepne, naklejki, plakaty, banery z papieru i tworzyw sztucznych, wizytówki, nalepki, wyroby z kartonu, pudełka tekturowe lub papierowe, kalendarze, kalkomanie, druki, broszury, zawiadomienia, albumy, rysunki, ręczniki papierowe,

serwetki, sztyldy kartonowe, kartki z życzeniami i okolicznościowe, teczki papierowe i z tworzyw sztucznych, segregatory, stemple, taśmy przyklepne do użytku domowego, zakładki do książek, zeszyty, artykuły i materiały piśmienne, podręczniki, mapy, żetony kontrolne, foliowe rękawy do pakowania, **29** żywność produkowana z ryb, ryby nieżywe, ryby konserwowane, puszkowane, solone, wędzone, filety z ryb, w zalewie octowej, w sosie, ryby w galarecie, sałatki warzywne, owocowe, rybne, sałatki rybne z owocami, warzywami, serem, skorupiaki nieżywe, owoce morza, mięso i przetwory mięsne, mięso konserwowane, puszkowane i solone, wędliny, szynka, pasztety, mleko, produkty i przetwory mleczne, chipsy, zupy, wyciągi z wodorostów dla celów spożywczych, tłuszcze jadalne, składniki do sporządzania zup, owoce konserwowane i puszkowane, placki ziemniaczane, przeciera owocowe i warzywne, warzywa suszone, puszkowane, konserwowane, żywność przygotowana z ryb, ziola ogrodowe konserwowane, zwierzyzna nieżywa, **35** usługi w zakresie reklamy, promocji, przekazywania informacji handlowej, prezentowania, zgrupowania towarów pozwalające nabywcy wygodnie je wybierać i kupować w punktach sprzedaży detalicznej i hurtowej z produktami spożywczymi, rozpowszechnianie materiałów reklamowych, organizowanie prezentacji, wystaw handlowych i reklamowych, prezentowanie i informowanie o powyższych w Internecie.

(111) **210358** (220) 2007 04 20 (210) 324245
(151) 2008 08 04 (441) 2007 07 23

(732) Innowacyjno-Wdrożeniowa Sp. z o.o. SOPUR, Bydgoszcz, PL.

(540) brunat 22-25

(510), (511) **02** bejce, lakiery, rozcieńczalniki, produkty na bazie olejów i wosków do wykańczania powierzchni meblowych, korektory do bejc, koncentraty i rozcieńczalniki do modyfikacji właściwości bejc i lakierów, barwniki, impregnaty.

(111) **210359** (220) 2007 04 23 (210) 324316
(151) 2008 08 25 (441) 2007 08 06

(732) Zakłady Mięsne NOVE Spółka z o.o., Morgi, PL.

(540)



Kolor znaku: biały, czerwony, granatowy, zielony i odcienie, złoty, brązowy

(531) 5.3.14, 25.1.15, 27.5.1, 29.1.15

(510), (511) **29** wędliny.

(111) **210360** (220) 2007 04 23 (210) 324317
(151) 2008 08 25 (441) 2007 08 06

(732) Zakłady Mięsne NOVE Spółka z o.o., Morgi, PL.

(540)



Kolor znaku: biały, czerwony, granatowy, zielony i odcienie, złoty, brązowy

(531) 5.3.14, 25.1.15, 27.5.1, 29.1.15

(510), (511) **29** wędliny.

(111) **210361** (220) 2007 04 23 (210) 324327
 (151) 2008 09 17 (441) 2007 08 06
 (732) Przedsiębiorstwo Handlowo-Usługowe „CIEŚLA”-Jagna
 Cieśla-Zadorożna, Straszyn, PL.
 (540)



Kolor znaku: czarny, czerwony, pomarańczowy

(531) 1.15.5, 27.5.1, 29.1.13

(510), (511) **11** armatura do pieców, grzejniki do centralnego ogrzewania, aparatura i instalacje chłodnicze, aparatura i urządzenia chłodnicze, wymienniki i zasobniki ciepła, dmuchawy jako części instalacji do nawiewu, grzejniki elektryczne, elementy grzejne, armatura regulacyjna i bezpieczeństwa do przewodów gazowych, armatura regulacyjna i bezpieczeństwa do urządzeń gazowych, bojler gazowe, kondensatory gazu nie będące częściami maszyn, nawilżacze do grzejników centralnego ogrzewania, instalacje klimatyzacyjne w pojazdach, urządzenia klimatyzacyjne, naczynia wzbiorcze do instalacji centralnego ogrzewania, instalacje do podgrzewaczy, aparatura do podgrzewaczy wody, pompy ciepłe, **37** usługi w zakresie instalowania i naprawy urządzeń elektrycznych, usługi hydrauliczne, usługi napraw i czyszczenia kotłów, usługi napraw, konserwacji i instalacji maszyn, usługi naprawy i instalowania urządzeń do nawadniania, usługi montażu i naprawy instalacji do ogrzewania, usługi instalowania i naprawy pieców, naprawa pomp, usługi budownictwa przemysłowego, **40** usługi kompletowania materiałów na zamówienie.

(111) **210362** (220) 2007 04 23 (210) 324329
 (151) 2008 09 17 (441) 2007 08 06
 (732) NOWA ERA Spółka z o.o., Warszawa, PL.
 (540) Gra w klasy

(510), (511) **09** urządzenia do nagrywania, transmisji lub reprodukcji dźwięku lub obrazu, magnetyczne nośniki danych, płyty/dyski z nagraniami, **16** wydawnictwa, czasopisma, książki, albumy, broszury i inne publikacje, fotografie, **35** usługi w zakresie: reklamy, także on-line w sieci komputerowej z wykorzystaniem technik dźwiękowych, audiowizualnych i multimedialnych, samodzielnie i w koprodukcji, publikowania i rozpowszechniania tekstów promocyjnych i reklamowych, w tym w sieci on-line, projektowania i pośrednictwa w rozpowszechnianiu reklam radiowych, telewizyjnych i w Internecie, badania rynku i opinii publicznej, marketingu bezpośredniego i marketingu wydarzeń, prowadzenia kampanii reklamowych, transkrypcji informacji, prowadzenia elektronicznych baz danych, **41** usługi wydawnicze w zakresie: publikacji książek, czasopism, materiałów informacyjno-edukacyjno-szkoleniowych, także w sieci on-line, elektronicznej małej poligrafii, cyfrowego obrazowania, prowadzenia on-line publikacji elektronicznych, nauczania bezpośredniego za pośrednictwem mediów informatycznych i korespondencyjnego, organizowania szkoleń w dziedzinach multimedialnych, organizowanie imprez o charakterze edukacyjnym i kulturalnym, produkcji filmów i nagrań video, usługi serwisów informacyjnych dotyczących wydawnictw naukowych i edukacyjnych, dydaktyki, nauczania i wychowania świadczone między innymi drogą elektroniczną i poprzez Internet, **42** usługi w zakresie prac badawczo-rozwojowych dotyczących nauki i techniki.

(111) **210363** (220) 2007 04 23 (210) 324334
 (151) 2008 09 17 (441) 2007 08 06
 (732) Kutnowska Hodowla Buraka Cukrowego Spółka z o.o.,
 Straszów, PL.
 (540)



Kolor znaku: zielony, ciemnozielony, biały

(531) 26.2.7, 27.5.1, 29.1.3, 29.1.6

(510), (511) **31** buraki cukrowe i ich nasiona, buraki ćwikłowe i ich nasiona, cebula i nasiona cebuli, cebulki kwiatowe, grzyby świeże, rośliny strączkowe świeże, warzywa świeże, kwiaty naturalne doniczkowe i ogrodowe, sadzonki roślin ozdobnych i sadowniczych, zboża w ziarnach nieprzetworzone: żyto, pszenica, owies, jęczmień, kukurydza, proso, gryka, rzepak, rośliny okopowe-ziemniaki, rośliny do produkcji napojów i przypraw, pasze dla zwierząt, **35** usługi w zakresie sprzedaży hurtowej lub detalicznej nasion buraków cukrowych lub ćwikłowych, nasion zbóż lub warzyw, pasz dla zwierząt, cukru, czekolady, wyrobów cukierniczych, napojów bezalkoholowych, odpadów poprodukcyjnych, złomu, rozpowszechnianie materiałów reklamowych w zakresie sprzedawanych towarów, **42** prowadzenie prac badawczo-rozwojowych w dziedzinie: nauk biologicznych, środowiska naturalnego, nauk leśnych, rolniczych, weterynaryjnych, doradztwo w zakresie ochrony środowiska, **44** doradztwo w zakresie uprawy roślin przemysłowych i innych upraw rolnych, upraw drzew i krzewów owocowych, roślin jagodowych, orzechów, roślin wykorzystywanych do produkcji napojów i przypraw.

(111) **210364** (220) 2007 04 23 (210) 324397
 (151) 2008 07 17 (441) 2007 08 06
 (732) TAJA Spółka z o.o., Nieszawa, PL.
 (540)



Kolor znaku: niebieski i odcienie, zielony, biały, czerwony, szary

(531) 25.1.15, 26.11.13, 27.5.21, 29.1.15

(510), (511) **32** woda z jodem gazowana.

(111) **210365** (220) 2007 04 23 (210) 324398
 (151) 2008 07 17 (441) 2007 08 06
 (732) TAJA Spółka z o.o., Nieszawa, PL.
 (540)



Kolor znaku: niebieski i odcienie, fioletowy, szary, biały, czerwony

(531) 25.1.15, 26.11.13, 27.5.21, 29.1.15

(510), (511) **32** woda z jodem niegazowana.

(111) **210366** (220) 2007 04 25 (210) 324532
 (151) 2008 09 15 (441) 2007 08 06
 (732) Agencja „SOMA” Andrzej Stępniewski, Marek Orłowski sp.j.,
 Warszawa, PL.
 (540)



(531) 27.5.1

(510), (511) **11** świecące numery do domów, klosze do lamp, lampiony, lampki elektryczne na choinkę, lampy gazowe, lampy elektryczne, lampy oświetleniowe, lampy uliczne, lampy bezpieczeństwa, latarki, osłony do lamp, urządzenia bezpieczeństwa do oświetlenia, urządzenia i instalacje do oświetlenia, urządzenia do oświetlenia pojazdów, żarówki oświetleniowe, światła do pojazdów, urządzenia zabezpieczające do oświetlenia, zawieszania do lamp, **16** afisze, plakaty, broszury, książki, czasopisma, materiały drukowane, druki i odbitki graficzne, katalogi, prospekty, publikacje, wydawnictwa, **35** agencje importowo-eksportowe, agencje reklamowe, badania opinii publicznej, doradztwo w sprawach działalności gospodarczej,

informacja o działalności gospodarczej, agencje informacji handlowej, pozyskiwanie danych do komputerowych baz danych, uaktualnianie materiałów reklamowych, rozpowszechnienie ogłoszeń reklamowych, opinie-sondaże, organizowanie wystaw i targów w celach handlowych lub reklamowych, wyszukiwanie informacji w plikach komputerowych dla osób trzecich, pokazy towarów, pomoc w prowadzeniu działalności gospodarczej, promocja sprzedaży dla osób trzecich, reklamy, reklama za pośrednictwem sieci komputerowej, publikowanie tekstów reklamowych, rozpowszechnianie materiałów reklamowych, próbek, druków, prospektów, broszur, badania rynku, wyszukiwanie w komputerowych bazach danych, zgrupowanie na rzecz osób trzecich różnych towarów pozwalające nabywcy wygodnie oglądać i kupować te towary na stronie internetowej dotyczącej sprzedaży towarów oświetleniowych, zgrupowanie na rzecz osób trzecich różnych towarów pozwalające nabywcy wygodnie oglądać i kupować te towary w hurtowni lub sklepie z artykułami oświetleniowymi.

(111) **210367** (220) 2007 04 26 (210) 324559
 (151) 2008 08 07 (441) 2007 08 06
 (732) „Next Point” Sp. z o.o., Otrębusy, PL.
 (540) OBUDŹ MLEKO
 (510), (511) **29** mleko, produkty mleczne, napoje mleczne, **30** napoje czekoladowe i kakaowe z mlekiem.

(111) **210368** (220) 2007 04 26 (210) 324578
 (151) 2008 07 09 (441) 2007 08 06
 (732) Przedsiębiorstwo Handlowo-Uługowe „MGB” Grzegorz Banaszak, Wejherowo, PL.
 (540) MGB
 (510), (511) **06** metalowa armatura hydrauliczna, w tym: zawory, zasuwki, mufy, rury, zbiorniki, **07** pompy do wody, pompy do ścieków, pompy do czynników chemicznych, pompy do paliwa, pompy do gazu płynnego, części do wyżej wymienionych pomp, **37** usługi budowlano-remontowe, montaż i naprawa instalacji grzewczych, usługi w zakresie remontu pomp.

(111) **210369** (220) 2007 04 26 (210) 324616
 (151) 2008 07 09 (441) 2007 08 06
 (732) TRIADA Spółka Akcyjna, Warszawa, PL.
 (540) triada
 (510), (511) **35** zgrupowanie na rzecz osób trzecich różnych towarów i usług pozwalające nabywcy wygodnie oglądać i kupować te towary (zapoznawać się i wybierać ofertę usług), w szczególności: w hurtowni, w sklepie, z katalogu różnych artykułów, wykorzystując zamówienie korespondencyjne, za pośrednictwem usługi elektronicznej, na stronie internetowej, za pośrednictwem systemu telezakupów, używając środków telekomunikacji, organizacja targów i wystaw, prace biurowe, badania rynku, doradztwo specjalistyczne w sprawach działalności gospodarczej, pomoc w prowadzeniu działalności gospodarczej, zarządzanie i pomoc w zarządzaniu przedsiębiorstwami handlowymi na zasadzie franchisingu, usługi w zakresie komputerowych baz danych, usługi w zakresie reklamy i promocji, w tym: rozpowszechnianie materiałów reklamowych, informacja o powyższych usługach, **39** biura turystyczne, usługi turystyczne, współpraca z różnymi podmiotami przy organizowaniu wyjazdów turystycznych, organizowanie wczasów rekreacyjnych i wypoczynkowych, organizacja imprez turystycznych, podróży, wycieczek, w tym organizacja oraz obsługa zagranicznej i krajowej turystyki przyjazdowej i wyjazdowej, grupowej i indywidualnej, organizacja pobytów biznesowych w kraju i za granicą, rezerwacja miejsc w środkach transportu, w tym pośrednictwo i rezerwacja usług w zakresie komunikacji i podróży, czarterowanie, transport pasażerski, przewóz ludzi i towaru pojazdami mechanicznymi, koleją, statkami i samolotami, usługi bagażowe, transport pieniędzy i rzeczy wartościowych, transport chorych, wynajmowanie środków transportu podróży, informacja o transporcie, pośrednictwo transportowe, prowadzenie informacji turystycznej i podróźniczej, zwiedzanie turystyczne związane z informacją dotyczącą podróży, informacją o taryfach, rozkładach jazdy i sposobach transportu, rezerwacja miejsc podróży, rezerwacja miejsc lotniczych, kolejowych, promowych, pośrednictwo w usługach komunikacyjnych, zapewnienie zorganizowanych form zwiedzania, zwiedzanie turystyczne, towarzyszenie i opieka w podróży, wynajem

samolotów, pojazdów mechanicznych, statków, promów, pakowanie towarów, dostawa i transport paczek, transport bagażu, pośrednictwo w rezerwacji i sprzedaży dokumentów przewozowych, przewoźników polskich i obcych w komunikacji krajowej i zagranicznej oraz organizacja przewozów wszelkimi dostępnymi środkami transportu, usługi związane z rezerwacją pokoi w hotelach i pensjonatach przez biura podróży, organizacja i świadczenie usług w zakresie pilotażu, informacja o powyższych usługach, **41** rozrywka i rekreacja, rezerwowanie miejsc przez biura podróży na imprezy kulturalne, rozrywkowe oraz sportowe, w szczególności organizowane podczas lub w związku z podróżą, usługi w zakresie edukacji, organizowanie i obsługa kongresów, konferencji, seminariów, sympozjów, zjazdów i szkoleń, kształcenie praktyczne, nauczanie korespondencyjne, informacja o imprezach rozrywkowych, informacja o rekreacji, nauczaniu, rozrywce, działalności sportowej i kulturalnej, wystawy, usługi impresariów, organizowanie wystaw z dziedziny kultury, edukacji lub związanych z turystyką i podróżami, obozy sportowe, wakacyjne, organizowanie zawodów sportowych, rozrywka, organizacja koncertów, widowisk artystycznych i innych imprez kulturalnych, usługi w zakresie nauczania i edukacji, informacja o powyższych usługach, **43** agencje zakwaterowania, świadczenie usług hotelarskich, organizowanie i zapewnianie zakwaterowania, w tym rezerwacja hoteli, wynajem pokoi oraz mieszkań wakacyjnych, domów wypoczynkowych i apartamentów na pobyt czasowy, udostępnianie miejsc na camping, usługi gastronomiczne wraz z usługami towarzyszącymi, informacja o powyższych usługach.

(111) **210370** (220) 2007 04 26 (210) 324617
 (151) 2008 07 09 (441) 2007 08 06
 (732) TRIADA Spółka Akcyjna, Warszawa, PL.
 (540)

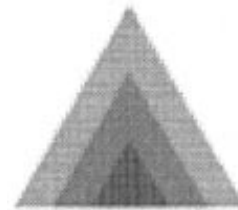

(531) 26.3.3
 (510), (511) **35** zgrupowanie na rzecz osób trzecich różnych towarów i usług pozwalające nabywcy wygodnie oglądać i kupować te towary (zapoznawać się i wybierać ofertę usług), w szczególności: w hurtowni, w sklepie, z katalogu różnych artykułów, wykorzystując zamówienie korespondencyjne, za pośrednictwem usługi elektronicznej, na stronie internetowej, za pośrednictwem systemu telezakupów, używając środków telekomunikacji, organizacja targów i wystaw, prace biurowe, badania rynku, doradztwo specjalistyczne w sprawach działalności gospodarczej, pomoc w prowadzeniu działalności gospodarczej, zarządzanie i pomoc w zarządzaniu przedsiębiorstwami handlowymi na zasadzie franchisingu, usługi w zakresie komputerowych baz danych, usługi w zakresie reklamy i promocji, w tym: rozpowszechnianie materiałów reklamowych, informacja o powyższych usługach, **39** biura turystyczne, usługi turystyczne, współpraca z różnymi podmiotami przy organizowaniu wyjazdów turystycznych, organizowanie wczasów rekreacyjnych i wypoczynkowych, organizacja imprez turystycznych, podróży, wycieczek, w tym organizacja oraz obsługa zagranicznej i krajowej turystyki przyjazdowej i wyjazdowej, grupowej i indywidualnej, organizacja pobytów biznesowych w kraju i za granicą, rezerwacja miejsc w środkach transportu, w tym pośrednictwo i rezerwacja usług w zakresie komunikacji i podróży, czarterowanie, transport pasażerski, przewóz ludzi i towaru pojazdami mechanicznymi, koleją, statkami i samolotami, usługi bagażowe, transport pieniędzy i rzeczy wartościowych, transport chorych, wynajmowanie środków transportu podróży, informacja o transporcie, pośrednictwo transportowe, prowadzenie informacji turystycznej i podróźniczej, zwiedzanie turystyczne związane z informacją dotyczącą podróży, informacją o taryfach, rozkładach jazdy i sposobach transportu, rezerwacja miejsc podróży, rezerwacja miejsc lotniczych, kolejowych, promowych, pośrednictwo w usługach komunikacyjnych, zapewnienie zorganizowanych form zwiedzania, zwiedzanie turystyczne, towarzyszenie i opieka w podróży, wynajem samolotów, pojazdów mechanicznych, statków, promów, pakowanie

towarów, dostawa i transport paczek, transport bagażu, pośrednictwo w rezerwacji i sprzedaży dokumentów przewozowych, przewoźników polskich i obcych w komunikacji krajowej i zagranicznej oraz organizacja przewozów wszelkimi dostępnymi środkami transportu, usługi związane z rezerwacją pokoi w hotelach i pensjonatach przez biura podróży, organizacja i świadczenie usług w zakresie pilotażu, informacja o powyższych usługach, **41** rozrywka i rekreacja, rezerwowanie miejsc przez biura podróży na imprezy kulturalne, rozrywkowe oraz sportowe, w szczególności organizowane podczas lub w związku z podróżą, usługi w zakresie edukacji, organizowanie i obsługa kongresów, konferencji, seminariów, sympozjów, zjazdów i szkoleń, kształcenie praktyczne, nauczanie korespondencyjne, informacja o imprezach rozrywkowych, informacja o rekreacji, nauczaniu, rozrywce, działalności sportowej i kulturalnej, wystawy, usługi impresariów, organizowanie wystaw z dziedziny kultury, edukacji lub związanych z turystyką i podróżami, obozy sportowe, wakacyjne, organizowanie zawodów sportowych, rozrywka, organizacja koncertów, widowisk artystycznych i innych imprez kulturalnych, usługi w zakresie nauczania i edukacji, informacja o powyższych usługach, **43** agencje zakwaterowania, świadczenie usług hotelarskich, organizowanie i zapewnianie zakwaterowania, w tym rezerwacja hoteli, wynajem pokoi oraz mieszkań wakacyjnych, domów wypoczynkowych i apartamentów na pobyt czasowy, udostępnianie miejsc na camping, usługi gastronomiczne wraz z usługami towarzyszącymi, informacja o powyższych usługach.

(111) **210371** (220) 2007 04 26 (210) 324618
 (151) 2008 07 09 (441) 2007 08 06
 (732) TRIADA Spółka Akcyjna, Warszawa, PL.
 (540)



Kolor znaku: zielony i odcienie

(531) 26.4.1, 26.4.9, 29.1.3
 (510), (511) **39** biura turystyczne, usługi turystyczne, informacja o powyższych usługach.

(111) **210372** (220) 2007 04 26 (210) 324619
 (151) 2008 07 09 (441) 2007 08 06
 (732) TRIADA Spółka Akcyjna, Warszawa, PL.
 (540)



Kolor znaku: zielony i odcienie

(531) 26.3.3, 29.1.3
 (510), (511) **35** zgrupowanie na rzecz osób trzech różnych towarów i usług pozwalające nabywcy wygodnie oglądać i kupować te towary (zapoznawać się i wybierać ofertę usług), w szczególności: w hurtowni, w sklepie, z katalogu różnych artykułów, wykorzystując zamówienie korespondencyjne, za pośrednictwem usługi elektronicznej, na stronie internetowej, za pośrednictwem systemu telezakupów, używając środków telekomunikacji, organizacja targów i wystaw, prace biurowe, badania rynku, doradztwo specjalistyczne w sprawach działalności gospodarczej, pomoc w prowadzeniu działalności gospodarczej, zarządzanie i pomoc w zarządzaniu przedsiębiorstwami handlowymi na zasadzie franchisingu, usługi w zakresie komputerowych baz danych, usługi w zakresie reklamy i promocji, w tym: rozpowszechnianie materiałów reklamowych, informacja o powyższych usługach, **39** biura turystyczne, usługi turystyczne, współpraca z różnymi podmiotami przy organizowaniu wyjazdów turystycznych, organizowanie wczasów rekreacyjnych i wypoczynkowych, organizacja imprez turystycznych, podróży, wycieczek, w tym organizacja

oraz obsługa zagranicznej i krajowej turystyki przyjazdowej i wyjazdowej, grupowej i indywidualnej, organizacja pobytów biznesowych w kraju i za granicą, rezerwacja miejsc w środkach transportu, w tym pośrednictwo i rezerwacja usług w zakresie komunikacji i podróży, czarterowanie, transport pasażerski, przewóz ludzi i towaru pojazdami mechanicznymi, koleją, statkami i samolotami, usługi bagażowe, transport pieniędzy i rzeczy wartościowych, transport chorych, wynajmowanie środków transportu podróży, informacja o transporcie, pośrednictwo transportowe, prowadzenie informacji turystycznej i podróżniczej, zwiedzanie turystyczne związane z informacją dotyczącą podróży, informacją o taryfach, rozkładach jazdy i sposobach transportu, rezerwacja miejsc podróży, rezerwacja biletów lotniczych, kolejowych, promowych, pośrednictwo w usługach komunikacyjnych, zapewnienie zorganizowanych form zwiedzania, zwiedzanie turystyczne, towarzyszenie i opieka w podróży, wynajem samolotów, pojazdów mechanicznych, statków, promów, pakowanie towarów, dostawa i transport paczek, transport bagażu, pośrednictwo w rezerwacji i sprzedaży dokumentów przewozowych, przewoźników polskich i obcych w komunikacji krajowej i zagranicznej oraz organizacja przewozów wszelkimi dostępnymi środkami transportu, usługi związane z rezerwacją pokoi w hotelach i pensjonatach przez biura podróży, organizacja i świadczenie usług w zakresie pilotażu, informacja o powyższych usługach, **41** rozrywka i rekreacja, rezerwowanie miejsc przez biura podróży na imprezy kulturalne, rozrywkowe oraz sportowe, w szczególności organizowane podczas lub w związku z podróżą, usługi w zakresie edukacji, organizowanie i obsługa kongresów, konferencji, seminariów, sympozjów, zjazdów i szkoleń, kształcenie praktyczne, nauczanie korespondencyjne, informacja o imprezach rozrywkowych, informacja o rekreacji, nauczaniu, rozrywce, działalności sportowej i kulturalnej, wystawy, usługi impresariów, organizowanie wystaw z dziedziny kultury, edukacji lub związanych z turystyką i podróżami, obozy sportowe, wakacyjne, organizowanie zawodów sportowych, rozrywka, organizacja koncertów, widowisk artystycznych i innych imprez kulturalnych, usługi w zakresie nauczania i edukacji, informacja o powyższych usługach, **43** agencje zakwaterowania, świadczenie usług hotelarskich, organizowanie i zapewnianie zakwaterowania, w tym rezerwacja hoteli, wynajem pokoi oraz mieszkań wakacyjnych, domów wypoczynkowych i apartamentów na pobyt czasowy, udostępnianie miejsc na camping, usługi gastronomiczne wraz z usługami towarzyszącymi, informacja o powyższych usługach.

(111) **210373** (220) 2007 04 27 (210) 324678
 (151) 2008 08 27 (441) 2007 08 06
 (732) BROS Spółka Jawna B. P. Miranowscy, Poznań, PL.
 (540) BROS

(510), (511) **01** środki chemiczne dla rolnictwa i ogrodnictwa, środki ochrony roślin, nawozy sztuczne i naturalne, nawozy organiczno-mineralne, **03** środki dezynfekujące, mydła, detergenty inne niż używane w procesach produkcyjnych.

(111) **210374** (220) 2007 04 27 (210) 324702
 (151) 2008 09 30 (441) 2007 08 06
 (732) Nałęczów Zdrój Sp. z o.o., Nałęczów, PL.

(540) Na film o 007 zaprasza Cisowianka jedyna prawdziwa 07
 (510), (511) **32** napoje bezalkoholowe, wody mineralne gazowane, wody mineralne niegazowane.

(111) **210375** (220) 2007 04 30 (210) 324741
 (151) 2008 09 12 (441) 2007 08 06
 (732) NYSTAL S.A., Katowice, PL.
 (540)

NYSTAL

Kolor znaku: niebieski, biały

(531) 27.5.1, 29.1.4
 (510), (511) **35** usługi sprzedaży hurtowej metali i rud metali, artykułów metalowych, półproduktów i wyposażenia hydraulicznego i grzejnego, paliw stałych, ciekłych, gazowych oraz produktów pochodnych, odpadów i złomu, usługi agentów sprzedaży paliw, rud, metali i chemikaliów przemysłowych, maszyn, urządzeń przemysłowych, statków i samolotów, usługi sprzedaży detalicznej drobnych

wyrobów metalowych, farb i szkła, usługi sprzedaży detalicznej bezpośrednio prowadzonej poza siecią sklepową, **37** usługi budowlane, wynajem maszyn i urządzeń budowlanych, **39** magazynowanie i przechowywanie towarów.

(111) **210376** (220) 2007 04 30 (210) 324753
 (151) 2008 08 05 (441) 2007 08 06
 (732) 3M Poland Sp. z o.o., Kajetany k/Warszawy, PL.
 (540)



Kolor znaku: ciemnoniebieski, błękitny, biały
 (531) 5.5.19, 25.12.25, 29.1.12
 (510), (511) **05** plastry, materiały opatrunkowe.

(111) **210377** (220) 2007 05 09 (210) 324984
 (151) 2008 08 25 (441) 2007 08 20
 (732) „ELGRA” Sp. z o.o., Bytom, PL.
 (540) ELGRA

(510), (511) **09** kable oraz przewody elektryczne i telefoniczne, aparatura modułowa elektryczna, osprzęt instalacyjny elektryczny, urządzenia niskiego, średniego i wysokiego napięcia, urządzenia i przyrządy elektryczne i elektroniczne: przewodzące, przełączające, transformujące, akumulatorowe i kontrolno-sterujące, akumulatory, dzwonki i alarmy antywłamaniowe, baterie elektryczne, bezpieczniki elektryczne, elektryczne urządzenia sterujące oraz części, elementy i akcesoria do w/w towarów, **11** urządzenia i instalacje oświetleniowe, lampy oświetleniowe, grzejniki elektryczne, elementy grzejne, klimatyzatory, kolektory słoneczne oraz części, elementy i akcesoria do w/w towarów, **35** usługi w zakresie reklamy, promocji, przekazywania informacji handlowej, rozpowszechnianie materiałów reklamowych, organizowanie wystaw handlowych i reklamowych, prezentowanie, informowanie o nich i oferowanie tychże w Internecie, zgrupowanie na rzecz osób trzecich towarów elektrotechnicznych, w tym wymienionych w kl. 09 i kl. 11 pozwalające nabywcy wygodnie oglądać i kupować w punktach sprzedaży detalicznej i hurtowej, zgrupowanie na rzecz osób trzecich towarów elektrotechnicznych w tym wymienionych w kl. 09 i kl. 11 pozwalające nabywcy wygodnie oglądać i kupować te towary na stronie internetowej dotyczącej sprzedaży w/w artykułów, zgrupowanie na rzecz osób trzecich towarów elektrotechnicznych za pośrednictwem systemu telezakupów, pozwalające nabywcy wygodnie je oglądać i kupować przy wykorzystaniu środków telekomunikacji, **41** usługi związane z organizowaniem i prowadzeniem: kongresów i konferencji, zjazdów, seminariów i sympozjów, organizowanie konkursów (edukacyjnych lub rozrywkowych), usługi związane z rozrywkami i rekreacją, również wycieczki i podróże, prowadzenie klubów, organizowanie i prowadzenie obozów sportowych i wakacyjnych, organizowanie balów, organizowanie spektakli i zawodów sportowych, organizowanie i prowadzenie imprez okolicznościowych, również z zapewnieniem oprawy muzycznej i występów artystycznych (np. wesela, chrzciny, posiedzenia, biesiady i bankiety, spotkania), **43** usługi w zakresie: hoteli, moteli i restauracji, barów, również barów szybkiej obsługi (snack-barów), kawiarni i kafeterii, stołówek, ośrodków sportowych i kempingowych, pensjonatów, wynajmowanie sal na urządzenie imprez okolicznościowych (np. chrzciny, wesela, bankiety, spotkania).

(111) **210378** (220) 2007 05 15 (210) 325249
 (151) 2008 08 04 (441) 2007 08 20
 (732) Jacek Gralik, Warszawa, PL.
 (540) ojcowizna

(510), (511) **29** flaki, krokiety, chipsy ziemniaczane, chrupki ziemniaczane, wyroby wędliniarskie, konserwy mięsne i rybne, pasztety, placki ziemniaczane, mięso, ekstrakty mięsne, mleko, produkty mleczne, oleje i tłuszcze jadalne, owoce i warzywa konserwowane, przecięry z owoców i warzyw, bakalie, żywność z ryb, wyroby garmazeryjne mięsne i rybne, sery, owoce i warzywa suszone, konfitury, galaretki, dżemy, powidła, sałatki owocowe, sałatki warzywne, owoce i warzy-

wa przetworzone w postaci mrożonek i puszkowane, dania gotowe do spożycia zawarte w tej klasie, **30** pieczywo, chipsy zbożowe, cukierki, ciasta, wyroby z czekolady, czekolada, gofry, kanapki, kukurydza prażona, lody, desery lodowe, makarony, pizze, wyroby cukiernicze, ciastka, preparaty zbożowe, zapiekanki, żywność na bazie mąki, pieczywo zamrożone, mrożonki zawarte w tej klasie, kawa, herbata, kakao, ketchup, krakersy, majonezy, miód, musztarda, przyprawy, ryż, puddingi, sosy sałatkowe, paszteciki, spaghetti, suchary, sorbety, kisiele, dania gotowe do spożycia zawarte w tej klasie, **32** wody gazowane, wody stołowe, wody mineralne, napoje bezalkoholowe, nektary (napoje), soki (napoje), piwo, esencje do produkcji napojów, **33** napoje alkoholowe, brandy, whisky, wina, wódki, likiery, koktajle alkoholowe, **35** agencje reklamowe, badanie opinii publicznej, badanie rynku, doradztwo w sprawach działalności gospodarczej, dystrybucja materiałów reklamowych, informacje handlowe, analizy kosztów, pozyskiwanie, sortowanie i wyszukiwanie danych do baz danych, obróbka tekstów reklamowych, sondaże opinii, rekrutacja personelu, pokazy towarów, promocja sprzedaży, dobór personelu za pomocą metod psychotechniki, reklama za pośrednictwem sieci komputerowych, publikowanie tekstów reklamowych, reklama radiowa i telewizyjna, organizowanie targów i wystaw handlowych, projektowanie reklam, rozpowszechnianie ogłoszeń i materiałów reklamowych, pośrednictwo w zakresie kojarzenia kontrahentów, organizowanie i prowadzenie kampanii reklamowych, rekrutacja kadry menedżerskiej, testowanie kadry menedżerskiej w celu selekcji personelu, prowadzenie informacji o firmach, usługi w zakresie marketingu i prezentacji towarów, prowadzenie przedstawicielstw firm zagranicznych na Polskę, prowadzenie delikatesów, zgrupowanie na rzecz osób trzecich różnych towarów pozwalających nabywcy wygodnie oglądać i kupować w sklepie wielobranżowym z artykułami spożywczymi, z napojami, z wyrobami alkoholowymi, z wyrobami papierosowymi, z kosmetykami i środkami czystości, z odzieżą, z bielizną, z artykułami gospodarstwa domowego, ze sprzętem elektrycznym i elektronicznym, z meblami, z artykułami piśmiennymi, z kwiatami, z artykułami wyposażenia wnętrz i ogrodów, z sadzonkami, prowadzenie sklepów internetowych, **43** usługi gastronomiczne, prowadzenie hoteli, zajazdów, lodziarni, catering, prowadzenie barów, barów szybkiej obsługi, kawiarnie, restauracje, restauracje samoobsługowe, przygotowywanie dań na zamówienie oraz dostawa potraw na zamówienie.

(111) **210379** (220) 2007 05 16 (210) 325280
 (151) 2008 08 12 (441) 2007 08 20
 (732) „LUMINAX” Wiktor Kaźmierczak, Warszawa, PL.
 (540) LUMINAX

(510), (511) **17** materiały odblaskowe i fotoluminescencyjne na bazie tworzyw sztucznych, w tym: folie, płyty, taśmy, nadruki, **19** znaki ostrzegawcze i ewakuacyjne niemetalowe.

(111) **210380** (220) 2007 05 22 (210) 325499
 (151) 2008 09 30 (441) 2007 09 03
 (732) CHEMICAL GLOBAL S.A., Kraków, PL.
 (540) CHEMICAL GLOBAL

(510), (511) **01** produkty chemiczne przeznaczone dla przemysłu, żywice syntetyczne w stanie surowym, tworzywa sztuczne w stanie surowym, preparaty do hartowania i lutowania metali, kleje (spoiwa) przeznaczone dla przemysłu, **02** farby, pokosty, lakiery, środki zapobiegające korozji i zabezpieczające drewno, barwniki, zaprawy farbierskie, żywice naturalne, **17** kauczuk, gutaperka, guma, azbest, mika i wyroby z tych materiałów nie ujęte w innych klasach, tworzywa sztuczne w formie wyciśniętej stosowane w produkcji, materiały wypełniające, uszczelniające, pakuly, materiały izolacyjne, rury giętkie niemetalowe, **19** materiały budowlane niemetalowe, rury sztywne niemetalowe stosowane w budownictwie, asfalt, smoła i bituminy, budynki przenośne niemetalowe, **35** reklama, zarządzanie w działalności handlowej, administrowanie działalności handlowej, prace biurowe, **42** naukowe i techniczne usługi i badania oraz ich projektowanie, przemysłowa analiza i badanie usług, projektowanie i rozwój komputerowego sprzętu i oprogramowania.

(111) **210381** (220) 2003 05 13 (210) 264687
 (151) 2008 09 22 (441) 2003 11 17
 (732) PARTNER AGD RTV Spółka z o.o., Warszawa, PL.

(540)



Kolor znaku: niebieski, czerwony, biały, żółty

(531) 24.15.21, 26.3.1, 27.5.1, 29.1.14

(510), (511) **03** proszki do prania i do zmywania, płyny do prania i do zmywania, szampony do prania dywanów, **07** krajalnice do pieczywa, urządzenia do prania dywanów, frotki do parkietów elektryczne, kosiarki ogrodowe, malaksery, blendery, miksery, młynki domowe do kawy elektryczne, zmywarki do naczyń, odkurzacze, podgrzewacze wody jako części maszyn, pralki, roboty kuchenne elektryczne, maszyny do siekania mięsa, szczotki elektryczne, **09** sprzęt biurowy, drukarki komputerowe, dyskiety, dyktafony, ekrany projekcyjne, fotokopiarki, aparatura do przetwarzania informacji, kasy rejestrujące, czytniki kodów kreskowych, komputery, maszyny liczące i księgujące, aparaty do nauczania, odbiorniki radiowe i telewizyjne, notesy elektroniczne, programy komputerowe, projektory multimedialne, magnetofony, radiomagnetofony, gramofony, odtwarzacze CD, odtwarzacze DVD, zestawy kina domowego, kasety, płyty CD i DVD, głośniki, wzmacniacze, walkmemy, discmany, słuchawki, aparaty do projekcji przeźroczyste, telefony, telefaxy, żelazka elektryczne, kamery filmowe, aparaty fotograficzne, błony fotograficzne światłoczułe nienaświetlone, **11** czajniki elektryczne, ekspresy elektryczne do kawy przelewowe i ciśnieniowe, płyty grzejne gazowe i elektryczne, frytkownice elektryczne, kuchenki gazowe i elektryczne, piekarniki gazowe i elektryczne, lampy oświetleniowe, lodówki, opiekacze do pieczywa, rożen, suszarki do włosów elektryczne, lokówki do włosów elektryczne, lokówko-suszarki do włosów elektryczne, trymery, depilatory elektryczne, szybkowary elektryczne, tostery, chłodziarki, chłodziarko-zamrażarki, zamrażarki, **21** grille elektryczne, **35** usługi w zakresie badania rynku, w zakresie badania opinii publicznej, analizy kosztów, doradztwo w zakresie organizowania i prowadzenia działalności gospodarczej, organizowanie targów i wystaw w celach handlowych lub reklamowych, promocja sprzedaży.

(111) **210382** (220) 2003 08 21 (210) 268877

(151) 2008 07 08 (441) 2004 02 23

(732) NORDIS Chłodnie Polskie Spółka z o.o., Zielona Góra, PL.

(540) TARTUFOLI NORDIS

(510), (511) **30** lody spożywcze, konfekcja lodowa.(111) **210383** (220) 2003 08 21 (210) 268878

(151) 2008 07 08 (441) 2004 02 23

(732) NORDIS Chłodnie Polskie Spółka z o.o., Zielona Góra, PL.

(540) TARTUFO NORDIS

(510), (511) **30** lody spożywcze, konfekcja lodowa.(111) **210384** (220) 2003 08 21 (210) 268879

(151) 2008 07 08 (441) 2004 02 23

(732) NORDIS Chłodnie Polskie Spółka z o.o., Zielona Góra, PL.

(540) TARTUFINO NORDIS

(510), (511) **30** lody spożywcze, konfekcja lodowa.(111) **210385** (220) 2004 02 02 (210) 275701

(151) 2008 07 15 (441) 2004 05 04

(732) Mag Instrument, Inc., Ontario, US.

(540) MAG

(510), (511) **25** odzież, nakrycia głowy i obuwie.(111) **210386** (220) 2004 02 04 (210) 275827

(151) 2008 07 16 (441) 2004 05 17

(732) TVN Spółka Akcyjna, Warszawa, PL.

(540) Siłacze

(510), (511) **09** programy telewizyjne, filmy, audycje radiowe utrwalone w formie zapisanej taśmy filmowej, taśmy video, taśmy magnetycznej, dysków optycznych w wersji przystosowanej do odtwarzania w komputerach multimedialnych, zapisane nośniki obrazu i dźwięku,

gry komputerowe z użyciem monitora, **16** papier, karton i wyroby z tych materiałów nie ujęte w innych klasach, druki akcydensowe, kalendarze, foldery, prospekty afisze, plakaty, fotografie, nalepki, publikacje drukowane, czasopisma, książki, broszury, materiały piśmienne, papeterie, torby do pakowania z papieru i tworzyw sztucznych, materiały szkoleniowe i instruktażowe (z wyjątkiem aparatów), **38** usługi agencji informacyjnej: zbieranie i rozpowszechnianie informacji, usługi rozpowszechniania programów telewizyjnych, reportaży, filmów dokumentalnych i fabularnych, widowisk rozrywkowych i sportowych, usługi: emisji telewizyjnej i radiowej, obsługi przekazu dźwięku i obrazu, obsługi przekazu cyfrowego, organizowania systemów transmisyjnych dźwięku, obrazu i sygnału cyfrowego, rozpowszechniania programów i informacji za pośrednictwem sieci informatycznych-internetu, organizacja audycji z interaktywnym udziałem widzów, **41** organizacja audycji telewizyjnych i radiowych, produkcja filmów dokumentalnych, reportaży, programów telewizyjnych, usługi organizacji teleturniejów i konkursów, usługi organizacji nauczania, usługi wynajmowania studia nagraniowego, filmowego, organizacji i produkcji nagrań filmowych, dźwiękowych, usługi wydawnicze: publikowanie książek i materiałów drukowanych innych niż reklamowe, usługi obsługi technicznej i menedżerskiej produkcji telewizyjnej i filmowej.

(111) **210387** (220) 2004 03 05 (210) 277297

(151) 2008 09 09 (441) 2004 06 14

(732) „HOUSE” Spółka z ograniczoną odpowiedzialnością, Zielona Góra, PL.

(540) choc

(510), (511) **03** środki wybielające i inne substancje stosowane w praniu, środki do czyszczenia, polerowania, szorowania i ścierania, środki do czyszczenia zębów.

(111) **210388** (220) 2004 06 24 (210) 282366

(151) 2008 08 18 (441) 2004 10 04

(732) Gmina Wrocław, Wrocław, PL.

(540)



Kolor znaku: biały, czerwony, czarny

(531) 26.4.2, 27.5.21, 29.1.12

(510), (511) **16** papier i karton oraz wyroby z tych materiałów, dzienniki, czasopisma, periodyki, magazyny, kalendarze, agendy, druki, książki, albumy, przewodniki, wydawnictwa kartograficzne, mapy, plany, notesy, foldery, pocztówki, karty pocztowe, koperty, materiały piśmienne, znaczki, fotografie, obrazy, plakaty, afisze, wyroby papiernicze i introli-gatorskie, tablice i arkusze ogłoszeniowe, bilety komunikacji miejskiej, nalepki reklamowe, **35** organizowanie giełd, aukcji i wystaw w celach reklamowych i handlowych, promocja gospodarcza, usługi w zakresie reklamy osób trzecich: opracowanie reklamy i prowadzenie kampanii reklamowych: prasowej, multimedialnej, plakatowej, ulotkowej, informacja o działalności gospodarczej i handlowej, informacja handlowa, dystrybucja materiałów promocyjno-reklamowych, **41** usługi wydawnicze i w zakresie szkoleń, usługi w zakresie organizowania i prowadzenia imprez informacyjnych, artystycznych, naukowych, kulturalnych, sympozjów, kongresów, zjazdów oraz różnego rodzaju zgromadzeń, informacja o imprezach rozrywkowych, rekreacyjnych, edukacyjnych i sportowych, publikowanie książek i tekstów, tłumaczenia.

(111) **210389** (220) 2004 06 24 (210) 282367

(151) 2008 08 18 (441) 2004 10 04

(732) Gmina Wrocław, Wrocław, PL.

(540)



Kolor znaku: biały, czerwony, czarny

(531) 26.4.2, 27.5.1, 29.1.1, 29.1.6, 29.1.8

(510), (511) **16** papier i karton oraz wyroby z tych materiałów, dzienniki, czasopisma, periodyki, magazyny, kalendarze, agendy, druki, książki, albumy, przewodniki, wydawnictwa kartograficzne, mapy, plany, notesy, foldery, pocztówki, karty pocztowe, koperty, materiały piśmienne, znaczki, fotografie, obrazy, plakaty, afisze, wyroby papiernicze i introligatorskie, tablice i arkusze ogłoszeniowe, bilety komunikacji miejskiej, nalepki reklamowe, **35** organizowanie giełd, aukcji i wystaw w celach reklamowych i handlowych, promocja gospodarcza, usługi w zakresie reklamy osób trzecich: opracowanie reklamy i prowadzenie kampanii reklamowych: prasowej, multimedialnej, plakatowej, ulotkowej, informacja o działalności gospodarczej i handlowej, informacja handlowa, dystrybucja materiałów promocyjno-reklamowych, **41** usługi wydawnicze i w zakresie szkoleń, usługi w zakresie organizowania i prowadzenia imprez informacyjnych, artystycznych, naukowych, kulturalnych, sympozjów, kongresów, zjazdów oraz różnego rodzaju zgromadzeń, informacja o imprezach rozrywkowych, rekreacyjnych, edukacyjnych i sportowych, publikowanie książek i tekstów, tłumaczenia.

(111) **210390** (220) 2004 12 02 (210) 288359
 (151) 2008 07 21 (441) 2005 03 07
 (732) Jarosław Pocięcha, Kraków, PL.
 (540)



Kolor znaku: niebieski, biały, czerwony, pomarańczowy, żółty, jasnozielony, zielony, jasnoniebieski, ciemnoniebieski
 (531) 27.5.1, 29.1.15

(510), (511) **02** tusze i tonery, tusze drukarskie, tonery do fotokopiarek, tusze do fotokopiarek, pojemniki na tusz lub toner oraz inne materiały eksploatacyjne do drukarek w tej klasie, **09** cartridge oraz inne elementy do drukarek zawarte w tej klasie, **16** atrament, wkłady atramentowe, taśmy nasączone tuszem do drukarek, taśmy drukarskie, taśmy i karty do zapisu programów, korekcyjne farby drukarskie, papier fotograficzny oraz materiały eksploatacyjne do drukarek zawarte w klasie 16.

(111) **210391** (220) 2005 02 09 (210) 290890
 (151) 2008 07 07 (441) 2005 05 16
 (732) Przedsiębiorstwo Produkcji Farmaceutycznej „GEMI”
 Grzegorz Nowakowski, Karczew, PL.
 (540) antisol

(510), (511) **05** preparaty farmaceutyczne przeciwko ukąszeniom owadów.

(111) **210392** (220) 2005 04 27 (210) 294341
 (151) 2008 07 11 (441) 2005 08 08

(732) Przedsiębiorstwo Produkcyjno-Handlowo-Usługowe „HANPOL” s.j., Mią Żą Czoj, Zbigniew Czekaj, Kazimierz Horbulewicz, Bytom, PL.

(540)



Kolor znaku: zielony, czerwony i odcienie, biały

(531) 9.7.1, 9.7.19, 27.5.1, 29.1.13

(510), (511) **29** koncentraty obiadowe takie jak: buliony, koncentraty bulionów, zupy składniki zup do sporządzania, dania obiadowe mrożone, suszone np. liofilizowane, w proszku, wszystkie składające się z produktów zawartych w klasie 29, koncentraty spożywcze.

(111) **210393** (220) 2005 07 11 (210) 297623
 (151) 2008 10 03 (441) 2005 10 17
 (732) WIN-CIN Sp. z o.o., Olsztyn, PL.

(540)



Kolor znaku: brązowy, zielony, beżowy

(531) 26.4.2, 27.5.1, 29.1.13

(510), (511) **35** zgrupowanie na rzecz osób trzecich różnych towarów pozwalające nabywcy wygodnie je oglądać i kupować w sklepie i hurtowni z napojami alkoholowymi i bezalkoholowymi, eksport-import tych towarów.

(111) **210394** (220) 2005 12 19 (210) 303755
 (151) 2008 07 07 (441) 2006 04 03

(732) Konsultant.biz. Kancelaria Doradztwa Gospodarczego

Agnieszka Zasikowska, Warszawa, PL.

(540)



Kolor znaku: niebieski, granatowy

(531) 24.17.17, 27.5.1, 29.1.12

(510), (511) **35** ekspertyzy w zakresie działalności gospodarczej, doradztwo i badania w zakresie działalności gospodarczej, badanie opinii publicznej, przygotowywanie zeznań podatkowych, prowadzenie ksiąg rachunkowych, **36** doradztwo finansowe, inwestycje kapitałowe, zarządzanie majątkiem, operacje finansowe, ściąganie należności, ekspertyzy do celów podatkowych, **42** zarządzanie prawami autorskim, doradztwo prawne.

(111) **210395** (220) 2006 06 09 (210) 311839
 (151) 2008 08 18 (441) 2006 09 18

(732) ZWIĄZEK STOWARZYSZEŃ RADA REKLAMY, Warszawa, PL.

(540) Sygnatariusz KER

(510), (511) **16** broszury, czasopisma, draki, dzienniki, formularze, gazety, kalendarze, kartki okolicznościowe, katalogi, koperty, materiały piśmienne, naklejki adresowe, nalepki, notesy, okładki na dokumenty, ołówki, papier, plansze, plakaty reklamowe, prospekty, przybory do pisania, publikacje drukowane, reprodukcje graficzne, szyldy z papieru lub z tektury i kartonu, torebki do pakowania z papieru lub z tworzyw sztucznych, zakładki do książek, karty wizytowe, **18** portfele i klasery na karty wizytowe, parasolki, plecaki, **35** usługi w zakresie rozpowszechniania materiałów reklamowych, promocji sprzedaży, pokazów towarów, publikowania i rozpowszechniania tekstów i ogłoszeń reklamowych, usługi reklamowe świadczone na rzecz osób trzecich, usługi reklamy prasowej, radiowej, telewizyjnej i internetowej, transkrypcji informacji, **38** usługi agencji informacyjnych, usługi agencji prasowych, emisja radiowa, emisja telewizyjna, poczta elektroniczna, przekaz satelitarny, przesyłanie wiadomości i obrazu przy pomocy komputera, rozpowszechnianie programów radiowych i telewizyjnych, **41** usługi w zakresie organizowania i prowadzenia konferencji, kongresów, seminariów, sympozjów, zjazdów, usługi w zakresie organizowania wystaw w celach kulturalnych i edukacyjnych.

(551) wspólny znak towarowy gwarancyjny

(111) **210396** (220) 2006 06 09 (210) 311840
 (151) 2008 08 18 (441) 2006 09 18

(732) ZWIĄZEK STOWARZYSZEŃ RADA REKLAMY, Warszawa, PL.

(540) Certyfikat KER

(510), (511) **16** broszury, czasopisma, draki, dzienniki, formularze, gazety, kalendarze, kartki okolicznościowe, katalogi, koperty, materiały piśmienne, naklejki adresowe, nalepki, notesy, okładki na dokumenty, ołówki, papier, plansze, plakaty reklamowe, prospekty, przybory do pisania, publikacje drukowane, reprodukcje graficzne, szyldy z papieru lub z tektury i kartonu, torebki do pakowania z papieru lub z tworzyw sztucznych, zakładki do książek, karty wizytowe, **18** portfele i klasery na karty wizytowe, parasolki, plecaki, **35** usługi w zakresie rozpowszechniania materiałów reklamowych, promocji

sprzedaży, pokazów towarów, publikowania i rozpowszechnianie tekstów i ogłoszeń reklamowych, usługi reklamowe świadczone na rzecz osób trzecich, usługi reklamy prasowej, radiowej, telewizyjnej i internetowej, transkrypcji informacji, **38** usługi agencji informacyjnych, usługi agencji prasowych, emisja radiowa, emisja telewizyjna, poczta elektroniczna, przekaz satelitarny, przesyłanie wiadomości i obrazu przy pomocy komputera, rozpowszechnianie programów radiowych i telewizyjnych, **41** usługi w zakresie organizowania i prowadzenia konferencji, kongresów, seminariów, sympozjów, zjazdów, usługi w zakresie organizowania wystaw w celach kulturalnych i edukacyjnych.

(551) wspólny znak towarowy gwarancyjny

(111) **210397** (220) 2006 06 09 (210) 311841
 (151) 2008 08 18 (441) 2006 09 18
 (732) ZWIĄZEK STOWARZYSZEŃ RADA REKLAMY, Warszawa, PL.
 (540)



(531) 4.5.3, 24.7.1, 26.1.1, 27.5.1

(510), (511) **16** broszury, czasopisma, draki, dzienniki, formularze, gazety, kalendarze, kartki okolicznościowe, katalogi, koperty, materiały piśmienne, naklejki adresowe, nalepki, notesy, okładki na dokumenty, ołówki, papier, plansze, plakaty reklamowe, prospekty, przybory do pisania, publikacje drukowane, reprodukcje graficzne, szyldy z papieru lub z tektury i kartonu, torebki do pakowania z papieru lub z tworzyw sztucznych, zakładki do książek, karty wizytowe, **18** portfele i klasery na karty wizytowe, parasolki, plecaki, **35** usługi w zakresie rozpowszechniania materiałów reklamowych, promocji sprzedaży, pokazów towarów, publikowania i rozpowszechnianie tekstów i ogłoszeń reklamowych, usługi reklamowe świadczone na rzecz osób trzecich, usługi reklamy prasowej, radiowej, telewizyjnej i internetowej, transkrypcji informacji, **38** usługi agencji informacyjnych, usługi agencji prasowych, emisja radiowa, emisja telewizyjna, poczta elektroniczna, przekaz satelitarny, przesyłanie wiadomości i obrazu przy pomocy komputera, rozpowszechnianie programów radiowych i telewizyjnych, **41** usługi w zakresie organizowania i prowadzenia konferencji, kongresów, sympozjów, zjazdów, usługi w zakresie organizowania wystaw w celach kulturalnych i edukacyjnych.
 (551) wspólny znak towarowy gwarancyjny

(111) **210398** (220) 2006 07 18 (210) 313331
 (151) 2008 06 13 (441) 2006 10 30
 (732) MEDI-SEPT Spółka z o.o., Konopnica k/Lublina, PL.
 (540)



Kolor znaku: różowy, niebieski, jasnoniebieski, błękitny

(531) 5.5.3, 27.5.1, 29.1.14

(510), (511) **05** śliniaki stomatologiczne, serwety higieniczne stosowane przy zabiegach stomatologicznych, opakowania sterylizacyjne jednorazowego użytku, w szczególności: rękawy i torebki sterylizacyjne oraz sterylizacyjny papier krepowy, podkłady do celów sanitarnych i higienicznych, w tym podkłady wysokochłonne, paski testowe służące do kontroli procesu sterylizacji, **10** rękawiczki stosowane do celów diagnostyki medycznej, prześcieradła do użytku szpitalnego i sanitarnego, w szczególności jednorazowe prześcieradła wykonane z papieru, makulatury, celulozy i prześcieradła papierowo-foliowe, prześcieradła sterylne i chirurgiczne, **25** fartuchy foliowe.

(111) **210399** (220) 2006 09 21 (210) 315739
 (151) 2008 07 04 (441) 2006 12 27

(732) Firma Produkcyjno-Handlowa „ELITEX” Elżbieta Błońska, Rzeszów, PL.

(540)



Kolor znaku: ciemnoniebieski, żółty

(531) 26.1.4, 27.5.1, 29.1.12

(510), (511) **20** materace, śpiwory, poduszki, poszewki, pokrowce, wyspy, **24** bielizna pościelowa dla dzieci, ręczniki, ścierki, rożki, tkaniny pościelowe, koce, kołdry, komplety pościeli, narzuty, prześcieradła, obrusy, **25** pieluchy tekstylne.

(111) **210400** (220) 2006 10 26 (210) 317267
 (151) 2008 08 25 (441) 2007 02 05
 (732) P.H.U. ARNAP Marian Badura, Bielsko-Biała, PL.

(540) arnap

(510), (511) **35** zgrupowanie na rzecz osób trzecich różnych towarów, w szczególności urządzeń do automatyzacji armatury oraz kompletnej armatury z elementami sterującymi takimi jak: siłowniki elektryczne, siłowniki pneumatyczne, przekładnie do sterowania armatury w wersjach ręcznych i motorowych, zawory sterujące (rozdzielacze elektromagnetyczne), czujniki położenia (wyłączniki krańcowe), pozycjonery, pozwalające nabywcom wygodnie oglądać i kupować te towary, w szczególności na targach, a także za pomocą sieci komputerowych.

(111) **210401** (220) 2006 10 26 (210) 317268
 (151) 2008 08 25 (441) 2007 02 05
 (732) P.H.U. ARNAP Marian Badura, Bielsko-Biała, PL.

(540)



Kolor znaku: niebieski, granatowy

(531) 26.3.23, 26.11.2, 27.5.1, 29.1.4

(510), (511) **35** zgrupowanie na rzecz osób trzecich różnych towarów, w szczególności urządzeń do automatyzacji armatury oraz kompletnej armatury z elementami sterującymi takimi jak: siłowniki elektryczne, siłowniki pneumatyczne, przekładnie do sterowania armatury w wersjach ręcznych i motorowych, zawory sterujące (rozdzielacze elektromagnetyczne), czujniki położenia (wyłączniki krańcowe), pozycjonery, pozwalające nabywcom wygodnie oglądać i kupować te towary, w szczególności na targach, a także za pomocą sieci komputerowych.

(111) **210402** (220) 2006 12 12 (210) 317825
 (151) 2008 10 02 (441) 2007 03 19
 (732) „TEL-MET” Spółka z o.o., Katowice, PL.

(540)



Kolor znaku: granatowy

(531) 27.5.1, 29.1.4

(510), (511) **37** usługi budowlane, roboty wykończeniowe pod klucz, budowa hal magazynowo-produkcyjnych, budowa sieci telekomunikacyjnych i strukturalnych, **39** usługi transportu międzynarodowego, krajowego i spedycji międzynarodowej, **42** projektowanie sieci telekomunikacyjnych i strukturalnych.

(111) **210403** (220) 2007 01 19 (210) 320384
 (151) 2008 06 27 (441) 2007 04 30
 (732) Lewandowski Robert, Warszawa, PL.

(540)

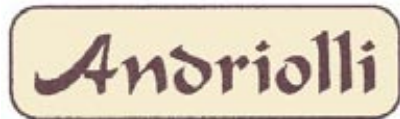

Kolor znaku: brązowy, kremowy

(531) 26.4.2, 26.4.4, 27.5.1, 29.1.12

(510), (511) **16** albumy, artykuły biurowe, broszury, druki, materiały piśmienne, fotografie, gazety, czasopisma, reprodukcje, kalendarze, karty pocztowe, komiksy, książki, mapy, naklejki, materiały do nauczania z wyjątkiem aparatów, notesy, obwoluty na dokumenty, portrety, plakaty, reprodukcje, ryciny, rysunki, prospekty, publikacje, rysunki, śpiewniki, karty okolicznościowe, podstawki pod kufle do piwa, obrusy papierowe, serwetki papierowe, opakowania do butelek z papieru lub tektury, zeszyty, **29** bakalie, rodzynki, chipsy ziemniaczane, chrupki ziemniaczane, produkty mleczne, warzywa suszone, warzywa konserwowane, groszek konserwowy, kawior, koncentrat pomidorowy, koncentrat jako bulion, koncentraty rosółowe, musztarda, oliwki konserwowe, przeciery warzywne i owocowe, przecier pomidorowy, przecier jabłkowy, trufle, ryby, potrawy z ryb, zupy, sałatki warzywne i owocowe, wyroby garmażeryjne mięsne i bezmięsne, placki ziemniaczane mrożone, hamburgery, hot-dogi, grzyby konserwowane i suszone, jogurty, kaszanki, kefir, kielbasy, korniszony, masło, produkty mleczne, mleko, oleje jadalne, paszety z wątróbki, paszety, smalec, szynka, sałatki warzywne, śledzie, śmietana, wędliny, bigosy, owoce kandyzowane, owoce lukrowane, dżemy, kompoty, kumys jako napój mleczny, sery, tofu, owoce morza konserwowane, mięso, mięso w galarecie, konserwy rybne i mięsne, **30** chipsy zbożowe, chrupki zbożowe, chleb, chleb bezdrożdżowy, ciasta, ozdoby jadalne, ciastka, herbatniki, biszkopty, gofry, wyroby czekoladowe, napoje na bazie czekolady, zaczyn do wypieków, kanapki, lody, makarony, mąka, pochodne mieszanek mąki, produkty mączne, mięso w cieście, naleśniki, paszteciki, pieczywo, pierożki ravioli, placki, potrawy na bazie mąki, przyprawy, słodczyce, spaghetti, suchary, tapioka, pizze, płatki zbożowe, wyroby cukiernicze, preparaty zbożowe, mrożone pieczywo, mrożone półprodukty żywnościowe na bazie mąki, bułki, makarony, miód, musztarda, pierogi, muesli, tortilla, potrawy na bazie ciast, tarty z nadzieniem z jajek, z sera, z mięsa, z owocami, wyroby cukiernicze, aromaty do żywności, cukierki, ciasta, wyroby z czekolady, czekolada, kukurydza prażona, lody, desery lodowe, wyroby cukiernicze, galaretki, marcepan, wyroby cukiernicze na bazie orzechów i na bazie migdałów, zapiekanki, kawa, herbata, herbata mrożona, kakao, napoje na bazie herbaty i na bazie kawy, ketchup, krakersy, majonezy, ryż, puddingi, sosy, sosy do mięsa, sorbety jako lody, sushi, wafle, **32** wody mineralne, wody gazowane, napoje gazowane, soki owocowe, soki warzywne, nektary, aperitify wspomagające trawienie bezalkoholowe, piwo, piwo słodowe, napoje bezalkoholowe, **33** napoje alkoholowe, arak, aperitify wspomagające trawienie alkoholowe, dżin, rum, sake, whisky, ekstrakty owocowe z alkoholem, ekstrakty i esencje alkoholowe, likiery, nalewki alkoholowe, koktajle alkoholowe, miód pitny, owoce z alkoholem, jabłeczники, alkohole z ryżu, wina, wódki, **35** prowadzenie delikatesów, sklepów wielkopowierzchniowych i sklepów internetowych z artykułami spożywczymi, z napojami, z przetworami domowymi, z pieczywem, z daniami gotowymi do spożycia, ze środkami czystości, z kosmetykami, z kwiatami, z wyrobami alkoholowymi, z wyrobami papierosowymi, z odzieżą, z bielizną, z artykułami gospodarstwa domowego, ze sprzętem elektrycznym i elektronicznym, z artykułami piśmiennymi, prowadzenie sklepów internetowych polegające na zgrupowaniu na rzecz osób trzecich różnych towarów pozwalające nabywcy wygodnie oglądać i kupować te towary za pośrednictwem sieci komputerowych, Internetu, **43** usługi hotelarskie i gastronomiczne, hotele, motele, pensjonaty, bary, bary przekąskowe, kawiarnie, bary szybkiej obsługi, catering, restauracje, restauracje samoobsługowe, stołówki, zajazdy, przygotowywanie dań na zamówienie oraz dostawa potraw na zamówienie, domy turystyczne, wynajmowanie mieszkań na pobyt czasowy, usługi w zakresie rezerwacji miejsc w pensjonatach, usługi w zakresie udostępniania terenu i urządzeń na kempingi .

(111) **210404** (220) 2007 04 10 (210) 323779
 (151) 2008 09 17 (441) 2007 07 23

(732) Przedsiębiorstwo „DSM” Wiesław Buchcik, Czeladź, PL.
 (540)



Kolor znaku: zielony i jego odcienie, niebieski i jego odcienie, biały, czarny, jasnobrązowy

(531) 6.1.1, 6.1.2, 6.3.11, 9.1.10, 26.1.5, 26.13.25, 27.5.1, 29.1.15
(510), (511) **32** wody źródlane niegazowane.

(111) **210405** (220) 2007 04 24 (210) 324467
 (151) 2008 09 15 (441) 2007 08 06

(732) KREISEL-Technika Budowlana Sp. z o.o., Poznań, PL.

(540) HYDROMUR

(510), (511) **01** środki woduszczelniające do ścian, podłóg, stropów, tarasów, basenów i innych konstrukcji budowlanych.

(111) **210406** (220) 2007 05 01 (210) 324792
 (151) 2008 08 14 (441) 2007 08 06

(732) WYDAWNICTWO BAUER Spółka z ograniczoną odpowiedzialnością Spółka Komandytowa, Warszawa, PL.

(540) To&Owo Future Awards

(510), (511) **16** afisze, albumy, atlasy, broszury, chorągiewki papierowe, czasopisma, periodyki, druki, materiały drukowane, emblematy, fotografie, gazety, kalendarze, karty pocztowe, karty muzyczne, karty okolicznościowe z życzeniami, katalogi, komiksy, książki, zakładki do książek, mapy, notesy, plakaty, podręczniki, prospekty, publikacje, reprodukcje graficzne, wykroje do szycia, **35** komputerowe zarządzanie plikami, manekiny do celów reklamowych i promowanie sprzedaży, agencje reklamowe, rozpowszechnianie ogłoszeń reklamowych, rozpowszechnianie materiałów reklamowych w postaci próbek, ulotek, prospektów, druków i broszur, reklama za pośrednictwem sieci komputerowej, publikowanie tekstów reklamowych, reklamy, reklamy prasowe, reklamy radiowe i telewizyjne, uaktualnianie materiałów reklamowych, wynajmowanie powierzchni na cele reklamowe, organizowanie wystaw i targów w celach handlowych lub reklamowych, pokazy towarów, prenumerata czasopism dla osób trzecich, **41** fotoreportaże, organizowanie imprez rozrywkowych, konkursów i plebiscytów, organizowanie imprez połączonych z wręczeniem nagród i wyróżnień, organizowanie wystaw z dziedziny kultury lub edukacji, organizowanie spektakli jako usługi impresariów, mikro-wydawnictwa, publikowanie książek, gazet, czasopism i periodyków, publikowanie tekstów inne niż reklamowe, publikacja elektroniczna on-line książek i periodyków, programy rozrywkowe radiowe i telewizyjne, montaż programów radiowych i telewizyjnych.

(111) **210407** (220) 2007 05 01 (210) 324793
 (151) 2008 08 14 (441) 2007 08 06

(732) WYDAWNICTWO BAUER Spółka z ograniczoną odpowiedzialnością Spółka Komandytowa, Warszawa, PL.

(540) To&Owo Media Awards

(510), (511) **16** afisze, albumy, atlasy, broszury, chorągiewki papierowe, czasopisma, periodyki, druki, materiały drukowane, emblematy, fotografie, gazety, kalendarze, karty pocztowe, karty muzyczne, karty okolicznościowe z życzeniami, katalogi, komiksy, książki, zakładki do książek, mapy, notesy, plakaty, podręczniki, prospekty, publikacje, reprodukcje graficzne, wykroje do szycia, **35** komputerowe zarządzanie plikami, manekiny do celów reklamowych i promowanie sprzedaży, agencje reklamowe, rozpowszechnianie ogłoszeń reklamowych, rozpowszechnianie materiałów reklamowych w postaci próbek, ulotek, prospektów, druków i broszur, reklama za pośrednictwem sieci komputerowej, publikowanie tekstów reklamowych, reklamy, reklamy prasowe, reklamy radiowe i telewizyjne, uaktualnianie materiałów reklamowych, wynajmowanie powierzchni na cele reklamowe, organizowanie wystaw i targów w celach handlowych lub reklamowych,

pokazy towarów, prenumerata czasopism dla osób trzecich, **41** fotoreportaż, organizowanie imprez rozrywkowych, konkursów i plebiscytów, organizowanie imprez połączonych z wręczaniem nagród i wyróżnień, organizowanie wystaw z dziedziny kultury lub edukacji, organizowanie spektakli jako usługi impresariów, mikro-wydawnictwa, publikowanie książek, gazet, czasopism i periodyków, publikowanie tekstów inne niż reklamowe, publikacja elektroniczna on-line książek i periodyków, programy rozrywkowe radiowe i telewizyjne, montaż programów radiowych i telewizyjnych.

(111) **210408** (220) 2007 05 14 (210) 325148
(151) 2008 07 30 (441) 2007 08 20
(732) MAKRO Kosiorowski & Kosiorowski Sp. z o.o., Cmolas, PL.
(540)



Kolor znaku: zielony, żółty, biały

(531) 5.7.2, 26.1.2, 27.5.1, 29.1.13

(510), (511) **30** kasza manna, kasze spożywcze, płatki kukurydziane, owsiane i zbożowe, mąka kukurydziana, sojowa i spożywcza, mąka ziemniaczana, ryż.

(111) **210409** (220) 2007 05 14 (210) 325149
(151) 2008 07 30 (441) 2007 08 20
(732) MAKRO Kosiorowski & Kosiorowski Sp. z o.o., Cmolas, PL.
(540) lestello

(510), (511) **30** kasza manna, kasze spożywcze, płatki kukurydziane, owsiane i zbożowe, mąka kukurydziana, sojowa i spożywcza, mąka ziemniaczana, ryż.

(111) **210410** (220) 2007 05 17 (210) 325311
(151) 2008 09 03 (441) 2007 08 20
(732) FAKTORIA Łukasz Lubicki, Kazimierz Dolny, PL.
(540) "LA FAKTORIA LUBICKI"

(510), (511) **05** herbata z ziół, zioła lecznicze, **11** palarnia kawy, **30** batony, ciastka, cukierki, czekolada, czekoladki nadziewane, galaretki owocowe, herbata, herbaty owocowe i ziołowe, gofry, kakao, kawa, karmelki, lody spożywcze, marcepan, migdały, napoje na bazie czekolady, napoje na bazie kakao, pomadki, pralinki, pierniki, przyprawy, sorbety, wyroby cukiernicze na bazie orzechów i bakalii oraz owoców, wyroby czekoladowe, **35** usługi prowadzenia sprzedaży na rzecz osób trzecich wyrobów czekoladowych, słodczy oraz deserów i ciast.

(111) **210411** (220) 2007 05 17 (210) 325312
(151) 2008 09 03 (441) 2007 08 20
(732) FAKTORIA Łukasz Lubicki, Kazimierz Dolny, PL.
(540)



Kolor znaku: bordowy, złoty

(531) 25.1.6, 27.5.1, 29.1.12

(510), (511) **05** herbata z ziół, zioła lecznicze, **30** batony, ciastka, cukierki, czekolada, czekoladki nadziewane, galaretki owocowe, herbaty owocowe i ziołowe, gofry, kakao, karmelki, lody spożywcze, marcepan, migdały, napoje na bazie czekolady, napoje na bazie kakao, pomadki, pralinki, pierniki, sorbety, wyroby cukiernicze, wyroby cukiernicze na bazie orzechów i bakalii oraz owoców, wyroby czekoladowe, **35** usługi prowadzenia sprzedaży na rzecz osób trzecich wyrobów czekoladowych, słodczy oraz deserów i ciast.

(111) **210412** (220) 2007 05 18 (210) 325425
(151) 2008 07 10 (441) 2007 08 20
(732) Calamus Rotan Spółka z o.o., Kraków, PL.
(540) OLIMAR

(510), (511) **20** meble i akcesoria meblowe szklane, drewniane, rattanowe i metalowe do pomieszczeń mieszkalnych, biurowych i gastronomicznych, ogrodowe meble drewniane i rattanowe, kwietniki, wieszaki stojące, poduszki, kosze, rattan, wyroby orientalne z drewna, wosku, gipsu i tworzyw sztucznych, **35** usługi sprzedaży hurtowej i detalicznej w sklepach i hurtowniach z artykułami meblowymi, ogrodowymi i orientalnymi.

(111) **210413** (220) 2007 05 21 (210) 325468
(151) 2008 08 12 (441) 2007 09 03
(732) Eisai R&D Management Co., Ltd., Tokyo, JP.
(540) EISAI

(510), (511) **05** produkty farmaceutyczne i weterynaryjne, środki sanitarne do celów medycznych, środki do zwalczania robactwa, fungicydy, herbicydy, natłuszczony papier do celów medycznych, woda do celów medycznych, gaza opatrunkowa, kapsułki na lekarstwa, przepaski na oczy do celów medycznych, opaski do uszu, opaski menstruacyjne, tampony menstruacyjne, pieluchy higieniczne, majtki higieniczne, wata higroskopijna, przyklepne plastry lecznicze, bandaże opatrunkowe, kolodium do celów farmaceutycznych, poduszeczki do karmienia piersią, dentystyczne materiały do odcisków, cementy dentystyczne, dentystyczne materiały ściernie, mastyksy dentystyczne, bransolety do celów leczniczych, pieluchy dla chorych z brakiem kontroli czynności fizjologicznych, lepy na muchy, papier przeciw molom, laktoza, mleko w proszku dla niemowląt, sperma do sztucznego zapłodnienia.

(111) **210414** (220) 2007 05 22 (210) 325525
(151) 2008 08 18 (441) 2007 09 03
(732) Avon Products, Inc., Nowy Jork, US.
(540) POWITAJ JUTRO

(510), (511) **35** reklama, zarządzanie w działalności handlowej, administrowanie działalności handlowej, prace biurowe.

(111) **210415** (220) 2007 05 22 (210) 325546
(151) 2008 08 04 (441) 2007 09 03
(732) INFOMAX Elżbieta Marasik-Bielejec & Grzegorz Bielejec Spółka Jawna, Katowice, PL.
(540) poezja wody

(510), (511) **16** kalendarze, kalendarze z kartkami do zdzierania, notatniki, notesy podręczne, materiały drukowane, książki, czasopisma, publikacje, katalogi, albumy, almanachy.

(111) **210416** (220) 2007 05 23 (210) 325611
(151) 2008 09 12 (441) 2007 09 03
(732) Restauracja „POD ANIOŁAMI” Jacek Łodziński, Kraków, PL.
(540)



Kolor znaku: żółty i jego odcienie, brązowy i jego odcienie

(531) 3.7.21, 4.1.2, 11.3.1, 29.1.12

(510), (511) **43** usługi gastronomiczne, a w tym prowadzenie restauracji, kawiarni, kafeterii, herbaciarni, barów, usługi cateringowe.

(111) **210417** (220) 2007 05 24 (210) 325619
(151) 2008 09 12 (441) 2007 09 03
(732) Firma KSK Doradcy Sp. z o.o., Katowice, PL.
(540)



Kolor znaku: szary, biały, bordowy

(531) 26.5.1, 27.5.1, 29.1.13

(510), (511) **35** prowadzenie w imieniu i na rzecz podatników, płatników i inkasentów ksiąg podatkowych, rachunkowych i innych ewidencji dla celów podatkowych, prowadzenie rozliczeń w zakresie innych zobowiązań publicznoprawnych, udzielanie pomocy w tym zakresie, sporządzanie w imieniu i na rzecz podatników, płatników i inkasentów, zeznań i deklaracji podatkowych, udzielanie pomocy w tym zakresie, **36** doradztwo podatkowe, a zwłaszcza udzielanie podatnikom, płatnikom i inkasentom porad, opinii i wyjaśnień z zakresu ich obowiązków podatkowych, usługi z zakresu analiz finansowych i doradztwa w sprawach finansowych, ekspertyz dla celów fiskalnych, **41** prowadzenie szkoleń w zakresie doradztwa podatkowego i rachunkowości, **42** usługi prawne w zakresie prawa podatkowego.

(111) **210418** (220) 2007 05 25 (210) 325733
 (151) 2008 09 05 (441) 2007 09 03
 (732) BURDA COMMUNICATIONS Spółka z o.o., Warszawa, PL.
 (540)



(531) 27.5.1
 (510), (511) **16** czasopisma, broszury, książki, gazety, **35** reklama i promocja na papierze oraz prasowa, telewizyjna i multimedialna, informacja handlowa.

(111) **210419** (220) 2007 05 28 (210) 325826
 (151) 2008 08 29 (441) 2007 09 03
 (732) MedImmune, Inc., Gaithersburg, US.
 (540) DAREGA

(510), (511) **01** humanizowane przeciwciała monoklonalne przeciwko wirusom RS mające zastosowanie w badaniach naukowych, **05** humanizowane przeciwciała monoklonalne przeciwko wirusom RS do medycznego użytku klinicznego.

(111) **210420** (220) 2007 06 01 (210) 326027
 (151) 2008 09 12 (441) 2007 09 03
 (732) „DELTIM” Machura, Machura Spółka Jawna, Częstochowa, PL.
 (540)



(531) 27.5.1
 (510), (511) **12** wózki dziecięce głębokie i spacerowe, samochodowe foteliki do przewozu dzieci, akcesoria do wózków dziecięcych mianowicie gondole, pokrowce przeciwdeszczowe do wózków dziecięcych, bagażniki, pokrycia wózków dziecięcych, **18** nosidełka dla niemowląt, nosidła dzieci do noszenia na plecach lub przodem do rodzica, parasolki przeciwsłoneczne do wózków, plecaki, torby zawarte w tej klasie, torby do transportu bagażu, torby na zakupy, torby na kółkach, torby przytracane do pasa, torby podróżne na ubrania.

(111) **210421** (220) 2007 06 01 (210) 326030
 (151) 2008 09 12 (441) 2007 09 03
 (732) „DELTIM” Machura, Machura Spółka Jawna, Częstochowa, PL.
 (540)



Kolor znaku: czerwony, czarny, biały
 (531) 27.5.1, 29.1.13
 (510), (511) **12** rowerki trzykołowe, **18** plecaki dla dzieci, **28** wózki dla lalek, zabawki.

(111) **210422** (220) 2007 06 01 (210) 326031
 (151) 2008 09 12 (441) 2007 09 03
 (732) „DELTIM” Machura, Machura Spółka Jawna, Częstochowa, PL.
 (540)



Kolor znaku: czerwony, biały, szary
 (531) 26.1.1, 27.5.1, 29.1.13
 (510), (511) **12** rowerki trzykołowe, **18** plecaki dla dzieci, **28** wózki dla lalek, zabawki.

(111) **210423** (220) 2007 06 04 (210) 326105
 (151) 2008 09 04 (441) 2007 09 17
 (732) ICN POLFA Rzeszów S.A., Rzeszów, PL.
 (540) quentapil
 (510), (511) **05** produkty farmaceutyczne, leki psycholeptyczne.

(111) **210424** (220) 2007 06 04 (210) 326116
 (151) 2008 09 04 (441) 2007 09 17
 (732) Sugi International Limited, Tsim Sha Tsui, HK.
 (540)



(531) 27.5.1
 (510), (511) **25** artykuły odzieżowe, obuwie, nakrycia głowy.

(111) **210425** (220) 2007 06 04 (210) 326120
 (151) 2008 09 04 (441) 2007 09 17
 (732) BAHLESEN SWEET Spółka z ograniczoną odpowiedzialnością, Skawina, PL.
 (540)



Kolor znaku: czerwony, biały, żółty, niebieski
 (531) 2.5.4, 2.5.8, 25.7.1, 26.11.2, 27.5.1, 29.1.14
 (510), (511) **30** wyroby cukiernicze, ciastka.

(111) **210426** (220) 2007 06 05 (210) 326146
 (151) 2008 09 17 (441) 2007 09 17
 (732) OLIMP LABORATORIES Sp. z o.o., Nagawczyna, PL.
 (540) IMMUBIOTIC

(510), (511) **05** leki dla ludzi, suplementy diety wspomagające leczenie, żywność dietetyczna do celów leczniczych wzbogacona kulturami bakterii probiotycznych, odżywki wzmacniające zawierające preparaty, parafarmaceutyczne i dla rekonwalescentów do celów leczniczych, **29** koncentraty wysokobiałkowe i odżywki wysokobiałkowe wzbogacone witaminami, solami mineralnymi i aminokwasami, bakteriami probiotycznymi, produkty mleczne (mleko, jogurty, kefiry, sery, proteiny mleczne, serwatki, napoje mleczne lub z przewagą mleka) wzbogacone kulturami bakterii probiotycznych, **30** koncentraty węglowodanowe i odżywki węglowodanowe i wysokoenergetyczne wzbogacone witaminami, solami mineralnymi, kulturami bakterii probiotycznych.

(111) **210427** (220) 2007 06 05 (210) 326151
 (151) 2008 09 17 (441) 2007 09 17
 (732) Przedsiębiorstwo Wdrożeniowe PRO-SERVICE Sp. z o.o.,
 Kraków, PL.

(540) alarmgaz/s
 (510), (511) **09** instalacje elektryczne do sterowania zdalnymi procesami przemysłowymi, mikroprocesowe systemy detekcji i pomiaru gazów, urządzenia dwugazowe, dwufunkcyjne, urządzenia sygnalizacyjno-odcinające, **42** programowanie komputerowe.

(111) **210428** (220) 2007 06 05 (210) 326152
 (151) 2008 09 17 (441) 2007 09 17
 (732) Przedsiębiorstwo Wdrożeniowe PRO-SERVICE Sp. z o.o.,
 Kraków, PL.

(540) EurOx
 (510), (511) **09** instalacje elektryczne do sterowania zdalnymi procesami przemysłowymi, mikroprocesowe systemy detekcji i pomiaru gazów, urządzenia dwugazowe, dwufunkcyjne, urządzenia sygnalizacyjno-odcinające, **42** programowanie komputerowe.

(111) **210429** (220) 2003 04 24 (210) 263958
 (151) 2008 07 17 (441) 2003 11 03
 (732) LRC Products Limited, Londyn, GB.

(540) PLEASUREMAX
 (510), (511) **10** przeterminy.

(111) **210430** (220) 2004 11 22 (210) 287953
 (151) 2008 07 11 (441) 2005 03 07
 (732) DAX COSMETICS Sp. z o.o., Duchnow, PL.

(540) Perfecta Body
 (510), (511) **03** kosmetyki do pielęgnacji skóry twarzy, ciała i włosów, artykuły perfumeryjne, **05** preparaty kosmetyczne o działaniu leczniczym do pielęgnacji i ochrony skóry twarzy, ciała i włosów.

(111) **210431** (220) 2005 11 28 (210) 302895
 (151) 2008 10 02 (441) 2006 03 06
 (732) „Ludwig Czekolada” Spółka z ograniczoną
 odpowiedzialnością, Tuczno, PL.

(540)

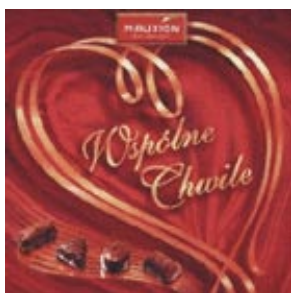

Kolor znaku: złoty, czerwony, biały, brązowy

(531) 2.9.1, 8.1.19, 8.1.22, 9.1.10, 27.5.1, 29.1.14
 (510), (511) **30** cukierki, czekolada, pralinki, słodczyce, wyroby cukiernicze.

(111) **210432** (220) 2005 12 13 (210) 303553
 (151) 2008 07 03 (441) 2006 03 20
 (732) Destylarnia Sobieski S.A., Starogard Gdański, PL.

(540) KRÓL
 (510), (511) **33** napoje alkoholowe z wyłączeniem piwa, aperitify, miody pitne, wino, likiery, koktajle, gruszczenik, jablecznik, kirsz, alkohole destylowane, wyroby spirytusowe, ekstrakty alkoholowe, esencje alkoholowe, napoje alkoholowe zawierające owoce, wyciągi z owoców z alkoholem, nalewki, alkohole i likiery wspomagające trawienie.

(111) **210433** (220) 2006 01 27 (210) 305381
 (151) 2008 07 08 (441) 2006 05 02
 (732) Caparol Polska Sp. z o.o., Warszawa, PL.

(540)



(531) 26.1.4, 26.1.8, 27.5.1

(510), (511) **01** chemiczne środki dla budownictwa, preparaty konserwujące stosowane w budownictwie inne niż oleje i farby, preparaty wodouszczelniające stosowane w budownictwie inne niż farby, środki zapobiegająca kondensacji pary, aktywne chemicznie pochłaniacze, spoiwa do gruntowania i wykańczania powierzchni zawartych w klasie 01, środki powierzchniowo czynne, środki zapobiegające tworzeniu się osadów stosowane w budownictwie, środki powodujące oderwanie zanieczyszczeń od podłoża stosowane w budownictwie, środki umożliwiający utrzymanie optymalnego bilansu gazowo-wilgotnościowego powłok, środki hydrofobowe na bazie żywic silikonowych, **02** bejce, farby, farby emulsyjne, dyspersyjne i lateksowe, farby silikonowe, farby elewacyjne, farby wodouszczelniające, farby renowacyjne, farby bakterioobójcze, farby grzybobójcze, farby konserwujące, kleje, pigmenty, spoiwa do farb, podkłady do farb, **19** tynki, tynki mineralne, silikonowe, silikonowe, akrylowe, dyspersyjne, masy szpachlowe, środki do gruntowania i wykańczania powierzchni, spoiwa do murów, zaprawy murarskie.

(111) **210434** (220) 2006 03 04 (210) 306954
 (151) 2008 09 22 (441) 2006 06 12
 (732) „SOBIK”-Zakład Produkcyjny Spółka z o.o., Bielsko-Biała, PL.
 (540)

Pyszny smak natury

Kolor znaku: zielony, szary, czarny

(531) 27.5.1, 29.1.3
 (510), (511) **29** produkty nabiałowe, masło, ser.

(111) **210435** (220) 2006 04 04 (210) 308898
 (151) 2008 03 25 (441) 2006 07 10
 (732) Instytut Szkła, Ceramiki, Materiałów Oniotrwałych
 i Budowlanych, Warszawa, PL.
 (540) vitrofosmak
 (510), (511) **01** nawozy mineralne.

(111) **210436** (220) 2006 04 18 (210) 309617
 (151) 2008 08 04 (441) 2006 07 24
 (732) „J.M.P. SPORTS WEAR” S.C. Piróg Jan, Piróg Krystian,
 Kościelisko, PL.
 (540) POWERTECH
 (510), (511) **22** materiały tekstylne do celów włókienniczych, elastyczne, pokryte motywem, włókna z tworzyw sztucznych do celów włókienniczych, surowe materiały włókniste.

(111) **210437** (220) 2006 08 07 (210) 314110
 (151) 2008 09 03 (441) 2006 11 13
 (732) Mikołaj Pindelski, Warszawa, PL.
 (540)



Kolor znaku: czarny, czerwony

(531) 26.11.1, 26.11.12, 27.5.1, 29.1.1, 29.1.8

(510), (511) **35** doradztwo specjalistyczne w sprawach działalności gospodarczej przedsiębiorstw usługowych lub przemysłowych, doradztwo w zakresie organizowania i prowadzenia działalności gospodarczej-pomoc w zarządzaniu w zakresie prowadzenia działalności gospodarczej lub handlowej przedsiębiorstw usługowych lub przemysłowych, doradztwo w zakresie prowadzenia działalności gospodarczej, doradztwo w zakresie zarządzania personalnego przedsiębiorstw przemysłowych lub usługowych, pozyskiwanie danych do komputerowych baz danych, systematyzacja danych do komputerowych baz danych, komputerowe zarządzanie plikami, profesjonalne zarządzanie działalnością artystyczną, dobór personelu za pomocą metod psychotechniki, badania w dziedzinie działalności gospodarczej, badanie rynku, promocja sprzedaży dla osób trzecich, pośrednictwo pracy, prowadzenie punktów sprzedaży z oprogramowaniem komputerowym, książkami, czasopismami, materiałami reklamowymi, kreowanie wizerunków podmiotów gospodarczych-usługi public relations, **36** administrowanie nieruchomościami, administrowanie majątkiem nieruchomym, pośrednictwo w sprawach majątku nieruchomego, **37** instalowanie, konserwacja i naprawy sprzętu komputerowego, informacja budowlana, nadzór budowlany, budownictwo, izolowanie i uszczelnianie budynków, **41** organizowanie wystaw w celach handlowych lub reklamowych, organizowanie wystaw z dziedziny kultury lub edukacji, organizowanie i obsługa konferencji, organizowanie i obsługa targów, organizowanie i obsługa sympozjów, organizowanie i obsługa seminariów, wideo montaż taśm wideo, nagrywanie (filmowanie) na taśmach wideo, produkcja filmów na taśmach wideo, wypożyczanie taśm wideo, wypożyczanie sprzętu audiowizualnego, **42** badania w dziedzinie mechaniki, prace badawczo-rozwojowe dla osób trzecich, projektowanie budynków, doradztwo w zakresie ochrony środowiska, odzyskiwanie danych komputerowych, powielanie oprogramowania komputerowego, programowanie komputerowe, projektowanie systemów komputerowych, doradztwo w zakresie sprzętu komputerowego, aktualizacja oprogramowania komputerowego, wypożyczanie komputerów, usługi artystów grafików, stylizacja-wzornictwo przemysłowe.

(111) **210438** (220) 2007 02 12 (210) 321245
 (151) 2008 08 25 (441) 2007 05 28
 (732) KDC POMORZANKA Spółka z o.o., Przeźmierowo, PL.
 (540)

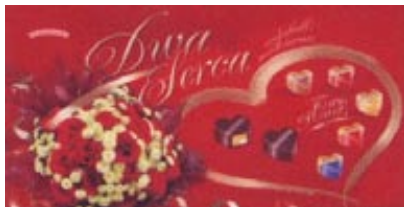

Kolor znaku: złoty, czerwony, brązowy i odcienie, granatowy, biały, żółty, czarny, zielony, bordowy
 (531) 2.9.1, 5.5.23, 8.1.19, 27.5.1, 29.1.15
 (510), (511) **30** wyroby cukiernicze, słodycze.

(111) **210439** (220) 2007 03 30 (210) 323438
 (151) 2008 09 29 (441) 2007 07 09
 (732) Instytut Biotechnologii Surowic i Szczepionek BIOMED Spółka Akcyjna, Kraków, PL.
 (540)

provag

Kolor znaku: granatowy i odcienie, niebieski i odcienie, popielaty, biały
 (531) 24.17.15, 27.5.1, 29.1.14
 (510), (511) **03** kosmetyki, kosmetyki do higieny intymnej, mleczka i żele kosmetyczne, kremy kosmetyczne, maści do celów kosmetycznych, mydła, **05** żywność dietetyczna do celów leczniczych, preparaty bakteryjne do celów medycznych, substancje dietetyczne do celów leczniczych, guma do żucia do celów medycznych, herbata lecznicza, plastry do celów leczniczych, suplement diety do celów

wspomagania leczenia, kultury mikroorganizmów dla celów leczniczych, preparaty z mikroorganizmów dla celów leczniczych, napoje lecznicze, leki wspierające, podłoża dla kultur bakteryjnych, gałki dopochwowe, leki do celów medycznych, preparaty farmaceutyczne, szczepionki za wyjątkiem szczepionek weterynaryjnych, wyroby medyczne do celów leczniczych lub diagnostycznych zawarte w tej klasie, tampony menstruacyjne i podpaski, **29** produkty mleczne, **35** dystrybucja materiałów reklamowych i próbek, publikacja tekstów reklamowych, reklama internetowa, telewizyjna, prasowa, sprzedaż i promocja bezpośrednia towarów: kosmetyki, kosmetyki do higieny intymnej, mleczka i żele kosmetyczne, kremy kosmetyczne, maści do celów kosmetycznych, mydła, żywność dietetyczna, preparaty bakteryjne do celów medycznych, substancje dietetyczne do celów leczniczych, guma do żucia do celów medycznych, herbata lecznicza, plastry do celów leczniczych, suplement diety, kultury mikroorganizmów dla celów leczniczych, preparaty z mikroorganizmów dla celów leczniczych, napoje lecznicze, leki wspierające, podłoża dla kultur bakteryjnych, gałki dopochwowe, leki do celów medycznych, preparaty farmaceutyczne, szczepionki za wyjątkiem szczepionek weterynaryjnych, wyroby medyczne, tampony menstruacyjne i podpaski, produkty mleczne, napoje owocowe i soki owocowe.

(111) **210440** (220) 2007 04 11 (210) 323815
 (151) 2008 09 30 (441) 2007 07 23
 (732) Fundacja Grupy TP, Warszawa, PL.
 (540)

**internetowy
 uśmiech**

Kolor znaku: granatowy, biały, czerwony
 (531) 2.9.4, 2.9.8, 27.5.1, 29.1.13

(510), (511) **09** urządzenia i przyrządy: naukowe, do nagrywania, do celów dydaktycznych, transmisji lub reprodukcji dźwięku lub obrazu, magnetyczne i optyczne nośniki danych, płyty, dyski z nagraniami, sprzęt przetwarzający dane, komputery oraz urządzenia bezpośrednio z nimi współpracujące, karty magnetyczne i chipowe, modemy, aparaty telefoniczne, **16** papier, tektura i wyroby z tych materiałów, nie ujęte w innych klasach, publikacje drukowane, gazety, czasopisma, książki, książki telefoniczne, broszury, notesy, kalendarze, skoroszyty, segregatory, zeszyty, podręczniki, prospekty, plany, rysunki, śpiewniki, druki jako przesyłki pocztowe, karty pocztowe, fotografie, materiały piśmienne, materiały szkoleniowe i instruktażowe, **25** odzież, bielizna, obuwie, nakrycia głowy, **28** gry i zabawki, artykuły sportowe gimnastyczne nie ujęte w innych klasach, ozdoby choinkowe, **35** sprzedaż urządzeń i przyrządów naukowych, do nagrywania, do celów dydaktycznych, transmisji lub reprodukcji dźwięku lub obrazu, magnetycznych i optycznych nośników danych, płyt, dysków z nagraniami, sprzętów przetwarzających dane, komputerów oraz urządzeń bezpośrednio z nimi współpracujących, kart magnetycznych i chipowych, modemów, aparatów telefonicznych, papieru, tektury i wyrobów z tych materiałów, publikacji drukowanych, gazet, czasopism, książek, książek telefonicznych, broszur, notesów, kalendarzy, skoroszytów, segregatorów, zeszytów, podręczników, prospektów, planów, rysunków, śpiewników, druków jako przesyłek pocztowych, kart pocztowych, fotografii, materiałów piśmiennych, materiałów szkoleniowych i instruktażowych, odzieży, bielizny, obuwia, nakryć głowy, gier i zabawek, artykułów sportowych i gimnastycznych, ozdób choinkowych, również drogą on-line, usługi w zakresie gromadzenia na rzecz osób trzecich powierzchni reklamowych na stronach www i umożliwiania ich dogodnego oglądania w celu dokonania zakupów reklamowych towarów drogą internetową, usługi w zakresie zarządzania edukacją, kulturą, medycyną, turystyką, rozrywką, usługi reklamowe, promocyjne oraz marketingowe świadczone za pomocą radia, telewizji, Internetu, usługi w zakresie informacji o działalności gospodarczej, handlowej, aukcje publiczne, usługi w zakresie pozyskiwania danych i ich systematyzacja w komputerowych bazach danych, **36** usługi w zakresie sponsoringu finansowego i przyznawanie grantów i stypendiów finansowych na cele artystyczne i naukowe osobom prywatnym, organizacjom, instytucjom lub firmom, usługi w zakresie prowadzenia działalności, doradztwa, informowania finansowego, organizacja zbiórek środków finansowych oraz funduszy na cele dobroczynne, społeczne, szkole-

niowe, edukacyjne, sportowe oraz ekologiczne, **38** usługi telekomunikacyjne, usługi w zakresie poczty elektronicznej oraz przesyłania informacji tekstowych i obrazowych, usługi w zakresie zleceń przywoławczych, usługi w zakresie emisji radiowej i telewizyjnej, usługi w zakresie udzielania informacji o telekomunikacji, usługi w zakresie łączności poprzez terminale komputerowe, usługi w zakresie łączności poprzez sieć światłowodów, usługi w zakresie łączności radiowej, telefonicznej i telegraficznej, usługi w zakresie nadawania telegramów, usługi w zakresie ogłoszeń elektronicznych, usługi polegające na przesyłaniu danych w formie obrazu i dźwięku i udostępnianie ich odbiorcom, usługi w zakresie udostępniania i leasingu czasu dostępu do Internetu osobom trzecim, usługi w zakresie udostępniania miejsc internetowych osobom trzecim i tworzenia elektronicznych skrzynek pocztowych dla osób trzecich, usługi w zakresie przekazu satelitarnego, usługi telefoniczne, usługi w zakresie przeprowadzania telekonferencji, usługi telexowe, usługi w zakresie wypożyczenia sprzętu telekomunikacyjnego, usługi w zakresie telefonicznej obsługi klienta, **41** usługi w zakresie organizowania i prowadzenia projektów edukacyjnych, ekologicznych i społecznych, imprez kulturalnych, rozrywkowych i sportowych oraz kursów, szkoleń, w tym z wykorzystaniem Internetu, usługi w zakresie organizowania i przeprowadzenia konferencji oraz wystaw o problematyce społecznej, edukacyjnej, sportowej i kulturalnej, usługi w zakresie publikacji i wydawnictw, także w formie online, usługi w zakresie udostępniania on-line publikacji, usługi w zakresie udzielania informacji o szkoleniach, kursach, programach edukacyjnych, grantach, **42** usługi w zakresie projektowania i rozwoju sprzętu telekomunikacyjnego, usługi w zakresie programowania komputerowego, usługi w zakresie prowadzenia kafejek internetowych, usługi w zakresie projektowania i utrzymania stron internetowych, usługi w zakresie wynajmu sprzętu przetwarzającego dane i komputerów, usługi w zakresie udostępniania dostępu do baz danych i obsługa baz danych, usługi w zakresie tworzenia programów do przetwarzania danych, usługi w zakresie zapewnienia bezpieczeństwa danych w sieci, usługi hostingu polegające na utrzymywaniu serwisów internetowych.

(111) **210441** (220) 2007 04 13 (210) 323962
 (151) 2008 06 27 (441) 2007 07 23
 (732) Reinhold Group B.V., Barendrecht, NL.
 (540) REINHOLD

(510), (511) **35** organizacja i zarządzanie przedsięwzięciami inwestycyjnymi dotyczącymi budowy i/lub przygotowania obiektów mieszkalnych i niemieszkalnych, w tym przeznaczonych do sprzedaży, wynajmowania, użyczenia, prowadzenia działalności gospodarczej, w tym handlowej, pomoc i doradztwo w zarządzaniu przedsięwzięciami obrotu nieruchomościami, marketing gruntów dla budownictwa, zasobów lokalowych, nieruchomości przeznaczonych do zagospodarowania, sprzedaży, najmu, użyczenia, organizowanie targów, wystaw dla celów handlowych i promocyjnych, promocja obrotu nieruchomościami, organizowanie przetargów na rynku obrotu nieruchomościami, powierzchniami użytkowymi i lokalami mieszkalnymi i niemieszkalnymi, wynajmowanie miejsc na umieszczanie ogłoszeń i reklam, analizy kosztów, wycena działalności handlowej, zgrupowanie na rzecz osób trzecich różnych towarów, takich jak: środki perfumeryjne, olejki eteryczne, kosmetyki, mydła, środki do pielęgnacji włosów, do czyszczenia i pielęgnacji zębów, produkty farmaceutyczne i weterynaryjne, środki sanitarne do celów medycznych, substancje dietetyczne do celów leczniczych, żywność dla niemowląt, plastry, materiały opatrunkowe, środki odkażające, artykuły ortopedyczne, produkty i urządzenia medycyny naturalnej, budowlane materiały metalowe, przenośne metalowe konstrukcje budowlane, przewody nieelektryczne i przewody drutowe z metali nieszlachetnych, drobne wyroby żelazne, rury i rurki metalowe, urządzenia do oświetlania, ogrzewania, chłodzenia, suszenia, wentylacji, zaopatrzenia w wodę, instalacje sanitarne, materiały wypełniające, uszczelniające, pakuły, materiały izolacyjne, rury giętkie niemetalowe, materiały budowlane niemetalowe, rury sztywne niemetalowe stosowane w budownictwie, budynki przenośne niemetalowe, artykuły sportowe i gimnastyczne, wody mineralne i gazowane oraz inne napoje bezalkoholowe, napoje owocowe i soki owocowe (z wyłączeniem ich transportu) pozwalające nabywcom wygodnie je oglądać i kupować w supermarkecie lub hipermarkecie lub mini-markecie albo na podstawie ogólnego katalogu sprzedaży poprzez zlecenia drogą pocztową albo za pośrednictwem urządzeń telekomunikacyjnych albo za

pośrednictwem danych pobranych ze strony internetowej, dostarczenie nabywcom informacji oraz doradzenie im lub pomoc w wybraniu towarów razem zgromadzonych, wypożyczenie urządzeń i wyposażenia biurowego i sklepów, pokazy towarów, dekorowanie wystaw sklepowych, profesjonalne doradztwo dotyczące sprzedaży detalicznej, prowadzenie agencji importowo-eksportowych na rzecz osób trzecich, pośrednictwo eksportowo-importowe w obrocie produktami, artykułami i technologiami, gromadzenie, zestawianie, analizy i dostarczanie informacji gospodarczych, transkrypcja danych, agencje informacji handlowej, prowadzenie informacji gospodarczej i handlowej za pośrednictwem baz danych, on-line i Internetu, usługi gromadzenia i przechowywania, przetwarzania danych i informacji, usługi doradztwa w prowadzeniu działalności gospodarczej i zarządzaniu, badania rynkowe i biznesowe, prowadzenie usług i doradztwo w zakresie księgowości, usługi audytu i rachunkowości, usługi franszyzy w zakresie prowadzenia sklepów, reklama i promocja na rzecz osób trzecich, rozpowszechnianie próbek, powielanie dokumentów, **36** organizacja i zarządzanie finansowaniem przedsięwzięć inwestycyjnych polegających na budowie i/lub przygotowaniu obiektów mieszkalnych i niemieszkalnych przeznaczonych do sprzedaży, wynajmowania, użyczenia, prowadzenia działalności gospodarczej, prowadzenie agencji mieszkaniowych, prowadzenie agencji pośrednictwa w handlu nieruchomościami, zarządzanie nieruchomościami, dzierżawa majątku nieruchomego, inwestycje kapitałowe, pośrednictwo w zakresie zakupu, sprzedaży, najmu budynków, lokali i powierzchni użytkowej, wycena nieruchomości, w tym lokali mieszkalnych i powierzchni użytkowej, administrowanie nieruchomościami, lokalami, powierzchnią użytkową, obiektami handlowymi, doradztwo w zakresie zarządzania i administrowania obiektami mieszkalnymi i zespołami osiedlowymi, powierzchnią użytkową przeznaczoną do prowadzenia działalności handlowej, usług medycznych, kosmetycznych, salonów piękności, imprez sportowych, działalności rozrywkowej, wyceny finansowe kosztów remontów, ubezpieczenia zdrowotne, doradztwo i informacje w sprawach ubezpieczeń zdrowotnych i na życie, pośrednictwo ubezpieczeniowe, usługi brokerskie w handlu nieruchomościami, transfer środków finansowych, ściąganie czynszu, wynajmowanie pomieszczeń biurowych (nieruchomości), doradztwo w sprawach finansowych, usługi finansowe, depozyty sejfowe, depozyty przedmiotów wartościowych, pomoc i doradztwo w zarządzaniu nieruchomościami, **37** usługi w zakresie budownictwa, nadzoru budowlanego, realizacji i nadzoru nad przedsięwzięciami inwestycyjnymi w zakresie budowy i/lub przygotowania obiektów do celów przemysłowych, mieszkalnych, niemieszkalnych, w tym przemysłowych, biurowych, handlowych, usługowych, rekreacyjnych, sportowych, rozrywkowych, opieki zdrowotnej wraz z infrastrukturą, przeznaczonych do sprzedaży, wynajmowania, użyczenia, dzierżawy, usługi remontowe i naprawy obiektów budowlanych, restauracja budynków, zabezpieczanie budynków przed wilgocią, montaż instalacji sanitarnych, grzewczych, drzwi i okien, konserwacja obiektów budowlano-mieszkaniowych, handlowych, usługowych, sportowych i rekreacyjnych, uszczelnianie budynków, informacja budowlana i o naprawach, rozbiora budynków, montaż rusztowań, instalowanie wind, wynajem sprzętu budowlanego, usługi stacji obsługi samochodów, naprawa pojazdów, mycie i czyszczenie samochodów, usługi pralni, prasowania i naprawy odzieży, naprawa obuwia, naprawa sprzętu fotograficznego, instalacja, konserwacja i naprawy sprzętu komputerowego, układanie nawierzchni dróg, usługi malowania, tynkowania, tapetowania, usługi hydrauliczne, usługi dekarские, piaskowanie, budowa i naprawy magazynów, **38** zapewnianie dostępu do komputerowych baz danych, usługi przesyłania danych i informacji środkami elektronicznymi, w tym za pośrednictwem komputerów, kabla, radio, telefaksu, teledrukarek, pocztą elektroniczną, TV, mikrofalową, światłowodową, lub satelitarną, **39** pakowanie, magazynowanie i dostawa towarów, usługi parkingowe, administrowanie miejscami parkingowymi, wynajmowanie garaży i miejsc parkingowych, wynajmowanie powierzchni i obiektów magazynowych, powierzchnie na salony samochodowe, wypożyczanie kontenerów magazynowych, składowanie towarów, informacja o składowaniu, prowadzenie magazynów, transport sanitarny, akcje ratunkowe (transport), magazynowanie elektronicznych nośników danych lub dokumentów, **41** usługi instruktorów gimnastyki, klubów zdrowia (poprawianie kondycji), klubów fitness, informacja o rekreacji, kulturze fizycznej, obsługa urządzeń sportowych, wynajmowanie kortów tenisowych, organizowanie obozów sportowych, wypożyczanie sprzętu sportowego (z wyjątkiem

kiem pojazdów), chronometraż imprez sportowych, **42** projektowanie budynków, usługi architektoniczne, doradztwo budowlane, ekspertyzy inżynierskie, pomiary gruntu, administrowanie stronami internetowymi, usługi udostępniania interaktywnych baz danych, wynajmowanie czasu dostępu do komputerowych baz danych, **43** usługi kawiarni, kafeterii, restauracji, barów szybkiej obsługi, usługi cateringowe, wynajmowanie mieszkań na pobyt czasowy, sal na posiedzenia, domy turystyczne, motele, hotele, agencje zakwaterowania w hotelach, motelach, pensjonatach, **44** usługi w zakresie diagnostyki i opieki medycznej i pielęgniarstwa, usługi stomatologiczne, protetyka, usługi farmaceutyczne (apteki), poradnictwo farmakologiczne, poradnictwo psychologiczne, usługi pomocy i rehabilitacji medycznej, kliniki medyczne, lecznice-kliniki prywatne, usługi położnicze, usługi zapłodnienia in-vitro, usługi telemedyczne, usługi w zakresie ćwiczeń prenatalnych, chirurgia plastyczna, sanatoria, domy dla rekonwalescentów, usługi salonów piękności, kosmetyka, manicure, pedicure, usługi wizażystów, usługi zdrowotne spa w zakresie rehabilitacji i pielęgnacji zdrowia i urody, usługi związane z prowadzeniem basenów spa, łaźni, sauny, solarium, usługi masażu, usługi chiropraktyków, usługi optyczne, fizjoterapia, aromaterapia, salony fryzjerskie, implantacja włosów, usługi tatuażu, usługi weterynaryjne.

(111) **210442** (220) 2007 04 13 (210) 323963
 (151) 2008 06 27 (441) 2007 07 23
 (732) Reinhold Group B.V., Barendrecht, NL.
 (540)



Kolor znaku: czerwony, czarny

(531) 26.4.9, 27.5.1, 29.1.12

(510), (511) **35** organizacja i zarządzanie przedsięwzięciami inwestycyjnymi dotyczącymi budowy i/lub przygotowania obiektów mieszkalnych i niemieszkalnych, w tym przeznaczonych do sprzedaży, wynajmowania, użyczenia, prowadzenia działalności gospodarczej, w tym handlowej, pomoc i doradztwo w zarządzaniu przedsięwzięciami obrotu nieruchomościami, marketing gruntów dla budownictwa, zasobów lokalowych, nieruchomości przeznaczonych do zagospodarowania, sprzedaż, najmu, użyczenia, organizowanie targów, wystaw dla celów handlowych i promocyjnych, promocja obrotu nieruchomościami, organizowanie przetargów na rynku obrotu nieruchomościami, powierzchniami użytkowymi i lokalami mieszkalnymi i niemieszkalnymi, wynajmowanie miejsc na umieszczenie ogłoszeń i reklam, analizy kosztów, wycena działalności handlowej, zgrupowanie na rzecz osób trzecich różnych towarów, takich jak: środki perfumeryjne, olejki eteryczne, kosmetyki, mydła, środki do pielęgnacji włosów, do czyszczenia i pielęgnacji zębów, produkty farmaceutyczne i weterynaryjne, środki sanitarne do celów medycznych, substancje dietetyczne do celów leczniczych, żywność dla niemowląt, plastry, materiały opatrunkowe, środki odkażające, artykuły ortopedyczne, produkty i urządzenia medycyny naturalnej, budowlane materiały metalowe, przenośne metalowe konstrukcje budowlane, przewody nieelektryczne i przewody drutowe z metali nieszlachetnych, drobne wyroby żelazne, rury i rurki metalowe, urządzenia do oświetlania, ogrzewania, chłodzenia, suszenia, wentylacji, zaopatrzenia w wodę, instalacje sanitarne, materiały wypełniające, uszczelniające, pakuły, materiały izolacyjne, rury giętkie niemetalowe, materiały budowlane niemetalowe, rury sztywne niemetalowe stosowane w budownictwie, budynki przenośne niemetalowe, artykuły sportowe i gimnastyczne, wody mineralne i gazowane oraz inne napoje bezalkoholowe, napoje owocowe i soki owocowe (z wyłączeniem ich transportu) pozwalające nabywcom wygodnie je oglądać i kupować w supermarkecie lub hipermarkecie lub mini-markecie albo na podstawie ogólnego katalogu sprzedaży poprzez zlecenia drogą pocztową albo za pośrednictwem urządzeń telekomunikacyjnych albo za pośrednictwem danych pobranych ze strony internetowej, dostarczanie nabywcom informacji oraz doradzanie im lub pomoc w wybraniu towarów razem zgromadzonych, wypożyczanie urządzeń i wyposażenia biurowego i sklepowego, pokazy towarów, dekorowanie wystaw sklepowych, profesjonalne doradztwo dotyczące sprzedaży detalicznej, prowadzenie agencji importowo-eksportowych na rzecz

osób trzecich, pośrednictwo eksportowo-importowe w obrocie produktami, artykułami i technologiami, gromadzenie, zestawianie, analizy i dostarczanie informacji gospodarczych, transkrypcja danych, agencje informacji handlowej, prowadzenie informacji gospodarczej i handlowej za pośrednictwem baz danych, on-line i Internetu, usługi gromadzenia i przechowywania, przetwarzania danych i informacji, usługi doradztwa w prowadzeniu działalności gospodarczej i zarządzaniu, badania rynkowe i biznesowe, prowadzenie usług i doradztwo w zakresie księgowości, usługi audytu i rachunkowości, usługi franszyzy w zakresie prowadzenia sklepów, reklama i promocja na rzecz osób trzecich, rozpowszechnianie próbek, powielanie dokumentów, **36** organizacja i zarządzanie finansowaniem przedsięwzięć inwestycyjnych polegających na budowie i/lub przygotowaniu obiektów mieszkalnych i niemieszkalnych przeznaczonych do sprzedaży, wynajmowania, użyczenia, prowadzenia działalności gospodarczej, prowadzenie agencji mieszkaniowych, prowadzenie agencji pośrednictwa w handlu nieruchomościami, zarządzanie nieruchomościami, dzierżawa majątku nieruchomego, inwestycje kapitałowe, pośrednictwo w zakresie zakupu, sprzedaży, najmu budynków, lokali i powierzchni użytkowej, wycena nieruchomości, w tym lokali mieszkalnych i powierzchni użytkowej, administrowanie nieruchomościami, lokalami, powierzchnią użytkową, obiektami handlowymi, doradztwo w zakresie zarządzania i administrowania obiektami mieszkalnymi i zespołami osiedlowymi, powierzchnią użytkową przeznaczoną do prowadzenia działalności handlowej, usług medycznych, kosmetycznych, salonów piękności, imprez sportowych, działalności rozrywkowej, wyceny finansowe kosztów remontów, ubezpieczenia zdrowotne, doradztwo i informacje w sprawach ubezpieczeń zdrowotnych i na życie, pośrednictwo ubezpieczeniowe, usługi brokerskie w handlu nieruchomościami, transfer środków finansowych, ściąganie czynszu, wynajmowanie pomieszczeń biurowych (nieruchomości), doradztwo w sprawach finansowych, usługi finansowe, depozyty sejfowe, depozyty przedmiotów wartościowych, pomoc i doradztwo w zarządzaniu nieruchomościami, **37** usługi w zakresie budownictwa, nadzoru budowlanego, realizacji i nadzoru nad przedsięwzięciami inwestycyjnymi w zakresie budowy i/lub przygotowania obiektów do celów przemysłowych, mieszkalnych, niemieszkalnych, w tym przemysłowych, biurowych, handlowych, usługowych, rekreacyjnych, sportowych, rozrywkowych, opieki zdrowotnej wraz z infrastrukturą, przeznaczonych do sprzedaży, wynajmowania, użyczenia, dzierżawy, usługi remontowe i naprawy obiektów budowlanych, restauracja budynków, zabezpieczanie budynków przed wilgocią, montaż instalacji sanitarnych, grzewczych, drzwi i okien, konserwacja obiektów budowlano-mieszkaniowych, handlowych, usługowych, sportowych i rekreacyjnych, uszczelnianie budynków, informacja budowlana i o naprawach, rozbiorka budynków, montaż rusztowań, instalowanie wind, wynajem sprzętu budowlanego, usługi stacji obsługi samochodów, naprawa pojazdów, mycie i czyszczenie samochodów, usługi pralni, prasowania i naprawy odzieży, naprawa obuwi, naprawa sprzętu fotograficznego, instalacja, konserwacja i naprawy sprzętu komputerowego, układanie nawierzchni dróg, usługi malowania, tynkowanie, tapetowania, usługi hydrauliczne, usługi dekarские, piaskowanie, budowa i naprawy magazynów, **38** zapewnianie dostępu do komputerowych baz danych, usługi przesyłania danych i informacji środkami elektronicznymi, w tym za pośrednictwem komputerów, kabla, radio, telefaksu, teledrukarek, pocztą elektroniczną, TV, mikrofalową, światłowodową, lub satelitarną, **39** pakowanie, magazynowanie i dostawa towarów, usługi parkingowe, administrowanie miejscami parkingowymi, wynajmowanie garaży i miejsc parkingowych, wynajmowanie powierzchni i obiektów magazynowych, powierzchni na salony samochodowe, wypożyczanie kontenerów magazynowych, składowanie towarów, informacja o składowaniu, prowadzenie magazynów, transport sanitarny, akcje ratunkowe (transport), magazynowanie elektronicznych nośników danych lub dokumentów, **41** usługi instruktorów gimnastyki, klubów zdrowia (poprawianie kondycji), klubów fitness, informacja o rekreacji, kulturze fizycznej, obsługa urządzeń sportowych, wynajmowanie kortów tenisowych, organizowanie obozów sportowych, wypożyczanie sprzętu sportowego (z wyjątkiem pojazdów), chronometraż imprez sportowych, **42** projektowanie budynków, usługi architektoniczne, doradztwo budowlane, ekspertyzy inżynierskie, pomiary gruntu, administrowanie stronami internetowymi, usługi udostępniania interaktywnych bazy danych, wynajmowanie czasu dostępu do komputerowych baz danych, **43** usługi kawiarni, kafeterii, restauracji, barów szybkiej obsługi, usłu-

gi cateringowe, wynajmowanie mieszkań na pobyt czasowy, sal na posiedzenia, domy turystyczne, motele, hotele, agencje zakwaterowania w hotelach, motelach, pensjonatach, **44** usługi w zakresie diagnostyki i opieki medycznej i pielęgniarskiej, usługi stomatologiczne, protetyka, usługi farmaceutyczne (apteki), poradnictwo farmakologiczne, poradnictwo psychologiczne, usługi pomocy i rehabilitacji medycznej, kliniki medyczne, lecznice-kliniki prywatne, usługi położnicze, usługi zapłodnienia in-vitro, usługi telemedyczne, usługi w zakresie ćwiczeń prenatalnych, chirurgia plastyczna, sanatoria, domy dla rekonwalescentów, usługi salonów piękności, kosmetyka, manicure, pedicure, usługi wizażystów, usługi zdrowotne spa w zakresie rehabilitacji i pielęgnacji zdrowia i urody, usługi związane z prowadzeniem basenów spa, łaźni, sauny, solarium, usługi masażu, usługi chiropraktyków, usługi optyczne, fizjoterapia, aromaterapia, salony fryzjerskie, implantacja włosów, usługi tatuażu, usługi weterynaryjne.

(111) **210443** (220) 2007 04 13 (210) 323964
 (151) 2008 06 27 (441) 2007 07 23
 (732) Reinhold Group B.V., Barendrecht, NL.
 (540) REINHOLD LIFESTYLE

(510), (511) **41** usługi instruktorów gimnastyki, klubów zdrowia (poprawianie kondycji), klubów fitness, informacja o rekreacji, kulturze fizycznej, obsługa urządzeń sportowych, wynajmowanie kortów tenisowych, organizowanie obozów sportowych, wypożyczanie sprzętu sportowego (z wyjątkiem pojazdów), chronometraż imprez sportowych, **43** usługi kawiarni, kafeterii, restauracji, barów szybkiej obsługi, usługi cateringowe, wynajmowanie mieszkań na pobyt czasowy, sal na posiedzenia, domy turystyczne, motele, hotele, agencje zakwaterowania w hotelach, motelach, pensjonatach, **44** usługi w zakresie diagnostyki i opieki medycznej i pielęgniarskiej, usługi stomatologiczne, protetyka, usługi farmaceutyczne (apteki), poradnictwo farmakologiczne, poradnictwo psychologiczne, usługi pomocy i rehabilitacji medycznej, kliniki medyczne, lecznice-kliniki prywatne, usługi położnicze, usługi zapłodnienia in-vitro, usługi telemedyczne, usługi w zakresie ćwiczeń prenatalnych, chirurgia plastyczna, sanatoria, domy dla rekonwalescentów, usługi salonów piękności, kosmetyka, manicure, pedicure, usługi wizażystów, usługi zdrowotne spa w zakresie rehabilitacji i pielęgnacji zdrowia i urody, usługi związane z prowadzeniem basenów spa, łaźni, sauny, solarium, usługi masażu, usługi chiropraktyków, usługi optyczne, fizjoterapia, aromaterapia, salony fryzjerskie, implantacja włosów, usługi tatuażu, usługi weterynaryjne.

(111) **210444** (220) 2007 01 05 (210) 324034
 (151) 2008 07 10 (441) 2007 09 17
 (732) VASCO Marcin Pierzyński, Pabianice, PL.
 (540) LAVEGA
 (510), (511) **43** pizzerie.

(111) **210445** (220) 2007 04 16 (210) 324054
 (151) 2008 08 12 (441) 2007 07 23
 (732) SIUBA SYSTEMY OKIENNE Katarzyna Siuba, Wrocław, PL.
 (540)



Kolor znaku: niebieski, żółty, czerwony, biały

(531) 24.15.1, 24.15.8, 27.5.1, 29.1.14
 (510), (511) **06** materiały budowlane metalowe, okna metalowe, drzwi metalowe, bramy metalowe, osprzęt metalowy do okien, drzwi i bram, okucia metalowe, ościeżnice metalowe, metalowe elementy fasad, oranżerii i ogrodów zimowych, metalowe klamki, kołatki, nieelektryczne urządzenia metalowe do otwierania lub zamykania drzwi, okien i bram, prowadnice i rolki do drzwi przesuwanych, uchwyty metalowe, klucze, szkielety metalowe ramowe dla budownictwa, konstrukcje metalowe dla budownictwa, kraty metalowe, metalowe rolety i żaluzje, metalowe moskitiery, progi metalowe, przegrody metalowe, profile metalowe do drzwi i okien, taśmy metalowe, zamki i zamknięcia metalowe, zawiasy, **19** materiały budowlane niemetalowe, okna, drzwi i bramy niemetalowe, szkło budowlane, daszki niemetalowe dla budownictwa, ościeżnice

niemetalowe, niemetalowe profile drzwi, okien i bram do budownictwa, moskitiery niemetalowe, okiennice niemetalowe, żaluzje i rolety niemetalowe, fasady niemetalowe, oranżerie i ogrody zimowe niemetalowe, niemetalowe ścianki działowe, okapniki, parapety, **35** sprzedaż materiałów budowlanych, okien, drzwi i bram, sprzedaż materiałów dekoracyjnych oraz materiałów osłonowych do okien, sprzedaż parapetów, okapników, rolet zewnętrznych, moskitier, żaluzji, roletek, rolet materiałowych, szyb, elementów części stolarki okiennej i drzwiowej, systemów montażu stolarki okiennej i drzwiowej, chemii budowlanej, materiałów wykończeniowych, automatyki do otwierania lub zamykania bram i drzwi, systemów alarmowych, zamków i zamknięć.

(111) **210446** (220) 2007 04 17 (210) 324132
 (151) 2008 07 02 (441) 2007 07 23

(732) „JURAJSKA” Spółdzielnia Pracy, Myszków, PL.
 (540) KIMKOLWIEK JESTEŚ JURAJSKA
 (510), (511) **32** wody mineralne smakowe gazowane i niegazowane, wody i napoje gazowane, napoje owocowe niegazowane, napoje bezalkoholowe, soki owocowe, syropy, piwo, **35** usługi sprzedaży hurtowej i detalicznej w sklepach, hurtowniach i za pośrednictwem internetu wód mineralnych smakowych i napojów.

(111) **210447** (220) 2007 04 17 (210) 324133
 (151) 2008 07 02 (441) 2007 07 23

(732) „JURAJSKA” Spółdzielnia Pracy, Myszków, PL.
 (540) COKOLWIEK ROBISZ JURAJSKA
 (510), (511) **32** wody mineralne smakowe gazowane i niegazowane, wody i napoje gazowane, napoje owocowe niegazowane, napoje bezalkoholowe, soki owocowe, syropy, piwo, **35** usługi sprzedaży hurtowej i detalicznej w sklepach, hurtowniach i za pośrednictwem internetu wód mineralnych smakowych i napojów.

(111) **210448** (220) 2007 04 17 (210) 324134
 (151) 2008 07 02 (441) 2007 07 23

(732) „JURAJSKA” Spółdzielnia Pracy, Myszków, PL.
 (540) JURAJSKA JAK DOBRZE ŻE JESTEŚ
 (510), (511) **32** wody mineralne smakowe gazowane i niegazowane, wody i napoje gazowane, napoje owocowe niegazowane, napoje bezalkoholowe, soki owocowe, syropy, piwo, **35** usługi sprzedaży hurtowej i detalicznej w sklepach, hurtowniach i za pośrednictwem internetu wód mineralnych smakowych i napojów.

(111) **210449** (220) 2007 04 20 (210) 324255
 (151) 2008 07 10 (441) 2007 07 23

(732) EUROIMPALA EDITORES, S. L., Madrid, ES.
 (540)

RZDY I CIEGI

Kolor znaku: czerwony, żółty, niebieski

(531) 27.5.1, 29.1.13
 (510), (511) **16** publikacje periodyczne i nieperiodyczne, mianowicie książki, gazety i przeglądy, **41** redagowanie i publikowanie wydawnictw periodycznych i nieperiodycznych w formie elektronicznej i nieelektronicznej.

(111) **210450** (220) 2007 04 27 (210) 324698
 (151) 2008 07 10 (441) 2007 08 06

(732) V.VINIFERA Sp. z o.o., Warszawa, PL.
 (540) WINARIUM
 (510), (511) **32** napoje bezalkoholowe, **33** napoje alkoholowe, **35** usługi w zakresie gromadzenia napojów alkoholowych w celu umożliwienia klientom wygodnego zapoznania się z ofertą i dokonania zakupu w sklepach detalicznych i hurtowniach, **43** usługi gastronomiczne.

(111) **210451** (220) 2007 04 27 (210) 324705
 (151) 2008 09 30 (441) 2007 08 06

(732) AKRO-TECH Monika Piaskowska, Szczecin, PL.

(540) BalticTool
(510), (511) **07** narzędzia maszynowe do obróbki metali, w tym noże tokarskie, noże tokarskie składane, frezy, głowice frezarskie, wiertła, rozwiertarki, gwintowniki, pogłębiacze, płytki wielostrzowe do narzędzi skrawających, tarcze szlifierskie, **08** narzędzia i przyrządy ręcznie sterowane.

(111) **210452** (220) 2007 05 22 (210) 325501
(151) 2008 07 10 (441) 2007 09 03

(732) BRILUX S.A., Warszawa, PL.

(540) TULUM

(510), (511) **11** abażury i klosze do lamp, kinkiety, oprawy oświetleniowe, oprawy oświetleniowe do sufitów podwieszonych, oprawy oświetleniowe lamp bezpieczeństwa, lamp luminescencyjnych i wyładowczych, oświetlenie sufitowe, lampy oświetleniowe, lampy bakteriobójcze, lampy luminescencyjne do oświetlania, lampy uliczne, lampy wyładowcze elektryczne do oświetlania, lampiony, lampki elektryczne na choinkę, latarki, reflektorki doświetlające, obudowy i osłony do lamp, urządzenia i instalacje do oświetlenia, żarówki.

(111) **210453** (220) 2007 05 22 (210) 325502
(151) 2008 07 10 (441) 2007 09 03

(732) BRILUX S.A., Warszawa, PL.

(540) PREVIA

(510), (511) **11** abażury i klosze do lamp, kinkiety, oprawy oświetleniowe, oprawy oświetleniowe do sufitów podwieszonych, oprawy oświetleniowe lamp bezpieczeństwa, lamp luminescencyjnych i wyładowczych, oświetlenie sufitowe, lampy oświetleniowe, lampy bakteriobójcze, lampy luminescencyjne do oświetlania, lampy uliczne, lampy wyładowcze elektryczne do oświetlania, lampiony, lampki elektryczne na choinkę, latarki, reflektorki doświetlające, obudowy i osłony do lamp, urządzenia i instalacje do oświetlenia, żarówki.

(111) **210454** (220) 2007 05 22 (210) 325514
(151) 2008 10 01 (441) 2007 09 03

(732) BALTIC COMPANY Sp. z o.o., Warszawa, PL.

(540) SING, SING

(510), (511) **09** magnetyczne nośniki danych, płyty (nośniki) z nagraniami, **35** reklama, **38** przekazywanie fonii i /lub wizji także w systemie cyfrowym poprzez sieci: telewizyjną, satelitarną i internet, **41** nauczanie, rozrywka, usługi kulturalne.

(111) **210455** (220) 2007 05 25 (210) 325682
(151) 2008 09 30 (441) 2007 09 03

(732) POWER MEDIA Spółka Akcyjna, Wrocław, PL.

(540)



Kolor znaku: czarny, niebieski, pomarańczowy

(531) 26.1.2, 26.2.7, 27.5.1, 29.1.14

(510), (511) **35** doradztwo w zakresie prowadzenia działalności gospodarczej, rachunkowość, usługi doradcze w zarządzaniu działalnością gospodarczą, **38** łączność poprzez terminale komputerowe, **42** tworzenie i utrzymywanie stron internetowych dla osób trzecich.

(111) **210456** (220) 2007 06 05 (210) 326180
(151) 2008 08 28 (441) 2007 09 17

(732) Przedsiębiorstwo Handlowe „Marysia” Sp. z o.o., Skępe, PL.

(540) NEW STARS

(510), (511) **25** obuwie, odzież.

(111) **210457** (220) 2007 06 05 (210) 326181
(151) 2008 08 28 (441) 2007 09 17

(732) Przedsiębiorstwo Handlowe „Marysia” Sp. z o.o., Skępe, PL.

(540) MY MATE

(510), (511) **25** obuwie, odzież.

(111) **210458** (220) 2007 06 05 (210) 326183
(151) 2008 08 28 (441) 2007 09 17

(732) Przedsiębiorstwo Handlowe „Marysia” Sp. z o.o., Skępe, PL.

(540) SUN RISE

(510), (511) **25** obuwie, odzież.

(111) **210459** (220) 2007 06 05 (210) 326197
(151) 2008 08 28 (441) 2007 09 17

(732) Przedsiębiorstwo Handlowe „Marysia” Sp. z o.o., Skępe, PL.

(540) PAISANA

(510), (511) **25** obuwie, odzież.

(111) **210460** (220) 2007 06 05 (210) 326212
(151) 2008 09 15 (441) 2007 09 17

(732) Przedsiębiorstwo Produkcji Chłodniczej i Przetwórstwa Rolno-Spożywczego „ANITA”-Grzegorz Mordalski, Działoszyn, PL.
(540)



Kolor znaku: czerwony, biały, czarny, żółty, brązowy i odcienie, szary i odcienie, niebieski, beżowy

(531) 2.5.3, 2.5.4, 27.5.1, 29.1.15

(510), (511) **30** ciasta, ciasto na ciastka, lody, makarony, produkty z mąki mielonej, naleśniki, paszteciki, pierożki ravioli, pizze, placki, tarty z nadzieniem, pyzy, kluski, pierogi, kopytka, żywność na bazie mąki.

(111) **210461** (220) 2007 06 06 (210) 326245
(151) 2008 09 02 (441) 2007 09 17

(732) EUROCASH S.A., Komorniki, PL.

(540) aqua secunda

(510), (511) **32** wody gazowane, wody niegazowane.

(111) **210462** (220) 2007 06 08 (210) 326294
(151) 2008 09 19 (441) 2007 09 17

(732) Instytut Biotechnologii Surowic i Szczepionek BIOMED S.A., Kraków, PL.

(540) milofen

(510), (511) **05** produkty farmaceutyczne, leki do celów medycznych, leki w płynie, nalewki do celów leczniczych, środki przeciwbólowe, syropy i herbatki lecznicze, środki przeciwgorączkowe, środki uspokajające.

(111) **210463** (220) 2007 06 08 (210) 326306
(151) 2008 09 17 (441) 2007 09 17

(732) „ZACISZE” Spółka Akcyjna, Warszawa, PL.

(540)



Kolor znaku: zielony, ciemnozielony, czarny, żółty, szary

(531) 25.5.1, 26.4.1, 26.11.1, 26.11.13, 27.5.1, 29.1.13

(510), (511) **01** środki chemiczne dla przemysłu, tworzywa sztuczne w stanie surowym, żywice syntetyczne w stanie surowym, akryl, materiały klejące i montażowe do celów przemysłowych w postaci: płynnej, w aerozolu, kitu, pasty, piany, zaprawy klejowe do okładzin ceramicznych, preparaty do klejenia i gruntowania, kleje do: afiszów, drewna, glazury, korka, parkietu, styropianu, tapet, wykładzin, środki do konserwacji betonu i stosowane w murarstwie z wyjątkiem farb i olejów, plastyfikatory do zapraw murarskich i tynkarskich, preparaty do ochrony przed ogniem, preparaty chemiczne do wytwarzania barwników, barwniki do celów przemysłowych jako środki chemicz-

ne do ożywiania kolorów, **02** farby i emalie ftalowe, chlorokauczukowe, akrylowe, nitrocelulozowe i poliuretanowe jako podkłady do malowania powierzchni drewnianych i metalowych, antykorozyjne i ogólnego stosowania, farby i emalie emulsyjno-wynylowe, akrylowe i lateksowe do gruntowania, do wymalowań wewnętrznych, przeciwgrzybiczne, elewacyjne i do płyt gipsowo-kartonowych, farby i emalie akrylowe, silikatowe i silikonowe do malowania tynków zewnętrznych w systemach dociepleń, do malowania powierzchni ocynkowanych i aluminiowych, betonu, eternitu, podłóg, kaloryferów, basenów, do renowacji samochodów i do znakowania jezdni, farby ognioodporne, lakiery wodorocieńczalne, poliuretanowe, ftalowe, akrylowe i nitrocelulozowe do malowania drewna i korka, bejce i lakierobejce do malowania drewna, preparaty do konserwacji drewna, impregnaty do drewna, rozcieńczalniki do farb i lakierów, pigmenty i barwniki w roztworach i pastach do farb i betonu, bazy i koloranty farb do systemów mieszania farb i tynków, **17** materiały izolacyjne ciepłochronne i dźwiękoszczelne, budowlane materiały izolacyjne, styropian, wełna mineralna, wełna i wata szklana, zaprawy izolacyjne, farby i lakiery izolacyjne, osłony ze styropianu do rur, folie z tworzyw sztucznych inne niż do pakowania, folie i filmy do laminowania płyt izolacyjnych, materiały uszczelniające i wypełniające, pakuły, kit, **19** budowlane materiały niemetalowe, tynki i gładzie tynkowe: strukturalne, mineralne, akrylowe, silikonowe, mozaikowe, szpachlówki i masy szpachlowe nitrocelulozowe, akrylowe, poliestrowe do tynków, drewna i metalu, zaprawy budowlane: murarskie, tynkarskie, posadzkowe, wyrównujące, samopoziomujące, do spoinowania i fug, gips i zaprawy gipsowe, stolarka budowlana niemetalowa, drzwi, okna, płyty budowlane niemetalowe, kształtowniki, płyty i okładziny budowlane ze styropianu, płyty warstwowe termoizolacyjne, płytki podłogowe i ścienne dla budownictwa, bitумы, bitumiczne wyroby dla budownictwa, **35** usługi agencji importowo-eksportowej, usługi pośrednictwa handlowego na rzecz firm krajowych i zagranicznych, zgrupowanie na rzecz osób trzecich różnych towarów pozwalające nabywcy wygodnie je oglądać i kupować w hurtowniach, sklepach, poprzez agentów i na stronie internetowej wyspecjalizowanej w sprzedaży artykułów chemii budowlanej, artykułów chemicznych, materiałów budowlanych i wyposażenia sanitarnego, wyrobów metalowych, sprzętu dodatkowego wyposażenia hydraulicznego i grzejnego, drewna, paliw i rud metali, marketing, usługi reklamowe i promocyjne, dystrybucja materiałów reklamowych, próbek i wzorów wyrobów, organizacja pokazów, targów i wystaw w celach handlowych lub reklamowych, doradztwo i pomoc w zakresie organizowania i prowadzenia działalności gospodarczej, **37** usługi budowlano-montażowe, remontowe i renowacyjne w zakresie budownictwa ogólnego i przemysłowego, wykonywanie robót ogólnobudowlanych związanych z montażem i wznoszeniem budynków i budowli z elementów prefabrykowanych, roboty inżynierskie lądowe i wodne, przygotowanie terenów pod budowę, roboty ziemne, budowlane roboty izolacyjne, stawianie rusztowań, wykonywanie konstrukcji i pokryć dachowych, wykonywanie robót ogólnobudowlanych i remontów w zakresie liniowych i rozdzielczych sieci elektrycznych, gazowych, wodociągowych, sieci kanalizacyjnych, instalacji centralnego ogrzewania, sanitarnych i wentylacyjnych, wykonywanie wewnętrznych i zewnętrznych instalacji elektrycznych, elektrycznych sygnalizacyjnych, gazowych, wodociągowych, kanalizacyjnych, centralnego ogrzewania, sanitarnych, wentylacyjnych i klimatyzacji, budowlane roboty wykończeniowe: murarstwo, tynkowanie, malowanie, lakierowanie, posadzkarstwo, tapetowanie, oblicowywanie ścian, zakładanie stolarki budowlanej, nadzór budowlany, informacja budowlana w zakresie artykułów chemii budowlanej, wynajem maszyn, urządzeń i sprzętu budowlanego, **39** usługi transportowe i spedycyjne, towarowy transport drogowy pojazdami specjalistycznymi i uniwersalnymi, składowanie, magazynowanie, przechowywanie, przeładunek, pakowanie, konfekcjonowanie, dostarczanie materiałów budowlanych i dystrybucja artykułów chemii budowlanej, usługi informacyjne i pośrednictwo w zakresie transportu i spedycji, wypożyczanie pojazdów, wypożyczanie samochodów ciężarowych z kierowcą, wynajmowanie magazynów.

(111) **210464** (220) 2007 06 08 (210) 326308
 (151) 2008 09 29 (441) 2007 09 17
 (732) STELMET Spółka Akcyjna, Jeleniów, PL.
 (540) STELMET
 (510), (511) **04** pellety z drewna, **19** altany, balustrady, boazeria, bramy, deski, domki ogrodowe, furtki, kantówki, kratki, listwy drewnia-

ne, łąty drewniane, mostki, pale ostrzone, palisady, pergole, płyty, podesty drewniane, półki ogrodowe, rollbordery, słupki drewniane, stopnie drewniane schodów, studnie drewniane, wiaty drewniane, żaluzje zewnętrzne drewniane, **20** donice, kwietniki, ławki, palety transportowe drewniane, psie budy, schowki na narzędzia ogrodowe, skrzynie ogrodowe, stoły ogrodowe, **40** impregnowanie drewna, usługi tartaczne.

(111) **210465** (220) 2007 06 08 (210) 326343
 (151) 2008 08 28 (441) 2007 09 17
 (732) Berlin Chemie AG, Berlin, DE.
 (540)



(531) 2.9.25, 26.4.1
 (510), (511) **05** produkty farmaceutyczne, dietetyczne substancje przystosowane do celów medycznych.

(111) **210466** (220) 2007 06 08 (210) 326344
 (151) 2008 08 28 (441) 2007 09 17
 (732) Berlin Chemie AG, Berlin, DE.
 (540)



(531) 2.9.25, 21.3.21, 26.1.5, 26.4.1
 (510), (511) **05** produkty farmaceutyczne, dietetyczne substancje przystosowane do celów medycznych.

(111) **210467** (220) 2007 06 08 (210) 326347
 (151) 2008 08 28 (441) 2007 09 17
 (732) Berlin Chemie AG, Berlin, DE.
 (540)



(531) 2.9.25, 26.4.1
 (510), (511) **05** produkty farmaceutyczne, dietetyczne substancje przystosowane do celów medycznych.

(111) **210468** (220) 2007 06 08 (210) 326350
 (151) 2008 08 28 (441) 2007 09 17
 (732) Berlin Chemie AG, Berlin, DE.
 (540)



(531) 2.9.25, 24.15.11, 26.4.1
 (510), (511) **05** produkty farmaceutyczne, dietetyczne substancje przystosowane do celów medycznych.

(111) **210469** (220) 2007 06 11 (210) 326397
 (151) 2008 09 19 (441) 2007 09 17
 (732) JERONIMO MARTINS DYSTRYBUCJA Spółka Akcyjna,
 Kostrzyn, PL.
 (540) EVENA
 (510), (511) **03** kosmetyki, kremy do twarzy, kremy i balsamy do ciała.

(111) **210470** (220) 2007 06 14 (210) 326533
 (151) 2008 09 25 (441) 2007 09 17
 (732) Nałęczów Zdrój Spółka z o.o., Nałęczów, PL.
 (540)



Kolor znaku: srebrny, zielony, biały, szary
 (531) 25.7.25, 26.11.3, 27.5.1, 27.7.1, 29.1.14
 (510), (511) **32** napoje bezalkoholowe, wody mineralne gazowane,
 wody mineralne niegazowane.

(111) **210471** (220) 2007 06 14 (210) 326548
 (151) 2008 09 30 (441) 2007 09 17
 (732) ELECTRAPLAN SMT Sp. z o.o., Piaseczno, PL.
 (540)



Kolor znaku: czarny, pomarańczowy
 (531) 27.5.1, 29.1.12
 (510), (511) **35** zgrupowanie na rzecz osób trzecich wymienionych
 niżej towarów pozwalające nabywcy wygodnie je oglądać i kupować
 w hurtowni: kanały kablowe metalowe wraz z osprzętem, końcówki
 do kabli, podłogi i sufity metalowe oraz ich konstrukcje nośne, zaci-
 ski do rur i kabli metalowe, słupki zasilające metalowe, osprzęt i urzą-
 dzenia do instalacji elektrycznych, w tym instalacji telefonicznych,
 rtv, sieci kablowych, a zwłaszcza zasilających komputery, interfejsy,
 urządzenia i systemy alarmowe oraz, monitorowania, a zwłaszcza
 do: ochrony obiektów przemysłowych i użyteczności publicznej oraz
 ochrony środowiska naturalnego przed zanieczyszczeniem, skrzynki
 i puszki do przyłączy, podłogowe kasety zasilające do stołów konfe-
 rencyjnych, kanały kablowe niemetalowe wraz z osprzętem, podłogi
 i sufity niemetalowe oraz ich konstrukcje nośne.

(111) **210472** (220) 2007 06 15 (210) 326604
 (151) 2008 10 03 (441) 2007 09 17
 (732) Wm. Wrigley Jr. Company, Chicago, US.
 (540) KICK UP A GEAR
 (510), (511) **30** słodycze, mianowicie guma do żucia, guma balono-
 wa, cukierki i miętówki.

(111) **210473** (220) 2007 06 15 (210) 326605
 (151) 2008 10 03 (441) 2007 09 17
 (732) „ACUS Maria Sobiech Piotr Stefaniuk” S.J., Warszawa, PL.
 (540)



(531) 27.5.1
 (510), (511) **41** szkolenia i doradztwo w zakresie stylizacji, mody
 i zachowań, doradztwo w zakresie szeroko pojętej estetyki życia co-
 dziennego i estetyki wnętrz, **42** doradztwo i usługi w zakresie mody,
 usługi i doradztwo w zakresie stylizacji, doradztwo i usługi w zakre-
 sie architektury wnętrz, **44** doradztwo i usługi w zakresie kosmetyki.

(111) **210474** (220) 2007 06 16 (210) 326616
 (151) 2008 09 10 (441) 2007 09 17

(732) Firma Tapicersko-Stolarska Marek Góralczyk, Kalwaria
 Zebrzydowska, PL.
 (540)



Kolor znaku: czerwony, czarny, biały
 (531) 26.4.2, 26.4.22, 27.5.1, 27.7.1, 29.1.13
 (510), (511) **20** meble, materace do łóżek, **35** zgromadzenie na rzecz
 osób trzecich towarów pozwalające na ich swobodne oglądanie i ku-
 powanie w sklepie lub hurtowni z meblami, artykułami do konser-
 wacji mebli, materacami, artykułami tekstylnymi, sprzętem oświe-
 tleniowym, artykułami wyposażenia wnętrz, sprzętem AGD i RTV,
 materiałami budowlanymi, pojazdami mechanicznymi, usługi pro-
 wadzenia przedstawicielstwa handlowego podmiotów zagranicz-
 nych, usługi agencji importowej, usługi reklamowe, organizowanie
 wystaw w celach handlowych, wydawanie materiałów reklamowych,
37 usługi: naprawy, konserwacji, renowacji mebli i ich montażu,
 usługi w zakresie montażu elementów drewnianych, skórzanymi,
 tekstylnymi, z tworzyw sztucznych i szkła w pomieszczeniach, usłu-
 gi w zakresie stolarki budowlanej i montażu instalacji budowlanych,
 wznoszenie obiektów budowlanych, usługi budowlane wykończe-
 niowe, **39** usługi transportowe, magazynowanie i przechowywa-
 nie towarów, **40** obróbka: drewna, skóry, tkanin, metalu, tworzyw
 sztucznych, szkła, barwienie elementów drewnianych i metalowych,
 chromowanie elementów metalowych, szycie tapicerki meblowej
 i jej elementów, **42** usługi: projektowania mebli, projektowania
 wnętrz, aranżacji wnętrz.

(111) **210475** (220) 2007 06 21 (210) 326785
 (151) 2008 09 12 (441) 2007 10 01
 (732) RANBAXY (POLAND) Spółka z o.o., Warszawa, PL.
 (540) VELAXIRAN
 (510), (511) **05** leki, produkty farmaceutyczne, weterynaryjne i higie-
 niczne, materiały opatrunkowe.

(111) **210476** (220) 2007 06 21 (210) 326790
 (151) 2008 09 12 (441) 2007 10 01
 (732) POL-MOT Holding Spółka Akcyjna, Warszawa, PL.
 (540) HIP-HOP
 (510), (511) **12** pojazdy do poruszania się w powietrzu, na ziemi, po
 wodzie i po torach, motorowery.

(111) **210477** (220) 2007 06 21 (210) 326796
 (151) 2008 09 12 (441) 2007 10 01
 (732) Biuro Handlowe „GRENO” Blatsios Ioannis, Pietrzykowice, PL.
 (540) TEKSTYLIA GRENO-NATURALNA SIŁA UWODZENIA
 (510), (511) **24** tekstylia hotelowe, tekstylia łazienkowe, bielizna po-
 ścielowa, kąpielowa, stołowa, tekstylia domowe, narzuty, kapy i koce
 na łóżka, tekstylia, firany, ręczniki, zasłony na okna, wyroby lniane,
 bawełniane, wełniane i jedwabne, haftowanie na wyrobach, pokry-
 cia na materace, szlafroki, dzianina, poduszki, kołdry, tkaniny baweł-
 niane i jedwabne.

(111) **210478** (220) 2007 06 21 (210) 326812
 (151) 2008 09 29 (441) 2007 10 01
 (732) Mepha AG, Aesch, CH.
 (540) SARTIL
 (510), (511) **05** produkty i substancje farmaceutyczne oraz prepa-
 raty do celów pielęgnacji zdrowia, medyczne środki dezynfekujące,
 wszystkie wyżej wymienione towary zawarte w klasie 5.

(111) **210479** (220) 2007 06 21 (210) 326827
 (151) 2008 09 30 (441) 2007 10 01
 (732) ORION CORPORATION, Seoul, KR.
 (540) GLORION
 (510), (511) **30** czekolady, herbatniki, ciasteczka, krakersy, wafle,
 słodycze, chipsy zbożowe, chleb, ciasta, ciastka, ciasta z nadzieniem,

puddingi, sorbety, lody, cukierki, karmelki, guma do żucia (nie do celów medycznych).

(111) **210480** (220) 2007 06 22 (210) 326891
 (151) 2008 09 17 (441) 2007 10 01
 (732) Przedsiębiorstwo Turystyczne Mazowsze Sp. z o.o., Łeba, PL.
 (540)



Kolor znaku: ciemnoszary, niebieski, zielony, żółty, czerwony, biały
 (531) 3.7.6, 3.7.19, 3.7.24, 27.5.1, 29.1.15
 (510), (511) **41** organizacja konferencji, kongresów, balów, **43** usługi hotelarskie i gastronomiczne, **44** usługi rehabilitacyjne i medyczne.

(111) **210481** (220) 2007 06 15 (210) 326586
 (151) 2008 10 03 (441) 2007 09 17
 (732) ELHURT Klima Czesław Rocki, Warszawa, PL.
 (540)



Kolor znaku: niebieski, biały
 (531) 1.15.17, 26.1.2, 27.5.1, 29.1.12
 (510), (511) **11** urządzenia klimatyzacyjne, oczyszczacze powietrza, osuszacze powietrza, instalacje solarne, **37** usługi w zakresie montażu i serwisu urządzeń klimatyzacyjnych, oczyszczaczy powietrza, osuszaczy powietrza, instalacji solarnych.

(111) **210482** (220) 2007 06 22 (210) 326895
 (151) 2008 09 17 (441) 2007 10 01
 (732) Iris Investments Sp. z o.o., Warszawa, PL.
 (540)



Kolor znaku: bordowy, szary
 (531) 27.5.1, 29.1.12
 (510), (511) **36** usługi w zakresie: pośrednictwa w handlu nieruchomościami mieszkalnymi, niemieszkalnymi i terenami, zwłaszcza terenami pod budownictwo, administrowanie i zarządzanie nieruchomościami, dzierżawa nieruchomości, wynajem nieruchomości, sprzedaż nieruchomości, **37** usługi w zakresie: budownictwa, budowy mieszkań, budowy pawilonów i sklepów targowych, wynajmu sprzętu budowlanego, remontów, naprawy, konserwacji i modernizacji budynków, przygotowania terenów pod budownictwo, nadzoru budowlanego, **42** usługi w zakresie: doradztwa budowlanego, projektowania i ekspertyz w zakresie budownictwa, projektów architektonicznych.

(111) **210483** (220) 2007 06 22 (210) 326900
 (151) 2008 09 17 (441) 2007 10 01
 (732) ROL-KWIAT Sławomir Kwiatkowski, Rosocha, PL.
 (540)



(531) 27.5.1

(510), (511) **35** zgrupowanie na rzecz osób trzecich różnych towarów, pozwalające nabywcy wygodnie je oglądać i nabywać w sklepie, hurtowni, a także za pomocą sieci komputerowej z narzędziami warsztatowymi, narzędziami ogrodniczymi, artykułami gospodarczymi, wiadrami, łopatami, widłami, grabiami, sekatorami, elektrodami spawalniczymi, węzami ogrodowymi, wózkami do węży, złączkami do węży ogrodowych, pistoletami i zraszaczami do podlewania, częściami do maszyn rolniczych, płozami, lemieszami, opryskiwaczami, workami, gwoździemi, łańcuchami, kołami, kołami wózków transportowych, tacek, oponami, dętkami, odzieżą i obuwiem ochronnym, usługi reklamowe, organizowanie wystaw i pokazów narzędzi ogrodniczych i warsztatowych oraz artykułów gospodarczych w celach handlowych lub reklamowych.

(111) **210484** (220) 2007 06 22 (210) 326901
 (151) 2008 09 17 (441) 2007 10 01
 (732) ROL-KWIAT Sławomir Kwiatkowski, Rosocha, PL.
 (540) ROL-KWIAT

(510), (511) **35** zgrupowanie na rzecz osób trzecich różnych towarów, pozwalające nabywcy wygodnie je oglądać i nabywać w sklepie, hurtowni, a także za pomocą sieci komputerowej z narzędziami warsztatowymi, narzędziami ogrodniczymi, artykułami gospodarczymi, wiadrami, łopatami, widłami, grabiami, sekatorami, elektrodami spawalniczymi, węzami ogrodowymi, wózkami do węży, złączkami do węży ogrodowych, pistoletami i zraszaczami do podlewania, częściami do maszyn rolniczych, płozami, lemieszami, opryskiwaczami, workami, gwoździemi, łańcuchami, kołami, kołami wózków transportowych, tacek, oponami, dętkami, odzieżą i obuwiem ochronnym, usługi reklamowe, organizowanie wystaw i pokazów narzędzi ogrodniczych i warsztatowych oraz artykułów gospodarczych w celach handlowych lub reklamowych.

(111) **210485** (220) 2007 06 22 (210) 326902
 (151) 2008 09 17 (441) 2007 10 01
 (732) Samorządowa Agencja Promocji i Kultury, Szczecinek, PL.
 (540) Z wiatrem i na fali, Szczecinek, witamy na pokładzie.
 (510), (511) **35** usługi reklamowe, reklamy telewizyjne, promocja sprzedaży, usługi rozpowszechniania ogłoszeń reklamowych, dystrybucja materiałów reklamowych, organizowanie wystaw w celach handlowych i reklamowych, **41** udzielanie informacji o imprezach rozrywkowych.

(111) **210486** (220) 2007 06 25 (210) 326943
 (151) 2008 09 19 (441) 2007 10 01
 (732) Joanna Jończyk, Cieszyn, PL.
 (540) eborx
 (510), (511) **09** fotoogniwa, baterie słoneczne, znaki drogowe świecące lub mechaniczne, znaki nawigacyjne świetlne, **11** kolektory słoneczne (ogrzewnictwo), **37** montaż i naprawa instalacji ogrzewania.

(111) **210487** (220) 2007 06 25 (210) 326962
 (151) 2008 09 22 (441) 2007 10 01
 (732) Firma Prywatna „GREG” Marian Czerny, Gliwice, PL.
 (540)



(531) 1.13.1, 26.1.2, 26.1.6, 27.5.1
 (510), (511) **09** płyty CD i DVD z nagraniami, **35** reklama, **41** nauczanie, kształcenie, rozrywka.

(111) **210488** (220) 2007 06 25 (210) 326964
 (151) 2008 09 22 (441) 2007 10 01
 (732) INSTAL-PROJEKT Gawłowski, Ścierzyński Spółka Jawna, Nowa Wieś k/Włocławka, PL.
 (540) severo
 (510), (511) **11** elementy grzejne, grzejniki centralnego ogrzewania, grzejniki i suszarki elektryczne, uchwyty, zawory i inny osprzęt do

grzejników i suszarek nie zawarty w innych klasach, **16** czasopisma, periodyki, katalogi, kalendarze, broszury, foldery, plakaty i ulotki reklamowe, druki i formularze.

(111) **210489** (220) 2007 06 26 (210) 326982
(151) 2008 09 22 (441) 2007 10 01
(732) „OCEANIC” Przedsiębiorstwo Farmaceutyczno-Kosmetyczne-Wojciech Soszyński, Sopot, PL.
(540) AA Prestige Dermo Wrinkle Control
(510), (511) **03** produkty kosmetyczne, **05** preparaty farmaceutyczne.

(111) **210490** (220) 2007 06 28 (210) 327122
(151) 2008 09 30 (441) 2007 10 01
(732) CHŁODNICTWO-KLIMATYZACJA Robert Biernat, Szczecin, PL.
(540)



Kolor znaku: granatowy, biały, czerwony, niebieski, beżowy, czarny, szary

(531) 1.15.17, 2.1.4, 27.5.1, 29.1.13
(510), (511) **09** elektryczne aparaty i urządzenia pomiarowe, kontrolne oraz sygnalizacyjne do chłodnictwa, elektryczne aparaty i urządzenia pomiarowe, kontrolne oraz sygnalizacyjne do klimatyzacji, **11** aparatura i urządzenia chłodnicze, aparatura i instalacje chłodnicze, komory chłodnicze i mroźnicze, pojemniki chłodnicze, lody chłodnicze, szafy chłodnicze, lodówki, witryny chłodnicze, meble chłodnicze, zamrażarki, aparatura i urządzenia do wytwarzania lodu, aparatura chłodząca do napojów, urządzenia do chłodzenia mleka, sprężarki chłodnicze, agregaty dla chłodnictwa, wymienniki ciepła chłodnicze, urządzenia chłodnicze pomocnicze, elementy automatyki chłodniczej, aparatura i urządzenia do oczyszczania powietrza, dmuchawy do nawiewu powietrza, wyciągi wentylacyjne, wyciągi wentylacyjne w laboratoriach, aparatura do wentylacji i klimatyzacji, urządzenia wentylacyjno-klimatyzacyjne, klimatyzatory, aparaty i zespoły do ogrzewania, oziębiania i nawilżania powietrza, filtry powietrza do urządzeń wentylacyjno-klimatyzacyjnych, aparaty wentylacyjno-klimatyzacyjne końcowe, urządzenia do odzysku ciepła z instalacji wentylacyjno-klimatyzacyjnych, aparatura i urządzenia do oczyszczania powietrza, urządzenia uzdatniające powietrze, zespoły i elementy pomocnicze urządzeń techniki powietrza, części do instalacji chłodniczych, wentylacyjnych oraz klimatyzacyjnych, **37** montaż, instalowanie oraz naprawy urządzeń i instalacji chłodniczych, klimatyzacyjnych oraz wentylacyjnych, okresowe przeglądy klimatyzatorów, systemów wentylacyjno-chłodniczych oraz sprzętu chłodniczego i klimatyzacji, usługi serwisowe urządzeń chłodniczych, klimatyzacyjnych i wentylacyjnych, **42** usługi projektowe w zakresie urządzeń i instalacji chłodniczych, klimatyzacyjnych oraz wentylacyjnych.

(111) **210491** (220) 2006 10 23 (210) 317057
(151) 2008 10 01 (441) 2007 02 05
(732) „SIGMAKALON DECO POLSKA” Sp. z o.o., Wrocław, PL.
(540) jesienna jarzębina
(510), (511) **02** farby, lakiery, emalie, pokosty, bejce, koloranty, środki zabezpieczające drewno, **19** materiały budowlane niemetalowe, **35** reklama towarów-ukazanie zalet towarów celem ich zakupu.

(111) **210492** (220) 2006 10 23 (210) 317061
(151) 2008 10 01 (441) 2007 02 05
(732) „SIGMAKALON DECO POLSKA” Sp. z o.o., Wrocław, PL.
(540) zapach mięty
(510), (511) **02** farby, lakiery, emalie, pokosty, bejce, koloranty, środki zabezpieczające drewno, **19** materiały budowlane niemetalowe, **35** reklama towarów-ukazanie zalet towarów celem ich zakupu.

(111) **210493** (220) 2006 10 23 (210) 317063
(151) 2008 10 01 (441) 2007 02 05

(732) „SIGMAKALON DECO POLSKA „Sp. z o.o., Wrocław, PL.
(540) powiew wiosny
(510), (511) **02** farby, lakiery, emalie, pokosty, bejce, koloranty, środki zabezpieczające drewno, **19** materiały budowlane niemetalowe, **35** reklama towarów-ukazanie zalet towarów celem ich zakupu.

(111) **210494** (220) 2006 10 23 (210) 317064
(151) 2008 10 01 (441) 2007 02 05
(732) „SIGMAKALON DECO POLSKA „Sp. z o.o., Wrocław, PL.
(540) turkus Acapulco
(510), (511) **02** farby, lakiery, emalie, pokosty, bejce, koloranty, środki zabezpieczające drewno, **19** materiały budowlane niemetalowe, **35** reklama towarów-ukazanie zalet towarów celem ich zakupu.

(111) **210495** (220) 2006 10 23 (210) 317065
(151) 2008 10 01 (441) 2007 02 05
(732) „SIGMAKALON DECO POLSKA „Sp. z o.o., Wrocław, PL.
(540) ogniste tabasco
(510), (511) **02** farby, lakiery, emalie, pokosty, bejce, koloranty, środki zabezpieczające drewno, **19** materiały budowlane niemetalowe, **35** reklama towarów-ukazanie zalet towarów celem ich zakupu.

(111) **210496** (220) 2007 06 20 (210) 326742
(151) 2008 09 30 (441) 2007 10 01
(732) T T 2005 Sp. z o.o., Wólka Kosowska, PL.
(540)

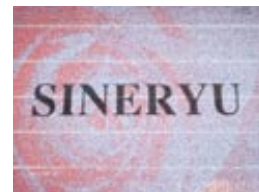

Kolor znaku: różowy, czarny, szary

(531) 5.5.1, 27.5.1, 29.1.13
(510), (511) **25** obuwie.

(111) **210497** (220) 2007 06 21 (210) 326810
(151) 2008 09 30 (441) 2007 10 01
(732) „ÇETINTEKSTIL” Spółka z o.o., Puchały, PL.
(540)



(531) 1.7.6
(510), (511) **25** odzież, bielizna, obuwie, nakrycia głowy, **35** świadczenie usług polegających na zgrupowaniu na rzecz osób trzecich różnych towarów, pozwalającym nabywcy wygodnie je oglądać i kupować w hurtowni wielobranżowej i/lub w dużym sklepie wielobranżowym, prowadzenie przedstawicielstw handlowych i usługowych podmiotów zagranicznych w kraju, agencje importowo-eksportowe, agencje informacji handlowej, agencje reklamowe, promocja sprzedaży dla osób trzecich, usługi zaopatrzenia osób trzecich jako zakupu produktów usług dla innych przedsiębiorstw.

(111) **210498** (220) 2007 06 29 (210) 327176
(151) 2008 09 12 (441) 2007 10 01
(732) Aventis Holdings Inc., Greenville, US.
(540) MAALOX MINI
(510), (511) **05** produkty farmaceutyczne, suplementy diety do użytku medycznego, witaminy, substancje mineralne do użytku medycznego.

(111) **210499** (220) 2007 06 29 (210) 327181
(151) 2008 09 22 (441) 2007 10 01

(732) Baby Design Group Marek Puchała, Częstochowa, PL.
(540)



Kolor znaku: biały, ciemnoniebieski, szary

(531) 3.13.1, 27.5.1, 29.1.13

(510), (511) **12** wózki dla dzieci głębokie, spacerowe, wielofunkcyjne, pojedyncze i podwójne, akcesoria do wózków dziecięcych, foteliki bezpieczeństwa do przewozu dzieci w pojazdach, rowery, **20** chodziki dla dzieci, krzeselka do karmienia, łóżeczka do spania, łóżeczka turystyczne, kojce do zabawy, kołyski, biurka, meble dla dzieci, **25** ubrania dziecięce, obuwie, pieluchy z materiałów tekstylnych, **28** zabawki, huśtawki, jeżdżiki, maty edukacyjne, mini place zabaw, zjeżdżalnie dmuchane i plastikowe, domki dla dzieci.

(111) **210500** (220) 2007 07 02 (210) 327226
(151) 2008 10 01 (441) 2007 10 15
(732) „MARTEKS” Spółka z o.o., Kraków, PL.
(540)



Kolor znaku: brązowy, żółty

(531) 8.3.8, 8.3.11, 29.1.12

(510), (511) **29** sery.

(111) **210501** (220) 2007 07 02 (210) 327227
(151) 2008 10 01 (441) 2007 10 15
(732) „MARTEKS” Spółka z o.o., Kraków, PL.
(540) Dredy
(510), (511) **29** sery.

(111) **210502** (220) 2007 07 02 (210) 327228
(151) 2008 10 01 (441) 2007 10 15
(732) „MARTEKS” Spółka z o.o., Kraków, PL.
(540) Parzenica ser
(510), (511) **29** sery.

(111) **210503** (220) 2007 08 24 (210) 329305
(151) 2008 09 05 (441) 2007 11 26
(732) Jurajska Spółdzielnia Pracy, Myszków, PL.
(540) FILL

(510), (511) **32** wody mineralne gazowane i niegazowane, wody i napoje gazowane, wody sodowe i stołowe, napoje owocowe niegazowane, napoje bezalkoholowe, soki owocowe, syropy, piwo, **35** usługi w zakresie prowadzenia sprzedaży detalicznej i hurtowej wód i napojów.

(111) **210504** (220) 2007 11 23 (210) 333221
(151) 2008 08 28 (441) 2008 03 03
(732) ASA Sp. z o.o., Głubczyce, PL.
(540) NOVOCARIA

(510), (511) **05** produkty farmaceutyczne i inne środki lecznicze, żywność dietetyczna do celów leczniczych, żywność suplementarna do celów leczniczych, dietetyczne środki spożywcze do celów leczniczych, napoje do celów leczniczych, żywność dla niemowląt, dodatki odżywcze do celów leczniczych, suplementy diety do celów leczniczych.

(111) **210505** (220) 2007 11 26 (210) 333271
(151) 2008 09 03 (441) 2008 03 03
(732) BROS Spółka Jawna B. P. Miranowscy, Poznań, PL.
(540) BROS 4 pory roku zawieszka na mole
(510), (511) **01** środki chemiczne dla rolnictwa i ogrodnictwa, środki ochrony roślin, nawozy sztuczne i naturalne, nawozy organiczno-mi-

neralne, **03** środki dezynfekujące, mydła, detergenty inne niż używane w procesach produkcyjnych, preparaty zapachowe, **05** środki owadobójcze, pestycydy, preparaty weterynaryjne i sanitarne, środki odkażające, preparaty do zwalczania robactwa, fungicydy, herbicydy, środki dezynfekcyjne.

(111) **210506** (220) 2008 01 17 (210) 335296
(151) 2008 09 04 (441) 2008 04 28
(732) Okręgowa Spółdzielnia Mleczarska w Radomsku, Radomsko, PL.
(540)

dobre!



Kolor znaku: niebieski, czerwony, żółty, brązowy, szary, biały, zielony, pomarańczowy

(531) 6.3.11, 7.3.2, 19.9.1, 24.17.4, 27.5.1, 29.1.15

(510), (511) **29** masło, masło z dodatkiem oleju roślinnego, twarogi, sery, sery topione, mleko, napoje mleczne i z przewagą mleka, jogurt, kefir, śmietana, serwatka, maślanka, koncentraty mleczne, desery mleczne, bita śmietana, produkty mleczne, oleje jadalne, tłuszcze jadalne, kazeina spożywcza, **30** lody, cukierki, batony, galaretki spożywcze nie do celów medycznych, napoje czekoladowe, kawowe i kakaowe z mlekiem, puddingi, słodczyce, sosy jako przyprawy, sosy do polewania deserów.

(111) **210507** (220) 2008 02 07 (210) 336250
(151) 2008 08 07 (441) 2008 05 12
(732) Skarb Państwa reprezentowany przez Ministra Spraw Wewnętrznych i Administracji-Ministerstwo Spraw Wewnętrznych i Administracji, Warszawa, PL.
(540)

ePUAP elektroniczna platforma usług administracji publicznej

Kolor znaku: czerwony, biały, błękitny, niebieski, granatowy, ciemnoszary

(531) 26.11.1, 26.11.12, 27.5.1, 29.1.15

(510), (511) **35** dystrybucja materiałów reklamowych (próbek, druków, prospektów, broszur), obróbka tekstów, powielanie dokumentów, reklama za pośrednictwem sieci komputerowej, reklamy prasowe, reklama telewizyjna, uaktualnianie materiałów reklamowych, **42** systemy komputerowe, administrowanie stronami internetowymi, projektowanie systemów komputerowych, konwersja danych na formę elektroniczną, konwersja danych przez programy komputerowe, oprogramowanie komputerowe, odzyskiwanie danych komputerowych.

(111) **210508** (220) 2008 02 11 (210) 336429
(151) 2008 07 22 (441) 2008 05 26
(732) Dariusz Ludwiczak, Skórzewo, PL.
(540) 60plus

(510), (511) **38** usługi przesyłania informacji, **41** usługi publikowania tekstów, **43** usługi domów opieki dla osób starszych, usługi pośrednictwa w organizowaniu pomocy (niemedycznej) dla osób starszych, usługi informacyjne (niemedyczne) na temat pomocy osobom starszym.

(111) **210509** (220) 2008 02 20 (210) 336895
(151) 2008 07 10 (441) 2008 05 26
(732) Instytut Wzornictwa Przemysłowego Spółka z o.o., Warszawa, PL.

(540)

DESIGNLAB 

(531) 24.15.1, 27.5.1

(510), (511) **35** usługi agencji reklamowej: produkcja reklam telewizyjnych, radiowych, kinowych, internetowych, dystrybucja materiałów reklamowych, rozpowszechnianie ogłoszeń reklamowych, wynajmowanie miejsca i czasu na umieszczanie ogłoszeń reklamowych na nośnikach reklamowych i we wszystkich środkach przekazu, również w Internecie, organizacja pokazów wystaw reklamowych i handlowych, wypożyczanie materiałów reklamowych, organizowanie kampanii reklamowych i poszczególnych elementów tych kampanii, projektowanie i nadzorowanie wykonania przedmiotów służących reklamie oraz przedmiotów z naniesionymi znakami towarowymi, opracowywanie strategii marketingowej dla produktów i usług, zarządzanie zbiorami informatycznymi, usługi prowadzenia hurtowni, sklepu, tele-sklepu, sklepu internetowego w zakresie: odzieży, obuwia, nakryć głowy, apaszek, krawatów, okularów słonecznych, kalkulatorów, sprzętu do nagrywania i odtwarzania dźwięku i obrazu, komputerów przenośnych, radioodbiorników, materiałów piśmiennych, kalendarzy, plakatów, albumów, papeterii, etui na wizytówki, galanterii skórzanej, breloczków, baloników, banerów, chorągiewek, flag, konstrukcji dmuchanych, balonów, latawców, parasoli, plecaków, obrusów, ręczników, koców, pościeli, podkładek pod kubki, kieliszki i szklanki, podkładek pod mysz komputerową, toreb z tworzyw sztucznych, mebli i wyposażenia wnętrz, drobnego sprzętu kuchennego i gospodarstwa domowego, elektronicznego i elektrycznego sprzętu gospodarstwa domowego, artykułów spożywczych, gumy do żucia, cukierków, wyrobów kosmetycznych, perfumeryjnych i higienicznych, biżuterii i wyrobów z metali szlachetnych, instrumentów muzycznych, wyrobów ze szkła, porcelany, zabawek, kart do gry, sprzętu oświetleniowego, zegarów i zegarków, wyrobów włókienniczych również z naniesionymi na nich logo, znakami towarowymi i napisami reklamowymi, dobór personelu, **41** organizowanie nauczania: nauczania korespondencyjnego zgodnie z zapotrzebowaniem uczestników, organizacja i prowadzenie nauczania na odległość za pośrednictwem Internetu, radia, telewizji, telefonii komórkowej, e-learningu, nauczanie zgodnie z zapotrzebowaniem uczestników, organizacja szkoleń na zlecenie i zgodnie z zapotrzebowaniem uczestników, organizacja i prowadzenie kształcenia podyplomowego, prowadzenie szkoleń w zakresie prowadzenia przedsiębiorstwa, wdrażania do produkcji i wprowadzania na rynek nowych wyrobów i usług, w zakresie projektowania przemysłowego, usług reklamowych, usługi wydawniczej: publikowanie książek, gazet, broszur, poradników, podręczników i innych materiałów drukowanych, udostępnianie tych publikacji również za pośrednictwem Internetu, wypożyczanie taśm filmowych, zapisanych nośników informacji, dźwięku i obrazu, udzielanie informacji dotyczącej szkoleń i sympozjów i konferencji, organizowanie i prowadzenie konkursów, organizowanie i prowadzenie konkursów w dziedzinie wzornictwa przemysłowego, organizacja wystaw i pokazów związanych z kulturą lub edukacją, organizacja wystaw i pokazów w dziedzinie wzornictwa przemysłowego, **42** usługi w zakresie projektowania graficznego, usługi projektowe w zakresie oznaczeń towarów i usług, winiety, hasła, plakaty, opakowania, etykiety, wzornictwo przemysłowe, usługi projektowe w dziedzinie wzornictwa przemysłowego, prace projektowe, konsultacyjne w dziedzinie wzornictwa przemysłowego, projektowanie konstrukcji i szaty graficznej nowych wyrobów, opakowań, stoisk, wyrobów i przedmiotów wzornictwa przemysłowego, doradztwo techniczne i technologiczne w zakresie wzornictwa przemysłowego, organizowanie i prowadzenie badań technicznych i techniczno-organizacyjnych w dziedzinie reklamy, produkcji towarowej i świadczenia usług, **45** usługi administrowania prawami własności intelektualnej, pośrednictwo w udzielaniu licencji i pośrednictwo w obrocie prawami własności intelektualnej, administrowanie prawami autorskimi, administrowanie powierzonymi wartościami materialnymi i prawnymi w zakresie prawa autorskiego oraz prawa z zakresu ochrony własności przemysłowej i intelektualnej.

(111) **210510** (220) 2008 02 20 (210) 336896
 (151) 2008 07 10 (441) 2008 05 26

(732) Instytut Wzornictwa Przemysłowego Spółka z o.o.,
 Warszawa, PL.

(540)

CENTRUM  **DESIGN**

(531) 24.15.1, 27.5.1

(510), (511) **16** artykuły biurowe, karton, papier i materiały z tworzyw sztucznych do pakowania oraz wyroby z tych materiałów nie ujęte w innych klasach, przybory do pisania, długopisy, pióra, ołówki, artykuły biurowe, materiały dla artystów, czasopisma, książki, publikacje drukowane nie reklamowe, druki, kalendarze, prospekty, katalogi, plansze, wizytówki, rysunki, nalepki papierowe, grafiki, reprodukcje graficzne, materiały szkoleniowe z wyjątkiem aparatów, **35** usługi agencji reklamowej: produkcja reklam telewizyjnych, radiowych, kinowych, internetowych, dystrybucja materiałów reklamowych, rozpowszechnianie ogłoszeń reklamowych, wynajmowanie miejsca i czasu na umieszczanie ogłoszeń reklamowych na nośnikach reklamowych i we wszystkich środkach przekazu, również w Internecie, organizacja pokazów wystaw reklamowych i handlowych, wypożyczanie materiałów reklamowych, organizowanie kampanii reklamowych i poszczególnych elementów tych kampanii, projektowanie i nadzorowanie wykonania przedmiotów służących reklamie oraz przedmiotów z naniesionymi znakami towarowymi, opracowywanie strategii marketingowej dla produktów i usług, doradztwo i pomoc w zakresie organizowania i prowadzenia działalności gospodarczej, usługi prowadzenia badań w dziedzinie działalności gospodarczej, pozyskiwanie informacji w dziedzinie działalności gospodarczej, badania statystyczne w zakresie działalności gospodarczej, wyszukiwanie informacji dotyczących działalności gospodarczej, usługi badania rynku i opinii publicznej, zarządzanie zbiorami informatycznymi, prognozy ekonomiczne, usługi prowadzenia hurtowni, sklepu, tele-sklepu, sklepu internetowego w zakresie: odzieży, obuwia, nakryć głowy, apaszek, krawatów, okularów słonecznych, kalkulatorów, sprzętu do nagrywania i odtwarzania dźwięku i obrazu, komputerów przenośnych, radioodbiorników, materiałów piśmiennych, kalendarzy, plakatów, albumów, papeterii, etui na wizytówki, galanterii skórzanej, breloczków, baloników, banerów, chorągiewek, flag, konstrukcji dmuchanych, balonów, latawców, parasoli, plecaków, obrusów, ręczników, koców, pościeli, podkładek pod kubki, kieliszki i szklanki, podkładek pod mysz komputerową, toreb z tworzyw sztucznych, mebli i wyposażenia wnętrz, drobnego sprzętu kuchennego i gospodarstwa domowego, elektronicznego i elektrycznego sprzętu gospodarstwa domowego, artykułów spożywczych, gumy do żucia, cukierków, wyrobów kosmetycznych, perfumeryjnych i higienicznych, biżuterii i wyrobów z metali szlachetnych, instrumentów muzycznych, wyrobów ze szkła, porcelany, zabawek, kart do gry, sprzętu oświetleniowego, zegarów i zegarków, wyrobów włókienniczych również z naniesionymi na nich logo, znakami towarowymi i napisami reklamowymi, dobór personelu, **41** organizowanie nauczania: nauczania korespondencyjnego zgodnie z zapotrzebowaniem uczestników, organizacja i prowadzenie nauczania na odległość za pośrednictwem Internetu, radia, telewizji, telefonii komórkowej, e-learningu, nauczanie zgodnie z zapotrzebowaniem uczestników, organizacja szkoleń na zlecenie i zgodnie z zapotrzebowaniem uczestników, organizacja i prowadzenie kształcenia podyplomowego, prowadzenie szkoleń w zakresie prowadzenia przedsiębiorstwa, wdrażania do produkcji i wprowadzania na rynek nowych wyrobów i usług, w zakresie projektowania przemysłowego, usług reklamowych, usługi wydawniczej: publikowanie książek, gazet, broszur, poradników, podręczników i innych materiałów drukowanych, udostępnianie tych publikacji również za pośrednictwem Internetu, wypożyczanie taśm filmowych, zapisanych nośników informacji, dźwięku i obrazu, udzielanie informacji dotyczącej szkoleń i sympozjów i konferencji, organizowanie i prowadzenie konkursów, organizowanie i prowadzenie konkursów w dziedzinie wzornictwa przemysłowego, organizacja wystaw i pokazów związanych z kulturą lub edukacją, organizacja wystaw i pokazów w dziedzinie wzornictwa przemysłowego, **42** usługi w zakresie projektowania graficznego, usługi projektowe w zakresie oznaczeń towarów i usług, winiety, hasła, plakaty, opakowania, etykiety, wzornictwo przemysłowe, usługi projektowe w dziedzinie wzornictwa przemysłowego, prace projektowe, konsultacyjne w dziedzinie wzornictwa przemysłowego, projektowanie konstrukcji i szaty graficznej nowych wyrobów, opakowań, stoisk, wyrobów i przedmiotów wzornictwa przemysłowego, doradztwo techniczne i technologiczne w zakresie wzornictwa przemysłowego, organizowanie i prowadzenie badań technicznych i techniczno-organizacyjnych w dziedzinie reklamy, produkcji towarowej i świadczenia usług, **45** usługi administrowania prawami własności intelektualnej, pośrednictwo w udzielaniu licencji i pośrednictwo w obrocie prawami własności intelektualnej,

administrowanie prawami autorskimi, administrowanie powierzonymi wartościami materialnymi i prawnymi w zakresie prawa autorskiego oraz prawa z zakresu ochrony własności przemysłowej i intelektualnej.

(111) **210511** (220) 2008 02 20 (210) 336898
 (151) 2008 07 10 (441) 2008 05 26
 (732) Instytut Wzornictwa Przemysłowego Spółka z o.o.,
 Warszawa, PL.
 (540)



Kolor znaku: czarny, czerwony

(531) 24.17.1, 24.17.7, 24.17.10, 26.11.3, 27.5.1, 29.1.12
 (510), (511) **16** artykuły biurowe, karton, papier i materiały z tworzyw sztucznych do pakowania oraz wyroby z tych materiałów nie ujęte w innych klasach, przybory do pisania, długopisy, pióra, ołówki, artykuły biurowe, materiały dla artystów, czasopisma, książki, publikacje drukowane nie reklamowe, druki, kalendarze, prospekty, katalogi, plansze, wizytówki, rysunki, nalepki papierowe, grafiki, reprodukcje graficzne, materiały szkoleniowe z wyjątkiem aparatów, **35** usługi agencji reklamowej: produkcja reklam telewizyjnych, radiowych, kinowych, internetowych, dystrybucja materiałów reklamowych, rozpowszechnianie ogłoszeń reklamowych, wynajmowanie miejsca i czasu na umieszczanie ogłoszeń reklamowych na nośnikach reklamowych i we wszystkich środkach przekazu, również w Internecie, organizacja pokazów wystaw reklamowych i handlowych, wypożyczanie materiałów reklamowych, organizowanie kampanii reklamowych i poszczególnych elementów tych kampanii, projektowanie i nadzorowanie wykonania przedmiotów służących reklamie oraz przedmiotów z naniesionymi znakami towarowymi, opracowywanie strategii marketingowej dla produktów i usług, doradztwo i pomoc w zakresie organizowania i prowadzenia działalności gospodarczej, usługi prowadzenia badań w dziedzinie działalności gospodarczej, pozyskiwanie informacji w dziedzinie działalności gospodarczej, badania statystyczne w zakresie działalności gospodarczej, wyszukiwanie informacji dotyczących działalności gospodarczej, usługi badania rynku i opinii publicznej, zarządzanie zbiorami informatycznymi, prognozy ekonomiczne, usługi prowadzenia hurtowni, sklepu, tele-sklepu, sklepu internetowego w zakresie: odzieży, obuwia, nakryć głowy, apaszek, krawatów, okularów słonecznych, kalkulatorów, sprzętu do nagrywania i odtwarzania dźwięku i obrazu, komputerów przenośnych, radioodbiorników, materiałów piśmiennych, kalendarzy, plakatów, albumów, papeterii, etui na wizytówki, galanterii skórzanej, breloczków, baloników, banerów, chorągiewek, flag, konstrukcji dmuchanych, balonów, latawców, parasoli, plecaków, obrusów, ręczników, koców, pościeli, podkładek pod kubki, kieliszki i szklanki, podkładek pod mysz komputerową, toreb z tworzyw sztucznych, mebli i wyposażenia wnętrz, drobnego sprzętu kuchennego i gospodarstwa domowego, elektronicznego i elektrycznego sprzętu gospodarstwa domowego, artykułów spożywczych, gumy do żucia, cukierków, wyrobów kosmetycznych, perfumeryjnych i higienicznych, biżuterii i wyrobów z metali szlachetnych, instrumentów muzycznych, wyrobów ze szkła, porcelany, zabawek, kart do gry, sprzętu oświetleniowego, zegarów i zegarków, wyrobów włókienniczych również z naniesionymi na nich logo, znakami towarowymi i napisami reklamowymi, dobór personelu, **41** organizowanie nauczania: nauczania korespondencyjnego zgodnie z zapotrzebowaniem uczestników, organizacja i prowadzenie nauczania na odległość za pośrednictwem Internetu, radia, telewizji, telefonii komórkowej, e-learningu, nauczanie zgodnie z zapotrzebowaniem uczestników, organizacja szkoleń na zlecenie i zgodnie z zapotrzebowaniem uczestników, organizacja i prowadzenie kształcenia podyplomowego, prowadzenie szkoleń w zakresie prowadzenia przedsiębiorstwa, wdrażania do produkcji i wprowadzania na rynek nowych wyrobów i usług, w zakresie projektowania przemysłowego, usług reklamowych, usługi wydawnicze: publikowanie książek, gazet, broszur, poradników, podręczników i innych materiałów drukowanych, udostępnianie tych publikacji również za pośrednictwem Internetu, wypożyczanie taśm filmowych, zapisanych nośników in-

formacji, dźwięku i obrazu, udzielanie informacji dotyczącej szkoleń i sympozjów i konferencji, organizowanie i prowadzenie konkursów, organizowanie i prowadzenie konkursów w dziedzinie wzornictwa przemysłowego, organizacja wystaw i pokazów związanych z kulturą lub edukacją, organizacja wystaw i pokazów w dziedzinie wzornictwa przemysłowego, **42** usługi w zakresie projektowania graficznego, usługi projektowe w zakresie oznaczeń towarów i usług, winiety, hasła, plakaty, opakowania, etykiety, wzornictwo przemysłowe, usługi projektowe w dziedzinie wzornictwa przemysłowego, prace projektowe, konsultacyjne w dziedzinie wzornictwa przemysłowego, projektowanie konstrukcji i szaty graficznej nowych wyrobów, opakowań, stoisk, wyrobów i przedmiotów wzornictwa przemysłowego, doradztwo techniczne i technologiczne w zakresie wzornictwa przemysłowego, organizowanie i prowadzenie badań technicznych i techniczno-organizacyjnych w dziedzinie reklamy, produkcji towarowej i świadczenia usług, **45** usługi administrowania prawami własności intelektualnej, pośrednictwo w udzielaniu licencji i pośrednictwo w obrocie prawami własności intelektualnej, administrowanie prawami autorskimi, administrowanie powierzonymi wartościami materialnymi i prawnymi w zakresie prawa autorskiego oraz prawa z zakresu ochrony własności przemysłowej i intelektualnej.

(111) **210512** (220) 2008 02 20 (210) 336901
 (151) 2008 07 10 (441) 2008 05 26
 (732) Instytut Wzornictwa Przemysłowego Spółka z o.o.,
 Warszawa, PL.
 (540)



(531) 24.17.1, 24.17.7, 24.17.10, 26.11.3, 27.5.1
 (510), (511) **16** artykuły biurowe, karton, papier i materiały z tworzyw sztucznych do pakowania oraz wyroby z tych materiałów nie ujęte w innych klasach, przybory do pisania, długopisy, pióra, ołówki, artykuły biurowe, materiały dla artystów, czasopisma, książki, publikacje drukowane nie reklamowe, druki, kalendarze, prospekty, katalogi, plansze, wizytówki, rysunki, nalepki papierowe, grafiki, reprodukcje graficzne, materiały szkoleniowe z wyjątkiem aparatów, **35** usługi agencji reklamowej: produkcja reklam telewizyjnych, radiowych, kinowych, internetowych, dystrybucja materiałów reklamowych, rozpowszechnianie ogłoszeń reklamowych, wynajmowanie miejsca i czasu na umieszczanie ogłoszeń reklamowych na nośnikach reklamowych i we wszystkich środkach przekazu, również w Internecie, organizacja pokazów wystaw reklamowych i handlowych, wypożyczanie materiałów reklamowych, organizowanie kampanii reklamowych i poszczególnych elementów tych kampanii, projektowanie i nadzorowanie wykonania przedmiotów służących reklamie oraz przedmiotów z naniesionymi znakami towarowymi, opracowywanie strategii marketingowej dla produktów i usług, doradztwo i pomoc w zakresie organizowania i prowadzenia działalności gospodarczej, usługi prowadzenia badań w dziedzinie działalności gospodarczej, pozyskiwanie informacji w dziedzinie działalności gospodarczej, badania statystyczne w zakresie działalności gospodarczej, wyszukiwanie informacji dotyczących działalności gospodarczej, usługi badania rynku i opinii publicznej, zarządzanie zbiorami informatycznymi, prognozy ekonomiczne, usługi prowadzenia hurtowni, sklepu, tele-sklepu, sklepu internetowego w zakresie: odzieży, obuwia, nakryć głowy, apaszek, krawatów, okularów słonecznych, kalkulatorów, sprzętu do nagrywania i odtwarzania dźwięku i obrazu, komputerów przenośnych, radioodbiorników, materiałów piśmiennych, kalendarzy, plakatów, albumów, papeterii, etui na wizytówki, galanterii skórzanej, breloczków, baloników, banerów, chorągiewek, flag, konstrukcji dmuchanych, balonów, latawców, parasoli, plecaków, obrusów, ręczników, koców, pościeli, podkładek pod kubki, kieliszki i szklanki, podkładek pod mysz komputerową, toreb z tworzyw sztucznych, mebli i wyposażenia wnętrz, drobnego sprzętu kuchennego i gospodarstwa domowego, elektronicznego i elektrycznego sprzętu gospodarstwa domowego, artykułów spożywczych, gumy do żucia, cukierków, wyrobów kosmetycznych, perfumeryjnych i higienicznych, biżuterii i wyrobów z metali szlachetnych, instru-

mentów muzycznych, wyrobów ze szkła, porcelany, zabawek, kart do gry, sprzętu oświetleniowego, zegarów i zegarków, wyrobów włókienniczych również z naniesionymi na nich logo, znakami towarowymi i napisami reklamowymi, dobór personelu, **41** organizowanie nauczania: nauczania korespondencyjnego zgodnie z zapotrzebowaniem uczestników, organizacja i prowadzenie nauczania na odległość za pośrednictwem Internetu, radia, telewizji, telefonii komórkowej, e-learningu, nauczanie zgodnie z zapotrzebowaniem uczestników, organizacja szkoleń na zlecenie i zgodnie z zapotrzebowaniem uczestników, organizacja i prowadzenie kształcenia podyplomowego, prowadzenie szkoleń w zakresie prowadzenia przedsiębiorstwa, wdrażania do produkcji i wprowadzania na rynek nowych wyrobów i usług, w zakresie projektowania przemysłowego, usług reklamowych, usługi wydawnicze: publikowanie książek, gazet, broszur, poradników, podręczników i innych materiałów drukowanych, udostępnianie tych publikacji również za pośrednictwem Internetu, wypożyczanie taśm filmowych, zapisanych nośników informacji, dźwięku i obrazu, udzielanie informacji dotyczącej szkoleń i sympozjów i konferencji, organizowanie i prowadzenie konkursów, organizowanie i prowadzenie konkursów w dziedzinie wzornictwa przemysłowego, organizacja wystaw i pokazów związanych z kulturą lub edukacją, organizacja wystaw i pokazów w dziedzinie wzornictwa przemysłowego, **42** usługi w zakresie projektowania graficznego, usługi projektowe w zakresie oznaczeń towarów i usług, winiety, hasła, plakaty, opakowania, etykiety, wzornictwo przemysłowe, usługi projektowe w dziedzinie wzornictwa przemysłowego, prace projektowe, konsultacyjne w dziedzinie wzornictwa przemysłowego, projektowanie konstrukcji i szaty graficznej nowych wyrobów, opakowań, stoisk, wyrobów i przedmiotów wzornictwa przemysłowego, doradztwo techniczne i technologiczne w zakresie wzornictwa przemysłowego, organizowanie i prowadzenie badań technicznych i techniczno-organizacyjnych w dziedzinie reklamy, produkcji towarowej i świadczenia usług, **45** usługi administrowania prawami własności intelektualnej, pośrednictwo w udzielaniu licencji i pośrednictwo w obrocie prawami własności intelektualnej, administrowanie prawami autorskimi, administrowanie powierzonymi wartościami materialnymi i prawnymi w zakresie prawa autorskiego oraz prawa z zakresu ochrony własności przemysłowej i intelektualnej.

(111) **210513** (220) 2008 02 20 (210) 336902
 (151) 2008 07 30 (441) 2008 05 26
 (732) Instytut Wzornictwa Przemysłowego Spółka z o.o.,
 Warszawa, PL.

(540) DESIGNER ROKU

(510), (511) **16** karton, papier i materiały z tworzyw sztucznych do pakowania oraz wyroby z tych materiałów nie ujęte w innych klasach, przybory do pisania, długopisy, pióra, ołówki, artykuły biurowe, materiały dla artystów, czasopisma, książki, publikacje drukowane nie reklamowe, druki, kalendarze, prospekty, katalogi, plansze, wizytówki, rysunki, nalepki papierowe, grafiki, reprodukcje graficzne, materiały szkoleniowe z wyjątkiem aparatów, **35** usługi agencji reklamowej: produkcja reklam telewizyjnych, radiowych, kinowych, internetowych, dystrybucja materiałów reklamowych, rozpowszechnianie ogłoszeń reklamowych, wynajmowanie miejsca i czasu na umieszczanie ogłoszeń reklamowych na nośnikach reklamowych i we wszystkich środkach przekazu, również w Internecie, organizacja pokazów, wystaw reklamowych i handlowych, wypożyczanie materiałów reklamowych, organizowanie kampanii reklamowych i poszczególnych elementów tych kampanii, projektowanie i nadzorowanie wykonania przedmiotów służących reklamie oraz przedmiotów z naniesionymi znakami towarowymi, opracowywanie strategii marketingowej dla produktów i usług, doradztwo i pomoc w zakresie organizowania i prowadzenia działalności gospodarczej, usługi prowadzenia badań w dziedzinie działalności gospodarczej, pozyskiwanie informacji w dziedzinie działalności gospodarczej, badania statystyczne w zakresie działalności gospodarczej, wyszukiwanie informacji dotyczących działalności gospodarczej, usługi badania rynku i opinii publicznej, zarządzanie zbiorami informatycznymi, prognozy ekonomiczne, usługi prowadzenia hurtowni, sklepu, tele-sklepu, sklepu internetowego w zakresie: odzieży, obuwia, nakryć głowy, apaszek, krawatów, okularów słonecznych, kalkulatorów, sprzętu do nagrywania i odtwarzania dźwięku i obrazu, komputerów przenośnych, radioodbiorników, materiałów piśmiennych, kalendarzy, plakatów, albumów, papeterii, etui na wizytówki, galan-

terii skórzanej, breloczków, baloników, banerów, chorągiewek, flag, konstrukcji dmuchanych, balonów, latawców, parasoli, plecaków, obrusów, ręczników, koców, pościeli, podkładek pod kubki, kieliszki i szklanki, podkładek pod mysz komputerową, toreb z tworzyw sztucznych, mebli i wyposażenia wnętrz, drobnego sprzętu kuchennego i gospodarstwa domowego, elektronicznego i elektrycznego sprzętu gospodarstwa domowego, artykułów spożywczych, gumy do żucia, cukierków, wyrobów kosmetycznych, perfumeryjnych i higienicznych, biżuterii i wyrobów z metali szlachetnych, instrumentów muzycznych, wyrobów ze szkła, porcelany, zabawek, kart do gry, sprzętu oświetleniowego, zegarów i zegarków, wyrobów włókienniczych również z naniesionymi na nich logo, znakami towarowymi i napisami reklamowymi, dobór personelu, **41** organizowanie nauczania: nauczania korespondencyjnego zgodnie z zapotrzebowaniem uczestników, organizacja i prowadzenie nauczania na odległość za pośrednictwem Internetu, radia, telewizji, telefonii komórkowej, e-learningu, nauczanie zgodnie z zapotrzebowaniem uczestników, organizacja szkoleń na zlecenie i zgodnie z zapotrzebowaniem uczestników, organizacja i prowadzenie kształcenia podyplomowego, prowadzenie szkoleń w zakresie prowadzenia przedsiębiorstwa, wdrażania do produkcji i wprowadzania na rynek nowych wyrobów i usług, w zakresie projektowania przemysłowego, usług reklamowych, usługi wydawnicze: publikowanie książek, gazet, broszur, poradników, podręczników i innych materiałów drukowanych, udostępnianie tych publikacji również za pośrednictwem Internetu, wypożyczanie taśm filmowych, zapisanych nośników informacji, dźwięku i obrazu, udzielanie informacji dotyczącej szkoleń i sympozjów i konferencji, organizowanie i prowadzenie konkursów, organizowanie i prowadzenie konkursów w dziedzinie wzornictwa przemysłowego, organizacja wystaw i pokazów związanych z kulturą lub edukacją, organizacja wystaw i pokazów w dziedzinie wzornictwa przemysłowego, **42** usługi w zakresie projektowania graficznego, usługi projektowe w zakresie oznaczeń towarów i usług, winiety, hasła, plakaty, opakowania, etykiety, wzornictwo przemysłowe, usługi projektowe w dziedzinie wzornictwa przemysłowego, prace projektowe, konsultacyjne w dziedzinie wzornictwa przemysłowego, projektowanie konstrukcji i szaty graficznej nowych wyrobów, opakowań, stoisk, wyrobów i przedmiotów wzornictwa przemysłowego, doradztwo techniczne i technologiczne w zakresie wzornictwa przemysłowego, organizowanie i prowadzenie badań technicznych i techniczno-organizacyjnych w dziedzinie reklamy, produkcji towarowej i świadczenia usług, **45** usługi administrowania prawami własności intelektualnej, pośrednictwo w udzielaniu licencji i pośrednictwo w obrocie prawami własności intelektualnej, administrowanie prawami autorskimi, administrowanie powierzonymi wartościami materialnymi i prawnymi w zakresie prawa autorskiego oraz prawa z zakresu ochrony własności przemysłowej i intelektualnej.

(111) **210514** (220) 2008 02 20 (210) 336903
 (151) 2008 07 30 (441) 2008 05 26
 (732) Instytut Wzornictwa Przemysłowego Spółka z o.o.,
 Warszawa, PL.

(540) WZÓR ROKU

(510), (511) **16** karton, papier i materiały z tworzyw sztucznych do pakowania oraz wyroby z tych materiałów nie ujęte w innych klasach, przybory do pisania, długopisy, pióra, ołówki, artykuły biurowe, materiały dla artystów, czasopisma, książki, publikacje drukowane nie reklamowe, druki, kalendarze, prospekty, katalogi, plansze, wizytówki, rysunki, nalepki papierowe, grafiki, reprodukcje graficzne, materiały szkoleniowe z wyjątkiem aparatów, **35** usługi agencji reklamowej: produkcja reklam telewizyjnych, radiowych, kinowych, internetowych, dystrybucja materiałów reklamowych, rozpowszechnianie ogłoszeń reklamowych, wynajmowanie miejsca i czasu na umieszczanie ogłoszeń reklamowych na nośnikach reklamowych i we wszystkich środkach przekazu, również w Internecie, organizacja pokazów, wystaw reklamowych i handlowych, wypożyczanie materiałów reklamowych, organizowanie kampanii reklamowych i poszczególnych elementów tych kampanii, projektowanie i nadzorowanie wykonania przedmiotów służących reklamie oraz przedmiotów z naniesionymi znakami towarowymi, opracowywanie strategii marketingowej dla produktów i usług, doradztwo i pomoc w zakresie organizowania i prowadzenia działalności gospodarczej, usługi prowadzenia badań w dziedzinie działalności gospodarczej, pozyskiwanie informacji w dziedzinie działalności gospodarczej,

badania statystyczne w zakresie działalności gospodarczej, wyszukiwanie informacji dotyczących działalności gospodarczej, usługi badania rynku i opinii publicznej, zarządzanie zbiorami informatycznymi, prognozy ekonomiczne, usługi prowadzenia hurtowni, sklepu, tele-sklepu, sklepu internetowego w zakresie: odzieży, obuwia, nakryć głowy, apaszek, krawatów, okularów słonecznych, kalkulatorów, sprzętu do nagrywania i odtwarzania dźwięku i obrazu, komputerów przenośnych, radioodbiorników, materiałów piśmiennych, kalendarzy, plakatów, albumów, papeterii, etui na wizytówki, galanterii skórzanej, breloczków, baloników, banerów, chorągiewek, flag, konstrukcji dmuchanych, balonów, latawców, parasoli, plecaków, obrusów, ręczników, koców, pościeli, podkładek pod kubki, kieliszki i szklanki, podkładek pod mysz komputerową, toreb z tworzyw sztucznych, mebli i wyposażenia wnętrz, drobnego sprzętu kuchennego i gospodarstwa domowego, elektronicznego i elektrycznego sprzętu gospodarstwa domowego, artykułów spożywczych, gumy do żucia, cukierków, wyrobów kosmetycznych, perfumeryjnych i higienicznych, biżuterii i wyrobów z metali szlachetnych, instrumentów muzycznych, wyrobów ze szkła, porcelany, zabawek, kart do gry, sprzętu oświetleniowego, zegarów i zegarków, wyrobów włókienniczych również z naniesionymi na nich logo, znakami towarowymi i napisami reklamowymi, dobór personelu, **41** organizowanie nauczania: nauczania korespondencyjnego zgodnie z zapotrzebowaniem uczestników, organizacja i prowadzenie nauczania na odległość za pośrednictwem Internetu, radia, telewizji, telefonii komórkowej, e-learningu, nauczanie zgodnie z zapotrzebowaniem uczestników, organizacja szkoleń na zlecenie i zgodnie z zapotrzebowaniem uczestników, organizacja i prowadzenie kształcenia podyplomowego, prowadzenie szkoleń w zakresie prowadzenia przedsiębiorstwa, wdrażania do produkcji i wprowadzania na rynek nowych wyrobów i usług, w zakresie projektowania przemysłowego, usług reklamowych, usługi wydawnicze: publikowanie książek, gazet, broszur, poradników, podręczników i innych materiałów drukowanych, udostępnianie tych publikacji również za pośrednictwem Internetu, wypożyczanie taśm filmowych, zapisanych nośników informacji, dźwięku i obrazu, udzielanie informacji dotyczącej szkoleń i sympozjów i konferencji, organizowanie i prowadzenie konkursów, organizowanie i prowadzenie konkursów w dziedzinie wzornictwa przemysłowego, organizacja wystaw i pokazów związanych z kulturą lub edukacją, organizacja wystaw i pokazów w dziedzinie wzornictwa przemysłowego, **42** usługi w zakresie projektowania graficznego, usługi projektowe w zakresie oznaczeń towarów i usług, winiety, hasła, plakaty, opakowania, etykiety, wzornictwo przemysłowe, usługi projektowe w dziedzinie wzornictwa przemysłowego, prace projektowe, konsultacyjne w dziedzinie wzornictwa przemysłowego, projektowanie konstrukcji i szaty graficznej nowych wyrobów, opakowań, stoisk, wyrobów i przedmiotów wzornictwa przemysłowego, doradztwo techniczne i technologiczne w zakresie wzornictwa przemysłowego, organizowanie i prowadzenie badań technicznych i techniczno-organizacyjnych w dziedzinie reklamy, produkcji towarowej i świadczenia usług, **45** usługi administrowania prawami własności intelektualnej, pośrednictwo w udzielaniu licencji i pośrednictwo w obrocie prawami własności intelektualnej, administrowanie prawami autorskimi, administrowanie powierzonymi wartościami materialnymi i prawnymi w zakresie prawa autorskiego oraz prawa z zakresu ochrony własności przemysłowej i intelektualnej.

(111) **210515** (220) 2008 02 20 (210) 336905
 (151) 2008 07 10 (441) 2008 05 26
 (732) Instytut Wzornictwa Przemysłowego Spółka z o.o.,
 Warszawa, PL.
 (540)



Kolor znaku: czarny, jasnobrązowy
 (531) 26.1.1, 26.11.3, 26.11.7, 26.13.25, 27.5.1, 29.1.12
 (510), (511) **16** artykuły biurowe, karton, papier i materiały z tworzyw sztucznych do pakowania oraz wyroby z tych materiałów nie ujęte w innych klasach, przybory do pisania, długopisy, pióra, ołówki, arty-

kuły biurowe, materiały dla artystów, czasopisma, książki, publikacje drukowane nie reklamowe, druki, kalendarze, prospekty, katalogi, plansze, wizytówki, rysunki, nalepki papierowe, grafiki, reprodukcje graficzne, materiały szkoleniowe z wyjątkiem aparatów, **35** usługi agencji reklamowej: produkcja reklam telewizyjnych, radiowych, kinowych, internetowych, dystrybucja materiałów reklamowych, rozpowszechnianie ogłoszeń reklamowych, wynajmowanie miejsca i czasu na umieszczanie ogłoszeń reklamowych na nośnikach reklamowych i we wszystkich środkach przekazu, również w Internecie, organizacja pokazów wystaw reklamowych i handlowych, wypożyczanie materiałów reklamowych, organizowanie kampanii reklamowych i poszczególnych elementów tych kampanii, projektowanie i nadzorowanie wykonania przedmiotów służących reklamie oraz przedmiotów z naniesionymi znakami towarowymi, opracowywanie strategii marketingowej dla produktów i usług, doradztwo i pomoc w zakresie organizowania i prowadzenia działalności gospodarczej, usługi prowadzenia badań w dziedzinie działalności gospodarczej, pozyskiwanie informacji w dziedzinie działalności gospodarczej, badania statystyczne w zakresie działalności gospodarczej, wyszukiwanie informacji dotyczących działalności gospodarczej, usługi badania rynku i opinii publicznej, zarządzanie zbiorami informatycznymi, prognozy ekonomiczne, usługi prowadzenia hurtowni, sklepu, tele-sklepu, sklepu internetowego w zakresie: odzieży, obuwia, nakryć głowy, apaszek, krawatów, okularów słonecznych, kalkulatorów, sprzętu do nagrywania i odtwarzania dźwięku i obrazu, komputerów przenośnych, radioodbiorników, materiałów piśmiennych, kalendarzy, plakatów, albumów, papeterii, etui na wizytówki, galanterii skórzanej, breloczków, baloników, banerów, chorągiewek, flag, konstrukcji dmuchanych, balonów, latawców, parasoli, plecaków, obrusów, ręczników, koców, pościeli, podkładek pod kubki, kieliszki i szklanki, podkładek pod mysz komputerową, toreb z tworzyw sztucznych, mebli i wyposażenia wnętrz, drobnego sprzętu kuchennego i gospodarstwa domowego, elektronicznego i elektrycznego sprzętu gospodarstwa domowego, artykułów spożywczych, gumy do żucia, cukierków, wyrobów kosmetycznych, perfumeryjnych i higienicznych, biżuterii i wyrobów z metali szlachetnych, instrumentów muzycznych, wyrobów ze szkła, porcelany, zabawek, kart do gry, sprzętu oświetleniowego, zegarów i zegarków, wyrobów włókienniczych również z naniesionymi na nich logo, znakami towarowymi i napisami reklamowymi, dobór personelu, **41** organizowanie nauczania: nauczania korespondencyjnego zgodnie z zapotrzebowaniem uczestników, organizacja i prowadzenie nauczania na odległość za pośrednictwem Internetu, radia, telewizji, telefonii komórkowej, e-learningu, nauczanie zgodnie z zapotrzebowaniem uczestników, organizacja szkoleń na zlecenie i zgodnie z zapotrzebowaniem uczestników, organizacja i prowadzenie kształcenia podyplomowego, prowadzenie szkoleń w zakresie prowadzenia przedsiębiorstwa, wdrażania do produkcji i wprowadzania na rynek nowych wyrobów i usług, w zakresie projektowania przemysłowego, usług reklamowych, usługi wydawnicze: publikowanie książek, gazet, broszur, poradników, podręczników i innych materiałów drukowanych, udostępnianie tych publikacji również za pośrednictwem Internetu, wypożyczanie taśm filmowych, zapisanych nośników informacji, dźwięku i obrazu, udzielanie informacji dotyczącej szkoleń i sympozjów i konferencji, organizowanie i prowadzenie konkursów, organizowanie i prowadzenie konkursów w dziedzinie wzornictwa przemysłowego, organizacja wystaw i pokazów związanych z kulturą lub edukacją, organizacja wystaw i pokazów w dziedzinie wzornictwa przemysłowego, **42** usługi w zakresie projektowania graficznego, usługi projektowe w zakresie oznaczeń towarów i usług, winiety, hasła, plakaty, opakowania, etykiety, wzornictwo przemysłowe, usługi projektowe w dziedzinie wzornictwa przemysłowego, prace projektowe, konsultacyjne w dziedzinie wzornictwa przemysłowego, projektowanie konstrukcji i szaty graficznej nowych wyrobów, opakowań, stoisk, wyrobów i przedmiotów wzornictwa przemysłowego, doradztwo techniczne i technologiczne w zakresie wzornictwa przemysłowego, organizowanie i prowadzenie badań technicznych i techniczno-organizacyjnych w dziedzinie reklamy, produkcji towarowej i świadczenia usług, **45** usługi administrowania prawami własności intelektualnej, pośrednictwo w udzielaniu licencji i pośrednictwo w obrocie prawami własności intelektualnej, administrowanie prawami autorskimi, administrowanie powierzonymi wartościami materialnymi i prawnymi w zakresie prawa autorskiego oraz prawa z zakresu ochrony własności przemysłowej i intelektualnej.

(111) **210516** (220) 2008 02 20 (210) 336906
 (151) 2008 07 30 (441) 2008 05 26
 (732) Instytut Wzornictwa Przemysłowego Spółka z o.o.,
 Warszawa, PL.
 (540)



Kolor znaku: czarny, jasnobrązowy

(531) 26.1.1, 26.11.3, 26.11.7, 26.13.25, 27.5.1, 29.1.12
 (510), (511) **16** karton, papier i materiały z tworzyw sztucznych do pakowania oraz wyroby z tych materiałów nie ujęte w innych klasach, przybory do pisania, długopisy, pióra, ołówki, artykuły biurowe, materiały dla artystów, czasopisma, książki, publikacje drukowane nie reklamowe, druki, kalendarze, prospekty, katalogi, plansze, wizytówki, rysunki, nalepki papierowe, grafiki, reprodukcje graficzne, materiały szkoleniowe z wyjątkiem aparatów, **35** usługi agencji reklamowej: produkcja reklam telewizyjnych, radiowych, kinowych, internetowych, dystrybucja materiałów reklamowych, rozpowszechnianie ogłoszeń reklamowych, wynajmowanie miejsca i czasu na umieszczanie ogłoszeń reklamowych na nośnikach reklamowych i we wszystkich środkach przekazu, również w Internecie, organizacja pokazów, wystaw reklamowych i handlowych, wypożyczanie materiałów reklamowych, organizowanie kampanii reklamowych i poszczególnych elementów tych kampanii, projektowanie i nadzorowanie wykonania przedmiotów służących reklamie oraz przedmiotów z naniesionymi znakami towarowymi, opracowywanie strategii marketingowej dla produktów i usług, doradztwo i pomoc w zakresie organizowania i prowadzenia działalności gospodarczej, usługi prowadzenia badań w dziedzinie działalności gospodarczej, pozyskiwanie informacji w dziedzinie działalności gospodarczej, badania statystyczne w zakresie działalności gospodarczej, wyszukiwanie informacji dotyczących działalności gospodarczej, usługi badania rynku i opinii publicznej, zarządzanie zbiorami informatycznymi, prognozy ekonomiczne, usługi prowadzenia hurtowni, sklepu, tele-sklepu, sklepu internetowego w zakresie: odzieży, obuwia, nakryć głowy, apaszek, krawatów, okularów słonecznych, kalkulatorów, sprzętu do nagrywania i odtwarzania dźwięku i obrazu, komputerów przenośnych, radioodbiorników, materiałów piśmiennych, kalendarzy, plakatów, albumów, papeterii, etui na wizytówki, galanterii skórzanej, breloczków, baloników, banerów, chorągiewek, flag, konstrukcji dmuchanych, balonów, latawców, parasoli, plecaków, obrusów, ręczników, koców, pościeli, podkładek pod kubki, kieliszki i szklanki, podkładek pod mysz komputerową, toreb z tworzyw sztucznych, mebli i wyposażenia wnętrz, drobnego sprzętu kuchennego i gospodarstwa domowego, elektronicznego i elektrycznego sprzętu gospodarstwa domowego, artykułów spożywczych, gumy do żucia, cukierków, wyrobów kosmetycznych, perfumeryjnych i higienicznych, biżuterii i wyrobów z metali szlachetnych, instrumentów muzycznych, wyrobów ze szkła, porcelany, zabawek, kart do gry, sprzętu oświetleniowego, zegarów i zegarków, wyrobów włókienniczych również z naniesionymi na nich logo, znakami towarowymi i napisami reklamowymi, dobór personelu, **41** organizowanie nauczania: nauczania korespondencyjnego zgodnie z zapotrzebowaniem uczestników, organizacja i prowadzenie nauczania na odległość za pośrednictwem Internetu, radia, telewizji, telefonii komórkowej, e-learningu, nauczanie zgodnie z zapotrzebowaniem uczestników, organizacja szkoleń na zlecenie i zgodnie z zapotrzebowaniem uczestników, organizacja i prowadzenie kształcenia podyplomowego, prowadzenie szkoleń w zakresie prowadzenia przedsiębiorstwa, wdrażania do produkcji i wprowadzania na rynek nowych wyrobów i usług, w zakresie projektowania przemysłowego, usług reklamowych, usługi wydawniczej: publikowanie książek, gazet, broszur, poradników, podręczników i innych materiałów drukowanych, udostępnianie tych publikacji również za pośrednictwem Internetu, wypożyczanie taśm filmowych, zapisanych nośników informacji, dźwięku i obrazu, udzielanie informacji dotyczącej szkoleń i sympozjów i konferencji, organizowanie i prowadzenie konkursów, organizowanie i prowadzenie konkursów w dziedzinie wzornictwa przemysłowego, organizacja wystaw i pokazów związanych z kulturą lub edukacją, organizacja wystaw i pokazów w dziedzinie wzornictwa przemysłowego, **42** usłu-

gi w zakresie projektowania graficznego, usługi projektowe w zakresie oznaczeń towarów i usług, winiety, hasła, plakaty, opakowania, etykiety, wzornictwo przemysłowe, usługi projektowe w dziedzinie wzornictwa przemysłowego, prace projektowe, konsultacyjne w dziedzinie wzornictwa przemysłowego, projektowanie konstrukcji i szaty graficznej nowych wyrobów, opakowań, stoisk, wyrobów i przedmiotów wzornictwa przemysłowego, doradztwo techniczne i technologiczne w zakresie wzornictwa przemysłowego, organizowanie i prowadzenie badań technicznych i techniczno-organizacyjnych w dziedzinie reklamy, produkcji towarowej i świadczenia usług, **45** usługi administrowania prawami własności intelektualnej, pośrednictwo w udzielaniu licencji i pośrednictwo w obrocie prawami własności intelektualnej, administrowanie prawami autorskimi, administrowanie powierzonymi wartościami materialnymi i prawnymi w zakresie prawa autorskiego oraz prawa z zakresu ochrony własności przemysłowej i intelektualnej.

(111) **210517** (220) 2008 02 20 (210) 336907
 (151) 2008 07 10 (441) 2008 05 26
 (732) Instytut Wzornictwa Przemysłowego Spółka z o.o.,
 Warszawa, PL.
 (540)



Kolor znaku: czarny, jasnobrązowy

(531) 26.1.1, 26.11.3, 26.11.7, 26.13.25, 27.5.1, 29.1.12
 (510), (511) **16** artykuły biurowe, karton, papier i materiały z tworzyw sztucznych do pakowania oraz wyroby z tych materiałów nie ujęte w innych klasach, przybory do pisania, długopisy, pióra, ołówki, artykuły biurowe, materiały dla artystów, czasopisma, książki, publikacje drukowane nie reklamowe, druki, kalendarze, prospekty, katalogi, plansze, wizytówki, rysunki, nalepki papierowe, grafiki, reprodukcje graficzne, materiały szkoleniowe z wyjątkiem aparatów, **35** usługi agencji reklamowej: produkcja reklam telewizyjnych, radiowych, kinowych, internetowych, dystrybucja materiałów reklamowych, rozpowszechnianie ogłoszeń reklamowych, wynajmowanie miejsca i czasu na umieszczanie ogłoszeń reklamowych na nośnikach reklamowych i we wszystkich środkach przekazu, również w Internecie, organizacja pokazów i wystaw reklamowych i handlowych, wypożyczanie materiałów reklamowych, organizowanie kampanii reklamowych i poszczególnych elementów tych kampanii, projektowanie i nadzorowanie wykonania przedmiotów służących reklamie oraz przedmiotów z naniesionymi znakami towarowymi, opracowywanie strategii marketingowej dla produktów i usług, doradztwo i pomoc w zakresie organizowania i prowadzenia działalności gospodarczej, usługi prowadzenia badań w dziedzinie działalności gospodarczej, pozyskiwanie informacji w dziedzinie działalności gospodarczej, badania statystyczne w zakresie działalności gospodarczej, wyszukiwanie informacji dotyczących działalności gospodarczej, usługi badania rynku i opinii publicznej, zarządzanie zbiorami informatycznymi, prognozy ekonomiczne, usługi prowadzenia hurtowni, sklepu, tele-sklepu, sklepu internetowego w zakresie: odzieży, obuwia, nakryć głowy, apaszek, krawatów, okularów słonecznych, kalkulatorów, sprzętu do nagrywania i odtwarzania dźwięku i obrazu, komputerów przenośnych, radioodbiorników, materiałów piśmiennych, kalendarzy, plakatów, albumów, papeterii, etui na wizytówki, galanterii skórzanej, breloczków, baloników, banerów, chorągiewek, flag, konstrukcji dmuchanych, balonów, latawców, parasoli, plecaków, obrusów, ręczników, koców, pościeli, podkładek pod kubki, kieliszki i szklanki, podkładek pod mysz komputerową, toreb z tworzyw sztucznych, mebli i wyposażenia wnętrz, drobnego sprzętu kuchennego i gospodarstwa domowego, elektronicznego i elektrycznego sprzętu gospodarstwa domowego, artykułów spożywczych, gumy do żucia, cukierków, wyrobów kosmetycznych, perfumeryjnych i higienicznych, biżuterii i wyrobów z metali szlachetnych, instrumentów muzycznych, wyrobów ze szkła, porcelany, zabawek, kart do gry, sprzętu oświetleniowego, zegarów i zegarków, wyrobów włókienniczych również z naniesionymi na nich logo, znakami towarowymi i napisami reklamowymi, dobór personelu, **41** organizowanie nauczania: nauczania korespondencyjnego zgodnie z zapotrzebowaniem uczestników, organizacja i prowadzenie nauczania na odległość za pośrednictwem Internetu, radia, telewizji, telefonii komórkowej, e-learningu, nauczanie zgodnie z zapotrzebowaniem uczest-

ników, organizacja szkoleń na zlecenie i zgodnie z zapotrzebowaniem uczestników, organizacja i prowadzenie kształcenia podyplomowego, prowadzenie szkoleń w zakresie prowadzenia przedsiębiorstwa, wdrażania do produkcji i wprowadzania na rynek nowych wyrobów i usług, w zakresie projektowania przemysłowego, usług reklamowych, usługi wydawnicze: publikowanie książek, gazet, broszur, poradników, podręczników i innych materiałów drukowanych, udostępnianie tych publikacji również za pośrednictwem Internetu, wypożyczanie taśm filmowych, zapisanych nośników informacji, dźwięku i obrazu, udzielanie informacji dotyczącej szkoleń i sympozjów i konferencji, organizowanie i prowadzenie konkursów, organizowanie i prowadzenie konkursów w dziedzinie wzornictwa przemysłowego, organizacja wystaw i pokazów związanych z kulturą lub edukacją, organizacja wystaw i pokazów w dziedzinie wzornictwa przemysłowego, **42** usługi w zakresie projektowania graficznego, usługi projektowe w zakresie oznaczeń towarów i usług, winiety, hasła, plakaty, opakowania, etykiety, wzornictwo przemysłowe, usługi projektowe w dziedzinie wzornictwa przemysłowego, prace projektowe, konsultacyjne w dziedzinie wzornictwa przemysłowego, projektowanie konstrukcji i szaty graficznej nowych wyrobów, opakowań, stoisk, wyrobów i przedmiotów wzornictwa przemysłowego, doradztwo techniczne i technologiczne w zakresie wzornictwa przemysłowego, organizowanie i prowadzenie badań technicznych i techniczno-organizacyjnych w dziedzinie reklamy, produkcji towarowej i świadczenia usług, **45** usługi administrowania prawami własności intelektualnej, pośrednictwo w udzieleniu licencji i pośrednictwo w obrocie prawami własności intelektualnej, administrowanie prawami autorskimi, administrowanie powierzonymi wartościami materialnymi i prawnymi w zakresie prawa autorskiego oraz prawa z zakresu ochrony własności przemysłowej i intelektualnej.

(111) **210518** (220) 2008 03 06 (210) 337777
 (151) 2008 07 04 (441) 2008 06 09
 (732) Polskie Zrzeszenie Producentów Bydła Mięsnego, Warszawa, PL.
 (540)



Kolor znaku: czerwony, bordowy, biały, złoty, czarny
 (531) 3.4.1, 3.4.2, 26.1.1, 27.5.1, 29.1.15
 (510), (511) **29** mięso i przetwory mięsne.
 (551) wspólny znak towarowy gwarancyjny

(111) **210519** (220) 2008 03 06 (210) 337778
 (151) 2008 07 04 (441) 2008 06 09
 (732) Polskie Zrzeszenie Producentów Bydła Mięsnego, Warszawa, PL.
 (540)



Kolor znaku: czerwony, bordowy, złoty, czarny
 (531) 2.9.1, 3.4.1, 3.4.2, 26.1.1, 27.5.1, 29.1.14
 (510), (511) **29** mięso i przetwory mięsne.
 (551) wspólny znak towarowy gwarancyjny

(111) **210520** (220) 2006 12 20 (210) 319322
 (151) 2008 10 07 (441) 2007 04 02
 (732) G+J Gruner+Jahr Polska Spółka z ograniczoną odpowiedzialnością & Co. Spółka Komandytowa, Warszawa, PL.

(540)



(531) 27.5.1
 (510), (511) **09** nagrane dyskiety, dyski optyczne, taśmy magnetyczne audio i audio-video, filmy, programy komputerowe, moduły ładowalne zawierające publikacje elektroniczne, **16** dzienniki, czasopisma, książki, fotografie, papeteria, artykuły biurowe, **35** publikacja tekstów reklamowych za pośrednictwem Internetu i komputerowych baz danych, reklama, także za pośrednictwem Internetu i komputerowych baz danych, prężenerata prasy, **38** przekaz wydawnictw prasowych za pomocą sieci telekomunikacyjnych, sieci komputerowych, łączy satelitarnych oraz innych środków łączności, transmisja danych, **39** dystrybucja czasopism i gazet, **41** produkcja programów telewizyjnych i radiowych, organizowanie konkursów, publikowanie tekstów innych niż reklamowe, usługi rozrywkowe i edukacyjne, świadczone również za pośrednictwem Internetu i komputerowych baz danych obejmujące: prezentację muzyki na żywo, prezentację nagrań muzycznych, pokazy filmowe, prezentację programów typu talk-show, prezentację programów zarejestrowanych na płytach, taśmach wideo, dyskach kompaktowych, nagrań wideo, filmów, programów telewizyjnych i radiowych, informacja o rozrywce za pośrednictwem Internetu i komputerowych baz danych, usługi klubów nocnych, **42** programowanie komputerowe.

(111) **210521** (220) 2001 12 28 (210) 244760
 (151) 2008 10 10 (441) 2002 07 01
 (732) Agencja Reklamowa „RGB” Jolanta Nowińska-Komorowska, Warszawa, PL.

(540) Bezpieczna Jazda
 (510), (511) **35** prowadzenie agencji reklamowej, organizowanie strategii oraz kampanii reklamowych na zlecenie, produkcja reklam telewizyjnych, kinowych, radiowych, rozpowszechnianie i dystrybucja materiałów reklamowych, marketing, publikowanie tekstów i ogłoszeń reklamowych, reklamy korespondencyjne, organizacja pokazów w celach handlowych i reklamowych, produkcja filmów reklamowych, doradztwo reklamowe, wynajmowanie powierzchni na cele reklamowe, **41** prowadzenie agencji artystycznej, organizacja imprez, koncertów, produkcja programów telewizyjnych, filmów, włącznie z kopiowaniem i utrwalaniem na różnych nośnikach informacji, prowadzenie kursów edukacyjnych, nauka jazdy.

(111) **210522** (220) 2002 09 30 (210) 255671
 (151) 2008 07 10 (441) 2003 04 07
 (732) ELJOT J. Florek L.Pieccka Spółka Jawna, Kraków, PL.
 (540)



Kolor znaku: granatowy, ciemnożółty
 (531) 24.17.25, 26.1.2, 27.5.1, 29.1.12
 (510), (511) **35** usługi w zakresie sprzedaży hurtowej i detalicznej wyrobów metalowych, takich jak: świeczniki, wazoniki metalowe, dzwonki, figurki metalowe, wyrobów porcelanowych i szklanych, takich jak: wazoni, figurki, orientalne naczynia ozdobne, maski ceramiczne, obrazki ceramiczne.

(111) **210523** (220) 2003 04 28 (210) 264132
 (151) 2008 07 07 (441) 2003 11 03
 (732) Europejski Instytut Nieruchomości CRACOVIA, Agencja Nieruchomości CRACOVIA, Centrum Turystyki i Rekreacji CRACOVIA Agnieszka Kamińska, Kraków, PL.
 (540)



Kolor znaku: biały, niebieski
 (531) 26.11.1, 27.5.5, 29.1.12

(510), (511) **09** nośniki do zapisu cyfrowego, dyski optyczne, płyty z informacjami, **16** wyroby z papieru, kartonu i folii z tworzyw sztucznych, katalogi, plakaty, reprodukcje graficzne, broszury, książki, czasopisma, nalepki, periodyki, druki do wypełniania, fotografie, kalendarze, koperty, notesy, szyldy, bannery, tablice, galanteria biurowa, skrypty, **35** usługi marketingowe, reklamowe, promocyjne, zarządzania personalnego, pośrednictwa pracy, oferowania do sprzedaży, badania rynku i opinii oraz za pośrednictwem sieci komputerowych, aukcji publicznych, organizowanie giełd handlowych i reklamowych, doradztwo i pomoc w zakresie prowadzenia działalności gospodarczej, zawodowej, organizowania targów i wystaw, zarządzanie hotelami, prezentowania towarów w sklepach i hurtowniach w branży urzędów, artykułów i materiałów biurowych, tworzenia i zarządzania zbiorami informatycznymi, **36** usługi zarządzania i administrowania nieruchomościami i majątkiem ruchomym, pośrednictwo w handlu nieruchomościami, pośrednictwa finansowego, giełdowego, pozyskiwania środków finansowych, transakcji finansowych, wyceny szkód, przedsiębiorstw i ruchomości, wyceny do celów podatkowych, **37** usługi budowlane, remontowe, instalacyjne, informacja i nadzór budów, **38** usługi przesyłania informacji w sieciach komputerowych, wynajmowania i przydzielania dostępu do sieci komputerowej i stron WWW, **39** wynajem samochodów, pakowanie produktów, wynajmowanie garaży i miejsc parkingowych, dystrybucja przesyłek i usługi kurierskie, **40** usługi kompletowania materiałów na zamówienie, drukowania, unieszkodliwiania odpadów, **41** usługi organizowania i prowadzenia kongresów, konkursów, konferencji, zjazdów, spotkań matrymonialnych, klubowe, imprez sportowych, rozrywkowych, plenerowych, rekreacyjnych, artystycznych, kulturalnych, edukacji, kształcenia praktycznego, korespondencyjnego i pośrednictwa, tłumaczy, publikowanie książek i obsługa publikacji elektronicznych, produkcja filmów i publikacji na cyfrowych nośnikach danych, impresariat artystyczny, organizowanie wystaw sztuki i związanych z kulturą, **42** usługi, badania, pomiary, ekspertyzy i doradztwo w zakresach prawnym, geodezyjnym, budowlanym, negocjacje, administrowanie stronami Web i oprogramowanie sieci komputerowych, zarządzanie prawami majątkowymi, **44** usługi salonów piękności, masażu, lecznic, rehabilitacyjne, medyczne i opieki medycznej.

(111) **210524** (220) 2003 05 28 (210) 265472
 (151) 2008 07 10 (441) 2003 12 01
 (732) Agencja Nieruchomości CRACOVIA, Centrum Turystyki i Rekreacji CRACOVIA, Europejski Instytut Nieruchomości CRACOVIA Agnieszka Kamińska, Kraków, PL.
 (540)



Kolor znaku: biały, niebieski i odcienie, żółty

(531) 1.1.1, 27.5.1, 29.1.13

(510), (511) **09** nośniki do zapisu cyfrowego, dyski optyczne, płyty z informacjami, **16** wyroby z papieru, kartonu i folii z tworzyw sztucznych, szyldy, bandery, tablice nie ujęte w innych klasach, katalogi, plakaty, reprodukcje graficzne broszury, książki, czasopisma, periodyki, druki do wypełniania fotografie, kalendarze, nalepki, koperty, notesy, galanteria biurowa, skrypty, **35** usługi marketingowe, reklamowe, promocyjne, zarządzania personalnego pośrednictwa pracy, sprzedaży na rzecz osób trzecich produktów finansowych, badania rynku i opinii oraz za pośrednictwem sieci komputerowych, aukcji publicznych, organizowanie targów, giełd handlowych i reklamowych, doradztwo i pomoc w zakresie prowadzenia działalności gospodarczej, organizowania targów i wystaw w celach handlowych lub reklamowych, tworzenia i zarządzania bazami danych, **36** usługi zarządzania i administrowania nieruchomościami i majątkiem ruchomym, pośrednictwa finansowego, giełdowego, doradztwa inwestycyjnego, rynku nieruchomości, pozyskiwania środków, transakcji finansowych, wyceny szkód, przedsiębiorstw, ruchomości i nieruchomości, wyceny dla celów podatkowych, **38** usługi przesyłania informacji w sieciach komputerowych, wynajmowania powierzchni Web i przydzielania dostępu do sieci i stron WWW, **41** usługi organizowania i prowadzenia kongresów, konkursów, zjazdów, konferencji, klubowe, spotkań, imprez: rozrywkowych, plenerowych, artystycznych, usługi edukacji, kształcenia pośredników, zaradców, doradców, rzeczoznawców, korespondencyjnego i praktycznego, tłumaczy, publikowanie książek i obsługa publikacji elektronicznych, produkcja

i wypożyczanie filmów i publikacji na cyfrowych nośnikach danych, organizowanie wystaw sztuki i otoczenia, **42** usługi, badania, pomiary, ekspertyzy, doradztwo: prawne, geodezyjne, budowlane, negocjacje, administrowanie stronami Web i oprogramowanie sieci, zarządzanie prawami majątkowymi do utworów i nieruchomości.

(111) **210525** (220) 2004 01 29 (210) 275539
 (151) 2008 07 10 (441) 2004 05 04
 (732) Biuro Usług Finansowych INTERN FINANSE Roman Fijałkowski, Bydgoszcz, PL.
 (540)



(531) 27.1.1, 27.5.1

(510), (511) **36** usługi finansowe, usługi ubezpieczeniowe, **41** prowadzenie muzycznej działalności koncertowej, prowadzenie działalności wydawniczej, impresariat w zakresie działalności artystycznej, usługi fonograficzne.

(111) **210526** (220) 2004 03 02 (210) 277103
 (151) 2008 09 30 (441) 2004 06 14
 (732) Przedsiębiorstwo Produkcyjno-Usługowo-Handlowe MEBLOMIX Zdzisław Żuraw, Biała k/Wielunia, PL.
 (540)



Kolor znaku: granatowy, czerwony, czarny

(531) 26.4.1, 27.5.1, 29.1.13

(510), (511) **20** meble kuchenne, pokojowe, dziecięce, młodzieżowe, biurowe, sypialnie, kanapy, fotele, łóżka, materace do łóżek, półki, przegrody, płyty meblowe, niemetalowy osprzęt do mebli, elementy wykończeniowe do mebli zawarte w tej klasie, drzwi do mebli, **37** usługi stolarsko-meblarskie.

(111) **210527** (220) 2004 06 06 (210) 281676
 (151) 2008 08 25 (441) 2004 09 20
 (732) Hurtownia Firan Importowanych „argos”, Włodzimierz Kaczmarek, Gdynia, PL.
 (540)



Kolor znaku: czerwony

(531) 1.7.6, 1.17.1, 26.1.1, 26.11.3, 26.11.8, 27.5.1, 29.1.1

(510), (511) **22** włókna tekstylne, **35** prowadzenie salonów aranżacji okien, prowadzenie pośrednictwa w transakcjach handlowych dla innych przedsiębiorstw oraz prowadzenie przedstawicielstw handlowych podmiotów zagranicznych w kraju, usługi importowo-eksportowe.

(111) **210528** (220) 2004 08 12 (210) 284304
 (151) 2008 07 15 (441) 2004 11 15
 (732) LECHAR Spółka z ograniczoną odpowiedzialnością, Warszawa, PL.
 (540)



Kolor znaku: niebieski, biały, czarny

(531) 26.1.1, 26.11.3, 27.5.1, 29.1.13

(510), (511) **06** metalowa armatura do przewodów, metalowe kurki, krany, rury i przewody do instalacji centralnego ogrzewania, metalowe kolanka do rur, metalowe krany, kurki do beczek, metalowe kształtki rurowe rozgałęziowe, metalowe opaski zaciskowe do łączenia rur, armatura metalowa do przewodów, metalowe przewody centralnego ogrzewania, metalowe przewody giętkie, metalowe przewody instalacyjne rozgałęźne, metalowe przewody do instalacji wentylacyjnej i klimatyzacyjnej, metalowa armatura i przewody do sprężonego powietrza, metalowe przewody i zawory wodociągowe, rurki metalowe, metalowe rurociągi zasilające, metalowe materiały rurowo-zbrojeniowe do przewodów, metalowe przewody rurowe, metalowe rury i króćce, metalowe złączki, zaciski do rur lub kabli, przewody zasilające rurociągi, zasuwki, zawory i zawory wodociągowe, **09** przyrządy do pomiaru objętości wody, ciśnienia i temperatury w instalacjach centralnego ogrzewania, **11** armatura metalowa sanitarna: armatura metalowa sieci domowej, a w tym: armatura metalowa wodna (zawory kurki, natryski, hydranty, automaty spłukujące), armatura metalowa toaletowa (zawory, baterie, syfony), armatura metalowa gazowa (kurki, złączki), armatura metalowa do urządzeń centralnego ogrzewania (zawory, odwadniacze, rozdzielacze, odpowietrzacze, filtry), grzejniki centralnego ogrzewania, części do sprzętu sanitarnego, armatury sanitarnej i sieci domowej nieujęte w innych klasach, **35** doradztwo handlowe, doradztwo w zakresie organizowania i kierowania działalnością gospodarczą, **37** instalowanie i naprawa urządzeń klimatyzacyjnych, **42** projektowanie techniczne, doradztwo budowlane.

(111) **210529** (220) 2004 12 29 (210) 289409
 (151) 2008 09 19 (441) 2005 04 04
 (732) ORION ELECTRIC CO., LTD, Fukui, JP.
 (540) ORION

(510), (511) **09** radia, odbiorniki stereo, tunery, radia samochodowe, urządzenia do nagrywania / odtwarzania dźwięku, magnetofony, magnetofony kasetowe bez wzmacniacza mocy, odtwarzacze kasetowe, samochodowe odtwarzacze stereo / urządzenia nagrywające stereo, adaptory gramofonowe, odtwarzacze płyt kompaktowych, odtwarzacze / urządzenia rejestrujące dla mini dysków, odtwarzacze / urządzenia rejestrujące z pamięcią cyfrową, głośniki, wzmacniacze, urządzenia wyrównawcze, słuchawki na uszy, systemy teatru domowego włączające wzmacniacze i systemy głośnomówiące lub systemy ze słuchawkami na uszy, zestawy telewizyjne, zestawy telewizyjne z monitorem ekranowym (CRT), zestawy telewizyjne z wyświetlaczem ciekłokrystalicznym (LCD), projekcyjne zestawy telewizyjne, zestawy telewizyjne z ekranami plazmowymi, cyfrowe tunery telewizyjne, urządzenia LCD, urządzenia konwertujące sygnał na obraz (STB), urządzenia video do nagrywania / odtwarzania, odtwarzacze video, urządzenia rejestrujące video, odtwarzacze / urządzenia nagrywające taśm video, odtwarzacze dysków video, kamery video, cyfrowe kamery obrazu statycznego i obrazu filmowego, odtwarzacze / urządzenia rejestrujące DVD, odtwarzacze / urządzenia rejestrujące HDD, odtwarzacze / urządzenia rejestrujące HD DVD, odtwarzacze / urządzenia rejestrujące do dysków w technologii Blue-ray, urządzenia faksujące, telefony przenośne, komputery, monitory do komputerów, drukarki, sprzęt peryferyjny do komputerów, zestawy złożone z dwóch bądź większej liczby elementów wybranych z wyżej wymienionych towarów.

(111) **210530** (220) 2004 12 31 (210) 289541
 (151) 2008 07 17 (441) 2005 08 08
 (732) Firma Usługowo-Handlowa „LISMAR” Marian Lisek, Kraków, PL.
 (540)

LM LISMAR

Kolor znaku: zielony
 (531) 27.5.1, 29.1.3

(510), (511) **06** metalowe materiały budowlane, galanteria metalowa, **19** materiały budowlane niemetalowe, w tym elementy brukarskie jak: mozaikowe kształtki brukarskie, płyty ażurowe betonowe, palisady betonowe, krawężniki, elementy murów oporowych, wyroby z drewna, **35** zgrupowanie na rzecz osób trzecich towarów pozwa-

lające nabywcy na ich swobodne oglądanie i kupowanie w hurtowni lub sklepie z artykułami spożywczymi i przemysłowymi, agencja import-export, przedstawicielstwo handlowe realizowane na rzecz innych podmiotów, usługi reklamowe, doradztwo w zakresie prowadzenia działalności gospodarczej i zarządzania, działalność związana z bazami danych, **37** układanie, renowacja i konserwacja kostki brukowej, wznoszenie obiektów wszelkiego typu i ich całkowite wykańczanie w tym usługi developerskie związane z wznoszeniem obiektów budowlanych i ich całkowitym lub częściowym wykończeniem na pozyskanym terenie, wszelkie prace instalacyjne, w tym gazowe, elektryczne, wentylacyjne, klimatyzacyjne, wodno-kanalizacyjne, centralnego ogrzewania, prace dotyczące inżynierii lądowej i sanitarnej i wodnej, wszelkie specjalistyczne roboty budowlane i remontowe, nadzór budowlany, roboty ziemne i porządkowe, sprzątnięcie obiektów, serwis maszyn i urządzeń, **42** projektowanie budowlane, urbanistyczne, technologiczne, aranżacja powierzchni brukowanych, projektowanie wnętrz obiektów, usługi w zakresie oprogramowania i przetwarzania danych.

(111) **210531** (220) 2005 01 12 (210) 289834
 (151) 2008 10 01 (441) 2005 04 18
 (732) Przedsiębiorstwo Produkcyjno-Handlowo-Usługowe „MILLANO” Spółka z o.o., Przeźmierowo, PL.
 (540)



Kolor znaku: złoty, kremowy, czerwony, brązowy, biały, brzoskwiński, fioletowy
 (531) 8.1.19, 9.1.10, 25.1.15, 27.5.1, 29.1.15
 (510), (511) **30** czekoladki i praliny czekoladowe.

(111) **210532** (220) 2005 01 12 (210) 289835
 (151) 2008 10 01 (441) 2005 04 18
 (732) Przedsiębiorstwo Produkcyjno-Handlowo-Usługowe „MILLANO” Spółka z o.o., Przeźmierowo, PL.
 (540)

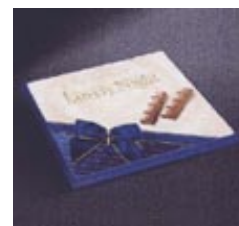

Kolor znaku: złoty, kremowy, granatowy, jasnobrązowy, brązowy, żółty, pomarańczowy, brzoskwiński, czerwony, biały
 (531) 8.1.19, 9.1.10, 25.1.15, 27.5.1, 29.1.15
 (510), (511) **30** czekoladki i praliny czekoladowe.

(111) **210533** (220) 2005 02 14 (210) 291089
 (151) 2008 10 03 (441) 2005 05 30
 (732) „QORUM” Sp. z o.o., Szczecin, PL.
 (540) HOTEL POLARIS

(510), (511) **43** domy dla ludzi w podeszłym wieku, **44** domy dla rekonwalescentów, fizjoterapia, fizykoterapia, masaż, medyczna opieka pielęgniarska, pomoc medyczna, opieka nad zdrowiem, salony fryzjerskie, salony piękności, sanatoria.

(111) **210534** (220) 2005 03 08 (210) 292169
 (151) 2008 07 16 (441) 2005 06 13
 (732) Maria Ziębińska, Stanisław Ziębiński „ICE-MASTRY” Spółka Jawna, Czaniec, PL.

(540) ROMANS

(510), (511) **30** lody, lody spożywcze, lody spożywcze w proszku, sorbety jako lody, torty lodowe, rolady lodowe, jogurt mrożony, napoje chłodzące na bazie czekolady, napoje chłodzące na bazie kakao, napoje chłodzące na bazie kawy, napoje chłodzące na bazie herbaty, mrożone wyroby mączne, mrożone pierogi, kluski i pizza, schłodzone desery, pianki i musy, ciasta mrożone, ciasta i wyroby cukiernicze, słodczyce, cukierki, środki wiążące do lodów spożywczych, biszkipoty, chałwa, czekolada, herbatniki, herbatniki petit-beurre, galaretki owocowe, jadalne ozdoby do ciast, pierniki, placki, pomadki, pralinki, ekstrakt do celów spożywczych, słód do herbatników, suchary, syrop cukrowy do celów spożywczych.

(111) **210535** (220) 2005 04 28 (210) 294370
(151) 2008 07 15 (441) 2005 08 08
(732) „SOX” Marcin Gawroński, Marki, PL.
(540) sox

(510), (511) **09** pokrowce, etui, futerały do przenośnych urządzeń elektronicznych, **24** narzuty na łóżka, narzuty pikowane, ręczniki elastyczne.

(111) **210536** (220) 2005 07 08 (210) 297574
(151) 2008 09 01 (441) 2005 10 17
(732) pkt.pl Polskie Książki Telefoniczne Spółka z ograniczoną odpowiedzialnością, Warszawa, PL.

(540) biznes w podróży

(510), (511) **09** komputery i sprzęt przetwarzający dane, nośniki danych, płyty (dyski) z nagraniami, programy do maszyn cyfrowych, publikacje elektroniczne, oprogramowanie dla komputerów, **16** publikacje, książki abonentów usług telekomunikacyjnych i adresowe, broszury, kalendarze, foldery, **35** reklama, w szczególności wynajmowanie miejsc i powierzchni na cele reklamowe, promocja, agencje informacji handlowej, usługi w zakresie działalności informacyjnej dotyczącej udostępniania danych o osobach fizycznych, prawnych i innych podmiotach, doradztwo handlowe oraz pośredniczenie w zawieraniu transakcji handlowych, doradztwo konsultantów specjalizujących się w kojarzeniu nabywców określonych towarów i usług z oferentami tych towarów lub usług, usługi w zakresie baz danych, w szczególności wyszukiwanie informacji w komputerowych bazach danych, usługi w zakresie telefonicznego udzielania informacji; zgrupowanie na rzecz osób trzecich różnych towarów (usług) pozwalające nabywcy wygodnie oglądać i kupować te towary (usługi): w sklepie, z katalogu różnych artykułów, na stronie internetowej, za pośrednictwem usługi elektronicznej, za pośrednictwem systemu telezakupów, wykorzystując zamówienie korespondencyjne, używając środków telekomunikacji, informacja o wyżej wymienionych usługach, **38** agencje informacyjne, informacja o powyższych usługach, **41** usługi wydawnicze, publikowanie książek i innych tekstów, publikacja elektroniczna on-line różnych książek i periodyków oraz innych publikacji, w szczególności wydawnictw zawierających dane teledadresowe różnych podmiotów, zbieranie i przekazywanie wiadomości poprzez sieci komunikacyjne, w tym sieć telewizyjną, satelitarną i internet, usługi w zakresie edukacji, nauki, kultury, sportu i rekreacji, informacja o powyższych usługach, **42** tworzenie i utrzymywanie serwisów internetowych i multimedialnych, administrowanie serwisami internetowymi, usługi w zakresie tworzenia prezentacji internetowych i multimedialnych, informacja o powyższych usługach.

(111) **210537** (220) 2005 07 15 (210) 297855
(151) 2008 07 10 (441) 2005 10 17
(732) Thai Union Manufacturing Company Limited, Bangkok, TH.
(540)



(531) 3.9.1, 26.1.1, 26.4.2, 27.5.1
(510), (511) **29** mięso, ekstrakty mięsne, dziczyzna, puszkowane kuleczki mięsne, produkty spożywcze z mięs, ryby, paczkowany tuń-

czyk, paczkowane sardynki, paczkowane makrele, paczkowane kałamarnice, paczkowane krewetki, paczkowane małże, paczkowane mięso kraba, paczkowane, mrożone owoce morza, przekąski rybne, produkty spożywcze z owoców morza, drób, produkty spożywcze z drobiu, konserwowane, suszone i gotowane owoce i warzywa, chow-chow jako konfitury z owoców, galaretki, dżemy, kompoty, jaja, mleko i produkty mleczne, oleje i tłuszcze jadalne, **30** kawa w tym kawa nienaturalna, herbata, kakao, cukier, ryż, makaron ryżowy, sushi, mąka i produkty zbożowe, chleb, tapioka, sago, przekąski mączne, produkty pochodzące z młyna, mąka kukurydziana, mąka jęczmienna, mączka z roślin strączkowych, chipsy zbożowe, makaron, spaghetti, wyroby cukiernicze i słodczyce, lody, miód, melasa, drożdże, proszek do pieczenia, sól, ocet, sosy (przyprawy), dressing do sałatek, ketchup, musztarda, przyprawy, **31** produkty rolne, świeże owoce i warzywa, produkty ogrodnicze, nasiona, rośliny i kwiaty naturalne, produkty leśne oraz ziarna nie ujęte w innych klasach, karma dla zwierząt, słód, żywe zwierzęta, żywe ryby, żywe krewetki, żywe kałamarnice.

(111) **210538** (220) 2005 08 03 (210) 298568
(151) 2008 09 29 (441) 2005 11 14
(732) Zakłady Farmaceutyczne „COLFARM” S.A., Mielec, PL.
(540) TOBACOFF

(510), (511) **05** preparaty farmaceutyczne, leki, suplementy diety wspomagające leczenie, dietetyczna żywność i napoje do celów leczniczych, preparaty ułatwiające odstawianie się od tytoniu.

(111) **210539** (220) 2005 08 11 (210) 298839
(151) 2008 10 01 (441) 2005 11 14
(732) Zakład Produkcyjno-Handlowo-Usługowy „OGRODNIK” Zbigniew i Leszek Skrzypczyk Spółka Jawna, Dębice, PL.
(540)

SOLENGER-PIONEER

(531) 24.17.25, 27.5.0
(510), (511) **12** quady, skutery.

(111) **210540** (220) 2005 08 11 (210) 298840
(151) 2008 10 01 (441) 2005 11 14
(732) Zakład Produkcyjno-Handlowo-Usługowy „OGRODNIK” Zbigniew i Leszek Skrzypczyk Spółka Jawna, Dębice, PL.
(540)

CHALLENGER-PIONEER

(531) 24.17.25, 27.5.0
(510), (511) **12** skutery, quady.

(111) **210541** (220) 2005 08 11 (210) 298841
(151) 2008 10 01 (441) 2005 11 14
(732) Zakład Produkcyjno-Handlowo-Usługowy „OGRODNIK” Zbigniew i Leszek Skrzypczyk Spółka Jawna, Dębice, PL.
(540)

VOYAGER-PIONEER

(531) 24.17.25, 27.5.0
(510), (511) **12** quady, skutery.

(111) **210542** (220) 2005 09 19 (210) 300172
(151) 2008 07 07 (441) 2005 12 27
(732) BUSINESS ACCELERATION CENTER BAC Spółka z o.o., Warszawa, PL.
(540) INOVA

(510), (511) **09** oprogramowanie komputerowe: programy narzędziowe, programy komputerowe: do zarządzania personalnego, prowadzenia działalności gospodarczej, zarządzania i organizowania projektów, planowania krótko- i długookresowego, bilansowania i kontroli kosztów, programy komputerowe do zarządzania komunikacją i wymianą danych między komputerami, programy komputerowe stosowane w przesyłaniu danych między komputerami i innymi

urządzeniami elektronicznymi, programy komputerowe i instrukcje do programów, komputerowe aplikacje do stosowania z programami operacyjnymi, instrukcje użytkownika powyższego oprogramowania sprzedawane w komplecie z oprogramowaniem, programy komputerowe (software) ładowalne, oprogramowanie komputerowe stałe (software) nagrane, **16** materiały piśmienne, publikacje: podręczniki użytkownika, instrukcje użytkownika, biuletyny, książki o systemach komputerowych i programach komputerowych: magazyny i biuletyny rozsyłane za pomocą sieci komputerowych i sieci rozległych, materiały szkoleniowe i instruktażowe (z wyjątkiem aparatów), książki, dokumentacja do programów komputerowych, plakaty, kalendarze, notesy, okładki do książek, **35** doradztwo w zakresie prowadzenia działalności gospodarczej, doradztwo w zakresie zarządzania personalnego, doradztwo w zakresie organizacji i zarządzania projektami, usługi zarządzania zbiorami informatycznymi, doradztwo organizacyjne, komputerowe bazy danych: systematyzacja danych w zakresie organizacji i zarządzania projektami, systematyzacja danych w zakresie zarządzania personalnego, projektowanie programów komputerowych służących do pomocy w prowadzeniu działalności gospodarczej w zakresie zarządzania projektami, projektowanie programów komputerowych służących do pomocy w prowadzeniu działalności gospodarczej w zakresie zarządzania personalnego, **42** usługi komputerowe: pomoc techniczna, usługi informacyjne i doradcze w zakresie oprogramowania komputerowego, testowanie oprogramowania komputerowego, usługi komputerowe: aktualizacja, instalacja, konserwowanie, projektowanie, powielanie, wypożyczanie oprogramowania, licencjonowanie własności intelektualnej, leasing oprogramowania, projektowanie oprogramowania komputerowego, projektowanie systemów komputerowych, tworzenie i utrzymywanie stron internetowych dla osób trzecich.

(111) **210543** (220) 2005 11 24 (210) 301431
 (151) 2008 07 10 (441) 2006 03 06
 (732) INSTYTUT PSYCHOSOMATYCZNY Spółka z o.o.,
 Warszawa, PL.
 (540)



(531) 20.5.11, 20.7.1, 27.5.1
 (510), (511) **38** usługi w zakresie przesyłania informacji tekstowej i obrazowej przy pomocy komputera, **41** usługi w zakresie nauczania i publikowania tekstów naukowych.

(111) **210544** (220) 2005 11 03 (210) 301868
 (151) 2008 09 12 (441) 2006 02 06
 (732) VERIS Polska Spółka z o.o., Inowrocław, PL.
 (540)



Kolor znaku: czerwony, zielony
 (531) 26.4.1, 27.5.1, 29.1.12
 (510), (511) **05** leki, herbaty i zioła lecznicze, bandaże i materiały opatrunkowe, żywność dietetyczna, żywność dla niemowląt, preparaty medyczne, farmaceutyczne i odchudzające, pieluchy dla chorych i niemowląt, środki bakteriobójcze, **10** wyroby medyczne i ortopedyczne: aparaty do masażu, butelki dla niemowląt, instrumenty dentystyczne, przyrządy do ćwiczeń leczniczych, igły do celów leczniczych, inkubatory, irygatory, łóżka i materace do celów leczniczych, lampy lecznicze, poduszki do celów leczniczych, obuwie ortopedyczne, pasy do celów leczniczych, protezy, **35** usługi w zakresie handlu hurtowego i detalicznego środkami i materiałami farmaceutycznymi, medycznymi, ortopedycznymi, sprzętem medycznym i rehabilitacyjnym, okularami i oprawkami okularów oraz szklami kontaktowymi, prowadzenie i zarządzanie aptekami.

(111) **210545** (220) 2005 11 04 (210) 301921
 (151) 2008 09 12 (441) 2006 02 06
 (732) Piwnice Win Importowanych „VINFORT” Spółka z o.o.,
 Kraków, PL.

(540)



Kolor znaku: żółty, czarny, jasnobrązowy, ciemnobrązowy, złoty, czerwony

(531) 4.3.3, 27.5.1, 29.1.15
 (510), (511) **32** napoje bezalkoholowe, **33** wina.

(111) **210546** (220) 2005 11 10 (210) 302129
 (151) 2008 07 17 (441) 2006 02 20
 (732) KCI ŁOBZÓW Spółka z ograniczoną odpowiedzialnością,
 Kraków, PL.

(540) MIESZKANIOWY.AS
 (510), (511) **16** broszury, czasopisma (periodyki), formularze, druki, gazety, kalendarze, katalogi, książki, makiety architektoniczne, modele, materiały do modelowania, prospekty, reprodukcje graficzne, **35** usługi wykonywane przez agencje importowo-eksportowe, usługi w zakresie informacji handlowej, usługi wykonywane przez agencje reklamowe, usługi marketingowe, usługi menedżerskie jako doradztwo i zarządzanie działalnością gospodarczą dotyczącą budownictwa, finansów, obrotu i zarządzania nieruchomościami, usługi analizy kosztów, usługi badania rynku, usługi doradztwa handlowego, usługi organizacji wystaw handlowych i reklamowych, usługi zarządzania hotelami, zgrupowanie na rzecz osób trzecich różnych towarów pozwalające nabywcy wygodnie je oglądać i kupować w dużym sklepie wielobranżowym lub supermarkecie, zgrupowanie na rzecz osób trzecich różnych towarów pozwalające nabywcy wygodnie je oglądać i kupować w dużym sklepie wielobranżowym z artykułami gospodarstwa domowego, zgrupowanie na rzecz osób trzecich różnych towarów pozwalające nabywcy wygodnie je oglądać i kupować w dużym sklepie z towarami budowlanymi lub z towarami elektrycznymi lub w sklepie meblowym, zgrupowanie na rzecz osób trzecich różnych towarów pozwalające nabywcy wygodnie je oglądać i kupować poprzez katalog różnych artykułów wykorzystując zamówienie korespondencyjne lub używając środków telekomunikacji, zgrupowanie na rzecz osób trzecich różnych towarów pozwalające nabywcy wygodnie je oglądać i kupować na stronie Web dotyczącej sprzedaży różnorodnych artykułów, zgrupowanie na rzecz osób trzecich różnych towarów pozwalające nabywcy wygodnie je oglądać i kupować u hurtownika, **36** administrowanie majątkiem nieruchomym, agencje mieszkaniowe, agencje nieruchomości, agencje pośrednictwa w handlu nieruchomościami, ściąganie czynszów, analizy finansowe, usługi finansowe, dzierżawa gospodarstw rolnych, dzierżawa majątku nieruchomego, usługi pośrednictwa w zakresie handlu nieruchomościami, administrowanie nieruchomości, inwestycje kapitałowe, pośrednictwo w sprawach majątku nieruchomego, w tym pośrednictwo w kupnie, sprzedaży, najmie i dzierżawie nieruchomości, usługi ubezpieczeniowe, wycena nieruchomości, zarządzanie majątkiem, w tym majątkiem nieruchomym, zarządzanie finansami, wynajmowanie mieszkań, sporządzenie umów najmu, wycena nieruchomości, oszacowanie wartości dla celów fiskalnych, wynajmowanie pomieszczeń biurowych, **37** usługi budowlane, w tym usługi związane z wykonywaniem budynków, dróg i linii przesyłowych, usługi przedsiębiorstw specjalizujących się w zakresie budownictwa, naprawy, usługi instalacyjne, usługi budowlano-remontowe w zakresie: budynków, robót wykończeniowych, suchej zabudowy wewnątrz, montażu stolarki budowlanej, robót posadzkarskich, malowanie, instalatorstwo hydrauliczne, ogrzewcze lub dekarstwo, budowa domów, pawilonów i sklepów targowych, nadzór budowlany, informacja budowlana, budownictwo mieszkaniowe, hotelowe i przemysłowe, budowa i naprawa magazynów, rozbiórka budynków, układanie nawierzchni drogowych, usługi w zakresie wiercenia studni, usługi zabezpieczania budynków przed wilgocią, usługi instalacyjne, w tym usługi w zakresie instalacji elek-

trycznych i telekomunikacyjnych, usługi pomocnicze w budownictwie, instalacja i naprawy maszyn, wynajem sprzętu budowlanego, wynajem koparek, wszelkie naprawy, które nie prowadzą do przeróbki materiałów w zakresie budownictwa, **39** dystrybucja energii elektrycznej.

(111) **210547** (220) 2005 11 10 (210) 302130
 (151) 2008 07 17 (441) 2006 02 20
 (732) KCI ŁOBZÓW Spółka z ograniczoną odpowiedzialnością, Kraków, PL.
 (540)



Kolor znaku: czarny, czerwony, szary

(531) 7.1.24, 27.5.1, 29.1.13

(510), (511) **16** broszury, czasopisma (periodyki), formularze, druki, gazety, kalendarze, katalogi, książki, makiety architektoniczne, modele, materiały do modelowania, prospekty, reprodukcje graficzne, **35** usługi wykonywane przez agencje importowo-eksportowe, usługi z zakresu informacji handlowej, usługi wykonywane przez agencje reklamowe, usługi marketingowe, usługi menedżerskie jako doradztwo i zarządzanie działalnością gospodarczą dotyczącą budownictwa, finansów, obrotu i zarządzania nieruchomościami, usługi analizy kosztów, usługi badania rynku, usługi doradztwa handlowego, usługi organizacji wystaw handlowych i reklamowych, usługi zarządzania hotelami, zgrupowanie na rzecz osób trzecich różnych towarów pozwalające nabywcy wygodnie je oglądać i kupować w dużym sklepie wielobranżowym lub supermarkecie, zgrupowanie na rzecz osób trzecich różnych towarów pozwalające nabywcy wygodnie je oglądać i kupować w dużym sklepie wielobranżowym z artykułami gospodarstwa domowego, zgrupowanie na rzecz osób trzecich różnych towarów pozwalające nabywcy wygodnie je oglądać i kupować w dużym sklepie z towarami budowlanymi lub z towarami elektrycznymi lub w sklepie meblowym, zgrupowanie na rzecz osób trzecich różnych towarów pozwalające nabywcy wygodnie je oglądać i kupować poprzez katalog różnych artykułów wykorzystując zamówienie korespondencyjne lub używając środków telekomunikacji, zgrupowanie na rzecz osób trzecich różnych towarów pozwalające nabywcy wygodnie je oglądać i kupować na stronie Web dotyczącej sprzedaży różnorodnych artykułów, zgrupowanie na rzecz osób trzecich różnych towarów pozwalające nabywcy wygodnie je oglądać i kupować u hurtownika, **36** administrowanie majątkiem nieruchomości, agencje mieszkaniowe, agencje nieruchomości, agencje pośrednictwa w handlu nieruchomościami, ściąganie czynszów, analizy finansowe, usługi finansowe, dzierżawa gospodarstw rolnych, dzierżawa majątku nieruchomego, usługi pośrednictwa w zakresie handlu nieruchomościami, administrowanie nieruchomościami, inwestycje kapitałowe, pośrednictwo w sprawach majątku nieruchomego, w tym pośrednictwo w kupnie, sprzedaży, najmie i dzierżawie nieruchomości, usługi ubezpieczeniowe, wycena nieruchomości, zarządzanie majątkiem, w tym majątkiem nieruchomym, zarządzanie finansami, wynajmowanie mieszkań, sporządzanie umów najmu, wycena nieruchomości, oszacowanie wartości dla celów fiskalnych, wynajmowanie pomieszczeń biurowych, **37** usługi budowlane, w tym usługi związane z wykonywaniem budynków, dróg i linii przesyłowych, usługi przedsiębiorstw specjalizujących się w zakresie budownictwa, naprawy, usługi instalacyjne, usługi budowlano-remontowe w zakresie: budynków, robót wykończeniowych, suchej zabudowy wewnątrz, montażu stolarki budowlanej, robót posadzkarskich, malowanie, instalatorstwo hydrauliczne, ogrzewcze lub dekarstwo, budowa domów, pawilonów i sklepów targowych, nadzór budowlany, informacja budowlana, budownictwo mieszkaniowe, hotelowe i przemysłowe, budowa i naprawa magazynów, rozbiórka budynków, układanie nawierzchni drogowych, usługi w zakresie wiercenia studni, usługi zabezpieczania budynków przed wilgocią, usługi instalacyjne, w tym usługi w zakresie instalacji elektrycznych i telekomunikacyjnych, usługi pomocnicze w budownictwie, instalacja i naprawy maszyn, wynajem sprzętu budowlanego, wynajem koparek, wszelkie naprawy, które nie prowadzą do przeróbki materiałów w zakresie budownictwa, **39** dystrybucja energii elektrycznej.

(111) **210548** (220) 2005 11 22 (210) 302625
 (151) 2008 09 30 (441) 2006 03 06
 (732) Tamro Oyj, Vantaa, FI.
 (540)



(531) 24.13.23, 27.5.1

(510), (511) **05** preparaty farmaceutyczne i weterynaryjne, preparaty sanitarne przeznaczone do celów medycznych, substancje dietetyczne zaadoptowane do medycznego stosowania, żywność dla niemowląt, plastry oraz materiały do wykonywania opatrunków, materiały do plombowania zębów, wosk dentystyczny, środki dezynfekujące do celów higienicznych, preparaty do niszczenia robactwa, fungicydy i herbicydy, **35** usługi reklamy, usługi zarządzania biznesem, usługi administrowania biznesem, usługi z zakresu czynności biurowych, usługi prowadzenia sklepów/hurtowni oraz komercyjne usługi franszyzy, wszystkie wyżej wymienione usługi dotyczące medycyny i farmacji, **44** usługi farmaceutyczne i drogerijne.

(111) **210549** (220) 2005 11 22 (210) 302626
 (151) 2008 09 30 (441) 2006 03 06
 (732) Tamro Oyj, Vantaa, FI.
 (540)



(531) 24.13.23, 27.5.1

(510), (511) **05** preparaty farmaceutyczne i weterynaryjne, preparaty sanitarne przeznaczone do celów medycznych, substancje dietetyczne zaadoptowane do medycznego stosowania, żywność dla niemowląt, plastry oraz materiały do wykonywania opatrunków, materiały do plombowania zębów, wosk dentystyczny, środki dezynfekujące do celów higienicznych, preparaty do niszczenia robactwa, fungicydy i herbicydy, **35** usługi reklamy, usługi zarządzania biznesem, usługi administrowania biznesem, usługi z zakresu czynności biurowych, usługi prowadzenia sklepów/hurtowni oraz komercyjne usługi franszyzy, wszystkie wyżej wymienione usługi dotyczące medycyny i farmacji, **44** usługi farmaceutyczne i drogerijne.

(111) **210550** (220) 2006 01 06 (210) 304553
 (151) 2008 09 10 (441) 2006 04 18
 (732) „BLAU-FARMA” Spółka z o.o. Spółka Komandytowa, Warszawa, PL.
 (540)



Kolor znaku: niebieski, biały

(531) 26.4.2, 27.5.1, 29.1.4, 29.1.6

(510), (511) **05** alkaloidy do celów farmaceutycznych, aminokwasy do celów medycznych, antybiotyki, antyseptyki, środki bakteriobójcze, preparaty bakteriologiczne do celów medycznych, balsamiczne preparaty do celów leczniczych, bandaże opatrunkowe, artykuły żywnościowe na bazie białka do celów medycznych, biocydy, odczynniki chemiczne do celów medycznych, chinina do celów medycznych, chleb dla diabetyków, majtki higieniczne dla chorych z brakiem kontroli czynności fizjologicznych, cukierki do celów leczniczych, czopki, detergenty do celów medycznych, preparaty diagnostyczne do celów medycznych, dietetyczna żywność przystosowana do celów medycznych, enzymy do celów medycznych, estry do celów medycznych, glukoza do celów medycznych, hemoglobina, herbata lecznicza, hormony do celów medycznych, izotopy do celów medycznych, jodki do celów medycznych, kapsułki do celów farmaceutycznych, preparaty terapeutyczne do kąpieli, kompresy, korzenie lekarskie, środki tamujące krwawienia, kultury

mikroorganizmów do celów medycznych, kwasy do celów farmaceutycznych, lecytyna do celów medycznych, zioła lecznicze, leki dla ludzi, leki pomocnicze, maści do celów farmaceutycznych, preparaty z mikroelementami i mikroorganizmami dla ludzi, dodatki mineralne do żywności, nalewki do celów leczniczych, narkotyki do celów medycznych, środki na uspokojenie nerwów, żywność dla niemowląt, preparaty medyczne do odchudzania, okłady, środki do leczenia oparzeń, materiały opatrunkowe, preparaty rozszerzające oskrzelka, pastylki i pigułki do celów farmaceutycznych, pepsyny do celów farmaceutycznych, plastry do celów medycznych, pomady do celów medycznych, przeciwbólowe środki, preparaty przeciwpałecznicze, preparaty farmaceutyczne do pielęgnacji skóry, skrobia do celów dietetycznych, preparaty farmaceutyczne przeciw słonecznym oparzeniom, maści do leczenia słonecznych oparzeń, sód do celów farmaceutycznych, sterydy, surowice, syropy do użytku farmaceutycznego, szczepionki, tłuszcze do celów medycznych, płyny do płukania ust do celów leczniczych, preparaty witaminowe, wody mineralne do celów leczniczych, wywary do celów farmaceutycznych, leki wzmacniające, żywność dietetyczna do celów leczniczych, **10** narzędzia elektryczne do akupunktury, aparatura do analizy do celów medycznych, aparatura do analizy krwi, aparatura do masażu wibracyjnego, poduszki przeciw bezsenności, buteleczki z kropłomierzem do celów leczniczych, butelki dla niemowląt, cewniki, aparatura diagnostyczna do celów medycznych, dializatory, dreny do celów medycznych, elektrokardiografy, przyrządy do fizykoterapii, galwaniczna aparatura terapeutyczna, urządzenia do gimnastyki leczniczej, gorsety do celów leczniczych, igły do celów medycznych, inhalatory, inkubatory medyczne, lampy do celów leczniczych, lancety, lasery do celów medycznych, pojemniki do podawania leków, meble specjalne do celów medycznych, obuwie ortopedyczne, aparaty do sztucznego oddychania, pasy brzuszne, pasy przepuklinowe, protezy kończyn, aparaty do reanimacji, rozpylacze do celów leczniczych, smoczki dziecięce, sondy do celów medycznych, strzykawki do celów medycznych, urządzenia do produkcji pigułek, aparaty i instrumenty urologiczne, **16** afisze, plakaty, albumy, atlasy, blankiety, broszury, czasopisma, diagramy, druki, fotografie, gazety, katalogi, książki, mapy, plany, publikacje, rysunki, **35** prowadzenie usług w zakresie: agencji importowo-eksportowej, badania rynku, doradztwa specjalistycznego w sprawach organizacji działalności gospodarczej, dystrybucja i rozpowszechnianie materiałów reklamowych-próbek, druków, prospektów i broszur, pozyskiwanie danych do komputerowych baz danych, pokazy towarów, reklama prasowa, radiowa i telewizyjna, służby informacyjne, organizowanie wystaw w celach handlowych lub reklamowych, prowadzenie sklepu z preparatami medyczno-kosmetycznymi oraz aparaturą do diagnostyki i leczenia medycznego, umożliwiającego konsumentom obejrzenie i dokonanie zakupu w dobrych warunkach, **41** prowadzenie usług w zakresie: informacji o edukacji, edukacji, nauczania, informacji o rekreacji i wypoczynku, mikro-wydawnictwa, nagrywanie filmów na taśmach wideo, organizowanie i prowadzenie pracowni specjalistycznych, publikowanie tekstów innych niż teksty reklamowe, **42** prowadzenie usług w zakresie: badania bakteriologiczne, badania biologiczne, badania chemiczne, badania w dziedzinie kosmetyki, testowanie materiałów, projektowanie opakowań, projektowanie systemów komputerowych, wzornictwa przemysłowego.

(111) **210551** (220) 2006 01 09 (210) 304640
 (151) 2008 07 16 (441) 2006 04 18
 (732) Przedsiębiorstwo Wielobranżowe „ROLPAK” Tomasz Jakubowski, Gabriela Jakubowska s.c., Września, PL.
 (540)



Kolor znaku: złoty, biały, czerwony
 (531) 1.5.1, 26.5.8, 27.5.1, 29.1.13
 (510), (511) **30** przyprawy.

(111) **210552** (220) 2006 01 11 (210) 304730
 (151) 2008 07 15 (441) 2006 04 18
 (732) Laboratorium Kosmetyczne Dr Irena Eris Spółka Akcyjna, Piaseczno, PL.
 (540) Collagenage
 (510), (511) **03** kosmetyki, kremy, emulsje, płyny, żele, oliwki i balsamy do skóry, mydła, środki do mycia i kąpieli, środki do mycia i pielęgnacji włosów, środki perfumeryjne, perfumy, wody toaletowe i kolońskie, olejki eteryczne, dezodoranty i środki przeciw poceniu, środki do makijażu i demakijażu, środki do pielęgnacji i malowania ust, środki do pielęgnacji i malowania paznokci, środki do higieny intymnej, środki do opalania chroniące przed promieniowaniem ultrafioletowym, środki do samoopalanania, środki do depilacji, pudry do makijażu, pudry po kąpieli, pudry higieniczne, środki do pielęgnacji zębów i jamy ustnej, artykuły toaletowe, **05** kosmetyki do celów leczniczych, kremy, emulsje, płyny, żele, oliwki i balsamy lecznicze, sole do kąpieli do celów medycznych, kąpiele lecznicze.

(111) **210553** (220) 2006 01 24 (210) 305236
 (151) 2008 09 05 (441) 2006 05 02
 (732) CENTRUM DORADZTWA BIZNESOWEGO Sp. z o.o., Warszawa, PL.
 (540)



Kolor znaku: pomarańczowy, ciemnozielony
 (531) 26.11.1, 27.5.1, 29.1.12
 (510), (511) **35** badania w dziedzinie działalności gospodarczej, badanie rynku, doradztwo specjalistyczne w sprawie działalności gospodarczej, doradztwo w zakresie organizowania, prowadzenia i zarządzania działalnością gospodarczą, doradztwo w zakresie zarządzania personalnego, ekspertyzy w zakresie działalności gospodarczej, profesjonalne doradztwo w zakresie działalności gospodarczej, informacje o działalności gospodarczej, analizy kosztów, pomoc przy zarządzaniu przedsiębiorstwami przemysłowymi lub handlowymi, pomoc w prowadzeniu działalności gospodarczej, pomoc w zakresie zarządzania działalnością gospodarczą, pośrednictwo pracy, pozyskiwanie informacji o działalności gospodarczej, prognozy ekonomiczne, projektowanie-pomoc w prowadzeniu działalności gospodarczej, prowadzenie ksiąg, rachunkowość, badania rynku, wycena działalności handlowej, **36** agencje kredytowe, analizy finansowe, doradztwo w sprawach finansowych, doradztwo w sprawach ubezpieczeniowych, ekspertyzy dla celów fiskalnych, wycena finansowa-w zakresie ubezpieczeń, bankowości, nieruchomości, informacja finansowa, pośrednictwo giełdowe, inwestycje kapitałowe, tworzenie kapitału, inwestycje kapitałowe, nakłady kapitałowe, usługi w zakresie likwidacji przedsiębiorstw-operacje finansowe, zarządzanie majątkiem, pośrednictwo dotyczące majątku nieruchomościowego, wycena majątku nieruchomościowego, maklerstwa giełdowe, wycena nieruchomości, oszacowanie wartości dla celów fiskalnych, ekspertyzy do celów podatkowych, wycena do celów podatkowych, pośrednictwo, pośrednictwo ubezpieczeniowe, pośrednictwo w sprawach majątku nieruchomościowego, agencje ściągania należności, doradztwo w sprawach ubezpieczenia, informacje w swpach ubezpieczenia, umowy kredytowe za wyjątkiem umów zawieranych przez banki, usługi ubezpieczeniowe, wycena w zakresie ubezpieczeń, bankowości, nieruchomości, wynajmowanie pomieszczeń biurowych-nieruchomości.

(111) **210554** (220) 2006 01 31 (210) 305568
 (151) 2008 09 25 (441) 2006 05 15
 (732) „INTER-HOL” Przedsiębiorstwo Motoryzacyjne „AUTO-CHARA” Marian Chara, Poznań, PL.
 (540) HOLOWNIK
 (510), (511) **37** usługi serwisowe w zakresie napraw gwarancyjnych, usługi stacji obsługi pojazdów, w tym kontrola, przeglądy, konserwacja i obsługa pojazdów, mycie pojazdów, czyszczenie tapicerek, polerowanie pojazdów, naprawy mechaniczne i blacharskie samochodów, naprawy i regeneracja części, zespołów i podzespołów samochodowych i pojazdów jednośladowych oraz urządzeń sta-

nowiących wyposażenie zakładów motoryzacyjnych, wulkanizacja i bieżnikowanie opon, **39** świadczenie usług zakresie transportu osobowego i towarowego, świadczenie usług spedycyjnych, pomoc w przypadku awarii samochodów, prowadzenie parkingów, wypożyczanie pojazdów.

(111) **210555** (220) 2006 02 02 (210) 305688
 (151) 2008 09 19 (441) 2006 05 15
 (732) Instytut Integracji i Rozwoju Polskich Producentów
 Pieczywa „Polskie Pieczywo”, Szczecin, PL.
 (540)



Kolor znaku: czerwony, jasnobieżowy, jasnokremowy, złoty

(531) 1.3.1, 1.15.9, 5.7.2, 6.7.25, 9.1.10, 27.5.1, 29.1.14
 (510), (511) **30** pieczywo, bułka tarta, bułki, chleb, ciasta, ciastka, żywność na bazie mąki, drożdże, mąka i produkty zbożowe, wyroby i półwyroby piekarskie oraz cukiernicze, wyroby piekarskie i ciastkarskie o przedłużonej trwałości, słodczyce, produkty spożywcze pozostałe na bazie mąki lub zbóż, suchary, sucharki i herbatniki, pieczywo chrupkie, tosty z chleba i podobne tosty, pierniki z dodatkiem imbiru i podobne bez czekoladowanych, pierniki z dodatkiem imbiru i podobne czekoladowane, biszkopty, słodzone wafle i opłatki z dodatkiem kakao, słodzone biszkopty i herbatniki bez dodatku kakao, słodzone wafle i opłatki bez dodatku kakao, maca, **35** reklama, materiały reklamowe, reklama radiowa, prasowa, telewizyjna, ulotki, prospekty, reklama za pośrednictwem sieci komputerowych, reklamy korespondencyjne, rozlepianie plakatów reklamowych, sondáže, opinie, uaktualnianie materiałów reklamowych, wynajmowanie powierzchni na cele reklamowe, wynajem czasu reklamowego we wszystkich środkach przekazu, wynajem dystrybutorów automatycznych, wynajmowanie miejsc na umieszczanie ogłoszeń lub reklam, pomoc w zarządzaniu działalnością gospodarczą, badanie rynku, badania w dziedzinie działalności gospodarczej, profesjonalne doradztwo w zakresie działalności gospodarczej, doradztwo w zakresie zarządzania działalnością gospodarczą, doradztwo specjalistyczne w sprawach działalności gospodarczej, organizowanie targów w celach handlowych lub reklamowych, organizacja wystaw w celach handlowych lub reklamowych, rozpowszechnienie ogłoszeń reklamowych, ekspertyzy w działalności gospodarczej, dekoracja wystaw sklepowych, dystrybucja materiałów reklamowych (próbek, druków, prospektów, broszur), pokazy towarów, powielanie dokumentów, promocja sprzedaży, **41** publikowanie tekstów (innych niż teksty reklamowe), organizowanie i prowadzenie kongresów, organizowanie i prowadzenie seminariów, organizowanie i prowadzenie sympozjów, organizowanie i prowadzenie zjazdów, organizowanie spektakli (usługi impresariów), organizowanie zawodów sportowych, organizowanie balów, organizowanie i prowadzenie pracowni specjalistycznych, organizowanie konkursów (edukacyjnych lub rozrywkowych), organizowanie przyjęć (rozrywka), organizowanie wystaw z dziedziny kultury lub edukacji, parki rozrywki, planowanie przebiegu przyjęć (część rozrywkowa), poradnictwo zawodowe (porady w zakresie edukacji lub kształcenia), publikacja elektroniczna on-line książek i periodyków, publikowanie książek, rezerwacja miejsc na spektakle, rozrywka, usługi tłumaczeń, usługi związane z organizacją wypoczynku, użytkowanie sal kinowych, wypożyczanie sprzętu sportowego (z wyjątkiem pojazdów).
 (551) wspólny znak towarowy

(111) **210556** (220) 2006 02 13 (210) 306059
 (151) 2008 07 07 (441) 2006 05 29
 (732) ALMA-COLOR Spółka z o.o., Gniew, PL.

(540)



Kolor znaku: niebieski, szary, biały

(531) 1.7.6, 1.15.15, 27.5.1, 29.1.13
 (510), (511) **03** środki i preparaty do polerowania stosowane w przemyśle samochodowym i meblowym.

(111) **210557** (220) 2006 03 14 (210) 307580
 (151) 2008 09 09 (441) 2006 06 26
 (732) ADAMUS HT Zakład Mechaniczny-Narzędzia Precyzyjne
 Spółka z o.o., Szczecin, PL.
 (540)



Kolor znaku: czarny, jasnoniebieski, ciemnoniebieski

(531) 26.3.1, 26.15.13, 27.5.1, 29.1.4
 (510), (511) **20** podkładki niemetalowe pod tablice rejestracyjne, **40** obróbka cieplna metali, lutowanie, odlewanie, hartowanie, galwanotechnika, **42** projektowanie techniczne-konstrukcyjne narzędzi mechanicznych.

(111) **210558** (220) 2006 03 16 (210) 307645
 (151) 2008 08 05 (441) 2006 06 26
 (732) TIKKURILA POLSKA Spółka Akcyjna, Dębica, PL.
 (540)



Kolor znaku: zielony, bordowy

(531) 1.1.1, 27.5.1, 29.1.1, 29.1.3
 (510), (511) **16** materiały drukowane, publikacje, czasopisma, książki, periodyki, wydawnictwa specjalistyczne, **35** usługi reklamowe, uaktualnianie i rozpowszechnianie materiałów reklamowych, w tym wydawnictw specjalistycznych, publikacji, prospektów, broszur, publikowanie tekstów reklamowych, badanie rynku, badanie opinii publicznej związane ze sprzedażą farb, usługi doradztwa handlowego ukazującego zalety towarów wyżej wymienionych celem ich zakupu, **41** usługi wydawnicze, produkcja filmów specjalistycznych, w tym na płytach CD-R.

(111) **210559** (220) 2006 03 28 (210) 308340
 (151) 2008 09 29 (441) 2006 07 10
 (732) GLUE-INVEST S.A., Warszawa, PL.
 (540)

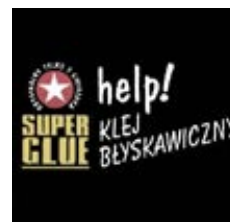

Kolor znaku: czarny, biały, czerwony, żółty

(531) 1.1.1, 24.17.4, 26.1.1, 27.5.1, 29.1.14
 (510), (511) **01** kleje inne niż do papieru lub do użytku domowego lub do środków spożywczych, kleje do bandaży chirurgicznych, kleje do celów przemysłowych, kleje do obuwia, kleje do płytek ściennych

nych, do tapet, do rozlepiania afiszów, **03** kleje do przymocowywania sztucznych włosów i paznokci, **06** pojemniki metalowe, **16** kleje do papieru i do materiałów piśmiennych lub do celów domowych, **20** pojemniki niemetalowe, **21** pojemniki na kleje.

(111) **210560** (220) 2006 03 28 (210) 308342
 (151) 2008 09 29 (441) 2006 07 10
 (732) GLUE-INVEST S.A., Warszawa, PL.
 (540)



Kolor znaku: czarny, biały, czerwony, żółty
 (531) 1.1.1, 24.1.1, 24.17.4, 26.1.1, 27.5.1, 29.1.14
 (510), (511) **01** kleje inne niż do papieru lub do użytku domowego lub do środków spożywczych, kleje do bandaży chirurgicznych, kleje do celów przemysłowych, kleje do obuwia, kleje do płytek ściennych, do tapet, do rozlepiania afiszów, **03** kleje do przymocowywania sztucznych włosów i paznokci, **06** pojemniki metalowe, **16** kleje do papieru i do materiałów piśmiennych lub do celów domowych, **20** pojemniki niemetalowe, **21** pojemniki na kleje.

(111) **210561** (220) 2006 04 13 (210) 309513
 (151) 2008 09 15 (441) 2006 07 24
 (732) Medica Polska Spółka z o.o., Gdynia, PL.
 (540)



Kolor znaku: ciemnoniebieski, niebieski
 (531) 26.11.2, 27.5.1, 29.1.12
 (510), (511) **39** usługi w zakresie: transportu sanitarnego, w tym transportu pacjentów, ratownictwa, **42** usługi w zakresie badań medycznych, **44** usługi w zakresie: banku krwi, chirurgii plastycznej, dentystyki i stomatologii, fizjoterapii i fizykoterapii, hospicjów, klinik, poradni, gabinetów oraz przychodni medycznych, położnictwa, medycznej opieki pielęgniarskiej, opieki i pomocy medycznej, w tym wyjazdowej, porad w zakresie farmakologii, porad psychologicznych, szpitali, sztucznego zapłodnienia (inseminacji), zapłodnienia metodą in vitro, opieki zdrowotnej.

(111) **210562** (220) 2006 06 29 (210) 312522
 (151) 2008 10 09 (441) 2006 10 02
 (732) TERMO ORGANIKA Sp. z o.o., Kraków, PL.
 (540)



Kolor znaku: pomarańczowy, żółty, biały
 (531) 25.1.15, 27.5.7, 29.1.12
 (510), (511) **17** styropian i produkty styropianowe, **37** usługi budowlane i remontowe budynków, wykonywanie izolacji i dociepleń.

(111) **210563** (220) 2006 07 11 (210) 313057
 (151) 2008 09 30 (441) 2006 10 16
 (732) „ALMAR” Spółka z o.o., Kraków, PL.

(540)



Kolor znaku: ciemnoniebieski, zielony, biały
 (531) 5.3.11, 26.1.2, 27.5.1, 29.1.12
 (510), (511) **29** mięso, ryby, drób i dziczyzna, ekstrakty mięsne, owoce i warzywa konserwowane, suszone i gotowane, galaretki, dżemy, kompoty, jaja, mleko i wyroby z mleka, jadalne oleje i tłuszcze.

(111) **210564** (220) 2006 07 13 (210) 313160
 (151) 2008 09 22 (441) 2006 10 16
 (732) Bank BPH S.A., Kraków, PL.
 (540) POŻYCZKA OD RĘKI
 (510), (511) **36** obsługa pożyczek bankowych.

(111) **210565** (220) 2006 08 16 (210) 314365
 (151) 2008 09 30 (441) 2006 11 27
 (732) „ELEKTRO-DOR” Sp. z o.o., Warszawa, PL.
 (540)



Kolor znaku: czerwony
 (531) 27.5.1, 29.1.1
 (510), (511) **29** potrawy na bazie: mięsa, ryb, drobiu, dziczyzny, ekstrakty mięsne, konserwowane, suszone, gotowane owoce i warzywa, potrawy kuchni staropolskiej, w szczególności: zupy, flaki, bigos, pasztety, smalec, kaszanka, kielbasy, krokiety, szynka, śledzie, pikle, placki ziemniaczane, galaretki, dżemy, marmolada, masło, kompoty, pasty do kanapek, korniszony, łosoś, jaja, mleko, sery, produkty mleczne, oleje i tłuszcze jadalne, mleczne produkty i mleczne napoje, serwatka, sałatki warzywne, warzywa gotowane, smażone, śmietana, wątróbka, wędliny, **41** organizowanie i obsługa: konferencji, kongresów, seminariów, sympozjów, zjazdów, przyjęć okolicznościowych, wesel, organizowanie bali, zabaw, dyskotek, planowanie i organizowanie przyjęć okolicznościowych, spotkań, usługi klubowe, w tym rozrywka i nauczanie, prowadzenie nocnych klubów, obsługa pól golfowych, parki rozrywki, usługi związane z organizacją wypoczynku, **43** prowadzenie karczmy, pubów, restauracji, w tym restauracji samoobsługowych, kawiarni, kafeterii, placówek gastronomicznych, barów szybkiej obsługi-snack barów, prowadzenie hoteli, moteli, pensjonatów, rezerwacje hotelowe, rezerwacje i wynajmowanie noclegów, udostępnianie terenów i urządzeń kempingowych, usługi związane z przygotowaniem żywności i napojów, przygotowywanie dań na zamówienia i dostarczanie do domu, catering.

(111) **210566** (220) 2006 08 16 (210) 314366
 (151) 2008 09 30 (441) 2006 11 27
 (732) „ELEKTRO-DOR” Sp. z o.o., Warszawa, PL.
 (540) Karczma BIDA

(510), (511) **29** potrawy na bazie: mięsa, ryb, drobiu, dziczyzny, ekstrakty mięsne, konserwowane, suszone, gotowane owoce i warzywa, potrawy kuchni staropolskiej, w szczególności: zupy, flaki, bigos, pasztety, smalec, kaszanka, kielbasy, krokiety, szynka, śledzie, pikle, placki ziemniaczane, galaretki, dżemy, marmolada, masło, kompoty, pasty do kanapek, korniszony, łosoś, jaja, mleko, sery, produkty mleczne, oleje i tłuszcze jadalne, mleczne produkty i mleczne napoje, serwatka, sałatki warzywne, warzywa gotowane, smażone, śmietana, wątróbka, wędliny, **41** organizowanie i obsługa: konferencji, kongresów, seminariów, sympozjów, zjazdów, przyjęć okolicznościowych, wesel, organizowanie balów, zabaw, dyskotek, planowanie i organizowanie przyjęć okolicznościowych, spotkań, usługi klubowe, w tym rozrywka i nauczanie, prowadzenie nocnych klubów, obsługa pól golfowych, parki rozrywki, usługi związane z organizacją wypoczynku, **43** prowadzenie karczmy, pubów, restauracji, w tym restauracji samoobsługowych, kawiarni, kafeterii, placówek gastronomicznych, barów szybkiej obsługi-snack barów, prowadzenie hoteli, moteli, pensjonatów, rezerwacje hotelowe, rezerwacje i wynajmowanie noclegów, udostępnianie terenów i urządzeń kempingowych, usługi związane z przygotowaniem żywności i napojów, przygotowywanie dań na zamówienia i dostarczanie do domu, catering.

(111) **210567** (220) 2006 09 12 (210) 315433
 (151) 2008 07 11 (441) 2006 12 27
 (732) Wielkopolski Związek Pracodawców Prywatnych,
 Poznań, PL.
 (540)



Kolor znaku: niebieski, biały

(531) 26.4.2, 27.5.1, 29.1.12

(510), (511) **35** usługi biznesowego doradztwa organizacyjnego, badania w dziedzinie działalności gospodarczej, badanie rynku i opinii publicznej, gromadzenie i przekazywanie informacji z zakresu prawa, ekonomii i organizacji, prowadzenie studiów i badań w zakresie ekonomii i organizacji, doradztwo i konsulting w zakresie organizowania, zarządzania i prowadzenia działalności gospodarczej, marketing, doradztwo w zakresie zarządzania personalnego, pośrednictwo pracy, prowadzenie agencji doradztwa personalnego i pośrednictwa w zatrudnieniu, prowadzenie specjalistycznego doradztwa w zakresie prowadzenia działalności gospodarczej, działalność reklamowa (reklama za pośrednictwem sieci komputerowej, wynajmowanie powierzchni na cele reklamowe, uaktualnianie materiałów reklamowych, publikowanie tekstów reklamowych, rozpowszechnianie materiałów reklamowych-druków, ulotek, prospektów, broszur, próbek, rozpowszechnianie ogłoszeń reklamowych), przygotowywanie zeznań podatkowych, rachunkowość, doradztwo ekonomiczne dla przemysłu i biznesu celem planowania, organizowania, monitorowania i nadzorowania projektów w różnych sektorach gospodarczych na rzecz jednego lub różnych przedsiębiorstw, usługi lobbingu biznesowego, komercyjnego, **36** usługi ekonomiczno-finansowe, doradztwo finansowo-ekonomiczne, ekspertyzy i wyceny do celów podatkowych, doradztwo w sprawach ubezpieczenia, świadczenie usług, polegających na pośredniczeniu w zawieraniu umów ubezpieczeniowych, usługi w sprawach najmu, dzierżawy (majątek nieruchomy), analizy finansowe, **41** edukacja, szkolenia, prowadzenie i organizowanie seminariów, szkoleń, prowadzenie działalności szkoleniowej dla członków Związku, prowadzenie działalności wydawniczej i popularnonaukowej, publikowanie książek i tekstów innych niż reklamowe, organizowanie konkursów, **42** prowadzenie studiów i badań z zakresu prawa, doradztwo prawne, opiniowanie aktów prawnych dotyczących: działalności gospodarczej, zagadnień finansowych, stosunków pracy, usługi lobbingu politycznego, prawnego, niekomercyjnego, usługi doradztwa w zakresie lobbingu, reprezentowanie interesów osób trzecich wobec związków zawodowych pracowników, organów władzy i administracji państwowej oraz organów oraz samorządów terytorialnych, prowadzenie rokowań zbiorowych, zawieranie zbiorowych układów pracy i innych porozumień, współdziałanie w utrzymaniu pokoju społecznego, występowanie na zlecenie do uprawnionych organów z projektami inicjatyw ustawodawczych, rozstrzyganie spraw spornych, arbitraż.

(111) **210568** (220) 2006 09 15 (210) 315554
 (151) 2008 09 30 (441) 2006 12 27
 (732) Kraft Foods Schweiz Holding AG, Zurich, CH.
 (540) JACOBS VELVET
 (510), (511) **30** kawa, ekstrakty kawy, substytuty kawy, napoje na bazie kawy i preparaty do takich napojów, herbata.

(111) **210569** (220) 2006 09 21 (210) 315737
 (151) 2008 09 29 (441) 2006 12 27
 (732) ORO-PRODUKT POLSKA Spółka z o.o., Police, PL.
 (540)



Kolor znaku: czerwony, niebieski

(531) 26.1.2, 27.5.1, 29.1.12

(510), (511) **01** środki do oczyszczania i zmiękczenia wody, preparaty pochłaniające wilgoć z pomieszczeń, preparaty do pochłaniania roztozcy, kostki do rozpalań, środki do konserwacji: cegieł, cementu i dachówek, preparaty wodoszczelne i przeciw przemarzaniu, preparaty do gruntowania, rozpuszczalniki do lakierów, preparaty chemiczne do zapobiegania powstawaniu plam, **03** preparaty: myjące, czyszczące, nabłyszczające, szorujące i ściernie, detergenty, preparaty do odwapniania i usuwania kamienia kotłowego do celów domowych, preparaty do usuwania kamienia wapiennego, preparaty do usuwania rdzy, preparaty do usuwania plam, preparaty odtłuszczające, preparaty do czyszczenia rur odpływowych i zlewów, preparaty zapobiegające powstawaniu kamienia kotłowego, rdzy, preparaty zmiękczące do tkanin, dodatki pralnicze, preparaty antystatyczne, pasty do podłóg, mebli oraz skóry, **05** preparaty dezynfekujące i grzybobójcze, środki chwastobójcze, preparaty przeciw owadom, molom, środki do tępienia pasożytów, myszy, lepy na muchy, kadzidełka do odstraszania owadów, środki do odświeżania powietrza.

(111) **210570** (220) 2006 10 11 (210) 316561
 (151) 2008 07 07 (441) 2007 01 22
 (732) „TRANS-LAND“-SOLARIS PPHUT Grzegorz Wójt, Łódź, PL.
 (540) SOLARIS

(510), (511) **43** usługi gastronomiczne, przygotowywanie, podawanie i sprzedaż posiłków oraz napojów, catering, prowadzenie barów, barów szybkiej obsługi, stołówek, kawiarni i restauracji, wynajem sal i pomieszczeń na spotkania, posiedzenia oraz imprezy okolicznościowe-wszystkie wymienione usługi z wyjątkiem prowadzenia hoteli, pensjonatów i ośrodków turystycznych.

(111) **210571** (220) 2006 10 25 (210) 317184
 (151) 2008 03 25 (441) 2007 02 05
 (732) ANIEMAX Capital Sp. z o.o., Katowice, PL.
 (540)



Kolor znaku: czerwony, niebieski

(531) 2.1.25, 26.11.1, 27.5.1, 29.1.12

(510), (511) **36** usługi finansowe w zakresie prowadzenia agencji kredytowych, brokerskich, clearingowych i leasingowych, doradztwo finansowe, ubezpieczeniowe i inwestycyjne kapitałowe, lokaty kapitałowe, pożyczki pod zastaw, ściąganie należności.

(111) **210572** (220) 2006 10 27 (210) 317290
 (151) 2008 07 30 (441) 2007 02 05
 (732) „AGROCOMEX” Spółka z ograniczoną odpowiedzialnością,
 Jabłonowo Pomorskie, PL.
 (540)



Kolor znaku: niebieski, biały, zielony, czerwony

(531) 5.7.8, 5.7.14, 8.3.1, 9.7.1, 26.1.2, 26.1.12, 27.5.1, 29.1.15

(510), (511) **29** nabiał, mięso, oleje jadalne, tłuszcze.

(111) **210573** (220) 2006 11 09 (210) 317802
 (151) 2008 09 30 (441) 2007 02 19
 (732) FARMA-PROJEKT Spółka z o.o., Kraków, PL.

(540) URO UP
(510), (511) **05** produkty lecznicze, suplementy diety do celów leczniczych.

(111) **210574** (220) 2006 11 14 (210) 317934
(151) 2008 09 25 (441) 2007 02 19
(732) PaKA Spółka Cywilna Katarzyna Pacek, Aleksandra Pacek, Zręcin, PL.
(540)



(531) 3.7.3, 27.5.1
(510), (511) **35** administrowanie i zarządzanie hotelami, promocja sprzedaży dla osób trzecich w zakresie usług hotelarskich, gastronomicznych, wypoczynku i rekreacji, turystyki, organizacji imprez sportowych, rekreacyjnych, badania i analizy marketingowe w zakresie działalności hotelowej, gastronomicznej, wypoczynkowej, organizowanie pokazów i wystaw w celach handlowych i reklamowych, z zakresu hotelarstwa, wypoczynku, turystyki, gastronomii, usługi marketingowe i reklamowe z zakresu hotelarstwa, wypoczynku, turystyki, gastronomii, **41** usługi informacyjne o działalności wypoczynkowej, usługi związane z organizacją sportu, wypoczynku i rekreacji, organizacja i obsługa imprez rozrywkowych, rekreacyjnych i sportowych, balów, organizacja sympozjów, konferencji, zjazdów, seminariów, kongresów, organizowanie obozów sportowych oraz konkursów edukacyjnych i rozrywkowych, organizowanie dyskotek, przyjęć okolicznościowych i towarzyskich, usługi klubowe, wypożyczanie sprzętu sportowego, **43** usługi informacyjne o działalności hotelowej, gastronomicznej, usługi hotelarskie i gastronomiczne świadczone przez: hotele, motele, zajazdy, pensjonaty, domy turystyczne, restauracje, bary, puby, bary szybkiej obsługi, gospody, kawiarnie, kafeterie, herbaciarnie, winiarnie, czynności związane z zakwaterowaniem czasowym, przygotowanie dań i napojów w tym na wynos, catering, wynajmowanie sal na posiedzenia, bankiety, konferencje, eksploatacja terenów kempingowych.

(111) **210575** (220) 2006 11 22 (210) 318234
(151) 2008 07 08 (441) 2007 03 05
(732) Aleksandra Kozdrońska-Dmochewicz, Konstancin-
Jeziorna, PL.

(540) PIZDRYGAŁ
(510), (511) **29** przetwory owocowe, przetwory warzywne, słodczyce, wyroby cukiernicze, przetwory i konserwy mięsne, wędliny i przetwory rybne, **30** soki warzywne i owocowe.

(111) **210576** (220) 2006 11 22 (210) 318235
(151) 2008 07 04 (441) 2007 03 05
(732) Aleksandra Kozdrońska-Dmochewicz, Konstancin-
Jeziorna, PL.

(540) ŻUBROWIEC
(510), (511) **29** przetwory owocowe, przetwory warzywne, słodczyce, wyroby cukiernicze, przetwory i konserwy mięsne, wędliny i przetwory rybne, **32** soki warzywne i owocowe.

(111) **210577** (220) 2006 12 04 (210) 318595
(151) 2008 09 17 (441) 2007 03 19
(732) ALCOPOL Sp. z o.o., Warszawa, PL.
(540) sovietskaja vodka
(510), (511) **33** wódki.

(111) **210578** (220) 2006 12 11 (210) 318916
(151) 2008 07 24 (441) 2007 03 19
(732) GRAY INTERNATIONALS Sp. z o.o., Warszawa, PL.
(540) NEPTUNCITY
(510), (511) **35** reklama, promocja sprzedaży dla osób trzecich, pomoc w zarządzaniu przedsiębiorstwami handlowymi, organizowa-

nie wystaw w celach handlowych lub reklamowych, wynajmowanie miejsc na umieszczanie ogłoszeń lub reklam, pokazy towarów, organizowanie targów w celach handlowych lub reklamowych, usługi zaopatrywania osób trzecich w towary i usługi, **36** dzierżawa majątku nieruchomego, inwestycje kapitałowe, pośrednictwo w sprawach majątku nieruchomego, administrowanie i zarządzanie majątkiem nieruchomym, wynajmowanie i sprzedaż mieszkań, wynajmowanie pomieszczeń biurowych i handlowych [nieruchomości], **37** budownictwo mieszkaniowe, budowa pawilonów i sklepów targowych.

(111) **210579** (220) 2006 12 13 (210) 319037
(151) 2008 08 29 (441) 2007 03 19
(732) „CFS CONSULTOR” Consulting Finance Service Marek
Brenzak, Wrocław, PL.
(540)



Kolor znaku: czarny, zielony, biały

(531) 26.1.4, 27.5.1, 29.1.3
(510), (511) **35** pomoc w opracowywaniu przedsięwzięć handlowych, doradztwo w zarządzaniu działalnością gospodarczą, pomoc w zarządzaniu przedsiębiorstwami handlowymi i przemysłowymi, badania dla firm, prowadzenie ksiąg, rachunkowość, prognozy ekonomiczne, badania rynku, badania w dziedzinie działalności gospodarczej, przygotowywanie zeznań podatkowych, sporządzanie list płac, sporządzanie deklaracji ZUS, **36** informacja o ubezpieczeniach, doradztwo w sprawach ubezpieczenia, ściąganie należności, zarządzanie finansami, doradztwo finansowe, analizy finansowe, **41** organizacja i prowadzenie szkoleń i kursów edukacyjnych w zakresie prowadzenia ksiąg i rachunkowości, **42** doradztwo prawno-organizacyjne i prawno-finansowe w zakresie działalności gospodarczej.

(111) **210580** (220) 2007 01 11 (210) 320053
(151) 2008 07 16 (441) 2007 04 16
(732) Łapiński Robert, Łomża, PL.
(540)



(531) 5.3.11, 7.3.11, 25.1.25, 27.5.1
(510), (511) **04** wosk pszczeleli, świece woskowe z wosku pszczelego, **30** miód pszczeleli, miód pszczeleli z dodatkami, miód sztuczny, przyprawy do miodu grzanego, propolis, słodczyce miodowe, mleczko pszczele spożywcze, miodowe słodziki naturalne, **33** miody pitne, nalewki miodowe, krupniki, wina miodowe musujące.

(111) **210581** (220) 2007 01 16 (210) 320211
(151) 2008 07 22 (441) 2007 04 30
(732) KOLPORTER SERVICE Spółka z o.o., Kielce, PL.
(540)



Kolor znaku: pomarańczowy, biały

(531) 27.5.1, 29.1.1, 29.1.6
(510), (511) **35** sprzedaż tradycyjna i elektroniczna kart telefonicznych operatorów telekomunikacyjnych, telefonii stacjonarnej i komórkowej, sprzedaż produktów i usług przedpłaconych (pre-paid)

opartych o kod, **36** usługi w zakresie: pośrednictwa w zawieraniu umów ubezpieczeniowych poprzez telefon i Internet, sprawdzania stanu konta poprzez telefon i Internet, usługi telekomunikacyjne on-line polegające na umożliwieniu: zawierania umów ubezpieczeniowych, umów kredytowych, umów bankowych oraz otwierania rachunków bankowych, dokonywania operacji bankowych, dostępu do konta bankowego.

(111) **210582** (220) 2007 01 16 (210) 320252
(151) 2008 07 08 (441) 2007 04 30
(732) FABRYKA MEBLI Andrzej Gawin, Królewska Wola, PL.
(540) SANTA MONICA
(510), (511) **20** meble, kanapy, fotele.

(111) **210583** (220) 2007 01 16 (210) 320254
(151) 2008 07 08 (441) 2007 04 30
(732) FABRYKA MEBLI Andrzej Gawin, Królewska Wola, PL.
(540) ACAPULCO
(510), (511) **20** meble, kanapy, fotele.

(111) **210584** (220) 2007 01 16 (210) 320255
(151) 2008 07 08 (441) 2007 04 30
(732) FABRYKA MEBLI Andrzej Gawin, Królewska Wola, PL.
(540) PARIS
(510), (511) **20** meble, kanapy, fotele.

(111) **210585** (220) 2007 01 16 (210) 320256
(151) 2008 07 08 (441) 2007 04 30
(732) FABRYKA MEBLI Andrzej Gawin, Królewska Wola, PL.
(540) MONACO
(510), (511) **20** meble, kanapy, fotele.

(111) **210586** (220) 2007 01 16 (210) 320257
(151) 2008 07 08 (441) 2007 04 30
(732) FABRYKA MEBLI Andrzej Gawin, Królewska Wola, PL.
(540) GRZEGORZ
(510), (511) **20** meble, kanapy, fotele.

(111) **210587** (220) 2007 01 16 (210) 320258
(151) 2008 07 08 (441) 2007 04 30
(732) FABRYKA MEBLI Andrzej Gawin, Królewska Wola, PL.
(540) IVANA
(510), (511) **20** meble, kanapy, fotele.

(111) **210588** (220) 2007 01 16 (210) 320259
(151) 2008 07 08 (441) 2007 04 30
(732) FABRYKA MEBLI Andrzej Gawin, Królewska Wola, PL.
(540) SAN DIEGO
(510), (511) **20** meble, kanapy, fotele.

(111) **210589** (220) 2007 01 16 (210) 320260
(151) 2008 07 08 (441) 2007 04 30
(732) FABRYKA MEBLI Andrzej Gawin, Królewska Wola, PL.
(540) CONTINA
(510), (511) **20** meble, kanapy, fotele.

(111) **210590** (220) 2007 01 16 (210) 320261
(151) 2008 07 08 (441) 2007 04 30
(732) FABRYKA MEBLI Andrzej Gawin, Królewska Wola, PL.
(540) COLUMBIA
(510), (511) **20** meble, kanapy, fotele.

(111) **210591** (220) 2007 01 16 (210) 320262
(151) 2008 07 08 (441) 2007 04 30
(732) FABRYKA MEBLI Andrzej Gawin, Królewska Wola, PL.
(540) LONDON
(510), (511) **20** meble, kanapy, fotele.

(111) **210592** (220) 2007 01 31 (210) 320788
(151) 2008 09 17 (441) 2007 05 14

(732) Prywatne Przedsiębiorstwo Produkcyjno-Handlowe „LAMIX” Mirosław Laszko, Witnica, PL.

(540) LAMIX
(510), (511) **16** papier, tektura i nie ujęte w innych klasach wyroby z tych materiałów do użytku domowego, biurowego, higienicznego i sanitarnego, druki, materiały piśmienne.

(111) **210593** (220) 2007 02 14 (210) 321368
(151) 2008 06 04 (441) 2007 05 28
(732) Elektroeko Organizacja Odzysku Sprzętu Elektrycznego i Elektronicznego S.A., Warszawa, PL.
(540)



Kolor znaku: granatowy, zielony, biały

(531) 21.3.15, 21.3.16, 26.1.1, 26.15.1, 27.5.1, 29.1.13

(510), (511) **41** edukacja, nauczanie, kształcenie praktyczne, organizowanie i prowadzenie wykładów, konferencji, kongresów, zjazdów, seminariów, sympozjów, szkoleń i programów edukacyjnych w zakresie popularyzacji idei selektywnego zbierania zużytego sprzętu elektrycznego i elektronicznego, odbierania, przetwarzania, odzysku, recyklingu i unieszkodliwiania zużytego sprzętu, edukacja ekologiczna, publikowanie, w szczególności elektroniczne i na papierze raportów, analiz, ewidencji, książek, a także innych wydawnictw lub tekstów, organizowanie wystaw edukacyjnych, w szczególności z zakresu selektywnego zbierania zużytego sprzętu elektrycznego i elektronicznego.

(111) **210594** (220) 2007 02 15 (210) 321417
(151) 2008 09 30 (441) 2007 05 28
(732) STERNET Spółka z o.o., Tarnów, PL.
(540) AMITAR
(510), (511) **01** preparaty chemiczne stosowane jako dodatki uszlachetniające do nawozów.

(111) **210595** (220) 2007 02 19 (210) 321477
(151) 2008 07 11 (441) 2007 05 28
(732) „Ziaja Ltd” Zakład Produkcji Leków Spółka z ograniczoną odpowiedzialnością, Gdańsk, PL.
(540)



Kolor znaku: biały, srebrny, niebieski i odcienie

(531) 25.5.2, 26.1.1, 26.13.1, 27.5.1, 29.1.13

(510), (511) **03** produkty kosmetyczne, środki do oczyszczania i pielęgnacji skóry.

(111) **210596** (220) 2007 02 27 (210) 321899
(151) 2008 07 21 (441) 2007 06 11
(732) TVN S.A., Warszawa, PL.
(540) Żądló

(510), (511) **03** środki myjące, czyszczące, piorące i wybielające, kosmetyki, wyroby perfumeryjne, środki do pielęgnacji włosów, środki do czyszczenia zębów, **09** urządzenia i przyrządy do nagrywania, transmisji i reprodukcji dźwięku, obrazu, programy telewizyjne, filmy, audycje radiowe utrwalone w formie zapisanej taśmy filmowej, taśmy video, taśmy magnetycznej, dysków optycznych w wersji przystosowanej do odtwarzania w komputerach multimedialnych CD, DVD, kart pamięci flash, zapisane nośniki obrazu, dźwięku i informacji, automaty sprzedające i mechanizmy do urządzeń uruchamianych przez wrzucenie monety lub żetonu, maszyny liczące, sprzęt przetwarzający dane, komputery, gry komputerowe, **16** papier, karton i wyroby z tych materiałów nie ujęte w innych klasach, druki akcydensowe, kalendarze, foldery, prospekty afisze, plakaty, fotografie, nalepki, publikacje drukowane, czasopisma, książki, broszury, materiały piśmienne, papeterie, torby do pakowania z papieru i tworzyw sztucznych, materiały szkoleniowe i instruktażowe (z wyjątkiem aparatów), **25** odzież, odzież sportowa, obuwie, nakrycia głowy, **28** gry, zabawki i sprzęt sportowy ujęte w tej klasie, gry elektroniczne inne niż komputerowe, ozdoby choinkowe, karty do gry, **35** usługi w zakresie reklamy: organizacja i prowadzenie kampanii reklamowych, wynajem i sprzedaż miejsca i czasu na cele reklamowe w środkach masowego przekazu, usługi produkcji audycji i filmów reklamowych dla radia, telewizji, filmu, Internetu, usługi w zakresie dystrybucji i doręczania prospektów i próbek reklamowych, organizacji pokazów i wystaw, usługi badania opinii publicznej, badania rynku mediów i reklamy, usługi prowadzenia hurtowni i sklepu detalicznego w zakresie towarów powszechnego użytku: odzieży, obuwia, wyrobów papierniczych, kosmetyków, chemii gospodarczej, książek, czasopism, gazet, sprzętów gospodarstwa domowego, mebli, wyposażenia wnętrz poprzez zgrupowanie na rzecz osób trzecich różnych towarów pozwalające nabywcy wygodnie oglądać i kupować te towary w sklepie wielobranżowym i hurtowni wielobranżowej, usługi prowadzenia sklepu internetowego polegające na zgrupowaniu na rzecz osób trzecich różnych towarów pozwalające nabywcy wygodnie oglądać i kupować te towary za pośrednictwem sieci teleinformatycznej, Internetu, **38** usługi agencji informacyjnej: zbieranie i rozpowszechnianie informacji, usługi rozpowszechniania programów telewizyjnych, reportaży, filmów dokumentalnych i fabularnych, teleturniejów i widowisk rozrywkowych i sportowych, programów informacyjnych, usługi: emisji telewizyjnej i radiowej, obsługi przekazu dźwięku i obrazu, obsługi przekazu cyfrowego, organizowania systemów transmisyjnych dźwięku, obrazu i sygnału cyfrowego, rozpowszechniania programów i informacji za pośrednictwem sieci informatycznych-Internetu, sieci teleinformatycznych i przekazu satelitarne, emisja audycji z interaktywnym udziałem widzów, **41** usługi rozrywki i nauczania: organizacja rozrywkowych widowisk telewizyjnych, audycji radiowych, produkcja filmów dokumentalnych, reportaży, programów telewizyjnych, organizacji teleturniejów i konkursów, organizacji i prowadzenia teleturniejów i konkursów z interaktywnym udziałem widzów i słuchaczy w czasie realnym, organizacji nauczania, nauczanie korespondencyjne zgodnie z zapotrzebowaniem uczestników, organizacja i prowadzenie nauczania na odległość za pośrednictwem Internetu, radia, telewizji, usługi wynajmowania studia nagraniowego, filmowego, organizacji i produkcji nagrań filmowych, dźwiękowych, usługi organizacji imprez artystycznych, estradowych, sportowych, rekreacyjnych, usługi obsługi technicznej i menedżerskiej produkcji telewizyjnej i filmowej, usługi wynajmu dekoracji, kostiumów i rekwizytów, oraz pomieszczeń do celów rozrywkowych, sprzętu telewizyjnego, radiowego, filmowego, kinematograficznego, usługi wydawnicze: publikowanie książek i innych materiałów drukowanych, udostępnianie tych publikacji za pośrednictwem Internetu, organizowanie konkursów piękności, zabaw, zawodów sportowych, prowadzenie parków rozrywki, **42** usługi administrowania prawami własności intelektualnej, udzielania licencji i pośrednictwa w obrocie prawami własności intelektualnej, opracowywanie i wdrażanie programów komputerowych, oprogramowanie komputerowe, badania w dziedzinie usług medialnych-prace badawczo-wdrożeniowe dotyczące opracowywania i wdrażania nowych technologii w dziedzinie usług medialnych, prognozy pogody.

(111) **210597** (220) 2007 03 05 (210) 322213
 (151) 2008 09 22 (441) 2007 06 11
 (732) HOME.PL Jurczyk, Stypuła, Kapcio Spółka Jawna,
 Szczecin, PL.

(540) webhosting klasy biznes

(510), (511) **35** usługi w zakresie komputerowych baz danych: pozyskiwanie danych, systematyzacja danych, komputerowe zarządzanie plikami, sortowania danych w bazach komputerowych, kompilacja informacji, doradztwo specjalistyczne w sprawach działalności gospodarczej, usługi agencji reklamowej, powielanie dokumentów, usługi maszynopisania, prace biurowe, zgrupowanie na rzecz osób trzecich różnych towarów, w tym: komputery, części do komputerów, podzespoły, osprzęt komputerowy, urządzenia peryferyjne, programy komputerowe, gry komputerowe, magnetyczne, cyfrowe nośniki danych, aparaty fotograficzne cyfrowe i kamery cyfrowe, telefony i centrale telefoniczne, telefony komórkowe, przenośne odtwarzacze muzyczne, urządzenia do łączności bezprzewodowej pozwalające nabywcy wygodnie oglądać i kupować te towary: w sklepie, w hurtowni, z katalogu różnych artykułów, na stronie internetowej, za pośrednictwem usługi elektronicznej, za pośrednictwem systemu telezakupów, wykorzystując zamówienie korespondencyjne, używając środków telekomunikacji, zgrupowanie na rzecz osób trzecich różnych usług pozwalające nabywcy wygodnie zapoznawać się z informacjami o tych usługach i je kupować: w sklepie, w hurtowni, z katalogu różnych artykułów, na stronie internetowej, za pośrednictwem usługi elektronicznej, za pośrednictwem systemu telezakupów, wykorzystując zamówienie korespondencyjne, używając środków telekomunikacji, informacja o działalności gospodarczej, handlu, reklamie, promocji, lokalizacji obiektów, agencje informacji handlowej, informacja o powyższych usługach, **38** usługi telekomunikacyjne, usługi w zakresie zapewniania dostępu do informacji i komunikacji w trybie on-line, usługi w zakresie przesyłania danych, w tym przy pomocy terminali komputerowych, przesyłanie informacji tekstowej i obrazowej, usługi w zakresie rejestracji i utrzymywania serwerów wirtualnych, kont poczty elektronicznej, serwisów internetowych, usługi transmisji danych i wiadomości, elektroniczny serwis informacji typu on-line polegający na tworzeniu, prowadzeniu baz danych i udostępnianiu informacji z możliwością elektronicznego przyjmowania i przekazywania wiadomości, obsługa klientów przy wykorzystaniu sieci komunikacji elektronicznej, w tym sieci Internet, umożliwiająca dostarczanie klientom informacji oraz otrzymywanie informacji od klientów, gromadzenie i rozpowszechnianie wiadomości poprzez sieci komunikacyjne, w tym sieć telewizyjną, satelitarną i Internet, agencje informacyjne w zakresie wiadomości i aktualności, biuletyny elektroniczne, informacja o powyższych usługach, **42** usługi informatyczne w zakresie: opracowywania, wypożyczania, aktualizacji oprogramowania komputerowego, doradztwo w zakresie systemów informatycznych, sprzętu komputerowego, Internetu, usługi w zakresie projektowania serwisów internetowych, administrowanie stronami komputerowymi, projektowanie stylu i struktur stron internetowych, graficzne opracowywanie stron www, usługi graficzne, modernizacja sprzętu komputerowego, systemów informatycznych oraz telekomunikacyjnych, dzierżawa domen internetowych, udostępnianie domen internetowych, przenoszenie praw do domen internetowych, rejestrowanie na rzecz osób trzecich domen internetowych, odpłatne udostępnianie czasu dostępu do komputerowych baz danych, odpłatne udostępnianie czasu dostępu do komputerów w celu przetwarzania danych, odzyskiwanie danych, w tym komputerowych baz danych, usługi kawiarni internetowych, prowadzenie i udostępnianie portalu internetowego, informacja o powyższych usługach.

(111) **210598** (220) 2007 03 05 (210) 322214
 (151) 2008 09 22 (441) 2007 06 11
 (732) HOME.PL Jurczyk, Stypuła, Kapcio Spółka Jawna,
 Szczecin, PL.

(540) home.pl webhosting klasy biznes

(510), (511) **35** usługi w zakresie komputerowych baz danych: pozyskiwanie danych, systematyzacja danych, komputerowe zarządzanie plikami, sortowania danych w bazach komputerowych, kompilacja informacji, doradztwo specjalistyczne w sprawach działalności gospodarczej, usługi agencji reklamowej, powielanie dokumentów, usługi maszynopisania, prace biurowe, zgrupowanie na rzecz osób trzecich różnych towarów, w tym: komputery, części do komputerów, podzespoły, osprzęt komputerowy, urządzenia peryferyjne, programy komputerowe, gry komputerowe, magnetyczne, cyfrowe nośniki danych, aparaty fotograficzne cyfrowe i kamery cyfrowe, telefony i centrale telefoniczne, telefony komórkowe, przenośne odtwarza-

cze muzyczne, urządzenia do łączności bezprzewodowej pozwalające nabywcy wygodnie oglądać i kupować te towary: w sklepie, w hurtowni, z katalogu różnych artykułów, na stronie internetowej, za pośrednictwem usługi elektronicznej, za pośrednictwem systemu telezakupów, wykorzystując zamówienie korespondencyjne, używając środków telekomunikacji, zgrupowanie na rzecz osób trzecich różnych usług pozwalające nabywcy wygodnie zapoznawać się z informacjami o tych usługach i je kupować: w sklepie, w hurtowni, z katalogu różnych artykułów, na stronie internetowej, za pośrednictwem usługi elektronicznej, za pośrednictwem systemu telezakupów, wykorzystując zamówienie korespondencyjne, używając środków telekomunikacji, informacja o działalności gospodarczej, handlu, reklamie, promocji, lokalizacji obiektów, agencje informacji handlowej, informacja o powyższych usługach, **38** usługi telekomunikacyjne, usługi w zakresie zapewniania dostępu do informacji i komunikacji w trybie on-line, usługi w zakresie przesyłania danych, w tym przy pomocy terminali komputerowych, przesyłanie informacji tekstowej i obrazowej, usługi w zakresie rejestracji i utrzymywania serwerów wirtualnych, kont poczty elektronicznej, serwisów internetowych, usługi transmisji danych i wiadomości, elektroniczny serwis informacji typu on-line polegający na tworzeniu, prowadzeniu baz danych i udostępnianiu informacji z możliwością elektronicznego przyjmowania i przekazywania wiadomości, obsługa klientów przy wykorzystaniu sieci komunikacji elektronicznej, w tym sieci Internet, umożliwiająca dostarczanie klientom informacji oraz otrzymywanie informacji od klientów, gromadzenie i rozpowszechnianie wiadomości poprzez sieci komunikacyjne, w tym sieć telewizyjną, satelitarną i Internet, agencje informacyjne w zakresie wiadomości i aktualności, biuletyny elektroniczne, informacja o powyższych usługach, **42** usługi informatyczne w zakresie: opracowywania, wypożyczania, aktualizacji oprogramowania komputerowego, doradztwo w zakresie systemów informatycznych, sprzętu komputerowego, Internetu, usługi w zakresie projektowania serwisów internetowych, administrowanie stronami komputerowymi, projektowanie stylu i struktur stron internetowych, graficzne opracowywanie stron www, usługi graficzne, modernizacja sprzętu komputerowego, systemów informatycznych oraz telekomunikacyjnych, dzierżawa domen internetowych, udostępnianie domen internetowych, przenoszenie praw do domen internetowych, rejestrowanie na rzecz osób trzecich domen internetowych, odpłatne udostępnianie czasu dostępu do komputerowych baz danych, odpłatne udostępnianie czasu dostępu do komputerów w celu przetwarzania danych, odzyskiwanie danych, w tym komputerowych baz danych, usługi kawiarni internetowych, prowadzenie i udostępnianie portalu internetowego, informacja o powyższych usługach.

(111) **210599** (220) 2007 03 08 (210) 322316
 (151) 2008 07 22 (441) 2007 06 11
 (732) „ALIEN” Spółka z o.o., Luboń, PL.
 (540)



Kolor znaku: czerwony, czarny

(531) 16.3.17, 27.5.1, 29.1.13

(510), (511) **35** usługi reklamowe, usługi promocyjne dotyczące działalności gospodarczej, usługi w zakresie zarządzania dotyczące działalności gospodarczej, usługi w zakresie organizacji i zarządzania programami lojalnościowymi dla klientów, organizowanie, obsługa, administrowanie, nadzorowanie i zarządzanie planami pozyskiwania stałych klientów, planami zwiększającymi lojalność, sprzedaż na podstawie kart inteligentnych oraz planami promocji za pomocą bodźców w postaci zachęt i zniżek przy kupowaniu towarów i korzystaniu z usług, uaktualnianie baz danych dla potrzeb planów bodźców i innych, usługi w zakresie kształtowania wizerunku i usługi promocyjne, usługi marketingowe, analizy i raporty marketingowe, marketing internetowy, reklama za pośrednictwem Internetu, informowanie, wdrażanie, integracja, doradztwo i konsultacje w odniesieniu do wszystkich wyżej wymienionych usług, sprzedaż towarów i usług na stronach Web, pośrednictwo w sprzedaży internetowej, analizy dotyczące cen produktów i usług oferowanych przez osoby

trzenie, analizy oraz zestawienia informacyjne dotyczące sklepów, sklepów internetowych, udostępnianie banku danych oraz zestawień opinii klientów o produktach i usługach osób trzecich-zarządzanie wiedzą o klientach, analizy zachowań klientów, zarządzanie zbiorami informatycznymi, aukcje publiczne, wynajmowanie miejsc na umieszczanie ogłoszeń lub reklam, usługi w zakresie promowania towarów i usług osób trzecich poprzez programy promocyjne z nagrodami, w których punkty zakupu są nagradzane za zakup dokonany od subskrybentów sprzedaży, **36** emisja i obsługa kart stałego klienta, nagradzających lojalność i promujących rozpoznawalność marki poprzez oferowanie zachęt i zniżek przy zakupie towarów i korzystaniu z usług, wydawanie i wykupywanie talonów, żetonów i kuponów wartościowych, emisja i obsługa kart zniżkowych, zapewnianie udogodnień kredytowych, analizy finansowe, analizy finansowe w zakresie programów lojalnościowych, usług kredytowych.

(111) **210600** (220) 2007 03 09 (210) 322384
 (151) 2008 07 14 (441) 2007 06 11

(732) Zakład Chemiczno-Farmaceutyczny FARMAPOL Sp. z o.o., Poznań, PL.

(540) ASPAFAR

(510), (511) **05** produkty farmaceutyczne, substancje dietetyczne do celów leczniczych, dietetyczna żywność do celów leczniczych, dodatki odżywcze do celów leczniczych.

(111) **210601** (220) 2007 03 14 (210) 322597
 (151) 2008 07 18 (441) 2007 06 25

(732) Edipresse Polska Spółka Akcyjna, Warszawa, PL.

(540)



Kolor znaku: biały, różowy

(531) 26.4.2, 27.5.1, 29.1.12

(510), (511) **09** magnetyczne i optyczne nośniki danych, elektroniczne, optycznie, magnetycznie, cyfrowo zapisane dane i oprogramowanie, wszystko do stosowania w komputerach, płyty CD/CDR/CDRW/DVD/DVDR/DVDRW, dyski magnetyczne, dyski kompaktowe, dyskietki, kasety z nagraniami, kasety video, materiały w postaci elektroniki multimedialnej, publikacje elektroniczne, publikacje elektroniczne w sieci Internet i Intranet, audiowizualne urządzenia i przyrządy do nauki, wagi do ważenia dzieci, **16** artykuły i materiały piśmienne zawarte w tej klasie, artykuły biurowe z wyjątkiem mebli, papier, wyroby z papieru i tektury zawarte w tej klasie, książki, czasopisma, gazety, dzienniki, periodyki, afisze, albumy, atlasy, almanachy, blankiety, broszury, druki, formularze, fotografie, ramki do fotografii, kalendarze, katalogi, mapy, naklejki, nalepki, obwoluty, plakaty, prospekty, plany, publikacje, rysunki, skorowidze, skoroszyty na dokumenty, zakładki do książek, podpórki do książek, koperty, bilety i kupony papierowe, kartki okolicznościowe, materiały instruktażowe i do nauczania, materiały introligatorskie, artykuły malarskie, materiały z papieru na przyjęcia, w tym papier do pakowania prezentów, druki zaproszeń, papierowe ozdoby, **35** usługi reklamowe na rzecz osób trzecich, promocja sprzedaży na rzecz osób trzecich, rozpowszechnianie ogłoszeń reklamowych, rozpowszechnianie materiałów reklamowych, wynajmowanie miejsc na umieszczanie ogłoszeń i reklam, publikowanie tekstów reklamowych, reklama za pośrednictwem sieci komputerowej, Internetu, Intranetu, usługi badania rynku i opinii społecznej, pośrednictwo handlowe, prenumerata gazet, czasopism na rzecz osób trzecich, organizowanie wystaw, targów i konkursów w celach reklamowych i handlowych, usługi marketingowe, usługi agencji informacji handlowej, usługi agencji prasowych, **38** przesyłanie serwisów i innych informacji oraz programów przy pomocy terminali komputerowych, internetowych i światłowodowych, emisja radiowa i telewizyjna, **41** usługi wydawnicze, usługi wydawnicze książkowe, elektroniczne i internetowe, usługi w zakresie edukacji i nauczania, organizowanie i prowadzenie seminariów, sympozjów, zjazdów, konferencji, kongresów, balów i koncertów, publikowanie książek, periodyków i tekstów innych niż teksty reklamowe, również

w Internecie i elektronicznie, organizowanie i prowadzenie pokazów, loterii, wystaw, konkursów, plebiscytów, targów i ekspozycji tematycznych w celach kulturalnych, edukacyjnych i rozrywkowych, dystrybucja prasy, usługi fotograficzne i filmowanie, usługi audiowizualne, radiowe, multimedialne, nagrywanie i montaż programów radiowych i telewizyjnych, usługi informacji o edukacji, imprezach rozrywkowych, wypoczynku i rekreacji, usługi parków i klubów rozrywki, usługi reporterskie.

(111) **210602** (220) 2007 03 15 (210) 322661
 (151) 2008 06 25 (441) 2007 06 25
 (732) Przemysław Sochański, Głusków, PL.
 (540)



Kolor znaku: zielony i odcienie

(531) 5.3.11, 27.5.1, 29.1.3
 (510), (511) **31** drewno w kłodach, drewno w stanie surowym, pnie drzew, drzewa, krzewy, choinki, sadzonki, bulwy, cebulki kwiatowe, krzewy róż, rośliny, winorośle, rośliny suszone do dekoracji, wieniec z kwiatów naturalnych, zioła ogrodowe świeże, warzywa świeże, darń naturalna, kora surowa, nasiona, palmy, korzenie jadalne, raki żywe, ryby żywe, skorupiaki żywe, małże żywe, mięczaki żywe, ślimaki morskie żywe, przynęty żywe dla wędkarstwa, **42** prowadzenie usług w zakresie: architektury, badań biologicznych, projektowania i dekoracji wnętrz, doradztwa budowlanego, doradztwa w zakresie ochrony środowiska, ekspertyz i badań i pomiarów geologicznych, pomiarów gruntu, usług projektantów mody, planowania urbanistycznego, wzornictwa przemysłowego, **44** prowadzenie usług w zakresie: chirurgii drzew, niszczenia chwastów, wypożyczanie sprzętu dla gospodarstw rolnych, rozsiewanie z powietrza lub powierzchni ziemi nawozów i innych preparatów chemicznych stosowanych w rolnictwie, tępienie szkodników w rolnictwie i ogrodnictwie i leśnictwie, ogrodnictwo krajobrazowe, projektowanie ogrodów, sadownictwo, usługi z zakresu szkółek roślinnych, pielęgnacja trawników, wykonywanie i układanie wienców, wypożyczanie sprzętu rolniczego.

(111) **210603** (220) 2007 03 15 (210) 322690
 (151) 2008 07 14 (441) 2007 06 25
 (732) The Coca-Cola Company, Atlanta, US.
 (540) BAW SIĘ SMAKAMI ŚWIATA

(510), (511) **32** piwo, wody mineralne i gazowane oraz inne napoje bezalkoholowe, napoje owocowe i soki owocowe, syropy i inne preparaty do produkcji napojów.

(111) **210604** (220) 2007 03 16 (210) 322747
 (151) 2008 06 12 (441) 2007 06 25
 (732) Nabiałek Juliusz Marek, Warszawa, PL.
 (540)



Kolor znaku: kremowy, zielony, biały

(531) 5.5.19, 27.5.1, 29.1.13
 (510), (511) **05** wapno do odkażania stawów, **31** drewno w kłodach, pnie drzew, drzewa, żywe rośliny, ikra rybia, krzewy ozdobne, korzenie jadalne, małże żywe, produkty na ściółkę dla zwierząt, raki, rośliny wodne, sadzonki, skorupiaki, ślimaki, ryby żywe i pokarm dla ryb,

37 wykonywanie budowlanych, takich jak: mnichy, zastawki, przepławki, **44** projektowanie terenów zielonych, urządzenie ogrodów i terenów zielonych, basenów, oczek wodnych, stawów, strumyków, źródełek, fontann, zbiorników przeciwpożarowych, kaskad, urządzenie infrastruktury ogrodowej, usługi pogotowia stawowego polegające na leczeniu ryb, zabezpieczeniu narybku, zabezpieczeniu życia biologicznego w stawach i oczkach wodnych zagrożonego rozrostem glonów, zanieczyszczeniami, chorobami i innymi czynnikami, usługi w zakresie pielęgnacji terenów zielonych i małej architektury ogrodowej, zabezpieczanie przed szkodnikami.

(111) **210605** (220) 2007 03 16 (210) 322762
 (151) 2008 07 18 (441) 2007 06 25
 (732) e-Kancelaria Łukasz Kusak, Wrocław, PL.

(540) irepair
 (510), (511) **09** odtwarzacze dźwięku mp3, odtwarzacze dźwięku i obrazu mp4, odtwarzacze dvd, urządzenia nawigacji satelitarnej i monitorowania, telefony komórkowe, **37** naprawa urządzeń elektronicznych, naprawa: odtwarzaczy dźwięku, odtwarzaczy dźwięku i obrazu, naprawa urządzeń nawigacji satelitarnej i monitorowania, naprawa telefonów komórkowych, **42** kontrola jakości urządzeń elektronicznych, projektowanie płytek i układów drukowanych do odtwarzaczy mp3, mp4, dvd oraz do urządzeń nawigacji satelitarnej i monitorowania.

(111) **210606** (220) 2007 03 26 (210) 323140
 (151) 2008 06 24 (441) 2007 07 09
 (732) DONATELLO Piotr Karski, Warszawa, PL.

(540) Paizong
 (510), (511) **25** rękawiczki.

(111) **210607** (220) 2007 03 26 (210) 323141
 (151) 2008 06 24 (441) 2007 07 09
 (732) DONATELLO Piotr Karski, Warszawa, PL.

(540) Paihong
 (510), (511) **25** rękawiczki.

(111) **210608** (220) 2007 03 26 (210) 323142
 (151) 2008 06 24 (441) 2007 07 09
 (732) DONATELLO Piotr Karski, Warszawa, PL.

(540) Paikong
 (510), (511) **25** rękawiczki.

(111) **210609** (220) 2007 03 27 (210) 323240
 (151) 2008 07 17 (441) 2007 07 09
 (732) J&J DECOR Spółka z o.o., Kobyłka, PL.

(540)



Kolor znaku: żółty, czarny, pomarańczowy, biały

(531) 2.7.4, 25.1.15, 25.7.20, 27.5.1, 28.5.0, 29.1.14
 (510), (511) **33** napoje alkoholowe.

(111) **210610** (220) 2007 03 27 (210) 323241
 (151) 2008 07 14 (441) 2007 07 09
 (732) J&J DECOR Spółka z o.o., Kobyłka, PL.

(540) WÓDKA CHLEBOWA
 (510), (511) **33** napoje alkoholowe.

(111) **210611** (220) 2007 03 28 (210) 323333
 (151) 2008 10 02 (441) 2007 07 09
 (732) Przedsiębiorstwo Produkcyjno-Handlowe „J & W” S.C.
 Jarosław Kot, Wojciech Bieczyk, Iwanowice Małe, PL.
 (540)



(531) 27.5.1
 (510), (511) **25** odzież, obuwie, nakrycia głowy, cholewki do obuwia, okucia i obcasy do obuwia, czubki i paski do obuwia, okucia metalowe do obuwia, paski jako odzież, podeszwy obuwia, **35** agencja importowo-eksportowa, zaopatrzenie osób trzecich, reklama za pośrednictwem sieci komputerowej, pokazy towarów, zgrupowanie na rzecz osób trzecich różnych towarów pozwalające nabywcy wygodnie oglądać i kupować te towary na stronie internetowej dotyczącej sprzedaży towarów odzieżowych, obuwniczych i nakryć głowy, zgrupowanie na rzecz osób trzecich różnych towarów pozwalające nabywcy wygodnie oglądać i kupować te towary w sklepie lub hurtowni z towarami odzieżowymi, obuwniczymi i nakryciami głowy.

(111) **210612** (220) 2007 03 29 (210) 323361
 (151) 2008 10 02 (441) 2007 07 09
 (732) Przedsiębiorstwo Usług Socjalno-Bytowych Budownictwa Komunalnego, Łódź, PL.
 (540)



Kolor znaku: zielony
 (531) 1.3.2, 1.3.15, 5.1.1, 18.3.2, 27.5.1, 29.1.3
 (510), (511) **43** usługi hotelarskie.

(111) **210613** (220) 2007 03 30 (210) 323419
 (151) 2008 07 09 (441) 2007 07 09
 (732) COTE AZUR PARFUM DANIEL SPÓŁKA JAWNA, Zabrze, PL.
 (540) CROCCO
 (510), (511) **03** toaletowe mydła i preparaty myjące, w tym do kąpieli i pod prysznic, olejki eteryczne, ekstrakty kwiatowe i z innych produktów naturalnych do perfum, artykuły perfumeryjne, zwłaszcza wody kwiatowe, wody zapachowe, wody kolońskie, wody toaletowe, wody perfumowane, perfumy, dezodoranty do użytku osobistego, kosmetyki, zestawy artykułów perfumeryjnych i/lub kosmetyków.

(111) **210614** (220) 2007 03 30 (210) 323429
 (151) 2008 06 20 (441) 2007 07 09
 (732) JANTOŃ Spółka Akcyjna Spółka Komandytowa, Dobroń, PL.
 (540) TUTTI FRUTTI
 (510), (511) **33** napoje alkoholowe, w tym wina, wina musujące, napoje zawierające wino, napoje winopochodne, napoje winopodobne, napoje winopochodne i winopodobne o smaku owocowym, likiery, nalewki, nalewki owocowe, aperitify, koktajle, wódki, napoje spirytusowe.

(111) **210615** (220) 2007 03 30 (210) 323476
 (151) 2008 07 04 (441) 2007 07 09
 (732) Firma „KRYSZTAŁOWY ŚWIAT” Produkcyjno Handlowo Usługowa Export Grzegorz Pajdak, Wieliczka, PL.
 (540) KRYSZTAŁOWY ŚWIAT
 (510), (511) **01** sól kamienna, sól morską, sól nieprzetworzona, **03** sole dla celów kosmetycznych, **19** kamień budowlany, w tym sól kamienna i sól morską, płyty, okładziny i panele budowlane niemetalowe, w tym z soli kamiennej i morskiej, płyty, okładziny i panele solne obrobione i częściowo obrobione, groty solne, statuetki, figury i figurki z kamienia, w tym z soli kamiennej i soli morskiej, wyroby

kamieniarskie, w tym z soli kamiennej i soli morskiej, konstrukcyjne elementy niemetalowe dla budownictwa, płyty, okładziny i panele z kamienia, w tym z soli kamiennej i soli morskiej, wyroby pamiątkarskie z soli kamiennej, tłuczeń, materiały wiążące do produkcji płyt, okładzin i paneli kamiennych, w tym z soli kamiennej i soli morskiej, **37** usługi budowlane, budowa obiektów architektonicznych z soli kamiennej i z soli morskiej, w tym grot i jaskiń solnych, kamieniarstwo, usługi eksploatacji kamieniołomów, usługi eksploatacji kopalni soli, informacja budowlana, układanie ścian, podłóg i sufitów, w tym płytami, okładzinami lub panelami solnymi, **40** obróbka kamienia, zwłaszcza soli kamiennej i soli morskiej, obróbka płyt, okładzin i paneli kamiennych, w tym z soli kamiennej i z soli morskiej, **42** dekoracja wnętrz, aranżacja wnętrz, usługi architektoniczne, doradztwo budowlane, projektowanie budynków, projektowanie dekoracji i aranżacji wnętrz, projektowanie dekoracji i aranżacji wnętrz z wykorzystaniem płyt, okładzin i paneli kamiennych, w tym z soli kamiennej i z soli morskiej, **44** sanatoria, usługi medyczne, usługi higieniczne i kosmetyczne dla ludzi, prowadzenie placówek rehabilitacyjnych oraz domów dla rekonwalescentów, usługi fizykoterapeutyczne, elektroterapeutyczne i aromaterapeutyczne, wykonywanie masażu, ciepłolecznictwo i światłolecznictwo, prowadzenie łaźni publicznych, salonów fryzjerskich oraz kosmetycznych salonów piękności.

(111) **210616** (220) 2007 03 30 (210) 323477
 (151) 2008 07 04 (441) 2007 07 09
 (732) Firma „KRYSZTAŁOWY ŚWIAT” Produkcyjno Handlowo Usługowa Export Grzegorz Pajdak, Wieliczka, PL.
 (540)



Kolor znaku: biały, szary, żółty, czerwony, niebieski, granatowy
 (531) 17.2.1, 26.15.25, 27.5.1, 29.1.15
 (510), (511) **19** kamień budowlany, w tym sól kamienna i sól morską, płyty, okładziny i panele budowlane niemetalowe, w tym z soli kamiennej i morskiej, płyty, okładziny i panele solne obrobione i częściowo obrobione, groty solne, statuetki, figury i figurki z kamienia, w tym z soli kamiennej i soli morskiej, wyroby kamieniarskie, w tym z soli kamiennej i soli morskiej, konstrukcyjne elementy niemetalowe dla budownictwa, płyty, okładziny i panele z kamienia, w tym z soli kamiennej i soli morskiej, wyroby pamiątkarskie z soli kamiennej, tłuczeń, materiały wiążące do produkcji płyt, okładzin i paneli kamiennych, w tym z soli kamiennej i soli morskiej, **37** usługi budowlane, budowa obiektów architektonicznych z soli kamiennej i z soli morskiej, w tym: grot i jaskiń solnych, kamieniarstwo, usługi eksploatacji kamieniołomów, usługi eksploatacji kopalni soli, informacja budowlana, układanie ścian, podłóg i sufitów, w tym: płytami, okładzinami lub panelami solnymi, **42** dekoracja wnętrz, aranżacja wnętrz, usługi architektoniczne, doradztwo budowlane, projektowanie budynków, projektowanie dekoracji i aranżacji wnętrz, projektowanie dekoracji i aranżacji wnętrz z wykorzystaniem płyt, okładzin i paneli kamiennych, w tym z soli kamiennej i z soli morskiej.

(111) **210617** (220) 2007 03 30 (210) 323485
 (151) 2008 07 04 (441) 2007 07 09
 (732) ELMIKO Zbigniew Niedbalski, Milanówek, PL.
 (540)



Kolor znaku: niebieski
 (531) 26.11.1, 26.11.13, 27.5.1, 29.1.4

(510), (511) **09** programy komputerowe, programy komputerowe do urządzeń medycznych i diagnostycznych, programy komputerowe do interpretacji wyników badań diagnostycznych, **10** urządzenia medyczne, aparatura medyczna, urządzenia i aparaty do diagnostyki medycznej, elektrody i przewody do celów medycznych i diagnostycznych, sądy pomiarowe do medycznego sprzętu diagnostycznego, czepki do badań EEG, elektroencefalografy, urządzenia do polisomnografii, wideometrii, urządzenia do badania potencjałów wywoływanych, urządzenia do biofeedback, głowice EEG, głowice biofeedback, **16** plakaty, książki, broszury, skrypty, poradniki, katalogi, informatory, czasopisma, kalendarze, atlasy medyczne, materiały dydaktyczne z wyjątkiem aparatów, **35** usługi prowadzenia hurtowni, sklepu i sklepu internetowego w zakresie: programy komputerowe, programy komputerowe do urządzeń medycznych i diagnostycznych, programy komputerowe do interpretacji wyników badań diagnostycznych, urządzenia medyczne, aparatura medyczna, urządzenia i aparaty do diagnostyki medycznej, elektrody i przewody do celów medycznych i diagnostycznych, sądy pomiarowe do medycznego sprzętu diagnostycznego, czepki do badań EEG, elektroencefalografy, urządzenia do polisomnografii, wideometrii, urządzenia do badania potencjałów wywoływanych, urządzenia do biofeedback, głowice EEG, głowice biofeedback, **37** usługi serwisowe urządzeń wymienionych w wykazie towarów, naprawy i instalacje tych urządzeń, **41** prowadzenie kursów i szkoleń w zakresie obsługi urządzeń i sprzętu medycznego, sprzętu diagnostycznego, prowadzenie kursów i szkoleń w zakresie ustawicznego kształcenia lekarzy i personelu medycznego, organizacja i prowadzenie szkoleń w zakresie medycyny, organizacja i prowadzenie szkoleń zgodnie z zapotrzebowaniem zamawiającego, wydawanie: książek, broszur, skryptów, poradników, katalogów, informatorów, czasopism, kalendarzy, atlasów medycznych, drukowanych materiałów dydaktycznych.

(111) **210618** (220) 2007 03 30 (210) 323486
 (151) 2008 07 04 (441) 2007 07 09
 (732) ELMIKO Zbigniew Niedbalski, Milanówek, PL.
 (540)

ELMIKO

Kolor znaku: niebieski

(531) 27.5.1, 29.1.4
 (510), (511) **09** programy komputerowe, programy komputerowe do urządzeń medycznych i diagnostycznych, programy komputerowe do interpretacji wyników badań diagnostycznych, **10** urządzenia medyczne, aparatura medyczna, urządzenia i aparaty do diagnostyki medycznej, elektrody i przewody do celów medycznych i diagnostycznych, sądy pomiarowe do medycznego sprzętu diagnostycznego, czepki do badań EEG, elektroencefalografy, urządzenia do polisomnografii, wideometrii, urządzenia do badania potencjałów wywoływanych, urządzenia do biofeedback, głowice EEG, głowice biofeedback, **16** plakaty, książki, broszury, skrypty, poradniki, katalogi, informatory, czasopisma, kalendarze, atlasy medyczne, materiały dydaktyczne z wyjątkiem aparatów, **35** usługi prowadzenia hurtowni, sklepu i sklepu internetowego w zakresie: programy komputerowe, programy komputerowe do urządzeń medycznych i diagnostycznych, programy komputerowe do interpretacji wyników badań diagnostycznych, urządzenia medyczne, aparatura medyczna, urządzenia i aparaty do diagnostyki medycznej, elektrody i przewody do celów medycznych i diagnostycznych, sądy pomiarowe do medycznego sprzętu diagnostycznego, czepki do badań EEG, elektroencefalografy, urządzenia do polisomnografii, wideometrii, urządzenia do badania potencjałów wywoływanych, urządzenia do biofeedback, głowice EEG, głowice biofeedback, **37** usługi serwisowe urządzeń wymienionych w wykazie towarów, naprawy i instalacje tych urządzeń, **41** prowadzenie kursów i szkoleń w zakresie obsługi urządzeń i sprzętu medycznego, sprzętu diagnostycznego, prowadzenie kursów i szkoleń w zakresie ustawicznego kształcenia lekarzy i personelu medycznego, organizacja i prowadzenie szkoleń w zakresie medycyny, organizacja i prowadzenie szkoleń zgodnie z zapotrzebowaniem zamawiającego, wydawanie: książek, broszur, skryptów, poradników, katalogów, informatorów, czasopism, kalendarzy, atlasów medycznych, drukowanych materiałów dydaktycznych.

(111) **210619** (220) 2007 04 02 (210) 323556
 (151) 2008 07 09 (441) 2007 07 09
 (732) CERSANIT S.A., Kielce, PL.
 (540) TALES
 (510), (511) **19** płytki i listwy wykładzinowe niemetalowe, płytki ceramiczne, glazura, gres, terakota.

(111) **210620** (220) 2007 04 10 (210) 323759
 (151) 2008 09 17 (441) 2007 07 23
 (732) ENEXPOL POLAND Sp. z o.o., Busko-Zdrój, PL.
 (540)



Kolor znaku: czerwony, fioletowy, zielony, niebieski, granatowy, żółty

(531) 27.5.1, 29.1.15

(510), (511) **18** torby, tornistry, plecaki, portmonetki, pudełka ze skóry lub imitacji skóry, parasole, **25** odzież, nakrycia głowy, obuwie, **28** gry, zabawki, sprzęt sportowy, **35** prowadzenie sklepów i hurtowni tradycyjnych oraz internetowych w zakresie toreb, tornistrów, plecaków, portmonetek, pudeł, parasoli, odzieży, dodatków, nakryć głowy, obuwia, gier, zabawek, artykułów sportowych.

(111) **210621** (220) 2007 04 10 (210) 323773
 (151) 2008 07 17 (441) 2007 07 23
 (732) Zakład Robót Specjalnych Budowlanych Sp. z o.o., Rydułtowy, PL.
 (540)



Kolor znaku: czarny, czerwony, biały

(531) 7.11.5, 26.2.1, 26.5.1, 26.11.1, 29.1.13

(510), (511) **19** betonowe wyroby budowlane, **35** usługi sprzedaży hurtowej napojów alkoholowych i bezalkoholowych, żywności zwłaszcza ryb, skorupiaków i mięczaków, drewna, materiałów budowlanych i wyposażenia sanitarnego, wyrobów metalowych, sprzętu i wyposażenia hydraulicznego i grzejnego, drobnych wyrobów metalowych, farb, szkła, doradztwo w zakresie prowadzenia działalności gospodarczej i zarządzania działalnością gospodarczą, reklama, prowadzenie ksiąg rachunkowo-księgowych, doradztwo rachunkowo-księgowe, **36** pośrednictwo i doradztwo finansowe, kupno, sprzedaż wynajem nieruchomości, pośrednictwo w obrocie nieruchomościami, **37** rozbiórka i burzenie obiektów budowlanych, roboty ziemne, budownictwo lądowe, budownictwo wodne, budowa dróg, konstrukcje i pokrycia dachowe, wykonywanie instalacji elektrycznych, robót budowlanych izolacyjnych, instalacji centralnego ogrzewania i wentylacyjnych, wodno-kanalizacyjnych, gazowych, zakładanie stolarki budowlanej, tynkowanie, posadzkarstwo, tapetowanie, oblicowywanie ścian, malowanie, szklenie, budowlane prace wykończeniowe, wynajem sprzętu budowlanego i burzącego z obsługą operatorską, wynajem maszyn i urządzeń budowlanych, sprzętanie i czyszczenie obiektów, prowadzenie wykopów i wierceń geologiczno-inżynierskich, konserwacja i naprawa pojazdów samochodowych, **39** pomoc drogowa przypadku awarii samochodu, wynajem samochodów osobowych, drogowy transport towarów, lądowy transport pasażerów, wynajem środków transportu lądowego, usługi przewodników i agentów turystycznych, **40** odprowadzanie i oczyszczanie ścieków, **41** organizowanie i prowadzenie imprez turystycznych, **42** usługi geodezyjne i kartograficzne, usługi w zakresie prac geologicznych, poszukiwawczo-rozpoznawczych, prace badawczo-rozwojowe w zakresie nauk technicznych, projektowanie budowlane, urbanistyczne, technologiczne, badania i analizy techniczne, oprogramowania komputerowe a zwłaszcza: aktualizacja, instalacja, konserwacja, powielanie, projektowanie, wypożyczanie, **43** prowadzenie restauracji i pozostałych placówek gastronomicz-

nych, przygotowanie dostarczenie żywności dla odbiorców zewnętrznych, prowadzenie hoteli.

(111) **210622** (220) 2007 04 10 (210) 323814
(151) 2008 07 14 (441) 2007 07 23
(732) Fabryka Mebli „GALA COLLEZIONE” Sp. z o.o., Lisi Ogon, PL.
(540) Noblee
(510), (511) **20** meble.

(111) **210623** (220) 2007 04 11 (210) 323816
(151) 2008 09 03 (441) 2007 07 23
(732) Fundacja Grupy TP, Warszawa, PL.
(540) DŹWIĘKI MARZEŃ

(510), (511) **09** urządzenia i przyrządy: naukowe, do nagrywania, do celów dydaktycznych, transmisji lub reprodukcji dźwięku lub obrazu, magnetyczne i optyczne nośniki danych, płyty, dyski z nagraniami, sprzęt przetwarzający dane, komputery oraz urządzenia bezpośrednio z nimi współpracujące, karty magnetyczne i chipowe, modemy, aparaty telefoniczne, **10** aparaty słuchowe dla osób słabo słyszących, **16** papier, tektura i wyroby z tych materiałów, nie ujęte w innych klasach, publikacje drukowane, gazety, czasopisma, książki, książki telefoniczne, broszury, notesy, kalendarze, skoroszyty, segregatory, zeszyty, podręczniki, prospekty, plany, rysunki, śpiewniki, druki jako przesyłki pocztowe, karty pocztowe, fotografie, materiały piśmienne, materiały szkoleniowe i instruktażowe, **25** odzież, bielizna, obuwie, nakrycia głowy, **28** gry i zabawki, artykuły sportowe i gimnastyczne nie ujęte w innych klasach, ozdoby choinkowe, **35** sprzedaż urządzeń i przyrządów naukowych, do nagrywania, do celów dydaktycznych, transmisji lub reprodukcji dźwięku lub obrazu, magnetycznych i optycznych nośników danych, płyt, dysków z nagraniami, sprzętów przetwarzających dane, komputerów oraz urządzeń bezpośrednio z nimi współpracujących, kart magnetycznych i chipowych, modemów, aparatów telefonicznych, aparatów słuchowych dla osób słabo słyszących, papieru, tektury i wyrobów z tych materiałów, publikacji drukowanych, gazet, czasopism, książek, książek telefonicznych, broszur, notesów, kalendarzy, skoroszytów, segregatorów, zeszytów, podręczników, prospektów, planów, rysunków, śpiewników, druków jako przesyłek pocztowych, kart pocztowych, fotografii, materiałów piśmiennych, materiałów szkoleniowych i instruktażowych, odzieży, bielizny, obuwia, nakryć głowy, gier i zabawek, artykułów sportowych i gimnastycznych, ozdób choinkowych, również drogą on-line, usługi w zakresie gromadzenia na rzecz osób trzecich powierzchni reklamowych na stronach www i umożliwiania ich dogodnego oglądania w celu dokonania zakupów reklamowych towarów drogą internetową, usługi w zakresie zarządzania edukacją, kulturą, medycyną, turystyką, rozrywką, usługi reklamowe, promocyjne oraz marketingowe świadczone za pomocą radia, telewizji, Internetu, usługi w zakresie informacji o działalności gospodarczej, handlowej, aukcje publiczne, usługi w zakresie pozyskiwania danych i ich systematyzacja w komputerowych bazach danych, **36** usługi w zakresie sponsoringu finansowego i przyznawanie grantów i stypendiów finansowych na cele artystyczne i naukowe osobom prywatnym, organizacjom, instytucjom lub firmom, usługi w zakresie prowadzenia działalności, doradztwa, informowania finansowego, organizacja zbiorów środków finansowych oraz funduszy na cele dobroczynne, społeczne, ochrony zdrowia, szkoleniowe, edukacyjne, sportowe oraz ekologiczne, **38** usługi telekomunikacyjne, usługi w zakresie poczty elektronicznej oraz przesyłania informacji tekstowych i obrazowych, usługi w zakresie zleceń przywoławczych, usługi w zakresie emisji radiowej i telewizyjnej, usługi w zakresie udzielania informacji o telekomunikacji, usługi w zakresie łączności poprzez terminale komputerowe, usługi w zakresie łączności poprzez sieć światłowodów, usługi w zakresie łączności radiowej, telefonicznej i telegraficznej, usługi w zakresie nadawania telegramów, usługi w zakresie ogłoszeń elektronicznych, usługi polegające na przesyłaniu danych w formie obrazu i dźwięku i udostępnianie ich odbiorcom, usługi w zakresie udostępniania i leasingu czasu dostępu do Internetu osobom trzecim, usługi w zakresie udostępniania miejsc internetowych osobom trzecim i tworzenia elektronicznych skrynek pocztowych dla osób trzecich, usługi w zakresie przekazu satelitarnego, usługi telefoniczne, usługi w zakresie przeprowadzania telekonferencji, usługi telexowe, usługi w zakresie wypożyczania sprzętu telekomunikacyjnego, usługi w zakresie telefonicznej obsługi klienta, **41** usługi w zakresie organizowania i prowadzenia projektów edukacyjnych, medycznych, ekologicznych i społecznych, imprez kulturalnych, rozrywkowych i sportowych oraz kursów, szkoleń, w tym z wykorzystaniem Internetu, usługi w zakresie organizowania

i przeprowadzenia konferencji oraz wystaw o problematyce społecznej, medycznej, edukacyjnej, sportowej i kulturalnej, usługi w zakresie publikacji i wydawnictw, także w formie on-line, usługi w zakresie udostępniania on-line publikacji, usługi w zakresie udzielania informacji o szkoleniach, kursach, programach edukacyjnych, grantach, **42** usługi w zakresie projektowania i rozwoju sprzętu telekomunikacyjnego, usługi w zakresie programowania komputerowego, usługi w zakresie prowadzenia kafejek internetowych, usługi w zakresie projektowania i utrzymania stron internetowych, usługi w zakresie wynajmu sprzętu przetwarzającego dane i komputerów, usługi w zakresie udostępniania dostępu do baz danych, usługi w zakresie tworzenia programów do przetwarzania danych, usługi w zakresie zapewnienia bezpieczeństwa danych w sieci, usługi hostingu polegające na utrzymywaniu serwisów internetowych, **44** usługi medyczne związane z pomocą medyczną, psychologiczną, rehabilitacyjną oraz służbą zdrowia, wypożyczanie aparatów słuchowych dla osób słabo słyszących.

(111) **210624** (220) 2007 04 11 (210) 323817
(151) 2008 09 03 (441) 2007 07 23
(732) Fundacja Grupy TP, Warszawa, PL.
(540)



Kolor znaku: granatowy, czerwony

(531) 24.17.10, 24.17.12, 27.5.1, 29.1.12
(510), (511) **09** urządzenia i przyrządy: naukowe, do nagrywania, do celów dydaktycznych, transmisji lub reprodukcji dźwięku lub obrazu, magnetyczne i optyczne nośniki danych, płyty, dyski z nagraniami, sprzęt przetwarzający dane, komputery oraz urządzenia bezpośrednio z nimi współpracujące, karty magnetyczne i chipowe, modemy, aparaty telefoniczne, **10** aparaty słuchowe dla osób słabo słyszących, **16** papier, tektura i wyroby z tych materiałów, nie ujęte w innych klasach, publikacje drukowane, gazety, czasopisma, książki, książki telefoniczne, broszury, notesy, kalendarze, skoroszyty, segregatory, zeszyty, podręczniki, prospekty, plany, rysunki, śpiewniki, druki jako przesyłki pocztowe, karty pocztowe, fotografie, materiały piśmienne, materiały szkoleniowe i instruktażowe, **25** odzież, bielizna, obuwie, nakrycia głowy, **28** gry i zabawki, artykuły sportowe i gimnastyczne nie ujęte w innych klasach, ozdoby choinkowe, **35** sprzedaż urządzeń i przyrządów naukowych, do nagrywania, do celów dydaktycznych, transmisji lub reprodukcji dźwięku lub obrazu, magnetycznych i optycznych nośników danych, płyt, dysków z nagraniami, sprzętów przetwarzających dane, komputerów oraz urządzeń bezpośrednio z nimi współpracujących, kart magnetycznych i chipowych, modemów, aparatów telefonicznych, aparatów słuchowych dla osób słabo słyszących, papieru, tektury i wyrobów z tych materiałów, publikacji drukowanych, gazet, czasopism, książek, książek telefonicznych, broszur, notesów, kalendarzy, skoroszytów, segregatorów, zeszytów, podręczników, prospektów, planów, rysunków, śpiewników, druków jako przesyłek pocztowych, kart pocztowych, fotografii, materiałów piśmiennych, materiałów szkoleniowych i instruktażowych, odzieży, bielizny, obuwia, nakryć głowy, gier i zabawek, artykułów sportowych i gimnastycznych, ozdób choinkowych, również drogą on-line, usługi w zakresie gromadzenia na rzecz osób trzecich powierzchni reklamowych na stronach www i umożliwiania ich dogodnego oglądania w celu dokonania zakupów reklamowych towarów drogą internetową, usługi w zakresie zarządzania edukacją, kulturą, medycyną, turystyką, rozrywką, usługi reklamowe, promocyjne oraz marketingowe świadczone za pomocą radia, telewizji, Internetu, usługi w zakresie informacji o działalności gospodarczej, handlowej, aukcje publiczne, usługi w zakresie pozyskiwania danych i ich systematyzacja w komputerowych bazach danych, **36** usługi w zakresie sponsoringu finansowego i przyznawanie grantów i stypendiów finansowych na cele artystyczne i naukowe osobom prywatnym, organizacjom, instytucjom lub firmom, usługi w zakresie prowadzenia działalności, doradztwa, informowania finansowego, organizacja zbiorów środków finansowych oraz funduszy na cele dobroczynne, społeczne, ochrony zdrowia, szkoleniowe, edukacyjne, sportowe oraz ekologiczne, **38** usługi telekomunikacyjne, usługi w zakresie poczty elektronicznej oraz przesyłania informacji tekstowych i obrazowych, usługi w zakresie zleceń przywoławczych, usługi w zakresie emisji radiowej i telewizyjnej, usługi w zakresie udzielania informacji o telekomunikacji, usługi w zakresie łączności poprzez terminale komputerowe, usługi w zakresie łączności poprzez sieć światłowodów, usługi w zakresie łączności radiowej, telefonicznej i telegraficznej, usługi w zakresie nadawania telegramów, usługi w zakresie ogłoszeń elektronicznych, usługi polegające na przesyłaniu danych w formie obrazu i dźwięku i udostępnianie ich odbiorcom, usługi w zakresie udostępniania i leasingu czasu dostępu do Internetu osobom trzecim, usługi w zakresie udostępniania miejsc internetowych osobom trzecim i tworzenia elektronicznych skrynek pocztowych dla osób trzecich, usługi w zakresie przekazu satelitarnego, usługi telefoniczne, usługi w zakresie przeprowadzania telekonferencji, usługi telexowe, usługi w zakresie wypożyczania sprzętu telekomunikacyjnego, usługi w zakresie telefonicznej obsługi klienta, **41** usługi w zakresie organizowania i prowadzenia projektów edukacyjnych, medycznych, ekologicznych i społecznych, imprez kulturalnych, rozrywkowych i sportowych oraz kursów, szkoleń, w tym z wykorzystaniem Internetu, usługi w zakresie organizowania

cyjne, usługi w zakresie poczty elektronicznej oraz przesyłania informacji tekstowych i obrazowych, usługi w zakresie zleceń przywoławczych, usługi w zakresie emisji radiowej i telewizyjnej, usługi w zakresie udzielania informacji o telekomunikacji, usługi w zakresie łączności poprzez terminale komputerowe, usługi w zakresie łączności poprzez sieć światłowodów, usługi w zakresie łączności radiowej, telefonicznej i telegraficznej, usługi w zakresie nadawania telegramów, usługi w zakresie ogłoszeń elektronicznych, usługi polegające na przesyłaniu danych w formie obrazu i dźwięku i udostępnianie ich odbiorcom, usługi w zakresie udostępniania i leasingu czasu dostępu do Internetu osobom trzecim, usługi w zakresie udostępniania miejsc internetowych osobom trzecim i tworzenia elektronicznych skrzynek pocztowych dla osób trzecich, usługi w zakresie przekazu satelitarnego, usługi telefoniczne, usługi w zakresie przeprowadzania telekonferencji, usługi teleksowe, usługi w zakresie wypożyczania sprzętu telekomunikacyjnego, usługi w zakresie telefonicznej obsługi klienta, **41** usługi w zakresie organizowania i prowadzenia projektów edukacyjnych, medycznych, ekologicznych i społecznych, imprez kulturalnych, rozrywkowych i sportowych oraz kursów, szkoleń, w tym z wykorzystaniem Internetu, usługi w zakresie organizowania i przeprowadzenia konferencji oraz wystaw o problematyce społecznej, medycznej, edukacyjnej, sportowej i kulturalnej, usługi w zakresie publikacji i wydawnictw, także w formie on-line, usługi w zakresie udostępniania on-line publikacji, usługi w zakresie udzielania informacji o szkoleniach, kursach, programach edukacyjnych, grantach, **42** usługi w zakresie projektowania i rozwoju sprzętu telekomunikacyjnego, usługi w zakresie programowania komputerowego, usługi w zakresie prowadzenia kafejek internetowych, usługi w zakresie projektowania i utrzymania stron internetowych, usługi w zakresie wynajmu sprzętu przetwarzającego dane i komputerów, usługi w zakresie udostępniania dostępu do baz danych, usługi w zakresie tworzenia programów do przetwarzania danych, usługi w zakresie zapewnienia bezpieczeństwa danych w sieci, usługi hostingu polegające na utrzymywaniu serwisów internetowych, **44** usługi medyczne związane z pomocą medyczną, psychologiczną, rehabilitacyjną oraz służbą zdrowia, wypożyczanie aparatów słuchowych dla osób słabo słyszących.

(111) **210625** (220) 2007 04 11 (210) 323818
 (151) 2008 09 03 (441) 2007 07 23
 (732) Fundacja Grupy TP, Warszawa, PL.
 (540) INTERNETOWY UŚMIECH

(510), (511) **09** urządzenia i przyrządy: naukowe, do nagrywania, do celów dydaktycznych, transmisji lub reprodukcji dźwięku lub obrazu, magnetyczne i optyczne nośniki danych, płyty, dyski z nagraniami, sprzęt przetwarzający dane, komputery oraz urządzenia bezpośrednio z nimi współpracujące, karty magnetyczne i chipowe, modemy, aparaty telefoniczne, **16** papier, tektura i wyroby z tych materiałów, nie ujęte w innych klasach, publikacje drukowane, gazety, czasopisma, książki, książki telefoniczne, broszury, notesy, kalendarze, skoroszyty, segregatory, zeszyty, podręczniki, prospekty, plany, rysunki, śpiewniki, druki jako przesyłki pocztowe, karty pocztowe, fotografie, materiały piśmienne, materiały szkoleniowe i instruktażowe, **25** odzież, bielizna, obuwie, nakrycia głowy, **28** gry i zabawki, artykuły sportowe i gimnastyczne nie ujęte w innych klasach, ozdoby choinkowe, **35** sprzedaż urządzeń i przyrządów naukowych, do nagrywania, do celów dydaktycznych, transmisji lub reprodukcji dźwięku lub obrazu, magnetycznych i optycznych nośników danych, płyt, dysków z nagraniami, sprzętów przetwarzających dane, komputerów oraz urządzeń bezpośrednio z nimi współpracujących, kart magnetycznych i chipowych, modemów, aparatów telefonicznych, papieru, tektury i wyrobów z tych materiałów, publikacji drukowanych, gazet, czasopism, książek, książek telefonicznych, broszur, notesów, kalendarzy, skoroszytów, segregatorów, zeszytów, podręczników, prospektów, planów, rysunków, śpiewników, druków jako przesyłek pocztowych, kart pocztowych, fotografii, materiałów piśmiennych, materiałów szkoleniowych i instruktażowych, odzieży, bielizny, obuwia, nakryć głowy, gier i zabawek, artykułów sportowych i gimnastycznych, ozdób choinkowych, również drogą on-line, usługi w zakresie gromadzenia na rzecz osób trzecich powierzchni reklamowych na stronach www i umożliwiania ich dogodnego oglądania w celu dokonania zakupów reklamowych towarów drogą internetową, usługi w zakresie zarządzania edukacją, kulturą, medycyną, turystyką, rozrywką, usługi reklamowe, promocyjne oraz marketin-

gowe świadczone za pomocą radia, telewizji, Internetu, usługi w zakresie informacji o działalności gospodarczej, handlowej, aukcje publiczne, usługi w zakresie pozyskiwania danych i ich systematyzacja w komputerowych bazach danych, **36** usługi w zakresie sponsoringu finansowego i przyznawanie grantów i stypendiów finansowych na cele artystyczne i naukowe osobom prywatnym, organizacjom, instytucjom lub firmom, usługi w zakresie prowadzenia działalności, doradztwa, informowania finansowego, organizacja zbiorów środków finansowych oraz funduszy na cele dobroczynne, społeczne, szkoleniowe, edukacyjne, sportowe oraz ekologiczne, **38** usługi telekomunikacyjne, usługi w zakresie poczty elektronicznej oraz przesyłania informacji tekstowych i obrazowych, usługi w zakresie zleceń przywoławczych, usługi w zakresie emisji radiowej i telewizyjnej, usługi w zakresie udzielania informacji o telekomunikacji, usługi w zakresie łączności poprzez terminale komputerowe, usługi w zakresie łączności poprzez sieć światłowodów, usługi w zakresie łączności radiowej, telefonicznej i telegraficznej, usługi w zakresie nadawania telegramów, usługi w zakresie ogłoszeń elektronicznych, usługi polegające na przesyłaniu danych w formie obrazu i dźwięku i udostępnianie ich odbiorcom, usługi w zakresie udostępniania i leasingu czasu dostępu do Internetu osobom trzecim, usługi w zakresie udostępniania miejsc internetowych osobom trzecim i tworzenia elektronicznych skrzynek pocztowych dla osób trzecich, usługi w zakresie przekazu satelitarnego, usługi telefoniczne, usługi w zakresie przeprowadzania telekonferencji, usługi teleksowe, usługi w zakresie wypożyczania sprzętu telekomunikacyjnego, usługi w zakresie telefonicznej obsługi klienta, **41** usługi w zakresie organizowania i prowadzenia projektów edukacyjnych, ekologicznych i społecznych, imprez kulturalnych, rozrywkowych i sportowych oraz kursów, szkoleń, w tym z wykorzystaniem Internetu, usługi w zakresie organizowania i przeprowadzenia konferencji oraz wystaw o problematyce społecznej, edukacyjnej, sportowej i kulturalnej, usługi w zakresie publikacji i wydawnictw, także w formie on-line, usługi w zakresie udostępniania on-line publikacji, usługi w zakresie udzielania informacji o szkoleniach, kursach, programach edukacyjnych, grantach, **42** usługi w zakresie projektowania i rozwoju sprzętu telekomunikacyjnego, usługi w zakresie programowania komputerowego, usługi w zakresie prowadzenia kafejek internetowych, usługi w zakresie projektowania i utrzymania stron internetowych, usługi w zakresie wynajmu sprzętu przetwarzającego dane i komputerów, usługi w zakresie udostępniania dostępu do baz danych i obsługa baz danych, usługi w zakresie tworzenia programów do przetwarzania danych, usługi w zakresie zapewnienia bezpieczeństwa danych w sieci, usługi hostingu polegające na utrzymywaniu serwisów internetowych.

(111) **210626** (220) 2007 04 11 (210) 323820
 (151) 2008 09 03 (441) 2007 07 23
 (732) Fundacja Grupy TP, Warszawa, PL.
 (540) POLSKIE TALENTY

(510), (511) **09** urządzenia i przyrządy: naukowe, do nagrywania, do celów dydaktycznych, transmisji lub reprodukcji dźwięku lub obrazu, magnetyczne i optyczne nośniki danych, płyty, dyski z nagraniami, sprzęt przetwarzający dane, komputery oraz urządzenia bezpośrednio z nimi współpracujące, karty magnetyczne i chipowe, modemy, aparaty telefoniczne, **16** papier, tektura i wyroby z tych materiałów, nie ujęte w innych klasach, publikacje drukowane, gazety, czasopisma, książki, książki telefoniczne, broszury, notesy, kalendarze, skoroszyty, segregatory, zeszyty, podręczniki, prospekty, plany, rysunki, śpiewniki, druki jako przesyłki pocztowe, karty pocztowe, fotografie, materiały piśmienne, materiały szkoleniowe i instruktażowe, **25** odzież, bielizna, obuwie, nakrycia głowy, **28** gry i zabawki, artykuły sportowe i gimnastyczne nie ujęte w innych klasach, ozdoby choinkowe, **35** sprzedaż urządzeń i przyrządów naukowych, do nagrywania, do celów dydaktycznych, transmisji lub reprodukcji dźwięku lub obrazu, magnetycznych i optycznych nośników danych, płyt, dysków z nagraniami, sprzętów przetwarzających dane, komputerów oraz urządzeń bezpośrednio z nimi współpracujących, kart magnetycznych i chipowych, modemów, aparatów telefonicznych, papieru, tektury i wyrobów z tych materiałów, publikacji drukowanych, gazet, czasopism, książek, książek telefonicznych, broszur, notesów, kalendarzy, skoroszytów, segregatorów, zeszytów, podręczników, prospektów, planów, rysunków, śpiewników, druków jako przesyłek pocztowych, kart pocztowych, fotografii, materiałów piśmiennych, materiałów szkoleniowych i instruktażowych, odzieży,

bielizny, obuwia, nakryć głowy, gier i zabawek, artykułów sportowych i gimnastycznych, ozdób choinkowych, również drogą on-line, usługi w zakresie gromadzenia na rzecz osób trzecich powierzchni reklamowych na stronach www i umożliwiania ich dogodnego oglądania w celu dokonania zakupów reklamowych towarów drogą internetową, usługi w zakresie zarządzania edukacją, kulturą, medycyną, turystyką, rozrywką, usługi reklamowe, promocyjne oraz marketingowe świadczone za pomocą radia, telewizji, Internetu, usługi w zakresie informacji o działalności gospodarczej, handlowej, aukcje publiczne, usługi w zakresie pozyskiwania danych i ich systematyzacja w komputerowych bazach danych, **36** usługi w zakresie sponsoringu finansowego i przyznawanie grantów i stypendiów finansowych na cele artystyczne i naukowe osobom prywatnym, organizacjom, instytucjom lub firmom, usługi w zakresie prowadzenia działalności, doradztwa, informowania finansowego, organizacja zbiorów środków finansowych oraz funduszy na cele dobroczynne, społeczne, szkoleniowe, edukacyjne, sportowe oraz ekologiczne, **38** usługi telekomunikacyjne, usługi w zakresie poczty elektronicznej oraz przesyłania informacji tekstowych i obrazowych, usługi w zakresie zleceń przywoławczych, usługi w zakresie emisji radiowej i telewizyjnej, usługi w zakresie udzielania informacji o telekomunikacji, usługi w zakresie łączności poprzez terminale komputerowe, usługi w zakresie łączności poprzez sieć światłowodów, usługi w zakresie łączności radiowej, telefonicznej i telegraficznej, usługi w zakresie nadawania telegramów, usługi w zakresie ogłoszeń elektronicznych, usługi polegające na przesyłaniu danych w formie obrazu i dźwięku i udostępnianie ich odbiorcom, usługi w zakresie udostępniania i leasingu czasu dostępu do Internetu osobom trzecim, usługi w zakresie udostępniania miejsc internetowych osobom trzecim i tworzenia elektronicznych skrzynek pocztowych dla osób trzecich, usługi w zakresie przekazu satelitarne, usługi telefoniczne, usługi w zakresie przeprowadzania telekonferencji, usługi teleksowe, usługi w zakresie wypożyczania sprzętu telekomunikacyjnego, usługi w zakresie telefonicznej obsługi klienta, **41** usługi w zakresie organizowania i prowadzenia projektów edukacyjnych, ekologicznych i społecznych, imprez kulturalnych, rozrywkowych i sportowych oraz kursów, szkoleń, w tym z wykorzystaniem Internetu, usługi w zakresie organizowania i przeprowadzenia konferencji oraz wystaw o problematyce społecznej, edukacyjnej, sportowej i kulturalnej, usługi w zakresie publikacji i wydawnictw, także w formie on-line, usługi w zakresie udostępniania on-line publikacji, usługi w zakresie udzielania informacji o szkoleniach, kursach, programach edukacyjnych, grantach, **42** usługi w zakresie projektowania i rozwoju sprzętu telekomunikacyjnego, usługi w zakresie programowania komputerowego, usługi w zakresie prowadzenia kafejek internetowych, usługi w zakresie projektowania i utrzymania stron internetowych, usługi w zakresie wynajmu sprzętu przetwarzającego dane i komputerów, usługi w zakresie udostępniania dostępu do baz danych i obsługa baz danych, usługi w zakresie tworzenia programów do przetwarzania danych, usługi w zakresie zapewnienia bezpieczeństwa danych w sieci, usługi hostingu polegające na utrzymywaniu serwisów internetowych.

(111) **210627** (220) 2007 04 11 (210) 323824
 (151) 2008 09 03 (441) 2007 07 23
 (732) Fundacja Grupy TP, Warszawa, PL.
 (540) WEB'SKA SZKOŁA POD ŻAGLAMI

(510), (511) **09** urzędnicy i przyrządy: naukowe, żeglarskie, do ratowania życia, do celów dydaktycznych, do nagrywania, transmisji lub reprodukcji dźwięku lub obrazu, magnetyczne i optyczne nośniki danych, płyty, dyski z nagraniami, sprzęt przetwarzający dane, komputery oraz urządzenia bezpośrednio z nimi współpracujące, karty magnetyczne i chipowe, modemy, aparaty telefoniczne, **12** jachty, łodzie, pontony, statki, pojazdy do poruszania się po wodzie, **16** papier, tektura i wyroby z tych materiałów, nie ujęte w innych klasach, publikacje drukowane, gazety, czasopisma, książki, książki telefoniczne, broszury, notesy, kalendarze, skoroszyty, segregatory, zeszyty, podręczniki, prospekty, plany, rysunki, śpiewniki, druki jako przesyłki pocztowe, karty pocztowe, fotografie, materiały piśmienne, materiały szkoleniowe i instruktażowe, **25** odzież, bielizna, obuwie, nakrycia głowy, **28** gry i zabawki, artykuły sportowe i gimnastyczne nie ujęte w innych klasach, ozdoby choinkowe, **35** sprzedaż urządzeń i przyrządów naukowych, żeglarskich, do ratowania życia, do celów dydaktycznych, do nagrywania, do celów dydaktycznych, transmisji lub reprodukcji dźwięku lub obrazu, magnetycznych i optycznych

nośników danych, płyt, dysków z nagraniami, sprzętów przetwarzających dane, komputerów oraz urządzeń bezpośrednio z nimi współpracujących, kart magnetycznych i chipowych, modemów, aparatów telefonicznych, jachtów, łodzi, pontonów, statków, pojazdów do poruszania się po wodzie, papieru, tektury i wyrobów z tych materiałów, publikacji drukowanych, gazet, czasopism, książek, książek telefonicznych, broszur, notesów, kalendarzy, skoroszytów, segregatorów, zeszytów, podręczników, prospektów, planów, rysunków, śpiewników, druków jako przesyłek pocztowych, kart pocztowych, fotografii, materiałów piśmiennych, materiałów szkoleniowych i instruktażowych, odzieży, bielizny, obuwia, nakryć głowy, gier i zabawek, artykułów sportowych i gimnastycznych, ozdób choinkowych, również drogą on-line, usługi w zakresie gromadzenia na rzecz osób trzecich powierzchni reklamowych na stronach www i umożliwiania ich dogodnego oglądania w celu dokonania zakupów reklamowych towarów drogą internetową, usługi w zakresie zarządzania edukacją, kulturą, medycyną, turystyką, rozrywką, usługi reklamowe, promocyjne oraz marketingowe świadczone za pomocą radia, telewizji, Internetu, usługi w zakresie informacji o działalności gospodarczej, handlowej, aukcje publiczne, usługi w zakresie pozyskiwania danych i ich systematyzacja w komputerowych bazach danych, **36** usługi w zakresie sponsoringu finansowego i przyznawanie grantów i stypendiów finansowych na cele artystyczne i naukowe osobom prywatnym, organizacjom, instytucjom lub firmom, usługi w zakresie prowadzenia działalności, doradztwa, informowania finansowego, organizacja zbiorów środków finansowych oraz funduszy na cele dobroczynne, społeczne, szkoleniowe, edukacyjne, sportowe oraz ekologiczne, **38** usługi telekomunikacyjne, usługi w zakresie poczty elektronicznej oraz przesyłania informacji tekstowych i obrazowych, usługi w zakresie zleceń przywoławczych, usługi w zakresie emisji radiowej i telewizyjnej, usługi w zakresie udzielania informacji o telekomunikacji, usługi w zakresie łączności poprzez terminale komputerowe, usługi w zakresie łączności poprzez sieć światłowodów, usługi w zakresie łączności radiowej, telefonicznej i telegraficznej, usługi w zakresie nadawania telegramów, usługi w zakresie ogłoszeń elektronicznych, usługi polegające na przesyłaniu danych w formie obrazu i dźwięku i udostępnianie ich odbiorcom, usługi w zakresie udostępniania i leasingu czasu dostępu do Internetu osobom trzecim, usługi w zakresie udostępniania miejsc internetowych osobom trzecim i tworzenia elektronicznych skrzynek pocztowych dla osób trzecich, usługi w zakresie przekazu satelitarne, usługi telefoniczne, usługi w zakresie przeprowadzania telekonferencji, usługi teleksowe, usługi w zakresie wypożyczania sprzętu telekomunikacyjnego, usługi w zakresie telefonicznej obsługi klienta, **41** usługi w zakresie organizowania i prowadzenia projektów edukacyjnych, ekologicznych i społecznych, imprez kulturalnych, rozrywkowych i sportowych oraz kursów, szkoleń, w tym z wykorzystaniem Internetu, usługi w zakresie organizowania i przeprowadzenia konferencji oraz wystaw o problematyce społecznej, edukacyjnej, sportowej i kulturalnej, usługi w zakresie publikacji i wydawnictw, także w formie on-line, usługi w zakresie udostępniania on-line publikacji, usługi w zakresie udzielania informacji o szkoleniach, kursach, programach edukacyjnych, grantach, **42** usługi w zakresie projektowania i rozwoju sprzętu telekomunikacyjnego, usługi w zakresie programowania komputerowego, usługi w zakresie prowadzenia kafejek internetowych, usługi w zakresie projektowania i utrzymania stron internetowych, usługi w zakresie wynajmu sprzętu przetwarzającego dane i komputerów, usługi w zakresie udostępniania dostępu do baz danych i obsługa baz danych, usługi w zakresie tworzenia programów do przetwarzania danych, usługi w zakresie zapewnienia bezpieczeństwa danych w sieci, usługi hostingu polegające na utrzymywaniu serwisów internetowych.

(111) **210628** (220) 2007 04 13 (210) 323937
 (151) 2008 09 01 (441) 2007 07 23
 (732) NEUROTECH Gracjan Wilczewski, Olsztyn, PL.
 (540) FROSTER

(510), (511) **21** kufle do piwa, kieliszki, wiaderka do lodu, foremki do lodu, pojemniki do lodu.

(111) **210629** (220) 2007 04 16 (210) 323974
 (151) 2008 07 02 (441) 2007 07 23
 (732) GRAY INTERNATIONAL Spółka z o.o., Warszawa, PL.

(540)



Kolor znaku: niebieski, czerwony

(531) 27.5.1, 29.1.12

(510), (511) **35** reklama, promocja sprzedaży dla osób trzecich, pomoc w zarządzaniu przedsiębiorstwami handlowymi, organizowanie wystaw w celach handlowych lub reklamowych, wynajmowanie miejsc na umieszczanie ogłoszeń lub reklam, pokazy towarów, organizowanie targów, zgrupowanie na rzecz osób trzecich towarów pozwalające nabywcy wygodnie je oglądać i kupować te towary u hurtownika i w sklepie wielobranżowym, **36** dzierżawa majątku nieruchomego, inwestycje kapitałowe, pośrednictwo, administrowanie i zarządzanie majątkiem nieruchomym, wynajmowanie i sprzedaż mieszkań, wynajmowanie pomieszczeń biurowych i handlowych (nieruchomości), **37** budownictwo mieszkaniowe, budowa pawilonów i sklepów targowych.

(111) **210630** (220) 2007 04 16 (210) 324039

(151) 2008 09 12 (441) 2007 07 23

(732) METAL EXPERT Spółka z ograniczoną odpowiedzialnością, Warszawa, PL.

(540)



Kolor znaku: biały, czarny, pomarańczowy

(531) 26.11.3, 26.11.12, 27.5.1, 29.1.13

(510), (511) **06** metale nieżelazne i ich stopy surowe lub w postaci przetworzonej, a w tym: cyna, cynk, miedź, ołów, nikiel, chrom i metale lekkie, wyroby z metali nieżelaznych, a w tym: druty, taśmy, profile, pręty, kształtowniki i rury, żelazo, żeliwo i staliwo, odlewy z żeliwa i staliwa, materiały metalowe stosowane w budownictwie, konstrukcje metalowe stałe i przenośne, metalowe elementy stolarki budowlanej, cysterny, pojemniki i zbiorniki metalowe na płyny i gazy, łańcuchy i złącza metalowe do łańcuchów, sprężyny, nakrętki, śruby i złącza w postaci drobnicy metalowej, formy odlewnicze metalowe, formy wtryskowe, zawory metalowe inne niż części maszyn, zawory wodociągowe metalowe, rury i przewody do instalacji centralnego ogrzewania, metalowy osprzęt do drzwi i okien, futryny do drzwi metalowe, haki i kołki do ścian metalowe, kabiny kąpielowe metalowe, kasy pancerne, osprzęt metalowy do mebli, ogrodzenia metalowe, okna i drzwi metalowe oraz ich elementy, **14** metale szlachetne i ich stopy, surowce lub półfabrykaty z metali szlachetnych, biżuteria, **40** galwanizacja, grawerowanie, hartowanie i obróbka cieplno-chemiczna metali, usługi kowalskie, lutowanie, metalurgia proszków, obróbka mechaniczna metali, obróbka plastyczna metali, a w tym: kucie, prasowanie, wytlaczanie i walcowanie, odlewanie metali, szlifowanie i polerowanie metali, spawanie, trasowanie laserem, trawienie.

(111) **210631** (220) 2007 04 17 (210) 324059

(151) 2008 07 09 (441) 2007 07 23

(732) EUROSNAACK Spółka z ograniczoną odpowiedzialnością, Świętochłowice, PL.

(540) chrupcie

(510), (511) **29** bakalie, rodzynki, owoce suszone, kandyzowane, smażone, lukrowane, szczególnie śliwki, morele, jabłka, banany, ananasy, figi, daktyle, kiwi, papaja, mango, guawa oraz ich mieszanek (także z orzechami), cebula konserwowana, drób nieżywy, orzechy, szczególnie orzechy cashew, laskowe, włoskie, makadama, brazylijskie, pekan, piniowe, pistacjowe, ziemne, kokosowe, orzechy spreparowane, pestki dyni, nasiona sojowe i płatki sojowe, jadalne nasiona roślin oleistych, szczególnie lnu, słonecznika, sezam, wyżej wymienione towary łuskane, preparowane, przetwarzane, prażone,

suszone, tarte, solone, przyprawiane, konserwowane, także z jogurtem albo polewą, skórki owocowe, migdały spreparowane, prażone, solone, siekane, cięte, wiórki kokosowe, chrupkie produkty ziemniaczane wytworzone metodą wytłaczania lub smażenia w tłuszczu, w tym chrupki ziemniaczane, chipsy ziemniaczane, paluszki ziemniaczane, prażynki ziemniaczane, pałeczki kukurydziane, gotowe do spożycia przekąski składające się głównie z ziemniaków, orzechów, owoców lub innych składników pochodzenia roślinnego lub ich kombinacji, w tym wszystkie chipsy zawarte w kl. 29, smaki bazujące na owocach, chipsy owocowe, chrupki owocowe, masło orzechowe, tłuszcz kokosowy, **30** produkty zbożowe śniadaniowe w tym płatki zbożowe, kukurydziane, zboża preparowane-muesli, produkty zbożowe wytwarzane metodą ekstruzji lub smażone w oleju o różnych smakach, chipsy na bazie produktów zbożowych, chipsy ryżowe, ciastka ryżowe, gofry, jęczmień gnieciony, jęczmień łuskany, kasze spożywcze, kukurydza palona, owies gnieciony, owies łuskany, płatki owsiane, pasta migdałowa, preparaty zbożowe, tortilla, chipsy, produkty spożywcze z ryżu i kukurydzy wyprodukowane w procesie wytłaczania, smaki bazujące na produktach ryżowych, ryż preparowany, wytworzone metodą wytłoczenia produkty pszenne, ryżowe i kukurydziane w postaci chrupek, pałeczek, także oblewanych masą, prażona kukurydza (pop-corn), smaki bazujące na produktach zbożowych, drobne pieczywo chrupkie przekąskowe z ryżu, kukurydzy i produktów zbożowych, także z ziarnami, solone lub przyprawiane, wafle zbożowe, słone przekąski, słone precele, słone paluszki, pikantne herbatniki, krakersy, wytłaczane produkty ze zbóż do celów spożywczych, żywność gotowa do spożycia dmuchana i ekstrudowana oraz składająca się przede wszystkim z ziaren, wszystkie zawarte w tej klasie chipsy, **31** drób żywy, grzyby świeże, kasztany jadalne świeże, migdały owoce, orzechy jadalne surowe, szczególnie laskowe, włoskie, pistacjowe, brazylijskie, nerkowca, macadama, pekan, aloesu, chilijskie wodne, ziemne, orzeszki kola, owoce pestkowe i ich nasiona, pestki dyni, jadalne nasiona roślin oleistych, szczególnie len, sezam, słonecznik, mak, jadalne ziarna roślin strączkowych jak fasola, groch, soja, soczewica, ciecierzycza, jadalne nasiona drzew jak pinia, miłorząb, orzeszki buku, nasiona lotosu, jadalne kasztany, jadalne ziarna zbóż, szczególnie kukurydza, proso, gryka, ryż, pszenica, owies, jęczmień, żyto, mini orzechy kokosowe, otręby pszenne, żytnie, jęczmienne, owsiane i gryczane, **43** przygotowywanie dań (żywność i napoje) na zamówienie oraz ich dostawa, świadczenie usług gastronomicznych, prowadzenie barów szybkiej obsługi, zapatrywanie w żywność, usługi cateringowe.

(111) **210632** (220) 2007 04 17 (210) 324072

(151) 2008 07 09 (441) 2007 07 23

(732) Włodzimierz Bartczak, Warszawa, PL.

(540)

B - SYSTEM

(531) 27.5.1

(510), (511) **06** metalowe materiały i metalowe elementy konstrukcyjne do budowy pawilonów, stoisk targowych, ekspozycyjnych, wystawowych, wystawienniczych, handlowych, promocyjno-reklamowych, scen widowiskowych we wnętrzach i w przestrzeniach otwartych, metalowe elementy do konstrukcji mebli, regałów i wszelkiego wyposażenia miejsc publicznych, sklepów, hoteli, banków, miejsc reprezentacyjnych, metalowe części złączne do elementów konstrukcyjnych dla tworzenia wszelkiego rodzaju konstrukcji stoisk targowych, ekspozycyjnych, wystawowych, konstrukcji scen widowiskowych, konstrukcji do instalowania wyposażenia i osprzętu scen widowiskowych, metalowe płyty dekoracyjne, metalowe podpory nośne, metalowe profilowane listwy łączące i złącza oraz łączniki złożone z przewagą metalu, ruchome metalowe ścianki działowe do oddzielania pomieszczeń, składane metalowe meble wykonane z metalu, metalowe konstrukcje regałów magazynowe i sklepowe, metalowe regały na akta, metalowe lady i półki ściennie jako wyposażenie sklepów, wieszaki sklepowe, konstrukcyjne wystawiennicze kształtowniki aluminiowe i stalowe, reklamy świetlne, budowlane materiały metalowe, przenośne metalowe konstrukcje budowlane, materiały konstrukcyjne, konstrukcje i rusztowania metalowe, drobne wyroby metalowe, boazeria metalowa, stojaki, metalowe regały i gabloty reklamowe, metalowe artykuły wyposażenia sklepów i marketów, belki metalowe, maszty metalowe, słupy metalowe, konstruk-

cje metalowe dla budownictwa, kratownice metalowe, kraty metalowe, drut metalowy, drut ze stopów metali niezlacalnych, liny metalowe, drut żelazny, pręty ogrodzeniowe metalowe, przewody metalowe, kątowniki metalowe, okucia metalowe, tuleje, pręty, zaciśki, liny, nasadki, przenośne konstrukcje metalowe, kompletne metalowe zestawy do aranżacji wnętrz, kompletne metalowe zestawy do mocowania ekspozycji, w tym obrazów, grafik, ekspozycji roślinnych, metalowe zestawy linkowe do aranżacji wnętrz, metalowe zestawy linkowe do mocowania ekspozycji, w tym obrazów, grafik, ekspozycji roślinnych, drobne wyroby żelazne, pojedyncze wyroby metalowe, reklamy przestrzenne i płaskie, szyldy, tablice, okna i drzwi metalowe, witryny metalowe, okucia metalowe, zamki metalowe, urządzenia otwierające okna i drzwi, wyroby ślusarskie, kasy pancerne, pierścienie, kształtowniki, profile, rury, kolana, zbiorniki, haki, obejmy, drabinki, elementy przeciwniegiowe, metalowe elementy osłonowe i elewacyjne, metalowe konstrukcje magazynowe, konstrukcje ekspozycyjne szyn ściennych, konstrukcje wystawiennicze aluminiowe, **37** usługi instalacyjne, montażowe, demontażowe, naprawcze oraz serwisowe w zakresie konstrukcji i wystroju obiektów i wystaw zewnętrznych, usługi instalacyjne, montażowe, demontażowe, naprawcze oraz serwisowe w zakresie aranżacji wystawiennictwa w obrębie wnętrz, stoisk targowych, pawilonów targowych, ekspozycji reklamowych i wystawienniczych, usługi instalacyjne, montażowe, demontażowe, naprawcze oraz serwisowe w zakresie konstrukcji nośnych dla zespołów oświetleniowych i oświetlenia otwartych i zamkniętych scen widowisk wszelkiego rodzaju, usługi instalacyjne, montażowe, demontażowe, naprawcze oraz serwisowe w zakresie konstrukcji nośnych dla zespołów sieci i aparatury audiowizualnej otwartych i zamkniętych scen widowisk wszelkiego rodzaju, usługi instalacyjne, montażowe, demontażowe, naprawcze oraz serwisowe w zakresie dekoratorstwa wnętrz, reklam, szyldów, wywieszek, tablic informacyjnych, gablot, kasetonów, kasetonów podświetlanych, masztów flagowych, flag, liter przestrzennych, wystaw sklepowych, witryn reklamowych i stanowisk ekspozycyjnych, stoisk wystawowych, usługi budowlano-montażowe ogólne, usługi budowlane wykończeniowe, **42** usługi projektowania w zakresie konstrukcji i wystroju obiektów i wystaw zewnętrznych, usługi projektowania i aranżacji wystawiennictwa w obrębie wnętrz, stoisk targowych, ekspozycji reklamowych i wystawienniczych, usługi projektowania konstrukcji nośnych dla zespołów oświetleniowych i oświetlenia otwartych i zamkniętych scen, widowisk wszelkiego rodzaju, usługi projektowania konstrukcji nośnych dla zespołów sieci i aparatury audiowizualnej, otwartych i zamkniętych scen, widowisk wszelkiego rodzaju, usługi projektowania w zakresie wzornictwa przemysłowego i artystycznego, usługi projektowania w zakresie dekoratorstwa wnętrz, usługi projektowe w zakresie materiałów reklamowych, promocyjnych, wystawienniczych oraz opakowań, usługi projektowania reklam, szyldów, wywieszek, tablic informacyjnych, gablot, kasetonów, witryn reklamowych i stanowisk ekspozycyjnych, stoisk wystawowych, emblematów i znaków firmowych, usługi projektowania, opracowywanie i wdrażanie nowych technologii produkcji.

(111) **210633** (220) 2007 04 17 (210) 324098
 (151) 2008 09 25 (441) 2007 07 23
 (732) Tianjin Tianshi Group Co., Ltd., Tianjin, CN.
 (540)



(531) 26.1.6, 26.11.13, 26.13.25
 (510), (511) **03** mydła, preparaty do prania, preparaty do czyszczenia, pasty do butów, węgliki metali jako ścierniwa, olejki eteryczne, kosmetyki, środki do czyszczenia zębów, drewno zapachowe, kosmetyki dla zwierząt, **05** preparaty witaminowe, środki dezynfekcyjne do celów higienicznych, roztwory do szkieł kontaktowych, substancje odżywcze dla mikroorganizmów, żywność dla dzieci, środki do odświeżania powietrza, płyny do pielęgnacji psów, środki odstraszające owady, chusteczki nasączone płynami farmaceutycznymi, lakiery dentystyczne, **29** szpik kostny zwierzęcy jadalny, wyciągi z wodorostów do celów spożywczych, skorupiaki nieżywe, warzywa puszkowe,

pyłki kwiatowe jako żywność, kwiaty jadalne suszone, warzywa suszone, białka jajek, mleczne produkty, tłuszcze jadalne, sałatki warzywne, galaretki jadalne, orzechy spreparowane, grzyby jadalne suszone, białka spożywcze, **30** kawa, napoje na bazie herbaty, słodziki naturalne, słodycze i cukierki, propolis spożywczy, produkty spożywcze na bazie owsa, sushi, kasze spożywcze, pasty z produktów mącznych, prażona kukurydza (popcorn), mąka sojowa, produkty żywnościowe ze skrobi, lody, sól kuchenna, sos sojowy, przyprawy, drożdże, esencje do artykułów żywnościowych z wyjątkiem esencji eterycznych i olejów aromatycznych, preparaty uszlachniające do bitej śmietany.

(111) **210634** (220) 2007 04 19 (210) 324188
 (151) 2008 07 10 (441) 2007 07 23

(732) Zakład Przetwórstwa Mięsnego „JBB” Import-Eksport Józef Bałdyga, Łyśe, PL.
 (540) pasterza jbb
 (510), (511) **05** dietetyczna żywność do celów leczniczych, dodatki odżywcze do celów leczniczych, tłuszcze zwierzęce do celów leczniczych lub farmaceutycznych, pokarm dla niemowląt, **29** chrupki na bazie mięsa, parówki, produkty gotowe na bazie mięsa zawarte w tej klasie, krokiety spożywcze, wędliny, produkty gotowe na bazie wędlin zawarte w tej klasie, **35** badanie rynku, doradztwo specjalistyczne w sprawach działalności gospodarczej, ekspertyzy w działalności gospodarczej, opinie, sondaże, organizowanie wystaw lub targów w celach handlowych lub reklamowych, pokazy towarów, promocja sprzedaży stosowana dla osób trzecich, zaopatrzenie osób trzecich stosowane jako zakupy i sprzedaż produktów dla innych przedsiębiorstw, usługi umożliwiające odbiorcom dogodny wybór i zakup towarów w hurtowni, sklepach, z wyrobami branży spożywczej, a w szczególności branży mięsnej.

(111) **210635** (220) 2007 04 27 (210) 324700
 (151) 2008 09 30 (441) 2007 08 06

(732) AISKO Artur Jackowicz, Magdalenka, PL.
 (540) CA 9000
 (510), (511) **09** alkoholomierze, analizatory powietrza, aparatura do analizy inna niż do celów medycznych, przyrządy pomiarowe, urządzenia pomiarowe, aparatura do-, pomiary precyzyjne, wyposażenie dla ratownictwa, wskaźniki ilości, wykrywacze (detektory), **10** aparatura do analizy krwi.

(111) **210636** (220) 2007 04 30 (210) 324739
 (151) 2008 09 17 (441) 2007 08 06

(732) HELION S.A., Gliwice, PL.
 (540)



Kolor znaku: szary, biały, niebieski
 (531) 26.1.1, 26.11.3, 26.11.13, 27.5.1, 29.1.13
 (510), (511) **16** katalogi, książki, publikacje periodyczne i nieperiodyczne, **41** usługi polegające na publikowaniu książek i serii książkowych oraz tekstów innych niż reklamowe, publikacja elektroniczna on-line książek i periodyków, tłumaczenie książek oraz tekstów specjalistycznych.

(111) **210637** (220) 2007 04 30 (210) 324740
 (151) 2008 09 17 (441) 2007 08 06

(732) HELION S.A., Gliwice, PL.
 (540)



Kolor znaku: czarny, złoty i jego odcienie
 (531) 23.1.1, 26.2.3, 27.5.1, 29.1.1, 29.1.2, 29.1.6
 (510), (511) **16** katalogi, książki, publikacje periodyczne i nieperiodyczne, **41** usługi polegające na publikowaniu książek i serii książkowych oraz tekstów innych niż reklamowe, publikacja elektroniczna

on-line książek i periodyków, tłumaczenie książek oraz tekstów specjalistycznych.

(111) **210638** (220) 2007 04 30 (210) 324752
 (151) 2008 08 05 (441) 2007 08 06
 (732) 3M Poland Sp. z o.o., Kajetany k/Warszawy, PL.
 (540)



Kolor znaku: niebieski i jego odcienie, szary i jego odcienie, biały
 (531) 27.5.1, 29.1.13
 (510), (511) **05** plastry, materiały opatrunkowe.

(111) **210639** (220) 2007 05 02 (210) 324819
 (151) 2008 09 12 (441) 2007 08 06
 (732) Przedsiębiorstwo Badawczo-Wdrożeniowe „ACRYLMED”-
 Ludwika Własińska, Śrem, PL.
 (540)



(531) 13.1.6, 13.1.12, 26.4.4, 26.4.16, 27.5.1
 (510), (511) **03** płyny, preparaty do czyszczenia żyrandoli, kinkietów,
 witraży, okien, luster, przedmiotów ze szkła, kryształu, mosiądzu,
 środki do mycia naczyń kuchennych i stołowych.

(111) **210640** (220) 2007 05 16 (210) 325264
 (151) 2008 07 22 (441) 2007 08 20
 (732) INTERGEN Jan Pilch, Drogomyśl, PL.
 (540) INTERGEN
 (510), (511) **31** nasienie zwierzęce, **35** usługi sprzedaży w zakresie
 nasienia zwierzęcego, kontenerów inseminacyjnych, ciekłego azotu,
 rozmrażaczy do nasienia.

(111) **210642** (220) 2003 02 28 (210) 261643
 (151) 2008 07 25 (441) 2003 09 08
 (732) Solgar Holdings, Inc., Ronkonkoma, US.
 (540) SOLGAR
 (510), (511) **05** preparaty farmaceutyczne i weterynaryjne, prepa-
 raty sanitarne do celów medycznych, substancje dietetyczne oraz
 dodatki odżywcze do celów leczniczych, żywność dla niemowląt,
 plastry, materiały opatrunkowe, materiały do plombowania zębów,
 woski dentystyczne, środki dezynfekcyjne, preparaty do zwalczania
 szkodników, fungicydy, herbicydy.

(111) **210643** (220) 2005 01 28 (210) 290453
 (151) 2008 09 09 (441) 2005 05 02
 (732) MKS „Cracovia” Sportowa Spółka Akcyjna, Kraków, PL.
 (540) CRACOVIA PANY
 (510), (511) **16** afisze, albumy, broszury, papier, karton, dzienniki,
 czasopisma, chorągiewki papierowe, książki, katalogi, foldery, ety-
 kiety nie z materiału, figurki z miazgi papierowej, folie z tworzywa
 sztucznego do pakowania, opakowania z tworzyw sztucznych, foto-
 grafie, grafiki, kalendarze, nalepki, pisma, sztandary papierowe lub
 z tworzyw sztucznych, wydawnictwa albumowe, materiały biuro-
 we, **20** drzewce flagowe, figurki graczy z drewna, wosku, gipsu lub
 tworzyw sztucznych, tablice ogłoszeniowe z drewna lub z tworzyw
 sztucznych, **25** buty piłkarskie, buty narciarskie, getry, kąpielówki,

nakrycia głowy, koszule, koszulki sportowe, obuwie, obuwie sporto-
 we, odzież, pantofle gimnastyczne, rękawice, ubrania dla kierowców,
 spodnie, spodnie, dresy sportowe, spódnice, swetry, szale, szaliki,
 taśmy do getrów pod stopy, czepki kąpielowe, kostiumy kąpielowe,
 marynarki, **28** artykuły gimnastyczne i sportowe, deski surfingowe,
 deskorolki, dętki do piłek do gry, dyski sportowe, ekspandery, przy-
 rzędy mechaniczne do gimnastyki, przyrządy gimnastyczne, gry, gry
 automatyczne inne niż na żetony oraz inne niż telewizyjne, gry plan-
 szowe, gry komputerowe inne niż telewizyjne, narty, narty wodne,
 piłki do gier, rowery treningowe stacjonarne stoły bilardowe, stoły do
 tenisa stołowego, szachy, sprzęt wędkarski, wiązania narciarskie, za-
 bawki, zabawki ruchome, **35** usługi w zakresie reklamy osób trzecich
 na ich zlecenia, usługi w zakresie prowadzenia agencji reklamowych,
 produkcji reklam telewizyjnych, radiowych i kinowych, usługi poli-
 graficzne dotyczące materiałów reklamowych, usługi dystrybucyjne
 materiałów reklamowych w postaci druków, prospektów, broszur,
 próbek, usługi maszynopisania, usługi powielania dokumentów,
 usługi rozlepiania plakatów i ogłoszeń reklamowych, usługi wynaj-
 mowania miejsc na umieszczanie ogłoszeń lub reklam, organizacja
 wystaw handlowych i reklamowych, **36** usługi zarządzania i admi-
 nistrowania nieruchomościami i majątkiem ruchomym, pośrednic-
 twa finansowego, giełdowego, pozyskiwania środków finansowych,
 transakcji finansowych, wyceny szkód przedsiębiorstw i ruchomości,
 wyceny do celów podatkowych, usługi agencji nieruchomości, do-
 radztwo i pośrednictwo kredytowe i ubezpieczeniowe, usługi ubez-
 pieczeniowe, usługi bankowe, **37** usługi w zakresie lakierowania
 pojazdów, usługi w zakresie prowadzenia myjni samochodowych, **39**
 usługi w zakresie biur turystycznych, usługi w zakresie konfekcj-
 onowania towarów, usługi magazynowania i składowania towarów,
 usługi organizowania podróży i wycieczek, usługi związane z parko-
 waniem samochodów, usługi wynajmowania garaży i miejsc parkin-
 gowych, usługi wypożyczania samochodów osobowych, autobusów
 i samochodów ciężarowych, dystrybucja materiałów szkoleniowych,
41 świadczenie usług wydawniczych, usługi w zakresie kultury fi-
 zycznej i sportu, nauka gimnastyki pływania, jazdy na nartach, jaz-
 dy konnej, szermierki, gry w piłkę nożną siatkową, szczypiorniaka,
 koszykówki, usługi w zakresie użytkowania obiektów sportowych,
 usługi nauczania, organizowanie konferencji, kongresów, semina-
 riów, sympozjów, zjazdów i wykładów, organizowanie imprez roz-
 rywkowych artystycznych, naukowych, kulturalnych, rekreacyjnych,
 plenerowych, organizowanie konkursów edukacyjnych i rozrywk-
 owych, organizowanie loterii, organizowanie wystaw w celach kultu-
 ralnych i edukacyjnych.

(111) **210644** (220) 2005 03 10 (210) 292231
 (151) 2008 10 03 (441) 2005 06 13
 (732) „Przedsiębiorstwo Rolno-Produkcyjne TYMOFARM Witold
 Brzosko” Magdalena Brzosko, Warszawa, PL.
 (540) PROMEN
 (510), (511) **03** kremy do ciała, mlecza, pianki, żele, toniki, balsamy,
 maseczki, lotony, odżywki, **05** maści, olejki, oliwki, olej do celów lecz-
 niczych, preparaty dietetyczne do celów leczniczych, medycznych
 i farmaceutycznych, substancje dietetyczne do celów leczniczych,
 preparaty lecznicze, maści i kremy lecznicze, **30** preparaty dietetycz-
 ne do celów spożywczych.

(111) **210645** (220) 2005 08 31 (210) 299504
 (151) 2008 07 15 (441) 2005 12 12
 (732) AQUAEL Janusz Jankiewicz Sp. z o.o., Warszawa, PL.
 (540)



Kolor znaku: czerwony, niebieski, granatowy, biały
 (531) 3.9.1, 25.1.15, 27.5.1, 29.1.14
 (510), (511) **31** pokarm dla ryb ozdobnych.

(111) **210646** (220) 2005 08 31 (210) 299505
 (151) 2008 07 15 (441) 2005 12 12
 (732) AQUAEL Janusz Jankiewicz Sp. zo.o., Warszawa, PL.
 (540)



Kolor znaku: niebieski i jego odcienie, żółty, czerwony, biały
 (531) 3.9.1, 25.1.15, 27.5.1, 29.1.14
 (510), (511) **31** pokarm dla ryb ozdobnych.

(111) **210647** (220) 2005 08 31 (210) 299506
 (151) 2008 07 15 (441) 2005 12 12
 (732) AQUAEL Janusz Jankiewicz Sp. z o.o., Warszawa, PL.
 (540)



Kolor znaku: zielony, żółty, biały, czerwony, niebieski, czarny, granatowy
 (531) 3.9.1, 25.1.15, 25.5.2, 27.5.1, 29.1.15
 (510), (511) **31** pokarm dla ryb ozdobnych.

(111) **210648** (220) 2005 08 31 (210) 299507
 (151) 2008 07 15 (441) 2005 12 12
 (732) AQUAEL Janusz Jankiewicz Sp. z o.o., Warszawa, PL.
 (540)

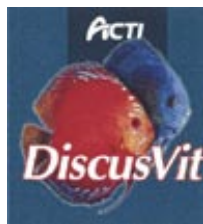

Kolor znaku: ciemnozielony, biały, morski, czerwony, niebieski, pomarańczowy
 (531) 3.9.1, 25.1.15, 27.5.1, 29.1.15
 (510), (511) **31** pokarm dla ryb ozdobnych.

(111) **210649** (220) 2005 08 31 (210) 299509
 (151) 2008 07 15 (441) 2005 12 12
 (732) AQUAEL Janusz Jankiewicz Sp. z o.o., Warszawa, PL.
 (540) ACTI GUPPY
 (510), (511) **31** pokarm dla ryb ozdobnych.

(111) **210650** (220) 2005 08 31 (210) 299516
 (151) 2008 07 15 (441) 2005 12 12
 (732) AQUAEL Janusz Jankiewicz Sp. z o.o., Warszawa, PL.
 (540) ACTI WELSTABS
 (510), (511) **31** pokarm dla ryb ozdobnych, skorupiaków, płazów, gadoń i drobnych zwierząt akwariowych.

(111) **210651** (220) 2005 08 31 (210) 299517
 (151) 2008 07 15 (441) 2005 12 12

(732) AQUAEL Janusz Jankiewicz Sp. z o.o., Warszawa, PL.
 (540) ACTI CRUSTABS
 (510), (511) **31** pokarm dla ryb ozdobnych, skorupiaków, płazów, gadoń i drobnych zwierząt akwariowych.

(111) **210652** (220) 2006 01 10 (210) 304675
 (151) 2008 07 15 (441) 2006 04 18
 (732) „Beauty Publishers” Spółka z ograniczoną odpowiedzialnością, Bierkowo, PL.
 (540) NAIL EXPERT

(510), (511) **16** artykuły i materiały piśmienne zawarte w tej klasie, artykuły biurowe z wyjątkiem mebli, papier, wyroby z papieru i tektury zawarte w tej klasie, książki, czasopisma, gazety, dzienniki, periodyki, afisze, albumy, atlasy, almanachy, blankiety, broszury, druki, formularze, fotografie, katalogi, mapy, naklejki, nalepki, obwoluty, plakaty, prospekty, plany, publikacje, zakładki do książek, materiały intrologatorskie, **35** usługi rozpowszechniania informacji, usługi reklamowe na rzecz osób trzecich, usługi reklamowe z wykorzystaniem wszystkich metod słownych, dźwiękowych, audiowizualnych, multimedialnych i internetowych, reklama za pośrednictwem sieci komputerowej, Internetu, Intranetu, promocja sprzedaży na rzecz osób trzecich, dystrybucja materiałów reklamowych, zamieszczanie reklam, publikowanie tekstów reklamowych, rozpowszechnianie ogłoszeń reklamowych, produkcja reklam, organizacja wystaw, targów i konkursów w celach reklamowych i handlowych, usługi doradcze w zakresie organizowania i prowadzenia działalności gospodarczej i zarządzania, pośrednictwo handlowe, usługi marketingowe, usługi w zakresie informacji tekstowej i obrazowej przesyłanej przy pomocy komputera, terminali komputerowych, poczty elektronicznej, sieci Internet i Intranet, cyfrowo, badanie opinii publicznej, badania w dziedzinie działalności gospodarczej, opinie, sondaże, usługi agencji informacji handlowej, usługi agencji prasowych, powielanie dokumentów, usługi tworzenia publikacji internetowych, prenumerata gazet, czasopism na rzecz osób trzecich, **41** usługi wydawnicze, usługi wydawnicze książkowe, elektroniczne i internetowe, usługi w zakresie edukacji i nauczania, organizowanie i prowadzenie seminariów, sympozjów, zjazdów, konferencji, kongresów, balów i koncertów, publikowanie książek, periodyków i tekstów innych niż teksty reklamowe, również w Internecie i elektronicznie, organizowanie i prowadzenie pokazów, loterii, wystaw, konkursów, plebiscytów, targów i ekspozycji tematycznych w celach kulturalnych, edukacyjnych i rozrywkowych, usługi filmowania, usługi audiowizualne, radiowe, multimedialne, nagrywanie i montaż programów radiowych i telewizyjnych, usługi kształcenia praktycznego, usługi informacji o edukacji, imprezach rozrywkowych, wypoczynku i rekreacji, usługi reporterskie.

(111) **210653** (220) 2006 04 07 (210) 309198
 (151) 2008 07 16 (441) 2006 07 10
 (732) POLNISSKOSHER Spółka z o.o., Warszawa, PL.
 (540) POLNISSKOSHER

(510), (511) **32** wody mineralne i gazowane oraz inne napoje bezalkoholowe, napoje owocowe i soki owocowe, syropy i inne preparaty do produkcji napojów zawarte w klasie 32, piwo, **33** napoje alkoholowe (z wyjątkiem piwa), **35** usługi handlu hurtowego, detalicznego towarami wymienionymi w wykazie.

(111) **210654** (220) 2006 04 14 (210) 309594
 (151) 2008 06 04 (441) 2006 07 24
 (732) Lecznice CITOMED Spółka z o.o., Toruń, PL.
 (540) CITOMED

(510), (511) **39** usługi transportowe, transport pacjentów, akcje ratunkowe, usługi ratownicze, transport sanitarny, **41** organizowanie i prowadzenie konferencji, organizowanie i prowadzenie szkoleń, szkolenie w zakresie medycyny i farmacji, **42** badania bakteriologiczne, analizy chemiczne, badania laboratoryjne, prace badawczo-rozwojowe dla osób trzecich, prowadzenie badań i analiz dla celów medycznych, **44** usługi medyczne, kliniki medyczne, szpitale, przychodnie lekarskie, przychodnie specjalistyczne, chirurgia, chirurgia plastyczna, fizjoterapia, fizykoterapia, domy dla rekonwalescentów, domy starców, hospicja, opieka medyczna i pielęgniarska, usługi położnicze, porady psychologiczne, sanatoria, stomatologia.

(111) **210655** (220) 2006 04 28 (210) 310205
 (151) 2008 10 07 (441) 2006 08 07
 (732) RENAULT s.a.s., Boulogne Billancourt, FR.
 (540) RENAULT MODUS
 (510), (511) **12** pojazdy, urządzenia do poruszania się na lądzie oraz ich części i osprzęt.

(111) **210656** (220) 2006 06 02 (210) 311527
 (151) 2008 09 25 (441) 2006 09 04

(732) MasterCard International Incorporated, Purchase, US.
 (540) POCZUĆ PIŁKARSKĄ GORAĆKĘ: BEZCENNE
 (510), (511) **35** reklama, zarządzanie w działalności handlowej, administrowanie w działalności handlowej, czynności biurowe, pomoc w zarządzaniu w handlu, przemyśle i biznesie, oceny biznesowe, usługi doradcze w zarządzaniu biznesem, badania rynku, badania marketingowe, informacja statystyczna (biznesowa), przygotowywanie informacji cyfrowej, zarządzanie komputerowymi bazami danych, **36** usługi ubezpieczeniowe, usługi finansowe, usługi monetarne, usługi bankowe i kredytowe, świadczenie usług związanych z kartami kredytowymi, debetowymi, kartami płatniczymi i kartami typu „pre-paid” z wbudowaną wartością, usługi bankowe, płatnicze, kredytowe, debetowe, obciążeniowe, usługi związane z wypłatami gotówkowymi, usługi dostępu do depozytów z wbudowaną wartością, usługi związane z płatnością rachunków, usługi związane z weryfikacją i realizacją czeków, usługi bankomatowe, obsługa transakcji finansowych zarówno w systemie on-line przez komputerową bazę danych, jak i przez środki telekomunikacji i w punktach sprzedaży, obsługa transakcji finansowych przeprowadzanych przez posiadaczy kart za pośrednictwem bankomatów, udzielanie informacji dotyczących stanu konta oraz wpłat i wypłat pieniężnych posiadaczom kart za pośrednictwem bankomatów, usługi rozliczeniowe i dotyczące upoważnień, usługi związane z ubezpieczeniami podróznymi, wystawianie oraz skup podróźnych czeków i bonów, usługi dotyczące identyfikacji płatnika, weryfikacja informacji finansowych, szyfrowanie i rozszyfrowywanie informacji finansowych, przechowywanie danych finansowych, usługi dotyczące elektronicznych transferów funduszy i wymiany walut, rozpowszechnianie informacji finansowych za pośrednictwem Internetu i innych sieci komputerowych, usługi płatności na odległość, usługi „elektronicznej portmonetki” (e-purse) z wbudowaną wartością, świadczenie usług związanych z elektronicznymi transferami funduszy i walut, usługi płatności elektronicznych, usługi związane z kartami telefonicznymi typu „pre-paid”, usługi wypłat gotówkowych oraz usługi uwierzytelniania i rozliczeń transakcji, świadczenie usług związanych z kartami debetowymi i kredytowymi z pomocą urządzeń umożliwiających identyfikację za pośrednictwem fal radiowych (transponderów), świadczenie usług związanych z kartami debetowymi i kredytowymi z pomocą urządzeń komunikacyjnych i telekomunikacyjnych, usługi związane z weryfikacją czeków, usługi związane z wydawaniem i skupem podróźnych czeków i bonów, świadczenie usług finansowych wspierających usługi detaliczne świadczone za pośrednictwem przenośnych środków telekomunikacji, w tym płatności dokonywanych za pośrednictwem urządzeń bezprzewodowych, świadczenie usług finansowych wspierających usługi detaliczne świadczone w systemie on-line, przez sieci lub inne środki elektroniczne z użyciem informacji w postaci cyfrowej przetwarzanej elektronicznie, usługi wymiany wartości, a mianowicie bezpieczna wymiana wartości, w tym gotówki elektronicznej, poprzez sieci komputerowe dostępne za pomocą kart „inteligentnych”, usługi płatności rachunków za pośrednictwem stron internetowych, bankowość on-line, usługi finansowe świadczone telefonicznie oraz za pośrednictwem globalnej sieci komputerowej lub Internetu, świadczenie usług finansowych za pośrednictwem globalnej sieci komputerowej lub Internetu, usługi z zakresu nieruchomości, w tym: usługi dotyczące własności nieruchomości, usługi związane z ubezpieczeniem nieruchomości, ubezpieczenia dla posiadaczy własności, usługi ubezpieczeniowe związane z własnością, finansowanie nieruchomości, pośrednictwo dotyczące nieruchomości, oceny nieruchomości, usługi agencji związane z nieruchomościami, wyceny nieruchomości, administrowanie nieruchomościami,

administrowanie sprawami finansowymi związanymi z nieruchomościami, udzielanie pożyczek związanych z nieruchomościami, usługi finansowe związane z rozwojem nieruchomości, usługi pośrednictwa finansowego związanego z nieruchomościami, usługi finansowe dotyczące budynków oraz nieruchomości, usługi finansowe związane z zakupem nieruchomości, aranżowanie umów pożyczkowych zabezpieczonych nieruchomościami, aranżowanie dzielonej własności nieruchomości, aranżowanie finansowania zakupu nieruchomości, pomoc w nabywaniu nieruchomości oraz udziałów w nieruchomościach, inwestycje kapitałowe w nieruchomości, usługi inwestycyjne związane z nieruchomościami handlowymi, usługi finansowe związane z nabywaniem własności, usługi finansowe związane ze zbywaniem własności, wycena finansowa leasingowanej własności, aranżowanie wynajmu nieruchomości, aranżowanie leasingu nieruchomości, leasing własności, leasing własności w nieruchomościach, usługi zarządzania związane z transakcjami posiadanymi nieruchomościami i własnościami, wycena własności, zarządzanie portfelem własności, zarządzanie informacją dotyczącą nieruchomości, udzielanie informacji dotyczących rynku własności, prowadzenie badań związanych z nabywaniem nieruchomości, prowadzenie badań związanych z aukcjami nieruchomości.

(111) **210657** (220) 2006 06 08 (210) 311806
 (151) 2008 08 18 (441) 2006 09 18
 (732) Polsil Biopreparaty Izabela Gutorska & Tomasz Szanciło
 Spółka Jawna, Płock, PL.
 (540)



Kolor znaku: zielony

(531) 5.3.6, 26.1.1, 27.5.1, 29.1.3

(510), (511) **01** preparaty bakteryjne do celów innych niż medyczne lub weterynaryjne, **05** dodatki do pasz do celów leczniczych, preparaty biologiczne do celów weterynaryjnych, **17** folie z tworzyw sztucznych do stosowania w rolnictwie, **31** dodatki do pasz nie do celów leczniczych, pasza, drożdże dla bydła.

(111) **210658** (220) 2006 06 08 (210) 311807
 (151) 2008 08 18 (441) 2006 09 18
 (732) Polsil Biopreparaty Izabela Gutorska & Tomasz Szanciło
 Spółka Jawna, Płock, PL.
 (540) PLSIL

(510), (511) **01** preparaty bakteryjne do celów innych niż medyczne lub weterynaryjne, **05** dodatki do pasz do celów leczniczych, preparaty biologiczne do celów weterynaryjnych, **17** folie z tworzyw sztucznych do stosowania w rolnictwie, **31** dodatki do pasz nie do celów leczniczych, pasza, drożdże dla bydła.

(111) **210659** (220) 2006 06 27 (210) 312462
 (151) 2008 07 22 (441) 2006 10 02
 (732) Floraland Distribution Spółka z o.o., Legionowo, PL.
 (540) Robi

(510), (511) **06** metalowe złączki i szybko złączki do rur, **07** kosiarki spalinowe i elektryczne, opryskiwacze, **08** narzędzia i przyrządy ogrodnicze, w tym ręczne kosiarki ogrodnicze, opryskiwacze, **09** sterowniki elektroniczne do włączania i wyłączania dopływu wody, **11** dozowniki do nawozów do nawożenia podczas nawadniania, zawory do włączania i wyłączania dopływu wody, **12** wózki do transportu i przechowywania węży, taczki, **17** węże doprowadzające wodę do podlewania, złączki niemetalowe i szybko złączki rur, elementy przyłączeniowe węży, **19** rury z tworzyw sztucznych dla systemów nawadniania, **21** zraszacze do kwiatów i roślin, zraszacze, zraszacze wynurzalne, mikro zraszacze, kroplowniki lance i pistolety, linie kroplujące, końcówki wylotowe do węży zraszających.

(111) **210660** (220) 2006 09 26 (210) 315886
 (151) 2008 07 08 (441) 2007 01 08
 (732) HORYZONT-SYSTEM Sp. z o.o., Suchy Dąb, PL.
 (540) ALUMATA
 (510), (511) **27** maty wejściowe szczotkowe, gumowe, tekstylne wycieraczkowe, **37** montaż i naprawa instalacji grzewczych, izolowanie budynków, izolowanie przewodów grzewczych.

(111) **210661** (220) 2006 10 06 (210) 316296
 (151) 2008 07 24 (441) 2007 01 08
 (732) Firma Usługowo-Handlowa Ewa Pasioneck, Ruda Śląska, PL.
 (540)



Kolor znaku: zielony i odcienie, biały

(531) 5.5.19, 27.5.1, 29.1.12
 (510), (511) **31** kwiaty świeże, kwiaty i rośliny suszone do dekoracji, bukiety ze świeżych kwiatów, dekoracje kwiatowe, wieńce z kwiatów naturalnych, **35** zgrupowanie na rzecz osób trzecich różnych produktów z zakresu kwiatów umożliwiające nabywcy wygodnie je oglądać i kupować w hurtowni, w sklepie, na stoisku, w kwaciarni, drogą elektroniczną, za pośrednictwem witryny internetowej, organizowanie wystaw i pokazów kwiatów, **42** dekoracja wnętrz, projektowanie dekoracji wnętrz.

(111) **210662** (220) 2006 11 07 (210) 317634
 (151) 2008 10 01 (441) 2007 02 19
 (732) „IMSO Ki” Spółka z o.o., Koszalin, PL.
 (540)



Kolor znaku: niebieski, żółty

(531) 1.5.1, 1.5.2, 26.4.1, 27.5.1, 29.1.2, 29.1.4
 (510), (511) **04** benzyna jako paliwo silnikowe, benzyna ciężka węglowa, dodatki nie chemiczne do paliw silnikowych, eter naftowy, mazut, nafta, nafta oświetleniowa, olej napędowy, olej opałowy, paliwo gazowe, mieszanki paliw rozpylonych, smary, żel naftowy do celów przemysłowych, **12** samochody osobowe i ciężarowe, części do samochodów, w szczególności amortyzatory, łańcuchy, nadwozia, opony, podwozia, zderzaki, mieszkalne przyczepy do samochodów, silniki do pojazdów lądowych, skrzynie biegów do pojazdów lądowych, tapicerka samochodowa, krzesła bezpieczne dla dzieci (do pojazdów), szyby do pojazdów, **37** naprawa samochodów osobowych, ciężarowych, ciągników i innych pojazdów, mycie pojazdów, odkurzanie pojazdów, myjnie samochodowe, **39** usługi związane z parkowaniem samochodów, holowanie pojazdów w przypadku ich awarii, przewożenie ładunków, transport samochodowy, wynajmowanie garaży, wynajmowanie miejsc parkingowych, wynajmowanie samochodów.

(111) **210663** (220) 2006 11 07 (210) 317671
 (151) 2008 07 16 (441) 2007 02 19
 (732) IngresPharma Spółka z o.o., Choszczówka Stojcka, PL.
 (540)

B-PATROL

(531) 27.5.1
 (510), (511) **30** wyroby cukiernicze, cukierki.

(111) **210664** (220) 2006 12 13 (210) 319041
 (151) 2008 10 07 (441) 2007 03 19
 (732) Radiostacja Spółka z o.o., Warszawa, PL.

(540) Mastermix
 (510), (511) **09** dyskiety, karty, kasety video, płyty CD-ROM, płyty DVD i inne nośniki elektroniczne jako takie oraz z nagraniem dźwiękiem, obrazem, grafiką, tekstami, **16** papier i artykuły papiernicze, publikacje drukowane, afisze, prospekty, katalogi, broszury, naklejki i nalepki mające zastosowanie jako materiały piśmienne, periodyki, czasopisma, materiały szkoleniowe i instruktażowe z wyjątkiem urządzeń biurowych, kalendarze, papeteria, galanteria papiernicza, materiały piśmienne, artykuły biurowe z wyjątkiem mebli, **35** usługi reklamowe i promocyjne, w tym promowanie i reklamowanie za pośrednictwem internetu, w prasie radiu i telewizji, badanie rynku i opinii publicznej, informacja handlowa i biznesowa, doradztwo w zakresie działalności gospodarczej, zarządzanie i pomoc w działalności gospodarczej, organizacja wystaw handlowych lub reklamowych, zdobywanie i przetwarzanie informacji do komputerowych baz danych, systematyzacja informacji w komputerowych bazach danych, zarządzanie zbiorami informacyjnymi, rozpowszechnianie programów radiowych i telewizyjnych na drodze ich reklamy, profesjonalne zarządzanie działalnością artystyczną, usługa prowadzenia sklepu/hurtowni z nośnikami nagrań dźwiękowych i obrazowych, **38** usługi agencji informacyjnej w zakresie udostępniania aktualności i wiadomości, usługi łączności telefonicznej poprzez terminale komputerowe, emisja programów radiowych i telewizyjnych, transmisje i retransmisje programów radiowych i telewizyjnych, przesyłanie informacji tekstowej i obrazowej przy pomocy komputera z zakresu wiadomości bieżących, rozrywki i sportu, usługi poczty elektronicznej, obsługa internetowych forów dyskusyjnych, **41** produkcja i montaż programów radiowych i telewizyjnych, organizowanie i rozpowszechnianie programów i konkursów edukacyjnych i rozrywkowych na drodze ich transmisji, w tym za pośrednictwem internetu, organizowanie rozrywki radiowej i telewizyjnej, organizacja czasu wolnego, produkcja i organizowanie widowisk, pokazów, spektakli, koncertów i imprez rozrywkowych oraz kulturalnych, organizowanie imprez sportowych, usługi impresariów w zakresie organizowania spektakli, wypożyczanie zarejestrowanych na dostępnych nośnikach nagrań dźwiękowych i obrazowych, usługi w zakresie opracowywania reportaży, usługi w zakresie opracowywania tłumaczeń, **42** zarządzanie prawami autorskimi do utworów literackich, publicystycznych, naukowych, muzycznych, słowno-muzycznych, audialnych w zakresie reprodukcji, wprowadzania do obrotu, zwielokrotniania i rozpowszechniania, usługi w zakresie doradztwa oraz opracowywania ekspertyz i raportów naukowo-badawczych w dziedzinie mediów.

(111) **210665** (220) 2007 01 11 (210) 320071
 (151) 2008 07 16 (441) 2007 04 16
 (732) W-FONO Wojciech Dachniewski, Natolin, PL.
 (540)



Kolor znaku: pomarańczowy, szary, czarny

(531) 5.5.19, 26.13.25, 27.5.1, 29.1.13
 (510), (511) **01** preparaty do konserwacji kwiatów, ziemia do upraw, nawozy użyźniające glebę, **21** doniczki do kwiatów, osłony na doniczki, podpórki i uchwyty do kwiatów, **26** kwiaty sztuczne, wstęgi do dekorowania, girlandy sztuczne, wieńce ze sztucznych kwiatów, **31** rośliny, kwiaty naturalne, wieńce z kwiatów naturalnych, kwiaty suszone do dekoracji, nasiona, palmy, liście palmowe, rośliny suszone do dekoracji, sadzonki roślin w tym kwiatów, ziemia, **35** usługi sprzedaży różnorodnych artykułów w dużych sklepach wielobranżowych,

supermarketach, hurtowniach, na stronie Web, w systemie telezakupów, przy wykorzystaniu innych środków telekomunikacyjnych oraz poprzez zamówienia korespondencyjne, prowadzenie kwaciarni oraz sklepów z roślinami i artykułami ogrodniczymi, **44** układanie kompozycji kwiatowych, ogrodnictwo, ogrodnictwo krajobrazowe, projektowanie ogrodów, sadownictwo, usługi pielęgnacji trawników, usługi z zakresu szkółek roślinnych, wykonywanie i układanie wieńców.

(111) **210666** (220) 2007 02 01 (210) 320838
(151) 2008 07 18 (441) 2007 05 14
(732) Lech Dzierżawski, Brwinów, PL.
(540) IMIENINY LECHA

(510), (511) **35** reklama, marketing, promocja sprzedaży, organizowanie wystaw i targów dla celów reklamowych i promocyjnych, pośrednictwo handlowe w zakresie produkcji reklam radiowych, telewizyjnych i kinowych, wynajmowanie powierzchni reklamowej, wynajmowanie materiałów reklamowych, badania rynku i badania opinii publicznej, pomoc w zarządzaniu dla osób trzecich, publikacja tekstów reklamowych.

(111) **210667** (220) 2007 02 01 (210) 320839
(151) 2008 07 18 (441) 2007 05 14
(732) Gallaher Limited, Weybridge, GB.
(540) B & H

(510), (511) **34** tytoń zarówno przetworzony jak i nieprzetworzony, tytoń do palenia, tytoń fajkowy, tytoń do zwijania, tytoń do żucia, mieszanki tytoniowe typu snus, papierosy, cygara, cygaretki, substancje do palenia sprzedawane oddzielnie lub w mieszankach z tytoniem, inne niż do celów medycznych lub leczniczych, tabaka, artykuły dla palaczy zawarte w kl. 34, bibułki papierosowe, ustniki papierosowe i zapalki.

(111) **210668** (220) 2007 02 03 (210) 320928
(151) 2008 07 11 (441) 2007 05 14
(732) „CREATOR” Sp. z o.o., Wrocław, PL.
(540)



Kolor znaku: niebieski, biały

(531) 26.1.1, 26.1.3, 26.15.1, 27.5.1, 29.1.12
(510), (511) **10** aparatura i instrumenty chirurgiczne, medyczne, stomatologiczne i weterynaryjne, przyrządy i urządzenia do celów leczniczych, terapeutycznych, rehabilitacyjnych, kosmetycznych i odnowy biologicznej, **11** komory kriogeniczne, pojemniki kriogeniczne.

(111) **210669** (220) 2007 02 12 (210) 321266
(151) 2008 08 12 (441) 2007 05 28
(732) 3M Poland Spółka z o.o., Kajetany, PL.
(540)

KINDERtest

Kolor znaku: ciemnoróżowy, ciemnofioletowy, różowy, biały

(531) 27.5.1, 29.1.14
(510), (511) **01** przylepce chirurgiczne, **03** kosmetyki, preparaty medyczne do celów kosmetycznych, **05** testy ciążowe, chemiczne preparaty dla testów ciążowych, środki sanitarne do celów medycznych, żywność dla niemowląt, suplementy diety, substancje dietetyczne do celów leczniczych, preparaty medyczne i farmaceutyczne, plastry, materiały opatrunkowe, folie operacyjne, bandaż higieniczny i opatrunkowy, wata, lignina, gaza opatrunkowa i kompresy z gazy, chusteczki nasączone płynami farmaceutycznymi, środki odkażające, **10** butelki dla niemowląt, smoczki do butelek dla niemowląt, smoczki dziecięce, zamknięcia do butelek dla niemowląt, buteleczki

z kroplomierzem do celów leczniczych, włókninowe bandaż podgipsowe, jedwab wiskozowy włókienniczy i włókna polipropylenowe do celów medycznych, **16** chusteczki higieniczne.

(111) **210670** (220) 2007 02 16 (210) 321438
(151) 2008 09 02 (441) 2007 05 28
(732) A&R FASHION Rafał Chrapkiewicz, Kęty, PL.
(540)



(531) 26.13.25, 27.5.1
(510), (511) **25** odzież.

(111) **210671** (220) 2007 02 21 (210) 321627
(151) 2008 07 11 (441) 2007 05 28
(732) „RAN-SYNCHRON” Sp. z o.o., Baranowo, PL.
(540)



Kolor znaku: zielony, biały, czarny, czerwony

(531) 24.15.2, 27.5.1, 29.1.14
(510), (511) **04** dodatki do materiałów pędnych i smarów nie ujęte w innych klasach, **39** usługi w zakresie zbiórki, transportu i magazynowania niemetalowych odpadów i wyrobów wybrakowanych, w tym olejów przepracowanych, czyszcwi i filtrów.

(111) **210672** (220) 2007 02 26 (210) 321806
(151) 2008 09 01 (441) 2007 06 11
(732) Eugeniusz Pilarski, Kluczbork, PL.
(540)



Kolor znaku: żółty, czarny, biały, czerwony, zielony

(531) 3.7.10, 26.1.4, 27.5.1, 29.1.15
(510), (511) **35** prowadzenie sklepów ze zdrową żywnością, pośrednictwo pracy, telefoniczne udzielanie informacji dla nieobecnych abonentów, pozyskiwanie informacji o działalności gospodarczej, wynajem miejsc na umieszczanie ogłoszeń lub reklam, przygotowanie zeznań podatkowych, targi organizowane w celach handlowych lub reklamowych.

(111) **210673** (220) 2007 03 06 (210) 322224
(151) 2008 07 18 (441) 2007 06 11
(732) Karolina Napiórkowska, Warszawa, PL.
(540) Wydawnictwo Bam-Bam

(510), (511) **09** wydawnictwa, publikacje na elektronicznych, magnetycznych i optycznych nośnikach informacji, programy komputerowe do obsługi elektronicznych nośników informacji, taśmy i płyty audio-video, CD, DVD, **16** książki, wydawnictwa encyklopedyczne i słownikowe, broszury, ulotki, foldery, czasopisma, periodyki, kalendarze, materiały do nauczania, materiały szkoleniowe, katalogi, reprodukcje graficzne, rysunki, **28** zabawki i gry edukacyjne, **35** zgrupowanie na rzecz osób trzecich towarów pozwalające nabywcom wygodnie je oglądać i dokonać zakupu w sklepie i/lub hurtowni, w Internecie, z katalogu: książki, płyty CD i DVD, zabawki, usługi w dziedzinie prowadzenia katalogu WEB, który organizuje i umiesz-

cza w spisie rozpowszechnione adresy WEB, grupy wiadomości i inne źródła informacji w łatwych do wyszukiwania obszarach tematycznych umożliwiających klientowi łatwy do nich dostęp, **39** dystrybucja książek, czasopism, wydawnictw jednorazowych, płyt CD i DVD, **45** usługi w zakresie obrotu prawami autorskimi, doradztwo w zakresie praw autorskich, zarządzanie prawami autorskimi.

(111) **210674** (220) 2007 03 16 (210) 322705
 (151) 2008 10 10 (441) 2007 06 25
 (732) Przedsiębiorstwo Produkcyjno-Handlowe „WOBIT” Witold Ober, Poznań, PL.
 (540) autonics
 (510), (511) **07** sterowniki do silników krokowych i prądu stałego, silniki krokowe.

(111) **210675** (220) 2007 03 22 (210) 322978
 (151) 2008 07 14 (441) 2007 06 25
 (732) Przedsiębiorstwo Produkcyjno-Handlowe „ALTRONIK-FRESH” s.c. Aleksander Kiełpiński, Lech Wysocki, Myślęcinek, PL.
 (540)



(531) 5.3.2, 5.3.11, 14.7.18, 14.7.20, 26.4.2, 27.5.1
 (510), (511) **03** środki perfumeryjne, kosmetyki, środki sanitarne będące środkami toaletowymi, **05** odświeżacze powietrza, dezodoranty do powietrza, preparaty oczyszczające powietrze.

(111) **210676** (220) 2007 03 29 (210) 323341
 (151) 2008 10 02 (441) 2007 07 09
 (732) Geofizyka Kraków Spółka z o.o., Kraków, PL.
 (540)



(531) 24.15.2, 26.2.1, 27.5.1
 (510), (511) **36** wynajmowanie nieruchomości, **37** obsługa i naprawa pojazdów samochodowych, usługi stacji obsługi samochodów, diagnostyka i przeglądy techniczne samochodów osobowych, ciężarowych i specjalnego przeznaczenia, usługi myjni samochodowej, **39** towarowy transport drogowy pojazdami samochodowymi specjalnymi i uniwersalnymi, wynajmowanie i wypożyczanie samochodów ciężarowych, przewóz osób i rzeczy transportem samochodowym, załadunek i rozładunek, organizowanie przejazdów turystycznych, wynajem taboru samochodowego, **40** usługi poligraficzne, **41** pozaszkolne formy kształcenia, organizacja i prowadzenie szkoleń i kursów, usługi edukacyjne, dydaktyczne i szkoleniowe, organizowanie i prowadzenie seminariów, sympozjów, konferencji i wystaw, usługi wydawnicze, **42** programowanie, projektowanie i wykonywanie badań geofizycznych powierzchniowych oraz w otworach wiertniczych, przetwarzanie i interpretacja danych z badań geofizycznych, poszukiwania ropy naftowej i gazu ziemnego oraz innych surowców i bogactw naturalnych, badania geologiczne, ekspertyzy geologiczne, poszukiwania geologiczne, analiza pokładów ropośnych i gazonośnych, wykonywanie wierceń geologicz-

no-inżynierskich, doradztwo w zakresie sprzętu komputerowego, prace badawczo-rozwojowe w dziedzinie nauk technicznych oraz nauk o ziemi, badania i analizy techniczne.

(111) **210677** (220) 2007 03 29 (210) 323342
 (151) 2008 10 02 (441) 2007 07 09
 (732) Geofizyka Kraków Spółka z o.o., Kraków, PL.
 (540)



(531) 24.15.2, 26.2.1, 27.5.1
 (510), (511) **36** wynajmowanie nieruchomości, **37** obsługa i naprawa pojazdów samochodowych, usługi stacji obsługi samochodów, diagnostyka i przeglądy techniczne samochodów osobowych, ciężarowych i specjalnego przeznaczenia, usługi myjni samochodowej, **39** towarowy transport drogowy pojazdami samochodowymi specjalnymi i uniwersalnymi, wynajmowanie i wypożyczanie samochodów ciężarowych, przewóz osób i rzeczy transportem samochodowym, załadunek i rozładunek, organizowanie przejazdów turystycznych, wynajem taboru samochodowego, **40** usługi poligraficzne, **41** pozaszkolne formy kształcenia, organizacja i prowadzenie szkoleń i kursów, usługi edukacyjne, dydaktyczne i szkoleniowe, organizowanie i prowadzenie seminariów, sympozjów, konferencji i wystaw, usługi wydawnicze, **42** programowanie, projektowanie i wykonywanie badań geofizycznych powierzchniowych oraz w otworach wiertniczych, przetwarzanie i interpretacja danych z badań geofizycznych, poszukiwania ropy naftowej i gazu ziemnego oraz innych surowców i bogactw naturalnych, badania geologiczne, ekspertyzy geologiczne, poszukiwania geologiczne, analiza pokładów ropośnych i gazonośnych, wykonywanie wierceń geologiczno-inżynierskich, doradztwo w zakresie sprzętu komputerowego, prace badawczo-rozwojowe w dziedzinie nauk technicznych oraz nauk o ziemi, badania i analizy techniczne.

(111) **210678** (220) 2007 04 05 (210) 323674
 (151) 2008 07 25 (441) 2007 07 09
 (732) Emiter Spółka z o.o., Katowice, PL.
 (540)



Kolor znaku: czerwony, niebieski
 (531) 27.5.1, 27.5.4, 29.1.1, 29.1.4
 (510), (511) **09** instalacje elektryczne i optyczne, kable, magistrale kablowe, przewody, złącza do kabli, urządzenia elektryczne i elektroniczne stosowane w automatyce, zwłaszcza automatyce budynku, inteligentnych domach, domotyce, gniazdka, adaptory, przełącznice, wtyczki, kontakty elektryczne, panele oraz tablice połączeniowe i krosowe, przepusty kablowe, przyrządy pomiarowe, szafy, skrzynki i kasety rozdzielcze, teleinformatyczne, routery, huby, przełączniki teleinformatyczne, centrale, alarmy, sensory, multimedialne ekrany dotykowe, testery, przyrządy i mierniki pomiarowe, programy komputerowe, **17** izolatory do kabli i przewodów, listwy elektroinstalacyjne, rury elektroinstalacyjne, korytka osłonowe, puszki, ramki, kanały kablowe, zaślepki, łączniki i inne akcesoria do listew i kanałów izolacyjnych.

(111) **210679** (220) 2007 04 05 (210) 323675
 (151) 2008 07 25 (441) 2007 07 09
 (732) Emiter Spółka z o.o., Katowice, PL.
 (540)



Kolor znaku: niebieski, czerwony
 (531) 27.5.1, 27.5.4, 29.1.1, 29.1.4

(510), (511) **09** instalacje elektryczne i optyczne, kable, magistralne kablowe, przewody, złącza do kabli, urządzenia elektryczne i elektroniczne stosowane w automatyce zwłaszcza automatyce budynku, inteligentnych domach, domotyce, gniazdka, adaptery, przełącznice, wtyczki, kontakty elektryczne, panele oraz tablice połączeniowe i krosowe, przepusty kablowe, przyrządy pomiarowe, szafy, skrzynki i kasety rozdzielcze, teleinformatyczne, routery, huby, przełączniki teleinformatyczne, centrale, alarmy, sensory, multimedialne ekrany dotykowe, testery, przyrządy i mierniki pomiarowe, programy komputerowe, **17** izolatory do kabli i przewodów, listwy elektroinstalacyjne, rury elektroinstalacyjne, korytka osłonowe, puszki, ramki, kanały kablowe, zaślepki, łączniki i inne akcesoria do listew i kanałów izolacyjnych.

(111) **210680** (220) 2007 04 11 (210) 323819
 (151) 2008 09 03 (441) 2007 07 23
 (732) Fundacja Grupy TP, Warszawa, PL.
 (540)



Kolor znaku: granatowy, czerwony

(531) 2.1.25, 27.5.1, 29.1.12

(510), (511) **09** urządzenia i przyrządy: naukowe, do nagrywania, do celów dydaktycznych, transmisji lub reprodukcji dźwięku lub obrazu, magnetyczne i optyczne nośniki danych, płyty, dyski z nagraniami, sprzęt przetwarzający dane, komputery oraz urządzenia bezpośrednio z nimi współpracujące, karty magnetyczne i chipowe, modemy, aparaty telefoniczne, **16** papier, tektura i wyroby z tych materiałów, nie ujęte w innych klasach, publikacje drukowane, gazety, czasopisma, książki, książki telefoniczne, broszury, notesy, kalendarze, skoroszyty, segregatory, zeszyty, podręczniki, prospekty, plany, rysunki, śpiewniki, druki jako przesyłki pocztowe, karty pocztowe, fotografie, materiały piśmienne, materiały szkoleniowe i instruktażowe, **25** odzież, bielizna, obuwie, nakrycia głowy, **28** gry i zabawki, artykuły sportowe i gimnastyczne nie ujęte w innych klasach, ozdoby choinkowe, **35** sprzedaż urządzeń i przyrządów naukowych, do nagrywania, do celów dydaktycznych, transmisji lub reprodukcji dźwięku lub obrazu, magnetycznych i optycznych nośników danych, płyt, dysków z nagraniami, sprzętów przetwarzających dane, komputerów oraz urządzeń bezpośrednio z nimi współpracujących, kart magnetycznych i chipowych, modemów, aparatów telefonicznych, papieru, tektury i wyrobów z tych materiałów, publikacji drukowanych, gazet, czasopism, książek, książek telefonicznych, broszur, notesów, kalendarzy, skoroszytów, segregatorów, zeszytów, podręczników, prospektów, planów, rysunków, śpiewników, druków jako przesyłek pocztowych, kart pocztowych, fotografii, materiałów piśmiennych, materiałów szkoleniowych i instruktażowych, odzieży, bielizny, obuwia, nakryć głowy, gier i zabawek, artykułów sportowych i gimnastycznych, ozdób choinkowych, również drogą on-line, usługi w zakresie gromadzenia na rzecz osób trzecich powierzchni reklamowych na stronach www i umożliwiania ich dogodnego oglądania w celu dokonania zakupów reklamowych towarów drogą internetową, usługi w zakresie zarządzania edukacją, kulturą, medycyną, turystyką, rozrywką, usługi reklamowe, promocyjne oraz marketingowe świadczone za pomocą radia, telewizji, Internetu, usługi w zakresie informacji o działalności gospodarczej, handlowej, aukcje publiczne, usługi w zakresie pozyskiwania danych i ich systematyzacja w komputerowych bazach danych, **36** usługi w zakresie sponsoringu finansowego i przyznawanie grantów i stypendiów finansowych na cele artystyczne i naukowe osobom prywatnym, organizacjom, instytucjom lub firmom, usługi w zakresie prowadzenia działalności, doradztwa, informowania finansowego, organizacja zbiorów środków finansowych oraz funduszy na cele dobroczynne, społeczne, szkoleniowe, edukacyjne, sportowe oraz ekologiczne, **38** usługi telekomunikacyjne, usługi w zakresie poczty elektronicznej oraz przesyłania informacji tekstowych i obrazowych, usługi w zakresie zleceń przywoławczych, usługi w zakresie emisji radiowej i telewizyjnej, usługi w zakresie udzielania informacji o telekomunikacji, usługi w zakresie łączności poprzez terminale komputerowe, usługi w zakresie łączności poprzez sieć światłowodów, usługi w zakresie

łączności radiowej, telefonicznej i telegraficznej, usługi w zakresie nadawania telegramów, usługi w zakresie ogłoszeń elektronicznych, usługi polegające na przesyłaniu danych w formie obrazu i dźwięku i udostępnianie ich odbiorcom, usługi w zakresie udostępniania i leasingu czasu dostępu do Internetu osobom trzecim, usługi w zakresie udostępniania miejsc internetowych osobom trzecim i tworzenia elektronicznych skrzynek pocztowych dla osób trzecich, usługi w zakresie przekazu satelitarnego, usługi telefoniczne, usługi w zakresie przeprowadzania telekonferencji, usługi teleksowe, usługi w zakresie wypożyczania sprzętu telekomunikacyjnego, usługi w zakresie telefonicznej obsługi klienta, **41** usługi w zakresie organizowania i prowadzenia projektów edukacyjnych, ekologicznych i społecznych, imprez kulturalnych, rozrywkowych i sportowych oraz kursów, szkoleń, w tym z wykorzystaniem Internetu, usługi w zakresie organizowania i przeprowadzenia konferencji oraz wystaw o problematyce społecznej, edukacyjnej, sportowej i kulturalnej, usługi w zakresie publikacji i wydawnictw, także w formie on-line, usługi w zakresie udostępniania on-line publikacji, usługi w zakresie udzielania informacji o szkoleniach, kursach, programach edukacyjnych, grantach, **42** usługi w zakresie projektowania i rozwoju sprzętu telekomunikacyjnego, usługi w zakresie programowania komputerowego, usługi w zakresie prowadzenia kafejek internetowych, usługi w zakresie projektowania i utrzymania stron internetowych, usługi w zakresie wynajmu sprzętu przetwarzającego dane i komputerów, usługi w zakresie udostępniania dostępu do baz danych i obsługa baz danych, usługi w zakresie tworzenia programów do przetwarzania danych, usługi w zakresie zapewnienia bezpieczeństwa danych w sieci, usługi hostingu polegające na utrzymywaniu serwisów internetowych.

(111) **210681** (220) 2007 03 30 (210) 323439
 (151) 2008 09 15 (441) 2007 07 09
 (732) Instytut Biotechnologii Surowic i Szczepionek BIOMED S.A.,
 Kraków, PL.

(540) provag

(510), (511) **03** kosmetyki, kosmetyki do higieny intymnej, mleczka i żele kosmetyczne, kremy kosmetyczne, maści do celów kosmetycznych, mydła, **05** żywność dietetyczna do celów medycznych, preparaty bakteryjne do celów medycznych, substancje dietetyczne do celów leczniczych, guma do żucia do celów medycznych, herbata lecznicza, plastry do celów leczniczych, suplement diety, kultury mikroorganizmów dla celów leczniczych, preparaty z mikroorganizmów dla celów leczniczych, napoje lecznicze, leki wspierające, podłoża dla kultur bakteryjnych, gałki dopochwowe, leki do celów medycznych, preparaty farmaceutyczne, szczepionki nie do użytku weterynaryjnego, preparaty medyczne oprócz szczepionek weterynaryjnych, tampony menstruacyjne i podpaski, **29** produkty mleczne, **35** dystrybucja materiałów reklamowych i próbek, publikacja tekstów reklamowych, reklama internetowa, telewizyjna, prasowa, sprzedaż i promocja bezpośrednia towarów: kosmetyki, kosmetyki do higieny intymnej, mleczka i żele kosmetyczne, kremy kosmetyczne, maści do celów kosmetycznych, mydła, żywność dietetyczna, preparaty bakteryjne do celów medycznych, substancje dietetyczne do celów leczniczych, guma do żucia do celów medycznych, herbata lecznicza, plastry do celów leczniczych, suplement diety, kultury mikroorganizmów dla celów leczniczych, preparaty z mikroorganizmów dla celów leczniczych, napoje lecznicze, leki wspierające, podłoża dla kultur bakteryjnych, gałki dopochwowe, leki do celów medycznych, preparaty farmaceutyczne, szczepionki, wyroby medyczne, tampony menstruacyjne i podpaski, produkty mleczne, napoje owocowe i soki owocowe.

(111) **210682** (220) 2007 11 30 (210) 333517
 (151) 2008 09 30 (441) 2008 03 03
 (732) B.C.M. NOWATEX Adam Miśkiewicz, Puszczykowo, PL.
 (540)



(531) 26.2.1, 27.5.1

(510), (511) **25** odzież sportowa, bielizna sportowa, T-shirty.

(111) **210683** (220) 2008 02 26 (210) 337128
 (151) 2008 10 03 (441) 2008 06 09
 (732) BRUK-BET Sp. z o.o., Nieciecza, PL.
 (540) KARO
 (510), (511) **19** kostka brukowa.

(111) **210684** (220) 2008 02 26 (210) 337129
 (151) 2008 10 03 (441) 2008 06 09
 (732) BRUK-BET Sp. z o.o., Nieciecza, PL.
 (540) NOSTALIT
 (510), (511) **19** kostka brukowa.

(111) **210685** (220) 2008 02 26 (210) 337132
 (151) 2008 10 03 (441) 2008 06 09
 (732) BRUK-BET Sp. z o.o., Nieciecza, PL.
 (540) ZENIT
 (510), (511) **19** kostka brukowa.

(111) **210686** (220) 2008 02 26 (210) 337135
 (151) 2008 10 03 (441) 2008 06 09
 (732) BRUK-BET Sp. z o.o., Nieciecza, PL.
 (540) STARE MIASTO
 (510), (511) **19** kostka brukowa.

(111) **210687** (220) 2008 02 26 (210) 337137
 (151) 2008 10 03 (441) 2008 06 09
 (732) BRUK-BET Sp. z o.o., Nieciecza, PL.
 (540) UNI STONE
 (510), (511) **19** kostka brukowa.

(111) **210688** (220) 2008 02 26 (210) 337138
 (151) 2008 10 03 (441) 2008 06 09
 (732) BRUK-BET Sp. z o.o., Nieciecza, PL.
 (540) BABILON
 (510), (511) **19** kostka brukowa.

(111) **210689** (220) 2008 02 26 (210) 337139
 (151) 2008 10 03 (441) 2008 06 09
 (732) BRUK-BET Sp. z o.o., Nieciecza, PL.
 (540) DUNAJEC
 (510), (511) **19** kostka brukowa.

(111) **210690** (220) 2008 02 26 (210) 337142
 (151) 2008 10 03 (441) 2008 06 09
 (732) BRUK-BET Sp. z o.o., Nieciecza, PL.
 (540) UNI DECOR
 (510), (511) **19** kostka brukowa.

(111) **210691** (220) 2008 02 26 (210) 337143
 (151) 2008 10 03 (441) 2008 06 09
 (732) BRUK-BET Sp. z o.o., Nieciecza, PL.
 (540) BEHATON
 (510), (511) **19** kostka brukowa.

(111) **210692** (220) 2003 10 09 (210) 271005
 (151) 2008 10 02 (441) 2004 04 19
 (732) AMW Nawrot Spółka Jawna, Pyrzowice, PL.
 (540) Medical
 (510), (511) **20** poduszki, **24** kołdry pikowane.

(111) **210693** (220) 2004 04 09 (210) 279123
 (151) 2008 08 21 (441) 2004 07 12
 (732) SZULC-EFEKT Sp. z o.o., Radom, PL.
 (540) www.gmina.pl
 (510), (511) **35** pozyskiwanie danych do komputerowych baz danych, systematyzacja danych w komputerowych bazach danych, komputerowe zarządzanie plikami, reklama za pośrednictwem sieci komputerowej, sortowanie danych w bazach komputerowych,

zarządzanie zbiorami informatycznymi, **38** przesyłanie informacji, przesyłanie informacji tekstowej i obrazowej przy pomocy komputera, przydzielanie dostępu do światowej sieci komputerowej, łączność poprzez terminale komputerowe, poczta elektroniczna, **42** administrowanie stronami komputerowymi (sieciowymi), tworzenie i utrzymywanie stron internetowych dla osób trzecich, konwersja danych przez programy komputerowe, analizy systemów komputerowych, usługi grafików.

(111) **210694** (220) 2004 05 04 (210) 280278
 (151) 2008 10 10 (441) 2004 08 09
 (732) Agencja „ALFA” Adrian Bogusławicz, Krynica Morska, PL.
 (540)



Kolor znaku: niebieski, czerwony

(531) 27.1.1, 27.5.1, 29.1.12

(510), (511) **36** agencja pośrednictwa w sprzedaży i wynajmowaniu nieruchomości, mieszkań, apartamentów.

(111) **210695** (220) 2005 09 04 (210) 299637
 (151) 2008 07 17 (441) 2005 12 12
 (732) Tomasz Stefański, Rawa Mazowiecka, PL.
 (540)

REIS

(531) 27.5.1

(510), (511) **03** pasty specjalne do mycia mocno zabrudzonych środkami roboczymi rąk, w tym pasty „bhp”; specjalne środki do mycia ciała mocno zabrudzonego, w tym mydła, proszki do mycia, mydła w płynie; zabezpieczające kremy do rąk i ciała w warunkach roboczych; kremy ochronne do skóry, odświeżacze powietrza, środki do prania mocno zbrudzonej odzieży roboczej, **09** odzież ochronna przed wypadkami, ogniem i promieniowaniem; przyrządy do ochrony osobistej przeciw wypadkom, osłony do ochrony twarzy, kaski ochronne, obuwie zabezpieczające przed wypadkami, ogniem i promieniowaniem; ochraniacze przed udarem napięciowym, maski ochronne przed pyłem, ogniem i gazami; filtry do masek ochronnych, okulary ochronne przed zagrożeniem i wypadkami, osłony przeciwodblaskowe, osłony i maski spawalnicze, pasy ratunkowe, daszki, osłony i okulary przeciwosłepieniowe, rękawice do ochrony przed wypadkami, siatki zabezpieczające przed wypadkami, ubiory chroniące przed ogniem, zatyczki do uszu i ochronniki słuchu, etui na okulary, kamizelki ostrzegawcze i ratunkowe, kombinezony ochronne, **25** robocza: odzież, obuwie, nakrycia głowy, bielizna osobista, w tym koszule, podkoszulki, kurtki, bezrękawniki, płaszcze, rękawice, skarpety, odzież robocza, w tym ocieplana, obuwie robocze, rękawice robocze, nakolanniki robocze, nauszники, specjalna odzież i okrycia przeciwdeszczowe, w tym z tworzyw sztucznych lub pokrytych tworzywami, nakrycia głowy robocze, **35** prowadzenie sklepu i hurtowni z roboczą odzieżą, obuwiem, bielizną osobistą i nakryciami głowy, w tym ochronnymi; środkami ochrony osobistej, środkami do mycia ciała mocno zabrudzonego, do prania i czyszczenia odzieży roboczej, środkami do oczyszczania powietrza.

(111) **210696** (220) 2006 01 30 (210) 305505
 (151) 2008 08 25 (441) 2006 05 15
 (732) „FALKO PIĘKNE ŚWIATŁO” Spółka z o.o., Suchy Las, PL.
 (540)



Kolor znaku: czarny, żółty

(531) 26.4.2, 27.5.1, 29.1.2, 29.1.8

(510), (511) **04** świece do oświetlania, **11** lampy do oświetlania, żarówki oświetleniowe, reflektory do lamp, **21** wazon, świeczniki, talerze, kubki, misy, kieliszki, czajniki do herbaty, koziołki pod sztućce na

stół, pojemniki do użytku w domu lub w kuchni, kółka na serwetki, wazy do zup, nieelektryczne dzbanki do parzenia kawy, łyżki wazowe, maselniczki, naczynia na mydło, shakery do mieszania koktajli, naczynia do picia, naczynia do przyrządzania lodów i mrożonych napojów, naczynia na masło, naczynia stołowe, pokrywki do naczyń, zamknięcia do przykrywania garnków, zestawy do przypraw, rożki do picia, wiaderka do lodu wszystkie nie z metali szlachetnych, doniczki na kwiaty, **34** popielniczki nie z metali szlachetnych dla palaczy.

(111) **210697** (220) 2006 11 27 (210) 318384
(151) 2008 07 07 (441) 2007 03 05
(732) CNOS-VILMORIN Sp. z o.o., Poznań, PL.
(540)



Kolor znaku: biały, jasnobrązowy, czarny, zielony, jasnożółty, różowy, brązowy, żółty
(531) 2.5.3, 5.5.3, 7.15.22, 29.1.15
(510), (511) **31** nasiona traw, cebule kwiatowe, kłaczka, byliny, żywe rośliny.

(111) **210698** (220) 2007 04 16 (210) 323980
(151) 2008 09 22 (441) 2007 07 23
(732) „EUROPLANT HANDEL ZIEMNIAKAMI” Spółka z o.o., Obliwice, PL.
(540)



Kolor znaku: jasnobrązowy, biały, zielony, czarny
(531) 5.5.19, 26.1.1, 26.3.1, 27.5.1, 29.1.14
(510), (511) **31** bulwy roślin, rośliny, słód do piwowarstwa i gorzelnia, zarodki roślin, ziemniaki.

(111) **210699** (220) 2007 05 07 (210) 324897
(151) 2008 10 07 (441) 2007 08 20
(732) Wm. Wrigley Jr. Company, Chicago, US.
(540) WINTERFRESH FUSION
(510), (511) **30** słodycze, mianowicie guma do żucia, guma balonowa, cukierki i miętówki.

(111) **210700** (220) 2007 05 08 (210) 324919
(151) 2008 09 01 (441) 2007 08 20
(732) 4 Results Spółka z ograniczoną odpowiedzialnością, Warszawa, PL.
(540)



Kolor znaku: czarny, czerwony, biały
(531) 26.1.1, 26.11.3, 27.5.1, 27.7.1, 29.1.13
(510), (511) **09** broszury, książki, poradniki, materiały drukowane, **35** doradztwo w zakresie organizowania i prowadzenia działalności gospodarczej, doradztwo specjalistyczne w sprawach działalności gospodarczej, doradztwo strategiczne na rzecz podmiotów gospodarczych, doradztwo w zakresie zarządzania personalnego, usługi w zakresie optymalizacji procesów prowadzenia działalności gospodarczej, usługi coachingu dla kadr zarządzających przedsiębiorstw i personelu, pomoc przy zarządzaniu przedsiębiorstwami przemysłowymi lub handlowymi, pomoc w zakresie zarządzania, rekrutacja

personelu, dobór personelu za pomocą metod psychotechnicznych, badania w dziedzinie działalności gospodarczej, ekspertyzy w zakresie działalności gospodarczej, analizy kosztów, badanie rynku i opinii publicznej, usługi w zakresie pośrednictwa pracy, **41** szkolenia i warsztaty z zakresu organizacji pracy i zarządzania, publikacja elektroniczna on-line książek i periodyków, organizowanie i prowadzenie konferencji, sympozjów, seminariów i kongresów.

(111) **210701** (220) 2007 05 15 (210) 325250
(151) 2008 08 04 (441) 2007 08 20
(732) MICPOL Michał Birnbaum, Warszawa, PL.
(540)



Kolor znaku: czerwony, czarny, jasnoszary, ciemnoszary, biały
(531) 27.1.1, 27.5.1, 29.1.15
(510), (511) **12** rowery, pojazdy, urządzenia służące do poruszania się na lądzie, osprzęt rowerowy zawarty w tej klasie, pokrycia siodełek rowerów lub motocykli, pompki do rowerów, trycykli, ramy do rowerów, wózki rowerowe, błotniki do rowerów, dętki do rowerów, dzwonki do rowerów, hamulce do rowerów, kierownice rowerów, klaksony do rowerów, koła do rowerów, korby pedałów rowerów, łańcuchy rowerów, obręcze do rowerów, opony bezdętkowe do rowerów, opony do rowerów, piasty do rowerów, przekładnie zębate do rowerów, siatki do rowerów, silniki do rowerów, siodełka rowerów, stojaki do rowerów, kierunkowskazy do rowerów, pedały do rowerów, szprychy do rowerów, części rowerowe, **25** obuwie, odzież, zwłaszcza koszulki, nakrycia głowy, chustki i apaszki, czapki, kurtki, bluzy, odzież sportowa, odzież gotowa, odzież na gimnastykę, spodnie, kombinezony, polary i bluzy, podkoszulki, kamizelki, koszule, odzież przeciwdeszczowa, odzież papierowa, odzież wodoodporna, **35** reklama, promocja, usługi w zakresie sprzedaży rowerów oraz części i osprzętu do nich, odzieży, nakryć głowy i obuwia, zarządzanie w działalności handlowej, reklama: prasowa, radiowa, telewizyjna, korespondencyjna, reklama za pośrednictwem sieci komputerowej, organizowanie kampanii reklamowych w mediach, rozpowszechnianie materiałów reklamowych (ulotki, prospekty, druki, próbki, plakaty, naklejki, gadżety reklamowe: smycze, kubki, długopisy).

(111) **210702** (220) 2007 05 17 (210) 325330
(151) 2008 09 12 (441) 2007 08 20
(732) Firma Handlowo-Produkcyjna „VELVET-BIS” Spółka Jawna Arkadiusz Grzymiski, Tomasz Grejczyk, Bydgoszcz, PL.
(540)



Kolor znaku: złoty, czarny, biały
(531) 27.1.1, 27.5.1, 29.1.13
(510), (511) **03** sanitarne środki myjące, proszki do prania, czyszczenia i szorowania, toaletowe środki sanitarne, preparaty do wybielania, preparaty do odtłuszczania, **21** zmywaki ściernie do celów kuchennych, ściereczki do wycierania kurzu, ściereczki do wycierania mebli, ściereczki kuchenne, ściereczki do czyszczenia, ściereczki do mycia podłóg, materiały szczotkarskie, sprzęt do czyszczenia, przybory toaletowe, gąbki do celów domowych, mopy, rękawice do prac domowych, szczotki do czyszczenia, zmywaki metalowe do szorowania.

(111) **210703** (220) 2007 05 18 (210) 325402
(151) 2008 08 14 (441) 2007 08 20
(732) Patryk Malesa, Sochaczew, PL.
(540) cardio gym

(510), (511) **16** afisze, albumy, broszury, czasopisma, druki i materiały drukowane, dzienniki, etykiety, emblematy, foldery, fotografie, karton i papier oraz wyroby z tych materiałów, plakaty, prospekty, tablice i arkusze ogłoszeniowe z kartonu lub papieru, ulotki, znaczki, **41** usługi: instruktorów gimnastyki, w zakresie poprawy kondycji fizycznej (kluby zdrowia), kultury fizycznej, prowadzenia sal ćwiczeń, siłowni, klubu fitness, organizowania zawodów sportowych, publi-

kowania tekstów innych niż reklamowe, rozrywki, wypożyczania sprzętu sportowego, usługi związane z organizacją wypoczynku, poradnictwo zawodowe w zakresie edukacji zdrowotnej, krzewienia kultury fizycznej i propagowania zdrowego stylu życia, usługi w zakresie obsługi publikacji elektronicznych on-line, informacja o powyższych usługach.

(111) **210704** (220) 2007 05 22 (210) 325496
 (151) 2008 07 10 (441) 2007 09 03
 (732) Bochemie spol. s.r.o., Bohumin, CZ.
 (540) SAVO
 (510), (511) **03** środki do bielenia, **05** środki do dezynfekcji.

(111) **210705** (220) 2007 05 23 (210) 325588
 (151) 2008 08 05 (441) 2007 09 03
 (732) „ATC” AMERICAN TRADING COMPANY Sp. z o.o., Wrocław, PL.
 (540)

bazyli
 ... pysznie i niedrogo...

Kolor znaku: zielony i jego odcienie, biały
 (531) 27.5.1, 29.1.12
 (510), (511) **43** usługi zaopatrzenia w żywność i napoje, gastronomia, restauracje, bary, kawiarnie, motele, hotele, pensjonaty, catering.

(111) **210706** (220) 2007 05 23 (210) 325590
 (151) 2008 08 05 (441) 2007 09 03
 (732) „ATC” AMERICAN TRADING COMPANY Sp. z o.o., Wrocław, PL.
 (540)



Kolor znaku: czerwony, pomarańczowy, zielony, niebieski, biały, granatowy
 (531) 5.3.20, 5.7.19, 26.1.1, 26.1.4, 27.5.1, 29.1.15
 (510), (511) **43** usługi zaopatrzenia w żywność i napoje, gastronomia, restauracje, bary, kawiarnie, motele, hotele, pensjonaty, catering.

(111) **210707** (220) 2007 05 23 (210) 325601
 (151) 2008 10 09 (441) 2007 09 03
 (732) Wm. Wrigley Jr. Company, Chicago, US.
 (540)



(531) 27.5.1, 27.7.1
 (510), (511) **30** słodczyce, mianowicie guma do żucia, guma balonowa, cukierki i miętówki.

(111) **210708** (220) 2007 05 23 (210) 325602
 (151) 2008 10 09 (441) 2007 09 03
 (732) PHOENIX PRESS Spółka z ograniczoną odpowiedzialnością Sp. k., Wrocław, PL.

(540)



Kolor znaku: czerwony, żółty
 (531) 26.4.2, 27.5.1, 29.1.12
 (510), (511) **09** dyski magnetyczne, dyski do rejestracji dźwięku, dyski kompaktowe audio-video, dyski optyczne, dyskietki, kasety wideo, kasety audio video, kasety wideo z grammi, płyty fonograficzne, płyty CD, publikacje elektroniczne, **16** afisze, albumy, atlasy, broszury, czasopisma, druki, materiały drukowane, fotografie, gazety, kalendarze, karty pocztowe, katalogi, komiksy, książki, mapy, plakaty, podręczniki, prospekty, publikacje elektroniczne, publikacje, **35** rozpowszechnianie ogłoszeń reklamowych, rozpowszechnianie materiałów reklamowych (próbek, ulotek, prospektów, druków, broszur), reklama za pośrednictwem sieci komputerowej, publikowanie tekstów reklamowych, reklamy, reklamy prasowe, uaktualnianie materiałów reklamowych, **39** dystrybucja gazet, czasopism, periodyków, **41** mikro-wydawnictwa, publikowanie książek, gazet, czasopism i periodyków, publikowanie tekstów innych niż reklamowe, publikacja elektroniczna on-line książek i periodyków, **42** administrowanie stronami komputerowymi.

(111) **210709** (220) 2007 05 23 (210) 325603
 (151) 2008 10 09 (441) 2007 09 03
 (732) PHOENIX PRESS Spółka z ograniczoną odpowiedzialnością Sp. k., Wrocław, PL.
 (540)



Kolor znaku: biały, żółty, czerwony
 (531) 26.4.2, 27.5.1, 29.1.13
 (510), (511) **09** dyski magnetyczne, dyski do rejestracji dźwięku, dyski kompaktowe audio-wideo, dyski optyczne, dyskietki, kasety wideo, kasety audio video, kasety wideo z grammi, płyty fonograficzne, płyty CD, publikacje elektroniczne, **16** afisze, albumy, atlasy, broszury, czasopisma, druki, materiały drukowane, fotografie, gazety, kalendarze, karty pocztowe, katalogi, komiksy, książki, mapy, plakaty, podręczniki, prospekty, publikacje elektroniczne, publikacje, **35** rozpowszechnianie ogłoszeń reklamowych, rozpowszechnianie materiałów reklamowych (próbek, ulotek, prospektów, druków, broszur), reklama za pośrednictwem sieci komputerowej, publikowanie tekstów reklamowych, reklamy, reklamy prasowe, uaktualnianie materiałów reklamowych, **39** dystrybucja gazet, czasopism, periodyków, **41** mikro-wydawnictwa, publikowanie książek, gazet, czasopism i periodyków, publikowanie tekstów innych niż reklamowe, publikacja elektroniczna on-line książek i periodyków, **42** administrowanie stronami komputerowymi.

(111) **210710** (220) 2007 05 24 (210) 325624
 (151) 2008 10 09 (441) 2007 09 03
 (732) Elektrotechnika AK Andrzej, Irena, Adam Knapik Spółka Jawna, Wadowice, PL.
 (540)



Kolor znaku: niebieski, czerwony, czarny
 (531) 26.11.1, 26.11.13, 27.5.1, 29.1.12
 (510), (511) **09** urządzenia i przyrządy elektryczne przewodzące, transformujące, akumulatorowe i kontrolno-sterujące, kable elektryczne, ograniczniki elektryczne, przewody elektryczne, druty nawojowe, zaciski przewodów, bezpieczniki elektryczne, styki elektryczne, elektryczne tablice rozdzielcze, przedłużacze elektryczne, przedłużacze elektryczne z filtrem przeciwprzepięciowym, urządzenia i przyrządy elektryczne przewodzą-

ce, baterie elektryczne, transformatory, przełączniki, styczniki, urządzenia i elementy instalacyjne, takie jak łączniki, łączniki elektroniczne, gniazda wtyczkowe, złącza i panele modułowe, aparaty modułowe, wyłączniki prądowe, nadprądowe, różnicowoprądowe, lampki, nasadki, rozgałęźniki wtyczkowe skrzynki rozdzielcze, osprzęt elektroinstalacyjny służący do zamocowania wyżej wymienionych towarów oraz do stałego i bezpiecznego rozprowadzania instalacji elektrycznej takie jak kanały i rury elektroinstalacyjne, słupki elektroinstalacyjne, przewody przyłączeniowe, sprzęt i osprzęt elektryczny wykonany z tworzyw sztucznych lub metalowych służący do budowy instalacji elektrycznych i montażu osprzętu elektroinstalacyjnego oraz urządzeń elektrycznych, dzwonki elektryczne, oznaczniki, puszkę rozgałęzienną, zaciski, styki, kable koncentryczne, złącza kablowe, listwy i złączki do kabli i przewodów, wtyczki elektryczne, **11** urządzenia do oświetlenia, lampy uliczne, lampy oświetleniowe, lampy ultrafioletowe do celów innych niż lecznicze, lampy wyładowcze elektryczne (rurowe) do oświetlenia, latarki, latarnie oświetleniowe, żarówki, żarniki halogenowe, reflektory do lamp, żyrandole, żarówki oświetleniowe, żarówki elektryczne, oświetlenie sufitowe, lampiony, oprawy oświetleniowe do sufitów podwieszanych, urządzenia i instalacje do oświetlenia, projektory, oprawy ogrodowe, źródła światła, części, elementy i akcesoria do lamp, **35** świadczenie usług polegające na zgrupowaniu na rzecz osób trzech różnych towarów, pozwalające nabywcy wygodnie je oglądać i kupować w sklepie lub hurtowni z artykułami elektrycznymi i elektroinstalacyjnymi, **37** usługi w zakresie montażu i konserwacji instalacji elektrycznej, **42** usługi projektowe i doradcze w zakresie instalacji elektrycznych.

(111) **210711** (220) 2007 05 25 (210) 325672
 (151) 2008 09 30 (441) 2007 09 03
 (732) Centrum Językowe IDEA Spółka z o.o., Poznań, PL.
 (540)



Kolor znaku: granatowy, pomarańczowy
 (531) 24.17.1, 24.17.2, 27.5.1, 29.1.12
 (510), (511) **41** tłumaczenia, nauczanie języków obcych, edukacja językowa, organizowanie i prowadzenie seminariów dotyczących nauczania języków obcych i tłumaczeń, organizowanie konkursów w zakresie edukacji językowej.

(111) **210712** (220) 2007 05 25 (210) 325684
 (151) 2008 07 17 (441) 2007 09 03
 (732) „MILKA” Nowicka Kamila, Częstochowa, PL.
 (540)



(531) 27.5.1
 (510), (511) **25** obuwie, spodnie, koszulki, bluzy, czapki, kurtki, swetry, t-shirty, krótkie spodenki (szorty), ubrania, odzież, nakrycia głowy, paski, dresy, buty, skarpety, szaliki, bluzki.

(111) **210713** (220) 2007 05 28 (210) 325789
 (151) 2008 09 03 (441) 2007 09 03
 (732) „PAT” Przedsiębiorstwo Handlowo-Produkcyjne s.c. Aleksiej Chomutow, Maksym Chomutow, Wrocław, PL.
 (540) Czyszczalnia PAT

(510), (511) **07** elektryczne maszyny i urządzenia do czyszczenia, maszyny jako przesiewacze, maszyny rolnicze, narzędzia rolnicze inne niż o napędzie ręcznym, wialnie, dmuchawy lub wentylatory do sprężania, zasysania i transportu ziarna, łuskarki ziarna, oczyszczalnie złożone jako łuszcarki ziarna, **35** doradztwo działalności gospodarczej, wycena działalności handlowej.

(111) **210714** (220) 2007 05 29 (210) 325877
 (151) 2008 09 02 (441) 2007 09 03

(732) DLK & BlueVent Spółka z o.o., Zabrze, PL.
 (540)



Kolor znaku: niebieski i odcienie, biały
 (531) 1.5.1, 15.1.13, 26.11.3, 27.5.1, 29.1.12
 (510), (511) **07** wentylatory do transportu, urządzenia do odpylania, maszyny do nadmuchu, transportery pneumatyczne, **11** wentylatory (klimatyzacja), aparatura do wentylacji, urządzenia do klimatyzacji, wyciągi wentylacyjne.

(111) **210715** (220) 2007 05 29 (210) 325889
 (151) 2008 09 04 (441) 2007 09 03
 (732) MAKARONY POLSKIE S.A., Rzeszów, PL.
 (540)



Kolor znaku: czerwony, niebieski, żółty, zielony, brązowy, biały
 (531) 5.7.2, 7.1.13, 26.1.2, 27.5.1, 29.1.15
 (510), (511) **30** makarony, kluski, produkty zbożowe, produkty z mąki, wyroby piekarnicze.

(111) **210716** (220) 2007 06 01 (210) 326032
 (151) 2008 09 12 (441) 2007 09 03
 (732) F.H.U. „RAVIOLI” S.C. Katarzyna Szypkowska, Adam Szypkowski, Olsztyn, PL.
 (540)



Kolor znaku: czerwony, czarny, żółty, zielony, ciemnobrązowy, biały, jasnobrązowy
 (531) 27.5.1, 29.1.15
 (510), (511) **41** usługi związane z organizowaniem i obsługą dyskotek, usługi klubowe, usługi w zakresie organizowania imprez sportowo-rekreacyjnych, organizowanie przyjęć okolicznościowych i rozrywkowych, **43** usługi w zakresie prowadzenia: hoteli, restauracji, kawiarni, herbaciarni, kafeterii, barów, bufetów, pubów, klubów, kempingów, przygotowywanie posiłków i dań-żywność i napoje na zamówienie oraz ich dostawa, usługi cateringowe.

(111) **210717** (220) 2007 06 01 (210) 326037
 (151) 2008 08 05 (441) 2007 09 03
 (732) AC.SOFTWARE Przemysław Zygmunt, Paczków, PL.
 (540)



Kolor znaku: niebieski, zielony, biały
 (531) 26.1.10, 27.5.1, 29.1.13
 (510), (511) **09** oprogramowanie informatyczne na powszechnie dostępnych nośnikach informacji, komputery i sprzęt komputerowy,

serwery i rozwiązania serwerowe, systemy informatyczne wspomagające zarządzanie przedsiębiorstwem i kontaktami z klientami, oprogramowanie pozwalające na komunikację z urządzeniami kontrolno-pomiarowymi służącymi do identyfikacji środków odurzających, **35** reklama oraz rozpowszechnianie materiałów reklamowych, doradztwo w zakresie zarządzania przedsiębiorstwem i personelem, zarządzanie zbiorami informatycznymi, usługi w zakresie kreowania dobrego wizerunku firmy (public relations) poprzez prezentacje multimedialne, organizacja targów i wystaw w celach handlowych i reklamowych, **41** organizowanie i prowadzenie prezentacji, warsztatów, kursów, szkoleń w zakresie obsługi sprzętu i oprogramowania komputerowego oraz przestrzegania ochrony praw autorskich, szkolenia, seminaria, instruktaż i warsztaty w zakresie zarządzania komputerowego i ekonomii przedsiębiorstw, **42** projektowanie, wykonywanie, wdrażanie i powielanie oprogramowania informatycznego, opracowywanie projektów zintegrowanych i kompleksowych systemów informatycznych, opracowywanie oprogramowania użytkowego komputerów, projektowanie w zakresie: integrowania w spójne systemy informatyczne różnorodnych technologii sprzętowych, programowych i telekomunikacyjnych, doradztwo informatyczne, doradztwo zawodowe w dziedzinie oprogramowania i sprzętu komputerowego, odtwarzanie i udostępnianie komputerowych baz danych; badania, analizy i ekspertyzy uwzględniające indywidualne potrzeby klienta w zakresie oprogramowania komputerowego, przetwarzanie danych dostarczanych przez klienta.

(111) **210718** (220) 2007 06 01 (210) 326038
 (151) 2008 08 05 (441) 2007 09 03
 (732) AC.SOFTWARE Przemysław Zygmunt, Paczków, PL.
 (540)



Kolor znaku: czerwony, niebieski, żółty, szary

(531) 2.7.25, 26.2.7, 27.5.1, 29.1.14
 (510), (511) **09** oprogramowanie informatyczne na powszechnie dostępnych nośnikach informacji, komputery i sprzęt komputerowy, systemy informatyczne wspomagające zarządzanie przedsiębiorstwem i kontaktami z klientami, **42** projektowanie, wykonywanie, wdrażanie i powielanie oprogramowania informatycznego, opracowywanie projektów zintegrowanych i kompleksowych systemów informatycznych, opracowywanie oprogramowania użytkowego komputerów, projektowanie w zakresie: integrowania w spójne systemy informatyczne różnorodnych technologii sprzętowych, programowych i telekomunikacyjnych, doradztwo informatyczne, doradztwo zawodowe w dziedzinie oprogramowania i sprzętu komputerowego, odtwarzanie i udostępnianie komputerowych baz danych.

(111) **210719** (220) 2007 06 04 (210) 326068
 (151) 2008 08 05 (441) 2007 09 17
 (732) JMD Daniel Technologie-Janusz Daniel, Warszawa, PL.
 (540) UNIPROFLEX
 (510), (511) **09** warstwowy materiał balistyczny.

(111) **210720** (220) 2007 06 04 (210) 326071
 (151) 2008 10 03 (441) 2007 09 17
 (732) FABRYKA ŚRUB W ŁAŃCUCIE „ŚRUBEX” S.A., Łañcut, PL.
 (540)



(531) 27.5.1
 (510), (511) **06** śruby, wkręty, nakrętki.

(111) **210721** (220) 2004 11 15 (210) 287655
 (151) 2008 10 07 (441) 2005 02 21

(732) NOE Sp. z o.o., Gryfice, PL.
 (540)



(531) 27.5.1
 (510), (511) **12** rowery, rowerki, wózki dziecięce, wózki inwalidzkie, wózki golfowe, **20** meble, meble ogrodowe, meble szkolne, meble do biur, **28** zabawki, zabawki sterowane przewodowe i falami radiowym, zabawki dla zwierząt, **35** zgrupowanie na rzecz osób trzecich różnych towarów pozwalające nabywcy wygodnie je oglądać i kupować w sklepach z zabawkami i artykułami sportowymi, **43** wzornictwo przemysłowe w zakresie artykułów bielizniarskich, odzieży i obuwia, wzornictwo w zakresie wyrobów zabawkarskich i pojazdów takich jak wszelkiego rodzaju wózki i rowery oraz artykułów gospodarstwa domowego i wystroju wnętrz.

(111) **210722** (220) 2004 11 15 (210) 287656
 (151) 2008 10 07 (441) 2005 02 21
 (732) NOE Sp. z o.o., Gryfice, PL.
 (540)



(531) 26.1.4, 27.5.1
 (510), (511) **12** rowery, rowerki, wózki dziecięce, wózki inwalidzkie, wózki golfowe, **20** meble, meble ogrodowe, meble szkolne, meble do biur, **28** zabawki, zabawki sterowane przewodowe i falami radiowym, zabawki dla zwierząt, **35** zgrupowanie na rzecz osób trzecich różnych towarów pozwalające nabywcy wygodnie je oglądać i kupować w sklepach z zabawkami i artykułami sportowymi, **42** wzornictwo przemysłowe w zakresie artykułów bielizniarskich, odzieży i obuwia, wzornictwo w zakresie wyrobów zabawkarskich i pojazdów takich jak wszelkiego rodzaju wózki i rowery oraz artykułów gospodarstwa domowego.

(111) **210723** (220) 2004 12 13 (210) 288775
 (151) 2008 10 13 (441) 2005 03 21
 (732) KPM-MEBLE KŁODZKO Spółka z o.o., Kłodzko, PL.
 (540)



Kolor znaku: czarny, czerwony

(531) 26.11.3, 26.11.12, 27.5.1, 29.1.1, 29.1.8
 (510), (511) **20** meble.

(111) **210724** (220) 2005 01 25 (210) 290301
 (151) 2008 09 30 (441) 2005 05 02
 (732) TVN S.A., Warszawa, PL.
 (540)



(531) 26.1.1, 26.2.1, 27.5.1
 (510), (511) **09** telewizyjne audycje i filmy oraz audycje radiowe utrwalone w formie zapisanej taśmy filmowej, taśmy video, taśmy magnetycznej, dysków optycznych w wersji przystosowanej do od-

tworzenia w komputerach multimedialnych, zapisane nośniki obrazu i dźwięku, **16** papier, karton i wyroby z tych materiałów nie ujęte w innych klasach, druki akcydensowe, kalendarze, foldery, prospekty, afisze, plakaty, fotografie, nalepki, publikacje drukowane, czasopisma, książki, broszury, materiały piśmienne, papeterie, torby do pakowania z papieru i tworzyw sztucznych, materiały szkoleniowe i instruktażowe (z wyjątkiem aparatów), **21** przybory kuchenne i gospodarstwa domowego, wyroby szklane, porcelanowe i ceramiczne nie ujęte w innych klasach, przybory toaletowe, sprzęt do czyszczenia, grzebienie, gąbki, pojemniki wykonane nie z metali szlachetnych, **25** odzież, odzież sportowa, obuwie, nakrycia głowy, **35** usługi w zakresie reklamy, organizacja i prowadzenie kampanii reklamowych, wynajem i sprzedaż miejsca i czasu na cele reklamowe w środkach masowego przekazu, usługi w zakresie produkcji audycji i filmów reklamowych dla radia, telewizji, filmu, internetu, usługi w zakresie dystrybucji i doręczania prospektów i próbek reklamowych, organizacji pokazów i wystaw, usługi badania opinii publicznej, badania rynku mediów i reklamy, dostarczanie pakietów informacji, tekstów reklamowych, informacji o działalności gospodarczej i handlowej, informacji w zakresie turystyki, organizacji podróży, informacji o usługach ubezpieczeniowych i finansowych w systemie on-line, usługi w systemie on-line w zakresie kupna i sprzedaży towarów i usług, **38** usługi w zakresie agencji informacyjnej, zbieranie i rozpowszechnianie informacji, usługi w zakresie rozpowszechniania programów telewizyjnych, reportaży, filmów dokumentalnych i fabularnych, widowisk rozrywkowych i sportowych, usługi w zakresie emisji telewizyjnej i radiowej, obsługi przekazu dźwięku i obrazu, usługi w zakresie obsługi przekazu cyfrowego, organizowania systemów transmisyjnych dźwięku, obrazu i sygnału cyfrowego, rozpowszechniania programów i informacji za pośrednictwem sieci informatycznych-internetu, świadczenie usług w zakresie przesyłania informacji tekstowej i obrazowej za pośrednictwem sieci telewizyjnej oraz sieci informatycznych, **41** usługi w zakresie rozrywkowej, organizacja rozrywkowych widowisk telewizyjnych, audycji radiowych, produkcja filmów dokumentalnych, reportaży, programów telewizyjnych, organizacja turniejów i konkursów, gier rozrywkowych, usługi w zakresie organizacji nauczania, usługi w zakresie wynajmowania studia nagraniowego, filmowego, organizacji i produkcji nagrań filmowych, dźwiękowych, organizacji imprez artystycznych, estradowych, sportowych i rekreacyjnych, usługi wydawnicze, publikowanie książek i innych materiałów drukowanych, obsługa produkcji telewizyjnej i filmowej, **42** usługi w zakresie administrowania prawami własności intelektualnej, udzielania licencji dotyczących własności intelektualnej, pośrednictwa w obrocie prawami własności intelektualnej.

(111) **210725** (220) 2005 10 19 (210) 301395
 (151) 2008 07 22 (441) 2006 01 23
 (732) Lubelskie Zakłady Przemysłu Spirytusowego POLMOS
 Spółka z o.o., Lublin, PL.
 (540)



Kolor znaku: ecru, czerwony, zielony, brązowy
 (531) 5.7.16, 7.1.1, 25.1.5, 27.5.1, 29.1.14
 (510), (511) **33** wyroby i napoje alkoholowe.

(111) **210726** (220) 2005 10 19 (210) 301396
 (151) 2008 07 22 (441) 2006 01 23
 (732) Lubelskie Zakłady Przemysłu Spirytusowego POLMOS
 Spółka z o.o., Lublin, PL.

(540)



Kolor znaku: ecru, jasnobordowy, zielony, brązowy
 (531) 5.7.8, 7.1.1, 25.1.5, 27.5.1, 29.1.14
 (510), (511) **33** wyroby i napoje alkoholowe.

(111) **210727** (220) 2005 10 19 (210) 301397
 (151) 2008 07 22 (441) 2006 01 23
 (732) Lubelskie Zakłady Przemysłu Spirytusowego POLMOS
 Spółka z o.o., Lublin, PL.
 (540)



Kolor znaku: fioletowy, zielony, brązowy, ecru
 (531) 5.7.14, 7.1.1, 25.1.15, 27.5.1, 29.1.14
 (510), (511) **33** wyroby i napoje alkoholowe.

(111) **210728** (220) 2005 10 19 (210) 301398
 (151) 2008 07 22 (441) 2006 01 23
 (732) Lubelskie Zakłady Przemysłu Spirytusowego POLMOS
 Spółka z o.o., Lublin, PL.
 (540)



Kolor znaku: czerwony, zielony, brązowy, ecru
 (531) 5.7.21, 7.1.1, 25.1.15, 27.5.1, 29.1.14
 (510), (511) **33** wyroby i napoje alkoholowe.

(111) **210729** (220) 2005 11 15 (210) 302256
 (151) 2008 07 17 (441) 2006 02 20
 (732) LAZELL PARFUMS A. i K. Orłós Spółka Jawna, Nowy Dwór
 Mazowiecki, PL.

(540)



Kolor znaku: biały, żółty, różowy, ciemnoróżowy, jasnofioletowy

(531) 5.5.23, 19.3.1, 27.5.1, 29.1.15

(510), (511) **03** wody toaletowe męskie i damskie, dezodoranty do użytku osobistego, wody kolońskie.

(111) **210730** (220) 2005 12 27 (210) 304209
 (151) 2008 10 03 (441) 2006 04 03
 (732) GOLDEN GATE Sp. z o.o., Warszawa, PL.
 (540)



(531) 26.4.3, 26.15.9, 27.5.1

(510), (511) **09** gry komputerowe, programy gier komputerowych i oprogramowanie do pobierania z globalnej sieci łączności, sieciowe gry komputerowe, w tym przez Internet, gry komputerowe do grania przez sieć telekomunikacyjną w tym elektryczną, elektromagnetyczną, bezprzewodową lub przez sieci łączności optycznej, automaty do gier na żetony lub monety, wykrywacze fałszywych monet, urządzenia do gry wyłącznie z odbiornikiem telewizyjnym, karty magnetyczne kodowane, karty inteligentne z obwodami scalonymi zintegrowanymi, kasety wideo z gramami, mechanizmy do aparatów uruchamianych monetami, automaty sprzedające, **28** stoły bilardowe, karty do bingo, gry: automatyczne inne niż telewizyjne, automatyczne lub na żetony, planszowe, towarzyskie salonowe, urządzenia do gier elektronicznych innych niż telewizyjne, karty do gier, kości do gry, kubki na kości do gry, kreda do kijów bilardowych, kręgle, oprzyrządowania i urządzenia do kręgli, gry w kręgle, gra w szachy, rzutki strzelnicze, tarcze do rzutek strzelniczych, strzałki do gry w rzutki, **37** naprawa urządzeń do gier na automatach, **41** usługi studia nagrań, usługi studia filmowego, montaż taśmy video, filmowanie na taśmach video, produkcja filmów na video, wypożyczanie taśm video, informacja o rozrywkach, usługi reporterskie, obsługa nie przesyłanych publikacji elektronicznych on-line z sieci informacyjnej, obsługa salonów gry na automatach o niskich wygranych dla pojedynczego użytkownika oraz dla wielu użytkowników, obsługa salonów gry w systemie on-line z sieci informatycznej, zawody, quizy i loterie w systemie on-line z sieci informatycznej, interaktywne teleturnieje z wykorzystaniem telewizji oraz linii telefonicznych za dodatkową opłatą, gry internetowe niepobieralne, usługi kasyna, gry hazardowe, **42** aktualizacja oprogramowania komputerowego, odzyskiwanie danych komputerowych, powielanie oprogramowania komputerowego, programowanie komputerów, projektowanie systemów komputerowych, konserwacja oprogramowania komputerowego, projektowanie oprogramowania komputerowego, homologacja urządzeń rozrywkowych.

(111) **210731** (220) 2006 03 13 (210) 307460
 (151) 2008 10 09 (441) 2006 06 26
 (732) „POLTREP” S.C. Barbara Wadowska, Mieczysław Wadowski, Kraków, PL.
 (540) NALEWKA WAWELSKA
 (510), (511) **33** napoje spirytusowe-nalewki.

(111) **210732** (220) 2006 04 12 (210) 309414
 (151) 2008 08 08 (441) 2006 07 24
 (732) Kentucky Fried Chicken International Holdings, Inc., Louisville, US.

(540) PICCANTE

(510), (511) **29** mięso, ryby, drób, dziczyzna, jadalne owoce morza, ekstrakty mięsne, konserwowane, suszone, gotowane i mrożone owoce oraz warzywa, galaretki, dżemy, konfitury, kompoty, jaja, mleko, produkty i przetwory mleczne, jadalne oleje i tłuszcze, konserwy, pikle, sałatki, zupy, **30** kawa, herbata, kakao, cukier, ryż, tapioka, sago, kawa nienaturalna, namiastki kawy, mąka i produkty zbożowe, kanapki, prażona kukurydza, miód, syrop z melasy, drożdże, proszek do pieczenia, sól, musztarda, ocet, sosy, majonezy, keczup, makarony, paszteciki, pizze, przyprawy, lód do celów chłodniczych, **43** usługi zaopatrzenia w żywność i napoje, usługi w zakresie barów, barów szybkiej obsługi, restauracji, restauracji samoobsługowych i kawiarni, przygotowywanie dań na zamówienie oraz ich dostawa, usługi w zakresie tymczasowego zakwaterowania.

(111) **210733** (220) 2006 08 31 (210) 314997
 (151) 2008 08 08 (441) 2006 12 11
 (732) Biuro Usług Turystycznych „AKTIV TOUR” Krzysztof Suda, Zielona Góra, PL.

(540) AKTIV TOUR

(510), (511) **39** biura turystyczne, informacje dotyczące podróży, informacje o rozkładach jazdy i taryfach, organizowanie podróży, organizowanie wycieczek, organizowanie wycieczek morskich, pilotaż, rezerwacja miejsc na podróż i na wycieczki, transport podróży, usługi w zakresie planowania podróży, usługi osób towarzyszących w podróży, **43** rezerwacja pokoi w hotelach, rezerwacja kwater, zakwaterowanie wakacyjne.

(111) **210734** (220) 2006 09 22 (210) 315813
 (151) 2008 07 11 (441) 2006 12 27
 (732) WONDER ONE (WONDER 1) Andrzej, Edward Potocki, Warszawa, PL.
 (540)



Kolor znaku: pomarańczowy, czarny

(531) 3.7.16, 27.5.1, 29.1.12

(510), (511) **41** usługi w zakresie rozrywki telewizyjnej, organizowanie spektakli w zakresie rozrywki i konkursów rozrywkowych, przedstawień teatralnych, rozrywki radiowej i rozrywki, pisanie scenariuszy, usługi publikowania książek.

(111) **210735** (220) 2006 10 13 (210) 316650
 (151) 2008 09 25 (441) 2007 01 22
 (732) POWER Paweł Gorczyca Marek Gołosiński Spółka Jawna, Kraków, PL.
 (540)



Kolor znaku: czarny, czerwony, biały

(531) 1.15.3, 25.5.1, 27.5.1, 29.1.13

(510), (511) **09** komputery, serwery, komputery przenośne [laptopy], komputery naręczne [PDA], części komputerowe [hardware komputerowy], pamięci komputerowe, monitory, komputerowe urządzenia peryferyjne: myszy, klawiatury, czytniki, napędy dyskowe, interfejsy, skanery, drukarki komputerowe, nośniki informacji magnetyczne i optyczne, urządzenia do przetwarzania informacji, programy komputerowe [software]: nagrane, ładowalne, sterujące, monitorujące, urządzenia do nawigacji satelitarnej, aparaty i ekrany projekcyjne, **35** wyszukiwanie plików i informacji w plikach komputerowych, wyszukiwanie w komputerowych bazach danych, zarządzanie zbiorami

informatycznymi, komputerowe zarządzanie plikami, pozyskiwanie danych do komputerowych bazy danych, systematyzacja i sortowanie danych w komputerowych bazach danych, doradztwo, pomoc i usługi doradcze w zakresie zarządzania infrastrukturą teleinformatyczną w przedsiębiorstwie, **37** instalowanie, konserwacja i naprawy komputerów oraz sprzętu komputerowego, **42** administrowanie systemami komputerowymi, doradztwo w zakresie sprzętu komputerowego, odzyskiwanie danych komputerowych, projektowanie i analizy systemów komputerowych, wypożyczanie sprzętu komputerowego i oprogramowania, konwersja danych przez programy komputerowe, projektowanie, aktualizacje, instalacje, konserwacja oraz powielanie oprogramowania komputerowego.

(111) **210736** (220) 2006 11 06 (210) 317608
(151) 2008 07 24 (441) 2007 02 19
(732) TQM AND M MOTIVATION Wojciech Majeran, Kraków, PL.
(540)



Kolor znaku: jasnozielony, ciemnozielony
(531) 2.1.8, 2.1.23, 2.1.25, 9.1.10, 26.11.1, 27.5.1, 29.1.3
(510), (511) **35** usługi badania opinii publicznej, badania w dziedzinie działalności gospodarczej, badanie rynku, doradztwo specjalistyczne w sprawach działalności gospodarczej, doradztwo w zakresie organizowania i prowadzenia działalności gospodarczej, działalność gospodarcza, pozyskiwanie danych do komputerowych baz danych, systematyzacja danych w komputerowych bazach danych, zarządzanie plikami komputerowymi, rozpowszechnianie ogłoszeń reklamowych, zbieranie opinii, organizowanie wystaw w celach handlowych lub reklamowych, wyszukiwanie w plikach komputerowych informacji dla osób trzecich, reklama za pośrednictwem sieci komputerowej, wynajmowanie powierzchni na cele reklamowe, publikowanie tekstów reklamowych, usługi reklamowe, sortowanie danych w bazach komputerowych, organizowanie targów w celach handlowych lub reklamowych, wynajem czasu reklamowego we wszystkich środkach przekazu, wyszukiwanie w komputerowych bazach danych, zarządzanie zbiorami informacyjnymi, **41** usługi doradztwa zawodowego, organizowanie, prowadzenie i obsługa konferencji, kongresów, seminariów, sympozjów, zjazdów, publikowanie książek, usługi mikro-wydawnictwa, usługi obrazów cyfrowych, obsługa publikacji elektronicznych on-line, organizowanie balów, organizowanie i prowadzenie pracowni specjalistycznych, publikacja elektroniczna on-line książek i periodyków, publikowanie tekstów innych niż teksty reklamowe.

(111) **210737** (220) 2006 12 13 (210) 319019
(151) 2008 07 15 (441) 2007 03 19
(732) Województwo Małopolskie-Wojewódzki Urząd Pracy w Krakowie, Kraków, PL.
(540)



Kolor znaku: biały, granatowy
(531) 24.9.2, 26.4.2, 26.11.1, 27.5.1, 29.1.12
(510), (511) **16** papier, tektura i wyroby z tych materiałów nie ujęte w innych klasach, druki, materiały piśmienne, sprzęt biurowy nie

ujęte w innych klasach, materiały szkoleniowe, materiały z tworzyw sztucznych do pakowania (nie ujęte w innych klasach), **21** wyroby szklane, porcelanowe i ceramiczne nie ujęte w innych klasach, **25** odzież.

(111) **210738** (220) 2007 02 08 (210) 321132
(151) 2008 07 16 (441) 2007 05 14
(732) „SFINKS POLSKA” Spółka Akcyjna, Łódź, PL.
(540)



Kolor znaku: brązowy i odcienie, kremowy
(531) 25.3.1, 26.4.4, 27.5.1, 29.1.12
(510), (511) **29** potrawy mięsne z drobiu i ryb, produkty na bazie jaj, sałatki warzywne, sałatki owocowe, warzywa gotowane, warzywa konserwowane, zupy, pasztety, krostki, flaki, konfitury, produkty mleczne, wędliny, galaretki, pasty do kanapek, smalec, kawior, ryby morskie, ryby słodkowodne, ryby konserwowane, zioła konserwowane, owoce morza nieżywe: homary, krewetki, langusty, małże, ostrygi, **30** chleb, bułki, ciasta, mąka i produkty zbożowe, sosy do sałatek, przyprawy, lody, budynie, ciasta, majonezy, potrawy na bazie mąki, wyroby cukiernicze, **34** wyroby tytoniowe, zapałki, **35** usługi agencji reklamowej, doradztwo w zakresie organizowania i prowadzenia działalności gospodarczej, rozpowszechnianie i uaktualnianie ogłoszeń i materiałów reklamowych, pomoc przy zarządzaniu przedsiębiorstwami przemysłowymi lub handlowymi, reklama radiowa, prasowa, telewizyjna i za pośrednictwem sieci komputerowej, profesjonalne zarządzanie działalnością artystyczną, **43** usługi hotelarskie, usługi prowadzenia restauracji, kawiarni, pubów, barów szybkiej obsługi, usługi gastronomiczne i cateringowe.

(111) **210739** (220) 2007 02 08 (210) 321133
(151) 2008 07 16 (441) 2007 05 14
(732) „SFINKS POLSKA” Spółka Akcyjna, Łódź, PL.
(540)



Kolor znaku: brązowy i odcienie, kremowy
(531) 25.3.1, 26.4.4, 27.5.1, 29.1.12
(510), (511) **29** potrawy mięsne z drobiu i ryb, produkty na bazie jaj, sałatki warzywne, sałatki owocowe, warzywa gotowane, warzywa konserwowane, zupy, pasztety, krostki, flaki, konfitury, produkty mleczne, wędliny, galaretki, pasty do kanapek, smalec, kawior, ryby morskie, ryby słodkowodne, ryby konserwowane, zioła konserwowane, owoce morza nieżywe: homary, krewetki, langusty, małże, ostrygi, **30** chleb, bułki, ciasta, mąka i produkty zbożowe, sosy do sałatek, przyprawy, lody, budynie, ciasta, majonezy, potrawy na bazie mąki, wyroby cukiernicze, **34** wyroby tytoniowe, zapałki, **35** usługi agencji reklamowej, doradztwo w zakresie organizowania i prowadzenia działalności gospodarczej, rozpowszechnianie i uaktualnianie ogłoszeń i materiałów reklamowych, pomoc przy zarządzaniu przedsiębiorstwami przemysłowymi lub handlowymi, reklama radiowa, prasowa, telewizyjna i za pośrednictwem sieci komputerowej, profesjonalne zarządzanie działalnością artystyczną, **43** usługi hotelarskie, usługi prowadzenia restauracji, kawiarni, pubów, barów szybkiej obsługi, usługi gastronomiczne i cateringowe.

(111) **210740** (220) 2007 06 04 (210) 326081
(151) 2008 09 22 (441) 2007 09 17
(732) P.V. PREFABET KLUCZBORK Spółka Akcyjna, Kluczbork, PL.
(540) WIPROS

(510), (511) **19** rury betonowe, żelbetowe z uszczelką zintegrowaną, rury betonowe, żelbetowe z uszczelką klinową.

(111) **210741** (220) 2007 06 04 (210) 326082
(151) 2008 09 17 (441) 2007 09 17

(732) P.V. PREFABET KLUCZBORK Spółka Akcyjna, Kluczbork, PL.
(540) WIBROS
(510), (511) **19** rury betonowe, żelbetowe z uszczelką zintegrowaną, rury betonowe, żelbetowe z uszczelką klinową.

(111) **210742** (220) 2007 06 05 (210) 326177
(151) 2008 08 28 (441) 2007 09 17
(732) BIPROMET Spółka Akcyjna, Katowice, PL.
(540) BIPROMET

(510), (511) **35** badania w dziedzinie działalności gospodarczej, powielanie dokumentów, doradztwo specjalistyczne w sprawach działalności gospodarczej, fotokopiowanie, promocja sprzedaży dla osób trzecich, wypożyczanie fotokopiarek, organizowanie wystaw w celach handlowych lub reklamowych, **36** dzierżawa majątku nieruchomego, administrowanie majątkiem nieruchomym, usługi oszacowania i wyceny majątku nieruchomego, wynajmowanie pomieszczeń biurowych, **37** nadzór budowlany, usługi budowlane, układanie nawierzchni dróg, czyszczenie i naprawa kotłów, budowa i naprawa magazynów, instalowanie konstrukcji metalowych, instalowanie naprawa i konserwacja elektrycznej aparatury rozdzielczej i sterowniczej, instalowanie, naprawa i konserwacja instrumentów i przyrządów pomiarowych, kontrolnych i badawczych, budowa i konserwacja rurociągów, **42** usługi projektowania architektonicznego, badania techniczne instalacji ochrony powietrza i instalacji technologicznych, prace badawczo-rozwojowe dla osób trzecich, projektowanie budynków, doradztwo budowlane, doradztwo w zakresie ochrony środowiska, ekspertyzy inżynierskie, opracowywanie projektów technicznych w zakresie budowy rozbudowy i modernizacji obiektów przemysłowych i innych.

(111) **210743** (220) 2007 06 06 (210) 326266
(151) 2008 09 19 (441) 2007 09 17
(732) „TOYS LANDER” S.C. Mariusz Adamczyk, Ireneusz Szymocha, Ireneusz Winiarski, Reda, PL.
(540)



Kolor znaku: brązowy, żółty, różowy, zielony, niebieski, czerwony, jasnozielony, pomarańczowy, biały

(531) 24.3.1, 24.3.7, 27.5.1, 29.1.15
(510), (511) **28** balony do zabawy, gry planszowe i towarzyskie, klocki jako zabawki, gry automatyczne inne niż telewizyjne, karty do gry, kości do gry, kotyliony, łamigłówki, maski teatralne, pluszowe zabawki, piłki do gier, zabawki, ozdoby choinkowe z wyjątkiem artykułów oświetleniowych i słodczy, pojazdy jako zabawki, układanki, zabawki ruchome.

(111) **210744** (220) 2007 06 08 (210) 326303
(151) 2008 09 03 (441) 2007 09 17
(732) Centrum Badawczo-Rozwojowe „NOVASOME” Spółka z o.o., Wrocław, PL.
(540)



Kolor znaku: niebieski, szary

(531) 5.3.11, 5.3.13, 27.5.1, 29.1.4, 29.1.6
(510), (511) **05** leki, substancje farmaceutyczne, **42** usługi z zakresu prac badawczo-rozwojowych, badania i analizy techniczne w dziedzinie nauk przyrodniczych i technicznych, medycznych i farmaceutycznych, **44** usługi związane z ochroną zdrowia człowieka.

(111) **210745** (220) 2007 06 08 (210) 326304
(151) 2008 09 03 (441) 2007 09 17
(732) Centrum Badawczo-Rozwojowe „NOVASOME” Spółka z o.o., Wrocław, PL.
(540)



(531) 5.3.11, 5.3.13, 27.5.1
(510), (511) **05** leki, substancje farmaceutyczne, **42** usługi z zakresu prac badawczo-rozwojowych, badania i analizy techniczne w dziedzinie nauk przyrodniczych i technicznych, medycznych i farmaceutycznych, **44** usługi związane z ochroną zdrowia człowieka.

(111) **210746** (220) 2007 06 11 (210) 326387
(151) 2008 10 03 (441) 2007 09 17
(732) „BILL” Wojciech Bill, Małgorzata Bill Spółka Jawna, Wrocław, PL.
(540)



Kolor znaku: jasnozielony

(531) 5.3.6, 26.1.2, 27.5.1, 29.1.3
(510), (511) **35** zgrupowanie na rzecz osób trzecich towarów, pozwalające nabywcy oglądać je i kupować w hurtowniach i/lub sklepach z: artykułami spożywczymi, piwem, wodami mineralnymi i gazowanymi oraz innymi napojami bezalkoholowymi, sokami, napojami alkoholowymi, mięsem, wyrobami wędliniarskimi, rybami, pieczywem, wyrobami cukierniczymi, owocami, wyrobami gospodarstwa domowego, chemią gospodarczą, kosmetykami oraz sprzedaż tych towarów przez internet, usługi w zakresie: kojarzenia kontrahentów w celu zawierania umów handlowych, reklamy i marketingu, **43** usługi gastronomiczne w tym: restauracje, bary, snack-bary, stołówki, kawiarnie, herbaciarnie, pizzerie, kafeterie.

(111) **210747** (220) 2007 06 11 (210) 326402
(151) 2008 09 19 (441) 2007 09 17
(732) Merve and Lena Spółka z o.o., Opopy, PL.
(540) TICKETIX
(510), (511) **25** obuwie, odzież, odzież jeansowa, odzieżowe wyroby dziewiarskie.

(111) **210748** (220) 2007 06 18 (210) 326649
(151) 2008 10 01 (441) 2007 10 01
(732) Naturell Polska Sp. z o.o., Kraków, PL.
(540) ENZYVIT

(510), (511) **05** żywność dietetyczna do celów medycznych, preparaty odżywcze do celów leczniczych w szczególności: wzmacniające, uodparniające, napoje lecznicze, lecznicze zioła, leki pomocnicze wspierające, środki przeciw migrenie, mineralne dodatki do żywności, mineralne wody do celów leczniczych, nalewki do celów leczniczych, środki na uspokojenie, preparaty farmaceutyczne do pielęgnacji skóry, preparaty witaminowe, balsamiczne, aromatyczne, cukierki do celów leczniczych, dietetyczna żywność przystosowana do celów medycznych, dietetyczne napoje przystosowane do celów medycznych, dietetyczne substancje przystosowane do celów medycznych, guma do żucia do celów leczniczych, preparaty przeciw hemoroidom, preparaty terapeutyczne do kąpiei, korzenie lekarskie, dodatki odżywcze do celów leczniczych, środki medyczne przeciw poceniu się, preparaty medyczne na porost włosów, przeciwbólowe środki, **32** napoje bezalkoholowe, ekstrakty owocowe, wody gazowane, koktajle, lemoniada, napoje mineralne, esencje do produkcji napojów, nektary owocowe, napoje z soków owocowych, piwo, piwo słodowe, soki warzywne, napoje izotoniczne, syropy do napojów, pastylki do napojów gazowanych.

(111) **210749** (220) 2007 06 18 (210) 326650
 (151) 2008 10 01 (441) 2007 10 01
 (732) Naturell Polska Sp. z o.o., Kraków, PL.
 (540) TONISOL
 (510), (511) **05** żywność dietetyczna do celów medycznych, preparaty odżywcze do celów leczniczych w szczególności: wzmacniające, uodparniające, napoje lecznicze, lecznicze zioła, leki pomocnicze wspierające, środki przeciw migrenie, mineralne dodatki do żywności, mineralne wody do celów leczniczych, nalewki do celów leczniczych, środki na uspokojenie, preparaty farmaceutyczne do pielęgnacji skóry, preparaty witaminowe, balsamiczne, aromatyczne, cukierki do celów leczniczych, dietetyczna żywność przystosowana do celów medycznych, dietetyczne napoje przystosowane do celów medycznych, dietetyczne substancje przystosowane do celów medycznych, guma do żucia do celów leczniczych, preparaty przeciw hemoroidom, preparaty terapeutyczne do kąpieli, korzenie lekarskie, dodatki odżywcze do celów leczniczych, środki medyczne przeciw poceniu się, preparaty medyczne na porost włosów, przeciwbólowe środki, **32** napoje bezalkoholowe, ekstrakty owocowe, wody gazowane, koktajle, lemoniada, napoje mineralne, esencje do produkcji napojów, nektary owocowe, napoje z soków owocowych, piwo, piwo słodowe, soki warzywne, napoje izotoniczne, syropy do napojów, pastylki do napojów gazowanych.

(111) **210750** (220) 2007 06 20 (210) 326758
 (151) 2008 09 30 (441) 2007 10 01
 (732) Stiefel Laboratories Inc., Coral Gables, US.
 (540)

revaléskin

(531) 26.11.1, 26.13.25, 27.5.1
 (510), (511) **03** niemedyczne stosowane miejscowo preparaty do skóry o działaniu przeciwutleniającym.

(111) **210751** (220) 2007 06 25 (210) 326913
 (151) 2008 10 03 (441) 2007 10 01
 (732) Firma Cukiernicza „SOLIDARNOŚĆ-rok założenia 1952”
 Spółka z ograniczoną odpowiedzialnością, Lublin, PL.
 (540)



Kolor znaku: złoty, biały, niebieski, żółty, brązowy
 (531) 1.1.1, 4.1.2, 29.1.15
 (510), (511) **30** wyroby czekoladowe, słodczyce, czekoladki, lody.

(111) **210752** (220) 2007 06 25 (210) 326914
 (151) 2008 10 03 (441) 2007 10 01
 (732) Firma Cukiernicza „SOLIDARNOŚĆ-rok założenia 1952”
 Spółka z ograniczoną odpowiedzialnością, Lublin, PL.
 (540)



Kolor znaku: złoty, miedziany, biały, czerwony, srebrny, niebieski, żółty, brązowy
 (531) 1.1.1, 4.1.2, 5.7.6, 5.13.7, 26.3.1, 27.5.1, 29.1.15
 (510), (511) **30** wyroby czekoladowe, słodczyce, czekoladki, lody.

(111) **210753** (220) 2007 06 29 (210) 327132
 (151) 2008 10 07 (441) 2007 10 01
 (732) Przetwórstwo Owoców i Warzyw Produkcja Koncentratów Spożywczych „CAROTEX” Lidia Tatrzańska, Warszawa, PL.
 (540)



Kolor znaku: czarny, zielony, czerwony, pomarańczowy
 (531) 26.3.3, 26.4.3, 27.5.1, 29.1.14
 (510), (511) **02** barwniki spożywcze, **03** olejki aromatyczne, **30** aromaty do napojów, **32** środki do produkcji napojów.

(111) **210754** (220) 2007 06 29 (210) 327133
 (151) 2008 10 07 (441) 2007 10 01
 (732) Przetwórstwo Owoców i Warzyw Produkcja Koncentratów Spożywczych „CAROTEX” Lidia Tatrzańska, Warszawa, PL.
 (540) CAROTEX
 (510), (511) **02** barwniki spożywcze, **03** olejki aromatyczne, **30** aromaty do napojów, **32** środki do produkcji napojów.

(111) **210755** (220) 2007 06 29 (210) 327145
 (151) 2008 10 07 (441) 2007 10 01
 (732) Jarosław Charkiewicz, Kozińce, PL.
 (540)



Kolor znaku: czerwony, biały
 (531) 25.5.2, 27.5.1, 29.1.12
 (510), (511) **16** albumy, katalogi, **35** usługi reklamy, **37** usługi informacji budowlanej, **42** usługi projektowania budynków.

(111) **210756** (220) 2007 06 29 (210) 327182
 (151) 2008 09 22 (441) 2007 10 01
 (732) Miejski Dom Kultury, Piekary Śląskie, PL.
 (540) Godomy, godomy bo godać muszmy
 (510), (511) **35** usługi reklamowe z wykorzystaniem wszystkich metod słownych, dźwiękowych oraz technik audiowizualnych w tym: usługi reklamowe, w zakresie reklamy prasowej, radiowej, telewizyjnej i internetowej oraz z zastosowaniem plakatów i ulotek oraz elektronicznych, magnetycznych i optycznych nośników informacji, prowadzenie kompleksowych kampanii reklamowych, wynajem czasu antenowego, tworzenie, wydawanie i dystrybucja materiałów promocyjno-reklamowych, także katalogów, usługi w zakresie badania rynku oraz badania opinii publicznej, organizowanie i obsługa handlowych lub reklamowych pokazów mody, wystaw, giełd i targów, organizowanie gier, konkursów i loterii oraz imprez rozrywkowych o podłożu reklamowym z zastosowaniem reklamy prasowej, radiowej, telewizyjnej i internetowej oraz z wykorzystaniem elektronicznych, magnetycznych i optycznych nośników informacji, doradztwo w zakresie organizowania, kierowania oraz prowadzenia działalności gospodarczej, zwłaszcza w branży radiowo-telewizyjnej (również w dziedzinie programów, promocji, sprzedaży i technologii), zgrupowanie na rzecz osób trzecich różnych towarów pozwalające nabywcy wygodnie oglądać i kupować te towary na stronie internetowej dotyczącej sprzedaży nagrań fonograficznych i nagrań video, zgrupowanie na rzecz osób trzecich ofert różnych usług pozwalające potencjalnemu odbiorcy wygodnie zapoznawać się z tą ofertą oraz „kupować” te usługi na stronie internetowej dotyczącej ofert różnorodnych usług, **38** transmisja programów, łączność, emisja radiowa, usługi telekomunikacyjne: przesyłanie informacji, w tym przekaz sa-

telitarny, przekaz przez Internet, udostępnianie połączeń telekomunikacyjnych z globalną siecią komputerową, przesyłanie informacji tekstowej i obrazowej, zwłaszcza nagrań fonograficznych i nagrań video przy pomocy sieci komputerowej, poczta elektroniczna, radiofonia, **41** montaż programów radiowych, usługi studia nagrań: usługi w zakresie organizowania, nagrywania i montażu programów radiowych, informacyjnych, muzycznych, rozrywkowych, artystycznych, naukowych, kulturalnych, sportowych, rekreacyjnych, plenerowych, konkursów, pokazów z wykorzystaniem wszystkich metod słownych, dźwiękowych oraz technik audiowizualnych, organizowanie i prowadzenie konferencji, kongresów, seminariów, sympozjów, zjazdów, usługi wydawnicze, fotograficzne, audiowizualne, usługi agencji artystycznych, wypożyczanie nagrań dźwiękowych i audiowizualnych, kaset, taśm, kamer wideo, radioodbiorników, edukacja, porady informacyjne w zakresie edukacji i kształcenia informacji o imprezach rozrywkowych i rekreacyjnych, udostępnianie nagranych nośników obrazu i dźwięku, usługi w zakresie opracowywania reportaży, produkcja reklam radiowych, organizowanie konkursów edukacyjnych lub rozrywkowych.

(111) **210757** (220) 2007 07 02 (210) 327202
 (151) 2008 10 09 (441) 2007 10 15
 (732) Innowacyjno-Wdrożeniowe Laboratorium Farmaceutyczne „Labofarm” Tadeusz Pawełek, Starogard Gdański, PL.
 (540) LEKI ZIOŁOWE LABOFARM
 (510), (511) **05** preparaty farmaceutyczne.

(111) **210758** (220) 2007 07 02 (210) 327203
 (151) 2008 10 09 (441) 2007 10 15
 (732) Innowacyjno-Wdrożeniowe Laboratorium Farmaceutyczne „Labofarm” Tadeusz Pawełek, Starogard Gdański, PL.
 (540)



Kolor znaku: zielony, biały
 (531) 5.5.19, 27.5.1, 29.1.3, 29.1.6
 (510), (511) **05** preparaty farmaceutyczne.

(111) **210759** (220) 2007 07 03 (210) 327288
 (151) 2008 10 13 (441) 2007 10 15
 (732) Wm. Wrigley Jr. Company, Chicago, US.
 (540) ORBIT FRUTIN
 (510), (511) **30** słodycze, mianowicie guma do żucia, guma balonowa, cukierki i miętówki.

(111) **210760** (220) 2007 07 03 (210) 327289
 (151) 2008 10 13 (441) 2007 10 15
 (732) NISSAN CHEMICAL INDUSTRIES, LTD., Tokyo, JP.
 (540) PILOT
 (510), (511) **05** herbicydy, insektycydy, fungicydy, preparaty chwastobójcze i preparaty do zwalczania robactwa i szkodników.

(111) **210761** (220) 2007 02 14 (210) 321328
 (151) 2008 07 16 (441) 2007 05 28
 (732) „FAMOR” S.A., Bydgoszcz, PL.
 (540)



Kolor znaku: niebieski, czerwony
 (531) 26.13.25, 27.5.1, 29.1.12
 (510), (511) **09** latarnie nawigacyjne, wskaźniki położenia steru, telegrafy, elektromechaniczne i elektroniczne urządzenia kontroli, sterowania i sygnalizacji, rozdzielnice elektroenergetyczne, pulpity,

kolumny i stanowiska sterownicze, oporniki spawalnicze, dzwonki, buczki, syreny, stacje ochrony katodowej, przetwornice częstotliwości, prostowniki, **11** oprawy oświetleniowe, w tym: oprawy i zestawy oświetleniowe szpitalne oraz kolejowe, projektory i naświetlacze, **40** usługi obróbki mechanicznej metali, galwaniczne lakiernicze, wykonawstwo obwodów drukowanych, **42** usługi konstruktorskie, w tym: projektowanie obwodów drukowanych.

(111) **210762** (220) 2007 03 29 (210) 323359
 (151) 2008 10 02 (441) 2007 07 09
 (732) KOOKE DESIGN Szymon Szlażko, Gliwice, PL.
 (540)



Kolor znaku: czarny, czerwony, biały
 (531) 26.11.1, 27.5.1, 29.1.13
 (510), (511) **25** odzież, obuwie, nakrycia głowy.

(111) **210763** (220) 2007 03 30 (210) 323412
 (151) 2008 07 14 (441) 2007 07 09
 (732) COTE AZUR PARFUM DANIEL SPÓŁKA JAWNA, Zabrze, PL.
 (540) BOSTON SATISFACTION
 (510), (511) **03** toaletowe mydła i preparaty myjące, w tym do kąpieli i pod prysznic, olejki eteryczne, ekstrakty kwiatowe i z innych produktów naturalnych do perfum, artykuły perfumeryjne, zwłaszcza wody kwiatowe, wody zapachowe, wody kolońskie, wody toaletowe, wody perfumowane, perfumy, dezodoranty do użytku osobistego, kosmetyki, zestawy artykułów perfumeryjnych i/lub kosmetyków.

(111) **210764** (220) 2007 03 30 (210) 323415
 (151) 2008 07 14 (441) 2007 07 09
 (732) COTE AZUR PARFUM DANIEL SPÓŁKA JAWNA, Zabrze, PL.
 (540)



(531) 27.5.1
 (510), (511) **03** toaletowe mydła i preparaty myjące, w tym do kąpieli i pod prysznic, olejki eteryczne, ekstrakty kwiatowe i z innych produktów naturalnych do perfum, artykuły perfumeryjne, zwłaszcza wody kwiatowe, wody zapachowe, wody kolońskie, wody toaletowe, wody perfumowane, perfumy, dezodoranty do użytku osobistego, kosmetyki, zestawy artykułów perfumeryjnych i/lub kosmetyków.

(111) **210765** (220) 2007 03 30 (210) 323418
 (151) 2008 07 14 (441) 2007 07 09
 (732) COTE AZUR PARFUM DANIEL SPÓŁKA JAWNA, Zabrze, PL.
 (540) REACTIV
 (510), (511) **03** toaletowe mydła i preparaty myjące, w tym do kąpieli i pod prysznic, olejki eteryczne, ekstrakty kwiatowe i z innych produktów naturalnych do perfum, artykuły perfumeryjne, zwłaszcza wody kwiatowe, wody zapachowe, wody kolońskie, wody toaletowe, wody perfumowane, perfumy, dezodoranty do użytku osobistego, kosmetyki, zestawy artykułów perfumeryjnych i/lub kosmetyków.

(111) **210766** (220) 2007 03 30 (210) 323426
 (151) 2008 07 14 (441) 2007 07 09
 (732) „PAW-EL” Paweł Rudzki, Łódź, PL.
 (540)



(531) 2.1.9, 2.1.16, 2.1.17, 2.1.23, 27.5.1

(510), (511) **09** urządzenia i nośniki do transformacji, rejestracji i odzwierciedlenia dźwięku oraz obrazu i dźwięku, magnetyczne i optyczne nośniki dźwięku oraz obrazu i dźwięku, taśmy i kasety magnetofonowe, kasety video, taśmy filmowe, płyty fonograficzne, kompaktowe dyski audio-video, kompaktowe dyski optyczne, w tym płyty CD i DVD, okulary przeciwsłoneczne, **16** afisze, plakaty, fotografie, foldery, materiały informacyjne i reklamowe zawarte w tej klasie, druki, publikacje i wydawnictwa cykliczne i okazjonalne, kalendarze, notatniki, okładki, obwoluty, teczki i torby z papieru lub tworzyw sztucznych, materiały piśmienne, nalepki, plansze, reprodukcje graficzne, przezrocza jako materiały piśmienne, **25** odzież, w tym paski, chusty, szale, szaliki, T-shirty, podkoszulki, koszulki, bluzki koszulowe, koszule, kamizelki, kurtki, szorty, spodnie, spodenki, nakrycia głowy, zwłaszcza czapki, czapki i kapelusze, **41** rozrywka, usługi muzyczne i muzyczno-rozrywkowe, usługi w zakresie organizacji i obsługi imprez artystycznych, koncertów, spektakli i widowisk w dziedzinie edukacji, kultury, rozrywki i sportu, dyskotek, przedstawień teatralnych, komponowania utworów muzycznych, impresariat, nagrywanie dźwięku, obrazu oraz obrazu i dźwięku, w tym techniką cyfrową, studia nagrań, przygotowywanie i produkcja filmów oraz materiałów dla programów radiowych i telewizyjnych, przygotowywanie oraz produkcja teledysków i klipów muzycznych, wypożyczanie nagrań dźwiękowych i filmowych, wykonywanie i publikowanie zdjęć, publikowanie materiałów informacyjnych i biuletynów w dziedzinie muzyki i rozrywki.

(111) **210767** (220) 2007 04 06 (210) 323744
 (151) 2008 09 02 (441) 2007 07 09
 (732) KAUKAS POLAND Rafał Dobrzański, Bielsko-Biała, PL.
 (540)



Kolor znaku: złoty, czarny

(531) 26.4.2, 26.4.4, 27.5.1, 29.1.12

(510), (511) **20** meble z drewna, rattanu, bambusa i z drewna egzotycznego, lustra, ramy do obrazów, stojaki na czasopisma, dekoracje przestawne, dzieła sztuki z drewna, wosku, gipsu lub tworzyw sztucznych, szkatułki, kasety drewniane lub z tworzyw sztucznych, skrzynki na zabawki, kwietniki, poduszki, pościel (oprócz białej pościelowej), pufy, **21** wyroby z ceramiki dla gospodarstwa domowego, miski, miseczki ze szkła, naczynia stołowe, pucharki na owoce, tace do użytku domowego nie z metali szlachetnych, pojemniki kuchenne nie z metali szlachetnych, podstawki drewniane pod talerze, pudełka szklane, pudełka do pudru, pudełka na słodycze, doniczki na kwiaty, figurki z porcelany, terakoty lub szkła, kandelabry (świeczniki) nie z metali szlachetnych, wyroby upominkowe wykonane z materiałów ceramicznych, szkła takie jak: wazy, puchary, karafki, wazon, lichtarze, szkło dekoracyjne, majolika, bibeloty zawarte w tej klasie, **27** dywany, gobeliny, kilimy, dywaniki, dywaniki łazienkowe, dywaniki samochodowe, chodniki, wykładziny podłogowe, maty, maty antypoślizgowe, wycieraczki.

(111) **210768** (220) 2007 04 06 (210) 323745
 (151) 2008 09 02 (441) 2007 07 09
 (732) KAUKAS POLAND Rafał Dobrzański, Bielsko-Biała, PL.
 (540)



Kolor znaku: złoty, czarny

(531) 26.4.2, 26.4.4, 27.5.1, 29.1.12

(510), (511) **20** meble z drewna, rattanu, bambusa i z drewna egzotycznego, lustra, ramy do obrazów, stojaki na czasopisma, dekoracje przestawne, dzieła sztuki z drewna, wosku, gipsu lub tworzyw sztucznych, szkatułki, kasety drewniane lub z tworzyw sztucznych, skrzynki na zabawki, kwietniki, poduszki, pościel (oprócz białej pościelowej), pufy, **21** wyroby z ceramiki dla gospodarstwa domo-

wego, miski, miseczki ze szkła, naczynia stołowe, pucharki na owoce, tace do użytku domowego nie z metali szlachetnych, pojemniki kuchenne nie z metali szlachetnych, podstawki drewniane pod talerze, pudełka szklane, pudełka do pudru, pudełka na słodycze, doniczki na kwiaty, figurki z porcelany, terakoty lub szkła, kandelabry (świeczniki) nie z metali szlachetnych, wyroby upominkowe wykonane z materiałów ceramicznych, szkła takie jak: wazy, puchary, karafki, wazon, lichtarze, szkło dekoracyjne, majolika, bibeloty zawarte w tej klasie, **27** dywany, gobeliny, kilimy, dywaniki, dywaniki łazienkowe, dywaniki samochodowe, chodniki, wykładziny podłogowe, maty, maty antypoślizgowe, wycieraczki.

(111) **210769** (220) 2007 04 06 (210) 323752
 (151) 2008 10 02 (441) 2007 07 09
 (732) „E-LADY” Anna Marynowska, Zielona Góra, PL.
 (540)



Kolor znaku: pomarańczowy, żółty

(531) 3.13.1, 27.5.1, 29.1.12

(510), (511) **35** prowadzenie sklepu, sklepu internetowego z odzieżą i bielizną osobistą, sprzedaż wysyłkowa odzieży i bielizny osobistej.

(111) **210770** (220) 2007 04 10 (210) 323778
 (151) 2008 10 02 (441) 2007 07 23
 (732) Firma Handlowa Dorapol Domagała, Skwara Spółka jawna, Kraków, PL.
 (540)



Kolor znaku: niebieski, granatowy, biały, brązowy, czerwony

(531) 2.3.1, 2.3.4, 26.1.1, 27.5.1, 29.1.15

(510), (511) **29** konserwowane i przetworzone owoce i warzywa, jadalne tłuszcze zwierzęce, jadalne tłuszcze roślinne, olej z oliwek jadalny, oliwki konserwowane, oleje, margaryny, przetwory rybne, nieżywe ślimaki, nieżywe homary, nieżywe krewetki, nieżywe langusty, nieżywe małże, nieżywe ostrygi, nieżywe sardynki, szparagi, galaretki, konfitury, dżemy, powidła, marmolady, płatki owocowe, **30** wyroby zbożowe, płatki zbożowe, herbata, kawa, kakao, kapary, **31** produkty rolne, ogrodnicze, sadownicze i leśne w stanie naturalnym, **32** napoje bezalkoholowe różnego rodzaju w tym lemoniady, wody źródlane, wody mineralne, soki, napoje owocowe, warzywne, jarzynowe, syropy do napojów, ekstrakty owocowe bezalkoholowe.

(111) **210771** (220) 2007 04 16 (210) 324003
 (151) 2008 09 22 (441) 2007 07 23
 (732) FABRYKA PAPIERU CZERWONAK Spółka z o.o., Czerwonak, PL.
 (540) sublino
 (510), (511) **16** papier toaletowy.

(111) **210772** (220) 2007 04 26 (210) 324601
 (151) 2008 07 22 (441) 2007 08 06
 (732) Przedsiębiorstwo Usługowo-Produkcyjne „HOLBEX” Spółka z o.o., Stara Iwiczna, PL.
 (540) NUTROPHARMA

(510), (511) **05** leki, również ziołowe, komponenty produktów dietetycznych oraz leków, produkty dietetyczne, zwłaszcza dietetyczne środki spożywcze, suplementy diety do celów leczniczych, nowa

żywność, do celów leczniczych (nowa żywność to żywność i składniki żywności: zawierające lub składające się z genetycznie zmodyfikowanych organizmów, lub wyprodukowane na bazie genetycznie zmodyfikowanych organizmów, o nowej lub celowo zmodyfikowanej podstawowej strukturze molekularnej, składające się z, lub wyestrahowane z drobnoustrojów, grzybów lub wodorostów, składające się z, lub wyestrahowane z roślin i składniki żywności pochodzące od zwierząt), **35** zgrupowanie na rzecz osób trzecich różnych towarów pozwalające nabywcy wygodnie je oglądać i kupować w małych sklepach różnych branż, zwłaszcza w aptece, sklepie branży zielarskiej, dietetycznej, również tzw. „zdrowa żywność”, zgrupowanie na rzecz osób trzecich różnych towarów pozwalające nabywcy wygodnie je oglądać i kupować w dużym sklepie branży spożywczej i/lub dietetycznej i/lub w dużej aptece, w dużym sklepie wielobranżowym i/lub w supermarkecie (hipermarkecie) i/lub w hurtowni, zgrupowanie na rzecz osób trzecich różnych towarów, za pośrednictwem systemu telezakupów, pozwalające nabywcy wygodnie je oglądać i kupować, przy wykorzystaniu środków telekomunikacji, zgrupowanie na rzecz osób trzecich różnych towarów pozwalające nabywcy wygodnie oglądać i kupować te towary na stronie internetowej, dotyczącej sprzedaży różnorodnych artykułów, zwłaszcza branży artykułów branży farmaceutycznej, dietetycznej, ziołowej i/lub spożywczej, **39** usługi w zakresie konfekcjonowania towarów, zwłaszcza produktów farmaceutycznych i dietetycznych.

(111) **210773** (220) 2007 04 26 (210) 324647
 (151) 2008 10 02 (441) 2007 08 06
 (732) Fabryka Maszyn w Leżajsku Spółka z o.o., Leżajsk, PL.
 (540)



(531) 26.4.2, 26.4.4, 27.5.1
 (510), (511) **12** pojazdy i części pojazdów lądowych, silniki napędowe do pojazdów lądowych, silniki elektryczne, samochody ciężarowe, samochody wywrotki, samochody do przewozu betonu, ciągniki z naczepami, przyczepy, naczepy, betonomieszarki samochodowe hydrauliczne, wózki elektryczne: wózki platformowe do przewożenia materiałów, ciągniki akumulatorowe do holowania przyczep ładunkowych, przyczepy platformowe: z platformą, burtami metalowymi, burtami metalowymi lub planką, ścianą przednią lub tylną z siatki metalowej, wózki akumulatorowe-wywrotki, hamulce do pojazdów lądowych, kierownice pojazdów, koła pojazdów, obwody hydrauliczne do pojazdów, piasty, pierścienie, piastobębny do osi jezdnych, przekładnie zębate, bezstopniowe i redukcyjne do pojazdów lądowych, przetworniki momentu obrotowego do pojazdów lądowych, resory amortyzujące do pojazdów, sprzęgła do pojazdów lądowych, siedzenia do pojazdów, wały napędowe do pojazdów lądowych, złącza do pojazdów lądowych, złącza do przyczep do pojazdów, **35** usługi agencji importowo-eksportowej, usługi pośrednictwa handlowego na rzecz firm krajowych i zagranicznych, zgrupowanie na rzecz osób trzecich różnych towarów pozwalające nabywcy wygodnie je oglądać i kupować w hurtowniach, sklepach i na stronie internetowej wyspecjalizowanej w sprzedaży pojazdów mechanicznych, betonomieszarek samochodowych, wózków elektrycznych, podzespołów i części zamiennych do pojazdów lądowych, maszyn budowlanych, usługi marketingowe, usługi reklamowe, dystrybucja materiałów reklamowych, próbek i wzorów wyrobów, usługi w zakresie organizacji pokazów, wystaw i targów w celach handlowych i promocyjnych, doradztwo i pomoc w zakresie organizowania i prowadzenia działalności gospodarczej, usługi badania rynku, **37** kompleksowa obsługa pojazdów mechanicznych i maszyn budowlanych: montaż, przeglądy, konserwacja, naprawy, remonty, czyszczenie, mycie, smarowanie, instalowanie i naprawa urządzeń elektrycznych, układów zabezpieczających dostęp, sygnalizacyjnych i alarmów przeciwwłamaniowych pojazdów lądowych, regeneracja maszyn i silników zużytych lub częściowo zniszczonych, naprawy tapicerskie, malowanie, lakierowanie.

(111) **210774** (220) 2007 04 26 (210) 324648
 (151) 2008 10 02 (441) 2007 08 06
 (732) Fabryka Maszyn w Leżajsku Spółka z o.o., Leżajsk, PL.

(540)



Kolor znaku: biały, szary
 (531) 26.4.2, 27.5.1, 29.1.12
 (510), (511) **12** pojazdy i części pojazdów lądowych, silniki napędowe do pojazdów lądowych, silniki elektryczne, samochody ciężarowe, samochody wywrotki, samochody do przewozu betonu, ciągniki z naczepami, przyczepy, naczepy, betonomieszarki samochodowe hydrauliczne, wózki elektryczne: wózki platformowe do przewożenia materiałów, ciągniki akumulatorowe do holowania przyczep ładunkowych, przyczepy platformowe: z platformą, burtami metalowymi, burtami metalowymi lub planką, ścianą przednią lub tylną z siatki metalowej, wózki akumulatorowe-wywrotki, hamulce do pojazdów lądowych, kierownice pojazdów, koła pojazdów, obwody hydrauliczne do pojazdów, piasty, pierścienie, piastobębny do osi jezdnych, przekładnie zębate, bezstopniowe i redukcyjne do pojazdów lądowych, przetworniki momentu obrotowego do pojazdów lądowych, resory amortyzujące do pojazdów, sprzęgła do pojazdów lądowych, siedzenia do pojazdów, wały napędowe do pojazdów lądowych, złącza do pojazdów lądowych, złącza do przyczep do pojazdów, **35** usługi agencji importowo-eksportowej, usługi pośrednictwa handlowego na rzecz firm krajowych i zagranicznych, zgrupowanie na rzecz osób trzecich różnych towarów pozwalające nabywcy wygodnie je oglądać i kupować w hurtowniach, sklepach i na stronie internetowej wyspecjalizowanej w sprzedaży pojazdów mechanicznych, betonomieszarek samochodowych, wózków elektrycznych, podzespołów i części zamiennych do pojazdów lądowych, maszyn budowlanych, usługi marketingowe, usługi reklamowe, dystrybucja materiałów reklamowych, próbek i wzorów wyrobów, usługi w zakresie organizacji pokazów, wystaw i targów w celach handlowych i promocyjnych, doradztwo i pomoc w zakresie organizowania i prowadzenia działalności gospodarczej, usługi badania rynku, **37** kompleksowa obsługa pojazdów mechanicznych i maszyn budowlanych: montaż, przeglądy, konserwacja, naprawy, remonty, czyszczenie, mycie, smarowanie, instalowanie i naprawa urządzeń elektrycznych, układów zabezpieczających dostęp, sygnalizacyjnych i alarmów przeciwwłamaniowych pojazdów lądowych, regeneracja maszyn i silników zużytych lub częściowo zniszczonych, naprawy tapicerskie, malowanie, lakierowanie.

(111) **210775** (220) 2007 04 27 (210) 324686
 (151) 2008 08 27 (441) 2007 08 06
 (732) PZ CUSSONS POLSKA S.A., Warszawa, PL.
 (540)



Kolor znaku: fioletowy, złoty, szary, biały
 (531) 2.3.1, 26.13.25, 27.5.1, 29.1.14
 (510), (511) **03** kosmetyki, preparaty kosmetyczne, środki perfumeryjne, perfumy, wody toaletowe i kolońskie, preparaty kosmetyczne do golenia i po goleniu, pianki, kremy i mydła do golenia, balsamy po goleniu, kremy, pianki, talki, emulsje, płyny, toniki, żele, mleczka kosmetyczne, oliwki, balsamy do skóry, mydła, mydła w płynie, mydła dezynfekujące, mydła dezodoryzujące, mydła lecznicze, mydła przeciwoparzeniowe, mydła zawierające składniki pilingujące i/lub masujące, mydła przeciwoparzeniowe do stóp, środki i preparaty do mycia i kąpieli, płyny, żele, kremy, pianki i mleczka pod prysznic, płyny, żele, kremy, pianki i mleczka do kąpieli, środki i preparaty do pielęgnacji ciała, środki i preparaty do mycia, pielęgnacji i ochrony włosów, farby i lakiery do włosów, środki i preparaty do układania włosów, szampony, odżywki do włosów, środki i preparaty przeciwłupieżowe, środki i preparaty do oczyszczania skóry, środki i preparaty do oczyszczania skóry o właściwościach antybakteryjnych, olejki eteryczne, dezodoranty i antyperspiranty, środki i preparaty do higieny intymnej, odświeżacze do ust, środki i preparaty do makijażu i demakijażu, środki i preparaty do pielęgnacji, malowania i ochrony ust, rzęs, brwi, paznokci, środki i preparaty do usuwania lakierów, od-

żywki do paznokci, środki i preparaty do opalania i chroniące przed promieniowaniem ultrafioletowym, środki i preparaty do samoopalanania, środki i preparaty do depilacji, pudry do makijażu, pudry po kąpielach, pudry higieniczne, chusteczki nasączone płynami kosmetycznymi, środki i preparaty do pielęgnacji zębów i jamy ustnej, artykuły toaletowe, ozdoby do celów kosmetycznych, wyroby chemii gospodarczej, środki i preparaty do czyszczenia, polerowania, szorowania i ścierania, środki i preparaty do czyszczenia, polerowania, szorowania i ścierania do użytku w gospodarstwie domowym, mleczka, żele, płyny i proszki do czyszczenia i polerowania, detergenty, materiały ściernie, środki i preparaty piorące, proszki, płyny i mydła do prania, koncentraty do prania, płyny do mycia naczyń, płyny do płukania tkanin, koncentraty do płukania tkanin, antystatyczne środki i preparaty do celów domowych, środki i preparaty do zmiękczenia tkanin, krochmal, środki i preparaty do krochmalenia, środki i preparaty do namaczania tkanin, środki i preparaty do trawienia, środki i preparaty chemiczne do ożywiania kolorów do użytku domowego, mydła do ożywiania koloru tkanin, środki i preparaty wybielające stosowane w praniu, środki i preparaty do odbarwiania, środki i preparaty odłuszczone, środki i preparaty do wywabiania plam, woda do prasowania, preparaty do usuwania kamienia kotłowego dla gospodarstw domowych, środki i preparaty do prania, czyszczenia i konserwacji skóry, środki i preparaty do czyszczenia szkła, szyb i lustek, **05** kosmetyki do celów leczniczych, kremy, pianki, emulsje, płyny, żele, oliwki i balsamy lecznicze, środki i preparaty przeciwłupieżowe lecznicze, sole do kąpieli do celów medycznych, kąpiele lecznicze, dezodoranty inne niż do użytku osobistego, środki dezynfekcyjne do celów higienicznych, środki do odświeżania powietrza, środki odstraszające owady, środki grzybobójcze, **35** usługi sprzedaży towarów za pośrednictwem internetu.

(111) **210776** (220) 2007 05 22 (210) 325513
 (151) 2008 10 07 (441) 2007 09 03
 (732) Biofarm Sp. z o.o., Poznań, PL.
 (540) RESTAVIT

(510), (511) **05** produkty farmaceutyczne: leki, środki dezynfekcyjne, odkażające, produkty weterynaryjne, dietetyczne środki medyczne, produkty sanitarne: materiały opatrunkowe, plastry, podpaski higieniczne, żywność dla niemowląt.

(111) **210777** (220) 2007 05 22 (210) 325531
 (151) 2008 10 07 (441) 2007 09 03
 (732) SPÓŁDZIELNIA MLECZARSKA „MLEKPOL”, Grajewo, PL.
 (540)

milkseko
łaciate

Kolor znaku: żółty, czarny

(531) 27.5.1, 29.1.12

(510), (511) **29** produkty mleczne, masło, masła z dodatkiem oleju, masło czekoladowe, masło kakaowe, twarogi, sery, serki, śmietana, śmietanka, jogurt, mleko, napoje mleczne, desery mleczne, serwatka.

(111) **210778** (220) 2007 05 22 (210) 325532
 (151) 2008 10 07 (441) 2007 09 03
 (732) SPÓŁDZIELNIA MLECZARSKA „MLEKPOL”, Grajewo, PL.
 (540)

mleksesko
łaciate

Kolor znaku: żółty, czarny

(531) 27.5.1, 29.1.12

(510), (511) **29** produkty mleczne, masło, masła z dodatkiem oleju, masło czekoladowe, masło kakaowe, twarogi, sery, serki, śmietana, śmietanka, jogurt, mleko, napoje mleczne, desery mleczne, serwatka.

(111) **210779** (220) 2007 05 22 (210) 325533
 (151) 2008 10 07 (441) 2007 09 03

(732) SPÓŁDZIELNIA MLECZARSKA „MLEKPOL”, Grajewo, PL.
 (540)

łacmix

(531) 27.5.1

(510), (511) **05** mleko w proszku dla niemowląt, oraz odżywki dla niemowląt na bazie mleka, **29** produkty mleczne, masło, masła z dodatkiem oleju, masło czekoladowe, masło kakaowe, twarogi, sery, serki, śmietana, śmietanka, jogurt, mleko, napoje mleczne, desery mleczne, serwatka, **30** lody, kleiki spożywcze na bazie mleka, **32** napoje serwatkowe.

(111) **210780** (220) 2007 05 22 (210) 325534
 (151) 2008 10 07 (441) 2007 09 03
 (732) SPÓŁDZIELNIA MLECZARSKA „MLEKPOL”, Grajewo, PL.
 (540)

masvix
łaciaty

Kolor znaku: żółty, czarny

(531) 27.5.1, 29.1.12

(510), (511) **05** mleko w proszku dla niemowląt, oraz odżywki dla niemowląt na bazie mleka, **29** produkty mleczne, masło, masła z dodatkiem oleju, masło czekoladowe, masło kakaowe, twarogi, sery, serki, śmietana, śmietanka, jogurt, mleko, napoje mleczne, desery mleczne, serwatka, **30** lody, kleiki spożywcze na bazie mleka, **32** napoje serwatkowe.

(111) **210781** (220) 2005 02 01 (210) 290533
 (151) 2008 01 11 (441) 2005 05 16
 (732) Rejzner Władysław, Pruszków, PL.
 (540) SPORT W WYOBRAŹNI UCZNI
 (510), (511) **41** organizacja konkursów plastycznych.

(111) **210782** (220) 2006 06 21 (210) 312291
 (151) 2008 09 25 (441) 2006 10 02
 (732) INTER GLOBAL Spółka z o.o., Ostrów Wielkopolski, PL.
 (540) BOLD
 (510), (511) **03** preparaty do nabłyszczania i konserwacji opon.

(111) **210783** (220) 1999 11 24 (210) 210136
 (151) 2008 07 25
 (732) Metrologic Instruments, Inc. (a New Jersey corporation), Blackwood, US.
 (540) METROLOGIC
 (510), (511) **09** skanery i czytniki do kodów kreskowych.

(111) **210784** (220) 2001 04 30 (210) 235080
 (151) 2008 10 10
 (732) „EURO-TRUCK” Sp. z o.o., Mroków k/Warszawa, PL.
 (540)

EURO - TRUCK

Kolor znaku: czerwony, czarny, granatowy

(531) 1.1, 26.1, 27.5, 29.1

(510), (511) **12** samochody, naczepy, części samochodowe, **35** usługi reklamowe i poligraficzne, **36** odprawy celne, **37** usługi samochodowe (blacharstwo, lakiernictwo), **39** transport, spedycja, magazynowanie towarów.

(111) **210785** (220) 2003 09 18 (210) 270083
 (151) 2008 10 17 (441) 2004 03 22

(732) „ICOM” Spółka z ograniczoną odpowiedzialnością, Lublin, PL.

(540) ICom SmartBook

(510), (511) **09** urządzenia i przyrządy naukowe, urządzenia do nagrywania, transmisji, reprodukcji dźwięku lub obrazu, maszyny liczące, komputery i sprzęt przetwarzający dane, komputerowe urządzenia peryferyjne, sieci, inter sieci i megasieci, części składowe sieci komputerowych, programy komputerowe stosowane w aplikacjach sieciowych, nośniki danych.

(111) **210786** (220) 2003 09 18 (210) 270084
(151) 2008 10 17 (441) 2004 03 22

(732) „ICOM” Spółka z ograniczoną odpowiedzialnością, Lublin, PL.

(540) ICom PrestigeBook

(510), (511) **09** urządzenia i przyrządy naukowe, urządzenia do nagrywania, transmisji, reprodukcji dźwięku lub obrazu, maszyny liczące, komputery i sprzęt przetwarzający dane, komputerowe urządzenia peryferyjne, sieci, inter sieci i megasieci, części składowe sieci komputerowych, programy komputerowe stosowane w aplikacjach sieciowych, nośniki danych.

(111) **210787** (220) 2004 03 26 (210) 278404
(151) 2008 07 21 (441) 2004 06 28

(732) Zakład Cukierniczo Spożywczy „B&G” Jan Biernacki, Bogusław Gącik Spółka Jawna, Proszowice, PL.

(540)



Kolor znaku: żółty, czarny, czerwony, biały, brązowy, pomarańczowy

(531) 8.1.18, 25.1.15, 27.5.1, 29.1.15

(510), (511) **30** lody: mleczne, sokowe, śmietankowe, wodne, jogurt mrożony, sorbety, szербety, torty lodowe i rolady lodowe, desery lodowe, **35** zgrupowanie na rzecz osób trzecich różnych towarów pozwalające nabywcy wygodnie je oglądać i kupować w sklepie i w hurtowni z lodami.

(111) **210788** (220) 2004 05 10 (210) 280531
(151) 2008 09 29 (441) 2004 08 23

(732) P.P.H. KAMA-Krzysztof Miękina, Ostrów Mazowiecka, PL.

(540)



Kolor znaku: czerwony, czarny

(531) 26.1.1, 26.3.23, 26.11.2, 27.5.1, 29.1.12

(510), (511) **16** wykroje do wykonywania odzieży damskiej i męskiej, zwłaszcza mundurowej różnych formacji oraz nakryć głowy, **25** odzież damska i męska, zwłaszcza mundurowa różnych formacji oraz nakrycia głowy, **35** prowadzenie sklepu, hurtowni i firmy sprzedaży wysyłkowej w zakresie odzieży oraz organizacja pokazów odzieży dla celów handlowych i reklamowych.

(111) **210789** (220) 2004 07 23 (210) 283622
(151) 2008 10 07 (441) 2004 11 02

(732) „TEKO” s.c. Edmund Kamień, Katarzyna Kamień, Kraków, PL.

(540)



Kolor znaku: niebieski

(531) 7.3.15, 26.2.7, 26.3.4, 27.5.1, 29.1.4

(510), (511) **06** schody (obudowy) metalowe, balustrady metalowe, **19** schody-stopnie niemetalowe, schody niemetalowe, balustrady niemetalowe.

(111) **210790** (220) 2004 09 24 (210) 285801
(151) 2008 10 09 (441) 2004 12 27

(732) BEL-POL Pankiewicz, Mielniczyn Spółka jawna, Świdnica, PL.
(540)



Kolor znaku: czerwony, biały, zielony

(531) 7.1.8, 27.5.1, 29.1.13

(510), (511) **35** usługi prowadzenia sklepu i/lub hurtowni z materiałami budowlanymi, wyposażenia sanitarnego oraz materiałami do wykończenia wnętrz, promocja sprzedaży dla osób trzecich (sprzedaż detaliczna), zarządzanie hotelami, **36** zarządzanie nieruchomościami, zarządzanie majątkiem nieruchomym.

(111) **210791** (220) 2006 03 23 (210) 308178
(151) 2008 10 13 (441) 2006 06 26

(732) ZAKŁADY FARMACEUTYCZNE POLPHARMA S.A., Starogard Gdański, PL.

(540) MESIPOL

(510), (511) **05** preparaty farmaceutyczne.

(111) **210792** (220) 2007 03 28 (210) 323335
(151) 2008 10 13 (441) 2007 07 09

(732) Emperia Holding S.A, Lublin, PL.

(540) PRIMEA

(510), (511) **35** usługi prowadzenia sklepu/hurtowej z towarami: środki wybielające i inne substancje stosowane w praniu, środki do czyszczenia, polerowania, szorowania i ścierania a w szczególności: mydła, środki perfumeryjne, olejki eteryczne, kosmetyki, płyny do pielęgnacji włosów, środki do czyszczenia zębów, produkty farmaceutyczne i weterynaryjne a w szczególności: środki sanitarne stosowane w leczeniu i higienie osobistej, dezodoranty inne niż osobiste, substancje dietetyczne do celów leczniczych, żywność dla niemowląt, plastry, materiały opatrunkowe, środki odkażające, pieluchy dla chorych z brakiem kontroli czynności fizjologicznych, chusteczki nasączone płynami farmaceutycznymi, środki do zwalczania robactwa, fungicydy, herbicydy, urządzenia do oświetlania ogrzewania, wytwarzania pary, gotowania, chłodzenia, suszenia, wentylacji, zaopatrzenia w wodę oraz instalacje sanitarne z wyjątkiem ekspresów elektrycznych do kawy, papier, wyroby z papieru oraz artykuły biurowe a w szczególności: materiały piśmienne, materiały fotograficzne, kleje do materiałów piśmiennych lub do celów domowych, pędzle malarskie, materiały z tworzyw sztucznych do pakowania, chusteczki do nosa, filtry do kawy papierowe, gazety, reprodukcje graficzne, kalendarze, koperty, pielucho-majtki niemowlęce z papieru lub celulozy, pieluszki dla niemowląt z papieru lub celulozy, obrusy papierowa, opakowania z papieru, torby do pakowania z papieru lub tworzyw sztucznych, kredki pastelowe, przybory szkolne, reprodukcje graficzne, ręczniki papierowe, taśmy samoprzylepne do celów papierniczych lub do użytku domowego, torby na śmieci z papieru lub tworzyw sztucznych, teczki, skoroszyty, papier toaletowy, przybory kuchenne i gospodarstwa domowego oraz pojemniki a w szczególności: grzebienie i gąbki, pędzle, sprzęt do czyszczenia, wyroby szklane, porcelanowe i ceramiczne, ręczne urządzenia do siekania, mielenia, prasowania i podobne, elektryczne grzebienie i szczotki do zębów, suszarki do naczyń, artykuły spożywcze, warzywa i inne produkty ogrodnicze, mięso, ryby, drób, dziczyzna, ekstrakty mięsne, konserwowane, suszone i gotowane owoce i warzywa, galaretki, dżemy, kompoty, jaja,

mleko, produkty mleczne, artykuły spożywcze pochodzenia roślinnego przeznaczone do spożycia lub konserwowania, jak również środki do polepszania walorów smakowych tych artykułów a w szczególności: kawa, herbata, kakao, cukier, ryż, tapioka, sago, mąka i produkty zbożowe, chleb, wyroby cukiernicze i słodczyce, lody, miód, drożdże, proszek do pieczenia, sól, musztarda, ocet, sosy, przyprawy, produkty rolne, ogrodnicze i leśne a w szczególności: świeże owoce i warzywa, nasiona, rośliny i kwiaty naturalne, karma dla zwierząt, napoje bezalkoholowe i piwo a w szczególności wody mineralne i gazowane, napoje owocowe i soki owocowe, syropy i inne preparaty do produkcji napojów, napoje alkoholowe, tytoń, papierosy, przybory dla palaczy, zapalaki, usługi prowadzenia sklepu/hurtowni z wymienionymi wyżej towarami za pośrednictwem sieci teleinformatycznych oraz Internetu, organizowanie wystaw w celach handlowych lub reklamowych.

(111) **210793** (220) 2007 03 28 (210) 323336
(151) 2008 09 30 (441) 2007 07 09

(732) Emperia Holding Spółka Akcyjna, Lublin, PL.

(540) EMPERIA

(510), (511) **35** doradztwo w zakresie organizowania i prowadzenia działalności gospodarczej i zarządzania, pomoc i działalność związana z zarządzaniem przedsiębiorstwami przemysłowymi, handlowymi i holdingami, **36** doradztwo w sprawach finansowych, działalność finansowa, leasing finansowy, udzielanie kredytów, zarządzanie i administrowanie majątkami nieruchomymi, finansowanie pożyczek, transakcje finansowe, sponsorowanie finansowe.

(111) **210794** (220) 2007 05 25 (210) 325768
(151) 2008 08 05 (441) 2007 09 03

(732) LA RIVE S.A., Grudziądz, PL.

(540)



Kolor znaku: srebrny, niebieski

(531) 19.3.3, 27.5.1, 29.1.12

(510), (511) **03** wyroby perfumeryjne, perfumy, wody perfumowane, wody toaletowe, wody kolońskie, płyny po goleniu, antyperspiranty, dezodoranty, mydła, mydła w płynie, esencje eteryczne, olejki eteryczne, kosmetyki, zestawy kosmetyków, kremy kosmetyczne, lakiery do paznokci, preparaty do makijażu, mleczko kosmetyczne, toniki kosmetyczne, preparaty do demakijażu, piżmo (perfumeria), pomadki do ust, puder do makijażu, sole kąpielowe do celów innych niż lecznicze, płyny do kąpieli innych niż lecznicze, wody zapachowe.

(111) **210795** (220) 2007 09 27 (210) 330685
(151) 2008 10 09 (441) 2008 01 07

(732) „BLACH-DOM” Sp. z o.o., Białka, PL.

(540)



(531) 9.7.1, 27.5.1

(510), (511) **06** blachy, blachy ocynkowane, blachy powlekanie.

(111) **210796** (220) 2007 12 05 (210) 333694
(151) 2008 09 12 (441) 2008 03 17

(732) „JANOSIK” Spółka z o.o., Rzeszów, PL.

(540)

Janosik

Kolor znaku: ciemnoniebieski, zielony

(531) 27.5.1, 29.1.12

(510), (511) **36** usługi w zakresie: agencji celnych, agencji mieszkaniowych, agencji pośrednictwa w handlu nieruchomościami, administrowania nieruchomościami i gospodarstwami rolnymi, pośrednictwo i obrót majątkiem nieruchomym, wynajem mieszkań i pomieszczeń biurowych, zarządzanie majątkiem nieruchomym, usługi kantorów wymiany pieniędzy, **37** usługi w zakresie: budowy pawilonów i sklepów targowych, budownictwa mieszkaniowego, informacji budowlanej, instalacji i naprawy urządzeń elektrycznych, grzewczych i klimatyzacyjnych, malowania, murarstwa, montażu rusztowań, tynkowania, wypożyczania sprzętu budowlanego, zabezpieczania przed korozją, **39** usługi w zakresie: biur turystycznych, pakowania, składowania i dostarczania towarów, transportu i spedycji, **43** usługi w zakresie prowadzenia: barów szybkiej obsługi, domów dla ludzi w podeszłym wieku, domów turystycznych, hoteli, kafełkarni, kawiarni, kempingów, moteli, pensjonatów i restauracji, stołówek, wynajmowanie mieszkań na pobyt czasowy, wynajmowanie sal na posiedzenia.

(111) **210797** (220) 2004 08 17 (210) 286511
(151) 2008 10 09 (441) 2005 02 07

(732) Massimiliano Fiocchetto, Pomezia, IT.

(540)



(531) 11.3.5, 27.5.1

(510), (511) **30** kawa, herbata, kakao, ryż, cukier i ich substytuty.

(111) **210798** (220) 2005 01 10 (210) 289761
(151) 2008 07 22 (441) 2005 04 18

(732) Lubelskie Zakłady Przemysłu Spirytusowego POLMOS

Sp. z o.o, Lublin, PL.

(540)



Kolor znaku: biały, złoty, granatowy

(531) 27.5.1, 29.1.13

(510), (511) **33** wyroby alkoholowe.

(111) **210799** (220) 2005 01 10 (210) 289762
(151) 2008 07 22 (441) 2005 04 18

(732) Lubelskie Zakłady Przemysłu Spirytusowego POLMOS

Sp. z o.o., Lublin, PL.

(540)

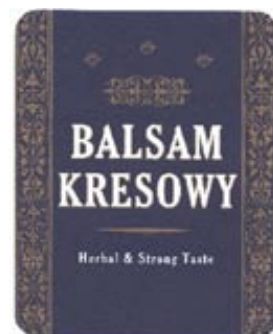

Kolor znaku: złoty, biały, granatowy

(531) 5.13.7, 25.1.1, 25.1.15, 27.5.1, 29.1.13

(510), (511) **33** wyroby alkoholowe.

(111) **210800** (220) 2005 01 10 (210) 289763
 (151) 2008 07 22 (441) 2005 04 18
 (732) Lubelskie Zakłady Przemysłu Spirytusowego POLMOS
 Sp. z o.o., Lublin, PL.
 (540)



(531) 5.13.7, 25.1.15, 27.5.1
 (510), (511) **33** wyroby alkoholowe.

(111) **210801** (220) 2005 05 31 (210) 295736
 (151) 2008 08 21 (441) 2005 09 05
 (732) Business Software Alliance, Inc. „BSA”, Washington,
 US.; Fundacja Ochrony Twórczości Audiowizualnej „FOTA”,
 Warszawa, PL.; Związek Producentów Audio Video „ZPAV”,
 Warszawa, PL.
 (540)



Kolor znaku: czarny, czerwony

(531) 9.1.10, 27.5.1, 29.1.12
 (510), (511) **09** urządzenia i przyrządy elektroniczne audio-video, programy komputerowe, komputery oraz komputerowe urządzenia peryferyjne, podręczne i przenośne komputery oraz urządzenia komunikacyjne, urządzenia do globalnych sieci komunikacyjnych, odbiorniki telewizyjne, urządzenia dodatkowe do telewizorów, urządzenia elektroniczne do odbioru i przetwarzania sygnału satelitarne, telefony, telefony komórkowe, pagery, urządzenia radiowe, dyski kompaktowe, dyskietki, dyski audio-video, nośniki danych, dyski optyczne, przyrządy i urządzenia do transmisji dźwięku oraz wizji, urządzenia i przyrządy do montażu filmów, urządzenia i przyrządy do nagrań audio, **16** plakaty, albumy, biuletyny, ulotki, foldery kalendarze, książki, gazety, notatniki, **35** usługi w zakresie reklamy, reklama za pośrednictwem sieci komputerowej, usługi w zakresie marketingu, public relations, oddziaływanie na podejmowane decyzje (lobbying), **38** usługi telekomunikacyjne obejmujące dostarczanie wiadomości, dokumentów, obrazów i innych danych drogą elektroniczną, poczta elektroniczna, zapewnianie wielodostępu do globalnej sieci informatycznej, usługi obejmujące przekaz i otrzymywanie wiadomości drogą elektroniczną, usługi w zakresie informacji telefonicznych oferowane za pośrednictwem sieci komputerowych oraz globalnych sieci komunikacyjnych, dostarczanie wiadomości, agencje informacyjne, agencje prasowe, emisja radiowa i telewizyjna, transmisja programów telewizyjnych i radiowych, telewizja kablowa, **41** usługi w zakresie rozrywki, kształcenia, nauczania, działalność sportowa i kulturalna, usługi studiów filmowych i muzycznych, usługi produkcji filmów, usługi w zakresie kinematografii, organizowanie i prowadzenie zjazdów, sympozjów, konferencji, seminariów, kongresów, spektakli, produkcja filmów, montaż programów radiowych oraz telewizyjnych, wypożyczanie sprzętu audio-video, sprzętu komputerowego, dostarczanie interaktywnych gier komputerowych w trybie on-line za pomocą sieci komputerowych oraz globalnych sieci komunikacyjnych, dostarczanie informacji z zakresu rozrywki, filmów, muzyki, sportu i edukacji za pomocą sieci komputerowych oraz globalnych sieci komunikacyjnych, usługi z zakresu rozrywki, usługi edukacyjne, dostarczanie, za pomocą sieci komputerowych oraz globalnych sieci komunikacyjnych, informacji z zakresu eduka-

cji, doradztwo w zakresie muzyki oraz filmu, wypożyczanie sprzętu audio-video, **42** aktualizacja, instalowanie, konserwacja, powielanie, projektowanie, wypożyczanie oprogramowania komputerowego, projektowanie systemów komputerowych, zapewnianie dostępu sieciowego i administrowanie stronami sieciowymi, administrowanie pocztą elektroniczną i zabezpieczeniami, dostarczanie informacji, za pomocą globalnych sieci komunikacyjnych, w dziedzinie komputerów, oprogramowania, podzespołów komputerowych, komputerowych urządzeń peryferyjnych, pomocy komputerowej, w zakresie oprogramowania, muzyki oraz filmu, doradztwo w zakresie własności intelektualnej, licencjonowanie własności intelektualnej, doradztwo w zakresie komputerów, programowanie oraz wypożyczanie komputerów, aktualizacja, instalowanie, konserwacja, powielanie, projektowanie oprogramowania komputerowego.
 (551) wspólne prawo ochronne

(111) **210802** (220) 2005 06 03 (210) 295915
 (151) 2008 10 03 (441) 2005 09 05
 (732) Telewizja Polska S.A., Warszawa, PL.
 (540)



(531) 27.5.1
 (510), (511) **03** środki wybielające, czyszczące i perfumeryjne, mydła, kosmetyki, płyny do pielęgnacji włosów, środki do czyszczenia zębów, **05** produkty farmaceutyczne, sanitarne, substancje dietetyczne do celów leczniczych, żywność dla niemowląt dietetyczna do celów leczniczych, napoje do celów dietetycznych, plastry, materiały opatrunkowe, środki odkażające, **09** nośniki do rejestracji dźwięku i danych, płyty, dyski z nagraniami, automaty sprzedające przez wrzucenie monety, sprzęt przetwarzający dane i komputery, audio-wizualne urządzenia do nauki, urządzenia do transmisji multimedialnych, karty magnetyczne, pióra elektroniczne, suflery telewizyjne, programy komputerowe, telewizyjne, audycje, filmy i reportaże utrwalane w formie multimedialnej, gry telewizyjne i komputerowe, **15** instrumenty muzyczne, szafy grające, **16** wydawnictwa, czasopiśma, książki, albumy, broszury, periodyki i publikacje nieperiodyczne, fotografie, materiały piśmienne, kleje do materiałów piśmiennych lub do celów domowych, artykuły szkoleniowe i instruktażowe, adresarki, karty z życzeniami, **18** skóra i imitacje skóry, wyroby z tych materiałów nie ujęte w innych klasach, torby podróżne, parasolki, parasole, teczki, tornistry, **20** wyroby z drewna, korka, trzciny, wikliny, rogu, kości słoniowej, bursztynu i ich imitacji nie ujęte w innych klasach, **24** tekstylia i wyroby włókiennicze nie ujęte w innych klasach, **25** odzież, obuwie, nakrycia głowy, **28** gry i zabawki, artykuły sportowe i gimnastyczne nie ujęte w innych klasach, ozdoby choinkowe, karty do gry, **29** mięso, ryby, drób, ekstrakty mięsne, konserwowane, suszone i gotowane owoce i warzywa, galaretka, dżemy, kompoty, jaja, mleko, produkty mleczne, oleje i tłuszcze jadalne, **30** herbata, kawa, kakao, cukier, ryż, produkty zbożowe, wyroby cukiernicze i słodczyce, lody, miód, proszek do pieczenia, **32** wody i inne napoje bezalkoholowe, napoje owocowe i soki owocowe, syropy, **34** tytoń, papierosy, cygara, przybory dla palaczy, zapałki, **35** usługi reklamowe i produkcja reklam w systemie multimedialnym, usługi w zakresie marketingu i public relations, organizacja wystaw handlowych i reklamowych, dystrybucja materiałów i towarów reklamowych, zgrupowanie na rzecz osób trzech różnych towarów pozwalające nabywcy wygodnie je oglądać w sklepie wielobranżowym i w hurtowni, **38** przekazywanie fonii i/lub wizji także w systemie cyfrowym poprzez sieci komunikacyjne, w tym sieć telewizyjną, satelitarną i internet, rozpowszechnianie programów, reportaży i konkursów telewizyjnych lub radiowych, teleturniej, zbieranie i przekazywanie wiadomości poprzez sieci komunikacyjne, w tym sieć telewizyjną, satelitarną i internet, usługi teletekstowe i audiotekstowe, usługi organizowania systemów transmisyjnych, **41** organizowanie, montaż i produkcja programów i imprez artystycznych, estradowych, sportowych, rekreacyjnych, usługi nauki i szkoleń w dziedzinie multimedialnej, organizowanie konkursów multimedialnych, organizowanie imprez o charakterze edukacyjnym i kulturalnym, usługi wynajmu nagrań i studiów nagrań, produkcja filmów, realizacja spektakli, realizowanie usług teletekstowych i audiotekstowych, **42** opracowy-

wanie i wdrażanie programów komputerowych, wykonywanie opinii i badań w dziedzinie multimedialnej, prognozy pogody, usługi administrowania prawami własności intelektualnej, udzielania licencji z praw własności intelektualnej, pośrednictwa w obrocie prawami własności intelektualnej.

(111) **210803** (220) 2005 07 02 (210) 297306
 (151) 2008 10 13 (441) 2005 10 03
 (732) Restauracja Magia Usługi Gastronomiczne Czesława Kowalska, Lublin, PL.
 (540)



(531) 1.1.1, 27.5.1
 (510), (511) **41** organizowanie wystaw związanych z kulturą, **43** hotele, pensjonaty, kawiarnie, restauracje, przygotowywanie dań na zamówienie oraz ich dostawa.

(111) **210804** (220) 2005 07 08 (210) 297573
 (151) 2008 09 29 (441) 2005 10 17
 (732) pkt.pl Polskie Książki Telefoniczne Spółka z o.o., Warszawa, PL.
 (540)



Kolor znaku: czarny, żółty
 (531) 2.9.14, 20.7.1, 26.4.1, 27.5.1, 29.1.2, 29.1.8
 (510), (511) **09** komputery i sprzęt przetwarzający dane, nośniki danych, płyty (dyski) z nagraniami, programy do maszyn cyfrowych, publikacje elektroniczne, oprogramowanie dla komputerów, **16** publikacje, książki abonentów usług telekomunikacyjnych i adresowe, broszury, kalendarze, foldery, **35** reklama, w szczególności wynajmowanie miejsc i powierzchni na cele reklamowe, promocja, agencje informacji handlowej, usługi w zakresie działalności informacyjnej dotyczącej udostępniania danych o osobach fizycznych, prawnych i innych podmiotach, doradztwo handlowe oraz pośredniczenie w zawieraniu transakcji handlowych, doradztwo konsultantów specjalizujących się w kojarzeniu nabywców określonych towarów i usług z oferentami tych towarów lub usług, usługi w zakresie baz danych, w szczególności wyszukiwanie informacji w komputerowych bazach danych, usługi w zakresie telefonicznego udzielania informacji, zgrupowanie na rzecz osób trzecich różnych towarów (usług) pozwalające nabywcy wygodnie oglądać i kupować te towary (usługi): w sklepie, z katalogu różnych artykułów, na stronie internetowej, za pośrednictwem usługi elektronicznej, za pośrednictwem systemu telezakupów, wykorzystując zamówienie korespondencyjne, używając środków telekomunikacji, informacja o wyżej wymienionych usługach, **38** agencje informacyjne, informacja o powyższych usługach, **41** usługi wydawnicze, publikowanie książek i innych tekstów, publikacja elektroniczna on-line różnych książek i periodyków oraz innych publikacji, w szczególności wydawnictw zawierających dane teledadresowe różnych podmiotów, zbieranie i przekazywanie wiadomości poprzez sieci komunikacyjne, w tym sieć telewizyjną, satelitarną i internet, usługi w zakresie edukacji, nauki, kultury, sportu i rekreacji, informacja o powyższych usługach, **42** tworzenie i utrzymywanie serwisów internetowych i multimedialnych, administrowanie serwisami internetowymi, usługi w zakresie tworzenia prezentacji internetowych i multimedialnych, informacja o powyższych usługach.

(111) **210805** (220) 2005 07 12 (210) 297675
 (151) 2008 08 18 (441) 2005 10 17
 (732) Przedsiębiorstwo Produkcyjne „NADEX” Krzysztof Gradzik, Malbork, PL.

(540)



Kolor znaku: srebrny, biały, granatowy, pomarańczowy, brązowy w odcieniach, ciemnobrązowy, czarny
 (531) 8.5.1, 8.7.7, 8.7.17, 19.3.3, 27.5.1, 29.1.15
 (510), (511) **21** grille nielektryczne, zwłaszcza grille turystyczne jednorazowe, zestawy zawierające grill oraz paliwo i rozpałki, zwłaszcza zestawy turystyczne jednorazowego użytku, tacki i foremki do opiekania, smażenia, wypieku, podgrzewania oraz do grillowania wykonane z metalu, zwłaszcza z folii aluminiowej.

(111) **210806** (220) 2005 08 19 (210) 299004
 (151) 2008 08 29 (441) 2005 11 28
 (732) BIGRAM Spółka Akcyjna, Warszawa, PL.

(540) IIC Partners Executive Search Worldwide
 (510), (511) **35** doradztwo w zakresie zarządzania personalnego, rekrutacja personelu, dobór personelu za pomocą metod psychotechnicznych, publikowanie materiałów reklamowych (tekstów i form graficznych), wyszukiwanie w komputerowych bazach danych, badanie rynku, pomoc przy zarządzaniu przedsiębiorstwami przemysłowymi lub handlowymi, **41** edukacja, organizowanie i prowadzenie konferencji, organizowanie i prowadzenie kongresów, organizowanie i prowadzenie seminariów, publikowanie książek (w tym podręczników, skryptów i materiałów szkoleniowych), publikowanie tekstów (innych niż teksty reklamowe), usługi nauczania, prowadzenia kursów, szkoleń, seminariów w zakresie zarządzania kadrowego i kierowania działalnością gospodarczą, publikacja materiałów szkoleniowych, organizowanie konkursów edukacyjnych.

(111) **210807** (220) 2005 08 19 (210) 299005
 (151) 2008 08 29 (441) 2005 11 28
 (732) BIGRAM Spółka Akcyjna, Warszawa, PL.
 (540)



Kolor znaku: ciemnogrnatowy, szary
 (531) 26.1.1, 27.5.1, 29.1.12
 (510), (511) **35** doradztwo w zakresie zarządzania personalnego, rekrutacja personelu, dobór personelu za pomocą metod psychotechnicznych, publikowanie materiałów reklamowych (tekstów i form graficznych), wyszukiwanie w komputerowych bazach danych, badanie rynku, pomoc przy zarządzaniu przedsiębiorstwami przemysłowymi lub handlowymi, **41** edukacja, organizowanie i prowadzenie konferencji, organizowanie i prowadzenie kongresów, organizowanie i prowadzenie seminariów, publikowanie książek (w tym podręczników, skryptów i materiałów szkoleniowych), publikowanie tekstów (innych niż teksty reklamowe), usługi nauczania, prowadzenia kursów, szkoleń, seminariów w zakresie zarządzania kadrowego i kierowania działalnością gospodarczą, publikacja materiałów szkoleniowych, organizowanie konkursów edukacyjnych.

(111) **210808** (220) 2005 08 31 (210) 299503
 (151) 2008 07 16 (441) 2005 12 12
 (732) AQUAEL Janusz Jankiewicz Sp. z o.o., Warszawa, PL.

(540)

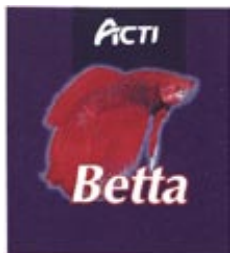

Kolor znaku: fioletowy, czerwony, niebieski, biały

(531) 3.9.1, 25.1.15, 27.5.1, 29.1.14

(510), (511) **31** pokarm dla ryb ozdobnych.(111) **210809** (220) 2005 08 31 (210) 299508

(151) 2008 07 16 (441) 2005 12 12

(732) AQUAEL Janusz Jankiewicz Sp. z o.o., Warszawa, PL.

(540)

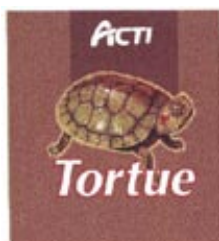

Kolor znaku: brązowy i jego odcienie, zielony, żółty, czerwony, biały

(531) 3.11.11, 25.1.15, 27.5.1, 29.1.15

(510), (511) **31** pokarm dla ryb ozdobnych, skorupiaków, płazów, gadów i drobnych zwierząt akwariowych.(111) **210810** (220) 2003 07 18 (210) 267550

(151) 2008 10 16 (441) 2004 01 26

(732) BADEK Firma Wielobranżowa Włodzimierz Badek, Piława Dolna, PL.

(540)

econoMIG

(531) 27.5.1

(510), (511) **09** akumulatory elektryczne, baterie elektryczne, cewki elektryczne, urządzenia do galwanizacji, urządzenia do galwanoplastyki, elektryczna aparatura kontrolna, aparatura do cięcia łukiem elektrycznym, urządzenia do spawania łukiem elektrycznym, obwody drukowane, ograniczniki elektryczne, pomiarowe aparaty elektryczne, nagrane sterujące programy komputerowe, prostowniki prądu, przetwornice elektryczne, urządzenia do spawania elektrycznego, instalacje elektryczne do zdalnego sterowania operacjami przemysłowymi, termometry nie do celów medycznych, transformatory, **37** naprawa, konserwacja, obsługa serwisowa urządzeń elektrycznych: akumulatory elektryczne, baterie elektryczne, cewki elektryczne, urządzenia do galwanizacji, urządzenia do galwanoplastyki, elektryczna aparatura kontrolna, aparatura do cięcia łukiem elektrycznym, urządzenia do spawania łukiem elektrycznym, obwody drukowane, ograniczniki elektryczne, pomiarowe aparaty elektryczne, prostowniki prądu, przetwornice elektryczne, urządzenia do spawania elektrycznego, transformatory.

(111) **210811** (220) 2003 12 10 (210) 273707

(151) 2008 10 07 (441) 2004 04 19

(732) Firma Handlowa „SCHAFFNER” Zofia Brzegowa, Kraków, PL.

(540)



Kolor znaku: niebieski

(531) 26.2.1, 26.11.3, 27.5.1, 29.1.4

(510), (511) **06** metalowa armatura do przewodów, przewody metalowe do centralnego ogrzewania, metalowe zawory do przewodów wodociągowych, kłamki metalowe, zawiasy metalowe, zawiasy pasowe metalowe, zamki metalowe, zamki na zasuwy, okucia do budownictwa metalowe, okucia metalowe do drzwi i okien, **11** bojler, grzejniki, krany, armatura do pieców, armatura sanitarna, armatura przepływowa, części instalacji sanitarnych, wodotryski ozdobne, zawory mieszalnikowe do przewodów wodociągowych, zawory termostatyczne, zbiorniki do płuczek ustępowych, **20** zawiasy niemetalowe, zamki nieelektryczne niemetalowe, **35** zgrupowanie na rzecz osób trzecich wszelkich towarów do instalacji wodnych, sanitarnych, kanalizacyjnych, okuć budowlanych, pozwalające nabywcy wygodnie je oglądać i kupować u hurtownika.

(111) **210812** (220) 2004 06 14 (210) 281913

(151) 2008 09 30 (441) 2004 09 20

(732) „AGORA” J.Bąkowski, P.Chojnacki Spółka Jawna, Kalisz, PL.

(540) agora

(510), (511) **24** zasłony z surowców włókienniczych lub tworzyw sztucznych, bieżniki stołowe, obrusy, serwety, bielizna stołowa, uchwyty do zasłon z materiałów tekstylnych, tkaniny na zasłony, firany, firanki, **26** taśmy elastyczne, lamówki do obszywania, taśmy wykończeniowe do firan i zasłon, emblematy ozdobne, frędzle, falbany do firan, **42** projektowanie w zakresie firan, tkanin i odzieży, wystroju i dekoracji wnętrz, wystroju okien, usługi w zakresie dekoracji wnętrz i wystroju okien.

(111) **210813** (220) 2004 11 24 (210) 288036

(151) 2008 10 16 (441) 2005 03 07

(732) Merz Pharma GmbH & Co. KGaA, Frankfurt am Main, DE.

(540) Sakira

(510), (511) **03** środki do prania i wybielające, środki do czyszczenia, polerowania, do usuwania tłuszczu i ścierne, mydła, wyroby perfumeryjne, olejki eteryczne, środki do pielęgnacji ciała i urody, płyny do włosów, środki do czyszczenia zębów, **05** produkty farmaceutyczne i preparaty do pielęgnacji zdrowia, substancje uzupełniające do żywności dla celów medycznych, substancje uzupełniające do żywności do celów niemiedycznych składające się głównie z substancji mineralnych i/lub witamin i/lub pierwiastków śladowych, produkty dietetyczne do celów medycznych, żywność dla niemowląt, plastry, materiały opatrunkowe, materiały do plombowania zębów, masy odciskowe do celów dentystycznych, środki odkażające, **29** mięso, ryby, drób i dziczyzna, ekstrakty mięsne, konserwowane, suszone i gotowane owoce i warzywa, galarety, galaretki, dżemy, konfitury, sosy owocowe, jaja, mleko i produkty mleczne, oleje i tłuszcze jadalne, substancje uzupełniające do żywności na bazie białka (o ile zawarte w klasie 29).

(111) **210814** (220) 2006 04 11 (210) 309350

(151) 2008 10 16 (441) 2006 07 24

(732) AUTO ALARM CENTER CLIFFORD Sp. z o.o., Warszawa, PL.

(540)

X - SAFE

(531) 24.17.1

(510), (511) **09** przyrządy sygnalizacyjne, przewody elektryczne, **12** autoalarmy z oprzyrządowaniem, **37** usługi w zakresie montażu samochodowych systemów zabezpieczających i sprzętu telekomunikacyjnego.

(111) **210815** (220) 2006 07 20 (210) 313388

(151) 2008 10 16 (441) 2006 10 30

(732) „WÓJCIK” Fabryka Mebli Sp. z o.o., Elbląg, PL.

(540)



Kolor znaku: czerwony, czarny

(531) 27.5.1, 29.1.12

(510), (511) **06** wyroby metalowe zawarte w tej klasie, osprzęt do mebli metalowy, **19** materiały budowlane niemetalowe, półfabryka-

ty drewniane (płyty, klepki, dźwigary), **20** wyroby z drewna, meble, stolarstwo meblowe, zestawy meblowe wielofunkcyjne, meble kuchenne, stoły, krzesła, meble łazienkowe, meble biurowe, zestawy wypoczynkowe, regały, komody, meble hotelowe, wyroby z drewna, korka, trzciny, sitowia, wikliny, rogu, kości słoniowej, fiszbinu, szylkretu, bursztynu, masy perłowej, pianki morskiej, celulozy, namiastki tych materiałów, elementy konstrukcyjne mebli jak drzwi, półki, blaty, cokoły, stelaże, ramy do luster i obrazów, lustra i lustra meblowe, materace, wykończenia plastikowe do mebli, ścianki działowe drewniane do mebli, **37** usługi w zakresie stolarstwa meblowego, usługi w zakresie naprawy, konserwacji i renowacji mebli, usługi w zakresie montażu mebli.

(111) **210816** (220) 2006 08 11 (210) 314290
 (151) 2008 10 15 (441) 2006 11 13
 (732) „SIGMAKALON DECO POLSKA” Sp. z o.o., Wrocław, PL.
 (540)



Kolor znaku: biały, granatowy, żółty, czarny, jasnozielony, zielony, niebieski, fioletowy, czerwony
 (531) 1.1.1, 3.11.10, 27.5.1, 29.1.15
 (510), (511) **02** farby, lakiery, emalie, pokosty, bejce, koloranty, środki zabezpieczające drewno, **19** materiały budowlane niemetalowe, **35** reklama towarów-ukazanie zalet towarów celem ich zakupu.

(111) **210817** (220) 2006 09 06 (210) 315196
 (151) 2008 10 17 (441) 2006 12 11
 (732) DORMA GmbH + Co. KG, Ennepetal, DE.
 (540)



(531) 24.9.2, 26.1.1, 27.5.1
 (510), (511) **06** zamki mechaniczne i klucze do nich, drobne budowlane wyroby metalowe, w tym zawiasy, uchwyty, zamki i blaszki gniazdkowe zamków, klamki, okucia do drzwi i paneli ze szkła hartowanego, akcesoria do obiektów ze szkła hartowanego, w tym zamki i skrzynki zamków skrzynkowych, blaszki gniazdkowe do zamków, uchwyty i klamki, gałki drzwiowe, antaby, okucia nakręcane, okucia zaciskowe, okucia złączne i okucia ochronne, wszystkie w/w towary wykonane głównie z metalu i/lub materiałów kombinowanych, składających się z różnych materiałów laminowanych lub prasowanych, drzwi obrotowe ze skrzydłami wahadłowymi, metalowe lub szklane, uruchamiane ręcznie jedno i wielo-panelowe drzwi i bramy, w tym drzwi przesuwne, drzwi wahadłowe, drzwi obrotowe, gięte drzwi przesuwne, teleskopowe drzwi przesuwne, drzwi składane, bramy skrzydłowe, bramy składane, bramy przesuwne, ściany metalowe przesuwane poziomo, zamknięcia drzwiowe nieelektryczne, **07** urządzenia mechaniczne, pneumatyczne lub hydrauliczne do uruchamiania drzwi i bram jedno i wielo-panelowych, w tym drzwi przesuwnych, drzwi wahadłowych, drzwi obrotowych, giętych drzwi przesuwnych, teleskopowych drzwi przesuwnych, drzwi składanych, bram skrzydłowych, bram składanych, bram przesuwnych, wszystkie w/w bramy i drzwi wykonane z metalu i z napędem mechanicznym, elektryczne, mechaniczne i pneumatyczne napędy, sterowniki i sterowniki automatyczne do drzwi przesuwnych, drzwi skrzydłowych, wahadłowych drzwi bezpieczeństwa, drzwi obrotowych, giętych drzwi przesuwnych, teleskopowych drzwi przesuwnych, drzwi składanych, bram skrzydłowych, bram składanych i bram przesuwnych, napędy silnikowe do bram garażowych, akcesoria do urządzeń i napędów uruchamiają-

cych drzwi i bramy jedno i wielo-panelowe, w tym dźwignie sterownicze, dźwignie kontrolne, prowadnice i panele montażowe, w/w należące do tej klasy, **09** elektryczne urządzenia do otwierania i zamykania drzwi, napędy elektryczne, elektryczne i elektroniczne przełączniki, sterowniki i monitory do ryglowania, otwierania i zamykania jedno i wielo-panelowych drzwi i bram, instalacje do kontroli wejścia, karty kodowe, karty kodowe będące częściami urządzeń do magazynowania danych, urządzenia i instalacje do identyfikacji osób, obwody alarmowe, detektory dymu, urządzenia dla elektroenergetyki zmieniające, zapamiętujące i kontrolne, programy komputerowe na nośnikach danych odczytywalnych maszynowo, w tym karty i chipy, systemy do wideo monitoringu składające się z kamer wideo transmitujących obrazy bezprzewodowe i bezkablowo do systemów kontrolnych, nadajniki i odbiorniki do transmisji danych, skrzynki rozdzielcze, puszk rozdzielcze, elektryczne urządzenia do otwierania drzwi, obwody do komunikacji dwustronnej, sterowniki elektryczne do zamków, okien i napędów drzwiowych, zamki elektryczne i klucze do nich, **16** dokumentacja, instrukcje obsługi i instrukcje dla użytkowników, **19** drzwi szklane różnego rodzaju, ścianki działowe szklane, uruchamiane automatycznie i ręcznie.

(111) **210818** (220) 2005 08 09 (210) 298733
 (151) 2008 10 07 (441) 2005 11 14
 (732) GEPARD Warszawskie Centrum Kaletnicze Piotr Bańkowski, Warszawa, PL.
 (540) GEPARD

(510), (511) **18** wyroby ze skór naturalnych, galanteria skórzana, baty, bicze, etui, lejce, obroże dla zwierząt, pasy i paski, plecaki szkolne lub turystyczne, portfele, portmonetki, pudełka ze skóry, szaszetki, sakiewki, sakwy myśliwskie, smycze, torby, torebki, teczki, torby alpinistyczne, do noszenia niemowląt, myśliwskie na kółkach, sportowe, na ubranie, na zakupy, plażowe, podróżne, uprząże, uzdy, walizki, wyroby siodlarские, **25** odzież skórzana, kurtki, płaszcze, kożuchy, spodnie, spódnice, kamizelki, rękawiczki, czapki, kapelusze, buty, odzież futrzana, **35** usługi agencji importowo-eksportowej, agencji reklamowej, dystrybucja i rozpowszechnianie materiałów reklamowych również poprzez Internet, badania rynku, promocja, marketing, akwizycja, doradztwo handlowe, organizowanie aukcji, pokazów towarów, przetargów, wystaw w celach handlowych i reklamowych, organizowanie systemów sprzedaży oraz prezentacji, przekazywanie wiedzy i doświadczeń w zakresie organizacyjnym i ekonomicznym wraz z upoważnieniem do używania oznaczeń firmowych lub prawa wyłącznego albo know-how (franchising), rozpowszechnianie wizualnych systemów informacyjno-reklamowych, wynajmowanie powierzchni na cele reklamowe, prowadzenie sklepu/hurtowni z artykułami i wyrobami przemysłowymi, skórzanymi, obuwiem, odzieżą, **39** dystrybucja artykułów i wyrobów przemysłowych, skórzanych, obuwia i odzieży.

(111) **210819** (220) 2006 12 27 (210) 319524
 (151) 2008 10 16 (441) 2007 04 02
 (732) TERMITE Mirosław Zalewski, Gdynia, PL.
 (540)



(531) 26.13.1, 27.5.1
 (510), (511) **11** oświetlenie, latarki, latarki czołowe, **20** materacyki turystyczne, **21** termosy, kubki, naczynia stalowe, **22** namioty.

(111) **210820** (220) 2007 01 11 (210) 320029
 (151) 2008 10 15 (441) 2007 04 16
 (732) Zakład Usługowo-Handlowy „FARMWET” Hieronim Kędziora, Września, PL.
 (540)



Kolor znaku: szary, zielony
 (531) 26.1.1, 27.5.1, 29.1.3, 29.1.6
 (510), (511) **31** środki żywienia zwierząt, dodatki paszowe, mieszanki uzupełniające dla zwierząt.

(111) **210821** (220) 2004 10 14 (210) 286549
 (151) 2008 09 29 (441) 2005 01 24
 (732) ANANDA Sp. z o.o., Warszawa, PL.
 (540) PURAM
 (510), (511) **03** kosmetyki, maseczki kosmetyczne, mleczka kosmetyczne, preparaty kosmetyczne do kąpieli, kremy kosmetyczne, lotony do celów kosmetycznych, maści do celów kosmetycznych, mydła lecznicze, preparaty kosmetyczne do odchudzania, kosmetyki upiększające, sole do kąpieli, **05** żywność dietetyczna do celów leczniczych, środki zmniejszające apetyt do celów medycznych, dietetyczne napoje do celów medycznych, preparaty farmaceutyczne, kapsułki do celów farmaceutycznych, zioła lecznicze, odżywki ziołowe, napoje lecznicze, odżywcze dodatki do celów leczniczych, herbata ziołowa do celów medycznych, dietetyczne substancje do celów medycznych, kąpiele lecznicze, kompresy, maści do celów leczniczych, nalewki do celów leczniczych, plastry do celów farmaceutycznych, preparaty witaminowe, leki wzmacniające, lecznicze dodatki do żywności, herbata antyastmatyczna, antyseptyki, preparaty z mikroelementami do celów medycznych, środki trawienne do celów farmaceutycznych, wyciągi do celów leczniczych, wywary do celów farmaceutycznych, napary z ziół, preparaty określane jako suplementy żywnościowe, **32** dodatki do soków nie ujęte w innych klasach, napoje z dodatkiem soków owocowych, syropy do napojów, **44** aromaterapia, masaż, usługi świadczone przez salony piękności, usługi z zakresu kosmetyki, usługi lecznicze świadczone przez gabinety terapeutyczne.

(111) **210822** (220) 2005 08 31 (210) 299510
 (151) 2008 07 16 (441) 2005 12 12
 (732) AQUAEL Janusz Jankiewicz Sp. z o.o., Warszawa, PL.
 (540) ACTI ARTEMIN
 (510), (511) **31** pokarm dla ryb ozdobnych.

(111) **210823** (220) 2005 08 31 (210) 299513
 (151) 2008 07 16 (441) 2005 12 12
 (732) AQUAEL Janusz Jankiewicz Sp. z o.o., Warszawa, PL.
 (540) ACTI SPIRUTABS
 (510), (511) **31** pokarm dla ryb ozdobnych.

(111) **210824** (220) 2005 08 31 (210) 299514
 (151) 2008 07 16 (441) 2005 12 12
 (732) AQUAEL Janusz Jankiewicz Sp. z o.o., Warszawa, PL.
 (540) ACTI BABYVIT
 (510), (511) **31** pokarm dla ryb ozdobnych.

(111) **210825** (220) 2005 09 23 (210) 300380
 (151) 2008 07 17 (441) 2005 12 27
 (732) „HIPOKRATES” Konrad Dziobek, Zabierzów, PL.
 (540)



Kolor znaku: jasnoniebieski
 (531) 26.2.7, 26.11.1, 27.5.1, 29.1.4
 (510), (511) **35** doradztwo w zakresie prowadzenia działalności gospodarczej, doradztwo w zakresie organizacji i zarządzania, doradztwo w zakresie rekrutacji i doboru personelu, badanie rynku i opinii publicznej, organizowanie wystaw w celach handlowych i reklamowych, dystrybucja materiałów reklamowych, **41** organizowanie i obsługa konferencji, kongresów, seminariów i zjazdów, organizowanie wystaw w zakresie kultury i edukacji, usługi szkolenia personelu, **42** badania i ekspertyzy w dziedzinie medycyny, **44** usługi lekarzy, stomatologów, pielęgniarek i położnych, usługi w zakresie banków krwi, chiropraktyki, chirurgii plastycznej, implantacji włosów, sztucznego zapłodnienia, usługi fizjoterapeutyczne i fizykoterapeutyczne, usługi szpitali, klinik i sanatoriów, usługi związane z domami dla rekonwalescentów, domami starców i hospicjami, usługi psychologiczne i psychoterapeutyczne, usługi poradnictwa w zakresie farma-

kologii, usługi salonów piękności, fryzjerskich oraz masażu, usługi optyczne.

(111) **210826** (220) 2005 10 14 (210) 301184
 (151) 2008 07 29 (441) 2006 01 23
 (732) TVN Spółka Akcyjna, Warszawa, PL.
 (540)



Kolor znaku: kremowy, beżowy, jasnobrązowy, ciemnoniebieski, szary, żółty, zielony, czerwony, biały, niebieski, pomarańczowy
 (531) 2.5.3, 7.3.4, 26.4.1, 27.5.1, 29.1.15
 (510), (511) **03** środki myjące, czyszczące, piorące i wybielające, kosmetyki, wyroby perfumeryjne, środki do pielęgnacji włosów, środki do czyszczenia zębów, **09** urządzenia i przyrządy do nagrywania, transmisji i reprodukcji dźwięku, obrazu, programy telewizyjne, filmy, audycje radiowe utrwalone w formie zapisanej taśmy filmowej, taśmy video, taśmy magnetycznej, dysków optycznych w wersji przystosowanej do odtwarzania w komputerach multimedialnych, zapisane nośniki obrazu, dźwięku i informacji, automaty sprzedające i mechanizmy do urządzeń uruchamianych przez wrzucanie monety lub żetonu, maszyny liczące, sprzęt przetwarzający dane, komputery, gry komputerowe; oprogramowanie komputerowe, **16** papier, karton i wyroby z tych materiałów nie ujęte w innych klasach, druki akcydensowe, kalendarze, foldery, prospekty, afisze, plakaty, fotografie, nalepki, publikacje drukowane, czasopisma, książki, broszury, materiały piśmienne, papeteria, torby do pakowania z papieru i tworzyw sztucznych, materiały szkoleniowe i instruktażowe (z wyjątkiem aparatów), **25** odzież, odzież sportowa, obuwie, nakrycia głowy, **28** gry, zabawki i sprzęt sportowy ujęte w tej klasie, gry elektroniczne inne niż komputerowe, ozdoby choinkowe, karty do gry, **35** usługi w zakresie reklamy: organizacja i prowadzenie kampanii reklamowych, wynajem i sprzedaż miejsca i czasu na cele reklamowe w środkach masowego przekazu, usługi produkcji audycji i filmów reklamowych dla radia, telewizji, filmu, internetu, usługi w zakresie dystrybucji i doręczania prospektów i próbek reklamowych, organizacji pokazów i wystaw w celach reklamowych, usługi badania opinii publicznej, badania rynku mediów i reklamy, usługi prowadzenia sklepu i hurtowni wielobranżowej w zakresie sprzedaży odzieży, obuwia, wyrobów papierniczych, kosmetyków, chemii gospodarczej, książek, czasopism, gazet, sprzętów gospodarstwa domowego, mebli, wyposażenia wnętrz, prowadzenie punktów sprzedaży hurtowej i detalicznej: odzieży, obuwia, wyrobów papierniczych, chemii gospodarczej, książek, czasopism, gazet, sprzętów gospodarstwa domowego, mebli, wyposażenia wnętrz za pośrednictwem Internetu, **38** usługi agencji informacyjnej: zbieranie i rozpowszechnianie informacji, usługi rozpowszechniania programów telewizyjnych, reportaży, filmów dokumentalnych i fabularnych, teleturniejów i widowisk rozrywkowych i sportowych, programów informacyjnych, usługi: emisji telewizyjnej i radiowej, obsługi przekazu dźwięku i obrazu, obsługi przekazu cyfrowego, organizowania systemów transmisyjnych dźwięku, obrazu i sygnału cyfrowego, rozpowszechniania programów i informacji za pośrednictwem sieci informatycznych-internetu, sieci teleinformatycznych i przekazu satelitarnego, organizacja audycji z interaktywnym udziałem widzów, **41** usługi rozrywki i nauczania: organizacja rozrywkowych widowisk telewizyjnych, audycji radiowych, produkcja filmów dokumentalnych, reportaży, programów telewizyjnych, organizacji teleturniejów i konkursów, organizacji i prowadzenia teleturniejów i konkursów z interaktywnym udziałem widzów i słuchaczy w czasie realnym, organizacji nauczania, nauczanie korespondencyjne zgodnie z zapotrzebowaniem uczestników, usługi wynajmowania studia nagraniowego, filmowego, organizacji i produkcji nagrań filmowych, dźwiękowych, usługi organizacji imprez artystycznych, estradowych, sportowych, rekreacyjnych, usługi obsługi technicznej i menedżerskiej produkcji telewizyjnej i filmowej, usługi wynajmu dekoracji, kostiumów i rekwizytów, oraz pomieszczeń do celów rozrywkowych, sprzętu

telewizyjnego, radiowego, filmowego, kinematograficznego, usługi wydawnicze: publikowanie książek i innych materiałów drukowanych, udostępnianie tych publikacji za pośrednictwem internetu, organizowanie konkursów piękności, zabaw, zawodów sportowych, prowadzenie parków rozrywki, **42** usługi administrowania prawami własności intelektualnej, udzielania licencji i pośrednictwa w obrocie prawami własności intelektualnej, opracowywanie i wdrażanie programów komputerowych, badania w dziedzinie usług medialnych-prace badawczo-wdrożeniowe dotyczące opracowywania i wdrażania nowych technologii w dziedzinie usług medialnych, prognozy pogody.

(111) **210827** (220) 2005 12 09 (210) 303397
 (151) 2008 08 04 (441) 2006 03 20
 (732) „INFOEL” Spółka z ograniczoną odpowiedzialnością,
 Gdańsk, PL.
 (540) INFOEL

(510), (511) **09** akumulatory, kwasomierze do akumulatorów, skrzynki do akumulatorów, akumulatory elektryczne, akumulatory elektryczne do pojazdów, alarmy elektryczne, alarmy dźwiękowe, amperomierze, aparatura do analizy, inna niż do celów medycznych, urządzenia do ładowania, baterie, baterie anodowe, baterie do latarek kieszonkowych, baterie do oświetlenia, baterie elektryczne, baterie galwaniczne, baterie słoneczne, baterie wysokonapięciowe, bezpieczniki, bezpieczniki elektryczne, światła błyskowe, cewki elektromagnetyczne, cewki elektryczne, cewki indukcyjne, aparatura i instrumenty chemiczne, mierniki ciśnienia, wskaźniki ciśnienia, wskaźniki ciśnienia w zaworach, ciśnieniomierze, aparaty do rejestrowania czasu, częstotliwościomierze, czytniki stosowane w informatyce, cewki dławikowe, dławiki, obwody drukowane, przewody elektryczne, nici identyfikacyjne do przewodów elektrycznych, osłony do identyfikacji przewodów elektrycznych, złącza do przewodów elektrycznych, przewody telegraficzne, przewody telefoniczne, dynamometry, dyskietki, dzwonki elektryczne, urządzenia ostrzegające, dzwonki alarmowe elektryczne, przyrządy do namierzania dźwięku, urządzenia do transmisji dźwięku, ekrany fluoryzujące, elektrody do spawania, cewki elektromagnetyczne, zawory przełączniki elektromagnetyczne, instalacje elektryczne, przekaźniki elektryczne, transformatory elektryczne, urządzenia do spawania elektryczne, złącza elektryczne, złącza do przewodów elektrycznych, ekrany fluorescencyjne, fotoogniwa, ogniwa galwaniczne, urządzenia do galwanizacji, galvanometry, urządzenia do analizy gazów, gazometry, gęstościomierze, głośniki, materiały na przewody instalacji elektrycznej zawarte w tej klasie, instalacje elektryczne do zdalnego sterowania procesami przemysłowymi, interfejsy, kable elektryczne, powłoki na kable elektryczne, kable koncentryczne, światłowody, kalkulatory, kalkulatory kieszonkowe, kasy rejestrujące, kolektory elektryczne, komputery, kondensatory, kondensatory elektryczne, kondensatory optyczne, urządzenia do kontroli i regulacji ciepła, aparatura elektryczna kontrolno-sterująca, kwasomierze, meble laboratoryjne, latarki kieszonkowe, lepkościomierze, liczniki, liczniki obrotów, przyrządy miernicze, linijki jako przyrządy miernicze, magnesy, cewki elektromagnetyczne, taśmy magnetyczne, manometry, przyrządy miernicze, drut izolowany z miedzi (przewody elektryczne), taśmy miernicze, mikrofony, mikrometry warsztatowe, mikroprocesory, mikroskopy, nadajniki telekomunikacyjne, mierniki czasu naświetlania, magnetyczne nośniki informacji, obwody scalone, odzież chroniąca przed ogniem, ogniwa elektryczne, ogniwa fotoelektryczne, ogniwa galwaniczne, ograniczniki, omomierze, oporniki elektryczne, soczewki optyczne, aparatura i instrumenty optyczne, baterie do oświetlenia, pompy paliwowe samoregulujące, pamięci komputerowe, pierścienie kalibrujące, płytki krzemowe półprzewodnikowe, płytki mikroscopowe, puszki na połączenia, puszki na połączenia elektryczne, urządzenia do pomiaru odległości, urządzenia do pomiaru prędkości, przyrządy pomiarowe, elektryczne urządzenia pomiarowe, instrumenty pomiarowe, urządzenia do pomiarów precyzyjnych, wskaźniki poziomu wody, półprzewodniki, prostowniki, wskaźniki prędkości, procesory, przełączniki elektryczne, przemienniki, inwertory, przetwornice elektryczne, przewodniki elektryczne, zaciski do przewodów elektrycznych, przewody zbiorcze prądu elektrycznego, skrzynki przyłączeniowe, moduły ładowalne, puszki rozgałęźne, aparatura przenośna radiokomunikacyjna, reduktory elektryczne, regulatory światła, rękawice do ochrony przed wypadkami, pulpity rozdzielcze elektryczności, szaty rozdzielcze, skrzynki do przyłączy, tablice sterownicze, sterowniki, wskaźniki strat elektrycznych, styki elektryczne, styki elektryczne z metali szlachetnych, sygnalizacja świetlna lub mechaniczna, elektrodynamiczna aparatura

do zdalnego sterowania, sygnały elektroniczne, syreny, światłomierze, kable światłowodowe, transformatory, tranzystory, ochraniacze przed udarem napięciowym, wagi, woltomierze, wskaźniki ciśnienia w zaworach, wskaźniki poziomu wody, wskaźniki stosowane w elektryczności, wskaźniki temperatury, detektory, wyłączniki elektryczne, wyłączniki samoczynne, wyłączniki zdalnie sterowane, wzmacniacze, urządzenia do wzmacniania dźwięku, wzorniki, złącza dopasowujące elektryczne, złączki, tuleje złączowe do kabli elektrycznych, **35** usługi z zakresu agencji importowo-eksportowej, prowadzenie sklepów i hurtowni oraz punktów sprzedaży w zakresie wymienionych wyżej w wykazie towarów, w tym także za pośrednictwem globalnej sieci internetowej oraz sprzedaży wysyłkowej.

(111) **210828** (220) 2005 12 19 (210) 303768
 (151) 2008 09 10 (441) 2006 04 03
 (732) „KO-SYSTEM” Michał Kościuszko, Kraków, PL.
 (540) polskie prosię

(510), (511) **29** sałatki warzywne, sałatki owocowe, warzywa gotowane, warzywa konserwowane, konfitury, produkty mleczne, kawior, ryby morskie i ryby słodkowodne (nieżywe), ryby konserwowane, zioła konserwowane, owoce morza (nieżywe): homary, krewetki, langusty, małże, ostrygi, **30** chleb, bułki, ciasta, mąka i produkty zbożowe, sosy do sałatek, przyprawy, lody, budynie, majonezy, potrawy na bazie mąki, wyroby cukiernicze, **35** prowadzenie agencji reklamowych, organizacja i uruchamianie sieci gastronomicznych, doradztwo w zakresie organizowania, kierowania i prowadzenia działalności gospodarczej, zgrupowanie na rzecz osób trzech różnych towarów pozwalające nabywcy je oglądać i kupować w sklepie z artykułami spożywczymi, **43** prowadzenie restauracji, kawiarni, barów szybkiej obsługi, usługi zaopatrzenia w żywność i napoje.

(111) **210829** (220) 2006 02 17 (210) 306283
 (151) 2008 07 22 (441) 2006 05 29
 (732) Sunseeker Swimwear Pty Ltd, Subiaco, AU.
 (540) SUNSEEKER
 (510), (511) **25** obuwie, stroje kąpielowe i plażowe.

(111) **210830** (220) 2006 02 24 (210) 306608
 (151) 2008 10 03 (441) 2006 05 29
 (732) Powerserve Dienstleistungen GmbH, Wiedeń, AT.
 (540)



(531) 24.17.10, 27.5.1
 (510), (511) **35** reklama na rzecz osób trzech, administrowanie przedsiębiorstwem, prace biurowe, doradztwo przy organizowaniu i prowadzeniu przedsiębiorstw, użyczanie personelu, pośrednictwo personalne i pośrednictwo dotyczące czasowej siły roboczej, leasing personelu, rekrutacja personelu, wypożyczanie personelu, pośrednictwo pracy, odstępowanie czasowej siły roboczej, pośrednictwo pracy w ramach callcenters, dyżur polegający na udzielaniu odpowiedzi telefonicznych za nieobecnych abonentów w ramach callcenters, praca biurowa w ramach callcenters, doradztwo w zakresie kierowania personelem, prowadzenie imprez na żywo w celu promowania personelu, **36** obrót nieruchomościami, doradztwo finansowe, **37** budownictwo, naprawy, prace instalacyjne, nadzór budowlany, **38** usługi w zakresie dostarczania wiadomości i informacji przez telefon, usługi telekomunikacyjne, przekazywanie wiadomości tekstowych, obrazowych i dźwiękowych, pośrednictwo przy dostępie do internetu, **41** edukacja, kształcenie, zwłaszcza w zakresie doradztwa personalnego, szkolenia komputerowe, kształcenia personelu, zwłaszcza biurowego, przemysłowego, kierowców i personelu technicznego, kursy nauczania w zakresie handlu, rozrywki, prowadzenie imprez na żywo, zwłaszcza w celu promowania personelu, handlu, rozrywki, **42** doradztwo prawne, doradztwo i tworzenie programów do przetwarzania danych przy opracowywaniu testów zawodowych, wskazówek dla personelu, testów osobowościowych i doradztwie zawodowym, poradnictwo w zakresie kierowania personelem, projektowanie stron internetowych, planowanie konstrukcji technicznych, techniczne planowanie konstrukcji.

(111) **210831** (220) 2006 03 03 (210) 306948
 (151) 2008 09 25 (441) 2006 06 12
 (732) PROGRES USŁUGI BUDOWLANE Dariusz Langowski,
 Grudziądz, PL.
 (540)

PROGRES
GRUDZIĄDZ

Kolor znaku: czerwony, czarny, szary

(531) 27.5.1, 29.1.13

(510), (511) **06** budowlane materiały i przyrządy metalowe, a w szczególności: łąty, kątownice, progi, nadproża, narożniki, ogrodzenia, okiennice, okładziny metalowe, okna metalowe, ograniczniki do okien, metalowe okucia drzwi, palety do transportu wewnętrznego, palety transportowe, palety załadownicze, ekrany do pieców, płyty metalowe, podpory, pojemniki-metalowe, zamknięcia do pojemników, metalowe pręty ogrodzeniowe, metalowe pasy do przenoszenia ładunków, metalowe zawieszki do przenoszenia ładunków, metalowe rozgałęźne przewody instalacyjne, przewody metalowe do instalacji wentylacyjnej i klimatyzacyjnej, metalowe przewody rurowe, rusztowania metalowe, metalowe skrzynie i skrzynki, konstrukcje stalowe, stopy stali, schodki metalowe, metalowe szalunki do betonu, metalowe ramy do szklarni, szklarnie przenośne, okucia metalowe, wiazadła metalowe, wiazadła metalowe do celów rolniczych, metalowe wykładziny, zasłony, zbiorniki metalowe, żaluzje metalowe, **07** fartuchy ochronne maszyn, palniki do cięcia gazowego, czopy, koła maszynowe i pasowe, mechaniczne kosze wyładowcze, kanały kominowe do kotłów maszynowych, oprzyrządowanie do kotłów maszynowych, części maszyn, a w szczególności: noże, osłony, uchwyty, pierścienie smarowe, podajniki, przewodnice ślizgowe, podstawy i rolki do maszyn, maszyny rolnicze, narzędzia do maszyn rolniczych, rury kotłowe, sita, stoły pod maszyny, zamiararki samojezdne, **37** usługi budowlane, naprawy, usługi instalacyjne, a w szczególności: nadzór budowlany, usługi dekarckie, gipsowanie, hydraulika, usługi w zakresie izolowaniu budynków, budowa i naprawy magazynów, montaż rusztowań, rozbiórka i burzenie budynków, usługi związane z fundamentowaniem, usługi murarskie, wypożyczanie maszyn budowlanych, w tym żurawi, usługi w zakresie instalacji: elektrycznych budynków i budowli, centralnego ogrzewania i wentylacyjnych, wodno-kanalizacyjnych, tynkowanie, usługi w zakresie zakładania stolarki budowlanej, posadzkarstwo, tapetowanie i oblicowywanie ścian, malowanie, usługi w zakresie pozostałych robót wykończeniowych, budowa dróg kołowych i szynowych, układanie nawierzchni drogowych.

(111) **210832** (220) 2006 03 24 (210) 308227
 (151) 2008 09 17 (441) 2006 06 26
 (732) LCP PROPERTIES Spółka z o.o., Warszawa, PL.
 (540)

LONDON &
CAMBRIDGE
PROPERTIES

Kolor znaku: biały, niebieski, czerwony

(531) 26.4.9, 27.5.1, 29.1.13

(510), (511) **35** usługi w zakresie badania rynku i opinii publicznej, usługi w zakresie badania działalności gospodarczej, usługi doradcze w zakresie organizowania i prowadzenia działalności gospodarczej, usługi w zakresie reklamy, usługi w zakresie prowadzenia punktów sprzedaży materiałów budowlanych i wyposażenia wewnętrznego lokali i mieszkań, usługi w zakresie projektowania budowlanego, urbanistycznego i technicznego, usługi w zakresie rekrutacji i udostępniania personelu, **36** usługi w zakresie działalności finansowej, w tym udzielania kredytów i pośrednictwa finansowego, usługi w zakresie pośrednictwa w sprawach majątku nieruchomego i obrotu nieruchomościami, usługi w zakresie zarządzania nieruchomościami, usługi w zakresie wynajmu nieruchomości, usługi w zakresie zagospodarowywania nieruchomości, **42** usługi w zakresie badań i analiz technicznych.

(111) **210833** (220) 2006 03 29 (210) 308386
 (151) 2008 08 28 (441) 2006 07 10
 (732) Dow AgroSciences LLC, Indianapolis, US.
 (540)

Dragon

(531) 26.11.3, 27.5.1

(510), (511) **05** pestycydy, preparaty do zwalczania szkodników, fungicydy, herbicydy i insektycydy.

(111) **210834** (220) 2006 04 04 (210) 308667
 (151) 2008 10 10 (441) 2006 07 10
 (732) „ASLI” Sp. z o.o., Jabłonowo, PL.
 (540)

LEGION

Kolor znaku: pomarańczowy, czarny, biały

(531) 2.1.2, 26.4.2, 27.5.1, 29.1.13

(510), (511) **25** ubiory, obuwie, nakrycia głowy, **35** świadczenie usług polegających na zgrupowaniu na rzecz osób trzecich artykułów dziwiarskich, obuwniczych i z nakryciami głowy, sprzętu gospodarstwa domowego, audiowizualnego, pozwalającym nabywcy wygodnie je oglądać i kupować w hurtowni wielobranżowej i/lub w dużym sklepie wielobranżowym, prowadzenie przedstawicielstw handlowych i usługowych podmiotów zagranicznych w kraju, agencje importowo-eksportowe, agencje informacji handlowej, agencje reklamowe, promocja sprzedaży dla osób trzecich, usługi zaopatrzenia osób trzecich jako zakupy produktów usług dla innych przedsiębiorstw.

(111) **210835** (220) 2006 04 06 (210) 309073
 (151) 2008 07 18 (441) 2006 07 10
 (732) DEVELEY POLSKA Sp. z o.o., Warszawa, PL.
 (540) POMIDORRR
 (510), (511) **30** keczup, sosy sałatkowe, sosy do mięs.

(111) **210836** (220) 2006 04 06 (210) 309099
 (151) 2008 09 17 (441) 2006 07 10
 (732) „PROFES CENTRUM KSZTAŁCENIA I DORADZTWA EWA KARPIŃSKA-BRYKE, ARTUR OLSZEWSKI, MARIUSZ BRYKE” SPÓŁKA JAWNA, Wrocław, PL.
 (540)

pro-tools

Kolor znaku: niebieski, czarny

(531) 24.17.1, 27.5.1, 29.1.12

(510), (511) **35** badanie opinii, badanie rynku, badanie w zakresie działalności gospodarczej, organizowanie działalności gospodarczej, pomoc w prowadzeniu działalności gospodarczej, pomoc w zarządzaniu przedsiębiorstwami handlowymi i przemysłowymi, doradztwo handlowe, doradztwo w zakresie prowadzenia działalności gospodarczej, doradztwo i organizowanie kierowania działalnością gospodarczą, doradztwo w zakresie zarządzania kadrowego, rekrutacja personelu, prognozy ekonomiczne, **36** analizy finansowe, usługi finansowe, organizowanie zbiorów funduszy na cele dobroczynne, **41** organizowanie szkolenia w zakresie kierowania przedsiębiorstwami handlowymi i przemysłowymi, organizowanie wycieczek w po-

łączeniu ze szkoleniem, prowadzenie kursów korespondencyjnych, publikowanie tekstów szkoleniowych, publikowanie książek.

(111) **210837** (220) 2006 04 06 (210) 309100
 (151) 2008 09 17 (441) 2006 07 10
 (732) „PROFES CENTRUM KSZTAŁCENIA I DORADZTWA EWA KAPIŃSKA-BRYKE, ARTUR OLSZEWSKI, MARIUSZ BRYKE” SPÓŁKA JAWNA, Wrocław, PL.
 (540)



Kolor znaku: niebieski, czarny

(531) 24.17.1, 27.5.1, 29.1.12

(510), (511) **35** badanie opinii, badanie rynku, badanie w zakresie działalności gospodarczej, organizowanie działalności gospodarczej, pomoc w prowadzeniu działalności gospodarczej, pomoc w zarządzaniu przedsiębiorstwami handlowymi i przemysłowymi, doradztwo handlowe, doradztwo w zakresie prowadzenia działalności gospodarczej, doradztwo i organizowanie kierowania działalnością gospodarczą, doradztwo w zakresie zarządzania kadrowego, rekrutacja personelu, prognozy ekonomiczne, **36** analizy finansowe, usługi finansowe, organizowanie zbiorów funduszy na cele dobroczynne, **41** organizowanie szkolenia w zakresie kierowania przedsiębiorstwami handlowymi i przemysłowymi, organizowanie wycieczek w połączeniu ze szkoleniem, prowadzenie kursów korespondencyjnych, publikowanie tekstów szkoleniowych, publikowanie książek.

(111) **210838** (220) 2006 04 07 (210) 309194
 (151) 2008 08 07 (441) 2006 07 10
 (732) MAKARPA Spółka z ograniczoną odpowiedzialnością, Warszawa, PL.
 (540)



Kolor znaku: żółty, fioletowy, czarny

(531) 27.3.1, 27.5.1, 29.1.13

(510), (511) **16** obrazy, **24** koce i pledy, **25** szaliki.

(111) **210839** (220) 2006 04 18 (210) 309658
 (151) 2008 10 07 (441) 2006 07 24
 (732) Firma Handlowa SARIUS Artur Mańczak, Gdynia, PL.
 (540)



Kolor znaku: niebieski, szary

(531) 27.5.1, 29.1.4, 29.1.6

(510), (511) **11** armatura, urządzenia sanitarne i wyposażenie: łazienek, instalacja wodno-sanitarna, kabiny natryskowe, wanny, brodziki, umywalki, muszle klozetowe, sedesy, bidety, krany, baterie, zlewozmywaki, baseny kąpielowe, miski klozetowe, osprzęt do wanień, grzejniki, sauny, **19** płytki podłogowe ceramiczne, glazura, terakota, listwy do glazury, kształtki parapetowe, wyroby z alabastru i marmuru do łazienek, gzymsy i profile do łazienek, **20** meble łazienkowe, zabudowy umywalk, muszli, szafki, lustra.

(111) **210840** (220) 2006 05 15 (210) 310693
 (151) 2008 09 30 (441) 2006 08 21
 (732) „INTERFIS” Sp. z o.o., Gdańsk, PL.
 (540) INTERFIS

(510), (511) **09** alarmy elektryczne, alarmy ostrzegawcze, alarmy, alarmy antywłamaniowe, alarmy dźwiękowe, części składowe przyrządów optycznych, zawarte w tej klasie, alidady, sygnały świetlne błyskowe, przyciski do dzwonek, urządzenia ostrzegające zawarte w tej klasie, dzwonki, dzwonki alarmowe elektryczne, dzwonki do

drzwi, dzwonki sygnalizacyjne, alarmy dźwiękowe, kasy rejestrujące, czytniki kodów kreskowych, monitory, taksometry, tachometry, aparaty telefoniczne, wagi, wagi do listów, wagi laboratoryjne, wagi pomostowe, wagi przesuwnikowe, aparaty i przyrządy do ważenia, urządzenia do ważenia, wideofony, **35** prowadzenie agencji importowo-eksportowej, handlowej, hurtowej i detalicznej, w tym i za pośrednictwem globalnej sieci internetowej a także wysyłkowej, prowadzenie sklepów/hurtowni z artykułami wymienionymi w wykazie, **37** instalowanie, konserwacja oraz naprawy biurowych maszyn i urządzeń, instalowanie i naprawa elektrycznych urządzeń.

(111) **210841** (220) 2006 05 20 (210) 310974
 (151) 2008 10 03 (441) 2006 08 21
 (732) TIM S.A., Bielsko-Biała, PL.
 (540)



Kolor znaku: brązowy, żółty, czerwony, szary, zielony

(531) 3.7.21, 3.7.24, 29.1.15

(510), (511) **33** napoje alkoholowe, wino.

(111) **210842** (220) 2006 05 31 (210) 311416
 (151) 2008 10 09 (441) 2006 09 04
 (732) „Instytut Monitorowania Mediów” Sp. z o.o., Warszawa, PL.
 (540)



Kolor znaku: pomarańczowy, szary, biały

(531) 26.5.4, 27.5.1, 29.1.13

(510), (511) **35** doradztwo i pomoc w prowadzeniu działalności gospodarczej i zarządzaniu przedsiębiorstwami, wszelkie usługi w zakresie reklamy, rozpowszechnianie ogłoszeń reklamowych, reklama za pośrednictwem sieci komputerowych, badania rynku, organizowanie wystaw handlowych i reklamowych, usługi z zakresu „public relations”, pozyskiwanie i systematyzacja danych dla komputerowych baz danych, zarządzanie komputerowymi zbiorami informatycznymi, wyszukiwanie informacji w komputerowych bazach danych, **38** przydzielanie dostępu do światowej sieci komputerowej, przesyłanie informacji za pomocą komputera, usługi łączności poprzez terminale komputerowe, agencje informacyjne, agencje prasowe, **41** organizacja seminariów, szkoleń, publikowanie książek i wszelkich tekstów innych niż reklamowe, organizowanie konkursów edukacyjnych i rozrywkowych, kongresów i konferencji, **42** programowanie komputerowe, konserwacja oprogramowania komputerowego, konwersja danych na formę elektroniczną.

(111) **210843** (220) 2006 07 11 (210) 313058
 (151) 2008 09 30 (441) 2006 10 16
 (732) EKO-BEN Spółka z o.o., Zielonki, PL.
 (540)



Kolor znaku: brązowy, biały, jasnozielony

(531) 26.4.1, 26.4.3, 26.4.8, 27.5.1, 29.1.13

(510), (511) **20** trumny, trumny kremacyjne, sprzęt niemetalowy dla trumien, wyposażenie do trumien zawarte w tej klasie, **35** zgromadzenie trumien, osprzętu i wyposażenia trumien w hurtowni, w sklepach i w punktach usługowych, celem reklamy, promocji i sprzedaży, **45** usługi kremacji, usługi pogrzebowe.

(111) **210844** (220) 2006 07 11 (210) 313059
 (151) 2008 09 30 (441) 2006 10 16
 (732) EKO-BEN Spółka z o.o., Zielonki, PL.
 (540)



Kolor znaku: brązowy, biały, jasnozielony
 (531) 5.3.11, 25.1.5, 26.1.1, 26.1.18, 27.5.1, 29.1.12
 (510), (511) **20** trumny, trumny kremacyjne, sprzęt niemetalowy dla trumien, wyposażenie do trumien zawarte w tej klasie, **35** zgromadzenie trumien, osprzętu i wyposażenia trumien w hurtowni, w sklepach i w punktach usługowych, celem reklamy, promocji i sprzedaży, **45** usługi kremacji, usługi pogrzebowe.

(111) **210845** (220) 2006 07 17 (210) 313248
 (151) 2008 09 25 (441) 2006 10 30
 (732) MULTI DOM Robert Kiereś, Wejherowo, PL.
 (540)

MultiDom

Kolor znaku: czerwony
 (531) 7.5.1, 29.1.1
 (510), (511) **36** pośrednictwo w zakresie handlu nieruchomością, usługi obrotu nieruchomościami, inwestycje kapitałowe na rynku nieruchomości, usługi agencji mieszkaniowych, doradztwo w sprawach nieruchomości, wycena nieruchomości, wynajmowanie mieszkań, domów i lokali, wynajmowanie obiektów przemysłowych, dzierżawa nieruchomości, tworzenie funduszy, usługi w zakresie ubezpieczeń, pośrednictwo kredytowe, administrowanie i zarządzanie nieruchomościami, usługi finansowe, **37** usługi budowlane w zakresie obiektów mieszkalnych, użytkowych i przemysłowych, usługi budowlane, usługi instalacyjne i montażowe w zakresie budownictwa, usługi remontowe w zakresie mieszkań, lokali, budynków i budowli, nadzór budowlany, budowa i remonty dróg i zaplecza drogowego, sprzątanie budynków i budowli, usługi wykończeniowe budowlane, usługi budowlane w zakresie obiektów mieszkalnych i użytkowych na wynajem lub na sprzedaż, **42** projektowanie techniczne i architektoniczne, planowanie urbanistyczne, usługi geodezyjne i geologiczne, badania techniczne w zakresie budownictwa, doradztwo budowlane, dekoracja wnętrz, ekspertyzy inżynierskie.

(111) **210846** (220) 2006 07 19 (210) 313377
 (151) 2008 09 30 (441) 2006 10 30
 (732) NETSPRINT.PL Sp. z o.o., Warszawa, PL.
 (540) donosiciel

(510), (511) **35** usługi w zakresie działalności informacyjnej, usługi w zakresie reklamy i promocji, usługi w zakresie baz danych, przetwarzanie danych i zarządzanie danymi, zarządzanie zbiorami informatycznymi, informacja o działalności gospodarczej, handlu, reklamie, promocji, lokalizacji obiektów, agencje informacji handlowej, zgrupowanie na rzecz osób trzecich: produktów chemicznych stosowanych w przemyśle, pracach badawczych, fotografii jak również rolnictwie, ogrodnictwie i leśnictwie, nieprzetworzonych żywic syntetycznych, nieprzetworzonych tworzyw sztucznych, nawozów sztucznych, mieszanin gaszących ogień, środków do hartowania i lutowania, produktów chemicznych do konserwowania artykułów żywnościowych, substancji garbujących, klejów stosowanych w przemyśle, farb, pokostów, lakierów, środków zapobiegających korozji i zabezpieczających drewno, barwników, zapraw farbiarskich, żywic natu-

ralnych, folii metalowych i form proszkowych dla malarzy, dekoratorów, drukarzy i artystów, środków wybielających i innych substancji stosowanych w praniu, środków do czyszczenia, polerowania, szorowania i ścierania, mydła, środków perfumeryjnych, olejków eterycznych, kosmetyków, płynów do pielęgnacji włosów, środków do czyszczenia zębów, olejów przemysłowych i tłuszczów, smarów, mieszanin pochłaniających kurz, nawilżających i wiążących, paliw, również spirytusu silnikowego i materiałów oświetleniowych, świec i knotów do oświetlenia, produktów farmaceutycznych i weterynaryjnych, środków sanitarnych do celów medycznych, substancji dietetycznych do celów leczniczych, żywności dla niemowląt, plastrów, materiałów opatrunkowych, materiałów do plombowania zębów, wosku dentystycznego, środków odkażających, środków do niszczenia robactwa, środków grzybobójczych i chwastobójczych, metalinieszlachetnych i ich stopów, metalowych materiałów budowlanych, przenośnych metalowych konstrukcji budowlanych, materiałów metalowych do budowy torów kolejowych, przewodów nieelektrycznych i drutów z metali nieszlachetnych, drobnych wyrobów żelaznych, pojedynczych drobnych wyrobów metalowych, rur i metalowych, kas pancernych, towarów z metali nieszlachetnych, rud, maszyn i obrabiarek, silników, mechanizmów sprzęgania i napędu, mechanicznych narzędzi rolniczych, inkubatorów do jaj, narzędzi i przyrządów ręcznych i przyrządów naukowych, nawigacyjnych, geodezyjnych, elektrycznych, fotograficznych, kinematograficznych, optycznych, wagowych, pomiarowych, sygnalizacyjnych, kontrolnych, ratowniczych i do nauczania, urządzeń i przyrządów do przewodzenia, przełączania, transformowania, akumulowania, regulowania lub kontrolowania elektryczności, urządzeń do nagrywania, transmisji lub odtwarzania dźwięku lub obrazu, magnetycznych nośników danych, dysków z nagraniami, automatów sprzedających i mechanizmów do urządzeń uruchamianych przez wrzucenie monety, kas rejestrujących, maszyn liczących, sprzętu przetwarzającego dane i komputerów, urządzeń do gaszenia ognia, aparatów i instrumentów chirurgicznych, medycznych, stomatologicznych i weterynaryjnych, sztucznych kończyn, oczu i zębów, artykułów ortopedycznych, materiałów do zszywania ran, urządzeń do oświetlania, ogrzewania, wytwarzania pary, gotowania, chłodzenia, suszenia, wentylacji, zaopatrzenia w wodę i do celów sanitarnych, pojazdów, urządzeń do poruszania się na lądzie, w powietrzu lub na wodzie, broni palnej, amunicji i pocisków, materiałów wybuchowych, sztucznych ogni, metali szlachetnych i ich stopów, wyrobów z metali szlachetnych lub pokrywanych nimi, wyrobów jubilerskich, kamieni szlachetnych, przyrządów zegarmistrzowskich i chronometrycznych, instrumentów muzycznych, papieru, tektury i wyrobów z tych materiałów, druków, materiałów introligatorskich, materiałów fotograficznych, materiałów piśmiennych, klejów do materiałów piśmiennych lub do celów domowych, materiałów przeznaczonych dla artystów, pędzli malarskich, maszyn do pisania i sprzętu biurowego, materiałów szkoleniowych i instruktażowych, materiałów z tworzyw sztucznych do pakowania, czcionek drukarskich, matryc, kauczuku, gutaperki, gumy, azbestu, miki i wyrobów z tych materiałów, tworzyw sztucznych w formie wyciśniętej stosowanych w produkcji, materiałów wypełniających, uszczelniających i izolacyjnych, giętkich rurek nieme talowych, skóry i imitacji skóry, wyrobów z tych materiałów, skóry zwierzęcych, skór surowych, kufurów i toreb podróżnych, parasoli, lasek, biczków, uprzęży i wyrobów rygarskich, materiałów budowlanych niemetalowych, rur sztywnych niemetalowych stosowanych w budownictwie, asfaltu, smoły i bitumów, budynków przenośnych niemetalowych, pomników niemetalowych, mebli, luster, ram do obrazów, wyrobów z drewna, korka, trzciny, wikliny, rogu, kości, kości słoniowej, fiszbinu, muszli, bursztynu, macicy perłowej, sepiolitu i imitacji tych wszystkich materiałów lub z tworzyw sztucznych, przyborów kuchennych i gospodarstwa domowego oraz pojemników, grzebieni i gąbki, pędzli, materiałów do wytwarzania pędzli, sprzętu do czyszczenia, wiórków stalowych, nie przerobionego lub półprzetworzonego szkła, wyrobów szklanych, porcelanowych i ceramicznych, lin, sznurów, sieci, namiotów, markiz, brezentów, żagli, toreb i torebek, materiałów do wypychania i wycielania, nie przerobionych tekstylnych materiałów włókiennych, przędzy i nici dla włókiennictwa, tkanin i wyrobów włókienniczych, nakryć na łóżka i stoły, odzieży, obuwia, nakryć głowy, koronek i haftów, wstążek i oplotów, guzików, haczyków i oczek, szpilek i igieł, sztucznych kwiatów, dywanów, dywaników, mat i słomianek, linoleum i innych materiałów do pokrywania podłóg, tapet, gier i zabawek, artykułów gimnastycznych i sportowych, ozdób choinkowych, mięsa, ryb, drobiu i dziczyzny, ekstraktów mięsnych, owoców i warzyw konserwowanych, suszonych i gotowanych, galaretek, dżemów, kompotów, jaj, mleka i wyrobów z mleka, jadalnych olejów i tłuszczów, kawy, herbaty, kakao, cukru, ryżu, tapioki, sago, mąki i produktów zbożowych, chleba, wyrobów cukierniczych i sło-

dyczy, lodów, miodu, melasy, drożdży, proszku do pieczenia, soli, musztardy, octu, sosów, przypraw, lodu do chłodzenia, produktów rolniczych, ogrodniczych i leśnych oraz ziaren, żywych zwierząt, świeżych owoców i warzyw, nasion, naturalnych roślin i kwiatów, paszy dla zwierząt, słoju, piwa, wód mineralnych i gazowanych oraz innych napojów bezalkoholowych, napojów owocowych i soków owocowych, syropów i innych preparatów do produkcji napojów, napojów alkoholowych, tytoniu, artykułów dla palących, zapalek pozwalające nabywcy wygodnie oglądać i kupować te towary: z katalogu różnych artykułów, za pośrednictwem usługi elektronicznej, na stronie internetowej oraz usługi pośrednictwa w powyższym zakresie, w tym również informacja o ofercie towarowej i usługowej osób trzecich, informacja o powyższych usługach, **38** przysyłanie informacji, gromadzenie i rozpowszechnianie wiadomości poprzez sieci komunikacyjne, w tym sieć telewizyjną, satelitarną i Internet, usługi w zakresie zbierania i przekazywania aktualności informacyjnych, w szczególności z wykorzystaniem multimedialnych oraz urządzeń telekomunikacyjnych, agencje informacyjne w zakresie wiadomości i aktualności, usługi polegające na wyszukiwaniu, przeglądaniu, selekcjonowaniu, dostarczaniu i przysyłaniu informacji, w szczególności informacji tekstowych oraz obrazowych za pomocą komputera, usługi w zakresie poczty elektronicznej, informacja o powyższych usługach, **42** Usługi związane z tworzeniem, utrzymywaniem, gromadzeniem, zapewnianiem funkcjonowania i umożliwianiem dostępu do informacji lub zbiorów informacji za pośrednictwem serwisu informacyjnego funkcjonującego w formie systemu komputerowego, w szczególności systemu internetowego, w tym również udostępniającego informacje za pośrednictwem biuletynów elektronicznych lub też udostępniającego informację na żądanie za pośrednictwem usług elektronicznych i telekomunikacyjnych, biuletyny oraz magazyny elektroniczne, dostarczanie interfejsów programowych poprzez sieć komputerową w celu tworzenia usług informacyjnych dostępnych w trybie on-line, informacja o powyższych usługach.

(111) **210847** (220) 2006 09 04 (210) 315121
 (151) 2008 08 29 (441) 2006 12 11
 (732) J. H. Fenner & Co. Limited, Hesse, GB.
 (540) FR

(510), (511) **07** mechanizmy pędniane i pasy pędniane będące częścią układów przenośnikowych lub maszyn do przeladunku materiałów statycznych, taśmy przenośnikowe, pasy, mechanizmy napędowe, tuleje, koła pasmowe, koła łańcuchowe, łańcuchy do wałów, sprzęgła, łożyska, układy przekładniowe, reduktory prędkości, urządzenia bezstopniowej zmiany biegów i sprzęgła, wszystkie będące częścią układów przenośnikowych lub maszyn do przeladunku materiałów statycznych, silniki do układów przenośnikowych lub maszyn do przeladunku materiałów statycznych, **09** regulatory silnikowe do układów przenośnikowych lub maszyn do przeladunku materiałów statycznych.

(111) **210848** (220) 2006 09 13 (210) 315456
 (151) 2008 07 29 (441) 2006 12 27
 (732) Marcin Boniecki, Warszawa, PL.
 (540)



Kolor znaku: czerwony, czarny
 (531) 13.1.5, 13.1.6, 27.5.1, 29.1.12

(510), (511) **03** środki perfumeryjne, olejki eteryczne, kadzidełka, olejki zapachowe, woski zapachowe, **04** świece i knoty do świec i do lampionów zapachowych, **14** świeczniki do świec z metali szlachetnych, **35** usługi prowadzenia sprzedaży w sklepie i/lub hurtowni towarów takich jak: środki perfumeryjne, olejki eteryczne, kadzidełka, olejki zapachowe, świece, świece zapachowe, woski do oświetlania, woski zapachowe, świeczniki do świec z metali szlachetnych, świeczniki do świec nie z metali szlachetnych, podstawki, wyroby szklane, porcelanowe i ceramiczne, drobne artykuły dekoracyjne, sztuczne kwiaty, stroiki, ozdoby choinkowe, wyroby drewna, korka, trzciny, wikliny, rogu, kości, kości słoniowej, fiszbinu, muszli, bursztynu, macicy perłowej, sepiolitu, imitacji tych surowców lub z tworzyw sztucznych, zapalki, serwetki, materiały z papieru i tworzyw sztucznych do pakowania.

(111) **210849** (220) 2006 09 15 (210) 315561
 (151) 2008 07 17 (441) 2006 12 27
 (732) Centrum Promocji i Edukacji Hoteli Historycznych
 Spółka z o.o., Warszawa, PL.
 (540)



Kolor znaku: jasnobrązowy, szary, beżowy, czarny, jasnożółty, brązowy, ciemnobrązowy, zielony, żółty, ciemnoszary, biały
 (531) 7.1.6, 11.1.1, 14.5.1, 24.3.1, 27.5.1, 29.1.15

(510), (511) **09** dane na nośnikach optycznych, publikacje elektroniczne, etykiety towarów elektroniczne, hologramy, karty inteligentne, karty magnetyczne do identyfikacji osób, kasety wideo, kasety wideo z gramami, dyski, dyski kompaktowe audio-video, dyskietki, filmy, filmy naświetlone, filmy animowane, programy komputerowe, programy komputerowe ładowalne, nagrane programy komputerowe, programy gier komputerowych, publikacje elektroniczne, płyty fonograficzne, nośniki informacji optyczne, nośniki informacji magnetyczne, przezroczca, aparatura rozrywkowa przystosowana wyłącznie do odbiorników telewizyjnych, tablice ogłoszeń elektroniczne, kodery magnetyczne, urządzenia do komunikacji wewnętrznej, automaty do gier na żetony lub monety, automaty muzyczne uruchamiane monetą, automaty biletowe, **16** artykuły biurowe z wyjątkiem mebli, materiały piśmienne, papier, karton, tektura i wyroby z tych materiałów, opakowania, papier do pakowania, pudełka kartonowe lub z tektury, rury tekturowe, torby do pakowania z papieru lub tworzyw sztucznych, folie z tworzyw sztucznych do pakowania, materiały z tworzyw sztucznych do pakowania, tablice ogłoszeniowe na afiszu z kartonu lub papieru, obrusy papierowe, serwetki, ręczniki papierowe, druki, materiały drukowane, materiały szkoleniowe i instruktażowe, afisze, plakaty z papieru lub kartonu, albumy, almanachy, atlasy, broszury, gazety, czasopisma, indeksy, skorowidze, kalendarze, katalogi, komiksy, książki, notatniki, plany, prospekty, rozkłady, repertuary godzinowe, kalkomanie, karty pocztowe, znaczki pocztowe, bilety, zakładki do książek, kleje do materiałów piśmiennych do celów domowych, taśmy przyklepne do celów papierniczych lub do użytku domowego, maszyny do pisanania i sprzęt biurowy, materiały introligatorskie, materiały fotograficzne, fotografie, ramki do fotografii, urządzenia do opracowania fotografii, materiały przeznaczone dla artystów, pędzle malarskie, akwaforty, akwarele, chromolitografie, fotograwiura, galwanotypia, rysunki, ryciny, obrazy oprowione lub nie, reprodukcje graficzne, dzieła sztuki litograficzne, makiety architektoniczne, modele, tworzywa sztuczne do modelowania, czcionki drukarskie, matryce, wykroje do szycia, wzory do haftowania, wzory do kalkowania, globusy ziemskie, mapy geograficzne, nalepki, naklejki, różańce, maty na siedzenia, **35** usługi świadczące przez osoby lub instytucje, których celem jest przede wszystkim pomoc w prowadzeniu lub zarządzaniu przedsiębiorstwami handlowymi lub pomoc w zakresie działalności gospodarczej lub handlowej przedsiębiorstw przemysłowych lub handlowych, aukcje publiczne, badania opinii publicznej, badanie rynku, pozyskiwanie danych do komputerowych baz danych, wyszukiwanie informacji w plikach komputerowych dla osób trzecich, komputerowe zarządzanie plikami, rekrutacja personelu, dobór personelu za pomocą metod psychotechnicznych, usługi sekretarskie, usługi maszynopisania, usługi stenografowania, powielanie dokumentów, fotokopiowanie, usługi w zakresie zaopatrzenia osób trzecich, jednostki usługowe zajmujące się reklamą biorące na siebie odpowiedzialność za łączność z odbiorcami, za zapowiedzi lub ogłoszenia za pośrednictwem wszelkich środków przekazu odnośnie wszystkich rodzajów towarów i usług, a w szczególności wyselekcjonowanie z myślą o osobach trzecich różnych produktów tak aby umożliwić konsumentom obejrzenie i dokonanie zakupu w dobrych warunkach, usługi polegające na rejestracji, transkrypcji, składzie, kompilacji lub systematyzacji informacji pisemnych tak samo jak eksploatacji lub kompilacji danych matematycznych

lub statystycznych, usługi agencji reklamowych lub usługi takie jak dystrybucja prospektów bezpośrednio lub za pośrednictwem poczty, lub dystrybucja próbek, reklama połączona z innymi usługami takimi jak pożyczki bankowe lub reklama radiowa, reklamy: radiowe, telewizyjne, prasowe, za pośrednictwem sieci komputerowej, korespondencyjne, wynajem czasu reklamowego we wszystkich środkach przekazu, wynajmowanie miejsc na umieszczanie ogłoszeń lub reklam, uaktualnianie, obróbka tekstów, profesjonalne zarządzanie działalnością artystyczną, materiały reklamowe, dystrybucja materiałów reklamowych, wypożyczanie materiałów reklamowych, rozpowszechnianie ogłoszeń reklamowych, rozlepianie plakatów reklamowych, organizowanie wystaw w celach handlowych lub reklamowych, organizowanie targów w celach handlowych lub reklamowych, pokazy towarów, promocja sprzedaży, dystrybucja próbek, dekorowanie wystaw sklepowych, manekiny do celów reklamowych i promowania sprzedaży, **39** transport, pakowanie i składowanie towarów, organizowanie podróży, usługi związane z transportem ludzi lub towarów z miejsca na miejsce (koleją, drogą, wodą, powietrzem lub rurociągiem), niezbędne usługi związane ściśle z danym rodzajem transportu, usługi związane z gromadzeniem towarów w magazynach lub innych budynkach, w celu zabezpieczenia przed zniszczeniem lub kradzieżą, usługi świadczone przez spółki eksploatujące stacje, mosty, promy (drogi kolejowe) lub podobne wykorzystywane przez przewoźnika, usługi związane z wynajmem środków transportu, usługi związane z holowaniem morskim, rozładunkiem, funkcjonowaniem portów i nabrzeży, usługi związane z funkcjonowaniem portów lotniczych, usługi związane z pakowaniem towarów przed wysyłką, usługi związane z informacją dotyczącą podróży lub transportu towarów przez biura pośrednictwa i agencje turystyczne, z informacją o taryfach, rozkładach jazdy i sposobach transportu, usługi dotyczące kontroli pojazdów lub towarów przed transportem, osoby towarzyszące pasażerom, transport lotniczy, fracht, biura turystyczne z wyjątkiem rezerwacji hoteli i pensjonatów, holowanie pojazdów, usługi transportowe autobusowe, transport samochodowy, wypożyczanie samochodów, usługi kierowców, dystrybucja paczek, pakowanie towarów, wypożyczanie kontenerów magazynowych, dostarczanie korespondencji, pośrednictwo transportowe, pośrednictwo frachtowe, magazynowanie towarów, dystrybucja gazet, informacja o magazynowaniu, wynajmowanie magazynów, wynajmowanie garaży, informacja dotycząca transportu towarów i zwierząt, transport zwierząt, wypożyczanie foteli na kółkach, wynajmowanie miejsc parkingowych, wypożyczanie pojazdów, usługi kurierskie-listy lub towary, usługi związane z parkowaniem samochodów, transport podróży, pilotaż, rezerwacja miejsc na podróż, usługi taksówek, zwiedzanie turystyczne, przewóz ładunków, rezerwacja miejsc do transportu towarów i zwierząt, transport rzeczy wartościowych, rezerwacja podróży, transport promowy, poszukiwania towarów, bagaży i pasażerów, załadunek i rozładunek samolotów, wypożyczanie i zaopatrywanie samolotów, zaopatrywanie w wodę, usługi nawigacyjne, **41** nauczanie, kształcenie, rozrywka, działalność sportowa i kulturalna, usługi świadczone przez biblioteki objazdowe, wypożyczanie książek, organizowanie obozów sportowych, usługi obozów wakacyjnych, organizowanie zawodów sportowych, usługi klubów zdrowia, usługi klubowe (rozrywka i nauczanie), organizowanie i prowadzenie konferencji, organizowanie i prowadzenie kongresów, organizowanie i prowadzenie seminariów, organizowanie i prowadzenie sympozjów, organizowanie i prowadzenie zjazdów, organizowanie konkursów edukacyjnych lub rozrywkowych, organizowanie i prowadzenie pracowni specjalistycznych, organizacja wystaw związanych z kulturą lub edukacją, usługi muzealne, wystawy, ekspozycje, nauczanie, organizowanie szkoleń, informacja o rozrywce, radiowe programy rozrywkowe, telewizyjne programy rozrywkowe, rozrywka zwłaszcza na lotniskach i w samolotach, usługi związane z organizowaniem i obsługą dyskotek, usługi związane z organizacją wypoczynku, organizowanie loterii, usługi orkiestr, produkcje teatralne, organizowanie występów teatralnych, rezerwacja miejsc na spektakle, produkcja filmów, publikowanie książek, publikowanie gazet, magazynów, publikowanie tekstów innych niż reklamowe, pisanie scenariuszy, tłumaczenia, fotografowanie, fotoreportaż, wiadomości, wypożyczanie sprzętu audio, wypożyczanie nagrań dźwiękowych, wypożyczanie kaset wideo, wypożyczanie odbiorników radiowych, wypożyczanie zestawów telewizyjnych, konsol do gier, wypożyczanie kamer wideo, wypożyczanie i wyświetlanie filmów, wypożyczanie filmów kinematograficznych, wypożyczanie aparatów i sprzętu kinematograficznego, wypożyczanie i wyświetlanie filmów na kasetach wideo, wypożyczanie gazet i magazynów, poradnictwo zawodowe,

obsługa pól golfowych, parki rozrywki, studia nagrań, udostępnianie sprzętu karaoke, wypożyczanie sprzętu sportowego z wyjątkiem pojazdów, wypożyczanie sprzętu do nurkowania, nauczanie pilotażu, nauczanie nawigacji, kursy pierwszej pomocy i ratownictwa medycznego, przygotowywanie do uzyskania praw jazdy, przygotowywanie do uzyskania licencji lotniczych do pilotowania samolotów, szybowców, skoków spadochronowych, motolotni, szkolenia i treningi personelu latającego, szkolenia i treningi personelu obsługi naziemnej samolotów i lotnisk, doszkalanie i treningi dla pilotów, spadochroniarzy lotniarzy, instruktorów, publikacja elektroniczna on-line książek i periodyków, działalność wydawnicza, **42** projektowanie i rozwój komputerowego sprzętu i oprogramowania, analizy komputerowe, administrowanie stronami komputerowymi, tworzenie i utrzymywanie stron internetowych dla osób trzecich, instalowanie oprogramowania komputerowego, architektura, planowanie urbanistyczne, projektowanie dekoracji wnętrz, dekoracja wnętrz, usługi artystów grafików, usługi projektantów mody, stylizacja, wzornictwo przemysłowe, projektowanie opakowań, usługi prawne, badania prawne, rozstrzyganie spraw spornych, zarządzanie prawami autorskimi, doradztwo w zakresie własności intelektualnej, licencjonowanie własności intelektualnej, usługi związane z bezpieczeństwem własności intelektualnej, stwierdzanie autentyczności dzieł sztuki, wypożyczanie komputerów, wypożyczanie oprogramowania komputerowego, doradztwo w zakresie ochrony środowiska, projektowanie budynków, **43** usługi zaopatrzenia w żywność i napoje, usługi świadczone przez osoby lub instytucje zajmujące się przygotowaniem żywności lub napojów do konsumpcji, usługi barowe, snack-bary, kawiarnie, restauracje, restauracje samoobsługowe, stołówki, tymczasowe zakwaterowanie, usługi związane z zapewnieniem mieszkań i pokoi w hotelach, pensjonatach lub innych instytucjach zapewniających czasowe zakwaterowanie, usługi związane z rezerwacją zakwaterowania dla podróżnych, szczególnie przez biura podróży i innych pośredników, domy turystyczne, hotele, motele, pensjonaty, eksploatacja terenów kempingowych, organizowanie obozów wakacyjnych, wynajmowanie mieszkań na pobyt czasowy, wynajmowanie sal na posiedzenia, wypożyczanie konstrukcji przenośnych, wypożyczanie namiotów, wypożyczanie krzeseł, stołów, bielizny stołowej i szklanej zastawy stołowej, żłobki dla dzieci, domy dla osób w podeszłym wieku, domy opieki dla osób w podeszłym wieku, pensjonaty dla zwierząt.

(111) **210850** (220) 2006 09 29 (210) 316053

(151) 2008 10 15 (441) 2007 01 08

(732) Waldemar Cieciorński, Sowno, PL.

(540) INTER EKSPERT

(510), (511) **01** materiały klejące do celów przemysłowych, kleje do płytek ściennych, kleje do tapet, **19** szkło alabastrowe, konstrukcje altan, balustrady, baraki, belki niemetalowe, belki policzkowe niemetalowe stosowane jako części schodów, szalunki do betonu niemetalowe, betonowe elementy budowlane, szkło bezodpryskowe, bitumiczne powłoki dachowe, bitumiczne wyroby dla budownictwa, boazeria niemetalowa, drewno budowlane, budowlane konstrukcje niemetalowe, szkło budowlane, budowlane materiały niemetalowe, kamień budowlany, budynki niemetalowe przenośne, cegły, cement, płyty cementowe, słupy cementowe, niemetalowe przewody ciśnieniowe, krokwie dachowe, łupki dachowe, niemetalowe pokrycia dachów, dachówki, niemetalowe konstrukcje pokryć dachów, daszki niemetalowe dla budownictwa, drenażowe rury i zawory niemetalowe, drewniana kostka brukowa, materiały do budowy i pokrycia dróg, drzwi i ościeżnice niemetalowe, filc dla budownictwa, drewno na fornir, gips, glina, gonty, granit, gzymsy niemetalowe, szkło izolacyjne dla budownictwa, wyroby kamieniarskie, kabiny kąpielowe, karton budowlany, klinkier, obudowy kominków, niemetalowe deflektory kominowe, niemetalowe trzony kominowe, kraty i kratownice niemetalowe, kształtowniki niemetalowe,łaty niemetalowe, margiel wapienny, marmur, mozaiki dla budownictwa, nadproża dla budownictwa, bariery ochronne niemetalowe, kostka drogowa, materiały ogniotrwałe, ogrodzenia niemetalowe, okna i ramy okienne niemetalowe, okiennice niemetalowe, papa, parkiety, panele niemetalowe, płytki parkietowe, piaskowiec dla budownictwa, podpory niemetalowe, rury wodociągowe dla budownictwa, rynny niemetalowe, sklejka, schody i poręcze niemetalowe, smoła, belki stropowe niemetalowe, sufity niemetalowe, ścianki działowe niemetalowe, tarcica, trzcina dla budownictwa, kamień wapienny, wapno, wapiń, zaprawy budowlane, żaluzje niemetalowe, żwir.

(111) **210851** (220) 2003 10 03 (210) 270726
 (151) 2008 08 21 (441) 2004 04 05
 (732) Biuro Handlu Zagranicznego INTER-TECH Sp. z o.o., Kraków, PL.
 (540)



Kolor znaku: niebieski, czarny, biały, żółty
 (531) 11.3.4, 25.1.15, 26.4.2, 27.5.1, 27.5.5, 29.1.15
 (510), (511) **01** kleje i spoiwa dla celów przemysłowych, kleje do metalu, kleje do tworzyw sztucznych, kleje do szkła, kleje do materiałów ceramicznych, kleje do drewna, kleje do gumy, kleje do kombinacji materiałowych, klej do obuwia, spoiwa do wykańczania powierzchni i naprawy przedmiotów, preparaty do uzupełniania ubytków, **16** kleje do papieru i innych materiałów piśmiennych, kleje do użytku domowego i biurowego, taśmy klejące, taśmy przyklepne do celów papierniczych i do użytku domowego, **17** ciekłe uszczelnienia utwardzalne, taśmy przyklepne nie do użytku domowego.

(111) **210852** (220) 2005 03 16 (210) 292519
 (151) 2008 08 19 (441) 2005 06 27
 (732) Maria Ziębińska, Stanisław Ziębiński „ICE MASTRY”
 Spółka Jawna, Czaniec, PL.

(540) ekspresja
 (510), (511) **30** lody, lody spożywcze, lody spożywcze w proszku, sorbety jako lody, torty lodowe, rolady lodowe, jogurt mrożony, napoje chłodzące na bazie czekolady, napoje chłodzące na bazie kakao, napoje chłodzące na bazie kawy, napoje chłodzące na bazie herbaty, mrożone wyroby mączne, mrożone pierogi, kluski i pizza, schłodzone desery, pianki i musy, ciasta mrożone, ciasta i wyroby cukiernicze, słodczyce, cukierki, środki wiążące do lodów spożywczych, biszkopty, chałwa, czekolada, herbatniki, herbatniki petit-beurre, galaretki owocowe, jadalne ozdoby do ciast, pierniki, placki, pomadki, pralinki, ekstrakt do celów spożywczych, sód do herbatników, suchary, syrop cukrowy do celów spożywczych.

(111) **210853** (220) 2005 11 10 (210) 302122
 (151) 2008 07 11 (441) 2006 02 20
 (732) GEN-BUD S.A., Warszawa, PL.
 (540)



(531) 9.1.10, 26.11.1, 26.11.6, 27.5.1
 (510), (511) **16** papier i tektura oraz wyroby z tych materiałów nie ujęte w innych klasach, opakowania wykonane z papieru, tektury i tworzyw sztucznych, pudła i pudełka kartonowe i papierowe, torby i torebki kartonowe i papierowe, etykiety, nalepki, naklejki, katalogi, broszury, prospekty, ulotki, diagramy, rysunki, fotografie, przezroczca, odbitki i reprodukcje graficzne, afisze i plakaty, szyldy i tablice ogłoszeniowe z kartonu, tektury lub papieru, druki, w tym: druki faktur, zamówień, zawiadomień, zaproszeń i ankiet, książki, czasopisma, drukowane repertuary i rozkłady godzinowe, kalendarze, albumy, almanachy, chorągiewki papierowe, statuetki z papieru typu mache, zakładki do książek, karty pocztowe, serwetki papierowe, przybory do pisania, w tym: pióra, długopisy, flamastry, ołówki i ołówki automatyczne, zestawy przyborów do pisania, piórniki, etui na

pióra, podstawki do długopisów i ołówków, przyciski do papieru, notesy, bloczki do pisania, papier listowy, koperty, papeteria, ozdobne kasetki na papeterię, kosze i pojemniki na listy, teczki, skoroszyty, segregatory, papierowe obwoluty i oprawy na luźne kartki i na dokumenty, **35** usługi polegające na prowadzeniu salonów handlowych, hurtowni i sklepów z materiałami i urządzeniami służącymi do aranżacji i wyposażania łazienek, usługi w zakresie gromadzenia wyżej wspomnianych towarów i eksponowania ich w celu umożliwienia klientom ich swobodnego wyboru i zakupu, usługi w zakresie pośrednictwa w zakupie towarów i usług dla potrzeb innych osób i przedsiębiorstw, usługi w zakresie organizowania targów i wystaw w celach handlowych i reklamowych, usługi w zakresie organizowania pokazów towarów, w szczególności materiałów i urządzeń służących do aranżacji i wyposażenia łazienek, usługi w zakresie promocji sprzedaży świadczone na rzecz innych osób i przedsiębiorstw, usługi w zakresie wynajmowania powierzchni na cele reklamowe i miejsc do umieszczania ogłoszeń i reklam, usługi w zakresie reklamy telewizyjnej, radiowej, korespondencyjnej i prasowej oraz reklamy prowadzonej za pośrednictwem sieci komputerowej, usługi w zakresie rozmieszczania plakatów reklamowych i rozpowszechniania ogłoszeń reklamowych, usługi w zakresie rozpowszechniania materiałów reklamowych w postaci próbek, prospektów, druków i broszur, **37** usługi budowlane i remontowo-budowlane w zakresie aranżacji, wykańczania i wyposażania łazienek, usługi w zakresie instalacji, konserwacji i naprawy urządzeń i systemów wodociągowych, sanitarnych, grzewczych, gazowych, elektrycznych, klimatyzacyjnych i wentylacyjnych, usługi termoz izolacyjne, usługi w zakresie montażu, konserwacji i naprawy elementów wyposażenia łazienek, usługi w zakresie udzielania informacji dotyczących instalacji, konserwacji i naprawy elementów wyposażenia łazienek oraz urządzeń i systemów wodociągowych, sanitarnych, grzewczych, gazowych, elektrycznych, klimatyzacyjnych i wentylacyjnych, usługi w zakresie informacji budowlanej, usługi w zakresie budowy pawilonów targowych i wystawowych, **39** usługi w zakresie składowania, magazynowania, pakowania, transportu i rozładunku towarów, usługi w zakresie dostarczania towarów, w tym: towarów zamówionych korespondencyjnie, usługi w zakresie udzielania informacji dotyczących składowania, magazynowania, pakowania, transportu i rozładunku towarów, usługi w zakresie wypożyczania kontenerów magazynowych, **42** usługi w zakresie doradztwa architektonicznego, budowlanego i instalacyjnego, usługi w zakresie projektowania budynków i ich wnętrz, w szczególności łazienek, usługi w zakresie wykonywania pomiarów i prowadzenia badań technicznych, usługi w zakresie opracowywania projektów technicznych i sporządzania ekspertyz inżynierskich, usługi w zakresie projektowania i wykonywania dekoracji wnętrz, w szczególności dekoracji łazienek, usługi w zakresie testowania materiałów oraz w zakresie kontroli jakości, usługi w zakresie stylizacji oraz projektowania oraz tworzenia wzorów przemysłowych.

(111) **210854** (220) 2006 01 24 (210) 305216
 (151) 2008 08 08 (441) 2006 05 02
 (732) Polski Koncern Mięsny „DUDA” S.A., Warszawa, PL.
 (540)



Kolor znaku: pomarańczowy, granatowy, biały
 (531) 26.4.1, 26.13.25, 27.5.1, 29.1.13
 (510), (511) **29** mięso i jego przetwory, ekstrakty mięsne, konserwy mięsne, tłuszcze zwierzęce, wyroby garmazeryjne, drób, ryby, dziczyzna, jaja, mleko i produkty z mleka, galaretki, dżemy, bakalie, owoce, warzywa i grzyby suszone, konserwowane i gotowane, oleje i tłuszcze jadalne, pasztety, **30** aromaty, przyprawy, sól, kawa i namiastki kawy, herbata, kakao, czekolada, cukier, ryż, kasze spożywcze, mąka, preparaty zbożowe, makarony, wyroby piekarnicze, wyroby cukiernicze i słodczyce, lody, miód, drożdże, proszki do pieczenia, musztarda, ocet, koncentraty spożywcze, zupy błyskawiczne, budynie, kisiel, sosy, keczup, majonezy, **31** warzywa, nasiona, rośliny i naturalne kwiaty, runo leśne, orzechy, ziarna, zioła, grzyby, korzenie spożywcze, ziemniaki, pasza dla zwierząt, pokarm dla zwierząt, otręby, sód, **32** piwo, wody mineralne, soki owocowe, syropy, preparaty do przygotowywania napojów, **40** ubój, porcjowanie i paczkowanie mięsa, przetwórstwo mięsa, przetwórstwo rolno-spożywcze, konfekcjonowanie artykułów spożywczych.

(111) **210855** (220) 2006 02 09 (210) 305952
 (151) 2008 07 22 (441) 2006 05 15
 (732) „KOTLIN” Spółka z ograniczoną odpowiedzialnością,
 Kotlin, PL.
 (540)



Kolor znaku: czerwony, biały

(531) 27.5.1, 29.1.12

(510), (511) **05** żywność dla niemowląt, wyroby cukiernicze do celów leczniczych, cukierki do celów leczniczych, żywność dietetyczna przystosowana do celów medycznych, napoje lecznicze, napoje dietetyczne przystosowane do celów medycznych, herbaty lecznicze, **29** konserwowane, suszone i gotowane owoce, galaretki jadalne, galaretki owocowe, dżemy, marmolada, kompoty, sałatki owocowe, skórki owocowe, konserwy z owocami, owoce kandyzowane, owoce lukrowane, owoce konserwowane, owoce konserwowane w alkoholu, owoce puszkowane, miąższ owoców, przeciera owocowe, przecier jabłkowy, zupy, składniki do sporządzania zup, chrupki owocowe, produkty mleczne, napoje mleczne lub z przewagą mleka, jogurt, kefir, **30** bułeczki słodkie, ciasta, wyroby cukiernicze i słodczyce, słodczyce ozdobne na choinki, słodczyce do ssania, cukierki, karmelki, pastylki, pomadki, pralinki, galaretki owocowe, sorbety, lody, lody spożywcze w proszku, jogurt mrożony, sosy: sosy do polewania deserów, muesli, naleśniki, pizze, placki, tarty: tarty z nadzieniem, tarty z owocami, guma do żucia nie do celów medycznych, napary inne niż do celów leczniczych, sosy z borówek, sosy z żurawin, **32** wody gazowane, napoje bezalkoholowe, napoje owocowe, soki owocowe, nektary owocowe, napoje owocowo-warzywne, soki owocowo-warzywne, syropy i inne preparaty do produkcji napojów, ekstrakty owocowe bezalkoholowe, aperitify bezalkoholowe, koktajle bezalkoholowe, napoje izotoniczne, lemoniady, **35** agencje informacji handlowej, agencje reklamowe, reklamy: reklamy radiowe, reklamy telewizyjne, reklamy prasowe, reklamy korespondencyjne, publikowanie tekstów i materiałów reklamowych, promocja sprzedaży, pokazy towarów, organizowanie targów, wystaw w celach handlowych i reklamowych, usługi w zakresie dystrybucji i rozpowszechniania materiałów oraz ogłoszeń reklamowych, rozpowszechnianie próbek, dekorowanie wystaw sklepowych, usługi w zakresie zaopatrzenia osób trzecich.

(111) **210856** (220) 2006 09 07 (210) 315220
 (151) 2008 08 25 (441) 2006 12 11
 (732) WEKTOR Stanisław Majcherczyk, Warszawa, PL.
 (540)



Kolor znaku: czerwony

(531) 5.7.10, 27.5.1, 29.1.1

(510), (511) **35** prowadzenie sklepu i hurtowni z napojami alkoholowymi, **41** nauczanie przez prowadzenie kursów edukacyjnych, **42** analiza i badanie usług, analiza w zakresie ocen, opinii, badań, oraz sporządzanie raportów, badania naukowe w zakresie medycznym dotyczące fizjologii smaków.

(111) **210857** (220) 2006 10 03 (210) 316167
 (151) 2008 10 09 (441) 2007 01 08
 (732) Studio Filmowe „Perspektywa”, Warszawa, PL.
 (540)



(531) 16.3.5, 27.5.1

(510), (511) **09** urządzenia i przyrządy fotograficzne i kinematograficzne, urządzenia do nagrywania, transmisji i reprodukcji dźwięku lub obrazu, magnetyczne i cyfrowe nośniki danych, płyty, dyski z nagraniami, **16** druki, materiały drukowane, w tym afisze, plakaty, broszury, katalogi, bloczki do pisania, dokumenty, obwoluty i okładki, w tym na dokumenty, materiały i artykuły piśmienne, materiały fotograficzne, opakowania, publikacje, artykuły biurowe, materiały szkoleniowe i instruktażowe, wyroby z papieru i tektury nieujęte w innych klasach, **35** zarządzanie w działalności handlowej, w szczególności profesjonalne zarządzanie działalnością artystyczną, usługi w zakresie prowadzenia sprzedaży hurtowej i detalicznej nagrań dźwiękowych i wizualnych i audiowizualnych, filmów oraz książek, **41** produkcja, dystrybucja, wypożyczanie, kopiowanie i powielanie filmów, materiałów filmowych, telewizyjnych i innych programów audiowizualnych na wszelkich nośnikach obrazu i dźwięku, usługi wydawnicze, wystawiennicze, szkoleniowe i doradcze w zakresie produkcji, dystrybucji, kopiowania i powielania filmów, materiałów filmowych, telewizyjnych i innych programów audiowizualnych na wszelkich nośnikach obrazu i dźwięku, studia filmowe, **42** usługi w zakresie doradztwa, zarządzania prawami autorskimi oraz innymi prawami na dobrach niematerialnych, w szczególności w dziedzinie filmu, telewizji, estrady, sztuk scenicznych i plastycznych oraz literatury, licencjonowanie własności intelektualnej.

(111) **210858** (220) 2006 10 05 (210) 316272
 (151) 2008 08 29 (441) 2007 01 08
 (732) ITI Neovision Spółka z ograniczoną odpowiedzialnością,
 Warszawa, PL.

(540) nbox

(510), (511) **03** kosmetyki, wyroby perfumeryjne, środki myjące, czyszczące i piorące, **09** programy telewizyjne, filmy, audycje radiowe, nagrania dźwięku, obrazu i filmowe utrwalone w formie zapisanej taśmy filmowej, taśmy video, taśmy magnetycznej, dysków optycznych, w formacie MP3, w wersji przystosowanej do odtwarzania w komputerach multimedialnych, w odtwarzaczach CD, DVD, zapisane nośniki obrazu i dźwięku, gry komputerowe, interaktywne gry komputerowe, urządzenia do nagrywania, zapisywania, odtwarzania i reprodukcji dźwięku, obrazu, informacji i zapisu filmowego w formie analogowej i cyfrowej, elektryczna i elektroniczna aparatura służąca do odbioru przekazu satelitarnego, naziemnego, kablowego i światłowodowego, nadajniki sygnału naziemnego, kablowego i satelitarnego, odbiorniki telewizyjne i radiowe, odbiorniki telewizyjne i radiowe z wbudowanym dekodującym sygnału, urządzenia do odtwarzania zakodowanego sygnału zawierające zestaw do odbioru telewizji, zestawy aparaturowe zawierające dekodery i interaktywną przeglądarkę kanałów telewizji satelitarnej, zestawy aparaturowe zawierające dekodery i nagrywarkę do zapisywania programów telewizyjnych i dźwiękowych-rejestracja dźwięku i obrazu na wbudowanym dysku twardym PVR umożliwiającą wybór zapisywanych programów (Personal Video Recorder-osobisty rejestrator obrazu), komputery, programy komputerowe, programy komputerowe umożliwiające użytkownikom telewizji oglądanie i zakup towarów, za pośrednictwem cyfrowych kanałów telewizyjnych, programy do prowadzenia gier komputerowych, konkursów przystosowane do użycia z odbiornikiem telewizyjnym jako ekranem komputerowym, programy komputerowe do obsługi interaktywnej telewizji, urządzenia do zapisu audio i video w postaci skompresowanej, anteny radiowe i telewizyjne, urządzenia do zapisywania, zapamiętywania i odtwarzania obrazów, dźwięków i zapisu video w postaci plików MP3, aparaty telefoniczne, **16** papier, karton i wyroby z tych materiałów nie ujęte w innych klasach, druki akcydensowe, kalendarze, foldery, prospekty, afisze, plakaty, fotografie, nalepki, publikacje drukowane, czasopisma, książki, broszury, materiały piśmienne, papeterie, torby do pakowania z papieru i tworzyw sztucznych, materiały szkoleniowe i instruktażowe (z wyjątkiem aparatów), **25** odzież, odzież sportowa, obuwie, nakrycia głowy, **28** gry, zabawki i sprzęt sportowy ujęte w tej klasie, **35** usługi w zakresie reklamy: organizacja i prowadzenie kampanii reklamowych, wynajem i sprzedaż miejsca i czasu na cele reklamowe w środkach masowego przekazu, usługi produkcji audycji i filmów reklamowych dla radia, telewizji, filmu, Internetu, usługi w zakresie dystrybucji i doręczania prospektów i próbek reklamowych, organizacji pokazów i wystaw w celach reklamowych i handlowych, usługi badania opinii publicznej, badania rynku mediów i reklamy, usługi prowadzenia sklepu, hurtowni wielobranżowej

i sklepu internetowego, usługi sprzedaży odzieży, obuwia, wyrobów papierniczych, kosmetyków, chemii gospodarczej, książek, czasopism, gazet, sprzętów gospodarstwa domowego, mebli, wyposażenia wnętrz, usługi prowadzenia sprzedaży niżej wymienionych towarów z naniesionym logo jako elementem reklamowo-ozdobnym: apaszki jedwabne, baloniki, bandanki, banery, bezrękawniki, bloczki post-it, bluzy, bombki, breloczki, chorągiewki, czapki, daszki, długopisy, elektroniczne urządzenia do tłumaczeń językowych, elektroniczne urządzenia ze słownikiem, etui skórzane na długopisy, etui skórzane na wizytówki, flagi, galanteria odzieżowa damska i męska, galanteria skórzana, galanteria papierowa, kalendarze, kalkulatory, kapelusze, karafki, konstrukcje dmuchane i balony, kosmetyczki, kosmetyki, koszulki polo, krawaty, krzeselka, kubki, kurtki, latawce, maskotki, materiały biurowe i szkolne, pudełka, naklejki i nalepki, notesy, obrusy, odtwarzacze płyt kompaktowych i kaset, ołówki, opakowania na napoje, organizery, otwieracze do butelek, pałeczki chińskie, papiery pakowe, parasole, parasolki, parawany, para jedwabne, piłki, piórniki, plecaki, podkładki pod kubki, kieliszki i szklanki, podkładki pod mysz, pokrowce na telefony, portfele, postery, radiodiodniaki, rękawiczki, ręczniki, sakwy rowerowe, sakwy podróżne, samochodowe osłony przeciwsłoneczne, siatki, skrobaczki do szyb, słodycze, standy, stroje dla personelu, szale, szalki, teczki skórzane, termosy, torby i torebki, torciki, trąbki, t-shirty, wizytowniki, wody perfumowane i perfumy, worki żeglarskie, wyroby ze szkła i porcelany, zabawki, zegary ściennie, zegarki, znaczki z logo, **36** usługi w zakresie pośrednictwa w zawieraniu umów ubezpieczeniowych, umów kredytowych za pośrednictwem telewizji interaktywnej i sieci teleinformatycznych Internet, sprawdzanie stanu konta za pośrednictwem telewizji interaktywnej i sieci teleinformatycznych Internet, umożliwienia dokonywania płatności za pośrednictwem telewizji interaktywnej i Internetu, obsługa kart kredytowych za pośrednictwem telewizji interaktywnej i Internetu, **37** usługi w zakresie: instalacji, obsługi i napraw systemów przekazywania dźwięku i obrazu w systemie łączności radiofonicznej, telewizyjnej, kablowej, światłowodowej, satelitarnej i naziemnej w systemie cyfrowym i analogowym, instalacji i naprawy urządzeń do odbioru sygnału telewizyjnego, radiowego, instalacja anten zbiorczych indywidualnych do odbioru tego sygnału, instalacja i naprawa sprzętu do odfiltrowywania sygnału, **38** usługi telekomunikacyjne, usługi agencji informacyjnej: zbieranie i rozpowszechnianie informacji, usługi rozpowszechniania programów telewizyjnych, reportaży, filmów dokumentalnych i fabularnych, widowisk rozrywkowych i sportowych oraz audycji z interaktywnym udziałem widzów, usługi telewizyjnej i radiowej, obsługi przekazu dźwięku i obrazu, obsługi przekazu cyfrowego, organizowania systemów transmisyjnych dźwięku, obrazu i sygnału cyfrowego, rozpowszechniania programów i informacji za pośrednictwem sieci informatycznych-Internetu, usługi komunikacyjne za pośrednictwem przekazu satelitarnego, naziemnego kablowego i światłowodowego, usługi telekomunikacyjne spersonalizowane w zakresie dostępu do treści informacyjnych i usług indywidualnie określonych dla każdego abonenta z możliwością wykorzystania przesyłania informacji od abonenta do operatora w celu wyboru usług, uczestniczenia w grach, konkursach, głosowaniach i dokonywania zakupów z jednoczesnym przekazywaniem informacji od i do klienta, usługi telekomunikacyjne przeznaczone do obsługi sprzedaży detalicznej towarów poprzez bezpośrednią komunikację z klientem, usługi przekazu telewizyjnego umożliwiającego dokonanie wyboru zśród wielu programów i inteligentny automatycznej selekcji programów które mają być nagrywane, usługi emisji i transmisji telewizji interaktywnej, interaktywnej rozrywki i konkursów, usługi dostarczania informacji on-line z komputerowych baz danych, umożliwianie dostępu do stron WWW za pośrednictwem przekazu telewizyjnego poprzez interaktywny portal telewizyjny, udzielanie informacji i usługi konsultacyjne dotyczące wyżej wymienionych usług, dostarczanie dostępu do Internetu, wynajem miejsca na strony WWW, usługi poczty elektronicznej, dostarczanie dostępu do stron MP3 w Internecie, dostarczanie dostępu do zasobów muzycznych, filmowych i zbiorów obrazów w sieci internetowej, wynajem urządzeń do odbioru i nadawania sygnału telewizyjnego i radiowego, odbiorników radiowych i telewizyjnych, urządzeń do kodowania i dekodowania sygnału cyfrowego i analogowego, zapewnienie dostępu do sieci LAN-przesyłanie danych z i do sieci lokalnej (Local Area Network) jak również umożliwianie dostępu do Internetu za pośrednictwem tej sieci, **41** usługi rozrywki i nauczania: organizacja rozrywkowych widowisk telewizyjnych, audycji radio-

wych, produkcja filmów dokumentalnych, reportaży, programów telewizyjnych, organizacji teleturniejów i konkursów, organizacja audycji z interaktywnym udziałem widzów, dostarczanie rozrywki i usług edukacyjnych za pośrednictwem radia, telewizji, Internetu, dostęp do tych usług edukacyjnych i rozrywkowych w systemie on-line, w systemie telewizji interaktywnej, usługi wynajmowania sprzętu do nagrywania, odtwarzania dźwięku i obrazu, dostarczanie informacji o rozrywce, edukacji, programach radiowych i telewizyjnych, imprezach sportowych, usługi automatycznego zapisywania programów telewizyjnych zgodnie z preferencjami odbiorców i następnie odtwarzanie ich w czasie wybranym przez odbiorcę, usługi dostarczania muzyki, video, dźwięku i obrazu w postaci plików MP3 ze stron WWW poprzez Internet, usługi wynajmowania studia nagraniowego, filmowego, organizacji i produkcji nagrań filmowych, dźwiękowych, usługi organizacji imprez artystycznych, estradowych, sportowych, rekreacyjnych, usługi wydawnicze: publikowanie książek i innych materiałów drukowanych, publikowanie książek, magazynów, czasopism, gazet w formie elektronicznej, udostępnianie ich w sieci internetowej, usługi obsługi technicznej i organizacyjnej produkcji telewizyjnej i filmowej, **42** usługi administrowania prawami własności intelektualnej, udzielania licencji i pośrednictwa w obrocie prawami własności intelektualnej, opracowywanie i wdrażanie programów komputerowych, wykonywanie opinii i badań w dziedzinie środków komunikacji publicznej, multimedialnej, prognozy pogody.

(111) **210859** (220) 2006 10 05 (210) 316273

(151) 2008 08 29 (441) 2007 01 08

(732) ITI Neovision Spółka z ograniczoną odpowiedzialnością, Warszawa, PL.

(540) nbox HDTV

(510), (511) **03** kosmetyki, wyroby perfumeryjne, środki myjące, czyszczące i piorące, **09** programy telewizyjne, filmy, audycje radiowe, nagrania dźwięku, obrazu i filmowe utrwalone w formie zapisanej taśmy filmowej, taśmy video, taśmy magnetycznej, dysków optycznych, w formacie MP3, w wersji przystosowanej do odtwarzania w komputerach multimedialnych, w odtwarzaczach CD, DVD, zapisane nośniki obrazu i dźwięku, gry komputerowe, interaktywne gry komputerowe, urządzenia do nagrywania, zapisywania, odtwarzania i reprodukcji dźwięku, obrazu, informacji i zapisu filmowego w formie analogowej i cyfrowej, elektryczna i elektroniczna aparatura służąca do odbioru przekazu satelitarnego, naziemnego, kablowego i światłowodowego, nadajniki sygnału naziemnego, kablowego i satelitarnego, odbiorniki telewizyjne i radiowe, odbiorniki telewizyjne i radiowe z wbudowanym dekodującym sygnału, urządzenia do odfiltrowywania zakodowanego sygnału zawierające zestaw do odbioru telewizji, zestawy aparaturowe zawierające dekodery i interaktywną przeglądarkę kanałów telewizji satelitarnej, zestawy aparaturowe zawierające dekodery i nagrywarkę do zapisywania programów telewizyjnych i dźwiękowych-rejestracja dźwięku i obrazu na wbudowanym dysku twardym PVR umożliwiająca wybór zapisywanych programów (Personal Video Recorder-osobisty rejestrator obrazu), komputery, programy komputerowe, programy komputerowe umożliwiające użytkownikom telewizji oglądanie i zakup towarów, za pośrednictwem cyfrowych kanałów telewizyjnych, programy do prowadzenia gier komputerowych, konkursów przystosowane do użycia z odbiornikiem telewizyjnym jako ekranem komputerowym, programy komputerowe do obsługi interaktywnej telewizji, urządzenia do zapisu audio i video w postaci skompresowanej, anteny radiowe i telewizyjne, urządzenia do zapisywania, zapamiętywania i odtwarzania obrazów, dźwięków i zapisu video w postaci plików MP3, aparaty telefoniczne, **16** papier, karton i wyroby z tych materiałów nie ujęte w innych klasach, druki akcydensowe, kalendarze, foldery, prospekty, afisze, plakaty, fotografie, nalepki, publikacje drukowane, czasopisma, książki, broszury, materiały piśmienne, papeteria, torby do pakowania z papieru i tworzyw sztucznych, materiały szkolniowe i instruktażowe (z wyjątkiem aparatów), **25** odzież, odzież sportowa, obuwie, nakrycia głowy, **28** gry, zabawki i sprzęt sportowy ujęte w tej klasie, **35** usługi w zakresie reklamy: organizacja i prowadzenie kampanii reklamowych, wynajem i sprzedaż miejsca i czasu na cele reklamowe w środkach masowego przekazu, usługi produkcji audycji i filmów reklamowych dla radia, telewizji, filmu, Internetu, usługi w zakresie dystrybucji i doręczania prospektów i próbek reklamowych, organizacji pokazów i wystaw w celach reklamowych i handlowych, usługi badania opinii publicznej, badania rynku mediów

i reklamy, usługi prowadzenia sklepu, hurtowni wielobranżowej i sklepu internetowego, usługi sprzedaży odzieży, obuwia, wyrobów papierniczych, kosmetyków, chemii gospodarczej, książek, czasopism, gazet, sprzętów gospodarstwa domowego, mebli, wyposażenia wnętrz, usługi prowadzenia sprzedaży niżej wymienionych towarów z naniesionym logo jako elementem reklamowo-ozdobnym: apaszki jedwabne, baloniki, bandanki, banery, bezrękawniki, błoiczki post-it, bluzy, bombki, breloczki, chorągiewki, czapki, daszki, długopisy, elektroniczne urządzenia do tłumaczeń językowych, elektroniczne urządzenia ze słownikiem, etui skórzane na długopisy, etui skórzane na wizytówki, flagi, galanteria odzieżowa damska i męska, galanteria skórzana, galanteria papierowa, kalendarze, kalkulatory, kapelusze, karafki, konstrukcje dmuchane i balony, kosmetyczki, kosmetyki, koszulki polo, krawaty, krzeselka, kubki, kurtki, latawce, maskotki, materiały biurowe i szkolne, pudełka, naklejki i nalepki, notesy, obrusy, odtwarzacze płyt kompaktowych i kaset, ołówki, opakowania na napoje, organizery, otwieracze do butelek, pałeczki chińskie, papiery pakowe, parasole, parasolki, parawany, para jedwabne, piłki, piórniki, plecaki, podkładki pod kubki, kieliszki i szklanki, podkładki pod mysz, pokrowce na telefony, portfele, postery, radioodbiorniki, rękawiczki, ręczniki, sakwy rowerowe, sakwy podróżne, samochodowe osłony przeciwsłoneczne, siatki, skrobaczki do szyb, słodczyce, standy, stroje dla personelu, szale, szaliki, teczki skórzane, termosy, torby i torebki, torciki, trąbki, t-shirty, wizytowniki, wody perfumowane i perfumy, worki żeglarskie, wyroby ze szkła i porcelany, zabawki, zegary ściennie, zegarki, znaczki z logo, **36** usługi w zakresie pośrednictwa w zawieraniu umów ubezpieczeniowych, umów kredytowych za pośrednictwem telewizji interaktywnej i sieci teleinformatycznych Internet, sprawdzanie stanu konta za pośrednictwem telewizji interaktywnej i sieci teleinformatycznych Internet, umożliwienia dokonywania płatności za pośrednictwem telewizji interaktywnej i Internetu, obsługa kart kredytowych za pośrednictwem telewizji interaktywnej i Internetu, **37** usługi w zakresie: instalacji, obsługi i napraw systemów przekazywania dźwięku i obrazu w systemie łączności radiofonicznej, telewizyjnej, kablowej, światłowodowej, satelitarnej i naziemnej w systemie cyfrowym i analogowym, instalacji i naprawy urządzeń do odbioru sygnału telewizyjnego, radiowego, instalacja anten zbiorczych indywidualnych do odbioru tego sygnału, instalacja i naprawa sprzętu do odkodowywania sygnału, **38** usługi telekomunikacyjne, usługi agencji informacyjnej: zbieranie i rozpowszechnianie informacji, usługi rozpowszechniania programów telewizyjnych, reportaży, filmów dokumentalnych i fabularnych, widowisk rozrywkowych i sportowych oraz audycji z interaktywnym udziałem widzów, usługi: emisji telewizyjnej i radiowej, obsługi przekazu dźwięku i obrazu, obsługi przekazu cyfrowego, organizowania systemów transmisyjnych dźwięku, obrazu i sygnału cyfrowego, rozpowszechniania programów i informacji za pośrednictwem sieci informatycznych-Internetu, usługi komunikacyjne za pośrednictwem przekazu satelitarnego, naziemnego kablowego i światłowodowego, usługi telekomunikacyjne spersonalizowane-w zakresie dostępu do treści informacyjnych i usług indywidualnie określonych dla każdego abonenta z możliwością wykorzystania przesyłania informacji od abonenta do operatora w celu wyboru usług, uczestniczenia w grach, konkursach, głosowaniach i dokonywania zakupów z jednoczesnym przekazywaniem informacji od i do klienta, usługi telekomunikacyjne przeznaczone do obsługi sprzedaży detalicznej towarów poprzez bezpośrednią komunikację z klientem, usługi przekazu telewizyjnego umożliwiającego dokonanie wyboru z pośród wielu programów i inteligentnej automatycznej selekcji programów które mają być nagrywane, usługi emisji i transmisji telewizji interaktywnej, interaktywnej rozrywki i konkursów, usługi dostarczania informacji on-line z komputerowych baz danych, umożliwianie dostępu do stron WWW za pośrednictwem przekazu telewizyjnego poprzez interaktywny portal telewizyjny, udzielanie informacji i usługi konsultacyjne dotyczące wyżej wymienionych usług, dostarczanie dostępu do Internetu, wynajem miejsca na strony WWW, usługi poczty elektronicznej, dostarczanie dostępu do stron MP3 w Internecie, dostarczanie dostępu do zasobów muzycznych, filmowych i zbiorów obrazów w sieci internetowej, wynajem urządzeń do odbioru i nadawania sygnału telewizyjnego i radiowego, odbiorników radiowych i telewizyjnych, urządzeń do kodowania i dekodowania sygnału cyfrowego i analogowego, zapewnienie dostępu do sieci LAN-przesyłanie danych z i do sieci lokalnej (Local Area Network) jak również umożliwianie dostępu do Internetu za pośrednictwem tej sieci, **41** usługi rozrywki i nauczania:

organizacja rozrywkowych widowisk telewizyjnych, audycji radiowych, produkcja filmów dokumentalnych, reportaży, programów telewizyjnych, organizacji teleturniejów i konkursów, organizacja audycji z interaktywnym udziałem widzów, dostarczanie rozrywki i usług edukacyjnych za pośrednictwem radia, telewizji, Internetu, dostęp do tych usług edukacyjnych i rozrywkowych w systemie on-line, w systemie telewizji interaktywnej, usługi wynajmowania sprzętu do nagrywania, odtwarzania dźwięku i obrazu, dostarczanie informacji o rozrywce, edukacji, programach radiowych i telewizyjnych, imprezach sportowych, usługi automatycznego zapisywania programów telewizyjnych zgodnie z preferencjami odbiorców i następnie odtwarzanie ich w czasie wybranym przez odbiorcę, usługi dostarczania muzyki, video, dźwięku i obrazu w postaci plików MP3 ze stron WWW poprzez Internet, usługi wynajmowania studia nagraniowego, filmowego, organizacji i produkcji nagrań filmowych, dźwiękowych, usługi organizacji imprez artystycznych, estradowych, sportowych, rekreacyjnych, usługi wydawnicze: publikowanie książek i innych materiałów drukowanych, publikowanie książek, magazynów, czasopism, gazet w formie elektronicznej, udostępnianie ich w sieci internetowej, usługi obsługi technicznej i organizacyjnej produkcji telewizyjnej i filmowej, **42** usługi administrowania prawami własności intelektualnej, udzielania licencji i pośrednictwa w obrocie prawami własności intelektualnej, opracowywanie i wdrażanie programów komputerowych, wykonywanie opinii i badań w dziedzinie środków komunikacji publicznej, multimedialnej, prognozy pogody.

(111) **210860** (220) 2006 10 05 (210) 316274
 (151) 2008 08 29 (441) 2007 01 08
 (732) ITI Neovision Spółka z ograniczoną odpowiedzialnością,
 Warszawa, PL.

(540) nbox HDTV recorder

(510), (511) **03** kosmetyki, wyroby perfumeryjne, środki myjące, czyszczące i piorące, **09** programy telewizyjne, filmy, audycje radiowe, nagrania dźwięku, obrazu i filmowe utrwalone w formie zapisanej taśmy filmowej, taśmy video, taśmy magnetycznej, dysków optycznych, w formacie MP3, w wersji przystosowanej do odtwarzania w komputerach multimedialnych, w odtwarzaczach CD, DVD, zapisane nośniki obrazu i dźwięku, gry komputerowe, interaktywne gry komputerowe, urządzenia do nagrywania, zapisywania, odtwarzania i reprodukcji dźwięku, obrazu, informacji i zapisu filmowego w formie analogowej i cyfrowej, elektryczna i elektroniczna aparatura służąca do odbioru przekazu satelitarnego, naziemnego, kablowego i światłowodowego, nadajniki sygnału naziemnego, kablowego i satelitarnego, odbiorniki telewizyjne i radiowe, odbiorniki telewizyjne i radiowe z wbudowanym dekoderny sygnału, urządzenia do odkodowywania zakodowanego sygnału zawierające zestaw do odbioru telewizji, zestawy aparaturowe zawierające dekodery i interaktywną przeglądarkę kanałów telewizji satelitarnej, zestawy aparaturowe zawierające dekodery i nagrywarkę do zapisywania programów telewizyjnych i dźwiękowych-rejestracja dźwięku i obrazu na wbudowanym dysku twardym PVR umożliwiającą wybór zapisywanych programów (Personal Video Recorder-osobisty rejestrator obrazu), komputery, programy komputerowe, programy komputerowe umożliwiające użytkownikom telewizji oglądanie i zakup towarów, za pośrednictwem cyfrowych kanałów telewizyjnych, programy do prowadzenia gier komputerowych, konkursów przystosowane do użycia z odbiornikiem telewizyjnym jako ekranem komputerowym, programy komputerowe do obsługi interaktywnej telewizji, urządzenia do zapisu audio i video w postaci skompresowanej, anteny radiowe i telewizyjne, urządzenia do zapisywania, zapamiętywania i odtwarzania obrazów, dźwięków i zapisu wideo w postaci plików MP3, aparaty telefoniczne, **16** papier, karton i wyroby z tych materiałów nie ujęte w innych klasach, druki akcydensowe, kalendarze, foldery, prospekty, afisze, plakaty, fotografie, nalepki, publikacje drukowane, czasopisma, książki, broszury, materiały piśmienne, papeteria, torby do pakowania z papieru i tworzyw sztucznych, materiały szkoleniowe i instruktażowe (z wyjątkiem aparatów), **25** odzież, odzież sportowa, obuwie, nakrycia głowy, **28** gry, zabawki i sprzęt sportowy ujęte w tej klasie, **35** usługi w zakresie reklamy: organizacja i prowadzenie kampanii reklamowych, wynajem i sprzedaż miejsca i czasu na cele reklamowe w środkach masowego przekazu, usługi produkcji audycji i filmów reklamowych dla radia, telewizji, filmu, Internetu, usługi w zakresie dystrybucji i doręczania prospektów i próbek reklamowych, organizacji pokazów i wystaw w celach reklamowych i han-

dłowych, usługi badania opinii publicznej, badania rynku mediów i reklamy, usługi prowadzenia sklepu, hurtowni wielobranżowej i sklepu internetowego, usługi sprzedaży odzieży, obuwiu, wyrobów papierniczych, kosmetyków, chemii gospodarczej, książek, czasopism, gazet, sprzętów gospodarstwa domowego, mebli, wyposażenia wnętrz, usługi prowadzenia sprzedaży niżej wymienionych towarów z naniesionym logo jako elementem reklamowo-ozdobnym: apaszki jedwabne, baloniki, bandanki, banery, bezrękawniki, bloczki post-it, bluzy, bombki, breloczki, chorągiewki, czapki, daszki, długopisy, elektroniczne urządzenia do tłumaczeń językowych, elektroniczne urządzenia ze słownikiem, etui skórzane na długopisy, etui skórzane na wizytówki, flagi, galanteria odzieżowa damska i męska, galanteria skórzana, galanteria papierowa, kalendarze, kalkulatory, kapelusze, karafki, konstrukcje dmuchane i balony, kosmetyczki, kosmetyki, koszulki polo, krawaty, krzeselka, kubki, kurtki, latawce, maskotki, materiały biurowe i szkolne, pudełka, naklejki i nalepki, notesy, obrusy, odtwarzacze płyt kompaktowych i kaset, ołówki, opakowania na napoje, organizery, otwieracze do butelek, pałeczki chińskie, papiery pakowe, parasole, parasolki, parawany, para jedwabne, piłki, piórniki, plecaki, podkładki pod kubki, kieliszki i szklanki, podkładki pod mysz, pokrowce na telefony, portfele, postery, radioodbiorniki, rękawiczki, ręczniki, sakwy rowerowe, sakwy podróżne, samochodowe osłony przeciwsłoneczne, siatki, skrobaczki do szyb, słodczyce, standy, stroje dla personelu, szale, szaliki, teczki skórzane, termosy, torby i torebki, torciki, trąbki, t-shirty, wizytowniki, wody perfumowane i perfumy, worki żeglarskie, wyroby ze szkła i porcelany, zabawki, zegary ściennie, zegarki, znaczki z logo, **36** usługi w zakresie pośrednictwa w zawieraniu umów ubezpieczeniowych, umów kredytowych za pośrednictwem telewizji interaktywnej i sieci teleinformatycznych Internet, sprawdzanie stanu konta za pośrednictwem telewizji interaktywnej i sieci teleinformatycznych Internet, umożliwienia dokonywania płatności za pośrednictwem telewizji interaktywnej i Internetu, obsługa kart kredytowych za pośrednictwem telewizji interaktywnej i Internetu, **37** usługi w zakresie: instalacji, obsługi i napraw systemów przekazywania dźwięku i obrazu w systemie łączności radiofonicznej, telewizyjnej, kablowej, światłowodowej, satelitarnej i naziemnej w systemie cyfrowym i analogowym, instalacji i naprawy urządzeń do odbioru sygnału telewizyjnego, radiowego, instalacja anten zbiorczych indywidualnych do odbioru tego sygnału, instalacja i naprawa sprzętu do odkodowywania sygnału, **38** usługi telekomunikacyjne, usługi agencji informacyjnej: zbieranie i rozpowszechnianie informacji, usługi rozpowszechniania programów telewizyjnych, reportaży, filmów dokumentalnych i fabularnych, widowisk rozrywkowych i sportowych oraz audycji z interaktywnym udziałem widzów, usługi: emisji telewizyjnej i radiowej, obsługi przekazu dźwięku i obrazu, obsługi przekazu cyfrowego, organizowania systemów transmisyjnych dźwięku, obrazu i sygnału cyfrowego, rozpowszechniania programów i informacji za pośrednictwem sieci informatycznych-Internetu, usługi komunikacyjne za pośrednictwem przekazu satelitarnego, naziemnego kablowego i światłowodowego, usługi telekomunikacyjne spersonalizowane-w zakresie dostępu do treści informacyjnych i usług indywidualnie określonych dla każdego abonenta z możliwością wykorzystania przesyłania informacji od abonenta do operatora w celu wyboru usług, uczestniczenia w grach, konkursach, głosowaniach i dokonywania zakupów z jednoczesnym przekazywaniem informacji od i do klienta, usługi telekomunikacyjne przeznaczone do obsługi sprzedaży detalicznej towarów poprzez bezpośrednią komunikację z klientem, usługi przekazu telewizyjnego umożliwiającego dokonanie wyboru z pośród wielu programów i inteligentnej automatycznej selekcji programów które mają być nagrywane, usługi emisji i transmisji telewizji interaktywnej, interaktywnej rozrywki i konkursów, usługi dostarczania informacji on-line z komputerowych baz danych, umożliwianie dostępu do stron WWW za pośrednictwem przekazu telewizyjnego poprzez interaktywny portal telewizyjny, udzielanie informacji i usługi konsultacyjne dotyczące wyżej wymienionych usług, dostarczanie dostępu do Internetu, wynajem miejsca na strony WWW, usługi poczty elektronicznej, dostarczanie dostępu do stron MP3 w Internecie, dostarczanie dostępu do zasobów muzycznych, filmowych i zbiorów obrazów w sieci internetowej, wynajem urządzeń do odbioru i nadawania sygnału telewizyjnego i radiowego, odbiorników radiowych i telewizyjnych, urządzeń do kodowania i dekodowania sygnału cyfrowego i analogowego, zapewnienie dostępu do sieci LAN-przesyłanie danych z i do sieci lokalnej (Local Area Network) jak również umożliwianie dostępu do Inter-

netu za pośrednictwem tej sieci, **41** usługi rozrywki i nauczania: organizacja rozrywkowych widowisk telewizyjnych, audycji radiowych, produkcja filmów dokumentalnych, reportaży, programów telewizyjnych, organizacji teleturniejów i konkursów, organizacja audycji z interaktywnym udziałem widzów, dostarczanie rozrywki i usług edukacyjnych za pośrednictwem radia, telewizji, Internetu, dostęp do tych usług edukacyjnych i rozrywkowych w systemie on-line, w systemie telewizji interaktywnej, usługi wynajmowania sprzętu do nagrywania, odtwarzania dźwięku i obrazu, dostarczanie informacji o rozrywce, edukacji, programach radiowych i telewizyjnych, imprezach sportowych, usługi automatycznego zapisywania programów telewizyjnych zgodnie z preferencjami odbiorców i następnie odtwarzanie ich w czasie wybranym przez odbiorcę, usługi dostarczania muzyki, video, dźwięku i obrazu w postaci plików MP3 ze stron WWW poprzez Internet, usługi wynajmowania studia nagraniowego, filmowego, organizacji i produkcji nagrań filmowych, dźwiękowych, usługi organizacji imprez artystycznych, estradowych, sportowych, rekreacyjnych, usługi wydawnicze: publikowanie książek i innych materiałów drukowanych, publikowanie książek, magazynów, czasopism, gazet w formie elektronicznej, udostępnianie ich w sieci internetowej, usługi obsługi technicznej i organizacyjnej produkcji telewizyjnej i filmowej, **42** usługi administrowania prawami własności intelektualnej, udzielania licencji i pośrednictwa w obrocie prawami własności intelektualnej, opracowywanie i wdrażanie programów komputerowych, wykonywanie opinii i badań w dziedzinie środków komunikacji publicznej, multimedialnej, prognozy pogody.

(111) **210861** (220) 2006 10 09 (210) 316351

(151) 2008 07 25 (441) 2007 01 22

(732) POLKOMTEL S.A., Warszawa, PL.

(540) z okazji 10. urodzin operator sieci plus rozdaje 10 000 telefonów.

(510), (511) **09** aparaty, przewody i słuchawki telefoniczne, automaty sprzedające i mechanizmy do urządzeń uruchamianych przez wrzucenie monety lub żetonu, kasy rejestrujące, komputery i sprzęt przetwarzający dane, magnetyczne nośniki danych, maszyny li-czące, płyty lub dyski z nagraniami, urządzenia do gaszenia ognia, urządzenia do nagrywania, transmisji, reprodukcji danych, dźwięku lub obrazu, urządzenia i przyrządy naukowe, żeglarskie, geodezyjne, elektryczne, kinematograficzne, optyczne, wagowe, pomiarowe, sygnalizacyjne, kontrolne, do ratowania życia, do celów dydaktycznych, **35** usługi polegające na: rejestrowaniu, sporządzaniu odpisów, składzie, kompilacji, transmisji, transkrypcji, systematyzacji pisemnych informacji oraz rejestrowaniu, a także wykorzystaniu lub kompilacji danych matematycznych lub statystycznych oraz zarządzaniu zbiorami informatycznymi, usługi w zakresie: reklamy, badania rynku, organizacji wystaw lub targów handlowych i reklamowych, pośrednictwa w zawieraniu umów kupna-sprzedaży poprzez telefon i Internet; prowadzenie sklepów lub hurtowni w zakresie: apaszki jedwabne, antystresery, baloniki, bandanki, bariery, bezrękawniki, bloczki post-it tj. bloczki karteczek do notowania ze specjalnym systemem klejącym umożliwiającym powtórne przyklejenie karteczki po oderwaniu jej od bloczku, bluzy, bombki, breloczki, chorągiewki, clipboardy, czapki, daszki, długopisy, elektroniczne urządzenia do tłumaczeń językowych, elektroniczne urządzenia ze słownikiem, etui skórzane na długopisy, etui skórzane na wizytówki, zabawki fido-dido, flagi, galanteria odzieżowa damska i męska, galanteria skórzana, galanteria papierowa, joja, kalendarze, kalkulatory, kapelusze, karafki, konstrukcje dmuchane i balony, kosmetyczki, kosmetyki, koszulki polo, krawaty, krzeselka, kubki, kurtki, latawce, linijki, maskotki, materiały biurowe i szkolne, medale, pudełka, naklejki i nalepki, notesy, obrusy, odtwarzacze płyt kompaktowych i kaset, ołówki, opakowania na napoje, organizery, otwieracze do butelek, pałeczki chińskie, papiery pakowe, parasole, parasolki, parawany, para jedwabne, piłki, piórniki, plecaki, płotki, podkładki pod kubki, kieliszki i szklanki, podkładki pod mysz, pokrowce na telefony, pompony, portfele, postery, potykacze, radioodbiorniki, rękawiczki, ręczniki, sakwy rowerowe, sakwy podróżne, samochodowe osłony przeciwsłoneczne, siatki, skrobaczki do szyb, słodczyce, standy, stroje dla personelu, szale, szaliki, świece, tablice, teczki skórzane, terkotki, tłumacze polsko-angielskie, torby i torebki, torciki, trąbki, t-shirty, wizytowniki, wody perfumowane i perfumy, worki żeglarskie, wyroby ze szkła i porcelany, zabawki, zegary ściennie, zegarki, znaczki z logo; usługi w zakresie telefonicznego udzielania informacji o towarach,

usługach lub wydarzeniach; informacja o działalności gospodarczej, handlu, reklamie, promocji, lokalizacji obiektów, agencje informacji handlowej; obsługa klientów przy wykorzystaniu sieci Internet umożliwiającą dostarczanie klientom informacji oraz otrzymywanie informacji od klientów; usługi telekomunikacyjne świadczone on-line polegające na umożliwieniu osobom trzecim: zlecenia różnych usług związanych z prowadzeniem działalności gospodarczej lub gospodarstwa domowego, świadczenia różnych usług, zawierania umów cywilnych, w szczególności handlowych oraz z osobami fizycznymi, umów pośrednictwa w zakresie handlu i świadczenia usług, umów kupna-sprzedaży różnych towarów, wykonywania umów cywilnych, **36** usługi w zakresie: pośrednictwa w zawieraniu umów ubezpieczeniowych poprzez telefon i Internet, sprawdzania stanu konta poprzez telefon i Internet; informacje finansowe i o usługach finansowych, informacja o ubezpieczeniach; usługi telekomunikacyjne świadczone on-line polegające na umożliwieniu osobom trzecim: zawierania umów ubezpieczeniowych, umów kredytowych, umów bankowych oraz otwierania rachunków bankowych, dokonywania operacji bankowych, dostępu do konta bankowego, **38** usługi telekomunikacyjne; usługi w zakresie: dystrybucji systemów przekazywania dźwięku i obrazu w łączności radiofonicznej, telegraficznej, telefonicznej, telefonii komórkowej, telefaksowej, w systemie cyfrowym, usługi w zakresie łączności: radiofonicznej, telegraficznej, telefonicznej, telefonii komórkowej i poprzez Internet, telefaksowej, ustalania taryf i opłat, obsługi satelitów i przekazów satelitarnych, organizowania systemów transmisyjnych, przesyłania dźwięku, obrazu i SMS-ów, usługi w zakresie: poczty elektronicznej, zleceń przywoławczych z zastosowaniem radia, telefonu lub innych środków komunikacji elektronicznej, usługi w zakresie prowadzenia: stacji radiowych, telewizyjnych oraz transmitowania dźwięku i obrazu, usługi w zakresie zbierania i przekazywania aktualności informacyjnych z wykorzystaniem: multimediiów, urządzeń telekomunikacyjnych, usługi w zakresie wypożyczania telefonów, modemów i innych urządzeń telekomunikacyjnych, elektroniczny serwis różnych informacji udostępniany on-line polegający na tworzeniu, prowadzeniu baz danych zawierających różne informacje i udostępnianiu różnych informacji z możliwością elektronicznego przyjmowania i przekazywania różnych wiadomości; informacja o telekomunikacji, usługach telekomunikacyjnych, elektronicznych i internetowych; przesyłanie informacji; gromadzenie i rozpowszechnianie wiadomości poprzez sieci komunikacyjne, w tym sieć telewizyjną, satelitarną i internet, agencje informacyjne w zakresie wiadomości i aktualności, **41** usługi w zakresie nauczania poprzez telefon, Internet, radio i telewizję; informacja o nauczaniu, kształceniu, rozrywce, działalności sportowej i kulturalnej.

(111) **210862** (220) 2006 10 09 (210) 316352

(151) 2008 07 25 (441) 2007 01 22

(732) POLKOMTEL S.A., Warszawa, PL.

(540) z okazji 10. urodzin plus rozdaje 10 000 telefonów.

(510), (511) **09** aparaty, przewody i słuchawki telefoniczne, automaty sprzedające i mechanizmy do urządzeń uruchamianych przez wrzucenie monety lub żetonu, kasy rejestrujące, komputery i sprzęt przetwarzający dane, magnetyczne nośniki danych, maszyny liczące, płyty lub dyski z nagraniami, urządzenia do gaszenia ognia, urządzenia do nagrywania, transmisji, reprodukcji danych, dźwięku lub obrazu, urządzenia i przyrządy naukowe, żeglarskie, geodezyjne, elektryczne, kinematograficzne, optyczne, wagowe, pomiarowe, sygnalizacyjne, kontrolne, do ratowania życia, do celów dydaktycznych, **35** usługi polegające na: rejestrowaniu, sporządzaniu odpisów, składzie, kompilacji, transmisji, transkrypcji, systematyzacji pisemnych informacji oraz rejestrowaniu, a także wykorzystaniu lub kompilacji danych matematycznych lub statystycznych oraz zarządzaniu zbiorami informatycznymi, usługi w zakresie: reklamy, badania rynku, organizacji wystaw lub targów handlowych i reklamowych, pośrednictwa w zawieraniu umów kupna-sprzedaży poprzez telefon i Internet; prowadzenie sklepów lub hurtowni w zakresie: apaszki jedwabne, antystresery, balonki, bandanki, bariery, bezrękawniki, bloczki post-it tj. bloczki karteczek do notowania ze specjalnym systemem klejącym umożliwiającym powtarzalne przyklejenie karteczki po oderwaniu jej od bloczku, bluzy, bombki, breloczki, chorągiewki, clipboardy, czapki, daszki, długopisy, elektroniczne urządzenia do tłumaczeń językowych, elektroniczne urządzenia ze słownikiem, etui skórzane na długopisy, etui skórzane na wizytówki, zabawki fido-dido, flagi, galanteria odzieżowa damska i mę-

ska, galanteria skórzana, galanteria papierowa, joja, kalendarze, kalkulatory, kapelusze, karafki, konstrukcje dmuchane i balony, kosmetyczki, kosmetyki, koszulki polo, krawaty, krzeselka, kubki, kurtki, latawce, linijki, maskotki, materiały biurowe i szkolne, medale, pudełka, naklejki i nalepki, notesy, obrusy, odtwarzacze płyt kompaktowych i kaset, ołówki, opakowania na napoje, organizery, otwieracze do butelek, pałeczki chińskie, papiery pakowe, parasole, parasolki, parawany, para jedwabne, piłki, piórniki, plecaki, płotki, podkładki pod kubki, kieliszki i szklanki, podkładki pod mysz, pokrowce na telefony, pompony, portfele, postery, potykacze, radioodbiorniki, rękawiczki, ręczniki, sakwy rowerowe, sakwy podróżne, samochodowe osłony przeciwsłoneczne, siatki, skrobaczki do szyb, słodczyce, standy, stroje dla personelu, szale, szaliki, świece, tablice, teczki skórzane, terkotki, termosy, tłumacze polsko-angielskie, torby i torebki, torciki, trąbki, t-shirty, wizytowniki, wody perfumowane i perfumy, worki żeglarskie, wyroby ze szkła i porcelany, zabawki, zegary ściennie, zegarki, znaczki z logo; usługi w zakresie telefonicznego udzielania informacji o towarach, usługach lub wydarzeniach; informacja o działalności gospodarczej, handlu, reklamie, promocji, lokalizacji obiektów, agencje informacji handlowej; obsługa klientów przy wykorzystaniu sieci Internet umożliwiającą dostarczanie klientom informacji oraz otrzymywanie informacji od klientów; usługi telekomunikacyjne świadczone on-line polegające na umożliwieniu osobom trzecim: zlecenia różnych usług związanych z prowadzeniem działalności gospodarczej lub gospodarstwa domowego, świadczenia różnych usług, zawierania umów cywilnych, w szczególności handlowych oraz z osobami fizycznymi, umów pośrednictwa w zakresie handlu i świadczenia usług, umów kupna-sprzedaży różnych towarów, wykonywania umów cywilnych, **36** usługi w zakresie: pośrednictwa w zawieraniu umów ubezpieczeniowych poprzez telefon i Internet, sprawdzania stanu konta poprzez telefon i Internet; informacje finansowe i o usługach finansowych, informacja o ubezpieczeniach; usługi telekomunikacyjne świadczone on-line polegające na umożliwieniu osobom trzecim: zawierania umów ubezpieczeniowych, umów kredytowych, umów bankowych oraz otwierania rachunków bankowych, dokonywania operacji bankowych, dostępu do konta bankowego, **38** usługi telekomunikacyjne, usługi w zakresie: dystrybucji systemów przekazywania dźwięku i obrazu w łączności radiofonicznej, telegraficznej, telefonicznej, telefonii komórkowej, telefaksowej, w systemie cyfrowym, usługi w zakresie łączności: radiofonicznej, telegraficznej, telefonicznej, telefonii komórkowej i poprzez Internet, telefaksowej, ustalania taryf i opłat, obsługi satelitów i przekazów satelitarnych, organizowania systemów transmisyjnych, przesyłania dźwięku, obrazu i SMS-ów, usługi w zakresie: poczty elektronicznej, zleceń przywoławczych z zastosowaniem radia, telefonu lub innych środków komunikacji elektronicznej, usługi w zakresie prowadzenia: stacji radiowych, telewizyjnych oraz transmitowania dźwięku i obrazu, usługi w zakresie zbierania i przekazywania aktualności informacyjnych z wykorzystaniem: multimediiów, urządzeń telekomunikacyjnych, usługi w zakresie wypożyczania telefonów, modemów i innych urządzeń telekomunikacyjnych, elektroniczny serwis różnych informacji udostępniany on-line polegający na tworzeniu, prowadzeniu baz danych zawierających różne informacje i udostępnianiu różnych informacji z możliwością elektronicznego przyjmowania i przekazywania różnych wiadomości; informacja o telekomunikacji, usługach telekomunikacyjnych, elektronicznych i internetowych; przesyłanie informacji; gromadzenie i rozpowszechnianie wiadomości poprzez sieci komunikacyjne, w tym sieć telewizyjną, satelitarną i internet, agencje informacyjne w zakresie wiadomości i aktualności, **41** usługi w zakresie nauczania poprzez telefon, Internet, radio i telewizję; informacja o nauczaniu, kształceniu, rozrywce, działalności sportowej i kulturalnej.

(111) **210863** (220) 2006 10 16 (210) 316769

(151) 2008 07 21 (441) 2007 01 22

(732) P.H. K&J Karina Cesarz, Katowice, PL.

(540)



Kolor znaku: czarny, szary, zielony, pomarańczowy
(531) 17.2.17, 26.1.2, 27.5.1, 29.1.14

(510), (511) **14** metale szlachetne i ich stopy, wyroby z metali szlachetnych lub pokrywane nimi nie ujęte w innych klasach, wyroby jubilerskie, kamienie szlachetne, przyrządy zegarmistrzowskie i chronometryczne, biżuteria, biżuteria z metali szlachetnych i kamieni szlachetnych, sztuczna biżuteria, zegarki, zegary, **18** skóra i imitacja skóry, wyroby z tych materiałów nie ujęte w innych klasach, skóry zwierzęce, skóry surowe, walizy i torby podróżne, parasolki, parasole (duże) i laski, bicze, uprząże i wyroby rymarskie, akcesoria skórzane oraz z imitacji skóry, torby, torebki, aktówki, teczki, plecaki, kuferki, etui, portfele, portmonetki, wizytowniki, paski, **35** usługi w zakresie sprzedaży detalicznej oraz hurtowej ww. towarów, reklamowanie i rozpowszechnianie w celach marketingowych i informacyjnych ww. towarów.

(111) **210864** (220) 2006 11 07 (210) 317681
(151) 2008 10 03 (441) 2007 02 19
(732) INTER GLOBAL Sp. z o.o., Ostrów Wielkopolski, PL.

(540) BONDIX
(510), (511) **01** produkty chemiczne przeznaczone dla przemysłu, prac badawczych, fotografii, jak również rolnictwa, ogrodnictwa i leśnictwa, żywic syntetycznych w stanie surowym, tworzywa sztuczne pierwotne (nieprzetworzone) uzyskiwane poprzez przerób surowców wtórnych, kleje do metalu i tworzyw, spoiwa przeznaczone dla przemysłu.

(111) **210865** (220) 2006 11 17 (210) 318070
(151) 2008 10 13 (441) 2007 02 19
(732) FLEXPOL Sp. z o.o., Płock, PL.
(540)



Kolor znaku: pomarańczowy, żółty, zielony, niebieski
(531) 26.4.4, 26.13.25, 27.5.1, 29.1.14
(510), (511) **16** folia nieorientowana wylewana.

(111) **210866** (220) 2006 11 23 (210) 318272
(151) 2008 08 12 (441) 2007 03 05
(732) Piekarnia Kurpiowska Spółka Jawna Bałdyga Żubrowski, Serafin, PL.
(540)



Kolor znaku: zielony, żółty, złoty
(531) 5.7.2, 26.1.2, 26.11.2, 26.11.12, 27.5.1, 29.1.13
(510), (511) **05** chleb dla diabetyków, cukier do celów medycznych, cukier lodowaty do celów leczniczych, cukierki do celów leczniczych, dietetyczna żywność przystosowana do celów leczniczych lub medycznych, dodatki mineralne do żywności, dodatki do pasz do celów leczniczych, glukoza do celów medycznych, guma do żucia do celów leczniczych, herbata lecznicza, korzenie lekarskie, mleczko pszczele do celów medycznych, mleko w proszku dla niemowląt, nalewki do celów leczniczych, napoje lecznicze, oleje lecznicze, papierosy beztytoniowe do celów leczniczych, preparaty z mikroelementami dla ludzi i zwierząt, preparaty medyczne do odchudzania, produkty uboczne z procesu obróbki ziaren zbóż do celów medycznych, skrobia do celów dietetycznych lub farmaceutycznych, tłuszcze do celów medycznych, tran, wyroby cukiernicze do celów leczniczych, ziola lecznicze, żywność dla niemowląt, **29** chipsy ziemniaczane, chrupki owocowe, chrupki ziemniaczane, dzemy, filety rybne, galaretki jadalne, marmolada, masło, mięso, mleczne produkty, mrożone owoce,

mięso solone, tłuszcze jadalne, ziola ogrodowe konserwowane, wędliny, żywność produkowana z ryb, **30** batony lukrecyjne stosowane jako cukiernictwo, biszkopty, bułeczki słodkie, bułka tarta, chałwa, chipsy jako produkty zbożowe, chleb, chow-chow jako przyprawa, ciasta, ciasta mączne, ciastka ryżowe, ciasto w proszku, cukier, cukierki, curry jako przyprawa, cykorია, cynamon, drożdże, enzymy do ciast, galaretki owocowe jako słodcyce, glukoza do celów spożywczych, gofry, goździki jako przyprawa, herbata, herbatniki, imbir jako przyprawa, jogurt mrożony jako lody spożywcze, kakao, kanapki, kapary, kasze spożywcze, kawa, keczup jako sos, krakersy, kukurydza: mielona, palona, pop-corn, kurkuma do żywności, kuskus jako kasza, lody, lody spożywcze, lód do napojów chłodzących, majonezy, makarony: nitki, paski, rurki, marcepan, mąka, mąka ziemniaczana, melasa, mięso w chlebie, mięso w cieście, miód, muesli, musztarda, naleśniki, płatki owsiane, ocet, pieczywo imbirowe, pieprz, piernik, pierożki ravioli, pizze, placki, płatki zbożowe, pomadki jako cukierki, potrawy na bazie mąki, pralinki, produkty spożywcze na bazie owsa, produkty żywnościowe ze skrobi, propolis, przyprawy, puddingi, rolsy, roślinne preparaty zastępujące kawę, ryż, sago, skrobia do celów spożywczych, słodcyce, słodcyce ozdobne na choinkę, słodzik, sód do celów spożywczych, sorbety, sosy jako przyprawy, sól do konserwowania żywności, spaghetti, suchary, sushi, syrop cukrowy do celów spożywczych, szafran, tabule, tako, tapioka, tarty, tortille, wanilia, wermiszel, wyroby cukiernicze, zaczyn, zielenina jako przyprawy, żywność na bazie mąki, **31** warzywa świeże, wysłodziny, ziarna, ziemniaki, ziola ogrodowe świeże, **35** agencje importowo-eksportowe, agencje reklamowe, badania w dziedzinie działalności gospodarczej, badania rynku, dekoracja wystaw sklepowych, doradztwo specjalistyczne w sprawach działalności gospodarczej, ekspertyzy w działalności gospodarczej, opinie, sondaże, organizowanie wystaw lub targów w celach handlowych lub reklamowych, pokazy towarów, promocja sprzedaży stosowana dla osób trzecich, reklamy za pośrednictwem sieci komputerowej, dekoracja wystaw sklepowych, doradztwo specjalistyczne w sprawach działalności gospodarczej, ekspertyzy w działalności gospodarczej, opinie, sondaże, organizowanie wystaw lub targów w celach handlowych lub reklamowych, pokazy towarów, promocja sprzedaży stosowana dla osób trzecich, reklamy za pośrednictwem sieci komputerowej, reklama korespondencyjne, reklamy prasowe, reklamy radiowe, reklamy telewizyjne, systematyzacja danych do komputerowej bazy danych, zaopatrzenie osób trzecich stosowane jako zakupy i sprzedaż produktów dla innych przedsiębiorstw, zarządzanie zbiorami informacyjnymi, usługi umożliwiający odbiorcom dogodny wybór i zakup towarów w hurtowni, sklepach, z wyżej wymienionymi towarami.

(111) **210867** (220) 2006 12 04 (210) 318640
(151) 2008 10 10 (441) 2007 03 19
(732) „SIGMAKALON DECO POLSKA” Sp. z o.o., Wrocław, PL.

(540) zroszona trawa
(510), (511) **02** farby, lakiery, emalie, pokosty, bejce, koloranty, środki zabezpieczające drewno, **19** materiały budowlane niemetalowe, **35** reklama towarów-ukazanie zalet towarów celem ich zakupu.

(111) **210868** (220) 2006 12 08 (210) 318872
(151) 2008 08 06 (441) 2007 03 19
(732) BADARO INVESTMENTS B.V., Amsterdam, NL.

(540) Kobiecość z natury
(510), (511) **03** kosmetyki, **05** preparaty farmaceutyczne i wyroby medyczne zawarte w klasie 5, suplementy diety do celów medycznych, preparaty witaminowe i mineralne.

(111) **210869** (220) 2006 12 11 (210) 318931
(151) 2008 10 10 (441) 2007 03 19
(732) PUHP „DOM-EKO” Zbigniew Lalewicz, Mielec, PL.
(540)



Kolor znaku: zielony, czarny
(531) 5.1.3, 7.1.8, 27.5.1, 29.1.12
(510), (511) **37** budowa hal przemysłowych i budynków wielorodzinnych oraz remonty obiektów budowlanych.

(111) **210870** (220) 2007 01 02 (210) 319723
 (151) 2008 10 07 (441) 2007 04 16
 (732) ATENA Usługi Informatyczne i Finansowe Sp. z o.o.,
 Sopot, PL.
 (540) PERSEUSZ
 (510), (511) **09** urządzenia i przyrządy naukowe, pomiarowe, badawcze, urządzenia do nagrywania, transmisji, odtwarzania dźwięku i obrazu, komputery, zestawy komputerowe, urządzenia do przetwarzania informacji, internetowe serwery, urządzenia i terminale www, urządzenia liczące zawarte w tej klasie: osprzęt, materiały eksploatacyjne i programy do tych urządzeń, oprogramowanie do tworzenia portali www, nośniki danych, dyski, taśmy i karty magnetyczne, oprogramowanie do cyfrowego szyfrowania, identyfikacji i certyfikacji, oprogramowanie umożliwiające bezpieczną transmisję danych przez sieć, Internet i www, **36** usługi pośrednictwa, doradztwa, ekspertyz, analiz z zakresu ubezpieczeń, finansów i zarządzania majątkiem, obsługa elektroniczna z zakresu ubezpieczeń i finansów, **42** usługi opracowania oprogramowania komputerowego, instalacji i wdrażania tego oprogramowania, usługi przetwarzania danych i tworzenia informatycznej bazy danych, witryny internetowych i innych źródeł dostępnych poprzez globalną sieć komputerową, dostarczanie narzędziowych programów wyszukujących do uzyskania informacji i danych w globalnej sieci komputerowej, projektowanie i wdrażanie dla osób trzecich witryn internetowych oraz utrzymywanie dla nich tych witryn internetowych w globalnej sieci komputerowej.

(111) **210871** (220) 2007 01 05 (210) 319873
 (151) 2008 09 29 (441) 2007 04 16
 (732) „POLFARMEX” Spółka Akcyjna, Kutno, PL.
 (540) adeksa
 (510), (511) **05** produkty farmaceutyczne.

(111) **210872** (220) 2007 01 11 (210) 320060
 (151) 2008 07 24 (441) 2007 04 16
 (732) POLKOMTEL Spółka Akcyjna, Warszawa, PL.
 (540) plus pierwsza pomoc w twoim telefonie
 (510), (511) **09** aparaty, przewody i słuchawki telefoniczne, automaty sprzedające i mechanizmy do urządzeń uruchamianych przez wrzucenie monety lub żetonu, kasy rejestrujące, komputery i sprzęt przetwarzający dane, magnetyczne nośniki danych, maszyny liczące, płyty (dyski) z nagraniami, oprogramowanie, urządzenia do gaszenia ognia, urządzenia do nagrywania, transmisji, reprodukcji danych, dźwięku lub obrazu, urządzenia i przyrządy naukowe, żeglarskie, geodezyjne, elektryczne, kinematograficzne, optyczne, wagowe, pomiarowe, sygnalizacyjne, kontrolne, do ratowania życia, do celów dydaktycznych, **35** usługi polegające na: rejestrowaniu, sporządzaniu odpisów, składzie, kompilacji, transkrypcji, systematyzacji pisemnych informacji (komunikatów) oraz rejestrowaniu a także wykorzystaniu lub kompilacji danych matematycznych lub statystycznych oraz zarządzaniu zbiorami informatycznymi, usługi w zakresie: reklamy, badania rynku, telefonicznego udzielania informacji, organizacji wystaw lub targów handlowych i reklamowych, pośrednictwa w zawieraniu umów kupna-sprzedaży poprzez telefon i Internet, usługi w zakresie działalności informacyjnej handlowej oraz związanej z działalnością gospodarczą, usługi telekomunikacyjne on-line polegające na umożliwieniu: zlecenia usług, świadczenia usług, zawierania umów, umów pośrednictwa, umów kupna-sprzedaży, wykonywania umów, zgrupowanie na rzecz osób trzecich różnych towarów i usług pozwalające nabywcy wygodnie oglądać lub zapoznać się z opisem usług oraz kupować te towary i usługi: z katalogu różnych artykułów lub usług, za pośrednictwem usługi elektronicznej, na stronie internetowej oraz usługi pośrednictwa w powyższym zakresie, elektroniczny serwis informacji typu on-line polegający na tworzeniu i prowadzeniu baz danych, informacja o powyższych usługach, **36** usługi w zakresie: pośrednictwa w zawieraniu umów ubezpieczeniowych poprzez telefon i Internet, sprawdzania stanu konta poprzez telefon i Internet, usługi telekomunikacyjne on-line polegające na umożliwieniu: zawierania umów ubezpieczeniowych, umów kredytowych, umów bankowych oraz otwierania rachunków bankowych, dokonywania operacji bankowych, dostępu do konta bankowego, informacja o powyższych usługach, **38** usługi telekomunikacyjne, usługi w zakresie: rozpowszechniania systemów przekazywania dźwięku i obrazu w łączności radiofonicznej, telegraficznej, telefonicznej, telefonii komórkowej, telefaksowej, w systemie cyfrowym, usługi polegające na transmisji pisemnych informacji (komunikatów), usługi w zakresie łączności: radio-

fonicznej, telegraficznej, telefonicznej, telefonii komórkowej i poprzez Internet, telefaksowej, ustalania taryf i opłat, obsługi satelitów i przekazów satelitarnych, organizowania systemów transmisyjnych, przesyłania dźwięku, obrazu i sms-ów, usługi w zakresie: poczty elektronicznej, zleceń przywoławczych z zastosowaniem radia, telefonu lub innych środków komunikacji elektronicznej, usługi w zakresie prowadzenia: stacji radiowych, telewizyjnych oraz transmitowania dźwięku i obrazu, usługi w zakresie zbierania i przekazywania aktualności informacyjnych z wykorzystaniem: multimediiów, urządzeń telekomunikacyjnych, usługi w zakresie wypożyczenia telefonów, modemów i innych urządzeń telekomunikacyjnych, obsługa klientów przy wykorzystaniu sieci Internet umożliwiająca dostarczanie klientom informacji oraz otrzymywanie informacji od klientów, elektroniczny serwis informacji typu on-line polegający na udostępnianiu informacji z możliwością elektronicznego przyjmowania i przekazywania wiadomości, informacja o powyższych usługach, **41** usługi w zakresie nauczania, w tym poprzez telefon, Internet, radio i telewizję, rozrywka, działalność sportowa i kulturalna, informacja o powyższych usługach.

(111) **210873** (220) 2007 01 11 (210) 320061
 (151) 2008 07 24 (441) 2007 04 16
 (732) POLKOMTEL Spółka Akcyjna, Warszawa, PL.
 (540) plus pierwsza pomoc w telefonie
 (510), (511) **09** aparaty, przewody i słuchawki telefoniczne, automaty sprzedające i mechanizmy do urządzeń uruchamianych przez wrzucenie monety lub żetonu, kasy rejestrujące, komputery i sprzęt przetwarzający dane, magnetyczne nośniki danych, maszyny liczące, płyty (dyski) z nagraniami, oprogramowanie, urządzenia do gaszenia ognia, urządzenia do nagrywania, transmisji, reprodukcji danych, dźwięku lub obrazu, urządzenia i przyrządy naukowe, żeglarskie, geodezyjne, elektryczne, kinematograficzne, optyczne, wagowe, pomiarowe, sygnalizacyjne, kontrolne, do ratowania życia, do celów dydaktycznych, **35** usługi polegające na: rejestrowaniu, sporządzaniu odpisów, składzie, kompilacji, transkrypcji, systematyzacji pisemnych informacji (komunikatów) oraz rejestrowaniu a także wykorzystaniu lub kompilacji danych matematycznych lub statystycznych oraz zarządzaniu zbiorami informatycznymi, usługi w zakresie: reklamy, badania rynku, telefonicznego udzielania informacji, organizacji wystaw lub targów handlowych i reklamowych, pośrednictwa w zawieraniu umów kupna-sprzedaży poprzez telefon i Internet, usługi w zakresie działalności informacyjnej handlowej oraz związanej z działalnością gospodarczą, usługi telekomunikacyjne on-line polegające na umożliwieniu: zlecenia usług, świadczenia usług, zawierania umów, umów pośrednictwa, umów kupna-sprzedaży, wykonywania umów, zgrupowanie na rzecz osób trzecich różnych towarów i usług pozwalające nabywcy wygodnie oglądać lub zapoznać się z opisem usług oraz kupować te towary i usługi: z katalogu różnych artykułów lub usług, za pośrednictwem usługi elektronicznej, na stronie internetowej oraz usługi pośrednictwa w powyższym zakresie, elektroniczny serwis informacji typu on-line polegający na tworzeniu i prowadzeniu baz danych, informacja o powyższych usługach, **36** usługi w zakresie: pośrednictwa w zawieraniu umów ubezpieczeniowych poprzez telefon i Internet, sprawdzania stanu konta poprzez telefon i Internet, usługi telekomunikacyjne on-line polegające na umożliwieniu: zawierania umów ubezpieczeniowych, umów kredytowych, umów bankowych oraz otwierania rachunków bankowych, dokonywania operacji bankowych, dostępu do konta bankowego, informacja o powyższych usługach, **38** usługi telekomunikacyjne, usługi w zakresie: rozpowszechniania systemów przekazywania dźwięku i obrazu w łączności radiofonicznej, telegraficznej, telefonicznej, telefonii komórkowej, telefaksowej, w systemie cyfrowym, usługi polegające na transmisji pisemnych informacji (komunikatów), usługi w zakresie łączności: radio-

uczania, w tym poprzez telefon, Internet, radio i telewizję, rozrywka, działalność sportowa i kulturalna, informacja o powyższych usługach.

(111) **210874** (220) 2007 01 11 (210) 320062
(151) 2008 07 24 (441) 2007 04 16
(732) POLKOMTEL Spółka Akcyjna, Warszawa, PL.

(540) plus aplikacja pierwsza pomoc
(510), (511) **09** aparaty, przewody i słuchawki telefoniczne, automaty sprzedające i mechanizmy do urządzeń uruchamianych przez wrzucenie monety lub żetonu, kasy rejestrujące, komputery i sprzęt przetwarzający dane, magnetyczne nośniki danych, maszyny liczące, płyty (dyski) z nagraniami, oprogramowanie, urządzenia do gaszenia ognia, urządzenia do nagrywania, transmisji, reprodukcji danych, dźwięku lub obrazu, urządzenia i przyrządy naukowe, żeglarskie, geodezyjne, elektryczne, kinematograficzne, optyczne, wagowe, pomiarowe, sygnalizacyjne, kontrolne, do ratowania życia, do celów dydaktycznych, **35** usługi polegające na: rejestrowaniu, sporządzaniu odpisów, składzie, kompilacji, transkrypcji, systematyzacji pisemnych informacji (komunikatów) oraz rejestrowaniu a także wykorzystaniu lub kompilacji danych matematycznych lub statystycznych oraz zarządzaniu zbiorami informatycznymi, usługi w zakresie: reklamy, badania rynku, telefonicznego udzielania informacji, organizacji wystaw lub targów handlowych i reklamowych, pośrednictwa w zawieraniu umów kupna-sprzedaży poprzez telefon i Internet, usługi w zakresie działalności informacyjnej handlowej oraz związanej z działalnością gospodarczą, usługi telekomunikacyjne on-line polegające na umożliwieniu: zleceń usług, świadczenia usług, zawierania umów, umów pośrednictwa, umów kupna-sprzedaży, wykonywania umów, zgrupowanie na rzecz osób trzecich różnych towarów i usług pozwalające nabywcy wygodnie oglądać lub zapoznać się z opisem usług oraz kupować te towary i usługi: z katalogu różnych artykułów lub usług, za pośrednictwem usługi elektronicznej, na stronie internetowej oraz usługi pośrednictwa w powyższym zakresie, elektroniczny serwis informacji typu on-line polegający na tworzeniu i prowadzeniu baz danych, informacja o powyższych usługach, **36** usługi w zakresie: pośrednictwa w zawieraniu umów ubezpieczeniowych poprzez telefon i Internet, sprawdzania stanu konta poprzez telefon i Internet, usługi telekomunikacyjne on-line polegające na umożliwieniu: zawierania umów ubezpieczeniowych, umów kredytowych, umów bankowych oraz otwierania rachunków bankowych, dokonywania operacji bankowych, dostępu do konta bankowego, informacja o powyższych usługach, **38** usługi telekomunikacyjne, usługi w zakresie: rozpowszechniania systemów przekazywania dźwięku i obrazu w łączności radiofonicznej, telegraficznej, telefonicznej, telefonii komórkowej, telefaksowej, w systemie cyfrowym, usługi polegające na transmisji pisemnych informacji (komunikatów), usługi w zakresie łączności: radiofonicznej, telegraficznej, telefonicznej, telefonii komórkowej i poprzez Internet, telefaksowej, ustalania taryf i opłat, obsługi satelitów i przekazów satelitarnych, organizowania systemów transmisyjnych, przesyłania dźwięku, obrazu i sms-ów, usługi w zakresie: poczty elektronicznej, zleceń przywoławczych z zastosowaniem radia, telefonu lub innych środków komunikacji elektronicznej, usługi w zakresie prowadzenia: stacji radiowych, telewizyjnych oraz transmitowania dźwięku i obrazu, usługi w zakresie zbierania i przekazywania aktualności informacyjnych z wykorzystaniem: multimedii, urządzeń telekomunikacyjnych, usługi w zakresie wypożyczania telefonów, modemów i innych urządzeń telekomunikacyjnych, obsługa klientów przy wykorzystaniu sieci Internet umożliwiająca dostarczanie klientom informacji oraz otrzymywanie informacji od klientów, elektroniczny serwis informacji typu on-line polegający na udostępnianiu informacji z możliwością elektronicznego przyjmowania i przekazywania wiadomości, informacja o powyższych usługach, **41** usługi w zakresie nauczania, w tym poprzez telefon, Internet, radio i telewizję, rozrywka, działalność sportowa i kulturalna, informacja o powyższych usługach.

(111) **210875** (220) 2007 01 11 (210) 320063
(151) 2008 07 24 (441) 2007 04 16
(732) POLKOMTEL Spółka Akcyjna, Warszawa, PL.

(540) pierwsza pomoc w telefonie
(510), (511) **09** aparaty, przewody i słuchawki telefoniczne, automaty sprzedające i mechanizmy do urządzeń uruchamianych przez wrzucenie monety lub żetonu, kasy rejestrujące, komputery i sprzęt przetwarzający dane, magnetyczne nośniki danych, maszyny liczące, płyty (dyski) z nagraniami, oprogramowanie, urządzenia do gaszenia ognia, urządzenia do nagrywania, transmisji, reprodukcji danych, dźwięku lub obrazu, urz-

ządzenia i przyrządy naukowe, żeglarskie, geodezyjne, elektryczne, kinematograficzne, optyczne, wagowe, pomiarowe, sygnalizacyjne, kontrolne, do ratowania życia, do celów dydaktycznych, **35** usługi polegające na: rejestrowaniu, sporządzaniu odpisów, składzie, kompilacji, transkrypcji, systematyzacji pisemnych informacji (komunikatów) oraz rejestrowaniu a także wykorzystaniu lub kompilacji danych matematycznych lub statystycznych oraz zarządzaniu zbiorami informatycznymi, usługi w zakresie: reklamy, badania rynku, telefonicznego udzielania informacji, organizacji wystaw lub targów handlowych i reklamowych, pośrednictwa w zawieraniu umów kupna-sprzedaży poprzez telefon i Internet, usługi w zakresie działalności informacyjnej handlowej oraz związanej z działalnością gospodarczą, usługi telekomunikacyjne on-line polegające na umożliwieniu: zleceń usług, świadczenia usług, zawierania umów, umów pośrednictwa, umów kupna-sprzedaży, wykonywania umów, zgrupowanie na rzecz osób trzecich różnych towarów i usług pozwalające nabywcy wygodnie oglądać lub zapoznać się z opisem usług oraz kupować te towary i usługi: z katalogu różnych artykułów lub usług, za pośrednictwem usługi elektronicznej, na stronie internetowej oraz usługi pośrednictwa w powyższym zakresie, elektroniczny serwis informacji typu on-line polegający na tworzeniu i prowadzeniu baz danych, informacja o powyższych usługach, **36** usługi w zakresie: pośrednictwa w zawieraniu umów ubezpieczeniowych poprzez telefon i Internet, sprawdzania stanu konta poprzez telefon i Internet, usługi telekomunikacyjne on-line polegające na umożliwieniu: zawierania umów ubezpieczeniowych, umów kredytowych, umów bankowych oraz otwierania rachunków bankowych, dokonywania operacji bankowych, dostępu do konta bankowego, informacja o powyższych usługach, **38** usługi telekomunikacyjne, usługi w zakresie: rozpowszechniania systemów przekazywania dźwięku i obrazu w łączności radiofonicznej, telegraficznej, telefonicznej, telefonii komórkowej, telefaksowej, w systemie cyfrowym, usługi polegające na transmisji pisemnych informacji (komunikatów), usługi w zakresie łączności: radiofonicznej, telegraficznej, telefonicznej, telefonii komórkowej i poprzez Internet, telefaksowej, ustalania taryf i opłat, obsługi satelitów i przekazów satelitarnych, organizowania systemów transmisyjnych, przesyłania dźwięku, obrazu i sms-ów, usługi w zakresie: poczty elektronicznej, zleceń przywoławczych z zastosowaniem radia, telefonu lub innych środków komunikacji elektronicznej, usługi w zakresie prowadzenia: stacji radiowych, telewizyjnych oraz transmitowania dźwięku i obrazu, usługi w zakresie zbierania i przekazywania aktualności informacyjnych z wykorzystaniem: multimedii, urządzeń telekomunikacyjnych, usługi w zakresie wypożyczania telefonów, modemów i innych urządzeń telekomunikacyjnych, obsługa klientów przy wykorzystaniu sieci Internet umożliwiająca dostarczanie klientom informacji oraz otrzymywanie informacji od klientów, elektroniczny serwis informacji typu on-line polegający na udostępnianiu informacji z możliwością elektronicznego przyjmowania i przekazywania wiadomości, informacja o powyższych usługach, **41** usługi w zakresie nauczania, w tym poprzez telefon, Internet, radio i telewizję, rozrywka, działalność sportowa i kulturalna, informacja o powyższych usługach.

(111) **210876** (220) 2007 01 11 (210) 320064
(151) 2008 07 24 (441) 2007 04 16
(732) POLKOMTEL Spółka Akcyjna, Warszawa, PL.

(540) pierwsza pomoc w twoim telefonie
(510), (511) **09** aparaty, przewody i słuchawki telefoniczne, automaty sprzedające i mechanizmy do urządzeń uruchamianych przez wrzucenie monety lub żetonu, kasy rejestrujące, komputery i sprzęt przetwarzający dane, magnetyczne nośniki danych, maszyny liczące, płyty (dyski) z nagraniami, oprogramowanie, urządzenia do gaszenia ognia, urządzenia do nagrywania, transmisji, reprodukcji danych, dźwięku lub obrazu, urządzenia i przyrządy naukowe, żeglarskie, geodezyjne, elektryczne, kinematograficzne, optyczne, wagowe, pomiarowe, sygnalizacyjne, kontrolne, do ratowania życia, do celów dydaktycznych, **35** usługi polegające na: rejestrowaniu, sporządzaniu odpisów, składzie, kompilacji, transkrypcji, systematyzacji pisemnych informacji (komunikatów) oraz rejestrowaniu a także wykorzystaniu lub kompilacji danych matematycznych lub statystycznych oraz zarządzaniu zbiorami informatycznymi, usługi w zakresie: reklamy, badania rynku, telefonicznego udzielania informacji, organizacji wystaw lub targów handlowych i reklamowych, pośrednictwa w zawieraniu umów kupna-sprzedaży poprzez telefon i Internet, usługi w zakresie działalności informacyjnej handlowej oraz związanej z działalnością gospodarczą, usługi telekomunikacyjne on-line polegające na umożliwieniu: zleceń usług, świadczenia usług, zawierania umów, umów pośrednictwa, umów kupna-sprzedaży, wykonywania umów, zgrupowanie na rzecz

osób trzecich różnych towarów i usług pozwalające nabywcy wygodnie oglądać lub zapoznać się z opisem usług oraz kupować te towary i usługi: z katalogu różnych artykułów lub usług, za pośrednictwem usługi elektronicznej, na stronie internetowej oraz usługi pośrednictwa w powyższym zakresie, elektroniczny serwis informacji typu on-line polegający na tworzeniu i prowadzeniu baz danych, informacja o powyższych usługach, **36** usługi w zakresie: pośrednictwa w zawieraniu umów ubezpieczeniowych poprzez telefon i Internet, sprawdzania stanu konta poprzez telefon i Internet, usługi telekomunikacyjne on-line polegające na umożliwieniu: zawierania umów ubezpieczeniowych, umów kredytowych, umów bankowych oraz otwierania rachunków bankowych, dokonywania operacji bankowych, dostępu do konta bankowego, informacja o powyższych usługach, **38** usługi telekomunikacyjne, usługi w zakresie: rozpowszechniania systemów przekazywania dźwięku i obrazu w łączności radiofonicznej, telegraficznej, telefonicznej, telefonii komórkowej, telefaksowej, w systemie cyfrowym, usługi polegające na transmisji pisemnych informacji (komunikatów), usługi w zakresie łączności: radiofonicznej, telegraficznej, telefonicznej, telefonii komórkowej i poprzez Internet, telefaksowej, ustalania taryf i opłat, obsługi satelitów i przekazów satelitarnych, organizowania systemów transmisyjnych, przesyłania dźwięku, obrazu i sms-ów, usługi w zakresie: poczty elektronicznej, zleceń przywoławczych z zastosowaniem radia, telefonu lub innych środków komunikacji elektronicznej, usługi w zakresie prowadzenia: stacji radiowych, telewizyjnych oraz transmitowania dźwięku i obrazu, usługi w zakresie zbierania i przekazywania aktualności informacyjnych z wykorzystaniem: multimediiów, urządzeń telekomunikacyjnych, usługi w zakresie wypożyczania telefonów, modemów i innych urządzeń telekomunikacyjnych, obsługa klientów przy wykorzystaniu sieci Internet umożliwiającą dostarczanie klientom informacji oraz otrzymywanie informacji od klientów, elektroniczny serwis informacji typu on-line polegający na udostępnianiu informacji z możliwością elektronicznego przyjmowania i przekazywania wiadomości, informacja o powyższych usługach, **41** usługi w zakresie nauczania, w tym poprzez telefon, Internet, radio i telewizję, rozrywka, działalność sportowa i kulturalna, informacja o powyższych usługach.

(111) **210877** (220) 2007 01 11 (210) 320065
 (151) 2008 07 24 (441) 2007 04 16
 (732) POLKOMTEL Spółka Akcyjna, Warszawa, PL.
 (540) aplikacja pierwsza pomoc

(510), (511) **09** aparaty, przewody i słuchawki telefoniczne, automaty sprzedające i mechanizmy do urządzeń uruchamianych przez wrzucenie monety lub żetonu, kasy rejestrujące, komputery i sprzęt przetwarzający dane, magnetyczne nośniki danych, maszyny liczące, płyty (dyski) z nagraniami, oprogramowanie, urządzenia do gaszenia ognia, urządzenia do nagrywania, transmisji, reprodukcji danych, dźwięku lub obrazu, urządzenia i przyrządy naukowe, żeglarskie, geodezyjne, elektryczne, kinematograficzne, optyczne, wagowe, pomiarowe, sygnalizacyjne, kontrolne, do ratowania życia, do celów dydaktycznych, **35** usługi polegające na: rejestrowaniu, sporządzaniu odpisów, składzie, kompilacji, transkrypcji, systematyzacji pisemnych informacji (komunikatów) oraz rejestrowaniu a także wykorzystaniu lub kompilacji danych matematycznych lub statystycznych oraz zarządzaniu zbiorami informatycznymi, usługi w zakresie: reklamy, badania rynku, telefonicznego udzielania informacji, organizacji wystaw lub targów handlowych i reklamowych, pośrednictwa w zawieraniu umów kupna-sprzedaży poprzez telefon i Internet, usługi w zakresie działalności informacyjnej handlowej oraz związanej z działalnością gospodarczą, usługi telekomunikacyjne on-line polegające na umożliwieniu: zlecenia usług, świadczenia usług, zawierania umów, umów pośrednictwa, umów kupna-sprzedaży, wykonywania umów, zgrupowanie na rzecz osób trzecich różnych towarów i usług pozwalające nabywcy wygodnie oglądać lub zapoznać się z opisem usług oraz kupować te towary i usługi: z katalogu różnych artykułów lub usług, za pośrednictwem usługi elektronicznej, na stronie internetowej oraz usługi pośrednictwa w powyższym zakresie, elektroniczny serwis informacji typu on-line polegający na tworzeniu i prowadzeniu baz danych, informacja o powyższych usługach, **36** usługi w zakresie: pośrednictwa w zawieraniu umów ubezpieczeniowych poprzez telefon i Internet, sprawdzania stanu konta poprzez telefon i Internet, usługi telekomunikacyjne on-line polegające na umożliwieniu: zawierania umów ubezpieczeniowych, umów kredytowych, umów bankowych oraz otwierania rachunków bankowych, dokonywania operacji bankowych, dostępu do konta bankowego, informacja o powyższych usługach, **38** usługi telekomu-

niczne, usługi w zakresie: rozpowszechniania systemów przekazywania dźwięku i obrazu w łączności radiofonicznej, telegraficznej, telefonicznej, telefonii komórkowej, telefaksowej, w systemie cyfrowym, usługi polegające na transmisji pisemnych informacji (komunikatów), usługi w zakresie łączności: radiofonicznej, telegraficznej, telefonicznej, telefonii komórkowej i poprzez Internet, telefaksowej, ustalania taryf i opłat, obsługi satelitów i przekazów satelitarnych, organizowania systemów transmisyjnych, przesyłania dźwięku, obrazu i sms-ów, usługi w zakresie: poczty elektronicznej, zleceń przywoławczych z zastosowaniem radia, telefonu lub innych środków komunikacji elektronicznej, usługi w zakresie prowadzenia: stacji radiowych, telewizyjnych oraz transmitowania dźwięku i obrazu, usługi w zakresie zbierania i przekazywania aktualności informacyjnych z wykorzystaniem: multimediiów, urządzeń telekomunikacyjnych, usługi w zakresie wypożyczania telefonów, modemów i innych urządzeń telekomunikacyjnych, obsługa klientów przy wykorzystaniu sieci Internet umożliwiającą dostarczanie klientom informacji oraz otrzymywanie informacji od klientów, elektroniczny serwis informacji typu on-line polegający na udostępnianiu informacji z możliwością elektronicznego przyjmowania i przekazywania wiadomości, informacja o powyższych usługach, **41** usługi w zakresie nauczania, w tym poprzez telefon, Internet, radio i telewizję, rozrywka, działalność sportowa i kulturalna, informacja o powyższych usługach.

(111) **210878** (220) 2007 01 11 (210) 320066
 (151) 2008 07 24 (441) 2007 04 16
 (732) POLKOMTEL Spółka Akcyjna, Warszawa, PL.
 (540)



(531) 24.13.1, 24.13.23, 27.5.1
 (510), (511) **09** aparaty, przewody i słuchawki telefoniczne, automaty sprzedające i mechanizmy do urządzeń uruchamianych przez wrzucenie monety lub żetonu, kasy rejestrujące, komputery i sprzęt przetwarzający dane, magnetyczne nośniki danych, maszyny liczące, płyty (dyski) z nagraniami, oprogramowanie, urządzenia do gaszenia ognia, urządzenia do nagrywania, transmisji, reprodukcji danych, dźwięku lub obrazu, urządzenia i przyrządy naukowe, żeglarskie, geodezyjne, elektryczne, kinematograficzne, optyczne, wagowe, pomiarowe, sygnalizacyjne, kontrolne, do ratowania życia, do celów dydaktycznych, **35** usługi polegające na: rejestrowaniu, sporządzaniu odpisów, składzie, kompilacji, transkrypcji, systematyzacji pisemnych informacji (komunikatów) oraz rejestrowaniu a także wykorzystaniu lub kompilacji danych matematycznych lub statystycznych oraz zarządzaniu zbiorami informatycznymi, usługi w zakresie: reklamy, badania rynku, telefonicznego udzielania informacji, organizacji wystaw lub targów handlowych i reklamowych, pośrednictwa w zawieraniu umów kupna-sprzedaży poprzez telefon i Internet, usługi w zakresie działalności informacyjnej handlowej oraz związanej z działalnością gospodarczą, usługi telekomunikacyjne on-line polegające na umożliwieniu: zlecenia usług, świadczenia usług, zawierania umów, umów pośrednictwa, umów kupna-sprzedaży, wykonywania umów, zgrupowanie na rzecz osób trzecich różnych towarów i usług pozwalające nabywcy wygodnie oglądać lub zapoznać się z opisem usług oraz kupować te towary i usługi: z katalogu różnych artykułów lub usług, za pośrednictwem usługi elektronicznej, na stronie internetowej oraz usługi pośrednictwa w powyższym zakresie, elektroniczny serwis informacji typu on-line polegający na tworzeniu i prowadzeniu baz danych, informacja o powyższych usługach, **36** usługi w zakresie: pośrednictwa w zawieraniu umów ubezpieczeniowych poprzez telefon i Internet, sprawdzania stanu konta poprzez telefon i Internet, usługi telekomunikacyjne on-line polegające na umożliwieniu: zawierania umów ubezpieczeniowych, umów kredytowych, umów bankowych oraz otwierania rachunków bankowych, dokonywania operacji bankowych, dostępu do konta bankowego, informacja o powyższych usługach, **38** usługi telekomunikacyjne, usługi w zakresie: rozpowszechniania systemów przekazywania dźwięku i obrazu w łączności radiofonicznej, telegraficznej,

telefonicznej, telefonii komórkowej, telefaksowej, w systemie cyfrowym, usługi polegające na transmisji pisemnych informacji (komunikatów), usługi w zakresie łączności: radiofonicznej, telegraficznej, telefonicznej, telefonii komórkowej i poprzez Internet, telefaksowej, ustalania taryf i opłat, obsługi satelitów i przekazów satelitarnych, organizowania systemów transmisyjnych, przesyłania dźwięku, obrazu i sms-ów, usługi w zakresie: poczty elektronicznej, zleceń przywoławczych z zastosowaniem radia, telefonu lub innych środków komunikacji elektronicznej, usługi w zakresie prowadzenia: stacji radiowych, telewizyjnych oraz transmitowania dźwięku i obrazu, usługi w zakresie zbierania i przekazywania aktualności informacyjnych z wykorzystaniem: multimediiów, urządzeń telekomunikacyjnych, usługi w zakresie wypożyczania telefonów, modemów i innych urządzeń telekomunikacyjnych, obsługa klientów przy wykorzystaniu sieci Internet umożliwiającą dostarczanie klientom informacji oraz otrzymywanie informacji od klientów, elektroniczny serwis informacji typu on-line polegający na udostępnianiu informacji z możliwością elektronicznego przyjmowania i przekazywania wiadomości, informacja o powyższych usługach, **41** usługi w zakresie nauczania, w tym poprzez telefon, Internet, radio i telewizję, rozrywka, działalność sportowa i kulturalna, informacja o powyższych usługach.

(111) **210879** (220) 2007 01 19 (210) 320075
 (151) 2008 07 16 (441) 2007 04 30
 (732) OLE S.A., Poznań, PL.
 (540)



Kolor znaku: niebieski, ciemnoniebieski, biały, czarny, czerwony, zielony, brązowy, żółty, oliwkowy, jasnoszary
 (531) 5.7.2, 5.7.19, 5.9.24, 5.11.1, 5.11.5, 24.17.1, 26.1.2, 27.5.1, 29.1.15
 (510), (511) **29** owoce, warzywa i grzyby konserwowane, gotowane i suszone.

(111) **210880** (220) 2007 01 12 (210) 320093
 (151) 2008 07 29 (441) 2007 04 16
 (732) Łukasz Dolny, Bydgoszcz, PL.
 (540)



Kolor znaku: niebieski, czarny
 (531) 27.5.1, 27.7.1, 29.1.12
 (510), (511) **39** biura turystyczne, agencje turystyczne, czarterowanie, organizowanie podróży, wycieczek, wycieczek morskich, rezerwacje miejsc na podróż, pośrednictwo w transporcie, zwiedzanie turystyczne, **41** usługi artystów teatralnych, usługi klubowe, kultura fizyczna, rozrywka, organizowanie i prowadzenie konferencji, organizowanie i prowadzenie kongresów, organizowanie i prowadzenie pracowni specjalistycznych, organizowanie i prowadzenie seminariów, organizowanie i prowadzenie sympozjów, organizowanie i prowadzenie zjazdów, organizowanie konkursów edukacyjnych lub rozrywkowych, organizowanie zawodów sportowych, obozy sportowe, usługi orkiestry, **43** hotele, pensjonaty, rezerwacja miejsc hotelowych, rezerwacja kwater.

(111) **210881** (220) 2007 01 16 (210) 320203
 (151) 2008 09 02 (441) 2007 04 30
 (732) KOLPORTER SERVICE Spółka z o.o., Kielce, PL.

(540)



Kolor znaku: pomarańczowy, biały
 (531) 27.5.1, 29.1.12
 (510), (511) **35** sprzedaż tradycyjna i elektroniczna kart telefonicznych operatorów telekomunikacyjnych, telefonii stacjonarnej i komórkowej, sprzedaż produktów i usług przedpłaconych (pre-paid) opartych o kod, **36** usługi w zakresie: pośrednictwa w zawieraniu umów ubezpieczeniowych poprzez telefon i Internet, sprawdzania stanu konta poprzez telefon i Internet, usługi telekomunikacyjne on-line polegające na umożliwieniu: zawierania umów ubezpieczeniowych, umów kredytowych, umów bankowych oraz otwierania rachunków bankowych, dokonywania operacji bankowych, dostępu do konta bankowego.

(111) **210882** (220) 2007 01 22 (210) 320465
 (151) 2008 09 09 (441) 2007 04 30
 (732) „SPEC KABLE MONIKA MODELSKA” Monika Modelska, Poznań, PL.
 (540)



Kolor znaku: czarny, biały, czerwony, żółty
 (531) 26.4.2, 27.5.1, 29.1.14
 (510), (511) **09** kable i przewody elektryczne, teletechniczne, antenowe, komputerowe, materiały elektroinstalacyjne, rozdzielnice elektryczne i osprzęt do budowy rozdzielnic, baterie i akumulatory elektryczne, transformatory, sprzęt diagnostyczny do prac pod napięciem, osprzęt elektroinstalacyjny mieszkaniowy i przemysłowy, w tym łączniki, gniazda, wtyki, przedłużacze i rozgałęźniki, osprzęt telefoniczny, programy komputerowe, instalacje domofonowe, instalacje, sprzęt ochronny dla montera do prac pod napięciem, osprzęt do elektrycznych linii napowietrznych, w tym zaciski przebijające i izolacyjne, anteny, piloty, urządzenia do spawania elektrycznego, elektrody do spawania, **11** urządzenia wentylacyjne, urządzenia grzewcze elektryczne, lampy do oświetlenia, oprawy oświetleniowe, elektryczne źródła światła, urządzenia i instalacje do oświetlenia, latarki, wentylatory, urządzenia i instalacje do suszenia, **17** rury osłonowe izolacyjne, korytka izolacyjne, taśmy izolacyjne, materiały do uszczelniania, **37** montaż, konserwacja i naprawa sieci komputerowych, instalacji elektrycznych, energetycznych, teletechnicznych, informatycznych, domofonowych, antywłamaniowych i monitorujących.

(111) **210883** (220) 2007 01 24 (210) 320535
 (151) 2008 07 08 (441) 2007 04 30
 (732) SALONY FRYZJERSKIE-ALICJA, Aneta Zielińska, Toruń, PL.
 (540)



Kolor znaku: ciemnoszary, jasnoszary
 (531) 27.5.1, 29.1.6

(510), (511) **03** artykuły pielęgnacyjne, barwniki kosmetyczne, kosmetyczne motywy dekoracyjne, kosmetyki do ciała i włosów, lakiery do paznokci, perfumy, preparaty do pielęgnacji paznokci, sztuczne paznokcie, środki do kąpieli i mycia, **41** usługi w zakresie: edukacji w zakresie pielęgnacji urody, edukacji w zakresie pielęgnacji paznokci, nauczania korespondencyjnego, organizowania i prowadzenia pracowni specjalistycznych, organizowania konkursów piękności, organizowania pokazów pielęgnacji, organizowanie i prowadzenie seminariów, poradnictwo zawodowe, **44** manicure, pedicure, tatuaże, solarium, salon fryzjerski, salon kosmetyczny, salon pielęgnacji, salon pielęgnacji paznokci.

(111) **210884** (220) 2007 01 26 (210) 320628
 (151) 2008 10 15 (441) 2007 04 30
 (732) INTERSYSTEM Paweł Łabuda, Gorzyce, PL.
 (540)



Kolor znaku: szary, pomarańczowy, czarny, biały
 (531) 27.5.1, 29.1.14
 (510), (511) **20** meble i inne wyroby drewniane.

(111) **210885** (220) 2007 02 01 (210) 320816
 (151) 2008 10 02 (441) 2007 05 14
 (732) JERONIMO MARTINS DYSTRYBUCJA Spółka Akcyjna,
 Kostrzyn, PL.
 (540)



Kolor znaku: złoty, czerwony, zielony
 (531) 26.1.2, 26.7.1, 27.5.1, 29.1.13
 (510), (511) **30** cukierki, ciastka, słodczyce.

(111) **210886** (220) 2007 02 01 (210) 320832
 (151) 2008 10 09 (441) 2007 05 14
 (732) „ASA” Spółka z o.o., Głubczyce, PL.
 (540) ODNAJDŹ SWOJĄ KOBIECOŚĆ
 (510), (511) **05** produkty farmaceutyczne, leki, żywność dietetyczna do celów leczniczych, żywność suplementarna do celów leczniczych, dietetyczne środki spożywcze do celów leczniczych, napoje do celów leczniczych, żywność dla niemowląt, dodatki odżywcze do celów leczniczych, suplementy diety.

(111) **210887** (220) 2007 02 01 (210) 320846
 (151) 2008 07 18 (441) 2007 05 14
 (732) Dudek Krzysztof, Koziegłowy, PL.
 (540) alibaba
 (510), (511) **33** napoje alkoholowe z wyjątkiem piwa, arak, brandy, likiery, miód pitny, rum, whisky, wino, wódka.

(111) **210888** (220) 2007 02 05 (210) 320943
 (151) 2008 07 16 (441) 2007 05 14
 (732) Oficyna Wydawnicza UNIMEX Renata Zubrzycka,
 Wrocław, PL.
 (540) jurysdykcja podatkowa
 (510), (511) **16** czasopisma, gazety.

(111) **210889** (220) 2007 02 12 (210) 321218
 (151) 2008 10 07 (441) 2007 05 28
 (732) P.P.H.U. IMS Izabela Stelmaszczyk, Bydgoszcz, PL.

(540)

IMS
 nails

Kolor znaku: bordowy

(531) 26.11.1, 27.5.1, 29.1.1

(510), (511) **03** kosmetyki i wyroby kosmetyczne, przybory toaletowe, zestawy kosmetyków, kosmetyki i preparaty do pielęgnacji paznokci, lakiery do paznokci, zmywacze do lakierów do paznokci, sztuczne paznokcie, środki toaletowe nie zawarte w innych klasach, **08** pilniki do paznokci, polerki do paznokci, cążki do obcinania paznokci, gilotynki do paznokci, zestawy do manicure i pedicure, zestawy przyrządów do pielęgnacji paznokci nie zawarte w innych klasach, **35** usługi w zakresie sprzedaży hurtowej i detalicznej towarów ujętych w wykazie w wyspecjalizowanych punktach sprzedaży i poprzez sieci komputerowe, zwłaszcza Internet, **44** usługi w zakresie salonów kosmetycznych, usługi w zakresie manicure i pedicure.

(111) **210890** (220) 2007 02 15 (210) 321401
 (151) 2008 10 17 (441) 2007 05 28
 (732) SKARBIEC Towarzystwo Funduszy Inwestycyjnych
 Spółka Akcyjna, Warszawa, PL.
 (540)



(531) 26.11.1, 27.5.1

(510), (511) **36** usługi finansowo-ubezpieczeniowe, doradztwo w sprawach finansowych, wycena finansowa, doradztwo finansowe, informacje finansowe, operacje finansowe, usługi finansowe, inwestycje kapitałowe, zarządzanie majątkiem, transakcje finansowe, transfer elektroniczny środków finansowych, banki z dostępem bezpośrednim np. przez Internet (home banking), operacje bankowe, depozyty przedmiotów wartościowych, emisja bonów wartościowych, pożyczki (finansowanie), pośrednictwo giełdowe, lokaty kapitału, maklerstwo giełdowe, operacje walutowe, pośrednictwo w sprawach finansowych, maklerstwo.

(111) **210891** (220) 2007 02 15 (210) 321402
 (151) 2008 10 17 (441) 2007 05 28
 (732) SKARBIEC Towarzystwo Funduszy Inwestycyjnych
 Spółka Akcyjna, Warszawa, PL.
 (540)



(531) 26.11.1, 27.5.1

(510), (511) **36** usługi finansowo-ubezpieczeniowe, doradztwo w sprawach finansowych, wycena finansowa, doradztwo finansowe, informacje finansowe, operacje finansowe, usługi finansowe, inwestycje kapitałowe, zarządzanie majątkiem, transakcje finansowe, transfer elektroniczny środków finansowych, banki z dostępem bezpośrednim np. przez Internet (home banking), operacje bankowe, depozyty przedmiotów wartościowych, emisja bonów wartościowych, pożyczki (finansowanie), pośrednictwo giełdowe, lokaty kapitału, maklerstwo giełdowe, operacje walutowe, pośrednictwo w sprawach finansowych, maklerstwo.

(111) **210892** (220) 2007 02 15 (210) 321413
 (151) 2008 10 17 (441) 2007 05 28

(732) BEIERSDORF AG, Hamburg, DE.
(540)



Kolor znaku: niebieski i odcienie, granatowy, biały, seledynowy, czerwony, różowy

(531) 19.3.1, 24.15.1, 25.7.1, 26.4.4, 27.5.1, 29.1.15
(510), (511) **03** kosmetyki, kosmetyki dla dzieci i niemowląt, kremy, kremy kosmetyczne, **05** lecznicze maści i kremy przeciwko odparzeniom, zaczerwienieniom i podrażnieniom, lecznicze kremy i maści do pielęgnacji suchej skóry, lecznicze kremy i maści przeciw swędzeniu.

(111) **210893** (220) 2007 02 23 (210) 321731
(151) 2008 08 05 (441) 2007 05 28
(732) ADRIATYK Sp. z o.o., Warszawa, PL.
(540) MULTITA

(510), (511) **09** nośniki danych z nagraniami, moduły ładowalne zawierające publikacje w formie elektronicznej, **16** artykuły z papieru i z tektury, publikacje drukowane, drukowane materiały reklamowe, **35** usługi: reklamy także za pośrednictwem Internetu, publikowania tekstów reklamowych, prezentacji towarów i usług za pośrednictwem mediów telekomunikacyjnych i Internetu w celu promocji i sprzedaży, systematyzacji danych w komputerowe bazy danych i zarządzania zbiorami informatycznymi, przetwarzania danych, organizacji wystaw i targów w celach handlowych lub promocyjnych, zarządzania hotelami, kwaterami i innymi placówkami wypoczynkowymi, analizy kosztów, rachunkowości, udzielania informacji o wszystkich w/w usługach, **36** usługi: ubezpieczenia również za pośrednictwem Internetu w zakresie przewozu turystów i ich pobytu w ośrodkach wypoczynkowych, finansowe obejmujące operacje finansowe, operacje walutowe, emisję czeków i obsługę umów kredytowych, obsługę kart płatniczych, zarządzania, dzierżawienia i wynajmowania nieruchomości i mieszkań, udzielania informacji o wszystkich w/w usługach, **39** usługi: biura turystyczne także za pośrednictwem Internetu obejmujące organizowanie podróży i wycieczek, transport podróży, rezerwacji w transporcie także za pośrednictwem Internetu, pilotażu, pośrednictwa w transporcie także za pośrednictwem Internetu, zwiedzania, czarterowania i wypożyczania łodzi także za pośrednictwem Internetu, udzielania informacji o wszystkich w/w usługach, **41** usługi: organizacji wypoczynku świadczone także za pośrednictwem Internetu, obozów sportowych, obozów wakacyjnych, rozrywki także za pośrednictwem Internetu, rezerwacji miejsc na spektakle oraz imprezy rozrywkowe i sportowe także za pośrednictwem Internetu, organizowania i obsługi konferencji, kongresów, sympozjów, zjazdów dla celów edukacyjnych i kulturalnych, wypożyczania sprzętu sportowego, udzielania informacji o wszystkich w/w usługach, **43** usługi: rezerwacji i wynajmowania miejsc noclegowych, organizowania zakwaterowania na obozach wakacyjnych, rezerwacji hotelowych i rezerwacji kwater także za pośrednictwem Internetu, turystycznych domów, barów, restauracji, moteli, hoteli, pensjonatów, udostępniania terenu i urządzeń kempingowych, wynajmowania sal konferencyjnych, wypożyczania namiotów, wypożyczania krzeseł, stołów, bielizny stołowej i zastawy stołowej, udzielania informacji o wszystkich w/w usługach.

(111) **210894** (220) 2007 03 02 (210) 322088
(151) 2008 07 18 (441) 2007 06 11
(732) „METAMORFOZA” Studio Kosmetyczne Grażyna Kulczyńska, Poznań, PL.
(540) HARMONY LIVE SPA

(510), (511) **03** kosmetyki, perfumy, środki perfumeryjne, wody toaletowe i kolońskie, mydła, olejki eteryczne, olejki do celów kosmetycznych, płyny do pielęgnacji włosów, artykuły toaletowe, kremy, toniki, pianki, mleczka, emulsje, płyny, żele, oliwki i balsamy do pielęgnacji skóry, preparaty do oczyszczania skóry, peelingi, maseczki

kosmetyczne, środki do mycia i kąpieli, środki do mycia i pielęgnacji włosów, dezodoranty i środki przeciw poceniu, preparaty do makijażu i demakijażu, preparaty do pielęgnacji i malowania ust, preparaty do pielęgnacji i malowania paznokci, środki kosmetyczne do manicure i pedicure, preparaty do higieny intymnej, środki do opalania i chroniące przed promieniowaniem ultrafioletowym, środki do samoopalania, preparaty do depilacji, pudry do makijażu, preparaty kosmetyczne do odchudzania, pudry po kąpieli, pudry higieniczne, talk kosmetyczny, środki do pielęgnacji zębów i jamy ustnej, kadzi-dełka, zestawy kosmetyków, **35** detaliczna oraz hurtowa sprzedaż artykułów kosmetycznych, sprzętu kosmetycznego, akcesoriów dla gabinetów kosmetycznych oraz solariów, **44** prowadzenie salonów: piękności, fryzjerskich, gabinetów kosmetycznych, solariów, usługi: manicure, pedicure, fryzjerstwo, kosmetyka, masaż, makijaż, odnowa biologiczna, chirurgia estetyczna, plastyczna, dermatologia estetyczna, dietetyka.

(111) **210895** (220) 2007 03 05 (210) 322164
(151) 2008 09 15 (441) 2007 06 11
(732) Instytut Nafty i Gazu, Kraków, PL.

(540) PETROKLARITEN
(510), (511) **01** chemiczne środki myjące, czyszczące i odtłuszczające do stosowania w przemyśle.

(111) **210896** (220) 2007 03 05 (210) 322170
(151) 2008 07 18 (441) 2007 06 11
(732) „POLSKIE PIEKARNIE” S.C. Witold Grab, Gabriela Kołodziejczyk-Grab, Tarnów, PL.
(540)



Kolor znaku: żółty, ciemnożółty, czarny

(531) 8.1.1, 27.5.1, 29.1.2, 29.1.8
(510), (511) **30** aromaty do ciast, biszkopty, bułeczki słodkie, bułka tarta, bułki, chałwa, chleb, chleb bezdrożdżowy, ciasta, ciasta mączne, ciasto na ciastka, drożdże, enzymy do ciast, gofry, kanapki, krakersy, mąka pszenna, mąka spożywcza, mąka sojowa, produkty z mąki mielonej, produkty spożywcze na bazie owsa, pieczywo imbirowe, piernik, wyroby cukiernicze, żywność na bazie mąki, **35** sprzedaż pieczywa i ciast, doradztwo dotyczące organizacji działalności gospodarczej, pomoc w prowadzeniu działalności gospodarczej, **43** usługi barowe, kawiarnie, restauracje, stołówki.

(111) **210897** (220) 2007 03 12 (210) 322472
(151) 2008 07 03 (441) 2007 06 25
(732) Krzysztof Dudek, Koziegłowy, PL.
(540)



Kolor znaku: szary, biały, czarny, złoty, czerwony

(531) 1.15.17, 19.7.1, 26.11.3, 27.5.1, 29.1.15
(510), (511) **33** wódka, wódki aromatyzowane, wódki smakowe, wódki gatunkowe.

(111) **210898** (220) 2007 03 14 (210) 322605
(151) 2008 09 29 (441) 2007 06 25
(732) Przedsiębiorstwo Produkcyjno-Handlowe SG Spółka z o.o., Ścinawa Polska, PL.

(540)



Kolor znaku: biały, niebieski

(531) 20.5.25, 27.5.1, 29.1.4, 29.1.6

(510), (511) **06** folia aluminiowa, folia fryzjerska, rękaw do pieczenia, **16** folia spożywcza, papier śniadaniowy, papier do pieczenia, torebki śniadaniowe, worki na odpady, serwetki gastronomiczne.(111) **210899** (220) 2007 03 14 (210) 322606

(151) 2008 09 29 (441) 2007 06 25

(732) Przedsiębiorstwo Produkcyjno-Handlowe SG Spółka z o.o., Ścinawa Polska, PL.

(540)



Kolor znaku: biały, niebieski

(531) 20.5.25, 27.5.1, 29.1.4, 29.1.6

(510), (511) **06** folia aluminiowa, folia fryzjerska, rękaw do pieczenia, **16** folia spożywcza, papier śniadaniowy, papier do pieczenia, torebki śniadaniowe, worki na odpady, serwetki gastronomiczne.(111) **210900** (220) 2006 02 08 (210) 305874

(151) 2008 10 10 (441) 2006 05 15

(732) Rovers Polska Sp. z o.o., Piaseczno, PL.

(540) ROVERS

(510), (511) **35** ekspertyzy w zakresie wyrobów medycznych prowadzone w ramach działalności gospodarczej, **39** dostarczanie towarów.(111) **210901** (220) 2004 04 19 (210) 279437

(151) 2008 01 25 (441) 2004 07 26

(732) Nabiałek Juliusz Marek, Warszawa, PL.

(540)

Platan

Kolor znaku: zielony

(531) 27.5.1, 29.1.3

(510), (511) **31** drewno w kłodach, drzewa-pnie, drzewa, żywe rośliny, ikra rybia, krzewy ozdobne, korzenie obumarłych drzew do tworzenia infrastruktury ogrodowej, małże żywe, produkty roślinne na ściółkę dla zwierząt, raki, rośliny wodne, sadzonki, skorupki, ślimaki, wapno do odkażania stawów, ryby żywe do zarybiania, **42** projektowanie terenów zielonych, **44** urządzenie ogrodów i terenów zielonych, basenów, oczek wodnych, stawów, strumyków, źródełek, fontann, zbiorników przeciwpożarowych, kaskad, urządzenie infrastruktury ogrodowej, usługi polegające na leczeniu ryb, zabezpieczeniu narybku, zabezpieczeniu życia biologicznego w stawach i oczkach wodnych zagrożonego wzrostem glonów, zanieczyszczeniami, chorobami i innymi czynnikami, usługi w zakresie pielęgnacji terenów zielonych i pielęgnacji małej architektury ogrodowej, pole-

gające na czyszczeniu ich powierzchni, malowaniu, zabezpieczaniu przed szkodnikami.

(111) **210902** (220) 2004 06 24 (210) 282373

(151) 2008 01 09 (441) 2004 10 04

(732) VOXNET Spółka z o.o., Zabrze, PL.

(540)



Kolor znaku: czarny, biały, czerwony

(531) 16.1.0, 16.1.11, 27.5.1, 29.1.13

(510), (511) **38** telefonia, telekomunikacja, teleinformatyka, przesyłanie informacji, łączność poprzez terminale komputerowe.(111) **210903** (220) 2004 07 19 (210) 283420

(151) 2007 12 05 (441) 2004 11 02

(732) „DAX COSMETICS” Sp. z o.o., Duchnow, PL.

(540) fito-capillaries complex

(510), (511) **03** kosmetyki, kosmetyki do pielęgnacji skóry twarzy, ciała i włosów, dezodoranty, środki myjące, artykuły perfumeryjne, **05** preparaty kosmetyczne o działaniu leczniczym do pielęgnacji i ochrony skóry twarzy, ciała i włosów.(111) **210904** (220) 2005 07 28 (210) 298352

(151) 2007 10 03 (441) 2005 10 31

(732) „ECO INSTAL” Technika Ochrony Powietrza Jacek Günther-Ślaski, Poznań, PL.

(540) eco jet

(510), (511) **11** urządzenia do oczyszczania powietrza, urządzenia i instalacje odpylające, filtry, filtry workowe, filtry tkaninowe, filtry do przemysłowych instalacji odpylających, instalacje wentylacyjne i nawiewne, aparaty do wentylacji, wyciągi wentylacyjne, wentylatory.(111) **210905** (220) 2005 08 18 (210) 298965

(151) 2007 11 29 (441) 2005 11 28

(732) ZieluONE Marcin Zieliński, Warszawa, PL.

(540)



Kolor znaku: zielony i odcienie, żółty, pomarańczowy, czerwony

(531) 5.7.15, 27.5.1, 29.1.15

(510), (511) **35** ogłoszenia reklamowe, pokazy towarów, usługi prenumeraty czasopism, promocje sprzedaży dla osób trzecich, prowadzenie sklepu internetowego z artykułami spożywczymi, gospodarstwa domowego, dla dzieci, dla zwierząt, z artykułami alkoholowymi oraz sprzętem AGD, rozpowszechnianie próbek, rozpowszechnianie materiałów reklamowych, reklama za pośrednictwem sieci komputerowej, wyszukiwanie informacji w plikach komputerowych, wyszukiwanie w komputerowych bazach danych, usługi zaopatrzenia osób trzecich, **38** łączność komputerowa, łączność poprzez sieć światłowodową, łączność telefoniczna, poczta elektroniczna, przesyłanie informacji, przesyłanie informacji tekstowej i obrazowej przy pomocy komputera, telefoniczne usługi, **39** dostarczanie towarów, dostarczanie towarów zamawianych korespondencyjnie, dystrybucja gazet, dystrybucja paczek, dystrybucja przesyłek, magazynowanie elektronicznych nośników danych lub dokumentów, pakowanie produktów, przewóz samochodami ciężarowymi, rozładunek, składowanie, spedycja, usługi kurierskie (listy lub towary), dystrybucja wody, zaopatrywanie w wodę, **43** usługi w zakresie barów również barów szybkiej obsługi (snack-bary), kafeterii, kawiarni, restauracji, stołówek, przygotowanie dań (żywność i napoje) na zamówienie oraz ich dostawa.

(111) **210906** (220) 2005 08 31 (210) 299528
 (151) 2007 12 05 (441) 2005 12 12
 (732) Maciej Jursza, Szczytno, PL.
 (540)



Kolor znaku: niebieski i odcienie, biały, zielony
 (531) 1.5.6, 26.11.1, 27.5.1, 29.1.13
 (510), (511) **39** transport pasażerski, transport kolejowy, transport przedmiotów wartościowych, pośrednictwo w transporcie, informacja o transporcie.

(111) **210907** (220) 2005 12 22 (210) 304001
 (151) 2008 01 08 (441) 2006 04 03
 (732) „BŁYSK” Spółka z o.o., Jastrzębie Zdrój, PL.
 (540)



Kolor znaku: czerwony, żółty, biały
 (531) 1.1.1, 27.5.1, 29.1.13
 (510), (511) **03** barwniki do bielenia i krochmalenia białizny, preparaty do usuwania kamienia dla celów gospodarstwa domowego, pumeks, kosmetyki za wyjątkiem kosmetyków do włosów, toaletowe środki sanitarne za wyjątkiem ręczników, chusteczek, wacików, pałeczek, preparaty kosmetyczne do kąpieli za wyjątkiem balsamów i mydeł, **16** worki i torby na śmieci, papier śniadaniowy, papier toaletowy, folie do pakowania żywności, **21** ściérki uniwersalne i kuchenne, zmywaki do szorowania, gąbki toaletowe, gąbki do użytku domowego, filtry do kawy, szczotki do czyszczenia pojemników, naczyń i sztucce jednorazowe, mopy.

(111) **210908** (220) 2005 12 28 (210) 304240
 (151) 2007 10 18 (441) 2006 04 03
 (732) Fabryka Mebli Andrzej Gawin, Królewska Wola, PL.
 (540) MEXICO
 (510), (511) **20** meble.

(111) **210909** (220) 2005 12 28 (210) 304241
 (151) 2007 10 18 (441) 2006 04 03
 (732) Fabryka Mebli Andrzej Gawin, Królewska Wola, PL.
 (540) HELSINKI
 (510), (511) **20** meble.

(111) **210910** (220) 2005 12 28 (210) 304242
 (151) 2007 10 18 (441) 2006 04 03
 (732) Fabryka Mebli Andrzej Gawin, Królewska Wola, PL.
 (540) PANAMA
 (510), (511) **20** meble.

(111) **210911** (220) 2005 12 28 (210) 304243
 (151) 2007 10 18 (441) 2006 04 03
 (732) Fabryka Mebli Andrzej Gawin, Królewska Wola, PL.
 (540) BRUGGE
 (510), (511) **20** meble.

(111) **210912** (220) 2005 12 28 (210) 304244
 (151) 2007 10 18 (441) 2006 04 03

(732) Fabryka Mebli Andrzej Gawin, Królewska Wola, PL.
 (540) FERRA
 (510), (511) **20** meble.

(111) **210913** (220) 2005 12 28 (210) 304245
 (151) 2007 10 18 (441) 2006 04 03
 (732) Fabryka Mebli Andrzej Gawin, Królewska Wola, PL.
 (540) SEVIA
 (510), (511) **20** meble.

(111) **210914** (220) 2005 12 28 (210) 304246
 (151) 2007 10 18 (441) 2006 04 03
 (732) Fabryka Mebli Andrzej Gawin, Królewska Wola, PL.
 (540) ELCANA
 (510), (511) **20** meble.

(111) **210915** (220) 2006 03 20 (210) 307897
 (151) 2008 10 16 (441) 2006 06 26
 (732) Firma Handlowa „J. FENZI”-Piotr Lewocki, Kraków, PL.
 (540)



Kolor znaku: ciemnogranatowy, szary, srebrny
 (531) 25.1.1, 25.1.15, 27.5.1, 29.1.13
 (510), (511) **03** wody kolońskie, wody toaletowe.

(111) **210916** (220) 2006 03 20 (210) 307898
 (151) 2008 10 16 (441) 2006 06 26
 (732) Firma Handlowa „J. FENZI”-Piotr Lewocki, Kraków, PL.
 (540)



Kolor znaku: zielony i jego odcienie, żółty, srebrny
 (531) 19.3.3, 26.5.4, 26.5.11, 27.5.1, 29.1.12
 (510), (511) **03** wody toaletowe, perfumy, woda kolońska.

(111) **210917** (220) 2006 03 20 (210) 307902
 (151) 2008 10 13 (441) 2006 06 26
 (732) Firma Handlowa „J. FENZI” Piotr Lewocki, Kraków, PL.

(540)



Kolor znaku: kremowy, bordowy
(531) 25.1.1, 25.1.15, 26.4.2, 27.5.1, 29.1.12
(510), (511) **03** wody toaletowe, perfumy.

(111) **210918** (220) 2006 06 12 (210) 311903
(151) 2008 09 30 (441) 2006 09 18
(732) Zakład Piekarniczo-Cukierniczy „Glutenex” Andrzej Kawa,
Sady k/Poznań, PL.
(540)



Kolor znaku: jasnobrązowy, zielony, biały
(531) 2.9.14, 5.7.2, 26.11.1, 29.1.15
(510), (511) **30** wyroby zbożowe bezglutenowe.

(111) **210919** (220) 2006 07 20 (210) 313394
(151) 2008 09 30 (441) 2006 10 30
(732) Gmina Miasto Kołobrzeg, Kołobrzeg, PL.
(540)



Kolor znaku: żółty i jego odcienie, zielony i jego odcienie,
niebieski i jego odcienie, czarny
(531) 26.11.2, 27.5.1, 29.1.2, 29.1.3, 29.1.4
(510), (511) **41** działalność sportowa i kulturalna a w tym: informacja
o imprezach sportowych, kulturalnych, organizacja i prowadzenie
obozów sportowych, organizacja i prowadzenie wystaw z dziedziny
kultury lub edukacji, organizacja i prowadzenie zawodów sporto-
wych, obsługa aquaparków, usługi impresariów, usługi instruktorów
gimnastycznych, usługi prowadzenia kasyn gry, usługi prowadzenia
klubów zdrowia, usługi związane z organizacją i obsługą imprez arty-
stycznych, kulturalnych, sportowych, konferencji i kongresów, usługi
związane z organizacją wypoczynku, wynajem obiektów sporto-
wych, sal kinowych.

(111) **210920** (220) 2006 07 25 (210) 313564
(151) 2008 10 03 (441) 2006 10 30
(732) SigmaKalon Deco Polska Sp. z o.o., Wrocław, PL.
(540) dekoracje kolorów które inspirowane
(510), (511) **02** farby, lakiery, emalie, pokosty, bejce, koloranty, środ-
ki zabezpieczające drewno, **19** materiały budowlane niemetalowe,
35 reklama towarów-ukazanie zalet towarów celem ich zakupu.

(111) **210921** (220) 2006 08 14 (210) 314349
(151) 2008 10 10 (441) 2006 11 27
(732) Euro-Trade PHZ Golińscy spółka jawna, Kraków, PL.

(540)



Kolor znaku: niebieski, biały, brązowy
(531) 27.5.1, 29.1.13
(510), (511) **16** artykuły papirnicze, szkolne, biurowe, grafiki, ob-
razy, fotografie, ramki do fotografii, ciastolina, modelina, plastelina,
pędzle, karty pocztowe, ręczniki papierowe, naklejki, obrusy i ser-
wety papierowe, szablony, papier toaletowy, wzory do lakowania,
malowania, haftowania, wycinania, albumy, atlasy, mapy, **18** aktów-
ki, dyplomaty, torby, torby i szelki do noszenia dzieci, kagańce, etui
na klucze, pasy i paski ubraniowe, plecaki, portfele, portmonetki,
rzemienie, sakiewki, smycze, teczki, walizki, kufry, pudła, szaszetki,
parasole wszystkie w/w nie ujęte w innych klasach, **28** gry, zabawki,
artykuły gimnastyczne i sportowe nie ujęte w innych klasach, sprzęt
wędkarski, ozdoby choinkowe, karty do gry.

(111) **210922** (220) 2007 02 01 (210) 320830
(151) 2008 10 02 (441) 2007 05 14
(732) Materna-Polska Spółka z o.o., Łopatki, PL.
(540)



Kolor znaku: kremowy, granatowy, fioletowy, zielony
(531) 5.3.11, 5.3.14, 5.7.14, 9.1.10, 25.1.6, 27.5.1, 29.1.13
(510), (511) **29** dżemy, konfitury, galaretki owocowe, powidła, mar-
molady, desery owocowe.

(111) **210923** (220) 2007 03 14 (210) 322613
(151) 2008 07 18 (441) 2007 06 25
(732) Marek Lipiński, Zielona Góra, PL.
(540) wojaż
(510), (511) **44** salony fryzjerskie, salony piękności, salony piękności-
kosmetyka, usługi manicure, masaż, łaźnie publiczne.

(111) **210924** (220) 2007 03 14 (210) 322614
(151) 2008 07 18 (441) 2007 06 25
(732) Robert Winsze, Dęblin, PL.
(540)



Kolor znaku: czerwony, czarny
(531) 26.15.9, 27.5.1, 29.1.1, 29.1.8
(510), (511) **09** magnetyczne nośniki danych, programy komputerowe,
35 usługi w zakresie marketingu i reklamy, oferowanie osobom
trzecim programów komputerowych, w szczególności na temat
prowadzenia obsługi kominiarskiej pozwalające w dogodnych wa-
runkach oglądać i nabywać programy komputerowe, także drogą
elektroniczną, **42** projektowanie i tworzenie systemów informatycz-
nych, oprogramowania komputerowego, elektronicznych nośników
informacji z dziedziny kominiarstwa.

(111) **210925** (220) 2007 03 14 (210) 322618
 (151) 2008 07 18 (441) 2007 06 25
 (732) ATLAS Spółka z ograniczoną odpowiedzialnością, Łódź, PL.
 (540)



(531) 1.15.15, 26.1.1, 26.1.12, 27.5.1
 (510), (511) **01** surowce mineralne, kleje i zaprawy klejowe, **02** pokrywające powierzchnie dekoracyjne i ochronne kompozycje trwałe lub tymczasowe, podkłady, szpachlówki, powłoki gruntowe, środki zabezpieczające przed niszczeniem mury i inne materiały wszystkie w formie preparatów proszkowych, płynnych, półpłynnych i rozpylanych oraz rozcieńczalniki do powyższych związków i preparatów, fugi, **03** preparaty do czyszczenia, środki wybielające, detergenty, papier i emulsje ścierne, materiały polerskie, środki nabłyszczające, **17** masy uszczelniające i hydroizolujące, preparaty płynne, półpłynne i w postaci proszku do rozprowadzenia cieczą, przeznaczone do uzyskiwania powłok uszczelniających i hydroizolujących w budownictwie, **19** materiały budowlane niemetalowe, zaprawy budowlane, elementy budowlane i półfabrykaty zawierające gips, gips, zaprawy gipsowe, niemetalowe elementy konstrukcyjne do systemów suchej zabudowy, belki, boazeria drewniana i niemetalowa, deski, drewno budowlane, drewno fornirowane obrobione, drewno po częściowej obróbce, drzwi i drzwi składane niemetalowe, klepka podłogowa, listwy drewniane, lufciki, okna, ramy niemetalowe, sklejka, tworzywa sztuczne w postaci płyt, form, kształtowników budowlanych, płytki ceramiczne, szkło budowlane, żaluzje niemetalowe.

(111) **210926** (220) 2007 03 14 (210) 322619
 (151) 2008 07 18 (441) 2007 06 25
 (732) ATLAS Spółka z ograniczoną odpowiedzialnością, Łódź, PL.
 (540)



(531) 26.1.1, 26.1.12, 26.15.1, 27.5.1
 (510), (511) **01** surowce mineralne, kleje i zaprawy klejowe, **02** pokrywające powierzchnie dekoracyjne i ochronne kompozycje trwałe lub tymczasowe, podkłady, szpachlówki, powłoki gruntowe, środki zabezpieczające przed niszczeniem mury i inne materiały wszystkie w formie preparatów proszkowych, płynnych, półpłynnych i rozpylanych oraz rozcieńczalniki do powyższych związków i preparatów, fugi, **03** preparaty do czyszczenia, środki wybielające, detergenty, papier i emulsje ścierne, materiały polerskie, środki nabłyszczające, **17** masy uszczelniające i hydroizolujące, preparaty płynne, półpłynne i w postaci proszku do rozprowadzenia cieczą, przeznaczone do uzyskiwania powłok uszczelniających i hydroizolujących w budownictwie, **19** materiały budowlane niemetalowe, zaprawy budowlane, elementy budowlane i półfabrykaty zawierające gips, gips, zaprawy gipsowe, niemetalowe elementy konstrukcyjne do systemów suchej zabudowy, belki, boazeria drewniana i niemetalowa, deski, drewno budowlane, drewno fornirowane obrobione, drewno po częściowej obróbce, drzwi i drzwi składane niemetalowe, klepka podłogowa, listwy drewniane, lufciki, okna, ramy niemetalowe, sklejka, tworzywa sztuczne w postaci płyt, form, kształtowników budowlanych, płytki ceramiczne, szkło budowlane, żaluzje niemetalowe.

(111) **210927** (220) 2007 04 10 (210) 322620
 (151) 2008 07 18 (441) 2007 07 23
 (732) ATLAS Spółka z ograniczoną odpowiedzialnością, Łódź, PL.
 (540)



(531) 26.1.1, 26.1.6, 26.1.12, 27.5.1
 (510), (511) **01** surowce mineralne, kleje i zaprawy klejowe, **02** pokrywające powierzchnie dekoracyjne i ochronne kompozycje trwałe lub tymczasowe, podkłady, szpachlówki, powłoki gruntowe, środki zabezpieczające przed niszczeniem mury i inne materiały, wszystkie w formie preparatów proszkowych, płynnych, półpłynnych i rozpylanych oraz rozcieńczalniki do powyższych związków i preparatów, fugi, **03** preparaty do czyszczenia, środki wybielające, detergenty, papier i emulsje ścierne, materiały polerskie, środki nabłyszczające, **17** masy uszczelniające i hydroizolujące, preparaty płynne, półpłynne i w postaci proszku do rozprowadzenia cieczą, przeznaczone do uzyskiwania powłok uszczelniających i hydroizolujących w budownictwie, **19** materiały budowlane niemetalowe, zaprawy budowlane, elementy budowlane i półfabrykaty zawierające gips, gips, zaprawy gipsowe, niemetalowe elementy konstrukcyjne do systemów suchej zabudowy, belki, boazeria drewniana i niemetalowa, deski, drewno budowlane, drewno fornirowane obrobione, drewno po częściowej obróbce, drzwi i drzwi składane niemetalowe, klepka podłogowa, listwy drewniane, lufciki, okna, ramy niemetalowe, sklejka, tworzywa sztuczne w postaci płyt, form, kształtowników budowlanych, płytki ceramiczne, szkło budowlane, żaluzje niemetalowe.

(111) **210928** (220) 2007 03 15 (210) 322688
 (151) 2008 07 18 (441) 2007 06 25
 (732) IMPORTER P.P.H.U. „BOROWIECKI” Jacek Borowiecki,
 Konstancin Łódzki, PL.
 (540)



Kolor znaku: czarny, czerwony, szary, biały
 (531) 26.4.1, 27.5.1, 29.1.14
 (510), (511) **25** bielizna, skarpetki, wyroby pończosnicze.

(111) **210929** (220) 2007 03 16 (210) 322699
 (151) 2008 07 15 (441) 2007 06 25
 (732) AGENCJA ARTYSTYCZNA PROMOT 1 Sp. z o.o., Warszawa, PL.
 (540)



Kolor znaku: czarny, niebieski, biały
 (531) 24.15.1, 26.11.1, 26.13.1, 27.5.1, 29.1.13
 (510), (511) **16** gazeta.

(111) **210930** (220) 2007 03 19 (210) 322793
 (151) 2008 10 15 (441) 2007 06 25
 (732) MIX ELECTRONICS Spółka Akcyjna, Skawina, PL.
 (540) Electronics Expert
 (510), (511) **07** elektryczne urządzenia gospodarstwa domowego (o ile podlegają one pod klasę 7), szczególnie zaś pralki, zmywarki, prasowalnice, sprzęt kuchenny, elektryczne miksery, elektryczne krajalnice, sokowirówki, maszyny do mielenia mięsa, młynki do kawy, pralko-suszarki, wiertarki, ubijaczki elektryczne, odkurzacze,

noże elektryczne, **08** elektryczne maszyny do golenia, maszyny do przycinania włosów oraz wszelkie inne maszyny do strzyżenia włosów, uniwersalne maszyny do cięcia wszystkiego, elektryczne szlifierki noży, przybory elektryczne do depilacji, elektryczne zestawy do manicure, żelazka do karbowania, prostownice do włosów, **09** elektryczne i elektroniczne aparaty i instrumenty (o ile podlegają one pod klasę 9), urządzenia do nagrywania, przegrywania oraz odtwarzania dźwięków oraz/lub obrazów oraz/lub elektronicznie przetwarzanych danych (o ile podlegają one pod klasę 9), szczególnie zaś telewizory, radia, analogowe i cyfrowe magnetofony szpulowe i magnetofony kasetowe, analogowe i cyfrowe odtwarzacze płyt, głośniki, telefony, centrali telefoniczne, komórki (GSM), automatayczne sekretarki, faxy, wzmacniacze, urządzenia alarmowe, krótkofalówki, mikrofony łódeczkowe do podsłuchu noworodków, anteny, wyżej wymienione urządzenia w wersji przenośnej oraz w wersji do zamontowania w pojazdach samochodowych, mikrofony, słuchawki, kable przyłączeniowe, nośniki zapisów magnetycznych, szczególnie zaś nagrane oraz puste taśmy audio i taśmy video, oraz płyty, płyty CD, baterie i urządzenia do ładowania, aparaty i instrumenty fotograficzne, filmowe i optyczne, szczególnie zaś aparaty zdjęciowe, obiektywy, lornetki, kamery video, kamery filmowe, magnetowidy, wideodrukarki filmy naświetlone, rzutniki, urządzenia do pomiaru natężenia oświetlenia, lampy błyskowe, ekrany dla rzutników, pojemniki na diapozytywy, statywy, torby na sprzęt fotograficzny, anteny wiązkowe, kalkulatory, urządzenia do przetwarzania danych, komputery i komputery przenośne, ekrany, drukarki, urządzenia peryferyjne komputerowe, elektroniczne media i nośniki pamięci, szczególnie zaś dyskiety, płyty CD, płyty CD-ROM, karty pamięci, chipy pamięci, dyski twarde i procesory, klawiatury, myszki komputerowe, joysticki, złącza stykowe, programy komputerowe, gry wideo jako dodatkowe podzespoły do telewizorów, urządzenia do odbioru sygnałów satelitarnych wraz z antenami satelitarnymi, odkurzacze, elektryczne żelazka, wagi, elektroniczne urządzenia pieniące, odkurzacze piorące, zgrzewarki folii, radiobudziki, akcesoria do pojazdów samochodowych, a szczególnie kable ułatwiające rozruch pojazdów samochodowych, gaśnice, trójkąty ostrzegawcze, urządzenia zamykające, elektroniczne wyświetlacze i sygnalizatory funkcji silnika, elektroniczne urządzenia do aktywnego kierowania prędkością pojazdu, elektroniczne urządzenia do sterowania stanem gotowości silnika przy postoju na światłach, baterie, akumulatory do baterii, urządzenia do otwierania szyb, blokady centralne, przełączniki, przekaźniki, bezpieczniki, małe instrumenty sygnalizujące warunki atmosferyczne na drodze, szczególnie zaś urządzenia do pomiaru wysokości, urządzenia do pomiaru temperatury zewnętrznej, reflektory, odkurzacze, urządzenia do sprawdzania stanu silnika, elektryczne zabezpieczenia przed kradzieżą, urządzenia nawigacyjne, procesory CPU, odbiorniki radiowe, elektryczne urządzenia liczące i sortujące pieniądze, gry komputerowe, **10** urządzenia do wykonywania masażu, **11** elektryczne urządzenia gospodarstwa domowego i elektryczne urządzenia kuchenne, szczególnie zaś suszarki do rąk, suszarki do włosów, urządzenia grzewcze, urządzenia do solarium, urządzenia klimatyzacyjne, nawilżacze powietrza, urządzenia do czyszczenia (filtrowania) powietrza, urządzenia do dezynfekcji, zbiorniki na gorącą wodę (bojlery), ekspresy do parzenia kawy, wentylatory do klimatyzacji, pralko-suszarki, urządzenia do ogrzewania stóp, maszyny do lodów, zlewozmywaki, okapy kuchenne, lampy, żarówki, sprzęt kuchenny, szczególnie zaś kucharki gazowe, kucharki elektryczne, płyty kuchenne, mikrofalówki, tostery, lodówki, zamrażarki, podgrzewacze wody, grille, frytownice, maszyny do gotowania jajek, akcesoria do pojazdów samochodowych, a szczególnie lampy ostrzegawcze o przerywanym świeceniu, zespoły oświetlenia dla samochodów ciężarowych, przewietrzniki, reflektory drogowe długie, reflektory przeciwmgielne, lampy biurowe, lampki do czytania, lampki tablicy rozdzielczej, lampy stojące, lampy zapasowe, **14** zegary i zegarki elektryczne, **21** elektryczne urządzenia do pielęgnacji jamy ustnej, w tym szczoteczki do mycia zębów, grille kuchenne, elektryczne grzebienie, **35** usługi menedżerskie i administracyjne dla przedsiębiorstw, które sprzedają elektroniczne sprzęty i elektroniczne urządzenia wszelkiego rodzaju w hipermarketach, sklepach, udostępnianie ofert osób trzecich, dotyczących sprzedaży towarów i usług wszelkiego rodzaju, pośredniczenie w zawieraniu umów dotyczących nabycia i sprzedaży towarów i usług wszelkiego rodzaju, umożliwienie zamówienia i rezerwacji towarów i usług wszelkiego rodzaju, świadczenie wszystkich wymienionych powyżej usług osobom trzecim poprzez elektroniczne sieci danych, szcze-

gólnie zaś przez Internet, świadczenie usług oferenta on-line, czyli zbieranie i udostępnianie i przesyłanie informacji, tekstów, rysunków i zdjęć, dotyczących towarów i usług, reklama za pośrednictwem sieci komputerowej, rozpowszechnianie ogłoszeń reklamowych, wyszukiwanie w komputerowych bazach danych, **37** montaż i naprawa urządzeń elektrycznych i elektronicznych i usługi z tym związane, **39** dostarczanie towarów, w tym dostarczanie towarów zamówionych korespondencyjnie, **42** doradztwo w sprawach sprzętu komputerowego oraz wszelkiego rodzaju sprzętu elektronicznego i elektrycznego.

(111) **210931** (220) 2007 03 19 (210) 322831
 (151) 2008 09 19 (441) 2007 06 25
 (732) ETAM, a French corporation, Clichy, FR.
 (540)

UNDIZ

(531) 27.5.1
 (510), (511) **03** wyroby kosmetyczne, a mianowicie kremy, puder, lotiony, mleczko i lotiony do demakijażu, artykuły do makijażu, a mianowicie podkład, róż do policzków, pomadki, tusz do rzęs, kredki do oczu i powiek, lakier do paznokci, zmywacz do paznokci, artykuły kosmetyczne do toalety i do kąpeli i pod prysznic, a mianowicie żele, żel pod prysznic, pieniące płyny do kąpeli, mleczko, oliwka i lotiony do pielęgnacji ciała, fluid nabłyszczający do ciała, dezodoranty osobiste, woda toaletowa, perfumy, woda perfumowana, **18** torby, a mianowicie torebki damskie na rękę, plecaki, tornistry, torby podróżne, kosmetyczki na przybory toaletowe i do makijażu sprzedawane puste, walizki, kufrы podróżne, portfele, portmonetki (nie z metali szlachetnych), portfele na wizytówki, parasole przeciwdeszczowe, parasole przeciwsłoneczne, laski, **25** ubrania (odzież), a mianowicie sukienki, płaszcze, kostiumy, spodnie, spódnice, koszule, bluzki, t-shirty, kamizelki, pulowery, marynarki, szorty, rękawiczki, pończochy, skarpetki, paski, apaszki, stroje nocne, a mianowicie piżamy, szlafroki, koszule nocne, artykuły bielizniane, a mianowicie kombinezony, slipy, biustonosze, majtki, obuwie (z wyjątkiem obuwia ortopedycznego), kapelusze.

(111) **210932** (220) 2007 03 28 (210) 323315
 (151) 2008 07 22 (441) 2007 07 09
 (732) LOTOS PARAFINY Spółka z o.o., Jasło, PL.
 (540)

PROMETEO

Kolor znaku: ciemnoszary
 (531) 1.3.2, 1.3.16, 26.4.2, 27.5.1, 29.1.6
 (510), (511) **04** świece i znicze, **11** pochodnie i lampiony.

(111) **210933** (220) 2007 03 29 (210) 323345
 (151) 2008 10 02 (441) 2007 07 09
 (732) Przedsiębiorstwo Produkcji Farmaceutycznej Hasco-Lek Spółka Akcyjna, Wrocław, PL.
 (540)

ogrody
zdrowia

Kolor znaku: niebieski, zielony i odcienie
 (531) 5.1.1, 27.5.1, 29.1.3, 29.1.4

(510), (511) **05** produkty farmaceutyczne, produkty dietetyczne do celów leczniczych.

(111) **210934** (220) 2007 03 30 (210) 323461
 (151) 2008 10 07 (441) 2007 07 09
 (732) Pacomp Sp. z o.o., Warszawa, PL.
 (540) SYGNET

(510), (511) **09** urządzenia elektroniczne i elektrotechniczne, magnetyczne nośniki danych, czytniki, czytniki kart elektronicznych, czytniki kart mikroprocesorowych, czytniki kodów kreskowych, czytniki znaków optycznych, karty magnetyczne kodowane, urządzenia do przetwarzania informacji, systemy kryptograficzne, **45** usługi w zakresie bezpieczeństwa przetwarzania informacji, zaawansowane funkcje bezpieczeństwa w ramach uwierzytelnienia użytkowników i ochrony dostępu do informacji prywatnych, identyfikacja użytkownika, uwierzytelnianie użytkownika, w szczególności poprzez jego podpis cyfrowy, uwierzytelnianie stanowiska komputerowego poprzez podpis składany przez urządzenie, uwierzytelnienie karty użytkownika przed czytnikiem.

(111) **210935** (220) 2007 03 30 (210) 323468
 (151) 2008 10 07 (441) 2007 07 09
 (732) PRUSZYŃSKI Krzysztof Pruszyński, Michałowice, PL.
 (540)



Kolor znaku: czerwony, czarny, żółty

(531) 26.4.3, 27.5.1, 29.1.13

(510), (511) **06** elementy ze stali kwasoodpornej, **14** surowce lub produkty z metali szlachetnych.

(111) **210936** (220) 2007 04 02 (210) 323508
 (151) 2008 09 09 (441) 2007 07 09
 (732) UNIBEP Spółka Akcyjna, Bielsk Podlaski, PL.
 (540)



Kolor znaku: granatowy, żółty, pomarańczowy, czerwony

(531) 24.15.3, 27.5.1, 29.1.14

(510), (511) **36** analizy finansowe, administrowanie majątkiem nieruchomości, zarządzanie majątkiem nieruchomości, oszacowanie majątku nieruchomości, dzierżawa majątku nieruchomości, oszacowanie wartości dla celów fiskalnych, inwestycje kapitałowe, wynajmowanie mieszkań, wynajmowanie obiektów mieszkalnych i użytkowych, wynajmowanie pomieszczeń biurowych, pomieszczeń usługowo-przemysłowych, sporządzanie umów, usługi w zakresie pośrednictwa w obrocie nieruchomościami, usługi w zakresie najmu i dzierżawy nieruchomości, usługi deweloperskie, obrót nieruchomościami oraz pośrednictwo w tym zakresie, sprzedaż nieruchomości, pośrednictwo finansowe, usługi kredytowania, doradztwo inwestycyjne, **37** informacja budowlana, nadzór budowlany, budownictwo przemysłowe, budowa pawilonów i sklepów targowych, budowa kompletnych budynków mieszkalnych, handlowych, administracyjnych i pozostałych budynków użytku publicznego, budowa budynków ochrony zdrowia i opieki społecznej, budowa obiektów sportowych, montaż kompletnych budynków lub budowli z elementów wykonanych przez jednostkę instalującą, montaż własnych wyrobów i elementów konstrukcyjnych przeznaczonych dla budownictwa, wykonywanie robót związanych z przygotowaniem terenu pod budowę, wykonywanie robót ogólnobudowlanych związanych ze wznoszeniem budynków, wykonawstwo obiektów mieszkalnych, wykonawstwo obiektów użyteczności publicznej, roboty nawierzchniowe dla potrzeb budowy obiektów sportowych, wykonywanie robót ogólnobudowlanych związanych ze wznoszeniem obiektów mostowych, wykonawstwo obiektów przemysłowych, wykonywanie robót ogólnobudowlanych w zakresie wznoszenia konstrukcji stalowych, montaż konstrukcji metalowych z elementów wykonanych

przez jednostkę instalującą, wykonywanie robót ogólnobudowlanych w zakresie obiektów liniowych: rurociągów, linii elektroenergetycznych, elektrotrakcyjnych i telekomunikacyjnych-przesyłowych, wykonywanie robót ogólnobudowlanych w zakresie rozdzielczych obiektów liniowych: rurociągów, linii elektroenergetycznych i telekomunikacyjnych-lokalnych, usługi instalacyjne, instalowanie dźwigów osobowych i towarowych i ruchomych schodów, wykonywanie robót budowlanych, sanitarnych, elektrycznych, gazowych, instalacyjnych i montażowych, wykonywanie robót budowlanych wykończeniowych, zakładanie instalacji i urządzeń wodno-kanalizacyjnych, instalacji elektrycznych, wodnych, centralnego ogrzewania i wentylacyjnych, klimatyzacyjnych, instalowanie anten, wykonywanie instalacji alarmowych, instalacji przeciwpożarowych, instalowanie schodów ruchomych, wykonywanie instalacji gazowych, prace instalacyjne dotyczące inżynierii lądowej i sanitarnej, specjalistyczne roboty budowlane i remontowe, rozbiórka i burzenie obiektów budowlanych, rozbiórka budynków, roboty ziemne, roboty związane z fundamentowaniem, usługi w zakresie inżynierii lądowej i wodnej, wykonywanie instalacji budowlanych, usługi wykonywania budowlanych prac wykończeniowych, usługi remontowo-budowlane w zakresie budownictwa mieszkaniowego i przemysłowego, renowacje, remonty kapitalne budynków mieszkalnych i użyteczności publicznej, usługi budowlano-montażowe, remonty i adaptacje obiektów zabytkowych, usługi w zakresie sztukatorstwa i ochrony zabytków, wynajem maszyn i urządzeń budowlanych, wynajem sprzętu budowlanego, wynajem i montaż rusztowań, blacharstwo, wykonywanie konstrukcji i pokryć dachowych, izolowanie budynków, uszczelnianie budynków, instalowanie i naprawy urządzeń dla chłodnictwa, czyszczenie budynków od wewnątrz, czyszczenie budynków od zewnątrz, usługi dekarstwa, asfaltowanie, oczyszczanie dróg, wynajem sprzętu do oczyszczania dróg, układanie nawierzchni dróg, budowa dróg kołowych i szynowych, budowa falochronów, usługi hydrauliczne, informacja o naprawach, kamieniarstwo, usługi eksploatacji kamieniołomów, instalowanie oraz naprawa urządzeń klimatyzacyjnych, czyszczenie kominów, montaż kuchennych urządzeń, budowa i naprawy magazynów, instalacja, konserwacja i naprawy maszyn, zakładanie izolacji cieplnych, wodnych, dźwiękochłonnych, szklenie, czyszczenie, malowanie, prace dekoratorskie, układanie pokryć dywanowych, parkietów, tapetowanie, cyklinowanie podłóg, zakładanie stolarki budowlanej, zewnętrzne mycie budynków, malowanie, murowanie, montaż i naprawy instalacji do ogrzewania, instalowanie i naprawy pieców, budowa obiektów inżynierii wodnej, budownictwo podwodne, naprawy podwodne, budownictwo portowe, montaż i naprawa instalacji alarmowych przeciwpożarowych, regeneracja maszyn zużytych lub częściowo zniszczonych, budowa i konserwacja rurociągów, wiercenie studni, zabezpieczanie budynków przed wilgocią, instalowanie i naprawy wind, instalowanie i naprawy alarmów przeciwwłamaniowych, eliminacja zakłóceń w instalacji elektrycznej, wykonywanie robót ogólnobudowlanych w zakresie obiektów górniczych i produkcyjnych, roboty wydobywcze w górnictwie, **42** architektura, usługi projektowania architektonicznego, informowania o projektach architektonicznych w Internecie, planowanie urbanistyczne, pomiary geodezyjne, pomiary gruntu, badania geologiczne, ekspertyzy geologiczne, poszukiwania geologiczne, badania techniczne, prace badawczo-rozwojowe, projektowanie budynków, projektowanie budowlane, urbanistyczne, technologiczne, usługi w zakresie projektowania budowlanego i realizacji inwestycji, usługi projektowe i doradcze w zakresie koordynacji inwestycji, doradztwo w zakresie projektowania, dekoracja wnętrz, projektowanie dekoracji wnętrz, doradztwo budowlane, doradztwo w zakresie ochrony środowiska, pielęgnowanie i utrzymanie trawników, ekspertyzy inżynierskie, opracowywanie projektów technicznych, wzornictwo przemysłowe, ekspertyzy i orzeczenia w ramach robót budowlanych, instalacje oprogramowania komputerowego, aktualizacja oprogramowania komputerowego, wypożyczanie oprogramowania komputerowego, usługi informatyczne, projektowanie oprogramowania komputerowego, projektowanie systemów komputerowych.

(111) **210937** (220) 2007 04 02 (210) 323509
 (151) 2008 09 09 (441) 2007 07 09
 (732) UNIBEP Spółka Akcyjna, Bielsk Podlaski, PL.
 (540)



Kolor znaku: granatowy, żółty, pomarańczowy, czerwony

(531) 24.15.3, 27.5.1, 29.1.14

(510), (511) **36** analizy finansowe, administrowanie majątkiem nieruchomości, zarządzanie majątkiem nieruchomości, oszacowanie majątku nieruchomości, dzierżawa majątku nieruchomości, oszacowanie wartości dla celów fiskalnych, inwestycje kapitałowe, wynajmowanie mieszkań, wynajmowanie obiektów mieszkalnych i użytkowych, wynajmowanie pomieszczeń biurowych, pomieszczeń usługowo-przemysłowych, sporządzanie umów, usługi w zakresie pośrednictwa w obrocie nieruchomościami, usługi w zakresie najmu i dzierżawy nieruchomości, usługi deweloperskie, obrót nieruchomościami oraz pośrednictwo w tym zakresie, sprzedaż nieruchomości, pośrednictwo finansowe, usługi kredytowania, doradztwo inwestycyjne, **37** informacja budowlana, nadzór budowlany, budownictwo przemysłowe, budowa pawilonów i sklepów targowych, budowa kompletnych budynków mieszkalnych, handlowych, administracyjnych i pozostałych budynków użytku publicznego, budowa budynków ochrony zdrowia i opieki społecznej, budowa obiektów sportowych, montaż kompletnych budynków lub budowli z elementów wykonanych przez jednostkę instalującą, montaż własnych wyrobów i elementów konstrukcyjnych przeznaczonych dla budownictwa, wykonywanie robót związanych z przygotowaniem terenu pod budowę, wykonywanie robót ogólnobudowlanych związanych ze wznoszeniem budynków, wykonawstwo obiektów mieszkalnych, wykonawstwo obiektów użyteczności publicznej, roboty nawierzchniowe dla potrzeb budowy obiektów sportowych, wykonywanie robót ogólnobudowlanych związanych ze wznoszeniem obiektów mostowych, wykonawstwo obiektów przemysłowych, wykonywanie robót ogólnobudowlanych w zakresie wznoszenia konstrukcji stalowych, montaż konstrukcji metalowych z elementów wykonanych przez jednostkę instalującą, wykonywanie robót ogólnobudowlanych w zakresie obiektów liniowych: rurociągów, linii elektroenergetycznych, elektrotrakcyjnych i telekomunikacyjnych-przesyłowych, wykonywanie robót ogólnobudowlanych w zakresie rozdzielczych obiektów liniowych: rurociągów, linii elektroenergetycznych i telekomunikacyjnych-lokalnych, usługi instalacyjne, instalowanie dźwigów osobowych i towarowych i ruchomych schodów, wykonywanie robót budowlanych, sanitarnych, elektrycznych, gazowych, instalacyjnych i montażowych, wykonywanie robót budowlanych wykończeniowych, zakładanie instalacji i urządzeń wodno-kanalizacyjnych, instalacji elektrycznych, wodnych, centralnego ogrzewania i wentylacyjnych, klimatyzacyjnych, instalowanie anten, wykonywanie instalacji alarmowych, instalacji przeciwpożarowych, instalowanie schodów ruchomych, wykonywanie instalacji gazowych, prace instalacyjne dotyczące inżynierii lądowej i sanitarnej, specjalistyczne roboty budowlane i remontowe, rozbiórka i burzenie obiektów budowlanych, rozbiórka budynków, roboty ziemne, roboty związane z fundamentowaniem, usługi w zakresie inżynierii lądowej i wodnej, wykonywanie instalacji budowlanych, usługi wykonywania budowlanych prac wykończeniowych, usługi remontowo-budowlane w zakresie budownictwa mieszkaniowego i przemysłowego, renowacje, remonty kapitalne budynków mieszkalnych i użyteczności publicznej, usługi budowlano-montażowe, remonty i adaptacje obiektów zabytkowych, usługi w zakresie sztukatorstwa i ochrony zabytków, wynajem maszyn i urządzeń budowlanych, wynajem sprzętu budowlanego, wynajem i montaż rusztowań, blacharstwo, wykonywanie konstrukcji i pokryć dachowych, izolowanie budynków, uszczelnianie budynków, instalowanie i naprawy urządzeń dla chłodnictwa, czyszczenie budynków od wewnątrz, czyszczenie budynków od zewnątrz, usługi dekarstwa, asfaltowanie, oczyszczanie dróg, wynajem sprzętu do oczyszczania dróg, układanie nawierzchni dróg, budowa dróg kołowych i szynowych, budowa falochronów, usługi hydrauliczne, informacja o naprawach, kamieniarstwo, usługi eksploatacji kamieniołomów, instalowanie oraz naprawa urządzeń klimatyzacyjnych, czyszczenie kominów, montaż kuchennych urządzeń, budowa i naprawy magazynów, instalacja, konserwacja i naprawy maszyn, zakładanie izolacji cieplnych, wodnych, dźwiękochłonnych, szklenie, czyszczenie, malowanie, prace dekoratorskie, układanie pokryć dywanowych, parkietów, tapetowanie, cyklinowanie podłóg, zakładanie stolarki budowlanej, zewnętrzne mycie budynków, malowanie, murowanie, montaż i naprawy instalacji do ogrzewania, instalowanie i naprawy pieców, budowa obiektów inżynierii wodnej, budownictwo podwodne, naprawy podwodne, budownictwo portowe, montaż i naprawa instalacji alarmowych przeciwpożarowych, regeneracja maszyn zużytych lub częściowo zniszczonych, budowa i konserwacja rurociągów, wiercenie studni, zabezpieczanie budynków przed wilgocią, instalowanie i naprawy wind, instalowanie i naprawy alarmów przeciw-

włamaniami, eliminacja zakłóceń w instalacji elektrycznej, wykonywanie robót ogólnobudowlanych w zakresie obiektów górniczych i produkcyjnych, roboty wydobywcze w górnictwie, **42** architektura, usługi projektowania architektonicznego, informowania o projektach architektonicznych w Internecie, planowanie urbanistyczne, pomiary geodezyjne, pomiary gruntu, badania geologiczne, ekspertyzy geologiczne, poszukiwania geologiczne, badania techniczne, prace badawczo-rozwojowe, projektowanie budynków, projektowanie budowlane, urbanistyczne, technologiczne, usługi w zakresie projektowania budowlanego i realizacji inwestycji, usługi projektowe i doradcze w zakresie koordynacji inwestycji, doradztwo w zakresie projektowania, dekoracja wnętrz, projektowanie dekoracji wnętrz, doradztwo budowlane, doradztwo w zakresie ochrony środowiska, pielęgnowanie i utrzymanie trawników, ekspertyzy inżynierskie, opracowywanie projektów technicznych, wzornictwo przemysłowe, ekspertyzy i orzeczenia w ramach robót budowlanych, instalacje oprogramowania komputerowego, aktualizacja oprogramowania komputerowego, wypożyczanie oprogramowania komputerowego, usługi informatyczne, projektowanie oprogramowania komputerowego, projektowanie systemów komputerowych.

(111) **210938** (220) 2007 04 02 (210) 323510
 (151) 2008 09 09 (441) 2007 07 09
 (732) UNIBEP Spółka Akcyjna, Bielsk Podlaski, PL.
 (540)



Kolor znaku: granatowy, żółty, pomarańczowy, czerwony

(531) 24.15.3, 27.5.1, 29.1.14

(510), (511) **36** analizy finansowe, administrowanie majątkiem nieruchomości, zarządzanie majątkiem nieruchomości, oszacowanie majątku nieruchomości, dzierżawa majątku nieruchomości, oszacowanie wartości dla celów fiskalnych, inwestycje kapitałowe, wynajmowanie mieszkań, wynajmowanie obiektów mieszkalnych i użytkowych, wynajmowanie pomieszczeń biurowych, pomieszczeń usługowo-przemysłowych, sporządzanie umów, usługi w zakresie pośrednictwa w obrocie nieruchomościami, usługi w zakresie najmu i dzierżawy nieruchomości, usługi deweloperskie, obrót nieruchomościami oraz pośrednictwo w tym zakresie, sprzedaż nieruchomości, pośrednictwo finansowe, usługi kredytowania, doradztwo inwestycyjne, **37** informacja budowlana, nadzór budowlany, budownictwo przemysłowe, budowa pawilonów i sklepów targowych, budowa kompletnych budynków mieszkalnych, handlowych, administracyjnych i pozostałych budynków użytku publicznego, budowa budynków ochrony zdrowia i opieki społecznej, budowa obiektów sportowych, montaż kompletnych budynków lub budowli z elementów wykonanych przez jednostkę instalującą, montaż własnych wyrobów i elementów konstrukcyjnych przeznaczonych dla budownictwa, wykonywanie robót związanych z przygotowaniem terenu pod budowę, wykonywanie robót ogólnobudowlanych związanych ze wznoszeniem budynków, wykonawstwo obiektów mieszkalnych, wykonawstwo obiektów użyteczności publicznej, roboty nawierzchniowe dla potrzeb budowy obiektów sportowych, wykonywanie robót ogólnobudowlanych związanych ze wznoszeniem obiektów mostowych, wykonawstwo obiektów przemysłowych, wykonywanie robót ogólnobudowlanych w zakresie wznoszenia konstrukcji stalowych, montaż konstrukcji metalowych z elementów wykonanych przez jednostkę instalującą, wykonywanie robót ogólnobudowlanych w zakresie obiektów liniowych: rurociągów, linii elektroenergetycznych, elektrotrakcyjnych i telekomunikacyjnych-przesyłowych, wykonywanie robót ogólnobudowlanych w zakresie rozdzielczych obiektów liniowych: rurociągów, linii elektroenergetycznych i telekomunikacyjnych-lokalnych, usługi instalacyjne, instalowanie dźwigów osobowych i towarowych i ruchomych schodów, wykonywanie robót budowlanych, sanitarnych, elektrycznych, gazowych, instalacyjnych i montażowych, wykonywanie robót budowlanych wykończeniowych, zakładanie instalacji i urządzeń wodno-kanalizacyjnych, instalacji elektrycznych, wodnych, centralnego ogrzewania i wentylacyjnych, klimatyzacyjnych, instalowanie anten, wykonywanie instalacji alarmowych, instalacji przeciwpożarowych, instalowanie schodów ruchomych, wykonywanie instalacji gazowych, prace instalacyjne dotyczące

inżynierii lądowej i sanitarnej, specjalistyczne roboty budowlane i remontowe, rozbiórka i burzenie obiektów budowlanych, rozbiórka budynków, roboty ziemne, roboty związane z fundamentowaniem, usługi w zakresie inżynierii lądowej i wodnej, wykonywanie instalacji budowlanych, usługi wykonywania budowlanych prac wykończeniowych, usługi remontowo-budowlane w zakresie budownictwa mieszkaniowego i przemysłowego, renowacje, remonty kapitalne budynków mieszkalnych i użyteczności publicznej, usługi budowlano-montażowe, remonty i adaptacje obiektów zabytkowych, usługi w zakresie sztukatorstwa i ochrony zabytków, wynajem maszyn i urządzeń budowlanych, wynajem sprzętu budowlanego, wynajem i montaż rusztowań, blacharstwo, wykonywanie konstrukcji i pokryć dachowych, izolowanie budynków, uszczelnianie budynków, instalowanie i naprawy urządzeń dla chłodnictwa, czyszczenie budynków od wewnątrz, czyszczenie budynków od zewnątrz, usługi dekarstwa, asfaltowanie, oczyszczanie dróg, wynajem sprzętu do oczyszczania dróg, układanie nawierzchni dróg, budowa dróg kołowych i szynowych, budowa falochronów, usługi hydrauliczne, informacja o naprawach, kamieniarstwo, usługi eksploatacji kamieniołomów, instalowanie oraz naprawa urządzeń klimatyzacyjnych, czyszczenie kominów, montaż kuchennych urządzeń, budowa i naprawy magazynów, instalacja, konserwacja i naprawy maszyn, zakładanie izolacji cieplnych, wodnych, dźwiękochłonnych, szklenie, czyszczenie, malowanie, prace dekoratorskie, układanie pokryć dywanowych, parkietów, tapetowanie, cyklinowanie podłóg, zakładanie stolarki budowlanej, zewnętrzne mycie budynków, malowanie, murowanie, montaż i naprawy instalacji do ogrzewania, instalowanie i naprawy pieców, budowa obiektów inżynierii wodnej, budownictwo podwodne, naprawy podwodne, budownictwo portowe, montaż i naprawa instalacji alarmowych przeciwpożarowych, regeneracja maszyn zużytych lub częściowo zniszczonych, budowa i konserwacja rurociągów, wiercenie studni, zabezpieczanie budynków przed wilgocią, instalowanie i naprawy wind, instalowanie i naprawy alarmów przeciwwłamaniowych, eliminacja zakłóceń w instalacji elektrycznej, wykonywanie robót ogólnobudowlanych w zakresie obiektów górniczych i produkcyjnych, roboty wydobywcze w górnictwie, **42** architektura, usługi projektowania architektonicznego, informowania o projektach architektonicznych w Internecie, planowanie urbanistyczne, pomiary geodezyjne, pomiary gruntu, badania geologiczne, ekspertyzy geologiczne, poszukiwania geologiczne, badania techniczne, prace badawczo-rozwojowe, projektowanie budynków, projektowanie budowlane, urbanistyczne, technologiczne, usługi w zakresie projektowania budowlanego i realizacji inwestycji, usługi projektowe i doradcze w zakresie koordynacji inwestycji, doradztwo w zakresie projektowania, dekoracja wnętrz, projektowanie dekoracji wnętrz, doradztwo budowlane, doradztwo w zakresie ochrony środowiska, pielęgnowanie i utrzymanie trawników, ekspertyzy inżynierskie, opracowywanie projektów technicznych, wzornictwo przemysłowe, ekspertyzy i orzeczenia w ramach robót budowlanych, instalacje oprogramowania komputerowego, aktualizacja oprogramowania komputerowego, wypożyczanie oprogramowania komputerowego, usługi informatyczne, projektowanie oprogramowania komputerowego, projektowanie systemów komputerowych.

(111) **210939** (220) 2007 04 05 (210) 323671
(151) 2008 07 17 (441) 2007 07 09

(732) Zakład Instalacji Budowlanych „KANWOD” Andrzej Zdziemborski, Legionowo, PL.

(540) ZDZIEMBORSKI KANWOD ZDZIEMBORSKI

(510), (511) **11** bojlera, instalacje chłodnic do cieczy, aparatura i instalacje chłodnicze, wymienniki ciepła, instalacje do dystrybucji wody, hydranty, kabiny natryskowe, instalacje do kąpieli, natryski, prysznic, aparatura i urządzenia do oczyszczania powietrza, piecyki do podgrzewania wody, przewody-części instalacji sanitarnych, instalacje-przewody wodociągowe, uszczelki do kranów wodociągowych, aparatura i urządzenia do uzdatniania wody, aparatura regulacyjna i zabezpieczająca do urządzeń wodnych, instalacje do zaopatrzenia w wodę, zawory mieszalnikowe do przewodów wodociągowych, **17** giętkie przewody niemetalowe, materiały izolacyjne, materiały uszczelniające, tkaniny izolacyjne, zaprawy izolacyjne, izolacyjne folie niemetalowe, kit, osłony niemetalowe do rur, pierścienie uszczelniające, pierścienie wodoszczelne, podkładki z gumy lub fibry, uszczelki do połączeń, związki chemiczne do uszczelniania przecieków, uszczelki do rur, uszczelki, substancje uszczelniające do połączeń, uszczelnienia

wodoodporne, zbrojenia niemetalowe do rur, złączki niemetalowe do rur, **37** prowadzenie usług w zakresie: instalowania i napraw urządzeń dla chłodnictwa, usług hydraulicznych, instalowania i napraw urządzeń klimatyzacyjnych, zabezpieczania przed korozją rur i przewodów, instalowania i napraw urządzeń do nawadniania, montaż i naprawy instalacji do ogrzewania, instalowania i napraw pieców, budowa i konserwacja rurociągów, wiercenia studni.

(111) **210940** (220) 2007 04 06 (210) 323727
(151) 2008 09 03 (441) 2007 07 09
(732) Przedsiębiorstwo Handlowo-Usługowe „PERKOZ”
Spółka z ograniczoną odpowiedzialnością, Brodnica, PL.
(540)



Kolor znaku: żółty, granatowy

(531) 5.7.2, 26.1.2, 27.5.1, 29.1.12

(510), (511) **04** paliwa, ropa naftowa surowa i rafinowana, oleje przemysłowe, smary, benzyna, benzyny silnikowe, paliwo gazowe, oleje napędowe, oleje opałowe, oleje silnikowe, paliwa ropopochodne, biopaliwa, **07** rolnicze maszyny, części maszyn i narzędzia rolnicze inne niż o napędzie ręcznym: bębny, brony, ciągniki ogrodowe jednoosiowe, czopy, dmuchawy, fartuchy ochronne, filtry, formy, grabie do zgrabiarek, hydrauliczne i pneumatyczne urządzenia do otwierania i zamykania drzwi, koła maszyn, maszynowe zespoły kół zębatych, kombajny zbożowe, kopaczki, koparki do rowów, korbowody, kosiarki, kosiarki-snopowiązałki, kosiarki ogrodowe, krajalnice, kultywatory, lemiesz pługów, łożyska, maszyny do opryskiwania środków owadobójczych, maszyny do produkcji kompostów, młockarnie, noże zawarte w tej klasie, obieraczki, osie, osłony do maszyn, ostrza, ostrza do kosiarek, pasy do maszyn, piły pługi, podajniki, pompy, prasy, przekładnie do maszyn, przetrząsacze do siana, rozrzutniki obornika, sieczkarnie, siewniki, sita, snopowiązałki, sprężyny, uchwyty, urządzenia transportowe do załadunku i wyładunku, wialnie, wiązarki do siana, zgrabarki, żniwiarki, **12** pojazdy, samochody ciężarowe i dostawcze, przyczepy, naczepy, ciągniki, traktory, wozy asenizacyjne jako pojazdy, wozy paszowe jako pojazdy, silniki, skrzynie biegów, przekładnie zębate, sprzęgła, hamulce do pojazdów lądowych, resory amortyzujące do pojazdów, kierownice pojazdów, koła pojazdów, obwody hydrauliczne do pojazdów, **29** warzywa, warzywa i owoce konserwowane, suszone i gotowane, przetwory z warzyw i owoców, sałatki owocowe, sałatki warzywne, dżemy, konfitury i marmolady, mrożone owoce, mleko i produkty mleczne, roślinne oleje jadalne, tłuszcze jadalne, **31** produkty rolne, ogrodnicze, leśne oraz ziarna nie ujęte w innych klasach, nasiona, ziarna rolnicze zbóż, rzepaku i kukurydzy, ziemniaki, świeże owoce i warzywa, rośliny i kwiaty naturalne, materiał szkółkarski drzew i krzewów owocowych oraz ozdobnych, rośliny doniczkowe ozdobne i owocowe, sadzonki, cebulki, kłącza i nasiona roślin ozdobnych, owocowych, warzyw i jarzyn, żywe zwierzęta, bydło, trzoda chlewna, pasza dla zwierząt, mieszanki paszowe i koncentraty paszowe, **35** usługi agencji importowo-eksportowej, usługi pośrednictwa handlowego na rzecz firm krajowych i zagranicznych w zakresie maszyn rolniczych, środków do produkcji rolnej, artykułów rolnych, zgrupowanie na rzecz osób trzecich różnych towarów pozwalające nabywcy wygodnie je oglądać i kupować w hurtowniach, sklepach, poprzez agentów i na stronie internetowej wyspecjalizowanej w sprzedaży maszyn, części maszyn, urządzeń i narzędzi rolniczych i przemysłowych, pojazdów mechanicznych, części i akcesoriów do pojazdów mechanicznych, maszyn budowlanych, paliw stałych, ciekłych, gazowych i produktów pochodnych, płodów rolnych, zboża, nasion, pasz dla zwierząt, żywych zwierząt, surowców dla przemysłu włókienniczego, usługi marketingowe, usługi reklamowe, dystrybucja materiałów reklamowych, próbek i wzorów wyrobów, usługi w zakresie organizacji pokazów, wystaw i targów w celach handlowych i promocyjnych, doradztwo i pomoc w zakresie organizowania i prowadzenia działalności gospodarczej, usługi badania rynku, **36** usługi finansowe, pośrednictwo finansowe, operacje finansowe, leasing finansowy, usługi działalności inwestycyjnej w zakresie nieruchomości zawarte w tej klasie, **37** usługi w zakresie montażu, przeglądów, konserwacji, remontów i modernizacji pojazdów mechanicznych, maszyn i urządzeń rolniczych, naprawa, czyszczenie, mycie, smarowanie maszyn rolniczych, wynaj-

mowanie maszyn i urządzeń budowlanych, **39** usługi transportowe i spedycyjne, towarowy transport drogowy pojazdami uniwersalnymi i specjalistycznymi, składowanie, magazynowanie, przechowywanie, przeładunek, pakowanie, konfekcjonowanie i dostarczanie towarów, usługi informacyjne i pośrednictwo w zakresie transportu i spedycji, wynajmowanie samochodów osobowych, dostawczych i ciężarowych z kierowcą, pomoc drogowa w przypadku awarii samochodu, holowanie pojazdów mechanicznych, usługi w zakresie biur i agencji podróży, biur turystycznych (z wyjątkiem rezerwacji hoteli, pensjonatów), organizowanie podróży i wycieczek, **40** usługi w zakresie przetwórstwa plodów rolnych, nasion (ziarna), owoców i warzyw o ile zawarte są w klasie 40, przetwórstwo ziemniaków i zbóż, młynarstwo, wyłaczanie owoców, usługi w zakresie konserwowania warzyw i owoców, wędzenie żywności, przetwórstwo mleka, wyrób serów, obróbka odpadów, osadów pościekowych i zanieczyszczonych materiałów, utylizacja i unieszkodliwianie odpadów przemysłowych, recykling odpadów, kompletowanie maszyn i urządzeń rolniczych na zamówienie, **41** usługi edukacyjne i szkoleniowe w formie kursów, szkoleń i konferencji z zakresu maszyn i urządzeń, rolnictwa, ogrodnictwa i leśnictwa, usługi związane z organizacją imprez kulturalnych, rekreacyjnych, rozrywkowych i wypoczynkowych, **42** ekspertyzy inżynierskie, kontrola jakości pojazdów mechanicznych, maszyn i urządzeń rolniczych, badania techniczne pojazdów mechanicznych, maszyn i urządzeń rolniczych, testowanie pojazdów: testy statyczne i dynamiczne, **43** usługi hotelarskie związane z rezerwacją, czasowym zakwaterowaniem oraz wyżywieniem w hotelach, motelach, pensjonatach, domach wczasowych i turystycznych, usługi gastronomiczne związane z podawaniem potraw i napojów w barach, kafeteriach, kawiarniach, restauracjach i stołówkach, **44** usługi odnoszące się do obsługi rolnictwa, ogrodnictwa, leśnictwa, hodowli zwierząt gospodarskich i zwierząt łownych o ile zawarte są w klasie 44: obsługa uprawy ziemniaków, roślin okopowych, zbóż, owoców, warzyw, drzew i krzewów owocowych, roślin jagodowych, orzechów, grzybów, kwiatów, ozdobnych roślin ogrodniczych, nasiennictwo, ogrodnictwo, sadownictwo, warzywnictwo, usługi z zakresu szkółek roślinnych, rozsiewanie z powietrza lub powierzchni ziemi nawozów i innych preparatów chemicznych stosowanych w rolnictwie, chów i hodowla bydła, trzody chlewnej, serwis weterynaryjny, doradztwo rolnicze, wypożyczanie maszyn, urządzeń i sprzętu rolniczego.

(111) **210941** (220) 2006 01 19 (210) 305041
 (151) 2007 10 16 (441) 2006 05 02
 (732) BANK POLSKA KASA OPIEKI Spółka Akcyjna, Warszawa, PL.
 (540)



Kolor znaku: niebieski, biały, różowy
 (531) 26.4.1, 26.4.9, 27.5.1, 29.1.13
 (510), (511) **36** usługi w zakresie bankowości i finansów.

(111) **210942** (220) 2006 01 25 (210) 305289
 (151) 2007 10 19 (441) 2006 05 02
 (732) BANK POLSKA KASA OPIEKI S.A., Warszawa, PL.
 (540)



Kolor znaku: niebieski, różowy, biały
 (531) 26.4.2, 26.4.8, 27.5.1, 29.1.13
 (510), (511) **36** usługi w zakresie bankowości i finansów.

(111) **210943** (220) 2006 02 17 (210) 306267
 (151) 2007 10 01 (441) 2006 05 29
 (732) „ECO INSTAL” Technika Ochrony Powietrza Jacek Günther-Ślaski, Poznań, PL.
 (540) energo-vent
 (510), (511) **11** wentylatory, dmuchawy, aparaty do wentylacji, wyciągi wentylacyjne, instalacje wentylacyjne i nawiewne, filtry, urządzenia i instalacje do suszenia, zawory regulujące poziom w zbiornikach, urządzenia do oczyszczania powietrza, urządzenia i instalacje odpylające, urządzenia i instalacje grzewcze, urządzenia i systemy klimatyzacyjne.

(111) **210944** (220) 2006 02 20 (210) 306361
 (151) 2007 11 28 (441) 2006 05 29
 (732) GM RECORDS Marek Greła, Warszawa, PL.
 (540)



Kolor znaku: biały, niebieski
 (531) 26.1.1, 27.5.1, 29.1.12
 (510), (511) **01** składniki do produkcji płyt fonograficznych, **09** dyski do nagrywania dźwięku, dyski (magnetyczne), dyski kompaktowe (audio-video), dyski do rejestracji dźwięku, urządzenia do czyszczenia dysków nagranych dźwiękiem, taśmy do nagrywania dźwięku, taśmy do rejestracji dźwięku, taśmy filmowe naświetlone, taśmy magnetyczne, taśmy wideo, wideo kasety, magnetyczne nośniki danych, magnetyczne nośniki informacji, aparatura do rejestracji dźwięku, odtwarzacze płyt kompaktowych, odtwarzacze kaset, urządzenia do odtwarzania dźwięku, osobiste stery (odtwarzacze), urządzenia do transmisji dźwięku, aparatura do przetwarzania informacji, elektroniczne tablice ogłoszeniowe, urządzenia do wzmacniania dźwięku, dyski kompaktowe (audio-video), dyski kompaktowe (nośniki danych), dyski kompaktowe optyczne, hologramy, urządzenia do czyszczenia płyt fonograficznych, płyty fonograficzne, **15** taśmy muzyczne, taśmy muzyczne perforowane, **16** czasopisma (periodyki), kalendarze, nalepki, naklejki (materiały piśmienne), materiały drukowane, **35** reklama za pośrednictwem sieci komputerowej, rozpowszechnianie materiałów reklamowych, ulotki, prospekty, druki, próbki, reklamy prasowe, reklamowych-publikowanie tekstów, reklamowe-uaktualnienie materiałów, **36** wynajem powierzchni biurowych (nieruchomości), **38** przesyłanie informacji tekstowej i obrazowej za pomocą komputerów, usługi ogłoszeń elektronicznych (telekomunikacja), **39** wynajmowanie magazynów, dostarczanie towarów, transport przedmiotów wartościowych, przewóz samochodami ciężarowymi, przewóz ładunków, dostarczanie przesyłek, pakowanie towarów, **40** druk sitowy, drukarnie, drukowanie rysunków, **41** usługi grafików, kształcenie praktyczne (pokazy), wypożyczanie nagrań dźwiękowych, rozrywka, sale koncertowe, montaż programów radiowych i telewizyjnych, montaż taśm wideo, studia filmowe, **42** projektowanie oprogramowania komputerowego, doradztwo w sprawach sprzętu komputerowego.

(111) **210945** (220) 2006 03 20 (210) 307964
 (151) 2007 11 13 (441) 2006 06 26
 (732) ZATRA S.A., Skierniewice, PL.
 (540)



Kolor znaku: czerwony
 (531) 27.5.1, 29.1.1
 (510), (511) **09** transformatory elektryczne, cewki dławikowe, cewki elektromagnetyczne, cewki elektryczne, cewki indukcyjne, przekładniki elektryczne, przekładniki sygnałów elektronicznych, komputery, komputery przenośne, monitory obrazowe, komputerowe urządzenia peryferyjne, stacje zasilania, tzw. UPS komputerów, klawiatury

komputerowe, **11** oprawki do lamp elektrycznych, lampy uliczne, lampy wyładowcze elektryczne do oświetlenia, lampy oświetleniowe, rurowe lampy wyładowcze elektryczne do oświetlenia, obudowy do lamp.

(111) **210946** (220) 2006 04 07 (210) 309179
 (151) 2007 11 09 (441) 2006 07 10
 (732) HOLICON Spółka z o.o., Poznań, PL.
 (540)



Kolor znaku: ciemnoszary, pomarańczowy
 (531) 26.11.3, 27.5.1, 29.1.12

(510), (511) **35** agencje informacji handlowej, badanie rynku, informacja handlowa, informacja o działalności gospodarczej, pozyskiwanie danych do komputerowych baz danych, systematyzacja danych w komputerowych bazach danych, komputerowe zarządzanie plikami, służby informacyjne, sortowanie danych w bazach komputerowych, telefoniczne udzielanie informacji, uaktualnianie materiałów reklamowych, wyszukiwanie w komputerowych bazach danych, **38** agencje informacyjne, łączność telefoniczna, ogłoszenia elektroniczne, telefonia komórkowa, połączenia telefoniczne, usługi telefoniczne.

(111) **210947** (220) 2006 04 21 (210) 309879
 (151) 2007 10 17 (441) 2006 07 24
 (732) AXEL SPRINGER POLSKA Spółka z o.o., Warszawa, PL.
 (540)



Kolor znaku: czarny, niebieski, biały

(531) 1.5.1, 26.11.1, 27.5.1, 29.1.13
 (510), (511) **09** dyskiety, karty magnetyczne, kasety video, płyty CD-ROM, płyty DVD i nienagrane nośniki elektroniczne oraz nośniki elektroniczne z nagraniem dźwiękiem, obrazem, grafiką, tekstami, **16** papier i artykuły papiernicze, publikacje drukowane, książki, dzienniki, czasopisma, periodyki, inne wydawnictwa prasowe i reklamowe, w tym druki, foldery, afisze, prospekty, katalogi, broszury, naklejki i nalepki, kalendarze, papeteria, artykuły papiernicze, materiały piśmienne, artykuły biurowe, materiały szkoleniowe i instruktażowe, **35** prowadzenie reklamy i promocji osób trzecich, badanie rynku i opinii publicznej, opracowywanie i produkcja reklam prasowych oraz z wykorzystaniem innych nośników papierowych i elektronicznych, informacja handlowa i biznesowa, doradztwo gospodarcze, wydawanie i dystrybucja materiałów promocyjno-reklamowych, **41** organizowanie imprez rozrywkowych, kulturalnych, sportowych, festynów i konkursów, produkcja filmów, nagrywanie, produkcja i montaż programów radiowych i telewizyjnych.

(111) **210948** (220) 2006 05 04 (210) 310291
 (151) 2007 11 21 (441) 2006 08 07
 (732) Gmina Miejska Łeba, Łeba, PL.
 (540)



Kolor znaku: granatowy, pomarańczowy, niebieski, żółty, zielony
 (531) 18.3.21, 27.5.1, 29.1.14
 (510), (511) **25** bandany, kepi, sukienki, T-shirty, koszulki sportowe, szorty, **35** informacja o działalności gospodarczej, promocja sprze-

daży dla osób trzecich, reklamy, **41** informacje o edukacji, informacja o imprezach rozrywkowych, informacja o rekreacji.

(111) **210949** (220) 2006 05 20 (210) 310976
 (151) 2007 12 04 (441) 2006 08 21
 (732) AZCO Polskie Meble Biurowe Edward Balicki, Bielsko-Biała, PL.
 (540) azco

(510), (511) **20** meble, meble biurowe, **35** rozpowszechnianie materiałów reklamowych, reklama za pośrednictwem sieci komputerowej, wynajmowanie powierzchni na cele reklamowe, uaktualnianie materiału reklamowego, publikowanie tekstów reklamowych, reklamy prasowe, reklamy radiowe i telewizyjne, transkrypcja informacji, zarządzanie zbiorami informatycznymi w postaci baz danych, promocja i marketing w sieciach komputerowych, udostępnianie baz danych w zakresie informacji miejskiej, branżowej, specjalistycznej, **38** informacja o telekomunikacji, organizowanie kursów i szkoleń w zakresie komputeryzacji, ogłoszenia elektroniczne, przesyłanie informacji tekstowej i obrazowej przy pomocy komputera, usługi telekomunikacyjne w zakresie dostępu do sieci Internet.

(111) **210950** (220) 2006 05 25 (210) 311174
 (151) 2007 12 03 (441) 2006 09 04
 (732) „AKAMIT” Spółka z ograniczoną odpowiedzialnością, Boddzentyń, PL.

(540) KAMIT
 (510), (511) **01** kleje do płytek ściennych i podłogowych, kleje do ceramiki, kleje do glazury, terakoty, gresu, kleje do systemów dociepleń, **17** izolacyjne materiały, **19** budowlane materiały niemetalowe.

(111) **210951** (220) 2006 05 25 (210) 311175
 (151) 2007 12 03 (441) 2006 09 04
 (732) „AKAMIT” Spółka z ograniczoną odpowiedzialnością, Boddzentyń, PL.
 (540)



Kolor znaku: niebieski, czarny

(531) 26.4.1, 27.5.1, 29.1.4, 29.1.8
 (510), (511) **01** kleje do płytek ściennych i podłogowych, kleje do ceramiki, kleje do glazury, terakoty, gresu, kleje do systemów dociepleń, **17** izolacyjne materiały, **19** budowlane materiały niemetalowe.

(111) **210952** (220) 2006 06 05 (210) 311630
 (151) 2007 11 09 (441) 2006 09 18
 (732) Firma Produkcyjno Usługowo Handlowa ATA Przetwórstwo Owoców i Warzyw Anna Anita Chachulska, Sławno, PL.
 (540)



Kolor znaku: czerwony, biały

(531) 5.7.13, 27.5.1, 29.1.12
 (510), (511) **29** przetwory warzywne i owocowe, **33** wina, napoje alkoholowe.

(111) **210953** (220) 2006 06 05 (210) 311631
 (151) 2007 11 13 (441) 2006 09 18
 (732) Firma Produkcyjno Usługowo Handlowa ATA Przetwórstwo Owoców i Warzyw Anna Anita Chachulska, Sławno, PL.

(540)



Kolor znaku: czarny, złoty, żółty i jego odcienie
(531) 6.19.1, 27.5.1, 29.1.13
(510), (511) **33** wina, napoje alkoholowe.

(111) **210954** (220) 2006 06 19 (210) 312144
(151) 2008 01 09 (441) 2006 10 02
(732) „Dam-Rob” Spółka z o.o., Zalewo, PL.
(540)



Kolor znaku: niebieski, biały
(531) 11.1.1, 26.1.1, 26.11.3, 27.5.1, 29.1.4, 29.1.6
(510), (511) **06** palety transportowe metalowe, palety załadownicze metalowe, pojemniki i formy transportowe i magazynowe metalowe, elementy metalowe wyposażenia linii technologicznych w postaci kratownic metalowych i uchwytów metalowych.

(111) **210955** (220) 2006 06 19 (210) 312203
(151) 2008 01 14 (441) 2006 10 02
(732) Indywidualne Doradztwo Finansowe IDF Sp. z o.o., Tychy, PL.
(540)



Kolor znaku: złoty, zielony i odcienie
(531) 2.1.1, 2.1.2, 2.1.22, 26.1.1, 26.11.1, 27.5.1, 29.1.12
(510), (511) **35** reklama, zarządzanie w działalności handlowej, administrowanie działalności handlowej, prace biurowe, **36** ubezpieczenia, usługi finansowe, majątek nieruchomy, **41** nauczanie, kształcenie, rozrywka, usługi sportowe i kulturalne.

(111) **210956** (220) 2007 04 02 (210) 323532
(151) 2008 09 09 (441) 2007 07 09
(732) „LIBET” Spółka Akcyjna, Wrocław, PL.
(540) Venetia
(510), (511) **19** betonowe elementy budowlane, płyty betonowe, płyty o strukturze kamienia, płyty kamienne.

(111) **210957** (220) 2007 04 02 (210) 323535
(151) 2008 09 09 (441) 2007 07 09
(732) „LIBET” Spółka Akcyjna, Wrocław, PL.
(540) Torino
(510), (511) **19** płyty betonowe, płyty o strukturze kamienia, płyty kamienne.

(111) **210958** (220) 2007 04 02 (210) 323536
(151) 2008 09 09 (441) 2007 07 09
(732) „CENTRO MEDICO” Niepubliczny Zakład Opieki Zdrowotnej P.O.Z. i Specjalistyka, Poznań, PL.

(540)



Kolor znaku: niebieski, czerwony, beżowy
(531) 3.11.1, 24.13.1, 24.15.1, 29.1.13
(510), (511) **44** usługi medyczne w zakresie leczenia specjalistycznego oraz lekarza rodzinnego.

(111) **210959** (220) 2007 04 04 (210) 323639
(151) 2008 07 25 (441) 2007 07 09
(732) NETIA S.A., Warszawa, PL.

(540) netia szybki internet
(510), (511) **38** usługi dostępu do sieci Internet i innych sieci telekomunikacyjnych, usługi przesyłania informacji głosowej, tekstowej i obrazkowej w sieciach telekomunikacyjnych, usługi telefoniczne i transmisji danych, usługi utrzymywania stron internetowych i poczty elektronicznej, usługi zapewniania informacji i komunikacji w trybie on-line, usługi w zakresie ogłoszeń elektronicznych, usługi w zakresie emisji radiowej i telewizyjnej, usługi w zakresie udzielania informacji o telekomunikacji.

(111) **210960** (220) 2007 04 04 (210) 323640
(151) 2008 07 25 (441) 2007 07 09
(732) NETIA S.A., Warszawa, PL.

(540) netia szybki internet dla firm
(510), (511) **38** usługi dostępu do sieci Internet i innych sieci telekomunikacyjnych, usługi przesyłania informacji głosowej, tekstowej i obrazkowej w sieciach telekomunikacyjnych, usługi telefoniczne i transmisji danych, usługi utrzymywania stron internetowych i poczty elektronicznej, usługi zapewniania informacji i komunikacji w trybie on-line, usługi w zakresie ogłoszeń elektronicznych, usługi w zakresie emisji radiowej i telewizyjnej, usługi w zakresie udzielania informacji o telekomunikacji.

(111) **210961** (220) 2007 04 05 (210) 323678
(151) 2008 07 30 (441) 2007 07 09
(732) P.P.H. „INDROB” Jarosław Pawliński, Września, PL.

(540) bison
(510), (511) **29** mięso i jego przetwory, ekstrakty mięsne, podroby mięsne, paszety, konserwy mięsne i mięsno-warzywne, tłuszcze zwierzęce, wyroby garmażeryjne, drób, ryby, potrawy na bazie ryb, dziczyzna, pasty do kanapek, mleko i wyroby z mleka, masło, sery, twarogi, napoje na bazie mleka, kefiry, jogurty naturalne, jogurty owocowe, jadalne oleje i tłuszcze, margaryna, owoce, warzywa i grzyby konserwowane, suszone, gotowane, owoce kandyzowane i mrożone, warzywa kwaszone, marynaty warzywne, pikle, sałatki owocowe i warzywne, żelatyna do celów spożywczych, galaretki, konfitury, dżemy, marmolada, konserwy, jaja, soki warzywne do przyrządzania potraw, przecier i koncentrat pomidorowy, produkty z nasion roślin strączkowych, bakalie, koncentraty spożywcze owocowe i warzywne, zupy, zupy błyskawiczne i typu instant, buliony, **30** kawa i namiastki kawy, herbata, herbaty owocowe, kakao i wyroby na bazie kakao, czekolada, ryż, kasze spożywcze, płatki zbożowe suszone, chipsy, mrożone wyroby mączne, drożdże, proszki do pieczenia, cukier waniliowy, sól, sole przyprawowe, musztarda, ocet, keczup, majonez, naturalne środki słodzące, soda oczyszczona, budyniec, kisiel, preparaty aromatyczne, esencje spożywcze, sosy, sosy spożywcze, sosy do sałat, koncentraty spożywcze, przyprawy i mieszanki przyprawowe, przyprawy do potraw, recepturowe mieszanki przyprawowe do mięs, wędlin, wyrobów cukierniczych i piekarniczych, wyrobów garmażeryjnych, sosy mięsne, sosy do sałat, sosy pomidorowe, **35** prowadzenie sklepów/hurtowni w zakresie artykułów higienicznych i kosmetycznych, środków utrzymania czystości, środków do prania i czyszczenia, produktów perfumeryjnych, dietetycznych środków leczniczych, żywności dla niemowląt, papieru i wyrobów

z papieru, artykułów piśmiennych, artykułów biurowych, czasopism, książek, dzienników, artykułów papierniczych dla gospodarstw domowych, wyrobów ze szkła i porcelany, przyborów toaletowych, mięsa, drobiu, ryb, dziczyzny oraz ekstraktów mięsnych, konserw mięsnych, owoców i warzyw konserwowanych, suszonych i gotowanych, soków warzywnych, galaretek, dżemów i kompotów, mleka i wyrobów z mleka, jadalnych olejów i tłuszczów, konserw, sosów do sałat, przypraw, produktów zbożowych, wyrobów piekarniczych i cukierniczych, pizzy, słodczy, lodów, cukru, miodu, drożdży, majonezu, musztardy, ketchupu, świeżych owoców, jarzyn, nasion, roślin i naturalnych kwiatów, pokarmów dla zwierząt, wyrobów tytoniowych, artykułów dla palących.

(111) **210962** (220) 2007 04 12 (210) 323915
(151) 2008 10 03 (441) 2007 07 23

(732) Glaxo Group Limited, Greenford, GB.

(540) COLDREX MAXGRIP SILNIEJSZY OD PRZEZIĘBIENIA I GRYPY
(510), (511) **05** preparaty farmaceutyczne do leczenia przeziębienia, kaszlu oraz symptomów grypy, preparaty farmaceutyczne, weterynaryjne, sanitarne, substancje dietetyczne do celów leczniczych, żywność dla dzieci, plastry, materiały opatrunkowe, materiały do plombowania zębów, woski dentystyczne, środki dezynfekcyjne, preparaty do zwalczania szkodników, fungicydy, herbicydy.

(111) **210963** (220) 2007 04 12 (210) 323916
(151) 2008 10 03 (441) 2007 07 23

(732) Glaxo Group Limited, Greenford, GB.

(540) COLDREX MAXGRIP STRONGER THAN COLD AND FLU
(510), (511) **05** preparaty farmaceutyczne do leczenia przeziębienia, kaszlu oraz symptomów grypy, preparaty farmaceutyczne, weterynaryjne, sanitarne, substancje dietetyczne do celów leczniczych, żywność dla dzieci, plastry, materiały opatrunkowe, materiały do plombowania zębów, woski dentystyczne, środki dezynfekcyjne, preparaty do zwalczania szkodników, fungicydy, herbicydy.

(111) **210964** (220) 2007 04 16 (210) 323982
(151) 2008 07 22 (441) 2007 07 23

(732) „MATADOR” S.C. Adam Janiec, Dariusz Mikulak, Łódź, PL.
(540)



Kolor znaku: pomarańczowy, czarny

(531) 1.15.5, 23.1.1, 27.5.1, 29.1.12

(510), (511) **35** handel artykułami erotycznymi, płytami i dyskami z nagraniami, **41** wyświetlanie filmów o charakterze erotycznym.

(111) **210965** (220) 2007 04 16 (210) 323983
(151) 2008 07 22 (441) 2007 07 23

(732) „MATADOR” S.C. Adam Janiec, Dariusz Mikulak, Łódź, PL.

(540) MATADOR

(510), (511) **35** handel artykułami erotycznymi, płytami i dyskami z nagraniami, **41** wyświetlanie filmów o charakterze erotycznym.

(111) **210966** (220) 2007 04 16 (210) 324053
(151) 2008 08 12 (441) 2007 07 23

(732) DAGO-POL Spółka z o.o., Poznań, PL.

(540)



(531) 19.7.1, 19.7.13, 19.7.16, 19.7.22

(510), (511) **32** napoje bezalkoholowe.

(111) **210967** (220) 2007 04 17 (210) 324094
(151) 2008 07 17 (441) 2007 07 23
(732) Mazowiecka Wytwórnia Wódek i Drożdży „POLMOS”
Spółka Akcyjna, Józefów k/Błonia, PL.
(540) DOCENT
(510), (511) **33** wyroby spirytusowe.

(111) **210968** (220) 2007 04 17 (210) 324097
(151) 2008 07 17 (441) 2007 07 23
(732) Mazowiecka Wytwórnia Wódek i Drożdży „POLMOS”
Spółka Akcyjna, Józefów k/Błonia, PL.
(540) PROFESORSKA
(510), (511) **33** wyroby spirytusowe.

(111) **210969** (220) 2007 04 20 (210) 324247
(151) 2008 08 04 (441) 2007 07 23
(732) „EUROLEASING” Sp. z o.o., Białe Błota, PL.
(540)



Kolor znaku: zielony, żółty, pomarańczowy

(531) 26.1.2, 27.5.1, 29.1.13

(510), (511) **35** usługi prowadzenia sklepów i hurtowni z artykułami spożywczymi, napojami alkoholowymi i bezalkoholowymi, artykułami tytoniowymi, artykułami chemii gospodarczej, prasą, usługi w zakresie pośrednictwa handlowego, franchising, pomoc w zarządzaniu i prowadzeniu sklepu w ramach sieci handlowej.

(111) **210970** (220) 2007 04 20 (210) 324277
(151) 2008 07 17 (441) 2007 07 23

(732) Przedsiębiorstwo Produkcyjno-Usługowe „POLBES”

Sp. z o.o., Gliwice, PL.

(540)



Kolor znaku: szary, czarny

(531) 26.4.2, 26.11.1, 27.5.1, 29.1.12

(510), (511) **01** środki do konserwacji betonu, w tym żywice syntetyczne, impregnaty, utwardzacze, spoiwa, **06** włókna stalowe do zbrojenia betonów, materiały budowlane metalowe, **17** włókna polipropylenowe do posadzek, betonów, jastrychów, tynków, **19** beton, materiały budowlane niemetalowe do budowania i pokrywania nawierzchni dróg i nawierzchni przemysłowych, w tym beton posadzkowy i jastrych posadzkowy, cement, **37** usługi budowlane w zakresie budowy nawierzchni dróg, dróg pieszo-jezdných, powierzchni przemysłowych, posadzek przemysłowych, nadzór budowlany, informowanie o materiałach budowlanych, sprzętanie budynków, czyszczenie budynków, powierzchnie zewnętrzne, informacja budowlana, budownictwo przemysłowe, **39** transport samochodowy, **42** usługi projektowania technicznego i konstrukcji w zakresie budowy nawierzchni dróg i nawierzchni posadzek przemysłowych, doradztwo budowlane.

(111) **210971** (220) 2007 04 23 (210) 324359
(151) 2008 08 12 (441) 2007 08 06

(732) ASPEN Spółka Akcyjna, Kraków, PL.

(540)



Kolor znaku: biały, granatowy, niebieski, czerwony

(531) 1.1.1, 1.1.10, 1.1.17, 1.5.1, 1.5.2, 27.1.1, 27.1.6, 27.5.1, 29.1.15

(510), (511) **37** instalowanie i naprawa alarmów przeciwwłamaniowych, instalowanie zabezpieczeń technicznych, **45** ochrona osób i mienia, monitoring systemów bezpieczeństwa i antywłamaniowych.

(111) **210972** (220) 2007 04 24 (210) 324405
 (151) 2008 07 17 (441) 2007 08 06
 (732) Stowarzyszenie Samorządu Studentów Szkoły Głównej Handlowej, Warszawa, PL.
 (540)



Kolor znaku: biały, czarny, niebieski

(531) 18.1.8, 18.7.1, 26.4.2, 27.5.1, 29.1.13

(510), (511) **35** profesjonalne zarządzanie działalnością artystyczną, rozpowszechnianie materiałów reklamowych w formie ulotek, prospektów, druków, próbek, **41** fotoreportaże, organizowanie konkursów edukacyjnych lub rozrywkowych, organizowanie przyjęć jako rozrywka, usługi impresariów w formie organizowania spektakli, organizowanie wystaw z dziedziny kultury lub edukacji, produkcja filmów, przedstawienia teatralne, publikowanie tekstów (innych niż teksty reklamowe), rozrywka, realizacja spektakli, wystawianie spektakli, telewizyjne programy rozrywkowe.

(111) **210973** (220) 2007 04 24 (210) 324449
 (151) 2008 09 05 (441) 2007 08 06
 (732) Kimberly-Clark S.A., Klucze, PL.
 (540) CLASSIC VELVET

(510), (511) **16** papierowe produkty higieniczne, papierowe chusteczki do twarzy, papierowe ręczniki toaletowe, papierowe ściereczki, papierowe ręczniki, papierowe serwetki stołowe.

(111) **210974** (220) 2007 04 24 (210) 324453
 (151) 2008 08 21 (441) 2007 08 06
 (732) Przedsiębiorstwo Produkcyjno-Handlowe „STYROPOL” Spółka z o.o., Biskupiec, PL.
 (540)



Kolor znaku: czerwony, czarny, biały

(531) 24.13.13, 24.13.14, 27.5.1, 29.1.13

(510), (511) **17** kauczuk, gutaperka, guma, azbest, mika i wyroby z tych materiałów nie ujęte w innych klasach, tworzywa sztuczne w formie wyciśniętej stosowane w produkcji, materiały wypełniające, uszczelniające, pakuły, materiały izolacyjne, rury giętkie niemetalowe, elementy z tworzyw sztucznych dla budownictwa, jak zamocowania ociepleń, budynków, kołki rozporowe, elementy elewacyjne budynków, folie metalowe i niemetalowe, **19** materiały budowlane niemetalowe, rury sztywne niemetalowe stosowane w budownictwie, asfalt, smoła i bitumy, budynki przenośne niemetalowe, pomniki niemetalowe, okucia budowlane z tworzyw sztucznych, klamki, listwy wykończeniowe, listwy sztukateryjne i boazeryjne, sufity podwieszane, ścianki działowe, płytki podłogowe z tworzyw sztucznych, kształtki hydrauliczne niemetalowe, konstrukcje i pokrycia elewacji budynków (nie z metalu).

(111) **210975** (220) 2007 04 24 (210) 324456
 (151) 2008 08 21 (441) 2007 08 06
 (732) Przedsiębiorstwo Produkcyjno-Handlowe „STYROPOL” Spółka z o.o., Biskupiec, PL.
 (540) Styrodach NRO

(510), (511) **17** kauczuk, gutaperka, guma, azbest, mika i wyroby z tych materiałów nie ujęte w innych klasach, tworzywa sztuczne

w formie wyciśniętej stosowane w produkcji, materiały wypełniające, uszczelniające, pakuły, materiały izolacyjne, rury giętkie niemetalowe, elementy z tworzyw sztucznych dla budownictwa, jak zamocowania ociepleń, budynków, kołki rozporowe, elementy elewacyjne budynków, folie metalowe i niemetalowe, **19** materiały budowlane niemetalowe, rury sztywne niemetalowe stosowane w budownictwie, asfalt, smoła i bitumy, budynki przenośne niemetalowe, pomniki niemetalowe, okucia budowlane z tworzyw sztucznych, klamki, listwy wykończeniowe, listwy sztukateryjne i boazeryjne, sufity podwieszane, ścianki działowe, płytki podłogowe z tworzyw sztucznych, kształtki hydrauliczne niemetalowe, konstrukcje i pokrycia elewacji budynków (nie z metalu), **37** usługi budowlane, naprawy, usługi instalacyjne.

(111) **210976** (220) 2007 04 24 (210) 324479
 (151) 2008 09 15 (441) 2007 08 06
 (732) TOPTEXTIL Sp. z o.o., Kraków, PL.
 (540)



(531) 24.15.21, 27.5.1

(510), (511) **35** usługi importu i sprzedaży tkanin obiciowych.

(111) **210977** (220) 2007 04 24 (210) 324482
 (151) 2008 09 15 (441) 2007 08 06
 (732) Przedsiębiorstwo Produkcyjno-Handlowo Usługowe ROBEX Joanna Ratuszny, Kolonia Wola Zradzyńska, PL.
 (540)



Kolor znaku: czarny, szary

(531) 25.7.15, 25.7.20, 27.5.1, 29.1.12

(510), (511) **25** odzież, bluzki, sukienki, spódnice, żakiety.

(111) **210978** (220) 2007 04 25 (210) 324492
 (151) 2008 07 29 (441) 2007 08 06
 (732) Mazowiecka Wytwórnia Wódek i Drożdży „POLMOS” Spółka Akcyjna, Józefów k/Błonia, PL.
 (540) Ryk Jaguara
 (510), (511) **33** wyroby spirytusowe.

(111) **210979** (220) 2007 04 25 (210) 324512
 (151) 2008 07 29 (441) 2007 08 06
 (732) BRECO Spółka z ograniczoną odpowiedzialnością, Bielsko-Biała, PL.
 (540) WIG
 (510), (511) **19** geotekstylia.

(111) **210980** (220) 2007 04 25 (210) 324533
 (151) 2008 08 14 (441) 2007 08 06
 (732) Agencja „SOMA” Andrzej Stępniewski, Marek Orłowski sp.j., Warszawa, PL.
 (540)



(531) 1.15.5, 26.1.1, 27.5.1

(510), (511) **11** świecące numery do domów, klosze do lamp, lampiony, lampki elektryczne na choinkę, lampy gazowe, lampy elektrycz-

ne, lampy oświetleniowe, lampy uliczne, lampy bezpieczeństwa, latarki, osłony do lamp, urządzenia bezpieczeństwa do oświetlenia, urządzenia i instalacje do oświetlenia, urządzenia do oświetlenia pojazdów, żarówki oświetleniowe, światła do pojazdów, urządzenia zabezpieczające do oświetlenia, zawieszania do lamp, **16** afisze, plakaty, broszury, książki, czasopisma, materiały drukowane, druki i odbitki graficzne, katalogi, prospekty, publikacje, wydawnictwa, **35** agencje importowo-eksportowe, agencje reklamowe, badania opinii publicznej, doradztwo w sprawach działalności gospodarczej, informacja o działalności gospodarczej, agencje informacji handlowej, pozyskiwanie danych do komputerowych baz danych, uaktualnianie materiałów reklamowych, rozpowszechnienie ogłoszeń reklamowych, opinie-sondaże, organizowanie wystaw i targów w celach handlowych lub reklamowych, wyszukiwanie informacji w plikach komputerowych dla osób trzecich, pokazy towarów, pomoc w prowadzeniu działalności gospodarczej, promocja sprzedaży dla osób trzecich, reklamy, reklama za pośrednictwem sieci komputerowej, publikowanie tekstów reklamowych, rozpowszechnianie materiałów reklamowych, próbek, druków, prospektów, broszur, badania rynku, wyszukiwanie w komputerowych bazach danych, zgrupowanie na rzecz osób trzecich różnych towarów pozwalające nabywcy wygodnie oglądać i kupować te towary na stronie internetowej dotyczącej sprzedaży towarów oświetleniowych, elektrycznych i elektrotechnicznych, zgrupowanie na rzecz osób trzecich różnych towarów pozwalające nabywcy wygodnie oglądać i kupować te towary w hurtowni lub sklepie z artykułami oświetleniowymi, elektrycznymi i elektrotechnicznymi.

(111) **210981** (220) 2007 04 25 (210) 324534
 (151) 2008 08 14 (441) 2007 08 06
 (732) Agencja „SOMA” Andrzej Stępniewski, Marek Orłowski sp.j.,
 Warszawa, PL.
 (540)



Kolor znaku: niebieski, biały

(531) 24.15.1, 27.5.1, 29.1.12
 (510), (511) **07** maszyny i obrabiarki zawarte w klasie 07, silniki i napędy nie do pojazdów lądowych, narzędzia jako części maszyn, narzędzia ręczne o napędzie innym niż ręczny, obudowy maszyn, windy, **08** narzędzia ręczne sterowane ręcznie, wyroby nożownicze zawarte w klasie 08, **09** urządzenia i przyrządy naukowe, urządzenia i przyrządy geodezyjne, urządzenia i przyrządy optyczne, urządzenia i przyrządy pomiarowe, urządzenia i przyrządy sygnalizacyjne, urządzenia i przyrządy kontrolne i nadzorujące, urządzenia i przyrządy ratujące życie, urządzenia i przyrządy do celów dydaktycznych, kable i przewody elektryczne, urządzenia i przyrządy alarmowe, urządzenia do dozoru elektryczne, instalacje elektryczne do zdalnego sterowania procesami przemysłowymi, przewodniki elektryczne, urządzenia sterujące do dźwigów osobowych, wtyczki gniazdka i inne kontakty elektryczne, urządzenia do nagrywania transmisji lub reprodukcji dźwięku i obrazu, sprzęt przetwarzający dane, komputery, **11** świecące numery do domów, klosze do lamp, lampiony, lampki elektryczne na choinkę, lampy gazowe, lampy elektryczne, lampy oświetleniowe, lampy uliczne, lampy bezpieczeństwa, latarki, osłony do lamp, urządzenia bezpieczeństwa do oświetlenia, urządzenia i instalacje do oświetlenia, urządzenia do oświetlenia pojazdów, żarówki oświetleniowe, światła do pojazdów, urządzenia zabezpieczające do oświetlenia, zawieszania do lamp, urządzenia i instalacje do ogrzewania i chłodzenia, urządzenia i instalacje do wentylacji i klimatyzacji, instalacje i urządzenia do odświeżania i suszenia, aparatura i urządzenia do oczyszczania powietrza, **16** afisze, plakaty, broszury, książki, czasopisma, materiały drukowane, druki i odbitki graficzne, katalogi, prospekty, publikacje, wydawnictwa, **35** agencje importowo-eksportowe, agencje reklamowe, badania opinii publicznej, doradztwo w sprawach działalności gospodarczej, informacja o działalności gospodarczej, agencje informacji handlowej, pozyskiwanie danych do komputerowych baz danych, uaktualnianie materiałów reklamowych, rozpowszechnienie ogłoszeń reklamowych, opinie-sondaże, organizowanie wystaw i targów w celach handlowych lub reklamowych, wyszukiwanie informacji

w plikach komputerowych dla osób trzecich, pokazy towarów, pomoc w prowadzeniu działalności gospodarczej, promocja sprzedaży dla osób trzecich, reklamy, reklama za pośrednictwem sieci komputerowej, publikowanie tekstów reklamowych, rozpowszechnianie materiałów reklamowych, próbek, druków, prospektów, broszur, badania rynku, wyszukiwanie w komputerowych bazach danych, zgrupowanie na rzecz osób trzecich różnych towarów pozwalające nabywcy wygodnie oglądać i kupować te towary na stronie internetowej dotyczącej sprzedaży towarów oświetleniowych, elektrycznych i elektrotechnicznych, zgrupowanie na rzecz osób trzecich różnych towarów pozwalające nabywcy wygodnie oglądać i kupować te towary w hurtowni lub sklepie z artykułami oświetleniowymi, elektrycznymi i elektrotechnicznymi.

(111) **210982** (220) 2007 04 25 (210) 324535
 (151) 2008 08 14 (441) 2007 08 06
 (732) Agencja „SOMA” Andrzej Stępniewski, Marek Orłowski sp.j.,
 Warszawa, PL.
 (540)



Kolor znaku: biały, niebieski

(531) 24.15.1, 27.5.1, 29.1.12
 (510), (511) **07** maszyny i obrabiarki zawarte w klasie 07, silniki i napędy nie do pojazdów lądowych, narzędzia jako części maszyn, narzędzia ręczne o napędzie innym niż ręczny, obudowy maszyn, windy, **08** narzędzia ręczne sterowane ręcznie, wyroby nożownicze zawarte w klasie 08, **09** urządzenia i przyrządy naukowe, urządzenia i przyrządy geodezyjne, urządzenia i przyrządy optyczne, urządzenia i przyrządy pomiarowe, urządzenia i przyrządy sygnalizacyjne, urządzenia i przyrządy kontrolne i nadzorujące, urządzenia i przyrządy ratujące życie, urządzenia i przyrządy do celów dydaktycznych, kable i przewody elektryczne, urządzenia i przyrządy alarmowe, urządzenia do dozoru elektryczne, instalacje elektryczne do zdalnego sterowania procesami przemysłowymi, przewodniki elektryczne, urządzenia sterujące do dźwigów osobowych, wtyczki gniazdka i inne kontakty elektryczne, urządzenia do nagrywania transmisji lub reprodukcji dźwięku i obrazu, sprzęt przetwarzający dane, komputery, **11** świecące numery do domów, klosze do lamp, lampiony, lampki elektryczne na choinkę, lampy gazowe, lampy elektryczne, lampy oświetleniowe, lampy uliczne, lampy bezpieczeństwa, latarki, osłony do lamp, urządzenia bezpieczeństwa do oświetlenia, urządzenia i instalacje do oświetlenia, urządzenia do oświetlenia pojazdów, żarówki oświetleniowe, światła do pojazdów, urządzenia zabezpieczające do oświetlenia, zawieszania do lamp, urządzenia i instalacje do ogrzewania i chłodzenia, urządzenia i instalacje do wentylacji i klimatyzacji, instalacje i urządzenia do odświeżania i suszenia, aparatura i urządzenia do oczyszczania powietrza, **16** afisze, plakaty, broszury, książki, czasopisma, materiały drukowane, druki i odbitki graficzne, katalogi, prospekty, publikacje, wydawnictwa, **35** agencje importowo-eksportowe, agencje reklamowe, badania opinii publicznej, doradztwo w sprawach działalności gospodarczej, informacja o działalności gospodarczej, agencje informacji handlowej, pozyskiwanie danych do komputerowych baz danych, uaktualnianie materiałów reklamowych, rozpowszechnienie ogłoszeń reklamowych, opinie-sondaże, organizowanie wystaw i targów w celach handlowych lub reklamowych, wyszukiwanie informacji w plikach komputerowych dla osób trzecich, pokazy towarów, pomoc w prowadzeniu działalności gospodarczej, promocja sprzedaży dla osób trzecich, reklamy, reklama za pośrednictwem sieci komputerowej, publikowanie tekstów reklamowych, rozpowszechnianie materiałów reklamowych, próbek, druków, prospektów, broszur, badania rynku, wyszukiwanie w komputerowych bazach danych, zgrupowanie na rzecz osób trzecich różnych towarów pozwalające nabywcy wygodnie oglądać i kupować te towary na stronie internetowej dotyczącej sprzedaży towarów oświetleniowych, elektrycznych i elektrotechnicznych, zgrupowanie na rzecz osób trzecich różnych towarów pozwalające nabywcy wygodnie oglądać i kupować te towary w hurtowni lub sklepie z artykułami oświetleniowymi, elektrycznymi i elektrotechnicznymi.

(111) **210983** (220) 2007 04 26 (210) 324594
 (151) 2008 07 22 (441) 2007 08 06

(732) VITADIRECT Tomasz Kozłowski, Warszawa, PL.
(540)



Kolor znaku: niebieski, granatowy, jasnobrązowy

(531) 5.7.1, 24.17.1, 24.17.4, 27.5.1, 29.1.13

(510), (511) **05** substancje dietetyczne na bazie kawy do celów leczniczych, substancje dietetyczne na bazie kofeiny do celów leczniczych, środki zmniejszające apetyt na bazie kawy do celów medycznych, środki zmniejszające apetyt na bazie kofeiny do celów medycznych, środki regulujące przemianę materii na bazie kawy do celów medycznych, środki regulujące przemianę materii na bazie kofeiny do celów medycznych, kawa, kawa odchudzająca i dietetyczne napoje na bazie kawy przystosowane do celów medycznych, dietetyczne napoje na bazie kofeiny przystosowane do celów medycznych, napoje na bazie kawy przystosowane do celów medycznych, substytuty kawy do celów leczniczych, preparaty roślinne zastępujące kawę do celów leczniczych, suplementy diety do celów leczniczych na bazie kawy, suplementy diety do celów leczniczych na bazie kofeiny, **30** kawa, kawa nienaturalna, kawa odchudzająca, kawa mleczna, napoje kawowe z mlekiem, substytuty kawy, dietetyczne napoje na bazie kawy przystosowane nie do celów medycznych, dietetyczne napoje na bazie kofeiny przystosowane nie do celów medycznych, substancje dietetyczne na bazie kawy nie do celów leczniczych, substancje dietetyczne na bazie kofeiny nie do celów leczniczych, środki zmniejszające apetyt na bazie kawy nie do celów medycznych, środki zmniejszające apetyt na bazie kofeiny nie do celów medycznych, środki regulujące przemianę materii na bazie kawy nie do celów medycznych, środki regulujące przemianę materii na bazie kofeiny nie do celów medycznych, suplementy diety na bazie kawy nie do celów leczniczych, suplementy diety do celów leczniczych na bazie kofeiny, **35** usługi w zakresie sprzedaży hurtowej i detalicznej kawy, kawy nienaturalnej, kawy odchudzającej, kawy mlecznej, dietetycznych napojów na bazie kawy, kofeiny, substancji dietetycznych na bazie kawy, kofeiny, środków zmniejszających apetyt na bazie kawy, kofeiny, środków regulujących przemianę materii na bazie kawy, kofeiny, suplementów diety na bazie kawy, suplementów diety na bazie kofeiny, usługi w zakresie sprzedaży wysyłkowej kawy, kawy nienaturalnej, kawy odchudzającej, kawy mlecznej, dietetycznych napojów na bazie kawy, kofeiny, substancji dietetycznych na bazie kawy, kofeiny, środków zmniejszających apetyt na bazie kawy, kofeiny, środków regulujących przemianę materii na bazie kawy, kofeiny, suplementów diety na bazie kawy, suplementów diety na bazie kofeiny, usługi w zakresie sprzedaży hurtowej i detalicznej poprzez internet kawy, kawy nienaturalnej, kawy odchudzającej, kawy mlecznej, dietetycznych napojów na bazie kawy, kofeiny, substancji dietetycznych na bazie kawy, kofeiny, środków zmniejszających apetyt na bazie kawy, kofeiny, środków regulujących przemianę materii na bazie kawy, kofeiny, suplementów diety na bazie kawy, suplementów diety na bazie kofeiny, prowadzenie marketingu i telemarketingu, pokazy towarów.

(111) **210984** (220) 2007 04 26 (210) 324602
(151) 2008 07 22 (441) 2007 08 06

(732) Przedsiębiorstwo Usługowo-Produkcyjne „HOLBEX”

Spółka z o.o., Stara Iwiczna, PL.

(540) NUTRIPIL

(510), (511) **05** leki, również ziołowe, komponenty produktów dietetycznych oraz leków, produkty dietetyczne, zwłaszcza dietetyczne środki spożywcze, suplementy diet-do celów leczniczych, nowa żywność, do celów leczniczych (nowa żywność to żywność i składniki żywności: zawierające lub składające się z genetycznie zmodyfikowanych organizmów, lub wyprodukowane na bazie genetycznie zmodyfikowanych organizmów, o nowej lub celowo zmodyfikowanej podstawowej strukturze molekularnej, składające się z, lub wyestrahowane z drobnoustrojów, grzybów lub wodorostów, składające się z, lub wyestrahowane z roślin i składniki żywności pochodzące od zwierząt), **35** zgrupowanie na rzecz osób trzecich różnych towarów pozwalające nabywcy wygod-

nie je oglądać i kupować w małych sklepach różnych branż, zwłaszcza w aptece, sklepie branży zielarskiej, dietetycznej, również tzw. „zdrowa żywność”, zgrupowanie na rzecz osób trzecich różnych towarów pozwalające nabywcy wygodnie je oglądać i kupować w dużym sklepie branży spożywczej i/lub dietetycznej i/lub w dużej aptece, w dużym sklepie wielobranżowym i/lub w supermarkecie (hipermarkecie) i/lub w hurtowni, zgrupowanie na rzecz osób trzecich różnych towarów, za pośrednictwem systemu telezakupów, pozwalające nabywcy wygodnie je oglądać i kupować, przy wykorzystaniu środków telekomunikacji, zgrupowanie na rzecz osób trzecich różnych towarów pozwalające nabywcy wygodnie oglądać i kupować te towary na stronie internetowej, dotyczącej sprzedaży różnorodnych artykułów, zwłaszcza branży artykułów branży farmaceutycznej, dietetycznej, ziołowej i/lub spożywczej, **39** usługi w zakresie konfekcjonowania towarów, zwłaszcza produktów farmaceutycznych i dietetycznych.

(111) **210985** (220) 2007 04 26 (210) 324603
(151) 2008 07 22 (441) 2007 08 06

(732) Przedsiębiorstwo Usługowo-Produkcyjne „HOLBEX”

Spółka z o.o., Stara Iwiczna, PL.

(540) NUTRIOILS

(510), (511) **05** leki, również ziołowe, komponenty produktów dietetycznych oraz leków, produkty dietetyczne, zwłaszcza dietetyczne środki spożywcze, suplementy diet-do celów leczniczych, nowa żywność, do celów leczniczych (nowa żywność to żywność i składniki żywności: zawierające lub składające się z genetycznie zmodyfikowanych organizmów, lub wyprodukowane na bazie genetycznie zmodyfikowanych organizmów, o nowej lub celowo zmodyfikowanej podstawowej strukturze molekularnej, składające się z, lub wyestrahowane z drobnoustrojów, grzybów lub wodorostów, składające się z, lub wyestrahowane z roślin i składniki żywności pochodzące od zwierząt), **35** zgrupowanie na rzecz osób trzecich różnych towarów pozwalające nabywcy wygodnie je oglądać i kupować w małych sklepach różnych branż, zwłaszcza w aptece, sklepie branży zielarskiej, dietetycznej, również tzw. „zdrowa żywność”, zgrupowanie na rzecz osób trzecich różnych towarów pozwalające nabywcy wygodnie je oglądać i kupować w dużym sklepie branży spożywczej i/lub dietetycznej i/lub w dużej aptece, w dużym sklepie wielobranżowym i/lub w supermarkecie (hipermarkecie) i/lub w hurtowni, zgrupowanie na rzecz osób trzecich różnych towarów, za pośrednictwem systemu telezakupów, pozwalające nabywcy wygodnie je oglądać i kupować, przy wykorzystaniu środków telekomunikacji, zgrupowanie na rzecz osób trzecich różnych towarów pozwalające nabywcy wygodnie oglądać i kupować te towary na stronie internetowej, dotyczącej sprzedaży różnorodnych artykułów, zwłaszcza branży artykułów branży farmaceutycznej, dietetycznej, ziołowej i/lub spożywczej, **39** usługi w zakresie konfekcjonowania towarów, zwłaszcza produktów farmaceutycznych i dietetycznych.

(111) **210986** (220) 2007 04 26 (210) 324605
(151) 2008 07 22 (441) 2007 08 06

(732) Przedsiębiorstwo Usługowo-Produkcyjne „HOLBEX”

Spółka z o.o., Stara Iwiczna, PL.

(540) NUTRIMEDICA

(510), (511) **05** leki, również ziołowe, komponenty produktów dietetycznych oraz leków, produkty dietetyczne, zwłaszcza dietetyczne środki spożywcze, suplementy diet-do celów leczniczych, nowa żywność, do celów leczniczych (nowa żywność to żywność i składniki żywności: zawierające lub składające się z genetycznie zmodyfikowanych organizmów, lub wyprodukowane na bazie genetycznie zmodyfikowanych organizmów, o nowej lub celowo zmodyfikowanej podstawowej strukturze molekularnej, składające się z, lub wyestrahowane z drobnoustrojów, grzybów lub wodorostów, składające się z, lub wyestrahowane z roślin i składniki żywności pochodzące od zwierząt), **35** zgrupowanie na rzecz osób trzecich różnych towarów pozwalające nabywcy wygodnie je oglądać i kupować w małych sklepach różnych branż, zwłaszcza w aptece, sklepie branży zielarskiej, dietetycznej, również tzw. „zdrowa żywność”, zgrupowanie na rzecz osób trzecich różnych towarów pozwalające nabywcy wygodnie je oglądać i kupować w dużym sklepie branży spożywczej i/lub dietetycznej i/lub w dużej aptece, w dużym sklepie wielobranżowym i/lub w supermarkecie (hipermarkecie) i/lub w hurtowni, zgrupowanie na rzecz osób trzecich różnych towarów, za pośrednictwem systemu telezakupów, pozwalające nabywcy wygodnie je oglądać i kupować, przy wykorzystaniu środków telekomunikacji, zgrupowanie na rzecz osób trzecich różnych

towarów pozwalające nabywcy wygodnie oglądać i kupować te towary na stronie internetowej, dotyczącej sprzedaży różnorodnych artykułów, zwłaszcza branży artykułów branży farmaceutycznej, dietetycznej, ziołowej i/lub spożywczej, **39** usługi w zakresie konfekcjonowania towarów, zwłaszcza produktów farmaceutycznych i dietetycznych.

(111) **210987** (220) 2007 04 26 (210) 324606
(151) 2008 07 22 (441) 2007 08 06
(732) Przedsiębiorstwo Usługowo-Produkcyjne „HOLBEX”
Spółka z o.o., Stara Iwiczna, PL.

(540) NUTRIMED
(510), (511) **05** leki, również ziołowe, komponenty produktów dietetycznych oraz leków, produkty dietetyczne, zwłaszcza dietetyczne środki spożywcze, suplementy diety do celów leczniczych, nowa żywność, do celów leczniczych (nowa żywność to żywność i składniki żywności: zawierające lub składające się z genetycznie zmodyfikowanych organizmów, lub wyprodukowane na bazie genetycznie zmodyfikowanych organizmów, o nowej lub celowo zmodyfikowanej podstawowej strukturze molekularnej, składające się z, lub wyestrahowane z drobnoustrojów, grzybów lub wodorostów, składające się z, lub wyestrahowane z roślin i składniki żywności pochodzące od zwierząt), **35** zgrupowanie na rzecz osób trzecich różnych towarów pozwalające nabywcy wygodnie je oglądać i kupować w małych sklepach różnych branż, zwłaszcza w aptece, sklepie branży zielarskiej, dietetycznej, również tzw. „zdrowa żywność”, zgrupowanie na rzecz osób trzecich różnych towarów pozwalające nabywcy wygodnie je oglądać i kupować w dużym sklepie branży spożywczej i/lub dietetycznej i/lub w dużej aptece, w dużym sklepie wielobranżowym i/lub w supermarkecie (hipermarkecie) i/lub w hurtowni, zgrupowanie na rzecz osób trzecich różnych towarów, za pośrednictwem systemu telezakupów, pozwalające nabywcy wygodnie je oglądać i kupować, przy wykorzystaniu środków telekomunikacji, zgrupowanie na rzecz osób trzecich różnych towarów pozwalające nabywcy wygodnie oglądać i kupować te towary na stronie internetowej, dotyczącej sprzedaży różnorodnych artykułów, zwłaszcza branży artykułów branży farmaceutycznej, dietetycznej, ziołowej i/lub spożywczej, **39** usługi w zakresie konfekcjonowania towarów, zwłaszcza produktów farmaceutycznych i dietetycznych.

(111) **210988** (220) 2007 04 27 (210) 324663
(151) 2008 10 09 (441) 2007 08 06
(732) Firma Cukiernicza „Solidarność-rok założenia 1952”
Spółka z ograniczoną odpowiedzialnością, Lublin, PL.
(540)



Kolor znaku: żółty, zielony, czerwony, pomarańczowy
(531) 5.5.23, 25.7.20, 29.1.14
(510), (511) **30** słodczyce, lody.

(111) **210989** (220) 2007 04 27 (210) 324669
(151) 2008 10 09 (441) 2007 08 06
(732) FORSERVICE Joanna Brzeska, Warszawa, PL.
(540)



Kolor znaku: różowy, niebieski
(531) 3.5.15, 27.5.1, 29.1.12
(510), (511) **28** ochraniacze ciała-nakładki na samochodowe pasy bezpieczeństwa dla kobiet w ciąży.

(111) **210990** (220) 2007 04 30 (210) 324721
(151) 2008 09 12 (441) 2007 08 06
(732) „GAJEWSKI-PAKOWNIA JAJ”-PRODUKCJA DROBIARSKA
Aneta Gajewska, Wrząca, PL.
(540) jaja na dzień dobry
(510), (511) **29** jaja spożywcze.

(111) **210991** (220) 2007 04 30 (210) 324722
(151) 2008 09 12 (441) 2007 08 06
(732) „GAJEWSKI-PAKOWNIA JAJ”-PRODUKCJA DROBIARSKA
Aneta Gajewska, Wrząca, PL.
(540) jaja dla rodziny
(510), (511) **29** jaja spożywcze.

(111) **210992** (220) 2007 04 30 (210) 324723
(151) 2008 09 12 (441) 2007 08 06
(732) „GAJEWSKI-PAKOWNIA JAJ”-PRODUKCJA DROBIARSKA
Aneta Gajewska, Wrząca, PL.
(540) jaja dla niej
(510), (511) **29** jaja spożywcze.

(111) **210993** (220) 2007 04 30 (210) 324746
(151) 2008 09 17 (441) 2007 08 06
(732) BRE Bank S.A., Warszawa, PL.
(540)



Kolor znaku: granatowy, mleczny
(531) 5.1.3, 5.1.4, 5.1.16, 9.1.10, 22.5.25, 29.1.6, 29.1.8
(510), (511) **06** statuetki z metali nieszlachetnych, **21** statuetki z porcelany, terakoty lub szkła, **41** usługi dotyczące organizowania i prowadzenia: konkursów, konferencji, imprez połączonych z wręczeniem nagród.

(111) **210994** (220) 2007 05 04 (210) 324840
(151) 2008 09 05 (441) 2007 08 06
(732) Zakład Zielarski „KAWON-HURT” Nowak Spółka Jawna,
Krajewice, PL.
(540)



Kolor znaku: żółty, czarny
(531) 26.1.2, 26.1.4, 27.5.1, 29.1.2, 29.1.12
(510), (511) **05** herbaty ziołowe lecznicze, mieszanki ziołowe lecznicze, **30** herbaty ziołowe i owocowe, **31** nasiona, kwiaty naturalne i rośliny, mieszanki ziołowe ogrodowe.

(111) **210995** (220) 2007 05 04 (210) 324850
 (151) 2008 09 09 (441) 2007 08 06
 (732) SUNLINE POLSKA Spółka z o.o., Mikołów, PL.
 (540)



Kolor znaku: pomarańczowy, czarny

(531) 24.17.25, 26.1.1, 27.7.1, 29.1.12

(510), (511) **03** preparaty kosmetyczne do opalania, preparaty kosmetyczne do pielęgnacji ciała, kosmetyki, **11** urządzenia do opalania, solaria, akcesoria i części zamienne do urządzeń do opalania, lampy do celów leczniczych, **37** instalacja, serwis i naprawa urządzeń, zwłaszcza solariów, **44** usługi salonu piękności, solaria.

(111) **210996** (220) 2007 05 04 (210) 324866
 (151) 2008 09 30 (441) 2007 08 06
 (732) Emperia Holding Spółka Akcyjna, Lublin, PL.
 (540)



Kolor znaku: granatowy, pomarańczowy

(531) 27.5.1, 29.1.12

(510), (511) **35** doradztwo w zakresie organizowania i prowadzenia działalności gospodarczej i zarządzania, pomoc i działalność związana z zarządzaniem przedsiębiorstwami przemysłowymi, handlowymi i holdingami, **36** doradztwo w sprawach finansowych, działalność finansowa, leasing finansowy, udzielanie kredytów, zarządzanie i administrowanie majątkami nieruchomymi, finansowanie pożyczek, transakcje finansowe, sponsorowanie finansowe.

(111) **210997** (220) 2007 05 07 (210) 324900
 (151) 2008 10 07 (441) 2007 08 20
 (732) FINDER S.A., Warszawa, PL.
 (540)



Kolor znaku: niebieski, granatowy, biały

(531) 26.3.1, 27.5.1, 29.1.12

(510), (511) **09** aparatura do przetwarzania informacji, aparatura do rejestracji dźwięku, aparatura radiokomunikacja przenośna, aparatura radiotelefoniczna, aparaty do rejestrowania czasu, aparaty radiowe, aparaty telefoniczne, aparaty telewizyjne, aparaty wideo, automatyczne urządzenia do kierowania pojazdami, procesory CPU, częstotliwościomierze, czytniki, czytniki kodów kreskowych, czytniki znaków optycznych, dane na nośnikach optycznych, drukarki komputerowe, dyski magnetyczne, dyski do rejestracji dźwięku, dyski kompaktowe audio-wideo, dyski kompaktowe, dyski kompaktowe optyczne, dyski obliczeniowe, dyski optyczne, dyskiety, dystrybutory dysków komputerowych, kable światłowodowe, kamery wizyjne, karty inteligentne z obwodami scalonymi zintegrowanymi, karty magnetyczne do identyfikacji osób, karty magnetyczne kodowane, klawiatury komputerowe, komputerowe urządzenia peryferyjne, komputery, komputery przenośne, magnetyczne nośniki informacji, maszty antenowe do telefonii bezprzewodowej, maszty do łączności radiowej, maszty radiotelegraficzne, modemy, monitory-hardware komputerowy, monitory-programy komputerowe, monitory obrazowe wideo, moduły telemetryczne, myszy komputerowe, napędy dyskowe, nośniki danych magnetyczne, nośniki do rejestracji dźwięku, notesy elektroniczne, obwody drukowane, obwody scalone, odbiorniki audio i wideo, odbiorniki radiowe, odtwarzacze płyt kompaktowych, pamięci komputerowe, plotery, płytki krzemowe do obwodów scalonych półprzewodnikowych,

chipy, procesory tekstu, programy gier komputerowych, programy komputerowe-software ładowalny, programy komputerowe nagrane, przyrządy nawigacyjne, publikacje elektroniczne, rejestratory przebytej drogi w kilometrach i w milach dla pojazdów, repondery telefoniczne, software oprogramowanie stałe dla komputerów nagrane, stacje taśm magnetycznych informatyczne, jednostki taśm magnetycznych informatyczne, sterowniki informatyczne, sterujące programy komputerowe systemu operacyjnego nagrane, symulatory do sterowania i kontroli pojazdów, urządzenia do nawigacji dla pojazdów jako komputery pokładowe, urządzenia do nawigacji satelitarnej, urządzenia do odtwarzania dźwięku, urządzenia do przetwarzania informacji, urządzenia do transmisji dźwięku, urządzenia do zapewnienia bezpieczeństwa w ruchu kolejowym, urządzenia do zdalnego sterowania, urządzenia do obsługi systemów telemetrycznych, urządzenia lokalizacji pojazdów, telefonów komórkowych i osób, systemy lokalizacji pojazdów, telefonów komórkowych i osób, lokalizatory, **35** doradztwo specjalistyczne w sprawach działalności gospodarczej, komputerowe zarządzanie plikami, lokalizacja pojazdów i wagonów towarowych za pomocą komputera, organizowanie wystaw w celach handlowych i reklamowych, organizowanie targów w celach handlowych lub reklamowych, pokazy towarów, pozyskiwanie danych do komputerowych baz danych, reklama za pośrednictwem sieci komputerowej, służby informacyjne, sortowanie danych w bazach komputerowych, systematyzacja danych komputerowych baz danych, transkrypcja przekazu, wyszukiwanie informacji w plikach komputerowych dla osób trzecich, wyszukiwanie w komputerowych bazach danych, zarządzanie zbiorami informatycznymi, **38** emisja radiowa, emisja telewizyjna, informacja o telekomunikacji, łączność poprzez sieć światłowodów, łączność poprzez terminale komputerowe, łączność radiowa, łączność telefoniczna, obsługa telekonferencji, usługi w zakresie ogłoszeń elektronicznych, poczta elektroniczna, połączenia i trasy połączeń dla telekomunikacji, połączenia telefoniczne, połączenie ze światową siecią komputerową za pośrednictwem telekomunikacji, przekaz satelitarny, przesyłanie informacji, przesyłanie informacji tekstowej i obrazowej przy pomocy komputera, przydzielanie dostępu do światowej sieci komputerowej, radiofonia, telefonia komórkowa, telewizja kablowa, transmisja programów radiowych, transmisja programów telewizyjnych, usługi telefoniczne, wypożyczanie aparatury do przesyłania informacji, wypożyczanie modemów, wypożyczanie telefonów, wypożyczanie urządzeń telekomunikacyjnych, zlecenia przywoławcze przez radio, telefon lub inne środki łączności elektronicznej, usługi wirtualnych operatorów telekomunikacyjnych, **39** informacja o składowaniu, informacja o transporcie, magazynowanie elektronicznych nośników danych lub dokumentów, usługi nawigacji, usługi lokalizacji pojazdów i osób, usługi monitorowania pojazdów, urządzeń i ładunków, usługi lokalizacji telefonów komórkowych, usługi lokalizacji specjalnych terminali osobistych, usługi telemetrii, usługi w zakresie zapewnienia dwustronnej komunikacji między obiektem a centralą, **42** administrowanie stronami komputerowymi, analizy systemów komputerowych, doradztwo w sprawach sprzętu komputerowego, instalacja oprogramowania komputerowego, ekspertyzy inżynierskie, aktualizacja oprogramowania komputerów, odzyskiwanie danych, powielanie oprogramowania komputerowego, projektowanie oprogramowania komputerowego, projektowanie systemów komputerowych, konwersja danych lub dokumentów na formę elektroniczną, tworzenie i utrzymywanie stron internetowych dla osób trzecich, projektowanie terminali mobilnych, usługi w zakresie zapewnienia dostępu do danych gromadzonych w systemie i integracji z innymi systemami teleinformatycznymi, **45** usługi detektywistyczne, usługi ochroniarskie, rejestracja domen internetowych, poszukiwanie osób zaginionych.

(111) **210998** (220) 2007 05 07 (210) 324901
 (151) 2008 10 07 (441) 2007 08 20
 (732) FINDER S.A., Warszawa, PL.
 (540)



Kolor znaku: niebieski, granatowy, biały

(531) 26.1.2, 26.2.1, 26.11.2, 27.5.1, 29.1.12

(510), (511) **09** aparatura do przetwarzania informacji, aparatura do rejestracji dźwięku, aparatura radiokomunikacja przenośna, aparatura radiotelefoniczna, aparaty do rejestrowania czasu, aparaty radiowe, aparaty telefoniczne, aparaty telewizyjne, aparaty wideo, automatyczne urządzenia do kierowania pojazdami, procesory CPU, częstotliwościomierze, czytniki, czytniki kodów kreskowych, czytniki znaków optycznych, dane na nośnikach optycznych, drukarki komputerowe, dyski magnetyczne, dyski do rejestracji dźwięku, dyski kompaktowe audio-wideo, dyski kompaktowe, dyski kompaktowe optyczne, dyski obliczeniowe, dyski optyczne, dyskietki, dystrybutory dysków komputerowych, kable światłowodowe, kamery wizyjne, karty inteligentne z obwodami scalonymi zintegrowanymi, karty magnetyczne do identyfikacji osób, karty magnetyczne kodowane, klawiatury komputerowe, komputerowe urządzenia peryferyjne, komputery, komputery przenośne, magnetyczne nośniki informacji, maszty antenowe do telefonii bezprzewodowej, maszty do łączności radiowej, maszty radiotelegraficzne, modemy, monitory-hardware komputerowy, monitory-programy komputerowe, monitory obrazowe wideo, moduły telemetryczne, myszy komputerowe, napędy dyskowe, nośniki danych magnetyczne, nośniki do rejestracji dźwięku, notesy elektroniczne, obwody drukowane, obwody scalone, odbiorniki audio i wideo, odbiorniki radiowe, odtwarzacze płyt kompaktowych, pamięci komputerowe, plotery, płytki krzemowe do obwodów scalonych półprzewodnikowych, chipy, procesory tekstu, programy gier komputerowych, programy komputerowe-software ładowalny, programy komputerowe nagrane, przyrządy nawigacyjne, publikacje elektroniczne, rejestratory przebytej drogi w kilometrach i w milach dla pojazdów, repondery telefoniczne, software oprogramowanie stałe dla komputerów nagrane, stacje taśm magnetycznych informatyczne, jednostki taśm magnetycznych informatyczne, sterowniki informatyczne, sterujące programy komputerowe systemu operacyjnego nagrane, symulatory do sterowania i kontroli pojazdów, urządzenia do nawigacji dla pojazdów jako komputery pokładowe, urządzenia do nawigacji satelitarnej, urządzenia do odtwarzania dźwięku, urządzenia do przetwarzania informacji, urządzenia do transmisji dźwięku, urządzenia do zapewnienia bezpieczeństwa w ruchu kolejowym, urządzenia do zdalnego sterowania, urządzenia do obsługi systemów telemetrycznych, urządzenia lokalizacji pojazdów, telefonów komórkowych i osób, systemy lokalizacji pojazdów, telefonów komórkowych i osób, lokalizatory, **35** doradztwo specjalistyczne w sprawach działalności gospodarczej, komputerowe zarządzanie plikami, lokalizacja pojazdów i wagonów towarowych za pomocą komputera, organizowanie wystaw w celach handlowych i reklamowych, organizowanie targów w celach handlowych lub reklamowych, pokazy towarów, pozyskiwanie danych do komputerowych baz danych, reklama za pośrednictwem sieci komputerowej, służby informacyjne, sortowanie danych w bazach komputerowych, systematyzacja danych komputerowych baz danych, transkrypcja przekazu, wyszukiwanie informacji w plikach komputerowych dla osób trzecich, wyszukiwanie w komputerowych bazach danych, zarządzanie zbiorami informatycznymi, **38** emisja radiowa, emisja telewizyjna, informacja o telekomunikacji, łączność poprzez sieć światłowodową, łączność poprzez terminale komputerowe, łączność radiowa, łączność telefoniczna, obsługa telekonferencji, usługi w zakresie ogłoszeń elektronicznych, poczta elektroniczna, połączenia i trasy połączeń dla telekomunikacji, połączenia telefoniczne, połączenie ze światową siecią komputerową za pośrednictwem telekomunikacji, przekaz satelitarny, przesyłanie informacji, przesyłanie informacji tekstowej i obrazowej przy pomocy komputera, przydzielanie dostępu do światowej sieci komputerowej, radiofonia, telefonia komórkowa, telewizja kablowa, transmisja programów radiowych, transmisja programów telewizyjnych, usługi telefoniczne, wypożyczanie aparatury do przesyłania informacji, wypożyczanie modemów, wypożyczanie telefonów, wypożyczanie urządzeń telekomunikacyjnych, zlecenia przywoławcze przez radio, telefon lub inne środki łączności elektronicznej, usługi wirtualnych operatorów telekomunikacyjnych, **39** informacja o składowaniu, informacja o transporcie, magazynowanie elektronicznych nośników danych lub dokumentów, usługi nawigacji, usługi lokalizacji pojazdów i osób, usługi monitorowania pojazdów, urządzeń i ładunków, usługi lokalizacji telefonów komórkowych, usługi lokalizacji specjalnych terminali osobistych, usługi telemetrii, usługi w zakresie zapewnienia dwustronnej komunikacji między obiektem a centralą, **42** administrowanie stronami komputerowymi, analizy systemów komputerowych, doradztwo w sprawach sprzętu komputerowego,

instalacja oprogramowania komputerowego, ekspertyzy inżynierskie, aktualizacja oprogramowania komputerów, odzyskiwanie danych, powielanie oprogramowania komputerowego, projektowanie oprogramowania komputerowego, projektowanie systemów komputerowych, konwersja danych lub dokumentów na formę elektroniczną, tworzenie i utrzymywanie stron internetowych dla osób trzecich, projektowanie terminali mobilnych, usługi w zakresie zapewnienia dostępu do danych gromadzonych w systemie i integracji z innymi systemami teleinformatycznymi, **45** usługi detektywistyczne, usługi ochroniarskie, rejestracja domen internetowych, poszukiwanie osób zaginionych.

(111) **210999** (220) 2007 05 07 (210) 324956

(151) 2008 10 15 (441) 2007 08 20

(732) Nałęczów Zdrój Sp. z o.o., Nałęczów, PL.

(540) Jedyna prawdziwa 07 Cisowianka

(510), (511) **32** napoje bezalkoholowe, wody mineralne gazowane, wody mineralne niegazowane.

(111) **211000** (220) 2007 05 11 (210) 325129

(151) 2008 07 25 (441) 2007 08 20

(732) Przedsiębiorstwo Usługowo Handlowe „EL BAU” Z.

Kubiszewski, J. Litka, Spółka Jawna, Poznań, PL.

(540)

EL-BAU

Kolor znaku: czarny, czerwony

(531) 26.11.1, 27.5.1, 29.1.12

(510), (511) **01** preparaty do konserwacji cementu i betonu, dachówek i cegieł z wyjątkiem farb i lakierów, preparaty wodoszczelne z wyjątkiem farb, kleje do celów przemysłowych, preparaty do klejenia i gruntowania, środki konserwujące stosowane w murarstwie, oczyszczacze olejów, tłuszczów, wosków, spoiwa do betonu, spoiwa do gruntowania i wykańczania powierzchni, **02** barwniki, pigmenty do tynków, bejce do drewna, farby bakterioobójcze i do gruntowania, zaprawy cementowe-kit, farby, pokosty, lakiery, preparaty do konserwacji drewna, metali i skór, **17** materiały dźwiękochłonne i izolacyjne, **19** beton, cement, gips, szpachłówki, niemetalowe materiały budowlane, zaprawy murarskie.

(111) **211001** (220) 2003 09 05 (210) 269478

(151) 2008 08 21 (441) 2004 03 08

(732) „A-Z MEDICA” Spółka z ograniczoną odpowiedzialnością, Gdańsk, PL.

(540) MACA-ACTIV

(510), (511) **29** nie będąca lekami żywność dietetyczna i nie podstawowe dodatki do żywności, takie w szczególności jak niskotłuszczowy bekon, jajka przepiórcze i kurze z chowu fermowego specjalizowanego, białko spożywcze, namiastka białej śmietany, odtłuszczony bulion, cebula konserwowa, chrupki jabłkowe, chrupki owocowe, beztłuszczowe chrupki ziemniaczane, daktyle, ekstrakty mięsne, filety rybne, flaki drobiowe dietetyczne, galaretki z owoców morza beztłuszczowe, niskotłuszczowe galaretki mięsne, galaretki owocowe bez sacharozy, groch konserwowy, grzyby konserwowane, homary nieżywe, imbir jako konfitura słodzona aspartamem, jaja ślimacze jadalne, jaja w proszku, kapusta kwaszona, kaszanka jako wędlina, kawior, kazeina spożywcza, odtłuszczony kefir i jogurt, kiełbasa z mięsa białego niskotłuszczowa, klej rybi spożywczy, koncentraty bulionu, konfitury, korniszony, korniszony z jarzynami w occie, olej kostny jadalny, krewetki nieżywe, krewetki czerwone nieżywe, krokiety, langusty nieżywe, potrawy z łososia beztłuszczowe lub niskotłuszczowe, łój spożywczy, małe jadalne nieżywe, margaryna, marmolady niskosłodzone lub na aspartamie, masło, masło arachidowe, masło kakaowe, masło z orzechów kokosowych, mięso drobiowe, mięso konserwowane, mięso wieprzowe specjalnie preparowane niskotłuszczowe, migdały preparowane, mleko, mrożone owoce, napoje mleczne lub z przewagą mleka, olej kokosowy, olej kukurydziany, olej palmowy, olej z oliwek jadalny, oliwki konserwowane, olej z orzechów palmowych, orzechy kokosowe suszone, odtłuszczzone orzechy spreparowane, orzeszki arachidowe odtłuszczzone i spreparowane, ostrygi nieżywe, owoce konserwowane, owoce konserwo-

wane w śladowych ilościach alkoholu, owoce prażone bez tłuszczu, owoce smażone w preparatach słodzikowych bez sacharozowych, pasty do kanapek nie zawierające tłuszczu, niskotłuszczowy paszтет z wątróbki, pektyna do celów spożywczych, pikle, podpuszczka, potrawy na bazie ryb, nie wymienione wyżej produkty oparte na bazie odtłuszczonego mleka, proteiny spożywcze, pulpa owocowa, puree z pomidorów, bakłażanów lub ziemniaków, pyłki kwiatowe jako żywność, rodzyunki suche, niskotłuszczowe rosoły, rośliny strączkowe konserwowane, ryby konserwowane, sałatki owocowe, sałatki warzywne, sardela, sardynki, serwatka, sery, składniki do sporządzania zup dietetycznych nie będących lekami, skorupiaki nieżywe, preparowane beztłuszczowe skórki owocowe niskosłodzone, soczewica konserwowana, soja konserwowana, niepitne soki warzywne do przyrządzania potraw, niskotłuszczowe sosy mięsne, śledzie odtłuszczone i potrawy na nich oparte, tofu, trufle konserwowane, tuńczyk, warzywa gotowane, warzywa konserwowane, warzywa suszone, wodorosty do celów spożywczych, zioła ogrodowe konserwowane, zupy jarzynowe, żelatyna do celów spożywczych, preparowane dietetyczne żółtka jajek kurzych i przepiórczych.

(111) **211002** (220) 2004 05 04 (210) 280376
(151) 2008 08 25 (441) 2004 08 09
(732) A-Z MEDICA Sp. z o.o., Gdańsk, PL.

(540) MACA-AMC
(510), (511) **35** reklamowanie, usługi eksportu i importu kosmetyków, leków, dietetycznych i leczniczych substancji, produktów żywnościowych, napoi i dodatków do nich wytworzonych z użyciem dodatków pochodzenia roślinnego, zgrupowanie na rzecz osób trzecich kosmetyków, leków, dietetycznych i leczniczych substancji, produktów żywnościowych, napoi i dodatków do nich wytworzonych z użyciem dodatków pochodzenia roślinnego, pozwalające nabywcy wygodnie je oglądać i hurtowo lub detalicznie kupować w sklepie, supermarkecie, magazynie fabrycznym lub celnym, w hurtowni, w sprzedaży bezpośredniej, obnośnej i internetowej, **42** usługowe opracowywanie technologii, receptur i procedur aplikacyjnych na kosmetyki, leki, dietetyczne lecznicze i profilaktyczne substancje, produkty i żywność oraz napoje i dodatki do nich wytworzone z użyciem dodatków pochodzenia roślinnego, **44** usługi medyczne, rehabilitacyjne, pielęgnacyjne, usługi odnowy biologicznej wykonywane z użyciem substancji terapeutycznych, pielęgnacyjnych, profilaktycznych, kosmetycznych wytworzonych przy zastosowaniu komponentów roślinnych.

(111) **211003** (220) 2005 03 04 (210) 292004
(151) 2008 08 28 (441) 2005 06 13
(732) A-Z MEDICA Spółka z o.o., Gdańsk, PL.

(540) SUPLEMENT DIETY CELLULIT STOP
(510), (511) **35** reklamowanie, eksport i import oraz zgrupowanie na rzecz osób trzecich kosmetyków, leków, dietetycznych i leczniczych substancji, produktów żywnościowych, napoi i dodatków do nich wytworzonych z użyciem dodatków pochodzenia roślinnego, pozwalające nabywcy wygodnie je oglądać i hurtowo lub detalicznie kupować w sklepie, supermarkecie, w magazynie fabrycznym lub celnym, w hurtowni, w sprzedaży bezpośredniej, obnośnej i internetowej.

(111) **211004** (220) 2005 03 09 (210) 292203
(151) 2008 09 25 (441) 2005 06 13

(732) Platforma Mediowa Point Group Spółka Akcyjna, Warszawa, PL.

(540) TYGODNIK OZON
(510), (511) **09** gazety, czasopisma, periodyki wydawane na nośniku CD i DVD, dyski kompaktowe optyczne, dyski kompaktowe audio-video, **16** gazety, czasopisma, periodyki, książki, fotografie, dzienniki, albumy, komiksy, plakaty, afisze, foldery, mapy, **35** ekspertyzy i informacja w dziedzinie organizowania, prowadzenia i zarządzania działalnością gospodarczą, w szczególności w zakresie mediów, fotokopiowanie, prenumerowanie gazet i czasopism dla osób trzecich, usługi przeglądu prasy, badania opinii publicznej, prenumerata gazet dla osób trzecich, **38** agencje prasowe, agencje informacyjne (aktualności), agencje informacyjne (wiadomości), przesyłanie informacji tekstowej i obrazowej, ogłoszenia elektroniczne, transmisja programów radiowych, transmisja programów telewizyjnych, radio-

fonia, telewizja kablowa, **39** dystrybucja gazet, **41** organizowanie i obsługa konferencji, kongresów, seminariów, zjazdów i sympozjów, fotoreportaże, montaż programów radiowych i telewizyjnych, montaż taśm video, produkcja filmów, radiowe i telewizyjne programy rozrywkowe, sporządzanie napisów do filmów w wersji oryginalnej, studia filmowe, usługi studia nagrań.

(111) **211005** (220) 2005 03 09 (210) 292204
(151) 2008 09 25 (441) 2005 06 13

(732) Platforma Mediowa Point Group Spółka Akcyjna, Warszawa, PL.

(540) OZON
(510), (511) **09** gazety, czasopisma, periodyki wydawane na nośniku CD i DVD, dyski kompaktowe optyczne, dyski kompaktowe audio-video, **16** gazety, czasopisma, periodyki, książki, fotografie, dzienniki, albumy, komiksy, plakaty, afisze, foldery, mapy, **35** ekspertyzy i informacja w dziedzinie organizowania, prowadzenia i zarządzania działalnością gospodarczą, w szczególności w zakresie mediów, fotokopiowanie, prenumerowanie gazet i czasopism dla osób trzecich, usługi przeglądu prasy, badania opinii publicznej, prenumerata gazet dla osób trzecich, **38** agencje prasowe, agencje informacyjne (aktualności), agencje informacyjne (wiadomości), przesyłanie informacji tekstowej i obrazowej, ogłoszenia elektroniczne, transmisja programów radiowych, transmisja programów telewizyjnych, radiofonia, telewizja kablowa, **39** dystrybucja gazet, **41** organizowanie i obsługa konferencji, kongresów, seminariów, zjazdów i sympozjów, fotoreportaże, montaż programów radiowych i telewizyjnych, montaż taśm video, produkcja filmów, radiowe i telewizyjne programy rozrywkowe, sporządzanie napisów do filmów w wersji oryginalnej, studia filmowe, usługi studia nagrań.

(111) **211006** (220) 2005 11 08 (210) 302023
(151) 2008 08 21 (441) 2006 02 20

(732) Sylwester Guzik, Szydłowiec, PL.

(540)



Kolor znaku: czerwony, brązowy, złoty, czarny, beżowy, żółty, biały

(531) 5.3.1, 10.1.1, 24.3.1, 27.5.1, 29.1.15
(510), (511) **34** gilzy papierosowe.

(111) **211007** (220) 2006 01 27 (210) 305372
(151) 2008 09 09 (441) 2006 05 02

(732) FK Partner Spółka z o.o., Warszawa, PL.

(540)

FK PARTNER

Kolor znaku: czarny, czerwony, biały

(531) 26.11.3, 27.5.1, 29.1.13

(510), (511) **09** urządzenia i przyrządy: naukowe, żeglarskie, geodezyjne, elektryczne, fotograficzne, kinematograficzne, optyczne, wagowe, pomiarowe, sygnalizacyjne, kontrolne, do ratowania życia, do celów dydaktycznych, urządzenia i przyrządy elektryczne przewodzące, transformujące, akumulatorowo i kontrolująco-sterujące, urządzenia do nagrywania, transmisji lub reprodukcji dźwięku lub obrazu, magnetyczne nośniki danych, płyty (dyski) z nagraniami, automaty sprzedające i mechanizmy do urządzeń uruchamianych przez wrzucenie monety, kasy sklepowe, maszyny liczące, sprzęt przetwarzający dane i komputery, urządzenia do gaszenia ognia, odczytywalne maszynowo, zawierające programy i dane nośniki informacji każdego rodzaju, w szczególności dyskietki i CD-ROMy, dyski magnetyczne, dyski do rejestracji dźwięku, dyski kompaktowe (audio-video), dystrybutory dysków, napędy dyskowe, karty magnetyczne

do identyfikacji osób, karty magnetyczne kodowane, karty inteligentne, stacje magnetyczne, płyty fonograficzne, dane na nośnikach optycznych, pamięci komputerowe, software, w tym software do gier komputerowych, multimedialnych, wirtualnych, programy komputerowe nagrane, programy gier komputerowych, multimedialnych, wirtualnych, sterujące programy komputerowe systemu operacyjnego, procesory (centralne jednostki przetwarzania), procesory tekstu, audiowizualne urządzenia dydaktyczne do nauczania, urządzenia do transmisji dźwięku, urządzenia do odtwarzania dźwięku, urządzenia do wzmacniania dźwięku, urządzenia do fakturowania, czytniki, czytniki znaków optycznych, drukarki, ekrany projekcyjne, elektroniczne pióra świetlne, rzutniki, faksy, fotokopiarki, aparaty do fototelegrafii, głośniki, gramofony, kalkulatory, kasy, odtwarzacze płyt kompaktowych, klawiatury komputerowe, komputerowe urządzenia peryferyjne, komputery, komputery przenośne, urządzenia do komunikacji wewnętrznej, kodery magnetyczne, maszyny do dyktowania, maszyny sprzedające automatycznie, mikrofony, mikroprocesory, modemy, monitory, myszy, nadajniki, zespoły nadawcze, aparaty do nauczania, notesy elektroniczne, odbiorniki (audio-i video), odbiorniki radiowe, odtwarzacze kaset, plotery, podkładki pod myszy, podpórki pod nadgarstki do użytku z komputerem, aparaty projekcyjne, telefony przenośne, radary, radia, radio pagery, radiokomunikacja przenośna, aparatura radiotelefoniczna, repondery telefoniczne, satelity do celów naukowych, skanery, słuchawki na uszy, sondy, aparaty telefoniczne, słuchawki telefoniczne, telefony, telekopiarki, telewizory, tłumacze elektroniczne kieszonek, wagi do listów, videofony, urządzenia do zdalnego sterowania, urządzenia do przetwarzania informacji, mechanizmy do aparatów uruchamianych na żeton, publikacje elektroniczne, etykiety towarów elektronicznych, tablice na ogłoszenia elektroniczne, tablice połączenia, instalacje elektryczne, interfejsy, kable elektryczne, światłowody, neony reklamowe, obwody drukowane, instalacje elektryczne do sterowania zdalnego procesami przemysłowymi, przekaźniki sygnałów elektrycznych, maszyny antenowe do telefonii bezprzewodowej, sterowniki (informatyka), **16** papier, tekstura i wyroby z tych materiałów, nie ujęte w innych klasach, druki, materiały introligatorskie, materiały fotograficzne, materiały piśmienne, kleje do materiałów piśmiennych lub do celów domowych, materiały przeznaczone dla artystów, pędzle malarskie, maszyny do pisania i sprzęt biurowy (z wyjątkiem mebli), materiały szkoleniowe i instruktażowe (z wyjątkiem aparatów), materiały z tworzyw sztucznych do pakowania (nie ujęte w innych klasach), czcionki drukarskie, matryce, wyroby drukarskie, druki, materiały drukowane, formularze, broszury, książki, podręczniki, periodyki, kalendarze, almanachy, notatniki, notesy podręczne, publikacje, śpiewniki, gazety, indeksy, skorowidze, komiks, materiały do nauczania, materiały szkoleniowe, katalogi, prospekty, fotografie, ramki do fotografii, urządzenia do oprawiania fotografii, fotografatura, grafiki, reprodukcje graficzne, rysunki, druki, odbitki graficzne, odwzorowania graficzne, grafiony, przewoźniki, instrukcje obsługi gier, także gier komputerowych, multimedialnych, wirtualnych, plansze, płytki grawerskie, adresarki, stemple, pieczęcie, stemple adresowe, klisze do adresów, maszyny drukujące adresy, pieczęcie papierowe, emblematy, etykiety, naklejki adresowe, afisze, plakaty, albumy, akwaforty, makiety architektoniczne, bloczki, bloki do pisania, bloki rysunkowe, obwoluty na luźne kartki, obwoluty papierowe na dokumenty, atrament, atrament korektorski, kałamarze, kamienie litograficzne, artykuły biurowe, materiały piśmienne, chromolitografie, litografie, oleografie, cyrkle kreślarskie, deski kreślarskie, linijki rysownicze, ołówki, pantografy, pędzle, klamry, zaciski do papieru, noże do papieru, wyroby z kartonu, pudełka kartonowe lub papierowe, karty pocztowe, koperty, papeteria, karty-zawiadomienia, kartki z życzeniami, lak do pieczętowania, osłony na doniczki do kwiatów z papieru, kokardy papierowe, przezrocza, materiały do nauczania, pióra, piórka do rysowania, przybory do pisania, wzory pisma do kopiowania, powielacze, taśmy przylepne, taśmy nasączone tuszem, taśmy papierowe, tusz, wosk do modelowania, urządzenia do stemplowania kopert, urządzenia do laminowania dokumentów, **35** reklama, zarządzanie w działalności handlowej, administrowanie działalności handlowej, prace biurowe, w tym: rachunkowość, przygotowywanie zeznań podatkowych, prowadzenie ksiąg, przygotowanie listy płac, weryfikacja rachunków, sporządzanie wyciągów z kont, doradztwo i pomoc w zakresie rachunkowości, podatków, marketing, marketing bezpośredni, doradztwo w zakresie zarządzania, sprzedaży, marketingu, badania i analiza rynku, analiza kosztów, badania opinii publicznej, badania w dziedzinie działalności gospodarczej, doradztwo w zakresie prowadzenia działalności gospodarczej, doradztwo w zakresie organizowania działalności gospodarczej, doradztwo personalne, dobór personelu za pomocą metod psychotechnicznych, doradztwo w zakresie zarządzania personalnego, pośrednictwo pracy, doradztwo w zakresie ekonomiki i organizacji przed-

siębiorstwa, pomoc przy zarządzaniu przedsiębiorstwami przemysłowymi lub handlowymi, pomoc w prowadzeniu działalności gospodarczej, pomoc w zakresie zarządzania, reklama, w tym reklama radiowa i telewizyjna, reklama kinowa, dokumentacja reklamowa, reklama za pośrednictwem sieci komputerowej, reklamy korespondencyjne, reklamy prasowe, materiały reklamowe, publikowanie tekstów reklamowych, uaktualnianie materiałów reklamowych, reklama wielkoformatowa, dystrybucja towarów w celach reklamowych, dystrybucja materiałów reklamowych, rozpowszechnianie ogłoszeń reklamowych, wynajmowanie powierzchni na cele reklamowe i ogłoszenia, wypożyczanie materiału reklamowego, doradztwo i sporządzanie opinii handlowych, przekazywanie informacji, jak również know-how w dziedzinie rachunkowości, podatków, dochodzenia w sprawach gospodarczych, informacja o działalności gospodarczej, pozyskiwanie informacji o działalności gospodarczej, usługi związane z zakładaniem i przenoszeniem przedsiębiorstwa, realizacja przedsięwzięć handlowych na rzecz osób trzecich, również w połączeniu z usługami online, ekspertyzy w zakresie działalności gospodarczej, wycena działalności handlowej, prognozy ekonomiczne, doradztwo w zakresie organizowania i prowadzenia działalności gospodarczej, doradztwo specjalistyczne, informacja o działalności gospodarczej, z lub bez pomocy elektronicznych baz danych, pomoc przy zarządzaniu przedsiębiorstwami przemysłowymi i handlowymi, pomoc w prowadzeniu działalności gospodarczej, pomoc w zakresie zarządzania, z lub bez pomocy elektronicznych baz danych, doradztwo w sprawach zarządzania personelem, rekrutacji, pośrednictwo w umowach kupna i sprzedaży towarów, także odpłatne wykonywanie usług, zwłaszcza przyjmujących postać danych, tekstu, obrazu i/lub dźwięku przy zastosowaniu sieci komputerowych, realizacja przedsięwzięć handlowych na rzecz osób trzecich, w szczególności w połączeniu z usługami online, dostarczanie interaktywnego panelu informacyjnego do dystrybucji, promocji, sprzedaży, odsprzedaży rzeczy poprzez sieć elektroniczną, usługi tworzenia elektronicznych billboardów jako reklama, usługi handlu elektronicznego, w tym dostarczanie informacji o produkcie przez sieci telekomunikacyjne w celach reklamowych i sprzedaży, dostarczanie interaktywnego panelu informacyjnego do dystrybucji, promocji, sprzedaży, odsprzedaży rzeczy poprzez sieć elektroniczną, usługi agencji reklamowej, sporządzanie statystyk, także online, sondaże opinii, sporządzanie wyników sprzedaży, badania i analiza rynku, analiza kosztów, badania opinii publicznej, badania w dziedzinie działalności gospodarczej, odpłatne, czasowe odstąpienie urządzeń do biur, automatów do sprzedaży i ich części, w szczególności w drodze wynajmu i/lub leasingu, zarządzanie planami lojalnościowymi, planami zachęt dla klientów oraz planami promocyjnymi, wynajem czasu i miejsca reklamowego we wszystkich środkach przekazu, powyższe usługi również dostarczane online z elektronicznych lub komputerowych baz danych lub Internetu, oferowanie usług aukcyjnych, zarządzanie zbiorami informatycznymi, organizacja targów, aukcji, licytacji oraz wystaw w celach gospodarczych i/lub reklamowych, dochodzenia w sprawach gospodarczych, informacja o działalności gospodarczej, pozyskiwanie informacji o działalności gospodarczej, profesjonalne zarządzanie działalnością artystyczną, pozyskiwanie danych do komputerowych baz danych, systematyzacja danych w komputerowych bazach danych, komputerowe zarządzanie plikami, wyszukiwanie informacji w plikach komputerowych, wyszukiwanie w komputerowych bazach danych, sortowanie danych w bazach komputerowych, transkrypcja przekazu, prenumerata gazety, obróbka tekstów, usługi przeglądu prasy, telefoniczne udzielanie informacji w zakresie rachunkowości, podatków, zasobów personalnych, powielanie i wysyłka dokumentów, fotokopiowanie, maszynopisanie, rozlepianie plakatów reklamowych, usługi sekretarskie, usługi w zakresie prowadzenia sklepów i/lub hurtowni, działalność sklepu internetowego, usługi domu towarowego i/lub wysyłkowego, także świadczone online, także za pośrednictwem Internetu w zakresie artykułów spożywczych, rolnych, alkoholowych, bezalkoholowych, tytoniowych, włókienniczych, z tworzywa sztucznego, porcelanowych, ceramicznych, szklanych, metalowych, gumowych, meblowych, chemicznych, kosmetycznych, farmaceutycznych, weterynaryjnych, tekstylnych, dla dzieci, motoryzacyjnych, turystycznych, sportowych, telekomunikacyjnych, informatycznych, budowlanych, przemysłowych, grzewczych, oświetleniowych, chłodzących, sanitarnych, dekoratorskich, piśmiennych, papierowych, jubilerskich, zegarmistrzowskich, wybuchowych, sztucznych ogni, chirurgicznych, medycznych, stomatologicznych, ortopedycznych, wzornictwa przemysłowego, myśliwskich, wędkarskich, dla zwierząt, ogrodniczych, odzieżowych, skórzanym, naukowych, żeglarskich, geodezyjnych, fotograficznych, kinematograficznych, optycznych, wagowych, pomiarowych, sygnalizacyjnych, kontrolnych, do ratowania życia, do celów dydaktycznych, elektrycznych, transformujących, akumulatorowych, kontrolująco-sterujących, zabawek,

instrumentów muzycznych, dzieł sztuki, maszyn i obrabiarek, narzędzi i elektronarzędzi, urządzeń do nagrywania, transmisji lub reprodukcji dźwięku lub obrazu, nośników danych, płyt (dysków) z nagraniami, mechanizmów do urządzeń sprzedających uruchamianych przez wrzucenie monety lub uruchamianych za opłatą, kas sklepowych, maszyn liczących, sprzętu przetwarzającego dane, komputerów, urządzeń do gaszenia ognia, AGD, RTV, części i akcesoriów do wymienionych artykułów, zgrupowanie na rzecz osób trzecich ofert różnych usług pozwalające nabywcy je wygodnie oglądać i kupować, **36** usługi ubezpieczeniowe, usługi finansowe, usługi monetarne, usługi agencji pośrednictwa w handlu nieruchomościami, dzierżawa majątku nieruchomego, zarządzanie i administrowanie majątkiem nieruchomości, wycena majątku nieruchomego, ekspertyzy do celów podatkowych, wyceny do celów podatkowych, usługi powiernicze, ekspertyzy do celów fiskalnych, oszacowanie wartości dla celów fiskalnych, doradztwo w sprawach finansowych, ubezpieczeniowych, informacje finansowe, informacje o ubezpieczeniach, informacje bankowe, analizy finansowe, transakcje finansowe, agencja kredytowa, agencja ściągania wierzytelności, operacje bankowe, operacje finansowe, operacje walutowe, operacje rozrachunkowości, organizowanie funduszy na cele dobroczynne, depozyty przedmiotów wartościowych, transfer elektroniczny środków finansowych, tworzenie kapitałów, inwestycje, nakłady kapitałowe, ubezpieczenia, usługi ubezpieczeniowe, usługi finansowe, zarządzanie majątkiem, administrowanie majątkiem nieruchomości, dzierżawa majątku nieruchomego, wycena majątku nieruchomego, pośrednictwo w zakresie nieruchomości, usługi zabezpieczania elektronicznego transferu środków finansowych/pieniężnych i transakcji online, przesyłanie środkami elektronicznymi informacji dotyczących inwestycji publicznych, elektroniczny transfer środków finansowych, pieniędzy, w tym drogą telekomunikacyjną, transakcje płatności bezgotówkowej, elektroniczne transakcje kartą kredytową, elektroniczne transakcje debetowe, elektroniczny transfer środków finansowych, pieniędzy, w tym drogą telekomunikacyjną, usługi płatności elektronicznej, w tym elektroniczne wytwarzanie i transmisja rachunków z danymi dotyczącymi płatności, obsługa kart pre-paid, w tym obsługa płatności elektronicznych powstałych przez płatność pre-paid, przesyłanie środkami elektronicznymi informacji dotyczących inwestycji publicznych, obsługa płatności handlu elektronicznego, w tym zakładanie kont wykorzystywanych do zakupu towarów i usług przez internet i telefon, usługi finansowe, w tym oferowanie kont online w systemie elektronicznym, bankowość elektroniczna, usługi bankowości online, obsługa kart, kart bankowych, kart kredytowych, kart debetowych i usługi elektronicznych kart płatniczych, usługi bankowe dla składających depozyt, transfer środków finansowych, elektroniczny transfer środków finansowych, **38** usługi nagrywania, ewidencji, przekazywania, zachowywania, przetwarzania i/lub odtwarzania wiadomości, obrazów, tekstów, mowy, sygnałów i danych wykorzystywanych przy przesyłaniu elektronicznym, **41** nauczanie, kształcenie, rozrywka, usługi w zakresie sportu i kultury, w tym: usługi tłumaczenia, szkolenia, dokształcanie i doradztwo zawodowe, szkolenia wykorzystujące media elektroniczne, kształcenie ustawiczne dorosłych, mikro-wydawnictwa, publikowanie, edycja i dystrybucja książek, tekstów, gazet, periodyków i elektronicznych mediów, także obsługa publikacji elektronicznych online, dostarczanie publikacji elektronicznych online, publikacja książek elektronicznych i czasopism online, usługi publikacji elektronicznej, w tym publikacja tekstu osób trzecich w formie cd, dvd, online, wypożyczanie kaset video, dysków, CD ROM, MP3, obsługa rozrywki, gier, także w systemie on-line (z sieci informatycznej), organizowanie, obsługa i prowadzenie kursów korespondencyjnych, seminariów, kongresów, forum, konferencji, sympozjów, organizowanie konkursów, loterii, zabaw, festynów, pikników, wydarzeń tematycznych, kształcenie praktyczne, organizowanie przyjęć pod kątem rozrywkowym i wystaw w celach naukowych bądź rozrywkowych, publikacja i wydawanie informacji o edukacji, imprezach, rekreacji, także przez sieci danych lub w połączeniu z usługami świadczonymi online, rezerwacja miejsc na spektakle, usługi wykonywania, obróbki fotografii i obrazów cyfrowych, wynajmowanie odbiorników radiowych i telewizyjnych, urządzeń do gier wirtualnych, **42** naukowe i techniczne usługi i badania oraz ich projektowanie, przemysłowa analiza i badania, projektowanie i rozwój komputerowego sprzętu i oprogramowania, usługi prawne, w tym: opracowywanie projektów technicznych, badania techniczne, ekspertyzy inżynierskie, testowanie materiałów, kontrola jakości, doradztwo w zakresie sprzętu komputerowego, prace badawczo-rozwojowe dla osób trzecich, usługi informatyczne w zakresie projektowania i opracowywania programów komputerowych, witryn i serwisów informacyjnych, usługi programistyczne, usługi artystów grafików, plastyków, usługi graficzne, projektowanie opakowań, wzornictwo przemysłowe, stylizacja, projektowanie animacji i prezentacji multimedialnych,

wzornictwo i rozwój produktów multimedialnych, multimedialnego software, przystosowanie formatu pobieranego obiektu multimedialnego do urządzenia na którym dany obiekt ma być odtwarzany, oferowanie usług budowy sieci komunikacji elektronicznej, rozwój, rozbudowa i administrowanie sieciami komputerowymi, wynajem czasu dostępu do sieci komputerowych, wynajem pojemności pamięci w sieciach komputerowych dostawcom treści oraz producentom towarów, jak również usługodawcom, tworzenie komputerowych baz danych, wszystkie powyższe usługi także świadczone online, usługi administratora baz danych, także monitorowanie, zestrzajanie i sprawdzanie zasobów danych dla mailingu masowego, usługa w zakresie wynajmu platform pod serwery HTTP, usługa tworzenia publikacji internetowych, w szczególności tworzenie interaktywnych stron internetowych dla osób trzecich, rozwój, tworzenie, rozbudowa i konserwacja (ulepszanie i aktualizacja) programów komputerowych, systemów komputerowych, bibliotek programów komputerowych i baz danych, jak również ich wynajem lub odstąpienie na podstawie szczególnych warunków umownych (odstąpienie na podstawie licencji), administrowanie, tworzenie i utrzymywanie stron internetowych, analizy systemów komputerowych, doradztwo w sprawach sprzętu komputerowego, konwersja danych lub dokumentów na formę elektroniczną, projektowanie, powielanie, instalacja, konserwacja, konwersja oraz aktualizacja oprogramowania komputerowego, w tym oprogramowania antywirusowego i antyspamowego, systemów i sieci komputerowych, wypożyczanie oprogramowania komputerowego, opracowywanie, administrowanie i konserwacja zabezpieczeń systemów informatycznych, odzyskiwanie danych komputerowych, wypożyczanie komputerów, zarządzanie prawami autorskimi, licencjonowanie własności intelektualnej, badania prawne, usługi arbitrażowe, odpłatne, czasowe odstąpienie urządzeń do przetwarzania danych, elektroniczne przetwarzanie danych.

(111) **211008** (220) 2006 01 27 (210) 305373
 (151) 2008 09 09 (441) 2006 05 02
 (732) PAYROLL PARTNER Spółka z o.o., Warszawa, PL.
 (540)

 **PAYROLL PARTNER**

Kolor znaku: zielony, czarny

(531) 2.1.25, 27.5.1, 29.1.12

(510), (511) **09** urządzenia i przyrządy: naukowe, żeglarskie, geodezyjne, elektryczne, fotograficzne, kinematograficzne, optyczne, wagowe, pomiarowe, sygnalizacyjne, kontrolne, do ratowania życia, do celów dydaktycznych, urządzenia i przyrządy elektryczne przewodzące, transformujące, akumulatorowo i kontrolująco-sterujące, urządzenia do nagrywania, transmisji lub reprodukcji dźwięku lub obrazu, magnetyczne nośniki danych, płyty (dyski) z nagraniami, automaty sprzedające i mechanizmy do urządzeń uruchamianych przez wrzucenie monety, kasy sklepowe, maszyny liczące, sprzęt przetwarzający dane i komputery, urządzenia do gaszenia ognia, odczytywalne maszynowo, zawierające programy i dane nośniki informacji każdego rodzaju, w szczególności dyskiety i CD-ROMy, dyski magnetyczne, dyski do rejestracji dźwięku, dyski kompaktowe (audio-video), dystrybutory dysków, napędy dyskowe, karty magnetyczne do identyfikacji osób, karty magnetyczne kodowane, karty inteligentne, stacje magnetyczne, płyty fonograficzne, dane na nośnikach optycznych, pamięci komputerowe, software, w tym software do gier komputerowych, multimedialnych, wirtualnych, programy komputerowe nagrane, programy gier komputerowych, multimedialnych, wirtualnych, sterujące programy komputerowe systemu operacyjnego, procesory (centralne jednostki przetwarzania), procesory tekstu, audiowizualne urządzenia dydaktyczne do nauczania, urządzenia do transmisji dźwięku, urządzenia do odtwarzania dźwięku, urządzenia do wzmacniania dźwięku, urządzenia do fakturowania, czytniki, czytniki znaków optycznych, drukarki, ekrany projekcyjne, elektroniczne pióra świetlne, rzutniki, faksy, fotokopiarki, aparaty do fotelegrafii, głośniki, gramofony, kalkulatory, kasety, odtwarzacze płyt kompaktowych, klawiatury komputerowe, komputerowe urządzenia peryferyjne, komputery, komputery przenośne, urządzenia do komunikacji wewnętrznej, kodery magnetyczne, maszyny do dyktowania, maszyny sprzedające automatycznie, mikrofony, mikroprocesory, modemy, monitory, myszy, nadajniki, zespoły nadawcze, aparaty do nauczania, notesy elektroniczne, odbiorniki (audio-i video), odbiorniki radiowe, odtwarzacze kaset, plotery, podkładki pod myszy, podpórki pod nadgarstki do użytku z komputerem, aparaty

projekcyjne, telefony przenośne, radary, radia, radio pagery, radiokomunikacja przenośna, aparatura radiotelefoniczna, repondery telefoniczne, satelity do celów naukowych, skanery, słuchawki na uszy, sondy, aparaty telefoniczne, słuchawki telefoniczne, telefony, telekopiarki, telewizory, translatory elektroniczne kieszonkowe, wagi do listów, videofony, urządzenia do zdalnego sterowania, urządzenia do przetwarzania informacji, mechanizmy do aparatów uruchamianych na żetony, publikacje elektroniczne, etykiety towarów elektronicznych, tablice na ogłoszenia elektroniczne, tablice połączenia, instalacje elektryczne, interfejsy, kable elektryczne, światłowody, neony reklamowe, obwody drukowane, instalacje elektryczne do sterowania zdalnego procesami przemysłowymi, przekaźniki sygnałów elektrycznych, maszyny antenowe do telefonii bezprzewodowej, sterowniki (informatyka), **16** papier, tektura i wyroby z tych materiałów, nie ujęte w innych klasach, druki, materiały introligatorskie, materiały fotograficzne, materiały piśmienne, kleje do materiałów piśmiennych lub do celów domowych, materiały przeznaczone dla artystów, pędzle malarskie, maszyny do pisania i sprzęt biurowy (z wyjątkiem mebli), materiały szkoleniowe i instruktażowe (z wyjątkiem aparatów), materiały z tworzyw sztucznych do pakowania (nie ujęte w innych klasach), czcionki drukarskie, matryce, wyroby drukarskie, druki, materiały drukowane, formularze, broszury, książki, podręczniki, periodyki, kalendarze, almanachy, notatniki, notesy podręczne, publikacje, śpiewniki, gazety, indeksy, skorowidze, komiksy, materiały do nauczania, materiały szkoleniowe, katalogi, prospekty, fotografie, ramki do fotografii, urządzenia do oprawiania fotografii, fotograwiura, grafiki, reprodukcje graficzne, rysunki, druki, odbitki graficzne, odwzorowania graficzne, grafiony, przewodniki, instrukcje obsługi gier, także gier komputerowych, multimedialnych, wirtualnych, plansze, płytki grawerskie, adresarki, stemple, pieczęcie, stemple adresowe, klisze do adresów, maszyny drukujące adresy, pieczęcie papierowe, emblematy, etykiety, naklejki adresowe, afisze, plakaty, albumy, akwaforty, makiety architektoniczne, bloczki, bloki do pisania, bloki rysunkowe, obwoloty na luźne kartki, obwoloty papierowe na dokumenty, atrament, atrament korektorski, kałamarze, kamienie litograficzne, artykuły biurowe, materiały piśmienne, chromolitografie, litografie, oleografy, cyrkle kreślarskie, deski kreślarskie, linijki rysownicze, ołówki, pantografy, pędzle, klamry, zaciski do papieru, noże do papieru, wyroby z kartonu, pudełka kartonowe lub papierowe, karty pocztowe, koperty, papeteria, karty-zawiadomienia, kartki z życzeniami, lak do pieczętowania, osłony na doniczki do kwiatów z papieru, kokardy papierowe, przeczca, materiały do nauczania, pióra, piórka do rysowania, przybory do pisania, wzory pisma do kopiowania, powielacze, taśmy przyklepne, taśmy nasączone tuszem, taśmy papierowe, tusz, wosk do modelowania, urządzenia do stemplowania kopert, urządzenia do laminowania dokumentów, **35** reklama, zarządzanie w działalności handlowej, administrowanie działalności handlowej, prace biurowe, w tym: rachunkowość, przygotowywanie zeznań podatkowych, prowadzenie ksiąg, przygotowanie listy płac, weryfikacja rachunków, sporządzanie wyciągów z kont, doradztwo i pomoc w zakresie rachunkowości, podatków, marketing, marketing bezpośredni, doradztwo w zakresie zarządzania, sprzedaży, marketingu, badania i analiza rynku, analiza kosztów, badania opinii publicznej, badania w dziedzinie działalności gospodarczej, doradztwo w zakresie prowadzenia działalności gospodarczej, doradztwo w zakresie organizowania działalności gospodarczej, doradztwo personalne, dobór personelu za pomocą metod psychotechnicznych, doradztwo w zakresie zarządzania personalnego, pośrednictwo pracy, doradztwo w zakresie ekonomiki i organizacji przedsiębiorstwa, pomoc przy zarządzaniu przedsiębiorstwami przemysłowymi lub handlowymi, pomoc w prowadzeniu działalności gospodarczej, pomoc w zakresie zarządzania, reklama, w tym reklama radiowa i telewizyjna, reklama kinowa, dokumentacja reklamowa, reklama za pośrednictwem sieci komputerowej, reklamy korespondencyjne, reklamy prasowe, materiały reklamowe, publikowanie tekstów reklamowych, uaktualnianie materiałów reklamowych, reklama wielkoformatowa, dystrybucja towarów w celach reklamowych, dystrybucja materiałów reklamowych, rozpowszechnianie ogłoszeń reklamowych, wynajmowanie powierzchni na cele reklamowe i ogłoszenia, wypożyczanie materiału reklamowego, doradztwo i sporządzanie opinii handlowych, przekazywanie informacji, jak również know-how w dziedzinie rachunkowości, podatków, dochodzenia w sprawach gospodarczych, informacja o działalności gospodarczej, pozyskiwanie informacji o działalności gospodarczej, usługi związane z zakładaniem i przenoszeniem przedsiębiorstwa, realizacja przedsięwzięć handlowych na rzecz osób trzecich, również w połączeniu z usługami online, ekspertyzy w zakresie działalności gospodarczej, wyce-na działalności handlowej, prognozy ekonomiczne, doradztwo w zakresie organizowania i prowadzenia działalności gospodarczej, doradztwo specjalistyczne, informacja o działalności gospodarczej, z lub bez pomocy

elektronicznych baz danych, pomoc przy zarządzaniu przedsiębiorstwami przemysłowymi i handlowymi, pomoc w prowadzeniu działalności gospodarczej, pomoc w zakresie zarządzania, z lub bez pomocy elektronicznych baz danych, doradztwo w sprawach zarządzania personelem, rekrutacji, pośrednictwo w umowach kupna i sprzedaży towarów, także odpłatne wykonywanie usług, zwłaszcza przyjmujących postać danych, tekstu, obrazu i/lub dźwięku przy zastosowaniu sieci komputerowych, realizacja przedsięwzięć handlowych na rzecz osób trzecich, w szczególności w połączeniu z usługami online, dostarczanie interaktywnego panelu informacyjnego do dystrybucji, promocji, sprzedaży, odsprzedaży rzeczy poprzez sieć elektroniczną, usługi tworzenia elektronicznych billboardów jako reklama, usługi handlu elektronicznego, w tym dostarczanie informacji o produkcie przez sieci telekomunikacyjne w celach reklamowych i sprzedaży, dostarczanie interaktywnego panelu informacyjnego do dystrybucji, promocji, sprzedaży, odsprzedaży rzeczy poprzez sieć elektroniczną, usługi agencji reklamowej, sporządzanie statystyk, także online, sondaże opinii, sporządzanie wyników sprzedaży, badania i analiza rynku, analiza kosztów, badania opinii publicznej, badania w dziedzinie działalności gospodarczej, odpłatne, czasowe odstąpienie urządzeń do biur, automatów do sprzedaży i ich części, w szczególności w drodze wynajmu i/lub leasingu, zarządzanie planami lojalnościowymi, planami zachęt dla klientów oraz planami promocyjnymi, wynajem czasu i miejsca reklamowego we wszystkich środkach przekazu, powyższe usługi również dostarczane online z elektronicznych lub komputerowych baz danych lub Internetu, oferowanie usług aukcyjnych, zarządzanie zbiorami informatycznymi, organizacja targów, aukcji, licytacji oraz wystaw w celach gospodarczych i/lub reklamowych, dochodzenia w sprawach gospodarczych, informacja o działalności gospodarczej, pozyskiwanie informacji o działalności gospodarczej, profesjonalne zarządzanie działalnością artystyczną, pozyskiwanie danych do komputerowych baz danych, systematyzacja danych w komputerowych bazach danych, komputerowe zarządzanie plikami, wyszukiwanie informacji w plikach komputerowych, wyszukiwanie w komputerowych bazach danych, sortowanie danych w bazach komputerowych, transkrypcja przekazu, prenumerata gazety, obróbka tekstów, usługi przeglądu prasy, telefoniczne udzielanie informacji w zakresie rachunkowości, podatków, zasobów personalnych, powielanie i wysyłka dokumentów, fotokopiowanie, maszynopisanie, rozlepienie plakatów reklamowych, usługi sekretarskie, usługi w zakresie prowadzenia sklepów i/lub hurtowni, działalność sklepu internetowego, usługi domu towarowego i/lub wysyłkowego, także świadczone online, także za pośrednictwem Internetu w zakresie artykułów spożywczych, rolnych, alkoholowych, bezalkoholowych, tytoniowych, włókienniczych, z tworzywa sztucznego, porcelanowych, ceramicznych, szklanych, metalowych, gumowych, meblowych, chemicznych, kosmetycznych, farmaceutycznych, weterynaryjnych, tekstylnych, dla dzieci, motoryzacyjnych, turystycznych, sportowych, telekomunikacyjnych, informatycznych, budowlanych, przemysłowych, grzewczych, oświetleniowych, chłodzących, sanitarnych, dekoratorskich, piśmiennych, papierowych, jubilerskich, zegarmistrzowskich, wybuchowych, sztucznych ognia, chirurgicznych, medycznych, stomatologicznych, ortopedycznych, wzornictwa przemysłowego, myśliwskich, wędkarskich, dla zwierząt, ogrodniczych, odzieżowych, skórzanych, naukowych, żeglarskich, geodezyjnych, fotograficznych, kinematograficznych, optycznych, wagowych, pomiarowych, sygnalizacyjnych, kontrolnych, do ratowania życia, do celów dydaktycznych, elektrycznych, transformujących, akumulatorowych, kontrolująco-sterujących, zabawek, instrumentów muzycznych, dzieł sztuki, maszyn i obrabiarek, narzędzi i elektronarzędzi, urządzeń do nagrywania, transmisji lub reprodukcji dźwięku lub obrazu, nośników danych, płyt (dysków) z nagraniami, mechanizmów do urządzeń sprzedających uruchamianych przez wrzucenie monety lub uruchamianych za opłatą, kas sklepowych, maszyn liczących, sprzętu przetwarzającego dane, komputerów, urządzeń do gaszenia ognia, AGD, RTV, części i akcesoriów do wymienionych artykułów, zgromadzenie na rzecz osób trzecich ofert różnych usług pozwalające nabywcy je wygodnie oglądać i kupować, **36** usługi ubezpieczeniowe, usługi finansowe, usługi monetarne, usługi agencji pośrednictwa w handlu nieruchomościami, dzierżawa majątku nieruchomego, zarządzanie i administrowanie majątkiem nieruchomym, wycena majątku nieruchomego, ekspertyzy do celów podatkowych, wyceny do celów podatkowych, usługi powiernicze, ekspertyzy do celów fiskalnych, oszacowanie wartości dla celów fiskalnych, doradztwo w sprawach finansowych, ubezpieczeniowych, informacje finansowe, informacje o ubezpieczeniach, informacje bankowe, analizy finansowe, transakcje finansowe, agencja kredytowa, agencja ściągania wierzytelności, operacje bankowe, operacje finansowe, operacje walutowe, operacje rozrachunkowości, organizowanie funduszy na cele dobroczynne, depozyty przedmiotów wartościowych, transfer

elektroniczny środków finansowych, tworzenie kapitałów, inwestycje, nakłady kapitałowe, ubezpieczenia, usługi ubezpieczeniowe, usługi finansowe, zarządzanie majątkiem, administrowanie majątkiem nieruchomym, dzierżawa majątku nieruchomego, wycena majątku nieruchomego, pośrednictwo w zakresie nieruchomości, usługi zabezpieczania elektronicznego transferu środków finansowych/pieniężnych i transakcji online, przysyłanie środkami elektronicznymi informacji dotyczących inwestycji publicznych, elektroniczny transfer środków finansowych, pieniądze, w tym drogą telekomunikacyjną, transakcje płatności bezgotówkowej, elektroniczne transakcje kartą kredytową, elektroniczne transakcje debetowe, elektroniczny transfer środków finansowych, pieniądze, w tym drogą telekomunikacyjną, usługi płatności elektronicznej, w tym elektroniczne wytwarzanie i transmisja rachunków z danymi dotyczącymi płatności, obsługa kart pre-paid, w tym obsługa płatności elektronicznych powstałych przez płatność pre-paid, przysyłanie środkami elektronicznymi informacji dotyczących inwestycji publicznych, obsługa płatności handlu elektronicznego, w tym zakładanie kont wykorzystywanych do zakupu towarów i usług przez internet i telefon, usługi finansowe, w tym oferowanie kont online w systemie elektronicznym, bankowość elektroniczna, usługi bankowości online, obsługa kart, kart bankowych, kart kredytowych, kart debetowych i usługi elektronicznych kart płatniczych, usługi bankowe dla składających depozyty, transfer środków finansowych, elektroniczny transfer środków finansowych, **38** usługi nagrywania, ewidencji, przekazywania, zachowywania, przetwarzania i/lub odtwarzania wiadomości, obrazów, tekstów, mowy, sygnałów i danych wykorzystywanych przy przesyłaniu elektronicznym, **41** nauczanie, kształcenie, rozrywka, usługi w zakresie sportu i kultury, w tym: usługi tłumaczenia, szkolenia, doradztwo i doradztwo zawodowe, szkolenia wykorzystujące media elektroniczne, kształcenie ustawiczne dorosłych, mikro-wydawnictwa, publikowanie, edycja i dystrybucja książek, tekstów, gazet, periodyków i elektronicznych mediów, także obsługa publikacji elektronicznych online, dostarczanie publikacji elektronicznych online, publikacja książek elektronicznych i czasopism online, usługi publikacji elektronicznej, w tym publikacja tekstu osób trzecich w formie cd, dvd, online, wypożyczanie kaset video, dysków, CD ROM, MP3, obsługa rozrywki, gier, także w systemie on-line (z sieci informatycznej), organizowanie, obsługa i prowadzenie kursów korespondencyjnych, seminariów, kongresów, forum, konferencji, sympozjów, organizowanie konkursów, loterii, zabaw, festynów, pikników, wydarzeń tematycznych, kształcenie praktyczne, organizowanie przyjęć pod kątem rozrywkowym i wystaw w celach naukowych bądź rozrywkowych, publikacja i wydawanie informacji o edukacji, imprezach, rekreacji, także przez sieci danych lub w połączeniu z usługami świadczonymi online, rezerwacja miejsc na spektakle, usługi wykonywania, obróbki fotografii i obrazów cyfrowych, wynajmowanie odbiorników radiowych i telewizyjnych, urządzeń do gier wirtualnych, **42** naukowe i techniczne usługi i badania oraz ich projektowanie, przemysłowa analiza i badania, projektowanie i rozwój komputerowego sprzętu i oprogramowania, usługi prawne, w tym: opracowywanie projektów technicznych, badania techniczne, ekspertyzy inżynierskie, testowanie materiałów, kontrola jakości, doradztwo w zakresie sprzętu komputerowego, prace badawczo-rozwojowe dla osób trzecich, usługi informatyczne w zakresie projektowania i opracowywania programów komputerowych, witryn i serwisów informacyjnych, usługi programistyczne, usługi artystów grafików, plastyków, usługi graficzne, projektowanie opakowań, wzornictwo przemysłowe, stylizacja, projektowanie animacji i prezentacji multimedialnych, wzornictwo i rozwój produktów multimedialnych, multimedialnego software, przystosowanie formatu pobieranego obiektu multimedialnego do urządzenia na którym dany obiekt ma być odtwarzany, oferowanie usług budowy sieci komunikacji elektronicznej, rozwój, rozbudowa i administrowanie sieciami komputerowymi, wynajem czasu dostępu do sieci komputerowych, wynajem pojemności pamięci w sieciach komputerowych dostawcom treści oraz producentom towarów, jak również usługodawcom, tworzenie komputerowych baz danych, wszystkie powyższe usługi także świadczone online, usługi administratora baz danych, także monitorowanie, zestrzanie i sprawdzanie zasobów danych dla mailingu masowego, usługa w zakresie wynajmu platform pod serwery HTTP, usługa tworzenia publikacji internetowych, w szczególności tworzenie interaktywnych stron internetowych dla osób trzecich, rozwój, tworzenie, rozbudowa i konserwacja (ulepszanie i aktualizacja) programów komputerowych, systemów komputerowych, bibliotek programów komputerowych i baz danych, jak również ich wynajem lub odstąpienie na podstawie szczególnych warunków umownych (odstąpienie na podstawie licencji), administrowanie, tworzenie i utrzymywanie stron internetowych, analizy systemów komputerowych, doradztwo w sprawach sprzętu komputerowego, konwersja danych lub dokumentów na formę elektroniczną, pro-

jektowanie, powielanie, instalacja, konserwacja, konwersja oraz aktualizacja oprogramowania komputerowego, w tym oprogramowania antywirusowego i antyspamowego, systemów i sieci komputerowych, wypożyczanie oprogramowania komputerowego, opracowywanie, administrowanie i konserwacja zabezpieczeń systemów informatycznych, odzyskiwanie danych komputerowych, wypożyczanie komputerów, zarządzanie prawami autorskimi, licencjonowanie własności intelektualnej, badania prawne, usługi arbitrażowe, odpłatne, czasowe odstąpienie urządzeń do przetwarzania danych, elektroniczne przetwarzanie danych.

(111) **211009** (220) 2006 02 28 (210) 306756
 (151) 2008 08 08 (441) 2006 06 12
 (732) FK Partner Sp. z o.o., Warszawa, PL.
 (540)

 **FK PARTNER**

(531) 26.7.25, 27.5.1
 (510), (511) **09** urządzenia i przyrządy: naukowe, żeglarskie, geodezyjne, elektryczne, fotograficzne, kinematograficzne, optyczne, wagowe, pomiarowe, sygnalizacyjne, kontrolne, do ratowania życia, do celów dydaktycznych; urządzenia i przyrządy elektryczne przewodzące, transformujące, akumulatorowe i kontrolująco-sterujące; urządzenia do nagrywania, transmisji lub reprodukcji dźwięku lub obrazu; magnetyczne nośniki danych, płyty (dyski) z nagraniami; automaty sprzedające i mechanizmy do urządzeń uruchamianych przez wrzucenie monety; kasy sklepowe, maszyny liczące, sprzęt przetwarzający dane i komputery; urządzenia do gaszenia ognia, odczytywalne maszynowo, zawierające programy i dane nośniki informacji każdego rodzaju, w szczególności dyskietki i CD-ROMy, dyski magnetyczne, dyski do rejestracji dźwięku, dyski kompaktowe [audio-video], dystrybutory dysków, napędy dyskowe, karty magnetyczne do identyfikacji osób, karty magnetyczne kodowane, karty inteligentne, stacje magnetyczne, płyty fonograficzne, dane na nośnikach optycznych, pamięci komputerowe, software, w tym software do gier komputerowych, multimedialnych, wirtualnych; programy komputerowe nagrane, programy gier komputerowych, multimedialnych, wirtualnych; sterujące programy komputerowe systemu operacyjnego, procesory [centralne jednostki przetwarzania], procesory tekstu, audiowizualne urządzenia dydaktyczne do nauczania, urządzenia do transmisji dźwięku, urządzenia do odtwarzania dźwięku, urządzenia do wzmacniania dźwięku, urządzenia do fakturowania, czytniki, czytniki znaków optycznych, drukarki, ekrany projekcyjne, elektroniczne pióra świetlne, rzutniki, faksy, fotokopiarki, aparaty do fototelegrafii, głośniki, gramofony, kalkulatory, kasety, odtwarzacze płyt kompaktowych, klawiatury komputerowe, komputerowe urządzenia peryferyjne, komputery, komputery przenośne, urządzenia do komunikacji wewnętrznej, kodery magnetyczne, maszyny do dyktowania, maszyny sprzedające automatycznie, mikrofony, mikroprocesory, modemy, monitory, myszy, nadajniki, zespoły nadawcze, aparaty do nauczania, notesy elektroniczne, odbiorniki [audio i video], odbiorniki radiowe, odtwarzacze kaset, plotery, podkładki pod myszy, podpórki pod nadgarstki do użytku z komputerem, aparaty projekcyjne, telefony przenośne, radary, radia, radio pagery, radiokomunikacja przenośna, aparatura radiotelefoniczna, repondery telefoniczne, satelity do celów naukowych, skanery, słuchawki na uszy, sondy, aparaty telefoniczne, słuchawki telefoniczne, telefony, telekoparki, telewizory, tłumacze elektroniczne kieszonkowe, wagi do listów, videofony, urządzenia do zdalnego sterowania, urządzenia do przetwarzania informacji, mechanizmy do aparatów uruchamianych na żetony, publikacje elektroniczne, etykiety towarów elektronicznych, tablice na ogłoszenia elektroniczne, tablice połączenia, instalacje elektryczne, interfejsy, kable elektryczne, światłowody, neony reklamowe, obwody drukowane, instalacje elektryczne do sterowania zdalnego procesami przemysłowymi, przekaźniki sygnałów elektrycznych, maszyny antenowe do telefonii bezprzewodowej, sterowniki [informatyka], **16** papier, tektura i wyroby z tych materiałów, nie ujęte w innych klasach, druki, materiały introligatorskie, materiały fotograficzne, materiały piśmienne, kleje do materiałów piśmiennych lub do celów domowych, materiały przeznaczone dla artystów, pędzle malarskie, maszyny do pisania i sprzęt biurowy (z wyjątkiem mebli), materiały szkoleniowe i instruktażowe (z wyjątkiem aparatów), materiały z tworzyw sztucznych do pakowania (nie ujęte w innych klasach), czcionki drukarskie, matryce, wyroby drukarskie, dru-

ki, materiały drukowane, formularze, broszury, książki, podręczniki, periodyki, kalendarze, almanachy, notatniki, notesy podręczne, publikacje, śpiewniki, gazety, indeksy, skorowidze, komiksy, materiały do nauczania, materiały szkoleniowe, katalogi, prospekty, fotografie, ramki do fotografii, urządzenia do oprawiania fotografii, fotografiura, grafiki, reprodukcje graficzne, rysunki, druki, odbitki graficzne, odwzorowania graficzne, grafiony, przewodniki, instrukcje obsługi gier, także gier komputerowych, multimedialnych, wirtualnych plansze, płytki grawerskie adresarki, stemple, pieczęcie, stemple adresowe, klisze do adresów, maszyny drukujące adresy, pieczęcie papierowe, emblematy, etykiety, naklejki adresowe, afisze, plakaty, albumy, akwaforty, makiety architektoniczne, bloczki, bloki do pisania, bloki rysunkowe, obwoluty na luźne kartki, obwoluty papierowe na dokumenty, atrament, atrament korektorski, kałamarze, kamienie litograficzne, artykuły biurowe, materiały piśmienne, chromolitografie, litografie, oleografy, cyrkle kreślarskie, deski kreślarskie, linijki rysownicze, ołówki, pantografy, pędzle, klamry, zaciski do papieru, noże do papieru, wyroby z kartonu, pudełka kartonowe lub papierowe karty pocztowe, koperty, papeteria, karty-zawiadomienia, kartki z życzeniami, lak do pieczętowania, osłony na doniczki do kwiatów z papieru, kokardy papierowe, przezrocza, materiały do nauczania, pióra, piórka do rysowania, przybory do pisania wzory pisma do kopiowania, powielacze, taśmy przyklepne, taśmy nasączone tuszem, taśmy papierowe, tusz, wosk do modelowania, urządzenia do stemplowania kopert, urządzenia do laminowania dokumentów, **35** reklama, zarządzanie w działalności handlowe, administrowanie działalności handlowej, prace biurowe, w tym: rachunkowość, przygotowywanie zeznań podatkowych, prowadzenie ksiąg, przygotowanie listy płac, weryfikacja rachunków, porządzanie wyciągów z kont, doradztwo i pomoc w zakresie rachunkowości, podatków marketing, marketing bezpośredni, doradztwo w zakresie zarządzania, sprzedaży, marketingu, badania i analiza rynku, analiza kosztów, badania opinii publicznej, badania w dziedzinie działalności gospodarczej, doradztwo w zakresie prowadzenia działalności gospodarczej, doradztwo w zakresie organizowania działalności gospodarczej, doradztwo personalne, dobór personelu za pomocą metod psychotechnicznych, doradztwo w zakresie zarządzania personalnego, pośrednictwo pracy, doradztwo w zakresie ekonomiki i organizacji przedsiębiorstwa, pomoc przy zarządzaniu przedsiębiorstwami przemysłowymi lub handlowymi, pomoc w prowadzeniu działalności gospodarczej, pomoc w zakresie zarządzania, reklama, w tym reklama radiowa i telewizyjna, reklama kinowa, dokumentacja reklamowa, reklama za pośrednictwem sieci komputerowej, reklamy korespondencyjne, reklamy prasowe, materiały reklamowe, publikowanie tekstów reklamowych, uaktualnianie materiałów reklamowych, reklama wielkoformatowa, dystrybucja towarów w celach reklamowych, dystrybucja materiałów reklamowych, rozpowszechnianie ogłoszeń reklamowych, wynajmowanie powierzchni na cele reklamowe i ogłoszenia, wypożyczanie materiału reklamowego, doradztwo i sporządzanie opinii handlowych, przekazywanie informacji, jak również know-how w dziedzinie rachunkowości, podatków dochodzenia w sprawach gospodarczych, informacja o działalności gospodarczej, pozyskiwanie informacji o działalności gospodarczej, usługi związane z zakładaniem i przenoszeniem przedsiębiorstwa, realizacja przedsięwzięć handlowych na rzecz osób trzecich, również w połączeniu z usługami online, ekspertyzy w zakresie działalności gospodarczej, wycena działalności handlowej, prognozy ekonomiczne, doradztwo w zakresie organizowania i prowadzenia działalności gospodarczej, doradztwo specjalistyczne, informacja o działalności gospodarczej, z lub bez pomocy elektronicznych baz danych, pomoc przy zarządzaniu przedsiębiorstwami przemysłowymi i handlowymi, pomoc wprowadzeniu działalności gospodarczej, pomoc w zakresie zarządzania, z lub bez pomocy elektronicznych baz danych, doradztwo w sprawach zarządzania personelem, rekrutacji; pośrednictwo w umowach kupna i sprzedaży towarów, także odpłatne wykonywanie usług, zwłaszcza przyjmujących postać danych, tekstu, obrazu i/lub dźwięku przy zastosowaniu sieci komputerowych, realizacja przedsięwzięć handlowych na rzecz osób trzecich, w szczególności w połączeniu z usługami online, dostarczanie interaktywnego panelu informacyjnego do dystrybucji, promocji, sprzedaży, odsprzedaży rzeczy poprzez sieć elektroniczną, usługi tworzenia elektronicznych billboardów jako reklama; usługi handlu elektronicznego, w tym dostarczanie informacji o produkcie przez sieć telekomunikacyjną w celach reklamowych i sprzedaży, dostarczanie interaktywnego panelu informacyjnego do dystrybucji, promocji, sprzedaży, odsprzedaży rzeczy poprzez sieć elektroniczną, usługi agencji reklamowej, sporządzanie statystyk, także online, sondaże opinii; sporządzanie wyników sprzedaży, badania i analiza rynku, analiza kosztów, badania opinii publicznej,

badania w dziedzinie działalności gospodarczej, odpłatne, czasowe odstąpienie urzędów do biur, automatów do sprzedaży i ich części, w szczególności w drodze wynajmu i/lub leasingu, zarządzanie planami lojalnościowymi, planami zachęt dla klientów oraz planami promocyjnymi, wynajem czasu i miejsca reklamowego we wszystkich środkach przekazu, powyższe usługi również dostarczane online z elektronicznych lub komputerowych baz danych lub Internetu, oferowanie usług aukcyjnych, zarządzanie zbiorami informacyjnymi, organizacja targów, aukcji, licytacji oraz wystaw w celach gospodarczych i/lub reklamowych, dochodzenia w sprawach gospodarczych, informacja o działalności gospodarczej, pozyskiwanie informacji o działalności gospodarczej, profesjonalne zarządzanie działalnością artystyczną, pozyskiwanie danych do komputerowych baz danych, systematyzacja danych w komputerowych bazach danych, komputerowe zarządzanie plikami, wyszukiwanie informacji w plikach komputerowych, wyszukiwanie w komputerowych bazach danych, sortowanie danych w bazach komputerowych, transkrypcja przekazu, prenumerata gazety, obróbka tekstów, usługi przeglądu prasy, telefoniczne udzielanie informacji w zakresie rachunkowości, podatków, zasobów personalnych, powielanie i wysyłka dokumentów, fotokopiowanie, maszynopisanie, rozlepianie plakatów reklamowych, usługi sekretarskie, usługi w zakresie prowadzenia sklepów i/lub hurtowni, działalność sklepu internetowego, usługi domu towarowego i/lub wysyłkowego, także świadczony online, także za pośrednictwem Internetu w zakresie artykułów spożywczych, rolnych, alkoholowych, bezalkoholowych, tytoniowych, włókienniczych, z tworzywa sztucznego, porcelanowych, ceramicznych, szklanych, metalowych, gumowych, meblowych, chemicznych, kosmetycznych, farmaceutycznych, weterynaryjnych, tekstylnych, dla dzieci, motoryzacyjnych, turystycznych, sportowych, telekomunikacyjnych, informatycznych, budowlanych, przemysłowych, grzewczych, oświetleniowych, chłodzących, sanitarnych, dekoratorskich, piśmiennych, papierowych, jubilerskich, zegarmistrzowskich, wybuchowych, sztucznych ognii, chirurgicznych, medycznych, stomatologicznych, ortopedycznych, wzornictwa przemysłowego, myśliwskich, wędkarskich, dla zwierząt, ogrodniczych, odzieżowych, skórzaných, naukowych, żeglarskich, geodezyjnych, fotograficznych, kinematograficznych, optycznych, wagowych, pomiarowych, sygnalizacyjnych, kontrolnych, do ratowania życia, do celów dydaktycznych, elektrycznych, transformujących, akumulatorowych, kontrolujące sterujących, zabawek, instrumentów muzycznych, dzieł sztuki, maszyn i obrabiarek, narzędzi i elektronarzędzi, urządzeń do nagrywania, transmisji lub reprodukcji dźwięku lub obrazu; nośników danych, płyt (dysków) z nagraniami; mechanizmów do urządzeń sprzedających uruchamianych przez wrzucenie monety lub uruchamianych za opłatą; kas sklepowych, maszyn liczących, sprzętu przetwarzającego dane, komputerów, urządzeń do gaszenia ognia, AGD, RTV, części i akcesoriów do wymienionych artykułów, zgrupowanie na rzecz osób trzecich ofert różnych usług pozwalające nabywcy je wygodnie oglądać i kupować, **36** usługi ubezpieczeniowe; usługi finansowe; usługi monetarne, usługi agencji pośrednictwa w handlu nieruchomościami, dzierżawa majątku nieruchomego, zarządzanie i administrowanie majątkiem nieruchomym, wycena majątku nieruchomego, ekspertyzy do celów podatkowych, wyceny do celów podatkowych, usługi powiernicze, ekspertyzy do celów fiskalnych, oszacowanie wartości dla celów fiskalnych, doradztwo w sprawach finansowych, ubezpieczeniowych, informacje finansowe, informacje o ubezpieczeniach, informacje bankowe, analizy finansowe, transakcje finansowe, agencja kredytowa, agencja ściągania wierzytelności, operacje bankowe, operacje finansowe, operacje walutowe, operacje rozrachunkowości, organizowanie funduszy na cele dobroczynne, depozyty przedmiotów wartościowych, transfer elektroniczny środków finansowych, tworzenie kapitałów, inwestycje, nakłady kapitałowe, ubezpieczenia, usługi ubezpieczeniowe, usługi finansowe - zarządzanie majątkiem, administrowanie majątkiem nieruchomym, dzierżawa majątku nieruchomego, wycena majątku nieruchomego, pośrednictwo w zakresie nieruchomości, usługi zabezpieczania elektronicznego transferu środków finansowych/pieniężnych i transakcji online, przesyłanie środkami elektronicznymi informacji dotyczących inwestycji publicznych, elektroniczny transfer środków finansowych, pieniędzy, w tym drogą telekomunikacyjną; transakcje płatności bezgotówkowej, elektroniczne transakcje kartą kredytową, elektroniczne transakcje debetowe, elektroniczny transfer środków finansowych, pieniędzy, w tym drogą telekomunikacyjną, usługi płatności elektronicznej, w tym elektroniczne wytwarzanie i transmisja rachunków z danymi dotyczącymi płatności, obsługa kart pre-paid, w tym obsługa płatności elektronicznych powstałych przez płatność pre-paid, przesyłanie środkami elektronicznymi informacji dotyczą-

cych inwestycji publicznych, obsługa płatności handlu elektronicznego, w tym zakładanie kont wykorzystywanych do zakupu towarów i usług przez internet i telefon, usługi finansowe, w tym oferowanie kont online w systemie elektronicznym, bankowość elektroniczna, usługi bankowości online, obsługa kart, kart bankowych, kart kredytowych, kart debetowych i usługi elektronicznych kart płatniczych, usługi bankowe dla składających depozyt, transfer środków finansowych, elektroniczny transfer środków finansowych, **38** usługi nagrywania, ewidencji, przekazywania, zachowywania, przetwarzania i/lub odtwarzania wiadomości, obrazów, tekstów, mowy, sygnałów i danych wykorzystywanych przy przesyłaniu elektronicznym, **41** Nauczanie, kształcenie; rozrywka; usługi w zakresie sportu i kultury, w tym: usługi tłumaczenia, szkolenia, dokształcanie i doradztwo zawodowe, szkolenia wykorzystujące media elektroniczne kształcenie ustawiczne dorosłych, mikro-wydawnictwa, publikowanie, edycja i dystrybucja książek, tekstów, gazet, periodyków i elektronicznych mediów, także obsługa publikacji elektronicznych online, dostarczanie publikacji elektronicznych online, publikacja książek elektronicznych i czasopism online, usługi publikacji elektronicznej, w tym publikacja tekstu osób trzecich w formacie cd, dvd, online, wypożyczanie kaset video, dysków, CD ROM, MP3, obsługa rozrywki, gier, także w systemie on-line [z sieci informatycznej], organizowanie, obsługa i prowadzenie kursów korespondencyjnych, seminariów, kongresów, forum, konferencji, sympozjów, organizowanie konkursów, loterii, zabaw, festynów, pikników, wydarzeń tematycznych, kształcenie praktyczne, organizowanie przyjęć pod kątem rozrywkowym i wystaw w celach naukowych bądź rozrywkowych publikacja i wydawanie informacji o edukacji, imprezach, rekreacji, także przez sieci danych lub w połączeniu z usługami świadczonymi online, rezerwacja miejsc na spektakle, usługi wykonywania, obróbki fotografii i obrazów cyfrowych, wynajmowanie odbiorników radiowych i telewizyjnych, urządzeń do gier wirtualnych, **42** Naukowe i techniczne usługi i badania oraz ich projektowanie; przemysłowa analiza i badania, projektowanie i rozwój komputerowego sprzętu i oprogramowania, usługi prawne, w tym: opracowywanie projektów technicznych, badania techniczne, ekspertyzy inżynierskie, testowanie materiałów, kontrola jakości, doradztwo w zakresie sprzętu komputerowego, prace badawczo-rozwojowe dla osób trzecich, usługi informatyczne w zakresie projektowania i opracowywania programów komputerowych, witryn i serwisów informacyjnych, usługi programistyczne, usługi artystów grafików, plastyków, usługi graficzne, projektowanie opakowań, wzornictwo przemysłowe, stylizacja, projektowanie animacji i prezentacji multimedialnych, wzornictwo i rozwój produktów multimedialnych, multimedialnego software, przystosowanie formatu pobieranego obiektu multimedialnego do urządzenia na którym dany obiekt ma być odtwarzany, oferowanie usług budowy sieci komunikacji elektronicznej, rozwój, rozbudowa i administrowanie sieciami komputerowymi, wynajem czasu dostępu do sieci komputerowych, wynajem pojemności pamięci w sieciach komputerowych dostawcom treści oraz producentom towarów, jak również usługodawcom, tworzenie komputerowych baz danych, wszystkie powyższe usługi także świadczone on-line, usługi administratora baz danych, także monitorowanie, zestrzeganie i sprawdzanie zasobów danych dla mailingu masowego, usługa w zakresie wynajmu platform pod serwery HTTP, usługa tworzenia publikacji internetowych, w szczególności tworzenie interaktywnych stron internetowych dla osób trzecich, rozwój, tworzenie, rozbudowa i konserwacja (ulepszenie i aktualizacja) programów komputerowych, systemów komputerowych, bibliotek programów komputerowych i baz danych, jak również ich wynajem lub odstąpienie na podstawie szczególnych warunków umownych (odstąpienie na podstawie licencji), administrowanie, tworzenie i utrzymywanie stron internetowych, analizy systemów komputerowych, doradztwo w sprawach sprzętu komputerowego, konwersja danych lub dokumentów na formę elektroniczną, projektowanie, powielanie, instalacja, konserwacja, konwersja oraz aktualizacja oprogramowania komputerowego, w tym oprogramowania antywirusowego i antyspamowego, systemów i sieci komputerowych, wypożyczanie oprogramowania i komputerowego, opracowywanie, administrowanie i konserwacja zabezpieczeń systemów informatycznych, odzyskiwanie danych komputerowych, wypożyczanie komputerów, zarządzanie prawami autorskimi, licencjonowanie własności intelektualnej, badania prawne, usługi arbitrażowe, odpłatne, czasowe odstąpienie urządzeń do przetwarzania danych, elektroniczne przetwarzanie danych.

(111) **211010** (220) 2006 03 07 (210) 307104
 (151) 2008 07 10 (441) 2006 06 12
 (732) Firma Produkcyjno-Handlowa Import Export Jolanta Łodź, Brwinów, PL.
 (540)



Kolor znaku: czerwony, złoty, czarny
 (531) 5.5.3, 26.1.2, 27.5.1, 27.7.1, 29.1.13
 (510), (511) **25** odzież, w tym okazjonalna, zwłaszcza bluzy, bluzki, sukienki, **35** zgrupowanie dużych ilości towarów z branży odzieżowej ze szczególnym uwzględnieniem towarów wymienionych wyżej, w celu umożliwienia klientom zapoznania się z towarami oraz dokonywania transakcji i/lub zakupów, prowadzenie hurtowni i sklepów z odzieżą.

(111) **211011** (220) 2006 06 14 (210) 312069
 (151) 2008 10 03 (441) 2006 09 18
 (732) JUTRZENKA S.A., Bydgoszcz, PL.
 (540) GUARANDO
 (510), (511) **05** słodczyce lecznicze z guaraną, **30** słodczyce z guaraną.

(111) **211012** (220) 2006 11 07 (210) 317678
 (151) 2008 10 01 (441) 2007 02 19
 (732) IT Polpager S.A., Warszawa, PL.
 (540) kredytoteka
 (510), (511) **35** agencje reklamowe, analiza kosztów, badanie rynku, dystrybucja materiałów reklamowych [próbek, druków, prospektów, broszur], obróbka tekstów, prognozy ekonomiczne, promocja sprzedaży [dla osób trzecich], publikowanie tekstów reklamowych, reklama za pośrednictwem sieci komputerowej, reklamy, reklamy korespondencyjne, reklamy prasowe, reklamy radiowe, reklamy telewizyjne, rozlepianie plakatów reklamowych, rozpowszechnianie materiałów reklamowych [próbek, druków, prospektów, broszur], rozpowszechnianie materiałów reklamowych [ulotki, prospekty, druki, próbki], rozpowszechnianie ogłoszeń reklamowych, sondaże i opinie, związane z badaniem rynku, uaktualnianie materiałów reklamowych, wynajem czasu reklamowego we wszystkich środkach przekazu, wynajmowanie powierzchni na cele reklamowe, **36** usługi finansowe, usługi bankowe, wycena finansowa, usługi ubezpieczeniowe, ubezpieczanie kredytów, brokerstwo ubezpieczeniowe, zarządzanie finansami, fundusze inwestycyjne, usługi w zakresie pożyczek i finansowania komercyjnego i konsumenckiego, usługi brokerskie w zakresie nieruchomości i hipotek, usługi w zakresie zarządzania, planowania i konsultacji dotyczących trustów i majątku, usługi w zakresie zarządzania, planowania i konsultacji dotyczących powiernictwa, usługi w zakresie handlu i brokerstwa papierami wartościowymi, usługi w zakresie udostępniania zabezpieczonych transakcji finansowych w postaci elektronicznych transakcji gotówkowych, usługi w zakresie spraw monetarnych, usługi poręczytel-skie, udzielanie informacji finansowych świadczone poprzez strony internetowe i zdalnie sterowane komputery, gwarancje, analizy finansowe, wycena nieruchomości, doradztwo finansowe, agencje kredytowe, agencje mieszkaniowe [nieruchomości], agencje nieruchomości, usługi dostarczania on-line interaktywnych wiadomości i informacji poprzez strony internetowe dotyczące świadczonych usług finansowych, bankowych i ubezpieczeniowych.

(111) **211013** (220) 2006 11 23 (210) 318274
 (151) 2008 08 25
 (732) McDonald's Corporation, Oak Brook, US.
 (540) McTOST
 (510), (511) **30** spożywcze sandwicze i kanapki, sandwicze z mięsem, sandwicze z wieprzowiną, sandwicze z rybą, sandwicze drobiowe, herbatniki, suchary, krakersy, biszkopty, chleb, ciasta, ciastka, czekolada, kawa, kawa nienaturalna, namiastki kawy, herbata, musztarda, płatki owsiane, wyroby cukiernicze, sosy, przyprawy, cukier.

(111) **211014** (220) 2007 03 05 (210) 322138
 (151) 2008 10 07 (441) 2007 06 11
 (732) NAVIPOL Sp. z o.o., Gdańsk, PL.
 (540) Nike
 (510), (511) **21** rękawice do prac domowych i ogrodowych.

(111) **211015** (220) 2007 03 12 (210) 322466
 (151) 2008 10 22 (441) 2007 06 25
 (732) Mepha AG, Aesch, CH.
 (540) LIVIT
 (510), (511) **05** adjuwanty do leczenia toksycznego i zapalnego schorzenia wątroby, środki do ochrony wątroby w przypadku zatrucia alkoholowego.

(111) **211016** (220) 2007 03 26 (210) 323121
 (151) 2008 08 08 (441) 2007 07 09
 (732) Zdzisław Lelek-Torchalski, Warszawa, PL.
 (540)



(531) 27.5.1
 (510), (511) **42** wzornictwo przemysłowe, stylizacja, projektowanie formy artystycznej z dziedziny wzornictwa przemysłowego, w szczególności złotnictwa, **45** licencjonowanie własności intelektualnej.

(111) **211017** (220) 2007 04 04 (210) 323620
 (151) 2008 07 14 (441) 2007 07 09
 (732) DTP YOUNG ENTERTAINMENT GMBH & Co. KG, Hamburg, DE.
 (540)



Kolor znaku: czerwony, zielony, biały, żółty, czarny, niebieski
 (531) 2.5.21, 26.1.2, 26.1.15, 27.5.1, 29.1.15
 (510), (511) **09** wideokasety z gramami, urządzenia do gier działające wyłącznie z odbiornikiem telewizyjnym, gry wideo, programy gier komputerowych, magnetyczne nośniki informacji, danych, taśmy magnetyczne, taśmy do rejestracji dźwięku, taśmy wideo, błony filmowe naświetlone, taśmy filmowe naświetlone, publikacje elektroniczne-moduły ładowalne, oprogramowanie dla komputerów, nagrane, sterujące lub ładowalne programy komputerowe, nośniki danych-dyski kompaktowe lub audio-wideo, **16** naklejki adresowe, papeterie, broszury, książki, książeczki, komiksy, podręczniki, kalendarze, plakaty, pocztówki, prospekty, publikacje, torebki, koperty, woreczki z papieru lub materiału sztucznego, opakowania z kartonu, czasopisma, magazyny, periodyki, gazety, **28** gry, zabawki, **42** usługi opracowania, projektowania, powielania, wypożyczania, aktualizacji, instalacji, konserwacji oprogramowania komputerowego.

(111) **211018** (220) 2007 05 11 (210) 325052
 (151) 2008 09 02 (441) 2007 08 20
 (732) Florensis Polska Spółka z ograniczoną odpowiedzialnością, Warszawa, PL.
 (540)



Kolor znaku: granatowy, fioletowy, żółty
 (531) 5.5.20, 26.1.1, 27.5.1, 29.1.13
 (510), (511) **31** nasiona, ziarna, siewki, sadzonki rośliny, cebulki kwiatowe, cebule i kłącza roślin ozdobnych i warzyw, bulwy,

kwiaty naturalne, krzewy, krzewy róż, drzewa, palmy, rośliny, winorośle, kwiaty suszone do dekoracji, rośliny suszone do dekoracji.

(111) **211019** (220) 2007 05 11 (210) 325053
 (151) 2008 09 02 (441) 2007 08 20
 (732) Florensis Polska Spółka z ograniczoną odpowiedzialnością, Warszawa, PL.
 (540) FLORENSIS
 (510), (511) **31** nasiona, ziarna, siewki, sadzonki rośliny, cebulki kwiatowe, cebule i kłącza roślin ozdobnych i warzyw, bulwy, kwiaty naturalne, krzewy, krzewy róż, drzewa, palmy, rośliny, winorośle, kwiaty suszone do dekoracji, rośliny suszone do dekoracji.

(111) **211020** (220) 2007 05 11 (210) 325089
 (151) 2008 10 15 (441) 2007 08 20
 (732) SOBIESKI Sp. z o.o., Warszawa, PL.
 (540) INDEX
 (510), (511) **32** napoje bezalkoholowe, **33** napoje alkoholowe (z wyjątkiem piwa).

(111) **211021** (220) 2007 05 11 (210) 325091
 (151) 2008 10 16 (441) 2007 08 20
 (732) SOBIESKI Sp. z o.o., Warszawa, PL.
 (540)



Kolor znaku: czarny, biały, czerwony
 (531) 24.17.5, 26.1.1, 26.1.5, 26.2.7, 27.5.1, 28.7.0, 29.1.13
 (510), (511) **32** napoje bezalkoholowe, **33** napoje alkoholowe (z wyjątkiem piwa).

(111) **211022** (220) 2007 05 11 (210) 325092
 (151) 2008 10 15 (441) 2007 08 20
 (732) SOBIESKI Sp. z o.o., Warszawa, PL.
 (540) IMPRESSERA
 (510), (511) **32** napoje bezalkoholowe, **33** napoje alkoholowe (z wyjątkiem piwa).

(111) **211023** (220) 2007 05 12 (210) 325137
 (151) 2008 07 25 (441) 2007 08 20
 (732) Piekarnia B.A.MAdej spółka jawna, Kraków, PL.
 (540)



Kolor znaku: czarny, czerwony, niebieski
 (531) 5.7.2, 5.7.3, 26.1.2, 27.5.1, 29.1.13
 (510), (511) **30** chleb, wyroby piekarnicze, wyroby cukiernicze, ciasta, ciastka, słodycze, lody, **35** usługi prowadzenia sprzedaży w sklepie i/lub hurtowni z artykułami spożywczymi, wyrobami tytoniowymi, alkoholem, doradztwo w zakresie prowadzenia działalności gospodarczej i zarządzania, usługi związane z tworzeniem sieci handlowych i reprezentowaniem interesów osób trzecich, usługi reklamowe, **43** prowadzenie kawiarni, restauracji, placówek gastronomicznych, przygotowanie żywności i dostarczanie na życzenie klienta (katering).

(111) **211024** (220) 2007 05 15 (210) 325217
 (151) 2008 10 17 (441) 2007 08 20
 (732) Przedsiębiorstwo Produkcyjno-Handlowe „RAJAN” Robert Paczkowski, Konstancinów Łódzki, PL.
 (540)



Kolor znaku: pomarańczowy, szary
 (531) 26.4.2, 27.1.1, 27.5.1, 29.1.12
 (510), (511) **25** skarpety.

(111) **211025** (220) 2007 05 15 (210) 325224
 (151) 2008 10 03 (441) 2007 08 20
 (732) Zakład Ceramiki Budowlanej w Tubądzinie A. Wodzyński, B. Kaźmierska Spółka Jawna, Tubądzin, PL. ; „Ceramika Tubądzin II” Spółka z o.o., Ozorków, PL.
 (540) floris

(510), (511) **11** bidety, nawilżacze do grzejników centralnego ogrzewania, dozowniki środków odkażających w toaletach, fontanny, kabiny natryskowe, wanny do kąpeli, klozce do lamp, miski klozetowe WC, kominki domowe, osłony do lamp, natryski, prysznice, piece inne niż do celów doświadczalnych, pisuary, płuczki ustępowe, instalacje i aparatura sanitarna, sedesy, toalety WC, umywalki, ustępy przenośne, wanny łazienkowe, wyposażenie wanien łazienkowych, wanny z wirowym ruchem wody, wodotryski ozdobne, zbiorniki do płuczek ustępowych, zlewozmywaki, **19** belki niemetalowe, betonowe elementy budowlane, boazeria niemetalowa, boazerie, konstrukcje budowlane niemetalowe, materiały budowlane niemetalowe, kamień budowlany, niemetalowe elementy konstrukcyjne dla budownictwa, glina ceglarska, cegły, pokrycia dachowe niemetalowe, dachówki, niemetalowe konstrukcje przykryć dachów, figurki i posążki z kamienia betonu lub marmuru, gzymsy niemetalowe, kanały niemetalowe dla instalacji wentylacyjnych i klimatyzacyjnych, wyroby kamieniarstwa, obudowy kominków, kształtowniki niemetalowe, łupek twardy, obróbki budowlane niemetalowe, materiały ogniotrwałe, okładziny niemetalowe dla budownictwa, palisady niemetalowe, płytki niemetalowe dla budownictwa, płytki podłogowe i ściennie niemetalowe, płytki ceramiczne, płyty niemetalowe, podłogi niemetalowe, podpory niemetalowe, pokrycia niemetalowe dla budownictwa, powłoki jako materiały budowlane, profile niemetalowe dla budownictwa, rury sztywne niemetalowe dla budownictwa, schody niemetalowe, słupy niemetalowe, sufitry niemetalowe, kamień, sztuczny kamień, pokrycia niemetalowe ścian, terakota, zaprawy budowlane, **21** butelki, wyroby ceramiczne dla gospodarstwa domowego, osłony na doniczki nie z papieru, doniczki na kwiaty, dozowniki mydła, dozowniki papieru toaletowego, klamki do drzwi porcelanowe, fajans, figurki z porcelany, terakoty lub szkła, formy i foremki jako przybory kuchenne, gałki i uchwyty porcelanowe, przybory do użytku domowego nie z metali szlachetnych, sprzęt kuchenny nieelektryczny, podpórki, uchwyty do kwiatów do układania i rozmieszczanie kwiatów, miednice, miski, mydelniczki, naczynia ceramiczne, naczynia nie z metali szlachetnych, nocniki, pojemniki do użytku w domu lub w kuchni nie z metali szlachetnych, porcelana jako bibeloty, przybory toaletowe i kuchenne, urny nie z metali szlachetnych, wazony nie z metali szlachetnych, zraszacze, **35** agencje importowo-eksportowe, agencje informacji handlowej, agencje reklamowe, dystrybucja materiałów reklamowych, komputerowe zarządzanie plikami, pozyskiwanie i systematyzacja danych do komputerowych baz danych, organizowanie wystaw w celach handlowych lub reklamowych, wyszukiwanie informacji w plikach komputerowych dla osób trzecich, pokazy towarów, promocja sprzedaży dla osób trzecich, reklama za pośrednictwem sieci komputerowej, reklamy, rozpowszechnianie ogłoszeń reklamowych, wyszukiwanie w komputerowych bazach danych, usługi zaopatrzenia osób trzecich jako zakupy produktów usług dla innych przedsiębiorstw, zarządzanie zbiorami informatycznymi, zgrupowanie na rzecz osób trzecich różnych towarów pozwalające nabywcy wygodnie oglądać i kupować te towary na stronie Web dotyczącej sprzedaży różnorodnych towarów, zgrupowanie na

rzecz osób trzecich różnych towarów pozwalające nabywcy wygodnie oglądać i kupować te towary w sklepie wielobranżowym i hurtowni wielobranżowej.
 (551) wspólne prawo ochronne

(111) **211026** (220) 2007 05 15 (210) 325225
 (151) 2008 10 03 (441) 2007 08 20
 (732) Zakład Ceramiki Budowlanej w Tubądzinie A. Wodzyński, B. Kaźmierska Spółka Jawna, Tubądzin, PL. ; „Ceramika Tubądzin II” Spółka z o.o., Ozorków, PL.

(540) elida
 (510), (511) **11** bidety, nawilżacze do grzejników centralnego ogrzewania, dozowniki środków odkażających w toaletach, fontanny, kabiny natryskowe, wanny do kąpeli, klozce do lamp, miski klozetowe WC, kominki domowe, osłony do lamp, natryski, prysznice, piece inne niż do celów doświadczalnych, pisuary, płuczki ustępowe, instalacje i aparatura sanitarna, sedesy, toalety WC, umywalki, ustępy przenośne, wanny łazienkowe, wyposażenie wanien łazienkowych, wanny z wirowym ruchem wody, wodotryski ozdobne, zbiorniki do płuczek ustępowych, zlewozmywaki, **19** belki niemetalowe, betonowe elementy budowlane, boazeria niemetalowa, boazerie, konstrukcje budowlane niemetalowe, materiały budowlane niemetalowe, kamień budowlany, niemetalowe elementy konstrukcyjne dla budownictwa, glina ceglarska, cegły, pokrycia dachowe niemetalowe, dachówki, niemetalowe konstrukcje przykryć dachów, figurki i posążki z kamienia betonu lub marmuru, gzymsy niemetalowe, kanały niemetalowe dla instalacji wentylacyjnych i klimatyzacyjnych, wyroby kamieniarstwa, obudowy kominków, kształtowniki niemetalowe, łupek twardy, obróbki budowlane niemetalowe, materiały ogniotrwałe, okładziny niemetalowe dla budownictwa, palisady niemetalowe, płytki niemetalowe dla budownictwa, płytki podłogowe i ściennie niemetalowe, płytki ceramiczne, płyty niemetalowe, podłogi niemetalowe, podpory niemetalowe, pokrycia niemetalowe dla budownictwa, powłoki jako materiały budowlane, profile niemetalowe dla budownictwa, rury sztywne niemetalowe dla budownictwa, schody niemetalowe, słupy niemetalowe, sufitry niemetalowe, kamień, sztuczny kamień, pokrycia niemetalowe ścian, terakota, zaprawy budowlane, **21** butelki, wyroby ceramiczne dla gospodarstwa domowego, osłony na doniczki nie z papieru, doniczki na kwiaty, dozowniki mydła, dozowniki papieru toaletowego, klamki do drzwi porcelanowe, fajans, figurki z porcelany, terakoty lub szkła, formy i foremki jako przybory kuchenne, gałki i uchwyty porcelanowe, przybory do użytku domowego nie z metali szlachetnych, sprzęt kuchenny nieelektryczny, podpórki, uchwyty do kwiatów do układania i rozmieszczanie kwiatów, miednice, miski, mydelniczki, naczynia ceramiczne, naczynia nie z metali szlachetnych, nocniki, pojemniki do użytku w domu lub w kuchni nie z metali szlachetnych, porcelana jako bibeloty, przybory toaletowe i kuchenne, urny nie z metali szlachetnych, wazony nie z metali szlachetnych, zraszacze, **35** agencje importowo-eksportowe, agencje informacji handlowej, agencje reklamowe, dystrybucja materiałów reklamowych, komputerowe zarządzanie plikami, pozyskiwanie i systematyzacja danych do komputerowych baz danych, organizowanie wystaw w celach handlowych lub reklamowych, wyszukiwanie informacji w plikach komputerowych dla osób trzecich, pokazy towarów, promocja sprzedaży dla osób trzecich, reklama za pośrednictwem sieci komputerowej, reklamy, rozpowszechnianie ogłoszeń reklamowych, wyszukiwanie w komputerowych bazach danych, usługi zaopatrzenia osób trzecich jako zakupy produktów usług dla innych przedsiębiorstw, zarządzanie zbiorami informatycznymi, zgrupowanie na rzecz osób trzecich różnych towarów pozwalające nabywcy wygodnie oglądać i kupować te towary na stronie Web dotyczącej sprzedaży różnorodnych towarów, zgrupowanie na rzecz osób trzecich różnych towarów pozwalające nabywcy wygodnie oglądać i kupować te towary w sklepie wielobranżowym i hurtowni wielobranżowej.
 (551) wspólne prawo ochronne

(111) **211027** (220) 2007 05 15 (210) 325226
 (151) 2008 10 03 (441) 2007 08 20
 (732) Zakład Ceramiki Budowlanej w Tubądzinie A. Wodzyński, B. Kaźmierska Spółka Jawna, Tubądzin, PL. ; „Ceramika Tubądzin II” Spółka z o.o., Ozorków, PL.
 (540) aceria

(510), (511) **11** bidety, nawilżacze do grzejników centralnego ogrzewania, dozowniki środków odkażających w toaletach, fontanny, kabiny natryskowe, wanny do kąpeli, klosze do lamp, miski klozetowe WC, kominki domowe, osłony do lamp, natryski, prysznicze, piece inne niż do celów doświadczalnych, pisuary, płuczki ustępowe, instalacje i aparatura sanitarna, sedesy, toalety WC, umywalki, ustępy przenośne, wanny łazienkowe, wyposażenie wanien łazienkowych, wanny z wirowym ruchem wody, wodotryski ozdobne, zbiorniki do płuczek ustępowych, zlewozmywaki, **19** belki niemetalowe, betonowe elementy budowlane, boazeria niemetalowa, boazerie, konstrukcje budowlane niemetalowe, materiały budowlane niemetalowe, kamień budowlany, niemetalowe elementy konstrukcyjne dla budownictwa, glina ceglarska, cegły, pokrycia dachowe niemetalowe, dachówki, niemetalowe konstrukcje przykryć dachów, figurki i posąжки z kamienia betonu lub marmuru, gzymsy niemetalowe, kanały niemetalowe dla instalacji wentylacyjnych i klimatyzacyjnych, wyroby kamieniarstwa, obudowy kominków, kształtowniki niemetalowe, tupek twardy, obróbki budowlane niemetalowe, materiały ogniotrwałe, okładziny niemetalowe dla budownictwa, palisady niemetalowe, płytki niemetalowe dla budownictwa, płytki podłogowe i ściennie niemetalowe, płytki ceramiczne, płyty niemetalowe, podłogi niemetalowe, podpory niemetalowe, pokrycia niemetalowe dla budownictwa, powłoki jako materiały budowlane, profile niemetalowe dla budownictwa, rury sztywne niemetalowe dla budownictwa, schody niemetalowe, słupy niemetalowe, sufitry niemetalowe, kamień, sztuczny kamień, pokrycia niemetalowe ścian, terakota, zaprawy budowlane, **21** butelki, wyroby ceramiczne dla gospodarstwa domowego, osłony na doniczki nie z papieru, doniczki na kwiaty, dozowniki mydła, dozowniki papieru toaletowego, klamki do drzwi porcelanowe, fajans, figurki z porcelany, terakoty lub szkła, formy i foremki jako przybory kuchenne, gałki i uchwyty porcelanowe, przybory do użytku domowego nie z metali szlachetnych, sprzęt kuchenny nieelektryczny, podpórki, uchwyty do kwiatów do układania i rozmieszczanie kwiatów, miednice, miski, mydelniczki, naczynia ceramiczne, naczynia nie z metali szlachetnych, nocniki, pojemniki do użytku w domu lub w kuchni nie z metali szlachetnych, porcelana jako bibeloty, przybory toaletowe i kuchenne, urny nie z metali szlachetnych, wazony nie z metali szlachetnych, zraszacze, **35** agencje importowo-eksportowe, agencje informacji handlowej, agencje reklamowe, dystrybucja materiałów reklamowych, komputerowe zarządzanie plikami, pozyskiwanie i systematyzacja danych do komputerowych baz danych, organizowanie wystaw w celach handlowych lub reklamowych, wyszukiwanie informacji w plikach komputerowych dla osób trzecich, pokazy towarów, promocja sprzedaży dla osób trzecich, reklama za pośrednictwem sieci komputerowej, reklamy, rozpowszechnianie ogłoszeń reklamowych, wyszukiwanie w komputerowych bazach danych, usługi zaopatrzenia osób trzecich jako zakupy produktów usług dla innych przedsiębiorstw, zarządzanie zbiorami informatycznymi, zgrupowanie na rzecz osób trzecich różnych towarów pozwalające nabywcy wygodnie oglądać i kupować te towary na stronie Web dotyczącej sprzedaży różnorodnych towarów, zgrupowanie na rzecz osób trzecich różnych towarów pozwalające nabywcy wygodnie oglądać i kupować te towary w sklepie wielobranżowym i hurtowni wielobranżowej.

(551) wspólne prawo ochronne

(111) **211028** (220) 2007 05 15 (210) 325258
 (151) 2008 07 22 (441) 2007 08 20
 (732) „Piekarnia B. A. MADEJ” Spółka Jawna, Kraków, PL.
 (540)



Kolor znaku: złoty, biały, jasnozłoty, brązowy

(531) 5.7.2, 6.19.1, 26.1.2, 27.5.1, 29.1.14

(510), (511) **30** chleb, **35** zgromadzenie na rzecz osób trzecich towarów pozwalające na ich swobodne oglądanie i kupowanie w sklepie

lub hurtowni z artykułami spożywczymi, doradztwo w zakresie prowadzenia działalności gospodarczej i zarządzania, usługi związane z tworzeniem i prowadzeniem sieci sklepów i punktów gastronomicznych oraz reprezentowaniem interesów osób trzecich, usługi reklamowe, **43** prowadzenie placówek gastronomicznych, kawiarni, restauracji, przygotowywanie żywności i dostarczanie jej do klienta (katering).

(111) **211029** (220) 2007 05 16 (210) 325261
 (151) 2008 08 19 (441) 2007 08 20
 (732) Mazowiecka Wytwórnia Wódek i Drożdży „Polmos”
 Spółka Akcyjna, Józefów k/Błonia, PL.
 (540)

I ° WOD

(531) 27.5.1
 (510), (511) **33** wyroby spirytusowe.

(111) **211030** (220) 2007 05 16 (210) 325269
 (151) 2008 10 07 (441) 2007 08 20
 (732) Przedsiębiorstwo Handlowo-Usługowe „REHMED”
 Spółka z o.o., Opole, PL.
 (540) REHMED

(510), (511) **10** aparatura do pomiarów ciśnienia tętniczego, przyrządy do ćwiczeń leczniczych, gorsety do celów leczniczych, kule i przyrządy dla inwalidów, łóżka specjalne do celów leczniczych, meble specjalne do celów leczniczych, obuwanie, wkładki i nakolanniki ortopedyczne, pasy do celów leczniczych, protezy i przyrządy rehabilitacyjne dla inwalidów, **28** przyrządy gimnastyczne dla celów rozwojowych, kulturystycznych i rehabilitacyjnych, nakolanniki, nagolenniki i inne ochraniacze, hantle, sztangi, rowery treningowe stacjonarne, **44** doradztwo medyczne, dobór sprzętu medycznego, rehabilitacyjnego i inwalidzkiego, rekonwalescencja, kliniki i lecznice, gabinety zabiegowe, pomoc medyczna, fizykoterapia, opieka zdrowotna.

(111) **211031** (220) 2007 01 16 (210) 320225
 (151) 2008 04 17 (441) 2007 04 30
 (732) ADCO II Adam Kotowski, Warszawa, PL.; ZBIG TRADING
 Marian Szwajewski, Warszawa, PL.
 (540) MROWNA

(510), (511) **03** aromaty-olejki aromatyczne, aromaty do napojów-olejki eteryczne, esencje eteryczne-esencjonalne olejki, aromaty-olejki aromatyczne, aromaty do napojów-olejki eteryczne, **29** napoje mleczne lub z przewagą mleka, jogurt, **30** aromaty-preparaty do żywności, aromaty inne niż oleje esencyjne, esencje do artykułów żywnościowych z wyjątkiem esencji eterycznych i olejów esencyjnych, napoje czekoladowe z mlekiem, napoje mleczne lub z przewagą mleka, napoje na bazie czekolady, napoje na bazie herbaty, napoje na bazie kakao, napoje na bazie kawy, wyroby cukiernicze, słodczyce, galaretki owocowe, wyroby cukiernicze, słodczyce, aromaty do ciast inne niż oleje esencyjne, jogurt mrożony-lody spożywcze, **32** esencje do produkcji napojów, esencje do produkcji napojów, preparaty do produkcji napojów, syropy do napojów, napoje bezalkoholowe, pastylki do napojów gazowanych, napoje izotoniczne, napoje serwatkowe, **33** napoje alkoholowe destylowane, napoje alkoholowe z wyjątkiem piwa, napoje alkoholowe zawierające owoce.
 (551) wspólne prawo ochronne

(111) **211032** (220) 2007 05 16 (210) 325286
 (151) 2008 07 22 (441) 2007 08 20
 (732) AN.KA Spółka z o.o., Warszawa, PL.
 (540) ZDROWE SERCE

(510), (511) **32** napoje bezalkoholowe, soki owocowe, napoje owocowe, napoje energetyzujące, wody stołowe i mineralne, wody i napoje gazowane, syropy i preparaty do sporządzania napojów.

(111) **211033** (220) 2007 05 17 (210) 325358
 (151) 2008 10 01 (441) 2007 08 20

(732) Zakłady Farmaceutyczne „UNIA” Spółdzielnia Pracy,
Warszawa, PL.

(540) ERUDAN

(510), (511) **05** leki, preparaty medyczne, weterynaryjne, odkażające, produkty farmaceutyczne, substancje dietetyczne do celów leczniczych.

(111) **211034** (220) 2007 05 17 (210) 325359

(151) 2008 08 01 (441) 2007 08 20

(732) DML-POLSKA Spółka z o.o., Warszawa, PL.

(540) RED DIABOLO

(510), (511) **30** pizze.

(111) **211035** (220) 2007 05 21 (210) 325471

(151) 2008 08 12 (441) 2007 09 03

(732) TRÓJMIASTO.PI Michał Kaczorowski, Gdańsk, PL.

(540)



Kolor znaku: niebieski, jasnoniebieski, biały, pomarańczowy

(531) 3.7.16, 3.7.21, 24.17.1, 27.5.1, 29.1.14

(510), (511) **35** tworzenie komputerowych baz danych, informacja handlowa i turystyczna, usługi w zakresie reklamy, organizowanie targów i wystaw w celach handlowych i reklamowych, doradztwo w zakresie prowadzenia działalności gospodarczej, badanie rynku, wyszukiwanie informacji z plików komputerowych na rzecz osób trzecich, promocja sprzedaży usługi w zakresie prowadzenia sklepu internetowego, **38** usługi telekomunikacyjne w odniesieniu do internetu, przesyłanie informacji drogą internetową, **39** biura turystyczne z wyjątkiem rezerwacji hoteli i pensjonatów, transport podróży, rezerwacja miejsc na podróże, pilotaż, informacja o transporcie, pośrednictwo w transporcie, organizowanie podróży i wycieczek, zwiedzanie turystyczne, czarterowanie, wypożyczanie pojazdów, samochodów, łodzi, **41** usługi związane z organizacją wypoczynku, obozy sportowe, obozy wakacyjne, rozrywka, organizowanie imprez kulturalnych i sportowych, rezerwacja miejsc na spektakle, wypożyczanie sprzętu sportowego, **42** administrowanie stronami internetowymi, projektowanie stron internetowych, oprogramowanie komputerów, **43** rezerwacje hotelowe, rezerwacje kwater turystycznych, turystyczne domy, pensjonaty, bary, restauracje, motele.

(111) **211036** (220) 2007 05 22 (210) 325529

(151) 2008 10 07 (441) 2007 09 03

(732) „AKADEMIA UŚMIECHU” MAŁGORZATA GUZY I PAWEŁ GUZY S.C.
Warszawa, PL.

(540)



Kolor znaku: biały, czerwony, żółty

(531) 26.1.1, 26.4.2, 26.4.10, 27.5.1, 29.1.13

(510), (511) **39** organizowanie wycieczek, podróży, **41** usługi w zakresie nauczania, w tym usługi w zakresie prowadzenia przedszkoli i oddziałów przedszkolnych przy szkołach podstawowych, usługi w zakresie prowadzenia szkół podstawowych, gimnazjów, liceów, techników i szkół wyższych, usługi w zakresie organizowania i prowadzenia kursów i szkoleń, usługi w zakresie rozrywki, działalności sportowej i kulturalnej, **43** usługi w zakresie organizacji i prowadzenia wczasów oraz obozów dla dzieci i młodzieży oraz rodziców z małymi dziećmi, usługi w zakresie organizowania i prowadzenia opieki nad dziećmi oraz zajęć pozaszkolnych dla dzieci i młodzieży.

(111) **211037** (220) 2007 05 22 (210) 325536

(151) 2008 10 07 (441) 2007 09 03

(732) SPÓŁDZIELNIA MLECZARSKA „MLEKPOL”, Grajewo, PL.

(540)



Kolor znaku: żółty, czarny

(531) 27.5.1, 29.1.12

(510), (511) **05** mleko w proszku dla niemowląt oraz odżywki dla niemowląt na bazie mleka, **29** produkty mleczne, masło, masła z dodatkiem oleju, masło czekoladowe, masło kakaowe, twarogi, sery, serki, śmietana, śmietanka, jogurt, mleko, napoje mleczne, desery mleczne, serwatka, **30** lody, kleiki spożywcze na bazie mleka, **32** napoje serwatkowe.

(111) **211038** (220) 2007 05 22 (210) 325537

(151) 2008 10 07 (441) 2007 09 03

(732) SPÓŁDZIELNIA MLECZARSKA „MLEKPOL”, Grajewo, PL.

(540)



Kolor znaku: żółty, czarny

(531) 27.5.1, 29.1.12

(510), (511) **05** mleko w proszku dla niemowląt oraz odżywki dla niemowląt na bazie mleka, **29** produkty mleczne, masło, masła z dodatkiem oleju, masło czekoladowe, masło kakaowe, twarogi, sery, serki, śmietana, śmietanka, jogurt, mleko, napoje mleczne, desery mleczne, serwatka, **30** lody, kleiki spożywcze na bazie mleka, **32** napoje serwatkowe.

(111) **211039** (220) 2007 05 25 (210) 325606

(151) 2008 09 12 (441) 2007 09 03

(732) Zakład Produkcji Automatyki Sieniowej S.A., Przygórze, PL.

(540)



(531) 26.4.7

(510), (511) **09** obudowy teleinformatyczne w standardzie wymiarowym 10”, 19”, 21”, szafy stojące, szafki wiszące i stojaki-przeznaczone do zainstalowania elementów okablowania strukturalnego, sprzętu telekomunikacyjnego i komputerowego, wyposażenie dodatkowe obudów teleinformatycznych (cokoły, kółka, zaślepki, półki, szuflady, maskownice, uchwyty kablowe, belki montażowe, ramy obrotowe, listwy zasilające), obudowy energetyczne przeznaczone do zastosowania w warunkach wewnętrznych lub zewnętrznych, szafy stojące i szafki wiszące, naścienne-przeznaczone do zainstalowania urządzeń elektrycznych, wyposażenie dodatkowe obudów energetycznych (cokoły, belki montażowe, ramy obrotowe, zaślepki, uchwyty kablowe), szafy sterownicze i rozdzielnice niskiego napięcia, pulpity sterownicze, dyspozytorskie i dyspozytorsko-sterownicze, modułowe pulpity dyspozytorsko-sterownicze, listwy zasilające do pulpity dyspozytorskich, szafy zewnętrzne dostępne przeznaczone do pracy w warunkach zewnętrznych, w których wnętrzu wymagane jest utrzymanie określonych warunków termicznych, przeznaczone głównie dla potrzeb telekomunikacji oraz tam gdzie wmontowane urządzenia muszą być zabezpieczone przed działaniem czynników, zewnętrznych, np. na statkach, synoptyczne tablice mozaikowe, elementy okablowania strukturalnego i osprzęt telekomunikacyjny, panele krosowe, panele łączówek i prowadnice kabli (w standardzie wymiarowym 19”), puszki i płytki czołowe, kable krosowe, kanały kablowe, złącza modularne i gniazda, elementy do systemu telefo-

nicznego, akcesoria instalatorskie, przełącznice i elementy światłowodowe, urządzenia i oprogramowanie do systemów zarządzania (monitorowania i sterowania) warunkami klimatycznymi w obudowach teleinformatycznych i energetycznych, szafach zewnętrznych dostępowych, urządzenia i oprogramowanie do zintegrowanych systemów zarządzania (monitorowania i sterowania) budynkami oraz obiektami przemysłowymi w zakresie sterowania instalacjami grzewczo-wentylacyjnymi, produkującymi i dystrybuującymi energię cieplną, wodę, gaz i energię elektryczną oraz kontrolę dostępu i sygnalizację alarmową, urządzenia i oprogramowanie do systemów kontroli dostępu i rejestracji czasu pracy, urządzenia i oprogramowanie do systemów wspomagających bezpieczeństwo obiektów, urządzenia i oprogramowanie do systemów rozliczania zużycia mediów w budownictwie mieszkaniowym, urządzenia i oprogramowanie do systemów sterowania ogrzewaniem, wentylacją i klimatyzacją w budynkach biurowych i mieszkalnych, urządzenia i oprogramowanie do systemów sterowania niekonwencjonalnymi odnawialnymi źródłami energii, **11** panele wentylacyjne do szaf, obudów, ogrzewacze do szaf, obudów, **37** usługi w zakresie instalowania systemów zarządzania budynkami oraz obiektami przemysłowymi w obszarze sterowania instalacjami grzewczo-wentylacyjnymi, produkującymi i dystrybuującymi mediami energetycznymi oraz kontroli dostępu i sygnalizacji alarmowej, usługi w zakresie montażu szaf, pulpitów i tablic synoptycznych w obiektach, **41** organizowanie konferencji technicznych i szkoleń w zakresie szaf i obudów teleinformatycznych, tablic synoptycznych, pulpitów i elementów okablowania strukturalnego, organizowanie konferencji technicznych i szkoleń w zakresie systemów monitorowania i sterowania.

(111) **211040** (220) 2007 05 23 (210) 325608
 (151) 2008 09 12 (441) 2007 09 03
 (732) VISA INTERNATIONAL SERVICE ASSOCIATION, Delaware Corporation, Foster City, US.

(540) visa
 (510), (511) **16** papier, tektura i wyroby z tych materiałów, druki, materiały introligatorskie, materiały fotograficzne, materiały piśmienne, kleje do materiałów piśmiennych lub do celów domowych, materiały przeznaczone dla artystów, pędzle malarskie, maszyny do pisania i sprzęt biurowy (z wyjątkiem mebli), materiały szkoleniowe i instruktażowe (z wyjątkiem aparatów), materiały z tworzyw sztucznych do pakowania, czcionki drukarskie, matryce, druki i zawiadomienia do transakcji bankowych, taśmy i karty papierowe do nagrywania danych elektronicznych i programów komputerowych, fotografie, foldery, publikacje, wydawnictwa, czasopisma, magazyny, dzienniki, książki, podręczniki, skrypty, foldery, broszury, biuletyny, afisze, tablice ogłoszeniowe kartonowe lub papierowe, grafiki, kalendarze, kalkomanie, karty okolicznościowe, papeteria, notesy, obwoluty na luźne kartki, ołówki, pióra, długopisy, torby do pakowania z papieru lub tworzyw sztucznych, bloczki do notowania, skoroszyty, etui na wizytówki, ciężarki do papieru, portfolio (materiały piśmienne), otwieracze do listów, formularze drukowane, drukowane karty bankowe, formularze wniosków, formularze sprzedaży i fakturowania, prospekty wysyłkowe, koperty, drukarki odciskowe, biuletyny, broszury, broszurki, ulotki, wkładki z wyciągami odnoszące się do programów płatności konsumenckich, podręczniki informacyjne i instruktażowe odnoszące się do programów płatności konsumenckich.

(111) **211041** (220) 2007 05 25 (210) 325609
 (151) 2008 09 12 (441) 2007 09 03
 (732) Zakład Produkcji Automatyki Sieciowej S.A., Przygórze, PL.
 (540)

ZPAS

Kolor znaku: szary
 (531) 27.5.1, 29.1.6

(510), (511) **09** obudowy teleinformatyczne w standardzie wymiarowym 10", 19", 21", szafy stojące, szafki wiszące i stojaki-przeznaczone do zainstalowania elementów okablowania strukturalnego, sprzętu telekomunikacyjnego i komputerowego, wyposażenie dodatkowe obudów teleinformatycznych (cokoły, kółka, zaślepki, półki, szuflady, maskownice, uchwyty kablowe, belki montażowe, ramy obrotowe,

listwy zasilające), obudowy energetyczne przeznaczone do zastosowania w warunkach wewnętrznych lub zewnętrznych, szafy stojące i szafki wiszące, naścienne-przeznaczone do zainstalowania urządzeń elektrycznych, wyposażenie dodatkowe obudów energetycznych (cokoły, belki montażowe, ramy obrotowe, zaślepki, uchwyty kablowe), szafy sterownicze i rozdzielnice niskiego napięcia, pulpity sterownicze, dyspozytorskie i dyspozytorsko-sterownicze, modułowe pulpity dyspozytorsko-sterownicze, listwy zasilające do pulpitów dyspozytorskich, szafy zewnętrzne dostępowe przeznaczone do pracy w warunkach zewnętrznych, w których wnętrzu wymagane jest utrzymanie określonych warunków termicznych, przeznaczone głównie dla potrzeb telekomunikacji oraz tam gdzie wmontowane urządzenia muszą być zabezpieczone przed działaniem czynników, zewnętrznych, np. na statkach, synoptyczne tablice mozaikowe, elementy okablowania strukturalnego i osprzęt telekomunikacyjny, panele krosowe, panele łączówek i prowadnice kabli (w standardzie wymiarowym 19"), puszk i płytki czołowe, kable krosowe, kanały kablowe, złącza modułowe i gniazda, elementy do systemu telefonicznego, akcesoria instalatorskie, przełącznice i elementy światłowodowe, urządzenia i oprogramowanie do systemów zarządzania (monitorowania i sterowania) warunkami klimatycznymi w obudowach teleinformatycznych i energetycznych, szafach zewnętrznych dostępowych, urządzenia i oprogramowanie do zintegrowanych systemów zarządzania (monitorowania i sterowania) budynkami oraz obiektami przemysłowymi w zakresie sterowania instalacjami grzewczo-wentylacyjnymi, produkującymi i dystrybuującymi energię cieplną, wodę, gaz i energię elektryczną oraz kontrolę dostępu i sygnalizację alarmową, urządzenia i oprogramowanie do systemów kontroli dostępu i rejestracji czasu pracy, urządzenia i oprogramowanie do systemów wspomagających bezpieczeństwo obiektów, urządzenia i oprogramowanie do systemów rozliczania zużycia mediów w budownictwie mieszkaniowym, urządzenia i oprogramowanie do systemów sterowania ogrzewaniem, wentylacją i klimatyzacją w budynkach biurowych i mieszkalnych, urządzenia i oprogramowanie do systemów sterowania niekonwencjonalnymi odnawialnymi źródłami energii, **11** panele wentylacyjne do szaf, obudów, ogrzewacze do szaf, obudów, **37** usługi w zakresie instalowania systemów zarządzania budynkami oraz obiektami przemysłowymi w obszarze sterowania instalacjami grzewczo-wentylacyjnymi, produkującymi i dystrybuującymi mediami energetycznymi oraz kontroli dostępu i sygnalizacji alarmowej, usługi w zakresie montażu szaf, pulpitów i tablic synoptycznych w obiektach, **41** organizowanie konferencji technicznych i szkoleń w zakresie szaf i obudów teleinformatycznych, tablic synoptycznych, pulpitów i elementów okablowania strukturalnego, organizowanie konferencji technicznych i szkoleń w zakresie systemów monitorowania i sterowania.

(111) **211042** (220) 2007 05 24 (210) 325660
 (151) 2008 09 30 (441) 2007 09 03
 (732) Société Nationale d'Exploitation Industrielle des Tabacs et Allumettes (SEITA), Paryż, FR.
 (540)

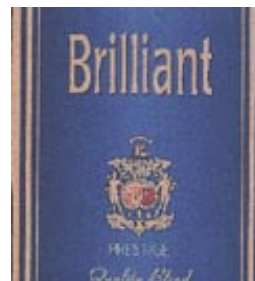

Kolor znaku: granatowy i odcienie, złoty, jasnoczerwony, ciemnoczerwony

(531) 2.1.20, 2.1.25, 9.1.10, 24.1.5, 24.1.15, 24.1.23, 25.1.15, 26.4.1, 27.5.1, 29.1.15

(510), (511) **16** papier, karton i wyroby z tych materiałów nie ujęte w innych klasach, druki, broszury, czasopisma, materiały informacyjne, **34** tytoń we wszelkich jego formach, wyroby tytoniowe wszelkiego rodzaju, akcesoria dla palaczy włączając puszkę na tytoń, papierosnice i popielniczki nie z metali szlachetnych, ustniki i filtry papierosowe, maszynki do skręcania papierosów, bibułka papie-

rosowa, zapalniczki, zbiorniczki na gaz do zapalniczek, lufki, gilzy, namiastki i substytuty tytoniu nie do celów medycznych, fajki, tabakiery, zapalaki, **35** reklama, dystrybucja artykułów i wyposażenia reklamowego: druków, broszurek, prospektów, próbek, informacji, plakatów, promocja sprzedaży.

(111) **211043** (220) 2007 05 24 (210) 325661
 (151) 2008 09 30 (441) 2007 09 03
 (732) Société Nationale d'Exploitation Industrielle des Tabacs et Allumettes (SEITA), Paryż, FR.
 (540)



Kolor znaku: biały, jasnoniebieski, niebieski, ciemnoniebieski, szary, srebrny i odcienie, granatowy
 (531) 25.1.1, 25.7.25, 25.12.25, 27.5.1, 29.1.15
 (510), (511) **16** papier, karton i wyroby z tych materiałów nie ujęte w innych klasach, druki, broszury, czasopisma, materiały informacyjne, **34** tytoń we wszelkich jego formach, wyroby tytoniowe wszelkiego rodzaju, akcesoria dla palaczy włączając puszki na tytoń, papierośnice i popielniczki nie z metali szlachetnych, ustniki i filtry papierosowe, maszyny do skręcania papierosów, bibułka papierosowa, zapalniczki, zbiorniczki na gaz do zapalniczek, lufki, gilzy, namiastki i substytuty tytoniu nie do celów medycznych, fajki, tabakiery, zapalaki, **35** reklama, dystrybucja artykułów i wyposażenia reklamowego: druków, broszurek, prospektów, próbek, informacji, plakatów, promocja sprzedaży.

(111) **211044** (220) 2007 05 24 (210) 325662
 (151) 2008 09 30 (441) 2007 09 03
 (732) Société Nationale d'Exploitation Industrielle des Tabacs et Allumettes (SEITA), Paryż, FR.
 (540)



Kolor znaku: biały, morski i odcienie, szary, srebrny i odcienie, ciemnozielony, granatowy
 (531) 25.1.1, 25.7.25, 25.12.25, 27.5.1, 29.1.15
 (510), (511) **16** papier, karton i wyroby z tych materiałów nie ujęte w innych klasach, druki, broszury, czasopisma, materiały informacyjne, **34** tytoń we wszelkich jego formach, wyroby tytoniowe wszelkiego rodzaju, akcesoria dla palaczy włączając puszki na tytoń, papierośnice i popielniczki nie z metali szlachetnych, ustniki i filtry papierosowe, maszyny do skręcania papierosów, bibułka papierosowa, zapalniczki, zbiorniczki na gaz do zapalniczek, lufki, gilzy, namiastki i substytuty tytoniu nie do celów medycznych, fajki, tabakiery, zapalaki, **35** reklama, dystrybucja artykułów i wyposażenia reklamowego: druków, broszurek, prospektów, próbek, informacji, plakatów, promocja sprzedaży.

(111) **211045** (220) 2007 05 24 (210) 325663
 (151) 2008 09 30 (441) 2007 09 03
 (732) EUROPLANT PHYTOPHARM Spółka z o.o., Kłęka, PL.

(540) herbasept
 (510), (511) **05** preparaty farmaceutyczne wzmacniające odporność organizmu zawierające witaminy i minerały, preparaty odżywcze i witaminowe do celów medycznych, suplementy diety do celów leczniczych, pojedyncze leki ziołowe, mieszanki ziołowe, zioła lecznicze i lecznicze preparaty ziołowe, zioła proszkowane, soki, nalewki i wyciągi płynne do celów leczniczych, syropy, eliksiry, oleje lecznicze, preparaty iniekcyjne, suche formy preparatów roślinnych do celów leczniczych, kapsułki, tabletki, żywność dietetyczna do celów leczniczych, dodatki odżywcze do celów leczniczych, leki roślinne, napoje dietetyczne do celów leczniczych, wody lecznicze, dodatki odżywcze do celów leczniczych, herbata lecznicza, herbata z ziół, guma do żucia do celów leczniczych, preparaty lecznicze do kąpieli, kompresy, maści, plastry do celów medycznych, materiały opatrunkowe, opaski higieniczne i menstruacyjne, woda mineralna do celów leczniczych, sole kąpielowe do celów leczniczych, wyciągi i nalewki do celów leczniczych, wata do celów medycznych, **30** herbaty, herbaty owocowe, herbaty aromatyzowane, herbaty ziołowe, napoje na bazie herbaty, herbaty mrożone, wyciągi i nalewki inne niż do celów leczniczych zawarte w tej klasie, **32** napoje bezalkoholowe gazowane i niegazowane, lemoniady, napoje i soki owocowe, warzywne, wody mineralne, esencje, wyciągi, ekstrakty i syropy do napojów, koktajle bezalkoholowe, nektary owocowe, napoje i preparaty w formie proszków do przygotowywania bezalkoholowych napojów.

(111) **211046** (220) 2007 05 24 (210) 325664
 (151) 2008 09 30 (441) 2007 09 03
 (732) EUROPLANT PHYTOPHARM Spółka z o.o., Kłęka, PL.
 (540) slimitin

(510), (511) **05** preparaty farmaceutyczne wzmacniające odporność organizmu zawierające witaminy i minerały, preparaty odżywcze i witaminowe do celów medycznych, suplementy diety do celów leczniczych, pojedyncze leki ziołowe, mieszanki ziołowe, zioła lecznicze i lecznicze preparaty ziołowe, zioła proszkowane, soki, nalewki i wyciągi płynne do celów leczniczych, syropy, eliksiry, oleje lecznicze, preparaty iniekcyjne, suche formy preparatów roślinnych do celów leczniczych, kapsułki, tabletki, żywność dietetyczna do celów leczniczych, dodatki odżywcze do celów leczniczych, leki roślinne, napoje dietetyczne do celów leczniczych, wody lecznicze, dodatki odżywcze do celów leczniczych, herbata lecznicza, herbata z ziół, guma do żucia do celów leczniczych, preparaty lecznicze do kąpieli, kompresy, maści, plastry do celów medycznych, materiały opatrunkowe, opaski higieniczne i menstruacyjne, woda mineralna do celów leczniczych, sole kąpielowe do celów leczniczych, wyciągi i nalewki do celów leczniczych, wata do celów medycznych, **30** herbaty, herbaty owocowe, herbaty aromatyzowane, herbaty ziołowe, napoje na bazie herbaty, herbaty mrożone, wyciągi i nalewki inne niż do celów leczniczych zawarte w tej klasie, **32** napoje bezalkoholowe gazowane i niegazowane, lemoniady, napoje i soki owocowe, warzywne, wody mineralne, esencje, wyciągi, ekstrakty i syropy do napojów, koktajle bezalkoholowe, nektary owocowe, napoje i preparaty w formie proszków do przygotowywania bezalkoholowych napojów.

(111) **211047** (220) 2007 05 24 (210) 325665
 (151) 2008 09 30 (441) 2007 09 03
 (732) Société Nationale d'Exploitation Industrielle des Tabacs et Allumettes (SEITA), Paryż, FR.
 (540)



Kolor znaku: granatowy, ciemnoniebieski, niebieski, jasnoniebieski, srebrny, ciemnoczerwony, jasnoczerwony, biały
 (531) 2.1.20, 2.1.25, 24.1.5, 24.1.23, 25.1.15, 26.4.2, 27.5.1, 29.1.13
 (510), (511) **16** papier, karton i wyroby z tych materiałów nie ujęte w innych klasach, druki, broszury, czasopisma, materiały infor-

macyjne, **34** tytoń we wszelkich jego formach, wyroby tytoniowe wszelkiego rodzaju, akcesoria dla palaczy włączając puszkę na tytoń, papierosnice i popielniczki nie z metali szlachetnych, ustniki i filtry papierosowe, maszyny do skręcania papierosów, bibułka papierosowa, zapalniczki, zbiorniczki na gaz do zapalniczek, lufki, gilzy, namiastki i substytuty tytoniu nie do celów medycznych, fajki, tabakiery, zapalki, **35** reklama, dystrybucja artykułów i wyposażenia reklamowego: druków, broszurek, prospektów, próbek, informacji, plakatów, promocja sprzedaży.

(111) **211048** (220) 2007 05 24 (210) 325666
(151) 2008 09 30 (441) 2007 09 03
(732) EUROPLANT PHYTOPHARM Spółka z o.o., Klęka, PL.
(540) slimiten

(510), (511) **05** preparaty farmaceutyczne wzmacniające odporność organizmu zawierające witaminy i minerały, preparaty odżywcze i witaminowe do celów medycznych, suplementy diety do celów leczniczych, pojedyncze leki ziołowe, mieszanki ziołowe, zioła lecznicze i lecznicze preparaty ziołowe, zioła proszkowane, soki, nalewki i wyciągi płynne do celów leczniczych, syropy, eliksiry, oleje lecznicze, preparaty iniekcyjne, suche formy preparatów roślinnych do celów leczniczych, kapsułki, tabletki, żywność dietetyczna do celów leczniczych, dodatki odżywcze do celów leczniczych, leki roślinne, napoje dietetyczne do celów leczniczych, wody lecznicze, dodatki odżywcze do celów leczniczych, herbata lecznicza, herbata z ziół, guma do żucia do celów leczniczych, preparaty lecznicze do kąpielii, kompresy, maści, plastry do celów medycznych, materiały opatrunkowe, opaski higieniczne i menstruacyjne, woda mineralna do celów leczniczych, sole kąpielowe do celów leczniczych, wyciągi i nalewki do celów leczniczych, wata do celów medycznych, **30** herbaty, herbaty owocowe, herbaty aromatyzowane, herbaty ziołowe, napoje na bazie herbaty, herbaty mrożone, wyciągi i nalewki inne niż do celów leczniczych zawarte w tej klasie, **32** napoje bezalkoholowe gazowane i niegazowane, lemoniady, napoje i soki owocowe, warzywno, wody mineralne, esencje, wyciągi, ekstrakty i syropy do napojów, koktajle bezalkoholowe, nektary owocowe, napoje i preparaty w formie proszków do przygotowywania bezalkoholowych napojów.

(111) **211049** (220) 2007 05 25 (210) 325710
(151) 2008 10 02 (441) 2007 09 03
(732) Danuta Delipacy, Piotrków Trybunalski, PL.
(540)



Kolor znaku: czerwony, biały, czarny

(531) 25.5.2, 27.5.1, 29.1.13

(510), (511) **16** artykuły papiernicze, afisze, broszury, czasopisma, druki akcydensowe, druki offsetowe, etykiety, foldery, formularze, kalendarze, karty pocztowe, katalogi, koperty, książki, naklejki adresowe, nalepki, opaski na banknoty, papier do maszyn rejestrujących, papier komputerowy, plakaty, prospekty, taśmy i karty papierowe do zapisu programów komputerowych, ulotki, wrzutki do czasopism, **35** dystrybucja materiałów reklamowych, obróbka tekstów, publikowanie tekstów reklamowych, reklama za pośrednictwem sieci komputerowej w tym opracowywanie stron www, uaktualnianie materiałów reklamowych, **39** transport towarowy, **40** usługi drukarskie.

(111) **211050** (220) 2007 05 25 (210) 325723
(151) 2008 09 05 (441) 2007 09 03
(732) Towarzystwo Ubezpieczeń Wzajemnych Bezpieczny Dom, Warszawa, PL.
(540)



Kolor znaku: granatowy, biały

(531) 27.5.1, 29.1.12

(510), (511) **36** usługi ubezpieczeniowe, zwłaszcza ubezpieczenia osobowe i ubezpieczenia majątkowe obejmujące ubezpieczenia

różnych ryzyk finansowych, w tym ryzyka utraty zatrudnienia, niewystarczającego dochodu, złych warunków atmosferycznych, utraty zysków, stałych wydatków ogólnych, nieprzewidzianych wydatków handlowych, utraty wartości rynkowej, utraty stałego źródła dochodu, pośrednich strat handlowych poza wyżej wymienionymi, innych strat finansowych.

(111) **211051** (220) 2004 04 26 (210) 279895
(151) 2007 11 16 (441) 2004 08 09
(732) Tahitian Noni International, Inc., Provo, US.
(540)



(531) 19.7.1

(510), (511) **03** preparaty do mycia ciała, preparaty do pielęgnacji skóry, balsamy, żele, kremy nawilżające, maseczki odżywiające, aromatyczne mieszanki olejków eterycznych, preparaty chroniące przed słońcem, balsamy po opalaniu, produkty do pielęgnacji włosów, szampony do włosów, odżywki do włosów, płukanki do włosów, preparaty odbudowujące włosy, preparaty nawilżające do włosów, środki do układania włosów, produkty do kąpieli, mydła i olejki do kąpieli, preparaty kosmetyczne na bazie ekstraktów roślinnych, **05** witaminy, dodatki mineralne i spożywcze, dietetyczne i białkowe środki spożywcze, dodatki spożywcze zawierające błonnik, ekstrakty roślinne i preparaty farmaceutyczne na bazie ekstraktów roślinnych-wymienione produkty do celów medycznych, **30** wyroby cukiernicze, cukierki, gumy do żucia, herbata z mlekiem, herbata ziołowa, **32** napoje bezalkoholowe, woda gazowana, soki owocowe, woda mineralna, gazowane soki, cola, koncentraty soków, soki owocowe i warzywno, mieszanki soków, sproszkowane soki, napoje izotoniczne i energetyzujące, syropy do wyrobu napojów.

(111) **211052** (220) 2004 09 06 (210) 285099
(151) 2007 11 12 (441) 2004 12 13
(732) POSTDATA S.A., Bydgoszcz, PL.
(540)



Kolor znaku: niebieski, żółty

(531) 22.1.5, 26.1.2, 27.5.1, 29.1.12

(510), (511) **09** urządzenia biurowe: sprzęt specjalistyczny: terminale transakcyjno-informacyjne, wysokowydajne systemy niszczące, sprzęt sieciowy-router, huby, switche, modemy, firewalle, sprzęt komputerowy, oprogramowanie komputerowe, PC, serwery, notebooki, UPS-y, drukarki, nagrywarki, urządzenia do przetwarzania informacji, **35** wynajem urządzeń biurowych: skanery, plotery, niszczarki, kopiarki, bindownice, laminatory, gilotyiny, projektory multimedialne, sprzęt specjalistyczny-terminale transakcyjno-informacyjne, wysokowydajne systemy niszczące, badanie opinii publicznej, **36** leasing finansowy, **37** naprawa i konserwacja, maszyn biurowych i komputerów oraz komputerowego sprzętu peryferyjnego, wykonywanie instalacji elektrycznych i sygnalizacyjnych, **38** transmisja danych i teleinformatyka, wynajem urządzeń telefonicznych, **40** usługi poligraficzne, **41** kursy, szkolenia, pozaszkolne formy kształcenia, usługi wydawnicze, **42** tworzenie i kompilacja baz danych, wynajem urządzeń biurowych: komputery i sprzęt komputerowy, wynajem sprzętu sieciowego: routery, huby, switche, modemy, firewalle, re-

produkcja komputerowych nośników informacji, instalowanie strukturalnych sieci komputerowych w budynkach przez informatyków.

(111) **211053** (220) 2004 12 01 (210) 288280
 (151) 2007 02 06 (441) 2005 03 07
 (732) JEDYNKA POZNAŃ Sp. z o.o., Poznań, PL.
 (540)



Kolor znaku: ciemnogrnatowy, biały

(531) 27.5.1, 27.7.1, 29.1.4, 29.1.6
 (510), (511) **35** sprzedaż hurtowa i detaliczna materiałów budowlanych, opału, wyrobów chemicznych, odpadów i złomu, artykułów metalowych, sprzętu budowlanego, paliw stałych, ciekłych i gazowych oraz produktów pochodnych, **36** obrót wierzytelnościami, **37** przygotowywanie terenu pod budowę, wynajem sprzętu budowlanego i burzącego oraz środków transportu, maszyn i urządzeń, **39** magazynowanie i przechowywanie towarów, transport towarowy drogowy, także pojazdami specjalizowanymi i pośrednictwo w tym transporcie.

(111) **211054** (220) 2006 04 25 (210) 309980
 (151) 2007 12 05 (441) 2006 08 07
 (732) PHOENIX PRESS Sp. z o.o. Sp.k., Wrocław, PL.
 (540)



Kolor znaku: różowy w odcieniach, fioletowy, biały, szary

(531) 27.5.1, 29.1.14
 (510), (511) **09** dyski magnetyczne, dyski do rejestracji dźwięku, dyski kompaktowe audio-wideo, dyski optyczne, dyskietki, kasety wideo, kasety audio-wideo, kasety wideo z grammi, płyty fonograficzne, płyty CD, publikacje elektroniczne, **16** afisze, albumy, atlasy, broszury, czasopisma, druki, materiały drukowane, fotografie, gazety, kalendarze, karty pocztowe, katalogi, komiksy, książki, mapy, plakaty, podręczniki, prospekty, publikacje elektroniczne, publikacje papierowe, **35** rozpowszechnianie ogłoszeń reklamowych, rozpowszechnianie materiałów reklamowych takich jak próbki, ulotki, prospekty, druki, broszury, reklama za pośrednictwem sieci komputerowej, publikowanie tekstów reklamowych, reklamy, reklamy prasowe, uaktualnienie materiałów reklamowych, **39** dystrybucja gazet, czasopism, periodyków, **41** mikro-wydawnictwa, publikowanie książek, gazet, czasopism i periodyków, publikowanie tekstów innych niż reklamowe, publikacja elektroniczna on-line książek i periodyków, **42** administrowanie stronami komputerowymi.

(111) **211055** (220) 2006 05 19 (210) 310961
 (151) 2008 06 13 (441) 2006 08 21
 (732) Dim' 84 Dom i Miasto Sp. z o.o., Warszawa, PL. ; Kot Bury
 Andrzej Budek, Warszawa, PL.

(540) socland
 (510), (511) **41** usługi związane z organizowaniem i prowadzeniem wystaw, w tym wystaw z dziedziny kultury lub edukacji, kongresów, seminariów, sympozjów, zjazdów, konferencji, konkursów edukacyjnych i rozrywkowych, pokazów, usługi w zakresie edukacji, nauki, nauczania, kultury, rekreacji, publikacja elektroniczna on-line różnych książek i periodyków oraz innych publikacji, zbieranie i przekazywanie wiadomości i informacji poprzez sieci komunikacyjne, w tym sieć telewizyjną, satelitarną i Internet, informacja o powyższych usługach.
 (551) wspólne prawo ochronne

(111) **211056** (220) 2006 05 19 (210) 310958
 (151) 2008 06 13 (441) 2006 08 21

(732) Dim' 84 Dom i Miasto Sp. z o.o., Warszawa, PL. ; Kot Bury
 Andrzej Budek, Warszawa, PL.
 (540)



(531) 24.7.1, 27.5.1
 (510), (511) **41** usługi związane z organizowaniem i prowadzeniem wystaw, w tym wystaw z dziedziny kultury lub edukacji, kongresów, seminariów, sympozjów, zjazdów, konferencji, konkursów edukacyjnych i rozrywkowych, pokazów, usługi w zakresie edukacji, nauki, nauczania, kultury, rekreacji, publikacja elektroniczna on-line różnych książek i periodyków oraz innych publikacji, zbieranie i przekazywanie wiadomości i informacji poprzez sieci komunikacyjne, w tym sieć telewizyjną, satelitarną i Internet, informacja o powyższych usługach.
 (551) wspólne prawo ochronne

(111) **211057** (220) 2006 05 19 (210) 310959
 (151) 2008 06 13 (441) 2006 08 21
 (732) Dim' 84 Dom i Miasto Sp. z o.o., Warszawa, PL. ; Kot Bury
 Andrzej Budek, Warszawa, PL.
 (540)



Kolor znaku: czarny, czerwony

(531) 24.7.1, 27.5.1, 29.1.12
 (510), (511) **41** usługi związane z organizowaniem i prowadzeniem wystaw, w tym wystaw z dziedziny kultury lub edukacji, kongresów, seminariów, sympozjów, zjazdów, konferencji, konkursów edukacyjnych i rozrywkowych, pokazów, usługi w zakresie edukacji, nauki, nauczania, kultury, rekreacji, publikacja elektroniczna on-line różnych książek i periodyków oraz innych publikacji, zbieranie i przekazywanie wiadomości i informacji poprzez sieci komunikacyjne, w tym sieć telewizyjną, satelitarną i Internet, informacja o powyższych usługach.
 (551) wspólne prawo ochronne

(111) **211058** (220) 2006 05 19 (210) 310960
 (151) 2008 07 07 (441) 2006 08 21
 (732) Dim' 84 Dom i Miasto Sp. z o.o., Warszawa, PL. ; Kot Bury
 Andrzej Budek, Warszawa, PL.
 (540)



(531) 27.5.1
 (510), (511) **16** publikacje, książki, czasopisma, periodyki, broszury, kalendarze, foldery, ulotki, prospekty, informatory, materiały i artykuły papierniczne, piśmienne, biurowe, wyroby z papieru i tektury, **35** zgrupowanie na rzecz osób trzecich różnych towarów (usług), pozwalające nabywcy wygodnie oglądać i kupować te towary (usługi): w sklepie, z katalogu różnych artykułów, na stronie internetowej, za pośrednictwem usługi elektronicznej, za pośrednictwem systemu telezakupów, wykorzystując zamówienie korespondencyjne, używając środków telekomunikacji, reklama, promocja, organizowanie i prowadzenie targów w celach reklamowych, handlowych, informacja o powyższych usługach, **41** usługi związane z organizowaniem i prowadzeniem wystaw, w tym wystaw z dziedziny kultury lub edukacji, kongresów, seminariów, sympozjów, zjazdów, konferencji, konkursów edukacyjnych i rozrywkowych, pokazów, usługi w zakresie edukacji, nauki, nauczania, kultury, rekreacji, publikacja elektroniczna on-line różnych książek i periodyków oraz innych publikacji, zbieranie i przekazywanie wiadomości i informacji poprzez sieci komu-

nikacyjne, w tym sieć telewizyjną, satelitarną i Internet, informacja o powyższych usługach.

(551) wspólne prawo ochronne

(111) **211059** (220) 2007 04 10 (210) 323776

(151) 2008 08 04 (441) 2007 07 23

(732) „Jedność” Sp. z o.o., Wschowa, PL.

(540) Handline

(510), (511) **09** rękawice do ochrony przed wypadkami, odzież do ochrony przed wypadkami, **21** rękawice do prac domowych, rękawice ogrodnicze.

(111) **211060** (220) 2007 04 12 (210) 323892

(151) 2008 10 15 (441) 2007 07 23

(732) Spółdzielnia Mleczarska „MLEKPOL”, Grajewo, PL.

(540)

asmix
łaciaty

Kolor znaku: żółty, czarny

(531) 27.5.1, 29.1.2, 29.1.8

(510), (511) **29** masło, produkty mleczne, masło z dodatkiem oleju, twarogi, sery, serki, śmietana, śmietanka, jogurt, mleko, napoje mleczne.

(111) **211061** (220) 2007 04 12 (210) 323893

(151) 2008 10 15 (441) 2007 07 23

(732) Spółdzielnia Mleczarska „MLEKPOL”, Grajewo, PL.

(540)

alemix
łaciaty

Kolor znaku: żółty, czarny

(531) 27.5.1, 29.1.2, 29.1.8

(510), (511) **29** masło, produkty mleczne, masło z dodatkiem oleju, twarogi, sery, serki, śmietana, śmietanka, jogurt, mleko, napoje mleczne.

(111) **211062** (220) 2007 04 12 (210) 323894

(151) 2008 10 15 (441) 2007 07 23

(732) Spółdzielnia Mleczarska „MLEKPOL”, Grajewo, PL.

(540)

maksetko
łaciate

Kolor znaku: żółty, czarny

(531) 27.5.1, 29.1.2, 29.1.8

(510), (511) **29** produkty mleczne, masło, masło z dodatkiem oleju.

(111) **211063** (220) 2007 04 19 (210) 324051

(151) 2008 08 12 (441) 2007 07 23

(732) MARKETING CONSULTING Michał Kowalski, Gdańsk, PL.

(540)

PowerSlim

(531) 27.5.1

(510), (511) **10** urządzenia do odnowy biologicznej, **28** przyrządy mechaniczne do gimnastyki, **44** salony piękności.

(111) **211064** (220) 2007 04 24 (210) 324457

(151) 2008 09 15 (441) 2007 08 06

(732) Pro-Domo Sp. z o.o., Nadarzyn, PL.

(540)



Kolor znaku: niebieski, szary

(531) 24.15.3, 24.15.13, 27.5.1, 29.1.12

(510), (511) **35** usługi związane z działalnością handlową, prowadzenie sklepów i hurtowni z artykułami przemysłowymi, **37** usługi związane ze zwalczaniem szkodników-dezynfekcja, dezynsekcja, deratyzacja, **39** dystrybucja artykułów przemysłowych.

(111) **211065** (220) 2007 04 24 (210) 324458

(151) 2008 09 15 (441) 2007 08 06

(732) Pro-Domo Sp. z o.o., Nadarzyn, PL.

(540)



Kolor znaku: żółty, pomarańczowy, zielony, szary

(531) 5.3.13, 5.3.15, 27.5.1, 29.1.14

(510), (511) **01** środki chemiczne dla rolnictwa, środki chemiczne dla ogrodnictwa, rodentycydy, preparaty regulujące wzrost roślin, środki do smarowania dla ogrodnictwa, maści i woski do szczepienia drzew, środki do ochrony nasion, atraktanty, feromony, środki do zwalczania chwastów, preparaty do oklejania drzew stosowane w sadownictwie, kleje, produkty chemiczne stosowane przy produkcji wina, nawozy, **05** środki bakteriobójcze, środki dezynfekcyjne, lepy na muchy, preparaty do tępienia myszy i szczurów, środki do tępienia ślimaków, środki grzybobójcze, środki owadobójcze, insektycydy, środki do zwalczania szkodników, herbicydy, **07** mechaniczne narzędzia ogrodnicze: urządzenia ogrodnicze służące do zwalczania szkodników, urządzenia do stosowania środków dezynfekcyjnych, dezynsekcyjnych i deratyzacyjnych, urządzenia do stosowania środków zwalczających chwasty, urządzenia do stosowania nawozów, rozpylacze, **08** narzędzia ogrodnicze ręczne: narzędzia ogrodnicze służące do zwalczania szkodników, narzędzia do stosowania środków dezynfekcyjnych, dezynsekcyjnych i deratyzacyjnych, narzędzia do stosowania środków zwalczających chwasty, narzędzia do stosowania nawozów, rozpylacze, aplikatory, **11** aparatura do dezynfekcji, lampy owadobójcze, **21** pułapki na myszy i szczury, **31** nasiona.

(111) **211066** (220) 2007 04 24 (210) 324459

(151) 2008 09 15 (441) 2007 08 06

(732) Pro-Domo Sp. z o.o., Nadarzyn, PL.

(540)



Kolor znaku: odcienie niebieskiego

(531) 5.5.20, 26.11.1, 26.11.12, 27.5.1, 29.1.4

(510), (511) **03** kosmetyki.

(111) **211067** (220) 2007 04 30 (210) 324754
 (151) 2008 10 07 (441) 2007 08 06
 (732) Glaxo Group Limited, Greenford, GB.
 (540) Coldrex MaxGrip C silniejszy od przeziębienia i grypy
 (510), (511) **05** preparaty farmaceutyczne do leczenia przeziębienia, kaszlu oraz symptomów grypy, preparaty farmaceutyczne, weterynaryjne, sanitarne, substancje dietetyczne do celów leczniczych, żywność dla dzieci, plastry, materiały opatrunkowe, materiały do plombowania zębów, woski dentystyczne, środki dezynfekcyjne, preparaty do zwalczania szkodników, fungicydy, herbicydy.

(111) **211068** (220) 2007 04 30 (210) 324755
 (151) 2008 10 07 (441) 2007 08 06
 (732) Glaxo Group Limited, Middlesex, GB.
 (540) Coldrex silniejszy od przeziębienia i grypy
 (510), (511) **05** preparaty farmaceutyczne do leczenia przeziębienia, kaszlu oraz symptomów grypy, preparaty farmaceutyczne, weterynaryjne, sanitarne, substancje dietetyczne do celów leczniczych, żywność dla dzieci, plastry, materiały opatrunkowe, materiały do plombowania zębów, woski dentystyczne, środki dezynfekcyjne, preparaty do zwalczania szkodników, fungicydy, herbicydy.

(111) **211069** (220) 2007 05 10 (210) 325003
 (151) 2008 09 29 (441) 2007 08 20
 (732) VITROFLORA K.A. Pawlak, Łochowo, PL.
 (540)

Kolor znaku: granatowy, zielony

(531) 27.5.1, 29.1.3, 29.1.4

(510), (511) **31** produkty ogrodnicze i leśne, kwiaty naturalne, rośliny, sadzonki, kwiaty i rośliny suszone do dekoracji, wieńce, kompozycje z naturalnych suchych roślin i bukiety z kwiatów, **35** zgrupowanie na rzecz osób trzecich produktów z branży ogrodniczej, tak aby umożliwić konsumentom obejrzenie i dokonanie zakupu tych produktów w sklepach samoobsługowych, marketach i sklepach specjalistycznych oferujących produkty ogrodnicze, **39** dostarczanie kwiatów, bukietów, wieńców i kompozycji z naturalnych suchych roślin zamawianych korespondencyjnie lub za pomocą telekomunikacji i Internetu, **44** usługi związane z kompozycjami kwiatowymi i z naturalnych suchych roślin, projektowanie ogrodów, dekorowanie kwiatami i naturalnymi suchymi roślinami wnętrz i wystaw innych niż sklepowe.

(111) **211070** (220) 2007 05 11 (210) 325122
 (151) 2008 07 29 (441) 2007 08 20
 (732) Zakład Elektromechaniczny „ERHEM” Sp.J. Stefan Rozmysłowski, Józef Hończak, Teresa Hończak, Dębica, PL.
 (540) ERH

(510), (511) **10** aparatura i instrumenty medyczne, artykuły ortopedyczne i sprzęt do rehabilitacji, bandaże elastyczne, bandaże usztywniające ortopedyczne, bandaże i opaski podtrzymujące, bandaże przepuklinowe, bandaże ortopedyczne na stawy, pasy do celów leczniczych: ciężowe, brzuszne, ortopedyczne, podżołądkowe, przepuklinowe, pępkowe, nakolanniki ortopedyczne, obuwie ortopedyczne i odzież stabilizująca, ortozy: stawu kolanowego, na goleń i udo, stabilizujące rzepkę, stawu skokowego, stawu łokciowego, stawu nadgarstkowego i palców, aparaty modułowe: stawu kolanowego, na goleń i udo, stabilizujące rzepkę, stawu skokowego, stawu łokciowego, stawu nadgarstkowego i palców, stabilizatory: stawu kolanowego, na goleń i udo, stabilizujące rzepkę, stawu skokowego, stawu łokciowego, stawu nadgarstkowego i palców, ortozy według Bahlera-Yoigta, temblaki, kamizelki stawu barkowego, gorsety do celów leczniczych, gorsety Jewetta, sznurówki pólshytywne, pasy krzyżowe, pasy krzyżowo-łędźwiowe, prostotrzymacze ortopedyczne, materace i poduszki do celów leczniczych, aparaty i artykuły ortopedyczne oraz medyczne wspomagające chodzenie, fiszby ortopedyczne oraz szyny regulacyjne dla wyrobów ortopedycznych, protezy i wkładki ortopedyczne, aparatura i instrumenty chirurgiczne, **28** artykuły sportowe, takie jak: nagolenniki, nakolanniki i ochrania-

cze sportowe, **35** usługi prowadzenia sprzedaży różnorodnych nieżywnościowych towarów w specjalistycznym sklepie i/lub hurtowni również poprzez Internet, w szczególności dla towarów w rodzaju: aparatura i instrumenty medyczne, artykuły ortopedyczne, artykuły sportowe, usługi w zakresie organizacji pokazów handlowych, wystaw handlowych i reklamowych oraz promocji sprzedaży, organizacja wystaw i targów w celach handlowych lub reklamowych, pokazy towarów i usług, promocja sprzedaży dla osób trzecich, pośrednictwo handlowe w obrocie artykułami medycznymi, ortopedycznymi, sprzętem rehabilitacyjnym i artykułami sportowymi oraz ich częściami zamiennymi.

(111) **211071** (220) 2007 05 17 (210) 325346
 (151) 2008 10 01 (441) 2007 08 20
 (732) „BACHA” Spółka z o.o., Warszawa, PL.
 (540) BACHA

(510), (511) **35** usługi reklamowe w zakresie promocji i marketingu, usługi doradztwa w zakresie prowadzenia działalności gospodarczej i zarządzania, usługi w zakresie zarządzania przedsiębiorstwami (holdingi), działalność rachunkowo-księgową z wyłączeniem doradztwa podatkowego i usług prawnych, usługi polegające na kompleksowej ofercie artykułów spożywczych, napojów bezalkoholowych, płodów rolnych, żywych zwierząt, kwiatów, roślin, nasion, nawozów, umożliwiającej obejrzenie i zakup tych towarów nabywcom hurtowym i detalicznym, **36** usługi leasingu finansowego, usługi związane z nieruchomościami, **37** roboty budowlane, **39** usługi transportowe, przeładunkowe, magazynowanie towarów, dystrybucja energii elektrycznej, pary wodnej, gorącej wody, **40** wytwarzanie energii elektrycznej, pary wodnej, gorącej wody, **42** prace badawczo-rozwojowe w dziedzinie nauk przyrodniczych i technicznych.

(111) **211072** (220) 2007 05 28 (210) 325833
 (151) 2008 09 05 (441) 2007 09 03
 (732) Lubelskie Zakłady Przemysłu Spirytusowego POLMOS Sp. z o.o., Lublin, PL.
 (540) 1906 vodka
 (510), (511) **33** napoje alkoholowe.

(111) **211073** (220) 2007 05 26 (210) 325860
 (151) 2008 10 02 (441) 2007 09 03
 (732) EUROPLANT PHYTOPHARM Spółka z o.o., Kłęka, PL.
 (540) kolmentol

(510), (511) **05** preparaty farmaceutyczne wzmacniające odporność organizmu zawierające witaminy i minerały, preparaty odżywcze i witaminowe do celów leczniczych, suplementy diety do celów leczniczych, pojedyncze leki ziołowe, mieszanki ziołowe, zioła lecznicze i lecznicze preparaty ziołowe, zioła proszkowane, soki, nalewki, wyciągi płynne, syropy, eliksiry, oleje lecznicze, preparaty iniekcyjne, suche formy preparatów roślinnych, kapsułki, tabletki, żywność dietetyczna do celów leczniczych, dodatki odżywcze do celów leczniczych, leki roślinne, napoje dietetyczne do celów leczniczych, wody lecznicze, dodatki odżywcze do celów leczniczych, herbata lecznicza, herbata z ziół, guma do żucia do celów leczniczych, preparaty lecznicze do kąpieli, kompresy, maści, plastry do celów leczniczych, materiały opatrunkowe, opaski higieniczne i menstruacyjne, woda mineralna do celów leczniczych, sole kąpielowe do celów leczniczych, wyciągi i nalewki do celów leczniczych, wata do celów medycznych, **30** herbaty, herbaty owocowe, herbaty aromatyzowane, herbaty ziołowe, napoje na bazie herbaty, herbaty mrożone, wyciągi i nalewki inne niż do celów leczniczych zawarte w tej klasie, **32** napoje bezalkoholowe gazowane i niegazowane, lemoniady, napoje i soki owocowe, warzywne, wody mineralne, esencje, wyciągi, ekstrakty i syropy do napojów, koktajle bezalkoholowe, nektary owocowe, napoje i preparaty w formie proszków do przygotowywania bezalkoholowych napojów.

(111) **211074** (220) 2007 05 26 (210) 325863
 (151) 2008 10 02 (441) 2007 09 03
 (732) EUROPLANT PHYTOPHARM Spółka z o.o., Kłęka, PL.
 (540) kolmentin
 (510), (511) **05** preparaty farmaceutyczne wzmacniające odporność organizmu zawierające witaminy i minerały, preparaty odżywcze

i witaminowe do celów medycznych, suplementy diety do celów leczniczych, pojedyncze leki ziołowe, mieszanki ziołowe, zioła lecznicze i lecznicze preparaty ziołowe, zioła proszkowane, soki, nalewki, wyciągi płynne, syropy, eliksiry, oleje lecznicze, preparaty iniekcyjne, suche formy preparatów roślinnych, kapsułki, tabletki, żywność dietetyczna do celów leczniczych, dodatki odżywcze do celów leczniczych, leki roślinne, napoje dietetyczne do celów leczniczych, wody lecznicze, dodatki odżywcze do celów leczniczych, wata do celów medycznych, herbata z ziół, guma do żucia do celów leczniczych, preparaty lecznicze do kąpieli, kompresy, maści, plastry do celów medycznych, materiały opatrunkowe, opaski higieniczne i menstruacyjne, woda mineralna do celów leczniczych, sole kąpielowe do celów leczniczych, wyciągi i nalewki do celów leczniczych, wata do celów medycznych, **30** herbaty, herbaty owocowe, herbaty aromatyzowane, herbaty ziołowe, napoje na bazie herbaty, herbaty mrożone, wyciągi i nalewki inne niż do celów leczniczych zawarte w tej klasie, **32** napoje bezalkoholowe gazowane i niegazowane, lemoniady, napoje i soki owocowe, warzywne, wody mineralne, esencje, wyciągi, ekstrakty i syropy do napojów, koktajle bezalkoholowe, nektary owocowe, napoje i preparaty w formie proszków do przygotowywania bezalkoholowych napojów.

(111) **211075** (220) 2007 05 31 (210) 325976
 (151) 2008 09 30 (441) 2007 09 03
 (732) „GLUE-INVEST” S.A., Warszawa, PL.
 (540) PRAWDA

(510), (511) **03** kleje do przymocowywania sztucznych włosów, sztucznych rzęs i paznokci, antyperspiranty, saszetki zapachowe do bielizny, kosmetyki do brwi, ołówki do brwi, chusteczki nasączone płynami kosmetycznymi, preparaty do demakijażu, preparaty do depilacji, dezodoranty do użytku domowego, mydła: dezodorujące, przeciwpotowe, przeciwpotowe do stóp, toaletowe, do golenia, preparaty do golenia, sole do kąpieli inne niż do celów leczniczych, preparaty kosmetyczne do kąpieli, woda kolońska, maseczki kosmetyczne, mleczka kosmetyczne, kosmetyki, kredki do oczu, kremy kosmetyczne, kremy wybielające do skóry, preparaty do kręcenia włosów, środki do usuwania lakierów, lakiery do paznokci, preparaty do pielęgnacji paznokci, lotony do celów kosmetycznych, maści do celów kosmetycznych, preparaty kosmetyczne do odchudzania, olejki do celów kosmetycznych, olejki do celów perfumeryjnych, preparaty kosmetyczne do opalania, patyczki z watą do celów kosmetycznych, sztuczne paznokcie, perfumy, płyny do pielęgnacji włosów, płyny po goleniu, pomadki do ust, szminki, przybory toaletowe, puder do makijażu, szampony, środki do czyszczenia zębów, talk kosmetyczny, toniki kosmetyczne, tusze do rzęs, farby do włosów, lakiery do włosów, wosk do depilacji, zestawy kosmetyków, zmywacze do paznokci.

(111) **211076** (220) 2007 06 01 (210) 326024
 (151) 2008 09 12 (441) 2007 09 03
 (732) „MT PARTNERS” Spółka Jawna Tomasz Szymański, Maciej Cylupa, Gliwice, PL.
 (540)



Kolor znaku: czerwony, czarny, biały
 (531) 18.3.21, 27.5.1, 29.1.13
 (510), (511) **35** usługi menadżerskie, usługi reklamowe, usługi badania rynku, konsulting, dystrybucja materiałów reklamowych, usługi agencji eksportowo-importowej, usługi w zakresie wynajmowania miejsc na umieszczanie ogłoszeń lub reklam, reklama, pozyskiwanie danych i ich systematyzacja do komputerowych baz danych, komputerowe zarządzanie plikami, rozpowszechnianie ogłoszeń reklamowych, promocja sprzedaży dla osób trzecich, zakup czasu antenowego (radio i telewizja) na cele reklamowe dla osób trzecich, reklama za pośrednictwem sieci komputerowej, reklamy prasowe,

wynajem czasu reklamowego we wszystkich środkach przekazu, wyszukiwanie informacji w plikach komputerowych dla osób trzecich, zarządzanie zbiorami informatycznymi, **41** usługi związane z organizacją wypoczynku, rozrywki oraz imprez sportowych, chronometraż na imprezach sportowych, organizowanie konkursów edukacyjnych i rozrywkowych, kultura fizyczna, informacja o rozrywce, rekreacji i imprezach sportowych, rozrywka, usługi klubowe w zakresie rozrywki lub nauczania, publikowanie tekstów innych niż reklamowe, usługi klubów zdrowia dla poprawiania kondycji, organizowanie obozów sportowych, wypożyczanie sprzętu sportowego, obsługa urządzeń sportowych, organizowanie i prowadzenie konferencji, kongresów, seminariów, sympozjów i zjazdów, organizowanie zawodów sportowych, parki rozrywki, usługi związane z organizacją wypoczynku, **42** administrowanie stronami komputerowymi, usługi w dziedzinie akwanautyki, badania techniczne, prace badawczo-rozwojowe, instalacja oprogramowania komputerowego, pozyskiwanie danych komputerowych, programowanie komputerów i projektowanie systemów komputerowych, konserwacja oprogramowania komputerowego, testowanie materiałów, opracowywanie projektów technicznych, tworzenie i utrzymywanie stron komputerowych dla osób trzecich, **43** eksploatacja terenów kempingowych, usługi cateringowe na imprezach sportowych i rekreacyjnych, wypożyczanie konstrukcji przenośnych.

(111) **211077** (220) 2007 06 04 (210) 326057
 (151) 2008 10 03 (441) 2007 09 17
 (732) Animex Sp. z o.o., Warszawa, PL.
 (540)



Kolor znaku: biały, czerwony, zielony
 (531) 5.3.11, 25.1.5, 26.4.7, 27.5.1, 29.1.13
 (510), (511) **29** wyroby wędliniarskie, mięso i przetwory mięsne ze zwierząt rzeźnych, drobiu i dziczyzny, podroby i wyroby podrobowe, wyroby garnażeryjne z mięsa i podrobów, konserwy mięsne, ekstrakty mięsne, tłuszcze spożywcze, pasztety mięsne, zupy, pasty do kanapek zawierające tłuszcze, flaki.

(111) **211078** (220) 2007 06 04 (210) 326058
 (151) 2008 10 03 (441) 2007 09 17
 (732) Animex Sp. z o.o., Warszawa, PL.
 (540) Yano-Najlepsze na codzienne zakupy

(510), (511) **29** wyroby wędliniarskie, mięso i przetwory mięsne ze zwierząt rzeźnych, drobiu i dziczyzny, podroby i wyroby podrobowe, wyroby garnażeryjne z mięsa i podrobów, konserwy mięsne, ekstrakty mięsne, tłuszcze spożywcze, pasztety mięsne, zupy, pasty do kanapek zawierające tłuszcze, flaki.

(111) **211079** (220) 2007 06 04 (210) 326059
 (151) 2008 10 03 (441) 2007 09 17
 (732) Animex Sp. z o.o., Warszawa, PL.
 (540) Yano-Najlepsze wędliny na codzienne zakupy
 (510), (511) **29** wyroby wędliniarskie.

(111) **211080** (220) 2007 06 04 (210) 326064
 (151) 2008 08 05 (441) 2007 09 17
 (732) GERLACH S.A., Drzewica, PL.
 (540)



(531) 24.9.1, 27.5.1

(510), (511) **35** zgrupowanie na rzecz osób trzecich towarów obejmujących: sztucze, noże, nożyczki i szczyrki, garnki metalowe, porcelanę stołową i szkło stołowe, akcesoria i przybory kuchenne i stołowe oraz ostrza i nożyki do maszyn żniwnych, pozwalające nabywcy je oglądać i kupować w dużych sklepach wielobranżowych, marketach, specjalistycznych sklepach i hurtowniach z artykułami gospodarstwa domowego i wyposażenia wnętrz oraz zaopatrzenia rolniczego, zgrupowanie na rzecz osób trzecich różnych towarów obejmujących: sztucze, noże, nożyczki i szczyrki, garnki metalowe, porcelanę stołową i szkło stołowe, akcesoria i przybory kuchenne i stołowe oraz ostrza i nożyki do maszyn żniwnych pozwalające nabywcy je oglądać i kupować na specjalistycznej stronie internetowej dotyczącej sprzedaży artykułów gospodarstwa domowego i wyposażenia wnętrz oraz zaopatrzenia rolniczego, zgrupowanie na rzecz osób trzecich towarów obejmujących: sztucze, noże, nożyczki i szczyrki, garnki metalowe, porcelanę stołową i szkło stołowe, akcesoria i przybory kuchenne i stołowe oraz ostrza i nożyki do maszyn żniwnych za pośrednictwem telezakupów, pozwalające nabywcy wygodnie je oglądać i kupować przy wykorzystaniu środków telekomunikacji lub drogą korespondencyjną.

(111) **211081** (220) 2001 10 25 (210) 242163
 (151) 2008 08 08 (441) 2002 05 06
 (732) „CAMBRIDGE SCHOOL OF ENGLISH” Spółka z o.o.,
 Warszawa, PL.
 (540)

CAMBRIDGE
 & SCHOOL OF ENGLISH

(531) 27.5
 (510), (511) **35** reklama, **39** organizacja podróży, usługi biur podróży, **41** usługi w zakresie edukacji, kursy korespondencyjne, wypożyczenie i publikowanie książek, kluby edukacyjne, tłumaczenia, **43** usługi w zakresie prowadzenia restauracji.

(111) **211082** (220) 2004 05 10 (210) 280547
 (151) 2008 10 09 (441) 2004 08 23
 (732) „LAGROM” Spółka z o.o., Pogorzela, PL.
 (540) łagrom

(510), (511) **06** materiały budowlane metalowe, panele aluminiowe zewnętrzne i wewnętrzne, rolety metalowe, dachówka metalowa, pokrycia dachów i daszki metalowe, okucia metalowe do budownictwa, kominy i nasady kominowe metalowe, maszty metalowe, słupy metalowe, materiały konstrukcyjne metalowe, schody metalowe, metalowe drzwi, osprzęt do drzwi, odrzwia, futryny i zawiasy, metalowe okna, okiennice, ramy do okien i osprzęt do okien, przewody metalowe do instalacji wentylacyjnej i klimatyzacyjnej, przewody metalowe do instalacji c.o. i wodociągowe, metalowe elementy wykończeniowe dachu i rynny, metalowe wyroby hutnicze, stal, blachy stalowe, pręty ze stali, rury stalowe, kołnierze do rur, taśmy ze stali, stopy stali, konstrukcje stalowe, metalowe rusztowania, zawory metalowe, złom stalowy i żeliwny, drobniaczka metalowa nie zawarta w innych klasach, metalowe sejfy i kasety, metalowe pojemniki, zbiorniki i kontenery, konstrukcje metalowe pawilonów wystawowych, **12** pojazdy, części zamienne pojazdów samochodowych, opony, **19** budowlane materiały niemetalowe, dachówka niemetalowa, dachówka ceramiczna, dachówki kształtowane niemetalowe, niemetalowe elementy wykończeniowe i ozdobne dachu, materiały niemetalowe do pokrycia dachów, dachy, daszki i pokrycia niemetalowe, gzymsy niemetalowe, listwy niemetalowe, rolety niemetalowe, niemetalowe okna, drzwi i futryny, okna i drzwi z PCV, cement, piasek, żwir i inne dodatki do produkcji betonu, wapno, materiały do budowy dróg, kamień budowlany, kostka brukowa prasowana, krawężniki drogowe, obrzeża trawnikowe niemetalowe, zaprawy murarskie, gips, wyroby z betonu, płyty betonowe, kręgi betonowe, cegła, cegła klinkierowa, drewno budowlane, płytki niemetalowe, terakota, szkło konstrukcyjne i budowlane, przewody wodociągowe niemetalowe, rynny z PCV, niemetalowe rury sztywne stosowane w budownictwie, rury kamionkowe, betonowe i cementowe, prefabrykowane elementy budowlane niemetalowe, bloczki fundamentowe, płyty korytkowe betonowe, beton komórkowy, listwy niemetalowe, w tym listwy wykończeniowe, niemetalowe panele podłogowe i ściennie, **37** serwis

i naprawa pojazdów, mycie i czyszczenie pojazdów, lakierowanie i regeneracja maszyn, części i silników, bieżnikowanie opon, wulkanizacja opon, usługi w zakresie budownictwa przemysłowego i ogólnego, nadzór budowlany, informacja budowlana, montaż konstrukcji metalowych, usługi ślusarskie, usługi w zakresie montażu instalacji wodnych, centralnego ogrzewania, sanitarnych, elektrycznych, gazowych, klimatyzacyjnych, wentylacyjnych, rozbiórka budynków, remonty i renowacje obiektów budowlanych, uzbrajanie terenu, montaż stolarki budowlanej, usługi dekarские, izolowanie budynków, wynajem sprzętu budowlanego oraz maszyn i urządzeń budowlanych.

(111) **211083** (220) 2004 05 10 (210) 280548
 (151) 2008 10 09 (441) 2004 08 23
 (732) „LAGROM” Spółka z o.o., Pogorzela, PL.
 (540)



Kolor znaku: biały, czerwony, czarny
 (531) 3.4.1, 27.5.1, 29.1.13

(510), (511) **06** materiały budowlane metalowe, panele aluminiowe zewnętrzne i wewnętrzne, rolety metalowe, dachówka metalowa, pokrycia dachów i daszki metalowe, okucia metalowe do budownictwa, kominy i nasady kominowe metalowe, maszty metalowe, słupy metalowe, materiały konstrukcyjne metalowe, schody metalowe, metalowe drzwi, osprzęt do drzwi, odrzwia, futryny i zawiasy, metalowe okna, okiennice, ramy do okien i osprzęt do okien, przewody metalowe do instalacji wentylacyjnej i klimatyzacyjnej, przewody metalowe do instalacji c.o. i wodociągowe, metalowe elementy wykończeniowe dachu i rynny, metalowe wyroby hutnicze, stal, blachy stalowe, pręty ze stali, rury stalowe, kołnierze do rur, taśmy ze stali, stopy stali, konstrukcje stalowe, metalowe rusztowania, zawory metalowe, złom stalowy i żeliwny, drobniaczka metalowa nie zawarta w innych klasach, metalowe sejfy i kasety, metalowe pojemniki, zbiorniki i kontenery, konstrukcje metalowe pawilonów wystawowych, **12** pojazdy, części zamienne pojazdów samochodowych, opony, **19** budowlane materiały niemetalowe, dachówka niemetalowa, dachówka ceramiczna, dachówki kształtowane niemetalowe, niemetalowe elementy wykończeniowe i ozdobne dachu, materiały niemetalowe do pokrycia dachów, dachy, daszki i pokrycia niemetalowe, gzymsy niemetalowe, listwy niemetalowe, rolety niemetalowe, niemetalowe okna, drzwi i futryny, okna i drzwi z PCV, cement, piasek, żwir i inne dodatki do produkcji betonu, wapno, materiały do budowy dróg, kamień budowlany, kostka brukowa prasowana, krawężniki drogowe, obrzeża trawnikowe niemetalowe, zaprawy murarskie, gips, wyroby z betonu, płyty betonowe, kręgi betonowe, cegła, cegła klinkierowa, drewno budowlane, płytki niemetalowe, terakota, szkło konstrukcyjne i budowlane, przewody wodociągowe niemetalowe, rynny z PCV, niemetalowe rury sztywne stosowane w budownictwie, rury kamionkowe, betonowe i cementowe, prefabrykowane elementy budowlane niemetalowe, bloczki fundamentowe, płyty korytkowe betonowe, beton komórkowy, listwy niemetalowe, w tym listwy wykończeniowe, niemetalowe panele podłogowe i ściennie, **37** serwis i naprawa pojazdów, mycie i czyszczenie pojazdów, lakierowanie i regeneracja maszyn, części i silników, bieżnikowanie opon, wulkanizacja opon, usługi w zakresie budownictwa przemysłowego i ogólnego, nadzór budowlany, informacja budowlana, montaż konstrukcji metalowych, usługi ślusarskie, usługi w zakresie montażu instalacji wodnych, centralnego ogrzewania, sanitarnych, elektrycznych, gazowych, klimatyzacyjnych, wentylacyjnych, rozbiórka budynków, remonty i renowacje obiektów budowlanych, uzbrajanie terenu, montaż stolarki budowlanej, usługi dekarские, izolowanie budynków, wynajem sprzętu budowlanego oraz maszyn i urządzeń budowlanych.

(111) **211084** (220) 2006 05 30 (210) 311362
 (151) 2008 08 27 (441) 2006 09 04
 (732) EFFERTA W.Pomianowski, I.Lewandowska-Gołda
 Spółka Jawna, Cząstków Mazowiecki, PL.

(540) Powerfizz

(510), (511) **05** cukierki do celów farmaceutycznych, pastylki i preparaty farmaceutyczne z witaminami, dodatki mineralne do żywności, żywność dietetyczna do celów leczniczych, **30** cukierki i pastylki z witaminami, pastylki, cukierki, słodczyce, słodziki naturalne, **32** napoje gazowane i niegazowane, wody mineralne, dodatki mineralne do napojów, esencje do produkcji napojów, syropy do napojów.

(111) **211085** (220) 2006 07 11 (210) 313053

(151) 2008 09 30 (441) 2006 10 16

(732) MERCATOR MEDICAL Spółka Akcyjna, Kraków, PL.

(540) SAFE LINE

(510), (511) **05** tkaniny chirurgiczne, bandaże opatrunkowe, opaski medyczne, gaza do celów medycznych, kompresy z gazy, plastry do celów medycznych, **10** maski chirurgiczne, czepki chirurgiczne, fartuchy chirurgiczne, ubranie operacyjne, ubranie chirurgiczne, ochraniacze na obuwie (na sale operacyjne), obłożenia pola operacyjnego, chirurgiczne prześcieradła, ochraniacze medyczne na obuwie, rękawice medyczne, bandaże elastyczne medyczne, serwety chirurgiczne, serwety medyczne.

(111) **211086** (220) 2006 09 26 (210) 315903

(151) 2008 10 03 (441) 2007 01 08

(732) HOME.PL Jurczyk, Stypuła, Kąpcio Spółka Jawna, Szczecin, PL.

(540)

Webhosting

(531) 27.5.1

(510), (511) **16** publikacje, czasopisma, gazety, druki, materiały szkoleniowe i instruktażowe związane z działalnością magazynu o tematyce komputerowej, **35** usługi agencji reklamowej, zgrupowanie na rzecz osób trzecich publikacji, czasopism, gazet, druków, materiałów szkoleniowych i instruktażowych pozwalające nabywcy wygodnie oglądać i kupować te towary: w sklepie, w hurtowni, z katalogu różnych artykułów, na stronie internetowej, za pośrednictwem usługi elektronicznej, za pośrednictwem systemu telezakupów, wykorzystując zamówienie korespondencyjne, używając środków telekomunikacji, zgrupowanie na rzecz osób trzecich różnych usług, pozwalające nabywcy wygodnie zapoznawać się z informacjami o tych usługach i je kupować: w sklepie, w hurtowni, z katalogu różnych artykułów, na stronie internetowej, za pośrednictwem usługi elektronicznej, za pośrednictwem systemu telezakupów, wykorzystując zamówienie korespondencyjne, używając środków telekomunikacji, agencje informacji handlowej, powyższe usługi związane są z działalnością magazynu o tematyce komputerowej, informacja o powyższych usługach, **38** usługi w zakresie zapewniania dostępu do informacji w trybie on-line w tym do elektronicznych biuletynów o tematyce komputerowej, elektroniczny serwis informacji typu on-line polegający na tworzeniu, prowadzeniu baz danych i udostępnianiu informacji z możliwością elektronicznego przyjmowania i przekazywania wiadomości, obsługa klientów przy wykorzystaniu sieci komunikacji elektronicznej, w tym sieci Internet, umożliwiająca dostarczanie klientom informacji oraz otrzymywanie informacji od klientów, agencje informacyjne w zakresie wiadomości i aktualności oraz biuletyny elektroniczne o tematyce komputerowej, powyższe usługi związane są z działalnością magazynu o tematyce komputerowej, informacja o powyższych usługach.

(111) **211087** (220) 2006 10 04 (210) 316213

(151) 2008 08 05 (441) 2007 01 08

(732) ERUDYTASOFT Marcin Adam Tomaszewski, Warszawa, PL.

(540)



Kolor znaku: granatowy, ciemnozielony, błękitny

(531) 24.15.1, 26.1.5, 27.5.1, 29.1.13

(510), (511) **35** usługi handlowe świadczone w trybie on-line za pośrednictwem globalnej sieci komputerowej, udostępnianie w trybie on-line interakcyjnych tablic ogłoszeniowych w celu zgłaszania, promowania, sprzedaży i odsprzedaży towarów za pośrednictwem globalnej sieci komputerowej oraz do zbierania i rozpowszechniania informacji statystycznych, ilościowych i jakościowych, dotyczących sprzedaży i odsprzedaży towarów za pośrednictwem globalnej sieci komputerowej, dostarczanie analiz i dystrybucja w trybie on-line informacji statystycznych, ilościowych i jakościowych dotyczących sprzedaży i odsprzedaży towarów za pośrednictwem globalnej sieci komputerowej, reklama za pośrednictwem Internetu, prowadzenie sprzedaży wysyłkowej i dostarczanie towarów konsumpcyjnych, obsługa baz danych dostępnych przez Internet, pozyskiwanie danych do komputerowych baz danych, sortowanie danych w bazach komputerowych, **42** programowanie komputerowe, konserwacja oprogramowania komputerowego, administrowanie stronami komputerowymi (sieciowymi), aktualizacja oprogramowania komputerowego, analizy systemów komputerowych, projektowanie oprogramowania komputerowego, tworzenie i utrzymywanie, w imieniu osób trzecich, informatycznych systemów marketingowych dostępnych przez Internet, tworzenie i utrzymywanie systemów obsługi klienta dostępnych przez Internet, umożliwianie dostępu do komputerowych baz danych, umożliwianie dostępu do globalnej sieci informacyjnej i innych systemów sieciowych.

(111) **211088** (220) 2006 12 06 (210) 318738

(151) 2008 10 21 (441) 2007 03 19

(732) Embedos Sp. z o.o., Warszawa, PL.

(540)



Kolor znaku: pomarańczowy, czarny

(531) 27.5.1, 27.5.14, 29.1.12

(510), (511) **42** projektowanie oprogramowania komputerowego, badania techniczne, badania badawczo-rozwojowe.

(111) **211089** (220) 2007 01 05 (210) 319865

(151) 2008 10 17 (441) 2007 04 16

(732) TERMO ORGANIKA Spółka z o.o., Kraków, PL.

(540) SYSTEM PLATINUM

(510), (511) **01** spoiwa i środki konserwacji budynków, w tym do betonu, ceramiki i metalu, kleje, w tym kleje przemysłowe i budowlane, preparaty gruntujące, ceramika techniczna, tworzywa sztuczne, **02** emalie, farby i pokosty, lakiery, zaprawy farbierskie, kity, środki do konserwacji drewna, środki antykorozyjne, mleko wapienne, rozcieńczalniki, żywice naturalne, folie malarskie, **17** materiały uszczelniające, izolacyjne i termoizolacyjne naturalne, syntetyczne i półprzetworzone, izolacyjne farby, folie, taśmy i tkaniny, przewody, rury i osłony do rur, osłony i izolatory ceramiczne, siatki niemetalowe, tworzywa sztuczne półprzetworzone, styropian i produkty styropianowe, materiały do dociepleń, izolacji wodnych i dźwiękowych, żywice syntetyczne i półprzetworzone, zaprawy izolacyjne, **19** niemetalowe materiały budowlane i wykończeniowe, w tym beton i elementy betonowe, produkty bitumiczne, ceramika budowlana, cement, wapno, gips, glina, granit, szkło budowlane, techniczne i izolacyjne, kamień budowlany, spoiwa murarskie, drewno budowlane, niemetalowe konstrukcje, listwy i płyty budowlane, zaprawy budowlane, zaprawy cementowe, parkiety.

(111) **211090** (220) 2007 02 27 (210) 321915

(151) 2008 10 01 (441) 2007 06 11

(732) HELIO Spółka Akcyjna, Wyględy, PL.

(540)



Kolor znaku: żółty, czerwony, biały

(531) 27.5.1, 29.1.2

(510), (511) **29** alginiany do celów spożywczych, anchois, masło arachidowe, sos z borówek i żurawin (kompot), bulion, koncentraty na bulion, preparaty do produkcji bulionu, cebula konserwowana (warzywa), chipsy ziemniaczane, chrupki owocowe, chrupki ziemniaczane, chipsy owocowe, masło czekoladowe, daktyle, dżemy, fasolka konserwowa, figi, filety rybne, galaretki jadalne, gniazda ptaków jadalnych, groszek konserwowy, grzyby konserwowane, homary nieżywe, hummus (pasta z ciecierzycy, odmiany żółtego grochu), przecier jabłkowy, jaja, jaja ślimacze (jadalne), jaja w proszku, białko jajek, żółtko jajek, zupy jarzynowe (przetwory), jogurt, masło kakaowe, owoce kandyzowane, kapusta kwaszona, kawior, kazeina do celów spożywczych, kefir, klej rybi do środków spożywczych, masło kokosowe, wiórki kokosowe, tłuszcz kokosowy, kompot, koncentrat pomidorowy, koncentraty (buliony), koncentraty (rosoły), konserwy rybne, konserwy z owocami, konserwy z warzywami, korniszony, korniszony z jarzynami w occie, krewetki (nieżywe), kumys (napój mleczny), langusty (nieżywe), raki (nieżywe), owoce lukrowane, owoce smażone, owoce smażone w cukrze, owoce w cukrze, łosoś, łój spożywczy, małże (mięczaki) nieżywe, małże jadalne nieżywe, margaryna, marmolada, masło, krem na bazie masła, miąższ z owoców, migdały spreparowane, napoje mleczne lub z przewagą mleka, mleczne produkty, mleko, mrożone owoce, oleje roślinne jadalne, olej z oliwek jadalnych, oliwki konserwowane, orzechy spreparowane, orzeszki arachidowe preparowane, orzechy kokosowe suszone, skórki owoców cytrusowych, ostrygi nieżywe, konserwowane owoce, owoce konserwowane w alkoholu, owoce puszkowane, sałatki owocowe, skórki owocowe, pektyna do celów spożywczych, pickle, placki ziemniaczane, poczwarki jedwabnika jadalne, podpuszczka, przecier pomidorowy, sok pomidorowy, proteiny spożywcze, przecier jabłkowy, pyłki kwiatowe jako żywność, rodzynki, rosół, koncentraty na rosół, soki roślinne do gotowania, rośliny strączkowe konserwowane, potrawy rybne, żywność produkowana z ryb, ryby konserwowane, ryby nieżywe, ryby puszkowane, ryby solone, sałatki owocowe, sałatki warzywne, serwatka, skorupiaki nieżywe, soczewica konserwowana, soja konserwowana spożywcza, soki roślinne do gotowania, ślimaki morskie, bita śmietana, śmietana (produkt mleczarski), tahini (pasta z ziarna sezamowego), pasty zawierające tłuszcz do kanapek, tłuszcze jadalne, surowce do produkcji tłuszczu jadalnych, tofi, trufle konserwowane, warzywa gotowane, warzywa puszkowane, warzywa suszone, wyciągi z wodorostów do celów spożywczych, ziemniaki zapiekane w cieście, zioła ogrodowe konserwowane, zupy, składniki do sporządzania zup, żelatyna spożywcza, **30** anyż, preparaty aromatyczne do żywności, aromaty do ciast inne niż oleje esencyjne, aromaty do napojów inne niż oleje esencyjne, słodycze, pieczywo, ciasta, ciasteczka, preparaty usztywniające do bitej śmietany, słodycze ozdobne na choinki, przyprawy, cukier, napoje na bazie czekolady, drożdże, zaczyn, enzymy do ciast, galaretki owocowe (słodycze), galaretki spożywcze, glukoza do celów spożywczych, gluten do celów spożywczych, gofry, guma do żucia nie do celów medycznych, herbata, napoje na bazie herbaty, mąka, jęczmień gnieciony, jęczmień łuskany, jogurt mrożony (lody spożywcze), kakao, napoje na bazie kakao, wyroby z kakao, kanapki, kapary, kasze spożywcze, kawa, aromaty kawowe, napoje na bazie kawy, preparaty roślinne zastępujące kawę, kawa niepalona, kawa nienaturalna, keczup, kit pszczeli spożywczy, kleik spożywczy na bazie mleka, sól do konserwowania żywności, sól kuchenna, kukurydza mielona, kukurydza palona, kukurydza prażona, płatki kukurydziane, kurkuma do żywności, kuskus, lody, środki wiążące do lodów spożywczych, lody spożywcze w proszku, lód do napojów chłodzących, lód naturalny lub sztuczny, majonezy, makarony, marcepan, produkty z mąki mielonej, melasa, sosy do mięs, mięta do wyrobów cukierniczych, migdały (pasta), miód, woda morska do gotowania, muesli, musztarda, naleśniki, napary inne niż do celów leczniczych, napoje kawowe, kakaowe i czekoladowe z mlekiem, ocet, wyroby cukiernicze na bazie orzechów arachidowych, produkty spożywcze na bazie owsa, owies gnieciony i łuskany, płatki owsiane, kukurydziane, zbożowe, jadalne ozdoby do ciast, pasta migdałowa, pierożki ravioli, ocet piwny, pizze, placki, sosy z pomidorów, ciasto w proszku, puddingi, mączka z roślin strączkowych, ryż, sago, sosy do sałatek, sól selerowa, skrobia do celów spożywczych, słodycze do dekoracji choinek, słodziki, ekstrakt siodu do celów spożywczych, sos sojowy, mąka sojowa, sosy do polewania deserów, suchary, sushi, tyrop cukrowy do lodów spożywczych, tabule (sałatka z kuskus), sako, tapioka, tarty, tortille, wanilia, wanilina, wermiszel, wyroby cukiernicze, ziele angielskie, zielenina (przyprawy), masa makowa, **31** pestki dyni, pestki

słonecznika, mak, orzechy, sezam, bagassa z trzciny cukrowej, bulwy, buraki, cebula świeża, cebulki kwiatowe, chleb świętojański, chmiel, trzcina cukrowa, korzenie cykorii, cykoria (sałata), owoce cytrusowe, darń naturalna, dodatki do pasz nie do celów leczniczych, dynie, groch świeży, grzybnia pieczarkowa, grzyby świeże, homary żywe, ikra rybia, jagody (owoce), jagody jałowca, jęczmień, surowe ziarno kakaowe, kasztany jadalne świeże, makuchy, mączka z orzechów, orzechy, świeże owoce, jarzyny i warzywa, kopra, korzenie jadalne, kukurydza, langusty (żywe), małże żywe, mięczaki żywe, migdały (owoce), napoje dla zwierząt domowych, nasiona (ziarna), ogórki, oliwki świeże, mączka, makuchy i łupiny z orzechów, ostrygi żywe, otręby zbożowe, owies, palmy, palmy (liście palmowe), pieprz (ziołowy), pokrzywy, pożywienie dla psów, kotów i innych zwierząt, produkty uboczne w procesie obróbki ziaren zbóż (pasze dla zwierząt), pszenica, otręby z pszenicy, pokarm dla ptaków, raki (żywe), rośliny, rośliny strączkowe świeże, rośliny suszone do dekoracji, ryby żywe, ryż nieprzetworzony, sadzonki, siano, skorupiaki (żywe), soczewica świeża, ślimaki morskie (żywe), trufle świeże, winorośle, wodorosty spożywcze dla ludzi i zwierząt, wystudziny, wyciągi z owoców, zboże w ziarnach nieprzetworzone, ziarno do żywienia zwierząt, ziarna (nasiona), ziarna (zboże).

(111) **211091** (220) 2007 03 14 (210) 322554
 (151) 2008 06 19 (441) 2007 06 25
 (732) SWEDWOOD POLAND Spółka z o.o., Goleniów, PL.
 (540)

Swedwood

Kolor znaku: niebieski
 (531) 27.5.1, 29.1.4
 (510), (511) **20** meble.

(111) **211092** (220) 2007 04 12 (210) 323922
 (151) 2008 07 09 (441) 2007 07 23
 (732) STUDIO EDUKACJI TWÓRCZEJ „PONAD HORYZONTY” Marta Kaczkowska, Wołomin, PL.
 (540)

Lekcja

(531) 16.3.11, 27.5.1
 (510), (511) **41** edukacja.

(111) **211093** (220) 2007 04 26 (210) 324620
 (151) 2008 08 07 (441) 2007 08 06
 (732) Europejskie Centrum Jakości i Promocji Spółka z o.o., Warszawa, PL.
 (540)



(531) 1.1.1, 1.1.5, 5.1.20, 27.5.1
 (510), (511) **16** publikacje, materiały promocyjne, wydawnictwa reklamowe, katalogi branżowe, książki, czasopisma, broszury, foldery, ulotki, prospekty, druki, **35** reklama, promocja, promocja towarów i usług, marketing, agencje importowo-eksportowe, agencje informacji handlowej, badania, ekspertyzy, w tym ekspertyzy w działalności gospodarczej, ekspertyzy dla firm, prace studyjne, analizy i oceny rynku oraz sfery biznesu, doradztwo, w tym doradztwo handlowe, doradztwo w zakresie organizowania i prowadzenia dzia-

łałości gospodarczej, doradztwo w dziedzinie zarządzania kadrowego, usługi w zakresie baz danych, w szczególności wyszukiwanie informacji w komputerowych bazach danych, przetwarzanie danych i zarządzanie nimi, kompilacja informacji w komputerowych bazach danych, uaktualnianie materiałów reklamowych, rozpowszechnianie ogłoszeń i materiałów reklamowych, organizowanie wystaw, targów i pokazów w celach handlowych lub reklamowych, promocja sprzedaży towarów i usług, promocja przedsiębiorstw, organizowanie programów promocyjnych, działalność informacyjna, dystrybucja informacji, reklamy radiowe i telewizyjne, usługi pośrednictwa handlowego, **41** usługi wydawnicze, publikowanie książek i innych tekstów, publikacja elektroniczna on-line książek i periodyków oraz innych publikacji, zbieranie i przekazywanie wiadomości poprzez sieci komunikacyjne, w tym sieć telewizyjną, satelitarną i Internet, usługi w zakresie edukacji, nauki i rekreacji, usługi klubowe, rozrywka i nauczanie, organizowanie i prowadzenie konferencji, kongresów, seminariów, sympozjów, zjazdów, gali, szkoleń, konkursów edukacyjnych i rozrywkowych, wydawanie nagrań dźwiękowych, kluby towarzyskie, informacja o powyższych usługach, **42** tworzenie i utrzymywanie serwisów internetowych i multimedialnych, administrowanie serwisami internetowymi, usługi w zakresie tworzenia prezentacji internetowych i multimedialnych, doradztwo komputerowe, kluby towarzyskie, kontrola jakości, certyfikowanie jakości produktów i usług, promocja jakości, przygotowywanie przedsiębiorstw do certyfikacji, prace badawczo-rozwojowe w dziedzinie nauk ekonomicznych, prawnych i humanistycznych, informacja o powyższych usługach.

(111) **211094** (220) 2007 05 11 (210) 325127
 (151) 2008 07 25 (441) 2007 08 20
 (732) Sierra Golf Club Sp. z o.o., Pętkowice, PL.
 (540)



Kolor znaku: żółty, zielony, czarny, niebieski
 (531) 5.13.25, 6.19.1, 9.1.10, 21.3.7, 26.1.1, 27.5.1, 29.1.14
 (510), (511) **16** afisze, plakaty, emblematy, książki, albumy, czasopiśma, kalendarze, torby do pakowania z papieru lub z tworzyw sztucznych, **25** ubrania, obuwie, nakrycia głowy, **28** kije, piłki i rękawice golfowe, piłki golfowe, torby na kije golfowe, przyrządy do reperacji darni na polach golfowych, **35** usługi w zakresie: prowadzenia sklepu z artykułami sportowymi, reklamy, **41** usługi w zakresie: obsługi pól golfowych, organizowania zawodów sportowych, organizowania wypoczynku, organizowania i prowadzenia konferencji, organizowania konkursów edukacyjnych lub rozrywkowych, **43** usługi w zakresie: hoteli, kawiarni i restauracji, rezerwowania noclegów.

(111) **211095** (220) 2007 05 15 (210) 325255
 (151) 2008 08 12 (441) 2007 08 20
 (732) PUBLICAT S.A., Poznań, PL.
 (540)



(531) 26.13.25
 (510), (511) **09** publikacje elektroniczne, **16** publikacje, **35** usługi w zakresie gromadzenia publikacji elektronicznych i publikacji na nośnikach papierowych w celu umożliwienia klientom wygodnego zapoznania się z ofertą i dokonania zakupu w sklepach detalicznych,

hurtowniach i na stronie internetowej, zamieszczanie ogłoszeń reklamowych w publikacjach, **41** publikowanie tekstów innych niż reklamowe.

(111) **211096** (220) 2007 05 17 (210) 325348
 (151) 2008 10 01 (441) 2007 08 20
 (732) „SUPCOM” Krzemiński i Wspólnicy Spółka Jawna,
 Warszawa, PL.
 (540)



Kolor znaku: czarny, pomarańczowy
 (531) 2.7.13, 26.1.1, 27.5.1, 29.1.12
 (510), (511) **05** odżywki, zwłaszcza dla sportowców, preparaty dietetyczne, witaminy, żywność dla diabetyków, **28** rękawice i pasy treningowe do ćwiczeń fitness, **30** makarony, **32** preparaty do sporządzania napojów dietetycznych, energetyzujących i odchudzających, **44** doradztwo w zakresie wyboru i stosowania diet żywieniowych i suplementów diety.

(111) **211097** (220) 2007 05 22 (210) 325512
 (151) 2008 10 01 (441) 2007 09 03
 (732) KANLUX Sp. z o.o., Radzionków, PL.
 (540)



(531) 26.2.1, 26.11.3, 26.11.12, 27.5.1
 (510), (511) **35** sprzedaż towarów takich jak: zestawy narzędzi, scyzoryki, przybory do manicure, zegary, etui na okulary, radia, odtworzacze muzyki, głośniki, kalkulatory, notesy elektroniczne, akcesoria komputerowe, lornetki, taśmy miernicze, wagi, latarki, lampy, sprzęt oświetleniowy, czajniki, ekspresy do kawy, breloki do kluczy, spinki do mankietów i krawatów, materiały piśmienne, materiały biurowe, sprzęt biurowy, wizytowniki, karty do gry, wyroby skórzane, parasole, ramki do obrazów, kasetki, wieszaki na odzież, otwieracze do butelek, korkociągi, naczynia, wazon, świeczniki, termosy, kosmetyczki, przybory kosmetyczne, przybory kuchenne, odzież, bielizna, nakrycia głowy, chusty, krawaty, gry, zabawki, sprzęt sportowy i turystyczny, ozdoby choinkowe, zapalniczki, przybory dla palaczy.

(111) **211098** (220) 2007 05 22 (210) 325541
 (151) 2008 10 07 (441) 2007 09 03
 (732) SELLSYS POLSKA Sp. z o.o., Gliwice, PL.
 (540) Sellsys

(510), (511) **02** pojemniki z tuszem do drukarek i fotokopiarek, tonery do drukarek i fotokopiarek, **09** drukarki komputerowe, głowice regeneracyjne, dyski kompaktowe, dyskietki, komputery, programy komputerowe, oprogramowanie komputerowe (software), pamięci komputerowe, nośniki danych magnetyczne i optyczne, dane na tych nośnikach, peryferyjne urządzenia komputerowe, ekranopisy elektroniczne, **17** pojemniki i uchwyty transportowe oraz zabezpieczające z tworzyw sztucznych dla pojemników z tuszem do drukarek komputerowych, opakowania z tworzyw sztucznych dla pojemników z tuszem do drukarek komputerowych, **35** usługi prowadzenia sklepu i hurtowni z maszynami i urządzeniami biurowymi, wyposażeniem biurowym, komputerami, sprzętem telekomunikacyjnym, optycznym, fotograficznym, precyzyjnym, **42** usługi prowadzenia prac badawczo-rozwojowych dla osób trzecich, usługi doradcze w sprawach sprzętu komputerowego, ekspertyzy inżynierskie, usługi licencjonowania własności intelektualnej, testowanie materiałów, projektowanie opakowań.

(111) **211099** (220) 2007 06 01 (210) 326040
 (151) 2008 08 05 (441) 2007 09 03
 (732) Zakłady Tłuszczowe „KRUSZWICA” S.A., Kruszwica, PL.
 (540) KUJAWSKI POLSKIE ZBOŻA
 (510), (511) **29** oliwy i oleje jadalne.

(111) **211100** (220) 2007 06 04 (210) 326102
 (151) 2008 10 09 (441) 2007 09 17
 (732) Przedsiębiorstwo Produkcyjne OKNOPLAST-Kraków
 Spółka z ograniczoną odpowiedzialnością, Ochmanów, PL.
 (540) ZOBACZYSZ RÓŻNICĘ
 (510), (511) **06** metalowe: materiały budowlane, przenośne konstrukcje budowlane, osprzęt do drzwi i okien, futryny do drzwi, ograniczniki do okien i drzwi, okucia budowlane, zamknięcia do drzwi i okien, zawiasy, parapety, **19** niemetalowe: materiały budowlane, stolarka otworowa, okna, drzwi i futryny, okucia drzwi i okien, przegrrody, witryny, ścianki, parapety, konstrukcje przenośne, **37** informacja o materiałach budowlanych, nadzór budowlany, techniczny, usługi budowlane, usługi konstruktorskie, roboty wykończeniowe, montaż i wymiana stolarki otworowej.

(111) **211101** (220) 2007 06 04 (210) 326115
 (151) 2008 09 04 (441) 2007 09 17
 (732) Li Yuwei, Jinjiang City, CN.
 (540)



(531) 3.3.1, 27.5.1, 28.3.0
 (510), (511) **25** odzież, odzież dla niemowląt, odzież wodoodporna, kostiumy kąpielowe, obuwie gimnastyczne i sportowe, obuwie, wyroby pończosznice, skarpety, kapelusze i czapki, krawaty, pasy i paski.

(111) **211102** (220) 2007 06 06 (210) 326139
 (151) 2008 10 10 (441) 2007 09 17
 (732) Legnicka Development S.A., Warszawa, PL.
 (540)



Kolor znaku: biały, czerwony
 (531) 2.7.23, 5.5.19, 5.5.20, 29.1.12

(510), (511) **35** zarządzanie inwestycjami budowlanymi, wynajmowanie miejsc na umieszczanie ogłoszeń lub reklam, organizacja wystaw, targów, pokazów i promocji w celach handlowych lub reklamowych, doradztwo w zakresie prowadzenia działalności gospodarczej, doradztwo w zakresie kierowania i zarządzania działalnością gospodarczą, w tym inwestycjami budowlanymi, administrowanie kompleksami handlowymi, usługowymi, hotelowymi i rozrywkowymi, **36** wynajmowanie pomieszczeń biurowych, wynajmowanie powierzchni handlowych, wynajmowanie mieszkań, usługi pośrednictwa w sprawach związanych z nieruchomościami, pośrednictwo w wynajmie nieruchomości mieszkalnych i biurowych, pośrednictwo w wynajmie powierzchni handlowych, administrowanie nieruchomościami, wycena nieruchomości, zarządzanie nieruchomościami, w tym budynkami mieszkalnymi i biurowymi, usługi wynajmu, dzierżawy nieruchomości, pośrednictwo w najmie i handlu nieruchomościami, usługi polegające na doradztwie w zakresie inwestycji na rynku nieruchomości, usługi developerskie w zakresie finansowym, pośredniczenie w pozyskiwaniu nieruchomości pod inwestycje bu-

dowlane, pośredniczenie w zawieraniu umów sprzedaży wynajmu nieruchomości, mieszkań, powierzchni handlowej, usługi doradcze w zakresie inwestycji na rynku nieruchomości, realizacja projektów inwestycyjnych, usługi finansowe, **37** usługi budowlane, usługi developerskie w zakresie budowlanym, przygotowywanie budynków do sprzedaży: czyszczenie budynków od wewnątrz od zewnątrz, malowanie, tapetowanie, usługi wykończeniowe, **39** wynajem miejsc parkingowych, wynajem garaży, usługi administrowania miejscami parkingowymi, usługi parkingowe, **43** wynajem noclegów, usługi hotelarskie.

(111) **211103** (220) 2007 06 05 (210) 326145
 (151) 2008 10 03 (441) 2007 09 17
 (732) Firma Handlowo-Usługowa Barbara Gosztyła, Wrocław, PL.
 (540)



Kolor znaku: niebieski, czarny, biały, beżowy

(531) 2.5.8, 26.1.2, 27.5.1, 29.1.14
 (510), (511) **03** antyperspiranty, barwniki stosowane do celów kosmetycznych, chemiczne środki do zmiękczenia tkanin stosowane do prania, chusteczki nasączone płynami kosmetycznymi, detergenty inne niż używane w procesach produkcyjnych oraz inne niż do celów medycznych, dezodoranty do użytku osobistego jako wyroby perfumeryjne, ekstrakty kwiatowe do perfum, farbki stosowane w pralniach, farby do włosów, kalkomanie jako ozdoby do celów kosmetycznych, kleje do mocowania sztucznych rzęs, kleje do mocowania sztucznych włosów, kosmetyki dla zwierząt, kosmetyki do brwi, kosmetyki jako preparaty do odchudzania, kosmetyki upiększające, kostki mydła toaletowego, kredki do oczu, kremy kosmetyczne, kremy wybielające do skóry, krochmal do celów pralniczych, lakiery do paznokci, lakiery do włosów, lotony do celów kosmetycznych, maseczki kosmetyczne, maści stosowane do celów kosmetycznych, materiały przylepne stosowane do celów kosmetycznych, mieszaniny zapachowe do celów kosmetycznych, mleczka kosmetyczne, mydła dezodoryzujące, mydła dezynfekujące, mydła lecznicze, mydła migdałowe, mydła przeciwpotowe, mydła toaletowe, mydła zapachowe, neutralizatory do trwałej ondulacji, odświeżacze do ust w aerozolu, olejki aromatyczne, olejki do celów kosmetycznych, olejki do celów perfumeryjnych, ołówki kosmetyczne, pasty do butów, pasty do podłóg i mebli, pasty jako środki do konserwacji skóry, pasty, proszki, płyny do czyszczenia zębów, patyczki z watą do celów kosmetycznych, perfumy, płyny do pielęgnacji włosów, płyny po goleniu, pomadki do ust, pomady do celów kosmetycznych, preparaty do pielęgnacji jamy ustnej stosowane do celów kosmetycznych, preparaty do pielęgnacji paznokci, preparaty do szorowania podłóg, preparaty do zmywania pasty do podłóg, preparaty kosmetyczne do demakijażu, preparaty kosmetyczne do depilacji, preparaty kosmetyczne do golenia, preparaty kosmetyczne do kąpieli, preparaty kosmetyczne do makijażu, preparaty kosmetyczne do mycia się, preparaty kosmetyczne do opalania się, preparaty kosmetyczne do pielęgnacji rzęs, preparaty kosmetyczne do pielęgnacji twarzy, preparaty kosmetyczne do pielęgnacji włosów, preparaty kosmetyczne do wybielania skóry, preparaty przeciwsłoneczne jako kosmetyki do opalania, preparaty stosowane do prania chemicznego, przybory toaletowe, puder do makijażu, pumeks, soda krystaliczna do czyszczenia, szampony dla zwierząt domowych, szampony do włosów, szminki do ust, sztuczne paznokcie, sztuczne rzęsy, środki chemiczne do ożywiania kolorów do użytku domowego stosowane do prania, środki do czyszczenia glazury, talk kosmetyczny, terpentyna jako środek do wywabiania tłustych plam, tłuszcze stosowane do celów kosmetycznych, toniki kosmetyczne, tusze do rzęs, waciki jako przybory toaletowe, wata do celów kosmetycznych, wazelina kosmetyczna, woda kolońska, woda

toaletowa, woda utleniona do celów kosmetycznych, wody zapachowe, wosk do depilacji, wosk do obuwia, wosk do parkietów, wosk do włosów, wybielacze stosowane w pralnictwie, wywabiacze plam stosowane w pralnictwie, zmywacze do paznokci, **35** dekorowanie wystaw sklepowych dla osób trzecich, dystrybucja próbek jako materiałów reklamowych, organizowanie targów w celach handlowych lub reklamowych, organizowanie wystaw w celach handlowych lub reklamowych, organizowanie pokazów towarów, promocja sprzedaży dla osób trzecich, przeprowadzanie badań rynku dla osób trzecich, publikowanie tekstów reklamowych, reklama za pośrednictwem sieci komputerowej, rozlepianie plakatów reklamowych, rozpowszechnianie materiałów reklamowych w formie próbek, druków, prospektów, broszur, rozpowszechnianie ogłoszeń reklamowych, rozpowszechnianie ogłoszeń reklamowych korespondencyjnie dla osób trzecich, rozpowszechnianie ogłoszeń reklamowych za pośrednictwem prasy, radia i telewizji, uaktualnianie materiałów reklamowych, wyszukiwanie informacji w plikach komputerowych dla osób trzecich, **44** aromaterapia, usługi w zakresie zabiegów kosmetycznych, usługi fryzjerskie, usługi w zakresie tatuowania, usługi manicure.

(111) **211104** (220) 2007 06 06 (210) 326237
 (151) 2008 09 02 (441) 2007 09 17
 (732) Audiola Sp. z o.o., Poznań, PL.
 (540)



(531) 2.9.6, 27.5.1
 (510), (511) **10** aparaty słuchowe dla osób słabo słyszących, aparaty do ochrony słuchu przed hałasem, wkładki uszne, protezy uszne.

(111) **211105** (220) 2007 06 08 (210) 326288
 (151) 2008 10 16 (441) 2007 09 17
 (732) „WYDAWNICTWO Era” Sp. z o.o., Straszyn, PL.
 (540)



Kolor znaku: biały, zielony
 (531) 27.5.1, 29.1.12

(510), (511) **09** urządzenia do nagrywania transmisji lub reprodukcji dźwięku lub obrazu, magnetyczne nośniki danych, płyty/dyski z nagraniami, **16** wydawnictwa, czasopisma, książki, albumy, broszury, publikacje drukowane, fotografie, **35** usługi w zakresie: reklamy także on-line w sieci komputerowej z wykorzystaniem technik dźwiękowych, audiowizualnych i multimedialnych, samodzielnie i w koprodukcji, publikowania i rozpowszechniania tekstów promocyjnych i reklamowych, w tym w sieci on-line, projektowania i pośrednictwa w rozpowszechnianiu reklam radiowych, telewizyjnych i w Internecie, badania rynku i opinii publicznej, marketingu bezpośredniego i marketingu wydarzeń, prowadzenia kampanii reklamowych, transkrypcji informacji, prowadzenia elektronicznych baz danych, **40** usługi związane z drukiem w zakresie: elektronicznej małej poligrafii, **41** usługi wydawnicze w zakresie: publikacji książek, czasopism, materiałów informacyjno-edukacyjno-szkoleniowych także w sieci on-line, serwisów informacyjnych dotyczących wydawnictw naukowych i edukacyjnych, dydaktyki, nauczania i wychowania świadczone między innymi drogą elektroniczną i poprzez Internet, cyfrowego obrazowania, prowadzenia on-line publikacji elektronicznych, nauczania bezpośredniego za pośrednictwem mediów informatycznych i korespondencyjnego, organizowania szkoleń w dziedzinach multimedialnych, organizowanie imprez o charakterze edukacyjnym

i kulturalnym, produkcji filmów i nagrań video, **42** usługi w zakresie prac badawczo-rozwojowych dotyczących nauki i techniki.

(111) **211106** (220) 2007 06 11 (210) 326395
 (151) 2008 09 19 (441) 2007 09 17
 (732) Przedsiębiorstwo Szwedzko-Polskie „ALUCOLOR”
 Spółka z o.o., Rumia, PL.
 (540)



Kolor znaku: czerwony, granatowy, biały
 (531) 26.1.2, 27.5.1, 29.1.13
 (510), (511) **06** żaluzje metalowe, **19** żaluzje niemetalowe, **22** żaluzje.

(111) **211107** (220) 2007 06 11 (210) 326418
 (151) 2008 08 04 (441) 2007 09 17
 (732) AUTO KONTENER Tadeusz Wróbel, Witkowice, PL.
 (540)



Kolor znaku: niebieski, czerwony
 (531) 26.4.4, 27.5.1, 29.1.12
 (510), (511) **07** windy hydrauliczne, **12** pojazdy, nadwozia i zabudowy pojazdów, przyczepy, naczepy, pojazdy-chłodnie, pojazdy bagażowe, pojazdy-bufety na kółkach, pojazdy do przewozu sprzętu sportowego, pojazdy do przewozu żywności, pojazdy do przewozu ładunków kontenerowych, furgonetki, pojazdy-karawany, zastony i markizy samochodowe, motorowery i motocykle przystosowane do szczególnych celów, do przewozu towarów, do reklamy, omnibusy, pojazdy-kuszetki, pojazdy-bary, pojazdy-polewaczki, przyczepy do pojazdów, przyczepy campingowe, przyczepy mieszkalne, przyczepy motocyklowe, wózki bagażowe, wózki golfowe, wózki inwalidzkie, wózki podnośnikowe, wózki transportowe, wywrotki, części zamienne do wymienionych pojazdów zawarte w tej klasie, **40** usługi zabudowy pojazdów mechanicznych, przystosowujące je do przewozu żywności, do przewozu sprzętu sportowego, do przewozu ładunków kontenerowych, do innych specjalnych zastosowań, usługi zabudowy specjalnej pojazdów mechanicznych.

(111) **211108** (220) 2007 06 12 (210) 326424
 (151) 2008 09 01 (441) 2007 09 17
 (732) PPH THERMO-COMPLEX Krzysztof Lech, Poznań, PL.
 (540)



Kolor znaku: niebieski, ciemnoniebieski, biały, czerwony, jasnobrązowy, czarny
 (531) 1.15.15, 1.15.24, 26.4.2, 27.5.1, 29.1.15
 (510), (511) **11** kotły gazowe grzewcze, instalacje solarne, wentylatory i klimatyzatory, kominki domowe z płaszczem wodnym, **37** usługi w zakresie wykonywania instalacji elektrycznych, centralnego ogrzewania, wentylacyjnych, wodno-kanalizacyjnych, gazowych, wykonywanie usług w zakresie robót budowlanych murarskich, dekarских, budowlanych wykończeniowych, a także w zakresie wyposażenia sanitarnego.

(111) **211109** (220) 2007 06 14 (210) 326526
 (151) 2008 09 25 (441) 2007 09 17
 (732) Laboratorium Kosmetyczne „JOANNA” Spółka Jawna
 Bogusław Górka i Ryszard Korczak, Warszawa, PL.
 (540) COOL LOOK

(510), (511) **03** kosmetyki do pielęgnacji, mycia i upiększania włosów, artykuły perfumeryjne, **05** preparaty farmaceutyczne do włosów, w tym przeciwko łupieżowi.

(111) **211110** (220) 2007 06 14 (210) 326527
 (151) 2008 09 25 (441) 2007 09 17
 (732) Laboratorium Kosmetyczne „JOANNA” Spółka Jawna
 Bogusław Górka i Ryszard Korczak, Warszawa, PL.
 (540)

B2C

(531) 27.5.1

(510), (511) **03** kosmetyki do pielęgnacji, mycia i upiększania włosów, artykuły perfumeryjne, **05** preparaty farmaceutyczne do włosów, w tym przeciwko łupieżowi.

(111) **211111** (220) 2007 06 14 (210) 326528
 (151) 2008 09 25 (441) 2007 09 17
 (732) Laboratorium Kosmetyczne „JOANNA” Spółka Jawna
 Bogusław Górka i Ryszard Korczak, Warszawa, PL.
 (540)

B2B

(531) 27.5.1

(510), (511) **03** kosmetyki do pielęgnacji, mycia i upiększania włosów, artykuły perfumeryjne, **05** preparaty farmaceutyczne do włosów, w tym przeciwko łupieżowi.

(111) **211112** (220) 2007 06 14 (210) 326543
 (151) 2008 08 29 (441) 2007 09 17
 (732) P.P.H.U. „ZALEWSKI” Dariusz Zalewski, Łódź, PL.
 (540)



Kolor znaku: czerwony, granatowy

(531) 26.11.13, 27.5.1, 29.1.12
 (510), (511) **25** kostiumy kąpielowe, kąpielówki i slipy kąpielowe.

(111) **211113** (220) 2007 06 14 (210) 326549
 (151) 2008 10 10 (441) 2007 09 17
 (732) „BIO-CONCEPT Plus” Andrzej Brzyski, Sieniawa, PL.
 (540)



(531) 5.7.13, 26.11.1, 27.5.1

(510), (511) **29** mięso, drób i dziczyzna, przetwory owocowe i warzywne, mrożone owoce i warzywa, mrożone mieszanki owocowe i warzywne, przetwory mięsne, dania gotowe wegetariańskie i dania gotowe mięsne, również w postaci zamrożonej, przeciery owocowe i warzywne, jaja, mleko i produkty mleczne, oleje i tłuszcze jadalne, **31** żywe zwierzęta, świeże owoce i świeże warzywa, nasiona, rośliny i kwiaty naturalne, **32** napoje owocowe i soki owocowe, napoje i soki warzywne, syropy i preparaty do sporządzania napojów, **40** przetwórstwo owoców i warzyw, przetwórstwo mięsa, ubój zwierząt, wędzenie żywności.

(111) **211114** (220) 2007 08 03 (210) 326576
 (151) 2008 10 03 (441) 2007 11 12
 (732) RAFAPOL Sp. z o.o., Zabierzów, PL.

(540)



Kolor znaku: czerwony, biały, fioletowy i jego odcienie, żółty, różowy i jego odcienie, zielony, brązowy i jego odcienie
 (531) 2.1.25, 8.1.6, 8.1.8, 8.1.25, 26.11.3, 27.5.1, 29.1.15
 (510), (511) **30** bułki, bułki (pieczywo), bułki słodkie.

(111) **211115** (220) 2007 06 15 (210) 326600
 (151) 2008 10 03 (441) 2007 09 17
 (732) „P and V” Sp. z o.o., Warszawa, PL.
 (540)



Kolor znaku: fioletowy, jasnofioletowy cieniowany, ciemnofioletowy

(531) 25.5.1, 27.5.1, 29.1.5
 (510), (511) **25** odzież, nakrycia głowy, spodnie, marynarki, bluzki, sukienki, żakiety, garsonki, komplety odzieży, odzież wierzchnia, odzież sportowa, garnitury, koszule, bielizna, kostiumy plażowe i kąpielowe, **42** projektowanie odzieży.

(111) **211116** (220) 2007 06 16 (210) 326615
 (151) 2008 09 12 (441) 2007 09 17
 (732) Polskie Drewno Budowlane DREWLUŁ Remigiusz Wojtera, Orle, PL.
 (540)



Kolor znaku: niebieski, biały, różowy

(531) 25.5.2, 27.5.1, 29.1.13
 (510), (511) **19** drewniane elementy dla budownictwa, belki i balustrady, okna i drzwi niemetalowe, futryny, ościeżnice i ramy niemetalowe, rury i kształtki niemetalowe, materiały budowlane niemetalowe, listwy boazerijne, bramy niemetalowe, deski, drewno podłogowe, fornir, kraty niemetalowe, klinkier, okiennice niemetalowe, palisady, więźba dachowa, krokwie, **35** usługi sprzedaży drewna i wyrobów drewnianych, **37** usługi ogólnobudowlane, **40** usługi w zakresie ścinania drewna, usługi stolarstwa inne niż meblowe, usługi ciesielstwa, usługi tartaczne.

(111) **211117** (220) 2007 06 18 (210) 326630
 (151) 2008 10 01 (441) 2007 10 01
 (732) Mazowiecka Wytwórnia Wódek i Drożdży „Polmos” S.A., Józefów k/Błonia, PL.
 (540) ARMATA
 (510), (511) **33** wyroby spirytusowe.

(111) **211118** (220) 2007 06 18 (210) 326631
 (151) 2008 10 01 (441) 2007 10 01
 (732) Mazowiecka Wytwórnia Wódek i Drożdży „Polmos” S.A.,
 Józefów k/Błonia, PL.
 (540) BIZNESOWA
 (510), (511) **33** wyroby spirytusowe.

(111) **211119** (220) 2007 06 18 (210) 326632
 (151) 2008 10 09 (441) 2007 10 01
 (732) LUXPOL-BIS Zakład Produkcji Dżianin Sp. z o.o., Stargard
 Szczeciński, PL.
 (540)

LUXPOL – BIS

Kolor znaku: niebieski
 (531) 27.5.1, 29.1.4
 (510), (511) **24** dżianiny, **40** usługi dżiania i snucia osnów przędzy.

(111) **211120** (220) 2007 06 18 (210) 326673
 (151) 2008 10 22 (441) 2007 10 01
 (732) SOCIETE COOPERATIVE GROUPEMENTS D'ACHATS DES
 CENTRES LECLERC, SC GALEC, Ivry Sur Seine, FR.
 (540) SŁYSZAŁEM, POLUBIŁEM I DOŁADOWAŁEM
 (510), (511) **09** oprogramowanie komputerowe, nagrania audio i video,
 uprzednio nagrane dyski kompaktowe oraz CD-ROM-y zawierające treści
 z dziedziny muzyki, video, filmów, książek, telewizji, gier i sportów, wy-
 posażenie, przyrządy oraz środki do nagrywania, reprodukcji, wspomaga-
 nia, przechowywania, przetwarzania, obsługi, transmisji, nadawania,
 odcyskiwania muzyki, dźwięków, obrazów, tekstów, sygnałów, oprogra-
 mowania, informacji, danych i kodów, oprogramowanie do transmisji
 dźwięków, grafiki, tekstów i danych poprzez sieci komunikacyjne, opro-
 gramowanie do nadawania dźwięków, grafiki, tekstów i danych poprzez
 sieci komunikacyjne, oprogramowanie do przechowywania dźwięków,
 grafiki, tekstów i danych w sieciach komunikacyjnych, oprogramowanie
 do bezpiecznego, elektronicznego zakodowanego transferu dźwięków,
 grafiki, tekstów i danych poprzez sieci komunikacyjne, oprogramowanie
 do kodowania wiadomości, oprogramowanie do tworzenia sieci typu
 użytkownik-użytkownik (point-to-point) oraz do wymiany plików mię-
 dzy użytkownikami z wielu sieci jednocześnie (file sharing), oprogra-
 mowanie do wyszukiwarek internetowych, oprogramowanie do tworzenia
 i koordynowania wiadomości wysyłanych z opóźnieniem lub w czasie
 rzeczywistym wśród użytkowników komputerowych wymieniających
 się informacjami i danymi audio poprzez elektroniczne sieci komuni-
 kacyjne, nagrania dźwiękowe, nagrania akustyczne: dyski, dyski, taśmy,
 kasety, nośniki do przechowywania danych, karty magnetyczne lub
 kodowane, dyski kompaktowe oraz inne środki do przechowywania da-
 nych, narzędzia optyczne i magnetyczne zawierające lub mające zawie-
 rać nagrania audio, nagrania video, oprogramowanie zawierające dane,
 obrazy, gry, grafikę, teksty, **35** usługi reklamowe, usługi nadawcze on-
 line związane z reklamą świadczone przez światową sieć komunikacyjną
 (Internet) lub dostęp prywatny do sieci komunikacyjnej (Intranet), nada-
 wanie i dystrybucja materiałów reklamowych, w szczególności ulotek,
 broszur, druków, materiałów promocyjnych, reprodukcja dokumentów
 reklamowych, aktualizacja dokumentów reklamowych, organizowanie
 targów lub pokazów w celach komercyjnych lub reklamowych, usługi
 polegające na prezentacji produktów w celu promocji sprzedaży, wynaj-
 em powierzchni reklamowej, zarządzanie plikami komputerowymi
 w reklamowych i komercyjnych bazach danych, gromadzenie komer-
 cyjnych i reklamowych danych w plikach centralnych, sprzedaż detalicz-
 na uprzednio nagranych utworów audio-wizualnych lub muzycznych
 przez Internet lub inne elektroniczne sieci komunikacyjne, usługi po-
 legające na przechowywaniu (wprowadzanie danych) i wyszukiwaniu
 danych, w szczególności zbieranie i wyszukiwanie informacji ze stron
 internetowych i innych źródeł dostępnych dla osób trzecich w świato-
 wych sieciach komputerowych, **38** usługi telekomunikacyjne, usługi
 związane z komunikacją i elektroniczną transmisją plików audio i video
 nadawanych i nadających się do pobrania przez elektroniczne sieci ko-
 munikacyjne, usługi abonamentowe oferujące dostęp do nadawania
 audio i video przez światową sieć komputerową, nadawanie treści audio
 i video przez światową sieć komputerową, usługi poczty elektronicznej,
 usługi polegające na oferowaniu dostępu online do forów dyskusyjnych
 i tablic ogłoszeniowych przeznaczonych do przekazywania wiadomości

między użytkownikami komputerowymi w zakresie rozrywki, muzyki,
 koncertów, video, radia, telewizji, filmów, wiadomości informacyjnych,
 sportu, gier i wydarzeń kulturalnych, usługi nadawcze (transmisja)
 przez Internet, nadawanie i dostarczanie (transmisja) treści w formie
 audio, video i/lub multimedialnej za pomocą światowej sieci kompu-
 terowej, nadawanie (transmisja) uprzednio nagranych nagrań video
 zawierających muzykę i programy rozrywkowe, programy telewizyjne,
 filmy, wiadomości, sport, gry, muzyka, koncerty, wydarzenia kultural-
 ne i programy radiowe oraz programy związane z wszelkiego rodzaju
 rozrywką nadawane przez radio, środki komunikacji bezprzewodowej
 i komórkowej, telewizję, telewizję kablową, w obiektach użyteczności
 publicznej, elektroniczne sieci komunikacyjne lub sieci komputerowe,
 transmisja wiadomości pomiędzy użytkownikami na temat muzyki,
 wiadomości bieżących, rozrywki, sztuki i wypoczynku, transmisja infor-
 macji sieciowych przeznaczonych do wymiany między użytkownikami
 z wielu sieci jednocześnie oraz typu użytkownik-użytkownik poprzez
 sieci komunikacyjne, elektroniczna transmisja danych, obrazów, dźwię-
 ków, video i dokumentów, usługi w zakresie dostarczania wiadomości
 elektronicznych, usługi związane z połączeniami i dostępem do elek-
 tronicznych sieci komunikacyjnych, wysyłaniem i otrzymywaniem da-
 nych, treści audio, video lub multimedialnych, nadawanie telewizyjne
 i radiowe poprzez światową sieć komunikacyjną (Internet), dostarczanie
 wyszukiwarek internetowych z właściwościami znajdowania informacji
 poprzez sieć komunikacyjną, **41** usługi edukacyjne i rozrywkowe, usługi
 publikacyjne związane z muzyką, sportem i wydarzeniami kulturalny-
 mi, wyłącznie związane z muzyką i uprzednio nagrany produktami
 audiowizualnymi, oraz z informacjami w zakresie muzyki świadczone
 przez Internet i inne elektroniczne sieci komunikacyjne, usługi infor-
 macyjne, usługi publikacyjne związane z informacjami w formie wydruku
 oraz związane z informacjami online w zakresie muzyki, video, filmów,
 książek, telewizji, koncertów, radia, wiadomości, wydarzeń kulturalnych
 i rekreacyjnych, gier i sportów, organizowanie pokazów, rozrywek mu-
 zycznych, koncertów, warsztatów audiowizualnych i przedstawień, za-
 pewnianie przez sieci komunikacyjne repertuarów w zakresie muzyki,
 video, radia, telewizji, filmów, wiadomości, sportu, wydarzeń kultural-
 nych, związanych z gramami, rozrywką, wypoczynkiem oraz sztuką, publi-
 kowanie przez sieci komunikacyjne materiałów o treści multimedialnej,
 w szczególności audio, video, grafiki oraz tekstów multimedialnych oraz
 innych treści multimedialnych w zakresie muzyki, video, radia, telewi-
 zji, filmów, wiadomości dotyczących rozrywki, wydarzeń sportowych,
 wydarzeń kulturalnych, rozrywki, wypoczynku i sztuki, usługi związane
 z publikacjami muzycznymi, publikacje tekstów, grafiki, utworów audio
 i video przez sieci komunikacyjne, usługi związane z zapewnieniem drogą
 online programów rozrywkowych w dziedzinie związanej z muzyką,
 koncertami, rozrywką kulturalną, video, nagraniami radiowymi, nagra-
 niami telewizyjnymi, wiadomościami, sportem, gramami i programami re-
 kreacyjnymi pozwalających użytkownikom na przekazywanie i wymie-
 nianie się wspomnianymi programami.

(111) **211121** (220) 2007 06 20 (210) 326736
 (151) 2008 10 13 (441) 2007 10 01
 (732) INDYKPOL S.A., Olsztyn, PL.
 (540)



Kolor znaku: żółty, kremowy, zielony, biały, czerwony, brązowy
 (531) 3.7.4, 8.3.8, 8.5.1, 8.5.3, 9.1.10, 25.1.15, 25.7.1, 26.1.1, 26.11.3,
 27.5.1, 29.1.15
 (510), (511) **29** kiełbasy, wędliny, parówki, **43** usługi gastronomicz-
 ne, catering.

(111) **211122** (220) 2007 06 21 (210) 326814
 (151) 2008 09 29 (441) 2007 10 01

(732) „NGOC DIEP” Spółka z o.o., Warszawa, PL.

(540) Polikamp

(510), (511) **25** obuwie.(111) **211123** (220) 2007 06 21 (210) 326817

(151) 2008 09 30 (441) 2007 10 01

(732) The Procter & Gamble Company, Cincinnati, US.

(540) WITAJ SZKOŁO

(510), (511) **03** środki wybielające i inne substancje stosowane w praniu, środki czyszczące, polerujące, szorujące i ściernie, mydła.(111) **211124** (220) 2007 06 22 (210) 326860

(151) 2008 09 29 (441) 2007 10 01

(732) „DOMEX” Spółka z o.o., Dzierżonów, PL.

(540)



Kolor znaku: niebieski, jasnoszary

(531) 27.5.1, 27.7.13, 29.1.12

(510), (511) **06** metalowe rury, kształtki rurowe, złączki rur, **11** instalacje sanitarne, instalacje wodociągowe.(111) **211125** (220) 2007 06 22 (210) 326862

(151) 2008 10 15 (441) 2007 10 01

(732) Wojskowe Zakłady Mechaniczne Spółka Akcyjna, Siemianowice Śląskie, PL.

(540)



(531) 18.1.14, 18.1.25, 27.5.1

(510), (511) **12** pojazdy wojskowe i części zamienne do tych pojazdów, **13** broń dla zmotoryzowanych jednostek uzbrojenia.(111) **211126** (220) 2007 06 22 (210) 326863

(151) 2008 10 15 (441) 2007 10 01

(732) Wojskowe Zakłady Mechaniczne Spółka Akcyjna, Siemianowice Śląskie, PL.

(540)



Kolor znaku: zielony

(531) 27.5.1, 29.1.3

(510), (511) **12** pojazdy wojskowe i części zamienne do tych pojazdów, **13** broń dla zmotoryzowanych jednostek uzbrojenia, **35** usługi sprzedaży pojazdów wojskowych, lądowych, wodnych, specjalnych części składowych i akcesoriów do tych pojazdów, **37** naprawa, konserwacja, przeglądy pojazdów wojskowych, lądowych, wodnych, specjalnych, instalowanie, naprawa, konserwacja silników, sprzętu elektrycznego, **42** projekty techniczne dotyczące pojazdów wojskowych, lądowych, wodnych, specjalnych, prace badawczo-rozwojowe w dziedzinie nauk technicznych, badania i analizy techniczne.(111) **211127** (220) 2007 06 22 (210) 326864

(151) 2008 10 15 (441) 2007 10 01

(732) Wojskowe Zakłady Mechaniczne Spółka Akcyjna, Siemianowice Śląskie, PL.

(540)



Kolor znaku: czarny, biały

(531) 18.1.14, 18.1.25, 27.5.1, 29.1.12

(510), (511) **12** pojazdy wojskowe i części zamienne do tych pojazdów, **13** broń dla zmotoryzowanych jednostek uzbrojenia.(111) **211128** (220) 2007 06 22 (210) 326865

(151) 2008 10 15 (441) 2007 10 01

(732) Wojskowe Zakłady Mechaniczne Spółka Akcyjna, Siemianowice Śląskie, PL.

(540)



Kolor znaku: zielony, biały

(531) 18.1.14, 18.1.25, 27.5.1, 29.1.12

(510), (511) **12** pojazdy wojskowe i części zamienne do tych pojazdów, **13** broń dla zmotoryzowanych jednostek uzbrojenia.(111) **211129** (220) 2007 06 25 (210) 326927

(151) 2008 10 17 (441) 2007 10 01

(732) ART-MOTOR Leszczyńscy, Rutkowski Spółka Jawna, Białystok, PL.

(540)



Kolor znaku: granatowy, biały

(531) 24.17.1, 26.4.9, 27.5.1, 29.1.12

(510), (511) **12** części składowe do pojazdów, zestawy naprawcze do pojazdów, **35** zgrupowanie na rzecz osób trzecich wielobranżowych towarów mających zastosowanie w pojazdach, jak również do naprawy i obsługi pojazdów pozwalające nabywcy wygodnie oglądać i kupować te towary w wyspecjalizowanym sklepie i/lub hurtowni lub przez Internet oraz poprzez katalog sprzętu i oprogramowania komputerowego wykorzystując zamówienie korespondencyjne lub używając środków telekomunikacji, usługi w zakresie prezentacji towarów do sprzedaży w sklepach, usługi w zakresie pomocy przy sprzedaży, usługi promocyjne i marketingowe, usługi (agencje) eksportowe i importowe, pomoc handlowa i techniczna w zakresie organizowania i prowadzenia przedsiębiorstwa, również świadczona w ramach umowy franchisingowej, prowadzenie przedstawicielstw podmiotów zagranicznych w kraju oraz reklamy ich wyrobów, organizacja wystaw w celach handlowych lub reklamowych, usługi w zakresie kojarzenia kontrahentów handlowych.(111) **211130** (220) 2007 06 25 (210) 326935

(151) 2008 10 17 (441) 2007 10 01

(732) Fabryka Artystyczna Spółka z o.o., Wrocław, PL.

(540)



(531) 26.1.1, 26.4.1, 27.5.1

(510), (511) **35** sprzedaż detaliczna mebli, sprzętu oświetleniowego i artykułów użytku domowego.

(111) **211131** (220) 2000 04 04 (210) 216341
(151) 2008 07 30
(732) „PRÓSZYŃSKI MEDIA” Spółka z o.o., Warszawa, PL.
(540)

**WIEDZA
I ŻYCIE**
Prószyński i S-ka

(531) 27.5
(510), (511) **16** gazety, czasopisma, wzory pism, plany, nuty, rysunki, mapy, obwoluty, wykroje do wykonywania odzieży, fotografie, karty pocztowe, obrazy, modele papierowe, materiały do modelowania.

(111) **211132** (220) 2005 01 24 (210) 290246
(151) 2008 09 30 (441) 2005 05 02
(732) Maylane Polska Sp. z o.o., Kraków, PL.
(540)

MAYLANE POLSKA

Kolor znaku: jasnomorski, granatowy
(531) 26.4.3, 26.11.2, 27.5.1, 29.1.12
(510), (511) **35** profesjonalne zarządzanie działalnością artystyczną, profesjonalne zarządzanie imprezami artystycznymi, ekspertyzy w zakresie usług doradczych dotyczących działalności gospodarczej, profesjonalne doradztwo w zakresie działalności usługowej i gospodarczej, **36** agencje pośrednictwa w handlu nieruchomościami, dzierżawa majątku nieruchomego, kapitałowe inwestycje, majątek nieruchomy-usługi w zakresie administrowania nieruchomościami, majątek nieruchomy-usługi w zakresie pośrednictwa w nieruchomościach, majątek nieruchomy-usługi w zakresie wyceny nieruchomości, nieruchomości-administrowanie nieruchomościami, ściąganie czynszów, wycena nieruchomości, wynajmowanie mieszkań, wynajmowanie powierzchni biurowych w zakresie nieruchomości, zarządzanie majątkiem nieruchomym, zarządzanie nieruchomościami, **41** usługi związane z organizowaniem i obsługą dyskotek i imprez, organizowanie i obsługa konferencji, organizowanie i obsługa kongresów, nocne kluby, organizowanie bali, organizowanie i prowadzenie konferencji, organizowanie i prowadzenie kongresów, organizowanie i prowadzenie seminariów, organizowanie i prowadzenie sympozjów, sale koncertowe, organizowanie przyjęć w zakresie rozrywki, **43** usługi barów, kafeiterii, kawiarni, restauracji.

(111) **211133** (220) 2005 01 24 (210) 290280
(151) 2008 09 02 (441) 2005 05 02
(732) Lochow-Petkus Polska Sp. z o.o., Kondratowice, PL.
(540)



Kolor znaku: granatowy, żółty, niebieski, biały
(531) 24.17.5, 26.1.1, 26.11.2, 27.5.1, 29.1.11
(510), (511) **01** alkohol etylowy, nawozy użyźniające glebę, preparaty regulujące wzrost roślin, środki chemiczne dla rolnictwa z wyjątkiem fungicydów, herbicydów, insektycydów oraz środków przeciw pasożytom, **04** paliwa silnikowe, alkohol jako paliwo, **07** maszyny rolnicze,

narzędzia rolnicze inne niż o napędzie ręcznym oraz części zamienne do nich zawarte w klasie 07, **31** zboża, warzywa nasiona, pasze dla zwierząt, kwiaty, rośliny strączkowe świeże, sadzonki, zioła ogrodowe świeże, zwierzęta żywe, produkty przemiału zbóż, w tym: mąki jako pasze, kasze dla drobiu, otręby, **35** doradztwo w zakresie prowadzenia działalności gospodarczej i zarządzania, marketing, reklama, promocja osób trzecich, badanie rynku i opinii publicznej, promocja sprzedaży dla osób trzecich, zgrupowanie na rzecz osób trzecich zbóż, nasion i pasz dla zwierząt, kwiatów, roślin, nawozów, płodów rolnych, żywych zwierząt, surowców i półproduktów dla przemysłu włókienniczego, pojazdów mechanicznych oraz części i akcesoriów do pojazdów mechanicznych, paliw stałych, ciekłych, gazowych oraz produktów pochodnych, tak aby umożliwić ich oglądanie i kupowanie w wygodnych warunkach, **39** usługi pakowania produktów, pakowania towarów, transport towarowy pojazdami specjalizowanymi zwłaszcza dla potrzeb rolnictwa, **42** prace badawczo-rozwojowe w dziedzinie nauk leśnych, rolniczych i weterynaryjnych, **44** rozsiewanie z powietrza lub powierzchni ziemi nawozów i innych preparatów chemicznych stosowanych w rolnictwie, sadownictwo, tępienie szkodników w rolnictwie, ogrodnictwie i leśnictwie, usługi z zakresu rekultywacji gleby, uprawy zbóż, uprawy warzyw, ogrodnictwa, sadownictwa, szkółek roślinnych, wypożyczanie sprzętu rolniczego.

(111) **211134** (220) 2005 08 05 (210) 298643
(151) 2008 07 30 (441) 2005 11 14
(732) Ośrodek Zastosowań Biotechnologicznych MEGABOL s.c.
Piotr Grymowski, Maciej Tyrowicz, Łódź, PL.

(540) MESTEROL
(510), (511) **05** związki i zioła lecznicze, preparaty farmaceutyczne, dietetyczne substancje do celów leczniczych, odżywki wzmacniające zawierające preparaty parafarmaceutyczne stosowane profilaktycznie i dla rekonwalescentów, **29** żywność dietetyczna ujęta w tej klasie, dodatki odżywcze ujęte w tej klasie.

(111) **211135** (220) 2005 08 05 (210) 298644
(151) 2008 07 30 (441) 2005 11 14
(732) Ośrodek Zasosowań Biotechnologicznych MEGABOL s.c.
Piotr Grymowski, Maciej Tyrowicz, Łódź, PL.

(540) TESTOSTEROL
(510), (511) **05** związki i zioła lecznicze, preparaty farmaceutyczne, dietetyczne substancje do celów leczniczych, odżywki wzmacniające zawierające preparaty parafarmaceutyczne stosowane profilaktycznie i dla rekonwalescentów, **29** żywność dietetyczna ujęta w tej klasie, dodatki odżywcze ujęte w tej klasie.

(111) **211136** (220) 2006 01 03 (210) 304407
(151) 2008 10 09 (441) 2006 04 18
(732) ENTE Sp. z o.o., Gliwice, PL.
(540)



Kolor znaku: czerwony, czarny
(531) 26.11.3, 27.5.1, 29.1.12
(510), (511) **09** produkty: urządzenia i przyrządy elektryczne, kontrolno-sterujące, sprzęt przetwarzający dane, **37** usługi: instalacja, konserwacja i serwis sprzętu komputerowego, **38** przesyłanie informacji, łączności poprzez terminale komputerowe, komputery (przesyłanie informacji tekstowej i obrazowej), łączność poprzez sieć światłowodów, łączność radiowa, łączność telefoniczna, usługi ogłoszeń elektronicznych (telekomunikacja), poczta elektroniczna, usługi połączeń i tras połączeń dla telekomunikacji, połączenie ze światową siecią komputerową za pośrednictwem telekomunikacji, przesyłanie informacji, wypożyczanie aparatury do przesyłania informacji, przesyłanie informacji tekstowej i obrazowej przy pomocy komputera, przydzielanie dostępu do światowej sieci komputerowej, telefonia komórkowa, połączenia telefoniczne, usługi telefoniczne, informacja o telekomunikacji, obsługa telekonferencji, wypożyczanie modemów, wypożyczanie urządzeń do przesyłania informacji, wypożyczanie urządzeń telekomunikacyjnych, **42** usługi: naukowe i techniczne usługi i badania oraz ich projektowanie, projektowanie i rozwój komputerowego sprzętu i oprogramowania.

(111) **211137** (220) 2006 05 15 (210) 310691
 (151) 2008 07 11 (441) 2006 08 21
 (732) Viet Thai International Joint Stock Company, Hanoi, VN.
 (540)



(531) 5.7.1, 26.1.4, 27.5.1
 (510), (511) **30** kawa, herbata, kakao, cukier, ryż, tapioka, sago, sztuczna kawa, mąka oraz przetwory zbożowe, chleb, ciasta i wyroby cukiernicze, lody, miód, melasa, drożdże, proszek do pieczenia, sól, musztarda, ocet, sosy-dodatek kulinarny, przyprawy, **32** piwo, mineralne i gazowane wody i inne napoje bezalkoholowe, napoje owocowe i soki owocowe, syropy i inne przetwory używane do wyrobu napojów, **35** usługi w zakresie reklamy, zarządzania biznesem, administracji biznesem, czynności biurowych, **43** usługi w zakresie dostarczania jedzenia i napojów, tymczasowego zakwaterowania.

(111) **211138** (220) 2007 01 05 (210) 319887
 (151) 2008 06 23 (441) 2007 04 16
 (732) Sonet Sp. z o.o., Warszawa, PL.
 (540) toktok

(510), (511) **09** aparaty, przewody, słuchawki telefoniczne, telefony komórkowe, zestawy głośno-mówiące, anteny, baterie do tych telefonów, ładowarki, obudowy kolorowe, zestawy słuchawkowe, karty PCMCIA, obudowy, uchwyty i pokrowce do telefonów komórkowych, karty telefoniczne do automatów, karty telefoniczne do telefonów komórkowych, karty SIM, odbiorniki audio i video, urządzenia do nagrywania, transmisji, reprodukcji danych, dźwięku lub obrazu, urządzenia i przyrządy naukowe, urządzenia do przetwarzania informacji współpracujące z komputerami w zakresie przekazywania dźwięku i obrazu, czyste i zapisane magnetyczne nośniki danych, audio i video, aparaty fotograficzne, karty magnetyczne do identyfikacji osób, karty z obwodami scalonymi, karty magnetyczne kodowane, czytniki kodów kreskowych, komputerowe urządzenia peryferyjne, komputery, drukarki do komputerów, komputery przenośne, monitory, modemy, notesy elektroniczne, urządzenia do nawigacji satelitarnej, okulary, płyty fonograficzne, aparatura przenośna do radiotelekomunikacji, żetony, automaty sprzedające i mechanizmy do urządzeń uruchamianych przez wrzucenie monety lub żetonu, kasy rejestrujące, maszyny liczące, płyty (dyski) z nagraniami, **35** usługi polegające na: rejestrowaniu, sporządzaniu odpisów, składzie, kompilacji, transmisji, transkrypcji, systematyzacji pisemnych informacji (komunikatów) oraz rejestrowaniu, a także wykorzystaniu lub kompilacji danych matematycznych lub statystycznych oraz zarządzaniu zbiorami informatycznymi, usługi w zakresie: reklamy i działalności informacyjnej, badania rynku, telefonicznego udzielania informacji, organizacji wystaw lub targów handlowych i reklamowych, organizacja kampanii reklamowych, wynajem i sprzedaż miejsca i czasu na reklamy, usługi w zakresie dystrybucji i doręczania prospektów reklamowych, ofert sprzedaży i próbek reklamowych, również za pośrednictwem sieci teleinformatycznych-Internetu, usługi w zakresie pośrednictwa w zawieraniu umów kupna-sprzedaży poprzez telefon i Internet, usługi telekomunikacyjne, a także usługi telekomunikacyjne on-line polegające na umożliwieniu: zlecenia usług, świadczenia usług, zawierania umów, umów pośrednictwa, umów ubezpieczeniowych, umów kupna-sprzedaży, umów kredytowych, umów bankowych oraz otwierania rachunków bankowych, dokonywania operacji bankowych, dostępu do konta bankowego, wykonywania umów, usługi informacji o działalności gospodarczej i handlowej, udzielanie informacji telefonicznych w zakresie rozrywki, turystyki, organizacji podróży i oferowanie sprzedaży usług w tym zakresie, usługi świadczone w systemie on-line w zakresie kupna i sprzedaży, sprzedaży aukcyjnej i promocyjnej towarów i usług, usługi w zakresie umożliwiania wymiany informacji i konwersacji w czasie realnym za pośrednictwem sieci teleinformatycznych Internet i sieci telefonicznych, cyfrowych i telefonii komórkowej, prowadzenie sprzedaży towarów: apaszk jedwabne, antystresery, baloniki, bandanki, banery, bezrękawniki, bloczki post-it, bluzy, bombki, breloczki, chorągiewki, clipboardy, czapki, daszki, długopisy, elektroniczne urządzenia do

tłumaczeń językowych, elektroniczne urządzenia ze słownikiem, etui skórzane na długopisy, etui skórzane na wizytówki, fido-dido, flagi, galanteria odzieżowa damska i męska, galanteria skórzana, galanteria papierowa, joja, kalendarze, kalkulatory, kapelusze, karafki, konstrukcje dmuchane i balony, kosmetyczki, koszulki polo, krawaty, krzeselka, kubki, kurtki, latawce, linijki, maskotki, materiały biurowe i szkolne, medale, pudełka, naklejki i nalepki, notesy, obrusy, odtwarzacze płyt kompaktowych i kaset, ołówki, opakowania na napoje, organizery, otwieracze do butelek, pałeczki chińskie, papiery pakowe, parasole, parasolki, parawany, para jedwabne, piłki, piórniki, plecaki, płotki, podkładki pod kubki, kieliszki i szklanki, podkładki pod mysz, pokrowce na telefony, pompony, portfele, postery, potykacze, radioodbiorniki, rękawiczki, ręczniki, sakwy rowerowe, sakwy, kosmetyki podróżne, samochodowe osłony przeciwsłoneczne, siatki, skrobaczki do szyb, słodczyce, standy, stroje dla personelu, szale, szaliki, świece, tablice, teczki skórzane, terkotki, termosy, tłumacze polsko-angielskie, torby i torebki, torciki, trąbki, T-shirty, wizytowniki, wody perfumowane i perfumy, worki żeglarskie, wyroby ze szkła i porcelany, zabawki, zegary ściennie, zegarki, znaczki z logo, obsługa klientów przy wykorzystaniu sieci Internet, **38** usługi w zakresie: rozpowszechniania systemów przekazywania dźwięku i obrazu w łączności radiofonicznej, telegraficznej, telefonicznej, telefonii komórkowej, telefaksowej, w systemie cyfrowym, usługi w zakresie łączności: radiofonicznej, telegraficznej, telefonicznej, telefonii komórkowej i poprzez Internet, telefaksowej, ustalania taryf i opłat, obsługi satelitów i przekazów satelitarnych, organizowania systemów transmisyjnych, przesyłania dźwięku, obrazu i SMS-ów, usługi w zakresie: poczty elektronicznej, zleceń przywoławczych z zastosowaniem radia, telefonu lub innych środków komunikacji elektronicznej, udostępnianie połączeń z sieciami informatycznymi, udostępnianie stron internetowych za pośrednictwem telefonii komórkowej bezpośrednio na wyświetlaczu aparatu telefonicznego, usługi w zakresie umożliwiania wymiany informacji i konwersacji w czasie realnym za pośrednictwem sieci teleinformatycznych Internet, usługi w zakresie umożliwiania wymiany informacji i konwersacji w czasie realnym za pośrednictwem sieci cyfrowej telefonii komórkowej, zbieranie i przekazywanie informacji, przekazywanie informacji lokalnej dotyczącej obszaru, na którym znajduje się odbiorca zgodnie z indywidualnymi wymaganiami, usługi w zakresie prowadzenia: stacji radiowych, telewizyjnych oraz transmitowania dźwięku i obrazu, usługi w zakresie zbierania i przekazywania aktualności informacyjnych z wykorzystaniem multimediów, urządzeń telekomunikacyjnych, terminali komputerowych, usługi w zakresie wypożyczania telefonów, modemów i innych urządzeń telekomunikacyjnych, obsługa klientów przy wykorzystaniu sieci Internet, elektroniczny serwis informacji typu on-line polegający na tworzeniu, prowadzeniu baz danych i udostępnianiu informacji z możliwością elektronicznego przyjmowania i przekazywania wiadomości.

(111) **211139** (220) 2007 01 08 (210) 319920
 (151) 2008 10 17 (441) 2007 04 16
 (732) Michał Minkina, Ruda Śląska, PL.
 (540) BTM

(510), (511) **21** pojazdy lądowe. skutery, ruady, motocykle, motorowery, części zamienne i akcesoria do nich z wyjątkiem silników i części do silników do pojazdów terenowych.

(111) **211140** (220) 2007 02 28 (210) 321999
 (151) 2008 10 10 (441) 2007 06 11
 (732) Nationwide Mutual Insurance Company, Columbus, US.
 (540)



Nationwide
On Your Side

(531) 26.4.18, 27.5.1
 (510), (511) **36** usługi finansowe i ubezpieczeniowe.

(111) **211141** (220) 2003 07 10 (210) 267218
 (151) 2008 08 08 (441) 2004 01 12
 (732) OVOVITA Andrzej Kurasik, Prawda, PL.

(540)



Kolor znaku: żółty, pomarańczowy, biały
 (531) 26.1.1, 26.2.1, 27.5.1, 29.1.1, 29.1.2, 29.1.6
 (510), (511) **29** masa z jaj kurzych, proszek z jaj kurzych, wyroby na bazie masy z jaj kurzych, wyroby na bazie proszku z jaj kurzych.

(111) **211142** (220) 2003 10 02 (210) 270637
 (151) 2008 08 01 (441) 2004 04 05
 (732) Krakowska Hodowla i Nasiennictwo Ogrodnicze POLAN
 Spółka z o.o., Kraków, PL.
 (540)

rowa

(531)
 (510), (511) **31** nasiona rzodkiewki, warzywa świeże, rozsada rzodkiewki.

(111) **211143** (220) 2007 09 28 (210) 330804
 (151) 2008 07 30 (441) 2008 01 07
 (732) ATLAS Sp. z o.o., Łódź, PL.
 (540) TANGRES

(510), (511) **01** surowce mineralne, kleje i zaprawy klejowe, **02** pokrywające powierzchnie dekoracyjne i ochronne kompozycje trwałe lub tymczasowe, podkłady, szpachlówki, powłoki gruntowe, środki zabezpieczające przed niszczeniem mury i inne materiały, wszystkie w formie preparatów proszkowych, płynnych, półpłynnych, rozpylanych i w tym w aerozolu oraz rozcieńczalniki do powyższych związków i preparatów, **03** preparaty do czyszczenia, środki wybielające, detergenty, papier i emulsje ściernie, materiały polerskie, środki nabłyszczające, **17** masy uszczelniające i hydroizolujące, preparaty płynne, półpłynne i w postaci proszku do rozprowadzenia cieczą, przeznaczone do uzyskiwania powłok uszczelniających i hydroizolujących w budownictwie, **19** materiały budowlane niemetalowe, elementy budowlane i półfabrykaty zawierające gips, gips, zaprawy gipsowe, niemetalowe elementy konstrukcyjne do systemów suchej zabudowy, masy tynkarskie.

(111) **211144** (220) 2007 10 29 (210) 332149
 (151) 2008 08 08 (441) 2008 02 04
 (732) I.O. Venezia Iwona Oganowska Wojciech Nachiło
 Spółka Jawna, Warszawa, PL.
 (540)



Kolor znaku: czerwony, czarny
 (531) 26.11.1, 27.5.1, 29.1.12
 (510), (511) **18** torebki, torebki damskie, torby podróżne, torby turystyczne, torby plażowe, torebki skórzane, torebki skóropodobne, torby szaszetki męskie, skóra, imitacje skóry i wyroby z tych materiałów nie ujęte w innych klasach, paski skórzane, paski skóropodobne, kurtki skórzane, kurtki ze skór lakierowanych, kurtki ze skór naturalnych, kurtki skóropodobne, **25** odzież, obuwie, nakrycia głowy, okrycia wierzchnie, mufki, kombinezony, nauszniki, odzież damska, męska, młodzieżowa i dziecięca, obuwie damskie, męskie, młodzieżowe, bluzki, sukienki, odzież na gimnastykę, odzież papierowa, sportowe: koszulki, buty, ubrania, swetry, bluzy, obuwie sportowe, odzież sportowa, kamizelki, kąpielówki, ubrania dla kolarzy, koszule, koszulki gimnastyczne, legginsy, majtki, kąpielowe: płaszcze, sandały, slipy, pantofle, kostiumy, czepki, bielizna, korki do butów piłkarskich, nakrycia głowy, nauszniki, buty narciarskie, kurtki wełniane lub futrzane z kapturem, marynarki, odzież na gimnastykę, odzież gotowa, odzież wodoodporna, odzież ze skóry i z imitacji skóry, okrycia wierzchnie, cholewki do obuwia, czubki do obuwia, środki antypoślizgowe do obuwia, obcasy do obuwia, paski do obuwia, odzież,

obuwie, nakrycia głowy, paski, kurtki, **35** usługi sprzedaży dla osób trzecich, reklama, promocja, marketing, reklama w prasie, reklama radiowa, reklama telewizyjna, reklama za pośrednictwem sieci komputerowej, rozpowszechnianie materiałów reklamowych takich jak ulotki, prospekty, druki, próbki, promocja sprzedaży dla osób trzecich, rozpowszechnienie ogłoszeń reklamowych.

(111) **211145** (220) 2007 10 29 (210) 332150
 (151) 2008 08 08 (441) 2008 02 04
 (732) I.O. Venezia Iwona Oganowska Wojciech Nachiło
 Spółka Jawna, Warszawa, PL.
 (540)



Kolor znaku: czerwony, grafitowy
 (531) 26.11.1, 27.5.1, 29.1.12
 (510), (511) **18** torebki, torebki damskie, torby podróżne, torby turystyczne, torby plażowe, torebki skórzane, torebki skóropodobne, torby szaszetki męskie, skóra, imitacje skóry i wyroby z tych materiałów nie ujęte w innych klasach, paski skórzane, paski skóropodobne, kurtki skórzane, kurtki ze skór lakierowanych, kurtki ze skór naturalnych, kurtki skóropodobne, **25** odzież, obuwie, nakrycia głowy, okrycia wierzchnie, mufki, kombinezony, nauszniki, odzież damska, męska, młodzieżowa i dziecięca, obuwie damskie, męskie, młodzieżowe, bluzki, sukienki, odzież na gimnastykę, odzież papierowa, sportowe: koszulki, buty, ubrania, swetry, bluzy, obuwie sportowe, odzież sportowa, kamizelki, kąpielówki, ubrania dla kolarzy, koszule, koszulki gimnastyczne, legginsy, majtki, kąpielowe: płaszcze, sandały, slipy, pantofle, kostiumy, czepki, bielizna, korki do butów piłkarskich, nakrycia głowy, nauszniki, buty narciarskie, kurtki wełniane lub futrzane z kapturem, marynarki, odzież na gimnastykę, odzież gotowa, odzież wodoodporna, odzież ze skóry i z imitacji skóry, okrycia wierzchnie, cholewki do obuwia, czubki do obuwia, środki antypoślizgowe do obuwia, obcasy do obuwia, paski do obuwia, odzież, obuwie, nakrycia głowy, paski, kurtki, **35** usługi sprzedaży dla osób trzecich, reklama, promocja, marketing, reklama w prasie, reklama radiowa, reklama telewizyjna, reklama za pośrednictwem sieci komputerowej, rozpowszechnianie materiałów reklamowych takich jak ulotki, prospekty, druki, próbki, promocja sprzedaży dla osób trzecich, rozpowszechnienie ogłoszeń reklamowych.

(111) **211146** (220) 2007 10 29 (210) 332151
 (151) 2008 08 08 (441) 2008 02 04
 (732) I.O. Venezia Iwona Oganowska Wojciech Nachiło
 Spółka Jawna, Warszawa, PL.
 (540)



(531) 27.5.1
 (510), (511) **18** torebki, torebki damskie, torby podróżne, torby turystyczne, torby plażowe, torebki skórzane, torebki skóropodobne, torby szaszetki męskie, skóra, imitacje skóry i wyroby z tych materiałów nie ujęte w innych klasach, paski skórzane, paski skóropodobne, kurtki skórzane, kurtki ze skór lakierowanych, kurtki ze skór naturalnych, kurtki skóropodobne, **25** odzież, obuwie, nakrycia głowy, okrycia wierzchnie, mufki, kombinezony, nauszniki, odzież damska, męska, młodzieżowa i dziecięca, obuwie damskie, męskie, młodzieżowe, bluzki, sukienki, odzież na gimnastykę, odzież papierowa, sportowe: koszulki, buty, ubrania, swetry, bluzy, obuwie sportowe, odzież sportowa, kamizelki, kąpielówki, ubrania dla kolarzy, koszule, koszulki gimnastyczne, legginsy, majtki, kąpielowe: płaszcze, sandały, slipy, pantofle, kostiumy, czepki, bielizna, korki do butów piłkarskich, nakrycia głowy, nauszniki, buty narciarskie, kurtki wełniane lub futrzane z kapturem, marynarki, odzież na gimnastykę, odzież gotowa, odzież wodoodporna, odzież ze skóry i z imitacji skóry, okrycia wierzchnie, cholewki do obuwia, czubki do obuwia, środki antypoślizgowe do obuwia, obcasy do obuwia, paski do obuwia, odzież, obuwie, nakrycia głowy, paski, kurtki, **35** usługi sprzedaży dla osób trzecich, reklama, promocja, marketing, reklama w prasie, reklama radiowa, reklama telewizyjna, reklama za pośrednictwem sieci kom-

puterowej, rozpowszechnianie materiałów reklamowych takich jak ulotki, prospekty, druki, próbki, promocja sprzedaży dla osób trzecich, rozpowszechnienie ogłoszeń reklamowych.

(111) **211147** (220) 2007 10 29 (210) 332152
(151) 2008 08 08 (441) 2008 02 04
(732) I.O. Venezia Iwona Oganowska Wojciech Nachiło
Spółka Jawna, Warszawa, PL.
(540)

VENEZIA

Kolor znaku: czerwony

(531) 27.5.1, 29.1.1

(510), (511) **18** torebki, torebki damskie, torby podróżne, torby turystyczne, torby plażowe, torebki skórzane, torebki skóropodobne, torby szaszki męskie, skóra, imitacje skóry i wyroby z tych materiałów nie ujęte w innych klasach, paski skórzane, paski skóropodobne, kurtki skórzane, kurtki ze skór lakierowanych, kurtki ze skór naturalnych, kurtki skóropodobne, **25** odzież, obuwie, nakrycia głowy, okrycia wierzchnie, muffki, kombinezony, nauszniki, odzież damska, męska, młodzieżowa i dziecięca, obuwie damskie, męskie, młodzieżowe, bluzki, sukienki, odzież na gimnastykę, odzież papierowa, sportowe: koszulki, buty, ubrania, swetry, bluzy, obuwie sportowe, odzież sportowa, kamizelki, kąpielówki, ubrania dla kolarzy, koszule, koszulki gimnastyczne, legginsy, majtki, kąpielowe: płaszcze, sandały, slipy, pantofle, kostiumy, czepki, bielizna, korki do butów piłkarskich, nakrycia głowy, nauszniki, buty narciarskie, kurtki wełniane lub futrzane z kapturem, marynarki, odzież na gimnastykę, odzież gotowa, odzież wodoodporna, odzież ze skóry i z imitacji skóry, okrycia wierzchnie, cholewki do obuwia, czubki do obuwia, środki antypoślizgowe do obuwia, obcasy do obuwia, paski do obuwia, odzież, obuwie, nakrycia głowy, paski, kurtki, **35** usługi sprzedaży dla osób trzecich, reklama, promocja, marketing, reklama w prasie, reklama radiowa, reklama telewizyjna, reklama za pośrednictwem sieci komputerowej, rozpowszechnianie materiałów reklamowych takich jak ulotki, prospekty, druki, próbki, promocja sprzedaży dla osób trzecich, rozpowszechnienie ogłoszeń reklamowych.

(111) **211148** (220) 2007 10 29 (210) 332153
(151) 2008 08 08 (441) 2008 02 04
(732) I.O. Venezia Iwona Oganowska Wojciech Nachiło
Spółka Jawna, Warszawa, PL.
(540)

VENEZIA

Kolor znaku: srebrny

(531) 27.5.1, 29.1.6

(510), (511) **18** torebki, torebki damskie, torby podróżne, torby turystyczne, torby plażowe, torebki skórzane, torebki skóropodobne, torby szaszki męskie, skóra, imitacje skóry i wyroby z tych materiałów nie ujęte w innych klasach, paski skórzane, paski skóropodobne, kurtki skórzane, kurtki ze skór lakierowanych, kurtki ze skór naturalnych, kurtki skóropodobne, **25** odzież, obuwie, nakrycia głowy, okrycia wierzchnie, muffki, kombinezony, nauszniki, odzież damska, męska, młodzieżowa i dziecięca, obuwie damskie, męskie, młodzieżowe, bluzki, sukienki, odzież na gimnastykę, odzież papierowa, sportowe: koszulki, buty, ubrania, swetry, bluzy, obuwie sportowe, odzież sportowa, kamizelki, kąpielówki, ubrania dla kolarzy, koszule, koszulki gimnastyczne, legginsy, majtki, kąpielowe: płaszcze, sandały, slipy, pantofle, kostiumy, czepki, bielizna, korki do butów piłkarskich, nakrycia głowy, nauszniki, buty narciarskie, kurtki wełniane lub futrzane z kapturem, marynarki, odzież na gimnastykę, odzież gotowa, odzież wodoodporna, odzież ze skóry i z imitacji skóry, okrycia wierzchnie, cholewki do obuwia, czubki do obuwia, środki antypoślizgowe do obuwia, obcasy do obuwia, paski do obuwia, odzież, obuwie, nakrycia głowy, paski, kurtki, **35** usługi sprzedaży dla osób trzecich, reklama, promocja, marketing, reklama w prasie, reklama radiowa, reklama telewizyjna, reklama za pośrednictwem sieci komputerowej, rozpowszechnianie materiałów reklamowych takich jak ulotki, prospekty, druki, próbki, promocja sprzedaży dla osób trzecich, rozpowszechnienie ogłoszeń reklamowych.

(111) **211149** (220) 2007 10 29 (210) 332154
(151) 2008 08 08 (441) 2008 02 04
(732) I.O. Venezia Iwona Oganowska Wojciech Nachiło
Spółka Jawna, Warszawa, PL.
(540) UNISONO

(510), (511) **18** torebki, torebki damskie, torby podróżne, torby turystyczne, torby plażowe, torebki skórzane, torebki skóropodobne, torby szaszki męskie, skóra, imitacje skóry i wyroby z tych materiałów nie ujęte w innych klasach, paski skórzane, paski skóropodobne, kurtki skórzane, kurtki ze skór lakierowanych, kurtki ze skór naturalnych, kurtki skóropodobne, **25** odzież, obuwie, nakrycia głowy, okrycia wierzchnie, muffki, kombinezony, nauszniki, odzież damska, męska, młodzieżowa i dziecięca, obuwie damskie, męskie, młodzieżowe, bluzki, sukienki, odzież na gimnastykę, odzież papierowa, sportowe: koszulki, buty, ubrania, swetry, bluzy, obuwie sportowe, odzież sportowa, kamizelki, kąpielówki, ubrania dla kolarzy, koszule, koszulki gimnastyczne, legginsy, majtki, kąpielowe: płaszcze, sandały, slipy, pantofle, kostiumy, czepki, bielizna, korki do butów piłkarskich, nakrycia głowy, nauszniki, buty narciarskie, kurtki wełniane lub futrzane z kapturem, marynarki, odzież na gimnastykę, odzież gotowa, odzież wodoodporna, odzież ze skóry i z imitacji skóry, okrycia wierzchnie, cholewki do obuwia, czubki do obuwia, środki antypoślizgowe do obuwia, obcasy do obuwia, paski do obuwia, odzież, obuwie, nakrycia głowy, paski, kurtki, **35** usługi sprzedaży dla osób trzecich, reklama, promocja, marketing, reklama w prasie, reklama radiowa, reklama telewizyjna, reklama za pośrednictwem sieci komputerowej, rozpowszechnianie materiałów reklamowych takich jak ulotki, prospekty, druki, próbki, promocja sprzedaży dla osób trzecich, rozpowszechnienie ogłoszeń reklamowych.

(111) **211150** (220) 2007 11 12 (210) 332727
(151) 2008 08 28 (441) 2008 02 18
(732) LA RIVE S.A., Grudziądz, PL.
(540)



Kolor znaku: srebrny w odcieniach, niebieski, czarny

(531) 19.3.3, 26.15.11, 27.5.1, 29.1.13

(510), (511) **03** wyroby perfumeryjne, perfumy, wody perfumowane, wody toaletowe, wody kolońskie, płyny po goleniu, antyperspiranty, dezodoranty, mydła, mydła w płynie, esencje eteryczne, olejki eteryczne, kosmetyki, zestawy kosmetyków, kremy kosmetyczne, lakiery do paznokci, preparaty do makijażu, mleczko kosmetyczne, toniki kosmetyczne, preparaty do demakijażu, piżmo (perfumeria), pomadki do ust, puder do makijażu, sole kąpielowe do celów innych niż lecznicze, płyny do kąpieli innych niż lecznicze, wody zapachowe.

(111) **211151** (220) 2005 05 02 (210) 294534
(151) 2008 08 18 (441) 2005 08 08
(732) „PRESSCOM” Sp. z o.o., Wrocław, PL.
(540)

INFORMACJA
PUBLICZNA

Kolor znaku: biały, czerwony

(531) 27.5.1, 29.1.12

(510), (511) **35** badanie rynku i opinii publicznej, badanie w dziedzinie działalności gospodarczej, doradztwo specjalistyczne w zakresie

organizowania i prowadzenia działalności gospodarczej, pozyskiwanie danych do baz danych, reklama, w tym reklama prasowa, radio, telewizyjna, publikowanie tekstów reklamowych, dystrybucja materiałów reklamowych, organizowanie targów i wystaw w celach handlowych lub reklamowych, **39** dystrybucja gazet, czasopism, książek, **41** doradztwo zawodowe w zakresie edukacji lub kształcenia, edukacja, informacja o edukacji, nauczanie i kursy korespondencyjne, kształcenie praktyczne, organizowanie i prowadzenie konferencji, kongresów, seminariów, sympozjów, szkoleń, zjazdów, organizowanie konkursów edukacyjnych, publikowanie książek, gazet, czasopism, periodyków, w tym publikacja elektroniczna on-line, produkcja i nagrywanie filmów, w tym na taśmie video, montaż programów radiowych i telewizyjnych, **42** projektowanie oprogramowania komputerowego i systemów komputerowych, doradztwo w zakresie sprzętu komputerowego.

(111) **211152** (220) 2005 05 02 (210) 294538
 (151) 2008 08 18 (441) 2005 08 08
 (732) „PRESSCOM” Sp. z o.o., Wrocław, PL.
 (540)



Kolor znaku: czerwony, biały

(531) 27.5.1, 29.1.12
 (510), (511) **35** badanie rynku i opinii publicznej, badanie w dziedzinie działalności gospodarczej, doradztwo specjalistyczne w zakresie organizowania i prowadzenia działalności gospodarczej, pozyskiwanie danych do baz danych, reklama, w tym reklama prasowa, radio, telewizyjna, publikowanie tekstów reklamowych, dystrybucja materiałów reklamowych, organizowanie targów i wystaw w celach handlowych lub reklamowych, **39** dystrybucja gazet, czasopism, książek, **41** doradztwo zawodowe w zakresie edukacji lub kształcenia, edukacja, informacja o edukacji, nauczanie i kursy korespondencyjne, kształcenie praktyczne, organizowanie i prowadzenie konferencji, kongresów, seminariów, sympozjów, szkoleń, zjazdów, organizowanie konkursów edukacyjnych, publikowanie książek, gazet, czasopism, periodyków, w tym publikacja elektroniczna on-line, produkcja i nagrywanie filmów, w tym na taśmie video, montaż programów radiowych i telewizyjnych, **42** projektowanie oprogramowania komputerowego i systemów komputerowych, doradztwo w zakresie sprzętu komputerowego.

(111) **211153** (220) 2005 05 02 (210) 294539
 (151) 2008 08 18 (441) 2005 08 08
 (732) „PRESSCOM” Sp. z o.o., Wrocław, PL.
 (540)



Kolor znaku: czerwony, czarny

(531) 27.5.1, 29.1.12
 (510), (511) **35** badanie rynku i opinii publicznej, badanie w dziedzinie działalności gospodarczej, doradztwo specjalistyczne w zakresie organizowania i prowadzenia działalności gospodarczej, pozyskiwanie danych do baz danych, reklama, w tym reklama prasowa, radio, telewizyjna, publikowanie tekstów reklamowych, dystrybucja materiałów reklamowych, organizowanie targów i wystaw w celach handlowych lub reklamowych, **39** dystrybucja gazet, czasopism, książek, **41** doradztwo zawodowe w zakresie edukacji lub kształcenia, edukacja, informacja o edukacji, nauczanie i kursy korespondencyjne, kształcenie praktyczne, organizowanie i prowadzenie konferencji, kongresów, seminariów, sympozjów, szkoleń, zjazdów, organizowanie konkursów edukacyjnych, publikowanie książek, gazet, czasopism, periodyków, w tym publikacja elektroniczna on-line, produkcja i nagrywanie filmów, w tym na taśmie video, montaż programów radiowych i telewizyjnych, **42** projektowanie oprogramowania komputerowego i systemów komputerowych, doradztwo w zakresie sprzętu komputerowego.

(111) **211154** (220) 2005 05 02 (210) 294540
 (151) 2008 08 18 (441) 2005 08 08
 (732) „PRESSCOM” Sp. z o.o., Wrocław, PL.
 (540)



Kolor znaku: biały, niebieski

(531) 27.5.1, 29.1.12
 (510), (511) **35** badanie rynku i opinii publicznej, badanie w dziedzinie działalności gospodarczej, doradztwo specjalistyczne w zakresie organizowania i prowadzenia działalności gospodarczej, pozyskiwanie danych do baz danych, reklama, w tym reklama prasowa, radio, telewizyjna, publikowanie tekstów reklamowych, dystrybucja materiałów reklamowych, organizowanie targów i wystaw w celach handlowych lub reklamowych, **39** dystrybucja gazet, czasopism, książek, **41** doradztwo zawodowe w zakresie edukacji lub kształcenia, edukacja, informacja o edukacji, nauczanie i kursy korespondencyjne, kształcenie praktyczne, organizowanie i prowadzenie konferencji, kongresów, seminariów, sympozjów, szkoleń, zjazdów, organizowanie konkursów edukacyjnych, publikowanie książek, gazet, czasopism, periodyków, w tym publikacja elektroniczna on-line, produkcja i nagrywanie filmów, w tym na taśmie video, montaż programów radiowych i telewizyjnych, **42** projektowanie oprogramowania komputerowego i systemów komputerowych, doradztwo w zakresie sprzętu komputerowego.

(111) **211155** (220) 2006 03 20 (210) 307935
 (151) 2008 08 05 (441) 2006 06 26
 (732) ROYAL UNIBREW POLSKA Spółka z ograniczoną odpowiedzialnością, Warszawa, PL.
 (540)



Kolor znaku: biały, czerwony, granatowy, zielony, czarny

(531) 24.1.5, 24.9.2, 25.5.1, 27.5.1, 29.1.15
 (510), (511) **32** piwo.

(111) **211156** (220) 2006 04 26 (210) 310093
 (151) 2008 08 06 (441) 2006 08 07
 (732) Polska Telefonia Cyfrowa Spółka z o.o., Warszawa, PL.

(540) najszybszy bezprzewodowy internet blueconnect
 (510), (511) **09** aparaty telefoniczne, przewody, słuchawki telefoniczne, telefony komórkowe, zestawy głośnomówiące, anteny, baterie do tych telefonów, ładowarki, obudowy kolorowe, zestawy słuchawkowe, karty PCMCIA, obudowy, uchwyty i pokrowce do telefonów komórkowych, karty telefoniczne do automatów, karty telefoniczne do telefonów komórkowych, karty sim, urządzenia do przetwarzania informacji, współpracujące z komputerami w zakresie przekazywania dźwięku i obrazu, czyste i zapisane magnetyczne nośniki danych, audio i video, **35** pośrednictwo w sprzedaży towarów za pośrednictwem internetu, usługi rejestrowania, kompilacji, systematyzacji pisemnych informacji, dostarczanie pakietów informacji, dostosowanych do indywidualnych wymagań odbiorcy, usługi informacji o działalności gospodarczej i handlowej, oferowanie sprzedaży usług w zakresie turystyki, organizacji podróży, usługi świadczone w systemie on-line w zakresie kupna i sprzedaży, sprzedaży aukcyjnej i promocyjnej towarów i usług, usługi w zakresie umożliwiania

wymiany informacji i konwersacji w czasie realnym dotyczących działalności gospodarczej i handlowej za pośrednictwem sieci teleinformatycznych-internet i telefonów komórkowych, **36** usługi w zakresie pośrednictwa w zawieraniu umów ubezpieczeniowych, umów kredytowych za pośrednictwem telefonu i sieci teleinformatycznych internet, sprawdzanie stanu konta za pośrednictwem telefonu i sieci teleinformatycznych internet, umożliwienia dokonywania płatności za pośrednictwem telefonu i internetu, obsługa kart kredytowych za pośrednictwem telefonu i internetu, **38** usługi przekazywania pisemnych informacji za pośrednictwem sieci telefonicznych, internetu, usługi świadczone przez operatora sieci telefonii komórkowej w zakresie obsługi połączeń abonentów telefonii komórkowej, usługi przekazywania głosu i obrazu w systemie przekazu fonicznego i cyfrowego, usługi telexowych i telefaksowych, usługi w zakresie zbierania i przekazywania informacji, przesyłanie informacji tekstowej i obrazowej za pośrednictwem komputerów i sieci informatycznych, przekazywanie danych przy pomocy terminali komputerowych, przesyłanie wiadomości, danych, głosu i obrazu za pomocą przekazu satelitarnego, usługi przekazywania poczty elektronicznej za pośrednictwem sieci telefonii komórkowej i telefonów komórkowych, udostępnianie połączeń z sieciami informatycznymi, wypożyczanie urządzeń służących do przekazywania głosu, obrazu i danych za pomocą telefonii analogowej, cyfrowej, satelitarnej, udostępnianie stron internetowych za pośrednictwem telefonii komórkowej bezpośrednio na wyświetlaczu aparatu telefonicznego, usługi w zakresie umożliwiania wymiany informacji i konwersacji w czasie realnym za pośrednictwem sieci teleinformatycznych internet i telefonów komórkowych, zbieranie i przekazywanie informacji, przekazywanie informacji lokalnej dotyczącej obszaru na którym znajduje się odbiorca zgodnie z indywidualnymi wymaganiami, **39** udzielanie informacji telefonicznych w zakresie turystyki, organizacji podróży, **41** usługi nauczania prowadzone za pośrednictwem sieci teleinformatycznych Internet i telefonów komórkowych, organizowanie konkursów edukacyjnych.

(111) **211157** (220) 2006 05 08 (210) 310439
 (151) 2008 08 07 (441) 2006 08 21
 (732) ROYAL UNIBREW POLSKA Spółka z ograniczoną odpowiedzialnością, Warszawa, PL.
 (540)



Kolor znaku: biały, czerwony, złoty, niebieski, czarny
 (531) 3.9.1, 24.1.5, 24.1.9, 24.9.2, 25.1.15, 27.5.1, 29.1.15
 (510), (511) **32** piwo.

(111) **211158** (220) 2006 07 10 (210) 312978
 (151) 2008 08 06 (441) 2006 10 16
 (732) Przedsiębiorstwo Usługowo Handlowe Auto-Mobil Sp. z o.o., Wejherowo, PL.
 (540)



Kolor znaku: niebieski, czerwony
 (531) 18.1.9, 18.1.14, 27.5.1, 29.1.12
 (510), (511) **04** benzyna, oleje silnikowe, oleje do smarowania, oleje napędowe, oleje przemysłowe, paliwa silnikowe, smary, oleje zwilżające, **06** metalowe wyroby jak: skrzynie ładunkowe, resory, osie, wałki, ramy samochodowe, metalowe części karoserii, **12** pojazdy sa-

mochodowe, motocykle i części składowe do pojazdów, **35** sprzedaż detaliczna wyrobów ujętych w wykazie towarów, **37** obsługa i naprawa pojazdów mechanicznych i motocykli, bieżnikowanie opon, zagospodarowanie metalowych odpadów i złomu.

(111) **211159** (220) 2006 10 19 (210) 316908
 (151) 2008 08 29 (441) 2007 01 22
 (732) „CETNAR-ELEKTRO” Janusz Cetnar, Tarnów, PL.
 (540)



(531) 26.11.1, 27.5.1
 (510), (511) **09** szafy i tablice rozdzielcze, skrzynki złączne, tablice połączeń, złącza elektryczne, instalacje do zdalnego lub automatycznego sterowania, kasyety sterownicze i sterowniki, instalacje elektryczne, **35** usługi sprzedaży hurtowej i detalicznej w zakresie: silników elektrycznych, transformatorów, kabli, przewodów elektrycznych, przełączników, wyłączników, wtyczek, gniazd wtykowych, łączników samoczynnych, przekaźników i czujników, podzespołów automatyki, alarmów, systemów i urządzeń telewizji przemysłowej, sprzętu odgromowego, lamp oświetleniowych, przemysłowych, parkowych i ulicznych, lamp awaryjnych, żarówek i świetlówek, ogniw elektrycznych i baterii, lamp bakteriobójczych, elementów grzewczych, przewodów do ogrzewania podłogowego, bojlerów grzewczych, wentylatorów i dmuchaw, izolatorów do przewodów elektrycznych, słupów dla linii elektrycznych i słupów oświetleniowych, urządzeń grzewczych: gazowych, elektrycznych, olejowych, urządzeń grzewczych nadmuchiowych, narzędzi ręcznych i elektronarzędzi, cegieł i pustaków, betonowych elementów budowlanych, kruszywa, dachówek, pokryć dachowych metalowych i niemetalowych, drewna budowlanego, drzwi, okien, ościeżnic, folii z tworzy sztucznych dla budownictwa, materiałów ściennych izolacyjnych i pokryciowych, szkła, materiałów podłogowych, pośrednictwo handlowe, usługi agencji importowo-eksportowych, doradztwo w zakresie organizowania i prowadzenia działalności gospodarczej, **36** usługi w zakresie obrotu nieruchomości, wynajmu nieruchomości, mieszkań, pomieszczeń biurowych, usługi agencji celnych, **37** usługi instalowania urządzeń i obwodów elektrycznych oraz sterowniczych, układów automatyki, instalacji ogrzewania, wentylacji i klimatyzacji, montaż układów alarmowych przeciwpożarowych oraz przeciwwłamaniowych (z wyłączeniem pojazdów), systemów i urządzeń telewizji przemysłowej, naprawy i konserwacje urządzeń oraz instalacji elektrycznych, grzewczych, wentylacyjnych i klimatyzacyjnych oraz alarmowych, budowa i wyposażanie domów „pod klucz”, wynajem sprzętu budowlanego, urządzeń grzewczych i wentylacyjnych, **42** usługi projektowania instalacji elektrycznych, sterowania elektrycznego, układów automatyki, projektowania systemów wentylacji i klimatyzacji, systemów telewizji przemysłowej, usługi w zakresie ekspertyz inżynierskich oraz badań dotyczących urządzeń i instalacji elektrycznych.

(111) **211160** (220) 2007 02 09 (210) 321170
 (151) 2008 08 01 (441) 2007 05 14
 (732) SKK-Systemy Kodów Kreskowych Spółka Akcyjna, Kraków, PL.
 (540) syntag

(510), (511) **16** papier, tektura i wyroby z tych materiałów nie ujęte w innych klasach, papier powlekany, papier etykietowy, papier samokopiujący, papier fotograficzny, papiery i folie samoprzylepne, folie, papier syntetyczny, papier do rejestrujących urządzeń piszących, materiały drukowane, druki, karty nie ujęte w innych klasach, bilety, kupony, kwity, paragony, karty rabatowe, blankiety, etykiety, metki, naklejki, nalepki, przywieszki, zawieszki, wszywki, znakowniki, etykiety w formie plomb gwarancyjnych, identyfikatory, arkusze, taśmy i role z etykietami, metkami, naklejkami, nalepkami, znakownikami (zadrukowane i niezadrukowane), materiały do produkcji etykiet, metek, naklejek, nalepek, przywieszek, wszywek, znakowników, materiały z tworzyw sztucznych do etykietowania i znakowania, taśmy, taśmy termotransferowe, taśmy barwiące, aparaty i urządzenia ręczne do etykietowania oraz znakowania, drukarki przenośne, etykieta-czarki, metkownice.

(111) **211161** (220) 2006 06 30 (210) 312596
 (151) 2008 06 18 (441) 2006 10 02
 (732) „ZPAS-NET” Sp. z o.o., Nowa Ruda, PL.
 (540)



(531) 26.3.1, 27.5.1
 (510), (511) **09** urządzenia i oprogramowanie do systemów zarządzania (monitorowania i sterowania) warunkami klimatycznymi w obudowach teleinformatycznych i energetycznych, szafach zewnętrznych dostępowych, urządzenia i oprogramowanie do zintegrowanych systemów zarządzania (monitorowania i sterowania) budynkami oraz obiektami przemysłowymi w zakresie sterowania instalacjami grzewczo-wentylacyjnymi, produkującymi i dystrybuującymi energię cieplną, wodę, gaz i energię elektryczną oraz kontrolę dostępu i sygnalizację alarmową, urządzenia i oprogramowanie do systemów kontroli dostępu i rejestracji czasu pracy, urządzenia i oprogramowanie do systemów wspomagających bezpieczeństwo obiektów, urządzenia i oprogramowanie do systemów rozliczania zużycia mediów w budownictwie mieszkaniowym, urządzenia i oprogramowanie do systemów sterowania ogrzewaniem, wentylacją i klimatyzacją w budynkach biurowych i mieszkalnych, urządzenia i oprogramowanie do systemów sterowania niekonwencjonalnymi odnawialnymi źródłami energii, **11** urządzenia i oprogramowanie do systemów chłodzenia, klimatyzacji i ogrzewania do szaf i obudów, **37** usługi w zakresie instalowania systemów zarządzania budynkami oraz obiektami przemysłowymi w obszarze sterowania instalacjami grzewczo-wentylacyjnymi, produkującymi i dystrybuującymi mediami energetycznymi oraz kontroli dostępu i sygnalizacji alarmowej, **41** organizowanie konferencji technicznych i szkoleń w zakresie systemów monitorowania i sterowania.

(111) **211162** (220) 2007 02 22 (210) 321667
 (151) 2008 08 25 (441) 2007 05 28
 (732) Zakład Przetwórstwa Mięsnego JBB Import Ekspert Józef Bałdyga, Łyse, PL.
 (540) tęczowe jbb

(510), (511) **05** dietetyczna żywność do celów leczniczych, dodatki odżywcze do celów leczniczych, tłuszcze zwierzęce do celów leczniczych lub farmaceutycznych, pokarm dla niemowląt, **29** chrupki na bazie mięsa, parówki, produkty gotowe na bazie mięsa zawarte w tej klasie, kromki spożywcze, wędliny, produkty gotowe na bazie wędlin zawarte w tej klasie, **35** badanie rynku, doradztwo specjalistyczne w sprawach działalności gospodarczej, ekspertyzy w działalności gospodarczej, opinie, sondaże, organizowanie wystaw lub targów w celach handlowych lub reklamowych, pokazy towarów, promocja sprzedaży stosowana dla osób trzecich, zaopatrzenie osób trzecich stosowane jako zakupy i sprzedaż produktów dla innych przedsiębiorstw, usługi umożliwiający odbiorcom dogodny wybór i zakup towarów w hurtowni, sklepach, z wyrobami branży spożywczej, a w szczególności branży mięsnej.

(111) **211163** (220) 2007 03 06 (210) 322226
 (151) 2008 08 12 (441) 2007 06 11
 (732) NOVICA Spółka z ograniczoną odpowiedzialnością, Piekary Śląskie, PL.
 (540)



Kolor znaku: czerwony
 (531) 1.15.24, 26.4.1, 26.11.3, 26.11.13, 27.5.1, 29.1.1
 (510), (511) **16** osłonki dla przemysłu spożywczego, w tym do wyrobów wędliniarskich wykonane z włókien syntetycznych, **24** tkaniny powlekane, **30** przyprawy, mieszanki przyprawowe.

(111) **211164** (220) 2007 04 05 (210) 323695
 (151) 2008 09 29 (441) 2007 07 09
 (732) Grupa Onet.pl S.A., Kraków, PL.
 (540)



Kolor znaku: niebieski, jasnoniebieski

(531) 27.5.1, 29.1.12
 (510), (511) **09** programy komputerowe, komputerowe bazy danych, CPU jako procesory, czytniki kodów kreskowych i znaków optycznych, nośniki magnetyczne, dyski magnetyczne, dyski do rejestracji dźwięku, dyski kompaktowe, dyski obliczeniowe, dyski optyczne, urządzenia do transmisji dźwięku, pamięci komputerowe, sterujące programy komputerowe, komputerowe urządzenia peryferyjne, pamięci komputerowe, aparatura do rejestracji dźwięku, karty inteligentne, zapisane magnetyczne nośniki danych, audio i video, publikacje elektroniczne jako moduły ładowalne, **16** książki, broszury, gazety, czasopisma, reklamówki, plakaty, foldery, kalendarze, przewodniki, czcionki, atlasy, mapy, mapy geograficzne, **35** wyszukiwanie informacji dla osób trzecich w plikach komputerowych, wyszukiwanie w komputerowych bazach danych, zarządzanie zbiorami informatycznymi, rozpowszechnianie ogłoszeń reklamowych, internetowe usługi reklamowe, usługi prowadzenia sklepu lub hurtowni, w tym poprzez internet, w zakresie: sprzętu komputerowego, sprzętu elektronicznego, programów komputerowych, sortowanie danych w bazach komputerowych, rozpowszechnianie materiałów reklamowych w postaci ulotek, prospektów, druków, próbek, usługi reklamowe, pozyskiwanie danych do komputerowych baz danych, systematyzacja komputerowych baz danych, komputerowe zarządzanie plikami, wyszukiwanie informacji w plikach komputerowych, **38** przesyłanie informacji tekstowych i obrazowych za pośrednictwem terminali komputerowych i sieci internetowej, internetowy serwis informacyjny, usługi poczty elektronicznej, przesyłanie informacji, połączenie ze światową siecią komputerową za pośrednictwem telekomunikacji, przesyłanie informacji tekstowej i obrazowej przy pomocy komputera, telefonia komórkowa, przydzielanie dostępu do światowej sieci komputerowej, usługi telefoniczne, transmisja programów telewizyjnych, internetowy serwis informacyjny, **42** rejestracja domen internetowych, tworzenie i utrzymywanie stron internetowych dla osób trzecich, administrowanie stronami internetowymi, doradztwo w zakresie sprzętu komputerowego i oprogramowania, usługi programowania komputerowego, administrowanie sieciami stronami komputerowymi, analizy systemów komputerowych, doradztwo w sprawach sprzętu komputerowego, instalacje oprogramowania komputerowego, komputerowe zarządzanie plikami, aktualizacja oprogramowania komputerowego, powielanie oprogramowania komputerowego, programowanie, projektowanie systemów komputerowych, odzyskiwanie danych komputerowych, ogłoszenia elektroniczne, oprogramowanie komputerowe, konserwacja oprogramowania komputerowego, instalacja oprogramowania komputerowego, projektowanie oprogramowania komputerowego, projektowanie systemów komputerowych, prace badawczo-rozwojowe, **45** doradztwo w zakresie własności intelektualnej, licencjonowanie własności intelektualnej, zarządzanie prawami autorskimi.

(111) **211165** (220) 2007 04 16 (210) 323979
 (151) 2008 10 07 (441) 2007 07 23
 (732) GST-STEEL Spółka z ograniczoną odpowiedzialnością, Gdańsk, PL.
 (540)



Kolor znaku: czerwony, szary

(531) 26.11.2, 27.5.1, 29.1.12
 (510), (511) **35** reklama, zarządzanie w działalności handlowej, administrowanie działalności handlowej, prace biurowe, **36** ubezpieczenia, działalność finansowa, działalność monetarna, majątek nieruchomy, **37** usługi budowlane, naprawy, usługi instalacyjne,

39 transport, pakowanie i składowanie towarów, organizowanie podróży, **42** naukowe i techniczne usługi i badania oraz ich projektowanie, przemysłowa analiza i badanie usług, projektowanie i rozwój komputerowego sprzętu i oprogramowania, usługi prawne, **45** prywatne i społeczne usługi świadczone w celu zaspokajania potrzeb poszczególnych osób, usługi bezpieczeństwa dla ochrony mienia i osób.

(111) **211166** (220) 2007 04 20 (210) 324246
 (151) 2008 08 04 (441) 2007 07 23
 (732) „SOPUR” Innowacyjno-Wdrożeniowa Sp. z o.o., Bydgoszcz, PL.
 (540) solak
 (510), (511) **02** lakiery, bejce, rozcieńczalniki, produkty na bazie olejów i wosków do wykańczania powierzchni meblowych, korektory do bejc, koncentraty i rozcieńczalniki do modyfikacji właściwości bejc i lakierów, barwniki, impregnaty.

(111) **211167** (220) 2007 04 23 (210) 324342
 (151) 2008 08 08 (441) 2007 08 06
 (732) Mariusz Grabowski, Pionki, PL.
 (540)



Kolor znaku: żółty, czarny, czerwony

(531) 27.5.1, 29.1.13
 (510), (511) **06** drzwi metalowe, okna metalowe, **19** budowlane materiały niemetalowe, drzwi niemetalowe, okna niemetalowe, **37** budownictwo przemysłowe i mieszkaniowe, **42** doradztwo budowlane.

(111) **211168** (220) 2007 04 23 (210) 324350
 (151) 2008 08 08 (441) 2007 08 06
 (732) „TAGO” Przedsiębiorstwo Przemysłu Cukierniczego Tadeusz Gołębiwski, Ciemne, PL.
 (540) piernik szkota
 (510), (511) **30** pieczywo cukiernicze trwałe, ciastka, ciasteczka, wyroby cukiernicze.

(111) **211169** (220) 2007 04 23 (210) 324351
 (151) 2008 08 12 (441) 2007 08 06
 (732) „TAGO” Przedsiębiorstwo Przemysłu Cukierniczego Tadeusz Gołębiwski, Ciemne, PL.
 (540) dzwoneczki
 (510), (511) **30** pieczywo cukiernicze trwałe, ciastka, ciasteczka, wyroby cukiernicze.

(111) **211170** (220) 2007 04 23 (210) 324399
 (151) 2008 08 19 (441) 2007 08 06
 (732) Korzeniowski i Sport Promocja Spółka z o.o., Kraków, PL.
 (540) NA RYNEK MARSZ
 (510), (511) **16** papier, tektura i wyroby z tych materiałów nie ujęte w innych klasach, materiały piśmienne, druki, ulotki, kalendarze, materiały reklamowe zawarte w tej klasie, materiały szkoleniowe i instruktażowe, afisze, plakaty, albumy, almanachy, broszury, chorągiewki papierowe, czasopisma, gazety, karty pocztowe, katalogi, komiksy, książki, mapy, nalepki, naklejki, plany, podręczniki, prospekty, publikacje, zakładki do książek, zeszyty, znaczki pocztowe, **18** skóra i imitacje skóry oraz wyroby z tych materiałów nie ujęte w innych klasach, walizy i torby podróżne, parasolki, parasole, **25** odzież, obuwie, nakrycia głowy, buty sportowe, obuwie gimnastyczne, odzież sportowa, odzież na gimnastykę, podkoszulki, koszulki sportowe, **35** doradztwo w zakresie prowadzenia działalności gospodarczej i zarządzania, administrowanie hotelami, agencje importowo-eksportowe, agencje informacji handlowej, organizowanie aukcji, in-

formacja handlowa, systematyzacja komputerowych baz danych, marketing, pośrednictwo handlowe w zakresie produkcji reklam prasowych, radiowych, telewizyjnych, kinowych i internetowych, usługi prowadzenia domów aukcyjnych, usługi w zakresie produkcji reklam: prasowych, telewizyjnych, radiowych, kinowych, internetowych, reklama, publikowanie tekstów reklamowych, reklama prasowa, reklama radiowa, reklama telewizyjna, reklama internetowa, usługi menedżerskie, usługi badania rynku, usługi badania opinii, usługi rozlepiania plakatów reklamowych, wypożyczanie materiałów reklamowych, usługi dystrybucji materiałów reklamowych, zarządzanie zbiorami informatycznymi, usługi organizacji targów i wystaw w celach handlowych lub reklamowych, usługi zarządzania hotelami, zarządzanie działalnością sportową i artystyczną, zgrupowanie na rzecz osób trzecich różnych towarów pozwalające nabywcy wygodnie je oglądać i kupować w dużym sklepie wielobranżowym, zgrupowanie na rzecz osób trzecich różnych towarów pozwalające nabywcy wygodnie je oglądać i kupować w supermarkecie, zgrupowanie na rzecz osób trzecich różnych towarów pozwalające nabywcy wygodnie je oglądać i kupować w sklepie z odzieżą i/lub obuwiem i/lub artykułami sportowymi i/lub wyrobami skórzanymi, zgrupowanie na rzecz osób trzecich różnych towarów pozwalające nabywcy wygodnie je oglądać i kupować w sklepie z artykułami użytku osobistego i domowego, zgrupowanie na rzecz osób trzecich różnych towarów pozwalające nabywcy wygodnie je oglądać i kupować za pośrednictwem systemu tele-zakupów i/lub przy wykorzystaniu środków telekomunikacji, zgrupowanie na rzecz osób trzecich różnych towarów pozwalające nabywcy wygodnie je oglądać i kupować poprzez katalog różnych artykułów odzieżowych i/lub obuwniczych i/lub sportowych i/lub skórzanych i/lub artykułów użytku osobistego i domowego wykorzystując zamówienie korespondencyjne lub używając środków telekomunikacji, zgrupowanie na rzecz osób trzecich różnych towarów pozwalające nabywcy wygodnie je oglądać i kupować na stronie Web wyspecjalizowanej w sprzedaży różnych artykułów odzieżowych i/lub obuwniczych i/lub sportowych i/lub skórzanych i/lub artykułów użytku osobistego i domowego, zgrupowanie na rzecz osób trzecich różnych artykułów odzieżowych i/lub obuwniczych i/lub sportowych i/lub skórzanych i/lub artykułów użytku osobistego i domowego, zgrupowanie na rzecz osób trzecich różnych artykułów odzieżowych i/lub sportowych i/lub skórzanych i/lub artykułów użytku osobistego i domowego pozwalające nabywcy wygodnie je oglądać i kupować u hurtownika, **41** nauczanie, kształcenie, rozrywka, działalność sportowa i kulturalna, organizowanie zawodów sportowych, organizowanie imprez sportowych, organizowanie obozów sportowych, wypożyczanie sprzętu sportowego, usługi fotograficzne, usługi w zakresie edukacji, informacja o edukacji, informacja o rekreacji, informacja o imprezach sportowych, informacja o imprezach rozrywkowych, usługi w zakresie kultury fizycznej, usługi nauczania, nauczanie korespondencyjne, porady w zakresie edukacji lub kształcenia, usługi organizowania loterii, lunaparki, wypożyczanie nagrań dźwiękowych, obozy turystyczne, obozy wypoczynkowe, obozy wakacyjne, usługi organizowania i prowadzenia konferencji, usługi organizowania i prowadzenia kongresów, usługi organizowania i prowadzenia seminariów, usługi organizowania i prowadzenia sympozjów, usługi organizowania i prowadzenia zjazdów, usługi organizowania konkursów sportowych, edukacyjnych i rozrywkowych, organizowanie wystaw z dziedziny kultury, edukacji i sportu, organizowanie zabaw, usługi w zakresie produkcji filmów, parki rozrywki, produkcja filmów na kasetach wideo, publikacja książek, publikowanie tekstów innych niż teksty reklamowe, rezerwacja miejsc na widowiska, wynajmowanie obiektów sportowych, wynajmowanie stadionów, usługi zarządzania obiektami sportowymi, wypożyczanie sprzętu do nurkowania, wypożyczanie artykułów użytku osobistego i domowego, usługi w zakresie obsługi urządzeń sportowych, usługi związane z poprawą kondycji fizycznej, usługi związane ze sportem, usługi klubów sportowych.

(111) **211171** (220) 2007 04 27 (210) 324651
 (151) 2008 10 20 (441) 2007 08 06
 (732) Politechnika Białostocka, Białystok, PL.
 (540) akadera

(510), (511) **09** publikacje elektroniczne w internecie, **16** afisze, plakaty, plansze, foldery, ulotki, broszury, kalendarze, nalepki, naklejki, **38** rozpoznawanie audycji radiowych, emisja programu radiowego.

(111) **211172** (220) 2007 05 09 (210) 324952
 (151) 2008 07 25 (441) 2007 08 20

(732) EXPOL VIP MEDIA Spółka z o.o., Warszawa, PL.
 (540) VIP Dodatek Branżowy
 (510), (511) **16** czasopisma, gazety, książki, notesy, plakaty, prospekty, kalendarze, karty pocztowe, albumy, atlasy, broszury, druki, formularze, **35** usługi w zakresie prowadzenia agencji reklamowych, badanie opinii publicznej, badanie rynku, doradztwo i ekspertyzy w sprawach działalności gospodarczej, administrowanie hotelami, organizowanie targów, wystaw i pokazów w celach handlowych lub reklamowych, reklama prasowa, radiowa i telewizyjna, publikowanie materiałów reklamowych, **41** usługi w zakresie organizowania, prowadzenia i obsługi konferencji, kongresów, seminariów, sympozjów i zjazdów, organizowanie wystaw z dziedziny kultury i edukacji, publikowanie tekstów innych niż teksty reklamowe.

(111) **211173** (220) 2007 05 09 (210) 324953
 (151) 2008 07 25 (441) 2007 08 20

(732) EXPOL VIP MEDIA Spółka z o.o., Warszawa, PL.
 (540) VIP Autorytety. Osobowości. Kariery.
 (510), (511) **16** czasopisma, gazety, książki, notesy, plakaty, prospekty, kalendarze, karty pocztowe, albumy, atlasy, broszury, druki, formularze, **35** usługi w zakresie prowadzenia agencji reklamowych, badanie opinii publicznej, badanie rynku, doradztwo i ekspertyzy w sprawach działalności gospodarczej, administrowanie hotelami, organizowanie targów, wystaw i pokazów w celach handlowych lub reklamowych, reklama prasowa, radiowa i telewizyjna, publikowanie materiałów reklamowych, **41** usługi w zakresie organizowania, prowadzenia i obsługi konferencji, kongresów, seminariów, sympozjów i zjazdów, organizowanie wystaw z dziedziny kultury i edukacji, publikowanie tekstów innych niż teksty reklamowe.

(111) **211174** (220) 2007 05 09 (210) 324954
 (151) 2008 07 25 (441) 2007 08 20

(732) EXPOL VIP MEDIA Spółka z o.o., Warszawa, PL.
 (540) VIP Polityka Biznes Fakty
 (510), (511) **16** czasopisma, gazety, książki, notesy, plakaty, prospekty, kalendarze, karty pocztowe, albumy, atlasy, broszury, druki, formularze, **35** usługi w zakresie prowadzenia agencji reklamowych, badanie opinii publicznej, badanie rynku, doradztwo i ekspertyzy w sprawach działalności gospodarczej, administrowanie hotelami, organizowanie targów, wystaw i pokazów w celach handlowych lub reklamowych, reklama prasowa, radiowa i telewizyjna, publikowanie materiałów reklamowych, **41** usługi w zakresie organizowania, prowadzenia i obsługi konferencji, kongresów, seminariów, sympozjów i zjazdów, organizowanie wystaw z dziedziny kultury i edukacji, publikowanie tekstów innych niż teksty reklamowe.

(111) **211175** (220) 2007 05 09 (210) 324955
 (151) 2008 07 25 (441) 2007 08 20

(732) EXPOL VIP MEDIA Spółka z o.o., Warszawa, PL.
 (540) VIP Życie w Błękitach
 (510), (511) **16** czasopisma, gazety, książki, notesy, plakaty, prospekty, kalendarze, karty pocztowe, albumy, atlasy, broszury, druki, formularze, **35** usługi w zakresie prowadzenia agencji reklamowych, badanie opinii publicznej, badanie rynku, doradztwo i ekspertyzy w sprawach działalności gospodarczej, administrowanie hotelami, organizowanie targów, wystaw i pokazów w celach handlowych lub reklamowych, reklama prasowa, radiowa i telewizyjna, publikowanie materiałów reklamowych, **41** usługi w zakresie organizowania, prowadzenia i obsługi konferencji, kongresów, seminariów, sympozjów i zjazdów, organizowanie wystaw z dziedziny kultury i edukacji, publikowanie tekstów innych niż teksty reklamowe.

(111) **211176** (220) 2007 05 18 (210) 325378
 (151) 2008 08 01 (441) 2007 08 20

(732) KARWEL Z. Jędrzychowski, K. Reński Spółka Jawna, Stare Dłutowo, PL.
 (540) KARWEL
 (510), (511) **06** karnisze metalowe, ich elementy oraz akcesoria, rolety metalowe przeciwwłamaniowe, żaluzje metalowe, **19** rolety zewnętrzne niemetalowe, żaluzje niemetalowe, **20** karnisze drewniane, drewnopodobne oraz z tworzyw sztucznych, ich elementy oraz akcesoria, **24** rolety z materiałów tekstylnych, **37** usługi instalacji i naprawy rolet, karniszy oraz żaluzji.

(111) **211177** (220) 2007 05 18 (210) 325382
 (151) 2008 08 14 (441) 2007 08 20
 (732) FLORAND Spółka z o.o., Warszawa, PL.
 (540)



Kolor znaku: zielony, czarny

(531) 26.3.2, 27.5.1, 29.1.12

(510), (511) **35** usługi reklamowe i ogłoszeniowe, **36** usługi ubezpieczeniowe.

(111) **211178** (220) 2007 05 21 (210) 325485
 (151) 2008 08 29 (441) 2007 09 03

(732) LA RIVE Spółka Akcyjna, Grudziądz, PL.
 (540) SCREAM
 (510), (511) **03** wyroby perfumeryjne, perfumy, wody perfumowane, wody toaletowe, wody kolońskie, płyny po goleniu, antyperspiranty, dezodoranty, mydła, mydła w płynie, esencje eteryczne, olejki eteryczne, kosmetyki, zestawy kosmetyków, kremy kosmetyczne, lakiery do paznokci, preparaty do makijażu, mleczko kosmetyczne, toniki kosmetyczne, preparaty do demakijażu, piżmo (perfumeria), pomadki do ust, puder do makijażu, sole kąpielowe do celów innych niż lecznicze, płyny do kąpieli innych niż lecznicze, wody zapachowe.

(111) **211179** (220) 2007 06 12 (210) 326448
 (151) 2008 08 19 (441) 2007 09 17

(732) E. R. Squibb & Sons, L.L.C., Princeton, US.
 (540) NOVUMA
 (510), (511) **10** urządzenia medyczne, mianowicie urządzenia pneumatyczne do leczenia niewydolności żylnych.

(111) **211180** (220) 2007 06 25 (210) 326941
 (151) 2008 10 03 (441) 2007 10 01

(732) „POZ-BRUK” Spółka z o.o., Sobota, PL.
 (540) presstone
 (510), (511) **19** betonowe płyty posadzkowe i elewacyjne na bazie kruszywo naturalnych, o powierzchniach szlifowanych, piaskowanych, naturalnych, szczotkowanych-imitujące płyty z materiałów naturalnych (granit, bazalt, marmur, piaskowiec) w odpowiadającej im kolorystyce.

(111) **211181** (220) 2000 03 31 (210) 216238
 (151) 2008 08 04

(732) POLKOMTEL Spółka Akcyjna, Warszawa, PL.
 (540) Biuro Plus
 (510), (511) **09** automaty sprzedające i mechanizmy do urządzeń uruchamianych przez wrzucenie monety lub żetonu, urządzenia do gaszenia ognia, urządzenia do nagrywania, urządzenia i przyrządy: naukowe, żeglarskie, geodezyjne, fotograficzne, kinematograficzne, optyczne, wagowe, pomiarowe, sygnalizacyjne, kontrolne, do ratowania życia, do celów dydaktycznych, **35** usługi polegające na: rejestrowaniu, sporządzaniu odpisów, składzie, kompilacji, transmisji, transkrypcji, systematyzacji pisemnych informacji (komunikatów) oraz rejestrowaniu a także wykorzystywaniu lub kompilacji danych matematycznych lub statystycznych oraz zarządzaniu zbiorami informatycznymi, usługi w zakresie telefonicznego udzielania informacji, usługi w zakresie organizacji wystaw lub targów handlowych i reklamowych, informacja o działalności gospodarczej, handlu, reklamie, promocji, lokalizacji obiektów, **37** informacja o naprawach, **38** usługi w zakresie: rozpowszechniania systemów przekazywania dźwięku i obrazu w łączności radiofonicznej, telegraficznej, telefonicznej, telefonii komórkowej, telefaksowej, w systemie cyfrowym, usługi w zakresie: łączności radiofonicznej, telegraficznej, telefonicznej, telefaksowej, usługi w zakresie ustalania taryf i opłat na rzecz osób trzecich umożliwiające dostosowanie taryf i/lub opłat do indywidualnych potrzeb i/lub wymagań osób trzecich, usługi w zakresie obsługi satelitów i przekazów satelitarnych, usługi w zakresie orga-

nizowania systemów transmisyjnych, usługi w zakresie przesyłania dźwięku i obrazu, usługi w zakresie poczty elektronicznej, zleceń przywoławczych z zastosowaniem radia, telefonu lub innych środków komunikacji elektronicznej, usługi w zakresie prowadzenia: stacji radiowych, telewizyjnych oraz transmitowania dźwięku i obrazu, usługi w zakresie zbierania i przekazywania aktualności informacyjnych, usługi w zakresie wypożyczania telefonów, modemów i innych urządzeń telekomunikacyjnych, obsługa klientów przy wykorzystaniu sieci Internet umożliwiającą dostarczanie klientom informacji oraz otrzymywanie informacji od klientów, informacja o telekomunikacji, usługach telekomunikacyjnych i internetowych, przesyłanie informacji, gromadzenie i rozpowszechnianie wiadomości poprzez sieci komunikacyjne, w tym sieć telewizyjną, satelitarną i Internet.

(111) **211182** (220) 2002 03 29 (210) 248476
(151) 2008 09 25 (441) 2002 10 07

(732) PHU „TEDMARK” PAK SERWIS CENTRUM Tadeusz Smietana, Szczecin, PL.

(540)



Kolor znaku: niebieski, czarny, czerwony

(531) 26.11, 26.15, 27.5, 29.1

(510), (511) **35** usługi w zakresie gromadzenia, ekspozycji i sprzedaży opakowań jednorazowych, gastronomicznych, papierowych-torebek fałdowych, klockowych, klockowych z uchwytem, torebek z okienkiem, kartoników, kubków, podkładek, serwetek, talerzy, tacek, papieru pakowego i artykułów papierniczych, opakowań z tworzyw sztucznych-reklamówek, serwetek, worków, woreczków, woreczków termokurczliwych, wielowarstwowych, torebek, taśm samoprzylepnych, maszyn i urządzeń do pakowania oraz materiałów eksploatacyjnych do nich-folii, folii spożywczych, do paletyzowania, termokurczliwych, taśm do mocowania, urządzeń do utrzymania higieny i wyposażenia łazienek-ręczników, mydeł, środków dezynfekcyjnych i zapachowych, papieru toaletowego, urządzeń i materiałów do zamykania woreczków, pośrednictwo handlowe, **37** obsługa i serwis techniczny maszyn i urządzeń do pakowania, **42** doradztwo we wdrażaniu nowych rozwiązań związanych z opakowaniami.

(111) **211183** (220) 2003 07 15 (210) 267423
(151) 2008 10 20 (441) 2004 01 26

(732) Lech Premium Sp.z o.o., Poznań, PL.

(540)



Kolor znaku: brązowy, ciemnozielony, biały, złoty, ciemnoczerwony, ciemnobrązowy, czarny

(531) 3.1.10, 3.4.1, 19.7.25, 25.1.1, 26.1.2, 27.5.1, 29.1.15

(510), (511) **16** wyroby papiernicze, druki, materiały piśmienne, artykuły piśmienne, artykuły biurowe, materiały z tworzyw sztucznych do pakowania, **35** usługi marketingu i reklamy, **41** imprezy sportowe i rekreacyjne, rozrywka, imprezy kulturalne i artystyczne, organizowanie konkursów edukacyjnych i rozrywkowych, **43** usługi gastronomiczne, prowadzenie pubów.

(111) **211184** (220) 2004 07 28 (210) 283753
(151) 2008 07 30 (441) 2004 11 02

(732) „AGROS NOVA” Spółka z o.o., Warszawa, PL.
(540)



Kolor znaku: biały, złoty i odcienie, oranżowy i odcienie, brunatny, czerwony i odcienie, zielony i odcienie

(531) 5.7.13, 5.7.14, 5.9.1, 25.1.15, 27.5.1, 29.1.15

(510), (511) **32** napoje bezalkoholowe, soki, nektary i napoje owocowe, warzywne oraz warzywno-owocowe, przecierowe soki, nektary i napoje owocowe, warzywne i warzywno-owocowe, soki, nektary i napoje owocowe, warzywne oraz warzywno-owocowe z dodatkiem mikro-i/lub makroelementów i/lub witamin i/lub substancji wspomagających procesy metaboliczne, wody smakowe, napoje izotoniczne i energetyczne, produkty do wytwarzania napojów: wyciągi, esencje, koncentraty, zaprawy i syropy, napoje instant.

(111) **211185** (220) 2005 08 08 (210) 298695
(151) 2008 09 03 (441) 2005 11 14

(732) LUBRICO Bartosz Ziarko, Katowice, PL.

(540)



Kolor znaku: ciemnoszary, złoty

(531) 1.15.15, 27.5.1, 29.1.12

(510), (511) **04** oleje silnikowe, oleje przemysłowe, smary, oleje do smarowania, **06** rury metalowe (rury preizolowane do sieci ciepłych oraz przemysłowych), **17** rury i złączki niemetalowe (rury preizolowane do sieci ciepłych oraz przemysłowych), **35** prowadzenie hurtowni ze środkami smarnymi dla motoryzacji oraz przemysłu oraz rurami preizolowanymi.

(111) **211186** (220) 2005 08 09 (210) 298753
(151) 2008 08 04 (441) 2005 11 14

(732) POL-SPORTS.COM Rajmund Piotrowski, Pyskowice, PL.

(540)



Kolor znaku: niebieski, czerwony, czarny, biały

(531) 26.5.2, 27.5.1, 29.1.14

(510), (511) **25** odzież sportowa zwłaszcza koszulki typu polo i szorty do tenisa ziemnego, trykoty do piłki nożnej, spodenki i trykoty gimnastyczne, odzież do jazdy konnej i golfa, odzież damska, męska, młodzieżowa i dziecięca, czapki, opaski na głowę, daszki, buty, **41** usługi szkółki sportowej w zakresie tenisa, narciarstwa, piłki nożnej i golfa, jeździectwa, organizowanie obozów sportowych, wypożyczanie sprzętu sportowego, usługi instruktorów sportowych, usługi klubów fitness i siłowni.

(111) **211187** (220) 2005 09 14 (210) 300005
(151) 2008 09 05 (441) 2005 12 27

(732) BARLINEK S.A., Kielce, PL.

(540)



Kolor znaku: pomarańczowy, ciemnozielony, jasnozielony

(531) 5.3.11, 27.5.1, 29.1.13

(510), (511) **19** materiały konstrukcyjne niemetalowe, materiały wkładzinowe niemetalowe, deski podłogowe klejone i nieklejone, tarcica podłogowa, drewno piłowane, heblowane i obrobione, drewno budowlane, drewno konstrukcyjne, panele podłogowe.(111) **211188** (220) 2005 10 11 (210) 301094

(151) 2008 08 05 (441) 2006 01 23

(732) „EXCLUSIV” Spółka z ograniczoną odpowiedzialnością, Wrocław, PL.

(540) von Langer Exclusiv

(510), (511) **18** wyroby ze skóry i imitacji skóry nie ujęte w innych klasach, walizy, torby i torebki, paski, plecaki, kosmetyczki, portfele, portmonetki, siatki i torby na zakupy, tornistry, teczki, torby na kółkach, parasole, laski, wyroby rymarskie, **25** odzież, obuwie, nakrycia głowy, **35** prowadzenie sklepów z odzieżą, obuwie, nakryciami głowy, wyrobami ze skóry i imitacji skóry.(111) **211189** (220) 2005 10 11 (210) 301095

(151) 2008 08 05 (441) 2006 01 23

(732) „EXCLUSIV” Spółka z ograniczoną odpowiedzialnością, Wrocław, PL.

(540)



Kolor znaku: ciemnoniebieski, złoty

(531) 24.15.1, 25.1.1, 27.5.1, 29.1.12

(510), (511) **18** wyroby ze skóry i imitacji skóry nie ujęte w innych klasach, walizy, torby i torebki, paski, plecaki, kosmetyczki, portfele, portmonetki, siatki i torby na zakupy, tornistry, teczki, torby na kółkach, parasole, laski, wyroby rymarskie, **25** odzież, obuwie, nakrycia głowy, **35** prowadzenie sklepów z odzieżą, obuwie, nakryciami głowy, wyrobami ze skóry i imitacji skóry.(111) **211190** (220) 2005 11 14 (210) 302216

(151) 2008 10 20 (441) 2006 02 20

(732) Firma Budowlana „MYTKOWSKI” Karol Mytkowski, Komorniki, PL.

(540) EMKA

(510), (511) **19** beton, drewno budowlane, szkło budowlane, cegły, cement, dachówki, deski, drzwi niemetalowe, gonty, marmury, okna niemetalowe, parkiety, papa, podłogi niemetalowe, rynny niemetalowe, rusztowania niemetalowe, wapno, żwir, **37** wykonywanie robót związanych z przygotowaniem terenu pod budowę, wznoszenie kompletnych budowli lub ich części, wykonywanie robót ogólnobudowlanych związanych ze wznoszeniem budynków, wykonywanie robót budowlanych, sanitarnych, elektrycznych, instalacyjnych i montażowych, wykonywanie robót budowlanych wykończeniowych, usługi deweloperskie w sensie budowlanym, budowa obiektów mieszkalnych i użytkowych.(111) **211191** (220) 2005 12 19 (210) 303847

(151) 2008 08 08 (441) 2006 04 03

(732) MAS Spółka z o.o., Katowice, PL.

(540)



Kolor znaku: złoty, czarny

(531) 26.4.1, 27.5.1, 29.1.12

(510), (511) **01** surowce chemiczne stosowane w przemyśle: polietylen, polipropylen oraz tworzywa sztuczne, **04** paliwa stałe, ciekłe i gazowe oraz produkty opałowe pochodne węglowe, gazowe oraz produkty ropopochodne, **06** druty i pręty spawalnicze, **07** maszyny dla budownictwa i inżynierii lądowej i wodnej, w szczególności maszyny górnicze, pompy, sprężarki, **16** papier falisty, tektura falista, opakowania papierowe i tekturowe, **20** opakowania i pojemniki ogólnego przeznaczenia z tworzyw sztucznych, **29** mrożone owoce i warzywa, mięso surowe, ekstrakty mięsne, przetwory mięsne mrożone, **37** instalowanie, naprawa, konserwacje i przeglądy gwarancyjne maszyn dla górnictwa, kopalnictwa i budownictwa, **39** konfekcjonowanie produktów.(111) **211192** (220) 2006 02 16 (210) 306214

(151) 2008 09 22 (441) 2006 05 29

(732) „AMBRA” Grzegorz Ambroziak, Płochocin, PL.

(540) COALA PLANET

(510), (511) **18** wyroby i artykuły galanteryjne ze skóry i materiałów skóropodobnych, torby, torebki, teczki, aktówki, plecaki, **25** obuwie, odzież, konfekcja.(111) **211193** (220) 2006 03 15 (210) 307598

(151) 2008 08 29 (441) 2006 06 26

(732) CARLSBERG POLSKA Spółka z ograniczoną odpowiedzialnością, Warszawa, PL.

(540)



Kolor znaku: biały, niebieski i odcienie, czerwony, złoty, zielony

(531) 6.1.1, 9.1.10, 27.5.1, 29.1.15

(510), (511) **32** piwo, napoje piwne, napoje bezalkoholowe.(111) **211194** (220) 2006 04 14 (210) 309583

(151) 2008 08 14 (441) 2006 07 24

(732) CR MEDIA CONSULTING Spółka Akcyjna, Warszawa, PL.

(540)



Kolor znaku: niebieski, czarny, szary i odcienie

(531) 27.5.1, 29.1.14

(510), (511) **09** urządzenia i przyrządy naukowe, fotograficzne, kinematograficzne, optyczne, pomiarowe, sygnalizacyjne i kontrolne, elektryczne i elektroniczne urządzenia i przyrządy przewodzące, transformujące i kontrolno-sterujące, urządzenia do nagrywania, transmisji lub reprodukcji dźwięku lub obrazu, magnetyczne i optyczne nośniki danych, płyty i dyski z nagraniami, programy komputerowe, **16** papier, tektura i wyroby z tych materiałów nie ujęte w innych klasach, artykuły papiernicze, opakowania, druki, materiały piśmienne, materiały szkoleniowe i instruktażowe (z wyjątkiem aparatów), publikacje, książki, broszury, gazety, ulotki, plakaty, kalendarze,

katalogi, artykuły biurowe (z wyjątkiem mebli), **35** usługi z zakresu reklamy, usługi doradztwa w zakresie organizacji i zarządzania działalnością gospodarczej, usługi z zakresu administrowania działalnością handlowej, informacja i ekspertyzy w zakresie działalności gospodarczej, usługi badania opinii publicznej oraz badania w działalności gospodarczej i badanie rynku, pozyskiwanie i systematyzacja danych do komputerowych baz danych, zgrupowanie na rzecz osób trzecich towarów umożliwiające klientom dogodnie ich oglądanie i dokonywanie zakupu w hurtowniach, usługi zaopatrywania poprzez zakupy produktów i usług dla osób trzecich, **41** usługi edukacyjne, organizowanie i prowadzenie konferencji, seminariów i zjazdów, usługi wydawnicze, publikowanie książek i publikowanie tekstów, produkcja filmów, filmowanie, nagrywanie filmów na taśmach wideo, montaż filmów oraz programów radiowych i telewizyjnych, usługi reporterskie, **42** prace badawczo-rozwojowe dla osób trzecich, projektowanie i rozwój komputerowego sprzętu i oprogramowania oraz instalowanie, konserwacja, aktualizacja i powielanie oprogramowania komputerowego.

(111) **211195** (220) 2006 05 11 (210) 310599
(151) 2008 08 01 (441) 2006 08 21
(732) PRESENT-SERVICE S.A., Luboń, PL.

(540) MAM 6 MIESIĘCY
(510), (511) **09** publikacje elektroniczne, **16** publikacje na nośnikach papierowych, **35** reklama na rzecz osób trzecich, usługi marketingowe, **41** nauczanie i kształcenie, organizowanie imprez rozrywkowych.

(111) **211196** (220) 2006 05 31 (210) 311409
(151) 2008 09 25 (441) 2006 09 04

(732) CARLSBERG POLSKA Spółka z o.o., Warszawa, PL.
(540) Karmi Lamai
(510), (511) **32** piwo, napoje piwne.

(111) **211197** (220) 2006 05 31 (210) 311411
(151) 2008 09 25 (441) 2006 09 04

(732) CARLSBERG POLSKA Spółka z o.o., Warszawa, PL.
(540) Karmi Selua
(510), (511) **32** piwo, napoje piwne.

(111) **211198** (220) 2006 06 19 (210) 312127
(151) 2008 10 21 (441) 2006 10 02

(732) OPTYKA HILAREX S.C. Piotr Kulas, Paweł Gołębiowski, Marcin Kulas, Będzin, PL.
(540) MARINER
(510), (511) **09** oprawki do okularów, okulary optyczne, okulary ochronne do uprawiania sportu, okulary przeciwsłoneczne.

(111) **211199** (220) 2006 07 20 (210) 313389
(151) 2008 10 13 (441) 2006 10 30

(732) ABACOSUN G. Cichocka, R. Sipowicz Spółka Jawna, Gdynia, PL.
(540) ABACO
(510), (511) **03** kosmetyki, preparaty kosmetyczne, wyroby perfumeryjne, substancje i środki do celów kosmetycznych zawarte w tej klasie, substancje i preparaty do utrzymywania higieny niezawarte w innych klasach, wyroby, substancje i preparaty do mycia, prania lub czyszczenia zawarte w innych klasach, preparaty do depilacji, depilatory, preparaty do golenia, ozdoby do celów kosmetycznych nie zawarte w innych klasach, artykuły do upiększania ciała nie zawarte w innych klasach zwłaszcza sztuczne paznokcie i rzęsy, zestawy kosmetyczne, saszetki zapachowe, przybory toaletowe, sole do kąpielii, preparaty do kąpielii, **10** urządzenia do wyszczuplania urządzenia do liftingu, urządzenia do drenażu limfatycznego, urządzenia do usuwania naczynek krwionośnych i tatuaży, aparaty i przyrządy do masażu, urządzenia elektryczne do akupunktury i akupresury, przyrządy i aparaty fizykoterapeutyczne, inhalatory, elektrostymulatory do celów kosmetycznych, urządzenia do nawilżania skóry, urządzenia i osprzęt do złuszczenia naskórki, urządzenia znieczulające i zabiegowe kosmetyczne, **11** urządzenia i kabiny do opalania (solarium), sauny i instalacje do saun oraz wyposażenie do nich nie zawarte w innych klasach, aparaty do jonizacji powietrza, kabi-

ny przenośne do łaźni tureckich, urządzenia do kąpielii nie zawarte w innych klasach, urządzenia do mycia nie zawarte w innych klasach, urządzenia klimatyzacyjne nie zawarte w innych klasach; lampy do opalania, lampy do układania włosów, lampy do celów kosmetycznych; instalacje i wyposażenie do łaźni nie zawarte w innych klasach; urządzenia do suszenia rąk; urządzenia do odnowy biologicznej nie zawarte w innych klasach, urządzenia do kąpielii błotnych, **35** prowadzenie sklepów i hurtowni z towarami wymienionymi w wykazie, również za pośrednictwem sieci komputerowych, zwłaszcza Internetu, **44** usługi prowadzenia salonów piękności w zakresie odnowy biologicznej, kosmetyki fryzjerstwa, wyszczuplania; usługi w zakresie prowadzenia solariumów.

(111) **211200** (220) 2006 08 01 (210) 313881

(151) 2008 10 29 (441) 2006 11 13
(732) „OTO” Sebastian Maruczyński, Sopot, PL.
(540) Momoway

(510), (511) **35** udostępnianie w trybie on-line interakcyjnych tablic ogłoszeniowych w celu zgłaszania, promowania, sprzedaży i odsprzedaży towarów za pośrednictwem globalnej sieci komputerowej oraz do zbierania i rozpowszechniania informacji statystycznych, ilościowych i jakościowych dotyczących sprzedaży i odsprzedaży towarów za pośrednictwem globalnej sieci komputerowej, dostarczanie analiz i dystrybucja w trybie on-line informacji statystycznych, ilościowych i jakościowych dotyczących sprzedaży i odsprzedaży towarów za pośrednictwem globalnej sieci komputerowej, reklama za pośrednictwem Internetu, działalność handlowa, **38** usługi telekomunikacyjne włączając elektroniczne transmisje danych i informacji, usługi przywoławcze, **39** usługi spedycyjne, transport.

(111) **211201** (220) 2006 08 02 (210) 313905

(151) 2008 08 06 (441) 2006 11 13
(732) „Baumatt” Sp. z o.o., Karczew, PL.
(540)



Kolor znaku: granatowy, biały, pomarańczowy

(513) 7.1.8, 26.3.1, 26.4.1, 27.5.1, 29.1.13
(510), (511) **01** kleje do celów przemysłowych, kleje do płytek ściennych, kleje do płytek ceramicznych, kleje do tapet, kleje do styropianu, kleje do wełny mineralnej, preparaty do klejenia, preparaty do gruntowania, spoiwa do betonu, pasty akrylowe, pasty silikonowe, środki do konserwacji betonu, cegły, dachówek (z wyjątkiem farb i olejów), preparaty do konserwacji murów i cementu (z wyjątkiem farb i olejów), preparaty do nadawania nieprzepuszczalności cementu (z wyjątkiem farb i olejów), cement do naprawy stuczonych przedmiotów, preparaty konserwujące i przeciwwilgociowe stosowane w murarstwie (z wyjątkiem farb i olejów), preparaty wodoszczelne stosowane w murarstwie (z wyjątkiem farb), środki chemiczne do czyszczenia kominów, preparaty do konserwacji dachówki (z wyjątkiem farb i olejów), woda destylowana, preparaty do uzdatniania wody, preparaty do zmiękczenia wody, dolomit do celów przemysłowych, materiały filtracyjne mineralne, preparaty ułatwiające wyjmowanie z formy, rozpuszczalniki do lakierów, masa celulozowa, mydła metaliczne do celów przemysłowych, preparaty do odklejania, preparaty do odtłuszczenia, środki do usuwania olejów, preparaty ognioodporne, materiały przyklepne dla celów przemysłowych, dodatki chemiczne do środków grzybobójczych, preparaty do wybielania do celów przemysłowych, **02** farby, pokosty, lakiery, środki zapobiegające korozji i zabezpieczające drewno, barwniki, zaprawy farbiarskie, żywice, farby aluminiowe, środki antykorozyjne, farby bakterioobójcze, farby ognioodporne, farby wodne klejowe lub kazeinowe, farby i preparaty do drewna i tynków o właściwościach grzybobójczych, tynki akrylowe, tynki silikatowe, tynki mineralne, powłoki do krycia dachów, zaprawy cementowe, bejce, bejce do drewna, zagęszczacze do barwników, zagęszczacze do farb, środki do konserwacji drewna, podkłady do drewna, rozcieńczalniki do farb i lakierów, terpentyna, kit, kit olejowy, kit szklarski, minia, preparaty do zdejmowania tapet papierowych, preparaty zabezpieczające do metali, **05** biocydy, środki grzybobójcze, preparaty do niszczenia grzyba domowego.

(111) **211202** (220) 2006 08 02 (210) 313906
 (151) 2008 08 06 (441) 2006 11 13
 (732) „Baumatt” Sp. z o.o., Karczew, PL.
 (540)



Kolor znaku: granatowy, biały, pomarańczowy

(531) 7.1.8, 26.3.1, 26.4.1, 27.5.1, 29.1.13

(510), (511) **01** kleje do celów przemysłowych, kleje do płytek ściennych, kleje do płytek ceramicznych, kleje do tapet, kleje do styropianu, kleje do wełny mineralnej, preparaty do klejenia, preparaty do gruntowania, spoiwa do betonu, pasty akrylowe, pasty silikonowe, środki do konserwacji betonu, cegły, dachówek (z wyjątkiem farb i olejów), preparaty do konserwacji murów i cementu (z wyjątkiem farb i olejów), preparaty do nadawania nieprzepuszczalności cementu (z wyjątkiem farb i olejów), cement do naprawy stłuczonych przedmiotów, preparaty konserwujące i przeciwwilgociowe stosowane w murarstwie (z wyjątkiem farb i olejów), preparaty wodoszczelne stosowane w murarstwie (z wyjątkiem farb), środki chemiczne do czyszczenia kominów, preparaty do konserwacji dachówki (z wyjątkiem farb i olejów), woda destylowana, preparaty do uzdatniania wody, preparaty do zmiękczenia wody, dolomit do celów przemysłowych, materiały filtracyjne mineralne, preparaty ułatwiające wyjmowanie z formy, rozpuszczalniki do lakierów, masa celulozowa, mydła metaliczne do celów przemysłowych, preparaty do odklejania, preparaty do odtłuszczenia, środki do usuwania olejów, preparaty ognioodporne, materiały przyklepne dla celów przemysłowych, dodatki chemiczne do środków grzybobójczych, preparaty do wybielania do celów przemysłowych, **02** farby, pokosty, lakiery, środki zapobiegające korozji i zabezpieczające drewno, barwniki, zaprawy farbierskie, żywice, farby aluminiowe, środki antykorozyjne, farby bakterioobójcze, farby ognioodporne, farby wodne klejowe lub kazeinowe, farby i preparaty do drewna i tynków o właściwościach grzybobójczych, tynki akrylowe, tynki silikatowe, tynki mineralne, powłoki do krycia dachów, zaprawy cementowe, bejce, bejce do drewna, zagęszczacze do barwników, zagęszczacze do farb, środki do konserwacji drewna, podkłady do drewna, rozcieńczalniki do farb i lakierów, terpentyna, kit, kit olejowy, kit szklarski, minia, preparaty do zdejmowania tapet papierowych, preparaty zabezpieczające do metali, **05** biocydy, środki grzybobójcze, preparaty do niszczenia grzyba domowego.

(111) **211203** (220) 2006 10 31 (210) 317425
 (151) 2008 08 21 (441) 2007 02 05
 (732) MC POLSKA Marian Czuper, Złotów, PL.
 (540)



Kolor znaku: czarny, biały, jasnozielony

(531) 26.4.2, 27.5.1, 29.1.13

(510), (511) **04** smary, oleje, **09** publikacje elektroniczne, **16** publikacje na nośnikach papierowych.

(111) **211204** (220) 2006 12 15 (210) 319130
 (151) 2008 09 01 (441) 2007 03 19
 (732) Idea Collection Joanna Strykowska, Warszawa, PL.
 (540)



Kolor znaku: biały, niebieski i odcienie, granatowy

(531) 26.1.1, 27.5.1, 29.1.13

(510), (511) **35** usługi reklamowe i promocyjne na rzecz osób trzecich, usługi w zakresie kojarzenia podmiotów gospodarczych, usługi badania rynków, usługi w zakresie informacji handlowej i ekonomicznej, usługi mediacyjne, usługi w zakresie administrowania wystaw innych niż handlowo-reklamowe, usługi w zakresie organizowania wystaw handlowych i reklamowych, **36** usługi w zakresie organizowania aukcji, doradztwo i analizy finansowe, usługi pośrednictwa w zakresie odzyskiwania długów, przeprowadzanie procesów oddłużania, **41** organizacja szkoleń, seminariów i odczytów, organizowanie konkursów edukacyjnych i rozrywkowych, usługi w zakresie organizowania imprez charytatywnych jak loterii, zbiórki funduszy na cele dobroczynne, usługi w zakresie organizowania klubowych spotkań towarzyskich, usługi w zakresie publikowania tekstów publicystycznych, zwłaszcza czasopism, **42** usługi w zakresie informacji naukowo-technicznej.

(111) **211205** (220) 2007 01 18 (210) 320333
 (151) 2008 09 30 (441) 2007 04 30
 (732) Poland Business Park XI Sp. z o.o., Warszawa, PL.
 (540) GALERIA SŁONECZNA

(510), (511) **35** reklama, informacja handlowa w tym poprzez Internet, badania rynku i opinii publicznej, rozpowszechnianie informacji handlowych przydatnych najemcom nieruchomości, doradztwo w zakresie prowadzenia działalności gospodarczej i zarządzania, pokazy towarów, organizacja wystaw i targów w celach handlowych i reklamowych, wynajmowanie powierzchni na cele reklamowe, pośrednictwo w zawieraniu transakcji handlowych, zarządzanie i administrowanie centrum handlowym utworzonym przez sprzedawców detalicznych oraz inne placówki handlowe, rozrywkowe i gastronomiczne, skupione w jednej nieruchomości, **36** prowadzenie agencji obrotu nieruchomości, administrowanie i zarządzanie nieruchomościami mieszkalnymi i niemieszkalnymi, wynajmowanie nieruchomości, doradztwo w sprawach nieruchomości oraz sporządzanie umów, wyposażanie wynajmowanych powierzchni, rozliczenia finansowe transakcji związanych z wynajmem nieruchomości, **37** prowadzenie robót ogólnobudowlanych związanych z wznoszeniem budynków, **39** wynajmowanie powierzchni magazynowych, garaży, parkingów, miejsc parkingowych, **42** projektowanie budowlane, urbanistyczne i technologiczne.

(111) **211206** (220) 2007 01 30 (210) 320725
 (151) 2008 08 06 (441) 2007 05 14
 (732) EURO CONSULTING & MANAGEMENT S.A., Warszawa, PL.
 (540)



Euro Consulting & Management

Kolor znaku: czerwony, biały

(531) 1.5.1, 26.1.1, 26.4.1, 27.5.1, 29.1.12

(510), (511) **16** publikacje, prospekty, podręczniki książkowe, druki, blankiety, opakowania papierowe, broszury, plany, afisze, **35** reklama, rekrutacja pracowników i pozyskiwanie personelu, **36** leasing finansowy, obrót nieruchomościami, usługi w zakresie maklerstwa giełdowego, **37** wynajem maszyn i urządzeń budowlanych, dźwigów, ciągników i samochodów, **40** poligrafia, **41** pozaszkolne formy kształcenia, działalność wydawnicza.

(111) **211207** (220) 2007 01 30 (210) 320726
 (151) 2008 08 06 (441) 2007 05 14
 (732) EURO CONSULTING & MANAGEMENT S.A., Warszawa, PL.
 (540)



ECM Dom Maklerski

Kolor znaku: czerwony, biały

(531) 26.1.1, 26.4.1, 27.5.1, 29.1.12

(510), (511) **35** reklama, rekrutacja pracowników i pozyskiwanie personelu, **36** leasing finansowy, obrót nieruchomości, usługi w zakresie maklerstwa giełdowego, **37** wynajem maszyn i urządzeń budowlanych, dźwigów, ciągników i samochodów, **40** poligrafia, **41** pozaszkolne formy kształcenia, działalność wydawnicza.

(111) **211208** (220) 2007 02 15 (210) 321383
 (151) 2008 09 15 (441) 2007 05 28
 (732) Zakład Produkcjno-Handlowy „Wela”-Augustyniakowie spółka jawna, Targanice, PL.
 (540)



Kolor znaku: ciemnoniebieski, biały

(531) 26.1.2, 26.1.20, 27.5.1, 29.1.12

(510), (511) **20** karnisze do zasłon, szyny do zasłon, rolki do zasłon, kółka do zasłon, krążki z tworzyw sztucznych do zasłon, drążki do zasłon, uchwyty do zasłon nie z materiałów tekstylnych, wieszaki do zasłon, uchwyty z tworzyw sztucznych do rur, uchwyty z tworzyw sztucznych do drążków, bieliźniarki, kosze niemetalowe, kołki do ścian niemetalowe, karnisze do zasłon, haki do zasłon, wieszaki łazienkowe, dozowniki stałe do ręczników niemetalowe, toaletki, zasłony dekoracyjne z koralikami, dekoracje przestawne, kratki ochronne niemetalowe, **21** dozowniki mydła, dozowniki papieru toaletowego, dozowniki ręczników papierowych, mydelniczki, naczynia na mydło, pudełka na mydło, przybory toaletowe, **24** zasłony prysznicowe z tworzyw sztucznych, zasłony prysznicowe z materiałów tekstylnych.

(111) **211209** (220) 2007 02 21 (210) 321637
 (151) 2008 10 15 (441) 2007 05 28
 (732) „T-GROUPE” Spółka z o.o., Warszawa, PL.
 (540)



Kolor znaku: czerwony

(531) 27.5.1, 29.1.1

(510), (511) **25** obuwie, odzież, nakrycia głowy.

(111) **211210** (220) 2007 02 28 (210) 322000
 (151) 2008 08 01 (441) 2007 06 11
 (732) Edipresse Polska S.A., Warszawa, PL.
 (540) UCZUCIA I TĘSKNOTY HISTORIE, KTÓRE NAPISAŁO ŻYCIE

(510), (511) **16** artykuły i materiały piśmienne zawarte w tej klasie, artykuły biurowe z wyjątkiem mebli, papier, wyroby z papieru i tektury zawarte w tej klasie, książki, czasopisma, gazety, dzienniki, periodyki, afisze, albumy, atlasy, almanachy, blankiety, broszury, druki, formularze, fotografie, ramki do fotografii, kalendarze, katalogi, mapy, naklejki, nalepki, obwoluty, plakaty, prospekty, plany, publikacje, rysunki, skorowidze, skoroszyty na dokumenty, zakładki do książek, podpórki do książek, koperty, bilety i kupony papierowe, kartki ilościściowe, materiały instruktażowe i do nauczania z wyjątkiem aparatów, materiały introligatorskie, artykuły malarskie zawarte w tej klasie, materiały z papieru na przyjęcia, w tym papier do pakowania prezentów, druki zaproszeń, papierowe ozdoby, **35** usługi reklamowe na rzecz osób trzecich, promocja sprzedaży na rzecz osób trzecich, rozpowszechnianie ogłoszeń reklamowych, rozpowszechnianie materiałów reklamowych, wynajmowanie miejsc na umieszczanie ogłoszeń i reklam, publikowanie tekstów reklamowych, reklama za pośrednictwem sieci komputerowej, Internetu, Intranetu, usługi badania rynku i opinii społecznej, pośrednictwo w nawiązaniu kontaktów handlowych, prenumerata gazet, czasopism na rzecz osób trzecich, organizowanie wystaw, targów i konkursów w celach reklamowych i handlowych, usługi marketingowe, usługi agencji informa-

cji handlowej, **38** usługi agencji prasowych, produkcja programów radiowych, **39** dystrybucja prasy, **41** usługi wydawnicze, usługi wydawnicze książkowe, elektroniczne i internetowe, usługi w zakresie edukacji i nauczania, organizowanie i prowadzenie seminariów, sympozjów, zjazdów, konferencji, kongresów, balów i koncertów, publikowanie książek, periodyków i tekstów innych niż teksty reklamowe, również w Internecie i elektronicznie, organizowanie i prowadzenie pokazów, loterii, wystaw, konkursów, plebiscytów, targów i ekspozycji tematycznych w celach kulturalnych, edukacyjnych i rozrywkowych, usługi w zakresie wykonywania zdjęć, usługi fotoreportaży, fotografika artystyczna, filmowanie, przygotowywanie prezentacji, filmów, programów i audycji telewizyjnych, nagrywanie i montaż programów radiowych i telewizyjnych, usługi informacji o edukacji, imprezach rozrywkowych, wypoczynku i rekreacji, usługi parków i klubów rozrywki, usługi reporterskie, **42** przygotowywanie serwisów internetowych, tworzenie i utrzymywanie stron internetowych dla osób trzecich.

(111) **211211** (220) 2007 04 04 (210) 323644
 (151) 2008 08 06 (441) 2007 07 09
 (732) GlaxoSmithKline Pharmaceuticals S.A., Poznań, PL.
 (540) INNI MAJĄ GRZYBIĆ. JA MAM UNDOFEN MAX.
 (510), (511) **05** leki, produkty farmaceutyczne.

(111) **211212** (220) 2007 04 10 (210) 323758
 (151) 2008 09 03 (441) 2007 07 23
 (732) TARGI KIELCE Spółka z ograniczoną odpowiedzialnością, Kielce, PL.
 (540)



Kolor znaku: czarny, różowy, szary

(531) 24.17.1, 24.17.2, 26.2.1, 27.5.1, 29.1.13

(510), (511) **35** prowadzenie i organizacja targów, giełd oraz wystaw handlowych i reklamowych, pośrednictwo handlowe, wynajem powierzchni wystawienniczych, wypożyczanie urządzeń i wyposażenia biurowego lub handlowego, reklama i promocja na rzecz osób trzecich, dekoracja stoisk wystawienniczych, usługi w zakresie badania rynku, publikowanie i wydawanie katalogów targowych, plakatów, prospektów, materiałów promocyjnych i reklamowych, **36** punkty celne, kantory wymiany walut, pośrednictwo i wynajem nieruchomości, składy celne, pośrednictwo ubezpieczeniowe, **39** usługi turystyczne, wynajmowanie miejsc parkingowych, usługi transportowe, **41** organizowanie i prowadzenie konferencji oraz seminariów, organizowanie i administrowanie wystawami kulturalnymi i edukacyjnymi, publikowanie i wydawanie książek, broszur, biuletynów, druków, materiałów konferencyjnych, informatorów, **43** wynajem i rezerwacja zakwaterowania.

(111) **211213** (220) 2007 04 11 (210) 323837
 (151) 2008 08 18 (441) 2007 07 23
 (732) „Krasnodębski i S-ka OPTIBLOK” Spółka Jawna, Łódź, PL.
 (540)

TEFLEX Q

(531) 27.5.1

(510), (511) **09** aparatura i instrumenty optyczne, oprawki do okularów, okulary przeciwsłoneczne, okulary, artykuły do wyrobu okularów, etui do okularów, łańcuszki do okularów, okulary ochronne do uprawiania sportu, soczewki optyczne, szkła optyczne, wyroby optyczne, **44** prowadzenie usług w zakresie: usług optycznych, pomocy medycznej, klinik medycznych.

(111) **211214** (220) 2007 04 23 (210) 324344
 (151) 2008 08 08 (441) 2007 08 06

(732) „STUDIO BARW” Małgorzata Muszyńska, Filip Steinke S.C., Skórzewo k/Poznań, PL.

(540) STUDIO BARW
(510), (511) **02** farby, pokosty, lakiery, środki zapobiegające korozji i zabezpieczające drewno, barwniki, zaprawy farbiarskie, rozcieńczalniki do farb i lakierów, żywice naturalne, folie metalowe i formy proszkowe dla malarzy, dekoratorów, drukarzy i artystów.

(111) **211215** (220) 2007 04 23 (210) 324345
(151) 2008 08 08 (441) 2007 08 06
(732) „STUDIO BARW” Małgorzata Muszyńska, Filip Steinke S.C., Skórzewo k/Poznań, PL.
(540)



Kolor znaku: czarny, czerwony, żółty, zielony, niebieski
(531) 26.4.3, 26.4.8, 26.4.9, 27.5.1, 29.1.15

(510), (511) **02** farby, pokosty, lakiery, środki zapobiegające korozji i zabezpieczające drewno, barwniki, zaprawy farbiarskie, rozcieńczalniki do farb i lakierów, żywice naturalne, folie metalowe i formy proszkowe dla malarzy, dekoratorów, drukarzy i artystów.

(111) **211216** (220) 2007 04 25 (210) 324543
(151) 2008 08 14 (441) 2007 08 06
(732) SYLLABUS Szkoła Języków Obcych Beata Wołoszyn, Kraków, PL.
(540)



Kolor znaku: żółty, czarny
(531) 27.5.1, 29.1.12

(510), (511) **39** prowadzenie biur podróży z wyjątkiem rezerwacji hoteli i pensjonatów, usługi turystyczne, **41** usługi związane z nauczaniem języków oraz prowadzeniem placówki edukacyjnej, usługi związane z prowadzeniem instruktażu i ćwiczeń w zakresie nauczania języków, badanie metodyki szkoleń, szkolenie za pomocą sieci internetowej, przygotowanie i produkcja programów edukacyjnych, egzaminowanie, usługi nauczania (szkolenia) wykorzystujące wszelkie dostępne media elektroniczne, organizowanie konferencji, kursów, seminariów, publikowanie tekstów i książek, usługi związane z produkcją nagrań dźwiękowych, video oraz filmów, usługi związane z tłumaczeniami, **42** opinie i ekspertyzy dotyczące badania metodyki szkoleń w tym z uwzględnieniem Internetu oraz kursów korespondencyjnych, sporządzanie raportów z przeprowadzonych analiz dotyczących edukacji, wydawanie certyfikatów.

(111) **211217** (220) 2007 04 26 (210) 324550
(151) 2008 08 07 (441) 2007 08 06
(732) BEST-HARCTUR Spółka z ograniczoną odpowiedzialnością, Warszawa, PL.
(540)



Kolor znaku: czarny, zielony, biały
(531) 1.5.1, 1.5.2, 27.5.1, 29.1.13

(510), (511) **35** agencje reklamowe, rozpowszechnianie i dystrybucja materiałów reklamowych: próbek, druków, prospektów, broszur, ulotek, prospektów, rozpowszechnianie ogłoszeń reklamowych i rozlepianie plakatów reklamowych, uaktualnianie materiałów reklamowych, usługi reklamowe, w tym reklama za pośrednictwem sieci komputerowej, reklamy korespondencyjne, reklamy prasowe, reklamy radiowe, reklamy telewizyjne, administrowanie hotelami, **39** usługi agencji turystycznej i biura turystycznego z wyjątkiem rezerwacji hoteli i pensjonatów, organizowanie podróży, organizowanie wycieczek morskich, rezerwacja miejsc na podróż, spacerowe rejsy statkiem, zwiedzanie turystyczne, **43** hotele, motele, domy turystyczne, kawiarnie, restauracje, restauracje samoobsługowe, posiłki w restauracjach, stołówki, snack bary, rezerwacje hotelowe, rezerwacje kwatery, rezerwowanie terenu i urządzeń kempingowych, rezerwowanie i wynajmowanie noclegów, organizowanie obozów wakacyjnych w zakresie zakwaterowania.

(111) **211218** (220) 2007 04 30 (210) 324717
(151) 2008 08 07 (441) 2007 08 06
(732) Tygodnik Powszechny Sp. z o.o., Kraków, PL.
(540)

TYGODNIK POWSZECHNY

(531) 27.5.1
(510), (511) **09** dyski kompaktowe audio-wideo, nagrania dźwiękowe, **16** gazety, czasopisma, książki, torebki do pakowania-koperty, woreczki-z papieru lub tworzyw sztucznych, **35** reklama-rozpowszechnianie materiałów, ulotki, prospekty, druki, próbki.

(111) **211219** (220) 2007 04 30 (210) 324768
(151) 2008 08 05 (441) 2007 08 06
(732) INCOMEDICA Władysław Adam Olbryś, Piaseczno, PL.
(540) INCOMEDICA

(510), (511) **05** apteczki przenośne (wyp), apteczki przenośne pierwszej potrzeby, leki, pieluchy dla chorych z brakiem kontroli fizjologicznej, bandażę usztywniające ortopedyczne, chemiczno-farmaceutyczne preparaty, środki dezynfekcyjne do celów higienicznych i medycznych, artykuły higieniczne, maści do celów farmaceutycznych, opaski chirurgiczne, **09** ciśnieniomierze, manometry, maski ochronne, **10** aparaty do pomiaru ciśnienia tętniczego krwi, stetoskopy, instrumenty chirurgiczne, maski stosowane przez personel medyczny, maski anestetyczne, rękawice do celów medycznych, odzież specjalna używana w salach operacyjnych, sfigmomanometry, ortopedia (artykuły ortopedyczne), oftalmoskopy, pompy do celów medycznych, **44** lecznice (prywatne kliniki), stomatologia, zdrowie (opieka).

(111) **211220** (220) 2007 05 04 (210) 324851
(151) 2008 09 09 (441) 2007 08 06
(732) DELTA Plus Spółka z o.o., Chorzów, PL.
(540) SGD ŚLĄSKA GRUPA DEALERÓW

(510), (511) **12** pojazdy samochodowe, przyczepy, części zamienne do pojazdów: amortyzatory zawieszenia w pojazdach, podwozia pojazdów, drążki skłonne do pojazdów, elementy przenoszenia napędu pojazdów: wały napędowe, paski klinowe, wałki rozrządu jako części silnika, sprzęgła do pojazdów ładowych, skrzynie biegów do pojazdów, przekładnie redukcyjne i zębate do pojazdów, hamulce do pojazdów, akcesoria samochodowe-felgi, kołpaki, elementy tapicerki, nakładki na: tablicę rozdzielczą, drążek zmiany biegów, klamki, elementy karoserii, rolety, folie przeciwsłoneczne, spojler, bagażniki do pojazdów, urządzenia antywłamaniowe: alarmy samochodowe, czujki, blokady, elementy nadwozi pojazdów, karoserie samochodowe, dachy opuszczane, drzwi do pojazdów, maski silników, zderzaki, **35** zgrupowanie na rzecz osób trzecich różnych towarów pozwalające nabywcy wygodnie je oglądać i kupować w salonie samochodowym, pośrednictwo kupna-sprzedaży samochodów, części samochodowych, akcesoriów i narzędzi samochodowych, **37** usługi w zakresie stacji obsługi i napraw pojazdów samochodowych, usługi naprawy i instalacji sprzętu audiowizualnego pojazdów samochodowych, mycie samochodów.

(111) **211221** (220) 2007 05 08 (210) 324926
 (151) 2008 08 18 (441) 2007 08 20
 (732) GEROT PHARMAZEUTIKA Gesellschaft m.b.H., Vienna, AT.
 (540) convival
 (510), (511) **05** leki, preparaty farmaceutyczne.

(111) **211222** (220) 2007 05 10 (210) 324987
 (151) 2008 08 06 (441) 2007 08 20
 (732) CARLSBERG POLSKA Sp. z o.o., Warszawa, PL.
 (540)



Kolor znaku: biały, czerwony, złoty, czarny
 (531) 9.1.7, 21.3.1, 27.5.1, 29.1.14
 (510), (511) **32** piwo, napoje piwne, napoje bezalkoholowe.

(111) **211223** (220) 2007 05 10 (210) 324988
 (151) 2008 08 06 (441) 2007 08 20
 (732) CARLSBERG POLSKA Sp. z o.o., Warszawa, PL.
 (540) Bosman zawsze z kibicami
 (510), (511) **32** piwo, napoje piwne, napoje bezalkoholowe.

(111) **211224** (220) 2007 05 10 (210) 324989
 (151) 2008 08 06 (441) 2007 08 20
 (732) CARLSBERG POLSKA Sp. z o.o., Warszawa, PL.
 (540)

DOBRY HARNAŚ, ALE ZBÓJ!

(531) 24.17.1, 27.5.1
 (510), (511) **32** piwo, napoje piwne, napoje bezalkoholowe.

(111) **211225** (220) 2007 05 10 (210) 324990
 (151) 2008 08 06 (441) 2007 08 20
 (732) CARLSBERG POLSKA Sp. z o.o., Warszawa, PL.
 (540)



Kolor znaku: biały, czerwony, złoty, czarny, niebieski
 (531) 9.1.7, 21.3.1, 27.5.1, 29.1.15
 (510), (511) **32** piwo, napoje piwne, napoje bezalkoholowe.

(111) **211226** (220) 2007 05 11 (210) 325050
 (151) 2008 10 21 (441) 2007 08 20
 (732) ABACOSUN G.Cichocka, R.Sipowicz Spółka Jawna,
 Gdynia, PL.

(540) proslim
 (510), (511) **03** kosmetyki i preparaty kosmetyczne, środki higieniczne nie zawarte w innych klasach, przybory toaletowe nie zawarte w innych klasach, środki do upiększania ciała nie zawarte w innych klasach, **09** urządzenia elektryczne i elektroniczne do celów kosmetycznych i fizykoterapeutycznych zawarte w tej klasie, **10** urządzenia, aparaty i instrumenty do celów kosmetycznych lub fizykoterapeutycznych nie zawarte w innych klasach, **44** usługi w zakresie kosmetyki, odnowy biologicznej i fizykoterapii.

(111) **211227** (220) 2007 05 16 (210) 325262
 (151) 2008 08 12 (441) 2007 08 20
 (732) „elPLC” Spółka z o.o., Tarnów, PL.

(540)



Kolor znaku: czerwony, ciemnoniebieski

(531) 15.9.18, 27.5.1, 29.1.12
 (510), (511) **09** instalacje, urządzenia elektryczne i elektroniczne, pomiarowe, kontrolne, sygnalizacyjne, mierniki: masy, temperatury, wilgotności, prędkości, ciśnienia, przepływu cieczy i gazów, gęstości mediów, urządzenia kontrolne i sygnalizacyjne stosowane w procesach przemysłowych i laboratoryjnych, syreny, prefabrykowane szafy sterownicze, aparatura kontrolno-sterująca, kable elektryczne, sterowniki przemysłowe, oprogramowanie sterownika, skanery, czytniki kodów kreskowych, czytniki znaków optycznych, dane na nośnikach optycznych, programy komputerowe sterujące i monitorujące, aparatura do przetwarzania informacji, elektryczne materiały przewodowe i izolacyjne, gniazdka elektryczne, szafy rozdzielcze, mufy kablowe, bezpieczniki elektryczne, urządzenia ważące, urządzenia zdalnego sterowania, części zamienne i wyposażenie dla towarów przemysłowych elektrycznych i elektronicznych, zawarte w tej klasie, **11** instalacje chłodnicze i ciepłownicze, elementy grzejne, instalacje klimatyzacyjne, urządzenia klimatyzacji, wentylacja, zawory termostatyczne, filtry powietrza, dmuchawy, grzejniki, **35** dystrybucja materiałów reklamowych, fotokopiowanie, materiały reklamowe-**03** obróbka tekstów, ogłoszenia reklamowe, pokazy towarów, reklamy korespondencyjne, reklama za pośrednictwem sieci komputerowej, **37** instalowanie, konserwacja oraz naprawy: maszyn i urządzeń biurowych, chłodniczych, klimatyzacyjnych, elektrycznych, komputerowych, maszynowe, ogrzewania, regeneracja maszyn zużytych lub częściowo zniszczonych, **42** administrowanie stronami komputerowymi, badania techniczne, prace badawczo-rozwojowe, doradztwo w sprawach sprzętu komputerowego, grafika, odzyskiwanie danych, aktualizacja, tworzenie, instalacja, powielanie i konserwacja oprogramowania, projektowanie systemów, konwersja danych i dokumentów na formę elektroniczną, projektowanie oprogramowania komputerowego, projekty techniczne, tworzenie i utrzymywanie stron internetowych dla osób trzecich.

(111) **211228** (220) 2007 05 21 (210) 325454
 (151) 2008 08 12 (441) 2007 09 03
 (732) Neoinvest Group Sp. z o.o., Poznań, PL.
 (540)



Kolor znaku: złoty

(531) 24.17.1, 27.5.1, 29.1.2
 (510), (511) **09** komputery, aparaty i taśmy wideo, **35** doradztwo w zakresie działalności gospodarczej, pozyskiwanie danych do komputerowych baz danych i systematyzacja danych, rozpowszechnianie ogłoszeń reklamowych, reklama za pośrednictwem sieci komputerowej, zarządzanie zbiorami informatycznymi, badania opinii publicznej, **36** administrowanie nieruchomościami, agencje nieruchomości, wycena nieruchomości, **38** komputerowe przesyłanie informacji tekstowej i obrazowej, telekomunikacja, radiofonia, transmisja programów telewizyjnych, agencje informacyjne (aktualności, wiadomości), **39** turystyka jako organizowanie zwiedzania, **41** rozrywka, informacja o rozrywce, telewizyjne programy rozrywkowe, montaż programów radiowych i telewizyjnych, organizowanie konkursów edukacyjnych lub rozrywkowych, usługi związane z prezentacją dzieł sztuki lub literatury w celach kulturalno-edukacyjnych, informacja o rekreacji, publikowanie książek, działalność sportowa i kulturalna, **42** administrowanie stronami komputerowymi, projektowanie oprogramowania komputerowego, projektowanie systemów komputerowych, doradztwo w zakresie sprzętu komputerowego, prace badawczo-rozwojowe.

(111) **211229** (220) 2007 05 21 (210) 325461
 (151) 2008 08 12 (441) 2007 09 03
 (732) Kryś Marek, Warszawa, PL.
 (540) VITALINKI
 (510), (511) **05** cukiernicze wyroby do celów leczniczych, pastylki do celów farmaceutycznych, **29** mięso, ryby, galaretki, **30** cukierki (pastylki), wyroby cukiernicze i słodczyce.

(111) **211230** (220) 2007 05 22 (210) 325520
 (151) 2008 10 07 (441) 2007 09 03
 (732) MYPLACE Sp. z o.o., Warszawa, PL.
 (540)



Kolor znaku: szary, niebieski

(531) 27.5.1, 29.1.12

(510), (511) **09** płyty fonograficzne, płyty kompaktowe, kasety magnetofonowe, kasety video, nośniki danych magnetyczne i optyczne, dyski kompaktowe audio-video, dyski optyczne, przezroczca fotograficzne, taśmy video, **16** książki, dzienniki, czasopisma, plakaty, foldery kalendarze, katalogi, publikacje periodyczne i nieperiodyczne drukowane, **35** usługi reklamowe świadczone poprzez: planowanie, opracowywanie oraz projektowanie reklam wszelkiego typu, usługi polegające na produkcji reklam radiowych, telewizyjnych oraz kinowych, zamieszczanie reklam w prasie, radiu, telewizji, na tablicach ogłoszeniowych oraz kinowych, zamieszczanie reklam w prasie, radiu, telewizji, na tablicach ogłoszeniowych i w Internecie oraz podczas projekcji kinowych, dystrybucja i doręczanie prospektów i próbek reklamowych, pośrednictwo w zakresie obrotu dziełami sztuki, usługi sprzedaży komisowej w zakresie dzieł sztuki, **41** usługi polegające na produkcji i reprodukcji nagrań dźwiękowych oraz filmów, prowadzenie agencji artystycznych, organizowanie pokazów i imprez o charakterze rozrywkowym i edukacyjnym, usługi polegające na publikowaniu książek i serii książkowych oraz tekstów innych niż reklamowe, publikacja elektroniczna on-line książek i periodyków, tłumaczenie książek oraz tekstów specjalistycznych, usługi klubowe w zakresie rozrywki, usługi impresariów, organizowanie zawodów sportowych, parki rozrywki, pisanie scenariuszy, usługi studia nagrań, realizacja spektakli, zdjęcia, **42** usługi świadczone przez grafików i plastyków w zakresie wzornictwa przemysłowego i użytkowego, porady w tym zakresie, projekty techniczne i dokumentacja projektowa w zakresie wzornictwa przemysłowego i użytkowego, tworzenie i utrzymywanie stron komputerowych dla osób trzecich, zarządzanie prawami autorskimi.

(111) **211231** (220) 2007 05 24 (210) 325626
 (151) 2008 09 12 (441) 2007 09 03
 (732) Przedsiębiorstwo Handlowe UNI-MATIC Iwona Jadwiga Bielawska, Kraków, PL.
 (540)



Kolor znaku: czerwony, czarny

(531) 24.15.3, 26.3.23, 27.5.1, 29.1.12

(510), (511) **07** hydrauliczne i pneumatyczne urządzenia do otwierania i zamykania drzwi, **09** urządzenia do otwierania drzwi elektryczne, furtki obrotowe (turnikiety) automatyczne, **37** instalacja, konserwacja i naprawy maszyn a w szczególności hydraulicznych i pneumatycznych urządzeń do otwierania i zamykania drzwi oraz urządzeń do otwierania drzwi elektrycznych i furtek obrotowych automatycznych.

(111) **211232** (220) 2007 05 25 (210) 325698
 (151) 2008 10 09 (441) 2007 09 03
 (732) „ICOPAL” Spółka Akcyjna, Zduńska Wola, PL.
 (540) ICOPAL S.A. ZDUŃSKA WOLA EKSPERT HYDROIZOLACJI
 (510), (511) **19** masy asfaltowe, papy.

(111) **211233** (220) 2007 05 25 (210) 325699
 (151) 2008 10 09 (441) 2007 09 03
 (732) „ICOPAL” Spółka Akcyjna, Zduńska Wola, PL.
 (540)



Kolor znaku: biały, niebieski, czarny

(531) 27.5.1, 29.1.13

(510), (511) **19** masy asfaltowe, papy.

(111) **211234** (220) 2007 05 25 (210) 325700
 (151) 2008 10 09 (441) 2007 09 03
 (732) „ICOPAL” Spółka Akcyjna, Zduńska Wola, PL.
 (540)

ICOPAL S.A. Zduńska Wola
 ekspert hydroizolacji



Kolor znaku: biały, niebieski, czarny

(531) 27.5.1, 29.1.13

(510), (511) **19** masy asfaltowe, papy.

(111) **211235** (220) 2007 05 25 (210) 325701
 (151) 2008 10 09 (441) 2007 09 03
 (732) „ICOPAL” Spółka Akcyjna, Zduńska Wola, PL.
 (540)



ICOPAL S.A. Zduńska Wola
 ekspert hydroizolacji

Kolor znaku: biały, niebieski, czarny

(531) 27.5.1, 29.1.13

(510), (511) **19** masy asfaltowe, papy.

(111) **211236** (220) 2007 06 05 (210) 326156
 (151) 2008 08 06 (441) 2007 09 17
 (732) CARLSBERG POLSKA Sp. z o.o., Warszawa, PL.
 (540)



Kolor znaku: biały, złoty, czerwony, czarny, brązowy, niebieski

(531) 1.1.1, 1.15.1, 2.1.12, 19.7.1, 27.5.1, 29.1.15

(510), (511) **32** piwo, napoje piwne.

(111) **211237** (220) 2007 06 06 (210) 326247
 (151) 2008 10 07 (441) 2007 09 17
 (732) EUROCASH S.A., Komorniki, PL.

(540)



Kolor znaku: czerwony, zielony, granatowy, biały
(531) 1.15.24, 2.1.25, 2.3.25, 2.7.2, 26.4.6, 27.5.1, 29.1.14
(510), (511) **32** wody gazowane.

(111) **211238** (220) 2007 06 25 (210) 326947
(151) 2008 09 19 (441) 2007 10 01
(732) Legnicka Development S.A., Warszawa, PL.
(540)



Kolor znaku: rubinowa czerwień, biały
(531) 2.7.23, 5.5.19, 27.5.1, 29.1.1
(510), (511) **35** zarządzanie inwestycjami budowlanymi, wynajmowanie miejsc na umieszczanie ogłoszeń lub reklam, organizacja wystaw, targów, pokazów i promocji w celach handlowych lub reklamowych, doradztwo w zakresie prowadzenia działalności gospodarczej, doradztwo w zakresie kierowania i zarządzania działalnością gospodarczą, w tym inwestycjami budowlanymi, **36** wynajmowanie pomieszczeń biurowych, wynajmowanie powierzchni handlowych, wynajmowanie mieszkań, usługi pośrednictwa w sprawach związanych z nieruchomościami, pośrednictwo w wynajmie nieruchomości mieszkalnych i biurowych, pośrednictwo w wynajmie powierzchni handlowych, administrowanie nieruchomościami, w tym kompleksami handlowymi, usługowymi, hotelowymi i rozrywkowymi, wycena nieruchomości, usługi wynajmu, dzierżawy nieruchomości, pośrednictwo w najmie i handlu nieruchomościami, usługi polegające na doradztwie w zakresie inwestycji na rynku nieruchomości, usługi developerskie w zakresie finansowym, pośredniczenie w pozyskiwaniu nieruchomości pod inwestycje budowlane, pośredniczenie w zawieraniu umów sprzedaży i wynajmu nieruchomości, mieszkań, powierzchni handlowej, zarządzanie nieruchomościami, usługi doradcze w zakresie inwestycji na rynku nieruchomości, usługi w zakresie obrotu nieruchomościami, usługi finansowe, **37** wszelkie usługi związane z budownictwem zawarte w tej klasie, usługi developerskie w zakresie budowlanym, przygotowywanie budynków do sprzedaży: czyszczenie budynków od wewnątrz i zewnątrz, malowanie, tapetowanie, usługi wykończeniowe oraz sprzątanie, **39** wynajem miejsc parkingowych, wynajem garaży, usługi administrowania miejscami parkingowymi, usługi parkingowe, **43** wynajem noclegów, usługi hotelarskie.

(111) **211239** (220) 2007 06 25 (210) 326949
(151) 2008 09 19 (441) 2007 10 01
(732) TEMAPHARM Spółka z o.o., Warszawa, PL.
(540)

Abikamid

(531) 27.5.1
(510), (511) **05** preparaty chemiczno-farmaceutyczne, preparaty farmaceutyczne, kapsułki do celów farmaceutycznych, pigułki do celów farmaceutycznych, pastylki do celów farmaceutycznych, maści do celów farmaceutycznych.

(111) **211240** (220) 2007 06 25 (210) 326950
(151) 2008 09 19 (441) 2007 10 01
(732) TEMAPHARM Spółka z o.o., Warszawa, PL.

(540)

Acivalor

(531) 27.5.1
(510), (511) **05** preparaty chemiczno-farmaceutyczne, preparaty farmaceutyczne, kapsułki do celów farmaceutycznych, pigułki do celów farmaceutycznych, pastylki do celów farmaceutycznych, maści do celów farmaceutycznych.

(111) **211241** (220) 2007 06 25 (210) 326951
(151) 2008 09 19 (441) 2007 10 01
(732) TEMAPHARM Spółka z o.o., Warszawa, PL.
(540)

Akonazol

(531) 27.5.1
(510), (511) **05** preparaty chemiczno-farmaceutyczne, preparaty farmaceutyczne, kapsułki do celów farmaceutycznych, pigułki do celów farmaceutycznych, pastylki do celów farmaceutycznych, maści do celów farmaceutycznych.

(111) **211242** (220) 2007 06 25 (210) 326952
(151) 2008 09 19 (441) 2007 10 01
(732) TEMAPHARM Spółka z o.o., Warszawa, PL.
(540)

Atybol

(531) 27.5.1
(510), (511) **05** preparaty chemiczno-farmaceutyczne, preparaty farmaceutyczne, kapsułki do celów farmaceutycznych, pigułki do celów farmaceutycznych, pastylki do celów farmaceutycznych, maści do celów farmaceutycznych.

(111) **211243** (220) 2007 06 25 (210) 326953
(151) 2008 09 19 (441) 2007 10 01
(732) TEMAPHARM Spółka z o.o., Warszawa, PL.
(540)

Atywia

(531) 27.5.1
(510), (511) **05** preparaty chemiczno-farmaceutyczne, preparaty farmaceutyczne, kapsułki do celów farmaceutycznych, pigułki do celów farmaceutycznych, pastylki do celów farmaceutycznych, maści do celów farmaceutycznych.

(111) **211244** (220) 2007 06 25 (210) 326954
(151) 2008 09 19 (441) 2007 10 01
(732) TEMAPHARM Spółka z o.o., Warszawa, PL.
(540)

Zelefion

(531) 27.5.1
(510), (511) **05** preparaty chemiczno-farmaceutyczne, preparaty farmaceutyczne, kapsułki do celów farmaceutycznych, pigułki do celów farmaceutycznych, pastylki do celów farmaceutycznych, maści do celów farmaceutycznych.

(111) **211245** (220) 2007 06 25 (210) 326955
(151) 2008 09 19 (441) 2007 10 01
(732) TEMAPHARM Spółka z o.o., Warszawa, PL.
(540)

Zalanzo

(531) 27.5.1
(510), (511) **05** preparaty chemiczno-farmaceutyczne, preparaty farmaceutyczne, kapsułki do celów farmaceutycznych, pigułki do celów

farmaceutycznych, pastylki do celów farmaceutycznych, maści do celów farmaceutycznych.

(111) **211246** (220) 2007 06 25 (210) 326956
(151) 2008 09 19 (441) 2007 10 01
(732) TEMAPHARM Spółka z o.o., Warszawa, PL.
(540)

Piastprazol

(531) 27.5.1
(510), (511) **05** preparaty chemiczno-farmaceutyczne, preparaty farmaceutyczne, kapsułki do celów farmaceutycznych, pigułki do celów farmaceutycznych, pastylki do celów farmaceutycznych, maści do celów farmaceutycznych.

(111) **211247** (220) 2007 06 25 (210) 326957
(151) 2008 09 19 (441) 2007 10 01
(732) Business Assistance Service Robert Bobrowicz, Warszawa, PL.
(540) BAS
(510), (511) **41** usługi w zakresie tłumaczeń.

(111) **211248** (220) 2007 06 25 (210) 326958
(151) 2008 09 19 (441) 2007 10 01
(732) TEMAPHARM Spółka z o.o., Warszawa, PL.
(540)

Atycja

(531) 27.5.1
(510), (511) **05** preparaty chemiczno-farmaceutyczne, preparaty farmaceutyczne, kapsułki do celów farmaceutycznych, pigułki do celów farmaceutycznych, pastylki do celów farmaceutycznych, maści do celów farmaceutycznych.

(111) **211249** (220) 2007 06 25 (210) 326961
(151) 2008 09 22 (441) 2007 10 01
(732) TEMAPHARM Spółka z o.o., Warszawa, PL.
(540)

Alfavarol

(531) 27.5.1
(510), (511) **05** preparaty chemiczno-farmaceutyczne, preparaty farmaceutyczne, kapsułki do celów farmaceutycznych, pigułki do celów farmaceutycznych, pastylki do celów farmaceutycznych, maści do celów farmaceutycznych.

(111) **211250** (220) 2007 06 27 (210) 327048
(151) 2008 10 16 (441) 2007 10 01
(732) SigmaKalon Deco Polska Sp. z o.o., Wrocław, PL.
(540) Power Paint
(510), (511) **02** farby, lakiery, emalie, pokosty, bejce, koloranty, środki zabezpieczające drewno, **19** materiały budowlane niemetalowe, **35** reklama towarów-ukazanie zalet towarów celem ich zakupu.

(111) **211251** (220) 2007 06 27 (210) 327059
(151) 2008 10 17 (441) 2007 10 01
(732) NOBLE DENT S.C. Paweł Piątek, Narcyz Baran, Cezary Pogorzelski, Warszawa, PL.
(540)

noble dent
Premium Dental Services

Kolor znaku: szary, różowy
(531) 24.9.2, 24.9.5, 27.5.1, 29.1.12
(510), (511) **21** szczoteczki do zębów, **41** nauczanie, kształcenie, **44** usługi stomatologiczne.

(111) **211252** (220) 2007 06 27 (210) 327065
(151) 2008 10 16 (441) 2007 10 01
(732) „Kawa-Wino-Czekolada” Magdalena Kominko-Fałowska, Sucha Beskidzka, PL.
(540)



(531) 11.3.4, 11.3.5, 27.5.1
(510), (511) **43** kawiarnie.

(111) **211253** (220) 2007 06 27 (210) 327066
(151) 2008 10 16 (441) 2007 10 01
(732) Restauracje Polskie Spółka Jawna Białek, Winiarski, Kraków, PL.
(540)



Kolor znaku: czerwony, żółty, czarny
(531) 27.5.1, 29.1.13
(510), (511) **43** restauracje, kawiarnie, restauracje samoobsługowe.

(111) **211254** (220) 2007 06 28 (210) 327101
(151) 2008 10 15 (441) 2007 10 01
(732) SUN-FARM Spółka z o.o., Człkówka, PL.
(540)

Hepatenal
MAX

Kolor znaku: niebieski, czerwony
(531) 27.5.1, 29.1.12
(510), (511) **05** produkty farmaceutyczne do zapobiegania i leczenia schorzeń wątroby i niestrawności, substancje dietetyczne i suplementy diety do celów leczniczych.

(111) **211255** (220) 2007 06 28 (210) 327105
(151) 2008 10 15 (441) 2007 10 01
(732) BIOFARM Spółka z o.o., Poznań, PL.
(540) NEBISTES
(510), (511) **05** produkty farmaceutyczne: leki, środki dezynfekcyjne, odkażające, produkty weterynaryjne, dietetyczne środki medyczne, produkty sanitarne: materiały opatrunkowe, plastry, podpaski higieniczne, żywność dla niemowląt.

(111) **211256** (220) 2007 06 28 (210) 327106
(151) 2008 10 15 (441) 2007 10 01
(732) BIOFARM Spółka z o.o., Poznań, PL.
(540) LOVISPEX
(510), (511) **05** produkty farmaceutyczne: leki, środki dezynfekcyjne, odkażające, produkty weterynaryjne, dietetyczne środki medyczne, produkty sanitarne: materiały opatrunkowe, plastry, podpaski higieniczne, żywność dla niemowląt.

(111) **211257** (220) 2007 06 28 (210) 327107
(151) 2008 10 15 (441) 2007 10 01
(732) ACC MOTO Czesław Albert Czernik, Szczecin-Bezrzecze, PL.

(540)



Kolor znaku: czerwony, biały, czarny

(531) 26.4.2, 26.4.7, 26.4.8, 27.5.1, 29.1.13

(510), (511) **35** usługi w zakresie gromadzenia, ekspozycji i stworzenia klientom warunków dogodnego doboru i zakupu w sklepie lub hurtowni z częściami zamiennymi i akcesoriami do pojazdów samochodowych oraz z artykułami przeznaczonymi do użytku w gospodarstwach domowych oraz artykułami użytku osobistego.

(111) **211258** (220) 2007 06 28 (210) 327120

(151) 2008 10 10 (441) 2007 10 01

(732) DATA SYSTEM Paweł Fryczyński, Poznań, PL.

(540)



Kolor znaku: czerwony, szary, czarny

(531) 24.15.1, 27.5.1, 29.1.13

(510), (511) **09** programy komputerowe (software ładowalny), **38** połączenie ze światową siecią komputerową za pośrednictwem telekomunikacji, zlecenia przywoławcze (radio, telefon lub inne środki łączności elektronicznej), łączność poprzez terminale komputerowe, **45** monitoring systemów bezpieczeństwa i antywłamaniowych.

(111) **211259** (220) 2007 06 28 (210) 327121

(151) 2008 10 10 (441) 2007 10 01

(732) DATA SYSTEM Paweł Fryczyński, Poznań, PL.

(540)



Kolor znaku: czarny, czerwony, biały

(531) 26.4.2, 26.5.8, 27.5.1, 29.1.13

(510), (511) **09** programy komputerowe (software ładowalny), **38** połączenie ze światową siecią komputerową za pośrednictwem telekomunikacji, zlecenia przywoławcze (radio, telefon lub inne środki łączności elektronicznej), łączność poprzez terminale komputerowe, **45** monitoring systemów bezpieczeństwa i antywłamaniowych.

(111) **211260** (220) 2007 06 29 (210) 327177

(151) 2008 09 12 (441) 2007 10 01

(732) Nestlé Waters Polska S.A., Warszawa, PL.

(540) źródło, które bije dla ciebie

(510), (511) **32** wody niegazowane, musujące lub gazowane, źródłane, mineralne, aromatyzowane, napoje o smaku owocowym i na bazie owoców, soki owocowe i jarzynowe, nektary, lemoniady, napoje gazowane, napoje na bazie soi, napoje na bazie słodu, napoje izotoniczne i inne napoje bezalkoholowe, syropy, ekstrakty i esencje oraz inne preparaty do produkcji napojów bezalkoholowych.

(111) **211261** (220) 2007 06 29 (210) 327179

(151) 2008 09 12 (441) 2007 10 01

(732) GE Money Bank S.A., Gdańsk, PL.

(540)



Kolor znaku: niebieski, zielony

(531) 5.5.19, 5.5.20, 7.3.2, 27.5.1, 29.1.3, 29.1.4

(510), (511) **36** usługi w zakresie: bankowości, emisji bonów wartościowych, doradztwa w sprawach finansowych i ubezpieczeniowych, operacji i informacji finansowych, pośrednictwa giełdowego, gwarancji, informacji bankowej, inwestycji kapitałowych, lokat kapitałowych, obsługi kart debetowych i kart kredytowych, kredytowania, w tym kredyty hipoteczne, spłat ratalnych, maklerstwa giełdowego, powiernictwa, finansowania pożyczek, ubezpieczeń, pożyczek pod zastaw, pośrednictwa w sprawach majątku nieruchomego, dzierżawy i wynajmu nieruchomości, wyceny nieruchomości, administrowania i zarządzania nieruchomościami, agencji nieruchomości, wynajmowania mieszkań i powierzchni biurowych, **37** usługi w zakresie: budownictwa, budowy pawilonów i sklepów targowych, wynajmu sprzętu budowlanego, organizacji budowy, przebudowy, modernizacji i remontów nieruchomości mieszkalnych i niemieszkalnych, przygotowania terenów pod budownictwo, nadzoru budowlanego, **39** usługi w zakresie: wynajmowania garaży i miejsc parkingowych, przewożenia ładunków, składowania towarów, magazynowania, **42** usługi w zakresie: doradztwa budowlanego, projektowania i ekspertyz w zakresie budownictwa, projektowania budynków i dekoracji wnętrz, pomiarów gruntu, architektury, opracowywania projektów technicznych, ekspertyz inżynierskich i geologicznych, **43** usługi w zakresie wynajmowania mieszkań na pobyt czasowy.

(111) **211262** (220) 2007 07 02 (210) 327219

(151) 2008 10 01 (441) 2007 10 15

(732) „AGROPAK” Spółka Jawna B. Pluta, G. Brzeziński i Wspólnicy, Jaworzno, PL.

(540) diman

(510), (511) **05** pestycydy, fungicydy.(111) **211263** (220) 2007 07 02 (210) 327220

(151) 2008 10 01 (441) 2007 10 15

(732) „AGROPAK” Spółka Jawna B. Pluta, G. Brzeziński i Wspólnicy, Jaworzno, PL.

(540) larwax

(510), (511) **05** biocydy, pestycydy, insektycydy, środki do tępienia larw, środki do tępienia much.(111) **211264** (220) 2007 07 02 (210) 327223

(151) 2008 10 01 (441) 2007 10 15

(732) EURONOVA Spółka z o.o., Kraków, PL.

(540)



Kolor znaku: biały, ciemnozielony

(531) 26.4.2, 27.5.1, 29.1.12

(510), (511) **20** meble biurowe, elementy mebli biurowych.(111) **211265** (220) 2007 07 02 (210) 327224

(151) 2008 10 01 (441) 2007 10 15

(732) EURONOVA Spółka z o.o., Kraków, PL.

(540) EURONOVA

(510), (511) **20** meble biurowe, elementy mebli biurowych.(111) **211266** (220) 2007 07 03 (210) 327292

(151) 2008 10 13 (441) 2007 10 15

(732) Reemtsma Cigarettenfabriken GmbH, Hamburg, DE.

(540) EXPRESS YOURSELF

(510), (511) **16** druki, czasopisma, książki, wydawnictwa drukowane, artykuły piśmiennicze, długopisy, ołówki, instrumenty do pisania, **34** tytoń, przetworzony lub nieprzetworzony, produkty tytoniowe, zastępcze produkty tytoniowe, wszystkie powyższe nie przeznaczone dla celów medycznych i leczniczych, papierosy, cygara, bibułki papierosowe, zapałki oraz artykuły dla palaczy.

(111) **211267** (220) 2007 07 03 (210) 327298
 (151) 2008 10 13 (441) 2007 10 15
 (732) Przedsiębiorstwo Handlowo-Transportowe TRACOM
 Sp. z o.o., Mrągowo, PL.
 (540)



Kolor znaku: czerwony, czarny

(531) 27.5.1, 29.1.1, 29.1.12

(510), (511) **01** środki chemiczne przeznaczone dla przemysłu oraz rolnictwa i leśnictwa z wyjątkiem fungicydów, herbicydów, insektycydów oraz środków przeciw pasożytom, produkty i półprodukty przerobu ropy naftowej, ropopochodnych, rafineryjnych i petrochemicznych: aceton, benzen, etylen, fenol, polietylen, polipropylen, propan, propylen, toluen, glikole etylenowe, tlenek etylenu, siarkowodór, wodór i gazy wodorowe, dodatki chemiczne do paliw silnikowych i smarów, dodatki detergentowe do benzyny, gazy zestalone do celów przemysłowych, płyny do obwodów hydraulicznych, płyny hamulcowe, silikony, środki do chłodzenia silników w pojazdach, **04** paliwa, ropa naftowa surowa i rafinowana, oleje przemysłowe, smary, benzyna, benzyna silnikowa, paliwo gazowe, oleje napędowe, oleje opałowe, oleje silnikowe, paliwa ropopochodne, paliwa silnikowe lotnicze, biopaliwa, koks, **07** maszyny i urządzenia do wytwarzania produktów rafineryjnych i petrochemicznych, paliw ciekłych, gazowych, paliw stałych i pochodnych produktów chemicznych: pompy, sprężarki, silniki oraz mechanizmy sprzęgania i napędu inne niż do pojazdów lądowych, elektryczne i parowe urządzenia do czyszczenia, urządzenia i instalacje do mycia, elektryczne urządzenia do polerowania pojazdów mechanicznych, **11** palniki, palniki olejowe i gazowe, piece i wyposażenie do pieców innych niż do celów doświadczalnych, kotły grzewcze olejowe i gazowe, zasobniki i wymienniki ciepła, **35** usługi agencji importowo-eksportowej, zgrupowanie na rzecz osób trzecich różnych towarów pozwalające nabywcy wygodnie je oglądać i kupować w hurtowniach, stacjach paliw i na stronie internetowej wyspecjalizowanej w sprzedaży paliw stałych, ciekłych, gazowych oraz produktów ropopochodnych, olejów, płynów hamulcowych i hydraulicznych, płynów do chłodnic samochodowych, środków konserwujących, antykorozyjnych i preparatów pielęgnacyjnych do samochodów oraz pojazdów samochodowych, motocykli i akcesoria samochodowe, usługi działalności handlowej na terenie stacji paliwowych artykułami spożywczymi, papierniczymi, tytoniem i napojami alkoholowymi, usługi w zakresie reklamy, dystrybucja materiałów reklamowych, próbek i wzorów wyrobów, organizacja pokazów, targów i wystaw w celach handlowych lub reklamowych, doradztwo i pomoc przy zarządzaniu przedsiębiorstwami handlowymi ropą naftową i paliwami ropopochodnymi, **36** usługi finansowe, operacje finansowe, transfer elektroniczny środków finansowych, inwestycje kapitałowe, informacje i doradztwo w sprawach finansowych, zarządzanie nieruchomościami, wycena nieruchomości, usługi wynajmu nieruchomości, **37** usługi budowlano-montażowe i remontowe w zakresie budownictwa ogólnego i przemysłowego, wykonywanie robót ogólnobudowlanych związanych z wznoszeniem budynków i budowli z elementów prefabrykowanych, roboty inżynierskie lądowe i wodne, roboty ziemne, wykonywanie wykopów geologiczno-inżynierskich, wykonywanie robót ogólnobudowlanych, montażowych i remontów obiektów związanych z przetwarzaniem, magazynowaniem, konfekcjonowaniem i obrotem paliwami stałymi, ciekłymi i gazowymi oraz produktami chemicznymi, usługi w zakresie budowy, przeglądów, konserwacji, remontów i modernizacji urządzeń i instalacji przyjęcia, magazynowania i wydawania paliw w bazach paliw, armatury zbiornikowej, rurociągów technologicznych, autocystern, zbiorników paliw, pompowni paliw, instalacji nalewowo-spustowych kolejowych, autocystern i instalacji przeciwpożarowych, usługi w zakresie montażu i serwisu ekologicznych kotłowni olejowych, palników olejowych, sieci i instalacji centralnego ogrzewania i ciepłej wody, usługi stacji paliw i autogazu, usługi stacji obsługi pojazdów: naprawa, czyszczenie, mycie, smarowanie pojazdów, naprawy tapicerskie, usługi lakiernicze, lakierowanie, wynajem maszyn i sprzętu budowlanego, **39** usługi transportowe i spedycyjne, towarowy transport drogowy pojazdami specjalistycznymi i uniwersalnymi, transport poprzez rurociągi, składowanie, magazynowanie, przechowywanie, przeładunek, pakowanie i konfekcjonowanie towarów, usługi informacyjne i pośrednictwo w zakresie transportu i spedycji, dystrybucja paliw, dystrybucja energii cieplnej, pary wodnej i gorącej wody, dys-

trybucja i zaopatrywanie w wodę, usługi w zakresie odbioru, gromadzenia, transportu i składowania odpadów przemysłowych i złomu, odprowadzanie ścieków, usługi biur turystycznych z wyjątkiem rezerwacji hoteli i pensjonatów, rezerwowanie miejsc na podróż, organizowanie podróży, zwiedzanie turystyczne, wycieczki pojazdami turystycznymi, przewóz osób środkami transportu samochodowego, wypożyczanie pojazdów, samochodów, mikrobusów i rowerów, wynajmowanie garaży, **40** przetwarzanie ropy naftowej i rafinacja, usługi w zakresie uszlachetniania i komponowania paliw i gazów: etylizacja, barwienie, dodawanie komponentów, wytwarzanie i przetwarzanie ciepła: pary wodnej, gorącej wody, uzdatnianie wody, usługi w zakresie przerobu olejów przepracowanych oraz innych odpadów chemicznych, obróbka odpadów, osadów pościekowych i zanieczyszczonych materiałów, utylizacja i unieszkodliwianie odpadów przemysłowych, sortowanie i rozdrabnianie złomu metali, recykling odpadków i odpadów, **41** organizowanie i prowadzenie konferencji, sympozjów i szkoleń zawodowych w zakresie przetwarzania produktów ropy naftowej, rafineryjnych i petrochemicznych, usługi związane z organizacją imprez kulturalnych, rekreacyjnych, rozrywkowych i wypoczynkowych, **42** opracowywanie projektów technicznych, ekspertyzy inżynierskie, badania techniczne i analizy chemiczne w zakresie przetwarzania, magazynowania, konfekcjonowania i obrotu paliwami ciekłymi, paliwami gazowymi i ropopochodnymi produktami chemicznymi, usługi w zakresie badań chemicznych, pomiarów i testowania produktów naftowych, legalizacji linii nalewowych paliw, sprawdzania dokładności dawkowania urządzeń dystrybucyjnych baz i stacji paliw, pomiary elektryczne instalacji ochronnych i odgromowych, usługi w zakresie analizy spalin i optymalizacji procesów spalania, programowanie komputerów, projektowanie, instalacje i konserwacja oprogramowania komputerowego, doradztwo w zakresie ochrony środowiska.

(111) **211268** (220) 2007 07 04 (210) 327309
 (151) 2008 09 22 (441) 2007 10 15
 (732) Okręgowa Spółdzielnia Mleczarska, Piątnica, PL.
 (540)



Kolor znaku: biały, brązowy, czarny, czerwony, niebieski, zielony

(531) 6.7.25, 19.3.1, 27.5.1, 29.1.15

(510), (511) **29** desery mleczne, serki homogenizowane, serki odtworzone, serki smakowe, sery, sery twarogowe podpuszczkowe, twarogi, twarożki, twarożki na bazie owoców.

(111) **211269** (220) 2007 07 04 (210) 327340
 (151) 2008 10 21 (441) 2007 10 15
 (732) Powszechny Zakład Ubezpieczeń na Życie Spółka Akcyjna, Warszawa, PL.
 (540) PZU Życie Uśmiech dziecka
 (510), (511) **36** usługi ubezpieczeniowe na rzecz osób fizycznych.

(111) **211270** (220) 2007 07 04 (210) 327341
 (151) 2008 10 21 (441) 2007 10 15
 (732) Powszechny Zakład Ubezpieczeń na Życie Spółka Akcyjna, Warszawa, PL.
 (540) PZU Życie Spokój najbliższych
 (510), (511) **36** usługi ubezpieczeniowe na rzecz osób fizycznych.

(111) **211271** (220) 2007 07 04 (210) 327342
 (151) 2008 10 21 (441) 2007 10 15
 (732) Powszechny Zakład Ubezpieczeń na Życie Spółka Akcyjna, Warszawa, PL.
 (540) PZU Życie Pewnym krokiem
 (510), (511) **36** usługi ubezpieczeniowe na rzecz osób fizycznych.

(111) **211272** (220) 2007 07 04 (210) 327343
 (151) 2008 10 21 (441) 2007 10 15
 (732) Powszechny Zakład Ubezpieczeń na Życie Spółka Akcyjna, Warszawa, PL.
 (540) PZU Życie Twoje marzenia
 (510), (511) **36** usługi ubezpieczeniowe na rzecz osób fizycznych.

(111) **211273** (220) 2007 07 04 (210) 327349
 (151) 2008 09 30 (441) 2007 10 15
 (732) „TIM” Spółka Akcyjna, Bielsko-Biała, PL.
 (540)



Kolor znaku: jasnobrązowy, ciemnobrązowy, żółty, biały
 (531) 5.3.11, 5.3.13, 27.5.1, 29.1.13
 (510), (511) **33** napoje alkoholowe, wina, miody pitne, **35** zgrupowanie na rzecz osób trzecich towarów pozwalające nabywcy wygodnie je oglądać i kupować w sklepie i hurtowni z artykułami z branży napojów alkoholowych.

(111) **211274** (220) 2007 07 04 (210) 327353
 (151) 2008 10 21 (441) 2007 10 15
 (732) Altadis Polska Spółka Akcyjna, Radom, PL.
 (540)

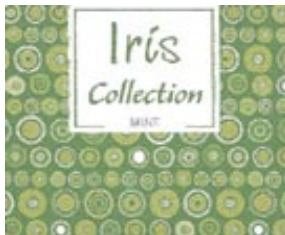

Kolor znaku: zielony, żółty, biały, ciemnożółty, jasnożółty, jasnozielony, oliwkowy, srebrny
 (531) 25.7.1, 26.4.1, 27.5.1, 29.1.15
 (510), (511) **16** papier, karton i wyroby z tych materiałów nie ujęte w innych klasach, druki, broszury, czasopisma, materiały informacyjne, **34** tytoń we wszelkich jego formach, wyroby tytoniowe wszelkiego rodzaju, akcesoria dla palaczy włączając puszki na tytoń, papierośnice i popielniczki nie z metali szlachetnych, ustniki i filtry papierosowe, maszyny do skręcania papierosów, bibułka papierosowa, zapalniczki, zbiorniczki na gaz do zapalniczek, lufki, gilzy, namiastki i substytuty tytoniu nie do celów medycznych, fajki, tabakiery, zapałki, **35** reklama, dystrybucja artykułów i wyposażenia reklamowego: druków, broszurek, prospektów, próbek, informacji, plakatów, promocja sprzedaży, promocja za pomocą informacji tekstowej i obrazowej wysyłana za pośrednictwem sieci komputerowych i telefonicznych.

(111) **211275** (220) 2007 07 04 (210) 327354
 (151) 2008 10 21 (441) 2007 10 15
 (732) Altadis Polska Spółka Akcyjna, Radom, PL.
 (540)



Kolor znaku: jasnoniebieski, ciemnoniebieski, błękitny, niebieski, granatowy, biały, złoty
 (531) 25.1.15, 25.7.1, 25.7.8, 26.4.1, 27.5.1, 29.1.15

(510), (511) **16** papier, karton i wyroby z tych materiałów nie ujęte w innych klasach, druki, broszury, czasopisma, materiały informacyjne, **34** tytoń we wszelkich jego formach, wyroby tytoniowe wszelkiego rodzaju, akcesoria dla palaczy włączając puszki na tytoń, papierośnice i popielniczki nie z metali szlachetnych, ustniki i filtry papierosowe, maszyny do skręcania papierosów, bibułka papierosowa, zapalniczki, zbiorniczki na gaz do zapalniczek, lufki, gilzy, namiastki i substytuty tytoniu nie do celów medycznych, fajki, tabakiery, zapałki, **35** reklama, dystrybucja artykułów i wyposażenia reklamowego: druków, broszurek, prospektów, próbek, informacji, plakatów, promocja sprzedaży, promocja za pomocą informacji tekstowej i obrazowej wysyłana za pośrednictwem sieci komputerowych i telefonicznych.

(111) **211276** (220) 2007 07 09 (210) 327560
 (151) 2008 10 15 (441) 2007 10 15
 (732) „AOW FAKTORING” Spółka z o.o., Częstochowa, PL.

(540) aow faktoring
 (510), (511) **36** agencje kredytowe, agencje ściągania wierzytelności, analizy finansowe, doradztwo w sprawach ubezpieczeniowych, usługi finansowe, doradztwo finansowe, informacja o ubezpieczeniach, informacje bankowe, inwestycje kapitałowe, kredytowanie, lokaty kapitału, pośrednictwo finansowe, pośrednictwo ubezpieczeniowe, pożyczki jako finansowanie, transakcje finansowe, umowy kredytowe, usługi ubezpieczeniowe i powiernicze, wycena dla celów ubezpieczenia bankowości i nieruchomości, agencje pośrednictwa w handlu nieruchomościami, agencje mieszkaniowe i nieruchomości, ściąganie czynszów i należności, dzierżawa nieruchomości, administrowanie i zarządzanie nieruchomościami.

(111) **211277** (220) 2007 07 10 (210) 327565
 (151) 2008 09 29 (441) 2007 10 15
 (732) CARLSBERG POLSKA Sp. z o.o., Warszawa, PL.
 (540)



Kolor znaku: czarny, różowy
 (531) 1.5.1, 1.5.2, 2.1.15, 7.11.1, 18.3.1, 29.1.12
 (510), (511) **32** piwo, napoje piwne, napoje bezalkoholowe.

(111) **211278** (220) 2007 07 10 (210) 327566
 (151) 2008 09 29 (441) 2007 10 15
 (732) CARLSBERG POLSKA Sp. z o.o., Warszawa, PL.
 (540)



Kolor znaku: czarny, różowy
 (531) 1.5.1, 1.5.2, 5.1.3, 5.1.7, 29.1.12
 (510), (511) **32** piwo, napoje piwne, napoje bezalkoholowe.

(111) **211279** (220) 2007 07 10 (210) 327567
 (151) 2008 09 29 (441) 2007 10 15
 (732) CARLSBERG POLSKA Sp. z o.o., Warszawa, PL.

(540)



Kolor znaku: czarny, różowy

(531) 1.5.1, 1.5.2, 2.1.20, 29.1.12

(510), (511) **32** piwo, napoje piwne, napoje bezalkoholowe.(111) **211280** (220) 2007 07 10 (210) 327569

(151) 2008 09 29 (441) 2007 10 15

(732) CARLSBERG POLSKA Sp. z o.o., Warszawa, PL.

(540)



Kolor znaku: czarny, różowy

(531) 1.5.1, 1.5.2, 3.5.15, 29.1.12

(510), (511) **32** piwo, napoje piwne, napoje bezalkoholowe.(111) **211281** (220) 2002 08 12 (210) 254000

(151) 2008 08 04 (441) 2003 02 24

(732) TAIWAN SOARAWAY Spółka z o.o., Blizne Łaszczyńskiego, PL.

(540)

RCC

(531) 27.5, 29.1

(510), (511) **25** odzież, obuwie.(111) **211282** (220) 2003 11 03 (210) 272081

(151) 2008 09 12 (441) 2004 04 19

(732) MARKET BUDOWLANY Spółka z o.o., Wrocław, PL.

(540)

Gaya

(531) 26.1.2, 27.5.1

(510), (511) **35** zgrupowanie na rzecz osób trzecich towarów pozwalające nabywcy je oglądać i wygodnie kupować w sklepie i w hurtowni z materiałami budowlanymi, wyposażenia sanitarnego, wyposażenia grzewczego, narzędziami i urządzeniami budowlanymi, narzędziami i urządzeniami instalatorskimi, usługi agencyjne i przedstawicielskie na rzecz krajowych i zagranicznych podmiotów gospodarczych, usługi przedstawicielstwa handlowego, organizowania systemów sprzedaży, pokazów towarów i prezentacji, **36** pośrednictwo w zawieraniu transakcji handlowych, leasing, usługi finansowe, kredyty, kredyty ratalne, pożyczki pod zastaw, **37** usługi budowlane, naprawy, usługi instalacyjne, nadzór techniczny, usługi związane z naprawami narzędzi, wypożyczaniem narzędzi i sprzętu budowlanego, usługi związane z czyszczeniem obiektów budowlanych od wewnątrz i od zewnątrz, izolowaniem budynków, uszczelnianiem budynków, zabezpieczaniem budynków przed wilgocią, konserwacja, **39** usługi transportowe i magazynowanie świadczone na rzecz osób trzecich, przewóz towarów transportem kolejowym i samochodowym, prowadzenie agencji spedycyjnych, konfekcjonowanie towarów, załadunek i rozładunek, najem powierzchni handlowych i biurowych, wynajem samochodów.

(111) **211283** (220) 2004 05 04 (210) 280379

(151) 2008 09 05 (441) 2004 08 09

(732) A-Z MEDICA Sp. z o.o., Gdańsk, PL.

(540) MACA-A-Z MED

(510), (511) **35** usługi reklamy, usługi agencji eksportowo-importowych w zakresie kosmetyków, leków, dietetycznych i leczniczych substancji, produktów żywnościowych, napoi i dodatków do nich wytworzonych z użyciem dodatków pochodzenia roślinnego, zgrupowanie na rzecz osób trzecich kosmetyków, leków, dietetycznych i leczniczych substancji, produktów żywnościowych, napoi i dodatków do nich wytworzonych z użyciem dodatków pochodzenia roślinnego, pozwalające nabywcy wygodnie je oglądać i hurtowo lub detalicznie kupować w sklepie, supermarkecie, magazynie fabrycznym lub celnym, w hurtowni, w sprzedaży bezpośredniej, obnośnej i internetowej, **42** usługowe opracowywanie technologii, receptur i procedur aplikacyjnych na kosmetyki, leki, dietetyczne lecznicze i proflaktyczne substancje, produkty i żywność oraz napoje i dodatki do nich wytworzone z użyciem dodatków pochodzenia roślinnego, **44** usługi medyczne, rehabilitacyjne, pielęgnacyjne, usługi odnowy biologicznej wykonywane z użyciem substancji terapeutycznych, pielęgnacyjnych, profilaktycznych, kosmetycznych wytworzonych przy zastosowaniu komponentów roślinnych.

(111) **211284** (220) 2004 05 04 (210) 280380

(151) 2008 09 05 (441) 2004 08 09

(732) A-Z MEDICA Sp. z o.o., Gdańsk, PL.

(540) CHRZAŚTKA REKINA-A-Z MED

(510), (511) **35** usługi reklamy, usługi agencji eksportowo-importowych w zakresie kosmetyków, leków, dietetycznych i leczniczych substancji, produktów żywnościowych, napoi i dodatków do nich wytworzonych z użyciem dodatków pochodzenia roślinnego, zgrupowanie na rzecz osób trzecich kosmetyków, leków, dietetycznych i leczniczych substancji, produktów żywnościowych, napoi i dodatków do nich wytworzonych z użyciem dodatków pochodzenia roślinnego, pozwalające nabywcy wygodnie je oglądać i hurtowo lub detalicznie kupować w sklepie, supermarkecie, magazynie fabrycznym lub celnym, w hurtowni, sprzedaży bezpośredniej, obnośnej i internetowej, **42** usługowe opracowywanie technologii, receptur i procedur aplikacyjnych na kosmetyki, leki, dietetyczne lecznicze i profilaktyczne substancje, produkty i żywność oraz napoje i dodatki do nich wytworzone z użyciem dodatków pochodzenia roślinnego, **44** usługi medyczne, rehabilitacyjne, pielęgnacyjne, usługi odnowy biologicznej wykonywane z użyciem substancji terapeutycznych, pielęgnacyjnych, profilaktycznych, kosmetycznych wytworzonych przy zastosowaniu komponentów roślinnych.

(111) **211285** (220) 2004 10 26 (210) 286991

(151) 2008 08 07 (441) 2005 02 07

(732) Anthony Oscar Miłosz, Oakland, US.

(540) MIŁOSZ INSTITUTE

(510), (511) **35** zarządzanie działalnością artystyczną, dystrybucja i rozpowszechnianie materiałów reklamowych, w tym: plakatów, druków, prospektów i broszur, obróbka tekstów, organizowanie wystaw i targów w celach handlowych, promocja sprzedaży, **36** organizowanie funduszy i zbiórek na cele dobroczynne, sponsorowanie finansowe, wycena dzieł sztuki, **41** filmowanie, produkcja filmów, fotoreportaży, telewizyjne i radiowe programy rozrywkowe, edukacyjne i kulturalne, informacja o imprezach i rekreacji, organizowanie i obsługa konkursów, konferencji, kongresów, sympozjów, zjazdów, seminariów, organizowanie spektakli i przyjęć, publikowanie książek i tekstów, prowadzenie agencji wydawniczej, prowadzenie kursów, montaż programów radiowych i telewizyjnych, organizowanie wystaw z dziedziny kultury i edukacji, wypożyczanie nagrań dźwiękowych, taśm wideo, książek oraz filmów, pisanie scenariuszy, realizowanie sztuk i spektakli, rezerwacja miejsc na spektakle.

(111) **211286** (220) 2004 10 26 (210) 286992

(151) 2008 08 07 (441) 2005 02 07

(732) Anthony Oscar Miłosz, Oakland, US.

(540) INSTYTUT MIŁOSZA

(510), (511) **35** zarządzanie działalnością artystyczną, dystrybucja i rozpowszechnianie materiałów reklamowych, w tym: plakatów, druków, prospektów i broszur, obróbka tekstów, organizowanie wystaw i targów w celach handlowych, promocja sprzedaży, **36** organizowanie funduszy i zbiórek na cele dobroczynne, sponsorowanie finansowe, wycena

dział sztuki, **41** filmowanie, produkcja filmów, fotoreportaży, telewizyjne i radiowe programy rozrywkowe, edukacyjne i kulturalne, informacja o imprezach i rekreacji, organizowanie i obsługa konkursów, konferencji, kongresów, sympozjów, zjazdów, seminariów, organizowanie spektakli i przyjęć, publikowanie książek i tekstów, prowadzenie agencji wydawniczej, prowadzenie kursów, montaż programów radiowych i telewizyjnych, organizowanie wystaw z dziedziny kultury i edukacji, wypożyczanie nagrań dźwiękowych, taśm wideo, książek oraz filmów, pisanie scenariuszy, realizowanie sztuk i spektakli, rezerwacja miejsc na spektakle.

(111) **211287** (220) 2004 12 01 (210) 288307
 (151) 2008 08 07 (441) 2005 03 07
 (732) Lubelskie Zakłady Przemysłu Spirytusowego POLMOS Sp. z o.o., Lublin, PL.
 (540)



Kolor znaku: złoty, biały, czarny
 (531) 26.4.1, 27.5.1, 29.1.13
 (510), (511) **33** wyroby alkoholowe.

(111) **211288** (220) 2004 12 01 (210) 288308
 (151) 2008 08 08 (441) 2005 03 07
 (732) Lubelskie Zakłady Przemysłu Spirytusowego POLMOS Sp. z o.o., Lublin, PL.
 (540)

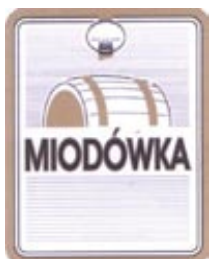

Kolor znaku: złoty, czarny, biały
 (531) 7.1.1, 19.1.1, 25.1.15, 25.7.15, 27.5.1, 29.1.13
 (510), (511) **33** wyroby alkoholowe.

(111) **211289** (220) 2004 12 01 (210) 288309
 (151) 2008 08 08 (441) 2005 03 07
 (732) Lubelskie Zakłady Przemysłu Spirytusowego POLMOS Sp. z o.o., Lublin, PL.
 (540)



(531) 19.1.1, 25.1.15, 27.5.1
 (510), (511) **33** wyroby alkoholowe.

(111) **211290** (220) 2005 03 01 (210) 291828
 (151) 2008 08 25 (441) 2005 06 13
 (732) STOWARZYSZENIE NA RZECZ NAUKI I TECHNOLOGII ZBÓŻ International Association for Cereal Science and Technology ICC-POLSKA, Bydgoszcz, PL.

(540)



Kolor znaku: brązowy, czarny
 (531) 5.7.3, 8.1.1, 27.5.1, 29.1.12
 (510), (511) **41** usługi w zakresie nauczania, kształcenia, usługi dydaktyczno-szkoleniowe, poradnictwo zawodowe, organizowanie, prowadzenie i obsługa: kursów, szkoleń, konferencji, kongresów, sympozjów, zjazdów, konkursów, wystaw edukacyjnych, publikacja tekstów innych niż reklamowe, publikacja książek.

(111) **211291** (220) 2005 06 02 (210) 295897
 (151) 2008 10 22 (441) 2005 09 05
 (732) Mittal Steel Technologies Limited, Ebene, MU.
 (540)

MITAL

(531) 27.5.1
 (510), (511) **06** wyroby z żelaza, stali, ze stopów żelaza, z żelaza bezpośrednio redukowanego, stali ocynowanej, stali galwanizowanej, stali z powłokami kolorowymi oraz stali pokrywanej aluminium, wyroby z żelaza, stali, stopów żelaza, żelaza bezpośrednio redukowanego, stali ocynowanej, stali galwanizowanej, stali z powłokami kolorowymi oraz stali pokrywanej aluminium w formie bloków, płyt, rur, rynien, taśmy, arkuszy, folii, prętów, drutu, kręgów, belek, sztab, bochnów pudlarskich, kęsów, profili i innych kształtów, ruda żelaza, bochny pudlarskie i materiały metalowe do budowy torów kolejowych, metalowe materiały budowlane, nieelektryczne kable, przewody drutowe i liny z żelaza, stali, stopów żelaza, z żelaza bezpośrednio redukowanego, ze stali ocynowanej, stali galwanizowanej, stali z kolorowymi powłokami oraz ze stali pokrywanej aluminium, drobne wyroby żelazne, gwoździe i pojedyncze wyroby metalowe, stal odpuszczona, wyroby metalowe oraz inne wyroby zawarte w tej klasie, **39** czarterowanie pojazdów do poruszania się na wodzie i w powietrzu, magazynowanie rud metali, metali i ich stopów oraz inne usługi zawarte w tej klasie, **40** galwanizacja, wzbogacanie stali, bezpośrednia redukcja żelaza, wytwarzanie stali, odpuszczanie stali, wykonywanie odlewów stalowych, usługi metalurgiczne, odpuszczanie metali, odlewanie metali, inne usługi zawarte w tej klasie.

(111) **211292** (220) 2005 11 28 (210) 302887
 (151) 2008 10 22 (441) 2006 03 06
 (732) Przedsiębiorstwo Budownictwa Komunikacyjnego „ABM” Spółka z o.o., Legnica, PL.
 (540)



Kolor znaku: czarny, złoty, biały
 (531) 18.7.1, 26.3.1, 26.3.23, 26.4.1, 27.5.1, 29.1.13
 (510), (511) **19** materiały budowlane zwłaszcza materiały do budowy dróg i mostów (niemetalowe), **37** wykonywanie robót budowlanych, instalacyjnych, montażowych i zabezpieczających z zakresu budownictwa komunikacyjnego, wykonywanie robót budowlanych z zakresu budownictwa ogólnego i budownictwa na rzecz ochrony środowiska, wykonywanie robót melioracyjnych, wypożyczanie maszyn i środków transportu, **42** usługi projektowe z zakresu budownictwa komunikacyjnego, budownictwa ogólnego i budownictwa na rzecz ochrony środowiska, usługi geodezyjne.

(111) **211293** (220) 2006 02 20 (210) 306352
 (151) 2008 10 17 (441) 2006 05 29

(732) COMPLEX Spółka Akcyjna, Łódź, PL.
(540)



(531) 14.3.1, 14.3.3, 27.5.1

(510), (511) **06** blachowkręty, cybanty, czopy, drobne wyroby żelazne i metalowe, drobnica metalowa-sprężyny, elementy łączące, gwoździe, gwoździe z szeroką główką, haki, jarzma, klamry (zaciski) metalowe, kołki, kołki do ścian metalowe, kołki rozporowe, kołnierze metalowe, kształtki metalowe, metalowe elementy stolarki budowlanej, nakładki, nakrętki, nity, pierścienie dystansowe, podkładki, szpilki, śruby, śruby oczkowe, wkręty, zaciski, zatrzaski, zawieszki, złącza, złączki metalowe, **07** części maszyn: łożyska toczne, akcesoria łożyskowe, oprawy do łożysk tocznych, łożyska ślizgowe, pasy klinowe, znormalizowane części maszyn, sprzęgła, części maszyn produkowane na specjalne zamówienie, główki cięgieł, złączka uszczelniające, części zamiennie do maszyn, **20** elementy z tworzyw sztucznych: kołki, podkładki, kapturki, **35** prowadzenie sklepów, hurtowni i centrów dystrybucyjnych z towarami z klasy 06 w szczególności z: blachowkrętami, cybantami, czopami, drobnymi wyrobami żelaznymi i metalowymi, drobnicą metalową-sprężyny, elementami łącznymi, gwoździami, gwoździami z szeroką główką, hakami, jarzmami, klamrami (zaciskami) metalowymi, kołkami, kołkami do ścian metalowymi, kołkami rozporowymi, kołnierzami metalowymi, kształtkami metalowymi, metalowymi elementami stolarki budowlanej, nakładkami, nakrętkami, nitami, pierścieniami dystansowymi, podkładkami, szpilkami, śrubami, śrubami oczkowymi, wkrętami, zaciskami, zatrzaskami, zawieszkami, złączkami metalowymi oraz prowadzenie sklepów, hurtowni i centrów dystrybucyjnych z towarami z klasy 07 w szczególności z: łożyskami tocznymi, akcesoriami łożyskowymi, oprawami do łożysk tocznych, łożyskami ślizgowymi, pasami klinowymi, znormalizowanymi częściami maszyn, sprzęgłami, częściami maszyn produkowanymi na specjalne zamówienie, główkami cięgieł, złączkami uszczelniającymi, częściami zamiennymi do maszyn oraz częściami samochodowymi, **37** motoryzacyjne usługi serwisowe, **40** usługi obróbki cieplnej, galwanizacji i powlekania wyrobów łącznych, obróbka elementów metalowych, kształtowanie, frezowanie, gwintowanie, cięcie.

(111) **211294** (220) 2006 05 17 (210) 310846
(151) 2008 10 22 (441) 2006 08 21
(732) Przedsiębiorstwo Polmos Białystok Spółka Akcyjna,
Białystok, PL.
(540)



(531) 19.7.1

(510), (511) **33** napoje alkoholowe, arak, brandy, likiery, rum, miód pitny, whisky, wina, wódki.

(111) **211295** (220) 2006 08 07 (210) 314072
(151) 2008 10 23 (441) 2006 11 13
(732) Buskie Samorządowe Centrum Kultury, Busko-Zdrój, PL.

(540)



Kolor znaku: czarny, biały, czerwony

(531) 1.3.1, 22.1.15, 24.1.5, 24.17.10, 26.1.1, 27.5.1, 29.1.13

(510), (511) **16** afisze, plakaty z papieru, katalogi, bilet, stempel adresowy, wzory pism do kopiowania, **35** reklama prasowa, radiowa, telewizyjna, **38** usługi w zakresie informacji tekstowej i obrazowej przesyłanej przy pomocy komputera, poczty elektronicznej, sieci Internetu, intranetu, **41** nagrywanie filmów na taśmach video, usługi fotograficzne.

(111) **211296** (220) 2006 12 12 (210) 318973
(151) 2008 07 24 (441) 2007 03 19
(732) Przedsiębiorstwo Handlowo Usługowe STAR POL Grzegorz
Dębowski SZYBAS Grzegorz Dębowski, Łomża, PL.
(540) szybas

(510), (511) **06** aluminium, armatura do przewodów metalowa, barierki ochronne metalowe, baseny kąpielowe jako konstrukcje metalowe, beczki metalowe, belki metalowe, bezpieczne kasetki do przechowywania pieniędzy, blacha jako: płyty, arkusze, blacharskie materiały dla budownictwa, bloki skrytek na korespondencję, boazeria metalowa, boje cumownicze metalowe, bramy metalowe, bransoletki identyfikacyjne metalowe, budki telefoniczne metalowe, ćwieki, deflektory kominowe metalowe, dozowniki stałe do ręczników metalowe, drabiny metalowe, drobnica żelazna, drut metalowy, drzwi metalowe, drzwi skarbcowe, dysze metalowe, dzwonki, dzwony, ekrany paleniskowe, folia aluminiowa, folia cynowa, foremki i formy metalowe, gwoździe, gzymsy metalowe, haki metalowe, imadła metalowe, kabiny metalowe, kable metalowe nieelektryczne, kadzie metalowe, kajdanki metalowe, kasy pancerne i sejfy stalowe, kasetki na pieniądze metalowe, kątowniki metalowe, klucze metalowe, kłódki, kokile, kolanka metalowe, kolejowe materiały metalowe, kołatki do drzwi, kołki metalowe, kołnierze metalowe, kominy metalowe, konstrukcje metalowe, korki metalowe, kostka brukowa metalowa, kosze metalowe, kowadła, kratownice metalowe, kraty ochronne do pieców metalowe, kształtki rurowe rozgałęzieniowe metalowe, kule stalowe, kurniki metalowe, liny metalowe, łańcuchy metalowe, łaty metalowe, metalowe słupy na afisze, materiały konstrukcyjne metalowe, materiały zbrojeniowe dla budownictwa metalowe, nagrobki metalowe, nakrętki metalowe, nity metalowe, odrzwia metalowe, ograniczniki metalowe, ogrodzenia metalowe, osprzęt budowlany lub meblowy metalowy, okna metalowe, okucia dla budownictwa metalowe, ościeżnice metalowe, palety metalowe, pancerze z płyt, panele, kasetony metalowe dla budownictwa, pasy do przenoszenia ładunków metalowe, pierścienie metalowe, plakietki pamiątkowe metalowe, płyty, blacha pancerna, pokrycia dachowe metalowe, pomosty pływające metalowe, podkowy metalowe, podpory metalowe, podpory jako stemple metalowe, pojemniki do pakowania metalowe, pokrywy metalowe, pomosty prefabrykowane metalowe, progi metalowe, przetyczki, zawlecзки, pudełka z metali nieszlachetnych, raki do wspinaczki po oblodzonych powierzchniach, ramy metalowe, rękojeści metalowe, rolety metalowe, rury metalowe, rury i przewody do centralnego ogrzewania metalowe, rusztowania metalowe, rygle metalowe, rynny metalowe, schody metalowe, silosy metalowe, skarbonki na pieniądze metalowe, skrzynie metalowe, skrzynki na listy metalowe, słupy linii elektrycznych metalowe, słupy ogłoszeniowe metalowe, słupki metalowe, słowniki metalowe, szafy siatkowe, szafy pieniężne i depozytowe, szalunki do betonu metalowe, szkielety ramowe dla budownictwa metalowe, szyldy metalowe, śruby metalowe, tabliczki identyfikacyjne metalowe, taśmy metalowe, trampoliny metalowe, uchwyty metalowe, uszczelki metalowe, urządzenia do parkowania rowerów metalowe, wiązadła metalowe, wieszaki metalowe, wrzutnie skarbcowe, wyroby artystyczne z brązu, zaciski metalowe, zakrętki metalowe, zamknięcia do butelek metalowe, zamki do pojazdów metalowe, zamki na zasuwy, zasłony metalowe, zasuwy, zawiasy metalowe, zbiorniki metalowe, znaki drogowe metalowe, żaluzje metalowe, **12** alarmy antywłamaniowe do

pojazdów, autoalarmy, opancerzone pojazdy i części do tych pojazdów, opancerzenie i osprzęt zabezpieczający do tankowozów ujęty w tej klasie, urządzenia antywłamaniowe do pojazdów, **35** usługi agencji importowo-eksportowych, agencji reklamowych, badania w dziedzinie działalności gospodarczej, badania rynku, dekoracja wystaw sklepowych, doradztwo specjalistyczne w sprawach działalności gospodarczej, ekspertyzy w działalności gospodarczej, komputerowe zarządzanie plikami, lokalizacja pojazdów lub wagonów towarowych za pomocą komputera, opinie, sondáže, organizowanie wystaw lub targów w celach handlowych lub reklamowych, pokazy towarów, pozyskiwanie danych do komputerowej bazy danych, promocja sprzedaży stosowana dla osób trzecich, reklamy za pośrednictwem sieci komputerowej, reklamy korespondencyjne, reklamy prasowe, reklamy radiowe, reklamy telewizyjne, systematyzacja danych do komputerowej bazy danych, wyszukiwanie informacji w plikach komputerowych stosowane dla osób trzecich, wyszukiwanie w komputerowych bazach danych, zaopatrzenie osób trzecich stosowane jako zakupy i sprzedaż produktów dla innych przedsiębiorstw, zarządzanie zbiorami informatycznymi, usługi umożliwiające odbiorcom dogodny wybór i zakup towarów w hurtowni, sklepach z wyrobami budowlanymi, metalowymi, samochodowymi, sprzętem rolniczym, **37** budowa pawilonów i sklepów targowych, czyszczenie wewnątrz i zewnątrz budynków, czyszczenie pojazdów, instalowanie i naprawa urządzeń elektrycznych, instalowanie instalacji elektrycznych sygnalizacyjnych, instalowanie, konserwacja i naprawy komputerów, instalowanie i naprawa telefonów, instalowanie, konserwacja i naprawy maszyn biurowych, księgujących i liczących, konserwacja i naprawy sejfów lub skarbów, instalowanie i naprawy alarmów przeciwwłamaniowych, nadzór budowlany, naprawy budowlane, usługi budownictwa przemysłowego, obsługa i naprawy samochodów, usługi stacji obsługi pojazdów, wynajem pojazdów, wynajem koparek, wynajem sprzętu budowlanego, stacje paliw, **39** autobusowe usługi transportowe, informacja o transporcie, magazynowanie elektronicznych nośników danych lub dokumentów, maklerstwo transportowe, pomoc w przypadku awarii pojazdów jako holowanie, pośrednictwo w transporcie, transport i wyładunek odpadów, transport przedmiotów wartościowych, transport towarowy drogowy, usługi dostarczania towarów, transport samochodowy, usługi spedycji, usługi magazynowania, usługi związane z przeprowadzką, usługi tranzytowe, wynajmowanie garaży, wypożyczanie kontenerów magazynowych, wynajmowanie magazynów, wynajmowanie miejsc parkingowych, wypożyczanie pojazdów, wypożyczanie smochodów, **42** administrowanie stronami komputerowymi, aktualizacja oprogramowania komputerowego, analizy systemów komputerowych, doradztwo budowlane, doradztwo w sprawach sprzętu komputerowego, ekspertyzy inżynierskie, instalacje oprogramowania komputerowego, konserwacja oprogramowania komputerowego, konwersja danych lub dokumentów na formę elektroniczną, konwersja danych przez programy komputerowe, odzyskiwanie danych komputerowych, opracowywanie projektów technicznych z zakresu: elektrycznego, elektronicznego, informatycznego, planowanie urbanistyczne, powielanie oprogramowania komputerowego, programowanie komputerowe, projektowanie systemów komputerowych, projektowanie budynków, testowanie pojazdów bankowozów, tworzenie i utrzymywanie stron internetowych dla osób trzecich, wypożyczanie komputerów, wypożyczanie oprogramowania komputerowego, **45** usługi agencji ochrony nocnej, usługi doradcze w sprawach bezpieczeństwa, usługi ochrony osobistej, monitoring systemów bezpieczeństwa i antywłamaniowych, usługi otwierania zamków, sejfów, skarbów, eskorta towarów lub przedmiotów wartościowych.

(111) **211297** (220) 2007 01 22 (210) 320416
 (151) 2008 10 22 (441) 2007 04 30
 (732) Zakłady Mięsne „NOWAK” Spółka z ograniczoną odpowiedzialnością Spółka Komandytowa, Gdańsk, PL.
 (540)



Kolor znaku: żółty, brązowy, czerwony, czarny, biały
 (531) 3.4.1, 25.1.19, 26.1.1, 26.11.1, 27.5.1, 29.1.15

(510), (511) **29** przetwory mięsne, przetwory z krwi, **35** prowadzenie sklepu i/lub hurtowni z przetworami mięsnymi i z krwi, prowadzenie sprzedaży dla osób trzecich, organizacja targów handlowych i reklamowych.

(111) **211298** (220) 2007 02 28 (210) 322007
 (151) 2008 08 18 (441) 2007 06 11
 (732) Call Center Poland S.A., Warszawa, PL.
 (540)



Kolor znaku: czerwony, szary, czarny, biały
 (531) 26.2.7, 26.11.1, 26.13.1, 27.5.1, 29.1.14
 (510), (511) **35** badanie rynku, badania opinii publicznej, **38** obsługa telekonferencji, połączenia telefoniczne, usługi telefoniczne.

(111) **211299** (220) 2007 02 28 (210) 322009
 (151) 2008 08 18 (441) 2007 06 11
 (732) Call Center Poland S.A., Warszawa, PL.
 (540)



Kolor znaku: czerwony, szary, czarny, biały
 (531) 26.2.1, 27.5.1, 29.1.14
 (510), (511) **36** doradztwo w sprawach finansowych, doradztwo w sprawach ubezpieczeniowych, informacje finansowe, operacje finansowe, usługi finansowe, informacje bankowe, operacje bankowe, pośrednictwo ubezpieczeniowe, ubezpieczenia, doradztwo w sprawach ubezpieczeń, informacje w sprawach ubezpieczeń, usługi ubezpieczeniowe, **38** obsługa telekonferencji, połączenia telefoniczne, usługi telefoniczne.

(111) **211300** (220) 2007 03 12 (210) 322465
 (151) 2008 10 22 (441) 2007 06 25
 (732) Mepha AG, Aesch, CH.
 (540) PRASEC

(510), (511) **05** produkty farmaceutyczne dostępne na receptę do leczenia łagodnych form choroby refluksowej przełyku oraz towarzyszącym jej objawom (np. zgaga, zwracanie kwasów żołądkowych do przełyku, ból przy połykaniu), do długotrwałego leczenia oraz zapobiegania nawrotom refluksowego zapalenia przełyku oraz do zapobiegania wrzodom żołądka wywołanym przez niesterydowe leki przeciwzapalne (NSAID) u pacjentów z koniecznością stałej terapii NSAID.

(111) **211301** (220) 2007 05 02 (210) 324812
 (151) 2008 08 14 (441) 2007 08 06
 (732) REMJA Spółka z ograniczoną odpowiedzialnością, Kalisz, PL.
 (540)



Kolor znaku: czarny, niebieski, biały, srebrny
 (531) 3.7.21, 27.5.1, 29.1.14
 (510), (511) **33** napoje alkoholowe.

(111) **211302** (220) 2007 05 10 (210) 325040
 (151) 2008 08 05 (441) 2007 08 20
 (732) TIM S.A., Bielsko-Biała, PL.
 (540)



Kolor znaku: czarny, biały, szary, złoty
 (531) 5.1.3, 25.1.1, 27.5.1, 29.1.14
 (510), (511) **33** napoje alkoholowe, wino.

(111) **211303** (220) 2007 05 18 (210) 325365
 (151) 2008 08 01 (441) 2007 08 20
 (732) BIOGENED Spółka Akcyjna, Łódź, PL.
 (540) POLOMIGRAN
 (510), (511) **05** środek przeciwko migrenie.

(111) **211304** (220) 2007 05 18 (210) 325366
 (151) 2008 08 01 (441) 2007 08 20
 (732) BIOGENED Spółka Akcyjna, Łódź, PL.
 (540) POLODINA R
 (510), (511) **05** środek do dezynfekcji.

(111) **211305** (220) 2007 05 18 (210) 325367
 (151) 2008 08 01 (441) 2007 08 20
 (732) BIOGENED Spółka Akcyjna, Łódź, PL.
 (540) POLMESILAT
 (510), (511) **05** środek obniżający napięcie mięśniowe.

(111) **211306** (220) 2007 05 18 (210) 325368
 (151) 2008 08 01 (441) 2007 08 20
 (732) BIOGENED Spółka Akcyjna, Łódź, PL.
 (540) NOVOSCABIN
 (510), (511) **05** środek przeciwświerzbowy.

(111) **211307** (220) 2007 05 28 (210) 325876
 (151) 2008 08 07 (441) 2007 09 03
 (732) Marcin Bednarczyk, Warszawa, PL.
 (540)



Kolor znaku: czarny, biały
 (531) 11.3.1, 27.5.1, 29.1.12
 (510), (511) **33** napoje alkoholowe, **35** usługi w zakresie gromadzenia napojów alkoholowych w celu umożliwienia klientom wygodnego zapoznania się z ich ofertą i dokonania zakupu w sklepach detalicznych, hurtowniach i na stronie internetowej, **43** usługi gastronomiczne.

(111) **211308** (220) 2007 05 29 (210) 325883
 (151) 2008 09 04 (441) 2007 09 03
 (732) Sutter Home Winery, Inc., St. Helena, US.
 (540) MÉNAGE À TROIS
 (510), (511) **33** wina.

(111) **211309** (220) 2007 06 05 (210) 326196
 (151) 2008 10 22 (441) 2007 09 17
 (732) Philip Morris Products S.A., Neuchatel, CH.

(540)



Kolor znaku: biały, niebieski, czarny
 (531) 24.17.25, 26.4.12, 27.5.1, 29.1.13
 (510), (511) **25** odzież, obuwie, nakrycia głowy, **34** tytoń, tytoń surowy oraz tytoń w stanie przetworzonym, wyroby tytoniowe, cygara, papierosy, cygaretki, tytoń do samodzielnego skręcania papierosów, tytoń do fajek, tytoń do żucia, tabaka, papierosy aromatyzowane, papierosy kretek, substytuty tytoniu (nie do celów medycznych), przybory dla palaczy, ustniki oraz bibułka do papierosów, filtry do papierosów, pojemniki na tytoń nie z metali szlachetnych, papierośnice nie z metali szlachetnych, popielniczki nie z metali szlachetnych, fajki, kieszonkowe przyrządy do skręcania papierosów, zapalniczki dla palaczy tytoniu, zapałki.

(111) **211310** (220) 2007 06 12 (210) 326461
 (151) 2008 08 19 (441) 2007 09 17
 (732) NAP Spółka z ograniczoną odpowiedzialnością, Warszawa, PL.
 (540)



Kolor znaku: brązowy, kremowy
 (531) 26.4.2, 27.5.1, 29.1.12
 (510), (511) **03** kosmetyki, preparaty zapachowe do wnętrza, **04** świece, **11** sprzęt oświetleniowy, abażury, klosze do lamp, lampiony, dyfuzory nawadniające oraz rozprzodkujące zapachy i aromaty, **16** obrazy, **19** wyroby i dzieła sztuki z kamienia, marmuru, szkła, **20** meble, meble biurowe, meble kuchenne, meble łazienkowe, meble tapicerowane, meble dziecięce, materace, lustra, parawany, krzesła, wyroby z drewna, korka, wikliny, ratanu, trzciny, wosku, gipsu, **21** wyroby ceramiczne, z fajansu, szkła, porcelany, przybory kuchenne i gospodarstwa domowego oraz pojemniki (wykonane nie z metali szlachetnych ani nie pokrywane nimi), **24** bielizna pościelowa, pościel, bielizna stołowa, kapy i narzuty na łóżka, franki, poduszki, pledy, koce, zasłony z surowców włókienniczych lub sztucznych, ręczniki, **27** dywany, chodniki, kilimy, maty i słomianki, wykładziny podłogowe, wycieraczki, **35** organizowanie wystaw i pokazów towarów w celach handlowych i reklamowych, **42** dekoracje wnętrz, projektowanie wystroju wnętrz.

(111) **211311** (220) 2005 01 21 (210) 290175
 (151) 2008 10 15 (441) 2005 05 02
 (732) DEKSPOL PPH Iwona Oleszak, Poznań, PL.
 (540) DREWNOKOLOR
 (510), (511) **02** środek do zabezpieczenia drewna.

(111) **211312** (220) 2005 03 07 (210) 292091
 (151) 2008 10 15 (441) 2005 06 13
 (732) Centrala Nasienna Spółka z o.o., Środa Śląska, PL.
 (540)



Kolor znaku: czerwony, jasnozielony, biały, czarny, ciemnozielony, złoty
 (531) 5.7.4, 26.1.2, 27.5.1, 29.1.15

(510), (511) **31** nasiona rolnicze: zbóż, kukurydzy, traw, roślin oleistych, drobnio i gruboziarnistych, roślin okopowych, sadzeniaków ziemniaka.

(111) **211313** (220) 2005 05 24 (210) 295522
 (151) 2007 10 24 (441) 2005 09 05
 (732) Ernst & Young S.A., Warszawa, PL.
 (540)

MARQA

(531) 1.17.11, 27.5.1

(510), (511) **09** publikacje elektroniczne, publikacje elektroniczne dotyczące własności intelektualnej, **16** publikacje, książki, czasopiśma, gazety, druki, materiały do nauczania, materiały szkoleniowe i instruktażowe, w szczególności dotyczące własności intelektualnej, **35** reklama i promocja, badanie rynku, wycena działalności handlowej, ekspertyzy w zakresie działalności gospodarczej, informacja o powyższych usługach, **41** organizowanie i prowadzenie konferencji, seminariów, szkoleń, imprez, spotkań, w szczególności dotyczących własności intelektualnej, informacja o powyższych usługach, **42** usługi dotyczące ochrony własności intelektualnej, doradztwo w zakresie własności intelektualnej, działalność badawczo-rozwojowa w zakresie własności intelektualnej, badania dotyczące pozycji znaków towarowych i marek na rynku, opracowywanie metod oceny statusu marek i znaków towarowych, wycena wartości niematerialnych i prawnych, ekspertyzy prawne i techniczne w zakresie własności intelektualnej, rankingi związane z własnością intelektualną, rankingi znaków towarowych i marek, rankingi wartości znaków towarowych i marek, wydawanie certyfikatów właścicielom marek i znaków towarowych, informacja o powyższych usługach.

(111) **211314** (220) 2006 06 07 (210) 311712
 (151) 2008 07 24 (441) 2006 09 18
 (732) Opactwo Benedyktynów w Tyńcu, Kraków, PL.
 (540)



(531) 2.1.3, 6.19.1, 27.5.1

(510), (511) **03** mydła, szampony, środki do mycia i do kąpieli, kosmetyki, produkty perfumeryjne, kremy i maści kosmetyczne, olejki eteryczne, **05** kremy i maści lecznicze, środki dietetyczne, herbaty lecznicze, **29** mięso, przetwory z mięsa, wyroby wędliniarskie i garmażeryjne, drób, dziczyzna, ryby, warzywa i owoce przetworzone, gotowane, konserwowane i suszone, marmolady, dżemy, konfitury, owoce w syropie, galaretki, grzyby przetworzone i suszone, zioła suszone przetworzone, wyroby nabiałowe, wyroby mleczarskie, masło, sery, wyroby olejarskie, **30** pieczywo i wyroby piekarnicze, mąka i produkty zbożowe, kasze, wyroby cukiernicze, ciasta, ciastka, herbatniki, biszkopty, czekolada, cukierki, słodczyce, przyprawy, aromaty spożywcze, miód, produkty pszczelarskie, kawa, herbata, kakao, **32** napoje bezalkoholowe, wody mineralne i gazowane, napoje owocowe, soki owocowe, soki warzywne, koncentraty do przygotowywania napojów, piwo, **33** napoje alkoholowe, wina, wódki, likiery, nalewki, miód pitny.

(111) **211315** (220) 2006 07 27 (210) 313645
 (151) 2008 10 23 (441) 2006 10 30
 (732) Zakład Ceramiki Budowlanej w Tubądzinie A. Wodzyński, B. Kaźmierska Spółka Jawna, Tubądzin, PL.; „Ceramika Tubądzin II” Spółka z o.o., Ozorków, PL.
 (540) tasmania

(510), (511) **11** bidety, nawilżacze do grzejników centralnego ogrzewania, dozowniki środków odkażających w toaletach, fontanny, kabiny natryskowe, wanny do kąpieli, klosze do lamp, miski klozetowe WC, kominki domowe, osłony do lamp, natryski, prysznice, piece inne niż do celów doświadczalnych, pisuary, płuczki ustępowe, instalacje i aparatura sanitarna, sedesy, toalety WC, umywalki, ustępy przenośne, wanny łazienkowe, wyposażenie wanien łazienkowych, wanny z wirowym ruchem wody, wodotryski ozdobne, zbiorniki do płuczek ustępowych, zlewozmywaki, **19** belki niemetalowe, betonowe elementy budowlane, boazeria niemetalowa, boazerie, konstrukcje budowlane niemetalowe, materiały budowlane niemetalowe, kamień budowlany, niemetalowe elementy konstrukcyjne dla budownictwa, glina ceglarska, cegły, pokrycia dachowe niemetalowe, dachówki, niemetalowe konstrukcje przykryć dachów, figurki i posążki z kamienia, betonu lub marmuru, gzymsy niemetalowe, kanały niemetalowe dla instalacji wentylacyjnych i klimatyzacyjnych, wyroby kamieniarsstwa, obudowy kominków, kształtowniki niemetalowe, łupek twardy, obróbki budowlane niemetalowe, materiały ogniotrwałe, okładziny niemetalowe dla budownictwa, palisady niemetalowe, płytki niemetalowe dla budownictwa, płytki podłogowe i ścienne niemetalowe, płytki ceramiczne, płyty niemetalowe, podłogi niemetalowe, podpory niemetalowe, pokrycia niemetalowe dla budownictwa, powłoki jako materiały budowlane, profile niemetalowe dla budownictwa, rury sztywne niemetalowe dla budownictwa, schody niemetalowe, słupy niemetalowe, sufitry niemetalowe, kamień, sztuczny kamień, pokrycia niemetalowe ścian, terakota, zaprawy budowlane, **35** agencje importowo-eksportowe, agencje informacji handlowej, agencje reklamowe, dystrybucja materiałów reklamowych, komputerowe zarządzanie plikami, pozyskiwanie i systematyzacja danych do komputerowych baz danych, organizowanie wystaw w celach handlowych lub reklamowych, wyszukiwanie informacji w plikach komputerowych dla osób trzecich, pokazy towarów, promocja sprzedaży dla osób trzecich, reklama za pośrednictwem sieci komputerowej, reklamy, rozpowszechnianie ogłoszeń reklamowych, wyszukiwanie w komputerowych bazach danych, usługi zaopatrzenia osób trzecich jako zakupy produktów usług dla innych przedsiębiorstw, zarządzanie zbiorami informatycznymi, zgrupowanie na rzecz osób trzecich różnych towarów pozwalające nabywcy wygodnie oglądać i kupować te towary na stronie Web dotyczącej sprzedaży różnorodnych towarów, zgrupowanie na rzecz osób trzecich różnych towarów pozwalające nabywcy wygodnie oglądać i kupować te towary w sklepie wielobranżowym i hurtowni wielobranżowej.

(551) wspólne prawo ochronne

(111) **211316** (220) 2006 07 27 (210) 313652
 (151) 2008 10 23 (441) 2006 10 30
 (732) Zakład Ceramiki Budowlanej w Tubądzinie A. Wodzyński, B. Kaźmierska Spółka Jawna, Tubądzin, PL.; „Ceramika Tubądzin II” Spółka z o.o., Ozorków, PL.

(540) bahama

(510), (511) **19** belki niemetalowe, betonowe elementy budowlane, boazeria niemetalowa, boazerie, konstrukcje budowlane niemetalowe, materiały budowlane niemetalowe, kamień budowlany, niemetalowe elementy konstrukcyjne dla budownictwa, glina ceglarska, cegły, pokrycia dachowe niemetalowe, dachówki, niemetalowe konstrukcje przykryć dachów, figurki i posążki z kamienia, betonu lub marmuru, gzymsy niemetalowe, kanały niemetalowe dla instalacji wentylacyjnych i klimatyzacyjnych, wyroby kamieniarsstwa, obudowy kominków, kształtowniki niemetalowe, łupek twardy, obróbki budowlane niemetalowe, materiały ogniotrwałe, okładziny niemetalowe dla budownictwa, palisady niemetalowe, płytki niemetalowe dla budownictwa, płytki podłogowe i ścienne niemetalowe, płytki ceramiczne, płyty niemetalowe, podłogi niemetalowe, podpory niemetalowe, pokrycia niemetalowe dla budownictwa, powłoki jako materiały budowlane, profile niemetalowe dla budownictwa, rury sztywne niemetalowe dla budownictwa, schody niemetalowe, słupy niemetalowe, sufitry niemetalowe, kamień, sztuczny kamień, pokrycia niemetalowe ścian, terakota, zaprawy budowlane, **35** zgrupowanie na rzecz osób trzecich różnych towarów pozwalające nabywcy wygodnie oglądać i kupować te towary na stronie Web dotyczącej sprzedaży różnorodnych towarów, zgrupowanie na rzecz osób trzecich różnych towarów pozwalające nabywcy wygodnie oglądać i kupować te towary w sklepie wielobranżowym i hurtowni wielobranżowej.

(551) wspólne prawo ochronne

(111) **211317** (220) 2006 07 27 (210) 313654
 (151) 2008 10 23 (441) 2006 10 30
 (732) Zakład Ceramiki Budowlanej w Tubądzinie A. Wodzyński, B. Kaźmierska Spółka Jawna, Tubądzin, PL.; „Ceramika Tubądzin II” Spółka z o.o., Ozorków, PL.

(540) amazonia

(510), (511) **11** bidety, nawilżacze do grzejników centralnego ogrzewania, dozowniki środków odkażających w toaletach, fontanny, kabiny natryskowe, wanny do kąpieli, miski klozetowe WC, kominki domowe, natryski, prysznic, piece inne niż do celów doświadczalnych, pisuary, płuczki ustępowe, instalacje i aparatura sanitarna, sedesy, toalety WC, umywalki, ustępy przenośne, wanny łazienkowe, wyposażenie wanien łazienkowych, wanny z wirowym ruchem wody, wodotryski ozdobne, zbiorniki do płuczek ustępowych, zlewozmywaki, **19** obudowy kominków, płytki podłogowe i ścienne niemetalowe, płytki ceramiczne, terakota, **21** butelki, wyroby ceramiczne dla gospodarstwa domowego, osłony na doniczki nie z papieru, doniczki na kwiaty, dozowniki mydła, dozowniki papieru toaletowego, klamki do drzwi porcelanowe, fajans, figurki z porcelany, terakoty lub szkła, formy i foremki jako przybory kuchenne, gałki i uchwyty porcelanowe, sprzęt kuchenny nielektryczny, podpórki, uchwyty do kwiatów do układania i rozmieszczania kwiatów, miednice, miski, mydelniczki, naczynia ceramiczne, naczynia nie z metali szlachetnych, nocniki, pojemniki do użytku w domu lub w kuchni nie z metali szlachetnych, porcelana jako bibeloty, urny nie z metali szlachetnych, wazonny nie z metali szlachetnych, zraszacz.

(551) wspólne prawo ochronne

(111) **211318** (220) 2006 07 27 (210) 313657
 (151) 2008 10 23 (441) 2006 10 30
 (732) Zakład Ceramiki Budowlanej w Tubądzinie A. Wodzyński, B. Kaźmierska Spółka Jawna, Tubądzin, PL.; „Ceramika Tubądzin II” Spółka z o.o., Ozorków, PL.

(540) fidzi

(510), (511) **19** belki niemetalowe, betonowe elementy budowlane, boazeria niemetalowa, boazerie, konstrukcje budowlane niemetalowe, materiały budowlane niemetalowe, kamień budowlany, niemetalowe elementy konstrukcyjne dla budownictwa, glina ceglarska, cegły, pokrycia dachowe niemetalowe, dachówki, niemetalowe konstrukcje przykryć dachów, figurki i posążki z kamienia, betonu lub marmuru, gzymsy niemetalowe, kanały niemetalowe dla instalacji wentylacyjnych i klimatyzacyjnych, wyroby kamieniarstwa, obudowy kominków, kształtowniki niemetalowe, łupek twardy, obróbki budowlane niemetalowe, materiały ogniotrwałe, okładziny niemetalowe dla budownictwa, palisady niemetalowe, płytki niemetalowe dla budownictwa, płytki podłogowe i ścienne niemetalowe, płytki ceramiczne, płyty niemetalowe, podłogi niemetalowe, podpory niemetalowe, pokrycia niemetalowe dla budownictwa, powłoki jako materiały budowlane, profile niemetalowe dla budownictwa, rury sztywne niemetalowe dla budownictwa, schody niemetalowe, słupy niemetalowe, sufity niemetalowe, kamień, sztuczny kamień, pokrycia niemetalowe ścian, terakota, zaprawy budowlane, **21** butelki, wyroby ceramiczne dla gospodarstwa domowego, osłony na doniczki nie z papieru, doniczki na kwiaty, dozowniki mydła, dozowniki papieru toaletowego, klamki do drzwi porcelanowe, fajans, figurki z porcelany, terakoty lub szkła, formy i foremki jako przybory kuchenne, gałki i uchwyty porcelanowe, przybory do użytku domowego nie z metali szlachetnych, sprzęt kuchenny nielektryczny, podpórki, uchwyty do kwiatów do układania i rozmieszczania kwiatów, miednice, miski, mydelniczki, naczynia ceramiczne, naczynia nie z metali szlachetnych, nocniki, pojemniki do użytku w domu lub w kuchni nie z metali szlachetnych, porcelana jako bibeloty, przybory toaletowe i kuchenne, urny nie z metali szlachetnych, wazonny nie z metali szlachetnych, zraszacz, **35** agencje importowo-eksportowe, agencje informacji handlowej, agencje reklamowe, dystrybucja materiałów reklamowych, komputerowe zarządzanie plikami, pozyskiwanie i systematyzacja danych do komputerowych baz danych, organizowanie wystaw w celach handlowych lub reklamowych, wyszukiwanie informacji w plikach komputerowych dla osób trzecich, pokazy towarów, promocja sprzedaży dla osób trzecich, reklama za pośrednictwem sieci komputerowej, reklamy, rozpowszechnianie ogłoszeń reklamowych, wyszukiwanie w komputerowych bazach danych, usługi zaopatrzenia osób trzecich jako zakupy produktów usług

dla innych przedsiębiorstw, zarządzanie zbiorami informatycznymi, zgrupowanie na rzecz osób trzecich różnych towarów pozwalające nabywcy wygodnie oglądać i kupować te towary na stronie Web dotyczącej sprzedaży różnorodnych towarów, zgrupowanie na rzecz osób trzecich różnych towarów pozwalające nabywcy wygodnie oglądać i kupować te towary w sklepie wielobranżowym i hurtowni wielobranżowej.

(551) wspólne prawo ochronne

(111) **211319** (220) 2006 07 27 (210) 313658
 (151) 2008 10 23 (441) 2006 10 30
 (732) Zakład Ceramiki Budowlanej w Tubądzinie A. Wodzyński, B. Kaźmierska Spółka Jawna, Tubądzin, PL.; „Ceramika Tubądzin II” Spółka z o.o., Ozorków, PL.

(540) korfu

(510), (511) **11** bidety, nawilżacze do grzejników centralnego ogrzewania, dozowniki środków odkażających w toaletach, fontanny, kabiny natryskowe, wanny do kąpieli, klosze do lamp, miski klozetowe WC, kominki domowe, osłony do lamp, natryski, prysznic, piece inne niż do celów doświadczalnych, pisuary, płuczki ustępowe, instalacje i aparatura sanitarna, sedesy, toalety WC, umywalki, ustępy przenośne, wanny łazienkowe, wyposażenie wanien łazienkowych, wanny z wirowym ruchem wody, wodotryski ozdobne, zbiorniki do płuczek ustępowych, zlewozmywaki, **19** glina ceglarska, pokrycia dachowe niemetalowe, dachówki, niemetalowe konstrukcje przykryć dachów, kanały niemetalowe dla instalacji wentylacyjnych i klimatyzacyjnych, obudowy kominków, materiały ogniotrwałe, płytki podłogowe i ścienne niemetalowe, płytki ceramiczne, sufity niemetalowe, pokrycia niemetalowe ścian, terakota, zaprawy budowlane, **21** butelki, wyroby ceramiczne dla gospodarstwa domowego, osłony na doniczki nie z papieru, doniczki na kwiaty, dozowniki mydła, dozowniki papieru toaletowego, klamki do drzwi porcelanowe, fajans, figurki z porcelany, terakoty lub szkła, formy i foremki jako przybory kuchenne, gałki i uchwyty porcelanowe, przybory do użytku domowego nie z metali szlachetnych, sprzęt kuchenny nielektryczny, podpórki, uchwyty do kwiatów do układania i rozmieszczania kwiatów, miednice, miski, mydelniczki, naczynia ceramiczne, naczynia nie z metali szlachetnych, nocniki, pojemniki do użytku w domu lub w kuchni nie z metali szlachetnych, porcelana jako bibeloty, przybory toaletowe i kuchenne, urny nie z metali szlachetnych, wazonny nie z metali szlachetnych, zraszacz, **35** agencje importowo-eksportowe, agencje informacji handlowej, agencje reklamowe, dystrybucja materiałów reklamowych, komputerowe zarządzanie plikami, pozyskiwanie i systematyzacja danych do komputerowych baz danych, organizowanie wystaw w celach handlowych lub reklamowych, wyszukiwanie informacji w plikach komputerowych dla osób trzecich, pokazy towarów, promocja sprzedaży dla osób trzecich, reklama za pośrednictwem sieci komputerowej, reklamy, rozpowszechnianie ogłoszeń reklamowych, wyszukiwanie w komputerowych bazach danych, usługi zaopatrzenia osób trzecich jako zakupy produktów usług dla innych przedsiębiorstw, zarządzanie zbiorami informatycznymi, zgrupowanie na rzecz osób trzecich różnych towarów pozwalające nabywcy wygodnie oglądać i kupować te towary na stronie Web dotyczącej sprzedaży różnorodnych towarów, zgrupowanie na rzecz osób trzecich różnych towarów pozwalające nabywcy wygodnie oglądać i kupować te towary w sklepie wielobranżowym i hurtowni wielobranżowej.

(551) wspólne prawo ochronne

(111) **211320** (220) 2006 07 27 (210) 313660
 (151) 2008 10 23 (441) 2006 10 30
 (732) Zakład Ceramiki Budowlanej w Tubądzinie A. Wodzyński, B. Kaźmierska Spółka Jawna, Tubądzin, PL.; „Ceramika Tubądzin II” Spółka z o.o., Ozorków, PL.

(540) elba

(510), (511) **11** bidety, dozowniki środków odkażających w toaletach, fontanny, kabiny natryskowe, wanny do kąpieli, klosze do lamp, miski klozetowe WC, kominki domowe, osłony do lamp, natryski, prysznic, pisuary, płuczki ustępowe, instalacje i aparatura sanitarna, sedesy, toalety WC, umywalki, ustępy przenośne, wanny łazienkowe, wyposażenie wanien łazienkowych, wanny z wirowym ruchem wody, wodotryski ozdobne, zbiorniki do płuczek ustępowych, zlewozmywaki, **19** belki niemetalowe, betonowe elementy budowlane,

boazeria niemetalowa, boazerie, konstrukcje budowlane niemetalowe, materiały budowlane niemetalowe, kamień budowlany, niemetalowe elementy konstrukcyjne dla budownictwa, glina ceglarska, cegły, pokrycia dachowe niemetalowe, dachówki, niemetalowe konstrukcje przykryć dachów, figurki i posążki z kamienia, betonu lub marmuru, gzymsy niemetalowe, kanały niemetalowe dla instalacji wentylacyjnych i klimatyzacyjnych, wyroby kamieniarsstwa, obudowy kominków, kształtowniki niemetalowe, łupek twardy, obróbki budowlane niemetalowe, materiały ogniotrwałe, okładziny niemetalowe dla budownictwa, palisady niemetalowe, płytki niemetalowe dla budownictwa, płytki podłogowe i ściennie niemetalowe, płytki ceramiczne, płyty niemetalowe, podłogi niemetalowe, podpory niemetalowe, pokrycia niemetalowe dla budownictwa, powłoki jako materiały budowlane, profile niemetalowe dla budownictwa, rury sztywne niemetalowe dla budownictwa, schody niemetalowe, słupy niemetalowe, sufity niemetalowe, kamień, sztuczny kamień, pokrycia niemetalowe ścian, terakota, zaprawy budowlane, **21** butelki, wyroby ceramiczne dla gospodarstwa domowego, osłony na doniczki nie z papieru, doniczki na kwiaty, dozowniki mydła, dozowniki papieru toaletowego, klamki do drzwi porcelanowe, fajans, figurki z porcelany, terakoty lub szkła, formy i foremki jako przybory kuchenne, gałki i uchwyty porcelanowe, przybory do użytku domowego nie z metali szlachetnych, sprzęt kuchenny nieelektryczny, podpórki, uchwyty do kwiatów do układania i rozmieszczania kwiatów, miednice, miski, mydelniczki, naczynia ceramiczne, naczynia nie z metali szlachetnych, nocniki, pojemniki do użytku w domu lub w kuchni nie z metali szlachetnych, porcelana jako bibeloty, przybory toaletowe i kuchenne, urny nie z metali szlachetnych, wazony nie z metali szlachetnych, zraszacze, **35** agencje importowo-eksportowe, usługi zaopatrzenia osób trzecich jako zakupy produktów usług dla innych przedsiębiorstw, zgrupowanie na rzecz osób trzecich różnych towarów pozwalające nabywcy wygodnie oglądać i kupować te towary na stronie Web dotyczącej sprzedaży różnorodnych towarów, zgrupowanie na rzecz osób trzecich różnych towarów pozwalające nabywcy wygodnie oglądać i kupować te towary w sklepie wielobranżowym i hurtowni wielobranżowej.

(551) wspólne prawo ochronne

(111) **211321** (220) 2006 07 27 (210) 313661
(151) 2008 10 23 (441) 2006 10 30

(732) Zakład Ceramiki Budowlanej w Tubądzinie A. Wodzyński, B. Kaźmierska Spółka Jawna, Tubądzin, PL.; „Ceramika Tubądzin II” Spółka z o.o., Ozorków, PL.

(540) malta

(510), (511) **19** belki niemetalowe, betonowe elementy budowlane, boazeria niemetalowa, boazerie, konstrukcje budowlane niemetalowe, materiały budowlane niemetalowe, kamień budowlany, niemetalowe elementy konstrukcyjne dla budownictwa, glina ceglarska, cegły, pokrycia dachowe niemetalowe, dachówki, niemetalowe konstrukcje przykryć dachów, figurki i posążki z kamienia, betonu lub marmuru, gzymsy niemetalowe, kanały niemetalowe dla instalacji wentylacyjnych i klimatyzacyjnych, wyroby kamieniarsstwa, obudowy kominków, kształtowniki niemetalowe, łupek twardy, obróbki budowlane niemetalowe, materiały ogniotrwałe, okładziny niemetalowe dla budownictwa, palisady niemetalowe, płytki niemetalowe dla budownictwa, płytki podłogowe i ściennie niemetalowe, płytki ceramiczne, płyty niemetalowe, podłogi niemetalowe, podpory niemetalowe, pokrycia niemetalowe dla budownictwa, powłoki jako materiały budowlane, profile niemetalowe dla budownictwa, rury sztywne niemetalowe dla budownictwa, schody niemetalowe, słupy niemetalowe, sufity niemetalowe, kamień, sztuczny kamień, pokrycia niemetalowe ścian, terakota, zaprawy budowlane, **21** butelki, wyroby ceramiczne dla gospodarstwa domowego, osłony na doniczki nie z papieru, doniczki na kwiaty, dozowniki mydła, dozowniki papieru toaletowego, klamki do drzwi porcelanowe, fajans, figurki z porcelany, terakoty lub szkła, formy i foremki jako przybory kuchenne, gałki i uchwyty porcelanowe, przybory do użytku domowego nie z metali szlachetnych, sprzęt kuchenny nieelektryczny, podpórki, uchwyty do kwiatów do układania i rozmieszczania kwiatów, miednice, miski, mydelniczki, naczynia ceramiczne, naczynia nie z metali szlachetnych, nocniki, pojemniki do użytku w domu lub w kuchni nie z metali szlachetnych, porcelana jako bibeloty, przybory toaletowe i kuchenne, urny nie z metali szlachetnych, wazony nie z metali szlachetnych, zraszacze, **35** zgrupowanie na rzecz osób trzecich różnych towarów

pozwalające nabywcy wygodnie oglądać i kupować te towary na stronie Web dotyczącej sprzedaży różnorodnych towarów, zgrupowanie na rzecz osób trzecich różnych towarów pozwalające nabywcy wygodnie oglądać i kupować te towary w sklepie wielobranżowym i hurtowni wielobranżowej.

(551) wspólne prawo ochronne

(111) **211322** (220) 2006 07 27 (210) 313662
(151) 2008 10 23 (441) 2006 10 30

(732) Zakład Ceramiki Budowlanej w Tubądzinie A. Wodzyński, B. Kaźmierska Spółka Jawna, Tubądzin, PL.; „Ceramika Tubądzin II” Spółka z o.o., Ozorków, PL.

(540) bali

(510), (511) **19** belki niemetalowe, betonowe elementy budowlane, boazeria niemetalowa, boazerie, konstrukcje budowlane niemetalowe, materiały budowlane niemetalowe, kamień budowlany, niemetalowe elementy konstrukcyjne dla budownictwa, glina ceglarska, cegły, pokrycia dachowe niemetalowe, dachówki, niemetalowe konstrukcje przykryć dachów, figurki i posążki z kamienia, betonu lub marmuru, gzymsy niemetalowe, kanały niemetalowe dla instalacji wentylacyjnych i klimatyzacyjnych, wyroby kamieniarsstwa, obudowy kominków, kształtowniki niemetalowe, łupek twardy, obróbki budowlane niemetalowe, materiały ogniotrwałe, okładziny niemetalowe dla budownictwa, palisady niemetalowe, płytki niemetalowe dla budownictwa, płytki podłogowe i ściennie niemetalowe, płytki ceramiczne, płyty niemetalowe, podłogi niemetalowe, podpory niemetalowe, pokrycia niemetalowe dla budownictwa, powłoki jako materiały budowlane, profile niemetalowe dla budownictwa, rury sztywne niemetalowe dla budownictwa, schody niemetalowe, słupy niemetalowe, sufity niemetalowe, kamień, sztuczny kamień, pokrycia niemetalowe ścian, terakota, zaprawy budowlane, **35** agencje importowo-eksportowe, agencje informacji handlowej, agencje reklamowe, dystrybucja materiałów reklamowych, komputerowe zarządzanie plikami, pozyskiwanie i systematyzacja danych do komputerowych baz danych, organizowanie wystaw w celach handlowych lub reklamowych, wyszukiwanie informacji w plikach komputerowych dla osób trzecich, pokazy towarów, promocja sprzedaży dla osób trzecich, reklama za pośrednictwem sieci komputerowej, reklamy, rozpowszechnianie ogłoszeń reklamowych, wyszukiwanie w komputerowych bazach danych, usługi zaopatrzenia osób trzecich jako zakupy produktów usług dla innych przedsiębiorstw, zarządzanie zbiorami informatycznymi, zgrupowanie na rzecz osób trzecich różnych towarów pozwalające nabywcy wygodnie oglądać i kupować te towary na stronie Web dotyczącej sprzedaży różnorodnych towarów, zgrupowanie na rzecz osób trzecich różnych towarów pozwalające nabywcy wygodnie oglądać i kupować te towary w sklepie wielobranżowym i hurtowni wielobranżowej.

(551) wspólne prawo ochronne

(111) **211323** (220) 2006 07 27 (210) 313663
(151) 2008 10 23 (441) 2006 10 30

(732) Zakład Ceramiki Budowlanej w Tubądzinie A. Wodzyński, B. Kaźmierska Spółka Jawna, Tubądzin, PL.; „Ceramika Tubądzin II” Spółka z o.o., Ozorków, PL.

(540) barbados

(510), (511) **11** bidety, dozowniki środków odkażających w toaletach, fontanny, kabiny natryskowe, wanny do kąpeli, klosze do lamp, miski klozetowe WC, osłony do lamp, natryski, prysznic, pisuary, płuczki ustępowe, instalacje i aparatura sanitarna, sedesy, toalety WC, umywalki, ustępy przenośne, wanny łazienkowe, wyposażenie wanien łazienkowych, wanny z wirowym ruchem wody, wodotryski ozdobne, zbiorniki do płuczek ustępowych, zlewozmywaki, **19** belki niemetalowe, betonowe elementy budowlane, boazeria niemetalowa, boazerie, konstrukcje budowlane niemetalowe, materiały budowlane niemetalowe, kamień budowlany, niemetalowe elementy konstrukcyjne dla budownictwa, glina ceglarska, cegły, pokrycia dachowe niemetalowe, dachówki, niemetalowe konstrukcje przykryć dachów, figurki i posążki z kamienia, betonu lub marmuru, gzymsy niemetalowe, kanały niemetalowe dla instalacji wentylacyjnych i klimatyzacyjnych, wyroby kamieniarsstwa, obudowy kominków, kształtowniki niemetalowe, łupek twardy, obróbki budowlane niemetalowe, materiały ogniotrwałe, okładziny niemetalowe dla budownictwa, palisady niemetalowe, płytki niemetalowe dla budownictwa, płyt-

ki podłogowe i ścienne niemetalowe, płytki ceramiczne, płyty niemetalowe, podłogi niemetalowe, podpory niemetalowe, pokrycia niemetalowe dla budownictwa, powłoki jako materiały budowlane, profile niemetalowe dla budownictwa, rury sztywne niemetalowe dla budownictwa, schody niemetalowe, słupy niemetalowe, sufity niemetalowe, kamień, sztuczny kamień, pokrycia niemetalowe ścian, terakota, zaprawy budowlane, **21** butelki, wyroby ceramiczne dla gospodarstwa domowego, osłony na doniczki nie z papieru, doniczki na kwiaty, dozowniki mydła, dozowniki papieru toaletowego, klamki do drzwi porcelanowe, fajans, figurki z porcelany, terakoty lub szkła, formy i foremki jako przybory kuchenne, gałki i uchwyty porcelanowe, przybory do użytku domowego nie z metali szlachetnych, sprzęt kuchenny nieelektryczny, podpórki, uchwyty do kwiatów do układania i rozmieszczania kwiatów, miednice, miski, mydelniczki, naczynia ceramiczne, naczynia nie z metali szlachetnych, nocniki, pojemniki do użytku w domu lub w kuchni nie z metali szlachetnych, porcelana jako bibeloty, przybory toaletowe i kuchenne, urny nie z metali szlachetnych, wazony nie z metali szlachetnych, zraszacze, **35** agencje importowo-eksportowe, agencje informacji handlowej, agencje reklamowe, dystrybucja materiałów reklamowych, komputerowe zarządzanie plikami, pozyskiwanie i systematyzacja danych do komputerowych baz danych, organizowanie wystaw w celach handlowych lub reklamowych, wyszukiwanie informacji w plikach komputerowych dla osób trzecich, pokazy towarów, promocja sprzedaży dla osób trzecich, reklama za pośrednictwem sieci komputerowej, reklamy, rozpowszechnianie ogłoszeń reklamowych, wyszukiwanie w komputerowych bazach danych, usługi zaopatrzenia osób trzecich jako zakupy produktów usług dla innych przedsiębiorstw, zarządzanie zbiorami informatycznymi, zgrupowanie na rzecz osób trzecich różnych towarów pozwalające nabywcy wygodnie oglądać i kupować te towary na stronie Web dotyczącej sprzedaży różnorodnych towarów, zgrupowanie na rzecz osób trzecich różnych towarów pozwalające nabywcy wygodnie oglądać i kupować te towary w sklepie wielobranżowym i hurtowni wielobranżowej.
(551) wspólne prawo ochronne

(111) **211324** (220) 2007 02 15 (210) 321399
(151) 2008 10 17 (441) 2007 05 28
(732) Mead Johnson & Company, Evansville, US.
(540) COMFAGEN
(510), (511) **05** żywność dla niemowląt.

(111) **211325** (220) 2007 02 15 (210) 321400
(151) 2008 10 17 (441) 2007 05 28
(732) EFFERTA W. Pomianowski, I. Lewandowska-Gołda Spółka Jawna, Częstoków Mazowiecki, PL.
(540) IRON PULS
(510), (511) **05** cukierki do celów farmaceutycznych, pastylki i preparaty farmaceutyczne z witaminami, dodatki mineralne do żywności, żywność dietetyczna do celów medycznych, cukierki i pastylki z witaminami, **30** pastylki-cukierki, cukierki, słodczyce, słodziki naturalne, **32** napoje gazowane i niegazowane, wody mineralne, dodatki mineralne do napojów, esencje do produkcji napojów, syropy do napojów.

(111) **211326** (220) 2007 03 23 (210) 323056
(151) 2008 07 30 (441) 2007 06 25
(732) Zigong Cemented Carbide Co., LTD., Zigong City, CN.
(540)



Kolor znaku: szary, czarny, biały
(531) 7.1.1, 27.5.1, 28.3.0, 29.1.13
(510), (511) **06** stopy stali, metale przeciwierne, pokryty srebrem stop cynowy, kobalt [surowy], stopy metali podstawowych, proszki metali, proszek wolframowy, stop do lutowania, produkty wolframowe, produkty molibdenowe.

(111) **211327** (220) 2007 04 13 (210) 323945
(151) 2008 06 27 (441) 2007 07 23
(732) Polski Fundusz Kapitałowy Spółka z ograniczoną odpowiedzialnością, Sopot, PL.
(540)



Kolor znaku: turkusowy, biały
(531) 26.13.25, 27.5.1, 29.1.12
(510), (511) **36** pośrednictwo finansowe, doradztwo finansowe, operacje finansowe, usługi finansowe.

(111) **211328** (220) 2007 04 17 (210) 324105
(151) 2008 10 15 (441) 2007 07 23
(732) „SAGA AUTO” Spółka z o.o., Warszawa, PL.
(540)



Kolor znaku: żółty
(531) 2.1.25, 27.5.1, 29.1.2
(510), (511) **11** urządzenia grzejne przeciw roseniu i przeciw zamrażaniu szyb do pojazdów, urządzenia oświetleniowe do pojazdów, żarówki do kierunkowskazów w pojazdach, odmrażacze do pojazdów, instalacja grzewcza w pojazdach, osprzęt do lamp, instalacja klimatyzacyjna w pojazdach, instalacja oświetleniowa do pojazdów powietrznych, **12** pojazdy i urządzenia do poruszania się na lądzie, w powietrzu lub na wodzie i po torach, pojazdy samochodowe, pojazdy śnieżne, wojskowe pojazdy transportowe, pojazdy elektryczne, pojazdy na poduszce powietrznej, pojazdy kosmiczne, pojazdy-chłodnie, pojazdy zdalnie sterowane, inne niż zabawki, części do pojazdów: podwozia, nadwozia, łańcuchy do samochodów, opony, przykrywy, maski, kłapy silników samochodowych, zderzaki, szyby, szprychy kół pojazdów, wentyle do opon, sygnalizatory skrzętu, silniki, korbowody, inne niż części silników, piasty kół, resory, sprężyny, sygnalizatory jazdy wstecz, stopnie nadwozia, siedzenia, obręcze kół, koła, ogumienia do kół, klaksony ostrzegawcze, obwody hydrauliczne, kierownice, markizy samochodowe, hamulce, gaśnicze, drzwi, dachy składane, bagażniki, karoserie, amortyzatory zawieszenia, alarmy antywłamaniowe do pojazdów, kuszetki w pojazdach, bagażniki na narty do samochodów, bufety na kółkach do samochodów, urządzenia i środki antypoślizgowe do opon samochodowych, przeciwosłepieniowe urządzenia do pojazdów, pasy bezpieczeństwa do siedzeń w pojazdach, tapicerka do pojazdów, pokrowce na pojazdy, złącza do przyczep do pojazdów, **37** usługi w zakresie mycia samochodów, usługi w zakresie obsługi i naprawy samochodów, naprawy i usługi pogwarancyjne pojazdów samochodowych.

(111) **211329** (220) 2007 04 17 (210) 324106
(151) 2008 10 15 (441) 2007 07 23
(732) „SAGA AUTO” Spółka z o.o., Warszawa, PL.
(540)



Kolor znaku: granatowy
(531) 27.5.1, 29.1.4
(510), (511) **11** urządzenia grzejne przeciw roseniu i przeciw zamrażaniu szyb do pojazdów, urządzenia oświetleniowe do pojazdów,

żarówki do kierunkowskazów w pojazdach, odmrażacze do pojazdów, instalacja grzewcza w pojazdach, osprzęt do lamp, instalacja klimatyzacyjna w pojazdach, instalacja oświetleniowa do pojazdów powietrznych, **12** pojazdy i urządzenia do poruszania się na lądzie, w powietrzu lub na wodzie i po torach, pojazdy samochodowe, pojazdy śnieżne, wojskowe pojazdy transportowe, pojazdy elektryczne, pojazdy na poduszce powietrznej, pojazdy kosmiczne, pojazdy-chłodnie, pojazdy zdalnie sterowane, inne niż zabawki, części do pojazdów: podwozia, nadwozia, łańcuchy do samochodów, opony, przykrywy, maski, kłapy silników samochodowych, zderzaki, szyby, szprychy kół pojazdów, wentyle do opon, sygnalizatory skrętu, silniki, korbowody, inne niż części silników, piasty kół, resory, sprężyny, sygnalizatory jazdy wstecz, stopnie nadwozia, siedzenia, obręcze kół, koła, ogumienia do kół, klaksony ostrzegawcze, obwody hydrauliczne, kierownice, markizy samochodowe, hamulce, gąsienice, drzwi, dachy składane, bagażniki, karoserie, amortyzatory zawieszenia, alarmy antywłamaniowe do pojazdów, kuszetki w pojazdach, bagażniki na narty do samochodów, bufety na kółkach do samochodów, urządzenia i środki antypoślizgowe do opon samochodowych, przeciwosłepieniowe urządzenia do pojazdów, pasy bezpieczeństwa do siedzeń w pojazdach, tapicerka do pojazdów, pokrowce na pojazdy, złącza do przyczep do pojazdów, **37** usługi w zakresie mycia samochodów, usługi w zakresie obsługi i naprawy samochodów, naprawy i usługi pogwarancyjne pojazdów samochodowych.

(111) **211330** (220) 2007 04 20 (210) 324248
 (151) 2008 07 10 (441) 2007 07 23
 (732) Tomasz Grochowski, Ostrzeszów, PL.
 (540)



Kolor znaku: ciemnogrnatowy, złoty, jasnoniebieski
 (531) 26.4.2, 27.5.1, 29.1.13
 (510), (511) **44** fryzjerskie salony, salony piękności (kosmetyka).

(111) **211331** (220) 2007 04 27 (210) 324688
 (151) 2008 10 09 (441) 2007 08 06
 (732) STAM Projekt Sulikowska i Wspólnicy Spółka Jawna, Warszawa, PL.
 (540) NOMIA
 (510), (511) **43** prowadzenie barów, kawiarni i restauracji, gastronomia obwoźna, obsługa gastronomiczna firm w zakresie organizowania przyjęć służbowych poza lokalami gastronomicznymi, sympozjów, konferencji, służbowych bankietów i innych imprez okolicznościowych w celach służbowych, obsługa gastronomiczna przyjęć i uroczystości towarzyskich, wypożyczanie krzeseł, stołów, zastawy stołowej, dostarczanie posiłków i napojów, doradztwo przy wyborze menu, usługi kelnerskie.

(111) **211332** (220) 2007 05 11 (210) 325125
 (151) 2008 07 29 (441) 2007 08 20
 (732) Sierra Golf Club Sp. z o.o., Pętkowice, PL.
 (540)



Kolor znaku: złoty, biały
 (531) 5.13.25, 9.1.10, 21.3.7, 26.1.1, 27.5.1, 29.1.12
 (510), (511) **16** afisze, plakaty, emblematy, książki, albumy, czasopiśma, kalendarze, torby do pakowania z papieru lub z tworzyw sztucznych, **25** ubrania, obuwie, nakrycia głowy, **28** kije, piłki i rękawice golfowe, piłki golfowe, torby na kije golfowe, przyrządy do reperacji

darni na polach golfowych, **35** usługi w zakresie: prowadzenia sklepu z artykułami sportowymi, reklamy, **41** usługi w zakresie: obsługi pól golfowych, organizowania zawodów sportowych, organizowania wycieczek, organizowania i prowadzenia konferencji, organizowania konkursów edukacyjnych lub rozrywkowych, **43** usługi w zakresie: hoteli, kawiarni i restauracji, rezerwowania noclegów.

(111) **211333** (220) 2007 05 11 (210) 325126
 (151) 2008 07 29 (441) 2007 08 20
 (732) Sierra Golf Club Sp. z o.o., Pętkowice, PL.
 (540)



Kolor znaku: złoty, biały
 (531) 5.13.25, 21.3.7, 27.5.1, 29.1.12
 (510), (511) **16** afisze, plakaty, emblematy, książki, albumy, czasopiśma, kalendarze, torby do pakowania z papieru lub z tworzyw sztucznych, **25** ubrania, obuwie, nakrycia głowy, **28** kije, piłki i rękawice golfowe, piłki golfowe, torby na kije golfowe, przyrządy do reperacji darni na polach golfowych, **35** usługi w zakresie: prowadzenia sklepu z artykułami sportowymi, reklamy, **41** usługi w zakresie: obsługi pól golfowych, organizowania zawodów sportowych, organizowania wycieczek, organizowania i prowadzenia konferencji, organizowania konkursów edukacyjnych lub rozrywkowych, **43** usługi w zakresie: hoteli, kawiarni i restauracji, rezerwowania noclegów.

(111) **211334** (220) 2007 05 15 (210) 325229
 (151) 2008 10 17 (441) 2007 08 20
 (732) Zakład Ceramiki Budowlanej w Tubądzinie A. Wodzyński, B. Kaźmierska Spółka Jawna, Tubądzin, PL.; „Ceramika Tubądzin II” Spółka z ograniczoną odpowiedzialnością, Ozorków, PL.
 (540) samaria

(510), (511) **11** bidety, nawilżacze do grzejników centralnego ogrzewania, dozowniki środków odkażających w toaletach, fontanny, kabiny natryskowe, wanny do kąpeli, klosze do lamp, miski klozetowe WC, kominki domowe, osłony do lamp, natryski, prysznice, piece inne niż do celów doświadczalnych, pisuary, płuczki ustępowe, instalacje i aparatura sanitarna, sedesy, toalety WC, umywalki, ustępy przenośne, wanny łazienkowe, wyposażenie wanien łazienkowych, wanny z wirowym ruchem wody, wodotryski ozdobne, zbiorniki do płuczek ustępowych, zlewozmywaki, **19** belki niemetalowe, betonowe elementy budowlane, boazeria niemetalowa, boazerie, konstrukcje budowlane niemetalowe, materiały budowlane niemetalowe, kamień budowlany, niemetalowe elementy konstrukcyjne dla budownictwa, glina ceglarska, cegły, pokrycia dachowe niemetalowe, dachówki, niemetalowe konstrukcje przykryć dachów, figurki i posążki z kamienia betonu lub marmuru, gzymsy niemetalowe, kanały niemetalowe dla instalacji wentylacyjnych i klimatyzacyjnych, wyroby kamieniarstwa, obudowy kominków, kształtowniki niemetalowe, łupek twardy, obróbki budowlane niemetalowe, materiały ogniotrwałe, okładziny niemetalowe dla budownictwa, palisady niemetalowe, płytki niemetalowe dla budownictwa, płytki podłogowe i ścienne niemetalowe, płytki ceramiczne, płyty niemetalowe, podłogi niemetalowe, podpory niemetalowe, pokrycia niemetalowe dla budownictwa, powłoki jako materiały budowlane, profile niemetalowe dla budownictwa, rury sztywne niemetalowe dla budownictwa, schody niemetalowe, słupy niemetalowe, sufitry niemetalowe, kamień, sztuczny kamień, pokrycia niemetalowe ścian, terakota, zaprawy budowlane, **21** butelki, wyroby ceramiczne dla gospodarstwa domowego, osłony na doniczki nie z papieru, doniczki na kwiaty, dozowniki mydła, dozowniki papieru toaletowego, klamki do drzwi porcelanowe, fajans, figurki z porcelany, terakoty lub szkła, formy i foremki jako przybory kuchenne, gałki i uchwyty porcelanowe, przybory do użytku domowego nie z metali szlachetnych, sprzęt kuchenny nieelektryczny, podpórki, uchwyty do kwiatów do układania i rozmieszczania kwiatów, miednice, miski, mydelniczki, naczynia ceramiczne, naczynia

nie z metali szlachetnych, nocniki, pojemniki do użytku w domu lub w kuchni nie z metali szlachetnych, porcelana jako bibeloty, przybory toaletowe i kuchenne, urny nie z metali szlachetnych, wazony nie z metali szlachetnych, zraszacze, **35** agencje importowo-eksportowe, agencje informacji handlowej, agencje reklamowe, dystrybucja materiałów reklamowych, komputerowe zarządzanie plikami, pozyskiwanie i systematyzacja danych do komputerowych baz danych, organizowanie wystaw w celach handlowych lub reklamowych, wyszukiwanie informacji w plikach komputerowych dla osób trzecich, pokazy towarów, promocja sprzedaży dla osób trzecich, reklama za pośrednictwem sieci komputerowej, reklamy, rozpowszechnianie ogłoszeń reklamowych, wyszukiwanie w komputerowych bazach danych, usługi zaopatrzenia osób trzecich jako zakupy produktów usług dla innych przedsiębiorstw, zarządzanie zbiorami informatycznymi, zgrupowanie na rzecz osób trzecich różnych towarów pozwalające nabywcy wygodnie oglądać i kupować te towary na stronie Web dotyczącej sprzedaży różnorodnych towarów, zgrupowanie na rzecz osób trzecich różnych towarów pozwalające nabywcy wygodnie oglądać i kupować te towary w sklepie wielobranżowym i hurtowni wielobranżowej.

(51) wspólne prawo ochronne

(111) **211335** (220) 2007 05 25 (210) 325605
 (151) 2008 10 09 (441) 2007 09 03
 (732) Zakład Produkcji Automatyki Sieciowej S.A., Przygórze, PL.
 (540)



Kolor znaku: ciemnoniebieski, biały, szary

(531) 26.4.7, 29.1.13

(510), (511) **09** obudowy teleinformatyczne w standardzie wymiarowym 10", 19", 21", szafy stojące, szafki wiszące i stojaki-przeznaczone do zainstalowania elementów okablowania strukturalnego, sprzętu telekomunikacyjnego i komputerowego, wyposażenie dodatkowe obudów teleinformatycznych (cokoły, kółka, zaślepki, półki, szuflady, maskownice, uchwyty kablowe, belki montażowe, ramy obrotowe, listwy zasilające), obudowy energetyczne przeznaczone do zastosowania w warunkach wewnętrznych lub zewnętrznych, szafy stojące i szafki wiszące, naścienne-przeznaczone do zainstalowania urządzeń elektrycznych, wyposażenie dodatkowe obudów energetycznych (cokoły, belki montażowe, ramy obrotowe, zaślepki, uchwyty kablowe), szafy sterownicze i rozdzielnice niskiego napięcia, pulpity sterownicze, dyspozytorskie i dyspozytorsko-sterownicze, modułowe pulpity dyspozytorsko-sterownicze, listwy zasilające do pulpitów dyspozytorskich, szafy zewnętrzne dostępne przeznaczone do pracy w warunkach zewnętrznych, w których wewnątrz wymagane jest utrzymanie określonych warunków termicznych, przeznaczone głównie dla potrzeb telekomunikacji oraz tam gdzie wmontowane urządzenia muszą być zabezpieczone przed działaniem czynników, zewnętrznych, np. na statkach, synoptyczne tablice mozaikowe, elementy okablowania strukturalnego i osprzęt telekomunikacyjny, panele krosowe, panele łączówek i prowadnice kabli (w standardzie wymiarowym 19"), puszkki i płytki czołowe, kable krosowe, kanały kablowe, złącza modułowe i gniazda, elementy do systemu telefonicznego, akcesoria instalatorskie, przełącznice i elementy światłowodowe, urządzenia i oprogramowanie do systemów zarządzania (monitorowania i sterowania) warunkami klimatycznymi w obudowach teleinformatycznych i energetycznych, szafach zewnętrznych dostępowych, urządzenia i oprogramowanie do zintegrowanych systemów zarządzania (monitorowania i sterowania) budynkami oraz obiektami przemysłowymi w zakresie sterowania instalacjami grzewczo-wentylacyjnymi, produkującymi i dystrybuującymi energię cieplną, wodę, gaz i energię elektryczną oraz kontrolę dostępu i sygnalizację alarmową, urządzenia i oprogramowanie do systemów kontroli dostępu i rejestracji czasu pracy, urządzenia i oprogramowanie do systemów wspomagających bezpieczeństwo obiektów, urządzenia i oprogramowanie do systemów rozliczania zużycia mediów w budownictwie mieszkaniowym, urządzenia i oprogramowanie do systemów

sterowania ogrzewaniem, wentylacją i klimatyzacją w budynkach biurowych i mieszkalnych, urządzenia i oprogramowanie do systemów sterowania niekonwencjonalnymi odnawialnymi źródłami energii, **11** panele wentylacyjne do szaf, obudów, ogrzewacze do szaf, obudów, **37** usługi w zakresie instalowania systemów zarządzania budynkami oraz obiektami przemysłowymi w obszarze sterowania instalacjami grzewczo-wentylacyjnymi, produkującymi i dystrybuującymi mediami energetycznymi oraz kontroli dostępu i sygnalizacji alarmowej, usługi w zakresie montażu szaf, pulpitów i tablic synoptycznych w obiektach, **41** organizowanie konferencji technicznych i szkoleń w zakresie szaf i obudów teleinformatycznych, tablic synoptycznych, pulpitów i elementów okablowania strukturalnego, organizowanie konferencji technicznych i szkoleń w zakresie systemów monitorowania i sterowania.

(111) **211336** (220) 2007 05 25 (210) 325607
 (151) 2008 10 09 (441) 2007 09 03
 (732) Zakład Produkcji Automatyki Sieciowej S.A., Przygórze, PL.
 (540)



Kolor znaku: ciemnoniebieski, biały

(531) 26.4.7, 29.1.12

(510), (511) **09** obudowy teleinformatyczne w standardzie wymiarowym 10", 19", 21", szafy stojące, szafki wiszące i stojaki-przeznaczone do zainstalowania elementów okablowania strukturalnego, sprzętu telekomunikacyjnego i komputerowego, wyposażenie dodatkowe obudów teleinformatycznych (cokoły, kółka, zaślepki, półki, szuflady, maskownice, uchwyty kablowe, belki montażowe, ramy obrotowe, listwy zasilające), obudowy energetyczne przeznaczone do zastosowania w warunkach wewnętrznych lub zewnętrznych, szafy stojące i szafki wiszące, naścienne-przeznaczone do zainstalowania urządzeń elektrycznych, wyposażenie dodatkowe obudów energetycznych (cokoły, belki montażowe, ramy obrotowe, zaślepki, uchwyty kablowe), szafy sterownicze i rozdzielnice niskiego napięcia, pulpity sterownicze, dyspozytorskie i dyspozytorsko-sterownicze, modułowe pulpity dyspozytorsko-sterownicze, listwy zasilające do pulpitów dyspozytorskich, szafy zewnętrzne dostępne przeznaczone do pracy w warunkach zewnętrznych, w których wewnątrz wymagane jest utrzymanie określonych warunków termicznych, przeznaczone głównie dla potrzeb telekomunikacji oraz tam gdzie wmontowane urządzenia muszą być zabezpieczone przed działaniem czynników, zewnętrznych, np. na statkach, synoptyczne tablice mozaikowe, elementy okablowania strukturalnego i osprzęt telekomunikacyjny, panele krosowe, panele łączówek i prowadnice kabli (w standardzie wymiarowym 19"), puszkki i płytki czołowe, kable krosowe, kanały kablowe, złącza modułowe i gniazda, elementy do systemu telefonicznego, akcesoria instalatorskie, przełącznice i elementy światłowodowe, urządzenia i oprogramowanie do systemów zarządzania (monitorowania i sterowania) warunkami klimatycznymi w obudowach teleinformatycznych i energetycznych, szafach zewnętrznych dostępowych, urządzenia i oprogramowanie do zintegrowanych systemów zarządzania (monitorowania i sterowania) budynkami oraz obiektami przemysłowymi w zakresie sterowania instalacjami grzewczo-wentylacyjnymi, produkującymi i dystrybuującymi energię cieplną, wodę, gaz i energię elektryczną oraz kontrolę dostępu i sygnalizację alarmową, urządzenia i oprogramowanie do systemów kontroli dostępu i rejestracji czasu pracy, urządzenia i oprogramowanie do systemów wspomagających bezpieczeństwo obiektów, urządzenia i oprogramowanie do systemów rozliczania zużycia mediów w budownictwie mieszkaniowym, urządzenia i oprogramowanie do systemów sterowania ogrzewaniem, wentylacją i klimatyzacją w budynkach biurowych i mieszkalnych, urządzenia i oprogramowanie do systemów sterowania niekonwencjonalnymi odnawialnymi źródłami energii, **11** panele wentylacyjne do szaf, obudów, ogrzewacze do szaf, obudów, **37** usługi w zakresie instalowania systemów zarządzania budynkami oraz obiektami przemysłowymi w obszarze sterowania instalacjami grzewczo-wentylacyjnymi, produkującymi i dystrybuującymi mediami energetycznymi oraz kontroli dostępu i sygnalizacji alarmowej, usługi w zakresie montażu szaf, pulpitów i tablic synoptycznych w obiektach, **41** organizowanie kon-

ferencji technicznych i szkoleń w zakresie szaf i obudów teleinformatycznych, tablic synoptycznych, pulpitów i elementów okablowania strukturalnego, organizowanie konferencji technicznych i szkoleń w zakresie systemów monitorowania i sterowania.

(111) **211337** (220) 2007 06 06 (210) 326234
 (151) 2008 10 03 (441) 2007 09 17
 (732) TIKKURILA POLSKA Spółka Akcyjna, Dębica, PL.
 (540)



Kolor znaku: biały, szary, czarny, ciemnoszary
 (531) 10.3.7, 14.3.3, 26.4.9, 26.4.16, 27.5.1, 29.1.12
 (510), (511) **02** farby, pokosty, bejce do drewna, emalie, lakiery i barwniki do drewna, utwardzacze, rozcieńczalniki, materiały koloryzujące, środki zapobiegające korozji i zabezpieczające drewno, środki konserwujące drewno, środki gruntujące w postaci farby.

(111) **211338** (220) 2007 06 18 (210) 326681
 (151) 2008 10 22 (441) 2007 10 01
 (732) Zakłady Farmaceutyczne „POLPHARMA” Spółka Akcyjna, Starogard Gdański, PL.
 (540) Antigass
 (510), (511) **05** produkty farmaceutyczne.

(111) **211339** (220) 2007 06 19 (210) 326692
 (151) 2008 10 22 (441) 2007 10 01
 (732) „MERINOSOFT” Spółka z o.o., Białystok, PL.
 (540)

xemi

Kolor znaku: czerwony, niebieski
 (531) 27.5.1, 29.1.12
 (510), (511) **09** programy komputerowe, komputery, komputery przenośne, interfejsy informatyczne, **42** instalacja oprogramowania komputerowego, projektowanie systemów komputerowych.

(111) **211340** (220) 2007 06 20 (210) 326753
 (151) 2008 10 13 (441) 2007 10 01
 (732) SHANTOU S.E.Z. YE SHENG GERMENT CO. LTD., Shantou, CN.
 (540)

NaKaDy

(531) 27.5.1
 (510), (511) **25** skórzane ubrania, mocno dopasowane ubrania dla kobiet, spodnie, koszule, bluzy, odzież chroniąca przed wiatrem, bielizna, odzież.

(111) **211341** (220) 2007 06 20 (210) 326773
 (151) 2008 10 07 (441) 2007 10 01
 (732) Printec Media Dariusz Suchan, Dąbrowa Górnicza, PL.
 (540) WALKBOARD
 (510), (511) **09** urządzenia i przyrządy elektroniczne służące do lokalizacji i pozycjonowania, urządzenie elektroniczne służące do ekspozycji reklam, **25** odzież, obuwie, nakrycia głowy, odzież, nakrycia głowy stanowiące nośniki reklam, **35** usługi agencji reklamowych,

usługi reklamowe, dystrybucja materiałów reklamowych, wynajmowanie i sprzedaż systemów do ekspozycji reklam, organizowanie wystaw w celach handlowych lub reklamowych, promocja sprzedaży dla osób trzecich, wynajmowanie powierzchni i miejsc na cele reklamowe, badania rynku, usługi reklamowe polegające na wykorzystywaniu ludzi w charakterze nośników reklamowych.

(111) **211342** (220) 2007 06 21 (210) 326845
 (151) 2008 10 24 (441) 2007 10 01
 (732) Wytwórnia Wód Gazowanych JERZY Jerzy Nowak Spółka Jawna, Ostrów Wielkopolski, PL.
 (540)



Kolor znaku: niebieski i odcienie, biały
 (531) 26.11.1, 27.5.1, 29.1.12
 (510), (511) **32** napoje bezalkoholowe, wody mineralne.

(111) **211343** (220) 2007 06 21 (210) 326847
 (151) 2008 10 23 (441) 2007 10 01
 (732) Altadis Polska Spółka Akcyjna, Radom, PL.
 (540) MINTUP

(510), (511) **16** papier, karton i wyroby z tych materiałów nie ujęte w innych klasach, druki, broszury, czasopisma, materiały informacyjne, **34** tytoń we wszelkich jego formach, wyroby tytoniowe wszelkiego rodzaju, akcesoria dla palaczy włączając puszki na tytoń, papierońnice i popielniczki nie z metali szlachetnych, ustniki i filtry papierosowe, maszyny do skręcania papierosów, bibułka papierosowa, zapalniczki, zbiorniczki na gaz do zapalniczek, lufki, gilzy, namiastki i substytuty tytoniu nie do celów medycznych, fajki, tabakiery, zapałki, **35** reklama, dystrybucja materiałów reklamowych: druków, broszurek, prospektów, próbek, informacji, plakatów, promocja sprzedaży.

(111) **211344** (220) 2007 06 21 (210) 326848
 (151) 2008 10 23 (441) 2007 10 01
 (732) Altadis Polska Spółka Akcyjna, Radom, PL.
 (540) MINT UP

(510), (511) **16** papier, karton i wyroby z tych materiałów nie ujęte w innych klasach, druki, broszury, czasopisma, materiały informacyjne, **34** tytoń we wszelkich jego formach, wyroby tytoniowe wszelkiego rodzaju, akcesoria dla palaczy włączając puszki na tytoń, papierońnice i popielniczki nie z metali szlachetnych, ustniki i filtry papierosowe, maszyny do skręcania papierosów, bibułka papierosowa, zapalniczki, zbiorniczki na gaz do zapalniczek, lufki, gilzy, namiastki i substytuty tytoniu nie do celów medycznych, fajki, tabakiery, zapałki, **35** reklama, dystrybucja materiałów reklamowych: druków, broszurek, prospektów, próbek, informacji, plakatów, promocja sprzedaży.

(111) **211345** (220) 2007 06 22 (210) 326870
 (151) 2008 10 15 (441) 2007 10 01
 (732) Przedsiębiorstwo Gospodarki Wodnej i Rekułtywacji Spółka Akcyjna, Jastrzębie Zdrój, PL.
 (540)



Kolor znaku: zielony
 (531) 5.3.11, 5.3.14, 29.1.3

(510), (511) **06** armatura do przewodów sprężonego powietrza metalowa, króćce do rur metalowe, materiały zbrojeniowe do przewodów rurowych metalowe, metalowa armatura do przewodów, metalowe przewody do drenażu, metalowe zawory do przewodów do drenażu, przewody centralnego ogrzewania metalowe, przewody ciśnieniowe metalowe, przewody instalacyjne rozgałęźne metalowe, przewody metalowe do instalacji wentylacyjnej i klimatyzacyjnej, przewody rurowe metalowe, przewody wodociągowe metalowe, przewody, rurociągi zasilające metalowe, rury metalowe, rusztowania metalowe, śruby do łączenia przewodów metalowe, śruby metalowe, śruby oczkowe, wyroby hutnicze, zwłaszcza stal, zawory do przewodów wodociągowych metalowe, zawory do rur drenażowych metalowe, zawory metalowe, zawory wodociągowe metalowe, złączki do rur metalowe, **31** nasiona traw, produkty rolne i leśne świeże, sadzonki drzew i krzewów, **32** preparaty do produkcji wody gazowanej, produkty do wytwarzania wody mineralnej, produkty do wytwarzania wody gazowanej, woda, woda pitna, woda gazowana, woda litowa, woda mineralna, woda selcerska, woda sodowa, woda stołowa, **35** agencje eksportowo-importowe, fotokopiowanie, organizacja wystaw w celach handlowych lub reklamowych, organizowanie targów w celach handlowych lub reklamowych, pokazy towarów, usługi w zakresie powielania dokumentów, **37** budowa i konserwacja rurociągów, budowa i naprawy magazynów, budowa pawilonów i sklepów targowych, budownictwo podwodne, budownictwo przemysłowe, instalacja, konserwacja i naprawa maszyn, instalowanie i naprawa elektrycznych urządzeń, instalowanie i naprawy urządzeń do nawadniania, izolowanie budynków, montaż rusztowań, nadzór budowlany, naprawa pojazdów, naprawa pomp, naprawy podwodne, obsługa pojazdów, prowadzenie inwestycji i remontów budowlanych, przygotowywanie terenu pod zwałowiska odpadów kopalnianych, rekultywacja istniejących zwałowisk skały płonnej z produkcji węgla kamiennego i terenów zdegradowanych, utrzymywanie ujęć wody przemysłowej i rurociągów wody przemysłowej, utrzymanie kolektora wód słonych wraz z rurociągami przemysłowymi, rozbórka budynków, usługi hydrauliczne, usługi w zakresie napraw świadczonych przez warsztaty mechaniczne, uszczelnianie budynków, wynajem budowlanego sprzętu, wynajem buldożerów, wynajem koparek, wynajem sprzętu budowlanego, wynajem sprzętu do oczyszczania dróg, **39** dostarczanie towarów, dystrybucja energii, dystrybucja prądu elektrycznego, dystrybucja wody, odprowadzenie wód słonych, transport i wyładunek odpadów, usługi dostawy wody, usługi dostawy wody pitnej i przemysłowej, usługi tranzytowe, wypożyczanie pojazdów, zaopatrywanie w wodę, **40** drukowanie offsetowe, eksploatacja oczyszczalni ścieków i stacji odsalania, niszczenie odpadków, palenie śmieci, produkcja energii, recykling odpadków i odpadów, sortowanie odpadów i surowców wtórnych, spalanie odpadków, unieszkodliwianie odpadów, uzdatnianie wody, wytwarzanie energii, **44** niszczenie chwastów, ogrodnictwo, ogrodnictwo krajobrazowe, projektowanie ogrodów, sadownictwo, usługi z zakresu szkółek roślinnych, wypożyczanie instalacji sanitarnych, wypożyczanie sprzętu rolniczego, wysiewanie z powietrza lub powierzchni ziemi nawozów i innych preparatów chemicznych stosowanych w rolnictwie, zagospodarowanie terenów zrehabilitowanych o kierunku leśnym, rolnym lub innym.

(111) **211346** (220) 2007 06 27 (210) 327062
 (151) 2008 10 16 (441) 2007 10 01
 (732) „MERIDA” Sp. z o.o., Wrocław, PL.

(540) VILLA TITINA

(510), (511) **43** usługi hotelarskie, wynajmowanie pomieszczeń na prowadzenie posiedzeń, seminariów, konferencji, imprez balowych, prowadzenie pensjonatów, usługi gastronomiczne.

(111) **211347** (220) 2007 06 27 (210) 327063
 (151) 2008 10 16 (441) 2007 10 01
 (732) „MERIDA” Sp. z o.o., Wrocław, PL.

(540) VILLA PEPITA

(510), (511) **43** usługi hotelarskie, wynajmowanie pomieszczeń na prowadzenie seminariów, konferencji, imprez balowych, prowadzenie pensjonatów, usługi gastronomiczne.

(111) **211348** (220) 2007 06 29 (210) 327169
 (151) 2008 10 03 (441) 2007 10 01

(732) The Cartoon Network, Inc., Atlanta, US.

(540) WIEWIÓREK

(510), (511) **41** edukacja, rozrywka, działalność sportowa i kulturalna, informacja o rozrywce telewizyjnej, szerokopasmowej, bezprzewodowej i on-line, udostępnianie komputerowych gier telewizyjnych, szerokopasmowych, bezprzewodowych i on-line, udostępnianie multimedialnych programów rozrywkowych telewizyjnych, szerokopasmowych, bezprzewodowych i on-line, produkcja, rozpowszechnianie, projekcje i wynajmowanie programów telewizyjnych, filmów wideo, filmów kinowych, wstępnie nagranych taśm audio i wideo, kaset, płyt, nagrań, dysków CD, DVD i wszystkich innych typów nośników danych, produkcja i organizowanie programów radiowych i telewizyjnych, informacja dotycząca rozrywki i edukacji za pośrednictwem telewizji, łączny szerokopasmowych, bezprzewodowo i on-line, udostępnianie nieściąganych publikacji elektronicznych telewizyjnych, szerokopasmowych, bezprzewodowych i on-line, udostępnianie on-line witryny internetowej zawierającej najświeższe wiadomości i informacje dotyczące rozrywki, produkty z zakresu rozrywki, programy multimedialne i odnośne materiały dotyczące rozrywki.

(111) **211349** (220) 2007 07 10 (210) 327573
 (151) 2008 10 16 (441) 2007 10 15

(732) BUDERUS Separatory Polska Spółka z o.o., Rybnik, PL.

(540) SUPERLIZER

(510), (511) **07** separator.

(111) **211350** (220) 2007 07 12 (210) 327694
 (151) 2008 10 16 (441) 2007 10 15

(732) Wojciech Skaba, Gdańsk, PL.

(540) TELEADRESON

(510), (511) **35** komputerowe bazy danych, informacja o działalności gospodarczej, reklama za pośrednictwem sieci komputerowej.

(111) **211351** (220) 2007 07 12 (210) 327701
 (151) 2008 10 16 (441) 2007 10 15

(732) American Life Insurance Company, Wilmington, US.

(540) SAFF 400

(510), (511) **09** oprogramowanie komputerowe do użytku w działalności ubezpieczeniowej.

(111) **211352** (220) 2007 07 13 (210) 327728
 (151) 2008 10 07 (441) 2007 10 15

(732) OSKAR INTERNATIONAL TRADING Sp. z o.o., Warszawa, PL.

(540)

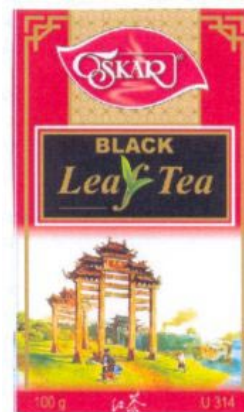

Kolor znaku: biały, czerwony, czarny, złoty, zielony, seledynowy, niebieski, żółty, beżowy

(531) 5.3.11, 6.3.1, 6.7.11, 6.19.1, 7.1.24, 7.5.10, 25.1.15, 26.4.1, 27.5.1, 28.3.0, 29.1.15

(510), (511) **30** herbaty.

(111) **211353** (220) 2007 07 13 (210) 327729
 (151) 2008 10 07 (441) 2007 10 15

(732) OSKAR INTERNATIONAL TRADING Sp. z o.o., Warszawa, PL.

(540)



Kolor znaku: zielony, beżowy, czerwony, biały, seledynowy, niebieski, żółty, czarny, złoty
(531) 5.3.11, 6.3.1, 6.7.11, 6.19.1, 7.1.24, 7.5.10, 25.1.15, 26.4.1, 27.5.1, 28.3, 29.1.15
(510), (511) **30** herbaty.

(111) **211354** (220) 2007 07 13 (210) 327739
(151) 2008 10 13 (441) 2007 10 15
(732) „FREGATA” Spółka Akcyjna, Gdańsk, PL.
(540) SELENIT
(510), (511) **05** środki odkażające, środki do zwalczania robactwa, fungicydy, herbicydy, pestycydy.

(111) **211355** (220) 2007 07 13 (210) 327740
(151) 2008 10 13 (441) 2007 10 15
(732) „FREGATA” Spółka Akcyjna, Gdańsk, PL.
(540) SAPONIT
(510), (511) **05** środki odkażające, środki do zwalczania robactwa, fungicydy, herbicydy, pestycydy.

(111) **211356** (220) 2007 07 13 (210) 327741
(151) 2008 10 13 (441) 2007 10 15
(732) „FREGATA” Spółka Akcyjna, Gdańsk, PL.
(540) OBSYDIAN
(510), (511) **05** środki odkażające, środki do zwalczania robactwa, fungicydy, herbicydy, pestycydy.

(111) **211357** (220) 2007 07 13 (210) 327742
(151) 2008 10 13 (441) 2007 10 15
(732) „FREGATA” Spółka Akcyjna, Gdańsk, PL.
(540) MONDIC
(510), (511) **05** środki odkażające, środki do zwalczania robactwa, fungicydy, herbicydy, pestycydy.

(111) **211358** (220) 2007 07 13 (210) 327743
(151) 2008 10 13 (441) 2007 10 15
(732) „FREGATA” Spółka Akcyjna, Gdańsk, PL.
(540) MEZITREX
(510), (511) **05** środki odkażające, środki do zwalczania robactwa, fungicydy, herbicydy, pestycydy.

(111) **211359** (220) 2007 07 13 (210) 327744
(151) 2008 10 13 (441) 2007 10 15
(732) „FREGATA” Spółka Akcyjna, Gdańsk, PL.
(540) BLUSAP
(510), (511) **05** środki odkażające, środki do zwalczania robactwa, fungicydy, herbicydy, pestycydy.

(111) **211360** (220) 2007 07 13 (210) 327745
(151) 2008 10 13 (441) 2007 10 15
(732) „EURO-TRONIK” Marek Kazubski, Janki k/Warszawy, PL.

(540)

Decorata

Kolor znaku: brązowy, bordowy, beżowy
(531) 26.4.2, 26.4.4, 27.5.1, 29.1.13
(510), (511) **11** urządzenia do gotowania, chłodzenia i suszenia, elektryczne naczynia do gotowania, **21** nieelektryczne przybory kuchenne, naczynia i wyroby ze szkła, porcelany i fajansu, pojemniki do użytku domowego, **35** sprzedaż detaliczna i hurtowa artykułów gospodarstwa domowego, porcelany, wyrobów ze szkła i ceramiki, artykułów dekoracji wnętrz, tkanin do użytku domowego.

(111) **211361** (220) 2004 10 13 (210) 286500
(151) 2008 08 12 (441) 2005 01 24
(732) DOMAIN MENADA Sp. z o.o., Warszawa, PL.
(540)



(531) 2.2.1, 27.5.1
(510), (511) **33** napoje alkoholowe z wyłączeniem piwa, wino, likiery, alkohole destylowane, wyroby spirytusowe.

(111) **211362** (220) 2005 05 28 (210) 295661
(151) 2008 08 08 (441) 2005 09 05
(732) Lounská mlékárna, s.r.o., Louny, CZ.
(540)



Kolor znaku: czerwony i jego odcienie, niebieski, zielony i jego odcienie, żółty, biały, czarny, srebrny
(531) 2.3.1, 5.7.2, 5.9.1, 8.5.1, 9.1.10, 11.1.1, 11.1.3, 25.1.1, 26.2.7, 27.5.1, 29.1.15
(510), (511) **29** pasztety.

(111) **211363** (220) 2005 06 02 (210) 295901
(151) 2008 08 06 (441) 2005 09 05
(732) „EXTRA PIZZA I KEBAB AHMED” Karolina Krzesiek, Poznań, PL.
(540)

Ahmed

(531) 27.5.1
(510), (511) **43** usługi gastronomiczne.

(111) **211364** (220) 2006 01 04 (210) 304449
(151) 2008 09 29 (441) 2006 04 18
(732) P. Topolewicz A. Gackowski TOPEX Spółka Jawna, Warszawa, PL.
(540)

FRAME

Kolor znaku: biały, szary, niebieski i jego odcienie
(531) 25.12.25, 26.4.18, 27.5.1, 29.1.13

(510), (511) **04** olej przemysłowy wielofunkcyjny, smar wielofunkcyjny, **06** złączki, końcówki i przedłużacze metalowe do przewodów, smarowniczkę metalowe, **07** pompy powietrzne (instalacje w warsztatach samochodowych), urządzenia do ssania powietrza, ostrzarki narzędziowe (maszyny), ostrza (części maszyn), szczotki (części maszyn), szczotki elektryczne, piły łańcuchowe, dłuta (przecinaki) do maszyn, uchwyty (części maszyn), silniki na sprężone powietrze, maszyny na sprężone powietrze, pompy na sprężone powietrze, pompy do instalacji grzewczych, krawalnice (maszyny), wycinarki szczelin, świdy wiertnicze (części maszyn), głowice wiertnicze (części maszyn), wiertarki, wiertarki ręczne elektryczne, młoty elektryczne, maszyny do obróbki szkła, pistolety dozujące klej elektryczne, rozdrabniarki (maszyny), pistolety do malowania, młoty pneumatyczne, narzędzia ręczne o napędzie innym niż ręczny, podnośniki (urządzenia), noże (części maszyn), kosiarki ogrodowe (maszyny), pompy smarownicze, smarownice (części maszyn), miksery (maszyny), urządzenia do malowania, strugarki podłużne, pompy (maszyny), nitownice (maszyny), stoły do piły (części maszyn), piły (maszyny), lutownice gazowe, imaki do narzędzi (części maszyn), myjki ciśnieniowe, statywy (części maszyn), narzędzia pneumatyczne, pistolety natryskowe, pistolety do pompowania opon, pistolety do pompowania kół z manometrem, pistolety nadmuchowe, pistolety do przedmuchiwania, pistolety do ropowania, pistolety do konserwacji, pistolety do piaskowania, regulatory ciśnienia, filtry (części maszyn lub silników), filtry powietrza chłodnic silników, filtry (wkłady) do maszyn filtrujących, klucze pneumatyczne, klucze pneumatyczne kątowe, pneumatyczne szlifierki kątowe, pneumatyczne szlifierki oscylacyjne, pneumatyczne wiertarki, pneumatyczne wkrętaki, szlifierki pneumatyczne, zszywacze pneumatyczne, dysze pilniki (części maszyn), smarownice pneumatyczne, pneumatyczne pompy do oleju, elektryczne pompy do oleju, pistolety olejowe, pneumatyczne pompy do smaru, podnośniki hydrauliczne, podnośniki hydrauliczne słupkowe, spawarki, spawarki półautomatyczne, **08** szydła, siekiery, przyrządy do cięcia, wiertła (narzędzia), wiertła (części narzędzi), ostrza (narzędzia), ostrza (noże) do strugów, świdy, piły kablakowe, dłutka do uszczelniania, przecinaki, przebijaki, dłuta, zaciski ciesielskie i bednarskie, wyroby nożownicze, przyrządy do cięcia, wycinarki (narzędzia), gwintowniki (narzędzia), kopaczki ręczne (narzędzia), ośniki, oprawy wiertarskie (narzędzia), ostrzarki (ręczne), rozprężarki (narzędzia ręczne), narzędzia do wyciągania gwoździ, pilniki (narzędzia), obudowy do piły ręcznej, narzędzia do zbierania owoców ręczne, narzędzia do ogrodnictwa ręczne uruchamiane ręcznie, dłuta wkłęsłe (żłobaki), skrobaczki do czyszczenia dna łodzi (narzędzia), toczaki, kamienie do ostrzenia (narzędzia), pistolety (narzędzia), młotki (narzędzia), pompki ręczne, toporki, siekiery, żelazka nieelektryczne, narzędzia ręczne o napędzie ręcznym, dźwigniki sterowane ręcznie (podnośniki), piły wyrzynarki, noże, kosiarki ogrodowe ręczne (narzędzia), dłuta do otworów gniazdowe (przysieki), łapki do wyciągania gwoździ (narzędzia), narzędzia do wyciągania gwoździ, przebijaki (gwoździowe), igłowe pilniki, cęgi do cięcia drutu, żelazka do strugi, strugi, szczypce, kleszcze, noże ogrodnicze, sekatory, nożyce ogrodnicze, tarniki, tarki (narzędzia), zapadki (narzędzia), nitownice (narzędzia), młotki nitownicze (narzędzia), brzeszczoty piły (części narzędzi), uchwyty do piły, oprawy do piły ręcznej, piły (narzędzia), nożyczki, skrobaki (narzędzia), cykliny ręczne (narzędzia), gwintownice (narzędzia), śrubokręty, wkrętaki, przyrządy do ostrzenia, osełki do ostrzenia, tarcze do ostrzenia ręczne, ostrza nożyc, nożyce, łopaty (narzędzia), młoty kowalskie, klucze maszynowe stałe (narzędzia), węgielnice (narzędzia), narzędzia do wytłaczania, młotki kamieniarskie, pokrętki, klucze do gwintowników, gwintowniki (narzędzia), kielnie, paki metalowe, łopaty (ogrodnictwo), przycinarki do rur (narzędzia), przyrządy do cięcia rur, pincety, imadła, klucze maszynowe nastawne, młotki blacharskie, łomy, skrzynki uciosowe, ściski, zaciski, wyciskacze, smarownice (narzędzia), ręczne pompy do oleju, lejki plastikowe, olejarki, odciągarki do oleju, narzędzia smarownicze, podnośniki trapezowe, rozpierraki (narzędzia), wyciągarki linowe (narzędzia), klucze motoryzacyjne, **09** akumulatory elektryczne, alarmy pożarowe, alarmy, urządzenia do ładowania baterii, suwmiarki, wykrywacze (detektory), wykrywacze przedmiotów metalowych stosowane w przemyśle lub wojsku, wykrywacze dymu, ściemniacze światła elektryczne (regulatory), przyrządy do pomiaru odległości, urządzenia do spawania elektryczne, osłony do ochrony twarzy robotników, sprawdziany (wzorniki), rękawice do ochrony przed wypadkami, lasery nie do celów medycznych, przyrządy do niwelacji, niwelatory, poziomnice, przyrządy do ustalania linii poziomej, maski ochronne, miary, urządzenia pomiarowe, urządzenia pomiarowe elektryczne, instrumenty pomiarowe, przyrządy pomiarowe, sprawdziany mikrometryczne, mikrometry, wagi wysokiej dokładności (laboratoryjne), ciśnieniomie-

rze, wskaźniki ciśnienia, mierniki ciśnienia, przyrządy do ochrony osobistej przeciw wypadkom, kaski ochronne, miarki (przyrządy miernicze), wagi, aparaty do lutowania elektryczne, lutownice elektryczne, wskaźniki temperatury, instalacje elektryczne zapobiegające włamaniu, woltomierze, urządzenia do spawania za pomocą ładunku elektrycznego, poziomnice laserowe, elektrody spawalnicze, drut spawalniczy, elektrody rutowe, przewody rozruchowe, szczelinomierze, **11** obudowy do lamp, lampy oświetleniowe, lampy lutownicze, spawalnicze, **17** węże i przewody giętkie niemetalowe.

(111) **211365** (220) 2006 09 04 (210) 315096
(151) 2008 10 02 (441) 2006 12 11
(732) Tchibo GmbH, Hamburg, DE.

(540) Tchibo-oficjalny partner św. Mikołaja
(510), (511) **21** urządzenia i instrumenty sterowane ręcznie, kuchenne i gospodarstwa domowego, pojemniki (wykonane nie z metali szlachetnych ani nie pokryte nimi), grzebienie, gąbki, pędzle, sprzęt do czyszczenia, wyroby szklane, porcelanowe i ceramiczne do gospodarstwa domowego i kuchni, przedmioty ze szkła artystyczne, porcelana, fajans, **25** odzież, obuwie, nakrycia głowy, **35** zgrupowanie na rzecz osób trzecich różnych towarów pozwalające nabywcy wygodnie je oglądać i kupować w dużym sklepie wielobranżowym, supermarkecie, sklepach Tchibo, takich towarów jak: urządzenia i instrumenty sterowane ręcznie, kuchenne i gospodarstwa domowego, pojemniki (wykonane nie z metali szlachetnych ani nie pokryte nimi), grzebienie i gąbki, pędzle, sprzęt do oczyszczenia, wyroby szklane, porcelanowe i ceramiczne do gospodarstwa domowego i kuchni, przedmioty ze szkła artystyczne, porcelana, fajans, odzież, obuwie, nakrycia głowy.

(111) **211366** (220) 2006 11 02 (210) 317482
(151) 2008 10 21 (441) 2007 02 05
(732) Przedsiębiorstwo Handlowo-Usługowe ANKO Antoni Kojder, Tychy, PL.
(540)



Kolor znaku: czerwony

(531) 26.4.6, 26.13.25, 27.5.1, 29.1.1

(510), (511) **06** metalowe materiały budowlane, balustrady metalowe, schody metalowe, poręcze metalowe, tralki metalowe, daszki przeciwdeszczowe metalowe, **19** niemetalowe materiały budowlane, balustrady niemetalowe, schody niemetalowe, poręcze niemetalowe, tralki niemetalowe, daszki przeciwdeszczowe niemetalowe.

(111) **211367** (220) 2006 11 16 (210) 318031
(151) 2008 10 24 (441) 2007 02 19
(732) Biuro Urządzania Lasu i Geodezji Leśnej, Warszawa, PL.
(540)



Kolor znaku: ciemnozielony, czarny

(531) 5.1.1, 17.1.1, 27.5.1, 29.1.3, 29.1.8

(510), (511) **35** usługi pozyskiwania danych w komputerowych bazach danych, usługi wyszukiwania danych w komputerowych bazach danych, **40** intrologatorstwo, usługi poligraficzne, usługi związane z poligrafią, usługi kserograficzne, **42** usługi związane z leśnictwem: inwentaryzacja lasów wszystkich kategorii własności poprzez sporządzanie planów

urządzenia lasu, wykonywanie wielkoobszarowych inwentaryzacji stanu lasu, wykonywanie opisu gleb, wskazań gleboznawczo-nawożeniowych i opracowań florystycznych, inwentaryzacja zadrzewień oraz sporządzanie planów zadrzewieniowych, wykonywanie planów zalesień dla gruntów przewidzianych do zalesienia, wykonywanie prac związanych z aktualizacją stanu lasu oraz prowadzenie banku danych o lasach, wykonywanie oceny stanu zdrowotnego lasu oraz środowiska leśnego, wykonywanie opracowań studialnych i prognostycznych związanych z zarządzaniem lasu, gospodarką leśną oraz stanem zdrowotnym lasu i środowiska leśnego, a także ujmowaniem problematyki leśnictwa w planach zagospodarowania przestrzennego, usługi związane z rezerwatami przyrody, łącznie z ochroną dzikiej przyrody: usługi sporządzania planów ochrony: dla parków narodowych, rezerwatów przyrody, parków krajobrazowych, obszarów Natura 2000, obszarów chronionego krajobrazu, usługi sporządzania dokumentacji o ochronie: stanowiska dokumentacyjnego, użytku ekologicznego, zespołu przyrodniczo-krajobrazowego, pomnika przyrody, gatunkowej roślin, zwierząt i grzybów, usługi sporządzania opracowań związanych z: zoologią, ochroną przyrody i krajobrazu, usługi badań i analiz: gleboznawczej klasyfikacji gruntów, laboratoryjnych badań i analiz chemicznych oraz fizycznych, usługi geodezyjno kartograficzne określone przepisami prawa geodezyjnego i kartograficznego, wykonywanie na wszelkich obszarach, w szczególności związane z potrzebami: ewidencji gruntów i budynków, sporządzania i aktualizacji map, wykonywania pomiarów sytuacyjno-wysokościowych, inwentaryzacji i ewidencji sieci uzbrojenia terenu, geodezyjnej obsługi inwestycji, pomiarów realizacyjnych i inwentaryzacyjnych, prawnymi nieruchomości jak np. rozgraniczenia, podziały, scalenia, zakładanie ksiąg wieczystych, zakładania i modernizacji osnów geodezyjnych, usługi wykonywania opracowań kartograficznych w formie analogowej i numerycznej, analiza i przetwarzanie zdjęć lotniczych i satelitarnych na potrzeby opracowań kartograficznych, usługi sporządzania planów inżynierskiego zagospodarowania lasu, w szczególności z zakresu budownictwa drogowego, gospodarowania zasobami wodnymi, infrastruktury budownictwa leśnego oraz rekreacyjnego zagospodarowania lasu, a także rekultywacji terenów przemysłowych, usługi edycyjne w zakresie oprogramowania dotyczące tworzenia i powielania oprogramowania, usługi w zakresie oprogramowania.

(111) **211368** (220) 2006 12 13 (210) 319032
 (151) 2008 09 29 (441) 2007 03 19
 (732) Przedsiębiorstwo Farmaceutyczne LEK-AM Sp. z o.o., Zakroczym, PL.
 (540)



Kolor znaku: czerwony i jego odcienie

(531) 27.5.1, 29.1.1
 (510), (511) **05** produkty farmaceutyczne, leki, środki dietetyczne dla celów leczniczych.

(111) **211369** (220) 2007 01 12 (210) 320124
 (151) 2008 10 13 (441) 2007 04 16
 (732) „HORYZONTY” AGENCJA USŁUG SZKOLENIOWYCH I DORADZTWA PERSONALNEGO, Sylwia Michalska-Pyszny, Plewiska, PL.
 (540)



Kolor znaku: ciemnoszary

(531) 1.15.24, 26.11.3, 26.11.13, 27.5.1, 29.1.6
 (510), (511) **35** zarządzanie zasobami ludzkimi, doradztwo w zakresie zarządzania kadrowego, usługi menadżerskie, doradztwo w zakresie organizowania i kierowania działalnością gospodarczą, **41** organizowanie i prowadzenie szkoleń, kursów, sympozjów, zjazdów, konferencji.

(111) **211370** (220) 2007 03 06 (210) 322249
 (151) 2008 08 21 (441) 2007 06 11
 (732) PUZZLOMATIC S.C. Tomasz Misiuda, Janusz Worosz, Świlcza, PL.
 (540)



Kolor znaku: pomarańczowy, biały, czarny

(531) 26.3.4, 26.4.9, 27.5.1, 29.1.13
 (510), (511) **28** zabawki-(łamiągłówki).

(111) **211371** (220) 2000 07 19 (210) 221470
 (151) 2008 10 24
 (732) Coca-Cola Poland Services Spółka z o.o., Warszawa, PL.
 (540)



Kolor znaku: biały, zielony, żółtozielony cieniowany

(531) 6.1, 25.1, 27.5, 29.1
 (510), (511) **32** wody mineralne gazowane, niegazowane i smakowe.

(111) **211372** (220) 2004 02 06 (210) 275996
 (151) 2008 10 02 (441) 2004 05 17
 (732) Przedsiębiorstwo „CHEMISTIK” Mieczysław Gadaj, Bogdan Draczyński Spółka Jawna, Jaworzno, PL.
 (540)



Kolor znaku: biały, czarny, niebieski, czerwony, żółty

(531) 24.15.2, 26.4.9, 27.5.1, 29.1.15
 (510), (511) **01** kleje inne niż do papieru lub do użytku domowego, preparaty do klejenia, preparaty do odklejania, silikon, żywice syntetyczne w stanie surowym, **16** kleje do papieru lub do użytku domowego i ich opakowania.

(111) **211373** (220) 2007 10 18 (210) 331633
 (151) 2008 10 22 (441) 2008 01 21
 (732) Piotr Muszkieta, Poznań, PL.
 (540) aqualine
 (510), (511) **02** farby, lakiery.

(111) **211374** (220) 2007 12 24 (210) 334508
 (151) 2008 10 15 (441) 2008 03 31
 (732) Toruńskie Zakłady Materiałów Opatrunkowych S.A., Toruń, PL.
 (540) seni soft basic
 (510), (511) **10** podkłady (prześcieradła) na łóżko dla osób z brakiem kontroli czynności fizjologicznych.

(111) **211375** (220) 2002 03 04 (210) 247200
 (151) 2008 09 10 (441) 2002 09 09
 (732) Firma „TREFL” Kazimierz Wierzbicki, Sopot, PL.

(540) TREFL

(510), (511) **07** maszyny do obróbki papieru, tektury i kartonu, **16** artykuły papirnicze i artykuły biurowe, papier, karton, tektura i wyroby z nich, fotografie, **17** materiały do pakowania z tworzyw sztucznych, **20** meble, pojemniki na zabawki, materace, wyroby z drewna, korka nie ujęte w innych klasach, **28** gry i zabawki, artykuły gimnastyczne i sportowe, ozdoby choinkowe, gry planszowe, **35** handel detaliczny i hurtowy wyrobów ujętych w klasach towarowych, reklama, usługi menedżerskie, doradztwo w zakresie prowadzenia, organizowania i kierowania działalnością gospodarczą, organizacja wystaw handlowych i reklamowych, **36** usługi finansowe, obsługa nieruchomości, **38** usługi telekomunikacyjne, usługi emisji radiowych, telewizyjnych, organizowanie systemów transmisyjnych, przesyłanie wiadomości, **40** reprodukcja dokumentów i poligrafia.

(111) **211376** (220) 2003 11 03 (210) 272109
 (151) 2008 07 30 (441) 2004 04 19
 (732) „La Chanson” Spółka z o.o., Poznań, PL.
 (540)



Kolor znaku: żółty, wiśniowy

(531) 26.4.2, 27.5.1, 29.1.1, 29.1.2
 (510), (511) **16** opakowania z papieru i tworzyw sztucznych, druki, foldery, kalendarze, okładki na dokumenty, gadżety reklamowe, materiały reklamowe - nie zawarte w innych klasach, **35** zgrupowanie na rzecz osób trzecich różnych towarów pozwalające nabywcy je oglądać i kupować w hurtowniach i sklepach z bielizną damską, męską i dziecięcą: koszulki, halki, majtki, slipy, kalesony, spodenki, szorty, rajstopy, rajtuzy, skarpetki, artykuły dziewiarskie, szlafroki.

(111) **211377** (220) 2006 09 25 (210) 315833
 (151) 2008 08 25 (441) 2007 01 08
 (732) Eurotax Sp. z o.o., Wrocław, PL.
 (540)



Kolor znaku: niebieski, biały, ciemnoszary

(531) 26.1.1, 27.5.1, 29.1.13
 (510), (511) **35** przygotowanie zeznań podatkowych, **36** operacje rozrachunkowe w zakresie wymiany, ekspertyzy do celów podatkowych, kredytowanie, analizy finansowe, usługi finansowe.

(111) **211378** (220) 2007 02 23 (210) 321737
 (151) 2008 08 05 (441) 2007 05 28
 (732) Wysocki Maciej, Warszawa, PL.
 (540)

Jadłodajnia Filozoficzna

(531) 27.5.1

(510), (511) **32** napoje bezalkoholowe, soki owocowe, piwo, woda gazowana, woda mineralna, **33** napoje alkoholowe za wyjątkiem piwa, likiery, napoje destylowane, rum, whisky, wino, wódka, **41** usługi: organizowania dyskotek, klubowe, publikowania książek, mikro-wydawnictw, nagrywania filmów na taśmach wideo, nocnych klubów, obsługi sal kinowych, organizowania przyjęć, organizowania spektakli, organizowania wystaw z dziedziny kultury lub edukacji.

(111) **211379** (220) 2007 02 27 (210) 321910
 (151) 2008 10 13 (441) 2007 06 11
 (732) LU Polska Spółka Akcyjna, Warszawa, PL.

(540)



(531) 3.1.14, 3.1.25, 25.1.5, 26.4.3, 27.5.1
 (510), (511) **30** ciasteczka, wyroby czekoladowe.

(111) **211380** (220) 2007 03 08 (210) 322330
 (151) 2008 09 25 (441) 2007 06 11
 (732) Hanwha Corporation, Seoul, KR.
 (540)



Kolor znaku: pomarańczowy, czerwony, czarny

(531) 26.1.6, 27.5.1, 29.1.13
 (510), (511) **17** folie z tworzyw sztucznych nie do pakowania, folie z tworzyw sztucznych do stosowania w rolnictwie, tworzywa sztuczne półprzetworzone, włókna z tworzyw sztucznych nie dla włókiennictwa.

84

DECYZJE O ODMOWIE UDZIELENIA PRAWA OCHRONNEGO (wydane po ogłoszeniu o zgłoszeniu)

Poniższe zestawienie zawiera kolejno: numer zgłoszenia znaku towarowego oraz numer i rok wydania Biuletynu Urzędu Patentowego, w którym zgłoszenie zostało ogłoszone.

248526	21/2002	295694	18/2005
251343	26/2002	295717	18/2005
251344	26/2002	295811	18/2005
253099	02/2003	297279	20/2005
253998	04/2003	297690	21/2005
256717	09/2003	297691	21/2005
261484	18/2003	297692	21/2005
262972	20/2003	297793	21/2005
263470	21/2003	298218	22/2005
265638	25/2003	298253	22/2005
271211	08/2004	298257	22/2005
271220	08/2004	298472	23/2005
273036	08/2004	298641	23/2005
276167	10/2004	299431	25/2005
277342	12/2004	299909	26/2005
277979	13/2004	299959	26/2005
278711	14/2004	300945	01/2006
281233	18/2004	301168	02/2006
281302	18/2004	301300	02/2006
281303	18/2004	301301	02/2006
281885	19/2004	301302	02/2006
282783	21/2004	301311	02/2006
283719	22/2004	303300	06/2006
287277	03/2005	303338	06/2006
289023	11/2005	303494	06/2006
289396	07/2005	303884	07/2006
293730	15/2005	303886	07/2006
293789	15/2005	304390	08/2006
294708	17/2005	305108	09/2006
294977	17/2005	306164	11/2006
294989	17/2005	306334	11/2006
294990	17/2005	307839	13/2006

307843	13/2006	321461	11/2007	288741	06/2005	329782	25/2007
308351	14/2006	321617	11/2007	290282	09/2005	330503	01/2008
308559	14/2006	322039	12/2007	292045	12/2005	330521	01/2008
308560	14/2006	322067	12/2007	292046	12/2005	330558	01/2008
308562	14/2006	322311	12/2007	296092	19/2005	330610	01/2008
308603	14/2006	322435	13/2007	298297	22/2005	332626	04/2008
308649	14/2006	322639	13/2007	302322	04/2006	332651	04/2008
309249	15/2006	322703	13/2007	302338	04/2006	332672	04/2008
309401	15/2006	322916	13/2007	305595	10/2006	332702	04/2008
310410	16/2006	323055	13/2007	305596	10/2006	332703	04/2008
311347	18/2006	323057	13/2007	305971	10/2006	332839	04/2008
311348	18/2006	323058	13/2007	309068	14/2006	334420	07/2008
311544	18/2006	323079	13/2007	309069	14/2006	335652	09/2008
311769	19/2006	323082	13/2007	309186	14/2006	335727	10/2008
312375	20/2006	323125	14/2007	309960	16/2006	335954	12/2008
312826	21/2006	323455	14/2007	309961	16/2006	336713	11/2008
313606	22/2006	323784	15/2007	309962	16/2006	336911	11/2008
313876	23/2006	324083	15/2007	312500	20/2006	338151	13/2008
313972	23/2006	324091	15/2007	312501	20/2006	338539	13/2008
314113	23/2006	324092	15/2007	312502	20/2006	338540	13/2008
314310	23/2006	324156	15/2007	313413	22/2006	338546	13/2008
314312	23/2006	324343	16/2007	313885	23/2006	338568	13/2008
314532	24/2006	324579	16/2007	313898	23/2006	338782	14/2008
314746	24/2006	324815	16/2007	314749	24/2006	338906	14/2008
315679	26/2006	324817	16/2007	316535	02/2007	338993	14/2008
315680	26/2006	324962	17/2007	318068	04/2007	339289	15/2008
316406	02/2007	324964	17/2007	318093	04/2007	339480	15/2008
316439	02/2007	324972	17/2007	318094	04/2007	339834	15/2008
316554	02/2007	324973	17/2007	318147	05/2007	340356	16/2008
316574	02/2007	325010	17/2007	318148	05/2007	340418	17/2008
316579	02/2007	325178	17/2007	318561	05/2007	340610	17/2008
317188	03/2007	325449	18/2007	320314	09/2007	340680	17/2008
317189	03/2007	325492	18/2007	320481	09/2007	340806	17/2008
317190	03/2007	325556	18/2007	320499	09/2007	340873	23/2008
317474	03/2007	325557	18/2007	320500	09/2007	341468	18/2008
317630	04/2007	325685	18/2007	320522	09/2007	341585	19/2008
317631	04/2007	325689	18/2007	320612	09/2007	341819	20/2008
318915	06/2007	325690	18/2007	321375	11/2007	341820	19/2008
319017	06/2007	325692	18/2007	322349	14/2007	341823	19/2008
319199	07/2007	325694	18/2007	322350	14/2007	341860	19/2008
319434	07/2007	325695	18/2007	322351	14/2007	341997	19/2008
319526	07/2007	325696	18/2007	322352	14/2007	342007	19/2008
319908	08/2007	325843	18/2007	322631	13/2007	342016	19/2008
320442	09/2007	325846	18/2007	323138	14/2007	342059	19/2008
320453	09/2007	326153	19/2007	323451	14/2007	342060	19/2008
320631	09/2007	326525	19/2007	323668	14/2007	342065	19/2008
320669	10/2007	326559	19/2007	323669	14/2007	342165	19/2008
320723	10/2007	326643	20/2007	323670	14/2007	342257	20/2008
320923	10/2007	326644	20/2007	323843	15/2007	342261	20/2008
320924	10/2007	326645	20/2007	324111	15/2007	342263	20/2008
320925	10/2007	326646	20/2007	324795	16/2007	342269	20/2008
321022	10/2007	326647	20/2007	324951	17/2007	342291	20/2008
321038	10/2007	326648	20/2007	324994	17/2007	342356	20/2008
321066	10/2007	331495	02/2008	325004	17/2007	342372	20/2008
321097	10/2007	331496	02/2008	325188	17/2007	342408	20/2008
321444	11/2007			325691	18/2007	342409	20/2008
				325693	18/2007	342410	20/2008
				325818	18/2007	342433	20/2008
				326319	19/2007	342462	20/2008
				326705	20/2007	342492	20/2008
				327125	20/2007	342493	20/2008
				327508	21/2007	342494	20/2008
				327520	21/2007	342569	20/2008
				327596	21/2007	342573	20/2008
				327597	21/2007	342587	20/2008
				328674	23/2007	342589	20/2008
				328675	23/2007	342595	20/2008
265771	25/2003	279962	16/2004				
267963	03/2004	287679	04/2005				

**DECYZJE O UMORZENIU POSTĘPOWANIA
(wydane po ogłoszeniu o zgłoszeniu)**

Poniższe zestawienie zawiera kolejno: numer zgłoszenia znaku towarowego oraz numer i rok wydania Biuletynu Urzędu Patentowego, w którym zgłoszenie zostało ogłoszone.

342596	20/2008	343227	21/2008
342639	20/2008	343280	21/2008
342647	20/2008	343299	21/2008
342733	20/2008	343350	21/2008
342740	20/2008	343378	21/2008
342741	20/2008	343423	21/2008
342759	20/2008	343424	21/2008
342841	21/2008	343432	21/2008
342958	21/2008	343573	22/2008
342962	21/2008	343574	22/2008
342967	21/2008	343575	22/2008
342986	21/2008	343576	22/2008
343008	21/2008	343578	22/2008
343021	21/2008	343579	22/2008
343022	21/2008	343580	22/2008
343037	21/2008	343581	22/2008
343136	21/2008	343582	22/2008
343215	21/2008	343695	22/2008
343216	21/2008	344357	23/2008
343226	21/2008	345147	24/2008

86

DECYZJE STWIERDZAJĄCE WYGAŚNIĘCIE DECYZJI O UDZIELENIU PRAWA OCHRONNEGO

Poniższe zestawienie zawiera kolejno: numer zgłoszenia znaku towarowego oraz numer i rok wydania Biuletynu Urzędu Patentowego, w którym zgłoszenie zostało ogłoszone.

188747		275672	09/2004
218840		277057	12/2004
229302		277095	12/2004
233862		277437	12/2004
247606	20/2002	279398	15/2004
248847	22/2002	279399	15/2004
249628	23/2002	279486	18/2004
251226	26/2002	279864	16/2004
251294	26/2002	279912	16/2004
260866	17/2003	280162	16/2004
262240	19/2003	280938	17/2004
262958	20/2003	281010	17/2004
265256	24/2003	282119	19/2004
265355	24/2003	282199	20/2004
265356	24/2003	282248	20/2004
265357	24/2003	282768	21/2004
265596	24/2003	282875	21/2004
265881	25/2003	283391	22/2004
266561	26/2003	283950	23/2004
267432	02/2004	284358	23/2004
267533	02/2004	284512	24/2004
267704	02/2004	284552	24/2004
267712	02/2004	284558	24/2004
267954	03/2004	284980	25/2004
267956	03/2004	284981	25/2004
268048	03/2004	284982	25/2004
270138	06/2004	285815	26/2004
271191	08/2004	291306	11/2005
271229	08/2004	291939	12/2005
272240	08/2004	292862	13/2005
272241	08/2004	294554	16/2005
272242	08/2004	294566	16/2005
272306	08/2004	294967	17/2005
273727	08/2004	294968	17/2005
275193	09/2004	295629	18/2005
275315	09/2004	296296	19/2005
275597	09/2004	296339	19/2005

300098	26/2005	314798	25/2006
301065	02/2006	314856	25/2006
302109	04/2006	315152	25/2006
302681	05/2006	315195	25/2006
303980	07/2006	315249	25/2006
304792	08/2006	315250	25/2006
312962	21/2006	315251	25/2006
314106	23/2006	315253	25/2006
314189	23/2006	315273	25/2006
314222	23/2006	315293	25/2006
314240	23/2006	315611	26/2006
314432	24/2006	315664	26/2006
314442	24/2006	315672	26/2006
314493	24/2006	315834	01/2007
314580	24/2006	315857	01/2007
314660	24/2006	315858	01/2007
314661	24/2006	315864	01/2007
314662	24/2006	315946	01/2007
314663	24/2006	316056	01/2007
314664	24/2006	316074	01/2007
314665	24/2006	321865	12/2007
314778	24/2006		

87

PRZENIESIENIE PRAWA OCHRONNEGO W STOSUNKU DO NIEKTÓRYCH TOWARÓW (art. 162 ust. 4)

Poniższe zestawienie zawiera kolejno: numer macierzysty prawa ochronnego na znak towarowy, nowy numer, nazwisko i imię lub nazwę uprawnionego ze wskazaniem miejsca zamieszkania lub siedziby uprawnionego na rzecz którego zostało przeniesione w części prawo ochronne na znak towarowy, towary, nr WUP macierzystego.

94381	94381-A
Międzynarodowe Targi Poznańskie Sp. z o.o., Poznań, Polska organizowanie targów promocyjno-handlowych lub reklamowych krajowych i międzynarodowych, rozpowszechnianie materiałów reklamowych, pokazy towarów, marketing sprzedaży, doradztwo w zakresie organizowania i kierowania działalnością gospodarczą, doradztwo w zakresie prowadzenia działalności gospodarczej; klasa: 35	
06/1997	
124165	124165-A
PROFESJONAL Sp. z o.o., Warszawa, Polska prowadzenie działalności z zakresu zakładów wzajemnych – bukmacherskich; klasa 41	
12/2000	
191682	191682-A
Merz Pharma GmbH & Co. KGaA, Frankfurt am Main, Niemcy kosmetyki, preparaty do depilacji, depilatory; klasa 3	
12/2007	

88

WPISY I ZMIANY W REJESTRZE ZNAKÓW TOWAROWYCH (nieuwzględnione w innych samodzielnych ogłoszeniach)

Poniższe zestawienie zawiera kolejno: numer rejestru znaków towarowych, datę wpisu, oznaczenie rubryki, w której dokonano wpisu lub zmiany oraz treść wpisu. Poszczególne rubryki rejestru znaków towarowych zawierają następujące dane:

rubryka A - nazwisko i imię lub nazwę oraz adres uprawnionego z podaniem nazwy kraju,

- rubryka B* - znak towarowy (wpisany znak towarowy lub jego odbitkę i klasy elementów graficznych - jeżeli znak je zawiera - oraz, jeżeli jest to niezbędne dla identyfikacji znaku, jego rodzaj np. znak przestrzenny, dźwiękowy, a także w przypadku znaków barwnych określenie kolorów),
- rubryka C* - wykaz towarów przyporządkowanych do odpowiednich klas towarowych,
- rubryka D* - prawa ograniczające prawo ochronne,
- rubryka E* - kategorię znaku lub prawa ochronnego (wspólny znak towarowy, wspólny znak towarowy gwarancyjny, wspólne prawo ochronne) oraz regulamin znaku,
- rubryka F* - wnioski i sprzeciwy oraz decyzje wydane w wyniku ich rozpoznania,
- rubryka G* - rejestracja międzynarodowa (adnotacja o rejestracji międzynarodowej na podstawie zgłoszenia lub rejestracji krajowej),
- rubryka H* - datę unieważnienia lub datę i przyczynę wygaśnięcia prawa ochronnego, zastąpienie rejestracji krajowej rejestracją międzynarodową.

Uwaga: Publikacji podlegają: zmiana uprawnionego, zmiana nazwy uprawnionego, prawa ograniczające prawo ochronne, zmiana regulaminu znaku wspólnego, sprostowania istotnych pomyłek.

3035 2008 12 03 A. Wprowadzono zmianę nazwy uprawnionego przez wykreślenie wpisu: Cadbury Limited, Birmingham, Wielka Brytania i dokonanie wpisu: CADBURY UK LIMITED, Birmingham, Wielka Brytania.

37379 2008 12 19 A. Wprowadzono zmianę uprawnionego przez wykreślenie wpisu: „Ciech” Spółka Akcyjna, Warszawa, Polska i dokonanie wpisu: Polfa Sp. z o.o., Warszawa, Polska.

37469 2008 12 19 A. Wprowadzono zmianę uprawnionego przez wykreślenie wpisu: „Ciech” Spółka Akcyjna, Warszawa, Polska i dokonanie wpisu: Polfa Sp. z o.o., Warszawa, Polska.

40053 2008 12 01 A. Wprowadzono zmianę uprawnionego przez wykreślenie wpisu: HT TIOPLAST Aktiengesellschaft, Troisdorf, Niemcy i dokonanie wpisu: HT Troplast GmbH, Troisdorf, Niemcy.

40053 2008 12 01 A. Wprowadzono zmianę uprawnionego przez wykreślenie wpisu: HT Troplast GmbH, Troisdorf, Niemcy i dokonanie wpisu: Röchling Engineering Plastics KG, Haren, Niemcy.

40399 2008 12 08 B. Wprowadzono zmianę przez wykreślenie całego wykazu towarów oraz wszystkich klas i dokonanie wpisu: **02:** lakiery, pokosty; **04:** benzyna, nafta, związki pochodne benzyny i nafty, spirytus do palenia, pochodne spirytusu; **05:** preparaty i produkty chemiczno-farmaceutyczne, plastry, materiały opatrunkowe, skrzynki na opatrunki, szarpie; **06:** zbiorniki na wodę i na benzynę, okucia do wozów, stopnie, strzemiona, pedały, węże metalowe, skrzynki na narzędzia; **07:** kotły parowe, części i armatury silników, mianowicie ramy fundamentowe, obudowy, cylindry, tłoki, części sterownicze, dźwignie regulacyjne, dźwignie ręczne, dźwignie nożne, dźwignie nastawcze, dźwignie kierujące, korbowody, osie, wały, krążki mimośrodowe, krążki kciukowe, koła, szyby, śruby, nakrętki, zatyczki, łańcuchy, napinacze łańcuchów, łożyska osi, wieńce zębate, łożyska kulkowe, zawory, kurki, pokrywy, uszczelki, gaśniki, kaburatory, dysze, rozpryskiwacze, dysze wtryskowe, pływak, urządzenia pływakowe, urządzenia regulacyjne, urządzenia przełącznikowe, urządzenia zapłonowe, świece zapłonowe, dźwignie zapłonowe, szpule zapłonowe, induktry, dynamomaszyny, urządzenia smarne, aparaty do centralnego smarowania, oliwiarki, smarownice, tłumiki, chłodnice, chłodnice ulowe; **08:** narzędzia, mianowicie śrubokręty, klucze naśrubkowe, młotki, cęgi, dłuta, pilniki, frezy, piły, matryce; **09:** baterie, kondensatory, akumulatory, magnesy, elektromagnesy, woltomierze i amperomierze, lampy, światła sygnalizacyjne, reflektory, liczniki, mierniki

wzniesienia, lornetki polowe, lornetki teatralne, okulary ochronne, wzorce, szablony, urządzenia pomiarowe; **10:** instrumenty, aparaty i przyrządy chirurgiczne; **12:** pojazdy i ich części, mianowicie pojazdy silnikowe, rowery, drezyny, sanie motorowe, pojazdy wodne, statki powietrzne, pompy, szpryce, pochwy przysrubowe, śruby okrętowe, rury wydechowe, skrzynie biegów, dyferencjały, urządzenia do zmiany szybkości, przyrządy zwrotne, sprzęgła, hamulce, wsporniki, podnośniki, tryby, pokrywy do silników, drążki i koła kierownicze, drążki osiowe, sprężyny, piasty, koła napędowe, koła elastyczne, felgi, szprychy do kół, pompy powietrzne, opony przeciwślizgowe, urządzenia do krążenia wody i pary, podwozia, bagażniki, karoserie, dachy ochronne, ochraniacze od kurzu i wiatru, siedzenia, klaksony, torby, silniki, mianowicie silniki gazowe, wybuchowe, spalinowe i parowe, lokomobile, silniki żarowo-powietrzne, silniki wiatrowe, silniki sprężynowe, silniki elektryczne, klapy ochronne; **14:** zegary; **17:** węże do chłodnic, węże gumowe, materiały uszczelniające, kit, azbest, guma; **18:** siodła, torby, skóra; **22:** namioty, wyściółki, materiały włókiennicze; **25:** odzież, mianowicie kapelusze, czapki, kamizelki, płaszcze, płaszcze gumowe, odzież futrzana, kołnierze, ochraniacze od kurzu, nakolanniki, ochraniacze odzieży, ochraniacze nóg, worki do nóg.

40400 2008 12 08 B. Wprowadzono zmianę przez wykreślenie całego wykazu towarów oraz wszystkich klas i dokonanie wpisu: **01:** produkty chemiczne do celów przemysłowych, środki do czyszczenia i konserwowania skór; **02:** środki chroniące przed rdzewieniem, farby; **03:** środki do czyszczenia i polerowania; **04:** smary, benzyna, świece, lampki nocne, materiały oświetleniowe (karbid, acetylen); **05:** lekarstwa, plastry, materiały opatrunkowe; **06:** wyroby ślusarskie i kowalskie, zamki, okucia, wyroby z drutu, wyroby z blachy, łańcuchy, kule stalowe, dzwony, kształtki metalowe obrobione mechanicznie, liny druciane, wyroby z niklu, aluminium, metalu Brytania; **07:** narzędzia, wyroby emaliowane i cynowane (chłodnice do silników samolotowych), maszyny, części maszyn, węże; **08:** wyroby nożownicze; **11:** aparaty do oświetlania, ogrzewania, gotowania i chłodzenia; **12:** wózki dla chorych, pojazdy lądowe, statki powietrzne i wodne, samochody, rowery, sprzęt i części samochodów i rowerów; **14:** wyroby ze srebra i złota, nowego srebra i podobnych stopów, przybory kuchenne, zegary i ich części; **15:** instrumenty muzyczne (klaksony); **17:** uszczelki i pakunki, wyroby azbestowe, guma, namiastki z gumy i wyroby z nich do celów technicznych, węże; **18:** skóry, wyroby skórzane, wyroby powroźnicze; **20:** wyroby z drewna, kości, korka, rogu, szylkretu, kości słoniowej, masy perłowej, bursztynu, celulozoidu i podobnych materiałów, zasłony, lustra; **21:** przybory kuchenne, węże, porcelana, szkło i wyroby z nich, wyroby szcztokarskie, grzebień, przybory toaletowe; **22:** wyroby powroźnicze, namioty, sieci; **26:** wyroby pasmanteryjne, sztuczne kwiaty; **27:** dywany, maty, derki.

45922 2008 12 08 A. Wprowadzono zmianę uprawnionego przez wykreślenie wpisu: General Electric Company, Schenectady, Stany Zjednoczone Ameryki i dokonanie wpisu: SABIC Innovative Plastics IP B.V., Bergen op Zoom, Holandia.

47257 2008 12 11 A. Wprowadzono zmianę siedziby uprawnionego przez wykreślenie wpisu: SP Brand Holding EEIG, Bruksela, Belgia i dokonanie wpisu: SP Brand Holding EEIG, Machelen, Belgia.

48462 2008 12 30 A. Wprowadzono zmianę uprawnionego przez wykreślenie wpisu: Lotte Co., Ltd., Tokio, Japonia i dokonanie wpisu: Lotte Co., Ltd., Tokio, Japonia.

51184 2008 12 16 A. Wprowadzono zmianę uprawnionego przez wykreślenie wpisu: Instytut Przetwórstwa Tworzyw Sztucznych „METALCHEM”, Toruń, Polska i dokonanie wpisu: Instytut Inżynierii Materiałów Polimerowych i Barwników, Toruń, Polska.

52195 2008 12 02 A. Wprowadzono zmianę uprawnionego przez wykreślenie wpisu: Yamaha Corporation, Hamamatsu-shi, Japonia i dokonanie wpisu: Yamaha Hatsudoki Kabushiki Kaisha, Iwata-shi, Japonia.

52237 2008 12 02 A. Wprowadzono zmianę uprawnionego przez wykreślenie wpisu: Yamaha Corporation, Hamamatsu-shi, Japonia i dokonanie wpisu: Yamaha Hatsudoki Kabushiki Kaisha, Iwata-shi, Japonia.

55483 2008 12 02 A. Wprowadzono zmianę uprawnionego przez wykreślenie wpisu: General Electric Company, Schenectady, Stany Zjednoczone Ameryki i dokonanie wpisu: SABIC Innovative Plastics IP B.V., Bergen op Zoom, Holandia.

55492 2008 12 02 A. Wprowadzono zmianę uprawnionego przez wykreślenie wpisu: General Electric Company /New York Corporation/, Schenectady, Stany Zjednoczone Ameryki i dokonanie wpisu: SABIC Innovative Plastics IP B.V., Bergen op Zoom, Holandia.

56219 2008 12 03 A. Wprowadzono zmianę nazwy uprawnionego przez wykreślenie wpisu: Cadbury Limited, Birmingham, Wielka Brytania i dokonanie wpisu: CADBURY UK LIMITED, Birmingham, Wielka Brytania.

56801 2008 12 02 A. Wprowadzono zmianę uprawnionego przez wykreślenie wpisu: Yamaha Corporation, Hamamatsu, Japonia i dokonanie wpisu: Yamaha Hatsudoki Kabushiki Kaisha, Iwata-shi, Japonia.

57437 2008 12 02 A. Wprowadzono zmianę uprawnionego przez wykreślenie wpisu: Yamaha Corporation, Hamamatsu, Japonia i dokonanie wpisu: Yamaha Hatsudoki Kabushiki Kaisha, Iwata-shi, Japonia.

57507 2008 12 02 A. Wprowadzono zmianę uprawnionego przez wykreślenie wpisu: Yamaha Corporation, Hamamatsu, Japonia i dokonanie wpisu: Yamaha Hatsudoki Kabushiki Kaisha, Iwata-shi, Japonia.

58184 2008 12 02 A. Wprowadzono zmianę uprawnionego przez wykreślenie wpisu: General Electric Company, Schenectady, Stany Zjednoczone Ameryki i dokonanie wpisu: SABIC Innovative Plastics IP B.V., Bergen op Zoom, Holandia.

58832 2008 12 30 A. Wprowadzono zmianę siedziby uprawnionego przez wykreślenie wpisu: Inter IKEA Systems B.V., Amsterdam, Holandia i dokonanie wpisu: Inter IKEA Systems B.V., Delft, Holandia.

59287 2008 12 08 A. Wprowadzono zmianę uprawnionego przez wykreślenie wpisu: General Electric Company, Schenectady, Stany Zjednoczone Ameryki i dokonanie wpisu: SABIC Innovative Plastics IP B.V., Bergen op Zoom, Holandia.

60962 2008 12 09 A. Wprowadzono zmianę nazwy uprawnionego przez wykreślenie wpisu: JIM BEAM ESPADA, S.L., Madryt, Hiszpania i dokonanie wpisu: L ARIOS SPAIN, S.L., Madryt, Hiszpania.

60963 2008 12 09 A. Wprowadzono zmianę nazwy uprawnionego przez wykreślenie wpisu: JIM BEAM ESPADA, S.L., Madryt, Hiszpania i dokonanie wpisu: L ARIOS SPAIN, S.L., Madryt, Hiszpania.

61894 2008 12 11 A. Wprowadzono zmianę siedziby uprawnionego przez wykreślenie wpisu: LOTTO SPORT ITALIA S.p.A., Montebelluna /Treviso/, Włochy i dokonanie wpisu: LOTTO SPORT ITALIA S.p.A., Treviso /Treviso/, Włochy.

62451 2008 12 08 A. Wprowadzono zmianę uprawnionego przez wykreślenie wpisu: GENERAL ELECTRIC COMPANY, Schenectady, Stany Zjednoczone Ameryki i dokonanie wpisu: SABIC Innovative Plastics IP B.V., Bergen op Zoom, Holandia.

62955 2008 12 30 A. Wprowadzono zmianę nazwy uprawnionego przez wykreślenie wpisu: Wytwórnia Kosmetyków „BIELENDA” Barbara Bielenda, Cholerzyn, Polska i dokonanie wpisu: Barbara Bielenda, Cholerzyn, Polska 003910665.

62956 2008 12 30 A. Wprowadzono zmianę nazwy uprawnionego przez wykreślenie wpisu: Wytwórnia Kosmetyków „BIELENDA” Barbara Bielenda, Cholerzyn, Polska i dokonanie wpisu: Barbara Bielenda, Cholerzyn, Polska 003910665.

63505 2008 12 30 A. Wprowadzono zmianę nazwy uprawnionego przez wykreślenie wpisu: Wytwórnia Kosmetyków „BIELENDA” Barbara Bielenda, Cholerzyn, Polska i dokonanie wpisu: Barbara Bielenda, Cholerzyn, Polska 003910665.

63635 2008 12 15 A. Wprowadzono zmianę nazwy uprawnionego przez wykreślenie wpisu: Lubuska Wytwórnia Wódek Gatunkowych POLMOS w Zielonej Górze Spółka Akcyjna, Zielona Góra, Polska i dokonanie wpisu: V & S LUKSUSOWA ZIELONA GÓRA SPÓŁKA AKCYJNA, Zielona Góra, Polska 970774940.

63636 2008 12 15 A. Wprowadzono zmianę nazwy uprawnionego przez wykreślenie wpisu: Lubuska Wytwórnia Wódek Gatunkowych POLMOS w Zielonej Górze Spółka Akcyjna, Zielona Góra, Polska i dokonanie wpisu: V & S LUKSUSOWA ZIELONA GÓRA SPÓŁKA AKCYJNA, Zielona Góra, Polska 970774940.

64234 2008 12 11 A. Wprowadzono zmianę siedziby uprawnionego przez wykreślenie wpisu: LOTTO SPORT ITALIA S.p.A., Montebelluna /Treviso/, Włochy i dokonanie wpisu: LOTTO SPORT ITALIA S.p.A., Treviso /Treviso/, Włochy.

64235 2008 12 11 A. Wprowadzono zmianę siedziby uprawnionego przez wykreślenie wpisu: LOTTO SPORT ITALIA S.p.A., Montebelluna /Treviso/, Włochy i dokonanie wpisu: LOTTO SPORT ITALIA S.p.A., Treviso /Treviso/, Włochy.

64458 2008 12 03 A. Wprowadzono zmianę uprawnionego przez wykreślenie wpisu: General Electric Company /New York corporation/, Schenectady, Stany Zjednoczone Ameryki i dokonanie wpisu: SABIC Innovative Plastics IP B.V., Bergen op Zoom, Holandia.

64939 2008 12 18 A. Wprowadzono zmianę uprawnionego przez wykreślenie wpisu: DATEX Komputery Spółka z o.o., Łódź, Polska i dokonanie wpisu: „LUCKY STAR POLSKA” Sp. z o.o., Łódź, Polska 471057593.

65254 2008 12 02 A. Wprowadzono zmianę uprawnionego przez wykreślenie wpisu: CSL Behring GmbH, Marburg, Niemcy i dokonanie wpisu: Laboratoire Francais du Fractionnement et des Biotechnologies, Les Ulis, Francja.

65315 2008 12 16 A. Wprowadzono zmianę uprawnionego przez wykreślenie wpisu: Instytut Przetwórstwa Tworzyw Sztucznych „METALCHEM”, Toruń, Polska i dokonanie wpisu: Instytut Inżynierii Materiałów Polimerowych i Barwników, Toruń, Polska.

66652 2008 12 03 A. Wprowadzono zmianę uprawnionego przez wykreślenie wpisu: General Electric Company (New York corporation), Schenectady, Stany Zjednoczone Ameryki i dokonanie wpisu: SABIC Innovative Plastics IP B.V., Bergen op Zoom, Holandia.

66725 2008 12 09 . Wprowadzono zmianę nazwy uprawnionego przez wykreślenie wpisu: JIM BEAM ESPADA, S.L., Madryt, Hiszpania i dokonanie wpisu: L ARIOS SPAIN, S.L., Madryt, Hiszpania.

66870 2008 12 15 A. Wprowadzono zmianę nazwy uprawnionego przez wykreślenie wpisu: Wardle Storeys Limited, Earby, Wielka Brytania i dokonanie wpisu: Mayday Survival Equipment Limited, Earby, Wielka Brytania.

66870 2008 12 15 A. Wprowadzono zmianę siedziby uprawnionego przez wykreślenie wpisu: Mayday Survival Equipment Limited, Earby, Wielka Brytania i dokonanie wpisu: Mayday Survival Equipment Limited, Merseyside, Wielka Brytania.

66870 2008 12 15 A. Wprowadzono zmianę siedziby uprawnionego przez wykreślenie wpisu: Mayday Survival Equipment Limited, Earby, Wielka Brytania i dokonanie wpisu: Mayday Survival Equipment Limited, Merseyside, Wielka Brytania.

66870 2008 12 15 A. Wprowadzono zmianę uprawnionego przez wykreślenie wpisu: Mayday Survival Equipment Limited, Merseyside, Wielka Brytania i dokonanie wpisu: Wardle Storeys (Blackgurn) Limited, Barnoldswick, Wielka Brytania.

67506 2008 12 09 A. Wprowadzono zmianę nazwy uprawnionego przez wykreślenie wpisu: Partek Cargotec AB, Sztokholm,

Szwecja i dokonanie wpisu: Cargotec Sverige AB, Sztokholm, Szwecja.

67506 2008 12 09 A. Wprowadzono zmianę uprawnionego przez wykreślenie wpisu: Cargotec Sverige AB, Sztokholm, Szwecja i dokonanie wpisu: Cargotec Patenter AB, Ljungby, Szwecja.

68560 2008 12 30 A. Wprowadzono zmianę nazwy uprawnionego przez wykreślenie wpisu: Wytwórnia Kosmetyków „BIELENDA” Barbara Bielenda, Cholerzyn, Polska i dokonanie wpisu: Barbara Bielenda, Cholerzyn, Polska 003910665.

68971 2008 12 02 A. Wprowadzono zmianę uprawnionego przez wykreślenie wpisu: HOCHLAND Reich, Summer & Co., Heimenkirch/Allgäu, Niemcy i dokonanie wpisu: Hochland AG, Heimenkirch/Allgäu, Niemcy.

69212 2008 12 01 A. Wprowadzono zmianę uprawnionego przez wykreślenie wpisu: Philip Morris GmbH, Monachium, Niemcy i dokonanie wpisu: Philip Morris Products S.A., Neuchatel, Szwajcaria.

72225 2008 12 02 A. Wprowadzono zmianę uprawnionego przez wykreślenie wpisu: ASAHİ KASEİ KABUSHIKI KAISHA, Osaka, Japonia i dokonanie wpisu: RUBINUM, S.A., Rubi, Hiszpania.

73200 2008 12 16 A. Wprowadzono zmianę uprawnionego przez wykreślenie wpisu: POLIFARB Cieszyn – Wrocław S.A., Wrocław, Polska i dokonanie wpisu: SIGMAKALON DECO POLSKA Sp. z o.o., Wrocław, Polska 932708766.

81029 2008 12 16 A. Wprowadzono zmianę nazwy uprawnionego przez wykreślenie wpisu: Expoline Spółka jawna Janik-Janeczski Piotr, Janik Rafał, Zajdler Włodzimierz, Łódź, Polska i dokonanie wpisu: „EXPOLINE” R. Janik, W. Zajdler – Sp. J., Łódź, Polska 004278028.

83957 2008 12 03 A. Wprowadzono zmianę uprawnionego przez wykreślenie wpisu: „OLE” Spółka Akcyjna, Poznań, Polska i dokonanie wpisu: OKECHAMP S.A., Poznań, Polska 634419544.

85136 2008 12 03 A. Wprowadzono zmianę nazwy uprawnionego przez wykreślenie wpisu: Cadbury Limited, Birmingham, Wielka Brytania i dokonanie wpisu: CADBURY UK LIMITED, Birmingham, Wielka Brytania.

85401 2008 12 30 D. Dokonano wpisu: Na podstawie tytułu wykonawczego: Wyrok (zaoczny) Sądu Okręgowego we Wrocławiu z dnia 01 października 2003 r., sygn. akt XIC 530/03 zaopatrzonej w klauzulę wykonalności z dnia 03 marca 2004 r. Komornik Sądowy przy Sądzie Rejonowym dla Wrocławia Krzyków dokonał zajęcia prawa ochronnego na znak towarowy R-85401 na rzecz wierzyciela: Skarb Państwa – Minister Skarbu Państwa Delegatura we Wrocławiu.

85562 2008 12 01 A. Wprowadzono zmianę uprawnionego przez wykreślenie wpisu: Philips Morris GmbH, Monachium, Niemcy i dokonanie wpisu: Philips Morris Products S.A., Neuchatel, Szwajcaria.

86646 2008 12 03 A. Wprowadzono zmianę nazwy uprawnionego przez wykreślenie wpisu: Cadbury Limited, Birmingham, Wielka Brytania i dokonanie wpisu: CADBURY UK LIMITED, Birmingham, Wielka Brytania.

86647 2008 12 03 A. Wprowadzono zmianę nazwy uprawnionego przez wykreślenie wpisu: Cadbury Limited, Birmingham, Wielka Brytania i dokonanie wpisu: CADBURY UK LIMITED, Birmingham, Wielka Brytania.

86648 2008 12 03 A. Wprowadzono zmianę nazwy uprawnionego przez wykreślenie wpisu: Cadbury Limited, Birmingham, Wielka Brytania i dokonanie wpisu: CADBURY UK LIMITED, Birmingham, Wielka Brytania.

86649 2008 12 03 A. Wprowadzono zmianę nazwy uprawnionego przez wykreślenie wpisu: Cadbury Limited, Birmingham,

Wielka Brytania i dokonanie wpisu: CADBURY UK LIMITED, Birmingham, Wielka Brytania.

86650 2008 12 03 A. Wprowadzono zmianę nazwy uprawnionego przez wykreślenie wpisu: Cadbury Limited, Birmingham, Wielka Brytania i dokonanie wpisu: CADBURY UK LIMITED, Birmingham, Wielka Brytania.

86651 2008 12 03 A. Wprowadzono zmianę nazwy uprawnionego przez wykreślenie wpisu: Cadbury Limited, Birmingham, Wielka Brytania i dokonanie wpisu: CADBURY UK LIMITED, Birmingham, Wielka Brytania.

86833 2008 12 03 A. Wprowadzono zmianę nazwy uprawnionego przez wykreślenie wpisu: Cadbury Limited, Birmingham, Wielka Brytania i dokonanie wpisu: CADBURY UK LIMITED, Birmingham, Wielka Brytania.

88165 2008 12 01 A. Wprowadzono zmianę uprawnionego przez wykreślenie wpisu: Ansell GmbH, Monachium, Niemcy i dokonanie wpisu: Ansell Limited, Richmond, Australia.

88166 2008 12 01 A. Wprowadzono zmianę uprawnionego przez wykreślenie wpisu: Ansell GmbH, Monachium, Niemcy i dokonanie wpisu: Ansell Limited, Richmond, Australia.

88167 2008 12 01 A. Wprowadzono zmianę uprawnionego przez wykreślenie wpisu: Ansell GmbH, Monachium, Niemcy i dokonanie wpisu: Ansell Limited, Richmond, Australia.

88238 2008 12 16 A. Wprowadzono zmianę uprawnionego przez wykreślenie wpisu: Laboratorium Kosmetyczne „AVA” Larysa Dysput-Goławska, Marek Goławski, Warszawa, Polska i dokonanie wpisu: Larysa Dysput-Goławska, Warszawa, Polska.

88239 2008 12 16 A. Wprowadzono zmianę uprawnionego przez wykreślenie wpisu: Laboratorium Kosmetyczne „AVA” Larysa Dysput-Goławska, Marek Goławski, Warszawa, Polska i dokonanie wpisu: Larysa Dysput-Goławska, Warszawa, Polska.

88319 2008 12 18 A. Wprowadzono zmianę nazwy uprawnionego przez wykreślenie wpisu: PRZEDSIĘBIORSTWO HANDLOWE „PAKMAR IMPORT-EXPORT” SPÓŁKA Z OGRANICZONĄ ODPOWIEDZIALNOŚCIĄ, Piaseczno, Polska i dokonanie wpisu: Pakmar Sp. z o.o., Rębków, Polska 006726643.

88320 2008 12 18 A. Wprowadzono zmianę nazwy uprawnionego przez wykreślenie wpisu: PRZEDSIĘBIORSTWO HANDLOWE „PAKMAR IMPORT-EXPORT” SPÓŁKA Z OGRANICZONĄ ODPOWIEDZIALNOŚCIĄ, Piaseczno, Polska i dokonanie wpisu: Pakmar Sp. z o.o., Rębków, Polska 006726643.

90124 2008 12 03 A. Wprowadzono zmianę nazwy uprawnionego przez wykreślenie wpisu: Cadbury Limited, Birmingham, Wielka Brytania i dokonanie wpisu: CADBURY UK LIMITED, Birmingham, Wielka Brytania.

90128 2008 12 03 A. Wprowadzono zmianę nazwy uprawnionego przez wykreślenie wpisu: Cadbury Limited, Birmingham, Wielka Brytania i dokonanie wpisu: CADBURY UK LIMITED, Birmingham, Wielka Brytania.

90129 2008 12 03 A. Wprowadzono zmianę nazwy uprawnionego przez wykreślenie wpisu: Cadbury Limited, Birmingham, Wielka Brytania i dokonanie wpisu: CADBURY UK LIMITED, Birmingham, Wielka Brytania.

90179 2008 12 03 A. Wprowadzono zmianę nazwy uprawnionego przez wykreślenie wpisu: Cadbury Limited, Birmingham, Wielka Brytania i dokonanie wpisu: CADBURY UK LIMITED, Birmingham, Wielka Brytania.

90723 2008 12 03 A. Wprowadzono zmianę nazwy uprawnionego przez wykreślenie wpisu: CADBURY LIMITED, Birmingham, Wielka Brytania i dokonanie wpisu: CADBURY UK LIMITED, Birmingham, Wielka Brytania.

92796 2008 12 03 A. Wprowadzono zmianę uprawnionego przez wykreślenie wpisu: „OLE” Spółka Akcyjna, Poznań, Polska i dokonanie wpisu: OKECHAMP S.A., Poznań, Polska 634419544.

93150 2008 12 30 A. Wprowadzono zmianę nazwy uprawnionego przez wykreślenie wpisu: Wytwórnia Kosmetyków „BIELENDĄ” Barbara Bielenda, Cholerzyn, Polska i dokonanie wpisu: Barbara Bielenda, Cholerzyn, Polska 003910665.

93172 2008 12 23 A. Wprowadzono zmianę uprawnionego przez wykreślenie wpisu: OZAMECH Przedsiębiorstwo Państwowe Opolski Zakład Mechaniczny, Opole, Polska i dokonanie wpisu: „Quito” Spółka z o.o., Radzionków, Polska 008378590.

93574 2008 12 03 A. Wprowadzono zmianę nazwy uprawnionego przez wykreślenie wpisu: Cadbury Limited, Birmingham, Wielka Brytania i dokonanie wpisu: CADBURY UK LIMITED, Birmingham, Wielka Brytania.

93575 2008 12 03 A. Wprowadzono zmianę nazwy uprawnionego przez wykreślenie wpisu: Cadbury Limited, Birmingham, Wielka Brytania i dokonanie wpisu: CADBURY UK LIMITED, Birmingham, Wielka Brytania.

93576 2008 12 03 A. Wprowadzono zmianę nazwy uprawnionego przez wykreślenie wpisu: Cadbury Limited, Birmingham, Wielka Brytania i dokonanie wpisu: CADBURY UK LIMITED, Birmingham, Wielka Brytania.

94381 2008 12 23 A,B. Wprowadzono zmianę przez wykreślenie wpisu: z wykazu towarów: rubryka B 35: organizowanie targów promocyjno-handlowych i reklamowych krajowych i międzynarodowych, rozpowszechnianie materiałów reklamowych, pokazy towarów, marketing sprzedaży, doradztwo w zakresie organizowania i kierowania działalnością gospodarczą, doradztwo w zakresie prowadzenia działalności gospodarczej i dokonanie wpisu: w rubryce A: 94381-A Międzynarodowe Targi Poznańskie Sp. z o.o., Poznań, Polska i wpisanie towarów w rubryce B: 35: organizowanie targów promocyjno-handlowych i reklamowych krajowych i międzynarodowych, rozpowszechnianie materiałów reklamowych, pokazy towarów, marketing sprzedaży, doradztwo w zakresie organizowania i kierowania działalnością gospodarczą, doradztwo w zakresie prowadzenia działalności gospodarczej.

94381 2008 12 23 D. Dokonano wpisu: W dniu 11 lipca 2003 r. zawarto umowę cesji częściowej pomiędzy Przedsiębiorstwo Usługowo-Produkcyjne „SAWO” Sp. z o.o., Bydgoszcz i Międzynarodowe Targi Poznańskie Sp. z o.o., Poznań obejmującą towary/usługi: organizowanie targów promocyjno-handlowych i reklamowych krajowych i międzynarodowych, rozpowszechnianie materiałów reklamowych, pokazy towarów, marketing sprzedaży, doradztwo w zakresie organizowania i kierowania działalnością gospodarczą, doradztwo w zakresie prowadzenia działalności gospodarczej.

94692 2008 12 03 A. Wprowadzono zmianę nazwy i siedziby uprawnionego przez wykreślenie wpisu: CADBURY LIMITED, Bourville, Wielka Brytania i dokonanie wpisu: CADBURY UK LIMITED, Birmingham, Wielka Brytania.

94755 2008 12 03 A. Wprowadzono zmianę nazwy uprawnionego przez wykreślenie wpisu: Cadbury Limited, Birmingham, Wielka Brytania i dokonanie wpisu: CADBURY UK LIMITED, Birmingham, Wielka Brytania.

94928 2008 12 03 A. Wprowadzono zmianę nazwy uprawnionego przez wykreślenie wpisu: Cadbury Limited, Birmingham, Wielka Brytania i dokonanie wpisu: CADBURY UK LIMITED, Birmingham, Wielka Brytania.

94929 2008 12 04 A. Wprowadzono zmianę nazwy uprawnionego przez wykreślenie wpisu: Cadbury Limited, Birmingham, Wielka Brytania i dokonanie wpisu: CADBURY UK LIMITED, Birmingham, Wielka Brytania.

94996 2008 12 04 A. Wprowadzono zmianę nazwy uprawnionego przez wykreślenie wpisu: CADBURY LIMITED, Birming-

ham, Wielka Brytania i dokonanie wpisu: CADBURY UK LIMITED, Birmingham, Wielka Brytania.

96979 2008 12 04 A. Wprowadzono zmianę nazwy uprawnionego przez wykreślenie wpisu: Cadbury Limited, Birmingham, Wielka Brytania i dokonanie wpisu: CADBURY UK LIMITED, Birmingham, Wielka Brytania.

97105 2008 12 16 A. Wprowadzono zmianę nazwy uprawnionego przez wykreślenie wpisu: Expoline Spółka Jawna – Janik Rafał, Janik-Janczerski Piotr, Zajdler Włodzimierz, Łódź, Polska i dokonanie wpisu: „EXPOLINE” R. Janik, W. Zajdler – Sp. J., Łódź, Polska 004278028.

97416 2008 12 03 A. Wprowadzono zmianę uprawnionego przez wykreślenie wpisu: „OLE” Spółka Akcyjna, Poznań, Polska i dokonanie wpisu: OKECHAMP S.A., Poznań, Polska 634419544.

97584 2008 12 30 A. Wprowadzono zmianę nazwy uprawnionego przez wykreślenie wpisu: Barbara Bielenda Wytwórnia Kosmetyków BIELENDĄ, Cholerzyn, Polska i dokonanie wpisu: Barbara Bielenda, Cholerzyn, Polska 003910665.

97879 2008 12 04 A. Wprowadzono zmianę nazwy uprawnionego przez wykreślenie wpisu: Cadbury Limited, Birmingham, Wielka Brytania i dokonanie wpisu: CADBURY UK LIMITED, Birmingham, Wielka Brytania.

97950 2008 12 04 A. Wprowadzono zmianę nazwy uprawnionego przez wykreślenie wpisu: Cadbury Limited, Birmingham, Wielka Brytania i dokonanie wpisu: CADBURY UK LIMITED, Birmingham, Wielka Brytania.

97951 2008 12 04 A. Wprowadzono zmianę nazwy uprawnionego przez wykreślenie wpisu: CADBURY LIMITED, Birmingham, Wielka Brytania i dokonanie wpisu: CADBURY UK LIMITED, Birmingham, Wielka Brytania.

98419 2008 12 02 A. Wprowadzono zmianę uprawnionego przez wykreślenie wpisu: Wardle Storeys PLC, Earby, Barnoldswick, Wielka Brytania i dokonanie wpisu: Wardle Storeys Limited, Earby, Wielka Brytania.

98419 2008 12 02 A. Wprowadzono zmianę nazwy uprawnionego przez wykreślenie wpisu: Wardle Storeys Limited, Earby, Wielka Brytania i dokonanie wpisu: Mayday Survival Equipment Limited, Earby, Wielka Brytania.

98419 2008 12 02 A. Wprowadzono zmianę siedziby uprawnionego przez wykreślenie wpisu: Mayday Survival Equipment Limited, Earby, Wielka Brytania i dokonanie wpisu: Mayday Survival Equipment Limited, Birkenhead, Wielka Brytania.

98419 2008 12 02 A. Wprowadzono zmianę siedziby uprawnionego przez wykreślenie wpisu: Mayday Survival Equipment Limited, Birkenhead, Wielka Brytania i dokonanie wpisu: Mayday Survival Equipment Limited, Londyn, Wielka Brytania.

98419 2008 12 02 A. Wprowadzono zmianę uprawnionego przez wykreślenie wpisu: Mayday Survival Equipment Limited, Londyn, Wielka Brytania i dokonanie wpisu: Wardle Storeys (Earby) Limited, Barnoldswick, Wielka Brytania.

98810 2008 12 22 A. Wprowadzono zmianę uprawnionego przez wykreślenie wpisu: CELIKO – dr Kosicki Sławomir Kosicki, Poznań, Polska i dokonanie wpisu: CELIKO SPÓŁA Z OGRANICZONĄ ODPOWIEDZIALNOŚCIĄ, Poznań, Polska 634633906 NIP-7822311072.

99436 2008 12 04 A. Wprowadzono zmianę nazwy uprawnionego przez wykreślenie wpisu: Cadbury Limited, Birmingham, Wielka Brytania i dokonanie wpisu: CADBURY UK LIMITED, Birmingham, Wielka Brytania.

99633 2008 12 04 A. Wprowadzono zmianę nazwy uprawnionego przez wykreślenie wpisu: Cadbury Limited, Birmingham, Wielka Brytania i dokonanie wpisu: CADBURY UK LIMITED, Birmingham, Wielka Brytania.

101731 2008 12 04 A. Wprowadzono zmianę nazwy uprawnionego przez wykreślenie wpisu: Cadbury Limited, Birmingham, Wielka Brytania i dokonanie wpisu: CADBURY UK LIMITED, Birmingham, Wielka Brytania.

101953 2008 12 04 A. Wprowadzono zmianę nazwy uprawnionego przez wykreślenie wpisu: Cadbury Limited, Birmingham, Wielka Brytania i dokonanie wpisu: CADBURY UK LIMITED, Birmingham, Wielka Brytania.

102322 2008 12 01 A. Wprowadzono zmianę uprawnionego przez wykreślenie wpisu: Ferrosan A/S; Soborg, Dania i dokonanie wpisu: Natumin Pharma AB, Huskvarna, Szwecja.

103853 2008 12 15 A. Wprowadzono zmianę uprawnionego przez wykreślenie wpisu: JUTRZENKA S.A., Bydgoszcz, Polska i dokonanie wpisu: Bahlsen Sweet Sp. z o.o., Skawina, Polska NIP: 944-18-33-751.

104188 2008 12 29 A. Wprowadzono zmianę nazwy uprawnionego przez wykreślenie wpisu: Jahreszeiten-Verlag GmbH, Hamburg, Niemcy i dokonanie wpisu: Ganske Verlagsgruppe Beteiligungs GmbH, Hamburg, Niemcy.

107228 2008 12 04 A. Wprowadzono zmianę nazwy uprawnionego przez wykreślenie wpisu: Cadbury Limited, Birmingham, Wielka Brytania i dokonanie wpisu: CADBURY UK LIMITED, Birmingham, Wielka Brytania.

107933 2008 12 15 A. Wprowadzono zmianę uprawnionego przez wykreślenie wpisu: Przedsiębiorstwo Nasienne CENTRALA NASIENNA, Środa Śląska, Polska i dokonanie wpisu: CENTRALA NASIENNA SPÓŁKA Z OGRANICZONĄ ODPOWIEDZIALNOŚCIĄ, Środa Śląska, Polska 930703960.

110418 2008 12 04 A. Wprowadzono zmianę nazwy uprawnionego przez wykreślenie wpisu: CADBURY Limited, Birmingham, Wielka Brytania i dokonanie wpisu: CADBURY UK LIMITED, Birmingham, Wielka Brytania.

111610 2008 12 01 A. Wprowadzono zmianę uprawnionego przez wykreślenie wpisu: Sara Lee Foods Europe B.V., Hoofddorp, Holandia i dokonanie wpisu: PROVIDENCE 2003 TRADE MARK LICENSING LIMITED LIABILITY COMPANY, Szentendre, Węgry.

111610 2008 12 01 A. Wprowadzono zmianę uprawnionego przez wykreślenie wpisu: PROVIDENCE 2003 TRADE MARK LICENSING LIMITED LIABILITY COMPANY, Szentendre, Węgry i dokonanie wpisu: FILODORO CALZE S.P.A., Jesi (Ancona), Włochy.

111610 2008 12 01 A. Wprowadzono zmianę uprawnionego przez wykreślenie wpisu: FILODORO CALZE S.P.A., Jesi (Ancona), Włochy i dokonanie wpisu: Golden Lady Company S.p.A., Jesi (Ancona), Włochy.

111856 2008 12 04 A. Wprowadzono zmianę nazwy uprawnionego przez wykreślenie wpisu: CADBURY Limited, Birmingham, Wielka Brytania i dokonanie wpisu: CADBURY UK LIMITED, Birmingham, Wielka Brytania.

111857 2008 12 04 A. Wprowadzono zmianę nazwy uprawnionego przez wykreślenie wpisu: CADBURY Limited, Birmingham, Wielka Brytania i dokonanie wpisu: CADBURY UK LIMITED, Birmingham, Wielka Brytania.

112352 2008 12 03 A. Wprowadzono zmianę siedziby uprawnionego przez wykreślenie wpisu: Roland Kabushiki Kaisha (also trading as Roland Corporation), Osaka, Japonia i dokonanie wpisu: Roland Kabushiki Kaisha (also trading as Roland Corporation), Hamamatsu-Shi, Japonia.

112359 2008 12 03 A. Wprowadzono zmianę siedziby uprawnionego przez wykreślenie wpisu: Roland Kabushiki Kaisha (also trading as Roland Corporation), Osaka, Japonia i dokonanie wpisu: Roland Kabushiki Kaisha (also trading as Roland Corporation), Hamamatsu-Shi, Japonia.

112807 2008 12 22 A. Wprowadzono zmianę uprawnionego przez wykreślenie wpisu: ŻUŁAWY SPÓŁKA JAWNA HIPO-

LIT ACHRANOWICZ, WIESŁAW KAŻMIERCZAK, Gdańsk, Polska 190511380 i dokonanie wpisu: PPH ŻUŁAWY HIPOLIT Achramowicz, Gdańsk, Polska.

113050 2008 12 04 A. Wprowadzono zmianę nazwy uprawnionego przez wykreślenie wpisu: CADBURY LIMITED, Birmingham, Wielka Brytania i dokonanie wpisu: CADBURY UK LIMITED, Birmingham, Wielka Brytania.

113051 2008 12 04 A. Wprowadzono zmianę nazwy uprawnionego przez wykreślenie wpisu: CADBURY LIMITED, Birmingham, Wielka Brytania i dokonanie wpisu: CADBURY UK LIMITED, Birmingham, Wielka Brytania.

113062 2008 12 04 A. Wprowadzono zmianę nazwy uprawnionego przez wykreślenie wpisu: CADBURY LIMITED, Birmingham, Wielka Brytania i dokonanie wpisu: CADBURY UK LIMITED, Birmingham, Wielka Brytania.

113386 2008 12 04 A. Wprowadzono zmianę nazwy uprawnionego przez wykreślenie wpisu: CADBURY Limited, Birmingham, Wielka Brytania i dokonanie wpisu: CADBURY UK LIMITED, Birmingham, Wielka Brytania.

113387 2008 12 04 A. Wprowadzono zmianę nazwy uprawnionego przez wykreślenie wpisu: CADBURY Limited, Birmingham, Wielka Brytania i dokonanie wpisu: CADBURY UK LIMITED, Birmingham, Wielka Brytania.

113388 2008 12 04 A. Wprowadzono zmianę nazwy uprawnionego przez wykreślenie wpisu: CADBURY Limited, Birmingham, Wielka Brytania i dokonanie wpisu: CADBURY UK LIMITED, Birmingham, Wielka Brytania.

113389 2008 12 04 A. Wprowadzono zmianę nazwy uprawnionego przez wykreślenie wpisu: CADBURY Limited, Birmingham, Wielka Brytania i dokonanie wpisu: CADBURY UK LIMITED, Birmingham, Wielka Brytania.

114420 2008 12 22 A. Wprowadzono zmianę uprawnionego przez wykreślenie wpisu: ROLANDO-MARKETING E TRADING S.A., Funchal, Portugalia i dokonanie wpisu: TAYLOR FLADGATE & YEATMAN LTD, Jersey, Chanel Islands, Wielka Brytania.

114827 2008 12 09 A. Wprowadzono zmianę siedziby uprawnionego przez wykreślenie wpisu: Lafayette Laboratories Limited, St. Helier, Wielka Brytania i dokonanie wpisu: Lafayette Laboratories Limited, Douglas, Wielka Brytania.

114956 2008 12 04 A. Wprowadzono zmianę nazwy uprawnionego przez wykreślenie wpisu: Cadbury Limited, Birmingham, Wielka Brytania i dokonanie wpisu: CADBURY UK LIMITED, Birmingham, Wielka Brytania.

115521 2008 12 03 A. Wprowadzono zmianę uprawnionego przez wykreślenie wpisu: Hochland Reich, Summer & Co., Heimenkirch, Niemcy i dokonanie wpisu: Hochland AG, Heimenkirch/Allgäu, Niemcy.

115983 2008 12 03 A. Wprowadzono zmianę uprawnionego przez wykreślenie wpisu: Hochland Reich, Summer & Co., Heimenkirch, Niemcy i dokonanie wpisu: Hochland AG, Heimenkirch/Allgäu, Niemcy.

115984 2008 12 03 A. Wprowadzono zmianę uprawnionego przez wykreślenie wpisu: Hochland Reich, Summer & Co., Heimenkirch, Niemcy i dokonanie wpisu: Hochland AG, Heimenkirch/Allgäu, Niemcy.

116090 2008 12 16 A. Wprowadzono zmianę uprawnionego przez wykreślenie wpisu: DR. MIELIMONKA GLOBAL GROUP SPÓŁKA Z OGRANICZONĄ ODPOWIEDZIALNOŚCIĄ, Radom, Polska i dokonanie wpisu: GLOBAL COSMED GROUP Sp. z o.o., Spółka Komandytowa, Radom, Polska 672243759.

117241 2008 12 04 A. Wprowadzono zmianę nazwy uprawnionego przez wykreślenie wpisu: Cadbury Limited, Birmingham, Wielka Brytania i dokonanie wpisu: CADBURY UK LIMITED, Birmingham, Wielka Brytania.

118072 2008 12 04 A. Wprowadzono zmianę nazwy uprawnionego przez wykreślenie wpisu: Cadbury Limited, Birmingham, Wielka Brytania i dokonanie wpisu: CADBURY UK LIMITED, Birmingham, Wielka Brytania.

119108 2008 12 30 A. Wprowadzono zmianę nazwy uprawnionego przez wykreślenie wpisu: Bielenda Barbara Wytwórnia Kosmetyków BIELEND, Cholerzyn, Polska i dokonanie wpisu: Barbara Bielenda, Cholerzyn, Polska 003910665.

121043 2008 12 15 A. Wprowadzono zmianę nazwy uprawnionego przez wykreślenie wpisu: Nieruchomości Irena Wróblewska Agencja FIRMA PROJEKT, Kraków, Polska i dokonanie wpisu: NIERUCHOMOŚCI FIRMA PROJEKT I. WRÓBLEWSKA, Kraków, Polska 003899225.

121194 2008 12 15 A. Wprowadzono zmianę uprawnionego przez wykreślenie wpisu: Zimny Dariusz, Zimna Bożenna, Zimny Beata, Zimny Włodzimierz ZIMNY S.C., Łódź, Polska i dokonanie wpisu: „ZIMNY” SPÓŁKA JAWNA, Łódź, Polska 471055341.

121194 2008 12 15 A. Wprowadzono zmianę uprawnionego przez wykreślenie wpisu: „ZIMNY” SPÓŁKA JAWNA, Łódź, Polska 471055341 i dokonanie wpisu: ZIMNY AUTO Sp. z o.o., Łódź, Polska 100321474.

121269 2008 12 17 A. Wprowadzono zmianę uprawnionego przez wykreślenie wpisu: Strata Products (USA), Inc., Marietta, Stany Zjednoczone Ameryki i dokonanie wpisu: Strata Products Worldwide LLC, Marietta, Stany Zjednoczone Ameryki.

121719 2008 12 01 A. Wprowadzono zmianę siedziby uprawnionego przez wykreślenie wpisu: Przedsiębiorstwo Handlowe „SAROS” Spółka jawna Leszek Graja i Dorota Kurasińska, Poznań, Polska i dokonanie wpisu: Przedsiębiorstwo Handlowe „SAROS” Spółka jawna Leszek Graja i Dorota Kurasińska, Przeźmierowo, Polska 631516152.

121895 2008 12 15 A. Wprowadzono zmianę siedziby uprawnionego przez wykreślenie wpisu: Przedsiębiorstwo Produkcyjno-Usługowo-Handlowe SANDEX Spółka z o.o., Tarnowskie Góry, Polska i dokonanie wpisu: Przedsiębiorstwo Produkcyjno-Usługowo-Handlowe SANDEX Spółka z o.o., Nowe Chechło, Polska 270557911.

122166 2008 12 15 A. Wprowadzono zmianę nazwy uprawnionego przez wykreślenie wpisu: Cevher Makina Sanayii A.S., Pinarbasi Izmir, Turcja i dokonanie wpisu: CMS JANT VE MAKINA SANAYI A.S., Pinarbasi Izmir, Turcja.

122284 2008 12 01 A. Wprowadzono zmianę nazwy uprawnionego przez wykreślenie wpisu: TBD SPÓŁKA AKCYJNA, Dębica, Polska 850308932 i dokonanie wpisu: TIKKURILA POLSKA S.A., Dębica, Polska 850308932.

122925 2008 12 30 A. Wprowadzono zmianę nazwy uprawnionego przez wykreślenie wpisu: Bielenda Barbara Wytwórnia Kosmetyków BIELEND, Cholerzyn, Polska i dokonanie wpisu: Barbara Bielenda, Cholerzyn, Polska 003910665.

122939 2008 12 15 A. Wprowadzono zmianę nazwy uprawnionego przez wykreślenie wpisu: Przedsiębiorstwo Produkcyjno-Handlowo-Usługowe „REPORTER” Sp. z o.o., Chorzów, Polska i dokonanie wpisu: „REPORTER” Sp. z o.o., Chorzów, Polska 276895320.

122939 2008 12 15 A. Wprowadzono zmianę uprawnionego przez wykreślenie wpisu: „REPORTER” Sp. z o.o., Chorzów, Polska 276895320 i dokonanie wpisu: REPORTER SPÓŁKA AKCYJNA, Chorzów, Polska 276895320.

123031 2008 12 04 A. Wprowadzono zmianę siedziby uprawnionego przez wykreślenie wpisu: Cadbury Limited, Bourneville, Wielka Brytania i dokonanie wpisu: CADBURY UK LIMITED, Birmingham, Wielka Brytania.

123105 2008 12 15 A. Wprowadzono zmianę siedziby uprawnionego przez wykreślenie wpisu: INTERDREX Spółka z o.o., Bojano k/Gdyni, Polska i dokonanie wpisu: INTERDREX Spółka z o.o., Bieszkowice, Polska 002847752.

123232 2008 12 04 A. Wprowadzono zmianę nazwy uprawnionego przez wykreślenie wpisu: Cadbury Limited, Birmingham, Wielka Brytania i dokonanie wpisu: CADBURY UK LIMITED, Birmingham, Wielka Brytania.

124158 2008 12 30 A. Wprowadzono zmianę nazwy uprawnionego przez wykreślenie wpisu: Bielenda Barbara Wytwórnia Kosmetyków BIELEND, Cholerzyn, Polska i dokonanie wpisu: Barbara Bielenda, Cholerzyn, Polska 003910665.

124165 2008 12 23 A,B. Wprowadzono zmianę przez wykreślenie całego wykazu towarów i klas towarowych i dokonanie wpisu: „prowadzenie salonów gier hazardowych i losowych z wyłączeniem prowadzenia działalności w zakresie zakładów wzajemnych – bukmacherskich; klasa 41” i w rubryce D dokonanie wpisu: „W dniu 25 października 2007 r. zawarto umowę cesji częściowej ze spółką PROFESJONAŁ Sp. z o.o. z siedzibą w Warszawie odnośnie towarów: „prowadzenie działalności w zakresie zakładów wzajemnych – bukmacherskich; klasa 41” i w rubryce A dokonanie wpisu o brzmieniu: PROFESJONAŁ Sp. z o.o., Warszawa, Polska i w rubryce B dokonanie wpisu: „prowadzenie działalności w zakresie zakładów wzajemnych – bukmacherskich; klasa 41”.

124165A 2008 12 23 A. Wprowadzono zmianę uprawnionego przez wykreślenie wpisu: PROFESJONAŁ Sp. z o.o., Warszawa, Polska i dokonanie wpisu: „FORTUNA ZAKŁADY BUKMACHERSKIE” SPÓŁKA Z OGRANICZONĄ ODPOWIEDZIALNOŚCIĄ, Cieszyń, Polska 070707400.

124173 2008 12 04 A. Wprowadzono zmianę nazwy uprawnionego przez wykreślenie wpisu: Cadbury Limited, Birmingham, Wielka Brytania i dokonanie wpisu: CADBURY UK LIMITED, Birmingham, Wielka Brytania.

124247 2008 12 04 A. Wprowadzono zmianę nazwy uprawnionego przez wykreślenie wpisu: Cadbury Limited, Birmingham, Wielka Brytania i dokonanie wpisu: CADBURY UK LIMITED, Birmingham, Wielka Brytania.

124249 2008 12 04 A. Wprowadzono zmianę nazwy uprawnionego przez wykreślenie wpisu: Cadbury Limited, Birmingham, Wielka Brytania i dokonanie wpisu: CADBURY UK LIMITED, Birmingham, Wielka Brytania.

124546 2008 12 01 A. Wprowadzono zmianę nazwy uprawnionego przez wykreślenie wpisu: Fiech Krzysztof Firma „FoMag”, Sosnowiec, Polska i dokonanie wpisu: TOPTRADE Krzysztof Fiech, Sosnowiec, Polska NIP: 644-000-02-43.

124661 2008 12 18 A. Wprowadzono zmianę uprawnionego przez wykreślenie wpisu: FAM Cynkowanie Ogniowe Spółka z o.o., Wrocław, Polska 020189654 i dokonanie wpisu: Metalplast – Systemy Budowlane Spółka z o.o., Oborniki, Polska.

124709 2008 12 01 A. Wprowadzono zmianę uprawnionego przez wykreślenie wpisu: Waliczek Maria Laboratorium Kosmetyków Naturalnych FARMONA, Niepołomice, Polska i dokonanie wpisu: Laboratorium Kosmetyków Naturalnych FARMONA Sp. z o.o., Kraków, Polska 356563730.

124953 2008 12 04 A. Wprowadzono zmianę nazwy uprawnionego przez wykreślenie wpisu: Cadbury Limited, Birmingham, Wielka Brytania i dokonanie wpisu: CADBURY UK LIMITED, Birmingham, Wielka Brytania.

124954 2008 12 04 A. Wprowadzono zmianę nazwy uprawnionego przez wykreślenie wpisu: Cadbury Limited, Birmingham, Wielka Brytania i dokonanie wpisu: CADBURY UK LIMITED, Birmingham, Wielka Brytania.

124957 2008 12 04 A. Wprowadzono zmianę nazwy uprawnionego przez wykreślenie wpisu: Cadbury Limited, Birmingham, Wielka Brytania i dokonanie wpisu: CADBURY UK LIMITED, Birmingham, Wielka Brytania.

125291 2008 12 08 A. Wprowadzono zmianę uprawnionego przez wykreślenie wpisu: International Paper-Kwidzyn S.A., Kwi-

dzyn, Polska i dokonanie wpisu: INTERNATIONAL PAPER – KWI-DZYN Sp. z o.o. Kwidzyn, Polska.

125319 2008 12 05 A. Wprowadzono zmianę nazwy uprawnionego przez wykreślenie wpisu: Cadbury Limited, Birmingham, Wielka Brytania i dokonanie wpisu: CADBURY UK LIMITED, Birmingham, Wielka Brytania.

125324 2008 12 05 A. Wprowadzono zmianę nazwy uprawnionego przez wykreślenie wpisu: Cadbury Limited, Birmingham, Wielka Brytania i dokonanie wpisu: CADBURY UK LIMITED, Birmingham, Wielka Brytania.

125364 2008 12 05 A. Wprowadzono zmianę nazwy uprawnionego przez wykreślenie wpisu: Cadbury Limited, Birmingham, Wielka Brytania i dokonanie wpisu: CADBURY UK LIMITED, Birmingham, Wielka Brytania.

125519 2008 12 05 A. Wprowadzono zmianę nazwy uprawnionego przez wykreślenie wpisu: Cadbury Limited, Birmingham, Wielka Brytania i dokonanie wpisu: CADBURY UK LIMITED, Birmingham, Wielka Brytania.

125630 2008 12 05 A. Wprowadzono zmianę nazwy uprawnionego przez wykreślenie wpisu: Cadbury Limited, Birmingham, Wielka Brytania i dokonanie wpisu: CADBURY UK LIMITED, Birmingham, Wielka Brytania.

126206 2008 12 22 A. Wprowadzono zmianę uprawnionego przez wykreślenie wpisu: Kostrubiec Stanisław, Kostrubiec Mariola Firma Produkcyjna KOSTYRUBIEC, Soborze, Polska i dokonanie wpisu: KOSTRUBIEC MEBLE BIUROWE S.M. KOSTRUBIEC SPÓŁKA JAWNA, Soborze, Polska.

126618 2008 12 19 A. Wprowadzono zmianę uprawnionego przez wykreślenie wpisu: Sabela Stanisław, Sabela Leszek, Pęciak Andrzej SAS Cieszyńska Fabryka Zamków Błyskawicznych Spółka Cywilna, Wodzisław Śląski, Polska i dokonanie wpisu: Fabryka Zamków Błyskawicznych „SAS” Stanisław Sabela i Spółka – Spółka jawna, Wodzisław Śląski, Polska.

127319 2008 12 05 A. Wprowadzono zmianę nazwy uprawnionego przez wykreślenie wpisu: CADBURY Limited, Birmingham, Wielka Brytania i dokonanie wpisu: CADBURY UK LIMITED, Birmingham, Wielka Brytania.

127327 2008 12 05 A. Wprowadzono zmianę nazwy uprawnionego przez wykreślenie wpisu: CADBURY Limited, Birmingham, Wielka Brytania i dokonanie wpisu: CADBURY UK LIMITED, Birmingham, Wielka Brytania.

127595 2008 12 30 A. Wprowadzono zmianę nazwy i siedziby uprawnionego przez wykreślenie wpisu: Wytwórnia Kosmetyków BIELEND, Barbara Bielenda, Liszki, Polska i dokonanie wpisu: Barbara Bielenda, Cholerzyn, Polska 003910665.

127616 2008 12 19 A. Wprowadzono zmianę nazwy uprawnionego przez wykreślenie wpisu: PRZEDSIĘBIORSTWO WIELOBRANŻOWE „MADA” ZENON KOSIEC I WSPÓLNICY SPÓŁKA JAWNA, Warszawa, Polska i dokonanie wpisu: Przedsiębiorstwo Wielobranżowe „MADA” Kosiec i Wspólnicy Spółka Jawna, Warszawa, Polska 670524017.

127627 2008 12 05 A. Wprowadzono zmianę nazwy uprawnionego przez wykreślenie wpisu: Cadbury Limited, Birmingham, Wielka Brytania i dokonanie wpisu: CADBURY UK LIMITED, Birmingham, Wielka Brytania.

127907 2008 12 29 A. Wprowadzono zmianę nazwy uprawnionego przez wykreślenie wpisu: Patykiewicz Rafał, Patykiewicz Zofia, Strojny Roman Przedsiębiorstwo Wielobranżowe TERMSTER Spółka Cywilna, Kraków, Polska i dokonanie wpisu: Patykiewicz Rafał, Patykiewicz Zofia, Strojny Roman TERMSTER Spółka Cywilna, Kraków, Polska.

127907 2008 12 29 A. Wprowadzono zmianę uprawnionego przez wykreślenie wpisu: Patykiewicz Rafał, Patykiewicz Zofia,

Strojny Roman TERMSTER Spółka Cywilna, Kraków, Polska i dokonanie wpisu: TERMSTER PATYKIEWICZ SPÓŁKA JAWNA, Kraków, Polska 350539587.

128365 2008 12 03 A. Wprowadzono zmianę siedziby uprawnionego przez wykreślenie wpisu: W.R.Grace & Co.-Conn., Nowy Jork, Stany Zjednoczone Ameryki i dokonanie wpisu: W.R.Grace & Co.-Conn., Columbia, Stany Zjednoczone Ameryki.

128677 2008 12 03 A. Wprowadzono zmianę uprawnionego przez wykreślenie wpisu: WÓLCZANKA Spółka Akcyjna, Łódź, Polska i dokonanie wpisu: VISTULA & WÓLCZANKA Spółka Akcyjna, Kraków, Polska 351001329.

128703 2008 12 09 A. Wprowadzono zmianę nazwy uprawnionego przez wykreślenie wpisu: JIM BEAM ESPAÑA, S.L., Madryt, Hiszpania i dokonanie wpisu: LARIOS SPAIN, S.L., Madryt, Hiszpania.

128934 2008 12 01 A. Wprowadzono zmianę uprawnionego przez wykreślenie wpisu: Andrzejewski Wiktor, Gauza Zdzisław, Trambacz Jarosław Biuro Obsługi Inwestycji CERPROJEKT S.C., Poznań, Polska i dokonanie wpisu: „CERPROJEKT” Spółka z o.o., Poznań, Polska 634214871.

128952 2008 12 03 A. Wprowadzono zmianę nazwy uprawnionego przez wykreślenie wpisu: Przedsiębiorstwo Robót Termoizolacyjnych TERMOIZOLACJA – Holding Spółka Akcyjna, Zabrze, Polska i dokonanie wpisu: TERMOIZOLACJA S.A., Zabrze, Polska 271293220.

128955 2008 12 03 A. Wprowadzono zmianę nazwy uprawnionego przez wykreślenie wpisu: Przedsiębiorstwo Robót Termoizolacyjnych TERMOIZOLACJA – Holding Spółka Akcyjna, Zabrze, Polska i dokonanie wpisu: TERMOIZOLACJA S.A., Zabrze, Polska 271293220.

128978 2008 12 01 A. Wprowadzono zmianę uprawnionego przez wykreślenie wpisu: Hirsch Jan Przedsiębiorstwo Produkcyjno-Handlowe HIRSCH-POL, Osielesko-Mysłęcinek, Polska i dokonanie wpisu: „HIRSCH-POL Jan i Maciej Hirsch” S.C., Mysłęcinek, Polska.

128978 2008 12 01 A. Wprowadzono zmianę uprawnionego przez wykreślenie wpisu: „HIRSCH-POL Jan i Maciej Hirsch” S.C., Mysłęcinek, Polska i dokonanie wpisu: HIRSCH-POL Sp. z o.o., Mysłęcinek, Polska 093167450.

128984 2008 12 18 A. Wprowadzono zmianę siedziby uprawnionego przez wykreślenie wpisu: Przedsiębiorstwo Produkcyjno-Handlowe POLAMP - Warszawa Spółka z o.o., Warszawa, Polska i dokonanie wpisu: Przedsiębiorstwo Produkcyjno-Handlowe „POLAMP-WARSZAWA” Spółka z o.o., Ożarów Mazowiecki, Polska 012052298.

128986 2008 12 01 A. Wprowadzono zmianę nazwy uprawnionego przez wykreślenie wpisu: LABORATORIUM KOLASTYNA SPÓŁKA AKCYJNA, Łódź, Polska i dokonanie wpisu: Grupa Kolasty-na S.A., Kraków, Polska 472905994.

129183 2008 12 05 A. Wprowadzono zmianę nazwy uprawnionego przez wykreślenie wpisu: Fidelity International Limited, Hamilton, Bermudy i dokonanie wpisu: FIL Limited, Hamilton, Bermudy.

129289 2008 12 01 A. Wprowadzono zmianę uprawnionego przez wykreślenie wpisu: Gorazd Tadeusz, Boruch Jarosław P.P.U.H. GOBOX S.C., Dębica, Polska i dokonanie wpisu: Przedsiębiorstwo Produkcyjno-Usługowo-Handlowe „GOBOX” Tadeusz Gorazd, Jarosław Boruch Spółka Jawna, Dębica, Polska 850004072.

129330 2008 12 03 A. Wprowadzono zmianę uprawnionego przez wykreślenie wpisu: Kosicki Sławomir „Celiko dr Kosicki”, Poznań, Polska i dokonanie wpisu: CELIKO Spółka z o.o., Poznań, Polska 634633906.

129407 2008 12 01 A. Wprowadzono zmianę uprawnionego przez wykreślenie wpisu: Andrzejewski Wiktor, Gauza Zdzisław, Trambacz Jarosław Biuro Obsługi Inwestycji CERPROJEKT S.C., Poznań, Polska i dokonanie wpisu: „CERPROJEKT” Spółka z o.o., Poznań, Polska 634214871.

129552 2008 12 18 A. Wprowadzono zmianę siedziby uprawnionego przez wykreślenie wpisu: „Wydawnictwo KURPISZ” S.A., Poznań, Polska i dokonanie wpisu: „Wydawnictwo KURPISZ” S.A., Przeźmierowo, Polska 630995417.

129682 2008 12 19 A. Wprowadzono zmianę uprawnionego przez wykreślenie wpisu: Dworcak Anna ARKOMP Przedsiębiorstwo Komputerowe, Kalisz, Polska i dokonanie wpisu: ARKOMP Systemy Komputerowe Robert Dworcak, Kalisz, Polska.

129821 2008 12 17 A. Wprowadzono zmianę uprawnionego przez wykreślenie wpisu: Hardt Adam, Olejak-Hardt Marta, Hardt Pawel Firma A.H. S.C., Kraków, Polska i dokonanie wpisu: FIRMA A.H. SPÓŁKA JAWNA HARDT I WSPÓLNICY, Kraków, Polska.

129821 2008 12 17 A. Wprowadzono zmianę siedziby uprawnionego przez wykreślenie wpisu: FIRMA A.H. SPÓŁKA JAWNA HARDT I WSPÓLNICY, Kraków, Polska i dokonanie wpisu: FIRMA A.H. SPÓŁKA JAWNA HARDT I WSPÓLNICY, Choleryn, Polska.

130095 2008 12 18 A. Wprowadzono zmianę nazwy uprawnionego przez wykreślenie wpisu: WBK AIB Towarzystwo Funduszy Inwestycyjnych S.A., Poznań, Polska i dokonanie wpisu: BZ WBK AIB Towarzystwo Funduszy Inwestycyjnych S.A., Poznań, Polska 631079585.

130363 2008 12 15 A. Wprowadzono zmianę uprawnionego przez wykreślenie wpisu: Tenneco Packaging Specialty and Consumer Products Inc., Lake Forest, Stany Zjednoczone Ameryki i dokonanie wpisu: Tenneco Packaging Inc., Lake Forest, Stany Zjednoczone Ameryki.

130363 2008 12 15 A. Wprowadzono zmianę nazwy uprawnionego przez wykreślenie wpisu: Tenneco Packaging Inc., Lake Forest, Stany Zjednoczone Ameryki i dokonanie wpisu: Pactiv Corporation, Lake Forest, Stany Zjednoczone Ameryki.

130378 2008 12 22 A. Wprowadzono zmianę siedziby uprawnionego przez wykreślenie wpisu: PLUS DISCOUNT Spółka z o.o., Katowice, Polska i dokonanie wpisu: PLUS DISCOUNT Spółka z o.o., Kraków, Polska 010816834.

130378 2008 12 22 A. Wprowadzono zmianę siedziby uprawnionego przez wykreślenie wpisu: PLUS DISCOUNT Spółka z o.o., Kraków, Polska 010816834 i dokonanie wpisu: PLUS DISCOUNT Spółka z o.o., Poznań, Polska 010816834.

130378 2008 12 22 A. Wprowadzono zmianę uprawnionego przez wykreślenie wpisu: PLUS DISCOUNT Spółka z o.o., Poznań, Polska 010816834 i dokonanie wpisu: Tengelmann Warenhandels-gesellschaft KG, Mülheim an der Ruhr, Niemcy.

130439 2008 12 19 A. Wprowadzono zmianę uprawnionego przez wykreślenie wpisu: Górzyński Roman, Górzyński Marek, Górzyński Marcin DODONI S.C., Suchedniów, Polska i dokonanie wpisu: DODNI Roman Górzyński, Marek Górzyński, Marcin Górzyński Spółka jawna, Suchedniów, Polska.

130505 2008 12 18 A. Wprowadzono zmianę siedziby uprawnionego przez wykreślenie wpisu: Przedsiębiorstwo Produkcyjno Handlowe POLAMP - Warszawa Spółka z o.o., Warszawa, Polska i dokonanie wpisu: Przedsiębiorstwo Produkcyjno-Handlowe „POLAMP-WARSZAWA” Spółka z o.o., Ożarów Mazowiecki, Polska 012052298.

130550 2008 12 01 A. Wprowadzono zmianę uprawnionego przez wykreślenie wpisu: Holnicki-Szulc Andrzej, Klimkowski Jerzy, Szała Wojciech CONTEC S.C., Warszawa, Polska i dokonanie wpisu: CONTEC A. Holnicki, W. Szała Spółka Jawna, Warszawa, Polska 010544152.

130551 2008 12 01 A. Wprowadzono zmianę uprawnionego przez wykreślenie wpisu: Holnicki-Szulc Andrzej, Klimkowski Jerzy, Szała Wojciech CONTEC S.C., Warszawa, Polska i dokonanie wpisu: CONTEC A. Holnicki, W. Szała Spółka Jawna, Warszawa, Polska 010544152.

130882 2008 12 22 A. Wprowadzono zmianę uprawnionego przez wykreślenie wpisu: Zaniewski Radosław, Pilch Magdalena

KONTRAST II S.C., Bielsko-Biała, Polska i dokonanie wpisu: KONTRAST Systemy Komputerowe – Radosław Zaniewski, Bielsko-Biała, Polska 070692414.

131112 2008 12 02 A. Wprowadzono zmianę siedziby uprawnionego przez wykreślenie wpisu: THER-A-PEDIC ASSOCIATES, INC., Middlesex, Stany Zjednoczone Ameryki i dokonanie wpisu: THER-A-PEDIC ASSOCIATES, INC., Princeton, Stany Zjednoczone Ameryki.

131371 2008 12 15 A. Wprowadzono zmianę siedziby uprawnionego przez wykreślenie wpisu: Parker Pen Products, Isleworth, Wielka Brytania i dokonanie wpisu: Parker Pen Products, New Haven, Wielka Brytania.

131383 2008 12 01 A. Wprowadzono zmianę nazwy uprawnionego przez wykreślenie wpisu: „KDC” Sp. z o.o., Przeźmierowo, Polska i dokonanie wpisu: KDC POMORZANKA Sp. z o.o., Przeźmierowo, Polska 639852493.

131384 2008 12 01 A. Wprowadzono zmianę nazwy uprawnionego przez wykreślenie wpisu: „KDC” Sp. z o.o., Przeźmierowo, Polska i dokonanie wpisu: KDC POMORZANKA Sp. z o.o., Przeźmierowo, Polska 639852493.

131503 2008 12 10 A. Wprowadzono zmianę uprawnionego przez wykreślenie wpisu: POLIFARB CIESZYN-WROCŁAW SA Oddział Wrocław, Wrocław, Polska i dokonanie wpisu: SigmaKalon Deco Polska Sp. z o.o., Wrocław, Polska 932708766.

131921 2008 12 02 A. Wprowadzono zmianę uprawnionego przez wykreślenie wpisu: Uniroyal Chemical Company, Inc. (a Delaware Corporation), Middlebury, Stany Zjednoczone Ameryki i dokonanie wpisu: CHEMTURA USA CORPORATION, Middlebury, Stany Zjednoczone Ameryki.

131921 2008 12 02 A. Wprowadzono zmianę nazwy uprawnionego przez wykreślenie wpisu: CHEMTURA USA CORPORATION, Middlebury, Stany Zjednoczone Ameryki i dokonanie wpisu: CHEMTURA CORPORATION, Middlebury, Stany Zjednoczone Ameryki.

132030 2008 12 30 D. Dokonano wpisu: „Na podstawie tytułu wykonawczego Sądu Rejonowego w Poznaniu z dnia 10 kwietnia 2007 r. w sprawie sygn. akt XI Gnc 1994/07 Komornik Sądowy przy Sądzie Rejonowym w Siemianowicach Śląskich dokona zajęcia prawa ochronnego na znak towarowy R-132030 na rzecz wierzyciela: Kancelaria Prawna Chajec, Don-Siemion & Żyto Spółka Komandytowa z siedzibą w Warszawie”.

132042 2008 12 01 A. Wprowadzono zmianę uprawnionego przez wykreślenie wpisu: Karczewski Maciej, Karczewska Marzena, Karczewski Odon OPTOMETRIA-KARCZEWSKI S.C., Toruń, Polska i dokonanie wpisu: OPTOMETRIA - KARCZEWSKI S.C. Karczewski Maciej, Karczewska Marzena, Toruń, Polska.

132212 2008 12 09 B. Wprowadzono zmianę przez wykreślenie całego wykazu towarów oraz wszystkich klas i dokonanie wpisu: **16:** papier, tektura i wyroby z tych materiałów za wyjątkiem opakowań, nie ujęte w innych klasach, druki, w tym publikacje drukowane takie jak czasopisma i plakaty; materiały introligatorskie, materiały fotograficzne, materiały piśmienne; kleje do materiałów piśmiennych lub do celów domowych; pędzle malarskie; maszyny do pisania i sprzęt biurowy (z wyjątkiem mebli); **25:** nakrycia głowy, obuwanie, odzież do jogi, odzież sportowa i do rekreacji; **42:** podawanie potraw i napojów, załatwianie formalności związanych z tymczasowym pobylem w zakładach, opieka medyczna, higieniczna i kosmetyka, usługi weterynaryjne i rolnicze, usługi prawnicze, badania naukowe i przemysłowe, oprogramowanie komputerowe, usługi komputerowe, a mianowicie dostarczanie bezpośrednio poprzez globalną informacyjną sieć telekomunikacyjną czasopism z dziedziny zdrowia i sprawności fizycznej.

132390 2008 12 30 A. Wprowadzono zmianę uprawnionego przez wykreślenie wpisu: Sega Enterprises, Ltd., Tokio, Japonia i dokonanie wpisu: SEGA Corporation, Tokio, Japonia.

132402 2008 12 01 A. Wprowadzono zmianę siedziby uprawnionego przez wykreślenie wpisu: Zakłady Przemysłu Cukierniczego MIESZKO S.A., Racibórz, Polska i dokonanie wpisu: Zakłady Przemysłu Cukierniczego „MIESZKO” S.A., Warszawa, Polska 273243857.

132422 2008 12 01 A. Wprowadzono zmianę siedziby uprawnionego przez wykreślenie wpisu: ALSTOM Power Spółka z o.o., Elbląg, Polska i dokonanie wpisu: ALSTOM Power Sp. z o.o., Warszawa, Polska 002790450.

132425 2008 12 22 A. Wprowadzono zmianę nazwy uprawnionego przez wykreślenie wpisu: ATOMIC MB, Inc., George Town, Kajmany i dokonanie wpisu: ATOMIC ENTERTAINMENT HOLDINGS, George Town, Kajmany.

132425 2008 12 22 A. Wprowadzono zmianę uprawnionego przez wykreślenie wpisu: ATOMIC ENTERTAINMENT HOLDINGS, George Town, Kajmany i dokonanie wpisu: MARC BUSHA:A, Highland Park, Stany Zjednoczone Ameryki.

132648 2008 12 30 A. Wprowadzono zmianę uprawnionego przez wykreślenie wpisu: Wydawnictwo HELION Spółka z o.o., Gliwice, Polska i dokonanie wpisu: „HELION – SPÓŁKA AKCYJNA”, Gliwice, Polska.

132741 2008 12 05 A. Wprowadzono zmianę nazwy i siedziby uprawnionego przez wykreślenie wpisu: Cadbury Limited, Bournville, Wielka Brytania i dokonanie wpisu: CADBURY UK LIMITED, Birmingham, Wielka Brytania.

132742 2008 12 05 A. Wprowadzono zmianę nazwy i siedziby uprawnionego przez wykreślenie wpisu: Cadbury Limited, Bournville, Wielka Brytania i dokonanie wpisu: CADBURY UK LIMITED, Birmingham, Wielka Brytania.

132759 2008 12 05 A. Wprowadzono zmianę nazwy i siedziby uprawnionego przez wykreślenie wpisu: Cadbury Limited, Bournville, Wielka Brytania i dokonanie wpisu: CADBURY UK LIMITED, Birmingham, Wielka Brytania.

132816 2008 12 05 A. Wprowadzono zmianę nazwy i siedziby uprawnionego przez wykreślenie wpisu: Cadbury Limited, Bournville, Wielka Brytania i dokonanie wpisu: CADBURY UK LIMITED, Birmingham, Wielka Brytania.

133482 2008 12 02 A. Wprowadzono zmianę nazwy i siedziby uprawnionego przez wykreślenie wpisu: Tenneco Plastics Company, Evanston, Stany Zjednoczone Ameryki i dokonanie wpisu: Tenneco Packaging Specialty and Consumer Products Inc., Lake Forest, Stany Zjednoczone Ameryki.

133482 2008 12 02 A. Wprowadzono zmianę uprawnionego przez wykreślenie wpisu: Tenneco Packaging Specialty and Consumer Products Inc., Lake Forest, Stany Zjednoczone Ameryki i dokonanie wpisu: Tenneco Packaging Inc., Lake Forest, Stany Zjednoczone Ameryki.

133482 2008 12 02 A. Wprowadzono zmianę nazwy uprawnionego przez wykreślenie wpisu: Tenneco Packaging Inc., Lake Forest, Stany Zjednoczone Ameryki i dokonanie wpisu: Pactiv Corporation, Lake Forest, Stany Zjednoczone Ameryki.

133638 2008 12 11 A. Wprowadzono zmianę nazwy i siedziby uprawnionego przez wykreślenie wpisu: ITT Flygt AB, Solna, Szwecja i dokonanie wpisu: ITT Water & Wasterwater AB, Emmaboda, Szwecja.

134001 2008 12 30 A. Wprowadzono zmianę uprawnionego przez wykreślenie wpisu: KORD Beteiligungsgesellschaft SmbH & Co. KG, Am Sandtorkai 2, D-20457 Hamburg Hamburg, Niemcy i dokonanie wpisu: CAFE GmbH, Hamburg, Niemcy.

134067 2008 12 03 A. Wprowadzono zmianę uprawnionego przez wykreślenie wpisu: Sabatino Tiberi TIEFFE s.r.l., 11, P.ZZA Faloci Pulignani, 1-06034Folligno Folligno, Włochy i dokonanie wpisu: CONFEZIONI NICE S.N.C. DI D'ORIA RICCARDO & C. Andria(Bari), Włochy.

134294 2008 12 15 C. Wprowadzono zmianę przez wykreślenie całego wykazu towarów oraz wszystkich klas i dokonanie wpisu: **35:** badania/sondaże rynku, doradztwo w zakresie organizowania i kierowania działalnością gospodarczą związaną z ochroną środowiska, rolnictwem ekologicznym, hodowlą przetwórczym i przetwórstwem; reklama na zlecenie innych podmiotów gospodarczych w zakresie ochrony środowiska, organizacja i zarządzanie placówkami ochrony zdrowia, środowiska i gastronomicznymi; organizacja i obsługa targów, wystaw, giełd i kiermaszy handlowych lub reklamowych; **41:** organizacja konferencji, zjazdów, seminariów, szkoleń, kursów, sympozjów, wystaw edukacyjnych, wydawanie książek, podręczników, broszur, druków, czasopism, periodyków, prospektów, katalogów, kalendarzy; organizacja imprez turystycznych, sportowych i rekreacyjnych.

134295 2008 12 15 C. Wprowadzono zmianę przez wykreślenie całego wykazu towarów oraz wszystkich klas i dokonanie wpisu: **35:** badania/sondaże rynku, opinii konsumentów, doradztwo w zakresie organizowania i kierowania działalnością gospodarczą związaną z ochroną środowiska, rolnictwem ekologicznym, hodowlą przetwórczym i przetwórstwem; reklama na zlecenie innych podmiotów gospodarczych w zakresie ochrony środowiska, organizacja i zarządzanie placówkami ochrony zdrowia, środowiska i gastronomicznymi; organizacja i obsługa targów, wystaw, giełd i kiermaszy handlowych lub reklamowych; **37:** usługi budownictwa mieszkaniowego, budowa obiektów ekologicznych związanych z rolnictwem i z turystyką, służących poprawie ochrony powietrza, wody, gleby i minimalizacji odpadów; **41:** organizacja konferencji, zjazdów, seminariów, szkoleń, kursów, sympozjów, wystaw edukacyjnych, wydawanie książek, podręczników, broszur, druków, czasopism, periodyków, prospektów, katalogów, kalendarzy; organizacja imprez turystycznych, sportowych i rekreacyjnych.

134507 2008 12 22 A. Wprowadzono zmianę uprawnionego przez wykreślenie wpisu: Perdas Paweł Firma Handlowo-Reklamowa P & P. 94-046 Łódź ul. Armii Krajowej 6 m. 50, Polska i dokonanie wpisu: GULIVERE-POLSKA Paweł Perdas, Łódź, Polska NIP-727-124-45-45.

134691 2009 12 19 A. Wprowadzono zmianę uprawnionego przez wykreślenie wpisu: Mongird Piotr L'AMBRE, 80-255 Gdańsk ul. Batorego 49/1, Polska i dokonanie wpisu: L'Ambre Groupe International Sp. z o.o., Gdańsk, Polska.

135040 2009 12 18 A. Wprowadzono zmianę nazwy i siedziby uprawnionego przez wykreślenie wpisu: Przedsiębiorstwo BIATEL S.A., 15-245 Białystok ul. Ciołkowskiego 2/2, Polska i dokonanie wpisu: BIATEL S.A., Warszawa, Polska 050208552.

135611 2008 12 05 A. Wprowadzono zmianę uprawnionego przez wykreślenie wpisu: Hochland Reich, Summer & Co., Kempfener Strasse 17 D-88178 Heimenkirch, Niemcy i dokonanie wpisu: Hochland AG, Heimenkirch/Allgäu, Niemcy.

135634 2008 12 16 A. Wprowadzono zmianę nazwy uprawnionego przez wykreślenie wpisu: Kabushiki Kaisha Manco (NAMCO LIMITED), 8-5, Tamagawa 2-chome, Ota-ku Tokio, Japonia i dokonanie wpisu: Kabushiki Kaisha Bandai Namco Games, Tokio, Japonia.

136160 2008 12 01 A. Wprowadzono zmianę nazwy uprawnionego przez wykreślenie wpisu: TBD Spółka Akcyjna, 39-200 Dębica ul. Ignacego Mościckiego 23, Polska i dokonanie wpisu: TIK-KURILA POLSKA S.A., Dębica, Polska 850308932.

136293 2008 12 03 A. Wprowadzono zmianę uprawnionego przez wykreślenie wpisu: Hochland Reich, Summer & Co., Kempfener Strasse 17 D-88178 Heimenkirch, Niemcy i dokonanie wpisu: Hochland AG, Heimenkirch/Allgäu, Niemcy.

136888 2008 12 08 A. Wprowadzono zmianę nazwy i siedziby uprawnionego przez wykreślenie wpisu: Cadbury Limited, Bournville, Birmingham, Wielka Brytania i dokonanie wpisu: CADBURY UK LIMITED, Birmingham, Wielka Brytania.

136889 2008 12 08 A. Wprowadzono zmianę nazwy i siedziby uprawnionego przez wykreślenie wpisu: Cadbury Limited, Bournville, Birmingham, Wielka Brytania i dokonanie wpisu: CADBURY UK LIMITED, Birmingham, Wielka Brytania.

136898 2008 12 08 A. Wprowadzono zmianę nazwy i siedziby uprawnionego przez wykreślenie wpisu: Cadbury Limited, Bournville, Birmingham, Wielka Brytania i dokonanie wpisu: CADBURY UK LIMITED, Birmingham, Wielka Brytania.

136899 2008 12 08 A. Wprowadzono zmianę nazwy i siedziby uprawnionego przez wykreślenie wpisu: Cadbury Limited, Bournville, Birmingham, Wielka Brytania i dokonanie wpisu: CADBURY UK LIMITED, Birmingham, Wielka Brytania.

136904 2008 12 01 A. Wprowadzono zmianę nazwy uprawnionego przez wykreślenie wpisu: TBD SPÓŁKA AKCYJNA, 39-200 Dębica ul. Ignacego Mościckiego 23, Polska i dokonanie wpisu: TIK-KURILA POLSKA S.A., Dębica, Polska 850308932.

138283 2008 12 22 A. Wprowadzono zmianę uprawnionego przez wykreślenie wpisu: ERG-PROFIL Spółka z o.o., 41-250 Czeladź ul. Nowogrodzka 98, Polska i dokonanie wpisu: „OKFENS” SPÓŁKA Z OGRANICZONĄ ODPOWIEDZIALNOŚCIĄ, Czeladź, Polska 001401065.

138284 2008 12 22 A. Wprowadzono zmianę uprawnionego przez wykreślenie wpisu: ERG-PROFIL Spółka z o.o., 41-250 Czeladź ul. Nowogrodzka 98, Polska i dokonanie wpisu: „OKFENS” SPÓŁKA Z OGRANICZONĄ ODPOWIEDZIALNOŚCIĄ, Czeladź, Polska 001401065.

138759 2008 12 01 A. Wprowadzono zmianę adresu uprawnionego przez wykreślenie wpisu: Red Bull GmbH, Fuschl am See 115 Brunn, Austria i dokonanie wpisu: Red Bull GmbH, Fuschl am See, Austria.

139319 2008 12 30 A. Wprowadzono zmianę nazwy uprawnionego przez wykreślenie wpisu: Bielenda Barbara Wytwórnia Kosmetyków BIELEND, Cholerzyn, Polska i dokonanie wpisu: Barbara Bielenda, Cholerzyn, Polska 003910665.

139321 2008 12 30 A. Wprowadzono zmianę nazwy uprawnionego przez wykreślenie wpisu: Bielenda Barbara Wytwórnia Kosmetyków BIELEND, Cholerzyn, Polska i dokonanie wpisu: Barbara Bielenda, Cholerzyn, Polska 003910665.

140714 2008 12 22 A. Wprowadzono zmianę uprawnionego przez wykreślenie wpisu: IMPAG Polska Spółka z o.o., 31-444 Kraków ul. Śliczna 34, Polska i dokonanie wpisu: SPOKEY SPÓŁKA Z OGRANICZONĄ ODPOWIEDZIALNOŚCIĄ, Katowice, Polska 471323630.

141054 2008 12 01 A. Wprowadzono zmianę nazwy uprawnionego przez wykreślenie wpisu: KDC Sp. z o.o., 62-081 Przeźmierowo ul. Wysogotowska 15, Polska i dokonanie wpisu: KDC POMORZANKA Sp. z o.o., Przeźmierowo, Polska 639852493.

142488 2008 12 30 A. Wprowadzono zmianę adresu uprawnionego przez wykreślenie wpisu: HAND-PROD Spółka z o.o., 01-113 Warszawa ul. Ulrychowska 26, Polska i dokonanie wpisu: HAND-PROD Spółka z o.o., Warszawa, Polska.

143427 2008 12 08 A. Wprowadzono zmianę nazwy uprawnionego przez wykreślenie wpisu: Cadbury Limited, Birmingham, Wielka Brytania i dokonanie wpisu: CADBURY UK LIMITED, Birmingham, Wielka Brytania.

143716 2008 12 05 A. Wprowadzono zmianę siedziby uprawnionego przez wykreślenie wpisu: Kabushiki Kaisha Toshiba używająca również nazwy Toshiba Corporation, 72, Horikawa-cho, Saiwai-ku, Kawasaki-shi Kanagawa-ken, Japonia i dokonanie wpisu: Kabushiki Kaisha Toshiba używająca również nazwy Toshiba Corporation, Tokio, Japonia.

143716 2008 12 05 A. Wprowadzono zmianę uprawnionego przez wykreślenie wpisu: Kabushiki Kaisha Toshiba używająca rów-

nież nazwy Toshiba Corporation, Tokio, Japonia i dokonanie wpisu: SD-3C, LLC, Wilmington, Stany Zjednoczone Ameryki.

144204 2008 12 03 A. Wprowadzono zmianę uprawnionego przez wykreślenie wpisu: SUN LINE Sabina Skiba, 41-706 Ruda Śląska ul. 1-go Maja 38, Polska 273578233 i dokonanie wpisu: SUNline Polska Sp. z o.o., Mikołów, Polska 278163991.

144748 2008 12 05 A. Wprowadzono zmianę nazwy uprawnionego przez wykreślenie wpisu: „OPTIMUS – Inter Commerce” Spółka Akcyjna, 33-300 Nowy Sącz ul. Nowowiejska 118, Polska i dokonanie wpisu: NOVITUS Spółka Akcyjna, Nowy Sącz, Polska.

145191 2008 12 08 A. Wprowadzono zmianę nazwy i siedziby uprawnionego przez wykreślenie wpisu: Cadbury Limited, Bournville, Birmingham, Wielka Brytania i dokonanie wpisu: CADBURY UK LIMITED, Birmingham, Wielka Brytania.

145463 2008 12 30 A. Wprowadzono zmianę nazwy uprawnionego przez wykreślenie wpisu: Wytwórnia Kosmetyków BIELEND, Barbara Bielenda, 32-060 Liszki Cholerzyn, Polska i dokonanie wpisu: Barbara Bielenda, Cholerzyn, Polska 003910665.

145517 2008 12 30 A. Wprowadzono zmianę nazwy uprawnionego przez wykreślenie wpisu: Wytwórnia Kosmetyków BIELEND, Barbara Bielenda, 32-060 Liszki Cholerzyn 215, Polska i dokonanie wpisu: Barbara Bielenda, Cholerzyn, Polska 003910665.

146350 2008 12 05 A. Wprowadzono zmianę siedziby uprawnionego przez wykreślenie wpisu: KABUSHIKI KAISHA TOSHIBA działający także jako Toshiba Corporation, 72, Horikawa-cho, Saiwai-ku, Kawasaki-shi Kanagawa-ken, Japonia i dokonanie wpisu: KABUSHIKI KAISHA TOSHIBA działający także jako Toshiba Corporation, Tokio, Japonia.

146350 2008 12 05 A. Wprowadzono zmianę uprawnionego przez wykreślenie wpisu: KABUSHIKI KAISHA TOSHIBA działający także jako Toshiba Corporation, Tokio, Japonia i dokonanie wpisu: SD-3C, LLC, Wilmington, Stany Zjednoczone Ameryki.

146699 2008 12 30 A. Wprowadzono zmianę uprawnionego przez wykreślenie wpisu: GE Betz, Inc., 4636 Somerton Road Trevose Pennsylvania 19053 Bucks, Stany Zjednoczone Ameryki i dokonanie wpisu: Chemetall Corp., Princeton, Stany Zjednoczone Ameryki.

146700 2008 12 30 A. Wprowadzono zmianę uprawnionego przez wykreślenie wpisu: GE Betz, Inc., 4636 Somerton Road Trevose Pennsylvania 19053 Bucks, Stany Zjednoczone Ameryki i dokonanie wpisu: Chemetall Corp., Princeton, Stany Zjednoczone Ameryki.

146873 2008 12 08 A. Wprowadzono zmianę nazwy i siedziby uprawnionego przez wykreślenie wpisu: Cadbury Limited, Bournville, Birmingham, Wielka Brytania i dokonanie wpisu: CADBURY UK LIMITED, Birmingham, Wielka Brytania.

146903 2008 12 16 A. Wprowadzono zmianę uprawnionego przez wykreślenie wpisu: Dr. Mielimonka GLOBAL GROUP Sp. z o.o., Radom, Polska i dokonanie wpisu: Global Cosmed Group SP. z o.o. Spółka Komandytowa, Radom, Polska 672243759.

147528 2008 12 29 A. Wprowadzono zmianę uprawnionego przez wykreślenie wpisu: BISPOL J.W. Sobuś Sp.j., 37-100 Łañcut ul. Grunwaldzka 2, Polska i dokonanie wpisu: Bispol Sp. z o.o. Głuchów, Polska.

147532 2008 12 03 A. Wprowadzono zmianę uprawnionego przez wykreślenie wpisu: Centrum Komputerowe „MICROMAN” Spółka z o.o., 40-203 Katowice ul. Roździeńskiego 188 B, Polska i dokonanie wpisu: YAMO Sp. z o.o., Wrocław, Polska 931068052.

147683 2008 12 16 A. Wprowadzono zmianę uprawnionego przez wykreślenie wpisu: Dysput-Goławska Larysa, Goławski Marek „AVA” Laboratorium Kosmetyczne, 04-506 Warszawa ul. Minerska 3, Polska i dokonanie wpisu: Larysa Dysput-Goławska, Warszawa, Polska.

148383 2008 12 29 A. Wprowadzono zmianę uprawnionego przez wykreślenie wpisu: Fabryka Kosmetyków MIRACULUM S.A., 30-960 Kraków ul. Zabłocie 23, Polska i dokonanie wpisu: Grupa Kolastyna Spółka Akcyjna, Kraków, Polska 472905994.

149335 2008 12 08 A. Wprowadzono zmianę nazwy i siedziby uprawnionego przez wykreślenie wpisu: Cadbury Limited, Bourneville Birmingham, Wielka Brytania i dokonanie wpisu: CADBURY UK LIMITED, Birmingham, Wielka Brytania.

149336 2008 12 08 A. Wprowadzono zmianę nazwy i siedziby uprawnionego przez wykreślenie wpisu: Cadbury Limited, Bourneville Birmingham, Wielka Brytania i dokonanie wpisu: CADBURY UK LIMITED, Birmingham, Wielka Brytania.

149337 2008 12 08 A. Wprowadzono zmianę nazwy i siedziby uprawnionego przez wykreślenie wpisu: Cadbury Limited, Bourneville Birmingham, Wielka Brytania i dokonanie wpisu: CADBURY UK LIMITED, Birmingham, Wielka Brytania.

149338 2008 12 08 A. Wprowadzono zmianę nazwy i siedziby uprawnionego przez wykreślenie wpisu: Cadbury Limited, Bourneville Birmingham, Wielka Brytania i dokonanie wpisu: CADBURY UK LIMITED, Birmingham, Wielka Brytania.

149448 2008 12 08 A. Wprowadzono zmianę nazwy i siedziby uprawnionego przez wykreślenie wpisu: Cadbury Limited, Bourneville Birmingham, Wielka Brytania i dokonanie wpisu: CADBURY UK LIMITED, Birmingham, Wielka Brytania.

149537 2008 12 17 A. Wprowadzono zmianę uprawnionego przez wykreślenie wpisu: Ogólnopolska Centrala BHP „POLSTAR” Iwona i Sławomir Wołoszczuk Spółka Jawna, 75-734 Koszalin ul. H. Modrzejewskiej 52, Polska i dokonanie wpisu: Ogólnopolska Centrala BHP „POLSTAR” Sp. z o.o., Koszalin, Polska 331017926.

149538 2008 12 17 A. Wprowadzono zmianę uprawnionego przez wykreślenie wpisu: Ogólnopolska Centrala BHP „POLSTAR” Iwona i Sławomir Wołoszczuk Spółka Jawna, 75-734 Koszalin ul. H. Modrzejewskiej 52, Polska i dokonanie wpisu: Ogólnopolska Centrala BHP „POLSTAR” Sp. z o.o., Koszalin, Polska 331017926.

149539 2008 12 17 A. Wprowadzono zmianę uprawnionego przez wykreślenie wpisu: Ogólnopolska Centrala BHP „POLSTAR” Iwona i Sławomir Wołoszczuk Spółka Jawna, 75-734 Koszalin ul. H. Modrzejewskiej 52, Polska i dokonanie wpisu: Ogólnopolska Centrala BHP „POLSTAR” Sp. z o.o., Koszalin, Polska.

149540 2008 12 17 A. Wprowadzono zmianę uprawnionego przez wykreślenie wpisu: Ogólnopolska Centrala BHP „POLSTAR” Iwona i Sławomir Wołoszczuk Spółka Jawna, 75-734 Koszalin ul. H. Modrzejewskiej 52, Polska i dokonanie wpisu: Ogólnopolska Centrala BHP „POLSTAR” Sp. z o.o., Koszalin, Polska.

149541 2008 12 17 A. Wprowadzono zmianę uprawnionego przez wykreślenie wpisu: Ogólnopolska Centrala BHP „POLSTAR” Iwona i Sławomir Wołoszczuk Spółka Jawna, 75-734 Koszalin ul. H. Modrzejewskiej 52, Polska i dokonanie wpisu: Ogólnopolska Centrala BHP „POLSTAR” Sp. z o.o., Koszalin, Polska 331017926.

149543 2008 12 17 A. Wprowadzono zmianę uprawnionego przez wykreślenie wpisu: Ogólnopolska Centrala BHP „POLSTAR” Iwona i Sławomir Wołoszczuk Spółka Jawna, 75-734 Koszalin ul. H. Modrzejewskiej 52, Polska i dokonanie wpisu: Ogólnopolska Centrala BHP „POLSTAR” Sp. z o.o., Koszalin, Polska.

149544 2008 12 17 A. Wprowadzono zmianę uprawnionego przez wykreślenie wpisu: Ogólnopolska Centrala BHP „POLSTAR” Iwona i Sławomir Wołoszczuk Spółka Jawna, 75-734 Koszalin ul. H. Modrzejewskiej 52, Polska i dokonanie wpisu: Ogólnopolska Centrala BHP „POLSTAR” Sp. z o.o., Koszalin, Polska.

149545 2008 12 17 A. Wprowadzono zmianę uprawnionego przez wykreślenie wpisu: Ogólnopolska Centrala BHP „POLSTAR” Iwona i Sławomir Wołoszczuk Spółka Jawna, 75-734 Koszalin ul. H. Modrzejewskiej 52, Polska i dokonanie wpisu: Ogólnopolska Centrala BHP „POLSTAR” Sp. z o.o., Koszalin, Polska.

149547 2008 12 17 A. Wprowadzono zmianę uprawnionego przez wykreślenie wpisu: Ogólnopolska Centrala BHP „POLSTAR” Iwona i Sławomir Wołoszczuk Spółka Jawna, 75-734 Koszalin ul. H. Modrzejewskiej 52, Polska i dokonanie wpisu: Ogólnopolska Centrala BHP „POLSTAR” Sp. z o.o., Koszalin, Polska.

149548 2008 12 17 A. Wprowadzono zmianę uprawnionego przez wykreślenie wpisu: Ogólnopolska Centrala BHP „POLSTAR” Iwona i Sławomir Wołoszczuk Spółka Jawna, 75-734 Koszalin ul. H. Modrzejewskiej 52, Polska i dokonanie wpisu: Ogólnopolska Centrala BHP „POLSTAR” Sp. z o.o., Koszalin, Polska.

149549 2008 12 17 A. Wprowadzono zmianę uprawnionego przez wykreślenie wpisu: Ogólnopolska Centrala BHP „POLSTAR” Iwona i Sławomir Wołoszczuk Spółka Jawna, 75-734 Koszalin ul. H. Modrzejewskiej 52, Polska i dokonanie wpisu: Ogólnopolska Centrala BHP „POLSTAR” Sp. z o.o., Koszalin, Polska.

149772 2008 12 30 A. Wprowadzono zmianę uprawnionego przez wykreślenie wpisu: LABORATORIES GOEMAR, Z.A.C. La Madeleine Avenue du General Patton 35400 Saint Malo, Francja i dokonanie wpisu: LABORATOIRE DE LA MER, Saint Malo, Francja.

150715 2008 12 30 A. Wprowadzono zmianę uprawnionego przez wykreślenie wpisu: GE Betz, Inc., 4636 Somerton Road Trevoise PA 19053 Bucks, Stany Zjednoczone Ameryki i dokonanie wpisu: Chemetall Corp., Princeton, Stany Zjednoczone Ameryki.

150817 2008 12 22 A. Wprowadzono zmianę nazwy uprawnionego przez wykreślenie wpisu: Centrum Onkologii Szpital im. prof. Franciszka Łukaszczyka, 85-796 Bydgoszcz ul. dr I. Romanowskiej 2, Polska i dokonanie wpisu: CENTRUM ONKOLOGII IM. PROF. FRANCISZKA ŁUKASZCZYKA W BYDGOSZCZY, Bydgoszcz, Polska 001255363.

151278 2008 12 15 A. Wprowadzono zmianę nazwy uprawnionego przez wykreślenie wpisu: Officine Lovato S.P.A., Strada Casale 175 Vicenza, Włochy i dokonanie wpisu: Immobiliare Casale S.p.A., Vicenza, Włochy.

151278 2008 12 15 A. Wprowadzono zmianę nazwy uprawnionego przez wykreślenie wpisu: Immobiliare Casale S.p.A., Vicenza, Włochy i dokonanie wpisu: Casale S.p.A., Vicenza, Włochy.

151278 2008 12 15 A. Wprowadzono zmianę uprawnionego przez wykreślenie wpisu: Casale S.p.A., Vicenza, Włochy i dokonanie wpisu: Lovato Gas S.p.A., Vicenza, Włochy.

152449 2008 12 01 A. Wprowadzono zmianę nazwy uprawnionego przez wykreślenie wpisu: TBD Spółka Akcyjna, 39-200 Dębica ul. Ignacego Mościckiego 23, Polska i dokonanie wpisu: TIKKURILA POLSKA S.A., Dębica, Polska 850308932.

152450 2008 12 01 A. Wprowadzono zmianę nazwy uprawnionego przez wykreślenie wpisu: TBD Spółka Akcyjna, 39-200 Dębica ul. Ignacego Mościckiego 23, Polska i dokonanie wpisu: TIKKURILA POLSKA S.A., Dębica, Polska 850308932.

152512 2008 12 08 A. Wprowadzono zmianę nazwy i siedziby uprawnionego przez wykreślenie wpisu: Cadbury Limited, Bourneville Birmingham, Wielka Brytania i dokonanie wpisu: CADBURY UK LIMITED, Birmingham, Wielka Brytania.

156000 2008 12 11 A. Wprowadzono zmianę uprawnionego przez wykreślenie wpisu: Przedsiębiorstwo Produkcyjno-Handlowe HALZ-KAZ Halina Piątkowska, 87-100 Toruń ul. Szosa Lubicka 181a, Polska i dokonanie wpisu: HAL-KAZ Spółka z o.o., Toruń, Polska.

156503 2008 12 01 A. Wprowadzono zmianę nazwy uprawnionego przez wykreślenie wpisu: TBD Spółka Akcyjna, 39-200 Dębica ul. Ignacego Mościckiego 23, Polska i dokonanie wpisu: TIKKURILA POLSKA S.A., Dębica, Polska 850308932.

156737 2008 12 19 A. Wprowadzono zmianę nazwy uprawnionego przez wykreślenie wpisu: Przedsiębiorstwo Wielobranżowe „SORBET” Spółka z ograniczoną odpowiedzialnością, 86-050 Solec Kujawski ul. Toruńska 71, Polska i dokonanie wpisu: „SOLBET” Sp. z o.o., Solec Kujawski, Polska.

157008 2008 12 03 A. Wprowadzono zmianę uprawnionego przez wykreślenie wpisu: „OLE” Spółka Akcyjna, Poznań, Polska i dokonanie wpisu: OKECHAMP S.A., Poznań, Polska 634419544.

158679 2008 12 29 A. Wprowadzono zmianę uprawnionego przez wykreślenie wpisu: Fabryka Kosmetyków MIRACULUM S.A., 30-960 Kraków ul. Zabłocie 23, Polska i dokonanie wpisu: Grupa Kolastyna Spółka Akcyjna, Kraków, Polska 472905994.

159362 2008 12 15 A. Wprowadzono zmianę siedziby uprawnionego przez wykreślenie wpisu: „Gumitex Poli-Farm” Spółka z o.o., 99-400 Łowicz ul. Łyszkowicka 59, Polska i dokonanie wpisu: „Gumitex Poli-Farm” Spółka z o.o., Gdańsk, Polska 750077418.

159362 2008 12 15 A. Wprowadzono zmianę uprawnionego przez wykreślenie wpisu: „Gumitex Poli-Farm” Spółka z o.o., Gdańsk, Polska 750077418 i dokonanie wpisu: „POLI FARM” Spółka z o.o., Łowicz, Polska 750799844.

159363 2008 12 15 A. Wprowadzono zmianę siedziby uprawnionego przez wykreślenie wpisu: „Gumitex Poli-Farm” Spółka z o.o., 99-400 Łowicz ul. Łyszkowicka 59, Polska i dokonanie wpisu: „Gumitex Poli-Farm” Spółka z o.o., Gdańsk, Polska 750077418.

159363 2008 12 15 A. Wprowadzono zmianę uprawnionego przez wykreślenie wpisu: „Gumitex Poli-Farm” Spółka z o.o., Gdańsk, Polska 750077418 i dokonanie wpisu: „POLI FARM” Spółka z o.o., Łowicz, Polska 750799844.

161151 2008 12 05 A. Wprowadzono zmianę uprawnionego przez wykreślenie wpisu: Yamacha CORPORATION, 10-1, Nakazawa-cho, Hamamatsu-shi Shizuoka, Japonia i dokonanie wpisu: Yamacha Hatsudoki Kabushiki Kaisha, Iwata-shi, Japonia.

161348 2008 12 15 A. Wprowadzono zmianę uprawnionego przez wykreślenie wpisu: Uniscale Spółka z o.o., 01-643 Warszawa ul. Twardowskiego 9, Polska i dokonanie wpisu: Avery Weigh-Tronix Limited, Birmingham, Wielka Brytania.

161348 2008 12 15 C. Wprowadzono zmianę przez wykreślenie całego wykazu towarów oraz wszystkich klas: **07:** urządzenia do pakowania, maszyny - kralnice do żywności, zwłaszcza wędlin i serów; **09:** wagi, wagi przemysłowe, wagi sklepowe, wagi samochodowe, wagi do ważenia pociągów, wagi etykietujące, czujniki tensometryczne do wag, oprogramowanie stosowane w urządzeniach wagowych, pomocniczych urządzeniach pomiarowych i urządzeniach do mierzenia siły, systemy komputerowe stosowane w urządzeniach wagowych, pomocniczych urządzeniach pomiarowych i urządzeniach do mierzenia siły, wyświetlacze wagowe, terminale rejestrujące dane stosowane w urządzeniach wagowych, pomocniczych urządzeniach pomiarowych i urządzeniach do mierzenia siły.

161787 2008 12 11 A. Wprowadzono zmianę uprawnionego przez wykreślenie wpisu: DOMINIUM PIZZA Tomasz Plebania, 05-420 Józefów ul. Polna 5B, Polska i dokonanie wpisu: DOMINIUM S.A., Warszawa, Polska 141180636.

161823 2008 12 29 A. Wprowadzono zmianę nazwy uprawnionego przez wykreślenie wpisu: Jahreszeiten-Verlag GmbH, Poßmoorweg 5, 22301 Hamburg, Niemcy i dokonanie wpisu: Ganske Verlagsgruppe Beteiligungs GmbH, Hamburg, Niemcy.

162112 2008 12 30 A. Wprowadzono zmianę siedziby uprawnionego przez wykreślenie wpisu: AMERICANOS Spółka z o.o., Łomianki, Polska i dokonanie wpisu: AMERICANOS Spółka z o.o., Warszawa, Polska.

162112 2008 12 30 A. Wprowadzono zmianę siedziby uprawnionego przez wykreślenie wpisu: AMERICANOS Spółka z o.o., Warszawa, Polska i dokonanie wpisu: AMERICANOS Spółka z o.o., Legnica, Polska.

162153 2008 12 15 Wprowadzono zmianę uprawnionego przez wykreślenie wpisu: PALM BREWERIES N.V., Londerzeel, Belgia i dokonanie wpisu: KOMPANIA PIWOWARSKA SPÓŁKA AKCYJNA, Poznań, Polska 270546630.

162424 2008 12 08 A. Wprowadzono zmianę nazwy i siedziby uprawnionego przez wykreślenie wpisu: Cadbury Limited, Burnville, Wielka Brytania i dokonanie wpisu: CADBURY UK LIMITED, Birmingham, Wielka Brytania.

162448 2008 12 03 A. Wprowadzono zmianę uprawnionego przez wykreślenie wpisu: „OLE” Spółka Akcyjna, Poznań, Polska i dokonanie wpisu: OKECHAMP S.A., Poznań, Polska 634419544.

162485 2008 12 17 A. Wprowadzono zmianę nazwy uprawnionego przez wykreślenie wpisu: Natur Produkt Tom-Mark Spółka z o.o., Warszawa, Polska 01209232384003000 51361301013 i dokonanie wpisu: NATUR PRODUKT ZDROVIT SPÓŁKA Z OGRANICZONĄ ODPOWIEDZIALNOŚCIĄ, Warszawa, Polska 012092323.

163526 2008 12 03 A. Wprowadzono zmianę uprawnionego przez wykreślenie wpisu: „VITA – FRUIT” Spółka z o.o., Przeworsk, Polska 690577771 i dokonanie wpisu: „DAIFRUITS” S.L., Puzol, Hiszpania.

163527 2008 12 03 A. Wprowadzono zmianę uprawnionego przez wykreślenie wpisu: „VITA – FRUIT” Spółka z o.o., Przeworsk, Polska 690577771 i dokonanie wpisu: „DAIFRUITS” S.L., Puzol, Hiszpania.

163782 2008 12 22 A. Wprowadzono zmianę uprawnionego przez wykreślenie wpisu: „JÓZEF” Firma Handlowo-Uslugowa, Kielce, Polska 290431761 i dokonanie wpisu: „JÓZEF” SPÓŁKA Z OGRANICZONĄ ODPOWIEDZIALNOŚCIĄ, Kielce, Polska 292455369.

163782 2008 12 22 A. Wprowadzono zmianę nazwy uprawnionego przez wykreślenie wpisu: „JÓZEF” SPÓŁKA Z OGRANICZONĄ ODPOWIEDZIALNOŚCIĄ, Kielce, Polska 292455369 i dokonanie wpisu: „JÓZEF” SPÓŁKA Z OGRANICZONĄ ODPOWIEDZIALNOŚCIĄ W LIKWIDACJI, Kielce, Polska 292455369.

164798 2008 12 16 A. Wprowadzono zmianę uprawnionego przez wykreślenie wpisu: Dr. Mielimotka GLOBAL GROUP Sp. z o.o., Radom, Polska 672243759 i dokonanie wpisu: Global Cosmed Group Sp. z o.o. Spółka Komandytowa, Radom, Polska 672243759.

164853 2008 12 15 A. Wprowadzono zmianę uprawnionego przez wykreślenie wpisu: PALM BREWERIES N.V., Londerzeel, Belgia i dokonanie wpisu: KOMPANIA PIWOWARSKA SPÓŁKA AKCYJNA, Poznań, Polska 270546630.

164854 2008 12 15 A. Wprowadzono zmianę uprawnionego przez wykreślenie wpisu: PALM BREWERIES N.V., Londerzeel, Belgia i dokonanie wpisu: KOMPANIA PIWOWARSKA SPÓŁKA AKCYJNA, Poznań, Polska 270546630.

165077 2008 12 15 A. Wprowadzono zmianę uprawnionego przez wykreślenie wpisu: PALM BREWERIES N.V., Londerzeel, Belgia i dokonanie wpisu: KOMPANIA PIWOWARSKA SPÓŁKA AKCYJNA, Poznań, Polska 270546630.

165403 2008 12 16 A. Wprowadzono zmianę uprawnionego przez wykreślenie wpisu: VISIT.PL Spółka z o.o., Kraków, Polska 357139885 i dokonanie wpisu: Start Travel sp. z o.o., Kraków, Polska 120576810.

165699 2008 12 30 A. Wprowadzono zmianę nazwy uprawnionego przez wykreślenie wpisu: Firma Handlowo-Reklamowa P & P Paweł Perdas, Łódź, Polska 471146322 i dokonanie wpisu: GULLIVERE-POLSKA, PAWEŁ PERDAS, Łódź, Polska 471146322.

166376 2008 12 17 A. Wprowadzono zmianę uprawnionego przez wykreślenie wpisu: OGÓLNOPOLSKA CENTRALA BHP POLSTAR Iwona Wołoszczuk, Sławomir Wołoszczuk, Koszalin, Polska 03806548 i dokonanie wpisu: Ogólnopolska Centrala BHP „POLSTAR” Sp. z o.o., Koszalin, Polska.

166695 2008 12 05 A. Wprowadzono zmianę uprawnionego przez wykreślenie wpisu: General Electric Company (a New York corporation), Schenectady, Stany Zjednoczone Ameryki i dokonanie wpisu: SABIC Innovative Plastics IP B.V., Bergen op Zoom, Holandia.

166829 2008 12 15 A. Wprowadzono zmianę uprawnionego przez wykreślenie wpisu: „BILETERIA” Spółka z o.o., Warszawa, Polska 017452507 i dokonanie wpisu: „VECTOR SOFTWARE” SPÓŁ-

KA Z OGRANICZONĄ ODPOWIEDZIALNOŚCIĄ, Warszawa, Polska 015877208.

166829 2008 12 15 A. Wprowadzono zmianę uprawnionego przez wykreślenie wpisu: „VECTOR SOFTWARE” SPÓŁKA Z OGRANICZONĄ ODPOWIEDZIALNOŚCIĄ, Warszawa, Polska 015877208 i dokonanie wpisu: BILETERIA. PL SPÓŁKA Z OGRANICZONĄ ODPOWIEDZIALNOŚCIĄ, Warszawa, Polska 016369661.

167141 2008 12 05 A. Wprowadzono zmianę nazwy uprawnionego przez wykreślenie wpisu: Fidelity International Limited, Hamilton, Bermudy i dokonanie wpisu: FIL Limited, Hamilton, Bermudy.

167142 2008 12 11 A. Wprowadzono zmianę nazwy uprawnionego przez wykreślenie wpisu: Fidelity International Limited, Hamilton, Bermudy i dokonanie wpisu: FIL Limited, Hamilton, Bermudy.

167143 2008 12 11 A. Wprowadzono zmianę nazwy uprawnionego przez wykreślenie wpisu: Fidelity International Limited, Hamilton, Bermudy i dokonanie wpisu: FIL Limited, Hamilton, Bermudy.

167766 2008 12 15 A. Wprowadzono zmianę uprawnionego przez wykreślenie wpisu: PALM BREWERIES N.V., Londerzeel, Belgia i dokonanie wpisu: KOMPANIA PIWOWARSKA SPÓŁKA AKCYJNA, Poznań, Polska 270546630.

167767 2008 12 15 A. Wprowadzono zmianę uprawnionego przez wykreślenie wpisu: PALM BREWERIES N.V., Londerzeel, Belgia i dokonanie wpisu: KOMPANIA PIWOWARSKA SPÓŁKA AKCYJNA, Poznań, Polska 270546630.

167768 2008 12 15 A. Wprowadzono zmianę siedziby uprawnionego przez wykreślenie wpisu: „Gumitex Poli-Farm” Spółka z o.o., Łowicz, Polska 750077418 i dokonanie wpisu: „Gumitex Poli-Farm”, Spółka z o.o., Gdańsk, Polska 750077418.

167768 2008 12 15 A. Wprowadzono zmianę uprawnionego przez wykreślenie wpisu: „Gumitex Poli-Farm” Spółka z o.o., Gdańsk, Polska 750077418 i dokonanie wpisu: „POLI FARM” Spółka z o.o., Łowicz, Polska 750799844.

167769 2008 12 15 A. Wprowadzono zmianę siedziby uprawnionego przez wykreślenie wpisu: „GUMITEX POLI – FARM” Spółka z o.o., Łowicz, Polska 750077418 i dokonanie wpisu: „GUMITEX POLI – FARM”, Spółka z o.o., Gdańsk, Polska 750077418.

167769 2008 12 15 A. Wprowadzono zmianę uprawnionego przez wykreślenie wpisu: „GUMITEX POLI – FARM” Spółka z o.o., Gdańsk, Polska 750077418 i dokonanie wpisu: „POLI FARM” Spółka z o.o., Łowicz, Polska 750799844.

167770 2008 12 15 A. Wprowadzono zmianę siedziby uprawnionego przez wykreślenie wpisu: „GUMITEX POLI – FARM” Spółka z o.o., Łowicz, Polska 750077418 i dokonanie wpisu: „GUMITEX POLI – FARM”, Spółka z o.o., Gdańsk, Polska 750077418.

167770 2008 12 15 A. Wprowadzono zmianę uprawnionego przez wykreślenie wpisu: „GUMITEX POLI – FARM” Spółka z o.o., Gdańsk, Polska 750077418 i dokonanie wpisu: „POLI FARM” Spółka z o.o., Łowicz, Polska 750799844.

167771 2008 12 15 A. Wprowadzono zmianę siedziby uprawnionego przez wykreślenie wpisu: „GUMITEX POLI – FARM” Spółka z o.o., Łowicz, Polska 750077418 i dokonanie wpisu: „GUMITEX POLI – FARM”, Spółka z o.o., Gdańsk, Polska 750077418.

167771 2008 12 15 A. Wprowadzono zmianę uprawnionego przez wykreślenie wpisu: „GUMITEX POLI – FARM” Spółka z o.o., Gdańsk, Polska 750077418 i dokonanie wpisu: „POLI FARM” Spółka z o.o., Łowicz, Polska 750799844.

167772 2008 12 15 A. Wprowadzono zmianę siedziby uprawnionego przez wykreślenie wpisu: „GUMITEX POLI – FARM” Spółka z o.o., Łowicz, Polska 750077418 i dokonanie wpisu: „GUMITEX POLI – FARM”, Spółka z o.o., Gdańsk, Polska 750077418.

167772 2008 12 15 A. Wprowadzono zmianę uprawnionego przez wykreślenie wpisu: „GUMITEX POLI – FARM” Spółka z o.o.,

Gdańsk, Polska 750077418 i dokonanie wpisu: „POLI FARM” Spółka z o.o., Łowicz, Polska 750799844.

167773 2008 12 15 A. Wprowadzono zmianę siedziby uprawnionego przez wykreślenie wpisu: „GUMITEX POLI – FARM” Spółka z o.o., Łowicz, Polska 750077418 i dokonanie wpisu: „GUMITEX POLI – FARM”, Spółka z o.o., Gdańsk, Polska 750077418.

167773 2008 12 15 A. Wprowadzono zmianę uprawnionego przez wykreślenie wpisu: „GUMITEX POLI – FARM” Spółka z o.o., Gdańsk, Polska 750077418 i dokonanie wpisu: „POLI FARM” Spółka z o.o., Łowicz, Polska 750799844.

168242 2008 12 19 A. Wprowadzono zmianę nazwy uprawnionego przez wykreślenie wpisu: ZAKŁADY MIĘSNE „DUDA” S.A., Grąbkowo, Polska 411141076 i dokonanie wpisu: Polski Koncern Mięsny „DUDA” S.A., Warszawa, Polska.

169066 2008 12 09 A. Wprowadzono zmianę uprawnionego przez wykreślenie wpisu: Miller Products Company, Milwaukee, Stany Zjednoczone Ameryki i dokonanie wpisu: Miller Brewing International, Inc., Milwaukee, Stany Zjednoczone Ameryki.

170022 2008 12 15 A. Wprowadzono zmianę uprawnionego przez wykreślenie wpisu: PALM BREWERIES N.V., Londerzeel, Belgia i dokonanie wpisu: KOMPANIA PIWOWARSKA SPÓŁKA AKCYJNA, Poznań, Polska 270546630.

170094 2008 12 09 A. Wprowadzono zmianę uprawnionego przez wykreślenie wpisu: Miller Products Company, Milwaukee, Stany Zjednoczone Ameryki i dokonanie wpisu: Miller Brewing International, Inc., Milwaukee, Stany Zjednoczone Ameryki.

170123 2008 12 08 A. Wprowadzono zmianę nazwy i siedziby uprawnionego przez wykreślenie wpisu: Cadbury Limited, Bournville, Wielka Brytania i dokonanie wpisu: CADBURY UK LIMITED, Birmingham, Wielka Brytania.

170351 2008 12 09 A. Wprowadzono zmianę uprawnionego przez wykreślenie wpisu: Degussa AG, Trostberg, Niemcy i dokonanie wpisu: AlzChem Trostberg GmbH, Trostberg, Niemcy.

171962 2008 12 03 A. Wprowadzono zmianę uprawnionego przez wykreślenie wpisu: „OLE” Spółka Akcyjna, Poznań, Polska i dokonanie wpisu: OKECHAMP S.A., Poznań, Polska 634419544.

172131 2008 12 23 D. Dokonano wpisu: „Naczelnik Drugiego Urzędu Skarbowego w Tarnowie dokonał zajęcia prawa ochronnego na znak towarowy R-172131, zgodnie z zawiadomieniem o zajęciu Nr EG/721 M-173/08 Cz. Nr 292588, z dnia 18.03.2008 r. nadesłanym do Urzędu Patentowego w dniu 25.03.2008 r.”.

172347 2008 12 03 A. Wprowadzono zmianę uprawnionego przez wykreślenie wpisu: OLE S. A., Poznań, Polska i dokonanie wpisu: OKECHAMP S.A., Poznań, Polska 634419544.

173641 2008 12 16 A. Wprowadzono zmianę uprawnionego przez wykreślenie wpisu: „AVA” LABORATORIUM KOSMETYCZNE Larysa Dysput-Goławska, Marek Goławski, Warszawa, Polska 008105603 i dokonanie wpisu: Larysa Dysput-Goławska, Warszawa, Polska.

177170 2008 12 17 A. Wprowadzono zmianę uprawnionego przez wykreślenie wpisu: Instytut Technologii Nafty im. prof. St. Pilata, Kraków, Polska 000041401 i dokonanie wpisu: Instytut Nafty i Gazy, Kraków, Polska 000032136.

177195 2008 12 03 A. Wprowadzono zmianę uprawnionego przez wykreślenie wpisu: OLE S. A., Poznań, Polska i dokonanie wpisu: OKECHAMP S.A., Poznań, Polska 634419544.

177196 2008 12 03 A. Wprowadzono zmianę uprawnionego przez wykreślenie wpisu: OLE S. A., Poznań, Polska i dokonanie wpisu: OKECHAMP S.A., Poznań, Polska 634419544.

177822 2008 12 17 A. Wprowadzono zmianę uprawnionego przez wykreślenie wpisu: Ogólnopolska Centrala BHP POLSTAR Iwona i Sławomir Wołoszczuk sp.j., Koszalin, Polska 003806548

i dokonanie wpisu: Ogólnopolska Centrala BHP „POLSTAR” Spółka z o.o., Koszalin, Polska 331017926.

178064 2008 12 29 A. Wprowadzono zmianę uprawnionego przez wykreślenie wpisu: Fabryka Kosmetyków Miraculum Spółka Akcyjna, Kraków, Polska 351185660 i dokonanie wpisu: Grupa Kolastyna Spółka Akcyjna, Kraków, Polska 472905994.

178554 2008 12 15 A. Wprowadzono zmianę uprawnionego przez wykreślenie wpisu: „Polifarb Cieszyn-Wrocław” S.A., Wrocław, Polska 070409810 i dokonanie wpisu: SIGMAKALON DECO POLSKA SPÓŁKA Z OGRANICZONĄ ODPOWIEDZIALNOŚCIĄ, Wrocław, Polska 932708766.

181907 2008 12 08 A. Wprowadzono zmianę nazwy i siedziby uprawnionego przez wykreślenie wpisu: CADBURY LIMITED, Bournville, Wielka Brytania i dokonanie wpisu: CADBURY UK LIMITED, Birmingham, Wielka Brytania.

182163 2008 12 22 A. Wprowadzono zmianę uprawnionego przez wykreślenie wpisu: ŚWIATOWID-AGD Spółka z o.o., Myszków, Polska 152120901 i dokonanie wpisu: „REMO ŚWIAT” SPÓŁKA Z OGRANICZONĄ ODPOWIEDZIALNOŚCIĄ, Myszków, Polska 150325467.

182163 2008 12 22 A. Wprowadzono zmianę uprawnionego przez wykreślenie wpisu: „REMO ŚWIAT” SPÓŁKA Z OGRANICZONĄ ODPOWIEDZIALNOŚCIĄ, Myszków, Polska 150325467 i dokonanie wpisu: EMALIA OLKUSZ SPÓŁKA AKCYJNA, Olkusz, Polska 357203212.

182583 2008 12 23 A. Wprowadzono zmianę nazwy uprawnionego przez wykreślenie wpisu: Gellwe Sp. z o.o., Zabierzów, Polska 357069943 i dokonanie wpisu: FOODCARE SPÓŁKA Z OGRANICZONĄ ODPOWIEDZIALNOŚCIĄ, Zabierzów, Polska 357069943.

183633 2008 12 03 A. Wprowadzono zmianę uprawnionego przez wykreślenie wpisu: „OLE” Spółka Akcyjna, Poznań, Polska i dokonanie wpisu: OKECHAMP S.A., Poznań, Polska 634419544.

183886 2008 12 30 A. Wprowadzono zmianę nazwy uprawnionego przez wykreślenie wpisu: „TRAFFIC CLUB” Jerzy Kowalewski, Warszawa, Polska 015181056 i dokonanie wpisu: NOVUM TECHNOLOGY, JERZY KOWALEWSKI, Warszawa, Polska 015181056.

183887 2008 12 30 A. Wprowadzono zmianę nazwy uprawnionego przez wykreślenie wpisu: „TRAFFIC CLUB” Jerzy Kowalewski, Warszawa, Polska 015181056 i dokonanie wpisu: NOVUM TECHNOLOGY, JERZY KOWALEWSKI, Warszawa, Polska 015181056.

184304 2008 12 15 A. Wprowadzono zmianę uprawnionego przez wykreślenie wpisu: PALM BREWERIES N.V., Londerzeel, Belgia i dokonanie wpisu: KOMPANIA PIWOWARSKA SPÓŁKA AKCYJNA, Poznań, Polska 270546630.

184359 2008 12 15 A. Wprowadzono zmianę uprawnionego przez wykreślenie wpisu: PALM BREWERIES N.V., Londerzeel, Belgia i dokonanie wpisu: KOMPANIA PIWOWARSKA SPÓŁKA AKCYJNA, Poznań, Polska 270546630.

184360 2008 12 15 A. Wprowadzono zmianę uprawnionego przez wykreślenie wpisu: PALM BREWERIES N.V., Londerzeel, Belgia i dokonanie wpisu: KOMPANIA PIWOWARSKA SPÓŁKA AKCYJNA, Poznań, Polska 270546630.

184955 2008 12 15 A. Wprowadzono zmianę uprawnionego przez wykreślenie wpisu: PALM BREWERIES N.V., Londerzeel, Belgia i dokonanie wpisu: KOMPANIA PIWOWARSKA SPÓŁKA AKCYJNA, Poznań, Polska 270546630.

184956 2008 12 15 A. Wprowadzono zmianę uprawnionego przez wykreślenie wpisu: PALM BREWERIES N.V., Londerzeel, Belgia i dokonanie wpisu: KOMPANIA PIWOWARSKA SPÓŁKA AKCYJNA, Poznań, Polska 270546630.

184997 2008 12 08 A. Wprowadzono zmianę nazwy i siedziby uprawnionego przez wykreślenie wpisu: CADBURY LIMITED, Bournville, Wielka Brytania i dokonanie wpisu: CADBURY UK LIMITED, Birmingham, Wielka Brytania.

185572 2008 12 15 A. Wprowadzono zmianę uprawnionego przez wykreślenie wpisu: PALM BREWERIES N.V., Londerzeel, Belgia i dokonanie wpisu: KOMPANIA PIWOWARSKA SPÓŁKA AKCYJNA, Poznań, Polska 270546630.

185882 2008 12 08 A. Wprowadzono zmianę uprawnionego przez wykreślenie wpisu: TROJAN Press Marta Trojan, Warszawa, Polska 015300288 i dokonanie wpisu: Marta Kowalska, Warszawa, Polska.

186173 2008 12 01 A. Wprowadzono zmianę siedziby uprawnionego przez wykreślenie wpisu: EUROCASH S.A., Poznań, Polska 631008941 i dokonanie wpisu: EUROCASH S.A., Komorniki, Polska 631008941.

186312 2008 12 01 A. Wprowadzono zmianę uprawnionego przez wykreślenie wpisu: ETHIFARM Sp. z o.o., Poznań, Polska 639747477 i dokonanie wpisu: Ethifarm Spółka z o.o. spółka komandytowa, Poznań, Polska.

186620 2008 12 29 A. Wprowadzono zmianę uprawnionego przez wykreślenie wpisu: Fabryka Kosmetyków MIRACULUM Spółka Akcyjna, Kraków, Polska 351185660 i dokonanie wpisu: Grupa Kolastyna Spółka Akcyjna, Kraków, Polska 472905994.

186635 2008 12 29 A. Wprowadzono zmianę uprawnionego przez wykreślenie wpisu: Fabryka Kosmetyków MIRACULUM Spółka Akcyjna, Kraków, Polska 351185660 i dokonanie wpisu: Grupa Kolastyna Spółka Akcyjna, Kraków, Polska 472905994.

186921 2008 12 11 A. Wprowadzono zmianę uprawnionego przez wykreślenie wpisu: Przedsiębiorstwo Produkcyjno-Handlowe HAL-KAZ Halina Piątkowska, Toruń Polska 870015634 i dokonanie wpisu: HAL-KAZ Spółka z o.o., Toruń, Polska.

187242 2008 12 08 A. Wprowadzono zmianę nazwy i siedziby uprawnionego przez wykreślenie wpisu: CADBURY LIMITED, Bournville, Wielka Brytania i dokonanie wpisu: CADBURY UK LIMITED, Birmingham, Wielka Brytania.

187244 2008 12 30 A. Wprowadzono zmianę uprawnionego przez wykreślenie wpisu: MBM KOMPUTER Marcin Musil, Jarosław Kubica Spółka Jawna, Katowice, Polska 273316409 i dokonanie wpisu: KROLL ONTRACK SPÓŁKA Z OGRANICZONĄ ODPOWIEDZIALNOŚCIĄ, Katowice, Polska 278348710.

187245 2008 12 30 A. Wprowadzono zmianę uprawnionego przez wykreślenie wpisu: MBM KOMPUTER Marcin Musil, Jarosław Kubica Spółka Jawna, Katowice, Polska 273316409 i dokonanie wpisu: KROLL ONTRACK SPÓŁKA Z OGRANICZONĄ ODPOWIEDZIALNOŚCIĄ, Katowice, Polska 278348710.

187246 2008 12 30 A. Wprowadzono zmianę uprawnionego przez wykreślenie wpisu: MBM KOMPUTER Marcin Musil, Jarosław Kubica Spółka Jawna, Katowice, Polska 273316409 i dokonanie wpisu: KROLL ONTRACK SPÓŁKA Z OGRANICZONĄ ODPOWIEDZIALNOŚCIĄ, Katowice, Polska 278348710.

187247 2008 12 30 A. Wprowadzono zmianę uprawnionego przez wykreślenie wpisu: MBM KOMPUTER Marcin Musil, Jarosław Kubica Spółka Jawna, Katowice, Polska 273316409 i dokonanie wpisu: KROLL ONTRACK SPÓŁKA Z OGRANICZONĄ ODPOWIEDZIALNOŚCIĄ, Katowice, Polska 278348710.

187248 2008 12 30 A. Wprowadzono zmianę uprawnionego przez wykreślenie wpisu: MBM KOMPUTER Marcin Musil, Jarosław Kubica Spółka Jawna, Katowice, Polska 273316409 i dokonanie wpisu: KROLL ONTRACK SPÓŁKA Z OGRANICZONĄ ODPOWIEDZIALNOŚCIĄ, Katowice, Polska 278348710.

187249 2008 12 30 A. Wprowadzono zmianę uprawnionego przez wykreślenie wpisu: MBM KOMPUTER Marcin Musil, Jarosław Kubica Spółka Jawna, Katowice, Polska 273316409 i dokonanie wpisu: KROLL ONTRACK SPÓŁKA Z OGRANICZONĄ ODPOWIEDZIALNOŚCIĄ, Katowice, Polska 278348710.

187411 2008 12 29 A. Wprowadzono zmianę uprawnionego przez wykreślenie wpisu: Fabryka Kosmetyków MIRACULUM Spół-

ka Akcyjna, Kraków, Polska 351185660 i dokonanie wpisu: Grupa Kolastyna Spółka Akcyjna, Kraków, Polska 472905994.

187412 2008 12 29 A. Wprowadzono zmianę uprawnionego przez wykreślenie wpisu: Fabryka Kosmetyków MIRACULUM Spółka Akcyjna, Kraków, Polska 351185660 i dokonanie wpisu: Grupa Kolastyna Spółka Akcyjna, Kraków, Polska 472905994.

187546 2008 12 29 A. Wprowadzono zmianę nazwy uprawnionego przez wykreślenie wpisu: „MISPOL” Spółka Akcyjna, Suwałki, Polska 0500400516 Przedsiębiorstwo Produkcyjno-Handlowe „MISPOL – DYSTRYBUCJA” Spółka z ograniczoną odpowiedzialnością, Białystok, Polska 510957996 i dokonanie wpisu: Mispol Group Trade Sp. z o.o., Białystok, Polska 510957996 „MISPOL” Spółka Akcyjna, Suwałki, Polska 050400516.

187585 2008 12 29 A. Wprowadzono zmianę nazwy uprawnionego przez wykreślenie wpisu: Przedsiębiorstwo Produkcyjno-Handlowe „MISPOL – DYSTRYBUCJA” Sp. z o.o., Białystok, Polska 510957996 „MISPOL” S. A., Suwałki, Polska 050400516 i dokonanie wpisu: Mispol Group Trade Sp. z o.o., Białystok, Polska 510957996 „MISPOL” S. A., Suwałki, Polska 050400516.

187586 2008 12 29 A. Wprowadzono zmianę nazwy uprawnionego przez wykreślenie wpisu: Przedsiębiorstwo Produkcyjno-Handlowe „MISPOL – DYSTRYBUCJA” Sp. z o.o., Białystok, Polska 510957996 „MISPOL” S. A., Suwałki, Polska 050400516 i dokonanie wpisu: Mispol Group Trade Sp. z o.o., Białystok, Polska 510957996 „MISPOL” S. A., Suwałki, Polska 050400516.

187587 2008 12 29 A. Wprowadzono zmianę nazwy uprawnionego przez wykreślenie wpisu: Przedsiębiorstwo Produkcyjno-Handlowe „MISPOL – DYSTRYBUCJA” Sp. z o.o., Białystok, Polska 510957996 „MISPOL” S. A., Suwałki, Polska 050400516 i dokonanie wpisu: Mispol Group Trade Sp. z o.o., Białystok, Polska 510957996 „MISPOL” S. A., Suwałki, Polska 050400516.

188469 2008 12 16 A. Wprowadzono zmianę uprawnionego przez wykreślenie wpisu: Dr. Mielimonka GLOBAL GROUP Spółka z o.o., Radom, Polska 672243759 i dokonanie wpisu: GLOBAL COSMED GROUP Sp. z o.o. Spółka Komandytowa, Radom, Polska 672243759.

188473 2008 12 29 A. Wprowadzono zmianę uprawnionego przez wykreślenie wpisu: Fabryka Kosmetyków MIRACULUM Spółka Akcyjna, Kraków, Polska 351185660 i dokonanie wpisu: Grupa Kolastyna Spółka Akcyjna, Kraków, Polska 472905994.

188485 2008 12 30 A. Wprowadzono zmianę uprawnionego przez wykreślenie wpisu: „REMDRO” Sp. z o.o., Wrocław, Polska 930053835 i dokonanie wpisu: REMDRO SPÓŁKA AKCYJNA, Kamień, Polska 930053835.

188486 2008 12 30 A. Wprowadzono zmianę uprawnionego przez wykreślenie wpisu: „REMDRO” Sp. z o.o., Wrocław, Polska 930053835 i dokonanie wpisu: REMDRO SPÓŁKA AKCYJNA, Kamień, Polska 930053835.

188547 2008 12 29 A. Wprowadzono zmianę uprawnionego przez wykreślenie wpisu: Fabryka Kosmetyków MIRACULUM Spółka Akcyjna, Kraków, Polska 351185660 i dokonanie wpisu: Grupa Kolastyna Spółka Akcyjna, Kraków, Polska 472905994.

188983 2008 12 15 A. Wprowadzono zmianę uprawnionego przez wykreślenie wpisu: PALM BREWERIES N.V., Londerzeel, Belgia i dokonanie wpisu: KOMPANIA PIWOWARSKA SPÓŁKA AKCYJNA, Poznań, Polska 270546630.

189281 2008 12 30 A. Wprowadzono zmianę nazwy uprawnionego przez wykreślenie wpisu: „TRAFFIC CLUB” Jerzy Kowalewski, Warszawa, Polska 015181056 i dokonanie wpisu: NOVUM TECHNOLOGY, JERZY KOWALEWSKI, Warszawa, Polska 015181056.

189282 2008 12 30 A. Wprowadzono zmianę nazwy uprawnionego przez wykreślenie wpisu: „TRAFFIC CLUB” Jerzy Kowalewski, Warszawa, Polska 015181056 i dokonanie wpisu: NOVUM TECHNOLOGY, JERZY KOWALEWSKI, Warszawa, Polska 015181056.

190025 2008 12 29 A. Wprowadzono zmianę uprawnionego przez wykreślenie wpisu: Fabryka Kosmetyków MIRACULUM Spółka Akcyjna, Kraków, Polska 351185660 i dokonanie wpisu: Grupa Kolastyna Spółka Akcyjna, Kraków, Polska 472905994.

191395 2008 12 01 A. Wprowadzono zmianę uprawnionego przez wykreślenie wpisu: KOFOLA a.s., Krnov, Republika Czeska i dokonanie wpisu: Kofola Holding a.s., Ostrava, Republika Czeska.

191396 2008 12 01 A. Wprowadzono zmianę uprawnionego przez wykreślenie wpisu: KOFOLA a.s., Krnov, Republika Czeska i dokonanie wpisu: Kofola Holding a.s., Ostrava, Republika Czeska.

192019 2008 12 29 A. Wprowadzono zmianę uprawnionego przez wykreślenie wpisu: Fabryka Kosmetyków MIRACULUM Spółka Akcyjna, Kraków, Polska 351185660 i dokonanie wpisu: Grupa Kolastyna Spółka Akcyjna, Kraków, Polska 472905994.

192020 2008 12 29 A. Wprowadzono zmianę uprawnionego przez wykreślenie wpisu: Fabryka Kosmetyków MIRACULUM Spółka Akcyjna, Kraków, Polska 351185660 i dokonanie wpisu: Grupa Kolastyna Spółka Akcyjna, Kraków, Polska 472905994.

192250 2008 12 29 A. Wprowadzono zmianę uprawnionego przez wykreślenie wpisu: Fabryka Kosmetyków MIRACULUM Spółka Akcyjna, Kraków, Polska 351185660 i dokonanie wpisu: Grupa Kolastyna Spółka Akcyjna, Kraków, Polska 472905994.

192864 2008 12 01 A. Wprowadzono zmianę uprawnionego przez wykreślenie wpisu: „KOLPORTER HOLDING” Spółka z o.o., Kielce, Polska 292423866 i dokonanie wpisu: „KOLPORTER” S.A., Kielce, Polska.

193278 2008 12 09 A. Wprowadzono zmianę uprawnionego przez wykreślenie wpisu: Provident Financial plc, Bradford, Wielka Brytania i dokonanie wpisu: International Personal Finance Plc, Leeds, Wielka Brytania.

193329 2008 12 15 A. Wprowadzono zmianę uprawnionego przez wykreślenie wpisu: Drukarnia LCL Spółka z o.o., Łódź, Polska 471421515 i dokonanie wpisu: LCL SPÓŁKA AKCYJNA, Łódź, Polska 471421515.

193442 2008 12 01 A. Wprowadzono zmianę uprawnionego przez wykreślenie wpisu: AQUAEL Janusz Jankiewicz, Warszawa, Polska 012508500 i dokonanie wpisu: AQUAEL JANUSZ JANKIEWICZ Sp. z o.o., Warszawa, Polska.

193443 2008 12 01 A. Wprowadzono zmianę uprawnionego przez wykreślenie wpisu: AQUAEL Janusz Jankiewicz, Warszawa, Polska 012508500 i dokonanie wpisu: AQUAEL JANUSZ JANKIEWICZ Sp. z o.o., Warszawa, Polska.

193444 2008 12 01 A. Wprowadzono zmianę uprawnionego przez wykreślenie wpisu: AQUAEL Janusz Jankiewicz, Warszawa, Polska 012508500 i dokonanie wpisu: AQUAEL JANUSZ JANKIEWICZ Sp. z o.o., Warszawa, Polska.

194416 2008 12 30 A. Wprowadzono zmianę siedziby uprawnionego przez wykreślenie wpisu: „ŚLĄSKIE CENTRUM POŻYCZEK” Jan Fudaliński, Dorota Fudalińska Spółka Jawna, Zawiercie, Polska 273324917 i dokonanie wpisu: „ŚLĄSKIE CENTRUM POŻYCZEK” JAN FUDALIŃSKI, DOROTA FUDALIŃSKA, HALINA FUDALIŃSKA SPÓŁKA JAWNA, Tarnowskie Góry, Polska 273324917.

195181 2008 12 15 A. Wprowadzono zmianę uprawnionego przez wykreślenie wpisu: „ORLEN” Spółka z o.o., Warszawa, Polska 011090121 i dokonanie wpisu: Magdalena Prokopowicz, Winiarki, Polska.

195218 2008 12 03 A. Wprowadzono zmianę siedziby uprawnionego przez wykreślenie wpisu: WATT Sp. z o.o., Chorzów, Polska 240135346 i dokonanie wpisu: WATT Sp. z o.o., Piekary Śląskie, Polska 240135346.

195219 2008 12 03 A. Wprowadzono zmianę siedziby uprawnionego przez wykreślenie wpisu: WATT Sp. z o.o., Chorzów, Polska 240135346 i dokonanie wpisu: WATT Sp. z o.o., Piekary Śląskie, Polska 240135346.

195220 2008 12 03 A. Wprowadzono zmianę siedziby uprawnionego przez wykreślenie wpisu: WATT Sp. z o.o., Chorzów, Polska 240135346 i dokonanie wpisu: WATT Sp. z o.o., Piekary Śląskie, Polska 240135346.

195467 2008 12 17 A. Wprowadzono zmianę uprawnionego przez wykreślenie wpisu: „GOSSO” Spółka z ograniczoną odpowiedzialnością, Cesarka k/Strykowa, Polska 472873640 i dokonanie wpisu: C.D.G. Spółka z ograniczoną odpowiedzialnością, Główno, Polska 10081410.

195523 2008 12 15 A. Wprowadzono zmianę uprawnionego przez wykreślenie wpisu: Matras-Katowice, Polska 272315738 i dokonanie wpisu: „MATRAS” SPÓŁKA AKCYJNA, Katowice, Polska NIP: 634-10-05-237.

195990 2008 12 29 A. Wprowadzono zmianę uprawnionego przez wykreślenie wpisu: Zakład Usług Technicznych Sp. z o.o., Jankowice, Polska 277838955 i dokonanie wpisu: „WODY BORUCIN” S.A., Borucin, Polska.

196078 2008 12 17 A. Wprowadzono zmianę uprawnienia przez wykreślenie wpisu: INTERKOBO INVEST Sp. z o.o., Łódź, Polska 472836193 i dokonanie wpisu: INTERKOBO PROPERTY Sp. z o.o. Sp. komandytowa, Łódź, Polska.

196079 2008 12 17 A. Wprowadzono zmianę uprawnienia przez wykreślenie wpisu: INTERKOBO INVEST Sp. z o.o., Łódź, Polska 472836193 i dokonanie wpisu: INTERKOBO PROPERTY Sp. z o.o. Sp. komandytowa, Łódź, Polska.

196446 2008 12 01 A. Wprowadzono zmianę uprawnionego przez wykreślenie wpisu: „DOMZDROWIA.PL” Sp. z o.o., Zielonki, Polska 472278161 i dokonanie wpisu: „DOMZDROWIA.PL” S.A., Zielonki, Polska 472278161.

196606 2008 12 01 A. Wprowadzono zmianę uprawnionego przez wykreślenie wpisu: „INTERCHEM” Sp. z o.o., Gdynia, Polska 190590681 i dokonanie wpisu: INTERCHEM S.A., Gdynia, Polska 190590681.

196683 2008 12 17 A. Wprowadzono zmianę nazwy uprawnionego przez wykreślenie wpisu: LASER Systemy Informatyczne S.A., Łódź, Polska 472048449 i dokonanie wpisu: LSI SOFTWARE SPÓŁKA AKCYJNA, Łódź, Polska 472048449.

196783 2008 12 16 A. Wprowadzono zmianę uprawnionego przez WERNER I WSPÓLNICY AGENCJA PUBLIC RELATIONS Jarosław Pałyska, Michał Urban, Janusz Werner, Warszawa, Polska 013202854 i dokonanie wpisu: EDUMED Monika Pałyska, Warszawa, Polska.

197043 2008 12 19 A. Wprowadzono zmianę nazwy uprawnionego przez wykreślenie wpisu: POLCARD Spółka Akcyjna, Warszawa, Polska 012873434 i dokonanie wpisu: First Data Polska S.A., Warszawa, Polska.

197045 2008 12 19 A. Wprowadzono zmianę nazwy uprawnionego przez wykreślenie wpisu: POLCARD Spółka Akcyjna, Warszawa, Polska 012873434 i dokonanie wpisu: First Data Polska S.A., Warszawa, Polska.

197046 2008 12 19 A. Wprowadzono zmianę nazwy uprawnionego przez wykreślenie wpisu: POLCARD Spółka Akcyjna, Warszawa, Polska 012873434 i dokonanie wpisu: First Data Polska S.A., Warszawa, Polska.

197047 2008 12 19 A. Wprowadzono zmianę nazwy uprawnionego przez wykreślenie wpisu: POLCARD Spółka Akcyjna, Warszawa, Polska 012873434 i dokonanie wpisu: First Data Polska S.A., Warszawa, Polska.

197290 2008 12 01 A. Wprowadzono zmianę siedziby uprawnionego przez wykreślenie wpisu: JERONIMO MARTINS DYSTRYBUCJA S.A., Poznań, Polska 630303023 i dokonanie wpisu: JERONIMO MARTINS DYSTRYBUCJA S.A., Kostrzyn, Polska 630303023.

197392 2008 12 15 A. Wprowadzono zmianę uprawnionego przez wykreślenie wpisu: PALM BREWERIES N.V., Londerzeel, Belgia

i dokonanie wpisu: KOMPANIA PIWOWARSKA SPÓŁKA AKCYJNA, Poznań, Polska 270546630.

197393 2008 12 15 A. Wprowadzono zmianę uprawnionego przez wykreślenie wpisu: PALM BREWERIES N.V., Londerzeel, Belgia i dokonanie wpisu: KOMPANIA PIWOWARSKA SPÓŁKA AKCYJNA, Poznań, Polska 270546630.

197394 2008 12 15 A. Wprowadzono zmianę uprawnionego przez wykreślenie wpisu: PALM BREWERIES N.V., Londerzeel, Belgia i dokonanie wpisu: KOMPANIA PIWOWARSKA SPÓŁKA AKCYJNA, Poznań, Polska 270546630.

197395 2008 12 15 A. Wprowadzono zmianę uprawnionego przez wykreślenie wpisu: PALM BREWERIES N.V., Londerzeel, Belgia i dokonanie wpisu: KOMPANIA PIWOWARSKA SPÓŁKA AKCYJNA, Poznań, Polska 270546630.

197649 2008 12 02 A. Wprowadzono zmianę uprawnionego przez wykreślenie wpisu: SetPoint Doradztwo Żywnościowe Artur Kaliński, Warszawa, Polska i dokonanie wpisu: SetPoint Doradztwo Żywnościowe Artur Kaliński, Alicja Kalińska S.C., Warszawa, Polska.

197724 2008 12 23 A. Wprowadzono zmianę upoważnionego przez wykreślenie wpisu: Index Krzysztof Kwiecień, Sebastian Kamiński, Wojciech Więcek Spółka Jawna, Katowice, Polska 272234796 i dokonanie wpisu: PRZEDSIĘBIORSTWO TURYSTYCZNO USŁUGOWE INDEX WOJCIECH WIĘCEK, Katowice, Polska NIP: 628-107-61-49.

197784 2008 12 15 A. Wprowadzono zmianę uprawnionego przez wykreślenie wpisu: PHILIP MORRIS POLSKA S.A., Kraków, Polska 350686207 i dokonanie wpisu: Philip Morris Polska Distribution Sp. z o.o., Kraków, Polska 120553944.

197990 2008 12 18 A. Wprowadzono zmianę uprawnionego przez wykreślenie wpisu: Multimedia Polska Sp. z o.o., Gdynia, Polska 190007345 i dokonanie wpisu: „Multimedia Polska” S.A., Gdynia, Polska 190007345.

198418 2008 12 30 A. Wprowadzono zmianę uprawnionego przez wykreślenie wpisu: LABORATOIRES GOEMAR, Saint Malo, Francja i dokonanie wpisu: LABORATOIRE DE LA MER, Saint Malo, Francja.

198690 2008 12 15 A. Wprowadzono zmianę uprawnionego przez wykreślenie wpisu: „PKP INTERCITY” Sp. z o.o., Warszawa, Polska 017258024 i dokonanie wpisu: „PKP INTERCITY” SPÓŁKA AKCYJNA, Warszawa, Polska.

198757 2008 12 29 A. Wprowadzono zmianę uprawnionego przez wykreślenie wpisu: Fabryka Kosmetyków MIRACULUM Spółka Akcyjna, Kraków, Polska 351185660 i dokonanie wpisu: Grupa Kolastyna Spółka Akcyjna, Kraków, Polska 472905994.

198789 2008 12 17 A. Wprowadzono zmianę nazwy uprawnionego przez wykreślenie wpisu: „TEZET GAZ MOVEMENT” Spółka Akcyjna, Lublin, Polska 430876370 i dokonanie wpisu: „TEZET” S.A., Lublin, Polska.

199164 2008 12 17 A. Wprowadzono zmianę uprawnionego przez wykreślenie wpisu: ZPUH FILTROPOL spółka jawna Bożena Dyżewska, Zygmunt Lachowski, Brzezinka, Polska 070004549 i dokonanie wpisu: ZPUH FILTROPOL spółka jawna Z. Lachowski P. Lachowski, Brzezinka, Polska.

199165 2008 12 17 A. Wprowadzono zmianę uprawnionego przez wykreślenie wpisu: ZPUH FILTROPOL spółka jawna Bożena Dyżewska, Zygmunt Lachowski, Brzezinka, Polska 070004549 i dokonanie wpisu: ZPUH FILTROPOL spółka jawna Z. Lachowski P. Lachowski, Brzezinka, Polska.

199166 2008 12 17 A. Wprowadzono zmianę uprawnionego przez wykreślenie wpisu: ZPUH FILTROPOL spółka jawna Bożena Dyżewska, Zygmunt Lachowski, Brzezinka, Polska 070004549 i dokonanie wpisu: ZPUH FILTROPOL spółka jawna Z. Lachowski P. Lachowski, Brzezinka, Polska.

199377 2008 12 22 A. Wprowadzono zmianę nazwy uprawnionego przez wykreślenie wpisu: „PRO-FACTUM” – Krzysztof Pa-

sierbek, Tomasz Kowalczyk, Waldemar Kowalczyk – Spółka Jawna, Warszawa, Polska 140327830 i dokonanie wpisu: „PRO-FACTUM” – KRZYSZTOF PASIERBEK, TOMASZ KOWALCZYK – SPÓŁKA JAWNA, Warszawa, Polska 140327830.

199383 2008 12 16 A. Wprowadzono zmianę uprawnionego przez wykreślenie wpisu: Point Group Sp. z o.o., Warszawa, Polska 017291197 i dokonanie wpisu: Platforma Mediowa Point Group S.A., Warszawa, Polska 010768408.

199752 2008 12 17 A. Wprowadzono zmianę nazwy uprawnionego przez wykreślenie wpisu: CHALLENGE ONE Spółka z ograniczoną odpowiedzialnością, Warszawa, Polska 015238299 i dokonanie wpisu: DIGICINEMA Sp. z o.o., Warszawa, Polska.

199753 2008 12 17 A. Wprowadzono zmianę nazwy uprawnionego przez wykreślenie wpisu: CHALLENGE ONE Spółka z ograniczoną odpowiedzialnością, Warszawa, Polska 015238299 i dokonanie wpisu: DIGICINEMA Sp. z o.o., Warszawa, Polska.

199758 2008 12 17 A. Wprowadzono zmianę nazwy uprawnionego przez wykreślenie wpisu: CHALLENGE ONE Spółka z ograniczoną odpowiedzialnością, Warszawa, Polska 015238299 i dokonanie wpisu: DIGICINEMA Sp. z o.o., Warszawa, Polska.

199759 2008 12 18 A. Wprowadzono zmianę nazwy uprawnionego przez wykreślenie wpisu: CHALLENGE ONE Spółka z ograniczoną odpowiedzialnością, Warszawa, Polska 015238299 i dokonanie wpisu: DIGICINEMA Sp. z o.o., Warszawa, Polska.

199761 2008 12 16 A. Wprowadzono zmianę uprawnionego przez wykreślenie wpisu: Przedsiębiorstwo Produkcyjne „HELLENA” S.A., Kalisz, Polska 250446699 i dokonanie wpisu: JUTRZENKA S.A., Bydgoszcz, Polska 090205344.

200103 2008 12 29 A. Wprowadzono zmianę nazwy uprawnionego przez wykreślenie wpisu: „MISPOL Spółka Akcyjna, Suwałki, Polska 050400516 Przedsiębiorstwo Produkcyjno-Handlowe „MISPOL-DYSTRYBUCJA” Spółka z o.o., Białystok, Polska 510957996 i dokonanie wpisu: „MISPOL” Spółka Akcyjna, Suwałki, Polska 050400516 Mispol Group Trade Sp. z o.o., Białystok, Polska 510957996.

200218 2008 12 18 A. Wprowadzono zmianę uprawnionego przez wykreślenie wpisu: Grupa Wierzynek S.A., Kraków, Polska 001237968 i dokonanie wpisu: Manor Sp. z o.o., Kraków, Polska 120379972.

200331 2008 12 01 A. Wprowadzono zmianę uprawnionego przez wykreślenie wpisu: ETHIFARM Sp. z o.o., Poznań, Polska 639747477 i dokonanie wpisu: Ethifarm Spółka z o.o. spółka komandytowa, Poznań, Polska.

200417 2008 12 29 A. Wprowadzono zmianę uprawnionego przez wykreślenie wpisu: Zakład Usług Technicznych Spółka z o.o., Jankowice, Polska 277838955 i dokonanie wpisu: „WODY BORUCIN” S.A., Borucin, Polska.

200633 2008 12 30 A. Wprowadzono zmianę uprawnionego przez wykreślenie wpisu: BOC GAZY Sp. z o.o., Warszawa, Polska 011109100 i dokonanie wpisu: BOC Limited, Windlesham, Wielka Brytania.

201119 2008 12 30 A. Wprowadzono zmianę uprawnionego przez wykreślenie wpisu: COFFEE ZONE S.C. Kacper Kossowski, Paweł Maliszewski, Warszawa, Polska 140192525 i dokonanie wpisu: COFFEE ZONE SPÓŁKA Z OGRANICZONĄ ODPOWIEDZIALNOŚCIĄ, Warszawa, Polska.

206921 2008 12 11 A. Wprowadzono zmianę uprawnionego przez wykreślenie wpisu: Centrum badawczo-Analityczne Racer Sp. z o.o., Czechowice-Dziedzice, Polska 072395382 i dokonanie wpisu: LOTOS OIL SPÓŁKA AKCYJNA, Gdańsk, Polska 192775657.

206922 2008 12 11 A. Wprowadzono zmianę uprawnionego przez wykreślenie wpisu: Centrum badawczo-Analityczne Racer Sp. z o.o., Czechowice-Dziedzice, Polska 072395382 i dokonanie wpisu: LOTOS OIL SPÓŁKA AKCYJNA, Gdańsk, Polska 192775657.

89

DECYZJE O UNIEWAŻNIENIU PRAWA OCHRONNEGO

Poniższe zestawienie zawiera kolejno: numer prawa ochronnego na znaki towarowe, datę unieważnienia prawa ochronnego oraz treść decyzji.

162 769	2008 04 22	Unieważniono w całości
148 766	2006 09 25	Unieważniono w części dla towarów: słodycze, pieczywo cukiernicze ujętych w klasie 30
170 136	2008 06 05	Unieważniono w części dla towarów i usług zawartych w klasach 6 i 37.

90

DECYZJE O WYGAŚNIĘCIU PRAWA OCHRONNEGO

Poniższe zestawienie zawiera kolejno: numer prawa ochronnego na znaki towarowe i datę wygaśnięcia prawa ochronnego. W przypadku wygaśnięcia prawa tylko dla części towarów (usług) wymienia się te towary (usługi).

47919	2008 08 02	Prawo wygasło w części dla towarów: okucia, wyroby druciane, klamry, pojemniki do środków żywnościowych, bagażniki do nart zwłaszcza do zamocowania na pojazdach mechanicznych; meble ogrodowe, meble sportowe, zwłaszcza meble składane; namioty wraz z osprzętem, okucia do namiotów, śpiwory, żagle; klasy: 6; 20; 21; 22.
121 043	2007 09 12	Prawo wygasło w części dla towarów i usług: usługi w zakresie informacji handlowej w dziedzinie nieruchomości i obiektów budowlanych w tym mieszkań, usługi z zakresu informacji o działalności gospodarczej w dziedzinie budownictwa na zlecenie osób trzecich oraz usługi zdobywania informacji w tym zakresie, usługi wyceny lasów; usługi w zakresie nadzoru budowlanego, usługi rozbiórki budynków, usługi izolacyjne budynków, usługi konserwacyjne mebli; usługi czyszczenia powierzchni zewnętrznej i wewnętrznej budynków; usługi stolarskie i tapicerskie; usługi polegające na wykonaniu dekoracji i wyposażenia wnętrz; usługi w zakresie doradztwa budowlanego, geodezyjnego i inwestycyjnego, badania geologiczne, usługi projektowania dekoracji, ekspertyzy geologiczne i inżynierskie, usługi czasowe wynajmowania mieszkań; klasy 35, 37, 42.
121 648	2007 07 29	Prawo wygasło w części dla towarów i usług: instrukcje, prospekty, wydawnictwa książkowe i czasopiśmiennicze (klasa 16), meble biurowe, pokojowe (klasa 20), usługi reklamowe i marketingowe na rzecz osób trzecich (klasa 35).
125 612	2007 11 25	Prawo wygasło w części dla towarów i usług: kleje do mebli, płytek mieszkalnych, wykładzin; osprzęt metalowy do mebli; pralki; kuchenki mikrofalowe, lampy elektryczne i oświetleniowe, lodówki, urządzenia i instalacje oświetleniowe, zlewozmywaki; prowadzenie sklepu, sprzedaż i handel wyżej wymienionymi towarami; stolarstwo meblowe; prowadzenie dyskotek; prowadzenie kawiarni; klasy 1, 6, 7, 11, 35, 37, 41, 42.

- 125 712 2007 12 11 Prawo wygasło w części dla towarów i usług: kleje do mebli, płytek mieszkalnych, wykładzin; osprzęt metalowy do mebli; pralki; kuchenki mikrofalowe, lampy elektryczne i oświetleniowe, lodówki, urządzenia i instalacje oświetleniowe, zlewozmywaki; prowadzenie sklepu, sprzedaż i handel wyżej wymienionymi towarami; stolarstwo meblowe; transport samochodowy towarów; prowadzenie dyskotek; prowadzenie kawiarni; klasy 1, 6, 7, 11, 35, 37, 39, 41, 42.
- 125 916 2007 12 23 Prawo wygasło w części dla towarów i usług: budowlane materiały metalowe: przenośne metalowe konstrukcje budowlane, drobne wyroby żelazne, drobne wyroby metalowe; budowlane materiały niemetalowe: półfabrykaty, wyroby betonowe, stolarka budowlana, cegły, cement, dachówki, kamień budowlany, okna, drzwi niemetalowe, pokrycia dachowe, rynny, rusztowania niemetalowe, rury: drenażowe, spustowe, sztywne niemetalowe; usługi budowlano-remontowe w tym: murowanie, tynkowanie, malowanie, tapetowanie, usługi budowlano-remontowe w tym brukowanie, betonowanie, asfaltowanie, naprawy stolarskie, usługi instalacyjne nadzór budowlany; usługi w zakresie projektowania; klasy 6, 19, 37, 42.
- 125 964 2007 12 09 Prawo wygasło w części dla towarów: środki ochrony roślin; klasy 05.
- 126 077 2007 12 09 Prawo wygasło w części dla usług: usługi krawieckie, sitodruku, hafciarskie, obciąganie i przyszywanie guzików, obszywanie dziurek; klasa 40.
- 126 206 2008 01 21 Prawo wygasło w części dla towarów i usług: specjalistyczne meble do użytku medycznego; klasa 10.
- 126 775 2007 12 18 Prawo wygasło w części dla towarów i usług: meble i elementy mebli wykonane z materiałów drewnianych i drewnopochodnych w zakresie mebli do biur i mieszkań; usługi stolarskie w zakresie naprawy, renowacji i konserwacji wyrobów stolarskich; usługi stolarskie w zakresie wytwarzania wyrobów z drewna i materiałów drewnopochodnych, usługi ciesielskie; klasy 20, 37, 40.
- 127 403 2007 09 12 Prawo wygasło w części dla towarów: artykuły odzieżowe, w tym dziewiarskie, bielizna; nakrycia głowy, konfekcja odzieżowa; usługi hotelarskie, usługi gastronomiczne; klasa 25, 42.
- 127 646 2008 01 27 Prawo wygasło w części dla towarów i usług: usługi w zakresie badania i udoskonalania nowych produktów w zakresie przetwarzania i uszlachetniania osłonek foliowych z tworzyw sztucznych; klasa 42.
- 127 866 2007 12 04 Prawo wygasło w części dla towarów i usług: usługi poligraficzne; klasa 42.
- 128 132 2007 09 22 Prawo wygasło w części dla towarów i usług: wyroby klinkieru; klasa 19.
- 128 173 2008 01 22 Prawo wygasło w części dla towarów: nici do szycia, cerowania, haftowania, dla celów włókienniczych, przędze, wełna, jedwab; klasa 23.
- 128 245 2008 04 02 Prawo wygasło w części dla towarów i usług: grzejniki; klasa 11.
- 128 952 2008 01 16 Prawo wygasło w części dla towarów i usług: rusztowania elewacyjne, wolnostojące – przestrzenne, podesty ruchomomasztowe, rusztowania nietypowe, osprzęt do rusztowań, metalowe konstrukcje, blachy ocynkowane, blachy aluminiowe; usługi pośrednictwa w uzyskiwaniu i organizacji realizacji kontraktów budowlanych, usługi kosztorysowania; usługi w zakresie prowadzenia prac badawczo-rozwojowych, projektowania, ekspertyz, opinii w zakresie budownictwa; klasy 6, 35, 42.
- 128 955 2008 01 16 Prawo wygasło w części dla towarów i usług: rusztowania elewacyjne, wolnostojące – przestrzenne, podesty ruchomomasztowe, rusztowania nietypowe, osprzęt do rusztowań, metalowe konstrukcje, blachy ocynkowane, blachy aluminiowe; usługi pośrednictwa w uzyskiwaniu i organizacji realizacji kontraktów budowlanych, usługi kosztorysowania; usługi w zakresie prowadzenia prac badawczo-rozwojowych, projektowania, ekspertyz, opinii w zakresie budownictwa; klasy 6, 35, 42.
- 129 330 2007 04 29 Prawo wygasło w części dla towarów i usług: mięso, ryby, drób, dziczyzna; ekstrakty mięsne; owoce i warzywa konszrowane, suszone i gotowane; galaretki, dżemy, kompoty; jaja, mleko, przetwory mleczne, napoje mleczne, desery na bazie produktów mlecznych; bita śmietana; oleje i tłuszcze jadalne, sosy mięsne; odżywki dietetyczne na bazie proteinowej lub tłuszczowej do użytku pozamedycznego; wody mineralne i gazowane oraz inne napoje bezalkoholowe; napoje owocowe, soki owocowe i warzywne; syropy i inne produkty do sporządzania napojów; klasy 29, 32.
- 129 574 2008 04 28 Prawo wygasło w części dla towarów i usług: piwo, ale, porter; klasa 32.
- 130 108 2008 07 09 Prawo wygasło w części dla towarów: bita śmietana koncentrat, galaretki koncentrat, desery owocowe; ciasteczka, ciastka, cukierki, czekolada, herbatniki, krakersy, kremy, lody, lody w proszku, napoje na bazie kawy, napoje na bazie herbaty, pierniki, słodziki naturalne, słodczyce, wafle; klasy: 29, 30.
- 131 657 2008 01 22 Prawo wygasło w części dla towarów: miody; napoje alkoholowe, wino, koktajle winne, nalewki koktajlowe, aperitify, wermuty, miody pitne, wódki, koktajle, spirytus; klasy: 30, 33.
- 131 803 2007 12 18 Prawo wygasło w części dla towarów i usług: narzędzia ręczne, a w szczególności śrubokręty, piły, kleszcze; remonty maszyn i urządzeń elektrycznych; klasa 8, 37.
- 132 203 2007 12 03 Prawo wygasło w części dla towarów: galaretki jadalne, mrożone owoce, pulpa z owoców, skórki owoców cytrusowych, owoce konserwowane, rodzynki suche, warzywa konserwowane, suszone, zioła ogrodowe konserwowane; klasa 29.
- 133 951 2008 10 17 Prawo wygasło w części dla towarów i usług: części do silników z wyjątkiem stosowanych w pojazdach lądowych, mechanizmy sprzęgania i napędu z wyjątkiem stosowanych w pojazdach lądowych, mechaniczne narzędzia rolnicze; klasa 7.
- 139 215 2009 04 08 Prawo wygasło w części dla towarów i usług: żywność oraz odżywki, do celów leczniczych

- dla dzieci i niemowląt, na bazie mleka lub zawierające mleko i/lub jego przetwory; budynie, lody spożywcze; klasa 5, 30.
- 139 324 2008 07 28 Prawo wygasło w części dla towarów: bielizna stołowa i ręczniki z papieru; ochroniacze (części ubiorów sportowych), zabawki z frotte; magazynowanie i składowanie towarów, konfekcjonowanie, pakowanie, paczkowanie i doręczanie towarów transportem samochodowym; klasy 16, 28, 39.
- 139 642 2008 07 30 Prawo wygasło w części dla towarów: części i oprzyrządowanie do pojazdów samochodowych; osprzęt; wyposażenie pojazdów; pojazdy, urządzenia do poruszania się na lądzie, w powietrzu lub na wodzie, przyczepy; szmatki do czyszczenia, zmywaki, gąbki, przedmioty do odkurzania; sprzęt i przedmioty do czyszczenia szkła; szczotki, zwłaszcza do czyszczenia i polerowania samochodów, przy bory i pojemniki stosowane w gospodarstwie domowym lub kuchni; grzebienie, wyroby szklane, porcelana i fajans; klasy: 12, 21.
- 140987 2008 02 06 Prawo wygasło w części dla towarów i usług: olejki eteryczne, środki do pielęgnacji włosów, środki myjące, środki do czyszczenia zębów, środki do prania, toaletowe środki sanitarne, kosmetyki w zakresie bhp., pasty do obuwia, preparaty do wybielania, preparaty do odłuszczenia; oleje techniczne, smary, materiały pędne, świece, knoty, środki zwilżające; środki dezynfekcyjne, środki pomocnicze do użytku medycznego, materiały opatrunkowe, materiały do plombowania zębów, masa odciskowa do celów dentystycznych, środki grzybobójcze, środki chwastobójcze; silniki do maszyn, maszyny rolnicze, roboty, części maszyn, obrabiarki, maszyny do szycia, wkłady do filtrów; nożyczki, piły, narzędzia do ścierania, osetki, narzędzia skrawające; frezy, wiertła, rozwiertarki, narzynki, gwintowniki, płytki wieloostrzowe, nawiertarki, pogłębiacze; przyrządy nawigacyjne, geodezyjne, elektryczne, fotograficzne, kinematograficzne, optyczne, przyrządy pomiarowe, sygnalizacyjne, kontrolne, ratownicze, aparaty i przyrządy dydaktyczne do nauczania, automaty wrzutowe (na żetony), gaśnice, odzież ochronna, odzież chroniąca przed ogniem, sprzęt do nurkowania, kable do celów elektrycznych, meble i stojaki laboratoryjne, maski ochronne, programy do maszyn cyfrowych; papier, karton, artykuły biurowe, tworzywa sztuczne do pakowania, karty do gry, czcionki drukarskie, noże do papieru i kartonu, opakowania z tworzyw sztucznych; tkaniny techniczne i z tworzyw sztucznych; odzież i obuwie z tworzyw naturalnych i sztucznych, odzież i obuwie robocze; usługi w zakresie doradztwa finansowego, usługi finansowe, usługi ubezpieczeniowe, usługi leasingowe; usługi w zakresie załadunku i rozładunku, usługi w zakresie transportu rzeczy samochodami, usługi magazynowe; usługi w zakresie nauczania; usługi w zakresie doradztwa technicznego, w zakresie

wykorzystania barwników, żywic, farb, produktów chemicznych w przemyśle tworzyw sztucznych; klasy: 03, 04, 05, 07, 08, 09, 16, 24,25,36, 39,41,42.

91

**DECYZJE O ZMIANIE LUB UCHYLENIU DECYZJI
(opublikowanych w Wiadomościach Urzędu Patentowego)**

Poniższe zestawienie zawiera kolejno: numer prawa ochronnego na znak towarowy, numer i rok wydania Wiadomości Urzędu Patentowego, w którym zmieniona lub uchylona decyzja została ogłoszona oraz datę i treść decyzji, w której zmieniono lub uchylono decyzję poprzednią.

- 160873 10/2005 2008 06 10 Na podstawie art. 247 ust. 2 ustawy z dnia 30 czerwca 2000 r. Prawo własności przemysłowej (tekst jednolity: Dz. U. z 2003 r. Nr 119, poz. 1117 z późn. zm.) Urząd Patentowy RP uchyla decyzję z dnia 23 lutego 2005 r. o udzieleniu na rzecz Przedsiębiorstwa Prywatnego LARS Andrzej Szymański, Poznań prawa ochronnego na znak towarowy słowno-graficzny EUROSTER 2005 economic Z-248374 (R-160873) oraz umarza postępowanie.
- 175 405 12/2006 2008 09 09 Sprostowano oczywistą omyłkę w decyzji o udzieleniu prawa ochronnego na znak towarowy z dn. 14-07-2006 w następujący sposób: -w części dotyczącej nazwy uprawnionego powinno być: AGENCJA RYNKU ENERGII Spółka Akcyjna, Warszawa, Polska.
- 177 262 01/2007 2008 04 08 Na podstawie art. 247 ust. 2 ustawy z dnia 30 czerwca 2000 r. Prawo własności przemysłowej (tekst jednolity: Dz. U. z 2003 r. Nr 119, poz. 1117 z późn. zm.) Urząd Patentowy RP uchyla decyzję z dnia 12 lipca 2006 r. o udzieleniu na rzecz Maciej Balcerzak, Sława prawa ochronnego na znak towarowy słowno-graficzny JUNIOR Maciej Balcerzak o nr R-177262 oraz umarza postępowanie.
- 189 164 11/2007 2008 11 06 Sprostowano oczywistą omyłkę w decyzji o udzieleniu prawa ochronnego na znak towarowy z dn. 05-01-2007 w następujący sposób: - w części dotyczącej klasyfikacji wiedeńskiej powinno być: 24.17.13.
- 191 682 08/2008 2008 12 01 Sprostowano oczywistą omyłkę w decyzji administracyjnej z dn. 12 marca 2008 r. odnośnie znaku towarowego zarejestrowanego w rejestrze znaków towarowych pod numerem R-191682. Prawidłowo powinno być: w rubryce AC wprowadzono zmianę przez wykreślenie z wykazu towarów rubryka C: kosmetyki, preparaty do depilacji, depilatory; klasa 3 i dokonanie wpisu: R-191682A w rubryce A: Merz Pharma GmbH & Co.KG&A,

			Frankfurt am Main, Niemcy; w rubryce C: kosmetyki, preparaty do depilacji, depilatory; klasa 3.
191 682	08/2008	2008 12 01	D: Dokonano wpisu: w dniu 21-01-2008 zawarto umowę cesji częściowej z firmą Merz Pharma GmbH & Co. KGaA, Frankfurt am Main, Niemcy dla towarów zawartych w klasie 3.
199 376	06/2008	2008 11 24	Sprostowano oczywistą omyłkę w decyzji o udzieleniu prawa ochronnego na znak towarowy z dn. 19-10-2007 w następujący sposób: -w części dotyczącej nazwy uprawnionego powinno być: J.D.C.Holding, a.s., Bratysława, Republika Słowacka.
199 385	06/2008	2008 12 03	Sprostowano oczywistą omyłkę w decyzji o udzieleniu prawa ochronnego na znak towarowy z dn. 16-10-2007 w następujący sposób: - w części dotyczącej nazwy uprawnionego powinno być: J.D.C.Holding, a.s., Bratysława, Republika Słowacka.
199 760	07/2008	2008 10 15	Sprostowano oczywistą omyłkę w decyzji o udzieleniu prawa ochronnego na znak towarowy z dn. 16-01-2008 w następujący sposób: - w części dotyczącej nazwy uprawnionego powinno być: P.P.U.H. MBM Sp. z o.o., Tarnowskie Góry, Polska.
205 236	10/2008	2008 10 16	Sprostowano oczywistą omyłkę w decyzji o udzieleniu prawa ochronnego na znak towarowy z dn. 15-05-2008 w następujący sposób: - w części dotyczącej nazwy uprawnionego powinno być: AUTOGIEŁDA – M. Majski, J. Styrna Spółka Jawna, Wrocław, Polska.

92

REJESTRACJA MIĘDZYNARODOWA UZNANA W POLSCE

Poniższe zestawienie zawiera kolejno: numer międzynarodowego rejestru znaków towarowych (w przypadku konwersji – oznaczono literą K), określenie znaku towarowego przedstawionego w postaci liter bądź cyfr albo, jeżeli znak jest znakiem graficznym lub zawiera elementy graficzne, wskazanie symboli klas elementów graficznych znaku (CFE), określenie klas towarowych, nazwisko i imię bądź nazwę uprawnionego, jego miejsce zamieszkania lub siedzibę oraz kod kraju, datę rejestracji międzynarodowej lub datę późniejszego wyznaczenia, datę zamieszczenia informacji o tej rejestracji w Biuletynie Urzędu Patentowego oraz datę notyfikacji bądź datę notyfikacji późniejszego wyznaczenia.

288007	CASSERA		
CFE: 27.5.1		25	
IN.PRO.DI.-INGHIRAMI PRODUZIONE DISTRIBUZIONE SPA, Corso di Porta Romana, 3 I-20122 MILANO (IT)			
2006 08 01	2007 02 19		2006 12 28
350633	Triola		
CFE: 27.5.2		24, 25	
Triola a.s., 5. kvetna 1640/65 CZ-140 21 Praha 4 (CZ)			
2007 10 29	2008 02 04		2007 12 20

388764	KIWA	06, 07, 09, 11, 16, 17, 19	
KIWA N.V., 273, Sir Winston Churchill-iaan, NL-2288 EA RIJSWIJK (NL)			
2007 07 09	2008 04 31		2008 02 07
401689	ORTHO-GYNЕСТ	01, 03, 05	
JANSSEN PHARMACEUTICA N.V., Turnhoutsebaan 30 B-2340 BEERSE (BE)			
2008 01 07	2008 04 14		2008 02 21
429012	CARRERA	12	
Dr. Ing. h.c. F. Porsche Aktiengesellschaft, Porscheplatz 1 70435 Stuttgart (DE)			
2007 10 29	2008 04 31		2008 02 07
434701	GEHOPON	01, 02	
GEHOLIT + WIEMER Lack-und Kunststoff-Chemie GmbH, Sofienstrasse 36 76676 Graben-Neudorf (DE)			
2007 12 14	2008 04 31		2008 02 07
467368	Souverän	16	
Pelikan Vertriebsgesellschaft mbH & Co. KG, Werftstrasse 9 30163 Hannover (DE)			
2007 10 31	2008 02 04		2007 12 13
500627	CONFO	09, 11, 20, 21, 24, 27	
CONFORAMA HOLDING, 80, boulevard du Mandinet, LOGNES, F-77430 MARNE-LA-VALLÉE (FR)			
2007 12 21	2008 04 31		2008 02 07
507230	INTERROLL		
CFE: 26.1.19, 29.1.13		06, 07	
Interroll Holding AG, Zona Industrial, CH-6592 S. Antonino (CH)			
2007 07 09	2008 04 31		2008 02 07
508951	PÉCHÉ D'AMOUR		
CFE: 2.9.1, 26.4.2, 26.4.18, 27.5.15		25	
CHRISTIAN, LUCIEN, FRANCOIS GITEAU, 9, Allée du Séquoia F-44700 ORVAULT (FR)			
2007 11 23	2008 04 31		2008 02 07
513215	BIC		
CFE: 4.5.5, 20.1.3, 25.3.3, 27.5.9, 27.5.17, 29.1.12		03	
SOCIETE BIC, 14 rue Jeanne d'Asnieres F-92110 CLICHY (FR)			
2007 07 25	2008 03 17		2008 01 31
514542	VERMILITE	17	
K. HOFFMANN GMBH, In der Blemke 26 58840 PLETTENBERG (DE)			
2007 09 20	2008 04 31		2008 02 07
520101	PIRA	25	
MINIT N.V., Industrielaan 25, Zuid III B-9320 Erembodegem (BE)			
2008 01 21	2008 04 28		2008 03 13
533383	GEHOLIT	01, 02, 03	
GEHOLIT + WIEMER Lack-und Kunststoff-Chemie GmbH, Sofienstrasse 36 76676 Graben-Neudorf (DE)			
2007 12 14	2008 04 31		2008 02 14
533671	JOLLY CAFFE		
CFE: 24.17.2, 24.17.4, 25.1.15, 27.5.1		30	
JOLLY CAFFE' SPA, Via Di Vacciano 9-13 I-50015 Grassina-Bagno a ripoli (IT)			
2007 12 14	2008 04 31		2008 02 07
542102	TERMOVER	17, 19	
EUROFIBRE SPA, Via Giuseppe Verdi, 67 I-37046 MINERBE (IT)			
2007 12 20	2008 04 14		2008 02 21
548194	ARONDO	11	
Melitta Haushaltsprodukte GmbH & Co. KG, Ringstrasse 99 32427 Minden (DE)			
2007 11 29	2008 03 17		2008 01 31
548932	Himel	09, 11, 35, 37	
HISPANO MECANO ELECTRICA S.A., c/Call 64. E-08786 CAPELLADES, BARCELONE (ES)			
2007 10 05	2008 04 14		2008 02 28

580520	Demetrios	29	775574	CAMIX	05
Hochland AG, Kemptener Strasse 17 88178 Heimenkirch (DE)			Syngenta Participations AG, Schwarzwaldallee 215 CH-4058 Basel (CH)		
2008 01 18	2008 04 14	2008 02 28	2002 02 12	2002 05 20	2002 03 21
583478	NIGHT & DAY		783478	LINCO FOOD SYSTEMS	
CFE: 24.17.1, 26.11.2 12			CFE: 27.5.1 07, 09, 37		
RENAULT s.a.s. société par actions simplifiée, F-92100 BOULOGNE-BILLAN COURT (FR)			LINCO Food Systems A/S, Vestermollevvej 9 DK-8380 Trige (DK)		
2008 01 23	2008 04 14	2008 02 28	2002 04 24	2002 10 07	2002 08 01
605041	climax		784442	venenexperten VENEX	
CFE: 24.15.2, 25.1.25, 26.1.5, 27.5.1 28			CFE: 26.2.1, 26.4.18, 27.5.1, 29.1.12 05, 10, 44		
Firma Adolf Ockert GmbH, Benzstrasse 20 82178 Puchheim (DE)			Dr. Franz SCHULLER, Alser Strasse 47/20 A-1080 Wien (AT)		
2007 11 12	2008 04 28	2008 03 06	2007 10 29	2008 02 04	2007 12 13
605445	LIPOGEN		784549	VENEX	
Mercatura Cosmetics BioTech AG, Bremer Strasse 10 28832 Achim (DE)			Dr. Franz SCHULLER, Alser Strasse 47/20 A-1080 Wien (AT)		
2007 07 20	2008 03 17	2008 01 31	2007 10 29	2008 02 04	2007 12 13
630198	J.V.S.	31	797101	GERMANWINGS	39, 41, 43
VERCOM, S.A.T., Av. De la Valldigna, s/n E-46791 BENIFAIRO DE LA VALLDIGNA (VALENCIA) (ES)			Deutsche Lufthansa AG, Von-Gablenz-Strasse 2-6 50679 Köln (DE)		
2007 04 27	2008 02 04	2007 12 13	2007 09 25	2008 04 31	2008 02 07
642969	CITY CAT	12	798212	K PREMIUM	
BUCHER-GUYER AG, CH-8166 NIEDERWENINGEN (CH)			CFE: 26.4.2, 26.4.11, 27.5.1, 27.5.24 03, 04, 05, 08, 09, 11, 14, 16, 17, 18, 20, 21, 22, 23, 24, 25, 26, 27, 28, 29, 30, 31, 32, 33, 34		
2008 01 15	2008 04 14	2008 02 21	Kaufland Warenhandel GmbH & Co. KG, Rötzelstrasse 35 74172 Neckarsulm (DE)		
646634	EIS Estudio Internacional Sampere		2003 01 15	2003 05 19	2003 04 03
CFE: 26.4.3, 26.4.7, 26.4.9, 27.5.1 41, 42			804331	Elsam essential energy	
ESTUDIO INTERNACIONAL SAMPERE, S.A., Calle Lagasca, nº 16 E-28001 MADRID (ES)			CFE: 1.15.23, 27.5.1 04, 11, 37, 42		
2007 10 18	2003 03 24	2008 02 07	2002 12 18	2003 08 25	2003 07 10
669237	T		813849	DINAK	
CFE: 26.1.1, 26.1.10, 27.5.1, 28.3.0 12			CFE: 25.1.9, 27.5.1 39		
TIANJIN UNITED TIRE & RUBBER INTERNATIONAL CO. LTD., No. 50 Dongjiangdao Hexiqu 300220 Tianjin (CN)			DINAK, S.A., Caminho do Laranxo, 19 E-36216 VIGO, Pontevedra (ES)		
2007 10 11	2008 02 04	2007 12 13	2003 07 22	2004 02 09	2003 12 11
678818	VIVA ZWEI		815524	HAUSWIRTH	30
CFE: 24.13.1, 27.5.1 16, 21, 30, 32, 34			Franz Hauswirth Ges.m.b.H., Industriestraße 1 A-2421 Kittsee (AT)		
VIVA Music Fernsehen GmbH & Co. KG, Stralauer Allee 6-7 10245 Berlin (DE)			2007 10 08 2008 03 17 2008 01 31		
1997 04 30		1997 10 02	819645	CLAD BOY	
687360	Teak & Garden		CFE: 27.5.1, 29.1.1 07, 35, 37		
CFE: 12.1.1, 26.1.2, 26.1.4, 27.5.1, 29.1.3 18, 20, 35			Arie E. de Groot h.o.d.n. ViaVac Vacuum Lifting, Hendrik Copijnstraat 22 NL-3404 AC IJsselstein (NL)		
Mayco Beheer B.V., Op den Bosch 2 NL-5991 NE Baarlo (NL)			2007 11 22 2008 04 28 2008 03 06		
2008 01 17	2008 04 14	2008 02 28	823772	SAPHRIS	05
705332	ACKERMAN	33	N.V. Organon, Kloosterstraat 6 NL-5349 AB Oss (NL)		
ACKERMAN-REMY PANNIER, 19, rue Léopold Palustre F-49400 St Hilaire St Florent (FR)			2008 01 16 2008 04 28 2008 03 06		
2008 01 08	2008 04 14	2008 02 21	826500	CEYO 1964	
714761	PROFI COLOR		CFE: 2.9.19, 25.3.1, 27.5.1, 29.1.15 25		
CFE: 26.3.1, 26.7.15, 26.11.3, 27.5.1, 29.1.1, 29.1.3, 29.1.4 01, 02, 03, 04, 06, 07, 08, 09, 11, 12, 16, 17, 20, 21, 24			Ceyo Ortopedik Sandalet Sanayi Ve Ticaret Anonim Şirketi, Esenler Atış Alan Köyü, Güneş Mahallesi Devran Sokak N. 9 Bakirköy Istanbul (TR)		
CARAT Systementwicklungs-und Marketing GmbH & Co.KG, Am Viktoria-Turm 2 68163 Mannheim (DE)			2007 12 17 2008 03 17 2008 01 31		
1998 10 06		1999 07 22	826548	IROX	09, 14
747446	KOOKAI	03, 14,, 25	Roger Bönzli, Vorackerweg 45 CH-3073 Gümliigen (CH)		
KOOKAI, 45, avenue Victor Hugo F-93534 AUBERVILLIERS (FR)			2006 09 05 2006 12 11 2006 10 19		
2007 12 21	2008 04 31	2008 02 07	832904	GLUSCAN	01, 05, 10
762258	M Müller		ADVANCED ACCELERATOR APPLICATIONS, 20, rue Diesel F-01630 Saint-Genis-Pouilly (FR)		
CFE: 25.1.25, 26.4.1, 27.5.1 01, 02, 03, 04, 05, 06, 08, 09, 10, 11, 12, 13, 14, 16, 17, 18, 20, 21, 22, 23, 24, 25, 26, 27, 28, 29, 30, 31, 32, 33, 34, 35, 38, 39, 41, 42			2008 01 28 2008 04 28 2008 03 06		
Müller Ltd. & Co. KG, Albstraße 92 89081 Ulm (DE)			837175 SUBTRONIC		
2001 04 05		2001 08 23	CFE: 26.4.18, 26.4.24, 27.5.1, 27.5.24 09, 11, 16, 35		
			S.A.R.L. Hypermarché bon prix, Chemin du Verseau F-59700 MARCQ EN BAROEUL (FR)		
			2006 05 17	2007 02 19	2006 12 21

837818	MATACAN	34			
Tocorp Holding B.V., Polarisavenue 138 NL-2132 JX Hoofddorp (NL)					
2007 12 27		2008 04 28		2008 03 13	
842772	CARMA	05			
Dr. Gerhard Mann Chem.-pharm. Fabrik GmbH, Brunsbüttler Damm 165-173 13581 Berlin (DE)					
2004 11 29		2005 05 02		2005 03 17	
846468	ARBIDOL	05			
Public Joint Stock Company „Pharmstandard”, Likhachevsky proezd, d. 5 „B”, g. Dolgoprudny RU-141700 Moscow Region (RU)					
2007 11 29		2008 03 17		2008 01 31	
863844	ASTERISK	09			
Digium, Inc., 150 West Park Loop, Suite 100 Huntsville, AL 35806 (US)					
2005 04 19		2005 12 12		2005 10 27	
870485	TIGER	45			
CFE: 3.1.4, 3.1.16, 27.5.1, 29.1.13					
Tovarystvo z obmezhenou vidpovidalnistju „Vist-Service-Ukraina”, Bud. 66, vul. Pushkinskaya, m. Odessa 99903 (UA)					
2004 11 02		2006 02 06		2005 12 22	
872134	Potato	10			
Yiwu Aqin Plastic Co., Ltd, Yinan Industrial Zone, Yiwu Zhejiang 322000 (CN)					
2007 09 27		2008 04 31		2008 02 07	
877785	CHRYSLAL	01			
CFE: 26.4.6, 26.11.8, 26.11.12, 26.11.13, 27.5.1					
Pokon & Chrysal International B.V., Gooimeer 7 NL-1411 DD Naarden (NL)					
2007 06 12		2008 04 31		2008 02 07	
880237	ecotecnia	07			
CFE: 26.11.3, 29.1.3					
ECOTECNIA ENERGIAS RENOVABLES, S.L., C. Roc Boronat, 78 E-08005 BARCELONA (ES)					
2007 10 02		2008 02 04		2007 12 13	
886346	JUNJIN	12			
CFE: 26.3.6, 29.1.12					
JUNJIN HEAVY INDUSTRY CO., LTD., 77-21, Samsung-Dong, Gangnam-Gu SEOUL (KR)					
2007 11 27		2008 04 31		2008 02 07	
889197	MULTIVERT	09			
M. Schneider, Schaltgerätee Bau und Elektroinstallationen Gesellschaft mbH, Lienfeldergasse 31 A-1160 Wien (AT)					
2006 03 27		2006 09 18		2006 08 03	
889212	TrafiCam	09, 37, 42			
CFE: 2.9.4, 27.5.1, 29.1.11					
TRAFICON N.V., Vlamingstraat 19 B-8560 Wevelgem (BE)					
2005 12 23		2006 09 18		2006 08 03	
890815	CAPORICCO	18, 25, 35			
CFE: 27.5.1					
MEHDIYYE TEKSTIL SANAYI VE TICARET LIMITED SIRKETI, Üniversite Mahallesi Baglariçi Caddesi No: 10 Avcilar, Istanbul (TR)					
2007 10 08		2008 04 31		2008 02 07	
891633	WUFU	07, 08, 09			
CFE: 27.5.1					
ZHEJIANG REFINE WUFU AIR TOOLS CO., LTD., Nanshanzha Industrial Zone, Chengbei, Wenling Zhejiang (CN)					
2007 09 27		2008 04 14		2008 02 28	
891805	IDOL	42			
Autonomy Corporation PLC, Cambridge Business Park, Cowley Road Cambridge CB4 0WZ (GB)					
2005 05 23		2006 10 16		2006 08 31	
892493	MIMEDEFENDER	09, 42			
Imencro Software SA, Ave du Guintzet 8 CH-1700 Fribourg (CH)					
2007 11 13		2008 03 17		2008 01 31	
894288	VITALIS	03, 05, 21			
Aldi Einkauf GmbH & Co. oHG, Eckenbergstrasse 16 45307 Essen (DE)					
2006 05 10		2006 11 13		2006 09 21	
895313	DEFEND	09, 12			
CFE: 2.1.16, 27.5.1					
ROYAL DEFEND HOLDING a.s., Ostrovského 3/253, Ženské domovy CZ-155 00 Praha 5 (CZ)					
2006 03 22		2006 11 27		2006 10 05	
898180	RENOSOL	05			
B. Braun Avitum AG, Schwarzenberger Weg 73-79 34212 Melsungen (DE)					
2006 06 14		2006 12 11		2006 10 26	
898919	Schwarzkopf Palette RADIANCE	03			
CFE: 2.3.2, 26.11.3, 27.5.10					
Henkel AG & Co. KGaA, Henkelstraße 67 40589 Düsseldorf (DE)					
2006 08 03		2006 12 11		2006 10 26	
899109	LEILI	01			
CFE: 27.5.24					
BEIJING LEILI AGROCHEMISTRY CO., LTD., No. 10-A, Zhong Guan Cun South Avenue, Haidian District Beijing (CN)					
2007 11 30		2008 04 31		2008 02 07	
899900	VENTUS	04, 35, 37			
CFE: 1.3.2, 26.11.13, 29.1.13					
AKCINE BENDROVE „VENTUS-NAFTA”, Laisves G. 30 LT-89223 Mažeikiai (LT)					
2006 02 15		2006 12 27		2006 11 02	
900376	Direkt	35, 38, 39, 40,, 42			
CFE: 26.4.18, 27.5.24, 29.1.12					
DNEVNIK Časopisna družba, d.d., Kopitarjeva 2 in 4 SI-1510 Ljubljana (SI)					
2006 02 21		2006 12 27		2006 11 09	
901298	EST	42, 45			
Siemens Schweiz AG, Albisriederstrasse 245 CH-8047 Zurich (CH)					
2006 10 10		2007 01 08		2006 11 16	
901403	IDOL	31, 32			
CFE: 27.5.1					
IDOL ORGANIK GIDA SARAPÇILIK HAYVANCILIK INSAAT TURIZM SANAYI VE TICARET ANONIM SIRKETI, Atatürk Caddesi No: 190/603 Alsancak-Izmir (TR)					
2006 05 12		2007 01 08		2006 11 16	
901480	SILENTA	17			
CFE: 27.5.1					
HAKAN PLASTIK BORU VE PROFIL SANAYI TICARET ANONIM ŞİRKETI, Esenyurt Merkez Mah. Evren Oto Sanayi Sitesi Bila No Büyükçekmece / ISTANBUL (TR)					
2006 02 28		2007 01 08		2006 11 16	
904705	MERMOD FRERES	14			
Mermod Freres SA, Rue des Rasses 26A CH-1450 SAINT-CROIX (CH)					
2007 11 30		2008 03 17		2008 01 31	
905370	Jucca	09, 18, 25			
CFE: 27.5.1					
MARKET.INDUSTRIE S.R.L., Via Lama Di Quartirolo Interna, 48/B I-41012 CARPI (Modena) (IT)					
2006 09 29		2007 02 05		2006 12 14	
905538	BARREL	25			
FABRY'S S.r.l., Via J.F. Kennedy, 21 I-50063 FIGLINE VALDARNO (FI) (IT)					
2006 04 10		2007 02 05		2006 12 14	
906022	FOXTER	06, 07, 08			
SOCIETE COOPERATIVE GROUPEMENT D'ACHATS DES CENTRES LECLERC, SC GALEC, 52, rue Camille Desmoulins F-92451 ISSY LES MOULINEAUX (FR)					
2006 09 28		2007 02 05		2006 12 14	

906675	JLEM		
CFE: 26.1.19		07	
ZHEJIANG JINLONG ELECTRICAL MACHINERY STOCK CO., LTD., Industrial Road, Jinqing Town, Luqiao District, Taizhou City Zhejiang 318058 (CN)			
2007 10 07	2008 04 14	2008 02 21	
910473	WRI		
CFE: 26.1.11, 26.1.18, 27.5.1		09	
FIBERHOME TELECOMMUNICATION TECHNOLOGIES CO., LTD, No. 88, Youkeyuan Road, Hongshan District Wuhan, Hubei (CN)			
2007 12 19	2008 04 14	2008 02 28	
910532	Optiguide	09, 37, 42	
Siemens Transportation Systems SAS, 150, avenue de la République-BP 101 F-92323 CHÂTILLON Cedex (FR)			
2006 09 19	2007 04 02	2007 02 08	
910536	REDWELL	11, 35, 37	
Miroslav Fisl, Třebelovice 56 CZ-675 32 Třebelovice (CZ)			
2006 03 03	2007 04 02	2007 02 08	
911123	WESA	06, 07, 12, 40, 42	
WESA GmbH, Karl-Benz-Straße 6 73550 Waldstetten (DE)			
2006 10 04	2007 04 02	2007 02 15	
911624	A		
CFE: 27.5.21		18, 25	
s.Oliver Bernd Freier GmbH & Co. KG, Ostring 97228 Rottendorf (DE)			
2006 08 03	2007 04 02	2007 02 15	
912481	EAU DE GLOSS	03	
BOURJOIS, 12-14 rue Victor Noir F-92200 NEUILLY-SUR-SEINE (FR)			
2006 12 21	2007 04 16	2007 03 01	
912512	MANZELLA	33	
SOCIETE COOPERATIVE GROUPEMENTS D'ACHATS DES CENTRES LECLERC, SC GALEC, 26 quai Marcel Boyer F-94200 IVRY-SUR-SEINE (FR)			
2006 12 13	2007 04 16	2007 03 01	
912540	GECCO	06, 19, 22	
roma Rolladensysteme GmbH, Ostpreußenstr. 9 89331 Burgau (DE)			
2006 06 29	2007 04 16	2007 03 01	
918432	zuum		
CFE: 27.1.1	09, 16, 25, 28, 35, 38, 41, 42, 43		
Mitja Kolman, Oprešnikova 44 SI-4000 Kranj (SI)			
2006 06 27	2007 06 11	2007 04 26	
919039	KINDER MIGUELITO	29, 30, 32	
SOREMARTEC S.A., Dreve de l'Arc-en-Ciel 102 B-6700 Schoppach-Arlon (BE)			
2007 01 04	2007 06 25	2007 05 03	
921940	SHOP mania		
CFE: 4.5.15, 21.3.11, 27.5.1		35, 38, 42	
SC ASESOFT NET SRL, Str Mihai Bravu nr 10 100550 Ploiesti, Prahova (RO)			
2007 10 23	2008 02 04	2007 12 13	
923672	ronhill SLIMS		
CFE: 5.5.19, 24.1.17, 24.1.18, 24.1.19, 27.5.1, 29.1.12		34	
TDR d.o.o., Obala V. Nazora 1 HR-52210 Rovinj (HR)			
2007 07 25	2008 02 04	2007 12 13	
929142	CFE: 11.3.1, 19.7.1, 25.1.19, 28.5.0, 29.1.15	33	
"Slavyanskaya", Limited Liability Company, building 3, house 15 Verkhnyaya Radishevskaya Street RU-109240 Moscow (RU)			
2007 11 20	2008 03 17	2008 01 31	
930031	MASTERTENT	06, 19, 22	
ZINGERLEMETAL S.p.A., Zona Industriale, 174 I-39040 NAZ-SCIAVES (BZ) (IT)			
2007 11 15	2008 04 28	2008 03 06	
939681	HOMECARE		
CFE: 26.13.25, 28.3.0		21	
ZOU WEI MIN, Milch cow Factory, Huguang Farm, Mazhang District, Zhanjiang City 510095 Guangdong Province (CN)			
2007 07 23	2007 12 22	2007 11 01	
939692	Hommel	07, 09	
Hommelwerke GmbH, Alte Tuttlinger Str. 20 78056 Villingen-Schwenningen (DE)			
2007 02 02	2007 12 22	2007 11 01	
939698	FIA HISTORIC FORMULA ONE CHAMPIONSHIP	16, 38, 41	
Formula One Licensing B.V., Rokin 55 NL-1012 KK Amsterdam (NL)			
2007 05 18	2007 12 22	2007 11 01	
939699	FIA FORMULA ONE WORLD CHAMPIONSHIP	16, 38, 41	
Formula One Licensing B.V., Rokin 55 NL-1012 KK Amsterdam (NL)			
2007 05 18	2007 12 22	2007 11 01	
939706	POSITIVE	25	
CFE: 24.13.22			
YATEKS YASEMIN TEKSTIL SANAYI İÇ VE DIS TICARET LIMITED ŞİRKETİ, Fatih Cad. Yüksek, Sk. No.13/1 MERTER / ISTANBUL (TR)			
2007 06 12	2007 12 22	2007 11 01	
939707	WOMMA	25	
CFE: 27.5.1			
BARAN GIYIM SANAYI VE TICARET ANONİM ŞİRKETİ, Madalyon Sk. No:33-35 TR-80220 Osmanbey-ISTANBUL (TR)			
2007 06 12	2007 12 22	2007 11 01	
939708	Cemer	28	
CFE: 26.1.18, 27.5.1, 29.1.12			
CEMER KENT EKİPMANLARI SANAYI VE TICARET LIMITED ŞİRKETİ, Bahçelievler Mahallesi, Sakarya Caddesi, No:17, Yazıbaşı Beldesi İzmir (TR)			
2007 06 12	2007 12 22	2007 11 01	
939710	PRENAVITA	05	
UAB „Valentis“, Molėtu pl. 11 LT-08409 Vilnius (LT)			
2007 08 07	2007 12 22	2007 11 01	
939711	CARDOVAL	05	
UAB „Valentis“, Moletu pl. 11 LT-08409 Vilnius (LT)			
2007 08 07	2007 12 22	2007 11 01	
939712	GASTROVAL	05	
UAB „Valentis“, Molėtu pl. 11 LT-08409 Vilnius (LT)			
2007 08 07	2007 12 22	2007 11 01	
939713	OCUVAL	05	
UAB „VALENTIS“, Molėtu pl. 11 LT-08409 Vilnius (LT)			
2007 08 07	2007 12 22	2007 11 01	
939723	STRETCHFLEX	09, 25, 28	
Anton PFANNER, Schlossbergstraße 15 A-6845 HOHENEMS (AT)			
2007 07 27	2007 12 22	2007 11 01	
939725	TRENDLIGHT	11	
Rábalux Kft., Serfőző u. 8. H-9028 Győr (HU)			
2007 09 06	2007 12 22	2007 11 01	
939730	Flora Power	30, 32	
Hofgarten OHG, Dorfstraße 1 24329 Grebin (DE)			
2007 08 28	2007 12 22	2007 11 01	
939736	POLYWAVE	10	
Ivoclar Vivadent AG, Bendererstrasse 2 FL-9494 Schaan (LI)			
2007 09 04	2007 12 22	2007 11 01	
939738	GreyExpert	03	
Henkel AG & Co. KGaA, Henkelstraße 67 40589 Düsseldorf (DE)			
2007 08 30	2007 12 22	2007 11 01	
939752	MELODIA	21	
LAGOSTINA S.P.A., Via IV Novembre, 45 I-28887 OMEGNA (Verbania) (IT)			
2007 08 27	2007 12 22	2007 11 08	

939757	BOREALIN	05			
	RICHTER GEDEON NYRT., Gyömrői út 19-21 H-1103 Budapest (HU)				
	2007 09 18	2007 12 22		2007 11 08	
939758	CAPEFLUOR	05			
	RICHTER GEDEON NYRT., Gyömrői út 19-21 H-1103 Budapest (HU)				
	2007 09 18	2007 12 22		2007 11 08	
939759	KOLINEP	05			
	RICHTER GEDEON NYRT., Gyömrői út 19-21 H-1103 Budapest (HU)				
	2007 09 18	2007 12 22		2007 11 08	
939841	FIA HISTORIC FORMULA ONE CHAMPIONSHIP				
	CFE: 5.13.1, 5.13.3, 18.1.2, 18.1.23		16, 38, 41		
	Formula One Licensing B.V., Rokin 55 NL-1012 KK Amsterdam (NL)				
	2007 05 23	2007 12 22		2007 11 08	
940823	DULCESOL PASTELERIA DE CALIDAD EN ALIMENTA- CIÓN LA CALIDAD ES LO QUE CUENTA				
	CFE: 5.5.19, 6.1.2, 8.1.9, 8.7.11, 29.1.15		30, 35, 39		
	Hijos de Antonio Juan, S.L., Afueras s/n E-46720 Villalonga (Valencia) (ES)				
	2007 03 06	2008 01 07		2007 11 15	
940860	S Starline				
	CFE: 26.4.7, 27.5.24, 29.1.12		03, 04, 07, 09, 12, 17, 35, 37		
	Auto Kelly, a.s., K Červenému dvoru 10 CZ-100 00 Praha 10 (CZ)				
	2007 05 21	2008 01 07		2007 11 15	
940867	PARADOR				
	CFE: 26.11.7, 27.5.15		02, 11, 19, 20, 27, 35, 37, 41, 42		
	Parador GmbH & Co. KG, Millenkamp 7-8 48653 Coesfeld (DE)				
	2007 09 20	2008 01 07		2007 11 15	
941613	onOffice		09, 35, 42		
	onOffice Software GmbH, Kackertstraße 16-18 52072 Aachen (DE)				
	2007 05 07	2008 01 07		2007 11 22	
941885	SAMPET		35, 37, 39		
	SAMPET spol. s r.o., Il'jušinova 2 SK-851 01 Bratislava (SK)				
	2007 09 17	2008 01 07		2007 11 22	
941899	ACCACE		35, 36		
	Ing. Majer Jiří, Lidická 1876/42 CZ-602 00 Brno (CZ)				
	2007 05 14	2008 01 07		2007 11 22	
941908	SUPERFILLING		01		
	Atotech Deutschland GmbH, Erasmusstrasse 20 10553 Berlin (DE)				
	2007 07 27	2008 01 07		2007 11 22	
941943	JDC MOLY		01, 06		
	JINDUICHENG MOLYBDENUM GROUP CO., LTD., Jinduizhen, Huaxian Shaanxi (CN)				
	2007 06 12	2008 01 07		2007 11 22	
941944	JDC		01, 06		
	JINDUICHENG MOLYBDENUM GROUP CO., LTD., Jinduizhen, Huaxian Shaanxi (CN)				
	2007 06 12	2008 01 07		2007 11 22	
941972	BN BOTTIGLIERI di NAVIGAZIONE				
	CFE: 1.1.1, 1.17.25, 9.1.7, 24.7.1		39		
	RIZZO-BOTTIGLIERI-DE CARLINI-ARMATORI SPA, Viale Olivella, 10 CAP I-80059 TORRE DEL GRECO (NA) (IT)				
	2007 10 05	2008 01 07		2007 11 22	
941976	GORSYTA		05		
	KRKA, tovarna zdravil, d.d., Novo mesto, Šmarješka cesta 6 SI-8501 Novo mesto (SI)				
	2007 09 04	2008 01 07		2007 11 22	
941977	VIZARSA		05		
	KRKA, tovarna zdravil, d.d., Novo mesto, Šmarješka cesta 6 SI-8501 Novo mesto (SI)				
	2007 09 04	2008 01 07		2007 11 22	
942007	NEW BUSINESS GENERATION		09		
	ALCATEL LUCENT, 54 rue La Boétie F-75008 PARIS (FR)				
	2007 10 10	2008 01 07		2007 11 22	
942017	MIS EN DEMEURE		08, 11, 20, 21, 24		
	DARAUX Angela, Avenue Sainte Foy 15/17 F-92200 Neuilly sur Seine (FR)				
	2007 10 11	2008 01 21		2007 11 29	
942045	360° SERVICE		42, 45		
	Clariant AG, Rothausstrasse 61 CH-4132 Muttenz (CH)				
	2007 10 12	2008 01 21		2007 11 29	
942068	GreenVideo		16, 35, 40, 41		
	Lovchinovskiy Valeriy Igorovich, vul. Symaskay, byd.110, kv. 23 Kharkiv 61023 (UA)				
	2007 08 10	2008 01 21		2007 11 29	
942070	MAGILINE		01, 06, 07, 11, 17, 19, 20, 22, 37, 40		
	ARBATAX, 7 rue du Général Sarrail F-10000 TROYES (FR)				
	2007 06 18	2008 01 21		2007 11 29	
942893	ARIOSTEA				
	CFE: 26.1.16, 26.1.24		19		
	ARIOSTEA SOCIETA' PER AZIONI, Via Cimabue, 20 I-42014 CASTELLARANO (RE) (IT)				
	2007 10 11	2008 01 21		2007 12 06	
942908	SanSavor		01		
	Sano-Moderní výživa zvířat, spol. s r.o., Npor. O. Bartoška 15 CZ-344 01 Domažlice (CZ)				
	2007 07 24	2008 01 21		2007 12 06	
942910	HEYDAR ALIYEV FOUNDATION				
	CFE: 1.1.25, 27.5.8, 29.1.14		41		
	La Fondation de Heydar Aliyev, 5 rue Niyazi AZ-1000 Bakou (AZ)				
	2007 08 03	2008 01 21		2007 12 06	
942940	NATEFLASH				
	CFE: 26.11.9		05		
	ITALFARMACO S.P.A., Viale Fulvio Testi, 330 I-20126 MILANO (IT)				
	2007 09 14	2008 01 21		2007 12 06	
942965	REPARISSIMO		07, 12, 35, 37		
	Derendinger-Web AG, Industriestrasse 8 CH-8305 Dietlikon (CH)				
	2007 10 02	2008 01 21		2007 12 06	
942966	EXELLIO		07, 12, 35, 37		
	Derendinger-Web AG, Industriestrasse 8 CH-8305 Dietlikon (CH)				
	2007 10 02	2008 01 21		2007 12 06	
942967	Q-11		07, 12, 35, 37		
	Derendinger-Web AG, Industriestrasse 8 CH-8305 Dietlikon (CH)				
	2007 10 02	2008 01 21		2007 12 06	
942968	Setre				
	CFE: 1.15.23, 26.11.3		25		
	MEHMET HAYATI ÜNAL, Inkilap Sokak No: 22/1, Kartal Maltepe- Istanbul (TR)				
	2007 10 04	2008 01 21		2007 12 06	
942973	SibEX				
	CFE: 25.3.1, 27.5.1, 29.1.12		03, 05, 32		
	Obchtchestvo s ogranitchennoi otvetstvennostiou „SIBEX“, 1A, ul. Kolkhoznaya, selo Semilouzhki, Tomskiy rayon RU-634530 Tomskaya Oblast (RU)				
	2007 10 01	2008 01 21		2007 12 06	
942975	EMINOCS		05		
	MARVECSPHARMA SERVICES S.r.l., Via Felice Casati, 16 I-20124 Milano (IT)				
	2007 10 15	2008 01 21		2007 12 06	
943003	Lusa				
	CFE: 27.5.13		24, 25, 35		
	LUSA, spol. s r.o., Stará Vajnorská 4 SK-831 04 Bratislava (SK)				
	2007 09 26	2008 01 21		2007 12 06	
943015	CAN BUMS				
	CFE: 26.7.25, 27.5.1		07, 09, 11, 12, 18, 24, 25		

INDIVIDUAL BIKE s.r.o., Kmochova 2430 CZ-430 03 Chomutov (CZ)			
2007 05 14	2008 01 21	2007 12 06	
943048 ZHERMACK		01, 05, 10	
ZHERMACK S.p.A., Via Bovazecchino, 100 I-45021 BADIA POLESINE (RO) (IT)			
2007 07 13	2008 01 21	2007 12 06	
943623 yagmur			
CFE: 25.3.1, 27.5.1		07, 12	
YAGMUR TARIM MAKINALARI SANAYI VE TICARET ANONIM ŞİRKETİ, Beymersan Sanayi Sitesi 2. Cadde No: 17 Beylikdüzü Istanbul (TR)			
2007 10 03	2008 02 04	2007 12 13	
943624 seitz			
CFE: 27.5.1		07, 09, 42	
Eugen Seitz AG, Spitalstrasse 204 CH-8623 Kempten (CH)			
2007 10 19	2008 02 04	2007 12 13	
943628 CHULLANKA		21, 28, 35	
DECATHLON, 4 Bd de Mons, BP 299 F-59665 VILLENEUVE D'ASCQ (FR)			
2007 06 14	2008 02 04	2007 12 13	
943643 NUTELLA MINIBRUNCH		30, 32	
SOREMARTEC S.A., Dreve de l'Arc-en-Ciel 102 B-6700 SCHOPPACH-ARLON (BE)			
2007 11 07	2008 02 04	2007 12 13	
943649 Sam's Garden			
CFE: 27.5.2, 28.3.0		30	
Foshan Gaoming Sam's Garden Foodstuffs Co., Ltd., 192 Middle of the Gaoming Road, Gaoming, Foshan Guandong Provine (CN)			
2007 10 24	2008 02 04	2007 12 13	
943664 VITALISTINE		01, 03	
LABORATOIRE DE DERMOCOSMETIQUE ACTIVE DOCTEUR PIERRE RICAUD, 118, avenue des Champs-Élysées F-75008 PARIS (FR)			
2007 10 26	2008 02 04	2007 12 13	
943675 PUBLIDIALOGUE		35	
Publicom AG, Alte Landstrasse 55, Postfach, CH-8802 Kilchberg ZH (CH)			
2007 10 29	2008 02 04	2007 12 13	
943691 LIPTON CLEAR GREEN		30, 32	
Unilever N.V., Weena 455 NL-3013 AL Rotterdam (NL)			
2007 10 08	2008 02 04	2007 12 13	
943707 SULKO		06, 19, 37	
SULKO s.r.o., Československé armády 861/28 CZ-789 01 Zábřeh (CZ)			
2007 02 22	2008 02 04	2007 12 13	
943710 DIREC			
CFE: 26.13.25		09, 18, 35, 37, 42	
Limited Liability Company „Alt TZ“, 2A, Graivoronovskiy 1 Passage RU-109518 Moscow (RU)			
2007 04 05	2008 02 04	2007 12 13	
943712 M+R SPEDAG GROUP		35, 36, 39	
CFE: 26.4.3			
M+R Spedag Holding AG, Kriegackerstrasse 91 CH-4132 Muttenz (CH)			
2007 05 16	2008 02 04	2007 12 13	
943720 JEANTONIC MULTI BRAND JEANS CLUB			
CFE: 26.4.16, 29.1.12		25	
JEANTONIC TEKSTIL SANAYI VE TICARET ANONIM ŞİRKETİ, Halkali Merkez Mahallesi Eskibaglar Mevkii 1, Sokak No: 21 Küçükçekmece-Istanbul (TR)			
2007 04 26	2008 02 04	2007 12 13	
943730 SAGGIO		25	
Zakrytoe aktsionernoe obchtchestvo „Trend“, str.1, 11, Staropetrovsky proezd RU-125130 Moscow (RU)			
2007 07 26	2008 02 04	2007 12 13	
943764 DIMIER			
CFE: 5.5.20		14	
BOVET FLEURIER S.A. (BOVET FLEURIER Ltd), (BOVET FLEURIER AG), Avenue Daniel-Jeanrichard, CH-2114 FLEURIER (CH)			
2007 10 12	2008 02 04	2007 12 13	
943789 belardi ELETTROPOMPE SOMMERSE			
CFE: 24.15.1, 27.5.1, 29.1.12		07	
MECCANICA INDUSTRIALE S.R.L., Via Rieti, 10 I-00040 POMEZIA ROMA (IT)			
2007 09 21	2008 02 04	2007 12 13	
943992 Arctos Elite		14	
Heiner Halle, Feldstr. 10 65326 Aarbergen (DE)			
2007 12 17	2008 04 14	2008 02 21	
944721 HUMANOCARE			
CFE: 27.5.2, 27.5.19		35, 37, 42, 43, 44, 45	
HUMANOCARE MANAGEMENT-CONSULT GMBH, Fontanastraße 10 A-1100 Wien (AT)			
2007 07 12	2008 02 04	2007 12 20	
944728 game mediarep		35, 36, 41, 42	
Goldbach Media Management AG, Seestrasse 39 CH-8700 Küsnacht ZH (CH)			
2007 11 02	2008 02 04	2007 12 20	
944735 K 2 partnering solutions			
CFE: 27.5.24, 27.7.11, 27.7.24		35, 42	
Fionnoel AG, Grabenstrasse 25 CH-6340 Baar (CH)			
2007 11 14	2008 02 04	2007 12 20	
944736 K2 PARTNERING SOLUTIONS		35, 42	
Fionnoel AG, Grabenstrasse 25 CH-6340 Baar (CH)			
2007 11 14	2008 02 04	2007 12 20	
944756 TRIFLEX		14	
Chopard International SA, Route de Promenthoux CH-1197 Prangins (CH)			
2007 11 07	2008 02 04	2007 12 20	
944760 ZOPRILUX		05	
Alcon, Inc., Bösch 69 CH-6331 Hünenberg (CH)			
2007 11 09	2008 02 04	2007 12 20	
944773 Fireball		32, 33, 35	
World Trading Partners I/S, Sluseholmen 2 DK-2450 Kobenhavn SV (DK)			
2007 09 03	2008 02 04	2007 12 20	
944776 CASHMONITOR		09, 16, 35, 36, 41, 42, 45	
Cashfinder Consulting GmbH, Rudolfsplatz 1/15b A-1010 Wien (AT)			
2007 04 10	2008 02 04	2007 12 20	
944783 Ski-Line		06, 17, 19	
REHAU AG + Co, Rheniumhaus 95111 Rehau (DE)			
2007 07 27	2008 02 04	2007 12 20	
944788 FINIDR			
CFE: 26.4.4, 26.4.24, 26.11.13		16, 35, 40, 41	
FINIDR, s.r.o., Lipová 1965 CZ-737 01 Český Těšín (CZ)			
2007 08 27	2008 02 04	2007 12 20	
944789 FINIDR			
CFE: 26.4.24, 26.11.13, 27.5.24		16, 35, 40, 41	
FINIDR, s.r.o., Lipová 1965 CZ-737 01 Český Těšín (CZ)			
2007 08 27	2008 02 04	2007 12 20	
944805 ONLY JET		36	
SUISSCOURTAGE MONACO, 12 quai Antoine 1er MC-98000 Monaco (MC)			
2007 10 16	2008 02 04	2007 12 20	
944807 TOPOL-ECO			
CFE: 1.5.7, 2.7.16, 5.1.2, 29.1.15		11, 35, 37	
Obchtchestvo s ogranitchennoi otvetstvennostiu „Proizvodstvennoe obiedinenie „TOPOL-ECO“, d. 16, Svobody ul. RU-123362 Moscow (RU)			
2007 10 04	2008 02 04	2007 12 20	

944820	MYILIBRARY	38, 42	RICHTER GEDEON NYRT., Gyömrői út 19-21 H-1103 Budapest (HU)
Ingram DV LLC, 1246 Heil Quaker Boulevard LaVergne, TN 37086 (US)			2007 12 03
2007 11 14	2008 02 04	2007 12 20	2008 02 18
944874	ITECOM	07, 09, 11, 37, 42	947650 HERTRA
ITECOM, 10-12 rue Victor Schoelcher-Z.I. de Cheviré F-44100			10
NANTES (FR)			HERNIAMESH S.R.L., Via F.lli Meliga 1/C I-10034 CHIVASSO (TO) (IT)
2007 07 02	2008 02 04	2007 12 20	2007 11 20
944878	THUBA	09, 11, 16, 20, 37, 41, 42	947666 LOWMIG
thuba Holding AG, Stockbrunnenrain 9 CH-4123 ALLSCHWIL (CH)			17
2007 10 23	2008 02 04	2007 12 20	REHAU AG + Co, Rheniumhaus 95111 Rehau (DE)
945086	isotex		2007 11 20
CFE: 27.5.1, 29.1.12		16, 19	947669 oho!
AS Viisnurk, Suur-Joe 48 EE-80042 Pärnu (EE)			CFE: 5.7.2, 26.4.24, 27.5.2
2008 01 23	2008 04 28	2008 03 06	UAB „NAUJASIS NEVEŽIS“, Jiesios g. 2, Ilgakiemis LT-53288 Kauno rajonas (LT)
946561	PEARL ON	03	2007 10 26
Trinity Haircare AG, Unterdorfstrasse 31 CH-9107 Urnäsch (CH)			2008 02 18
2007 11 16	2008 02 18	2008 01 03	947670 HILFT
946564	WIND IT UP	03	CFE: 27.5.1
Trinity Haircare AG, Unterdorfstrasse 31 CH-9107 Urnäsch (CH)			03, 05, 10
2007 11 16	2008 02 18	2008 01 03	Norbert Christian Erker, Plüddemanngasse 83c/23 A-8010 Graz (AT)
946578	AUTHENTIC RUSSIAN VODKA		2007 11 26
CFE: 3.7.2, 24.9.1, 26.1.15, 29.1.12		33, 35	2008 02 18
DOMAINE DES BROIX SAS, Les Broix F-16120 TOUZAC (FR)			947680 TENDON
2007 11 13	2008 02 18	2008 01 03	CFE: 2.1.8, 2.1.16, 27.5.1
946776	CLAVUCILL	05	22, 28
V.M.D., naamloze vennootschap, Hoge Mauw 900 B-2370 ARENDONK (BE)			LANEX a.s., Hlučínská 1/96 CZ-747 23 Bolatice (CZ)
2007 12 19	2008 04 14	2008 02 21	2007 06 04
947248	S		947685 linqus
CFE: 26.1.1, 26.1.3, 26.1.11, 26.4.3, 27.5.21		01, 02, 04, 06, 07, 09, 11, 17, 19, 37, 39, 42	09, 38, 42
SHIN NIPPON SEITETSU KABUSHIKI KAISHA (also doing business as NIPPON STEEL CORPORATION), No. 6-3, Ohtemachi 2-chome, Chiyoda-ku Tokyo 100-8071 (JP)			GEMALTO NV, Joop Geesinkweg 541-542 NL-1096 AX AMSTERDAM (NL)
2007 01 29	2008 02 18	2008 01 03	2007 07 26
947477	TRANCE ENERGY	09, 25, 41	947690 California biz
ID&Q Licenties B.V., Rhönweg 54 NL-1043 AH Amsterdam (NL)			CFE: 1.3.2, 5.1.12, 27.3.11
2007 11 14	2008 02 18	2008 01 10	18, 25
947638	DAVAPAMID	05	CALIFORNIA BIZ S.r.l., Via Savona, 97 I-20144 MILANO (IT)
RICHTER GEDEON NYRT., Gyömrői út 19-21 H-1103 Budapest (HU)			2007 07 30
2007 11 19	2008 02 18	2008 01 10	2008 02 18
947639	ZYDAZIN	05	947695 Margot Schmitt
RICHTER GEDEON NYRT., Gyömrői út 19-21 H-1103 Budapest (HU)			03, 11, 18, 21, 24, 25, 26
2007 11 19	2008 02 18	2008 01 10	Margot Schmitt Haar-Cosmetic Spezial GmbH, Bündler Straße 172 32120 Hiddenhausen (DE)
947640	SILDELON	05	2007 09 18
RICHTER GEDEON NYRT., Gyömrői út 19-21 H-1103 Budapest (HU)			2008 02 18
2007 11 19	2008 02 18	2008 01 10	947723 Corporate Finance International
947641	DOCATEN	05	CFE: 1.1.17, 14.5.2
RICHTER GEDEON NYRT., Gyömrői út 19-21 H-1103 Budapest (HU)			16, 35, 36
2007 11 19	2008 02 18	2008 01 10	Corporate Finance International c/o Helbling Corporate Finance AG, Hohlstrasse 614 CH-8048 Zürich (CH)
947642	SPIRALDA	05	2007 11 27
RICHTER GEDEON NYRT., Gyömrői út 19-21 H-1103 Budapest (HU)			2008 02 18
2007 11 19	2008 02 18	2008 01 10	947894 SAFETY PRO
947643	KELUTON	05	25
RICHTER GEDEON NYRT., Gyömrői út 19-21 H-1103 Budapest (HU)			MERCURY FOOTWEAR PTY LIMITED., Suite 236, 29 Milton Parade Malvern VIC 3144 (AU)
2007 11 19	2008 02 18	2008 01 10	2007 11 27
947644	RICHTER GEDEON		2008 03 03
CFE: 26.1.18, 27.5.19, 29.1.12		05	947919 SPACETOURER
RICHTER GEDEON NYRT., Gyömrői út 19-21 H-1103 Budapest (HU)			12
2007 12 03	2008 02 18	2008 01 10	AUTOMOBILES CITROËN, Immeuble Colisée III-12 rue Fructidor F-75835 Paris Cedex 17 (FR)
947645	RG GEDEON RICHTER		2007 11 27
CFE: 26.1.18, 27.5.19, 29.1.12		05	2008 03 03
			947931 CFE: 5.5.4, 25.1.6, 28.5.0, 29.1.15
			29
			Limited liability society „MARTIN“, 109 Tsentralnaya str., Elektrogli Noginski district, RU-142455 Moskow region (RU)
			2007 11 13
			2008 03 03
			947932 AQUA BAG
			CFE: 26.4.16, 27.5.1
			07
			AMRP Handels AG, Vogesenstrasse 132 CH-4056 Basel (CH)
			2007 12 13
			2008 03 03
			947949 TIME TO MOVE
			03, 05, 10, 16, 35, 44
			ACTIVIE UK LIMITED, WC 1R 4 JR, 20/22 Bedford Row Londres (GB)
			2007 06 08
			2008 03 03
			947950 TITIBI
			06
			TRAFILERIE CHIORDERIE TORRE DE' BUSI DI MORANDINI GIULIANO & C. SAS, Via Sonna, 10 I-23806 TORRE DE' BUSI FRAZIONE SAN GOTTARDO (LECCO) (IT)
			2007 06 06
			2008 03 03
			2008 07 31

947952	Soul	11, 20, 21	
Villero & Boch AG, Saaruferstraße 14-18 66693 Mettlach (DE)			
2007 06 22	2008 03 03	2008 01 17	
947978	VOCOLLECT VOICE	09	
Vocollect, Inc., 703 Rodi Road Pittsburgh, PA 15235 (US)			
2007 11 30	2008 03 17	2008 01 24	
948006	Vuokatti		
CFE: 5.1.1, 7.1.24, 29.1.12 19, 37, 40, 42			
VOUKATTI-RUS', Ltd, Bol'shaya Polyanka st. 23, build. 3 RU-119180			
Moscow (RU)			
2007 01 17	2008 03 17	2008 01 24	
948013	MATTONI active		
CFE: 2.1.16, 25.1.18, 26.11.8, 27.5.1, 29.1.12 32, 35			
Karlovarské minerální vody a.s., Horova 3 CZ-360 21			
Karlovy Vary (CZ)			
2007 07 24	2008 03 17	2008 01 24	
948014	MATTONI active		
CFE: 19.7.1, 19.7.16, 25.1.18, 27.5.1, 29.1.12 32, 35			
Karlovarské minerální vody a.s., Horova 3 CZ-360 21			
Karlovy Vary (CZ)			
2007 07 24	2008 03 17	2008 01 24	
948015	MATTONI active		
CFE: 2.1.16, 25.1.18, 27.5.9, 29.1.13 32, 35			
Karlovarské minerální vody, a.s., Horova 3 CZ-360 21			
Karlovy Vary (CZ)			
2007 07 24	2008 03 17	2008 01 24	
948016	MATTONI active		
CFE: 2.1.16, 25.1.18, 26.11.8, 27.5.9, 29.1.12 32, 35			
Karlovarské minerální vody, a.s., Horova 3 CZ-360 21			
Karlovy Vary (CZ)			
2007 07 24	2008 03 17	2008 01 24	
948035	HOMA THERAPY		
CFE: 1.5.12, 1.15.5, 24.11.25, 27.1.12, 29.1.15 01, 05, 06, 09, 16, 41, 44			
Deutsche Gesellschaft für Homa-Therapie e. V., Haldenhof 78357			
Mühlingen (DE)			
2007 11 07	2008 03 17	2008 01 24	
948050	INCITY		
CFE: 27.5.1, 29.1.13 18, 35			
Zakrytoe aktsionernoe obchtchestvo „Vystavotchno-skladskoy			
kompleks SOKOLNIKI", 27, Bolchaya Spasskaya RU-129010			
Moscow (RU)			
2007 01 17	2008 03 17	2008 01 24	
948102	F12	12, 21	
Canyon Bicycles GmbH, Koblenzer Strasse 236 56073 Koblenz (DE)			
2007 11 16	2008 03 17	2008 01 24	
948120	CFE: 26.13.25	06, 07, 12, 17, 35, 37, 39, 42	
Respublikanskoe ounitarnoe predpriyatie „Bobrouyskiy zavod			
traktornykh detaley i agregatov" (ROUP „BZTD i A"), 225, oul.			
Bakharova 213805 Bobrouysk (BY)			
2007 04 12	2008 03 17	2008 01 24	
948156	Real-immo	16, 35, 36, 41	
EastMedia, spol. s r.o., Office park Nové Butovice, budova D,			
Bucharova 1314/8 CZ-158 00 Praha 5 (CZ)			
2007 08 29	2008 03 17	2008 01 24	
948160	CIHAN		
CFE: 26.11.12, 27.5.1, 29.1.12 09, 38			
CIHAN HABER AJANSI VE REKLAMCILIK ANONIM ŞİRKETİ, Çobançeşme			
Mahallesi Kalender Sokak No: 16 Yenibosna-Istanbul (TR)			
2007 10 04	2008 03 17	2008 01 24	
948178	SOZI	09	
SU XINGQUAN, Guoying Shangyegongsi Sushe, Gurao, Chaoyang			
322000 Guangdong (CN)			
2007 09 27	2008 03 17	2008 01 24	
948196	CFE: 26.11.3, 26.11.12, 29.1.12	01, 03, 05, 09, 10, 11,	
16, 18, 20, 25, 28, 29,			
30, 31, 32, 33, 35, 36,			
37, 38, 39, 40, 41, 42,			
43, 44, 45			
Kanton Graubünden Departement für Volkswirtschaft und			
Soziales, Reichsgasse 35 CH-7001 Chur (CH)			
2007 05 02	2008 03 17	2008 01 24	
948206	"Mouvements Diversité & Développement Durable!"		
M. 03. D!			
CFE: 1.15.23, 4.5.5 16, 35, 41, 42, 45			
"Association pour la Promotion de l'Invention et de la Création-			
APRIC.", 18 rue du Petit Pont F-78310 MAUREPAS (FR)			
2007 06 22	2008 03 17	2008 01 24	
948211	EXACTLY YOUR CHEMISTRY.	01, 02, 03, 42	
Clariant AG, Rothausstrasse 61 CH-4132 Muttenz (CH)			
2007 08 09	2008 03 17	2008 01 24	
948213	CALEIDO	09, 35, 42	
Caleido AG, Buckhauserstrasse 30 CH-8048 Zürich (CH)			
2007 08 17	2008 03 17	2008 01 24	
948217	KIIAN		
CFE: 27.5.1, 29.1.1 01, 02, 07, 09, 41			
KIIAN S.p.A., Via De Gasperi, 1 I-22070 LUISAGO (CO) (IT)			
2007 08 28	2008 03 17	2008 01 24	
948223	LAUNDRYTRACK	09, 24, 25, 37	
ACTVALUE CONSULTING & SOLUTIONS S.R.L., Viale Romagna, 49			
I-20133 Milano (IT)			
2007 10 29	2008 03 17	2008 01 24	
948244	K		
CFE: 27.5.17, 27.5.21 16, 36			
KLEPIERRE, 21 avenue Kléber F-75116 PARIS (FR)			
2007 10 24	2008 03 17	2008 01 24	
948246	COFFEEGIRL UNLIMITED	09, 21, 29, 30, 35	
coffeegirl unlimited e.U., Ramsauerstraße 127 A-4020 Linz (AT)			
2007 10 17	2008 03 17	2008 01 24	
948254	Ann Christine	03, 09, 14, 18, 25, 35	
Ann Christine Lizenzmanagement GmbH & Co. KG,			
Favoritenstraße 103 A-1100 Wien (AT)			
2007 04 18	2008 03 17	2008 01 24	
948259	AC ANN CHRISTINE		
CFE: 27.5.22 03, 09, 14, 18, 25, 35			
Ann Christine Lizenzmanagement GmbH & Co. KG,			
Favoritenstraße 103 A-1100 Wien (AT)			
2007 04 20	2008 03 17	2008 01 24	
948266	IMATIB	05, 30	
S & D Pharma CZ, spol. s r.o., Písnická 22/546 CZ-142 00 Praha 4 (CZ)			
2007 08 09	2008 03 17	2008 01 24	
948267	FLOHALE	05, 30	
S & D Pharma CZ, spol. s r.o., Písnická 22/546 CZ-142 00			
Praha 4 (CZ)			
2007 08 09	2008 03 17	2008 01 24	
948272	FEIDWOOD	06, 07, 08	
FEIDER, 32 Impasse Aristide BERGES F-31270 CUGNAUX (FR)			
2007 10 16	2008 03 17	2008 01 24	
948301	RIVARAMA	33, 43	
RIVA S.P.A., Via Predore, 30 I-24067 SARNICO (BG) (IT)			
2007 08 27	2008 03 17	2008 01 31	
948318	INVESTMENT24		
CFE: 26.4.2, 27.5.24, 27.7.24, 29.1.13 35, 36, 38, 41, 42, 45			
Bernd OTTO, Sonnenberger Str. 11 65193 Wiesbaden (DE)			
2007 02 20	2008 03 17	2008 01 31	
948325	Rebeccabonbon		
CFE: 3.1.8, 3.1.19, 5.5.19, 5.5.20, 5.5.21 03, 06, 09, 14, 16, 18,			

		21, 24, 25, 28, 30	
CROWN CREATIVE CO., LTD., 33-3, Yanaka 1-chome, Adachi-ku Tokyo 120-0006 (JP)			
2007 05 10	2008 03 17	2008 01 31	
948327 DESIGNER GALERI		02, 16, 20	
Dsign A/S, Madevej 11 DK-6200 Aabenraa (DK)			
2007 06 21	2008 03 17	2008 01 31	
948328 CASUAL ART		02, 16, 20	
Dsign A/S, Madevej 11 DK-6200 Aabenraa (DK)			
2007 06 21	2008 03 17	2008 01 31	
948329 ELEKOM		08, 11, 21	
EDNOLICHEN TARGOVEC „PAVLINA PETROVA-ELEKOM”, j.k. Strelbishte, ulitsa „Petko U. Todorov”, bloc 4, vhod A, ap. 18 BG-1408 SOFIA (BG)			
2007 07 24	2008 03 17	2008 01 31	
948373 CFE: 19.1.25, 26.4.3, 26.11.12		09, 24, 25, 37	
ACTVALUE CONSULTING & SOLUTIONS S.R.L., Viale Romagna, 49 I-20133 Milano (IT)			
2007 10 29	2008 03 17	2008 01 31	
948384 VIGN'EN JEU			
CFE: 27.5.2		16, 25, 28	
BOURJADE Gilles, 41 rue Jules Ferry F-33200 BORDEAUX (FR)			
2007 11 19	2008 03 17	2008 01 31	
948432 CFE: 28.3.0		01, 05, 30, 31	
QINHUANGDAO LIHUA STARCH CO., LTD, No. 6, Beihuan Road, Funing Town, Qinhuangdao City Hebei Province (CN)			
2007 12 18	2008 03 17	2008 01 31	
948437 UPC SIMPLY FOR EVERYONE		09, 35, 38, 41, 42	
Liberty Global Europe N.V., Boeing Avenue 53 NL-1119 PE Schiphol-Rijk (NL)			
2007 09 07	2008 03 17	2008 01 31	
948458 ADAGIO CITY APARTHOTEL		16, 36, 43	
ACCOR, 2 rue de la Mare Neuve F-91000 EVRY (FR)			
2007 11 16	2008 03 17	2008 01 31	
948463 PEATROLEUM		01, 04, 31	
Vapo Oy, Yrjönkatu 42 FI-40100 Jyväskylä (FI)			
2007 05 30	2008 03 17	2008 01 31	
948468 Puzzle Quest		09	
Infinite Interactive Pty Ltd, 47 Nott Street PORT MELBOURNE VIC 3207 (AU)			
2007 11 21	2008 03 17	2008 01 31	
948497 FLAYVOD		33	
Peter Anthony Jones and Carl Anthony Jones, 1 Maltin Lane Flint, Flintshire CH6 5AG (GB)			
2007 08 16	2008 03 17	2008 01 31	
948512 CFE: 28.5.0		29, 30, 31, 35	
Tchernikova Galina Viktorovna, 6-90, ul. Nekrasova, RU-634021 Tomsk, Tomskaya Oblaste (RU)			
2007 09 19	2008 03 17	2008 01 31	
948525 CFE: 2.9.1, 3.7.17, 3.13.1, 9.7.1, 24.9.7		03, 09, 14, 18, 25, 26	
Aktieselskabet af 21. november 2001, Fredskovvej 5 DK-7330 Brande (DK)			
2007 10 24	2008 03 17	2008 01 31	
948541 SIXPACK FRANCE			
CFE: 15.1.13		16, 25	
BAGLIETO Stéphanie Fortune, 40 rue Girard F-84700 Sorgues (FR); VIVIER Lionel André Adalbert, 40 rue Girard F-84700 Sorgues (FR)			
2007 12 03	2008 03 17	2008 01 31	
948545 SUMMER'S SECRET		03	
SUNFX IP PTY LTD, Unit 5, Eikon House, 20/24 Trenerry Street Weston ACT 2611 (AU)			
2007 12 05	2008 03 17	2008 01 31	
948546 Ölzwerg		29	
HENRY LAMOTTE OILS GmbH, Merkurstrasse 47 28187 Bremen (DE)			
2007 10 25	2008 03 17	2008 01 31	
948550 DIMI		10	
INFOMED S.A., Chemin de la Graviere 4 CH-1227 Acacias (CH)			
2007 12 11	2008 03 17	2008 01 31	
948551 ASPECT		12	
Scott USA Limited, 7 New Street St. Peter Port, Guernsey GY1 4BZ (GB)			
2007 11 29	2008 03 17	2008 01 31	
948564 7BASICE		06, 19, 20	
Ing. arch. Jozef Červenko, Cádova 17/A SK-831 01 Bratislava (SK)			
2007 09 17	2008 03 17	2008 01 31	
948570 TARAMA WATER V.O.W. (Vital Organic Water)			
CFE: 26.4.18, 29.1.12		11, 32, 33	
Hubert Ružička, Zochova 45 SK-900 01 Modra (SK)			
2007 09 17	2008 03 17	2008 01 31	
948577 Disbothan		01, 02, 17, 19	
Deutsche Amphibolin-Werke von Robert Murjahn Stiftung & Co KG, Rossdörfer Straße 50 64372 Ober-Ramstadt (DE)			
2007 09 11	2008 03 17	2008 01 31	
948578 Disbofug		01, 02, 17, 19	
Deutsche Amphibolin-Werke von Robert Murjahn Stiftung & Co KG, Rossdörfer Straße 50 64372 Ober-Ramstadt (DE)			
2007 09 11	2008 03 17	2008 01 31	
948579 Disboflex		01, 02, 17, 19	
Deutsche Amphibolin-Werke von Robert Murjahn Stiftung & Co KG, Rossdörfer Straße 50 64372 Ober-Ramstadt (DE)			
2007 09 11	2008 03 17	2008 01 31	
948582 MYDERISON		05	
MEDITOP Gyógyszeripari Koráltolt Felelősségű Társaság, Ady Endre u. 1 H-2097 Pilisborosjenő (HU)			
2007 11 05	2008 03 17	2008 01 31	
948591 OpenID		09, 35, 38, 41	
LEFEVRE-GIORGETTI SNORRI LOUIS, OpenID Europe-66 avenue des Champs Elysées F-75008 PARIS (FR)			
2007 08 31	2008 03 17	2008 01 31	
948596 DI CARLO D & C			
CFE: 5.5.20, 25.1.9, 26.4.16		18, 25	
MODATICOSMODA, S.L., Polígono Industrial de Velló-Nave 3, Ctra. Valencia-Alicante, Km. 221 BELLREGUARD (Valencia) (ES)			
2007 03 27	2008 03 17	2008 01 31	
948624 P PANNONIA			
CFE: 3.7.17, 27.5.8		12	
Holládi-Horváth Attila, Szikla u. 13 H-1025 Budapest (HU)			
2007 07 12	2008 03 17	2008 01 31	
948630 panidor			
CFE: 26.11.13, 27.5.1, 29.1.1		30	
PANICONGELADOS-MASSAS CONGELADAS, S.A., ESTRADA NACIONAL 109 OUTEIRO DOS CEPOS MONTE REDONDO LEIRIA (PT)			
2007 08 03	2008 03 17	2008 01 31	
948631 TYLMASIN		05, 31	
AKTIONERNO DROUJESTVO „HUVEPHARMA”, „James Baoucher” Blvd. 33 BG-1417 SOFIA (BG)			
2007 08 08	2008 03 17	2008 01 31	
948679 KOPITARNA		21, 25, 35	
KOPITARNA SEVNICA d.d., Prvomajska ulica 8 SI-8290 SEVNICA (SI)			
2007 12 06	2008 03 17	2008 01 31	
948727 EPAMEDIA INTERNATIONAL			
CFE: 26.4.9, 27.5.1, 29.1.12		35	

EPAMEDIA-EUROPÄISCHE PLAKAT-UND AUSSEN MEDIEN GMBH, Hoher Markt 12 A-1010 Wien (AT) 2007 09 14 2008 03 17 2008 01 31	SCHEUING Sachiko; SCHEUING Joachim Siegfried, Veembroederhof 270 NL-1019 HC Amsterdam (NL) 2007 08 24 2008 03 17 2008 01 31
948763 MONELLO 20, 35, 41, 42 MONELLO s.r.o., U Stromovky 1442/32 CZ-370 05 České Budej Budějovice (CZ) 2007 07 03 2008 03 17 2008 01 31	948992 engel Food Solutions 29, 30 CFE: 26.11.9, 27.5.10, 29.1.12 Nähr-Engel GmbH, Klever Straße 48 47574 Goch (DE) 2007 09 14 2008 03 17 2008 01 31
948768 VEDAFLOR 01, 17, 24 Vedag GmbH, Flinschstraße 10-16 60388 Frankfurt am Main (DE) 2007 07 02 2008 03 17 2008 01 31	949007 LONGPENG 21 FUJIAN QUANZHOU LONGPENG CO., LTD, Longshan, Dongkeng, Xunzhong Town, Dehua county Fujian (CN) 2007 11 15 2008 03 17 2008 01 31
948769 MLEKIMEX ELENA 29, 30 CFE: 26.1.18, 27.5.1 DRUJESTVO S OGRANITCHENA OTGOVORNOST „Bi Si Si Handel“, 31, oulitsa „Kliment Ohridski“ BG-5000 Veliko Tarnovo (BG) 2007 07 23 2008 03 17 2008 01 31	949012 PARTRACE 09 MonitoringSystems GmbH, Wiener Neustädter Straße 86 A-2540 Bad Vöslau (AT) 2007 09 25 2008 03 17 2008 01 31
948778 ABRI BLEU 06, 17 de PASSEMAR de SAINT ANDRE, Edouard, Marie, Guy, Domaine de Valfeuille F-33370 FARGUES SAINT HILAIRE (FR) 2007 07 30 2008 03 17 2008 01 31	949022 MAGNETOM Essenza 10 Siemens Aktiengesellschaft, Wittelsbacherplatz 2 80333 München (DE) 2007 11 15 2008 03 17 2008 01 31
948781 108 29, 30, 32 CFE: 2.9.1, 26.11.3, 27.7.1 Anjela Borislavova Todorova, oul. „Bratsigovo“ BG-2300 Pernik (BG); Valentin Tomislavov Todorov, oul. „Bratsigovo“ BG-2300 Pernik (BG) 2007 08 22 2008 03 17 2008 01 31	949026 PH 9818783 03, 14, 25 CFE: 25.1.9, 27.5.1, 27.7.1, 29.1.11 Alfred Hoffmann, Eckweg 2 A-9851 Lieserbrücke (AT) 2007 10 16 2008 03 17 2008 01 31
948784 QUALITÄTSVERBUND GEBÄUDEDIENSTE 35, 37, 42 CFE: 24.17.1, 26.1.16, 27.5.1, 29.1.12 Fachverband Gebäudedienste Baden-Württemberg e.V., Zettachring 8 A 70567 Stuttgart (DE) 2007 08 04 2008 03 17 2008 01 31	949067 VITALEYES 05, 32 Rudolf Wild GmbH & Co. KG, Rudolf-Wild-Str. 107-115 69214 Eppelheim (DE) 2007 11 19 2008 03 17 2008 01 31
948785 GELOSIA 30, 32, 43 NATFOOD S.R.L., Via Bosco, 99/A Locatila Bosco I-42019 SCANDIANO (Reggio Emilia) (IT) 2007 08 27 2008 03 17 2008 01 31	949096 KOMANDIRSKAYA 32, 33 CFE: 1.1.1, 27.5.8, 29.1.12 Obshchestvo s ogranichennoi otvetstvennostyu „Russkie Traditsii“, ul. Skotoprogonnaja d. 35, str. 12 RU-109029 Moscow (RU) 2007 10 24 2008 03 17 2008 01 31
948812 play for real bwin.com 09, 16, 35, 36, 38, 41, 42 CFE: 24.15.21, 27.5.1, 29.1.13 bwin Interactive Entertainment AG, Börsegasse 11 A-1010 Wien (AT) 2007 09 27 2008 03 17 2008 01 31	949113 THALOMID 05 Celgene Corporation, 86 Morris Avenue Summit, NJ 07901 (US) 2008 01 02 2008 03 17 2008 01 31
948831 Deltark 09, 35, 36, 42 CFE: 26.3.23, 27.5.15, 29.1.12 ARKO s.r.o., Račianska 109/C SK-831 02 Bratislava (SK) 2007 10 11 2008 03 17 2008 01 31	949134 Suffinna 25 CFE: 5.5.20 WU ZHANGFU, Meidi Village, Meiyu, Ruian Zhejiang (CN) 2007 12 27 2008 04 31 2008 02 07
948852 DOCEGIN 05 EGIS GYOGYSZERGYÁR Nyilvánosan Működő Részvénytársaság, ut Kereszturi 30-38 H-1108 Budapest (HU) 2007 10 17 2008 03 17 2008 01 31	949137 mooveo 16, 35, 36, 37, 38, 39 CFE: 26.11.12, 27.5.1, 29.1.12 ITM ENTREPRISES Société Anonyme, 24 rue Auguste-Chabrieres F-75015 PARIS (FR) 2007 12 10 2008 04 31 2008 02 07
948908 KRATON 07, 08 CFE: 26.3.6, 26.11.9, 27.5.1, 29.1.1 OBCHTCHESTVO S OGRANITCHENNOI OTVETSTVENNOSTIOU „BIZNES STROI INSTRUMENT“, oul. Chabadina, 19A RU-680030 KHABAROVSK (RU) 2007 07 02 2008 03 17 2008 01 31	949140 global payments 09, 16, 35, 36, 37, 38, 41, 42 CFE: 26.1.6, 27.1.6, 27.5.1, 29.1.13 Global Payments Acquisition Corp. 2 B.V., Locatellikade 1 NL-1076 AZ AMSTERDAM (NL) 2007 11 30 2008 04 31 2008 02 07
948956 QUALITÄTSVERBUND GEBÄUDEDIENSTE 35, 37, 42 CFE: 24.17.1, 26.1.16, 26.11.2, 29.1.12 Fachverband Gebäudedienste Baden-Württemberg e.V., Zettachring 8 A 70567 Stuttgart (DE) 2007 08 04 2008 03 17 2008 01 31	949153 STARTEX 03, 05, 10 CFE: 2.1.7, 4.5.2, 19.13.13, 24.15.13 Foresee Line sprl, Rue du Many, 111 B-4100 Seraing (BE) 2007 11 10 2008 04 31 2008 02 07
948966 SKion 01, 02, 03, 05, 09, 17, 35, 36, 41, 42, 44 Skion GmbH, Günther-Quandt-Haus, Seedammweg 55 61352 Bad Homburg (DE) 2007 06 05 2008 03 17 2008 01 31	949174 We Shall Give You Foot Comfort 03, 05, 09, 10, 25, 35, 44 CFE: 26.1.24, 27.5.1 „BULOPTICA“ OOD, oul. „Iskar“ No 29 BG-1000 Sofia (BG) 2007 10 15 2008 04 31 2008 02 07
948978 japanese pancake world 16, 41, 43 CFE: 26.4.9, 26.11.6, 29.1.13	949187 DLTC 07 WENZHOU DALI HARDWARE TOOLS CO., LTD, Cheng Zhou Road, Fu Rong Town 325612 Yue Qing City, Zhe Jiang Province (CN) 2007 06 15 2008 04 31 2008 02 07

949193	Balance		30
esco-european salt company GmbH & Co. KG, Landschaftstraße 1 30159 Hannover (DE)			
2007 10 11	2008 04 31	2008 02 07	
949204	CFE: 25.3.1, 29.1.12		21, 41, 43
Bacardi & Company Limited, Aeulestrasse 5 FL-9490 Vaduz (LI)			
2007 07 30	2008 04 31	2008 02 07	
949210	MELTEM		
CFE: 25.1.9, 29.1.13 29, 30, 32			
AROMA-BURSA MEYVE SULARI VE GIDA SANAYI ANONIM SIRKETI, Ataturk Caddesi, Kurtulus Mahallesi, No: 232 Gursu, Bursa (TR)			
2007 08 10	2008 04 31	2008 02 07	
949226	RIOBA		
CFE: 26.4.3, 26.4.24, 27.5.24 07, 08, 11, 20, 21, 29, 30, 31, 32, 33, 34, 43			
MIP METRO Group Intellectual Property GmbH & Co. KG, Metro- Strasse 1 40235 Düsseldorf (DE)			
2007 07 30	2008 04 31	2008 02 07	
949275	DreamBox L E A R N I N G		
CFE: 2.5.2, 27.5.1 41			
DreamBox Learning, Inc., Suite 60010900 NE 8th Street Bellevue, WA 98004 (US)			
2007 12 12	2008 04 31	2008 02 07	
949293	ECAUTO POWERLIGHT		
CFE: 26.3.19, 29.1.13 11			
ITM ENTREPRISES Société Anonyme, 24 rue Auguste-Chabrieres F-75015 PARIS (FR)			
2007 12 05	2008 04 31	2008 02 07	
949302	Délisse Douceur Satinée		
CFE: 1.15.9, 26.7.25, 27.1.1, 29.1.13 29			
SOCIETE COOPERATIVE GROUPEMENTS D'ACHATS DES CENTRES LECLERC, SC GALEC, 26 quai Marcel Boyer F-94200 IVRY-SUR-SEINE (FR)			
2007 12 05	2008 04 31	2008 02 07	
949366	VNG	04, 35, 36, 37, 38, 39, 40, 41, 42	
VNG-Verbundnetz Gas Aktiengesellschaft, Braunstraße 7 04347 Leipzig (DE)			
2006 09 15	2008 04 31	2008 02 07	
949401	AUSTRIALPIN		06, 08, 28
Franz WURZER, Fachschulgasse 18 A-6166 Fulpmes (AT)			
2007 09 18	2008 04 31	2008 02 07	
949410	Volea		
CFE: 5.7.19, 25.1.13, 27.5.1 03			
Union Trading S.r.l., Via Scarsellini, 119 I-16149 Genova (Ge) (IT)			
2007 11 21	2008 04 31	2008 02 07	
949411	Maiglöckchen		32, 33, 43
Karlsberg Brauerei GmbH, Karlsbergstrasse 62 66424 Homburg (DE)			
2007 10 17	2008 04 31	2008 02 07	
949412	FUGU		32, 33, 43
Karlsberg Brauerei GmbH, Karlsbergstrasse 62 66424 Homburg (DE)			
2007 10 17	2008 04 31	2008 02 07	
949413	CFE: 28.5.0		07, 09, 11
Otkrytoe aktsionernoe obshchestvo „Minsky priborostroitelny zavod“, pr. Nezavisimosti d. 58 220005 Minsk (BY)			
2007 10 08	2008 04 31	2008 02 07	
949418	LOVE BOTTLE		21
Minna Yoo, 1359 Silver Avenue San Francisco, CA 94134 (US)			
2007 12 21	2008 04 31	2008 02 07	
949430	I-MIX		28
Callaway Golf Company, 2180 Rutherford Road Carlsbad, CA 92008-7328 (US)			
2007 12 27	2008 04 31	2008 02 07	
949440	DOUBLE CROSS		33
Old Nassau Imports, LLC, 1 Cotswald Lane Princeton, NJ 08540 (US)			
2007 12 28	2008 04 31	2008 02 07	
949452	BioProtect FORMULA		
CFE: 1.1.4, 1.13.1, 24.1.15, 27.5.8, 29.1.15 01, 17, 19			
Henkel AG & Co. KGaA, Henkelstraße 67 40589 Düsseldorf (DE)			
2007 11 26	2008 04 31	2008 02 07	
949463	SUXXES		
CFE: 24.17.2, 26.11.6, 27.5.10, 29.1.13 25, 28			
Adolf Ockert GmbH, 20, Benzstrasse, 82178 Puchheim (DE)			
2007 12 04	2008 04 31	2008 02 07	
949475	BAODELI		
CFE: 26.13.25 06			
BAODELI INDUSTRY CO., LTD., Wuci Road Industrial Zone, Ouhai District, Wenzhou 325000 Zhejiang (CN)			
2007 12 24	2008 04 31	2008 02 07	
949494	PortDeBras		
CFE: 27.5.1 09, 41			
Obtchestvo s ogranichennoj otvetstvennost'ju „Volars“, Korpus 2, dom 7/5, Vinokurova street RU-117449 Moscow (RU)			
2007 11 22	2008 04 31	2008 02 07	
949533	1906		
CFE: 1.1.1, 25.1.17 32			
HIJOS DE RIVERA, S.A., Pol. Ind. La Grela-Bens, C/Gambrinus, 2-10 E-15008 LA CORUNA (ES)			
2007 12 03	2008 04 31	2008 02 07	
949542	Gripex HotActive Max		
CFE: 2.1.1, 28.5.0, 29.1.13 05			
BADARO INVESTMENTS B.V., Officia I, de Boelelaan 7 NL-1083 HJ Amsterdam (NL)			
2007 03 23	2008 04 31	2008 02 07	
949555	REMEDIA CRYSTAL VODKA		33
AS Remedia, Kiiu, Kuusalu EE-74604 Harjumaa (EE)			
2007 07 26	2008 04 31	2008 02 07	
949556	STÖN		33
AS Remedia, Kiiu, Kuusalu EE-74604 Harjumaa (EE)			
2007 07 26	2008 04 31	2008 02 07	
949559	Popradská káva		
CFE: 2.9.1, 29.1.12 30, 35, 39			
Baliarne obchodu, a.s., Poprad, 664/16, Hraničná, SK-058 01 Poprad (SK)			
2007 09 13	2008 04 31	2008 02 07	
949588	ENYGLER		05
KRKA, tovarna zdravil, d.d., Novo mesto, Šmarješka cesta 6 SI-8501 Novo mesto (SI)			
2007 10 24	2008 04 31	2008 02 07	
949589	ENYGLID		05
KRKA, tovarna zdravil, d.d., Novo mesto, Šmarješka cesta 6 SI-8501 Novo mesto (SI)			
2007 10 24	2008 04 31	2008 02 07	
949590	VIZARSIN		05
KRKA, tovarna zdravil, d.d., Novo mesto, Šmarješka cesta 6 SI-8501 Novo mesto (SI)			
2007 10 24	2008 04 31	2008 02 07	
949591	ROSODIAB		05
KRKA, tovarna zdravil, d.d., Novo mesto, Šmarješka cesta 6 SI-8501 Novo mesto (SI)			
2007 10 24	2008 04 31	2008 02 07	
949592	ZYPSILAN		05
KRKA, tovarna zdravil, d.d., Novo mesto, Šmarješka cesta 6 SI-8501 Novo mesto (SI)			
2007 10 24	2008 04 31	2008 02 07	

949593	REPODIAB	05
KRKA, tovarna zdravil, d.d., Novo mesto, Šmarješka cesta 6 SI-8501 Novo mesto (SI)		
2007 10 24	2008 04 31	2008 02 07
949598	Danette	
CFE: 4.5.5, 26.1.18, 27.5.3, 29.1.13 29, 30, 32		
COMPAGNIE GERVAIS DANONE, 17 boulevard Haussmann F-75009 PARIS (FR)		
2007 11 26	2008 04 31	2008 02 07
949623	ACTICELL	31
Olberts, Markus, Unterer Mühlenweg 8 56459 Langenhahn (DE)		
2007 12 06	2008 04 31	2008 02 07
949626	CFE: 19.7.1	33
BASARAB Igor, str. Stefan cel Mare nr. 33, ap. 105 MD-4801 Criuleni (MD)		
2007 12 18	2008 04 31	2008 02 07
949627	CFE: 19.9.2	33
BASARAB Igor, str. Stefan cel Mare nr. 33, ap. 105 MD-4801 Criuleni (MD)		
2007 12 18	2008 04 31	2008 02 07
949628	CFE: 19.9.2	33
BASARAB Igor, str. Stefan cel Mare nr. 33, ap. 105 MD-4801 Criuleni (MD)		
2007 12 18	2008 04 31	2008 02 07
949643	unalex	09, 16, 38, 41, 42
IPR Verlag GmbH, Martiusstrasse 1 80802 München (DE)		
2007 09 28	2008 04 31	2008 02 07
949645	Twinfocard	16
CFE: 20.5.11, 27.5.1, 29.1.12		
Franz-Josef Selbach, Schloß Str. 16 41238 Mönchengladbach (DE)		
2007 09 21	2008 04 31	2008 02 07
949654	ARISTA	17, 20, 21
Arista Tubes Ltd, 6 Gunnels Wood Park Gunnels Wood Road, Stevenage Hertfordshire SG1 2DU (GB)		
2007 08 25	2008 04 31	2008 02 07
949658	SOL'S	18, 24
SOLO INVEST, 92, rue Réaumur F-75002 PARIS (FR)		
2007 09 21	2008 04 31	2008 02 07
949659	SLOVMAG	19
CFE: 26.4.2, 26.4.9, 26.4.24		
SLOVMAG, a.s. Lubeník, 236 SK-049 18 Lubeník (SK)		
2007 05 09	2008 04 31	2008 02 07
949662	OLC	
CFE: 25.1.25, 29.1.12 03, 05, 44		
Marc GOURET, 8bis rue Joseph Pellerin F-78160 MARLY LE ROI (FR)		
2007 12 05	2008 04 31	2008 02 07
949684	BARENTSEV	29, 30, 31, 32, 33, 35, 43
Obschestvo s ogranichennoi otvetstvennostju „Kompania Zolotoi Terem“, bldg. 4, stroenie 15, Danilovskaya nab. RU-113114 Moscow (RU)		
2007 05 02	2008 04 31	2008 02 07
949685	le kiosque a Pizzas	25, 30, 43
CFE: 7.1.17, 29.1.13		
KAP Développement, 5 chemin des Graves F-33370 POMPIGNAC (FR)		
2007 05 09	2008 04 31	2008 02 07
949697	POWER Air	03, 05
CFE: 26.4.4, 26.4.24, 26.11.13, 27.5.12		
JEES s.r.o., Nádražní 745 CZ-250 01 Brandýs nad Labem (CZ)		
2007 07 17	2008 04 31	2008 02 07
949703	MAGA	21
LAGOSTINA S.P.A., Via IV Novembre, 45 I-28887 OMEGNA (VB) (IT)		
2007 07 23	2008 04 31	2008 02 07
949704	Gripemd HotActive	05
CFE: 2.1.1, 2.1.16, 2.1.23, 28.5.0, 29.1.13		
BADARO INVESTMENTS B.V., Officia I, de Boelelaan 7 NL-1083 HJ Amsterdam (NL)		
2007 07 04	2008 04 31	2008 02 07
949711	MEYÖZ	
CFE: 5.3.15, 25.3.1, 29.1.13 29, 30, 31, 32		
AROMA-BURSA MEYVE SULARI VE GIDA SANAYI ANONIM SIRKETI, Atatürk Caddesi, Kurtulus Mahallesi, No: 232 Gursu, Bursa (TR)		
2007 08 10	2008 04 31	2008 02 07
949713	IMPA	
CFE: 27.5.17, 29.1.1 04, 09, 11, 12, 35, 36, 37, 39		
IMPA Bratislava, a.s., Panónska cesta 23 SK-851 04 Bratislava (SK)		
2007 08 15	2008 04 31	2008 02 07
949761	VESTASOL	01
Evonik Degussa GmbH, Rellinghauser Straße 1-11 45128 Essen (DE)		
2007 11 10	2008 04 31	2008 02 07
949767	ALLLIKE	09
CFE: 25.1.9, 28.3.0		
DONGGUAN ALLLIKE ELECTRONICS CO. LTD., Chuancha Development Zone Machong Town Dongguan City Guangdong (CN)		
2007 12 21	2008 04 31	2008 02 07
949792	celeano	18, 25, 28
CFE: 24.1.3, 27.5.7		
CELEANO WORLD s.r.o., Lešany 23 CZ-257 44 Lešany (CZ)		
2007 10 09	2008 04 31	2008 02 07
949797	ROGASKA 1665	
CFE: 4.3.5 11, 14, 16, 21, 28, 34, 35, 40		
Steklarna „Rogaška“ d.d., Ulica Talcev 1 SI-3250 Rogaška Slatina (SI)		
2007 07 26	2008 04 31	2008 02 07
949798	ORANGE PEEL	08, 09, 16
Obchtchestvo s ogranichennoi otvetstvennostyou firma „AVALE“, office 16, 4, B. Savvinsky petite rue RU-119435 Moscou (RU)		
2007 01 07	2008 04 31	2008 02 07
949808	CFE: 1.1.17, 28.3.0	07
NINGBO CIXING FANGJI KEJI YOUXIAN GONGSI, Yuanxiang Village, Andong Town, Cixi City 315400 Zhejiang Province (CN)		
2007 11 14	2008 04 31	2008 02 07
949837	WBF	35
SC UCF COMERT SRL, Str. Borsa nr.19-21 Bl.8E, Sc.2, Etj.2 014177 Ap. 27, Sector 1 (RO)		
2007 06 21	2008 04 31	2008 02 07
949839	dapai	18
CFE: 1.3.2, 27.5.1		
DAPAI (CHINA) BAG CO., LTD, Northern City Industrial Park Luocheng Town, Huian County Quanzhou City 362000 Fujian Province (CN)		
2007 12 24	2008 04 31	2008 02 07
949853	R&T	11
R&T (Xiamen) Plumbing INC., No. 18 Yangming Road, Haicang Xinyang Industrial Zone Xiamen 361022 Fujian (CN)		
2007 12 24	2008 04 31	2008 02 07
949859	OPS OFFICE PRINT SERVICE	
CFE: 27.5.1 09, 35, 37		
Konstantin Anatolyevich Mashansky, kv.342, k.3, 26, ul. Krylatskie Kholmy RU-121614 Moscow (RU)		
2007 04 10	2008 04 31	2008 02 07
949864	COLOLA	25
CFE: 5.5.16, 24.9.5		
YANG SANJUN, No.2, Wangchang Lane, Tingpang Town, Sanmen County Zhejiang Province (CN)		
2007 12 27	2008 04 31	2008 02 07

949887	StreamLabs TELEVISION COMPUTER SYSTEMS CFE: 25.7.1, 26.4.24, 27.5.9 Zakrytoe Aktsionerhoe Obshchestvo „STREAM Labs”, kv. 279, korp. 1, 14, ul. Isakovskogo RU-123181 Moskva (RU) 2007 07 17	09, 42 2008 04 31	2008 02 07
949900	Pandaconnect PANDACONNECT A/S, Hoje Taastrup Boulevard 23, 2nd. DK-2630 Taastrup (DK) 2007 09 13	09, 35, 36, 41, 42 2008 04 31	2008 02 07
949905	CHARME Tovarischestvo s ogranitchennoy otvetstvennostyu „ArLine”, pr. Abaya, 50 A 050008 Almaty (KZ) 2007 08 24	34 2008 04 31	2008 02 07
949906	ATLANTIS Tovarischestvo s ogranitchennoy otvetstvennostyu „ArLine”, pr. Abaya, 50 A 050008 Almaty (KZ) 2007 08 24	34 2008 04 31	2008 02 07
949913	TERMOFOR CFE: 27.3.1, 29.1.12 Konstantin Evgenevich Bessonov, kv. 68, 261/2, ul. Kropotkina, Zaeltsovsky r-n RU-630011 Novosibirsk (RU) 2007 09 21	11 2008 04 31	2008 02 07
949915	SOLVARO CFE: 24.17.5, 26.1.12, 27.5.1, 29.1.13 MEVACO Holding GmbH & Co. KG, Vordere Karlstrasse 12 73033 Göppingen (DE) 2007 09 27	06, 42 2008 04 31	2008 02 07
949927	van Netten CFE: 25.1.1, 26.11.12, 27.5.10, 29.1.12 Sonnina Süßwaren GmbH, Heßlingsweg 30 44309 Dortmund (DE) 2007 11 15	29, 30 2008 04 31	2008 02 07
949973	caffè d'Italia CFE: 26.2.1, 27.5.1, 29.1.12 CAFFE' D'ITALIA S.R.L., Via Galileo Galilei, 2 I-52029 CASTIGLION FIBOCCHI (AREZZO) (IT) 2007 12 10	11, 30 2008 04 31	2008 02 07
949998	FUSIONAIL LA BROSSE ET DUPONT, Immeuble Niagara-Paris Nord 2, 6 allée des Cascades, BP 60092 Villepinte F-95973 ROISSY CHARLES DE GAULLE CEDEX (FR) 2007 12 12	03, 08 2008 04 31	2008 02 07
950016	JACQUARD CFE: 9.1.8, 29.1.12 DENIZLI JAKAR TEKSTIL SANAYI VE TICARET A.Ş., Bayramşit Caddesi No: 48 Organize Sanayi Bölgesi TR-20065 HONAZ DENIZLI (TR) 2007 04 02	24, 25, 26 2008 04 31	2008 02 14
950089	INTERNO MOBILIFICIO SANTA LUCIA S.P.A., Via Manin, 34 I-33080 Prata di Pordenone (PN) (IT) 2007 12 06	34 2008 04 31	2008 02 14
950090	SANTA LUCIA MOBILIFICIO SANTA LUCIA S.P.A., Via Manin, 34 I-33080 Prata di Pordenone (PN) (IT) 2007 12 06	20 2008 04 31	2008 02 14
950103	FEMOZOL PharmaSwiss d.o.o., Vojvode Stepe 18 11000 BEOGRAD (RS) 2007 10 22	05 2008 04 31	2008 02 14
950104	TRASOLETTE PharmaSwiss d.o.o., Vojvode Stepe 18 11000 BEOGRAD (RS) 2007 10 22	05 2008 04 31	2008 02 14
950105	THE DIWANE S.A. MAJID, Bd. de Dixmude 51 B-1000 BRUXELLES (BE) 2007 11 12	30 2008 04 31	2008 02 14
950109	PHEATOR Bayer Aktiengesellschaft, Kaiser-Wilhelm-Allee 51373 Leverkusen (DE) 2007 11 14	01, 05 2008 04 31	2008 02 14
950116	Hennessy ON A ROCK CFE: 27.3.1, 27.5.1 SOCIETE JAS HENNESSY & CO, 1 rue de la Richonne F-16100 COGNAC (FR) 2007 12 06	33 2008 04 31	2008 02 14
950118	CFE: 1.13.5, 7.1.14, 28.5.0, 29.1.11 Brookvale Finance Limited, P.O. Box 3175, Road Town Tortola (VG) 2007 07 18	05, 16, 35 2008 04 31	2008 02 14
950141	TECHFASS TECH FASS s.r.o., Prává 1118/5 CZ-147 00 Praha 4 (CZ) 2007 04 16	09 2008 04 31	2008 02 14
950142	CFE: 26.4.12, 26.11.12 TECH FASS s.r.o., Prává 1118/5 CZ-147 00 Praha 4 (CZ) 2007 04 16	09 2008 04 31	2008 02 14
950144	readybank CFE: 27.5.7, 29.1.12 readybank ag, Friedrichstr. 194-199 10117 Berlin (DE) 2007 05 16	09, 16, 35, 36, 38, 42 2008 04 31	2008 02 14
950147	NAILURE CFE: 28.5.0 Contrast Média S.a.r.l., bvrđ. Zhoulebinski, maison 40, bâtiment 1, appartement 19 RU-109431 Moscou (RU) 2007 05 28	03, 16, 35, 41, 42, 44 2008 04 31	2008 02 14
950149	readybank Leben Sie los CFE: 26.11.2, 27.5.22, 29.1.12 readybank ag, Friedrichstr. 194-199 10117 Berlin (DE) 2007 06 01	09, 16, 35, 36, 38, 42 2008 04 31	2008 02 14
950188	TIEDEMANN'S TEDDY CFE: 10.1.25, 19.3.3, 27.5.1 J. L. Tiedemanns Tobaksfabrik AS, Joh. H. Andresens vei 5 N-0655 Oslo (NO) 2007 10 29	34 2008 04 31	2008 02 14
950189	TIEDEMANN'S ROD J. L. Tiedemanns Tobaksfabrik AS, Joh. H. Andresens vei 5 N-0655 Oslo (NO) 2007 10 29	34 2008 04 31	2008 02 14
950192	WEMA VOGTLAND CFE: 26.1.12, 26.1.18, 27.5.1 WEMA VOGTLAND GmbH, Schenkendorfstraße 14 08525 Plauen (DE) 2007 11 07	07, 37, 40 2008 04 31	2008 02 14
950221	GOOTEENS CFE: 3.4.5, 27.5.8, 29.1.12 WANG HONGXIN, No.1-28, Xiguandarennei, Xima, Rongcheng District, Jieyang City 522000 Guangdong Province (CN) 2007 12 27	25 2008 04 31	2008 02 14
950248	Battle brotherhood OBCHTCHESTVO S OGRANITCHENNOI OTVETSTVENNOSTYOU „ARIONA-SERVIS”, d.6, ul. Proizvodstvennaya RU-119612 Moskva (RU) 2007 08 28	33 2008 04 31	2008 02 14
950249	FUBE Vifor (International) AG (Vifor (International) Ltd.) (Vifor (International) Inc.), Rechenstrasse 37 CH-9014 St. Gallen (CH) 2007 12 14	20 2008 04 31	2008 02 14
950255	pigment R CFE: 26.1.18, 27.5.24 Oesterreichische Banknoten-und Sicherheitsdruck GmbH, 15, Garnisongasse A-1096 WIEN (AT) 2007 03 20	02, 09, 16 2008 04 31	2008 02 14
950269	MULTI-TABS MANAGER Ferrosan A/S, Sydmarken 5 DK-2860 Soborg (DK) 2007 12 13	05 2008 04 31	2008 02 14

950296	ROGDES GD		
CFE: 25.1.9, 27.5.22		25	
KARAKAŞ TEKSTİL SANAYİ VE TİCARET LİMİTED ŞİRKETİ, Atatürk Mahallesi Boztepe, Sokak No:30 İKİTELLİ-İSTANBUL (TR)			
2007 08 15	2008 04 31		2008 02 14
950300	STATUSAQUA	05, 32, 35	
SOCIETY WITH LİMİTED RESPONSİBİLİTY „RUSSIAN TIME“, Office 18, Smolenskaya Square 8 RU-121099 Moscow (RU)			
2007 08 09	2008 04 31		2008 02 14
950301	ENERJUICE	35	
SOCIETY WITH LİMİTED RESPONSİBİLİTY „RUSSIAN TIME“, Office 18, Smolenskaya Square 8 RU-121099 Moscow (RU)			
2007 08 09	2008 04 31		2008 02 14
950304	SanSil	01	
Sano-Modernní výživa zvířat spol. s r.o., Npor. O. Bartoška 15 CZ-344 01 Domažlice (CZ)			
2007 08 13	2008 04 31		2008 02 14
950305	GWG GEWINDEWERKZEUGE GABROVO		
CFE: 26.1.18, 27.5.11, 28.5.0		06, 07, 08	
„REZBONAREZNI INSTRUMENTI GABROVO“ EOOD, Stoletov Blvd. 157 BG-5300 Gabrovo (BG)			
2007 08 27	2008 04 31		2008 02 14
950313	Dophia		
CFE: 1.3.20, 27.3.1, 29.1.12		24, 35	
ILKEM PETROL TEKSTİL SANAYİ VE DİŞ TİCARET LİMİTED ŞİRKETİ, Ferhatpaşa Mahallesi, İstanbul Yolu no: 118 Çatalca-İSTANBUL (TR)			
2007 09 18	2008 04 31		2008 02 14
950322	ICEFIELD	29	
Lidl Stiftung & Co. KG, Stiftsbergstraße 1 74167 Neckarsulm (DE)			
2007 10 04	2008 04 31		2008 02 14
950323	TRANS CUBE		
CFE: 27.5.24		06	
Western Environmental, Western House, Broad Lane Yate, Bristol BS37 7LB (GB)			
2007 10 25	2008 04 31		2008 02 14
950370	YSL		
CFE: 19.7.1, 27.5.22, 29.1.12		03	
YVES SAINT LAURENT PARFUMS, 28/34 boulevard du Parc F-92200 NEUILLY-SUR-SEINE (FR)			
2007 12 06	2008 04 31		2008 02 14
950387	LAPIS VITALIS	44	
Marco Schreier Mineralienhandlung GmbH, Im Osterholz 1 71636 Ludwigsburg (DE)			
2007 12 06	2008 04 31		2008 02 14
950416	HELIOPLAN	11, 37	
SAUNIER DUVAL EAU CHAUDE CHAUFFAGE, 8 avenue Pablo Picasso F-94120 FONTENAY-SOUS-BOIS (FR)			
2007 12 03	2008 04 31		2008 02 14
950430	MYOCEAN	38, 39, 41, 42	
MERCATOR OCEAN, 8/10 rue Hermes F-31520 RAMONVILLE SAINT AGNE (FR)			
2007 10 19	2008 04 31		2008 02 14
950434	cameo color		
CFE: 3.11.10, 27.5.10		03	
Top Hair GmbH, Piechlerstraße 18 86356 Neusäß (DE)			
2007 10 08	2008 04 31		2008 02 14
950438	ISABEL DERROISNÉ		
CFE: 1.1.1, 29.1.12		03, 04, 35	
ROCHER PARTICIPATIONS, Lieudit La Croix des Archers F-56200 LA GACILLY (FR)			
2007 11 16	2008 04 31		2008 02 14
950457	COOP QUALITY EURO		
CFE: 24.3.9, 24.3.18		03, 16, 29, 30, 32, 33, 35	
COOP EURO, a.s., Bajkalská 25 SK-827 18 Bratislava (SK)			
2007 09 17	2008 04 31		2008 02 14
950468	CROSVÉR	08, 09, 38, 42	
Kravchenko Vitaliy Mykhailovych, bulv. Koltsova, 20, kv. 89, m. Kyiv 03194 (UA)			
2006 12 27	2008 04 31		2008 02 14
950473	Galaxy	03, 05, 22	
Kelheim Fibres GmbH, Regensburger Straße 109 93309 Kelheim (DE)			
2007 06 27	2008 04 31		2008 02 14
950483	CRİSS CROSS CASH		
CFE: 1.15.7, 24.17.18, 25.7.17, 27.5.2, 29.1.15		09, 28, 37, 41	
Synot W, a.s., Vinohradská 907 CZ-686 05 Uherské Hradiště-Mařatice (CZ)			
2007 09 26	2008 04 31		2008 02 14
950491	YADILYS	09, 35, 38, 39, 42	
MAYALYS FRANCE, 10 Parc Club du Millénaire, 1025 avenue Becquerel F-34000 MONTPELLIER (FR)			
2007 10 11	2008 04 31		2008 02 14
950496	R-Frame	12	
Rieger KFZ-Kunststoffteile Design und Tuning GmbH, Weilbergstr. 16 84307 Eggenfelden (DE)			
2007 11 07	2008 04 31		2008 02 14
950497	R-RS	12	
Rieger Kfz-Kunststoffteile, Design und Tuning GmbH, Weilbergstr. 16 84307 Eggenfelden (DE)			
2007 11 07	2008 04 31		2008 02 14
950513	Woven by the Sun NOVA FIDES		
CFE: 25.1.25		24, 25	
LANIFICIO NOVA FIDES SPA, Via Bisenzio 88 I-59013 MONTEMURLO (PO) (IT)			
2007 12 07	2008 04 31		2008 02 14
950554	YELLOW UNLİMİTED		
CFE: 27.5.22		14, 18, 25, 35	
Lesik Oleg Vadyimovich, prospekt Lenina, 29A, apt. 1 Kharkiv city 61072 (UA)			
2007 12 06	2008 04 31		2008 02 14
950558	Jiu Long Jiu		
CFE: 17.1.1, 28.3.0		14	
ZHANGZHOU HONGYUAN WATCH INDUSTRY CO., LTD., Jinma Road, Jinfeng Development Zoe Zhangzhou, Fujian (CN)			
2007 12 24	2008 04 31		2008 02 14
950559	buyilai		
CFE: 28.3.0		25	
JKL (TAIZHOU) GARMENT CO., LTD, Land No. 16, Sanmen County Industry, Garden West (Place Planed for Foundation: Dahutang, Haiyou town) 317100 ZHEJIANG PROVINCE (CN)			
2007 12 24	2008 04 31		2008 02 14
950560	viptel		
CFE: 26.1.22, 26.1.24, 29.1.12		09, 38, 42	
VisionMedia, s.r.o., Kopčianska 20 SK-851 01 Bratislava (SK)			
2007 09 17	2008 04 31		2008 02 14
950574	MicroPort	10	
MicroPort Medical (Shanghai) Co., Ltd, 5th Floor, Haitai Building No. 2, 351 Guoshoujing Road, Zhangjiang Hi-tech Park, Pudong New District Shanghai (CN)			
2007 11 15	2008 04 31		2008 02 14
950596	Florista NATURAL		
CFE: 27.1.6, 29.1.12		03, 20, 39, 40	
ROTEKS MAKİNA TEKSTİL ELEKTRONİK VE GIDA SANAYİ TİCARET LİMİTED ŞİRKETİ, Abdi İpekçi Cad. No: 173/12 Bayrampaşa-İSTANBUL (TR)			
2007 06 14	2008 04 31		2008 02 14

950603	squeek			
CFE: 27.5.2, 29.1.13				03
Lloyd Arthur Cooper, 51 Rosebery Road KILLARA NSW 2128 (AU)				
2007 08 02	2008 04 31			2008 02 14
950608	1			
CFE: 2.9.1, 27.7.1				14, 16, 18, 20, 24, 25
VIRCA S.P.A., Via per Cassano, 120/V I-21052 Busto Arsizio (Varese) (IT)				
2007 08 27	2008 04 31			2008 02 14
950667	ACYZOL			05
Closed Joint Stock Company „Acyzol Pharma”, 6, Avtomobilnyi proezd RU-109029 Moscow (RU)				
2007 11 22	2008 04 14			2008 02 21
950687	ASTM INTERNATIONAL			16, 42
American Society for Testing and Materials, 100 Barr Harbor Drive West Conshohocken, PA 19428 (US)				
2007 12 14	2008 04 14			2008 02 21
950690	GREE			
CFE: 26.1.16, 27.5.1				01, 09, 11
GREE ELECTRIC APPLIANCES, INC. OF ZHUHAI, Jinji West Road, Qianshan Zhuhai Guangdong (CN)				
2007 03 13	2008 04 14			2008 02 21
950705	DANUFIL			03, 05, 16, 22, 23, 24
Kelheim Fibres GmbH, Regensburger Straße 109 93309 Kelheim (DE)				
2007 06 27	2008 04 14			2008 02 21
950722	DEUTER			18, 20, 25
Deuter Sport GmbH & Co. KG, Siemensstrasse 1 86368 Gersthofen (DE)				
2007 09 28	2008 04 14			2008 02 21
950744	2022 future			
CFE: 26.4.17, 26.4.18, 27.7.1, 29.1.13				03
LAPROCOS, S.L., C/ Zelaimusu, N° 1 E-20180 OIARTZUM (GIPUZKOA) (ES)				
2007 11 12	2008 04 14			2008 02 21
950756	YSL			
CFE: 19.3.1, 27.5.22, 29.1.12				03
YVES SAINT LAURENT PARFUMS, 28/34 boulevard du Parc F-92200 NEUILLY-SUR-SEINE (FR)				
2007 12 06	2008 04 14			2008 02 21
950785	SHOCK GLOSS			03
Coty Deutschland GmbH, Fort Malakoff Park, Rheinstrasse 4E 55116 Mainz (DE)				
2007 12 10	2008 04 14			2008 02 21
950786	GLOSS MAXX			03
Coty Deutschland GmbH, Fort Malakoff Park, Rheinstrasse 4E 55116 Mainz (DE)				
2007 12 10	2008 04 14			2008 02 21
950787	EXACT DEFINITION			03
Coty Deutschland GmbH, Fort Malakoff Park, Rheinstrasse 4E 55116 Mainz (DE)				
2007 12 10	2008 04 14			2008 02 21
950820	Biological AG			
CFE: 26.11.8, 29.1.12				01, 05, 42
Biological AG, Steinhaldenring 8 CH-8954 Geroldswil (CH)				
2007 12 06	2008 04 14			2008 02 21
950834	TOMASELLA			25
LV QINGMENG, Rm. 13#3-102, Wufuxiaoqu, Caihongyong 6 Wei, 156 Zu, Longsha District, Qiqihaer Heilongjiang 161000 (CN)				
2007 10 31	2008 04 14			2008 02 21
950912	NIKOTRON			01
Atotech Deutschland GmbH, Erasmusstrasse 20 10553 Berlin (DE)				
2007 12 07	2008 04 14			2008 02 21
950913	CUPRAPRO			01
Atotech Deutschland GmbH, Erasmusstrasse 20 10553 Berlin (DE)				
2007 12 07	2008 04 14			2008 02 21
950949	VESTAMID			01
Degussa GmbH, Bennigsenplatz 1 40474 Düsseldorf (DE)				
2007 06 04	2008 04 14			2008 02 21
950961	1799 TONAK			
CFE: 3.5.1, 3.5.5, 9.1.10, 9.7.1, 24.1.3, 24.1.17				25
TONAK a.s., Zborovská 823 CZ-741 11 Nový Jičín (CZ)				
2007 08 01	2008 04 14			2008 02 21
950972	Multitril			09, 21
KCL GmbH, Am Kreuzacker 9, Industriepark Rhön 36124 Eichenzell (DE)				
2007 09 08	2008 04 14			2008 02 21
950990	PASTIROL			30
Brand Marketing GmbH c/o Varimed Trading GmbH, Lettenstrasse 9 CH-6343 Rotkreuz (CH)				
2007 11 26	2008 04 14			2008 02 21
951000	Gifton			
CFE: 27.1.1				35
Gifton Aktiengesellschaft, Aeulestrasse 5 Case postale 470 FL- 9490 Vaduz (LI)				
2007 12 19	2008 04 14			2008 02 21
951004	STUDIO LASH			03
Coty Deutschland GmbH, Fort Malakoff Park, Rheinstrasse 4E 55116 Mainz (DE)				
2007 11 27	2008 04 14			2008 02 21
951014	SYMPHASE			01, 16, 19, 20, 45
DSM IP Assets B.V., Het Overloon 1 NL-6411 TE Heerlen (NL)				
2007 12 13	2008 04 14			2008 02 21
951015	FRESHURE			01, 16, 45
DSM IP Assets B.V., Het Overloon 1 NL-6411 TE Heerlen (NL)				
2007 12 13	2008 04 14			2008 02 21
951043	CANTEO			16, 18, 41
Biella-Neher AG, Erlenstrasse 44 CH-2555 Brügg b. Biel (CH)				
2007 12 20	2008 04 14			2008 02 21
951056	TOOLWORKS			
CFE: 25.5.1, 29.1.13				07, 08, 11
Dsign A/S, Madevej 11 DK-6200 Aabenraa (DK)				
2007 08 09	2008 04 14			2008 02 21
951059	FIRE BALL			
CFE: 1.15.5, 26.15.1, 27.5.2, 29.1.13				09
Stolchnev Aleksey Gennadievich, kv. 36, dom 9, ul. Admirala Makarova RU-125212 Moskva (RU)				
2007 11 29	2008 04 14			2008 02 21
951080	WORLD OF PAWS			
CFE: 1.5.8, 3.1.6, 3.1.8, 29.1.13				31, 35, 44
OTAM Kft., Teréz krt. 28 H-1066 Budapest (HU)				
2007 09 07	2008 04 14			2008 02 21
951096	Palastop			10
Heraeus Kulzer GmbH, Grüner Weg 11 63450 Hanau (DE)				
2007 10 05	2008 04 14			2008 02 21
951100	Hi-Fatigue			05, 10, 41
aap Biomaterials GmbH & Co. KG, Lagerstraße 11-15 64807 Dieburg (DE)				
2007 10 17	2008 04 14			2008 02 21
951128	ASTM INTERNATIONAL			
CFE: 26.11.12, 27.1.1				16, 42
American Society for Testing and Materials, 100 Barr Harbor Drive West Conshohocken, PA 19428 (US)				
2008 01 03	2008 04 14			2008 02 21
951151	LETARA			05, 30
S & D Pharma CZ, spol. s r.o., Písnická 22/546 CZ-142 00 Praha 4 (CZ)				
2007 08 09	2008 04 14			2008 02 21

951152	RALISTA	05, 30	951584	CFE: 26.4.24, 28.3.0	24
S & D Pharma CZ, spol. s r.o., Písnická 22/546 CZ-142 00 Praha 4 (CZ)			HANGZHOU HONGFENG TEXTILE GROUP CO., LTD., Fenghuang Village, Yaqian Town Xiaoshan District Hangzhou 311209 Zhejiang (CN)		
2007 08 09	2008 04 14	2008 02 21	2008 01 10	2008 04 14	2008 02 28
951382	DRIVE MAX	32, 33, 35	951585	LINGXIAO	
Joint-Stock Company „SARMAT”, Iljicha str. 106 Donetsk 83059 (UA)			CFE: 26.1.18, 27.5.1, 28.3.0		
2007 11 05	2008 04 14	2008 02 28	Guangdong Lingxiao Bump Industry Stock Co., Ltd., No. 117 Chunjiang Road, Chuncheng Town Yangchun City Guangdong (CN)		
951387	MAYSER		2008 01 10	2008 04 14	2008 02 28
CFE: 27.5.17			951592	Serpent	
Mayser GmbH & Co. KG, Örlinger Str. 1-3 89073 Ulm (DE)			CFE: 3.11.1, 27.3.3		
2007 11 08	2008 04 14	2008 02 28	DONGGUAN CREATIVE METAL & ELECTRIC CO., LTD., Jiao Yi Tang Industrial District, Tang Xia Town Dong Guan Guang Dong (CN)		
951397	STOSA CUCINE		2008 01 10	2008 04 14	2008 02 28
CFE: 25.1.19, 27.5.24, 29.1.12			951600	NIVEA SUMMER	
STOSA S.P.A., Via C. Colombo N. 1 Barberino Val d'Elsa (FI) (IT)			CFE: 26.4.6, 26.4.18, 27.5.9, 29.1.14		
2007 11 21	2008 04 14	2008 02 28	Beiersdorf AG, Unnastrasse 48 20253 Hamburg (DE)		
951402	RESTANA	05	2007 11 28	2008 04 14	2008 02 28
Actelion Pharmaceuticals Ltd., Gewerbestrasse 16 CH-4123 Allschwil (CH)			951601	Showcat	03
2007 12 07	2008 04 14	2008 02 28	Mäurer + Wirtz GmbH & Co. KG, Zweifaller Strasse 120 52224 Stolberg (DE)		
951405	W.E.Pack		2007 12 22	2008 04 14	2008 02 28
CFE: 24.17.18			951602	Norafin 3D PERFORMANCE	
AMRP Handels AG, Vogesenstrasse 132 CH-4056 Basel (CH)			CFE: 26.3.23, 27.5.9, 27.7.1, 29.1.13		
2007 12 13	2008 04 14	2008 02 28	Norafin Industries (Germany) GmbH, Gewerbegebiet Nord 3 09456 Mildenau (DE)		
951411	ANTIA		2007 11 29	2008 04 14	2008 02 28
CFE: 25.3.1			951612	Château de sable	
OKYANUS KIMYA HIRDAVAT ELEKTRIKLI EL ALETLERI VE ELEKTRONIK MALZEMELERI ITHALAT IHRACAT SANAYI TICARET LIMITED ŞİRKETİ, Demirtaş Mahallesi Paçacı Sokak, Tahtakale İş Merkezi No:58 EMINÖNÜ-İSTANBUL (TR)			CFE: 7.1.1		
2007 12 07	2008 04 14	2008 02 28	Chateau de sable Pte Ltd, 25, First avenue Singapore 268759 (SG)		
951428	ANTI-AGE INTELLIGENCE SYSTEM	01, 03	2007 12 26	2008 04 14	2008 02 28
LABORATOIRE DE DERMOCOSMETIQUE ACTIVE DOCTEUR PIERRE RICAUD, 118 avenue des Champs-Élysées F-75008 PARIS (FR)			951624	RotaClass	07
2007 12 11	2008 04 14	2008 02 28	Schenck PROCESS GmbH, Pallaswiesenstraße 100 64293 Darmstadt (DE)		
951430	QQ BEAR		2007 12 17	2008 04 14	2008 02 28
CFE: 27.5.1, 28.3.0			951664	backNETEX	22
Guangzhou Yuexiu District Pan's Twin-doll Leather Products Co., Ltd., 2nd Floor, 206 Gaudi Street Yuexiu district Guangzhou City (CN)			JUTA a.s., Dukelská 417 CZ-544 15 Dvůr Králové nad Labem (CZ)		
2008 01 09	2008 04 14	2008 02 28	2007 10 31	2008 04 14	2008 02 28
951435	DUSPAVERIN		951689	Fe	
CFE: 28.5.0			CFE: 1.11.1, 1.13.1, 1.15.9, 29.1.15		
"SOPHARMA" AD, Oulitsa „Iliensko chausse" 16 BG-1220 Sofia (BG)			TRADE CORPORATION INTERNATIONAL, S.A. Unipersonal, Alcalá, 498, planta 2 E-28027 MADRID (ES)		
2007 12 27	2008 04 14	2008 02 28	2007 09 28	2008 04 14	2008 02 28
951445	Moon Sparkle	03	951690	CFE: 1.11.1, 1.13.1, 1.15.9, 29.1.15	01
ESCADA AG, Einsteinring 14-18 85609 ASCHHEIM (DE)			TRADE CORPORATION INTERNATIONAL, S.A. Unipersonal, Alcalá, 498, planta 2 E-28027 MADRID (ES)		
2007 12 07	2008 04 14	2008 02 28	2007 09 28	2008 04 14	2008 02 28
951523	Viloft	03, 22, 23, 24, 25	951697	SIMON P R	
Kelheim Fibres GmbH, Regensburger Straße 109 93309 Kelheim (DE)			CFE: 27.5.22		
2007 06 27	2008 04 14	2008 02 28	BRAGA GIUSEPPE, Via Ferri, 8 BORGOSATOLLO (BS) (IT)		
951541	HUAZHIIJE		2007 12 11	2008 04 14	2008 02 28
CFE: 27.5.1			951717	CORNEA PROTECT	05, 10
ZHEJIANG HUAZHIIJE PLASTIC BUILDING MATERIAL CO., LTD, No. 898, Zhongxing North Rd., Wukang Town, Deqing County Zhejiang Province (CN)			Croma Pharma Gesellschaft m.b.H., Industriezeile 6 A-2100 Leobendorf (AT)		
2007 11 15	2008 04 14	2008 02 28	2007 12 13	2008 04 14	2008 02 28
951580	Entrak	09, 25	951718	U KAN	29, 30, 32, 33
ENTRAK Energie-u. Antriebstechnik GmbH & Co. KG, Richtweg 33 90530 Wendelstein (DE)			SOREMARTEC S.A., Dreve de l'Arc-en-Ciel 102 B-6700 Schoppach-Arlon (BE)		
2007 12 06	2008 04 14	2008 02 28	2007 12 26	2008 04 14	2008 02 28
			951728	RED TASTE	
			CFE: 5.9.17, 26.1.4, 29.1.13		
					31

COOPERATIVA PROVINCIAL AGRARIA Y GANADERA SAN ISIDRO, S.C. AND, y RODRIGES PEREIRA, JOSE MANUEL, Ctra. Nijar, s/n E-04120 LOS PARTIDORES-LA CANADA (Almería) (ES) 2007 06 18 2008 04 14 2008 02 28	951938 Al-Line Dr. Fooke Laboratorien GmbH, Mainstrasse 85 41468 Neuss (DE) 2008 01 06 2008 04 14 2008 02 28	05, 10, 44
951733 GREEN DOCTOR BIOPREPARÁTY, spol.s r.o., CZ-252 62 Únětice 150 (CZ) 2007 09 12 2008 04 14 2008 02 28	951954 DOCETAX S & D Pharma CZ, spol. s r.o., Písnická 22/546 CZ-142 00 Praha 4 (CZ) 2007 08 22 2008 04 14 2008 02 28	05, 30
951737 KRATAL OTKRYTOE AKTSIONERNOE OBCHTCHESTVO „PIGMENT“ (OAO „PIGMENT“), 1, oul. Montajnikov RU-392681 Tambov (RU) 2007 09 12 2008 04 14 2008 02 28	951955 FEXIGRA S & D Pharma CZ, spol. s r.o., Písnická 22/546 CZ-142 00 Praha 4 (CZ) 2007 08 22 2008 04 14 2008 02 28	05, 30
951751 AXAFLEX Axanova AG, Ottenhofenstrasse 110 CH-8738 Uetliburg (CH) 2007 12 07 2008 04 14 2008 02 28	951956 VILLA RUSTIKA CFE: 7.5.6, 25.1.15, 29.1.13 Droujestvo s ograniczena otgovornost „SINHRON INVEST“, oulitsa „Lerin“ 46-48 A BG-1680 Sofia (BG) 2007 08 30 2008 04 14 2008 02 28	03, 05, 10
951764 TWIN AAE Ahaus Alstätter Eisenbahn Holding AG, Neuhofstrasse 4 CH-6341 Baar (CH) 2008 01 03 2008 04 14 2008 02 28	951957 CHATEAU KAILAKA CFE: 2.3.5, 25.1.15, 29.1.13 Droujestvo s ograniczena otgovornost „SINHRON INVEST“, oulitsa „Lerin“ 46-48 A BG-1680 Sofia (BG) 2007 08 30 2008 04 14 2008 02 28	12, 39
951772 BENHO CFE: 27.5.1 ZHEJIANG HEXIN TOYS CO., LTD., No. 58, Feng Huang Shan Road, 323600 Yunhe, Zhejiang Province (CN) 2008 01 07 2008 04 14 2008 02 28	951958 MINI STORE MADECO SARL, 7 rue Nationale, BP 59 F-59710 PONT-A-MARCQ (FR) 2007 11 12 2008 04 14 2008 02 28	28
951788 GUECCA CFE: 27.5.24 MEHMET GEDIKLI, A. Nafiz Gürman Mahallesi Keresteciler Sitesi Fatih Caddesi Gülsever Sokak No:10 Merter-Istanbul (TR) 2007 11 19 2008 04 14 2008 02 28	951967 ALL HOUR PAULO NUNO MOUTINHO RIBEIRO DA SILVA, Avenida da Igreja, No 632, Giao P-4520-302 SANTA MARIA DA FEIRA (PT) 2008 01 14 2008 04 14 2008 02 28	25
951825 FIDUCIA FIDUCIA IT AG, Fiduciastraße 20 76227 Karlsruhe (DE) 2007 03 27 2008 04 14 2008 02 28	951991 GOLF HANDICAP ZERO Barón de Escal, S.L., Carretera de Corella, s/no E-26540 ALFARO (La Rioja) (ES) 2007 10 16 2008 04 14 2008 02 28	09, 16, 35, 36, 37, 38, 39, 41, 42, 45
951837 WINCASH NTS-New Technology Systems GmbH, Dörnbacherstraße 126 A A-4073 Wilhering (AT) 2007 06 25 2008 04 14 2008 02 28	951996 e CFE: 26.1.18, 27.5.21 Libro Gruppen AB, P.O. Box 221 SE-421 23 Västra Frölunda (SE) 2007 11 16 2008 04 14 2008 02 28	09, 38, 42
951838 Stello's CFE: 29.1.12 ORHANOGLU GIDA SANAYI TICARET KOLLEKTIF ŞİRKETI İSMET VE MEHMET ÖNAL, Ortakçı Köyü p.k: 17, BURHANKENT AYDIN (TR) 2008 01 08 2008 04 14 2008 02 28	952001 AVARON CFE: 26.11.1 Avaron Capital OÜ, Narva mnt 5-58 EE-10117 Tallinn (EE) 2007 12 27 2008 04 14 2008 02 28	29
951859 VIS CFE: 27.5.22, 29.1.2 Hans Peter TRENKE, Niederland 107 A-5091 Unken (AT) 2007 08 06 2008 04 14 2008 02 28	952012 Kräuterhof Asam GmbH & Co. Betriebs KG Iris-Cosmetic Biovin Naturprodukte, Altenzeller Weg 16 92339 Beilngries-Aschbuch (DE) 2007 12 10 2008 04 14 2008 02 28	32
951860 CFE: 19.7.2 Lotos-Land Beverages. Ltd, 228, Novorossiiskaya St RU-350059 Krasnodar (RU) 2007 08 17 2008 04 14 2008 02 28	952016 Vampire CFE: 1.15.15, 27.5.8, 29.1.13 MACHAT, MICHAEL, 9107 Wilshire Blvd., Ste 425 Beverly Hills, CA 90210 (US) 2008 01 17 2008 04 14 2008 02 28	32, 33
951867 SALUTIL WALMARK, a.s., Oldřichovice 44 CZ-739 61 Třinec (CZ) 2007 10 31 2008 04 14 2008 02 28	952022 PANTHEON DATALAB TEHNOLOGIJE d.d., Kopraska 92 SI-1000 Ljubljana (SI) 2007 10 23 2008 04 14 2008 02 28	05, 29, 30
951918 CFE: 26.4.9 Riemser Arzneimittel AG, An der Wiek 7 17493 Greifswald-Insel Riems (DE) 2007 12 20 2008 04 14 2008 02 28	952026 SPRINGFIELD SPF BE REAL CORTEFIEL, S.A., Avda. del Llano Castellano, 51 E-28034 MADRID (ES) 2007 11 19 2008 04 14 2008 02 28	05
951924 IKON CFE: 26.11.12, 27.5.1, 29.1.12 Adolf Ockert GmbH, 20, Benzstrasse, 82178 Puchheim (DE) 2008 01 08 2008 04 14 2008 02 28	952035 PILAR Janssen Pharmaceutica NV, Turnhoutseweg 30 B-2340 BEERSE (BE) 2008 01 10 2008 04 14 2008 02 28	28
951931 Gehopal GEHOLIT + WIEMER Lack-und Kunststoff-Chemie GmbH, Sofienstrasse 36 76676 Graben-Neudorf (DE) 2008 01 10 2008 04 14 2008 02 28	952040 EMPORION EP CFE: 26.4.9, 27.5.1, 29.1.13 Droujestvo s ograniczena otgovornost „SINHRON INVEST“, oulitsa „Lerin“ 46-48 A BG-1680 Sofia (BG) 2007 08 30 2008 04 14 2008 02 28	02

952041	Chateau SEPTEMVRI S CFE: 5.13.25, 25.1.15, 29.1.13 Droujestvo s ograniczena otgovornost „SINHRON INVEST”, oulitsa „Lerin” 46-48 A BG-1680 Sofia (BG) 2007 08 30 2008 04 14 2008 02 28	33
952042	DANUBE VALLEY CFE: 6.19.1, 26.4.3, 26.4.16, 29.1.13 Droujestvo s ograniczena otgovornost „SINHRON INVEST”, oulitsa „Lerin” 46-48 A BG-1680 Sofia (BG) 2007 08 30 2008 04 14 2008 02 28	33
952044	CFE: 2.9.19, 21.3.21, 26.1.7, 26.4.14 Berlin-Chemie AG, Glienicker Weg 125 12489 Berlin (DE) 2007 12 19 2008 04 14 2008 02 28	05
952045	CFE: 2.9.19, 26.4.14 BERLIN-CHEMIE AG, Glienicker Weg 125 12489 Berlin (DE) 2007 12 19 2008 04 14 2008 02 28	05
952055	ASTOR AGE VITALITY Coty Deutschland GmbH, Fort Malakoff Park, Rheinstrasse 4E 55116 Mainz (DE) 2008 01 15 2008 04 14 2008 02 28	03
952062	Wieregen GEHOLIT + WIEMER Lack-und Kunststoff-Chemie GmbH, Sofienstrasse 36 76676 Graben-Neudorf (DE) 2008 01 10 2008 04 14 2008 02 28	02
952063	GEHOTEX GEHOLIT + WIEMER Lack-und Kunststoff-Chemie GmbH, Sofienstrasse 36 76676 Graben-Neudorf (DE) 2008 01 10 2008 04 14 2008 02 28	02
952074	OTHELLO CFE: 3.7.6, 27.5.1, 29.1.12 MAYA TEKSTIL SANAYI VE TICARET LIMITED ŞİRKETİ, Ekmekçioglu Mevkii Osmangazi Caddesi Merve Mahallesi No: 24 Yenidogan ÜMRANIYE-ISTANBUL (TR) 2007 11 12 2008 04 14 2008 02 28	24
952077	Skinea Trimension Research & Production GmbH, Rheinstr. 16 CH-8500 Frauenfeld (CH) 2007 12 12 2008 04 14 2008 02 28	03, 41, 44
952336	axen CFE: 27.5.1 ATMACA ELEKTRONIK SANAYI VE TICARET LIMITED ŞİRKETİ, Namik Kemal Mahallesi Adile Naşit Bulvarı No: 18 Esenyurt-Istanbul (TR) 2008 01 09 2008 04 28 2008 03 06	07, 09, 11
952363	LinaClass Schenck PROCESS GmbH, Pallaswiesenstraße 100 64293 Darmstadt (DE) 2007 12 17 2008 04 28 2008 03 06	07
952380	ENERGOFIT KOMPAVA, s.r.o., Piešťanská 1202/44 SK-915 01 Nové Mesto nad Váhom (SK) 2007 11 19 2008 04 28 2008 03 06	32
952389	COM.MUNIQUETTE Siemens S.p.A., Viale Piero e Alberto Pirelli, 10 I-20126 Milano (IT) 2007 03 29 2008 04 28 2008 03 06	09, 38
952393	Linteo Classic Care for Every Day CFE: 5.5.20, 26.4.7, 27.5.9 SPEKTRUM CZ a.s., J.E. Purkyně 109 CZ-563 01 Lanškroun (CZ) 2007 04 30 2008 03 06	03, 05, 16
952441	HOLLYPOOL GEODEMIA, 2 rue du Port F-85230 BEAUVOIR SUR MER (FR) 2007 12 14 2008 04 28 2008 03 06	09, 11, 19
952444	GAO CFE: 27.5.2, 28.3.0	20
	SHENZHEN YONGGAO PLASTIC INDUSTRY DEVELOPMENT CO., LTD., Laokeng Village, Kengzi Town, Longgang District, Shenzhen Guangdong (CN) 2008 01 11 2008 04 28 2008 03 06	
952453	mizkan CFE: 27.5.1 KABUSHIKI KAISHA MITSUKAN GROUP HONSHA, 2-6 Nakamura-cho, Handa-shi Aichi-ken, 475-8585 (JP) 2008 01 15 2008 04 28 2008 03 06	30
952471	OPTIC 2000 2 PAIRES POUR LE PRIX D'UNE GROUPEMENT D'ACHATS DES OPTICIENS LUNETIERS-GADOL, 5 avenue Newton F-92140 CLAMART (FR) 2008 01 18 2008 04 28 2008 03 06	09, 35
952536	COVALENT CFE: 26.11.7, 29.1.12 Covalent Materials Corporation, 6-3, Ohsaki 1-chome, Shinagawa-ku Tokyo 141-0032 (JP) 2007 05 28 2008 04 28 2008 03 06	01, 05, 07, 09, 10, 11, 19, 21
952558	GREISINGER Ihr Fleischermeister CFE: 2.1.11, 26.4.3, 26.4.14, 26.11.9, 29.1.13 Greisinger Fleisch-, Wurst-und Selchwarenerzeugung GmbH, 10, Klamerstrasse, A-4323 Münzbach (AT) 2007 10 15 2008 04 28 2008 03 06	29
952570	NG Concept Ingénierie & Construction CFE: 7.15.5, 27.5.1, 29.1.12 FM HOLDING, Zone Industrielle, Rue de l'Europe F-57370 PHALSBOURG (FR) 2007 12 11 2008 04 28 2008 03 06	37, 39, 42
952572	WDK CFE: 27.5.1 ZHEJIANG WANDEKAI COPPER INDUSTRIES LTD., Hua Yan Pu, Longxi, Yuhuan County 317609 Zhejiang (CN) 2008 01 10 2008 04 28 2008 03 06	06, 11
952579	HYDRARIDES LABORATOIRE DE DERMOCOSMETIQUE ACTIVE DOCTEUR PIERRE RICAUD, 118 avenue des Champs-Élysées F-75008 PARIS (FR) 2007 12 21 2008 04 28 2008 03 06	03
952601	SOARIAN MEDSUIE Siemens Aktiengesellschaft, Wittelsbacherplatz 2 80333 München (DE) 2008 01 17 2008 04 28 2008 03 06	09
952620	ÉQUITABLE CFE: 26.11.12, 27.1.1, 29.1.11 ITM ENTREPRISES Société Anonyme, 24 rue Auguste-Chabrieres F-75015 PARIS (FR) 2008 01 18 2008 04 28 2008 03 06	29, 30, 31, 32
952637	EE EMDR EUROPE CFE: 2.9.4, 27.3.1, 27.5.1 EMDR Europe Association, Steigstrasse 26 CH-8200 Schaffhausen (CH) 2007 12 18 2008 04 28 2008 03 06	41, 42, 44
952638	MAQUETTE JEANS COMPANY CFE: 1.11.8, 25.3.1 BJ TEKSTIL TICARET VE SANAYI ANONIM ŞİRKETİ, Beylikdüzü, Hadimköy Yolu 4, Sanayi Bulvarı. 8. Cadde. Bila No. Büyükçekmece, İSTANBUL (TR) 2007 08 01 2008 04 28 2008 03 06	18, 25, 35
952666	EGOLANZA EGIS GYÓGYSZERGYÁR Nyilvánosan Muködő Részvénytársaság, Kereszturi út 30-38 H-1106 Budapest (HU) 2008 01 08 2008 04 28 2008 03 06	05
952672	COVERSORAL BIOFARMA, 22 rue Garnier F-92200 NEUILLY-SUR-SEINE (FR) 2008 01 04 2008 04 28 2008 03 06	05

952687	CFE: 1.1.1, 2.3.5, 2.3.16, 5.13.1, 24.1.3	14, 25, 26
Silver Star Distribution Company, Inc., 1050 Calle Amanecer, Suite D San Clemente, CA 92673 (US)		
2007 10 04	2008 04 28	2008 03 06
952704	METTLER TOLEDO	07, 09, 16, 37, 42
Mettler-Toledo AG, Im Langacher CH-8606 Greifensee (CH)		
2007 09 04	2008 04 28	2008 03 06
952710	TAM-PAP	05, 44
Tam Pap Pty Ltd, Suite 40 112 McEvoy Street Alexandria, NSW 2015 (AU)		
2007 10 19	2008 04 28	2008 03 06
952718	CMYK	
CFE: 24.9.3 25		
CODORO Andrea, Via Vittorio Veneto, 186 I-32100 BELLUNO (IT)		
2007 11 26	2008 04 28	2008 03 06
952728	SYSTANE ULTRA	05
Alcon, Inc., Bösch 69 CH-6331 Hünenberg (CH)		
2007 12 28	2008 04 28	2008 03 06
952746	EGITOP	05
EGIS GYÓGYSZERGYÁR Nyilvánosan Muködő Részvénytársaság, Kereszturi út 30-38 H-1108 Budapest (HU)		
2007 11 30	2008 04 28	2008 03 06
952754	Swiss Complexion	03
LA COLLINE INTERNATIONAL, 7 rue Auber F-75009 PARIS (FR)		
2008 01 11	2008 04 28	2008 03 06
952757	dew PETROLEUM PRODUCTS „AUTO VITAMIN“	
CFE: 27.5.17 01, 04		
LINK KIMYA PETROL ÜRÜLERI SANAYI VE TICARET LIMITED SIRKETI, Tepeören Kimya Sanayicileri Organize Sanayi Bölgesi C: 51 Parsel Tuzla-Istanbul (TR)		
2008 01 03	2008 04 28	2008 03 06
952786	projecto.detalhe Engenharia e Gestao de Projectos	
CFE: 27.5.22, 29.1.12 35, 37, 42		
PROJECTO DE DETALHE-ENGENHARIA E GESTAO DE PROJECTOS, LIMITADA, Beloura Office Park, Edifício 6, Escritório 1.3 P-2710-693 Sintra (PT)		
2007 12 19	2008 04 28	2008 03 06
952795	PLUTEX	05
Andermatt BIOCONTROL AG, Stahlermatten 6 CH-6146 Grossdietwil (CH)		
2007 12 28	2008 04 28	2008 03 06
952804	HIGH PEEL	03
CASTER, 35 avenue Franklin Roosevelt F-75008 PARIS (FR)		
2008 01 11	2008 04 28	2008 03 06
952841	EUROLUB	
CFE: 26.4.18, 26.11.8, 27.5.10 01, 04, 05		
HUNOLD Schmierstoffe GmbH, Freisinger Str. 25 85386 Eching (DE)		
2007 06 25	2008 04 28	2008 03 06
952853	ICDSOFT	38, 41, 42
"AI-SI-DI-SOFT" EOOD, ul. „Cvetna gradina“ 39-41 BG-1421 Sofia (BG)		
2007 10 04	2008 04 28	2008 03 06
952862	Chocolat Pavot	30
August Storck KG, Waldstrasse 27 13403 Berlin (DE)		
2007 10 24	2008 04 28	2008 03 06
952868	expose ACCESSORIES	
CFE: 27.5.10 14, 35		
YALINKAYA HOLDING ANONIM SIRKETI, Keresteciler Sitesi Kayalar, Sok. No: 24 Merter Istanbul (TR)		
2007 10 23	2008 04 28	2008 03 06
952871	ENERCHI	29, 30, 32
Soyana, Walter Dänzer, Turmstrasse 6 CH-8952 Schlieren (CH)		
2007 11 27	2008 04 28	2008 03 06
952881	Acemetax Drossapharm	05
Drossapharm AG, Postfach 2660 CH-4002 BASEL (CH)		
2008 01 04	2008 04 28	2008 03 06
952900	HOPEROAD	
CFE: 26.3.19, 26.13.25, 27.5.1 25		
FUJIAN HONGXINGERKE SPORTS GOODS CO., LTD., Jiangnan Torch Development Area, Quanzhou City Fujian Province (CN)		
2008 01 22	2008 04 28	2008 03 06
952913	DÉO CLIM'	03
BOURJOIS, 12-14 rue Victor Noir F-92200 NEUILLY-SUR-SEINE (FR)		
2008 01 18	2008 04 28	2008 03 06
952933	T.I.A	
CFE: 2.1.23 25		
SHAN XIAOHONG, Xingfu Village, Lizhai Town, Dongyang City 318000 Zhejiang Province (CN)		
2008 02 12	2008 04 28	2008 03 06
952939	INSIZE	
CFE: 24.15.2, 27.5.1 09		
INSIZE CO., LTD., 80# Xiangyang Road, Suzhou New District Suzhou (CN)		
2008 02 14	2008 04 28	2008 03 06
953127	ZIGOTEC	
CFE: 4.5.4, 27.5.1, 29.1.13 16, 28, 35, 38, 41		
ITM ENTREPRISES Société Anonyme, 24 rue Auguste-Chabrieres F-75015 PARIS (FR)		
2008 02 01	2008 04 28	2008 03 13
953128	ZIGOS CLUB	
CFE: 27.5.1, 29.1.12 16, 28, 35, 38, 41		
ITM ENTREPRISES Société Anonyme, 24 rue Auguste-Chabrieres F-75015 PARIS (FR)		
2008 02 01	2008 04 28	2008 03 13
953129	ZIGUIMINI	
CFE: 3.5.24, 27.5.1, 29.1.13 16, 28, 35, 38, 41		
ITM ENTREPRISES Société Anonyme, 24 rue Auguste-Chabrieres F-75015 PARIS (FR)		
2008 02 01	2008 04 28	2008 03 13
953130	ZIGOTOR	
CFE: 2.5.2, 2.5.8, 17.1.1, 27.5.1, 29.1.13 16, 28, 35, 38, 41		
ITM ENTREPRISES Société Anonyme, 24 rue Auguste-Chabrieres F-75015 PARIS (FR)		
2008 02 01	2008 04 28	2008 03 13
953131	ZIGOMAN	
CFE: 2.1.23, 27.5.1, 29.1.13 16, 28, 35, 38, 41		
ITM ENTREPRISES, 24 rue Auguste-Chabrieres F-75015 PARIS (FR)		
2008 02 01	2008 04 28	2008 03 13
953132	ZIGUILI	
CFE: 4.1.3, 27.5.1, 29.1.14 16, 28, 35, 38, 41		
ITM ENTREPRISES Société Anonyme, 24 rue Auguste-Chabrieres F-75015 PARIS (FR)		
2008 02 01	2008 04 28	2008 03 13
953133	CRYSTAL AMBIENCE	11, 14, 21, 40
Steklarna „Rogaška“ d.d., Ulica Talcev 1 SI-3250 Rogaška Slatina (SI)		
2007 08 28	2008 04 28	2008 03 13
953148	Bewilder	
CFE: 27.5.1 25		
Liu Guofeng, Section 2, Guanhu Village, Xintang Town Zengcheng City Guangdong Province 511340 (CN)		
2008 02 12	2008 04 28	2008 03 13
953169	AKYAPAK	
CFE: 26.11.9, 29.1.12 07		

AKYAPAK MAKINA SANAYI VE TICARET LIMITED ŞİRKETİ, Akçalar Sanayi Bölgesi Sanayi Caddesi No:8 AKÇALAR/BURSA (TR) 2007 11 15 2008 04 28 2008 03 13	953312 DOLCEROSA CFE: 27.5.1 25 ECRIN TEKSTİL KONFEKSİYON SAN. VE DIŞ TIC. LTD. ŞTİ., Mimar Kemalettin Mah. Koska Cad. No: 42/A Laleli İstanbul (TR) 2007 12 07 2008 04 28 2008 03 13
953173 IPASTA 07, 08, 21 Imperia S.p.A., Via Savoia, n. 82 I-00198 Roma (IT) 2007 11 20 2008 04 28 2008 03 13	953323 EUROLUB 01, 04, 05 HUNOLD Schmierstoffe GmbH, Freisinger Str. 25 85386 Eching (DE) 2007 07 12 2008 04 28 2008 03 13
953195 SMARTPOINT 05, 10, 40, 41, 44 Dentsply DeTrey GmbH, DeTrey Strasse 1 78467 Konstanz (DE) 2007 12 17 2008 04 28 2008 03 13	953333 GINKALIN 03, 05 JADRAN-GALENSKI LABORATORIJ d.d., Pulac bb HR-51000 Rijeka (HR) 2007 10 03 2008 04 28 2008 03 13
953197 WHITE ESSENTIEL 03 Chanel SARL, Burgstrasse 26 CH-8750 Glaris (CH) 2008 01 08 2008 04 28 2008 03 13	953353 WRISTLAB 14 Rolf W. Schnyder, 129, Jalan Ara Bangsar MY-59100 Kuala Lumpur (MY) 2008 01 08 2008 04 28 2008 03 13
953198 F&D 09 CFE: 24.17.25, 26.7.25, 27.5.1 Shenzhen Baoan Fenda Industrial Co., Ltd., Fenda Hi-Tech Industrial Zone, Sanwei, Xixiang, Baoan, Shenzhen 518126 Guangdong (CN) 2008 01 21 2008 04 28 2008 03 13	953449 GLOSS INTERDIT 03 PARFUMS GIVENCHY, 77, rue Anatole France F-92300 LEVALLOIS-PERRET (FR) 2007 11 02 2008 04 28 2008 03 13
953215 LIGHT PROTECTOR 03, 05 CASTER, 35 avenue Franklin Roosevelt F-75008 PARIS (FR) 2008 01 11 2008 04 28 2008 03 13	953454 HIGHSTEP 06, 07, 09, 42 M+F Ingenieur Beratungs AG, Blumenfeldstrasse 51 CH-8046 Zürich (CH) 2007 12 17 2008 04 28 2008 03 13
953257 TEZAP 05 Zentiva, a.s., U Kabelovny 130 CZ-102 37 Praha 10-Dolní Měcholupy (CZ) 2007 12 19 2008 04 28 2008 03 13	953471 Abaro by Lechner 19, 20, 21 CFE: 27.5.11, 29.1.13 D. Lechner GmbH, Erlbacher Strasse 112 91541 Rothenburg ob der Tauber (DE) 2008 01 14 2008 04 28 2008 03 13
953258 TESARAN 05 Zentiva, a.s., U Kabelovny 130 CZ-102 37 Praha 10-Dolní Měcholupy (CZ) 2007 12 19 2008 04 28 2008 03 13	953473 RUIMING 12 CFE: 27.5.1, 28.3.0 RUIMING GROUP CO., LTD, International Automobile and Motorcycle Industrial Zone Rui'an 325200 Zhejiang (CN) 2008 02 12 2008 04 28 2008 03 13
953259 HAJKU 05 Zentiva, a.s., U Kabelovny 130 CZ-102 37 Praha 10-Dolní Měcholupy (CZ) 2007 12 19 2008 04 28 2008 03 13	953474 ALUMINANCE ALUMINIUM SYSTEMS 06 CFE: 26.3.23, 27.5.11, 29.1.12 ZAHIT ALÜMİNYUM VE PLASTİK SANAYİ TICARET LIMITED ŞİRKETİ, Hacı Sabancı Organize Sanayi Bölgesi, Cumhuriyet Bulvarı No: 12, YAKAPINAR ADANA (TR) 2008 01 18 2008 04 28 2008 03 13
953266 CFE: 3.1.24, 3.1.25, 3.7.24, 3.7.25, 3.13.1, 5.5.20, 29.1.14 03, 04, 08, 09, 12, 14, 15, 16, 18, 20, 21, 22, 24, 25, 26, 27, 28, 29, 30, 31, 32, 35, 36, 38, 41 GROUPE AUCHAN, 40 avenue de Flandre F-59170 CROIX (FR) 2007 11 23 2008 04 28 2008 03 13	953490 RUIMING 07 CFE: 27.5.17 RUIMING GROUP CO., LTD, International Automobile and Motorcycle Industrial Zone Rui'an 325200 Zhejiang (CN) 2008 01 10 2008 04 28 2008 03 13
953267 ceVital 29, 30, 32 CFE: 25.1.9, 27.5.1, 28.1.0, 29.1.13 CEVITAL-SPA, Ilot D n° 6, ZHUN GARIDI 2 ALGER (DZ) 2007 10 21 2008 04 28 2008 03 13	953497 BLEU CIEL 04, 06, 09, 11, 16, 17, 19, 35, 36, 37, 38, 39, 40, 41, 42, 45 ELECTRICITE DE FRANCE-EDF (société anonyme), 22-30 avenue de Wagram F-75008 PARIS (FR) 2007 07 27 2008 04 28 2008 03 13
953268 YSL 09 YVES SAINT LAURENT, 7 avenue George V F-75008 PARIS (FR) 2008 01 11 2008 04 28 2008 03 13	953501 Nar 01, 02, 03, 04, 05, 06, 07, 08, 09, 10, 11, 12, 13, 14, 15, 16, 17, 18, 19, 20, 21, 22, 23, 24, 25, 26, 27, 28, 29, 30, 31, 32, 33, 34, 35, 36, 37, 38, 39, 40, 41, 42, 43, 44, 45 Societe anonyme „AZERFON“, Tbilisi perspective 3166 AZ-1122 Bakou (AZ) 2007 05 07 2008 04 28 2008 03 13
953275 Selpak 16 CFE: 5.5.16, 27.5.1, 29.1.12 IPEK KAGIT SANAYI VE TICARET ANONİM ŞİRKETİ, Kanyon Ofis Büyükdere Cad. No:185 TR-34394 Levent/İstanbul (TR) 2008 01 21 2008 04 28 2008 03 13	953509 walter services 35, 36, 38, 39, 42 CFE: 26.11.12, 27.5.1, 29.1.4 Walter Telemedien Holding GmbH, Pforzheimer Str. 128 76275 Ettlingen (DE) 2007 07 24 2008 04 28 2008 03 13
953292 DOZ12eN 06, 19, 20 Ing. arch. Jozef Červenko, Cádova 17/A SK-831 01 Bratislava (SK) 2007 09 17 2008 04 28 2008 03 13	
953301 ANNIL CLUB 25 CAO ZHANG, 20E 26 Building, Weilan Coast, Dengliang Road, Nanshan District, Shenzhen City Guangdong Province (CN) 2008 02 14 2008 04 28 2008 03 13	
953304 Bag Matic 07 Walpak A/S, Sandtoften 10 DK-2820 Gentofte (DK) 2007 09 01 2008 04 28 2008 03 13	

953512	EROTICON	10, 35, 38, 41, 42
KHIMICH VADIM ROSTISLAVOVICH, 24-71, ul. Kirochnaya RU-191028 Saint-Petersburg (RU)		
2007 08 13	2008 04 28	2008 03 13
953522	HYBRID TANK	11, 35, 37
CFE: 26.7.5, 29.1.13		
OBSHCHESTVO S OGRANICHENNOY OTVETSTVENNOSTJU „GT COMPANY”, pom. 19H, lit. A, 2 pr, Gagarina RU-196105 Saint- Petersburg (RU)		
2007 09 18	2008 04 28	2008 03 13
953530	perito	06, 19, 40
PERITO s.r.o., Dyje č.p. 163 CZ-669 02 Dyje-Okres Znojmo (CZ)		
2007 09 19	2008 04 28	2008 03 13
953531	perito	06, 19, 40
CFE: 7.3.1, 26.4.24, 27.5.17		
PERITO s.r.o., Dyje č.p. 163 CZ-669 02 Dyje-Okres Znojmo (CZ)		
2007 09 19	2008 04 28	2008 03 13
953558	LOUIS DE VILLERC	33
KAUFLAND ČESKÁ REPUBLIKA, v.o.s., Pod Višňovkou 25 CZ-140 00 Praha 4-Krč (CZ)		
2007 11 21	2008 04 28	2008 03 13
953612	natta!	38, 41
CFE: 24.15.1, 24.17.4, 24.17.25, 29.1.13		
TIM W.E. Ireland Limited, 6 Northbrook Road, Ranelagh Dublin 6 (IE)		
2008 01 14	2008 04 28	2008 03 13
953621	durukan choco	30
CFE: 1.15.9, 5.13.25, 25.3.1, 29.1.13		
DURUKAN SEKERLEME SANAYI VE TICARET ANONIM SIRKETI, Istasyon Mah Fabrikalar Yolu Diyet Sk No: 88 TR-06980 Sincan Ankara (TR)		
2007 12 31	2008 04 28	2008 03 13
953635	Shantal'	30
Kolesnikov Borys Viktorovych, 31 Vitchiznyana Str., flat 2 Donetsk 83050 (UA)		
2007 12 28	2008 04 28	2008 03 13
953636	Dolci	30
CFE: 8.1.22, 29.1.7		
Kolesnikov Borys Viktorovych, 31 Vitchiznyana Str., flat 2 Donetsk 83050 (UA)		
2007 12 28	2008 04 28	2008 03 13
953637	TRANDAFIRUL MOLDOVEI	33
Agenția Agroindustrială „Moldova-Vin”, Bd. Ștefan cel Mare nr. 162 MD-2004 Chișinău (MD)		
2008 01 18	2008 04 28	2008 03 13
953640	von Eicken Pipetime	34
Joh. Wilh. von Eicken GmbH, Drechslerstrasse 1-3 23556 Lübeck (DE)		
2008 01 08	2008 04 28	2008 03 13
953646	MODELE DE PRUDENCE	18, 25
MODELE DE PRUDENCE S.R.L., Viale G.G. Felissent, n. 82/A I-31100 TREVISO (TV) (IT)		
2008 01 08	2008 04 28	2008 03 13
953654	ARIPAMIDE	05
BIOFARMA, 22 rue Garnier F-92200 NEUILLY-SUR-SEINE (FR)		
2008 01 24	2008 04 28	2008 03 13
953676	VALERAL	03, 05
JADRAN-GALENSKI LABORATORIJ d.d., Pulac bb HR-51000 Rijeka (HR)		
2007 12 19	2008 04 28	2008 03 13
953677	Holyplant	05
JADRAN-GALENSKI LABORATORIJ d.d., Pulac bb HR-51000 Rijeka (HR)		
2007 12 19	2008 04 28	2008 03 13

953682	EFEDOL	05
JADRAN-GALENSKI LABORATORIJ d.d., Pulac bb HR-51000 Rijeka (HR)		
2007 12 19	2008 04 28	2008 03 13
953693	CURTY ISLAND	18, 25
NICO S.p.A., Via S. Zeno, 67 I-36022 CASSOLA (Vicenza) (IT)		
2008 01 08	2008 04 28	2008 03 13
953709	Shape	29, 32
CFE: 27.5.1, 28.1.0, 29.1.4		
Al Nil Company for Foods Industries (Enjoy), Kombera city, Embaba Giza (EG)		
2007 12 07	2008 04 28	2008 03 13
953723	CLAST	18, 25, 28
Clast GmbH, Egglweg 48 CH-8832 Wilen (CH)		
2008 01 23	2008 04 28	2008 03 13
953785	SENCOR	07, 08
FAST ČR, a.s., Černokostecká 2111 CZ-100 00 Praha 10 (CZ)		
2007 11 21	2008 04 28	2008 03 13

93

**REJESTRACJA MIĘDZYNARODOWA,
W KTÓREJ WYDANO DECYZJĘ O DEFINITYWNEJ
ODMOWIE UZNANIA OCHRONY W POLSCE**

Poniższe zestawienie zawiera kolejno: numer międzynarodowego rejestru znaków towarowych, określenie znaku towarowego przedstawionego w postaci liter bądź cyfr albo, jeżeli znak jest znakiem graficznym lub zawiera elementy graficzne, wskazanie symboli klas elementów graficznych znaku (CFE), określenie klas towarowych, nazwisko i imię bądź nazwę uprawnionego, jego miejsce zamieszkania lub siedzibę oraz kod kraju, datę rejestracji międzynarodowej lub datę późniejszego wyznaczenia, datę zamieszczenia informacji o tej rejestracji w Biuletynie Urzędu Patentowego oraz datę notyfikacji bądź datę notyfikacji późniejszego wyznaczenia.

R 455140	ROBERTA	25
CFE: 27.5.2		
POMPEA SPA, Via San Damaso, 10 I-46046 MEDOLE (IT)		
2004 04 20	2004 11 02	2004 09 23
499498	Teddies	05, 30
Intersnack Knabber-Gebäck GmbH & Co. KG, Aachener Strasse 1042 50858 Köln (DE)		
2006 01 11	2006 05 29	2006 04 06
499499	Teddys	05, 30
Intersnack Knabber-Gebäck GmbH & Co. KG, Aachener Strasse 1042 50858 Köln (DE)		
2006 01 11	2006 05 29	2006 04 06
534109	CARRERA	12
CFE: 26.13.25		
CARRERA S.P.A., Lieu-dit Caldierino, I-37042 CALDIERO (IT)		
2006 02 15	2006 11 27	2006 10 05
591297	atlantik systeme	09
ATLANTIK SYSTEME GMBH, 11a, Fraunhoferstrasse, 82152 MARTINSRIED (DE)		
2004 08 24	2004 12 27	2004 11 18
591298	atlantik elektronik	09
Atlantik Elektronik GmbH Herstellung und Vertrieb von elektronischen Bauteilen und Geräten, 11a, Fraunhoferstrasse 82152 Planegg (DE)		
2004 08 24	2004 12 27	2004 11 18
617406	AMBRIA	25
Josef Witt GmbH, 4-12, Schillerstrasse, 92612 Weiden (DE)		
2006 08 09	2006 11 27	2006 10 12

733164	BRAY STEVE ALAN	25	864197	11	32
EINSTEIN PROGETTI E PRODOTTI S.P.A., Via Sicilia, 12-Fraz. San Matteo della Decima I-40017 SAN GIOVANNI IN PERSICETO (IT)			"Latima", SIA, Berzupes iela 31a-25 LV-1058 Riga (LV)		
2006 07 06	2006 11 27	2006 10 12	2006 10 10	2007 01 22	2006 11 23
753151	525	25	865619	Starlite	
EINSTEIN PROGETTI E PRODOTTI S.P.A., Via Sicilia, 12-Fraz. San Matteo della Decima I-40017 SAN GIOVANNI IN PERSICETO (IT)			CFE: 1.1.10, 26.1.13, 26.11.7, 27.5.1		34
2006 09 04	2007 01 22	2006 11 23	AKTSIONERNO DROUJESTVO „BULGARTABAC HOLDING”, Oulitsa „Graf Ignatiev” 62 BG-1000 SOFIA (BG)		
785639	KLF-ZVL	06, 07, 08, 35, 40	2005 07 22	2005 12 27	2005 11 10
OMNIA, a.s., Tomasikova 30 SK-821 01 Bratislava (SK)			865657	AMERICAN INSTITUTE OF ARCHITECTS	41
2006 06 19	2006 11 27	2006 10 12	The American Institute of Architects, 1735 New York Avenue Washington, D.C. 20006-5292 (US)		
793286	PURE ENERGY	03	2005 02 01	2006 01 09	2005 11 17
Beiersdorf AG, Unnastrasse 48 20253 Hamburg (DE)			868122	CLUB	11
2006 10 19	2007 01 22	2006 11 23	Hansgrohe AG, Auestrasse 5-9 77761 Schiltach (DE)		
795422	ISOVER BOAFLEX	17, 19	2005 06 14	2006 01 23	2005 12 08
SAINT-GOBAIN ISOVER, Société Anonyme, „Les Miroirs”, 18 avenue d'Alsace F-92400 COURBEVOIE (FR)			868414	Mediatronic	09, 37, 42
2002 12 16	2003 03 24	2003 02 13	Mediatronic GmbH, Heilbronner Straße 17 01189 Dresden (DE)		
807682	KEN		2004 06 16	2006 01 23	2005 12 08
CFE: 26.4.3, 27.5.1		07	869559	VISION	01
SHANGHAI KEN TOOLS CO., LD (SHANGHAI RUIQI GONGJU YOUXIAN GONGSI), 5 Xinrong Rd., Xinqiao Zhen, CN-201612 Songjiang, Shanghai (CN)			Eastman Kodak Company, 343 State Street, Floor 13, Bldg. 7, KO, MC00205 Rochester, NY 14650-0205 (US)		
2006 03 24	2006 11 27	2006 10 05	2005 10 07	2006 02 06	2005 12 15
810763	BESSINI		874215	DIESEL ENERGY DRINK	32
CFE: 27.5.1		25	United Brands Company, Inc., 5360 Jackson Drive, Suite 208 La Mesa, CA (US)		
BESSINI TEKSTIL SANAYI VE TICARET LIMITED SIRKETI, BOMONTI BIRAHANE SOKAK N:11 BIZIM HAN D:3 SISLI-ISTANBUL (TR)			2005 09 13	2006 04 03	2006 02 16
2003 06 09	2003 12 15	2003 10 30	874255	Relax	30
838268	BONA NOVA	33	Kuchenmeister GmbH Günter Trockels, Coesterweg 31 59494 Soest (DE)		
MIGUEL TORRES S.A., Miquel Torres i Carbó, 6 E-08720 VILAFRANCA DEL PENEDES (Barcelona) (ES)			2005 12 12	2006 04 03	2006 02 16
2004 08 20	2005 02 21	2004 12 30	874650	FOCUS	31
839008	ESSE		EQUISTRO Pharma GmbH & Co. KG, An der Alten Ziegelei 18 48157 Münster (DE)		
CFE: 26.2.7, 27.5.1		25	2005 09 28	2006 04 18	2006 02 23
GREAT WALL GROUP, s.r.o., Legerova 64 CZ-120 00 Praha 2 (CZ)			875385	Snap	
2004 10 22	2005 03 07	2005 01 20	CFE: 26.11.3, 27.5.1, 27.5.22, 29.1.12		25
845687	VALIDOLEX		ZELTEKS KONFEKSIYON TEKSTIL SANAYI VE TICARET LIMITED ŞİRKETI, Sümbül Sinan, Sokak Mekbule Is Hani No. 8/2 Laleli, Istanbul (TR)		
CFE: 28.5.0		05	2005 11 29	2006 04 18	2006 03 02
Aktsionerno Droujestvo „SOPHARMA”, Oulitsa „Iliensko shaussee” 16 BG-1220 Sofia (BG)			875386	SEMPATI	
2005 04 15	2005 08 22	2005 07 07	CFE: 25.1.9, 27.5.1		25
850677	TANGO LIVE	35, 38, 42	SERVET GÜLTEPE, Mimar Kemalettin Mah. Derinkuyu Medrese Sk. No.23 Laleli/Istanbul (TR)		
TANGO MOBILE S.A. (formely TANGO S.A.), 177, rue de Luxembourg L-8077 BERTRANCE (LU)			2005 10 18	2006 04 18	2006 03 02
2005 03 17	2005 08 22	2005 06 30	875434	mavi KIDS boncuk	
853189	TARGET	05	CFE: 9.1.10, 26.1.5, 27.5.1, 29.1.12		25
Agrichem B.V., Koopvaardijweg 9 NL-4906 CV Oosterhout (NL)			BY ÇAKIRLI TEKSTİL İNŞAAT OTOMOTIV SANAYI VE TICARET LIMITED ŞİRKETI, Maltepe Topkapi Yolu Cd. Obaköy iş Merkezi No:9 C 1 Blok No:121 ZEYTINBURNU/ISTANBUL (TR)		
2005 06 17	2005 09 19	2005 08 04	2005 02 21	2006 04 18	2006 03 02
856344	GOURMET	29, 30, 35	876473	ROYAL NORFOLK	
Ruslan Aleksandrovich Pashkov, Kv. 69, d. 12, 1-l Samotechny per. RU-103473 MOSCOW (RU)			CFE: 24.9.1, 27.5.1		21
2005 02 18	2005 10 17	2005 09 01	KENNEX (HONG KONG) LTD., Block D, 11/F, Roxy Industrial Centre, 58-66 Tai Lin Pai Road KWAI CHUNG, N.T./ HONG KONG (CN)		
858033	CFE: 28.5.0, 29.1.13	05, 35, 44	2005 11 09	2006 05 02	2006 03 16
„LEKHIM” Stock Company, 23, Shota Rustavelli str. Kyiv 01023 (UA)			882293	Reverse	34
2005 05 11	2005 10 31	2005 09 15	Joh. Wilh. von Eicken GmbH, Drechslerstrasse 1-3 23556 Lübeck (DE)		
862788	SALISSEL	05	2006 01 31	2006 07 10	2006 05 25
PLANTES ET MEDECINES SARL, 29, avenue du Sidobre F-81100 CASTRES (FR)			882294	Deal	34
2005 09 06	2005 12 12	2005 10 20	Joh. Wilh. von Eicken GmbH, Drechslerstrasse 1-3 23556 Lübeck (DE)		
			2006 01 31	2006 07 10	2006 05 25

883243	GASTRONOM for those who eat... CFE: 27.5.1, 29.1.11 OOO „Bonnier Publications”, ul. Vasiliya Petushkova, d.8 RU-125476 Moscow (RU) 2005 12 19	16, 35, 40, 41 2006 07 24	2006 06 01	894271	COYOTE A.F. Textiles Group B.V., Keizersgracht 151 NL-1015 CL Amsterdam (NL) 2006 07 28	2006 11 13	2006 09 21
884909	EGb 761 Dr. Willmar Schwabe GmbH & Co. KG, Willmar-Schwabe-Strasse 4 76227 Karlsruhe (DE) 2006 03 13	05 2006 08 07	2006 09 07	894626	HOTELPORTAL Ing. Opatrný Miroslav, Polní 794 CZ-334 01 Přeštice (CZ) 2006 02 23	2006 11 13	2006 09 28
886453	ECOM CFE: 27.5.1 Shenzhen Longway Electric Co., Ltd., 4/F, Block C, Skyworth Bldg., Hi-tech Park Shenzhen (CN) 2006 03 02	09 2006 09 04	2006 07 13	895257	SUMMIT CFE: 25.1.6, 27.5.1 SUMMIT LUGGAGE CO., LTD., Licheng Road No. 33, Zhang Mu Tou Town, Dongguan Guangdong (CN) 2006 07 18	2006 11 27	2006 10 05
886479	SigNature by Rohde Ronald Project B.V., Kerkdreef 1 NL-2922 BG Krimpen aan den IJssel (NL) 2006 05 03	20 2006 09 04	2006 07 13	895830	IES International Electronic Systems CFE: 25.1.13, 27.5.1 IES, s.r.o., Vajnorská 136 SK-832 61 Bratislava (SK) 2006 02 13	2006 11 27	2006 10 05
887001	HAWK MERVE OPTIK SANAYI VE TICARET LIMITED ŞİRKETİ, Şenlikköy, Akasya Sokak No:4/1 Florya BAKIRKÖY-İSTANBUL (TR) 2006 08 01	09 2006 09 04	2006 07 13	896635	BIO HARMONI CFE: 5.3.14, 26.4.16, 27.5.7 JOALIS s.r.o., Na Florenci 19 CZ-110 00 Praha 1 (CZ) 2006 05 17	2006 11 27	2006 10 12
887555	Dora 3 CFE: 5.5.13, 5.7.1, 27.5.1, 27.7.1, 29.1.15 IN.DO.R. S.r.l., Corso Francia, 158 I-00191 Roma (IT) 2005 12 12	30 2006 09 04	2006 07 20	896981	ALTEA CFE: 26.1.1, 26.1.6, 26.7.25, 27.5.1 ITALPOLLINA S.P.A., Località Casalmenini, I-37010 RIVOLI VERONESE (VERONA) (IT) 2006 05 29	2006 12 11	2006 10 19
887593	ASSIST CFE: 27.5.17 NINGBO HONGDI MEASURING TAPE INDUSTRY CO., LTD, CW4, Far- East Industry Park, Yuyao City ZHEJIANG 315400 (CN) 2006 03 03	09 2006 09 04	2006 07 20	897003	ORANGINO Orangino AB, Höguddsvägen 79 SE-181 62 Lidingö (SE) 2006 06 09	2006 12 11	2006 10 19
889304	TALISMAN Plus Warenhandels-gesellschaft mbH, Wissollstrasse 5-43 45478 Mülheim an der Ruhr (DE) 2006 05 10	33 2006 10 02	2006 08 10	900833	Galilei Peter Herres Wein-und Sektkellerei GmbH, Trier, Rudolf-Diesel- Strasse 7-9 54292 Trier (DE) 2006 08 28	2006 12 27	2007 10 11
889316	TWIN ACUITY AMPLIFIER ESSILOR INTERNATIONAL (COMPAGNIE GENERALE D'OPTIQUE), 147 rue de Paris F-94220 CHARENTON LE PONT (FR) 2006 05 03	09 2006 10 02	2006 08 10	900870	ARGENTO CFE: 26.1.18, 27.5.1 GUMUŞ SPOR GIYIM TEKSTİL KONFEKSİYON VE İNŞAAT SANAYİ TICARET LIMITED ŞİRKET, Sanayi Mah. Sancak Sok. Gümüş Han No. 12, Giriş Kat Gungören İstanbul (TR) 2005 12 19	2006 12 27	2006 11 09
891577	STEP-IT Kronospan Schweiz AG, CH-6122 Menznau (CH) 2006 07 13	19 2006 10 16	2006 08 31	901019	AFLOVAG FARMA-DERMA S.R.L., Via dei Bersaglieri, 10 I-40010 SALA BOLOGNESE (BOLOGNA) (IT) 2006 08 10	2006 12 27	2006 11 09
891615	Sabrina FROST, s.r.o., Jesenná 12 SK-080 05 Prešov (SK) 2005 09 08	29, 30 2006 10 16	2006 08 31	903287	GD Gezondheidsdienst voor Dieren B.V., Arnsbergstraat 7 NL-7418 EZ DEVENTER (NL) 2005 09 19	2007 01 22	2006 11 30
892644	BAMBOLA CFE: 25.1.9, 27.5.17 IDA KIMYEVI VE SIHHI MADDELER PAZARLAMA SANAYI VE TICARET LIMITED ŞİRKETİ, Beysan Sanayi Sitesi, Dereboyu Cad. No:22, Haramidere Avcılar İstanbul (TR) 2006 02 09	03 2006 10 30	2006 09 07	904126	MINI-LOG Endress+Hauser Wetzler GmbH+Co. KG, Obere Wank 1 87484 Nesselwang (DE) 2006 07 05	2007 02 05	2006 12 07
892661	prima cucina ELO-Stahlwaren Karl Grünewald & Sohn GmbH & Co KG, Dalberger Strasse 20 55595 Spabrücken (DE) 2006 06 13	08, 21, 24 2006 10 30	2006 09 07	908161	JAFFA SELECT “Vitmark-Ukraine” Spilne pidpryemstvo v formi tovarystva z obmezhenoyu vidpovidalnistyu, Vysoky Lane, 22 Odessa 65028 (UA) 2006 11 06	2007 02 19	2006 12 28
892670	Le DELUXE CFE: 27.5.1 DELUXE Magazine Ltd. & Co. Publishing & Licensing-KG, Bismarckstr. 92 10625 Berlin (DE) 2006 08 24	16 2006 12 27	2006 11 02	908170	CFE: 26.1.16 Changzhou Xiangxing Electromotor Co., Ltd., West of guanzhuang, Changxi Road Changzhou City, Jiangsu Province (CN) 2006 11 28	2007 02 19	2006 12 28
893105	SUPERSLEEVE tesa AG, Quickbornstrasse 24 20253 Hamburg (DE) 2006 05 30	17 2006 10 30	2006 09 14	908173	FOREVER QINGDDAO HENGDA TYRES CO., LTD, Qianlou Rubber Industrial Park, Mingcun Town Pingdu City, Qingdao 266724 (CN) 2006 11 28	2007 02 19	2006 12 28

908651	COMBAXIM	05	911752	SSI2	09
SANOFI PASTEUR, 2, avenue Pont Pasteur F-69007 LYON (FR)			Paul (Plamen) Arssov, 7930 Avenida Navidad #116 San Diego, CA 92122 (US)		
2006 11 23	2007 03 05	2007 01 04	2007 01 05	2007 04 16	2007 02 22
909024	DREAMBOX	09, 38, 42	912477	BICA	
Kravchenko Vitaliy Mykhailovych, bulv. Koltsova, 20, kv. 89 UA-03194 m. Kyiv (UA)			CFE: 27.5.17 20, 21		
2006 09 06	2007 03 05	2007 01 04	BICA S.P.A., Via Dell'Artigianato, 2 I-35020 CANDIANA (Padova) (IT)		
909092	ACIX	05	2006 07 25	2007 04 16	2007 03 01
Zentiva, a.s., U Kabelovny 130 CZ-102 37 Praha 10-Dolní Měcholupy (CZ)			912752	König Austria	08, 21
2006 10 10	2007 03 05	2007 05 24	KENO Handelsgesellschaft m.b.H., Franzensbrückenstraße 6-8 A-1020 Wien (AT)		
909287	MANAGING THE WORLD'S FREIGHT	35, 39	2006 09 13	2007 04 16	2007 03 01
Schneider National Inc., P.O. Box 2545 Green Bay, WI 54306 (US)			913060	NAMET	
2006 12 11	2007 03 05	2007 01 11	CFE: 25.1.6, 25.3.1, 27.5.1, 29.1.13 29		
910416	Columbus		NAMET GIDA SANAYI VE TICARET ANONIM ŞİRKETİ, Kocatepe Mahallesi, Mega Center, C 41 Block, No: 409-420 Bayrampasa, Istanbul (TR)		
CFE: 1.1.17, 27.3.1 18, 20, 22			2006 12 29	2007 04 16	2007 03 01
WINGROUP S. COOP., Urarte, 14 E-20570 Bergara, Guipúzcoa (ES)			913117	DERBY	18
2006 06 29	2007 04 02	2007 02 08	PRYVATNE PIDPRYIEMSTVO „A i K“, vul. Dmytrova 22 Kyiv 03005 (UA)		
910468	IAA		2006 10 18	2007 04 30	2007 03 08
CFE: 27.5.1 35			913787	Slovak Telekom	37, 38, 41
Insurance Auto Auctions, Inc., Two Westbrook Corporate Center, Suite 500 Westchester, IL 60154 (US)			Slovak Telekom, a.s., Karadzicova ul. 10 SK-825 13 Bratislava (SK)		
2006 06 13	2007 04 02	2007 02 08	2006 03 10	2007 04 30	2007 03 15
911388	COLORIS	02	914593 A e		
COLORIS GLOBAL COLORING CONCEPT, 2648, route Nationale 7-Le Logis de Bonneau F-06270 VILLENEUVE LOUBET (FR)			CFE: 24.9.3, 25.7.1, 27.5.1 25		
2006 12 05	2007 04 02	2007 02 15	DRINK BUSINESS LIMITED, Unit 3, 8th Floor Ellerman House 12-20 Camomile Street LONDON EC3 A7PT (GB)		
911743	TENNESSEE		2006 12 18	2007 05 14	2007 03 22
CFE: 3.3.1 18, 25, 35					
ÇETINTAS GIYIM SANAYI VE TICARET ANONIM SİRKETİ, Organize Sanayi Bölgesi Mumtaz Zeytinoglu Bulvari No:11 ESKİSEHIR (TR)					
2006 11 24	2007 04 16	2007 02 22			

G. SPROSTOWANIA OPISÓW PATENTOWYCH I OPISÓW OCHRONNYCH

94

Poniższe zestawienie zawiera kolejno: kod rodzaju patentu lub prawa ochronnego, numer patentu lub prawa ochronnego oraz przyczynę i treść sprostowania.

OPISY PATENTOWE

- (B1) 196491 Sprostowano błędy drukarskie w treści opisu: str. 2 w. 15 od góry z „jak również Ugandami” na „jak również ligandami”; str. 2 w. 2 od dołu z „Kenobiotica” na „Xenobiotica”; str. 15 w. 23 i 24 od góry z „Behceta” na „Behçeta”; str. 26 w. 12 z „¹H NMR: 1,5” na „¹H NMR: 7,5”
- (B1) 197085 Sprostowano błędy drukarskie w zastrzeżeniach: zastrz.14, str. 26, wiersz 1 od dołu: z „grupę C₅-C₂₀-alkilossililową, grupę C₃-C₂₀-cykloalkilową” na „grupę C₃-C₂₀-alkilossililową, grupę C₅-C₂₀-cykloalkilową”
- (B1) 197326 Postanowiono opis patentowy ponownie wydrukować ze względu na stwierdzone błędy drukarskie
- (B1) 197799 Postanowiono opis patentowy ponownie wydrukować ze względu na stwierdzone błędy drukarskie
- (B1) 198021 Postanowiono opis patentowy ponownie wydrukować ze względu na stwierdzone błędy drukarskie
- (B1) 198050 Sprostowano błędy drukarskie w treści opisu: str. 4 w. 22 od dołu z „element podporowy” na „element podporowy 6”; str. 4 w. 21 od dołu z „ścianka 1” na „ścianka 7”; str. 4 w. 20 od dołu z „ściankę 1” na „ściankę 7”; str. 5 w. 13 od dołu z „koniec 6” na „koniec 36”
- (B1) 198151 Postanowiono opis patentowy ponownie wydrukować ze względu na stwierdzone błędy drukarskie
- (B1) 198183 Sprostowano błąd drukarski na stronie tytułowej opisu pat. poz.(72) z „Kosielewski Władysław” na „Kisielewski Władysław”
- (B1) 198193 Postanowiono opis patentowy ponownie wydrukować ze względu na stwierdzone błędy drukarskie
- (B1) 198198 Postanowiono opis patentowy ponownie wydrukować ze względu na stwierdzone błędy drukarskie
- (B1) 198331 Postanowiono opis patentowy ponownie wydrukować ze względu na stwierdzone błędy drukarskie
- (B1) 198375 Sprostowano błędy drukarskie w treści opisu: str. 3 w. 2 od góry z „276-380 kPa” na „276-1380 kPa”; str. 5 w. 13 od góry z „około70 250°C” na „około 70-250°C”
- (B1) 198396 Postanowiono opis patentowy ponownie wydrukować ze względu na stwierdzone błędy drukarskie
- (B1) 198429 Postanowiono opis patentowy ponownie wydrukować ze względu na stwierdzone błędy drukarskie
- (B1) 198508 Sprostowano błąd drukarski w treści opisu: str. 5 w. 21 od dołu z „popychaczy 79 i 80” na „popychaczy 79 i 81”
- (B1) 198517 Sprostowano błędy drukarskie w treści opisu: str. 2 w. 3 od dołu z „C₃C₆-cykloalkoksył” na „C₃C₈-cykloalkoksył”; str. 6 tabela kolumna 4 w. 2 od dołu z „0,05 Net₃ +1,0 KHCO₃” na „0,05 Net₃ + 1,0 KHCO₃”; str. 6 tabela kolumna 4 w. 1 od dołu z „1,5 Net₃ na „1,5 NEt₃”; zastrzeżenie 1 na str. 6 w. 15 od dołu (oraz na stronie 1 w wierszu 8 od dołu) z „C₃C₆-cykloalkoksył” na „C₃C₈-cykloalkoksył”
- (B1) 198749 Postanowiono opis patentowy ponownie wydrukować ze względu na stwierdzone błędy drukarskie
- (B1) 198919 Sprostowano błędy drukarskie w treści opisu: str. 9 w. 11 od góry z „7,6(1H)17,9(1H)ppm” na „7,6(1H) i 17,9(1H)ppm”; str. 10 w. 7 od dołu z „5,2(2H), 1,2-1,b(6H)” na „5,0(2H), 7,2-7,5(6H)”
- (B1) 199006 Sprostowano błędy drukarskie w treści opisu: str. 5 w. 17 z „a 12 tym samym” na „a tym samym”; str. 6 w. 7 z „dolna część 11V” na „dolna część 11”; str. 7 w. 19 od dołu z „części kątowej (15,17)” na „części kątowej (16,17); str. 7 w. 15 od dołu z „wgiębnienia (23)” na „wgiębnienia (20); str. 7 w. 5 od dołu z „częścią przegubową (23,43)” na „częścią przegubową (2,3,43)”
- (B1) 199015 Sprostowano błędy drukarskie w treści opisu: str. 2 w. 2 od dołu z „30 fig.3” na „fig.3”; str. 3 w. 8,9 i 11 z „miejsce wsuwania 1” na „miejsce wsuwania 7”; str. 3 w. 18 z „elementu 30 wypełniającego 8” na „elementu wypełniającego 8”
- (B1) 199033 Sprostowano błąd drukarski w treści opisu: str. 6 tabela 1 poz. 5 z „Temp. parkietu grzejnego °C 65, 75, 70,75” na „Temp. parkietu grzejnego °C 75,65, 75, 70”
- (B1) 199034 Sprostowano błędy drukarskie w treści opisu: str. 2 w. 26 z „płytek 25 usuwa się” na „z płytek usuwa się”; zastrz. str. 5 punkt 5 z „pełny rdzeń” na „pełny rdzeń (3)”
- (B1) 199060 Sprostować błędy drukarskie w treści opisu: str. 8 w. 3 od góry z „wspornikach 1” na „wspornikach 7”; str. 9 w. 18 od dołu z „wyrób drukarski 2” na „wyrób drukarski 2”
- (B1) 199095 Sprostowano błąd drukarski w treści opisu: str. 8 w. 16 z „płytki 5” na „płytki 6”
- (B1) 199106 Sprostowano błędy drukarskie w treści opisu: str. 5 w. 21 od dołu z „elementy 21 i 28” na „elementy 27 i 28”; str. 6 w. 8 z „lewa szczelina 3” na „lewa szczelina 36”; str. 6 w. 18 z „drzwiczki 43” na „drzwiczki 40”; str. 6 w. 22 z „blacha działowa 1” na „blacha działowa 7”
- (B1) 199116 Sprostowano błąd drukarski w treści opisu: str. 13 wzór 9 z „R⁶n⁵AIX₃n⁵” na „R⁶n⁵AIX_{3-n}⁵”
- (B1) 199118 Sprostowano błąd drukarski w treści opisu: str. 3 w. 10 i 11 z „stronie czołowej 1” na „stronie czołowej 7”
- (B1) 199124 Sprostowano błąd drukarski w treści opisu: str. 7 w. 24 z „rury wnośnej 26” na „rury wnośnej 36”
- (B1) 199187 Sprostowano błędy drukarskie w treści opisu: str. 12 tabela 9 w. 6 kolumna 1 z „AL203” na „Al₂O₃”; str. 13 tabela 10 w. 12 kolumna 1 z „ITH¹¹” na „ITH¹ (% + 6,3 mm)
- (B1) 199188 Sprostowano błąd drukarski w treści opisu: str. 6 w. 20 od dołu z „przegrodami 24” na „przegrodami 26”; zastrz.8 w. 3 z „otwory(95)” na „otwory(96)”
- (B1) 199206 Sprostowano błędy drukarskie w treści opisu: str. 4 w. 9 (od dołu) z „noży krążkowych 31” na „noży krążkowych 37”; str. 5 w. 20 od dołu z „nóż krążkowy 5 lub 37” na „nóż krążkowy 6 lub 37”

(B1) 199221 Sprostowano błąd drukarski w treści opisu: str. 4 w. 35 z „strzałki 71” na „strzałki 7”

(B1) 199252 Postanowiono opis patentowy ponownie wydrukować ze względu na stwierdzone błędy drukarskie

(B1) 199310 Sprostowano błąd drukarski w treści opisu: str. 4 w. 26 z „opakowanie łańcuchowe 3” na „opakowanie łańcuchowe 1”

(B1) 199338 Sprostowano błędy drukarskie w treści opisu: str. 10 w. 24 od góry z „górna część pośrednia 1” na „górna część pośrednia 7”; str. 10 w. 9 od dołu z „górnej części pośredniej 1” na „górnej części pośredniej 7”; zastrzeżenia str. 17 zastrz.30 z „według zastrz.29” na „według zastrz.28-29”

(B1) 199343 Sprostowano błąd drukarski w treści opisu: str. 5 w. 25 od dołu z „soczewkowane wycięcie 73” na „soczewkowane wycięcie 78”

(B1) 199472 Sprostowano błędy drukarskie w treści opisu: str. 5 w. 2 z „szerokość mniejszą niż część z” na „szerokość mniejszą niż część 5 z”; str. 5 w. 10 z „kął $27\pi/n$ ” na „kął $2\pi/n$ ”; str. 5 w. 14 od dołu z „obszaru płaskiego(b) na „obszaru płaskiego(5)”

(B1) 199524 Sprostowano błąd drukarski w zastrzeżeniu: zastrz. 8 z „Kablowy system według zastrz.1” na „Kablowy system według zastrz. 7”

(B1) 199610 Postanowiono opis patentowy ponownie wydrukować ze względu na stwierdzone błędy drukarskie

(B1) 199740 Postanowiono opis patentowy ponownie wydrukować ze względu na stwierdzone błędy drukarskie

(B1) 199827 Sprostowano błąd drukarski na pierwszej stronie opisu poz.(57) z „N-arylogliceryny” na „N-aryloglicyny”

H. OGŁOSZENIA

95

OŚWIADCZENIA O GOTOWOŚCI UDZIELENIA LICENCJI (LICENCJA OTWARTA)

Patenty, prawa ochronne

Poniższe zestawienia zawierają kolejno: kod rodzaju patentu (prawa ochronnego), numer patentu (prawa ochronnego), datę zgłoszenia, numer i rok wydania Wiadomości Urzędu Patentowego, w którym ogłoszono o udzieleniu patentu (prawa ochronnego), wysokość opłaty licencyjnej (jeżeli uprawniony ją podał) i datę złożenia oświadczenia oraz tytuł wynalazku (wzoru użytkowego) oraz nazwisko i imię (nazwę) uprawnionego z adresem.

PATENTY

(B1)201046 2003 06 25 03/2009 (10%) 2008 09 12
Sposób sieciowania kompozycji epoksydowej oraz kompozycja epoksydowa
Politechnika Szczecińska
70-310 Szczecin, Aleja Piastów 17

(B1)201047 2005 03 03 03/2009 (5%) 2008 06 09
Nowe 8-podstawione-3-imino-2,3,7,8-tetrahydro-imidazo [2,1-c][1,2,4]-triazyno-4(6H)-ony i sposób ich otrzymywania
Uniwersytet Medyczny w Lublinie
20-950 Lublin, Al. Raclawickie 1

(B1)201092 2004 07 09 03/2009 (5%) 2008 06 09
Nowe hydrydy kwasów 8-arylo-6,7-dihydro-4H-imidazo[2,1-c][1,2,4]-triazyno-4-okso-3-mrówkowych i sposób ich wytwarzania
Uniwersytet Medyczny w Lublinie
20-950 Lublin, Al. Raclawickie 1

(B1)201101 2004 01 08 03/2009 (10%) 2008 10 15
Mieszadło wahadłowe
Politechnika Szczecińska
70-310 Szczecin, Aleja Piastów 17

(B1)201102 2002 08 12 03/2009 (-) 2008 10 03
Pierścieniowa sieć wodociągowa
Politechnika Lubelska
20-109 Lublin, ul. Bernardyńska 13

(B1)201103 2002 08 14 03/2009 (-) 2008 10 03
Sieć wodociągowa
Politechnika Lubelska
20-109 Lublin, ul. Bernardyńska 13

(B1)201104 2002 08 12 03/2009 (-) 2008 10 03
Osiedlowa sieć wodociągowa
Politechnika Lubelska
20-109 Lublin, ul. Bernardyńska 13

(B1)201105 2003 04 10 03/2009 (-) 2008 10 03
Sieć wodociągowa
Politechnika Lubelska
20-109 Lublin, ul. Bernardyńska 13

(B1)201106 2007 07 19 03/2009 (-) 2008 10 13
Sposób zwiększania powierzchni wymiany ciepła elementów metalowych
Politechnika Świętokrzyska
25-314 Kielce, Al. Tysiąclecia Państwa Polskiego 7

(B1)201217 2002 10 23 03/2009 (-) 2008 11 04
Środek inicjujący polimeryzację wolnorodnikową oraz sposób otrzymywania środka inicjującego polimeryzację wolnorodnikową
Uniwersytet Marii Curie-Skłodowskiej
20-031 Lublin, Pl. Marii Curie-Skłodowskiej 5

PRAWA OCHRONNE

(Y1)63674 2005 07 07 03/2008 (5%) 2008 07 07
Gorset do czynnościowego leczenia skoliozy zwłaszcza idiopatycznej
Uniwersytet Medyczny w Lublinie
Lublin, Al. Raclawickie 1

KOMUNIKAT

Urząd Patentowy Rzeczypospolitej Polskiej poszukuje kandydata na stanowisko aplikanta eksperckiego w Departamencie Zgłoszeń

Liczba lub wymiar etatu: 1

Główne obowiązki w ramach odbywanej aplikacji:

- prowadzenie badania formalnoprawnego międzynarodowych zgłoszeń patentowych,
- prowadzenie korespondencji ze zgłaszającymi w ramach czynności związanych z badaniem formalnoprawnym zgłoszeń.

Kandydat powinien posiadać kwalifikacje:

- wykształcenie wyższe prawnicze,
- biegła znajomość języka angielskiego w mowie i piśmie.

Wymagania pożądane:

- znajomość zagadnień dotyczących problematyki ochrony własności przemysłowej,
- znajomość kodeksu postępowania administracyjnego,
- umiejętność posługiwania się komputerem (Windows, Word),
- umiejętność dokonywania analizy porównawczej tekstów i jasnego formułowania wniosków,
- łatwość podejmowania decyzji,
- umiejętność pracy w zespole, komunikatywność i kreatywność.

Wymagane dokumenty i oświadczenia:

- kopia dowodu osobistego,
- odpis dyplomu ukończenia studiów,
- oświadczenie kandydata o korzystaniu w pełni z praw publicznych i o niekaralności za przestępstwo popełnione umyślnie,
- oświadczenie kandydata o wyrażeniu zgody na przetwarzanie danych osobowych do celów rekrutacji,
- życiorys,
- list motywacyjny.

Kopie innych dokumentów i oświadczeń:

- oświadczenie o wyrażeniu zgody na przeprowadzenie postępowania sprawdzającego umożliwiającego dostęp do informacji niejawnych, zgodnie z przepisami ustawy z dnia 22 stycznia 1999 r. o ochronie informacji niejawnych (Dz. U. Nr 196 z 2005 r., poz. 1631),
- kopie świadectw pracy.

Oferty pracy należy przesłać do dnia 30 kwietnia 2009 roku pod adres:

**Urząd Patentowy RP
Wydział Kadr i Szkolenia
Al. Niepodległości 188/192
00-950 Warszawa**

Inne informacje:

Oferty odrzucone zostaną komisyjnie zniszczone.
Szczegółowe informacje można uzyskać pod tel. (0-22) 579-00-67.

TABLE OF CONTENTS

PART I

OFFICIAL COMMUNICATIONS

62.	Register of Patent Attorneys (entries and changes)	745
-----	--	-----

PART II

NOTICES OF RIGHTS GRANTED

A. Inventions		
63.	Granted patents (from N° 201 043 to N° 201 336)	748
64.	Translations of European Patents	776
65.	Decisions on refusal to grant patents (taken after the publication of the particulars of the applications)	777
66.	Decisions on discontinuance of the proceedings (taken after the publication of the particulars of the applications)	778
67.	Decisions declaring the decisions on the grant of the patents lapsed	778
68.	Entries and changes in the Patent Register (not published in other separate publications)	778
69.	Entries and changes in a separate part of the patent register (not published in other separate publications)	780
70.	Decisions on the lapse of the supplementary of the protection rights	781
71.	Decisions on the lapse of the European patent in the territory of the Republic of Poland	782
B. Utility models		
72.	Granted rights of protection (from N° 64 297 to N° 64 350)	783
73.	Decisions on refusal to grant rights of protection (take after the publication of the particulars of the application)	787
74.	Decisions on discontinuance of the proceedings (taken after the publication of the particulars of the applications)	787
75.	Decisions declaring the decisions on the grandt of the rights of protection lapsed	787
76.	Entries and changes in the Utility Model Register (not inserted in other separate publications)	787
77.	Decisions on the lapse of rights of protection	787
C. Industrial designs		
78.	Registration (from N° 13 651 to N° 13 756)	788
79.	Entries and changes in the Industrial Designs Register (not published in other separate publications)	802
80.	Decisions declaring the decisions on the grant of rights in registration lapsed	803
81.	Decisions on the invalidation of rights in registration	803
82.	Decisions on the lapse of rights in registration	803
D. Trademarks		
83.	Granted rights of protection for trademarks (from N° 210 281 to N° 210 640 and from N° 210 642 to N° 211 380)	804
84.	Decisions on refusal to grant rights of protection (take after publication of the particulars of the application)	996
85.	Decisions on discontinuance of the proceedings (taken after publication of the particulars of the application)	997
86.	Decisions declaring the decisions on the grant of the rights of protection lapsed	998
87.	Transfer of the right of protection in respect of certain goods	998
88.	Entries and changes in the Trademark Register (not published in other separate publications)	998
89.	Decisions on invalidation of rights of protection	1015
90.	Decisions on the lapse of rights protection	1015
91.	Decisions on the change or reversal of the decisions (published in Wiadomości Urzędu Patentowego)	1017
92.	International registrations recognised in Poland	1018
93.	International registration in which a decision was taken on a definite refusal to recognise the protection in Poland	1038
G. Rectifications of patent specifications and other specifications		
94.	Patent specifications	1042
H. Announcements		
95.	Declarations of willingness to grant licences (open licences) - patents, rights of protection	1043

PART III

INFORMATION

Jurisdiction and explanations

Foreign regulations. Statistics. Miscellaneous

Corrections

(of announcements published in the Wiadomości Urzędu Patentowego)
