



URZĄD PATENTOWY RZECZYPOSPOLITEJ POLSKIEJ

WIADOMOŚCI

Urzędu
Patentowego

5

ISSN - 0043 - 5201 • Cena 20,00 zł • Warszawa

Maj 2009

SPIS TREŚCI

CZĘŚĆ I
KOMUNIKATY URZĘDOWE

129. Lista rzeczników patentowych (wpisy i zmiany)	1341
--	------

CZĘŚĆ II
OGŁOSZENIA O UDZIELONYCH PRAWACH

A. Wynalazki	
130. Udzielone patenty (od nr 201 705 do nr 202 088)	1345
131. Tłumaczenia patentów europejskich	1381
132. Decyzje o odmowie udzielenia patentu (wydane po ogłoszeniu o zgłoszeniu)	1383
133. Decyzje o odmowie udzielenia dodatkowego prawa ochronnego	1384
134. Decyzje o umorzeniu postępowania (wydane po ogłoszeniu o zgłoszeniu)	1384
135. Decyzje stwierdzające wygaśnięcie decyzji o udzieleniu patentu	1384
136. Wpisy i zmiany w rejestrze patentowym (nieuwzględnione w innych samodzielnych ogłoszeniach)	1384
137. Wpisy i zmiany w wyodrębnionej części rejestru patentowego (nieuwzględnione w innych samodzielnych ogłoszeniach)	1386
138. Decyzje o wygaśnięciu patentu	1386
B. Wzory użytkowe	
139. Udzielone prawa ochronne (od nr 64 401 do nr 64 444)	1388
140. Decyzje o odmowie udzielenia prawa ochronnego (wydane po ogłoszeniu o zgłoszeniu)	1391
141. Decyzje o umorzeniu postępowania (wydane po ogłoszeniu o zgłoszeniu)	1391
142. Decyzje stwierdzające wygaśnięcie decyzji o udzieleniu prawa ochronnego	1391
143. Wpisy i zmiany w rejestrze praw ochronnych (nieuwzględnione w innych samodzielnych ogłoszeniach)	1391
144. Decyzje o wygaśnięciu prawa ochronnego	1392
C. Wzory przemysłowe	
145. Rejestracja (od nr 13 801 do nr 13 870)	1393
146. Wpisy i zmiany w rejestrze wzorów przemysłowych (nieuwzględnione w innych samodzielnych ogłoszeniach)	1402
147. Decyzje stwierdzające wygaśnięcie decyzji o udzieleniu prawa z rejestracji	1402
148. Decyzje o wygaśnięciu prawa z rejestracji	1402
D. Znaki towarowe	
149. Udzielone prawa ochronne na znaki towarowe (od nr 212 321 do nr 212 820)	1404
150. Decyzje o odmowie udzielenia prawa ochronnego (wydane po ogłoszeniu o zgłoszeniu)	1497
151. Decyzje o umorzeniu postępowania (wydane po ogłoszeniu o zgłoszeniu)	1497
152. Przeniesienie prawa ochronnego w stosunku do niektórych towarów (art. 162 ust. 4)	1497
153. Wpisy i zmiany w rejestrze znaków towarowych (nieuwzględnione w innych samodzielnych ogłoszeniach)	1497
154. Decyzje o wygaśnięciu prawa ochronnego	1517
155. Decyzje o zmianie lub uchyleniu decyzji (opublikowanych w Wiadomościach Urzędu Patentowego)	1519
156. Rejestracja międzynarodowa uznana w Polsce	1521
157. Rejestracja międzynarodowa, w której wydano decyzję o definitywnej odmowie uznania ochrony w Polsce	1543
F. Topografie układów scalonych	
158. Rejestracja (nr 9)	1545
G. Sprostowania opisów patentowych i opisów ochronnych	
159. Opisy patentowe, opisy ochronne wzorów użytkowych	1546
H. Ogłoszenia	
160. Oświadczenia o gotowości udzielenia licencji (licencja otwarta)	
- patenty	1547
161. Sprostowania ogłoszeń opublikowanych w Wiadomościach Urzędu Patentowego	
- wzory użytkowe	1547

Część III
INFORMACJE

Orzecznictwo i wyjaśnienia

Ustawodawstwo zagraniczne. Statystyka. Informacje

Korekta

(ogłoszeń zamieszczonych w Wiadomościach Urzędu Patentowego)

WYDAWNICTWO URZĘDU PATENTOWEGO RZECZYPOSPOLITEJ POLSKIEJ

Redakcja i administracja: Urząd Patentowy RP, Al. Niepodległości 188, skr. poczt. 203, 00-950 Warszawa
tel. (0 22) 579 04 53

Informacja o cenach i warunkach prenumeraty na 2009 r. - dla czasopisma: WIADOMOŚCI URZĘDU PATENTOWEGO

Warunki prenumeraty:

1. Cena prenumeraty na 2009 r. wynosi 240,00 zł.

2. Wpłaty i zamówienia na prenumeratę przyjmuje Urząd Patentowy RP, 00-950 Warszawa, Al. Niepodległości 188/192 w pok. 22 w godz. 8³⁰ - 15³⁰ lub na konto NBP O/O Warszawa Nr 93101010100025832231000000.

Egzemplarze archiwalne można nabyć w Urzędzie Patentowym RP, Al. Niepodległości 188, skr. poczt. 203, 00-950 Warszawa w Wydziale Rozpowszechniania Wydawnictw UP - telefon (0 22) 579 01 07, (0 22) 579 02 24.

Cena 20,00 zł.

Urząd Patentowy RP. Zam. 336/2009. Nakład 260 egz. Obj. ark. druk. 26,00.



WIADOMOŚCI

URZĘDU PATENTOWEGO RP

Warszawa, 2009 05 29

Nr 5

Poz. 129 - 161

CZĘŚĆ I

KOMUNIKATY URZĘDOWE

129

LISTA RZECZNIKÓW PATENTOWYCH (wpisy i zmiany)

Decyzją Prezesa Urzędu Patentowego Rzeczypospolitej Polskiej z dnia 20 grudnia 2002 r. wydaną na podstawie art. 73 ust. 2 ustawy z dnia 11 kwietnia 2001 r. o rzecznikach patentowych (Dz. U. Nr 49, poz. 509, z późn. zm.) skreślono z listy rzeczników patentowych w poz. nr:

152	Chełstowski Sławomir	Wrocław
-----	----------------------	---------

Decyzją Prezesa Urzędu Patentowego Rzeczypospolitej Polskiej z dnia 8 września 2003 r. wydaną na podstawie art. 73 ust. 2 ustawy z dnia 11 kwietnia 2001 r. o rzecznikach patentowych (Dz. U. Nr 49, poz. 509, z późn. zm.) skreślono z listy rzeczników patentowych w poz. nr:

570	Jagiełło Edmund	Radom
162	Jakubowski Bogdan	Warszawa
119	Janczewski Józef	Gdańsk
410	Jasiński Bogdan	Wrocław
518	Jaśkiewicz Ireneusz	Poznań

Decyzją Prezesa Urzędu Patentowego Rzeczypospolitej Polskiej z dnia 31 października 2003 r. wydaną na podstawie art. 73 ust. 2 ustawy z dnia 11 kwietnia 2001 r. o rzecznikach patentowych (Dz. U. Nr 49, poz. 509, z późn. zm.) skreślono z listy rzeczników patentowych w poz. nr:

52	Bieganowski Adam	Poznań
439	Karolczak Ryszarda	Katowice
669	Kij Janina	Gliwice

Decyzją Prezesa Urzędu Patentowego Rzeczypospolitej Polskiej z dnia 24 grudnia 2003 r. wydaną na podstawie art. 73 ust. 2 ustawy z dnia 11 kwietnia 2001 r. o rzecznikach patentowych (Dz. U. Nr 49, poz. 509, z późn. zm.) skreślono z listy rzeczników patentowych w poz. nr:

214	Laudański Antoni	Poznań
10	Lewandowski Andrzej	Warszawa
1169	Maciołka Henryk	Nowa Sól
440	Maryański Krzysztof	Katowice

Decyzją Prezesa Urzędu Patentowego Rzeczypospolitej Polskiej z dnia 2 kwietnia 2004 r. wydaną na podstawie art. 73 ust. 2 ustawy z dnia 11 kwietnia 2001 r. o rzecznikach patentowych (Dz. U. Nr 49, poz. 509, z późn. zm.) skreślono z listy rzeczników patentowych w poz. nr:

1270	Mydlak Krystyna	Warszawa
------	-----------------	----------

Decyzją Prezesa Urzędu Patentowego Rzeczypospolitej Polskiej z dnia 21 października 2004 r. wydaną na podstawie art. 73 ust. 2 ustawy z dnia 11 kwietnia 2001 r. o rzecznikach patentowych (Dz. U. Nr 49, poz. 509, z późn. zm.) skreślono z listy rzeczników patentowych w poz. nr:

690	Pałuszny Piotr	Sosnowiec
45	Patyczek Stefan	Bukowno
229	Perek Marian	Pionki

Decyzją Prezesa Urzędu Patentowego Rzeczypospolitej Polskiej z dnia 15 listopada 2004 r. wydaną na podstawie art. 73 ust. 2 ustawy z dnia 11 kwietnia 2001 r. o rzecznikach patentowych (Dz. U. Nr 49, poz. 509, z późn. zm.) skreślono z listy rzeczników patentowych w poz. nr:

251	Pikuła Stanisław	Warszawa
471	Podsiedlik Józef	Zielona Góra
433	Prochaska Rudolf	Katowice
144	Puchalski Antoni	Łódź

Decyzją Prezesa Urzędu Patentowego Rzeczypospolitej Polskiej z dnia 17 grudnia 2004 r. wydaną na podstawie art. 73 ust. 2 ustawy z dnia 11 kwietnia 2001 r. o rzecznikach patentowych (Dz. U. Nr 49, poz. 509, z późn. zm.) skreślono z listy rzeczników patentowych w poz. nr:

668	Puczniewska Bożena	Poznań
40	Rodziewicz Marian	Łódź

Decyzją Prezesa Urzędu Patentowego Rzeczypospolitej Polskiej z dnia 10 stycznia 2005 r. wydaną na podstawie art. 73 ust. 2 ustawy z dnia 11 kwietnia 2001 r. o rzecznikach patentowych (Dz. U. Nr 49, poz. 509, z późn. zm.) skreślono z listy rzeczników patentowych w poz. nr:

115	Salamon Zdzisław	Warszawa
-----	------------------	----------

Decyzją Prezesa Urzędu Patentowego Rzeczypospolitej Polskiej z dnia 12 stycznia 2005 r. wydaną na podstawie art. 73 ust. 2 ustawy z dnia 11 kwietnia 2001 r. o rzecznikach patentowych (Dz. U. Nr 49, poz. 509, z późn. zm.) skreślono z listy rzeczników patentowych w poz. nr:

84	Scholl Zbigniew	Warszawa
572	Słotwiński Witold	Wrocław
464	Szczupakowski Sławomir	Wrocław
4	Ślifierz Ryszard	Kraków
240	Śmieszek Edward	Gliwice

Decyzją Prezesa Urzędu Patentowego Rzeczypospolitej Polskiej z dnia 13 stycznia 2005 r. wydaną na podstawie art. 73 ust. 2 ustawy z dnia 11 kwietnia 2001 r. o rzecznikach patentowych (Dz. U. Nr 49, poz. 509, z późn. zm.) skreślono z listy rzeczników patentowych w poz. nr:

270	Sopyło Zofia	Warszawa
237	Stachowicz Zbigniewa	Pabianice
438	Strużyna Henryk	Katowice
238	Szczawiński Emanuel	Płock

Decyzją Prezesa Urzędu Patentowego Rzeczypospolitej Polskiej z dnia 14 stycznia 2005 r. wydaną na podstawie art. 73 ust. 2 ustawy z dnia 11 kwietnia 2001 r. o rzecznikach patentowych (Dz. U. Nr 49, poz. 509, z późn. zm.) skreślono z listy rzeczników patentowych w poz. nr:

548	Tarczewski Zbigniew	Dąbrowa Górnicza
125	Wiśniewski Teofil	Poznań
113	Wiśniewski Wacław	Olsztyn

Decyzją Prezesa Urzędu Patentowego Rzeczypospolitej Polskiej z dnia 17 stycznia 2005 r. wydaną na podstawie art. 73 ust. 2 ustawy z dnia 11 kwietnia 2001 r. o rzecznikach patentowych (Dz. U. Nr 49, poz. 509, z późn. zm.) skreślono z listy rzeczników patentowych w poz. nr:

121	Wajszel Janina	Kraków
6	Wincesewicz-Bobowicz Henryk	Warszawa
256	Wypych Czesław	Warszawa

Decyzją Prezesa Urzędu Patentowego Rzeczypospolitej Polskiej z dnia 18 stycznia 2005 r. wydaną na podstawie art. 73 ust. 2 ustawy z dnia 11 kwietnia 2001 r. o rzecznikach patentowych (Dz. U. Nr 49, poz. 509, z późn. zm.) skreślono z listy rzeczników patentowych w poz. nr:

1722	Żmijewski Witold	Gdynia
------	------------------	--------

Decyzją Prezesa Urzędu Patentowego Rzeczypospolitej Polskiej z dnia 20 stycznia 2005 r. wydaną na podstawie art. 73 ust. 2 ustawy z dnia 11 kwietnia 2001 r. o rzecznikach patentowych (Dz. U. Nr 49, poz. 509, z późn. zm.) skreślono z listy rzeczników patentowych w poz. nr:

255	Włodarski Ryszard	Warszawa
-----	-------------------	----------

Decyzją Prezesa Urzędu Patentowego Rzeczypospolitej Polskiej z dnia 16 lutego 2009 r. wydaną na podstawie art. 25 ust. 1 w związku z art. 24 ust. 2 pkt 1 ustawy z dnia 11 kwietnia 2001 r. o rzecznikach patentowych (Dz. U. Nr 49, poz. 509, z późn. zm.) skreślono z listy rzeczników patentowych w poz. nr:

1095 Szypulska Maria Warszawa

Decyzją Prezesa Urzędu Patentowego Rzeczypospolitej Polskiej z dnia 25 lutego 2009 r. wydaną na podstawie art. 25 ust. 1 w związku z art. 24 ust. 2 pkt 6 ustawy z dnia 11 kwietnia 2001 r. o rzecznikach patentowych (Dz. U. Nr 49, poz. 509, z późn. zm.) skreślono z listy rzeczników patentowych w poz. nr:

1548 Barański Czesław Szczecin

1982 Gołębiowski Jan Toruń

Decyzją Prezesa Urzędu Patentowego Rzeczypospolitej Polskiej z dnia 17 kwietnia 2009 r. wydaną na podstawie art. 73 ust. 2 ustawy z dnia 11 kwietnia 2001 r. o rzecznikach patentowych (Dz. U. Nr 49, poz. 509, z późn. zm.) skreślono z listy rzeczników patentowych w poz. nr:

2856 Adamczak Jerzy Katowice

2641 Adamek Walerian Wrocław

727 Adamiec Regina Łódź

2162 Ambrożewicz-Mrońska Teresa Łódź

694 Andersz Jan Poznań

2250 Antas Henryk Lublin

2069 Badowski Mirosław Warszawa

2909 Badzian Maria Warszawa

2175 Bakinowska Krystyna Łódź

2202 Banaszkiwicz Jan Olsztyn

1749 Barański Stanisław Wrocław

1525 Bargieł Jerzy Warszawa

2685 Barnat Józef Lublin

1661 Bartkowiak Czesław Słupca

2192 Bartczak Tadeusz Warszawa

1588 Bartuś Leszek Kraków

1965 Becher Aleksander Jelcz

2432 Oziębło-Bernatek Barbara Warszawa

2406 Białek Piotr Opole

1835 Białowolski Ryszard Łódź

786 Bielakowski Juliusz Warszawa

2485 Bielawska-Czenczek Janina Katowice

679 Bienia Stanisław Włocławek

2470 Biernacki Dariusz Poznań

2272 Bigott Jan Gdynia

2355 Bis Jan Warszawa

1278 Blok Zdzisław Kraków

789 Bobiński Wojciech Warszawa

2950 Bogdanienko Jerzy Warszawa

2260 Bojeś Aleksandra Racibórz

1966 Bojeś Stanisław Sosnowiec

2823 Boniecki Jerzy Bydgoszcz

2637 Borowik Mieczysław Toruń

1473 Borkowski Romuald Warszawa

1648 Borkowski Wacław Warszawa

2297 Borys Anna Bydgoszcz

2070 Bracik Andrzej Warszawa

107 Bralewski Andrzej Łódź

C Z Ę Ś Ć II

OGŁOSZENIA O UDZIELONYCH PRAWACH

Cyfrowe kody identyfikujące (według normy WIPO ST. 9), które poprzedzają informacje o udzielonych patentach oraz prawach ochronnych oznaczają:

- (11) – numer patentu lub prawa ochronnego
- (21) – numer zgłoszenia wynalazku lub wzoru użytkowego
- (22) – data zgłoszenia wynalazku lub wzoru użytkowego
- (23) – data pierwszeństwa z wystawienia wynalazku lub wzoru użytkowego na wystawie i nazwa wystawy
- (30) – dane dotyczące pierwszeństwa konwencyjnego (numer zgłoszenia priorytetowego, data wniesienia zgłoszenia priorytetowego, kod kraju)
- (41) – data ogłoszenia o zgłoszeniu wynalazku lub wzoru użytkowego
- (51) – symbol Międzynarodowej Klasyfikacji Patentowej
- (54) – tytuł wynalazku lub wzoru użytkowego
- (61) – numer patentu głównego
- (62) – numer zgłoszenia macierzystego (pod którym dane zgłoszenie było ogłoszone)
- (68) – numer patentu podstawowego dla dodatkowego prawa ochronnego
- (72) – nazwisko i imię twórcy wynalazku lub wzoru użytkowego
- (73) – nazwisko i imię lub nazwa uprawnionego z patentu lub prawa ochronnego oraz miejsce zamieszkania lub siedziba i w nawiasie kod kraju
- (76) – nazwisko i imię twórcy i jednocześnie uprawnionego z patentu lub prawa ochronnego oraz miejsce zamieszkania lub siedziba i w nawiasie kod kraju
- (86) – data i numer zgłoszenia międzynarodowego
- (87) – data i numer publikacji zgłoszenia międzynarodowego
- (93) – numer i data pierwszego zezwolenia na wprowadzenie na rynek produktu objętego dodatkowym prawem ochronnym oraz wskazanie organu, który zezwolenie wydał
- (94) – data, od której powstaje i czas trwania dodatkowego prawa ochronnego
- (95) – oznaczenie produktu opisanego w zezwoleniu na wprowadzenie na rynek produktu objętego dodatkowym prawem ochronnym
- (97) – data i numer publikacji patentu europejskiego

Przed cyfrowym kodem identyfikującym (11) lub przed numerem patentu lub prawa ochronnego umieszczone są literowo-cyfrowe kody identyfikujące (kod rodzaju dokumentu), zgodnie z przyjętymi symbolami (wg normy WIPO ST. 16):

Patent	– (B1)
Patent dodatkowy do patentu	– (B3)
Prawo ochronne	– (Y1)
Tłumaczenie na język polski patentu europejskiego	– (T3)
Poprawione tłumaczenie patentu europejskiego	– (T4)
Zmienione po sprzeciwie tłumaczenie patentu europejskiego	– (T5)
Tłumaczenie patentu europejskiego ograniczonego przez uprawnionego zgodnie z art. 105a Konwencji o patencie europejskim	– (T6)

A. WYNAŁAZKI

130

UDZIELONE PATENTY

(od nr 201 705 do nr 202 088)

B1 (11) **201833** (41) 2004 12 27(51) **A01K 23/00** (2006.01)

(21) 360834 (22) 2003 06 24

(76) Grzelak Zbigniew, Pabianice (PL); Piasecki Grzegorz, Dąbrowa (PL)

(54) Przyrząd do zbierania

B1 (11) **201872** (41) 2005 10 03(51) **A01N 1/02** (2006.01)

(21) 366484 (22) 2004 03 22

(72) Pupka Artur, Chudoba Paweł

(73) Akademia Medyczna im. Piastów Śląskich we Wrocławiu, Wrocław (PL)

(54) Sposób konserwacji przeszczepianych narządów mięsowych oraz pojemnik do konserwacji przeszczepianych narządów mięsowych

B1 (11) **201888** (41) 2002 07 29(51) **A01N 25/02** (2006.01)**A01N 35/10** (2006.01)**A01N 57/20** (2006.01)**A01P 13/00** (2006.01)

(21) 349430 (22) 1999 12 15

(30) 98 211011 1998 12 15 US

(86) 1999 12 15 PCT/EP99/09956

(87) 2000 06 22 WO00/35288, PCT Gazette nr 25/00

(72) Von der Heyde Jürgen, Kober Reiner, Bratz Matthias, Berghaus Rainer, Jäger Karl-Friedrich, Fries Jürgen, Parg Adolf

(73) BASF AKTIENGESELLSCHAFT, Ludwigshafen (DE)

(54) Preparat chwastobójczy

B1 (11) **202052** (41) 2004 12 27(51) **A01N 25/24** (2006.01)**A01N 47/38** (2006.01)**A01N 43/76** (2006.01)**A01P 3/00** (2006.01)

(21) 365081 (22) 2001 07 19

(30) 00 0009898 2000 07 28 FR

(86) 2001 07 19 PCT/FR01/02346

(87) 2002 02 07 WO02/09517, PCT Gazette nr 06/02

(72) Duvert Patrice, Martinon Isabelle, Buiet Corinne

(73) BAYER CROPSCIENCE S.A., Lyon (FR)

(54) Kompozycja grzybobójcza zawierająca olej pochodzenia roślinnego o wysokiej zdolności suszenia

B1 (11) **201947** (41) 2004 02 09(51) **A01N 25/30** (2006.01)**A01N 25/32** (2006.01)

(21) 361475 (22) 2003 07 28

(72) Szewczyk Roman, Woźnica Zenon

(73) Szewczyk Roman, Niepołomice (PL)

(54) Biorozkładalny adiuwant-komponent olejowy do formulacji środków ochrony roślin

B1 (11) **202045** (41) 2004 07 26(51) **A01N 25/30** (2006.01)

(21) 357651 (22) 2000 12 16

(30) 99 19963381 1999 12 28 DE

(86) 2000 12 16 PCT/EP00/12836

(87) 2001 07 05 WO01/47356, PCT Gazette nr 27/01

(72) Würtz Jochen, Schnabel Gerhard, Frisch Gerhard

(73) BAYER CROPSCIENCE AG, Monheim (DE)

(54) Ciekły preparat substancji czynnej, sposób wytwarzania tego preparatu, sposób zwalczania niepożądanych roślin i zastosowanie preparatu

B1 (11) **201886** (41) 2003 08 25(51) **A01N 33/04** (2006.01)**A01N 25/02** (2006.01)**A01P 1/00** (2006.01)

(21) 352379 (22) 2000 06 23

(30) 99 99112262 1999 06 25 EP

(86) 2000 06 23 PCT/EP00/05871

(87) 2001 01 04 WO01/00024, PCT Gazette nr 01/01

(72) Lichtenberg Florian, Lützel Michael, Ranft Volker

(73) LONZA AG, Visp (CH)

(54) Zastosowanie N,N-bis(3-aminopropyl)oktyloaminy, środek dezynfekcyjny zawierający tę substancję oraz zastosowanie tego środka

B1 (11) **201776** (41) 2004 07 26(51) **A01N 43/40** (2006.01)**A01N 37/10** (2006.01)**A01P 13/00** (2006.01)

(21) 357414 (22) 2000 10 12

(30) 99 60159383 1999 10 14 US

(86) 2000 10 12 PCT/EP00/10040

(87) 2001 04 19 WO01/26466, PCT Gazette nr 16/01

(72) Pidskalny Ronald Steven, Killins Roy Allan

(73) BASF AKTIENGESELLSCHAFT, Ludwigshafen (DE)

(54) Synergiczny środek chwastobójczy i sposób zwalczania niepożądanych roślin

B1 (11) **202070** (41) 2004 06 28(51) **A01N 43/40** (2006.01)**A01N 25/32** (2006.01)**A01P 13/02** (2006.01)**C07D 231/46** (2006.01)

(21) 356434 (22) 2001 01 23

(30) 00 139 2000 01 25 CH

00 1150 2000 06 09 CH

(86) 2001 01 23 PCT/EP01/00720

(87) 2001 08 02 WO01/54501, PCT Gazette nr 31/01

(72) Rüegg Willy T.

(73) SYNGENTA PARTICIPATIONS AG, Bazylea (CH)

(54) Selektowna kompozycja herbicydowa i sposób zwalczania rozwoju niepożądanych roślin w uprawach roślin użytkowych

B1 (11) **202062** (41) 2001 11 19
 (51) **A01N 43/56** (2006.01)
C05G 3/02 (2006.01)
A01P 13/00 (2006.01)
 (21) 344866 (22) 1999 05 27
 (30) 98 19825588 1998 06 09 DE
 (86) 1999 05 27 PCT/EP99/03676
 (87) 1999 12 16 WO99/63823, PCT Gazette nr 50/99
 (72) Bratz Matthias, Berghaus Rainer, Otten Martina, Sievernich Bernd, Kibler Elmar
 (73) BASF AKTIENGESELLSCHAFT, Ludwigshafen (DE)
 (54) Mieszanina chwastobójcza, sposób wytwarzania tej mieszanki i sposób zwalczania niepożądanego rośliności

B1 (11) **201763** (41) 2000 02 14
 (51) **A01N 43/90** (2006.01)
A01N 47/44 (2006.01)
A01P 5/00 (2006.01)
A01P 7/04 (2006.01)
A61K 31/366 (2006.01)
A61K 31/4439 (2006.01)
A61P 33/00 (2006.01)
 (21) 334181 (22) 1997 12 11
 (30) 96 19654079 1996 12 23 DE
 (86) 1997 12 11 PCT/EP97/06926
 (87) 1998 07 02 WO98/27817, PCT Gazette nr 26/98
 (72) Sirinyan Kirkor, Dorn Hubert, Heesch Kerstin, Heukamp Ulrich, Kujanek Richard
 (73) BAYER AKTIENGESELLSCHAFT, Leverkusen (DE)
 (54) Zastosowanie kombinacji związków pasożytnobójczych i środek do naskórnego nanoszenia

B1 (11) **201834** (41) 2004 12 27
 (51) **A01N 47/40** (2006.01)
A01P 7/00 (2006.01)
 (21) 365323 (22) 2001 09 20
 (30) 00 00121924 2000 10 07 EP
 (86) 2001 09 20 PCT/EP01/10844
 (87) 2002 04 18 WO02/30200, PCT Gazette nr 17/02
 (72) Knaut Werner, Huart Gerald Michel Yvon, Grosser Kay Christoph
 (73) NIPPON SODA, Tokio (JP)
 (54) Kompozycja pestycydowa

B1 (11) **202068** (41) 2004 01 26
 (51) **A01N 55/10** (2006.01)
A01P 7/04 (2006.01)
A61P 33/14 (2006.01)
 (21) 354486 (22) 2000 09 14
 (30) 99 9921858 1999 09 16 GB
 00 0000947 2000 01 17 GB
 00 0004445 2000 02 24 GB
 00 0019099 2000 08 04 GB
 00 0019758 2000 08 10 GB
 (86) 2000 09 14 PCT/GB00/03540
 (87) 2001 03 22 WO01/19190, PCT Gazette nr 12/01
 (72) Ansell Jayne
 (73) DURMINSTER LIMITED, Tortola (VG)
 (54) Zastosowanie kompozycji zawierającej jako substancję czynną lotny siloksan i nielotny siloksan

B1 (11) **201945** (41) 2004 11 29
 (51) **A23B 4/052** (2006.01)
 (21) 360204 (22) 2003 05 17
 (72) Parkosz Krzysztof
 (73) Parkosz Krzysztof REX-POL, Świerkianiec (PL)
 (54) Dymogenerator

B1 (11) **201711** (41) 2004 08 23
 (51) **A23C 19/00** (2006.01)
A23C 19/032 (2006.01)
 (21) 358655 (22) 2003 02 10
 (72) Cichosz Grażyna, Borawska Marianna, Cichosz Andrzej Jakub, Poprawska Kazimiera
 (73) Cichosz Andrzej Jakub, Olsztyn (PL)
 (54) Ser dojrzewający i sposób wytwarzania sera dojrzewającego

(11) **201959** (41) 2004 04 19
 (51) **A23C 9/152** (2006.01)
A23C 9/123 (2006.01)
 (21) 356690 (22) 2002 10 17
 (72) Pawlik Stefan, Gawęł Julian, Dajnowiec Zbigniew, Śliwiński Mariusz, Oberbek Anna, Oberbek Marek,
 (73) Spółdzielnia Mleczarska SUDOWIA, Suwałki (PL)
 (54) Sposób wytwarzania prozdrowotnych produktów mlecznych oraz prozdrowotny produkt mleczny

B1 (11) **202078** (41) 2005 01 24
 (51) **A23D 7/00** (2006.01)
 (21) 366052 (22) 2001 11 26
 (30) 00 00204682 2000 12 20 EP
 (86) 2001 11 26 PCT/EP01/13828
 (87) 2002 06 27 WO02/49443, PCT Gazette nr 26/02
 (72) Pelan Edward G., Struik Mathheus
 (73) UNILEVER N.V., Rotterdam (NL)
 (54) Produkt spożywczy z ciągną fazą tłuszczową i sposób jego wytwarzania

B1 (11) **202075** (41) 2004 09 20
 (51) **A23F 5/36** (2006.01)
 (21) 361037 (22) 2001 10 17
 (30) 00 00122858 2000 10 20 EP
 (86) 2001 10 17 PCT/EP01/12044
 (87) 2002 05 02 WO02/34063, PCT Gazette nr 18/02
 (72) Maier Hanspeter, Bachtler Ludwig
 (73) SOCIETE DES PRODUITS NESTLE S.A., Vevey (CH)
 (54) Rozpuszczalny proszek kawowego napoju

B1 (11) **201909** (41) 2004 10 18
 (51) **A23K 1/10** (2006.01)
 (21) 362176 (22) 2001 11 14
 (30) 00 R1527 2000 11 15 AU
 01 60286341 2001 04 26 US
 (86) 2001 11 14 PCT/AU01/01474
 (87) 2002 05 23 WO02/39826, PCT Gazette nr 21/02
 (72) Kemp Philip William
 (73) AUSTECH STERILE RESOURCE RECOVERY PTY LTD, Toowoomba (AU)
 (54) Sposób wytwarzania paszy z materiału zwierzęcego oraz sposób wytwarzania materiału zwierzęcego oczyszczonego z TDE

B1 (11) **201753** (41) 2004 03 08
 (51) **A23K 1/20** (2006.01)
 (21) 355809 (22) 2002 08 31
 (72) Podgórski Wojciech, Zach Henryk
 (73) Szlejtter Cezary, Sochaczew (PL)
 (54) Sposób wytwarzania produktów sypkich z wytlóków nasion oleistych

B1 (11) **201806** (41) 2004 12 27
 (51) **A23L 1/09** (2006.01)
A23L 1/60 (2006.01)
A61K 8/73 (2006.01)
A61Q 11/00 (2006.01)
A61P 1/02 (2006.01)

(21) 365184 (22) 2001 07 26
 (30) 00 0018849 2000 08 01 GB
 (86) 2001 07 26 PCT/EP01/08638
 (87) 2002 02 07 WO02/09537, PCT Gazette nr 06/02
 (72) Parker David Myatt, Roedig-Penman Andrea
 (73) SMITHKLINE BEECHAM P.L.C., Brentford (GB)
 (54) Zastosowanie zawierającej węglowodany kompozycji

B1 (11) **201760** (41) 2005 02 21
 (51) **A23L 1/24** (2006.01)
 (21) 367042 (22) 2002 04 12
 (30) 01 01201609 2001 05 03 EP
 (86) 2002 04 12 PCT/EP02/04084
 (87) 2002 11 14 WO02/89602, PCT Gazette nr 46/02
 (72) Kuypers Karel Abraham, Mel'nikov Sergey Michailovich, Sein Arjen
 (73) UNILEVER N.V., Rotterdam (NL)
 (54) Sposób wytwarzania homogenizowanej i zakwaszonej jadalnej emulsji typu olej w wodzie

B1 (11) **201778** (41) 2004 09 06
 (51) **A23L 1/27** (2006.01)
 (21) 359857 (22) 2001 06 12
 (30) 00 00305234 2000 06 20 EP
 (86) 2001 06 12 PCT/EP01/06638
 (87) 2001 12 27 WO01/97625, PCT Gazette nr 52/01
 (72) Cornelissen Johannes M., Van Den Enden Peter, Van Oosten Cornelis W.
 (73) UNILEVER N.V., Rotterdam (NL)
 (54) Nadająca się do rozpylania emulsja do zwiększania brązowienia artykułów spożywczych

B1 (11) **201733** (41) 2004 12 27
 (51) **A23L 1/30** (2006.01)
A23L 1/29 (2006.01)
 (21) 365253 (22) 2001 06 13
 (30) 01RM 0044 2001 01 29 IT
 (86) 2001 06 13 PCT/IT01/00304
 (87) 2002 08 08 WO02/60278, PCT Gazette nr 32/02
 (72) Gaetani Franco
 (73) SIGMA-TAU HEALTHSCIENCE S.p.A., Pomezia (IT)
 (54) Zastosowanie kompozycji zawierającej propionyl-L-karnitynę

B1 (11) **202012** (41) 2008 09 01
 (51) **A23N 1/00** (2006.01)
A23L 2/04 (2006.01)
B01D 35/06 (2006.01)
 (21) 382712 (22) 2007 06 21
 (72) Bauer Peter Sigfried, Nawra Marek
 (73) B & P ENGINEERING Spółka z o.o. Spółka Komandytowa, Przeworsk (PL)
 (54) Sposób i urządzenie do ultrafiltracji soków, zwłaszcza owocowych

B1 (11) **201907** (41) 2005 06 27
 (51) **A24D 3/02** (2006.01)
 (21) 371504 (22) 2003 03 31
 (30) 02 60368376 2002 03 29 US
 03 397275 2003 03 27 US
 (86) 2003 03 31 PCT/US03/09648
 (87) 2003 10 09 WO03/082558, PCT Gazette nr 41/03
 (72) Lanier Robert C. Jr., Campbell Steven M., Bellamah Stephen J.
 (73) PHILIP MORRIS PRODUCTS S.A., Neuchatel (CH)
 (54) Sposób i urządzenie do wytwarzania filtra papierosowego

B1 (11) **201826** (41) 2005 04 04
 (51) **A41D 13/02** (2006.01)
 (21) 368823 (22) 2002 03 29

(30) 01 60280046 2001 03 30 US
 (86) 2002 03 29 PCT/US02/09888
 (87) 2002 10 10 WO02/078475, PCT Gazette nr 41/02
 (72) Drake Rogers
 (73) PRECISE SYSTEMS LLC., Arlington Heights (US)
 (54) Odzież ochronna

B1 (11) **202034** (41) 2005 05 16
 (51) **A46B 9/06** (2006.01)
A46B 7/06 (2006.01)
A46B 5/00 (2006.01)
A46B 7/02 (2006.01)
 (21) 370143 (22) 2002 10 03
 (30) 01 0123939 2001 10 05 GB
 (86) 2002 10 03 PCT/EP02/11091
 (87) 2003 04 17 WO03/030680, PCT Gazette nr 16/03
 (72) Koeth Michael, Mueller Wolf-Dieter, Reinbold Klaus, Clos Thomas, Lanvers Andreas, Geiberger Christoph
 (73) GLAXOSMITHKLINE CONSUMER HEALTHCARE GMBH & CO KG, Buehl (DE)
 (54) Główka szczoteczki do zębów oraz szczoteczka do zębów

B1 (11) **201973** (41) 2004 10 18
 (51) **A47G 29/12** (2006.01)
 (21) 359678 (22) 2003 04 14
 (76) Kurleto Daniel, Ochojno (PL)
 (54) Skrzynka na listy i wydawnictwa

B1 (11) **202077** (41) 2004 12 27
 (51) **A47L 15/42** (2006.01)
A47L 15/44 (2006.01)
 (21) 364905 (22) 2002 03 27
 (30) 01 0107593 2001 03 27 GB
 (86) 2002 03 27 PCT/GB02/01184
 (87) 2002 10 03 WO02/76278, PCT Gazette nr 40/02
 (72) Hahn Karlheinz, Schick Jürgen, Schultheis Tobias
 (73) RECKITT BENCKISER N.V., Hoofddorp (NL)
 (54) Urządzenie przeznaczone do stosowania w maszynie do mycia naczyń

B1 (11) **201996** (41) 2005 03 21
 (51) **A61B 5/0476** (2006.01)
G01R 29/08 (2006.01)
G09B 23/28 (2006.01)
 (21) 362239 (22) 2003 09 17
 (72) Filipowicz Stefan, Cichocki Andrzej, Sikora Jan
 (73) Politechnika Warszawska, Warszawa (PL)
 (54) Fantom symulujący rozkład pola elektrycznego w obiekcie badanym metodą elektroencefalografii

B1 (11) **201712** (41) 2005 02 21
 (51) **A61C 8/00** (2006.01)
 (21) 361679 (22) 2003 08 14
 (72) Bursig Henryk, Duda Mariusz, Dyląg Stanisław, Skop Barbara
 (73) Regionalne Centrum Krwiodawstwa i Krwiolecznictwa, Katowice (PL)
 (54) Sposób otrzymywania prezerwy zęba, zwłaszcza ludzkiego

B1 (11) **201897** (41) 2003 08 25
 (51) **A61F 13/56** (2006.01)
 (21) 352464 (22) 2000 06 19
 (30) 99 9902448 1999 06 29 SE
 (86) 2000 06 19 PCT/SE00/01287
 (87) 2001 01 04 WO01/00129, PCT Gazette nr 01/01
 (72) Forgar Monica
 (73) SCA HYGIENE PRODUCTS AB, Goteborg (SE)
 (54) Wyrób chłonny

B1 (11) **201928** (41) 2002 07 29
 (51) **A61F 9/08** (2006.01)
A43C 9/04 (2006.01)
 (21) 345253 (22) 2001 01 17
 (76) Balcererek-Bunio Beata, Łódź (PL)
 (54) Sznurówka

B1 (11) **201869** (41) 2005 01 24
 (51) **A61K 31/047** (2006.01)
A61K 31/19 (2006.01)
A61K 31/715 (2006.01)
A61K 31/717 (2006.01)
A61P 15/02 (2006.01)
 (21) 361378 (22) 2003 07 21
 (72) Małolepsza-Jarmołowska Katarzyna, Kubis Aleksander A., Hirnle Lidia
 (73) Akademia Medyczna im.Piastów Śląskich we Wrocławiu, Wrocław (PL)
 (54) Kompozycja farmaceutyczna na bazie metylocelulozy, kwasu mlekowego i alkoholu wielowodorotlenowego oraz sposób wytwarzania tej kompozycji

B1 (11) **201868** (41) 2005 01 24
 (51) **A61K 31/19** (2006.01)
A61K 31/715 (2006.01)
A61K 31/717 (2006.01)
A61P 15/02 (2006.01)
 (21) 361370 (22) 2003 07 21
 (72) Kubis Aleksander A., Małolepsza-Jarmołowska Katarzyna, Hirnle Lidia
 (73) Akademia Medyczna im.Piastów Śląskich we Wrocławiu, Wrocław (PL)
 (54) Kompozycja farmaceutyczna na bazie metylocelulozy i kwasu mlekowego i sposób wytwarzania tej kompozycji

B1 (11) **201896** (41) 2002 06 03
 (51) **A61K 31/22** (2006.01)
A61K 31/205 (2006.01)
A61K 36/734 (2006.01)
A61K 36/738 (2006.01)
A23L 1/302 (2006.01)
A23L 1/304 (2006.01)
A61P 9/10 (2006.01)
A61P 37/08 (2006.01)
A61P 29/00 (2006.01)
 (21) 348515 (22) 1999 11 05
 (30) 98RM 706 1998 11 13 IT
 (86) 1999 11 05 PCT/IT99/00351
 (87) 2000 05 25 WO00/28986, PCT Gazette nr 21/00
 (72) Cavazza Claudio
 (73) SIGMA-TAU HEALTHSCIENCE S.P.A., Pomezia (IT)
 (54) Zastosowanie propionylu-L-karnityny i kwercetyny

B1 (11) **202053** (41) 2004 12 27
 (51) **A61K 31/409** (2006.01)
A61K 45/06 (2006.01)
A61P 35/00 (2006.01)
 (21) 365158 (22) 2001 06 20
 (30) 00 0015447 2000 06 23 GB
 (86) 2001 06 20 PCT/EP01/07064
 (87) 2001 12 27 WO01/97790, PCT Gazette nr 52/01
 (72) Geroni Maria Cristina Rosa, Cozzi Paolo, Beria Italo
 (73) NERVIANO MEDICAL SCIENCES S.r.l., Nerviano (IT)
 (54) Kompozycja farmaceutyczna i produkt zawierające pochodną dystamycyny i środek alkilujący, oraz zastosowanie tej pochodnej dystamycyny i zawierającego ją preparatu

B1 (11) **201906** (41) 2004 07 12
 (51) **A61K 31/4439** (2006.01)
A61P 1/04 (2006.01)
 (21) 357144 (22) 2001 01 10
 (30) 00 481207 2000 01 11 US
 (86) 2001 01 10 PCT/US01/00796
 (87) 2001 07 19 WO01/51050, PCT Gazette nr 29/01
 (72) Phillips Jeffrey O.
 (73) THE CURATORS OF THE UNIVERSITY OF MISSOURI, Columbia (US)
 (54) Kompozycja farmaceutyczna do stosowania w leczeniu zaburzeń zależnych od nadmiernej kwasoty treści żołądkowej

B1 (11) **202041** (41) 2004 09 06
 (51) **A61K 31/497** (2006.01)
A61P 33/02 (2006.01)
 (21) 360503 (22) 2001 05 18
 (30) 00 576791 2000 05 23 US
 (86) 2001 05 18 PCT/US01/16440
 (87) 2001 11 29 WO01/89497, PCT Gazette nr 48/01
 (72) Kennedy Thomas J.
 (73) BAYER CORPORATION, Pittsburgh (US)
 (54) Zastosowanie prazikwantelu do wytwarzania kompozycji do leczenia chorych ssaków cierpiących na pasożytniczą chorobę neurologiczną lub powodującą poronienie, wywoływaną przez kokcydia

B1 (11) **201783** (41) 2004 04 19
 (51) **A61K 31/5575** (2006.01)
A61P 27/06 (2006.01)
 (21) 355431 (22) 2000 12 01
 (30) 99 341524 1999 12 01 JP
 00 78769 2000 03 21 JP
 (86) 2000 12 01 PCT/JP00/08545
 (87) 2001 06 07 WO01/39805, PCT Gazette nr 23/01
 (72) Yokoyama Tomihisa
 (73) SANKYO COMPANY, LIMITED, Tokio (JP)
 (54) Środek do profilaktyki lub leczenia jaskry zawierający antagonistę angiotensyny II oraz zastosowanie antagonisty angiotensyny II do wytwarzania leków

B1 (11) **201762** (41) 2004 11 15
 (51) **A61K 31/565** (2006.01)
A61K 31/57 (2006.01)
A61P 15/12 (2006.01)
 (21) 363157 (22) 2001 03 16
 (30) 00 60190630 2000 03 20 US
 01 60268607 2001 02 14 US
 (86) 2001 03 16 PCT/US01/40302
 (87) 2001 09 27 WO01/70208, PCT Gazette nr 39/01
 (72) Pickar James H.
 (73) WYETH, Madison (US)
 (54) Zastosowanie sprzężonych estrogenów i octanu medroksyprogesteronu do wytwarzania pakietów farmaceutycznych oraz kompozycja farmaceutyczna, jednostka dawkowania i pakiet zawierające sprzężone estrogeny i octan medroksyprogesteronu

B1 (11) **201878** (41) 2004 07 12
 (51) **A61K 31/565** (2006.01)
A61K 31/585 (2006.01)
A61P 5/30 (2006.01)
A61P 15/12 (2006.01)
 (21) 356987 (22) 2001 01 18
 (30) 00 00200183 2000 01 18 EP
 00 484026 2000 01 18 US
 (86) 2001 01 18 PCT/IB01/00041
 (87) 2001 07 26 WO01/52857, PCT Gazette nr 30/01

(72) Heil Wolfgang, Hilmann Jurgen, Lipp Ralph, Schurmann Rolf
 (73) Bayer Schering Pharma Aktiengesellschaft, Berlin (DE)
 (54) Kompozycja farmaceutyczna w doustnej postaci dawkowania, zawierająca estrogen i drospirenon, zastosowanie kompozycji i preparat farmaceutyczny

B1 (11) **202043** (41) 2003 02 10

(51) **A61K 31/565** (2006.01)

A61P 5/24 (2006.01)

(21) 350854 (22) 2000 03 22

(30) 99 60126970 1999 03 30 US

(86) 2000 03 22 PCT/CA00/00315

(87) 2000 10 12 WO00/59577, PCT Gazette nr 41/00

(72) Casper Robert F., Shangold Gary A., Ausmanas Militza K.

(73) JENCAP RESEARCH LTD., Toronto (CA); ORTHO-MCNEIL PHARMACEUTICAL INC., Raritan (US)

(54) Preparat farmaceutyczny do stosowania w hormonalnej terapii zastępczej oraz zastosowanie 17 β -estradiolu i norgestymatu

B1 (11) **201801** (41) 2004 08 09

(51) **A61K 35/74** (2006.01)

A61P 31/16 (2006.01)

A23L 1/30 (2006.01)

(21) 358408 (22) 2001 04 27

(30) 00 0006679 2000 05 25 FR

(86) 2001 04 27 PCT/FR01/01310

(87) 2001 11 29 WO01/89541, PCT Gazette nr 48/01

(72) Postaire Eric, Bonavida Benjamin

(73) COMPAGNIE GERVAIS DANONE, Paryż (FR)

(54) Zastosowanie bakteryjnego szczepu CNCM I-1518 do wytwarzania kompozycji przeznaczonej do podawania doustnego

B1 (11) **201898** (41) 2003 11 03

(51) **A61K 38/09** (2006.01)

A61P 15/00 (2006.01)

(21) 353244 (22) 2000 09 20

(30) 99 60155478 1999 09 23 US

(86) 2000 09 20 PCT/EP00/09212

(87) 2001 03 29 WO01/21194, PCT Gazette nr 13/01

(72) Engel Jürgen, Riethmüller-Winzen Hilde, Felberbaum Ricardo, Diedrich Klaus, Küpker Wolfgang

(73) ZENTARIS GMBH, Frankfurt am Main (DE)

(54) Zastosowanie antagonisty LH-RH w leczeniu endometriozy

B1 (11) **201902** (41) 2002 05 06

(51) **A61K 38/12** (2006.01)

A61K 38/04 (2006.01)

A61P 31/00 (2006.01)

A61P 35/00 (2006.01)

(21) 348026 (22) 1999 09 09

(30) 98 19842415 1998 09 16 DE

(86) 1999 09 09 PCT/EP99/06654

(87) 2000 03 23 WO00/15244, PCT Gazette nr 12/00

(72) Jonczyk Alfred, Perschl Astrid, Goodman Simon, Rösener Sigrid, Haunschild Jutta

(73) MERCK PATENT GMBH, Darmstadt (DE)

(54) Preparat farmaceutyczny zawierający cyklopeptyd i cytostatyk i/lub inhibitor angiogenezy oraz jego zastosowanie, zastosowanie cyklopeptydu do wytwarzania leków oraz zestaw farmaceutyczny zawierający cyklopeptyd i cytostatyk

B1 (11) **201716** (41) 2001 03 26

(51) **A61K 38/17** (2006.01)

A61K 39/395 (2006.01)

A61K 48/00 (2006.01)

C07K 16/28 (2006.01)

C07K 16/28 (2006.01)

(62) 341029

(21) 384372 (22) 1998 08 07

(30) 97 60055060 1997 08 08 US

(86) 1998 08 07 PCT/US98/16439

(87) 1999 02 18 WO99/07405, PCT Gazette nr 07/99

(72) Huang Xiaozhu, Sheppard Dean, Pytela Robert

(73) THE REGENTS OF THE UNIVERSITY OF CALIFORNIA, Oakland (US)

(54) Zastosowanie przeciwciała specyficznie wiążącego się do integraliny alfav β 6 w leczeniu zwłóknienia wątroby

B1 (11) **201793** (41) 2003 06 30

(51) **A61K 38/55** (2006.01)

A61K 38/06 (2006.01)

A61P 7/02 (2006.01)

(21) 351917 (22) 2000 04 19

(30) 99 9901442 1999 04 21 SE

99 9904419 1999 12 03 SE

(86) 2000 04 19 PCT/SE00/00756

(87) 2000 11 02 WO00/64470, PCT Gazette nr 44/00

(72) Gustafsson David

(73) ASTRAZENECA AB, Södertälje (SE)

(54) Zestaw leczniczy, sposób wytwarzania tego zestawu, preparat farmaceutyczny i zastosowania takiego zestawu leczniczego i preparatu farmaceutycznego

B1 (11) **201804** (41) 2004 05 31

(51) **A61K 39/02** (2006.01)

A61P 31/04 (2006.01)

(21) 355886 (22) 2000 11 23

(30) 99 9904408 1999 11 25 HU

(86) 2000 11 23 PCT/HU00/00122

(87) 2001 05 31 WO01/37862, PCT Gazette nr 22/01

(72) Varga Gyula Arpad, Lazar Erika Agnes, Bartus József, Ujhelyi Karoly

(73) VAKCINA KFT., Sajógalgóc (HU)

(54) Zastosowanie szczepów Lactobacillus

B1 (11) **201767** (41) 2003 12 15

(51) **A61K 39/295** (2006.01)

A61K 39/39 (2006.01)

(21) 354039 (22) 2000 09 07

(30) 99 9921146 1999 09 07 GB

(86) 2000 09 07 PCT/EP00/08784

(87) 2001 03 15 WO01/17551, PCT Gazette nr 11/01

(72) Wettendorff Martine Anne Cecile

(73) SMITHKLINE BEECHAM BIOLOGICALS S.A., Rixensart (BE)

(54) Kompozycja szczepionki przeciwko ludzkim papillomawirusom i wirusowi opryszczki

B1 (11) **201904** (41) 2004 04 05

(51) **A61K 39/35** (2006.01)

A61P 37/08 (2006.01)

C12N 15/09 (2006.01)

G01N 33/53 (2006.01)

(21) 355166 (22) 2000 11 27

(30) 99 19957904 1999 12 01 DE

(86) 2000 11 27 PCT/EP00/11776

(87) 2001 06 07 WO01/40266, PCT Gazette nr 23/01

(72) Suck Roland, Cromwell Oliver, Fiebig Helmut

(73) MERCK PATENT GMBH, Darmstadt (DE)

(54) Sposób otrzymywania rekombinowanych alergenów jadu osy, ich zastosowanie oraz zawierające je preparaty farmaceutyczne

B1 (11) **202082** (41) 2004 08 23

(51) **A61K 39/395** (2006.01)

A61K 38/39 (2006.01)

(21) 359602 (22) 2000 01 26
 (30) 99 60118126 1999 02 01 US
 00 489391 2000 01 21 US
 (86) 2000 01 26 PCT/US00/01949
 (87) 2000 08 03 WO00/44404, PCT Gazette nr 31/00
 (72) Laug Walter E.
 (73) CHILDRENS HOSPITAL LOS ANGELES, Los Angeles (US)
 (54) Zastosowanie antagonisty integraliny

B1 (11) **201982** (41) 2005 01 10
 (51) **A61K 39/40** (2006.01)
C12N 15/11 (2006.01)
A61P 1/04 (2006.01)
C07K 16/12 (2006.01)

(21) 361069 (22) 2003 07 03
 (72) Cova Lucyna, Kazimierz Kacper, Koprowski Hilary, Sirko Agnieszka, Trepo Christian, Ostoja-Zagórski Włodzimierz
 (73) Polska Akademia Nauk, Instytut Biochemii i Biofizyki, Warszawa (PL); INSERM U271, Virus des hepatites et pathologies associees, Lion (FR)
 (54) Przeciwciała poliklonalne przeciwko białkom Helicobacter pylori oraz sposób ich wytwarzania

B1 (11) **202027** (41) 2003 08 11

(51) **A61K 47/32** (2006.01)
 (21) 352183 (22) 2000 07 12
 (30) 99 353549 1999 07 14 US
 (86) 2000 07 12 PCT/US00/18948
 (87) 2001 01 25 WO01/05431, PCT Gazette nr 04/01
 (72) Gao Rong, Shao Zezhi Jesse, Fan Allan Chor-Lun, Witchey-Lakshmanan Leonore Catherine, Stewart Daniel Charles
 (73) SCHERING-PLOUGH LTD., Lucerne (CH)
 (54) Wodna farmaceutyczna kompozycja zawierająca związek chionolony

B1 (11) **201754** (41) 2004 06 14

(51) **A61K 47/48** (2006.01)
A61K 38/22 (2006.01)
A61P 7/06 (2006.01)
A61P 35/00 (2006.01)
 (21) 356065 (22) 2000 06 28
 (30) 99 60142243 1999 07 02 US
 99 60147452 1999 08 05 US
 99 60151454 1999 08 30 US
 (86) 2000 06 28 PCT/EP00/06009
 (87) 2001 01 11 WO01/02017, PCT Gazette nr 02/01
 (72) Burg Josef, Hilger Bernd, Josel Hans-Peter
 (73) F. HOFFMANN-LA ROCHE AG, Basle (CH)
 (54) Koniugat zawierający glikoproteinę erytropoetynę, kompozycja koniugatów, środek farmaceutyczny, zastosowanie koniugatu lub kompozycji koniugatów i sposób wytwarzania koniugatu lub kompozycji koniugatów

B1 (11) **202015** (41) 2004 12 27

(51) **A61K 8/03** (2006.01)
A61Q 19/10 (2006.01)
 (21) 365371 (22) 2001 07 24
 (30) 00 643142 2000 08 22 US
 (86) 2001 07 24 PCT/EP01/08513
 (87) 2002 02 28 WO02/15849, PCT Gazette nr 09/02
 (72) Williams Jason Richard, Macaulay Ernest Weatherley, Aronson Michael Paul, Massaro Michael, Salmon Tom Matthew Forrest
 (73) UNILEVER N.V., Rotterdam (NL)
 (54) Kompozycja do mycia ciała o wielu rozdzielonych fazach w przezroczystym lub przeświecającym opakowaniu

B1 (11) **201779** (41) 2004 11 02

(51) **A61K 8/49** (2006.01)

A61K 8/97 (2006.01)

A61Q 19/08 (2006.01)

A61Q 19/00 (2006.01)

(21) 362757 (22) 2001 11 02
 (30) 00 0027769 2000 11 14 GB
 (86) 2001 11 02 PCT/EP01/12732
 (87) 2002 05 23 WO02/39960, PCT Gazette nr 21/02
 (72) Donovan Robert Mark, Green Martin Richard, Tasker Maria Catherine, Yates Paula Rachel
 (73) UNILEVER N.V., Rotterdam (NL)
 (54) Kosmetyczna kompozycja do zewnętrznego stosowania

B1 (11) **201756** (41) 2003 12 15

(51) **A61K 8/89** (2006.01)

A61K 8/34 (2006.01)

A61K 8/25 (2006.01)

A61Q 11/00 (2006.01)

(21) 353998 (22) 2000 06 09
 (30) 99US 9915131 1999 07 02 WO
 (86) 2000 06 09 PCT/US00/15891
 (87) 2001 01 11 WO01/01940, PCT Gazette nr 02/02
 (72) Yue Jiang, Crisanti Mark Matthew, Majeti Satyanarayana, Burgess Steven Carl, Li Li, Mitra Sekhar
 (73) THE PROCTER & GAMBLE COMPANY, Cincinnati (US)
 (54) Kompozycja dostarczająca do jamy ustnej substancję do jej pielęgnacji

B1 (11) **201755** (41) 2004 04 05

(51) **A61K 8/99** (2006.01)

A61Q 19/06 (2006.01)

(21) 355259 (22) 2000 11 02
 (30) 99 9913917 1999 11 05 FR
 (86) 2000 11 02 PCT/FR00/03048
 (87) 2001 05 10 WO01/32137, PCT Gazette nr 19/01
 (72) Casellas Pierre, Derocq Jean Marie, Guesnet Joelle
 (73) SANOFI-AVENTIS, Paryż (FR)
 (54) Wyszczuplający środek kosmetyczny zawierający składnik indukujący wytwarzanie interleukiny-6 przez adipocyty, składnik będący antagonistą2 i składnik będący antagonistą neuropeptydu Y

B1 (11) **202031** (41) 2004 10 04

(51) **A61K 9/00** (2006.01)

A61K 31/195 (2006.01)

A61K 31/22 (2006.01)

(21) 361634 (22) 2001 11 14
 (30) 00 10057290 2000 11 17 DE
 (86) 2001 11 14 PCT/EP01/13163
 (87) 2002 05 23 WO02/39978, PCT Gazette nr 21/02
 (72) Kessler Barbara, Riedel Angelika, Suchner Ulrich
 (73) FRESENIUS KABI DEUTCHLAND GMBH, Bad Homburg (DE)
 (54) Dodatek do podawania jelitowego oraz zastosowanie składników tego dodatku do wytwarzania dodatku do podawania jelitowego

B1 (11) **201766** (41) 2004 07 12

(51) **A61K 9/16** (2006.01)

A61K 9/26 (2006.01)

A61K 9/58 (2006.01)

(21) 356962 (22) 2001 03 09
 (30) 01 10104504 2001 01 31 DE
 01 10104880 2001 02 01 DE
 (86) 2001 03 09 PCT/EP01/02679
 (87) 2002 08 08 WO02/060415, PCT Gazette nr 32/02
 (72) Beckert Thomas, Petereit Hans-Ulrich, Dressman Jennifer, Rudolph Markus
 (73) RÖHM GMBH & CO.KG, Darmstadt (DE)
 (54) Wielocząsteczkowa postać leku zawierająca przynajmniej dwa typy granulek powlekanych w odmienny sposób oraz jej zastosowanie

B1 (11) **201782** (41) 2003 12 29
 (51) **A61K 9/16** (2006.01)
A61K 9/20 (2006.01)
A61K 9/50 (2006.01)
 (21) 354257 (22) 2000 06 30
 (30) 99 9909047 1999 07 08 FR
 (86) 2000 06 30 PCT/FR00/01855
 (87) 2001 01 18 WO01/03672, PCT Gazette nr 03/01
 (72) Nouri Nouredine, Zuccarelli Jean-Marc, Chauveau Charles, Bruna Etienne
 (73) ETHYPHARM, Houdan (FR)
 (54) Sposób wytwarzania powlekanych granul o zamaskowanym smaku i niezwłocznie uwalniających składnik czynny, powlekana granula, szybko krusząca się wielocząstkowa tabletki oraz szybko rozpadająca się tabletki

B1 (11) **201851** (41) 2001 05 21
 (51) **A61K 9/16** (2006.01)
A61K 47/14 (2006.01)
 (62) 342162
 (21) 377398 (22) 1999 02 16
 (30) 98 9802143 1998 02 23 FR
 (86) 1999 02 16 PCT/EP99/00994
 (87) 1999 08 26 WO99/42086, PCT Gazette nr 34/99
 (72) Saslawski Olivier, Giet Philippe, Michel Dominique, Hulot Thierry
 (73) MERCK PATENT GMBH, Darmstadt (DE)
 (54) Forma galenowa do podawania doustnego o natychmiastowym i przedłużonym uwalnianiu leku, zawierająca środek wspomagający absorpcję oraz zastosowanie środka wspomagającego absorpcję

B1 (11) **201844** (41) 2002 12 02
 (51) **A61K 9/46** (2006.01)
A61K 31/4152 (2006.01)
 (21) 350413 (22) 2000 02 10
 (30) 99 19905581 1999 02 11 DE
 (86) 2000 02 10 PCT/EP00/01096
 (87) 2000 08 17 WO00/47189, PCT Gazette nr 33/00
 (72) Freudensprung Brigitte
 (73) HEXAL AG, Holzkirchen (DE)
 (54) Musujący środek farmaceutyczny zawierający metamizol

B1 (11) **201777** (41) 2004 07 26
 (51) **A61K 9/50** (2006.01)
 (21) 357348 (22) 2000 06 27
 (30) 99 99401605 1999 06 28 EP
 (86) 2000 06 27 PCT/EP00/06792
 (87) 2001 01 04 WO01/00181, PCT Gazette nr 01/01
 (72) Alaux Gerard, Andre Frederic, Ducassou Jean, Lewis Gareth
 (73) SANOFI-AVENTIS, Paryż (FR)
 (54) Kompozycja farmaceutyczna zawierająca lek nasenny o krótkotrwałym działaniu lub jego sól

B1 (11) **201827** (41) 2005 01 10
 (51) **A61M 1/00** (2006.01)
B67D 5/08 (2006.01)
G01F 13/00 (2006.01)
 (21) 361066 (22) 2003 07 03
 (76) Błasik Dariusz, Lublin (PL); Figurski Grzegorz, Lublin (PL)
 (54) Dozownik pneumatyczny

B1 (11) **201971** (41) 2003 10 20
 (51) **A62B 35/04** (2006.01)
 (21) 353333 (22) 2002 04 11
 (76) Łaskiewicz Grzegorz, Łódź (PL)
 (54) Urządzenie samohamowne

B3 (11) **201815** (41) 2003 09 08
 (51) **A63B 69/18** (2006.01)
 (21) 352640 (22) 2002 03 06
 (61) 198120
 (72) Stafiej Andrzej, Rabczak Ireneusz, Szostak Jan, Kozdraś Jan
 (73) Podkarpacki Bank Spółdzielczy, Sanok (PL)
 (54) Urządzenie do treningu narciarskiego i rehabilitacji

B1 (11) **201926** (41) 2006 05 15
 (51) **B01D 1/38** (2006.01)
B01D 61/14 (2006.01)
 (21) 371003 (22) 2004 11 04
 (72) Kowalski Piotr
 (73) Zakład Badawczo-Wdrożeniowy EKO-KOL Sp. z o.o., Łódź (PL)
 (54) Sposób regeneracji ługu sodowego i instalacja filtracyjna do regeneracji ługu sodowego

B1 (11) **202038** (41) 2003 03 10
 (51) **B01D 53/26** (2006.01)
B01D 53/04 (2006.01)
 (21) 349479 (22) 2001 09 03
 (72) Stawaś Marek, Kuboś Edward
 (73) Przedsiębiorstwo Produkcyjno-Remontowe Energetyki ENERGOSERWIS SA, Lubliniec (PL)
 (54) Moduł adsorpcyjny komory osuszacza

B1 (11) **202059** (41) 2004 01 26
 (51) **B01D 53/50** (2006.01)
B01D 53/96 (2006.01)
 (21) 354532 (22) 2000 11 01
 (30) 99 433068 1999 11 03 US
 (86) 2000 11 01 PCT/FI00/00948
 (87) 2001 05 10 WO01/32296, PCT Gazette nr 19/01
 (72) Kuivalainen Reijo, Tsuo York
 (73) FOSTER WHEELER ENERGIA OY, Espoo (FI)
 (54) Sposób i urządzenie do wiązania substancji zanieczyszczających środowisko w gazach spalinowych

B1 (11) **201884** (41) 2005 03 21
 (51) **B01D 53/60** (2006.01)
B01J 19/08 (2006.01)
 (62) 362266
 (21) 385911 (22) 2003 09 18
 (72) Pawelec Andrzej, Tymiński Bogdan, Dimitrova Petya Dimitrova, Naydenov Dimitar Zhelev, Radkov Lyulin Todorov
 (73) Instytut Chemii i Techniki Jądrowej, Warszawa (PL)
 (54) Sposób przygotowania przemysłowych gazów odlotowych do oczyszczania z SO₂ i NO_x metodą radiacyjną

B1 (11) **201812** (41) 2006 02 06
 (51) **B01D 53/80** (2006.01)
B01D 53/50 (2006.01)
 (21) 369385 (22) 2004 08 02
 (72) Gostomczyk Mieczysław Adam, Bronowicka Agnieszka
 (73) Politechnika Wrocławska, Wrocław (PL); Innowacyjne Przedsiębiorstwo Wielobranżowe „POLIN” Spółka z ograniczoną odpowiedzialnością, Katowice (PL)
 (54) Sposób zwiększania skuteczności usuwania SO₂ w absorberach natryskowych i absorber natryskowy

B1 (11) **202002** (41) 2005 03 07
 (51) **B01J 20/286** (2006.01)
G01N 30/50 (2006.01)
C07F 7/18 (2006.01)
 (21) 362014 (22) 2003 09 05
 (72) Wawrzyniak Rafał, Wasiak Wiesław, Urbaniak Włodzimierz

(73) Uniwersytet im. Adama Mickiewicza, Poznań (PL)
 (54) Wypełnienie do chromatografii gazowej oraz sposób jego wytwarzania

B1 (11) **201951** (41) 2005 06 13

(51) **B03B 13/00** (2006.01)

G05D 11/00 (2006.01)

(21) 364031 (22) 2003 12 12

(72) Będkowski Zbigniew, Bogusław Artur, Kryca Marek, Mironowicz Władysław, Motyka Ireneusz, Sikora Teresa, Bronisz Ryszard, Pilorz Piotr, Wermer Bogdan

(73) Centrum Elektryfikacji i Automatyzacji Górnictwa EMAG, Katowice (PL)

(54) Sposób sterowania pracą urządzenia odbioru produktów w wodnej osadzarce pulsacyjnej

B1 (11) **201892** (41) 2003 12 29

(51) **B05B 5/00** (2006.01)

B05B 7/14 (2006.01)

B05B 15/00 (2006.01)

B05B 15/04 (2006.01)

(21) 360796 (22) 2003 06 23

(30) 02 178112 2002 06 24 US

(72) DiMaio Anthony, Arslanouk Mike

(73) NYLOK CORPORATION, MaComb (US)

(54) Sposób lakierowania śrub przy użyciu sproszkowanej żywicy oraz urządzenie do lakierowania śrub przy użyciu sproszkowanej żywicy

B1 (11) **202029** (41) 2004 04 19

(51) **B05B 5/08** (2006.01)

F01M 13/04 (2006.01)

(62) 355419

(21) 358944 (22) 2000 10 27

(30) 99 9904116 1999 11 15 SE

(86) 2000 10 27 PCT/SE00/02120

(87) 2001 05 25 WO01/36103, PCT Gazette nr 21/01

(72) Moberg Hans, Lagerstedt Torgny, Inge Claes, Carlson Claes-Goran, Szepessy Stefan, Franzen Peter, Borgstrom Leonard

(73) ALFA LAVAL CORPORATE AB, Lund (SE)

(54) Sposób oczyszczania gazu przepływającego przez skrzynię korbowa

B1 (11) **201890** (41) 2002 07 15

(51) **B05D 3/10** (2006.01)

C08J 7/04 (2006.01)

B29C 47/04 (2006.01)

(21) 351577 (22) 2002 01 07

(30) 01 01100440 2001 01 08 EP

(72) Brunnhofer Erwin

(73) Technoform Caprano + Brunnhofer oHG, Fuldabrück (DE)

(54) Sposób wytwarzania profili z tworzywa sztucznego lakierowanych proszkowo

B1 (11) **201965** (41) 2005 11 28

(51) **B07B 1/48** (2006.01)

(21) 368174 (22) 2004 05 24

(72) Grund Józef, Osoba Mariusz, Sorek Stefan

(73) Centrum Mechanizacji Górnictwa KOMAG, Gliwice (PL)

(54) Pokład przesiewacza drgającego

B1 (11) **202006** (41) 2003 11 03

(51) **B08B 9/02** (2006.01)

(21) 353545 (22) 2002 04 22

(76) Gonczarow Sergiej, Donieck (UA); Matyja Krzysztof, Libiąż (PL)

(54) Sposób czyszczenia wewnętrznych ścian przewodów ruro-
wych

B1 (11) **201817** (41) 2003 11 17

(51) **B09B 3/00** (2006.01)

C08J 11/00 (2006.01)

H05H 1/46 (2006.01)

F23G 5/027 (2006.01)

(21) 353787 (22) 2002 05 09

(72) Opalińska Teresa, Ulejczyk Bogdan, Więch Maciej, Polaczek Jerzy, Zieliński Tomasz

(73) Instytut Chemii Przemysłowej im.Prof.Ignacego Mościckiego, Warszawa (PL); Przemysłowy Instytut Elektroniki, Warszawa (PL)

(54) Sposób utylizacji odpadów z tworzyw sztucznych i urządzenie do utylizacji odpadów z tworzyw sztucznych

B1 (11) **201990** (41) 2006 04 18

(51) **B09C 1/02** (2006.01)

(21) 370572 (22) 2004 10 08

(72) Bil Jerzy, Borek Agnieszka

(73) HYDROGEOTECHNIKA Sp. z o.o., Kielce (PL)

(54) Sposób oczyszczania gruntu poza miejscem jego występowania-ex situ

B1 (11) **202025** (41) 2004 11 15

(51) **B22C 9/04** (2006.01)

(21) 362994 (22) 2001 11 09

(30) 00 60247935 2000 11 10 US

01 5881 2001 11 08 US

(86) 2001 11 09 PCT/US01/46454

(87) 2002 05 16 WO02/38308, PCT Gazette nr 20/02

(72) Vandermeer John

(73) BUNTROCK INDUSTRIES, INC., Williamsburg (US)

(54) Sposób wytwarzania formy do odlewania metodą traconego wosku

B1 (11) **201979** (41) 2003 10 20

(51) **B23B 23/00** (2006.01)

F16H 1/08 (2006.01)

(21) 353324 (22) 2002 04 11

(72) Szafarczyk Maciej

(73) Politechnika Warszawska, Warszawa (PL)

(54) Przekładnia śrubowa o zmiennym skoku

B1 (11) **202085** (41) 2005 02 21

(51) **B23K 35/30** (2006.01)

F28F 21/08 (2006.01)

(21) 367237 (22) 2002 06 03

(30) 01 0102010 2001 06 05 SE

(86) 2002 06 03 PCT/SE02/01047

(87) 2002 12 12 WO02/098600, PCT Gazette nr 50/02

(72) Sjödin Per Erik

(73) ALFA LAVAL CORPORATE AB, Lund (SE)

(54) Materiał lutowniczy oraz produkt lutowany

B1 (11) **201849** (41) 2005 06 27

(51) **B28B 11/02** (2006.01)

B01D 39/20 (2006.01)

(21) 371635 (22) 2003 03 14

(30) 02 128145 2002 04 30 JP

(86) 2003 03 14 PCT/JP03/03081

(87) 2003 11 13 WO03/092975, PCT Gazette nr 46/03

(72) Fujita Jun

(73) NGK INSULATORS, LTD., Nagoya-city (JP)

(54) Sposób wytwarzania struktury komórkowej podobnej do plastra pszczelego

B1 (11) **201899** (41) 2004 12 13

(51) **B28B 19/00** (2006.01)

B28B 5/02 (2006.01)

(21) 364364 (22) 2002 06 06
 (30) 01 0107466 2001 06 07 FR
 (86) 2002 06 06 PCT/FR02/01930
 (87) 2002 12 12 WO02/098622, PCT Gazette nr 50/02
 (72) Derusco Christian, Bouscal Patrice, Chantereau Frederic
 (73) BPB LTD., Londyn (GB)
 (54) Sposób i urządzenie do wytwarzania płyty na bazie środka wiążącego i płyta na bazie środka wiążącego

B1 (11) **202026** (41) 2005 05 30

(51) **B28B 19/00** (2006.01)

B28B 11/14 (2006.01)

B26D 5/34 (2006.01)

(21) 370532 (22) 2003 02 25
 (30) 02 02290462 2002 02 26 EP
 02 02291132 2002 05 06 EP
 (86) 2003 02 25 PCT/FR03/00606
 (87) 2003 09 04 WO03/072326, PCT Gazette nr 36/03
 (72) Jallon Paul, Rigaudon Michel, Laurent Jean-Louis, Solomut Jean Paul
 (73) LAFARGE PLATRES, Avignon Cedex (FR)
 (54) Sposób wytwarzania płyt na bazie spoiwa hydraulicznego, linia produkcyjna do wytwarzania takich płyt i urządzenie w szczególności do wykonania odcisku oraz zastosowanie takiego urządzenia w linii produkcyjnej

B1 (11) **201850** (41) 2005 09 19

(51) **B28B 3/26** (2006.01)

C23C 16/32 (2006.01)

(21) 373783 (22) 2002 11 05
 (30) 01 338839 2001 11 05 JP
 (86) 2002 11 05 PCT/JP02/11489
 (87) 2003 05 15 WO03/039828, PCT Gazette nr 20/03
 (72) Matsuoka Susumu, Inoue Seiichi, Ito Haremi, Matsumoto Keiji
 (73) NGK INSULATORS, LTD., Nagoya-city (JP)
 (54) Forma do wytłoczeniowego formowania struktury komórkowej podobnej do plastra pszczelego oraz sposób wytwarzania formy do wytłoczeniowego formowania struktury komórkowej podobnej do plastra pszczelego

B1 (11) **202011** (41) 2005 09 05

(51) **B28B 3/26** (2006.01)

(21) 373707 (22) 2003 01 31
 (30) 02 91034 2002 03 28 JP
 (86) 2003 01 31 PCT/JP03/01031
 (87) 2003 10 09 WO03/082539, PCT Gazette nr 41/03
 (72) Nate Masayuki, Kaneko Takahisa, Hironaga Masayuki, Deguchi Yuji
 (73) NGK INSULATORS, LTD., Nagoya-city (JP)
 (54) Dysza do wytwarzania struktury komórkowej podobnej do plastra pszczelego

B1 (11) **202037** (41) 2005 01 24

(51) **B29C 43/42** (2006.01)

B29C 43/50 (2006.01)

(21) 366436 (22) 2002 03 22
 (30) 01BO 228 2001 04 18 IT
 (86) 2002 03 22 PCT/EP02/03277
 (87) 2002 10 24 WO02/83388, PCT Gazette nr 43/02
 (72) Zuffa Zeno
 (73) SACMI COOPERATIVA MECCANICI IMOLA S.C.R.L., Imola (IT)
 (54) Urządzenie do wytwarzania wnękowych wyrobów z tworzywa sztucznego

B1 (11) **201950** (41) 2004 11 29

(51) **B29C 45/16** (2006.01)

B29C 45/33 (2006.01)

F16L 47/06 (2006.01)

(21) 363862 (22) 2002 03 04
 (30) 01 1017510 2001 03 06 NL
 (86) 2002 03 04 PCT/NL02/00136
 (87) 2002 09 12 WO02/70225, PCT Gazette nr 37/02

(72) Selen Jacobus Hubertus Anna
 (73) WAVIN B.V., Zwolle (NL)
 (54) Sposób wytwarzania gniazdowego końca części rurowej i urządzenie do wytwarzania gniazdowego końca części rurowej oraz część rurowa z gniazdowym końcem

B1 (11) **201825** (41) 2005 02 07

(51) **B29C 47/22** (2006.01)

B29C 49/04 (2006.01)

(21) 366664 (22) 2002 04 04
 (30) 01 826 2001 05 07 CH
 (86) 2002 04 04 PCT/CH02/00188
 (87) 2002 11 14 WO02/90086, PCT Gazette nr 46/02
 (72) Messner Wolfgang
 (73) SOPLAR SA, Altstätten (CH)
 (54) Głowica wytłaczająca do wytwarzania rękawa z tworzywa sztucznego w postaci węża lub rury oraz urządzenie do rozdmuchiwania z taką głowicą wytłaczającą

B1 (11) **202076** (41) 2004 11 02

(51) **B30B 11/16** (2006.01)

(21) 362750 (22) 2001 09 18

(30) 00 0023055 2000 09 20 GB
 (86) 2001 09 18 PCT/GB01/04137
 (87) 2002 03 28 WO02/24440, PCT Gazette nr 13/02
 (72) Guzmann Marcus, Kosub Mike, Aeckerle-Mueller Andrea
 (73) RECKITT BENCKISER N.V., Hoofddorp (NL)
 (54) Sposób i urządzenie do wytwarzania prasowanych brył

B1 (11) **201885** (41) 2005 09 19

(51) **B32B 17/10** (2006.01)

C08F 20/12 (2006.01)

C08F 20/14 (2006.01)

(21) 373838 (22) 2003 06 30
 (30) 02 10238992 2002 08 20 DE
 (86) 2003 06 30 PCT/EP03/006939
 (87) 2004 03 04 WO04/018196, PCT Gazette nr 10/04
 (72) Schöla Egbert, Molnar Gerald, Hampl Gerd, Seelmann Peter, Ruzicka Mojmir
 (73) RÖHM GMBH & CO. KG, Darmstadt (DE)
 (54) Płyta ze szkła akrylowego chroniąca przed hałasem, sposób jej wykonania i zastosowanie

B1 (11) **202069** (41) 2004 06 28

(51) **B32B 17/10** (2006.01)

(21) 356216 (22) 2001 01 11

(30) 00 00830010 2000 01 13 EP
 (86) 2001 01 11 PCT/EP01/00399
 (87) 2001 07 19 WO01/51279, PCT Gazette nr 29/01
 (72) Bolognese Litterio, Barattucci Nino
 (73) SOCIETA ITALIANA VETRO-SIV-S.P.A., San Salvo (IT)
 (54) Sposób wytwarzania zakrzywionej laminowanej szyby

B1 (11) **201797** (41) 2004 04 05

(51) **B32B 7/12** (2006.01)

B32B 5/02 (2006.01)

B32B 27/12 (2006.01)

B05C 1/08 (2006.01)

A61B 19/08 (2006.01)

A61B 19/00 (2006.01)

A41D 13/12 (2006.01)

(21) 355100 (22) 2000 11 13
 (30) 99 441310 1999 11 16 US

(86) 2000 11 13 PCT/US00/31349
 (87) 2001 05 25 WO01/36188, PCT Gazette nr 21/01
 (72) Ankuda Edward, Thompson Eric
 (73) ALLEGIANCE CORPORATION, McGaw Park (US)
 (54) Laminat włókninowy, chirurgiczny, połączony punktowo, do jednorazowego użytku, sposób i urządzenie do jego wytwarzania i zastosowanie laminatu

B1 (11) **202035** (41) 2004 12 13
 (51) **B41F 13/44** (2006.01)
B41F 3/20 (2006.01)
A24C 5/38 (2006.01)
 (21) 364140 (22) 2002 06 12
 (30) 01 10130225 2001 06 22 DE
 (86) 2002 06 12 PCT/EP02/06412
 (87) 2003 01 03 WO03/00497, PCT Gazette nr 01/03
 (72) Blau Mathias, Stüber Reinhard
 (73) HAUNI MASCHINENBAU AG, Hamburg (DE)
 (54) Zespół drukujący do wykonywania nadruków na owijce wyrobów tytoniowych

B1 (11) **202028** (41) 2004 04 19
 (51) **B44D 3/16** (2006.01)
 (21) 355421 (22) 2000 11 01
 (30) 99 19995353 1999 11 02 NO
 (86) 2000 11 01 PCT/NO00/00363
 (87) 2001 05 10 WO01/32443, PCT Gazette nr 19/01
 (72) Alveberg Bjorn Erik, Baann Tom Arne
 (73) JAK. J. ALVEBERG AS, Osteras (NO)
 (54) Sposób i urządzenie do usuwania rdzy i farby z powierzchni metalu przy użyciu ciepła indukcyjnego

B1 (11) **201722** (41) 2003 06 16
 (51) **B60K 11/04** (2006.01)
 (21) 351198 (22) 2001 12 14
 (72) Cristante Luigi, Masciandara Eustachio
 (73) DENSO THERMAL SYSTEMS Spa, Poirino (IT)
 (54) Zespół czołowy, wstępnie zmontowany dla pojazdów mechanicznych

B1 (11) **201929** (41) 2003 04 22
 (51) **B60N 2/44** (2006.01)
B60N 2/42 (2006.01)
 (21) 350211 (22) 2001 10 19
 (76) Mysłowski Włodzimierz, Bielsko-Biała (PL)
 (54) Element amortyzacyjno-kompensacyjny

B1 (11) **201717** (41) 2002 10 07
 (51) **B60N 2/48** (2006.01)
 (21) 346676 (22) 2001 03 26
 (72) De Filippo Emilio
 (73) Gestind Poland Sp. z o.o., Bielsko-Biała (PL)
 (54) Zespół regulacji położenia elementu wyposażenia wnętrza pojazdu samochodowego, zwłaszcza zagłówka

B1 (11) **201718** (41) 2002 10 21
 (51) **B60N 2/48** (2006.01)
 (21) 347093 (22) 2001 04 17
 (72) De Filippo Emilio
 (73) Gestind Poland Sp. z o.o., Bielsko-Biała (PL)
 (54) Tulejka mocująca wspornik zagłówka

B1 (11) **201744** (41) 2002 01 28
 (51) **B60S 1/04** (2006.01)
B29C 45/14 (2006.01)
 (21) 346132 (22) 2000 05 26
 (30) 99 19927067 1999 06 15 DE

(86) 2000 05 26 PCT/DE00/01722
 (87) 2000 12 21 WO00/76816, PCT Gazette nr 51/00
 (72) Zimmer Joachim
 (73) ROBERT BOSCH GMBH, Stuttgart (DE)
 (54) Element nośny z gniazdem dla napędu wycieraczki i punktami obsadzenia łożyska wycieraczki oraz zamocowania do montażu w samochodzie

B1 (11) **201859** (41) 2005 09 19
 (51) **B60T 8/18** (2006.01)
B61H 13/30 (2006.01)
 (21) 365978 (22) 2004 03 08
 (72) Zieliński Zdzisław, Smolana Andrzej
 (73) Fabryka Maszyn Budowlanych i Lokomotyw BUMAR-FABLOK S.A., Chrzanów (PL)
 (54) Przekładnik ciśnienia do układu hamulcowego w wagonie kolejowym

B1 (11) **201964** (41) 2005 01 10
 (51) **B61D 11/00** (2006.01)
E21F 13/02 (2006.01)
 (21) 360955 (22) 2003 06 30
 (72) Suffner Hubert, Wojnicz Henryk, Olejnik Zbigniew
 (73) Centrum Mechanizacji Górnictwa KOMAG, Gliwice (PL)
 (54) Wóz kontenerowy

B1 (11) **202073** (41) 2004 08 23
 (51) **B61D 47/00** (2006.01)
 (21) 359188 (22) 2001 06 20
 (30) 00 0008099 2000 06 23 FR
 (86) 2001 06 20 PCT/FR01/01930
 (87) 2001 12 27 WO01/98127, PCT Gazette nr 52/01
 (72) Lohr Robert, Andre Jean-Luc, Lange Sebastien, Ober Jaques
 (73) LOHR INDUSTRIE, Hangenbieten (FR)
 (54) System transportu bimodalnego oraz sposób przeładunku towarów w systemie transportu bimodalnego

B1 (11) **201870** (41) 2005 02 21
 (51) **B61G 5/02** (2006.01)
B61D 3/18 (2006.01)
B61F 3/12 (2006.01)
 (21) 361714 (22) 2003 08 18
 (72) Medwid Marian, Madej Jerzy, Stawecki Włodzimierz, Szerbart Ryszard
 (73) Instytut Pojazdów Szynowych TABOR, Poznań (PL)
 (54) Wózek środkowy zestawu szynowego do transportu bimodalnego

B1 (11) **201761** (41) 2005 01 10
 (51) **B61L 5/04** (2006.01)
 (21) 365440 (22) 2002 06 26
 (30) 01 606 2001 07 31 AT
 (86) 2002 06 26 PCT/AT02/00184
 (87) 2003 02 13 WO03/011671, PCT Gazette nr 07/03
 (72) Klein Herbert
 (73) VAE EISENBAHNSYSTEME GMBH, Zeltweg (AT); VAE GMBH, Wiedeń (AT)
 (54) Urządzenie do przestawiania zwrotnic

B1 (11) **201706** (41) 2005 02 07
 (51) **B61L 5/10** (2006.01)
 (21) 366602 (22) 2002 07 31
 (30) 01 1208 2001 08 02 AT
 (86) 2002 07 31 PCT/AT02/00226
 (87) 2003 02 13 WO03/11672, PCT Gazette nr 07/03
 (72) Schnedl Karl, Achleitner Herbert, Hörstler Joseph

(73) VAE EISENBAHNSYSTEME GMBH, Zeltweg (AT); VAE GMBH, Wiedeń (AT)
 (54) Urządzenie do blokowania skrajnych położań ruchomych części zwrotnic

B1 (11) **201932** (41) 2003 04 22
 (51) **B61L 5/10** (2006.01)
E01B 7/20 (2006.01)
 (21) 353331 (22) 2002 04 11
 (23) 2001 10 17 Międzynarodowe Targi Kolejowe TRAKO
 (72) Brzózka Piotr
 (73) Bombardier Transportation (ZWUS) Polska Sp. z o.o., Katowice (PL)
 (54) Urządzenie do stabilizacji ruchomych części zwrotnic rozjazdów szynowych

B1 (11) **201944** (41) 2004 03 22
 (51) **B62K 27/00** (2006.01)
 (21) 356013 (22) 2002 09 12
 (76) Dąbrowski Zbigniew, Gliwice (PL); Kopania Ireneusz, Pyskowice (PL); Cudzych Krzysztof Extrawheel, Brzegi (PL)
 (54) Przyczepka jednokołowa do pojazdów jednośladowych, zwłaszcza rowerów

B1 (11) **201796** (41) 2005 03 07
 (51) **B63H 1/04** (2006.01)
 (21) 367784 (22) 2002 01 21
 (30) 01 10104680 2001 02 02 DE
 (86) 2002 01 21 PCT/EP02/00562
 (87) 2002 08 15 WO02/062658, PCT Gazette nr 33/02
 (72) Schüller Thomas
 (73) SCHMITT KUGELANTRIEBE GMBH, Andernach (DE)
 (54) Układ napędu statku

B1 (11) **201724** (41) 2001 09 24
 (51) **B64C 27/51** (2006.01)
F16F 9/10 (2006.01)
 (21) 346495 (22) 2001 03 16
 (30) 00 0003525 2000 03 20 FR
 (72) Levallard Patrice, Sieg Thierry, Runfola Marc
 (73) HUTCHINSON, Paris (FR)
 (54) Amortyzator drgań, w szczególności dla wirnika helikoptera

B1 (11) **201911** (41) 2003 08 25
 (51) **B64C 9/00** (2006.01)
B64C 5/00 (2006.01)
B64C 39/12 (2006.01)
 (21) 352327 (22) 2002 02 19
 (76) Margański Edward, Bielsko-Biała (PL); Mysłowski Włodzimierz, Bielsko-Biała (PL)
 (54) Sposób sterowania statkiem latającym, powietrznym

B1 (11) **201900** (41) 2002 10 21
 (51) **B65B 19/02** (2006.01)
 (21) 349959 (22) 2000 01 28
 (30) 99 9903487 1999 02 17 GB
 (86) 2000 01 28 PCT/GB00/00239
 (87) 2000 08 24 WO00/48907, PCT Gazette nr 34/00
 (72) Dittrich David John
 (73) BRITISH AMERICAN TOBACCO (INVESTMENTS) LIMITED, Londyn (GB)
 (54) Sposób pakowania artykułów do palenia oraz zespół maszyny do pakowania artykułów do palenia oraz elementów nanoszenia lotnego środka zapachowego

B1 (11) **201841** (41) 2005 05 30
 (51) **B65B 7/02** (2006.01)
B65D 30/24 (2006.01)

(21) 363597 (22) 2003 11 20
 (76) Biegus Krzysztof, Warszawa (PL)
 (54) Zawór do zamykania i otwierania płynów w pojemnikach elastycznych

B1 (11) **202047** (41) 2005 06 27
 (51) **B65D 1/02** (2006.01)
 (21) 371793 (22) 2003 02 10
 (30) 02 709 2002 04 25 CH
 (86) 2003 02 10 PCT/EP03/01278
 (87) 2003 11 06 WO03/091117, PCT Gazette nr 45/03
 (72) Dornbach Christian
 (73) ALPLA-WERKE ALWIN LEHNER GMBH & CO. KG, Hard (AT)
 (54) Butelka z tworzywa sztucznego

B1 (11) **201720** (41) 2003 09 22
 (51) **B65D 1/34** (2006.01)
 (21) 352943 (22) 2000 07 17
 (30) 99 199901030 1999 07 16 DK
 (86) 2000 07 17 PCT/DK00/00405
 (87) 2001 01 25 WO01/05666, PCT Gazette nr 04/01
 (72) Karlsson Bengt Roland
 (73) GLUD & MARSTRAND A/S, Losning (DK)
 (54) Pojemnik na żywność

B1 (11) **201715** (41) 2005 12 12
 (51) **B65D 17/32** (2006.01)
 (21) 376002 (22) 2003 12 19
 (30) 02 10261232 2002 12 20 DE
 (86) 2003 12 19 PCT/EP03/14675
 (87) 2004 07 08 WO04/056667, PCT Gazette nr 28/04
 (76) Wichelhaus Andre, Weinstadt (DE)
 (54) Pokrywa do ponownego zamknięcia, w szczególności puszkę do napoju

B1 (11) **201729** (41) 2003 01 27
 (51) **B65D 19/28** (2006.01)
 (21) 353901 (22) 2002 05 15
 (30) 01 10134248 2001 07 18 DE
 (72) Proust Bernard, Simon Thierry
 (73) SCHÜCO International KG, Bielefeld (DE)
 (54) Paleta ładunkowa do długich towarów

B1 (11) **201957** (41) 2004 05 17
 (51) **B65D 35/22** (2006.01)
B29D 23/20 (2006.01)
 (21) 355719 (22) 2000 12 05
 (30) 99 19958920 1999 12 07 DE
 (86) 2000 12 05 PCT/EP00/12214
 (87) 2001 06 14 WO01/42091, PCT Gazette nr 24/01
 (72) Keller Gerhard
 (73) AISA AUTOMATION INDUSTRIELLE S.A., Vouvry (CH)
 (54) Urządzenie do wytwarzania pojemników dwukomorowych

B1 (11) **201732** (41) 2005 05 02
 (51) **B65D 39/04** (2006.01)
B65D 41/58 (2006.01)
 (21) 363193 (22) 2003 10 29
 (72) Drzewiecki Paweł, Drzewiecka Grażyna
 (73) Drzewiecki Paweł, Łódź (PL)
 (54) Korek dozujący

B1 (11) **201737** (41) 2004 05 04
 (51) **B65D 41/04** (2006.01)
 (21) 355621 (22) 2000 12 11
 (30) 99 9915750 1999 12 14 FR
 (86) 2000 12 11 PCT/FR00/03470

(87) 2001 06 21 WO01/44066, PCT Gazette nr 25/01
 (72) Bourreau Jean-Marie, Granger Jacques
 (73) ALCAN PACKAGING CAPSULES, Courbevoie (FR)
 (54) Zamknięcie złożone

B1 (11) **201847** (41) 2004 05 17
 (51) **B65D 5/74** (2006.01)
B65D 5/02 (2006.01)
B65D 21/02 (2006.01)
 (21) 355751 (22) 2000 09 29
 (30) 99 19947014 1999 09 30 DE
 00 10017735 2000 04 11 DE
 (86) 2000 09 29 PCT/EP00/09571
 (87) 2001 04 05 WO01/23260, PCT Gazette nr 14/01
 (72) Thiersch Georg
 (73) SIG COMBIBLOC SYSTEMS GMBH, Linnich (DE)
 (54) Pojemnik składany z urządzeniem wylewowym, do wkładania jeden w drugi

B1 (11) **201721** (41) 2002 12 30
 (51) **B65D 81/34** (2006.01)
 (21) 354643 (22) 2002 06 20
 (30) 01 10130261 2001 06 22 DE
 (72) Ott Claudia, Ruhmez Elke
 (73) Unilever N.V., Rotterdam (NL)
 (54) Opakowanie do artykułów żywnościowych, przystosowane do gotowania wraz z zawartością

B1 (11) **201745** (41) 2002 10 21
 (51) **B65D 83/00** (2006.01)
 (21) 346992 (22) 2001 04 08
 (72) Krysiński Marcin
 (73) LESS BUSINESS SERVICES GROUP Sp. z o.o., Ruda Śląska (PL)
 (54) Bilet wstępu w formie przestrzennego opakowania na materiały reklamowe oraz sposób dystrybucji materiałów reklamowych

B1 (11) **201934** (41) 2004 07 12
 (51) **B65D 83/06** (2006.01)
A47G 19/34 (2006.01)
G01F 11/26 (2006.01)
 (21) 356785 (22) 2000 12 24
 (30) 99 133778 1999 12 29 IL
 (86) 2000 12 24 PCT/IL00/00856
 (87) 2001 07 12 WO01/49573, PCT Gazette nr 28/01
 (72) Shaki Nechama
 (73) NE.S INC., Thornhill (CA)
 (54) Pojemnik do kawy i innych produktów granulowanych zachowujący ich zapach

B1 (11) **201746** (41) 2003 11 17
 (51) **B65D 88/12** (2006.01)
B65G 67/24 (2006.01)
B65D 88/30 (2006.01)
B65D 88/32 (2006.01)
 (21) 353439 (22) 2000 08 08
 (30) 99 19938351 1999 08 13 DE
 (86) 2000 08 08 PCT/EP00/07668
 (87) 2001 02 22 WO01/12529, PCT Gazette nr 08/01
 (72) Thesenfitz Klaus
 (73) LINTEC GMBH & CO. KG, Buxtehude (DE)
 (54) Zbiornik przeładunkowy

B1 (11) **201739** (41) 2003 06 16
 (51) **B65D 90/24** (2006.01)
B65D 90/50 (2006.01)
 (21) 357712 (22) 2002 12 11
 (30) 01 20120169 2001 12 13 DE
 (72) Schütz Udo

(73) Schütz GmbH & Co.KGaA, Selters (DE)
 (54) Zasobnik dla cieczy

B1 (11) **202020** (41) 2005 04 18
 (51) **B65G 13/075** (2006.01)
B65G 15/64 (2006.01)
E21F 13/04 (2006.01)
 (21) 362777 (22) 2003 10 10
 (72) Urbaś Marek, Kościelniak Zbigniew, Lamot Tadeusz, Kohut Józef, Hajduk Jan, Szyszka Artur, Lisiecki Krzysztof, Bładyniec Kazimierz
 (73) SIGMA S.A., Jastków (PL)
 (54) Przenośnik taśmowy

B1 (11) **202087** (41) 2004 01 26
 (51) **B65G 21/12** (2006.01)
E21F 13/08 (2006.01)
 (62) 355065
 (21) 385951 (22) 2002 07 15
 (72) Hajduk Jan, Bładyniec Kazimierz, Jaszczak Dariusz, Bochen Artur
 (73) SIGMA S.A., Barak (PL)
 (54) Mechanizm korekcyjny

B1 (11) **201860** (41) 2004 01 12
 (51) **B65G 23/26** (2006.01)
 (21) 354850 (22) 2002 07 03
 (72) Antoniak Jerzy, Bożek Jan, Brojewski Lech, Pyrczek Henryk, Wójcicki Waldemar, Bąbol Paweł, Nowacki Piotr
 (73) Fabryka Maszyn Górniczych PIOMA S.A., Piotrków Trybunalski (PL)
 (54) Urządzenie do hamowania taśmy przenośnikowej oraz przenośnik taśmowy wyposażony w to urządzenie

B1 (11) **201995** (41) 2004 11 29
 (51) **B65G 53/14** (2006.01)
 (21) 360195 (22) 2003 05 16
 (76) Piecuch Kazimierz, Smętowo (PL)
 (54) Urządzenie transportujące materiały sypkie

B1 (11) **201963** (41) 2004 11 15
 (51) **B65G 67/08** (2006.01)
 (21) 360066 (22) 2003 05 12
 (72) Gryniewicz-Bylina Beata, Szkudlarek Zbigniew, Rakwicz Bożena, Turejko Wiesław
 (73) Centrum Mechanizacji Górnictwa KOMAG, Gliwice (PL)
 (54) Urządzenie do załadunku

B1 (11) **202056** (41) 2005 02 07
 (51) **C01B 21/12** (2006.01)
 (21) 366735 (22) 2002 07 03
 (30) 01 1018624 2001 07 24 NL
 (86) 2002 07 03 PCT/NL02/00433
 (87) 2003 02 06 WO03/010089, PCT Gazette nr 06/03
 (72) Lardinois Guillaume Mario Hubert Jozef
 (73) DSM IP ASSETS B.V., Heerlen (NL)
 (54) Sposób otrzymywania roztworu karbaminianu amoniowego z mieszaniny gazów zawierającej NH₃, H₂O i CO₂

B1 (11) **201828** (41) 2005 04 18
 (51) **C01B 25/20** (2006.01)
G01N 30/02 (2006.01)
 (21) 362637 (22) 2003 10 06
 (72) Dybczyński Rajmund, Polkowska-Motrenko Halina, Chajduk-Maleszewska Ewelina, Kulisa Krzysztof, Danko Bożena, Chrustowski Krzysztof, Damaradzki Marek
 (73) Instytut Chemii i Techniki Jądrowej, Warszawa (PL); Ośrodek Badawczo-Rozwojowy Izotopów POLATOM, Otwock-Świerk (PL)
 (54) Sposób oczyszczania beznóżnikowego kwasu ortofosforowego H₃³²PO₄ od siarczanów

B1 (11) **202088** (41) 2002 01 28
 (51) **C01B 33/141** (2006.01)
 (21) 346122 (22) 1999 07 07
 (30) 98 112416 1998 07 09 US
 99 343842 1999 06 30 US
 (86) 1999 07 07 PCT/US99/15301
 (87) 2000 01 20 WO00/02814, PCT Gazette nr 03/00
 (72) Pryor James Neil, Chapman David Monroe
 (73) W. R. GRACE & CO.-CONN., Columbia (US)
 (54) Dyspersja cząstek oraz sposób wytwarzania dyspersji cząstek

B1 (11) **202072** (41) 2004 07 26
 (51) **C01B 33/18** (2006.01)
 (21) 357676 (22) 2001 02 27
 (30) 00 00200781 2000 03 03 EP
 (86) 2001 02 27 PCT/EP01/02319
 (87) 2001 09 07 WO01/64580, PCT Gazette nr 36/01
 (72) Kunkeler Paulus Johannes, Dokter Willem Hendrik
 (73) GRACE GMBH & CO.KG, Worms (DE)
 (54) Cząstka amorficznej krzemionki zawierająca bor, sposób jej wytwarzania oraz jej zastosowanie

B1 (11) **201774** (41) 2005 11 28
 (51) **C01C 3/02** (2006.01)
 (21) 375402 (22) 2003 07 24
 (30) 02 10233931 2002 07 25 DE
 (86) 2003 07 24 PCT/EP03/08128
 (87) 2004 02 05 WO04/011373, PCT Gazette nr 06/04
 (72) Ehrhardt Kai Rainer, Müller-Eversbusch Mayke, Stapf Dieter
 (73) BASF AKTIENGESELLSCHAFT, Ludwigshafen (DE)
 (54) Sposób wytwarzania cyjanowodoru

B1 (11) **201749** (41) 2005 06 27
 (51) **C02F 1/00** (2006.01)
B01D 21/24 (2006.01)
E03F 5/14 (2006.01)
 (21) 364231 (22) 2003 12 24
 (76) Czekala Zygmunt, Piastów (PL)
 (54) Zespół kraty urządzenia do oczyszczania cieczy

B1 (11) **201781** (41) 2002 07 15
 (51) **C03C 17/36** (2006.01)
 (21) 349337 (22) 1999 12 15
 (30) 98 98204319 1998 12 18 EP
 (86) 1999 12 15 PCT/EP99/10072
 (87) 2000 06 29 WO00/37379, PCT Gazette nr 26/00
 (72) Aomine Nobutaka, Decroupet Daniel, Ebisawa Junichi, Noda Kazuyoshi, Takeda Satoshi
 (73) AGC FLAT GLASS EUROPE SA, Bruksela (BE)
 (54) Panel oszkleniowy nadający się do wygrzewania lub wygrzewany panel oszkleniowy bez zamglania, sposób wytwarzania panelu oszkleniowego

B1 (11) **201811** (41) 2004 12 27
 (51) **C03C 17/36** (2006.01)
 (21) 365032 (22) 2002 07 25
 (30) 01 0109900 2001 07 25 FR
 (86) 2002 07 25 PCT/FR02/02674
 (87) 2003 02 06 WO03/10105, PCT Gazette nr 06/03
 (72) Nadaud Nicolas, Billert Ulrich, Schütt Jürgen, Yu Li-Ming
 (73) SAINT-GOBAIN GLASS FRANCE, Courbevoie (FR)
 (54) Oszklenie zawierające co najmniej jedno przezroczyste podłoże wyposażone w układ cienkich warstw i zastosowanie tego oszklenia

B1 (11) **202060** (41) 2004 04 19
 (51) **C04B 35/035** (2006.01)
 (21) 356685 (22) 2002 10 17

(72) Zelik Wiesław, Czapka Zbigniew, Kłusek Sławomir, Darlak Marian, Siwiec Józef, Głodek Andrzej
 (73) Zakłady Magnezytowe ROPCZYCE S.A., Ropczyce (PL)
 (54) Zasadowa masa ogniotrwała oraz sposób wytwarzania wyrobów ogniotrwałych niewypalanych z tej masy

B1 (11) **202061** (41) 2004 06 14
 (51) **C04B 35/035** (2006.01)
 (21) 357619 (22) 2002 12 09
 (72) Zelik Wiesław, Czapka Zbigniew, Kłusek Sławomir, Darlak Marian, Siwiec Józef, Głodek Andrzej
 (73) Zakłady Magnezytowe ROPCZYCE S.A., Ropczyce (PL)
 (54) Zasadowa masa ogniotrwała oraz sposób wytwarzania wyrobów ogniotrwałych z tej masy

B1 (11) **202023** (41) 2006 05 15
 (51) **C05F 7/00** (2006.01)
C05G 1/00 (2006.01)
C05D 5/00 (2006.01)
 (21) 371073 (22) 2004 11 08
 (76) Czarnecka Barbara Maria, Włocławek (PL); Michalak Piotr Paweł, Ciechocinek (PL); Potęga Zdzisław, Józefów (PL)
 (54) Sposób otrzymywania nawozu sztucznego z osadów ściekowych i układ do otrzymywania nawozu sztucznego z osadów ściekowych

B1 (11) **201986** (41) 2005 11 28
 (51) **C07C 15/27** (2006.01)
C07C 2/86 (2006.01)
 (21) 368024 (22) 2004 05 17
 (72) Sołoducho Jadwiga
 (73) Politechnika Wrocławska, Wrocław (PL)
 (54) Nowy 9,9-diheksadecylofluoren i sposób jego wytwarzania

B1 (11) **201719** (41) 2004 07 26
 (51) **C07C 19/08** (2006.01)
 (21) 357816 (22) 2001 02 09
 (30) 00 60181508 2000 02 10 US
 (86) 2001 02 09 PCT/US01/04443
 (87) 2001 08 16 WO01/58841, PCT Gazette nr 33/01
 (72) Van Der Walt Izak Jacobus, Hintzer Klaus, Schwertfeger Werner, Bauer Gerald Lee
 (73) SOUTH AFRICAN NUCLEAR ENERGY CORPORATION LIMITED, Pelindaba (ZA); 3 M INNOVATIVE PROPERTIES COMPANY, Saint Paul (US)
 (54) Sposób obróbki surowca fluorowęglowodorowego

B1 (11) **201785** (41) 2004 08 09
 (51) **C07C 235/34** (2006.01)
C07D 239/02 (2006.01)
 (21) 358225 (22) 2001 05 15
 (30) 00 0011944 2000 05 17 GB
 (86) 2001 05 15 PCT/EP01/05530
 (87) 2001 11 22 WO01/87822, PCT Gazette nr 47/01
 (72) Lamberth Clemens, Zeller Martin, Kunz Walter, Cederbaum Fredrik
 (73) SYNGENTA PARTICIPATIONS AG, Bazylea (CH)
 (54) Nowe pochodne eteru fenylowo-propargilowego, sposób ich wytwarzania, kompozycja do zwalczania i ochrony przed fitopatogenami drobnoustrojami, zastosowanie tego związku, sposób zwalczania i zapobiegania zakażeniu roślin uprawnych przez fitopatogenne drobnoustroje oraz sposób wytwarzania tego związku

B1 (11) **201790** (41) 2005 01 24
 (51) **C07C 235/74** (2006.01)
A61K 31/167 (2006.01)
 (21) 366149 (22) 2001 01 12

(30) 00 60183223 2000 02 17 US
 (86) 2001 01 12 PCT/US01/01204
 (87) 2001 08 23 WO01/60784, PCT Gazette nr 34/01
 (72) Friends Todd Jason, Ryono Dennis E., Zhang Minsheng
 (73) BRISTOL-MYERS SQUIBB COMPANY, Princeton (US)
 (54) Anilinopochodny ligand dla receptora tarczycy, jego zastosowanie i kompozycja farmaceutyczna

B1 (11) **201985** (41) 2005 11 28
 (51) **C07C 25/22** (2006.01)
C07C 17/10 (2006.01)
 (21) 368023 (22) 2004 05 17
 (72) Sołoducho Jadwiga
 (73) Politechnika Wrocławska, Wrocław (PL)
 (54) Nowa pochodna dipodstawionego fluorenu i sposób jej wytwarzania

B1 (11) **201839** (41) 2000 08 14
 (51) **C07C 255/19** (2006.01)
 (21) 338284 (22) 2000 02 07
 (30) 99 99102286 1999 02 09 EP
 (72) Hildbrand Stefan, Hanselmann Paul
 (73) LONZA AG, Basel (CH)
 (54) Sposób wytwarzania estrów kwasu cyjanooctowego

B1 (11) **201731** (41) 2004 09 06
 (51) **C07C 255/37** (2006.01)
C07C 253/30 (2006.01)
 (21) 359712 (22) 2001 08 21
 (30) 00MAS 705 2000 08 30 IN
 (86) 2001 08 21 PCT/EP01/09665
 (87) 2002 03 07 WO02/18325, PCT Gazette nr 10/02
 (72) Ekkundi Vadiraj S., Mumbaikar Vilas N., Paingankar Niranjana, Van der Schaaf Paul Adriaan
 (73) SANDOZ AG, Bazylea (CH)
 (54) Sposób wytwarzania podstawionych fenylacetonytryli

B1 (11) **201984** (41) 2005 11 28
 (51) **C07C 265/12** (2006.01)
C07C 263/02 (2006.01)
 (21) 368022 (22) 2004 05 17
 (72) Sołoducho Jadwiga
 (73) Politechnika Wrocławska, Wrocław (PL)
 (54) Nowa pochodna dipodstawionego fluorenu i sposób jej wytwarzania

B1 (11) **201912** (41) 2006 03 20
 (51) **C07C 39/16** (2006.01)
 (21) 370046 (22) 2004 09 13
 (72) Charmas Władysław, Topyła Małgorzata, Nowak Janina
 (73) Uniwersytet Marii Curie-Skłodowskiej, Lublin (PL)
 (54) Nowe pochodne bisfenolu-A oraz sposób otrzymywania nowych pochodnych bisfenolu-A

B1 (11) **201877** (41) 2004 06 14
 (51) **C07C 401/00** (2006.01)
A61K 31/59 (2006.01)
 (21) 356124 (22) 2000 07 06
 (30) 99 60143413 1999 07 12 US
 (86) 2000 07 06 PCT/EP00/06393
 (87) 2001 01 18 WO01/04089, PCT Gazette nr 09/01
 (72) Batcho Andrew David, Hennessy Bernard Michael, Uskokovic Milan Radoje
 (73) F. HOFFMANN-LA ROCHE AG, Bazylea (CH)
 (54) Analogi witaminy D3

B1 (11) **201743** (41) 2006 03 20
 (51) **C07C 41/01** (2006.01)

(21) 369951 (22) 2004 09 08
 (72) Pilarczyk Janusz, Grzeczowski Stanisław, Chojecki Józef, Kempniński Roman, Sałacki Wiesław, Ciok Jarosław, Brudnicka Jolanta, Gmyrek Robert, Lisicki Witold, Gardziński Wojciech, Tomaszewski Jacek, Koza Krzysztof, Jastrzębski Jerzy, Brudnicki Jacek
 (73) Ośrodek Badawczo-Rozwojowy Przemysłu Rafineryjnego Spółka Akcyjna, Płock (PL)
 (54) Sposób wytwarzania eterów alkilowo-tert-amyloowych

B1 (11) **202055** (41) 2004 09 06
 (51) **C07C 45/79** (2006.01)
 (21) 360580 (22) 2001 08 22
 (30) 00 0021715 2000 09 05 GB
 (86) 2001 08 22 PCT/GB01/03780
 (87) 2002 03 14 WO02/20451, PCT Gazette nr 11/02
 (72) Brown Alistair Chalmers Ramsey, Pearce Ronald, Reynolds Geoffrey, Burnham David Robert, Pickard Derek John
 (73) JOHNSON MATTHEY PLC, Londyn (GB)
 (54) Sposób hydroformylowania

B1 (11) **201988** (41) 2005 11 28
 (51) **C07C 51/08** (2006.01)
C07C 63/38 (2006.01)
 (21) 368089 (22) 2004 05 19
 (72) Sołoducho Jadwiga
 (73) Politechnika Wrocławska, Wrocław (PL)
 (54) Nowa pochodna dipodstawionego fluorenu i sposób jej wytwarzania

B1 (11) **201802** (41) 2004 12 13
 (51) **C07C 51/353** (2006.01)
 (21) 364646 (22) 2002 05 02
 (30) 01 862074 2001 05 21 US
 (86) 2002 05 02 PCT/US02/13946
 (87) 2002 11 28 WO02/94756, PCT Gazette nr 48/02
 (72) Musiał Leszek, Burzynski Stanisław R.
 (73) Burzynski Stanisław R., Houston (US)
 (54) Sposób wytwarzania pochodnych kwasu 4-fenylomasłowego

B1 (11) **201987** (41) 2005 11 28
 (51) **C07C 51/60** (2006.01)
C07C 63/38 (2006.01)
 (21) 368088 (22) 2004 05 19
 (72) Sołoducho Jadwiga
 (73) Politechnika Wrocławska, Wrocław (PL)
 (54) Nowa pochodna dipodstawionego fluorenu i sposób jej wytwarzania

B1 (11) **202040** (41) 2004 06 14
 (51) **C07C 59/42** (2006.01)
A61K 31/202 (2006.01)
 (21) 356105 (22) 2000 10 23
 (30) 99 60164386 1999 11 09 US
 99 60164369 1999 11 09 US
 99 60164371 1999 11 09 US
 (86) 2000 10 23 PCT/US00/29243
 (87) 2001 05 17 WO01/34551, PCT Gazette nr 20/01
 (72) Klimko Peter G., Hellberg Mark R., Falck John R., Conrow Raymond E.
 (73) ALCON INC., Hünenberg (CH)
 (54) Analogi kwasu hydroksyeikozatetraenowego, ich zastosowanie i zawierająca je kompozycja do leczenia zespołu suchego oka

B1 (11) **201809** (41) 2004 05 04
 (51) **C07D 207/44** (2006.01)
C12P 17/10 (2006.01)
A61K 31/4015 (2006.01)
A61P 31/04 (2006.01)

(21) 355627 (22) 2000 11 25
 (30) 99 99124456 1999 12 08 EP
 (86) 2000 11 25 PCT/EP00/11752
 (87) 2001 06 14 WO01/42210, PCT Gazette nr 24/01
 (72) Hopmann Cordula, Kurz Michael, Decker Heinrich, Le Beller Dominique, Aszodi Jozsef
 (73) SANOFI-AVENTIS DEUTSCHLAND GMBH, Frankfurt nad Menem (DE)
 (54) Amykomycyna, sposób jej wytwarzania, jej zastosowanie jako środka farmaceutycznego oraz kompozycja farmaceutyczna zawierająca amykomycynę

B1 (11) **201893** (41) 2003 11 17
 (51) **C07D 209/08** (2006.01)
C07D 209/12 (2006.01)
C07D 209/42 (2006.01)
C07D 209/88 (2006.01)
C07D 409/12 (2006.01)
A61K 31/404 (2006.01)
A61P 43/00 (2006.01)

(21) 353446 (22) 2000 07 07
 (30) 99 19934433 1999 07 22 DE
 (86) 2000 07 07 PCT/EP00/06464
 (87) 2001 02 01 WO01/07435, PCT Gazette nr 05/01
 (72) Böttcher Henning, Greiner Hartmut, Harting Jürgen, Bartoszyk Gerd, Seyfried Christoph, van Amsterdam Christoph
 (73) MERCK PATENT GMBH, Darmstadt (DE)
 (54) Pochodne N-(indolkarbonylo-)piperazyny, sposób ich otrzymania, preparat farmaceutyczny zawierający pochodne N-(indolkarbonylo-)piperazyny oraz ich zastosowanie

B1 (11) **201758** (41) 1999 08 02
 (51) **C07D 217/26** (2006.01)
 (62) 331801
 (21) 381445 (22) 1997 09 04
 (30) 96 708411 1996 09 05 US
 (86) 1997 09 04 PCT/US97/15468
 (87) 1998 03 12 WO98/09951, PCT Gazette nr 10/98
 (72) Whitten Kathleen R., Deason Michael E.
 (73) AGOURON PHARMACEUTICALS, INC., La Jolla (US); JAPAN TOBACCO INC., Tokyo (JP)
 (54) Sposób wytwarzania mesylanu nelfinawiru

B1 (11) **201799** (41) 2002 03 11
 (51) **C07D 231/06** (2006.01)
C07C 51/083 (2006.01)
C07C 59/76 (2006.01)
 (21) 347025 (22) 2000 08 01
 (30) 99 60146997 1999 08 03 US
 (86) 2000 08 01 PCT/US00/20917
 (87) 2001 02 08 WO01/09102, PCT Gazette nr 06/01
 (72) Abdel-Magid Ahmed F., Harris Bruce D., Maryanoff Cynthia A.
 (73) ORTHO-MCNEIL PHARMACEUTICAL, INC., Raritan (US)
 (54) Sposób wytwarzania 1,5-diarylo-3-podstawionych pirazoli i sposób wytwarzania związku pośredniego

B1 (11) **201876** (41) 2002 12 16
 (51) **C07D 231/38** (2006.01)
C07D 401/04 (2006.01)
C07C 243/28 (2006.01)
C07C 251/76 (2006.01)
 (21) 350425 (22) 2000 02 01
 (30) 99 9901469 1999 02 04 FR
 (86) 2000 02 01 PCT/EP00/01101
 (87) 2000 08 10 WO00/46210, PCT Gazette nr 32/00
 (72) Ance! Jean-Erick

(73) BASF Agro B.V., Arnhem (NL), Wädenswil-Branch, Wädenswil/Au (CH)
 (54) Sposób wytwarzania pochodnych 5-amino-1-arylo-3-cyano-pirazolu i związki pośrednie

B1 (11) **201800** (41) 2002 06 17
 (51) **C07D 239/42** (2006.01)
A61K 31/505 (2006.01)
A61P 3/06 (2006.01)
A61P 9/00 (2006.01)

(21) 348775 (22) 1999 12 23
 (30) 99 9900339 1999 01 09 GB
 (86) 1999 12 23 PCT/GB99/04439
 (87) 2000 07 20 WO00/42024, PCT Gazette nr 29/00
 (72) Taylor Nigel Philip
 (73) ASTRAZENCA AB, Södertälje (SE)
 (54) Postać krystaliczna soli wapniowej kwasu bis(E)-7-[4-(4-fluorofenilo)-6-izopropilo-2-[metylo(metylosulfonylo)amino]-pirymidyn-5-yl]-(3R,5S)-3,5-dihydroksyhept-6-enowego], sposób jej wytwarzania, jej zastosowanie, jej kompozycja farmaceutyczna i sposób wytwarzania tej kompozycji

B1 (11) **201927** (41) 2000 11 06
 (51) **C07D 239/56** (2006.01)
C07D 239/46 (2006.01)
C07D 295/125 (2006.01)
C07D 403/00 (2006.01)
C07D 403/14 (2006.01)
A61K 31/395 (2006.01)
A61K 31/497 (2006.01)
A61H 31/506 (2006.01)
A61P 1/08 (2006.01)
A61P 25/00 (2006.01)
A61P 43/00 (2006.01)

(21) 338603 (22) 1998 08 14
 (30) 97 19735410 1997 08 14 DE
 (86) 1998 08 14 PCT/EP98/05178
 (87) 1999 02 25 WO99/09015, PCT Gazette nr 08/99
 (72) Blank Stefan, Starck Dorothea, Treiber Hans-Jörg, Koser Stefan, Schäfer Bernd, Thyse Marco, Höger Thomas
 (73) ABBOTT GmbH & Co.KG, Wiesbaden (DE)
 (54) Sól fumaranowa 2-{3-[4-(2-t-butyl-6-trifluorometylopirymidyn-4-yl) piperazyn-1-yl]propylomerkapto} pirymidyn-4-olu, środek farmaceutyczny zawierający tę sól oraz jej zastosowanie

B1 (11) **201998** (41) 2007 05 14
 (51) **C07D 307/02** (2006.01)
C12P 17/02 (2006.01)
 (21) 378004 (22) 2005 11 09
 (72) Rowicki Tomasz, Synoradzki Ludwik, Włostowski Marek, Jerzak Anna
 (73) Politechnika Warszawska, Warszawa (PL)
 (54) Sposób wytwarzania R-pantolaktonu

B1 (11) **201810** (41) 2001 06 18
 (51) **C07D 307/20** (2006.01)
C07C 311/17 (2006.01)
 (21) 342602 (22) 1999 03 18
 (30) 98 9805898 1998 03 20 GB
 (86) 1999 03 18 PCT/GB99/00852
 (87) 1999 09 30 WO99/48885, PCT Gazette nr 39/99
 (72) Al-Farhan Emile, Deininger David D., McGhie Stephen, O'Callaghan John, Robertson Mark Stuart, Rodgers Keith, Rout Stephen John, Singh Hardev, Tung Roger Dennis
 (73) GLAXO GROUP LIMITED, Greenford (GB)
 (54) Sposób syntezy N-[(1S,2R)-3-(4-amino-N-izobutylobenzosulfo noamido)-1-benzyl-2-hydroksypropilo]-karbami nianu (3S)-tetrahydro-3-furylu

B1 (11) **201772** (41) 2002 04 08
 (51) **C07D 307/32** (2006.01)
C07D 237/04 (2006.01)
G01N 30/04 (2006.01)
G01N 30/88 (2006.01)
B01D 15/08 (2006.01)
 (21) 347577 (22) 1999 06 18
 (30) 98 981428 1998 06 18 FI
 (86) 1999 06 18 PCT/FI99/00539
 (87) 1999 12 23 WO99/65888, PCT Gazette nr 51/99
 (72) Bäckström Reijo, Heinonen Tuula, Hauta-Aho Tuula
 (73) ORION CORPORATION, Espoo (FI)
 (54) Analityczny sposób oznaczania potencjalnie genotoksycznych zanieczyszczeń serii produkcyjnej lewosimendanu, [[4-(2-azydo-3-metylo-5-oksotetrahydrofuran-2-yl)fenylo]hydrazono]-propanodinitryl, jego zastosowanie i zawierająca go kompozycja odniesienia

B1 (11) **201999** (41) 2007 09 17
 (51) **C07D 307/32** (2006.01)
 (21) 379189 (22) 2006 03 13
 (72) Hajmowicz Halina, Synoradzki Ludwik, Jerzak Anna, Wisiański Jerzy, Domagalski Przemysław, Jańczewski Dominik, Januchowski Marek, Parys Leszek, Przysiecka Irena, Kiszczak Tadeusz
 (73) Politechnika Warszawska, Warszawa (PL)
 (54) Sposób otrzymywania R-, S-i R, S-pantolaktonu

B1 (11) **202065** (41) 2003 04 07
 (51) **C07D 401/12** (2006.01)
A01N 43/707 (2006.01)
 (21) 351394 (22) 2000 05 10
 (30) 99 905 1999 05 12 CH
 99 1606 1999 09 03 CH
 (86) 2000 05 10 PCT/EP00/04251
 (87) 2000 11 16 WO00/68222, PCT Gazette nr 45/00
 (72) Gutmann Stephan
 (73) SYNGENTA PARTICIPATIONS AG, Bazylea (CH)
 (54) Solwat pimetrozyny, sposób wytwarzania solwatu pimetrozyny oraz kompozycja pestycydowa

B1 (11) **201784** (41) 2004 05 31
 (51) **C07D 401/14** (2006.01)
C07D 413/14 (2006.01)
C07D 491/04 (2006.01)
C07D 491/10 (2006.01)
A61K 31/47 (2006.01)
A61P 35/00 (2006.01)
 (21) 355917 (22) 2000 11 10
 (30) 99 60168217 1999 11 30 US
 (86) 2000 11 10 PCT/IB00/01636
 (87) 2001 06 07 WO01/40217, PCT Gazette nr 23/01
 (72) Barth Wayne Ernest, Luzzio Michael Joseph, Lyssikatos Joseph Peter
 (73) PFIZER PRODUCTS INC., Groton (US)
 (54) Pochodne benzimidazolu, ich zastosowanie i środek farmaceutyczny

B1 (11) **201889** (41) 2002 09 23
 (51) **C07D 403/12** (2006.01)
C07D 413/12 (2006.01)
A61K 31/41 (2006.01)
A61P 25/16 (2006.01)
A61P 25/18 (2006.01)
A61P 25/24 (2006.01)
 (21) 349841 (22) 2000 01 12
 (30) 99 19900811 1999 01 12 DE
 (86) 2000 01 12 PCT/EP00/00175
 (87) 2000 07 20 WO00/42038, PCT Gazette nr 29/00

(72) Starck Dorothea, Treiber Hans-Jörg, Unger Liliane, Neumann-Schultz Barbara, Blumbach Kai, Schöbel Dietmar
 (73) ABBOTT GMBH & CO. KG, Wiesbaden (DE)
 (54) Związki triazolowe, środek farmaceutyczny i zastosowanie związków triazolowych

B1 (11) **201837** (41) 2004 05 04
 (51) **C07D 407/14** (2006.01)
 (62) 355573
 (21) 385113 (22) 2000 12 19
 (30) 99 9916106 1999 12 20 FR
 (86) 2000 12 19 PCT/FR00/03595
 (87) 2001 06 28 WO01/46211, PCT Gazette nr 26/01
 (72) Basset Francois, Durand Thierry, Guevel Ronan, Leon Patrick, Lhermitte Frederic, Oddon Gilles, Pauze Denis
 (73) MERIAL, Lyon (FR)
 (54) Związek 9-deoksy-9(Z)-hydroksyminoerytromycyny A

B1 (11) **201875** (41) 2002 07 29
 (51) **C07D 451/04** (2006.01)
A61K 31/445 (2006.01)
A61K 31/46 (2006.01)
 (21) 349495 (22) 1999 12 23
 (30) 98 9828420 1998 12 23 GB
 99 9921375 1999 09 10 GB
 (86) 1999 12 23 PCT/IB99/02048
 (87) 2000 07 06 WO00/38680, PCT Gazette nr 27/00
 (72) Armour Duncan Robert, Price David Anthony, Stammen Blanda Luiza Christa, Wood Anthony, Perros Manoussos, Edwards Martin Paul
 (73) PFIZER, INC., Nowy Jork (US)
 (54) Związki azabicykloalkanowe, środek farmaceutyczny i zastosowanie związków azabicykloalkanowych i środka farmaceutycznego

B1 (11) **202044** (41) 2004 07 26
 (51) **C07D 453/02** (2006.01)
C07D 453/06 (2006.01)
C07D 487/08 (2006.01)
A61K 31/439 (2006.01)
A61P 25/00 (2006.01)
 (21) 357565 (22) 2001 02 15
 (30) 00 0000540 2000 02 18 SE
 (86) 2001 02 15 PCT/SE01/00329
 (87) 2001 08 23 WO01/60821, PCT Gazette nr 34/01
 (72) Phillips Eifon, Schmiesing Richard
 (73) ASTRAZENECA AB, Södertälje (SE)
 (54) Nowe biarylokarboksamidyl, ich zastosowanie, sposób wytwarzania biarylokarboksamidylów i związki pośrednie

B1 (11) **201937** (41) 2007 12 10
 (51) **C07D 487/04** (2006.01)
 (21) 379857 (22) 2006 06 06
 (72) Sokołowska Jolanta, Podsiadły Radosław, Kołacińska Magdalena, Stefańska Magdalena
 (73) Politechnika Łódzka, Łódź (PL)
 (54) Nowe związki naftoilenobenzimidazolone oraz sposób ich wytwarzania

B1 (11) **201978** (41) 2002 10 21
 (51) **C07D 487/04** (2006.01)
A61K 31/519 (2006.01)
A61P 31/12 (2006.01)
 (21) 346996 (22) 2001 04 09
 (72) Borowski Peter, Bretner Maria, Felczak Krzysztof, Kulikowski Tadeusz, Schmitz Herbert
 (73) Instytut Biochemii i Biofizyki PAN, Warszawa (PL)
 (54) Nowe sole halogenoetyloguanin jako inhibitory wirusów z rodziny Flaviviridae oraz środki lecznicze o działaniu przeciwwirusowym

B1 (11) **201894** (41) 2001 11 19
 (51) **C07D 495/04** (2006.01)
A61K 31/4365 (2006.01)
A61K 31/44 (2006.01)
A61P 7/02 (2006.01)
C30B 7/14 (2006.01)
 (21) 344998 (22) 1999 06 10
 (30) 98 9807464 1998 06 15 FR
 (86) 1999 06 10 PCT/FR99/01371
 (87) 1999 12 23 WO99/65915, PCT Gazette nr 51/99
 (72) Bousquet André, Castro Bertrand, Saint-Germain Jean
 (73) SANOFI-AVENTIS, Paryż (FR)
 (54) Krystaliczny polimorf (+)-(S) wodorosiarczanu kłopidogrelu, sposób jego wytwarzania oraz środek farmaceutyczny

B1 (11) **201864** (41) 2002 09 09
 (51) **C07D 513/04** (2006.01)
A61P 35/00 (2006.01)
 (21) 346352 (22) 2001 03 07
 (72) Brzozowski Zdzisław, Sączewski Franciszek
 (73) Akademia Medyczna, Gdańsk (PL)
 (54) Nowe pochodne 8-chloro-5,5-dioksimidazo [1,2-b] [1,4,2]-benzoditiazyny, związek pośredni i sposoby ich otrzymywania

B1 (11) **201942** (41) 2007 01 08
 (51) **C07D 513/04** (2006.01)
A61P 31/18 (2006.01)
A61P 35/00 (2006.01)
 (21) 376058 (22) 2005 07 05
 (72) Brzozowski Zdzisław, Sączewski Franciszek, Neamati Nouri
 (73) Akademia Medyczna w Gdańsku, Gdańsk (PL)
 (54) Nowe pochodne 8-chloro-5,5-dioksimidazo[1,2-b][1,4,2]benzoditiazyny i sposób ich otrzymywania

B1 (11) **201997** (41) 2006 12 27
 (51) **C07F 5/06** (2006.01)
 (21) 375687 (22) 2005 06 14
 (72) Kunicki Antoni, Leszczyńska Kinga
 (73) Politechnika Warszawska, Warszawa (PL)
 (54) Sposób wytwarzania alkilo(hydroksy)glinu

B1 (11) **201789** (41) 2004 12 13
 (51) **C07F 9/30** (2006.01)
A61K 31/662 (2006.01)
A61P 1/00 (2006.01)
A61P 1/04 (2006.01)
A61P 1/06 (2006.01)
A61P 1/08 (2006.01)
A61P 1/14 (2006.01)
A61P 11/06 (2006.01)
A61P 11/14 (2006.01)
A61P 25/36 (2006.01)
A61P 29/02 (2006.01)
 (21) 364795 (22) 2000 12 04
 (30) 99 9904508 1999 12 09 SE
 00 0003640 2000 10 09 SE
 (86) 2000 12 04 PCT/SE00/02426
 (87) 2001 06 14 WO01/42252, PCT Gazette nr 24/01
 (72) Elebring Thomas, Guzzo Peter, Holmen Anders, Olsson Thomas, Swanson Marianne, Von Unge Sverker
 (73) ASTRAZENECA AB, Södertälje (SE)
 (54) Kwasy aminopropylofosfinowe, ich zastosowanie i środek farmaceutyczny

B1 (11) **201991** (41) 2007 05 14
 (51) **C07F 9/38** (2006.01)
 (21) 377974 (22) 2005 11 07

(72) Soroka Mirosław, Goldeman Waldemar
 (73) Politechnika Wrocławska, Wrocław (PL)
 (54) Sposób wytwarzania N'-podstawionych kwasów 1-tioureido-alkilofosfonowych

B1 (11) **201891** (41) 2003 09 22
 (51) **C07H 17/08** (2006.01)
A61K 31/70 (2006.01)
A61P 31/04 (2006.01)
 (21) 352900 (22) 2000 06 13
 (30) 99 60141681 1999 06 30 US
 (86) 2000 06 13 PCT/IB00/00785
 (87) 2001 01 11 WO01/02414, PCT Gazette nr 02/01
 (72) Rafka Robert John, Ragan Colman Brendan, Allen Douglas John Meldrum
 (73) PFIZER PRODUCTS INC., Groton (US)
 (54) Dwie odmiany polimorficzne difosforanu (2R,3S,4R,5R,8R,10R,11R,12S,13S,14R)-13-[[2,6-dideoksy-3-C-metylo-3-O-metylo-4-C-[[propyloamino)metylo]- α -L-rybo-heksopiranozylo]oksy]-2-etylo-3,4,10-trihydroksy-3,5,8,10,12,14-heksametylo-11-[[3,4,6-trideoksy-3-(dimetyloamino)- β -D-ksylo-heksapiranozylo]oksy]-1-oksa-6-azacyklopentadekan-15-onu, sposób ich wytwarzania, sposób przeprowadzania ciekłokrystalicznego lub krystalicznego difosforanu w wolną od zanieczyszczeń wolną zasadę, środek farmaceutyczny i zastosowanie wolnej zasady ciekłokrystalicznego lub krystalicznego difosforanu

B1 (11) **201922** (41) 2006 06 26
 (51) **C07J 1/00** (2006.01)
C12P 33/06 (2006.01)
C12R 1/645 (2006.01)
 (21) 378551 (22) 2005 12 28
 (72) Janeczko Tomasz, Dmochowska-Gładysz Jadwiga
 (73) Uniwersytet Przyrodniczy we Wrocławiu, Wrocław (PL)
 (54) Sposób wytwarzania 14 α -hydroksyandrost-4-en-3,17-dionu

B1 (11) **201923** (41) 2006 06 26
 (51) **C07J 1/00** (2006.01)
C12P 33/06 (2006.01)
C12R 1/645 (2006.01)
 (21) 378552 (22) 2005 12 28
 (72) Janeczko Tomasz, Dmochowska-Gładysz Jadwiga
 (73) Uniwersytet Przyrodniczy we Wrocławiu, Wrocław (PL)
 (54) Sposób wytwarzania 7 α -hydroksyandrost-4-en-3,17-dionu

B1 (11) **201921** (41) 2006 06 26
 (51) **C07J 5/00** (2006.01)
C12P 33/06 (2006.01)
C12R 1/645 (2006.01)
 (21) 378550 (22) 2005 12 28
 (72) Janeczko Tomasz, Dmochowska-Gładysz Jadwiga, Szymczykowska Olga, Białońska Agata
 (73) Uniwersytet Przyrodniczy we Wrocławiu, Wrocław (PL)
 (54) Sposób wytwarzania 6 β , 14 α -dihydroksypregnan-4-en-3, 20-dionu

B1 (11) **201881** (41) 2002 06 03
 (51) **C07K 14/47** (2006.01)
C07K 16/30 (2006.01)
A61K 38/17 (2006.01)
A61K 48/00 (2006.01)
A61P 35/00 (2006.01)
 (21) 348595 (22) 1999 09 30
 (30) 98 164223 1998 09 30 US
 99 276484 1999 03 25 US
 (86) 1999 09 30 PCT/US99/22819
 (87) 2000 04 06 WO00/18795, PCT Gazette nr 14/00

(72) Cheever Martin, Gaiger Alexander
 (73) CORIXA CORPORATION, Seattle (US); Gaiger Alexander, Seattle (US)
 (54) Izolowany polipeptyd składający się z immunogennej części natywnego WT1, zawierająca go kompozycja farmaceutyczna i szczerpionka oraz polinukleotyd kodujący ten polipeptyd

B1 (11) **201880** (41) 2002 03 11
 (51) **C07K 14/62** (2006.01)
C07K 1/16 (2006.01)
 (21) 346865 (22) 1999 08 11
 (30) 98 19838097 1998 08 24 DE
 (86) 1999 08 11 PCT/EP99/05887
 (87) 2000 03 02 WO00/11030, PCT Gazette nr 09/00
 (72) Sievers Werner, Bicker Richard, Desch Dieter, Von Eysmond Jörg, Keller Reinhold, Richard Frank
 (73) SANOFI-AVENTIS DEUTSCHLAND GMBH, Frankfurt nad Menem (DE)
 (54) Sposób chromatograficznego oczyszczania insuliny

B1 (11) **201879** (41) 2001 11 19
 (51) **C07K 16/00** (2006.01)
C07K 19/00 (2006.01)
A61K 38/16 (2006.01)
 (21) 344752 (22) 1999 05 12
 (30) 98 19821285 1998 05 13 DE
 (86) 1999 05 12 PCT/EP99/03272
 (87) 1999 11 18 WO99/58571, PCT Gazette nr 46/99
 (72) Bigalke Hans, Frevert Jürgen
 (73) BIOTECON GESELLSCHAFT FÜR BIOTECHNOLOGISCHE ENTWICKLUNG UND CONSULTING MBH, Berlin (DE)
 (54) Białko hybrydowe i jego zastosowanie

B1 (11) **202057** (41) 2002 02 25
 (51) **C07K 19/00** (2006.01)
C07K 14/78 (2006.01)
C07K 14/515 (2006.01)
C12N 15/62 (2006.01)
 (21) 346703 (22) 1999 08 25
 (30) 98 60097883 1998 08 25 US
 (86) 1999 08 25 PCT/US99/19329
 (87) 2000 03 02 WO00/11033, PCT Gazette nr 09/00
 (72) Lo Kin-Ming, Li Yue, Gillies Stephen D.
 (73) MERCK PATENT GMBH, Darmstadt (DE)
 (54) Homodimeryczne białko fuzyjne będące inhibitorem angiogenezy, sposób jego otrzymywania oraz cząsteczka DNA i wektor ekspresyjny zawierający to DNA

B1 (11) **202058** (41) 2003 11 17
 (51) **C07K 19/00** (2006.01)
C07K 14/52 (2006.01)
C07K 14/54 (2006.01)
A61P 37/04 (2006.01)
A61P 35/00 (2006.01)
 (21) 353348 (22) 2000 08 09
 (30) 99 60147924 1999 08 09 US
 (86) 2000 08 09 PCT/US00/21715
 (87) 2001 02 15 WO01/10912, PCT Gazette nr 07/01
 (72) Gillies Stephen D., Lo Kin Ming
 (73) MERCK PATENT GMBH, Darmstadt (DE)
 (54) Wielofunkcyjne białko fuzyjne cytokin i przeciwciała

B1 (11) **201854** (41) 2003 11 17
 (51) **C07K 7/06** (2006.01)
A61K 38/08 (2006.01)
A61P 31/04 (2006.01)
 (21) 353306 (22) 2000 07 26
 (30) 99 9909708 1999 07 27 FR
 (86) 2000 07 26 PCT/FR00/02146

(87) 2001 02 15 WO01/10895, PCT Gazette nr 07/01
 (72) Bacque Eric, Barriere Jean-Claude, Doerflinger Gilles, Dutruc-Rosset Gilles, Pantel Guy
 (73) NOVEXEL, Romainville (FR)
 (54) Pochodne streptogramin, ich wytwarzanie i zawierające je kompozycje

B1 (11) **201765** (41) 2004 08 09
 (51) **C08F 110/02** (2006.01)
C08F 4/649 (2006.01)
C08F 10/02 (2006.01)
 (21) 358716 (22) 2001 05 07
 (30) 00 00201702 2000 05 12 EP
 (86) 2001 05 07 PCT/EP01/05254
 (87) 2001 11 15 WO01/85803, PCT Gazette nr 46/01
 (72) Sacchetti Mario, Brita Diego, Collina Gianni
 (73) BASELL TECHNOLOGY COMPANY B.V., Hoofddorp (NL)
 (54) Prepolimeryzowany składnik katalizatora do polimeryzacji oraz jego zastosowanie

B1 (11) **201757** (41) 2001 06 04
 (51) **C08F 2/26** (2006.01)
C08L 9/10 (2006.01)
C08L 11/02 (2006.01)
C08L 61/06 (2006.01)
C09J 109/10 (2006.01)
C09J 111/02 (2006.01)
C09J 161/06 (2006.01)
 (62) 342401
 (21) 383005 (22) 1999 01 22
 (30) 98 60072783 1998 01 27 US
 (86) 1999 01 22 PCT/US99/01304
 (87) 1999 07 29 WO99/37697, PCT Gazette nr 30/99
 (72) Kucera Helmut, Rizzo Thomas
 (73) LORD CORPORATION, Cary (US)
 (54) Wodna kompozycja lateksu polimeru i sposób wytwarzania wodnej kompozycji lateksu polimeru

B1 (11) **201936** (41) 2005 07 25
 (51) **C08F 236/06** (2006.01)
C08F 236/12 (2006.01)
C08F 2/24 (2006.01)
 (21) 364420 (22) 2004 01 16
 (72) Tarniowy Adam, Smejda-Krzewicka Aleksandra, Rzymiski Władysław M., Parasiewicz Wanda, Lubecka Marianna
 (73) Politechnika Łódzka, Łódź (PL); Instytut Inżynierii Materiałów Polimerowych i Barwników, Toruń (PL)
 (54) Sposób wytwarzania karboksylowanych kauczuków butadienowo-akrylonitrylowych

B1 (11) **202081** (41) 2004 03 22
 (51) **C08J 9/18** (2006.01)
C08L 23/10 (2006.01)
C08J 9/228 (2006.01)
 (21) 354969 (22) 2000 10 10
 (30) 99 19950420 1999 10 20 DE
 (86) 2000 10 10 PCT/EP00/09925
 (87) 2001 04 26 WO01/29119, PCT Gazette nr 17/01
 (72) Maletzko Christian, Hahn Klaus, De Grave Isidor, Ehrmann Gerd, Dietzen Franz-Josef
 (73) BASF AKTIENGESELLSCHAFT, Ludwigshafen (DE)
 (54) Cząstkowe, spienialne polimery olefinowe, sposób wytwarzania cząstkowych, spienialnych polimerów olefinowych oraz ich zastosowanie

B1 (11) **201903** (41) 2003 08 25
 (51) **C08J 9/33** (2006.01)
C08L 75/04 (2006.01)

(21) 352511 (22) 1999 06 24
 (86) 1999 06 24 PCT/BE99/00082
 (87) 2001 01 04 WO01/00718, PCT Gazette nr 01/01
 (72) Van Der Meulen Inge, Kamprath Axel
 (73) RECTICEL, Bruksela (BE)
 (54) Łączona pianka i sposób jej wytwarzania

B1 (11) **201775** (41) 2004 09 06

(51) **C08L 23/04** (2006.01)
C08F 4/16 (2006.01)
C08F 4/22 (2006.01)
C08F 4/44 (2006.01)

(21) 360257 (22) 2001 05 23
 (30) 00 577952 2000 05 24 US
 (86) 2001 05 23 PCT/US01/16798
 (87) 2001 11 29 WO01/90239, PCT Gazette nr 48/01
 (72) McDaniel Max P., Eaton Anthony P., Benham Elizabeth A., Kennedy Shawn R., Sukhadia Ashish M., Krishnaswamy Rajendra K., Collins Kathy S.
 (73) PHILLIPS PETROLEUM COMPANY, Bartlesville (US)
 (54) Sposób wytwarzania kompozycji polimerycznej i kompozycja polimeryczna

B1 (11) **201795** (41) 2004 10 04

(51) **C08L 23/04** (2006.01)
C08L 23/06 (2006.01)
C08F 10/02 (2006.01)
C08F 297/08 (2006.01)

(21) 361623 (22) 2001 10 25
 (30) 00 00203745 2000 10 27 EP
 (86) 2001 10 25 PCT/EP01/12417
 (87) 2002 05 10 WO02/36678, PCT Gazette nr 19/02
 (72) Miserque Olivier, Michel Jacques, Dupire Marc, Siberdt Fabian, Costa Jean-Louis, Bettonville Serge, Rouyer Virgil, Damme Eric
 (73) ATOFINA RESEARCH, Seneffe (BE); SOLVAY POLYOLEFINS EUROPE-BELGIUM, Bruksela (BE)
 (54) Żywica polietylenowa, zastosowanie żywicy polietylenowej oraz sposób wytwarzania żywicy polietylenowej

B1 (11) **201924** (41) 2006 02 06

(51) **C08L 23/16** (2006.01)
C08L 7/00 (2006.01)
C08L 9/00 (2006.01)
C08L 9/06 (2006.01)
C08L 51/04 (2006.01)
C08L 23/26 (2006.01)

(21) 369315 (22) 2004 07 28
 (72) Dębek Cezary Jan, Parasiewicz Wanda, Pyskło Leszek Czesław
 (73) Instytut Inżynierii Materiałów Polimerowych i Barwników, Toruń (PL)
 (54) Sposób kompatybilizacji mieszaniny kauczuku dienowego z kauczukiem etylenowo-propylenowo-dienowym

B1 (11) **201925** (41) 2006 02 06

(51) **C08L 23/16** (2006.01)
C08L 7/00 (2006.01)
C08L 9/00 (2006.01)
C08L 9/06 (2006.01)
C08L 51/04 (2006.01)
C08L 23/26 (2006.01)

(21) 369316 (22) 2004 07 28
 (72) Dębek Cezary Jan, Parasiewicz Wanda, Pyskło Leszek Czesław
 (73) Instytut Inżynierii Materiałów Polimerowych i Barwników, Toruń (PL)
 (54) Sposób kompatybilizacji trójskładnikowych mieszanin kauczuku naturalnego z niepolarnym kauczukiem dienowym i z kauczukiem etylenowo-propylenowo-dienowym

B1 (11) **201983** (41) 2005 02 21

(51) **C09D 1/00** (2006.01)
 (21) 367320 (22) 2002 04 23
 (30) 01 844940 2001 04 27 US
 (86) 2002 04 23 PCT/US02/12812

(87) 2002 11 07 WO02/088258, PCT Gazette nr 45/02
 (72) Nguyen Lang H., McElwain Thomas e., Shields Samuel N. Jr., Nagel John F., Smith David D., Menashi Jameel
 (73) CABOT CORPORATION, Boston (US)
 (54) Kompozycja powłokowa zawierająca produkt węglowy

B1 (11) **201992** (41) 2001 08 27

(51) **C09D 17/00** (2006.01)
D21H 19/38 (2006.01)

(21) 343545 (22) 1999 04 06
 (30) 98 9804714 1998 04 09 FR
 98 9815244 1998 11 30 FR
 (86) 1999 04 06 PCT/IB99/00941
 (87) 1999 10 21 WO99/52984, PCT Gazette nr 42/99
 (72) Gane Patrick A. C., Buri Matthias
 (73) OMYA AG, Oftringen (CH)

(54) Kompozycja kompozytowa z wypełniaczami lub barwnikami mineralnymi lub organicznymi, wbudowanymi w układ lub zaadsorbowanymi i ich zastosowania

B1 (11) **201910** (41) 2007 10 29

(51) **C09K 8/04** (2006.01)
 (21) 379573 (22) 2006 04 28

(72) Uliasz Małgorzata, Chudoba Jadwiga, Zima Grzegorz, Błaż Sławomir, Kinel Danuta, Szubra Grzegorz
 (73) Instytut Nafty i Gazu, Kraków (PL)
 (54) Płuczka wiertnicza

B1 (11) **201713** (41) 2005 05 02

(51) **C10G 1/02** (2006.01)
 (21) 363059 (22) 2003 10 23

(72) Borowiec Zdzisław, Lenartowicz Leszek, Tokarska Stanisława, Mikrut Grażyna, Kurek Wanda
 (73) Politechnika Krakowska im. Tadeusza Kościuszki, Kraków (PL)
 (54) Sposób rozdziału produktów katalitycznej konwersji węglowodorów

B1 (11) **201871** (41) 2005 09 19

(51) **C10J 3/48** (2006.01)
 (21) 366410 (22) 2004 03 18

(72) Golec Tomasz, Kakietek Sławomir, Świrski Jan, Rakowski Janusz, Remiszewski Krzysztof, Szymczak Jerzy, Świętkowski Bartosz
 (73) Instytut Energetyki, Warszawa (PL)
 (54) Sposób i gazogenerator do zgazowania paliwa stałego o niskiej kaloryczności

B1 (11) **201829** (41) 2005 05 02

(51) **C10J 3/78** (2006.01)
 (21) 363060 (22) 2003 10 23

(72) Borowiec Zdzisław, Lenartowicz Leszek, Tokarska Stanisława, Majchrzak Władysław, Król Marcin, Kurek Wanda
 (73) Politechnika Krakowska im. Tadeusza Kościuszki, Kraków (PL)
 (54) Sposób przełączania układów reaktorowych pracujących naprzemiennie w cyklach reakcja-regeneracja

B1 (11) **201736** (41) 2005 05 16

(51) **C10L 1/10** (2006.01)
 (21) 370268 (22) 2002 11 08
 (30) 01 0126990 2001 11 09 GB
 (86) 2002 11 08 PCT/AU02/01519
 (87) 2003 05 15 WO03/040269, PCT Gazette nr 20/03

(76) Carroll Robert W., Bradbury (US); Carroll Noel, London (GB); Carroll William F., Bradbury (US); Carroll Michael, Bradbury (US)
 (54) Mieszanka poprawiająca spalanie paliwa, sposób jej wytwarzania i zastosowanie

B1 (11) **201813** (41) 2005 05 30
 (51) **C10L 5/46** (2006.01)
 (21) 363587 (22) 2003 11 20
 (72) Duda Jerzy, Troniewski Leon, Wzorek Małgorzata
 (73) Politechnika Opolska, Opole (PL); Instytut Szkła, Ceramiki, Materiałów Ogniotrwałych i Budowlanych, Warszawa (PL)
 (54) Sposób wytwarzania paliwa z osadów z oczyszczalni ścieków i układ do wytwarzania paliwa z osadów z oczyszczalni ścieków

B1 (11) **201714** (41) 2005 05 02
 (51) **C10L 9/08** (2006.01)
 (21) 363188 (22) 2003 10 29
 (72) Kubok Andrzej
 (73) Kubok Beata, Cisownica (PL); Skrzela Bartosz, Bielsko-Biała (PL)
 (54) Sposób wytwarzania wysokokalorycznego drewna do kominków

B1 (11) **201820** (41) 2005 04 18
 (51) **C10M 169/04** (2006.01)
 (21) 362622 (22) 2003 10 06
 (72) Ziółkowska Monika, Frydrych Jarosław, Kowalski Bolesław, Gmyrek Robert
 (73) Instytut Paliw i Energii Odnawialnej, Warszawa (PL)
 (54) Olej przekładniowo-ochronny i hydrauliczno-ochronny

B1 (11) **201846** (41) 2005 05 30
 (51) **C10M 169/04** (2006.01)
 (21) 363793 (22) 2003 11 28
 (72) Odziemkowska Małgorzata, Ziółkowska Monika, Frydrych Jarosław, Gmyrek Robert
 (73) Instytut Paliw i Energii Odnawialnej, Warszawa (PL)
 (54) Olej do amortyzatorów hydraulicznych

B1 (11) **202013** (41) 2005 07 25
 (51) **C10M 169/04** (2006.01)
 (21) 364403 (22) 2004 01 15
 (72) Steinmec Franciszek, Zajezińska Anna
 (73) INSTYTUT NAFTY I GAZU, Kraków (PL)
 (54) Sposób wytwarzania smaru litowego

B1 (11) **202014** (41) 2005 08 22
 (51) **C10M 169/04** (2006.01)
 (21) 365265 (22) 2004 02 16
 (72) Steinmec Franciszek, Bednarska Alicja, Woźniczko-Kadela Wiesława, Wesołowski Józef, Pietrzyk Krzysztof, Stawarz Paweł, Tadeusz Jan, Bialik Jacek
 (73) INSTYTUT NAFTY I GAZU, Kraków (PL)
 (54) Olej hydrauliczny

B1 (11) **201771** (41) 2002 04 08
 (51) **C11B 1/00** (2006.01)
C11B 7/00 (2006.01)
C11B 1/10 (2006.01)
 (21) 347396 (22) 1999 10 21
 (30) 98 2251265 1998 10 21 CA
 (86) 1999 10 21 PCT/CA99/00987
 (87) 2000 04 27 WO00/23546, PCT Gazette nr 17/00
 (72) Beaudoin Adrien, Martin Geneviève
 (73) UNIVERSITE DE SHERBROOKE, Sherbrooke (CA)
 (54) Sposób ekstrahowania frakcji lipidowych z materiału ze zwierząt morskich i wodnych, ekstrakt lipidowy kryla oraz zastosowanie ekstraktu lipidowego

B1 (11) **202054** (41) 2005 05 16
 (51) **C11D 17/04** (2006.01)
C11D 1/835 (2006.01)
 (21) 369997 (22) 2002 10 10
 (30) 01 0130419 2001 12 20 GB
 (86) 2002 10 10 PCT/GB02/04614
 (87) 2003 07 03 WO03/054124, PCT Gazette nr 27/03
 (72) Burt Diane, Feng James Chi-Cheng, Gencarelli Ralph, Lesica Jeanne Marie
 (73) RECKITT BENCKISER INC., Parsippany (US)
 (54) Detergentowa kompozycja w postaci proszku oraz rozpuszczalny w wodzie pojemnik zawierający tę kompozycję

B1 (11) **202080** (41) 2006 01 09
 (51) **C11D 3/37** (2006.01)
C11D 1/83 (2006.01)
C11D 3/14 (2006.01)
 (21) 376782 (22) 2003 10 21
 (30) 02MUM 989 2002 11 15 IN
 (86) 2003 10 21 PCT/EP03/12186
 (87) 2004 06 03 WO04/046292, PCT Gazette nr 23/04
 (72) Achar Sudhir, Shetty Anand Mahabal
 (73) UNILEVER N.V., Rotterdam (NL)
 (54) Synergistyczna detergentowa kompozycja

B1 (11) **202039** (41) 2004 09 20
 (51) **C12G 3/00** (2006.01)
C07C 31/08 (2006.01)
 (21) 359166 (22) 2003 03 14
 (72) Zielińska Krystyna, Miecznikowski Antoni, Stecka Krystyna, Wyborski Wojciech
 (73) Instytut Biotechnologii Przemysłu Rolno-Spożywczego, Warszawa (PL)
 (54) Sposób wytwarzania spirytusu surowego

B1 (11) **201768** (41) 2003 01 27
 (51) **C12N 1/14** (2006.01)
C12N 9/34 (2006.01)
C12R 1/685 (2006.01)
 (21) 350672 (22) 2000 01 25
 (30) 99 9900775 1999 01 25 FR
 (86) 2000 01 25 PCT/FR00/00163
 (87) 2000 07 27 WO00/43496, PCT Gazette nr 30/00
 (72) Labeille Pierre Jean, Baret Jean-Luc Alain Guy, Duchiron Francis Lucien
 (73) GIE AGRO INDUSTRIE, Romilly sur Seine (FR)
 (54) Produkt multienzymatyczny, sposób wytwarzania produktu multienzymatycznego, oraz zastosowania produktu multienzymatycznego

B1 (11) **201818** (41) 2004 06 14
 (51) **C12N 15/29** (2006.01)
C07K 14/415 (2006.01)
A61K 39/36 (2006.01)
 (21) 356055 (22) 2000 04 12
 (30) 99 19918682 1999 04 23 DE
 (86) 2000 04 12 PCT/EP00/03259
 (87) 2000 11 02 WO00/65060, PCT Gazette nr 44/00
 (72) Suck Roland, Fiebig Helmut, Cromwell Oliver, Petersen Arnd
 (73) MERCK PATENT GMBH, Darmstadt (DE)
 (54) Sekwencja DNA oraz sposób rekombinacyjnego otrzymywania alergenów gramineae

B1 (11) **201887** (41) 2002 07 15
 (51) **C12N 15/31** (2006.01)
C07K 16/12 (2006.01)

- A61K 39/09** (2006.01)
A61K 48/00 (2006.01)
- (21) 349320 (22) 1999 12 22
 (30) 98 9828359 1998 12 22 GB
 98 9828353 1998 12 22 GB
 98 9828352 1998 12 22 GB
 98 9828355 1998 12 22 GB
 98 9828354 1998 12 22 GB
 98 9828349 1998 12 22 GB
 98 9828345 1998 12 22 GB
 98 9828350 1998 12 22 GB
 98 9828357 1998 12 22 GB
 98 9828356 1998 12 22 GB
 99 9900084 1999 01 04 GB
 99 9900082 1999 01 04 GB
 99 9900085 1999 01 04 GB
 99 9900086 1999 01 04 GB
 99 9900083 1999 01 04 GB
 99 9901916 1999 01 28 GB
 99 9901922 1999 01 28 GB
- (86) 1999 12 22 PCT/GB99/04377
 (87) 2000 06 29 WO00/37646, PCT Gazette nr 26/00
 (72) Hughes Martin John Glenton, Santangelo Joseph David, Lane Jonathan Douglas, Everest Paul, Feldman Robert, Moore Joanne Christine, Wilson Rebecca Kerry, Dobson Richard James, Dougan Gordon
 (73) MICROSCIENCE LIMITED, Winnersh Triangle (GB)
 (54) Peptyd, polinukleotyd kodujący ten peptyd, szczepionka, zastosowanie peptydu i polinukleotydu kodującego ten peptyd oraz przeciwciała
-
- B1 (11) **202048** (41) 2002 08 12
 (51) **C12N 15/82** (2006.01)
C12N 5/10 (2006.01)
C12N 15/40 (2006.01)
A01H 5/00 (2006.01)
 (21) 349573 (22) 2000 01 26
 (30) 99 99200236 1999 01 27 EP
 (86) 2000 01 26 PCT/EP00/00609
 (87) 2000 08 03 WO00/44915, PCT Gazette nr 31/00
 (72) Richards Kenneth, Jonard Gérard, Guilley Hubert, Van Dun Cornelis Maria Petrus
 (73) SES EUROPE N.V./S.A., Tienen (BE)
 (54) Sposób nadawania oporności na wirusa nekrotycznej żółtaczki nerwów buraka (BNYVV) roślinie buraka cukrowego, wektor transformacyjny do nadawania roślinie oporności na BNYVV, jego zastosowanie, komórka roślinna wykazująca oporność na BNYVV, jej zastosowanie, roślina buraka cukrowego wykazująca oporność na BNYVV, odporne na BNYVV potomstwo rośliny buraka cukrowego i wegetatywne struktury do reprodukcji
-
- B1 (11) **202050** (41) 2004 09 06
 (51) **C12N 15/82** (2006.01)
C12N 9/24 (2006.01)
 (21) 358905 (22) 2003 02 26
 (72) Hennig Jacek, Barabasz Anna
 (73) Polska Akademia Nauk, Instytut Biochemii i Biofizyki, Warszawa (PL)
 (54) Sposób wytwarzania roślin z rodziny Solanaceae, zwłaszcza ziemniaka, o ulepszonych cechach hodowlanych
-
- B1 (11) **202067** (41) 2003 06 30
 (51) **C12N 15/82** (2006.01)
A01H 5/00 (2006.01)
C12N 15/09 (2006.01)
 (21) 351895 (22) 2000 04 19
 (30) 99 99420097 1999 04 19 EP

- (86) 2000 04 19 PCT/EP00/04177
 (87) 2000 10 26 WO00/63398, PCT Gazette nr 43/00
 (72) Risacher Thierry, Craze Melanie
 (73) BIOGEMMA S.A.S., Paryż (FR)
 (54) Sposoby transformacji roślin oraz zastosowanie Agrobacterium w sposobie transformacji
-
- B1 (11) **201750** (41) 2005 05 30
 (51) **C12N 7/00** (2006.01)
A61K 35/76 (2006.01)
A61K 35/74 (2006.01)
A61P 31/04 (2006.01)
 (21) 370662 (22) 2002 07 18
 (30) 01 348740 2001 07 18 PL
 02 354822 2002 06 30 PL
 (86) 2002 07 18 PCT/PL02/00053
 (87) 2003 01 30 WO03/008564, PCT Gazette nr 05/03
 (72) Weber-Dąbrowska Beata, Mulczyk Marian, Boratyński Janusz, Górski Andrzej, Łusiak-Szelachowska Marzanna, Syper Danuta
 (73) INSTYTUT IMMUNOLOGII I TERAPII DOŚWIADCZALNEJ PAN, Wrocław (PL)
 (54) Sposób przygotowania poliwalentnych preparatów fagowych do leczenia zakażeń bakteryjnych
-
- B1 (11) **201867** (41) 2004 11 15
 (51) **C12N 9/60** (2006.01)
C12N 15/12 (2006.01)
C12P 21/02 (2006.01)
 (21) 359813 (22) 2003 05 02
 (72) Płucienniczak Andrzej, Wójtowicz Anna, Mikiewicz-Syguła Diana, Płucienniczak Grażyna
 (73) Instytut Biotechnologii i Antybiotyków, Warszawa (PL)
 (54) Mutant proteazy UBP1 i jego sekwencja kodująca, ich zastosowania oraz produkty i sposoby służące do ich otrzymywania
-
- B1 (11) **201901** (41) 2000 02 14
 (51) **C12P 19/18** (2006.01)
C08B 37/16 (2006.01)
 (21) 334333 (22) 1999 07 12
 (30) 98 1380 1998 08 11 AT
 (72) Grüll Dietmar, Stifter Ulrich
 (73) Südzucker Aktiengesellschaft Mannheim/Ochsenfurt, Mannheim (DE)
 (54) Sposób wytwarzania cyklodekstryny
-
- B1 (11) **201738** (41) 2004 05 31
 (51) **C12Q 1/68** (2006.01)
C12P 21/06 (2006.01)
A61K 39/12 (2006.01)
A61K 39/21 (2006.01)
C07H 21/04 (2006.01)
 (21) 355963 (22) 1999 09 14
 (30) 98 152845 1998 09 14 US
 (86) 1999 09 14 PCT/US99/21081
 (87) 2000 03 23 WO00/15853, PCT Gazette nr 12/00
 (72) Garcia-Sastre Adolfo, Palese Peter
 (73) MOUNT SINAI SCHOOL OF MEDICINE OF NEW YORK UNIVERSITY, New York (US)
 (54) Częsteczka rekombinowanego RNA, komórka rekombinowana, chimeryczny wirus, sposób wytwarzania chimerycznego wirusa i preparat szczepionki
-
- B1 (11) **202086** (41) 2005 11 28
 (51) **C21D 1/19** (2006.01)
C22C 38/14 (2006.01)
 (21) 375543 (22) 2003 11 13
 (30) 02 0214426 2002 11 19 FR

(86) 2003 11 13 PCT/FR03/03358
 (87) 2004 06 10 WO04/048619, PCT Gazette nr 24/04
 (72) Beguinot Jean, Brisson Jean-Georges
 (73) INDUSTRIEEL CREUSOT, Puteaux (FR)
 (54) Blacha stalowa odporna na ścieranie oraz sposób wytwarzania blachy stalowej odpornej na ścieranie

B1 (11) **202005** (41) 2006 05 29
 (51) **C21D 1/613** (2006.01)
C01B 3/00 (2006.01)
 (21) 371276 (22) 2004 11 19
 (72) Kula Piotr, Filipek Stanisław, Olejnik Józef
 (73) Politechnika Łódzka Instytut Inżynierii Materiałowej, Łódź (PL); SECO/WARWICK Spółka z ograniczoną odpowiedzialnością, Świebodzin (PL)
 (54) Urządzenie do hartowania z zamkniętym obiegiem wodoru

B1 (11) **201735** (41) 2006 03 06
 (51) **C22B 1/08** (2006.01)
C22B 23/00 (2006.01)
C01G 51/08 (2006.01)
C01G 53/09 (2006.01)
C01G 3/05 (2006.01)
 (21) 369784 (22) 2004 08 27
 (72) Łętowski Franciszek K., Ostrowski Aleksander, Sałagacki Zbigniew, Błaszczak Ryszard
 (73) F.ŁĘTOWSKI-ENGINEERING, KONSULTING, Wrocław (PL); HYDROMET Sp. z o.o., Kowary (PL)
 (54) Sposób ekstrakcji kobaltu, niklu, miedzi i metali towarzyszących z rud tlenkowych

B1 (11) **201824** (41) 2005 08 22
 (51) **C22C 1/06** (2006.01)
C22C 1/00 (2006.01)
C22C 1/02 (2006.01)
C22B 9/10 (2006.01)
C22B 21/06 (2006.01)
 (21) 364962 (22) 2004 02 09
 (72) Bonderek Zbigniew, Kucharski Marian, Rządkosz Stanisław, Piękoś Marcin, Kozana Janusz
 (73) Akademia Górniczo-Hutnicza im. Stanisława Staszica, Kraków (PL)
 (54) Środek pokrywający-rafinujący do topienia stopów aluminium

B1 (11) **201787** (41) 2004 11 15
 (51) **C23C 14/20** (2006.01)
C23C 14/02 (2006.01)
F16L 9/147 (2006.01)
 (21) 362993 (22) 2002 03 20
 (30) 01 10114485 2001 03 24 DE
 (86) 2002 03 20 PCT/EP02/03056
 (87) 2002 10 03 WO02/77315, PCT Gazette nr 40/02
 (72) Hennig Christoph
 (73) IV T INSTALLATIONS-UND VERBINDUNGSTECHNIK GMBH & CO. KG, Rohr (DE)
 (54) Sposób wytwarzania ciągłych profili pustych z tworzyw sztucznych oraz profil pusty z tworzywa sztucznego

B1 (11) **201819** (41) 2004 08 09
 (51) **C23C 14/26** (2006.01)
 (21) 358475 (22) 2003 01 27
 (72) Weiss Krzysztof
 (73) Instytut Tele-i Radiotechniczny, Warszawa (PL)
 (54) Sposób próżniowego naparowywania cienkiej warstwy tytanu, zwłaszcza na płytkach kwarcowych

B1 (11) **201830** (41) 2006 06 26
 (51) **C23C 18/44** (2006.01)

G01N 27/30 (2006.01)

H01C 7/22 (2006.01)

(21) 371715 (22) 2004 12 13
 (72) Wrzyszczyk Józef, Grabowska Hanna, Zawadzki Mirosław
 (73) Instytut Niskich Temperatur i Badań Strukturalnych PAN im.W Trzebiatowskiego, Wrocław (PL); Wrzyszczyk Józef, Wrocław (PL); Grabowska Hanna, Wrocław (PL); Zawadzki Mirosław, Wrocław (PL)
 (54) Sposób otrzymywania porowatych filmów i powłok platynowych

B1 (11) **201791** (41) 2005 05 16
 (51) **C25B 11/04** (2006.01)
 (21) 370375 (22) 2002 11 07
 (30) 01 60344761 2001 11 07 US
 02 141108 2002 05 08 US
 (86) 2002 11 07 PCT/EP02/12436
 (87) 2003 05 15 WO03/040435, PCT Gazette nr 20/03
 (72) Tsou Yu-Min, Deng Hua, Martelli Gian Nicola, Allen Robert J., De Castro Emory S.
 (73) DE NORA ELETTRODI S.P.A., Milan (IT)
 (54) Sposób wytwarzania elektrokatalizatora z siarczku rodru

B1 (11) **201807** (41) 2005 04 04
 (51) **C25C 3/08** (2006.01)
C25C 3/16 (2006.01)
C04B 35/52 (2006.01)
 (21) 368562 (22) 2002 12 19
 (30) 01 10164014 2001 12 28 DE
 (86) 2002 12 19 PCT/EP02/14552
 (87) 2003 07 10 WO03/056071, PCT Gazette nr 28/03
 (72) Daimler Johann, Hiltmann Frank, Mittag Jörg
 (73) SGL CARBON AG, Wiesbaden (DE)
 (54) Sposób grafityzacji bloków elektrodowych oraz zastosowanie bloków elektrodowych wytworzonych tym sposobem

B1 (11) **201883** (41) 2005 08 22
 (51) **C25C 3/08** (2006.01)
 (21) 373314 (22) 2002 12 19
 (30) 01 10164009 2001 12 28 DE
 (86) 2002 12 19 PCT/EP02/14547
 (87) 2003 07 10 WO03/056067, PCT Gazette nr 28/03
 (72) Daimler Johann, Hiltmann Frank, Mittag Jörg, Beghein Philippe
 (73) SGL CARBON AG, Wiesbaden (DE)
 (54) Sposób wytwarzania bloków katodowych

B1 (11) **201938** (41) 2004 07 12
 (51) **D03D 49/00** (2006.01)
D01H 13/16 (2006.01)
D01H 13/26 (2006.01)
 (21) 358069 (22) 2002 12 31
 (72) Wiejak Jan
 (73) Instytut Technologii Eksploatacji-Państwowy Instytut Badawczy, Radom (PL)
 (54) Mechanizm odciążający uchwyt cewki maszyn włókienniczych

B1 (11) **201939** (41) 2004 07 12
 (51) **D03D 49/00** (2006.01)
D04D 15/02 (2006.01)
B65H 59/02 (2006.01)
 (21) 358073 (22) 2002 12 31
 (72) Wiejak Jan, Reizer Ryszard
 (73) Instytut Technologii Eksploatacji-Państwowy Instytut Badawczy, Radom (PL)
 (54) Urządzenie wodzące, zwłaszcza do maszyn włókienniczych

B1 (11) **201940** (41) 2004 07 12
 (51) **D03D 49/00** (2006.01)

D04B 15/02 (2006.01)**B65H 59/02** (2006.01)

(21) 358076 (22) 2002 12 31

(72) Wiejak Jan

(73) Instytut Technologii Eksploatacji-Państwowy Instytut Badawczy, Radom (PL)

(54) Urządzenie do realizacji zapasu przędzy w nawoju włókienniczym

B1 (11) **201941** (41) 2003 10 20(51) **D04H 1/46** (2006.01)**D04H 5/00** (2006.01)

(21) 353251 (22) 2002 04 08

(72) Rakowski Witold

(73) Zakłady LENTEX Spółka Akcyjna, Lubliniec (PL)

(54) Sposób wytwarzania włókniny i włókninowe taśmy techniczne

B1 (11) **202071** (41) 2004 07 26(51) **D05B 61/00** (2006.01)**D05B 1/10** (2006.01)

(21) 357368 (22) 2000 12 21

(30) 00 10001611 2000 01 17 DE

(86) 2000 12 21 PCT/DE00/04626

(87) 2001 07 26 WO01/53591, PCT Gazette nr 30/01

(72) Reinders Peter

(73) SCHMALE-HOLDING GMBH. & CO., Ochtrup (DE)

(54) Sposób i urządzenie do maszynowego szycia dwunitkowym ścięciem łańcuskowym

B1 (11) **201792** (41) 2005 11 14(51) **D06F 37/26** (2006.01)

(21) 374899 (22) 2003 07 08

(30) 02 200202643 2002 11 06 ES

(86) 2003 07 08 PCT/EP03/07345

(87) 2004 05 21 WO04/042133, PCT Gazette nr 21/04

(72) Gracia Bobed Ismael, Gomez Caudevilla Miguel Angel, Manas Molina Alberto

(73) BSH BOSCH UND SIEMENS HAUSGERÄTE GMBH, Monachium (DE)

(54) Pojemnik z tworzywa sztucznego do pralek dla gospodarstwa domowego

B1 (11) **201980** (41) 2004 01 12(51) **D06F 39/04** (2006.01)

(21) 354460 (22) 2000 07 31

(30) 99 19935987 1999 07 30 DE

(86) 2000 07 31 PCT/EP00/07389

(87) 2001 02 08 WO01/09426, PCT Gazette nr 06/01

(72) Bolduan Edwin, Moschütz Harald, Wiemer Horst, Thier Karl

(73) BSH BOSCH UND SIEMENS HAUSGERÄTE GMBH, Monachium (DE)

(54) Maszyna do obróbki bielizny

B1 (11) **201748** (41) 2005 07 11(51) **D06F 39/12** (2006.01)

(21) 372142 (22) 2003 02 10

(30) 02 0200406 2002 02 20 ES

(86) 2003 02 10 PCT/ES03/00073

(87) 2003 08 28 WO03/071021, PCT Gazette nr 35/03

(72) Vives Clavel Juan

(73) PLASTICOS MONDRAGON, S.A.U., Albuixech (ES)

(54) Prasowana pokrywa dla urządzeń elektrycznych z elektronicznym urządzeniem sterującym

B1 (11) **201740** (41) 2005 03 07(51) **D06H 1/04** (2006.01)**D06H 3/02** (2006.01)**G06K 9/00** (2006.01)**B65D 85/18** (2006.01)

(21) 361968 (22) 2003 09 03

(76) Patora Wojciech, Warszawa (PL)

(54) Karta kolorów taśm zamków błyskawicznych

B1 (11) **201723** (41) 2002 04 22(51) **D06M 15/263** (2006.01)

(21) 343088 (22) 2000 10 10

(72) Hehn Zygmunt, Sajewicz Jolanta, Marek Zofia, Bubicz Jolanta, Stempiński Edward

(73) Instytut Ciężkiej Syntezy Organicznej BLACHOWNIA, Kędzierzyn-Koźle (PL)

(54) Sposób otrzymywania środka do apretury tkanin

B1 (11) **202000** (41) 2003 01 27(51) **D06P 3/34** (2006.01)**D06P 1/32** (2006.01)**F41H 3/02** (2006.01)**D06P 1/30** (2006.01)

(21) 348949 (22) 2001 07 26

(72) Mirowski Janusz

(73) Fabryka Nici AMANDA Spółka z o.o., Rumia (PL)

(54) Sposób wytwarzania nici spełniających wymogi maskowania

B1 (11) **201874** (41) 1999 02 01(51) **D21H 19/58** (2006.01)**C08F 220/28** (2006.01)**C08F 246/00** (2006.01)

(21) 327527 (22) 1998 07 16

(30) 97 9709388 1997 07 18 FR

(72) Blum René Vinzenz

(73) MONDO MINERALS B.V., Amsterdam (NL)

(54) Wodna zawiesina substancji mineralnych i jej zastosowanie

B1 (11) **201968** (41) 2002 01 14(51) **E01B 29/05** (2006.01)**E01B 27/11** (2006.01)

(21) 348467 (22) 2001 07 03

(30) 00 513 2000 07 13 AT

(72) Theurer Josef, Brunninger Manfred

(73) FRANZ PLASSER BAHNBAUMASCHINEN-

-INDUSTRIESELLSCHAFT mbH, Wiedeń (AT)

(54) Maszyna do renowacji toru

B1 (11) **201969** (41) 2002 01 14(51) **E01B 29/05** (2006.01)**E01B 27/11** (2006.01)

(21) 348468 (22) 2001 07 03

(30) 00 512 2000 07 13 AT

(72) Theurer Josef, Brunninger Manfred

(73) FRANZ PLASSER BAHNBAUMASCHINEN-

-INDUSTRIESELLSCHAFT mbH, Wiedeń (AT)

(54) Maszyna do renowacji toru

B1 (11) **201970** (41) 2002 04 08(51) **E01B 29/05** (2006.01)**E01B 27/08** (2006.01)

(21) 349946 (22) 2001 10 01

(30) 00 724 2000 10 03 AT

(72) Theurer Josef, Brunninger Manfred

(73) FRANZ PLASSER BAHNBAUMASCHINEN-

-INDUSTRIESELLSCHAFT MBH, Wien (AT)

(54) Maszyna do renowacji toru

B1 (11) **201967** (41) 2000 08 14(51) **E01B 35/06** (2006.01)

(21) 338268 (22) 2000 02 03

(30) 99 204 1999 02 12 AT

(72) Theurer Josef, Lichtberger Bernhard
 (73) FRANZ PLASSER BAHNBAUMASCHINEN-
 -INDUSTRIEGESELLSCHAFT m.b.H., Wien (AT)
 (54) Sposób pomiaru toru

B1 (11) **201954** (41) 2005 10 31
 (51) **E01C 11/22** (2006.01)
E01F 15/00 (2006.01)
 (21) 374609 (22) 2003 08 14
 (30) 02 228437 2002 08 27 US
 (86) 2003 08 14 PCT/US03/25462
 (87) 2004 08 05 WO04/065695, PCT Gazette nr 32/04
 (72) Fenimore Scott J., Militana Richard
 (73) BUMPADS, INC., St. Petersburg (US)
 (54) Układ bariery parkingowej z reklamą

B1 (11) **201972** (41) 2003 12 29
 (51) **E01C 15/00** (2006.01)
 (21) 354669 (22) 2002 06 21
 (76) Mysłowski Włodzimierz, Bielsko-Biała (PL)
 (54) Sposób wykonywania refleksyjnych odcinków dróg, zwłaszcza przejść dla pieszych oraz mieszanka masy refleksyjnej, zwłaszcza do wykonywania przejść dla pieszych

B1 (11) **201831** (41) 2002 07 01
 (51) **E02B 1/00** (2006.01)
E02D 31/00 (2006.01)
E02D 29/16 (2006.01)
 (21) 348272 (22) 2001 06 22
 (30) 2000133092 2000 12 22 RU
 (72) Aleksiejew Igor Olegowicz
 (73) Obszestwo s ograniczennoj otwiestwiennoj Nauczno-
 Proizwodstwiennaja Firma GT INSPEKT, Sankt-Petersburg (RU)
 (54) Urządzenie do prowadzenia prac na podwodnych częściach budowli hydrotechnicznych

B1 (11) **201816** (41) 2002 08 26
 (51) **E03D 1/00** (2006.01)
E03D 9/06 (2006.01)
A47K 11/10 (2006.01)
 (21) 352581 (22) 2002 03 01
 (76) Targosz Stanisław, Andrychów (PL)
 (54) Zespół czyszczący miski ustępowej

B1 (11) **201773** (41) 2002 05 06
 (51) **E04D 13/04** (2006.01)
 (21) 348188 (22) 1999 11 10
 (30) 98 199801474 1998 11 12 DK
 (86) 1999 11 10 PCT/DK99/00616
 (87) 2000 05 25 WO00/29694, PCT Gazette nr 21/00
 (72) Edvardsen Allan, Nielsen Elgcrd Schandorff
 (73) VKR HOLDING A/S, Soborg (DK)
 (54) Rynna odpływowa oraz sposób jej instalowania

B1 (11) **202049** (41) 2002 09 23
 (51) **E04F 13/08** (2006.01)
 (21) 352792 (22) 2002 03 14
 (30) 01 0103807 2001 03 14 FR
 (72) Suzor Yves, Blin Erik
 (73) SAINT-GOBAIN ISOVER, Courbevoie (FR)
 (54) Zespół mocujący do mocowania okładziny do różnych elementów budowlanych, zwłaszcza do ścian budynku

B1 (11) **201803** (41) 2005 03 07
 (51) **E04F 15/04** (2006.01)
 (21) 367767 (22) 2002 07 04
 (30) 01 10138285 2001 08 10 DE

(86) 2002 07 04 PCT/DE02/02444
 (87) 2003 02 27 WO03/016654, PCT Gazette nr 09/03
 (72) Hannig Hans Jürgen
 (73) AKZENTA PANELEE + PROFILE GMBH, Kaisersesch (DE)
 (54) Układ mocujący dla paneli

B1 (11) **201905** (41) 2004 06 28
 (51) **E04F 15/04** (2006.01)
 (21) 356304 (22) 2001 01 24
 (30) 00 0000200 2000 01 24 SE
 (86) 2001 01 24 PCT/SE01/00125
 (87) 2001 07 26 WO01/53628, PCT Gazette nr 30/01
 (72) Pervan Darko
 (73) VÄLINGE ALUMINIUM AB, Viken (SE)
 (54) System podłogowy zawierający wiele łączonych mechanicznie desek podłogowych, podłoga i sposób wytwarzania desek podłogowych z systemem blokującym

B1 (11) **202083** (41) 2005 05 30
 (51) **E04F 15/20** (2006.01)
 (21) 370483 (22) 2002 03 07
 (86) 2002 03 07 PCT/EP02/02514
 (87) 2003 09 12 WO03/074817, PCT Gazette nr 37/03
 (72) Steinwender Martin
 (73) FRITZ EGGER GMBH & CO., Unterradlberg (AT)
 (54) Sposób wytwarzania panelu z izolacją dźwiękową, zwłaszcza panelu podłogowego z laminatu, oraz panel z izolacją dźwiękową, zwłaszcza panel podłogowy z laminatu

B1 (11) **201823** (41) 2005 05 30
 (51) **E04F 19/04** (2006.01)
 (21) 363527 (22) 2003 11 18
 (72) Siudak Piotr, Kawalec Adrian
 (73) DECORA Sp. z o.o., Środa Wielkopolska (PL)
 (54) Zestaw kształtowników przypodłogowych

B1 (11) **201961** (41) 2004 01 26
 (51) **E04H 15/06** (2006.01)
 (21) 361215 (22) 2003 07 11
 (30) 02 1021062 2002 07 12 NL
 (76) Holtkamp Egbert Berend, Ter Apel (NL)
 (54) Daszek płócienny i pomieszczenie campingowe wyposażone w daszek płócienny

B1 (11) **201798** (41) 2001 09 24
 (51) **E05D 5/12** (2006.01)
E05D 7/10 (2006.01)
 (21) 346390 (22) 2001 03 12
 (30) 00 10012642 2000 03 15 DE
 (72) Jahnke Wolfgang
 (73) Simonswerk GmbH, Rheda-Wiedenbrück (DE)
 (54) Trzpień przegubowy do przegubu zawiasowego drzwi, okien i kłap

B1 (11) **201958** (41) 2004 03 08
 (51) **E06B 1/10** (2006.01)
E06B 3/74 (2006.01)
 (21) 355830 (22) 2002 09 02
 (72) Kapała Marek, Kapała Piotr
 (73) KOSPAN Marek Kapała Sp. j., Ciasna (PL)
 (54) Drzwi z nastawną ościeżnicą

B1 (11) **201730** (41) 2003 07 28
 (51) **E06B 3/263** (2006.01)
E06B 3/30 (2006.01)
 (21) 357072 (22) 2002 11 12
 (30) 02 10202812 2002 01 25 DE

(72) Tober Werner, Müller Werner
 (73) Hermann Gutmann Werke GmbH, Weissenburg (DE)
 (54) Okno z tworzywa sztucznego z nasadzonym od zewnątrz poszyciem aluminiowym

B1 (11) **201856** (41) 2004 08 23

(51) **E06B 7/02** (2006.01)

E04D 13/03 (2006.01)

(21) 358656 (22) 2003 02 10

(76) Weleszczuk Jan, Brzeg Pawłów (PL); Dzieża Krzysztof, Kraków (PL); Ćwikielewicz Marek, Kraków (PL)

(54) Ościeżnica z kanałem wentylacyjnym, zwłaszcza okna dachowego

B1 (11) **201821** (41) 2005 11 28

(51) **E21B 43/00** (2006.01)

(21) 375351 (22) 2003 08 21

(30) 02 227057 2002 08 22 US

(86) 2003 08 21 PCT/US03/26124

(87) 2004 03 04 WO04/018835, PCT Gazette nr 10/04

(72) Zupanick Joseph A.

(73) CDX GAS, L.L.C., Dallas (US)

(54) Sposób uzyskiwania dostępu do strefy podziemnej z powierzchni, układ do uzyskiwania dostępu do strefy podziemnej z powierzchni oraz układ do uzyskiwania dostępu do wielokrotnych stref podziemnych z powierzchni

B1 (11) **201855** (41) 2004 01 12

(51) **E21B 49/00** (2006.01)

G01N 15/00 (2006.01)

G01N 33/24 (2006.01)

(21) 354911 (22) 2002 07 05

(72) Szpunar Tadeusz, Budak Paweł

(73) Instytut Nafty i Gazu, Kraków (PL)

(54) Sposób przeprowadzenia testu hydrodynamicznego

B1 (11) **201975** (41) 2005 09 19

(51) **E21C 27/00** (2006.01)

E21C 29/00 (2006.01)

(21) 366256 (22) 2004 03 15

(72) Pieszur Mariusz

(73) Przedsiębiorstwo Komplektacji i Montażu Systemów Automatyki CARBOAUTOMATYKA S.A., Tychy (PL)

(54) Układ elektrycznego zasilania napędu posuwu górniczego kombajnu ścianowego

B1 (11) **201977** (41) 2006 06 12

(51) **E21C 35/187** (2006.01)

(21) 371644 (22) 2004 12 09

(72) Salamon Adam, Jusczyk Henryk, Ptak Piotr, Malik Zbigniew

(73) Bucyrus Polska Spółka z ograniczoną odpowiedzialnością, Mysłowice (PL)

(54) Organ urabiający kombajnu ścianowego

B1 (11) **202042** (41) 2006 10 30

(51) **E21C 35/24** (2006.01)

(21) 374448 (22) 2005 04 18

(72) Budzyński Zdzisław, Meder Andrzej, Pieczora Edward, Kołodziej Henryk, Sontowski Jacek

(73) Centrum Mechanizacji Górnictwa KOMAG Jednostka Badawczo-Rozwojowa, Gliwice (PL); ENEL Spółka z o.o., Gliwice (PL)

(54) Układ regulacji prędkości silników indukcyjnych, w wykonaniu przeciwybuchowym, zwłaszcza do kombajnów węglowych

B1 (11) **201953** (41) 2005 11 14

(51) **E21C 39/00** (2006.01)

E21C 41/32 (2006.01)

E21F 17/00 (2006.01)

(21) 367851 (22) 2004 05 10

(72) Isakow Zbigniew

(73) Centrum Elektryfikacji i Automatykacji Górnictwa EMAG, Katowice (PL)

(54) Sposób i system rejestracji drgań i deformacji powierzchni ziemi, zwłaszcza wywołanych eksploatacją górnictw

B1 (11) **201966** (41) 2005 12 12

(51) **E21D 11/00** (2006.01)

E21D 13/02 (2006.01)

(21) 368428 (22) 2004 06 07

(72) Olejnik Zbigniew, Wojnicz Henryk, Wyrobek Emil, Bednarz Ryszard, Suffner Hubert, Prostański Dariusz

(73) Centrum Mechanizacji Górnictwa KOMAG, Gliwice (PL)

(54) Pomost montażowy

B1 (11) **201916** (41) 2006 02 20

(51) **E21D 11/14** (2006.01)

(21) 369612 (22) 2004 08 16

(72) Mikołajczyk Mieczysław, Gałuszka Jan, Kowalski Edward, Prusek Stanisław, Rotkegel Marek, Daniłowicz Roman

(73) Główny Instytut Górnictwa, Katowice (PL)

(54) Sposób wzmocnienia filara pomiędzy chodnikami

B1 (11) **201842** (41) 2006 05 02

(51) **E21D 11/18** (2006.01)

(21) 370759 (22) 2004 10 18

(76) Ciałkowski Bogusław, Katowice (PL)

(54) Element obudowy górniczej z kształtownika korytkowego

B1 (11) **201836** (41) 2006 09 18

(51) **E21D 11/22** (2006.01)

(21) 373483 (22) 2005 03 08

(76) Ciałkowski Bogusław, Katowice (PL)

(54) Strzemię do łączenia kształtowników korytkowych

B1 (11) **201863** (41) 2006 04 03

(51) **E21D 11/22** (2006.01)

(21) 370391 (22) 2004 09 29

(72) Buchalik Gabriel, Śliwa Jan, Szafarczyk Józef

(73) WARKOP Sp. z o.o., Świerklany (PL)

(54) Strzemię do łączenia krzyżujących się elementów górniczej korytkowej obudowy chodnikowej

B1 (11) **202009** (41) 2005 10 17

(51) **E21D 11/40** (2006.01)

(21) 366957 (22) 2004 04 05

(72) Buchalik Gabriel, Śliwa Jan

(73) WARKOP Sp. z o.o., Świerklany (PL)

(54) Podnośnica hydrauliczna

B1 (11) **201759** (41) 2005 02 07

(51) **E21D 21/00** (2006.01)

E21B 17/042 (2006.01)

(21) 369357 (22) 2004 07 30

(30) 03 10336040 2003 08 01 DE

(72) Ludwig Wolfgang, Leibhard Erich

(73) Hilti Aktiengesellschaft, Schaan (LI)

(54) Kotew dla górotworu

B1 (11) **201915** (41) 2006 08 07

(51) **E21D 21/00** (2006.01)

E21D 11/00 (2006.01)

(21) 372403 (22) 2005 01 24

(72) Kamiński Marek, Brożek Józef, Kuś Antoni, Gruszka Janusz, Kowalski Edward, Prusek Stanisław, Rotkegel Marek, Daniłowicz Roman

(73) Główny Instytut Górnictwa, Katowice (PL)
 (54) Element kontrolno-upodatniający pracę kotwi

B1 (11) **202021** (41) 2005 10 03
 (51) **E21D 23/16** (2006.01)
 (21) 366566 (22) 2004 03 24
 (72) Brzozowski Józef, Brzozowski Wojciech, Diederichs Ryszard
 (73) EMATECH Sp. z o.o., Mysłowice (PL)
 (54) Zawór zwrotny sterowany, zwłaszcza do stojaków hydraulicznych obudowy górniczej

B1 (11) **201814** (41) 2006 01 09
 (51) **E21D 5/11** (2006.01)
E21D 11/38 (2006.01)
 (21) 368950 (22) 2004 07 06
 (72) Fabich Sławomir, Gołębiwicz Zbigniew, Jurasz Sławomir, Kokot Bogdan, Kowal Andrzej, Kulicki Jacek, Mróz Janusz, Rajczakowski Jerzy, Skobliński Wojciech, Skopiak Lech, Szlązak Marcin
 (73) KGHM CUPRUM Sp. z o.o.-Centrum Badawczo-Rozwojowe, Wrocław (PL)
 (54) Sposób zabezpieczenia podatności szczelin technologicznych w obudowie tubingowej

B1 (11) **201734** (41) 2005 10 03
 (51) **E21D 7/02** (2006.01)
B66B 7/02 (2006.01)
 (21) 366505 (22) 2004 03 22
 (72) Materzok Andrzej, Granieczny Adam
 (73) Ośrodek Pomiarów i Automatyki Rybnickiego Okręgu Węglowego Sp. z o.o., Rybnik (PL)
 (54) Sposób regulacji siły hamowania górniczych maszyn wyciągowych wyposażonych w tarczowe hamulce hydrauliczne oraz układ sterowania i zasilania tarczowego hamulca hydraulicznego górniczej maszyny wyciągowej

B1 (11) **202008** (41) 2005 10 03
 (51) **E21F 13/02** (2006.01)
B61B 13/02 (2006.01)
 (21) 366759 (22) 2004 03 31
 (72) Buchalik Gabriel, Śliwa Jan
 (73) WARKOP Sp.z o.o., Świerklany (PL)
 (54) Zespół napędowy górniczej kolejki spągowej zębatej

B1 (11) **202010** (41) 2005 10 17
 (51) **E21F 13/02** (2006.01)
 (21) 366958 (22) 2004 04 05
 (72) Buchalik Gabriel, Śliwa Jan
 (73) WARKOP Sp. z o.o., Świerklany (PL)
 (54) Zespół rozjazdu torowego górniczej kolejki spągowej zębatej

B1 (11) **201974** (41) 2005 03 21
 (51) **E21F 13/06** (2006.01)
B65G 47/78 (2006.01)
 (21) 362200 (22) 2003 09 15
 (72) Pryczynicz Stanisław, Streubel Marcin, Zając Stanisław
 (73) Ruda Jacek, Katowice (PL)
 (54) Dozownik urobku

B1 (11) **201862** (41) 2006 03 20
 (51) **E21F 15/08** (2006.01)
 (21) 370093 (22) 2004 09 15
 (72) Borowski Witold, Czaja Marek
 (73) Stołeczne Przedsiębiorstwo Energetyki Ciepłej S.A., Warszawa (PL)
 (54) Substancja wypełniająca

B1 (11) **201873** (41) 2006 07 10
 (51) **E21F 5/02** (2006.01)
E21C 35/22 (2006.01)

(21) 372004 (22) 2004 12 30
 (72) Mikołajczak Marek, Kocel Marek, Janik Krystian, Gabryś Mirosław
 (73) Kopalnia Węgla Kamiennego BUDRYK S.A., Ormontowice (PL)
 (54) Układ strefowego zraszania do zwalczania zapylenia podczas mechanicznego urabiania pokładów węglowych kombajnem ścianaowym

B1 (11) **201895** (41) 2002 05 20
 (51) **F01C 1/00** (2006.01)
F02G 5/04 (2006.01)
 (21) 345289 (22) 2001 01 18
 (76) Fabisiewicz Kazimierz, Wrocław (PL)
 (54) Silnik wirnikowy spalinowo-parowy

B1 (11) **202016** (41) 2003 05 19
 (51) **F01D 13/02** (2006.01)
F01K 7/00 (2006.01)
 (21) 350634 (22) 2001 11 12
 (72) Sobański Leszek, Jach Tomasz, Jencz Bogumił
 (73) Zakład Badawczo-Projektowy INWAT Sp. z o.o., Łódź (PL)
 (54) Układ turbin parowych

B1 (11) **202017** (41) 2003 07 28
 (51) **F01D 17/00** (2006.01)
F01D 17/10 (2006.01)
 (21) 351785 (22) 2002 01 21
 (72) Sobański Leszek, Jach Tomasz, Jencz Bogumił, Gumiński Jerzy
 (73) Zakład Badawczo-Projektowy INWAT Sp. z o.o., Łódź (PL)
 (54) Turbina parowa

B1 (11) **202074** (41) 2004 08 23
 (51) **F02N 15/06** (2006.01)
 (21) 359447 (22) 2002 07 11
 (30) 01 10135141 2001 07 19 DE
 (86) 2002 07 11 PCT/DE02/02533
 (87) 2003 01 30 WO03/008798, PCT Gazette nr 05/03
 (72) Siems Hans-Dieter, Richter Ingo, Hartmann Sven, Braun Hans, Kugler Juergen
 (73) ROBERT BOSCH GMBH, Stuttgart (DE)
 (54) Rozrusznik

B3 (11) **201741** (41) 2003 12 01
 (51) **F03D 1/06** (2006.01)
F03D 1/00 (2006.01)
F03D 7/02 (2006.01)
F03D 7/04 (2006.01)
 (21) 353971 (22) 2002 05 17
 (61) 175710
 (76) Grygiel Rajmund, Mgowo (PL)
 (54) Silnik wiatrowy

B1 (11) **201742** (41) 2003 04 22
 (51) **F04D 29/18** (2006.01)
F04D 29/26 (2006.01)
 (21) 350212 (22) 2001 10 19
 (72) Rokita Jerzy, Pawlik Roman, Dobrowolski Marian, Kołpaczkiwicz Jarosław
 (73) Grupa POWEN-WAFAPOMP Spółka Akcyjna, Warszawa (PL)
 (54) Wirnik pompy o swobodnym przepływie

B1 (11) **201866** (41) 2004 08 09
 (51) **F04D 7/04** (2006.01)
F04D 29/22 (2006.01)
B02C 18/16 (2006.01)
 (21) 358553 (22) 2001 07 24
 (30) 00 0009709 2000 07 25 FR
 (86) 2001 07 24 PCT/FR01/02414

(87) 2002 01 31 WO02/08610, PCT Gazette nr 05/02
 (72) Gimenez Ibanez Santiago, Pollet Jean-Claude, Perez Salas Juan Jose
 (73) SOCIETE ETEX DE RECHERCHES TECHNIQUES, SERT, Vernouillet (FR)
 (54) Rozdrabniacz sanitarny

B1 (11) **202064** (41) 2002 04 08
 (51) **F16C 5/00** (2006.01)
 (21) 349211 (22) 2001 08 20
 (30) 00 00810877 2000 09 25 EP
 (72) Räss Konrad
 (73) Wärtsilä Schweiz AG, Winterthur (CH)
 (54) Ślizg wodzika

B1 (11) **201840** (41) 2004 10 18
 (51) **F16G 5/20** (2006.01)
 (21) 362257 (22) 2000 11 09
 (30) 99 60165381 1999 11 12 US
 00 60206102 2000 05 20 US
 (86) 2000 11 09 PCT/US00/30865
 (87) 2001 05 17 WO01/34999, PCT Gazette nr 20/01
 (72) Knutson Paul S.
 (73) THE GATES CORPORATION, Denver (US)
 (54) Pasek pędny i sposób wytwarzania paska pędnego

B1 (11) **201747** (41) 2005 02 21
 (51) **F16K 3/02** (2006.01)
 (21) 367216 (22) 2002 05 05
 (30) 01 20107793 2001 05 08 DE
 (86) 2002 05 05 PCT/EP02/04934
 (87) 2002 11 14 WO02/090804, PCT Gazette nr 46/02
 (72) Both Detlev
 (73) EVAC GMBH, Wedel (DE)
 (54) Zawór suwakowy

B1 (11) **201705** (41) 2002 11 04
 (51) **F16K 31/64** (2006.01)
 (21) 352918 (22) 2002 03 21
 (30) 01 10119588 2001 04 21 DE
 (72) Markvart Tyttebaervey
 (73) DANFOSS A/S, Nordborg (DK)
 (54) Zawór

B1 (11) **201728** (41) 2002 09 09
 (51) **F16L 11/12** (2006.01)
F16L 11/04 (2006.01)
F16L 59/14 (2006.01)
 (21) 352526 (22) 2002 02 27
 (30) 01 20103677 2001 03 02 DE
 (72) Oeschger Alfred
 (73) BRUGG Rohr AG, Holding, Brugg (CH)
 (54) Przewód rurowy elastyczny izolowany wstępnie

B1 (11) **201989** (41) 2005 05 02
 (51) **F16L 17/035** (2006.01)
F16L 17/073 (2006.01)
 (21) 369842 (22) 2002 01 31
 (30) 01 0101371 2001 02 01 FR
 (86) 2002 01 31 PCT/FR02/00381
 (87) 2002 08 08 WO02/061320, PCT Gazette nr 32/02
 (72) Vitel Jean-Pierre, Schmuck Jean-François, Renard Philippe, Lescot Didier
 (73) SAINT-GOBAIN PAM, Nancy (FR)
 (54) Pierścieniowa uszczelka

B1 (11) **202019** (41) 2004 11 02
 (51) **F16L 19/06** (2006.01)

F16L 21/04 (2006.01)

F16L 47/04 (2006.01)

(21) 362427 (22) 2002 04 19
 (30) 01 R4470 2001 04 19 AU
 (86) 2002 04 19 PCT/AU02/00487
 (87) 2002 10 31 WO02/86371, PCT Gazette nr 44/02
 (72) Chelchowski David, Puckett Geoffrey Bryan, Raymond Luke
 (73) PHILMAC PTY LTD, North Plympton (AU)
 (54) Złącze rurowe

B1 (11) **201935** (41) 2005 02 21
 (51) **F16L 23/02** (2006.01)
F16L 25/02 (2006.01)
 (21) 361606 (22) 2003 08 11
 (76) Tymkiewicz Bogdar, Gliwice (PL)
 (54) Izolacyjne złącze rurowe

B1 (11) **202033** (41) 2005 04 04
 (51) **F16L 3/137** (2006.01)
 (21) 368729 (22) 2002 08 28
 (30) 01 0111204 2001 08 29 FR
 (86) 2002 08 28 PCT/FR02/02955
 (87) 2003 03 06 WO03/019062, PCT Gazette nr 10/03
 (72) Guibert Philippe, Pichon Daniel, Paucod Jean-Michel
 (73) ALIAXIS R & D, Vernouillet (FR)
 (54) Jednoczęściowe urządzenie zaciskowe do mocowania członów rurowych

B1 (11) **202004** (41) 2004 11 29
 (51) **F16L 33/02** (2006.01)
B25B 7/22 (2006.01)
 (21) 363650 (22) 2002 03 11
 (30) 01 01106955 2001 03 20 EP
 (86) 2002 03 11 PCT/EP02/02655
 (87) 2002 09 26 WO02/075199, PCT Gazette nr 39/02
 (72) Oetiker Hans, Meier Ulrich
 (73) HANS OETIKER AG MASCHINEN-UND APPARATEFABRIK, Horgen (CH)
 (54) Opaska zaciskowa i przyrząd do obciskania tej opaski

B1 (11) **202051** (41) 2004 11 02
 (51) **F16L 33/02** (2006.01)
 (21) 362709 (22) 2002 03 22
 (30) 01 01107515 2001 03 26 EP
 (86) 2002 03 22 PCT/EP02/03259
 (87) 2002 10 03 WO02/77509, PCT Gazette nr 40/02
 (72) Oetiker Hans, Meier Ulrich
 (73) HANS OETIKER AG MASCHINEN-UND APPARATEFABRIK, Horgen (CH)
 (54) Opaska zaciskowa

B1 (11) **201764** (41) 2005 01 10
 (51) **F16L 33/207** (2006.01)
F16L 13/14 (2006.01)
F16L 47/04 (2006.01)
 (21) 365389 (22) 2002 06 19
 (30) 01 10137078 2001 07 28 DE
 01 10160489 2001 12 08 DE
 (86) 2002 06 19 PCT/EP02/06796
 (87) 2003 02 13 WO03/12328, PCT Gazette nr 07/03
 (72) Postler Stefan, Schott Judith
 (73) UPONOR INNOVATION AB, Fristad (SE)
 (54) Zacisk kształtowy do rur

B1 (11) **201822** (41) 2003 10 20
 (51) **F16L 59/10** (2006.01)
F16L 47/02 (2006.01)

(21) 353519 (22) 2002 04 19
 (76) Pluciński Robert, Radom (PL)
 (54) Nasuwka termokurczliwa z polietylenu HDPE z klejem, zwłaszcza do rur preizolowanych

B1 (11) **201976** (41) 2005 02 07
 (51) **F16L 9/12** (2006.01)
 (21) 366930 (22) 2002 04 26
 (30) 01 0100291 2001 04 27 BE
 (86) 2002 04 26 PCT/EP02/04849
 (87) 2002 11 07 WO02/88589, PCT Gazette nr 45/02
 (72) Dehennau Claude, Matz Pierre
 (73) Egeplast Werner Strumann GmbH & Co.KG, Greven (DE)
 (54) Wzmocniona rura plastikowa i sposób jej wytwarzania

B1 (11) **201808** (41) 2005 07 25
 (51) **F23C 9/00** (2006.01)
 (21) 372458 (22) 2003 05 21
 (30) 02 0201621 2002 05 29 SE
 (86) 2003 05 21 PCT/SE03/00817
 (87) 2003 12 04 WO03/100320, PCT Gazette nr 49/03
 (72) Ljungdahl Boo
 (73) TPS TERMISKA PROCESSER AB, Nyköping (SE)
 (54) Sposób sterowania procesem spalania w bezzużłowym palniku cyklonowym

B1 (11) **201838** (41) 2005 09 05
 (51) **F23D 1/00** (2006.01)
 (21) 373509 (22) 2002 04 03
 (30) 01 899008 2001 07 03 US
 (86) 2002 04 03 PCT/US02/10449
 (87) 2003 01 16 WO03/004935, PCT Gazette nr 03/03
 (72) Mann Jeffrey S., Nowak Ronald H.
 (73) ALSTOM TECHNOLOGY LTD., Baden (CH)
 (54) Końcówka dyszy do paliw stałych

B1 (11) **202022** (41) 2004 12 13
 (51) **F23N 1/00** (2006.01)
 (21) 367655 (22) 2004 05 04
 (30) 03 10324706 2003 05 30 DE
 (72) Ströhle Werner
 (73) Hovalwerk AG, Vaduz (LI)
 (54) Urządzenie do regulacji stosunku gaz/powietrze do mieszającego wstępnie urządzenia do spalania

B1 (11) **201913** (41) 2005 09 05
 (51) **F24J 2/04** (2006.01)
 (21) 365721 (22) 2004 03 01
 (76) Bielski Janusz, Elk (PL)
 (54) Układ do gromadzenia i przechowywania energii słonecznej

B1 (11) **202024** (41) 2005 08 22
 (51) **F24J 2/04** (2006.01)
 (21) 365231 (22) 2004 02 13
 (76) Bielski Janusz, Elk (PL)
 (54) Podgrzewacz słoneczny

B1 (11) **201848** (41) 2006 05 15
 (51) **F27B 14/04** (2006.01)
 (21) 371079 (22) 2004 11 08
 (72) Fajkiel Aleksander, Cibis Roland W., Dudek Piotr, Maniowski Zbigniew
 (73) Instytut Odlewnictwa, Kraków (PL); Nowoczesne Technologie Produkcji Sp. z o.o., Kędzierzyn-Koźle (PL)
 (54) Piec do topienia stopów metali nieżelaznych, zwłaszcza dla przetopu złomu ze stopów magnezu

B1 (11) **201908** (41) 2005 08 22
 (51) **F28D 9/00** (2006.01)
F28F 3/02 (2006.01)

(21) 373461 (22) 2003 02 27
 (30) 02 1020483 2002 04 26 NL
 (86) 2003 02 27 PCT/NL03/00151
 (87) 2003 11 06 WO03/091648, PCT Gazette nr 45/03
 (72) Reinders Johannes Antonius Maria
 (73) OXYCELL HOLDING B.V., Raalte (NL)
 (54) Wymiennik ciepła i sposób formowania wymiennika ciepła

B1 (11) **201843** (41) 2005 05 30
 (51) **F28F 1/40** (2006.01)
 (21) 370690 (22) 2003 03 10
 (30) 02 0203067 2002 03 12 FR
 (86) 2003 03 10 PCT/FR03/00760
 (87) 2003 09 18 WO03/076861, PCT Gazette nr 38/03
 (72) Leterrable Pascal, Avanan Nicolas
 (73) TREFIMETAUX, Courbevoie (FR)
 (54) Rura nawrotna żłobkowana dla wymiennika ciepła, wymiennik ciepła oraz zastosowanie rury

B1 (11) **201780** (41) 2004 05 04
 (51) **F28F 9/04** (2006.01)
F28F 9/02 (2006.01)
F28F 9/00 (2006.01)
 (21) 363094 (22) 2003 10 24
 (30) 02 02425644 2002 10 25 EP
 (72) Cristante Luigi
 (73) DENSO THERMAL SYSTEMS Spa, Poirino (IT)
 (54) Skraplacz do pojazdów silnikowych

B1 (11) **202001** (41) 2003 01 27
 (51) **F41A 9/00** (2006.01)
 (21) 354912 (22) 2002 07 05
 (30) 01 20011314 2001 07 16 CH
 (72) Ettmueller Peter
 (73) Oerlikon Contraves Pyrotec AG, Zürich (CH)
 (54) Urządzenie zabezpieczająco-ładujące oraz jego zastosowanie

B1 (11) **201933** (41) 2004 04 19
 (51) **F41G 3/00** (2006.01)
 (21) 356496 (22) 2002 10 07
 (72) Dobrzyński Paweł, Dzienisiewicz Henryk, Jaworowicz Marek, Kaczmarek Wojciech, Malesa Waldemar
 (73) Wojskowa Akademia Techniczna, Warszawa (PL)
 (54) Sposób sterowania dalmierzem laserowym

B1 (11) **201993** (41) 2002 10 21
 (51) **F41G 5/08** (2006.01)
 (21) 347007 (22) 2001 04 11
 (72) Kwiatkowski Paweł, Sikorski Jerzy, Bokszański Andrzej, Oberski Waldemar
 (73) Przedsiębiorstwo PREXER Sp. z o.o., Łódź (PL)
 (54) Celownik zwłaszcza do armat przeciwlotniczych

B1 (11) **201707** (41) 2004 06 28
 (51) **F41H 5/20** (2006.01)
 (21) 357957 (22) 2002 12 23
 (72) Holota Marian, Tomaszewski Stanisław, Foremny Stanisław, Dybał Bartosz
 (73) Ośrodek Badawczo-Rozwojowy Urządzeń Mechanicznych OBRUM, Gliwice (PL)
 (54) Pancerna wieża pojazdu specjalnego do zwalczania celów, zwłaszcza powietrznych

B1 (11) **201708** (41) 2004 06 28
 (51) **F41H 5/20** (2006.01)
 (21) 357958 (22) 2002 12 23
 (72) Holota Marian, Tomaszewski Stanisław, Żuk Tomasz, Grabania Marek Ł., Foremny Stanisław

(73) Ośrodek Badawczo-Rozwojowy Urządzeń Mechanicznych OBRUM, Gliwice (PL)
 (54) Zespół pancernej obudowy pojazdu specjalnego do zwalczania celów, zwłaszcza powietrznych

B1 (11) **201752** (41) 2004 09 20
 (51) **F41H 9/10** (2006.01)
 (21) 359192 (22) 2003 03 17
 (76) Kołodyński Piotr, Mińsk Mazowiecki (PL)
 (54) Zestaw obrony osobistej

B1 (11) **201853** (41) 2005 01 10
 (51) **F42D 1/00** (2006.01)
 (21) 361152 (22) 2003 07 09
 (72) Śliwiński Janusz, Skonieczny Wojciech, Madej Wiesław, Musiał Grzegorz, Grudziński Karol, Sidorczuk Tomasz
 (73) Wojskowy Instytut Techniki Inżynieryjnej im.profesora Józefa Kosackiego, Wrocław (PL)
 (54) Urządzenie do sterowania krokiem minowania

B1 (11) **201858** (41) 2005 06 13
 (51) **G01B 3/30** (2006.01)
G01B 17/00 (2006.01)
G01B 29/30 (2006.01)
 (21) 363825 (22) 2003 12 01
 (72) Lipnicki Marek
 (73) KOLI Spółka z o.o., Banino (PL)
 (54) Wzorec schodkowy do kalibracji grubościomierzy i/lub defektoskopów ultradźwiękowych

B1 (11) **201917** (41) 2004 05 31
 (51) **G01C 3/00** (2006.01)
 (21) 363939 (22) 2003 12 08
 (72) Ćmielewski Kazimierz
 (73) Uniwersytet Przyrodniczy we Wrocławiu, Wrocław (PL)
 (54) Geodezyjny przyrząd do pomiaru odległości

B1 (11) **201919** (41) 2004 07 26
 (51) **G01C 3/00** (2006.01)
 (21) 364590 (22) 2004 01 26
 (72) Ćmielewski Kazimierz, Kowalski Krzysztof
 (73) Uniwersytet Przyrodniczy we Wrocławiu, Wrocław (PL)
 (54) Przyrząd do pomiaru odległości

B1 (11) **201918** (41) 2004 06 14
 (51) **G01C 9/06** (2006.01)
G01B 11/00 (2006.01)
G01B 11/16 (2006.01)
 (21) 364150 (22) 2003 12 19
 (72) Ćmielewski Kazimierz
 (73) Uniwersytet Przyrodniczy we Wrocławiu, Wrocław (PL)
 (54) Przyrząd do pomiaru zmian odchylenia budowli inżynierskich, zwłaszcza zapór wodnych

B1 (11) **201845** (41) 2004 04 19
 (51) **G01G 19/02** (2006.01)
G01G 21/23 (2006.01)
 (21) 356568 (22) 2002 10 10
 (72) Majcher Andrzej, Wiejak Jan
 (73) Instytut Technologii Eksploatacji-Państwowy Instytut Badawczy, Radom (PL)
 (54) Tensometryczna waga samochodowa

B1 (11) **201994** (41) 2004 02 23
 (51) **G01L 3/10** (2006.01)
G01L 3/12 (2006.01)
 (21) 355546 (22) 2002 08 19

(72) Tomczewski Krzysztof
 (73) Politechnika Opolska, Opole (PL)
 (54) Tensometryczny momentomierz obrotowy

B1 (11) **201865** (41) 2004 04 05
 (51) **G01L 5/00** (2006.01)
G01B 11/16 (2006.01)
 (21) 356313 (22) 2002 09 26
 (72) Ginalski Janusz, Rusiniak Marek, Romaniuk Krzysztof
 (73) Instytut Energetyki, Warszawa (PL)
 (54) Sposób i układ do pomiaru naprężeń w kształtowanych łukowo odcinkach rurociągów energetycznych, zwłaszcza w wysokich temperaturach

B1 (11) **201962** (41) 2004 10 18
 (51) **G01M 1/12** (2006.01)
G01G 19/04 (2006.01)
E21F 13/00 (2006.01)
 (21) 359689 (22) 2003 04 14
 (72) Drwięga Andrzej, Freus Mariusz, Kwieciński Daniel, Golanka Leszek
 (73) Centrum Mechanizacji Górnictwa KOMAG, Gliwice (PL)
 (54) Urządzenie do kontroli stateczności załadowanych platform lub wozów

B1 (11) **202018** (41) 2004 02 09
 (51) **G01M 1/36** (2006.01)
F16F 15/22 (2006.01)
 (21) 355275 (22) 2002 07 31
 (72) Uhl Tadeusz, Felis Józef
 (73) Akademia Górniczo-Hutnicza, Kraków (PL); ALSTOM Power Sp. z o.o., Elbląg (PL)
 (54) Mechanizm dynamicznego wyważania wirującego elementu maszynowego

B1 (11) **201835** (41) 2003 05 19
 (51) **G01M 13/04** (2006.01)
G01M 13/00 (2006.01)
F16C 41/00 (2006.01)
 (21) 350523 (22) 2001 11 06
 (72) Ponder Benedykt, Ostapski Wiesław
 (73) Politechnika Warszawska, Warszawa (PL)
 (54) Urządzenie do badania łożysk tocznych, zwłaszcza łożysk skośnych

B1 (11) **201805** (41) 2004 06 28
 (51) **G01N 1/14** (2006.01)
B01L 3/02 (2006.01)
 (21) 356470 (22) 2001 01 31
 (30) 00 497829 2000 02 03 US
 (86) 2001 01 31 PCT/US01/03457
 (87) 2001 08 09 WO01/57490, PCT Gazette nr 32/01
 (72) Magnussen Haakon T. Jr., Yee Phillip, Wang Albert Y.
 (73) RAININ INSTRUMENT, LLC, Oakland (US)
 (54) Pipeta z wypychaczem do wymiennych końcówek pipety

B1 (11) **201948** (41) 2005 04 18
 (51) **G01N 27/18** (2006.01)
 (21) 362677 (22) 2003 10 07
 (72) Belza Marek, Michalunio Andrzej, Wasilewski Stanisław, Wojtas Piotr, Zgadza Jolanta
 (73) Centrum Elektryfikacji i Automatykacji Górnictwa EMAG, Katowice (PL)
 (54) Układ zasilania termokatalitycznych i termokonduktometrycznych analizatorów gazu

B1 (11) **201931** (41) 2003 08 25
 (51) **G01N 27/20** (2006.01)
G01R 27/00 (2006.01)

(21) 352265 (22) 2002 02 15
 (72) Piasek Zbigniew, Nawrocki Wiesław
 (73) Politechnika Krakowska im. Tadeusza Kościuszki, Kraków (PL)
 (54) Sposób lokalizacji uszkodzeń izolacji zewnętrznej na podziemnym rurociągu metalowym

B1 (11) **201709** (41) 2004 07 12

(51) **G01N 31/22** (2006.01)
G01N 33/00 (2006.01)
G01N 33/48 (2006.01)
G01N 33/50 (2006.01)
G01N 33/52 (2006.01)

(21) 358220 (22) 2003 01 10
 (72) Czyżewski Jan, Maruszewski Krzysztof, Gamian Andrzej, Rybka Jacek, Mieszala Małgorzata, Hreniak Agnieszka
 (73) ABB Sp. z o.o., Warszawa (PL); Instytut Niskich Temperatur i Badań Strukturalnych PAN, Wrocław (PL); Instytut Immunologii i Terapii Doświadczalnej PAN, Wrocław (PL)
 (54) Fluorescencyjny element testowy do wykrywania i/lub określania stężenia endotoksyn w płynnych próbkach

B1 (11) **201832** (41) 2004 12 13

(51) **G01N 33/00** (2006.01)
G01N 33/15 (2006.01)
A61K 31/715 (2006.01)
A61K 31/716 (2006.01)

(21) 360530 (22) 2003 06 06
 (72) Cendrowska Iwona
 (73) Nowakowski Grzegorz Przedsiębiorstwo Produkcji Farmaceutycznej GEMI, Karczew (PL)
 (54) Sposób określania trwałości śluzu w preparatach farmaceutycznych

B1 (11) **201857** (41) 2005 03 07

(51) **G01N 33/00** (2006.01)
C30B 15/00 (2006.01)
C30B 27/02 (2006.01)
C30B 29/40 (2006.01)

(21) 361967 (22) 2003 09 03
 (72) Witowski Artur, Więch Maciej
 (73) Instytut Tele-i Radiotechniczny, Warszawa (PL)
 (54) Sposób monitorowania atmosfery w urządzeniu do syntezy polikrystalicznego fosforu indu oraz układ do monitorowania atmosfery w urządzeniu do syntezy polikrystalicznego fosforu indu

B1 (11) **202007** (41) 2005 05 30

(51) **G01N 33/00** (2006.01)
G01N 31/00 (2006.01)
F23N 5/24 (2006.01)

(21) 363766 (22) 2003 11 27
 (72) Pronobis Marek, Krupa Mirosław, Ostrowski Piotr, Wejkowski Robert, Kalisz Sylwester, Kurp Jan, Adamczyk Joachim, Kosałka Jarosław, Wrona Jerzy, Bujny Marek, Ścierański Klemens, Tymowski Henryk, Gruszka Stanisław, Ostrowski Waldemar, Tchórz Janusz, Sędzieliński Edward
 (73) Południowy Koncern Energetyczny S.A., Katowice (PL)
 (54) Sposób i urządzenie do quasi ciągłego monitorowania chemicznego składu spalin w przyściennej warstwie ekranu energetycznego kotła

B1 (11) **202032** (41) 2004 12 27

(51) **G01N 33/06** (2006.01)
 (21) 365206 (22) 2002 07 02
 (30) 01 10135073 2001 07 18 DE
 (86) 2002 07 02 PCT/EP02/07258
 (87) 2003 01 30 WO03/07700, PCT Gazette nr 05/03
 (72) Zettier Karl-Heinz

(73) WESTFALIA SEPARATOR AG, Oelde (DE)
 (54) Sposób i urządzenie do sterowania i/lub regulacji wirówki

B1 (11) **201794** (41) 2003 11 03

(51) **G01N 33/48** (2006.01)
 (21) 353206 (22) 2000 07 26
 (30) 99BO 422 1999 07 27 IT
 (86) 2000 07 26 PCT/IT00/00316
 (87) 2001 02 01 WO01/07909, PCT Gazette nr 05/01
 (76) Vedruccio Clarbruno, Medicina (IT)
 (54) Analizator elektromagnetyczny anizotropii i izotropii uporządkowanych układów chemicznych

B1 (11) **201751** (41) 2005 05 16

(51) **G01N 33/48** (2006.01)
A61B 5/00 (2006.01)
 (21) 363403 (22) 2003 11 12
 (72) Hauser Roman, Marczak Marcin, Namieśnik Jacek
 (73) Akademia Medyczna, Gdańsk (PL)
 (54) Sposób i urządzenie badawcze do izolacji i pobierania lotnych związków chemicznych wydzielanych przez zwierzęta, zwłaszcza ssaki, w odpowiedzi na stres

B1 (11) **201710** (41) 2004 08 09

(51) **G01N 33/49** (2006.01)
G01N 33/96 (2006.01)
 (21) 358566 (22) 2003 02 03
 (72) Wieczorek Krystyna, Grzywak-Kołodziejczyk Teresa, Grajewska Anna, Fedczyszyn Wiktor
 (73) Regionalne Centrum Krwiodawstwa i Krwiolecznictwa, Katowice (PL); Wieczorek Krystyna, Siewierz (PL); Grzywak-Kołodziejczyk Teresa, Katowice (PL); Grajewska Anna, Katowice-Ochojec (PL); Fedczyszyn Wiktor, Studzienice (PL)
 (54) Sposób wytwarzania preparatu standaryzowanych krwinek wzorcowych opłaszczonych wystandaryzowaną ilością przeciwciał anti-D

B1 (11) **201770** (41) 2001 12 03

(51) **G01N 33/543** (2006.01)
G01N 27/327 (2006.01)
 (21) 345272 (22) 1999 06 14
 (30) 98 9812783 1998 06 12 GB
 (86) 1999 06 14 PCT/GB99/01871
 (87) 1999 12 23 WO99/66329, PCT Gazette nr 51/99
 (72) Owen David Geraint, Byrne Nicholas Gerard
 (73) XENTION DISCOVERY LIMITED, Histon (GB)
 (54) Struktura do stosowania w wysokowydajnych badaniach przesiewowych, sposób jej wytwarzania i wysokowydajne w badaniach przesiewowych urządzenie

B1 (11) **201852** (41) 2002 09 23

(51) **G01S 7/40** (2006.01)
 (21) 346597 (22) 2001 03 22
 (72) Smaga Józef, Korba Paweł
 (73) Przemysłowy Instytut Telekomunikacji Spółka Akcyjna, Warszawa (PL)
 (54) Sposób i układ do kontroli parametrów mikrofalowego traktu odbiorczego narażonego na działanie sygnałów zakłócających odbieranych przez antenę własną radaru

B1 (11) **201725** (41) 2001 09 24

(51) **G01T 1/169** (2006.01)
 (21) 346916 (22) 2001 04 04
 (72) Bochniak Anzelm, Dominas Wiesław, Kielak Andrzej, Król Jerzy, Łapiński Kazimierz, Maziejuk Mirosław, Michalak Jan, Nowicki Wiesław, Świątek Jacek, Ziętek Stefan

(73) Fabryka Sprzętu Ratunkowego i Lamp Górniczych FASER SA, Tarnowskie Góry (PL); Wojskowy Instytut Chemii i Radiometrii, Warszawa (PL)
 (54) Tor radiometryczny do wykrywania i kontroli skażeń

B1 (11) **201727** (41) 2001 09 24
 (51) **G01T 1/169** (2006.01)
 (21) 346917 (22) 2001 04 04
 (72) Bochniak Anzelm, Kielak Andrzej, Król Jerzy, Łapiński Kazimierz, Maziejuk Mirosław, Michałak Jan, Nowicki Wiesław, Świątek Jacek, Wertejuk Zbigniew, Ziętek Stefan
 (73) Fabryka Sprzętu Ratunkowego i Lamp Górniczych FASER SA, Tarnowskie Góry (PL); Wojskowy Instytut Chemii i Radiometrii, Warszawa (PL)
 (54) System wykrywania i kontroli skażeń chemicznych i promieniotwórczych

B1 (11) **201914** (41) 2005 07 11
 (51) **G01V 1/28** (2006.01)
E21C 39/00 (2006.01)
 (21) 364258 (22) 2003 12 29
 (72) Kornowski Jerzy, Malesza Andrzej, Stokłosa Jan, Kurzeja Joanna, Waśko Andrzej
 (73) Główny Instytut Górnictwa, Katowice (PL)
 (54) Sposób prognozy energii sejsmicznej emitowanej z obserwowanego obszaru

B1 (11) **201920** (41) 2004 10 18
 (51) **G01W 1/14** (2006.01)
 (21) 367550 (22) 2004 04 26
 (72) Kawecki Jacek, Licznar Paweł, Łomotowski Janusz
 (73) Uniwersytet Przyrodniczy we Wrocławiu, Wrocław (PL)
 (54) Deszczomierz i sposób pomiaru ilości opadu deszczu

B1 (11) **202084** (41) 2002 04 22
 (51) **G02B 6/30** (2006.01)
G02B 6/00 (2006.01)
G02B 6/04 (2006.01)
 (21) 343231 (22) 2000 10 17
 (72) Stręk Wiesław, Okniński Roman, Maruszewski Krzysztof
 (73) KOLT S.A. Przedsiębiorstwo Techniczno-Handlowe, Warszawa (PL)
 (54) Optoda światłowodowa, zwłaszcza zintegrowana

B1 (11) **202066** (41) 2003 07 28
 (51) **G06F 9/00** (2006.01)
G06F 17/50 (2006.01)
 (21) 351855 (22) 2002 01 25
 (72) Nowak Jarosław, Sowa-Pieńko Krzysztof
 (73) ABB Sp.z o.o., Warszawa (PL)
 (54) Sposób komunikacji pomiędzy urządzeniami komputerowymi działającymi w systemie rozproszonym w celu modyfikacji programu użytkowego, wspierającego proces projektowania przemysłowego

B1 (11) **201955** (41) 2003 12 01
 (51) **G09B 23/06** (2006.01)
G09B 23/24 (2006.01)
G09B 23/26 (2006.01)
 (21) 354107 (22) 2002 05 23
 (72) Bednarek Stanisław
 (73) Uniwersytet Łódzki, Łódź (PL)
 (54) Przyrząd do modelowania poziomów energetycznych i przejść między nimi

B1 (11) **201943** (41) 2003 12 01
 (51) **G09B 9/00** (2006.01)
F41G 3/26 (2006.01)
G06F 19/00 (2006.01)

(21) 354106 (22) 2002 05 23
 (72) Butlewski Krzysztof, Małycha Edmund, Michałowski Piotr, Pionka Waldemar
 (73) Instytut Techniczny Wojsk Lotniczych, Warszawa (PL)
 (54) Układ wielokanałowego sprzężenia symulatora sytuacji powietrznej ze stacją naprowadzania rakiet klasy ziemia-powietrze

B1 (11) **201788** (41) 2004 11 15
 (51) **G09F 13/20** (2006.01)
 (21) 363441 (22) 2002 02 20
 (30) 01 0100615 2001 02 23 SE
 (86) 2002 02 20 PCT/SE02/00290
 (87) 2002 08 29 WO02/67230, PCT Gazette nr 35/02
 (72) Thollin Sven
 (73) SYSTEM-TEXT AB, Malmö (SE)
 (54) Znak z poświatą

B1 (11) **201726** (41) 2005 06 13
 (51) **G10G 5/00** (2006.01)
F16M 11/32 (2006.01)
F16C 11/10 (2006.01)
 (21) 363985 (22) 2003 12 10
 (76) Wilfer Hans-Peter, Markneukirchen (DE)
 (54) Stojak do instrumentów muzycznych

B1 (11) **202063** (41) 2002 02 25
 (51) **G11B 20/00** (2006.01)
G06F 1/00 (2006.01)
 (21) 346839 (22) 1999 09 23
 (30) 98 9811860 1998 09 23 FR
 (86) 1999 09 23 PCT/FR99/02267
 (87) 2000 03 30 WO00/17871, PCT Gazette nr 13/00
 (72) Chevreau Sylvain, Furon Teddy
 (73) THOMSON MULTIMEDIA, Boulogne-Billancourt (FR)
 (54) Sposób zabezpieczania przed kopiowaniem danych cyfrowych umieszczonych na nośniku zapisu oraz urządzenie do odtwarzania danych cyfrowych zapisanych na nośniku zapisu

B1 (11) **201769** (41) 2001 11 19
 (51) **G11B 20/12** (2006.01)
G11B 20/14 (2006.01)
 (21) 344870 (22) 2000 03 29
 (30) 99 99201185 1999 04 16 EP
 (86) 2000 03 29 PCT/EP00/02791
 (87) 2000 10 26 WO00/63908, PCT Gazette nr 43/00
 (72) Spruit Johannes H.M., Van Vlerken Johannes J. L. M.
 (73) KONINKLIJKE PHILIPS ELECTRONICS N.V., Eindhoven (NL)
 (54) Sposób i urządzenie do rejestracji jednostek informacji

B1 (11) **201946** (41) 2004 12 27
 (51) **H01F 27/28** (2006.01)
H01F 27/42 (2006.01)
 (21) 360805 (22) 2003 06 23
 (72) Kwiczala Józef
 (73) Politechnika Śląska, Gliwice (PL)
 (54) Sposób połączeń przewodów uzwojeń wielosekcyjnych do minimalizacji błędów własnych transformatorów pomiarowych

B1 (11) **202046** (41) 2004 11 02
 (51) **H01H 85/11** (2006.01)
 (21) 362409 (22) 2001 09 11
 (30) 00 00119932 2000 09 13 EP
 (86) 2001 09 11 PCT/EP01/10499
 (87) 2002 03 21 WO02/23575, PCT Gazette nr 12/02
 (72) Etschmaier Alexander, Wieser Helmut
 (73) SIEMENS AKTIENGESELLSCHAFT, München (DE)
 (54) Wkładka bezpiecznikowa, sposób jej wytwarzania i substancja lutownicza dla wkładek bezpiecznikowych

B1 (11) **202036** (41) 2002 07 29
 (51) *H01H 9/02* (2006.01)
H05K 5/03 (2006.01)
H02G 3/14 (2006.01)
 (21) 346890 (22) 2001 04 05
 (30) 01 200100129 2001 01 19 ES
 (72) Capella Joaquin Aubert
 (73) SIMON S.A., Barcelona (ES)
 (54) Zespół płytki montażowej z osadzoną w niej ramką, zwłaszcza do przełączników i gniazdek elektrycznych

B1 (11) **201930** (41) 2003 06 02
 (51) *H01L 21/66* (2006.01)
 (21) 350755 (22) 2001 11 20
 (72) Jung Wojciech
 (73) Instytut Technologii Elektronowej, Warszawa (PL)
 (54) Sonda do badania własności fizycznych materiałów półprzewodnikowych

B1 (11) **201949** (41) 2005 05 30
 (51) *H01M 10/46* (2006.01)
H01M 2/00 (2006.01)
 (21) 363598 (22) 2003 11 20
 (72) Bełza Marek, Babeczki Dariusz, Michalunio Andrzej, Wiszniowski Przemysław, Wojtas Piotr
 (73) Centrum Elektryfikacji i Automatykacji Górniczego EMAG, Katowice (PL)
 (54) Iskrobezpieczny zasilacz bateryjny

B1 (11) **202003** (41) 2005 04 18
 (51) *H01M 2/00* (2006.01)
H01M 2/12 (2006.01)
 (21) 362719 (22) 2003 10 08
 (72) Darkowski Andrzej, Marcinkowski Ryszard
 (73) BATER Sp. z o.o., Warszawa (PL)
 (54) Urządzenie rekombinujące wodę z tlenu i wodoru powstających podczas ładowania chemicznych źródeł prądu

B1 (11) **201861** (41) 2004 06 28
 (51) *H01P 1/10* (2006.01)
 (21) 357990 (22) 2002 12 23
 (72) Podlasiński Andrzej
 (73) Przemysłowy Instytut Telekomunikacji Spółka Akcyjna, Warszawa (PL)
 (54) Przełącznik mikrofalowy

B1 (11) **201786** (41) 2004 01 12
 (51) *H02B 1/052* (2006.01)
 (21) 358775 (22) 2003 02 17
 (30) 02 20210333 2002 07 04 DE
 (72) Riccardi Oliver
 (73) Wilhelm Rutenbeck GmbH & Co., Schalksmuhle (DE)
 (54) Osprzęt elektrotechniczny do zamontowania w małej rozdzielniczy instalacyjnej

B1 (11) **202030** (41) 2003 11 17
 (51) *H02G 3/08* (2006.01)
 (21) 359913 (22) 2003 04 29
 (30) 02 745 2002 05 15 AT
 (72) Gegenbauer Bernhard
 (73) Moeller Gebäudeautomation KG, Schrems (AT)
 (54) Przepust kablowy

B1 (11) **201981** (41) 2004 12 13
 (51) *H02H 7/06* (2006.01)
 (21) 360444 (22) 2003 06 02
 (72) Zielichowski Mieczysław, Szlezak Tomasz

(73) Politechnika Wrocławska, Wrocław (PL)
 (54) Sposób i układ zabezpieczenia ziemnozwarciowego uzwojenia stojana generatora

B1 (11) **201956** (41) 2003 02 10
 (51) *H02J 7/00* (2006.01)
 (21) 355615 (22) 2002 08 22
 (72) Godlewski Paweł, Olechowski Krzysztof, Niechoda Kazimierz, Kunert Tadeusz, Mąkosza Zbigniew
 (73) Instytut Łączności, Warszawa (PL)
 (54) Układ modułów przekształtnika do konserwacji baterii akumulatorów

B1 (11) **201960** (41) 2004 03 08
 (51) *H02J 7/34* (2006.01)
 (21) 360829 (22) 2003 06 24
 (72) Godlewski Paweł, Kobus Ryszard, Kunert Tadeusz
 (73) Instytut Łączności, Warszawa (PL)
 (54) Układ konwertera dla siłowni telekomunikacyjnej prądu stałego z dwiema bateriami akumulatorów zwłaszcza kadmowo-niklowych

B1 (11) **201882** (41) 2004 09 20
 (51) *H02K 16/04* (2006.01)
F03D 9/00 (2006.01)
H02P 9/02 (2006.01)
 (21) 360631 (22) 2001 08 10
 (30) 00 10040273 2000 08 14 DE
 (86) 2001 08 10 PCT/EP01/09239
 (87) 2002 02 21 WO02/15367, PCT Gazette nr 08/02
 (76) Wobben Aloys, Aurich (DE)
 (54) Układ elektrowni wiatrowej

B1 (11) **202079** (41) 2005 05 16
 (51) *H05B 33/10* (2006.01)
H05B 3/84 (2006.01)
 (21) 370320 (22) 2002 12 12
 (30) 01 10164063 2001 12 24 DE
 (86) 2002 12 12 PCT/FR02/04326
 (87) 2003 07 10 WO03/056880, PCT Gazette nr 28/03
 (72) Maeuser Helmut
 (73) SAINT-GOBAIN GLASS FRANCE, Courbevoie (FR)
 (54) Szyba wielowarstwowa z elementem funkcjonalnym sterowanym elektrycznie i sposób stosowania elementu funkcjonalnego sterowanego elektrycznie

B1 (11) **201952** (41) 2005 07 11
 (51) *H05B 6/66* (2006.01)
 (21) 364322 (22) 2004 01 06
 (76) Reszke Edward, Wrocław (PL)
 (54) Regulowany zasilacz, zwłaszcza do mikrofalowych urządzeń grzewczych

INDEKS UDZIELONYCH PATENTÓW,
 WEDŁUG SYMBOLI MKP

Symbol MKP	Nr patentu	Symbol MKP	Nr patentu
1	2	1	2
<i>A01H 5/00</i> (2006.01)	202048*	<i>A01N 25/02</i> (2006.01)	201888
<i>A01H 5/00</i> (2006.01)	202067*	<i>A01N 35/10</i> (2006.01)	201888*
<i>A01K 23/00</i> (2006.01)	201833	<i>A01N 57/20</i> (2006.01)	201888*
<i>A01N 1/02</i> (2006.01)	201872	<i>A01N 25/24</i> (2006.01)	202052

*) Patent oznaczony więcej niż jednym symbolem klasyfikacyjnym. Ogłoszenie dotyczące tego patentu można znaleźć pod symbolem klasyfikacyjnym odpowiadającym numerowi bez gwiazdki.

1	2	1	2	1	2	1	2
A01N 47/38 (2006.01)	202052*	A61C 8/00 (2006.01)	201712	A61K 9/46 (2006.01)	201844	A61P 1/08 (2006.01)	201927*
A01N 43/76 (2006.01)	202052*	A61F 13/56 (2006.01)	201897	A61K 31/4152 (2006.01)	201844*	A61P 25/00 (2006.01)	201927*
A01N 25/30 (2006.01)	201947	A61F 9/08 (2006.01)	201928	A61K 9/50 (2006.01)	201777	A61P 43/00 (2006.01)	201927*
A01N 25/32 (2006.01)	201947*	A61H 31/506 (2006.01)	201927*	A61K 31/167 (2006.01)	201790*	A61P 35/00 (2006.01)	201784*
A01N 25/30 (2006.01)	202045	A61K 31/366 (2006.01)	201763*	A61K 31/59 (2006.01)	201877*	A61P 25/16 (2006.01)	201889*
A01N 33/04 (2006.01)	201886	A61K 31/4439 (2006.01)	201763*	A61K 31/202 (2006.01)	202040*	A61P 25/18 (2006.01)	201889*
A01N 25/02 (2006.01)	201886*	A61K 8/73 (2006.01)	201806*	A61K 31/4015 (2006.01)	201809*	A61P 25/24 (2006.01)	201889*
A01N 43/40 (2006.01)	201776	A61K 31/047 (2006.01)	201869	A61K 31/404 (2006.01)	201893*	A61P 25/00 (2006.01)	202044*
A01N 37/10 (2006.01)	201776*	A61K 31/19 (2006.01)	201869*	A61K 31/505 (2006.01)	201800*	A61P 31/12 (2006.01)	201978*
A01N 43/40 (2006.01)	202070	A61K 31/715 (2006.01)	201869*	A61K 31/395 (2006.01)	201927*	A61P 7/02 (2006.01)	201894*
A01N 25/32 (2006.01)	202070*	A61K 31/717 (2006.01)	201869*	A61K 31/497 (2006.01)	201927*	A61P 35/00 (2006.01)	201864*
A01N 43/56 (2006.01)	202062	A61K 31/19 (2006.01)	201868	A61K 31/47 (2006.01)	201784*	A61P 31/18 (2006.01)	201942*
A01N 43/90 (2006.01)	201763	A61K 31/715 (2006.01)	201868*	A61K 31/41 (2006.01)	201889*	A61P 35/00 (2006.01)	201942*
A01N 47/44 (2006.01)	201763*	A61K 31/717 (2006.01)	201868*	A61K 31/445 (2006.01)	201875*	A61P 1/00 (2006.01)	201789*
A01N 47/40 (2006.01)	201834	A61K 31/22 (2006.01)	201896	A61K 31/46 (2006.01)	201875*	A61P 1/04 (2006.01)	201789*
A01N 55/10 (2006.01)	202068	A61K 31/205 (2006.01)	201896*	A61K 31/439 (2006.01)	202044*	A61P 1/06 (2006.01)	201789*
A01N 43/707 (2006.01)	202065*	A61K 36/734 (2006.01)	201896*	A61K 31/519 (2006.01)	201978*	A61P 1/08 (2006.01)	201789*
A01P 13/00 (2006.01)	201888*	A61K 36/738 (2006.01)	201896*	A61K 31/4365 (2006.01)	201894*	A61P 1/14 (2006.01)	201789*
A01P 3/00 (2006.01)	202052*	A61K 31/409 (2006.01)	202053	A61K 31/44 (2006.01)	201894*	A61P 11/06 (2006.01)	201789*
A01P 1/00 (2006.01)	201886*	A61K 45/06 (2006.01)	202053*	A61K 31/662 (2006.01)	201789*	A61P 11/14 (2006.01)	201789*
A01P 13/00 (2006.01)	201776*	A61K 31/4439 (2006.01)	201906	A61K 31/70 (2006.01)	201891*	A61P 25/36 (2006.01)	201789*
A01P 13/02 (2006.01)	202070*	A61K 31/497 (2006.01)	202041	A61K 38/17 (2006.01)	201881*	A61P 29/02 (2006.01)	201789*
A01P 13/00 (2006.01)	202062*	A61K 31/5575 (2006.01)	201783	A61K 48/00 (2006.01)	201881*	A61P 31/04 (2006.01)	201891*
A01P 5/00 (2006.01)	201763*	A61K 31/565 (2006.01)	201762	A61K 38/16 (2006.01)	201879*	A61P 35/00 (2006.01)	201881*
A01P 7/04 (2006.01)	201763*	A61K 31/57 (2006.01)	201762*	A61K 38/08 (2006.01)	201854*	A61P 37/04 (2006.01)	202058*
A01P 7/00 (2006.01)	201834*	A61K 31/565 (2006.01)	201878	A61K 39/36 (2006.01)	201818*	A61P 35/00 (2006.01)	202058*
A01P 7/04 (2006.01)	202068*	A61K 31/585 (2006.01)	201878*	A61K 39/09 (2006.01)	201887*	A61P 31/04 (2006.01)	201854*
A23B 4/052 (2006.01)	201945	A61K 31/565 (2006.01)	202043	A61K 48/00 (2006.01)	201887*	A61P 31/04 (2006.01)	201750*
A23C 19/00 (2006.01)	201711	A61K 35/74 (2006.01)	201801	A61K 35/76 (2006.01)	201750*	A61Q 11/00 (2006.01)	201806*
A23C 19/032 (2006.01)	201711*	A61K 38/09 (2006.01)	201898	A61K 35/74 (2006.01)	201750*	A61Q 19/10 (2006.01)	202015*
A23C 9/152 (2006.01)	201959	A61K 38/12 (2006.01)	201902	A61K 39/12 (2006.01)	201738*	A61Q 19/08 (2006.01)	201779*
A23C 9/123 (2006.01)	201959*	A61K 38/04 (2006.01)	201902*	A61K 39/21 (2006.01)	201738*	A61Q 19/00 (2006.01)	201779*
A23D 7/00 (2006.01)	202078	A61K 38/17 (2006.01)	201716	A61K 31/715 (2006.01)	201832*	A61Q 11/00 (2006.01)	201756*
A23F 5/36 (2006.01)	202075	A61K 39/395 (2006.01)	201716*	A61K 31/716 (2006.01)	201832*	A61Q 19/06 (2006.01)	201755*
A23K 1/10 (2006.01)	201909	A61K 48/00 (2006.01)	201716*	A61M 1/00 (2006.01)	201827	A62B 35/04 (2006.01)	201971
A23K 1/20 (2006.01)	201753	A61K 38/55 (2006.01)	201793	A61P 33/00 (2006.01)	201763*	A63B 69/18 (2006.01)	201815
A23L 1/09 (2006.01)	201806	A61K 38/06 (2006.01)	201793*	A61P 33/14 (2006.01)	202068*	B01D 35/06 (2006.01)	202012*
A23L 1/60 (2006.01)	201806*	A61K 39/02 (2006.01)	201804	A61P 1/02 (2006.01)	201806*	B01D 1/38 (2006.01)	201926
A23L 1/24 (2006.01)	201760	A61K 39/295 (2006.01)	201767	A61P 15/02 (2006.01)	201869*	B01D 61/14 (2006.01)	201926*
A23L 1/27 (2006.01)	201778	A61K 39/39 (2006.01)	201767*	A61P 15/02 (2006.01)	201868*	B01D 53/26 (2006.01)	202038
A23L 1/30 (2006.01)	201733	A61K 39/35 (2006.01)	201904	A61P 9/10 (2006.01)	201896*	B01D 53/04 (2006.01)	202038*
A23L 1/29 (2006.01)	201733*	A61K 39/395 (2006.01)	202082	A61P 37/08 (2006.01)	201896*	B01D 53/50 (2006.01)	202059
A23L 2/04 (2006.01)	202012*	A61K 38/39 (2006.01)	202082*	A61P 29/00 (2006.01)	201896*	B01D 53/96 (2006.01)	202059*
A23L 1/302 (2006.01)	201896*	A61K 39/40 (2006.01)	201982	A61P 35/00 (2006.01)	202053*	B01D 53/60 (2006.01)	201884
A23L 1/304 (2006.01)	201896*	A61K 47/32 (2006.01)	202027	A61P 1/04 (2006.01)	201906*	B01D 53/80 (2006.01)	201812
A23L 1/30 (2006.01)	201801*	A61K 47/48 (2006.01)	201754	A61P 33/02 (2006.01)	202041*	B01D 53/50 (2006.01)	201812*
A23N 1/00 (2006.01)	202012	A61K 38/22 (2006.01)	201754*	A61P 27/06 (2006.01)	201783*	B01D 39/20 (2006.01)	201849*
A24C 5/38 (2006.01)	202035*	A61K 8/03 (2006.01)	202015	A61P 15/12 (2006.01)	201762*	B01D 21/24 (2006.01)	201749*
A24D 3/02 (2006.01)	201907	A61K 8/49 (2006.01)	201779	A61P 5/30 (2006.01)	201878*	B01D 15/08 (2006.01)	201772*
A41D 13/02 (2006.01)	201826	A61K 8/97 (2006.01)	201779*	A61P 15/12 (2006.01)	201878*	B01J 19/08 (2006.01)	201884*
A41D 13/12 (2006.01)	201797*	A61K 8/89 (2006.01)	201756	A61P 5/24 (2006.01)	202043*	B01J 20/286 (2006.01)	202002
A43C 9/04 (2006.01)	201928*	A61K 8/34 (2006.01)	201756*	A61P 31/16 (2006.01)	201801*	B01L 3/02 (2006.01)	201805*
A46B 9/06 (2006.01)	202034	A61K 8/25 (2006.01)	201756*	A61P 15/00 (2006.01)	201898*	B02C 18/16 (2006.01)	201866*
A46B 7/06 (2006.01)	202034*	A61K 8/99 (2006.01)	201755	A61P 31/00 (2006.01)	201902*	B03B 13/00 (2006.01)	201951
A46B 5/00 (2006.01)	202034*	A61K 9/00 (2006.01)	202031	A61P 35/00 (2006.01)	201902*	B05B 5/00 (2006.01)	201892
A46B 7/02 (2006.01)	202034*	A61K 31/195 (2006.01)	202031*	A61P 7/02 (2006.01)	201793*	B05B 7/14 (2006.01)	201892*
A47G 29/12 (2006.01)	201973	A61K 31/22 (2006.01)	202031*	A61P 31/04 (2006.01)	201804*	B05B 15/00 (2006.01)	201892*
A47G 19/34 (2006.01)	201934*	A61K 9/16 (2006.01)	201766	A61P 37/08 (2006.01)	201904*	B05B 15/04 (2006.01)	201892*
A47K 11/10 (2006.01)	201816*	A61K 9/26 (2006.01)	201766*	A61P 1/04 (2006.01)	201982*	B05B 5/08 (2006.01)	202029
A47L 15/42 (2006.01)	202077	A61K 9/58 (2006.01)	201766*	A61P 7/06 (2006.01)	201754*	B05C 1/08 (2006.01)	201797*
A47L 15/44 (2006.01)	202077*	A61K 9/16 (2006.01)	201782	A61P 35/00 (2006.01)	201754*	B05D 3/10 (2006.01)	201890
A61B 5/0476 (2006.01)	201996	A61K 9/20 (2006.01)	201782*	A61P 31/04 (2006.01)	201809*	B07B 1/48 (2006.01)	201965
A61B 19/08 (2006.01)	201797*	A61K 9/50 (2006.01)	201782*	A61P 43/00 (2006.01)	201893*	B08B 9/02 (2006.01)	202006
A61B 19/00 (2006.01)	201797*	A61K 9/16 (2006.01)	201851	A61P 3/06 (2006.01)	201800*	B09B 3/00 (2006.01)	201817
A61B 5/00 (2006.01)	201751*	A61K 47/14 (2006.01)	201851*	A61P 9/00 (2006.01)	201800*	B09C 1/02 (2006.01)	201990

1	2	1	2	1	2	1	2
B22C 9/04 (2006.01)	202025	B65D 5/02 (2006.01)	201847*	C07C 59/76 (2006.01)	201799*	C07K 14/515 (2006.01)	202057*
B23B 23/00 (2006.01)	201979	B65D 21/02 (2006.01)	201847*	C07C 243/28 (2006.01)	201876*	C07K 19/00 (2006.01)	202058
B23K 35/30 (2006.01)	202085	B65D 81/34 (2006.01)	201721	C07C 251/76 (2006.01)	201876*	C07K 14/52 (2006.01)	202058*
B25B 7/22 (2006.01)	202004*	B65D 83/00 (2006.01)	201745	C07C 311/17 (2006.01)	201810*	C07K 14/54 (2006.01)	202058*
B26D 5/34 (2006.01)	202026*	B65D 83/06 (2006.01)	201934	C07C 31/08 (2006.01)	202039*	C07K 7/06 (2006.01)	201854
B28B 11/02 (2006.01)	201849	B65D 88/12 (2006.01)	201746	C07D 231/46 (2006.01)	202070*	C07K 14/415 (2006.01)	201818*
B28B 19/00 (2006.01)	201899	B65D 88/30 (2006.01)	201746*	C07D 239/02 (2006.01)	201785*	C07K 16/12 (2006.01)	201887*
B28B 5/02 (2006.01)	201899*	B65D 88/32 (2006.01)	201746*	C07D 207/44 (2006.01)	201809	C08B 37/16 (2006.01)	201901*
B28B 19/00 (2006.01)	202026	B65D 90/24 (2006.01)	201739	C07D 209/08 (2006.01)	201893	C08F 20/12 (2006.01)	201885*
B28B 11/14 (2006.01)	202026*	B65D 90/50 (2006.01)	201739*	C07D 209/12 (2006.01)	201893*	C08F 20/14 (2006.01)	201885*
B28B 3/26 (2006.01)	201850	B65D 85/18 (2006.01)	201740*	C07D 209/42 (2006.01)	201893*	C08F 110/02 (2006.01)	201765
B28B 3/26 (2006.01)	202011	B65G 67/24 (2006.01)	201746*	C07D 209/88 (2006.01)	201893*	C08F 4/649 (2006.01)	201765*
B29C 47/04 (2006.01)	201890*	B65G 13/075 (2006.01)	202020	C07D 409/12 (2006.01)	201893*	C08F 10/02 (2006.01)	201765*
B29C 43/42 (2006.01)	202037	B65G 15/64 (2006.01)	202020*	C07D 217/26 (2006.01)	201758	C08F 2/26 (2006.01)	201757
B29C 43/50 (2006.01)	202037*	B65G 21/12 (2006.01)	202087	C07D 231/06 (2006.01)	201799	C08F 236/06 (2006.01)	201936
B29C 45/16 (2006.01)	201950	B65G 23/26 (2006.01)	201860	C07D 231/38 (2006.01)	201876	C08F 236/12 (2006.01)	201936*
B29C 45/33 (2006.01)	201950*	B65G 53/14 (2006.01)	201995	C07D 401/04 (2006.01)	201876*	C08F 2/24 (2006.01)	201936*
B29C 47/22 (2006.01)	201825	B65G 67/08 (2006.01)	201963	C07D 239/42 (2006.01)	201800	C08F 4/16 (2006.01)	201775*
B29C 49/04 (2006.01)	201825*	B65G 47/78 (2006.01)	201974*	C07D 239/56 (2006.01)	201927	C08F 4/22 (2006.01)	201775*
B29C 45/14 (2006.01)	201744*	B65H 59/02 (2006.01)	201939*	C07D 239/46 (2006.01)	201927*	C08F 4/44 (2006.01)	201775*
B29D 23/20 (2006.01)	201957*	B65H 59/02 (2006.01)	201940*	C07D 295/125 (2006.01)	201927*	C08F 10/02 (2006.01)	201795*
B30B 11/16 (2006.01)	202076	B66B 7/02 (2006.01)	201734*	C07D 403/00 (2006.01)	201927*	C08F 297/08 (2006.01)	201795*
B32B 17/10 (2006.01)	201885	B67D 5/08 (2006.01)	201827*	C07D 403/14 (2006.01)	201927*	C08F 220/28 (2006.01)	201874*
B32B 17/10 (2006.01)	202069	C01B 21/12 (2006.01)	202056	C07D 307/02 (2006.01)	201998	C08F 246/00 (2006.01)	201874*
B32B 7/12 (2006.01)	201797	C01B 25/20 (2006.01)	201828	C07D 307/20 (2006.01)	201810	C08J 7/04 (2006.01)	201890*
B32B 5/02 (2006.01)	201797*	C01B 33/141 (2006.01)	202088	C07D 307/32 (2006.01)	201772	C08J 11/00 (2006.01)	201817*
B32B 27/12 (2006.01)	201797*	C01B 33/18 (2006.01)	202072	C07D 237/04 (2006.01)	201772*	C08J 9/18 (2006.01)	202081
B41F 13/44 (2006.01)	202035	C01B 3/00 (2006.01)	202005*	C07D 307/32 (2006.01)	201999	C08J 9/228 (2006.01)	202081*
B41F 3/20 (2006.01)	202035*	C01C 3/02 (2006.01)	201774	C07D 401/12 (2006.01)	202065	C08J 9/33 (2006.01)	201903
B44D 3/16 (2006.01)	202028	C01G 51/08 (2006.01)	201735*	C07D 401/14 (2006.01)	201784	C08L 9/10 (2006.01)	201757*
B60K 11/04 (2006.01)	201722	C01G 53/09 (2006.01)	201735*	C07D 413/14 (2006.01)	201784*	C08L 11/02 (2006.01)	201757*
B60N 2/44 (2006.01)	201929	C01G 3/05 (2006.01)	201735*	C07D 491/04 (2006.01)	201784*	C08L 61/06 (2006.01)	201757*
B60N 2/42 (2006.01)	201929*	C02F 1/00 (2006.01)	201749	C07D 491/10 (2006.01)	201784*	C08L 23/10 (2006.01)	202081*
B60N 2/48 (2006.01)	201717	C03C 17/36 (2006.01)	201781	C07D 403/12 (2006.01)	201889	C08L 75/04 (2006.01)	201903*
B60N 2/48 (2006.01)	201718	C03C 17/36 (2006.01)	201811	C07D 413/12 (2006.01)	201889*	C08L 23/04 (2006.01)	201775
B60S 1/04 (2006.01)	201744	C04B 35/035 (2006.01)	202060	C07D 407/14 (2006.01)	201837	C08L 23/04 (2006.01)	201795
B60T 8/18 (2006.01)	201859	C04B 35/035 (2006.01)	202061	C07D 451/04 (2006.01)	201875	C08L 23/06 (2006.01)	201795*
B61B 13/02 (2006.01)	202008*	C04B 35/52 (2006.01)	201807*	C07D 453/02 (2006.01)	202044	C08L 23/16 (2006.01)	201924
B61D 11/00 (2006.01)	201964	C05D 5/00 (2006.01)	202023*	C07D 453/06 (2006.01)	202044*	C08L 7/00 (2006.01)	201924*
B61D 47/00 (2006.01)	202073	C05F 7/00 (2006.01)	202023	C07D 487/08 (2006.01)	202044*	C08L 9/00 (2006.01)	201924*
B61D 3/18 (2006.01)	201870*	C05G 3/02 (2006.01)	202062*	C07D 487/04 (2006.01)	201937	C08L 9/06 (2006.01)	201924*
B61F 3/12 (2006.01)	201870*	C05G 1/00 (2006.01)	202023*	C07D 487/04 (2006.01)	201978	C08L 51/04 (2006.01)	201924*
B61G 5/02 (2006.01)	201870	C07C 15/27 (2006.01)	201986	C07D 495/04 (2006.01)	201894	C08L 23/26 (2006.01)	201924*
B61H 13/30 (2006.01)	201859*	C07C 2/86 (2006.01)	201986*	C07D 513/04 (2006.01)	201864	C08L 23/16 (2006.01)	201925
B61L 5/04 (2006.01)	201761	C07C 19/08 (2006.01)	201719	C07D 513/04 (2006.01)	201942	C08L 7/00 (2006.01)	201925*
B61L 5/10 (2006.01)	201706	C07C 235/34 (2006.01)	201785	C07F 7/18 (2006.01)	202002*	C08L 9/00 (2006.01)	201925*
B61L 5/10 (2006.01)	201932	C07C 235/74 (2006.01)	201790	C07F 5/06 (2006.01)	201997	C08L 9/06 (2006.01)	201925*
B62K 27/00 (2006.01)	201944	C07C 25/22 (2006.01)	201985	C07F 9/30 (2006.01)	201789	C08L 51/04 (2006.01)	201925*
B63H 1/04 (2006.01)	201796	C07C 17/10 (2006.01)	201985*	C07F 9/38 (2006.01)	201991	C08L 23/26 (2006.01)	201925*
B64C 27/51 (2006.01)	201724	C07C 255/19 (2006.01)	201839	C07H 17/08 (2006.01)	201891	C09D 1/00 (2006.01)	201983
B64C 9/00 (2006.01)	201911	C07C 255/37 (2006.01)	201731	C07H 21/04 (2006.01)	201738*	C09D 17/00 (2006.01)	201992
B64C 5/00 (2006.01)	201911*	C07C 253/30 (2006.01)	201731*	C07J 1/00 (2006.01)	201922	C09J 109/10 (2006.01)	201757*
B64C 39/12 (2006.01)	201911*	C07C 265/12 (2006.01)	201984	C07J 1/00 (2006.01)	201923	C09J 111/02 (2006.01)	201757*
B65B 19/02 (2006.01)	201900	C07C 263/02 (2006.01)	201984*	C07J 5/00 (2006.01)	201921	C09J 161/06 (2006.01)	201757*
B65B 7/02 (2006.01)	201841	C07C 39/16 (2006.01)	201912	C07K 16/28 (2006.01)	201716*	C09K 8/04 (2006.01)	201910
B65D 30/24 (2006.01)	201841*	C07C 401/00 (2006.01)	201877	C07K 16/28 (2006.01)	201716*	C10G 1/02 (2006.01)	201713
B65D 1/02 (2006.01)	202047	C07C 41/01 (2006.01)	201743	C07K 16/12 (2006.01)	201982*	C10J 3/48 (2006.01)	201871
B65D 1/34 (2006.01)	201720	C07C 45/79 (2006.01)	202055	C07K 14/47 (2006.01)	201881	C10J 3/78 (2006.01)	201829
B65D 17/32 (2006.01)	201715	C07C 51/08 (2006.01)	201988	C07K 16/30 (2006.01)	201881*	C10L 1/10 (2006.01)	201736
B65D 19/28 (2006.01)	201729	C07C 63/38 (2006.01)	201988*	C07K 14/62 (2006.01)	201880	C10L 5/46 (2006.01)	201813
B65D 35/22 (2006.01)	201957	C07C 51/353 (2006.01)	201802	C07K 1/16 (2006.01)	201880*	C10L 9/08 (2006.01)	201714
B65D 39/04 (2006.01)	201732	C07C 51/60 (2006.01)	201987	C07K 16/00 (2006.01)	201879	C10M 169/04 (2006.01)	201820
B65D 41/58 (2006.01)	201732*	C07C 63/38 (2006.01)	201987*	C07K 19/00 (2006.01)	201879*	C10M 169/04 (2006.01)	201846
B65D 41/04 (2006.01)	201737	C07C 59/42 (2006.01)	202040	C07K 19/00 (2006.01)	202057	C10M 169/04 (2006.01)	202013
B65D 5/74 (2006.01)	201847	C07C 51/083 (2006.01)	201799*	C07K 14/78 (2006.01)	202057*	C10M 169/04 (2006.01)	202014

1	2	1	2	1	2	1	2
C11B 1/00 (2006.01)	201771	D03D 49/00 (2006.01)	201939	E21D 11/18 (2006.01)	201842	F16L 59/10 (2006.01)	201822
C11B 7/00 (2006.01)	201771*	D03D 49/00 (2006.01)	201940	E21D 11/22 (2006.01)	201836	F16L 47/02 (2006.01)	201822*
C11B 1/10 (2006.01)	201771*	D04B 15/02 (2006.01)	201940*	E21D 11/22 (2006.01)	201863	F16L 9/12 (2006.01)	201976
C11D 17/04 (2006.01)	202054	D04D 15/02 (2006.01)	201939*	E21D 11/40 (2006.01)	202009	F16M 11/32 (2006.01)	201726*
C11D 1/835 (2006.01)	202054*	D04H 1/46 (2006.01)	201941	E21D 21/00 (2006.01)	201759	F23C 9/00 (2006.01)	201808
C11D 3/37 (2006.01)	202080	D04H 5/00 (2006.01)	201941*	E21D 21/00 (2006.01)	201915	F23D 1/00 (2006.01)	201838
C11D 1/83 (2006.01)	202080*	D05B 61/00 (2006.01)	202071	E21D 11/00 (2006.01)	201915*	F23G 5/027 (2006.01)	201817*
C11D 3/14 (2006.01)	202080*	D05B 1/10 (2006.01)	202071*	E21D 23/16 (2006.01)	202021	F23N 1/00 (2006.01)	202022
C12G 3/00 (2006.01)	202039	D06F 37/26 (2006.01)	201792	E21D 5/11 (2006.01)	201814	F23N 5/24 (2006.01)	202007*
C12N 15/09 (2006.01)	201904*	D06F 39/04 (2006.01)	201980	E21D 11/38 (2006.01)	201814*	F24J 2/04 (2006.01)	201913
C12N 15/11 (2006.01)	201982*	D06F 39/12 (2006.01)	201748	E21D 7/02 (2006.01)	201734	F24J 2/04 (2006.01)	202024
C12N 15/62 (2006.01)	202057*	D06H 1/04 (2006.01)	201740	E21F 13/02 (2006.01)	201964*	F27B 14/04 (2006.01)	201848
C12N 1/14 (2006.01)	201768	D06H 3/02 (2006.01)	201740*	E21F 13/04 (2006.01)	202020*	F28D 9/00 (2006.01)	201908
C12N 9/34 (2006.01)	201768*	D06M 15/263 (2006.01)	201723	E21F 13/08 (2006.01)	202087*	F28F 21/08 (2006.01)	202085*
C12N 15/29 (2006.01)	201818	D06P 3/34 (2006.01)	202000	E21F 17/00 (2006.01)	201953*	F28F 3/02 (2006.01)	201908*
C12N 15/31 (2006.01)	201887	D06P 1/32 (2006.01)	202000*	E21F 13/02 (2006.01)	202008	F28F 1/40 (2006.01)	201843
C12N 15/82 (2006.01)	202048	D06P 1/30 (2006.01)	202000*	E21F 13/02 (2006.01)	202010	F28F 9/04 (2006.01)	201780
C12N 5/10 (2006.01)	202048*	D21H 19/38 (2006.01)	201992*	E21F 13/06 (2006.01)	201974	F28F 9/02 (2006.01)	201780*
C12N 15/40 (2006.01)	202048*	D21H 19/58 (2006.01)	201874	E21F 15/08 (2006.01)	201862	F28F 9/00 (2006.01)	201780*
C12N 15/82 (2006.01)	202050	E01B 7/20 (2006.01)	201932*	E21F 5/02 (2006.01)	201873	F41A 9/00 (2006.01)	202001
C12N 9/24 (2006.01)	202050*	E01B 29/05 (2006.01)	201968	E21F 13/00 (2006.01)	201962*	F41G 3/00 (2006.01)	201933
C12N 15/82 (2006.01)	202067	E01B 27/11 (2006.01)	201968*	F01C 1/00 (2006.01)	201895	F41G 5/08 (2006.01)	201993
C12N 15/09 (2006.01)	202067*	E01B 29/05 (2006.01)	201969	F01D 13/02 (2006.01)	202016	F41G 3/26 (2006.01)	201943*
C12N 7/00 (2006.01)	201750	E01B 27/11 (2006.01)	201969*	F01D 17/00 (2006.01)	202017	F41H 3/02 (2006.01)	202000*
C12N 9/60 (2006.01)	201867	E01B 29/05 (2006.01)	201970	F01D 17/10 (2006.01)	202017*	F41H 5/20 (2006.01)	201707
C12N 15/12 (2006.01)	201867*	E01B 27/08 (2006.01)	201970*	F01K 7/00 (2006.01)	202016*	F41H 5/20 (2006.01)	201708
C12P 17/10 (2006.01)	201809*	E01B 35/06 (2006.01)	201967	F01M 13/04 (2006.01)	202029*	F41H 9/10 (2006.01)	201752
C12P 17/02 (2006.01)	201998*	E01C 11/22 (2006.01)	201954	F02G 5/04 (2006.01)	201895*	F42D 1/00 (2006.01)	201853
C12P 33/06 (2006.01)	201922*	E01C 15/00 (2006.01)	201972	F02N 15/06 (2006.01)	202074	G01B 3/30 (2006.01)	201858
C12P 33/06 (2006.01)	201923*	E01F 15/00 (2006.01)	201954*	F03D 1/06 (2006.01)	201741	G01B 17/00 (2006.01)	201858*
C12P 33/06 (2006.01)	201921*	E02B 1/00 (2006.01)	201831	F03D 1/00 (2006.01)	201741*	G01B 29/30 (2006.01)	201858*
C12P 21/02 (2006.01)	201867*	E02D 31/00 (2006.01)	201831*	F03D 7/02 (2006.01)	201741*	G01B 11/00 (2006.01)	201918*
C12P 19/18 (2006.01)	201901	E02D 29/16 (2006.01)	201831*	F03D 7/04 (2006.01)	201741*	G01B 11/16 (2006.01)	201918*
C12P 21/06 (2006.01)	201738*	E03D 1/00 (2006.01)	201816	F03D 9/00 (2006.01)	201882*	G01B 11/16 (2006.01)	201865*
C12Q 1/68 (2006.01)	201738	E03D 9/06 (2006.01)	201816*	F04D 29/18 (2006.01)	201742	G01C 3/00 (2006.01)	201917
C12R 1/645 (2006.01)	201922*	E03F 5/14 (2006.01)	201749*	F04D 29/26 (2006.01)	201742*	G01C 3/00 (2006.01)	201919
C12R 1/645 (2006.01)	201923*	E04D 13/04 (2006.01)	201773	F04D 7/04 (2006.01)	201866	G01C 9/06 (2006.01)	201918
C12R 1/645 (2006.01)	201921*	E04D 13/03 (2006.01)	201856*	F04D 29/22 (2006.01)	201866*	G01F 13/00 (2006.01)	201827*
C12R 1/685 (2006.01)	201768*	E04F 13/08 (2006.01)	202049	F16C 5/00 (2006.01)	202064	G01F 11/26 (2006.01)	201934*
C21D 1/19 (2006.01)	202086	E04F 15/04 (2006.01)	201803	F16C 41/00 (2006.01)	201835*	G01G 19/02 (2006.01)	201845
C21D 1/613 (2006.01)	202005	E04F 15/04 (2006.01)	201905	F16C 11/10 (2006.01)	201726*	G01G 21/23 (2006.01)	201845*
C22B 1/08 (2006.01)	201735	E04F 15/20 (2006.01)	202083	F16F 9/10 (2006.01)	201724*	G01G 19/04 (2006.01)	201962*
C22B 23/00 (2006.01)	201735*	E04F 19/04 (2006.01)	201823	F16F 15/22 (2006.01)	202018*	G01L 3/10 (2006.01)	201994
C22B 9/10 (2006.01)	201824*	E04H 15/06 (2006.01)	201961	F16G 5/20 (2006.01)	201840	G01L 3/12 (2006.01)	201994*
C22B 21/06 (2006.01)	201824*	E05D 5/12 (2006.01)	201798	F16H 1/08 (2006.01)	201979*	G01L 5/00 (2006.01)	201865
C22C 38/14 (2006.01)	202086*	E05D 7/10 (2006.01)	201798*	F16K 3/02 (2006.01)	201747	G01M 1/12 (2006.01)	201962
C22C 1/06 (2006.01)	201824	E06B 1/10 (2006.01)	201958	F16K 31/64 (2006.01)	201705	G01M 1/36 (2006.01)	202018
C22C 1/00 (2006.01)	201824*	E06B 3/74 (2006.01)	201958*	F16L 47/06 (2006.01)	201950*	G01M 13/04 (2006.01)	201835
C22C 1/02 (2006.01)	201824*	E06B 3/263 (2006.01)	201730	F16L 9/147 (2006.01)	201787*	G01M 13/00 (2006.01)	201835*
C23C 16/32 (2006.01)	201850*	E06B 3/30 (2006.01)	201730*	F16L 11/12 (2006.01)	201728	G01N 33/53 (2006.01)	201904*
C23C 14/20 (2006.01)	201787	E06B 7/02 (2006.01)	201856	F16L 11/04 (2006.01)	201728*	G01N 30/50 (2006.01)	202002*
C23C 14/02 (2006.01)	201787*	E21B 43/00 (2006.01)	201821	F16L 59/14 (2006.01)	201728*	G01N 30/02 (2006.01)	201828*
C23C 14/26 (2006.01)	201819	E21B 49/00 (2006.01)	201855	F16L 17/035 (2006.01)	201989	G01N 30/04 (2006.01)	201772*
C23C 18/44 (2006.01)	201830	E21B 17/042 (2006.01)	201759*	F16L 17/073 (2006.01)	201989*	G01N 30/88 (2006.01)	201772*
C25B 11/04 (2006.01)	201791	E21C 27/00 (2006.01)	201975	F16L 19/06 (2006.01)	202019	G01N 27/30 (2006.01)	201830*
C25C 3/08 (2006.01)	201807	E21C 29/00 (2006.01)	201975*	F16L 21/04 (2006.01)	202019*	G01N 15/00 (2006.01)	201855*
C25C 3/16 (2006.01)	201807*	E21C 35/187 (2006.01)	201977	F16L 47/04 (2006.01)	202019*	G01N 33/24 (2006.01)	201855*
C25C 3/08 (2006.01)	201883	E21C 35/24 (2006.01)	202042	F16L 23/02 (2006.01)	201935	G01N 1/14 (2006.01)	201805
C30B 7/14 (2006.01)	201894*	E21C 39/00 (2006.01)	201953	F16L 25/02 (2006.01)	201935*	G01N 27/18 (2006.01)	201948
C30B 15/00 (2006.01)	201857*	E21C 41/32 (2006.01)	201953*	F16L 3/137 (2006.01)	202033	G01N 27/20 (2006.01)	201931
C30B 27/02 (2006.01)	201857*	E21C 35/22 (2006.01)	201873*	F16L 33/02 (2006.01)	202004	G01N 31/22 (2006.01)	201709
C30B 29/40 (2006.01)	201857*	E21C 39/00 (2006.01)	201914*	F16L 33/02 (2006.01)	202051	G01N 33/00 (2006.01)	201709*
D01H 13/16 (2006.01)	201938*	E21D 11/00 (2006.01)	201966	F16L 33/207 (2006.01)	201764	G01N 33/48 (2006.01)	201709*
D01H 13/26 (2006.01)	201938*	E21D 13/02 (2006.01)	201966*	F16L 13/14 (2006.01)	201764*	G01N 33/50 (2006.01)	201709*
D03D 49/00 (2006.01)	201938	E21D 11/14 (2006.01)	201916	F16L 47/04 (2006.01)	201764*	G01N 33/52 (2006.01)	201709*

1	2	1	2	1	2	1	2
G01N 33/00 (2006.01)	201832	G09B 23/26 (2006.01)	201955*	201755	A61K 8/99 (2006.01)	201820	C10M 169/04 (2006.01)
G01N 33/15 (2006.01)	201832*	G09B 9/00 (2006.01)	201943	201756	A61K 8/89 (2006.01)	201821	E21B 43/00 (2006.01)
G01N 33/00 (2006.01)	201857	G09F 13/20 (2006.01)	201788	201757	C08F 2/26 (2006.01)	201822	F16L 59/10 (2006.01)
G01N 33/00 (2006.01)	202007	G10G 5/00 (2006.01)	201726	201758	C07D 217/26 (2006.01)	201823	E04F 19/04 (2006.01)
G01N 31/00 (2006.01)	202007*	G11B 20/00 (2006.01)	202063	201759	E21D 21/00 (2006.01)	201824	C22C 1/06 (2006.01)
G01N 33/06 (2006.01)	202032	G11B 20/12 (2006.01)	201769	201760	A23L 1/24 (2006.01)	201825	B29C 47/22 (2006.01)
G01N 33/48 (2006.01)	201794	G11B 20/14 (2006.01)	201769*	201761	B61L 5/04 (2006.01)	201826	A41D 13/02 (2006.01)
G01N 33/48 (2006.01)	201751	H01C 7/22 (2006.01)	201830*	201762	A61K 31/565 (2006.01)	201827	A61M 1/00 (2006.01)
G01N 33/49 (2006.01)	201710	H01F 27/28 (2006.01)	201946	201763	A01N 43/90 (2006.01)	201828	C01B 25/20 (2006.01)
G01N 33/96 (2006.01)	201710*	H01F 27/42 (2006.01)	201946*	201764	F16L 33/207 (2006.01)	201829	C10J 3/78 (2006.01)
G01N 33/543 (2006.01)	201770	H01H 85/11 (2006.01)	202046	201765	C08F 110/02 (2006.01)	201830	C23C 18/44 (2006.01)
G01N 27/327 (2006.01)	201770*	H01H 9/02 (2006.01)	202036	201766	A61K 9/16 (2006.01)	201831	E02B 1/00 (2006.01)
G01R 29/08 (2006.01)	201996*	H01L 21/66 (2006.01)	201930	201767	A61K 39/295 (2006.01)	201832	G01N 33/00 (2006.01)
G01R 27/00 (2006.01)	201931*	H01M 10/46 (2006.01)	201949	201768	C12N 1/14 (2006.01)	201833	A01K 23/00 (2006.01)
G01S 7/40 (2006.01)	201852	H01M 2/00 (2006.01)	201949*	201769	G11B 20/12 (2006.01)	201834	A01N 47/40 (2006.01)
G01T 1/169 (2006.01)	201725	H01M 2/00 (2006.01)	202003	201770	G01N 33/543 (2006.01)	201835	G01M 13/04 (2006.01)
G01T 1/169 (2006.01)	201727	H01M 2/12 (2006.01)	202003*	201771	C11B 1/00 (2006.01)	201836	E21D 11/22 (2006.01)
G01V 1/28 (2006.01)	201914	H01P 1/10 (2006.01)	201861	201772	C07D 307/32 (2006.01)	201837	C07D 407/14 (2006.01)
G01W 1/14 (2006.01)	201920	H02B 1/052 (2006.01)	201786	201773	E04D 13/04 (2006.01)	201838	F23D 1/00 (2006.01)
G02B 6/30 (2006.01)	202084	H02G 3/14 (2006.01)	202036*	201774	C01C 3/02 (2006.01)	201839	C07C 255/19 (2006.01)
G02B 6/00 (2006.01)	202084*	H02G 3/08 (2006.01)	202030	201775	C08L 23/04 (2006.01)	201840	F16G 5/20 (2006.01)
G02B 6/04 (2006.01)	202084*	H02H 7/06 (2006.01)	201981	201776	A01N 43/40 (2006.01)	201841	B65B 7/02 (2006.01)
G05D 11/00 (2006.01)	201951*	H02J 7/00 (2006.01)	201956	201777	A61K 9/50 (2006.01)	201842	E21D 11/18 (2006.01)
G06F 9/00 (2006.01)	202066	H02J 7/34 (2006.01)	201960	201778	A23L 1/27 (2006.01)	201843	F28F 1/40 (2006.01)
G06F 17/50 (2006.01)	202066*	H02K 16/04 (2006.01)	201882	201779	A61K 8/49 (2006.01)	201844	A61K 9/46 (2006.01)
G06F 19/00 (2006.01)	201943*	H02P 9/02 (2006.01)	201882*	201780	F28F 9/04 (2006.01)	201845	G01G 19/02 (2006.01)
G06F 1/00 (2006.01)	202063*	H05B 33/10 (2006.01)	202079	201781	C03C 17/36 (2006.01)	201846	C10M 169/04 (2006.01)
G06K 9/00 (2006.01)	201740*	H05B 3/84 (2006.01)	202079*	201782	A61K 9/16 (2006.01)	201847	B65D 5/74 (2006.01)
G09B 23/28 (2006.01)	201996*	H05B 6/66 (2006.01)	201952	201783	A61K 31/5575 (2006.01)	201848	F27B 14/04 (2006.01)
G09B 23/06 (2006.01)	201955	H05H 1/46 (2006.01)	201817*	201784	C07D 401/14 (2006.01)	201849	B28B 11/02 (2006.01)
G09B 23/24 (2006.01)	201955*	H05K 5/03 (2006.01)	202036*	201785	C07C 235/34 (2006.01)	201850	B28B 3/26 (2006.01)

INDEKS NUMEROWY
UDZIELONYCH PATENTÓW

Nr patentu	Symbol MKP	Nr patentu	Symbol MKP	Nr patentu	Symbol MKP	Nr patentu	Symbol MKP
1	2	1	2	1	2	1	2
201705	F16K 31/64 (2006.01)	201730	E06B 3/263 (2006.01)	201795	C08L 23/04 (2006.01)	201860	B65G 23/26 (2006.01)
201706	B61L 5/10 (2006.01)	201731	C07C 255/37 (2006.01)	201796	B63H 1/04 (2006.01)	201861	H01P 1/10 (2006.01)
201707	F41H 5/20 (2006.01)	201732	B65D 39/04 (2006.01)	201797	B32B 7/12 (2006.01)	201862	E21F 15/08 (2006.01)
201708	F41H 5/20 (2006.01)	201733	A23L 1/30 (2006.01)	201798	E05D 5/12 (2006.01)	201863	E21D 11/22 (2006.01)
201709	G01N 31/22 (2006.01)	201734	E21D 7/02 (2006.01)	201799	C07D 231/06 (2006.01)	201864	C07D 513/04 (2006.01)
201710	G01N 33/49 (2006.01)	201735	C22B 1/08 (2006.01)	201800	C07D 239/42 (2006.01)	201865	G01L 5/00 (2006.01)
201711	A23C 19/00 (2006.01)	201736	C10L 1/10 (2006.01)	201801	A61K 35/74 (2006.01)	201866	F04D 7/04 (2006.01)
201712	A61C 8/00 (2006.01)	201737	B65D 41/04 (2006.01)	201802	C07C 51/353 (2006.01)	201867	C12N 9/60 (2006.01)
201713	C10G 1/02 (2006.01)	201738	C12Q 1/68 (2006.01)	201803	E04F 15/04 (2006.01)	201868	A61K 31/19 (2006.01)
201714	C10L 9/08 (2006.01)	201739	B65D 90/24 (2006.01)	201804	A61K 39/02 (2006.01)	201869	A61K 31/047 (2006.01)
201715	B65D 17/32 (2006.01)	201740	D06H 1/04 (2006.01)	201805	G01N 1/14 (2006.01)	201870	B61G 5/02 (2006.01)
201716	A61K 38/17 (2006.01)	201741	F03D 1/06 (2006.01)	201806	A23L 1/09 (2006.01)	201871	C10J 3/48 (2006.01)
201717	B60N 2/48 (2006.01)	201742	F04D 29/18 (2006.01)	201807	C25C 3/08 (2006.01)	201872	A01N 1/02 (2006.01)
201718	B60N 2/48 (2006.01)	201743	C07C 41/01 (2006.01)	201808	F23C 9/00 (2006.01)	201873	E21F 5/02 (2006.01)
201719	C07C 19/08 (2006.01)	201744	B60S 1/04 (2006.01)	201809	C07D 207/44 (2006.01)	201874	D21H 19/58 (2006.01)
201720	B65D 1/34 (2006.01)	201745	B65D 83/00 (2006.01)	201810	C07D 307/20 (2006.01)	201875	C07D 451/04 (2006.01)
201721	B65D 81/34 (2006.01)	201746	B65D 88/12 (2006.01)	201811	C03C 17/36 (2006.01)	201876	C07D 231/38 (2006.01)
201722	B60K 11/04 (2006.01)	201747	F16K 3/02 (2006.01)	201812	B01D 53/80 (2006.01)	201877	C07C 401/00 (2006.01)
201723	D06M 15/263 (2006.01)	201748	D06F 39/12 (2006.01)	201813	C10L 5/46 (2006.01)	201878	A61K 31/565 (2006.01)
201724	B64C 27/51 (2006.01)	201749	C02F 1/00 (2006.01)	201814	E21D 5/11 (2006.01)	201879	C07K 16/00 (2006.01)
201725	G01T 1/169 (2006.01)	201750	C12N 7/00 (2006.01)	201815	A63B 69/18 (2006.01)	201880	C07K 14/62 (2006.01)
201726	G10G 5/00 (2006.01)	201751	G01N 33/48 (2006.01)	201816	E03D 1/00 (2006.01)	201881	C07K 14/47 (2006.01)
201727	G01T 1/169 (2006.01)	201752	F41H 9/10 (2006.01)	201817	B09B 3/00 (2006.01)	201882	H02K 16/04 (2006.01)
201728	F16L 11/12 (2006.01)	201753	A23K 1/20 (2006.01)	201818	C12N 15/29 (2006.01)	201883	C25C 3/08 (2006.01)
201729	B65D 19/28 (2006.01)	201754	A61K 47/48 (2006.01)	201819	C23C 14/26 (2006.01)	201884	B01D 53/60 (2006.01)

1	2	1	2	1	2	1	2
201885	B32B 17/10 (2006.01)	201950	B29C 45/16 (2006.01)	202015	A61K 8/03 (2006.01)	202052	A01N 25/24 (2006.01)
201886	A01N 33/04 (2006.01)	201951	B03B 13/00 (2006.01)	202016	F01D 13/02 (2006.01)	202053	A61K 31/409 (2006.01)
201887	C12N 15/31 (2006.01)	201952	H05B 6/66 (2006.01)	202017	F01D 17/00 (2006.01)	202054	C11D 17/04 (2006.01)
201888	A01N 25/02 (2006.01)	201953	E21C 39/00 (2006.01)	202018	G01M 1/36 (2006.01)	202055	C07C 45/79 (2006.01)
201889	C07D 403/12 (2006.01)	201954	E01C 11/22 (2006.01)	202019	F16L 19/06 (2006.01)	202056	C01B 21/12 (2006.01)
201890	B05D 3/10 (2006.01)	201955	G09B 23/06 (2006.01)	202020	B65G 13/075 (2006.01)	202057	C07K 19/00 (2006.01)
201891	C07H 17/08 (2006.01)	201956	H02J 7/00 (2006.01)	202021	E21D 23/16 (2006.01)	202058	C07K 19/00 (2006.01)
201892	B05B 5/00 (2006.01)	201957	B65D 35/22 (2006.01)	202022	F23N 1/00 (2006.01)	202059	B01D 53/50 (2006.01)
201893	C07D 209/08 (2006.01)	201958	E06B 1/10 (2006.01)	202023	C05F 7/00 (2006.01)	202060	C04B 35/035 (2006.01)
201894	C07D 495/04 (2006.01)	201959	A23C 9/152 (2006.01)	202024	F24J 2/04 (2006.01)	202061	C04B 35/035 (2006.01)
201895	F01C 1/00 (2006.01)	201960	H02J 7/34 (2006.01)	202025	B22C 9/04 (2006.01)	202062	A01N 43/56 (2006.01)
201896	A61K 31/22 (2006.01)	201961	E04H 15/06 (2006.01)	202026	B28B 19/00 (2006.01)	202063	G11B 20/00 (2006.01)
201897	A61F 13/56 (2006.01)	201962	G01M 1/12 (2006.01)	202027	A61K 47/32 (2006.01)	202064	F16C 5/00 (2006.01)
201898	A61K 38/09 (2006.01)	201963	B65G 67/08 (2006.01)	202028	B44D 3/16 (2006.01)	202065	C07D 401/12 (2006.01)
201899	B28B 19/00 (2006.01)	201964	B61D 11/00 (2006.01)	202029	B05B 5/08 (2006.01)	202066	G06F 9/00 (2006.01)
201900	B65B 19/02 (2006.01)	201965	B07B 1/48 (2006.01)	202030	H02G 3/08 (2006.01)	202067	C12N 15/82 (2006.01)
201901	C12P 19/18 (2006.01)	201966	E21D 11/00 (2006.01)	202031	A61K 9/00 (2006.01)	202068	A01N 55/10 (2006.01)
201902	A61K 38/12 (2006.01)	201967	E01B 35/06 (2006.01)	202032	G01N 33/06 (2006.01)	202069	B32B 17/10 (2006.01)
201903	C08J 9/33 (2006.01)	201968	E01B 29/05 (2006.01)	202033	F16L 3/137 (2006.01)	202070	A01N 43/40 (2006.01)
201904	A61K 39/35 (2006.01)	201969	E01B 29/05 (2006.01)	202034	A46B 9/06 (2006.01)	202071	D05B 61/00 (2006.01)
201905	E04F 15/04 (2006.01)	201970	E01B 29/05 (2006.01)	202035	B41F 13/44 (2006.01)	202072	C01B 33/18 (2006.01)
201906	A61K 31/4439 (2006.01)	201971	A62B 35/04 (2006.01)	202036	H01H 9/02 (2006.01)	202073	B61D 47/00 (2006.01)
201907	A24D 3/02 (2006.01)	201972	E01C 15/00 (2006.01)	202037	B29C 43/42 (2006.01)	202074	F02N 15/06 (2006.01)
201908	F28D 9/00 (2006.01)	201973	A47G 29/12 (2006.01)	202038	B01D 53/26 (2006.01)	202075	A23F 5/36 (2006.01)
201909	A23K 1/10 (2006.01)	201974	E21F 13/06 (2006.01)	202039	C12G 3/00 (2006.01)	202076	B30B 11/16 (2006.01)
201910	C09K 8/04 (2006.01)	201975	E21C 27/00 (2006.01)	202040	C07C 59/42 (2006.01)	202077	A47L 15/42 (2006.01)
201911	B64C 9/00 (2006.01)	201976	F16L 9/12 (2006.01)	202041	A61K 31/497 (2006.01)	202078	A23D 7/00 (2006.01)
201912	C07C 39/16 (2006.01)	201977	E21C 35/187 (2006.01)	202042	E21C 35/24 (2006.01)	202079	H05B 33/10 (2006.01)
201913	F24J 2/04 (2006.01)	201978	C07D 487/04 (2006.01)	202043	A61K 31/565 (2006.01)	202080	C11D 3/37 (2006.01)
201914	G01V 1/28 (2006.01)	201979	B23B 23/00 (2006.01)	202044	C07D 453/02 (2006.01)	202081	C08J 9/18 (2006.01)
201915	E21D 21/00 (2006.01)	201980	D06F 39/04 (2006.01)	202045	A01N 25/30 (2006.01)	202082	A61K 39/395 (2006.01)
201916	E21D 11/14 (2006.01)	201981	H02H 7/06 (2006.01)	202046	H01H 85/11 (2006.01)	202083	E04F 15/20 (2006.01)
201917	G01C 3/00 (2006.01)	201982	A61K 39/40 (2006.01)	202047	B65D 1/02 (2006.01)	202084	G02B 6/30 (2006.01)
201918	G01C 9/06 (2006.01)	201983	C09D 1/00 (2006.01)	202048	C12N 15/82 (2006.01)	202085	B23K 35/30 (2006.01)
201919	G01C 3/00 (2006.01)	201984	C07C 265/12 (2006.01)	202049	E04F 13/08 (2006.01)	202086	C21D 1/19 (2006.01)
201920	G01W 1/14 (2006.01)	201985	C07C 25/22 (2006.01)	202050	C12N 15/82 (2006.01)	202087	B65G 21/12 (2006.01)
201921	C07J 5/00 (2006.01)	201986	C07C 15/27 (2006.01)	202051	F16L 33/02 (2006.01)	202088	C01B 33/141 (2006.01)
201922	C07J 1/00 (2006.01)	201987	C07C 51/60 (2006.01)				
201923	C07J 1/00 (2006.01)	201988	C07C 51/08 (2006.01)				
201924	C08L 23/16 (2006.01)	201989	F16L 17/035 (2006.01)				
201925	C08L 23/16 (2006.01)	201990	B09C 1/02 (2006.01)				
201926	B01D 1/38 (2006.01)	201991	C07F 9/38 (2006.01)				
201927	C07D 239/56 (2006.01)	201992	C09D 17/00 (2006.01)				
201928	A61F 9/08 (2006.01)	201993	F41G 5/08 (2006.01)				
201929	B60N 2/44 (2006.01)	201994	G01L 3/10 (2006.01)				
201930	H01L 21/66 (2006.01)	201995	B65G 53/14 (2006.01)				
201931	G01N 27/20 (2006.01)	201996	A61B 5/0476 (2006.01)				
201932	B61L 5/10 (2006.01)	201997	C07F 5/06 (2006.01)				
201933	F41G 3/00 (2006.01)	201998	C07D 307/02 (2006.01)				
201934	B65D 83/06 (2006.01)	201999	C07D 307/32 (2006.01)				
201935	F16L 23/02 (2006.01)	202000	D06P 3/34 (2006.01)				
201936	C08F 236/06 (2006.01)	202001	F41A 9/00 (2006.01)				
201937	C07D 487/04 (2006.01)	202002	B01J 20/286 (2006.01)				
201938	D03D 49/00 (2006.01)	202003	H01M 2/00 (2006.01)				
201939	D03D 49/00 (2006.01)	202004	F16L 33/02 (2006.01)				
201940	D03D 49/00 (2006.01)	202005	C21D 1/613 (2006.01)				
201941	D04H 1/46 (2006.01)	202006	B08B 9/02 (2006.01)				
201942	C07D 513/04 (2006.01)	202007	G01N 33/00 (2006.01)				
201943	G09B 9/00 (2006.01)	202008	E21F 13/02 (2006.01)				
201944	B62K 27/00 (2006.01)	202009	E21D 11/40 (2006.01)				
201945	A23B 4/052 (2006.01)	202010	E21F 13/02 (2006.01)				
201946	H01F 27/28 (2006.01)	202011	B28B 3/26 (2006.01)				
201947	A01N 25/30 (2006.01)	202012	A23N 1/00 (2006.01)				
201948	G01N 27/18 (2006.01)	202013	C10M 169/04 (2006.01)				
201949	H01M 10/46 (2006.01)	202014	C10M 169/04 (2006.01)				

131

TŁUMACZENIA PATENTÓW EUROPEJSKICH

Poniższe zestawienie zawiera kolejno: kod rodzaju tłumaczenia patentu europejskiego chronionego na terytorium Rzeczypospolitej Polskiej, datę publikacji o udzieleniu lub zmianie patentu europejskiego, rok wydania i numer Europejskiego Biuletynu Patentowego, w którym ogłoszono o udzieleniu lub zmianie patentu, numer patentu europejskiego.

T3 (97) 26 11 2008	2008/48	EP 1792850 B1
T3 (97) 23 07 2008	2008/30	EP 1663233 B1
T3 (97) 13 08 2008	2008/33	EP 1719485 B1
T3 (97) 26 11 2008	2008/48	EP 1811957 B1
T3 (97) 26 11 2008	2008/48	EP 1902088 B1
T3 (97) 26 11 2008	2008/48	EP 1918043 B1
T3 (97) 26 11 2008	2008/48	EP 1610834 B1
T3 (97) 03 12 2008	2008/49	EP 1740333 B1
T3 (97) 26 11 2008	2008/48	EP 1807453 B1
T3 (97) 26 11 2008	2008/48	EP 1889312 B1
T3 (97) 26 11 2008	2008/48	EP 1765685 B1
T3 (97) 29 10 2008	2008/44	EP 1624265 B1
T3 (97) 26 11 2008	2008/48	EP 1813826 B1
T3 (97) 19 11 2008	2008/47	EP 1677806 B1
T3 (97) 12 11 2008	2008/46	EP 1639011 B1
T3 (97) 03 12 2008	2008/49	EP 1719940 B1

T3 (97) 26 11 2008	2008/48	EP 1851148 B1	T3 (97) 10 12 2008	2008/50	EP 1661645 B1
T3 (97) 26 11 2008	2008/48	EP 1571196 B1	T3 (97) 10 12 2008	2008/50	EP 1662899 B1
T3 (97) 10 12 2008	2008/50	EP 1842626 B1	T3 (97) 26 11 2008	2008/48	EP 1663138 B1
T3 (97) 26 11 2008	2008/48	EP 1797132 B1	T3 (97) 10 12 2008	2008/50	EP 1670110 B1
T3 (97) 26 11 2008	2008/48	EP 1839520 B1	T3 (97) 15 10 2008	2008/42	EP 1671355 B1
T3 (97) 03 12 2008	2008/49	EP 1713048 B1	T3 (97) 10 12 2008	2008/50	EP 1671901 B1
T3 (97) 26 11 2008	2008/48	EP 1654471 B1	T3 (97) 10 12 2008	2008/50	EP 1675611 B1
T3 (97) 01 10 2008	2008/40	EP 1797447 B1	T3 (97) 26 11 2008	2008/48	EP 1679979 B1
T3 (97) 12 11 2008	2008/46	EP 1722945 B1	T3 (97) 10 12 2008	2008/50	EP 1686857 B1
T3 (97) 26 11 2008	2008/48	EP 1896678 B1	T3 (97) 10 12 2008	2008/50	EP 1691627 B1
T3 (97) 26 11 2008	2008/48	EP 1603877 B1	T3 (97) 10 12 2008	2008/50	EP 1692435 B1
T3 (97) 26 11 2008	2008/48	EP 1869048 B1	T3 (97) 12 11 2008	2008/46	EP 1695902 B1
T3 (97) 26 11 2008	2008/48	EP 1838235 B1	T3 (97) 19 11 2008	2008/47	EP 1696969 B1
T3 (97) 26 11 2008	2008/48	EP 1902775 B1	T3 (97) 17 12 2008	2008/51	EP 1707525 B1
T3 (97) 14 01 2009	2009/03	EP 1738028 B1	T3 (97) 10 12 2008	2008/50	EP 1712482 B1
T3 (97) 26 11 2008	2008/48	EP 1910709 B1	T3 (97) 26 11 2008	2008/48	EP 1713391 B1
T3 (97) 03 12 2008	2008/49	EP 1781737 B1	T3 (97) 17 12 2008	2008/51	EP 1716739 B1
T3 (97) 03 12 2008	2008/49	EP 1906931 B1	T3 (97) 04 06 2008	2008/23	EP 1722984 B1
T3 (97) 10 12 2008	2008/50	EP 1896274 B1	T3 (97) 26 11 2008	2008/48	EP 1723046 B1
T3 (97) 26 11 2008	2008/48	EP 1924380 B1	T3 (97) 22 10 2008	2008/43	EP 1723307 B1
T3 (97) 08 10 2008	2008/41	EP 1563940 B1	T3 (97) 10 12 2008	2008/50	EP 1728290 B1
T3 (97) 03 12 2008	2008/49	EP 1614944 B1	T3 (97) 24 12 2008	2008/52	EP 1728434 B1
T3 (97) 24 12 2008	2008/52	EP 1813861 B1	T3 (97) 01 10 2008	2008/40	EP 1731272 B1
T3 (97) 26 11 2008	2008/48	EP 1584601 B1	T3 (97) 10 12 2008	2008/50	EP 1732773 B1
T3 (97) 26 11 2008	2008/48	EP 1855286 B1	T3 (97) 10 12 2008	2008/50	EP 1733094 B1
T3 (97) 17 12 2008	2008/51	EP 1769123 B1	T3 (97) 03 12 2008	2008/49	EP 1735369 B1
T3 (97) 03 12 2008	2008/49	EP 1607705 B1	T3 (97) 10 12 2008	2008/50	EP 1736266 B1
T3 (97) 08 10 2008	2008/41	EP 1644469 B1	T3 (97) 26 11 2008	2008/48	EP 1741634 B1
T3 (97) 09 07 2008	2008/28	EP 1643592 B1	T3 (97) 01 10 2008	2008/40	EP 1742858 B1
T3 (97) 26 11 2008	2008/48	EP 1738044 B1	T3 (97) 03 12 2008	2008/49	EP 1743821 B1
T3 (97) 03 12 2008	2008/49	EP 1776340 B1	T3 (97) 19 11 2008	2008/47	EP 1745054 B1
T3 (97) 26 11 2008	2008/48	EP 1760207 B1	T3 (97) 05 11 2008	2008/45	EP 1747420 B1
T3 (97) 12 11 2008	2008/46	EP 1838771 B1	T3 (97) 03 12 2008	2008/49	EP 1750020 B1
T3 (97) 14 01 2009	2009/03	EP 1874762 B1	T3 (97) 17 09 2008	2008/38	EP 1750993 B1
T3 (97) 26 11 2008	2008/48	EP 1815850 B1	T3 (97) 10 12 2008	2008/50	EP 1753757 B1
T3 (97) 26 11 2008	2008/48	EP 1585089 B1	T3 (97) 10 12 2008	2008/50	EP 1756052 B1
T3 (97) 30 07 2008	2008/31	EP 1758470 B1	T3 (97) 03 12 2008	2008/49	EP 1757828 B1
T3 (97) 23 07 2008	2008/30	EP 1747702 B1	T3 (97) 26 11 2008	2008/48	EP 1761599 B1
T3 (97) 12 11 2008	2008/46	EP 1733120 B1	T3 (97) 26 11 2008	2008/48	EP 1765117 B1
T3 (97) 01 10 2008	2008/40	EP 1611898 B1	T3 (97) 10 12 2008	2008/50	EP 1767239 B1
T3 (97) 26 11 2008	2008/48	EP 1893899 B1	T3 (97) 17 12 2008	2008/51	EP 1767315 B1
T3 (97) 26 11 2008	2008/48	EP 1848655 B1	T3 (97) 10 12 2008	2008/50	EP 1770263 B1
T3 (97) 03 12 2008	2008/49	EP 1518820 B1	T3 (97) 26 11 2008	2008/48	EP 1771696 B1
T3 (97) 03 12 2008	2008/49	EP 1522358 B1	T3 (97) 10 12 2008	2008/50	EP 1775057 B1
T3 (97) 26 11 2008	2008/48	EP 1523179 B1	T3 (97) 10 12 2008	2008/50	EP 1775141 B1
T3 (97) 08 10 2008	2008/41	EP 1536077 B1	T3 (97) 10 12 2008	2008/50	EP 1777333 B1
T3 (97) 17 12 2008	2008/51	EP 1555360 B1	T3 (97) 03 12 2008	2008/49	EP 1781105 B1
T3 (97) 26 11 2008	2008/48	EP 1566102 B1	T3 (97) 12 11 2008	2008/46	EP 1781115 B1
T3 (97) 14 01 2009	2009/03	EP 1566539 B1	T3 (97) 10 12 2008	2008/50	EP 1785372 B1
T3 (97) 20 08 2008	2008/34	EP 1582736 B1	T3 (97) 26 11 2008	2008/48	EP 1799201 B1
T3 (97) 17 09 2008	2008/38	EP 1600057 B1	T3 (97) 06 08 2008	2008/32	EP 1799286 B1
T3 (97) 07 01 2009	2009/02	EP 1600348 B1	T3 (97) 10 12 2008	2008/50	EP 1799573 B1
T3 (97) 05 11 2008	2008/45	EP 1608694 B1	T3 (97) 31 12 2008	2009/01	EP 1799887 B1
T3 (97) 26 11 2008	2008/48	EP 1612275 B1	T3 (97) 26 11 2008	2008/48	EP 1801262 B1
T3 (97) 10 12 2008	2008/50	EP 1613300 B1	T3 (97) 26 11 2008	2008/48	EP 1802566 B1
T3 (97) 08 10 2008	2008/41	EP 1614790 B1	T3 (97) 24 12 2008	2008/52	EP 1805169 B1
T3 (97) 26 11 2008	2008/48	EP 1615213 B1	T3 (97) 06 08 2008	2008/32	EP 1807114 B1
T3 (97) 07 01 2009	2009/02	EP 1619404 B1	T3 (97) 02 07 2008	2008/27	EP 1809406 B1
T3 (97) 29 10 2008	2008/44	EP 1634558 B1	T3 (97) 22 10 2008	2008/43	EP 1810702 B1
T3 (97) 26 11 2008	2008/48	EP 1637459 B1	T3 (97) 26 11 2008	2008/48	EP 1813812 B1
T3 (97) 03 12 2008	2008/49	EP 1643976 B1	T3 (97) 24 12 2008	2008/52	EP 1816619 B1
T3 (97) 26 11 2008	2008/48	EP 1644238 B1	T3 (97) 03 12 2008	2008/49	EP 1818059 B1
T3 (97) 10 12 2008	2008/50	EP 1646099 B1	T3 (97) 14 01 2009	2009/03	EP 1819793 B1
T3 (97) 17 09 2008	2008/38	EP 1647384 B1	T3 (97) 07 01 2009	2009/02	EP 1824472 B1
T3 (97) 30 07 2008	2008/31	EP 1648924 B1	T3 (97) 26 11 2008	2008/48	EP 1827795 B1
T3 (97) 17 12 2008	2008/51	EP 1648972 B1	T3 (97) 17 12 2008	2008/51	EP 1829670 B1
T3 (97) 10 12 2008	2008/50	EP 1659088 B1	T3 (97) 21 01 2009	2009/04	EP 1834027 B1

T3 (97) 10 12 2008	2008/50	EP 1837097 B1	349325	05/2003	359803	22/2004
T3 (97) 10 12 2008	2008/50	EP 1838892 B1	349328	05/2003	359806 ^{u)}	22/2004
T3 (97) 19 11 2008	2008/47	EP 1845935 B1	349553	05/2003	360103	23/2004
T3 (97) 10 12 2008	2008/50	EP 1846327 B1	349679	06/2003	360278	24/2003
T3 (97) 26 11 2008	2008/48	EP 1849352 B1	350442	10/2002	360352	18/2004
T3 (97) 10 12 2008	2008/50	EP 1849634 B1	350453	26/2002	360363	24/2003
T3 (97) 26 11 2008	2008/48	EP 1849686 B1	350512	11/2002	360476	25/2004
T3 (97) 17 12 2008	2008/51	EP 1852634 B1	350593	10/2003	360502	18/2004
T3 (97) 10 12 2008	2008/50	EP 1856035 B1	350660	02/2003	360511	25/2004
T3 (97) 10 12 2008	2008/50	EP 1857342 B1	351018	12/2003	360544	18/2004
T3 (97) 01 10 2008	2008/40	EP 1860935 B1	351130	12/2003	360666	19/2004
T3 (97) 03 12 2008	2008/49	EP 1861212 B1	351204	06/2003	360733	19/2004
T3 (97) 03 12 2008	2008/49	EP 1867910 B1	351300	14/2002	360999	19/2004
T3 (97) 10 12 2008	2008/50	EP 1868243 B1	351312	07/2003	361052	19/2004
T3 (97) 13 08 2008	2008/33	EP 1872918 B1	351914	17/2002	361155	19/2004
T3 (97) 26 11 2008	2008/48	EP 1883641 B1	352091	15/2003	361187	19/2004
T3 (97) 01 10 2008	2008/40	EP 1885363 B1	352324	16/2003	361227	19/2004
T3 (97) 10 12 2008	2008/50	EP 1885997 B1	352383	17/2003	361477	03/2005
T3 (97) 12 11 2008	2008/46	EP 1889704 B1	352747	19/2003	361699	20/2004
T3 (97) 01 10 2008	2008/40	EP 1893141 B1	352837	18/2003	361800	20/2004
T3 (97) 10 12 2008	2008/50	EP 1893667 B1	353397	23/2003	361862	20/2004
T3 (97) 10 12 2008	2008/50	EP 1895878 B1	353705	23/2003	362172	21/2004
T3 (97) 10 12 2008	2008/50	EP 1896697 B1	353806	23/2003	362358	21/2004
T3 (97) 10 12 2008	2008/50	EP 1896774 B1	353916	23/2003	362678	22/2004
T3 (97) 17 12 2008	2008/51	EP 1900151 B1	354079	25/2003	362717	22/2004
T3 (97) 26 11 2008	2008/48	EP 1901024 B1	354101	26/2003	362979	22/2004
T3 (97) 10 12 2008	2008/50	EP 1901872 B1	354265	26/2003	363028	23/2004
T3 (97) 10 12 2008	2008/50	EP 1903534 B1	354330	01/2004	363429	23/2004
T3 (97) 17 12 2008	2008/51	EP 1906082 B1	354350	01/2004	363608	24/2004
T3 (97) 17 12 2008	2008/51	EP 1907744 B1	354450	01/2004	363725	11/2005
T3 (97) 10 12 2008	2008/50	EP 1907899 B1	354753	04/2004	364379	25/2004
T3 (97) 17 12 2008	2008/51	EP 1911947 B1	354768	26/2003	364443 ^{u)}	14/2004
T3 (97) 10 12 2008	2008/50	EP 1917308 B1	354921	06/2004	364521	25/2004
T3 (97) 10 12 2008	2008/50	EP 1918675 B1	355004	15/2003	364595	03/2005
T3 (97) 07 01 2009	2009/02	EP 1921924 B1	355076	02/2004	365118	26/2004
T4 (97) 02 07 2008	2008/27	EP 1601776 B1	355124	03/2003	365120	26/2004
			355765	10/2004	365124	26/2004
			355787	10/2004	365528	01/2005
			355902	05/2004	365603	01/2005
			355916	11/2004	365927	01/2005
			356130	12/2004	366086	02/2005
			356254	13/2004	366173	02/2005
			356334	13/2004	366772	03/2005
			356401	13/2004	367025	03/2005
			356435	07/2004	367133	04/2005
			356482	13/2004	367636	05/2005
			356537	13/2004	367747	05/2005
			356643	13/2004	367987	06/2005
			356645	13/2004	368185	06/2005
			356848	14/2004	368528	07/2005
			357154	14/2004	368589	07/2005
			357188	15/2004	368976	07/2005
			357312	15/2004	369297	08/2005
			357325	11/2004	369298	08/2005
			357558	15/2004	370039	10/2005
			357652	15/2004	370136	10/2005
			357748	12/2004	370691	11/2005
			357828	15/2004	370712	11/2005
			357893	13/2003	371300	11/2006
			357906	16/2004	372321	14/2005
			358131	16/2004	372764	16/2005
			358189	16/2004	372806	16/2005
			358434	15/2004	375434	25/2005
			358915	17/2004	376315	03/2007
			359327	17/2004	377118	02/2006
			359364	17/2004	380313	22/2007
			359780	18/2004	380387	09/2007

132

**DECYZJE O ODMOWIE UDZIELENIA PATENTU
(wydane po ogłoszeniu o zgłoszeniu)**

Poniższe zestawienie zawiera kolejno: numer zgłoszenia wynalazku oraz numer i rok wydania Biuletynu Urzędu Patentowego, w którym zgłoszenie zostało ogłoszone (dla zgłoszeń wydzielonych umieszczono w nawiasie numer zgłoszenia macierzystego).

334600	03/2001	345875	18/2002
337865	16/2000	346098	18/2001
337867	16/2000	346257	19/2002
337868	16/2000	346282 ^{u)}	19/2002
339293	25/2000	346330	19/2002
339376	26/2000	346387	20/2002
341134	01/2001	347300	23/2001
341893	04/2002	347454	24/2001
342956	08/2002	347565	25/2001
343008	08/2002	347847	25/2001
343039	08/2002	347925	26/2001
343140	09/2001	348086	26/2002
343920	11/2001	348124	25/2001
343975	11/2002	348343	01/2002
343983	12/2002	348349	11/2002
344341	23/2001	348457	11/2002
344596	23/2001	348531	15/2002
344652	14/2002	349074	14/2002
345012	15/2002	349165	09/2002
345140	16/2002	349254	07/2002
345787	18/2002	349274	04/2003

380767(345955)	02/2002	382279	22/2008
382109(348153)	10/2002	382281	22/2008

^{u)} zgłoszenie będzie rozpatrywane jako zgłoszenie wzoru użytkowego

133

DECYZJE O ODMOWIE UDZIELENIA DODATKOWEGO PRAWA OCHRONNEGO

Poniższe zestawienie zawiera kolejno: numer patentu podstawowego i tytuł wynalazku, nazwisko i imię lub nazwę i adres uprawnionego, numer i datę pierwszego zezwolenia na wprowadzenie produktu na rynek, numer i datę pierwszego zezwolenia w Unii Europejskiej na wprowadzenie produktu na rynek oraz nazwę organu, który je wydał, oznaczenie produktu opisanego w tym zezwoleniu.

167630

Sposób wytwarzania nowych pochodnych kwasu neuraminowego
42 / 167630 2004 10 29

BIOTA SCIENTIFIC MANAGEMENT PTY LTD, Notting Hill, Australia

8730 2001 04 19

14997 1999 02 09

RELENZA (zanamivirum)

134

DECYZJE O UMORZENIU POSTĘPOWANIA (wydane po ogłoszeniu o zgłoszeniu)

Poniższe zestawienie zawiera kolejno: numer zgłoszenia wynalazku oraz numer i rok wydania Biuletynu Urzędu Patentowego, w którym zgłoszenie zostało ogłoszone (dla zgłoszeń wydzielonych umieszczono w nawiasie numer zgłoszenia macierzystego).

329263	09/2000	356337	13/2004
334001	01/2001	356466	08/2003
334947	07/2000	356845	14/2004
337262	08/2001	357742	12/2003
338966	19/2001	357818	15/2004
341246	02/2002	358402	15/2004
343081	16/2001	358469	16/2004
347501	08/2002	358528	16/2004
348554	02/2002	359292	17/2004
349117	03/2002	359725	18/2004
349264	14/2002	359863	18/2004
349310	05/2002	360256	18/2004
349319	15/2002	360380	24/2004
349663	18/2002	360392	18/2004
349931	07/2003	360846	19/2004
350118	08/2003	361020	19/2004
351421 ^{u)}	13/2003	361601	04/2005
351464	14/2003	361758	04/2005
352095	15/2003	361913	20/2004
352850	19/2003	362476	22/2004
353183	22/2003	362819	13/2004
353204	22/2003	363502	24/2004
353388	23/2003	364908	26/2004
353708	23/2003	365061	26/2004
353781	24/2002	365180	26/2004
354037	25/2003	365278	26/2004
354049	25/2003	365469	01/2005
354318	01/2004	365813	18/2005
354617	03/2004	366742	03/2005
354705	03/2004	366778	03/2005
355909	11/2004	367521	04/2005
356110	12/2004	367942	05/2005

369224	08/2005	375888	20/2006
369269	08/2005	378629	09/2006
369434	08/2005	378708	10/2006
369580	09/2005	378712	10/2006
370203	10/2005	378720	10/2006
370726	08/2006	378841	11/2006
371651	13/2005	378939	12/2006
372802	16/2005	379123	14/2006
373316	17/2005	379264	16/2006
374268	20/2005	379514	20/2006
374670	22/2005	379542	20/2006
374706	22/2005	382894	02/2009
375223	24/2005	382940	02/2009

^{u)} zgłoszenie będzie rozpatrywane jako zgłoszenie wzoru użytkowego

135

DECYZJE STWIERDZAJĄCE WYGAŚNIĘCIE DECYZJI O UDZIELENIU PATENTU

Poniższe zestawienie zawiera kolejno: numer zgłoszenia wynalazku oraz numer i rok wydania Biuletynu Urzędu Patentowego, w którym zgłoszenie zostało ogłoszone (dla zgłoszeń wydzielonych umieszczono w nawiasie numer zgłoszenia macierzystego).

338969	18/2000	352825	18/2003
339094	20/2001	353572	24/2003
340510	25/2001	353775	23/2003
341894	04/2001	354390	25/2003
343774	11/2002	354849	01/2004
344071	12/2001	354952	06/2004
344074	12/2001	355073	02/2004
344357	13/2001	355402	03/2004
344384	13/2001	355440	04/2004
344957	15/2001	355649	05/2004
345224	15/2001	356797	14/2004
345838	18/2002	356841	14/2004
346332	21/2001	357287	11/2004
346598	20/2002	357393	11/2004
348081	26/2001	357520	12/2004
348511	12/2002	358902	18/2004
348803	02/2003	359034	17/2004
349603	17/2002	359086	19/2004
349755	06/2003	359951	23/2004
349789	19/2002	360394	18/2004
349954	22/2002	360927	26/2003
350503	10/2003	362233	06/2005
350931	11/2003	362623	08/2005
352360	16/2003	365109	26/2004
352729	19/2003	368405	06/2005
352733	19/2002	369100	08/2005

136

WPISY I ZMIANY W REJESTRZE PATENTOWYM (nieuwzględnione w innych samodzielnych ogłoszeniach)

Poniższe zestawienie zawiera kolejno: kod rodzaju patentu, numer patentu, datę wpisu, oznaczenie rubryki, w której dokonano wpisu lub zmiany oraz treść wpisu. Poszczególne rubryki rejestru patentowego zawierają następujące dane:

rubryka A - nazwisko i imię albo nazwa, miejsce zamieszkania albo siedziba uprawnionego z patentu (miejsceowość, kraj) oraz numer identyfikacji podatkowej NIP, a także numer PESEL albo numer identyfikacyjny REGON, o ile zgłaszający je wskazał,

rubryka B - tytuł wynalazku,

rubryka C - nazwisko i imię twórcy wynalazku oraz jego miejsce zamieszkania (miejscowość, kraj),

rubryka D - prawa ograniczające patent,

rubryka E - wpisy uzupełniające stan prawny patentu (w szczególności patenty dodatkowe, zamiana patentu dodatkowego na patent), a także numer dodatkowego prawa ochronnego, data pierwszego zezwolenia na wprowadzenie produktu na rynek w Rzeczypospolitej Polskiej i Unii Europejskiej oraz oznaczenie organu, który wydał zezwolenie,

rubryka F - wnioski o unieważnienie i sprzeciwy, wnioski o udzielenie dodatkowego prawa ochronnego oraz decyzje dotyczące danego patentu,

rubryka G - data unieważnienia lub data i przyczyna wygaśnięcia patentu, a także data stwierdzenia wygaśnięcia decyzji o udzieleniu dodatkowego prawa ochronnego lub data unieważnienia albo data i przyczyna wygaśnięcia dodatkowego prawa ochronnego.

Uwaga: Publikacji podlegają: zmiana uprawnionego, twórcy, zmiana nazwy uprawnionego, prawa ograniczające patent, sprostowania istotnych pomyłek.

(B1) **166976** 2009 02 24 A. Wprowadzono zmianę uprawnionego przez wykreślenie wpisu: Aventis Pharma S.A., Antony, Francja i dokonanie wpisu: Sepracor Inc., Marlborough, Stany Zjednoczone Ameryki.

(B1) **168752, 168762, 171851, 173096** 2009 02 17 A. Wprowadzono zmianę nazwy uprawnionego przez wykreślenie wpisu: BOT Elektrownia Turów Spółka Akcyjna, Bogatynia, Polska 000021491 i dokonanie wpisu: PGE Elektrownia Turów Spółka Akcyjna, Bogatynia, Polska 000021491.

(B3) **176704** 2009 02 23 A. Wprowadzono zmianę pierwszego uprawnionego przez wykreślenie wpisu: Instytut Automatyki Systemów Energetycznych, Wrocław, Polska; Elektrownia TURÓW, Bogatynia, Polska i dokonanie wpisu: Instytut Automatyki Systemów Energetycznych Spółka z ograniczoną odpowiedzialnością, Wrocław, Polska 020606454; Elektrownia TURÓW, Bogatynia, Polska.

(B1) **178284** 2009 02 16 A. Wprowadzono zmianę nazwy uprawnionego przez wykreślenie wpisu: Mazowiecki Operator Systemu Dystrybucyjnego Sp. z o.o., Warszawa, Polska 017195708 i dokonanie wpisu: Mazowiecka Spółka Gazownictwa Sp. z o.o., Warszawa, Polska 017195708.

(B1) **178860** 2009 02 09 A. Wprowadzono zmianę nazwy uprawnionego przez wykreślenie wpisu: UPONOR LIMITED, Blackwell, Wielka Brytania i dokonanie wpisu: RADIUS SYSTEMS LIMITED, Blackwell, Wielka Brytania..

(B1) **179553** 2009 02 23 A. Wprowadzono zmianę nazwy uprawnionego przez wykreślenie wpisu: ARCELOR PROFIL LUXEMBOURG S.A., Esch-sur-Alzette, Luksemburg i dokonanie wpisu: ArcelorMittal Belval & Differdange, Esch-sur-Alzette, Luksemburg.

(B1) **180923** 2009 02 16 A. Wprowadzono zmianę nazwy uprawnionego przez wykreślenie wpisu: Mazowiecki Operator Systemu Dystrybucyjnego Sp. z o.o., Warszawa, Polska 017195708 i dokonanie wpisu: Mazowiecka Spółka Gazownictwa Sp. z o.o., Warszawa, Polska 017195708.

(B1) **182274** 2009 02 16 A. Wprowadzono zmianę uprawnionego przez wykreślenie wpisu: Czekala Zygmunt, Pruszków, Polska i dokonanie wpisu: PROFILTER Sp. z o.o., Piastów, Polska 017391800.

(B1) **182862** 2009 02 10 A. Wprowadzono zmianę uprawnionego przez wykreślenie wpisu: Aeon Plc., Guildford, Wielka Brytania i dokonanie wpisu: Aeon International Limited, Billingham, Wielka Brytania.

(B1) **183928** 2009 02 23 A. Wprowadzono zmianę nazwy uprawnionego przez wykreślenie wpisu: ARCELOR PROFIL LUXEM-

BOURG S.A., Esch-sur-Alzette, Luksemburg i dokonanie wpisu: ArcelorMittal Belval & Differdange, Esch-sur-Alzette, Luksemburg.

(B1) **184373** 2009 02 10 A. Wprowadzono zmianę nazwy i siedziby uprawnionego przez wykreślenie wpisu: BioChem Pharma Inc., Montreal, Kanada i dokonanie wpisu: Shire BioChem Inc., Laval, Kanada.

(B1) **184373** 2009 02 10 A. Wprowadzono zmianę uprawnionego przez wykreślenie wpisu: Shire BioChem Inc., Laval, Kanada i dokonanie wpisu: ID Biomedical Corporation, Laval, Kanada.

(B1) **185213** 2009 02 23 A. Wprowadzono zmianę nazwy uprawnionego przez wykreślenie wpisu: ARCELOR PROFIL LUXEMBOURG S.A., Esch-sur-Alzette, Luksemburg i dokonanie wpisu: ArcelorMittal Belval & Differdange, Esch-sur-Alzette, Luksemburg.

(B1) **186281** 2009 02 17 A. Wprowadzono zmianę nazwy drugiego uprawnionego przez wykreślenie wpisu: Innowacyjne Przedsiębiorstwo Wielobranżowe POLIN Spółka z ograniczoną odpowiedzialnością, Katowice, Polska 001412578; BOT Elektrownia Turów Spółka Akcyjna, Bogatynia, Polska 000021491 i dokonanie wpisu: Innowacyjne Przedsiębiorstwo Wielobranżowe POLIN Spółka z ograniczoną odpowiedzialnością, Katowice, Polska 001412578; PGE Elektrownia Turów Spółka Akcyjna, Bogatynia, Polska 000021491.

(B1) **187535** 2009 02 23 A. Wprowadzono zmianę nazwy uprawnionego przez wykreślenie wpisu: ARCELOR PROFIL LUXEMBOURG S.A., Esch-sur-Alzette, Luksemburg i dokonanie wpisu: ArcelorMittal Belval & Differdange, Esch-sur-Alzette, Luksemburg.

(B1) **189055** 2009 02 09 A. Wprowadzono zmianę uprawnionego przez wykreślenie wpisu: GENES DIFFUSION, 3595 route de Tournai, F-59500 Douai, Francja i dokonanie wpisu: IMV TECHNOLOGIES, L'Aigle, Francja.

(B1) **189616** 2009 02 17 A. Wprowadzono zmianę uprawnionego przez wykreślenie wpisu: Januszkiewicz Edward, ul. Napierkiego 7 m 60, 94-056 Łódź, Polska i dokonanie wpisu: Januszkiewicz Edward EDJAN Jednostka Innowacyjno-Wdrożeniowa, Łódź, Polska 008230277.

(B1) **189958, 190330** 2009 02 23 A. Wprowadzono zmianę uprawnionego przez wykreślenie wpisu: REA GESELLSCHAFT FÜR RECYCLING VON ENERGIE UND ABFALL MBH, München, Niemcy i dokonanie wpisu: BTA INTERNATIONAL GMBH, Pfaffenhofen an der Ilm, Niemcy.

(B1) **190765** 2009 02 10 A. Wprowadzono zmianę uprawnionego przez wykreślenie wpisu: Instytut Przemysłu Gumowego STOMIL, Piastów, Polska 000044291; Zakłady Chemiczne ORGANIKA-SARZYNA Spółka Akcyjna, Nowa Sarzyna, Polska i dokonanie wpisu: Instytut Inżynierii Materiałów Polimerowych i Barwników, Toruń, Polska 000044569; Zakłady Chemiczne ORGANIKA-SARZYNA Spółka Akcyjna, Nowa Sarzyna, Polska.

(B1) **191816** 2009 02 24 A. Wprowadzono zmianę uprawnionego przez wykreślenie wpisu: BIOCHEMIE S.R.O., Bohumin, Republika Czeska i dokonanie wpisu: BVF Czech, a.s., Praga, Republika Czeska.

(B1) **191816** 2009 02 24 A. Wprowadzono zmianę nazwy i siedziby uprawnionego przez wykreślenie wpisu: BVF Czech, a.s., Praga, Republika Czeska i dokonanie wpisu: BIOCHEMIE a.s., Bohumin, Republika Czeska.

(B1) **193772** 2009 02 16 A. Wprowadzono zmianę nazwy uprawnionego przez wykreślenie wpisu: Mazowiecki Operator Systemu Dystrybucyjnego Sp. z o.o., Warszawa, Polska 017195808 i dokonanie wpisu: Mazowiecka Spółka Gazownictwa Sp. z o.o., Warszawa, Polska 017195708.

(B1) **193940** 2009 02 09 A. Wprowadzono zmianę nazwy uprawnionego przez wykreślenie wpisu: ADERANS CO., LTD., Tokyo, Japonia i dokonanie wpisu: ADERANS HOLDINGS CO., LTD., Tokyo, Japonia.

(B1) **194073** 2009 02 16 A. Wprowadzono zmianę uprawnionego przez wykreślenie wpisu: Czekala Zygmunt, Piastów,

Polska i dokonanie wpisu: PROFILTER Sp. z o.o., Piastów, Polska 017391800.

(B1) **194786** 2009 02 24 A. Wprowadzono zmianę uprawnionego przez wykreślenie wpisu: UNIPURE CORPORATION, Houston, Stany Zjednoczone Ameryki i dokonanie wpisu: QUADRANT MANAGEMENT, INC., Nowy Jork, Stany Zjednoczone Ameryki.

(B1) **195711** 2009 02 24 A. Wprowadzono zmianę nazwy i siedziby uprawnionego przez wykreślenie wpisu: CADBURY SCHWEPES PLC, Londyn, Wielka Brytania i dokonanie wpisu: CADBURY HOLDINGS LIMITED, Uxbridge, Wielka Brytania.

(B1) **195877** 2009 02 24 A. Sprostowano wpis dotyczący zmiany uprawnionego przez wykreślenie Fowlds Limited, Guernsey, Islandia i wpisanie Fowlds Limited, St. Peter Port, Guernsey.

(B1) **196452** 2009 02 10 A. Wprowadzono zmianę uprawnionego przez wykreślenie wpisu: M & C Products Analysentechnik GmbH, Ratingen, Niemcy i dokonanie wpisu: M & C Equity GmbH, Ratingen, Niemcy.

(B1) **196452** 2009 02 10 A. Wprowadzono zmianę nazwy uprawnionego przez wykreślenie wpisu: M & C Equity GmbH, Ratingen, Niemcy i dokonanie wpisu: M & C Products Analysentechnik GmbH, Ratingen, Niemcy.

(B1) **196452** 2009 02 10 A. Wprowadzono zmianę nazwy uprawnionego przez wykreślenie wpisu: M & C Products Analysentechnik GmbH, Ratingen, Niemcy i dokonanie wpisu: M & C Tech-Group Germany GmbH, Ratingen, Niemcy.

(B1) **196842** 2009 02 16 A. Wprowadzono zmianę siedziby uprawnionego przez wykreślenie wpisu: Łuczaj Krzysztof, Bielski Podlaski, Polska i dokonanie wpisu: Łuczaj Krzysztof, Białystok, Polska.

(B1) **197259** 2009 02 09 A. Wprowadzono zmianę uprawnionego przez wykreślenie wpisu: GENES DIFFUSION, Douai, Francja i dokonanie wpisu: IMV TECHNOLOGIES, L'Aigle, Francja.

(B1) **198192** 2009 02 10 A. Wprowadzono zmianę siedziby drugiego uprawnionego przez wykreślenie wpisu: Kłos Zdzisław, Warszawa, Polska; Kłos Zbigniew, Warszawa, Polska i dokonanie wpisu: Kłos Zdzisław, Warszawa, Polska; Kłos Zbigniew, Laski, Polska.

(B1) **198255** 2009 02 10 A. Wprowadzono zmianę uprawnionego przez wykreślenie wpisu: Smarkusz Stanisław, Warszawa, Polska; Kościuk Tadeusz, Warszawa, Polska i dokonanie wpisu: Instytut Maszyn Spożywczych Spółka z o.o., Warszawa, Polska 017197073.

(B1) **198597** 2009 02 23 A. Wprowadzono zmianę uprawnionego przez wykreślenie wpisu: Instytut Automatyki Systemów Energetycznych, Wrocław, Polska 000022177 i dokonanie wpisu: Instytut Automatyki Systemów Energetycznych Spółka z ograniczoną odpowiedzialnością, Wrocław, Polska 020606454.

(B1) **198610** 2009 02 24 A. Wprowadzono zmianę uprawnionego przez wykreślenie wpisu: Rongved Paul, North Miami Beach, Stany Zjednoczone Ameryki i dokonanie wpisu: EnPro AS, Oslo, Norwegia.

(B1) **198784, 198785** 2009 02 17 A. Wprowadzono zmianę uprawnionego przez wykreślenie wpisu: Januszkiewicz Edward, Łódź, Polska i dokonanie wpisu: Januszkiewicz Edward EDJAN Jednostka Innowacyjno-Wdrożeniowa. Łódź, Polska 008230277.

(B1) **199083** 2009 02 23 A. Wprowadzono zmianę uprawnionego przez wykreślenie wpisu: Instytut Automatyki Systemów Energetycznych, Wrocław, Polska 000022177 i dokonanie wpisu: Instytut Automatyki Systemów Energetycznych Spółka z ograniczoną odpowiedzialnością, Wrocław, Polska 020606454.

(B1) **199178** 2009 02 24 A. Wprowadzono zmianę uprawnionego przez wykreślenie wpisu: PPG INDUSTRIES LACKE GMBH, Wuppertal, Niemcy i dokonanie wpisu: PPG INDUSTRIES OHIO, INC., Cleveland, Stany Zjednoczone Ameryki.

(B1) 199490 **2009 02 16** A. Wprowadzono zmianę nazwy uprawnionego przez wykreślenie wpisu: Mazowiecki Operator

Systemu Dystrybucyjnego Sp. z o.o., Warszawa, Polska 017195708 i dokonanie wpisu: Mazowiecka Spółka Gazownictwa Sp. z o.o., Warszawa, Polska 017195708.

(B1) **199835** 2009 02 17 A. Wprowadzono zmianę uprawnionego przez wykreślenie wpisu: NOMAX Sp. z o.o., Piekary Śląskie, Polska 272579644 i dokonanie wpisu: NOVICA Sp. z o.o., Piekary Śląskie, Polska 278312340.

(B1) **200166** 2009 02 24 A. Wprowadzono zmianę uprawnionego przez wykreślenie wpisu: COGNIS CORPORATION, Ambler, Stany Zjednoczone Ameryki i dokonanie wpisu: Cognis IP Management GmbH, Düsseldorf, Niemcy.

(B1) **200280** 2009 02 24 D. Dokonano wpisu: „Umową z dnia 15 października 2008 r. udzielono licencji pełnej, niewyłącznej firmie Brzeziński Dariusz AQUACLER Zakład Płukania i Dezynfekcji Urządzeń Wodociągowych, Nowa Sól, Polska, na korzystanie z wynalazku na czas trwania ochrony patentowej.”

(B1) **200710** 2009 02 24 A. Wprowadzono zmianę uprawnionego przez wykreślenie wpisu: TEIJIN LIMITED, Osaka, Japonia i dokonanie wpisu: TEIJIN PHARMA LIMITED, Tokio, Japonia.

137

WPISY I ZMIANY W WYODRĘBNIONEJ CZĘŚCI REJESTRU PATENTOWEGO (nieuwzględnione w innych samodzielnych ogłoszeniach)

Poniższe zestawienie zawiera kolejno: kod rodzaju dokumentu, numer patentu europejskiego, datę wpisu, oznaczenie rubryki, w której dokonano wpisu lub zmiany oraz treść wpisu. Poszczególne rubryki rejestru zawierają następujące dane:

rubryka A - nazwisko i imię lub nazwa, a także miejsce zamieszkania lub siedziba uprawnionego z patentu europejskiego,

rubryka B - tytuł wynalazku,

rubryka C - nazwisko i imię twórcy wynalazku oraz jego miejsce zamieszkania,

rubryka D - prawa ograniczające patent,

rubryka E - numer dodatkowego prawa ochronnego, data pierwszego zezwolenia na wprowadzenie produktu na rynek w Rzeczypospolitej Polskiej i Unii Europejskiej, oznaczenie organu, który wydał zezwolenie,

rubryka F - decyzje dotyczące danego patentu europejskiego,

rubryka G - data unieważnienia lub data i przyczyna wygaśnięcia patentu europejskiego a także data stwierdzenia wygaśnięcia decyzji o udzieleniu dodatkowego prawa ochronnego lub data unieważnienia albo data i przyczyna wygaśnięcia dodatkowego prawa ochronnego.

Uwaga: Publikacji podlegają: zmiana uprawnionego, twórcy, zmiana nazwy uprawnionego, prawa ograniczające patent, sprostowania istotnych pomyłek.

(T3) **1632272** 2009 03 30 A. Wprowadzono zmianę uprawnionego przez wykreślenie wpisu: „Schmitz GmbH Feuerwehr- und Umweltechnik, Wilnsdorf, Niemcy” i dokonanie wpisu: „SOGEP S.A., Couvet, Szwajcaria”.

138

DECYZJE O WYGAŚNIĘCIU PATENTU

Poniższe zestawienie zawiera kolejno: kod rodzaju patentu, numery patentów, które wygasły na podstawie art. 90 ust. 1 pkt 2 - 4 ustawy z dnia 30.06.2000 r. - Prawo własności przemysłowej oraz datę wygaśnięcia patentu.

(B1) 163297 2008 03 30

(B1) 164674 2008 03 16

(B1) 164548 2008 03 27

(B1) 165473 2008 03 26

(B1) 166061	2008 03 06	(B1) 182222	2008 03 26	(B1) 189900	2008 03 03	(B1) 194900	2008 03 16
(B1) 166079	2008 03 06	(B1) 182224	2008 03 20	(B1) 190311	2008 03 24	(B1) 194913	2008 03 16
(B1) 167088	2008 03 26	(B1) 182256	2008 03 27	(B1) 190313	2008 03 26	(B1) 194997	2008 03 21
(B1) 168265	2008 03 25	(B1) 182644	2008 03 11	(B1) 190357	2008 03 31	(B1) 195050	2008 03 10
(B1) 168988	2008 03 16	(B1) 182992	2008 03 06	(B1) 190735	2008 03 13	(B1) 195330	2008 03 23
(B1) 169840	2008 03 01	(B1) 182993	2008 03 06	(B1) 190795	2008 03 02	(B1) 195529	2008 03 21
(B1) 170278	2008 03 05	(B1) 183152	2008 03 29	(B1) 191062	2008 03 03	(B1) 195779	2008 03 21
(B1) 170873	2008 03 12	(B1) 183516	2008 03 07	(B1) 191310	2008 03 06	(B1) 195868	2008 03 30
(B1) 171007	2008 03 30	(B1) 184520	2008 03 22	(B1) 191389	2008 03 25	(B1) 195872	2008 03 14
(B1) 171009	2008 03 08	(B1) 184778	2008 03 13	(B1) 191752	2008 03 30	(B1) 195961	2008 03 30
(B1) 171239	2008 03 25	(B1) 184939	2008 03 13	(B1) 191905	2008 03 07	(B1) 196011	2008 03 29
(B1) 172358	2008 03 10	(B1) 185059	2008 03 28	(B1) 192054	2008 03 16	(B1) 196098	2008 03 12
(B1) 172790	2008 03 02	(B1) 185163	2008 03 19	(B1) 192173	2008 03 05	(B1) 196103	2008 03 18
(B1) 173004	2008 03 25	(B1) 185313	2008 03 16	(B1) 192241	2008 03 24	(B1) 196152	2008 03 06
(B1) 174665	2008 03 30	(B1) 185317	2008 03 24	(B1) 192325	2008 03 02	(B1) 196240	2008 03 09
(B1) 174785	2008 03 02	(B1) 185385	2008 03 17	(B1) 192560	2008 03 28	(B1) 196314	2008 03 07
(B1) 174796	2008 03 24	(B1) 185561	2008 03 06	(B1) 192796	2008 03 15	(B1) 196446	2008 03 29
(B1) 176092	2008 03 10	(B1) 185565	2008 03 28	(B1) 192962	2008 03 18	(B1) 196466	2008 03 12
(B1) 176207	2008 03 18	(B1) 185786	2008 03 13	(B1) 192975	2008 03 02	(B1) 196672	2007 11 29
(B1) 176278	2008 03 18	(B1) 185923	2008 03 21	(B1) 192983	2008 03 02	(B1) 196781	2008 03 18
(B1) 176402	2008 03 01	(B1) 185940	2008 03 23	(B1) 193019	2008 03 21	(B1) 196950	2008 03 23
(B1) 176903	2008 03 11	(B1) 186080	2008 03 31	(B1) 193253	2008 02 29	(B1) 197107	2008 03 29
(B1) 177352	2008 03 02	(B1) 186525	2008 03 05	(B1) 193350	2008 03 18	(B1) 197192	2008 03 04
(B1) 178442	2008 03 20	(B1) 186704	2008 03 13	(B1) 193495	2008 03 09	(B1) 197212	2008 03 04
(B1) 178707	2008 03 03	(B1) 187213	2008 03 11	(B1) 193542	2008 03 04	(B1) 197213	2008 03 04
(B1) 179044	2008 03 22	(B1) 187215	2008 03 11	(B1) 193580	2008 03 25	(B1) 197460	2008 03 06
(B1) 179086	2008 03 05	(B1) 187384	2008 03 06	(B1) 193644	2008 03 16	(B1) 197560	2008 03 15
(B1) 179164	2008 03 03	(B1) 187406	2008 03 05	(B1) 193725	2008 01 24	(B1) 197774	2008 03 09
(B1) 179266	2008 03 21	(B1) 187407	2008 03 05	(B1) 193825	2008 03 05	(B1) 197797	2008 03 02
(B1) 179519	2008 03 07	(B1) 187508	2008 03 24	(B1) 193886	2008 03 15	(B1) 198172	2008 03 27
(B1) 179652	2008 03 08	(B1) 187509	2008 03 24	(B1) 193911	2008 03 15	(B1) 198489	2008 03 13
(B1) 179674	2008 03 07	(B1) 187591	2008 03 19	(B1) 193999	2008 03 31	(B1) 198707	2003 06 21
(B1) 179905	2008 03 21	(B1) 187669	2007 12 15	(B1) 194066	2008 03 30	(B1) 198708	2005 12 23
(B1) 180072	2008 03 26	(B1) 187917	2008 03 05	(B1) 194118	2008 03 26	(B1) 198709	2004 12 21
(B1) 180085	2008 03 06	(B1) 187130	2008 03 29	(B1) 194140	2008 03 18	(B1) 198711	2005 06 24
(B1) 180372	2008 03 07	(B1) 188546	2008 03 12	(B1) 194408	2008 03 25	(B1) 198730	2006 12 30
(B1) 180383	2008 03 20	(B1) 188939	2008 03 29	(B1) 194575	2008 03 04	(B1) 198731	2004 01 30
(B1) 180839	2008 03 18	(B1) 188952	2008 03 04	(B1) 194610	2008 03 28	(B1) 198813	2004 10 29
(B1) 181512	2008 03 03	(B1) 189125	2008 03 19	(B1) 194737	2008 03 12	(B1) 198838	2005 06 10
(B1) 182196	2008 03 07	(B1) 189279	2008 03 31				

B. WZORY UŻYTKOWE

139

UDZIELONE PRAWA OCHRONNE

(od nr 64 401 do nr 64 444)

Y1 (11) **64401** (41) 2007 09 03
 (51) **A47G 29/12** (2006.01)
 (21) 115970 (22) 2006 02 24
 (76) Kurleto Daniel, Ochojno (PL)
 (54) Skrzynka na listy i wydawnictwa

Y1 (11) **64405** (41) 2007 08 06
 (51) **A47G 29/12** (2006.01)
 (21) 115922 (22) 2006 01 30
 (72) Szablowski Roman
 (73) Szablowski Roman Produkcja Okuć Meblowych i Budowlanych, Ochojno (PL)
 (54) Zespół wrzutowy skrzynki na przesyłki pocztowe

Y1 (11) **64406** (41) 2007 08 06
 (51) **A47G 33/00** (2006.01)
 (21) 115935 (22) 2006 02 03
 (72) Urbanek Justyna
 (73) Urbanek Justyna DESIGN, Kraków (PL)
 (54) Podstawa świecznika lub pucharu ze skrytką

Y1 (11) **64404** (41) 2007 07 23
 (51) **A47H 1/10** (2006.01)
 (21) 115892 (22) 2006 01 10
 (72) Tomków Stanisław
 (73) Tomków Bernadeta Przedsiębiorstwo Produkcyjno-Handlowo-Usługowe BESTA EXPORT-IMPORT, Wrocław (PL)
 (54) Obciążnik roletki

Y1 (11) **64408** (41) 2007 10 29
 (51) **A47J 43/26** (2006.01)
 (21) 116079 (22) 2006 04 25
 (76) Rogoźnicka Urszula, Łubiec (PL)
 (54) Zgniatacz do orzechów

Y1 (11) **64422** (41) 2008 09 29
 (51) **A47L 13/20** (2006.01)
 (21) 116718 (22) 2007 03 21
 (72) Tannenberg Rafał, Tannenberg Bogdan
 (73) POLITAN Spółka Jawna Bogdan i Rafał Tannenberg, Czyżowice (PL)
 (54) Końcówka myjąca mopa

Y1 (11) **64407** (41) 2007 09 03
 (51) **A62B 35/00** (2006.01)
 (21) 115962 (22) 2006 02 20
 (76) Łaskiewicz Grzegorz, Łódź (PL)
 (54) Szelki bezpieczeństwa

Y1 (11) **64413** (41) 2008 05 12
 (51) **A62C 27/00** (2006.01)
 (21) 116425 (22) 2006 11 02
 (72) Czupryniak Rafał

(73) Przemysłowy Instytut Automatyki i Pomiarów PIAP, Warszawa (PL)
 (54) Spryskiwacz

Y1 (11) **64430** (41) 2008 03 31
 (51) **A63B 5/20** (2006.01)
 (21) 116364 (22) 2006 09 25
 (76) Hyrlik Waldemar, Warszawa (PL)
 (54) Skakanka

Y1 (11) **64431** (41) 2008 06 09
 (51) **A63B 67/10** (2006.01)
 (21) 117152 (22) 2007 12 10
 (76) Partyka Roman, Lututów (PL)
 (54) Kula do rzutu zręcznościowego

Y1 (11) **64410** (41) 2008 02 04
 (51) **A63F 13/08** (2006.01)
 (21) 116290 (22) 2006 08 01
 (72) Zdybek Dariusz
 (73) ODYSEYA Sp. z o.o., Miejsce Piastowe (PL)
 (54) Stopa automatu do gier

Y1 (11) **64417** (41) 2008 08 18
 (51) **A63F 9/08** (2006.01)
A63F 3/00 (2006.01)
 (21) 116621 (22) 2007 02 07
 (76) Kowalczyk Wojciech, Siepraw (PL); Omyła Michał, Pabianice (PL)
 (54) Gra logiczna

Y1 (11) **64415** (41) 2008 06 23
 (51) **B22C 7/00** (2006.01)
B22C 9/20 (2006.01)
 (21) 116503 (22) 2006 12 11
 (72) Anioł Henryk, Kalukiewicz Jacek
 (73) Zakład Odlewniczy LEFEK-MILER-BANASIK Sp. z o.o., Końskie (PL)
 (54) Model do wykonania formy odlewniczej korpusu wpustu ściętego

Y1 (11) **64414** (41) 2008 06 23
 (51) **B22C 9/22** (2006.01)
B22C 9/10 (2006.01)
 (21) 116502 (22) 2006 12 11
 (72) Anioł Henryk, Kalukiewicz Jacek
 (73) Zakład Odlewniczy LEFEK-MILER-BANASIK Sp. z o.o., Końskie (PL)
 (54) Forma odlewnicza do odlewania korpusu włazu kanałowego

Y1 (11) **64419** (41) 2008 09 15
 (51) **B23Q 3/00** (2006.01)
G01B 5/004 (2006.01)
 (21) 116680 (22) 2007 03 05

(72) Oszczak Zbigniew, Grochowicz Józef
 (73) Uniwersytet Przyrodniczy w Lublinie, Lublin (PL)
 (54) Urządzenie do ustalania położenia przedmiotów

Y1 (11) **64424** (41) 2008 10 13
 (51) **B60B 29/00** (2006.01)
B62B 1/26 (2006.01)
B25H 1/10 (2006.01)
 (21) 116733 (22) 2007 03 29
 (76) Wiśniewski Wiesław, Brzeg-Pawłów (PL)
 (54) Mechanizm pozycjonowania

Y1 (11) **64426** (41) 2008 11 10
 (51) **B65D 90/24** (2006.01)
B65D 90/26 (2006.01)
 (21) 116793 (22) 2007 05 07
 (72) Zacheja Stanisław
 (73) D.B. P.P.H. Sp. z o.o., Jadów (PL)
 (54) Wanna zabezpieczająca podłoże przed substancjami szkodliwymi

Y1 (11) **64427** (41) 2008 09 15
 (51) **B65G 1/10** (2006.01)
 (21) 116667 (22) 2007 03 01
 (72) Golański Mariusz
 (73) PROMAG S.A., Poznań (PL)
 (54) Wózek-pchacz platformy ładunkowej autoklawu, zwłaszcza autoklawu przeznaczonego do wygrzewania szyb samochodowych

Y1 (11) **64428** (41) 2008 09 15
 (51) **B65G 1/10** (2006.01)
 (21) 116668 (22) 2007 03 01
 (72) Golański Mariusz
 (73) PROMAG S.A., Poznań (PL)
 (54) Platforma ładunkowa autoklawu, zwłaszcza autoklawu przeznaczonego do wygrzewania szyb samochodowych

Y1 (11) **64429** (41) 2008 09 15
 (51) **B65G 1/10** (2006.01)
 (21) 116669 (22) 2007 03 01
 (72) Golański Mariusz
 (73) PROMAG S.A., Poznań (PL)
 (54) Przesuwana podstawa platformy ładunkowej autoklawu, zwłaszcza autoklawu przeznaczonego do wygrzewania szyb samochodowych

Y1 (11) **64425** (41) 2008 11 10
 (51) **B65G 47/82** (2006.01)
F24B 1/199 (2006.01)
 (21) 116785 (22) 2007 04 28
 (72) Makowski Janusz
 (73) Makowski Janusz F.H.U.P. BRASTAL, Józefin (PL)
 (54) Podajnik szufladowy

Y1 (11) **64433** (41) 2006 12 27
 (51) **E01B 5/00** (2006.01)
E01B 11/00 (2006.01)
 (21) 115522 (22) 2005 06 20
 (72) Królikowski Krzysztof, Kowal Jerzy
 (73) Kolejowe Zakłady Nawierzchniowe BIEŻANÓW Spółka z ograniczoną odpowiedzialnością, Kraków (PL)
 (54) Szyna przejściowa

Y1 (11) **64438** (41) 2007 07 23
 (51) **E01B 7/10** (2006.01)
 (62) 115901
 (21) 117612 (22) 2006 01 20
 (72) Królikowski Krzysztof, Sajon Stanisław, Kowal Jerzy

(73) Kolejowe Zakłady Nawierzchniowe BIEŻANÓW Sp. z o.o., Kraków (PL)
 (54) Blok krzyżownicy

Y1 (11) **64439** (41) 2007 04 16
 (51) **E01B 7/10** (2006.01)
 (62) 115720
 (21) 117613 (22) 2005 10 10
 (72) Królikowski Krzysztof, Sajon Stanisław, Kowal Jerzy
 (73) Kolejowe Zakłady Nawierzchniowe BIEŻANÓW Sp. z o.o., Kraków (PL)
 (54) Zespólny blok krzyżownicy

Y1 (11) **64440** (41) 2007 04 16
 (51) **E01B 7/10** (2006.01)
 (62) 115720
 (21) 117614 (22) 2005 10 10
 (72) Królikowski Krzysztof, Sajon Stanisław, Kowal Jerzy
 (73) Kolejowe Zakłady Nawierzchniowe BIEŻANÓW Sp. z o.o., Kraków (PL)
 (54) Zespólny blok krzyżownicy

Y1 (11) **64441** (41) 2007 04 16
 (51) **E01B 7/10** (2006.01)
 (62) 115720
 (21) 117615 (22) 2005 10 10
 (72) Królikowski Krzysztof, Sajon Stanisław, Kowal Jerzy
 (73) Kolejowe Zakłady Nawierzchniowe BIEŻANÓW Sp. z o.o., Kraków (PL)
 (54) Zespólny blok krzyżownicy

Y1 (11) **64418** (41) 2008 09 15
 (51) **E03C 1/14** (2006.01)
A47K 1/02 (2006.01)
 (21) 116679 (22) 2007 03 05
 (72) Czebiołko Marek, Kalinowski Paweł
 (73) ELITA Sp. z o.o., Sztumskie Pole (PL)
 (54) Umywalka

Y1 (11) **64442** (41) 2003 08 25
 (51) **E04C 2/292** (2006.01)
E04B 1/80 (2006.01)
 (62) 358878
 (21) 117745 (22) 2003 02 25
 (72) Kurzyca Jerzy
 (73) BALEX METAL Sp. z o.o., Bolszewo (PL)
 (54) Płyta warstwowa ścienna

Y1 (11) **64409** (41) 2007 10 01
 (51) **E06B 1/34** (2006.01)
E06B 3/30 (2006.01)
 (21) 116126 (22) 2006 05 16
 (30) 202006004609 2006 03 21 DE
 (72) Brillisauer Josef
 (73) Corus Aluminium Profiltechnik GmbH, Vogt (DE)
 (54) Zespół osłonowy drewnianej ramy

Y1 (11) **64423** (41) 2008 09 29
 (51) **E06B 3/00** (2006.01)
B25B 5/14 (2006.01)
B23Q 3/00 (2006.01)
 (21) 116723 (22) 2007 03 23
 (72) Klimek Marek
 (73) Klimek Marek Zakład Produkcyjno-Usługowy PREZ-MET, Romanów (PL)
 (54) Urządzenie do obróbki narożników stolarki okiennie-drzwiowej

Y1 (11) **64403** (41) 2008 09 01
 (51) **E21D 21/00** (2006.01)
 (21) 116657 (22) 2007 02 27
 (72) Gołaszewski Antoni, Bernady Andrzej, Gołaszewski Arkadiusz, Steg Marek, Śmieszkoł Andrzej, Noga Piotr, Kozłowski Norbert, Wojnicki Jan
 (73) EMES Mining Service Sp. z o.o., Katowice (PL)
 (54) Iniekcyjna kotew linowa

Y1 (11) **64434** (41) 2007 04 30
 (51) **E21D 23/16** (2006.01)
F15B 3/043 (2006.01)
 (21) 116400 (22) 2006 10 17
 (30) 202005016473 2005 10 19 DE
 (72) Mundry Sebastian M., Ballauf Ulrich, Dettmers Michael, Titschert Jens
 (73) DBT GmbH, Lünen (DE)
 (54) Pokrywa obudowy elektromagnetycznego zaworu włączającego

Y1 (11) **64444** (41) 2008 09 01
 (51) **E21D 23/16** (2006.01)
F16K 17/04 (2006.01)
 (21) 116652 (22) 2007 02 22
 (72) Pyszny Bartosz, Szczyrba Łukasz
 (73) TECH-POL B.Pyszny, Ł.Szczyrba Spółka Jawna, Radlin (PL)
 (54) Zawór bezpieczeństwa bloku zaworowego

Y1 (11) **64437** (41) 2008 07 21
 (51) **E21F 13/00** (2006.01)
E02F 3/28 (2006.01)
 (21) 116570 (22) 2007 01 10
 (72) Miilukangas Pekka, Swoboda Czesław, Łebski Marian
 (73) Hut-Trans Katowice Sp. z o.o., Chorzów (PL)
 (54) Lemiesz łyżki ładowarki

Y1 (11) **64443** (41) 2008 07 07
 (51) **F21V 17/00** (2006.01)
F21V 17/06 (2006.01)
 (21) 116558 (22) 2006 12 31
 (72) Nowodworski Borys
 (73) TECHNO-LUX T.W.B.B. Nowodworski Spółka Jawna, Częstochowa (PL)
 (54) Uchwyt kłosa

Y1 (11) **64421** (41) 2008 09 29
 (51) **F22B 7/12** (2006.01)
 (21) 116714 (22) 2007 03 19
 (72) Sygała Ryszard, Smorań Hubert, Mocek-Selega Elżbieta, Madetko Dariusz
 (73) Fabryka Kotłów SEFAKO S.A., Sędziszów (PL)
 (54) Kocioł wodny płomienicowo-płomieniówkowy z wewnętrzną komorą nawrotną

Y1 (11) **64416** (41) 2008 08 18
 (51) **F24H 9/18** (2006.01)
 (21) 116620 (22) 2007 02 07
 (72) Nowicki Adam, Domenichini Stefano
 (73) TRAMEC POLSKA Sp. z o.o., Bojadła (PL)
 (54) Podajnik paliwa do kotła centralnego ogrzewania

Y1 (11) **64411** (41) 2008 03 31
 (51) **F41A 19/00** (2006.01)
 (21) 116353 (22) 2006 09 18
 (72) Typer Paweł, Łabno Wiesław
 (73) Ośrodek Badawczo-Rozwojowy Sprzętu Mechanicznego Sp. z o.o., Tarnów (PL)
 (54) Urządzenie spustowe

Y1 (11) **64402** (41) 2007 09 17
 (51) **F41C 33/02** (2006.01)

(21) 115998 (22) 2006 03 08
 (72) Stasiołek Bogdan
 (73) Stasiołek Bogdan Przedsiębiorstwo Produkcyjno-Handlowe POLSKÓR, Tomaszów Mazowiecki (PL)
 (54) Futerał do pistoletu maszynowego

Y1 (11) **64435** (41) 2007 12 10
 (51) **F41H 5/08** (2006.01)
 (21) 116413 (22) 2006 10 26
 (23) 2006 05 30 BALT-MILITARY EXPO Bałtyckie Targi Militarne
 (72) Czerwiński Krzysztof, Błaszczuk Wojciech, Łandwajt Marcin, Grabowska Grażyna, Kosińska Barbara
 (73) Instytut Technologii Bezpieczeństwa MORATEX, Łódź (PL)
 (54) Osłona balistyczna

Y1 (11) **64436** (41) 2007 12 10
 (51) **F41H 5/08** (2006.01)
 (21) 116421 (22) 2006 10 31
 (23) 2006 05 30 BALT-MILITARY EXPO Bałtyckie Targi Militarne
 (72) Łuczynski Włodzimierz, Grabowska Grażyna
 (73) Instytut Technologii Bezpieczeństwa MORATEX, Łódź (PL)
 (54) Pakiet balistyczny

Y1 (11) **64412** (41) 2008 04 14
 (51) **F42C 1/00** (2006.01)
 (21) 116379 (22) 2006 10 06
 (72) Jączek Grzegorz, Kowalik Grzegorz
 (73) Zakłady Metalowe DEZAMET S.A., Nowa Dęba (PL)
 (54) Pobudzacz do zapalników detonujących, zwłaszcza do zapalnika uderzeniowego z automatyczną regulacją zwłoki

Y1 (11) **64420** (41) 2008 09 15
 (51) **G01C 15/00** (2006.01)
F16M 11/02 (2006.01)
 (21) 116699 (22) 2007 03 09
 (72) Anigacz Wojciech, Marszałek Łukasz
 (73) Politechnika Opolska, Opole (PL)
 (54) Statyw do przyrządów geodezyjnych

Y1 (11) **64432** (41) 2004 06 14
 (51) **G01W 1/02** (2006.01)
G01D 7/04 (2006.01)
G01K 5/62 (2006.01)
 (62) 357661
 (21) 117342 (22) 2002 12 10
 (76) Chudzyński Janusz, Ożarów Mazowiecki (PL)
 (54) Stacja pogody

INDEKS UDZIELONYCH PRAW OCHRONNYCH, WEDŁUG SYMBOLI MKP

Symbol MKP	Nr prawa ochronn.	Symbol MKP	Nr prawa ochronn.
1	2	1	2
A47G 29/12 (2006.01)	64401	A62C 27/00 (2006.01)	64413
A47G 29/12 (2006.01)	64405	A63B 5/20 (2006.01)	64430
A47G 33/00 (2006.01)	64406	A63B 67/10 (2006.01)	64431
A47H 1/10 (2006.01)	64404	A63F 13/08 (2006.01)	64410
A47J 43/26 (2006.01)	64408	A63F 9/08 (2006.01)	64417
A47K 1/02 (2006.01)	64418*	A63F 3/00 (2006.01)	64417*
A47L 13/20 (2006.01)	64422	B22C 7/00 (2006.01)	64415
A62B 35/00 (2006.01)	64407	B22C 9/20 (2006.01)	64415*

*) Prawo ochronne oznaczone więcej niż jednym symbolem klasyfikacyjnym. Ogłoszenie dotyczące tego prawa ochronnego można znaleźć pod symbolem klasyfikacyjnym odpowiadającym numerowi bez gwiazdki.

1	2	1	2
B22C 9/22 (2006.01)	64414	E06B 3/30 (2006.01)	64409*
B22C 9/10 (2006.01)	64414*	E06B 3/00 (2006.01)	64423
B23Q 3/00 (2006.01)	64419	E21D 21/00 (2006.01)	64403
B23Q 3/00 (2006.01)	64423*	E21D 23/16 (2006.01)	64434
B25B 5/14 (2006.01)	64423*	E21D 23/16 (2006.01)	64444
B25H 1/10 (2006.01)	64424*	E21F 13/00 (2006.01)	64437
B60B 29/00 (2006.01)	64424	F15B 3/043 (2006.01)	64434*
B62B 1/26 (2006.01)	64424*	F16K 17/04 (2006.01)	64444*
B65D 90/24 (2006.01)	64426	F16M 11/02 (2006.01)	64420*
B65D 90/26 (2006.01)	64426*	F21V 17/00 (2006.01)	64443
B65G 1/10 (2006.01)	64427	F21V 17/06 (2006.01)	64443*
B65G 1/10 (2006.01)	64428	F22B 7/12 (2006.01)	64421
B65G 1/10 (2006.01)	64429	F24B 1/199 (2006.01)	64425*
B65G 47/82 (2006.01)	64425	F24H 9/18 (2006.01)	64416
E01B 5/00 (2006.01)	64433	F41A 19/00 (2006.01)	64411
E01B 11/00 (2006.01)	64433*	F41C 33/02 (2006.01)	64402
E01B 7/10 (2006.01)	64438	F41H 5/08 (2006.01)	64435
E01B 7/10 (2006.01)	64439	F41H 5/08 (2006.01)	64436
E01B 7/10 (2006.01)	64440	F42C 1/00 (2006.01)	64412
E01B 7/10 (2006.01)	64441	G01B 5/004 (2006.01)	64419*
E02F 3/28 (2006.01)	64437*	G01C 15/00 (2006.01)	64420
E03C 1/14 (2006.01)	64418	G01D 7/04 (2006.01)	64432*
E04B 1/80 (2006.01)	64442*	G01K 5/62 (2006.01)	64432*
E04C 2/292 (2006.01)	64442	G01W 1/02 (2006.01)	64432
E06B 1/34 (2006.01)	64409		

INDEKS NUMEROWY
UDZIELONYCH PRAW OCHRONNYCH

Nr prawa ochronn.	Symbol MKP	Nr prawa ochronn.	Symbol MKP
64401	A47G 29/12 (2006.01)	64423	E06B 3/00 (2006.01)
64402	F41C 33/02 (2006.01)	64424	B60B 29/00 (2006.01)
64403	E21D 21/00 (2006.01)	64425	B65G 47/82 (2006.01)
64404	A47H 1/10 (2006.01)	64426	B65D 90/24 (2006.01)
64405	A47G 29/12 (2006.01)	64427	B65G 1/10 (2006.01)
64406	A47G 33/00 (2006.01)	64428	B65G 1/10 (2006.01)
64407	A62B 35/00 (2006.01)	64429	B65G 1/10 (2006.01)
64408	A47J 43/26 (2006.01)	64430	A63B 5/20 (2006.01)
64409	E06B 1/34 (2006.01)	64431	A63B 67/10 (2006.01)
64410	A63F 13/08 (2006.01)	64432	G01W 1/02 (2006.01)
64411	F41A 19/00 (2006.01)	64433	E01B 5/00 (2006.01)
64412	F42C 1/00 (2006.01)	64434	E21D 23/16 (2006.01)
64413	A62C 27/00 (2006.01)	64435	F41H 5/08 (2006.01)
64414	B22C 9/22 (2006.01)	64436	F41H 5/08 (2006.01)
64415	B22C 7/00 (2006.01)	64437	E21F 13/00 (2006.01)
64416	F24H 9/18 (2006.01)	64438	E01B 7/10 (2006.01)
64417	A63F 9/08 (2006.01)	64439	E01B 7/10 (2006.01)
64418	E03C 1/14 (2006.01)	64440	E01B 7/10 (2006.01)
64419	B23Q 3/00 (2006.01)	64441	E01B 7/10 (2006.01)
64420	G01C 15/00 (2006.01)	64442	E04C 2/292 (2006.01)
64421	F22B 7/12 (2006.01)	64443	F21V 17/00 (2006.01)
64422	A47L 13/20 (2006.01)	64444	E21D 23/16 (2006.01)

140

**DECYZJE O ODMOWIE UDZIELENIA
PRAWA OCHRONNEGO
(wydane po ogłoszeniu o zgłoszeniu)**

Poniższe zestawienie zawiera kolejno: numer zgłoszenia wzoru użytkowego oraz numer i rok wydania Biuletynu Urzędu Patentowego, w którym zgłoszenie zostało ogłoszone (dla zgłoszeń wydzielonych lub

przekształconych ze zgłoszenia wynalazku umieszczono w nawiasie numer zgłoszenia macierzystego).

115688	07/2007	116233	01/2008
116172	25/2007	116282	03/2008

141

**DECYZJE O UMORZENIU POSTĘPOWANIA
(wydane po ogłoszeniu o zgłoszeniu)**

Poniższe zestawienie zawiera kolejno: numer zgłoszenia wzoru użytkowego oraz numer i rok wydania Biuletynu Urzędu Patentowego, w którym zgłoszenie zostało ogłoszone (dla zgłoszeń wydzielonych lub przekształconych ze zgłoszenia wynalazku umieszczono w nawiasie numer zgłoszenia macierzystego).

116020	07/2007	116747	21/2007
--------	---------	--------	---------

142

**DECYZJE STWIERDZAJĄCE WYGAŚNIĘCIE
DECYZJI O UDZIELENIU PRAWA OCHRONNEGO**

Poniższe zestawienie zawiera kolejno: numer zgłoszenia wzoru użytkowego oraz numer i rok wydania Biuletynu Urzędu Patentowego, w którym zgłoszenie zostało ogłoszone (dla zgłoszeń wydzielonych lub przekształconych ze zgłoszenia wynalazku umieszczono w nawiasie numer zgłoszenia macierzystego).

116409	09/2008	116426	10/2008
116410	09/2008	117384(361709)	04/2005
116414	09/2008		

143

**WPISY I ZMIANY W REJESTRZE
PRAW OCHRONNYCH
(nieuwzględnione w innych samodzielnych ogłoszeniach)**

Poniższe zestawienie zawiera kolejno: kod rodzaju prawa, numer prawa ochronnego, datę wpisu, oznaczenie rubryki, w której dokonano wpisu lub zmiany oraz treść wpisu. Poszczególne rubryki rejestru praw ochronnych zawierają następujące dane:

rubryka A - nazwisko i imię albo nazwa, miejsce zamieszkania albo siedziba uprawnionego z prawa ochronnego (miejscowość, kraj) oraz numer identyfikacji podatkowej NIP, a także numer PESEL albo numer identyfikacyjny REGON, o ile zgłaszający je wskazał,

rubryka B - tytuł wzoru użytkowego,
rubryka C - nazwisko i imię twórcy wzoru użytkowego oraz jego miejsce zamieszkania (miejscowość, kraj),

rubryka D - prawa ograniczające prawo ochronne,
rubryka E - wpisy uzupełniające stan prawny prawa ochronnego,
rubryka F - wnioski o unieważnienie i sprzeciw oraz decyzje dotyczące danego prawa ochronnego,

rubryka G - data unieważnienia lub data i przyczyna wygaśnięcia prawa ochronnego.

Uwaga: Publikacji podlegają: zmiana uprawnionego, twórcy, zmiana nazwy uprawnionego, prawa ograniczające prawo ochronne, sprostowania istotnych pomyłek.

(Y1) **62260** 2008 12 23 A. Wprowadzono zmianę nazwy uprawnionego przez wykreślenie wpisu: „KRUK i FISCHER Sp. z o.o., Katowice, Polska” i dokonanie wpisu: „Geo Globe Polska” Spółka z ograniczoną odpowiedzialnością Spółka komandytowo-akcyjna, Katowice, Polska”

(Y1) **62350** 2008 12 01 A. Wprowadzono zmianę nazwy uprawnionego przez wykreślenie wpisu: „W & B MOLD Sp. z o.o., Warszawa, Polska 017307857” i dokonanie wpisu: „W & B MOLD – WB Spółka z ograniczoną odpowiedzialnością Spółka komandytowo-akcyjna, Warszawa, Polska 017307857”

(Y1) **63694** 2009 02 17 C. Sprostowano pomyłki przez wykreślenie wpisu: „Schröding Peter, Waidhoffen/Ybbs, Austria; Prokop Robert, Brno, Republika Czeska; Staud Michał, Brno, Republika Czeska” i dokonanie wpisu: „Schröding Peter, Waidhofen/Ybbs, Austria; Prokop Robert, Brno, Republika Czeska; Štaud Michal, Brno, Republika Czeska”

(Y1) **64182** 2008 12 23 A. Wprowadzono zmianę nazwy uprawnionego przez wykreślenie wpisu: „Centrum Hydrauliki Otto Hennlich Spółka z ograniczoną odpowiedzialnością, Bytom, Polska 277637412” i dokonanie wpisu: „Centrum Hydrauliki Dirk Otto Hennlich Spółka z ograniczoną odpowiedzialnością, Bytom, Polska 277637412”

144

DECYZJE O WYGAŚNIĘCIU PRAWA OCHRONNEGO

Poniższe zestawienie zawiera kolejno: kod rodzaju prawa, numery praw ochronnych, które wygasły na podstawie art. 90 ust. 1 pkt 2-4 w związku z art. 100 ust. 1 ustawy z dnia 30.06.2000 r. - Prawo własności przemysłowej oraz datę wygaśnięcia prawa ochronnego.

(Y1) 60836	2008 04 11	(Y1) 62566	2008 04 07
(Y1) 60896	2008 04 03	(Y1) 62568	2008 04 14
(Y1) 61031	2008 04 19	(Y1) 62645	2008 04 01
(Y1) 61046	2008 04 19	(Y1) 62646	2008 04 02
(Y1) 61053	2008 04 18	(Y1) 62649	2008 04 22
(Y1) 61131	2008 04 11	(Y1) 62650	2008 04 22
(Y1) 61250	2008 04 13	(Y1) 62712	2008 04 17
(Y1) 61355	2008 04 18	(Y1) 62731	2008 04 16
(Y1) 61374	2008 04 25	(Y1) 62734	2008 04 30
(Y1) 61382	2008 04 17	(Y1) 62867	2008 04 11
(Y1) 61389	2008 04 17	(Y1) 63097	2008 04 17
(Y1) 61437	2008 04 17	(Y1) 63176	2007 02 04
(Y1) 62040	2008 04 14	(Y1) 63504	2008 04 07
(Y1) 62219	2008 04 08	(Y1) 63523	2008 04 28
(Y1) 62346	2008 04 09	(Y1) 63551	2008 04 18
(Y1) 62422	2007 10 28	(Y1) 63552	2008 04 18
(Y1) 62499	2008 04 25	(Y1) 63572	2008 04 15
(Y1) 62562	2008 04 03		

C. WZORY PRZEMYSŁOWE

Cyfrowe kody identyfikacyjne (wg normy WIPO ST. 80), które poprzedzają informacje o dokonanej rejestracji oznaczają:

- (11) – numer rejestracji
- (21) – numer zgłoszenia
- (22) – data zgłoszenia
- (30) – pierwszeństwo
- (51) – symbol klasy wzoru przemysłowego
- (54) – określenie przedmiotu wzoru
- (55) – rysunek wzoru lub fotografię wzoru
- (72) – imię i nazwisko twórcy wzoru
- (73) – nazwisko i imię bądź nazwę uprawnionego

145

REJESTRACJA

(od nr 13 801 do nr 13 870)

(51) 06-03 (11) **13801** (22) 2006 07 20 (21) 10008
 (73) „GAMMA” Sp. z o.o., Częstochowa, (PL)
 (72) Kapela Jan
 (54) Biurko z dostawką
 (55)



(51) 08-09 (11) **13802** (22) 2007 09 03 (21) 11919
 (73) BIMAK Import-Export s.c. Tomasz Piskor Paweł Smoliński, Warszawa, (PL)
 (72) Smoliński Paweł, Piskor Tomasz
 (54) Zestaw okucia górnego drzwi przesuwnych
 (55)

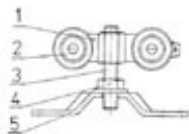

(51) 25-01 (11) **13803** (22) 2008 01 24 (21) 12562
 (73) Ireneusz Łukasiuk, Siemiatycze, (PL)
 (72) Łukasiuk Ireneusz
 (54) Kafel ceramiczny
 (55)

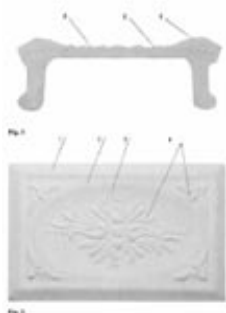

(51) 06-01 (11) **13804** (22) 2008 02 04 (21) 12598
 (73) COM 40 LIMITED Sp. z o.o., Skalmierzyce, (PL)
 (72) Kaczmarek Magdalena
 (54) Meble wypoczynkowe
 (55)



Fig. 1

Fig. 2



Fig. 3



Fig. 4

(51) 12-07 (11) **13805** (22) 2008 01 14 (21) 12511
 (73) STERPLANET INC., Middletown, (US)
 (72) Licznarski Paweł Krzysztof
 (54) Element konstrukcyjny
 (55)

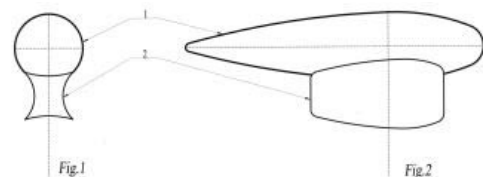

Fig.1

Fig.2

(51) 06-01 (11) **13806** (22) 2008 02 04 (21) 12599
 (73) COM 40 LIMITED Sp. z o.o., Skalmierzyce, (PL)
 (72) Kaczmarek Magdalena

(54) Meble wypoczynkowe

(55)

(51) 23-03 (11) **13807** (22) 2008 02 23 (21) 12702

(73) Maria Ręka, Kraków, (PL); Jacek Ręka, Kraków, (PL)

(72) Ręka Maria, Ręka Jacek

(54) Moduł akumulacyjny

(55)

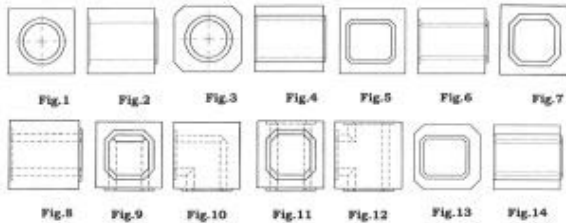
(51) 11-01 (11) **13808** (22) 2008 03 27 (21) 12849

(73) Andrzej Świąć, Kłobuck, (PL)

(72) Świąć Andrzej

(54) Medalion

(55)

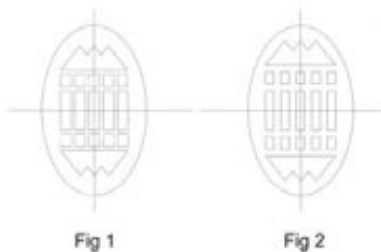
(51) 08-99 (11) **13810** (22) 2008 04 03 (21) 12886

(73) „Zbigniew Barecki”-Zbigniew Barecki, Gliwice, (PL)

(72) Barecki Zbigniew

(54) Pręt z zaczepem siatki okładzinowej górniczej

(55)

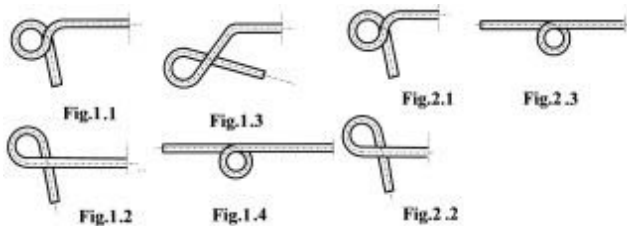
(51) 09-01 (11) **13811** (22) 2008 04 04 (21) 12895

(73) „INTER-GLOBAL” FRANCISZEK, ZOFIA, GRZEGORZ, PAWEŁ NOWAK SPÓŁKA JAWNA, Stary Staw, (PL)

(72) Luch Dominik

(54) Butelka

(55)

(51) 25-02 (11) **13812** (22) 2008 04 06 (21) 12896

(73) KĘDZIORA Sp. z o.o., Sochaczew, (PL)

(72) Kędziora Stanisław

(54) Skrzydło drzwiowe

(55)

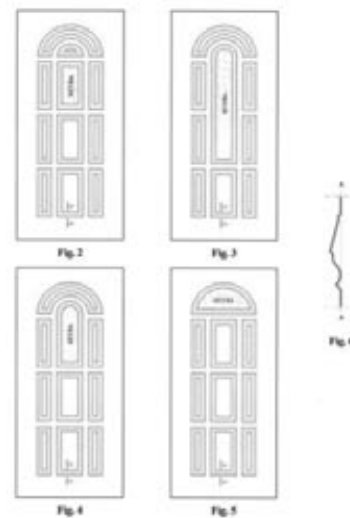
(51) 24-01 (11) **13813** (22) 2008 04 18 (21) 12944

(73) Marek Nowak, Skarżysko-Kamienna, (PL)

(72) Nowak Marek

(54) Komorowy odkażacz UV

(55)

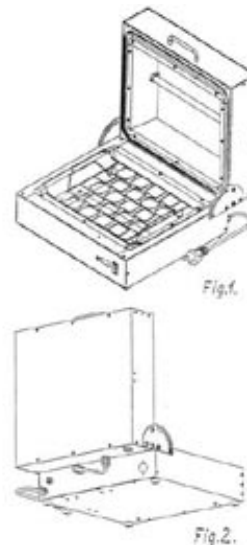
(51) 23-03 (11) **13814** (22) 2008 04 18 (21) 12946

(73) Krzysztof Wąchała, Zakopane, (PL)

(72) Wąchała Krzysztof

(54) Panel kolektora słonecznego
(55)



(51) 25-02 (11) **13815** (22) 2008 04 21 (21) 12965
(73) SEVROLL SYSTEM Sp. z o.o., Warszawa, (PL)
(72) Moroz Andrzej, Palarz Mieczysław
(54) Zestaw listew systemu drzwi przesuwnych
(55)

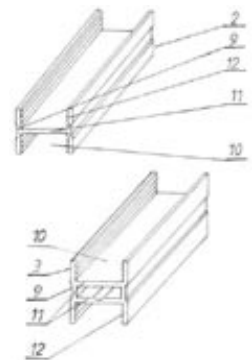

(51) 09-03 (11) **13816** (22) 2008 04 22 (21) 12975
(30) 2007 10 23 (BR)
(73) Souza Cruz S.A., Rio de Janeiro, (BR)
(72) Borges Felipe Aguiar, Vilela Leandro Gomes, Pellegrino Francisco Soares
(54) Opakowanie na papierosy
(55)

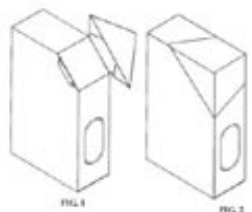

(51) 09-03 (11) **13817** (22) 2008 04 22 (21) 12976
(30) 2007 10 23 (BR)
(73) Souza Cruz S.A., Rio de Janeiro, (BR)
(72) Borges Felipe Aguiar, Vilela Leandro Gomes, Pellegrino Francisco Soares
(54) Opakowanie na papierosy
(55)

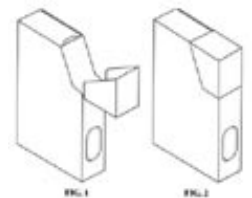

(51) 10-99 (11) **13818** (22) 2008 04 23 (21) 12982
(73) „PORTOS” Renata, Tomasz Szukalscy Spółka Jawna, Kalisz, (PL)
(72) Szukalski Tomasz
(54) Urządzenie do zdalnego sterowania
(55)



(51) 06-01 (11) **13819** (22) 2008 04 28 (21) 13001
(73) CERSANIT II S.A., Starachowice, (PL)
(72) Chmielnicki Sławomir
(54) Zestaw mebli łazienkowych
(55)

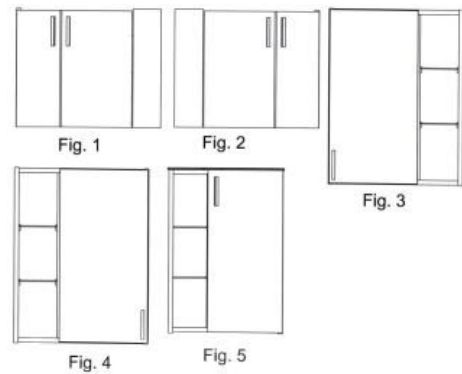

(51) 99-00 (11) **13820** (22) 2008 05 06 (21) 13032
(73) Marek Arciszewski, Piaseczno, (PL)
(72) Arciszewski Marek
(54) Znak graficzny firmy
(55)

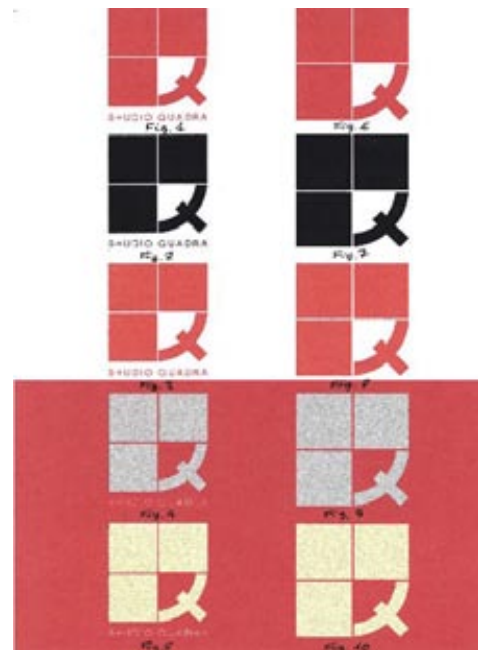

(51) 25-02 (11) **13821** (22) 2008 05 07 (21) 13036
(73) SEVROLL SYSTEM Sp. z o.o., Warszawa, (PL)
(72) Moroz Andrzej, Palarz Mieczysław

- (54) Zestaw listew systemu drzwi składanych
(55)

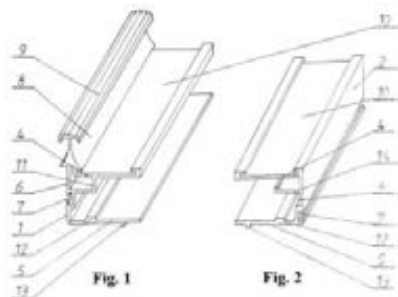

- (51) 99-00 (11) **13822** (22) 2008 05 14 (21) 13064
(73) TROPIKALNA WYSPA SOPOCKIE KONSORCJUM
GASTRONOMICZNE-Józef Kowal, Sopot, (PL)
(72) Kowal Józef
(54) Znak graficzny firmy gastronomicznej
(55)



- (51) 09-01 (11) **13823** (22) 2008 05 20 (21) 13084
(73) HUTA SZKŁA „Czechy” S.A., Trąbki, (PL)
(72) Rutkowski Grzegorz
(54) Butelka
(55)



- (51) 09-01 (11) **13824** (22) 2008 05 20 (21) 13085
(73) HUTA SZKŁA „Czechy” S.A., Trąbki, (PL)
(72) Rutkowski Grzegorz
(54) Butelka
(55)



- (51) 09-01 (11) **13825** (22) 2008 05 26 (21) 13107
(73) HUTA SZKŁA „Czechy” S.A., Trąbki, (PL)
(72) Rutkowski Grzegorz
(54) Butelka
(55)



- (51) 07-05 (11) **13826** (22) 2008 06 03 (21) 13139
(73) INTERMOP Sp. z o.o., Chorzów, (PL); Grażyna Molenda,
Chorzów, (PL); Ryszard Pinkawa, Chorzów, (PL)
(72) Molenda Grażyna, Pinkawa Ryszard

- (54) Ścierka do czyszczenia o runie tkanym
(55)

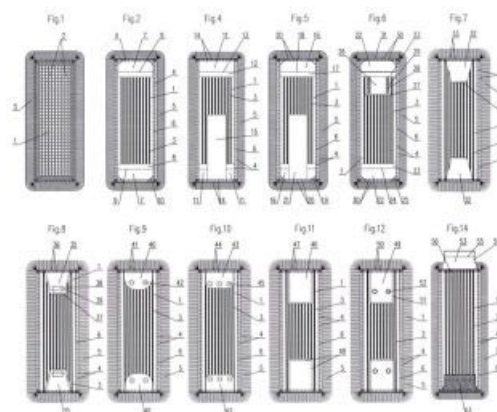

- (51) 07-01 (11) **13827** (22) 2008 06 04 (21) 13141
(73) ANDY RĘCZNE MALOWANIE CERAMIKI UŻYTKOWEJ; EXPORT-
IMPORT Andrzej Potocki, Tomaszów Bolesławiecki, (PL)
(72) Potocka Genowefa
(54) Ozdoba, zwłaszcza ceramiki
(55)



- (51) 09-01 (11) **13828** (22) 2008 08 08 (21) 13488
(73) HUTA SZKŁA „Czechy” S.A., Trąbki, (PL)
(72) Rutkowski Grzegorz
(54) Butelka
(55)



- (51) 07-01 (11) **13829** (22) 2008 06 04 (21) 13142
(73) ANDY RĘCZNE MALOWANIE CERAMIKI UŻYTKOWEJ; EXPORT-
IMPORT Andrzej Potocki, Tomaszów Bolesławiecki, (PL)
(72) Potocka Genowefa
(54) Ozdoba, zwłaszcza ceramiki
(55)



(51) 08-08 (11) **13830** (22) 2008 06 04 (21) 13146
 (73) B.I.P BYARS INDUSTRIES POLAND Sp. z o.o.,
 Michałów-Reginów, (PL)
 (72) Lindner Hubert
 (54) Nakrętka na butelkę
 (55)

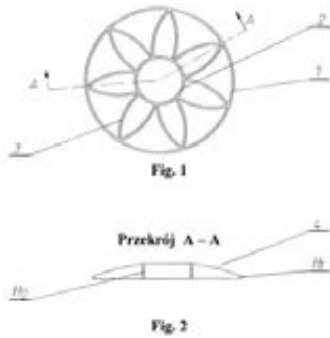

(51) 99-00 (11) **13831** (22) 2008 06 10 (21) 13188
 (73) START-02 Sp. z o.o., Warszawa, (PL)
 (72) Kossakowski Piotr
 (54) Znak graficzny firmy
 (55)



(51) 99-00 (11) **13832** (22) 2008 06 10 (21) 13189
 (73) START-02 Sp. z o.o., Warszawa, (PL)
 (72) Kossakowski Piotr
 (54) Znak graficzny
 (55)



(51) 11-02 (11) **13833** (22) 2008 07 29 (21) 13435
 (73) ALBATROS ALUMINIUM Sp. z o.o., Poznań, (PL)
 (72) Bruski Arkadiusz
 (54) Kształtownik-profil aluminiowy
 (55)



(51) 99-00 (11) **13834** (22) 2008 06 13 (21) 13196
 (73) Janusz Leksztoń, Gdynia, (PL)
 (72) Leksztoń Janusz
 (54) Znak graficzny firmy z branży kosmetycznej i suplementów dietetycznych
 (55)



(51) 99-00 (11) **13835** (22) 2008 06 13 (21) 13198
 (73) Janusz Leksztoń, Gdynia, (PL)
 (72) Leksztoń Janusz
 (54) Znak graficzny firmy z branży kosmetycznej i suplementów dietetycznych
 (55)



(51) 99-00 (11) **13836** (22) 2008 06 13 (21) 13199
 (73) Janusz Leksztoń, Gdynia, (PL)
 (72) Leksztoń Janusz
 (54) Znak graficzny firmy z branży kosmetycznej i suplementów dietetycznych
 (55)



(51) 08-05 (11) **13837** (22) 2008 06 20 (21) 13221
 (73) Wiesław Rojek, Kosów Lacki, (PL)
 (72) Rojek Wiesław
 (54) Przyrząd wspomagający odkręcanie i przykręcanie śrub
 (55)



(51) 26-02 (11) **13838** (22) 2008 06 20 (21) 13230
 (73) „KAMA-VITRUM” Huta Szkła Sp. z o.o., Kielce, (PL)
 (72) Sowiński Adam
 (54) Pojemnik znicza nagrobnego
 (55)

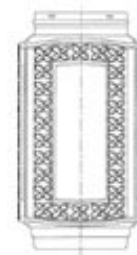

(51) 15-99 (11) **13839** (22) 2008 06 23 (21) 13231
 (73) Instytut Mechanizacji Budownictwa i Górnictwa Skalnego, Warszawa, (PL)
 (72) Lenczewski Jerzy, Iwanowski Julian, Kobiałka Janusz
 (54) Automat do pakietowania wyrobów z tworzyw sztucznych
 (55)



(51) 15-07 (11) **13840** (22) 2008 06 23 (21) 13233
 (73) Wytwórnia Urządzeń Chłodniczych „AUTOMAT” Piotr Nycz, Bielsko-Biała, (PL)
 (72) Prochownik Mirosław
 (54) Komora chłodnicza do przechowywania zwłok
 (55)

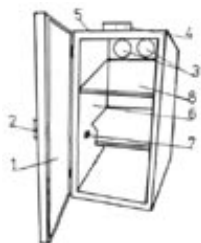

(51) 20-01 (11) **13841** (22) 2008 06 24 (21) 13234
 (73) „KWZM OGNIOPHON” S.A., Andrychów, (PL)
 (72) Pikuń Józef
 (54) Zbiornik gaśniczy
 (55)

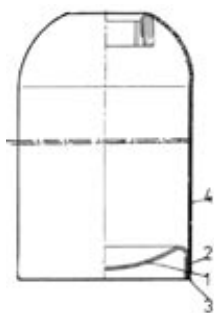

(51) 25-02 (11) **13842** (22) 2008 06 30 (21) 13261
 (73) EFFECTOR S.A., Włoszczowa, (PL)
 (72) Ciesek Leszek
 (54) Okapnik
 (55)



(51) 25-01 (11) **13843** (22) 2008 06 30 (21) 13263
 (73) STALER-Towarzystwo Gospodarcze Wiesław Daniel Nowakowski, Brodnica, (PL)

(72) Nowakowski Wiesław Daniel
 (54) Zbrojeniowa pozycjonowana mata budowlana
 (55)

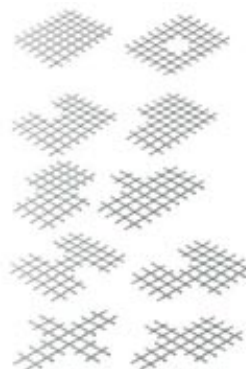

(51) 25-01 (11) **13844** (22) 2008 06 30 (21) 13264
 (73) STALER-Towarzystwo Gospodarcze Wiesław Daniel Nowakowski, Brodnica, (PL)
 (72) Nowakowski Wiesław Daniel
 (54) Zbrojeniowa pozycjonowana mata budowlana
 (55)



(51) 07-99 (11) **13845** (22) 2008 07 03 (21) 13268
 (73) Waclaw Goska, Częstochowa, (PL)
 (72) Goska Waclaw
 (54) Łyżka do butów
 (55)



(51) 06-01 (11) **13846** (22) 2008 07 04 (21) 13269
 (73) „KOMFORT-MEBLE” K.K. Zawistowscy Spółka Jawna, Księżyno, (PL)
 (72) Bonar Lech
 (54) Kanapa
 (55)



(51) 08-08 (11) **13847** (22) 2008 07 08 (21) 13299
 (73) „NADRUK NA TKANINACH” Ryszard Lampa, Złoty Potok, (PL)
 (72) Lampa Ryszard

(54) Samochodowy uchwyt chorągiewki
(55)



(51) 09-01 (11) **13848** (22) 2008 08 08 (21) 13487
(73) HUTA SZKŁA „Czechy” S.A., Trąbki, (PL)
(72) Rutkowski Grzegorz
(54) Butelka
(55)



(51) 12-16 (11) **13849** (22) 2008 07 31 (21) 13466
(30) 2008 02 01 (SE)
(73) SCANIA CV AB, Södertälje, (SE)
(72) Skoog David, Hansen Kristofer, Henriksen Christian, Fagerstrom Kjell
(54) Krata wlotu powietrza do pojazdów
(55)



(51) 19-08 (11) **13850** (22) 2008 07 30 (21) 13447
(73) JUTRZENKA COLIAN Sp. z o.o., Opatówek, (PL)
(72) Bogatko Zbigniew Stanisław, Cecotka Maciej Adam
(54) Etykieta
(55)

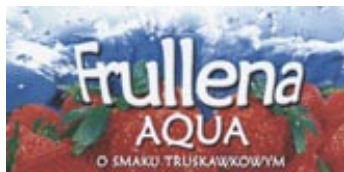

(51) 15-09 (11) **13851** (22) 2008 07 07 (21) 13344
(73) ZAKŁAD USŁUGOWO-PRODUKCYJNY MET-BUD Lesław Kwitkowski, Stalowa Wola, (PL)
(72) Kwitkowski Lesław

(54) Sitko do filtracji ciekłego aluminium
(55)

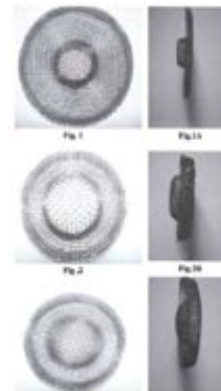

(51) 26-05 (11) **13852** (22) 2008 07 09 (21) 13333
(73) „ŚWIATŁO SYSTEM PLEXIFORM” Jacek Bieniak, Warszawa, (PL)
(72) Bieniak Jacek
(54) Oprawa oświetleniowa świetłówkowa
(55)

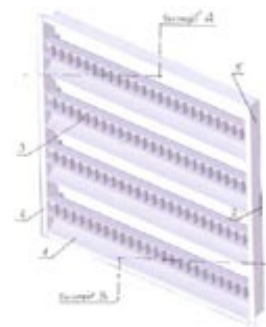

(51) 19-08 (11) **13853** (22) 2008 07 23 (21) 13403
(73) Przetwórnia Owoców i Warzyw Robert Kowalkowski, Lubawa, (PL)
(72) Kowalkowski Robert
(54) Etykieta na opakowanie produktu spożywczego powidła
(55)



(51) 09-01 (11) **13854** (22) 2008 08 07 (21) 13483
(73) Zakłady Chemiczne „UNIA” Spółdzielnia Pracy, Poznań, (PL)

- (72) Filary Zdzisław
 (54) Butelka z nakrętką, zwłaszcza do środków czyszczących
 (55)



- (51) 05-05 (11) **13855** (22) 2008 07 02 (21) 13267
 (73) Przedsiębiorstwo-Produkcyjno-Handlowo-Uslugowe
 AMANDA-Barbara Kanik, Podgórze k/Skoczowa, (PL)
 (72) Kanik Barbara
 (54) Włóknina dekoracyjna
 (55)



- (51) 23-04 (11) **13856** (22) 2008 05 21 (21) 13094
 (73) Przedsiębiorstwo Wielobranżowe „EKOPOL” Marzanna
 Kowalska, Marek Kowalski Spółka Jawna, Nowy Sącz, (PL)
 (72) Kowalski Marek
 (54) Zespół kształtników, zwłaszcza na ruchome przegrody
 (55)

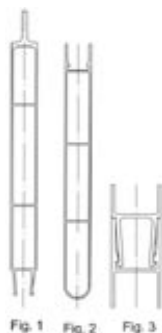

- (51) 25-02 (11) **13857** (22) 2008 04 16 (21) 12936
 (73) Zakład Produkcyjny „DYLIK” Jerzy Dylik, Leszno, (PL)
 (72) Dylik Jerzy
 (54) Słupek przystankowy
 (55)



- (51) 01-01 (11) **13858** (22) 2008 07 31 (21) 13464
 (73) „INTER EUROPOL PIEKARNIA SZWAJCARSKA” Spółka Akcyjna,
 Marki, (PL)
 (72) Plorin Tomasz
 (54) Baton piekarski
 (55)

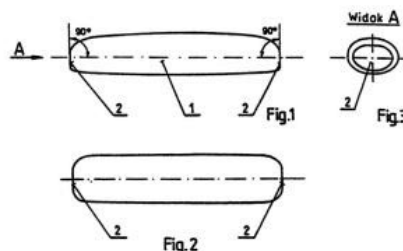

- (51) 23-01 (11) **13859** (22) 2008 07 28 (21) 13417
 (73) WYTWÓRNIĄ APARATURY MLECZARSKIEJ Sp. z o.o., Sianów, (PL)
 (72) Ataman Dariusz
 (54) Dennica
 (55)

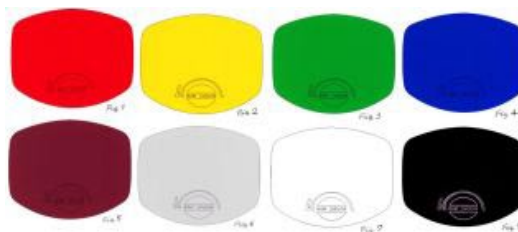

- (51) 12-16 (11) **13860** (22) 2008 07 25 (21) 13416
 (73) Przedsiębiorstwo-Produkcyjno-Handlowe „LIMAK” Wojciech
 Mrocheń, Częstochowa, (PL)
 (72) Mrocheń Wojciech
 (54) Część składowa wózka
 (55)

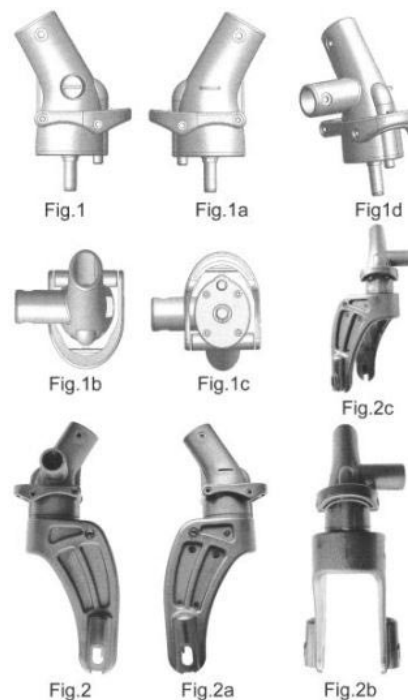

- (51) 12-16 (11) **13861** (22) 2008 07 25 (21) 13415
 (73) Przedsiębiorstwo-Produkcyjno-Handlowe „LIMAK” Wojciech
 Mrocheń, Częstochowa, (PL)
 (72) Mrocheń Wojciech

(54) Część składowa wózka
(55)

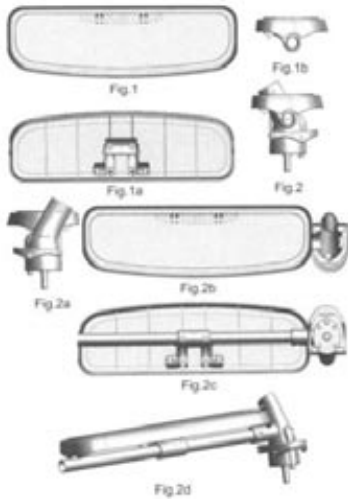

(51) 25-02 (11) **13862** (22) 2008 07 24 (21) 13412
(73) P.P.H.U. AL-SPAW Krzysztof Michalak, Ostrów Wielkopolski, (PL)
(72) Michalak Krzysztof
(54) Zestaw modułów zapory przeciwpowodziowej
(55)

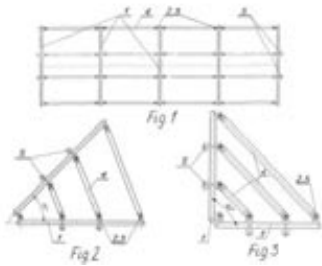

(51) 09-03 (11) **13863** (22) 2008 07 17 (21) 13389
(73) MARSEILLE Sp. z o.o., Niepołomice, (PL)
(72) Janik Łukasz
(54) Komplet pojemników do selektywnej zbiórki odpadów, zwłaszcza komunalnych
(55)



(51) 12-11 (11) **13864** (22) 2008 07 16 (21) 13387
(73) Tadeusz Słomian „ATeS” Zakład Mechaniczny, Dąbrowa Górnicza, (PL)
(72) Tabakowski Łukasz
(54) Skuter elektryczny
(55)



(51) 26-02 (11) **13865** (22) 2008 07 21 (21) 13401
(73) PPHU „TDM” Tomasz Dąbrowski, Brańsk, (PL)
(72) Dąbrowski Tomasz
(54) Osłona znicza
(55)



(51) 12-16 (11) **13866** (22) 2008 07 23 (21) 13402
(73) ZAKŁAD ŚLUSARSKI Krzysztof Pastor, Łułów, (PL)
(72) Pastor Krzysztof
(54) Pótkiesz do montowania, zwłaszcza odbiornika radiowego w pojeździe samochodowym
(55)



(51) 20-03 (11) **13867** (22) 2008 07 07 (21) 13277
(73) Henryk Wyszyński, Wrocław, (PL)
(72) Wyszyński Henryk
(54) Identyfikator
(55)

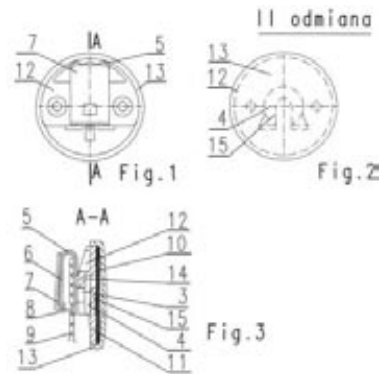

(51) 09-03 (11) **13868** (22) 2008 06 24 (21) 13237
(73) Jerzy Kuczmarzski, Rypin, (PL); Zbigniew Zielaśkiewicz, Rypin, (PL)
(72) Kuczmarzski Jerzy, Zielaśkiewicz Zbigniew
(54) Pojemnik
(55)

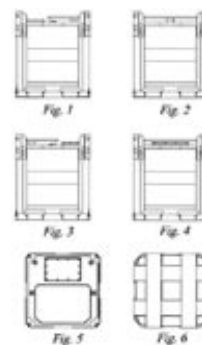

(51) 29-01 (11) **13869** (22) 2008 06 24 (21) 13236
 (73) KZWM OGNIОCHRON S.A., Andrychów, (PL)
 (72) Pikuń Józef
 (54) Zbiornik gaśnicy
 (55)

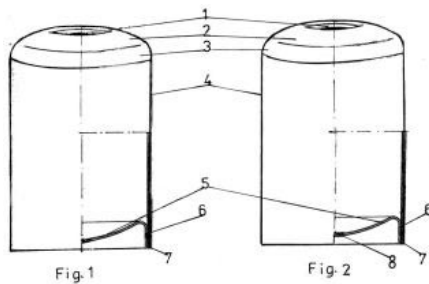

(51) 05-05 (11) **13870** (22) 2008 05 15 (21) 13068
 (30) 2008 02 13 (TR)
 (73) TOPTEXTIL Sp. z o.o., Kraków, (PL)
 (72) Tosunoglu Murat
 (54) Materiał obciowy
 (55)



146

WPISY I ZMIANY W REJESTRZE WZORÓW PRZEMYSŁOWYCH (nieuwzględnione w innych samodzielnych ogłoszeniach)

Poniższe zestawienie zawiera kolejno: numer rejestracji wzoru przemysłowego, datę wpisu, oznaczenie rubryki, w której dokonano wpisu lub zmiany oraz treść wpisu. Poszczególne rubryki rejestru wzorów przemysłowych zawierają następujące dane:

- rubryka A - nazwisko i imię albo nazwa, miejsce zamieszkania albo siedziba uprawnionego z prawa z rejestracji wzoru przemysłowego (miejscowość, kraj) oraz numer identyfikacji podatkowej NIP, a także numer PESEL albo numer identyfikacyjny REGON, o ile zgłaszający je wskazał,
 rubryka B - przedmiot wzoru przemysłowego,
 rubryka C - nazwisko i imię twórcy wzoru przemysłowego oraz jego miejsce zamieszkania (miejscowość, kraj),
 rubryka D - prawa ograniczające prawo z rejestracji,
 rubryka E - wnioski o unieważnienie i sprzeciw oraz decyzje dotyczące danego prawa z rejestracji,
 rubryka F - data unieważnienia lub data i przyczyna wygaśnięcia prawa z rejestracji.

Uwaga: Publikacji podlegają: zmiana uprawnionego, twórcy, zmiana nazwy uprawnionego, prawa ograniczające prawo z rejestracji wzoru przemysłowego, sprostowania istotnych pomyłek.

1928, 11647 2009 02 19 A. Wprowadzono zmianę uprawnionego przez wykreślenie wpisu: „Dudek Krzysztof, Koziegłowy, Polska” i dokonanie wpisu: „Dudek Michał, Częstochowa, Polska 82062602516”

1931, 5867, 6697, 6952, 10630 2009 02 23 A. Wprowadzono zmianę uprawnionego przez wykreślenie wpisu: „Dudek Krzysztof, Koziegłowy, Polska” i dokonanie wpisu: „Dudek Michał, Częstochowa, Polska 82062602516”

3072, 3073, 7845, 10149 2009 02 27 A. Wprowadzono zmianę uprawnionego przez wykreślenie wpisu: „Dudek Krzysztof, Koziegłowy, Polska” i dokonanie wpisu: „Dudek Dorota, Częstochowa, Polska 81010602325”

3603 2009 02 20 A. Wprowadzono zmianę uprawnionego przez wykreślenie wpisu: „Dudek Krzysztof, 42-202 Koziegłowy Świętokrzyska 28, Polska” i dokonanie wpisu: „Dudek Dorota, Częstochowa, Polska 81010602325”

3604, 6385, 8569, 10121 2009 02 23 A. Wprowadzono zmianę uprawnionego przez wykreślenie wpisu: „Dudek Krzysztof, 422-295 Koziegłowy Świętokrzyska 28, Polska” i dokonanie wpisu: „Dudek Dorota, Częstochowa, Polska 81010602325”

3699, 7141, 12907, 12908, 12909, 12910, 12911, 12912 2008 12 09 A. Wprowadzono zmianę uprawnionego przez wykreślenie wpisu: „Przedsiębiorstwo Produkcyjno-Handlowo-Usługowe DUDA- BIS Sp. z o.o., Sosnowiec, Polska 276292193” i dokonanie wpisu: „RENMAR Renata Oleksiak, Sosnowiec, Polska”

5210, 7464, 7465, 7852 2009 02 27 A. Wprowadzono zmianę uprawnionego przez wykreślenie wpisu: „Dudek Krzysztof, 42-295 Koziegłowy ul. Świętokrzyska 28, Polska” i dokonanie wpisu: „Dudek Michał, Częstochowa, Polska 82062602516”

5315 2008 12 12 A. Wprowadzono zmianę nazwy uprawnionego przez wykreślenie wpisu: „CNOS-VILMORIN Sp. z o.o., 60-951 Poznań ul. Kopanina 28/32, Polska” i dokonanie wpisu: „CNOS-GARDEN Sp. z o.o., Poznań, Polska 779-20-78-397 639630574”

10116 2008 12 11 A. Wprowadzono zmianę uprawnionego przez wykreślenie wpisu: „DOKTOR PERNER Sp. z o.o., Łódź, Polska” i dokonanie wpisu: „mdh Sp. z o.o., Łódź, Polska 728-22-95-492 472253652”

147

DECYZJE STWIERDZAJĄCE WYGAŚNIĘCIE DECYZJI O UDZIELENIU PRAWA Z REJESTRACJI

Poniższe zestawienie zawiera numer zgłoszenia wzoru przemysłowego.

11241	11568	12001	12698
11478	11892	12608	

148

DECYZJE O WYGAŚNIĘCIU PRAWA Z REJESTRACJI

Poniższe zestawienie zawiera kolejno: numer rejestracji wzorów przemysłowych i datę wygaśnięcia prawa z rejestracji.

4095	2007 07 01	4706	2007 01 02
4192	2007 10 03	4708	2007 10 07
4562	2007 03 25	4709	2007 06 14
4563	2007 03 25	4710	2007 06 14
4564	2007 06 27	4712	2007 12 09
4565	2007 06 24	4713	2007 12 09
4566	2007 06 27	4717	2007 12 05
4585	2007 06 24	4736	2007 04 06
4600	2007 11 18	4737	2007 12 02
4603	2007 10 21	4739	2007 12 02
4687	2007 11 25	4740	2007 12 02
4698	2007 06 04	4741	2007 12 02

4742	2007 12 06	4801	2007 05 19	4835	2007 12 24	4879	2008 02 05
4743	2007 12 09	4810	2008 01 06	4836	2007 12 24	4888	2008 02 10
4768	2008 01 03	4811	2008 01 06	4841	2008 01 17	4891	2008 02 03
4769	2008 01 03	4812	2008 01 03	4843	2008 01 13	4892	2007 12 02
4772	2008 02 17	4815	2007 12 06	4844	2008 01 10	4894	2007 12 19
4774	2008 02 05	4817	2008 01 17	4847	2008 01 22	4895	2007 12 02
4777	2008 01 29	4818	2008 02 10	4848	2008 01 21	4896	2008 02 07
4778	2008 01 29	4819	2008 02 10	4853	2008 02 18	4897	2008 02 07
4780	2008 01 23	4823	2007 12 24	4858	2008 02 17	4906	2008 02 17
4785	2008 01 08	4824	2007 12 24	4859	2008 02 17	4926	2008 01 08
4787	2007 12 30	4825	2007 12 24	4860	2008 02 14	4927	2008 01 08
4794	2008 01 10	4826	2007 12 24	4861	2008 01 02	4929	2008 02 04
4795	2008 01 02	4827	2007 12 24	4867	2008 02 07	4934	2008 03 19
4796	2007 12 30	4828	2008 02 14	4872	2007 12 13	4938	2008 03 19
4797	2007 12 30	4832	2007 12 30	4874	2007 12 05	4939	2008 03 19
4798	2007 12 16	4834	2007 12 20	4877	2008 02 03		

D. ZNAKI TOWAROWE

Cyfrowe kody identyfikacyjne (wg normy WIPO ST. 60), które poprzedzają informacje o dokonanej rejestracji oznaczają:

- (111) – numer prawa ochronnego
- (151) – data wydania decyzji o udzieleniu prawa ochronnego
- (210) – numer zgłoszenia
- (220) – data zgłoszenia (w przypadku konwersji – oznaczono literą K – jest to data od której liczy się okres ochrony na terenie Polski)
- (441) – data ogłoszenia o zgłoszeniu
- (510) – wykaz towarów
- (511) – klasy towarowe
- (531) – symbol klasyfikacji elementów graficznych znaku
- (540) – określenie znaku towarowego ze wskazaniem kolorów
- (551) – wskazanie kategorii znaku towarowego lub udzielonego prawa jeżeli dotyczy wspólnego prawa ochronnego, wspólnego znaku towarowego albo wspólnego znaku towarowego gwarancyjnego
- (732) – nazwisko i imię lub nazwę uprawnionego, jego miejsce zamieszkania lub siedzibę oraz kod kraju

149

REJESTRACJA

(od nr 212 321 do nr 212 820)

(111) **212321** (220) 2007 05 31 (210) 325981
 (151) 2008 09 30 (441) 2007 09 03
 (732) Przedsiębiorstwo Wielobranżowe MLEXER Spółka Jawna J. Waškowski, J. Waškowski, Lubartów, PL.
 (540)



Kolor znaku: biały, czerwony, złoty
 (531) 2.1.11, 5.7.2, 27.5.1, 29.1.13
 (510), (511) **30** makarony spożywcze.

(111) **212322** (220) 2007 06 27 (210) 327073
 (151) 2008 10 16 (441) 2007 10 01
 (732) Firma Tapicersko-Stolarska Marek Góralczyk, Kalwaria Zebrzydowska, PL.
 (540)



Kolor znaku: czerwony, czarny, biały
 (531) 27.5.1, 27.7.1, 29.1.12
 (510), (511) **20** meble, materace, **37** usługi: naprawy, konserwacji, renowacji mebli i ich montażu, usługi w zakresie montażu elementów drewnianych, skórzanych, tekstylnych, z tworzyw sztucznych i szkła w pomieszczeniach, usługi w zakresie stolarki budowlanej i montażu

instalacji budowlanych, wnoszenie obiektów budowlanych, usługi budowlane wykończeniowe, **40** obróbka: drewna, skóry, tkanin, metalu, tworzyw sztucznych, szkła, barwienie elementów drewnianych i metalowych, chromowanie elementów metalowych, szycie tapicerki meblowej i jej elementów.

(111) **212323** (220) 2007 06 27 (210) 327074
 (151) 2008 10 16 (441) 2007 10 01
 (732) Firma Tapicersko-Stolarska Marek Góralczyk, Kalwaria Zebrzydowska, PL.
 (540)



Kolor znaku: czerwony, biały, czarny
 (531) 26.11.1, 27.5.1, 27.7.1, 29.1.13
 (510), (511) **20** meble, materace (wyrób), **35** zgromadzenie na rzecz osób trzecich towarów pozwalające na ich swobodne oglądanie i kupowanie w sklepie lub hurtowni z meblami, artykułami do konserwacji mebli, materacami, artykułami tekstylnymi, sprzętem oświetleniowym, artykułami wyposażenia wnętrz, sprzętem AGD i RTV, materiałami budowlanymi, pojazdami mechanicznymi, usługi prowadzenia przedstawicielstwa handlowego podmiotów zagranicznych, usługi agencji importowej, usługi reklamowe, organizowanie wystaw w celach handlowych, wydawanie materiałów reklamowych, **42** usługi projektowania mebli, projektowania wnętrz, aranżacji wnętrz.

(111) **212324** (220) 2007 06 28 (210) 327118
 (151) 2008 09 30 (441) 2007 10 01
 (732) Firma Tapicersko-Stolarska Marek Góralczyk, Kalwaria Zebrzydowska, PL.

(540)



Kolor znaku: czarny, czerwony, biały

(531) 26.11.1, 27.5.1, 27.7.1, 29.1.13

(510), (511) **20** meble, materace (wyrób), **35** zgromadzenie na rzecz osób trzecich towarów pozwalające na ich swobodne oglądanie i kupowanie w sklepie lub hurtowni z meblami, artykułami do konserwacji mebli, materacami, artykułami tekstylnymi, sprzętem oświetleniowym, artykułami wyposażenia wnętrza, sprzętem AGD i RTV, materiałami budowlanymi, pojazdami mechanicznymi, usługi prowadzenia przedstawicielstwa handlowego podmiotów zagranicznych, usługi agencji importowej, usługi reklamowe, organizowanie wystaw w celach handlowych, wydawanie materiałów reklamowych, **42** projektowania mebli, projektowania wnętrza, aranżacji wnętrza.

(111) **212325** (220) 2007 06 29 (210) 327148

(151) 2008 10 07 (441) 2007 10 01

(732) Polska Telefonia Cyfrowa Sp. z o.o., Warszawa, PL.

(540) Taryfa Zero

(510), (511) **09** aparaty telefoniczne, przewody, słuchawki telefoniczne, telefony komórkowe, zestawy głośno mówiące, anteny, baterie do tych telefonów, ładowarki, obudowy kolorowe, zestawy słuchawkowe, karty PCMCIA, obudowy, uchwyty i pokrowce do telefonów komórkowych, karty telefoniczne do automatów, karty telefoniczne do telefonów komórkowych, karty sim, urządzenia do przetwarzania informacji, współpracujące z komputerami w zakresie przekazywania dźwięku i obrazu, czyste i zapisane magnetyczne nośniki danych, audio i video, **35** usługi reklamy: organizacja kampanii reklamowych, wynajem i sprzedaż miejsca i czasu na reklamy, usługi w zakresie dystrybucji i doręczania prospektów reklamowych, ofert sprzedaży i próbek reklamowych, również za pośrednictwem sieci teleinformatycznych-internetu, pośrednictwo w sprzedaży towarów za pośrednictwem internetu, usługi rejestrowania, kompilacji, systematyzacji pisemnych informacji i ich przekazywaniu za pośrednictwem sieci telefonicznych, internetu, dostarczanie pakietów informacji, tekstów reklamowych dostosowanych do indywidualnych wymagań odbiorcy, usługi informacji o działalności gospodarczej i handlowej, usługi świadczone w systemie on-line: prowadzenie kupna i sprzedaży, sprzedaży aukcyjnej i promocyjnej oraz sklepu internetowego z następującymi towarami i usługami: towary przemysłowe, sprzęt gospodarstwa domowego, meble, tkaniny, wyposażenie wnętrza, materiały biurowe, odzież, obuwie, nakryci głowy, aparaty telefoniczne, przewody telefoniczne, słuchawki telefoniczne, telefony komórkowe, zestawy głośno mówiące, anteny, baterie do telefonów, ładowarki, obudowy kolorowych do telefonów, zestawy słuchawkowe, kart PCMCIA, obudowy, uchwyty i pokrowce do telefonów komórkowych, kart telefonicznych do automatów, kart telefonicznych do telefonów komórkowych, kart sim, urządzeń do przetwarzania informacji, artykułów spożywczych, napojów, piwa, napojów alkoholowych, tytoniu oraz usług turystycznych, ubezpieczeniowych, finansowych i rozrywkowych, usługi w zakresie umożliwiania wymiany informacji i konwersacji w czasie realnym za pośrednictwem sieci teleinformatycznych internet i telefonów komórkowych, **36** usługi pośrednictwa w zawieraniu umów ubezpieczeniowych, umów kredytowych za pośrednictwem telefonu i sieci teleinformatycznych internet, sprawdzanie stanu konta za pośrednictwem telefonu i sieci teleinformatycznych internet, umożliwienia dokonywania płatności za pośrednictwem telefonu i internetu, obsługa kart kredytowych za pośrednictwem telefonu i internetu, **38** usługi operatora sieci telefonii komórkowej w zakresie obsługi połączeń abonentów telefonii komórkowej, usługi przekazywania głosu i obrazu w systemie przekazu fonicznego i cyfrowego, usługi teleksowe i telefaksowe, usługi zbierania i przekazywania informacji, przesyłanie informacji tekstowej i obrazowej za pośrednictwem komputerów i sieci informatycznych, przekazywanie danych przy pomocy terminali komputerowych, przesyłanie wiadomości, danych, głosu i obrazu za pomocą przekazu satelitarnego, usługi przekazywania poczty elektronicznej za pośrednictwem sieci telefonii komórkowej i telefonów komórkowych, udostępnianie połączeń z sieciami informatycznymi, wypożyczanie urządzeń służących do przekazywania głosu, obrazu i danych za pomocą telefonii analogowej, cyfrowej, satelitarnej, udostępnianie stron internetowych za pośrednictwem

telefonii komórkowej bezpośrednio na wyświetlaczu aparatu telefonicznego, usługi umożliwiania wymiany informacji i konwersacji w czasie realnym za pośrednictwem sieci teleinformatycznych internet i telefonów komórkowych, zbieranie i przekazywanie informacji, przekazywania informacji lokalnej dotyczącej obszaru na którym znajduje się odbiorca zgodnie z indywidualnymi wymaganiami, **39** udzielanie informacji telefonicznych dotyczących turystyki i organizacji podróży, **41** usługi nauczania i rozrywki prowadzone za pośrednictwem sieci teleinformatycznych internet i telefonów komórkowych, organizowanie konkursów edukacyjnych i rozrywkowych, organizacja gier rozrywkowych, przeprowadzanie plebiscytów, udzielanie informacji telefonicznych dotyczących rozrywki.

(111) **212326** (220) 2007 07 02 (210) 327253

(151) 2008 10 03 (441) 2007 10 15

(732) Medyk Sp. z o.o., Warszawa, PL.

(540)



Kolor znaku: ciemnogranatowy, biały

(531) 20.7.1, 20.7.2, 27.5.1, 29.1.12

(510), (511) **16** publikacje prasowe i książkowe, **35** usługi reklamowe w zakresie publikacji prasowych i książkowych.

(111) **212327** (220) 2007 07 02 (210) 327254

(151) 2008 10 03 (441) 2007 10 15

(732) Medyk Sp. z o.o., Warszawa, PL.

(540)



Kolor znaku: biały, czerwony, czarny

(531) 27.5.1, 29.1.13

(510), (511) **16** publikacje prasowe i książkowe, **35** organizowanie targów w celach handlowych.

(111) **212328** (220) 2007 07 02 (210) 327255

(151) 2008 10 03 (441) 2007 10 15

(732) Medyk Sp. z o.o., Warszawa, PL.

(540)



Kolor znaku: biały, czarny, niebieski, pomarańczowy

(531) 26.4.2, 27.5.1, 29.1.14

(510), (511) **16** publikacje prasowe i książkowe.(111) **212329** (220) 2007 07 03 (210) 327290

(151) 2008 10 13 (441) 2007 10 15

(732) NEOLAIT SAS, Tregueux, FR.

(540) BIORUMEN

(510), (511) **05** produkty weterynaryjne, **31** pasze i karmy, dodatki do pasz i karm.

(111) **212330** (220) 2007 07 04 (210) 327346

(151) 2008 10 21 (441) 2007 10 15

(732) Multi Serwis Elektronik S.C. Paweł Antoni Wywiół, Jarosław Karol Wywiół, Kraków, PL.

(540)



Kolor znaku: czarny, czerwony, biały

(531) 27.5.1, 29.1.13

(510), (511) **35** zgrupowanie na rzecz osób trzecich towarów pozwalające nabywcom wygodnie je oglądać i kupować w sklepach oraz hurtowniach z alarmami, odtwarzaczami, radioodtwarzaczami, radioodbiornikami, sprzętem radiowo-telewizyjnym, systemami nawigacji satelitarnej, komputerami wraz z osprzętem komputerowym, telefonami i faksami, **37** instalacja i naprawy alarmów, odtwarzaczy, radioodtwarzaczy, radioodbiorników, sprzętu radiowo-telewizyjnego, systemów nawigacji satelitarnej, komputerów wraz z osprzętem komputerowym, telefonów i faksów.

(111) **212331** (220) 2006 01 27 (210) 305367
 (151) 2008 10 03 (441) 2006 05 02
 (732) „BioAvena” Sp. z o.o., Rzeszów, PL.
 (540)



Kolor znaku: zielony i odcienie, szary, pomarańczowy

(531) 5.3.11, 27.5.1, 29.1.13

(510), (511) **29** białko spożywcze, dżemy, fasolka konserwowa, jaja, korniszony, kukurydziany olej, marmolada, olej rzepakowy jadalny, olej słonecznikowy, oleje jadalne, oliwki konserwowane, przecier pomidorowy, sok pomidorowy do celów kulinarnych, przecier jabłkowy, śmietana, tłuszcze jadalne, **30** bułki, chleb, chleb bezdrożdżowy, cukierki, curry, cynamon, cykorja, napoje na bazie czekolady, drożdże, galaretki owocowe, gałka muskatowa, goździki, imbir, mąka z jęczmienia, kanapki, karmelki, kasza manna, kasze spożywcze, keczup, kit pszczeli spożywczy, kukurydza, mąka kukurydziana, kurkuma do żywności, kuskus, lody spożywcze, majonezy, makarony, produkty z mąki: pszennej, spożywczej, ziemniaczanej, mielonej, kukurydzianej, goryczkowej, mąka ziemniaczana do celów spożywczych, miód, muesli, musztarda, nitki, ocet, owies, produkty spożywcze na bazie owsa, owies gnieciony, owies łuskany, płatki owsiane, paszteciki, pieprz, sosy z pomidorów, pralinki, przyprawy, mączka z roślin strączkowych, ryż, sago, skrobia do celów spożywczych, słodziki naturalne, sól do celów spożywczych, sosy, sól kuchenna, suchary, wanilia, ziele angielskie, zielenina, żywność na bazie mąki, **31** buraki, cebula świeża, chleb świętojański, chmiel, cytryny, darń naturalna, drób, dynia, groch świeży, grzybnia pieczarkowa, grzyby świeże, jagody, jagody jałowca, korzenie jadalne, krzewy, krzewy róż, kwiaty naturalne, makuchy, ogórki, oliwki świeże, orzechy laskowe, otręby zbożowe, owies, owoce cytrusowe, owoce świeże, pieprz ziołowy, pory, pomarańcze, pszenica, otręby z pszenicy, rośliny strączkowe świeże, ryż nieprzetworzony, sałata, sałata zielona, siano, słoma, warzywa świeże, winogrona świeże, zboże w ziarnach, ziemniaki, zioła ogrodowe świeże, zioła ogrodowe konserwowane, żyto, **44** aromaterapia, układanie kompozycji kwiatowych, ogrodnictwo, porady w zakresie farmakologii, sadownictwo, tępienie szkodników, opieka zdrowotna, leczenie sanatoryjne, leczenie kliniczne, fizjoterapia, psychoterapia.

(111) **212332** (220) 2006 06 13 (210) 312014
 (151) 2008 10 01 (441) 2006 09 18
 (732) ELTCRAC MIROSLAW GABZDYL, MAREK MIĘKINA
 Spółka Jawna, Kraków, PL.
 (540) ELTCRAC

(510), (511) **06** przewody giętkie metalowe, przewody instalacyjne rozgałęźne metalowe, drut miedziany niez izolowany, zaciski do kabli metalowe, zamki inne niż elektryczne metalowe, nieelektryczne zamknięcia drzwiowe, zatrzaski drzwiowe metalowe, okucia dla budownictwa, metalowe okucia drzwi, okucia drzwiowe, okucia metalowe, przewody elektryczne metalowe, **09** alarmy elektryczne urządzenia alarmowe, alarmy antywłamaniowe, alarmy dźwiękowe alarmy pożarowe, amperomierze, anteny, baterie elektryczne, bezpieczniki, bramki na parkingach odblokowane monetą lub żetonem, cewki elektryczne, czytniki optyczne, urządzenia do ładowania akumulatorów, nośniki magnetyczne, obwody drukowane, obwody scalone, urządzenia do otwierania drzwi elektrycznych, dyski magnetyczne, dzwonki, urządzenia ostrzegające, dzwonki alarmowe elektryczne, dzwonki do drzwi elektryczne, dzwonki sygnalizacyjne, instalacje elektryczne, transformatory elektryczne, przewody

elektryczne, złącza elektryczne, złącza do przewodów elektrycznych, głośniki, gwizdki alarmowe ostrzegawcze, aparatura do przetwarzania informacji, kable elektryczne, karty magnetyczne, karty magnetyczne identyfikacyjne, czytniki kodów kreskowych, komputery, klawiatury do komputerów, drukarki, monitory do komputerów, kondensatory elektryczne, nadajniki telekomunikacyjne, odbiorniki radiowe i telewizyjne ogniwa elektryczne, oporniki elektryczne, przełączniki elektryczne, puszki elektryczne, taśmy do rejestracji dźwięku, taśmy magnetyczne, taśmy wideo, przewody telefoniczne, aparaty telefoniczne, teleskopy, telekoparki, transformatory, instalacje elektryczne antywłamaniowe, wtyczki, gniazda elektryczne, wyłączniki elektryczne, wzmacniacze, zamki elektryczne, złącza do przewodów elektrycznych, akumulatory, obudowy akumulatorów, akumulatory elektryczne, sygnalizatory akustyczne, aparaty telewizyjne, zamki elektryczne, instalacje elektryczne, materiały na przewody instalacji elektrycznych w postaci drutów i kabli, instalacje elektryczne do zdalnego sterowania procesami przemysłowymi, **36** administrowanie nieruchomościami, agencje nieruchomości, dzierżawa nieruchomości, wycena nieruchomości, **41** wypożyczanie kamer wideo, **42** aktualizacja oprogramowania komputerowego, instalowanie oprogramowania komputerowego, konserwacja oprogramowania komputerowego, powielanie oprogramowania komputerowego, projektowanie oprogramowania komputerowego, wypożyczanie oprogramowania komputerowego, **45** eskorta, ochrona osobista, doradztwo w sprawach bezpieczeństwa, monitoring systemów bezpieczeństwa i antywłamaniowych, nadzór nocny, ochrona.

(111) **212333** (220) 2007 03 01 (210) 322046
 (151) 2008 10 29 (441) 2007 06 11
 (732) ALTOM Centrum Hurtowe AGD Waldemar Żurowski,
 Gniezno, PL.
 (540)



Kolor znaku: czarny, niebieski, zielony i odcienie, pomarańczowy, czerwony, biały

(531) 26.4.1, 27.5.1, 29.1.15

(510), (511) **21** przybory i pojemniki kuchenne i dla gospodarstwa domowego wykonane ze szkła, porcelitu, porcelany, z kamionki, z tworzywa sztucznych, z drewna oraz ze stali nierdzewnej i emalowanej, wyroby ze szkła użytkowego, ozdobnego, kryształ, ceramiki i fajansu, serwisy obiadowe, serwisy do kawy, zastawy stołowe, naczynia stołowe, sztucce, kieliszki, szklanki, patery szklane, kufle do piwa, salaterki, miski, naczynia żaroodporne, karafki, dzbanki, przybory i przyrządy do mycia, zamiatania, szorowania, termosy, imbryki nieelektryczne, kubki, garnki, rondle, patelnie, formy, doniczki, ręczne urządzenia do mielenia, siekania i prasowania, deski do krojenia, podkładki pod naczynia, sitka, otwieracze, galanteria szklana, porcelanowa, ceramiczna oraz nie z metali szlachetnych.

(111) **212334** (220) 2007 03 20 (210) 322938
 (151) 2008 09 25 (441) 2007 06 25
 (732) Kamila Michałowska, Kłodzko, PL.
 (540) NAŻARTY NIE NA ŻARTY

(510), (511) **29** wyroby i posiłki na bazie mięsa, ryb, warzyw i jaj, sałatki warzywne, warzywno-mięsne, warzywno-owocowe, surówki warzywne i warzywno-owocowe, zupy, galaretki mięsne, bigos, flaki, gulasz, śledzie, fasolka po bretońsku, gołąbki, krokiety, kotlety, szaszłyki, roladki, gyrosoy, placki ziemniaczane, **30** wyroby i posiłki na bazie mąki, kasz, ryżu i kukurydzy, knysze, pity, pizze, hot-dogi, hamburgery, paszteciki, zapiekanki, tosty, naleśniki, gofry, pieczywo, słodczyce, batony czekoladowe, wyroby piekarnicze, popcorn, kawa, herbata, kakao, sosy, napoje na bazie czekolady, kakao i kawy, **35** promocja sprzedaży dla osób trzecich, reklama, rozpowszechnianie materiałów i ogłoszeń reklamowych, kompleksowa oferta różnorodnych produktów spożywczych, dystrybucja próbek, dystrybucja materiałów reklamowych próbek, druków, prospektów, reklama

za pośrednictwem sieci komputerowej, reklama radiowa, telewizyjna i prasowa, targi żywności, organizacja wystaw handlowych i reklamowych, **43** usługi gastronomiczne: bary, bary szybkiej obsługi, restauracje, stołówki, karczmy, puby, kawiarnie, jadalnie.

(111) **212335** (220) 2007 04 06 (210) 323725
(151) 2008 10 02 (441) 2007 07 09
(732) Fabryka Farb i Lakierów „ŚNIEŻKA” S.A., Lubzina, PL.
(540)



Kolor znaku: granatowy, niebieski, zielony, żółty, pomarańczowy, czerwony, biały

(531) 5.3.11, 5.3.13, 5.3.14, 20.1.1, 20.1.5, 26.1.2, 27.5.1, 29.1.15
(510), (511) **01** preparaty chemiczne do barwienia emalii i szkła, preparaty chemiczne do wytwarzania barwników, środki chemiczne do ożywiania kolorów do celów przemysłowych, kleje do celów przemysłowych, kleje do tapet, do płytek ściennych, do afiszów, do obuwia, środki do konserwacji cementu, cegieł, dachówek i murów (z wyjątkiem farb i olejów), rozpuszczalniki do lakierów, **02** środki antykorozyjne, zaprawy cementowe, lakiery i emalie, środki do konserwacji drewna, farby wodne klejowe lub kazeinowe, bakterioobójcze, ognioodporne, przeciw zanieczyszczeniom, farby do emalii, farby stosowane w ceramice, kit, folie metalowe dla malarzy, barwniki do obuwia, preparaty zabezpieczające do metali, smary i oleje przeciwrdzewne, rozcieńczalniki do farb i lakierów, utrwalacze, zagęszczacze do farb i barwników, **03** barwniki i farby kosmetyczne, preparaty do usuwania farb, materiały ściernie, preparaty do odbarwiania, pasty i woski do skór, do obuwia, do podłóg i mebli, preparaty do polerowania, **17** farby, oleje i lakiery izolacyjne, taśmy izolacyjne, zaprawy izolacyjne, kit, materiały uszczelniające, **19** masy tynkarskie, systemy dociepleń ścian zewnętrznych budynków, materiały i płyty budowlane niemetalowe.

(111) **212336** (220) 2007 04 06 (210) 323726
(151) 2008 10 02 (441) 2007 07 09
(732) Fabryka Farb i Lakierów „ŚNIEŻKA” S.A., Lubzina, PL.
(540)



Kolor znaku: granatowy, niebieski, zielony, żółty, pomarańczowy, czerwony

(531) 5.3.11, 5.3.13, 5.3.14, 20.1.1, 26.1.2, 27.5.1, 29.1.15
(510), (511) **01** preparaty chemiczne do barwienia emalii i szkła, preparaty chemiczne do wytwarzania barwników, środki chemiczne do ożywiania kolorów do celów przemysłowych, kleje do celów przemysłowych, kleje do tapet, do płytek ściennych, do afiszów, do obuwia, środki do konserwacji cementu, cegieł, dachówek i murów (z wyjątkiem farb i olejów), rozpuszczalniki do lakierów, **02** środki antykorozyjne, zaprawy cementowe, lakiery i emalie, środki do konserwacji drewna, farby wodne klejowe lub kazeinowe, bakterioobójcze, ognioodporne, przeciw zanieczyszczeniom, farby do emalii, farby stosowane w ceramice, kit, folie metalowe dla malarzy, barwniki do obuwia, preparaty zabezpieczające do metali, smary i oleje przeciwrdzewne, rozcieńczalniki do farb i lakierów, utrwalacze, zagęszczacze do farb i barwników, **03** barwniki i farby kosmetyczne, preparaty do usuwania farb, materiały ściernie, preparaty do odbarwiania, pasty i woski do skór, do obuwia, do podłóg i mebli, preparaty do polerowania, **17** farby, oleje i lakiery izolacyjne, taśmy izolacyjne, zaprawy izolacyjne, kit, materiały uszczelniające, **19** masy tynkarskie, systemy dociepleń ścian zewnętrznych budynków, materiały i płyty budowlane niemetalowe.

(111) **212337** (220) 2007 04 23 (210) 324340
(151) 2008 09 30 (441) 2007 08 06

(732) „LUPUS” Jacek Jankowski, Wrocław, PL.
(540) LUPUS
(510), (511) **35** usługi sprzedaży pojazdów samochodowych, **36** usługi ubezpieczeniowe, leasingu dotyczące pojazdów samochodowych, **39** usługi wypożyczania pojazdów samochodowych.

(111) **212338** (220) 2007 04 23 (210) 324341
(151) 2008 09 30 (441) 2007 08 06
(732) „LUPUS” Jacek Jankowski, Wrocław, PL.

(540) E-LUPUS
(510), (511) **35** usługi sprzedaży pojazdów samochodowych, **36** usługi ubezpieczeniowe, leasingu dotyczące pojazdów samochodowych, **39** usługi wypożyczania pojazdów samochodowych.

(111) **212339** (220) 2007 04 26 (210) 324650
(151) 2008 09 25 (441) 2007 08 06

(732) NG2 S.A., Polkowice, PL.
(540)



(531) 27.5.1
(510), (511) **25** obuwie.

(111) **212340** (220) 2007 04 27 (210) 324653
(151) 2008 10 02 (441) 2007 08 06
(732) P.H.U. KWIACIARNIA „OLIVIA” Rafał Kurek, Bydgoszcz, PL.
(540)

z pasji do kwiatów

Kolor znaku: różowy

(531) 27.5.1, 29.1.1
(510), (511) **31** kwiaty naturalne, kwiaty cięte, kwiaty suszone, kwiaty do dekoracji, rośliny, sadzonki, **35** usługi kwiaciarni, sprzedaż kwiatów, **39** dostarczanie kwiatów, transport kwiatów.

(111) **212341** (220) 2004 02 13 (210) 276310
(151) 2008 10 07 (441) 2004 05 17

(732) Przedsiębiorstwo Produkcyjno Handlowo Usługowe Jacek Sukiennik, Łódź, PL.
(540)

fortis JS

(531) 27.5.1
(510), (511) **17** taśmy samoprzylepne, izolacyjne, **19** kasetony, listwy niemetalowe, elementy stropowe szalunkowe niemetalowe, betonowe elementy budowlane, materiały budowlane z tworzyw spienionych, bloczki budowlane, sufity niemetalowe.

(111) **212342** (220) 2006 03 18 (210) 307861
(151) 2008 10 16 (441) 2006 06 26

(732) GD&K CONSULTING Sp. z o.o., Kraków, PL.
(540)

GD&K

(531) 24.17.25, 27.5.1
(510), (511) **35** usługi w zakresie działalności holdingów, doradztwo w zakresie prowadzenia działalności gospodarczej i zarządzania, usługi zarządzania i kierowania w zakresie prowadzenia działalności gospodarczej, usługi reklamowe, usługi sekretarskie, działalność związana z organizacją targów i wystaw w celach handlowych, badanie rynku i opinii publicznej, kompilacje informacji w komputerowych bazach danych, skomputeryzowane zarządzanie plikami, zarządzanie zbiorami informacyjnymi, pozyskiwanie informacji do komputerowych baz danych, **36** obsługa nieruchomości w tym: pośrednictwo w obrocie, zarządzanie, administrowanie, sprzedaż, kupno i wynajem, usługi developerskie w zakresie: pośrednictwa w kredytowaniu związanym z pozyskaniem

gruntu, budowaniem oraz sprzedażą domów i lokali mieszkalnych lub obiektów użytkowych, wyceny nieruchomości, doradztwa inwestycyjnego, finansowania inwestycji, leasing finansowy, pośrednictwo finansowe oraz pomocnicza działalność finansowa, **37** budownictwo i usługi budowlane w tym: wznoszenie obiektów wszelkiego typu i ich całkowite wykańczanie, wykonywanie instalacji, montaż i wznoszenie obiektów z elementów prefabrykowanych, wznoszenie konstrukcji stalowych, rozbiórka i burzenie obiektów, wykonywanie wykopów, wierceń geologiczno-inżynierskich, robót związanych z fundamentowaniem, wynajem sprzętu budowlanego i burzącego z obsługą operatorską, naprawa i konserwacja maszyn biurowych, księgujących i sprzętu komputerowego, **38** usługi związane z przesyłaniem informacji za pomocą sieci komputerowej i internetowej, usługi telekomunikacyjne, **42** usługi w zakresie projektowania budowlanego, urbanistycznego, technologicznego, doradztwo w zakresie sprzętu komputerowego, usługi w zakresie działalności edycyjnej w zakresie oprogramowania, usługi w zakresie architektury, usługi ekspertyz inżynierskich, usługi związane z tłumaczeniami, projektowanie wnętrza, administrowanie stronami komputerowymi, udostępnianie baz danych, konwersja danych poprzez programy komputerowe, tworzenie publikacji internetowych, tworzenie programów komputerowych, serwis oprogramowania i jego konserwacja.

(111) **212343** (220) 2006 06 27 (210) 312465
 (151) 2008 10 22 (441) 2006 10 02
 (732) Platforma Mediowa Point Group Spółka Akcyjna, Warszawa, PL
 (540)



Kolor znaku: czarny, czerwony, biały

(531) 1.1.1, 27.5.1, 29.1.13

(510), (511) **03** środki wybielające i inne substancje stosowane w praniu, środki do czyszczenia, polerowania, szorowania i ścierania, mydła, środki perfumeryjne, olejki eteryczne, kosmetyki, płyny do pielęgnacji włosów, środki do czyszczenia zębów, **09** urządzenia i przyrządy: naukowe, żeglarskie, geodezyjne, elektryczne, fotograficzne, kinematograficzne, optyczne, wagowe, pomiarowe, sygnalizacyjne, kontrolne, do ratowania życia, do celów dydaktycznych, urządzenia i przyrządy elektryczne przewodzące, transformujące, akumulatorowo i kontrolująco-sterujące, urządzenia do nagrywania, transmisji lub reprodukcji dźwięku lub obrazu, magnetyczne nośniki danych, płyty (dyski) z nagraniami, automaty sprzedające i mechanizmy do urządzeń uruchamianych przez wrzucenie monety, kasy sklepowe, maszyny liczące, sprzęt przetwarzający dane i komputery, urządzenia do gaszenia ognia, **11** urządzenia do oświetlania, ogrzewania, wytwarzania pary, gotowania, chłodzenia, suszenia, wentylacji, zaopatrzenia w wodę oraz instalacje sanitarne, **12** pojazdy, urządzenia służące do poruszania się po lądzie, w powietrzu lub wodzie, **13** broń palna, amunicja i pociski, materiały wybuchowe, sztuczne ognie, **14** metale szlachetne i ich stopy, wyroby z metali szlachetnych lub pokrywane nimi, nie ujęte w innych klasach, wyroby jubilerskie, kamienie szlachetne, przyrządy zegarmistrzowskie i chronometryczne, **15** instrumenty muzyczne, **16** papier, tektura i wyroby z tych materiałów, nie ujęte w innych klasach, druki, materiały introligatorskie, materiały fotograficzne, materiały piśmienne, kleje do materiałów piśmiennych lub do celów domowych, materiały przeznaczone dla artystów, pędzle malarskie, maszyny do pisania i sprzęt biurowy (z wyjątkiem mebli), materiały szkoleniowe i instruktażowe (z wyjątkiem aparatów), materiały z tworzyw sztucznych do pakowania (nie ujęte w innych klasach), czcionki drukarskie, matryce, **18** skóra i imitacje skóry, wyroby z tych materiałów, nie ujęte w innych klasach, skóry zwierzęce, skóry surowe, walizy i torby podróżne, parasolki, parasole (duże) i laski, bicze, uprząże i wyroby rymarskie, **20** meble, lustra, ramki obrazów, wyroby (nie ujęte w innych klasach) z drewna, korka, trzciny, wikliny, rogu, kości, kości słoniowej, fiszbinu, muszli, bursztynu, macicy perłowej, sepiolitu, imitacji tych surowców lub tworzyw sztucznych, **21** przybory kuchenne i gospodarstwa domowego oraz pojemniki, grzebień i gąbki, pędzle, materiały do wytwarzania pędzli, sprzęt do czyszczenia, wełna (wata) stalowa, nie przerobione lub półprzetworzone szkło, wyroby szklane, porcelanowe, ceramiczne, **25** odzież, obuwie, nakrycia głowy, **28** gry i zabawki, artykuły sportowe i gimnastyczne nie ujęte w innych klasach, ozdoby choinkowe, **29** mięso, ryby, drób, dziczyzna, ekstrakty mięsne, konserwowane, suszo-

ne i gotowane owoce i warzywa, galaretki, dżemy, kompoty, jaja, mleko, produkty mleczne, oleje i tłuszcze jadalne, **30** kawa, herbata, kakao, cukier, ryż, tapioka, sago, kawa nienaturalna, mąka i produkty zbożowe, chleb, wyroby cukiernicze i słodczyce, lody, miód, melasa (syrupy), drożdże, proszek do pieczenia, sól, musztarda, ocet, sosy (przyprawy), przyprawy, lód, **31** produkty rolne, ogrodnicze, leśne oraz ziarna nie ujęte w innych klasach, żywe zwierzęta, świeże owoce i warzywa, nasiona, rośliny i kwiaty naturalne, karma dla zwierząt, sól, **32** piwo, wody mineralne i gazowane oraz inne napoje bezalkoholowe, napoje owocowe i soki owocowe, syropy i inne preparaty do produkcji napojów, **33** napoje alkoholowe, **34** tytoń, przybory dla palaczy, zapalaki, **35** reklama, zarządzanie w działalności handlowej, administrowanie działalności handlowej, prace biurowe, **36** usługi ubezpieczeniowe, usługi finansowe, sponsorowanie finansowe, organizowanie funduszy na cele dobroczynne, usługi monetarne, usługi agencji pośrednictwa w handlu nieruchomościami, dzierżawa majątku nieruchomego, zarządzanie i administrowanie majątkiem nieruchomym, wycena majątku nieruchomego, **38** usługi telekomunikacyjne, usługi transmisji danych, usługi teleinformatyczne, dostarczanie publikacji elektronicznych on-line nie ściągalnych, usługi nagrywania, transkrypcji, transformacji, kompozycji, kompilacji informacji, obrazu wizualnego, informacji audio, grafiki, danych, z wykorzystaniem radia, urządzeń telekomunikacyjnych, mediów elektronicznych lub Internetu, usługi agencji informacyjnej w zakresie wiadomości i aktualności, agencji prasowej i mediowej, rozpowszechnianie programów (audycji) radiowych i telewizyjnych, prowadzenie serwerów i portali internetowych, umożliwianie dostępu do krajowych i międzynarodowych serwerów i portali internetowych, telewizja kablowa, telewizja internetowa, multimedialna, usługi telefonii stacjonarnej i telegrafii, udostępnianie połączeń telekomunikacyjnych z globalną siecią komputerową, umożliwianie dostępu do globalnej sieci komputerowej dla użytkowników, przesyłanie informacji tekstowej i obrazowej, przesyłanie informacji z zastosowaniem do nadawania i/lub odbioru informacji-urządzeń mobilnych, usługi emisji telewizyjnej i radiowej, obsługa przekazu dźwięku i obrazu, obsługi przekazu cyfrowego, organizowania systemów transmisyjnych dźwięku, obrazu i sygnału cyfrowego, usługi dostarczania informacji on-line z komputerowych baz danych, umożliwianie dostępu do stron WWW, organizacja i przekazywanie serwisów internetowych WWW, dostarczanie dostępu do zasobów muzycznych, filmowych i zbiorów obrazów w sieci internetowej, **39** transport, pakowanie i składowanie towarów, organizowanie podróży.

(111) **212344** (220) 2006 06 27 (210) 312466
 (151) 2008 10 22 (441) 2006 10 02
 (732) Platforma Mediowa Point Group Spółka Akcyjna, Warszawa, PL
 (540) machina

(510), (511) **03** środki wybielające i inne substancje stosowane w praniu, środki do czyszczenia, polerowania, szorowania i ścierania, mydła, środki perfumeryjne, olejki eteryczne, kosmetyki, płyny do pielęgnacji włosów, środki do czyszczenia zębów, **09** urządzenia i przyrządy: naukowe, żeglarskie, geodezyjne, elektryczne, fotograficzne, kinematograficzne, optyczne, wagowe, pomiarowe, sygnalizacyjne, kontrolne, do ratowania życia, do celów dydaktycznych, urządzenia i przyrządy elektryczne przewodzące, transformujące, akumulatorowo i kontrolująco-sterujące, urządzenia do nagrywania, transmisji lub reprodukcji dźwięku lub obrazu, magnetyczne nośniki danych, płyty (dyski) z nagraniami, automaty sprzedające i mechanizmy do urządzeń uruchamianych przez wrzucenie monety, kasy sklepowe, maszyny liczące, sprzęt przetwarzający dane i komputery, urządzenia do gaszenia ognia, **11** urządzenia do oświetlania, ogrzewania, wytwarzania pary, gotowania, chłodzenia, suszenia, wentylacji, zaopatrzenia w wodę oraz instalacje sanitarne, **12** pojazdy, urządzenia służące do poruszania się po lądzie, w powietrzu lub wodzie, **13** broń palna, amunicja i pociski, materiały wybuchowe, sztuczne ognie, **14** metale szlachetne i ich stopy, wyroby z metali szlachetnych lub pokrywane nimi, nie ujęte w innych klasach, wyroby jubilerskie, kamienie szlachetne, przyrządy zegarmistrzowskie i chronometryczne, **15** instrumenty muzyczne, **16** papier, tektura i wyroby z tych materiałów, nie ujęte w innych klasach, druki, materiały introligatorskie, materiały fotograficzne, materiały piśmienne, kleje do materiałów piśmiennych lub do celów domowych, materiały przeznaczone dla artystów, pędzle malarskie, maszyny do pisania i sprzęt biurowy (z wyjątkiem mebli), materiały szkoleniowe i instruktażowe (z wyjątkiem aparatów), materiały z tworzyw sztucznych do pakowania (nie ujęte w innych klasach), czcionki drukarskie, matryce, **18** skóra i imitacje skóry, wyroby z tych materiałów, nie ujęte w innych klasach, skóry zwierzęce, skóry surowe, walizy i torby podróżne, parasolki, parasole (duże) i laski, bicze, uprząże i wyroby rymarskie, **20** meble, lustra, ramki obrazów, wyroby (nie

ujęte w innych klasach) z drewna, korka, trzciny, wikliny, rogu, kości, kości słoniowej, fiszbinu, muszli, bursztynu, macicy perłowej, sepiolitu, imitacji tych surowców lub tworzyw sztucznych, **21** przybory kuchenne i gospodarstwa domowego oraz pojemniki, grzebienie i gąbki, pędzle, materiały do wytwarzania pędzli, sprzęt do czyszczenia, włna (wata) stalowa, nie przerobione lub półprzetworzone szkło, wyroby szklane, porcelanowe, ceramiczne, **25** odzież, obuwie, nakrycia głowy, **28** gry i zabawki, artykuły sportowe i gimnastyczne nie ujęte w innych klasach, ozdoby choinkowe, **29** mięso, ryby, drób, dziczyzna, ekstrakty mięsne, konserwowane, suszone i gotowane owoce i warzywa, galaretki, dżemy, kompoty, jaja, mleko, produkty mleczne, oleje i tłuszcze jadalne, **30** kawa, herbata, kakao, cukier, ryż, tapioka, sago, kawa nienaturalna, mąka i produkty zbożowe, chleb, wyroby cukiernicze i słodczyce, lody, miód, melasa (syropy), drożdże, proszek do pieczenia, sól, musztarda, ocet, sosy (przyprawy), przyprawy, lód, **31** produkty rolne, ogrodnicze, leśne oraz ziarna nie ujęte w innych klasach, żywe zwierzęta, świeże owoce i warzywa, nasiona, rośliny i kwiaty naturalne, karma dla zwierząt, sól, **32** piwo, wody mineralne i gazowane oraz inne napoje bezalkoholowe, napoje owocowe i soki owocowe, syropy i inne preparaty do produkcji napojów, **33** napoje alkoholowe, **34** tytoń, przybory dla palaczy, zapalaki, **35** reklama, zarządzanie w działalności handlowej, administrowanie działalności handlowej, prace biurowe, **36** usługi ubezpieczeniowe, usługi finansowe, sponsorowanie finansowe, organizowanie funduszy na cele dobroczynne, usługi monetarne, usługi agencji pośrednictwa w handlu nieruchomościami, dzierżawa majątku nieruchomego, zarządzanie i administrowanie majątkiem nieruchomym, wycena majątku nieruchomego, **38** usługi telekomunikacyjne, usługi transmisji danych, usługi teletelefonacyjne, dostarczanie publikacji elektronicznych on-line nie ściąganych, usługi nagrywania, transkrypcji, transformacji, kompozycji, kompilacji informacji, obrazu wizualnego, informacji audio, grafiki, danych, z wykorzystaniem radia, urządzeń telekomunikacyjnych, mediów elektronicznych lub Internetu, usługi agencji informacyjnej w zakresie wiadomości i aktualności, agencji prasowej i mediowej, rozpowszechnianie programów (audycji) radiowych i telewizyjnych, prowadzenie serwerów i portali internetowych, umożliwianie dostępu do krajowych i międzynarodowych serwerów i portali internetowych, telewizja kablowa, telewizja internetowa, multimedialna, usługi telefonii stacjonarnej i telegrafii, udostępnianie połączeń telekomunikacyjnych z globalną siecią komputerową, umożliwianie dostępu do globalnej sieci komputerowej dla użytkowników, przesyłanie informacji tekstowej i obrazowej, przesyłanie informacji z zastosowaniem do nadawania i/lub odbioru informacji-urządzeń mobilnych, usługi emisji telewizyjnej i radiowej, obsługa przekazu dźwięku i obrazu, obsługi przekazu cyfrowego, organizowania systemów transmisyjnych dźwięku, obrazu i sygnału cyfrowego, usługi dostarczania informacji on-line z komputerowych baz danych, umożliwianie dostępu do stron WWW, organizacja i przekazywanie serwisów internetowych WWW, dostarczanie dostępu do zasobów muzycznych, filmowych i zbiorów obrazów w sieci internetowej, **39** transport, pakowanie i składowanie towarów, organizowanie podróży.

(111) **212345** (220) 2006 07 21 (210) 313419
 (151) 2008 09 30 (441) 2006 10 30
 (732) Kotlin Sp. z o.o., Kotlin, PL.
 (540)



Kolor znaku: jasnożółty, jasnoczerwony, ciemnoczerwony, zielony, żółty, pomarańczowy, biały
 (531) 5.9.17, 5.11.1, 5.11.19, 27.5.1, 29.1.15
 (510), (511) **29** mięso, mięso konserwowane, mięso solone, mięso puszkowane, konserwy mięsne, bekon, szynka, wędliny, kiełbasy, flaki, pasztet z wątróbki, pasty zawierające tłuszcz do kanapek, smalec, ryby, potrawy rybne, ryby konserwowane, ryby puszkowane, konserwy rybne, żywność produkowana z ryb, drób nieżywy, dziczyzna nieżywa, ekstrakty mięsne, bulion, koncentraty na bulion, preparaty do produkcji bulionu, rosół, koncentraty na rosół, konserwowane, suszone i gotowane owoce i warzywa, galaretki jadalne, dżemy, marmolada, warzywa go-

towane, warzywa konserwowane, rośliny strączkowe konserwowane, warzywa puszkowane, sałatki warzywne, konserwy z warzywami, korziszony z warzywami w occie, pikle, koncentraty warzywne, przeciery warzyw, koncentrat pomidorowy, przecier pomidorowy, sok pomidorowy do celów kulinarnych, soki roślinne do gotowania, warzywa suszone, zioła ogrodowe konserwowane, zupy, zupy jarzynowe, składniki do sporządzania zup, gotowe potrawy na bazie warzyw, krokiety spożywcze, placki ziemniaczane, ziemniaki zapiekane w cieście, chipsy ziemniaczane, chrupki ziemniaczane, chipsy owocowe, chrupki owocowe, napoje mleczne lub z przewagą mleka, produkty mleczne, śmietana, bita śmietana, jogurt, kefir, ser, serwatka, masło, krem na bazie masła, margaryna, oleje jadalne, tłuszcze jadalne, małe jadalne nieżywe, ostrygi nieżywe, ślimaki nieżywe, ślimaki morskie nieżywe, jadalne jaja ślimacze, skorupiaki nieżywe, homary nieżywe, krewetki nieżywe, langusty nieżywe, raki nieżywe, **30** produkty z mąki mielonej, makarony spożywcze: makaron nitki, makaron paski, makaron rurki, spaghetti, wermiszel, makaroniki, żywność na bazie mąki, chleb, bułki, ciasta, ciasto na ciastka, ciasto w proszku, ciastka: biszkopty, herbatniki, herbatniki petit-beurre, krakersy, gofry, rollsy, suchary, chipsy zbożowe, chrupki zbożowe, wyroby cukiernicze i słodczyce, słodczyce do ssania, galaretki spożywcze, galaretki owocowe, sorbety, puddingi, lody, jogurt mrożony, preparaty do zmiękczenia mięsa do celów gospodarstwa domowego, sól, musztarda, ocet, sosy: sosy do mięs, sosy sałatkowe, sosy z pomidorów, sos sojowy, ketchup, chutney, sosy do polewania deserów, majonezy, przyprawy, preparaty aromatyczne do żywności inne niż esencje eteryczne i oleje aromatyczne, aromaty do napojów inne niż oleje esencyjne, esencje do artykułów żywnościowych, inne niż esencje eteryczne i oleje aromatyczne, zboża przystosowane do spożycia dla ludzi, płatki zbożowe, muesli, preparaty zbożowe, produkty żywnościowe ze skrobi, naleśniki, paszteciki, pasztet, mięso w ciastach, pierożki ravioli, pizze, placki, tarty: tarty z nadzieniem, tortille, sushi, tabule, tako, kanapki, guma do żucia nie do celów medycznych, **32** napoje owocowe, napoje owocowo-warzywne, nektary owocowe, soki owocowe, soki owocowo-warzywne, napoje warzywne, soki warzywne, sok pomidorowy, syropy i inne preparaty do produkcji napojów, ekstrakty owocowe bezalkoholowe, aperitify bezalkoholowe, koktajle bezalkoholowe, napoje bezalkoholowe, napoje izotoniczne, lemoniady, piwo, wody mineralne, wody gazowane.

(111) **212346** (220) 2006 09 28 (210) 316027
 (151) 2008 10 21 (441) 2007 01 08
 (732) GiB MEBLE Gandecki i Berski Spółka Jawna, Mianowice, PL.
 (540) SPRINT
 (510), (511) **20** meble.

(111) **212347** (220) 2006 12 13 (210) 319014
 (151) 2008 10 15 (441) 2007 03 19
 (732) OFICyna WYDAWNICZA „VEGA” Agnieszka Olędzka, Warszawa, PL.
 (540)



Kolor znaku: żółty, czarny

(531) 26.1.1, 27.5.1, 29.1.12
 (510), (511) **05** żywność dietetyczna do celów leczniczych, wyciągi dla celów leczniczych, **16** druki, kalendarze, czasopisma, periodyki, gazety, okólniki, książki, reprodukcje graficzne, fotografie, plakaty, afisze, **29** warzywa przetworzone, konserwowane, suszone, zioła konserwowane, pasztety, **30** ciastka, ciasteczka wegetariańskie, kanapki wegetariańskie, potrawy wegetariańskie na bazie mąki, bułeczki, chleb, przyprawy, **31** produkty rolnicze, ogrodnicze i leśne, zboża i ziarna, świeże owoce i warzywa, świeże grzyby, świeże zioła, żywe rośliny, drzewa i krzewy, nasiona, sadzonki, **35** zgrupowanie na rzecz osób trzech różnych towarów pozwalające nabywcy je oglądać i kupować w sklepach wielobranżowych, hurtowniach oraz na stronie internetowej z towarami spożywczymi, żywnością dietetyczną, artykułami papierniczymi, gazetami, książkami, organizowanie wystaw w celach reklamowych i handlowych, usługi reklamy, rozprowadzanie materiałów reklamowych, organizowanie

targów w celach reklamowych i handlowych, zarządzanie przedsiębiorstwami handlowymi lub przemysłowymi, prenumerata gazet dla osób trzecich, ogłoszenia reklamowe, promocja sprzedaży dla osób trzecich, **38** usługi prowadzenia stacji radiowych i telewizyjnych, **41** usługi w zakresie organizowania wypoczynku, organizacja wczasów wegetariańskich, organizacja szkoleń, seminariów, konferencji, kursów, sympozjów, usługi w zakresie działalności sportowej oraz rozrywkowej, prowadzenie kursów edukacyjnych, kursów korespondencyjnych, produkcja filmów innych niż reklamowe oraz inne usługi w zakresie nauczania i rozrywki, **43** usługi w zakresie przygotowywania dań na zamówienie oraz ich dostawa, usługi prowadzenia barów szybkiej obsługi, kawiarni, restauracji, pubów, snack barów, stołówek, doradztwo w zakresie przygotowania żywności wegetariańskiej.

(111) **212348** (220) 2007 03 06 (210) 322263
 (151) 2008 10 03 (441) 2007 06 11
 (732) CONCEPT NEST S.C. Bartosz Filip Lech, Dawid Ryszard Lech, Łęczkowice, PL.
 (540)

ptasiEK

(531) 27.5.1
 (510), (511) **20** dekoracje przestrzenne niemetalowe, wyroby z bambusa, drzwi do mebli, dzieła sztuki z drewna, gipsu lub tworzyw sztucznych, drabiny z drewna, gabloty meblowe, kanapy, kasety drewniane, kołyski, komody, kosze niemetalowe, wyroby koszykarskie, kredensy, krzesła, kwietniki meblowe, leżaki, skrzynki na listy niemetalowe, lustra, ławy meblowe, parawany meblowe, stoły, szylidy z drewna lub tworzyw sztucznych, **28** śmieszne rzeczy (atrapy), **35** usługi reklamowe, **43** kawiarnie.

(111) **212349** (220) 2007 03 22 (210) 323027
 (151) 2008 10 07 (441) 2007 06 25
 (732) GiB Meble Gandecki i Berski Sp.Jawna, Mianowice, PL.
 (540) KRYS
 (510), (511) **20** meble.

(111) **212350** (220) 2007 04 23 (210) 324318
 (151) 2008 10 27 (441) 2007 08 06
 (732) Zakłady Mięsne NOVE Spółka z o.o., Morgi, PL.
 (540)



Kolor znaku: biały, czerwony, granatowy, zielony i odcienie, złoty, brązowy
 (531) 5.3.14, 25.1.15, 27.5.1, 29.1.15
 (510), (511) **29** wędliny.

(111) **212351** (220) 2007 04 23 (210) 324320
 (151) 2008 10 24 (441) 2007 08 06
 (732) Zakłady Mięsne NOVE Spółka z o.o., Morgi, PL.
 (540)



Kolor znaku: szary, granatowy, biały, brązowy i odcienie
 (531) 9.1.10, 25.1.15, 27.1.6, 29.1.14
 (510), (511) **29** wędliny.

(111) **212352** (220) 2007 04 23 (210) 324321
 (151) 2008 10 27 (441) 2007 08 06
 (732) Zakłady Mięsne NOVE Spółka z o.o., Morgi, PL.
 (540)



Kolor znaku: brązowy, czerwony, różowy, biały, złoty, jasnozielony, jasnoniebieski
 (531) 8.5.1, 25.1.15, 27.5.1, 29.1.15
 (510), (511) **29** wędliny.

(111) **212353** (220) 2007 04 23 (210) 324322
 (151) 2008 10 27 (441) 2007 08 06
 (732) Zakłady Mięsne NOVE Spółka z o.o., Morgi, PL.
 (540)



Kolor znaku: brązowy, czerwony, różowy, jasnozielony, biały, złoty
 (531) 8.5.1, 25.1.15, 27.5.1, 29.1.15
 (510), (511) **29** wędliny.

(111) **212354** (220) 2007 04 24 (210) 324477
 (151) 2008 09 15 (441) 2007 08 06
 (732) D&D Sp. z o.o., Bielsko-Biała, PL.
 (540)



Kolor znaku: biały, niebieski, czerwony
 (531) 26.13.25, 27.5.1, 29.1.13
 (510), (511) **06** klamki do drzwi metalowe, okucia metalowe do drzwi i okien, gałki metalowe, kołatki do drzwi, rolety zewnętrzne metalowe, kraty rolowane metalowe, żaluzje metalowe, okna i drzwi metalowe, wieszaki metalowe do odzieży, **19** rolety zewnętrzne niemetalowe, kraty rolowane niemetalowe, żaluzje niemetalowe, moskitiery metalowe, **20** okucia niemetalowe do drzwi i okien, wieszaki niemetalowe do odzieży, **22** markizy, **35** zgrupowanie na rzecz osób trzecich towarów pozwalające nabywcy wygodnie je oglądać i kupować w sklepie i hurtowni z artykułami z branży wyrobów włókienniczych, artykułów użytku domowego, artykułów służących do wyposażenia wnętrz budynków i mieszkań.

(111) **212355** (220) 2007 04 26 (210) 324568
 (151) 2008 10 02 (441) 2007 08 06
 (732) Anna Sybicka, Płońsk, PL.

(540) IZOTENS

(510), (511) **01** produkty chemiczne przeznaczone dla przemysłu, prac badawczych, rolnictwa, ogrodnictwa i leśnictwa, **03** kosmetyki, mydła, kremy, pasty, dezodoranty, antyperspiranty, preparaty do kąpieli, preparaty do golenia, preparaty do pielęgnacji jamy ustnej, środki do czyszczenia zębów, preparaty do pielęgnacji włosów, szampony, preparaty do opalania, preparaty do odchudzania, maseczki kosmetyczne, perfumy, środki perfumeryjne, olejki eteryczne, chusteczki nasączone płynami kosmetycznymi, depilatory, przybory toaletowe i kosmetyczne, środki sanitarne, środki czyszczące, **05** produkty farmaceutyczne, produkty lecznicze, witaminy, minerały do celów leczniczych, mineralne dodatki do żywności, mineralne wody do celów leczniczych, parafarmaceutyki do celów leczniczych, suplementy diety do celów leczniczych, dietetyczne środki spożywcze do celów leczniczych, substancje dietetyczne do celów leczniczych, preparaty ziołowe do celów leczniczych, zioła lecznicze, napary lecznicze, herbatki lecznicze, produkty biobójcze, produkty biologiczne do celów leczniczych, szczepionki, surowice, produkty krwiopochodne, produkty biotechnologiczne, wyroby medyczne, materiały do leczenia zębów, żywność dla niemowląt, plastry, materiały opatrunkowe, środki sanitarne do celów medycznych, środki odkażające, produkty weterynaryjne, środki do zwalczania robactwa, fungicyd, herbicydy, produkty chemiczne przeznaczone dla nauk medycznych, preparaty diagnostyczne do celów medycznych.

(111) **212356** (220) 2007 04 26 (210) 324569

(151) 2008 10 02 (441) 2007 08 06

(732) Anna Sybicka, Płońsk, PL.

(540) SUMATRON

(510), (511) **01** produkty chemiczne przeznaczone dla przemysłu, prac badawczych, rolnictwa, ogrodnictwa i leśnictwa, **03** kosmetyki, mydła, kremy, pasty, dezodoranty, antyperspiranty, preparaty do kąpieli, preparaty do golenia, preparaty do pielęgnacji jamy ustnej, środki do czyszczenia zębów, preparaty do pielęgnacji włosów, szampony, preparaty do opalania, preparaty do odchudzania, maseczki kosmetyczne, perfumy, środki perfumeryjne, olejki eteryczne, chusteczki nasączone płynami kosmetycznymi, depilatory, przybory toaletowe i kosmetyczne, środki sanitarne, środki czyszczące, **05** produkty farmaceutyczne, produkty lecznicze, witaminy, minerały do celów leczniczych, mineralne dodatki do żywności, mineralne wody do celów leczniczych, parafarmaceutyki do celów leczniczych, suplementy diety do celów leczniczych, dietetyczne środki spożywcze do celów leczniczych, substancje dietetyczne do celów leczniczych, preparaty ziołowe do celów leczniczych, zioła lecznicze, napary lecznicze, herbatki lecznicze, produkty biobójcze, produkty biologiczne do celów leczniczych, szczepionki, surowice, produkty krwiopochodne, produkty biotechnologiczne, wyroby medyczne, materiały do leczenia zębów, żywność dla niemowląt, plastry, materiały opatrunkowe, środki sanitarne do celów medycznych, środki odkażające, produkty weterynaryjne, środki do zwalczania robactwa, fungicyd, herbicydy, produkty chemiczne przeznaczone dla nauk medycznych, preparaty diagnostyczne do celów medycznych.

(111) **212357** (220) 2007 04 26 (210) 324570

(151) 2008 10 02 (441) 2007 08 06

(732) Anna Sybicka, Płońsk, PL.

(540) COSTIX

(510), (511) **01** produkty chemiczne przeznaczone dla przemysłu, prac badawczych, rolnictwa, ogrodnictwa i leśnictwa, **03** kosmetyki, mydła, kremy, pasty, dezodoranty, antyperspiranty, preparaty do kąpieli, preparaty do golenia, preparaty do pielęgnacji jamy ustnej, środki do czyszczenia zębów, preparaty do pielęgnacji włosów, szampony, preparaty do opalania, preparaty do odchudzania, maseczki kosmetyczne, perfumy, środki perfumeryjne, olejki eteryczne, chusteczki nasączone płynami kosmetycznymi, depilatory, przybory toaletowe i kosmetyczne, środki sanitarne, środki czyszczące, **05** produkty farmaceutyczne, produkty lecznicze, witaminy, minerały do celów leczniczych, mineralne dodatki do żywności, mineralne wody do celów leczniczych, parafarmaceutyki do celów leczniczych, suplementy diety do celów leczniczych, dietetyczne środki spożywcze do celów leczniczych, substancje dietetyczne do celów leczniczych, preparaty ziołowe do celów leczniczych, zioła lecznicze, napary lecznicze, herbatki lecznicze, produkty biobójcze, produkty biologiczne do celów leczniczych, szczepionki, surowice, produkty krwiopochodne,

produkty biotechnologiczne, wyroby medyczne, materiały do leczenia zębów, żywność dla niemowląt, plastry, materiały opatrunkowe, środki sanitarne do celów medycznych, środki odkażające, produkty weterynaryjne, środki do zwalczania robactwa, fungicyd, herbicydy, produkty chemiczne przeznaczone dla nauk medycznych, preparaty diagnostyczne do celów medycznych.

(111) **212358** (220) 2007 04 26 (210) 324572

(151) 2008 10 02 (441) 2007 08 06

(732) Anna Sybicka, Płońsk, PL.

(540) NOVOTREX

(510), (511) **01** produkty chemiczne przeznaczone dla przemysłu, prac badawczych, rolnictwa, ogrodnictwa i leśnictwa, **03** kosmetyki, mydła, kremy, pasty, dezodoranty, antyperspiranty, preparaty do kąpieli, preparaty do golenia, preparaty do pielęgnacji jamy ustnej, środki do czyszczenia zębów, preparaty do pielęgnacji włosów, szampony, preparaty do opalania, preparaty do odchudzania, maseczki kosmetyczne, perfumy, środki perfumeryjne, olejki eteryczne, chusteczki nasączone płynami kosmetycznymi, depilatory, przybory toaletowe i kosmetyczne, środki sanitarne, środki czyszczące, **05** produkty farmaceutyczne, produkty lecznicze, witaminy, minerały do celów leczniczych, mineralne dodatki do żywności, mineralne wody do celów leczniczych, parafarmaceutyki do celów leczniczych, suplementy diety do celów leczniczych, dietetyczne środki spożywcze do celów leczniczych, substancje dietetyczne do celów leczniczych, preparaty ziołowe do celów leczniczych, zioła lecznicze, napary lecznicze, herbatki lecznicze, produkty biobójcze, produkty biologiczne do celów leczniczych, szczepionki, surowice, produkty krwiopochodne, produkty biotechnologiczne, wyroby medyczne, materiały do leczenia zębów, żywność dla niemowląt, plastry, materiały opatrunkowe, środki sanitarne do celów medycznych, środki odkażające, produkty weterynaryjne, środki do zwalczania robactwa, fungicyd, herbicydy, produkty chemiczne przeznaczone dla nauk medycznych, preparaty diagnostyczne do celów medycznych.

(111) **212359** (220) 2007 04 27 (210) 324652

(151) 2008 10 02 (441) 2007 08 06

(732) Oltex Rajmund Olszewski, Przedbórz, PL.

(540) clavo

(510), (511) **25** odzież, obuwie, nakrycia głowy.(111) **212360** (220) 2007 04 30 (210) 324709

(151) 2008 09 30 (441) 2007 08 06

(732) HYDROTEST Włodzimierz Głuszek, Niestachów, PL.

(540)



Kolor znaku: żółty, niebieski, biały

(531) 26.4.2, 27.5.1, 29.1.12

(510), (511) **19** okna i drzwi drewniane.(111) **212361** (220) 2007 06 01 (210) 326045

(151) 2008 10 03 (441) 2007 09 03

(732) HoloSerwis Sp. z o.o., Katowice, PL.

(540)



Kolor znaku: czerwony, czarny, biały

(531) 26.1.1, 26.11.3, 27.5.1, 29.1.13

(510), (511) **36** usługi w zakresie: zarządzania majątkiem, zarządzania nieruchomościami, administrowania nieruchomościami, wyceny nieruchomości, usługi agencji nieruchomości, **39** usługi transportowe, wynajem środków transportu, organizowanie podróży, usługi pakowania i składowania towarów, **40** usługi poligraficzne, drukarnie.

(111) **212362** (220) 2007 06 08 (210) 326284
 (151) 2008 10 10 (441) 2007 09 17
 (732) Roman Józwiak, Białystok, PL.
 (540)

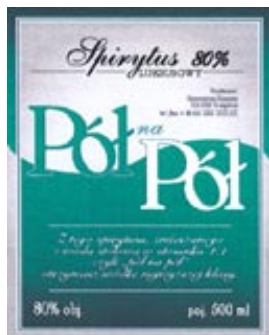

Kolor znaku: zielony, biały, czarny, szary
 (531) 25.1.15, 25.5.2, 27.5.1, 29.1.13
 (510), (511) **33** wyroby spirytusowe.

(111) **212363** (220) 2007 06 14 (210) 326547
 (151) 2008 09 30 (441) 2007 09 17
 (732) Przedsiębiorstwo Produkcji Farmaceutycznej GEMI Grzegorz Nowakowski, Karczew, PL.
 (540) HEPADETOX
 (510), (511) **05** produkty farmaceutyczne, leki, substancje dietetyczne do celów medycznych.

(111) **212364** (220) 2007 06 23 (210) 326908
 (151) 2008 10 03 (441) 2007 10 01
 (732) „SALUTO” Wioletta Bozkurt, Tuszyn, PL.
 (540)



Kolor znaku: czarny, beżowy, czerwony
 (531) 26.11.1, 27.5.1, 29.1.12
 (510), (511) **18** futra zawarte w tej klasie, futra ze skór zwierzęcych zawarte w tej klasie, torby, torebki, tornistry, portfele, portmonetki, kufry, walizy, walizki, parasole, paski do odzieży, paski skórzane, plecaki, teczki, wyroby rymarskie, **25** odzież, odzież ze skóry i z imitacji skóry, obuwie, nakrycia głowy, bielizna, kurtki, spodnie, bluzy, podkoszulki, koszule, płaszcze, swetry, suknie, sukienki, kostiumy, garnsonki, spódnice, skarpety, kapcie, rękawiczki, szaliki, bielizna nocna, odzież sportowa, kostiumy do plażowania i do pływania, dresy.

(111) **212365** (220) 2007 06 20 (210) 326772
 (151) 2008 10 07 (441) 2007 10 01
 (732) CEDROB S.A., Ciechanów, PL.
 (540)

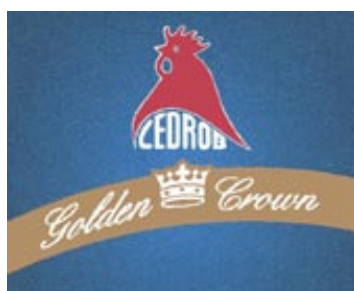

Kolor znaku: czerwony, biały, złoty, granatowy i jego odcienie
 (531) 3.7.3, 9.1.10, 24.9.2, 27.5.1, 29.1.14

(510), (511) **05** żywność dla niemowląt, **29** tuszki drobiowe, mięso drobiowe, wędliny drobiowe, wyroby garmażeryjne z mięsa drobiowego, podroby drobiowe, konserwy drobiowe, buliony drobiowe, jaja jadalne, jaja w proszku, przetwory jajczarskie-sałatki z jajek, pasty jajeczne, dziczyzna i przetwory z dziczyzny, mięso i jego przetwory, przetwory mięsno-warzywne, mrożonki mięsno-warzywne, pasztety, **30** produkty mączne i piekarnicze z zawartością mięsa, półprodukty do sporządzania żywności-zamrożone surowe produkty mączne z zawartością mięsa i mieszanek mięsno-warzywnych, pierogi, tortellini, ravioli, koncentraty sosów.

(111) **212366** (220) 2007 06 20 (210) 326777
 (151) 2008 10 07 (441) 2007 10 01
 (732) TOMMED-usługi medyczne Tomasz Brzostowicz, Kłodzko, PL.
 (540)



Kolor znaku: ciemnoszary, czerwony
 (531) 26.11.1, 26.11.13, 27.5.1, 29.1.12
 (510), (511) **35** doradztwo w zakresie organizacji i zarządzania działalnością gospodarczą, **42** badania naukowe z zakresu medycyny, **44** usługi medyczne i ochrona zdrowia.

(111) **212367** (220) 2007 07 09 (210) 327504
 (151) 2008 10 24 (441) 2007 10 15
 (732) „KOST” Kościelnicki Stefaniak Spółka Jawna, Częstochowa, PL.
 (540)



Kolor znaku: różowy i odcienie, granatowy, biały, żółty
 (531) 1.3.1, 2.3.1, 26.1.4, 26.2.1, 26.4.9, 27.5.1, 29.1.14
 (510), (511) **03** antyperspiranty, olejki aromatyczne, kosmetyki do brwi, szczoteczki do brwi, ołówki do brwi, preparaty do demakijażu, preparaty do depilacji, mydła dezodoryzujące, mydło do golenia, preparaty do golenia, preparaty kosmetyczne do kąpieli, sole do kąpieli do celów innych niż lecznicze, maseczki kosmetyczne, mleczko kosmetyczne, kosmetyki, preparaty do odchudzania, wazelina, zestawy kosmetyczne, kosmetyki pielęgnacyjne, kostki mydła toaletowego, kredki do oczu, kremy kosmetyczne, lakiery do paznokci, maści do celów kosmetycznych, mleczko kosmetyczne, mydła zapachowe, olejki do celów kosmetycznych, ołówki kosmetyczne, preparaty kosmetyczne do opalania się, pasty, proszki, płyny do zębów, środki do czyszczenia zębów, preparaty do pielęgnacji paznokci, produkty perfumeryjne, perfumy, płyny do pielęgnacji włosów, pomadki do ust, przybory toaletowe, preparaty kosmetyczne do rzęs, szminki, woda toaletowa, toniki kosmetyczne, neutralizatory do trwałej ondulacji, tusze do rzęs, farby do włosów, lakiery do włosów, preparaty

do kręcenie włosów, wosk do depilacji, waciki kosmetyczne, wyroby perfumeryjne, zmywacze do paznokci, **05** balsamiczne aromatyczne preparaty do celów leczniczych, farmaceutyczne preparaty przeciw łupieżowi, preparaty medyczne na porost włosów, woda morska do kąpiei leczniczych, **22** włosy.

(111) **212368** (220) 2007 07 09 (210) 327547
(151) 2008 10 15 (441) 2007 10 15
(732) DERMİKA Spółka z o.o., Warszawa, PL.
(540) collaction

(510), (511) **01** surowce, odczynniki, preparaty biologiczne i chemiczne do wytwarzania środków kosmetycznych, myjących, czyszczących i sanitarnych, **03** środki kosmetyczne do pielęgnacji skóry, kremy, mleczka, maseczki, toniki, balsamy, lotony, płyny do pielęgnacji włosów, środki do mycia skóry, mydła, żele, preparaty kosmetyczne do kąpieli, kosmetyczne środki upiększające, wyroby perfumeryjne, wody toaletowe, kolońskie, zapachowe, olejki zapachowe, preparaty do makijażu i demakijażu, środki kosmetyczne do włosów, szampony, odżywki, farby, preparaty do manicure i pedicure, lakiery do paznokci, środki do pielęgnacji jamy ustnej, pasty, proszki i płyny do zębów i protez dentystycznych, odświeżacze do ust w aerozolu, płyny, balsamy, żele, kremy do i po goleniu, środki do depilacji, produkty przeciw poceniu się, antyperspiranty, dezodoranty, ałun, mydła dezynfekujące, mydła przeciwpotowe, preparaty do odchudzania, maści do celów kosmetycznych, talk kosmetyczny, mieszaniny zapachowe, farby do bielizny, wybielacze, środki do mycia i szorowania, olejki toaletowe, olejki do celów kosmetycznych i perfumeryjnych, preparaty czyszczące, preparaty do polerowania, pasty do obuwia, skóry, podłóg, mebli, waciki, woski, barwniki kosmetyczne, **05** preparaty farmaceutyczne, biologiczne, bakteriologiczne i chemiczne do celów farmaceutycznych, preparaty wspomagające leczenie, **35** usługi agencji reklamowych z wykorzystaniem wszystkich metod słownych, dźwiękowych, audiowizualnych i multimedialnych, badania rynku, doradztwo handlowe, usługi marketingowe oraz pośrednictwo w zawieraniu umów handlowych, **39** konfekcjonowanie wyrobów kosmetycznych, perfumeryjnych oraz chemii gospodarczej, **42** prowadzenie laboratoriów, prac naukowo-badawczych i aplikacyjnych w zakresie środków kosmetycznych, pielęgnacyjnych, perfumeryjnych, wspomagających leczenie i farmaceutycznych oraz chemii gospodarczej, **44** prowadzenie poradnictwa i pokazów w zakresie sposobów używania i stosowania kosmetyków, artykułów pielęgnacyjnych, perfumeryjnych i wspomagających leczenie, usługi w zakresie salonów fryzjerskich i klinik medycznych, kosmetycznych (salony piękności).

(111) **212369** (220) 2007 07 09 (210) 327555
(151) 2008 10 15 (441) 2007 10 15
(732) Toruńska Energetyka Cergia Spółka Akcyjna, Toruń, PL.
(540)

ceria

Kolor znaku: ciemnoniebieski, pomarańczowy

(531) 26.13.1, 27.5.1, 29.1.12

(510), (511) **04** paliwa stałe, ciekłe, gazowe, **35** usługi związane z bazami danych, reklama na rzecz osób trzecich, zastępstwo inwestycyjne w realizacji inwestycji ciepłowniczych, **37** usługi w zakresie: wykonywania robót ogólnobudowlanych dotyczących obiektów liniowych, rurociągów, linii elektrycznych, elektrotrakcyjnych i telekomunikacyjnych oraz dotyczących obiektów inżynierskich, działalność usługowa w zakresie instalowania, naprawy i konserwacji: instrumentów i przyrządów pomiarowych, kontrolnych, badawczych, testujących nawigacyjnych, elektrycznej aparatury rozdzielczej i sterowniczej, silników i turbin, wykonywania instalacji elektrycznych budynków i budowli, rozbiórek i burzenia obiektów budowlanych, robót ziemnych, wykonywania wykopów i wierceń geologiczno-inżynierskich, wykonywania robót budowlanych izolacyjnych, wykonywania instalacji centralnego ogrzewania i wentylacyjnych, **39** pobór, rozprowadzanie wody, zaopatrywanie w wodę, usługi w zakresie przeladunku, magazynowania i przechowywania towarów, dystrybucja i obrót energią cieplną, przesył, dystrybucja i obrót energią elektryczną, wynajem samochodów osobowych i samochodów osobowych z kierowcą, dystrybucja paliw stałych, ciekłych, gazowych, **40** usługi w zakresie: uzdatniania wody, niszczenia, wywozu,

spalania, unieszkodliwiania, recyklingu odpadów, gospodarki ściekami, usługi sanitarne, produkcja ciepła (para wodna i gorąca woda), wytwarzanie energii elektrycznej, usługi poligraficzne, **42** usługi w zakresie: badań i analiz technicznych, wykonywania prac badawczo-rozwojowych, projektowania budowlanego, urbanistycznego, technologicznego, instalowania, aktualizacji, konserwacji, projektowania, powielania, wypożyczania oprogramowania, doradztwo w zakresie sprzętu komputerowego.

(111) **212370** (220) 2007 07 09 (210) 327556
(151) 2008 10 15 (441) 2007 10 15
(732) Toruńska Energetyka Cergia Spółka Akcyjna, Toruń, PL.

(540) CERGIA
(510), (511) **04** paliwa stałe, ciekłe, gazowe, **35** usługi związane z bazami danych, reklama na rzecz osób trzecich, zastępstwo inwestycyjne w realizacji inwestycji ciepłowniczych, **37** usługi w zakresie: wykonywania robót ogólnobudowlanych dotyczących obiektów liniowych, rurociągów, linii elektrycznych, elektrotrakcyjnych i telekomunikacyjnych oraz dotyczących obiektów inżynierskich, działalność usługowa w zakresie instalowania, naprawy i konserwacji: instrumentów i przyrządów pomiarowych, kontrolnych, badawczych, testujących nawigacyjnych, elektrycznej aparatury rozdzielczej i sterowniczej, silników i turbin, wykonywania instalacji elektrycznych budynków i budowli, rozbiórek i burzenia obiektów budowlanych, robót ziemnych, wykonywania wykopów i wierceń geologiczno-inżynierskich, wykonywania robót budowlanych izolacyjnych, wykonywania instalacji centralnego ogrzewania i wentylacyjnych, **39** pobór, rozprowadzanie wody, zaopatrywanie w wodę, usługi w zakresie przeladunku, magazynowania i przechowywania towarów, dystrybucja i obrót energią cieplną, przesył, dystrybucja i obrót energią elektryczną, wynajem samochodów osobowych i samochodów osobowych z kierowcą, dystrybucja paliw stałych, ciekłych, gazowych, **40** usługi w zakresie: uzdatniania wody, niszczenia, wywozu, spalania, unieszkodliwiania, recyklingu odpadów, gospodarki ściekami, usługi sanitarne, produkcja ciepła (para wodna i gorąca woda), wytwarzanie energii elektrycznej, usługi poligraficzne, **42** usługi w zakresie: badań i analiz technicznych, wykonywania prac badawczo-rozwojowych, projektowania budowlanego, urbanistycznego, technologicznego, instalowania, aktualizacji, konserwacji, projektowania, powielania, wypożyczania oprogramowania, doradztwo w zakresie sprzętu komputerowego.

(111) **212371** (220) 2007 07 10 (210) 327584
(151) 2008 10 20 (441) 2007 10 15
(732) Zakłady Cukiernicze „Jutrzenka-Dobre Miasto” Spółka z o.o., Olsztyn, PL.
(540)



Kolor znaku: złoty, jasnopomarańczowy, biały, niebieski, granatowy, pomarańczowy, brązowy

(531) 5.7.11, 8.1.19, 27.5.1, 29.1.15

(510), (511) **30** galaretki owocowe, cukierki, czekolady, wyroby cukiernicze.

(111) **212372** (220) 2007 07 10 (210) 327585
(151) 2008 10 20 (441) 2007 10 15
(732) Zakłady Cukiernicze „Jutrzenka-Dobre Miasto” Spółka z o.o., Olsztyn, PL.

(540)



Kolor znaku: wiśniowy, złoty, różowy, jasnorożowy, biały, niebieski, granatowy, zielony, brązowy

(531) 5.7.16, 8.1.19, 27.5.1, 29.1.15

(510), (511) **30** galaretki owocowe, cukierki, czekolady, wyroby cukiernicze.

(111) **212373** (220) 2007 07 11 (210) 327651

(151) 2008 10 28 (441) 2007 10 15

(732) P.W. Polimex Piotr Libacki, Łódź, PL.

(540)



Kolor znaku: żółty, niebieski

(531) 9.1.1, 9.1.11, 9.1.16, 9.5.1, 27.5.1, 29.1.12

(510), (511) **23** nici do celów włókienniczych, kordonek, przędza i nici do haftu, **24** płaskie materiały włókiennicze, narzuty na łóżka, obrusy niepapierowe, tkaniny pokryte motywem rysunkowym do haftowania, płótna do gobelinów i haftów, chusteczki do nosa (tekstylne), **26** artykuły pasmanteryjne, koronki, hafty, wstążki i oploty, guziki, haczyki, szpilki i igły, sztuczne kwiaty, zamki błyskawiczne, dodatki ubraniowe, emblematy ozdobne, haftki, ozdoby do kapeluszy, kłamry, wkładki do kołnierzyków, lamówki, ozdoby do obuwia, opaski, sznurowadła do obuwia, taśmy, wstążki, szydełka do haftowania, nici metalowe do haftowania, druty do robót dziewiarskich, naparstki, łaty przyklejane na gorąco do reperacji wyrobów włókienniczych, zapięcia do szelek, **35** usługi w zakresie sprzedaży towarów wymienionych wyżej w klasach.

(111) **212374** (220) 2007 07 11 (210) 327655

(151) 2008 10 24 (441) 2007 10 15

(732) HOOP Polska Spółka z ograniczoną odpowiedzialnością, Warszawa, PL.

(540) Arctic. Twój smak, Twoja woda.

(510), (511) **16** wyroby z papieru lub z tektury, publikacje i materiały drukowane, materiały reklamowe i promocyjne w formie druków, plakatów, tablic reklamowych z papieru lub z tektury oraz materiałów piśmiennych, **32** piwo, wody mineralne i wody gazowane oraz inne napoje bezalkoholowe, napoje owocowe i soki owocowe, syropy i preparaty do sporządzania napojów, **35** działalność reklamowa i promocyjna, organizowanie imprez o charakterze promocyjnym, informacja reklamowa i promocyjna.

(111) **212375** (220) 2007 07 12 (210) 327691

(151) 2008 10 16 (441) 2007 10 15

(732) „BOMEX” Spółka z o.o., Lubenia, PL.

(540) caduero

(510), (511) **33** napoje alkoholowe.

(111) **212376** (220) 2007 07 12 (210) 327692

(151) 2008 10 16 (441) 2007 10 15

(732) „BOMEX” Spółka z o.o., Lubenia, PL.

(540) canueva

(510), (511) **33** napoje alkoholowe.

(111) **212377** (220) 2007 07 12 (210) 327696

(151) 2008 10 16 (441) 2007 10 15

(732) Podlaska Wytwórnia Wódek „POLMOS” Spółka Akcyjna, Siedlce, PL.

(540)



Kolor znaku: biały, czarny, pomarańczowy

(531) 1.3.1, 6.19.1, 6.19.19, 19.7.1, 19.7.9, 25.5.2, 27.5.1, 29.1.15

(510), (511) **33** napoje alkoholowe (z wyjątkiem piwa).

(111) **212378** (220) 2007 07 13 (210) 327782

(151) 2008 10 09 (441) 2007 10 15

(732) Bank Spółdzielczy w Ciechanowie, Ciechanów, PL.

(540)



Kolor znaku: czerwony, zielony

(531) 24.15.2, 24.15.17, 27.5.1, 27.7.1, 29.1.13

(510), (511) **36** usługi bankowe, operacje bankowe, usługi bankowe z dostępem bezpośrednim np. przez Internet (home banking), doradztwo finansowe, analizy finansowe, usługi finansowe, informacje bankowe, inwestycje kapitałowe, lokaty kapitałów, kredytowanie, kredyty, kredyty hipoteczne, kredyty ratalne, umowy kredytowe, pośrednictwo finansowe, powiernictwo finansowe, finansowanie pożyczek, transakcje finansowe, zarządzanie finansami, transfer elektroniczny środków finansowych, operacje finansowe, inwestycje kapitałowe, lokaty kapitałów, tworzenie kapitałów inwestycyjnych, tworzenie funduszy inwestycyjnych, doradztwo ubezpieczeniowe, pośrednictwo ubezpieczeniowe, usługi ubezpieczeniowe, informacje w sprawach ubezpieczeń, administrowanie nieruchomościami.

(111) **212379** (220) 2007 07 15 (210) 327792

(151) 2008 10 09 (441) 2007 10 15

(732) „AGENCJA BRACIA SADURSCY” Dariusz Sadurski, Kraków, PL.

(540)



(531) 26.2.1, 27.5.1

(510), (511) **36** usługi związane z działalnością agencji obrotu nieruchomości, zarządzaniem i administrowaniem nieruchomościami, wyceną nieruchomości, usługi: pośrednictwa finansowego i kredytowania w tym w zakresie usług developerskich związanych z po-

zyskaniem gruntu, budowaniem i sprzedażą domów i lokali mieszkalnych, **37** usługi budowlane związane ze wznoszeniem obiektów wszelkiego typu i ich całkowitym wykańczaniem, **43** usługi związane z prowadzeniem obiektów gastronomicznych, hoteli, przygotowywaniem żywności i dowożeniem jej do klienta (katering).

(111) **212380** (220) 2007 07 20 (210) 328045
 (151) 2008 10 29 (441) 2007 10 29
 (732) Apteka „MEDICUS” Anna Filipczyk, Jerzy Tyś Spółka Jawna, Częstochowa, PL.
 (540)



Kolor znaku: zielony, biały

(531) 2.9.1, 3.11.1, 24.17.5, 29.1.3, 29.1.6
 (510), (511) **35** handel hurtowy i detaliczny środkami farmaceutycznymi, kosmetycznymi i artykułami toaletowymi.

(111) **212381** (220) 2006 01 23 (210) 305180
 (151) 2008 07 02 (441) 2006 05 02
 (732) P.H.U. „EKOMAL” Janusz Reder, Wrocław, PL.; P.P.H.U. Karczewski i S-ka, Mrągowo, PL.; P.H.U. „MERCATO” Grzegorz Filipiak, Gdynia, PL.
 (540)



Kolor znaku: czerwony

(531) 26.1.2, 26.5.1, 26.5.9, 26.5.18, 26.5.22, 27.5.1, 29.1.1
 (510), (511) **02** farby, pokosty, lakiery, środki zapobiegające korozji i zabezpieczające drewno, barwniki, zaprawy farbiarskie, żywice naturalne, folie metalowe i formy proszkowe dla malarzy, dekoratorów, drukarzy i artystów, **03** środki wybielające i inne substancje stosowane w praniu, środki do czyszczenia, polerowania, szorowania i ścierania, mydła, środki perfumeryjne, olejki eteryczne, kosmetyki, płyny do pielęgnacji włosów, środki do czyszczenia zębów, **08** narzędzia i przyrządy ręcznie sterowane, sztućce, broń biała ręczna, ostrza jako maszynki do golenia.
 (551) wspólne prawo ochronne

(111) **212382** (220) 2007 07 23 (210) 328060
 (151) 2008 10 31 (441) 2007 10 29
 (732) „PBH” Spółka Akcyjna, Bydgoszcz, PL.
 (540)



Kolor znaku: czarny, biały

(531) 26.4.2, 27.5.1, 29.1.6, 29.1.8
 (510), (511) **14** metale szlachetne i ich stopy, wyroby z metali szlachetnych lub pokrywane nimi, nie ujęte w innych klasach, wyroby jubilerskie, biżuteria, kamienie szlachetne, zegary i przyrządy chronometryczne, **25** ubrania, buty i nakrycia głowy, odzież z tworzyw naturalnych i sztucznych, odzież skórzana, szaliki, apaszki, kapelusze, bielizna.

(111) **212383** (220) 2007 07 23 (210) 328063
 (151) 2008 10 31 (441) 2007 10 29
 (732) „PBH” Spółka Akcyjna, Bydgoszcz, PL.

(540)



(531) 26.4.2, 27.5.1
 (510), (511) **14** metale szlachetne i ich stopy, wyroby z metali szlachetnych lub pokrywane nimi, nie ujęte w innych klasach, wyroby jubilerskie, biżuteria, kamienie szlachetne, zegary i przyrządy chronometryczne, **25** ubrania, buty i nakrycia głowy, odzież z tworzyw naturalnych i sztucznych, odzież skórzana, szaliki, apaszki, kapelusze, bielizna.

(111) **212384** (220) 2007 07 23 (210) 328064
 (151) 2008 10 31 (441) 2007 10 29
 (732) „PBH” Spółka Akcyjna, Bydgoszcz, PL.
 (540)



Kolor znaku: szary, biały

(531) 26.4.2, 27.5.1, 29.1.6
 (510), (511) **14** metale szlachetne i ich stopy, wyroby z metali szlachetnych lub pokrywane nimi, nie ujęte w innych klasach, wyroby jubilerskie, biżuteria, kamienie szlachetne, zegary i przyrządy chronometryczne, **25** ubrania, buty i nakrycia głowy, odzież z tworzyw naturalnych i sztucznych, odzież skórzana, szaliki, apaszki, kapelusze, bielizna.

(111) **212385** (220) 2007 07 23 (210) 328088
 (151) 2008 10 27 (441) 2007 10 29
 (732) AM & HW Spółka z o.o., Korbielów, PL.
 (540)



Kolor znaku: brązowy

(531) 27.5.1, 29.1.7
 (510), (511) **43** prowadzenie hoteli, wynajmowanie noclegów, pensjonaty, restauracje, wynajmowanie sal na posiedzenia.

(111) **212386** (220) 2007 07 26 (210) 328242
 (151) 2008 10 30 (441) 2007 10 29
 (732) STELLA PACK S.A., Lubartów, PL.
 (540)



Kolor znaku: czarny, zielony, niebieski, biały, żółty

(531) 1.1.1, 1.15.9, 2.9.14, 5.5.19, 9.3.1, 9.3.16, 26.1.2, 26.11.3, 27.5.1, 29.1.15
 (510), (511) **21** rękawice ogrodnicze.

(111) **212387** (220) 2007 07 26 (210) 328244
 (151) 2008 10 30 (441) 2007 10 29
 (732) „POLDEKS” Jerzy Pękalski, Radom, PL.
 (540)



Kolor znaku: granatowy, czerwony
 (531) 27.5.1, 29.1.12
 (510), (511) **25** odzież, bielizna, nakrycia głowy.

(111) **212388** (220) 2007 07 27 (210) 328254
 (151) 2008 10 30 (441) 2007 10 29
 (732) POLSKA PLATFORMA TEKSTYLNA Marcin Jochemczak,
 Andrzej Świątelski Spółka Jawna, Katowice, PL.
 (540)



(531) 26.13.25, 27.5.1
 (510), (511) **35** sprzedaż hurtowa i detaliczna, także za pośrednictwem internetu następujących towarów: tekstyliów i wyrobów włókienniczych wymienionych w klasie 24, przędzy i nici dla włókiennictwa, narzut na łóżka i obrusów, odzieży, obuwia, nakryć głowy, artykułów krawieckich, koronek, haftów, wstążek, splotów, guzików, haczyków, szpilek, igieł, zamków błyskawicznych, dywanów, chodników, mat i słomianek, lin, sznurów, namiotów, markiz, brezentów, żagli, toreb i torebek, materiałów na obicia i do wypełnienia, z wyjątkiem gum i tworzyw sztucznych, nieprzerobionych materiałów włókienniczych.

(111) **212389** (220) 2007 07 27 (210) 328263
 (151) 2008 10 30 (441) 2007 10 29
 (732) IMPACT AUTOMOTIVE TECHNOLOGIES Spółka z o.o.,
 Pruszków, PL.
 (540)



Kolor znaku: szary, biały
 (531) 27.5.1, 29.1.12
 (510), (511) **09** prądnice do pojazdów, akumulatory, ogniwa, baterie galwaniczne, transformatory, urządzenia, instrumenty i przyrządy badawcze, naukowe, żeglarskie, nawigacyjne, geodezyjne, elektryczne, fotograficzne, kinematograficzne optyczne, wagowe, pomiarowe, sygnalizacyjne, kontrolne, do ratowania życia, do celów dydaktycznych, **12** samochody osobowe, pojazdy samochodowe, motocykle, skutery, łodzie, jachty, samoloty, silniki spalinowe do pojazdów, silniki elektryczne do pojazdów, **42** prace badawczo-rozwojowe w dziedzinie nauk technicznych i przyrodniczych.

(111) **212390** (220) 2007 07 31 (210) 328369
 (151) 2008 10 30 (441) 2007 11 12
 (732) „PASTA i BASTA” Sp. z o.o., Warszawa, PL.
 (540)



Kolor znaku: czerwony, czarny, biały
 (531) 27.5.1, 29.1.13

(510), (511) **30** makarony, makarony nitki, makarony rurki, makaron paski, makarony spożywcze, **35** reklama, rozpowszechnianie materiałów (ulotki, prospekty, druki, próbki), reklama za pośrednictwem sieci komputerowej, reklamy radiowe, uaktualnianie materiału reklamowego, reklamy telewizyjne, publikowanie tekstów reklamowych, reklamy prasowe, rozpowszechnianie ogłoszeń reklamowych, reklamy korespondencyjne, wypożyczanie materiału reklamowego, reklamy, wynajmowanie powierzchni na cele reklamowe, **43** bary szybkiej obsługi (snack-bary), restauracje, restauracje (posiłki), restauracje samoobsługowe, barowe usługi, stołówki.

(111) **212391** (220) 2006 07 24 (210) 313516
 (151) 2008 10 03 (441) 2006 10 30
 (732) F.H.U. „TOMASZEK” Tomasz Tomalak, Częstochowa, PL.
 (540)



Kolor znaku: czarny, brązowy i jego odcienie
 (531) 26.1.2, 27.5.1, 29.1.12
 (510), (511) **13** sztuczne ognie, ognie bengalskie, artykuły pirotechniczne, **25** odzież sportowa, bluzki, bluzy, czapki, daszki, koszulki sportowe i podkoszulki, nakrycia głowy, paski.

(111) **212392** (220) 2006 08 11 (210) 314326
 (151) 2008 10 01 (441) 2006 11 13
 (732) POLKOMTEL S.A., Warszawa, PL.

(540) przeładny
 (510), (511) **09** aparaty, przewody i słuchawki telefoniczne, automaty sprzedające i mechanizmy do urządzeń uruchamianych przez wrzucenie monety lub żetonu, kasy rejestrujące, komputery i sprzęt przetwarzający dane, magnetyczne nośniki danych, maszyny liczące, płyty, dyski z nagraniami, urządzenia do gaszenia ognia, urządzenia do nagrywania, transmisji, reprodukcji danych, dźwięku lub obrazu, urządzenia i przyrządy naukowe, żeglarskie, geodezyjne, elektryczne, kinematograficzne, optyczne, wagowe, pomiarowe, sygnalizacyjne, kontrolne, do ratowania życia, do celów dydaktycznych, **35** usługi polegające na: rejestrowaniu, sporządzaniu odpisów, składzie, kompilacji, transmisji, transkrypcji, systematyzacji pisemnych informacji, komunikatów oraz rejestrowaniu, a także wykorzystaniu lub kompilacji danych matematycznych lub statystycznych oraz zarządzaniu zbiorami informatycznymi, usługi w zakresie: reklamy i działalności informacyjnej, badania rynku, telefonicznego udzielania informacji, organizacji wystaw lub targów handlowych i reklamowych, pośrednictwa w zawieraniu umów kupna-sprzedaży poprzez telefon i Internet, obsługa klientów przy wykorzystaniu sieci Internet umożliwiająca dostarczanie klientom informacji oraz otrzymywanie informacji od klientów, usługi związane z prowadzeniem sprzedaży towarów: apaszki jedwabne, antystresery, baloniki, bandanki, banery, bezrękawniki, bloczki postit, bluzy, bombki, breloczki, chorągiewki, clipboardy, czapki, daszki, długopisy, elektroniczne urządzenia do tłumaczeń językowych, elektroniczne urządzenia ze słownikiem, etui skórzane na długopisy, etui skórzane na wizytówki, fido-dido, flagi, galanteria odzieżowa damska i męska, galanteria skórzana, galanteria papierowa, joja, kalendarze, kalkulatory, kapelusze, karafki, konstrukcje dmuchane i balony, kosmetyczki, kosmetyki, koszulki polo, krawaty, krzeselka, kubki, kurtki, latawce, linijki, maskotki, materiały biurowe i szkolne, medale, pudełka, naklejki i nalepki, notesy, obrusy, odtwarzacze płyt kompaktowych i kaset, ołówki, opakowania na napoje, organizery, otwieracze do butelek, pałeczki chińskie, papiery pakowe, parasole, parasolki, parawany, para jedwabne, piłki, piórnik, plecaki, płotki, podkładki pod kubki, kieliszki i szklanki, podkładki pod mysz, pokrowce na telefony, pompki, portfele, postery, potykacze, radioodbiorniki, rękawiczki, ręczniki, sakwy rowerowe, sakwy podróżne, samochodowe osłony przeciwsłoneczne, siatki, skrobaczki do szyb, stódcy, standy, stroje dla personelu, szale, szaliki, świece, tablice, teczki skórzane, terkotki, termosy, tłumacze polsko-angielskie, torby i torebki, torciki, trąbki, t-shirty, wizytowniki, wody perfumowane i perfumy, worki żeglarskie, wyroby ze szkła i porcelany, zabawki, zegary ściennie, zegarki, znaczki z logo; elektroniczny serwis informacji typu on-line polegający na tworzeniu, prowadzeniu baz danych i udostępnianiu informacji z możliwością elektronicznego przyjmowania i przekazywania wiadomości, **36** usługi w zakresie: po-

średnictwa w zawieraniu umów ubezpieczeniowych poprzez telefon i Internet, sprawdzania stanu konta poprzez telefon i Internet, **38** usługi w zakresie: rozpowszechniania systemów przekazywania dźwięku i obrazu w łączności radiofonicznej, telegraficznej, telefonicznej, telefonii komórkowej, telefaksowej, w systemie cyfrowym, usługi w zakresie łączności: radiofonicznej, telegraficznej, telefonicznej, telefonii komórkowej i poprzez Internet, telefaksowej, ustalania taryf i opłat, obsługi satelitów i przekazów satelitarnych, organizowania systemów transmisyjnych, przesyłania dźwięku, obrazu i SMS-ów, usługi w zakresie: poczty elektronicznej, zleceń przywoławczych z zastosowaniem radia, telefonu lub innych środków komunikacji elektronicznej, usługi w zakresie prowadzenia: stacji radiowych, telewizyjnych oraz transmitowania dźwięku i obrazu, usługi w zakresie zbierania i przekazywania aktualności informacyjnych z wykorzystaniem: multimediiów, urządzeń telekomunikacyjnych, usługi w zakresie wypożyczania telefonów, modemów i innych urządzeń telekomunikacyjnych, obsługa klientów przy wykorzystaniu sieci Internet, usługi telekomunikacyjne, a także usługi telekomunikacyjne on-line polegające na umożliwieniu: zlecenia usług, świadczenia usług, zawierania umów, umów pośrednictwa, umów ubezpieczeniowych, umów kupna-sprzedaży, umów kredytowych, umów bankowych oraz otwierania rachunków bankowych, dokonywania operacji bankowych, dostępu do konta bankowego, wykonywania umów, **41** usługi w zakresie nauczania poprzez telefon, Internet, radio i telewizję.

(111) **212393** (220) 2006 08 11 (210) 314327
(151) 2008 10 01 (441) 2006 11 13
(732) POLKOMTEL S.A., Warszawa, PL.

(540) plus godziny 50 czas stop
(510), (511) **09** aparaty, przewody i słuchawki telefoniczne, automaty sprzedające i mechanizmy do urządzeń uruchamianych przez wrzucenie monety lub żetonu, kasy rejestrujące, komputery i sprzęt przetwarzający dane, magnetyczne nośniki danych, maszyny liczące, płyty, dyski z nagraniami, urządzenia do gaszenia ognia, urządzenia do nagrywania, transmisji, reprodukcji danych, dźwięku lub obrazu, urządzenia i przyrządy naukowe, żeglarskie, geodezyjne, elektryczne, kinematograficzne, optyczne, wagowe, pomiarowe, sygnalizacyjne, kontrolne, do ratowania życia, do celów dydaktycznych, **35** usługi polegające na: rejestrowaniu, sporządzaniu odpisów, składzie, kompilacji, transmisji, transkrypcji, systematyzacji pisemnych informacji, komunikatów oraz rejestrowaniu, a także wykorzystaniu lub kompilacji danych matematycznych lub statystycznych oraz zarządzaniu zbiorami informatycznymi, usługi w zakresie: reklamy i działalności informacyjnej, badania rynku, telefonicznego udzielania informacji, organizacji wystaw lub targów handlowych i reklamowych, pośrednictwa w zawieraniu umów kupna-sprzedaży poprzez telefon i Internet, obsługa klientów przy wykorzystaniu sieci Internet umożliwiająca dostarczanie klientom informacji oraz otrzymywanie informacji od klientów, usługi związane z prowadzeniem sprzedaży towarów: apaszk jedwabne, antystresery, baloniki, bandanki, banery, bezrękawniki, bloczki post-it, bluzy, bombki, breloczki, chorągiewki, clipboardy, czapki, daszki, długopisy, elektroniczne urządzenia do tłumaczeń językowych, elektroniczne urządzenia ze słownikiem, etui skórzane na długopisy, etui skórzane na wizytówki, fido-dido, flagi, galanteria odzieżowa damska i męska, galanteria skórzana, galanteria papierowa, joja, kalendarze, kalkulatory, kapelusze, karafki, konstrukcje dmuchane i balony, kosmetyczki, kosmetyki, koszulki polo, krawaty, krzeselka, kubki, kurtki, latawce, linijki, maskotki, materiały biurowe i szkolne, medale, pudełka, naklejki i nalepki, notesy, obrusy, odtwarzacze płyt kompaktowych i kaset, ołówki, opakowania na napoje, organizery, otwieracze do butelek, pałeczki chińskie, papiery pakowe, parasole, parasolki, parawany, para jedwabne, piłki, piórnik, plecaki, płotki, podkładki pod kubki, kieliszki i szklanki, podkładki pod mysz, pokrowce na telefony, pompki, portfele, postery, potykacze, radioodbiorniki, rękawiczki, ręczniki, sakwy rowerowe, sakwy podróżne, samochodowe osłony przeciwsłoneczne, siatki, skrobaczki do szyb, słodycze, standy, stroje dla personelu, szale, szaliki, świece, tablice, teczki skórzane, terkotki, termosy, tłumacze polsko-angielskie, torby i torebki, torciki, trąbki, t-shirty, wizytowniki, wody perfumowane i perfumy, worki żeglarskie, wyroby ze szkła i porcelany, zabawki, zegary ściennie, zegarki, znaczki z logo; elektroniczny serwis informacji typu on-line polegający na tworzeniu, prowadzeniu baz danych i udostępnianiu informacji z możliwością elektronicznego przyjmowania i przekazywania wiadomości, **36** usługi w zakresie: pośrednictwa w zawieraniu umów ubezpieczeniowych poprzez telefon i Internet, sprawdzania stanu konta poprzez telefon i Internet, **38** usługi w zakresie: rozpowszechniania systemów przekazywania dźwięku i obrazu w łączności radiofonicznej, telegraficznej, telefonicznej, telefonii komórkowej, telefaksowej, w systemie cyfrowym, usługi w zakresie łączności: radiofonicznej, telegraficznej, telefonicznej, telefonii komórkowej i poprzez Internet, telefaksowej, ustalania taryf i opłat, obsługi satelitów i przekazów satelitarnych, organizowania systemów transmisyjnych, przesyłania dźwięku, obrazu i SMS-ów, usługi w zakresie: poczty elektronicznej, zleceń przywoławczych z zastosowaniem radia, telefonu lub innych środków komunikacji elektronicznej, usługi w zakresie prowadzenia: stacji radiowych, telewizyjnych oraz transmitowania dźwięku i obrazu, usługi w zakresie zbierania i przekazywania aktualności informacyjnych z wykorzystaniem: multimediiów, urządzeń telekomunikacyjnych, usługi w zakresie wypożyczania telefonów, modemów i innych urządzeń telekomunikacyjnych, obsługa klientów przy wykorzystaniu sieci Internet, usługi telekomunikacyjne, a także usługi telekomunikacyjne on-line polegające na umożliwieniu: zlecenia usług, świadczenia usług, zawierania umów, umów pośrednictwa, umów ubezpieczeniowych, umów kupna-sprzedaży, umów kredytowych, umów bankowych oraz otwierania rachunków bankowych, dokonywania operacji bankowych, dostępu do konta bankowego, wykonywania umów, **41** usługi w zakresie nauczania poprzez telefon, Internet, radio i telewizję.

razu w łączności radiofonicznej, telegraficznej, telefonicznej, telefonii komórkowej, telefaksowej, w systemie cyfrowym, usługi w zakresie łączności: radiofonicznej, telegraficznej, telefonicznej, telefonii komórkowej i poprzez Internet, telefaksowej, ustalania taryf i opłat, obsługi satelitów i przekazów satelitarnych, organizowania systemów transmisyjnych, przesyłania dźwięku, obrazu i SMS-ów, usługi w zakresie: poczty elektronicznej, zleceń przywoławczych z zastosowaniem radia, telefonu lub innych środków komunikacji elektronicznej, usługi w zakresie prowadzenia: stacji radiowych, telewizyjnych oraz transmitowania dźwięku i obrazu, usługi w zakresie zbierania i przekazywania aktualności informacyjnych z wykorzystaniem: multimediiów, urządzeń telekomunikacyjnych, usługi w zakresie wypożyczania telefonów, modemów i innych urządzeń telekomunikacyjnych, obsługa klientów przy wykorzystaniu sieci Internet; usługi telekomunikacyjne, a także usługi telekomunikacyjne on-line polegające na umożliwieniu: zlecenia usług, świadczenia usług, zawierania umów, umów pośrednictwa, umów ubezpieczeniowych, umów kupna-sprzedaży, umów kredytowych, umów bankowych oraz otwierania rachunków bankowych, dokonywania operacji bankowych, dostępu do konta bankowego, wykonywania umów, **41** usługi w zakresie nauczania poprzez telefon, Internet, radio i telewizję.

(111) **212394** (220) 2006 08 11 (210) 314328
(151) 2008 10 01 (441) 2006 11 13
(732) POLKOMTEL S.A., Warszawa, PL.

(540) godziny 50 czas stop
(510), (511) **09** aparaty, przewody i słuchawki telefoniczne, automaty sprzedające i mechanizmy do urządzeń uruchamianych przez wrzucenie monety lub żetonu, kasy rejestrujące, komputery i sprzęt przetwarzający dane, magnetyczne nośniki danych, maszyny liczące, płyty, dyski z nagraniami, urządzenia do gaszenia ognia, urządzenia do nagrywania, transmisji, reprodukcji danych, dźwięku lub obrazu, urządzenia i przyrządy naukowe, żeglarskie, geodezyjne, elektryczne, kinematograficzne, optyczne, wagowe, pomiarowe, sygnalizacyjne, kontrolne, do ratowania życia, do celów dydaktycznych, **35** usługi polegające na: rejestrowaniu, sporządzaniu odpisów, składzie, kompilacji, transmisji, transkrypcji, systematyzacji pisemnych informacji, komunikatów oraz rejestrowaniu, a także wykorzystaniu lub kompilacji danych matematycznych lub statystycznych oraz zarządzaniu zbiorami informatycznymi, usługi w zakresie: reklamy i działalności informacyjnej, badania rynku, telefonicznego udzielania informacji, organizacji wystaw lub targów handlowych i reklamowych, pośrednictwa w zawieraniu umów kupna-sprzedaży poprzez telefon i Internet, obsługa klientów przy wykorzystaniu sieci Internet umożliwiająca dostarczanie klientom informacji oraz otrzymywanie informacji od klientów, usługi związane z prowadzeniem sprzedaży towarów: apaszk jedwabne, antystresery, baloniki, bandanki, banery, bezrękawniki, bloczki post-it, bluzy, bombki, breloczki, chorągiewki, clipboardy, czapki, daszki, długopisy, elektroniczne urządzenia do tłumaczeń językowych, elektroniczne urządzenia ze słownikiem, etui skórzane na długopisy, etui skórzane na wizytówki, fido-dido, flagi, galanteria odzieżowa damska i męska, galanteria skórzana, galanteria papierowa, joja, kalendarze, kalkulatory, kapelusze, karafki, konstrukcje dmuchane i balony, kosmetyczki, kosmetyki, koszulki polo, krawaty, krzeselka, kubki, kurtki, latawce, linijki, maskotki, materiały biurowe i szkolne, medale, pudełka, naklejki i nalepki, notesy, obrusy, odtwarzacze płyt kompaktowych i kaset, ołówki, opakowania na napoje, organizery, otwieracze do butelek, pałeczki chińskie, papiery pakowe, parasole, parasolki, parawany, para jedwabne, piłki, piórnik, plecaki, płotki, podkładki pod kubki, kieliszki i szklanki, podkładki pod mysz, pokrowce na telefony, pompki, portfele, postery, potykacze, radioodbiorniki, rękawiczki, ręczniki, sakwy rowerowe, sakwy podróżne, samochodowe osłony przeciwsłoneczne, siatki, skrobaczki do szyb, słodycze, standy, stroje dla personelu, szale, szaliki, świece, tablice, teczki skórzane, terkotki, termosy, tłumacze polsko-angielskie, torby i torebki, torciki, trąbki, t-shirty, wizytowniki, wody perfumowane i perfumy, worki żeglarskie, wyroby ze szkła i porcelany, zabawki, zegary ściennie, zegarki, znaczki z logo; elektroniczny serwis informacji typu on-line polegający na tworzeniu, prowadzeniu baz danych i udostępnianiu informacji z możliwością elektronicznego przyjmowania i przekazywania wiadomości, **36** usługi w zakresie: pośrednictwa w zawieraniu umów ubezpieczeniowych poprzez telefon i Internet, sprawdzania stanu konta poprzez telefon i Internet, **38** usługi w zakresie: rozpowszechniania systemów przekazywania dźwięku i obrazu w łączności radiofonicznej, telegraficznej, telefonicznej, telefonii komórkowej, telefaksowej, w systemie cyfrowym, usługi w zakresie łączności: radiofonicznej, telegraficznej, telefonicznej, telefonii komórkowej i poprzez Internet, telefaksowej, ustalania taryf i opłat, obsługi satelitów i przekazów satelitarnych, organizowania systemów transmisyjnych, przesyłania dźwięku, obrazu i SMS-ów, usługi w zakresie: poczty elektronicznej, zleceń przywoławczych z zastosowaniem radia, telefonu lub innych środków komunikacji elektronicznej, usługi w zakresie prowadzenia: stacji radiowych, telewizyjnych oraz transmitowania dźwięku i obrazu, usługi w zakresie zbierania i przekazywania aktualności informacyjnych z wykorzystaniem: multimediiów, urządzeń telekomunikacyjnych, usługi w zakresie wypożyczania telefonów, modemów i innych urządzeń telekomunikacyjnych, obsługa klientów przy wykorzystaniu sieci Internet, usługi telekomunikacyjne, a także usługi telekomunikacyjne on-line polegające na umożliwieniu: zlecenia usług, świadczenia usług, zawierania umów, umów pośrednictwa, umów ubezpieczeniowych, umów kupna-sprzedaży, umów kredytowych, umów bankowych oraz otwierania rachunków bankowych, dokonywania operacji bankowych, dostępu do konta bankowego, wykonywania umów, **41** usługi w zakresie nauczania poprzez telefon, Internet, radio i telewizję.

kowej i poprzez Internet, telefaksowej, ustalania taryf i opłat, obsługi satelitów i przekazów satelitarnych, organizowania systemów transmisyjnych, przesyłania dźwięku, obrazu i SMS-ów, usługi w zakresie: poczty elektronicznej, zleceń przywoławczych z zastosowaniem radia, telefonu lub innych środków komunikacji elektronicznej, usługi w zakresie prowadzenia: stacji radiowych, telewizyjnych oraz transmitowania dźwięku i obrazu, usługi w zakresie zbierania i przekazywania aktualności informacyjnych z wykorzystaniem: multimediiów, urządzeń telekomunikacyjnych, usługi w zakresie wypożyczania telefonów, modemów i innych urządzeń telekomunikacyjnych, obsługa klientów przy wykorzystaniu sieci Internet; usługi telekomunikacyjne, a także usługi telekomunikacyjne on-line polegające na umożliwieniu: zlecenia usług, świadczenia usług, zawierania umów, umów pośrednictwa, umów ubezpieczeniowych, umów kupna-sprzedaży, umów kredytowych, umów bankowych oraz otwierania rachunków bankowych, dokonywania operacji bankowych, dostępu do konta bankowego, wykonywania umów, **41** usługi w zakresie nauczania poprzez telefon, Internet, radio i telewizję.

(111) **212395** (220) 2006 08 11 (210) 314329
 (151) 2008 10 01 (441) 2006 11 13
 (732) POLKOMTEL S.A., Warszawa, PL.
 (540) plus czas stop

(510), (511) **09** aparaty, przewody i słuchawki telefoniczne, automaty sprzedające i mechanizmy do urządzeń uruchamianych przez wrzucenie monety lub żetonu, kasy rejestrujące, komputery i sprzęt przetwarzający dane, magnetyczne nośniki danych, maszyny liczące, płyty, dyski z nagraniami, urządzenia do gaszenia ognia, urządzenia do nagrywania, transmisji, reprodukcji danych, dźwięku lub obrazu, urządzenia i przyrządy naukowe, żeglarskie, geodezyjne, elektryczne, kinematograficzne, optyczne, wagowe, pomiarowe, sygnalizacyjne, kontrolne, do ratowania życia, do celów dydaktycznych, **35** usługi polegające na: rejestrowaniu, sporządzaniu odpisów, składzie, kompilacji, transmisji, transkrypcji, systematyzacji pisemnych informacji, komunikatów oraz rejestrowaniu, a także wykorzystaniu lub kompilacji danych matematycznych lub statystycznych oraz zarządzaniu zbiorami informatycznymi, usługi w zakresie: reklamy i działalności informacyjnej, badania rynku, telefonicznego udzielania informacji, organizacji wystaw lub targów handlowych i reklamowych, pośrednictwa w zawieraniu umów kupna-sprzedaży poprzez telefon i Internet, obsługa klientów przy wykorzystaniu sieci Internet umożliwiająca dostarczanie klientom informacji oraz otrzymywanie informacji od klientów, usługi związane z prowadzeniem sprzedaży towarów: apaszki jedwabne, antystresery, baloniki, bandanki, banery, bezrękawniki, bloczki post-it, bluzy, bombki, breloczki, chorągiewki, clipboardy, czapki, daszki, długopisy, elektroniczne urządzenia do tłumaczeń językowych, elektroniczne urządzenia ze słownikiem, etui skórzane na długopisy, etui skórzane na wizytówki, fido-dido, flagi, galanteria odzieżowa damska i męska, galanteria skórzana, galanteria papierowa, joja, kalendarze, kalkulatory, kapelusze, karafki, konstrukcje dmuchane i balony, kosmetyczki, kosmetyki, koszulki polo, krawaty, krzeselka, kubki, kurtki, latawce, linijki, maskotki, materiały biurowe i szkolne, medale, pudełka, naklejki i nalepki, notesy, obrusy, odtwarzacze płyt kompaktowych i kaset, ołówki, opakowania na napoje, organizery, otwieracze do butelek, pałeczki chińskie, papiery pakowe, parasole, parasolki, parawany, para jedwabne, piłki, piórniki, plecaki, płotki, podkładki pod kubki, kieliszki i szklanki, podkładki pod mysz, pokrowce na telefony, pompony, portfele, postery, potykacze, radioodbiorniki, rękawiczki, ręczniki, sakwy rowerowe, sakwy podróżne, samochodowe osłony przeciwsłoneczne, siatki, skrobaczki do szyb, słodycze, standy, stroje dla personelu, szale, szaliki, świece, tablice, teczki skórzane, terkotki, termosy, tłumacze polsko-angielskie, torby i torebki, torciki, trąbki, t-shirty, wizytowniki, wody perfumowane i perfumy, worki żeglarskie, wyroby ze szkła i porcelany, zabawki, zegary ściennie, zegarki, znaczki z logo; elektroniczny serwis informacji typu on-line polegający na tworzeniu, prowadzeniu baz danych i udostępnianiu informacji z możliwością elektronicznego przyjmowania i przekazywania wiadomości, **36** usługi w zakresie: pośrednictwa w zawieraniu umów ubezpieczeniowych poprzez telefon i Internet, sprawdzania stanu konta poprzez telefon i Internet, **38** usługi w zakresie: rozpowszechniania systemów przekazywania dźwięku i obrazu w łączności radiofonicznej, telegraficznej, telefonicznej, telefonii komórkowej, telefaksowej, ustalania taryf i opłat, obsługi satelitów i przekazów satelitarnych, organizowania systemów transmisyjnych, przesyłania dźwięku, obrazu i SMS-ów, usługi w zakresie: poczty elektronicznej, zleceń przywoławczych z zastosowaniem radia, telefonu lub innych środków komunikacji elektronicznej, usługi w zakresie prowadzenia: stacji radiowych, telewizyjnych oraz transmitowania dźwięku

elektronicznej, zleceń przywoławczych z zastosowaniem radia, telefonu lub innych środków komunikacji elektronicznej, usługi w zakresie prowadzenia: stacji radiowych, telewizyjnych oraz transmitowania dźwięku i obrazu, usługi w zakresie zbierania i przekazywania aktualności informacyjnych z wykorzystaniem: multimediiów, urządzeń telekomunikacyjnych, usługi w zakresie wypożyczania telefonów, modemów i innych urządzeń telekomunikacyjnych, obsługa klientów przy wykorzystaniu sieci Internet; usługi telekomunikacyjne, a także usługi telekomunikacyjne on-line polegające na umożliwieniu: zlecenia usług, świadczenia usług, zawierania umów, umów pośrednictwa, umów ubezpieczeniowych, umów kupna-sprzedaży, umów kredytowych, umów bankowych oraz otwierania rachunków bankowych, dokonywania operacji bankowych, dostępu do konta bankowego, wykonywania umów, **41** usługi w zakresie nauczania poprzez telefon, Internet, radio i telewizję.

(111) **212396** (220) 2006 08 11 (210) 314330
 (151) 2008 10 01 (441) 2006 11 13
 (732) POLKOMTEL S.A., Warszawa, PL.

(540) czas stop
 (510), (511) **09** aparaty, przewody i słuchawki telefoniczne, automaty sprzedające i mechanizmy do urządzeń uruchamianych przez wrzucenie monety lub żetonu, kasy rejestrujące, komputery i sprzęt przetwarzający dane, magnetyczne nośniki danych, maszyny liczące, płyty, dyski z nagraniami, urządzenia do gaszenia ognia, urządzenia do nagrywania, transmisji, reprodukcji danych, dźwięku lub obrazu, urządzenia i przyrządy naukowe, żeglarskie, geodezyjne, elektryczne, kinematograficzne, optyczne, wagowe, pomiarowe, sygnalizacyjne, kontrolne, do ratowania życia, do celów dydaktycznych, **35** usługi polegające na: rejestrowaniu, sporządzaniu odpisów, składzie, kompilacji, transmisji, transkrypcji, systematyzacji pisemnych informacji, komunikatów oraz rejestrowaniu, a także wykorzystaniu lub kompilacji danych matematycznych lub statystycznych oraz zarządzaniu zbiorami informatycznymi, usługi w zakresie: reklamy i działalności informacyjnej, badania rynku, telefonicznego udzielania informacji, organizacji wystaw lub targów handlowych i reklamowych, pośrednictwa w zawieraniu umów kupna-sprzedaży poprzez telefon i Internet, obsługa klientów przy wykorzystaniu sieci Internet umożliwiająca dostarczanie klientom informacji oraz otrzymywanie informacji od klientów, usługi związane z prowadzeniem sprzedaży towarów: apaszki jedwabne, antystresery, baloniki, bandanki, banery, bezrękawniki, bloczki post-it, bluzy, bombki, breloczki, chorągiewki, clipboardy, czapki, daszki, długopisy, elektroniczne urządzenia do tłumaczeń językowych, elektroniczne urządzenia ze słownikiem, etui skórzane na długopisy, etui skórzane na wizytówki, fido-dido, flagi, galanteria odzieżowa damska i męska, galanteria skórzana, galanteria papierowa, joja, kalendarze, kalkulatory, kapelusze, karafki, konstrukcje dmuchane i balony, kosmetyczki, kosmetyki, koszulki polo, krawaty, krzeselka, kubki, kurtki, latawce, linijki, maskotki, materiały biurowe i szkolne, medale, pudełka, naklejki i nalepki, notesy, obrusy, odtwarzacze płyt kompaktowych i kaset, ołówki, opakowania na napoje, organizery, otwieracze do butelek, pałeczki chińskie, papiery pakowe, parasole, parasolki, parawany, para jedwabne, piłki, piórniki, plecaki, płotki, podkładki pod kubki, kieliszki i szklanki, podkładki pod mysz, pokrowce na telefony, pompony, portfele, postery, potykacze, radioodbiorniki, rękawiczki, ręczniki, sakwy rowerowe, sakwy podróżne, samochodowe osłony przeciwsłoneczne, siatki, skrobaczki do szyb, słodycze, standy, stroje dla personelu, szale, szaliki, świece, tablice, teczki skórzane, terkotki, termosy, tłumacze polsko-angielskie, torby i torebki, torciki, trąbki, t-shirty, wizytowniki, wody perfumowane i perfumy, worki żeglarskie, wyroby ze szkła i porcelany, zabawki, zegary ściennie, zegarki, znaczki z logo; elektroniczny serwis informacji typu on-line polegający na tworzeniu, prowadzeniu baz danych i udostępnianiu informacji z możliwością elektronicznego przyjmowania i przekazywania wiadomości, **36** usługi w zakresie: pośrednictwa w zawieraniu umów ubezpieczeniowych poprzez telefon i Internet, sprawdzania stanu konta poprzez telefon i Internet, **38** usługi w zakresie: rozpowszechniania systemów przekazywania dźwięku i obrazu w łączności radiofonicznej, telegraficznej, telefonicznej, telefonii komórkowej, telefaksowej, ustalania taryf i opłat, obsługi satelitów i przekazów satelitarnych, organizowania systemów transmisyjnych, przesyłania dźwięku, obrazu i SMS-ów, usługi w zakresie: poczty elektronicznej, zleceń przywoławczych z zastosowaniem radia, telefonu lub innych środków komunikacji elektronicznej, usługi w zakresie prowadzenia: stacji radiowych, telewizyjnych oraz transmitowania dźwięku

i obrazu, usługi w zakresie zbierania i przekazywania aktualności informacyjnych z wykorzystaniem: multimediiów, urządzeń telekomunikacyjnych, usługi w zakresie wypożyczania telefonów, modemów i innych urządzeń telekomunikacyjnych, obsługa klientów przy wykorzystaniu sieci Internet; usługi telekomunikacyjne, a także usługi telekomunikacyjne on-line polegające na umożliwieniu: zlecenia usług, świadczenia usług, zawierania umów, umów pośrednictwa, umów ubezpieczeniowych, umów kupna-sprzedaży, umów kredytowych, umów bankowych oraz otwierania rachunków bankowych, dokonywania operacji bankowych, dostępu do konta bankowego, wykonywania umów, **41** usługi w zakresie nauczania poprzez telefon, Internet, radio i telewizję.

(111) **212397** (220) 2006 08 11 (210) 314331
 (151) 2008 10 01 (441) 2006 11 13
 (732) POLKOMTEL S.A., Warszawa, PL.

(540) plus czasowstrzymywacz
 (510), (511) **09** aparaty, przewody i słuchawki telefoniczne, automaty sprzedające i mechanizmy do urządzeń uruchamianych przez wrzucenie monety lub żetonu, kasy rejestrujące, komputery i sprzęt przetwarzający dane, magnetyczne nośniki danych, maszyny liczące, płyty, dyski z nagraniami, urządzenia do gaszenia ognia, urządzenia do nagrywania, transmisji, reprodukcji danych, dźwięku lub obrazu, urządzenia i przyrządy naukowe, żeglarskie, geodezyjne, elektryczne, kinematograficzne, optyczne, wagowe, pomiarowe, sygnalizacyjne, kontrolne, do ratowania życia, do celów dydaktycznych, **35** usługi polegające na: rejestrowaniu, sporządzaniu odpisów, składzie, kompilacji, transmisji, transkrypcji, systematyzacji pisemnych informacji, komunikatów oraz rejestrowaniu, a także wykorzystaniu lub kompilacji danych matematycznych lub statystycznych oraz zarządzaniu zbiorami informatycznymi, usługi w zakresie: reklamy i działalności informacyjnej, badania rynku, telefonicznego udzielania informacji, organizacji wystaw lub targów handlowych i reklamowych, pośrednictwa w zawieraniu umów kupna-sprzedaży poprzez telefon i Internet, obsługa klientów przy wykorzystaniu sieci Internet umożliwiającą dostarczanie klientom informacji oraz otrzymywanie informacji od klientów, usługi związane z prowadzeniem sprzedaży towarów: apaszk jedwabne, antystresery, baloniki, bandanki, banery, bezrękawniki, bloczki post-it, bluzy, bombki, breloczki, chorągiewki, clipboardy, czapki, daszki, długopisy, elektroniczne urządzenia do tłumaczeń językowych, elektroniczne urządzenia ze słownikiem, etui skórzane na długopisy, etui skórzane na wizytówki, fido-dido, flagi, galanteria odzieżowa damska i męska, galanteria skórzana, galanteria papierowa, joja, kalendarze, kalkulatory, kapelusze, karafki, konstrukcje dmuchane i balony, kosmetyczki, kosmetyki, koszulki polo, krawaty, krzeselka, kubki, kurtki, latawce, linijki, maskotki, materiały biurowe i szkolne, medale, pudełka, naklejki i nalepki, notesy, obrusy, odtwarzacze płyt kompaktowych i kaset, ołówki, opakowania na napoje, organizery, otwieracze do butelek, pałeczki chińskie, papiery pakowe, parasole, parasolki, parawany, para jedwabne, piłki, piórniki, plecaki, płotki, podkładki pod kubki, kieliszki i szklanki, podkładki pod mysz, pokrowce na telefony, pompony, portfele, postery, potykacze, radioodbiorniki, rękawiczki, ręczniki, sakwy rowerowe, sakwy podróżne, samochodowe osłony przeciwsłoneczne, siatki, skrobaczki do szyb, słodczyce, standy, stroje dla personelu, szale, szaliki, świece, tablice, teczki skórzane, terkotki, termosy, tłumacze polsko-angielskie, torby i torebki, torciki, trąbki, t-shirty, wizytowniki, wody perfumowane i perfumy, worki żeglarskie, wyroby ze szkła i porcelany, zabawki, zegary ściennie, zegarki, znaczki z logo; elektroniczny serwis informacji typu on-line polegający na tworzeniu, prowadzeniu baz danych i udostępnianiu informacji z możliwością elektronicznego przyjmowania i przekazywania wiadomości, **36** usługi w zakresie: pośrednictwa w zawieraniu umów ubezpieczeniowych poprzez telefon i Internet, sprawdzania stanu konta poprzez telefon i Internet, **38** usługi w zakresie: rozpowszechniania systemów przekazywania dźwięku i obrazu w łączności radiofonicznej, telegraficznej, telefonicznej, telefonii komórkowej, telefaksowej, w systemie cyfrowym, usługi w zakresie łączności: radiofonicznej, telegraficznej, telefonicznej, telefonii komórkowej i przekazów satelitarnych, organizowania systemów transmisyjnych, przesyłania dźwięku, obrazu i SMS-ów, usługi w zakresie: poczty elektronicznej, zleceń przywoławczych z zastosowaniem radia, telefonu lub innych środków komunikacji elektronicznej, usługi w zakresie prowadzenia: stacji radiowych, telewizyjnych oraz transmitowania dźwięku i obrazu, usługi w zakresie zbierania i przekazywania aktualności informacyjnych z wykorzystaniem: multimediiów, urządzeń telekomunikacyjnych, obsługa klientów przy wykorzystaniu sieci Internet; usługi telekomunikacyjne, a także usługi telekomunikacyjne on-line polegające na umożliwieniu: zlecenia usług, świadczenia

urządzeń telekomunikacyjnych, obsługa klientów przy wykorzystaniu sieci Internet; usługi telekomunikacyjne, a także usługi telekomunikacyjne on-line polegające na umożliwieniu: zlecenia usług, świadczenia usług, zawierania umów, umów pośrednictwa, umów ubezpieczeniowych, umów kupna-sprzedaży, umów kredytowych, umów bankowych oraz otwierania rachunków bankowych, dokonywania operacji bankowych, dostępu do konta bankowego, wykonywania umów, **41** usługi w zakresie nauczania poprzez telefon, Internet, radio i telewizję.

(111) **212398** (220) 2006 08 11 (210) 314332
 (151) 2008 10 01 (441) 2006 11 13
 (732) POLKOMTEL S.A., Warszawa, PL.

(540) czasowstrzymywacz
 (510), (511) **09** aparaty, przewody i słuchawki telefoniczne, automaty sprzedające i mechanizmy do urządzeń uruchamianych przez wrzucenie monety lub żetonu, kasy rejestrujące, komputery i sprzęt przetwarzający dane, magnetyczne nośniki danych, maszyny liczące, płyty, dyski z nagraniami, urządzenia do gaszenia ognia, urządzenia do nagrywania, transmisji, reprodukcji danych, dźwięku lub obrazu, urządzenia i przyrządy naukowe, żeglarskie, geodezyjne, elektryczne, kinematograficzne, optyczne, wagowe, pomiarowe, sygnalizacyjne, kontrolne, do ratowania życia, do celów dydaktycznych, **35** usługi polegające na: rejestrowaniu, sporządzaniu odpisów, składzie, kompilacji, transmisji, transkrypcji, systematyzacji pisemnych informacji, komunikatów oraz rejestrowaniu, a także wykorzystaniu lub kompilacji danych matematycznych lub statystycznych oraz zarządzaniu zbiorami informatycznymi, usługi w zakresie: reklamy i działalności informacyjnej, badania rynku, telefonicznego udzielania informacji, organizacji wystaw lub targów handlowych i reklamowych, pośrednictwa w zawieraniu umów kupna-sprzedaży poprzez telefon i Internet, obsługa klientów przy wykorzystaniu sieci Internet umożliwiającą dostarczanie klientom informacji oraz otrzymywanie informacji od klientów, usługi związane z prowadzeniem sprzedaży towarów: apaszk jedwabne, antystresery, baloniki, bandanki, banery, bezrękawniki, bloczki post-it, bluzy, bombki, breloczki, chorągiewki, clipboardy, czapki, daszki, długopisy, elektroniczne urządzenia do tłumaczeń językowych, elektroniczne urządzenia ze słownikiem, etui skórzane na długopisy, etui skórzane na wizytówki, fido-dido, flagi, galanteria odzieżowa damska i męska, galanteria skórzana, galanteria papierowa, joja, kalendarze, kalkulatory, kapelusze, karafki, konstrukcje dmuchane i balony, kosmetyczki, kosmetyki, koszulki polo, krawaty, krzeselka, kubki, kurtki, latawce, linijki, maskotki, materiały biurowe i szkolne, medale, pudełka, naklejki i nalepki, notesy, obrusy, odtwarzacze płyt kompaktowych i kaset, ołówki, opakowania na napoje, organizery, otwieracze do butelek, pałeczki chińskie, papiery pakowe, parasole, parasolki, parawany, para jedwabne, piłki, piórniki, plecaki, płotki, podkładki pod kubki, kieliszki i szklanki, podkładki pod mysz, pokrowce na telefony, pompony, portfele, postery, potykacze, radioodbiorniki, rękawiczki, ręczniki, sakwy rowerowe, sakwy podróżne, samochodowe osłony przeciwsłoneczne, siatki, skrobaczki do szyb, słodczyce, standy, stroje dla personelu, szale, szaliki, świece, tablice, teczki skórzane, terkotki, termosy, tłumacze polsko-angielskie, torby i torebki, torciki, trąbki, t-shirty, wizytowniki, wody perfumowane i perfumy, worki żeglarskie, wyroby ze szkła i porcelany, zabawki, zegary ściennie, zegarki, znaczki z logo; elektroniczny serwis informacji typu on-line polegający na tworzeniu, prowadzeniu baz danych i udostępnianiu informacji z możliwością elektronicznego przyjmowania i przekazywania wiadomości, **36** usługi w zakresie: pośrednictwa w zawieraniu umów ubezpieczeniowych poprzez telefon i Internet, sprawdzania stanu konta poprzez telefon i Internet, **38** usługi w zakresie: rozpowszechniania systemów przekazywania dźwięku i obrazu w łączności radiofonicznej, telegraficznej, telefonicznej, telefonii komórkowej, telefaksowej, w systemie cyfrowym, usługi w zakresie łączności: radiofonicznej, telegraficznej, telefonicznej, telefonii komórkowej i przekazów satelitarnych, organizowania systemów transmisyjnych, przesyłania dźwięku, obrazu i SMS-ów, usługi w zakresie: poczty elektronicznej, zleceń przywoławczych z zastosowaniem radia, telefonu lub innych środków komunikacji elektronicznej, usługi w zakresie prowadzenia: stacji radiowych, telewizyjnych oraz transmitowania dźwięku i obrazu, usługi w zakresie zbierania i przekazywania aktualności informacyjnych z wykorzystaniem: multimediiów, urządzeń telekomunikacyjnych, obsługa klientów przy wykorzystaniu sieci Internet; usługi telekomunikacyjne, a także usługi telekomunikacyjne on-line polegające na umożliwieniu: zlecenia usług, świadczenia

usług, zawierania umów, umów pośrednictwa, umów ubezpieczeniowych, umów kupna-sprzedaży, umów kredytowych, umów bankowych oraz otwierania rachunków bankowych, dokonywania operacji bankowych, dostępu do konta bankowego, wykonywania umów, **41** usługi w zakresie nauczania poprzez telefon, Internet, radio i telewizję.

(111) **212399** (220) 2006 08 11 (210) 314333

(151) 2008 10 01 (441) 2006 11 13

(732) POLKOMTEL S.A., Warszawa, PL.

(540) plus wszystkoma

(510), (511) **09** aparaty, przewody i słuchawki telefoniczne, automaty sprzedające i mechanizmy do urządzeń uruchamianych przez wrzucenie monety lub żetonu, kasy rejestrujące, komputery i sprzęt przetwarzający dane, magnetyczne nośniki danych, maszyny liczące, płyty, dyski z nagraniami, urządzenia do gaszenia ognia, urządzenia do nagrywania, transmisji, reprodukcji danych, dźwięku lub obrazu, urządzenia i przyrządy naukowe, żeglarskie, geodezyjne, elektryczne, kinematograficzne, optyczne, wagowe, pomiarowe, sygnalizacyjne, kontrolne, do ratowania życia, do celów dydaktycznych, **35** usługi polegające na: rejestrowaniu, sporządzaniu odpisów, składzie, kompilacji, transmisji, transkrypcji, systematyzacji pisemnych informacji, komunikatów oraz rejestrowaniu, a także wykorzystaniu lub kompilacji danych matematycznych lub statystycznych oraz zarządzaniu zbiorami informatycznymi, usługi w zakresie: reklamy i działalności informacyjnej, badania rynku, telefonicznego udzielania informacji, organizacji wystaw lub targów handlowych i reklamowych, pośrednictwa w zawieraniu umów kupna-sprzedaży poprzez telefon i Internet, obsługa klientów przy wykorzystaniu sieci Internet umożliwiająca dostarczanie klientom informacji oraz otrzymywanie informacji od klientów, usługi związane z prowadzeniem sprzedaży towarów: apaszki jedwabne, antystresery, baloniki, bandanki, banery, bezrękawniki, bloczki post-it, bluzy, bombki, breloczki, chorągiewki, clipboardy, czapki, daszki, długopisy, elektroniczne urządzenia do tłumaczeń językowych, elektroniczne urządzenia ze słownikiem, etui skórzane na długopisy, etui skórzane na wizytówki, fido-dido, flagi, galanteria odzieżowa damska i męska, galanteria skórzana, galanteria papierowa, joja, kalendarze, kalkulatory, kapelusze, karafki, konstrukcje dmuchane i balony, kosmetyczki, kosmetyki, koszulki polo, krawaty, krzeselka, kubki, kurtki, latawce, linijki, maskotki, materiały biurowe i szkolne, medale, pudełka, naklejki i nalepki, notesy, obrusy, odtwarzacze płyt kompaktowych i kaset, ołówki, opakowania na napoje, organizery, otwieracze do butelek, pałeczki chińskie, papiery pakowe, parasole, parasolki, parawany, para jedwabne, piłki, piórnik, plecaki, płotki, podkładki pod kubki, kieliszki i szklanki, podkładki pod mysz, pokrowce na telefony, pompki, portfele, postery, potykacze, radioodbiorniki, rękawiczki, ręczniki, sakwy rowerowe, sakwy podróżne, samochodowe osłony przeciwsłoneczne, siatki, skrobaczki do szyb, słodczyce, standy, stroje dla personelu, szale, szaliki, świece, tablice, teczki skórzane, terkotki, termosy, tłumacze polsko-angielskie, torby i torebki, torciki, trąbki, t-shirty, wizytowniki, wody perfumowane i perfumy, worki żeglarskie, wyroby ze szkła i porcelany, zabawki, zegary ściennie, zegarki, znaczki z logo; elektroniczny serwis informacji typu on-line polegający na tworzeniu, prowadzeniu baz danych i udostępnianiu informacji z możliwością elektronicznego przyjmowania i przekazywania wiadomości, **36** usługi w zakresie: pośrednictwa w zawieraniu umów ubezpieczeniowych poprzez telefon i Internet, sprawdzania stanu konta poprzez telefon i Internet, **38** usługi w zakresie: rozpowszechniania systemów przekazywania dźwięku i obrazu w łączności radiofonicznej, telegraficznej, telefonicznej, telefonii komórkowej, telefaksowej, w systemie cyfrowym, usługi w zakresie łączności: radiofonicznej, telegraficznej, telefonicznej, telefonii komórkowej i poprzez Internet, telefaksowej, ustalania taryf i opłat, obsługi satelitów i przekazów satelitarnych, organizowania systemów transmisyjnych, przesyłania dźwięku, obrazu i SMS-ów, usługi w zakresie: poczty elektronicznej, zleceń przywoławczych z zastosowaniem radia, telefonu lub innych środków komunikacji elektronicznej, usługi w zakresie prowadzenia: stacji radiowych, telewizyjnych oraz transmitowania dźwięku i obrazu, usługi w zakresie zbierania i przekazywania aktualności informacyjnych z wykorzystaniem: multimediiów, urządzeń telekomunikacyjnych, usługi w zakresie wypożyczania telefonów, modemów i innych urządzeń telekomunikacyjnych, obsługa klientów przy wykorzystaniu sieci Internet; usługi telekomunikacyjne, a także usługi telekomunikacyjne on-line polegające na umożliwieniu: zlecenia usług, świadczenia usług, zawierania umów, umów pośrednictwa, umów ubezpieczeniowych, umów kupna-sprzedaży, umów kredytowych, umów bankowych oraz otwierania rachunków bankowych, dokonywania operacji banko-

wych, dostępu do konta bankowego, wykonywania umów, **41** usługi w zakresie nauczania poprzez telefon, Internet, radio i telewizję.

(111) **212400** (220) 2006 08 11 (210) 314334

(151) 2008 10 01 (441) 2006 11 13

(732) POLKOMTEL S.A., Warszawa, PL.

(540) wszystkoma

(510), (511) **09** aparaty, przewody i słuchawki telefoniczne, automaty sprzedające i mechanizmy do urządzeń uruchamianych przez wrzucenie monety lub żetonu, kasy rejestrujące, komputery i sprzęt przetwarzający dane, magnetyczne nośniki danych, maszyny liczące, płyty, dyski z nagraniami, urządzenia do gaszenia ognia, urządzenia do nagrywania, transmisji, reprodukcji danych, dźwięku lub obrazu, urządzenia i przyrządy naukowe, żeglarskie, geodezyjne, elektryczne, kinematograficzne, optyczne, wagowe, pomiarowe, sygnalizacyjne, kontrolne, do ratowania życia, do celów dydaktycznych, **35** usługi polegające na: rejestrowaniu, sporządzaniu odpisów, składzie, kompilacji, transmisji, transkrypcji, systematyzacji pisemnych informacji, komunikatów oraz rejestrowaniu, a także wykorzystaniu lub kompilacji danych matematycznych lub statystycznych oraz zarządzaniu zbiorami informatycznymi, usługi w zakresie: reklamy i działalności informacyjnej, badania rynku, telefonicznego udzielania informacji, organizacji wystaw lub targów handlowych i reklamowych, pośrednictwa w zawieraniu umów kupna-sprzedaży poprzez telefon i Internet, obsługa klientów przy wykorzystaniu sieci Internet umożliwiająca dostarczanie klientom informacji oraz otrzymywanie informacji od klientów, usługi związane z prowadzeniem sprzedaży towarów: apaszki jedwabne, antystresery, baloniki, bandanki, banery, bezrękawniki, bloczki post-it, bluzy, bombki, breloczki, chorągiewki, clipboardy, czapki, daszki, długopisy, elektroniczne urządzenia do tłumaczeń językowych, elektroniczne urządzenia ze słownikiem, etui skórzane na długopisy, etui skórzane na wizytówki, fido-dido, flagi, galanteria odzieżowa damska i męska, galanteria skórzana, galanteria papierowa, joja, kalendarze, kalkulatory, kapelusze, karafki, konstrukcje dmuchane i balony, kosmetyczki, kosmetyki, koszulki polo, krawaty, krzeselka, kubki, kurtki, latawce, linijki, maskotki, materiały biurowe i szkolne, medale, pudełka, naklejki i nalepki, notesy, obrusy, odtwarzacze płyt kompaktowych i kaset, ołówki, opakowania na napoje, organizery, otwieracze do butelek, pałeczki chińskie, papiery pakowe, parasole, parasolki, parawany, para jedwabne, piłki, piórnik, plecaki, płotki, podkładki pod kubki, kieliszki i szklanki, podkładki pod mysz, pokrowce na telefony, pompki, portfele, postery, potykacze, radioodbiorniki, rękawiczki, ręczniki, sakwy rowerowe, sakwy podróżne, samochodowe osłony przeciwsłoneczne, siatki, skrobaczki do szyb, słodczyce, standy, stroje dla personelu, szale, szaliki, świece, tablice, teczki skórzane, terkotki, termosy, tłumacze polsko-angielskie, torby i torebki, torciki, trąbki, t-shirty, wizytowniki, wody perfumowane i perfumy, worki żeglarskie, wyroby ze szkła i porcelany, zabawki, zegary ściennie, zegarki, znaczki z logo; elektroniczny serwis informacji typu on-line polegający na tworzeniu, prowadzeniu baz danych i udostępnianiu informacji z możliwością elektronicznego przyjmowania i przekazywania wiadomości, **36** usługi w zakresie: pośrednictwa w zawieraniu umów ubezpieczeniowych poprzez telefon i Internet, sprawdzania stanu konta poprzez telefon i Internet, **38** usługi w zakresie: rozpowszechniania systemów przekazywania dźwięku i obrazu w łączności radiofonicznej, telegraficznej, telefonicznej, telefonii komórkowej, telefaksowej, w systemie cyfrowym, usługi w zakresie łączności: radiofonicznej, telegraficznej, telefonicznej, telefonii komórkowej i poprzez Internet, telefaksowej, ustalania taryf i opłat, obsługi satelitów i przekazów satelitarnych, organizowania systemów transmisyjnych, przesyłania dźwięku, obrazu i SMS-ów, usługi w zakresie: poczty elektronicznej, zleceń przywoławczych z zastosowaniem radia, telefonu lub innych środków komunikacji elektronicznej, usługi w zakresie prowadzenia: stacji radiowych, telewizyjnych oraz transmitowania dźwięku i obrazu, usługi w zakresie zbierania i przekazywania aktualności informacyjnych z wykorzystaniem: multimediiów, urządzeń telekomunikacyjnych, usługi w zakresie wypożyczania telefonów, modemów i innych urządzeń telekomunikacyjnych, obsługa klientów przy wykorzystaniu sieci Internet; usługi telekomunikacyjne, a także usługi telekomunikacyjne on-line polegające na umożliwieniu: zlecenia usług, świadczenia usług, zawierania umów, umów pośrednictwa, umów ubezpieczeniowych, umów kupna-sprzedaży, umów kredytowych, umów bankowych oraz otwierania rachunków bankowych, dokonywania operacji banko-

(111) **212401** (220) 2006 08 11 (210) 314335
 (151) 2008 10 01 (441) 2006 11 13
 (732) POLKOMTEL S.A., Warszawa, PL.

(540) plus przeładny
 (510), (511) **09** aparaty, przewody i słuchawki telefoniczne, automaty sprzedające i mechanizmy do urządzeń uruchamianych przez wrzucenie monety lub żetonu, kasy rejestrujące, komputery i sprzęt przetwarzający dane, magnetyczne nośniki danych, maszyny liczące, płyty, dyski z nagraniami, urządzenia do gaszenia ognia, urządzenia do nagrywania, transmisji, reprodukcji danych, dźwięku lub obrazu, urządzenia i przyrządy naukowe, żeglarskie, geodezyjne, elektryczne, kinematograficzne, optyczne, wagowe, pomiarowe, sygnalizacyjne, kontrolne, do ratowania życia, do celów dydaktycznych, **35** usługi polegające na: rejestrowaniu, sporządzaniu odpisów, składzie, kompilacji, transmisji, transkrypcji, systematyzacji pisemnych informacji, komunikatów oraz rejestrowaniu, a także wykorzystaniu lub kompilacji danych matematycznych lub statystycznych oraz zarządzaniu zbiorami informatycznymi, usługi w zakresie: reklamy i działalności informacyjnej, badania rynku, telefonicznego udzielania informacji, organizacji wystaw lub targów handlowych i reklamowych, pośrednictwa w zawieraniu umów kupna-sprzedaży poprzez telefon i Internet, obsługa klientów przy wykorzystaniu sieci Internet umożliwiająca dostarczanie klientom informacji oraz otrzymywanie informacji od klientów, usługi związane z prowadzeniem sprzedaży towarów: apaszki jedwabne, antystresery, baloniki, bandanki, banery, bezrękawniki, bloczki post-it, bluzy, bombki, breloczki, chorągiewki, clipboardy, czapki, daszki, długopisy, elektroniczne urządzenia do tłumaczeń językowych, elektroniczne urządzenia ze słownikiem, etui skórzane na długopisy, etui skórzane na wizytówki, fido-dido, flagi, galanteria odzieżowa damska i męska, galanteria skórzana, galanteria papierowa, joja, kalendarze, kalkulatory, kapelusze, karafki, konstrukcje dmuchane i balony, kosmetyczki, kosmetyki, koszulki polo, krawaty, krzeselka, kubki, kurtki, latawce, linijki, maskotki, materiały biurowe i szkolne, medale, pudełka, naklejki i nalepki, notesy, obrusy, odtwarzacze płyt kompaktowych i kaset, ołówki, opakowania na napoje, organizery, otwieracze do butelek, pałeczki chińskie, papiery pakowe, parasole, parasolki, parawany, para jedwabne, piłki, piórniki, plecaki, płotki, podkładki pod kubki, kieliszki i szklanki, podkładki pod mysz, pokrowce na telefony, pompony, portfele, postery, potykacze, radioodbiorniki, rękawiczki, ręczniki, sakwy rowerowe, sakwy podróżne, samochodowe osłony przeciwsłoneczne, siatki, skrobaczki do szyb, słodycze, standy, stroje dla personelu, szale, szaliki, świece, tablice, teczki skórzane, terkotki, termosy, tłumacze polsko-angielskie, torby i torebki, torciki, trąbki, t-shirty, wizytowniki, wody perfumowane i perfumy, worki żeglarskie, wyroby ze szkła i porcelany, zabawki, zegary ściennie, zegarki, znaczki z logo; elektroniczny serwis informacji typu on-line polegający na tworzeniu, prowadzeniu baz danych i udostępnianiu informacji z możliwością elektronicznego przyjmowania i przekazywania wiadomości, **36** usługi w zakresie: pośrednictwa w zawieraniu umów ubezpieczeniowych poprzez telefon i Internet, sprawdzania stanu konta poprzez telefon i Internet, **38** usługi w zakresie: rozpowszechniania systemów przekazywania dźwięku i obrazu w łączności radiofonicznej, telegraficznej, telefonicznej, telefonii komórkowej, telefaksowej, w systemie cyfrowym, usługi w zakresie łączności: radiofonicznej, telegraficznej, telefonicznej, telefonii komórkowej i poprzez Internet, telefaksowej, ustalania taryf i opłat, obsługi satelitów i przekazów satelitarnych, organizowania systemów transmisyjnych, przesyłania dźwięku, obrazu i SMS-ów, usługi w zakresie: poczty elektronicznej, zleceń przywoławczych z zastosowaniem radia, telefonu lub innych środków komunikacji elektronicznej, usługi w zakresie prowadzenia: stacji radiowych, telewizyjnych oraz transmitowania dźwięku i obrazu, usługi w zakresie zbierania i przekazywania aktualności informacyjnych z wykorzystaniem: multimediiów, urządzeń telekomunikacyjnych, usługi w zakresie wypożyczania telefonów, modemów i innych urządzeń telekomunikacyjnych, obsługa klientów przy wykorzystaniu sieci Internet; usługi telekomunikacyjne, a także usługi telekomunikacyjne on-line polegające na umożliwieniu: zlecenia usług, świadczenia usług, zawierania umów, umów pośrednictwa, umów ubezpieczeniowych, umów kupna-sprzedaży, umów kredytowych, umów bankowych oraz otwierania rachunków bankowych, dokonywania operacji bankowych, dostępu do konta bankowego, wykonywania umów, **41** usługi w zakresie nauczania poprzez telefon, Internet, radio i telewizję.

(111) **212402** (220) 2006 09 12 (210) 315420
 (151) 2008 10 22 (441) 2006 12 27
 (732) CBS Studios Inc., New York, US.

(540) FACECI DO WZIĘCIA

(510), (511) **09** nagrane materiały mediowe, w szczególności wideokasety oraz płyty DVD zawierające sceny i odcinki serialu telewizyjnego, **16** materiały drukowane, w szczególności książki i periodyki, **25** ubrania, **28** gry zawarte w tej klasie, **38** usługi nadawania programów telewizyjnych, **41** usługi układania programów.

(111) **212403** (220) 2006 10 11 (210) 316541
 (151) 2008 10 01 (441) 2007 01 22
 (732) POLKOMTEL S.A., Warszawa, PL.

(540) pakiet plus

(510), (511) **09** aparaty, przewody i słuchawki telefoniczne, automaty sprzedające i mechanizmy do urządzeń uruchamianych przez wrzucenie monety lub żetonu, kasy rejestrujące, komputery i sprzęt przetwarzający dane, magnetyczne nośniki danych, maszyny liczące, płyty, dyski z nagraniami, urządzenia do gaszenia ognia, urządzenia do nagrywania, transmisji, reprodukcji danych, dźwięku lub obrazu, urządzenia i przyrządy naukowe, żeglarskie, geodezyjne, elektryczne, kinematograficzne, optyczne, wagowe, pomiarowe, sygnalizacyjne, kontrolne, do ratowania życia, do celów dydaktycznych, **35** usługi polegające na: rejestrowaniu, sporządzaniu odpisów, składzie, kompilacji, transmisji, transkrypcji, systematyzacji pisemnych informacji, komunikatów oraz rejestrowaniu, a także wykorzystaniu lub kompilacji danych matematycznych lub statystycznych oraz zarządzaniu zbiorami informatycznymi, usługi w zakresie: reklamy i działalności informacyjnej, badania rynku, telefonicznego udzielania informacji, organizacji wystaw lub targów handlowych i reklamowych, pośrednictwa w zawieraniu umów kupna-sprzedaży poprzez telefon i Internet, obsługa klientów przy wykorzystaniu sieci Internet umożliwiająca dostarczanie klientom informacji oraz otrzymywanie informacji od klientów, usługi związane z prowadzeniem sprzedaży towarów: apaszki jedwabne, antystresery, baloniki, bandanki, banery, bezrękawniki, bloczki post-it, bluzy, bombki, breloczki, chorągiewki, clipboardy, czapki, daszki, długopisy, elektroniczne urządzenia do tłumaczeń językowych, elektroniczne urządzenia ze słownikiem, etui skórzane na długopisy, etui skórzane na wizytówki, fido-dido, flagi, galanteria odzieżowa damska i męska, galanteria skórzana, galanteria papierowa, joja, kalendarze, kalkulatory, kapelusze, karafki, konstrukcje dmuchane i balony, kosmetyczki, kosmetyki, koszulki polo, krawaty, krzeselka, kubki, kurtki, latawce, linijki, maskotki, materiały biurowe i szkolne, medale, pudełka, naklejki i nalepki, notesy, obrusy, odtwarzacze płyt kompaktowych i kaset, ołówki, opakowania na napoje, organizery, otwieracze do butelek, pałeczki chińskie, papiery pakowe, parasole, parasolki, parawany, para jedwabne, piłki, piórniki, plecaki, płotki, podkładki pod kubki, kieliszki i szklanki, podkładki pod mysz, pokrowce na telefony, pompony, portfele, postery, potykacze, radioodbiorniki, rękawiczki, ręczniki, sakwy rowerowe, sakwy podróżne, samochodowe osłony przeciwsłoneczne, siatki, skrobaczki do szyb, słodycze, standy, stroje dla personelu, szale, szaliki, świece, tablice, teczki skórzane, terkotki, termosy, tłumacze polsko-angielskie, torby i torebki, torciki, trąbki, t-shirty, wizytowniki, wody perfumowane i perfumy, worki żeglarskie, wyroby ze szkła i porcelany, zabawki, zegary ściennie, zegarki, znaczki z logo; elektroniczny serwis informacji typu on-line polegający na tworzeniu, prowadzeniu baz danych i udostępnianiu informacji z możliwością elektronicznego przyjmowania i przekazywania wiadomości, **36** usługi w zakresie: pośrednictwa w zawieraniu umów ubezpieczeniowych poprzez telefon i Internet, sprawdzania stanu konta poprzez telefon i Internet, **38** usługi w zakresie: rozpowszechniania systemów przekazywania dźwięku i obrazu w łączności radiofonicznej, telegraficznej, telefonicznej, telefonii komórkowej, telefaksowej, w systemie cyfrowym, usługi w zakresie łączności: radiofonicznej, telegraficznej, telefonicznej, telefonii komórkowej i poprzez Internet, telefaksowej, ustalania taryf i opłat, obsługi satelitów i przekazów satelitarnych, organizowania systemów transmisyjnych, przesyłania dźwięku, obrazu i SMS-ów, usługi w zakresie: poczty elektronicznej, zleceń przywoławczych z zastosowaniem radia, telefonu lub innych środków komunikacji elektronicznej, usługi w zakresie prowadzenia: stacji radiowych, telewizyjnych oraz transmitowania dźwięku i obrazu, usługi w zakresie zbierania i przekazywania aktualności informacyjnych z wykorzystaniem: multimediiów, urządzeń telekomunikacyjnych, usługi w zakresie wypożyczania telefonów, modemów i innych urządzeń telekomunikacyjnych, obsługa klientów przy wykorzystaniu sieci Internet; usługi telekomunikacyjne, a także usługi telekomunikacyjne on-line polegające na umożliwieniu: zlecenia usług, świadczenia usług, zawierania

umów, umów pośrednictwa, umów ubezpieczeniowych, umów kupna-sprzedaży, umów kredytowych, umów bankowych oraz otwierania rachunków bankowych, dokonywania operacji bankowych, dostępu do konta bankowego, wykonywania umów, **41** usługi w zakresie nuczania poprzez telefon, Internet, radio i telewizję.

(111) **212404** (220) 2006 10 11 (210) 316542
 (151) 2008 10 01 (441) 2007 01 22
 (732) POLKOMTEL S.A., Warszawa, PL.

(540) **simplus-twoja paczka**

(510), (511) **09** aparaty, przewody i słuchawki telefoniczne, automaty sprzedające i mechanizmy do urządzeń uruchamianych przez wrzucenie monety lub żetonu, kasy rejestrujące, komputery i sprzęt przetwarzający dane, magnetyczne nośniki danych, maszyny liczące, płyty, dyski z nagraniami, urządzenia do gaszenia ognia, urządzenia do nagrywania, transmisji, reprodukcji danych, dźwięku lub obrazu, urządzenia i przyrządy naukowe, żeglarskie, geodezyjne, elektryczne, kinematograficzne, optyczne, wagowe, pomiarowe, sygnalizacyjne, kontrolne, do ratowania życia, do celów dydaktycznych, **35** usługi polegające na: rejestrowaniu, sporządzaniu odpisów, składzie, kompilacji, transmisji, transkrypcji, systematyzacji pisemnych informacji, komunikatów oraz rejestrowaniu, a także wykorzystaniu lub kompilacji danych matematycznych lub statystycznych oraz zarządzaniu zbiorami informatycznymi, usługi w zakresie: reklamy i działalności informacyjnej, badania rynku, telefonicznego udzielania informacji, organizacji wystaw lub targów handlowych i reklamowych, pośrednictwa w zawieraniu umów kupna-sprzedaży poprzez telefon i Internet, obsługa klientów przy wykorzystaniu sieci Internet umożliwiającą dostarczanie klientom informacji oraz otrzymywanie informacji od klientów, usługi związane z prowadzeniem sprzedaży towarów: apaszki jedwabne, antystresery, baloniki, bandanki, banery, bezrękawniki, bloczki post-it, bluzy, bombki, breloczki, chorągiewki, clipboardy, czapki, daszki, długopisy, elektroniczne urządzenia do tłumaczeń językowych, elektroniczne urządzenia ze słownikiem, etui skórzane na długopisy, etui skórzane na wizytówki, fido-dido, flagi, galanteria odzieżowa damska i męska, galanteria skórzana, galanteria papierowa, joja, kalendarze, kalkulatory, kapelusze, karafki, konstrukcje dmuchane i balony, kosmetyczki, kosmetyki, koszulki polo, krawaty, krzeselka, kubki, kurtki, latawce, linijki, maskotki, materiały biurowe i szkolne, medale, pudełka, naklejki i nalepki, notesy, obrusy, odtwarzacze płyt kompaktowych i kaset, ołówki, opakowania na napoje, organizery, otwieracze do butelek, pałeczki chińskie, papiery pakowe, parasole, parasolki, parawany, para jedwabne, piłki, piórniki, plecaki, płotki, podkładki pod kubki, kieliszki i szklanki, podkładki pod mysz, pokrowce na telefony, pompony, portfele, postery, potykacze, radioodbiorniki, rękawiczki, ręczniki, sakwy rowerowe, sakwy podróżne, samochodowe osłony przeciwsłoneczne, siatki, skrobaczki do szyb, słodczyce, standy, stroje dla personelu, szale, szaliki, świece, tablice, teczki skórzane, terkotki, termosy, tłumacze polsko-angielskie, torby i torebki, torciki, trąbki, t-shirty, wizytowniki, wody perfumowane i perfumy, worki żeglarskie, wyroby ze szkła i porcelany, zabawki, zegary ściennie, zegarki, znaczki z logo; elektroniczny serwis informacji typu on-line polegający na tworzeniu, prowadzeniu baz danych i udostępnianiu informacji z możliwością elektronicznego przyjmowania i przekazywania wiadomości, **36** usługi w zakresie: pośrednictwa w zawieraniu umów ubezpieczeniowych poprzez telefon i Internet, sprawdzania stanu konta poprzez telefon i Internet, **38** usługi w zakresie: rozpowszechniania systemów przekazywania dźwięku i obrazu w łączności radiofonicznej, telegraficznej, telefonicznej, telefonii komórkowej, telefaksowej, w systemie cyfrowym, usługi w zakresie łączności: radiofonicznej, telegraficznej, telefonicznej, telefonii komórkowej i poprzez Internet, telefaksowej, ustalania taryf i opłat, obsługi satelitów i przekazów satelitarnych, organizowania systemów transmisyjnych, przesyłania dźwięku, obrazu i SMS-ów, usługi w zakresie: poczty elektronicznej, zleceń przywoławczych z zastosowaniem radia, telefonu lub innych środków komunikacji elektronicznej, usługi w zakresie prowadzenia: stacji radiowych, telewizyjnych oraz transmitowania dźwięku i obrazu, usługi w zakresie zbierania i przekazywania aktualności informacyjnych z wykorzystaniem: multimedii, urządzeń telekomunikacyjnych, usługi w zakresie wypożyczania telefonów, modemów i innych urządzeń telekomunikacyjnych, obsługa klientów przy wykorzystaniu sieci Internet; usługi telekomunikacyjne, a także usługi telekomunikacyjne on-line polegające na umożliwieniu: zlecenia usług, świadczenia usług, zawierania umów, umów pośrednictwa, umów ubezpieczeniowych, umów kup-

na-sprzedaży, umów kredytowych, umów bankowych oraz otwierania rachunków bankowych, dokonywania operacji bankowych, dostępu do konta bankowego, wykonywania umów, **41** usługi w zakresie nuczania poprzez telefon, Internet, radio i telewizję.

(111) **212405** (220) 2006 10 11 (210) 316543
 (151) 2008 10 01 (441) 2007 01 22
 (732) POLKOMTEL S.A., Warszawa, PL.
 (540)

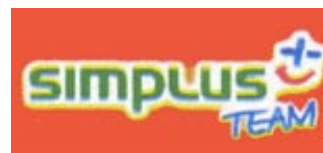

Kolor znaku: pomarańczowy, zielony, żółty, biały, niebieski, czerwony

(531) 24.13.1, 24.13.9, 26.4.2, 26.11.1, 27.5.1, 29.1.15

(510), (511) **09** aparaty, przewody i słuchawki telefoniczne, automaty sprzedające i mechanizmy do urządzeń uruchamianych przez wrzucenie monety lub żetonu, kasy rejestrujące, komputery i sprzęt przetwarzający dane, magnetyczne nośniki danych, maszyny liczące, płyty, dyski z nagraniami, urządzenia do gaszenia ognia, urządzenia do nagrywania, transmisji, reprodukcji danych, dźwięku lub obrazu, urządzenia i przyrządy naukowe, żeglarskie, geodezyjne, elektryczne, kinematograficzne, optyczne, wagowe, pomiarowe, sygnalizacyjne, kontrolne, do ratowania życia, do celów dydaktycznych, **35** usługi polegające na: rejestrowaniu, sporządzaniu odpisów, składzie, kompilacji, transmisji, transkrypcji, systematyzacji pisemnych informacji, komunikatów oraz rejestrowaniu, a także wykorzystaniu lub kompilacji danych matematycznych lub statystycznych oraz zarządzaniu zbiorami informatycznymi, usługi w zakresie: reklamy i działalności informacyjnej, badania rynku, telefonicznego udzielania informacji, organizacji wystaw lub targów handlowych i reklamowych, pośrednictwa w zawieraniu umów kupna-sprzedaży poprzez telefon i Internet, obsługa klientów przy wykorzystaniu sieci Internet umożliwiającą dostarczanie klientom informacji oraz otrzymywanie informacji od klientów, usługi związane z prowadzeniem sprzedaży towarów: apaszki jedwabne, antystresery, baloniki, bandanki, banery, bezrękawniki, bloczki post-it, bluzy, bombki, breloczki, chorągiewki, clipboardy, czapki, daszki, długopisy, elektroniczne urządzenia do tłumaczeń językowych, elektroniczne urządzenia ze słownikiem, etui skórzane na długopisy, etui skórzane na wizytówki, fido-dido, flagi, galanteria odzieżowa damska i męska, galanteria skórzana, galanteria papierowa, joja, kalendarze, kalkulatory, kapelusze, karafki, konstrukcje dmuchane i balony, kosmetyczki, kosmetyki, koszulki polo, krawaty, krzeselka, kubki, kurtki, latawce, linijki, maskotki, materiały biurowe i szkolne, medale, pudełka, naklejki i nalepki, notesy, obrusy, odtwarzacze płyt kompaktowych i kaset, ołówki, opakowania na napoje, organizery, otwieracze do butelek, pałeczki chińskie, papiery pakowe, parasole, parasolki, parawany, para jedwabne, piłki, piórniki, plecaki, płotki, podkładki pod kubki, kieliszki i szklanki, podkładki pod mysz, pokrowce na telefony, pompony, portfele, postery, potykacze, radioodbiorniki, rękawiczki, ręczniki, sakwy rowerowe, sakwy podróżne, samochodowe osłony przeciwsłoneczne, siatki, skrobaczki do szyb, słodczyce, standy, stroje dla personelu, szale, szaliki, świece, tablice, teczki skórzane, terkotki, termosy, tłumacze polsko-angielskie, torby i torebki, torciki, trąbki, t-shirty, wizytowniki, wody perfumowane i perfumy, worki żeglarskie, wyroby ze szkła i porcelany, zabawki, zegary ściennie, zegarki, znaczki z logo; elektroniczny serwis informacji typu on-line polegający na tworzeniu, prowadzeniu baz danych i udostępnianiu informacji z możliwością elektronicznego przyjmowania i przekazywania wiadomości, **36** usługi w zakresie: pośrednictwa w zawieraniu umów ubezpieczeniowych poprzez telefon i Internet, sprawdzania stanu konta poprzez telefon i Internet, **38** usługi w zakresie: rozpowszechniania systemów przekazywania dźwięku i obrazu w łączności radiofonicznej, telegraficznej, telefonicznej, telefonii komórkowej, telefaksowej, w systemie cyfrowym, usługi w zakresie łączności: radiofonicznej, telegraficznej, telefonicznej, telefonii komórkowej i poprzez Internet, telefaksowej, ustalania taryf i opłat, obsługi satelitów i przekazów satelitarnych, organizowania systemów transmisyjnych, przesyłania dźwięku, obrazu i SMS-ów, usługi w zakresie: poczty elektronicznej, zleceń przywoławczych z zastosowaniem radia, telefonu lub innych środków komunikacji elektronicznej, usługi w zakresie prowadzenia: stacji radiowych, telewizyjnych oraz transmitowania dźwięku

i obrazu, usługi w zakresie zbierania i przekazywania aktualności informacyjnych z wykorzystaniem: multimediiów, urządzeń telekomunikacyjnych, usługi w zakresie wypożyczania telefonów, modemów i innych urządzeń telekomunikacyjnych, obsługa klientów przy wykorzystaniu sieci Internet; usługi telekomunikacyjne, a także usługi telekomunikacyjne on-line polegające na umożliwieniu: zlecenia usług, świadczenia usług, zawierania umów, umów pośrednictwa, umów ubezpieczeniowych, umów kupna-sprzedaży, umów kredytowych, umów bankowych oraz otwierania rachunków bankowych, dokonywania operacji bankowych, dostępu do konta bankowego, wykonywania umów, **41** usługi w zakresie nauczania poprzez telefon, Internet, radio i telewizję.

(111) **212406** (220) 2006 10 11 (210) 316544
 (151) 2008 10 01 (441) 2007 01 22
 (732) POLKOMTEL S.A., Warszawa, PL.
 (540)



Kolor znaku: pomarańczowy, zielony, żółty, biały, niebieski, czerwony

(531) 24.13.1, 24.13.9, 26.4.2, 26.11.1, 27.5.1, 29.1.15
 (510), (511) **09** aparaty, przewody i słuchawki telefoniczne, automaty sprzedające i mechanizmy do urządzeń uruchamianych przez wrzucenie monety lub żetonu, kasy rejestrujące, komputery i sprzęt przetwarzający dane, magnetyczne nośniki danych, maszyny liczące, płyty, dyski z nagraniami, urządzenia do gaszenia ognia, urządzenia do nagrywania, transmisji, reprodukcji danych, dźwięku lub obrazu, urządzenia i przyrządy naukowe, żeglarskie, geodezyjne, elektryczne, kinematograficzne, optyczne, wagowe, pomiarowe, sygnalizacyjne, kontrolne, do ratowania życia, do celów dydaktycznych, **35** usługi polegające na: rejestrowaniu, sporządzaniu odpisów, składzie, kompilacji, transmisji, transkrypcji, systematyzacji pisemnych informacji, komunikatów oraz rejestrowaniu, a także wykorzystaniu lub kompilacji danych matematycznych lub statystycznych oraz zarządzaniu zbiorami informatycznymi, usługi w zakresie: reklamy i działalności informacyjnej, badania rynku, telefonicznego udzielania informacji, organizacji wystaw lub targów handlowych i reklamowych, pośrednictwa w zawieraniu umów kupna-sprzedaży poprzez telefon i Internet, obsługa klientów przy wykorzystaniu sieci Internet umożliwiająca dostarczanie klientom informacji oraz otrzymywanie informacji od klientów, usługi związane z prowadzeniem sprzedaży towarów: apaszki jedwabne, antystresery, baloniki, bandanki, banery, bezrękawniki, bloczki post-it, bluzy, bombki, breloczki, chorągiewki, clipboardy, czapki, daszki, długopisy, elektroniczne urządzenia do tłumaczeń językowych, elektroniczne urządzenia ze słownikiem, etui skórzane na długopisy, etui skórzane na wizytówki, fido-dido, flagi, galanteria odzieżowa damska i męska, galanteria skórzana, galanteria papierowa, joja, kalendarze, kalkulatory, kapelusze, karafki, konstrukcje dmuchane i balony, kosmetyczki, kosmetyki, koszulki polo, krawaty, krzeselka, kubki, kurtki, latawce, linijki, maskotki, materiały biurowe i szkolne, medale, pudełka, naklejki i nalepki, notesy, obrusy, odtwarzacze płyt kompaktowych i kaset, ołówki, opakowania na napoje, organizery, otwieracze do butelek, pałeczki chińskie, papiery pakowe, parasole, parasolki, parawany, para jedwabne, piłki, piórniki, plecaki, płotki, podkładki pod kubki, kieliszki i szklanki, podkładki pod mysz, pokrowce na telefony, pompony, portfele, postery, potykacze, radioodbiorniki, rękawiczki, ręczniki, sakwy rowerowe, sakwy podróżne, samochodowe osłony przeciwsłoneczne, siatki, skrobaczki do szyb, słodycze, standy, stroje dla personelu, szale, szaliki, świece, tablice, teczki skórzane, terkotki, termosy, tłumacze polsko-angielskie, torby i torebki, torciki, trąbki, t-shirty, wizytowniki, wody perfumowane i perfumy, worki żeglarskie, wyroby ze szkła i porcelany, zabawki, zegary ściennie, zegarki, znaczki z logo; elektroniczny serwis informacji typu on-line polegający na tworzeniu, prowadzeniu baz danych i udostępnianiu informacji z możliwością elektronicznego przyjmowania i przekazywania wiadomości, **36** usługi w zakresie: pośrednictwa w zawieraniu umów ubezpieczeniowych poprzez telefon i Internet, sprawdzania stanu konta poprzez telefon i Internet, **38** usługi w zakresie: rozpowszechniania systemów przekazywania dźwięku i obrazu w łączności radiofonicznej, telegra-

ficznej, telefonicznej, telefonii komórkowej, telefaksowej, w systemie cyfrowym, usługi w zakresie łączności: radiofonicznej, telegraficznej, telefonicznej, telefonii komórkowej i poprzez Internet, telefaksowej, ustalania taryf i opłat, obsługi satelitów i przekazów satelitarnych, organizowania systemów transmisyjnych, przesyłania dźwięku, obrazu i SMS-ów, usługi w zakresie: poczty elektronicznej, zleceń przywoławczych z zastosowaniem radia, telefonu lub innych środków komunikacji elektronicznej, usługi w zakresie prowadzenia: stacji radiowych, telewizyjnych oraz transmitowania dźwięku i obrazu, usługi w zakresie zbierania i przekazywania aktualności informacyjnych z wykorzystaniem: multimediiów, urządzeń telekomunikacyjnych, usługi w zakresie wypożyczania telefonów, modemów i innych urządzeń telekomunikacyjnych, obsługa klientów przy wykorzystaniu sieci Internet; usługi telekomunikacyjne, a także usługi telekomunikacyjne on-line polegające na umożliwieniu: zlecenia usług, świadczenia usług, zawierania umów, umów pośrednictwa, umów ubezpieczeniowych, umów kupna-sprzedaży, umów kredytowych, umów bankowych oraz otwierania rachunków bankowych, dokonywania operacji bankowych, dostępu do konta bankowego, wykonywania umów, **41** usługi w zakresie nauczania poprzez telefon, Internet, radio i telewizję.

(111) **212407** (220) 2006 10 11 (210) 316545
 (151) 2008 10 01 (441) 2007 01 22
 (732) POLKOMTEL S.A., Warszawa, PL.
 (540)

Simplus Team

(531) 27.5.1
 (510), (511) **09** aparaty, przewody i słuchawki telefoniczne, automaty sprzedające i mechanizmy do urządzeń uruchamianych przez wrzucenie monety lub żetonu, kasy rejestrujące, komputery i sprzęt przetwarzający dane, magnetyczne nośniki danych, maszyny liczące, płyty, dyski z nagraniami, urządzenia do gaszenia ognia, urządzenia do nagrywania, transmisji, reprodukcji danych, dźwięku lub obrazu, urządzenia i przyrządy naukowe, żeglarskie, geodezyjne, elektryczne, kinematograficzne, optyczne, wagowe, pomiarowe, sygnalizacyjne, kontrolne, do ratowania życia, do celów dydaktycznych, **35** usługi polegające na: rejestrowaniu, sporządzaniu odpisów, składzie, kompilacji, transmisji, transkrypcji, systematyzacji pisemnych informacji, komunikatów oraz rejestrowaniu, a także wykorzystaniu lub kompilacji danych matematycznych lub statystycznych oraz zarządzaniu zbiorami informatycznymi, usługi w zakresie: reklamy i działalności informacyjnej, badania rynku, telefonicznego udzielania informacji, organizacji wystaw lub targów handlowych i reklamowych, pośrednictwa w zawieraniu umów kupna-sprzedaży poprzez telefon i Internet, obsługa klientów przy wykorzystaniu sieci Internet umożliwiająca dostarczanie klientom informacji oraz otrzymywanie informacji od klientów, usługi związane z prowadzeniem sprzedaży towarów: apaszki jedwabne, antystresery, baloniki, bandanki, banery, bezrękawniki, bloczki post-it, bluzy, bombki, breloczki, chorągiewki, clipboardy, czapki, daszki, długopisy, elektroniczne urządzenia do tłumaczeń językowych, elektroniczne urządzenia ze słownikiem, etui skórzane na długopisy, etui skórzane na wizytówki, fido-dido, flagi, galanteria odzieżowa damska i męska, galanteria skórzana, galanteria papierowa, joja, kalendarze, kalkulatory, kapelusze, karafki, konstrukcje dmuchane i balony, kosmetyczki, kosmetyki, koszulki polo, krawaty, krzeselka, kubki, kurtki, latawce, linijki, maskotki, materiały biurowe i szkolne, medale, pudełka, naklejki i nalepki, notesy, obrusy, odtwarzacze płyt kompaktowych i kaset, ołówki, opakowania na napoje, organizery, otwieracze do butelek, pałeczki chińskie, papiery pakowe, parasole, parasolki, parawany, para jedwabne, piłki, piórniki, plecaki, płotki, podkładki pod kubki, kieliszki i szklanki, podkładki pod mysz, pokrowce na telefony, pompony, portfele, postery, potykacze, radioodbiorniki, rękawiczki, ręczniki, sakwy rowerowe, sakwy podróżne, samochodowe osłony przeciwsłoneczne, siatki, skrobaczki do szyb, słodycze, standy, stroje dla personelu, szale, szaliki, świece, tablice, teczki skórzane, terkotki, termosy, tłumacze polsko-angielskie, torby i torebki, torciki, trąbki, t-shirty, wizytowniki, wody perfumowane i perfumy, worki żeglarskie, wyroby ze szkła i porcelany, zabawki, zegary ściennie, zegarki, znaczki z logo; elektroniczny serwis informacji typu on-line polegający na tworzeniu, prowadzeniu baz danych i udostępnianiu informacji z możliwością elektronicznego przyjmowania i przekazywania wiadomości, **36** usługi w zakresie: pośrednictwa w zawieraniu umów ubezpiecze-

niowych poprzez telefon i Internet, sprawdzania stanu konta poprzez telefon i Internet, **38** usługi w zakresie: rozpowszechniania systemów przekazywania dźwięku i obrazu w łączności radiofonicznej, telegraficznej, telefonicznej, telefonii komórkowej, telefaksowej, w systemie cyfrowym, usługi w zakresie łączności: radiofonicznej, telegraficznej, telefonicznej, telefonii komórkowej i poprzez Internet, telefaksowej, ustalania taryf i opłat, obsługi satelitów i przekazów satelitarnych, organizowania systemów transmisyjnych, przesyłania dźwięku, obrazu i SMS-ów, usługi w zakresie: poczty elektronicznej, zleceń przywoławczych z zastosowaniem radia, telefonu lub innych środków komunikacji elektronicznej, usługi w zakresie prowadzenia: stacji radiowych, telewizyjnych oraz transmitowania dźwięku i obrazu, usługi w zakresie zbierania i przekazywania aktualności informacyjnych z wykorzystaniem: multimediiów, urządzeń telekomunikacyjnych, usługi w zakresie wypożyczania telefonów, modemów i innych urządzeń telekomunikacyjnych, obsługa klientów przy wykorzystaniu sieci Internet; usługi telekomunikacyjne, a także usługi telekomunikacyjne on-line polegające na umożliwieniu: zlecenia usług, świadczenia usług, zawierania umów, umów pośrednictwa, umów ubezpieczeniowych, umów kupna-sprzedaży, umów kredytowych, umów bankowych oraz otwierania rachunków bankowych, dokonywania operacji bankowych, dostępu do konta bankowego, wykonywania umów, **41** usługi w zakresie nuczania poprzez telefon, Internet, radio i telewizję.

(111) **212408** (220) 2006 10 19 (210) 316941
 (151) 2008 10 15 (441) 2007 01 22
 (732) KOFOLA HOLDING a.s., Ostrava, CZ.
 (540)



(531) 5.3.11, 26.1.2, 27.5.1

(510), (511) **30** napary inne niż do celów leczniczych, lody, kawa, kakaowe lub czekoladowe napoje, napoje na bazie herbaty, aromaty do napojów z wyjątkiem esencji, aromaty do napojów z wyjątkiem olejków eterycznych, syrop melasowy, sorbety w postaci lodów, sosy z wyjątkiem dresingowych, **32** wody mineralne i gazowane oraz inne napoje niealkoholowe, napoje owocowe i soki owocowe, sorbety w postaci napojów, syropy i inne preparaty do sporządzania napojów, piwa, **33** napoje alkoholowe (z wyjątkiem piwa).

(111) **212409** (220) 2006 12 11 (210) 318949
 (151) 2008 10 15 (441) 2007 03 19
 (732) NIEZALEŻNA FUNDACJA FILMOWA,
 Warszawa, PL.

(540) POLSKIE NAGRODY FILMOWE ORŁY

(510), (511) **09** aparaty i przyrządy kinematograficzne, aparaty do rejestracji, przekazu i odtwarzania obrazu i dźwięku, telewizory, radia, komputery i sprzęt komputerowy, dekodery, urządzenia do kodowania, wzmacniacze, sprzęt hi-fi, filmy fabularne, dokumentalne, reportaże, filmy i programy telewizyjne, nagrania dźwiękowe i audiowizualne, gry komputerowe i telewizyjne, nośniki do rejestracji, przekazywania i odtwarzania informacji, obrazu i dźwięku, w tym kasety wideo, płyty DVD, płyty fonograficzne, dyski kompaktowe, **16** dzienniki, czasopisma, periodyki, broszury, foldery, prospekty, druki, książki, afisze, plakaty, fotografie, materiały informacyjne, reklamowe, szkoleniowe, druki, publikacje i wydawnictwa cykliczne i okazjonalne, czasopisma, kalendarze, notatniki, okładki, obwoluty, teczki, torby, komiksy, papier, materiały piśmienne, wyroby z papieru, ołówki, kredki, materiały szkolne i do malowania, **28** gry, zabawki, pamiątki i ozdoby okazjonalne: maskotki, lalki, pluszaki, balony do zabawy, związane z organizowanymi imprezami kulturalnymi, edukacyjnymi i rozrywkowymi, **35** usługi reklamowe z wykorzystaniem wszystkich metod słownych, dźwiękowych, audiowizualnych, telewizyjnych, multimedialnych i internetowych, doradztwo w zakresie organizowania i prowadzenia działalności gospodarczej i zarządzania holdingami, usługi marketingowe, usługi w zakresie produkcji audycji i filmów reklamowych, usługi w zakresie badania

opinii rynku, organizacja wystaw, targów i konkursów w celach reklamowych i handlowych, prenumerata czasopism, pośrednictwo handlowe, **38** usługi stacji telewizyjnych i radiowych, przekazywanie głosu i obrazu jakąkolwiek techniką, w tym cyfrową, obsługa przekazu fonicznego, transmitowanie obrazu i dźwięku, kodowanie i dekodowanie sygnałów dźwiękowych i wizualnych, rozpowszechnianie i dystrybucja analogowych i cyfrowych programów telewizyjnych telewizji kablowej, naziemnej, satelitarnej dla abonentów, w tym programów kodowanych, kinematograficznych, usług typu „płatne seanse filmowe”, „video na życzenie”, usługi wykonywane za pomocą łączy telewizji kablowej, naziemnej, satelitarnej, cyfrowej, usługi zarządzania, najem i wypożyczanie dekodatorów i odbiorników programów zakodowanych i zaszyfrowanych, usługi w zakresie prowadzenia centrum informacyjnego w dziedzinie kinematografii, rozrywki i edukacji dotyczącej sztuki kinematograficznej, usługi zarządzania w dziedzinie kinematografii, **41** usługi w zakresie organizowania, nagrywania, montażu, rozpowszechniania i tworzenia nazw audycji radiowych i telewizyjnych, organizowania i prowadzenia imprez informacyjnych dotyczących kinematografii, rozrywki, imprez muzycznych, artystycznych, naukowych, kulturalnych, sportowych, rekreacyjnych, plenerowych, konkursów, pokazów, przeglądów, festiwalu filmowych z wykorzystaniem wszystkich metod słownych, dźwiękowych oraz technik audiowizualnych, imprezy o charakterze edukacyjnym, szkolenia, wykłady, prelekcje, seminaria, warsztaty w zakresie sztuki kinematograficznej, organizowanie konkursów, konferencji i kongresów, wystaw, targów i festiwalu filmowych w celach kulturalnych i edukacyjnych, wyświetlanie filmów, obsługa sal kinowych, użytkowanie sal kinowych, publikacje multimedialne i internetowe, usługi w zakresie promocji filmów oraz wydawnictw związanych z filmem, konkurs pomysłów na scenariusze filmów fabularnych przeznaczonych dla kin lub telewizji, edukacja w zakresie sztuki kinematograficznej.

(111) **212410** (220) 2007 01 26 (210) 320596
 (151) 2008 10 10 (441) 2007 04 30
 (732) Firma „KAROR” Mirosław Szubartowski i Spółka-Spółka
 Jawna, Bydgoszcz, PL.
 (540)



Kolor znaku: niebieski, biały

(531) 3.1.1, 26.1.2, 27.5.1, 29.1.12

(510), (511) **03** preparaty do czyszczenia, **11** grzejniki co, rekuperatory, wymienniki ciepła, elementy grzejne, filtry powietrza do klimatyzacji, bojler, hydranty, kabiny natryskowe, wanny do kąpiel, instalacje do klimatyzacji, klozetowe miski w.c., kominki domowe, prysznic, instalacje do ogrzewania wody, osprzęt do wanien, piece kąpielowe i armatura do nich, pisuary i armatura, płuczki ustępowe, rury do c.o., sedesy wc, umywalki, wanny łazienkowe, zlewozmywaki, **20** meble biurowe, sklepowe, kuchenne, krzesła, **24** wyroby włókiennicze, **25** odzież, obuwie, nakrycia głowy, **26** dodatki do odzieży, **28** artykuły sportowe i gimnastyczne, **35** usługi rachunkowo-księgowo, sporządzanie wydruków z baz danych, **37** roboty ogólnobudowlane, montaż i naprawy instalacji ogrzewania, czyszczenie budynków od wewnątrz i od zewnątrz, roboty instalacji elektrycznej, izolowanie budynków, malowanie, murowanie, ogrzewanie, rozbiorka budynków, montaż rusztowań, tynkowanie, odnawianie mebli, budowa i konserwacja rurociągów, stolarstwo meblowe, szklenie okien, produkcja pary wodnej, **39** dystrybucja energii elektrycznej, gazowej, magazynowanie, przewożenie ładunków, transport i wyładunek odpadów, wypożyczanie samochodów, organizowanie wycieczek, pakowanie, dostarczanie towarów, organizowanie wycieczek, **40** usługi krawieckie, przeróbki odzieży, **41** lunaparki, obsługa pól golfowych, **42** projektowanie i powielanie opracowania komputerowego, **43** stołówki, gastronomia, **44** usługi służby zdrowia: fizjoterapia, fizjoterapia, kliniki medyczne, masaż, usługi położnicze, pomoc medyczna, porady w zakresie farmakologii, porady psychologiczne, sto-

matologia, szpitale, pomoc weterynaryjna, zapładnianie metodą in vitro, opieka zdrowotna.

(111) **212411** (220) 2002 11 05 (210) 257086
(151) 2008 10 02 (441) 2003 05 19
(732) CERSANIT S.A., Kielce, PL.
(540) CREMONA

(510), (511) **11** wyroby sanitarne z ceramiki, ceramika łazienkowa zawarta w tej klasie, bidety, kompakty WC, miski ustępowe, pisuary, umywalki, postumenty i półpostumenty do umywalk, sedesy, płuczki ustępowe, krany, baterie umywalkowe, kabiny natryskowe, brodziki, natryski, armatura sanitarna, części instalacji sanitarnych, armatura regulacyjna do przewodów i urządzeń wodnych, instalacje sanitarne, uszczelki do kranów i armatury sanitarnej, wanny łazienkowe, wykładziny i wyposażenie do wanien, zbiorniki do płuczek ustępowych, kabiny kąpielowe niemetalowe, **20** półki, szafki, lustra, meblowe wyposażenie łazienek.

(111) **212412** (220) 2006 06 14 (210) 312077
(151) 2008 10 02 (441) 2006 09 18
(732) EXTOR Spółka z o.o., Warszawa, PL.
(540)



Kolor znaku: niebieski, żółty

(531) 1.1.2, 24.17.18, 26.2.1, 27.5.1, 29.1.12
(510), (511) **35** usługi przetwarzania danych, usługi księgowe, telefoniczna obsługa klienta w zakresie udzielania informacji i porad dotyczących prowadzenia działalności gospodarczej i zarządzania personelem, usługi telemarketingowe, **36** telefoniczna obsługa klienta w zakresie udzielania informacji i porad dotyczących finansów.

(111) **212413** (220) 2006 09 01 (210) 315022
(151) 2008 10 03 (441) 2006 12 11
(732) CANEXPOL Sp. z o.o., Komorowo, PL.
(540)



Kolor znaku: czarny, niebieski

(531) 1.5.1, 27.5.1, 29.1.4, 29.1.8
(510), (511) **01** nawozy, szkliwo ceramiczne, masa celulozowa, **02** farby i lakiery, **03** środki myjące, czyszczące, mydło, kosmetyki, **04** paliwa do pojazdów samochodowych, **05** pestycydy, **09** komputery, zapisane nośniki informacji, sprzęt radiowy, telewizyjny i telekomunikacyjny, telekopiarki, drukarki komputerowe, nośniki informacji, **10** instrumenty medyczne i chirurgiczne, **12** przyczepy, naczepy, ogumienie do kół pojazdów, **16** papier, wyroby z papieru, artykuły piśmienne, tektura, opakowania z tworzyw sztucznych, **18** futra, wyprawione skóry, **19** rury, arkusze i płyty z tworzyw sztucznych, gips, cement, wapno, szkło budowlane, kamień budowlany, płyty, sklejkę, materiały ogniotrwałe, drewno budowlane, użytkowe, betonowe elementy budowlane, kształtowniki, płyty, **20** meble, **21** płytki ceramiczne, ceramika dla gospodarstwa domowego, szkło surowe, szkło płaskie, szkło gospodarcze, **22** włókna szklane, **24** włókna sztuczne, tworzywa sztuczne, **25** odzież futrzarska, **27** tapety, **32** napoje bezalkoholowe, **35** tworzenie komputerowej bazy danych, pozyskiwanie danych i zarządzanie plikami, doradztwo w dziedzinie prowadzenia działalności gospodarczej, rachunkowość, **36** zarządzanie nieruchomościami, **37** naprawa pojazdów mechanicznych, wynajem maszyn i urządzeń bez obsługi, bieżnikowanie opon, kamieniarstwo, **39** transport lądowy, wodny i rurociągowy, zaopatrywanie

w wodę, biura turystyczne z wyjątkiem rezerwacji miejsc w hotelach i pensjonatach, organizowanie wycieczek, **40** wywóz i unieszkodliwienie odpadów komunalnych i ścieków, uzdatnianie wody, włókiennictwo, usługi poligraficzne, drukowanie, obróbka kamienia i kamienia ozdobnego, impregnacja drewna, **41** edukacja, organizowanie wystaw, zawodów sportowych, rozrywka, **43** hotele, restauracje.

(111) **212414** (220) 2006 11 21 (210) 318200
(151) 2008 10 03 (441) 2007 03 05
(732) EAFP POLSKA Sp. z o.o., Warszawa, PL.

(540) Certyfikat EFC
(510), (511) **36** usługi związane z ubezpieczeniami, sprawami finansowymi i monetarnymi oraz z nieruchomościami, **41** usługi edukacyjne, organizacja nauczania, kształcenia na wszystkich szczeblach, dokształcania zawodowego, prowadzenie egzaminów i potwierdzanie nabytych kwalifikacji odpowiednimi dyplomami, prowadzenie dydaktyki także drogą elektroniczną (e-learning), usługi wydawnicze, publikowanie tekstów, książek, podręczników, skryptów, materiałów do nauczania-także ich publikowanie elektroniczne on-line.

(111) **212415** (220) 2007 04 04 (210) 323641
(151) 2008 10 02 (441) 2007 07 09
(732) NETIA S.A., Warszawa, PL.
(540)



Kolor znaku: szary, biały, pomarańczowy, granatowy, błękitny, czerwony, fioletowy

(531) 21.3.1, 26.1.5, 26.13.25, 26.15.25, 27.5.1, 29.1.15
(510), (511) **38** usługi dostępu do sieci Internet i innych sieci telekomunikacyjnych, usługi przesyłania informacji głosowej, tekstowej i obrazkowej w sieciach telekomunikacyjnych, usługi telefoniczne i transmisji danych, usługi zapewniania informacji i komunikacji w trybie on-line, usługi w zakresie ogłoszeń elektronicznych, usługi w zakresie emisji radiowej i telewizyjnej, usługi w zakresie udzielania informacji o telekomunikacji.

(111) **212416** (220) 2007 04 05 (210) 323685
(151) 2008 10 29 (441) 2007 07 09
(732) Kofola Holding a.s., Ostrava, CZ.
(540)



Kolor znaku: szary, czarny

(531) 27.5.1, 29.1.12
(510), (511) **28** zabawki, gry, **30** napoje na bazie herbaty, **32** wody mineralne i wody gazowane oraz inne napoje bezalkoholowe, napoje owocowe i soki owocowe, syropy i inne preparaty (esensje) do sporządzania napojów, piwa.

(111) **212417** (220) 2007 04 26 (210) 324573
(151) 2008 10 02 (441) 2007 08 06
(732) Anna Sybicka, Płońsk, PL.
(540) INVAX

(510), (511) **01** produkty chemiczne przeznaczone dla przemysłu, prac badawczych, rolnictwa, ogrodnictwa i leśnictwa, **03** kosmetyki, mydła, kremy, pasty, dezodoranty, antyperspiranty, preparaty do kąpieli, preparaty do golenia, preparaty do pielęgnacji jamy ustnej, środki do czyszczenia zębów, preparaty do pielęgnacji włosów, szampony, preparaty do opalania, preparaty do odchudzania, ma-

seczki kosmetyczne, perfumy, środki perfumeryjne, olejki eteryczne, chusteczki nasączone płynami kosmetycznymi, depilatory, przybory toaletowe i kosmetyczne, środki sanitarne, środki czyszczące, **05** produkty farmaceutyczne, produkty lecznicze, witaminy, minerały do celów leczniczych, mineralne dodatki do żywności, mineralne wody do celów leczniczych, parafarmaceutyki do celów leczniczych, suplementy diety do celów leczniczych, dietetyczne środki spożywcze do celów leczniczych, substancje dietetyczne do celów leczniczych, preparaty ziołowe do celów leczniczych, zioła lecznicze, napary lecznicze, herbatki lecznicze, produkty biobójcze, produkty biologiczne do celów leczniczych, szczepionki, surowice, produkty krwiopochodne, produkty biotechnologiczne, wyroby medyczne, materiały do leczenia zębów, żywność dla niemowląt, plastry, materiały opatrunkowe, środki sanitarne do celów medycznych, środki odkażające, produkty weterynaryjne, środki do zwalczania robactwa, fungicyd, herbicydy, produkty chemiczne przeznaczone dla nauk medycznych, preparaty diagnostyczne do celów medycznych.

(111) **212418** (220) 2007 04 26 (210) 324574

(151) 2008 10 02 (441) 2007 08 06

(732) Anna Sybicka, Płońsk, PL.

(540) PRESCOR

(510), (511) **01** produkty chemiczne przeznaczone dla przemysłu, prac badawczych, rolnictwa, ogrodnictwa i leśnictwa, **03** kosmetyki, mydła, kremy, pasty, dezodoranty, antyperspiranty, preparaty do kąpieli, preparaty do golenia, preparaty do pielęgnacji jamy ustnej, środki do czyszczenia zębów, preparaty do pielęgnacji włosów, szampony, preparaty do opalania, preparaty do odchudzania, maseczki kosmetyczne, perfumy, środki perfumeryjne, olejki eteryczne, chusteczki nasączone płynami kosmetycznymi, depilatory, przybory toaletowe i kosmetyczne, środki sanitarne, środki czyszczące, **05** produkty farmaceutyczne, produkty lecznicze, witaminy, minerały do celów leczniczych, mineralne dodatki do żywności, mineralne wody do celów leczniczych, parafarmaceutyki do celów leczniczych, suplementy diety do celów leczniczych, dietetyczne środki spożywcze do celów leczniczych, substancje dietetyczne do celów leczniczych, preparaty ziołowe do celów leczniczych, zioła lecznicze, napary lecznicze, herbatki lecznicze, produkty biobójcze, produkty biologiczne do celów leczniczych, szczepionki, surowice, produkty krwiopochodne, produkty biotechnologiczne, wyroby medyczne, materiały do leczenia zębów, żywność dla niemowląt, plastry, materiały opatrunkowe, środki sanitarne do celów medycznych, środki odkażające, produkty weterynaryjne, środki do zwalczania robactwa, fungicyd, herbicydy, produkty chemiczne przeznaczone dla nauk medycznych, preparaty diagnostyczne do celów medycznych.

(111) **212419** (220) 2007 04 26 (210) 324575

(151) 2008 10 02 (441) 2007 08 06

(732) Anna Sybicka, Płońsk, PL.

(540) IGREL

(510), (511) **01** produkty chemiczne przeznaczone dla przemysłu, prac badawczych, rolnictwa, ogrodnictwa i leśnictwa, **03** kosmetyki, mydła, kremy, pasty, dezodoranty, antyperspiranty, preparaty do kąpieli, preparaty do golenia, preparaty do pielęgnacji jamy ustnej, środki do czyszczenia zębów, preparaty do pielęgnacji włosów, szampony, preparaty do opalania, preparaty do odchudzania, maseczki kosmetyczne, perfumy, środki perfumeryjne, olejki eteryczne, chusteczki nasączone płynami kosmetycznymi, depilatory, przybory toaletowe i kosmetyczne, środki sanitarne, środki czyszczące, **05** produkty farmaceutyczne, produkty lecznicze, witaminy, minerały do celów leczniczych, mineralne dodatki do żywności, mineralne wody do celów leczniczych, parafarmaceutyki do celów leczniczych, suplementy diety do celów leczniczych, dietetyczne środki spożywcze do celów leczniczych, substancje dietetyczne do celów leczniczych, preparaty ziołowe do celów leczniczych, zioła lecznicze, napary lecznicze, herbatki lecznicze, produkty biobójcze, produkty biologiczne do celów leczniczych, szczepionki, surowice, produkty krwiopochodne, produkty biotechnologiczne, wyroby medyczne, materiały do leczenia zębów, żywność dla niemowląt, plastry, materiały opatrunkowe, środki sanitarne do celów medycznych, środki odkażające, produkty weterynaryjne, środki do zwalczania robactwa, fungicyd, herbicydy, produkty chemiczne przeznaczone dla nauk medycznych, preparaty diagnostyczne do celów medycznych.

(111) **212420** (220) 2007 04 26 (210) 324588

(151) 2008 10 02 (441) 2007 08 06

(732) Laboratorium Medycyny Naturalnej „BONIMED” Krzysztof Błęcha, Żywiec, PL.

(540) BONIMED

(510), (511) **03** antyperspiranty, aromaty, chusteczki nasączone płynami kosmetycznymi, dezodoranty do użytku osobistego, mydła dezodorujące, mydła dezynfekujące, ekstrakty kwiatowe do perfum, esencje eteryczne, olejki esencjonalne, eteryczne olejki, preparaty kosmetyczne do kąpieli, maseczki kosmetyczne, mleczko kosmetyczne, kosmetyki, preparaty kosmetyczne do odchudzania, zestawy kosmetyków, kosmetyki upiększające, kostki mydła toaletowego, kremy kosmetyczne, kremy wybielające do skóry, olej lawendowy, lotony do celów kosmetycznych, serwetki nasączone lotonami kosmetycznymi, maści do celów kosmetycznych, mięta do wyrobów perfumeryjnych, preparaty do mycia, mydła, olejki eteryczne do mydeł, mydła lecznicze, mydła przeciwpotowe, mydła przeciwpotowe do stóp, mydła toaletowe, mydła zapachowe, aromaty do napojów, olejek lawendowy, olejek migdałowy, olejek różany, olejki do celów kosmetycznych, olejki do celów perfumeryjnych, olejki toaletowe, produkty perfumeryjne, perfumy, preparaty do pielęgnacji jamy ustnej, nie do celów leczniczych, pomadki do ust, pomady do celów kosmetycznych, sole kąpielowe do celów innych niż lecznicze, szampony, szampony dla zwierząt domowych, szminki, środki do czyszczenia zębów, terpeny, tłuszcze do celów kosmetycznych, woda toaletowa, woda kolońska, woda utleniona do celów kosmetycznych, woda zapachowa, **05** alkaloidy do celów medycznych, aminokwasy do celów medycznych, aminokwasy do celów weterynaryjnych, antybiotyki, antyseptyki, środki zmniejszające apetyt do celów medycznych, antyseptyki, środki bakteriobójcze, preparaty bakteriologiczne do celów medycznych, balsamiczne preparaty do celów leczniczych, balsamy do celów leczniczych, batoniki lukrecjowe do celów farmaceutycznych, preparaty biologiczne do celów medycznych, preparaty biologiczne do celów weterynaryjnych, borowina do kąpieli, borowina lecznicza, bransolety do celów leczniczych, preparaty chemiczne do celów farmaceutycznych, preparaty chemiczne do celów medycznych, chleb dla diabetyków, wyciąg z chmielu do celów farmaceutycznych, chusteczki nasączone płynami farmaceutycznymi, cukierki do celów leczniczych, wyroby z cukierków do celów leczniczych, czopki, detergenty do celów medycznych, dezodoranty inne niż do użytku osobistego, dietetyczna żywność przystosowana do celów medycznych, dietetyczne napoje do celów medycznych, dietetyczne substancje przystosowane do celów medycznych, digitalina, eliksiry, estry do celów farmaceutycznych, farmaceutyczne preparaty, preparaty farmaceutyczne przeciw łupieżowi, środki przeciwgorączkowe, gorczyca do celów farmaceutycznych, olej gorzycowy do celów leczniczych, gorzycowe okłady, guma do żucia do celów leczniczych, preparaty przeciw hemoroidom, herbata lecznicza, kadmidełka do odstraszania owadów, olejek kamforowy do celów farmaceutycznych, kapsułki do celów farmaceutycznych, kapsułki na lekarstwa, sole kąpielowe do celów leczniczych, preparaty terapeutyczne do kąpieli, kąpiele lecznicze, sole do kąpieli mineralnych, korzenie lekarskie, napoje lecznicze, oleje lecznicze, zioła lecznicze, lecznicze napary, leki dla ludzi, leki do celów stomatologicznych, leki do celów weterynaryjnych, leki pomocnicze, leki w płynie, maści do celów farmaceutycznych, lotony do celów farmaceutycznych, mazidla, mentol, mięta do celów farmaceutycznych, preparaty z mikroelementami dla ludzi i zwierząt, kultury mikroorganizmów do celów medycznych lub weterynaryjnych, dodatki mineralne do żywności do celów leczniczych, wody mineralne do celów leczniczych, sole do celów medycznych, mleczko pszczele do celów medycznych, preparaty przeciw moczeniu się, myrobolan do celów farmaceutycznych, nalewki do celów leczniczych, napary do celów leczniczych, środki nasenne, środki na uspokojenie nerwów, preparaty witaminowe, żywność dla niemowląt, obrączki przeciwreumatyczne, płyny do przemywania oczu, herbata odchudzająca do celów leczniczych, preparaty medyczne do odchudzania, maść przeciw odmrożeniom, preparat przeciw odmrożeniom, dodatki odżywcze do celów leczniczych, oleje lecznicze, olejek terpentynowy do celów farmaceutycznych, środki do leczenia oparzeń, opłatki do celów farmaceutycznych, pastylki do celów farmaceutycznych, pigułki do celów farmaceutycznych, pijawki lekarskie, plastry do celów medycznych, plastry gorzycowe, środki medyczne przeciw poceniu się, środki medyczne przeciw poceniu się stóp, płyny do przemywania pochwy,

podkładki dla palucha koślawego, pomady do celów medycznych, preparaty medyczne na porost włosów, preparaty przeciwpaśmożytnicze, środki przeczyszczające, preparaty farmaceutyczne do pielęgnacji skóry, skrobia do celów dietetycznych lub farmaceutycznych, maści do leczenia oparzeń słonecznych, sole do celów medycznych, sole do kąpeli mineralnych, syropy do użytku farmaceutycznego, szczepionki, woda termalna, terpentyna do celów farmaceutycznych, tłuszcze do celów medycznych, tłuszcze do celów weterynaryjnych, środki trawienne do celów farmaceutycznych, tymol do celów farmaceutycznych, leki uspokajające, płyny do płukania ust do celów leczniczych, woda morską do kąpeli leczniczych, woda utleniona do celów medycznych, wody mineralne do celów leczniczych, wyroby do celów farmaceutycznych, herbata z ziół do celów medycznych, zioła do palenia do celów leczniczych, zioła lecznicze, żelatyna do celów medycznych, żywność dietetyczna do celów leczniczych, **29** chrupki owocowe, galaretki jadalne, jogurt, napoje mleczne lub z przewagą mleka, mleczne produkty, mleko, oleje jadalne, owoce kandyzowane, owoce konserwowane w alkoholu, chipsy owocowe, galaretki owocowe, sałatki owocowe, soki roślinne do gotowania, wędliny, żelatyna spożywcza, **30** aromaty do żywności, aromaty do ciast inne niż oleje esencyjne, bułki, chleb, ciasta, cukierki, czekolada, drożdże w tabletkach nie do celów medycznych, esencje do artykułów żywnościowych z wyjątkiem esencji eterycznych i olejów esencyjnych, słodycze, galaretki spożywcze nie do celów medycznych, guma do żucia nie do celów medycznych, herbata, napoje na bazie herbaty, herbata mrożona, kasze spożywcze, napoje na bazie kawy, preparaty roślinne zastępujące kawę, kit pszczeli spożywczy, lody, lody spożywcze, mąka, mięta do wyrobów cukierniczych, cukierki miętowe, miód, napary inne niż do celów leczniczych, aromaty do napojów inne niż esencje, pomadki, propolis spożywczy, słodycze do ssania, syrop cukrowy do celów spożywczych, wyroby cukiernicze, esencje do żywności inne niż esencje eteryczne i oleje aromatyczne, żywność na bazie mąki, **32** napoje bezalkoholowe, bezalkoholowe wyciągi z owoców, ekstrakty owocowe bezalkoholowe, woda mineralna, syropy do napojów, pastylki do napojów gazowanych, proszek do wytwarzania napojów gazowanych, nektary owocowe, bezalkoholowe napoje z soków owocowych, bezalkoholowe wyciągi z owoców, soki owocowe, soki warzywne, woda, woda gazowana, preparaty do produkcji wody gazowanej, **33** ekstrakty alkoholowe, esencje alkoholowe, miętowy likier, miód pitny, napoje alkoholowe destylowane, napoje alkoholowe z wyjątkiem piwa, napoje alkoholowe zawierające owoce, ekstrakty owocowe z alkoholem, napoje alkoholowe zawierające owoce, wino, likiery, jabłecznik.

(111) **212421** (220) 2007 04 26 (210) 324589
 (151) 2008 10 02 (441) 2007 08 06
 (732) Laboratorium Medycyny Naturalnej „BONIMED” Krzysztof Błęcha, Żywiec, PL.

(540) Ojciec Grzegorz

(510), (511) **03** antyperspiranty, aromaty, chusteczki nasączone płynami kosmetycznymi, dezodoranty do użytku osobistego, mydła dezodorujące, mydła dezynfekujące, ekstrakty kwiatowe do perfum, esencje eteryczne, olejki esencjonalne, eteryczne olejki, preparaty kosmetyczne do kąpeli, maseczki kosmetyczne, mleczko kosmetyczne, kosmetyki, preparaty kosmetyczne do odchudzania, zestawy kosmetyków, kosmetyki upiększające, kostki mydła toaletowego, kremy kosmetyczne, kremy wybielające do skóry, olej lawendowy, lotony do celów kosmetycznych, serwetki nasączone lotonami kosmetycznymi, maści do celów kosmetycznych, mięta do wyrobów perfumeryjnych, preparaty do mycia, mydła, olejki eteryczne do mydeł, mydła lecznicze, mydła przeciwpotowe, mydła przeciwpotowe do stóp, mydła toaletowe, mydła zapachowe, aromaty do napojów, olejek lawendowy, olejek migdałowy, olejek różany, olejki do celów kosmetycznych, olejki do celów perfumeryjnych, olejki toaletowe, produkty perfumeryjne, perfumy, preparaty do pielęgnacji jamy ustnej, nie do celów leczniczych, pomadki do ust, pomady do celów kosmetycznych, sole kąpielowe do celów innych niż lecznicze, szampony, szampony dla zwierząt domowych, szminki, środki do czyszczenia zębów, terpeny, tłuszcze do celów kosmetycznych, woda toaletowa, woda kolońska, woda utleniona do celów kosmetycznych, woda zapachowa, **05** alkaloidy do celów medycznych, aminokwasy do celów medycznych, aminokwasy do celów weterynaryjnych, antybiotyki, antyseptyki, środki zmniejszające apetyt do celów medycznych, antyseptyki, środki bakteriobójcze, prepa-

raty bakteriologiczne do celów medycznych, balsamiczne preparaty do celów leczniczych, balsamy do celów leczniczych, batoniki lukrecyjne do celów farmaceutycznych, preparaty biologiczne do celów medycznych, preparaty biologiczne do celów weterynaryjnych, borowina do kąpeli, borowina lecznicza, bransolety do celów leczniczych, preparaty chemiczne do celów farmaceutycznych, preparaty chemiczne do celów medycznych, chleb dla diabetyków, wyciąg z chmielu do celów farmaceutycznych, chusteczki nasączone płynami farmaceutycznymi, cukierki do celów leczniczych, wyroby z cukierków do celów leczniczych, czopki, detergenty do celów medycznych, dezodoranty inne niż do użytku osobistego, dietetyczna żywność przystosowana do celów medycznych, dietetyczne napoje do celów medycznych, dietetyczne substancje przystosowane do celów medycznych, digitalina, eliksiry, estry do celów farmaceutycznych, farmaceutyczne preparaty, preparaty farmaceutyczne przeciw łupieżowi, środki przeciwgorączkowe, gorczyca do celów farmaceutycznych, olej gorczycowy do celów leczniczych, gorczycowe okłady, guma do żucia do celów leczniczych, napoje lecznicze, hemoroidom, herbata lecznicza, kadzidełka do odstraszania owadów, olejek kamforowy do celów farmaceutycznych, kapsułki do celów farmaceutycznych, kapsułki na lekarstwa, sole kąpielowe do celów leczniczych, preparaty terapeutyczne do kąpeli, kąpiele lecznicze, sole do kąpeli mineralnych, korzenie lekarskie, napoje lecznicze, oleje lecznicze, zioła lecznicze, lecznicze napary, leki dla ludzi, leki do celów stomatologicznych, leki do celów weterynaryjnych, leki pomocnicze, leki w płynie, maści do celów farmaceutycznych, lotony do celów farmaceutycznych, mazidla, mentol, mięta do celów farmaceutycznych, preparaty z mikroelementami dla ludzi i zwierząt, kultury mikroorganizmów do celów medycznych lub weterynaryjnych, dodatki mineralne do żywności do celów leczniczych, wody mineralne do celów leczniczych, sole do celów medycznych, mleczko pszczele do celów medycznych, preparaty przeciw moczeniu się, myrobolan do celów farmaceutycznych, nalewki do celów leczniczych, napary do celów leczniczych, środki nasenne, środki na uspokojenie nerwów, preparaty witaminowe, żywność dla niemowląt, obrączki przeciwreumatyczne, płyny do przemywania oczu, herbata odchudzająca do celów leczniczych, preparaty medyczne do odchudzania, maść przeciw odmrożeniom, preparat przeciw odmrożeniom, dodatki odżywcze do celów leczniczych, oleje lecznicze, olejek terpentynowy do celów farmaceutycznych, środki do leczenia oparzeń, opłatki do celów farmaceutycznych, pastylki do celów farmaceutycznych, pigułki do celów farmaceutycznych, pijawki lekarskie, plastry do celów medycznych, plastry gorczycowe, środki medyczne przeciw poceniu się, środki medyczne przeciw poceniu się stóp, płyny do przemywania pochwy, podkładki dla palucha koślawego, pomady do celów medycznych, preparaty medyczne na porost włosów, preparaty przeciwpaśmożytnicze, środki przeczyszczające, preparaty farmaceutyczne do pielęgnacji skóry, skrobia do celów dietetycznych lub farmaceutycznych, maści do leczenia oparzeń słonecznych, sole do celów medycznych, sole do kąpeli mineralnych, syropy do użytku farmaceutycznego, szczepionki, woda termalna, terpentyna do celów farmaceutycznych, tłuszcze do celów medycznych, tłuszcze do celów weterynaryjnych, środki trawienne do celów farmaceutycznych, tymol do celów farmaceutycznych, leki uspokajające, płyny do płukania ust do celów leczniczych, woda morską do kąpeli leczniczych, woda utleniona do celów medycznych, wody mineralne do celów leczniczych, wyroby do celów farmaceutycznych, herbata z ziół do celów medycznych, zioła do palenia do celów leczniczych, zioła lecznicze, żelatyna do celów medycznych, żywność dietetyczna do celów leczniczych, **29** chrupki owocowe, galaretki jadalne, jogurt, napoje mleczne lub z przewagą mleka, mleczne produkty, mleko, oleje jadalne, owoce kandyzowane, owoce konserwowane w alkoholu, chipsy owocowe, galaretki owocowe, sałatki owocowe, soki roślinne do gotowania, wędliny, żelatyna spożywcza, **30** aromaty do żywności, aromaty do ciast inne niż oleje esencyjne, bułki, chleb, ciasta, cukierki, czekolada, drożdże w tabletkach nie do celów medycznych, esencje do artykułów żywnościowych z wyjątkiem esencji eterycznych i olejów esencyjnych, słodycze, galaretki spożywcze nie do celów medycznych, guma do żucia nie do celów medycznych, herbata, napoje na bazie herbaty, herbata mrożona, kasze spożywcze, napoje na bazie kawy, preparaty roślinne zastępujące kawę, kit pszczeli spożywczy, lody, lody spożywcze, mąka, mięta do wyrobów cukierniczych, cukierki miętowe, miód, napary inne niż do celów leczniczych, aromaty do napojów inne niż esencje, pomadki, propolis spożywczy, słodycze do ssania, syrop cukrowy do celów spożywczych, wyroby cukiernicze,

esencje do żywności inne niż esencje eteryczne i oleje aromatyczne, żywność na bazie mąki, **32** napoje bezalkoholowe, bezalkoholowe wyciągi z owoców, ekstrakty owocowe bezalkoholowe, woda mineralna, syropy do napojów, pastylki do napojów gazowanych, proszek do wytwarzania napojów gazowanych, nektary owocowe, bezalkoholowe napoje z soków owocowych, bezalkoholowe wyciągi z owoców, soki owocowe, soki warzywne, woda, woda gazowana, preparaty do produkcji wody gazowanej, **33** ekstrakty alkoholowe, esencje alkoholowe, miętowy likier, miód pitny, napoje alkoholowe destylowane, napoje alkoholowe z wyjątkiem piwa, napoje alkoholowe zawierające owoce, ekstrakty owocowe z alkoholem, napoje alkoholowe zawierające owoce, wino, likiery, jabłecznik.

(111) **212422** (220) 2007 04 26 (210) 324590
(151) 2008 10 02 (441) 2007 08 06

(732) Laboratorium Medycyny Naturalnej „BONIMED” Krzysztof Błęcha, Żywiec, PL.

(540) Ojciec Grzegorz Sroka

(510), (511) **03** antyperspiranty, aromaty, chusteczki nasączone płynami kosmetycznymi, dezodoranty do użytku osobistego, mydła dezodorujące, mydła dezynfekujące, ekstrakty kwiatowe do perfum, esencje eteryczne, olejki esencjonalne, eteryczne olejki, preparaty kosmetyczne do kąpieli, maseczki kosmetyczne, mleczko kosmetyczne, kosmetyki, preparaty kosmetyczne do odchudzania, zestawy kosmetyków, kosmetyki upiększające, kostki mydła toaletowego, kremy kosmetyczne, kremy wybielające do skóry, olej lawendowy, lotony do celów kosmetycznych, serwetki nasączone lotonami kosmetycznymi, maści do celów kosmetycznych, mięta do wyrobów perfumeryjnych, preparaty do mycia, mydła, olejki eteryczne do mydeł, mydła lecznicze, mydła przeciwpotowe, mydła przeciwpotowe do stóp, mydła toaletowe, mydła zapachowe, aromaty do napojów, olejek lawendowy, olejek migdałowy, olejek różany, olejki do celów kosmetycznych, olejki do celów perfumeryjnych, olejki toaletowe, produkty perfumeryjne, perfumy, preparaty do pielęgnacji jamy ustnej, nie do celów leczniczych, pomadki do ust, pomady do celów kosmetycznych, sole kąpielowe do celów innych niż lecznicze, szampony, szampony dla zwierząt domowych, szminki, środki do czyszczenia zębów, terpeny, tłuszcze do celów kosmetycznych, woda toaletowa, woda kolońska, woda utleniona do celów kosmetycznych, woda zapachowa, **05** alkaloidy do celów medycznych, aminokwasy do celów medycznych, aminokwasy do celów weterynaryjnych, antybiotyki, antyseptyki, środki zmniejszające apetyt do celów medycznych, antyseptyki, środki bakteriobójcze, preparaty bakteriologiczne do celów medycznych, balsamiczne preparaty do celów leczniczych, balsamy do celów leczniczych, batoniki lukrecjowe do celów farmaceutycznych, preparaty biologiczne do celów medycznych, preparaty biologiczne do celów weterynaryjnych, borowina do kąpieli, borowina lecznicza, bransolety do celów leczniczych, preparaty chemiczne do celów farmaceutycznych, preparaty chemiczne do celów medycznych, chleb dla diabetyków, wyciąg z chmielu do celów farmaceutycznych, chusteczki nasączone płynami farmaceutycznymi, cukierki do celów leczniczych, wyroby z cukierków do celów leczniczych, czopki, detergenty do celów medycznych, dezodoranty inne niż do użytku osobistego, dietetyczna żywność przystosowana do celów medycznych, dietetyczne napoje do celów medycznych, dietetyczne substancje przystosowane do celów medycznych, digitalina, eliksiry, estry do celów farmaceutycznych, farmaceutyczne preparaty, preparaty farmaceutyczne przeciw łupieżowi, środki przeciwgorączkowe, gorczyca do celów farmaceutycznych, olej gorczycowy do celów leczniczych, gorczycowe okłady, guma do żucia do celów leczniczych, preparaty przeciw hemoroidom, herbata lecznicza, kadzidełka do odstraszania owadów, olejek kamforowy do celów farmaceutycznych, kapsułki do celów farmaceutycznych, kapsułki na lekarstwa, sole kąpielowe do celów leczniczych, preparaty terapeutyczne do kąpieli, kąpiele lecznicze, sole do kąpieli mineralnych, korzenie lekarskie, napoje lecznicze, oleje lecznicze, zioła lecznicze, lecznicze napary, leki dla ludzi, leki do celów stomatologicznych, leki do celów weterynaryjnych, leki pomocnicze, leki w płynie, maści do celów farmaceutycznych, lotony do celów farmaceutycznych, mazidła, mentol, mięta do celów farmaceutycznych, preparaty z mikroelementami dla ludzi i zwierząt, kultury mikroorganizmów do celów medycznych lub weterynaryjnych, dodatki mineralne do żywności do celów leczniczych, wody mineralne do celów leczniczych, sole do celów medycznych, mleczko pszczele do celów medycznych, preparaty przeciw moczeniu się, myrobolan do celów farmaceutycznych, nalewki do ce-

łów leczniczych, napary do celów leczniczych, środki nasenne, środki na uspokojenie nerwów, preparaty witaminowe, żywność dla niemowląt, obrączki przeciwreumatyczne, płyny do przemywania oczu, herbata odchudzająca do celów leczniczych, preparaty medyczne do odchudzania, maść przeciw odmrożeniom, preparat przeciw odmrożeniom, dodatki odżywcze do celów leczniczych, oleje lecznicze, olejek terpentynowy do celów farmaceutycznych, środki do leczenia oparzeń, opłátky do celów farmaceutycznych, pastylki do celów farmaceutycznych, pigułki do celów farmaceutycznych, pigułki do celów farmaceutycznych, piłkawy lekarskie, plastry do celów medycznych, plastry gorczycowe, środki medyczne przeciw poceniu się, środki medyczne przeciw poceniu się stóp, płyny do przemywania pochwy, podkładki dla palucha koślawego, pomady do celów medycznych, preparaty medyczne na porost włosów, preparaty przeciwpasożytnicze, środki przeczyszczające, preparaty farmaceutyczne do pielęgnacji skóry, skrobia do celów dietetycznych lub farmaceutycznych, maści do leczenia oparzeń słonecznych, sole do celów medycznych, sole do kąpieli mineralnych, syropy do użytku farmaceutycznego, szczepionki, preparaty medyczne na porost włosów, preparaty farmaceutycznych, tłuszcze do celów medycznych, tłuszcze do celów weterynaryjnych, środki trawienne do celów farmaceutycznych, tymol do celów farmaceutycznych, leki uspokajające, płyny do płukania ust do celów leczniczych, woda morską do kąpieli leczniczych, woda utleniona do celów medycznych, wody mineralne do celów leczniczych, wyroby do celów farmaceutycznych, herbata z ziół do celów medycznych, zioła do palenia do celów leczniczych, zioła lecznicze, żelatyna do celów medycznych, żywność dietetyczna do celów leczniczych, **29** chrupki owocowe, galaretki jadalne, jogurt, napoje mleczne lub z przewagą mleka, mleczne produkty, mleko, oleje jadalne, owoce kandyzowane, owoce konserwowane w alkoholu, chipsy owocowe, galaretki owocowe, sałatki owocowe, soki roślinne do gotowania, wędliny, żelatyna spożywcza, **30** aromaty do żywności, aromaty do ciast inne niż oleje esencyjne, bułki, chleb, ciasta, cukierki, czekolada, drożdże w tabletkach nie do celów medycznych, esencje do artykułów żywnościowych z wyjątkiem esencji eterycznych i olejów esencyjnych, słodczyce, galaretki spożywcze nie do celów medycznych, guma do żucia nie do celów medycznych, herbata, napoje na bazie herbaty, herbata mrożona, kasze spożywcze, napoje na bazie kawy, preparaty roślinne zastępujące kawę, kit pszczeli spożywczy, lody, lody spożywcze, mąka, mięta do wyrobów cukierniczych, cukierki miętowe, miód, napary inne niż do celów leczniczych, aromaty do napojów inne niż esencje, pomadki, propolis spożywczy, słodczyce do ssania, syrop cukrowy do celów spożywczych, wyroby cukiernicze, esencje do żywności inne niż esencje eteryczne i oleje aromatyczne, żywność na bazie mąki, **32** napoje bezalkoholowe, bezalkoholowe wyciągi z owoców, ekstrakty owocowe bezalkoholowe, woda mineralna, syropy do napojów, pastylki do napojów gazowanych, proszek do wytwarzania napojów gazowanych, nektary owocowe, bezalkoholowe napoje z soków owocowych, bezalkoholowe wyciągi z owoców, soki owocowe, soki warzywne, woda, woda gazowana, preparaty do produkcji wody gazowanej, **33** ekstrakty alkoholowe, esencje alkoholowe, miętowy likier, miód pitny, napoje alkoholowe destylowane, napoje alkoholowe z wyjątkiem piwa, napoje alkoholowe zawierające owoce, ekstrakty owocowe z alkoholem, napoje alkoholowe zawierające owoce, wino, likiery, jabłecznik.

(111) **212423** (220) 2007 05 02 (210) 324645
(151) 2008 10 20 (441) 2007 08 06
(732) Dorota Fedorowska, Wrocław, PL.
(540)



Kolor znaku: czerwony, czarny, srebrny, szary

(531) 1.1.1, 1.1.5, 26.11.1, 27.5.1, 29.1.14

(510), (511) **41** nauczanie, organizowanie i prowadzenie konferencji, kongresów, seminariów, sympozjów, zjazdów, balów, konkursów, poradnictwo zawodowe, organizowanie i prowadzenie obozów sportowych, usługi obozów wakacyjnych, szkoły (w zakresie nauczania), publikowanie książek, tekstów (innych niż reklamowe), publikacja elektroniczna on-line książek, periodyków, organizowanie zawo-

dów sportowych, tłumaczenia, tłumaczenia języka migowego, parki rozrywki, spektakle, wypoczynek, **44** porady psychologiczne (w tym mediacje rodzinne), opieka zdrowotna, **45** usługi arbitrażowe (w tym mediacje), prawne, licencjonowanie i doradztwo związane z własnością intelektualną.

(111) **212424** (220) 2007 05 07 (210) 324891
(151) 2008 10 09 (441) 2007 08 20
(732) Zakład Tworzyw Sztucznych i Wyrobów Różnych HEKO Henryk Konieczny, Czeremo, PL.
(540) HEKOPLEX
(510), (511) **01** produkty chemiczne przeznaczone dla przemysłu w zakresie tworzyw sztucznych, tworzywa sztuczne w stanie surowym, tworzywa sztuczne w stanie rozdrobnionym, **07** maszyny i urządzenia do produkcji tworzyw sztucznych, **17** tworzywa sztuczne półprzetworzone, tworzywa sztuczne w postaci arkuszy.

(111) **212425** (220) 2007 05 07 (210) 324892
(151) 2008 10 09 (441) 2007 08 20
(732) Zakład Tworzyw Sztucznych i Wyrobów Różnych HEKO Henryk Konieczny, Czeremo, PL.
(540) PLEXAPLEX
(510), (511) **01** produkty chemiczne przeznaczone dla przemysłu w zakresie tworzyw sztucznych, tworzywa sztuczne w stanie surowym, tworzywa sztuczne w stanie rozdrobnionym, **07** maszyny i urządzenia do produkcji tworzyw sztucznych, **17** tworzywa sztuczne półprzetworzone, tworzywa sztuczne w postaci arkuszy.

(111) **212426** (220) 2007 05 24 (210) 325639
(151) 2008 10 09 (441) 2007 09 03
(732) „CETINTEKSTIL” Spółka z ograniczoną odpowiedzialnością, Puchały, PL.
(540)

baffle

(531) 27.5.1
(510), (511) **25** odzież, bielizna, obuwie, nakrycia głowy, **35** świadczenie usług polegających na zgrupowaniu na rzecz osób trzecich różnych towarów pozwalającym nabywcy wygodnie je oglądać i kupować w hurtowni wielobranżowej i/lub w dużym sklepie wielobranżowym, prowadzenie przedstawicielstw handlowych i usługowych podmiotów zagranicznych w kraju, agencje importowo-eksportowe, agencje informacji handlowej, agencje reklamowe, promocja sprzedaży dla osób trzecich, usługi zaopatrzenia osób trzecich jako zakupy produktów usług dla innych przedsiębiorstw.

(111) **212427** (220) 2007 06 04 (210) 326069
(151) 2008 10 03 (441) 2007 09 17
(732) PPHU „INDROL” SPÓŁKA JAWNA MACIEJ SIEJEK, PRZEMYSŁAW WALIGÓRSKI, Rostarzewo, PL.
(540)



Kolor znaku: zielony, żółty, czarny

(531) 3.7.4, 26.1.1, 27.5.1, 29.1.13
(510), (511) **29** mięso, mięso drobiowe, mięso, przetwory z indyka, półprodukty mięsne, MDOM-mięso drobiowe oddzielone mechanicznie, wyroby mięsne przetworzone, kielbasy, nieżywa zwierzyzna, dziczyzna, hamburgery-mięso, konserwy mięsne, drób nieżywy, ekstrakty mięsne, galaretki mięsne, mięso solone, mięso wieprzowe,

mięso puszkowane, mięso konserwowane, pasztety z wątróbki, smalec, szynka, tłuszcze jadalne, podroby i wyroby podrobowe, uda, skrzydełka, wędliny, wieprzowina, **31** drób żywy, drób do hodowli, zwierzęta żywe, **35** sprzedaż hurtowa i detaliczna następujących produktów: mięso, mięso drobiowe, przetwory, mięso z indyka, półprodukty mięsne, MDOM-mięso drobiowe oddzielone mechanicznie, wyroby mięsne przetworzone, kielbasy, hamburgery-mięso, konserwy mięsne, drób nieżywy, ekstrakty mięsne, galaretki mięsne, mięso solone, mięso wieprzowe, mięso puszkowane, mięso konserwowane, pasztety z wątróbki, smalec, szynka, tłuszcze jadalne, podroby, wątróbka, żołądki, serca, uda, skrzydełka, wędliny, wieprzowina, nieżywa zwierzyzna, dziczyzna, drób żywy, drób do hodowli, zwierzęta żywe, **39** towary transport drogowy, **40** usługi w zakresie przetwórstwa mięsnego, ubój zwierząt, wędzenie żywności, **44** hodowla zwierząt.

(111) **212428** (220) 2007 06 04 (210) 326126
(151) 2008 10 15 (441) 2007 09 17
(732) Kofola Holding a.s., Ostrava, CZ.
(540)



Kolor znaku: biały, czarny, szary i odcienie

(531) 5.3.11, 26.1.2, 27.5.1, 29.1.13
(510), (511) **30** napary inne niż do celów leczniczych lody, kawa, napoje kakaowe lub czekoladowe, napoje na bazie herbaty, aromaty do napojów z wyjątkiem olejków eterycznych, aromaty do napojów z wyjątkiem esencji, melasa, sorbety w postaci lodów, sosy z wyjątkiem dresingowych, **32** wody mineralne, napoje gazowane (musujące) oraz inne napoje bezalkoholowe: napoje owocowe i soki owocowe, sorbety w postaci napojów, syropy i inne preparaty do sporządzania napojów, piwa, **33** napoje alkoholowe (z wyjątkiem piwa).

(111) **212429** (220) 2007 06 15 (210) 326584
(151) 2008 10 28 (441) 2007 09 17
(732) AGROCOMEX Sp. z o.o., Jabłonowo Pom., PL.
(540)



Kolor znaku: biały, zielony, czarny, żółty, ciemnoróżowy

(531) 5.9.12, 5.9.15, 5.9.17, 5.9.19, 5.9.24, 9.7.1, 26.1.1, 26.1.2, 27.5.1, 29.1.15
(510), (511) **29** śmietana.

(111) **212430** (220) 2007 06 20 (210) 326766
(151) 2008 10 07 (441) 2007 10 01
(732) E. I. du Pont de Nemours and Company, Wilmington, US.
(540) WIRTUOZ
(510), (511) **05** fungicydy.

(111) **212431** (220) 2007 06 23 (210) 326910
(151) 2008 10 03 (441) 2007 10 01
(732) Firma Produkcyjno-Usługowo-Handlowa „MOKATE”-Teresa Mokrysz, Ustroń, PL.

(540)



Kolor znaku: złoty, brązowy, żółty, biały, czarny, jasnobrązowy, stalowy

(531) 5.7.1, 11.1.1, 11.1.2, 11.3.4, 11.3.5, 19.3.1, 25.1.1, 27.5.1, 29.1.15
(510), (511) **30** kawa, kawa rozpuszczalna.

(111) **212432** (220) 2007 07 13 (210) 327762

(151) 2008 10 13 (441) 2007 10 15

(732) LAMA Spółka Jawna Jełowicki, Ignaczak, Janki, PL.

(540)



Kolor znaku: czerwony, zielony, niebieski, pomarańczowy

(531) 27.5.1, 29.1.14

(510), (511) **18** wyroby ze skóry i imitacji skóry, torby podróżne, parasolki i parasole, **25** odzież, obuwie, nakrycia głowy, **28** gry i zabawki, artykuły sportowe i gimnastyczne nie ujęte w innych klasach.

(111) **212433** (220) 2007 07 13 (210) 327767

(151) 2008 10 03 (441) 2007 10 15

(732) Zakłady Przemysłu Cukierniczego MIESZKO S.A., Warszawa, PL.

(540) CZTERY ŻYWIOŁY

(510), (511) **30** kawa, herbata, kakao, cukier, ryż, tapioka, sago, kawa nienaturalna, mąka i produkty zbożowe, chleb, wyroby cukiernicze i słodczyce, lody, miód, melasa (syropy), drożdże, proszek do pieczenia, sól, musztarda, ocet, sosy (przyprawy), przyprawy, lód.

(111) **212434** (220) 2007 07 13 (210) 327770

(151) 2008 10 03 (441) 2007 10 15

(732) Zakłady Przemysłu Cukierniczego MIESZKO S.A., Warszawa, PL.

(540) ELEMENTS AQUA

(510), (511) **30** kawa, herbata, kakao, cukier, ryż, tapioka, sago, kawa nienaturalna, mąka i produkty zbożowe, chleb, wyroby cukiernicze i słodczyce, lody, miód, melasa (syropy), drożdże, proszek do pieczenia, sól, musztarda, ocet, sosy (przyprawy), przyprawy, lód.

(111) **212435** (220) 2007 07 14 (210) 327793

(151) 2008 10 09 (441) 2007 10 15

(732) GR SARANTIS S.A., Ateny, GR.

(540) STR8-there is no other way

(510), (511) **03** kosmetyki i wyroby perfumeryjne, **35** usługi handlu detalicznego i/lub hurtowego dla osób trzecich w zakresie kosmetyków i wyrobów perfumeryjnych, dystrybucja kosmetyków i wyrobów perfumeryjnych, reklama kosmetyków i wyrobów perfumeryjnych, marketing kosmetyków i wyrobów perfumeryjnych.

(111) **212436** (220) 2007 07 31 (210) 328390

(151) 2008 10 30 (441) 2007 11 12

(732) Sony Music Publishing Poland Sp. z o.o., Warszawa, PL.

(540) La Muza

(510), (511) **09** nagrania audio i wideofoniczne, płyty analogowe, płyty CD, płyty DVD, kasety, **16** obwoluty do płyt, dysków, kaset, wydawnictwa muzyczne, **41** usługi fonograficzne, usługi studia nagrań, usługi w zakresie wydawania nagrań dźwiękowych i wizyjnych, usługi w zakresie produkcji płyt analogowych, CD, DVD, taśm audio i video, dysków optycznych.

(111) **212437** (220) 2007 07 31 (210) 328391

(151) 2008 10 29 (441) 2007 11 12

(732) Sony Music Publishing Poland Sp. z o.o., Warszawa, PL.

(540)



(531) 26.4.1, 27.5.1

(510), (511) **09** nagrania audio i wideofoniczne, płyty analogowe, płyty CD, płyty DVD, kasety, **16** obwoluty do płyt, dysków, kaset, wydawnictwa muzyczne, **41** usługi fonograficzne, usługi studia nagrań, usługi w zakresie wydawania nagrań dźwiękowych i wizyjnych, usługi w zakresie produkcji płyt analogowych, CD, DVD, taśm audio i video, dysków optycznych.

(111) **212438** (220) 2007 08 02 (210) 328439

(151) 2008 10 30 (441) 2007 11 12

(732) Zakład Mięśny Sp. Jawna Konarczak, Pogorzela, PL.

(540) konarczak

(510), (511) **29** mięso, ekstrakty mięsne, mięso porcjowane, wyroby wędliniarskie, szynka, kaszanka, bekon, flaki, podroby, galaretki mięsne, konserwy mięsne, pasztety mięsne i mięsno-warzywne, tłuszcze zwierzęce, smalec, wyroby garmażeryjne na bazie mięsa, dziczyzna.

(111) **212439** (220) 2007 08 06 (210) 328594

(151) 2008 10 29 (441) 2007 11 12

(732) „THERMOPLAST” Spółka z o.o., Libiąż, PL.

(540) THERMOPLAST PRESTIGE

(510), (511) **19** ramy okienne niemetalowe, okiennice niemetalowe, okna niemetalowe, płyty niemetalowe, szkło okienne, **37** montaż, wymiana okien, czyszczenie okien, lakierowanie.

(111) **212440** (220) 2007 08 06 (210) 328613

(151) 2008 10 30 (441) 2007 11 12

(732) Spółdzielnia Mleczarska w Łapach, Łapy, PL.

(540)



Kolor znaku: niebieski, biały, żółty

(531) 1.15.15, 25.5.2, 26.1.1, 26.1.16, 27.5.1, 29.1.13

(510), (511) **29** mleko i produkty mleczne, masło, masło śmietankowe, masło smakowe: arachidowe, czekoladowe i kakaowe, margaryna, śmietana jako produkt mleczarski, śmietanka deserowa, śmietanka kremówka, serwatka, sery dojrzałe, pleśniowe sery dojrzałe, świeże sery niedojrzałe, sery solankowe, sery żółte twarde i miękkie, serki kremowe, serki homogenizowane, serki topione, serki topione z warzywami, ziołami i szynką, serek biały, ser twarogowy, twarogi, napoje mleczne fermentowane: kefir, kefir owocowy, kumys, maślanka, napoje mleczne lub z przewagą mleka, jogurty, jogurty naturalne, owocowe, zbożowe lub aromatyzowane, suszone, konserwowane, mrożone, gotowane owoce, warzywa i grzyby, zioła konserwowane, jaja do celów spożywczych, jaja w proszku, białko i żółtko jaj, kazeina do celów spożywczych, **39** usługi transportowe i spedycyjne, towary transport drogowy pojazdami uniwersalnymi i specjalistycznym, specjalistyczny transport chłodniczy artykułów spożywczych, składowanie, magazynowanie, magazynowanie chłodnicze, przechowywanie, przeładunek, pakowanie, sortowanie, konfekcjonowanie i dostarczanie towarów, usługi informacyjne i pośrednictwo w zakresie transportu i spedycji, wynajmowanie samochodów dostawczych i ciężarowych z kierowcą, **40** usługi w zakresie sterylizacji i konserwacji żywności, wędzenie żywności, obróbka odpadów, osadów pościekowych i zanieczyszczonych materiałów, utylizacja i nieszkodliwienie odpadów przemysłowych, recykling odpadków i odpadów.

(111) **212441** (220) 2004 09 06 (210) 285126

(151) 2008 09 05 (441) 2004 12 13

(732) Zakłady Mebli Giętych „FAMEG” S.A. w upadłości, Radomsko, PL.
(540)



Kolor znaku: zielony

(531) 27.5.1, 29.1.3

(510), (511) **20** meble i ich części, lustra, lustra meblowe, ramki obrazowe, wyroby (nie ujęte w innych klasach) z drewna, korka, trzciny, wikliny, rogu, muszli, bursztynu, macicy perłowej, imitacji tych surowców lub z tworzyw sztucznych, **35** gromadzenie, dla pożytku innych, towarów wymienionych w klasie 20 (wyłączając transport) umożliwiając klientom dogodnie oglądanie i nabywanie ich, **37** usługi stolarskie, tapicerskie i renowacja mebli.

(111) **212442** (220) 2005 11 18 (210) 302450
(151) 2008 10 16 (441) 2006 02 20

(732) Lubelskie Zakłady Przemysłu Spirytusowego POLMOS Sp. z o.o., Lublin, PL.
(540)



Kolor znaku: jasnobieżowy, złoty, biały, czerwony, zielony, czarny

(531) 5.7.9, 7.1.1, 25.1.15, 26.1.2, 27.5.1, 29.1.15

(510), (511) **33** wyroby i napoje alkoholowe.

(111) **212443** (220) 2006 07 11 (210) 313067
(151) 2008 10 16 (441) 2006 10 16

(732) PHU ZIELONE WZGÓRZE Jarosław Chlewicki, Kielce, PL.
(540) ZIELONE WZGÓRZE

(510), (511) **35** administrowanie i zarządzanie motelami, domami turystycznymi, hotelami, pensjonatami, w tym dla zwierząt, **41** usługi organizowania obozów sportowych, obozów wakacyjnych, w tym organizowania rozrywki, zabawy, organizowanie konkursów edukacyjnych lub rozrywkowych, **43** usługi kafeterii, kawiarni, restauracji, moteli, domów turystycznych, pensjonatów, hoteli, w tym dla zwierząt, usługi udostępniania terenu i urządzeń dla kempingów, wynajmowanie pomieszczeń na noclegi, usługi przygotowywania i wydawania posiłków, usługi snack-barów, organizowanie zakwaterowania.

(111) **212444** (220) 2006 10 23 (210) 315999
(151) 2008 10 22 (441) 2007 03 05

(732) „ARS MEDICA” Spółka z o.o., Świdnica, PL.
(540)



“ARS MEDICA” Sp. z o.o.
NIEPUBLICZNY ZAKŁAD OPIEKI ZDROWOTNEJ
ul. Marii Konopnickiej 4 58-100 Świdnica

Kolor znaku: niebieski, żółty, granatowy, czarny

(531) 3.11.1, 24.1.5, 27.5.1, 29.1.14

(510), (511) **44** usługi medyczne.

(111) **212445** (220) 2006 12 22 (210) 319433
(151) 2008 10 07 (441) 2007 04 02

(732) Skarb Państwa reprezentowany przez Wojewodę Małopolskiego, Kraków, PL.

(540) EMULKOL

(510), (511) **01** chłodziwa.

(111) **212446** (220) 2007 03 13 (210) 322516
(151) 2008 10 20 (441) 2007 06 25
(732) Pojazdy szynowe „PESA” Bydgoszcz Spółka Akcyjna Holding, Bydgoszcz, PL.
(540)



(531) 26.2.1, 27.5.1

(510), (511) **06** cysterny, pojemniki i zbiorniki metalowe, konstrukcje metalowe dla budownictwa, budowy mostów, słupów kratowych, wież, elementów rusztowań, zapór, słuz, balustrad oraz ich części, **12** lokomotywy kolejowe i tramwajowe, tabor kolejowy i tramwajowy: wagony pasażerskie i towarowe, cysterny, wagony samowładowcze, wagony warsztatowe, części i zespoły do taboru kolejowego i tramwajowego: zespoły i elementy hamulcowe, urządzenia sterowania, zbiorniki, armatury do doprowadzania wody lub paliwa, zespoły smarujące, wiązary kół, zestawy kołowe i ich wyposażenie, przekładnie mechaniczne, hydrauliczne i pneumatyczne, silniki, platformy, nadwozia, elementy zespoły zaspowowe, wyposażenie wnętrza wagonów, podwieszania resorowe, sprzęgi i urządzenia ciągnikowe i zderzakowe oraz części wyposażenia do wszystkich wymienionych wyżej towarów, krzesła i siedzenia z dowolnego materiału do pojazdów, łodzie wycieczkowe i sportowe, **19** wyroby stolarskie i ciesielskie dla budownictwa: belki, dźwigary, krokwie, rozpory dachowe, elementy z drewna: okna, drzwi, wyroby z tworzyw sztucznych: płyty, arkusze, rury, kształtki, **20** opakowania drewniane: skrzynie, pudła, klatki, bębny, palety, palety skrzyniowe, trzonki, uchwyty, korpusy do narzędzi, miotel, szczotek i pędzli, **36** wynajem nieruchomości, **37** rozbiórka obiektów budowlanych, roboty ziemne, instalacja, naprawy, konserwacja i przewijanie silników elektrycznych, prądnic i transformatorów, instalacja, naprawy i konserwacja maszyn ogólnego przeznaczenia oraz obrabiarek i narzędzi mechanicznych, instalowanie, naprawa, konserwacja silników i turbin z wyjątkiem silników lotniczych, samochodowych, motocyklowych, naprawa i remont lokomotyw kolejowych i tramwajowych oraz taboru kolejowego i tramwajowego, naprawa i konserwacja łodzi wycieczkowych i sportowych, roboty ogólnobudowlane w zakresie obiektów mostowych, **39** wynajem pojazdów szynowych, magazynowanie i przechowywanie towarów, pasażerski i towarowy transport kolejowy międzymiastowy, transport pasażerski miejski, **40** odlewanie żeliwa, miedzi i stopów miedzi oraz metali lekkich, kucie, prasowanie, wytłaczanie, walcowanie metali, metalurgia proszków, obróbka metali przez skrawanie i pokrywanie galwaniczne i malarskie, obróbka metali specjalna przez hartowanie, nawęglanie, oksydowanie oraz inne rodzaje obróbki uszlachetniające metale, oczyszczanie ścieków metodą mechaniczno-chemiczną i mechaniczno-biologiczną, **41** szkolenie i weryfikacja spawaczy, usługi tłumaczeń, **42** badania higieny pracy i ochrony środowiska, badania wyrobów i surowców metodą badań nieniszczących, wizualnych, penetracyjnych, ultradźwiękowych, rentgenograficznych, magnetyczno-proszkowych, chemicznych, fizykochemicznych i metalografii, badania wytrzymałościowe i nieniszczące, badania pomiaru długości i kąta, usługi prowadzenia archiwów, programowanie komputerowe i przetwarzanie danych.

(111) **212447** (220) 2007 04 26 (210) 324571
(151) 2008 10 15 (441) 2007 08 06

(732) Anna Sybicka, Płońsk, PL.

(540) FUROXIN

(510), (511) **01** produkty chemiczne przeznaczone dla przemysłu, prac badawczych, rolnictwa, ogrodnictwa i leśnictwa, **03** kosmetyki, mydła, kremy, pasty, dezodoranty, antyperspiranty, preparaty do kąpieli, preparaty do golenia, preparaty do pielęgnacji jamy ustnej, środki do czyszczenia zębów, preparaty do pielęgnacji włosów, szampony, preparaty do opalania, preparaty do odchudzania, maseczki kosmetyczne, perfumy, środki perfumeryjne, olejki eteryczne, chusteczki nasączone płynami kosmetycznymi, depilatory, przybory toaletowe i kosmetyczne, środki sanitarne, środki czyszczące, **05** produkty farmaceutyczne za wyjątkiem preparatów do diurezy, produkty lecznicze, witaminy, minerały do celów leczniczych, mineralne dodatki do żywności, mineralne wody do celów leczniczych, parafarmaceutyki do celów leczniczych, suplementy diety do celów

lecniczych, dietetyczne środki spożywcze do celów leczniczych, substancje dietetyczne do celów leczniczych, preparaty ziołowe do celów leczniczych, zioła lecznicze, napary lecznicze, herbatki lecznicze, produkty biobójcze, produkty biologiczne do celów leczniczych, szczepionki, surowice, produkty krwiopochodne, produkty biotechnologiczne, wyroby medyczne, materiały do leczenia zębów, żywność dla niemowląt, plastry, materiały opatrunkowe, środki sanitarne do celów medycznych, środki odkażające, produkty weterynaryjne, środki do zwalczania robactwa, fungicyd, herbicydy, produkty chemiczne przeznaczone dla nauk medycznych, preparaty diagnostyczne do celów medycznych.

(111) **212448** (220) 2007 04 30 (210) 324714
 (151) 2008 09 30 (441) 2007 08 06
 (732) SECUS INVESTMENT Sp. z o.o., Katowice, PL.
 (540)



Kolor znaku: brązowy

(531) 2.1.2, 2.1.8, 27.5.1, 29.1.7

(510), (511) **36** maklerskie usługi giełdowe, usługi finansowe, zarządzanie funduszami inwestycyjnymi.

(111) **212449** (220) 2007 05 07 (210) 324876
 (151) 2008 10 07 (441) 2007 08 20
 (732) „POL-PUR” Sp. z o.o., Elbląg, PL.
 (540)

POL-PUR

Kolor znaku: czerwony, czarny, biały

(531) 27.5.1, 29.1.13

(510), (511) **35** prowadzenie sklepu i hurtowni z farbami, **37** usługi budowlane, **39** transport.

(111) **212450** (220) 2007 06 14 (210) 326512
 (151) 2008 10 17 (441) 2007 09 17
 (732) Ruciński Kamil, Warszawa, PL.
 (540) www.nocowanie.pl

(510), (511) **35** reklama za pośrednictwem sieci komputerowej, **42** administrowanie stronami komputerowymi (sieciowymi), **43** rezerwacje hotelowe, rezerwacje kwater.

(111) **212451** (220) 2007 06 14 (210) 326513
 (151) 2008 10 17 (441) 2007 09 17
 (732) Ruciński Kamil, Warszawa, PL.
 (540)

nocowanie.pl

Kolor znaku: biały, szary, granatowy, zielony

(531) 12.1.1, 12.1.3, 26.4.1, 26.4.4, 26.4.16, 27.5.1, 29.1.12

(510), (511) **35** reklama za pośrednictwem sieci komputerowej, **42** administrowanie stronami komputerowymi (sieciowymi), **43** rezerwacje hotelowe, rezerwacje kwater.

(111) **212452** (220) 2007 06 20 (210) 326771
 (151) 2008 10 07 (441) 2007 10 01
 (732) REMY Sp. z o.o., Głogów, PL.
 (540)

REMY

Kolor znaku: złoty, niebieski

(531) 26.4.4, 27.5.1, 29.1.12

(510), (511) **06** konstrukcje metalowe, budowlane materiały metalowe, przenośne metalowe konstrukcje budowlane, rury metalowe, liny metalowe, płyty metalowe, zbiorniki metalowe, zawieszki metalowe do przenoszenia ładunków, zbrojenia betonu metalowe, schody metalowe, rusztowania metalowe, **09** urządzenia, przyrządy i instalacje: elektryczne, sygnalizacyjne, kontrolne, **11** urządzenia do ogrzewania na paliwa stałe, płynne lub gazowe, ruszty paleniskowe, wyposażenie pieców, armatura do pieców, zbiorniki chłodzące, zbiorniki ciśnieniowe wody, wyciągi wentylacji, kanały kominowe, **12** pojazdy do poruszania się po torach, urządzenia i instalacje do transportu linowego, wózki transportowe, wózki do podnośników, przenośniki naziemne, **19** beton, betonowe elementy budowlane, drewno budowlane, drewno użytkowe, mozaiki do budownictwa, kesony, wykładziny niemetalowe, **37** instalacja, konserwacja i naprawa maszyn, zabezpieczanie przed korozją, naprawa pojazdów, blacharstwo, budownictwo przemysłowe, wypożyczanie sprzętu budowlanego, nadzór budowlany, instalowanie i naprawa urządzeń energetycznych, instalacja i naprawa pieców oraz urządzeń chłodniczych, izolowanie budynków, budowa i naprawa budynków, budowa i konserwacja rurociągów, piaskowanie, malowanie, montaż rusztowań, murarstwo, dekarstwo, czyszczenie kotłów i kominów, rozbiórka budynków, **40** obróbka metali, łączenie metali, powlekanie metali, kompletowanie materiałów na zamówienie, laminowanie, stolarstwo, ciesielstwo, produkcja energii, **42** badania techniczne.

(111) **212453** (220) 2007 06 21 (210) 326809
 (151) 2008 09 30 (441) 2007 10 01
 (732) „ÇETINTEKSTIL” Spółka z o.o., Puchały, PL.
 (540)



(531) 1.7.6, 27.5.1, 27.5.21

(510), (511) **25** odzież, bielizna, obuwie, nakrycia głowy, **35** świadczenie usług polegających na zgrupowaniu na rzecz osób trzecich różnych towarów, pozwalającym nabywcy wygodnie je oglądać i kupować w hurtowni wielobranżowej i/lub w dużym sklepie wielobranżowym, prowadzenie przedstawicielstw handlowych i usługowych podmiotów zagranicznych w kraju, agencje importowo-eksportowe, agencje informacji handlowej, agencje reklamowe, promocja sprzedaży dla osób trzecich, usługi zaopatrzenia osób trzecich jako zakupu produktów usług dla innych przedsiębiorstw.

(111) **212454** (220) 2007 06 22 (210) 326855
 (151) 2008 10 09 (441) 2007 10 01
 (732) Ana Kulio-Kociubińska, Domasław, PL.
 (540)

Goodstuff

Kolor znaku: złoty, szary, biały

(531) 26.4.2, 27.5.1, 29.1.13

(510), (511) **43** usługi barowe, restauracje, snack-bary.

(111) **212455** (220) 2007 06 26 (210) 327034
 (151) 2008 10 24 (441) 2007 10 01
 (732) Inwest Holding Polska Spółka z o.o., Wałbrzych, PL.
 (540)

SPOI DROX

Kolor znaku: granatowy, pomarańczowy

(531) 26.4.2, 27.5.1, 29.1.1, 29.1.4

(510), (511) **01** czynniki powierzchniowo-czynne do stabilizacji gruntu zwłaszcza pod budowy i remonty dróg, placów, parkingów, nasypów, wałów przeciwpowodziowych, ścieżek rowerowych, dróg

leśnych, terenów rolnych i rekreacyjnych, **19** materiały wiążące do pokryć nawierzchni dróg, utwardzacze do podłoży drogowych.

(111) **212456** (220) 2007 06 29 (210) 327146
 (151) 2008 10 07 (441) 2007 10 01
 (732) P.H.U. „AUTO-BORUTA” Paweł Boruta, Zielonka, PL.
 (540)



(531) 26.4.2, 26.13.25, 27.5.1
 (510), (511) **35** prowadzenie usług w zakresie: dystrybucji i rozpowszechniania ogłoszeń i materiałów reklamowych-próbek, druków, prospektów, broszur, organizowania wystaw i targów w celach handlowych lub reklamowych, pokazów towarów, reklamy za pośrednictwem sieci komputerowej, reklamy prasowej, reklamy telewizyjnej, reklamy radiowej, **41** prowadzenie usług w zakresie: edukacji, informacji o edukacji, informacji o rekreacji, kultury fizycznej, rozrywki, usługi instruktorów gimnastyki, usługi poprawiania kondycji w klubach zdrowia, organizowania konkursów edukacyjnych lub rozrywkowych, kursy korespondencyjne dotyczące poprawy zdrowia i kondycji fizycznej, nauczanie filipińskich sztuk walki sportowej niezbrojoną ręką, organizowania i prowadzenia obozów sportowych, obsługi urzędzeń sportowych, organizowania i prowadzenia pracowni specjalistycznych sportowych, organizowania zawodów sportowych, produkcji filmów na taśmach video, publikowania tekstów innych niż teksty reklamowe, udostępnianie sprzętu do karaoke, wypożyczanie sprzętu sportowego z wyjątkiem pojazdów.

(111) **212457** (220) 2007 07 27 (210) 328264
 (151) 2008 10 30 (441) 2007 10 29
 (732) Studio Psich Fryzur Anetta Przewodzka, Warszawa, PL.
 (540)



Kolor znaku: czerwony, bordowy, zielony
 (531) 3.6.3, 14.7.18, 14.7.20, 26.11.2, 27.5.1, 29.1.13
 (510), (511) **44** zabiegi pielęgnacyjne zwierząt.

(111) **212458** (220) 2007 08 16 (210) 328986
 (151) 2008 10 31 (441) 2007 11 26
 (732) Ambra S.A., Warszawa, PL.
 (540)



Kolor znaku: biały, beżowy, złoty, niebieski, granatowy, czarny, żółty, zielony, czerwony
 (531) 23.1.1, 24.1.5, 24.7.1, 25.1.15, 26.11.3, 27.5.1, 29.1.15
 (510), (511) **33** napoje alkoholowe (z wyjątkiem piwa).

(111) **212459** (220) 2007 08 16 (210) 328987
 (151) 2008 10 31 (441) 2007 11 26
 (732) Ambra S.A., Warszawa, PL.

(540)



Kolor znaku: biały, beżowy, złoty, czerwony, bordowy, czarny, żółty, zielony

(531) 23.1.1, 24.1.5, 24.7.1, 25.1.15, 26.11.3, 27.5.1, 29.1.15
 (510), (511) **33** napoje alkoholowe (z wyjątkiem piwa).

(111) **212460** (220) 2007 07 13 (210) 327784
 (151) 2009 01 09 (441) 2007 10 15
 (732) „DOSPEL” Spółka z ograniczoną odpowiedzialnością, Częstochowa, PL.
 (540)



Kolor znaku: biały, czerwony, czarny

(531) 26.1.2, 27.5.1, 29.1.13
 (510), (511) **06** budowlane materiały metalowe, drobne wyroby żelazne i metalowe, rury i rurki metalowe, materiały blacharskie dla budownictwa, materiały zbrojeniowe dla budownictwa metalowe, daszki budowlane metalowe, deflektory kominowe metalowe, haki metalowe, zaciski do rur lub kabli metalowe, kolanka do rur metalowe, kształtki rurowe rozgałęzieniowe metalowe, okucia metalowe, uchwyty i haki ścienne do mocowania rur metalowe, śruby metalowe, zaciski i klamry metalowe, opaski i haki do zamocowania kabli lub rur metalowe, zasuwy, rury i przewody do instalacji centralnego ogrzewania, przewody metalowe do instalacji wentylacji i klimatyzacji, złączki do rur metalowe, kołnierze metalowe, kominy metalowe, kratki ochronne metalowe, nasady kominowe metalowe, opaski i obejmy metalowe, osłony do rur metalowe, armatura do przewodów metalowa, przewody i rurociągi metalowe, zawory inne niż części maszyn metalowe, kominowe trzony metalowe, przewody instalacyjne rurowe rozgałęźne metalowe, **07** urządzenia kuchenne elektryczne, urządzenia i maszyny do ssania powietrza, mechanizmy napędowe inne niż do pojazdów lądowych, dmuchawy jako maszyny, dmuchawy do sprężania, zasysania i transportu gazu, filtry jako części maszyn lub silników, filtry jako wkłady do maszyn filtrujących, formy do maszyn, regulatory jako części maszyn, regulatory prędkości obrotów do maszyn i silników, silniki elektryczne inne niż do pojazdów lądowych, silniki inne niż do pojazdów lądowych, sprężarki, wentylatory do silników, wtryskarki, wymienniki ciepła jako części maszyn, maszyny do nadmuchu, pompy jako maszyny, **11** urządzenia i instalacje do oświetlenia, urządzenia i instalacje do chłodzenia i ogrzewania, podgrzewacze wody, grzejniki elektryczne, grzejniki, elementy grzejne, termowentylatory, wentylatory, wentylatory kanałowe, wymienniki ciepła, wyciągi wentylacyjne i kominowe, wentylatory sufitowe, aparatura, urządzenia i instalacje do wentylacji i klimatyzacji, dmuchawy jako części instalacji do nawiewu, filtry jako części instalacji domowych lub przemysłowych, filtry powietrza do klimatyzacji, przewody jako części instalacji sanitarnych, rekuaparatory ciepła, suszarki do włosów, aparatura do suszenia, lampy oświetleniowe, oprawki żarówek do lamp elektrycznych, sprzęt kuchenny elektryczny, regulatory do wyciągów w ogrzewnictwie, ogrzewacze stóp elektryczne lub nieelektryczne, kanały kominowe, aparatura i urządzenia do oczyszczania powietrza, instalacje i urządzenia do odświeżania, urządzenia i instalacje do suszenia, **17** izolatory do przewodów, materiały filtracyjne jako półprodukty w postaci pianki lub folii z tworzyw sztucznych, giętkie przewody i rury niemetalowe, osłony i złączki niemetalowe do rur, pierścienie uszczelniające, uszczelki, materiały uszczelniające, materiały ciepłochronne, materiały dźwiękoszczelne, folie metalowe izolacyjne, materiały izolacyjne, **19** materiały budowlane niemetalowe, rury sztywne niemetalowe, kominowe nasady i deflektory

ry niemetalowe, kominowe przedłużacze i trzony niemetalowe, kominy niemetalowe, kraty niemetalowe, kratki niemetalowe, rury spustowe i wodociągowe niemetalowe, rynny niemetalowe, betonowe elementy budowlane, rury kamionkowe, kanały i przewody niemetalowe dla instalacji wentylacyjnych i klimatyzacyjnych, konstrukcyjne elementy niemetalowe dla budownictwa, kształtki rurowe rozgałęzieniowe niemetalowe, kształtowniki niemetalowe, **20** kratki ochronne niemetalowe, zawory niemetalowe inne niż części maszyn, zaciski niemetalowe do rur i kabli, kraty kominkowe, uchwyty i zaciski z tworzyw sztucznych do kabli lub rur, **35** zgrupowanie na rzecz osób trzecich różnych towarów pozwalające nabywcy wygodnie oglądać i kupować te towary na stronie internetowej dotyczącej sprzedaży artykułów przemysłowych, gospodarstwa domowego, wentylacyjnych, klimatyzacyjnych i budowlanych, zgrupowanie na rzecz osób trzecich różnych towarów pozwalające nabywcy wygodnie oglądać i kupować te towary w sklepie wielobranżowym i hurtowni z artykułami przemysłowymi, gospodarstwa domowego, wentylacyjnymi, klimatyzacyjnymi i budowlanymi, komputerowe zarządzanie plikami, organizowanie wystaw w celach handlowych lub reklamowych, pokazy towarów, promocja sprzedaży dla osób trzecich, reklama za pośrednictwem sieci komputerowej, reklamy, usługi zaopatrzenia osób trzecich jako zakupy produktów i usług dla innych przedsiębiorstw, zarządzanie działalnością artystyczną.

(111) **212461** (220) 2008 03 07 (210) 337836
 (151) 2009 01 14 (441) 2008 06 09
 (732) Fundacja „Boksery w Potrzebie”, Warszawa, PL.
 (540)



(531) 3.1.8, 3.1.9, 3.1.16, 27.5.1
 (510), (511) **16** afisze, albumy, broszury, blankiety, czasopisma, gazety, książki, podręczniki, kalendarze, mapy, plany, fotografie, katalogi, prospekty, portrety, reprodukcje graficzne, obrazy, plakaty, rysunki, komiksy, publikacje, karty z życzeniami okolicznościowe, karty pocztowe, koperty, papeteria, papier listowy, naklejki, naklejki adresowe, nalepki, notesy podręczne, okładki, obwoluty, torby do pakowania z papieru lub tworzyw sztucznych, szylidy z papieru lub kartonu, **35** prowadzenie usług w zakresie: agencji importowo-eksportowej, dekoracji wystaw sklepowych, doradztwa w zakresie organizowania i prowadzenia działalności gospodarczej, dystrybucji materiałów reklamowych-próbek, druków, prospektów i broszur, fotokopiowania, analiz kosztów, manekinów do celów reklamowych i promowania sprzedaży, uaktualniania materiałów reklamowych, obróbki tekstów, pokazów towarów, powielania dokumentów, promocji sprzedaży dla osób trzecich, wynajmowania powierzchni na cele reklamowe, publikowania tekstów reklamowych, rozpowszechniania ogłoszeń reklamowych, rozpowszechniania materiałów reklamowych-próbek, druków, prospektów i broszur, wynajmowania czasu reklamowego we wszelkich środkach przekazu, wynajmowania miejsc na umieszczanie ogłoszeń lub reklam, organizowania wystaw i targów w celach handlowych lub reklamowych, wyselekcjonowania, z myślą o osobach trzecich, różnych produktów związanych z hodowlą, bezpieczeństwem i żywieniem zwierząt, szczególnie psów (bez uwzględnienia transportu), tak by umożliwić konsumentom obejrzenie i dokonanie zakupu w dobrych warunkach, **36** prowadzenie usług w zakresie: organizowania funduszy na cele dobroczynne, dzierżawy gospodarstw rolnych, pośrednictwa ubezpieczeniowego, doradztwa w sprawach ubezpieczenia, sponsorowania finansowego, zbiórki funduszy na cele dobroczynne, **41** prowadzenie usług w zakresie: edukacji, informacji o edukacji, fotoreportaży, informacji o imprezach rozrywkowych, informacji o rekreacji, organizowania konkursów edukacyjnych lub rozrywkowych, mikro-wydawnictw, nagrywania i produkcji filmów na taśmach wideo, nauczania, usług rozrywki i zabawy na obozach wakacyjnych, organizowania wystaw z dziedziny kultury lub edukacji, publikowania książek, publikowania tekstów (innych niż teksty reklamowe), usług reporterskich, tresury zwierząt.

(111) **212462** (220) 2005 07 14 (210) 297783
 (151) 2008 10 16 (441) 2005 10 17
 (732) POGOTOWIE GASTRONOMICZNE „PAN KRZYŚ” Krzysztof Koguciuk, Wrocław, PL.
 (540)



Kolor znaku: czerwony, biały
 (531) 3.7.3, 27.5.1, 29.1.12
 (510), (511) **41** organizowanie imprez plenerowych, organizowanie przyjęć, organizowanie konferencji, konkursów, zawodów sportowych, **43** wypożyczanie stołów, krzeseł, bielizny stołowej i zastawy stołowej, motele, hotele.

(111) **212463** (220) 2005 07 14 (210) 297820
 (151) 2008 10 10 (441) 2005 10 17
 (732) BI-ES POLSKA Spółka z o.o., Kamień Duży, PL.
 (540) BI-ES JAZZ-COFE

(510), (511) **03** wyroby perfumeryjne i toaletowe, perfumy, wody toaletowe, wody perfumowane, wody kolońskie, dezodoranty i środki przeciw poceniu, antyperspiranty, olejki eteryczne, olejki do kąpiele, sole kosmetyczne do kąpiele, mydła i płyny myjące, preparaty do kąpiele, kosmetyki, środki kosmetyczne, kremy, emulsje, płyny, żele, oliwki, pianki i balsamy do skóry, środki do pielęgnacji ciała, środki do mycia i pielęgnacji włosów, płyny i lotony do pielęgnacji włosów, odżywki, pianki, lakiery do włosów, środki do kosmetyki upiększającej i makijażu oraz demakijażu, środki do pielęgnacji i malowania ust, środki do pielęgnacji i malowania paznokci, lakiery do paznokci, środki do usuwania lakierów, środki do golenia i po goleniu, środki do depilacji, środki do higieny intymnej, środki do opalania i chroniące przed promieniowaniem ultrafioletowym, środki do samoopalania, pudry do makijażu, pudry po kąpiele, pudry higieniczne, środki do pielęgnacji zębów i jamy ustnej, środki do czyszczenia zębów, artykuły toaletowe, toaletowe środki sanitarne, wyroby chemii gospodarczej, preparaty i środki piorące, substancje stosowane w praniu, proszki do prania, detergenty, płyny do płukania tkanin, koncentraty proszków do prania, koncentraty płynów do płukania tkanin, środki do czyszczenia, polepowania, środki do szorowania, środki ściernie, mlecza do czyszczenia i polerowania, antystatyczne preparaty do celów domowych, pasty do podłogi i mebli, preparaty do czyszczenia, polerowania, renowacji i konserwacji mebli wykonanych z drewna, materiałów drewnopodobnych i tworzyw sztucznych, środki do zamaczania bielizny, preparaty do czyszczenia i trawienia, preparaty do usuwania kamienia kotłowego dla celów gospodarstw domowych, mydła do prania, mydła do ożywania koloru tkanin, środki wybielające stosowane w pralnictwie, środki do prania skóry, płyny do czyszczenia szkła, wywabiacze plam.

(111) **212464** (220) 2006 03 20 (210) 307896
 (151) 2008 10 21 (441) 2006 06 26
 (732) Firma Handlowa „J.FENZI” Piotr Lewocki, Kraków, PL.
 (540)



Kolor znaku: beżowy, srebrny, czarny
 (531) 25.1.1, 25.1.15, 27.5.1, 29.1.13
 (510), (511) **03** wody kolońskie, wody toaletowe.

(111) **212465** (220) 2006 05 05 (210) 310423
 (151) 2008 10 02 (441) 2006 08 07
 (732) „VEMA-POL” Spółka z o.o., Jabłonna, PL.
 (540)



Kolor znaku: niebieski, biały

(531) 26.13.25, 27.5.1, 29.1.12

(510), (511) **35** zgrupowanie dużych ilości towarów z zakresu części pojazdów samochodowych i osprzętu, prowadzenie sklepów i hurtowni.

(111) **212466** (220) 2006 05 12 (210) 310615
 (151) 2008 10 22 (441) 2006 08 21
 (732) CP Roman Fortuna Sp. z o.o., Warszawa, PL.
 (540)



Kolor znaku: bordowy

(531) 27.5.1, 29.1.1

(510), (511) **35** usługi reklamy, badania rynku i opinii publicznej, doradztwo w zakresie prowadzenia działalności gospodarczej i zarządzania, **36** usługi agencji obsługi nieruchomości, zarządzanie nieruchomościami na zlecenie, zagospodarowanie nieruchomości, kupno i sprzedaż nieruchomości, wynajem i wycena nieruchomości, usługi związane z pośrednictwem finansowym i ubezpieczeniami w zakresie nieruchomości komercyjnych, pośrednictwo dotyczące nieruchomości, **37** usługi budowlane, **40** usługi poligraficzne, **41** usługi wydawnicze, publikowanie tekstów innych niż teksty reklamowe również on-line.

(111) **212467** (220) 2006 05 31 (210) 311420
 (151) 2008 10 16 (441) 2006 09 04
 (732) Wojciech Falkowski, Płock, PL.
 (540)



Kolor znaku: błękitny, biały, ciemnobrązowy

(531) 1.15.15, 27.5.1, 29.1.13

(510), (511) **01** wodór, **35** sprzedaż hurtowa i detaliczna wodoru, **40** usługi w zakresie wytwarzania i przetwarzania paliw.

(111) **212468** (220) 2006 09 06 (210) 315180
 (151) 2008 10 17 (441) 2006 12 11
 (732) Świat Szkła Spółka z o.o., Warszawa, PL.
 (540)



Kolor znaku: zielony

(531) 26.4.1, 27.5.1, 29.1.3

(510), (511) **37** budownictwo, **42** projektowanie, produkcja i montaż elementów zabudowy ze szkła z użyciem metalu i drewna, dekoracja wnętrz.

(111) **212469** (220) 2006 10 02 (210) 316122
 (151) 2008 10 15 (441) 2007 01 08

(732) UNIMIL Spółka Akcyjna, Dobczyce, PL.
 (540)



Kolor znaku: zielony, biały, czerwony

(531) 26.1.1, 26.11.1, 27.5.1, 29.1.13

(510), (511) **05** środki pomocnicze do celów medycznych, weterynaryjnych i sanitarnych z gumy, lateksu, kauczuku i silikonu, dietetyczne środki medyczne, napoje i żywność dietetyczna do celów medycznych, chemiczne środki antykoncepcyjne, **10** gumowe, lateksowe i silikonowe elementy oraz materiały eksploatacyjne do aparatów i instrumentów medycznych, stomatologicznych i weterynaryjnych, prezerwatywy i niemechaniczne środki antykoncepcyjne, rękawice i ochraniacze na palce do celów medycznych, smoczki i gryzaczki dla dzieci, artykuły ortopedyczne.

(111) **212470** (220) 2006 10 02 (210) 316123
 (151) 2008 10 15 (441) 2007 01 08
 (732) UNIMIL Spółka Akcyjna, Dobczyce, PL.
 (540)



Kolor znaku: czerwony, biały, żółty, czarny

(531) 26.1.1, 26.11.1, 27.5.1, 29.1.13

(510), (511) **05** środki pomocnicze do celów medycznych, weterynaryjnych i sanitarnych z gumy, lateksu, kauczuku i silikonu, dietetyczne środki medyczne, napoje i żywność dietetyczna do celów medycznych, chemiczne środki antykoncepcyjne, **10** gumowe, lateksowe i silikonowe elementy oraz materiały eksploatacyjne do aparatów i instrumentów medycznych, stomatologicznych i weterynaryjnych, prezerwatywy i niemechaniczne środki antykoncepcyjne, rękawice i ochraniacze na palce do celów medycznych, smoczki i gryzaczki dla dzieci, artykuły ortopedyczne.

(111) **212471** (220) 2006 10 02 (210) 316124
 (151) 2008 10 15 (441) 2007 01 08
 (732) UNIMIL Spółka Akcyjna, Dobczyce, PL.
 (540)



Kolor znaku: fioletowy, czerwony, biały, czarny

(531) 26.1.1, 26.11.1, 27.5.1, 29.1.13

(510), (511) **05** środki pomocnicze do celów medycznych, weterynaryjnych i sanitarnych z gumy, lateksu, kauczuku i silikonu, dietetyczne środki medyczne, napoje i żywność dietetyczna do celów medycznych, chemiczne środki antykoncepcyjne, **10** gumowe, lateksowe i silikonowe elementy oraz materiały eksploatacyjne do aparatów i instrumentów medycznych, stomatologicznych i weterynaryjnych, prezerwatywy i niemechaniczne środki antykoncepcyjne, rękawice i ochraniacze na palce do celów medycznych, smoczki i gryzaczki dla dzieci, artykuły ortopedyczne.

(111) **212472** (220) 2006 10 02 (210) 316126
 (151) 2008 10 15 (441) 2007 01 08
 (732) UNIMIL Spółka Akcyjna, Dobczyce, PL.
 (540)



Kolor znaku: niebieski i odcienie, biały, czerwony
 (531) 26.1.1, 26.11.1, 27.5.1, 27.7.1, 29.1.13

(510), (511) **05** środki pomocnicze do celów medycznych, weterynaryjnych i sanitarnych z gumy, lateksu, kauczuku i silikonu, dietetyczne środki medyczne, napoje i żywność dietetyczna do celów medycznych, chemiczne środki antykoncepcyjne, **10** gumowe, lateksowe i silikonowe elementy oraz materiały eksploatacyjne do aparatów i instrumentów medycznych, stomatologicznych i weterynaryjnych, prezerwatywy i niemechaniczne środki antykoncepcyjne, rękawice i ochraniacze na palce do celów medycznych, smoczki i gryzaczki dla dzieci, artykuły ortopedyczne.

(111) **212473** (220) 2006 10 02 (210) 316127
 (151) 2008 10 15 (441) 2007 01 08
 (732) UNIMIL Spółka Akcyjna, Dobczyce, PL.
 (540)

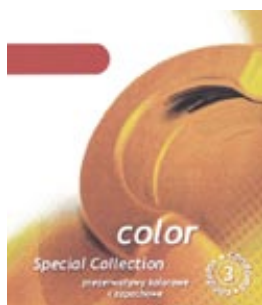

Kolor znaku: pomarańczowy, żółty, czerwony, biały, czarny
 (531) 26.1.1, 26.11.1, 27.5.1, 29.1.13

(510), (511) **05** środki pomocnicze do celów medycznych, weterynaryjnych i sanitarnych z gumy, lateksu, kauczuku i silikonu, dietetyczne środki medyczne, napoje i żywność dietetyczna do celów medycznych, chemiczne środki antykoncepcyjne, **10** gumowe, lateksowe i silikonowe elementy oraz materiały eksploatacyjne do aparatów i instrumentów medycznych, stomatologicznych i weterynaryjnych, prezerwatywy i niemechaniczne środki antykoncepcyjne, rękawice i ochraniacze na palce do celów medycznych, smoczki i gryzaczki dla dzieci, artykuły ortopedyczne.

(111) **212474** (220) 2007 06 18 (210) 326674
 (151) 2008 10 22 (441) 2007 10 01
 (732) Celgene Corporation (Delaware corporation), Summit, US.
 (540) SELDŽIIN

(510), (511) **05** preparaty farmaceutyczne, **42** badania naukowe, usługi badawczo-rozwojowe i przeprowadzanie testów naukowych

w dziedzinie genomiki, biotechnologii, chemii i produktów farmaceutycznych.

(111) **212475** (220) 2006 10 16 (210) 316733
 (151) 2008 10 07 (441) 2007 01 22
 (732) Zbigniew Krzysztofek, Gdańsk, PL.
 (540)



Kolor znaku: zielony, czerwony
 (531) 5.1.3, 5.3.14, 27.5.1, 29.1.12

(510), (511) **03** kosmetyki, wyroby kosmetyczne, wyroby perfumeryjne, preparaty kosmetyczne, preparaty higieniczne zawarte w tej klasie, preparaty do kąpieli, środki do golenia i depilacji, preparaty do czyszczenia i prania, mydła, pasty do zębów, pasty do butów, przybory toaletowe zawarte w tej klasie, **04** oleje i tłuszcze przemysłowe, oleje silnikowe, smary, paliwa stałe, płynne i gazowe, ropa naftowa surowa, denaturat, nafta, parafina, świece, **09** programy komputerowe, komputery, sprzęt komputerowy, publikacje elektroniczne, urządzenia i przyrządy elektryczne i elektroniczne nie zawarte w innych klasach, nośniki pamięci elektroniczne, magnetyczne i optyczne, płyty i dyski kompaktowe audio i video, komputerowe urządzenia peryferyjne, **35** usługi w zakresie sprzedaży detalicznej i hurtowej towarów w wyspecjalizowanych punktach sprzedaży i poprzez sieci komputerowe zwłaszcza poprzez Internet, usługi w zakresie sprzedaży wysyłkowej towarów, usługi reklamowe, doradztwo w zakresie działalności gospodarczej, badania opinii publicznej, badania rynku, pozyskiwanie danych do komputerowych baz danych, rekrutacja personelu, pośrednictwo pracy, prognozy ekonomiczne, rachunkowość, zarządzanie zbiorami informatycznymi, **36** usługi ubezpieczeniowe, usługi w zakresie pośrednictwa ubezpieczeniowego, doradztwo w sprawach ubezpieczeniowych, informacja w sprawach ubezpieczeń, doradztwo finansowe, pośrednictwo finansowe, pośrednictwo kredytowe, inwestycje kapitałowe, zarządzanie majątkiem, usługi w zakresie ściągania należności, zarządzanie nieruchomościami, **39** usługi biur turystycznych, dostarczenie towarów, dystrybucja przesyłek, organizowanie, podróży, organizowanie wycieczek, wynajmowanie miejsc parkingowych, usługi transportowe, wypożyczanie pojazdów, usługi magazynowe, maklerstwo okrętowe i frachtowe, **41** usługi w zakresie sportu i rekreacji, usługi rozrywkowe, usługi edukacyjne, usługi w zakresie nauczania języków obcych, organizowanie imprez sportowych, rekreacyjnych i rozrywkowych, usługi w zakresie kultury fizycznej, w tym usługi klubów zdrowia, organizowanie i obsługa kongresów, zjazdów, konferencji, publikowanie książek, publikowanie tekstów nie reklamowych, usługi w zakresie organizowania obozów wakacyjnych, publikacje elektroniczne on-line książek i periodyków oraz ich obsługa, organizowanie przyjęć, organizowanie przedstawień teatralnych, organizowanie konkursów, usługi w zakresie tłumaczeń, szkolenia w zakresie informatyki, **42** administrowanie stronami komputerowymi, analizy systemów komputerowych, projektowanie systemów komputerowych i oprogramowania komputerowego oraz usługi w zakresie ich użytkowania, doradztwo w zakresie sprzętu komputerowego i oprogramowania, usługi w zakresie instalowania systemów komputerowych i oprogramowania, ekspertyzy inżynierskie w zakresie systemów komputerowych i oprogramowania, tworzenie i utrzymywanie stron internetowych dla osób trzecich, **43** usługi gastronomiczne i hotelarskie, eksploatacja terenów kempingowych, usługi w zakresie domów opieki dla osób w podeszłym wieku, przygotowywanie dań i napojów na zamówienie oraz ich dostawa, **44** usługi w zakresie prowadzenia domów dla rekonwalescentów, usługi w zakresie opieki nad osobami, usługi w zakresie fizjoterapii i fizjoterapii, usługi w zakresie hospicjów, usługi salonów kosmetycznych, masaże, usługi medyczne w zakresie medycyny niekonwencjonalnej, usługi w zakresie domów starców, usługi w zakresie opieki zdrowotnej.

(111) **212476** (220) 2007 01 16 (210) 320204
 (151) 2008 09 02 (441) 2007 04 30
 (732) Capital Partnership Spółka z o.o., Warszawa, PL.

(540) Pozytywny Impuls
 (510), (511) **16** broszury, czasopisma, druki, drukowane materiały, afisze, plakaty, afisze i plakaty z papieru lub kartonu, bloki listowe do pisania, chorągiewki papierowe, emblematy, pieczęcie papierowe, etykiety nie z materiału tekstylnego, fotografie, gazety, kalendarze, karty pocztowe, koperty, książki, materiały piśmiennicze, nalepki, naklejki, pieczęcie (stemple), **35** agencje informacji handlowej, agencje reklamowe, badania opinii publicznej, badania w dziedzinie działalności gospodarczej, badanie rynku, dobór personelu za pomocą metod psychotechnicznych, doradztwo specjalistyczne w sprawach działalności gospodarczej, doradztwo w zakresie organizowania i prowadzenia działalności gospodarczej, doradztwo w zakresie zarządzania personalnego, dystrybucja materiałów reklamowych, ekspertyzy w działalności gospodarczej, informacja o działalności gospodarczej, pozyskiwanie danych do komputerowych baz danych, komputerowe bazy danych, systematyzacja danych, komputerowe zarządzanie plikami, obróbka tekstów, opinie (sondaże), rekrutacja, pomoc w zarządzaniu przedsiębiorstwami przemysłowymi i handlowymi, pomoc w zakresie działalności gospodarczej, pomoc w zakresie zarządzania, pośrednictwo pracy, usługi biura pośrednictwa pracy, pozyskiwanie informacji o działalności gospodarczej, reklamy, rozpowszechnianie materiałów reklamowych, sortowanie danych w bazach komputerowych, organizowanie targów w celach reklamowych lub handlowych, **41** edukacja, informacja o edukacji, organizowanie i prowadzenie konferencji, organizowanie i prowadzenie kongresów, organizowanie i prowadzenie seminariów, organizowanie i prowadzenie sympozjów, organizowanie i prowadzenie zjazdów, publikowanie książek, publikowanie tekstów, publikacja on-line książek i periodyków.

(111) **212477** (220) 2007 02 02 (210) 320855
 (151) 2008 10 17 (441) 2007 05 14
 (732) PHARMCARE s.c. Ł. Rybak, W. Pawelec, Warszawa, PL.

(540) FALUMAX
 (510), (511) **05** preparaty chemiczne do celów farmaceutycznych, preparaty chemiczne do celów medycznych, preparaty chemiczno-farmaceutyczne, dietetyczna żywność przystosowana do celów medycznych, dietetyczne substancje przystosowane do celów medycznych, eliksiry (preparaty farmaceutyczne), preparaty farmaceutyczne, korzenie lekárskie, leki (dla ludzi), leki pomocnicze (wspierające), środki na uspokojenie i na nerwy, leki wzmacniające, żywność dietetyczna do celów leczniczych.

(111) **212478** (220) 2007 05 09 (210) 324934
 (151) 2008 10 10 (441) 2007 08 20
 (732) Agata Auguścik, Przedbórz, PL.

(540) INSTAL-DOM
 (510), (511) **02** farby, pokosty, lakiery, środki zapobiegające korozji i zabezpieczające drewno, barwniki, zaprawy farbiarskie, żywice naturalne, folie metalowe i formy proszkowe dla malarzy, **08** narzędzia i przyrządy (ręcznie sterowane), **11** urządzenia do oświetlania, ogrzewania, wytwarzania pary, gotowania, chłodzenia, suszenia, wentylacji, zaopatrzenia w wodę i do celów sanitarnych.

(111) **212479** (220) 2007 05 20 (210) 325435
 (151) 2008 10 15 (441) 2007 08 20
 (732) Krakowska Kongregacja Kupiecka, Kraków, PL.
 (540)



(531) 9.1.10, 18.3.2, 18.3.23, 26.1.2, 27.5.1
 (510), (511) **16** gazety, periodyki, prospekty, katalogi, broszury, kalendarze, foldery, **36** wykonywanie opinii, ekspertyz, analiz finansowych oraz udzielanie porad w tym zakresie, **41** organizowanie konkursów, szkoleń, publikowanie materiałów innych niż reklamowe, **45** wykonywanie opinii, ekspertyz, analiz prawnych dotyczących działalności gospodarczej i zarządzania oraz udzielanie porad prawnych w tym zakresie.

(111) **212480** (220) 2007 06 27 (210) 327082
 (151) 2008 10 31 (441) 2007 10 01
 (732) ZAKŁAD CHEMICZNY Michał Beszczyński, Gdańsk, PL.

(540) BECHEM
 (510), (511) **01** środki chemiczne dla przemysłu, detergenty używane w procesach przemysłowych, enzymy do celów chemicznych i przemysłowych, preparaty do usuwania kamienia kotłowego, preparaty zapobiegające tworzeniu się kamienia kotłowego, mydła metaliczne do celów przemysłowych, preparaty chemiczne do uzdatniania wody, **03** preparaty do usuwania kamienia kotłowego dla gospodarstwa domowego, detergenty inne niż używane w procesach produkcyjnych oraz inne niż do celów medycznych, mydła, mydła dezynfekujące, preparaty do czyszczenia, **05** środki bakteriobójcze, środki dezynfekcyjne do celów higienicznych.

(111) **212481** (220) 2005 11 03 (210) 301866
 (151) 2008 09 22 (441) 2006 02 06
 (732) „WIOMAR” Spółka z o.o., Łomża, PL.
 (540)



Kolor znaku: szary, biały, pomarańczowy, ciemnoniebieski, granatowy

(531) 26.4.1, 27.5.1, 29.1.14
 (510), (511) **35** usługi zawodowego pośrednika między wytwórcami towarów a konsumentami zbiorowymi i indywidualnymi polegające na gromadzeniu artykułów spożywczych: napojów, przetworów owocowych, warzywnych, przypraw, olejów, ciastek, mąki, pieczywa, cukru, cukierków, czekolady, kawy, herbaty, piwa, napojów alkoholowych oraz ich udostępnianiu klientom w celu odsprzedaży, usługi marketingowe i promocyjne.

(111) **212482** (220) 2007 06 28 (210) 327108
 (151) 2008 10 15 (441) 2007 10 01
 (732) Dwór Korona Karkonoszy Spółka z o.o., Sosnowka, PL.

(540) Dwór Korona
 (510), (511) **39** usługi przewozowe, **41** usługi w zakresie: nauczania, kształcenia, rozrywki, sportu i kultury, **43** usługi w zakresie: zaopatrzenia w żywność i napoje, przygotowania żywności i napojów do konsumpcji, tymczasowego zakwaterowania, zapewnienia pokoi, rezerwacji kwater, **44** usługi medyczne, higieniczne, kosmetyczne dla ludzi i zwierząt, **45** usługi agencji matrymonialnych.

(111) **212483** (220) 2007 06 28 (210) 327109
 (151) 2008 10 15 (441) 2007 10 01
 (732) Dwór Korona Karkonoszy Spółka z o.o., Sosnowka, PL.

(540) Korona Karkonoszy
 (510), (511) **29** mięso, ryby, drób, dziczyzna, ekstrakty mięsne, konserwowane, suszone i gotowane owoce i warzywa, galaretki, dżemy, kompoty, jaja, mleko, produkty mleczne, oleje i tłuszcze jadalne, **30** kawa, herbata, kakao, kawa nienaturalna, miód, syrop cukrowy do celów spożywczych, melasa, produkty zbożowe, chleb, wyroby cukiernicze i słodczyce, lody, musztarda, ocet, przyprawy, **32** piwo, wody mineralne i gazowane, napoje bezalkoholowe, napoje owocowe i soki owocowe, syropy do produkcji napojów, **33** napoje alkoholowe, **39** usługi w zakresie wynajmu środków transportu, usługi dotyczące informacji o podróży lub transporcie, usługi przewozowe, **41** usługi w zakresie: nauczania, kształcenia, rozrywki, sportu i kultury, **43** usługi w zakresie: zaopatrzenia w żywność i napoje, przygotowania żywności i napojów do konsumpcji, tymczasowego zakwaterowania, zapewnienia pokoi, rezerwacji kwater, **44** usługi medyczne, higieniczne, kosmetyczne dla ludzi i zwierząt, **45** usługi agencji matrymonialnych.

(111) **212484** (220) 2007 06 28 (210) 327110
 (151) 2008 10 15 (441) 2007 10 01

(732) Dwór Korona Karkonoszy Spółka z o.o., Sosnówka, PL.
(540)



Kolor znaku: żółty, czarny

(531) 24.9.2, 26.3.4, 27.5.1, 29.1.2, 29.1.8

(510), (511) **39** usługi w zakresie wynajmu środków transportu, usługi dotyczące informacji o podróży lub transporcie, usługi przewozowe, **41** usługi w zakresie: nauczania, kształcenia, rozrywki, sportu i kultury, **43** usługi w zakresie: zaopatrzenia w żywność i napoje, przygotowania żywności i napojów do konsumpcji, tymczasowego zakwaterowania, zapewnienia pokoi, rezerwacji kwater, **44** usługi medyczne, higieniczne, kosmetyczne dla ludzi i zwierząt, **45** usługi agencji matrymonialnych.

(111) **212485** (220) 2007 06 28 (210) 327115

(151) 2008 10 10 (441) 2007 10 01

(732) COBI Spółka Akcyjna, Warszawa, PL.

(540) WRÓŻKI

(510), (511) **28** zabawki, lalki, zestawy kreatywne do zabawy, zabawki plastikowe.

(111) **212486** (220) 2007 07 03 (210) 327296

(151) 2008 10 13 (441) 2007 10 15

(732) „BLACK RED WHITE” S.A., Biłgoraj, PL.

(540) salsa

(510), (511) **20** wyroby stolarstwa meblowego za wyjątkiem mebli łazienkowych, pokojowe zestawy meblowe, meble biurowe, szkolne i kuchenne, fotele, kanapy, komody, kontuary, kredensy, krzesła, ławy, łóżka, skrzynie, kufry, sofy, stoły, szafy, szkatułki, szuflady, taborety.

(111) **212487** (220) 2007 07 09 (210) 327512

(151) 2008 10 24 (441) 2007 10 15

(732) ART INVEST Natalia Turczyńska, Puck, PL.

(540) TROPIKALNA WYSPA

(510), (511) **41** usługi organizowania przyjęć, imprez rozrywkowych balów i wypoczynku, usługi organizowania i prowadzenia spektakli, konkursów, konferencji, seminariów, zjazdów, sympozjów, kongresów, wystaw z dziedziny kultury i edukacji, targów, obozów sportowych, szkoleń, kursów, produkcji filmów i nagrań, usługi utrzymania i poprawiania kondycji fizycznej, organizowanie obozów wakacyjnych, **43** usługi prowadzenia restauracji, kawiarni, baru, hotelu, pensjonatu, klubu, domu wypoczynkowego, domu opieki dla osób w podeszłym wieku, rezerwacja i wynajmowanie noclegów, sal, przygotowanie posiłków, usługi zaopatrzenia w żywność i napoje, zakwaterowanie obozów wakacyjnych.

(111) **212488** (220) 2007 07 09 (210) 327513

(151) 2008 10 24 (441) 2007 10 15

(732) ART INVEST Natalia Turczyńska, Puck, PL.

(540)



Kolor znaku: żółty, beżowy, czarny, niebieski, zielony, różowy, fioletowy, biały

(531) 1.3.1, 1.3.15, 5.5.2, 5.5.22, 6.3.1, 6.3.2, 26.1.5, 27.5.1, 29.1.15

(510), (511) **41** usługi organizowania przyjęć, imprez rozrywkowych balów i wypoczynku, usługi organizowania i prowadzenia spek-

takli, konkursów, konferencji, seminariów, zjazdów, sympozjów, kongresów, wystaw z dziedziny kultury i edukacji, targów, obozów sportowych, szkoleń, kursów, produkcji filmów i nagrań, usługi utrzymania i poprawiania kondycji fizycznej, organizowanie obozów wakacyjnych, **43** usługi prowadzenia restauracji, kawiarni, baru, hotelu, pensjonatu, klubu, domu wypoczynkowego, domu opieki dla osób w podeszłym wieku, rezerwacja i wynajmowanie noclegów, sal, przygotowanie posiłków, usługi zaopatrzenia w żywność i napoje, zakwaterowanie obozów wakacyjnych.

(111) **212489** (220) 2007 07 13 (210) 327718

(151) 2008 10 09 (441) 2007 10 15

(732) CAJA DE AHORROS DE SALAMANCA Y SORIA, Salamanca, ES.

(540)



(531) 26.11.1, 27.5.1

(510), (511) **16** papier, karton i towary wytworzone z tych materiałów-nie zawarte w innych klasach, druki, materiały intrologatorskie, fotografie, materiały piśmienne, kleje do materiałów piśmiennych i do celów domowych, materiały dla artystów, pędzle do malowania, maszyny do pisania i artykuły biurowe (za wyjątkiem mebli), materiały instrukcyjne i do nauki (za wyjątkiem aparatów), materiały w tworzyw sztucznych do celów opakowaniowych (nie ujęte w innych klasach), czcionki drukarek, matryce drukarskie, **35** działalność ogłoszeniowa, zarządzanie działalnością gospodarczą, prowadzenie działalności gospodarczej, usługi biurowe, **36** usługi ubezpieczeniowe, usługi finansowe, usługi pieniężne, administrowanie i dzierżawa nieruchomości, wycena i pośrednictwo w obrocie nieruchomościami, **41** nauczanie, prowadzenie ćwiczeń, rozrywka, działalność sportowa i kulturalna, **42** usługi naukowe i badania technologiczne oraz związane z nimi usługi projektowe, projektowanie i badania w dziedzinie hardware i oprogramowania komputerowego.

(111) **212490** (220) 2007 07 13 (210) 327773

(151) 2008 10 03 (441) 2007 10 15

(732) MOKATE Sp. z o.o., Żory, PL.

(540)



Kolor znaku: brązowy, złoty, biały

(531) 26.11.2, 27.5.1, 29.1.13

(510), (511) **30** kawa cappuccino.

(111) **212491** (220) 2007 07 13 (210) 327774

(151) 2008 10 03 (441) 2007 10 15

(732) MOKATE Sp. z o.o., Żory, PL.

(540)



Kolor znaku: brązowy i jego odcienie, biały, żółty, złoty, kremowy

(531) 5.7.1, 11.3.1, 11.3.4, 19.3.3, 25.1.15, 27.5.1, 29.1.15

(510), (511) **30** kawa, kawa rozpuszczalna, kawa cappuccino.

(111) **212492** (220) 2007 07 13 (210) 327775
 (151) 2008 10 03 (441) 2007 10 15
 (732) MOKATE Sp. z o.o., Żory, PL.
 (540)



Kolor znaku: brązowy i jego odcienie, żółty, biały, złoty, kremowy
 (531) 5.7.1, 11.3.1, 11.3.4, 19.3.3, 25.1.15, 27.5.1, 29.1.15
 (510), (511) **30** kawa, kawa rozpuszczalna, kawa cappuccino.

(111) **212493** (220) 2007 07 13 (210) 327776
 (151) 2008 10 09 (441) 2007 10 15
 (732) MOKATE Sp. z o.o., Żory, PL.
 (540)



Kolor znaku: niebieski i jego odcienie, brązowy, biały, żółty, kremowy
 (531) 5.7.1, 11.3.1, 11.3.4, 19.3.3, 25.1.15, 27.5.1, 29.1.15
 (510), (511) **30** kawa, kawa rozpuszczalna, kawa cappuccino.

(111) **212494** (220) 2007 07 14 (210) 327787
 (151) 2008 10 09 (441) 2007 10 15
 (732) MOKATE Sp. z o.o., Żory, PL.
 (540)



Kolor znaku: brązowy i jego odcienie, biały, kremowy, żółty
 (531) 2.9.1, 11.3.4, 25.1.1, 27.5.1, 29.1.12
 (510), (511) **30** kawa, kawa rozpuszczalna, kawa cappuccino.

(111) **212495** (220) 2007 08 09 (210) 328692
 (151) 2008 10 29 (441) 2007 11 12

(732) PROFESSIONAL AUDIO SYSTEMS S.C. Arkadiusz Pruszczyński,
 Agnieszka Łuczak, Szpetal Górny, PL.
 (540)



(531) 26.11.2, 26.11.13, 27.5.1
 (510), (511) **09** urządzenia do nagrywania, transmisji lub reprodukcji
 dźwięku lub obrazu, sprzęt audio i audio-video.

(111) **212496** (220) 2007 11 22 (210) 333193
 (151) 2008 10 29 (441) 2008 03 03
 (732) WMC-NET Centrum Systemów Teleinformatycznych,
 Zdzisław Czarnecki, Krępa Słupska, PL.
 (540)



Kolor znaku: czerwony, czarny
 (531) 27.5.1, 29.1.12
 (510), (511) **09** lampy elektronowe, tranzystory, obwody drukowane,
 obwody scalone, dyski komputerowe, aparatura sygnalizacyjna,
 sygnalizatory elektryczne i elektroniczne, **37** usługi budowlano-
 remontowe, **38** usługi przesyłania informacji poprzez komputery,
 usługi łączności radiowej, **42** usługi odczytu liczników i mierników
 elektrycznych za pomocą urządzeń komputerowych.

(111) **212497** (220) 2006 07 28 (210) 313703
 (151) 2008 10 16 (441) 2006 10 30
 (732) „Malwa” Tea Wojciech Fabisiak, Lubiszyn, PL.
 (540) ziołowa fantazja
 (510), (511) **05** herbata lecznicza, napoje lecznicze, zioła lecznicze,
 nalewki z ziół do celów leczniczych, wyciągi z ziół do celów leczni-
 czych, herbata ziołowa do celów leczniczych, zioła suszone do celów
 leczniczych, mieszanki ziołowe do celów leczniczych, **30** przyprawy.

(111) **212498** (220) 2008 01 28 (210) 335759
 (151) 2008 10 29 (441) 2008 05 12
 (732) P.P.U.H. „DANEX” Robert Kowalewski, Toruń, PL.
 (540)



Kolor znaku: granatowy, biały, czerwony, turkusowy, żółty,
 zielony
 (531) 1.7.19, 1.15.23, 27.5.1, 29.1.15
 (510), (511) **35** usługi prowadzenia hurtowni i sklepów z następują-
 cymi towarami: ług sodowy, mydła: dezodorujące i dezynfekujące,
 preparaty do czyszczenia i mycia, preparaty do czyszczenia i przety-
 kania rur odpływowych, preparaty oraz detergenty inne niż używa-
 ne w procesach produkcyjnych oraz inne niż do celów medycznych,
 soda wybielająca, soda krystaliczna do czyszczenia, środki do szoro-
 wania, środki czyszczące w postaci: płynów, proszków, żeli i mleczka,
 zagęszczony płyn czyszcząco-dezynfekujący o różnorodnym zasto-
 sowaniu i długotrwałym działaniu.

(111) **212499** (220) 2008 07 31 (210) 344311
 (151) 2008 11 26 (441) 2008 11 10
 (732) „COMFORT SYSTEM” Katarzyna Dziamska, Poznań, PL.
 (540) VENTON
 (510), (511) **07** odkurzacze, odkurzacze centralne, odkurzacze mo-
 dułowe, systemy centralnego odkurzania, węże, torby do odkurzaczy,

oprzyrządowanie i akcesoria do odkurzaczy, wyposażenie odkurzaczy centralnych i modułowych, separatory, urządzenia czyszczące, **35** zgrupowanie na rzecz osób trzecich towarów pozwalające nabywcy wygodnie oglądać i kupować detalicznie oraz hurtowo systemy centralnego odkurzania, odkurzacze, separatory, węże, torby do odkurzaczy, oprzyrządowanie i akcesoria do odkurzaczy, odkurzacze centralne, odkurzacze modułowe, wyposażenie odkurzaczy centralnych i modułowych, urządzenia czyszczące, **37** montaż i serwisowanie systemów centralnego odkurzania.

(111) **212500** (220) 2007 11 13 (210) 332787
 (151) 2008 10 15 (441) 2008 02 18
 (732) LA RIVE Spółka Akcyjna, Grudziądz, PL.
 (540)



Kolor znaku: bordowy, brązowy, zielony, czerwony, złoty, biały, czarny

(531) 4.3.3, 9.1.10, 19.3.3, 23.1.1, 25.3.1, 27.5.1, 29.1.15
 (510), (511) **03** wyroby perfumeryjne, perfumy, wody perfumowane, wody toaletowe, wody kolońskie, płyny po goleniu, antyperspiranty, dezodoranty, mydła, mydła w płynie, esencje eteryczne, olejki eteryczne, kosmetyki, zestawy kosmetyków, kremy kosmetyczne, lakiery do paznokci, preparaty do makijażu, mleczko kosmetyczne, toniki kosmetyczne, preparaty do demakijażu, piżmo (perfumeria), pomadki do ust, puder do makijażu, sole kąpielowe do celów innych niż lecznicze, płyny do kąpieli innych niż lecznicze, wody zapachowe.

(111) **212501** (220) 2007 07 31 (210) 328394
 (151) 2008 12 30 (441) 2007 11 12
 (732) „TOYS4BOYS.PL” Spółka z ograniczoną odpowiedzialnością, Gdańsk, PL.
 (540)



Kolor znaku: czerwony, niebieski, granatowy, szary
 (531) 1.5.23, 1.13.15, 26.2.1, 26.11.3, 26.15.1, 27.5.1, 27.7.1, 29.1.14
 (510), (511) **35** usługi zarządzania informacjami związanymi z prowadzeniem biznesu; usługi reklamy i promocji za pośrednictwem sieci internetowej; zarządzanie komputerowymi bazami danych i plikami; usługi zarządzania i administrowania działalnością handlową; usługi udzielania informacji na temat sprzedawanych towarów oraz prowadzenie i zarządzanie bazami danych na ich temat; sprzedaż detaliczna, hurtowa, internetowa towarów: kosmetyki, mydła, produkty perfumeryjne, produkty do kąpieli i prania, produkty do pielęgnacji włosów, zębów i jamy ustnej, wyposażenie łazienek, sprzęt gospodarstwa domowego, gry komputerowe, gry elektroniczne, konsole do gier, urządzenia i przyrządy: elektryczne, elektroniczne, fotograficzne, żeglarskie, pomiarowe, sygnalizacyjne, kontrolne; urządzenia do nagrywania, transmisji, i/lub reprodukcji dźwięku; krótkofalówki, nawigacja satelitarna, urządzenia radio-telewizyjne oraz osprzęt do nich; zegary, zegarki, budziki, artykuły spożywcze, słodczyce, wy-

roby cukiernicze i ciasta, wyroby czekoladowe; artykuły dla psów do mycia, karmienia, wyprowadzania, domu oraz zabawy; rośliny żywe i sztuczne, lampy, ubrania, kotyliony, ubrania do przebierania się, kostiumy przebierańców, gry i zabawki, zabawki elektroniczne, urządzenia podłączane do komputera i osprzęt komputerowy, urządzenia do gospodarstwa domowego, sprzęt i urządzenia do gier i zabaw, artykuły sportowe i gimnastyczne; udzielanie informacji i pomocy odnośnie sprzedaży drogą elektroniczną środkami elektronicznymi; **39** dystrybucja towarów i przesyłek; realizacja przesyłek drogą pocztową na zlecenie; **42** projektowanie, administrowanie oraz serwis: stron internetowych, wortal, portali.

(111) **212502** (220) 2004 09 22 (210) 285687
 (151) 2008 11 04 (441) 2004 12 27
 (732) PLATINET POLSKA Krzysztof Potok, Kraków, PL.
 (540)

ΩMEGA

Kolor znaku: żółty, biały

(531) 27.5.1, 28.7.0, 29.1.12
 (510), (511) **09** komputery, części i zespoły komputerów, komputerowe urządzenia peryferyjne, monitory, klawiatury, myszy, pióra elektroniczne, drukarki komputerowe, plotery, skanery, stacje dysków, czytniki dysków optycznych, stacje taśm magnetycznych, dystrybutory dysków, modemy, interfejsy, pamięci komputerowe, procesory, sterowniki, czytniki, czytniki kodów kreskowych, światłowody, sieci komputerowe, systemy operacyjne, **16** przybory do pisania, materiały piśmienne i biurowe, **35** badanie rynku, usługi agencji informacji handlowej, wynajem maszyn i urządzeń biurowych, usługi komputerowych baz danych, usługi przetwarzania danych, usługi kompilacji i systematyzacji informacji w komputerowych bazach danych, usługi zarządzania zbiorami informatycznymi, **42** wykonywanie ekspertyz w zakresie informatyki, usługi reprodukcji komputerowych nośników informacji.

(111) **212503** (220) 2004 10 08 (210) 286325
 (151) 2008 10 09 (441) 2005 01 10
 (732) DTS Poradzki Wasilewicz Spółka Jawna, Warszawa, PL.
 (540) dts przyjemne przewodźki
 (510), (511) **39** usługi w zakresie przeprowadzek, transportu i magazynowania.

(111) **212504** (220) 2006 11 09 (210) 317805
 (151) 2008 09 30 (441) 2007 02 19
 (732) BIOGENED Spółka Akcyjna, Łódź, PL.
 (540) ZOLASTROL
 (510), (511) **05** produkty farmaceutyczne, w tym leki znajdujące zastosowanie w leczeniu chorób nowotworowych.

(111) **212505** (220) 2006 11 28 (210) 318431
 (151) 2008 10 15 (441) 2007 03 05
 (732) F.P.H.U. „BUTELX”-Grzegorz Kula, Bogucin Duży, PL.
 (540)



(531) 19.7.1, 19.7.16

(510), (511) **03** środki myjące, piorące, środki do czyszczenia, środki do pielęgnacji ciała, mydła w płynie, środki wybielające i inne stosowane w praniu, preparaty do mycia, czyszczenia i polerowania, **20** wyroby z tworzyw sztucznych, pojemniki i butelki z tworzyw sztucznych.

(111) **212506** (220) 2007 01 31 (210) 320759
 (151) 2008 10 10 (441) 2007 05 14
 (732) LIMATHERM S.A., Limanowa, PL.
 (540)



Kolor znaku: srebrny

(531) 14.3.9, 19.8.5, 19.8.7, 29.1.6

(510), (511) **06** odlewy metalowe, głowice przyłączeniowe, obudowy metalowe dla branży elektrycznej, **07** obudowy maszyn elektrycznych, reduktorów, zaworów, **09** obudowy przyrządów pomiarowych, kontrolnych, badawczych, wskaźników, czujników, regulatorów, przetworników wielkości technicznych, obudowy zespołów elektronicznych.

(111) **212507** (220) 2007 01 31 (210) 320760
 (151) 2008 10 10 (441) 2007 05 14
 (732) LIMATHERM S.A., Limanowa, PL.
 (540)



Kolor znaku: srebrny

(531) 15.9.10, 29.1.6

(510), (511) **06** odlewy metalowe, głowice przyłączeniowe, obudowy metalowe dla branży elektrycznej, **07** obudowy maszyn elektrycznych, reduktorów, zaworów, **09** obudowy przyrządów pomiarowych, kontrolnych, badawczych, wskaźników, czujników, regulatorów, przetworników wielkości technicznych, obudowy zespołów elektronicznych.

(111) **212508** (220) 2007 03 29 (210) 323383
 (151) 2008 10 09 (441) 2007 07 09
 (732) AFLOFARM Fabryka Leków Spółka z ograniczoną odpowiedzialnością, Ksawerów, PL.; AFLOFARM Farmacja Polska Spółka z ograniczoną odpowiedzialnością, Pabianice, PL.
 (540) STABIL

(510), (511) **03** mydła, środki perfumeryjne, olejki eteryczne, kosmetyki, płyny do pielęgnacji włosów, środki do czyszczenia zębów, maści kosmetyczne, **05** produkty farmaceutyczne, środki sanitarne do celów medycznych, substancje dietetyczne do celów leczniczych, żywność dla niemowląt, zioła lecznicze, ekstrakty roślinne o przeznaczeniu leczniczym, środki odkażające, fungicydy, herbicydy, **44** usługi medyczne, higiena i troska o urodę istot ludzkich.
 (551) wspólne prawo ochronne

(111) **212509** (220) 2007 05 02 (210) 324807
 (151) 2008 10 22 (441) 2007 08 06
 (732) AFLOFARM Fabryka Leków Spółka z o.o., Ksawerów, PL.
 (540)

Prostum

Kolor znaku: niebieski, żółty, biały

(531) 27.5.1, 29.1.13

(510), (511) **03** mydła, środki perfumeryjne, olejki eteryczne, kosmetyki, płyny do pielęgnacji włosów, środki do czyszczenia zębów, maści kosmetyczne, **05** produkty farmaceutyczne, środki sanitarne do celów medycznych, substancje dietetyczne do celów leczniczych, żywność dla niemowląt, zioła lecznicze, ekstrakty roślinne o przeznaczeniu leczniczym, środki odkażające, fungicydy, herbicydy, **44** usługi medyczne, higiena i troska o urodę istot ludzkich.

(111) **212510** (220) 2007 07 31 (210) 328377
 (151) 2008 10 29 (441) 2007 11 12
 (732) AFLOFARM Farmacja Polska Sp. z o.o., Pabianice, PL.
 (540) JUNICAL D3

(510), (511) **03** środki perfumeryjne, olejki eteryczne, kosmetyki, płyny do pielęgnacji włosów, środki do czyszczenia zębów, maści kosmetyczne, **05** produkty farmaceutyczne, środki sanitarne do celów medycznych, substancje dietetyczne do celów leczniczych, żywność dla niemowląt, zioła lecznicze, ekstrakty roślinne o przeznaczeniu leczniczym, środki odkażające, fungicydy, herbicydy, **44** usługi medyczne, higiena i troska o urodę istot ludzkich.

(111) **212511** (220) 2005 05 05 (210) 294609
 (151) 2008 10 23 (441) 2005 08 22
 (732) PIŻAMIX Andrzej Wojczuk, Piastów, PL.
 (540)

Piżamix

Kolor znaku: zielony, biały, pomarańczowy

(531) 27.5.1, 29.1.13

(510), (511) **20** pościel (oprócz białizny pościelowej), **24** białizna pościelowa, **25** piżamy, koszule, majtki, biustonosze, podkoszulki, body, stroje kąpielowe, szlafroki, pantofle, obuwie, **40** usługi konfekcjonowania odzieży.

(111) **212512** (220) 2006 03 20 (210) 307891
 (151) 2008 10 16 (441) 2006 06 26
 (732) FUNDACJA GDAŃSKA, Gdańsk, PL.
 (540)



Kolor znaku: czarny, biały, jasnożółty, ciemnożółty, brązowy,

czerwony, purpurowy, zielony

(531) 2.1.1, 2.1.4, 25.1.1, 27.5.1, 29.1.15

(510), (511) **35** organizowanie wystaw i targów handlowych i reklamowych, dystrybucja materiałów reklamowych, usługi reklamowe, pokazy towarów, promocja sprzedaży na rzecz osób trzecich, wynajmowanie powierzchni na cele reklamowe, publikowanie tekstów reklamowych, wynajmowanie miejsc na umieszczenie ogłoszeń i reklam, wynajmowanie stoisk targowych i wystawienniczych, **41** usługi w zakresie rozrywki, rekreacji, kultury i sportu, organizowanie i obsługa imprez rozrywkowych, sportowych i kulturalnych, organizowanie i obsługa konferencji, kongresów, zjazdów, organizowanie konkursów edukacyjnych i rozrywkowych, organizowanie przedstawień teatralnych, organizowanie wystaw kulturalnych, publikowanie tekstów innych niż reklamowe, organizowanie festiwalu piwa oraz naporów bezalkoholowych.

(111) **212513** (220) 2006 10 13 (210) 316651
 (151) 2008 10 23 (441) 2007 01 22
 (732) POWER Paweł Gorczyca Marek Gołosiński Spółka Jawna,
 Kraków, PL.
 (540)



Kolor znaku: czarny, czerwony, biały
 (531) 1.15.3, 25.5.1, 27.5.1, 29.1.13
 (510), (511) **09** komputery, serwery, komputery przenośne [laptopy], komputery naręczne [PDA], części komputerowe [hardware komputerowy], pamięci komputerowe, monitory, komputerowe urządzenia peryferyjne: myszy, klawiatury, czytniki, napędy dyskowe, interfejsy, skanery, drukarki komputerowe, nośniki informacji magnetyczne i optyczne, urządzenia do przetwarzania informacji, programy komputerowe [software]: nagrane, ładowalne, sterujące, monitorujące, urządzenia do nawigacji satelitarnej, aparaty i ekrany projekcyjne, **35** wyszukiwanie plików i informacji w plikach komputerowych, wyszukiwanie w komputerowych bazach danych, zarządzanie zbiorami informatycznymi, komputerowe zarządzanie plikami, pozyskiwanie danych do komputerowych bazy danych, systematyzacja i sortowanie danych w komputerowych bazach danych, doradztwo, pomoc i usługi doradcze w zakresie zarządzania infrastrukturą teleinformatyczną w przedsiębiorstwie, **37** instalowanie, konserwacja i naprawy komputerów oraz sprzętu komputerowego, **42** administrowanie systemami komputerowymi, doradztwo w zakresie sprzętu komputerowego, odzyskiwanie danych komputerowych, projektowanie i analizy systemów komputerowych, wypożyczanie sprzętu komputerowego i oprogramowania, konwersja danych przez programy komputerowe, projektowanie, aktualizacje, instalacje, konserwacja oraz powielanie oprogramowania komputerowego.

(111) **212514** (220) 2006 12 13 (210) 319046
 (151) 2008 10 07 (441) 2007 03 19
 (732) MGC INWEST Spółka z o.o., Polkowice, PL.
 (540) MGC INWEST
 (510), (511) **35** zgrupowanie na rzecz osób trzecich różnych artykułów przemysłowych, konsumpcyjnych, rzemieślniczych i artystycznych pozwalające nabywcy wygodnie je oglądać i kupować w ilościach hurtowych lub detalicznych w systemie sprzedaży bezpośredniej, jak również wykorzystując zamówienie korespondencyjne lub używając środków telekomunikacji, **36** doradztwo i pośrednictwo w sprawach finansowych, analizy i usługi finansowe, kupno i sprzedaż nieruchomości, administrowanie i zarządzanie nieruchomościami, wynajem nieruchomości, pośrednictwo w obrocie nieruchomościami, inwestycje kapitałowe, wycena nieruchomości, **37** nadzór budowlany, wznoszenie budynków, usługi ogólnobudowlane i wykończeniowe, wykonywanie instalacji przewodowych, jak na przykład elektrycznych, grzewczych, wodno-kanalizacyjnych, gazowych, wentylacyjnych, klimatyzacji.

(111) **212515** (220) 2007 02 13 (210) 321323
 (151) 2008 10 15 (441) 2007 05 28
 (732) Piotr Jarosz, Wrocław, PL.
 (540) TRUSTED STORE
 (510), (511) **09** urządzenia i przyrządy naukowe oraz dydaktyczne, komputery, programy komputerowe w tym programy multimedialne, ekonomiczne, księgowo i menedżerskie, nośniki danych, **35** usługi pośrednictwa w wielobranżowej sprzedaży oraz usługi w zakresie wielobranżowej sprzedaży hurtowej i detalicznej w szczególności z wykorzystaniem systemów telekomunikacyjnych, usługi agencji reklamowych w szczególności rozpowszechnianie ogłoszeń reklamowych, wynajmowanie przestrzeni reklamowej, wynajmowanie czasu reklamowego, pokazy towarów, w szczególności za pośrednictwem telekomunikacji, informacja handlowa, badanie rynku i opinii publicznej, pozyskiwanie i systematyzacja danych w komputerowych bazach danych, kompilacja i wyszukiwanie informacji w komputerowych bazach danych, informacja i ekspertyzy oraz doradztwo w zakresie prowadzenia działalności gospodarczej, **36** obsługa

i pośrednictwo w obsłudze transakcji finansowych w szczególności związanych z wykorzystaniem systemów telekomunikacyjnych, pośrednictwo w emisji i obsłudze kart płatniczych oraz czeków, usługi powiernicze w szczególności służące zabezpieczeniu realizacji umów zawieranych na odległość, ubezpieczenia i gwarancje finansowe, **38** usługi telekomunikacyjne, włączając transmisje dźwięku, obrazu i danych, **42** obsługa przedsięwzięć informatycznych w szczególności analizy i projektowanie oraz wykonywanie i wdrażanie programów i systemów komputerowych, tworzenie i utrzymywanie stron internetowych dla osób trzecich w szczególności sklepów, usługi informatyczne w tym obsługi baz danych, administrowanie stronami komputerowymi, badania prawne, kontrola jakości i certyfikacja w szczególności związana z usługami świadczonymi drogą elektroniczną, ocena zgodności z normami i przepisami prawa.

(111) **212516** (220) 2007 03 23 (210) 323094
 (151) 2008 09 30 (441) 2007 06 25
 (732) Chemmot Ewa & Jerzy Kumorek Spółka Jawna, Skawina, PL.
 (540)



Kolor znaku: biały, żółty, pomarańczowy, czerwony, różowy, zielony, niebieski, granatowy, popielaty, czarny
 (531) 12.1.1, 18.1.5, 18.1.7, 21.1.5, 24.15.2, 26.1.1, 26.11.3, 27.5.1, 29.1.15
 (510), (511) **01** środki chemiczne dla przemysłu, żywice syntetyczne w stanie surowym, **02** farby, pokosty, lakiery, emalie, barwniki, żywice naturalne, środki zapobiegające korozji.

(111) **212517** (220) 2007 03 23 (210) 323095
 (151) 2008 09 30 (441) 2007 06 25
 (732) Chemmot Ewa & Jerzy Kumorek Spółka Jawna, Skawina, PL.
 (540)



Kolor znaku: biały, żółty, czerwony, zielony, niebieski, czarny
 (531) 1.5.1, 7.15.6, 24.15.2, 26.1.1, 26.4.2, 27.5.1, 28.5.0, 29.1.15
 (510), (511) **01** środki chemiczne dla przemysłu, żywice syntetyczne w stanie surowym, **02** farby, pokosty, lakiery, emalie, barwniki, żywice naturalne, środki zapobiegające korozji.

(111) **212518** (220) 2007 03 23 (210) 323096
 (151) 2008 09 30 (441) 2007 06 25
 (732) Chemmot Ewa & Jerzy Kumorek Spółka Jawna, Skawina, PL.

(540)



Kolor znaku: biały, żółty, czerwony, zielony, niebieski, popielaty, czarny

(531) 12.3.1, 12.3.3, 25.7.1, 27.5.1, 29.1.15

(510), (511) **01** środki chemiczne dla przemysłu, żywice syntetyczne w stanie surowym, **02** farby, pokosty, lakiery, emalie, barwniki, żywice naturalne, środki zapobiegające korozji.

(111) **212519** (220) 2007 03 23 (210) 323097

(151) 2008 09 30 (441) 2007 06 25

(732) Chemmot Ewa & Jerzy Kumorek Spółka Jawna, Skawina, PL.

(540)

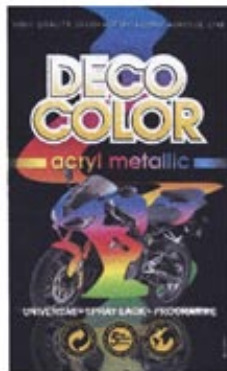

Kolor znaku: biały, żółty, pomarańczowy, różowy, czerwony, zielony, fioletowy, niebieski, popielaty, czarny

(531) 1.5.1, 18.1.5, 24.15.2, 26.1.1, 27.5.1, 29.1.15

(510), (511) **01** środki chemiczne dla przemysłu, żywice syntetyczne w stanie surowym, **02** farby, pokosty, lakiery, emalie, barwniki, żywice naturalne, środki zapobiegające korozji.

(111) **212520** (220) 2007 03 30 (210) 323474

(151) 2008 10 07 (441) 2007 07 09

(732) HEALTHWAY Sp. z o.o., Poznań, PL.

(540)



Kolor znaku: niebieski, czarny, biały

(531) 27.5.1, 29.1.13

(510), (511) **09** publikacje na nośnikach elektronicznych, programy komputerowe, **16** publikacje na nośnikach papierowych, **35** reklama, marketing, badanie rynku, sprzedaż towarów dla osób trzecich, promocja sprzedaży, dystrybucja próbek, **38** przesyłanie informacji tekstowej i obrazowej poprzez komputery, **42** administrowanie stronami komputerowymi, tworzenie i utrzymywanie stron internetowych.

(111) **212521** (220) 2006 10 30 (210) 317347

(151) 2009 01 27 (441) 2007 02 05

(732) KUŹNIA SMAKU Benjamin Matatow, Warszawa, PL.

(540) Kuźnia Smaku

(510), (511) **43** usługi restauracyjne.(111) **212522** (220) 2007 07 24 (210) 328151

(151) 2009 01 15 (441) 2007 10 29

(732) BERLIN GROUP DEVELOPMENT Spółka z o.o., Poznań, PL.

(540) BERLIN GROUP

(510), (511) **36** agencje pośrednictwa w handlu nieruchomościami, administrowanie nieruchomościami, dzierżawa majątku nieruchomego, pośrednictwo w sprawach majątku nieruchomego, transakcje finansowe, usługi finansowe, sponsorowanie finansowe, wycena nieruchomości, wynajmowanie mieszkań, pomieszczeń biurowych, inwestycje kapitałowe, kredytowanie, oszacowywanie wartości dla celów fiskalnych, doradztwo w sprawach finansowych, zarządzanie nieruchomościami, **37** budownictwo, nadzór budowlany, informacja budowlana, wynajem sprzętu budowlanego, budowa pawilonów i sklepów targowych, dekarstwo, budowa magazynów, instalowanie i naprawa urządzeń elektrycznych, usługi hydrauliczne, czyszczenie budynków od wewnątrz, czyszczenie budynków od zewnątrz, budowa i naprawa magazynów, kamieniarstwo, malowanie, murowanie, montaż i naprawy instalacji ogrzewania, instalowanie i naprawa urządzeń klimatyzacji, budownictwo przemysłowe, rozbiórka budynków, montaż rusztowań, tapetowanie, tynkowanie, uszczelnianie budynków, zabezpieczanie budynków przed wilgocią, izolowanie budynków, instalowanie i naprawy wind, wynajem żurawi-maszyny budowlane, **42** planowanie urbanistyczne, projektowanie budynków, opracowywanie projektów technicznych, projektowanie dekoracji wnętrz, dekoracja wnętrz, doradztwo budowlane, doradztwo w zakresie ochrony środowiska, badania techniczne, badania geologiczne, ekspertyzy geologiczne, poszukiwania geologiczne, ekspertyzy inżynierskie, pomiary geodezyjne, wypożyczanie komputerów.

(111) **212523** (220) 2007 10 04 (210) 331041

(151) 2009 01 21 (441) 2008 01 07

(732) GRUPA LOTOS S.A., Gdańsk, PL.

(540)

Dynamic

Kolor znaku: jasnoczerwony, czerwony, czarny

(531) 27.5.1, 29.1.12

(510), (511) **04** benzyna bezołowiowa, paliwa uszlachetnione, paliwa, biopaliwa, paliwa zawierające alkohole, benzyna, oleje przemysłowe, smary, tłuszcze przemysłowe, parafiny, wosk, oleje napędowe, oleje napędowe uszlachetnione.

(111) **212524** (220) 2007 12 17 (210) 331042

(151) 2009 01 21 (441) 2008 03 31

(732) GRUPA LOTOS S.A., Gdańsk, PL.

(540)

Dynamic

Kolor znaku: czarny, czerwony i jego odcienie

(531) 26.1.1, 26.2.5, 27.5.1, 29.1.12

(510), (511) **04** benzyna bezołowiowa, paliwa uszlachetnione, paliwa, biopaliwa, paliwa zawierające alkohole, benzyna, oleje przemysłowe, smary, tłuszcze przemysłowe, parafiny, wosk, oleje napędowe, oleje napędowe uszlachetnione.

(111) **212525** (220) 2007 10 04 (210) 331043

(151) 2009 01 21 (441) 2008 01 07

(732) GRUPA LOTOS S.A., Gdańsk, PL.

(540)

Dynamic

Kolor znaku: jasnoczerwony, czerwony, czarny

(531) 26.1.1, 26.2.5, 27.5.1, 29.1.12

(510), (511) **04** benzyna bezołowiowa, paliwa uszlachetnione, paliwa, biopaliwa, paliwa zawierające alkohole, benzyna, oleje przemysłowe, smary, tłuszcze przemysłowe, parafiny, wosk, oleje napędowe, oleje napędowe uszlachetnione.

(111) **212526** (220) 2007 10 04 (210) 331044
(151) 2009 01 15 (441) 2008 01 07
(732) GRUPA LOTOS S.A., Gdańsk, PL.
(540)



Kolor znaku: czerwony i odcienie, granatowy, czarny

(531) 26.1.1, 26.2.5, 27.5.1, 29.1.13

(510), (511) **04** benzyna bezołowiowa, paliwa uszlachetnione, paliwa, biopaliwa, paliwa zawierające alkohole, benzyna, oleje przemysłowe, smary, tłuszcze przemysłowe, parafiny, wosk, oleje napędowe, oleje napędowe uszlachetnione.

(111) **212527** (220) 2006 01 09 (210) 304643
(151) 2008 10 07 (441) 2006 04 18
(732) TOP-SERVIS FIRMA HANDLOWO-USŁUGOWA S.C. Marcin Pawelec, Tadeusz Pawelec, Krępiec, PL.
(540)



Kolor znaku: niebieski, srebrny, czarny

(531) 25.5.2, 26.4.2, 27.5.1, 29.1.13

(510), (511) **02** farby, lakiery, pokosty, masy szpachlowe farbiarskie, szpachlowe masy lakiernicze, szpachle pod farby, szpachle pod lakiery, zaprawy farbiarskie, podkłady pod farby, podkłady pod lakiery, barwniki, rozcieńczalniki do farb, spoiwa do farb, utrwalacze do farb, rozcieńczalniki do lakierów, zagęszczacze do farb, zagęszczacze do lakierów, zagęszczacze do barwników, preparaty zapobiegające matowieniu metali, powłoki zabezpieczające podwozia pojazdów, powłoki zapobiegające korozji podwozia pojazdów, farby przeciw zanieczyszczeniom, lakiery przeciw zanieczyszczeniom, środki zapobiegające korozji, środki antykorozyjne, środki przeciwrdzewne, preparaty zabezpieczające przed rdzą, antykorozyjne taśmy, oleje przeciwrdzewne, smary przeciwrdzewne, **03** kosmetyki samochodowe, zestawy kosmetyków samochodowych, preparaty do czyszczenia, polerowania lub pielęgnacji pojazdów, środki do nadawania połysku, środki do usuwania lakierów, wosk polerski, wazelina kosmetyczna, kadzidla, preparaty perfumujące powietrze, esencje eteryczne, mieszaniny zapachowe, saszetki zapachowe, preparaty do odbarwiania, preparaty do odtłuszczania, oleje czyszczące, preparaty do usuwania rdzy, płyny do spryskiwaczy szyb, szampony samochodowe, środki do szorowania, papiery polerujące, papiery ściernie, **07** maszyny i urządzenia czyszczące, urządzenia do mycia, instalacje do mycia pojazdów, myjki ciśnieniowe, maszyny lakiernicze, mechaniczne narzędzia lakiernicze, osprzęt do lakiernictwa, mechaniczne pistolety lakiernicze, tarcze polerujące, **08** narzędzia i przyrządy lakiernicze, pistolety lakiernicze, narzędzia i przyrządy polerujące, w tym ręczne tarcze polerujące, **09** lakiernicza odzież do ochrony przed wypadkami, w tym kombinezony i rękawice, **11** żarówki oświetleniowe, żarówki do pojazdów, **16** taśmy klejące.

(111) **212528** (220) 2006 12 01 (210) 318550
(151) 2008 10 15 (441) 2007 03 05
(732) Przedsiębiorstwo Handlowo-Usługowe „ELBACO” Spółka z ograniczoną odpowiedzialnością, Przecław, PL.
(540)



Kolor znaku: czarny, żółty, pomarańczowy

(531) 26.4.1, 26.4.11, 27.5.1, 29.1.13

(510), (511) **35** usługi w zakresie gromadzenia, ekspozycji i stworzenia klientom warunków dogodnego doboru i zakupu w sklepie lub hurtowni z materiałami budowlanymi, elektrycznymi, instalacyjnymi, grzewczymi, wyposażenia sanitarnego przeznaczonymi do obiektów budowlanych, **36** usługi pośrednictwa w handlu nieruchomościami, zarządzanie nieruchomościami niemieszkalnymi, administrowanie nieruchomościami, doradztwo w sprawach finansowych, usługi finansowo-księgowe, **37** usługi budowlane w zakresie robót ziemnych, rozbiórkowych obiektów budowlanych, wykonywanie robót budowlanych związanych z wznoszeniem obiektów mieszkalnych, przemysłowych, biurowych oraz użyteczności publicznej, wykonywanie robót budowlanych i montażowych rurociągów, wykonywanie konstrukcji i pokryć dachowych, roboty drogowe, usługi w zakresie wykonawstwa robót gazowych, **39** wynajem sprzętu budowlanego oraz maszyn i urządzeń budowlanych, wypożyczanie środków transportu lądowego, **42** usługi w zakresie projektowania budowlanego, urbanistycznego, **43** usługi barowe, przygotowanie żywności i napojów na zamówienie oraz ich dostawa.

(111) **212529** (220) 2007 03 26 (210) 323127
(151) 2008 10 17 (441) 2007 07 09
(732) Zbigniew Petlic, Wiry, PL.
(540) ENABIO

(510), (511) **05** apteczki przenośne, bransolety i obrączki lecznicze, przeciwreumatyczne, maści, kremy do masażu leczniczych i rehabilitacyjnych, okłady gorczycowe, środki do odświeżania i oczyszczania powietrza, środki przeciw roztoczom, **10** aparaty do masażu wibracyjnego, fotele do masażu wibracyjnego dla celów leczniczych i rehabilitacyjnych, materace masujące do celów leczniczych i rehabilitacyjnych, lampy dla celów leczniczych, łóżka specjalnie skonstruowane dla celów medycznych, materace dla celów leczniczych, materace rehabilitacyjne, poduszki dla celów leczniczych, poduszki, kołdry, koce z wypełnieniem z wełny dla celów rehabilitacyjnych, koce podgrzewane elektrycznie dla celów leczniczych, poduszki przeciw bezsenności, materace, poduszki, kołdry, koce z wkładem gorczycowym dla celów leczniczych i rehabilitacyjnych, podkłady zapobiegające odleżynom, prześcieradła na łóżka chorych, przyrządy do fizykoterapii, **20** fotele, łóżka, materace do łóżek, materace i poduszki z różnym wypełnieniem nie do celów leczniczych, pościel, pościel wełniana, pościel z wełny owczej, **35** usługi agencji importowo-eksportowej, usługi agencji informacji handlowej, badania rynku, pokazy towarów, pośrednictwo w zawieraniu transakcji handlowych, promocja sprzedaży dla osób trzecich, organizacja wystaw w celach handlowych lub reklamowych, usługi dotyczące sprzedaży artykułów zdrowotnych, rehabilitacyjnych, farmaceutycznych i użytku domowego poza siecią detaliczną, rozpowszechnianie materiałów reklamowych (próbek, druków, prospektów, broszur), organizowanie i prowadzenie prezentacji towarów rehabilitacyjnych i zdrowotnych, organizowanie targów w celach handlowych lub reklamowych, usługi dotyczące zaopatrywania osób trzecich w różnego rodzaju towary.

(111) **212530** (220) 2007 03 27 (210) 323291
(151) 2008 10 15 (441) 2007 07 09
(732) PHILIP BERGEN Spółka z o.o., Kraków, PL.
(540)



Kolor znaku: niebieski, szary

(531) 2.1.20, 3.3.1, 23.1.1, 27.5.1, 29.1.12

(510), (511) **35** usługi prowadzenia ksiąg rachunkowych i podatkowych, przygotowywanie list płac, zeznań podatkowych, analiza kosztów, sporządzanie prognoz ekonomicznych, wycena działalności handlowej, doradztwo specjalistyczne w sprawach organizowania i prowadzenia działalności gospodarczej i zarządzania holdingami, doradztwo w zakresie zarządzania personelem, ekspertyzy w działalności handlowej i gospodarczej, biuro pośrednictwa pracy, usługi agencji reklamowej, doradztwo w zakresie organizacji i informatyzacji rachunkowości, badania rynku i opinii publicznej, zgromadzenie na rzecz osób trzecich towa-

rów i usług w celu umożliwienia nabywcy na ich swobodne oglądanie i kupowanie w sklepie lub hurtowni z artykułami spożywczymi i tytoniowymi, artykułami użytku domowego i osobistego, usługi związane z opracowywaniem ekspertyz i opinii ekonomicznych zakończonych raportami, **36** badanie sprawozdań finansowych, doradztwo podatkowe, prowadzenie postępowania likwidacyjnego i upadłościowego, doradztwo w sprawach finansowych, wycena finansowa dla celów: ubezpieczeniowych, bankowych, podatkowych, ekspertyzy dla celów fiskalnych w tym ekonomiczno-finansowe, doradztwo w sprawach ubezpieczeniowych, pośrednictwo ubezpieczeniowe, pośrednictwo w zakresie obrotu nieruchomościami, wycena nieruchomości, administrowanie nieruchomościami, **37** wnoszenie obiektów budowlanych wszelkiego typu i wykonywanie prac budowlanych i instalacyjnych wykończeniowych, inżynieria lądowa i wodna, wynajem sprzętu burzącego i budowlanego, usługi związane ze wnoszeniem elektrycznych sieci trakcyjnych, **39** usługi magazynowania i przechowywania towarów, usługi transportowe, usługi biur podróży i turystycznych, **40** usługi poligraficzne, odprowadzanie i oczyszczanie ścieków, usługi związane z oczyszczaniem: powietrza, wody, ziemi, **41** usługi wydawnicze, świadczenie usług związanych z: nauczaniem i kształceniem ustawicznym oraz rekreacją, **43** prowadzenie hoteli, moteli, miejsc krótkotrwałego zakwaterowania, barów, kawiarni, restauracji, catering, **45** świadczenie usług związanych z opracowywaniem ekspertyz i opinii z zakresu prawa finansowego, podatkowego, ubezpieczeń, prawa pracy oraz analiz prawnych zakończonych raportami.

(111) **212531** (220) 2007 03 30 (210) 323475
 (151) 2008 10 07 (441) 2007 07 09
 (732) HEALTHWAY Sp. z o.o., Poznań, PL.
 (540)



Kolor znaku: niebieski, biały

(531) 27.5.1, 29.1.12

(510), (511) **09** publikacje na nośnikach elektronicznych, programy komputerowe, **16** publikacje na nośnikach papierowych, **35** reklama, marketing, badanie rynku, sprzedaż towarów dla osób trzecich, promocja sprzedaży, dystrybucja próbek, **38** przesyłanie informacji tekstowej i obrazowej poprzez komputery, **42** administrowanie stronami komputerowymi, tworzenie i utrzymywanie stron internetowych.

(111) **212532** (220) 2007 04 10 (210) 323761
 (151) 2008 10 20 (441) 2007 07 23
 (732) Katarzyna Michalak, Katowice, PL.
 (540) GERMANIA

(510), (511) **35** obróbka tekstów, usługi sekretarskie, transkrypcja formy wiadomości i komunikatów, **41** usługi tłumaczeń, nauczanie, kursy korespondencyjne, edukacja, informacje o edukacji, organizowanie i prowadzenie pracowni specjalistycznych, obsługa publikacji elektronicznych on-line (nieprzesyłalnych), **42** administrowanie stronami komputerowymi sieciowymi, analizy systemów komputerowych, doradztwo w sprawach sprzętu komputerowego, instalacje oprogramowania komputerowego, projektowanie systemów komputerowych, projektowanie oprogramowania komputerowego, analiza systemów komputerowych.

(111) **212533** (220) 2007 04 25 (210) 324502
 (151) 2008 10 29 (441) 2007 08 06
 (732) „SZTUKOTEKA” Spółka Cywilna Marcin Kołaczkowski, Paweł Prokopczuk, Warszawa, PL.
 (540)



Kolor znaku: czarny, czerwony, biały

(531) 26.4.1, 27.5.1, 29.1.13

(510), (511) **09** automaty biletowe, automaty muzyczne, filmy animowane, kasety, naświetlone taśmy filmowe kinematograficzne, magnesy, okulary, programy komputerowe (software) ładowalne, podkładki pod myszy, płyty, programy komputerowe, taśmy wideo, filmowe i magnetofonowe, urządzenia do gier działające wyłącznie z odbornikiem telewizyjnym, **16** artykuły biurowe, artykuły piśmienne, bilety, fotografie, katalogi, materiały piśmienne, obrusy papierowe, okładki, pieczęcie, plakaty, podstawki pod kufle do piwa, portrety, publikacje, rysunki, serwetki, śpiewniki, ulotki, wydawnictwa książkowe, wydawnictwa prasowe, **25** odzież, **41** biblioteki, doradztwo zawodowe, edukacja, produkcja filmów, fotoreportaże, galerie, imprezy sportowe, informacja o imprezach rozrywkowych, kompozycje muzyczne, koncerty, konferencje, kongresy, konkursy, mikro-wydawnictwa, montaż programów i taśm wideo, muzea, ośrodki kultury, pisanie scenariuszy, postsynchronizacja, usługi reporterskie, rozrywka, spektakle teatralne i telewizyjne, **43** usługi barowe, usługi barów szybkiej obsługi (snack-bary), kafeerie, kawiarnie, restauracje, restauracje samoobsługowe, snack-bary, stołówki, usługi hotelarskie.

(111) **212534** (220) 2007 05 07 (210) 324868
 (151) 2008 10 07 (441) 2007 08 20
 (732) „KARCZMA GDZIE JADŁO DOBRE I SWOJSKIE KLIMATY” Ewa Gałka, Grażyna Foltyn S.C., Trzebinia, PL.

(540) KARCZMIANE JADŁO

(510), (511) **29** mięso, drób, ryby, dziczyzna, jaja, mleko, wyroby z mleka, owoce i warzywa konserwowane suszone, gotowane, galaretki, konfitury, konserwy, pikle, sosy do sałat, wyroby garmazeryjne, **30** kawa, herbata, kakao, chleb, ciastka, wyroby cukiernicze, piekarnicze, słodczyce, lody, **43** usługi gastronomiczne: prowadzenie restauracji, kawiarni, barów szybkiej obsługi.

(111) **212535** (220) 2007 05 15 (210) 325236
 (151) 2008 10 17 (441) 2007 08 20
 (732) CONFLUENT SURGICAL, INC., Waltham, US.
 (540) PLEURASEAL

(510), (511) **10** bazujące na hydrożelu polimeryzującym in situ urządzenia medyczne w postaci urządzeń do rozprowadzania preparatów uszczelniających, mianowicie preparatu uszczelniającego na bazie hydrożelu polimeryzującego in situ do uszczelniania tkanek i wypełniania przestrzeni, z wyłączeniem mającego zastosowanie na zębach lub w jamie ustnej, ukształtowane wstępnie łaty i arkusze do użytku medycznego sprzedawane ze środkami leczniczymi, z wyłączeniem mających zastosowanie na zębach lub w jamie.

(111) **212536** (220) 2007 05 24 (210) 325642
 (151) 2008 10 09 (441) 2007 09 03
 (732) „PROF.COSMETICA” Spółka z ograniczoną odpowiedzialnością, Warszawa, PL.

(540) young old

(510), (511) **03** produkty kosmetyczne i preparaty do czyszczenia, **05** produkty farmaceutyczne i higieniczne, **16** artykuły papiernicze (czasopisma, książki, dzienniki), **41** nauczanie (kursy edukacyjne).

(111) **212537** (220) 2007 05 25 (210) 325745
 (151) 2008 10 15 (441) 2007 09 03
 (732) EDIPRESSE POLSKA Spółka Akcyjna, Warszawa, PL.

(540) PARTY PRAWDZIWE ŻYCIE GWIAZD

(510), (511) **16** artykuły i materiały piśmienne zawarte w tej klasie, artykuły biurowe z wyjątkiem mebli, papier, wyroby z papieru i tekstury zawarte w tej klasie, książki, czasopisma, gazety, dzienniki, periodyki, afisze, albumy, atlasy, almanachy, blankiety, broszury, druki, formularze, fotografie, ramki do fotografii, kalendarze, katalogi, mapy, naklejki, nalepki, obwoluty, plakaty, prospekty, plany, publikacje, rysunki, skorowidze, skoroszyty na dokumenty, zakładki do książek, podpórki do książek, koperty, bilety i kupony papierowe, kartki okolicznościowe, materiały instruktażowe i do nauczania, materiały intrologatorskie, artykuły malarskie, materiały z papieru na przyjęcia, w tym papier do pakowania prezentów, druki zaproszeń, papierowe ozdoby, **35** usługi reklamowe na rzecz osób trzecich, promocja sprzedaży na rzecz osób trzecich, rozpowszechnianie ogłoszeń reklamowych, rozpowszechnianie materiałów reklamowych, wynajmowanie miejsc na umieszczanie ogłoszeń i reklam, publikowanie

tekstów reklamowych, reklama za pośrednictwem sieci komputerowej, Internetu, Intranetu, usługi badania rynku i opinii społecznej, pośrednictwo handlowe, prenumerata gazet, czasopism na rzecz osób trzecich, organizowanie wystaw, targów i konkursów w celach reklamowych i handlowych, usługi marketingowe, usługi agencji informacji handlowej, usługi agencji prasowych, **39** usługi w zakresie dystrybucji prasy, **41** usługi wydawnicze, usługi wydawnicze książkowe, elektroniczne i internetowe, usługi w zakresie edukacji i naukania, organizowanie i prowadzenie seminariów, sympozjów, zjazdów, konferencji, kongresów, balów i koncertów, publikowanie książek, periodyków i tekstów innych niż teksty reklamowe, również w Internecie i elektronicznie, organizowanie i prowadzenie pokazów, loterii, wystaw, konkursów, plebiscytów, targów i ekspozycji tematycznych w celach kulturalnych, edukacyjnych i rozrywkowych, usługi fotograficzne i filmowanie, usługi audiowizualne, radiowe, multimedialne, nagrywanie i montaż programów radiowych i telewizyjnych, usługi informacji o edukacji, imprezach rozrywkowych, wycieczki i rekreacji, usługi parków i klubów rozrywki, usługi reporterskie.

(111) **212538** (220) 2007 06 04 (210) 326084
 (151) 2009 01 07 (441) 2007 09 17
 (732) „PRAGMATOR” Dariusz Pałęcki, Warszawa, PL.
 (540)



(531) 3.13.1, 26.3.11, 27.5.1
 (510), (511) **35** pozyskiwanie danych do komputerowych baz danych, prowadzenie baz danych z danymi osobowymi, **38** informacja internetowa.

(111) **212539** (220) 2007 06 06 (210) 326269
 (151) 2008 10 10 (441) 2007 09 17
 (732) ECE Projektmanagement Polska Sp. z o.o., Warszawa, PL.
 (540)



Kolor znaku: czarny, czerwony, jasnoszary

(531) 26.11.1, 27.5.1, 29.1.13
 (510), (511) **16** gazety, magazyny, periodyki, katalogi, broszury, ulotki, drukowane materiały reklamowe, biurowe, drukowane materiały informacyjne, mapy, zaproszenia, dyplomy, drukowane materiały firmowe, koperty, kubki papierowe, torby na zakupy z papieru i/lub tworzyw sztucznych, **35** usługi prowadzenia sprzedaży różnorodnych towarów w sklepie wielobranżowym, w tym w aptece i/lub w hurtowni oraz za pośrednictwem sieci Internet, administrowanie i zarządzanie centrami handlowo-rozrywkowymi, sklepami, punktami usługowymi, hurtowniami, zarządzanie działalnością gospodarczą prowadzenie marketingu, organizacji promocji sprzedaży, doradztwo w zakresie: prowadzenia działalności gospodarczej i zarządzania, w tym w zarządzaniu przedsiębiorstwami handlowymi, usługi związane z tworzeniem sieci handlowych i gastronomicznych oraz reprezentowaniem interesów osób trzecich, usługi reklamowe, usługi polegające na promocji sprzedaży dla osób trzecich, organizowanie targów i wystaw w celach handlowych, wynajmowanie miejsc na umieszczanie ogłoszeń lub reklam, pokazy towarów, usługi w zakresie agencji importowych, dystrybucja materiałów reklamowych, publikowanie tekstów reklamowych, prowadzenie komputerowych baz danych, usługi związane z udostępnianiem baz danych, wynajmowanie dystrybutorów automatycznych, wynajmowanie powierzchni na cele reklamowe, usługi w zakresie informacji handlowej, usługi reklamy i promocji sprzedaży na rzecz osób trzecich w sieciach komputerowych, prowadzenie reklamy radiowej, telewizyjnej, prasowej oraz za pomocą środków elektronicznych, usługi

w zakresie dekoracji wystaw i witryn sklepowych, organizowanie wystaw i imprez kulturalnych, rozrywkowych w celach handlowych, **36** wydzierżawianie i wynajmowanie centrów handlowych, wynajmowanie obiektów handlowych, biurowych, usługowych, wynajem powierzchni handlowych w centrum handlowo-rozrywkowym, ich administrowanie, zbieranie czynszu, usługi wyceny powierzchni w centrum handlowo-usługowo-rozrywkowym, usługi związane z dzierżawą, zarządzaniem i administrowaniem nieruchomościami oraz ich obrotem, doradztwo inwestycyjne, usługi ubezpieczeniowe, usługi związane z kredytowaniem zakupu nieruchomości, wycena nieruchomości, leasing nieruchomości, prowadzenie kantorów wymiany walut, **37** wznoszenie obiektów budowlanych wszelkiego typu, wykonywanie robót budowlanych wykończeniowych, wykonywanie instalacji budowlanych, wykonywanie specjalistycznych robót budowlanych, sprzątanie obiektów, **39** wynajmowanie miejsc parkingowych, garaży, dostarczanie zgodnie z zamówieniem przedmiotów dystrybuowanych w centrum, usługi magazynowania towarów, pakowania i przepakowywania, usługi transportowe, wypożyczenie pojazdów, **41** usługi w zakresie rozrywki, sportu i rekreacji, prowadzenie fitness i siłowni, usługi salonów gier, organizowanie i prowadzenie imprez rozrywkowych, sportowych i rekreacyjnych, organizowanie konkursów, gier losowych i loterii, organizowanie wystaw oraz imprez kulturalnych i edukacyjnych, organizowanie pokazów mody, organizowanie przyjęć, zabaw i festynów, publikacje elektroniczne on-line, usługi w zakresie prowadzenia sal kinowych, usługi w zakresie administrowania, zarządzania i wynajmowania obiektów sportowych, rozrywkowych i rekreacyjnych, produkcja i reprodukcja filmów i nagrań: video, dźwiękowych oraz ich rozpowszechnianie, usługi fotograficzne, montaż programów radiowych i telewizyjnych, wydawanie książek i tekstów innych niż reklamowe, pokazy i wystawy edukacyjne, tłumaczenia, **43** prowadzenie kawiarni, restauracji, punktów gastronomicznych, hoteli, przygotowywanie żywności na zamówienie oraz ich dostawa, wynajmowanie sal na posiedzenia, **44** projektowanie i urządzenie przestrzeni wokół obiektów, pielęgnacja terenów zielonych, usługi związane z organizowaniem ośrodków ochrony zdrowia wszelkiego typu oraz ich zarządzaniem i administrowaniem, prowadzenie salonów urody, **45** ochrona obiektów.

(111) **212540** (220) 2007 06 06 (210) 326270
 (151) 2008 10 10 (441) 2007 09 17
 (732) ECE Projektmanagement Polska Sp. z o.o., Warszawa, PL.
 (540)



Kolor znaku: czarny, czerwony, biały

(531) 26.11.1, 27.5.1, 29.1.13
 (510), (511) **16** gazety, magazyny, periodyki, katalogi, broszury, ulotki, drukowane materiały reklamowe, biurowe, drukowane materiały informacyjne, mapy, zaproszenia, dyplomy, drukowane materiały firmowe, koperty, kubki papierowe, torby na zakupy z papieru i/lub tworzyw sztucznych, **35** usługi prowadzenia sprzedaży różnorodnych towarów w sklepie wielobranżowym, w tym w aptece i/lub w hurtowni oraz za pośrednictwem sieci Internet, administrowanie i zarządzanie centrami handlowo-rozrywkowymi, sklepami, punktami usługowymi, hurtowniami, zarządzanie działalnością gospodarczą prowadzenie marketingu, organizacji promocji sprzedaży, doradztwo w zakresie: prowadzenia działalności gospodarczej i zarządzania, w tym w zarządzaniu przedsiębiorstwami handlowymi, usługi związane z tworzeniem sieci handlowych i gastronomicznych oraz reprezentowaniem interesów osób trzecich, usługi reklamowe, usługi polegające na promocji sprzedaży dla osób trzecich, organizowanie targów i wystaw w celach handlowych, wynajmowanie miejsc na umieszczanie ogłoszeń lub reklam, pokazy towarów, usługi w zakresie agencji importowych, dystrybucja materiałów reklamowych, publikowanie tekstów reklamowych, prowadzenie komputerowych baz danych, usługi związane z udostępnianiem baz danych, wynajmowanie dystrybutorów automatycznych, wynajmowanie powierzchni na cele reklamowe, usługi w zakresie informacji handlowej, usługi reklamy i promocji sprzedaży na rzecz osób trzecich w sieciach komputerowych, prowadzenie reklamy radiowej, телеви-

zyjnej, prasowej oraz za pomocą środków elektronicznych, usługi w zakresie dekoracji wystaw i witryn sklepowych, organizowanie wystaw i imprez kulturalnych, rozrywkowych w celach handlowych, **36** wdzierżawianie i wynajmowanie centrów handlowych, wynajmowanie obiektów handlowych, biurowych, usługowych, wynajem powierzchni handlowych w centrum handlowo-rozrywkowym, ich administrowanie, zbieranie czynszu, usługi wyceny powierzchni w centrum handlowo-usługowo-rozrywkowym, usługi związane z dzierżawą, zarządzaniem i administrowaniem nieruchomościami oraz ich obrotem, doradztwo inwestycyjne, usługi ubezpieczeniowe, usługi związane z kredytowaniem zakupu nieruchomości, wycena nieruchomości, leasing nieruchomości, prowadzenie kantorów wymiany walut, **37** wznoszenie obiektów budowlanych wszelkiego typu, wykonywanie robót budowlanych wykończeniowych, wykonywanie instalacji budowlanych, wykonywanie specjalistycznych robót budowlanych, sprzątanie obiektów, **39** wynajmowanie miejsc parkingowych, garaży, dostarczanie zgodnie z zamówieniem przedmiotów dystrybuowanych w centrum, usługi magazynowania towarów, pakowania i przepakowywania, usługi transportowe, wypożyczanie pojazdów, **41** organizowanie i prowadzenie imprez rozrywkowych, sportowych i rekreacyjnych, organizowanie konkursów, gier losowych i loterii, organizowanie wystaw oraz imprez kulturalnych i edukacyjnych, organizowanie pokazów mody, organizowanie przyjęć, zabaw i festynów, publikacje elektroniczne on-line, usługi w zakresie prowadzenia sal kinowych, usługi w zakresie administrowania, zarządzania i wynajmowania obiektów sportowych, rozrywkowych i rekreacyjnych, produkcja i reprodukcja filmów i nagrań: video, dźwiękowych oraz ich rozpowszechnianie, usługi fotograficzne, montaż programów radiowych i telewizyjnych, wydawanie książek i tekstów innych niż reklamowe, pokazy i wystawy edukacyjne, tłumaczenia, **43** prowadzenie kawiarni, restauracji, punktów gastronomicznych, hoteli, przygotowywanie żywności na zamówienie oraz ich dostawa, wynajmowanie sal na posiedzenia, **44** projektowanie i urządzenie przestrzeni wokół obiektów, pielęgnacja terenów zielonych, usługi związane z organizowaniem ośrodków ochrony zdrowia wszelkiego typu oraz ich zarządzaniem i administrowaniem, prowadzenie salonów urody, **45** ochrona obiektów.

(111) **212541** (220) 2007 06 06 (210) 326271
 (151) 2008 10 29 (441) 2007 09 17
 (732) ECE Projektmanagement Polska Sp. z o.o., Warszawa, PL.
 (540)

**GALERIA
 ŁÓDZKA**

Kolor znaku: czarny, czerwony, biały

(531) 27.5.1, 29.1.13

(510), (511) **16** gazety, magazyny, periodyki, katalogi, broszury, ulotki, ulotki, drukowane materiały reklamowe, biurowe, drukowane materiały informacyjne, mapy, zaproszenia, dyplomy, drukowane materiały firmowe, koperty, kubki papierowe, torby na zakupy z papieru i/lub tworzyw sztucznych, **35** usługi prowadzenia sprzedaży różnorodnych towarów w sklepie wielobranżowym, w tym w aptece i/lub w hurtowni oraz za pośrednictwem sieci Internet, administrowanie i zarządzanie centrami handlowo-rozrywkowymi, sklepami, punktami usługowymi, hurtowniami, zarządzanie działalnością gospodarczą prowadzenie marketingu, organizacji promocji sprzedaży, doradztwo w zakresie: prowadzenia działalności gospodarczej i zarządzania, w tym w zarządzaniu przedsiębiorstwami handlowymi, usługi związane z tworzeniem sieci handlowych i gastronomicznych oraz reprezentowaniem interesów osób trzecich, usługi reklamowe, usługi polegające na promocji sprzedaży dla osób trzecich, organizowanie targów i wystaw w celach handlowych, wynajmowanie miejsc na umieszczanie ogłoszeń lub reklam, pokazy towarów, usługi w zakresie agencji importowych, dystrybucja materiałów reklamowych, publikowanie tekstów reklamowych, prowadzenie komputerowych baz danych, usługi związane z udostępnianiem baz danych, wynajmowanie dystrybutorów automatycznych, wynajmowanie powierzchni na cele reklamowe, usługi w zakresie informacji handlowej, usługi reklamy i promocji sprzedaży na rzecz osób trzecich w sieciach komputerowych, prowadzenie reklamy radiowej, telewizyjnej, prasowej oraz za pomocą środków elektronicznych, usłu-

gi w zakresie dekoracji wystaw i witryn sklepowych, organizowanie wystaw i imprez kulturalnych, rozrywkowych w celach handlowych, **36** wdzierżawianie i wynajmowanie centrów handlowych, wynajmowanie obiektów handlowych, biurowych, usługowych, wynajem powierzchni handlowych w centrum handlowo-rozrywkowym, ich administrowanie, zbieranie czynszu, usługi wyceny powierzchni w centrum handlowo-usługowo-rozrywkowym, usługi związane z dzierżawą, zarządzaniem i administrowaniem nieruchomościami oraz ich obrotem, doradztwo inwestycyjne, usługi ubezpieczeniowe, usługi związane z kredytowaniem zakupu nieruchomości, wycena nieruchomości, leasing nieruchomości, prowadzenie kantorów wymiany walut, **37** wznoszenie obiektów budowlanych wszelkiego typu, wykonywanie robót budowlanych wykończeniowych, wykonywanie instalacji budowlanych, wykonywanie specjalistycznych robót budowlanych, sprzątanie obiektów, **39** wynajmowanie miejsc parkingowych, garaży, dostarczanie zgodnie z zamówieniem przedmiotów dystrybuowanych w centrum, usługi magazynowania towarów, pakowania i przepakowywania, usługi transportowe, wypożyczanie pojazdów, **41** usługi w zakresie rozrywki, sportu i rekreacji, prowadzenie fitness i siłowni, usługi salonów gier, organizowanie i prowadzenie imprez rozrywkowych, sportowych i rekreacyjnych, organizowanie konkursów, gier losowych i loterii, organizowanie wystaw oraz imprez kulturalnych i edukacyjnych, organizowanie pokazów mody, organizowanie przyjęć, zabaw i festynów, publikacje elektroniczne on-line, usługi w zakresie prowadzenia sal kinowych, usługi w zakresie administrowania, zarządzania i wynajmowania obiektów sportowych, rozrywkowych i rekreacyjnych, produkcja i reprodukcja filmów i nagrań: video, dźwiękowych oraz ich rozpowszechnianie, usługi fotograficzne, montaż programów radiowych i telewizyjnych, wydawanie książek i tekstów innych niż reklamowe, pokazy i wystawy edukacyjne, tłumaczenia, **43** prowadzenie kawiarni, restauracji, punktów gastronomicznych, hoteli, przygotowywanie żywności na zamówienie oraz ich dostawa, wynajmowanie sal na posiedzenia, **44** projektowanie i urządzenie przestrzeni wokół obiektów, pielęgnacja terenów zielonych, usługi związane z organizowaniem ośrodków ochrony zdrowia wszelkiego typu oraz ich zarządzaniem i administrowaniem, prowadzenie salonów urody, **45** ochrona obiektów.

(111) **212542** (220) 2007 06 06 (210) 326272
 (151) 2008 10 16 (441) 2007 09 17
 (732) ECE Projektmanagement Polska Sp. z o.o., Warszawa, PL.
 (540)

**GALERIA
 KRAKOWSKA**

(531) 27.5.1

(510), (511) **16** gazety, magazyny, periodyki, katalogi, broszury, ulotki, drukowane materiały reklamowe, biurowe, drukowane materiały informacyjne, mapy, zaproszenia, dyplomy, drukowane materiały firmowe, koperty, kubki papierowe, torby na zakupy z papieru i/lub tworzyw sztucznych, **35** usługi prowadzenia sprzedaży różnorodnych towarów w sklepie wielobranżowym, w tym w aptece i/lub w hurtowni oraz za pośrednictwem sieci Internet, administrowanie i zarządzanie centrami handlowo-rozrywkowymi, sklepami, punktami usługowymi, hurtowniami, zarządzanie działalnością gospodarczą prowadzenie marketingu, organizacji promocji sprzedaży, doradztwo w zakresie: prowadzenia działalności gospodarczej i zarządzania, w tym w zarządzaniu przedsiębiorstwami handlowymi, usługi związane z tworzeniem sieci handlowych i gastronomicznych oraz reprezentowaniem interesów osób trzecich, usługi reklamowe, usługi polegające na promocji sprzedaży dla osób trzecich, organizowanie targów i wystaw w celach handlowych, wynajmowanie miejsc na umieszczanie ogłoszeń lub reklam, pokazy towarów, usługi w zakresie agencji importowych, dystrybucja materiałów reklamowych, publikowanie tekstów reklamowych, prowadzenie komputerowych baz danych, usługi związane z udostępnianiem baz danych, wynajmowanie dystrybutorów automatycznych, wynajmowanie powierzchni na cele reklamowe, usługi w zakresie informacji handlowej, usługi reklamy i promocji sprzedaży na rzecz osób trzecich w sieciach komputerowych, prowadzenie reklamy radiowej, telewizyjnej, prasowej oraz za pomocą środków elektronicznych, usługi w zakresie dekoracji wystaw i witryn sklepowych, organizowanie

wystaw i imprez kulturalnych, rozrywkowych w celach handlowych, **36** wydzierżawianie i wynajmowanie centrów handlowych, wynajmowanie obiektów handlowych, biurowych, usługowych, wynajem powierzchni handlowych w centrum handlowo-rozrywkowym, ich administrowanie, zbieranie czynszu, usługi wyceny powierzchni w centrum handlowo-usługowo-rozrywkowym, usługi związane z dzierżawą, zarządzaniem i administrowaniem nieruchomościami oraz ich obrotem, doradztwo inwestycyjne, usługi ubezpieczeniowe, usługi związane z kredytowaniem zakupu nieruchomości, wycena nieruchomości, leasing nieruchomości, prowadzenie kantorów wymiany walut, **37** wznoszenie obiektów budowlanych wszelkiego typu, wykonywanie robót budowlanych wykończeniowych, wykonywanie instalacji budowlanych, wykonywanie specjalistycznych robót budowlanych, sprzątanie obiektów, **39** wynajmowanie miejsc parkingowych, garaży, dostarczanie zgodnie z zamówieniem przedmiotów dystrybuowanych w centrum, usługi magazynowania towarów, pakowania i przepakowywania, usługi transportowe, wypożyczenie pojazdów, **41** usługi w zakresie rozrywki, sportu i rekreacji, prowadzenie fitness i siłowni, usługi salonów gier, organizowanie i prowadzenie imprez rozrywkowych, sportowych i rekreacyjnych, organizowanie konkursów, gier losowych i loterii, organizowanie wystaw oraz imprez kulturalnych i edukacyjnych, organizowanie pokazów mody, organizowanie przyjęć, zabaw i festynów, publikacje elektroniczne on-line, usługi w zakresie prowadzenia sal kinowych, usługi w zakresie administrowania, zarządzania i wynajmowania obiektów sportowych, rozrywkowych i rekreacyjnych, produkcja i reprodukcja filmów i nagrań: video, dźwiękowych oraz ich rozpowszechnianie, usługi fotograficzne, montaż programów radiowych i telewizyjnych, wydawanie książek i tekstów innych niż reklamowe, pokazy i wystawy edukacyjne, tłumaczenia, **43** prowadzenie kawiarni, restauracji, punktów gastronomicznych, hoteli, przygotowywanie żywności na zamówienie oraz ich dostawa, wynajmowanie sal na posiedzenia, **44** projektowanie i urządzenie przestrzeni wokół obiektów, pielęgnacja terenów zielonych, usługi związane z organizowaniem ośrodków ochrony zdrowia wszelkiego typu oraz ich zarządzaniem i administrowaniem, prowadzenie salonów urody, **45** ochrona obiektów.

(111) **212543** (220) 2007 06 06 (210) 326273

(151) 2008 10 16 (441) 2007 09 17

(732) ECE Projektmanagement Polska Sp. z o.o. z siedzibą w Warszawie, Warszawa, PL.

(540) GALERIA BAŁTYCKA

(510), (511) **16** gazety, magazyny, periodyki, katalogi, broszury, ulotki, drukowane materiały reklamowe, biurowe, drukowane materiały informacyjne, mapy, zaproszenia, dyplomy, drukowane materiały firmowe, koperty, kubki papierowe, torby na zakupy z papieru i/lub tworzyw sztucznych, **35** usługi prowadzenia sprzedaży różnorodnych towarów w sklepie wielobranżowym, w tym w aptece i/lub w hurtowni oraz za pośrednictwem sieci Internet, administrowanie i zarządzanie centrami handlowo-rozrywkowymi, sklepami, punktami usługowymi, hurtowniami, zarządzanie działalnością gospodarczą prowadzenie marketingu, organizacji promocji sprzedaży, doradztwo w zakresie: prowadzenia działalności gospodarczej i zarządzania, w tym w zarządzaniu przedsiębiorstwami handlowymi, usługi związane z tworzeniem sieci handlowych i gastronomicznych oraz reprezentowaniem interesów osób trzecich, usługi reklamowe, usługi polegające na promocji sprzedaży dla osób trzecich, organizowanie targów i wystaw w celach handlowych, wynajmowanie miejsc na umieszczanie ogłoszeń lub reklam, pokazy towarów, usługi w zakresie agencji importowych, dystrybucja materiałów reklamowych, publikowanie tekstów reklamowych, prowadzenie komputerowych baz danych, usługi związane z udostępnianiem baz danych, wynajmowanie dystrybutorów automatycznych, wynajmowanie powierzchni na cele reklamowe, usługi w zakresie informacji handlowej, usługi reklamy i promocji sprzedaży na rzecz osób trzecich w sieciach komputerowych, prowadzenie reklamy radiowej, telewizyjnej, prasowej oraz za pomocą środków elektronicznych, usługi w zakresie dekoracji wystaw i witryn sklepowych, organizowanie wystaw i imprez kulturalnych, rozrywkowych w celach handlowych, **36** wydzierżawianie i wynajmowanie centrów handlowych, wynajmowanie obiektów handlowych, biurowych, usługowych, wynajem powierzchni handlowych w centrum handlowo-rozrywkowym, ich administrowanie, zbieranie czynszu, usługi wyceny powierzchni w centrum handlowo-usługowo-rozrywkowym, usługi związane z dzierżawą, zarządzaniem i administrowaniem nieruchomościami oraz ich obrotem, doradztwo inwestycyjne, usługi ubezpieczeniowe, usługi związane z kredytowaniem zakupu nieruchomości, wycena nieruchomości, leasing nieruchomości, prowadzenie kantorów wymiany walut, **37** wznoszenie obiektów budowlanych wszelkiego typu, wykonywanie robót budowlanych wykończeniowych, wykony-

z dzierżawą, zarządzaniem i administrowaniem nieruchomościami oraz ich obrotem, doradztwo inwestycyjne, usługi ubezpieczeniowe, usługi związane z kredytowaniem zakupu nieruchomości, wycena nieruchomości, leasing nieruchomości, prowadzenie kantorów wymiany walut, **37** wznoszenie obiektów budowlanych wszelkiego typu, wykonywanie robót budowlanych wykończeniowych, wykonywanie instalacji budowlanych, wykonywanie specjalistycznych robót budowlanych, sprzątanie obiektów, **39** wynajmowanie miejsc parkingowych, garaży, dostarczanie zgodnie z zamówieniem przedmiotów dystrybuowanych w centrum, usługi magazynowania towarów, pakowania i przepakowywania, usługi transportowe, wypożyczenie pojazdów, **41** usługi w zakresie rozrywki, sportu i rekreacji, prowadzenie fitness i siłowni, usługi salonów gier, organizowanie i prowadzenie imprez rozrywkowych, sportowych i rekreacyjnych, organizowanie konkursów, gier losowych i loterii, organizowanie wystaw oraz imprez kulturalnych i edukacyjnych, organizowanie pokazów mody, organizowanie przyjęć, zabaw i festynów, publikacje elektroniczne on-line, usługi w zakresie prowadzenia sal kinowych, usługi w zakresie administrowania, zarządzania i wynajmowania obiektów sportowych, rozrywkowych i rekreacyjnych, produkcja i reprodukcja filmów i nagrań: video, dźwiękowych oraz ich rozpowszechnianie, usługi fotograficzne, montaż programów radiowych i telewizyjnych, wydawanie książek i tekstów innych niż reklamowe, pokazy i wystawy edukacyjne, tłumaczenia, **43** prowadzenie kawiarni, restauracji, punktów gastronomicznych, hoteli, przygotowywanie żywności na zamówienie oraz ich dostawa, wynajmowanie sal na posiedzenia, **44** projektowanie i urządzenie przestrzeni wokół obiektów, pielęgnacja terenów zielonych, usługi związane z organizowaniem ośrodków ochrony zdrowia wszelkiego typu oraz ich zarządzaniem i administrowaniem, prowadzenie salonów urody, **45** ochrona obiektów.

(111) **212544** (220) 2007 06 06 (210) 326274

(151) 2008 10 16 (441) 2007 09 17

(732) ECE Projektmanagement Polska Sp. z o.o. z siedzibą w Warszawie, Warszawa, PL.

(540) GALERIA DOMINIKAŃSKA

(510), (511) **16** gazety, magazyny, periodyki, katalogi, broszury, ulotki, drukowane materiały reklamowe, biurowe, drukowane materiały informacyjne, mapy, zaproszenia, dyplomy, drukowane materiały firmowe, koperty, kubki papierowe, torby na zakupy z papieru i/lub tworzyw sztucznych, **35** usługi prowadzenia sprzedaży różnorodnych towarów w sklepie wielobranżowym, w tym w aptece i/lub w hurtowni oraz za pośrednictwem sieci Internet, administrowanie i zarządzanie centrami handlowo-rozrywkowymi, sklepami, punktami usługowymi, hurtowniami, zarządzanie działalnością gospodarczą prowadzenie marketingu, organizacji promocji sprzedaży, doradztwo w zakresie: prowadzenia działalności gospodarczej i zarządzania, w tym w zarządzaniu przedsiębiorstwami handlowymi, usługi związane z tworzeniem sieci handlowych i gastronomicznych oraz reprezentowaniem interesów osób trzecich, usługi reklamowe, usługi polegające na promocji sprzedaży dla osób trzecich, organizowanie targów i wystaw w celach handlowych, wynajmowanie miejsc na umieszczanie ogłoszeń lub reklam, pokazy towarów, usługi w zakresie agencji importowych, dystrybucja materiałów reklamowych, publikowanie tekstów reklamowych, prowadzenie komputerowych baz danych, usługi związane z udostępnianiem baz danych, wynajmowanie dystrybutorów automatycznych, wynajmowanie powierzchni na cele reklamowe, usługi w zakresie informacji handlowej, usługi reklamy i promocji sprzedaży na rzecz osób trzecich w sieciach komputerowych, prowadzenie reklamy radiowej, telewizyjnej, prasowej oraz za pomocą środków elektronicznych, usługi w zakresie dekoracji wystaw i witryn sklepowych, organizowanie wystaw i imprez kulturalnych, rozrywkowych w celach handlowych, **36** wydzierżawianie i wynajmowanie centrów handlowych, wynajmowanie obiektów handlowych, biurowych, usługowych, wynajem powierzchni handlowych w centrum handlowo-rozrywkowym, ich administrowanie, zbieranie czynszu, usługi wyceny powierzchni w centrum handlowo-usługowo-rozrywkowym, usługi związane z dzierżawą, zarządzaniem i administrowaniem nieruchomościami oraz ich obrotem, doradztwo inwestycyjne, usługi ubezpieczeniowe, usługi związane z kredytowaniem zakupu nieruchomości, wycena nieruchomości, leasing nieruchomości, prowadzenie kantorów wymiany walut, **37** wznoszenie obiektów budowlanych wszelkiego typu, wykonywanie robót budowlanych wykończeniowych, wykony-

wanie instalacji budowlanych, wykonywanie specjalistycznych robót budowlanych, sprzątanie obiektów, **39** wynajmowanie miejsc parkingowych, garaży, dostarczenie zgodnie z zamówieniem przedmiotów dystrybuowanych w centrum, usługi magazynowania towarów, pakowania i przepakowywania, usługi transportowe, wypożyczanie pojazdów, **41** usługi w zakresie rozrywki, sportu i rekreacji, prowadzenie fitness i siłowni, usługi salonów gier, organizowanie i prowadzenie imprez rozrywkowych, sportowych i rekreacyjnych, organizowanie konkursów, gier losowych i loterii, organizowanie wystaw oraz imprez kulturalnych i edukacyjnych, organizowanie pokazów mody, organizowanie przyjęć, zabaw i festynów, publikacje elektroniczne on-line, usługi w zakresie prowadzenia sal kinowych, usługi w zakresie administrowania, zarządzania i wynajmowania obiektów sportowych, rozrywkowych i rekreacyjnych, produkcja i reprodukcja filmów i nagrań: video, dźwiękowych oraz ich rozpowszechnianie, usługi fotograficzne, montaż programów radiowych i telewizyjnych, wydawanie książek i tekstów innych niż reklamowe, pokazy i wystawy edukacyjne, tłumaczenia, **43** prowadzenie kawiarni, restauracji, punktów gastronomicznych, hoteli, przygotowywanie żywności na zamówienie oraz ich dostawa, wynajmowanie sal na posiedzenia, **44** projektowanie i urządzenie przestrzeni wokół obiektów, pielęgnacja terenów zielonych, usługi związane z organizowaniem ośrodków ochrony zdrowia wszelkiego typu oraz ich zarządzaniem i administrowaniem, prowadzenie salonów urody, **45** ochrona obiektów.

(111) **212545** (220) 2007 06 09 (210) 326359
 (151) 2008 10 07 (441) 2007 09 17
 (732) CASTEL FRERES Sp. z o.o., Michałowice Reguły, PL.
 (540) CAMAHUETO
 (510), (511) **33** napoje alkoholowe.

(111) **212546** (220) 2007 06 14 (210) 326563
 (151) 2008 10 07 (441) 2007 09 17
 (732) CASTEL FRERES Sp. z o.o., Michałowice Reguły, PL.
 (540) GRAN RAPA
 (510), (511) **33** napoje alkoholowe.

(111) **212547** (220) 2007 06 16 (210) 326618
 (151) 2008 10 07 (441) 2007 09 17
 (732) „SAGMEL Inc.”, Libertyville, US.
 (540) THERAVIT
 (510), (511) **05** preparaty do celów farmaceutycznych i weterynaryjnych, substancje dietetyczne do celów medycznych, środki lecznicze i dodatki do żywności do celów medycznych, preparaty witaminowe stosowane do leczenia hipo- i awitaminozy i braku składników mineralnych.

(111) **212548** (220) 2007 06 16 (210) 326622
 (151) 2008 10 07 (441) 2007 09 17
 (732) „SAGMEL Inc.”, Libertyville, US.
 (540) SAGMEL
 (510), (511) **05** preparaty do celów farmaceutycznych i weterynaryjnych, preparaty higieniczne dla celów medycznych, substancje dietetyczne do celów medycznych, żywność dla niemowląt, plastry, materiały opatrunkowe, materiały do plombowania zębów i przygotowywania substancji wypełniających i klejących, środki dezynfekujące, preparaty dla zwalczania szkodników, fungicydy, herbicydy.

(111) **212549** (220) 2007 06 16 (210) 326623
 (151) 2008 10 07 (441) 2007 09 17
 (732) „SAGMEL Inc.”, Libertyville, US.
 (540)



(531) 26.4.1, 27.5.1

(510), (511) **05** preparaty do celów farmaceutycznych i weterynaryjnych, preparaty higieniczne dla celów medycznych, substancje dietetyczne do celów medycznych, żywność dla niemowląt, plastry, materiały opatrunkowe, materiały do plombowania zębów i przygotowywania substancji wypełniających i klejących, środki do dezynfekcji, preparaty dla zwalczania szkodników, fungicydy, herbicydy.

(111) **212550** (220) 2007 06 16 (210) 326625
 (151) 2008 10 07 (441) 2007 09 17
 (732) „SAGMEL Inc.”, Libertyville, US.

(540) HEALTH LIFE

(510), (511) **05** preparaty do celów farmaceutycznych i weterynaryjnych, preparaty higieniczne dla celów medycznych, substancje dietetyczne do celów medycznych, żywność dla niemowląt, plastry, materiały opatrunkowe, materiały do plombowania zębów i przygotowywania substancji wypełniających i klejących, środki dezynfekujące, preparaty dla zwalczania szkodników, fungicydy, herbicydy.

(111) **212551** (220) 2007 06 18 (210) 326683
 (151) 2008 10 22 (441) 2007 10 01
 (732) CTS MED Spółka z o.o., Poznań, PL.
 (540)



Kolor znaku: zielony, czarny, biały

(531) 26.4.1, 26.11.1, 27.5.1, 29.1.13
 (510), (511) **35** usługi prowadzenia sklepu-detalicznego, hurtowego, na stronach www-z aparatami słuchowymi, środkami czystości i bakteriami do aparatów słuchowych, systemami oraz aparatami wspomaganiami słuchu, do ochrony słuchu i leczenia głuchoty, indywidualnymi wkładkami słuchowymi robionymi na zamówienie, częściami i akcesoriami do aparatów słuchowych, **37** usługi serwisowania i naprawiania aparatów słuchowych, **44** usługi: klinik i lecznic medycznych, diagnostyka i badania słuchu, porady i konsultacje lekarskie, porady foniatryczne i audiologiczne, rehabilitacja słuchu, protetyka słuchu, rehabilitacja szumów usznych, badania laryngologiczne, dobór oraz dopasowywanie aparatów słuchowych, prowadzenie specjalistycznej przychodni medycznej.

(111) **212552** (220) 2007 06 21 (210) 326831
 (151) 2008 12 31 (441) 2007 10 01
 (732) „BLACK HORN” Spółka z ograniczoną odpowiedzialnością, Sękocin Nowy, PL.
 (540)



Kolor znaku: czerwony, czarny

(531) 26.11.2, 26.11.12, 27.5.1, 29.1.12
 (510), (511) **18** futra zawarte w tej klasie, futra ze skór zwierzęcych zawarte w tej klasie, torby, torebki, tornistry, portfele, portmonetki, kufry, walizy, walizki, parasole, wyroby rymarskie, paski do odzieży, paski skórzane, plecaki, teczki, **25** odzież, odzież ze skóry i z imitacji skóry, obuwie, nakrycia głowy, bielizna, kurtki, spodnie, bluzy, podkoszulki, koszule, płaszcze, swetry, suknie, sukienki, kostiumy, garsonki, spódnice, rajstopy, pończochy, skarpety, kapcie, rękawiczki, szaliki, czapki, chusty, szlafroki, bielizna osobista, piżamy, koszule nocne, odzież sportowa, kostiumy do opalania i pływania, dresy, **35** agencje reklamowe, dystrybucja materiałów reklamowych, pokazy towarów, promocja sprzedaży, reklama za pośrednictwem sieci komputerowej.

wych, publikowanie tekstów reklamowych, organizowanie targów i wystaw handlowych, projektowanie reklam, rozpowszechnianie ogłoszeń i materiałów reklamowych, pośrednictwo w zakresie kojarzenia kontrahentów, prowadzenie przedstawicielstw firm zagranicznych na Polskę, zgrupowanie na rzecz osób trzecich różnych towarów pozwalających nabywcy wygodnie oglądać i kupować w sklepie wielobranżowym z artykułami spożywczymi, z napojami, z wyrobami alkoholowymi, z wyrobami papierosowymi, z kosmetykami i środkami czystości, z odzieżą, z bielizną, z wyrobami skórzanymi, z artykułami gospodarstwa domowego, ze sprzętem elektrycznym i elektronicznym, z meblami, z artykułami piśmiennymi, z kwiatami, z artykułami wyposażenia wnętrz i ogrodów, prowadzenie sklepów internetowych.

(111) **212553** (220) 2007 06 22 (210) 326866
 (151) 2008 10 15 (441) 2007 10 01
 (732) Zbigniew Petlic, Wry, PL.
 (540) GOLDEN WOOL

(510), (511) **10** łóżka specjalnie skonstruowane dla celów medycznych, materace dla celów leczniczych i rehabilitacyjnych, materace rehabilitacyjne, poduszki dla celów leczniczych i rehabilitacyjnych, materace z wkładem gorczycowym lub wełnianym dla celów rehabilitacyjnych i leczniczych, podkłady zapobiegające odleżynom, prześcieradła na łóżka chorych, **20** materace do łóżek, materace z różnym wypełnieniem, materace dla celów relaksacyjnych, materace z wkładem gorczycowym lub wełnianym dla celów relaksacyjnych, poduszki, poduszki dla celów relaksacyjnych, pościel z wyłączeniem białizny pościelowej, pościel wełniana, pościel z różnym wypełnieniem, **24** białizna pościelowa, kapy na łóżka, koce, pokrycia na materace, pledy, poszewki, poszewki na poduszki, pościel jako białizna pościelowa, prześcieradła, serwetki tekstylne, obrusy tekstylne, tkaniny z wełny, wyspy (białizna pościelowa).

(111) **212554** (220) 2007 06 22 (210) 326867
 (151) 2008 10 15 (441) 2007 10 01
 (732) Zbigniew Petlic, Wry, PL.
 (540)



Kolor znaku: złoty

(531) 24.9.1, 26.11.1, 26.11.13, 27.1.1, 27.1.12, 27.5.1, 27.5.19, 29.1.2
 (510), (511) **21** deski do krojenia chleba, czajniki nieelektryczne, czajniczki do herbaty nie z metali szlachetnych, garnki, garnki do gotowania na parze, garnki kuchenne, komplety garnków kuchennych, garnki nie z metali szlachetnych, pokrywy do garnków, grille, filiżanki, kubki, serwisy do kawy, herbaty nie z metali szlachetnych, nieelektryczne garnki utrzymujące ciepło, przybory do użytku w gospodarstwie domowym nie z metali szlachetnych, przybory kuchenne, półmiski nie z metali szlachetnych, miski, wyroby ceramiczne dla gospodarstwa domowego, ekspresy do kawy nieelektryczne, otwieracze do butelek, patelnie, serwetniki nie z metali szlachetnych, ściereczki, świeczniki, wyciskacze do owoców, wazony nie z metali szlachetnych, garnki, garnki do gotowania na parze z metali szlachetnych, patelnie z metali szlachetnych, dzbanki z metali szlachetnych, ekspresy do kawy z metali szlachetnych, komplety garnków kuchennych z metali szlachetnych, pojemniki, przybory do użytku w gospodarstwie domowym z metali szlachetnych, serwisy do herbaty z metali szlachetnych, naczynia z metali szlachetnych, buteleczki na artykuły spożywcze z metali szlachetnych, tace, talerze, patery, wazy do zup z metali szlachetnych, wazony z metali szlachetnych, **35** usługi agencji informacji handlowej, badania rynku, pokazy towarów, pośrednictwo w zawieraniu transakcji handlowych, promocja sprzedaży, organizacja wystaw w celach handlowych lub reklamowych, promocja sprzedaży artykułów zdrowotnych, rehabilitacyjnych, farmaceutycznych i użytku domowego poza siecią de-

taliczną, rozpowszechnianie materiałów reklamowych (próbek, druków, prospektów, broszur), organizowanie i prowadzenie prezentacji towarów rehabilitacyjnych, zdrowotnych i wyposażenia kuchennego, organizowanie targów w celach handlowych lub reklamowych, usługi sprzedaży wyposażenia kuchennego.

(111) **212555** (220) 2007 06 22 (210) 326868
 (151) 2008 10 15 (441) 2007 10 01
 (732) Zbigniew Petlic, Wry, PL.
 (540)



Kolor znaku: złoty

(531) 24.9.1, 26.11.1, 26.11.13, 27.1.1, 27.1.12, 27.5.1, 27.5.19, 29.1.2
 (510), (511) **21** deski do krojenia chleba, czajniki nieelektryczne, czajniczki do herbaty nie z metali szlachetnych, garnki, garnki do gotowania na parze, garnki kuchenne, komplety garnków kuchennych, garnki nie z metali szlachetnych, pokrywy do garnków, grille, filiżanki, kubki, serwisy do kawy, herbaty nie z metali szlachetnych, nieelektryczne garnki utrzymujące ciepło, przybory do użytku w gospodarstwie domowym nie z metali szlachetnych, przybory kuchenne, półmiski nie z metali szlachetnych, miski, wyroby ceramiczne dla gospodarstwa domowego, ekspresy do kawy nieelektryczne, otwieracze do butelek, patelnie, serwetniki nie z metali szlachetnych, ściereczki, świeczniki, wyciskacze do owoców, wazony nie z metali szlachetnych, garnki, garnki do gotowania na parze z metali szlachetnych, patelnie z metali szlachetnych, dzbanki z metali szlachetnych, ekspresy do kawy z metali szlachetnych, komplety garnków kuchennych z metali szlachetnych, pojemniki, przybory do użytku w gospodarstwie domowym z metali szlachetnych, serwisy do herbaty z metali szlachetnych, naczynia z metali szlachetnych, buteleczki na artykuły spożywcze z metali szlachetnych, tace, talerze, patery, wazy do zup z metali szlachetnych, wazony z metali szlachetnych, **35** usługi agencji informacji handlowej, badania rynku, pokazy towarów, pośrednictwo w zawieraniu transakcji handlowych, promocja sprzedaży, organizacja wystaw w celach handlowych lub reklamowych, promocja sprzedaży artykułów zdrowotnych, rehabilitacyjnych, farmaceutycznych i użytku domowego poza siecią detaliczną, rozpowszechnianie materiałów reklamowych (próbek, druków, prospektów, broszur), organizowanie i prowadzenie prezentacji towarów rehabilitacyjnych, zdrowotnych i wyposażenia kuchennego, organizowanie targów w celach handlowych lub reklamowych, usługi sprzedaży wyposażenia kuchennego.

(111) **212556** (220) 2007 06 22 (210) 326869
 (151) 2008 10 15 (441) 2007 10 01
 (732) Zbigniew Petlic, Wry, PL.
 (540) GORBINA

(510), (511) **10** łóżka specjalnie skonstruowane dla celów medycznych, materace dla celów leczniczych i rehabilitacyjnych, materace rehabilitacyjne, poduszki dla celów leczniczych i rehabilitacyjnych, materace z wkładem gorczycowym lub wełnianym dla celów rehabilitacyjnych i leczniczych, podkłady zapobiegające odleżynom, prześcieradła na łóżka chorych, **20** materace do łóżek, materace z różnym wypełnieniem, materace dla celów relaksacyjnych, materace z wkładem gorczycowym lub wełnianym dla celów relaksacyjnych, poduszki, poduszki dla celów relaksacyjnych, pościel z wyłączeniem białizny pościelowej, pościel wełniana, pościel z różnym wypełnieniem, **24** białizna pościelowa, kapy na łóżka, koce, pokrycia na materace, pledy, poszewki, poszewki na poduszki, pościel jako białizna pościelowa, prześcieradła, serwetki tekstylne, obrusy tekstylne, tkaniny z wełny, wyspy (białizna pościelowa).

(111) **212557** (220) 2007 06 25 (210) 326938
 (151) 2008 10 03 (441) 2007 10 01
 (732) „WARTA GLASS” Spółka z o.o., Poznań, PL.

(540) we supply to you everything but the lime umbrella
(510), (511) **06** pojemniki do pakowania z metalu, **07** urządzenia do produkcji szkła i wyrobów szklanych, formy do produkcji wyrobów szklanych, urządzenia odlewnicze do szkła, podajniki i podnośniki do wyrobów szklanych, maszyny sortownicze do wyrobów szklanych, **09** szkło optyczne, szkło laboratoryjne, szkło dla reklam, **12** szyby do pojazdów, **16** opakowania z kartonu i papieru, **19** szkło budowlane, szkło okienne, **20** lustra, pojemniki do pakowania z tworzyw sztucznych, **21** butelki, słoiki, sprzęt szklany do gospodarstwa domowego, karafki, kieliszki, szklanki, kubki, kufle, termosy, szkło w stanie półprzetworzonym, szkło surowe, szkło płaskie.

(111) **212558** (220) 2007 06 25 (210) 326939
(151) 2008 10 03 (441) 2007 10 01
(732) „WARTA GLASS” Spółka z o.o., Poznań, PL.

(540) exceptional outside for exceptional inside
(510), (511) **06** pojemniki do pakowania z metalu, **07** urządzenia do produkcji szkła i wyrobów szklanych, formy do produkcji wyrobów szklanych, urządzenia odlewnicze do szkła, podajniki i podnośniki do wyrobów szklanych, maszyny sortownicze do wyrobów szklanych, **09** szkło optyczne, szkło laboratoryjne, szkło dla reklam, **12** szyby do pojazdów, **16** opakowania z kartonu i papieru, **19** szkło budowlane, szkło okienne, **20** lustra, pojemniki do pakowania z tworzyw sztucznych, **21** butelki, słoiki, sprzęt szklany do gospodarstwa domowego, karafki, kieliszki, szklanki, kubki, kufle, termosy, szkło w stanie półprzetworzonym, szkło surowe, szkło płaskie.

(111) **212559** (220) 2007 06 27 (210) 327067
(151) 2008 10 16 (441) 2007 10 01
(732) BAKOMA S.A., Warszawa, PL.

(540) FLIRT
(510), (511) **29** jogurty, jogurty wielosmakowe, jogurtowe napoje.

(111) **212560** (220) 2007 06 27 (210) 327071
(151) 2008 10 16 (441) 2007 10 01
(732) TOPFIELD CO., LTD. (Korean Corporation), Seongnam-si, KR.

(540) TOPFIELD
(510), (511) **09** satelitarne systemy, nadajniki i odbiorniki, dekodery, elektryczne i elektroniczne urządzenia i przyrządy do łączności i telekomunikacji, telekomunikacyjne urządzenia i przyrządy, urządzenia i przyrządy do nagrywania, transmisji lub reprodukcji dźwięku lub obrazu, elektryczne i elektroniczne urządzenia i przyrządy do przetwarzania, rejestracji, przechowywania, przekazywania, wyszukiwania lub odbioru danych, sprzęt komputerowy, komputerowe urządzenia peryferyjne, magnetyczne nośniki danych, płyty (dyski) z nagraniami, urządzenia i przyrządy: naukowe, żeglarskie, geodezyjne, elektryczne, fotograficzne, kinematograficzne, optyczne, wagowe, pomiarowe, sygnalizacyjne, kontrolne, do ratowania życia, do celów dydaktycznych.

(111) **212561** (220) 2007 06 27 (210) 327077
(151) 2008 10 16 (441) 2007 10 01
(732) HJ Heinz Polska S.A., Pudliszki, PL.

(540)



Kolor znaku: odcienie czerwonego, odcienie zielonego, odcienie żółtego, biały, czarny

(531) 1.15.15, 4.5.1, 8.7.25, 17.5.1, 26.1.5, 26.4.4, 27.5.1, 29.1.15
(510), (511) **30** ketchup.

(111) **212562** (220) 2007 06 27 (210) 327078
(151) 2008 10 16 (441) 2007 10 01
(732) HJ Heinz Polska S.A., Pudliszki, PL.

(540)



Kolor znaku: czerwony w odcieniach, zielony w odcieniach, niebieski w odcieniach, żółty w odcieniach, biały, czarny

(531) 4.5.1, 8.7.25, 29.1.15

(510), (511) **29** warzywa i owoce gotowane, suszone, mrożone i konserwowane, dżemy, galaretki, konfitury, kompoty, mięso, ryby, drób i przetwory, konserwy mięsne, tłuszczowe i mięsno-warzywne, ekstrakty mięsne, drobiowe i rybne, zupy, zupy w proszku, mleko, produkty mleczne, **30** namiastki kawy, napoje na bazie kawy, kakao i herbaty lub czekolady, koncentraty spożywcze, pieczywo, wyroby cukiernicze i słodczyce, desery błyskawiczne w proszku, lody, lody w proszku, budynie, kisiele, sosy, **32** wody mineralne, napoje bezalkoholowe, koncentraty owocowe i warzywne, syropy, soki i napoje owocowe i warzywne, ekstrakty i inne produkty do wytwarzania napojów.

(111) **212563** (220) 2007 06 27 (210) 327079
(151) 2008 10 15 (441) 2007 10 01
(732) HJ Heinz Polska S.A., Pudliszki, PL.
(540)



Kolor znaku: czerwony, zielony i odcienie, niebieski, biały, brązowy

(531) 1.15.15, 26.4.4, 27.5.1, 29.1.15

(510), (511) **29** warzywa i owoce gotowane, suszone, mrożone i konserwowane, dżemy, galaretki, konfitury, kompoty, mięso, ryby, drób i przetwory, konserwy mięsne, tłuszczowe i mięsno-warzywne, ekstrakty mięsne, drobiowe i rybne, zupy, zupy w proszku, mleko, produkty mleczne, **30** namiastki kawy, napoje na bazie kawy, kakao i herbaty lub czekolady, koncentraty spożywcze, pieczywo, wyroby cukiernicze i słodczyce, desery błyskawiczne w proszku, lody, lody w proszku, budynie, kisiele, sosy, **32** wody mineralne, napoje bezalkoholowe, koncentraty owocowe i warzywne, syropy, soki i napoje owocowe i warzywne, produkty do wytwarzania napojów.

(111) **212564** (220) 2007 06 27 (210) 327080
(151) 2008 10 15 (441) 2007 10 01
(732) HJ Heinz Polska S.A., Pudliszki, PL.
(540)



Kolor znaku: czerwony i odcienie, zielony i odcienie, żółty i odcienie, biały, brązowy, czarny, niebieski

(531) 1.15.15, 2.5.1, 2.5.23, 8.7.25, 26.4.4, 27.5.1, 29.1.15

(510), (511) **29** warzywa i owoce gotowane, suszone, mrożone i konserwowane, dżemy, galaretki, konfitury, kompoty, mięso, ryby, drób i przetwory, konserwy mięsne, tłuszczowe i mięsno-warzywne, ekstrakty mięsne, drobiowe i rybne, zupy, zupy w proszku, mleko, produkty mleczne, **30** namiastki kawy, napoje na bazie kawy, kakao

i herbaty lub czekolady, koncentraty spożywcze, pieczywo, wyroby cukiernicze i słodyczne, desery błyskawiczne w proszku, lody, lody w proszku, budynie, kisiele, sosy, **32** wody mineralne, napoje bezalkoholowe, koncentraty owocowe i warzywne, syropy, soki i napoje owocowe i warzywne, produkty do wytwarzania napojów.

(111) **212565** (220) 2007 06 27 (210) 327081
 (151) 2008 10 15 (441) 2007 10 01
 (732) HJ Heinz Polska S.A., Pudliszki, PL.
 (540)



Kolor znaku: żółty, czerwony
 (531) 17.5.1, 26.13.25, 27.5.1, 29.1.13
 (510), (511) **30** sosy, **32** syropy, soki i napoje owocowe i warzywne.

(111) **212566** (220) 2007 06 28 (210) 327100
 (151) 2008 10 15 (441) 2007 10 01
 (732) KAMIS-PRZYPRAWY S.A., Stefanowo, PL.
 (540)



Kolor znaku: niebieski i odcienie, biały, zielony
 (531) 9.1.10, 27.5.1, 29.1.13
 (510), (511) **29** warzywa konserwowane, rośliny strączkowe konserwowane, warzywa suszone, gotowane, konserwy warzywne, zioła ogrodowe konserwowane, suszone zioła do celów spożywczych, grzyby przetworzone, płatki z warzyw lub owoców, ekstrakty mięsne, owoce konserwowane, suszone i gotowane, produkty mleczne, wszystkie wyżej wymienione z dodatkiem witamin i składników mineralnych lub substancji odżywczych nie do celów medycznych, **30** przyprawy, zagęszczacze stosowane przy gotowaniu produktów spożywczych, płatki ze zbóż, płatki mieszane ze zbóż i warzyw, ze zbóż i owoców, ryż, tapioka, sago, preparaty zbożowe, wyroby cukiernicze, piekarnicze, słodyczne, listki odświeżające, listki odświeżające z błonnikiem, wszystkie wyżej wymienione z dodatkiem witamin i składników mineralnych lub substancji odżywczych nie do celów medycznych, **31** ziarna, produkty ogrodnicze, rolnicze i leśne nie zawarte w innych klasach, korzenie jadalne i spożywcze, otręby zbożowe, sezam, grzyby świeże, wszystkie wyżej wymienione z dodatkiem witamin i składników mineralnych lub substancji odżywczych nie do celów medycznych.

(111) **212567** (220) 2007 06 29 (210) 327123
 (151) 2008 09 30 (441) 2007 10 01

(732) „ARCHI-DEA” Pracownia Architektoniczna Przemysław Dudek, Łódź, PL.

(540) ARCHIDEA
 (510), (511) **35** reklama i usługi reklamowe, zwłaszcza reklama radioowa, telewizyjna, kinowa, drukowana, wideotekstowa i w telegazecie oraz reklama on-line za pośrednictwem sieci komputerowej, projektowanie i tworzenie tekstów reklamowych oraz filmów i spotów reklamowych, zarządzanie plikami za pomocą komputera, archiwizacja danych poprzez bazy danych on-line, doradztwo odnośnie zarządzania plikami i archiwizacji danych, usługi bazy danych, a mianowicie pozyskiwanie, systematyzowanie i zestawianie danych w komputerowych bazach danych, **37** usługi budowlane, naprawy, usługi instalacyjne, w tym usługi budowlano-remontowe w zakresie budynków i mostów, dekoratorstwa wnętrz, czyszczenia i odnawiania, montaż rusztowań, izolowanie budynków, tynkowanie, tapetowanie i oblicowywanie ścian, malowanie, posadzkarstwo, zakładanie stolarki budowlanej, szklenie, usługi budowlane wykończeniowe, rozbiórka budynków, nadzór budowlany, budownictwo przemysłowe, zabezpieczanie przed korozją, budowa dróg i układanie nawierzchni placów i dróg, instalowanie, konserwacja i naprawy komputerów, **42** usługi w zakresie projektowania architektonicznego i urbanistycznego, projektowanie budynków oraz konstrukcji budowlanych, usługi w zakresie projektowania konstrukcji metalowych, doradztwo budowlane i w zakresie realizacji konstrukcji budowlanych, projektowanie wnętrz budynków i dekoracji wnętrz, projektowanie wspomagane komputerowo, opracowywanie projektów technicznych, badania techniczne, ekspertyzy inżynierskie, wizualizacja i charakterystyka wymiarów przedmiotów, projektowanie sztuki wizualnej, wzornictwo przemysłowe, wzornictwo graficzne, projektowanie systemów komputerowych, programowanie komputerów, projektowanie systemów informatycznych, tworzenie, rozwój, aktualizacja, poprawa i dopasowanie programów przetwarzania danych (w tym multimedia, strony domowe i strony www), projektowanie stron internetowych.

(111) **212568** (220) 2007 07 04 (210) 327331
 (151) 2008 10 16 (441) 2007 10 15
 (732) APARTAMENTY NA MIASTECZKU Spółka z o.o., Poznań, PL.

(540) Tarasy Warty
 (510), (511) **35** usługi reklamowe i prowadzenie interesów osób trzecich, **36** administrowanie nieruchomościami, usługi w zakresie pośrednictwa, w handlu i zarządzaniu nieruchomościami, dzierżawa nieruchomości, nakłady kapitałowe, zarządzanie majątkiem nieruchomości i ruchomym, pośrednictwo w kupnie, sprzedaży i najmie nieruchomości, gruntów, sponsorowanie finansowe, wycena nieruchomości, doradztwo finansowe, **37** usługi w zakresie kompleksowego prowadzenia prac budowlano-montażowo-remontowych, wykańczania i prowadzenie nadzoru budowlanego, **42** wykonywanie projektów architektonicznych, budowlanych i technologicznych, dekoratorstwa wnętrz, prowadzenie badań geologicznych i pomiarów gruntu, miernictwo, doradztwo w zakresie architektury, doradztwo w zakresie projektów budowlanych, w zakresie projektowania krajobrazów, wykonywanie ekspertyz inżynierskich, planowanie urbanistyczne, obsługa prawna przedsięwzięć inwestycyjnych, projektowanie wystroju wnętrz, wykonywanie ekspertyz geologicznych, doradztwo zawodowe w zakresie architektury, projektów budowlanych i wykonawstwa tych projektów, **44** projektowanie ogrodów.

(111) **212569** (220) 2007 07 06 (210) 327475
 (151) 2008 10 20 (441) 2007 10 15
 (732) BHZ „ATOS” M.M.-Marek Zakrzewski, Warszawa, PL.

(540) Ortho Salvia Dental
 (510), (511) **03** środki wybielające i inne substancje stosowane w praniu, środki do czyszczenia, polerowania, szorowania i ścierania, mydła, środki perfumeryjne, olejki eteryczne, kosmetyki, płyny do pielęgnacji włosów, środki do czyszczenia zębów, **21** przybory kuchenne i gospodarstwa domowego oraz pojemniki, grzebienie i gąbki, szczoteczki do zębów w tym elektryczne, wyroby szklane, porcelanowe i ceramiczne nie ujęte w innych klasach.

(111) **212570** (220) 2007 07 06 (210) 327479
 (151) 2008 10 17 (441) 2007 10 15
 (732) BI-ES Polska Spółka z ograniczoną odpowiedzialnością, Kamień Duży, PL.

(540)



Kolor znaku: biały, szary, jasnoszary, czarny
(531) 25.1.15, 25.12.3, 26.11.12, 29.1.13

(510), (511) 03 wyroby perfumeryjne i toaletowe, perfumy, wody toaletowe, wody perfumowane, wody kolońskie, dezodoranty i środki przeciw poceniu, antyperspiranty, olejki eteryczne, olejki do kąpieli, sole kosmetyczne do kąpieli, mydła i płyny myjące, preparaty do kąpieli, kosmetyki, środki kosmetyczne, kremy, emulsje, płyny, żele, oliwki, pianki i balsamy do skóry, środki do pielęgnacji ciała, środki do mycia i pielęgnacji włosów, płyny i lotony do pielęgnacji włosów, odżywki, pianki, lakiery do włosów, środki do kosmetyki upiększającej i makijażu oraz demakijażu, środki do pielęgnacji i malowania ust, środki do pielęgnacji i malowania paznokci, lakiery do paznokci, środki do usuwania lakierów, środki do golenia i po goleniu, środki do depilacji, środki do higieny intymnej, środki do opalania i chroniące przed promieniowaniem ultrafioletowym, środki do samoopalania, pudry do makijażu, pudry po kąpieli, pudry higieniczne, środki do pielęgnacji zębów i jamy ustnej, środki do czyszczenia zębów, artykuły toaletowe, toaletowe środki sanitarne, wyroby chemii gospodarczej, preparaty i środki piorące, substancje stosowane w praniu, proszki do prania, detergenty, płyny do płukania tkanin, koncentraty proszków do prania, koncentraty płynów do płukania tkanin, środki do czyszczenia, polerowania, środki do szorowania, środki ścierne, mlecza do czyszczenia i polerowania, antystatyczne preparaty do celów domowych, pasty do podłogi i mebli, preparaty do czyszczenia, polerowania, renowacji i konserwacji mebli wykonanych z drewna, materiałów drewnopodobnych i tworzyw sztucznych, środki do zamaczania bielizny, preparaty do czyszczenia i trawienia, preparaty do usuwania kamienia kotłowego dla celów gospodarstw domowych, mydła do prania, mydła do ożywiania koloru tkanin, środki wybielające stosowane w pralnictwie, środki do prania skóry, płyny do czyszczenia szkła, wywabiacze plam.

(111) 212571 (220) 2007 07 06 (210) 327480
(151) 2008 10 15 (441) 2007 10 15
(732) BI-ES Polska Spółka z ograniczoną odpowiedzialnością,
Kamień Duży, PL.
(540)



Kolor znaku: pomarańczowy, fioletowy, różowy, czerwony,
brązowy, żółty
(531) 25.1.15, 25.12.3, 26.11.12, 29.1.15

(510), (511) 03 wyroby perfumeryjne i toaletowe, perfumy, wody toaletowe, wody perfumowane, wody kolońskie, dezodoranty i środki przeciw poceniu, antyperspiranty, olejki eteryczne, olejki do kąpieli, sole kosmetyczne do kąpieli, mydła i płyny myjące, preparaty do kąpieli, kosmetyki, środki kosmetyczne, kremy, emulsje, płyny, żele, oliwki, pianki i balsamy do skóry, środki do pielęgnacji ciała, środki do mycia i pielęgnacji włosów, płyny i lotony do pielęgnacji włosów, odżywki, pianki, lakiery do włosów, środki do kosmetyki upiększającej i makijażu oraz demakijażu, środki do pielęgnacji i malowania ust, środki do pielęgnacji i malowania paznokci, lakiery do paznokci, środki do usuwania lakierów, środki do golenia i po goleniu, środki do depilacji, środki do higieny intymnej, środki do opalania i chroniące przed promieniowaniem ultrafioletowym, środki do samoopalania, pudry do makijażu, pudry po kąpieli, pudry higieniczne, środki do pielęgnacji zębów i jamy ustnej, środki do czyszczenia zębów, artykuły toaletowe, toaletowe środki sanitarne, wyroby chemii gospodarczej, preparaty i środki piorące, substancje stosowane w praniu, proszki do prania, detergenty, płyny do płukania tkanin, koncentraty proszków do prania, koncentraty płynów do płukania tkanin, środki do czyszczenia, polerowania, środki do szorowania, środki ścierne, mlecza do czyszczenia i polerowania, antystatyczne preparaty do celów domowych, pasty do podłogi i mebli, preparaty do czyszczenia, polerowania, renowacji i konserwacji mebli wykonanych z drewna, materiałów drewnopodobnych i tworzyw sztucznych, środki do zamaczania bielizny, preparaty do czyszczenia i trawienia, preparaty do usuwania kamienia kotłowego dla celów gospodarstw domowych, mydła do prania, mydła do ożywiania koloru tkanin, środki wybielające stosowane w pralnictwie, środki do prania skóry, płyny do czyszczenia szkła, wywabiacze plam.

(111) 212572 (220) 2007 07 06 (210) 327481
(151) 2008 10 15 (441) 2007 10 15
(732) BI-ES Polska Spółka z ograniczoną odpowiedzialnością,
Kamień Duży, PL.
(540)



Kolor znaku: granatowy, czarny, biały, szary

(531) 25.1.15, 25.12.3, 26.11.12, 29.1.14

(510), (511) 03 wyroby perfumeryjne i toaletowe, perfumy, wody toaletowe, wody perfumowane, wody kolońskie, dezodoranty i środki przeciw poceniu, antyperspiranty, olejki eteryczne, olejki do kąpieli, sole kosmetyczne do kąpieli, mydła i płyny myjące, preparaty do kąpieli, kosmetyki, środki kosmetyczne, kremy, emulsje, płyny, żele, oliwki, pianki i balsamy do skóry, środki do pielęgnacji ciała, środki do mycia i pielęgnacji włosów, płyny i lotony do pielęgnacji włosów, odżywki, pianki, lakiery do włosów, środki do kosmetyki upiększającej i makijażu oraz demakijażu, środki do pielęgnacji i malowania ust, środki do pielęgnacji i malowania paznokci, lakiery do paznokci, środki do usuwania lakierów, środki do golenia i po goleniu, środki do depilacji, środki do higieny intymnej, środki do opalania i chroniące przed promieniowaniem ultrafioletowym, środki do samoopalania, pudry do makijażu, pudry po kąpieli, pudry higieniczne, środki do pielęgnacji zębów i jamy ustnej, środki do czyszczenia zębów, artykuły toaletowe, toaletowe środki sanitarne, wyroby chemii gospodarczej, preparaty i środki piorące, substancje stosowane w praniu, proszki do prania, detergenty, płyny do płukania tkanin, koncentraty proszków do prania, koncentraty płynów do płukania tkanin, środki do czyszczenia, polerowania, środki do szorowania, środki ścierne, mlecza do czyszczenia i polerowania, antystatyczne preparaty do

celów domowych, pasty do podłogi i mebli, preparaty do czyszczenia, polerowania, renowacji i konserwacji mebli wykonanych z drewna, materiałów drewnopodobnych i tworzyw sztucznych, środki do zamaczania bielizny, preparaty do czyszczenia i trawienia, preparaty do usuwania kamienia kotłowego dla celów gospodarstw domowych, mydła do prania, mydła do ożywiania koloru tkanin, środki wybielające stosowane w pralnictwie, środki do prania skóry, płyny do czyszczenia szkła, wywabiacze plam.

(111) **212573** (220) 2007 07 06 (210) 327482

(151) 2008 10 15 (441) 2007 10 15

(732) BI-ES Polska Spółka z ograniczoną odpowiedzialnością, Kamień Duży, PL.

(540) LE CORTISI

(510), (511) **03** wyroby perfumeryjne i toaletowe, perfumy, wody toaletowe, wody perfumowane, wody kolońskie, dezodoranty i środki przeciw poceniu, antyperspiranty, olejki eteryczne, olejki do kąpieli, sole kosmetyczne do kąpieli, mydła i płyny myjące, preparaty do kąpieli, kosmetyki, środki kosmetyczne, kremy, emulsje, płyny, żele, oliwki, pianki i balsamy do skóry, środki do pielęgnacji ciała, środki do mycia i pielęgnacji włosów, płyny i lotony do pielęgnacji włosów, odżywki, pianki, lakiery do włosów, środki do kosmetyki upiększającej i makijażu oraz demakijażu, środki do pielęgnacji i malowania ust, środki do pielęgnacji i malowania paznokci, lakiery do paznokci, środki do usuwania lakierów, środki do golenia i po goleniu, środki do depilacji, środki do higieny intymnej, środki do opalania i chroniące przed promieniowaniem ultrafioletowym, środki do samoopalania, pudry do makijażu, pudry po kąpieli, pudry higieniczne, środki do pielęgnacji zębów i jamy ustnej, środki do czyszczenia zębów, artykuły toaletowe, toaletowe środki sanitarne, wyroby chemii gospodarczej, preparaty i środki piorące, substancje stosowane w praniu, proszki do prania, detergenty, płyny do płukania tkanin, koncentraty proszków do prania, koncentraty płynów do płukania tkanin, środki do czyszczenia, polerowania, środki do szorowania, środki ścierne, mlecza do czyszczenia i polerowania, antystatyczne preparaty do celów domowych, pasty do podłogi i mebli, preparaty do czyszczenia, polerowania, renowacji i konserwacji mebli wykonanych z drewna, materiałów drewnopodobnych i tworzyw sztucznych, środki do zamaczania bielizny, preparaty do czyszczenia i trawienia, preparaty do usuwania kamienia kotłowego dla celów gospodarstw domowych, mydła do prania, mydła do ożywiania koloru tkanin, środki wybielające stosowane w pralnictwie, środki do prania skóry, płyny do czyszczenia szkła, wywabiacze plam.

(111) **212574** (220) 2007 07 06 (210) 327483

(151) 2008 10 15 (441) 2007 10 15

(732) BI-ES Polska Spółka z ograniczoną odpowiedzialnością, Kamień Duży, PL.

(540)



Kolor znaku: żółty, czerwony, pomarańczowy, zielony, niebieski, fioletowy

(531) 25.1.15, 25.12.3, 26.11.12, 29.1.15

(510), (511) **03** wyroby perfumeryjne i toaletowe, perfumy, wody toaletowe, wody perfumowane, wody kolońskie, dezodoranty i środki przeciw poceniu, antyperspiranty, olejki eteryczne, olejki do kąpieli, sole kosmetyczne do kąpieli, mydła i płyny myjące, preparaty do kąpieli, kosmetyki, środki kosmetyczne, kremy, emulsje, płyny, żele, oliwki, pianki i balsamy do skóry, środki do pielęgnacji ciała, środki do mycia i pielęgnacji włosów, płyny i lotony do pielęgnacji włosów, odżywki, pianki, lakiery do włosów, środki do kosmetyki upiększającej i makijażu oraz demakijażu, środki do pielęgnacji i malowania ust, środki do pielęgnacji i malowania paznokci, lakiery do paznokci, środki do usuwania lakierów, środki do golenia i po goleniu, środki do depilacji, środki do higieny intymnej, środki do opalania i chroniące przed promieniowaniem ultrafioletowym, środki do samoopalania, pudry do makijażu, pudry po kąpieli, pudry higieniczne, środki do pielęgnacji zębów i jamy ustnej, środki do czyszczenia zębów, artykuły toaletowe, toaletowe środki sanitarne, wyroby chemii gospodarczej, preparaty i środki piorące, substancje stosowane w praniu, proszki do prania, detergenty, płyny do płukania tkanin, koncentraty proszków do prania, koncentraty płynów do płukania tkanin, środki do czyszczenia, polerowania, środki do szorowania, środki ścierne, mlecza do czyszczenia i polerowania, antystatyczne preparaty do celów domowych, pasty do podłogi i mebli, preparaty do czyszczenia, polerowania, renowacji i konserwacji mebli wykonanych z drewna, materiałów drewnopodobnych i tworzyw sztucznych, środki do zamaczania bielizny, preparaty do czyszczenia i trawienia, preparaty do usuwania kamienia kotłowego dla celów gospodarstw domowych, mydła do prania, mydła do ożywiania koloru tkanin, środki wybielające stosowane w pralnictwie, środki do prania skóry, płyny do czyszczenia szkła, wywabiacze plam.

(111) **212575** (220) 2007 07 06 (210) 327484

(151) 2008 10 15 (441) 2007 10 15

(732) E.I. du Pont de Nemours and Company, Wilmington, US.

(540) HECTOR

(510), (511) **05** herbicydy.

(111) **212576** (220) 2007 07 11 (210) 327653

(151) 2008 10 28 (441) 2007 10 15

(732) Dorota Więckowska-Granicka, Warszawa, PL.

(540)



(531) 2.9.1, 26.4.1, 26.4.14, 27.5.1

(510), (511) **09** nośniki informacji magnetyczne i optyczne, **16** książki, czasopisma, kalendarze, zakładki do książek, karty pocztowe, **35** doradztwo w zakresie organizowania i prowadzenia działalności gospodarczej, pomoc przy zarządzaniu przedsiębiorstwami, projektowanie, zarządzanie zbiorami informatycznymi, **41** usługi związane z wszelkimi formami edukacji, organizowanie i prowadzenie seminariów, konferencji, sympozjów, usługi dotyczące publikowania tekstów innych niż reklamowe, kluby zdrowia, produkcja filmów, doradztwo w zakresie edukacji i kształcenia, **44** zabiegi terapeutyczne.

(111) **212577** (220) 2007 07 11 (210) 327654

(151) 2008 10 24 (441) 2007 10 15

(732) Dorota Więckowska-Granicka, Warszawa, PL.

(540) VIRGOBOOKS

(510), (511) **09** nośniki informacji magnetyczne i optyczne, **16** książki, czasopisma, kalendarze, zakładki do książek, karty pocztowe, **41** usługi związane z wszelkimi formami edukacji, organizowanie i prowadzenie seminariów, konferencji, sympozjów, usługi dotyczące publikowania tekstów innych niż reklamowe, kluby zdrowia, produkcja filmów, doradztwo w zakresie edukacji i kształcenia.

(111) **212578** (220) 2007 07 13 (210) 327737

(151) 2008 10 13 (441) 2007 10 15

(732) Commercial Union Polska-Towarzystwo Ubezpieczeń na Życie Spółka Akcyjna, Warszawa, PL.

(510), (511) **36** usługi ubezpieczeniowe, informacja i doradztwo

w sprawach ubezpieczeń, usługi w zakresie ubezpieczeń na życie, funduszy emerytalno-rentowych, grupowych ubezpieczeń emerytalno-rentowych, ubezpieczeń od następstw nieszczęśliwych wypadków, na wypadek choroby.

(111) **212579** (220) 2007 07 13 (210) 327748
(151) 2008 10 13 (441) 2007 10 15

(732) Wydawnictwo Gospodarcze Spółka z o.o., Warszawa, PL.
(540)

Wiadomości
Kosmetyczne

Kolor znaku: niebieski i odcienie, ciemnoróżowy

(531) 26.11.1, 27.5.1, 29.1.12

(510), (511) **09** publikacje, nowości (teksty), magazyny, periodyki, broszury i ulotki-wszystkie w postaci elektronicznej zapisane na nośnikach magnetycznych lub optycznych, oprogramowanie komputerowe do sporządzania analiz, raportów, badań i wycen w zakresie kosmetyki, ochrony zdrowia, krajowego i międzynarodowego obrotu handlowego, zarządzania, marketingu, promocji, finansów, bankowości, **16** papier, druki, gazety, periodyki, publikacje drukowane, magazyny, ulotki, książeczki, karty z tworzyw sztucznych nie zawarte w innych klasach, karty foliowane z drukiem nie zawarte w innych klasach, terminarze, zaproszenia, karnety, **35** badania rynku, badania opinii publicznej, sondaże, wyceny gospodarcze, analizy rynkowe, reklama, promocja, publikowanie materiałów reklamowych, dystrybucja i rozpowszechnianie materiałów reklamowych, usługi informacji handlowej i gospodarczej świadczone on-line z komputerowej bazy danych, sieci komputerowej, globalnej sieci komputerowej lub Internetu, planowanie i doradztwo biznesowe, kompilacja ogłoszeń reklamowych do wykorzystania w Internecie, kompilacja katalogów, list adresowych, ogłoszeń reklamowych dla publikowania w globalnych sieciach komputerowych lub w Internecie, przydzielanie przestrzeni na stronach internetowych w celu reklamy towarów i usług, administrowanie biznesem w celu przeprowadzania sprzedaży poprzez Internet, gromadzenie, magazynowanie i przetwarzanie danych, usługi biznesowe odnoszące się do sponsorowania, usługi doradztwa, konsultacji i informowania dotyczące wszystkich wyżej wymienionych usług, **36** analizy finansowe w zakresie mikroekonomii i makroekonomii, krajowego i międzynarodowego obrotu handlowego, doradztwo finansowe, ubezpieczeniowe, informacja finansowa, ubezpieczeniowa, wyceny finansowe, notowania giełdowe, **41** publikowanie, również on-line, tekstów dotyczących działalności gospodarczej i inwestycji w dziedzinie kosmetyki, ochrony zdrowia, krajowego i międzynarodowego obrotu handlowego, reportaże, fotoreportaże, usługi edukacyjne i szkoleniowe, aranżacja i prowadzenie seminariów, kongresów, konferencji i wystaw, usługi doradztwa, konsultacji i informacyjne w zakresie wyżej wymienionych usług, organizacja wystaw w celach kulturalnych lub edukacyjnych, organizacja konkursów, imprez rozrywkowych, sportowych i kulturalnych.

(111) **212580** (220) 2007 07 13 (210) 327748
(151) 2008 10 13 (441) 2007 10 15

(732) Wydawnictwo Gospodarcze Spółka z o.o., Warszawa, PL.
(540)

WIADOMOŚCI
HANDLOWE

Kolor znaku: niebieski, czerwony, biały

(531) 27.5.1, 29.1.13

(510), (511) **09** publikacje, nowości (teksty), magazyny, periodyki, broszury i ulotki-wszystkie w postaci elektronicznej zapisane na

śnikach magnetycznych lub optycznych, oprogramowanie komputerowe do sporządzania analiz, raportów, badań i wycen w zakresie mikroekonomii i makroekonomii, krajowego i międzynarodowego obrotu handlowego, zarządzania, marketingu, promocji, finansów, bankowości, **16** papier, druki, gazety, periodyki, publikacje drukowane, magazyny, ulotki, książeczki, karty z tworzyw sztucznych nie zawarte w innych klasach, karty foliowane z drukiem nie zawarte w innych klasach, terminarze, zaproszenia, karnety, **35** badania rynku, badania opinii publicznej, sondaże, wyceny gospodarcze, analizy rynkowe, reklama, promocja, publikowanie materiałów reklamowych, dystrybucja i rozpowszechnianie materiałów reklamowych, usługi informacji handlowej i gospodarczej świadczone on-line z komputerowej bazy danych, sieci komputerowej, globalnej sieci komputerowej lub Internetu, planowanie i doradztwo biznesowe, kompilacja ogłoszeń reklamowych do wykorzystania w Internecie, kompilacja katalogów, list adresowych, ogłoszeń reklamowych dla publikowania w globalnych sieciach komputerowych lub w Internecie, przydzielanie przestrzeni na stronach internetowych w celu reklamy towarów i usług, administrowanie biznesem w celu przeprowadzania sprzedaży poprzez Internet, gromadzenie, magazynowanie i przetwarzanie danych, usługi biznesowe odnoszące się do sponsorowania, usługi doradztwa, konsultacji i informowania dotyczące wszystkich wyżej wymienionych usług, **36** analizy finansowe w zakresie mikroekonomii i makroekonomii, krajowego i międzynarodowego obrotu handlowego, doradztwo finansowe, ubezpieczeniowe, informacja finansowa, ubezpieczeniowa, wyceny finansowe, notowania giełdowe, **41** publikowanie, również on-line, tekstów dotyczących działalności gospodarczej i inwestycji, krajowego i międzynarodowego obrotu handlowego, reportaże, fotoreportaże, usługi edukacyjne i szkoleniowe, aranżacja i prowadzenie seminariów, kongresów, konferencji i wystaw, usługi doradztwa, konsultacji i informacyjne w zakresie wyżej wymienionych usług, organizacja wystaw w celach kulturalnych lub edukacyjnych, organizacja konkursów, imprez rozrywkowych, sportowych i kulturalnych.

(111) **212581** (220) 2004 04 30 (210) 280165
(151) 2008 10 22 (441) 2004 08 09

(732) Marius Olech, Gdańsk, PL.
(540)

IGUAÇU

(531) 27.5.1

(510), (511) **32** napoje bezalkoholowe, wody pitne, piwo, soki i nektary, koktajle bezalkoholowe, napoje energetyczne i witaminizowane, syropy do napojów, ekstrakty owocowe bezalkoholowe, pastylki i proszki do sporządzania napojów, lemoniady, napoje izotermiczne, napoje na bazie piwa, **34** papierosy, tytoń, cygara, artykuły dla palaczy zawarte w tej klasie.

(111) **212582** (220) 2004 04 30 (210) 280166
(151) 2008 10 22 (441) 2004 08 09

(732) Marius Olech, Gdańsk, PL.
(540)

IGUASSU

(531) 27.5.1

(510), (511) **32** napoje bezalkoholowe, wody pitne, piwo, soki i nektary, koktajle bezalkoholowe, napoje energetyczne i witaminizowane, syropy do napojów, ekstrakty owocowe bezalkoholowe, pastylki i proszki do sporządzania napojów, lemoniady, napoje izotermiczne, napoje na bazie piwa, **34** papierosy, tytoń, cygara, artykuły dla palaczy zawarte w tej klasie.

(111) **212583** (220) 2006 06 14 (210) 312027
(151) 2007 12 06 (441) 2006 09 18

(732) CENOS Sp. z o.o., Września, PL.
(540) o'Sole

(510), (511) **01** sól kamienna, sole do celów przemysłowych, sól do konserwowania inna niż do żywności, **30** sól kuchenna, sól do konserwowania żywności.

(111) **212584** (220) 2006 06 14 (210) 312028
(151) 2007 12 06 (441) 2006 09 18
(732) CENOS Sp. z o.o., Września, PL.

(540) SALARIA

(510), (511) **01** sól do celów przemysłowych, preparaty do zmiękczenia wody, sól nieprzetworzona, sól do konserwowania inna niż do żywności.

(111) **212585** (220) 2006 07 07 (210) 312927
(151) 2008 10 22 (441) 2006 10 16
(732) MOKATE Spółka Akcyjna, Ustroń, PL.
(540)

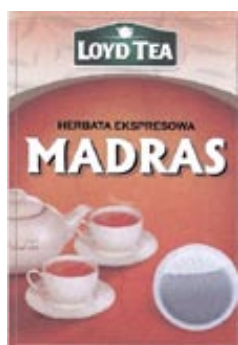

Kolor znaku: zielony, biały, czarny, pomarańczowy, łososiowy, złoty, żółty

(531) 8.7.25, 11.3.4, 11.3.14, 25.1.15, 27.5.1, 29.1.15

(510), (511) **05** herbata z ziół leczniczych, preparaty wspomagające leczenie, **30** herbata.

(111) **212586** (220) 2006 08 11 (210) 314346
(151) 2008 10 10 (441) 2006 11 13
(732) Przedsiębiorstwo Produkcyjno-Handlowo-Usługowe THIER S.C. Agnieszka Thier, Marek Thier, Ochojno, PL.
(540)



Kolor znaku: biały, niebieski, granatowy

(531) 1.15.21, 25.1.15, 27.5.1, 29.1.12

(510), (511) **05** błota lecznicze, borowina do kąpeli, dietetyczne substancje dla celów leczniczych, gaz do celów medycznych, herbata lecznicza, herbata z ziół, kąpiele borowinowe, kąpiele lecznicze, kąpiele z wód mineralnych, kąpiele tlenowe, mleczko pszczele dla celów leczniczych, napoje dietetyczne do celów leczniczych, nalewki dla celów leczniczych, sole do kąpeli z wód mineralnych, preparaty terapeutyczne do kąpeli, sole do celów medycznych, sole sodowe do celów leczniczych, sole wód mineralnych, sole kąpielowe do celów leczniczych, woda mineralna do celów leczniczych, woda morską dla celów leczniczych, woda morską do kąpeli, woda termalna do celów leczniczych, woda ołowiowa do celów leczniczych, wyciągi /nalewki/ do celów leczniczych, **32** aperityfy bezalkoholowe, ekstrakty owocowe bezalkoholowe, esencje do produkcji napojów, koktajle bezalkoholowe, lemoniady, moszcz z winogron, napoje bezalkoholowe, napoje izotoniczne, napoje serwatkowe, napoje musujące, nektary owocowe, pastylki do napojów musujących, piwo, produkty do wytwarzania wody gazowanej, produkty do wytwarzania wody mineralnej, soki owocowe, soki warzywne, syropy do napojów, syropy do lemoniad, woda gazowana, woda litowa, woda mineralna, woda selcerska, woda sodowa, woda stołowa, **39** usługi dystrybucji

towarów, usługi dystrybucji wody, usługi dystrybucji wody mineralnej, gazowanej, sodowej, stołowej, litowej, selcerskiej, usługi dostarczania towarów, usługi magazynowania towarów, usługi pakowania produktów i towarów, usługi przewożenia ładunków, usługi składowania towarów, usługi wynajmowania magazynów, usługi pośrednictwa transportowego, usługi transportowe, usługi taksówkowe, rezerwacja transportu, transport pasażerski, transport samochodami ciężarowymi, usługi turystyczne z wyjątkiem rezerwacji hoteli i pensjonatów, usługi organizowania wycieczek, usługi wynajmowania magazynów, wynajmowanie pojazdów, przyczep, usługi wynajmowania samochodów.

(111) **212587** (220) 2006 10 13 (210) 316662
(151) 2008 10 23 (441) 2007 01 22
(732) HORTEX HOLDING S.A., Warszawa, PL.
(540)



Kolor znaku: biały, różowy, zielony i jego odcienie, niebieski, granatowy, czerwony, czarny

(531) 1.15.17, 5.7.9, 25.1.15, 27.5.1, 29.1.15

(510), (511) **32** napoje bezalkoholowe, soki, napoje i nektary owocowe i owocowo-warzywne, zagęszczone soki owocowe, soki przecierowe owocowe i owocowo-warzywne, soki i napoje o obniżonej wartości energetycznej, owocowe i owocowo-warzywne soki i napoje wzbogacone witaminami i/lub wapniem, sorbety, syropy i preparaty do sporządzania napojów, esencje do napojów, ekstrakty do napojów.

(111) **212588** (220) 2006 12 06 (210) 318703
(151) 2008 10 13 (441) 2007 03 19
(732) SalesManager Software Sp. z o.o., Bydgoszcz, PL.
(540)



Kolor znaku: niebieski, zielony

(531) 26.1.6, 27.5.1, 29.1.12

(510), (511) **35** opracowywanie i uaktualnianie materiałów reklamowych, organizowanie targów i wystaw w celach handlowych lub reklamowych, sortowanie danych w bazach komputerowych, rozpowszechnianie materiałów reklamowych takich jak próbki, druki, prospekty, broszury, **42** powielanie oprogramowania.

(111) **212589** (220) 2006 12 06 (210) 318704
(151) 2008 10 13 (441) 2007 03 19
(732) SalesManager Software Sp. z o.o., Bydgoszcz, PL.
(540) wideopoczta

(510), (511) **35** opracowywanie i uaktualnianie materiałów reklamowych, organizowanie targów i wystaw w celach handlowych lub reklamowych, sortowanie danych w bazach komputerowych, rozpowszechnianie materiałów reklamowych takich jak próbki, druki, prospekty, broszury, **42** powielanie oprogramowania.

(111) **212590** (220) 2006 12 06 (210) 318706
(151) 2008 10 13 (441) 2007 03 19
(732) SalesManager Software Sp. z o.o., Bydgoszcz, PL.
(540) wideopoczta

(510), (511) **35** opracowywanie i uaktualnianie materiałów reklamowych, organizowanie targów i wystaw w celach handlowych lub reklamowych, sortowanie danych w bazach komputerowych, rozpowszechnianie materiałów reklamowych takich jak próbki, druki, prospekty, broszury, **42** powielanie oprogramowania.

(111) **212591** (220) 2006 12 06 (210) 318707
(151) 2008 10 13 (441) 2007 03 19

(732) SalesManager Software Sp. z o.o., Bydgoszcz, PL.

(540) videopoczta

(510), (511) **35** opracowywanie i uaktualnianie materiałów reklamowych, organizowanie targów i wystaw w celach handlowych lub reklamowych, sortowanie danych w bazach komputerowych, rozpowszechnianie materiałów reklamowych takich jak próbki, druki, prospekty, broszury, **42** powielanie oprogramowania.

(111) **212592** (220) 2006 12 06 (210) 318708
(151) 2008 10 13 (441) 2007 03 19

(732) SalesManager Software Sp. z o.o., Bydgoszcz, PL.

(540) video poczta

(510), (511) **35** opracowywanie i uaktualnianie materiałów reklamowych, organizowanie targów i wystaw w celach handlowych lub reklamowych, sortowanie danych w bazach komputerowych, rozpowszechnianie materiałów reklamowych takich jak próbki, druki, prospekty, broszury, **42** powielanie oprogramowania.

(111) **212593** (220) 2006 12 06 (210) 318709
(151) 2008 10 13 (441) 2007 03 19

(732) SalesManager Software Sp. z o.o., Bydgoszcz, PL.

(540) poczta wideo

(510), (511) **35** opracowywanie i uaktualnianie materiałów reklamowych, organizowanie targów i wystaw w celach handlowych lub reklamowych, sortowanie danych w bazach komputerowych, rozpowszechnianie materiałów reklamowych takich jak próbki, druki, prospekty, broszury, **42** powielanie oprogramowania.

(111) **212594** (220) 2006 12 06 (210) 318717
(151) 2008 10 21 (441) 2007 03 19

(732) SalesManager Software Sp. z o.o., Bydgoszcz, PL.

(540) vimail

(510), (511) **35** reklama, reklama za pośrednictwem sieci komputerowej, opracowywanie i uaktualnianie materiałów reklamowych, organizowanie targów i wystaw w celach handlowych lub reklamowych, sortowanie danych w bazach komputerowych, rozpowszechnianie materiałów reklamowych takich jak próbki, druki, prospekty, broszury, **38** łączność poprzez terminale komputerowe, rozsyłanie informacji tekstowej i obrazowej przy pomocy komputerów, **41** edukacja i szkolenie, **42** projektowanie oprzyrządowania komputerowego, projektowanie systemów komputerowych, tworzenie i utrzymywanie stron internetowych dla osób trzecich, powielanie oprogramowania, doradztwo w zakresie sprzętu komputerowego.

(111) **212595** (220) 2006 12 28 (210) 319577
(151) 2008 10 21 (441) 2007 04 02

(732) Mariusz Molenda, Kielce, PL.; Karol Molenda, Kielce, PL.; Paweł Molenda, Warszawa, PL.

(540)



Kolor znaku: brązowy, żółty, czerwony

(531) 26.4.1, 26.11.1, 26.11.13, 27.5.1, 29.1.13

(510), (511) **43** usługi gastronomiczne świadczone przez restauracje, bary, stołówki, kawiarnie, catering, przygotowanie dań w postaci żywności i napojów na zamówienie.

(551) wspólne prawo ochronne

(111) **212596** (220) 2007 01 25 (210) 320587

(151) 2008 10 20 (441) 2007 04 30

(732) BI-ES POLSKA Spółka z o.o., Kamień Duży, PL.

(540) FOR FUN

(510), (511) **03** wyroby perfumeryjne i toaletowe, perfumy, wody toaletowe, wody perfumowane, wody kolońskie, dezodoranty i środki przeciw poceniu, antyperspiranty, olejki eteryczne, olejki do kąpieli, sole kosmetyczne do kąpieli, mydła i płyny myjące, preparaty do kąpieli, kosmetyki, środki kosmetyczne, kremy, emulsje, płyny, żele, oliwki, pianki i balsamy do skóry, środki do pielęgnacji ciała, środki do mycia i pielęgnacji włosów, płyny i lotony do pielęgnacji włosów, odżywki, pianki, lakiery do włosów, środki do kosmetyki upiększającej i makijażu oraz demakijażu, środki do pielęgnacji i malowania ust, środki do pielęgnacji i malowania paznokci, lakiery do paznokci, środki do usuwania lakierów, środki do golenia i po goleniu, środki do depilacji, środki do higieny intymnej, środki do opalania i chroniące przed promieniowaniem ultrafioletowym, środki do samoopalania, pudry do makijażu, pudry po kąpieli, pudry higieniczne, środki do pielęgnacji zębów i jamy ustnej, środki do czyszczenia zębów, artykuły toaletowe, toaletowe środki sanitarne, wyroby chemii gospodarczej, preparaty i środki piorące, substancje stosowane w praniu, proszki do prania, detergenty, płyny do płukania tkanin, koncentraty proszków do prania, koncentraty płynów do płukania tkanin, środki do czyszczenia, polerowania, środki do szorowania, środki ścierne, mlecza do czyszczenia i polerowania, antystatyczne preparaty do celów domowych, pasty do podłogi i mebli, preparaty do czyszczenia, polerowania, renowacji i konserwacji mebli wykonanych z drewna, materiałów drewnopodobnych i tworzyw sztucznych, środki do zamaczania bielizny, preparaty do czyszczenia i trawienia, preparaty do usuwania kamienia kotłowego dla celów gospodarstw domowych, mydła do prania, mydła do ożywiania koloru tkanin, środki wybielające stosowane w pralnictwie, środki do prania skóry, płyny do czyszczenia szkła, wywabiacze plam.

(111) **212597** (220) 2007 03 08 (210) 322333

(151) 2008 10 20 (441) 2007 06 11

(732) BI-ES Polska Spółka z ograniczoną odpowiedzialnością, Kamień Duży, PL.

(540)



(531) 19.7.2

(510), (511) **03** wyroby perfumeryjne i toaletowe, perfumy, wody toaletowe, wody perfumowane, wody kolońskie, dezodoranty i środki przeciw poceniu, antyperspiranty, olejki eteryczne, olejki do kąpieli, sole kosmetyczne do kąpieli, mydła i płyny myjące, preparaty do kąpieli, kosmetyki, środki kosmetyczne, kremy, emulsje, płyny, żele, oliwki, pianki i balsamy do skóry, środki do pielęgnacji ciała, środki do mycia i pielęgnacji włosów, płyny i lotony do pielęgnacji włosów, odżywki, pianki, lakiery do włosów, środki do kosmetyki upiększającej i makijażu oraz demakijażu, środki do pielęgnacji i malowania ust, środki do pielęgnacji i malowania paznokci, lakiery do paznokci, środki do usuwania lakierów, środki do golenia i po goleniu, środki do depilacji, środki do higieny intymnej, środki do opalania i chroniące przed promieniowaniem ultrafioletowym, środki do samoopalania, pudry do makijażu, pudry po kąpieli, pudry higieniczne, środki do pielęgnacji zębów i jamy ustnej, środki do czyszczenia zębów, artykuły toaletowe, toaletowe środki sanitarne, wyroby chemii gospodarczej, preparaty i środki piorące, substancje stosowane w praniu, proszki do prania, detergenty, płyny do płukania tkanin, koncentraty proszków do prania, koncentraty płynów do płukania tkanin, środki do czyszczenia, polerowania, środki do szorowania, środki ścierne, mlecza do czyszczenia i polerowania, antystatyczne preparaty do celów domowych, pasty do podłogi i mebli, preparaty do czyszcze-

nia, polerowania, renowacji i konserwacji mebli wykonanych z drewna, materiałów drewnopodobnych i tworzyw sztucznych, środki do zamaczania bielizny, preparaty do czyszczenia, preparaty do usuwania kamienia kotłowego dla celów gospodarstw domowych, mydła do prania, mydła do ożywiania koloru tkanin, środki wybielające stosowane w pralnictwie, środki do prania skóry, płyny do czyszczenia szkła, wywabiacze plam.

(111) **212598** (220) 2007 03 08 (210) 322334
 (151) 2008 10 20 (441) 2007 06 11
 (732) BI-ES Polska Spółka z ograniczoną odpowiedzialnością, Kamień Duży, PL.
 (540)



(531) 19.7.1, 19.7.10
 (510), (511) **03** wyroby perfumeryjne i toaletowe, perfumy, wody toaletowe, wody perfumowane, wody kolońskie, dezodoranty i środki przeciw poceniu, antyperspiranty, olejki eteryczne, olejki do kąpieli, sole kosmetyczne do kąpieli, mydła i płyny myjące, preparaty do kąpieli, kosmetyki, środki kosmetyczne, kremy, emulsje, płyny, żele, oliwki, pianki i balsamy do skóry, środki do pielęgnacji ciała, środki do mycia i pielęgnacji włosów, płyny i lotony do pielęgnacji włosów, odżywki, pianki, lakiery do włosów, środki do kosmetyki upiększającej i makijażu oraz demakijażu, środki do pielęgnacji i malowania ust, środki do pielęgnacji i malowania paznokci, lakiery do paznokci, środki do usuwania lakierów, środki do golenia i po goleniu, środki do depilacji, środki do higieny intymnej, środki do opalania i chroniące przed promieniowaniem ultrafioletowym, środki do samoopalania, pudry do makijażu, pudry po kąpieli, pudry higieniczne, środki do pielęgnacji zębów i jamy ustnej, środki do czyszczenia zębów, artykuły toaletowe, toaletowe środki sanitarne, wyroby chemii gospodarczej, preparaty i środki piorące, substancje stosowane w praniu, proszki do prania, detergenty, płyny do płukania tkanin, koncentraty proszków do prania, koncentraty płynów do płukania tkanin, środki do czyszczenia, polerowania, środki do szorowania, środki ściernie, mleczka do czyszczenia i polerowania, antystatyczne preparaty do celów domowych, pasty do podłogi i mebli, preparaty do czyszczenia, polerowania, renowacji i konserwacji mebli wykonanych z drewna, materiałów drewnopodobnych i tworzyw sztucznych, środki do zamaczania bielizny, preparaty do czyszczenia, preparaty do usuwania kamienia kotłowego dla celów gospodarstw domowych, mydła do prania, mydła do ożywiania koloru tkanin, środki wybielające stosowane w pralnictwie, środki do prania skóry, płyny do czyszczenia szkła, wywabiacze plam.

(111) **212599** (220) 2007 03 13 (210) 322493
 (151) 2008 10 22 (441) 2007 06 25
 (732) ThomsenPol Jerzy Szulc, Warszawa, PL.
 (540) ThomsenPol

(510), (511) **35** zgrupowanie towarów na rzecz osób trzecich, pozwalające nabywcy wygodnie oglądać i kupować w hurcie, w detalu oraz poprzez katalogi urządzenia wentylacyjne, klimatyzacyjne, chłodnicze, grzewcze, maszyny i sprzęt wraz z dodatkowym wyposażeniem, **37** wykonywanie instalacji klimatyzacyjnych, instalacji wentylacyjnych, instalacji chłodniczych, instalacji centralnego ogrzewania, naprawa i konserwacja urządzeń klimatyzacyjnych, wentylacyjnych, chłodniczych i grzewczych, instalowanie, konserwacja i naprawa elektrycznej aparatury rozdzielczej i sterowniczej, **42** doradztwo i projektowanie instalacji klimatyzacyjnych, wentylacyjnych, chłodniczych, grzewczych, ekspertyzy inżynierskie.

(111) **212600** (220) 2007 04 12 (210) 323896
 (151) 2008 10 29 (441) 2007 07 23

(732) ALPOL GIPS Sp. z o.o., Fidor, PL.
 (540)



Kolor znaku: niebieski

(531) 1.13.1, 29.1.4
 (510), (511) **01** kleje do celów przemysłowych, kleje do płytek, do marmuru, do betonu komórkowego, do styropianu, do siatki, kleje szybkowiązące dla budownictwa, kleje elastyczne dla budownictwa, klej gipsowy, klej do parkietu, **02** podkład gruntujący-grunt podtynkowy, grunt do podłoży betonowych, grunt do podłoży gipsowych, farby, farby bakteriobójcze, bejca do drewna, impregnaty do drewna, **17** materiały izolacyjne, farby izolacyjne, zaprawy izolacyjne, **19** preparaty gruntujące, zaprawy murarskie, zaprawy klejowe, zaprawy tynkarskie, tynki wewnętrzne i zewnętrzne, posadzki, spoiny, gips, gips szpachlowy, gładź gipsowa, tynk gipsowy, bitumiczne wyroby dla budownictwa.

(111) **212601** (220) 2007 08 07 (210) 328635
 (151) 2009 01 16 (441) 2007 11 12
 (732) Przedsiębiorstwo Farmaceutyczne „JELFA” S.A., Jelenia Góra, PL.
 (540) NOLIFLOX
 (510), (511) **05** preparaty farmaceutyczne stosowane w urologii.

(111) **212602** (220) 2007 08 08 (210) 328686
 (151) 2009 01 15 (441) 2007 11 12
 (732) A.B. „Sanitas”, Kaunas, LT.
 (540)

(-)STRESS

(531) 24.17.1, 27.5.1
 (510), (511) **05** preparaty farmaceutyczne, dietetyczna żywność do celów medycznych, suplementy diety do celów medycznych.

(111) **212603** (220) 2007 10 04 (210) 331038
 (151) 2009 01 15 (441) 2008 01 07
 (732) GRUPA LOTOS S.A., Gdańsk, PL.
 (540)

navigator 
 © LOTOS

Kolor znaku: czerwony, jasnoczerwony, czarny

(531) 26.1.1, 26.1.5, 26.2.5, 27.5.1, 29.1.12
 (510), (511) **04** gazy płynne, oleje podstawowe, oleje silnikowe, oleje żeglugowe, oleje przemysłowe, oleje napędowe, oleje opałowe, tłuszcze zawarte w tej klasie, smary, paliwa, paliwa na bazie alkoholu, paliwa lotnicze, benzyny, parafiny, gacz parafinowy, wosk zawarty w tej klasie, nafta, **09** oprogramowanie komputerowe i karty zakodowane, odczytywane przez maszyny karty przenoszące zakodowane informacje, zautomatyzowany sprzęt do odczytywania kart oraz wydobywania danych z kart, magnetyczne karty stałego klienta, magnetyczne karty debetowe, magnetyczne karty rabatowe, karty magnetyczne, **16** druki i publikacje drukowane, karty drukowane związane z listami stałych klientów publikacje drukowane, materiały drukowane, gazety, czasopisma, magazyny, albumy, książki, kalendarze, mapy i atlasy, afisze (plakaty), talony, kwity, etykiety papierowe, nalepki, ręczne urządzenia drukujące, stemple do użytku biurowego, segregatory do akt, **35** usługi w zakresie organizacji i zarządzania listami stałych klientów, usługi reklamowe i promocyjne, usługi w zakresie organizacji i zarządzania programami lojalnościowymi dla klientów, usługi w zakresie zarządzania zakupami i transakcjami, usługi dotyczące prowadzenia ksiąg rachunkowych i wyciągów z kont, promocja kart kredytowych i debetowych

poprzez prowadzenie programu zachęcania konsumentów, reklama radiowa, telewizyjna, reklama za pośrednictwem sieci komputerowej, reklama prasowa, rozpowszechnianie materiałów reklamowych, usługi w zakresie zarządzania i administrowania biznesem, czynności biurowych, usługi związane z prowadzeniem hurtowni: paliw, olejów i wszelkich akcesoriów samochodowych oraz sklepów na stacjach paliwowych w zakresie towarów: artykułów spożywczych, przemysłowych, papierniczych, czasopism, książek, map, atlasów samochodowych, **36** usługi finansowe, usługi związane z kartami kredytowymi, debetowymi i płatniczymi, usługi w zakresie obsługi kart debetowych, kredytowych, płatniczych, finansowe usługi w zakresie kart identyfikacyjnych, kart upoważniających do zakupów, kart stałego klienta, kart rabatowych, usługi w zakresie rozliczeń finansowych transakcji, usługi dotyczące elektronicznego transferu kapitału, dostarczanie informacji o stanie konta i sporządzanie analiz na temat wszystkich powyższych usług, usługi dotyczące rozliczeń finansowych, usługi kredytowania i operacji finansowych bezgotówkowych, usługi rozliczeń transakcji finansowych dokonywanych za pomocą karty, a dotyczących zapłaty za paliwa do pojazdów mechanicznych, za usługi świadczone przez stacje benzynowe oraz stacje obsługi pojazdów, za ubezpieczenia, za drogi, za mosty i tunele, za promy, **37** usługi w zakresie prowadzenia stacji obsługi samochodów, w tym konserwacja i naprawa pojazdów, usługi dotyczące smarowania pojazdów mechanicznych, czyszczenia i polerowania, mycia i zabezpieczania przed korozją, malowania pojazdów mechanicznych, wulkanizacji i naprawy przebitych opon, **39** usługi w zakresie dystrybucji paliw i olejów, holowanie, **43** usługi gastronomiczne na stacjach paliwowych, bary szybkiej obsługi, restauracje samoobsługowe, restauracje, kawiarnie, usługi hotelarskie.

(111) **212604** (220) 2007 10 04 (210) 331039
 (151) 2009 01 15 (441) 2008 01 07
 (732) GRUPA LOTOS S.A., Gdańsk, PL.
 (540)

navigator 
LOTOS

Kolor znaku: czerwony, jasnoczerwony, czarny
 (531) 26.1.1, 26.1.5, 26.2.5, 27.5.1, 29.1.12
 (510), (511) **04** gazy płynne, oleje podstawowe, oleje silnikowe, oleje żeglugowe, oleje przemysłowe, oleje napędowe, oleje opałowe, tłuszcze zawarte w tej klasie, smary, paliwa, paliwa na bazie alkoholu, paliwa lotnicze, benzyny, parafiny, gacz parafinowy, wosk zawarty w tej klasie, nafta, **09** oprogramowanie komputerowe i karty zakodowane, odczytywane przez maszyny karty przenoszące zakodowane informacje, zautomatyzowany sprzęt do odczytywania kart oraz wydobywania danych z kart, magnetyczne karty stałego klienta, magnetyczne karty debetowe, magnetyczne karty rabatowe, karty magnetyczne, **16** druki i publikacje drukowane, karty drukowane związane z listami stałych klientów publikacje drukowane, materiały drukowane, gazety, czasopisma, magazyny, albumy, książki, kalendarze, mapy i atlasy, afisze (plakaty), talony, kwity, etykiety papierowe, nalepki, ręczne urządzenia drukujące, stemple do użytku biurowego, segregatory do akt, **35** usługi w zakresie organizacji i zarządzania listami stałych klientów, usługi reklamowe i promocyjne, usługi w zakresie organizacji i zarządzania programami lojalnościowymi dla klientów, usługi w zakresie zarządzania zakupami i transakcjami, usługi dotyczące prowadzenia ksiąg rachunkowych i wyciągów z kont, promocja kart kredytowych i debetowych poprzez prowadzenie programu zachęcania konsumentów, reklama radiowa, telewizyjna, reklama za pośrednictwem sieci komputerowej, reklama prasowa, rozpowszechnianie materiałów reklamowych, usługi w zakresie zarządzania i administrowania biznesem, czynności biurowych, usługi związane z prowadzeniem hurtowni: paliw, olejów i wszelkich akcesoriów samochodowych oraz sklepów na stacjach paliwowych w zakresie towarów: artykułów spożywczych, przemysłowych, papierniczych, czasopism, książek, map, atlasów samochodowych, **36** usługi finansowe, usługi związane z kartami kredytowymi, debetowymi i płatniczymi, usługi w zakresie obsługi kart debetowych, kredytowych, płatniczych, finansowe usługi w zakresie kart identyfikacyjnych, kart upoważniających do zakupów, kart stałego klienta, kart rabatowych, usługi w zakresie rozliczeń finansowych transakcji, usługi dotyczące elektronicznego transferu kapitału, dostarczanie informacji o stanie konta i sporządzanie analiz na temat wszystkich powyższych usług, usługi dotyczące rozliczeń finansowych, usługi kredytowania

i operacji finansowych bezgotówkowych, usługi rozliczeń transakcji finansowych dokonywanych za pomocą karty, a dotyczących zapłaty za paliwa do pojazdów mechanicznych, za usługi świadczone przez stacje benzynowe oraz stacje obsługi pojazdów, za ubezpieczenia, za drogi, za mosty i tunele, za promy, **37** usługi w zakresie prowadzenia stacji obsługi samochodów, w tym konserwacja i naprawa pojazdów, usługi dotyczące smarowania pojazdów mechanicznych, czyszczenia i polerowania, mycia i zabezpieczania przed korozją, malowania pojazdów mechanicznych, wulkanizacji i naprawy przebitych opon, **39** usługi w zakresie dystrybucji paliw i olejów, holowanie, **43** usługi gastronomiczne na stacjach paliwowych, bary szybkiej obsługi, restauracje samoobsługowe, restauracje, kawiarnie, usługi hotelarskie.

(111) **212605** (220) 2007 10 04 (210) 331040
 (151) 2009 01 15 (441) 2008 01 07
 (732) GRUPA LOTOS S.A., Gdańsk, PL.
 (540)

navigator 
LOTOS

Kolor znaku: czerwony, jasnoczerwony, czarny, granatowy
 (531) 26.1.1, 26.1.5, 26.2.5, 27.5.1, 29.1.12
 (510), (511) **04** gazy płynne, oleje podstawowe, oleje silnikowe, oleje żeglugowe, oleje przemysłowe, oleje napędowe, oleje opałowe, tłuszcze zawarte w tej klasie, smary, paliwa, paliwa na bazie alkoholu, paliwa lotnicze, benzyny, parafiny, gacz parafinowy, wosk zawarty w tej klasie, nafta, **09** oprogramowanie komputerowe i karty zakodowane, odczytywane przez maszyny karty przenoszące zakodowane informacje, zautomatyzowany sprzęt do odczytywania kart oraz wydobywania danych z kart, magnetyczne karty stałego klienta, magnetyczne karty debetowe, magnetyczne karty rabatowe, karty magnetyczne, **16** druki i publikacje drukowane, karty drukowane związane z listami stałych klientów publikacje drukowane, materiały drukowane, gazety, czasopisma, magazyny, albumy, książki, kalendarze, mapy i atlasy, afisze (plakaty), talony, kwity, etykiety papierowe, nalepki, ręczne urządzenia drukujące, stemple do użytku biurowego, segregatory do akt, **35** usługi w zakresie organizacji i zarządzania listami stałych klientów, usługi reklamowe i promocyjne, usługi w zakresie organizacji i zarządzania programami lojalnościowymi dla klientów, usługi w zakresie zarządzania zakupami i transakcjami, usługi dotyczące prowadzenia ksiąg rachunkowych i wyciągów z kont, promocja kart kredytowych i debetowych poprzez prowadzenie programu zachęcania konsumentów, reklama radiowa, telewizyjna, reklama za pośrednictwem sieci komputerowej, reklama prasowa, rozpowszechnianie materiałów reklamowych, usługi w zakresie zarządzania i administrowania biznesem, czynności biurowych, usługi związane z prowadzeniem hurtowni: paliw, olejów i wszelkich akcesoriów samochodowych oraz sklepów na stacjach paliwowych w zakresie towarów: artykułów spożywczych, przemysłowych, papierniczych, czasopism, książek, map, atlasów samochodowych, **36** usługi finansowe, usługi związane z kartami kredytowymi, debetowymi i płatniczymi, usługi w zakresie obsługi kart debetowych, kredytowych, płatniczych, finansowe usługi w zakresie kart identyfikacyjnych, kart upoważniających do zakupów, kart stałego klienta, kart rabatowych, usługi w zakresie rozliczeń finansowych transakcji, usługi dotyczące elektronicznego transferu kapitału, dostarczanie informacji o stanie konta i sporządzanie analiz na temat wszystkich powyższych usług, usługi dotyczące rozliczeń finansowych, usługi kredytowania i operacji finansowych bezgotówkowych, usługi rozliczeń transakcji finansowych dokonywanych za pomocą karty, a dotyczących zapłaty za paliwa do pojazdów mechanicznych, za usługi świadczone przez stacje benzynowe oraz stacje obsługi pojazdów, za ubezpieczenia, za drogi, za mosty i tunele, za promy, **37** usługi w zakresie prowadzenia stacji obsługi samochodów, w tym konserwacja i naprawa pojazdów, usługi dotyczące smarowania pojazdów mechanicznych, czyszczenia i polerowania, mycia i zabezpieczania przed korozją, malowania pojazdów mechanicznych, wulkanizacji i naprawy przebitych opon, **39** usługi w zakresie dystrybucji paliw i olejów, holowanie, **43** usługi gastronomiczne na stacjach paliwowych, bary szybkiej obsługi, restauracje samoobsługowe, restauracje, kawiarnie, usługi hotelarskie.

(111) **212606** (220) 2000 07 19 (210) 221471
 (151) 2008 10 24

(732) Coca-Cola Poland Services Spółka z o.o., Warszawa, PL.
(540)



Kolor znaku: niebieski i odcienie, biały, granatowy

(531) 6.1, 25.1, 27.5, 29.1

(510), (511) **32** wody mineralne gazowane, niegazowane i smakowe.

(111) **212607** (220) 2001 03 22 (210) 233370

(151) 2008 10 28

(732) TVN S.A., Warszawa, PL.

(540)



Kolor znaku: niebieski, żółty, biały

(531) 26.11.21, 27.5.1, 29.1.13

(510), (511) **03** kosmetyki, wyroby perfumeryjne, środki myjące, czyszczące i piorące, **16** nalepki, materiały piśmiennicze, papeteria, materiały biurowe, torby do pakowania z papieru i tworzyw sztucznych, **25** odzież wierzchnia, odzież sportowa, obuwie, nakrycia głowy, **42** administrowanie i pośrednictwo w obrocie wszelkimi formami własności intelektualnej, prognozy meteorologiczne.

(111) **212608** (220) 2002 08 08 (210) 253871

(151) 2008 10 28

(441) 2003 02 10

(732) TVN S.A., Warszawa, PL.

(540)



Kolor znaku: jasnoniebieski, ciemnoniebieski, żółty

(531) 1.5.1, 27.5.1, 29.1.12

(510), (511) **03** kosmetyki, wyroby perfumeryjne, środki myjące, czyszczące i piorące, **25** odzież, odzież sportowa, obuwie, nakrycia głowy,; **28** gry, zabawki i sprzęt sportowy nie ujęty w innych klasach,; **42** usługi w zakresie administrowania prawami własności intelektualnej, udzielania licencji dotyczących własności intelektualnej, pośrednictwa w obrocie prawami własności intelektualnej.

(111) **212609** (220) 2005 01 17 (210) 289964

(151) 2008 08 29

(441) 2005 05 02

(732) Marian Gorecki, Stebłów, PL.

(540) OPOLAGRA

(510), (511) **35** badania rynków, doradztwo specjalistyczne w zakresie prowadzenia działalności gospodarczej, ekspertyzy w działalności gospodarczej, pozyskiwanie informacji, **36** dzierżawa gospodarstw rolnych, ubezpieczenia rolnicze, administrowanie majątkiem i nieruchomościami, inwestycje kapitałowe w rolnictwie, **41** organizacja i prowadzenie konferencji, seminariów, szkoleń i sympozjów, wystawy edukacyjne, pokazy i kształcenie praktyczne z zakresu rolnictwa, ogrodnictwa i hodowli.

(111) **212610** (220) 2006 03 16 (210) 307691

(151) 2008 10 21

(441) 2006 06 26

(732) WIZARD, Adam Miśkiewicz, Puszczykowo, PL.
(540)



(531) 27.5.1, 29.1.8

(510), (511) **35** usługi w zakresie prowadzenia sprzedaży odzieży i artykułów sportowych.

(111) **212611** (220) 2006 07 07 (210) 312910

(151) 2008 10 22

(441) 2006 10 16

(732) BAKOMA Spółka Akcyjna, Warszawa, PL.

(540) OWOCOWY SAD

(510), (511) **29** jogurty, **30** jogurty mrożone.

(111) **212612** (220) 2006 08 28 (210) 314834

(151) 2008 10 15

(441) 2006 12 11

(732) KRKA-POLSKA Spółka z o.o., Warszawa, PL.

(540) Stawy do naprawy?

(510), (511) **05** lek.

(111) **212613** (220) 2006 10 10 (210) 316448

(151) 2008 10 31

(441) 2007 01 22

(732) „Milnex Systemy Komputerowe” Spółka z ograniczoną odpowiedzialnością, Sosnowiec, PL.

(540)



Kolor znaku: pomarańczowy, czerwony

(531) 24.17.17, 27.5.1, 29.1.12

(510), (511) **09** sprzęt przetwarzający dane, serwery, komputery, routery, switchy, programy komputerowe, oprogramowanie stałe i ruchome niezależnie od rodzaju nośnika oraz sposobu jego pozyskiwania, magnetyczne nośniki danych, systemy bilingowe, radiowe telefony sieciowe, stacje bazowe i terminale abonenckie, radiolinie, anteny, nomadyczne internetowe oraz internetowo-telefoniczne terminale wewnętrzne, terminale zewnętrzne, terminale mobilne PC card, internetowo-telefoniczne specjalistyczne terminale komputerowe dedykowane ofercie Internetu Społecznego, **38** przesyłanie informacji, zapewnienie łączności radiowej, przesyłanie fonii i/lub wizji w tym zapewnienie osobom łączności fonicznej, usługi telekomunikacyjne w zakresie kompleksowego przesyłania głosu i danych, zapewnienie łączności poprzez terminale komputerowe, umożliwienie transmisji danych pomiędzy terminalami osobistymi oraz zapewnienie łączności VoIP, zapewnienie dostępu do sieci teleinformatycznych, w tym umożliwienie bezprzewodowego szerokopasmowego dostępu do Internetu, umożliwienie dostępu do usług mobilnych WiMAX, umożliwienie dostępu do sieci NetMaks, umożliwienie łączności pomiędzy sieciami informatycznymi, umożliwienie dostępu do usług multimedialnych w sieciach informatycznych, **42** projektowanie i zarządzanie sieciami, projektowanie i konserwowanie systemów monitoringu miejsc publicznych, projektowanie spersonalizowanych sieciowych usług multimedialnych, konsulting inżynierski i technologiczny, usługi inżynierskie w zakresie ocen, opinii, badań oraz sporządzanie raportów na polu naukowym i technologicznym.

(111) **212614** (220) 2006 10 10 (210) 316450

(151) 2008 10 31

(441) 2007 01 22

(732) „Milnex Systemy Komputerowe” Spółka z ograniczoną odpowiedzialnością, Sosnowiec, PL.

(540)



Kolor znaku: żółty, pomarańczowy, czerwony

(531) 26.11.3, 27.5.1, 29.1.13

(510), (511) **09** sprzęt przetwarzający dane, serwery, komputery, routery, switchy, programy komputerowe, oprogramowanie stałe i ruchome niezależnie od rodzaju nośnika oraz sposobu jego pozyskiwania, magnetyczne nośniki danych, systemy bilingowe, radiowe telefony sieciowe, stacje bazowe i terminale abonenckie, radiolinie, anteny, nomadyczne internetowe oraz internetowo-telefoniczne terminale wewnętrzne, terminale zewnętrzne, terminale mobilne PC card, internetowo-telefoniczne specjalistyczne terminale komputerowe dedykowane ofercie Internetu Socjalnego, **38** przesyłanie informacji, zapewnienie łączności radiowej, przesyłanie fonii i/lub wizji w tym zapewnienie osobom łączności fonicznej, usługi telekomunikacyjne w zakresie kompleksowego przesyłania głosu i danych, zapewnienie łączności poprzez terminale komputerowe, umożliwienie transmisji danych pomiędzy terminalami osobistymi oraz zapewnienie łączności VoIP, zapewnienie dostępu do sieci teleinformatycznych, w tym umożliwianie bezprzewodowego szerokopasmowego dostępu do Internetu, umożliwianie dostępu do usług mobilnych WiMAX, umożliwianie dostępu do sieci NetMaks, umożliwianie łączności pomiędzy sieciami informatycznymi, umożliwianie dostępu do usług multimedialnych w sieciach informatycznych, **42** projektowanie i zarządzanie sieciami, projektowanie i konserwowanie systemów monitoringu miejsc publicznych, projektowanie spersonalizowanych sieciowych usług multimedialnych, konsulting inżynierski i technologiczny, usługi inżynierskie w zakresie ocen, opinii, badań oraz sporządzanie raportów na polu naukowym i technologicznym.

(111) **212615** (220) 2006 11 02 (210) 317478

(151) 2008 10 22 (441) 2007 02 05

(732) BAKOMA S.A., Warszawa, PL.

(540)



Kolor znaku: złoty i odcienie, biały i odcienie, brązowy, żółty i odcienie

(531) 9.1.10, 26.1.2, 29.1.14

(510), (511) **29** produkty i półprodukty mleczne, śmietana, kefir, jogurty, produkty serowarskie, serki, twarożki, kremy i desery wielosmakowe na bazie masła, mleka, śmietany, jogurtów, kefirów, z dodatkiem kawy, owoców, muesli, zbóż, owocowe: sałatki, przeciery, pulpy, musy, dżemy, marmolady, galaretki, **30** kisiele, budynie, puddingi, kleiki na bazie mleka, pasta migdałowa, muesli, miód.

(111) **212616** (220) 2006 12 28 (210) 319611

(151) 2008 10 28 (441) 2007 04 02

(732) „H and S” Sp. z o.o., Sopot, PL.

(540) SkokNet

(510), (511) **09** program komputerowy, **42** usługi opracowania programu komputerowego, aktualizacja danych i dostosowanie programu komputerowego do potrzeb odbiorcy.

(111) **212617** (220) 2007 02 23 (210) 321410

(151) 2008 10 27 (441) 2007 05 28

(732) „SALSA FEVER” Studio Tańca i Ruchu Agnieszka Jarosik, Częstochowa, PL.

(540)



Kolor znaku: czarny, biały

(531) 1.1.1, 1.1.2, 27.5.1, 29.1.12

(510), (511) **25** bluzki, bluzy, buty sznurowane, czapki, daszki (czapki), ubrania z wyrobów dziewiarskich, ubrania z gabardyny, obuwie gimnastyczne, koszule męskie, koszulki, nakrycia głowy, obuwie, obuwie sportowe, odzież, opaski na głowę, paski (odzież), paski do butów, podszewki jako elementy ubrań, skarpetki, slipy, spodenki, spodnie, swetry, szaliki, szale, ubrania wierzchnie, kostiumy kąpielowe, wkładki do obuwia, **32** esencje do produkcji napojów, lemoniady, syropy do lemoniad, napoje bezalkoholowe, w tym energetyczne, napoje musujące bezalkoholowe, napoje serwatkowe, napoje z soków owocowych, piwo, sok pomidorowy, soki owocowe, soki warzywne, syropy do napojów, woda jako napój, woda gazowana, woda mineralna, produkty do wytwarzania wody mineralnej, woda sodowa, woda stołowa, **35** agencje reklamowe, usługi reklamowe, rozlepianie plakatów reklamowych, rozpowszechnianie ogłoszeń reklamowych, impresariat w działalności artystycznej, **41** montaż programów radiowych i telewizyjnych, produkcja filmów, usługi rozrywki, produkcja widowisk, nauka tańca, nauka tańca w zakresie kursów salsy.

(111) **212618** (220) 2007 02 23 (210) 321411

(151) 2008 10 27 (441) 2007 05 28

(732) „SALSA FEVER” Studio Tańca i Ruchu Agnieszka Jarosik, Częstochowa, PL.

(540)



Kolor znaku: czarny, biały

(531) 27.1.1, 27.5.1, 29.1.12

(510), (511) **25** bluzki, bluzy, buty sznurowane, czapki, daszki (czapki), ubrania z wyrobów dziewiarskich, ubrania z gabardyny, obuwie gimnastyczne, koszule męskie, koszulki, nakrycia głowy, obuwie, obuwie sportowe, odzież, opaski na głowę, paski (odzież), paski do butów, podszewki jako elementy ubrań, skarpetki, slipy, spodenki, spodnie, swetry, szaliki, szale, ubrania wierzchnie, kostiumy kąpielowe, wkładki do obuwia, **32** esencje do produkcji napojów, lemoniady, syropy do lemoniad, napoje bezalkoholowe, w tym energetyczne, napoje musujące bezalkoholowe, napoje serwatkowe, napoje z soków owocowych, piwo, sok pomidorowy, soki owocowe, soki warzywne, syropy do napojów, woda jako napój, woda gazowana, woda mineralna, produkty do wytwarzania wody mineralnej, woda sodowa, woda stołowa, **35** agencje reklamowe, usługi reklamowe, rozlepianie plakatów reklamowych, rozpowszechnianie ogłoszeń reklamowych, impresariat w działalności artystycznej, **41** montaż programów radiowych i telewizyjnych, produkcja filmów, usługi rozrywki, produkcja widowisk, nauka tańca, nauka tańca w zakresie kursów salsy.

(111) **212619** (220) 2007 02 23 (210) 321412

(151) 2008 10 27 (441) 2007 05 28

(732) „SALSA FEVER” Studio Tańca i Ruchu Agnieszka Jarosik, Częstochowa, PL.

(540)



Kolor znaku: czarny, biały

(531) 26.11.1, 27.5.1, 27.7.1, 29.1.12

(510), (511) **25** bluzki, bluzy, buty sznurowane, czapki, daszki (czapki), ubrania z wyrobów dziewiarskich, ubrania z gabardyny, obuwie gimnastyczne, koszule męskie, koszulki, nakrycia głowy, obuwie, obuwie sportowe, odzież, opaski na głowę, paski (odzież), paski do butów, podszewki jako elementy ubrań, skarpetki, slipy, spodnie, spodenki, spodnie, swetry, szalik, szale, ubrania wierzchnie, kostiumy kąpielowe, wkładki do obuwia, **32** esencje do produkcji napojów, lemoniady, syropy do lemoniad, napoje bezalkoholowe, w tym energetyczne, napoje musujące bezalkoholowe, napoje serwatkowe, napoje z soków owocowych, piwo, sok pomidorowy, soki owocowe, soki warzywne, syropy do napojów, woda jako napój, woda gazowana, woda mineralna, produkty do wytwarzania wody mineralnej, woda sodowa, woda stołowa, **35** agencje reklamowe, usługi reklamowe, rozlepianie plakatów reklamowych, rozpowszechnianie ogłoszeń reklamowych, impresariat w działalności artystycznej, **41** montaż programów radiowych i telewizyjnych, produkcja filmów, usługi rozrywki, produkcja widowisk, nauka tańca, nauka tańca w zakresie kursów salsy.

(111) **212620** (220) 2007 04 02 (210) 323503
 (151) 2008 10 22 (441) 2007 07 09
 (732) P.P.H.U. TRAFUNEK BIS I Stanisława Szudy-Mrocza,
 Dębowiec, PL.
 (540)



Kolor znaku: czerwony, niebieski, różowy, czarny, biały

(531) 2.9.1, 16.1.4, 27.5.1, 29.1.15

(510), (511) **29** mięso, ryby, drób, dziczyzna, ekstrakty mięsne, produkty wędliniarskie, konserwowane, suszone i gotowane owoce i warzywa, galaretki, dżemy i kompoty, jaja, mleko, produkty mleczne, ser, produkty z mleka owczego, oleje i tłuszcze jadalne, **30** produkty zbożowe, chleb, produkty piekarskie i ciastkarskie o zwiększonej trwałości, makarony, kluski i inne wyroby mączne, wyroby cukiernicze, **31** produkty rolne i ogrodnicze nie ujęte w innych klasach, świeże owoce i warzywa, rośliny i kwiaty naturalne, karma dla zwierząt, **32** napoje bezalkoholowe, napoje owocowe i soki owocowe, wody mineralne, **35** zgrupowanie na rzecz osób trzecich różnych towarów obejmujących wyroby mięsne i wędliniarskie, konserwowane, suszone i gotowane owoce i warzywa, mleko i produkty mleczne, sery i produkty z mleka owczego, produkty zbożowe, produkty piekarskie i ciastkarskie o zwiększonej trwałości, makarony, kluski i inne wyroby mączne, produkty rolne i ogrodnicze, świeże owoce i warzywa, napoje bezalkoholowe, napoje owocowe i soki owocowe pozwalające nabywcy wygodnie je oglądać i kupować w sklepach, hurtowniach oraz na stronie internetowej, prowadzenie sprzedaży powyższych towarów także w ramach sklepu internetowego, rozpowszechnianie materiałów reklamowych, fachowe doradztwo handlowe, organizowanie różnorodnej reklamy i promocji na rzecz osób trzecich, organizowanie i współudział w targach i wystawach handlowych i reklamowych na rzecz osób trzecich, elektroniczny serwis informacyjny z możliwością bezpośredniej wymiany informacji, usługi internetowe związane z pośrednictwem handlowym w zakresie dostępu do informacji o oferowanych towarach i świadczonych usługach poprzez skomputeryzowane przyjmowanie zamówień i zleceń w celu umożliwienia zainteresowanym osobom brania udziału w różnorodnych transakcjach handlowych, **43** usługi barowe, usługi barowe na zamówienia telefoniczne, domy turystyczne, eksploatacja terenów kampingowych, hotele, kawiarnie, motele, wynajmowanie noclegów, pensjonaty, restauracje, snack-bary, stołówki, usługi cateringowe.

(111) **212621** (220) 2007 04 02 (210) 323504
 (151) 2008 10 22 (441) 2007 07 09
 (732) P.P.H.U. TRAFUNEK BIS I Stanisława Szudy-Mrocza,
 Dębowiec, PL.
 (540)



Kolor znaku: czerwony, żółty, niebieski

(531) 2.9.1, 27.5.1, 29.1.13

(510), (511) **29** mięso, ryby, drób, dziczyzna, ekstrakty mięsne, produkty wędliniarskie, konserwowane, suszone i gotowane owoce i warzywa, galaretki, dżemy i kompoty, jaja, mleko, produkty mleczne, ser, produkty z mleka owczego, oleje i tłuszcze jadalne, **30** produkty zbożowe, chleb, produkty piekarskie i ciastkarskie o zwiększonej trwałości, makarony, kluski i inne wyroby mączne, wyroby cukiernicze, **31** produkty rolne i ogrodnicze nie ujęte w innych klasach, świeże owoce i warzywa, rośliny i kwiaty naturalne, karma dla zwierząt, **32** napoje bezalkoholowe, napoje owocowe i soki owocowe, wody mineralne, **35** zgrupowanie na rzecz osób trzecich różnych towarów obejmujących wyroby mięsne i wędliniarskie, konserwowane, suszone i gotowane owoce i warzywa, mleko i produkty mleczne, sery i produkty z mleka owczego, produkty zbożowe, produkty piekarskie i ciastkarskie o zwiększonej trwałości, makarony, kluski i inne wyroby mączne, produkty rolne i ogrodnicze, świeże owoce i warzywa, napoje bezalkoholowe, napoje owocowe i soki owocowe pozwalające nabywcy wygodnie je oglądać i kupować w sklepach, hurtowniach oraz na stronie internetowej, prowadzenie sprzedaży powyższych towarów także w ramach sklepu internetowego, rozpowszechnianie materiałów reklamowych, fachowe doradztwo handlowe, organizowanie różnorodnej reklamy i promocji na rzecz osób trzecich, organizowanie i współudział w targach i wystawach handlowych i reklamowych na rzecz osób trzecich, elektroniczny serwis informacyjny z możliwością bezpośredniej wymiany informacji, usługi internetowe związane z pośrednictwem handlowym w zakresie dostępu do informacji o oferowanych towarach i świadczonych usługach poprzez skomputeryzowane przyjmowanie zamówień i zleceń w celu umożliwienia zainteresowanym osobom brania udziału w różnorodnych transakcjach handlowych, **43** usługi barowe, domy turystyczne, eksploatacja terenów kampingowych, hotele, kawiarnie, motele, wynajmowanie noclegów, pensjonaty, restauracje, snack-bary, stołówki, usługi cateringowe.

(111) **212622** (220) 2007 04 02 (210) 323505
 (151) 2008 10 22 (441) 2007 07 09
 (732) P.P.H.U. TRAFUNEK BIS I Stanisława Szudy-Mrocza,
 Dębowiec, PL.
 (540)



Kolor znaku: żółty, czerwony, niebieski, czarny

(531) 2.9.1, 27.5.1, 29.1.14

(510), (511) **29** mięso, ryby, drób, dziczyzna, ekstrakty mięsne, produkty wędliniarskie, konserwowane, suszone i gotowane owoce i warzywa, galaretki, dżemy i kompoty, jaja, mleko, produkty mleczne, ser, produkty z mleka owczego, oleje i tłuszcze jadalne, **30** produkty zbożowe, chleb, produkty piekarskie i ciastkarskie o zwiększonej trwałości, makarony, kluski i inne wyroby mączne, wyroby cukiernicze, **31** produkty rolne i ogrodnicze nie ujęte w innych klasach, świeże owoce i warzywa, rośliny i kwiaty naturalne, karma dla zwierząt, **32** napoje bezalkoholowe, napoje owocowe i soki owocowe, wody mineralne, **35** zgrupowanie na rzecz osób trzecich różnych towarów obejmujących wyroby mięsne i wędliniarskie, konserwowane, suszone i gotowane owoce i warzywa, mleko i produkty mleczne, sery i produkty z mleka owczego, produkty zbożowe, produkty piekarskie i ciastkarskie o zwiększonej trwałości, makarony, kluski i inne wyroby mączne, produkty rolne i ogrodnicze, świeże owoce i warzywa, napoje bezalkoholowe, napoje owocowe i soki owocowe pozwalające nabywcy wygodnie je oglądać i kupować w sklepach, hurtowniach oraz na stronie internetowej, prowadzenie sprzedaży powyższych towarów także w ramach sklepu internetowego, rozpowszechnianie materiałów reklamowych, fachowe doradztwo handlowe, organizowanie różnorodnej reklamy i promocji na rzecz osób trzecich, organizowanie i współudział w targach i wystawach handlowych i reklamowych na rzecz osób trzecich, elektroniczny serwis informacyjny z możliwością bezpośredniej wymiany informacji, usługi internetowe związane z pośrednictwem handlowym w zakresie dostępu do informacji o oferowanych towarach i świadczonych usługach poprzez skomputeryzowane przyjmowanie zamówień i zleceń w celu umożliwienia zainteresowanym osobom brania udziału w różnorodnych transakcjach handlowych, **43** usługi barowe, domy turystyczne,

eksploatacja terenów kampingowych, hotele, kawiarnie, motele, wynajmowanie noclegów, pensjonaty, restauracje, snack-bary, stołówki, usługi cateringowe.

(111) **212623** (220) 2007 04 02 (210) 323506
 (151) 2008 10 22 (441) 2007 07 09
 (732) P.P.H.U. TRAFUNEK BIS I Stanisława Szudy-Mrocza,
 Dębowiec, PL.
 (540)



Kolor znaku: czerwony, niebieski

(531) 2.9.1, 27.5.1, 29.1.12
 (510), (511) **29** mięso, ryby, drób, dziczyzna, ekstrakty mięsne, produkty wędliniarskie, konserwowane, suszone i gotowane owoce i warzywa, galaretki, dżemy i kompoty, jaja, mleko, produkty mleczne, ser, produkty z mleka owczego, oleje i tłuszcze jadalne, **30** produkty zbożowe, chleb, produkty piekarskie i ciastkarskie o zwiększonej trwałości, makarony, kluski i inne wyroby mączne, wyroby cukiernicze, **31** produkty rolne i ogrodnicze nie ujęte w innych klasach, świeże owoce i warzywa, rośliny i kwiaty naturalne, karma dla zwierząt, **32** napoje bezalkoholowe, napoje owocowe i soki owocowe, wody mineralne, **35** zgrupowanie na rzecz osób trzecich różnych towarów obejmujących wyroby mięsne i wędliniarskie, konserwowane, suszone i gotowane owoce i warzywa, mleko i produkty mleczne, sery i produkty z mleka owczego, produkty zbożowe, produkty piekarskie i ciastkarskie o zwiększonej trwałości, makarony, kluski i inne wyroby mączne, produkty rolne i ogrodnicze, świeże owoce i warzywa, napoje bezalkoholowe, napoje owocowe i soki owocowe pozwalające nabywcy wygodnie je oglądać i kupować w sklepach, hurtowniach oraz na stronie internetowej, prowadzenie sprzedaży powyższych towarów także w ramach sklepu internetowego, rozpowszechnianie materiałów reklamowych, fachowe doradztwo handlowe, organizowanie różnorodnej reklamy i promocji na rzecz osób trzecich, organizowanie i współudział w targach i wystawach handlowych i reklamowych na rzecz osób trzecich, elektroniczny serwis informacyjny z możliwością bezpośredniej wymiany informacji, usługi internetowe związane z pośrednictwem handlowym w zakresie dostępu do informacji o oferowanych towarach i świadczonych usługach poprzez skomputeryzowane przyjmowanie zamówień i zleceń w celu umożliwienia zainteresowanym osobom brania udziału w różnorodnych transakcjach handlowych, **43** usługi barowe, domy turystyczne, eksploatacja terenów kampingowych, hotele, kawiarnie, motele, wynajmowanie noclegów, pensjonaty, restauracje, snack-bary, stołówki, usługi cateringowe.

(111) **212624** (220) 2007 04 04 (210) 323650
 (151) 2008 10 27 (441) 2007 07 09
 (732) Krzysztof Piwowarczyk, Warszawa, PL.
 (540)



Kolor znaku: czerwony

(531) 27.5.1, 29.1.1
 (510), (511) **09** magnetyczne nośniki danych, płyty (dyski) z nagraniami, sprzęt przetwarzający dane i komputery, publikacje w formie elektronicznej, magnetyczne i optyczne nośniki z nagraniami audio i wideo, filmy z nagraniami audiowizualnymi, karty magnetyczne, telefoniczne, płatnicze, publikacje elektroniczne jako moduły ładowalne, **16** papier i karton, wyroby z tych materiałów nie ujęte w innych klasach, plakaty, kalendarze, znaczki pocztowe, dzienniki, czasopisma, książki, papeteria, długopisy, pióra, ołówki, artykuły piśmienne, torby i woreczki do pakowania z tworzyw sztucznych, materiały drukowane, materiały szkoleniowe i instruktażowe, czcionki drukarskie, matryce, druki, druki akcydensowe, publikacje, publikacje drukowane, **35** sprzedaż dla osób trzecich towarów i usług wy-

mienionych w pozostałych klasach, zarządzanie w działalności handlowej, reklama, promocja, reklama: prasowa, radiowa, telewizyjna, korespondencyjna, reklama za pośrednictwem sieci komputerowej, organizowanie kampanii w mediach, rozpowszechnianie materiałów reklamowych w postaci ulotek, prospektów, druków, próbek, plakaty, naklejki, gadzety reklamowe: zwłaszcza smycze, kubki, maskotki, flagi, długopisy, sprzedaż towarów i produktów, banery, maskotki i balony do reklamy, pozyskiwanie danych do komputerowych baz danych, systematyzacja danych w komputerowych bazach danych, komputerowe zarządzanie plikami, **41** usługi wydawnicze, usługi wydawnicze książkowe, elektroniczne i internetowe, usługi w zakresie edukacji, prowadzenia nauczania korespondencyjnego w dziedzinie medycyny, nauczanie, kształcenie rozrywkowe, usługi w zakresie działalności sportowej i kulturalnej, publikowanie książek, teksów innych, niż teksty reklamowe, również w internecie i elektronicznie, usługi tworzenia publikacji internetowych, produkcja filmów i programów oświatowych, mikro-wydawnictwa, **42** usługi w zakresie oprogramowania komputerów, przetwarzania danych, przetwarzania słowna, doradztwo, opiniowanie i ekspertyzy z zakresu prawa i informatyki, projektowanie graficzne, usługi w zakresie opracowywania oprogramowań komputerowych na potrzeby wykorzystania internetu, intranetu i sieci.

(111) **212625** (220) 2007 04 24 (210) 324412
 (151) 2008 10 31 (441) 2007 08 06
 (732) IMPACT AUTOMOTIVE TECHNOLOGIES Spółka z o.o.,
 Pruszków, PL.
 (540)



Kolor znaku: jasnozielony, szary, biały

(531) 27.5.1, 29.1.13
 (510), (511) **12** motocykle, skutery, łodzie, jachty, samoloty.

(111) **212626** (220) 2007 05 18 (210) 325408
 (151) 2008 10 16 (441) 2007 08 20
 (732) APLISENS Produkcja Przetworników Ciśnienia i Aparatury
 Pomiarowej Spółka z o.o., Warszawa, PL.
 (540)

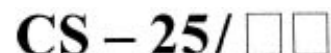

(531) 26.4.1, 27.5.1
 (510), (511) **09** sondy poziomu paliwa, zwłaszcza do samochodów ciężarowych i maszyn roboczych.

(111) **212627** (220) 2007 05 22 (210) 325554
 (151) 2008 10 31 (441) 2007 09 03
 (732) Ewa Biernacka, Warszawa, PL.
 (540) STACJA RADOŚĆ

(510), (511) **41** doradztwo zawodowe (porady w zakresie edukacji lub kształcenia), edukacja, informacja o edukacji, informacja o imprezach rozrywkowych, informacja o rekreacji, usługi klubowe (rozrywka lub nauczanie), usługi klubów zdrowia (poprawianie kondycji), organizowanie, prowadzenie i obsługa konferencji, organizowanie, prowadzenie i obsługa kongresów, organizowanie konkursów edukacyjnych lub rozrywkowych, publikowanie książek, wypożyczanie książek, kultura fizyczna, mikro-wydawnictwa, nauczanie, nauczanie korespondencyjne, usługi obozów wakacyjnych w zakresie rozrywki i zabawy, organizowanie i prowadzenie pracowni specjalistycznych, organizowanie i prowadzenie seminariów, organizowanie i prowadzenie sympozjów, organizowanie i prowadzenie zjazdów, organizowanie przyjęć (rozrywka), organizowanie wystaw z dziedziny kultury lub edukacji, wystawianie spektakli, rozrywka, **43** pensjonaty, usługi obozów wakacyjnych w zakresie zakwaterowania, kawiarnie, **44** porady psychologa, masaże, ogrodnictwo, ogrodnictwo krajobrazowe.

(111) **212628** (220) 2007 06 08 (210) 326352
 (151) 2008 10 15 (441) 2007 09 17

(732) „ERGIS” Sp. z o.o., Bielsko-Biała, PL.
(540)



Kolor znaku: czerwony, biały
(531) 26.3.4, 26.4.2, 26.11.3, 29.1.12
(510), (511) **29** bigos, bogracz, flaczki, fasolka po bretońsku, galarety mięsno-warzywne, grochówka, gulasz, leczko, **35** zgrupowanie na rzecz osób trzecich towarów pozwalające nabywcy wygodnie je oglądać i kupować w sklepie i hurtowni z artykułami z branży dań garmazeryjnych gotowych.

(111) **212629** (220) 2007 06 15 (210) 326572
(151) 2008 10 28 (441) 2007 09 17
(732) „AGRO-WODZISŁAW” Sp. z o.o. Spółka Komandytowa, Wodzisław Śląski, PL.
(540) szafrinowa
(510), (511) **29** dżemy, galaretki, żelatyna spożywcza, mieszanki żelujące na bazie cukru i pektyny.

(111) **212630** (220) 2007 06 15 (210) 326573
(151) 2008 10 28 (441) 2007 09 17
(732) „AGRO-WODZISŁAW” Sp. z o.o. Spółka Komandytowa, Wodzisław Śląski, PL.
(540) bursztynowa
(510), (511) **29** dżemy, galaretki, żelatyna spożywcza, mieszanki żelujące na bazie cukru i pektyny.

(111) **212631** (220) 2007 06 18 (210) 326675
(151) 2008 10 29 (441) 2007 10 01
(732) Larysa Dysput-Goławska, Warszawa, PL.
(540)



Kolor znaku: zielony, złoty
(531) 27.5.1, 27.5.24, 29.1.12
(510), (511) **03** półprodukty do produkcji kosmetyków, wyroby kosmetyczne, depilatory, dezodoranty, kremy, mleczka i balsamy do ciała, maseczki, maści, toniki, żele, mydła, odżywki, preparaty do kąpieli, sole wspomagające wyszczuplanie, maski do zabiegów kosmetycznych, kremy do pillingu, preparaty do makijażu, preparaty kosmetyczne wyszczuplające, olejki eteryczne, perfumy, preparaty do pielęgnacji skóry, pomadki, szampony, preparaty do pielęgnacji włosów, lakiery do paznokci, cienie, pudry, fluidy-make-up, błyszczki, maskary, preparaty do golenia, sole do kąpieli inne niż lecznicze, preparaty kosmetyczne do kąpieli, wody kolońskie, preparaty do kręcenia włosów, lotony kosmetyczne, lakiery do włosów, odświeżacze do ust, olejki perfumeryjne, ołówki kosmetyczne, pasty, proszki i płyny do zębów, produkty chemii gospodarczej, płyny i proszki do prania, płyny do płukania, płyny do mycia naczyń, płyny do mycia szyb, kosmetyki samochodowe, płyny do mycia powierzchni, saszetki zapachowe do bielizny, chusteczki nasączone płynami kosmetycznymi, preparaty do czyszczenia, preparaty do mycia, środki czyszczące i polerujące do parkietu, pasty do mebli i do podłogi, preparaty do zmywania, preparaty do polerowania, przybory toaletowe, **35** pokazy towarów, promocja sprzedaży, programy lojalnościowe, reklama za pośrednictwem sieci komputerowych, publikowanie tekstów reklamowych, organizowanie targów i wystaw handlowych, prowadzenie przedstawicielstw firm zagranicznych na Polskę, zgrupowanie na rzecz osób trzecich różnych towarów pozwalających nabywcy wygodnie oglądać i kupować w sklepie wielobranżowym z artykułami kosmetycznymi, prowadzenie sklepów internetowych z kosmetykami i produktami chemii gospodarczej.

(111) **212632** (220) 2007 06 21 (210) 326793
(151) 2008 10 30 (441) 2007 10 01
(732) Hotele Warszawskie „SYRENA” Spółka z o.o., Warszawa, PL.
(540) Hotel Metropol
(510), (511) **36** wynajem powierzchni biurowych i nieruchomości, **39** usługi turystyczne bez rezerwacji miejsc, **43** usługi hotelarskie, usługi gastronomiczne.

(111) **212633** (220) 2007 06 21 (210) 326828
(151) 2008 10 09 (441) 2007 10 01
(732) ELEKTROIDEA Wojciech Szczuraszek, Bełchatów, PL.
(540)



Kolor znaku: niebieski, czerwony
(531) 26.4.1, 26.4.18, 27.5.1, 29.1.12
(510), (511) **09** instalacje elektryczne, instalacje elektryczne do zdalnego sterowania procesami przemysłowymi, **37** instalowanie i naprawa elektrycznych urządzeń, instalowanie, konserwacja i naprawy komputerów, **42** ekspertyzy inżynierskie, instalacje oprogramowania komputerowego, doradztwo w zakresie sprzętu komputerowego, projektowanie oprogramowania komputerowego.

(111) **212634** (220) 2007 06 21 (210) 326835
(151) 2008 10 20 (441) 2007 10 01
(732) HORTEX HOLDING Spółka Akcyjna, Warszawa, PL.
(540) HORTEX NAJLEPSZE OWOCE I WARZYWA NA TYSIĄC PYSZNYCH SPOSOBÓW

(510), (511) **29** konserwowane, suszone i gotowane warzywa, przetwory warzywne, mrożone warzywa, mrożone warzywa z dodatkiem sosów i/lub ziół i/lub przypraw, mrożone mieszanki warzywne, mrożone mieszanki warzywne z dodatkiem sosów i/lub ziół i/lub przypraw, mrożone dania gotowe z warzyw, mrożone dania gotowe wegetariańskie i z dodatkiem mięsa, mrożone dania gotowe z produktów zawartych w tej klasie z dodatkiem wyrobów mącznych, mrożone dania gotowe z dodatkiem sosów i/lub ziół i/lub przypraw, sałatki warzywne, warzywa puszkowane, składniki do sporządzania zup, żywność dietetyczna, żywność o obniżonej zawartości tłuszczu i cholesterolu zawarta w tej klasie, **30** wyroby mączne, wyroby mączne z dodatkiem warzyw, mrożone wyroby mączne, gotowe dania na bazie produktów zbożowych i mąki, makarony, makarony z dodatkiem warzyw, produkty zbożowe, kasze, sosy, sosy przyprawowe, sosy do sałatek, przyprawy, przyprawy ziołowe, sosy do mięs, **32** piwo, wody niegazowane i gazowane, wody mineralne, stołowe, sodowe, napoje bezalkoholowe, soki, napoje i nektary owocowe, warzywne i owocowo-warzywne, zagęszczone soki owocowe i warzywne, soki przecierowe owocowe i warzywne, owocowo-warzywne, soki i napoje o obniżonej wartości energetycznej, owocowe, warzywne i owocowo-warzywne soki i napoje wzbogacone witaminami i/lub wapniem, sorbety, napoje izotoniczne, napoje energetyczne, napoje serwatkowe, syropy i preparaty do sporządzania napojów, esencje do napojów, ekstrakty do napojów.

(111) **212635** (220) 2007 06 26 (210) 327022
(151) 2008 10 24 (441) 2007 10 01
(732) KAMIS-PRZYPRAWY S.A., Stefanowo, PL.
(540)



Kolor znaku: zielony i odcienie, biały, złoty
(531) 26.1.2, 27.5.1, 29.1.13

(510), (511) **29** warzywa suszone, gotowane i konserwowane, owoce suszone, gotowane i konserwowane, rośliny strączkowe konserwowane, sałatki warzywne, konserwy warzywne, pickle, zioła ogrodowe konserwowane, płatki warzyw, płatki owoców, grzyby przetworzone, zupy i buliony, koncentraty i składniki do wytwarzania bulionów i zup, ekstrakty mięsne, galaretki jadalne, dżemy, jaja, mleko, produkty mleczne, sery, jadalne oleje i tłuszcze, wszystkie wyżej wymienione także z dodatkiem witamin, składników mineralnych lub innych substancji odżywczych, **30** przyprawy, zagęszczacze stosowane przy gotowaniu produktów spożywczych, sól, sole wielosmakowe, sole warzywne, sole ziołowe, musztardy, musztardy z warzywami, octy, majonezy, keczupy, chrzan przetworzony, sosy przyprawowe, sosy sproszkowane, sosy smakowe, sosy smakowe z warzywami, sosy pomidorowe, sosy do sałatek, dressingi, dipy, winegrety, przyprawy uniwersalne, mieszanki ze zbóż i zbożowo-warzywne do spożycia dla ludzi, mieszanki ziołowo-warzywne, suszone zioła do celów spożywczych, mieszanki ziół suszone, płatki ze zbóż, płatki mieszane ze zbóż i warzyw, ze zbóż i owoców, ryż, tapioka, sago, herbata, herbatki ziołowe nie do celów leczniczych, napary nie do celów leczniczych, namiastki kawy, mąka i preparaty zbożowe, chleb, wyroby piekarnicze, ciastka, wyroby cukiernicze, słodczyce, lody, miód, drożdże, proszki do pieczenia, wszystkie wyżej wymienione także z dodatkiem witamin, składników mineralnych lub innych substancji odżywczych, **31** ziarna nieprzetworzone, świeże owoce, świeże warzywa, mieszanki ziół świeżych, korzenie jadalne, otręby zbożowe, sezam, grzyby świeże, produkty ogrodnicze i leśne nie zawarte w innych klasach, nasiona rolnicze, wszystkie wyżej wymienione także z dodatkiem witamin, składników mineralnych lub innych substancji odżywczych.

(111) **212636** (220) 2007 06 26 (210) 327023
 (151) 2008 10 24 (441) 2007 10 01
 (732) KAMIS-PRZYPRAWY S.A., Stefanowo, PL.
 (540)



Kolor znaku: biały, brązowy i odcienie, pomarańczowy
 (531) 25.1.5, 27.5.1, 29.1.13

(510), (511) **29** warzywa konserwowane, rośliny strączkowe konserwowane, warzywa suszone, gotowane, konserwy warzywne, zioła ogrodowe konserwowane, suszone zioła do celów spożywczych, grzyby przetworzone, płatki z warzyw lub owoców, chrupki warzywne, chrupki owocowe, chrupki z błonnikami, składniki do wytwarzania bulionów i zup, ekstrakty mięsne, owoce konserwowane, suszone i gotowane, produkty mleczne, chipsy ziemniaczane, wszystkie wyżej wymienione z dodatkiem witamin i składników mineralnych lub innych substancji odżywczych nie do celów medycznych, **30** przyprawy, mieszanki ze zbóż, mieszanki ziołowo-warzywne, mieszanki ziół suszonych, mieszanki zbożowo-warzywne do spożycia dla ludzi, płatki ze zbóż, płatki mieszane ze zbóż i warzyw, ze zbóż i owoców, ryż, tapioka, sago, preparaty zbożowe, wyroby cukiernicze, piekarnicze, słodczyce, wszystkie wyżej wymienione z dodatkiem witamin i składników mineralnych lub innych substancji odżywczych nie do celów medycznych, **31** ziarna, produkty ogrodnicze, rolnicze i leśne nie zawarte w innych klasach, korzenie jadalne i spożywcze, otręby zbożowe, sezam, wszystkie wyżej wymienione z dodatkiem witamin i składników mineralnych lub innych substancji odżywczych nie do celów medycznych.

(111) **212637** (220) 2007 06 27 (210) 327060
 (151) 2008 10 16 (441) 2007 10 01
 (732) Dariusz Zabrowarny, Człuchów, PL.
 (540) PETROPARTNER

(510), (511) **06** dysze metalowe, butle (pojemniki metalowe) do sprężonego gazu lub ciekłego, beczki metalowe, skrzynie metalowe, stojaki do beczek, kratownice metalowe, pojemniki na paliwo ciekłe, **09** pompy paliwowe, dystrybutory automatyczne, **11** aparatura do oczyszczania oleju, podgrzewacze powietrza, palniki na ropę naftową, urządzenia grzewcze, palniki, urządzenia do filtrowania wody, piece słoneczne, grzejniki, zbiorniki ciśnieniowe wody.

(111) **212638** (220) 2007 06 27 (210) 327061
 (151) 2008 10 16 (441) 2007 10 01
 (732) Dariusz Zabrowarny, Człuchów, PL.

(540) STOREPARTNER
 (510), (511) **06** dysze metalowe, butle (pojemniki metalowe) do sprężonego gazu lub ciekłego, beczki metalowe, skrzynie metalowe, stojaki do beczek, kratownice metalowe, pojemniki na paliwo ciekłe, konstrukcje przenośne metalowe, rusztowania metalowe, palety transportowe (metalowe), pojemniki metalowe, **20** skrzynie (paki) niemetalowe, palety załadownicze niemetalowe, beczki niemetalowe, palety transportowe niemetalowe, skrzynie niemetalowe, regały, półki magazynowe.

(111) **212639** (220) 2007 06 29 (210) 327153
 (151) 2008 10 28 (441) 2007 10 01
 (732) TVN S.A., Warszawa, PL.

(540) Projekt plaża
 (510), (511) **03** kosmetyki, wyroby perfumeryjne, środki do pielęgnacji włosów, środki myjące, czyszczące i piorące, **09** programy telewizyjne, filmy i audycje radiowe zapisane na nośnikach, nagrania dźwięku, obrazu i filmowe utrwalone w formie zapisanej taśmy filmowej, taśmy video, taśmy magnetycznej, dysków optycznych, w formacie MP3, w wersji przystosowanej do odtwarzania w komputerach multimedialnych, w odtwarzaczach CD, DVD, zapisane nośniki obrazu i dźwięku, gry komputerowe, interaktywne gry komputerowe, urządzenia do nagrywania, zapisywania, odtwarzania i reprodukcji dźwięku, obrazu, informacji i zapisu filmowego w formie analogowej i cyfrowej, elektryczna i elektroniczna aparatura służąca do odbioru przekazu satelitarne, naziemnego, kablowego i światłowodowego, nadajniki sygnału naziemnego, kablowego i satelitarnego, odbiorniki telewizyjne i radiowe, odbiorniki telewizyjne i radiowe z wbudowanym dekodującym sygnału, urządzenia do odkodowywania zakodowanego sygnału zawierające zestaw do odbioru telewizji, zestawy aparaturowe zawierające dekodery i interaktywną przeglądarkę kanałów telewizji satelitarnej, zestawy aparaturowe zawierające dekodery i nagrywarke do zapisywania programów telewizyjnych i dźwiękowych-rejestracja dźwięku i obrazu na wbudowanym dysku twardym PVR umożliwiająca wybór zapisywanych programów (Personal Video Recorder-osobisty rejestrator obrazu), komputery, programy komputerowe, programy komputerowe umożliwiające użytkownikom telewizji oglądanie i zakup towarów, za pośrednictwem cyfrowych kanałów telewizyjnych, programy do prowadzenia gier komputerowych, konkursów przystosowane do użycia z odbiornikiem telewizyjnym jako ekranem komputerowym, programy komputerowe do obsługi interaktywnej telewizji, urządzenia do zapisu audio i video w postaci skompresowanej, anteny radiowe i telewizyjne, urządzenia do zapisywania, zapamiętywania i odtwarzania obrazów, dźwięków i zapisu wideo w postaci plików MP3, aparaty telefoniczne, monitory, komputery i urządzenia towarzyszące, komputery przystosowane do odbioru sygnału telewizyjnego i radiowego w systemie naziemnym, satelitarnym, cyfrowym, gry komputerowe, gry elektroniczne, **16** papier, karton i wyroby z tych materiałów nieujęte w innych klasach, druki akcydensowe, kalendarze, foldery, prospekty, afisze, plakaty, fotografie, nalepki, publikacje drukowane, czasopisma, książki, broszury, materiały piśmienne, papeterie, torby do pakowania z papieru i tworzyw sztucznych, materiały szkoleniowe i instruktażowe (z wyjątkiem aparatów), **25** odzież, odzież sportowa, obuwie, nakrycia głowy, **28** gry, zabawki i sprzęt sportowy ujęte w tej klasie, karty do gry, **35** usługi w zakresie reklamy: organizacja i prowadzenie kampanii reklamowych, wynajem i sprzedaż miejsca i czasu na cele reklamowe w środkach masowego przekazu, usługi produkcji audycji i filmów reklamowych dla radia, telewizji, filmu, Internetu, usługi w zakresie dystrybucji i doręczenia prospektów i próbek reklamowych, organizacja pokazów i wystaw w celach handlowych i reklamowych, usługi badania opinii publicznej, badania rynku mediów i reklamy, udzielanie informacji w sprawach działalności gospodarczej, podatków, pozyskiwanie i przekazywanie informacji o działalności gospodarczej, pomoc w prowadzeniu działalności gospodarczej, sporządzanie ekspertyz dotyczących działalności gospodarczej i handlowej, usługi prowadzenia sklepu i hurtowni wielobranżowej oraz sklepu internetowego, usługi sprzedaży odzieży, obuwia, wyrobów papierniczych, kosmetyków, chemii gospodarczej, książek, czasopism, gazet, sprzętów gospodarstwa domowego, mebli, wyposażenia wnętrz, usługi prowadzenia sprzedaży niżej wymienionych towarów z naniesionym logo jako elementem reklamowo-ozdobnym:

apaszki jedwabne, baloniki, bandanki, banery, bezrękawniki, bloczki post-it, bluzy, bombki, breloczki, chorągiewki, czapki, daszki, długopisy, elektroniczne urządzenia do tłumaczeń językowych, elektroniczne urządzenia ze słownikiem, etui skórzane na długopisy, etui skórzane na wizytówki, flagi, galanteria odzieżowa damska i męska, galanteria skórzana, galanteria papierowa, kalendarze, kalkulatory, kapelusze, karafki, konstrukcje dmuchane i balony, kosmetyczki, kosmetyki, koszulki polo, krawaty, krzeselka, kubki, kurtki, latawce, maskotki, materiały biurowe i szkolne, pudełka, naklejki i nalepki, notesy, obrusy, otwieracze płyt kompaktowych i kaset, ołówki, opakowania na napoje, organizery, otwieracze do butelek, pałeczki chińskie, papiery pakowe, parasole, parasolki, parawany, para jedwabne, piłki, piórniki, plecaki, podkładki pod kubki, kieliszki i szklanki, podkładki pod mysz, pokrowce na telefony, portfele, postery, radioodbiorniki, rękawiczki, ręczniki, sakwy rowerowe, sakwy podróżne, samochodowe osłony przeciwsłoneczne, siatki, skrobaczki do szyb, słodycze, standy, stroje dla personelu, szale, szaliki, teczki skórzane, termosy, torby i torebki, torciki, trąbki, t-shirty, wizytowniki, wody perfumowane i perfumy, worki żeglarskie, wyroby ze szkła i porcelany, zabawki, zegary ściennie, zegarki, znaczki z logo, **36** usługi w zakresie pośrednictwa w zawieraniu umów ubezpieczeniowych, umów kredytowych za pośrednictwem telewizji interaktywnej i sieci teleinformatycznych Internet, sprawdzanie stanu konta za pośrednictwem telewizji interaktywnej i sieci teleinformatycznych Internet, umożliwienia dokonywania płatności za pośrednictwem telewizji interaktywnej i Internetu, obsługa kart kredytowych za pośrednictwem telewizji interaktywnej i Internetu, udzielanie informacji o usługach ubezpieczeniowych i finansowych, **37** usługi w zakresie: instalacji, obsługi i napraw systemów przekazywania dźwięku i obrazu w systemie łączności radiofonicznej, telewizyjnej, kablowej, światłowodowej, satelitarnej i naziemnej w systemie cyfrowym i analogowym, instalacji i naprawy urządzeń do odbioru sygnału telewizyjnego, radiowego, instalacja anten zbiorczych indywidualnych do odbioru tego sygnału, instalacja i naprawa sprzętu do odkodowywania sygnału, **38** usługi telekomunikacyjne, usługi agencji informacyjnej: zbieranie i rozpowszechnianie informacji, usługi rozpowszechniania programów telewizyjnych, reportaży, filmów dokumentalnych i fabularnych, widowisk rozrywkowych i sportowych oraz audycji z interaktywnym udziałem widzów, usługi: emisji telewizyjnej i radiowej, obsługi przekazu dźwięku i obrazu, obsługi przekazu cyfrowego, organizowania systemów transmisyjnych dźwięku, obrazu i sygnału cyfrowego, rozpowszechniania programów i informacji za pośrednictwem sieci informatycznych-Internetu, usługi komunikacyjne za pośrednictwem przekazu satelitarnego, naziemnego kablowego i światłowodowego, usługi telekomunikacyjne spersonalizowane-zakres dostępu do treści informacyjnych i usług indywidualnie określonych dla każdego abonenta z możliwością wykorzystania przesyłania informacji od abonenta do operatora w celu wyboru usług, uczestniczenia w grach konkursach, głosowaniach i dokonywania zakupów z jednoczesnym przekazywaniem informacji od i do klienta, usługi telekomunikacyjne przeznaczone do obsługi sprzedaży detalicznej towarów poprzez bezpośrednią komunikację z klientem, usługi przekazu telewizyjnego łącznie z umożliwianiem wyboru z pośród wielu programów i inteligentnej automatycznej selekcji programów które mają być nagrywane, usługi emisji i transmisji telewizji interaktywnej, interaktywnej rozrywki i konkursów, usługi dostarczania informacji on-line z komputerowych baz danych, umożliwianie dostępu do stron WWW za pośrednictwem przekazu telewizyjnego poprzez interaktywny portal telewizyjny, udzielanie informacji i usługi konsultacyjne dotyczące wyżej wymienionych usług, dostarczanie dostępu do Internetu, wynajem miejsca na strony WWW, usługi poczty elektronicznej, organizacja i przekazywanie serwisów internetowych WWW, dostarczanie dostępu do stron MP3 w Internecie, dostarczanie dostępu do zasobów muzycznych, filmowych i zbiorów obrazów w sieci internetowej, wynajem urządzeń do odbioru i nadawania sygnału telewizyjnego i radiowego, odbiorników radiowych i telewizyjnych, urządzeń do kodowania i dekodowania sygnału cyfrowego i analogowego, zapewnienie dostępu do sieci LAN-przesyłanie danych z i do sieci lokalnej (Local Area Network) jak również umożliwianie dostępu do Internetu za pośrednictwem tej sieci, prowadzenie serwerów i portali internetowych, umożliwianie dostępu do krajowych i międzynarodowych serwerów i portali internetowych, **39** usługi w zakresie organizacji podróży, turystyki, rezerwacji miejsc noclegowych, pokoi hotelowych, udzielanie informacji o podróżach i turystyce, **41** usługi rozrywki i nauczania: organizacja rozrywkowych widowisk telewizyjnych, audycji radiowych, produkcja filmów dokumentalnych, reportaży, programów telewizyj-

nych, organizacji teleturniejów i konkursów, organizacja audycji z interaktywnym udziałem widzów, dostarczanie rozrywki i usług edukacyjnych za pośrednictwem radia, telewizji, Internetu, dostęp do tych usług edukacyjnych i rozrywkowych w systemie on-line, w systemie telewizji interaktywnej, usługi wynajmowania sprzętu do nagrywania, odtwarzania dźwięku i obrazu, dostarczanie informacji o rozrywce, edukacji, programach radiowych i telewizyjnych, imprezach sportowych, usługi automatycznego zapisywania programów telewizyjnych zgodnie z preferencjami odbiorców i następnie odtwarzanie ich w czasie wybranym przez odbiorcę, usługi rozrywkowe polegające na udostępnianiu muzyki, video, dźwięku i obrazu w postaci plików MP3 ze stron WWW poprzez Internet, usługi wynajmowania studia nagraniowego, filmowego, organizacji i produkcji nagrań filmowych, dźwiękowych, usługi organizacji imprez artystycznych, estradowych, sportowych, rekreacyjnych, usługi wydawnicze: publikowanie książek i innych materiałów drukowanych, publikowanie książek, magazynów, czasopism, gazet w formie elektronicznej, udostępnianie ich w sieci internetowej, usługi obsługi menadżerskiej produkcji telewizyjnej i filmowej, **42** opracowywanie i wdrażanie programów komputerowych, wykonywanie opinii i badań w dziedzinie środków komunikacji publicznej, multimedialnej, prognozy pogody, usługi udostępniania czasu dostępu do sieci Internet-kawiarenka internetowa, dostępu do krajowych i międzynarodowych serwerów i portali internetowych, **43** usługi prowadzenia barów, kawiarni, restauracji, usługi hotelarskie, usługi zapewnienia miejsc noclegowych, udzielanie informacji i porad w zakresie usług gastronomicznych, działalności restauracji, kawiarni, barów i usług hoteli, usługi udzielania informacji o usługach gastronomicznych i hotelarskich, **44** usługi w zakresie dbania o zdrowie, higienę i urodę istot ludzkich i zwierząt, udzielanie informacji i porad w tym zakresie, **45** usługi administrowania prawami własności intelektualnej, udzielania licencji i pośrednictwa w obrocie prawami własności intelektualnej.

(111) **212640** (220) 2007 07 06 (210) 327459

(151) 2008 10 22 (441) 2007 10 15

(732) DESTYLARNIA SOBIESKI Spółka Akcyjna, Starogard Gdański, PL. (540)



Kolor znaku: czarny, szary, złoty

(531) 7.1.1, 7.5.10, 19.7.1, 19.7.20, 27.5.1, 29.1.13

(510), (511) **33** wyroby spirytusowe, wódka.

(111) **212641** (220) 2007 07 06 (210) 327460

(151) 2008 10 22 (441) 2007 10 15

(732) DESTYLARNIA SOBIESKI Spółka Akcyjna, Starogard Gdański, PL. (540)



Kolor znaku: czarny, szary, złoty

(531) 6.3.1, 6.3.14, 19.7.2, 19.7.20, 27.5.1, 29.1.13

(510), (511) **33** wyroby spirytusowe, wódka.

(111) **212642** (220) 2007 07 06 (210) 327461
 (151) 2008 10 22 (441) 2007 10 15
 (732) DESTYLARNIA SOBIESKI Spółka Akcyjna, Starogard Gdański, PL.
 (540)



Kolor znaku: czerwony, pomarańczowy, brązowy, żółty, szary, czarny, niebieski, biały
 (531) 6.3.1, 6.3.14, 19.3.3, 24.1.5, 24.1.19, 27.5.1, 29.1.15
 (510), (511) **33** wyroby spirytusowe, wódka.

(111) **212643** (220) 2007 07 06 (210) 327462
 (151) 2008 10 22 (441) 2007 10 15
 (732) DESTYLARNIA SOBIESKI Spółka Akcyjna, Starogard Gdański, PL.
 (540)



Kolor znaku: biały, czerwony, pomarańczowy, brązowy, żółty, szary, czarny
 (531) 7.1.1, 7.5.10, 19.3.3, 24.1.5, 24.1.19, 26.1.2, 27.5.1, 29.1.15
 (510), (511) **33** wyroby spirytusowe, wódka.

(111) **212644** (220) 2007 07 06 (210) 327490
 (151) 2008 10 15 (441) 2007 10 15
 (732) MOKATE Spółka z o.o., Żory, PL.
 (540)



Kolor znaku: ciemnobrązowy, jasnobrązowy, żółty, biały, złoty, kremowy, czerwony
 (531) 5.7.1, 8.7.21, 11.3.1, 11.3.4, 19.3.3, 27.5.1, 29.1.15
 (510), (511) **30** kawa, kawa rozpuszczalna, kawa cappuccino.

(111) **212645** (220) 2007 07 10 (210) 327594
 (151) 2008 10 20 (441) 2007 10 15
 (732) Bank Gospodarki Żywnościowej S.A., Warszawa, PL.
 (540)



Kolor znaku: biały, żółty, morski

(531) 26.11.1, 27.5.1, 27.5.11, 29.1.13

(510), (511) **09** oprogramowanie komputerowe do przeprowadzania usług finansowych i bankowych, usług zarządzania kontami bankowymi, usług płatniczych, analiz finansowych i raportów finansowych, usług zarządzania finansowego i usług informacyjnych dotyczących bankowości i finansów, oprogramowanie komputerowe umożliwiające przeszukiwanie danych dotyczących wyżej wymienionych usług, publikacje, nowości (teksty), magazyny, periodyki, broszury i ulotki-wszystkie w postaci elektronicznej zapisane na nośnikach magnetycznych lub optycznych, **35** wyceny gospodarcze, analizy rynkowe, badania rynku i doradztwo biznesowe w zakresie mikroekonomii i makroekonomii, rolnictwa, leśnictwa, rybołówstwa, produkcji biopaliw, energetyki odnawialnej oraz krajowego i międzynarodowego obrotu handlowego produktami, surowcami i środkami produkcji dla tych dziedzin, reklama, promocja oraz informacja na tych polach, publikowanie materiałów reklamowych, dystrybucja i rozpowszechnianie materiałów reklamowych, usługi informacji handlowej i gospodarczej świadczone on-line z komputerowej bazy danych, sieci komputerowej, globalnej sieci komputerowej lub Internetu, kompilacja ogłoszeń reklamowych do wykorzystania w Internecie, zarządzanie działalnością gospodarczą, kompilacja katalogów, list adresowych, ogłoszeń reklamowych dla publikowania w globalnych sieciach komputerowych lub w Internecie, przydzielanie przestrzeni na stronach internetowych w celu reklamy towarów i usług, administrowanie biznesem w celu przeprowadzania sprzedaży poprzez Internet, planowanie biznesowe, gromadzenie, magazynowanie i przetwarzanie danych zawarte w tej klasie, usługi doradztwa, konsultacji i informowania dotyczące wszystkich wyżej wymienionych usług, **36** analizy finansowe w zakresie rolnictwa, leśnictwa, rybołówstwa, produkcji biopaliw, energetyki odnawialnej oraz krajowego i międzynarodowego obrotu handlowego produktami rolnictwa, ogrodnictwa, surowcami i środkami produkcji dla tych dziedzin, doradztwo finansowe, ubezpieczeniowe, informacja finansowa, ubezpieczeniowa, wyceny finansowe, notowania giełdowe, usługi biznesowe odnoszące się do sponsorowania, **41** publikowanie on-line tekstów dotyczących rolnictwa, leśnictwa, rybołówstwa, produkcji biopaliw, energetyki odnawialnej oraz bankowości, finansów, ubezpieczeń, działalności gospodarczej i inwestycji, krajowego i międzynarodowego obrotu handlowego produktami, surowcami i środkami produkcji dla rolnictwa, leśnictwa, rybołówstwa, produkcji biopaliw, energetyki odnawialnej oraz usługi edukacyjne i szkoleniowe na tych polach, aranżacja i prowadzenie seminariów, kongresów, konferencji i wystaw, usługi doradztwa, konsultacji i informacyjne w zakresie wyżej wymienionych usług, organizacja wystaw w celach kulturalnych lub edukacyjnych, organizacja konkursów, imprez rozrywkowych, sportowych i kulturalnych.

(111) **212646** (220) 2007 07 16 (210) 327795
 (151) 2008 10 09 (441) 2007 10 29
 (732) TooTu... skrót do sukcesu... Krzysztof Giska, Łódź, PL.
 (540) gizasound

(510), (511) **09** płyty fonograficzne, **41** produkcja i montaż: filmów video, videoclipów oraz programów telewizyjnych, usługi studia nagrania dźwiękowych, nagrywanie muzyki, usługi koncertowe.

(111) **212647** (220) 2007 07 16 (210) 327798
 (151) 2008 10 27 (441) 2007 10 29
 (732) TooTu... skrót do sukcesu... Krzysztof Giska, Łódź, PL.

(540)



(531) 27.5.1

(510), (511) **09** płyty fonograficzne, **41** produkcja i montaż: filmów video, videoclipów oraz programów telewizyjnych, usługi studia nagrań dźwiękowych, nagrywanie muzyki, usługi koncertowe.

(111) **212648** (220) 2007 07 17 (210) 327899

(151) 2008 10 21 (441) 2007 10 29

(732) PETRO-OIL Wielkopolskie Centrum Sprzedaży Spółka z o.o., Baranowo, PL.

(540)

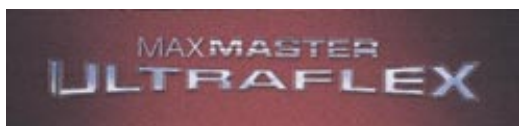

Kolor znaku: jasnoniebieski, biały, ciemnoczerwony, czarny

(531) 27.5.1, 29.1.14

(510), (511) **12** części samochodowe z wyjątkiem dętek, opon i felg.

(111) **212649** (220) 2007 07 31 (210) 328374

(151) 2008 10 29 (441) 2007 11 12

(732) One Group Sp. z o.o., Warszawa, PL.

(540)



Kolor znaku: złoty, czarny

(531) 27.5.1, 29.1.12

(510), (511) **35** reklama za pośrednictwem sieci komputerowej, **38** przesyłanie informacji tekstowej i obrazowej za pośrednictwem komputerów, **42** usługi projektantów mody.

(111) **212650** (220) 2007 07 31 (210) 328375

(151) 2008 10 29 (441) 2007 11 12

(732) One Group Sp. z o.o., Warszawa, PL.

(540)



Kolor znaku: czarny, biały, fioletowy

(531) 1.1.1, 27.5.1, 29.1.13

(510), (511) **35** reklama za pośrednictwem sieci komputerowej, **38** przesyłanie informacji tekstowej i obrazowej za pośrednictwem komputerów.

(111) **212651** (220) 2006 01 21 (210) 305153

(151) 2008 10 23 (441) 2006 05 02

(732) MOKATE Spółka z o.o., Żory, PL.

(540)



Kolor znaku: niebieski, biały, brązowy, czarny, kremowy

(531) 5.7.1, 6.7.4, 6.7.5, 11.3.1, 11.3.4, 27.5.1, 29.1.15

(510), (511) **30** napoje na bazie kawy, kawa cappuccino.

(111) **212652** (220) 2006 01 21 (210) 305154

(151) 2008 10 23 (441) 2006 05 02

(732) MOKATE Spółka z o.o., Żory, PL.

(540)



Kolor znaku: czerwony, biały, brązowy, czarny, kremowy, żółty

(531) 5.7.1, 6.7.4, 6.7.5, 11.3.1, 11.3.4, 27.5.1, 29.1.15

(510), (511) **30** napoje na bazie kawy, kawa cappuccino.

(111) **212653** (220) 2006 05 16 (210) 310791

(151) 2008 06 12 (441) 2006 08 21

(732) ZAKŁADY PRZEMYSŁU TŁUSZCZOWEGO Sp. z o.o., Szczecinek, PL.

(540) GONZALES

(510), (511) **29** produkty mleczne, produkty tłuszczowe.

(111) **212654** (220) 2006 06 30 (210) 312627

(151) 2008 10 09 (441) 2006 10 02

(732) PAMA PARKIET Spółka z ograniczoną odpowiedzialnością, Owińska, PL.

(540) RS 21

(510), (511) **02** preparat żywiczny na bazie rozpuszczalników do mieszania z pyłem drzewnym, **19** masa szpachlowa do podłóg i parkietów.

(111) **212655** (220) 2006 09 28 (210) 316035

(151) 2008 10 20 (441) 2007 01 08

(732) Biuro Podróży „JUVENIA 2000” Tomasz Kapkowski, Sosnowiec, PL.

(540) juvenia 2000

(510), (511) **39** transport i organizowanie podróży głównie usługi związane z transportem ludzi lub towarów z miejsca na miejsce (koleją, drogą, wodą, powietrzem lub rurociągiem) oraz usługi związane z tym transportem, w szczególności: usługi związane z wynajmem środków transportu, usługi związane z informacją dotyczącą podróży lub transportu towarów przez biura pośrednictwa i agencje turystyczne, z informacją o taryfach, rozkładach jazdy i sposobach transportu, biura i agencje turystyczne [z wyjątkiem rezerwacji hoteli i pensjonatów], czarterowanie, organizowanie podróży i wycieczek, usługi osób towarzyszących podróżnym, pilotaż, rezerwacja miejsc

na podróż, rejsy statkami, transport pasażerski, turystyka [zwiedzanie], organizowanie i rezerwowanie miejsc na wycieczki, usługi biur podróży w zakresie planowania podróży, **43** tymczasowe zakwaterowanie głównie usługi związane z zapewnianiem mieszkań i pokoi w hotelach, pensjonatach lub innych instytucjach zapewniających czasowe zakwaterowanie, a w szczególności: usługi związane z rezerwacją zakwaterowania dla podróżnych, szczególnie przez biura podróży lub innych pośredników.

(111) **212656** (220) 2006 10 23 (210) 317051
 (151) 2008 10 22 (441) 2007 02 05
 (732) ROYAL UNIBREW POLSKA Sp. z o.o., Warszawa, PL.
 (540)



Kolor znaku: zielony, biały, czerwony, srebrny
 (531) 19.7.1, 24.9.5, 25.1.15, 26.1.1, 27.5.1, 29.1.15
 (510), (511) **32** piwo.

(111) **212657** (220) 2006 11 22 (210) 318248
 (151) 2008 10 27 (441) 2007 03 05
 (732) JG SYSTEM Jarosław Gorczyca, Łódź, PL.
 (540)



(531) 26.11.7, 26.11.12, 27.5.1
 (510), (511) **06** materiały zbrojeniowe do przewodów rurowych metalowe, przewody centralnego ogrzewania metalowe, złączki rur metalowe, **19** rury sztywne niemetalowe stosowane w budownictwie, rury wodociągowe niemetalowe, materiały budowlane niemetalowe.

(111) **212658** (220) 2006 11 23 (210) 318261
 (151) 2008 08 12 (441) 2007 03 05
 (732) „LACPOL” Spółka z o.o., Kobylnica, PL.
 (540) LACPOL-smaczne z natury
 (510), (511) **29** produkty mleczne, produkty tłuszczowe.

(111) **212659** (220) 2007 01 12 (210) 320090
 (151) 2008 10 22 (441) 2007 04 16
 (732) Pharma Agency, s.r.o., Praha, CZ.
 (540) VAGICARE

(510), (511) **05** wyroby dietetyczne dla celów farmaceutycznych i leczniczych, zapobiegawczych i odnowy biologicznej, spożywcze i suplementy diety, probiotyczne preparaty bakteryjne i biologiczne na bazie kwasu mlekowego dla celów spożywczych i weterynaryjnych, rekondycyjne środki spożywcze i wyciągi o działaniu leczniczym dla dzieci i osób dorosłych, wyroby biologiczne dla celów farmaceutycznych, kultury mikroorganizmów i środki bakteriologiczne dla celów leczniczych, prewencji zdrowotnej i odnowy, **35** usługi pośrednictwa handlowego w zakresie obrotu wyrobami dla celów farmaceutycznych i leczniczych, prewencji zdrowotnej i rekondycyjne, agencje importowe i eksportowe, pomoc w zakresie zarządzania działalnością handlową, pośrednictwa w kontaktach handlowych, działalność reklamowa i propagandowa (promocyjna), zapewnianie

handlowych produktów informacyjnych, np. informacji multimedialnych dla celów reklamowych i handlowych, włącznie z ich wyszukiwaniem, działalność ogłoszeniowa i propagandowa, włącznie z ogłoszeniami on-line i prezentacją użytkowników w sieci komputerowej Internet, wykorzystanie handlowe sieci Internet w dziedzinie usług wyszukiwania i e-businessu, wydawanie tekstów reklamowych i/lub dla potrzeb naboru, druków propagandowych i ogłoszeniowych, badania handlowe i analizy rynkowe, marketing, organizowanie imprez reklamowych, handlowych i prezentacji wyrobów i usług włącznie z wystawami handlowymi i imprezami towarzyszącymi, przedstawicielstwa handlowe firm i podmiotów krajowych i zagranicznych, serwis informacyjny handlowy i biznesowy (dla przedsiębiorców), specjalistyczne usługi handlowe w zakresie doradztwa i konsultacyjne, **42** prace rozwojowe i badania w dziedzinie wyrobów dla celów farmaceutycznych i leczniczych, prewencji zdrowotnej i odnowy biologicznej, zwłaszcza badania bakteriologiczne i chemiczne.

(111) **212660** (220) 2007 01 12 (210) 320091
 (151) 2008 10 22 (441) 2007 04 16
 (732) Pharma Agency, s.r.o., Praha, CZ.
 (540) DOPHILUS

(510), (511) **05** wyroby lecznicze i dietetyczne dla celów farmaceutycznych i leczniczych, prewencji zdrowotnej i odnowy biologicznej, zwłaszcza środki medyczne, spożywcze i suplementy diety, probiotyczne preparaty bakteryjne i biologiczne na bazie kwaszenia mlecznego dla celów spożywczych i weterynaryjnych, rekondycyjne środki spożywcze i wyciągi o działaniu leczniczym dla dzieci i osób dorosłych, wyroby biologiczne dla celów farmaceutycznych, kultury mikroorganizmów i środki bakteriologiczne dla celów leczniczych, prewencji zdrowotnej i rekondycyjne, rośliny lecznicze, **35** usługi pośrednictwa handlowego w zakresie obrotu wyrobami dla celów farmaceutycznych i leczniczych, prewencji zdrowotnej i rekondycyjne, agencje importowe i eksportowe, pomoc w zakresie zarządzania działalnością handlową, pośrednictwa w kontaktach handlowych, działalność reklamowa i propagandowa (promocyjna), zapewnianie handlowych produktów informacyjnych np. informacji multimedialnych dla celów reklamowych i handlowych włącznie z ich wyszukiwaniem, działalność ogłoszeniowa i propagandowa włącznie z ogłoszeniami on-line i prezentacją użytkowników w sieci komputerowej Internet, wykorzystanie handlowe sieci Internet w dziedzinie usług wyszukiwania i e-businessu, wydawanie tekstów reklamowych i/lub dla potrzeb naboru, druków propagandowych i ogłoszeniowych, rozwój materiałów reklamowych i/lub ogłoszeniowych, badania handlowe i analizy rynkowe, marketing, organizowanie imprez reklamowych, handlowych i prezentacji wyrobów i usług włącznie z wystawami handlowymi i imprezami towarzyszącymi, dystrybucja towarów i druków dla celów reklamowcy, przedstawicielstwa handlowe firm i podmiotów krajowych i zagranicznych, serwis informacyjny handlowy i biznesowy (dla przedsiębiorców), specjalistyczne usługi handlowe w zakresie doradztwa i konsultacyjne, **42** rozwój i badania w dziedzinie wyrobów dla celów farmaceutycznych i leczniczych, prewencji zdrowotnej i odnowy biologicznej, zwłaszcza badania bakteriologiczne i chemiczne, specjalistyczne usługi informacyjne, doradcze i konsultacyjne w danych dziedzinach.

(111) **212661** (220) 2007 03 19 (210) 322843
 (151) 2008 10 28 (441) 2007 06 25
 (732) GiB Meble Gandecki i Berski Sp. Jawna, Mianowice, PL.
 (540) ORLANDO
 (510), (511) **20** meble.

(111) **212662** (220) 2007 03 19 (210) 322844
 (151) 2008 10 23 (441) 2007 06 25
 (732) GiB Meble Gandecki i Berski Sp. Jawna, Mianowice, PL.
 (540) IWA
 (510), (511) **20** meble.

(111) **212663** (220) 2007 03 19 (210) 322845
 (151) 2008 10 23 (441) 2007 06 25
 (732) GiB Meble Gandecki i Berski Sp. Jawna, Mianowice, PL.
 (540) POKUSA
 (510), (511) **20** meble.

(111) **212664** (220) 2007 03 19 (210) 322846
 (151) 2008 10 23 (441) 2007 06 25
 (732) GiB Meble Gandecki i Berski Sp. Jawna, Mianowice, PL.
 (540) KARINKTON
 (510), (511) **20** meble.

(111) **212665** (220) 2007 03 19 (210) 322847
 (151) 2008 10 23 (441) 2007 06 25
 (732) GiB Meble Gandecki i Berski Sp. Jawna, Mianowice, PL.
 (540) OLGA
 (510), (511) **20** meble.

(111) **212666** (220) 2007 03 19 (210) 322849
 (151) 2008 10 28 (441) 2007 06 25
 (732) GiB Meble Gandecki i Berski Sp. Jawna, Mianowice, PL.
 (540) REALEX
 (510), (511) **20** meble.

(111) **212667** (220) 2007 03 30 (210) 323484
 (151) 2008 10 22 (441) 2007 07 09
 (732) ELMIKO Zbigniew Niedbalski, Milanówek, PL.
 (540)



Kolor znaku: niebieski, biały

(531) 27.5.1, 29.1.12

(510), (511) **09** programy komputerowe, programy komputerowe do urządzeń medycznych i diagnostycznych, programy komputerowe do interpretacji wyników badań diagnostycznych, **10** urządzenia medyczne, aparatura medyczna, urządzenia i aparaty do diagnostyki medycznej, elektrody i przewody do celów medycznych i diagnostycznych, sądy pomiarowe do medycznego sprzętu diagnostycznego, czepki do badań EEG, elektroencefalografy, urządzenia do polisomnografii, wideometrii, urządzenia do badania potencjałów wywołanych, urządzenia do biofeedback, głowice EEG, głowice biofeedback.

(111) **212668** (220) 2007 04 13 (210) 323959
 (151) 2008 10 29 (441) 2007 07 23
 (732) „PIMCO” Spółka z ograniczoną odpowiedzialnością, Warszawa, PL.
 (540)



Kolor znaku: niebieski

(531) 1.5.1, 1.5.12, 21.3.1, 27.5.1, 29.1.4

(510), (511) **09** aparatura kontrolna, pomiarowa, sygnalizacyjna i nawigacyjna oraz części i akcesoria do tej aparatury nie ujęte w innych klasach, zapisane komputerowe nośniki danych z wyłączeniem publikacji prasowych i książkowych na tych nośnikach, sprzęt i urządzenia do ochrony przeciwpożarowej oraz do ochrony przed bronią biologiczną, chemiczną i jądrową, **12** specjalistyczne wyposażenie i akcesoria do pojazdów zawarte w tej klasie, **35** selekcjonowanie i grupowanie z myślą o osobach trzecich towarów przemysłowych w warunkach pozwalających nabywcom wygodnie je oglądać i kupować, **37** usługi budowlane, montażowe, remontowe, instalacyjne, konserwacyjne i naprawcze, **41** organizowanie i prowadzenie szkoleń, **42** usługi w zakresie projektowania inżynierskiego i architektonicznego, projektowanie i rozwój sprzętu komputerowego i oprogramowania, badania, analizy i ekspertyzy techniczne, **45** usługi bezpieczeństwa dla ochrony mienia i osób.

(111) **212669** (220) 2007 04 13 (210) 323960
 (151) 2008 10 29 (441) 2007 07 23
 (732) „PIMCO” Spółka z ograniczoną odpowiedzialnością, Warszawa, PL.

(540) PIMCO
 (510), (511) **09** aparatura kontrolna, pomiarowa, sygnalizacyjna i nawigacyjna oraz części i akcesoria do tej aparatury nie ujęte w innych klasach, zapisane komputerowe nośniki danych z wyłączeniem publikacji prasowych i książkowych na tych nośnikach, sprzęt i urządzenia do ochrony przeciwpożarowej oraz do ochrony przed bronią biologiczną, chemiczną i jądrową, **12** specjalistyczne wyposażenie i akcesoria do pojazdów zawarte w tej klasie, **35** selekcjonowanie i grupowanie z myślą o osobach trzecich towarów przemysłowych w warunkach pozwalających nabywcom wygodnie je oglądać i kupować, **37** usługi budowlane, montażowe, remontowe, instalacyjne, konserwacyjne i naprawcze, **41** organizowanie i prowadzenie szkoleń, **42** usługi w zakresie projektowania inżynierskiego i architektonicznego, projektowanie i rozwój sprzętu komputerowego i oprogramowania, badania, analizy i ekspertyzy techniczne, **45** usługi bezpieczeństwa dla ochrony mienia i osób.

(111) **212670** (220) 2007 04 16 (210) 324042
 (151) 2008 10 28 (441) 2007 07 23
 (732) Edipresse Polska Spółka Akcyjna, Warszawa, PL.
 (540) COCKTAIL PARTY PRAWDZIWE ŻYCIE GWIAZD

(510), (511) **16** artykuły i materiały piśmienne zawarte w tej klasie, artykuły biurowe z wyjątkiem mebli, papier, wyroby z papieru i tekstury zawarte w tej klasie, książki, czasopisma, gazety, dzienniki, periodyki, afisze, albumy, atlasy, almanachy, blankiety, broszury, druki, formularze, fotografie, ramki do fotografii, kalendarze, katalogi, mapy, naklejki, nalepki, obwoluty, plakaty, prospekty, plany, publikacje, rysunki, skorowidze, skoroszyty na dokumenty, zakładki do książek, podpórki do książek, koperty, bilety i kupony papierowe, kartki okolicznościowe, materiały instruktażowe i do nauczania, materiały intrologatorskie, artykuły malarskie, materiały z papieru na przyjęcia, w tym papier do pakowania prezentów, druki zaproszeń, papierowe ozdoby, **35** usługi reklamowe na rzecz osób trzecich, promocja sprzedaży na rzecz osób trzecich, rozpowszechnianie ogłoszeń reklamowych, rozpowszechnianie materiałów reklamowych, wynajmowanie miejsc na umieszczanie ogłoszeń i reklam, publikowanie tekstów reklamowych, reklama za pośrednictwem sieci komputerowej, Internetu, Intranetu, usługi badania rynku i opinii społecznej, pośrednictwo handlowe, prenumerata gazet, czasopism na rzecz osób trzecich, organizowanie wystaw, targów i konkursów w celach reklamowych i handlowych, usługi marketingowe, usługi agencji informacji handlowej, usługi agencji prasowych, **39** dystrybucja prasy, **41** usługi wydawnicze, usługi wydawnicze książkowe, elektroniczne i internetowe, usługi w zakresie edukacji i nauczania, organizowanie i prowadzenie seminariów, sympozjów, zjazdów, konferencji, kongresów, balów i koncertów, publikowanie książek, periodyków i tekstów innych niż teksty reklamowe, również w Internecie i elektronicznie, organizowanie i prowadzenie pokazów, loterii, wystaw, konkursów, plebiscytów, targów i ekspozycji tematycznych w celach kulturalnych, edukacyjnych i rozrywkowych, usługi fotograficzne i filmowanie, usługi audiowizualne, radiowe, multimedialne, nagrywanie i montaż programów radiowych i telewizyjnych, usługi informacji o edukacji, imprezach rozrywkowych, wypoczynku i rekreacji, usługi parków i klubów rozrywki, usługi reporterskie.

(111) **212671** (220) 2007 05 08 (210) 324909
 (151) 2008 08 18 (441) 2007 08 20
 (732) Elżbieta Kowalska, Łódź, PL.
 (540) imoda

(510), (511) **35** aukcje publiczne, agencje eksportowo-importowe, pomoc w prowadzeniu działalności gospodarczej, organizacja wystaw w celach handlowych lub reklamowych, promocja sprzedaży dla osób trzecich, **40** hafciarstwo, krawiectwo, usługi krawieckie, krojenie tkanin, obrębianie tkanin, przeróbki odzieży, **42** usługi projektantów mody.

(111) **212672** (220) 2007 05 21 (210) 325436
 (151) 2008 10 31 (441) 2007 09 03
 (732) Andrzej Ślęzyk, Szklarska Poręba, PL.

(540) AUTOFUTERAŁ
 (510), (511) **06** metalowe osłony garażowe na pojazdy, składane garaże, mini garaże, **12** pokrowce na pojazdy, **19** niemetalowe osłony garażowe na pojazdy, składane garaże, mini garaże.

(111) **212673** (220) 2007 05 24 (210) 325667
 (151) 2008 10 17 (441) 2007 09 03
 (732) HH POLAND S.A., Gliwice, PL.
 (540)

iBerry

Kolor znaku: biały, czarny, szary

(531) 5.7.8, 27.5.1, 29.1.13

(510), (511) **16** artykuły szkolne: przybory do pisania, kredki świecące, ołówki, farbki, piórniki, gumki, mazaki, pędzelki, linijki, ekierki, kątomierze, cyrkle, temperówki, taśma pakowa i szkolna, artykuły biurowe, artykuły papiernicze, druki, **18** torby, plecaki, walizki, torebki, parasole, tornistry, wyroby ze skóry zawarte w klasie 18, **28** artykuły sportowe, przyrządy i urządzenia treningowe do ćwiczeń, zabawki: maskotki pluszowe, lalki, lalki zginalne i lalki miękkie, akcesoria dla lalek, autka na baterie, autka-modele, autka do jeżdżenia, tory i kolejki, zabawki do ciągnięcia, samolociki, samolociki na baterie, roboty, plastikowe figurki zwierząt, zabawki do pływania, zabawki do zabawy na świeżym powietrzu, zabawki z tworzyw sztucznych imitujące broń i wojsko, zabawki-sprzęt sportowy z tworzyw sztucznych i metalu, zabawki z gumy, łódki i okręciaki, zabawki-sprzęt gospodarstwa domowego wykonane z tworzyw sztucznych.

(111) **212674** (220) 2007 05 24 (210) 325668
 (151) 2008 10 17 (441) 2007 09 03
 (732) HH POLAND S.A., Gliwice, PL.
 (540) iBerry

(510), (511) **16** artykuły szkolne: przybory do pisania, kredki świecące, ołówki, farbki, piórniki, gumki, mazaki, pędzelki, linijki, ekierki, kątomierze, cyrkle, temperówki, taśma pakowa i szkolna, artykuły biurowe, artykuły papiernicze, druki, **18** torby, plecaki, walizki, torebki, parasole, tornistry, wyroby ze skóry zawarte w klasie 18, **28** artykuły sportowe, przyrządy i urządzenia treningowe do ćwiczeń, zabawki: maskotki pluszowe, lalki, lalki zginalne i lalki miękkie, akcesoria dla lalek, autka na baterie, autka-modele, autka do jeżdżenia, tory i kolejki, zabawki do ciągnięcia, samolociki, samolociki na baterie, roboty, plastikowe figurki zwierząt, zabawki do pływania, zabawki do zabawy na świeżym powietrzu, zabawki z tworzyw sztucznych imitujące broń i wojsko, zabawki-sprzęt sportowy z tworzyw sztucznych i metalu, zabawki z gumy, łódki i okręciaki, zabawki-sprzęt gospodarstwa domowego wykonane z tworzyw sztucznych.

(111) **212675** (220) 2007 06 01 (210) 326033
 (151) 2008 10 29 (441) 2007 09 03
 (732) F.H.U. RAVIOLI S.C. Katarzyna Szybkowska, Adam Szybkowski, Olsztyn, PL.
 (540)

Ravioli
 PIZZERIA

Kolor znaku: czerwony, czarny, ciemnoszary

(531) 27.5.1, 29.1.12

(510), (511) **29** dania gotowe do szybkiego spożycia na bazie mięs, ryb i drobiu, filety rybne, flaki, galaretki mięsne, rybne, krokiety, kiełbasy, mięso wieprzowe, pasty do kanapek, pasty rybne, pasztet z wątróbki, pasztety, placki ziemniaczane, rosoły, sałatki warzywne, owocowe i rybne, sery, skorupiaki nieżywe, małże nieżywe, ślimaki nieżywe, krewetki nieżywe, wyroby wędliniarskie, warzywa gotowane, zupy, zupy jarzynowe, **30** ciasta przekładane mięsem i wędlinami, frytki, makarony i naleśniki, herbata, kawa, potrawy na bazie mąki, pizze, pierożki, ryż, sosy, sosy pomidorowe, sosy do sałatek, zapiekanki, **43** usługi w zakresie prowadzenia: hoteli, restauracji, kawiarni, herbaciarni, kafeterii, barów, bufetów, pubów, klubów, kempingów, przygotowywanie posiłków i dań żywności i napoje na zamówienie oraz ich dostawa, usługi cateringowe.

(111) **212676** (220) 2007 06 26 (210) 326987
 (151) 2008 10 07 (441) 2007 10 01
 (732) Stanisław Pobłocki, Gdańsk, PL.
 (540)



Kolor znaku: biały, czerwony, zielony, beżowy, czarny, żółty, brązowy i odcienie

(531) 3.1.8, 3.11.12, 25.1.15, 26.1.2, 27.5.1, 29.1.15

(510), (511) **32** piwo, **33** napoje alkoholowe.

(111) **212677** (220) 2007 06 28 (210) 327086
 (151) 2008 10 15 (441) 2007 10 01
 (732) ASFALT RECORDS Marcin Grabski, Warszawa, PL.
 (540) FISZ
 (510), (511) **41** usługi w zakresie rozrywki i komponowania muzyki.

(111) **212678** (220) 2007 07 04 (210) 327344
 (151) 2008 10 21 (441) 2007 10 15
 (732) Centrum Rozwoju Dziecka „BAJKOLANDIA” Justyna Żurowska, Warszawa, PL.

(540) BAJKOLANDIA

(510), (511) **09** płyty (dyski) z nagraniami, dane na nośnikach optycznych, programy komputerowe nagrane, programy multimedialne nagrane, książki dźwiękowe nagrane, programy gier komputerowych, komputerowe programy ładowalne, urządzenia do gier działające wyłącznie z odbiornikiem telewizyjnym, przyrządy szkolne zawarte w tej klasie, kasety audio-wideo z nagraniami i filmami, **16** papier, tektura i wyroby z tych materiałów nie ujęte w innych klasach, druki, materiały piśmienne, kleje do materiałów piśmiennych lub do celów domowych, materiały z tworzyw sztucznych do pakowania nie ujęte w innych klasach, artykuły biurowe, zszywacze, zszywki biurowe, przybory szkolne zawarte w tej klasie, przybory do pisania, tablice szkolne, piórniki, długopisy, ołówki, kredki ołówkowe, gumki do ścierania, linijki rysownicze, temperówki, akwarele, farby szkolne, tworzywa sztuczne do modelowania, tablice szkolne, zeszyty, obwoluty na dokumenty, okładki papierowe, segregatory na dokumenty, teczki biurowe, skoroszyty, czasopisma, atlasy, komiksy, publikacje, gazety, książki, podręczniki, **28** gry, zabawki, puzzle, gry stołowe, gry towarzyskie, piłki do gier, balony do zabawy, latawce, lalki, klocki, pistolety, pojazdy, zabawki ruchome, artykuły sportowe i gimnastyczne nie ujęte w innych klasach, wrotki, narty, łyżwy, deski surfingowe, ekspandery, przyrządy do ćwiczeń fizycznych, przyrządy gimnastyczne, baseny kąpielowe, artykuły do gier w basenach kąpielowych.

(111) **212679** (220) 2007 07 04 (210) 327359
 (151) 2008 10 21 (441) 2007 10 15
 (732) RAM 2 Tomasz Duer, Mirosław Duer Spółka Jawna, Zabrze, PL.
 (540)

YoMoto

 ENERGY

Kolor znaku: niebieski, biały

(531) 26.3.4, 27.5.1, 29.1.4, 29.1.6

(510), (511) **07** silniki inne niż dla pojazdów lądowych, silniki elektryczne inne niż dla pojazdów lądowych, **09** urządzenia nawigacyjne, echosondy, urządzenia sygnalizacyjne, pomiarowe i kontrolne dla statków i innych jednostek pływających.

(111) **212680** (220) 2007 07 05 (210) 327388
 (151) 2008 10 27 (441) 2007 10 15
 (732) Fabryka Mebli MEBLOSIEK Spółka z o.o., Kolonia Osiek, PL.
 (540)



Kolor znaku: zielony, biały, szary

(531) 26.4.1, 26.11.9, 29.1.13

(510), (511) **19** płyty do produkcji mebli, **20** meble, w szczególności meble pokojowe, meble kuchenne, meble do sypialni, meble dziecięce i młodzieżowe, meble biurowe, meble sklepowe, meble szkolne, meble skrzyniowe, gabloty, komody, kredensy, krzesła i meble do siedzenia, ławy, półki meblowe, biurka, stoły, blaty stołowe, blaty stołowe laminowane, szafy, szafki, szuflady, taborety, meble tapicerowane, w szczególności zestawy wypoczynkowe, narożniki, leżanki, wersalki, kanapy, fotele, łóżka, **35** prowadzenie salonów i sklepów meblowych, wystawy i pokazy mebli w celach handlowych, **39** usługi transportowe.

(111) **212681** (220) 2006 12 19 (210) 319292
 (151) 2008 04 08 (441) 2007 04 02
 (732) PPH „NIVENA” Janina Buchalska, Gomulin, PL.
 (540)



Kolor znaku: ciemnoczerwony

(531) 2.9.1, 26.13.25, 29.1.1

(510), (511) **25** odzież, odzież ciężowa, odzież sportowa, odzież ze skóry, okrycia wierzchnie, a w tym: palta, płaszcze, peleryny, pelisy, kurtki, skafandry, ubrania, a w tym: bluzki, bluzki koszulowe, koszule, bluzy, podkoszulki, T-shirty, koszulki gimnastyczne, bezrękawniki, kamizelki, marynarki, żakiety, garnitury, swetry, odzież z dzianiny, legginsy, kombinezony, krawaty, spodnie, spódnice, sukienki, kostiumy, jeansy, szorty, dresy, wyroby dziewiarskie, bielizna, bielizna damska, bielizna osobista, a w tym: biustonosze, majtki, slipy, rajstopy, rajtuzy, pończochy, podwiązki, getry, gorsety, halki, stroje plażowe, kostiumy kąpielowe, slipy kąpielowe, piżamy, szlafroki, koszule nocne, skarpetki, podkoszulki, body, nakrycia głowy, a w tym: czapki, kapelusze, chusty, akcesoria, a w tym: paski, rękawiczki, szale, szaliki, apaszki, szelki, akcesoria, pasmanteria, **35** prowadzenie sklepu i hurtowni z wyrobami odzieżowymi, a w tym: z odzieżą ciężową, ubraniami, bielizną, nakryciami głowy, akcesoriami i pasmanterią, **42** projektowanie odzieży i dodatków krawieckich, projektowanie kolekcji odzieżowych, wzornictwo przemysłowe.

(111) **212682** (220) 2007 07 06 (210) 327495
 (151) 2008 10 24 (441) 2007 10 15
 (732) CONSTANTIN ENTERTAINMENT POLSKA
 Spółka z ograniczoną odpowiedzialnością, Warszawa, PL.
 (540) 3Płμ

(510), (511) **16** magazyny, czasopisma, periodyki, prospekty, książki, plakaty, kalendarze, gazety, broszury, ulotki, foldery, druki, albumy, materiały piśmienne, akwaria, chusteczki do nosa, artykuły biurowe z wyjątkiem mebli, fotografie, ramki do fotografii, przybory do rysowania i malowania, serwetki papierowe, **18** walizki, teczki, torebki i torby, kuferki, laski, parasole, plecaki, portmonetki, pudełka i po-

krowce ze skóry, smycze, sznury skórzane, **24** bielizna pościelowa, bielizna stołowa tekstylna, kapelusze, narzuty na meble, kołderki, pledy, podszewki, poszewki, ręczniki tekstylne, serwetki tekstylne, tkaniny wełniane, bawełniane, elastyczne, obiciowe, **25** bielizna osobista, odzież, obuwie, nakrycia głowy, płaszcze i obuwie kąpielowe, **30** chipsy, słodycze, herbata, kawa, napoje na bazie herbaty i kawy, napoje mleczne, krakersy, pizze, przekąski, popcorn, **32** napoje bezalkoholowe, piwo, **33** napoje alkoholowe z wyjątkiem piwa, **38** usługi telekomunikacyjne, transmisja programów radiowych i telewizyjnych, przekazywanie informacji, agencje informacyjne, emisja radiowa i telewizyjna, wypożyczanie urządzeń do przesyłania informacji, **41** produkcja filmów, studia filmowe, fotoreportaże, montaż i rozpowszechnianie programów radiowych i telewizyjnych, radiowe i telewizyjne programy rozrywkowe, rozrywka, organizowanie i realizacja spektakli, balów, konkursów, zjazdów, imprez artystycznych, estradowych, montaż i rozpowszechnianie audycji informacyjnych, muzycznych, rozrywkowych, artystycznych, kulturalnych, naukowych, edukacyjnych, organizowanie konkursów i pokazów, usługi fonograficzne i audiowizualne, wypożyczanie sprzętu radiowego i telewizyjnego, wypożyczanie nagrań dźwiękowych i audiowizualnych, informacja o rozrywce, rezerwacja miejsc na spektakle, studia nagrań, telewizyjne programy rozrywkowe, usługi związane z organizacją wypoczynku, zdjęcia, **43** restauracje, bary, kawiarnie, hotele, pensjonaty, motele, wypożyczanie krzeseł, stołów, zastaw stołowych.

(111) **212683** (220) 2007 06 29 (210) 327161
 (151) 2008 10 03 (441) 2007 10 01
 (732) „IDMAR” SPRZĄTANIE WNĘTRZ-USŁUGI Idalia Wasielewska
 Kliber, Ostrów Wielkopolski, PL.
 (540)



Kolor znaku: zielony i jego odcienie, brązowy, czarny

(531) 3.11.9, 27.5.1, 29.1.13

(510), (511) **37** usługi w zakresie sprzątnięcia i czyszczenia budynków od wewnątrz i zewnątrz.

(111) **212684** (220) 2007 07 13 (210) 327758
 (151) 2008 10 23 (441) 2007 10 15
 (732) „GfK Polonia” Spółka z o.o., Warszawa, PL.; JPZ Firma
 Doradcza Joanna Pleszczyńska-Zawisza, Warszawa, PL.
 (540)



Kolor znaku: niebieski i odcienie, biały, pomarańczowy

(531) 25.7.20, 26.4.1, 27.5.1, 29.1.13

(510), (511) **35** doradztwo i konsulting w zakresie organizowania i prowadzenia działalności gospodarczej, **36** doradztwo i konsulting w sprawach finansowych, **42** prace badawczo-rozwojowe dla osób trzecich, w tym badania czytelności ulotek dołączonych do produktów leczniczych, **44** dopuszczenie do obrotu produktów leczniczych i wyrobów medycznych, **45** doradztwo i konsulting w zakresie własności intelektualnej.

(551) wspólne prawo ochronne

(111) **212685** (220) 2007 07 13 (210) 327759
 (151) 2008 10 23 (441) 2007 10 15
 (732) „GfK Polonia” Spółka z o.o., Warszawa, PL.; JPZ Firma
 Doradcza Joanna Pleszczyńska-Zawisza, Warszawa, PL.

(540)



Kolor znaku: niebieski i odcienie, biały, pomarańczowy
(531) 25.7.20, 26.4.1, 27.5.1, 29.1.13

(510), (511) **35** doradztwo i konsulting w zakresie organizowania i prowadzenia działalności gospodarczej, **36** doradztwo i konsulting w sprawach finansowych, **42** prace badawczo-rozwojowe dla osób trzecich, w tym badania czytelności ulotek dołączonych do produktów leczniczych, **44** dopuszczenie do obrotu produktów leczniczych i wyrobów medycznych, **45** doradztwo i konsulting w zakresie własności intelektualnej.

(551) wspólne prawo ochronne

(111) **212686** (220) 2007 07 13 (210) 327760
(151) 2008 10 23 (441) 2007 10 15

(732) „GfK Polonia” Spółka z o.o., Warszawa, PL.; JPZ Firma Doradczą Joanna Pleszczyńska-Zawisza, Warszawa, PL.

(540)



Kolor znaku: niebieski i odcienie, biały, pomarańczowy
(531) 25.7.20, 26.4.1, 27.5.1, 29.1.13

(510), (511) **35** doradztwo i konsulting w zakresie organizowania i prowadzenia działalności gospodarczej, **36** doradztwo i konsulting w sprawach finansowych, **42** prace badawczo-rozwojowe dla osób trzecich, w tym badania czytelności ulotek dołączonych do produktów leczniczych, **44** dopuszczenie do obrotu produktów leczniczych i wyrobów medycznych, **45** doradztwo i konsulting w zakresie własności intelektualnej.

(551) wspólne prawo ochronne

(111) **212687** (220) 2007 07 18 (210) 327919
(151) 2008 10 22 (441) 2007 10 29

(732) „ADDRESS” Spółka z ograniczoną odpowiedzialnością, Gliwice, PL.

(540)



Kolor znaku: ciemnoszary, pomarańczowy, biały
(531) 26.11.1, 27.5.1, 29.1.12

(510), (511) **35** usługi doradztwa w zakresie prowadzenia działalności gospodarczej, usługi pomocy w zakresie zarządzania, usługi agencji reklamowych, **36** usługi wynajmu nieruchomości, usługi dzierżawy nieruchomości, usługi administrowania nieruchomościami, usługi agencji nieruchomości, usługi agencji pośrednictwa w handlu nieruchomościami, usługi pośrednictwa w sprawach majątku nieruchomego, **37** usługi budowlane, usługi instalacyjne, usługi wynajmu sprzętu budowlanego, **42** usługi architektoniczne, usługi inżynierskie.

(111) **212688** (220) 2007 07 23 (210) 328091
(151) 2008 10 27 (441) 2007 10 29

(732) HORTEX HOLDING S.A., Warszawa, PL.

(540) HORTEX POZNASZ GO SMAKIEM

(510), (511) **29** konserwowane, suszone i gotowane warzywa, przetwory warzywne, mrożone warzywa, mrożone warzywa z dodatkiem sosów i/lub ziół i/lub przypraw, mrożone mieszanki warzywne, mrożone mieszanki warzywne z dodatkiem sosów i/lub ziół i/lub

przypraw, mrożone dania gotowe z warzyw, mrożone dania gotowe wegetariańskie i z dodatkiem mięsa, mrożone dania gotowe z produktów zawartych w tej klasie z dodatkiem wyrobów mącznych, mrożone dania gotowe z dodatkiem sosów i/lub ziół i/lub przypraw, sałatki warzywne, warzywa puszkowane, składniki do sporządzania zup, żywność dietetyczna, żywność o obniżonej zawartości tłuszczu i cholesterolu zawarta w tej klasie, **30** wyroby mączne, wyroby mączne z dodatkiem warzyw, mrożone wyroby mączne, gotowe dania na bazie produktów zbożowych i mąki, makarony, makarony z dodatkiem warzyw, produkty zbożowe, kasze, sosy, sosy przyprawowe, sosy do sałatek, przyprawy, przyprawy ziołowe, sosy do mięs, **32** piwo, wody niegazowane i gazowane, wody mineralne, stołowe, sodowe, napoje bezalkoholowe, soki, napoje i nektary owocowe, warzywne i owocowo-warzywne, zagęszczone soki owocowe i warzywne, soki przecierowe owocowe i warzywne, owocowo-warzywne, soki i napoje o obniżonej wartości energetycznej, owocowe, warzywne i owocowo-warzywne soki i napoje wzbogacone witaminami i/lub wapniem, sorbety, napoje izotoniczne, napoje energetyczne, napoje serwatkowe, syropy i preparaty do sporządzania napojów, esencje do napojów, ekstrakty do napojów, **33** napoje alkoholowe, napoje alkoholowe na bazie owoców, napoje alkoholowe zawierające owoce, likiery, miód pitny, ekstrakty i esencje alkoholowe, ekstrakty owocowe z alkoholem, wina, wódki.

(111) **212689** (220) 2007 08 01 (210) 328424
(151) 2008 10 30 (441) 2007 11 12

(732) Zakład Przetwórstwa Mięsnego „JBB” Import-Eksport Józef Bałdyga, Łyse, PL.

(540) kazimierska jbb

(510), (511) **05** dietetyczna żywność do celów leczniczych, dodatki odżywcze do celów leczniczych, tłuszcze zwierzęce do celów leczniczych lub farmaceutycznych, pokarm dla niemowląt, **29** chrupki na bazie mięsa, parówki, produkty gotowe na bazie mięsa zawarte w tej klasie, krokiety spożywcze, wędliny, produkty gotowe na bazie wędlin zawarte w tej klasie, **35** badanie rynku, doradztwo specjalistyczne w sprawach działalności gospodarczej, ekspertyzy w działalności gospodarczej, opinie, sondaże, organizowanie wystaw lub targów w celach handlowych lub reklamowych, pokazy towarów, promocja sprzedaży stosowana dla osób trzecich, zaopatrzenie osób trzecich stosowane jako zakupy i sprzedaż produktów dla innych przedsiębiorstw, usługi umożliwiające odbiorcom dogodny wybór i zakup towarów w hurtowni, sklepach, z wyrobami spożywczymi, a w szczególności branży mięsnej.

(111) **212690** (220) 2007 08 01 (210) 328425
(151) 2008 10 30 (441) 2007 11 12

(732) Zakład Przetwórstwa Mięsnego „JBB” Import-Eksport Józef Bałdyga, Łyse, PL.

(540)



Kolor znaku: brązowy, złoty, biały, czarny, czerwony, niebieski, beżowy, zielony

(531) 2.1.4, 3.1.8, 3.4.1, 6.7.25, 9.1.10, 25.1.15, 27.5.1, 29.1.15

(510), (511) **05** dietetyczna żywność do celów leczniczych, dodatki odżywcze do celów leczniczych, tłuszcze zwierzęce do celów leczniczych lub farmaceutycznych, pokarm dla niemowląt, **29** chrupki na bazie mięsa, parówki, produkty gotowe na bazie mięsa zawarte w tej klasie, krokiety spożywcze, wędliny, produkty gotowe na bazie wędlin zawarte w tej klasie, **35** badanie rynku, doradztwo specjalistyczne w sprawach działalności gospodarczej, ekspertyzy w działalności gospodarczej, opinie, sondaże, organizowanie wystaw lub targów w celach handlowych lub reklamowych, pokazy towarów, promocja sprzedaży stosowana dla osób trzecich, zaopatrzenie osób trzecich stosowane jako zakupy i sprzedaż produktów dla innych przedsiębiorstw, usługi umożliwiające odbiorcom dogodny wybór i zakup

towarów w hurtowni, sklepach, z wyrobami spożywczymi, a w szczególności branży mięsnej.

(111) **212691** (220) 2007 08 01 (210) 328426
 (151) 2008 10 30 (441) 2007 11 12
 (732) Zakład Przetwórstwa Mięsnego „JBB” Import-Eksport Józef Bałdyga, Łyse, PL.
 (540)



Kolor znaku: biały, brązowy, ciemnoczerwony, czerwony, granatowy, zielony, złoty, żółty, niebieski
 (531) 2.1.4, 3.1.8, 3.4.11, 6.7.25, 14.7.3, 14.7.6, 25.1.15, 27.5.1, 29.1.15
 (510), (511) **05** dietetyczna żywność do celów leczniczych, dodatki odżywcze do celów leczniczych, tłuszcze zwierzęce do celów leczniczych lub farmaceutycznych, pokarm dla niemowląt, **29** chrupki na bazie mięsa, parówki, produkty gotowe na bazie mięsa zawarte w tej klasie, krokiety spożywcze, wędliny, produkty gotowe na bazie wędlin zawarte w tej klasie, **35** badanie rynku, doradztwo specjalistyczne w sprawach działalności gospodarczej, ekspertyzy w działalności gospodarczej, opinie, sondaże, organizowanie wystaw lub targów w celach handlowych lub reklamowych, pokazy towarów, promocja sprzedaży stosowana dla osób trzecich, zaopatrzenie osób trzecich stosowane jako zakupy i sprzedaż produktów dla innych przedsiębiorstw, usługi umożliwiające odbiorcom dogodny wybór i zakup towarów w hurtowni, sklepach, z wyrobami spożywczymi, a w szczególności branży mięsnej.

(111) **212692** (220) 2006 06 21 (210) 312302
 (151) 2008 08 29 (441) 2006 10 02
 (732) „ZAS-POL” Spółka z o.o., Warszawa, PL.
 (540) imperial naturtea w trosce o zdrowy styl życia
 (510), (511) **05** lecznicze herbatki ziołowe, herbatki lecznicze z mieszanek ziołowych, **30** herbata, herbaty czarne, owocowe, zielone, białe, czerwone, aromatyzowane, napoje na bazie herbaty.

(111) **212693** (220) 2006 07 21 (210) 313417
 (151) 2008 10 13 (441) 2006 10 30
 (732) Kotlin Sp. z o.o., Kotlin, PL.
 (540)



Kolor znaku: jasnożółty, jasnoczerwony, ciemnoczerwony, zielony, żółty, jasnobrązowy, biały
 (531) 5.9.17, 5.9.21, 27.5.1, 29.1.14
 (510), (511) **29** warzywa gotowane, warzywa konserwowane, warzywa puszkowane, sałatki warzywne, konserwy z warzywami, koncentraty warzywne, przeciepy warzyw, soki z warzyw, koncentrat pomidorowy, przecier pomidorowy, sok pomidorowy do celów kulinarnych, soki roślinne do gotowania, składniki do sporządzania zup, **30** preparaty do zmiękczenia mięsa do celów gospodarstwa domowego, musztarda, sosy: sosy do mięs, sosy sałatkowe, sosy z pomidorów, sos sojowy, ketchup, chutney, przyprawy, **32** napoje owocowo-warzywne, soki owocowo-warzywne, napoje warzywne, soki warzywne, soki pomidorowe.

(111) **212694** (220) 2006 07 21 (210) 313420
 (151) 2008 10 16 (441) 2006 10 30
 (732) Kotlin Sp. z o.o., Kotlin, PL.
 (540)



Kolor znaku: jasnożółty, żółty, ciemnożółty, jasnoczerwony, ciemnoczerwony, zielony, biały
 (531) 5.9.17, 27.5.1, 29.1.13
 (510), (511) **29** warzywa gotowane, warzywa konserwowane, warzywa puszkowane, sałatki warzywne, konserwy z warzywami, koncentraty warzywne, przeciepy warzyw, soki z warzyw, koncentrat pomidorowy, przecier pomidorowy, sok pomidorowy do celów kulinarnych, soki roślinne do gotowania, składniki do sporządzania zup, **30** preparaty do zmiękczenia mięsa do celów gospodarstwa domowego, musztarda, sosy: sosy do mięs, sosy sałatkowe, sosy z pomidorów, sos sojowy, ketchup, chutney, przyprawy, **32** napoje owocowo-warzywne, soki owocowo-warzywne, napoje warzywne, soki warzywne, sok pomidorowy.

(111) **212695** (220) 2007 03 30 (210) 323413
 (151) 2008 10 16 (441) 2007 07 09
 (732) COTE AZUR PARFUM DANIEL SPÓŁKA JAWNA, Zabrze, PL.
 (540) COTE AZUR KELLY
 (510), (511) **03** toaletowe mydła i preparaty myjące, w tym do kąpieli i pod prysznic, olejki eteryczne, ekstrakty kwiatowe i z innych produktów naturalnych do perfum, artykuły perfumeryjne, zwłaszcza wody kwiatowe, wody zapachowe, wody kolońskie, wody toaletowe, wody perfumowane, perfumy, dezodoranty do użytku osobistego, kosmetyki, zestawy artykułów perfumeryjnych i/lub kosmetyków.

(111) **212696** (220) 2007 04 23 (210) 324325
 (151) 2008 10 27 (441) 2007 08 06
 (732) GRAFITI NAILS COSMETICS Magdalena Walewska-Niewiarowska, Gdynia, PL.
 (540) GRAFITI NAILS COSMETICS
 (510), (511) **03** środki i preparaty kosmetyczne do pielęgnacji i upiększania ciała, rąk, paznokci, twarzy: w tym kremy, mleczka, żele, odżywki, maseczki kosmetyczne, cienie, róże, pudry, fluidy, pomadki i kredki do oczu oraz ust, wody toaletowe, perfumy, dezodoranty, mydła, płyny i sole do kąpieli, lakiery do paznokci, paznokcie sztuczne, tipsy, preparaty do wzmocnienia i wygładzania nierówności płytki paznokcia, preparaty ochronne, preparaty wzmacniające do podklejania paznokcia, zestawy i wzory do modelowania i zdobienia paznokci w tym akrylowych, kalkomanie do paznokci, żele, fiberglas oraz jedwab do zdobienia paznokci, zmywacze do paznokci, sztuczne rzęsy, szampony, farby i płukanki do włosów, balsamy, lotiony, preparaty do depilacji, depilatory, **41** prowadzenie kursów, szkoleń, odczytów, prezentacji i pokazów oraz opracowanie i wydawanie broszur oraz katalogów szkoleniowych w zakresie sztuki makijażu, pielęgnacji ciała, twarzy, rąk, paznokci oraz fryzjerstwa, **44** prowadzenie salonu kosmetycznego, salonu piękności, usługi manicure i penicure, nakładanie paznokci sztucznych, tipsów, prowadzenie solarium, gabinetu odnowy biologicznej, salonu fryzjerskiego.

(111) **212697** (220) 2007 05 04 (210) 324854
 (151) 2008 10 27 (441) 2007 08 06
 (732) WOLA INFO Spółka Akcyjna, Warszawa, PL.
 (540)



Kolor znaku: czerwony, biały, szary
 (531) 26.4.3, 27.5.1, 29.1.13

(510), (511) **09** komputery, urządzenia peryferyjne, części i akcesoria komputerowe: procesory, czytniki, drukarki komputerowe, dyski kompaktowe, magnetyczne i optyczne, interfejsy, klawiatura komputerowe, monitory, myszy, nośniki danych magnetyczne i optyczne, pamięci komputerowe, stacje dysków, sterowniki, dyskietki, oprogramowanie komputerowe (software), gry komputerowe, modemy, plotery, skanery, kasy rejestrujące, maszyny liczące i księgujące, kopiarki, faksy, telefony, wagi sklepowe, transformatory elektryczne, aparatura rozdzielcza i sterownicza energii elektrycznej, **16** papier maszynowy, także do drukarek, papier do maszyn liczących i księgujących, kas rejestrujących, ksero kopiarek, faksów i metkownic, taśmy do drukarek komputerowych i samoprzylepne, rolki do taśm barwiących, druki księgowo i formularze, koperty, materiały szkoleniowe i instruktażowe, podręczniki, książki, katalogi, broszury, ulotki, dokumentacja, druki, czasopisma, gazety, materiały drukowane w dziedzinie komputerów, oprogramowania, **35** usługi w zakresie: fotokopowanie, badania opinii publicznej, badania rynku, doradztwo w zakresie organizowania i zarządzania działalnością gospodarczą, pośrednictwo handlowe, doradztwo w zakresie zarządzania, prowadzenia działalności gospodarczej, usługi w zakresie rejestracji, transkrypcji, składu, kompilacji, systematyzacji danych, usługi eksploatacji baz danych, usługi zarządzania bazami danych, usługi informacji handlowej, wszystkie wymienione usługi również za pośrednictwem Internetu, powielanie dokumentów, wyselekcjonowanie z myślą o osobach trzecich, różnych produktów takich jak: sprzęt elektroniczny, oprogramowanie, maszyny, urządzenia i meble biurowe, części elektroniczne, maszyny i urządzenia dla przemysłu, handlu i nawigacji, tak aby umożliwić konsumentom obejrzenie i dokonanie zakupu hurtowego w dobrych warunkach, **36** usługi w zakresie: analizy finansowe, doradztwo w sprawach finansowych, doradztwo w sprawach ubezpieczeniowych, informacje finansowe, usługi finansowe, kredytowanie, dzierżawa majątku nieruchomego, **37** usługi w zakresie: instalacji, konserwacji i naprawy-serwisu komputerów, monitorów, ploterów, skanerów, modemów, kas rejestrujących, metkownic, maszyn liczących i księgujących, kopiarek, faksów, telefonów i wag sklepowych, cięcia papieru, wznoszenia i napraw obiektów budowlanych, nadzoru budowlanego, wykonywania instalacji elektrycznych budynków, budowli oraz instalacji elektrycznych sygnalizacyjnych, wykonywania instalacji centralnego ogrzewania oraz wentylacyjnych, **38** usługi w zakresie: przesyłanie informacji, łączność poprzez terminale komputerowe, przesyłanie informacji tekstowej i obrazowej przez komputery, łączność poprzez sieć światłowodów, połączenie ze światową siecią komputerową za pośrednictwem telekomunikacji, przekaz satelitarny, przydzielanie dostępu do światowej sieci komputerowej, obsługa telekonferencji, wypożyczanie urządzeń do przesyłania informacji, wypożyczanie urządzeń telekomunikacyjnych, **41** usługi w zakresie: organizowanie konferencji, sympozjów, zjazdów, seminariów, szkoleń w zakresie informatyki, publikowanie tekstów, książek, powielanie danych na nośnikach analogowych, **42** usługi w zakresie: projektowanie budynków, projektowanie urbanistyczne, opracowywanie projektów technicznych i technologicznych, administrowanie sieciami komputerowymi, analizy systemów komputerowych, architektura, badania techniczne, doradztwo w sprawach sprzętu komputerowego, instalacje oprogramowania komputerowego, aktualizacja oprogramowania komputerowego, odzyskiwanie danych komputerowych, powielanie oprogramowania komputerowego, programowanie komputerowe, projektowanie systemów komputerowych, wypożyczanie komputerów, maszyn i urządzeń biurowych, konserwacja oprogramowania komputerowego, konwersja danych lub dokumentów przez programy komputerowe.

(111) **212698** (220) 2007 05 04 (210) 324855
 (151) 2008 10 27 (441) 2007 08 06
 (732) WOLA INFO Spółka Akcyjna, Warszawa, PL.
 (540)

WOLA INFO

Kolor znaku: czerwony, szary

(531) 27.5.1, 29.1.12

(510), (511) **09** komputery, urządzenia peryferyjne, części i akcesoria komputerowe: procesory, czytniki, drukarki komputerowe, dyski kompaktowe, magnetyczne i optyczne, interfejsy, klawiatura komputerowe, monitory, myszy, nośniki danych magnetyczne i optyczne, pamięci komputerowe, stacje dysków, sterowniki, dyskietki, oprogramowanie komputerowe (software), gry komputerowe, modemy, plotery, skanery, kasy rejestrujące, maszyny liczące i księgujące, kopiarki, faksy, telefony, wagi

sklepowe, transformatory elektryczne, aparatura rozdzielcza i sterownicza energii elektrycznej, **16** papier maszynowy, także do drukarek, papier do maszyn liczących i księgujących, kas rejestrujących, ksero kopiarek, faksów i metkownic, taśmy do drukarek komputerowych i samoprzylepne, rolki do taśm barwiących, druki księgowo i formularze, koperty, materiały szkoleniowe i instruktażowe, podręczniki, książki, katalogi, broszury, ulotki, dokumentacja, druki, czasopisma, gazety, materiały drukowane w dziedzinie komputerów, oprogramowania, **35** usługi w zakresie: fotokopowanie, badania opinii publicznej, badania rynku, doradztwo w zakresie organizowania i zarządzania działalnością gospodarczą, pośrednictwo handlowe, doradztwo w zakresie zarządzania, prowadzenia działalności gospodarczej, usługi w zakresie rejestracji, transkrypcji, składu, kompilacji, systematyzacji danych, usługi eksploatacji baz danych, usługi zarządzania bazami danych, usługi informacji handlowej, wszystkie wymienione usługi również za pośrednictwem Internetu, powielanie dokumentów, wyselekcjonowanie z myślą o osobach trzecich, różnych produktów takich jak: sprzęt elektroniczny, oprogramowanie, maszyny, urządzenia i meble biurowe, części elektroniczne, maszyny i urządzenia dla przemysłu, handlu i nawigacji, tak aby umożliwić konsumentom obejrzenie i dokonanie zakupu hurtowego w dobrych warunkach, **36** usługi w zakresie: analizy finansowe, doradztwo w sprawach finansowych, doradztwo w sprawach ubezpieczeniowych, informacje finansowe, usługi finansowe, kredytowanie, dzierżawa majątku nieruchomego, **37** usługi w zakresie: instalacji, konserwacji i naprawy-serwisu komputerów, monitorów, ploterów, skanerów, modemów, kas rejestrujących, metkownic, maszyn liczących i księgujących, kopiarek, faksów, telefonów i wag sklepowych, cięcia papieru, wznoszenia i napraw obiektów budowlanych, nadzoru budowlanego, wykonywania instalacji elektrycznych budynków, budowli oraz instalacji elektrycznych sygnalizacyjnych, wykonywania instalacji centralnego ogrzewania oraz wentylacyjnych, **38** usługi w zakresie: przesyłanie informacji, łączność poprzez terminale komputerowe, przesyłanie informacji tekstowej i obrazowej przez komputery, łączność poprzez sieć światłowodów, połączenie ze światową siecią komputerową za pośrednictwem telekomunikacji, przekaz satelitarny, przydzielanie dostępu do światowej sieci komputerowej, obsługa telekonferencji, wypożyczanie urządzeń do przesyłania informacji, wypożyczanie urządzeń telekomunikacyjnych, **41** usługi w zakresie: organizowanie konferencji, sympozjów, zjazdów, seminariów, szkoleń w zakresie informatyki, publikowanie tekstów, książek, powielanie danych na nośnikach analogowych, **42** usługi w zakresie: projektowanie budynków, projektowanie urbanistyczne, opracowywanie projektów technicznych i technologicznych, administrowanie sieciami komputerowymi, analizy systemów komputerowych, architektura, badania techniczne, doradztwo w sprawach sprzętu komputerowego, instalacje oprogramowania komputerowego, aktualizacja oprogramowania komputerowego, odzyskiwanie danych komputerowych, powielanie oprogramowania komputerowego, programowanie komputerowe, projektowanie systemów komputerowych, wypożyczanie komputerów, maszyn i urządzeń biurowych, konserwacja oprogramowania komputerowego, konwersja danych lub dokumentów przez programy komputerowe.

(111) **212699** (220) 2007 06 19 (210) 326695
 (151) 2008 10 29 (441) 2007 10 01
 (732) Firma Handlowa „SULMIN” Bohdan Borkowski, Grażyna Borkowska, Filip Borkowski Spółka Jawna, Sulmin, PL.
 (540)



Kolor znaku: czerwony, biały, niebieski i odcienie, żółty i odcienie, pomarańczowy, zielony

(531) 5.9.24, 11.3.5, 11.3.20, 26.4.2, 27.5.1, 29.1.15

(510), (511) **29** ryby, filety rybne, potrawy rybne i warzywne, konserwy rybne i warzywne, przetwory rybne i warzywne, mrożonki rybne i warzywne.

(111) **212700** (220) 2007 06 19 (210) 326697
 (151) 2008 10 29 (441) 2007 10 01
 (732) Firma Handlowa „SULMIN” Bohdan Borkowski, Grażyna Borkowska, Filip Borkowski Spółka Jawna, Sulmin, PL.
 (540)



Kolor znaku: czerwony, biały, granatowy, niebieski i odcienie, żółty i odcienie, jasnobrązowy

(531) 5.7.12, 8.5.1, 8.5.15, 26.4.2, 27.5.1, 29.1.15

(510), (511) **29** ryby, filety rybne, potrawy rybne i warzywne, konserwy rybne i warzywne, przetwory rybne i warzywne, mrożonki rybne i warzywne.

(111) **212701** (220) 2007 03 07 (210) 322279
 (151) 2008 06 06 (441) 2007 06 11
 (732) Spółdzielnia Mleczarska „MILEKO”, Buk, PL.
 (540) hula
 (510), (511) **29** mleko, masło, sery, jogurty, kefir, śmietana.

(111) **212702** (220) 2007 06 21 (210) 326804
 (151) 2008 10 30 (441) 2007 10 01
 (732) „IMCA” S.C. Jan Bogacki, Izabella Bogacka, Stanisław Lewandowski, Warszawa, PL.
 (540) IMCA

(510), (511) **03** środki i preparaty myjące, czyszczące i piorące, środki myjące, czyszczące i pielęgnacyjne dla potrzeb motoryzacji, kosmetyki upiększające i pielęgnacyjne, mydła, mydła dezynfekujące, dezodorizujące i przeciwpotowe, wody toaletowe, **05** środki czyszczące, preparaty chemiczno-farmaceutyczne, środki dezynfekcyjne do celów higienicznych, środki dezynfekcyjne do toalet chemicznych, dezodoranty inne niż do użytku osobistego, fungicydy, herbicydy, insektycydy, pestycydy, środki do odstraszania owadów, środki przeciw poceniu się stóp.

(111) **212703** (220) 2007 06 29 (210) 327124
 (151) 2008 10 07 (441) 2007 10 01
 (732) „ARCHI-DEA” Pracownia Architektoniczna Przemysław Dudek, Łódź, PL.
 (540)



Kolor znaku: czarny, biały, pomarańczowy, szary

(531) 25.5.1, 27.5.1, 29.1.1, 29.1.6, 29.1.8

(510), (511) **35** reklama i usługi reklamowe, zwłaszcza reklama radiowa, telewizyjna, kinowa, drukowana, wideotekstowa i w telegazecie oraz reklama on-line za pośrednictwem sieci komputerowej, projektowanie i tworzenie tekstów reklamowych oraz filmów i spotów reklamowych, zarządzanie plikami za pomocą komputera, archiwizacja danych poprzez bazy danych on-line, doradztwo odnośnie zarządzania plikami i archiwizacji danych, usługi bazy danych, a mianowicie pozyskiwanie, systematyzowanie i zestawianie danych w komputerowych bazach danych, **37** usługi budowlane, naprawy, usługi instalacyjne, w tym usługi budowlano-remontowe w zakresie budynków i mostów, dekoratorstwa wnętrz, czyszczenia i odnawiania, montaż rusztowań, izolowanie budynków, tynkowanie, tapetowanie i oblicowywanie ścian, malowanie, posadzkarstwo, zakładanie stolarki budowlanej, szklenie, usługi

budowlane wykończeniowe, rozbiórka budynków, nadzór budowlany, budownictwo przemysłowe, zabezpieczanie przed korozją, budowa dróg i układanie nawierzchni placów i dróg, instalowanie, konserwacja i naprawy komputerów, **42** usługi w zakresie projektowania architektonicznego i urbanistycznego, projektowanie budynków oraz konstrukcji budowlanych, usługi w zakresie projektowania konstrukcji metalowych, doradztwo budowlane i w zakresie realizacji konstrukcji budowlanych, projektowanie wnętrz budynków i dekoracji wnętrz, projektowanie wspomaganie komputerowo, opracowywanie projektów technicznych, badania techniczne, ekspertyzy inżynierskie, wizualizacja i charakterystyka wymiarów przedmiotów, projektowanie sztuki wizualnej, wzornictwo przemysłowe, wzornictwo graficzne, projektowanie systemów komputerowych, programowanie komputerów, projektowanie systemów informatycznych, tworzenie, rozwój, aktualizacja, poprawa i dopasowanie programów przetwarzania danych (w tym multimedia, strony domowe i strony www), projektowanie stron internetowych.

(111) **212704** (220) 2007 07 13 (210) 327730
 (151) 2008 10 28 (441) 2007 10 15
 (732) Agencja Reklamowa S4 Sp. z o.o., Kraków, PL.
 (540)



Kolor znaku: biały, pomarańczowy

(531) 26.4.1, 27.5.1, 27.7.1, 29.1.12

(510), (511) **35** reklama, zarządzanie w działalności handlowej, administrowanie działalności handlowej, usługi sekretarski, usługi księgowo-**41** rozrywka, działalność kulturalna, **42** naukowe i techniczne badania oraz ich projektowanie, przemysłowa analiza i badanie usług, projektowanie materiałów reklamowych, **43** usługi zaopatrzenia w żywność i napoje.

(111) **212705** (220) 2007 08 06 (210) 328592
 (151) 2008 10 29 (441) 2007 11 12
 (732) Robert Kaplan, Underwood, US.
 (540) DA KINE

(510), (511) **18** portfele, torby sportowe, plecaki, dyplomaty, aktówki, torby podróżne, zestawy toreb podróżnych, torby dla gońców, kufrы (bagaż), worki marynarskie, **25** męska i damska odzież plażowa, męskie koszulki sportowe, kąpielówki, spodnie i szorty do wędrówek, bluzki damskie, kostiumy kąpielowe, szorty, spodnie i dresy, damskie i męskie t-shirty z nadrukiem i podkoszulki, skarpety, kapelusze, czapki i daszki, **28** sprzęt do uprawiania windsurfingu, mianowicie uchwyty na stopy (footstraps), mocowania do uchwytów na stopy (footstrapów), rękawice i rękawice bez palców, szelki, pasy bezpieczeństwa, bomby, maszty, deski windsurfingowe i żagle sprzedawane w zestawach, smycze do desek surfingowych, smycze do desek do pływania, smycze do kajaków i canoe, deski surfingowe, deski do pływania, torby do desek z żaglem, torby na maszty, torby na deski surfingowe, torby na deski do pływania, torby na płetwy, torby na pagaje do canoe i pokrowce na pióra wiosł, torby na sprzęt, elementy mocujące i zabezpieczające (padsy) do bomów i masztów, elementy zabezpieczające podstawę masztu i stopy masztu.

(111) **212706** (220) 2007 08 07 (210) 328630
 (151) 2008 10 27 (441) 2007 11 12
 (732) Łukasz Czerwiński, Warszawa, PL.
 (540)



(531) 26.13.25, 27.5.1

(510), (511) **28** wrotki i łyżworolki.

(111) **212707** (220) 2007 08 09 (210) 328690
 (151) 2008 10 29 (441) 2007 11 12
 (732) NSTI Spółka z ograniczoną odpowiedzialnością, Warszawa, PL.
 (540)

polemika

Kolor znaku: brązowy, żółty, beżowy, czerwony, pomarańczowy
 (531) 26.15.1, 27.5.1, 29.1.13

(510), (511) **09** urządzenia elektryczne, elektroniczne, telefony, telefony analogowe, cyfrowe i komórkowe, urządzenia przywoławcze, automatyczne sekretarki, dalekopisy, światłowody, przewody telefoniczne, karty magnetyczne kodowane, karty chipowe, karty telefoniczne, zestawy telefoniczne nie abonamentowe, książki telefoniczne w postaci elektronicznej, centrale telefoniczne, maszty radiotelegraficzne, modemy, urządzenia do przetwarzania informacji, maszty do łączności radiowej, odbiorniki radiowe, słuchawki telefoniczne, urządzenia do nagrywania, transmisji, reprodukcji dźwięku lub obrazu, telegrafy, wideofony, sprzęt komputerowy, magnetyczne nośniki danych, płyty (dyski) z nagraniami, przenośna aparatura komunikacyjna, aparatura radiotelegraficzna, maszty antenowe do telefonii bezprzewodowej, nadajniki telekomunikacyjne, telekomunikacyjne zespoły nadawcze, urządzenia do komunikacji wewnętrznej, **37** usługi w zakresie naprawy, konserwacji i instalacji sprzętu telekomunikacyjnego, **38** usługi telekomunikacyjne, usługi teleinformatyczne, usługi komunikacyjne świadczone poprzez Internet.

(111) **212708** (220) 2007 08 16 (210) 328965
 (151) 2008 10 29 (441) 2007 11 26
 (732) Fundacja Dom Kultury ALCHEMIA, Kraków, PL.
 (540)



(531) 22.1.10, 22.1.21, 27.5.1

(510), (511) **09** magnetyczne i cyfrowe nośniki danych, płyty CD, płyty DVD, płyty analogowe z nagraniami, **35** reklama radiowa, reklama prasowa, reklama internetowa, profesjonalne zarządzanie działalnością artystyczną, rozpowszechnianie ogłoszeń reklamowych, **38** rozpowszechnianie programów telewizyjnych i radiowych, **41** prezentacja dzieł sztuki, literatury, fotografii, grafiki, muzyki, filmu, teatru w celach kulturalno-oświatowych lub edukacyjnych, organizowanie i prowadzenie koncertów, organizowanie wystaw z dziedziny kultury lub edukacji, organizowanie i prowadzenie szkoleń i warsztatów, usługi studia nagrań, montaż taśm wideo, **42** tworzenie i prowadzenie stron internetowych, projektowanie oprogramowania komputerowego.

(111) **212709** (220) 2007 08 16 (210) 328969
 (151) 2008 10 29 (441) 2007 11 26
 (732) Grupa Inwestycyjna HOSSA Spółka Akcyjna, Gdynia, PL.
 (540) WESTBRIDGE

(510), (511) **35** usługi reklamowe, dystrybucja materiałów reklamowych, administrowanie hotelami, organizowanie wystaw i targów handlowych lub reklamowych, pokazy towarów, promocja sprzedaży dla osób trzecich, wynajmowanie powierzchni na cele reklamowe, publikowanie tekstów reklamowych, wynajmowanie miejsc na umieszczenie ogłoszeń lub reklam, usługi w zakresie zaopatrywania osób trzecich w towary lub usługi, zarządzanie hotelami, usługi w zakresie zarządzania przedsiębiorstwami handlowymi lub przemysłowymi, usługi biurowe nie zawarte w innych klasach, **36** usługi w zakresie obrotu nieruchomościami, usługi kredytowe, doradztwo w sprawach finansowych i kredytowych, dzierżawa nieruchomości, wyceny nieruchomości, usługi finansowe, tworzenie funduszy, inwe-

stycje kapitałowe, administrowanie i zarządzanie nieruchomościami, pośrednictwo kredytowe, usługi powiernicze, wynajmowanie nieruchomości, w tym mieszkań oraz lokali biurowych i lokali użytkowych, **37** nadzór budowlany, budownictwo, usługi budowlane, usługi remontowe i instalacyjne w zakresie budynków, budowli, dróg, chodników, parkingów, czyszczenie i sprzątanie budynków, budowli, dróg, chodników i parkingów, izolowanie budynków i budowli, wynajem sprzętu budowlanego, usługi w zakresie zabezpieczania przed korozją, remonty maszyn i urządzeń, budowa i konserwacja placów zabaw, zakładanie i utrzymywanie obiektów małej architektury, usługi pralnicze, rozbiórki budynków i budowli, wypożyczanie rusztowań, montaż rusztowań, **39** usługi transportowe, usługi biur turystycznych, dostarczanie towarów (zaopatrzenie), wynajmowanie garaży, wypożyczanie środków transportu, wynajmowanie magazynów, wynajmowanie miejsc parkingowych, organizowanie podróży i wycieczek, wynajmowanie powierzchni na salony samochodowe, **41** usługi rozrywkowe, usługi w zakresie organizowania i obsługi dyskotek, usługi edukacyjne, usługi w zakresie kultury fizycznej i rekreacji, usługi salonów gier i kasyn gry, usługi klubowe, usługi klubów zdrowia, organizowanie i obsługa konferencji, kongresów, zjazdów, organizowanie konkursów edukacyjnych i rozrywkowych, prowadzenie parków rozrywki, usługi wystawiennicze, usługi klubów nocnych, obsługa pól golfowych, obsługa sal kinowych, obsługa urządzeń sportowych, organizowanie balów i zabaw, prowadzenie klubów sportowych i organizowanie zawodów, prowadzenie przedszkoli, eksploatacja sal koncertowych, wypożyczanie sprzętu sportowego, wynajmowanie stadionów i obiektów sportowych, organizowanie wystaw, targów i pokazów związanych z kulturą, sportem lub edukacją, **42** usługi projektowe, badania techniczne, doradztwo budowlane, usługi inżynierskie, planowanie urbanistyczne, pomiary geodezyjne, pomiary gruntu, programowanie komputerów, **43** usługi gastronomiczne, usługi hotelarskie, usługi domów dla ludzi w podeszłym wieku, usługi domów turystycznych, eksploatacja terenów kempingowych, wynajmowanie miejsc noclegowych, rezerwacja miejsc hotelowych, przygotowywanie dań i napojów na zamówienie oraz ich dostawa, wynajmowanie mieszkań na pobyt czasowy, wynajmowanie sal na posiedzenia, prowadzenie żłobków dla dzieci, usługi agencji zakwaterowania.

(111) **212710** (220) 2007 08 17 (210) 329048
 (151) 2008 10 27 (441) 2007 11 26

(732) POLKOMTEL Spółka Akcyjna, Warszawa, PL.

(540) pierwsza taryfa elastyczna dla firm w plusie

(510), (511) **09** aparaty, przewody i słuchawki telefoniczne, automaty sprzedające i mechanizmy do urządzeń uruchamianych przez wrzucenie monety lub żetonu, kasy rejestrujące, komputery i sprzęt przetwarzający dane, magnetyczne nośniki danych, maszyny liczące, płyty (dyski) z nagraniami, urządzenia do gaszenia ognia, urządzenia do nagrywania, transmisji, reprodukcji danych, dźwięku lub obrazu, urządzenia i przyrządy naukowe, żeglarskie, geodezyjne, elektryczne, kinematograficzne, optyczne, wagowe, pomiarowe, sygnalizacyjne, kontrolne, do ratowania życia, do celów dydaktycznych, **35** usługi polegające na: rejestrowaniu, sporządzaniu odpisów, składzie, kompilacji, transmisji, transkrypcji, systematyzacji pisemnych informacji (komunikatów) oraz rejestrowaniu a także wykorzystaniu lub kompilacji danych matematycznych lub statystycznych oraz zarządzaniu zbiorami informatycznymi, usługi w zakresie: reklamy i działalności informacyjnej, badania rynku, telefonicznego udzielania informacji, organizacji wystaw lub targów handlowych i reklamowych, pośrednictwa w zawieraniu umów kupna-sprzedaży poprzez telefon i Internet, obsługa klientów przy wykorzystaniu sieci Internet, usługi telekomunikacyjne on line polegające na umożliwieniu: zlecenia usług, świadczenia usług, zawierania umów, umów pośrednictwa, umów ubezpieczeniowych, umów kupna-sprzedaży, umów kredytowych, umów bankowych oraz otwierania rachunków bankowych, dokonywania operacji bankowych, dostępu do konta bankowego, wykonywania umów, prowadzenie sprzedaży towarów: apaszki jedwabne, antystresery, baloniki, bandanki, bariery, bezrękawiki, bloczki post-it, bluzy, bombki, breloczki, chorągiewki, clipboardy, czapki, daszki, długopisy, elektroniczne urządzenia do tłumaczeń językowych, elektroniczne urządzenia ze słownikiem, etui skórzane na długopisy, etui skórzane na wizytówki, fido-dido, flagi, galanteria odzieżowa damska i męska, galanteria skórzana, galanteria papierowa, joja, kalendarze, kalkulatory, kapelusze, karafki, konstrukcje dmuchane

i balony, kosmetyczki, kosmetyki, koszulki polo, krawaty, krzeselka, kubki, kurtki, latawce, linijki, maskotki, materiały biurowe i szkolne, medale, pudełka, naklejki i nalepki, notesy, obrusy, odtwarzacze płyt kompaktowych i kaset, ołówki, opakowania na napoje, organizery, otwieracze do butelek, pałeczki chińskie, papiery pakowe, parasole, parasolki, parawany, para jedwabne, piłki, piórniki, plecaki, płotki, podkładki pod kubki, kieliszki i szklanki, podkładki pod mysz, pokrowce na telefony, pompony, portfele, postery, potykacze, radioodbiorniki, rękawiczki, ręczniki, sakwy rowerowe, sakwy podróżne, samochodowe osłony przeciwsłoneczne, siatki, skrobaczki do szyb, słodczyce, standy, stroje dla personelu, szale, szaliki, świece, tablice, teczki skórzane, terkotki, termosy, tłumacze polsko-angielskie, torby i torebki, torciki, trąbki, t-shirty, wizytowniki, wody perfumowane i perfumy, worki żeglarskie, wyroby ze szkła i porcelany, zabawki, zegary ściennie, zegarki, znaczki z logo, **36** usługi w zakresie: pośrednictwa w zawieraniu umów ubezpieczeniowych poprzez telefon i Internet, sprawdzania stanu konta poprzez telefon i Internet, **38** usługi telekomunikacyjne, usługi w zakresie: rozpowszechniania systemów przekazywania dźwięku i obrazu w łączności radiofonicznej, telegraficznej, telefonicznej, telefonii komórkowej, telefaksowej, w systemie cyfrowym, usługi w zakresie łączności: radiofonicznej, telegraficznej, telefonicznej, telefonii komórkowej i poprzez Internet, telefaksowej, ustalania taryf i opłat, obsługi satelitów i przekazów satelitarnych, organizowania systemów transmisyjnych, przesyłania dźwięku, obrazu i SMS-ów, usługi w zakresie: poczty elektronicznej, zleceń przywoławczych z zastosowaniem radia, telefonu lub innych środków komunikacji elektronicznej, usługi w zakresie prowadzenia: stacji radiowych, telewizyjnych oraz transmitowania dźwięku i obrazu, usługi w zakresie zbierania i przekazywania aktualności informacyjnych z wykorzystaniem: multimediiów, urządzeń telekomunikacyjnych, usługi w zakresie wypożyczania telefonów, modemów i innych urządzeń telekomunikacyjnych, obsługa klientów przy wykorzystaniu sieci Internet, elektroniczny serwis informacji typu on-line polegający na tworzeniu, prowadzeniu baz danych i udostępnianiu informacji z możliwością elektronicznego przyjmowania i przekazywania wiadomości, **41** usługi w zakresie nauczania poprzez telefon, Internet, radio i telewizję.

(111) **212711** (220) 2007 08 17 (210) 329049
(151) 2008 10 27 (441) 2007 11 26
(732) POLKOMTEL Spółka Akcyjna, Warszawa, PL.

(540) taryfa elastyczna

(510), (511) **09** aparaty, przewody i słuchawki telefoniczne, automaty sprzedające i mechanizmy do urządzeń uruchamianych przez wrzucenie monety lub żetonu, kasy rejestrujące, komputery i sprzęt przetwarzający dane, magnetyczne nośniki danych, maszyny liczące, płyty (dyski) z nagraniami, urządzenia do gaszenia ognia, urządzenia do nagrywania, transmisji, reprodukcji danych, dźwięku lub obrazu, urządzenia i przyrządy naukowe, żeglarskie, geodezyjne, elektryczne, kinematograficzne, optyczne, wagowe, pomiarowe, sygnalizacyjne, kontrolne, do ratowania życia, do celów dydaktycznych, **35** usługi polegające na: rejestrowaniu, sporządzaniu odpisów, składzie, kompilacji, transmisji, transkrypcji, systematyzacji pisemnych informacji (komunikatów) oraz rejestrowaniu a także wykorzystaniu lub kompilacji danych matematycznych lub statystycznych oraz zarządzaniu zbiorami informatycznymi, usługi w zakresie: reklamy i działalności informacyjnej, badania rynku, telefonicznego udzielania informacji, organizacji wystaw lub targów handlowych i reklamowych, pośrednictwa w zawieraniu umów kupna-sprzedaży poprzez telefon i Internet, obsługa klientów przy wykorzystaniu sieci Internet, usługi telekomunikacyjne on line polegające na umożliwieniu: zlecenia usług, świadczenia usług, zawierania umów, umów pośrednictwa, umów ubezpieczeniowych, umów kupna-sprzedaży, umów kredytowych, umów bankowych oraz otwierania rachunków bankowych, dokonywania operacji bankowych, dostępu do konta bankowego, wykonywania umów, prowadzenie sprzedaży towarów: apaszki jedwabne, antystresery, baloniki, bandanki, bariery, bezrękawniki, bloczki post-it, bluzy, bombki, breloczki, chorągiewki, clipboardy, czapki, daszki, długopisy, elektroniczne urządzenia do tłumaczeń językowych, elektroniczne urządzenia ze słownikiem, etui skórzane na długopisy, etui skórzane na wizytówki, fido-dido, flagi, galanteria odzieżowa damska i męska, galanteria skórzana, galanteria papierowa, joja, kalendarze, kalkulatory, kapelusze, karafki, konstrukcje dmuchane i balony, kosmetyczki, kosmetyki, koszulki polo, krawaty, krzeselka,

kubki, kurtki, latawce, linijki, maskotki, materiały biurowe i szkolne, medale, pudełka, naklejki i nalepki, notesy, obrusy, odtwarzacze płyt kompaktowych i kaset, ołówki, opakowania na napoje, organizery, otwieracze do butelek, pałeczki chińskie, papiery pakowe, parasole, parasolki, parawany, para jedwabne, piłki, piórniki, plecaki, płotki, podkładki pod kubki, kieliszki i szklanki, podkładki pod mysz, pokrowce na telefony, pompony, portfele, postery, potykacze, radioodbiorniki, rękawiczki, ręczniki, sakwy rowerowe, sakwy podróżne, samochodowe osłony przeciwsłoneczne, siatki, skrobaczki do szyb, słodczyce, standy, stroje dla personelu, szale, szaliki, świece, tablice, teczki skórzane, terkotki, termosy, tłumacze polsko-angielskie, torby i torebki, torciki, trąbki, t-shirty, wizytowniki, wody perfumowane i perfumy, worki żeglarskie, wyroby ze szkła i porcelany, zabawki, zegary ściennie, zegarki, znaczki z logo, **36** usługi w zakresie: pośrednictwa w zawieraniu umów ubezpieczeniowych poprzez telefon i Internet, sprawdzania stanu konta poprzez telefon i Internet, **38** usługi telekomunikacyjne, usługi w zakresie: rozpowszechniania systemów przekazywania dźwięku i obrazu w łączności radiofonicznej, telegraficznej, telefonicznej, telefonii komórkowej, telefaksowej, w systemie cyfrowym, usługi w zakresie łączności: radiofonicznej, telegraficznej, telefonicznej, telefonii komórkowej i poprzez Internet, telefaksowej, ustalania taryf i opłat, obsługi satelitów i przekazów satelitarnych, organizowania systemów transmisyjnych, przesyłania dźwięku, obrazu i SMS-ów, usługi w zakresie: poczty elektronicznej, zleceń przywoławczych z zastosowaniem radia, telefonu lub innych środków komunikacji elektronicznej, usługi w zakresie prowadzenia: stacji radiowych, telewizyjnych oraz transmitowania dźwięku i obrazu, usługi w zakresie zbierania i przekazywania aktualności informacyjnych z wykorzystaniem: multimediiów, urządzeń telekomunikacyjnych, usługi w zakresie wypożyczania telefonów, modemów i innych urządzeń telekomunikacyjnych, obsługa klientów przy wykorzystaniu sieci Internet, elektroniczny serwis informacji typu on-line polegający na tworzeniu, prowadzeniu baz danych i udostępnianiu informacji z możliwością elektronicznego przyjmowania i przekazywania wiadomości, **41** usługi w zakresie nauczania poprzez telefon, Internet, radio i telewizję.

(111) **212712** (220) 2007 08 17 (210) 329050
(151) 2008 10 27 (441) 2007 11 26
(732) POLKOMTEL Spółka Akcyjna, Warszawa, PL.

(540) plus taryfa elastyczna

(510), (511) **09** aparaty, przewody i słuchawki telefoniczne, automaty sprzedające i mechanizmy do urządzeń uruchamianych przez wrzucenie monety lub żetonu, kasy rejestrujące, komputery i sprzęt przetwarzający dane, magnetyczne nośniki danych, maszyny liczące, płyty (dyski) z nagraniami, urządzenia do gaszenia ognia, urządzenia do nagrywania, transmisji, reprodukcji danych, dźwięku lub obrazu, urządzenia i przyrządy naukowe, żeglarskie, geodezyjne, elektryczne, kinematograficzne, optyczne, wagowe, pomiarowe, sygnalizacyjne, kontrolne, do ratowania życia, do celów dydaktycznych, **35** usługi polegające na: rejestrowaniu, sporządzaniu odpisów, składzie, kompilacji, transmisji, transkrypcji, systematyzacji pisemnych informacji (komunikatów) oraz rejestrowaniu a także wykorzystaniu lub kompilacji danych matematycznych lub statystycznych oraz zarządzaniu zbiorami informatycznymi, usługi w zakresie: reklamy i działalności informacyjnej, badania rynku, telefonicznego udzielania informacji, organizacji wystaw lub targów handlowych i reklamowych, pośrednictwa w zawieraniu umów kupna-sprzedaży poprzez telefon i Internet, obsługa klientów przy wykorzystaniu sieci Internet, usługi telekomunikacyjne on line polegające na umożliwieniu: zlecenia usług, świadczenia usług, zawierania umów, umów pośrednictwa, umów ubezpieczeniowych, umów kupna-sprzedaży, umów kredytowych, umów bankowych oraz otwierania rachunków bankowych, dokonywania operacji bankowych, dostępu do konta bankowego, wykonywania umów, prowadzenie sprzedaży towarów: apaszki jedwabne, antystresery, baloniki, bandanki, bariery, bezrękawniki, bloczki post-it, bluzy, bombki, breloczki, chorągiewki, clipboardy, czapki, daszki, długopisy, elektroniczne urządzenia do tłumaczeń językowych, elektroniczne urządzenia ze słownikiem, etui skórzane na długopisy, etui skórzane na wizytówki, fido-dido, flagi, galanteria odzieżowa damska i męska, galanteria skórzana, galanteria papierowa, joja, kalendarze, kalkulatory, kapelusze, karafki, konstrukcje dmuchane i balony, kosmetyczki, kosmetyki, koszulki polo, krawaty, krzeselka, kubki, kurtki, latawce, linijki, maskotki, materiały biurowe i szkolne,

medale, pudełka, naklejki i nalepki, notesy, obrusy, odtwarzacze płyt kompaktowych i kaset, ołówki, opakowania na napoje, organizery, otwieracze do butelek, pałeczki chińskie, papiery pakowe, parasole, parasolki, parawany, para jedwabne, piłki, piórniki, plecaki, płotki, podkładki pod kubki, kieliszki i szklanki, podkładki pod mysz, pokrowce na telefony, pompony, portfele, postery, potykacze, radioodbiorniki, rękawiczki, ręczniki, sakwy rowerowe, sakwy podróżne, samochodowe osłony przeciwsłoneczne, siatki, skrobaczki do szyb, słodycze, standy, stroje dla personelu, szale, szaliki, świece, tablice, teczki skórzane, terkotki, termosy, tłumacze polsko-angielskie, torby i torebki, torciki, trąbki, t-shirty, wizytowniki, wody perfumowane i perfumy, worki żeglarskie, wyroby ze szkła i porcelany, zabawki, zegary ścienne, zegarki, znaczki z logo, **36** usługi w zakresie: pośrednictwa w zawieraniu umów ubezpieczeniowych poprzez telefon i Internet, sprawdzania stanu konta poprzez telefon i Internet, **38** usługi telekomunikacyjne, usługi w zakresie: rozpowszechniania systemów przekazywania dźwięku i obrazu w łączności radiofonicznej, telegraficznej, telefonicznej, telefonii komórkowej, telefaksowej, w systemie cyfrowym, usługi w zakresie łączności: radiofonicznej, telegraficznej, telefonicznej, telefonii komórkowej i poprzez Internet, telefaksowej, ustalania taryf i opłat, obsługi satelitów i przekazów satelitarnych, organizowania systemów transmisyjnych, przesyłania dźwięku, obrazu i SMS-ów, usługi w zakresie: poczty elektronicznej, zleceń przywoławczych z zastosowaniem radia, telefonu lub innych środków komunikacji elektronicznej, usługi w zakresie prowadzenia: stacji radiowych, telewizyjnych oraz transmitowania dźwięku i obrazu, usługi w zakresie zbierania i przekazywania aktualności informacyjnych z wykorzystaniem: multimediiów, urządzeń telekomunikacyjnych, usługi w zakresie wypożyczania telefonów, modemów i innych urządzeń telekomunikacyjnych, obsługa klientów przy wykorzystaniu sieci Internet, elektroniczny serwis informacji typu on-line polegający na tworzeniu, prowadzeniu baz danych i udostępnianiu informacji z możliwością elektronicznego przyjmowania i przekazywania wiadomości, **41** usługi w zakresie nauczania poprzez telefon, Internet, radio i telewizję.

(111) **212713** (220) 2007 08 17 (210) 329051

(151) 2008 10 27 (441) 2007 11 26

(732) POLKOMTEL Spółka Akcyjna, Warszawa, PL.

(540) taryfa elastyczna plus

(510), (511) **09** aparaty, przewody i słuchawki telefoniczne, automaty sprzedające i mechanizmy do urządzeń uruchamianych przez wrzucenie monety lub żetonu, kasy rejestrujące, komputery i sprzęt przetwarzający dane, magnetyczne nośniki danych, maszyny liczące, płyty (dyski) z nagraniami, urządzenia do gaszenia ognia, urządzenia do nagrywania, transmisji, reprodukcji danych, dźwięku lub obrazu, urządzenia i przyrządy naukowe, żeglarskie, geodezyjne, elektryczne, kinematograficzne, optyczne, wagowe, pomiarowe, sygnalizacyjne, kontrolne, do ratowania życia, do celów dydaktycznych, **35** usługi polegające na: rejestrowaniu, sporządzaniu odpisów, składzie, kompilacji, transmisji, transkrypcji, systematyzacji pisemnych informacji (komunikatów) oraz rejestrowaniu a także wykorzystaniu lub kompilacji danych matematycznych lub statystycznych oraz zarządzaniu zbiorami informatycznymi, usługi w zakresie: reklamy i działalności informacyjnej, badania rynku, telefonicznego udzielania informacji, organizacji wystaw lub targów handlowych i reklamowych, pośrednictwa w zawieraniu umów kupna-sprzedaży poprzez telefon i Internet, obsługa klientów przy wykorzystaniu sieci Internet, usługi telekomunikacyjne on line polegające na umożliwieniu: zlecenia usług, świadczenia usług, zawierania umów, umów pośrednictwa, umów ubezpieczeniowych, umów kupna-sprzedaży, umów kredytowych, umów bankowych oraz otwierania rachunków bankowych, dokonywania operacji bankowych, dostępu do konta bankowego, wykonywania umów, prowadzenie sprzedaży towarów: apaszki jedwabne, antystresery, baloniki, bandanki, bariery, bezrękawniki, bloczki post-it, bluzy, bombki, breloczki, chorągiewki, clipboardy, czapki, daszki, długopisy, elektroniczne urządzenia do tłumaczeń językowych, elektroniczne urządzenia ze słownikiem, etui skórzane na długopisy, etui skórzane na wizytówki, fido-dido, flagi, galanteria odzieżowa damska i męska, galanteria skórzana, galanteria papierowa, joja, kalendarze, kalkulatory, kapelusze, karafki, konstrukcje dmuchane i balony, kosmetyczki, kosmetyki, koszulki polo, krawaty, krzeselka, kubki, kurtki, latawce, linijki, maskotki, materiały biurowe i szkolne, medale, pudełka, naklejki i nalepki, notesy, obrusy, odtwarzacze płyt

kompaktowych i kaset, ołówki, opakowania na napoje, organizery, otwieracze do butelek, pałeczki chińskie, papiery pakowe, parasole, parasolki, parawany, para jedwabne, piłki, piórniki, plecaki, płotki, podkładki pod kubki, kieliszki i szklanki, podkładki pod mysz, pokrowce na telefony, pompony, portfele, postery, potykacze, radioodbiorniki, rękawiczki, ręczniki, sakwy rowerowe, sakwy podróżne, samochodowe osłony przeciwsłoneczne, siatki, skrobaczki do szyb, słodycze, standy, stroje dla personelu, szale, szaliki, świece, tablice, teczki skórzane, terkotki, termosy, tłumacze polsko-angielskie, torby i torebki, torciki, trąbki, t-shirty, wizytowniki, wody perfumowane i perfumy, worki żeglarskie, wyroby ze szkła i porcelany, zabawki, zegary ścienne, zegarki, znaczki z logo, **36** usługi w zakresie: pośrednictwa w zawieraniu umów ubezpieczeniowych poprzez telefon i Internet, sprawdzania stanu konta poprzez telefon i Internet, **38** usługi telekomunikacyjne, usługi w zakresie: rozpowszechniania systemów przekazywania dźwięku i obrazu w łączności radiofonicznej, telegraficznej, telefonicznej, telefonii komórkowej, telefaksowej, w systemie cyfrowym, usługi w zakresie łączności: radiofonicznej, telegraficznej, telefonicznej, telefonii komórkowej i poprzez Internet, telefaksowej, ustalania taryf i opłat, obsługi satelitów i przekazów satelitarnych, organizowania systemów transmisyjnych, przesyłania dźwięku, obrazu i SMS-ów, usługi w zakresie: poczty elektronicznej, zleceń przywoławczych z zastosowaniem radia, telefonu lub innych środków komunikacji elektronicznej, usługi w zakresie prowadzenia: stacji radiowych, telewizyjnych oraz transmitowania dźwięku i obrazu, usługi w zakresie zbierania i przekazywania aktualności informacyjnych z wykorzystaniem: multimediiów, urządzeń telekomunikacyjnych, usługi w zakresie wypożyczania telefonów, modemów i innych urządzeń telekomunikacyjnych, obsługa klientów przy wykorzystaniu sieci Internet, elektroniczny serwis informacji typu on-line polegający na tworzeniu, prowadzeniu baz danych i udostępnianiu informacji z możliwością elektronicznego przyjmowania i przekazywania wiadomości, **41** usługi w zakresie nauczania poprzez telefon, Internet, radio i telewizję.

(111) **212714** (220) 2007 08 17 (210) 329052

(151) 2008 10 27 (441) 2007 11 26

(732) POLKOMTEL Spółka Akcyjna, Warszawa, PL.

(540) elastyczna

(510), (511) **09** aparaty, przewody i słuchawki telefoniczne, automaty sprzedające i mechanizmy do urządzeń uruchamianych przez wrzucenie monety lub żetonu, kasy rejestrujące, komputery i sprzęt przetwarzający dane, magnetyczne nośniki danych, maszyny liczące, płyty (dyski) z nagraniami, urządzenia do gaszenia ognia, urządzenia do nagrywania, transmisji, reprodukcji danych, dźwięku lub obrazu, urządzenia i przyrządy naukowe, żeglarskie, geodezyjne, elektryczne, kinematograficzne, optyczne, wagowe, pomiarowe, sygnalizacyjne, kontrolne, do ratowania życia, do celów dydaktycznych, **35** usługi polegające na: rejestrowaniu, sporządzaniu odpisów, składzie, kompilacji, transmisji, transkrypcji, systematyzacji pisemnych informacji (komunikatów) oraz rejestrowaniu a także wykorzystaniu lub kompilacji danych matematycznych lub statystycznych oraz zarządzaniu zbiorami informatycznymi, usługi w zakresie: reklamy i działalności informacyjnej, badania rynku, telefonicznego udzielania informacji, organizacji wystaw lub targów handlowych i reklamowych, pośrednictwa w zawieraniu umów kupna-sprzedaży poprzez telefon i Internet, obsługa klientów przy wykorzystaniu sieci Internet, usługi telekomunikacyjne on line polegające na umożliwieniu: zlecenia usług, świadczenia usług, zawierania umów, umów pośrednictwa, umów ubezpieczeniowych, umów kupna-sprzedaży, umów kredytowych, umów bankowych oraz otwierania rachunków bankowych, dokonywania operacji bankowych, dostępu do konta bankowego, wykonywania umów, prowadzenie sprzedaży towarów: apaszki jedwabne, antystresery, baloniki, bandanki, bariery, bezrękawniki, bloczki post-it, bluzy, bombki, breloczki, chorągiewki, clipboardy, czapki, daszki, długopisy, elektroniczne urządzenia do tłumaczeń językowych, elektroniczne urządzenia ze słownikiem, etui skórzane na długopisy, etui skórzane na wizytówki, fido-dido, flagi, galanteria odzieżowa damska i męska, galanteria skórzana, galanteria papierowa, joja, kalendarze, kalkulatory, kapelusze, karafki, konstrukcje dmuchane i balony, kosmetyczki, kosmetyki, koszulki polo, krawaty, krzeselka, kubki, kurtki, latawce, linijki, maskotki, materiały biurowe i szkolne, medale, pudełka, naklejki i nalepki, notesy, obrusy, odtwarzacze płyt kompaktowych i kaset, ołówki, opakowania na napoje, organizery,

otwieracze do butelek, pałeczki chińskie, papiery pakowe, parasole, parasolki, parawany, para jedwabne, piłki, piórniki, plecaki, płotki, podkładki pod kubki, kieliszki i szklanki, podkładki pod mysz, pokrowce na telefony, pompony, portfele, postery, potykacze, radioodbiorniki, rękawiczki, ręczniki, sakwy rowerowe, sakwy podróżne, samochodowe osłony przeciwsłoneczne, siatki, skrobaczki do szyb, słodczyce, standy, stroje dla personelu, szale, szaliki, świece, tablice, teczki skórzane, terkotki, termosy, tłumacze polsko-angielskie, torby i torebki, torciki, trąbki, t-shirty, wizytowniki, wody perfumowane i perfumy, worki żeglarskie, wyroby ze szkła i porcelany, zabawki, zegary ściennie, zegarki, znaczki z logo, **36** usługi w zakresie: pośrednictwa w zawieraniu umów ubezpieczeniowych poprzez telefon i Internet, sprawdzania stanu konta poprzez telefon i Internet, **38** usługi telekomunikacyjne, usługi w zakresie: rozpowszechniania systemów przekazywania dźwięku i obrazu w łączności radiofonicznej, telegraficznej, telefonicznej, telefonii komórkowej, telefaksowej, w systemie cyfrowym, usługi w zakresie łączności: radiofonicznej, telegraficznej, telefonicznej, telefonii komórkowej, telefaksowej, ustalania taryf i opłat, obsługi satelitów i przekazów satelitarnych, organizowania systemów transmisyjnych, przesyłania dźwięku, obrazu i SMS-ów, usługi w zakresie: poczty elektronicznej, zleceń przywoławczych z zastosowaniem radia, telefonu lub innych środków komunikacji elektronicznej, usługi w zakresie prowadzenia: stacji radiowych, telewizyjnych oraz transmitowania dźwięku i obrazu, usługi w zakresie zbierania i przekazywania aktualności informacyjnych z wykorzystaniem: multimediiów, urządzeń telekomunikacyjnych, usługi w zakresie wypożyczenia telefonów, modemów i innych urządzeń telekomunikacyjnych, obsługa klientów przy wykorzystaniu sieci Internet, elektroniczny serwis informacji typu on-line polegający na tworzeniu, prowadzeniu baz danych i udostępnianiu informacji z możliwością elektronicznego przyjmowania i przekazywania wiadomości, **41** usługi w zakresie nauczania poprzez telefon, Internet, radio i telewizję.

(111) **212715** (220) 2007 08 17 (210) 329053
 (151) 2008 10 27 (441) 2007 11 26
 (732) POLKOMTEL Spółka Akcyjna, Warszawa, PL.

(540) plus elastyczna

(510), (511) **09** aparaty, przewody i słuchawki telefoniczne, automaty sprzedające i mechanizmy do urządzeń uruchamianych przez wrzucenie monety lub żetonu, kasy rejestrujące, komputery i sprzęt przetwarzający dane, magnetyczne nośniki danych, maszyny liczące, płyty (dyski) z nagraniami, urządzenia do gaszenia ognia, urządzenia do nagrywania, transmisji, reprodukcji danych, dźwięku lub obrazu, urządzenia i przyrządy naukowe, żeglarskie, geodezyjne, elektryczne, kinematograficzne, optyczne, wagowe, pomiarowe, sygnalizacyjne, kontrolne, do ratowania życia, do celów dydaktycznych, **35** usługi polegające na: rejestrowaniu, sporządzaniu odpisów, składzie, kompilacji, transmisji, transkrypcji, systematyzacji pisemnych informacji (komunikatów) oraz rejestrowaniu a także wykorzystaniu lub kompilacji danych matematycznych lub statystycznych oraz zarządzaniu zbiorami informatycznymi, usługi w zakresie: reklamy i działalności informacyjnej, badania rynku, telefonicznego udzielania informacji, organizacji wystaw lub targów handlowych i reklamowych, pośrednictwa w zawieraniu umów kupna-sprzedaży poprzez telefon i Internet, obsługa klientów przy wykorzystaniu sieci Internet, usługi telekomunikacyjne on line polegające na umożliwieniu: zlecenia usług, świadczenia usług, zawierania umów, umów pośrednictwa, umów ubezpieczeniowych, umów kupna-sprzedaży, umów kredytowych, umów bankowych oraz otwierania rachunków bankowych, dokonywania operacji bankowych, dostępu do konta bankowego, wykonywania umów, prowadzenie sprzedaży towarów: apaszki jedwabne, antystresery, baloniki, bandanki, bariery, bezrękawniki, bloczki post-it, bluzy, bombki, breloczki, chorągiewki, clipboardy, czapki, daszki, długopisy, elektroniczne urządzenia do tłumaczeń językowych, elektroniczne urządzenia ze słownikiem, etui skórzane na długopisy, etui skórzane na wizytówki, fido-dido, flagi, galanteria odzieżowa damska i męska, galanteria skórzana, galanteria papierowa, joja, kalendarze, kalkulatory, kape-lusze, karafki, konstrukcje dmuchane i balony, kosmetyczki, kosmetyki, koszulki polo, krawaty, krzeselka, kubki, kurtki, latawce, linijki, maskotki, materiały biurowe i szkolne, medale, pudełka, naklejki i nalepki, notesy, obrusy, odtwarzacze płyt kompaktowych i kaset, ołówki, opakowania na napoje, organizery, otwieracze do butelek, pałeczki chińskie, papiery pakowe, parasole, parasolki, parawany, para jedwabne, piłki, piórniki, plecaki, płotki, podkładki pod kubki, kieliszki i szklanki, podkładki pod mysz, pokrowce na telefony, pompony, portfele, postery, potykacze, radioodbiorniki, rękawiczki, ręczniki, sakwy rowerowe, sakwy podróżne, samochodowe osłony przeciwsłoneczne, siatki, skrobaczki do szyb, słodczyce, standy, stroje dla personelu, szale, szaliki, świece, tablice, teczki

mysz, pokrowce na telefony, pompony, portfele, postery, potykacze, radioodbiorniki, rękawiczki, ręczniki, sakwy rowerowe, sakwy podróżne, samochodowe osłony przeciwsłoneczne, siatki, skrobaczki do szyb, słodczyce, standy, stroje dla personelu, szale, szaliki, świece, tablice, teczki skórzane, terkotki, termosy, tłumacze polsko-angielskie, torby i torebki, torciki, trąbki, t-shirty, wizytowniki, wody perfumowane i perfumy, worki żeglarskie, wyroby ze szkła i porcelany, zabawki, zegary ściennie, zegarki, znaczki z logo, **36** usługi w zakresie: pośrednictwa w zawieraniu umów ubezpieczeniowych poprzez telefon i Internet, sprawdzania stanu konta poprzez telefon i Internet, **38** usługi telekomunikacyjne, usługi w zakresie: rozpowszechniania systemów przekazywania dźwięku i obrazu w łączności radiofonicznej, telegraficznej, telefonicznej, telefonii komórkowej, telefaksowej, w systemie cyfrowym, usługi w zakresie łączności: radiofonicznej, telegraficznej, telefonicznej, telefonii komórkowej i poprzez Internet, telefaksowej, ustalania taryf i opłat, obsługi satelitów i przekazów satelitarnych, organizowania systemów transmisyjnych, przesyłania dźwięku, obrazu i SMS-ów, usługi w zakresie: poczty elektronicznej, zleceń przywoławczych z zastosowaniem radia, telefonu lub innych środków komunikacji elektronicznej, usługi w zakresie prowadzenia: stacji radiowych, telewizyjnych oraz transmitowania dźwięku i obrazu, usługi w zakresie zbierania i przekazywania aktualności informacyjnych z wykorzystaniem: multimediiów, urządzeń telekomunikacyjnych, usługi w zakresie wypożyczenia telefonów, modemów i innych urządzeń telekomunikacyjnych, obsługa klientów przy wykorzystaniu sieci Internet, elektroniczny serwis informacji typu on-line polegający na tworzeniu, prowadzeniu baz danych i udostępnianiu informacji z możliwością elektronicznego przyjmowania i przekazywania wiadomości, **41** usługi w zakresie nauczania poprzez telefon, Internet, radio i telewizję.

(111) **212716** (220) 2007 08 17 (210) 329054
 (151) 2008 10 27 (441) 2007 11 26
 (732) POLKOMTEL Spółka Akcyjna, Warszawa, PL.

(540) pierwsza taryfa elastyczna dla firm

(510), (511) **09** aparaty, przewody i słuchawki telefoniczne, automaty sprzedające i mechanizmy do urządzeń uruchamianych przez wrzucenie monety lub żetonu, kasy rejestrujące, komputery i sprzęt przetwarzający dane, magnetyczne nośniki danych, maszyny liczące, płyty (dyski) z nagraniami, urządzenia do gaszenia ognia, urządzenia do nagrywania, transmisji, reprodukcji danych, dźwięku lub obrazu, urządzenia i przyrządy naukowe, żeglarskie, geodezyjne, elektryczne, kinematograficzne, optyczne, wagowe, pomiarowe, sygnalizacyjne, kontrolne, do ratowania życia, do celów dydaktycznych, **35** usługi polegające na: rejestrowaniu, sporządzaniu odpisów, składzie, kompilacji, transmisji, transkrypcji, systematyzacji pisemnych informacji (komunikatów) oraz rejestrowaniu a także wykorzystaniu lub kompilacji danych matematycznych lub statystycznych oraz zarządzaniu zbiorami informatycznymi, usługi w zakresie: reklamy i działalności informacyjnej, badania rynku, telefonicznego udzielania informacji, organizacji wystaw lub targów handlowych i reklamowych, pośrednictwa w zawieraniu umów kupna-sprzedaży poprzez telefon i Internet, obsługa klientów przy wykorzystaniu sieci Internet, usługi telekomunikacyjne on line polegające na umożliwieniu: zlecenia usług, świadczenia usług, zawierania umów, umów pośrednictwa, umów ubezpieczeniowych, umów kupna-sprzedaży, umów kredytowych, umów bankowych oraz otwierania rachunków bankowych, dokonywania operacji bankowych, dostępu do konta bankowego, wykonywania umów, prowadzenie sprzedaży towarów: apaszki jedwabne, antystresery, baloniki, bandanki, bariery, bezrękawniki, bloczki post-it, bluzy, bombki, breloczki, chorągiewki, clipboardy, czapki, daszki, długopisy, elektroniczne urządzenia do tłumaczeń językowych, elektroniczne urządzenia ze słownikiem, etui skórzane na długopisy, etui skórzane na wizytówki, fido-dido, flagi, galanteria odzieżowa damska i męska, galanteria skórzana, galanteria papierowa, joja, kalendarze, kalkulatory, kape-lusze, karafki, konstrukcje dmuchane i balony, kosmetyczki, kosmetyki, koszulki polo, krawaty, krzeselka, kubki, kurtki, latawce, linijki, maskotki, materiały biurowe i szkolne, medale, pudełka, naklejki i nalepki, notesy, obrusy, odtwarzacze płyt kompaktowych i kaset, ołówki, opakowania na napoje, organizery, otwieracze do butelek, pałeczki chińskie, papiery pakowe, parasole, parasolki, parawany, para jedwabne, piłki, piórniki, plecaki, płotki, podkładki pod kubki, kieliszki i szklanki, podkładki pod mysz, pokrowce na telefony, pompony, portfele, postery, potykacze, radioodbiorniki, rękawiczki, ręczniki, sakwy rowerowe, sakwy podróżne, samochodowe osłony przeciwsłoneczne, siatki, skrobaczki do szyb, słodczyce, standy, stroje dla personelu, szale, szaliki, świece, tablice, teczki

skórzane, terkotki, termosy, tłumacze polsko-angielskie, torby i torebki, torciki, trąbki, t-shirty, wizytowniki, wody perfumowane i perfumy, worki żeglarskie, wyroby ze szkła i porcelany, zabawki, zegary ściennie, zegarki, znaczki z logo, **36** usługi w zakresie: pośrednictwa w zawieraniu umów ubezpieczeniowych poprzez telefon i Internet, sprawdzania stanu konta poprzez telefon i Internet, **38** usługi telekomunikacyjne, usługi w zakresie: rozpowszechniania systemów przekazywania dźwięku i obrazu w łączności radiofonicznej, telegraficznej, telefonicznej, telefonii komórkowej, telefaksowej, w systemie cyfrowym, usługi w zakresie łączności: radiofonicznej, telegraficznej, telefonicznej, telefonii komórkowej i poprzez Internet, telefaksowej, ustalania taryf i opłat, obsługi satelitów i przekazów satelitarnych, organizowania systemów transmisyjnych, przesyłania dźwięku, obrazu i SMS-ów, usługi w zakresie: poczty elektronicznej, zleceń przywoławczych z zastosowaniem radia, telefonu lub innych środków komunikacji elektronicznej, usługi w zakresie prowadzenia: stacji radiowych, telewizyjnych oraz transmitowania dźwięku i obrazu, usługi w zakresie zbierania i przekazywania aktualności informacyjnych z wykorzystaniem: multimedialnych, urządzeń telekomunikacyjnych, usługi w zakresie wypożyczania telefonów, modemów i innych urządzeń telekomunikacyjnych, obsługa klientów przy wykorzystaniu sieci Internet, elektroniczny serwis informacji typu on-line polegający na tworzeniu, prowadzeniu baz danych i udostępnianiu informacji z możliwością elektronicznego przyjmowania i przekazywania wiadomości, **41** usługi w zakresie nauczania poprzez telefon, Internet, radio i telewizję.

(111) **212717** (220) 2007 09 07 (210) 329910
 (151) 2009 01 22 (441) 2007 12 10
 (732) GRUPA LOTOS S.A., Gdańsk, PL.
 (540) LOTOS DYNAMIC DIESEL
 (510), (511) **04** olej napędowy uszlachetniony, olej napędowy, paliwa, biopaliwa, paliwa zawierające alkohole, benzyna, oleje przemysłowe, smary, tłuszcze przemysłowe, parafiny, wosk.

(111) **212718** (220) 2007 09 07 (210) 329911
 (151) 2009 01 22 (441) 2007 12 10
 (732) GRUPA LOTOS S.A., Gdańsk, PL.
 (540) LOTOS DYNAMIC
 (510), (511) **04** paliwa uszlachetnione, paliwa, biopaliwa, paliwa zawierające alkohole, benzyna, oleje przemysłowe, smary, tłuszcze przemysłowe, parafiny, wosk.

(111) **212719** (220) 2007 09 07 (210) 329912
 (151) 2009 01 22 (441) 2007 12 10
 (732) GRUPA LOTOS S.A., Gdańsk, PL.
 (540) LOTOS DYNAMIC 98
 (510), (511) **04** benzyna bezołowiowa 98, benzyna, paliwa, biopaliwa, paliwa zawierające alkohole, oleje przemysłowe, smary, tłuszcze przemysłowe, parafiny, wosk.

(111) **212720** (220) 2007 10 17 (210) 331621
 (151) 2008 07 15 (441) 2008 01 21
 (732) LA RIVE S.A., Grudziądz, PL.
 (540)



Kolor znaku: niebieski, zielony, żółty, srebrny i ich odcienie, biały
 (531) 26.13.25, 27.5.1, 29.1.15

(510), (511) **03** wyroby perfumeryjne, perfumy, wody perfumowane, wody toaletowe, wody kolońskie, płyny po goleniu, antyperspiranty, dezodoranty, mydła, mydła w płynie, esencje eteryczne, olejki eteryczne, kosmetyki, zestawy kosmetyków, kremy kosmetyczne, lakiery do paznokci, preparaty do makijażu, mleczko kosmetyczne, toniki kosmetyczne, preparaty do demakijażu, piżmo (perfumeria), pomadki do ust, puder do makijażu, sole kąpielowe do celów innych niż lecznicze, płyny do kąpieli do celów innych niż lecznicze, wody zapachowe.

(111) **212721** (220) 2006 11 10 (210) 317812
 (151) 2009 01 28 (441) 2007 02 19
 (732) Szymon Guzowski, Płońsk, PL.
 (540)

durasan

Kolor znaku: biały, niebieski

(531) 1.15.15, 27.5.1, 29.1.12

(510), (511) **06** kabiny kąpielowe metalowe, **11** części i akcesoria instalacji hydro-sanitarnych, sanitarnych instalacji i maszyn, urządzenia wodociągowe, łazienkowe i ustępowe, instalacje i aparatura sanitarna, wyroby porcelitowe, stanowiące wyposażenie łazienek i instalacji sanitarnych, ceramiczne wyroby sanitarne, sanitarna galanteria porcelanowa, wanny kąpielowe, wanny łazienkowe, wanny do nasiadówek, wanny z hydromasażem, wanny z wirowym ruchem wody, osprzęt do wanien, wyposażenie wanien łazienkowych zawarte w tej klasie, instalacje do kąpieli, podgrzewacze do kąpieli, urządzenia do kąpieli, urządzenia do kąpieli w gorącym powietrzu, kabiny przenośne do łaźni tureckich, umywalki, podpory umywalk, postumenty sanitarne, półpostumenty sanitarne, urządzenia do suszenia rąk przy umywalkach, suszarki łazienkowe do rąk, miski klozetowe, sedesy, pisuary, bidety, ustępy przenośne, deski sedesowe, płuczki ustępowe, zbiorniki do płuczek ustępowych, miski ustępowe, kompaktki, urządzenia kompaktowe zestawione z miski ustępowej i spłuczki ceramicznej, płyty podłogowe pod prysznic, kabiny natryskowe, kabiny prysznicowe, natryski, brodziki prysznicowe, kabiny hydromasażowe, sauny, bicze wodne, krany, baterie: umywalkowe, wannowe, prysznicowe, prysznicowe do wanien, bidetowe, armatura bezpieczeństwa do urządzeń oraz instalacji wodnych, armatura regulacyjna i zabezpieczająca do urządzeń wodnych, urządzenia do nawadniania, instalacje do dystrybucji wody, urządzenia nawadniające, suszarki do bielizny elektryczne, urządzenia i instalacje do suszenia, suszarki powietrza, urządzenia do suszenia, fontanny, wodotryski ozdobne, aparatura i instalacje do zmiekczenia i uzdatniania wody, urządzenia do ujęcia wody, armatura i instalacje do ogrzewania, klimatyzacji i do wytwarzania pary, instalacje do przetwarzania, rozdziału i odprowadzania wody, dozowniki środków odkażających w toaletach, suszarki do włosów, nawilżacze do grzejników centralnego ogrzewania, przyciski do zaworów spłukujących, zawory spłukujące, zawory kurkowe kanalizacyjne, zawory mieszalnikowe do przewodów wodociągowych, zawory zamykające i regulacyjne, instalacje przewodów wodociągowych, lampy oświetleniowe, obudowy lamp, oprawki do lamp elektrycznych, osłony do lamp, zlewozmywaki, zlewy, **20** dozowniki stałe do ręczników niemetalowe, haki do zasłon, karnisze do zasłon, kosze niemetalowe, lustra, meble łazienkowe, toaletki, haki niemetalowe do wieszania odzieży, parawany, półki, półki meblowe, szafki, wkładki do zlewów dające się usunąć, osprzęt do mebli niemetalowy, stołki, maty wyminalne do zlewów, **21** deski pralnicze, wanienkki do prania, balie, wiadra, dozowniki mydła, dozowniki papieru toaletowego, ręczników papierowych, uchwyty do gąbek, kubły na śmieci, mydelniczki, pudełka metalowe dozujące ręczniki papierowe, suszarki do bielizny, stojaki do suszenia prania, szczotki do misek klozetowych, przybory toaletowe, wanienkki dla niemowląt przenośne, pojemniki szklane dla gospodarstw domowych, akcesoria łazienkowe zawarte w tej klasie, **35** usługi reklamy, usługi sklepu internetowego, usługi domu towarowego i/lub wysyłkowego, także świadczone online, także za pośrednictwem Internetu, usługi handlu elektronicznego, w tym dostarczanie informacji o produkcie przez sieci telekomunikacyjne w celach reklamowych i sprzedaży, bezpośrednia usługa zamawiania towarów i usług za pośrednictwem komputera, telefonu, dostarczanie interaktywnego panelu informacyjne-

go do dystrybucji, promocji, sprzedaży, odsprzedaży rzeczy poprzez sieć elektroniczną, wszystkie powyższe usługi dotyczą wskazanych powyżej towarów, **39** dostarczanie towarów, dostarczanie towarów z zamówień elektronicznych, z zamówień korespondencyjnych, składowanie i pakowanie towarów, części zamiennych oraz akcesoriów, pośrednictwo w transporcie, informacja i doradztwo dotyczące wyżej wymienionych usług.

(111) **212722** (220) 2007 05 23 (210) 321738
(151) 2008 10 21 (441) 2007 09 03
(732) Pawlak Andrzej Marek, Warszawa, PL.
(540)



Kolor znaku: czerwony, żółty

(531) 26.4.4, 27.5.1, 29.1.12

(510), (511) **09** karty telefoniczne, **38** usługi telekomunikacyjne, połączenia głosowe, usługi w zakresie łączności telefonicznej polegające na przekazywaniu fonii lub wizji za pośrednictwem sieci telekomunikacyjnych lub sieci informatycznych, usługi telefaksowe.

(111) **212723** (220) 2007 06 15 (210) 326571
(151) 2008 10 07 (441) 2007 09 17
(732) „AGRO-WODZISŁAW” Sp. z o.o. Spółka Komandytowa,
Wodzisław Śląski, PL.

(540) diamentowa
(510), (511) **29** dżemy, galaretki, żelatyna spożywcza, mieszanki zawierające na bazie cukru i pektyny.

(111) **212724** (220) 2007 06 26 (210) 327019
(151) 2008 10 28 (441) 2007 10 01
(732) Fundacja „Instytut Prawa Technologii Informatycznych”,
Wrocław, PL.

(540)



Kolor znaku: czarny, niebieski

(531) 26.11.1, 26.11.12, 27.5.1, 29.1.12

(510), (511) **41** organizowanie i prowadzenie konferencji, organizowanie i prowadzenie seminariów, organizowanie i prowadzenie sympozjów, organizowanie konkursów edukacyjnych lub rozrywkowych, **42** administrowanie stronami komputerowymi sieciowymi, analizy system komputerowych, doradztwo w sprawach sprzętu komputerowego, programowanie komputerowe, odzyskiwanie danych komputerowych, **45** doradztwo w sprawach bezpieczeństwa, usługi arbitrażowe, badania prawne, doradztwo w zakresie własności intelektualnej.

(111) **212725** (220) 2007 07 23 (210) 328085
(151) 2008 10 27 (441) 2007 10 29
(732) Przedsiębiorstwo Produkcyjno-Handlowe MOTORONI
Agnieszka Zakrzewska, Błonie, PL.

(540)



Kolor znaku: czerwony, żółty, biały, czarny

(531) 1.15.5, 26.1.1, 27.5.1, 29.1.14

(510), (511) **12** motocykle, motorowery, akcesoria motocyklowe, bagażniki, błotniki, części zamienne do pojazdów z wyłączeniem części silników, obudowy, części pojazdów lądowych inne niż silniki, ogumienie do kół pojazdów, dopasowane pokrowce na pojazdy, siodełka motocyklowe, pokrycia siodełek motocykli, przeciwpoślizgowe łańcuchy do pojazdów, przyczepy do pojazdów, silniki do pojazdów lądowych, **16** afisze, plakaty, broszury, czasopisma, fotografie, gazety, kalendarze, karty pocztowe, karty okolicznościowe, katalogi, komiksy, koperty, książki, zakładki do książek, nalepki, naklejki, notatniki, przybory do pisania, podstawki pod kufle, prospekty, **25** odzież, obuwie, nakrycia głowy, **35** usługi promocyjne i reklamowe, usługi marketingowe, pokazy towarów, promocja sprzedaży na rzecz osób trzecich, publikowanie tekstów reklamowych, rozpowszechnianie ogłoszeń i materiałów reklamowych, organizowanie targów i wystaw w celach handlowych lub reklamowych, reklama za pośrednictwem sieci komputerowej, **41** usługi w zakresie kultury fizycznej i sportu, informacja o imprezach rozrywkowych, rekreacyjnych i sportowych, organizowanie konkursów edukacyjnych lub rozrywkowych, publikowanie książek, czasopism i wydawnictw jednorazowych, publikacje on-line, organizowanie imprez rozrywkowych, rekreacyjnych i sportowych, organizowanie zawodów sportowych, obsługa urzędów sportowych, rezerwacja miejsc na imprezy sportowe.

(111) **212726** (220) 2007 08 16 (210) 328976
(151) 2008 10 29 (441) 2007 11 26
(732) Okręgowa Spółdzielnia Mleczarska w Łowiczu, Łowicz, PL.

(540) fetellos
(510), (511) **29** sery, wyroby mleczarskie, nabiał, mleko, masło, maślanka, śmietana, kefir, jogurty.

(111) **212727** (220) 2007 08 16 (210) 328977
(151) 2008 10 29 (441) 2007 11 26
(732) Okręgowa Spółdzielnia Mleczarska w Łowiczu, Łowicz, PL.

(540) fetella
(510), (511) **29** sery, wyroby mleczarskie, nabiał, mleko, masło, maślanka, śmietana, kefir, jogurty.

(111) **212728** (220) 2007 11 07 (210) 332514
(151) 2008 11 13 (441) 2008 02 18
(732) Central European Consulting Sp. z o.o., Warszawa, PL.
(540)



Kolor znaku: ciemnoniebieski, ecru, oliwkowy, złoty

(531) 26.4.2, 27.5.1, 29.1.12

(510), (511) **35** reklama prasowa, radiowa, telewizyjna i za pośrednictwem sieci komputerowej, publikowanie tekstów reklamowych, wynajmowanie miejsc na ogłoszenia lub reklamy, wynajem czasu reklamowego we wszystkich środkach przekazu, doradztwo dotyczące prowadzenia działalności gospodarczej i zarządzania, pośrednictwo w interesach, public relations, doradztwo dotyczące działalności związanej z oddziaływaniem na opinię publiczną, badanie rynku i opinii publicznej, pozyskiwanie danych do komputerowych baz danych, kompilacja, systematyzacja danych w komputerowych bazach danych, zarządzanie zbiorami informatycznymi, doradztwo strategiczne związane ze środowiskiem regulacyjnym, dotyczącym prowadzenia działalności gospodarczej, doradztwo dotyczące kontraktów zewnętrznych przedstawicieli podmiotów działających na rynku, rzecznictwo interesów tych podmiotów, **38** usługi agencji informacyjnych (aktualności, wiadomości), przesyłanie informacji tekstowej i obrazowej za pośrednictwem środków masowego przekazu, w tym sieci komputerowej, **45** usługi prawne, doradztwo prawne.

(111) **212729** (220) 2008 02 04 (210) 336046
(151) 2009 01 20 (441) 2008 05 12
(732) L'AMBRE Groupe International Spółka z o.o., Gdańsk, PL.

(540)

*Passion
d'ambre*
eau de parfum

(531) 27.5.1

(510), (511) **03** kosmetyki, preparaty kosmetyczne do pielęgnacji skóry, kosmetyki upiększające, kremy kosmetyczne, kremy wybielające do skóry, preparaty kosmetyczne do odchudzania, zestawy kosmetyczne, maści do celów kosmetycznych, maseczki kosmetyczne, mleczko kosmetyczne, preparaty kosmetyczne do opalania się, lotony do celów kosmetycznych, toniki kosmetyczne, preparaty kosmetyczne do kąpieli, środki do pielęgnacji ust nie do celów leczniczych, szminki, preparaty do pielęgnacji jamy ustnej nie do celów medycznych, preparaty do makijażu i do demakijażu, preparaty do depilacji, środki do czyszczenia zębów, preparaty do golenia, płyny po goleniu, szampony, płyny do pielęgnacji włosów, lakiery do włosów, farby do włosów, pomady do celów kosmetycznych, ekstrakty kwiatowe do perfum, esencje eteryczne, olejki eteryczne, olejki toaletowe, olejki do celów perfumeryjnych, produkty perfumeryjne, perfumy, mieszaniny zapachowe, preparaty do pielęgnacji paznokci, sztuczne paznokcie, lakiery i zmywacze do paznokci, patyczki z wata do celów kosmetycznych, chusteczki nasączone płynami kosmetycznymi, produkty toaletowe, pumeks, dezodoranty do użytku osobistego, barwniki kosmetyczne, kosmetyki do brwi, ołówki kosmetyczne, preparaty kosmetyczne do rzęs, tusze do rzęs, materiały przyklepne do celów kosmetycznych, sztuczne rzęsy, talk kosmetyczny, preparaty do mycia, mydła, mydła toaletowe, mydła lecznicze, saaszetki zapachowe do bielizny, środki do namaczania bielizny, środki do zmiękczenia tkanin, preparaty do prania, wybielacze plam, detergenty inne niż używane w procesach produkcyjnych oraz inne niż do celów medycznych, chemiczne produkty do ożywiania kolorów w praniu do użytku domowego, pasty do podłogi i mebli, pasty do obuwia, pasty do konserwacji skóry, preparaty do polerowania, środki do nadawania połysku, płyny do spryskiwaczy szyb, preparaty do czyszczenia, środki do szorowania, kosmetyki dla zwierząt.

(111) **212730** (220) 2008 02 04 (210) 336047

(151) 2009 01 20 (441) 2008 05 12

(732) L'AMBRE Groupe International Spółka z o.o., Gdańsk, PL.

(540) PASSION D'AMBRE

(510), (511) **03** kosmetyki, preparaty kosmetyczne do pielęgnacji skóry, kosmetyki upiększające, kremy kosmetyczne, kremy wybielające do skóry, preparaty kosmetyczne do odchudzania, zestawy kosmetyczne, maści do celów kosmetycznych, maseczki kosmetyczne, mleczko kosmetyczne, preparaty kosmetyczne do opalania się, lotony do celów kosmetycznych, toniki kosmetyczne, preparaty kosmetyczne do kąpieli, środki do pielęgnacji ust nie do celów leczniczych, szminki, preparaty do pielęgnacji jamy ustnej nie do celów medycznych, preparaty do makijażu i do demakijażu, preparaty do depilacji, środki do czyszczenia zębów, preparaty do golenia, płyny po goleniu, szampony, płyny do pielęgnacji włosów, lakiery do włosów, farby do włosów, pomady do celów kosmetycznych, ekstrakty kwiatowe do perfum, esencje eteryczne, olejki eteryczne, olejki toaletowe, olejki do celów perfumeryjnych, produkty perfumeryjne, perfumy, mieszaniny zapachowe, preparaty do pielęgnacji paznokci, sztuczne paznokcie, lakiery i zmywacze do paznokci, patyczki z wata do celów kosmetycznych, chusteczki nasączone płynami kosmetycznymi, produkty toaletowe, pumeks, dezodoranty do użytku osobistego, barwniki kosmetyczne, kosmetyki do brwi, ołówki kosmetyczne, preparaty kosmetyczne do rzęs, tusze do rzęs, materiały przyklepne do celów kosmetycznych, sztuczne rzęsy, talk kosmetyczny, preparaty do mycia, mydła, mydła toaletowe, mydła lecznicze, saaszetki zapachowe do bielizny, środki do namaczania bielizny, środki do zmiękczenia tkanin, preparaty do prania, wybielacze plam, detergenty inne niż używane w procesach produkcyjnych oraz inne niż do celów medycznych, chemiczne produkty do ożywiania kolorów w praniu do użytku domowego, pasty do podłogi i mebli, pasty do obuwia, pasty do konserwacji skóry, preparaty do polerowania, środ-

ki do nadawania połysku, płyny do spryskiwaczy szyb, preparaty do czyszczenia, środki do szorowania, kosmetyki dla zwierząt.

(111) **212731** (220) 2002 06 20 (210) 251793

(151) 2007 12 21 (441) 2002 12 30

(732) BERIS Pharmaceutical, Inc., Houston, US.

(540)



Kolor znaku: granatowy, bordowy, czerwony, pomarańczowo-żółty, zielony, biały

(531) 2.1, 29.1

(510), (511) **05** artykuły na bazie białka do celów medycznych, aminokwasy do celów medycznych, preparaty białka do celów medycznych, substancje dietetyczne do celów medycznych, dodatki odżywcze do celów leczniczych, leki do celów medycznych, leki wzmacniające, pastylki do celów farmaceutycznych, preparaty witaminowe, żywność dietetyczna do celów leczniczych, dodatki odżywcze do celów profilaktycznych, **29** białka spożywcze, żywieniowe dodatki, koncentraty żywieniowe, **30** pastylki spożywcze, używki pokarmowe z substancji naturalnych i ich koncentraty, produkty gotowe do jedzenia (spożycia), pożywienie zbożowe uzyskiwane naturalnie, szczególnie do podawania w barach; **31** mieszanki pokarmowe ze składników naturalnych nie zawarte w innych klasach.

(111) **212732** (220) 2003 03 28 (210) 262888

(151) 2007 12 20 (441) 2003 10 06

(732) Przedsiębiorstwo Produkcyjno-Handlowo-Uslugowe Rose-Win Sp. z o.o. Zakład Pracy Chronionej, Bełchatów, PL.

(540)

Prima

(531) 27.5.1

(510), (511) **33** napoje alkoholowe, wyroby winiarskie, wina owocowe, koktajle, aperitify, nalewki.

(111) **212733** (220) 2003 03 31 (210) 262904

(151) 2007 12 21 (441) 2003 10 06

(732) „EUROFISH POLAND” Sp. z o.o., Szczecin, PL.

(540)



Kolor znaku: czerwony, biały

(531) 26.4.2, 27.5.1, 29.1.1

(510), (511) **29** filety i flaki rybne, galaretki rybne, homary nieżywe, kawior, kleje do celów spożywczych, konserwy rybne, krewetki, langusty nieżywe, raki nieżywe, małże jadalne, mączka rybna do celów spożywczych, ostrygi nieżywe, przetwory rybne, potrawy na bazie ryb, ryby konserwowane ryby solone, skorupiaki nieżywe, ślimaki morskie nieżywe, konserwy mięsne, **31** langusty, homary, ikra rybia, ryby żywe, raki, małże żywe, mączka rybna na pasze dla zwierząt, ostrygi żywe, ślimaki morskie, **35** usługi w zakresie gromadzenia i ekspozycji ryb i przetworów rybnych, owoców morza, mączki rybnej dla zwierząt, warzyw świeżych, konserwowanych i suszonych oraz owoców świeżych i konserwowanych umożliwiające klientom dogodne ich nabywanie.

(111) **212734** (220) 2005 02 21 (210) 291436
 (151) 2007 10 18 (441) 2005 05 30
 (732) P.H. „ROYAL” Spółka z o.o., Warszawa, PL.
 (540)



Kolor znaku: żółty, ciemnozielony, pomarańczowy, czerwony, biały, szary
 (531) 2.1.1, 24.9.2, 27.5.1, 29.1.15
 (510), (511) **30** cukier kandyzowany, przyprawy, przyprawy jednorodne, mieszanki przyprawowe.

(111) **212735** (220) 2005 03 07 (210) 292084
 (151) 2007 12 17 (441) 2005 06 13
 (732) „FUX GARTENSYSTEM” Waldemar Chabier, Gorzów Wlkp., PL.
 (540)



Kolor znaku: granatowy, niebieski, zielony, czarny, pomarańczowy, czerwony, żółty
 (531) 3.3.1, 14.3.21, 27.5.1, 29.1.15
 (510), (511) **28** baki jako zabawki, deskorolki, huśtawki, karuzele, konie na biegunach jako zabawki, modele pojazdów przeskalanowe, przyrządy gimnastyczne także do ćwiczeń fizycznych i kultury-stycznych również mechaniczne, ringo, zabawki: ruchome również na sprężynach, a także klocki, zjeżdżalnie jako zabawki, trampoliny, układanki, **41** obsługa urządzeń sportowych, rekreacyjnych i zabawowych, wypożyczanie sprzętu sportowego, rekreacyjnego i zabawek do sal i na place oraz ogródki zabaw.

(111) **212736** (220) 2005 03 17 (210) 292629
 (151) 2008 05 15 (441) 2005 06 27
 (732) Interhouse Sp. z o.o., Warszawa, PL.
 (540) INTERHOUSE

(510), (511) **35** reklama osób trzecich, a także prowadzenie interesów osób trzecich, prowadzenie agencji reklamowych, usługi menadżerskie oraz doradztwo handlowe, **45** prowadzenie agencji ochrony mienia i osób.

(111) **212737** (220) 2005 04 28 (210) 294344
 (151) 2007 08 29 (441) 2005 08 08
 (732) Przedsiębiorstwo Produkcyjno-Handlowe „EVELINE COSMETICS” Piotr Kasprzycki, Lesznowola, PL.

(540) eveline laboratories happy day & night
 (510), (511) **03** kosmetyki do pielęgnacji i upiększania skóry, ciała i włosów, kremy, śmietanki, toniki, szampony, mydła, żele i płyny pod prysznic, pomadki, cienie do powiek i tusz do rzęs, lakiery do paznokci, **05** balsamy do celów leczniczych, maści do celów leczniczych, olejki do celów leczniczych, płyny do celów leczniczych, sole do celów leczniczych, żele do celów leczniczych, kremy do celów leczniczych.

(111) **212738** (220) 2005 05 24 (210) 295497
 (151) 2008 08 25 (441) 2005 09 05
 (732) Rosiński i S-ka Spółka z o.o. Zakład Produkcji Opakowań, Bielsko-Biała, PL.

(540)

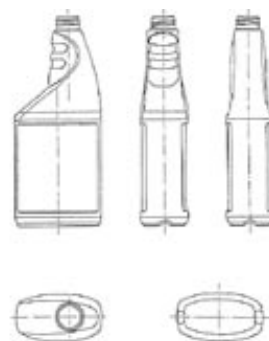

(531) 19.7.7
 (510), (511) **03** artykuły kosmetyczne i pielęgnacyjne dla ludzi.

(111) **212739** (220) 2005 09 23 (210) 300387
 (151) 2008 04 24 (441) 2005 12 27
 (732) JOSE ALBERTO ZUCCARDI, Maipu-Mandoza, AR.

(540) crisol
 (510), (511) **30** kawa, herbata, kakao, cukier, ryż, tapioka, sago, kawa sztuczna, mąka i wyroby zbożowe zbóż, chleb, ciasta i wyroby cukiernicze, podkłady, melasa miodowa, drożdże, proszki do pieczenia, sól, musztarda, ocet, sosy, przyprawy, lód i lody, **33** napoje alkoholowe z wyjątkiem piwa.

(111) **212740** (220) 2005 10 03 (210) 300749
 (151) 2008 07 03 (441) 2006 01 09
 (732) Media Systems s.c. Anna Frankiewicz, Jacek Frankiewicz, Dąbrowa Górnicza, PL.
 (540)



Kolor znaku: niebieski, czerwony
 (531) 27.5.1, 29.1.12
 (510), (511) **35** reklama za pośrednictwem sieci komputerowej, **42** tworzenie i utrzymywanie stron internetowych, administrowanie stronami internetowymi, projektowanie systemów komputerowych.

(111) **212741** (220) 2006 01 11 (210) 304719
 (151) 2007 11 30 (441) 2006 04 18
 (732) GLOBALNET Ewa Soszyńska, Sopot, PL.
 (540)



Kolor znaku: granatowy, czerwony
 (531) 1.5.2, 22.5.1, 29.1.12
 (510), (511) **03** artykuły kosmetyczne: toniki do twarzy i ciała, maseczki, kremy, ziołowe preparaty do masażu, **05** herbatki ziołowe lecznicze, **35** zgrupowanie na rzecz osób trzecich różnych towarów pozwalające nabywcy wygodnie je oglądać i kupować w sklepie z urządzeniami sprzętu medycznego i rehabilitacyjnego oraz artykułami i narzędziami ogólnomedycznymi.

(111) **212742** (220) 2006 01 17 (210) 304951
 (151) 2007 11 26 (441) 2006 05 02
 (732) Władysław Łabiński, Przemęt, PL.
 (540) piotruś

(510), (511) **29** owoce, warzywa i grzyby suszone, konserwowane, gotowane i mrożone, galaretki, sałatki warzywne, marynaty warzywne, przetwory warzywne, przetwory grzybowe w zalewie kwaśnej, koncentrat pomidorowy, sok pomidorowy, zupy, składniki do przyrządzania zup, sałatki, koncentraty obiadowe, buliony, flaki, fasolka po bretońsku, leczko, krokiety, mięso i ekstrakty mięsne, konserwy mięsne i mięsno-warzywne, pasztety mięsne, drób, wyroby garna-

żeryjne, mleko i wyroby z mleka, jadalne oleje i tłuszcze, jaja, bakalie, oliwki, **30** kawa, herbata, przyprawy, sosy, cukier, mąka, kasze spożywcze, produkty na bazie mąki, pizza, pyzy, pierogi, gołąbki, ryż, sól, makarony, sól, majonez, keczup, musztarda, ocet, zupy błyskawiczne i typu instant, budynie, kisiel, sosy mięsne, **32** wody mineralne, soki i nektary owocowe, syropy, preparaty do przygotowywania napojów, soki warzywne, soki owocowo-warzywne, napoje energetyczne.

(111) **212743** (220) 2006 02 03 (210) 305716
(151) 2007 10 19 (441) 2006 05 15
(732) GIOCHI PREZIOSI S.P.A., Mediolan, IT.

(540) GORMITI
(510), (511) **16** papier i tektura oraz wyroby z nich wykonane, druki, plakaty, książki, komiksy, fotografie, papeterie i materiały szkolne dla dzieci, plastelina, modelina, materiały plastikowe do opakowań-nie ujęte w innych klasach, **28** zabawki, figurki ruchome w postaci zabawek, gry akcji, gry towarzyskie, karty do gry, gry planszowe.

(111) **212744** (220) 2006 02 07 (210) 305836
(151) 2007 12 13 (441) 2006 05 15

(732) Poznańska Agencja Medyczna „HELP!” Sp. z o.o., Poznań, PL.
(540) HELP
(510), (511) **10** aparatura i instrumenty medyczne oraz stomatologiczne, artykuły ortopedyczne, przyrządy i urządzenia do fizykoterapii i gimnastyki leczniczej, **44** usługi medyczne, usługi w zakresie opieki pielęgniarstwa, higieny i kosmetyki, porady w zakresie medycyny i farmakologii.

(111) **212745** (220) 2006 02 27 (210) 306730
(151) 2007 11 22 (441) 2006 06 12

(732) Przedsiębiorstwo Produkcyjno-Handlowe „EVELINE COSMETICS” Piotr Kasprzycki, Lesznowola, PL.
(540)



(531) 26.4.2, 27.5.1
(510), (511) **03** kosmetyki do pielęgnacji i upiększania skóry, ciała i włosów.

(111) **212746** (220) 2006 04 26 (210) 310095
(151) 2007 11 06 (441) 2006 08 07

(732) „SENSUEL LABORATORIUM” Agnieszka Żymełka, Filip Żymełka S.C., Mysłówice, PL.
(540)



Kolor znaku: biały, czerwony, czarny
(531) 26.4.2, 26.11.1, 29.1.1, 29.1.6, 29.1.8

(510), (511) **01** gaz do aerozoli, gaz rozpylający do aerozoli, środki chemiczne dla przemysłu, woda utleniona, **03** barwniki do celów kosmetycznych, barwniki kosmetyczne, depilatory, detergenty inne niż używane w procesach produkcyjnych oraz inne niż do celów medycznych, dezodoranty do użytku osobistego, farby do włosów, kosmetyki, kosmetyki do opalania, lakiery do włosów, mydła dezodoryzujące, mydła dezynfekujące, perfumy, płyny do pielęgnacji włosów, płyny po goleniu, płyny do spryskiwaczy szyb, preparaty do depilacji, preparaty do golenia, preparaty do kręcenia włosów, preparaty do pielęgnacji paznokci, preparaty przeciwśloneczne, preparaty kosme-

tyczne do opalania, produkty toaletowe, szampony, woda kolońska, woda toaletowa, woda utleniona do celów kosmetycznych, woda zapachowa, wybielacze do celów kosmetycznych, wyroby perfumeryjne, zestawy kosmetyków, zmywacze do paznokci, **05** dezodoranty inne niż do użytku osobistego.

(111) **212747** (220) 2006 04 27 (210) 310104
(151) 2007 11 22 (441) 2006 08 07

(732) P H Z „BALTIMPEX TELECOM” Tomasz Mikołaj Joachimiak, Poznań, PL.
(540)



Kolor znaku: złoty, niebieski

(531) 26.4.2, 26.11.1, 27.5.1, 29.1.12

(510), (511) **09** telefony stacjonarne i komórkowe, telefaksy, centrale telefoniczne, akcesoria telefoniczne, **35** pośrednictwo handlowe, **37** usługi serwisowe w wyżej wymienionym zakresie, usługi naprawy telefonów.

(111) **212748** (220) 2006 04 28 (210) 310202
(151) 2008 02 08 (441) 2006 08 07

(732) PRZEDSIĘBIORSTWO RES POLONA Józef Jan Fraszczyski, Łódź, PL.
(540)



Kolor znaku: czarny, szary, czerwony

(531) 27.5.1, 29.1.13

(510), (511) **16** książki, atlasy, podręczniki, encyklopedie, czasopiśma, gazety, druki, broszury, plakaty i afisze, słowniki, publikacje i materiały reklamowe, lektury, literatura pedagogiczna, katalogi, koperty, formularze, nuty, mapy, notatniki, notesy, albumy, bloki rysunkowe i inne materiały piśmienne, obwoluty, okładki, teczki, skoroszyty, zszywacze i inne artykuły biurowe, tablice obliczeniowe, zeszyty, wyroby z papieru lub tektury, **35** zarządzanie przedsiębiorstwami handlowymi lub przemysłowymi, usługi doradcze w zakresie organizowania, zarządzania i prowadzenia działalności gospodarczej, informacja gospodarcza, sprowadzenie punktów sprzedaży artykułów konsumpcyjnych spożywczych i przemysłowych oraz chemicznych, zgrupowanie na rzecz osób trzecich różnych towarów pozwalające nabywcy wygodnie je oglądać i kupować w sklepie wielobranżowym oraz w globalnej sieci komputerowej, Internecie, pośrednictwo handlowe, usługi marketingowe, reklamowe, badania rynku i opinii publicznej, promocja i reklama dla osób trzecich, prowadzenie agencji reklamowych i eksportowo-importowych, reklama za pośrednictwem sieci komputerowej, Internetu, pozyskiwanie i systematyzacja danych do komputerowych baz danych, udostępnianie w trybie on-line interakcyjnych tablic ogłoszeniowych w celu zgłaszania, promowania, sprzedaży i odsprzedaży towarów za pośrednictwem globalnej sieci komputerowej, Internetu oraz do zbierania i rozpowszechniania informacji statystycznych, ilościowych i jakościowych, dotyczących sprzedaży i odsprzedaży towarów za pośrednictwem globalnej sieci komputerowej, Internetu, usługi związane z organizowaniem aukcji, usługi w zakresie domów aukcyjnych, fotokopiowanie, obróbka tekstów, rekrutacja personelu, wynajmowanie miejsc na umieszczanie ogłoszeń lub reklam, usługi reklamowe, **41** publikowanie książek, czasopism, materiałów informacyjno-edukacyjnych, publikacja elektroniczna on-line książek i periodyków, publikowanie tekstów, usługi wydawnicze, organizowanie konkursów, szkoleń, konferencji, sympozjów, wystaw, imprez sportowych, edukacyjnych i rozrywkowych, wypożyczanie książek i nagrań dźwiękowych, biblioteki objazdowe, nauczanie, prowadzenie kursów, w tym korespondencyjnych, doradztwo w sprawach organizowania i prowadzenia kursów, doradztwo zawodowe, działalność w zakresie kształcenia praktycznego, edukacja i informacja o edukacji, usługi redakcyjne,

wszelka działalność wydawnicza w tym prowadzona z wykorzystaniem wszystkich nośników elektronicznych.

(111) **212749** (220) 2006 07 07 (210) 312936
 (151) 2008 01 28 (441) 2006 10 16
 (732) SPEED Szkoła Języka Angielskiego Callan Method Andrzej Stoszek, Bytom, PL.
 (540)



(531) 24.17.1, 27.5.1
 (510), (511) **16** materiały wydawane drukiem, publikacje, książki i podręczniki, materiały instruktażowe do nauki, wszystkie wymienione wyżej towary w zakresie nauki języków, **35** usługi reklamowe związane z metodyką i nauczaniem metodą TALKMAN, **41** edukacja, informacja o edukacji, kursy korespondencyjne, nauczanie języków obcych, nauczanie języków obcych metodą TALKMAN, usługi organizacji szkoleń, kursów dla nauczycieli związanych z metodą TALKMAN, działalność kulturalna mająca na celu promowanie szkoły i metody TALKMAN oraz propagowanie kultury krajów anglojęzycznych, usługi doradcze i informacyjne związane z metodyką nauczania języka angielskiego metodą TALKMAN, nauczanie języków obcych w przed-szkolach, organizowanie obozów językowych, organizowanie i prowadzenie pracowni specjalistycznych, organizowanie i prowadzenie pracowni językowych, organizowanie i prowadzenie konferencji, seminariów, zjazdów, produkcja filmów na nośnikach magnetycznych i cyfrowych, publikowanie książek, publikacja on-line książek i periodyków, usługi tłumaczenia tekstów, usługi tłumaczenia symultanicznego.

(111) **212750** (220) 2006 05 29 (210) 311247
 (151) 2007 12 06 (441) 2006 09 04
 (732) LIGHT ART Systemy Oświetleniowe Sp. z o.o., Szczecin, PL.
 (540)



Kolor znaku: czarny, szary, żółty
 (531) 26.13.25, 27.5.1, 29.1.13
 (510), (511) **11** oprawy do lamp elektrycznych.

(111) **212751** (220) 2000 09 26 (210) 224559
 (151) 2008 02 18
 (732) „TOTOLOTEK” Spółka Akcyjna, Warszawa, PL.
 (540)



Kolor znaku: biały, bordowy, czarny, szary
 (531) 21.3, 26.4, 27.5, 29.1
 (510), (511) **35** reklama, akwizycja, promocja i marketing, prowadzenie agencji importowo-eksportowej, doradztwo w zakresie organizowania i prowadzenia działalności gospodarczej, doradztwo finansowo-księgowo, w tym również badanie i weryfikacja sprawozdań finansowych, usługi komisowe i przedstawicielskie, organizowanie sieci handlowej i usługowej w kraju i za granicą, nadzory inwestycyjne, autorskie i wykonawstwa obiektów budowlanych, pośrednictwo handlowe w zakresie sprzętu elektronicznego, video, komputerowego oraz samochodów i motocykli, **36** pośrednictwo w zakresie obrotu najmem mieszkań, lokali, nieruchomości i obiektów przemysłowych,

wyszukiwanie, pozyskiwanie gruntów i nowych lokali na potrzeby osób trzecich, zarządzanie nieruchomościami, **39** pośrednictwo w zakresie obrotu oraz wynajmu samochodów i motocykli, **40** poligrafia, **41** organizowanie sportu, turystyki, rekreacji i wypoczynku w kraju i za granicą, organizowanie kursów i szkoleń likwidatorów masy i syndyków masy upadłościowej, organizowanie kursów nauki języków obcych i kursów prawa jazdy, **42** projektowanie kosztorysowo-techniczne, doradztwo prawne, **43** hotelarstwo i gastronomia.

(111) **212752** (220) 2004 04 30 (210) 280171
 (151) 2008 03 25 (441) 2004 08 09
 (732) KEVISPORT Ewa Osińska-Siwiek, Warszawa, PL.
 (540)

KEVISPORT

(531) 27.5.1
 (510), (511) **09** odzież, obuwie, nakrycia głowy, przeznaczone dla służb ratowniczych, chroniące przed wypadkami, zatonięciem, ogniem, sprzęt do ratowania życia, sprzęt do celów edukacyjnych z zakresu ratownictwa i żeglugi, **28** artykuły sportowe i gimnastyczne nie ujęte w innych klasach, **39** organizowanie podróży, **41** szkolenia, organizacja obozów sportowych i szkoleniowych, usługi turystyczne zawarte w tej klasie, **42** usługi projektowania i realizacja projektów z zakresu sprzętu do ratownictwa i asekuracji oraz z zakresu prowadzenia koordynowanych działań ratowniczych.

(111) **212753** (220) 2004 10 15 (210) 286608
 (151) 2008 04 16 (441) 2005 01 24
 (732) CONTIMAX Andrzej Cieślak, Bochnia, PL.
 (540)



Kolor znaku: czerwony, brązowy, ciemnopomarańczowy, złoty, biały, zielony i odcienie, szary, srebrny, żółty, czarny, jasnoróżowy
 (531) 3.9.1, 5.9.1, 8.5.1, 25.1.15, 27.5.1, 29.1.15
 (510), (511) **29** ryby w stanie przetworzonym, filety śledziowe marynowane w sosie warzywnym.

(111) **212754** (220) 2005 03 04 (210) 292021
 (151) 2008 03 17 (441) 2005 06 13
 (732) Przedsiębiorstwo Inżynierijno-Budowlane „MELIOPOZ” s.c. Małgorzata Gdowska, Janusz Gdowski, Poznań, PL.
 (540)



Kolor znaku: ciemnoniebieski, biały
 (531) 26.1.1, 26.1.2, 26.11.2, 29.1.12
 (510), (511) **37** roboty budowlano-montażowe w zakresie zewnętrznych sieci wodociągowo-kanalizacyjnych, wykonawstwo stacji uzdatniania wody, przepompowni i oczyszczalni ścieków oraz innych budowli inżynierskich, **39** dystrybucja wody, **40** uzdatnianie wody, **42** projektowanie budynków i projektowanie techniczne.

(111) **212755** (220) 2006 01 24 (210) 305231
 (151) 2007 08 23 (441) 2006 05 02
 (732) CERSANIT S.A., Kielce, PL.
 (540) LOBOS
 (510), (511) **19** płytki i listwy wykładzinowe niemetalowe, płytki ceramiczne, glazura, gres, terakota.

(111) **212756** (220) 2006 02 17 (210) 306266
 (151) 2007 10 01 (441) 2006 05 29
 (732) Daniel Bugajny, Poznań, PL.
 (540) EXPALBUD
 (510), (511) **19** materiały budowlane niemetalowe, półfabrykaty drewniane, płyty formierskie do wytwarzania elementów betonowych.

(111) **212757** (220) 2006 03 23 (210) 308184
 (151) 2008 01 25 (441) 2006 06 26
 (732) MEDANA PHARMA TERPOL GROUP S.A., Sieradz, PL.
 (540)



Kolor znaku: biały, niebieski, czerwony, fioletowy
 (531) 19.13.1, 26.7.1, 26.13.25, 27.5.1, 29.1.14
 (510), (511) **05** preparaty farmaceutyczne.

(111) **212758** (220) 2006 05 15 (210) 310683
 (151) 2008 02 22 (441) 2006 08 21
 (732) F.H.U. „MASMAL” Piotr Jastrzębski, Warlubie, PL.
 (540)



Kolor znaku: złoty, niebieski, czerwony, biały
 (531) 8.3.3, 8.3.5, 19.1.8, 27.5.1, 29.1.14
 (510), (511) **29** masło, tłuszcze i oleje jadalne.

(111) **212759** (220) 2006 05 15 (210) 310703
 (151) 2008 02 06 (441) 2006 08 21
 (732) „ŚWIAT MEBLI” Agnieszka i Cezary Andrzejczak Spółka Jawna, Zielona Góra, PL.
 (540)



Kolor znaku: żółty, czerwony, ciemnoniebieski
 (531) 1.5.1, 27.5.1, 29.1.13
 (510), (511) **20** fotele, kanapy, karnisze do zasłon, kredensy, krzesła, lustra, ławy, łóżka, materace do łóżek, meble, meble biurowe, meble kuchenne, półki meblowe, taborety, regały, stoły, toaletki, wieszaki, **35** zgrupowanie na rzecz osób trzecich towarów, pozwalające nabywcy wygodnie je oglądać i kupować w sklepie lub hurtowni z artykułami meblowymi, sprzętu oświetleniowego, użytku domowego, **42** projektowanie i dekoracja wnętrz, projektowanie mebli, projektowanie mebli kuchennych, projektowanie wyposażenia biurowego.

(111) **212760** (220) 2006 06 30 (210) 312604
 (151) 2008 02 25 (441) 2006 10 02
 (732) Bukowsko-Grodziska Spółdzielnia Mleczarska, Grodzisk Wielkopolski, PL.

(540) hula krasuła
 (510), (511) **29** mleko i artykuły mleczne.

(111) **212761** (220) 2006 08 07 (210) 314057
 (151) 2008 01 10 (441) 2006 11 13
 (732) „ADAM” Krawiectwo Lekkie, Bielizniarstwo Adam Korczak, Monika Korczak spółka jawna, Blizne Łaszczyńskiego, PL.
 (540) phillipe gouchett
 (510), (511) **03** wody toaletowe, wody kolońskie, wody po goleniu, kosmetyki, wyroby perfumeryjne, **25** krawaty, fulary, apaszki, kamizelki, odzież, obuwie, marynarki, nakrycia głowy, bielizna osobista, koszule, spodnie, garnitury, **33** napoje alkoholowe.

(111) **212762** (220) 2006 08 07 (210) 314059
 (151) 2008 01 10 (441) 2006 11 13
 (732) „ADAM” Krawiectwo Lekkie, Bielizniarstwo Adam Korczak, Monika Korczak spółka jawna, Blizne Łaszczyńskiego, PL.
 (540) max maurice
 (510), (511) **03** wody toaletowe, wody kolońskie, wody po goleniu, kosmetyki, wyroby perfumeryjne, **25** krawaty, fulary, apaszki, kamizelki, odzież, obuwie, marynarki, nakrycia głowy, bielizna osobista, koszule, spodnie, garnitury, **33** napoje alkoholowe.

(111) **212763** (220) 2006 08 17 (210) 314455
 (151) 2008 02 04 (441) 2006 11 27
 (732) Cezary Koziański, Warszawa-Wesoła, PL.
 (540) PROXIMUS
 (510), (511) **33** wyroby spirytusowe.

(111) **212764** (220) 2006 08 17 (210) 314459
 (151) 2008 02 04 (441) 2006 11 27
 (732) Cezary Koziański, Warszawa-Wesoła, PL.
 (540) GRANDIS
 (510), (511) **33** wyroby spirytusowe.

(111) **212765** (220) 2006 08 17 (210) 314462
 (151) 2008 02 04 (441) 2006 11 27
 (732) Cezary Koziański, Warszawa-Wesoła, PL.
 (540) JASIO BIMBROWNICZEK
 (510), (511) **33** wyroby spirytusowe.

(111) **212766** (220) 2006 08 28 (210) 314855
 (151) 2008 02 06 (441) 2006 12 11
 (732) „DREWPOL” Sp. z o.o., Osina, PL.
 (540)



Kolor znaku: pomarańczowy, brązowy, biały
 (531) 26.4.2, 27.5.1, 29.1.13
 (510), (511) **20** meble, drzwi do mebli.

(111) **212767** (220) 2006 08 31 (210) 314985
 (151) 2008 02 05 (441) 2006 12 11
 (732) „WILGA” Andrzej Kordaszewski, Będzin, PL.
 (540)



Kolor znaku: zielony, brązowy
 (531) 3.7.16, 3.7.24, 26.11.1, 27.5.1, 29.1.12
 (510), (511) **20** meble tapicerowane, wypoczynkowe.

(111) **212768** (220) 2006 09 25 (210) 315842
 (151) 2008 12 29 (441) 2007 01 08
 (732) „SigmaKalon Deco Polska” Spółka z ograniczoną odpowiedzialnością, Wrocław, PL.
 (540) zielone wzgórze
 (510), (511) **02** farby, lakiery, emalie, pokosty, bejce, koloranty, środki zabezpieczające drewno, **19** materiały budowlane niemetalowe-masy do tynków, **35** reklama towarów-ukazanie zalet towarów celem ich zakupu.

(111) **212769** (220) 2006 09 25 (210) 315844
 (151) 2008 12 29 (441) 2007 01 08
 (732) SigmaKalon Deco Polska Sp. z o.o., Wrocław, PL.
 (540) słoneczny blask
 (510), (511) **02** farby, lakiery, emalie, pokosty, bejce, koloranty, środki zabezpieczające drewno, **19** materiały budowlane niemetalowe, **35** reklama towarów-ukazanie zalet towarów celem ich zakupu.

(111) **212770** (220) 2006 10 06 (210) 316345
 (151) 2008 01 22 (441) 2007 01 08
 (732) GRUBY BENEK S.C. Tomasz Trzebiński, Jacek Kępka, Łódź, PL.
 (540)
 316345
 Kolor znaku: czerwony, biały
 (531) 2.1.11, 27.5.1, 29.1.12
 (510), (511) **43** restauracje, bary, pizzerie.

(111) **212771** (220) 2003 05 28 (210) 265458
 (151) 2008 12 29 (441) 2003 12 01
 (732) Przetwórstwo Ryb PRORYB B.Z. Dyzmańscy Spółka z ograniczoną odpowiedzialnością, Rumia, PL.
 (540) salsa
 (510), (511) **29** galaretki jadalne, **30** galaretki spożywcze (nie do celów medycznych).

(111) **212772** (220) 2003 10 20 (210) 271433
 (151) 2008 12 31 (441) 2004 04 19
 (732) Imperial Chemical Industries PLC, Londyn, GB.
 (540) ROZWIĄZANIA DLA WYMAGAJĄCYCH
 (510), (511) **02** farby, pokosty, lakiery, środki suszące, lecznicze środki suszące, rozcieńczalniki, środki kolorujące, wszystkie będące dodatkami do farb, pokostów i lakierów, środki zapobiegające korozji i zabezpieczające drewno, środki podkładowe (w postaci farby), bejce, mastyks, kit, łaty farby, pokostu lub lakieru do nakładania w wybrane miejsca.

(111) **212773** (220) 2004 05 05 (210) 280413
 (151) 2008 12 31 (441) 2004 08 09
 (732) SOFFASS S.p.A., Porcari (Lucca), IT.
 (540) Regina Aromaterapia
 (510), (511) **16** papierowe chusteczki, ręczniki, serwetki, papier toaletowy.

(111) **212774** (220) 2004 07 12 (210) 283077
 (151) 2008 12 29 (441) 2004 10 18
 (732) „SZYNAKA-MEBLE” Spółka z o.o., Lubawa, PL.
 (540)



Kolor znaku: szary, pomarańczowy
 (531) 26.1.1, 27.5.1, 29.1.12
 (510), (511) **20** meble kuchenne, meble biurowe, szkolne i dziecięce, meble sklepowe, meble łazienkowe, meble mieszkaniowe, meble: krzesła, stoły i stoliki, ławy, sofy, fotele, kanapy, komody, kredensy, kufry, łóżka, półki, szafki, szafy, toaletki, sekretarzyki, biblioteki, re-

galy, meblościanki, **35** usługi w zakresie handlu detalicznego i hurtowego wyrobami meblowymi, eksport-import tych towarów.

(111) **212775** (220) 2004 09 08 (210) 285179
 (151) 2008 12 31 (441) 2004 12 13
 (732) MITTAL STEEL TECHNOLOGIES LIMITED, Ebene, MU.
 (540) MITTAL
 (510), (511) **06** wyroby z żelaza, stali, ze stopów żelaza, z żelaza bezpośrednio redukowanego, stali ocynowanej, stali galwanizowanej, stali z powłokami kolorowymi oraz stali pokrywanej aluminium, wyroby z żelaza, stali, stopów żelaza, żelaza bezpośrednio redukowanego, stali ocynowanej, stali galwanizowanej, stali z powłokami kolorowymi oraz stali pokrywanej aluminium w formie bloków, płyt, rur, rynien, taśmy, arkuszy, folii, prętów, drutu, kręgów, belek, sztab, bochnów pudlarskich, kęsów, profili i innych kształtów, ruda żelaza, bochny pudlarskie i materiały metalowe do budowy torów kolejowych, metalowe materiały budowlane, nieelektryczne kable, przewody drutowe i liny z żelaza, stali, stopów żelaza, z żelaza bezpośrednio redukowanego, ze stali ocynowanej, stali galwanizowanej, stali z kolorowymi powłokami oraz ze stali pokrywanej aluminium, drobne wyroby żelazne, gwoździe i pojedyncze wyroby żelazne, stal odpuszczona, wyroby metalowe, **40** galwanizacja, wzbogacanie stali, bezpośrednia redukcja żelaza, wytwarzanie stali, odpuszczanie stali, wykonywanie odlewów stalowych, usługi metalurgiczne, odpuszczanie metali, odlewanie metali.

(111) **212776** (220) 2005 04 12 (210) 293581
 (151) 2008 12 31 (441) 2005 07 25
 (732) UHIN HOLDING PTE. LTD., Singapore, SG.
 (540)

LORENZO

(531) 27.5.1
 (510), (511) **20** sofy, meble, artykuły meblowe, zmontowane półki prezentacyjne, regały i stojaki na sprzęt audio, wieszaki na ubranie, komputerowe meble, szafki, gabloty, sekretarzyki, biurka i stoły robocze, kredensy, kredensy na wymiar, kredensy do sypialni i kuchni: biurka i stelaże biurkowe, akcesoria drzwiowe z drewna, ceramiki, szkła, tworzyw sztucznych, porcelany, kamienia, komody, poduszki tapicerskie lub ozdobne, stojaki na kwiaty, meble przystosowane do użytku pod gołym niebem, meble dla domu, salonowe, do pokoju dziennego, sypialniane, łazienkowe i kuchenne, meble z tworzyw sztucznych, stali, drewna lub głównie ze szkła, wieszaki, regały i półki, meble obite skórą lub imitacją skóry, meble ogrodowe, krzesła i stołki barowe, ławy, zestawy części (sprzedawane łącznie) do montowania z nich mebli, szafki, gabloty i sekretarzyki, stojaki wielozadaniowe, nietekstylne dekoracyjne tablice ścienne, półki prefabrykowane, stojaki, ekrany i parawany, meble do ustawiania piętrowego, kosze, pudła, skrzynie, skrzynki, szafki, gabloty, kredensy, regały, szuflady i ramy magazynowe, meble wyściełane i wypchane, tekstylne narzuty na meble (pasowane lub kształtowane), stoliki na kółkach, szafki podumywalkowe, kosze na śmieci zawarte w tej klasie, stojaki na wino, osprzęt do zaston i firanek, lustra, ramy luster, lustra ścienne, ramy obrazów, łóżka, kanapy, szafki i stoliki nocne, łóżka dziecięce, zagłówki do łóżek, sofy rozkładane, krzesła, krzesła ergonomiczne, krzesła składane, krzesła rozkładane, fotele, leżaki, krzesła i fotele z regulowanym oparciem, fotele bujane, stoły, stoliki, toaletki, serwantki, dzieła sztuki z drewna, wosku, tynku lub tworzyw sztucznych, niemetalowe akcesoria do łóżek, skrzynie niemetalowe, poduszki, stojaki wystawowe, posążki z drewna, wosku, gipsu lub tworzyw sztucznych, gazetniki, materace, meble biurowe, stojaki na parasole, **35** zgrupowanie na rzecz osób trzecich różnych towarów, a mianowicie mebli gospodarstwa domowego i mieszkaniowych, mebli ogrodowych, mebli do zastosowań komercyjnych, wyposażenia wnętrz, materiałów podłogowych, tekstylnych artykułów dekoracyjnych i przyborów do nich, artykułów oświetleniowych, luster, materaców, łóżek, mebli biurowych, przyrządów prezentacyjnych, artykułów gospodarstwa domowego, wieszaków, stojaków i regałów, bielizny pościelowej, wyrobów szklanych, dywanów, chodników, zdjęć, obrazów, dzieł sztuki, artykułów oświetleniowych, waz, abażurów, żyrandoli, akcesoriów metalowych do mebli i drzwi, akcesoriów gospodarstwa domowego, akcesoriów biurowych, artykułów tekstylnych, pozwalające nabywcy wygodnie je oglądać i kupować

w sklepie, biznesowe zarządzanie sklepami, marketing, usługi reklamowe, doradztwo w zakresie tworzenia i zarządzania biznesowego sklepami, zarządzanie biznesowe i konsulting organizacyjny, usługi doradcze dotyczące zarządzania biznesem, handlem i marketingiem, analizy systemów zarządzania biznesem, przygotowywanie i rozpowszechnianie materiałów reklamowych, publikacja tekstów reklamowych, reklamowanie za pośrednictwem radia i telewizji, usługi informacyjne i naukowo-badawcze dotyczące doradztwa w zakresie biznesu i zarządzania, reklamy, zarządzania biznesem, marketingu i usług sprzedaży, usługi doradcze i konsulting w zakresie marketingu i wycen marketingowych, tworzenie, organizacja, zarządzanie, sterowanie i nadzór nad programami lojalnościowymi, sprzedaż, schematami bodźców i aktywności promocyjnej oraz doradztwo, konsulting i usługi informacyjne w zakresie tych usług, świadczenie wszystkich wyżej wymienionych usług za pośrednictwem światowej sieci komputerowej i/lub komputerowych baz danych.

(111) **212777** (220) 2005 04 25 (210) 294192
 (151) 2008 05 16 (441) 2005 08 08
 (732) „EUROPEAN NETWORK SECURITY INSTITUTE” Sp. z o.o.,
 Warszawa, PL.

(540) TISM

(510), (511) **35** działalność gospodarcza polegająca na profesjonalnym doradztwie w zakresie organizacji i zarządzania zbiorami informatycznymi, **41** usługi edukacyjne polegające na organizowaniu i prowadzeniu konferencji, kongresów, seminariów, publikowanie informacji na temat bezpieczeństwa informacji, **45** doradztwo w sprawach zarządzania bezpieczeństwem informacji i bezpieczeństwem systemów informatycznych.

(111) **212778** (220) 2006 10 26 (210) 317229
 (151) 2008 02 26 (441) 2007 02 05
 (732) ZAKŁADY PRZEMYSŁU JEDWABNICZEGO DOLWIS S.A.,
 Leśna, PL.

(540)



Kolor znaku: złoty, biały, czarny

(531) 5.3.11, 27.5.1, 29.1.13

(510), (511) **24** tkaniny wiskozowe, poliestrowe, wiskozowo-bawełniane, wiskozowo-poliestrowe, acetatowe, tkaniny z przędz syntetycznych, obrusy, pościel.

(111) **212779** (220) 2007 06 04 (210) 326052
 (151) 2008 10 03 (441) 2007 09 17
 (732) Maspex Wadowice Sp. z o.o., Wadowice, PL.
 (540)

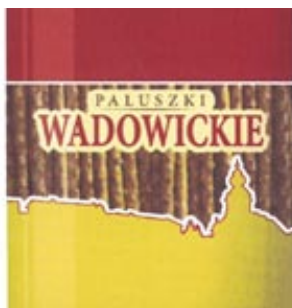

Kolor znaku: czerwony, biały, pomarańczowy, brązowy

(531) 6.7.4, 8.1.15, 26.4.9, 27.5.1, 29.1.14

(510), (511) **30** wyroby zbożowe, potrawy z mąki, wyroby piekarnicze, paluszki.

(111) **212780** (220) 2007 08 15 (210) 328923
 (151) 2008 10 28 (441) 2007 11 26
 (732) Zakład Ogólnobudowlany BORBUD s.c. B. Różycki i syn,
 Wrocław, PL.

(540)



(531) 7.1.25, 27.5.1

(510), (511) **37** usługi ogólnobudowlane, rozbiórka (burzenie) obiektów budowlanych, roboty ziemne, wiercenia geologiczne i geologiczno-inżynierskie, montaż prefabrykowanych obiektów budowlanych (mieszkalnych, usługowych, przemysłowych), usługi w zakresie konstrukcji i pokryć dachowych, usługi układania nawierzchni dróg (kołowych i szynowych), usługi montażu rusztowań, usługi w zakresie instalacji elektrycznych, wodno-kanalizacyjnych, grzewczych, wentylacyjnych, gazowych, usługi w zakresie robót wykończeniowych w obiektach budowlanych, **42** usługi w zakresie projektowania obiektów budowlanych: mieszkalnych, usługowych, przemysłowych i sportowo-rekreacyjnych, usługi w zakresie projektowania i ekspertyz geologicznych, usługi w zakresie pomiarów geodezyjnych.

(111) **212781** (220) 2005 08 31 (210) 299529
 (151) 2008 08 05 (441) 2005 12 12
 (732) „Wojdar” Spółka Jawna Dariusz Gryniwicz, Wojciech
 Krzyściak, Zakopane, PL.

(540)



Kolor znaku: granatowy, biały, szary

(531) 6.1.2, 9.1.10, 27.5.1, 29.1.13

(510), (511) **32** wody mineralne gazowane i niegazowane, wody i napoje gazowane, wody sodowe, wody stołowe, napoje owocowe niegazowane, inne napoje bezalkoholowe, soki owocowe, syropy, **35** usługi w zakresie prowadzenia sklepu i hurtowni napojów i wód mineralnych.

(111) **212782** (220) 2006 04 25 (210) 310015
 (151) 2008 10 09 (441) 2006 08 07
 (732) „VIP INCENTIVE TRAVEL POLAND” Elżbieta Kosik, Warszawa, PL.
 (540)



Kolor znaku: szary, indygo

(531) 1.1.17, 27.5.1, 29.1.12

(510), (511) **35** prowadzenie usług w zakresie: agencji reklamowych, badanie opinii publicznej, badanie rynku, dystrybucji materiałów reklamowych: próbek, druków, prospektów i broszur, rozpowszechnianie materiałów reklamowych: ulotek, prospektów, druków i próbek, reklamy za pośrednictwem sieci komputerowej, reklamy prasowej, reklamy radiowej, reklamy telewizyjnej, organizowanie wystaw w celach handlowych lub reklamowych, organizowanie targów w celach handlowych lub reklamowych, pokazów towarów, promocji sprzedaży dla osób trzecich, **41** prowadzenie usług w zakresie: fotoreportaży,

zdjęć, informacji o edukacji, informacji o imprezach rozrywkowych, informacji o rekreacji, informacji o wypoczynku, usług związanych z organizacją wypoczynku, organizowanie, obsługa i prowadzenie konferencji, organizowanie, obsługa i prowadzenie kongresów, organizowanie i prowadzenie seminariów, organizowanie i prowadzenie sympozjów, organizowanie i prowadzenie zjazdów, organizowanie konkursów edukacyjnych lub rozrywkowych, organizowanie wystaw z dziedziny kultury lub edukacji, planowanie przebiegu w części rozrywkowej przyjęć, nagrywanie filmów na taśmach wideo, **43** prowadzenie usług w zakresie: domów turystycznych, hoteli, moteli, pensjonatów, rezerwowanie miejsc w pensjonatach, rezerwowanie noclegów, rezerwacji hotelowych, rezerwacji kwater, wynajmowanie miejsc na pobyt czasowy, wynajmowanie sal na posiedzenia.

(111) **212783** (220) 2006 06 22 (210) 312331
 (151) 2008 01 15 (441) 2006 10 02
 (732) Multi Sp. z o.o., Wrocław, PL.
 (540)



Kolor znaku: jasnozielony, popielaty, biały

(531) 26.4.2, 27.5.1, 29.1.13

(510), (511) **16** makiety architektoniczne, dokumentacja budowlana i architektoniczna, prospekty, materiały reklamowe papierowe i piśmiennicze, afisze, albumy, broszury, kalendarze, obrazy, reprodukcje, **35** prowadzenie sklepu i hurtowni w zakresie maszyn budowlanych, drewna i materiałów budowlanych, usługi reklamowe, dystrybucja materiałów reklamowych, badanie rynku, badanie opinii publicznej, analizy kosztów, doradztwo w zakresie organizowania i prowadzenia działalności gospodarczej, usługi kojarzenia partnerów handlowych, kosztorysowanie z zakresu prac budowlanych, pomoc w zakresie zarządzania i kierowania działalnością gospodarczą, usługi w zakresie zarządzania zbiorami informatycznymi, tworzenia baz danych obróbka danych komputerowych, przetwarzanie danych, **36** usługi w zakresie obrotu nieruchomości, administrowania i wynajmu nieruchomości, zarządzania nieruchomościami, dzierżawy nieruchomości, wycena obiektów budowlanych i mieszkań, wycena nieruchomości, **37** usługi w zakresie wykonywania instalacji budowlanych, budownictwa ogólnego i lądowego, specjalistycznych robót budowlanych, wykonywania wykopów i wierceń geologiczno-inżynierskich, rozbiórki i burzenia obiektów budowlanych, robót ziemnych, nadzoru budowlanego, informacji budowlanej, wynajem buldożerów, koparek, maszyn budowlanych, sprzętu budowlanego i burzącego z obsługą, usługi w zakresie sprzątania i czyszczenia obiektów, **39** usługi w zakresie transportu, dystrybucji, magazynowania i składowania materiałów budowlanych, usługi w zakresie dostarczania i przewozu towarów, wypożyczanie samochodów i środków transportu lądowego, **42** usługi w zakresie prowadzenia badań i analiz technicznych, projektowanie w zakresie architektury, projektowanie w zakresie budownictwa przemysłowego i mieszkaniowego, wykonywanie dokumentacji na przebudowę i adaptację budynków oraz dokumentacji inwentaryzacyjnej obiektów budowlanych, ekspertyzy, opinie techniczne, usługi doradcze dotyczące materiałów budowlanych i usług remontowo budowlanych, usługi doradcze dotyczące nowoczesnych technik i technologii w budownictwie.

(111) **212784** (220) 2006 06 22 (210) 312332
 (151) 2008 01 15 (441) 2006 10 02
 (732) Multi Sp. z o.o., Wrocław, PL.
 (540) multi przyjemność budowania

(510), (511) **16** makiety architektoniczne, dokumentacja budowlana i architektoniczna, prospekty, materiały reklamowe papierowe i piśmiennicze, afisze, albumy, broszury, kalendarze, obrazy, reprodukcje, **35** prowadzenie sklepu i hurtowni w zakresie maszyn budowlanych, drewna i materiałów budowlanych, usługi reklamowe, dystrybucja materiałów reklamowych, badanie rynku, badanie opinii publicznej, analizy kosztów, doradztwo w zakresie organizowania i prowadzenia działalności gospodarczej, usługi kojarzenia partnerów handlowych, kosztorysowanie z zakresu prac budowlanych, po-

moc w zakresie zarządzania i kierowania działalnością gospodarczą, usługi w zakresie zarządzania zbiorami informatycznymi, tworzenia baz danych obróbka danych komputerowych, przetwarzanie danych, **36** usługi w zakresie obrotu nieruchomościami, administrowania i wynajmu nieruchomości, zarządzania nieruchomościami, dzierżawy nieruchomości, wycena obiektów budowlanych i mieszkań, wycena nieruchomości, **37** usługi w zakresie wykonywania instalacji budowlanych, budownictwa ogólnego i lądowego, specjalistycznych robót budowlanych, wykonywania wykopów i wierceń geologiczno-inżynierskich, rozbiórki i burzenia obiektów budowlanych, robót ziemnych, nadzoru budowlanego, informacji budowlanej, wynajem buldożerów, koparek, maszyn budowlanych, sprzętu budowlanego i burzącego z obsługą, usługi w zakresie sprzątania i czyszczenia obiektów, **39** usługi w zakresie transportu, dystrybucji, magazynowania i składowania materiałów budowlanych, usługi w zakresie dostarczania i przewozu towarów, wypożyczanie samochodów i środków transportu lądowego, **42** usługi w zakresie prowadzenia badań i analiz technicznych, projektowanie w zakresie architektury, projektowanie w zakresie budownictwa przemysłowego i mieszkaniowego, wykonywanie dokumentacji na przebudowę i adaptację budynków oraz dokumentacji inwentaryzacyjnej obiektów budowlanych, ekspertyzy, opinie techniczne, usługi doradcze dotyczące materiałów budowlanych i usług remontowo budowlanych, usługi doradcze dotyczące nowoczesnych technik i technologii w budownictwie.

(111) **212785** (220) 2006 06 22 (210) 312333
 (151) 2008 01 15 (441) 2006 10 02
 (732) Multi Sp. z o.o., Wrocław, PL.
 (540)



Kolor znaku: jasnozielony, popielaty, biały

(531) 26.4.2, 27.5.1, 29.1.13

(510), (511) **16** makiety architektoniczne, dokumentacja budowlana i architektoniczna, prospekty, materiały reklamowe papierowe i piśmiennicze, afisze, albumy, broszury, kalendarze, obrazy, reprodukcje, **35** prowadzenie sklepu i hurtowni w zakresie maszyn budowlanych, drewna i materiałów budowlanych, usługi reklamowe, dystrybucja materiałów reklamowych, badanie rynku, badanie opinii publicznej, analizy kosztów, doradztwo w zakresie organizowania i prowadzenia działalności gospodarczej, usługi kojarzenia partnerów handlowych, kosztorysowanie z zakresu prac budowlanych, pomoc w zakresie zarządzania i kierowania działalnością gospodarczą, usługi w zakresie zarządzania zbiorami informatycznymi, tworzenia baz danych obróbka danych komputerowych, przetwarzanie danych, **36** usługi w zakresie obrotu nieruchomościami, administrowania i wynajmu nieruchomości, zarządzania nieruchomościami, dzierżawy nieruchomości, wycena obiektów budowlanych i mieszkań, wycena nieruchomości, **37** usługi w zakresie wykonywania instalacji budowlanych, budownictwa ogólnego i lądowego, specjalistycznych robót budowlanych, wykonywania wykopów i wierceń geologiczno-inżynierskich, rozbiórki i burzenia obiektów budowlanych, robót ziemnych, nadzoru budowlanego, informacji budowlanej, wynajem buldożerów, koparek, maszyn budowlanych, sprzętu budowlanego i burzącego z obsługą, usługi w zakresie sprzątania i czyszczenia obiektów, **39** usługi w zakresie transportu, dystrybucji, magazynowania i składowania materiałów budowlanych, usługi w zakresie dostarczania i przewozu towarów, wypożyczanie samochodów i środków transportu lądowego, **42** usługi w zakresie prowadzenia badań i analiz technicznych, projektowanie w zakresie architektury, projektowanie w zakresie budownictwa przemysłowego i mieszkaniowego, wykonywanie dokumentacji na przebudowę i adaptację budynków oraz dokumentacji inwentaryzacyjnej obiektów budowlanych, ekspertyzy, opinie techniczne, usługi doradcze dotyczące materiałów budowlanych i usług remontowo budowlanych, usługi doradcze dotyczące nowoczesnych technik i technologii w budownictwie.

(111) **212786** (220) 2007 03 07 (210) 322287
 (151) 2008 08 18 (441) 2007 06 11
 (732) ZIELONA BUDKA S.A., Warszawa, PL.

(540)



Kolor znaku: czerwony i odcienie, biały, brązowy, zielony, kremowy, żółty

(531) 8.1.18, 26.1.1, 27.5.1, 29.1.15

(510), (511) **30** lody o smaku śmietankowo-czekoladowym, desery lodowe, sorbety, **43** lodziarnie, kawiarnie, bary, restauracje.

(111) **212787** (220) 2007 03 07 (210) 322288
 (151) 2008 08 18 (441) 2007 06 11
 (732) ZIELONA BUDKA S.A., Warszawa, PL.
 (540)

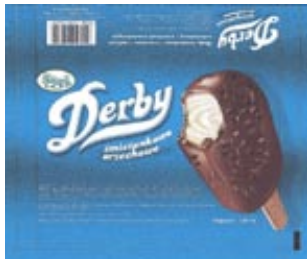

Kolor znaku: niebieski i odcienie, biały, brązowy, zielony, kremowy, beżowy, żółty

(531) 8.1.18, 26.1.1, 27.5.1, 29.1.15

(510), (511) **30** lody o smaku śmietankowo-orzechowym, desery lodowe, sorbety, **43** lodziarnie, kawiarnie, bary, restauracje.

(111) **212788** (220) 2007 03 08 (210) 322337
 (151) 2008 09 25 (441) 2007 06 11
 (732) PARKUR Spółka Jawna IMPORT-EKSPORT, SKUP ŻYWCA, UBÓJ I SPRZEDAŻ MIĘSA Marian Para, Roman Para, Józef Kuruc, Mochnaczka Wyżna, PL.
 (540)



Kolor znaku: zielony, czarny, czerwony, biały

(531) 26.13.25, 27.5.1, 29.1.14

(510), (511) **35** usługi sprzedaży w sklepie/hurtowni mięsa i jego przetworów, usługi kupna i sprzedaży żywych zwierząt, skup żywca, **39** usługi transportu, **40** usługi uboju zwierząt.

(111) **212789** (220) 2007 08 14 (210) 328915
 (151) 2008 10 29 (441) 2007 11 26
 (732) Przedsiębiorstwo Produkcyjno Handlowo Usługowe ORTEL, Małgorzata Ortel, Baby, PL.
 (540)



(531) 26.11.1, 27.5.1

(510), (511) **25** odzież.

(111) **212790** (220) 2007 12 19 (210) 334322
 (151) 2008 12 30 (441) 2008 03 31
 (732) ISS Facility Services Spółka z ograniczoną odpowiedzialnością, Warszawa, PL.

(540) Morwar

(510), (511) **37** usługi czyszczenia budynków, usługi wykonawstwa, konserwacji i modernizacji systemów i urządzeń w zakresie infrastruktury technicznej budynków, usługi w zakresie wykonawstwa, remontów i konserwacji instalacji elektrycznych, w tym systemów oświetleń, instalacji elektrycznych sygnalizacyjnych, przeciwpożarowych, gazowych, detekcji dwutlenku węgla, ogrzewania, wodno-kanalizacyjnych, sanitarnych, wentylacyjnych, klimatyzacyjnych, systemów kontroli dostępu, monitoringu CCTV, systemów automatyki i sterowania, **43** usługi cateringowe, restauracyjne, **45** usługi ochroniarskie.

(111) **212791** (220) 2007 09 03 (210) 329664
 (151) 2008 12 30 (441) 2007 12 10
 (732) ICN POLFA Rzeszów S.A., Rzeszów, PL.

(540) uronazol

(510), (511) **05** produkty farmaceutyczne, leki, preparaty farmaceutyczne wspomagające leczenie, preparaty witaminowe, preparaty ziołowe, preparaty dietetyczne do celów leczniczych, preparaty dietetyczne stosowane w infekcjach i profilaktyce infekcji dróg moczowych.

(111) **212792** (220) 2008 02 18 (210) 336803
 (151) 2008 12 30 (441) 2008 05 26
 (732) INDEXMETROPOLIS INWESTYCJE Spółka z ograniczoną odpowiedzialnością Spółka Komandytowa, Kraków, PL.

(540) negresco

(510), (511) **36** administrowanie nieruchomościami, pośrednictwo kupna-sprzedaży nieruchomości, usługi agencji nieruchomości, dzierżawa nieruchomości, wycena nieruchomości, zarządzanie nieruchomościami, usługi developerskie dotyczące nieruchomości zawarte w tej klasie, **42** projektowanie architektoniczne, projektowanie i aranżacja wnętrz, **43** usługi gastronomiczne, bary, hotele, kawiarnie, restauracje, catering, domy turystyczne, rezerwacje hotelowe, wynajem sal.

(111) **212793** (220) 2008 02 22 (210) 337023
 (151) 2008 12 30 (441) 2008 05 26
 (732) ZAKŁADY FARMACEUTYCZNE POLPHARMA S.A., Starogard Gdański, PL.

(540) ARIBIT

(510), (511) **05** produkty farmaceutyczne.

(111) **212794** (220) 2008 02 25 (210) 337051
 (151) 2008 12 30 (441) 2008 06 09
 (732) BRE Bank S.A., Warszawa, PL.

(540)



Kolor znaku: czerwony, granatowy, żółty, zielony, niebieski, czarny

(531) 5.5.20, 9.1.10, 15.7.1, 29.1.15

(510), (511) **36** usługi bankowe, usługi kupna i sprzedaży papierów wartościowych.

(111) **212795** (220) 2005 08 03 (210) 298566
 (151) 2008 12 29 (441) 2005 11 14
 (732) NALEWKI Z TRADYCJĄ Spółka z o.o., Warszawa, PL.

(540) kontuszówka

(510), (511) **33** wyroby i napoje alkoholowe.

(111) **212796** (220) 2005 03 08 (210) 292191
 (151) 2008 12 29 (441) 2005 06 13

(732) „BIO-PRODUKTY-TORF-KORA-PALETY” Spółka z ograniczoną odpowiedzialnością, Szczecin, PL.

(540)



Kolor znaku: niebieski

(531) 2.3.22, 27.5.1, 29.1.4

(510), (511) **01** humus, pokrycia humusowe, preparaty hamujące kiełkowanie warzyw, kompost, środki do konserwowania kwiatów, kora garbarska, kora, kora przekompostowana, kora do ściółkowania, preparaty z mikroelementami dla roślin, nawozy uźyżniające glebę, środki chemiczne dla ogrodnictwa (z wyjątkiem fungicydów, herbicydów, insektycydów) oraz środki przeciw pasożytom, preparaty do regulacji wzrostu roślin, preparaty do oklejania drzew stosowane w sadownictwie, sadza do celów przemysłowych lub rolniczych, środki do smarowania dla ogrodnictwa, ściółka, nawóz torfowy, substraty torfowe, torfy ogrodnicze, torfowe doniczki dla ogrodnictwa, wosk do szczepienia drzew, ziemia do upraw, ziemia próchnicza, ziemia torfowa specjalistyczna, **20** palety niemetalowe, palety transportowe niemetalowe, palety załadownicze niemetalowe, opakowania drewniane, skrzynie z drewna, skrzynki lęgowe, ramki do uli, paliki, stojaki na pasze, podpórki do roślin, kwietniki, drabiny z drewna, **31** darń naturalna, dynie, rozsada grzybni pieczarkowej, kora surowa, krzewy, kwiaty naturalne, maty słomiane do pokrycia humusu, torf na ściółkę.

(111) **212797** (220) 2005 11 18 (210) 302452
(151) 2008 12 29 (441) 2006 02 20

(732) Lubelskie Zakłady Przemysłu Spirytusowego „POLMOS”

Spółka z ograniczoną odpowiedzialnością, Lublin, PL.

(540)



Kolor znaku: zielony, złoty, biały, brązowy, czarny

(531) 5.7.6, 7.1.1, 25.1.15, 26.1.2, 27.5.1, 29.1.15

(510), (511) **33** wyroby i napoje alkoholowe.

(111) **212798** (220) 2006 01 23 (210) 305209
(151) 2008 12 29 (441) 2006 05 02

(732) „DAX COSMETICS” Spółka z o.o., Duchnów, PL.

(540) laser effect pierwszy laser w kremie

(510), (511) **03** kosmetyki, kosmetyki do pielęgnacji skóry twarzy, ciała i włosów, artykuły perfumeryjne, dezodoranty, środki myjące, **05** preparaty o działaniu leczniczym do pielęgnacji i ochrony skóry twarzy, ciała i włosów, lecznicze: balsamy, maści, olejki, płyny, sole, żele, kremy.

(111) **212799** (220) 2006 02 25 (210) 306638
(151) 2008 12 29 (441) 2006 05 29

(732) ATREM Spółka Akcyjna, Przeźmierowo k/Poznań, PL.

(540)

PLATFORMA O2

(531) 27.5.1, 27.7.1

(510), (511) **09** programy komputerowe, programy służące do budowy i uruchamiania aplikacji.

(111) **212800** (220) 2006 05 15 (210) 310696

(151) 2008 12 29 (441) 2006 08 21

(732) Euro-Trade PHZ Golińscy spółka jawna, Kraków, PL.

(540)



Kolor znaku: czerwony

(531) 26.13.1, 27.5.1, 29.1.1

(510), (511) **09** maszyny liczące, kalkulatory, osprzęt do nich; czytniki kodów kreskowych, notesy elektroniczne, przezroczka, ramki do przezroczki, **16** artykuły szkolne, biurowe, kreślarskie, materiały dla malarzy, materiały introligatorskie, adresarki, drukarki, gilotyny do papieru, nawilżacze, niszczarki, perforatory, zszywacze, dziurkacze, powielacze, urządzenia do: oprawiania, stempłowania, frankowania, pieczętowania, numerowania, pisania, do użytku biurowego i materiały do nich, fotografie, albumy, klasery, globusy, aparaty ręczne do etykietowania i materiały do nich, urządzenia do oprawiania dokumentów, fotografii i materiały do nich, ramki do fotografii, dozowniki taśmy przylepnej i materiały do nich, papier: higieniczny, toaletowy, do maszyn rejestrujących i liczących, filtracyjny, parafinowy, pergaminowy, do użytku domowego, bielizna stołowa papierowa, serwetki, ręczniki papierowe, chusteczki z papieru i ligniny, materiały przylepne do użytku domowego, szkolnego, biurowego; rury kartonowe, tekturowe; kasetki na papaterię i do użytku biurowego; kleje do użytku biurowego, szkolnego, domowego; chorągiewki papierowe, tablice matematyczne, fizyczne, astronomiczne, biologiczne, obliczeniowe, ciastolina, modelina, plastelina, śliniaki z papieru i celulozy, pieluchy, majtki, pielucho-majtki z papieru i celulozy.

(111) **212801** (220) 2006 05 08 (210) 309389

(151) 2008 12 29 (441) 2006 08 21

(732) Noble Bank S.A., Warszawa, PL.

(540)



Kolor znaku: złoty, biały, czarny

(531) 5.1.5, 27.5.1, 29.1.13

(510), (511) **09** karty obciążeniowe, karty bankowe, karty kredytowe, karty debetowe, karty płatnicze i karty identyfikacyjne, magnetycznie kodowane karty i karty zawierające płytki obwodów scalonych (smart cards-karty „inteligentne”), karty z pamięcią lub z mikroprocesorem, czytniki kart, oprogramowanie komputerowe dla umożliwienia kartom „inteligentnym” współdziałanie z terminalami i czytnikami, weryfikująca aparatura elektroniczna do weryfikacji autentyczności kart obciążeniowych, kart bankowych, kart kredytowych, kart debetowych i kart płatniczych, programy komputerowe ładowane: programy komputerowe zarejestrowane na chipach, dyskietkach, taśmach i dyskach kompaktowych, programy komputerowe aplikacyjne, programy komputerowe narzędziowe, programy komputerowe systemu operacyjnego, oprogramowania do zabezpieczenia składów danych oraz wyszukiwania i transmisji poufnych informacji klienta używanych przez osoby, instytucje bankowe i finansowe, **16** druki, publikacje, wydawnictwa reklamowe, katalogi branżowe, foldery, gazety, czasopisma, kalendarze, broszury, książki, prospekty, ulotki, cenniki, informatory, katalogi, foldery i inne publikacje, **35** promocja kart kredytowych poprzez prowadzenie programu zachęcania konsumentów, analizy kosztów, badania opinii, badania rynku, badania w dziedzinie działalności gospodarczej, marketing, ekspertyzy opłacalności, kolumny reklamowe w prasie, prowadzenie negocjacji, sondaż,

prognozy ekonomiczne, promocja sprzedaży dla osób trzecich, sporządzanie wyciągów z kont, rachunkowości, usługi rachunkowe, reklamowanie, reklamy radiowe, reklamy telewizyjne, reklama wizualna, dystrybucja materiałów reklamowych, rozpowszechnianie materiałów reklamowych, rozpowszechnianie ogłoszeń reklamowych lub reklam, uaktualnianie ulotek reklamowych, wypożyczanie materiałów reklamowych, służba informacyjna, usługi informacyjne z zakresu ubezpieczeń, finansów i reklamy, informacje statystyczne, transkrypcja informacji, zarządzanie zbiorami informatycznymi, usługi w zakresie doradztwa ekonomicznego, prowadzenie interesów osób trzecich, powielanie dokumentów i dokumentacji, organizacja wystaw w celach handlowych lub reklamowych, organizowanie i prowadzenie aukcji w tym aukcji publicznych, doradztwo podatkowe, ekspertyzy ekonomiczno-finansowe, **36** administrowanie funduszami na zlecenie, analizy finansowe, ekspertyzy ekonomiczno-finansowe, tworzenie wspólnego kapitału, lokaty kapitałów, konta depozytowe, udzielanie pożyczek, akceptacja kredytów, finansowanie pożyczek, sprzedaż weksli, weksli własnych oraz czeków, organizacja zbiorów, zbiórki funduszy na cele dobroczynne, sponsoring, usługi związane z emisją lub obsługą papierów wartościowych innych podmiotów, emitowanie papierów wartościowych, usługi w zakresie obrotu papierami wartościowymi: pośrednictwo w obrocie papierami wartościowymi, usługi w zakresie deponowania papierów wartościowych, usługi depozytowe w tym usługi sejfów depozytowych, deponowanie kosztowności, usługi w zakresie rozliczeń pieniężnych operacji wekslowych i czekowych, wykonywanie operacji czekowych i wekslowych, usługi w zakresie rozliczeń finansowych transakcji z zagranicą, usługi w zakresie doradztwa ekonomiczno-finansowego, doradztwo ekonomiczno-finansowe i informatyczne w zakresie zarządzania rynkiem kapitałowym, doradztwo w zakresie zarządzania zamkniętym funduszem inwestycyjnym, organizowanie kapitałów finansowych i rzeczowych, tworzenie towarzystw powierniczych, zarządzanie aktywami, usługi dotyczące umożliwiania elektronicznych transferów funduszy i walut, usługi dotyczące płatności elektronicznych, usługi związane z wydatkowaniem gotówki, usługi związane z regulowaniem i autoryzowaniem transakcji, lokowanie powierzonych środków na rynkach kapitałowych w Polsce i za granicą, pośrednictwo ubezpieczeniowe, usługi ubezpieczeniowe, doradztwo w sprawach ubezpieczenia, ubezpieczenia emerytalne, tworzenie towarzystw ubezpieczeń emerytalnych, informacja w sprawach ubezpieczenia, usługi dotyczące elektronicznej portmonetki o pamiętanej wartości, usługi finansowe, usługi bankowe, usługi kredytowe, usługi inwestycyjne, usługi wymiany waluty, usługi związane z bankowością inwestycyjną, usługi w zakresie doradztwa finansowego, serwis finansowy, prowadzenie rachunków bankowych, przyjmowanie wkładów oszczędnościowych i lokat terminowych, przeprowadzenie rozliczeń pieniężnych, udzielanie i zaciąganie kredytów i pożyczek pieniężnych, finansowanie sprzedaży na kredyt, wycena, usługi doradcze związane z kredytami, wycena i rozliczenia finansowe związane z nieruchomościami, przyjmowanie i dokonywanie lokat w bankach krajowych i zagranicznych, usługi związane z kartami kredytowymi i płatniczymi, usługi związane z odzyskiwaniem kredytów, odzyskiwanie długów i inkasowanie długów, gwarancje, usługi gwarancyjne, poręczenie funduszy, udzielanie oraz przyjmowanie poręczeń i gwarancji bankowych, zapewnianie funduszy (kapitałów) dla osób trzecich, dokonywanie obrotu wartościami dewizowymi oraz prowadzenie obsługi finansowej obrotów z zagranicą, świadczenie usług brokersko-maklerskich, ekspertyzy podatkowe, wymiana pieniędzy, wymiana walut, usługi doradcze dotyczące wszystkich w/w usług, **38** usługi sieci komputerowych, usługi komputerowe prowadzone za pomocą sieci telefonicznej, udostępnianie usług komputerowych poprzez sieć telekomunikacyjną, **41** edukacja, kursy korespondencyjne, tłumaczenia, montaż programów radiowych i telewizyjnych, produkcja filmów, programów radiowych i telewizyjnych, publikowanie książek, publikowanie tekstów innych niż teksty reklamowe, organizowanie i obsługa konferencji, imprez i wystaw, organizowanie loterii, **42** ekspertyzy w zakresie komputerów, systemów komputerowych i programów komputerowych, konsulting w zakresie komputerów i programów komputerowych, programowanie komputerów na zlecenie, projektowanie i tworzenie oprogramowania komputerowego mianowicie kolejnych programów zapisanych we właściwym języku dla danego komputera do użycia w komputerach i systemach, dostosowywanie programów do potrzeb użytkownika, projektowanie systemów komputerowych, projektowanie lokalnych sieci komputerowych, doradztwo w zakresie organizacji i informatyzacji rachunkowości, najem, licencjonowanie, leasing i wynajem programów komputerowych i oprogramowania komputerowego, doradztwo prawne, usługi przedstawicielskie (prokura), prowadzenie negocjacji.

(111) **212802** (220) 2006 05 08 (210) 309390
 (151) 2008 12 29 (441) 2006 08 21
 (732) Noble Bank S.A., Warszawa, PL.
 (540)



Kolor znaku: złoty, czarny

(531) 5.1.5, 27.5.1, 29.1.12

(510), (511) **09** karty obciążeniowe, karty bankowe, karty kredytowe, karty debetowe, karty płatnicze i karty identyfikacyjne, magnetycznie kodowane karty i karty zawierające płytki obwodów scalonych (smart cards-karty „inteligentne”), karty z pamięcią lub z mikroprocesorem, czytniki kart, oprogramowanie komputerowe dla umożliwienia kartom „inteligentnym” współdziałanie z terminalami i czytnikami, weryfikująca aparatura elektroniczna do weryfikacji autentyczności kart obciążeniowych, kart bankowych, kart kredytowych, kart debetowych i kart płatniczych, programy komputerowe ładowane: programy komputerowe zarejestrowane na chipach, dyskietkach, taśmach i dyskach kompaktowych, programy komputerowe aplikacyjne, programy komputerowe narzędziowe, programy komputerowe systemu operacyjnego, oprogramowania do zabezpieczenia składów danych oraz wyszukiwania i transmisji poufnych informacji klienta używanych przez osoby, instytucje bankowe i finansowe, **16** druki, publikacje, wydawnictwa reklamowe, katalogi branżowe, foldery, gazety, czasopisma, kalendarze, broszury, książki, prospekty, ulotki, cenniki, informatory, katalogi, foldery i inne publikacje, **35** promocja kart kredytowych poprzez prowadzenie programu zachęcania konsumentów, analizy kosztów, badania opinii, badania rynku, badania w dziedzinie działalności gospodarczej, marketing, ekspertyzy opłacalności, kolumny reklamowe w prasie, prowadzenie negocjacji, sondaże, prognozy ekonomiczne, promocja sprzedaży dla osób trzecich, sporządzanie wyciągów z kont, rachunkowość, usługi rachunkowe, reklamowanie, reklamy radiowe, reklamy telewizyjne, reklama wizualna, dystrybucja materiałów reklamowych, rozpowszechnianie materiałów reklamowych, rozpowszechnianie ogłoszeń reklamowych lub reklam, uaktualnianie ulotek reklamowych, wypożyczanie materiałów reklamowych, służba informacyjna, usługi informacyjne z zakresu ubezpieczeń, finansów i reklamy, informacje statystyczne, transkrypcja informacji, zarządzanie zbiorami informatycznymi, usługi w zakresie doradztwa ekonomicznego, prowadzenie interesów osób trzecich, powielanie dokumentów i dokumentacji, organizacja wystaw w celach handlowych lub reklamowych, organizowanie i prowadzenie aukcji w tym aukcji publicznych, doradztwo podatkowe, ekspertyzy ekonomiczno-finansowe, **36** administrowanie funduszami na zlecenie, analizy finansowe, ekspertyzy ekonomiczno-finansowe, tworzenie wspólnego kapitału, lokaty kapitałów, konta depozytowe, udzielanie pożyczek, akceptacja kredytów, finansowanie pożyczek, sprzedaż weksli, weksli własnych oraz czeków, organizacja zbiorów, zbiórki funduszy na cele dobroczynne, sponsoring, usługi związane z emisją lub obsługą papierów wartościowych innych podmiotów, emitowanie papierów wartościowych, usługi w zakresie obrotu papierami wartościowymi: pośrednictwo w obrocie papierami wartościowymi, usługi w zakresie deponowania papierów wartościowych, usługi depozytowe w tym usługi sejfów depozytowych, deponowanie kosztowności, usługi w zakresie rozliczeń pieniężnych operacji wekslowych i czekowych, wykonywanie operacji czekowych i wekslowych, usługi w zakresie rozliczeń finansowych transakcji z zagranicą, usługi w zakresie doradztwa ekonomiczno-finansowego, doradztwo ekonomiczno-finansowe i informatyczne w zakresie zarządzania rynkiem kapitałowym, doradztwo w zakresie zarządzania zamkniętym funduszem inwestycyjnym, organizowanie kapitałów finansowych i rzeczowych, tworzenie towarzystw powierniczych, zarządzanie aktywami, usługi dotyczące umożliwiania elektronicznych transferów funduszy i walut, usługi dotyczące płatności elektronicznych, usługi związane z wydatkowaniem gotówki, usługi związane z regulowaniem i autoryzowaniem transakcji, lokowanie powierzonych środków na rynkach kapitałowych w Polsce i za granicą, pośrednictwo ubezpieczeniowe, usługi ubezpieczeniowe, doradztwo w sprawach ubezpieczenia, ubezpieczenia emerytalne, tworzenie towarzystw ubezpieczeń emerytalnych, informacja w sprawach ubezpieczenia, usługi dotyczące elek-

tronicznej portmonetki o pamiętanej wartości, usługi finansowe, usługi bankowe, usługi kredytowe, usługi inwestycyjne, usługi wymiany waluty, usługi związane z bankowością inwestycyjną, usługi w zakresie doradztwa finansowego, serwis finansowy, prowadzenie rachunków bankowych, przyjmowanie wkładów oszczędnościowych i lokat terminowych, przeprowadzenie rozliczeń pieniężnych, udzielanie i zaciąganie kredytów i pożyczek pieniężnych, finansowanie sprzedaży na kredyt, wycena, usługi doradcze związane z kredytami, wycena i rozliczenia finansowe związane z nieruchomościami, przyjmowanie i dokonywanie lokat w bankach krajowych i zagranicznych, usługi związane z kartami kredytowymi i płatniczymi, usługi związane z odzyskiwaniem kredytów, odzyskiwanie długów i inkasowanie długów, gwarancje, usługi gwarancyjne, poręczenie funduszy, udzielanie oraz przyjmowanie poręczeń i gwarancji bankowych, zapewnianie funduszy (kapitałów) dla osób trzecich, dokonywanie obrotu wartościami dewizowymi oraz prowadzenie obsługi finansowej obrotów z zagranicą, świadczenie usług brokersko-maklerskich, ekspertyzy podatkowe, wymiana pieniędzy, wymiana walut, usługi doradcze dotyczące wszystkich w/w usług, **38** usługi sieci komputerowych, usługi komputerowe prowadzone za pomocą sieci telefonicznej, udostępnianie usług komputerowych poprzez sieć telekomunikacyjną, **41** edukacja, kursy korespondencyjne, tłumaczenia, montaż programów radiowych i telewizyjnych, produkcja filmów, programów radiowych i telewizyjnych, publikowanie książek, publikowanie tekstów innych niż teksty reklamowe, organizowanie i obsługa konferencji, imprez i wystaw, organizowanie loterii, **42** ekspertyzy w zakresie komputerów, systemów komputerowych i programów komputerowych, konsulting w zakresie komputerów i programów komputerowych, programowanie komputerów na zlecenie, projektowanie i tworzenie oprogramowania komputerowego mianowicie kolejnych programów zapisanych we właściwym języku dla danego komputera do użycia w komputerach i systemach, dostosowywanie programów do potrzeb użytkownika, projektowanie systemów komputerowych, projektowanie lokalnych sieci komputerowych, doradztwo w zakresie organizacji i informatyzacji rachunkowości, najem, licencjonowanie, leasing i wynajem programów komputerowych i oprogramowania komputerowego, doradztwo prawne, usługi przedstawicielskie (prokura), prowadzenie negocjacji.

(111) **212803** (220) 2006 08 02 (210) 313883
(151) 2008 12 29 (441) 2006 11 13
(732) Szupina Piotr Przedsiębiorstwo Produkcyjno-Usługowo-Handlowe „SZUPEX”, Żywiec, PL.
(540)



Kolor znaku: zielony, biały, niebieski
(531) 3.11.2, 27.5.1, 29.1.13
(510), (511) **16** papier i karton, wyroby z tych materiałów, druki, dzienniki, czasopisma, książki, artykuły introligatorskie.

(111) **212804** (220) 2006 08 11 (210) 314298
(151) 2008 12 29 (441) 2006 11 13
(732) OCEANIC Przedsiębiorstwo Farmaceutyczno Kosmetyczne-Wojciech Soszyński, Sopot, PL.
(540) AA Prestige Spa Emotion
(510), (511) **03** kosmetyki, **05** preparaty farmaceutyczne.

(111) **212805** (220) 2006 08 16 (210) 314376
(151) 2008 12 29 (441) 2006 11 27
(732) JARUS, Company for Management and Distribution Spółka z ograniczoną odpowiedzialnością, Stare Olesno, PL.
(540)

RUVOLT

Kolor znaku: żółty
(531) 27.5.1, 29.1.2
(510), (511) **09** system elektrycznych kolektorów-fotowoltaik.

(111) **212806** (220) 2006 08 16 (210) 314377
(151) 2008 12 29 (441) 2006 11 27

(732) JARUS, Company for Management and Distribution Spółka z ograniczoną odpowiedzialnością, Stare Olesno, PL.
(540)

CONTRO

Kolor znaku: łososiowy
(531) 27.5.1, 29.1.1
(510), (511) **11** system grzewczych kolektorów słonecznych.

(111) **212807** (220) 2006 11 20 (210) 315621
(151) 2008 12 29 (441) 2007 03 05
(732) Gmina Miasto Czeladź, Czeladź, PL.
(540)



(531) 26.1.6, 26.13.1, 27.5.1
(510), (511) **14** breloczki, breloczki do kluczy, ozdobne monety, spiniki do krawatów wykonane z metali szlachetnych, **16** afisze, plakaty, bloczki do pisania, broszury, czasopisma, obwoluty, okładki papierowe na dokumenty, segregatory, artykuły biurowe, emblematy, pieczęcie papierowe, fotografie, gazety, graficzne druki, odbitki, reprodukcje, koperty, artykuły piśmienne, książki, nalepki, naklejki, lak do pieczętowania, papier do pisania, pudełka kartonowe lub papierowe, reprodukcje graficzne, stemple, pieczętunki, teczki, skoroszyty, torebki do pakowania z papieru lub z tworzyw sztucznych, **25** daszki do czapek, podkoszulki, t-shirty.

(111) **212808** (220) 2006 10 11 (210) 316508
(151) 2008 12 29 (441) 2007 01 22
(732) BRE Bank S.A., Warszawa, PL.
(540)



Kolor znaku: czerwony, granatowy, żółty, zielony, niebieski, czarny
(531) 5.5.20, 27.5.1, 29.1.15
(510), (511) **35** usługi w zakresie sprzedaży kart sim, **36** usługi bankowe i finansowe, usługi bankowe i finansowe przy użyciu technologii teleinformatycznych, **38** usługi telekomunikacyjne, usługi telefoniczne w sieci telefonii komórkowej, usługi telefoniczne w sieci internetowej, przesyłanie informacji tekstowej i obrazowej przy pomocy Internetu.

(111) **212809** (220) 2006 10 11 (210) 316509
(151) 2008 12 29 (441) 2007 01 22
(732) BRE Bank S.A., Warszawa, PL.
(540)



Kolor znaku: czerwony, granatowy, żółty, zielony, niebieski, czarny
(531) 5.5.20, 27.5.1, 29.1.15
(510), (511) **35** usługi w zakresie sprzedaży kart sim, **36** usługi bankowe i finansowe, usługi bankowe i finansowe przy użyciu technologii teleinformatycznych, **38** usługi telekomunikacyjne, usługi telefoniczne w sieci telefonii komórkowej, usługi telefoniczne w sieci internetowej, przesyłanie informacji tekstowej i obrazowej przy pomocy Internetu.

(111) **212810** (220) 2006 10 11 (210) 316546
 (151) 2008 12 29 (441) 2007 01 22
 (732) Noble Bank S.A., Warszawa, PL.
 (540)

NOBLE BANK

(531) 27.5.1
 (510), (511) **09** oprogramowania do zabezpieczenia składów danych oraz wyszukiwania i transmisji poufnych informacji klienta używanych przez osoby, instytucje bankowe i finansowe, magnetycznie kodowane karty i karty zawierające płytki obwodów scalonych (smart card-karty „inteligentne”), karty obciążeniowe, karty bankowe, karty kredytowe, karty debetowe i karty płatnicze, czytniki kart, oprogramowanie komputerowe dla umożliwienia kartom „inteligentnym” współdziałanie z terminalami i czytnikami, weryfikująca aparatura elektroniczna do weryfikacji autentyczności kart obciążeniowych, kart bankowych, kart kredytowych, kart debetowych i kart płatniczych, **16** publikacje, wydawnictwa reklamowe, katalogi branżowe, czasopisma, broszury, foldery, ulotki, prospekty, druki, **35** reklama, zarządzanie biznesem, administrowanie biznesem, czynności biurowe, zarządzanie w zakresie handlowym, przemysłowym i biznesowym, oszacowania biznesowe, usługi doradcze dla zarządzania biznesem, badania rynku, dostarczanie informacji statystycznej (biznesowej), przygotowywania stanów kont, badania w zakresie biznesu, usługi dotyczące „public relations”, publikowanie tekstów reklamowych, wydawanie/wypuszczanie ulotek reklamowych, doradztwo specjalistyczne w sprawach działalności gospodarczej, pomoc w prowadzeniu działalności gospodarczej, usługi w zakresie komputerowych baz danych i przetwarzania danych, prowadzenie księgowości i rachunkowości, promocja kart kredytowych poprzez prowadzenie programu zachęcania konsumentów, wycena działalności gospodarczej informacja o powyższych usługach, **36** usługi bankowe, usługi finansowe, usługi kredytowe, usługi inwestycyjne, usługi wymiany waluty, usługi związane z bankowością inwestycyjną, kontami depozytowymi, udzielaniem pożyczek i akceptacją kredytów, finansowanie pożyczek, sprzedaż weksli, weksli własnych oraz czeków, pośrednictwo w obrocie papierami wartościowymi, lokata kapitału, usługi gwarancyjne, finansowanie sprzedaży na kredyt, usługi związane z kartami kredytowymi i płatniczymi, usługi związane z odzyskiwaniem kredytów, poręczenie funduszy, zapewnianie funduszy (kapitałów) dla osób trzecich, wymiana pieniędzy, odzyskiwanie długów i inkasowanie długów, wycena, usługi doradcze związane z kredytami, wycena i rozliczenia finansowe związane z nieruchomościami, wymiana walut, usługi depozytowe, w tym usługi sejfów depozytowych, deponowanie kosztowności, usługi ubezpieczeniowe, usługi dotyczące elektronicznej portmonetki o pamiętanej wartości, usługi dotyczące umożliwiania elektronicznych transferów funduszy i walut, usługi dotyczące płatności elektronicznych, usługi związane z wydatkowaniem gotówki, usługi związane z regulowaniem i autoryzowaniem transakcji, usługi dotyczące ubezpieczeń podróży, usługi weryfikacji czeków, obsługa czeków podróży, usługi związane z emitowaniem/wypuszczaniem i wykupywaniem/opłacaniem odnoszącym się do czeków podróży i voucherów podróży, usługi doradcze dotyczące wszystkich wyżej wymienionych usług.

(111) **212811** (220) 2006 11 20 (210) 318133
 (151) 2008 12 29 (441) 2007 03 05
 (732) Przedsiębiorstwo Produkcyjno-Handlowe „EL-MAG”
 Eugeniusz Huebner, Poznań, PL.
 (540)



Kolor znaku: szary, niebieski, biały
 (531) 7.11.1, 24.15.3, 26.3.12, 26.4.2, 27.5.1, 29.1.13
 (510), (511) **06** metale nieszlachetne i ich stopy, metalowe materiały budowlane, przenośne metalowe konstrukcje budowlane, materiały metalowe do budowy torów kolejowych, przewody nielektryczne

i druty z metali nieszlachetnych, drobne wyroby żelazne, pojedyncze drobne wyroby metalowe, rury i rurki metalowe, kasy pancerne, towary z metali nieszlachetnych nie ujęte w innych klasach, **07** mechanizmy sprzęgania i napędu (z wyjątkiem stosowanych do pojazdów lądowych), mechaniczne narzędzia rolnicze, **09** urządzenia i przyrządy naukowe, nawigacyjne, geodezyjne, elektryczne, fotograficzne, kinematograficzne, optyczne, wagowe, pomiarowe, sygnalizacyjne, kontrolne (inspekcyjne), ratownicze i do nauczania, urządzenia i przyrządy do przewodzenia, przełączania, transformowania, akumulowania, regulowania lub kontrolowania elektryczności, automaty sprzedające i mechanizmy do urządzeń uruchamianych przez wrzucenie monety, kasy rejestrujące, urządzenia do gaszenia ognia, **11** urządzenia do oświetlania, ogrzewania, wytwarzania pary, gotowania, chłodzenia, suszenia, wentylacji, zaopatrzenia w wodę i do celów sanitarnych, **12** pojazdy, urządzenia do poruszania się na lądzie, w powietrzu lub na wodzie i części do nich nie zawarte w innych klasach, **37** usługi naprawy, usługi instalacyjne, usługi montażowe, usługi serwisowe w zakresie kolejnictwa i pozostałych pojazdów szynowych, **40** obróbka materiałów, **42** usługi projektowania technicznego, usługi badań technicznych, usługi ekspertyz i analiz technicznych.

(111) **212812** (220) 2006 11 27 (210) 318337
 (151) 2008 12 30 (441) 2007 03 05
 (732) Ogólnopolska Centrala BHP „POLSTAR”
 Spółka z ograniczoną odpowiedzialnością, Koszalin, PL.
 (540) COVENT

(510), (511) **09** odzież chroniąca przed wypadkami, napromienianiem i ogniem, rękawice do ochrony przed wypadkami, ubrania zabezpieczające przed wypadkami, napromienianiem i ogniem, **17** kauczuk surowy lub półprzetworzony, kauczuk syntetyczny, rękawice izolacyjne, **25** barbety jako element ubrania, berety, bielizna osobista, bielizna wchłaniająca pot, bluzy, cholewki do botów, buty sznurowane, chodaki jako rodzaj butów, cholewki do obuwia, czapki, czapki bez daszka jako nakrycia głowy, czapki z daszkiem, fartuchy jako odzież, kamizelki, kaptury do ubrań, kieszenie do odzieży, kombinizony jako odzież, konfekcja odzieżowa, koszule męskie, gorsy do koszul męskich, karczki do koszul męskich, koszulki jako bielizna, marynarki, nakrycia głowy, nakrycia głowy jako produkty kapelusznicze, nauszniki jako odzież, obuwanie, czubki do obuwia, obcasy do obuwia, okucia do obuwia, paski do obuwia, środki antypoślizgowe do obuwia, obuwanie sportowe, odzież, artykuły odzieżowe, odzież wodoodporną, odzież z imitacji skóry, odzież ze skóry, okrycia wierzchnie jako odzież, opaski na głowę jako elementy ubrania, paski jako odzież, paski do butów, rękawice jako element odzieży, rękawiczki z jednym palcem, ubrania dla kierowców samochodów, spodnie, szalik, szelki, T-shirty, ubrania, ubrania wierzchnie, kostiumy jako element ubrania, wkładki do obuwia, wkładki wewnętrzne do odzieży.

(111) **212813** (220) 2006 12 14 (210) 319050
 (151) 2008 12 29 (441) 2007 03 19
 (732) ASPEL Spółka Akcyjna, Zabierzów, PL.
 (540) ASTEK

(510), (511) **09** programy komputerowe medyczne do badania, monitorowania i stymulowania czynności życiowych, programy komputerowe medyczne do badania elektrokardiograficznego (EKG) i elektroencefalograficznego (EEG), **10** aparatura medyczna, urządzenia do badania elektrokardiografii (EKG) i elektroencefalografii (EEG), urządzenia do badania EKG i EEG, części i moduły urządzeń do badania EKG i EEG, kardiomonitory, rejestratory, urządzenia do monitorowania i stymulowania czynności życiowych, urządzenia medyczne telemetryczne, urządzenia i wyposażenie do celów medycznych i rehabilitacyjnych.

(111) **212814** (220) 2006 12 18 (210) 319167
 (151) 2008 12 29 (441) 2007 04 02
 (732) TOVARES Spółka z o.o., Bydgoszcz, PL.
 (540)



Kolor znaku: czerwony, czarny, biały
 (531) 27.5.1, 29.1.13

(510), (511) **35** usługi sprzedaży hurtowej i detalicznej profesjonalnego sprzętu i wyposażenia dla salonów fryzjerskich w tym z importu: maszyny elektrycznych do strzyżenia włosów, suszarki do włosów ręcznych, stojących i wiszących, mebli.

(111) **212815** (220) 2007 01 23 (210) 320501
(151) 2008 12 31 (441) 2007 04 30
(732) Kimberly-Clark Worldwide, Inc., Neenah, US.
(540)



Kolor znaku: niebieski, indygo, różowy, biały, czarny

(531) 1.15.15, 4.5.3, 27.5.1, 29.1.15

(510), (511) **16** papierowe ręczniki oraz papierowe serwetki stołowe.

(111) **212816** (220) 2007 01 23 (210) 320502
(151) 2008 12 31 (441) 2007 04 30
(732) Philip Morris Products S.A., Neuchatel, CH.
(540) THE ART OF FLAVOR

(510), (511) **34** tytoń, tytoń surowy oraz tytoń w stanie przetworzonym, wyroby tytoniowe, cygara, papierosy, cygaretki, tytoń do samodzielnego skręcania papierosów, tytoń do fajek, tytoń do żucia, tabaka, papierosy aromatyzowane, papierosy kretek, substytuty tytoniu (nie do celów medycznych), przybory dla palaczy, ustniki oraz bibułka do papierosów, filtry do papierosów, pojemniki na tytoń nie z metali szlachetnych, papierosnice nie z metali szlachetnych, popielniczki nie z metali szlachetnych, fajki, kieszonkowe przyrządy do skręcania papierosów, zapalniczki dla palaczy tytoniu, zapalki.

(111) **212817** (220) 2007 01 23 (210) 320504
(151) 2008 12 29 (441) 2007 04 30
(732) Satin Specjalistyczne Gabinety Kosmetyczne Izabella Piotrowska, Warszawa, PL.
(540)



(531) 27.5.1

(510), (511) **35** doradztwo specjalistyczne w zakresie organizowania i prowadzenia działalności gospodarczej, doradztwo w zakresie zarządzania, pomoc w zakresie prowadzenia działalności gospodarczej, organizowanie targów w celach handlowych lub reklamowych, organizowanie wystaw w celach handlowych lub reklamowych, rozpowszechnianie materiałów reklamowych, pokazy towarów i usług, wszystkie wyżej wymienione usługi w dziedzinie kosmetologii, **41** organizowanie i prowadzenie szkoleń, konferencji i seminariów, poradnictwo zawodowe, wszystkie wyżej wymienione usługi w dziedzinie kosmetologii, **44** usługi salonów piękności, kosmetyka lecznicza, dermatologia estetyczna.

(111) **212818** (220) 2007 01 23 (210) 320514
(151) 2008 12 29 (441) 2007 04 30
(732) Przedsiębiorstwo Chemii Gospodarczej POLLENA S.A., Ostrzeszów, PL.
(540)



Kolor znaku: biały, brązowy

(531) 27.5.1, 29.1.12

(510), (511) **03** antyperspiranty, aromaty, chusteczki nasączone płynami kosmetycznymi, preparaty do czyszczenia, dezodoranty do użytku osobistego, esencje eteryczne, preparaty do golenia, preparaty kosmetyczne do kąpieli, woda kolońska, kosmetyki, zestawy kosmetyków, kosmetyki upiększające, preparaty do makijażu, mieszaniny zapachowe, mydła, mydła toaletowe, mydła zapachowe, produkty perfumeryjne, preparaty do pielęgnacji jamy ustnej nie do celów leczniczych, płyny do pielęgnacji włosów, preparaty do prania, szampony, środki do czyszczenia zębów, środki do zmiękczenia tkanin, preparaty antystatyczne do celów domowych, saszetki zapachowe do bielizny, detergenty inne niż używane w procesach produkcyjnych oraz inne niż do celów medycznych, **05** preparaty farmaceutyczne, chusteczki nasączone płynami farmaceutycznymi, detergenty do celów medycznych.

(111) **212819** (220) 2007 01 23 (210) 320515
(151) 2008 12 29 (441) 2007 04 30
(732) Przedsiębiorstwo Chemii Gospodarczej POLLENA S.A., Ostrzeszów, PL.
(540)



Kolor znaku: ciemnoniebieski, jasnoniebieski, biały

(531) 27.5.1, 29.1.13

(510), (511) **03** antyperspiranty, aromaty, chusteczki nasączone płynami kosmetycznymi, preparaty do czyszczenia, dezodoranty do użytku osobistego, esencje eteryczne, preparaty do golenia, preparaty kosmetyczne do kąpieli, woda kolońska, kosmetyki, zestawy kosmetyków, kosmetyki upiększające, preparaty do makijażu, mieszaniny zapachowe, mydła, mydła toaletowe, mydła zapachowe, produkty perfumeryjne, preparaty do pielęgnacji jamy ustnej nie do celów leczniczych, płyny do pielęgnacji włosów, preparaty do prania, szampony, środki do czyszczenia zębów, środki do zmiękczenia tkanin, preparaty antystatyczne do celów domowych, saszetki zapachowe do bielizny, detergenty inne niż używane w procesach produkcyjnych oraz inne niż do celów medycznych.

(111) **212820** (220) 2007 01 23 (210) 320516
(151) 2008 12 29 (441) 2007 04 30
(732) Przedsiębiorstwo Chemii Gospodarczej POLLENA S.A., Ostrzeszów, PL.
(540)



Kolor znaku: ciemnoniebieski, jasnoniebieski, biały

(531) 1.1.1, 27.5.1, 29.1.13

(510), (511) **03** antyperspiranty, aromaty, chusteczki nasączone płynami kosmetycznymi, preparaty do czyszczenia, dezodoranty do użytku osobistego, esencje eteryczne, preparaty do golenia, preparaty kosmetyczne do kąpieli, woda kolońska, kosmetyki, zestawy kosmetyków, kosmetyki upiększające, preparaty do makijażu, mieszaniny zapachowe, mydła, mydła toaletowe, mydła zapachowe, produkty perfumeryjne, preparaty do pielęgnacji jamy ustnej nie do celów leczniczych, płyny do pielęgnacji włosów, preparaty do prania, szampony, środki do czyszczenia zębów, środki do zmiękczenia tkanin, preparaty antystatyczne do celów domowych, saszetki zapachowe do bielizny, detergenty inne niż używane w procesach produkcyjnych oraz inne niż do celów medycznych.

150

**DECYZJE O ODMOWIE UDZIELENIA
PRAWA OCHRONNEGO
(wydane po ogłoszeniu o zgłoszeniu)**

Poniższe zestawienie zawiera kolejno: numer zgłoszenia znaku towarowego oraz numer i rok wydania Biuletynu Urzędu Patentowego, w którym zgłoszenie zostało ogłoszone.

253105	02/2003	314534	24/2006
253336	02/2003	314539	24/2006
260502	16/2003	315406	26/2006
265674	25/2003	315408	26/2006
265855	25/2003	315415	26/2006
269513	05/2004	315483	26/2006
274651	08/2004	315718	26/2006
275664	09/2004	318917	06/2007
278527	14/2004	318982	06/2007
278528	14/2004	318983	06/2007
282044	19/2004	320386	09/2007
282194	20/2004	320768	10/2007
282809	21/2004	321353	11/2007
282810	21/2004	321354	11/2007
284369	23/2004	321355	11/2007
284675	24/2004	321785	11/2007
286635	02/2005	321786	11/2007
286720	02/2005	321938	12/2007
290130	09/2005	322005	12/2007
290672	10/2005	323538	14/2007
290821	10/2005	323550	14/2007
296477	19/2005	323613	14/2007
297647	21/2005	324874	17/2007
298212	22/2005	324965	17/2007
298213	22/2005	325362	17/2007
298214	22/2005	325416	17/2007
298511	23/2005	325670	18/2007
300784	01/2006	325677	18/2007
300838	01/2006	325679	18/2007
300839	01/2006	325865	18/2007
301650	03/2006	325866	18/2007
302983	05/2006	326299	19/2007
304631	08/2006	326881	20/2007
305550	10/2006	327084	20/2007
305769	10/2006	327438	21/2007
310533	17/2006	327719	21/2007
310967	17/2006	327771	21/2007
311723	19/2006	327909	22/2007
312292	20/2006	328185	22/2007
313720	22/2006	332016	03/2008
314316	23/2006	332817	04/2008
314531	24/2006		

151

**DECYZJE O UMORZENIU POSTĘPOWANIA
(wydane po ogłoszeniu o zgłoszeniu)**

Poniższe zestawienie zawiera kolejno: numer zgłoszenia znaku towarowego oraz numer i rok wydania Biuletynu Urzędu Patentowego, w którym zgłoszenie zostało ogłoszone.

243034	11/2002	309172	14/2006
292438	13/2005	311565	19/2006
302940	05/2006	316389	02/2007
302942	05/2006	318145	05/2007
306731	12/2006	322581	13/2007
306732	12/2006	323414	14/2007

323416	14/2007	326720	20/2007
323943	15/2007	327389	21/2007
324711	16/2007	327811	22/2007
324961	17/2007	327813	22/2007
325676	18/2007	327815	22/2007
325681	18/2007	327816	22/2007
325800	18/2007	327918	22/2007
325801	18/2007	328423	23/2007
326060	19/2007	328893	24/2007
326061	19/2007	329563	25/2007
326250	19/2007	329564	25/2007

152

**PRZENIESIENIE PRAWA OCHRONNEGO
W STOSUNKU DO NIEKTÓRYCH TOWARÓW
(art. 162 ust. 4)**

Poniższe zestawienie zawiera kolejno: numer macierzysty prawa ochronnego na znak towarowy, nowy numer, nazwisko i imię lub nazwę uprawnionego ze wskazaniem miejsca zamieszkania lub siedziby uprawnionego na rzecz którego zostało przeniesione w części prawo ochronne na znak towarowy, towary, nr WUP macierzystego.

56144 56144-A
Yamacha Hatsudoki Kabushiki Kaisha, Iwata-shi, Japonia
przemysłowe oleje i tłuszcze (z wyjątkiem olejów i tłuszców oraz olejków eterycznych), smary, środki wiążące i chroniące pyły, paliwa (w tym spirytus do silników), środki oświetleniowe, świece, świece woskowe, lampki nocne i knoty; maszyny i obrabiarki, silniki (z wyjątkiem pojazdów lądowych), sprzęgła i pasy napędowe (z wyjątkiem pojazdów lądowych), wielkie narzędzia rolnicze, wylęgarki; klasy: 4, 7
12/1978

153

**WPISY I ZMIANY W REJESTRZE
ZNAKÓW TOWAROWYCH
(nieuwzględnione w innych samodzielnych ogłoszeniach)**

Poniższe zestawienie zawiera kolejno: numer rejestru znaków towarowych, datę wpisu, oznaczenie rubryki, w której dokonano wpisu lub zmiany oraz treść wpisu. Poszczególne rubryki rejestru znaków towarowych zawierają następujące dane:

- rubryka A - nazwisko i imię lub nazwę oraz adres uprawnionego z podaniem nazwy kraju,*
- rubryka B - znak towarowy (wpisany znak towarowy lub jego odbitkę i klasy elementów graficznych - jeżeli znak je zawiera - oraz, jeżeli jest to niezbędne dla identyfikacji znaku, jego rodzaj np. znak przestrzenny, dźwiękowy, a także w przypadku znaków barwnych określenie kolorów),*
- rubryka C - wykaz towarów przyporządkowanych do odpowiednich klas towarowych,*
- rubryka D - prawa ograniczające prawo ochronne,*
- rubryka E - kategorię znaku lub prawa ochronnego (wspólny znak towarowy, wspólny znak towarowy gwarancyjny, wspólne prawo ochronne) oraz regulamin znaku,*
- rubryka F - wnioski i sprzeciwy oraz decyzje wydane w wyniku ich rozpoznania,*
- rubryka G - rejestracja międzynarodowa (adnotacja o rejestracji międzynarodowej na podstawie zgłoszenia lub rejestracji krajowej),*
- rubryka H - datę unieważnienia lub datę i przyczynę wygaśnięcia prawa ochronnego, zastąpienie rejestracji krajowej rejestracją międzynarodową.*

Uwaga: Publikacji podlegają: zmiana uprawnionego, zmiana nazwy uprawnionego, prawa ograniczające prawo ochronne, zmiana regulaminu znaku wspólnego, sprostowania istotnych pomyłek.

34060 2009 02 12 A. Wprowadzono zmianę uprawnionego przez wykreślenie wpisu: Internationella Siporex Aktiebolag, Malmö, Szwecja i dokonanie wpisu: Hebel Aktiengesellschaft, Emmering, Niemcy.

34060 2009 02 12 A. Wprowadzono zmianę uprawnionego przez wykreślenie wpisu: Hebel Aktiengesellschaft, Emmering, Niemcy i dokonanie wpisu: Ytong Holding AG, Monachium, Niemcy.

34060 2009 02 12 A. Wprowadzono zmianę nazwy uprawnionego przez wykreślenie wpisu: Ytong Holding AG, Monachium, Niemcy i dokonanie wpisu: Xella Porenbeton Holding AG, Monachium, Niemcy.

34060 2009 02 12 A. Wprowadzono zmianę uprawnionego przez wykreślenie wpisu: Xella Porenbeton Holding AG, Monachium, Niemcy i dokonanie wpisu: Xella Porenbeton Holding GmbH, Monachium, Niemcy.

34060 2009 02 12 A. Wprowadzono zmianę uprawnionego przez wykreślenie wpisu: Xella Porenbeton Holding GmbH, Monachium, Niemcy i dokonanie wpisu: Xella Deutschland GmbH, Duisburg, Niemcy.

39061 2009 02 25 A. Wprowadzono zmianę uprawnionego przez wykreślenie wpisu: DOW OLEFINVERBUND GMBH, Schkopau, Niemcy i dokonanie wpisu: The Dow Chemical Company, Midland, Stany Zjednoczone Ameryki.

40305 2009 02 20 A. Wprowadzono zmianę nazwy uprawnionego przez wykreślenie wpisu: DaimlerChrysler AG, Stuttgart, Niemcy i dokonanie wpisu: Daimler AG, Stuttgart, Niemcy.

40398 2009 02 20 A. Wprowadzono zmianę nazwy uprawnionego przez wykreślenie wpisu: DaimlerChrysler AG, Stuttgart, Niemcy i dokonanie wpisu: Daimler AG, Stuttgart, Niemcy.

40400 2009 02 25 A. Wprowadzono zmianę nazwy uprawnionego przez wykreślenie wpisu: DaimlerChrysler AG, Stuttgart, Niemcy i dokonanie wpisu: Daimler AG, Stuttgart, Niemcy.

40401 2009 02 20 A. Wprowadzono zmianę nazwy uprawnionego przez wykreślenie wpisu: DaimlerChrysler AG, Stuttgart, Niemcy i dokonanie wpisu: Daimler AG, Stuttgart, Niemcy.

40402 2009 02 20 A. Wprowadzono zmianę nazwy uprawnionego przez wykreślenie wpisu: DaimlerChrysler AG, Stuttgart, Niemcy i dokonanie wpisu: Daimler AG, Stuttgart, Niemcy.

40403 2009 02 20 A. Wprowadzono zmianę nazwy uprawnionego przez wykreślenie wpisu: DaimlerChrysler AG, Stuttgart, Niemcy i dokonanie wpisu: Daimler AG, Stuttgart, Niemcy.

40829 2009 02 12 A. Wprowadzono zmianę uprawnionego przez wykreślenie wpisu: Heraeus Kulzer GmbH & Co. KG, HANAU, Niemcy i dokonanie wpisu: Heraeus Kulzer GmbH, Hanau, Niemcy.

40852 2009 02 03 A. Wprowadzono zmianę nazwy i siedziby uprawnionego przez wykreślenie wpisu: Thyssen Krupp AG, Dusseldorf, Niemcy i dokonanie wpisu: ThyssenKrupp AG, Duisburg, Essen, Niemcy.

40920 2009 02 09 A. Wprowadzono zmianę uprawnionego przez wykreślenie wpisu: RHODIA ENGINEERING PLASTICS S.A., Saint-Fons, Francja i dokonanie wpisu: RHODIA ENGINEERING PLASTICS S.A.S., Saint-Fons, Francja.

40920 2009 02 09 A. Wprowadzono zmianę uprawnionego przez wykreślenie wpisu: RHODIA ENGINEERING PLASTICS S.A.S, Saint-Fons, Francja i dokonanie wpisu: RHODIA OPERATIONS, Aubervilliers, Francja.

41361 2009 02 20 A. Wprowadzono zmianę nazwy uprawnionego przez wykreślenie wpisu: DaimlerChrysler AG, Stuttgart, Niemcy i dokonanie wpisu: Daimler AG, Stuttgart, Niemcy.

42463 2009 02 05 A. Wprowadzono zmianę uprawnionego przez wykreślenie wpisu: Hella KG Hueck & Co., Lippstadt, Niemcy i dokonanie wpisu: Hella KgaA Hueck & Co., Lippstadt, Niemcy.

47378 2009 02 25 A. Wprowadzono zmianę uprawnionego przez wykreślenie wpisu: HBI Branded Apparel Enterprises, LLC, Winston-Salem, Stany Zjednoczone Ameryki i dokonanie wpisu: HBI Playtex BATH LLC, Wilmington, Stany Zjednoczone Ameryki.

48207 2009 02 12 A. Wprowadzono zmianę uprawnionego przez wykreślenie wpisu: Ciba Specialty Chemicals Holding Inc., Bazylea, Szwajcaria i dokonanie wpisu: Huntsman Advanced Materials (Switzerland) GmbH, Bazylea, Szwajcaria.

48827 2009 02 10 A. Wprowadzono zmianę nazwy uprawnionego przez wykreślenie wpisu: Textron Verbindungstechnik GmbH & Co.OHG, Neuwied, Niemcy i dokonanie wpisu: Acument GmbH & Co.OHG, Neuwied, Niemcy.

48915 2009 02 10 A. Wprowadzono zmianę nazwy uprawnionego przez wykreślenie wpisu: Textron Verbindungstechnik GmbH & Co.OHG, Neuwied, Niemcy i dokonanie wpisu: Acument GmbH & Co.OHG, Neuwied, Niemcy.

49255 2009 02 05 A. Wprowadzono zmianę uprawnionego przez wykreślenie wpisu: Wyeth Holdings Corporation, Madison, Stany Zjednoczone Ameryki i dokonanie wpisu: MEDA AB, Solna, Szwecja.

54674 2009 02 20 A. Wprowadzono zmianę uprawnionego przez wykreślenie wpisu: The Wellcome Foundation Limited, Middlesex, Wielka Brytania i dokonanie wpisu: Glaxo Group Limited, Greenford, Wielka Brytania.

56144 2009 02 27 A,B. Wprowadzono zmianę przez wykreślenie z wykazu towarów w rubryce B: „przemysłowe oleje i tłuszcze /z wyjątkiem olejów i tłuszczów oraz olejków eterycznych/, smary, środki wiążące i chroniące pyły, paliwa /w tym spirytus do silników/, środki oświetleniowe, świece, świece woskowe, lampki nocne i knoty; maszyny i obrabiarki, silniki /z wyjątkiem pojazdów lądowych/, wielkie narzędzia rolnicze, wylęgarki”; klasy: 4, 7 i dokonanie wpisu: „w rubryce A: przy R-56144 A Yamaha Hatsudoki Kabushiki Kaisha, Iwata-shi, Japonia oraz w rubryce B: przemysłowe oleje i tłuszcze /z wyjątkiem olejów i tłuszczów oraz olejków eterycznych/, smary, środki wiążące i chroniące pyły, paliwa /w tym spirytus do silników/, środki oświetleniowe, świece, świece woskowe, lampki nocne i knoty; maszyny i obrabiarki, silniki /z wyjątkiem pojazdów lądowych/, sprzęgła i pasy napędowe /z wyjątkiem pojazdów lądowych/, wielkie narzędzia rolnicze, wylęgarki; klasy: 4, 7.

56144 2009 02 27 D. Dokonano wpisu: W dniu 28 maja 2008 r. zawarto umowę cesji częściowej z firmą Yamaha Hatsudoki Kabushiki Kaisha, Iwata-shi, Japonia w odniesieniu do objętych rejestracją towarów w klasach: 4 i 7.

56611 2009 02 04 A. Wprowadzono zmianę uprawnionego przez wykreślenie wpisu: Śląskie Zakłady Armatury Przemysłowej, Katowice, Polska i dokonanie wpisu: Śląskie Zakłady Armatury Przemysłowej ARMAK Sp. z o.o., Katowice, Polska 273278347.

56611 2009 02 04 A. Wprowadzono zmianę siedziby uprawnionego przez wykreślenie wpisu: Śląskie Zakłady Armatury Przemysłowej ARMAK Sp. z o.o., Katowice, Polska 273278347 i dokonanie wpisu: Śląskie Zakłady Armatury Przemysłowej ARMAK Sp. z o.o., Sosnowiec, Polska 273278347.

56612 2009 02 04 A. Wprowadzono zmianę uprawnionego przez wykreślenie wpisu: Śląskie Zakłady Armatury Przemysłowej, Katowice, Polska i dokonanie wpisu: Śląskie Zakłady Armatury Przemysłowej ARMAK Sp. z o.o., Katowice, Polska 273278347.

56612 2009 02 04 A. Wprowadzono zmianę siedziby uprawnionego przez wykreślenie wpisu: Śląskie Zakłady Armatury Przemysłowej ARMAK Sp. z o.o., Katowice, Polska 273278347 i dokonanie wpisu: Śląskie Zakłady Armatury Przemysłowej ARMAK Sp. z o.o., Sosnowiec, Polska 273278347.

56743 2009 02 12 A. Wprowadzono zmianę uprawnionego przez wykreślenie wpisu: Goldschmidt AG, Essen, Niemcy i dokonanie wpisu: Goldschmidt GmbH, Essen, Niemcy.

56743 2009 02 12 A. Wprowadzono zmianę nazwy uprawnionego przez wykreślenie wpisu: Goldschmidt GmbH, Essen, Niemcy i dokonanie wpisu: Evonik Goldschmidt GmbH, Essen, Niemcy.

56746 2009 02 10 A. Wprowadzono zmianę siedziby uprawnionego przez wykreślenie wpisu: Pioneer Hi-Bred International, Inc. /Iowa corporation/, Des Moines, Stany Zjednoczone Ameryki i dokonanie wpisu: Pioneer Hi-Bred International, Inc. /Iowa corporation/, Johnston, Stany Zjednoczone Ameryki.

56747 2009 02 12 A. Wprowadzono zmianę siedziby uprawnionego przez wykreślenie wpisu: Pioneer Hi-Bred International, Inc. /Iowa corporation/, Des Moines, Stany Zjednoczone Ameryki i dokonanie wpisu: Pioneer Hi-Bred International, Inc. /Iowa corporation/, Johnston, Stany Zjednoczone Ameryki.

56850 2009 02 25 A. Wprowadzono zmianę uprawnionego przez wykreślenie wpisu: Central Soya Company, Inc, Fort Wayne, Stany Zjednoczone Ameryki i dokonanie wpisu: Solae Holdings LLC, St. Louis, Stany Zjednoczone Ameryki.

56875 2009 02 25 A. Wprowadzono zmianę siedziby uprawnionego przez wykreślenie wpisu: Arena Distribution S.A., Granges-Paccot, Szwajcaria i dokonanie wpisu: Arena Distribution S.A., Givisiez, Szwajcaria.

56875 2009 02 25 A. Wprowadzono zmianę siedziby uprawnionego przez wykreślenie wpisu: Arena Distribution S.A., Givisiez, Szwajcaria i dokonanie wpisu: Arena Distribution S.A., Lugano, Szwajcaria.

56875 2009 02 25 B. Wprowadzono zmianę przez wykreślenie całego wykazu towarów oraz klas towarowych i dokonanie wpisu: 25: odzież i buty; 28: artykuły sportowe.

57013 2009 02 12 A. Wprowadzono zmianę uprawnionego przez wykreślenie wpisu: Degussa AG, Düsseldorf, Niemcy i dokonanie wpisu: Degussa GmbH, Düsseldorf, Niemcy.

57013 2009 02 12 A. Wprowadzono zmianę nazwy uprawnionego przez wykreślenie wpisu: Degussa GmbH, Düsseldorf, Niemcy i dokonanie wpisu: Evonik Degussa GmbH, Düsseldorf, Niemcy.

57013 2009 02 12 A. Wprowadzono zmianę siedziby uprawnionego przez wykreślenie wpisu: Evonik Degussa GmbH, Düsseldorf, Niemcy i dokonanie wpisu: Evonik Degussa GmbH, Essen, Niemcy.

57213 2009 02 12 A. Wprowadzono zmianę nazwy uprawnionego przez wykreślenie wpisu: Fundia Cromax Aktiebolag, Upplands Väsby, Szwecja i dokonanie wpisu: Ovako Cromax AB, Upplands Väsby, Szwecja

58407 2009 02 04 A. Wprowadzono zmianę uprawnionego przez wykreślenie wpisu: Danskin, Inc., Nowy Jork, Stany Zjednoczone Ameryki i dokonanie wpisu: Studio IP Holdings LLC a Delaware limited liability company, Wilmington, Stany Zjednoczone Ameryki.

58963 2009 02 23 A. Wprowadzono zmianę uprawnionego przez wykreślenie wpisu: Dr. Mielimonka GLOBAL GROUP Sp. z o.o., Radom, Polska i dokonanie wpisu: GLOBAL COSMED GROUP Sp. z o.o., Sp.K., Radom, Polska.

59286 2009 02 23 A. Wprowadzono zmianę uprawnionego przez wykreślenie wpisu: Dr. Mielimonka GLOBAL GROUP Sp. z o.o., Radom, Polska i dokonanie wpisu: GLOBAL COSMED GROUP Sp. z o.o., Sp.K., Radom, Polska.

59336 2009 02 20 A. Wprowadzono zmianę siedziby uprawnionego przez wykreślenie wpisu: Bogusław Madziąg, Halina Madziąg, Rumia, Polska i dokonanie wpisu: Bogusław Madziąg, Halina Madziąg, Gdynia, Polska.

59336 2009 02 20 A. Wprowadzono zmianę uprawnionego przez wykreślenie wpisu: Bogusław Madziąg, Halina Madziąg,

Gdynia, Polska i dokonanie wpisu: SOLAN S.A., Głowno, Polska 472242157.

59696 2009 02 24 A. Wprowadzono zmianę uprawnionego przez wykreślenie wpisu: Dr. Mielimonka GLOBAL GROUP Sp. z o.o., Radom, Polska i dokonanie wpisu: GLOBAL COSMED GROUP Sp. z o.o., Sp.K., Radom, Polska 672243759.

59869 2009 02 24 A. Wprowadzono zmianę uprawnionego przez wykreślenie wpisu: Dr. Mielimonka GLOBAL GROUP Sp. z o.o., Radom, Polska i dokonanie wpisu: GLOBAL COSMED GROUP Sp. z o.o., Sp.K., Radom, Polska 672243759.

60523 2009 02 25 A. Wprowadzono zmianę nazwy uprawnionego przez wykreślenie wpisu: „Interagra” Europar-Ven Company Establishment Liechtenstein-Przedsiębiorstwo Zagraniczne, Poznań, Polska i dokonanie wpisu: „Interagra”, Poznań, Polska.

60523 2009 02 25 A. Wprowadzono zmianę uprawnionego przez wykreślenie wpisu: „Interagra”, Poznań, Polska i dokonanie wpisu: EUROVITA Sp. z o.o., Poznań, Polska.

61166 2009 02 25 A. Wprowadzono zmianę nazwy uprawnionego przez wykreślenie wpisu: „Interagra” Europar-Ven Company Establishment Liechtenstein-Przedsiębiorstwo Zagraniczne, Poznań, Polska i dokonanie wpisu: „Interagra”, Poznań, Polska.

61166 2009 02 25 A. Wprowadzono zmianę uprawnionego przez wykreślenie wpisu: „Interagra”, Poznań, Polska i dokonanie wpisu: EUROVITA Sp. z o.o., Poznań, Polska.

61427 2009 02 12 A. Wprowadzono zmianę uprawnionego przez wykreślenie wpisu: Takeda Pharmaceutical Company Limited, Osaka, Japonia i dokonanie wpisu: Senju Pharmaceutical Co., Ltd., Osaka, Japonia.

62063 2009 02 20 A. Wprowadzono zmianę nazwy uprawnionego przez wykreślenie wpisu: DaimlerChrysler AG, Stuttgart, Niemcy i dokonanie wpisu: Daimler AG, Stuttgart, Niemcy.

63292 2009 02 05 A. Wprowadzono zmianę uprawnionego przez wykreślenie wpisu: WYETH, Madison, Stany Zjednoczone Ameryki i dokonanie wpisu: MEDA AB, Solna, Szwecja.

63998 2009 02 10 A. Wprowadzono zmianę uprawnionego przez wykreślenie wpisu: Bristol-Myers Squibb Pharma Company, Princeton, Stany Zjednoczone Ameryki i dokonanie wpisu: ACP Lantern Acquisition, Inc., Nowy Jork, Stany Zjednoczone Ameryki.

63998 2009 02 10 A. Wprowadzono zmianę uprawnionego przez wykreślenie wpisu: ACP Lantern Acquisition, Inc., Nowy Jork, Stany Zjednoczone Ameryki i dokonanie wpisu: Bristol-Myers Squibb Medical Imaging, Inc., Billerica, Stany Zjednoczone Ameryki.

63998 2009 02 10 A. Wprowadzono zmianę nazwy uprawnionego przez wykreślenie wpisu: Bristol-Myers Squibb Medical Imaging, Inc., Billerica, Stany Zjednoczone Ameryki i dokonanie wpisu: Lantheus Medical Imaging, Inc., Billerica, Stany Zjednoczone Ameryki.

64279 2009 02 12 A. Wprowadzono zmianę nazwy uprawnionego przez wykreślenie wpisu: HUNTSMAN ICI CHEMICALS, LLC, Salt Lake City, Stany Zjednoczone Ameryki i dokonanie wpisu: HUNTSMAN INTERNATIONAL LLC, Salt Lake City, Stany Zjednoczone Ameryki.

64326 2009 02 23 A. Wprowadzono zmianę uprawnionego przez wykreślenie wpisu: Dr. Mielimonka GLOBAL GROUP Sp. z o.o., Radom, Polska i dokonanie wpisu: GLOBAL COSMED GROUP Sp. z o.o., Sp.K., Radom, Polska.

64354 2009 02 05 A. Wprowadzono zmianę nazwy uprawnionego przez wykreślenie wpisu: APV Limited, Windsor, Wielka Brytania i dokonanie wpisu: APV SYSTEMS LIMITED, Windsor, Wielka Brytania.

64536 2009 02 09 A. Wprowadzono zmianę uprawnionego przez wykreślenie wpisu: Janina Grzegorzewicz, Warszawa, Polska i dokonanie wpisu: Paweł Grzegorzewicz, Warszawa, Polska.

64761 2009 02 25 A. Wprowadzono zmianę nazwy uprawnionego przez wykreślenie wpisu: „Interagra” Zakład Produktów Spożywczych i Chemicznych „Barthold van Doorn” - Przedsiębiorstwo Zagraniczne, Poznań, Polska i dokonanie wpisu: „Interagra” Europar-Ven Company Establishment Liechtenstein Przedsiębiorstwo Zagraniczne, Poznań, Polska.

64761 2009 02 25 A. Wprowadzono zmianę nazwy uprawnionego przez wykreślenie wpisu: „Interagra” Europar-Ven Company Establishment Liechtenstein Przedsiębiorstwo Zagraniczne, Poznań, Polska i dokonanie wpisu: „Interagra”, Poznań, Polska.

64761 2009 02 25 A. Wprowadzono zmianę uprawnionego przez wykreślenie wpisu: „Interagra”, Poznań, Polska i dokonanie wpisu: EUROVITA Sp. z o.o., Poznań, Polska.

64800 2009 02 05 A. Wprowadzono zmianę siedziby uprawnionego przez wykreślenie wpisu: Metz-Werke GmbH & Co. KG, Fürth, Niemcy i dokonanie wpisu: Metz-Werke GmbH & Co. KG, Zirndorf, Niemcy.

64801 2009 02 05 A. Wprowadzono zmianę siedziby uprawnionego przez wykreślenie wpisu: Metz-Werke GmbH & Co. KG, Fürth, Niemcy i dokonanie wpisu: Metz-Werke GmbH & Co. KG, Zirndorf, Niemcy.

65144 2009 02 10 A. Wprowadzono zmianę uprawnionego przez wykreślenie wpisu: The NutraSweet Company, Chicago, Stany Zjednoczone Ameryki i dokonanie wpisu: CP KELCO ApS, Lille, Dania.

67724 2009 02 24 A. Wprowadzono zmianę uprawnionego przez wykreślenie wpisu: Dr. Mielimomka GLOBAL GROUP Sp. z o.o., Radom, Polska i dokonanie wpisu: GLOBAL COSMED GROUP Sp. z o.o., Sp.K., Radom, Polska 672243759.

67861 2009 02 04 A. Wprowadzono zmianę nazwy uprawnionego przez wykreślenie wpisu: Allied Domecq Wines Espana, S.A., San Sebastian, Hiszpania i dokonanie wpisu: Domecq Wines Espana, S.A., San Sebastian, Hiszpania.

69646 2009 02 20 A. Wprowadzono zmianę siedziby uprawnionego przez wykreślenie wpisu: Converse Inc. (Delaware corporation), North Reading, Stany Zjednoczone Ameryki i dokonanie wpisu: Converse Inc. (Delaware corporation), North Andover, Stany Zjednoczone Ameryki.

69647 2009 02 12 A. Wprowadzono zmianę siedziby uprawnionego przez wykreślenie wpisu: Converse Inc. (Delaware corporation), North Reading, Stany Zjednoczone Ameryki i dokonanie wpisu: Converse Inc. (Delaware corporation), North Andover, Stany Zjednoczone Ameryki.

69648 2009 02 04 A. Wprowadzono zmianę nazwy i siedziby uprawnionego przez wykreślenie wpisu: Converse Inc. (Delaware corporation), North Reading, Stany Zjednoczone Ameryki i dokonanie wpisu: Converse Inc. North Andover, Stany Zjednoczone Ameryki.

69793 2009 02 12 A. Wprowadzono zmianę siedziby uprawnionego przez wykreślenie wpisu: Converse Inc. (Delaware corporation), North Reading, Stany Zjednoczone Ameryki i dokonanie wpisu: Converse Inc. (Delaware corporation), North Andover, Stany Zjednoczone Ameryki.

69974 2009 02 12 A. Wprowadzono zmianę siedziby uprawnionego przez wykreślenie wpisu: Converse Inc. (Delaware corporation), North Reading, Stany Zjednoczone Ameryki i dokonanie wpisu: Converse Inc. (Delaware corporation), North Andover, Stany Zjednoczone Ameryki.

70569 2009 02 25 A. Wprowadzono zmianę uprawnionego przez wykreślenie wpisu: Apple Computer, Inc., Cupertino, Stany Zjednoczone Ameryki i dokonanie wpisu: Apple Inc., Cupertino, Stany Zjednoczone Ameryki.

70570 2009 02 25 A. Wprowadzono zmianę uprawnionego przez wykreślenie wpisu: Apple Computer, Inc., Cupertino, Stany

Zjednoczone Ameryki i dokonanie wpisu: Apple Inc., Cupertino, Stany Zjednoczone Ameryki.

70570 2009 02 25 A. Wprowadzono zmianę uprawnionego przez wykreślenie wpisu: Apple Computer, Inc., Cupertino, Stany Zjednoczone Ameryki i dokonanie wpisu: Apple Inc., Cupertino, Stany Zjednoczone Ameryki.

70571 2009 02 23 A. Wprowadzono zmianę uprawnionego przez wykreślenie wpisu: Apple Computer, Inc., Cupertino, Stany Zjednoczone Ameryki i dokonanie wpisu: Apple Inc., Cupertino, Stany Zjednoczone Ameryki.

70572 2009 02 25 A. Wprowadzono zmianę uprawnionego przez wykreślenie wpisu: Apple Computer, Inc., Cupertino, Stany Zjednoczone Ameryki i dokonanie wpisu: Apple Inc., Cupertino, Stany Zjednoczone Ameryki.

70573 2009 02 25 A. Wprowadzono zmianę uprawnionego przez wykreślenie wpisu: Apple Computer, Inc., Cupertino, Stany Zjednoczone Ameryki i dokonanie wpisu: Apple Inc., Cupertino, Stany Zjednoczone Ameryki.

70585 2009 02 10 A. Wprowadzono zmianę uprawnionego przez wykreślenie wpisu: ANPHARM Przedsiębiorstwo Farmaceutyczne S.A., Warszawa, Polska i dokonanie wpisu: EGIS Pharmaceuticals Public Limited Company, Budapeszt, Węgry.

73374 2009 02 12 A,D. Wprowadzono zmianę przez wykreślenie wpisu: A) Skarb Państwa reprezentowany przez Ministra Skarbu Państwa, Warszawa, Polska D) Użytkowanie prawa z rejestracji znaku towarowego ustanowiono na rzecz: Zakład Chemiczno-Farmaceutyczny FARMAPOL Spółka z o.o., Poznań, Polska, do dnia 31.03.2008 r. i dokonanie wpisu: A) Zakład Chemiczno-Farmaceutyczny FARMAPOL Spółka z o.o., Poznań, Polska.

73464 2009 02 25 A. Wprowadzono zmianę uprawnionego przez wykreślenie wpisu: Malski Jarosław, Sułkowice, Polska i dokonanie wpisu: MALCHELM Fabryka Farb i Lakierów Sp. z o.o., Sułkowice, Polska 670528185.

74012 2009 02 12 A,D. Wprowadzono zmianę przez wykreślenie wpisu: A) Skarb Państwa reprezentowany przez Ministra Skarbu Państwa, Warszawa, Polska D) Użytkowanie prawa z rejestracji znaku towarowego ustanowiono na rzecz: Zakład Chemiczno-Farmaceutyczny FARMAPOL Spółka z o.o., Poznań, Polska, do dnia 31.03.2008 r. i dokonanie wpisu: A) Zakład Chemiczno-Farmaceutyczny FARMAPOL Spółka z o.o., Poznań, Polska.

75567 2009 02 05 A. Wprowadzono zmianę uprawnionego przez wykreślenie wpisu: FATER S.R.L., Pescara, Włochy i dokonanie wpisu: Tenimenti Angelini S.p.A., Montalcino (SI), Włochy.

75752 2009 02 23 A. Wprowadzono zmianę nazwy uprawnionego przez wykreślenie wpisu: Chemiczna Spółdzielnia Inwalidów, Szczecin, Polska i dokonanie wpisu: Chemiczna Spółdzielnia Inwalidów ARA, Szczecin, Polska.

77531 2009 02 20 A. Wprowadzono zmianę uprawnionego przez wykreślenie wpisu: Footstar Corporation, Maywah, Stany Zjednoczone Ameryki i dokonanie wpisu: Sears Brands, LLC, Hoffman Estates, Stany Zjednoczone Ameryki.

77697 2009 02 26 A. Wprowadzono zmianę uprawnionego przez wykreślenie wpisu: WOKA S.A., Lublin, Polska i dokonanie wpisu: HTM Hanna Syty, Lublin, Polska NIP: 712-156-41-88.

78501 2009 02 26 D. Dokonano wpisu: „Na mocy umowy z dnia 1 czerwca 2007 r. udzielono pełnej i wyłącznej licencji na używanie znaku towarowego R-78501 przez spółkę ConocoPhillips Poland Sp. z o.o., Warszawa, Polska, przez okres dwudziestu czterech miesięcy od daty wejścia w życie w/w umowy.

78557 2009 02 25 A. Wprowadzono zmianę nazwy uprawnionego przez wykreślenie wpisu: Elite Industries Ltd., Ramat-Gan, Izrael i dokonanie wpisu: STRAUSS – ELITE LTD., Ramat-Gan, Izrael.

78557 2009 02 25 A. Wprowadzono zmianę nazwy uprawnionego przez wykreślenie wpisu: STRAUSS – ELITE LTD., Ramat-

-Gan, Izrael i dokonanie wpisu: STRAUSS – GROUP LTD., Ramat-Gan, Izrael.

79821 2009 02 09 A. Wprowadzono zmianę uprawnionego przez wykreślenie wpisu: Tiger Food Brands Intellectual Property Holding Company (Proprietary) Limited, Sandton, Republika Południowej Afryki i dokonanie wpisu: Langeberg and Ashton Foods (Pty) Limited, Bryanston, Republika Południowej Afryki.

79822 2009 02 09 A. Wprowadzono zmianę uprawnionego przez wykreślenie wpisu: Tiger Food Brands Intellectual Property Holding Company (Proprietary) Limited, Sandton, Republika Południowej Afryki i dokonanie wpisu: Langeberg and Ashton Foods (Pty) Limited, Bryanston, Republika Południowej Afryki.

80237 2009 02 23 A. Wprowadzono zmianę nazwy uprawnionego przez wykreślenie wpisu: Chemiczna Spółdzielnia Inwalidów, Szczecin, Polska i dokonanie wpisu: Chemiczna Spółdzielnia Inwalidów ARA, Szczecin, Polska.

80448 2009 02 24 A. Wprowadzono zmianę uprawnionego przez wykreślenie wpisu: COMET LTD Przedsiębiorstwo Wielobranżowe, Poznań, Polska i dokonanie wpisu: FABRYKA MEBLI COMET Sp. z o.o., Poznań, Polska 004798733.

82067 2009 02 20 A. Wprowadzono zmianę siedziby uprawnionego przez wykreślenie wpisu: Bogusław Madziąg, Halina Madziąg, Rumia, Polska i dokonanie wpisu: Bogusław Madziąg, Halina Madziąg, Gdynia, Polska.

82067 2009 02 20 A. Wprowadzono zmianę uprawnionego przez wykreślenie wpisu: Bogusław Madziąg, Halina Madziąg, Gdynia, Polska i dokonanie wpisu: SOLAN S.A., Głowno, Polska 472242157.

82305 2009 02 23 A,D. Wprowadzono zmianę przez wykreślenie wpisu: A) Skarb Państwa reprezentowany przez Ministra Skarbu Państwa, Warszawa, Polska D) Użytkowanie prawa z rejestracji znaku towarowego ustanowiono na rzecz: Zakład Chemiczno-Farmaceutyczny FARMAPOL Spółka z o.o., Poznań, Polska, do dnia 31.03.2008 r. i dokonanie wpisu: A) Zakład Chemiczno-Farmaceutyczny FARMAPOL Spółka z o.o., Poznań, Polska.

83907 2009 02 10 A. Wprowadzono zmianę uprawnionego przez wykreślenie wpisu: Przedsiębiorstwo Farmaceutyczne ANPHARM S.A., Warszawa, Polska i dokonanie wpisu: EGIS Pharmaceuticals Public Limited Company, Budapeszt, Węgry.

84021 2009 02 03 D. Dokonano wpisu: „Na mocy umowy z dnia 20 października 2008 r. uprawniony z licencji Anpharm SA, Warszawa, Polska udzielił niepełnej i niewyłącznej dalszej licencji (sublicencji) na używanie znaku towarowego przez spółkę Egis PLC, Budapeszt, Węgry przez czas nieokreślony.

84027 2009 02 10 A. Wprowadzono zmianę uprawnionego przez wykreślenie wpisu: Przedsiębiorstwo Farmaceutyczne ANPHARM S.A., Warszawa, Polska i dokonanie wpisu: EGIS Pharmaceuticals Public Limited Company, Budapeszt, Węgry.

84676 2009 02 20 A. Wprowadzono zmianę siedziby uprawnionego przez wykreślenie wpisu: Bogusław Madziąg, Halina Madziąg, Rumia, Polska i dokonanie wpisu: Bogusław Madziąg, Halina Madziąg, Gdynia, Polska.

84676 2009 02 20 A. Wprowadzono zmianę uprawnionego przez wykreślenie wpisu: Bogusław Madziąg, Halina Madziąg, Gdynia, Polska i dokonanie wpisu: SOLAN S.A., Głowno, Polska 472242157.

84689 2009 02 23 A,D. Wprowadzono zmianę przez wykreślenie wpisu: A) Skarb Państwa reprezentowany przez Ministra Skarbu Państwa, Warszawa, Polska D) Użytkowanie prawa z rejestracji znaku towarowego ustanowiono na rzecz: Zakład Chemiczno-Farmaceutyczny FARMAPOL Spółka z o.o., Poznań, Polska, do dnia 31.03.2008 r. i dokonanie wpisu: A) Zakład Chemiczno-Farmaceutyczny FARMAPOL Spółka z o.o., Poznań, Polska.

86595 2009 02 10 A. Wprowadzono zmianę uprawnionego przez wykreślenie wpisu: „Seven Seas Limited, Hull, Wielka Brytania i dokonanie wpisu: Merck Consumer Healthcare Limited, Hull, Wielka Brytania.

87337 2009 02 23 A. Wprowadzono zmianę uprawnionego przez wykreślenie wpisu: PRZEDSIĘBIORSTWO FARMACEUTYCZNE „JELFA” SPÓŁKA AKCYJNA, Jelenia Góra, Polska i dokonanie wpisu: KATO LABS Sp. z o.o., Warszawa, Polska.

87337 2009 02 23 A. Wprowadzono zmianę uprawnionego przez wykreślenie wpisu: KATO LABS Sp. z o.o., Warszawa Polska i dokonanie wpisu: SCIENCEPHARM Sp. z o.o., Sp.K., Warszawa, Polska.

87535 2009 02 09 A. Wprowadzono zmianę uprawnionego przez wykreślenie wpisu: PRONICEL Spółka z o.o., Pionki, Polska i dokonanie wpisu: PRONICEL-CMC Spółka z o.o., Pionki, Polska.

87536 2009 02 09 A. Wprowadzono zmianę uprawnionego przez wykreślenie wpisu: PRONICEL Spółka z o.o., Pionki, Polska i dokonanie wpisu: PRONICEL-CMC Spółka z o.o., Pionki, Polska.

88720 2009 02 23 A. Wprowadzono zmianę uprawnionego przez wykreślenie wpisu: „AMBRA” S.A., Warszawa, Polska i dokonanie wpisu: Jeronimo Martins Dystrybucja S.A., Kostrzyn, Polska.

90887 2009 02 23 A. Wprowadzono zmianę uprawnionego przez wykreślenie wpisu: Dr. Mielimonka GLOBAL GROUP Sp. z o.o., Radom, Polska i dokonanie wpisu: GLOBAL COSMED GROUP Sp. z o.o., Sp.K., Radom, Polska.

91116 2009 02 10 A. Wprowadzono zmianę nazwy uprawnionego przez wykreślenie wpisu: MEDPOINTE HEALTHCARE INC., Somerset, Stany Zjednoczone Ameryki i dokonanie wpisu: MEDA PHARMACEUTICALS INC., Somerset, Stany Zjednoczone Ameryki.

92624 2009 02 10 A. Wprowadzono zmianę siedziby uprawnionego przez wykreślenie wpisu: Parke, Davis & Company LLC, Morris Plains, Stany Zjednoczone Ameryki i dokonanie wpisu: Parke, Davis & Company LLC, Nowy Jork, Stany Zjednoczone Ameryki.

93830 2009 02 23 A. Wprowadzono zmianę uprawnionego przez wykreślenie wpisu: Przedsiębiorstwo Farmaceutyczne „Jelfa” S.A., Jelenia Góra, Polska i dokonanie wpisu: KATO LABS Sp. z o.o., Warszawa, Polska.

93830 2009 02 23 A. Wprowadzono zmianę uprawnionego przez wykreślenie wpisu: KATO LABS Sp. z o.o., Warszawa Polska i dokonanie wpisu: SCIENCEPHARM Sp. z o.o., Sp.K., Warszawa, Polska.

95007 2009 02 10 A. Wprowadzono zmianę uprawnionego przez wykreślenie wpisu: Przedsiębiorstwo Farmaceutyczne ANPHARM S.A., Warszawa, Polska i dokonanie wpisu: EGIS Pharmaceuticals Public Limited Company, Budapeszt, Węgry.

95724 2009 02 03 A. Wprowadzono zmianę nazwy uprawnionego przez wykreślenie wpisu: „IMPERIAL” P.R.K.K. ANDRZEJEWSCY SPÓŁKA JAWNA, Bydgoszcz, Polska i dokonanie wpisu: „IMPERIAL” P.R.K. ANDRZEJEWSCY SPÓŁKA JAWNA, Bydgoszcz, Polska 002525327.

96670 2009 02 10 A. Wprowadzono zmianę uprawnionego przez wykreślenie wpisu: SOCIETE DES PRODUITS NESTLE S.A., Vevey, Szwajcarii dokonanie wpisu: CAN TECHNOLOGIES, INC., Minnetonka, Stany Zjednoczone Ameryki.

97366 2009 02 23 A. Wprowadzono zmianę nazwy uprawnionego przez wykreślenie wpisu: Chemiczna Spółdzielnia Inwalidów, Szczecin, Polska i dokonanie wpisu: Chemiczna Spółdzielnia Inwalidów ARA, Szczecin, Polska.

97976 2009 02 10 A. Wprowadzono zmianę uprawnionego przez wykreślenie wpisu: SOCIETE DES PRODUITS NESTLE S.A., Vevey, Szwajcarii dokonanie wpisu: CAN TECHNOLOGIES, INC., Minnetonka, Stany Zjednoczone Ameryki.

98331 2009 02 23 A. Wprowadzono zmianę uprawnionego przez wykreślenie wpisu: DR. MIELIMONKA GLOBAL GROUP SPÓŁKA Z OGRANICZONĄ ODPOWIEDZIALNOŚCIĄ, Radom, Polska i do-

konanie wpisu: GLOBAL COSMED GROUP Sp. z o.o., Sp.K., Radom, Polska 672243759.

98068 2009 02 20 A. Wprowadzono zmianę uprawnionego przez wykreślenie wpisu: KABI SPÓŁKA Z OGRANICZONĄ ODPOWIEDZIALNOŚCIĄ, Nowe Lipiny, Polska i dokonanie wpisu: New Trinity International Limited, Hong Kong, Chiny.

99136 2009 02 10 A. Wprowadzono zmianę uprawnionego przez wykreślenie wpisu: PERNOD RICARD ITALIA S.p.A., Mediolan, Włochy i dokonanie wpisu: Canei S.r.L., Mediolan, Włochy.

100863 2009 02 25 A. Wprowadzono zmianę uprawnionego przez wykreślenie wpisu: DR. MIELIMONKA GLOBAL GROUP SPÓŁKA Z OGRANICZONĄ ODPOWIEDZIALNOŚCIĄ, Radom, Polska i dokonanie wpisu: GLOBAL COSMED GROUP Sp. z o.o., Sp.K., Radom, Polska 672243759.

100867 2009 02 26 A. Wprowadzono zmianę nazwy uprawnionego przez wykreślenie wpisu: Browary Górnośląskie S.A., Zabrze, Polska i dokonanie wpisu: BROWARY GÓRNOŚLĄSKIE SPÓŁKA AKCYJNA W ZABRZU W UPADŁOŚCI, Zabrze, Polska 271071599.

100867 2009 02 26 A. Wprowadzono zmianę uprawnionego przez wykreślenie wpisu: BROWARY GÓRNOŚLĄSKIE SPÓŁKA AKCYJNA W ZABRZU W UPADŁOŚCI, Zabrze, Polska 271071599 i dokonanie wpisu: BROWARY VAN PUR Sp. z o.o., Warszawa, Polska 691688490.

100867 2009 02 26 A. Wprowadzono zmianę uprawnionego przez wykreślenie wpisu: BROWARY VAN PUR Sp. z o.o., Warszawa, Polska 691688490 i dokonanie wpisu: BVP SPÓŁKA AKCYJNA, Rzeszów, Polska 180020885.

100867 2009 02 26 A. Wprowadzono zmianę nazwy i siedziby uprawnionego przez wykreślenie wpisu: BVP SPÓŁKA AKCYJNA, Rzeszów, Polska 180020885 i dokonanie wpisu: VAN PUR SPÓŁKA AKCYJNA, Warszawa, Polska 180020885.

101051 2009 02 10 A. Wprowadzono zmianę uprawnionego przez wykreślenie wpisu: P. Josef Zimmermann, GmbH + Co. KG, Aachen, Niemcy i dokonanie wpisu: CBM Creative Brands Marken GmbH, Zürich, Szwajcaria.

102268 2009 02 10 A. Wprowadzono zmianę uprawnionego przez wykreślenie wpisu: PERNOD RICARD ITALIA S.p.A., Mediolan, Włochy i dokonanie wpisu: Canei S.r.L., Mediolan, Włochy.

102476 2009 02 02 D. Dokonano wpisu: W dniu 28 sierpnia 2008 r. na podstawie postanowienia Sądu Rejonowego dla Łodzi – Śródmieście w Łodzi Wydział XV Gospodarczy – Rejestru Zastawów (sygn. akt LD.XV.NsRejZa. 5063/08/508) wpisano do Rejestru Zastawów zastaw rejestrowy na prawie ochronnym udzielonym na znak towarowy R-102476 w celu zabezpieczenia wierzytelności przysługujących spółce ING Bank Śląski Spółka Akcyjna Centrum Bankowości Korporacyjnej w Łodzi z siedzibą w Łodzi wobec spółki Sfinks Polska Spółka Akcyjna z siedzibą w Łodzi.

102476 2009 02 02 D. Dokonano wpisu: W dniu 28 sierpnia 2008 r. na podstawie postanowienia Sądu Rejonowego dla Łodzi – Śródmieście w Łodzi Wydział XV Gospodarczy – Rejestru Zastawów (sygn. akt LD.XV.NsRejZa. 5076/08/032) wpisano do Rejestru Zastawów zastaw rejestrowy na prawie ochronnym udzielonym na znak towarowy R-102476 w celu zabezpieczenia wierzytelności przysługujących spółce ING Bank Śląski Spółka Akcyjna Centrum Bankowości Korporacyjnej w Łodzi z siedzibą w Łodzi wobec spółki Sfinks Polska Spółka Akcyjna z siedzibą w Łodzi.

102476 2009 02 02 D. Dokonano wpisu: W dniu 03 września 2008 r. na podstawie postanowienia Sądu Rejonowego dla Łodzi – Śródmieście w Łodzi Wydział XV Gospodarczy – Rejestru Zastawów (sygn. akt LD.XV.NsRejZa. 5067/08/112) wpisano do Rejestru Zastawów zastaw rejestrowy na prawie ochronnym udzielonym na znak towarowy R-102476 w celu zabezpieczenia wierzytelności przysługujących spółce ING Bank Śląski Spółka Akcyjna Centrum Bankowości Korporacyjnej w Łodzi z siedzibą w Łodzi wobec spółki Sfinks Polska Spółka Akcyjna z siedzibą w Łodzi.

103089 2009 02 27 A. Wprowadzono zmianę nazwy i siedziby uprawnionego przez wykreślenie wpisu: OYSTERTEC PLC, York, Wielka Brytania i dokonanie wpisu: Advanced Fluid Connections plc, Leeds, Wielka Brytania.

103089 2009 02 27 A. Wprowadzono zmianę uprawnionego przez wykreślenie wpisu: Advanced Fluid Connections plc, Leeds, Wielka Brytania i dokonanie wpisu: Pearl Fittings Limited, Leeds, Wielka Brytania.

103089 2009 02 27 A. Wprowadzono zmianę uprawnionego przez wykreślenie wpisu: Pearl Fittings Limited, Leeds, Wielka Brytania i dokonanie wpisu: Copper II IPR Limited, Leeds, Wielka Brytania.

103089 2009 02 27 A. Wprowadzono zmianę uprawnionego przez wykreślenie wpisu: Copper II IPR Limited, Leeds, Wielka Brytania i dokonanie wpisu: IBP IPR Limited, Leeds, Wielka Brytania.

103292 2009 02 24 A. Wprowadzono zmianę nazwy uprawnionego przez wykreślenie wpisu: Chemiczna Spółdzielnia Inwalidów, Szczecin, Polska i dokonanie wpisu: Chemiczna Spółdzielnia Inwalidów ARA, Szczecin, Polska.

105162 2009 02 02 D. Dokonano wpisu: W dniu 05 września 2008 r. na podstawie postanowienia Sądu Rejonowego dla Łodzi – Śródmieście w Łodzi Wydział XV Gospodarczy – Rejestru Zastawów (sygn. akt LD.XV.NsRejZa. 5075/08/631) wpisano do Rejestru Zastawów zastaw rejestrowy na prawie ochronnym udzielonym na znak towarowy R-105162 w celu zabezpieczenia wierzytelności przysługujących spółce ING Bank Śląski Spółka Akcyjna Centrum Bankowości Korporacyjnej w Łodzi z siedzibą w Łodzi wobec spółki Sfinks Polska Spółka Akcyjna z siedzibą w Łodzi.

105162 2009 02 02 D. Dokonano wpisu: W dniu 05 września 2008 r. na podstawie postanowienia Sądu Rejonowego dla Łodzi – Śródmieście w Łodzi Wydział XV Gospodarczy – Rejestru Zastawów (sygn. akt LD.XV.NsRejZa. 5065/08/310) wpisano do Rejestru Zastawów zastaw rejestrowy na prawie ochronnym udzielonym na znak towarowy R-105162 w celu zabezpieczenia wierzytelności przysługujących spółce ING Bank Śląski Spółka Akcyjna Centrum Bankowości Korporacyjnej w Łodzi z siedzibą w Łodzi wobec spółki Sfinks Polska Spółka Akcyjna z siedzibą w Łodzi.

105162 2009 02 02 D. Dokonano wpisu: W dniu 05 września 2008 r. na podstawie postanowienia Sądu Rejonowego dla Łodzi – Śródmieście w Łodzi Wydział XV Gospodarczy – Rejestru Zastawów (sygn. akt LD.XV.NsRejZa. 5062/08/107) wpisano do Rejestru Zastawów zastaw rejestrowy na prawie ochronnym udzielonym na znak towarowy R-105162 w celu zabezpieczenia wierzytelności przysługujących spółce ING Bank Śląski Spółka Akcyjna Centrum Bankowości Korporacyjnej w Łodzi z siedzibą w Łodzi wobec spółki Sfinks Polska Spółka Akcyjna z siedzibą w Łodzi.

105163 2009 02 02 D. Dokonano wpisu: W dniu 28 sierpnia 2008 r. na podstawie postanowienia Sądu Rejonowego dla Łodzi – Śródmieście w Łodzi Wydział XV Gospodarczy – Rejestru Zastawów (sygn. akt LD.XV.NsRejZa. 5066/08/711) wpisano do Rejestru Zastawów zastaw rejestrowy na prawie ochronnym udzielonym na znak towarowy R-105163 w celu zabezpieczenia wierzytelności przysługujących spółce ING Bank Śląski Spółka Akcyjna Centrum Bankowości Korporacyjnej w Łodzi z siedzibą w Łodzi wobec spółki Sfinks Polska Spółka Akcyjna z siedzibą w Łodzi.

105163 2009 02 02 D. Dokonano wpisu: W dniu 05 września 2008 r. na podstawie postanowienia Sądu Rejonowego dla Łodzi – Śródmieście w Łodzi Wydział XV Gospodarczy – Rejestru Zastawów (sygn. akt LD.XV.NsRejZa. 5064/08/909) wpisano do Rejestru Zastawów zastaw rejestrowy na prawie ochronnym udzielonym na znak towarowy R-105163 w celu zabezpieczenia wierzytelności przysługujących spółce ING Bank Śląski Spółka Akcyjna Centrum Bankowości Korporacyjnej w Łodzi z siedzibą w Łodzi wobec spółki Sfinks Polska Spółka Akcyjna z siedzibą w Łodzi.

105472 2009 02 20 A. Wprowadzono zmianę uprawnionego przez wykreślenie wpisu: FAIRLAKES (GUERNSEY) LIMITED, St. Peter Port, Guernsey, Wielka Brytania i dokonanie wpisu: B.F.L. BALTIC FERRIES LINES LIMITED, Limassol, Cypr.

105473 2009 02 20 A. Wprowadzono zmianę uprawnionego przez wykreślenie wpisu: FAIRLAKES (GUERNSEY) LIMITED, St. Peter Port, Guernsey, Wielka Brytania i dokonanie wpisu: B.F.L. BALTIC FERRIES LINES LIMITED, Limassol, Cypr.

105878 2009 02 27 A. Wprowadzono zmianę nazwy i siedziby uprawnionego przez wykreślenie wpisu: OYSTERTEC PLC, York, Wielka Brytania i dokonanie wpisu: Advanced Fluid Connections plc, Leeds, Wielka Brytania.

105878 2009 02 27 A. Wprowadzono zmianę uprawnionego przez wykreślenie wpisu: Advanced Fluid Connections plc, Leeds, Wielka Brytania i dokonanie wpisu: Pearl Fittings Limited, Leeds, Wielka Brytania.

105878 2009 02 27 A. Wprowadzono zmianę uprawnionego przez wykreślenie wpisu: Pearl Fittings Limited, Leeds, Wielka Brytania i dokonanie wpisu: Copper II IPR Limited, Leeds, Wielka Brytania.

105878 2009 02 27 A. Wprowadzono zmianę uprawnionego przez wykreślenie wpisu: Copper II IPR Limited, Leeds, Wielka Brytania i dokonanie wpisu: IBP IPR Limited, Leeds, Wielka Brytania.

106523 2009 02 23 A. Wprowadzono zmianę siedziby uprawnionego przez wykreślenie wpisu: Przychodniak Dariusz DAP Przedsiębiorstwo Produkcyjno Handlowo Usługowe, Aleksandrów, Polska i dokonanie wpisu: Przychodniak Dariusz DAP Przedsiębiorstwo Produkcyjno Handlowo Usługowe, Łódź, Polska.

106644 2009 02 23 D. Dokonano wpisu: W dniu 31 grudnia 2007 r. zawarto umowę licencyjną wyłączną, pełną na czas nieokreślony na użytkowanie znaku towarowego przez „GLUE-INVEST S.A., Warszawa, Polska”.

107963 2009 02 10 A. Wprowadzono zmianę nazwy uprawnionego przez wykreślenie wpisu: Petroleum Packers, Inc., Tampa, Stany Zjednoczone Ameryki i dokonanie wpisu: Amalie Oil Company, Tampa, Stany Zjednoczone Ameryki.

107963 2009 02 10 A. Wprowadzono zmianę uprawnionego przez wykreślenie wpisu: Amalie Oil Company, Tampa, Stany Zjednoczone Ameryki i dokonanie wpisu: Amalie AOC, Ltd., Tampa, Stany Zjednoczone Ameryki.

110296 2009 02 24 A. Wprowadzono zmianę uprawnionego przez wykreślenie wpisu: Dr. Mielimonka GLOBAL GROUP Sp. z o.o., Radom, Polska i dokonanie wpisu: GLOBAL COSMED GROUP Sp. z o.o., Sp.K., Radom, Polska 672243759.

111449 2009 02 10 A. Wprowadzono zmianę uprawnionego przez wykreślenie wpisu: ANPHARM S.A. Przedsiębiorstwo Farmaceutyczne, Warszawa, Polska i dokonanie wpisu: EGIS Pharmaceuticals Public Limited Company, Budapeszt, Węgry.

112866 2009 02 03 A. Wprowadzono zmianę uprawnionego przez wykreślenie wpisu: Maspex Wadowice Sp. z o.o., Wadowice, Polska i dokonanie wpisu: MW – GMW Spółka z o.o., Spółka komandytowa, Wadowice, Polska.

114010 2009 02 23 A.D. Wprowadzono zmianę przez wykreślenie wpisu: Skarb Państwa reprezentowany przez Wojewodę Poznańskiego, użytkownik: Zakład Chemiczno-Farmaceutyczny FARMAPOL Sp. z o.o., Poznań, Polska i dokonanie wpisu: Zakład Chemiczno-Farmaceutyczny FARMAPOL Spółka z o.o., Poznań, Polska.

114904 2009 02 02 A. Wprowadzono zmianę uprawnionego przez wykreślenie wpisu: Mirecki Dariusz COMES, Wrocław, Polska i dokonanie wpisu: Comes Sp. z o.o., Wrocław, Polska 008044178.

114904 2009 02 02 A. Wprowadzono zmianę uprawnionego przez wykreślenie wpisu: Comes Sp. z o.o., Wrocław, Pol-

ska 008044178 i dokonanie wpisu: Comes S.A., Wrocław, Polska 008044178.

114904 2009 02 02 D. Dokonano wpisu: Na mocy umowy z dnia 7 lutego 2002 r. udzielono pełnej i niewyłącznej licencji na używanie znaku towarowego przez spółkę Comes Sp. z o.o., Wrocław, Polska przez czas określony tj. do dnia 29 czerwca 2007 r.

115085 2009 02 23 A. Wprowadzono zmianę nazwy uprawnionego przez wykreślenie wpisu: Chemiczna Spółdzielnia Inwalidów, Szczecin, Polska i dokonanie wpisu: Chemiczna Spółdzielnia Inwalidów ARA, Szczecin, Polska.

115597 2009 02 23 A. Wprowadzono zmianę uprawnionego przez wykreślenie wpisu: Dr. Mielimonka GLOBAL GROUP Spółka z ograniczoną odpowiedzialnością, Radom, Polska i dokonanie wpisu: GLOBAL COSMED GROUP Sp. z o.o., Sp.K., Radom, Polska 672243759.

116092 2009 02 24 A. Wprowadzono zmianę uprawnionego przez wykreślenie wpisu: DR. MIELIMONKA GLOBAL GROUP SPÓŁKA Z OGRANICZONĄ ODPOWIEDZIALNOŚCIĄ, Radom, Polska i dokonanie wpisu: GLOBAL COSMED GROUP Sp. z o.o., Sp.K., Radom, Polska 672243759.

116241 2009 02 03 A. Wprowadzono zmianę uprawnionego przez wykreślenie wpisu: „AQUAREL” Kosiorek Spółka Jawna, Warszawa, Polska i dokonanie wpisu: BEAUTE CREATEURS, Paryż, Francja.

116241 2009 02 03 A. Wprowadzono zmianę uprawnionego przez wykreślenie wpisu: BEAUTE CREATEURS, Paryż, Francja i dokonanie wpisu: LANCOME PARFUMES ET BEAUTE & CIE, Paryż, Francja.

116833 2009 02 20 A. Wprowadzono zmianę siedziby uprawnionego przez wykreślenie wpisu: FLORALAND DISTRIBUTION Spółka z o.o., Legionowo, Polska i dokonanie wpisu: FLORALAND DISTRIBUTION Sp. z o.o., Stanisławów Pierwszy, Polska 010838623.

117084 2009 02 27 A. Wprowadzono zmianę uprawnionego przez wykreślenie wpisu: Raybestos Products Company, Crawfordsville, Stany Zjednoczone Ameryki i dokonanie wpisu: Brake Parts, Inc., McHenry, Stany Zjednoczone Ameryki.

117497 2009 02 09 A. Wprowadzono zmianę uprawnionego przez wykreślenie wpisu: Seven Seas Limited, Hull, Wielka Brytania i dokonanie wpisu: Merck Consumer Healyhcare Limited, Hull, Wielka Brytania.

117498 2009 02 09 A. Wprowadzono zmianę uprawnionego przez wykreślenie wpisu: Seven Seas Limited, Hull, Wielka Brytania i dokonanie wpisu: Merck Consumer Healyhcare Limited, Hull, Wielka Brytania.

118248 2009 02 27 A. Wprowadzono zmianę nazwy i siedziby uprawnionego przez wykreślenie wpisu: OYSTERTEC PLC, York, Wielka Brytania i dokonanie wpisu: Advanced Fluid Connections plc, Leeds, Wielka Brytania.

118248 2009 02 27 A. Wprowadzono zmianę uprawnionego przez wykreślenie wpisu: Advanced Fluid Connections plc, Leeds, Wielka Brytania i dokonanie wpisu: Pearl Fittings Limited, Leeds, Wielka Brytania.

118248 2009 02 27 A. Wprowadzono zmianę uprawnionego przez wykreślenie wpisu: Pearl Fittings Limited, Leeds, Wielka Brytania i dokonanie wpisu: Copper II IPR Limited, Leeds, Wielka Brytania.

118248 2009 02 27 A. Wprowadzono zmianę uprawnionego przez wykreślenie wpisu: Copper II IPR Limited, Leeds, Wielka Brytania i dokonanie wpisu: IBP IPR Limited, Leeds, Wielka Brytania.

118320 2009 02 09 A. Wprowadzono zmianę nazwy uprawnionego przez wykreślenie wpisu: Petroleum Packers, Inc., Tampa, Stany Zjednoczone Ameryki i dokonanie wpisu: Amalie Oil Company, Tampa, Stany Zjednoczone Ameryki.

118320 2009 02 09 A. Wprowadzono zmianę uprawnionego przez wykreślenie wpisu: Amalie Oil Company, Tampa, Stany Zjednoczone Ameryki i dokonanie wpisu: Amalie AOC, Ltd., Tampa, Stany Zjednoczone Ameryki.

118913 2009 02 09 A. Wprowadzono zmianę uprawnionego przez wykreślenie wpisu: Seven Seas Limited, Hull, Wielka Brytania i dokonanie wpisu: Merck Consumer Healyhcare Limited, Hull, Wielka Brytania.

119311 2009 02 09 A. Wprowadzono zmianę nazwy uprawnionego przez wykreślenie wpisu: Państwowe Przedsiębiorstwo Użyteczności Publicznej POCZTA POLSKA Zakład Transportu Samochodowego w Katowicach, Katowice, Polska i dokonanie wpisu: Państwowe Przedsiębiorstwo Użyteczności Publicznej POCZTA POLSKA Centrum Infrastruktury Oddział Regionalny w Katowicach, Katowice, Polska.

119317 2009 02 09 A. Wprowadzono zmianę nazwy uprawnionego przez wykreślenie wpisu: Państwowe Przedsiębiorstwo Użyteczności Publicznej POCZTA POLSKA Zakład Transportu Samochodowego w Katowicach, Katowice, Polska i dokonanie wpisu: Państwowe Przedsiębiorstwo Użyteczności Publicznej POCZTA POLSKA Centrum Infrastruktury Oddział Regionalny w Katowicach, Katowice, Polska.

119844 2009 02 05 A. Wprowadzono zmianę uprawnionego przez wykreślenie wpisu: Sanipa GmbH Badeinrichtungen, Treuchtlingen-Wettelsheim, Niemcy i dokonanie wpisu: Vileroy & Boch AG, Mettlach, Niemcy.

123371 2009 02 23 A. Wprowadzono zmianę siedziby uprawnionego przez wykreślenie wpisu: HARLEQUIN BOOKS S.A., Fribourg, Szwajcaria i dokonanie wpisu: HARLEQUIN BOOKS S.A., Granges-Paccot, Szwajcaria.

123374 2009 02 23 A. Wprowadzono zmianę siedziby uprawnionego przez wykreślenie wpisu: HARLEQUIN BOOKS S.A., Fribourg, Szwajcaria i dokonanie wpisu: HARLEQUIN BOOKS S.A., Granges-Paccot, Szwajcaria.

123391 2009 02 23 A. Wprowadzono zmianę uprawnionego przez wykreślenie wpisu: CLOETTA FAZER POLSKA Sp. z o.o., Gdańsk, Polska i dokonanie wpisu: PPHU BOMILLA Sp. z o.o., Włocławek, Polska.

123528 2009 02 23 A. Wprowadzono zmianę uprawnionego przez wykreślenie wpisu: Industrias Alimenticias Noel S.A., Medellin, Kolumbia i dokonanie wpisu: COMPANIA NACIONAL DE CHOCOLATES S.A., Medellin, Kolumbia.

123807 2009 02 23 A. Wprowadzono zmianę nazwy uprawnionego przez wykreślenie wpisu: Przedsiębiorstwo Produkcyjno Handlowo Usługowe REPORTER Sp. z o.o., Chorzów, Polska i dokonanie wpisu: „REPORTER” Sp. z o.o., Chorzów, Polska.

123807 2009 02 23 A. Wprowadzono zmianę uprawnionego przez wykreślenie wpisu: „REPORTER” Sp. z o.o., Chorzów, Polska i dokonanie wpisu: REPORTER S.A., Chorzów, Polska.

123812 2009 02 23 A. Wprowadzono zmianę siedziby uprawnionego przez wykreślenie wpisu: Wicked Fashions Inc., Carlstadt, Stany Zjednoczone Ameryki i dokonanie wpisu: Wicked Fashions Inc., Forte Lee, Stany Zjednoczone Ameryki.

124644 2009 02 03 A. Wprowadzono zmianę uprawnionego przez wykreślenie wpisu: Metalplast-System Spółka z o.o., Oborniki, Polska 631153880 i dokonanie wpisu: FAM Cynkowanie Ogniowe Spółka z o.o., Wrocław, Polska 020189654.

124644 2009 02 03 A. Wprowadzono zmianę uprawnionego przez wykreślenie wpisu: FAM Cynkowanie Ogniowe Spółka z o.o., Wrocław, Polska 020189654 i dokonanie wpisu: Metalplast-Systemy Budowlane Spółka z o.o., Oborniki, Polska.

124962 2009 02 25 A. Wprowadzono zmianę nazwy uprawnionego przez wykreślenie wpisu: Vanguard Medica Limited, Gu-

ildford, Wielka Brytania i dokonanie wpisu: Vernalis Limited, Winersher, Wielka Brytania.

124962 2009 02 25 A. Wprowadzono zmianę nazwy uprawnionego przez wykreślenie wpisu: Vernalis Limited, Winersher, Wielka Brytania i dokonanie wpisu: Vernalis Development Limited, Winersher, Wielka Brytania.

124988 2009 02 23 A. Wprowadzono zmianę uprawnionego przez wykreślenie wpisu: CLOETTA FAZER POLSKA Sp. z o.o.w likwidacji, Gdańsk, Polska i dokonanie wpisu: Przedsiębiorstwo Produkcyjno – Handlowo - Usługowe Bomilla Sp. z o.o., Włocławek, Polska.

125194 2009 02 02 A. Wprowadzono zmianę uprawnionego przez wykreślenie wpisu: Korzep Wiesław, Korzep Krzysztof Przedsiębiorstwo Produkcyjno Handlowo Usługowe HETMAN, Kolno, Polska i dokonanie wpisu: Korzep Wiesław, Korzep Krzysztof Przedsiębiorstwo Produkcyjno Handlowo Usługowe „HETMAN” Spółka Jawna, Kolno, Polska 450106201.

125570 2009 02 26 A. Wprowadzono zmianę uprawnionego przez wykreślenie wpisu: Witkowski Krzysztof Zakłady Wyrobów Betonowych BRUK-BET, Żabno, Polska i dokonanie wpisu: BRUK – BET Sp. z o.o., Nieciecza, Polska 180188969.

125595 2009 02 26 A. Wprowadzono zmianę uprawnionego przez wykreślenie wpisu: Witkowski Krzysztof Zakłady Wyrobów Betonowych BRUK-BET, Żabno, Polska i dokonanie wpisu: BRUK – BET Sp. z o.o., Nieciecza, Polska 180188969.

125625 2009 02 05 A. Wprowadzono zmianę uprawnionego przez wykreślenie wpisu: Diageo North America, Inc., Norwalk, Stany Zjednoczone Ameryki i dokonanie wpisu: Diageo Chateau & Estate Wines Company, Napa, Stany Zjednoczone Ameryki.

125703 2009 02 24 A. Wprowadzono zmianę nazwy i siedziby uprawnionego przez wykreślenie wpisu: ZAKŁAD PRZETWÓRSTWA MIĘSNEGO „TARCZYŃSKI” SPÓŁKA AKCYJNA, Trzebnica, Polska i dokonanie wpisu: „Tarczyński” S.A., Ujeździec Mały, Polska.

126105 2009 02 03 A. Wprowadzono zmianę uprawnionego przez wykreślenie wpisu: Latek Maria, Latek Andrzej P.P.H.U. ANMAR, Aleksandrów Łódzki, Polska i dokonanie wpisu: Maria Latek P.P.H.U. „ANMAR”, Aleksandrów Łódzki, Polska 470765000.

126168 2009 02 26 D. Dokonano wpisu: Na mocy umowy z dnia 1 czerwca 2007 r. udzielono pełnej i wyłącznej licencji na używanie znaku towarowego R – 126168 przez spółkę ConocoPhillips Poland Sp. z o.o., Warszawa, Polska, przez okres dwudziestu czterech miesięcy od daty wejścia w życie w/w umowy.

127176 2009 02 10 A. Wprowadzono zmianę uprawnionego przez wykreślenie wpisu: ANPHARM Spółka Akcyjna Przedsiębiorstwo Farmaceutyczne, Warszawa, Polska i dokonanie wpisu: EGIS Pharmaceuticals Public Limited Company, Budapeszt, Węgry.

127214 2009 02 05 A. Wprowadzono zmianę uprawnionego przez wykreślenie wpisu: WYETH, Madison, Stany Zjednoczone Ameryki i dokonanie wpisu: MEDA AB, Solna, Szwecja.

127284 2009 02 19 A. Wprowadzono zmianę uprawnionego przez wykreślenie wpisu: ARE Spółka z o.o., Kraków, Polska i dokonanie wpisu: „RAI INTERNATIONAL LTD”, Kraków, Polska.

127482 2009 02 25 A. Wprowadzono zmianę uprawnionego przez wykreślenie wpisu: Łazewska Sławomira, Łazewski Marek Sławomira Łazewska and Son PATENT AGENCY, Warszawa, Polska i dokonanie wpisu: Sławomira Łazewska i Syn Sp.J., Warszawa, Polska.

127482 2009 02 25 A. Wprowadzono zmianę nazwy uprawnionego przez wykreślenie wpisu: Sławomira Łazewska i Syn Sp.J., Warszawa, Polska i dokonanie wpisu: Łazewska i Łazewski Spółka Jawna, Warszawa, Polska.

127560 2009 02 26 A. Wprowadzono zmianę uprawnionego przez wykreślenie wpisu: Kosicki Sławomir CELIKO dr Kosicki, Poznań, Polska i dokonanie wpisu: „CELIKO” Sp. z o.o., Poznań, Polska.

128735 2009 02 02 A. Wprowadzono zmianę uprawnionego przez wykreślenie wpisu: K.S.D Spółka z o.o., Częstochowa, Polska i dokonanie wpisu: CELMAX Sp. z o.o., Częstochowa, Polska 240545618.

128863 2009 02 20 A. Wprowadzono zmianę nazwy uprawnionego przez wykreślenie wpisu: CLOETTA FAZER POLSKA Sp. z o.o., Gdańsk, Polska i dokonanie wpisu: CLOETTA FAZER POLSKA Sp. z o.o. w likwidacji, Gdańsk, Polska.

128863 2009 02 20 A. Wprowadzono zmianę uprawnionego przez wykreślenie wpisu: CLOETTA FAZER POLSKA Sp. z o.o. w likwidacji, Gdańsk, Polska i dokonanie wpisu: Przedsiębiorstwo Produkcyjno-Handlowo-Usługowe „Bomilla” Sp. z o.o., Włocławek, Polska 911297992.

128909 2009 02 23 A. Wprowadzono zmianę uprawnionego przez wykreślenie wpisu: Tarnowski Stanisław, Tarnowska Grażyna Przedsiębiorstwo Handlowe FAMIX S.C., Rzeszów, Polska i dokonanie wpisu: Przedsiębiorstwo Handlowe FAMIX S i G Tarnowski Sp.J., Rzeszów, Polska 690353468.

129272 2009 02 19 A. Wprowadzono zmianę siedziby uprawnionego przez wykreślenie wpisu: ALIMA-GERBER S.A., Rzeszów, Polska i dokonanie wpisu: ALIMA-GERGER S.A., Warszawa, Polska.

129272 2009 02 19 A. Wprowadzono zmianę uprawnionego przez wykreślenie wpisu: ALIMA-GERBER S.A., Warszawa Polska i dokonanie wpisu: Societe des Produits Nestle S.A., Vevey, Szwajcaria.

129349 2009 02 25 A. Wprowadzono zmianę nazwy i siedziby uprawnionego przez wykreślenie wpisu: ZAKŁAD PRZETWÓRSTWA MIĘSNego „TARCZYŃSKI” SPÓŁKA AKCYJNA, Trzebnica, Polska i dokonanie wpisu: „Tarczyński” S.A., Ujeździec Mały, Polska.

129549 2009 02 23 A. Wprowadzono zmianę siedziby uprawnionego przez wykreślenie wpisu: „Wydawnictwo KURPISZ” S.A., Poznań, Polska i dokonanie wpisu: „WYDAWNICTWO KURPISZ” SPÓŁKA AKCYJNA, Przeźmierowo, Polska 630995417.

129622 2009 02 20 A. Wprowadzono zmianę uprawnionego przez wykreślenie wpisu: Rozmus Artur, Stefanowski Robert Firma Handlowa FOTO-HURT S.C., Rzeszów, Polska i dokonanie wpisu: GREINPLAST Sp. z o.o., Rzeszów, Polska 691552684.

129622 2009 02 20 A. Wprowadzono zmianę siedziby uprawnionego przez wykreślenie wpisu: GREINPLAST Sp. z o.o., Rzeszów, Polska 691552684i dokonanie wpisu: GREINPLAST Sp. z o.o., Kraśne, Polska 691552684.

129722 2009 02 03 A. Wprowadzono zmianę uprawnionego przez wykreślenie wpisu: B.T.O. Dariusz Bogdański i Spółka Spółka Jawna, Łódź, Polska i dokonanie wpisu: BTO Spółka z o.o., Łódź, Polska.

129853 2009 02 23 A. Wprowadzono zmianę uprawnionego przez wykreślenie wpisu: Tyco Electronics Corporation, Middletown, Stany Zjednoczone Ameryki i dokonanie wpisu: Covalence Specialty Materials Corp., Nowy Jork, Stany Zjednoczone Ameryki.

129853 2009 02 23 A. Wprowadzono zmianę uprawnionego przez wykreślenie wpisu: Covalence Specialty Materials Corp., Nowy Jork, Stany Zjednoczone Ameryki i dokonanie wpisu: Berry Plastics Holding Corporation, Evansville, Stany Zjednoczone Ameryki.

129853 2009 02 23 A. Wprowadzono zmianę nazwy uprawnionego przez wykreślenie wpisu: Berry Plastics Holding Corporation, Evansville, Stany Zjednoczone Ameryki i dokonanie wpisu: Berry Plastics Corporation, Evansville, Stany Zjednoczone Ameryki.

129853 2009 02 23 A. Wprowadzono zmianę uprawnionego przez wykreślenie wpisu: Berry Plastics Corporation, Evansville, Stany Zjednoczone Ameryki i dokonanie wpisu: Covalence Specialty Adhesives LLC, Franklin, Stany Zjednoczone Ameryki.

129995 2009 02 03 A. Wprowadzono zmianę uprawnionego przez wykreślenie wpisu: MASPEX WADOWICE Sp. z o.o., Wadowi-

ce, Polska i dokonanie wpisu: MW-GMW Sp. z o.o. Sp.k., Wadowice, Polska 357233331.

129996 2009 02 03 A. Wprowadzono zmianę uprawnionego przez wykreślenie wpisu: MASPEX WADOWICE Sp. z o.o., Wadowice, Polska i dokonanie wpisu: MW-GMW Sp. z o.o. Sp.k., Wadowice, Polska 357233331.

130211 2009 02 26 A. Wprowadzono zmianę nazwy uprawnionego przez wykreślenie wpisu: SIEĆ DELKO S.A., Śrem, Polska i dokonanie wpisu: DELKO SPÓŁKA AKCYJNA, Śrem, Polska 630306168.

130264 2009 02 26 A. Wprowadzono zmianę nazwy uprawnionego przez wykreślenie wpisu: SIEĆ DELKO S.A., Śrem, Polska i dokonanie wpisu: DELKO SPÓŁKA AKCYJNA, Śrem, Polska 630306168.

130716 2009 02 23 A. Wprowadzono zmianę uprawnionego przez wykreślenie wpisu: Rosińska Joanna, Rosiński Andrzej, Rosiński Michał Zakład Produkcji Opakowań ROSIŃSKI I S-KA S.C., Belsko-Biała, Polska i dokonanie wpisu: Zakład Produkcji Opakowań Rosiński i S-ka Sp.J., Bielsko-Biała, Polska.

130716 2009 02 23 A. Wprowadzono zmianę uprawnionego przez wykreślenie wpisu: Zakład Produkcji Opakowań Rosiński i S-ka Sp.J., Belsko-Biała, Polska i dokonanie wpisu: Rosiński i S-ka Sp. z o.o., Zakład Produkcji Opakowań, Bielsko-Biała, Polska.

130716 2009 02 23 A. Wprowadzono zmianę uprawnionego przez wykreślenie wpisu: Rosiński i S-ka Sp. z o.o., Zakład Produkcji Opakowań, Belsko-Biała, Polska i dokonanie wpisu: Rosiński i S-ka S.A. Zakład Produkcji Opakowań, Bielsko-Biała, Polska.

130729 2009 02 23 A. Wprowadzono zmianę uprawnionego przez wykreślenie wpisu: Rosińska Joanna, Rosiński Andrzej, Rosiński Michał Zakład Produkcji Opakowań ROSIŃSKI I S-KA S.C., Bielsko-Biała, Polska i dokonanie wpisu: Zakład Produkcji Opakowań ROSIŃSKI I S-KA Sp.J., Bielsko-Biała, Polska.

130729 2009 02 23 A. Wprowadzono zmianę uprawnionego przez wykreślenie wpisu: Zakład Produkcji Opakowań ROSIŃSKI I S-KA Sp.J., Bielsko-Biała, Polska i dokonanie wpisu: Zakład Produkcji Opakowań, ROSIŃSKI I S-KA Sp. z o.o., Bielsko-Biała, Polska.

130729 2009 02 23 A. Wprowadzono zmianę uprawnionego przez wykreślenie wpisu: Zakład Produkcji Opakowań ROSIŃSKI I S-KA Sp. z o.o., Bielsko-Biała, Polska i dokonanie wpisu: ROSIŃSKI I S-KA S.A. Zakład Produkcji Opakowań, Bielsko-Biała, Polska.

130982 2009 02 03 A. Wprowadzono zmianę uprawnionego przez wykreślenie wpisu: MASPEX WADOWICE Sp. z o.o., Wadowice, Polska i dokonanie wpisu: MW-GMW Sp. z o.o. Sp.k., Wadowice, Polska 357233331.

131089 2009 02 23 A. Wprowadzono zmianę uprawnionego przez wykreślenie wpisu: POINT GROUP Spółka z o.o., Warszawa, Polska i dokonanie wpisu: Platforma Mediowa Point Group S.A., Warszawa, Polska 010768408.

131176 2009 02 23 A. Wprowadzono zmianę siedziby uprawnionego przez wykreślenie wpisu: Columbus IT Partner A/S, Kopenhaga, Dania i dokonanie wpisu: Columbus IT Partner A/S, Brøndby, Dania.

131214 2009 02 19 A. Wprowadzono zmianę nazwy i siedziby uprawnionego przez wykreślenie wpisu: Przedsiębiorstwo Techniczno Usługowe TECHNIART Spółka z o.o., Warszawa, Polska i dokonanie wpisu: „TECHNIART” Sp. z o.o., Nowa Bukówka, Polska.

131215 2009 02 19 A. Wprowadzono zmianę nazwy i siedziby uprawnionego przez wykreślenie wpisu: Przedsiębiorstwo Techniczno Usługowe TECHNIART Spółka z o.o., Warszawa, Polska i dokonanie wpisu: „TECHNIART” Sp. z o.o., Nowa Bukówka, Polska 012523757.

131223 2009 02 04 A. Wprowadzono zmianę uprawnionego przez wykreślenie wpisu: JERONIMO MARTINS DYSTRYBUCJA

SPÓŁKA Z OGRANICZONĄ ODPOWIEDZIALNOŚCIĄ, Poznań, Polska i dokonanie wpisu: DESIMO – DESENVOL VIMENTO e Gestao Imobiliaria, Lda, Lizbona, Portugalia.

131359 2009 02 19 A. Wprowadzono zmianę nazwy i siedziby uprawnionego przez wykreślenie wpisu: Przedsiębiorstwo Techniczno Usługowe TECHNIART Spółka z o.o., Warszawa, Polska i dokonanie wpisu: „TECHNIART” Spółka z o.o., Nowa Bukówka, Polska.

131743 2009 02 20 A. Wprowadzono zmianę uprawnionego przez wykreślenie wpisu: Kajstura Tomasz, Olejak Piotr Spółka Cywilna EUROBOLT, Bielsko Biała, Polska i dokonanie wpisu: Tomasz Kajstura EUROBOLT, Bielsko-Biała, Polska.

131747 2009 02 04 A. Wprowadzono zmianę siedziby uprawnionego przez wykreślenie wpisu: JUTRZENKA S.A., Bydgoszcz, Polska i dokonanie wpisu: JUTRZENKA S.A., Opatówek, Polska 090205344.

131747 2009 02 04 A. Wprowadzono zmianę uprawnionego przez wykreślenie wpisu: JUTRZENKA S.A., Opatówek, Polska 090205344 i dokonanie wpisu: Kaliszanka Sp. z o.o., Kalisz, Polska 300446241.

131747 2009 02 04 A. Wprowadzono zmianę nazwy i siedziby uprawnionego przez wykreślenie wpisu: Kaliszanka Sp. z o.o., Kalisz, Polska 300446241 i dokonanie wpisu: Jutrzenka Colian Sp. z o.o., Opatówek, Polska 300446241.

131752 2009 02 04 A. Wprowadzono zmianę siedziby uprawnionego przez wykreślenie wpisu: QUBUS Hotel System Spółka z o.o., Zielona Góra, Polska i dokonanie wpisu: Kaliszanka QUBUS Hotel System Spółka z o.o., Wrocław, Polska 810665959.

131762 2009 02 20 A. Wprowadzono zmianę nazwy uprawnionego przez wykreślenie wpisu: Powszechne Towarzystwo Emerytalne EPOKA S.A., Warszawa, Polska i dokonanie wpisu: Powszechne Towarzystwo Emerytalne „Epoka” S.A. w likwidacji, Warszawa, Polska.

131762 2009 02 20 A. Wprowadzono zmianę uprawnionego przez wykreślenie wpisu: Powszechne Towarzystwo Emerytalne „Epoka” S.A. w likwidacji, Warszawa, Polska i dokonanie wpisu: Towarzystwo Inwestycyjne EPOKA S.A., Warszawa, Polska.

131964 2009 02 02 A. Wprowadzono zmianę nazwy uprawnionego przez wykreślenie wpisu: PPHU DIPOL Spółka z o.o., Kryniczno, Polska i dokonanie wpisu: Dipol Sp. z o.o., Kryniczno, Polska.

132029 2009 02 19 A. Wprowadzono zmianę siedziby uprawnionego przez wykreślenie wpisu: ALIMA-GERBER S.A., Rzeszów, Polska i dokonanie wpisu: ALIMA-GERGER S.A., Warszawa, Polska.

132029 2009 02 19 A. Wprowadzono zmianę uprawnionego przez wykreślenie wpisu: ALIMA-GERBER S.A., Warszawa, Polska i dokonanie wpisu: Societe des Produits Nestle S.A., Vevey, Szwajcaria.

132033 2009 02 02 A. Wprowadzono zmianę nazwy uprawnionego przez wykreślenie wpisu: ENERGOSTAL S.A., Toruń, Polska i dokonanie wpisu: ThyssenKrupp Energostal S.A., Toruń, Polska.

132165 2009 02 25 A. Wprowadzono zmianę uprawnionego przez wykreślenie wpisu: Kałka Grzegorz Przedsiębiorstwo Produkcyjno-Usługowo-Handlowe GreKa, Bydgoszcz, Polska i dokonanie wpisu: PPUH GREKA Bydgoszcz Sp. z o.o., Bydgoszcz, Polska.

132236 2009 02 04 A. Wprowadzono zmianę uprawnionego przez wykreślenie wpisu: STUDIO ONE Spółka z o.o., Warszawa, Polska i dokonanie wpisu: „MEDIA” 5 Spółka z o.o., Warszawa, Polska 012740756.

132492 2009 02 26 D. Dokonano wpisu: Na mocy umowy z dnia 1 czerwca 2007 r. udzielono pełnej i wyłącznej licencji na używanie znaku towarowego R – 132492 przez spółkę ConocoPhillips Poland Sp. z o.o., Warszawa, Polska, przez okres dwudziestu czterech miesięcy od daty wejścia w życie w/w umowy.

132537 2009 02 03 A. Wprowadzono zmianę uprawnionego przez wykreślenie wpisu: Jankowska Dorota, Michaluk Jarosław

EWROS S.C., Warszawa, Polska i dokonanie wpisu: EWROS Sławomir Jankowski, Jarosław Michaluk Spółka Jawna, Piastów, Polska 016320896.

132539 2009 02 23 A. Wprowadzono zmianę uprawnionego przez wykreślenie wpisu: Coldwell Banker Corporation (a Delaware corporation), Parsippany, Stany Zjednoczone Ameryki i dokonanie wpisu: Coldwell Banker LLC, Parsippany, Stany Zjednoczone Ameryki.

132548 2009 02 10 A. Wprowadzono zmianę siedziby uprawnionego przez wykreślenie wpisu: Tower Automotive, Inc., Grand Rapids, Stany Zjednoczone Ameryki i dokonanie wpisu: Tower Automotive, Inc., Novi, Stany Zjednoczone Ameryki.

132548 2009 02 10 A. Wprowadzono zmianę uprawnionego przez wykreślenie wpisu: Tower Automotive, Inc., Novi, Stany Zjednoczone Ameryki i dokonanie wpisu: Tower Automotive Operations USA I, LLC, Novi, Stany Zjednoczone Ameryki.

132610 2009 02 09 A. Wprowadzono zmianę siedziby uprawnionego przez wykreślenie wpisu: Sepracor Inc. (Delaware corporation), Marlboro, Stany Zjednoczone Ameryki i dokonanie wpisu: Sepracor Inc. (Delaware corporation), Marlborough, Stany Zjednoczone Ameryki.

132802 2009 02 23 A. Wprowadzono zmianę uprawnionego przez wykreślenie wpisu: Coldwell Banker Corporation (a Delaware corporation), Parsippany, Stany Zjednoczone Ameryki i dokonanie wpisu: Coldwell Banker LLC, Parsippany, Stany Zjednoczone Ameryki.

132918 2009 02 23 A. Wprowadzono zmianę siedziby uprawnionego przez wykreślenie wpisu: Canal + S.A., Paryż, Francja i dokonanie wpisu: Canal + S.A., Issy-Les-Moulineaux, Francja.

132918 2009 02 23 A. Wprowadzono zmianę uprawnionego przez wykreślenie wpisu: Canal + S.A., Issy-Les-Moulineaux, Francja i dokonanie wpisu: GROUPE CANAL +, Issy-Les-Moulineaux, Francja.

133007 2009 02 04 A. Wprowadzono zmianę siedziby uprawnionego przez wykreślenie wpisu: JUTRZENKA S.A., Bydgoszcz, Polska i dokonanie wpisu: JUTRZENKA S.A., Opatówek, Polska 090205344.

133007 2009 02 04 A. Wprowadzono zmianę uprawnionego przez wykreślenie wpisu: JUTRZENKA S.A., Opatówek, Polska 090205344 i dokonanie wpisu: Kaliszanka Sp. z o.o., Kalisz, Polska 300446241.

133007 2009 02 04 A. Wprowadzono zmianę nazwy i siedziby uprawnionego przez wykreślenie wpisu: Kaliszanka Sp. z o.o., Kalisz, Polska 300446241 i dokonanie wpisu: Jutrzenka Colian Sp. z o.o., Opatówek, Polska 300446241.

133224 2009 02 23 A. Wprowadzono zmianę nazwy uprawnionego przez wykreślenie wpisu: Podlaska Oficyna Wydawnicza SŁOWO PODLASIA Spółka z o.o., Biała Podlaska, Polska i dokonanie wpisu: GRUPA WYDAWNICZA SŁOWO SPÓŁKA Z OGRANICZONĄ ODPOWIEDZIALNOŚCIĄ, Biała Podlaska, Polska 030001097.

133305 2009 02 03 A. Wprowadzono zmianę uprawnionego przez wykreślenie wpisu: Snap-on Technologies, Inc., Lincolnshire, Stany Zjednoczone Ameryki i dokonanie wpisu: Snap-on Incorporated, Kenosha, Stany Zjednoczone Ameryki.

133422 2009 02 10 A. Wprowadzono zmianę uprawnionego przez wykreślenie wpisu: HACHETTE DISTRIBUTION SERVICES, société anonyme, Paryż, Francja i dokonanie wpisu: LAGARDERE SERVICES, Paryż, Francja.

133568 2009 02 03 A. Wprowadzono zmianę uprawnionego przez wykreślenie wpisu: MASPEX Wadowice Sp. z o.o., Wadowice, Polska i dokonanie wpisu: MW-GMW Spółka z o.o., Spółka komandytowa, Wadowice, Polska.

134621 2009 02 04 A. Wprowadzono zmianę uprawnionego przez wykreślenie wpisu: SOLCO BASEL Przedsiębiorstwo Zagraniczne w Polsce, 03-230 Warszawa ul. Daniszewska 10, Polska i do-

konanie wpisu: ICN POLFA RZESZÓW SPÓŁKA AKCYJNA, Rzeszów, Polska 690312268.

135187 2009 02 23 A. Wprowadzono zmianę uprawnionego przez wykreślenie wpisu: MASPEX Wadowice Sp. z o.o., 34-100 Wadowice ul. Chopina 39, Polska i dokonanie wpisu: MW-GMW Spółka z o.o., Sp.K., Wadowice, Polska.

135272 2009 02 20 A. Wprowadzono zmianę nazwy uprawnionego przez wykreślenie wpisu: DANONE CIASTKA Sp. z o.o., 01-103 Warszawa ul. Redutowa 9/23, Polska i dokonanie wpisu: LU Polska Sp. z o.o., Warszawa, Polska.

135272 2009 02 20 A. Wprowadzono zmianę uprawnionego przez wykreślenie wpisu: LU Polska Sp. z o.o., Warszawa, Polska i dokonanie wpisu: LU POLSKA SPÓŁKA AKCYJNA, Warszawa, Polska.

135299 2009 02 04 A. Wprowadzono zmianę uprawnionego przez wykreślenie wpisu: SOLCO BASEL Przedsiębiorstwo Zagraniczne w Polsce, 03-230 Warszawa ul. Daniszewska 10, Polska i dokonanie wpisu: ICN POLFA RZESZÓW SPÓŁKA AKCYJNA, Rzeszów, Polska 690312268.

135686 2009 02 03 A. Wprowadzono zmianę uprawnionego przez wykreślenie wpisu: Dobrodziej Jolanta, Dobrodziej Grzegorz Firma Produkcyjno-Handlowa ART METAL S.C., 83-331 Przyjaźń Łapino Górne 34, Polska i dokonanie wpisu: Firma Produkcyjno-Handlowa „ART METAL” Jolanta Dobrodziej, Grzegorz Dobrodziej Spółka Jawna, Łapino Kartuskie, Polska 191472890.

136819 2009 02 24 A. Wprowadzono zmianę nazwy uprawnionego przez wykreślenie wpisu: Chemiczna Spółdzielnia Inwalidów, 70-760 Szczecin ul. Batalionów Chłopskich 120 c, Polska i dokonanie wpisu: Chemiczna Spółdzielnia Inwalidów ARA, Szczecin, Polska.

137132 2009 02 06 A. Wprowadzono zmianę uprawnionego przez wykreślenie wpisu: Diageo North America, Inc., 801 Main Avenue Norwalk Connecticut 06851-1127, Stany Zjednoczone Ameryki i dokonanie wpisu: Diageo Chateau & Estate Wines Company, Napa, Stany Zjednoczone Ameryki.

137902 2009 02 02 A. Wprowadzono zmianę uprawnionego przez wykreślenie wpisu: Żabka Polska Spółka Akcyjna, 61-821 Poznań ul. Ogrodowa 12, Polska i dokonanie wpisu: Anura S.A., Poznań, Polska.

138176 2009 02 02 A. Wprowadzono zmianę uprawnionego przez wykreślenie wpisu: Witkowski Krzysztof Zakłady Wyróbów Betonowych BRUK-BET, 33-240 Żabno Nieciecza 150, Polska i dokonanie wpisu: Bruk-Bet Sp. z o.o., Żabno, Polska.

138195 2009 02 10 A. Wprowadzono zmianę uprawnionego przez wykreślenie wpisu: Przedsiębiorstwo Farmaceutyczne AN-PHARM S.A., 03-236 Warszawa ul. Annopol 6, Polska i dokonanie wpisu: EGIS Pharmaceuticals Public Limited Company, Budapeszt, Węgry.

138695 2009 02 03 A. Wprowadzono zmianę uprawnionego przez wykreślenie wpisu: MASPEX Wadowice Sp. z o.o., 34-100 Wadowice ul. Chopina 39, Polska i dokonanie wpisu: MW-GMW Spółka z o.o., Sp.K., Wadowice, Polska 357233331.

138880 2009 02 23 A. Wprowadzono zmianę uprawnionego przez wykreślenie wpisu: Szypuła Bożena, Szypuła Tadeusz P.P.U.H. FILTROMEX, 44-200 Rybnik ul. Żorska 18 a, Polska i dokonanie wpisu: Przedsiębiorstwo Produkcyjno Usługowo – Handlowe „FILTROMEX” Szypuła Bożena, Rybnik, Polska.

139325 2009 02 09 A. Wprowadzono zmianę uprawnionego przez wykreślenie wpisu: MASPEX Wadowice Sp. z o.o., 34-100 Wadowice ul. Chopina 39, Polska i dokonanie wpisu: MW-GMW Spółka z o.o., Spółka komandytowa, Wadowice, Polska.

140372 2009 02 06 A. Wprowadzono zmianę uprawnionego przez wykreślenie wpisu: MONSTER WORLDWIDE, INC., 622 Third Avenue, Nowy Jork, Nowy Jork 10017, Stany Zjednoczone Ameryki

i dokonanie wpisu: TMP Intellectual Pproperty Holding, LLC, Nowy Jork, Stany Zjednoczone Ameryki.

140948 2009 02 06 A. Wprowadzono zmianę uprawnionego przez wykreślenie wpisu: Powszechna Kasa Oszczędności – Bank Państwowy, 00-975 Warszawa ul. Puławska 15, Polska i dokonanie wpisu: POWSZECHNA KASA OSZCZĘDNOŚCI BANK POLSKI SPÓŁKA AKCYJNA, Warszawa, Polska.

140949 2009 02 06 A. Wprowadzono zmianę uprawnionego przez wykreślenie wpisu: Powszechna Kasa Oszczędności – Bank Państwowy, 00-975 Warszawa ul. Puławska 15, Polska i dokonanie wpisu: POWSZECHNA KASA OSZCZĘDNOŚCI BANK POLSKI SPÓŁKA AKCYJNA, Warszawa, Polska.

140979 2009 02 23 A. Wprowadzono zmianę uprawnionego przez wykreślenie wpisu: KORD Betelligungsgesellschaft mbH & Co. KG, Am Sandtorkai 2 D-20457 Hamburg, Niemcy i dokonanie wpisu: CAFE GmbH, Hamburg, Niemcy.

141339 2009 02 05 A. Wprowadzono zmianę uprawnionego przez wykreślenie wpisu: MONSTER WORLDWIDE, INC., 622 Third Avenue, Nowy Jork, Nowy Jork 10017, Stany Zjednoczone Ameryki i dokonanie wpisu: TMP Intellectual Property Holdings, LLC, Nowy Jork, Stany Zjednoczone Ameryki.

142179 2009 02 05 A. Wprowadzono zmianę nazwy i siedziby uprawnionego przez wykreślenie wpisu: Baxter Biotech Technology Sarl, Route de Pierre-a-Boat 111 Neuchatel, Szwajcaria i dokonanie wpisu: Baxter Biotech Technology S.a.r.l. in Liquidation, Wallisellen, Szwajcaria.

142179 2009 02 05 A. Wprowadzono zmianę uprawnionego przez wykreślenie wpisu: Baxter Biotech Technology S.a.r.l. in Liquidation, Wallisellen, Szwajcaria i dokonanie wpisu: Baxter Healthcare S.A., Wallisellen, Szwajcaria.

142353 2009 02 23 A. Wprowadzono zmianę adresu uprawnionego przez wykreślenie wpisu: Stepstone ASA, c/o Forenede Okonomer AS, Calmeyersg 8 0183 Oslo, Norwegia i dokonanie wpisu: Stepstone ASA, Oslo, Norwegia.

142959 2009 02 05 A. Wprowadzono zmianę uprawnionego przez wykreślenie wpisu: Wyeth, Five Giralda Farms Madison New Jersey 07940, Stany Zjednoczone Ameryki i dokonanie wpisu: MEDA AB. Solna, Szwecja.

143261 2009 02 10 A. Wprowadzono zmianę uprawnionego przez wykreślenie wpisu: KOIPE, S.A., P° del Urumea, 23 20014 San Sebastián Guipúzcoa, Hiszpania i dokonanie wpisu: KOIPE CORPORACIÓN, S.L., San Sebastián, Hiszpania.

143265 2009 02 03 A. Wprowadzono zmianę uprawnionego przez wykreślenie wpisu: Inbohome AMBA, Sabro, Dania i dokonanie wpisu: IDDESIGN A/S, Sabro, Dania.

143572 2009 02 24 A. Wprowadzono zmianę nazwy uprawnionego przez wykreślenie wpisu: PROXIMA S.C. Danuta Żupnik, Marek Żupnik, Kraków, Polska i dokonanie wpisu: PXM s.c. Danuta Żupnik, Marek Żupnik, Kraków, Polska.

143973 2009 02 04 A. Wprowadzono zmianę uprawnionego przez wykreślenie wpisu: SOLCO BASEL Przedsiębiorstwo Zagraniczne, 03-230 Warszawa ul. Daniszewska 10, Polska i dokonanie wpisu: ICN POLFA RZESZÓW SPÓŁKA AKCYJNA, Rzeszów, Polska 690312268.

144165 2009 02 06 A. Wprowadzono zmianę uprawnionego przez wykreślenie wpisu: Daiichi Pharmaceutical Co., Ltd., 14-10, Nihonbashi 3-chome, Chuo-ku Tokio, Japonia i dokonanie wpisu: DAIICHI SANKYO COMPANY, LIMITED, Tokio, Japonia.

144369 2009 02 06 A. Wprowadzono zmianę nazwy i siedziby uprawnionego przez wykreślenie wpisu: Baxter Biotech Technology S.a.r.l., Route de Pierre-a-Boat 111 Neuchatel, Szwajcaria i dokonanie wpisu: Baxter Biotech Technology S.a.r.l. in Liquidation, Wallisellen, Szwajcaria.

144369 2009 02 06 A. Wprowadzono zmianę uprawnionego przez wykreślenie wpisu: Baxter Biotech Technology S.a.r.l. in Liquidation, Wallisellen, Szwajcaria i dokonanie wpisu: Baxter Healthcare S.A., Wallisellen, Szwajcaria.

145475 2009 02 04 A. Wprowadzono zmianę uprawnionego przez wykreślenie wpisu: „BRUK-BET” Krzysztof Witkowski, 33-240 Żabno Nieciecza 150, Polska i dokonanie wpisu: BRUK – BET Sp. z o.o., Nieciecza, Polska 180188969.

145476 2009 02 04 A. Wprowadzono zmianę uprawnionego przez wykreślenie wpisu: Zakłady Wyrobów Betonowych BRUK-BET Krzysztof Witkowski, 33-240 Żabno Nieciecza 150, Polska i dokonanie wpisu: BRUK – BET Sp. z o.o., Nieciecza, Polska 180188969.

146584 2009 02 04 A. Wprowadzono zmianę uprawnionego przez wykreślenie wpisu: Zakłady Wyrobów Betonowych BRUK-BET Krzysztof Witkowski, 33-240 Żabno Nieciecza 150, Polska i dokonanie wpisu: BRUK – BET Sp. z o.o., Nieciecza, Polska 180188969.

146674 2009 02 06 A. Wprowadzono zmianę nazwy i siedziby uprawnionego przez wykreślenie wpisu: Baxter Biotech Technology Sarl, Route de Pierre-a-Bot 2000 Neuchatel, Szwajcaria i dokonanie wpisu: Baxter Biotech Technology S.a.r.l. in Liquidation, Wallisellen, Szwajcaria.

146674 2009 02 06 A. Wprowadzono zmianę uprawnionego przez wykreślenie wpisu: Baxter Biotech Technology S.a.r.l. in Liquidation, Wallisellen, Szwajcaria i dokonanie wpisu: Baxter Healthcare S.A., Wallisellen, Szwajcaria.

147277 2009 02 02 A. Wprowadzono zmianę adresu uprawnionego przez wykreślenie wpisu: DOMER Handel Hurt-Detal Zdzisław Sierecki, 63-300 Pleszew ul. Zygmunta Starego 32, Polska 250033566 i dokonanie wpisu: DOMER Handel Hurt-Detal Zdzisław Sierecki, Pleszew, Polska 250033566.

147331 2009 02 26 A. Wprowadzono zmianę adresu uprawnionego przez wykreślenie wpisu: „BIGRAM” S.A., 02-665 Warszawa ul. Al. Wilanowska 372, Polska i dokonanie wpisu: „BIGRAM” S.A., Warszawa, Polska 012516102.

147701 2009 02 23 A. Wprowadzono zmianę nazwy uprawnionego przez wykreślenie wpisu: Zakłady Chemiczne Rokita Spółka Akcyjna, 56-120 Brzeg Dolny ul. Sienkiewicza 4, Polska i dokonanie wpisu: PCC ROKITA SPÓŁKA AKCYJNA, Brzeg Dolny, Polska 930613932.

147982 2009 02 24 A. Wprowadzono zmianę uprawnionego przez wykreślenie wpisu: Dr.Mielimonka GLOBAL GROUP Sp.z o.o., 26-600 Radom ul. Wielkopolska 3, Polska i dokonanie wpisu: GLOBAL COSMED GROUP Sp. z o.o. Spółka Komandytowa, Radom, Polska 672243759.

148591 2009 02 03 A. Wprowadzono zmianę uprawnionego przez wykreślenie wpisu: MOORE STEPHENS INTERNATIONAL LIMITED, St. Paul's House Warwick Lane Londyn EC4P 4BN, Wielka Brytania i dokonanie wpisu: MOORE STEPHENS INTERNATIONAL LICENSING LIMITED, Londyn, Wielka Brytania.

148592 2009 02 03 A. Wprowadzono zmianę uprawnionego przez wykreślenie wpisu: MOORE STEPHENS INTERNATIONAL LIMITED, St. Paul's House Warwick Lane Londyn EC4P 4BN, Wielka Brytania i dokonanie wpisu: MOORE STEPHENS INTERNATIONAL LICENSING LIMITED, Londyn, Wielka Brytania.

148686 2009 02 24 A. Wprowadzono zmianę uprawnionego przez wykreślenie wpisu: O'CHIKARA S.C. Michał Kwiatkowski, Dariusz Kowalski, 20-554 Lublin ul. Ułanów 29 m 1, Polska i dokonanie wpisu: O'CHIKARA – M. Kwiatkowski i D. Kowalski Sp.J., Lublin, Polska.

148868 2009 02 04 A. Wprowadzono zmianę uprawnionego przez wykreślenie wpisu: Zakłady Wyrobów Betonowych BRUK-BET Krzysztof Witkowski, 33-240 Żabno Nieciecza 150, Polska 850313442 i dokonanie wpisu: BRUK – BET Sp. z o.o., Nieciecza, Polska 180188969.

148869 2009 02 04 A. Wprowadzono zmianę uprawnionego przez wykreślenie wpisu: Zakłady Wyrobów Betonowych BRUK-BET Krzysztof Witkowski, 33-240 Żabno Nieciecza 150, Polska 850313442 i dokonanie wpisu: BRUK – BET Sp. z o.o., Nieciecza, Polska 180188969.

148870 2009 02 04 A. Wprowadzono zmianę uprawnionego przez wykreślenie wpisu: Zakłady Wyrobów Betonowych BRUK-BET Krzysztof Witkowski, 33-240 Żabno Nieciecza 150, Polska 850313442 i dokonanie wpisu: BRUK – BET Sp. z o.o., Nieciecza, Polska 180188969.

148872 2009 02 04 A. Wprowadzono zmianę uprawnionego przez wykreślenie wpisu: Zakłady Wyrobów Betonowych BRUK-BET Krzysztof Witkowski, 33-240 Żabno Nieciecza 150, Polska 850313442 i dokonanie wpisu: BRUK – BET Sp. z o.o., Nieciecza, Polska 180188969.

149310 2009 02 04 A. Wprowadzono zmianę uprawnionego przez wykreślenie wpisu: Zakłady Wyrobów Betonowych BRUK-BET Krzysztof Witkowski, 33-240 Żabno Nieciecza 150, Polska 850313442 i dokonanie wpisu: BRUK – BET Sp. z o.o., Nieciecza, Polska 180188969.

149311 2009 02 04 A. Wprowadzono zmianę uprawnionego przez wykreślenie wpisu: Zakłady Wyrobów Betonowych BRUK-BET Krzysztof Witkowski, 33-240 Żabno Nieciecza 150, Polska 850313442 i dokonanie wpisu: BRUK – BET Sp. z o.o., Nieciecza, Polska 180188969.

149437 2009 02 27 A. Wprowadzono zmianę nazwy uprawnionego przez wykreślenie wpisu: „TIGREX” Spółka z o.o., 03-310 Warszawa ul. Staniewicka 12, Polska i dokonanie wpisu: TIGREX Spółka z o.o. w likwidacji, Warszawa, Polska.

149437 2009 02 27 A. Wprowadzono zmianę uprawnionego przez wykreślenie wpisu: „TIGREX” Spółka z o.o., w likwidacji, Warszawa, Polska i dokonanie wpisu: Gevorg Grigoryan TIGREX POLAND, Mysiadło, Polska.

149532 2009 02 04 A. Wprowadzono zmianę nazwy uprawnionego przez wykreślenie wpisu: Sieć DELKO S.A., 63-100 Śrem ul. Mickiewicza 93, Polska i dokonanie wpisu: DELKO SPÓŁKA AKCYJNA, Śrem, Polska 630306168.

149555 2009 02 26 D. Dokonano wpisu: Na mocy umowy z dnia 1 czerwca 2007 r. udzielono pełnej i wyłącznej licencji na używanie znaku towarowego R – 149555 przez spółkę ConocoPhillips Poland Sp. z o.o., Warszawa, Polska, przez okres dwudziestu czterech miesięcy od daty wejścia w życie w/w umowy.

150069 2009 02 23 A. Wprowadzono zmianę uprawnionego przez wykreślenie wpisu: „HOLOGRAFIA POLSKA” S.C. Seweryn Malinowski, Andrzej Selaszuk, Mirosław Prycik, 55-080 Pietrzykowice ul. Smolecka 22, Polska i dokonanie wpisu: „HOLOGRAFIA POLSKA” S.C. Seweryn Malinowski, Andrzej Selaszuk, Pietrzykowice, Polska 931996036.

150561 2009 02 23 A. Wprowadzono zmianę uprawnionego przez wykreślenie wpisu: DR.MIELIMONKA GLOBAL GROUP SPÓŁKA Z OGRANICZONĄ ODPOWIEDZIALNOŚCIĄ, Radom, Polska i dokonanie wpisu: GLOBAL COSMED GROUP Sp. z o.o. Sp. K., Radom, Polska.

151566 2009 02 23 A. Wprowadzono zmianę siedziby uprawnionego przez wykreślenie wpisu: Stepstone ASA, Parkveien 55 0256 Oslo, Norwegia i dokonanie wpisu: Stepstone ASA, Oslo, Norwegia.

151759 2009 02 23 A. Wprowadzono zmianę uprawnionego przez wykreślenie wpisu: Dr.Mielimonka GLOBAL GROUP Sp. z o.o., 26-600 Radom ul. Wielkopolska 3, Polska i dokonanie wpisu: GLOBAL COSMED GROUP Sp. z o.o. Sp.K., Radom, Polska.

151972 2009 02 02 A. Wprowadzono zmianę adresu uprawnionego przez wykreślenie wpisu: „DOMER” HANDEL HURT-DETAL Zdzisław Sierecki, 63-300 Pleszew ul. Zygmunta Starego 32, Polska i dokonanie wpisu: „DOMER” HANDEL HURT-DETAL Zdzisław Sierecki, Pleszew, Polska.

152493 2009 02 10 A. Wprowadzono zmianę siedziby uprawnionego przez wykreślenie wpisu: Tower Automotive, Inc., 5211 Cascade Read, S.E. Grand Rapids Michigan 49546, Stany Zjednoczone Ameryki i dokonanie wpisu: Tower Automotive, Inc., Novi, Stany Zjednoczone Ameryki.

152493 2009 02 10 A. Wprowadzono zmianę uprawnionego przez wykreślenie wpisu: Tower Automotive, Inc., Novi, Stany Zjednoczone Ameryki i dokonanie wpisu: Tower Automotive Operations USA I, LLC, Novi, Stany Zjednoczone Ameryki.

153693 2009 02 24 A. Wprowadzono zmianę uprawnionego przez wykreślenie wpisu: Dr.Mielimonka GLOBAL GROUP Sp. z o.o., 26-600 Radom ul. Wielkopolska 3, Polska i dokonanie wpisu: GLOBAL COSMED GROUP Sp. z o.o. Sp.K., Radom, Polska 672243759.

153694 2009 02 26 D. Dokonano wpisu: Na mocy umowy z dnia 1 czerwca 2007 r. udzielono pełnej i wyłącznej licencji na używanie znaku towarowego R – 153694 przez spółkę ConocoPhillips Poland Sp. z o.o., Warszawa, Polska, przez okres dwudziestu czterech miesięcy od daty wejścia w życie w/w umowy.

153747 2009 02 26 D. Dokonano wpisu: Na mocy umowy z dnia 1 czerwca 2007 r. udzielono pełnej i wyłącznej licencji na używanie znaku towarowego R – 153747 przez spółkę ConocoPhillips Poland Sp. z o.o., Warszawa, Polska, przez okres dwudziestu czterech miesięcy od daty wejścia w życie w/w umowy.

154488 2009 02 23 A. Wprowadzono zmianę uprawnionego przez wykreślenie wpisu: Przedsiębiorstwo Produkcyjno-Handlowo-Uslugowe „ORTEL” Małgorzata Ortel, 97-311 Baby ul. Wolborska 44, Polska i dokonanie wpisu: ORTEL SPÓŁKA JAWNA, Baby, Polska 100481309.

154569 2009 02 24 A. Wprowadzono zmianę uprawnionego przez wykreślenie wpisu: Dr.Mielimonka GLOBAL GROUP Sp. z o.o., 26-600 Radom ul. Wielkopolska 3, Polska i dokonanie wpisu: GLOBAL COSMED GROUP Sp. z o.o. Sp.k., Radom, Polska 672243759.

154900 2009 02 10 A. Wprowadzono zmianę uprawnionego przez wykreślenie wpisu: Ascential Software Corporation, Westborough, Stany Zjednoczone Ameryki i dokonanie wpisu: International Business Machines Corporation, Armonk, Stany Zjednoczone Ameryki.

155004 2009 02 10 A. Wprowadzono zmianę uprawnionego przez wykreślenie wpisu: Ascential Software Corporation, 50 Washington Street Westborough Massachusetts 01581-1021, Stany Zjednoczone Ameryki i dokonanie wpisu: International Business Machines Corporation, Armonk, Stany Zjednoczone Ameryki.

155355 2009 02 04 A. Wprowadzono zmianę uprawnionego przez wykreślenie wpisu: „BRUK-BET” Krzysztof Witkowski, 33-240 Żabno Nieciecza 150, Polska i dokonanie wpisu: BRUK – BET Sp. z o.o., Nieciecza, Polska 180188969.

155356 2009 02 04 A. Wprowadzono zmianę uprawnionego przez wykreślenie wpisu: „BRUK-BET” Krzysztof Witkowski, 33-240 Żabno Nieciecza 150, Polska i dokonanie wpisu: BRUK – BET Sp. z o.o., Nieciecza, Polska 180188969.

155357 2009 02 04 A. Wprowadzono zmianę uprawnionego przez wykreślenie wpisu: „BRUK-BET” Krzysztof Witkowski, 33-240 Żabno Nieciecza 150, Polska 850313442 i dokonanie wpisu: BRUK – BET Sp. z o.o., Nieciecza, Polska 180188969.

155358 2009 02 04 A. Wprowadzono zmianę uprawnionego przez wykreślenie wpisu: „BRUK-BET” Krzysztof Witkowski, 33-240 Żabno Nieciecza 150, Polska i dokonanie wpisu: BRUK – BET Sp. z o.o., Nieciecza, Polska 180188969.

155359 2009 02 04 A. Wprowadzono zmianę uprawnionego przez wykreślenie wpisu: „BRUK-BET” Krzysztof Witkowski, 33-240 Żabno Nieciecza 150, Polska 850313442 i dokonanie wpisu: BRUK – BET Sp. z o.o., Nieciecza, Polska 180188969.

155360 2009 02 04 A. Wprowadzono zmianę uprawnionego przez wykreślenie wpisu: „BRUK-BET” Krzysztof Witkowski, 33-

-240 Żabno Nieciecza 150, Polska i dokonanie wpisu: BRUK – BET Sp. z o.o., Nieciecza, Polska 180188969.

155361 2009 02 04 A. Wprowadzono zmianę uprawnionego przez wykreślenie wpisu: „BRUK-BET” Krzysztof Witkowski, 33-240 Żabno Nieciecza 150, Polska 850313442 i dokonanie wpisu: BRUK – BET Sp. z o.o., Nieciecza, Polska 180188969.

155362 2009 02 04 A. Wprowadzono zmianę uprawnionego przez wykreślenie wpisu: „BRUK-BET” Krzysztof Witkowski, 33-240 Żabno Nieciecza 150, Polska 850313442 i dokonanie wpisu: BRUK – BET Sp. z o.o., Nieciecza, Polska 180188969.

155363 2009 02 04 A. Wprowadzono zmianę uprawnionego przez wykreślenie wpisu: „BRUK-BET” Krzysztof Witkowski, 33-240 Żabno Nieciecza 150, Polska 850313442 i dokonanie wpisu: BRUK – BET Sp. z o.o., Nieciecza, Polska 180188969.

156784 2009 02 09 A. Wprowadzono zmianę uprawnionego przez wykreślenie wpisu: „SIDERCA SOCIEDAD ANÓNIMA INDUSTRIAL Y COMERCIAL, Av, Leandro N, Alem 1067 Piso 27 Buenos Aires, Argentyna i dokonanie wpisu: Tenaris Connectins B.V., Amsterdam, Holandia.

157075 2009 02 03 A. Wprowadzono zmianę adresu uprawnionego przez wykreślenie wpisu: „DERMIKA” Sp. z o.o., 02-495 Warszawa ul. Spisaka 2, Polska i dokonanie wpisu: „DERMIKA” Sp. z o.o., Warszawa, Polska 016216555.

157359 2009 02 03 A. Wprowadzono zmianę nazwy uprawnionego przez wykreślenie wpisu: ABNA Limited, Weston Centre Bowater House 68 Knightsbridge Londyn, Wielka Brytania i dokonanie wpisu: AB AGRI LIMITED, Londyn, Wielka Brytania.

157360 2009 02 03 A. Wprowadzono zmianę nazwy uprawnionego przez wykreślenie wpisu: ABNA Limited, Weston Centre Bowater House 68 Knightsbridge Londyn, Wielka Brytania i dokonanie wpisu: AB AGRI LIMITED, Londyn, Wielka Brytania.

157408 2009 02 10 A. Wprowadzono zmianę uprawnionego przez wykreślenie wpisu: Ascential Software Corporation, 50 Washington Street Westborough MA 01581-10121, Stany Zjednoczone Ameryki i dokonanie wpisu: International Business Machines Corporation, Armonk, Stany Zjednoczone Ameryki.

157754 2009 02 24 A. Wprowadzono zmianę uprawnionego przez wykreślenie wpisu: Dr. Mielimonka GLOBAL GROUP Spółka z o.o., 26-600 Radom ul. Wielkopolska 3, Polska i dokonanie wpisu: GLOBAL COSMED GROUP Sp. z o.o. Sp. K., Radom, Polska 672243759.

157813 2009 02 24 A. Wprowadzono zmianę uprawnionego przez wykreślenie wpisu: Dr. Mielimonka GLOBAL GROUP Sp. z o.o., Radom, Polska i dokonanie wpisu: GLOBAL COSMED GROUP Sp. z o.o. Sp. K., Radom, Polska 672243759.

158145 2009 02 10 A. Wprowadzono zmianę nazwy uprawnionego przez wykreślenie wpisu: Elite International B.V., Beechavenue 160 1119PR Schiphol-Rijk, Holandia i dokonanie wpisu: Strauss Coffee B.V., Schiphol-Rijk, Holandia.

158813 2009 02 04 A. Wprowadzono zmianę nazwy uprawnionego przez wykreślenie wpisu: Sieć Delko S.A., 63-100 Śrem ul. Mickiewicza 93, Polska i dokonanie wpisu: DELKO SPÓŁKA AKCYJNA, Śrem, Polska 630306168.

158883 2009 02 23 A. Wprowadzono zmianę uprawnionego przez wykreślenie wpisu: DR.MIELIMONKA GLOBAL GROUP SPÓŁKA Z OGRANICZONĄ ODPOWIEDZIALNOŚCIĄ, Radom, Polska i dokonanie wpisu: GLOBAL COSMED GROUP Sp. z o.o. Sp. K., Radom, Polska.

158889 2009 02 26 A. Wprowadzono zmianę nazwy uprawnionego przez wykreślenie wpisu: „TIGREX” Spółka z o.o., 03-310 Warszawa ul. Staniewicka 12, Polska i dokonanie wpisu: TIGREX Spółka z o.o. w likwidacji, Warszawa, Polska.

158889 2009 02 26 A. Wprowadzono zmianę uprawnionego przez wykreślenie wpisu: „TIGREX” Spółka z o.o. w likwidacji, War-

szawa, Polska i dokonanie wpisu: Gevorg Grigoryan TIGREX POLAND, Mysiadło, Polska.

158890 2009 02 26 A. Wprowadzono zmianę uprawnień przez wykreślenie wpisu: „TIGREX” Spółka z o.o., 03-310 Warszawa ul. Staniewicka 12, Polska i dokonanie wpisu: TIGREX Spółka z o.o. w likwidacji, Warszawa, Polska.

158890 2009 02 26 A. Wprowadzono zmianę uprawnień przez wykreślenie wpisu: „TIGREX” Spółka z o.o. w likwidacji, Warszawa, Polska i dokonanie wpisu: Gevorg Grigoryan TIGREX POLAND, Mysiadło, Polska.

159177 2009 02 23 A. Wprowadzono zmianę nazwy uprawnień przez wykreślenie wpisu: Firma Produkcyjno-Handlowa „CONTIMAX” Andrzej Cieślik, 32-700 Bochnia ul. Karosek 37, Polska 850011221 i dokonanie wpisu: Andrzej Cieślik „CONTIMAX”, Bochnia, Polska 850011221.

159369 2009 02 03 A. Wprowadzono zmianę nazwy uprawnień przez wykreślenie wpisu: Schering Aktiengesellschaft Müllerstrasse 178 13353 Berlin, Niemcy i dokonanie wpisu: Bayer Schering Pharma AG, Berlin, Niemcy.

160013 2009 02 02 A. Wprowadzono zmianę uprawnień przez wykreślenie wpisu: EMIL-POL Spółka z o.o., 31-431 Kraków ul. Dukatów 21/1, Polska i dokonanie wpisu: TEKO Sp. z o.o., Kraków, Polska 687-16-14-234 370407278.

160013 2009 02 02 A. Wprowadzono zmianę nazwy uprawnień przez wykreślenie wpisu: TEKO Spółka z o.o., Kraków, Polska 687-16-14-234 370407278 i dokonanie wpisu: JURGEN Sp. z o.o., Kraków, Polska 687-16-14-234 370407278.

160885 2009 02 03 A. Wprowadzono zmianę uprawnień przez wykreślenie wpisu: WITTCHEN INVESTMENT SPÓŁKA Z OGRANICZONĄ ODPOWIEDZIALNOŚCIĄ, Poznań, Polska i dokonanie wpisu: „WITTCHEN MANAGEMENT Spółka z ograniczoną odpowiedzialnością” Spółka komandytowa, Kielpin, Polska.

160903 2009 02 02 D. Dokonano wpisu: W dniu 22 października 2008 r. na podstawie postanowienia Sądu Rejonowego Gdańsk – Północ w Gdańsku Wydział IX Gospodarczy – Rejestru Zastawów (sygn. akt GD.IX.NsRejZa. 6746/08/847) wpisano do Rejestru Zastawów zastaw rejestrowy na prawie ochronnym udzielnym na znak towarowy R-160903 w celu zabezpieczenia wierzytelności przysługujących spółce Powszechna Kasa Oszczędności Bank Polski Spółka Akcyjna z siedzibą w Warszawie wobec spółki LPP S.A. z siedzibą w Gdańsku”.

160985 2009 02 03 A. Wprowadzono zmianę uprawnień przez wykreślenie wpisu: WITTCHEN INVESTMENT SPÓŁKA Z OGRANICZONĄ ODPOWIEDZIALNOŚCIĄ, Poznań, Polska i dokonanie wpisu: „WITTCHEN MANAGEMENT Spółka z ograniczoną odpowiedzialnością” Spółka komandytowa, Kielpin, Polska.

161397 2009 02 23 A. Wprowadzono zmianę siedziby uprawnień przez wykreślenie wpisu: FOTA SPÓŁKA AKCYJNA, 83-300 Kartuzy Borowo ul. Długa 11, Polska i dokonanie wpisu: FOTA SPÓŁKA AKCYJNA, Gdynia, Polska 003112952.

162651 2009 02 04 A. Wprowadzono zmianę uprawnień przez wykreślenie wpisu: Przedsiębiorstwo Handlowe „INTER KRAM” S.C. Jerzy Andrzejak, Agnieszka Andrzejak, Wolsztyn, Polska 006097064 i dokonanie wpisu: Przedsiębiorstwo Handlowe „INTER KRAM” Spółka Jawna Jerzy Andrzejak, Agnieszka Andrzejak, Wolsztyn, Polska 006097064.

162651 2009 02 04 A. Wprowadzono zmianę uprawnień przez wykreślenie wpisu: Przedsiębiorstwo Handlowe „INTER KRAM” Spółka Jawna Jerzy Andrzejak, Agnieszka Andrzejak, Wolsztyn, Polska 006097064 i dokonanie wpisu: Przedsiębiorstwo Handlowe „INTER KRAM” Spółka z ograniczoną odpowiedzialnością, Wolsztyn, Polska.

162652 2009 02 04 A. Wprowadzono zmianę uprawnień przez wykreślenie wpisu: Przedsiębiorstwo Handlowe „INTER

KRAM” S.C. Jerzy Andrzejak, Agnieszka Andrzejak, Wolsztyn, Polska 006097064 i dokonanie wpisu: Przedsiębiorstwo Handlowe „INTER KRAM” Spółka Jawna Jerzy Andrzejak, Agnieszka Andrzejak, Wolsztyn, Polska 006097064.

162652 2009 02 04 A. Wprowadzono zmianę uprawnień przez wykreślenie wpisu: Przedsiębiorstwo Handlowe „INTER KRAM” Spółka Jawna Jerzy Andrzejak, Agnieszka Andrzejak, Wolsztyn, Polska 006097064 i dokonanie wpisu: Przedsiębiorstwo Handlowe „INTER KRAM” Spółka z ograniczoną odpowiedzialnością, Wolsztyn, Polska.

163227 2009 02 02 A. Wprowadzono zmianę uprawnień przez wykreślenie wpisu: „AGRO-LUBUS” Spółka z o.o., Gorzów Wielkopolski, Polska 210408046 i dokonanie wpisu: Daniel Tutka Gospodarstwo Rolne INGOR, Gorzów Wielkopolski, Polska.

163261 2009 02 26 A. Wprowadzono zmianę uprawnień przez wykreślenie wpisu: DANONE Sp. z o.o., Warszawa, Polska i dokonanie wpisu: Compagnie Gervais Danone, Paryż, Francja.

163484 2009 02 23 A. Wprowadzono zmianę nazwy uprawnień przez wykreślenie wpisu: Zakłady Mięsne „DUDA” Spółka Akcyjna, Warszawa, Polska 411141076 i dokonanie wpisu: Polski Koncern Mięsny DUDA Spółka Akcyjna, Warszawa, Polska 411141976.

164612 2009 02 25 A. Wprowadzono zmianę uprawnień przez wykreślenie wpisu: Apple Computer, Inc., Cupertino, Stany Zjednoczone Ameryki i dokonanie wpisu: Apple Inc., Cupertino, Stany Zjednoczone Ameryki.

165378 2009 02 23 A. Wprowadzono zmianę uprawnień przez wykreślenie wpisu: APPLE COMPUTER, INC., Cupertino, Stany Zjednoczone Ameryki i dokonanie wpisu: Apple Inc., Cupertino, Stany Zjednoczone Ameryki.

166287 2009 02 23 A. Wprowadzono zmianę uprawnień przez wykreślenie wpisu: Apple Computer, Inc., Cupertino, Stany Zjednoczone Ameryki i dokonanie wpisu: Apple Inc., Cupertino, Stany Zjednoczone Ameryki.

167163 2009 02 26 A. Wprowadzono zmianę nazwy uprawnień przez wykreślenie wpisu: „TIGREX” Sp. z o.o., Warszawa, Polska 011207534 i dokonanie wpisu: TIGREX Spółka z o.o. w likwidacji, Warszawa, Polska.

167163 2009 02 26 A. Wprowadzono zmianę uprawnień przez wykreślenie wpisu: „TIGREX” Spółka z o.o. w likwidacji, Warszawa, Polska i dokonanie wpisu: Gevorg Grigoryan TIGREX POLAND, Mysiadło, Polska.

167574 2009 02 23 A. Wprowadzono zmianę uprawnień przez wykreślenie wpisu: Apple Computer, Inc., Cupertino, Stany Zjednoczone Ameryki i dokonanie wpisu: Apple Inc., Cupertino, Stany Zjednoczone Ameryki.

167640 2009 02 04 A. Wprowadzono zmianę uprawnień przez wykreślenie wpisu: BRUK-BET Krzysztof Witkowski, Nieciecza, Polska 850313442 i dokonanie wpisu: BRUK – BET Sp. z o.o., Nieciecza, Polska 180188969.

167642 2009 02 04 A. Wprowadzono zmianę uprawnień przez wykreślenie wpisu: BRUK-BET Krzysztof Witkowski, Nieciecza, Polska 850313442 i dokonanie wpisu: BRUK – BET Sp. z o.o., Nieciecza, Polska 180188969.

167643 2009 02 04 A. Wprowadzono zmianę uprawnień przez wykreślenie wpisu: BRUK-BET Krzysztof Witkowski, Nieciecza, Polska 850313442 i dokonanie wpisu: BRUK – BET Sp. z o.o., Nieciecza, Polska 180188969.

167704 2009 02 25 A. Wprowadzono zmianę uprawnień przez wykreślenie wpisu: Producent Styropianu „GENDERKA” Jacek Genderka, Bydgoszcz, Polska 090018719 i dokonanie wpisu: GENDERKA Sp. z o.o., Bydgoszcz, Polska 340391780.

167759 2009 02 23 A. Wprowadzono zmianę uprawnień przez wykreślenie wpisu: Apple Computer, Inc., Cupertino, Stany

Zjednoczone Ameryki i dokonanie wpisu: Apple Inc., Cupertino, Stany Zjednoczone Ameryki.

167809 2009 02 04 A. Wprowadzono zmianę uprawnionego przez wykreślenie wpisu: BRUK-BET Krzysztof Witkowski, Nieciecza, Polska 850313442 i dokonanie wpisu: BRUK – BET Sp. z o.o., Nieciecza, Polska 180188969.

168783 2009 02 23 A. Wprowadzono zmianę uprawnionego przez wykreślenie wpisu: Apple Computer, Inc., Cupertino, Stany Zjednoczone Ameryki i dokonanie wpisu: Apple Inc., Cupertino, Stany Zjednoczone Ameryki.

168717 2009 02 23 A. Wprowadzono zmianę uprawnionego przez wykreślenie wpisu: Apple Computer, Inc., Cupertino, Stany Zjednoczone Ameryki i dokonanie wpisu: Apple Inc., Cupertino, Stany Zjednoczone Ameryki.

168783 2009 02 23 A. Wprowadzono zmianę uprawnionego przez wykreślenie wpisu: Apple Computer, Inc., Cupertino, Stany Zjednoczone Ameryki i dokonanie wpisu: Apple Inc., Cupertino, Stany Zjednoczone Ameryki.

169232 2009 02 23 A. Wprowadzono zmianę uprawnionego przez wykreślenie wpisu: Apple Computer, Inc., Cupertino, Stany Zjednoczone Ameryki i dokonanie wpisu: Apple Inc., Cupertino, Stany Zjednoczone Ameryki.

169238 2009 02 23 A. Wprowadzono zmianę uprawnionego przez wykreślenie wpisu: Apple Computer, Inc., Cupertino, Stany Zjednoczone Ameryki i dokonanie wpisu: Apple Inc., Cupertino, Stany Zjednoczone Ameryki.

169286 2009 02 10 A. Wprowadzono zmianę uprawnionego przez wykreślenie wpisu: Makaton Vocabulary Development Project, Camberly, Wielka Brytania i dokonanie wpisu: The Makaton Charity, Londyn, Wielka Brytania.

169939 2009 02 24 A. Wprowadzono zmianę uprawnionego przez wykreślenie wpisu: Dr. Mielimonka GLOBAL GROUP Sp. z o.o., Radom, Polska 672243759 i dokonanie wpisu: GLOBAL COSMED GROUP Sp. z o.o. Sp.K., Radom, Polska 672243759.

170040 2009 02 24 A. Wprowadzono zmianę uprawnionego przez wykreślenie wpisu: Apple Computer, Inc., Cupertino, Stany Zjednoczone Ameryki i dokonanie wpisu: Apple Inc., Cupertino, Stany Zjednoczone Ameryki.

170479 2009 02 24 A. Wprowadzono zmianę nazwy uprawnionego przez wykreślenie wpisu: Zakłady Mięsne „DUDA” S.A., Warszawa, Polska 411141076 i dokonanie wpisu: Polski Koncern Mięsny „DUDA” S.A., Warszawa, Polska 411141976.

170789 2009 02 04 A. Wprowadzono zmianę uprawnionego przez wykreślenie wpisu: Przedsiębiorstwo Produkcji Materiałów Budowlanych „MEGARON” Spółka z o.o., Szczecin, Polska 810403202 i dokonanie wpisu: „MEGARON” SPÓŁKA AKCYJNA, Szczecin, Polska 810403202.

171248 2009 02 25 A. Wprowadzono zmianę uprawnionego przez wykreślenie wpisu: Apple Computer, Inc., Cupertino, Stany Zjednoczone Ameryki i dokonanie wpisu: Apple Inc., Cupertino, Stany Zjednoczone Ameryki.

172029 2009 02 25 A. Wprowadzono zmianę uprawnionego przez wykreślenie wpisu: Apple Computer, Inc., Cupertino, Stany Zjednoczone Ameryki i dokonanie wpisu: Apple Inc., Cupertino, Stany Zjednoczone Ameryki.

172073 2009 02 25 A. Wprowadzono zmianę uprawnionego przez wykreślenie wpisu: Apple Computer, Inc., Cupertino, Stany Zjednoczone Ameryki i dokonanie wpisu: Apple Inc., Cupertino, Stany Zjednoczone Ameryki.

172760 2009 02 03 A. Wprowadzono zmianę uprawnionego przez wykreślenie wpisu: KATEL INSTALACJE ELEKTRYCZNE Grzegorz Chraniuk, Warszawa, Polska 012937921 i dokonanie wpisu: KATEL Spółka z o.o., Warszawa, Polska.

172867 2009 02 24 A. Wprowadzono zmianę nazwy uprawnionego przez wykreślenie wpisu: Zakłady Mięsne „DUDA” Spółka Akcyjna, Grąbkowo, Polska 411141076 i dokonanie wpisu: Polski Koncern Mięsny „DUDA” Spółka Akcyjna, Warszawa, Polska 411141976.

173663 2009 02 24 A. Wprowadzono zmianę siedziby uprawnionego przez wykreślenie wpisu: „FOTA” S.A., Borowo, Polska 192598184 i dokonanie wpisu: „FOTA” S.A., Gdynia, Polska 192598184.

174052 2009 02 23 A. Wprowadzono zmianę uprawnionego przez wykreślenie wpisu: Apple Computer, Inc., Cupertino, Stany Zjednoczone Ameryki i dokonanie wpisu: Apple Inc., Cupertino, Stany Zjednoczone Ameryki.

174088 2009 02 25 A. Wprowadzono zmianę uprawnionego przez wykreślenie wpisu: Apple Computer, Inc., Cupertino, Stany Zjednoczone Ameryki i dokonanie wpisu: Apple Inc., Cupertino, Stany Zjednoczone Ameryki.

175270 2009 02 04 A. Wprowadzono zmianę uprawnionego przez wykreślenie wpisu: Krzysztof Witkowski, Nieciecza, Polska 850313442 i dokonanie wpisu: BRUK-BET Sp. z o.o., Nieciecza, Polska 180188969.

175389 2009 02 04 A. Wprowadzono zmianę uprawnionego przez wykreślenie wpisu: Krzysztof Witkowski, Nieciecza, Polska 850313442 i dokonanie wpisu: BRUK-BET Sp. z o.o., Nieciecza, Polska 180188969.

175419 2009 02 25 A. Wprowadzono zmianę uprawnionego przez wykreślenie wpisu: Apple Computer, Inc., Cupertino, Stany Zjednoczone Ameryki i dokonanie wpisu: Apple Inc., Cupertino, Stany Zjednoczone Ameryki.

175563 2009 02 24 A. Wprowadzono zmianę siedziby uprawnionego przez wykreślenie wpisu: „FOTA” S.A., Borowo, Polska 192598184 i dokonanie wpisu: „FOTA” S.A., Gdynia, Polska 192598184.

175814 2009 02 25 A. Wprowadzono zmianę uprawnionego przez wykreślenie wpisu: APPLE COMPUTER, INC., Cupertino, Stany Zjednoczone Ameryki i dokonanie wpisu: Apple Inc., Cupertino, Stany Zjednoczone Ameryki.

176465 2009 02 03 A. Wprowadzono zmianę uprawnionego przez wykreślenie wpisu: Astellas Pharma Inc., Tokio, Japonia i dokonanie wpisu: Toray Kabushiki Kaisha (Toray Industries, Inc.), Tokio, Japonia.

176466 2009 02 03 A. Wprowadzono zmianę uprawnionego przez wykreślenie wpisu: Astellas Pharma Inc, Tokio, Japonia i dokonanie wpisu: Toray Kabushiki Kaisha (Toray Industries, Inc.), Tokio, Japonia.

176467 2009 02 03 A. Wprowadzono zmianę uprawnionego przez wykreślenie wpisu: Astellas Pharma Inc, Tokio, Japonia i dokonanie wpisu: Toray Kabushiki Kaisha (Toray Industries, Inc.), Tokio, Japonia.

177821 2009 02 04 A. Wprowadzono zmianę uprawnionego przez wykreślenie wpisu: Krzysztof Witkowski, Nieciecza, Polska 850313442 i dokonanie wpisu: BRUK-BET Sp. z o.o., Nieciecza, Polska 180188969.

177860 2009 02 03 A. Wprowadzono zmianę uprawnionego przez wykreślenie wpisu: Opoczno S.A., Opoczno, Polska 000057075 i dokonanie wpisu: Cersanit S.A., Kielce, Polska.

177894 2009 02 23 A. Wprowadzono zmianę uprawnionego przez wykreślenie wpisu: Dr.Mielimonka GLOBAL GROUP Sp. z o.o., Radom, Polska 672243759 i dokonanie wpisu: GLOBAL COSMED GROUP Sp. z o.o. Sp.K., Radom, Polska.

177988 2009 02 04 A. Wprowadzono zmianę uprawnionego przez wykreślenie wpisu: Krzysztof Witkowski, Nieciecza, 850313442 i dokonanie wpisu: BRUK-BET Sp. z o.o., Nieciecza, Polska 180188969.

177989 2009 02 04 A. Wprowadzono zmianę uprawnionego przez wykreślenie wpisu: Krzysztof Witkowski, Nieciecza, 850313442 i dokonanie wpisu: BRUK-BET Sp. z o.o., Nieciecza, Polska 180188969.

178092 2009 02 26 A. Wprowadzono zmianę uprawnionego przez wykreślenie wpisu: Darłak Józef, Dębica, Polska i dokonanie wpisu: Firma Produkcyjno Handlowa DARCO Józef Darłak, Dębica, Polska.

178364 2009 02 04 A. Wprowadzono zmianę uprawnionego przez wykreślenie wpisu: Krzysztof Witkowski, Nieciecza, 850313442 i dokonanie wpisu: BRUK-BET Sp. z o.o., Nieciecza, Polska 180188969.

178444 2009 02 26 A. Wprowadzono zmianę uprawnionego przez wykreślenie wpisu: GATRA POLSKA SPA Rafał Laskowski, Olsztyn, Polska 510494214 i dokonanie wpisu: GATRA POLSKA Sp. z o.o., Olsztyn, Polska.

178462 2009 02 19 A. Wprowadzono zmianę uprawnionego przez wykreślenie wpisu: „GASTER” Spółka z o.o., Pyskowice, Polska 272777031 i dokonanie wpisu: GRAAL S.A., Wejherowo, Polska.

178462 2009 02 19 A. Wprowadzono zmianę uprawnionego przez wykreślenie wpisu: GRAAL S.A., Wejherowo, Polska i dokonanie wpisu: Superfish Spółka Akcyjna, Kukinia, Polska.

178522 2009 02 26 A. Wprowadzono zmianę uprawnionego przez wykreślenie wpisu: „BEM” Brudniccy Sp.J., Mirosław, Polska 611177790 i dokonanie wpisu: „BEM” Brudniccy Sp. z o.o., Mirosław, Polska 611177790.

178971 2009 02 03 A. Wprowadzono zmianę uprawnionego przez wykreślenie wpisu: SPS HANDEL S.A., Warszawa, Polska 013017915 i dokonanie wpisu: Zakłady Mięsne „PEKPOL” Ostrołęka Spółka Akcyjna, Ostrołęka, Polska.

179180 2009 02 04 A. Wprowadzono zmianę uprawnionego przez wykreślenie wpisu: Przedsiębiorstwo Produkcji Materiałów Budowlanych „MEGARON” Sp. z o.o., Szczecin, Polska 810403202 i dokonanie wpisu: „MEGARON” SPÓŁKA AKCYJNA, Szczecin, Polska 810403202.

180087 2009 02 24 A. Wprowadzono zmianę uprawnionego przez wykreślenie wpisu: Dr. Mielimonka GLOBAL GROUP Sp. z o.o., Radom, Polska 672243759 i dokonanie wpisu: GLOBAL COSMED GROUP Sp. z o.o. Sp.K., Radom, Polska 672243759.

180088 2009 02 24 A. Wprowadzono zmianę uprawnionego przez wykreślenie wpisu: Dr. Mielimonka GLOBAL GROUP Sp. z o.o., Radom, Polska 672243759 i dokonanie wpisu: GLOBAL COSMED GROUP Sp. z o.o. Sp.K., Radom, Polska 672243759.

180481 2009 02 25 A. Wprowadzono zmianę uprawnionego przez wykreślenie wpisu: Lubelskie Zakłady Przemysłu Spirytusowego POLMOS S.A., Lublin, Polska 430029752 i dokonanie wpisu: Lubelskie Zakłady Przemysłu Spirytusowego Polmos Sp. z o.o., Lublin, Polska 140665998.

180482 2009 02 24 A. Wprowadzono zmianę uprawnionego przez wykreślenie wpisu: Lubelskie Zakłady Przemysłu Spirytusowego POLMOS S.A., Lublin, Polska 430029752 i dokonanie wpisu: Lubelskie Zakłady Przemysłu Spirytusowego Polmos Sp. z o.o., Lublin, Polska 140665998.

180483 2009 02 25 A. Wprowadzono zmianę uprawnionego przez wykreślenie wpisu: Lubelskie Zakłady Przemysłu Spirytusowego POLMOS S.A., Lublin, Polska 430029752 i dokonanie wpisu: Lubelskie Zakłady Przemysłu Spirytusowego Polmos Sp. z o.o., Lublin, Polska 140665998.

180484 2009 02 24 A. Wprowadzono zmianę uprawnionego przez wykreślenie wpisu: Lubelskie Zakłady Przemysłu Spirytusowego POLMOS S.A., Lublin, Polska 430029752 i dokonanie wpisu: Lubelskie Zakłady Przemysłu Spirytusowego Polmos Sp. z o.o., Lublin, Polska 140665998.

180485 2009 02 25 A. Wprowadzono zmianę uprawnionego przez wykreślenie wpisu: Lubelskie Zakłady Przemysłu Spirytusowego POLMOS S.A., Lublin, Polska 430029752 i dokonanie wpisu: Lubelskie Zakłady Przemysłu Spirytusowego Polmos Sp. z o.o., Lublin, Polska 140665998.

181823 2009 02 25 A. Wprowadzono zmianę uprawnionego przez wykreślenie wpisu: Larysa Dysput-Goławska, Marek Goławski „AVA” Laboratorium Kosmetyczne, Warszawa, Polska i dokonanie wpisu: Larysa Dysput-Goławska, Warszawa, Polska.

182820 2009 02 23 A. Wprowadzono zmianę uprawnionego przez wykreślenie wpisu: CAC Wzornictwo Joanna Ziemnicka-Niewicz, Warszawa, Polska 011099613 i dokonanie wpisu: Stowarzyszenie „Macierzanka” w Wiżajnach, Wiżajny, Polska.

184369 2009 02 23 A. Wprowadzono zmianę uprawnionego przez wykreślenie wpisu: CASAGRES Michał Paszkowski, Warszawa, Polska 015456270 i dokonanie wpisu: Monika Paszkowska, Poznań, Polska.

184876 2009 02 03 A. Wprowadzono zmianę uprawnionego przez wykreślenie wpisu: Opoczno S.A., Opoczno, Polska 000057075 i dokonanie wpisu: Cersanit S.A., Kielce, Polska.

185502 2009 02 03 A. Wprowadzono zmianę uprawnionego przez wykreślenie wpisu: SPS HANDEL S.A., Warszawa, Polska 013017915 i dokonanie wpisu: Zakłady Mięsne „PEKPOL” Ostrołęka Spółka Akcyjna, Ostrołęka, Polska.

186305 2009 02 24 A. Wprowadzono zmianę siedziby uprawnionego przez wykreślenie wpisu: BAKAL CENTER Sp. z o.o., Zabrze, Polska 277818987 i dokonanie wpisu: BAKAL CENTER Sp. z o.o., Dąbrowa Górnicza, Polska 277818987.

186611 2009 02 10 A. Wprowadzono zmianę siedziby uprawnionego przez wykreślenie wpisu: „NIJJAR IMPEX” Spółka z o.o., Raszyn, Polska i dokonanie wpisu: „NIJJAR IMPEX” Spółka z o.o., Janki, Polska.

186996 2009 02 10 A. Wprowadzono zmianę uprawnionego przez wykreślenie wpisu: SEMMELROCK STEIN + DESIGN Kostka Brukowa Spółka z ograniczoną odpowiedzialnością, Kołbiel, Polska i dokonanie wpisu: SEMMSELROCK STEIN +DESIGN Spółka z ograniczoną odpowiedzialnością, Kołbiel, Polska.

187210 2009 02 10 A. Wprowadzono zmianę uprawnionego przez wykreślenie wpisu: SEMMELROCK STEIN + DESIGN Kostka Brukowa Spółka z ograniczoną odpowiedzialnością, Kołbiel, Polska i dokonanie wpisu: SEMMSELROCK STEIN +DESIGN Spółka z ograniczoną odpowiedzialnością, Kołbiel, Polska.

187211 2009 02 10 A. Wprowadzono zmianę uprawnionego przez wykreślenie wpisu: SEMMELROCK STEIN + DESIGN Kostka Brukowa Spółka z ograniczoną odpowiedzialnością, Kołbiel, Polska i dokonanie wpisu: SEMMSELROCK STEIN +DESIGN Spółka z ograniczoną odpowiedzialnością, Kołbiel, Polska.

187265 2009 02 23 A. Wprowadzono zmianę uprawnionego przez wykreślenie wpisu: Dr. Mielimonka GLOBAL GROUP Sp. z o.o., Radom, Polska 672243759 i dokonanie wpisu: GLOBAL COSMED GROUP Sp. z o.o. Sp.K., Radom, Polska 672243759.

187823 2009 02 03 A. Wprowadzono zmianę uprawnionego przez wykreślenie wpisu: Firma UNILACK S.C. Krzysztof Turczyk, Roman Jaszczerski, Elbląg, Polska 170385784 i dokonanie wpisu: Izidor Witold Zapadka, Dorotowo, Polska.

187945 2009 02 26 A. Wprowadzono zmianę uprawnionego przez wykreślenie wpisu: POLSKA GIEŁDA NIERUCHOMOŚCI – PRESS Sp. z o.o., Wrocław, Polska 190403348 i dokonanie wpisu: „MIĘDZYKRAJOWE TARGI WROCŁAWSKIE” – SPÓŁKA Z OGRANICZONĄ ODPOWIEDZIALNOŚCIĄ, Wrocław, Polska 932965747.

188919 2009 02 26 A. Wprowadzono zmianę uprawnionego przez wykreślenie wpisu: „BRUK-BET” Krzysztof Witkowski, Nieciecza, Polska 850313442 i dokonanie wpisu: BRUK – BET Sp. z o.o., Nieciecza, Polska 180188969.

188920 2009 02 26 A. Wprowadzono zmianę uprawnionego przez wykreślenie wpisu: „BRUK-BET” Krzysztof Witkowski, Nieciecza, Polska 850313442 i dokonanie wpisu: BRUK – BET Sp. z o.o., Nieciecza, Polska 180188969.

188921 2009 02 26 A. Wprowadzono zmianę uprawnionego przez wykreślenie wpisu: „BRUK-BET” Krzysztof Witkowski, Nieciecza, Polska 850313442 i dokonanie wpisu: BRUK – BET Sp. z o.o., Nieciecza, Polska 180188969.

189150 2009 02 03 A. Wprowadzono zmianę uprawnionego przez wykreślenie wpisu: OPOCZNO Spółka Akcyjna, Opoczno, Polska 000057075 i dokonanie wpisu: Cersanit S.A., Kielce, Polska.

189152 2009 02 03 A. Wprowadzono zmianę uprawnionego przez wykreślenie wpisu: OPOCZNO Spółka Akcyjna, Opoczno, Polska 000057075 i dokonanie wpisu: Cersanit S.A., Kielce, Polska.

189158 2009 02 26 A. Wprowadzono zmianę uprawnionego przez wykreślenie wpisu: „BRUK-BET” Krzysztof Witkowski, Nieciecza, Polska 850313442 i dokonanie wpisu: BRUK – BET Sp. z o.o., Nieciecza, Polska 180188969.

189356 2009 02 23 A. Wprowadzono zmianę uprawnionego przez wykreślenie wpisu: Przedsiębiorstwo Produkcyjno Handlowo Usługowe ORTEL, Małgorzata Ortel, Baby, Polska 590034690 i dokonanie wpisu: ORTEL SPÓŁKA JAWNA, Baby, Polska 100481309.

189369 2009 02 09 Wprowadzono zmianę nazwy uprawnionego przez wykreślenie wpisu: HLB Frąckowiak i Wspólnicy Sp. z o.o., Poznań, Polska 632474183 i dokonanie wpisu: Grant Thornton Frąckowiak Spółka z o.o., Poznań, Polska 632474183.

189556 2009 02 23 A. Wprowadzono zmianę uprawnionego przez wykreślenie wpisu: Przedsiębiorstwo Produkcyjno Handlowo Usługowe ORTEL, Małgorzata Ortel, Baby, Polska 590034690 i dokonanie wpisu: ORTEL SPÓŁKA JAWNA, Baby, Polska 100481309.

190000 2009 02 03 A. Wprowadzono zmianę uprawnionego przez wykreślenie wpisu: SPS HANDEL S.A., Warszawa, Polska 013017915 i dokonanie wpisu: Zakłady Mięsne „PEKPOL” Ostrołęka Spółka Akcyjna, Ostrołęka, Polska.

190222 2009 02 24 A. Wprowadzono zmianę nazwy uprawnionego przez wykreślenie wpisu: MIODUSZEWSKI, Koszalin, Polska 330086954 i dokonanie wpisu: CDS „MIODUSZEWSKI” Maciej Mioduszewski, Koszalin, Polska 330086954.

190223 2009 02 24 A. Wprowadzono zmianę nazwy uprawnionego przez wykreślenie wpisu: MIODUSZEWSKI, Koszalin, Polska 330086954 i dokonanie wpisu: CDS „MIODUSZEWSKI” Maciej Mioduszewski, Koszalin, Polska 330086954.

190682 2009 02 26 A. Wprowadzono zmianę nazwy uprawnionego przez wykreślenie wpisu: „OPONY.COM” Sp. z o.o., Bydgoszcz, Polska 093149847 i dokonanie wpisu: OPONEO.PL Sp. z o.o., Bydgoszcz, Polska 093149847.

190682 2009 02 26 A. Wprowadzono zmianę uprawnionego przez wykreślenie wpisu: OPONEO.PL Sp. z o.o., Bydgoszcz, Polska 093149847 i dokonanie wpisu: OPONEO.PL SPÓŁKA AKCYJNA, Bydgoszcz, Polska 093149847.

190877 2009 02 25 A. Wprowadzono zmianę uprawnionego przez wykreślenie wpisu: LABORATORIUM KOSMETYCZNE „AVA” Spółka Cywilna Larysa Dysput-Goławska, Marek Goławski, Warszawa, Polska 015625903 i dokonanie wpisu: Larysa Dysput-Goławska, Warszawa, Polska.

191121 2009 02 10 A. Wprowadzono zmianę siedziby uprawnionego przez wykreślenie wpisu: NIJJAR IMPEX Sp. z o.o., Raszyn, Polska i dokonanie wpisu: NIJJAR IMPEX Sp. z o.o., Janki, Polska.

191515 2009 02 03 A. Wprowadzono zmianę uprawnionego przez wykreślenie wpisu: „SPS HANDEL” Spółka Akcyjna, Warszawa, Polska 013017915 i dokonanie wpisu: Zakłady Mięsne „PEKPOL” Ostrołęka Spółka Akcyjna, Ostrołęka, Polska.

191744 2009 02 09 C. Wprowadzono zmianę przez wykreślenie z wykazu towarów: **05** apteczki podróżne, apteczki pierwszej pomocy przenośne, balsamy do celów leczniczych, odżywki i syropy witaminowe dla dzieci, chusteczki nasączone płynami farmaceutycznymi, cukierki do celów farmaceutycznych, preparaty farmaceutyczne, guma do żucia do celów leczniczych, herbaty ziołowe o działaniu leczniczym i lecznicze, kadzidelka odstraszające owady, kapsułki do celów farmaceutycznych, sole do kąpiei mineralnych lub do celów leczniczych, kompresy, korzenie lekarские, materiały opatrunkowe, mleko białkowe i słodowe dla celów leczniczych, mleko w proszku dla niemowląt, mleko w proszku o działaniu leczniczym, preparaty przeciw odmrożeniom, pokarm dla niemowląt, środki do odświeżania powietrza, środki przeciwmolowe, środki owadobójcze, zioła lecznicze żywność dietetyczna dla celów leczniczych; **29** mięso, ekstrakty mięsne, ryby, drób dzicyzna, masło, margaryna, kazeina do celów spożywczych, owoce i warzywa konserwowane, mięso konserwowane, chrupki jabłkowe, owocowe kukurydziane ziemniaczane, kawior, produkty mleczne, skorupiaki nieżywe, oleje jadalne, owoce : warzywa mrożone, galaretki owocowe, owoce smażone w cukrze, grzyby konserwowane owoce i warzywa suszone, soki warzywne do przyrządzania potraw, pyłki kwiatowe jako żywność, marmolady; **30** kawa, herbata, kakao, cukier, ryż, tapioka, sago, kawa nienaturalna, mąka i produkty zbożowe, chleb, wyroby cukiernicze, lody, słodycze, miód, drożdże, proszek do pieczenia, sól, musztarda, ocet, sosy, napoje na bazie kawy, herbaty, kakao lub czekolady, ciasta, ciastka, ciasteczka, aromaty do napojów inne niż olejki esencyjne, aromaty do ciasta inne niż olejki esencyjne, cukierki, enzymy do ciast, aromaty kawowe, preparaty roślinne zastępujące kawę, keczup, sosy mięsne, sosy do sałat, suchary, wafle; **32** środki do produkcji napojów, napoje bezalkoholowe, pastylki do napojów musujących, napoje z soków owocowych bezalkoholowe, piwo, sok pomidorowy, soki owocowe, wody gazowane i mineralne, soki warzywne i dokonanie wpisu: **05** apteczki podróżne, apteczki pierwszej pomocy przenośne, balsamy do celów leczniczych z wyłączeniem produktów dentystycznych, produktów stosowanych w chirurgii dentystycznej lub stosowanych w ortodontcji, jak również produktów do ochrony i wzmocnienia oraz leczenia chorób i zaburzeń zębów, dziąseł i błony śluzowej w ustach, odżywki i syropy witaminowe dla dzieci, chusteczki nasączone płynami farmaceutycznymi, cukierki do celów farmaceutycznych z wyłączeniem produktów dentystycznych, produktów stosowanych w chirurgii dentystycznej lub stosowanych w ortodontcji, jak również produktów do ochrony i wzmocnienia oraz leczenia chorób i zaburzeń zębów, dziąseł i błony śluzowej w ustach, preparaty farmaceutyczne z wyłączeniem produktów dentystycznych, produktów stosowanych w chirurgii dentystycznej lub stosowanych w ortodontcji, jak również produktów do ochrony i wzmocnienia oraz leczenia chorób i zaburzeń zębów, dziąseł i błony śluzowej w ustach, herbaty ziołowe o działaniu leczniczym i lecznicze z wyłączeniem produktów dentystycznych, produktów stosowanych w chirurgii dentystycznej lub stosowanych w ortodontcji, jak również produktów do ochrony i wzmocnienia oraz leczenia chorób i zaburzeń zębów, dziąseł i błony śluzowej w ustach, preparaty farmaceutyczne z wyłączeniem produktów dentystycznych, produktów stosowanych w chirurgii dentystycznej lub stosowanych w ortodontcji, jak również produktów do ochrony i wzmocnienia oraz leczenia chorób i zaburzeń zębów, dziąseł i błony śluzowej w ustach, kadzidelka odstraszające owady, kapsułki do celów farmaceutycznych z wyłączeniem produktów dentystycznych, produktów stosowanych w chirurgii dentystycznej lub stosowanych w ortodontcji, jak również produktów do ochrony i wzmocnienia oraz leczenia chorób i zaburzeń zębów, dziąseł i błony śluzowej w ustach, sole do kąpiei mineralnych lub do celów leczniczych, kompresy z wyłączeniem produktów dentystycznych, produktów stosowanych w chirurgii dentystycznej lub stosowanych w ortodontcji, jak również produktów do ochrony i wzmocnienia oraz leczenia chorób i zaburzeń zębów, dziąseł i błony śluzowej w ustach, korzenie lekarские z wyłączeniem produktów dentystycznych, produktów stosowanych w chirurgii dentystycznej lub stosowanych w ortodontcji, jak również produktów do ochrony i wzmocnienia oraz leczenia chorób

i zaburzeń zębów, dziąseł i błony śluzowej w ustach, materiały opatrunkowe z wyłączeniem produktów dentystycznych, produktów stosowanych w chirurgii dentystycznej lub stosowanych w ortodoncji, jak również produktów do ochrony i wzmocnienia oraz leczenia chorób i zaburzeń zębów, dziąseł i błony śluzowej w ustach, mleko białkowe i słodowe dla celów leczniczych, mleko w proszku dla niemowląt, mleko w proszku o działaniu leczniczym, preparaty przeciw odmrożeniom, pokarm dla niemowląt, środki do odświeżania powietrza, środki przeciwmolowe, środki owadobójcze, zioła lecznicze z wyłączeniem produktów dentystycznych, produktów stosowanych w chirurgii dentystycznej lub stosowanych w ortodoncji, jak również produktów do ochrony i wzmocnienia oraz leczenia chorób i zaburzeń zębów, dziąseł i błony śluzowej w ustach, żywność dietetyczna dla celów leczniczych z wyłączeniem produktów dentystycznych, produktów stosowanych w chirurgii dentystycznej lub stosowanych w ortodoncji, jak również produktów do ochrony i wzmocnienia oraz leczenia chorób i zaburzeń zębów, dziąseł i błony śluzowej w ustach; **29** mięso, ekstrakty mięsne, ryby, drób, dziczyzna, masło, margaryna, kazeina do celów spożywczych, owoce i warzywa konserwowane, mięso konserwowane, chrupki jabłkowe, owocowe kukurydziane i ziemniaczane, kawior, produkty mleczne, skorupiaki nieżywe, oleje jadalne, owoce i warzywa mrożone, galaretki owocowe, owoce smażone w cukrze, grzyby konserwowane, owoce i warzywa suszone, soki warzywne do przyrządzania potraw, pyłki kwiatowe jako żywność, marmolady; **30** kawa, herbata, kakao, cukier, ryż, tapioka, sago, kawa nienaturalna, mąka i produkty zbożowe, chleb, wyroby cukiernicze z wyjątkiem gumy do żucia i preparatów do odświeżania oddechu, lody, słodycze, miód, drożdże, proszek do pieczenia, sól, musztarda, ocet, sosy, napoje na bazie kawy, herbaty, kakao lub czekolady, ciasta, ciastka, ciasteczka, aromaty do napojów inne niż olejki esencyjne, aromaty do ciasta inne niż olejki esencyjne, cukierki, enzymy do ciast, aromaty kawowe, preparaty roślinne zastępujące kawę, keczup, sosy mięsne, sosy do sałat, suchary, wafle; **32** środki do produkcji napojów, napoje bezalkoholowe, pastylki do napojów musujących, napoje z soków owocowych bezalkoholowe, piwo, sok pomidorowy, soki owocowe, wody gazowane i mineralne, soki warzywne.

191810 2009 02 24 A. Wprowadzono zmianę uprawnionego przez wykreślenie wpisu: Beaty Boutique Sp. z o.o., Warszawa, Polska 015656619 i dokonanie wpisu: AVERMI Sp. z o.o., Warszawa, Polska.

192043 2009 02 26 A. Wprowadzono zmianę uprawnionego przez wykreślenie wpisu: „BRUK-BET” Krzysztof Witkowski, Nieciecza, Polska 850313442 i dokonanie wpisu: BRUK – BET Sp. z o.o., Nieciecza, Polska 180188969.

192966 2009 02 25 A. Wprowadzono zmianę siedziby uprawnionego przez wykreślenie wpisu: BAKAL CENTER Spółka z o.o., Zabrze, Polska 277818987 i dokonanie wpisu: BAKAL CENTER Spółka z o.o., Dąbrowa Górnicza, Polska 277818987.

193177 2009 02 24 A. Wprowadzono zmianę uprawnionego przez wykreślenie wpisu: MUFLON s.c. Halina Zatorska, Ewa Sobotkiewicz, Bartłomiej Augustyniak, Wrocław, Polska 932898241 i dokonanie wpisu: MUFLON Sp.J. Halina Zatorska, Ewa Sobotkiewicz, Bartłomiej Augustyniak, Wrocław, Polska 932898241.

193178 2009 02 24 A. Wprowadzono zmianę uprawnionego przez wykreślenie wpisu: MUFLON s.c. Halina Zatorska, Ewa Sobotkiewicz, Bartłomiej Augustyniak, Wrocław, Polska 932898241 i dokonanie wpisu: MUFLON Sp.J. Halina Zatorska, Ewa Sobotkiewicz, Bartłomiej Augustyniak, Wrocław, Polska 932898241.

193179 2009 02 24 A. Wprowadzono zmianę uprawnionego przez wykreślenie wpisu: MUFLON s.c. Halina Zatorska, Ewa Sobotkiewicz, Bartłomiej Augustyniak, Wrocław, Polska 932898241 i dokonanie wpisu: MUFLON Sp.J. Halina Zatorska, Ewa Sobotkiewicz, Bartłomiej Augustyniak, Wrocław, Polska 932898241.

193180 2009 02 24 A. Wprowadzono zmianę uprawnionego przez wykreślenie wpisu: MUFLON s.c. Halina Zatorska, Ewa Sobotkiewicz, Bartłomiej Augustyniak, Wrocław, Polska 932898241 i dokonanie wpisu: MUFLON Sp.J. Halina Zatorska, Ewa Sobotkiewicz, Bartłomiej Augustyniak, Wrocław, Polska 932898241.

194204 2009 02 24 A. Wprowadzono zmianę uprawnionego przez wykreślenie wpisu: „PKP INTERCITY” Sp. z o.o., Warszawa, Polska 017258024 i dokonanie wpisu: „PKP INTERCITY” S.A., Warszawa, Polska.

194248 2009 02 03 A. Wprowadzono zmianę siedziby uprawnionego przez wykreślenie wpisu: Sealed Air Corporation (US), Saddle Brook, Stany Zjednoczone Ameryki i dokonanie wpisu: Sealed Air Corporation (US), Elmwood Park, Stany Zjednoczone Ameryki.

194248 2009 02 03 A. Wprowadzono zmianę uprawnionego przez wykreślenie wpisu: Sealed Air Corporation (US), Elmwood Park, Stany Zjednoczone Ameryki i dokonanie wpisu: Cryovac, Inc., Elmwood Park, Stany Zjednoczone Ameryki.

194354 2009 02 03 A. Wprowadzono zmianę uprawnionego przez wykreślenie wpisu: OPOCZNO Spółka Akcyjna, Opoczno, Polska 000057075 i dokonanie wpisu: Cersanit S.A., Kielce, Polska.

194355 2009 02 03 A. Wprowadzono zmianę uprawnionego przez wykreślenie wpisu: OPOCZNO Spółka Akcyjna, Opoczno, Polska 000057075 i dokonanie wpisu: Cersanit S.A., Kielce, Polska.

194357 2009 02 03 A. Wprowadzono zmianę uprawnionego przez wykreślenie wpisu: OPOCZNO Spółka Akcyjna, Opoczno, Polska 000057075 i dokonanie wpisu: Cersanit S.A., Kielce, Polska.

194358 2009 02 03 A. Wprowadzono zmianę uprawnionego przez wykreślenie wpisu: OPOCZNO Spółka Akcyjna, Opoczno, Polska 000057075 i dokonanie wpisu: Cersanit S.A., Kielce, Polska.

194364 2009 02 03 A. Wprowadzono zmianę uprawnionego przez wykreślenie wpisu: OPOCZNO Spółka Akcyjna, Opoczno, Polska 000057075 i dokonanie wpisu: Cersanit S.A., Kielce, Polska.

194365 2009 02 03 A. Wprowadzono zmianę uprawnionego przez wykreślenie wpisu: OPOCZNO Spółka Akcyjna, Opoczno, Polska 000057075 i dokonanie wpisu: Cersanit S.A., Kielce, Polska.

194368 2009 02 03 A. Wprowadzono zmianę uprawnionego przez wykreślenie wpisu: OPOCZNO Spółka Akcyjna, Opoczno, Polska 000057075 i dokonanie wpisu: Cersanit S.A., Kielce, Polska.

194380 2009 02 03 A. Wprowadzono zmianę uprawnionego przez wykreślenie wpisu: GEB, Tremblay En France, Francja i dokonanie wpisu: BARTHELEMY S.A., Tremblay En France, Francja.

194399 2009 02 03 A. Wprowadzono zmianę uprawnionego przez wykreślenie wpisu: SPS HANDEL S.A., Warszawa, Polska 013017915 i dokonanie wpisu: Zakłady Mięsne „PEKPOL” Ostrołęka Spółka Akcyjna, Ostrołęka, Polska.

194400 2009 02 03 A. Wprowadzono zmianę uprawnionego przez wykreślenie wpisu: SPS HANDEL S.A., Warszawa, Polska 013017915 i dokonanie wpisu: Zakłady Mięsne „PEKPOL” Ostrołęka Spółka Akcyjna, Ostrołęka, Polska.

194662 2009 02 04 A. Wprowadzono zmianę nazwy uprawnionego przez wykreślenie wpisu: Piwnice Win Importowanych „TORWIN” Spółka z o.o., Toruń, Polska 870034962 i dokonanie wpisu: Piwnice Win Importowanych „TORWIN”, Spółka z o.o. w likwidacji, Toruń, Polska 870034962.

194662 2009 02 04 A. Wprowadzono zmianę uprawnionego przez wykreślenie wpisu: Piwnice Win Importowanych „TORWIN” Spółka z o.o. w likwidacji, Toruń, Polska 870034962 i dokonanie wpisu: Zakłady Przemysłu Spożywczego „OSTROWIN” Sp. z o.o., Ostrow Wielkopolski, Polska 250462037.

195562 2009 02 03 A. Wprowadzono zmianę uprawnionego przez wykreślenie wpisu: SPS HANDEL S.A., Warszawa, Polska 013017915 i dokonanie wpisu: Zakłady Mięsne „PEKPOL” Ostrołęka Spółka Akcyjna, Ostrołęka, Polska.

195563 2009 02 03 A. Wprowadzono zmianę uprawnionego przez wykreślenie wpisu: SPS HANDEL S.A., Warszawa, Polska 013017915 i dokonanie wpisu: Zakłady Mięsne „PEKPOL” Ostrołęka Spółka Akcyjna, Ostrołęka, Polska.

195660 2009 02 24 A. Wprowadzono zmianę siedziby uprawnionego przez wykreślenie wpisu: BAKAL CENTER Spółka z o.o., Zabrze, Polska 277818987 i dokonanie wpisu: BAKAL CENTER Spółka z o.o., Dąbrowa Górnicza, Polska 277818987.

196605 2009 02 23 A. Wprowadzono zmianę siedziby uprawnionego przez wykreślenie wpisu: Royal Unibrew Polska Spółka z o.o., Kraków, Polska 070412863 i dokonanie wpisu: Rogal Unibrew Polska Spółka z o.o., Warszawa, Polska 070412863.

196950 2009 02 03 A. Wprowadzono zmianę uprawnionego przez wykreślenie wpisu: OPOCZNO S.A., Opoczno, Polska 000057075 i dokonanie wpisu: Cersanit S.A., Kielce, Polska.

196952 2009 02 03 A. Wprowadzono zmianę uprawnionego przez wykreślenie wpisu: OPOCZNO S. A., Opoczno, Polska 000057075 i dokonanie wpisu: Cersanit S.A., Kielce, Polska.

197050 2009 02 10 A. Wprowadzono zmianę uprawnionego przez wykreślenie wpisu: Redstar Tekstil Sanayi Ve Ticaret Anonim Sirketi, Istanbul, Turcja i dokonanie wpisu: Geisha Trading BV, Amsterdam, Holandia.

197131 2009 02 24 A. Wprowadzono zmianę nazwy uprawnionego przez wykreślenie wpisu: PROXIMA S.C. Danuta Żupnik, Marek Żupnik, Kraków, Polska 350000463 i dokonanie wpisu: PXM S.C. Danuta Żupnik, Marek Żupnik, Kraków, Polska 350000463.

197586 2009 02 02 A. Wprowadzono zmianę uprawnionego przez wykreślenie wpisu: INCO-VERITAS Spółka Akcyjna, Warszawa, Polska 00512119 i dokonanie wpisu: DAX COSMETICS Sp. z o.o., Duchnow, Polska.

197868 2009 02 03 A. Wprowadzono zmianę uprawnionego przez wykreślenie wpisu: Paško Józef Antoni, Warszawa, Polska i dokonanie wpisu: PPHU Pestanpol Stanisław Dunat, Stanisław i Paweł Piecuch Spółka Jawna, Biery, Polska 070446313.

197869 2009 02 03 A. Wprowadzono zmianę uprawnionego przez wykreślenie wpisu: Paško Józef Antoni, Warszawa, Polska i dokonanie wpisu: PPHU Pestanpol Stanisław Dunat, Stanisław i Paweł Piecuch Spółka Jawna, Biery, Polska 070446313.

198371 2009 02 09 A. Wprowadzono zmianę nazwy uprawnionego przez wykreślenie wpisu: VOTUM CENTRUM ODSZKODOWAŃ S.A., Wrocław, Polska 020136043 i dokonanie wpisu: VOTUM S.A., Wrocław, Polska 020136043.

198501 2009 02 23 A. Wprowadzono zmianę uprawnionego przez wykreślenie wpisu: Apple Computer, Inc., Cupertino, Stany Zjednoczone Ameryki i dokonanie wpisu: Apple Inc., Cupertino, Stany Zjednoczone Ameryki.

198627 2009 02 04 A. Wprowadzono zmianę uprawnionego przez wykreślenie wpisu: Fabryka Kosmetyków MIRACULUM Spółka Akcyjna, Kraków, Polska 351185660 i dokonanie wpisu: „GRUPA KOLASTYNA” SPÓŁKA AKCYJNA, Kraków, Polska 472905994.

198628 2009 02 04 A. Wprowadzono zmianę uprawnionego przez wykreślenie wpisu: Fabryka Kosmetyków MIRACULUM Spółka Akcyjna, Kraków, Polska 351185660 i dokonanie wpisu: „GRUPA KOLASTYNA” SPÓŁKA AKCYJNA, Kraków, Polska 472905994.

198720 2009 02 03 A. Wprowadzono zmianę uprawnionego przez wykreślenie wpisu: SPS HANDEL S.A., Warszawa, Polska 013017915 i dokonanie wpisu: Zakłady Mięsne „PEKPOL” Ostrołęka Spółka Akcyjna, Ostrołęka, Polska.

199030 2009 02 26 D. Dokonano wpisu: W dniu 18 września 2008 r. na podstawie postanowienia Sądu Rejonowego dla Łodzi – Śródmieście w Łodzi Wydział XV Gospodarczy – Rejestru Zastawów (sygn. akt LD.XV.NsRejSa.5061/08/706) wpisano do Rejestru Zastawów zastaw rejestrowy na prawie ochronnym udzielonym

na znak towarowy R-199030 w celu zabezpieczenia wierzytelności przysługujących spółce ING Bank Śląski Spółka Akcyjna Centrum Bankowości Korporacyjnej w Łodzi wobec spółki SHANGHAI EXPRESS Sp. z o.o. z siedzibą w Łodzi.

199030 2009 02 26 D. Dokonano wpisu: W dniu 28 sierpnia 2008 r. na podstawie postanowienia Sądu Rejonowego dla Łodzi – Śródmieście w Łodzi Wydział XV Gospodarczy – Rejestru Zastawów (sygn. akt LD.XV.NsRejSa.5068/08/513) wpisano do Rejestru Zastawów zastaw rejestrowy na prawie ochronnym udzielonym na znak towarowy R-199030 w celu zabezpieczenia wierzytelności przysługujących spółce ING Bank Śląski Spółka Akcyjna Centrum Bankowości Korporacyjnej w Łodzi wobec spółki SHANGHAI EXPRESS Sp. z o.o. z siedzibą w Łodzi.

199106 2009 02 23 A. Wprowadzono zmianę siedziby uprawnionego przez wykreślenie wpisu: DRINKPOL Sp. z o.o., Piotrków Trybunalski, Polska 432665239 i dokonanie wpisu: DRINKPOL Sp. z o.o., Żłobnica, Polska 432665239.

199236 2009 02 26 A. Wprowadzono zmianę uprawnionego przez wykreślenie wpisu: OPOCZNO S. A., Opoczno, Polska 000057075 i dokonanie wpisu: Cersanit S.A., Kielce, Polska.

199237 2009 02 26 A. Wprowadzono zmianę uprawnionego przez wykreślenie wpisu: OPOCZNO S. A., Opoczno, Polska 000057075 i dokonanie wpisu: Cersanit S.A., Kielce, Polska.

199429 2009 02 26 A. Wprowadzono zmianę uprawnionego przez wykreślenie wpisu: Philips Morris Polska S.A., Kraków, Polska 350686207 i dokonanie wpisu: Philips Morris Polska Distribution Sp. z o.o., Kraków, Polska 120553944.

199549 2009 02 26 A.E. Wprowadzono zmianę przez w rubryce A wykreślenie wpisu: „GOPOL SERWIS TT” Sp. z o.o., Jarocin, Polska i w rubryce A dokonanie wpisu: GOPOL SERWIS TT” Sp. z o.o., Jarocin, Polska 634249674 „GOPOL” Sp. z o.o., Jarocin, Polska 003363111 i w rubryce E dokonanie wpisu: „Na podstawie Regulaminu z dnia 5 maja 2008 r. ustanowiono wspólne prawo ochronne”.

199567 2009 02 09 A. Wprowadzono zmianę uprawnionego przez wykreślenie wpisu: ALIMA-GERBER Spółka Akcyjna, Warszawa, Polska 690003975 i dokonanie wpisu: Société des Produits Nestlé S.A., Vevey, Szwajcaria.

199568 2009 02 09 A. Wprowadzono zmianę uprawnionego przez wykreślenie wpisu: ALIMA-GERBER Spółka Akcyjna, Warszawa, Polska 690003975 i dokonanie wpisu: Société des Produits Nestlé S.A., Vevey, Szwajcaria.

199751 2009 02 10 A. Wprowadzono zmianę nazwy uprawnionego przez wykreślenie wpisu: LASER Systemy Informatyczne S.A., Łódź, Polska 472048449 i dokonanie wpisu: LSI SOFTWARE Spółka Akcyjna, Łódź, Polska 472048449.

200281 2009 02 26 A. Wprowadzono zmianę uprawnionego przez wykreślenie wpisu: DANONE Sp. z o.o., Warszawa, Polska i dokonanie wpisu: Compagnie Gervais Danone, Paryż, Francja.

200336 2009 02 09 A. Wprowadzono zmianę nazwy uprawnionego przez wykreślenie wpisu: HLB Frąckowiak i Wspólnicy Sp. z o.o., Poznań, Polska 632474183 i dokonanie wpisu: Grant Thornton Frąckowiak Spółka z o.o., Poznań, Polska 632474183.

200367 2009 02 06 A. Wprowadzono zmianę uprawnionego przez wykreślenie wpisu: Tchibo Warszawa Spółka z o.o., Warszawa, Polska 011567818 i dokonanie wpisu: Tchibo GmbH, Hamburg, Niemcy.

200368 2009 02 06 A. Wprowadzono zmianę uprawnionego przez wykreślenie wpisu: Tchibo Warszawa Spółka z o.o., Warszawa, Polska 011567818 i dokonanie wpisu: Tchibo GmbH, Hamburg, Niemcy.

200474 2009 02 26 A. Wprowadzono zmianę uprawnionego przez wykreślenie wpisu: „BRUK-BET” Krzysztof Witkowski, Niecie-

cza, Polska 850313442 i dokonanie wpisu: BRUK – BET Sp. z o.o., Nieciecza, Polska 180188969.

200581 2009 02 24 A. Wprowadzono zmianę nazwy uprawnionego przez wykreślenie wpisu: WGS Sp. z o.o., Warszawa, Polska 015312191 i dokonanie wpisu: PGS Sp. z o.o., Warszawa, Polska 015312191.

200653 2009 02 20 A. Wprowadzono zmianę nazwy uprawnionego przez wykreślenie wpisu: CONSTAR Spółka Akcyjna, Starchowice, Polska 290462201 i dokonanie wpisu: Zakłady Mięсне „ANIMEX” S.A., Elk, Polska 290462201.

200654 2009 02 20 A. Wprowadzono zmianę nazwy uprawnionego przez wykreślenie wpisu: CONSTAR Spółka Akcyjna, Starchowice, Polska 290462201 i dokonanie wpisu: Zakłady Mięśnie „ANIMEX” S.A., Elk, Polska 290462201.

200668 2009 02 04 A. Wprowadzono zmianę uprawnionego przez wykreślenie wpisu: Wydawnictwo MURATOR Spółka z o.o., Warszawa, Polska 012012459 i dokonanie wpisu: MURATOR SPÓŁKA AKCYJNA, Warszawa, Polska NIP: 526-00-08-745.

200753 2009 02 26 A. Wprowadzono zmianę uprawnionego przez wykreślenie wpisu: BLEDINA, Villefranche-sur-Saône, Francja i dokonanie wpisu: Kraft Foods Holdings, Inc., Northfield, Stany Zjednoczone Ameryki.

201035 2009 02 20 A. Wprowadzono zmianę siedziby uprawnionego przez wykreślenie wpisu: ROGAL UNIBREW POLSKA Sp. z o.o., Kraków, Polska 070412863 i dokonanie wpisu: „ROGAL UNIBREW POLSKA” Sp. z o.o., Warszawa, Polska 070412863.

201792 2009 02 04 A. Wprowadzono zmianę uprawnionego przez wykreślenie wpisu: IMAGIS Spółka z o.o., Warszawa, Polska i dokonanie wpisu: IMAGIS SPÓŁKA AKCYJNA, Warszawa, Polska 014984439.

201861 2009 02 25 A. Wprowadzono zmianę uprawnionego przez wykreślenie wpisu: „TIARA BYDGOSZCZ” Spółka z ograniczoną odpowiedzialnością, Warszawa, Polska 017050424 i dokonanie wpisu: TIARA INVESTMENTS Spółka z ograniczoną odpowiedzialnością, Warszawa, Polska 015785676.

201861 2009 02 25 A. Wprowadzono zmianę uprawnionego przez wykreślenie wpisu: TIARA INVESTMENTS Spółka z ograniczoną odpowiedzialnością, Warszawa, Polska 015785676 i dokonanie wpisu: POMORSKA INVESTMENTS Spółka z ograniczoną odpowiedzialnością, Warszawa, Polska 140681218.

201862 2009 02 25 A. Wprowadzono zmianę uprawnionego przez wykreślenie wpisu: „TIARA BYDGOSZCZ” Spółka z ograniczoną odpowiedzialnością, Warszawa, Polska 017050424 i dokonanie wpisu: TIARA INVESTMENTS Spółka z ograniczoną odpowiedzialnością, Warszawa, Polska 015785676.

201862 2009 02 25 A. Wprowadzono zmianę uprawnionego przez wykreślenie wpisu: TIARA INVESTMENTS Spółka z ograniczoną odpowiedzialnością, Warszawa, Polska 015785676 i dokonanie wpisu: POMORSKA INVESTMENTS Spółka z ograniczoną odpowiedzialnością, Warszawa, Polska 140681218.

202136 2009 02 04 A. Wprowadzono zmianę uprawnionego przez wykreślenie wpisu: Lubelskie Zakłady Przemysłu Spirytusowego POLMOS S.A., Lublin, Polska 430029752 i dokonanie wpisu: Lubelskie Zakłady Przemysłu Spirytusowego Sp. z o.o., Lublin, Polska 140665998.

202137 2009 02 04 A. Wprowadzono zmianę uprawnionego przez wykreślenie wpisu: Lubelskie Zakłady Przemysłu Spirytusowego POLMOS S.A., Lublin, Polska 430029752 i dokonanie wpisu: Lubelskie Zakłady Przemysłu Spirytusowego Sp. z o.o., Lublin, Polska 140665998.

202138 2009 02 04 A. Wprowadzono zmianę uprawnionego przez wykreślenie wpisu: Lubelskie Zakłady Przemysłu Spirytusowego POLMOS S.A., Lublin, Polska 430029752 i dokonanie wpisu: Lubelskie Zakłady Przemysłu Spirytusowego Sp. z o.o., Lublin, Polska 140665998.

202139 2009 02 04 A. Wprowadzono zmianę uprawnionego przez wykreślenie wpisu: Lubelskie Zakłady Przemysłu Spirytusowego POLMOS S.A., Lublin, Polska 430029752 i dokonanie wpisu: Lubelskie Zakłady Przemysłu Spirytusowego Sp. z o.o., Lublin, Polska 140665998.

202516 2009 02 26 A. Wprowadzono zmianę uprawnionego przez wykreślenie wpisu: „DELIC-POL” Sp. z o.o., Lindów, Polska 151544332 i dokonanie wpisu: DELIC-POL SPÓŁKA AKCYJNA, Kamyk, Polska 151544332.

202517 2009 02 26 A. Wprowadzono zmianę uprawnionego przez wykreślenie wpisu: „DELIC-POL” Sp. z o.o., Lindów, Polska 151544332 i dokonanie wpisu: DELIC-POL SPÓŁKA AKCYJNA, Kamyk, Polska 151544332.

202518 2009 02 26 A. Wprowadzono zmianę uprawnionego przez wykreślenie wpisu: „DELIC-POL” Sp. z o.o., Lindów, Polska 151544332 i dokonanie wpisu: DELIC-POL SPÓŁKA AKCYJNA, Kamyk, Polska 151544332.

202519 2009 02 26 A. Wprowadzono zmianę uprawnionego przez wykreślenie wpisu: „DELIC-POL” Sp. z o.o., Lindów, Polska 151544332 i dokonanie wpisu: DELIC-POL SPÓŁKA AKCYJNA, Kamyk, Polska 151544332.

202520 2009 02 03 A. Wprowadzono zmianę uprawnionego przez wykreślenie wpisu: HOOP S.A., Warszawa, Polska i dokonanie wpisu: HOOP POLSKA SPÓŁKA Z OGRANICZONĄ ODPOWIEDZIALNOŚCIĄ, Warszawa, Polska.

202572 2009 02 04 A. Wprowadzono zmianę uprawnionego przez wykreślenie wpisu: „Barter” Spółka z ograniczoną odpowiedzialnością, Białystok, Polska 050835467 i dokonanie wpisu: BAR-TER SPÓŁKA AKCYJNA, Białystok, Polska 050835467.

202592 2009 02 04 A. Wprowadzono zmianę uprawnionego przez wykreślenie wpisu: TVN Turbo Spółka z o.o., Warszawa, Polska 015550022 i dokonanie wpisu: TVN SPÓŁKA AKCYJNA, Warszawa, Polska 011131245.

202638 2009 02 26 A. Wprowadzono zmianę uprawnionego przez wykreślenie wpisu: Lubelskie Zakłady Przemysłu Spirytusowego POLMOS S.A., Lublin, Polska 430029752 i dokonanie wpisu: Lubelskie Zakłady Przemysłu Spirytusowego Polmos Sp. z o.o., Lublin, Polska 140665998.

202697 2009 02 25 A. Wprowadzono zmianę nazwy uprawnionego przez wykreślenie wpisu: NOVA WYKŁADZINY R. Niemyjski & P. Aninowski Spółka Jawna, Wołomin, Polska 011771430 i dokonanie wpisu: NOVA TECHNOLOGIE OBIEKTOWE R. Niemyjski & P. Aninowski Spółka Jawna, Wołomin, Polska 011771430.

202900 2009 02 20 A. Wprowadzono zmianę uprawnionego przez wykreślenie wpisu: Magdalena Kruczek, Brzeg, Polska i dokonanie wpisu: EuroSYSTEM Polska Sp. z o.o., Przywory, Polska 240529246.

202998 2009 02 04 A. Wprowadzono zmianę uprawnionego przez wykreślenie wpisu: Cukiernia i Piekarnia Adam Sowa, Bydgoszcz, Polska 090124605 i dokonanie wpisu: CUKIERNIA SOWA SPÓŁKA JAWNA, Bydgoszcz, Polska 092471251.

203070 2009 02 26 A. Wprowadzono zmianę uprawnionego przez wykreślenie wpisu: „DELIC-POL” Sp. z o.o., Lindów, Polska 151544332 i dokonanie wpisu: DELIC-POL SPÓŁKA AKCYJNA, Kamyk, Polska 151544332.

203236 2009 02 26 A. Wprowadzono zmianę uprawnionego przez wykreślenie wpisu: SANPLAST Sp. z o.o., Wymysłowice, Polska 092901556 i dokonanie wpisu: „SANPLAST” SPÓŁKA AKCYJNA, Wymysłowice, Polska 092901556.

203316 2009 02 04 A. Wprowadzono zmianę siedziby uprawnionego przez wykreślenie wpisu: PLUS DISCOUNT Spółka z o.o., Kraków, Polska 010816834 i dokonanie wpisu: PLUS DISCOUNT Spółka z o.o., Poznań, Polska 010816834.

203316 2009 02 04 A. Wprowadzono zmianę uprawnionego przez wykreślenie wpisu: PLUS DISCOUNT Spółka z o.o., Poznań, Polska 010816834 i dokonanie wpisu: Tengelmann Warenhandels-gesellschaft KG, Mülheim an der Ruhr, Niemcy.

203411 2009 02 26 A. Wprowadzono zmianę nazwy uprawnionego przez wykreślenie wpisu: Zakład Produkcyjno-Handlowo-Uslugowy „DELIC-POL” Spółka z o.o., Lindów, Polska 151544332 i dokonanie wpisu: DELIC-POL Spółka z o.o., Lindów, Polska 151544332.

203411 2009 02 26 A. Wprowadzono zmianę uprawnionego przez wykreślenie wpisu: DELIC-POL Spółka z o.o., Lindów, Polska 151544332 i dokonanie wpisu: DELIC-POL SPÓŁKA AKCYJNA, Kamyk, Polska 151544332.

204241 2009 02 26 A. Wprowadzono zmianę uprawnionego przez wykreślenie wpisu: NETBOX Spółka z o.o., Czachorowo, Polska 410229449 i dokonanie wpisu: NG – INVEST Sp. z o.o. Spółka Komandytowa, Gostyń, Polska 300473338.

204500 2009 02 20 A. Wprowadzono zmianę nazwy uprawnionego przez wykreślenie wpisu: Lamium Spółka z o.o., Warszawa, Polska i dokonanie wpisu: BI-ES POLSKA SPÓŁKA Z OGRANICZONĄ ODPOWIEDZIALNOŚCIĄ, Warszawa, Polska.

204500 2009 02 20 A. Wprowadzono zmianę uprawnionego przez wykreślenie wpisu: BI-ES POLSKA SPÓŁKA Z OGRANICZONĄ ODPOWIEDZIALNOŚCIĄ, Warszawa, Polska i dokonanie wpisu: PRZEDSIĘBIORSTWO PRODUKCYJNE „BI-ES COSMETIC” BEATA PIOTROWSKA, SŁAWOMIR PIOTROWSKI SPÓŁKA JAWNA, Kamień Duży, Polska.

204500 2009 02 20 A. Wprowadzono zmianę uprawnionego przez wykreślenie wpisu: PRZEDSIĘBIORSTWO PRODUKCYJNE „BI-ES COSMETIC” BEATA PIOTROWSKA, SŁAWOMIR PIOTROWSKI SPÓŁKA JAWNA, Kamień Duży, Polska i dokonanie wpisu: BI-ES POLSKA SPÓŁKA Z OGRANICZONĄ ODPOWIEDZIALNOŚCIĄ, Warszawa, Polska.

204500 2009 02 20 A. Wprowadzono zmianę siedziby uprawnionego przez wykreślenie wpisu: BI-ES POLSKA SPÓŁKA Z OGRANICZONĄ ODPOWIEDZIALNOŚCIĄ, Warszawa, Polska i dokonanie wpisu: BI-ES POLSKA SPÓŁKA Z OGRANICZONĄ ODPOWIEDZIALNOŚCIĄ, Kamień Duży, Polska.

DECYZJE O WYGAŚNIĘCIU PRAWA OCHRONNEGO

Poniższe zestawienie zawiera kolejno: numer prawa ochronnego na znaki towarowe i datę wygaśnięcia prawa ochronnego. W przypadku wygaśnięcia prawa tylko dla części towarów (usług) wymienia się te towary (usługi).

- 137 370 2008 04 17 Prawo wygasło w całości. Wnioskiem z dnia 2008-04-17 pełnomocnik uprawnionego poinformował Urząd o rezygnacji z dalszej ochrony przedmiotowego znaku towarowego.
- 195 217 2008 09 26 Prawo wygasło w całości. Wnioskiem z dnia 26 września 2008 r. Pełnomocnik uprawnionego poinformował Urząd o rezygnacji z dalszej ochrony przedmiotowego znaku towarowego.
- 64 354 2008 07 26 Prawo wygasło w części dla towarów: rury, przewody rurowe, teowniki, uchwyty, krzywaki rurowe i odlewy; wyroby żelazne; formy odlewnicze i pojemniki zawarte w klasie 21; klasa 6, 21.
- 126 105 2007 12 11 Prawo wygasło w części dla towarów i usług: klasa 23: przędza do celów tekstylnych, nici; klasa 24: tkaniny, wyroby tekstylne.

- 127 560 2007 09 12 Prawo wygasło w części dla towarów i usług: klasa 30: kawa, herbata, kakao, czekolada, produkty czekoladowe, wyroby cukiernicze i słodyczne; napoje na bazie kakao, kawy, herbaty, herbat owocowych; czekolada do picia; cukier; miód; mąka i produkty zbożowe, wyroby piekarnicze; preparaty stabilizujące do bitej śmietany; skrobia do celów spożywczych; koncentraty spożywcze; przeprawy, sosy; klasa 32: wody mineralne i gazowe oraz inne napoje bezalkoholowe; napoje owocowe, soki owocowe i warzywne; syropy i inne produkty do sporządzania napojów..
- 128 161 2007 12 01 Prawo wygasło w części dla towarów i usług: maszyny, silniki (z wyjątkiem stosowanych w pojazdach lądowych); klasa 7.
- 128 441 2008 02 13 Prawo wygasło w części dla towarów i usług: usługi w zakresie sprawdzania i naprawy sprzętu pomiarowego; klasa 37.
- 129 272 2008 08 11 Prawo wygasło w części dla towarów i/lub usług: klasa 10: butelki do karmienia dzieci, gryzaki dla dzieci, zamknięcia do butelek, inkubatory dla noworodków, instrumenty i aparaty chirurgiczne i lekarskie; klasa 16: broszury, czasopisma, kalendarze, ulotki, śliniaki papierowe, pieluszki papierowe; klasa 25: pieluszki tekstylne, śliniaki niepapierowe, wyprawki dziecięce, majteczki dla dzieci, śpioszki, odzież dziecięca, berety, bielizna osobista, bluzy i bluzki, buty narciarskie i piłkarskie, nakrycia głowy, czapki, daszki, kostiumy kąpielowe, kąpielówki, ubrania dla kolarzy, kombinezony, koszule i koszulki, obuwie, w tym plażowe i sportowe, peleryny, pulowery, ubrania dla kierowców, sandały, slipy, spodenki, spodnie, swetry; klasa 28: balony do zabawy, zabawki jak klocki, zestawy budowlane, zestawy do zabawy w piasku, jak: sitka, wiaderka, łopatki, foremki, butelki, wózki i zestawy wózków, polewaczki i zestawy polewaczek, taczki i zestawy tacek, zabawki w postaci pojazdów, dzwonki, grzechotki, misie, broń biała, buty łyżwiarskie z łyżwami, bobsleje, deski surfingowe, deskorolki, domino, kije bilardowe, kije golfowe i hokejowe, kręgle, kule bilardowe, narty, rakiety do gry, rękawice sportowe, rowery, sanki, ślizgi, wiązania narciarskie, wrotki; klasa 42: zaopatrywanie w żywność dla dzieci.
- 129 532 2008 01 09 Prawo wygasło w części dla towarów i usług: sprzęt ortopedyczno-rehabilitacyjny; dystrybucja wydawnictw, filmów, kaset audio i video; klasy 10 i 39.
- 131 077 2008 05 25 Prawo wygasło w części dla towarów i usług: klasa 9: komputery, oprzyrządowanie komputerowe, urządzenia peryferyjne, programy komputerowe; klasa 35: usługi agencji reklamowej; pośrednictwo w kojarzeniu kontrahentów, zawieraniu transakcji handlowych oraz wyszukiwanie rynku zbytu w zakresie informatyki; wyszukiwanie gromadzenie i udostępnianie informacji – baz danych komputerowych; kompilacja informacji do komputerowych baz danych.

- 131 964 2008 05 18 Prawo wygasło w części dla towarów i usług: klasa 11: klimatyzatory samochodowe.
- 132 029 2008 08 11 Prawo wygasło w części dla towarów i/lub usług: 10: butelki do karmienia dzieci, gryzaki dla dzieci, zamknięcia do butelek, inkubatory dla noworodków, instrumenty i aparaty chirurgiczne i lekarskie; 16: broszury, czasopisma, kalendarze, ulotki, śliniaki papierowe, pieluszki papierowe 25: pieluszki tekstylne, śliniaki niepapierowe, wyprawki dziecięce, majteczki dla dzieci, śpioszki, odzież dziecięca, berety, bielizna osobista, bluzy i bluzki, buty narciarskie i piłkarskie, nakrycia głowy, czapki, daszki, kostiumy kąpielowe, kąpielówki, ubrania dla kolarzy, kombinezony, koszule i koszulki, obuwie, w tym plażowe i sportowe, peleryny, pulowery, ubrania dla kierowców, sandały, slipy, spodnie, swetry; 28: balony do zabawy, zabawki jak klocki, zestawy budowlane, zestawy do zabawy w piasku, jak: sitka, wiaderka, łopatki, foremki, butelki, wózki i zestawy wózków, polewaczki i zestawy polewaczek, taczki i zestawy taczek, zabawki w postaci pojazdów, dzwonki, grzechotki, misie, broń biała, buty łyżwiarskie z łyżwami, bobsleje, deski surfingowe, deskorolki, domino, kije bilardowe, kije golfowe i hokejowe, kręgle, kule bilardowe, narty, rakiety do gry, rękawice sportowe, rowery, sanki, ślizgi, wiązania narciarskie, wrotki; 42: zapatrywanie w żywność dla dzieci.
- 133 519 2008 05 14 Prawo wygasło w części dla towarów i usług: klasa 01: papier do światłokopii, utwardzacz, proszki, pasty; klasa 02: tusz do aparatów powielających; klasa 09: urządzenia i przyrządy do reprodukcji obrazu i dźwięku, przyrządy optyczne, komputery, sprzęt przetwarzający dane, maszyny i urządzenia do kopiowania i fotopowielacze, magnetyczne nośniki danych, programy komputerowe, sprzęt peryferyjny, skanery, naświetlarki, wywoływarki i części do nich; klasa 16: teczki papierowe lakierowane, katalogi, plakaty, kalendarze, biuletyny; klasa 37: montaż, obsługa i naprawy urządzeń i przyrządów do reprodukcji dźwięku i obrazu, skanowania, powielania, naświetlania, fotokopiowania, drukowania; klasa 42: opracowywanie oprogramowania komputerowego, projekty techniczne.
- 134 036 2008 09 23 Prawo wygasło w części dla towarów i usług: klasa 7: urządzenia do kapslowania butelek, urządzenia do mycia butelek, urządzenia do plombowania butelek, urządzenia do zamykania butelek, urządzenia dozujące do taśmy klejącej, maszyny papiernicze do wytwarzania papieru, maszyny do pakowania, pakowarki; klasa 17: materiały do pakowania z gumy i tworzyw sztucznych; klasa 22: materiały do pakowania nie z gumy i nie z tworzyw sztucznych, sznurki do pakowania, szpagat do pakowania, słomiane opakowania do butelek; klasa 25: fartuchy, odzież papierowa, odzież wodoodporna, peleryny, bielizna, dziewiarstwo, konfekcja odzieżowa, artykuły odzieżowe, płaszcze, rękawice; klasa 35: reprezentowanie firm zagranicznych (usługi menadżerskie), organizowanie działalności gospodarczej, wyszukiwanie partnerów handlowych, usługi reklamowe na zlecenie osób trzecich; klasa 39: usługi transportowe (transport samochodowy), usługi magazynowe, pakowanie produktów, pakowanie towarów; klasa 40: obróbka papieru i apreturowanie papieru; klasa 42: prace badawczo-rozwojowe w dziedzinie opakowań, projektowanie opakowań, usługi rysowników w dziedzinie opakowań, wypożyczanie odzieży.
- 134 203 2008 07 28 Prawo wygasło w części dla towarów: klasa 09; meble i stojaki laboratoryjne, szafki na głośniki.
- 134 920 2008 05 21 Prawo wygasło w części dla towarów i usług: klasa 39: załadunek i rozładunek towarów, magazynowanie towarów, przewóz towarów; klasa 42: projektowanie i ekspertyzy w zakresie opakowań.
- 135 862 2008 10 08 Prawo wygasło w części dla towarów i usług: klasa 1: nieprzetworzone tworzywa sztuczne, nieprzetworzone żywice syntetyczne; klasa 6: wyroby metalowe; klasa 17: tworzywa sztuczne półprzetworzone; klasa 20: beczki i beczułki, czopy, krany, obręcze, stojaki do beczek, zbiorniki, pojemniki, zamknięcia do pojemników i butelek, pojemniki do pakowania, pudełka, skrzynie, kufry, kosze, koszyki, palety transportowe i załadownicze, opakowania do butelek, szkatułki na biżuterię, kasetki, podstawki pod doniczki na kwiaty, numery domów, boje cumownicze, dozowniki ręczników, drabinki, stopnie, schodniki, zawory do przewodów drenażowych, zawory wodociągowe, osprzęt do drzwi i okien, figurki, popiersia, posągi, haki, stojaki i wieszaki do odzieży, haki, karnisze, kółka, rolki wieszaki i szyny do zasłon, identyfikacyjne tabliczki i bransoletki, karty-klucze niekodowane, kołki do ścian, rękojeści do narzędzi, kółka do mebli, kraty ochronne, manekiny krawieckie, stoły kreślarskie, meble i elementy mebli oraz osprzęt do mebli, kwietniki, listewki ram obrazów, skrzynki na listy, nakrętki, nity, sworznie, śruby, tyczki do podtrzymywania krzaków i drzew, paliki do namiotów, słomki do napojów, nawijarki niemechaniczne do rur giętkich, osprzęt do trumien, ozdoby do artykułów spożywczych, zamki i zamki do pojazdów, tablice rejestracyjne, pokrowce na odzież, przewody wodociągowe, słupy, tablice ogłoszeniowe, tablice do zawieszania kluczy, umocowania i zaciski do kabli lub rur, zatrzaski drzwiowe, zawiasy-wszystkie z tworzyw sztucznych.
- 138 766 2008 08 10 Prawo wygasło w części dla towarów i usług: makarony, usługi doradztwa handlowego: klasy 30, 35.
- 139 325 2008 10 20 Prawo wygasło w części dla towarów i usług: klasa 29: koncentraty spożywcze, mrożone owoce, owoce konserwowane, konserwy z owocami, z warzywami; klasa 30: napoje na bazie: czekolady, kawy, kakao, mleka, herbata, kawa, kakao, orzeszki arachidowe, mesli, płatki kukurydziane.

- 140 635 2008 09 02 Prawo wygasło w części dla usług: klasa 40: usługi poligraficzne.
- 154 511 2008 05 14 Prawo wygasło w części dla towarów i usług: klasa 02: produkty malarskie jak: farby i lakiery, środki konserwujące i impregnujące, żywice naturalne, bejce, pokosty.
- 162 541 2008 02 24 Prawo wygasło w części dla towarów i usług: klasa 35; reklamowanie, agencje reklamowe, reklamy radiowe, reklamy telewizyjne, analizy kosztów, aukcje publiczne, badania opinii publicznej, badania rynku, badania w dziedzinie działalności gospodarczej, badanie rynku, dekoracja wystaw sklepowych, doradztwo handlowe, ekspertyzy opłacalności, fotokopiowanie, informacja handlowa, informacja o działalności gospodarczej, informacja o działalności gospodarczej (zdobywanie informacji), powielanie dokumentów, rekrutacja osób, rozlepianie plakatów reklamowych, rozpowszechnianie materiałów reklamowych (próbek, druków, prospektów, broszur), rozpowszechnianie ogłoszeń reklamowych, służba informacyjna, telefoniczne zlecenia dla nieobecnych abonentów, wycena działalności gospodarczej, wynajmowanie miejsca na umieszczanie ogłoszeń lub reklam, wypożyczanie materiałów reklamowych, organizowanie wystaw handlowych lub reklamowych, zarządzanie działalnością gospodarczą, usługi doradcze w zakresie pomocy przy zarządzaniu przedsiębiorstwami handlowymi lub przemysłowymi.
- 184 733 2008 04 16 Prawy wygasło w części dla towarów i/lub usług: napoje alkoholowe, wódka, likiery, whisky, brandy, nalewki alkoholowe, miody pitne, koktajle alkoholowe, owoce w alkoholu, rum, spirytus; klasa 33.
- 195 131 2008 09 06 Prawo wygasło w części dla towarów: klasa 28: zabawki.

155

**DECYZJE O ZMIANIE LUB UCHYLENIU DECYZJI
(opublikowanych w Wiadomościach Urzędu Patentowego)**

Poniższe zestawienie zawiera kolejno: numer prawa ochronnego na znak towarowy, numer i rok wydania Wiadomości Urzędu Patentowego, w którym zmieniona lub uchylona decyzja została ogłoszona oraz datę i treść decyzji, w której zmieniono lub uchylono decyzję poprzednią.

- 69 929 1/2009 2008 11 19 Sprostowano oczywistą omyłkę w decyzji administracyjnej z dn. 18-07-2008 w części dotyczącej uprawnionego.
Powinno być:
JPMorgan Chase & Co., Nowy Jork, Stany Zjednoczone Ameryki.
- 84 240 01/2009 2008 11 20 Sprostowano oczywistą omyłkę w decyzji administracyjnej z dn. 22-07-2008 w części dotyczącej uprawnionego.
Powinno być:
JPMorgan Chase & Co., Nowy Jork, Stany Zjednoczone Ameryki.
- 130 939 11/2008 2008 11 20 Sprostowano oczywistą omyłkę w decyzji administracyjnej z dn. 29-05-2008 w części dotyczącej uprawnionego.

- Powinno być:
JPMorgan Chase & Co., Nowy Jork, Stany Zjednoczone Ameryki.
- 131 446 11/2008 2008 11 20 Sprostowano oczywistą omyłkę w decyzji administracyjnej z dn. 29-05-2008 w części dotyczącej uprawnionego.
Powinno być:
JPMorgan Chase & Co., Nowy Jork, Stany Zjednoczone Ameryki.
- 139 594 02/2003 2009 01 21 Sprostowano oczywistą omyłkę w decyzji o udzieleniu prawa ochronnego na znak towarowy z dn. 04-07-2002 w następujący sposób:
- w części dotyczącej wykazu towarów i klas towarowych powinno być:
06: materiały budowlane metalowe, materiały konstrukcyjne metalowe, armatura do przewodów metalowa, blacha, bramy metalowe, dachówka metalowa, drzwi metalowe, kable metalowe nieelektryczne, kasy pancerne, kraty metalowe, liny metalowe, okna, panele i profile metalowe, okucia metalowe, przewody wodociągowe metalowe, rusztowania, rynny i słupy metalowe, szyny, śruby metalowe, ogrodzenia metalowe
19: materiały budowlane niemetalowe, zaprawa azbestowa, cegły, cement, płyty i słupy cementowe, dachówka i pokrycia niemetalowe i bitumiczne, drewno do celów budowlanych, parkiet, gips, kamień budowlany, okładziny niemetalowe, okna z tworzyw sztucznych, panele i profile niemetalowe, drzwi niemetalowe, spoiwa do murów, stropy niemetalowe, materiały ceramiczne i izolacyjne, ogrodzenia niemetalowe
20: meble drewniane i niemetalowe, meble tapicerskie, osprzęt do okien i drzwi niemetalowy, opakowania niemetalowe, pojemniki niemetalowe, palety niemetalowe, stoiska wystawowe, zawory niemetalowe
37: usługi związane z budową, remontem, naprawą i konserwacją, nadzór techniczny i budowlany, prowadzenie generalnego zastępstwa inwestycji budowlanych, usługi związane z wyposażeniem budynków i mieszkań
42: doradztwo budowlane, ekspertyzy techniczne, nieruchomości, projekty techniczne budynków, projektowanie i aranżacje wnętrz.
- 139 714 02/2003 2009 01 21 Sprostowano oczywistą omyłkę w decyzji o udzieleniu prawa ochronnego na znak towarowy z dn. 09-09-2002 w następujący sposób:
- w części dotyczącej wykazu towarów i klas towarowych powinno być: 05: produkty farmaceutyczne, weterynaryjne i sanitarne, substancje dietetyczne do celów leczniczych, żywność dla niemowląt, plastry, materiały opatrunkowe, materiały do plombowania zębów,

- woski dentystyczne, środki odkażające, preparaty do zwalczania szkodników, fungicydy herbicydy, insulina w postaci preparatów do inhalacji 10: aparaty i instrumenty chirurgiczne, medyczne, stomatologiczne i weterynaryjne, protezy kończyn, oczu i zębów, artykuły ortopedyczne, materiały do zszywania stosowane w chirurgii, aparaty medyczne używane do inhalacji insuliny.
- 161 966 01/2009 2008 11 20 Sprostowano oczywistą omyłkę w decyzji administracyjnej z dn. 21-07-2008 w części dotyczącej uprawnionego. Powinno być:
JPMorgan Chase & Co., Nowy Jork, Stany Zjednoczone Ameryki.
- 161 967 01/2009 2008 11 20 Sprostowano oczywistą omyłkę w decyzji administracyjnej z dn. 21-07-2008 w części dotyczącej uprawnionego. Powinno być:
JPMorgan Chase & Co., Nowy Jork, Stany Zjednoczone Ameryki.
- 161 968 01/2009 2008 11 20 Sprostowano oczywistą omyłkę w decyzji administracyjnej z dn. 21-07-2008 w części dotyczącej uprawnionego. Powinno być:
JPMorgan Chase & Co., Nowy Jork, Stany Zjednoczone Ameryki.
- 161 969 01/2009 2008 11 20 Sprostowano oczywistą omyłkę w decyzji administracyjnej z dn. 21-07-2008 w części dotyczącej uprawnionego. Powinno być:
JPMorgan Chase & Co., Nowy Jork, Stany Zjednoczone Ameryki.
- 161 970 01/2009 2008 11 20 Sprostowano oczywistą omyłkę w decyzji administracyjnej z dn. 21-07-2008 w części dotyczącej uprawnionego. Powinno być:
JPMorgan Chase & Co., Nowy Jork, Stany Zjednoczone Ameryki.
- 175 460 12/2006 2008 04 08 Na podstawie art. 247 ust. 2 ustawy z dnia 30 czerwca 2000 r. Prawo własności przemysłowej (tekst jednolity: Dz. U. z 2003 r. Nr 119, poz. 1117, z późn. zm.) Urząd Patentowy RP uchyla decyzję z dnia 7 lipca 2006 r. o udzieleniu na rzecz PHARMA-C-FOOD Spółka z o.o., Niepołomice prawa ochronnego na znak towarowy słowny LE MANS o nr R-175460 oraz umarza postępowanie.
- 175 832 12/2006 2008 04 08 Na podstawie art. 247 ust. 2 ustawy z dnia 30 czerwca 2000 r. Prawo własności przemysłowej (tekst jednolity: Dz. U. z 2003 r. Nr 119, poz. 1117, z późn. zm.) Urząd Patentowy RP uchyla decyzję z dnia 26 lipca 2006 r. o udzieleniu na rzecz Agencja Wydawnicza „TECHNOPOL” Sp. z o.o., Częstochowa prawa ochronnego na znak towarowy słowno-graficzny Laik o nr R-175832 oraz umarza postępowanie.
- 175 838 12/2006 2008 04 08 Na podstawie art. 247 ust. 2 ustawy z dnia 30 czerwca 2000 r. Prawo własności przemysłowej (tekst jednolity: Dz. U. z 2003 r. Nr 119, poz. 1117,
- z późn. zm.) Urząd Patentowy RP uchyla decyzję z dnia 26 lipca 2006 r. o udzieleniu na rzecz Agencja Wydawnicza „TECHNOPOL” Sp. z o.o., Częstochowa prawa ochronnego na znak towarowy słowno-graficzny Laik o nr R-175838 oraz umarza postępowanie.
- 175 881 12/2006 2008 04 08 Na podstawie art. 247 ust. 2 ustawy z dnia 30 czerwca 2000 r. Prawo własności przemysłowej (tekst jednolity: Dz. U. z 2003 r. Nr 119, poz. 1117, z późn. zm.) Urząd Patentowy RP uchyla decyzję z dnia 7 czerwca 2006 r. o udzieleniu na rzecz Przedsiębiorstwa Handlowego ABRAMIS Sp. z o.o., Łomianki prawa ochronnego na znak towarowy słowny HI-KEVLAR o nr R-175881 oraz umarza postępowanie.
- 176 395 01/2007 2008 04 08 Na podstawie art. 247 ust. 2 ustawy z dnia 30 czerwca 2000 r. Prawo własności przemysłowej (tekst jednolity: Dz. U. z 2003 r. Nr 119, poz. 1117, z późn. zm.) Urząd Patentowy RP uchyla decyzję z dnia 7 sierpnia 2006 r. o udzieleniu na rzecz Agencja Wydawnicza „TECHNOPOL” Sp. z o.o., Częstochowa prawa ochronnego na znak towarowy słowno-graficzny Laik o nr R-176395 oraz umarza postępowanie.
- 176 498 01/2007 2008 04 07 Na podstawie art. 247 ust. 2 ustawy z dnia 30 czerwca 2000 r. Prawo własności przemysłowej (tekst jednolity: Dz. U. z 2003 r. Nr 119, poz. 1117, z późn. zm.) Urząd Patentowy RP uchyla decyzję z dnia 7 sierpnia 2006 r. o udzieleniu na rzecz Biofarm Spółka z o.o., Poznań prawa ochronnego na znak towarowy słowny LIPOFAR o nr R-176498 oraz umarza postępowanie.
- 176 675 01/2007 2008 04 07 Na podstawie art. 247 ust. 2 ustawy z dnia 30 czerwca 2000 r. Prawo własności przemysłowej (tekst jednolity: Dz. U. z 2003 r. Nr 119, poz. 1117, z późn. zm.) Urząd Patentowy RP uchyla decyzję z dnia 11 sierpnia 2006 r. o udzieleniu na rzecz Biofarm Spółka z o.o., Poznań prawa ochronnego na znak towarowy słowny ANKSEN o nr R-176675 oraz umarza postępowanie.
- 177 724 02/2007 2008 04 07 Na podstawie art. 247 ust. 2 ustawy z dnia 30 czerwca 2000 r. Prawo własności przemysłowej (tekst jednolity: Dz. U. z 2003 r. Nr 119, poz. 1117, z późn. zm.) Urząd Patentowy RP uchyla decyzję z dnia 30 sierpnia 2006 r. o udzieleniu na rzecz Poznańskich Zakładów Zielarskich „HERBAPOL” Spółka Akcyjna, Poznań prawa ochronnego na znak towarowy słowny phloderm o nr R-177724 oraz umarza postępowanie.
- 178 014 02/2007 2008 04 07 Na podstawie art. 247 ust. 2 ustawy z dnia 30 czerwca 2000 r. Prawo własności przemysłowej (tekst jedno-

209948	Goldmarie		31	Rodi Giyim Sanayi ve Ticaret Anonim Sirketi, Haramidere San. Sit. E Blok Büyükçekmece Istanbul (TR)	2000 01 04	2000 03 30
	W. Kordes' Söhne Rosenschulen GmbH & Co KG, 25365 Klein Offenseth-Sparrieshoop (DE)					
	2008 05 23	2008 08 04	2008 06 12			
516005	TOMANA		22, 24, 25	776617 Madel PULIRAPID		03
	O.R.V. OVATTIFICIO RESINATURA VALPADANA S.P.A., Via Regina Elena, 39 I-35010 GRANTORTO (IT)			CFE: 25.3.1, 27.5.1		
	2007 11 08	2008 08 18	2008 06 26	MADEL S.p.A., Via Evangelista Torricelli, 3 I-48010 COTIGNOLA (Ravenna) (IT)	2008 02 11	2008 04 17
520102	ELEGANTE		25	777786 KARMELA	2008 06 09	2008 04 17
	MINIT N.V., Industrielaan 25, Zuid III B-9320 Erembodegem (BE)			DRUJESTVO S OGRANITCHENA OTGOVORNOST KARMELA-2000, 64, oulitsa „Opaltchenska“ BG-5000 grad Veliko Tarnovo (BG)		
	2008 01 21	2008 04 28	2008 03 13	2008 02 06	2008 06 09	2008 04 17
521188	VIFAN		17	809488 TV C comet Electronics		12
	CFE: 27.5.2			CFE: 26.4.3, 26.4.18, 27.5.1		
	VIBAC SPA, STRADA TICINETO, SALITA SAN SALVATORE I-15040 TICINETO (IT)			TELECTRON ANONIMI VIOTECHNIKI EMPORIKI ETERIA ELECTRICON & ELECTRONICON EIDON, 48, El. Venizelou Str. GR-171 22 NEA SMIRNI, ATTIKI (GR)	2003 05 30	2003 10 02
	2008 03 19	2008 07 21	2008 05 29	816334 MITOCHONDRINE	2003 11 17	2003 10 02
524873	Blanchet		33	LABORATOIRE DE DERMOCOSMETIQUE ACTIVE DOCTEUR PIERRE RICAUD, 118, Avenue des Champs-Élysées F-75008 PARIS (FR)		
	Racke GmbH + Co. KG, Kupferbergterrasse 17-19 55116 Mainz (DE)			2008 04 21	2008 08 04	2008 06 05
	2007 12 12	2008 08 04	2008 06 19	818884 OZONE		05, 10
525460	MIGUTAN		17	CFE: 26.11.3, 27.5.1		
	MIGUA Fugensysteme GmbH & Co. KG, Dieselstrasse 20-24 42489 Wülfrath (DE)			OZONE LABORATOIRES LIMITED, 17 Grigoriou Xenopoulou Street, Totalserve House Limassol, 3106 PC (CY)	2005 07 29	2006 05 18
	2008 03 12	2008 08 04	2008 06 19	2006 07 10		
569941	HENNIG		06, 07, 17	826720 BOOMERANG		25
	Hennig Holding GmbH, Überraheinerstrasse 5 85551 Kirchheim (DE)			Boomerang International AB, P.O. Box 50104 SE-104 05 Stockholm (SE)		
	2007 11 19	2008 08 04	2008 06 19	2004 06 01	2004 08 23	2004 07 08
572720	WATERSAVER		31	828781 MISS SINGLE BY FIMKA		25, 35
	BARENBRUG HOLLAND B.V., 40, Stationsstraat, NL-6678 AC OOSTERHOUT (NL)			CFE: 27.5.1		
	2008 03 17	2008 07 21	2008 05 29	BARE TEKSTIL TRIKO SANAYI VE TICARET LIMITED ŞİRKETİ, Azimkar Sokak No: 52/54 D. 203 LALELI/ISTANBUL (TR)	2004 03 11	2004 08 12
591599	AGEPAN		19, 20	830953 CUERVO Y SOBRINOS	2004 09 20	2004 08 12
	CFE: 26.4.19, 27.5.1, 29.1.13			CUERVO Y SOBRINOS, HABANA LLC Tallahassee, Succursale di Lugano, Corso Elvezia 14 CH-6901 Lugano (CH)		
	Glunz AG, Grecostrasse 1 49716 Meppen (DE)			2008 05 14	2008 08 04	2008 06 19
	2007 10 05	2008 08 04	2008 06 05	843591 ENROX		05
620586	PROVADO		05	KRKA, tovarna zdravil, d.d., Novo mesto, Šmarješka cesta 6 SI-8501 Novo mesto (SI)	2008 04 07	2008 05 15
	Bayer Aktiengesellschaft, 51368 Leverkusen (DE)			844269 VIRTUOSO	2008 07 07	2008 05 15
	2007 11 22	2008 06 09	2008 04 24	BOGAERT CIGARS N.V., Europark 1030 B-3530 Houthalen-Helchteren (BE)		
622251	CETECOM		42	2007 10 22	2008 03 17	2008 01 24
	CFE: 26.13.25, 27.5.1, 29.1.1			844754 CLOWSE		25
	CETECOM GmbH, Im Teelbruch 122 45219 Essen (DE)			CFE: 25.1.13, 27.5.1		
	2008 04 11	2008 08 04	2008 06 05	WENZHOUSHI PULAI SI XIEYE YOUXIAN GONGSI, Gongyequ Xiecheng, Ouhai Chashanzhen, Wenzhou Zhejiang 325000 (CN)	2007 09 28	2008 01 24
642582	DAVOSA SWISS		14	844885 A JACOB COHËN		25
	CFE: 1.1.1, 27.5.1			CFE: 27.5.1, 27.5.2		
	FABRIQUE D'HORLOGERIE HASLER & Co S.A., Case postale 158, CH-2720 TRAMELAN (CH)			PLAYTIME IMAGE RIGHTS LIMITED, 4th Floor-Ulysses House, Foley Street Dublin 1 (IE)	2007 12 10	2008 03 06
	2008 05 08	2008 08 04	2008 06 19	2008 04 28	2008 04 28	2008 03 06
680598	DANCENTER		09, 25, 41	848754 CORONA DE ORO		03
	LOUAAS Gérard, 16, place de Seine F-92400 COURBEVOIE (FR)			Concepción DOMINGO MARTIN, Apartado Correos 211 E-30820 ALCANTARILLA (MURCIA) (ES)	2007 12 27	2008 01 24
	2007 10 29	2008 08 04	2008 06 05	2008 03 17	2008 03 17	2008 01 24
703348	Lloyds	01, 03, 04, 05, 08, 09, 10, 12, 16, 20, 21, 29, 30, 31,, 35, 41, 42		849179 INVICTA		14
	Celesio AG, Neckartalstrasse 155 70376 Stuttgart (DE)			CFE: 3.7.17, 24.13.1, 26.4.16, 27.5.1		
	1999 09 30		1999 12 30			
703650	TONALITY		19			
	CREATON AG, Dillinger Strasse 60, 86637 Wertingen (DE)					
	2007 12 05	2008 08 18	2008 06 26			
714717	LACTAL		05			
	Sainac Pharma AB, P.O. box 123 SE-646 22 GNESTA (SE)					
	2008 02 18	2008 06 09	2008 04 17			
728774	RODI		24, 25, 26			
	CFE: 9.3.1, 26.5.1, 27.5.1					

Invicta Watch Company of America, Inc., 2227 North Federal Highway Hollywood, Florida 33020 (US)			
2005 03 01	2005 07 25	2005 06 09	
850312			33
Sovmestnoe obshchestvo s ogranichennoy otvetstvennostyu „Malinovshchiznensky spirtovodochny zavod „AKVADIV”, p/o Lebedevo, d. Malinovshchina, Molodechnensky rayon, BY-222315 Minskaya obl. (BY)			
2008 04 09	2008 08 04	2008 06 19	
851341			30
Société des Produits Nestlé S.A., CH-1800 Vevey (CH)			
2008 02 29	2008 07 07	2008 05 22	
853016 GELAPONY			05, 31
ORLING, spol. s r.o., Na Bělisku 1352, CZ-562 01 Ústí nad Orlicí (CZ)			
2007 10 24	2008 03 17	2008 01 24	
856332 GALAXY			06, 20
Tiger Products B.V., Winde 3 NL-5667 AX Geldrop (NL)			
2004 12 10	2005 10 17	2005 09 01	
856744 CAPASOL			02
Deutsche Amphibolin-Werke von Robert Murjahn Stiftung & Co KG, Roßdörfer Strasse 50 64372 Ober-Ramstadt (DE)			
2005 06 22	2005 10 31	2005 09 08	
857690 SEEMS			28, 35
CFE: 7.11.10, 26.11.12, 27.5.1			
HERVIS d.o.o., Šmartinska 152g SI-1000 Ljubljana (SI)			
2005 06 16	2005 10 31	2005 09 15	
860849 METAZYM			05
Shire Pharmaceuticals Ireland Limited, 5 Riverwalk, Citywest Business Campus Dublin 24 (IE)			
2008 03 13	2008 07 07	2008 05 22	
861474 STALGERT			25, 35, 40
Strelnikov Alexei Vladimirovitch, 4, kv. 139, oul. Bannyi per. RU-129110 Moskva (RU)			
2007 08 07	2008 08 04	2008 06 19	
864356 DIDRIKSONS			25
Didrikssons Regnkläder AB, Göteborgsvägen 97 SE-431 37 MÖLNDAL (SE)			
2007 12 12	2008 06 09	2008 04 17	
866646 Alter Heideschäfer			03
Asam GmbH & Co. Betriebs KG Iris-Cosmetic Biovin Naturprodukte, Altenzeller Weg 16 92339 Beilngries (DE)			
2007 12 10	2008 03 17	2008 01 24	
871400 K*) EXISTA			35, 36, 38
Exista hf., Ármúla 3 IS-108 Reykjavík (IS)			
2005 10 18	2008 08 04	2008 06 19	
872357 IPEK KAGIT			16
CFE: 25.1.9, 27.5.1, 29.1.12			
IPEK KAGIT SANAYI VE TICARET ANONIM ŞİRKETİ, Kanyon Ofis Büyükdere Cad. No:185 TR-34394 Levent/Istanbul (TR)			
2007 11 29	2008 03 17	2008 01 24	
872794 choco liliput			30
Plus Warenhandelsgesellschaft mbH, Wissollstrasse 5-43 45478 Mülheim an der Ruhr (DE)			
2005 10 12	2006 03 20	2006 01 26	
874123 GANADOR			29, 30, 31, 32
Fondberg Group AB, Magasin 2, Frihamnen SE-115 56 STOCKHOLM (SE)			
2005 12 15	2006 04 03	2006 02 16	
874179 PROLASTIN			05
Talecris Biotherapeutics, Inc., 79 TW Alexander Drive, 4101 Research Commons Research Triangle Park, NC 27709 (US)			
2005 11 17	2006 04 03	2006 02 16	
876283 Absenter PREMIUM			14,, 32
CFE: 5.5.20, 5.11.1, 25.1.19, 27.5.1, 29.1.12			
Obschestvo s ogranichennoy otvetstvennostyu „Brand”, d.100, korp. 5, Schelkovskoe shosse RU-105523 Moscow (RU)			
2004 12 23	2006 05 02	2006 03 16	
877595 MAXIMA			03, 16, 35
CFE: 27.5.1, 29.1.12			
MAXIMA LT, UAB, Savanoriu pr. 247 LT-02300 Vilnius (LT)			
2005 11 10	2006 05 15	2006 03 30	
877842 CONSTANTA			03, 05
ORICONT Handels-und Consulting-Gesellschaft mbH, Hardenstraße 51 20539 Hamburg (DE)			
2005 10 06	2006 05 29	2006 04 06	
877850 Skipper FUNCTIONAL SPORTS WEAR			18
CFE: 26.4.18, 26.4.24, 27.5.1, 27.5.24			
BLAGOMIX, D.O.O., Pod Hruševco 48C SI-1360 Vrhnika (SI)			
2005 12 09	2006 05 29	2006 04 06	
878073 CARCO			17
CFE: 27.5.1, 27.5.2			
CARCO S.R.L., Via Santa Radegonda, 11 I-20121 MILANO (IT)			
2008 02 08	2008 06 09	2008 04 17	
880513 SHAN			32
LYZ AND CO (sarl), 11, rue des Bois Le Prunelas F-17800 SALIGNAC SUR CHARENTE (FR)			
2006 02 06	2006 06 12	2006 05 04	
886443 ALEGRA			29, 31
ALEGRA SOCIETA' COOPERATIVA AGRICOLA, Via Emilia Ovest, 101 I-41100 MODENA (IT)			
2006 01 19	2006 09 04	2006 07 13	
887635 Homelife PROPERTIES			36, 37
CFE: 5.1.12, 6.3.10, 27.5.1, 29.1.14			
José Enrique MARTÍNEZ MARTÍNEZ y Carmelo MURCIA CASELLES, Pedro Lorca, 6, 2°-5° E-03180 Torrevieja (Alicante) (ES)			
2008 03 19	2008 08 04	2008 06 19	
888080 K*) SUMMER BEAUTY			03
BEIERSDORF AG, Unnastrasse 48 20253 HAMBOURG (DE)			
2006 04 19	2008 04 28	2008 03 06	
891531 SportScheck			35
CFE: 27.5.1			
Sport-Scheck GmbH, Sendlinger Straße 6 80331 München (DE)			
2008 04 11	2008 08 04	2008 06 05	
892799 QUICK QUALITY BURGER			29, 30, 32, 43
QUICK RESTAURANTS, en abrégé QUICK, société anonyme, avenue Louise 65, boîte 11 B-1050 Bruxelles (BE)			
2006 07 04	2006 10 30	2006 09 07	
892802 GIANT			29, 30, 43
QUICK RESTAURANTS, en abrégé QUICK, société anonyme, avenue Louise 65, boîte 11 B-1050 Bruxelles (BE)			
2006 06 14	2006 10 30	2006 09 07	
893342 EUROLOG			35, 36,, 42
EUROLOG SRL, Via Carlo Strinati, 7/9 Fraz. Le Mose Interporto I-29100 Piacenza (IT)			
2006 01 20	2006 10 30	2006 09 14	
893697 The Ingenious Mr. Fairchild			31
David Austin Roses Ltd., Kribbestraat 52-II NL-1079 WV Amsterdam (NL)			
2008 05 13	2008 08 18	2008 06 26	
894042 CFE: 26.1.16, 26.1.24			11, 20
GUANGDONG SITONG GROUP CO., LTD, Huaishangang Management Zone, Fengxi, Chaozhou City Guangdong Province (CN)			
2008 03 17	2008 08 18	2008 06 26	

894071	Stericlav	10
Kaltenbach & Voigt GmbH, Bismarckring 39 88400 Biberach (DE)		
2007 10 25	2008 03 17	2008 01 24
895196	KEMITEKS	
CFE: 27.5.1 01, 02		
KEMITEKS KIMYA SANAYI VE TICARET ANONIM ŞİRKETİ, Atatürk Sanayi Bölgesi İbni Sina Cad. No: 3 TR-34870 Hadimköy İSTANBUL (TR)		
2005 10 06	2006 11 27	2006 10 05
895205	ITALPRESSE	07
ITALPRESSE INDUSTRIE S.p.A., Via Trento, 178 I-25020 CAPRIANO DEL COLLE (Brescia) (IT)		
2006 06 23	2006 11 27	2006 10 05
895213	BOHATIER	39
Miroslav Polovinčák, Terézie Vansovej 1545/2 SK-960 01 Zvolen (SK)		
2006 07 13	2006 11 27	2006 10 05
896232	Nanocare	05
Rudolf Weyergans, An Gut Boisdorf 8 52355 Düren (DE)		
2006 07 24	2006 11 27	2006 10 12
897342	DERMA CONCEPT	41, 44
Derma Concept Privates Institut für Gesundheitsmanagement, Kosmetik und Heilung GmbH, Am Falkenberg 125 12524 Berlin (DE)		
2006 07 24	2006 12 11	2006 10 19
898407	ROUGH.UP	03, 21, 42
Hans Schwarzkopf & Henkel GmbH & Co. KG, Südliche Münchener Straße 1 82031 Grünwald (DE)		
2006 04 03	2006 12 11	2006 10 26
898493	SW	
CFE: 26.7.5, 26.15.1, 27.5.24 09, 16, 42		
SILVERWIRE SA, Rue Ernest-Bloch 54 CH-1207 Geneve (CH)		
2006 07 07	2006 12 11	2006 10 26
899418	O'AIR	05
PLANTES ET MEDECINES, 29 avenue du Sidobre F-81100 CASTRES (FR)		
2006 09 12	2006 12 27	2006 11 02
901247	ADRIA	
CFE: 27.5.17, 29.1.4 35, 36, 37, 39,, 42, 43		
ADRIA AIRWAYS, SLOVENSKI LETALSKI PREVOZNIK D.D., Kuzmičeva 7 SI-1000 Ljubljana (SI)		
2006 09 26	2007 01 08	2006 11 16
901362	Agrosky	31
KÖLLA Fruchtagentur GmbH, Thalkirchener Straße 81 81371 München (DE)		
2008 01 23	2008 06 09	2008 04 17
901501	Aurora	
CFE: 1.1.10, 1.3.17, 26.4.6, 27.5.1 29, 30		
Kampffmeyer Mühlen GmbH, Haulander Hauptdeich 2 21107 Hamburg (DE)		
2005 11 10	2007 01 08	2006 11 16
901688	AVISTA	03, 05, 29
Adico Pharma AG, Binningerstrasse 95 CH-4123 Allschwil (CH)		
2006 09 21	2007 01 08	2006 11 16
901726	WISHDOM	35, 36, 38, 41, 42, 45
MGU Consulting GmbH, Aberenrain 38 CH-6340 Baar (CH)		
2005 12 06	2007 01 08	2006 11 16
901889	domatix	07
domo-Hausgeräte-Technik GmbH, Ohmstr. 21 96175 Pettstadt (DE)		
2006 03 27	2007 01 08	2006 11 16
901976	MEDIA CATALYST	35
Media Catalyst International B.V., Keizersgracht 270 NL-1016 EV Amsterdam (NL)		
2006 03 24	2007 01 22	2006 11 23
902061	PLATIN BATTERY	
CFE: 27.1.1, 27.5.1, 29.1.13 09		
YIGIT AKÜ MALZEMELERİ NAKLIYAT TURİZM İNŞAAT SANAYİ VE TICARET ANONİM ŞİRKETİ, Organize Sanayi Bölgesi, Türkmenistan Caddesi No. 27 Sincan-Ankara (TR)		
2008 01 18	2008 08 04	2008 06 12
903030	Hays	
CFE: 5.5.1, 27.5.1, 29.1.1, 29.1.3 24,, 26		
TEKŞAS TEKSTİL SANAYİ VE TICARET LIMITED ŞİRKETİ, Yildirim Mah. Akgün Sok. No. 12 K: 2 Bayrampaşa 034 İstanbul (TR)		
2006 08 24	2007 01 22	2006 11 30
903124	HM HÔTEL MEGASTORE	
CFE: 27.5.1, 27.5.22 03, 06, 11, 12, 14, 16, 20, 21, 24, 27		
HOTEL MEGASTORE, 4, allée de la Combe F-69380 LISSIEU (FR)		
2008 04 23	2008 08 04	2008 06 12
903566	Vania BODY ADAPT TAMPONS	
CFE: 2.3.5, 19.19.0, 26.1.19, 27.5.7, 29.1.15 05		
Georgia-Pacific S.a.r.l., 25 route d'Esch L-1470 Luxembourg (LU)		
2006 10 19	2007 01 22	2006 11 30
907743	PILOT'S OFFICE	35, 38, 41
Modern Traffic Solution GmbH, Chrottegässli 4 CH-3065 Bolligen (CH)		
2006 08 31	2007 02 19	2006 12 28
908108	derby	
CFE: 26.1.18, 27.5.1, 29.1.13 30, 31		
RASTODER, d.o.o., Dvorakova Ulica 3 SI-1000 Ljubljana (SI)		
2006 08 11	2007 02 19	2006 12 28
909685	eob	35, 36, 42
CICHOWLAS PIERRE, 62, Rue de Turbigio F-75003 PARIS (FR); CICHOWLAS PAUL, 62, Rue de Turbigio F-75003 PARIS (FR); Société EO Business (SARL), 62, Rue de Turbigio F-75003 PARIS (FR)		
2006 08 11	2007 03 19	2007 01 25
909781	FISIOSPHERE	
CFE: 26.11.1, 27.5.1 03, 09, 44		
GTS GROUP S.P.A., Viale Lombardia, 67 I-24020 TORRE BOLDONE (BERGAMO) (IT)		
2008 02 22	2008 06 09	2008 04 17
910171	DEK THERM	
CFE: 27.5.1 02		
DEKTRADE a.s., Tiskařská 10/257 CZ-108 28 Praha 10, Maleřice (CZ)		
2006 02 14	2007 03 19	2007 02 01
910808	BORK	04, 07, 08, 09, 11, 12, 13, 14, 16, 17, 18, 19, 20, 21, 22, 23, 28, 35, 36, 37, 38, 39, 40, 41, 42, 43, 45
B.O.R.K. Elektronik GmbH, Hardenbergplatz 2 10623 Berlin (DE)		
2005 08 10	2007 04 02	2007 02 08
911557	TOMi	
CFE: 3.1.8, 3.1.24, 27.5.1 31		
INTRADE d.o.o. za trgovinu, Nike Grškovića 12 HR-10000 Zagreb (HR)		
2006 12 07	2007 04 02	2007 02 15
912641	CREMESSO	07, 11, 21,, 30
MIGROS-GENOSSENSCHAFTS-BUND, Limmatstrasse 152 CH-8005 Zürich (CH)		
2007 11 28	2008 07 21	2008 05 29
913231	H HUBLOT	
CFE: 27.5.1 03, 09, 16, 18		
HUBLOT SA, Geneve, Rue de la Fontaine 7 CH-1204 Geneve (CH)		
2008 04 25	2008 08 04	2008 06 05
913283	SÉLECTION SUISSE DIADEM	
CFE: 25.1.9, 27.5.11 05, 29, 30, 32, 35		
SWISS DIADEM AG, Henric Petri-Strasse 19 CH-4051 Basel (CH)		
2007 01 11	2007 04 30	2007 03 08
914146	CFE: 1.3.2, 29.1.2	39, 41, 43
Vacansoleil B.V., Marinus van Meelweg 16 NL-5657 EN EINDHOVEN (NL)		
2006 10 23	2007 04 30	2007 03 15

914190	KAYRA	25, 35
KAYRA TEKSTİL KONFEKSIYON İNŞAAT GIDA MOBİLYA SANAYİ VE TICARET LIMITED ŞİRKETİ, Ehlıbeyt Mahallesi, 6. Sokak, 12/1 Mahir Halıcı İş Merkezi Çankaya-Ankara (TR)		
2008 01 10	2008 08 04	2008 06 12
916027	MORE CARE	35, 39
Oriola-KD Oyj, Orionintie 5 Fl-02200 Espoo (FI)		
2007 02 09	2007 05 14	2007 03 29
916066	BRONCHO PAM	30
ROKSANDRA DIMITROVA PAMUKOVA, j.k. „Mladost 2”, bl. 227, vh.4, ap. 71 BG-1799 Sofia (BG)		
2006 12 07	2007 05 28	2007 04 05
916163	BIONUTRIOL	01
Yara International ASA, Postboks 2464 Sollie N-0202 Oslo (NO)		
2007 01 05	2007 05 28	2007 04 05
916483	EagleEyeOS	42
SaveAs Szolgáltató és Tanácsadó Részvénytársaság, Bethesda u. 6 H-1146 Budapest (HU)		
2006 06 12	2007 05 28	2007 04 05
917154	lifesteel	16, 41
CFE: 27.5.2, 29.1.12		
ARCELOR DISTRIBUTION, 1 et 3 place Max Rousseaux F-51100 REIMS (FR)		
2006 12 27	2007 05 28	2007 04 12
917618	KINDER FRUIT SANDWICH	29, 30
SOREMARTEC S.A., Dreve de l'Arc-en-Ciel 102 B-6700 SCHOPPACH-ARLON (BE)		
2007 01 12	2007 06 11	2007 04 19
918641	pacovis	01, 29, 30
CFE: 27.5.24, 29.1.13		
Pacovis AG, Grabenmattenstrasse 19 CH-5608 Stetten AG (CH)		
2008 04 23	2008 08 04	2008 06 19
919262	bliss	44
CFE: 26.1.18, 29.1.12		
BLISS WORLD LLC, 75 Varick Street New York, NY 10013 (US)		
2007 03 28	2007 06 25	2007 05 10
920885	SPRINTVAC	05
MERIAL, 29, avenue Tony Garnier F-69007 LYON (FR)		
2008 04 14	2008 08 04	2008 06 05
923139	EMPIRE EMPIRE UNION MADE NEW YORK	25
CFE: 26.1.18, 27.5.2		
A. MODA SPA, Viale dei Mille, 137 I-50131 FIRENZE (IT)		
2008 03 20	2008 07 21	2008 05 29
925032	LIFE SYSTEM	05
CFE: 26.11.13, 27.5.15		
Well Plus Trade GmbH, Borsteler Chaussee 47 22453 Hamburg (DE)		
2007 03 15	2007 08 20	2007 06 28
928050	CRDN	35
CFE: 1.1.9, 26.1.18		
Certified Restoration DryCleaning Network, LLC, 2060 Coolidge Highway Berkely, MI 48072 (US)		
2008 02 25	2008 05 26	2008 04 10
928051	CRDN	37
CFE: 1.1.9, 26.1.18		
Certified Restoration DryCleaning Network, LLC, 2060 Coolidge Highway Berkely, MI 48072 (US)		
2008 02 25	2008 05 26	2008 04 10
931873	ZULU	33
Obshchestvo s ogranitshennoi otvetstvennostyou „INTEL”, d.75 k 1, Varshavskoe shosse RU-117556 Moscou (RU)		
2008 05 06	2008 08 04	2008 06 12
932316	Qufora	05, 10
MBH International A/S, Hejrevang 21E DK-3450 Allerød (DK)		
2008 04 22	2008 07 07	2008 05 15
934447	ESPUMOSO VIVA SALUT SWEET	33
CFE: 25.1.15, 25.7.1, 29.1.14		
Dunkri Kaubanduse AS, Pärnu mnt 232/9 EE-11314 Tallinn (EE)		
2008 05 20	2008 08 18	2008 06 26
936081	07ZR	12, 35
PROPNEU S.A., Rue Michel Welter 67 L-2730 LUXEMBOURG (LU)		
2008 03 04	2008 06 09	2008 04 17
937011	ExCellium	03
Henkel AG & Co. KGaA, Henkelstraße 67 40589 Düsseldorf (DE)		
2008 03 27	2008 07 07	2008 05 15
939396	EMBRYOLISSE	03, 05
GROUPEMENT DES LABORATOIRES FRANÇAIS/SORAS, 16 rue Danton F-92130 ISSY LES MOULINEAUX (FR)		
2007 12 13	2008 05 26	2008 04 10
939518	CFE: 4.3.3, 29.1.13	25, 28, 35
Ing. Dušan Víglaský, Brusnicová 7 SK-831 01 Bratislava (SK)		
2007 05 25	2007 12 22	2007 11 01
943289	BIOXSINE	03
CFE: 5.3.11, 29.1.12		
BIOTA BITKISEL KOZMETIK LABORATUARLARI TICARET LIMITED ŞİRKETİ, Mehmet Akif Mahallesi Barış Caddesi Yücedag Sokak No. 15 Umraniye ISTANBUL (TR)		
2008 04 14	2008 07 21	2008 05 29
943583	ICT LOGISTICS	39
CFE: 26.11.12, 27.5.2		
DFDS A/S, Sundkrogsgade 11 DK-2100 Copenhagen O (DK)		
2008 04 28	2008 07 07	2008 05 22
944229	PICCOLA	16
RICHEMONT ITALIA S.p.A., Via Ludovico di Breme, 44 I-20156 MILANO (IT)		
2008 03 19	2008 07 07	2008 05 15
945192	JONSEN	07
CFE: 15.7.1, 27.5.8		
CHEN YONGQI, No. 5 Team, Xiwu Village, Pingyao Town, Yuhang District, Hangzhou Zhejiang Province (CN)		
2007 11 21	2008 02 04	2007 12 20
947229	PATISFRANCE SOURCE DE SÉDUCTION	01, 29, 30
CFE: 27.5.7, 29.1.12		
PURATOS NV, Industrielaan 25 B-1702 GROOT-BIJGAARDEN (BE)		
2007 09 27	2008 02 18	2008 01 03
947734	PAGLIARI	07, 12
CFE: 14.3.9, 27.3.15, 27.5.1, 29.1.12		
PAGLIARI ALDO & C. S.N.C., Via Corriera, 23-SQUARZANELLA I-46019 VIADANA (Mantova) (IT)		
2007 11 27	2008 02 18	2008 01 10
947755	PATI PARTS	29
Aviko B.V., Dr. Alphons Ariënsstraat 28 NL-7221 CD Steenderen (NL)		
2007 11 30	2008 03 03	2008 01 17
947756	CryoSure	01, 10
Dr. Walter Pobitschka, 61350 Bad Homburg (DE)		
2007 11 28	2008 03 03	2008 01 17
947764	PLUG T	10
HERNIAMESH S.R.L., Via F.lli Meliga 1/C I-10034 CHIVASSO (TO) (IT)		
2007 11 20	2008 03 03	2008 01 17
947798	OTTO KERN SIGNATURE	03
CFE: 3.1.2, 27.5.8, 29.1.13		
Otto Kern GmbH, Elverdisser Strasse 313 32052 Herford (DE)		
2007 11 30	2008 03 03	2008 01 17

947799	SIGNATURE		
CFE: 3.1.1, 3.1.16, 27.5.10		03	
Otto Kern GmbH, Elverdisser Strasse 313 32052 Herford (DE)			
2007 11 30	2008 03 03		2008 01 17
947808	Vipcafe		
CFE: 27.5.1		30, 35	
Trading House „SUNTEC” Ltd, ul. Koptevskaya, buld. 1, d. 73 RU-125239 Moscow (RU)			
2007 12 17	2008 03 03		2008 01 17
947810	WAVY LINE		06
Schliessanlagen GmbH Pfaffenhain, OT Pfaffenhain, Fabrikstrasse 1 09387 Jahnsdorf (DE)			
2007 11 20	2008 03 03		2008 01 17
947824	gefeng		
CFE: 26.13.25, 28.3.0		25	
CHAOJIE GROUP CO., LTD., Xihe Industrial Zone, Houzhai Street, Yiwu City 322000 Zhejiang Province (CN)			
2007 10 22	2008 03 03		2008 01 17
947828	Li-Ion POWER		
CFE: 3.1.8, 3.1.16, 26.1.15, 27.5.1		07	
WOLF-Garten AG, Nordringstrasse 16 CH-4702 Oensingen (CH)			
2007 11 13	2008 03 03		2008 01 17
947834	nutrima		05, 29, 30, 32
prima Vita GmbH, Alpenstraße 15 87751 Heimertingen (DE)			
2007 10 25	2008 03 03		2008 01 17
947837	LAETITIA RANCE'		03
RANCE' & C. S.r.l., Via Ettore Ponti, 53 I-20143 MILANO (IT)			
2007 12 05	2008 03 03		2008 01 17
947857	SISTEMA Neutral		
CFE: 27.5.11		07	
DIEMME S.P.A., Via Bedazzo, 19 I-48022 LUGO (RAVENNA) (IT)			
2007 11 22	2008 03 03		2008 01 17
947861	COMFORTIKA		
CFE: 6.1.4, 25.1.9, 27.5.2		11, 20, 21, 22, 28, 35	
ZAKRYTOE AKTSIONERNOE OBSHCHESTVO „Minotavr”, Laboratorny prospect, 23 RU-195197 Sankt-Peterburg (RU)			
2007 02 13	2008 03 03		2008 01 17
947865	KOMPO		
CFE: 26.5.18		06, 07, 09, 17, 22, 35, 37, 42	
Chastnoe unitarnoe mashinostroitelnoe predpriyatie „Kompo”, ul. Ya. Kupaly 106/3 224032 Brest (BY)			
2007 05 10	2008 03 03		2008 01 17
947876	TURQUOISE INTERURBAN		
CFE: 25.1.9, 27.5.17		12	
ANADOLU ISUZU OTOMOTIV SANAYII VE TICARET ANONIM ŞIRKETI, Şekerpinar Köyü, Yedipinarlar Mevkii GEBZE-KOCAELI (TR)			
2007 08 23	2008 03 03		2008 01 17
947877	VOZHAK		32, 33, 35
Tovarystvo z obmezhenoyu vidpovidal'nisty „L'vivs'kyi likero-gorilchanyi Torgovyi Dim”, Corduby Street, 2 L'viv 79024 (UA)			
2007 09 07	2008 03 03		2008 01 17
948107	SYNER		
CFE: 26.2.5, 27.5.7, 29.1.12		09, 35, 36, 37, 39, 42	
SYNER s.r.o., Rumunská 655/9 CZ-460 01 Liberec (CZ)			
2007 05 25	2008 03 17		2008 01 24
948145	NOVATEK		
CFE: 28.5.0, 29.1.4		01, 19, 37, 42	
Joint Stock Company „NOVATEK”, 22a, Pobedy St, Tarko-Sale, Purovskij region RU-629850 Yamalo-Neneckij avtonomnyj okrug (RU)			
2007 03 21	2008 03 17		2008 01 24
948154	Contur		06, 07, 09, 16, 19
DORMA GmbH + Co. KG, Breckerfelder Str. 42-48 58256 Ennepetal (DE)			
2007 07 25	2008 03 17		2008 01 24
948155	ARTEL		
CFE: 27.5.2		04, 07, 09, 11, 37	
ARTEL SPA, Via dell'Artigianato, 34 I-36030 S. Vito Di Leguzzano (VI) (IT)			
2007 07 13	2008 03 17		2008 01 24
948205	PST		
CFE: 26.4.18, 26.11.7, 29.1.14		01, 03, 05, 37, 41, 42	
Dipl.-Ing. Thonhauser GmbH, Salitergasse 26 A-2380 Perchtoldsdorf (AT)			
2007 05 22	2008 03 17		2008 01 24
949496	YANG SHENG		03, 05, 44
REQUENA Yves, 13 Avenue Victor Hugo F-13100 AIX EN PROVENCE (FR)			
2007 10 15	2008 04 31		2008 02 07
950789	LA PLATEFORME DU CREDIT		35, 36
PINTO Isabelle, Chez Monsieur Dos Santos, 53 avenue de Flandre-Hall 7 F-75019 PARIS (FR)			
2007 12 11	2008 04 14		2008 02 21
950818	BABY CLUB		16, 35, 36, 42
COFRA Holding AG, Grafenauweg 10 CH-6300 Zug (CH)			
2007 12 04	2008 04 14		2008 02 21
950842	ECO-DESIGN LIGHT DESIGN AUTHOR		
CFE: 27.5.9, 27.5.17, 29.1.12		06, 09, 11, 19, 20, 28, 37, 42	
ECO-DESIGN spol.s r.o., Jungmannova 7 CZ-370 01 České Budějovice (CZ)			
2007 09 12	2008 04 14		2008 02 21
950847	BRICOCASH		01, 02, 03, 04, 05, 06, 07, 08, 09, 10, 11, 12, 13, 14, 15, 16, 17, 18, 19, 20, 21, 22, 23, 24, 25, 26, 27, 28, 29, 31, 34, 35, 36, 37, 38, 39, 40, 41, 42, 43, 44, 45
ITM ENTREPRISES Société Anonyme, 24 rue Auguste-Chabrieres F-75015 PARIS (FR)			
2007 10 03	2008 04 14		2008 02 21
951505	SELECTION		
CFE: 2.1.2, 24.13.1, 25.1.18, 26.1.14, 29.1.15		03, 05, 08, 09, 16, 21, 25, 28, 29, 30, 31, 32, 33, 34, 35, 38, 41, 43	
ITM ENTREPRISES Société Anonyme, 24 rue Auguste-Chabrieres F-75015 PARIS (FR)			
2007 10 25	2008 04 14		2008 02 28
951655	Supraeco		11
Bosch Thermotechnik GmbH, Sophienstraße 30-32 35576 Wetzlar (DE)			
2007 12 18	2008 04 14		2008 02 28
952105	CARGO		07, 12, 40
Holger Christiansen A/S, Hedelundvej 13 DK-6705 Esbjerg O (DK)			
2007 08 10	2008 04 14		2008 02 28
952110	Meditera		
CFE: 27.5.1, 29.1.4		05, 10	
MEDITERA ITHALAT VE IHRACAT LIMITED ŞIRKETI, 5758 Sokak. No:4/C Kat:2/3 KARABAGLAR-IZMIR (TR)			
2007 08 20	2008 04 14		2008 02 28
952111	KIIAN		01, 02, 07, 09, 16, 35, 37, 41
KIIAN S.p.A., Via De Gasperi, 1 I-22070 LUISAGO (CO) (IT)			
2007 08 28	2008 04 14		2008 02 28
952114	FavorCOOL		07
JIANG HAIMING, R 605, 17, Nianshuxiang, Haishu District, Ningbo 315010 Zhejiang (CN)			
2007 10 24	2008 04 14		2008 02 28
952124	LIPTON CITRUS SUNSHINE		30
Unilever N.V., Weena 455 NL-3013 AL Rotterdam (NL)			
2007 12 13	2008 04 14		2008 02 28

952125	ADAPTOR	03, 10, 21
Unilever N.V., Weena 455 NL-3013 AL Rotterdam (NL)		
2007 12 17	2008 04 14	2008 02 28
952126	LIPTON BERRY TWIST	30
Unilever N.V., Weena 455 NL-3013 AL Rotterdam (NL)		
2007 12 13	2008 04 14	2008 02 28
952127	PARACEDOL	
CFE: 28.5.0 05		
SOPHARMA AD, oulitsa „Iliensko chausse” 16 BG-1220 SOFIA (BG)		
2007 12 28	2008 04 14	2008 02 28
952134	FIREMA	
CFE: 18.1.11, 29.1.14 07, 12		
FIREMA TRASPORTI S.P.A., Via Provinciale Appia I-81100 Caserta (IT)		
2007 12 11	2008 04 14	2008 02 28
952166	MP METAL PRODUCT	
CFE: 26.11.9, 27.5.1 06, 07, 09, 17, 35, 42		
METAL PRODUCT d.o.o., Đačka 70 HR-10020 Odra-Zagreb (HR)		
2007 12 28	2008 04 28	2008 03 06
952186	wiona biowindel	
CFE: 3.13.1, 27.5.10 05, 16, 25		
RIBOTH Gesellschaft zur Herstellung von Hygiene-und Kosmetikartikeln mbH, Dorfstraße 14 14822 Niederwerbig (DE)		
2007 07 27	2008 04 28	2008 03 06
952188	Gel	
CFE: 1.15.9, 19.3.21, 26.11.1, 26.11.13, 27.5.8 16		
Henkel AG & Co. KGaA, Henkelstraße 67 40589 Düsseldorf (DE)		
2008 01 05	2008 04 28	2008 03 06
952226	TÜRKOM-CERA	05, 10, 44
ADNAN BOZDEMİR, İnönü Caddesi, Mescitli Sokak, Türkkan Aptartmani, A Blok K:1 D:2 Sahrayı Cedit Erenköy-İSTANBUL (TR)		
2007 06 07	2008 04 28	2008 03 06
952281	BOHMER	
CFE: 3.3.17, 3.3.24, 27.5.1 07		
YUYAO BAOMA PRINTING EQUIPMENT CO., LTD. (yuyaoshi baoma yinshua qicai youxian gongsi), Xiaodong Industrial Park, Xinan Street Yuyao City 315409 Zhejiang (CN)		
2008 01 09	2008 04 28	2008 03 06
952298	Persil SENSITIVE Aloe Vera	
CFE: 2.7.1, 2.9.14, 26.1.14, 27.5.9, 29.1.15 03, 05		
Henkel AG & Co. KGaA, Henkelstraße 67 40589 Düsseldorf (DE)		
2007 12 14	2008 04 28	2008 03 06
952321	PlantaRegina	
CFE: 5.1.1, 27.5.1, 29.1.12 44		
CENTRO SERVIZI PER IL FLOROVIVAISMO SRL, Piazza Matteotti, 19 I-46013 Canneto Sull'Oglio (MN) (IT)		
2007 12 13	2008 04 28	2008 03 06
952331	ALU-PRODUCT	
CFE: 26.11.3, 26.11.9, 27.5.11 06, 19, 35, 36, 42		
Alu Product d.o.o., Đačka 72 HR-10020 Odra-Zagreb (HR)		
2007 12 28	2008 04 28	2008 03 06
952387	PENELOPE	
CFE: 3.7.6, 26.4.15, 29.1.13 24		
MAYA TEKSTİL SANAYI VE TICARET LIMITED ŞİRKETİ, Ekmekçioglu Mevkii Osmangazi Caddesi Merve Mahallesi No: 24 Yenidogan ÜMRANIYE-İSTANBUL (TR)		
2007 11 12	2008 04 28	2008 03 06
952520	CFE: 26.11.12	25
Shi Jun Zhong, No. 43 Wukuailiao District, Shansu County, Jinjing Town, Jinjiang City 362200 Fujian Province (CN)		
2008 01 11	2008 04 28	2008 03 06
952832	LIVAZO	05
KOWA COMPANY, LTD, 6-29, Nishiki 3-chome Naka-ku, Nagoya (JP)		
2008 05 08	2008 08 04	2008 06 05
952833	ALIPZA	05
KOWA COMPANY, LTD, 6-29, Nishiki 3-chome Naka-ku, Nagoya (JP)		
2008 05 08	2008 08 04	2008 06 05
952835	VEZEPRA	05
KOWA COMPANY, LTD, 6-29, Nishiki 3-chome Naka-ku, Nagoya (JP)		
2008 05 08	2008 08 04	2008 06 05
953630	SECAR XENIOM	01, 19
KERNEOS, 8 rue des Gravieres F-92200 NEUILLY-SUR-SEINE (FR)		
2008 01 15	2008 04 28	2008 03 13
953634	Shokotel'	30
Kolesnikov Borys Viktorovych, 31 Vitchiznyana Str., flat 2 Donetsk 83050 (UA)		
2007 12 28	2008 04 28	2008 03 13
953645	gt GILDA TONELLI	
CFE: 27.5.1 18		
XANTHIA SRL, Via Ravigliano, 1 I-64013 CORROPOLI (TE) (IT)		
2008 01 08	2008 04 28	2008 03 13
955017	NITROSWING	11
IGS Italia S.r.l., Via Giordania, 48 I-58100 Grosseto (IT)		
2008 01 22	2008 05 12	2008 03 27
955038	LES ZIGOS	
CFE: 2.5.23, 4.5.4, 27.5.1, 29.1.15 09, 16, 25, 28, 35, 38, 41		
ITM ENTREPRISES Société Anonyme, 24 rue Auguste-Chabrieres F-75015 PARIS (FR)		
2008 02 01	2008 05 12	2008 03 27
955051	Alpen Pharma	
CFE: 24.13.1, 26.3.1 03, 05, 35, 42, 44		
Alpen Pharma GmbH, Neuengasse 43 CH-3011 Bern (CH)		
2007 12 05	2008 05 12	2008 03 27
955060	the nomadtribe	
CFE: 27.5.1 25		
MAVI GIYİM SANAYI VE TICARET ANONİM ŞİRKETİ, Gümüşsuyu Caddesi Fatih Şehitleri Sokak No: 3/2 TR-34020 TOPKAPI, MALTEPE İSTANBUL (TR)		
2007 10 04	2008 05 12	2008 03 27
955072	VALIS	01, 05
Isagro S.p.A., Via Caldera, 21 I-20153 Milano (IT)		
2007 08 27	2008 05 12	2008 03 27
955104	TENDURA	22
LANEX a.s., Hlučínská 1/96 CZ-747 23 Bolatice (CZ)		
2007 11 21	2008 05 12	2008 03 27
955133	durukan	
CFE: 25.3.1, 27.5.1, 29.1.12 30		
DURUKAN SEKERLEME SANAYI VE TICARET ANONİM ŞİRKETİ, İstasyon Mah Fabrikalar Yolu Diyet Sk No: 88 TR-06980 Sincan Ankara (TR)		
2007 12 31	2008 05 12	2008 03 27
955155	SoLine	07, 09, 37
Westfalia Separator AG, Werner-Habig-Straße 1 59302 Oelde (DE)		
2008 01 07	2008 05 12	2008 03 27
955162	CFE: 26.13.25	09, 18, 25, 28
PROJETCLUB Société anonyme, 4 Boulevard de Mons F-59650 VILLENEUVE D'ASCQ (FR)		
2008 01 29	2008 05 12	2008 03 27
955215	OUTDOG	
CFE: 3.6.3, 27.3.1 09, 18, 21, 25, 31		
DECATHLON SA, 4, boulevard de Mons F-59650 VILLENEUVE D'ASCQ (FR)		
2008 01 29	2008 05 12	2008 03 27
955623	GALVEX	05
GALVEX, spol. s.r.o., Jegorovova 37 SK-974 01 Banská Bystrica (SK)		
2008 01 24	2008 05 26	2008 04 03

955674	ARMOTRAZ	05, 30
S & D Pharma CZ, spol. s r.o., Písnická 22/546 CZ-142 00 Praha 4 (CZ)		
2007 09 26	2008 05 26	2008 04 03
955694	Wibrain	09
CFE: 26.11.12, 27.5.1, 29.1.15		
Wibrain Corporation Inc., Suite 305, Seung-il Venture Tower, 371-42 Gasan-dong, Geumcheon-gu Seoul 153-023 (KR)		
2007 11 23	2008 05 26	2008 04 03
955711	LONKA SINCE 1872	25, 40
CFE: 27.5.14, 27.5.17		
Zdeněk Janoušek-BOMA, Ruská 148 CZ-100 00 Praha 10-Vršovice (CZ)		
2007 10 31	2008 05 26	2008 04 03
956273	Dreambox Learning	41
DREAMBOX LEARNING INC., 10900 NE 8TH Street, Suite 600 Bellevue, Washington 98004 (US)		
2007 12 12	2008 05 26	2008 04 03
956284	TIMPO	09, 28, 41
CFE: 26.11.6, 27.5.1, 29.1.12		
STADLBAUER MARKETING + VERTRIEB GES.M.B.H., Magazinstrasse 4 A-5027 Salzburg (AT)		
2008 01 02	2008 05 26	2008 04 03
956299	Hacienda caminos	19
Franz Carl Nüdling Basaltwerke GmbH & Co. KG, Ruprechtstr. 24 36037 Fulda (DE)		
2008 01 11	2008 05 26	2008 04 03
956304	Doria	30
CFE: 26.1.18, 29.1.12		
DORIA S.p.A., Via Pontebbana, 32 I-31010 Orsago (TV) (IT)		
2008 01 07	2008 05 26	2008 04 03
956354	Persil service	16, 20, 22, 37, 39, 40
CFE: 11.7.3, 27.5.10, 29.1.13		
Henkel AG & Co. KGaA, Henkelstraße 67 40589 Düsseldorf (DE)		
2008 02 07	2008 05 26	2008 04 10
956366	BABYBOX	09, 35, 38, 41, 42
FRANCE TELECOM, 6 place d'Alleray F-75015 PARIS (FR)		
2008 01 16	2008 05 26	2008 04 10
956367	MEMANDO	05
KRKA tovarna zdravil, d.d., Novo mesto, 6, Šmarješka cesta, SI-8501 Novo mesto (SI)		
2008 02 20	2008 05 26	2008 04 10
956370	VITIRON OSTEO	05
Mepha AG, Dornacherstrasse 114, Postfach 445 CH-4147 Aesch BL (CH)		
2008 02 20	2008 05 26	2008 04 10
956422	FOREND	06, 09, 38
CFE: 27.5.1, 29.1.12		
FOREND ELEKTRIK MALZEMELERI VE DIŞ TICARET ANONİM ŞİRKETİ, 19 Mayıs Mah. Büyükdere Cad. No. 4 Basman Han Kat. 4 Daire 4 SISLI-ISTANBUL (TR)		
2007 11 19	2008 05 26	2008 04 10
956448	SFUSATI	29, 30, 32, 33
SOREMARTEC S.A., Dreve de l'Arc-en-Ciel 102 B-6700 Schoppach-Arlon (BE)		
2008 01 29	2008 05 26	2008 04 10
956462	RHODIA	16
CFE: 5.1.1, 27.5.17		
PAPETERIES VERILHAC FRERES, Usine de Noyer-Chut F-38220 SECHILLENNE (FR)		
2008 02 19	2008 05 26	2008 04 10
956470	FARMINA PET FOODS	31
RUSSO MANGIMI S.P.A., Via Nazionale delle Puglie I-80035 NOLA (NA) (IT)		
2008 01 09	2008 05 26	2008 04 10
957018	Mia LINEA	25
CFE: 25.1.9, 26.11.6, 27.5.11		
bon prix Handelsgesellschaft mbH, Haldesdorfer Strasse 61 22179 Hamburg (DE)		
2008 02 04	2008 06 09	2008 04 17
957143	JIN HUI	09
CFE: 26.4.18, 27.5.1		
NINGBO JINHUI PHOTOGRAPHIC EQUIPMENT CO., LTD. (ningbo jinhui sheying qikai youxian gongsi), No. 69 Fengyi Road of Southwest of Economy Development Zone, Yuyao City Zhejiang 315400 (CN)		
2008 01 22	2008 06 09	2008 04 17
957160	ALTERCEM	07, 11, 19
INNOV.ECO, 31 avenue Princesse Grace MC-98000 MONACO (MC)		
2008 01 17	2008 06 09	2008 04 17
957171	traffic-observer by www.cesag.com	09
CFE: 21.3.21, 26.1.5		
Mangold Christian, Schützenstr. 30 CH-8304 Wallisellen (CH)		
2008 02 19	2008 06 09	2008 04 17
957173	ASSURGO	36
FINAPOLE, Rue André Durouchez Espace Industriel Nord F-80080 Amiens (FR)		
2008 01 25	2008 06 09	2008 04 17
957176	ENA	11
CFE: 27.5.1		
Jura Elektroapparate AG, CH-4626 Niederbuchsiten (CH)		
2008 02 15	2008 06 09	2008 04 17
957195	Ferroplate	01
Atotech Deutschland GmbH, Erasmusstrasse 20 10553 Berlin (DE)		
2008 02 11	2008 06 09	2008 04 17
957204	PZEROROSSO	14, 18, 25
PIRELLI & C. S.P.A., Via Gaetano Negri, 10 I-20123 MILANO (MI) (IT)		
2008 02 06	2008 06 09	2008 04 17
957208	THE loungebar	21
CFE: 1.15.21, 26.1.6, 27.3.1		
TESCO STORES LIMITED, Tesco House, Delamare Road Cheshunt, Hertfordshire EN8 9SL (GB)		
2008 03 01	2008 06 09	2008 04 17
957210	BUDEHALER	05, 10
mibe GmbH Arzneimittel, Münchener Straße 15 06796 Brehna (DE)		
2008 02 05	2008 06 09	2008 04 17
957215	BOBI	31
Vitakraft-Werke Wührmann & Sohn GmbH & Co. KG, Mahndorfer Heerstr. 9 28307 Bremen (DE)		
2008 02 14	2008 06 09	2008 04 17
957218	2Fuel	07, 12
CFE: 26.11.13, 27.5.11, 29.1.12		
Vialle Alternative Fuel Systems B.V., Leemkuil 7 NL-5626 EA EINDHOVEN (NL)		
2008 03 04	2008 06 09	2008 04 17
957229	CO-VALSACOR	05
KRKA, tovarna zdravil, d.d., Novo mesto, Šmarješka cesta 6 SI-8501 Novo mesto (SI)		
2008 02 20	2008 06 09	2008 04 17
957235	UBEPOL BR	17
UBE INDUSTRIES, LTD., 1978-96 O-Aza Kogushi, Ube-shi Yamaguchi-ken 755-8633 (JP)		
2008 02 29	2008 06 09	2008 04 17
957261	AGILIA	19, 37
LAFARGE, 61 rue des Belles Feuilles F-75116 PARIS (FR)		
2008 02 27	2008 06 09	2008 04 17

957760	SPHEROS			
CFE: 24.11.25, 26.11.12, 26.13.25, 27.5.1		06, 07, 09, 11, 12,		
		17, 37, 41, 42		
Spheros GmbH, Friedrichshafener Str. 11 82205 Gilching (DE)				
2007 09 17	2008 06 09		2008 04 24	
957884	Spheros	06, 07, 09, 11, 12, 17, 37, 41, 42		
Spheros GmbH, Friedrichshafener Str. 11 82205 Gilching (DE)				
2007 09 17	2008 06 09		2008 04 24	
957923	SYNAPSE		14	
Montres CHOISI Sa, Rue du Faucon, 19 CH-2500 Bienne-Biel 4 (CH)				
2008 02 06	2008 06 09		2008 04 24	
958049	OmniFarma		03, 05, 35	
Dr. Thomas von Lutterotti, Olivaer Platz 16 10707 Berlin (DE)				
2008 02 18	2008 06 09		2008 04 24	
958066	CFE: 5.5.3, 5.5.20, 29.1.1		09, 18, 42	
Tulip Computers Holding B.V., Databankweg 7 NL-3821 AL Amersfoort (NL)				
2007 09 17	2008 06 09		2008 04 24	
958089	SAREME		09, 11, 35, 37	
UAB „SAREME“, Naugarduko g. 32/2 LT-03225 Vilnius (LT)				
2007 11 15	2008 06 09		2008 04 24	
958248	Schirnhofner			
CFE: 3.4.2, 3.4.18, 6.19.16, 24.9.5, 27.5.7, 29.1.15			29, 30	
Schirnhofner Ges.m.b.H., Kaindorf 298 A-8224 Kaindorf (AT)				
2008 01 09	2008 06 09		2008 04 24	
958262	FEIYUE		07	
FEIYUE GROUP CO., LTD, No. 109 Middle Airport Rd., Taizhou City 318010 Zhejiang Province (CN)				
2008 03 17	2008 06 09		2008 04 24	
958291	VEINOFYTOL		05	
TILMAN Jean-Noël, 14 Pré du Fa B-4190 Ferrieres (BE)				
2008 02 29	2008 06 23		2008 05 01	
958305	GIVENCHY Doctor White			
CFE: 25.1.9, 27.5.22, 29.1.13			03	
PARFUMS GIVENCHY, 77 rue Anatole France F-92300 LEVALLOIS-PERRET (FR)				
2008 01 04	2008 06 23		2008 05 01	
958308	MIAROX		01, 02, 40	
Del West Engineering, 28128 W. Livingston Avenue VALENCIA, CA 91355 (US)				
2008 02 22	2008 06 23		2008 05 01	
958342	MOUNT ROYAL			
CFE: 27.1.1			14	
Montres Choisi S.A. (Montres Choisi AG) (Montres Choisi Ltd.), Falkenstrasse 19 CH-2502 Bienne (CH)				
2008 02 06	2008 06 23		2008 05 01	
958363	Gravidisan		31	
Sano-Moderní výživa zvířat, spol. s r.o., Npor. O. Bartoška 15 CZ-344 01 Domažlice (CZ)				
2008 01 24	2008 06 23		2008 05 01	
958364	Fibrasan		31	
Sano-Moderní výživa zvířat, spol. s r.o., Npor. O. Bartoška 15 CZ-344 01 Domažlice (CZ)				
2008 01 24	2008 06 23		2008 05 01	
958391	DISSIMILIS			
CFE: 26.11.12, 27.5.1			41	
Stiftelsen Dissimilis, Emma Hjorths vei 50 N-1336 Sandvika (NO)				
2007 12 14	2008 06 23		2008 05 01	
958399	BERKLE		01, 16, 17	
Berger Klebe GmbH, Böhl 303 CH-9104 Waldstatt (CH)				
2008 03 27	2008 06 23		2008 05 01	
958428	inspiro DISCOVER DYNAMIC FM			
CFE: 26.11.12, 27.5.1			09	
Sonova Holding AG, Laubisrütistrasse 28 CH-8712 Stäfa (CH)				
2008 03 07	2008 06 23		2008 05 01	
958441	Nutristar		05, 31	
Saturn Petfood GmbH, Senator-Mester-Strasse 1 28197 Bremen (DE)				
2008 02 08	2008 06 23		2008 05 01	
958445	enerBio Glücksstern			
CFE: 5.3.13, 26.4.18, 27.5.7			30, 32	
Dirk Rossmann GmbH, Isernhägener Str. 16 30938 Burgwedel (DE)				
2008 02 22	2008 06 23		2008 05 01	
958451	MAX			
CFE: 27.5.19			07	
Mao Xiaoyong, No. 45 Maolincun Yiqu, Lunan Jiedao, Luqiao District, Taizhou Zhejiang Province (CN)				
2008 03 17	2008 06 23		2008 05 01	
958472	run air		25	
EKIN TEKSİL GIDA TURİZM VE TAŞIMACILIK SANAYİ TICARET LIMITED ŞİRKETİ, Mesihpaşa Caddesi, Erson İş Merkezi N. 28/B-5 Laleli-Istanbul (TR)				
2008 02 20	2008 06 23		2008 05 01	
958473	EM-X GOLD			
CFE: 1.15.9, 26.11.13, 26.15.1, 29.1.13			32	
EM Research Organization, Inc., 468 Kawasaki, Uruma-City Okinawa 904-2203 (JP)				
2008 03 12	2008 06 23		2008 05 01	
958478	Green Tree			
CFE: 5.1.3, 5.1.5			29	
ShenZhou DongFang Industrial Group Co., Ltd., Datun Industrial Zone, Shenzhou 053873 Hebei (CN)				
2008 03 26	2008 06 23		2008 05 01	
958479	CHAMPIOLADE		30	
Kraft Foods Schweiz Holding AG, Bellerivestrasse 203 CH-8008 Zürich (CH)				
2008 03 14	2008 06 23		2008 05 01	
958507	MeCaMe			
CFE: 27.5.1			21	
MECAME MELAMINE WARES CO., LTD QUANZHOU, 2-5 (C) Industry Zone Qingmeng Quanzhou 362000 Fujian (CN)				
2008 03 20	2008 06 23		2008 05 01	
958926	SUNSHOP			
CFE: 26.11.5, 27.5.1			09, 14, 18, 25	
Sylva Kaiserová, Bořice 63 CZ-344 01 Domažlice (CZ)				
2008 02 13	2008 06 23		2008 05 01	
958952	PAITER			
CFE: 26.4.18, 26.4.24, 27.5.24			08	
WENZHOUSHI BAITE ELECTRIC EQUIPMENT CO., LTD, Ouhai Gaoxin Technology Industrial Park Wenzhou City, Zhejiang Province (CN)				
2008 01 11	2008 06 23		2008 05 01	
958955	green chemical solutions by Cognis			
CFE: 5.3.13, 5.3.15, 26.4.4, 27.5.10, 29.1.12			01	
Cognis IP Management GmbH, Henkelstrasse 67 40589 Düsseldorf (DE)				
2008 01 09	2008 06 23		2008 05 01	
958981	SUOLIFICIO TITO SQUADRONI			
CFE: 2.9.19, 26.1.14, 27.1.1			06, 25	
SUOLIFICIO SQUADRONI s.r.l., Via Mar Baltico, 64 I-63018 PORTO SANT'ELPIDIO (AP) (IT)				
2008 02 19	2008 06 23		2008 05 01	
958982	Suolificio NUOVA LINEA			
CFE: 27.5.1			25	

SUOLIFICIO NUOVA LINEA s.r.l., Via Elpidiense Sud, 317 I-63014 MONTEGRANARO (AP) (IT)			
2008 02 19	2008 06 23	2008 05 01	
958990 E sky			
CFE: 27.5.17			28
Shenzhen Grand Wing Investment, Inc., Room C1711, Ming Wha International Convention Center, 8 Gui Shan Road, Shekou Shenzhen (CN)			
2008 03 11	2008 06 23	2008 05 01	
958991 KERAMOS			10
Dentalpoint AG, Hohlstrasse 614 CH-8048 Zürich (CH)			
2008 03 03	2008 06 23	2008 05 01	
959003 CENTER SHOCK			
CFE: 1.15.3, 1.15.7, 1.15.9, 26.11.9, 27.5.2, 27.5.24			30
Perfetti Van Melle S.p.A., Via XXV Aprile, 7 I-20020 Lainate (Milano) (IT)			
2008 02 20	2008 06 23	2008 05 01	
959004 SHOCK			
CFE: 1.15.3, 1.15.7, 1.15.9, 26.11.9, 27.5.2, 27.5.17			30
Perfetti Van Melle S.p.A., Via XXV Aprile, 7 I-20020 Lainate (Milano) (IT)			
2008 02 20	2008 06 23	2008 05 01	
959022 MULTILINK			07, 08, 12
KUHN-HUARD S.A., Zone Industrielle, Rue du Québec F-44110 CHATEAUBRIANT (FR)			
2007 11 30	2008 07 07	2008 05 08	
959028 LIFE IS NOW			29, 30, 32
Société des Produits Nestlé S.A., CH-1800 Vevey (CH)			
2008 03 19	2008 07 07	2008 05 08	
959029 SOMATOM Definition AS			10
Siemens Aktiengesellschaft, Wittelsbacherplatz 2 80333 München (DE)			
2008 02 27	2008 07 07	2008 05 08	
959035 CFE: 26.1.6, 29.1.13			11, 35, 37
OBSHESTVO S OGRANICHENNOY OTVETSTVENNOSTJU „GT COMPANY“, pom. 19H, lit. A, 2 pr, Gagarina RU-196105 Saint-Petersburg (RU)			
2007 08 27	2008 07 07	2008 05 08	
959036 NO. 1			
CFE: 26.11.13, 27.5.1, 27.7.11			32, 33, 34, 38, 43
Aktiebolaget No. 1 Brands, Brunnemyrsvägen 7 SE-451 55 Uddevalla (SE)			
2008 02 12	2008 07 07	2008 05 08	
959038 FF FENDI			
CFE: 27.5.1			27
FENDI ADELE S.r.l., Via Flaminia, 968 I-00189 ROMA (IT)			
2008 02 12	2008 07 07	2008 05 08	
959060 DEKTILE			
CFE: 27.5.1			06, 17, 19
DEKTRADE a.s., Tiskařská 10/257 CZ-108 28 Praha 10 (CZ)			
2006 02 14	2008 07 07	2008 05 08	
959061 BE ENTERPRISING			09, 16, 35, 42, 45
Profuse Group BV, Baron van Nagellstraat 89 NL-3771 LK Barneveld (NL)			
2007 01 30	2008 07 07	2008 05 08	
959063 Nar mobile			
CFE: 26.4.9, 26.4.18, 29.1.15	01, 02, 03, 04, 05, 06, 07, 08, 09, 10, 11, 12, 13, 14, 15, 16, 17, 18, 19, 20, 21, 22, 23, 24, 25, 26, 27, 28, 29, 30, 31, 32, 33, 34, 35, 36, 37, 38, 39, 40, 41, 42, 43, 44, 45		
Societe anonyme „AZERFON“, Tbilisi perspective 3166 AZ-1122 Bakou (AZ)			
2007 05 07	2008 07 07	2008 05 08	
959321 Ti'CHOCO			
CFE: 25.3.1, 26.7.25, 26.11.13, 27.5.24, 29.1.12			29
ITM ENTREPRISES Société Anonyme, 24 rue Auguste-Chabrieres F-75015 PARIS (FR)			
2008 03 07	2008 07 07	2008 05 08	
959325 XYLOPHARM			
CFE: 28.5.0			05
AKTIONERNO DROUJESTVO „UNIPHARM“, 3, oulitsa „Traiko Stanoev“ BG-1756 SOFIA (BG)			
2008 03 21	2008 07 07	2008 05 08	
959366 Gripend NIGHT			
CFE: 2.1.1, 2.1.16, 2.3.1, 2.3.16, 28.5.0, 29.1.12			05
BADARO INVESTMENTS B.V., Officia I, de Boelelaan 7 NL-1083 HJ Amsterdam (NL)			
2007 04 26	2008 07 07	2008 05 08	
959458 PUER			
CFE: 6.1.2, 6.3.14, 26.1.5, 26.1.16, 28.3.0			30
YUNNAN PROVINCE PU'ER TEA ASSOCIATION, No. 802, Dianchi Road, Kunming City Yunnan Province (CN)			
2008 03 31	2008 07 07	2008 05 08	
959487 RH-RT			07, 09
SMS Mevac GmbH, 3a, Bamlerstrasse 45141 Essen (DE)			
2008 03 04	2008 07 07	2008 05 08	
959500 MyXfrd			16
HOLDHAM, 17 rue de l'Académie F-14000 CAEN (FR)			
2008 03 20	2008 07 07	2008 05 08	
959501 RH-RockerType			07, 09
SMS Mevac GmbH, 3a, Bamlerstrasse 45141 Essen (DE)			
2008 03 04	2008 07 07	2008 05 08	
959518 oneregistry			38, 42, 44
Novo Nordisk Health Care AG, Andreasstrasse 15 CH-8050 Zürich (CH)			
2008 03 20	2008 07 07	2008 05 08	
959528 H&Q			
CFE: 24.17.25, 26.1.16, 27.5.1			07
WENZHOU HUAQIANG AUTO PARTS CO., LTD., Rm501 (Main Bldg), GuoGuang Bldg, ZhanQian District (East) Wenzhou (CN)			
2008 01 10	2008 07 07	2008 05 08	
959529 CFE: 2.3.5, 2.3.17, 8.1.19,			16, 29, 30, 35
10.3.1, 28.5.0, 29.1.14			
Zakrytoe aktsionernoie obshchestvo „Talosto“, 52, Kuznetsovskaya str. RU-196105 SANKT-PETERSBURG (RU)			
2007 12 12	2008 07 07	2008 05 08	
959535 Beau Bella			09, 14, 18, 25
Andreas G Michaels, 15 Lodge Crescent, Waltham Cross, Hertfordshire London EN8 8BL (GB)			
2008 01 21	2008 07 07	2008 05 08	
959540 BARCO			
CFE: 26.1.12, 27.5.8			09
BARCO N.V., President Kennedypark 35 B-8500 Kortrijk (BE)			
2008 01 22	2008 07 07	2008 05 08	
959827 EVIALIS			
CFE: 1.5.2, 26.11.12, 27.5.1, 29.1.13			05, 31, 42, 44
EVIALIS, Talhouët F-56250 Saint-Nolff (FR)			
2008 02 18	2008 07 07	2008 05 15	
959852 PRIMATOR			
CFE: 26.4.4, 26.4.7, 26.4.18, 27.5.3, 27.5.10, 27.5.24, 29.1.13			32
Pivovar Náchod a.s., Dobrořovská 130, CZ-547 40 Náchod (CZ)			
2008 02 20	2008 07 07	2008 05 15	
959865 bleib gesund			
CFE: 1.3.16, 25.1.1, 26.11.12, 27.5.24			05, 29, 30, 31, 32
Dirk Rossmann GmbH, Isernhägener Strasse 16 30938 Burgwedel (DE)			
2007 10 18	2008 07 07	2008 05 15	

959872	OZTINOX			
CFE: 29.1.12		07, 08, 11, 20, 21, 35		
ÖZTIRYAKILER MADENİ EŞYA SANAYİ VE TİCARET ANONİM				
ŞİRKETİ, Cumhuriyet Mah. Eski Hadimköyü Yolu 1.Km. No:37				
Büyükkçekmece-Istanbul (TR)				
2007 11 05	2008 07 07		2008 05 15	
959876	CFE: 28.5.0, 29.1.1		01, 31	
MOKHOVA Antonina Anatolievna, kv. 526, Ptitsefabrika ul., pos.				
Tomilino, Lyuberetsky rayon RU-140073 Moscow region (RU)				
2007 11 02	2008 07 07		2008 05 15	
959898	Bonjour KONTI			
CFE: 27.5.1			30	
Kolesnikov Borys Viktorovych, 31 Vitchiznyana Str., flat 2 Donetsk				
83050 (UA)				
2007 12 27	2008 07 07		2008 05 15	
959899	Konti Dolci		30	
Kolesnikov Borys Viktorovych, 31 Vitchiznyana Str., flat 2 Donetsk				
83050 (UA)				
2007 12 28	2008 07 07		2008 05 15	
959901	Bonjour KONTI DESSERT			
CFE: 8.1.19, 19.3.5, 27.5.1, 29.1.13			30	
Kolesnikov Borys Viktorovych, 31 Vitchiznyana Str., flat 2 Donetsk				
83050 (UA)				
2007 12 28	2008 07 07		2008 05 15	
959902	Dolci		30	
CFE: 8.1.21, 8.1.22, 29.1.15			30	
Kolesnikov Borys Viktorovych, 31 Vitchiznyana Str., flat 2 Donetsk				
83050 (UA)				
2007 12 28	2008 07 07		2008 05 15	
959914	E			
CFE: 27.5.14		03, 09, 14, 18, 25, 35		
ESCADA AG, Einsteinring 14-18 85609 ASCHHEIM (DE)				
2008 01 16	2008 07 07		2008 05 15	
959930	enerBiO Morgenstern			
CFE: 5.3.13, 26.4.18, 26.11.12, 27.5.7			30, 32	
Dirk Rossmann GmbH, Isernhägener Strasse 16 30938 Burgwedel (DE)				
2008 02 22	2008 07 07		2008 05 15	
959931	enerBiO Spritzige Stunde			
CFE: 5.3.13, 26.4.18, 26.11.12, 27.5.9			30, 32	
Dirk Rossmann GmbH, Isernhägener Strasse 16 30938 Burgwedel (DE)				
2008 02 22	2008 07 07		2008 05 15	
959950	Dreamer			
CFE: 2.1.17, 22.5.1, 29.1.15			33	
DUNKRI KAUBANDUSE AS, Pärnu mnt 232/9 EE-11314 Tallinn (EE)				
2008 03 06	2008 07 07		2008 05 15	
959954	CTY		07	
TAIZHOU CITY TONGYU VARIABLE-SPEED MACHINERY CO., LTD.,				
100 Metres Southward, Jiazhi Bus Stop, Jiaojiang District, Taizhou				
City Zhejiang Province (CN)				
2008 03 20	2008 07 07		2008 05 15	
959962	grey Mer			
CFE: 26.4.24, 27.5.1, 27.5.24			18, 25	
GREY MER S.R.L., Via Bellaria Nuova 721 SAN MAURO PASCOLI-FC (IT)				
2008 02 12	2008 07 07		2008 05 15	
960001	Légerelle		30	
August Storck KG, Waldstrasse 27 13403 Berlin (DE)				
2008 03 25	2008 07 07		2008 05 15	
960002	Légerelle			
CFE: 2.3.8, 26.4.14, 26.4.18, 27.5.1, 27.5.2, 27.5.8			30	
August Storck KG, Waldstrasse 27 13403 Berlin (DE)				
2008 03 25	2008 07 07		2008 05 15	
960030	DUOVERSYL		05	
BIOFARMA, 22 rue Garnier F-92200 NEUILLY-SUR-SEINE (FR)				
2008 03 20	2008 07 07		2008 05 15	
960032	RAHN Cosmetics			
CFE: 27.5.17			01, 03, 05	
RAHN AG, Dörflistrasse 120 CH-8050 Zürich (CH)				
2008 02 19	2008 07 07		2008 05 15	
960067	DREVONA			
CFE: 27.5.1, 29.1.12		07, 08, 11, 19, 20, 21, 24, 27		
DREVONA Holding, a.s., Výchonská 1 SK-835 10 Bratislava (SK)				
2007 10 11	2008 07 07		2008 05 15	
960096	Green Point			
CFE: 26.1.18, 26.15.1, 27.5.1			35, 37, 41	
Bitzer Kühlmaschinenbau GmbH, Eschenbrünnlestrasse 15 71065				
Sindelfingen (DE)				
2007 11 29	2008 07 07		2008 05 15	
960120	Marenue		16, 29, 43	
"Deutsche See" GmbH, Maifischstraße 3-9 27572				
Bremerhaven (DE)				
2008 01 09	2008 07 07		2008 05 15	
960145	HAN			
CFE: 27.5.17			06	
SHANGHAI HUAPENG EXPLOSION-PROOF SCIENCE AND				
TECHNOLOGY CO., LTD., Building E, No. 1720 Huaihaizhong Road				
Shanghai (CN)				
2008 03 20	2008 07 07		2008 05 15	
960148	YAMASAKI			
CFE: 25.5.1, 28.3.0			12	
CHANGZHOU YAMASAKI MOTORCYCLE CO., LTD, No. 389 Hehai				
West Road, Xinqiu, Changzhou 213022 Jiangsu (CN)				
2008 03 20	2008 07 07		2008 05 15	
960153	"1M2"		05, 10	
Vita Zahnfabrik H. Rauter GmbH & Co. KG, Spitalgasse 3 79713 Bad				
Säckingen (DE)				
2008 03 04	2008 07 07		2008 05 15	
960154	"4M3"		05, 10	
Vita Zahnfabrik H. Rauter GmbH & Co. KG, Spitalgasse 3 79713 Bad				
Säckingen (DE)				
2008 03 04	2008 07 07		2008 05 15	
960155	"2M3"		05, 10	
Vita Zahnfabrik H. Rauter GmbH & Co. KG, Spitalgasse 3 79713 Bad				
Säckingen (DE)				
2008 03 04	2008 07 07		2008 05 15	
960156	"2M2"		05, 10	
Vita Zahnfabrik H. Rauter GmbH & Co. KG, Spitalgasse 3 79713 Bad				
Säckingen (DE)				
2008 03 04	2008 07 07		2008 05 15	
960157	"5M3"		05, 10	
Vita Zahnfabrik H. Rauter GmbH & Co. KG, Spitalgasse 3 79713 Bad				
Säckingen (DE)				
2008 03 04	2008 07 07		2008 05 15	
960158	"0M2"		05, 10	
Vita Zahnfabrik H. Rauter GmbH & Co. KG, Spitalgasse 3 79713 Bad				
Säckingen (DE)				
2008 03 04	2008 07 07		2008 05 15	
960165	ZHAOLONG		09	
ZHEJIANG ZHAOLONG CABLE CO., LTD., Shilin Industrial Zone,				
Deqing 313215 Zhejiang (CN)				
2008 03 28	2008 07 07		2008 05 15	
960168	K Ko			
CFE: 25.7.20, 26.1.3, 26.1.18, 27.5.1, 27.5.6, 27.5.17			16	
JIANGSU XINGDA STATIONERY GROUP CO., LTD., Yangxi Baihe				
Road, Zhoutie Town, Yixing City Jiangsu Province (CN)				
2008 03 31	2008 07 07		2008 05 15	
960182	CZX			
CFE: 26.1.18, 27.5.22			12	

ZHENGXING WHEEL GROUP CO., LTD, Right side, 73 Kilometres No. 319 Beihuancheng National Highway Zhangzhou City 363000 Fujian Province (CN) 2008 04 01	2008 07 07	2008 05 15	
960191 MIMO Rui José Xavier Soares, Rua Do Lombo N° 14 P-5100-827 VALDIGEM (PT) 2008 03 20	2008 07 07	2008 05 15	33
960247 EURAPSYS FONCIERE EURAPSYS, 52 rue de la Victoire F-75009 PARIS (FR) 2008 03 26	2008 07 07	2008 05 15	35, 36, 37
960267 Linteo CFE: 5.5.21, 26.4.7, 26.4.15, 27.5.3 SPEKTRUM CZ a.s., J.E. Purkyně 109 CZ-563 01 Lanškroun (CZ) 2007 03 19	2008 07 07	2008 05 15	03, 04, 05, 16, 21
960288 BiSKonti CFE: 5.7.2, 27.5.1, 29.1.12 Kolesnikov Borys Viktorovych, 31 Vitchiznyana Str., flat 2 Donetsk 83050 (UA) 2007 12 28	2008 07 07	2008 05 15	30
960290 Flowster Steidle GmbH, Röttgerweg 12 51371 Leverkusen (DE) 2007 12 18	2008 07 07	2008 05 15	04, 07, 08
960297 OXYSWING IGS Italia S.r.l., Via Giordania, 48 I-58100 Grosseto (IT) 2008 01 22	2008 07 07	2008 05 15	11
960301 LANDKOST CFE: 3.1.8, 6.19.1, 6.19.11, 29.1.15 Greisinger Fleisch-, Wurst-und Selchwarenerzeugung GmbH, Klamerstrasse 10 A-4323 MÜNZBACH (AT) 2008 02 07	2008 07 07	2008 05 15	31
960304 Prenastim WALMARK, a.s., Oldřichovice 44 CZ-739 61 Třinec (CZ) 2008 02 13	2008 07 07	2008 05 15	05, 29, 30
960305 Urinal WALMARK, a.s., Oldřichovice 44 CZ-739 61 Třinec (CZ) 2008 02 13	2008 07 07	2008 05 15	05, 29, 30
960306 Urinal Akut WALMARK, a.s., Oldřichovice 44 CZ-739 61 Třinec (CZ) 2008 02 13	2008 07 07	2008 05 15	05, 29, 30
960310 Saphenamed PAUL HARTMANN AG, Paul-Hartmann-Str. 12 89522 Heidenheim (DE) 2008 02 01	2008 07 07	2008 05 15	10, 25, 44
960313 Walmark Pregnum WALMARK, a.s., Oldřichovice 44 CZ-739 61 Třinec (CZ) 2008 02 06	2008 07 07	2008 05 15	05, 29, 30
960320 CFE: 1.15.5, 5.3.11 House of Prince A/S, Tobaksvejen 4 DK-2860 Soborg (DK) 2008 03 12	2008 07 07	2008 05 15	34
960325 EGIDOX EGIS Gyógyszergyár Nyilvánosan Működő Részvénytársaság, Keresztúri út 30-38 H-1106 Budapest (HU) 2008 02 29	2008 07 07	2008 05 15	05
960326 MYELEGIN EGIS Gyógyszergyár Nyilvánosan Működő Részvénytársaság, Keresztúri út 30-38 H-1106 Budapest (HU) 2008 02 29	2008 07 07	2008 05 15	05
960327 COLOXET EGIS Gyógyszergyár Nyilvánosan Működő Részvénytársaság, Keresztúri út 30-38 H-1106 Budapest (HU) 2008 02 29	2008 07 07	2008 05 15	05
960336 ACLAS CFE: 27.5.1 Xiamen Pinnacle Electrical Co., Ltd., 4/F, Guangxia Building, Torch High-Tech Zone, Xiamen Fujian (CN) 2008 03 20	2008 07 07	2008 05 15	09
960351 LIMFOCEPT RICHTER GEDEON NYRT., Gyömrői út 19-21 H-1103 Budapest (HU) 2008 03 11	2008 07 07	2008 05 15	05
960364 Diozon DIOCHI spol. s r.o., Weilova 2/1144 CZ-102 00 Praha 10 (CZ) 2008 03 25	2008 07 07	2008 05 15	03, 16, 30, 32
960379 Uni Vert CFE: 1.5.1, 5.3.14, 27.5.24, 29.1.12 SOCIETE COOPERATIVE GROUPEMENTS D'ACHATS DES CENTRES LECLERC, SC GALEC, 26 quai Marcel Boyer F-94200 IVRY SUR SEINE (FR) 2008 03 13	2008 07 07	2008 05 15	03, 05, 16
960394 myQU CFE: 26.4.5, 27.5.1 Quelle Aktiengesellschaft, Industriezeile 47 A-4020 Linz (AT) 2007 11 08	2008 07 07	2008 05 15	02, 03, 04, 05, 06, 07, 08, 09, 10, 11, 12, 13, 14, 15, 16, 17, 18, 19, 20, 21, 22, 23, 24, 25, 26, 27, 28, 34, 35, 40, 43
960409 Cytonic DIOCHI spol. s r.o., Weilova 2/1144 CZ-102 00 Praha 10 (CZ) 2008 03 25	2008 07 07	2008 05 15	03, 16, 30, 32
960423 GIN TONIC CFE: 29.1.1 Gin Tonic Special Mode GmbH, Schwertstrasse 48 71065 Sindelfingen (DE) 2007 11 08	2008 07 07	2008 05 15	03, 09, 14, 18, 24, 25
960424 GIN TONIC Gin Tonic Special Mode GmbH, Schwertstrasse 48 71065 Sindelfingen (DE) 2007 11 08	2008 07 07	2008 05 15	03, 09, 14, 18, 24, 25
960425 NSEC SALMON CONFIDENCE INDEX Eksportutvalget for fisk, P.O. Box 6176 N-9291 Tromsø (NO) 2007 11 02	2008 07 07	2008 05 15	16, 29, 35
960426 NSEC COD CONFIDENCE INDEX Eksportutvalget for fisk, P.O. Box 6176 N-9291 Tromsø (NO) 2007 11 02	2008 07 07	2008 05 15	16, 29, 35
960427 NSEC SEAFOOD CONFIDENCE INDEX Eksportutvalget for fisk, P.O. Box 6176 N-9291 Tromsø (NO) 2007 11 02	2008 07 07	2008 05 15	16, 29, 35
960430 WOOD & COMPANY CFE: 24.17.25, 27.5.17 WOOD & Company Financial Services, a.s., Václavské nám. 772/2 CZ-110 00 Praha 1 (CZ) 2007 12 19	2008 07 07	2008 05 15	36
960434 STNC CFE: 26.4.4, 27.5.1 NINGBO SONO MANUFACTURING CO., LTD. (ningbo suonuo gongye zikong shebei youxian gongsi), Xikou Gongyeyuan Qu, Fenghua 315502 Zhejiang (CN) 2008 01 25	2008 07 07	2008 05 15	07
960469 ICEFIELD CFE: 26.1.3, 26.1.18, 27.5.10, 27.5.11, 27.5.24, 29.1.12 Lidl Stiftung & Co. KG, Stiftsbergstraße 1 74167 Neckarsulm (DE) 2008 02 28	2008 07 07	2008 05 15	29
960470 SkyDancing Luger, Peter, Landwehrstraße 12a 80336 München (DE) 2008 02 25	2008 07 07	2008 05 15	03, 16, 25, 41

960479	FORLONG			
CFE: 27.5.17		11		
Xilong Wang, No. A of Room 1203, No. 11 Block, Zhujiangjunjing, No. 43 yongwai Orchard, Fengtai District Beijing (CN)				
2008 04 11	2008 07 07		2008 05 15	
960495	CFE: 24.17.5, 28.5.0, 29.1.12		19	
Obshchestvo s ogranichennoi otvetstvennostyu „Velkoms+“, Chaussée de Varsovie, d.138, Bureau 16 RU-117519 Moscou (RU)				
2007 10 31	2008 07 07		2008 05 22	
960501	ADC		09	
BALDER d.o.o., Teslova 30 SI-1000 Ljubljana (SI)				
2008 02 29	2008 07 07		2008 05 22	
960522	ARGETA			
CFE: 27.5.2, 29.1.13		29, 30, 35		
Droga Kolinska, Živilska industrija, d.d., Kolinska ulica 1 SI-1544 Ljubljana (SI)				
2008 01 15	2008 07 07		2008 05 22	
960531	CFE: 2.3.5, 2.3.17, 26.1.5, 26.4.2, 26.4.4, 26.4.9, 26.4.14, 26.11.9, 26.11.13, 26.11.21		05, 16	
Aktzionerno droujestvo „SOPHARMA“, 16, oulitsa „Iliensko chaussee“ BG-1220 Sofia (BG)				
2008 03 20	2008 07 07		2008 05 22	
960578	Moscow News			
CFE: 28.5.0		33		
Obshchestvo s ogranichennoy otvetstvennostyu „WEST GROUP“, dom 29, ul. Natashi Kovshovoy RU-119361 Moskva (RU)				
2008 01 08	2008 07 07		2008 05 22	
960580	Pelit 1957			
CFE: 25.1.15, 25.1.18, 27.5.24		30, 43		
PELIT PASTACILIK VE GIDA SANAYI ANONIM ŞİRKETİ, Evren Oto Sanayi Sitesi Karsisi Esenyurt-Istanbul (TR)				
2008 01 15	2008 07 07		2008 05 22	
960591	Barens		05, 29, 30, 31, 32	
Barens C&T SA, Place Bel-Air 1 CP 5443 CH-1003 Lausanne (CH)				
2008 01 17	2008 07 07		2008 05 22	
960593	NEVEPLAST			
CFE: 24.17.3, 26.4.4, 26.4.16, 29.1.12		27, 28		
NEVEPLAST S.R.L., Via Mons. Bilabini, 31 I-24027 NEMBRO (Bergamo) (IT)				
2008 01 25	2008 07 07		2008 05 22	
960599	Expense Reduction Analysts			
CFE: 24.15.1, 26.1.16		35		
EXPENSE REDUCTION ANALYSTS INTERNATIONAL LIMITED, 62 Wilson Street London EC2A 4BU (GB)				
2008 02 09	2008 07 07		2008 05 22	
960605	BAREZ			
CFE: 27.5.2, 28.1.0		12, 35		
BAREZ INDUSTRIAL GROUP (Public Corporation), West Hoveizeh St. No. 119 Sohrevari Ave. P.O. Box: 15875-3711 Tehran (IR)				
2008 03 07	2008 07 07		2008 05 22	
960609	KINDER BUENO		29, 30	
FERRERO S.P.A., Piazzale Pietro Ferrero, 1 I-12051 ALBA (CN) (IT)				
2008 01 31	2008 07 07		2008 05 22	
960625	CFE: 28.5.0		07, 08, 09, 16, 19, 35	
Zakryte akzionerne tovarystvo z inozemnymi investytsijamy „Slobozhanska Budiveln Keramika“, vul. Mykylsko-Slobidska, 2/b Kyiv 02002 (UA)				
2008 03 03	2008 07 07		2008 05 22	
960631	YES ZEE			
CFE: 24.17.2, 26.11.25, 29.1.13		09, 18, 25		
ESSENZA S.P.A., Viale Gaetano Donizzetti, 51 I-24020 CERETE (BG) (IT)				
2008 02 13	2008 07 07		2008 05 22	
960633	ABLECO		36	
Ableco Finance LLC, 299 Park Avenue New York, NY 10171 (US)				
2008 04 02	2008 07 07		2008 05 22	
960637	SHANHO			
CFE: 27.5.1		07		
ZHEJIANG SHANHO INDUSTRY CO., LTD., Qimo Industrial Park, Yuhuan Zhejiang (CN)				
2008 03 31	2008 07 07		2008 05 22	
960640	CFE: 26.7.25, 26.11.10, 26.11.12		14	
Casio Computer Co., Ltd., 6-2, Hon-machi 1-chome Shibuya-ku, Tokyo 151-8543 (JP)				
2008 03 24	2008 07 07		2008 05 22	
960642	ALTONIKA			
CFE: 28.5.0		09, 10, 12, 38, 42		
OBSHCHESTVO S OGRANICHENNOY OTVETSTVENNOSTYU „ALTONIKA“, str. 7, 42, sh. Varshavskoe RU-115230 Moskva (RU)				
2008 02 08	2008 07 07		2008 05 22	
960660	ALAMCON		25	
IBRAHIM DOGAN, Oruçreis Mah. Tepe Cad. 536 SK. No: 7 ESENLER-ISTANBUL (TR)				
2008 02 28	2008 07 07		2008 05 22	
960691	PRECION			
CFE: 26.4.4, 26.4.16, 26.4.24, 26.13.25, 28.3.0		07		
DEZHOU PRECISION MACHINERY MANUFACTURING CO., LTD. (DEZHOU PULISEN JIXIE ZHIZAO YOUXIAN GONGSI.), No. 1 Xihuan Road, Ling County Economic Development Zone, Dezhou City Shandong Province (CN)				
2008 02 25	2008 07 07		2008 05 22	
960703	Joiku		42	
JOIKUSOFT OY, Pohjantie 3 FI-02100 Espoo (FI)				
2008 04 01	2008 07 07		2008 05 22	
960715	ECOLOPASS		03, 05, 16, 29, 30, 31, 32, 33, 35, 38, 39, 41, 42	
ITM ENTREPRISES Société Anonyme, 24 rue Auguste-Chabrieres F-75015 PARIS (FR)				
2008 03 27	2008 07 07		2008 05 22	
960752	ALURE			
CFE: 24.15.3, 24.15.11, 26.4.12, 26.4.18		06, 19, 22		
Neptunus B.V., Neptunuslaan 2 NL-5995 MA Kessel (NL)				
2008 03 04	2008 07 07		2008 05 22	
960754	VERMINI			
CFE: 28.5.0		33		
ET „IVENA KOMERS-VALENTIN CHOTEV“, boul. „James Bautcher“ 116, étage 1, app. 4 BG-1407 Sofia (BG)				
2007 11 26	2008 07 07		2008 05 22	
960777	CFE: 24.15.2, 25.5.1, 26.4.1, 26.4.5, 26.4.24, 28.3.0		06	
Shao Yanping, No. 19 Gao Toushang, Model Country, Beiguo Town, Jiangyin City Jiangsu Province (CN)				
2008 04 10	2008 07 07		2008 05 22	
960798	Xtra			
CFE: 5.3.14, 28.1.0, 29.1.13		29, 32		
Al Nil Company for Foods Industries (Enjoy), Kombera city, Embaba Giza (EG)				
2007 12 07	2008 07 07		2008 05 22	
960840	culture & loisirs Les Mousquetaires			
CFE: 26.3.18, 27.5.11, 27.5.17, 29.1.13		09, 16, 28, 35, 38, 39, 40, 41		
ITM ENTREPRISES Société Anonyme, 24 rue Auguste-Chabrieres F-75015 PARIS (FR)				
2008 03 14	2008 07 07		2008 05 22	
960851	CFE: 1.5.1, 5.3.14, 24.15.1, 24.15.13, 29.1.13		03, 05, 08, 09, 11, 16, 20, 21, 24, 25	
ITM ENTREPRISES Société Anonyme, 24 rue Auguste-Chabrieres F-75015 PARIS (FR)				
2008 03 21	2008 07 07		2008 05 22	

960852	ecologic		
CFE: 1.5.1, 5.3.14, 24.15.13,			
27.5.8, 29.1.13		03, 05, 08, 09, 11, 16, 20, 21, 24, 25	
ITM ENTREPRISES Société Anonyme, 24 rue Auguste-Chabrieres			
F-75015 PARIS (FR)			
2008 03 21	2008 07 07		2008 05 22
960853	culture & loisirs Les Mousquetaires		
CFE: 26.3.6, 26.3.18, 26.4.2, 26.4.5, 26.4.18,			
27.5.10, 27.5.17, 27.5.24, 29.1.13		09, 16, 28, 35, 38, 39, 40, 41	
ITM ENTREPRISES (Société Anonyme), 24 rue Auguste-Chabrieres			
F-75015 PARIS (FR)			
2008 03 21	2008 07 07		2008 05 22
960858	Omega IQ		05
PharmaSwiss d.o.o., Vojvode Stepe 18 11000 BEOGRAD (RS)			
2008 03 20	2008 07 07		2008 05 22
960860	BACK ABS		
CFE: 25.3.1, 26.11.3, 27.5.10, 29.1.13			28
LANAFORM LANA ALLPEAK S.A., en abrégé LANA S.A., Zoning de			
Cornémont, rue de la Légende 55 B-4141 LOUVEIGNE (BE)			
2008 03 27	2008 07 07		2008 05 22
960883	COUPE-FEU		03
CASTER, 35 avenue Franklin Roosevelt F-75008 PARIS (FR)			
2008 03 25	2008 07 07		2008 05 22
960921	Steinbach		15
Ecco Piano GmbH, Tulpenweg 2 52249 Eschweiler (DE)			
2008 03 26	2008 07 07		2008 05 22
960922	Selinus Capital		36
Kulke & Engelke Markenverwaltungs GbR (authorised to present:			
Participator Mathias Kulke, 61348 Bad Homburg and Valéry-			
Christoph Engelke, 60322 Frankfurt), Böhmerstraße 12 60322			
Frankfurt am Main (DE)			
2008 03 18	2008 07 07		2008 05 22
960923	DA VINCI		14
Richemont International SA, Route des Biches 10 CH-1752 Villars-			
sur-Glâne (CH)			
2008 04 16	2008 07 07		2008 05 22
960932	ACH-HOTELS Association of Christian Hotels		
CFE: 26.4.18, 26.11.8, 27.5.10			35, 36, 43
VCH-HOTELS Deutschland Hotelkooperation GmbH,			
Speditionsstrasse 15 40221 Düsseldorf (DE)			
2008 02 01	2008 07 07		2008 05 22
960935	axa nova		
CFE: 27.5.1			03, 05, 25
Axanova AG, Ottenhofenstrasse 110 CH-8738 Uetliburg (CH)			
2008 03 26	2008 07 07		2008 05 22
960950	ANCHAO		
CFE: 28.3.0			25
Quanzhou Anchao Shoes Co., Ltd, Industrial District, Andou			
Village, Chendai Town, Jinjiang City Fujian Province (CN)			
2008 04 11	2008 07 07		2008 05 22
960955	LL		
CFE: 27.5.1, 29.1.1			25
KIGILI GIYIM TICARET ANONIM ŞİRKETİ, Yedipinarlar Mevkii			
Şekerpınar Köyü No:13/1 Gebze/KOCAELI (TR)			
2008 02 18	2008 07 07		2008 05 22
960972	RELOC		
CFE: 25.3.1, 27.5.8			34
British American Tobacco (Brands) Limited, Globe House, 4			
Temple Place London WC2R 2PG (GB)			
2008 01 15	2008 07 07		2008 05 22
960996	LOGWIN		11
WINDHAGER ZENTRALHEIZUNG TECHNIK GMBH, Anton-			
Windhager-Straße 20 A-5201 Seekirchen a.W. (AT)			
2008 01 24	2008 07 07		2008 05 22
961002	Malefemale		
CFE: 2.1.1, 2.3.1			03, 18, 25
Davide CATALANO, Strada Torre Tresca, 13/C I-70124 BARI (IT)			
2008 02 11	2008 07 07		2008 05 22
961008	"0M3"		05, 10
Vita Zahnfabrik H. Rauter GmbH & Co. KG, Spitalgasse 3 79713 Bad			
Säckingen (DE)			
2008 03 04	2008 07 07		2008 05 22
961009	"4M2"		05, 10
Vita Zahnfabrik H. Rauter GmbH & Co. KG, Spitalgasse 3 79713 Bad			
Säckingen (DE)			
2008 03 04	2008 07 07		2008 05 22
961010	"5M2"		05, 10
Vita Zahnfabrik H. Rauter GmbH & Co. KG, Spitalgasse 3 79713 Bad			
Säckingen (DE)			
2008 03 04	2008 07 07		2008 05 22
961021	DELICATO		30
Delicato Bakverk Aktiebolag, P.O. Box 5013 SE-141 05 HUDDINGE (SE)			
2008 03 18	2008 07 07		2008 05 22
961022	STAY MAXX		03
Coty Deutschland GmbH, Fort Malakoff Park, Rheinstrasse 4E			
55116 Mainz (DE)			
2008 03 07	2008 07 07		2008 05 22
961027	STRENFIT		18, 22, 28
PROJETCLUB SA, 4 boulevard de Mons F-59650 VILLENEUVE			
D'ASCQ (FR)			
2008 03 12	2008 07 07		2008 05 22
961032	CFE: 26.1.6, 26.1.24, 26.11.12, 26.11.14		17
CBp Europe, Ltd., Vysoka 26, 2nd floor SK-811 06 Bratislava (SK)			
2008 04 07	2008 07 07		2008 05 22
961036	ROCATEQ		09, 37, 42
Rocateq International B.V., Ebgweg 2 NL-2991			
LT Barendrecht (NL)			
2008 02 21	2008 07 07		2008 05 22
961044	Sapori del Mediterraneo		
CFE: 1.3.12, 26.2.3, 27.5.9, 27.5.24, 29.1.13			29, 30
SOREMARTEC S.A., Dreve de l'Arc-en-Ciel 102 B-6700 Schoppach-			
Arlon (BE)			
2008 03 25	2008 07 07		2008 05 22
961045	MAXX		10
Maxx Orthopedics, Inc., 2260 Butler Pike, Suite 100 Plymouth			
Meeting, PA 19462 (US)			
2008 04 11	2008 07 07		2008 05 22
961049	SCHAUER		
CFE: 27.5.1, 29.1.1			07, 11, 37
Schauer Maschinenfabrik Gesellschaft m.b.H & Co. KG, Passauer			
Straße 1 A-4731 Prambachkirchen (AT)			
2008 02 18	2008 07 07		2008 05 22
961068	Cholscan		05
ADVANCED ACCELERATOR APPLICATIONS, 20, rue Diesel F-01630			
Saint-Genis-Pouilly (FR)			
2008 04 07	2008 07 07		2008 05 22
961079	CFE: 2.9.19, 24.15.1, 26.4.16		05
BERLIN-CHEMIE AG, Glienicke Weg 125 12489			
Berlin (DE)			
2008 02 12	2008 07 07		2008 05 22
961087	Slim Cup		05, 29, 30
WALMARK, a.s., Oldřichovice 44 CZ-739 61 Třinec (CZ)			
2007 12 14	2008 07 07		2008 05 22
961088	MACRES		06
OFFICINE MACCAFERRI S.P.A., VIA DEGLI AGRISTI N° 6, I-40123			
BOLOGNA (IT)			
2008 02 08	2008 07 07		2008 05 22

961090	VITA Bleachedguide 3D-MASTER VITA SYSTEM 3D-MASTER CFE: 2.9.10, 24.17.1, 27.5.9, 29.1.14 Vita Zahnfabrik H. Rauter GmbH & Co. KG, Spitalgasse 3 79713 Bad Säckingen (DE) 2007 10 13	05, 10 2008 07 07	2008 05 22
961096	GENERATION NEWS Eastman Kodak Company, 343 State Street Rochester, NY 14650 (US) 2008 04 08	07 2008 07 07	2008 05 22
961122	MD MIRACLE DYNASTY U.K. CFE: 26.11.12, 27.5.11 MIRACLE DYNASTY (UK) INTERNATIONAL CO., LIMITED, MSH2269, RM B, 1/F LA Bldg., 66 Corporation Road Grangetown Cardiff, Wales CF11 7AW (GB) 2007 07 20	21 2008 07 07	2008 05 22
961214	CZ LOKO CFE: 26.1.18, 27.5.1, 29.1.14 CZ LOKO, a.s., Bezručovo nám. 580 CZ-560 02 Česká Třebová (CZ) 2007 07 03	12, 37, 39, 40 2008 07 07	2008 05 22
961221	ADRITT Lidl Stiftung & Co. KG, Stiftsbergstrasse 1 74167 Neckarsulm (DE) 2008 01 29	03, 04, 05 2008 07 07	2008 05 22
961246	Rezníkův talír CFE: 2.1.11, 8.5.4, 11.3.20, 25.1.6, 29.1.15 PLUS-DISCOUNT spol. s r.o., Počernická 257 CZ-250 73 Radonice, Praha-východ (CZ) 2007 12 19	29 2008 07 07	2008 05 22
961259	TulaMagic CFE: 27.5.2 Promo-Fruit AG, Schluchewäg 1 CH-8197 Rafz (CH) 2008 01 30	31 2008 07 07	2008 05 22
961265	GOTIVE GOTIVE, a.s., Zámocká 34 SK-811 01 Bratislava (SK) 2007 06 07	09, 35, 38, 42 2008 07 07	2008 05 22
961298	TOLZESYA KRKA, tovarna zdravil, d.d., Novo mesto, Šmarješka cesta 6 SI-8501 Novo mesto (SI) 2008 01 14	05 2008 07 07	2008 05 22
961299	TOLTAROX KRKA, tovarna zdravil, d.d., Novo mesto, Šmarješka cesta 6 SI-8501 Novo mesto (SI) 2008 01 14	05 2008 07 07	2008 05 22
961312	OMNIDEFENSE ALCATEL LUCENT, 54 rue La Boétie F-75008 PARIS (FR) 2008 01 15	09 2008 07 07	2008 05 22
961317	Selectra Selectra AG, Gartenstrasse 3 CH-6304 Zug (CH) 2008 01 29	42 2008 07 07	2008 05 22
961345	Flaggis CFE: 26.1.18, 27.5.1, 29.1.12 Lidl Stiftung & Co. KG, Stiftsbergstrasse 1 74167 Neckarsulm (DE) 2008 02 25	30 2008 07 07	2008 05 22
961358	BE CONNECTED CFE: 27.5.24 Coty Deutschland GmbH, Fort Malakoff Park, Rheinstrasse 4E 55116 Mainz (DE) 2008 03 10	03 2008 07 07	2008 05 22
961374	COME AND GROW WITH US BANCO COMERCIAL PORTUGUES, S.A., Pç. D. Joao I, 28 P-4000-295 PORTO (PT) 2008 03 28	35, 41 2008 07 07	2008 05 22
961375	PEOPLE GROW BANCO COMERCIAL PORTUGUES, S.A., Pç. D. Joao I, 28 P-4000-295 PORTO (PT) 2008 03 28	35, 41 2008 07 07	2008 05 22
961378	STOP FATIGUE CASTER, 35 avenue Franklin Roosevelt F-75008 PARIS (FR) 2008 03 28	03, 05 2008 07 07	2008 05 22
961379	RETOUR AU CALME CASTER, 35 avenue Franklin Roosevelt F-75008 PARIS (FR) 2008 03 25	03, 05 2008 07 07	2008 05 22
961384	SERAME MODUS VIN, 35 rue de Bordeaux F-33290 PAREMPUYRE (FR) 2008 03 21	33 2008 07 07	2008 05 22
961385	ESSENCE DE DOURTHE Compagnie des Vins de Bordeaux et de la Gironde Dourthe-Kressmann, 35 rue de Bordeaux F-33290 PAREMPUYRE (FR) 2008 03 21	33 2008 07 07	2008 05 22
961398	ESCUMO Taurochimica S.r.l., Via Apria Sud, 125 Velletri (RM) (IT) 2008 03 07	17 2008 07 07	2008 05 22
961400	SockFix CFE: 27.5.1 INDUSTRIAS SINTETICAS CATALANAS, S.L., Torrent d'en Negre, 35 E-08970 SANT JOAN DESPI (Barcelona) (ES) 2008 02 27	25, 26 2008 07 07	2008 05 22
961419	RIBIMEX CFE: 25.1.9, 27.5.1, 29.1.3 RIBIMEX, ZAE Jean Moulin, Rue du Pré Fusé F-77340 PONTAULT-COMBAULT (FR) 2007 12 07	07, 08, 11, 21 2008 07 21	2008 05 29
961420	My Givenchy dream CFE: 1.1.1, 25.7.1, 27.5.1, 29.1.13 PARFUMS GIVENCHY, 77 rue Anatole France F-92300 LEVALLOIS-PERRET (FR) 2008 01 18	03 2008 07 21	2008 05 29
961422	ABSOLUTELY IRRESISTIBLE GIVENCHY PARFUMS GIVENCHY, 77 rue Anatole France F-92300 LEVALLOIS-PERRET (FR) 2008 02 15	03 2008 07 21	2008 05 29
961454	LAXOMUCIL PTP „Ivančić i sinovi“ d.o.o., Palmotićevo 13 11000 BEOGRAD (RS) 2008 02 20	05, 30 2008 07 21	2008 05 29
961471	AIR COOL Leder & Schuh AG, Lastenstraße 11-13 A-8021 Graz (AT) 2007 12 27	18, 25, 28 2008 07 21	2008 05 29
961474	CO CFE: 27.5.1, 29.1.1 Leder & Schuh AG, Lastenstraße 11-13 A-8021 Graz (AT) 2007 12 27	18, 25, 28 2008 07 21	2008 05 29
961495	EnergyCare Swiss Life Insurance Solutions AG, Berliner Straße 85 80805 München (DE) 2008 04 01	16, 36, 41 2008 07 21	2008 05 29
961644	YGGOREN CFE: 26.13.25, 27.5.1, 28.3.0 Fang Zongyang, No. 96, Xiaguanping, Xishan Village, Heshi Town, Luojiang District, Quanzhou City Fujian Province (CN) 2008 03 28	25 2008 07 21	2008 05 29
961650	CFE: 5.5.20 GUANGZHOU PEARL RIVER PIANO GROUP LTD., Yu Wei Xi Road, South Hua Di Da Dao, Li Wan District Guangzhou, Guangdong (CN) 2008 04 01	15 2008 07 21	2008 05 29

961651	Kapok			
CFE: 27.5.1, 27.5.11		15		
GUANGZHOU PEARL RIVER PIANO GROUP LTD., Yu Wei Xi Road, South Hua Di Da Dao, Li Wan District Guangzhou, Guangdong (CN)				
2008 04 01	2008 07 21		2008 05 29	
961654	TOPILEPT			05
EGIS GYÓGYSZERGYÁR Nyilvánosan Működő Részvénytársaság, Keresztúri út. 30-38 H-1108 Budapest (HU)				
2008 03 03	2008 07 21		2008 05 29	
961675	DLS			03
Societa ATAS S.R.L., Via Nazionale, 251 I-42025 CODISOTTO DI LUZZARA (RE) (IT)				
2008 02 21	2008 07 21		2008 05 29	
961691	CFE: 28.5.0			30
Joint-Stock Company „Krasnyj Octyabr”, Bersenevskaya naberejnaya, d. 6 RU-119072 Moscow (RU)				
2008 03 04	2008 07 21		2008 05 29	
961695	CONQUESTINA			30
CFE: 26.4.4, 27.5.1, 29.1.13				
Lidl Stiftung & Co. KG, Stiftsbergstraße 1 74167 Neckarsulm (DE)				
2008 03 18	2008 07 21		2008 05 29	
961743	PROMIENNA			29
CFE: 25.1.9, 26.5.18, 27.5.24, 29.1.14				
Lidl Stiftung & Co. KG, Stiftsbergstraße 1 74167 Neckarsulm (DE)				
2008 03 31	2008 07 21		2008 05 29	
961795	HYGROFILM			19, 22, 24
MDB TEXINOV, 56 route de Ferrossiere, BP 201, Saint Didier de la Tour F-38354 La Tour du Pin (FR)				
2008 03 21	2008 07 21		2008 05 29	
961817	naturalbond			06, 19, 35
CFE: 26.11.1, 29.1.12				
ASAS ALÜMINYUM SANAYI VE TICARET ANONIM SİRKETİ, Rüzgarlibahçe Ase Is Mrk. Kavacik-Istanbul (TR)				
2007 12 27	2008 07 21		2008 05 29	
961830	KENSI			41
Jaime Díaz de Arcaya Veloso, P/ Castellana, 230 dcha. E-28046 Madrid (ES)				
2008 02 02	2008 07 21		2008 05 29	
961834	BELGIQUE D'OR			29, 30, 31
Kaufland Česká republika, v.o.s., Pod Višňovkou 25 CZ-140 00 Praha 4-Krč (CZ)				
2008 02 27	2008 07 21		2008 05 29	
961851	CYNOS			03
Guangzhou Colornow Cosmetic Co., Ltd, No. 8 Qixinggang Industrial Zone, Luogang Village, Xinshi Town, Baiyun District, Guangzhou City 510410 Guangdong Province (CN)				
2008 03 31	2008 07 21		2008 05 29	
961854	RED BULL			25, 28, 32, 41, 43
Red Bull GmbH, Am Brunnen 1 A-5330 Fuschl am See (AT)				
2008 03 19	2008 07 21		2008 05 29	
961855	CFE: 3.4.4, 3.4.23, 26.1.15			25, 28, 32, 41, 43
Red Bull GmbH, Am Brunnen 1 A-5330 Fuschl am See (AT)				
2008 03 19	2008 07 21		2008 05 29	
961857	Gelositin			05
G. Pohl-Boskamp GmbH & Co. KG, Kieler Strasse 11 25551 Hohenlockstedt (DE)				
2008 03 11	2008 07 21		2008 05 29	
961871	CFE: 26.1.16, 28.3.0			09
Zhejiang Hengji Power Supply Co., Ltd., Lianshi Industrial Zone, Huzhou 313000 Zhejiang (CN)				
2008 04 11	2008 07 21		2008 05 29	
961873	Breeding your profit			01, 05, 31
LIMAGRAIN VERNEUIL HOLDING, Ferme de l'Etang F-77390 VERNEUIL-L'ETANG (FR)				
2008 03 28	2008 07 21		2008 05 29	
961880	VOLUMFLEX			03
Coty Deutschland GmbH, Fort Malakoff Park, Rheinstrasse 4E 55116 Mainz (DE)				
2008 03 18	2008 07 21		2008 05 29	
961881	KS-ORIGINAL GMBH			19, 35, 42
CFE: 29.1.4				
KS-ORIGINAL GMBH, Entenfangweg 15 30419 Hannover (DE)				
2008 03 08	2008 07 21		2008 05 29	
961888	C			35, 45
CFE: 3.2.1, 27.5.8, 27.5.21				
Animal Copyright Foundation, 210 East 5th Street New York, NY 10003 (US)				
2008 04 21	2008 07 21		2008 05 29	
961898	PRO-K			01, 05, 31
Lonza AG (Lonza Ltd.), Lonzastrasse CH-3930 Visp (CH)				
2008 04 04	2008 07 21		2008 05 29	
961915	GEWITEX			01, 02
GEHOLIT + WIEMER Lack-und Kunststoff-Chemie GmbH, Sofienstrasse 36 76676 Graben-Neudorf (DE)				
2008 01 10	2008 07 21		2008 05 29	
961966	CFE: 28.5.0			33
Obshchestvo s ogranichennoy otvetstvennostyu „Veda-Finans”, 22 Liniya, V.O., d. 3, korp. 1, lit. M RU-199106 Saint-Petersburg (RU)				
2007 08 29	2008 07 21		2008 05 29	
961967	CAPACOAT			01, 02, 17, 19
Deutsche Amphibolin-Werke von Robert Murjahn Stiftung & Co KG, Roßdörfer Straße 50 64372 Ober-Ramstadt (DE)				
2007 11 01	2008 07 21		2008 05 29	
961983	PRATICA-GLP			07, 09
CFE: 26.7.25, 26.13.25, 27.5.1				
BIMATECH S.R.L., Via Genova, 82 I-12010 CUNEO (IT)				
2008 02 13	2008 07 21		2008 05 29	
961984	TECHNOSTONE-STP			07, 09
CFE: 26.7.25, 26.13.25, 27.5.1				
BIMATECH S.R.L., Via Genova, 82 I-12010 CUNEO (IT)				
2008 02 13	2008 07 21		2008 05 29	
961985	TECHNOREV			07, 09
CFE: 26.7.25, 26.13.25, 27.5.1				
BIMATECH S.R.L., Via Genova, 82 I-12010 CUNEO (IT)				
2008 02 13	2008 07 21		2008 05 29	
961986	PRATICA-STP			07, 09
CFE: 26.7.25, 26.13.25, 27.5.1				
BIMATECH S.R.L., Via Genova, 82 I-12010 CUNEO (IT)				
2008 02 13	2008 07 21		2008 05 29	
961987	TECHNOGROOVE			07, 09
CFE: 26.7.25, 26.13.25, 27.5.1				
BIMATECH S.R.L., Via Genova, 82 I-12010 CUNEO (IT)				
2008 02 13	2008 07 21		2008 05 29	
962001	F selleria FENDI			14
CFE: 3.3.1, 27.5.10, 27.5.14				
FENDI ADELE S.r.l., Via Flaminia, 968 I-00189 ROMA (IT)				
2008 02 21	2008 07 21		2008 05 29	
962029	LLB Fund Services AG			16, 35, 36
Liechtensteinische Landesbank Aktiengesellschaft, Städtle 44 FL-9490 Vaduz (LI)				
2008 04 17	2008 07 21		2008 05 29	
962034	PFF			07, 09, 12
Emitec Gesellschaft für Emissionstechnologie mbH, Hauptstrasse 128 53797 Lohmar (DE)				
2008 03 26	2008 07 21		2008 05 29	

962077	CFE: 19.7.25	30, 32, 33
SOCIETE JAS HENNESSY & CO, 1 rue de la Richonne F-16100 COGNAC (FR)		
2008 03 26	2008 07 21	2008 05 29
962095	mkem	
CFE: 26.4.19, 29.1.12 09, 20, 35, 36, 39, 42		
mkem, spol. s.r.o., Továrenská 15 SK-064 01 Stará Lúbovňa (SK)		
2007 12 11	2008 07 21	2008 05 29
962102	Energizer	
CFE: 4.5.2, 15.9.2 09, 11		
Energizer SA, Rue Louis-Joseph-Chevrolet 43 CH-2300 La Chaux-de-Fonds (CH)		
2008 04 23	2008 07 21	2008 05 29
962103	Energizer	
CFE: 4.5.2, 15.9.2 09, 11		
Energizer SA, Rue Louis-Joseph-Chevrolet 43 CH-2300 La Chaux-de-Fonds (CH)		
2008 04 23	2008 07 21	2008 05 29
962104	Xpower	
CFE: 27.5.1 05, 29, 30, 32		
Aminostar s.r.o., Loukov 55 CZ-294 11 Loukov u Mnichova Hradiště (CZ)		
2007 10 24	2008 07 21	2008 05 29
962118	LOVEMARK	14
Goldart (UK) Ltd, 100 Hatton Garden, Suite 115/116 London EC1N 8NX (GB)		
2007 11 12	2008 07 21	2008 05 29
962132	BLACKBULL	17, 19, 40, 42
BlAckbull AS, Meierisvingen 2 N-1383 Asker (NO)		
2008 01 29	2008 07 21	2008 05 29
962142	MARYGOLD-MARIGOLD	29
VIOTROS-Industry of Foodstuff-Preparations & Treatment of Milk, Industrial and Commercial Societe Anonyme trading as VIOTROS AVEE, Olympou 32 GR-570 09 Kalochori Thessalonikis (GR)		
2008 03 06	2008 07 21	2008 05 29
962153	PEP2BALANCE	01, 05, 29, 30, 32
DSM IP Assets B.V., Het Overloon 1 NL-6411 TE Heerlen (NL)		
2008 03 14	2008 07 21	2008 05 29
962156	VITALQIP	09
Lucent Technologies Inc., 600 Mountain Avenue Murray Hill, NJ 07974 (US)		
2008 05 01	2008 07 21	2008 05 29
962196	FROM' DOR	
CFE: 5.5.4, 5.5.21, 24.17.25, 29.1.15 29		
Lidl Stiftung & Co. KG, Stiftsbergstraße 1 74167 Neckarsulm (DE)		
2008 03 27	2008 08 04	2008 06 05
962234	Innovabee	09, 35, 42
Hansfrieder Weber EDV Beratungs-und Beteiligungs GmbH & Co. KG, Seewiesenstraße 25 71334 Waiblingen (DE)		
2008 03 28	2008 08 04	2008 06 05
962249	Hypro-Sol	01, 03, 05
HYPRO Otrokovice, s.r.o., Přístavní 568 CZ-765 02 Otrokovice (CZ)		
2008 02 04	2008 08 04	2008 06 05
962256	VANDA PHARMACEUTICALS INC.	
CFE: 26.5.24, 29.1.12 05		
Vanda Pharmaceuticals Inc., 9620 Medical Center Drive, Suite 300 Rockville, MD 20850 (US)		
2008 04 30	2008 08 04	2008 06 05
962262	STILLA DOLCE	29, 30, 32
KAUFLAND ČESKÁ REPUBLIKA, v.o.s., Pod Višňovkou 25 CZ-140 00 Praha 4-Krč (CZ)		
2007 04 23	2008 08 04	2008 06 05
962294	Pener	
CFE: 26.4.18, 28.3.0 12		
ZHEJIANG KELI AUTO PARTS CO., LTD., No. 29, Xinggong Road, Shangyu Town, Jiangshan City ZHEJIANG PROVINCE (CN)		
2008 01 22	2008 08 04	2008 06 05
962331	VITALSUITE	09
Lucent Technologies Inc., 600 Mountain Avenue Murray Hill NJ 07974-0636 (US)		
2008 04 21	2008 08 04	2008 06 05
962352	print park	
CFE: 26.5.1 40		
VENK OFSET VE RAPTIYE SANAYI TICARET LIMITED SIRKETI, Merkez Efendi Mh. Askeri Firm Sk. No:9 Sema Sitesi Giris Kat Topkapi ISTANBUL (TR)		
2008 03 31	2008 08 04	2008 06 05
962358	THE KAGE	28
DECATHLON, 4 boulevard de Mons F-59650 VILLENEUVE D'ASCQ (FR)		
2008 04 10	2008 08 04	2008 06 05
962360	PRESTERAM	05
BIOFARMA, 22 rue Garnier F-92200 NEUILLY-SUR-SEINE (FR)		
2008 04 07	2008 08 04	2008 06 05
962379	CAMINETTI MONTEGRAPPA	
CFE: 1.15.5, 27.5.1 11		
CAMINETTI MONTEGRAPPA s.r.l., Via Annibale Da Bassano, 7/9 I-36020 POVE DEL GRAPPA (Vicenza) (IT)		
2008 03 19	2008 08 04	2008 06 05
962597	CFE: 28.5.0, 29.1.13	16, 35, 38, 41
Autonomous nonprofit organization „TV-Novosti“, Zubovsky boulevard, 4 RU-119021 Moscow (RU)		
2007 06 13	2008 08 04	2008 06 05
962598	Galex	05, 29, 30
Aminostar s.r.o., Loukov 55 CZ-294 11 Loukov u Mnichova Hradiště (CZ)		
2008 02 13	2008 08 04	2008 06 05
962608	Ker Cadélaç	
CFE: 1.15.11, 2.3.11, 6.3.1, 25.1.19 30		
PATISSERIES GOURMANDES SA (Société par actions simplifiée), Rue de Kersuguet F-22600 LOUDEAC (FR)		
2008 04 22	2008 08 04	2008 06 05
962622	My Little Bear	
CFE: 3.1.14, 25.1.1, 27.5.1, 29.1.14 12, 18, 20, 24, 25, 28		
MIP METRO Group Intellectual Property GmbH & Co. KG, Metro-Straße 1 40235 Düsseldorf (DE)		
2007 09 05	2008 08 04	2008 06 05
962650	Astofresh	03, 16, 30, 32
DIOCHI spol. s r.o., Weilova 2/1144 CZ-102 00 Praha 10 (CZ)		
2008 03 25	2008 08 04	2008 06 05
962652	PARTNERS GROUP SK	
CFE: 26.4.18, 26.4.24, 29.1.13 35, 36, 41		
PARTNERS GROUP SK s.r.o., Slávičie údolie 106 SK-811 02 Bratislava (SK)		
2008 03 12	2008 08 04	2008 06 05
962656	CarDelMar	
CFE: 25.5.2, 26.11.13, 27.5.24, 29.1.14 12, 35, 38, 39		
CarDelMar Ferienautovermietung GmbH, Spaldingstraße 77 20097 Hamburg (DE)		
2008 03 14	2008 08 04	2008 06 05
962685	INDIANA JERKY DRIED MEAT	
CFE: 2.1.1, 2.1.4, 25.1.6, 25.1.19, 26.1.14, 29.1.13 29, 30, 43		
INDIANA s.r.o., Na Lysině 25/658 CZ-147 00 Praha 4 (CZ)		
2007 04 16	2008 08 04	2008 06 05

962696	POSIBLOC	09, 16, 37, 42
SOGREAH CONSULTANTS, 6, rue de Lorraine F-38130 ECHIROLLES (FR)		
2008 02 22	2008 08 04	2008 06 05
962705	May I Call You Mom	35, 38, 41
SINEVIZYON MEDYA TANITIM VE FILMCILIK PROGRAMLARI YAPIMCILIK TICARET ANONIM SIRKETI, Ataturk Sanayi Sitesi 2. Kisim Ahi Evran Cad. Rentas Is Merkezi Kat:3 No.114 Maslak-Sisli Istanbul (TR)		
2007 05 11	2008 08 04	2008 06 05
962709	R	
CFE: 21.3.21, 26.1.18, 27.5.2, 27.5.21 07, 09, 10, 11, 21		
R-trade, s.r.o., Česká 1 CZ-602 00 Brno (CZ)		
2007 09 14	2008 08 04	2008 06 05
962728	XE-DERMA	10
BIO-SKIN, a.s., Karlovarská 20 CZ-273 01 Kamenné Zehrovice (CZ)		
2007 12 19	2008 08 04	2008 06 05
962730	Rolaco Hotels and Resorts	35, 37, 41, 43, 44
Rolaco Group Services S.A., 28, boulevard du Pont-d'Arve CH-1205 Geneve (CH)		
2008 01 25	2008 08 04	2008 06 05
962733	Mijo Healing	
CFE: 1.1.2, 26.1.9, 26.1.16, 27.5.10, 29.1.15 03, 16, 41		
Michaela Adam-Horst, Auf der Weide 10 67363 Lustadt (DE)		
2008 01 18	2008 08 04	2008 06 05
962756	OP-COM	09
CFE: 24.17.1, 26.4.2, 27.5.7, 29.1.12		
Alpar-Marton, Takaçs, CARSOFT M.F.T., Marktstr. 11 58553 Halver (DE)		
2008 03 27	2008 08 04	2008 06 05
962777	Maxda	
CFE: 27.5.1 07		
ZHUGANG, Piece 103, ruelle 12, Fahuazhen 751 Changning Changhai (CN)		
2008 02 12	2008 08 04	2008 06 05
962782	M	05
CFE: 26.4.4, 26.4.18, 27.5.1, 27.5.21		
Mylan Inc., 1500 Corporate Drive, Suite 400 Canonsburg, PA 15317 (US)		
2008 04 23	2008 08 04	2008 06 05
962785	Levamin	03, 16, 30, 32
DIOCHI spol. s r.o., Weilova 2/1144 CZ-102 00 Praha 10 (CZ)		
2008 03 25	2008 08 04	2008 06 05
962786	Nervamin	03, 16, 30, 32
DIOCHI spol. s r.o., Weilova 2/1144 CZ-102 00 Praha 10 (CZ)		
2008 03 25	2008 08 04	2008 06 05
962787	Sagradin	03, 16, 30, 32
DIOCHI spol. s r.o., Weilova 2/1144 CZ-102 00 Praha 10 (CZ)		
2008 03 25	2008 08 04	2008 06 05
962834	Romo	
CFE: 21.3.21, 27.3.15, 27.5.2 07, 09, 10, 11, 21		
R-trade, s.r.o., Česká 1 CZ-602 00 Brno (CZ)		
2007 09 14	2008 08 04	2008 06 05
962839	CFE: 17.2.4, 24.9.2	06
Kollár & Jurík & Gombarčík, spol. s r.o., Družstevná 746 SK-916 21 Čachtice (SK)		
2007 09 17	2008 08 04	2008 06 05
962842	ORSOFT	09, 35, 42
OR Soft Jänicke GmbH, Geusaer Straße FH 06217 Merseburg (DE)		
2007 10 29	2008 08 04	2008 06 05
962857	BLACK DAFFODIL	16, 18, 25, 26, 35
MYASNIKOV Sergey Konstantinovich, ap.48, 46 B.Pionerskaya ul. RU-113054 Moscow (RU)		
2007 12 29	2008 08 04	2008 06 05
962871	MOTOYAMA	
CFE: 27.5.17 07, 12		
TAIHAI MACHINERY (WUHAN) CO., LTD, Room 2502, Block A, Sanyang Plaza, Sanyang Road, Jiangan District, Wuhan City Hubei Province (CN)		
2008 03 20	2008 08 04	2008 06 05
962920	HuaTech	09
Xiamen Huadian Switchgear Co., Ltd., No. 453, Malong Road, Torch Park, Torch Hit-tech Industrial Development Zone, Xiamen City 361006 Fujian Province (CN)		
2008 02 29	2008 08 04	2008 06 12
962925	AQUA MARIS	03, 05, 35
JADRAN-GALENSKI LABORATORIJ d.d., Pulac bb HR-51000 Rijeka (HR)		
2008 01 29	2008 08 04	2008 06 12
962928	BEN CHAO GANG MU	
CFE: 2.1.1, 25.3.1, 28.3.0 33		
LISHIZHEN YIYAO JITUAN YOUXIAN GONGSI, Bencaogangmu Shengwukejuyuanqu, 435300 Qichun, Hubei (CN)		
2008 05 07	2008 08 04	2008 06 12
962938	serkrom	06, 11, 21
SERKROM METAL SANAYI VE TICARET LIMITED ŞIRKETI, İkitelli Organize Sanayi Bölgesi Turgut Özal Caddesi Pik Dökümcüler Sitesi B2 Blok N.6-8 KÜÇÜKÇEKMECE-İSTANBUL (TR)		
2008 03 14	2008 08 04	2008 06 12
962954	ELNEC	09
CFE: 3.1.6, 26.4.18		
ELNEC, s.r.o., Jána Bottu 5 SK-080 01 Prešov (SK)		
2008 03 19	2008 08 04	2008 06 12
962978	Audéo	09
Sonova Holding AG, Laubisrütistrasse 28 CH-8712 Stäfa (CH)		
2008 03 03	2008 08 04	2008 06 12
962981	ECAUTO POWER	
CFE: 26.3.19, 27.5.2, 29.1.13 03, 04, 09, 11, 12, 21		
ITM ENTREPRISES Société Anonyme, 24 rue Auguste-Chabrieres F-75015 PARIS (FR)		
2008 01 18	2008 08 04	2008 06 12
962982	BRICO CASH + de stock + de prix bas	
CFE: 24.17.5, 26.11.9, 27.5.17, 29.1.13 01, 02, 03, 04, 05, 06, 07, 08, 09, 10, 11, 12, 13, 14, 15, 16, 17, 18, 19, 20, 21, 22, 23, 24, 25, 26, 27, 28, 29, 31, 34, 35, 36, 37, 38, 39, 40, 41, 42, 43, 44, 45		
ITM ENTREPRISES Société Anonyme, 24 rue Auguste-Chabrieres F-75015 PARIS (FR)		
2008 01 22	2008 08 04	2008 06 12
962991	BETONTERM	17
Taurochimica S.r.l., Via Apria Sud, 125 Velletri (RM) (IT)		
2008 03 07	2008 08 04	2008 06 12
963011	JBE	01, 04, 06, 07, 08, 09, 12, 17
Ing. Borna Jiří, Pod Klůčkem 253 CZ-549 54 Police nad Metují (CZ)		
2007 03 19	2008 08 04	2008 06 12
963012	MOKARABIA	03, 05, 06, 07, 08, 09, 11, 12, 14, 16, 18, 19, 20, 21, 22, 24, 25, 29, 30, 31, 32, 33, 34, 35, 36, 37, 40, 41, 42, 43
MOKARABIA SPA, Via Matteotti, 24 I-40057 GRANAROLO DELL'EMILIA (Bologna) (IT)		
2007 07 02	2008 08 04	2008 06 12
963018	GRAND	30, 35, 43
CFE: 27.5.11		
Obshchestvo s Ogranichennoy Otvetstvennostyu Torgovy Dom „Grand“, Sluzhebnoe pomeshenie, Korp. 1, d.9, ulitsa Troitskaya RU-129090 Moscow (RU)		
2007 11 23	2008 08 04	2008 06 12

963024	KingLeo			
CFE: 27.5.1		07		
Shanghai Kinglion Sewing Machine Co., Ltd., No. 88, 1299 Nong, Jiasongzhonglu, Huaxinzhen, Qingpuqu 201708 Shanghai (CN)				
2008 02 12	2008 08 04			2008 06 12
963033	CFE: 7.1.24, 28.5.0	07, 08, 09, 16, 19, 35		
Zakryte aktsionerne tovarystvo z inozemnymi investytsijamy „Slobozhanska Budivelna Keramika”, vul. Mykylsko-Slobidska, 2/b Kyiv 02002 (UA)				
2008 03 03	2008 08 04			2008 06 12
963046	Tonus GUM			
CFE: 27.3.11, 27.5.12, 29.1.13		05, 30		
SOREMARTEC S.A., Dreve de l'Arc-en-Ciel 102 B-6700 Schoppach-Arlon (BE)				
2008 04 11	2008 08 04			2008 06 12
963050	PACKSTER			
CFE: 27.5.1, 29.1.12		12		
Rati Kft., Ipari út 2 H-7300 Komló (HU)				
2008 03 31	2008 08 04			2008 06 12
963051	HEADSTER			
CFE: 27.5.1, 29.1.12		12		
Rati Kft., Ipari út 2 H-7300 Komló (HU)				
2008 03 31	2008 08 04			2008 06 12
963052	ARMSTER			
CFE: 27.5.1, 29.1.1		12		
Rati Kft., Ipari út 2 H-7300 Komló (HU)				
2008 03 31	2008 08 04			2008 06 12
963057	Fruit Xpress			
CFE: 5.7.8, 27.5.7, 29.1.12		35		
Global Fresh OÜ, Tornimäe 5 EE-10145 Tallinn (EE)				
2008 04 15	2008 08 04			2008 06 12
963059	SPORT DRIFT.com			
CFE: 18.1.7, 27.5.1		12, 35, 41		
Johann Reindl, Spittelwiese 5 A-4020 Linz (AT)				
2008 03 26	2008 08 04			2008 06 12
963063	CLUSTOïD			
		05		
ROXALL GmbH, Carl-Petersen-Straße 4 20535 Hamburg (DE)				
2008 04 15	2008 08 04			2008 06 12
963125	DMSOL			
		01		
ARKEMA FRANCE, 420 rue d'Estienne d'Orves F-92700 COLOMBES (FR)				
2008 04 03	2008 08 04			2008 06 12
963132	DIGIFAST			
		06, 07, 09		
Schrauben Betzer GmbH & Co KG, Heedfelderstr. 61-63 58509 Lüdenscheid (DE)				
2008 03 05	2008 08 04			2008 06 12
963134	TOBOGGAN			
		35		
DECATHLON, 4, Boulevard de Mons F-59650 VILLENEUVE D'ASCQ (FR)				
2008 04 08	2008 08 04			2008 06 12
963139	CFE: 4.5.5, 14.1.2, 29.1.14	40, 42		
PDR Recycling GmbH + Co. KG, Am alten Sägewerk 3 95349 Thurnau (DE)				
2008 04 18	2008 08 04			2008 06 12
963147	CFE: 28.5.0	07, 09		
Otkrytoe aktsionernoe obshchestvo „Borisovskiy zavod avtotraktornogo elektrooborudovaniya”, d. 95, ul. Daumana 222120 Borisov (BY)				
2008 03 27	2008 08 04			2008 06 12
963148	CFE: 1.15.3, 26.13.25	07, 09		
Otkrytoe aktsionernoe obshtshestvo „Borisovskiy zavod avtotraktornogo elektrooborudovaniya”, 95. ul. Daumana 222120 Borisov (BY)				
2008 03 27	2008 08 04			2008 06 12
963170	PEDAL GO			
		10, 12, 28		
Holz-Hoerz GmbH, Lichtensteinstraße 50 72525 Münsingen (DE)				
2007 02 12	2008 08 04			2008 06 12
963185	INDU TECH			
		09		
CFE: 25.1.10, 27.5.10, 29.1.12				
Elisabeth Katz, Ahornweg 8 72226 Simmersfeld (DE)				
2008 01 16	2008 08 04			2008 06 12
963194	parkmatic			
		09		
CFE: 26.11.12				
CENTRUM DIŞ TICARET VE ELEKTRONİK SANAYİ LIMITED ŞİRKETİ, Cobançeşme Kimiz Sokak No: 14 Bahçelievler/Istanbul (TR)				
2008 02 11	2008 08 04			2008 06 12
963206	PENTEGIN			
		05		
EGIS GYÓGYSZERGYÁR Nyilvánosan Működő Részvénytársaság, Keresztúri út 30-38 H-1106 Budapest (HU)				
2008 03 04	2008 08 04			2008 06 12
963207	EPILETAM			
		05		
EGIS GYÓGYSZERGYÁR Nyilvánosan Működő Részvénytársaság, Keresztúri út 30-38 H-1106 Budapest (HU)				
2008 03 04	2008 08 04			2008 06 12
963208	LETIRAM			
		05		
EGIS GYÓGYSZERGYÁR Nyilvánosan Működő Részvénytársaság, Keresztúri út 30-38 H-1106 Budapest (HU)				
2008 03 04	2008 08 04			2008 06 12
963209	EPILAMO			
		05		
EGIS GYÓGYSZERGYÁR Nyilvánosan Működő Részvénytársaság, Keresztúri út 30-38 H-1106 Budapest (HU)				
2008 03 04	2008 08 04			2008 06 12
963214	SMX			
		18, 25		
SOCIETE COOPERATIVE GROUPEMENTS D'ACHATS DES CENTRES LECLERC, SC GALEC, 26 quai Marcel Boyer F-94200 IVRY-SUR-SEINE (FR)				
2008 02 22	2008 08 04			2008 06 12
963220	geobeads			
		09		
Alert Solutions B.V., Koninginneweg 11 NL-1381 AL HILVERSUM (NL)				
2008 03 17	2008 08 04			2008 06 12
963230	EGIPENTIN			
		05		
EGIS GYÓGYSZERGYÁR Nyilvánosan Működő Részvénytársaság, Keresztúri út 30-38 H-1106 Budapest (HU)				
2008 04 07	2008 08 04			2008 06 12
963231	EGILAM			
		05		
EGIS GYÓGYSZERGYÁR Nyilvánosan Működő Részvénytársaság, Keresztúri út 30-38 H-1106 Budapest (HU)				
2008 04 07	2008 08 04			2008 06 12
963249	ROXOïD			
		05		
ROXALL GmbH, Carl-Petersen-Straße 4 20535 Hamburg (DE)				
2008 04 15	2008 08 04			2008 06 12
963251	HYMNOX			
		05		
ROXALL GmbH, Carl-Petersen-Straße 4 20535 Hamburg (DE)				
2008 04 15	2008 08 04			2008 06 12
963252	BLUpan			
		05		
Pharma Stulln GmbH, Werksstraße 3 92551 Stulln (DE)				
2008 04 07	2008 08 04			2008 06 12
963260	ThermoGoal			
		01, 02, 17		
ARKEMA FRANCE, 420 rue d'Estienne d'Orves F-92700 COLOMBES (FR)				
2008 04 18	2008 08 04			2008 06 12
963266	Don Badilon			
		33		
Obshchestvo s ogranitchennoi otvetstvennostyou „INTEL”, d.75 k 1, Varshavskoe shosse RU-117556 Moscou (RU)				
2008 03 26	2008 08 04			2008 06 12

963267	ROADY	04, 06, 08, 09, 11, 12, 16, 35, 37, 38, 39, 41, 42	
ITM ENTREPRISES Société Anonyme, 24 rue Auguste-Chabrieres F-75015 PARIS (FR)			
2008 04 14	2008 08 04	2008 06 12	
963274	AMOUR DE SOIE		03
CASTER, 35 avenue Franklin Roosevelt F-75008 PARIS (FR)			
2008 04 25	2008 08 04	2008 06 12	
963278	FIORE ROSSO		18
SUN YUCHAO, Room 7062, Tianya Mansion, No. 2, Yabao Road, Chaoyang District 100020 Beijing (CN)			
2008 03 11	2008 08 04	2008 06 12	
963279	SILEMO		09, 10
Sonova Holding AG, Laubisrütistrasse 28 CH-8712 Stäfa (CH)			
2008 04 30	2008 08 04	2008 06 12	
963289	HaMode		09, 10
Carl Zeiss AG, 73446 Oberkochen (DE)			
2008 03 26	2008 08 04	2008 06 12	
963290	ShopMax		09
Carl Zeiss AG, Carl-Zeiss-Strasse 22 73447 Oberkochen (DE)			
2008 03 25	2008 08 04	2008 06 12	
963291	DuraMax		09
Carl Zeiss AG, Carl-Zeiss-Strasse 22 73447 Oberkochen (DE)			
2008 03 25	2008 08 04	2008 06 12	
963296	webripples		45
Ripple Craft Pty Ltd, 63 Michele Drive SCORESBY VIC 3179 (AU)			
2008 05 12	2008 08 04	2008 06 12	
963298	CARIPUL		05
Actelion Pharmaceuticals Ltd., Gewerbestrasse 16 CH-4123 Allschwil (CH)			
2008 05 13	2008 08 04	2008 06 12	
963299	LISUNAR		05
Actelion Pharmaceuticals Ltd., Gewerbestrasse 16 CH-4123 Allschwil (CH)			
2008 05 13	2008 08 04	2008 06 12	
963305	XIANGUAN		09
CFE: 28.3.0			
J&W ELECTRONICS CO., LTD., 26/F, Caihong Building, Caitian South Road, Futian District, Shenzhen Guangdong (CN)			
2008 03 24	2008 08 04	2008 06 12	
963313	Agronatura Association		03
IDEA INTERNATIONAL CO., LTD., 3F, M.T.C. Building, 5-13-18, Shiba, Minato-ku Tokyo 108-0014 (JP)			
2008 05 01	2008 08 04	2008 06 12	
963317	I-Zip		05
I-Therapeutix, Inc., 235 Bear Hill Road Suite 301 Waltham, MA 02451 (US)			
2008 03 24	2008 08 04	2008 06 12	
963337	BEN CAO GANG MU		05
CFE: 2.1.1, 25.3.1, 28.3.0			
LISHIZHEN YIYAO JITUAN YOUXIAN GONGSI, Bencaogangmu Shengwukeyiyuanqu, 435300 Qichun, Hubei (CN)			
2008 05 07	2008 08 04	2008 06 12	
963343	oerlikon saurer textile		07, 09, 35, 37, 42
CFE: 27.5.10, 29.1.1			
OC Oerlikon Corporation AG, Pfäffikon, Churerstraße 120 CH-8808 Pfäffikon SZ (CH)			
2007 05 10	2008 08 04	2008 06 12	
963345	Oerlikon Saurer Textile		07, 09, 35, 37, 42
OC Oerlikon Corporation AG, Pfäffikon, Churerstraße 120 CH-8808 Pfäffikon SZ (CH)			
2007 05 10	2008 08 04	2008 06 12	
963359	JDL		11
CFE: 27.5.17			
ZHEJIANG JINDELI BEAUTY AND HAIRDRESSING HOUSEHOLD APPLIANCES CO., LTD., Meiyu Industrial Zone, Guoxi, Ou Hai Wenzhou (CN)			
2008 03 11	2008 08 04	2008 06 12	
963372	SYOSS		03
Henkel AG & Co. KGaA, Henkelstraße 67 40589 Düsseldorf (DE)			
2008 04 10	2008 08 04	2008 06 12	
963374	QUEEN SIZE		03
Henkel AG & Co. KGaA, Henkelstraße 67 40589 Düsseldorf (DE)			
2008 04 09	2008 08 04	2008 06 12	
963426	CTR		12
CFE: 27.5.1			
CENTRAL Corporation, 54, Seongsan-dong Changwon 641-315 (KR)			
2008 01 04	2008 08 04	2008 06 12	
963434	trend Show		35, 41
CFE: 8.7.11, 27.5.1, 29.1.13			
KAMPÜS ULUSLARARASI FUAR HIZMETLERI ANONIM SIRKETI, Akabe Is Mrk. No: 78/80 Kat: 7 D: 702 Mecidiyeköy Sisli/Istanbul (TR)			
2008 01 23	2008 08 04	2008 06 12	
963448	Hipposan		31
Sano-Moderni výživa zvířat spol. s r.o., Npor. O. Bartoška 15 CZ- 344 01 Domažlice (CZ)			
2008 02 11	2008 08 04	2008 06 12	
963452	GG GIVENCHY SKIN TARGETTERS		03
CFE: 25.7.8, 27.5.10			
PARFUMS GIVENCHY, 77 rue Anatole France F-92300 LEVALLOIS- PERRET (FR)			
2008 03 14	2008 08 04	2008 06 12	
963453	DEGRE		18
Zhejiang Jinhua Sanhe International Travelling Goods Co., Ltd., No.777 Er-Duan Binhong Road, Jinhua 321017 Zhejiang (CN)			
2008 03 31	2008 08 04	2008 06 12	
963475	GELAMIN		31
Gesellschaft für Tierernährung mit beschränkter Haftung, Düngstruper Straße 10 27793 Wildeshausen (DE)			
2008 03 28	2008 08 04	2008 06 12	
963508	AIRPLAY		12
AUTOMOBILES CITROËN, Immeuble Colisée III-12 rue Fructidor F-75835 Paris Cedex 17 (FR)			
2008 04 16	2008 08 04	2008 06 12	
963529	OTHENIN-GIRARD		14
Eric Othenin-Girard SA, Rue des Biolirs 4 CH-3963 Crans-Montana (CH)			
2008 04 16	2008 08 04	2008 06 12	
963545	AquaSP		01, 05, 11, 37
Multi-Pro Natural Ltd., Seestrasse 463 CH-8038 Zürich (CH)			
2008 04 22	2008 08 04	2008 06 12	
963546	EP		07
CFE: 24.17.18, 27.5.1			
AMRP Handels AG, Vogesenstrasse 132 CH-4056 Basel (CH)			
2008 04 30	2008 08 04	2008 06 12	
963553	CFE: 21.3.9		16
Head Technology GmbH, Wuhrkopfweg 1 A-6921 Kennelbach (AT)			
2008 04 23	2008 08 04	2008 06 12	
963560	PlantSP		01
Multi-Pro Natural Ltd., Seestrasse 463 CH-8038 Zürich (CH)			
2008 04 28	2008 08 04	2008 06 12	
963565	WP		07
CFE: 24.17.18, 27.5.8			
AMRP Handels AG, Vogesenstrasse 132 CH-4056 Basel (CH)			
2008 04 30	2008 08 04	2008 06 12	

963569	LONG TRAIL	12	963756	NEWFEEL	25
Michelin Recherche et Technique S.A., Route Louis-Braille 10 CH-1763 Granges-Paccot (CH)			DECATHLON, 4 boulevard de Mons F-59650 VILLENEUVE D'ASCQ (FR)		
2008 05 15	2008 08 04	2008 06 12	2008 04 25	2008 08 04	2008 06 12
963595	biodroid		963777	VIRAFLEX	17
CFE: 27.5.1		35, 42	ADMIRAL S.r.L., Contrada Vallecupa I-64010 COLONNELLA (Teramo) (IT)		
Biodroid Entertainment, Lda., Rua Juscelino Kubitschek de Oliveira, 6, 3° Esq., P-2780-251 Oeiras (PT)			2008 04 07	2008 08 04	2008 06 12
2008 03 26	2008 08 04	2008 06 12	963807	SYNAWAVE	09, 11, 41, 42
963604	DIABOLO	12	Unifil AG, Filtertechnik, 1, Industriestrasse, CH-5702 Niederlenz (CH)		
AUTOMOBILES CITROËN, Immeuble Colisée III-12 rue Fructidor F-75017 Paris (FR)			2008 04 28	2008 08 04	2008 06 12
2008 03 28	2008 08 04	2008 06 12	963809	BRANCA MENTA EMERALD MILANO FRATELLI BRANCA	
963645	COLTURF	17, 19, 24	CFE: 1.5.6, 5.13.1, 6.7.4, 25.1.17, 29.1.15		33
Colbond B.V., Westervoortsedijk 73 NL-6827 AV ARNHEM (NL)			FRATELLI BRANCA DISTILLERIE S.R.L., Via Broletto, 35 I-20121 MILANO (IT)		
2008 04 22	2008 08 04	2008 06 12	2008 04 07	2008 08 04	2008 06 12
963676	SPINSET	19, 20, 37	963824	DECAL	01, 17
FiReP Rebar Technology GmbH, Krefelder Str. 85 40549 Düsseldorf (DE)			Raschig GmbH, Mundenheimer Strasse 100 67061 Ludwigshafen (DE)		
2007 09 26	2008 08 04	2008 06 12	2008 02 15	2008 08 04	2008 06 12
963686	Ogas		963891	POLO-KAL NG	06, 11, 17, 19, 42
CFE: 26.1.18, 29.1.12		29, 30	Poloplast GmbH & Co KG, Poloplast-Straße 1 A-4060 Leonding (AT)		
OGAS SEKERLEME GIDA TURIZM SANAYI TICARET ANONIM SIRKETI, Organize San. Bol. 1 Cad. 1 Sk. No: 27 AFYONKARAHISAR (TR)			2007 11 12	2008 08 04	2008 06 12
2007 12 07	2008 08 04	2008 06 12	963903	Explosive Games	09, 28, 37, 41
963700	MAGNESIA Multia		Synot W, a.s., Vinohradská 907 CZ-686 05 Uherské Hradiště-Mařatice (CZ)		
CFE: 5.5.19, 5.7.11, 19.7.2, 27.5.9, 29.1.13		32	2008 03 05	2008 08 04	2008 06 12
Karlovarské minerální vody, a.s., Horova 3 CZ-360 21 Karlovy Vary (CZ)			963904	Countryline	
2008 02 06	2008 08 04	2008 06 12	CFE: 27.5.1, 29.1.12		19
963702	full circle		Semmelrock International GmbH, Wienerbergstraße 11, Wienerberg City A-1100 Wien (AT)		
CFE: 26.1.3		06, 17, 19	2008 03 05	2008 08 04	2008 06 12
Hunter Douglas Industries Switzerland GmbH, Adligenswilerstrasse 37 CH-6000 Luzern (CH)			963967	w'eau women'secret	
2008 02 04	2008 08 04	2008 06 12	CFE: 27.5.11		03
963704	zi		CORTEFIEL, S.A., Avda. Llano Castellano 51 E-28034 MADRID (ES)		
CFE: 27.5.22		18, 25, 35	2008 02 25	2008 08 04	2008 06 19
MAR CAPITAL, SGPS SA, Campo Grande 382 C-2o C. P-1700-097 LISBOA (PT)			963970	MENBUTIL	05
2008 03 03	2008 08 04	2008 06 12	aniMedica GmbH, Im Südfeld 9 48308 Senden-Bösensell (DE)		
963705	zilian		2008 04 24	2008 08 04	2008 06 19
CFE: 27.5.22		18, 25, 35	963984	COREALCREDIT BANK	35, 36, 38
MAR CAPITAL, SGPS SA, Campo Grande 382 C-2o C. P-1700-097 LISBOA (PT)			COREALCREDIT BANK AG, 25, Bockenheimer Landstrasse 60325 Frankfurt am Main (DE)		
2008 02 26	2008 08 04	2008 06 12	2007 08 30	2008 08 04	2008 06 19
963710	CARMEL	03	963990	SMARTHOUSE	
Obchtchestvo s dopolnitelnoi otvetstvennostiou „Planeta DWT“, oul. K. Libknekhta, 68 220036 Minsk (BY)			CFE: 26.3.23, 26.11.2, 27.5.1		12, 19, 37
2008 02 25	2008 08 04	2008 06 12	OWL-Systemhaus GmbH, Klinkstraße 37 32257 Bünde (DE)		
963726	BATE	07, 09	2007 11 16	2008 08 04	2008 06 19
Otkrytoe Aktsionernoe Obshchestvo „Borisovskiy zavod avtotraktorного elektrooborudovaniya“, 95, ul. Daumana 222120 Borisov (BY)			964019	EUGÉNIE RANCÉ	03
2008 03 27	2008 08 04	2008 06 12	RANCE' & C. SRL, Via Ettore Ponti, 53 I-20143 MILANO (IT)		
963740	IMAT		2008 02 20	2008 08 04	2008 06 19
CFE: 28.5.0		35, 42	964020	RODOS	25
Additional Liability Company „The Institute of Modern Agrarian Technologies“, 55, O. Gonchara str. Kyiv 01034 (UA)			KARAKAŞ TEKSTİL SANAYİ VE TICARET LIMITED ŞİRKETİ, Atatürk Mahallesi Boztepe Sokak No:30/32 İkitelli-İSTANBUL (TR)		
2008 04 22	2008 08 04	2008 06 12	2008 03 12	2008 08 04	2008 06 19
963744	AS SUNCARE	03, 05, 24, 25	964035	ARKEMA RENEWABLES	
Anton Schlecker, Talstrasse 12 89579 Ehingen (DE)			CFE: 1.15.15, 27.5.10		01, 16, 17
2008 03 18	2008 08 04	2008 06 12	ARKEMA FRANCE, 420 rue d'Estienne d'Orves F-92700 COLOMBES (FR)		
			2008 04 25	2008 08 04	2008 06 19
			964043	Budapp	05
			Dermapharm AG, Luise-Ullrich-Strasse 6 82031 Grünwald (DE)		
			2008 04 23	2008 08 04	2008 06 19
			964050	CORNADO	
			CFE: 5.13.1, 27.5.1, 29.1.12		25
			OOO „Soyuz Komfort“, str. 1V, 7/8, Cherkassky B. per. RU-109012 Moscow (RU)		
			2008 04 16	2008 08 04	2008 06 19

964051 MAGIC SPORT CFE: 21.3.1, 27.3.15, 27.5.2, 29.1.13 MAGIC PRODUCTION GROUP (M.P.G.) S.A., 6 E, route de Treves L-2633 Senningerberg (LU) 2008 04 16	18, 25, 41 2008 08 04	2008 06 19
964081 BIODROIDS Biodroid Entertainment, Lda., Rua Juscelino Kubitschek de Oliveira, 6, 3° Esq., P-2780-251 Oeiras (PT) 2008 03 03	09, 12, 28, 41 2008 08 04	2008 06 19
964086 TUAN QUANDO CFE: 27.5.1 EGOISTE TEKSTIL SANAYI VE DIŞ TICARET LIMITED ŞİRKETİ, Fatih Caddesi Limon Sokak No: 11/5 Merter ISTANBUL (TR) 2008 04 17	25 2008 08 04	2008 06 19
964087 SH SmartHome CFE: 7.1.24, 28.1.0, 29.1.13 Al Masria Al Almania for Instruce Industries, Beny Sweif city, Al Gedida Al Nile East-Piece No 2 Beny Sweif (EG) 2008 02 24	11 2008 08 04	2008 06 19
964108 CFE: 2.3.1 Henkel AG & Co. KGaA, Henkelstraße 67 40589 Düsseldorf (DE) 2008 04 23	18, 24, 25 2008 08 04	2008 06 19
964112 CT40 Tödi Sport AG, Glarus, Buchholzstrasse 46 CH-8750 Glarus (CH) 2008 05 07	01 2008 08 04	2008 06 19
964133 Fraikin YOU DRIVE, WE CARE CFE: 27.5.11, 29.1.13 FRAIKIN, Tour Winterthur, 102 Terrasse Boieldieu F-92800 PUTEAUX (FR) 2008 04 07	12, 37, 39 2008 08 04	2008 06 19
964136 FERMACTIV Richter Pharma AG, Feldgasse 19 A-4600 Wels (AT) 2008 04 24	31 2008 08 04	2008 06 19
964178 CFE: 4.5.2, 21.1.14 Georg Ganaus, Augasse 2 A-3241 Kimberg a.d. Mank (AT); Christoph Ganaus, Sonnleiten 3 A-3242 Texing (AT) 2008 02 18	19, 28 2008 08 04	2008 06 19
964331 Zilian choose CFE: 27.5.1, 27.5.17 MAR CAPITAL, SGPS SA, Campo Grande 382 C-2o C. P-1700-097 LISBOA (PT) 2008 02 26	18, 25, 35 2008 08 04	2008 06 19
964354 T TRABALDO TOGNA 1840 estrato CFE: 27.5.19 TRABALDO TOGNA SPA, Via B. Sella, 5 I-13016 PRAY (BI) (IT) 2008 03 26	24, 25 2008 08 04	2008 06 19
964528 NANEUS LAFARGE, 61 rue des Belles Feuilles F-75116 PARIS (FR) 2008 01 07	19, 37 2008 08 04	2008 06 19
964530 C&C CFE: 24.17.25, 27.5.1 C. & C. S.r.l., Via G. Falcone, 12 I-21010 FERNO (VA) (IT) 2007 10 11	18, 20, 24, 25 2008 08 04	2008 06 19
964552 CFE: 3.7.17, 28.5.0 Derzhavna administratsiya zaliznychnogo transportu Ukrainy, vul. Tverska, 5 Pecherskyi r-n m. Kyiv 03680 (UA) 2007 12 04	16, 35, 38, 39 2008 08 04	2008 06 19
964566 NATUR HOUSE CFE: 5.5.20, 27.5.1, 29.1.3 HOUSEDIET, S.L., Pasaje Pedro Rodríguez, 4-6 E-08028 Barcelona (ES) 2008 02 20	35 2008 08 04	2008 06 19
964613 SAVAGE CFE: 28.5.0	24, 32, 33, 36, 44, 45	
Savage Ltd., 8, Copthall Roseau Valley 00152 (DM) 2007 11 21	2008 08 18	2008 06 26
964624 GG GIVENCHY MATISSIME CFE: 26.4.18, 27.5.1, 29.1.12 PARFUMS GIVENCHY, 77 rue Anatole France F-92300 LEVALLOIS- PERRET (FR) 2008 04 18	03 2008 08 18	2008 06 26
964628 ENJOY CHOCOZ CFE: 27.5.2, 28.1.0, 29.1.13 Al Nil Company for Foods Industries (Enjoy), Kombera city, Embaba Giza (EG) 2007 08 29	29, 32 2008 08 18	2008 06 26
964632 RVD Federal-Mogul Wiesbaden GmbH, Stielstrasse 11 65201 Wiesbaden (DE) 2007 11 30	07, 12 2008 08 18	2008 06 26
964639 CFE: 26.4.16, 26.7.25	01, 02, 03, 04, 05, 06, 07, 08, 09, 10, 11, 12, 13, 14, 15, 16, 17, 18, 19, 20, 21, 22, 23, 24, 25, 26, 27, 28, 29, 30, 31, 32, 33, 34, 35, 36, 37, 38, 39, 40, 41, 42, 43, 44, 45	
Obschestvo s ogranitchennoi otvetstvennostyou „Kompania „Bazoviy element“, str. 2. dom 11, ul. Mashkova RU-103064 Moskva (RU) 2008 01 22	2008 08 18	2008 06 26
964640 CFE: 26.7.25, 28.5.0	01, 02, 03, 04, 05, 06, 07, 08, 09, 10, 11, 12, 13, 14, 15, 16, 17, 18, 19, 20, 21, 22, 23, 24, 25, 26, 27, 28, 29, 30, 31, 32, 33, 34, 35, 36, 37, 38, 39, 40, 41, 42, 43, 44, 45	
Obschestvo s ogranitchennoi otvetstvennostyou „Kompania „Bazoviy element“, str. 2. dom 11, ul. Mashkova RU-103064 Moskva (RU) 2008 01 22	2008 08 18	2008 06 26
964643 Juicyfire DÖHLER GmbH, Riedstrasse 7-9 64295 Darmstadt (DE) 2008 02 14	29, 32, 33 2008 08 18	2008 06 26
964648 CFE: 27.5.1, 28.5.0, 29.1.12 SERGEIKIN Anatoly Yacovlevich, ap. 21, 64 Lobachevskogo ul. RU- 119454 Moscow (RU) 2008 02 26	29, 30, 33 2008 08 18	2008 06 26
964653 Schering-Plough CFE: 27.5.1, 27.5.22, 27.5.23, 29.1.12 Schering Corporation, New Jersey corporation, 2000 Galloping Hill Road, K-6-1 M1030 Kenilworth, New Jersey (US) 2008 04 01	01, 03, 05, 09, 10, 16, 25, 31, 35, 41, 42, 44 2008 08 18	2008 06 26
964654 Schering-Plough CFE: 27.5.1, 27.5.22, 27.5.23 Schering Corporation, New Jersey corporation, 2000 Galloping Hill Road, K-6-1 M1030 Kenilworth, New Jersey (US) 2008 04 01	01, 03, 05, 09, 10, 16, 25, 31, 35, 41, 42, 44 2008 08 18	2008 06 26
964685 PLAY LAYERS Reima Holding Oy, Jämintie 14 FI-38700 Kankaanpää (FI) 2008 05 07	25 2008 08 18	2008 06 26
964959 LA FOIR'FOUILLE LA FOIR'FOUILLE SA, CASTELNAU 2000, 155 avenue Clément Ader F-34170 CASTELNAU LE LEZ CEDEX (FR) 2008 04 22	16, 35, 45 2008 08 18	2008 06 26

157

**REJESTRACJA MIĘDZYNARODOWA,
W KTÓREJ WYDANO DECYZJĘ O DEFINITYWNEJ
ODMOWIE UZNANIA OCHRONY W POLSCE**

Poniższe zestawienie zawiera kolejno: numer międzynarodowego rejestru znaków towarowych, określenie znaku towarowego przedstawionego w postaci liter bądź cyfr albo, jeżeli znak jest znakiem graficznym lub zawiera elementy graficzne, wskazanie symboli klas elementów graficznych znaku (CFE), określenie klas towarowych, nazwisko i imię bądź nazwę uprawnionego, jego miejsce zamieszkania lub siedzibę oraz kod kraju, datę rejestracji międzynarodowej lub datę późniejszego wyznaczenia, datę zamieszczenia informacji o tej rejestracji w Biuletynie Urzędu Patentowego oraz datę notyfikacji bądź datę notyfikacji późniejszego wyznaczenia.

536685	UNIFORM			
CFE: 1.1.1, 1.1.2, 26.1.1, 27.3.1, 27.5.1		06, 09, 11, 14, 16, 18, 25, 26, 28, 34		
STAFF S.A., Industrial Area of Larissa, P.O. Box 1659 LARISSA (GR)				
2005 12 21	2006 12 27			2006 11 09
802698	AEQUATOR			11
BAXI S.P.A., Via Trozzetti, 20 I-36031 BASSANO DEL GRAPPA (VI) (IT)				
2006 10 12	2003 07 28			2007 01 25
840154	mniammm			29, 30, 32
Dr. Wilfried HUBER, Kapellenberg 3 86938 Schondorf (DE)				
2004 06 24	2005 04 04			2005 02 10
849429				33
VINĂRIA-BOSTAVAN S.R.L. întreprindere mixtă, Vulcănești, UTA Găgăuzia MD-5352 Etulia (MD)				
2004 12 30	2005 08 08			2005 06 16
858682	Euro ALL NATURAL TOBACCO			
CFE: 1.1.5, 1.17.3, 24.17.18, 25.1.10, 29.1.12				34
Michael Oosterwijk, Ridderspoorweg 224 NL-2565 AR Den Haag (NL)				
2005 12 05	2006 09 18			2006 07 27
881173	SIX			
CFE: 27.5.17				25
REALKOM TEKSTIL ÜRÜNLERİ SANAYİ PAZARLAMA VE DIŞ TICARET ANONİM ŞİRKETİ, Galeri Caddesi, No. 14, Kücükköy Istanbul (TR)				
2005 12 30	2006 06 26			2006 05 11
883442	Textol			04
Zeller + Gmelin GmbH & Co. KG, Schlossstraße 20 73054 Eislingen (DE)				
2005 09 15	2006 07 24			2006 06 08
883615	Perfectum			08
Hart Versand Ludwig GmbH, Otto-Hahn-Str. 1 40721 Hilden (DE)				
2005 11 19	2006 07 24			2006 06 08
888450	AQUALUX			02
CHROMOS SVJETLOST d.o.o., M. Stojanovića 13 HR-35257 Lužani (HR)				
2006 04 27	2006 09 18			2006 07 27
896246	KONNECT			
CFE: 27.5.17				31
Svenska Lantmännen ek.för., P.O. Box 30192 SE-104 25 Stockholm (SE)				
2006 07 07	2006 11 27			2006 10 12
897546	LONG BEACH			12
RENAULT s.a.s., F-92100 BOULOGNE-BILLAN COURT (FR)				
2006 08 10	2006 12 11			2006 10 19
897608	F+F			18, 25
TESCO STORES LIMITED, Tesco House, Delamare Road Cheshunt, Hertfordshire EN8 9SL (GB)				
2006 08 16	2006 12 11			2006 10 19
898458	BAEST			
CFE: 26.3.4, 26.4.24, 27.5.1, 29.1.12				06, 07, 11
BAEST, a.s., Černošská 1930 CZ-256 01 Benešov (CZ)				
2005 11 28	2006 12 11			2006 10 26
899452	Viaggio Italiano			43
I.P. CREATIONS ENTERPRISES LIMITED, Agiou Pavlou, 15 Ledra House, Agios Andreas CY-1105 Nicosia (CY)				
2006 08 30	2006 12 27			2006 11 02
899472	AXOR			
CFE: 27.5.17				09
AXOR SNC DI POLICANTE FRANCO & C., Viale Stazione, 5 I-36054 MONTEBELLO VICENTINO (IT)				
2006 06 03	2006 12 27			2006 11 02
899940	TRANSGLOBE			39
Rail Cargo Austria Aktiengesellschaft, Erdberger Lände 40-48 A-1030 Wien (AT)				
2006 07 21	2006 12 27			2006 11 02
900804	PINNACLE WORLDWIDE			35
Pinnacle Group, The, 1201 MARQUETTE AVE., NO. 300 Minneapolis, MN 55403 (US)				
2006 10 01	2006 12 27			2006 11 09
901705	PRIME SPORT			35, 38, 41
IKO Kábeltvé Kft., Nagytétényi út 29 H-1222 Budapest (HU)				
2006 10 03	2007 01 08			2006 11 16
908159	La Rocca			
CFE: 26.4.4, 26.4.24				29, 30, 32
LUX S.R.L., Via Anna Frank, 62 I-42100 Reggio Emilia (IT)				
2006 10 19	2007 02 19			2006 12 28
910718	Pionir Bread Chips Cheese			
CFE: 5.7.2, 8.1.1, 8.3.12, 29.1.14				30
"PIONIR" d.o.o. Preduzeće za proizvodnju čokolade, bombona i peciva, Požeška 65/b 11000 Beograd (RS)				
2006 11 21	2007 04 02			2007 02 08
910836	EMAX			35, 36, 38, 42
FERI Institutional Advisors GmbH, Rathausplatz 8-10 61348 Bad Homburg (DE)				
2006 09 12	2007 04 02			2007 02 08
910867	BIFI			05, 29, 30
HOLLANDIA Karlovy Vary, a.s., Krásné údolí CZ-364 01 Toužim (CZ)				
2006 08 24	2007 04 02			2007 02 08
910883	Cemeko			01, 02, 19
Josef Klösters KG Sand-und Kieswerk, Königshütte 5 47906 Kempen (DE)				
2006 11 29	2007 04 02			2007 02 08
912352	Arizona			
CFE: 1.1.2, 27.5.3, 29.1.13				34
GRYSON, naamloze vennootschap, Nijverheidsstraat 3 B-8650 Houthulst (BE)				
2007 01 08	2007 04 16			2007 02 22
914013	PITT BULL SAFETY SYSTEM			
CFE: 3.1.9, 3.1.16, 26.7.5, 29.1.13				09
Puchegger u. Beisteiner Parkett Groß u. Einzelhandels Ges.m.b.H., Reingrub 22 A-2851 Krumbach (AT)				
2006 11 15	2007 04 30			2007 03 15
914082	ROYAL ceramics			
CFE: 24.9.1, 25.1.18, 28.1.0, 29.1.12				21
Royal Company for Industries Ceramics & porcelin S.A.E., Al Obour piece No 3, 4, 5, 6, 7, Block 13034, Industrial Zone CAIRO (EG)				
2006 12 06	2007 04 30			2007 03 15
914698	PARFUM DE BEAUTE			03
NOMS DE CODE, 28-32 avenue Victor Hugo F-75116 PARIS (FR)				
2007 01 04	2007 05 14			2007 03 22

915096	C CONEX			
CFE: 26.11.8, 27.5.8, 29.1.15			12, 39	
S.C. CONEX DISTRIBUTION S.A., Str. Silvestr nr. 152, Iasi (RO); S.C. TESS CONEX S.A., Str. Silvestru nr. 152 Iasi (RO)				
2006 10 11	2007 05 14		2007 03 22	
917825	RIMMEL LONDON WEAR MAXX			03
Coty Deutschland GmbH, Fort Malakoff Park, Rheinstrasse 4E 55116 Mainz (DE)				
2007 02 05	2007 06 11		2007 04 19	
918501	MANIAC			03
SEPHORA, 65, avenue Edouard Vaillant F-92100 BOULOGNE BILLAN COURT (FR)				
2007 01 30	2007 06 25		2007 05 03	
919999	SEDAFEN			05
SOPHARMA AD, oulitsa „Iliensko chausse“ 16 BG-1220 SOFIA (BG)				
2007 03 26	2007 07 07		2007 05 17	
922387	SIZES + sexy by nice size			25
CFE: 24.17.25, 27.5.10, 29.1.13				
bon prix Handelsgesellschaft mbH, Haldesdorfer Strasse 61 22179 Hamburg (DE)				
2007 04 18	2007 07 23		2007 06 07	
922418	Brand Simulator			09, 35
GfK Nürnberg e.V., 90419 Nürnberg (DE)				
2007 04 02	2007 07 23		2007 06 07	
925614	exact.			18
CFE: 24.17.2, 26.1.18				
Ace Co., Ltd., 5-2, 4-chome, Bakuro-machi, Chuo-ku, Osaka-shi Osaka 541-0059 (JP)				
2007 01 22	2007 08 20		2007 07 05	

F. TOPOGRAFIE UKŁADÓW SCALONYCH

158

REJESTRACJA

Poniższe zestawienie zawiera kolejno: numer rejestracyjny topografii układów scalonych, datę i w nawiasie numer zgłoszenia topografii, datę pierwszego wprowadzenia topografii do obrotu (jeżeli miała miejsce przed zgłoszeniem), nazwiska i imiona lub nazwy, miejsca zamieszkania lub siedziby osób, na rzecz których zarejestrowano topografię, kod kraju, nazwiska i imiona twórców (jeżeli nie jest nim zgłaszający), słowne oznaczenie techniczne funkcji elektronicznej topografii oraz daty upływu okresów ochrony topografii.

9 2008 06 02 (10) Fabryka Sprzętu Ratunkowego i Lamp Górniczych „FASER” S.A., Tarnowskie Góry, /PL/
Twórcy: Kiczka Marek, Mój Krzysztof, Radwański Stefan, Masek Piotr, Gröbner Łukasz
MODUŁ MLD-1
2013 12 31
2018 12 31

G. SPROSTOWANIA OPISÓW PATENTOWYCH I OPISÓW OCHRONNYCH

159

Poniższe zestawienie zawiera kolejno: kod rodzaju patentu lub prawa ochronnego, numer patentu lub prawa ochronnego oraz przyczynę i treść sprostowania.

OPISY PATENTOWE

- (B1) 196263 Postanowiono opis patentowy ponownie wydrukować ze względu na stwierdzone błędy drukarskie
- (B1) 197805 Postanowiono opis patentowy ponownie wydrukować ze względu na stwierdzone błędy drukarskie
- (B1) 198053 Sprostowano błąd drukarski w treści opisu: str. 4 w. 31 od góry z „ $\alpha_{1A}/1L$ ” na „ $\alpha_{1A}/1L$ ”; str. 15 1 wiersz w tabeli „...1H-imidazol-2-ilornetoksy)..” na „...1H-imidazol-2-ilometoksy)..”; str. 34 w.15 od góry z „chlorek metylu” na „chlorek mesylu”; str. 36 w.7 od góry z „pentobarbitalen” na „pentobarbitalem”
- (B1) 198426 Sprostowano błąd drukarski w treści opisu: str. 2 w. 12 od góry z „wylęganie” na „wyleganie”; str. 4 w nagłówku Tabeli I z „Lata prób (n)⁽²⁾” na „Lata prób (n)⁽²⁾”; str. 4 w Tabeli I kolumna 1 wiersz 3 od góry z „(PGR IV)⁽³⁾” na „(PGR IV)⁽³⁾”; str. 4 w.20 od dołu z „Jak jest to wynika” na „Jak to wynika”
- (B1) 198555 Sprostowano błędy drukarskie w treści opisu; str. tytułowa poz. (54) z „zapobiegającego” na „zapobiegającego”; str. 2 w. 25 od góry z „DE 569771” na „DRP 569771”; str. 2 w. 28 od góry z „DE 579185” na „DRP 579185”; str. 6 w.14 od góry z „DE- 19605509” na „DE-A 19605509”
- (B1) 198624 Sprostowano błąd drukarski w treści opisu: str. 2 w. 3 od góry z „rastrowe” na „rastrowo”
- (B1) 198755 Postanowiono opis patentowy ponownie wydrukować ze względu na stwierdzone błędy drukarskie
- (B1) 198824 Postanowiono opis patentowy ponownie wydrukować ze względu na stwierdzone błędy drukarskie
- (B1) 199083 Postanowiono opis patentowy ponownie wydrukować ze względu na stwierdzone błędy drukarskie
- (B1) 199232 Postanowiono opis patentowy ponownie wydrukować ze względu na stwierdzone błędy drukarskie
- (B1) 199393 Sprostowano błąd drukarski w treści opisu; zastrzeżenie str. 10 zastrz.1 z „(R)₄N+F” na „(R)₄N+F”
- (B) 199409 Postanowiono opis patentowy ponownie wydrukować ze względu na stwierdzone błędy drukarskie
- (B1) 199471 Postanowiono opis patentowy ponownie wydrukować ze względu na stwierdzone błędy drukarskie
- (B1) 199479 Postanowiono opis patentowy ponownie wydrukować ze względu na stwierdzone błędy drukarskie
- (B1) 199567 Postanowiono opis patentowy ponownie wydrukować ze względu na stwierdzone błędy drukarskie
- (B1) 199568 Sprostowano błąd drukarski w treści opisu: Usunięcie kolumny 6 w tabeli na str. 21
- (B1) 199641 Postanowiono opis patentowy ponownie wydrukować ze względu na stwierdzone błędy drukarskie
- (B1) 199708 Sprostowano błąd drukarski w treści opisu: str. 5 w. 22 od dołu z „formacjach grupowych 5 złożonych z grup5” na „formacjach grupowych 5” złożonych z grup 5”
- (B1) 199728 Sprostowano błędy drukarskie w treści opisu: str. 23 w. 1 z „płomień 23 palnika” na „płomień 20 palnika”; str. 24 w. 18 z „zawirowywacz 21” na „zawirowywacz 27”; str. 24 w.28 od dołu z „strumieniem 37 powietrza” na „strumieniem 27 powietrza”; str. 24 w.24 od dołu z „strumieniem 11 powietrza” na „strumieniem 17 powietrza”
- (B1) 199775 Postanowiono opis patentowy ponownie wydrukować ze względu na stwierdzone błędy drukarskie
- (B1) 199776 Sprostowano błąd drukarski w treści opisu: str. 6 w. 4 z „rowki 18, 19 20” na „rowki 18, 19, 20 21”; str. 6 w. 12 od dołu z „31 oprawy 2” na „37 oprawy 2”
- (B1) 199786 Sprostowano błąd drukarski na str. tytułowej opisu pat. przez wykreślenie poz. (76)
- (B1) 199839 Sprostowano błędy drukarskie w treści opisu: str. 5 w. 1 od dołu z „wkładu filtracyjnego 13” na „wkładu filtracyjnego 18”; str. 6 w.10 od dołu z „urządzenia cylindrowego 35” na „urządzenia cylindrowego 36”; str. 8 w.10 od góry z „nożami skrawającymi 15” na „nożami skrawającymi 16”
- (B1) 199937 Sprostowano błąd drukarski na tytułowej stronie opisu pat. przez wykreślenie w poz. (74) drugi wpis „Kancelaria Patentowa”
- (B1) 199986 Sprostowano błąd drukarski w treści opisu: str. 9 druga tabela wiersz: Otrzymana mieszanina sól, kolumna H z „Mg(25%)” na „Mg(5%)”
- (B1) 200157 Sprostowano błąd drukarski na str. tytułowej opisu pat. w poz (74) z „Sławomira Łazewska, Łazeska i Łazewski” na „Sławomira Łazewska, Łazewska i Łazewski”

OPISY OCHRONNE WZORÓW UŻYTKOWYCH

- (Y1) 63694 Sprostowano oczywiste pomyłki na stronie tytułowej opisu: w poz. (72) Twórcy wzoru użytkowego, na opisie jest: Peter Schröding, Waidhoffen/Ybbs, AT
Robert Prokop, Brno, CZ
Michał Staud, Brno, CZ
Powinno być:
Peter Schröding, Waidhofen/Ybbs, AT
Robert Prokop, Brno, CZ
Michal Staud, Brno, CZ

H. OGŁOSZENIA

160

OŚWIADCZENIA O GOTOWOŚCI UDZIELENIA LICENCJI (LICENCJA OTWARTA)

Patenty, prawa ochronne, prawa z rejestracji

Poniższe zestawienia zawierają kolejno: kod rodzaju patentu, numer patentu, datę zgłoszenia, numer i rok wydania Wiadomości Urzędu Patentowego, w którym ogłoszono o udzieleniu patentu, wysokość opłaty licencyjnej (jeżeli uprawniony ją podał) i datę złożenia oświadczenia oraz tytuł wynalazku oraz nazwisko i imię (nazwę) uprawnionego z adresem.

PATENTY

(B1)201912	2004 09 13	5/2009	(-)	2009 02 02	Nowe pochodne bisfenolu-A oraz sposób otrzymywania nowych pochodnych bisfenolu-A Uniwersytet Marii Curie-Skłodowskiej 20-031 Lublin, Pl. Marii Curie-Skłodowskiej 5
(B1)201913	2004 03 01	5/2009	(-)	2009 02 04	Układ do gromadzenia i przechowywania energii słonecznej Bielski Janusz 19-300 Ełk, ul. Malinowa 11
(B1)201914	2003 12 29	5/2009	(-)	2009 01 12	Sposób prognozy energii sejsmicznej emitowanej z obserwowanego obszaru Główny Instytut Górnictwa 40-166 Katowice, Plac Gwarków 1
(B1)201915	2005 01 24	5/2009	(-)	2009 01 12	Element kontrolno - upodatniający pracę kotwi Główny Instytut Górnictwa 40-166 Katowice, Plac Gwarków 1
(B1)201916	2004 08 16	5/2009	(-)	2009 01 12	Sposób wzmocnienia filara pomiędzy chodnikami Główny Instytut Górnictwa 40-166 Katowice, Plac Gwarków 1
(B1)201917	2003 12 08	5/2009	(-)	2009 02 16	Geodezyjny przyrząd do pomiaru odległości Uniwersytet Przyrodniczy we Wrocławiu 50-375 Wrocław, ul. Norwida 25
(B1)201918	2003 12 19	5/2009	(-)	2009 02 16	Przyrząd do pomiaru zmian odchyłeń budowli inżynierskich, zwłaszcza zapór wodnych

Uniwersytet Przyrodniczy we Wrocławiu
50-375 Wrocław, ul. Norwida 25

(B1)201919	2004 01 26	5/2009	(-)	2009 02 16	Przyrząd do pomiaru odległości Uniwersytet Przyrodniczy we Wrocławiu 50-375 Wrocław, ul. Norwida 25
(B1)201920	2004 04 26	5/2009	(-)	2009 02 16	Deszczomierz i sposób pomiaru ilości opadu deszczu Uniwersytet Przyrodniczy we Wrocławiu 50-375 Wrocław, ul. Norwida 25
(B1)201921	2005 12 28	5/2009	(-)	2009 02 16	Sposób wytwarzania 6β, 14α-dihydroksypregnan-4-en-3, 20-dionu Uniwersytet Przyrodniczy we Wrocławiu 50-375 Wrocław, ul. Norwida 25
(B1)201922	2005 12 28	5/2009	(-)	2009 02 16	Sposób wytwarzania 14α-hydroksyandrost-4-en-3, 17-dionu Uniwersytet Przyrodniczy we Wrocławiu 50-375 Wrocław, ul. Norwida 25
(B1)201923	2005 12 28	5/2009	(-)	2009 02 16	Sposób wytwarzania 7α-hydroksyandrost-4-en-3, 17-dionu Uniwersytet Przyrodniczy we Wrocławiu 50-375 Wrocław, ul. Norwida 25
(B1)202024	2004 02 13	5/2009	(-)	2009 02 04	Podgrzewacz słoneczny Bielski Janusz 19-300 Ełk, ul. Malinowa 11

161

SPROSTOWANIA OGŁOSZEŃ OPUBLIKOWANYCH W WIADOMOŚCIACH URZĘDU PATENTOWEGO

Poniższe zestawienie zawiera kolejno: numer, którego sprostowanie dotyczy oraz treść sprostowania.

WZORY UŻYTKOWE

63694	w WUP nr 04/2008 na stronie 955 w łamie lewym, wiersz 23 od góry jako twórcy wpisani są: (72) Schröding Peter, Prokop Robert, Staud Michał Powinno być: (72) Schröding Peter, Prokop Robert, Štaud Michal
-------	--

TABLE OF CONTENTS

PART I

OFFICIAL COMMUNICATIONS

129.	Register of Patent Attorneys (entries and changes)	1341
------	--	------

PART II

NOTICES OF RIGHTS GRANTED

A. Inventions		
130.	Granted patents (from N° 201 705 to N° 202 088)	1345
131.	Translations of European Patents	1381
132.	Decisions on refusal to grant patents (taken after the publication of the particulars of the applications)	1383
133.	Decisions on refusal to supplementary protection rights	1384
134.	Decisions on discontinuance of the proceedings (taken after the publication of the particulars of the applications)	1384
135.	Decisions declaring the decisions on the grant of the patents lapsed	1384
136.	Entries and changes in the Patent Register (not published in other separate publications)	1384
137.	Entries and changes in a separate part of the patent register (not published in other separate publications)	1386
138.	Decisions on the lapse of the supplementary of the protection rights	1386
B. Utility models		
139.	Granted rights of protection (from N° 64 401 to N° 64 444)	1388
140.	Decisions on refusal to grant rights of protection (take after the publication of the particulars of the application)	1391
141.	Decisions on discontinuance of the proceedings (taken after the publication of the particulars of the applications)	1391
142.	Decisions declaring the decisions on the grandt of the rights of protection lapsed	1391
143.	Entries and changes in the Utility Model Register (not inserted in other separate publications)	1391
144.	Decisions on the lapse of rights of protection	1392
C. Industrial designs		
145.	Registration (from N° 13 801 to N° 13 870)	1393
146.	Entries and changes in the Industrial Designs Register (not published in other separate publications)	1402
147.	Decisions declaring the decisions on the grant of rights in registration lapsed	1402
148.	Decisions on the lapse of rights in registration	1402
D. Trademarks		
149.	Granted rights of protection for trademarks (from N° 212 321 to N° 212 820)	1404
150.	Decisions on refusal to grant rights of protection (take after publication of the particulars of the application)	1497
151.	Decisions on discontinuance of the proceedings (taken after publication of the particulars of the application)	1497
152.	Transfer of the right of protection in respect of certain goods	1497
153.	Entries and changes in the Trademark Register (not published in other separate publications)	1497
154.	Decisions on the lapse of rights protection	1517
155.	Decisions on the change or reversal of the decisions (published in Wiadomości Urzędu Patentowego)	1519
156.	International registrations recognised in Poland	1521
157.	International registration in which a decision was taken on a definite refusal to recognise the protection in Poland	1543
F. Topographies of integrated circuits		
158.	Registration (N° 9)	1545
G. Rectifications of patent specifications and other specifications		
159.	Patent specifications, utility model specifications	1546
H. Announcements		
160.	Declarations of willingness to grant licences (open licences)	
	- patents	1547
161.	Corrections of announcements published in the Wiadomości Urzędu Patentowego	
	- utility models	1547

PART III

INFORMATION

Jurisdiction and explanations

Foreign regulations. Statistics. Miscellaneous

Corrections

(of announcements published in the Wiadomości Urzędu Patentowego)
