



URZĄD PATENTOWY RZECZYPOSPOLITEJ POLSKIEJ

WIADOMOŚCI

Urzędu
Patentowego

6

ISSN - 0043 - 5201 • Cena 20,00 zł • Warszawa

Czerwiec 2009

SPIS TREŚCI

CZĘŚĆ I
KOMUNIKATY URZĘDOWE

162. Lista rzeczników patentowych (wpisy i zmiany)	1549
--	------

CZĘŚĆ II
OGŁOSZENIA O UDZIELONYCH PRAWACH

A. Wynalazki	
163. Udzielone patenty (od nr 202 089 do nr 202 510)	1552
164. Tłumaczenia patentów europejskich	1592
165. Decyzje o odmowie udzielenia patentu (wydane po ogłoszeniu o zgłoszeniu)	1596
166. Decyzje o umorzeniu postępowania (wydane po ogłoszeniu o zgłoszeniu)	1596
167. Decyzje stwierdzające wygaśnięcie decyzji o udzieleniu patentu	1597
168. Wpisy i zmiany w rejestrze patentowym (nieuwzględnione w innych samodzielnych ogłoszeniach)	1597
169. Decyzje o unieważnieniu patentu	1599
170. Decyzje o wygaśnięciu patentu	1599
B. Wzory użytkowe	
171. Udzielone prawa ochronne (od nr 64 445 do nr 64 478)	1601
172. Decyzje o odmowie udzielenia prawa ochronnego (wydane po ogłoszeniu o zgłoszeniu)	1603
173. Decyzje o umorzeniu postępowania (wydane po ogłoszeniu o zgłoszeniu)	1603
174. Decyzje stwierdzające wygaśnięcie decyzji o udzieleniu prawa ochronnego	1603
175. Wpisy i zmiany w rejestrze praw ochronnych (nieuwzględnione w innych samodzielnych ogłoszeniach)	1604
176. Decyzje o wygaśnięciu prawa ochronnego	1604
C. Wzory przemysłowe	
177. Rejestracja (od nr 13 871 do nr 14 008)	1605
178. Wpisy i zmiany w rejestrze wzorów przemysłowych (nieuwzględnione w innych samodzielnych ogłoszeniach)	1623
179. Decyzje stwierdzające wygaśnięcie decyzji o udzieleniu prawa z rejestracji	1624
180. Decyzje o unieważnieniu prawa z rejestracji	1624
181. Decyzje o wygaśnięciu prawa z rejestracji	1624
182. Decyzje o zmianie lub uchyleniu decyzji (opublikowanych w Wiadomościach Urzędu Patentowego)	1625
D. Znaki towarowe	
183. Udzielone prawa ochronne na znaki towarowe (od nr 212 821 do nr 213 520)	1626
184. Decyzje o odmowie udzielenia prawa ochronnego (wydane po ogłoszeniu o zgłoszeniu)	1737
185. Decyzje o umorzeniu postępowania (wydane po ogłoszeniu o zgłoszeniu)	1738
186. Decyzje stwierdzające wygaśnięcie decyzji o udzieleniu prawa ochronnego	1739
187. Przeniesienie prawa ochronnego w stosunku do niektórych towarów (art. 162 ust. 4)	1740
188. Wpisy i zmiany w rejestrze znaków towarowych (nieuwzględnione w innych samodzielnych ogłoszeniach)	1740
189. Decyzje o unieważnieniu prawa ochronnego	1762
190. Decyzje o wygaśnięciu prawa ochronnego	1762
191. Decyzje o zmianie lub uchyleniu decyzji (opublikowanych w Wiadomościach Urzędu Patentowego)	1765
192. Rejestracja międzynarodowa uznana w Polsce	1766
193. Rejestracja międzynarodowa, w której wydano decyzję o definitywnej odmowie uznania ochrony w Polsce	1782
G. Sprostowania opisów patentowych i opisów ochronnych	
194. Opisy patentowe	1784
H. Ogłoszenia	
195. Oświadczenia o gotowości udzielenia licencji (licencja otwarta) - patenty	1785
196. Ogłoszenia w sprawie wpłynięcia wniosku o udzielenie dodatkowego prawa ochronnego dla produktów leczniczych i produktów ochrony roślin	1785

Część III
INFORMACJE

Orzecznictwo i wyjaśnienia

Ustawodawstwo zagraniczne. Statystyka. Informacje

Korekta

(ogłoszeń zamieszczonych w Wiadomościach Urzędu Patentowego)

WYDAWNICTWO URZĘDU PATENTOWEGO RZECZYPOSPOLITEJ POLSKIEJ
Redakcja i administracja: Urząd Patentowy RP, Al. Niepodległości 188, skr. poczt. 203, 00-950 Warszawa
tel. (0 22) 579 04 53

Informacja o cenach i warunkach prenumeraty na 2009 r. - dla czasopisma: WIADOMOŚCI URZĘDU PATENTOWEGO

Warunki prenumeraty:

1. Cena prenumeraty na 2009 r. wynosi 240,00 zł.
 2. Wpłaty i zamówienia na prenumeratę przyjmuje Urząd Patentowy RP, 00-950 Warszawa, Al. Niepodległości 188/192 w pok. 22 w godz. 8³⁰ - 15³⁰ lub na konto NBP O/O Warszawa Nr 93101010100025832231000000.
- Egzemplarze archiwalne można nabyć w Urzędzie Patentowym RP, Al. Niepodległości 188, skr. poczt. 203, 00-950 Warszawa w Wydziale Rozpowszechniania Wydawnictw UP - telefon (0 22) 579 01 07, (0 22) 579 02 24.

Cena 20,00 zł.

Urząd Patentowy RP. Zam. 449/2009. Nakład 255 egz. Obj. ark. druk. 30,00.



WIADOMOŚCI

URZĘDU PATENTOWEGO RP

Warszawa, 2009 06 30

Nr 6

Poz. 162 - 196

CZĘŚĆ I

KOMUNIKATY URZĘDOWE

162

LISTA RZECZNIKÓW PATENTOWYCH (wpisy i zmiany)

Decyzją Prezesa Urzędu Patentowego Rzeczypospolitej Polskiej z dnia 18 marca 2009 r. wydaną na podstawie art. 25 ust. 1 i art. 24 ust. 2 pkt 6 ustawy z dnia 11 kwietnia 2001 r. o rzecznikach patentowych (Dz. U. Nr 49, poz. 509, z późn. zm.) skreślono z listy rzeczników patentowych w poz. nr:

292 Sierpińska Krystyna Warszawa

Decyzją Prezesa Urzędu Patentowego Rzeczypospolitej Polskiej z dnia 23 kwietnia 2009 r. wydaną na podstawie art. 73 ust. 2 ustawy z dnia 11 kwietnia 2001 r. o rzecznikach patentowych (Dz. U. Nr 49, poz. 509, z późn. zm.) skreślono z listy rzeczników patentowych w poz. nr:

2251	Bróg Jan	Świdnica
2004	Bryjanowski Wacław	Wrocław
3000	Brzeska Zofia	Toruń
1029	Buchcik Henryk	Rybnik
2545	Buchowski Stefan	Ruda Śl.
2106	Buczko Jerzy	Włocławek
1953	Budkiewicz Danuta	Wrocław
365	Buk Edward	Toruń
2244	Burakowski Piotr	Zabrze
196	Buszek Janusz	Kraków
2052	Byczkowski Andrzej	Nowa Dęba
1329	Bytomska Urszula	Świętochłowice
3061	Calik Elżbieta	Wrocław
2725	Cąkała Piotr	Warszawa
2247	Charytoniuk Romuald	Legnica
2158	Chełczyńska-Lassaud Irena	Gdańsk
2598	Chłond Stanisława	Dąbrowa Górnicza
2439	Chmiel Dariusz	Jaworzno
2791	Chmielewski Waldemar	Lublin
2218	Chrostowska Alicja	Rzeszów
3003	Chrościcka Krystyna	Warszawa
2315	Chruścielewicz Jacek	Kraków
1879	Chryczyński Bogdan	Zabrze
2525	Chudzik Ryszard	Żyrdów
1561	Chudzińska-Kamińska Maria	Poznań
2388	Chwastek Ewa	Kraków
3029	Cichocki Włodzimierz	Mińsk Mazowiecki

881	Cichowski Jan	Katowice
778	Cichy Maria	Warszawa
2276	Ciepliński Andrzej	Warszawa
1956	Ciernia Zofia	Gliwice
2349	Cieślak Maria	Łódź
1720	Cioch-Głowacka Danuta	Warszawa
1967	Ciosiński Henryk	Chorzów
2761	Czaczkowska Elżbieta	Warszawa
896	Czajkowska Teresa	Warszawa
2402	Czarnecki Eugeniusz	Opole
1816	Czech Edward	Gliwice
1377	Czechowska Izabela	Gliwice
1351	Czepułkowski Wacław	Poznań
1193	Czylok Joanna	Warszawa

Decyzją Prezesa Urzędu Patentowego Rzeczypospolitej Polskiej z dnia 24 kwietnia 2009 r. wydaną na podstawie art. 73 ust. 2 ustawy z dnia 11 kwietnia 2001 r. o rzecznikach patentowych (Dz. U. Nr 49, poz. 509, z późn. zm.) skreślono z listy rzeczników patentowych w poz. nr:

3004	Damczyk Roman	Wrocław
2601	Dąbek Krzysztof	Warszawa
1914	Dobrowolski Kazimierz	Legnica
2179	Dobrowolski Zbigniew	Warszawa
2356	Derkacz Wiesław	Warszawa
2246	Działoszyk Elżbieta	Śrem
1745	Dziób Stanisława	Kraków
2173	Dziuba Ignacy	Iwiny
1754	Dziukiewicz Bogumiła	Chorzów
2337	Dmitrewicz Ewa	Lublin
2649	Domczyk Jerzy	Warszawa
1903	Dominiak Antoni	Poznań
1873	Dowgird Bruno	Wrocław
2145	Drajewicz Barbara	Kołobrzeg
1403	Drogoszewski Janusz	Warszawa
2726	Drozdowski Waldemar	Poznań
2794	Dubiel Anna	Kraków
1097	Dudzińska Anna	Lublin
1110	Dukała Edward	Kraków
1945	Dur Joanna	Warszawa
2234	Durka Jan	Łódź
1198	Dutkiewicz Jan	Warszawa
2082	Dydyński Maciej	Warszawa
1610	Dylewski Michał	Opole
2999	Dyńska Grażyna	Lublin
2078	Dytrych Monika	Warszawa
2434	Eisen Damian	Koszalin
2901	Farmas Andrzej	Dąbrowa Górnicza
2364	Farmas Józef	Gdańsk
2751	Felski Andrzej	Gdynia
2403	Fijka Jadwiga	Warszawa
2953	Flasińska Alicja	Katowice
2324	Florczak Wojciech	Wrocław
1172	Forycki Jerzy	Poznań
2197	Frączak Zenon	Skrzyńsko k/Przysuchy
3027	Frąckowiak Barbara	Katowice
1867	Frąckowiak Janusz	Bytom
2884	Frycz Katarzyna	Puławy

C Z Ę Ś Ć II

OGŁOSZENIA O UDZIELONYCH PRAWACH

Cyfrowe kody identyfikujące (według normy WIPO ST. 9), które poprzedzają informacje o udzielonych patentach oraz prawach ochronnych oznaczają:

- (11) – numer patentu lub prawa ochronnego
- (21) – numer zgłoszenia wynalazku lub wzoru użytkowego
- (22) – data zgłoszenia wynalazku lub wzoru użytkowego
- (23) – data pierwszeństwa z wystawienia wynalazku lub wzoru użytkowego na wystawie i nazwa wystawy
- (30) – dane dotyczące pierwszeństwa konwencyjnego (numer zgłoszenia priorytetowego, data wniesienia zgłoszenia priorytetowego, kod kraju)
- (41) – data ogłoszenia o zgłoszeniu wynalazku lub wzoru użytkowego
- (51) – symbol Międzynarodowej Klasyfikacji Patentowej
- (54) – tytuł wynalazku lub wzoru użytkowego
- (61) – numer patentu głównego
- (62) – numer zgłoszenia macierzystego (pod którym dane zgłoszenie było ogłoszone)
- (68) – numer patentu podstawowego dla dodatkowego prawa ochronnego
- (72) – nazwisko i imię twórcy wynalazku lub wzoru użytkowego
- (73) – nazwisko i imię lub nazwa uprawnionego z patentu lub prawa ochronnego oraz miejsce zamieszkania lub siedziba i w nawiasie kod kraju
- (76) – nazwisko i imię twórcy i jednocześnie uprawnionego z patentu lub prawa ochronnego oraz miejsce zamieszkania lub siedziba i w nawiasie kod kraju
- (86) – data i numer zgłoszenia międzynarodowego
- (87) – data i numer publikacji zgłoszenia międzynarodowego
- (93) – numer i data pierwszego zezwolenia na wprowadzenie na rynek produktu objętego dodatkowym prawem ochronnym oraz wskazanie organu, który zezwolenie wydał
- (94) – data, od której powstaje i czas trwania dodatkowego prawa ochronnego
- (95) – oznaczenie produktu opisanego w zezwoleniu na wprowadzenie na rynek produktu objętego dodatkowym prawem ochronnym
- (97) – data i numer publikacji patentu europejskiego

Przed cyfrowym kodem identyfikującym (11) lub przed numerem patentu lub prawa ochronnego umieszczone są litowo-cyfrowe kody identyfikujące (kod rodzaju dokumentu), zgodnie z przyjętymi symbolami (wg normy WIPO ST. 16):

- Patent – (B1)
- Patent dodatkowy do patentu – (B3)
- Prawo ochronne – (Y1)
- Tłumaczenie na język polski patentu europejskiego – (T3)
- Poprawione tłumaczenie patentu europejskiego – (T4)
- Zmienione po sprzeciwie tłumaczenie patentu europejskiego – (T5)
- Tłumaczenie patentu europejskiego ograniczonego przez uprawnionego zgodnie z art. 105a Konwencji o patencie europejskim – (T6)

A. WYNALAZKI

163

UDZIELONE PATENTY

(od nr 202 089 do nr 202 510)

B1 (11) **202508** (41) 2004 09 06
 (51) **A01L 5/00** (2006.01)
 (21) 359852 (22) 2001 07 05
 (30) 00 20013626 2000 08 08 DE
 01 20101172 2001 01 23 DE
 01 20109470 2001 06 07 DE
 (86) 2001 07 05 PCT/EP01/07725
 (87) 2002 02 14 WO02/11533, PCT Gazette nr 07/02
 (72) Rafeld Karl, Ovnicek Gene
 (73) CERA HANDELSGESELLSCHAFT MBH, Kaufbeuren (DE)
 (54) Podkucie kopyta w rodzaju podkowy z tworzywa sztucznego

B1 (11) **202158** (41) 2005 05 30
 (51) **A01N 1/02** (2006.01)
 (21) 363761 (22) 2003 11 27
 (72) Bochenek Michał, Smorąg Zdzisław
 (73) Instytut Zootechniki-Państwowy Instytut Badawczy, Kraków (PL)
 (54) Sposób konserwacji nasienia knura

B1 (11) **202469** (41) 2004 10 04
 (51) **A01N 25/04** (2006.01)
A01N 25/30 (2006.01)
A01N 43/653 (2006.01)
 (21) 361234 (22) 2001 03 21
 (30) 00 60191280 2000 03 22 US
 (86) 2001 03 21 PCT/US01/09140
 (87) 2001 09 27 WO01/70024, PCT Gazette nr 39/01
 (72) Martin Timothy M., Lavin MaryEllen
 (73) FMC CORPORATION, Philadelphia (US)
 (54) Trwała wodna kompozycja pestycydowa oraz sposób jej wytwarzania

B1 (11) **202398** (41) 2005 03 21
 (51) **A01N 31/06** (2006.01)
A01N 37/10 (2006.01)
A01N 25/02 (2006.01)
A01P 7/00 (2006.01)
A01P 7/02 (2006.01)
 (21) 362270 (22) 2003 09 18
 (72) Świątosławski Janusz
 (73) ICB POLAND, Spółka Jawna Tomasz i Paweł Świątosławscy, Jaworzno (PL)
 (54) Środek do równoczesnego zwalczania roztoczy kurzu domowego oraz pcheł

B1 (11) **202414** (41) 2004 12 13
 (51) **A01N 45/00** (2006.01)
A01P 21/00 (2006.01)
 (21) 364495 (22) 2002 07 02
 (30) 01 2436 2001 07 02 CZ
 01 2869 2001 08 08 CZ
 (86) 2002 07 02 PCT/CZ02/00041
 (87) 2003 01 16 WO03/003834, PCT Gazette nr 03/03

(72) Kohout Ladislav, Kasal Alexander, Chodounska Hana, Slavikova Barbora, Hnilickova Jaroslava
 (73) USTAV ORGANICKE CHEMIE A BIOCHEMIE AKADEMIE VED CESKE REPUBLIKY, Praha (CZ)
 (54) Zastosowanie 2α, 3α, 17β-hydroksy-5α-androstano-6-onu do regulowania rozwoju roślin przez obniżanie stresu rośliny

B1 (11) **202492** (41) 2004 10 18
 (51) **A01N 47/38** (2006.01)
A01P 13/02 (2006.01)
 (21) 362275 (22) 2001 06 18
 (30) 00 10031825 2000 06 30 DE
 (86) 2001 06 18 PCT/EP01/06840
 (87) 2002 01 10 WO02/01957, PCT Gazette nr 02/02
 (72) Feucht Dieter, Dahmen Peter, Drewes Mark Wilhelm, Pontzen Rolf, Kremer Mathias, Müller Klaus-Helmut
 (73) BAYER CROPSCIENCE AG, Monheim (DE)
 (54) Selektywny środek chwastobójczy, zastosowanie środka, sposób zwalczania niepożądanych roślin i sposób wytwarzania środka chwastobójczego

B1 (11) **202349** (41) 2004 12 13
 (51) **A23C 9/15** (2006.01)
 (21) 364813 (22) 2000 09 12
 (30) 99 9923048 1999 09 29 GB
 (86) 2000 09 12 PCT/EP00/08910
 (87) 2001 04 05 WO01/22837, PCT Gazette nr 14/01
 (72) Kuslys Martinas, Secretin Marie-Christine, Jost Rolf, Maire Jean-Claude, Ballevre Olivier, Haschke Ferdinand, Kratky Zdenek, Meister Niklaus
 (73) SOCIETE DES PRODUITS NESTLE S.A., Vevey (CH)
 (54) Kompozycja mieszanki dla niemowląt, sposób jej wytwarzania i jej zastosowanie

B1 (11) **202234** (41) 2005 01 24
 (51) **A23D 7/00** (2006.01)
 (21) 366304 (22) 2001 11 14
 (30) 00 00310907 2000 12 07 EP
 (86) 2001 11 14 PCT/EP01/13310
 (87) 2002 06 13 WO02/45519, PCT Gazette nr 24/02
 (72) Fabian Jürgen Heinz, Sein Arjen, Verheij Jan Adranus, Williams Andrea
 (73) UNILEVER N.V., Rotterdam (NL)
 (54) Rozlewna, z ciągłą fazą wodną kompozycja do smażenia oraz sposób jej wytwarzania

B1 (11) **202189** (41) 2004 07 26
 (51) **A23J 1/14** (2006.01)
A23L 1/20 (2006.01)
 (21) 357407 (22) 2000 11 29
 (30) 00 10007978 2000 02 21 DE
 00 10021229 2000 04 29 DE
 (86) 2000 11 29 PCT/EP00/11970

(87) 2001 08 30 WO01/62101, PCT Gazette nr 35/01
 (72) Wäsche Andreas, Luck Thomas, Holley Wolfgang,
 Dudek Stefanie
 (73) FRAUNHOFER GESELLSCHAFT ZUR FÖRDERUNG DER
 ANGEWANDTEN FORSCHUNG E.V., Monachium (DE)
 (54) Sposób otrzymywania preparatów białkowych o w daleko idą-
 czej mierze niezmiennych, użytkowo technicznych właściwościach
 funkcyjnych w szerokim zakresie-pH od około pH=3 do pH=10

B1 (11) **202418** (41) 2004 11 02
 (51) **A23L 1/06** (2006.01)
A23B 7/00 (2006.01)
 (21) 359942 (22) 2003 04 30
 (72) Milewski Janusz, Stecka Krystyna, Mrówka Ewa, Zalewska Teresa,
 Przygoda Ewa
 (73) Instytut Biotechnologii Przemysłu Rolno-Spożywczego,
 Warszawa (PL)
 (54) Sposób wytwarzania owoców w alkoholu oraz owoce w alko-
 holu

B1 (11) **202237** (41) 2002 10 07
 (51) **A23L 1/10** (2006.01)
A23J 3/26 (2006.01)
 (21) 346743 (22) 2001 03 29
 (76) Müllauer Krzysztof, Chludowo (PL)
 (54) Sposób wytwarzania sypkiego roślinnego produktu spożyw-
 czego na bazie owsa i sypki roślinny produkt spożywczy na bazie
 owsa

B1 (11) **202134** (41) 2004 09 20
 (51) **A24B 3/18** (2006.01)
 (21) 360879 (22) 2001 09 11
 (30) 00 10046124 2000 09 15 DE
 (86) 2001 09 11 PCT/EP01/10498
 (87) 2002 03 21 WO02/21947, PCT Gazette nr 12/02
 (72) Fleischhauer Holger, Klischat Jürgen, Mülke Bernd,
 Pienemann Thomas
 (73) Reemtsma Cigarettenfabriken GmbH, Hamburg (DE)
 (54) Sposób polepszania zdolności wypełniającej tytoniu

B1 (11) **202505** (41) 2001 10 22
 (51) **A24C 5/24** (2006.01)
 (21) 347047 (22) 2001 04 12
 (30) 00 10019930 2000 04 20 DE
 01 01106122 2001 03 13 EP
 (72) Maiwald Berthold, Mörke Torsten, Pawelko Karl-Heinz
 (73) Hauni Maschinenbau AG, Hamburg (DE)
 (54) Urządzenie do nanoszenia kleju na materiał osłonkowy arty-
 kułu prętopodobnego przemysłu tytoniowego, sposób nanoszenia
 kleju na materiał osłonkowy artykułu prętopodobnego przemysłu
 tytoniowego oraz sposób wytwarzania papierosa z filtrem, a także
 materiał osłonkowy zaopatrzony w klej i papieros z filtrem z mate-
 riałem osłonkowym

B1 (11) **202497** (41) 2004 05 04
 (51) **A24D 3/08** (2006.01)
 (21) 355636 (22) 2000 10 20
 (30) 99 19951062 1999 10 22 DE
 (86) 2000 10 20 PCT/EP00/10389
 (87) 2001 04 26 WO01/28369, PCT Gazette nr 17/01
 (72) Teufel Eberhard, Maurer Gunter, Sackers Emmerich
 (73) RHODIA ACETOW GMBH, Feiburg (DE)
 (54) Filtr papierosowy

B1 (11) **202353** (41) 2004 11 02
 (51) **A44B 18/00** (2006.01)
 (21) 362505 (22) 2001 07 31

(30) 00 10039937 2000 08 16 DE
 (86) 2001 07 31 PCT/EP01/08834
 (87) 2002 02 21 WO02/13647, PCT Gazette nr 08/02
 (72) Tuma Jan
 (73) GOTTLIEB BINDER GMBH & CO., Holzgerlingen (DE)
 (54) Sposób wytwarzania elementu zapięcia typu „rzep”

B1 (11) **202141** (41) 2004 05 04
 (51) **A46B 7/00** (2006.01)
 (21) 356871 (22) 2002 10 28
 (76) Łodejski Stanisław, Kielce (PL)
 (54) Pędzel do golenia, zwłaszcza do rozprowadzania pianki lub żelu

B1 (11) **202405** (41) 2004 10 18
 (51) **A47B 31/00** (2006.01)
B62B 3/00 (2006.01)
 (21) 359548 (22) 2003 04 04
 (72) Szczecina Adam, Garstka Jacek
 (73) DORA METAL Sp. z o.o., Czarnków (PL)
 (54) Wózek prezentacyjny

B1 (11) **202172** (41) 2005 09 19
 (51) **A47B 85/04** (2006.01)
A47C 13/00 (2006.01)
 (21) 374110 (22) 2003 01 23
 (30) 02 6513 2002 09 02 BG
 (86) 2003 01 23 PCT/IB03/00158
 (87) 2004 03 11 WO04/019730, PCT Gazette nr 11/04
 (72) Milinov Ilian Vladimirov, Dantchev Anton Kolev
 (73) ORT JOINT-STOCK COMPANY, Sofia (BG)
 (54) Przekształcalny mebel

B1 (11) **202280** (41) 2003 12 15
 (51) **A47J 19/00** (2006.01)
 (21) 360605 (22) 2003 06 10
 (30) 02 02012445 2002 06 10 EP
 (72) Reutter Siegfried, Schliesser Gerhard
 (73) ALBERT HANDTMANN MASCHINENFABRIK GMBH & CO.KG,
 Biberach/Riss (DE)
 (54) Urządzenie i sposób wytwarzania pasma z masy ciastowatej
 i głowica wytłaczająca dla takiego urządzenia i sposobu

B1 (11) **202406** (41) 2004 10 18
 (51) **A47J 37/00** (2006.01)
 (21) 359640 (22) 2003 04 10
 (72) Szczecina Adam, Garstka Jacek
 (73) DORA METAL Sp. z o.o., Czarnków (PL)
 (54) Stół smażalniczy

B1 (11) **202278** (41) 2003 11 03
 (51) **A47L 11/34** (2006.01)
A47L 11/40 (2006.01)
 (21) 353696 (22) 2002 04 30
 (72) Pisaniak Dariusz, Kabaj Bogumił, Paszkowski Leopold, Piejko
 Stanisław, Pieja Tomasz
 (73) ZELMER S.A., Rzeszów (PL)
 (54) Kątowy uchwyt węża zespolonego do odkurzacza ssąco-my-
 jącego

B1 (11) **202244** (41) 2002 12 02
 (51) **A47L 13/20** (2006.01)
 (21) 353765 (22) 2002 05 08
 (30) 01 10124336 2001 05 18 DE
 (72) Dingert Uwe, Wendelken Hans-Jürgen
 (73) Carl Freudenberg KG, Weinheim (DE)
 (54) Urządzenie do wycierania i czyszczenia zabrudzonych po-
 wierzchni

B1 (11) **202324** (41) 2005 01 24
 (51) **A47L 5/00** (2006.01)
A47L 9/26 (2006.01)
 (21) 366428 (22) 2002 06 14
 (30) 01 10131694 2001 06 29 DE
 (86) 2002 06 14 PCT/EP02/06600
 (87) 2003 01 09 WO03/01961, PCT Gazette nr 02/03
 (72) Bott Erich, Kemmerzell Wolfgang
 (73) BSH BOSCH UND SIEMENS HAUSGERÄTE GMBH,
 Monachium (DE)
 (54) Odkurzacz

B1 (11) **202196** (41) 2005 02 07
 (51) **A47L 9/00** (2006.01)
A47L 9/32 (2006.01)
 (21) 366730 (22) 2002 06 12
 (30) 01 10130331 2001 06 22 DE
 (86) 2002 06 12 PCT/EP02/06461
 (87) 2003 01 03 WO03/00103, PCT Gazette nr 01/03
 (72) Kess Herbert
 (73) BSH BOSCH UND SIEMENS HAUSGERÄTE GMBH,
 Monachium (DE)
 (54) Urządzenie do przechowywania elementów wyposażenia od-
 kurzacza

B1 (11) **202287** (41) 2005 05 02
 (51) **A61C 8/00** (2006.01)
 (21) 363140 (22) 2003 10 27
 (76) Chladek Wiesław, Mikołów (PL); Lipski Tomasz, Dąbrowa Górnicza
 (PL); Krukowska Joanna, Dąbrowa Górnicza (PL); Krukowska-Drozd
 Olga, Sosnowiec (PL); Drozd Bartosz, Sosnowiec (PL)
 (54) Złącze ruchomych implantoprotez zębowych

B1 (11) **202409** (41) 2004 12 27
 (51) **A61F 13/64** (2006.01)
A61F 13/56 (2006.01)
A61F 13/15 (2006.01)
 (21) 365115 (22) 2001 03 26
 (30) 00 0001174 2000 03 31 SE
 (86) 2001 03 26 PCT/SE01/00647
 (87) 2001 10 11 WO01/74283, PCT Gazette nr 41/01
 (72) Karlsson Katharina, Hermansson Kent
 (73) SCA HYGIENE PRODUCTS AB, Göteborg (SE)
 (54) Wyrób chłonny wyposażony w pas

B1 (11) **202225** (41) 2004 07 26
 (51) **A61F 2/02** (2006.01)
A61B 17/00 (2006.01)
A61F 2/86 (2006.01)
A61M 1/12 (2006.01)
A61L 31/18 (2006.01)
 (21) 357685 (22) 2001 03 28
 (30) 00PC 13 2000 04 13 IT
 (86) 2001 03 28 PCT/IT01/00156
 (87) 2001 10 25 WO01/78625, PCT Gazette nr 43/01
 (72) Ferrazzi Paolo
 (73) CUBE S.r.l., Massa (IT)
 (54) Urządzenie wewnątrzkomorowe do leczenia i korekcji kardio-
 miopatii

B1 (11) **202363** (41) 2004 10 18
 (51) **A61F 2/44** (2006.01)
A61L 27/48 (2006.01)
A61L 27/44 (2006.01)
A61L 27/40 (2006.01)
A61L 27/14 (2006.01)
A61L 27/26 (2006.01)

(21) 362384 (22) 2002 02 26
 (30) 01 01810202 2001 02 27 EP
 (86) 2002 02 26 PCT/CH02/00111
 (87) 2002 09 06 WO02/067822, PCT Gazette nr 36/02
 (72) Lange Robert
 (73) CO-LIGNE AG, Zurich (CH)
 (54) Implant medyczny

B1 (11) **202454** (41) 2001 02 12
 (51) **A61K 31/20** (2006.01)
A61K 47/14 (2006.01)
A61K 47/10 (2006.01)
A61K 47/32 (2006.01)
A61K 31/685 (2006.01)
A61P 9/10 (2006.01)
A61P 17/00 (2006.01)
A61P 17/10 (2006.01)
 (21) 340631 (22) 1998 11 18
 (30) 97 19753044 1997 11 19 DE
 98 60074850 1998 02 12 US
 98 19808086 1998 02 20 DE
 (86) 1998 11 18 PCT/EP98/07370
 (87) 1999 05 27 WO99/25332, PCT Gazette nr 21/99
 (72) Franke Patrick, Günther Clemens, Riedl Jutta
 (73) INTENDIS GmbH, Berlin (DE)
 (54) Kompozycja farmaceutyczna zawierająca kwas azelainowy i jej
 zastosowanie

B1 (11) **202201** (41) 2004 05 04
 (51) **A61K 31/4045** (2006.01)
A61K 31/4439 (2006.01)
A61P 1/00 (2006.01)
 (21) 355663 (22) 2000 12 08
 (30) 99 458388 1999 12 10 US
 (86) 2000 12 08 PCT/EP00/12420
 (87) 2001 06 14 WO01/41748, PCT Gazette nr 24/01
 (72) Billstein Stephan Anthony, Dumovic Peter, Franco Nicola, Iwicki
 Mark Thomas, Pfannkuche Hans-Jurgen, Wilusz Edward Joseph Jr.
 (73) NOVARTIS AG, Bazylea (CH)
 (54) Kombinacja farmaceutyczna, jej zastosowanie oraz kompozycja
 farmaceutyczna zawierająca taką kombinację farmaceutyczną

B1 (11) **202207** (41) 2002 03 11
 (51) **A61K 31/495** (2006.01)
A61K 9/22 (2006.01)
A61P 9/10 (2006.01)
 (62) 347073
 (21) 381164 (22) 1999 09 09
 (30) 98 60099804 1998 09 10 US
 99 321522 1999 05 27 US
 (86) 1999 09 09 PCT/US99/20968
 (87) 2000 03 16 WO00/13687, PCT Gazette nr 11/00
 (72) Wolff Andrew A., Langridge John Richard, Baker Fiona
 (73) Roche Palo Alto LLC, Palo Alto (US)
 (54) Zastosowanie ranolazyny do wytwarzania kompozycji farma-
 ceutycznej o przedłużonym uwalnianiu

B1 (11) **202411** (41) 2003 12 01
 (51) **A61K 31/635** (2006.01)
A61K 33/00 (2006.01)
A61P 17/02 (2006.01)
 (21) 354014 (22) 2002 05 20
 (72) Stożkowska Wiesława, Głowińska Ewa
 (73) Akademia Medyczna w Gdańsku, Gdańsk (PL)
 (54) Środek do leczenia schorzeń skóry, zwłaszcza rozległych oparzeń

B1 (11) **202206** (41) 2002 11 18
 (51) **A61K 33/42** (2006.01)

- A61P 19/02** (2006.01)
A23K 1/16 (2006.01)
A23K 1/18 (2006.01)
- (21) 350157 (22) 2000 02 08
(30) 99 247763 1999 02 09 US
(86) 2000 02 08 PCT/US00/03186
(87) 2000 08 17 WO00/47049, PCT Gazette nr 33/00
(72) Kealy Richard D.
(73) NESTEC S.A., Vevey (CH)
(54) Kompozycja pokarmowa dla psów oraz jej zastosowanie
-
- B1 (11) **202238** (41) 2004 01 12
(51) **A61K 35/22** (2006.01)
A61K 31/56 (2006.01)
C07J 75/00 (2006.01)
- (21) 354451 (22) 2001 07 26
(30) 00 10037389 2000 08 01 DE
(86) 2001 07 26 PCT/EP01/08657
(87) 2002 02 07 WO02/09732, PCT Gazette nr 06/02
(72) Ahnsorge Jürgen, Ban Ivan, Rasche Heinz-Helmer
(73) SOLVAY PHARMACEUTICALS GMBH, Hannover (DE)
(54) Sposób i urządzenie do zatężania i stabilizacji koniugowanych estrogenów z moczu kłacz
-
- B1 (11) **202468** (41) 2004 09 20
(51) **A61K 35/64** (2006.01)
A61K 36/899 (2006.01)
A61K 31/355 (2006.01)
A61P 15/12 (2006.01)
- (21) 360652 (22) 2001 08 31
(30) 00 0003092 2000 09 01 SE
(86) 2001 08 31 PCT/SE01/01851
(87) 2002 03 07 WO02/17944, PCT Gazette nr 10/02
(72) Winter Kaj, Hedman Christer, Kärnerud Lars
(73) NATUMIN PHARMA AB, Huskvarna (SE)
(54) Zastosowanie kompozycji zawierającej ekstrakt z pyłku i ewentualnie słupków do wytwarzania leku
-
- B1 (11) **202465** (41) 2004 06 28
(51) **A61K 35/74** (2006.01)
A61P 25/20 (2006.01)
A23C 9/123 (2006.01)
A23L 1/29 (2006.01)
C12R 1/46 (2006.01)
C12R 1/225 (2006.01)
- (21) 356459 (22) 2000 12 20
(30) 99 466768 1999 12 20 US
(86) 2000 12 20 PCT/EP00/13020
(87) 2001 06 28 WO01/45722, PCT Gazette nr 26/01
(72) Krueger James M., Pabst Michael J., Cayuella Chantal, Degivry Marie-Christine, Hartley Donna
(73) COMPAGNIE GERVAIS DANONE, Paryż (FR)
(54) Zastosowanie niepatogennych bakterii kwasu mlekowego, bakterie kwasu mlekowego, produkt spożywczy zawierający bakterie kwasu mlekowego i kompozycja farmaceutyczna zawierająca bakterie kwasu mlekowego
-
- B1 (11) **202100** (41) 2005 03 07
(51) **A61K 36/42** (2006.01)
A61K 36/53 (2006.01)
A61P 17/00 (2006.01)
A61K 8/97 (2006.01)
A61Q 19/00 (2006.01)
A61Q 3/00 (2006.01)
- (21) 361966 (22) 2003 09 03
(76) Wolska Jadwiga, Wieliszew (PL); Wolski Grzegorz, Wieliszew (PL)
(54) Zastosowanie dyni figolistnej w preparatach kosmetycznych i farmaceutycznych oraz preparat kosmetyczny o działaniu pielęgnacyjno-dermatologicznym zawierającym dynię figolistną

- B1 (11) **202392** (41) 2005 01 10
(51) **A61K 36/49** (2006.01)
A61P 31/10 (2006.01)
C07K 1/12 (2006.01)
- (21) 360925 (22) 2003 06 27
(72) Baranowska Bożenna, Kurzepa Katarzyna, Lipkowski Andrzej W., Marczak Ewa, Niziołek Halina
(73) Instytut Chemii Przemysłowej im. Prof. Ignacego Mościckiego, Warszawa (PL)
(54) Sposób otrzymywania preparatu przeciwgrzybiczego
-
- B1 (11) **202399** (41) 2002 05 06
(51) **A61K 38/17** (2006.01)
A61K 38/18 (2006.01)
C07K 14/50 (2006.01)
C07K 14/705 (2006.01)
C12N 15/63 (2006.01)
C12N 15/16 (2006.01)
- (21) 347977 (22) 1999 10 05
(30) 98 199801261 1998 10 05 DK
98 60105011 1998 10 20 US
(86) 1999 10 05 PCT/DK99/00525
(87) 2000 04 13 WO00/20027, PCT Gazette nr 15/00
(72) Steinaa Lucilla, Mouritsen SÝren, Nielsen Klaus Gregorius, Haaning Jesper, Leach Dana, Dalum Iben, Gautam Anand, Birk Peter, Karlsson Gunilla
(73) PHARMEXA A/S, Hørsholm (DK)
(54) Zastosowanie adiuwanta i pierwszego analogu polipeptydowego antygeny związanego z komórką lub co najmniej jednego fragmentu kwasu nukleinowego kodującego epitop CTL pochodzący z antygeny polipeptydowego związanego z komórką lub niepatogennego mikroorganizmu lub wirusa, który niesie fragment kwasu nukleinowego, który koduje i wyraża co najmniej jeden epitop CTL pochodzący z antygeny polipeptydowego związanego z komórką, sposób selekcji immunogenego analogu antygeny polipeptydowego związanego z komórką, sposób wytwarzania komórki wytwarzającej analog antygeny polipeptydowego związanego z komórką, analog ludzkiego PSM, analog ludzkiego Her2, analog ludzkiego/mysiego FGF8b, kompozycja immunogenna, fragment kwasu nukleinowego kodujący analog, wektor niosący ten fragment, komórka transformowana tym wektorem, kompozycja dla indukowania wytwarzania przeciwciał przeciw PSM, Her2 lub FGF8b, stabilna linia komórkowa, sposób wytwarzania komórki
-
- B1 (11) **202477** (41) 2003 12 01
(51) **A61K 38/17** (2006.01)
A61K 39/395 (2006.01)
A61P 35/04 (2006.01)
- (21) 353732 (22) 2000 07 17
(30) 99 131047 1999 07 22 IL
(86) 2000 07 17 PCT/IL00/00419
(87) 2001 02 01 WO01/07480, PCT Gazette nr 05/01
(72) Dinarello Charles, Novick Daniela, Rubinstein Menachem
(73) ARES TRADING S.A., Aubonne (CH)
(54) Zastosowanie inhibitorów działania IL-18
-
- B1 (11) **202217** (41) 2003 09 08
(51) **A61K 39/00** (2006.01)
A61K 39/395 (2006.01)
A61K 39/385 (2006.01)
A61P 25/28 (2006.01)
- (21) 352717 (22) 2000 06 01
(30) 99 60137010 1999 06 01 US
(86) 2000 06 01 PCT/US00/15239
(87) 2000 12 07 WO00/72876, PCT Gazette nr 49/00
(72) Schenk Dale B.

(73) ELAN PHARMA INTERNATIONAL LIMITED, Athlone (IE)
 (54) Kompozycja farmaceutyczna, zastosowanie środka skutecznego w wytworzeniu odpowiedzi immunologicznej przeciwko składnikowi amyloidu i zastosowanie przeciwciała lub fragmentu przeciwciała specyficznie wiążącego się ze składnikiem amyloidu

B1 (11) **202369** (41) 2003 12 01
 (51) **A61K 39/395** (2006.01)
C07K 16/32 (2006.01)
 (21) 353750 (22) 2000 08 25
 (30) 99 60151018 1999 08 27 US
 00 60213822 2000 06 23 US
 (86) 2000 08 25 PCT/US00/23391
 (87) 2001 03 08 WO01/15730, PCT Gazette nr 10/01
 (72) Baughman Sharon Ann, Shak Steven
 (73) GENENTECH, INC., South San Francisco (US)
 (54) Zastosowanie przeciwciała skierowanego przeciw ErbB2, zastosowanie przeciwciała skierowanego przeciw ErbB oraz zestaw zawierający to przeciwciała

B1 (11) **202494** (41) 2001 01 02
 (51) **A61K 47/32** (2006.01)
A61K 9/22 (2006.01)
 (21) 341042 (22) 2000 06 28
 (30) 99 9908210 1999 06 28 FR
 (72) Wuthrich Patrick, Rolland Hervé, Briault Gilles, Pichon Gérald, Tharrault Francois
 (73) LES LABORATOIRES SERVIER, Courbevoie Cedex (FR)
 (54) Stała kompozycja farmaceutyczna o kontrolowanym uwalnianiu

B1 (11) **202224** (41) 2003 12 15
 (51) **A61K 47/42** (2006.01)
 (21) 353968 (22) 2000 09 11
 (30) 99 199901308 1999 09 16 DK
 (86) 2000 09 11 PCT/DK00/00500
 (87) 2001 03 22 WO01/19354, PCT Gazette nr 12/01
 (72) Andersen Tina Meinertz
 (73) NOVO NORDISK A/S, Bagsvaerd (DK)
 (54) Stała kompozycja farmaceutyczna zawierająca związek HSA

B1 (11) **202230** (41) 2004 06 14
 (51) **A61K 8/04** (2006.01)
A61K 8/75 (2006.01)
A61Q 5/00 (2006.01)
 (21) 356180 (22) 2000 10 19
 (30) 99 9925439 1999 10 27 GB
 (86) 2000 10 19 PCT/GB00/04020
 (87) 2001 05 03 WO01/30310, PCT Gazette nr 18/01
 (72) Wire Stephen Lee, Riley Robert George, Rutherford Keith Leslie, Birtwistle David Howard
 (73) UNILEVER N.V., Rotterdam (NL)
 (54) Kompozycja do pielęgnacji włosów

B1 (11) **202442** (41) 2003 09 08
 (51) **A61K 8/23** (2006.01)
A61Q 11/00 (2006.01)
 (21) 352617 (22) 2002 03 05
 (76) Kubiak Alojzy, Busko-Zdrój (PL); Kubiak Elżbieta, Busko-Zdrój (PL)
 (54) Preparat farmaceutyczny w postaci mineralnej pasty do zębów i sposób wytwarzania preparatu farmaceutycznego w postaci mineralnej pasty do zębów

B1 (11) **202183** (41) 1998 02 02
 (51) **A61K 8/41** (2006.01)
A61Q 5/10 (2006.01)
 (21) 321204 (22) 1997 07 18

(30) 96 9609107 1996 07 19 FR
 (72) Audousset Marie-Pascale
 (73) L'OREAL, Paryż (FR)
 (54) Kompozycje do utleniającego farbowania włókien keratynowych

B1 (11) **202223** (41) 2003 11 17
 (51) **A61K 8/41** (2006.01)
A61K 8/42 (2006.01)
A61K 8/89 (2006.01)
A61Q 5/00 (2006.01)
 (21) 353371 (22) 2000 07 21
 (30) 99 60146995 1999 08 03 US
 (86) 2000 07 21 PCT/EP00/06991
 (87) 2001 02 08 WO01/08654, PCT Gazette nr 06/01
 (72) Janchitraponvej Ben
 (73) UNILEVER NV, Rotterdam (NL)
 (54) Bezwodna lub zasadniczo bezwodna, samo-ogrzewająca, splotowana kompozycja do pielęgnacji włosów

B1 (11) **202356** (41) 2003 12 15
 (51) **A61K 9/08** (2006.01)
A61K 31/501 (2006.01)
 (21) 354028 (22) 2000 09 08
 (30) 99 19991925 1999 09 10 FI
 (86) 2000 09 08 PCT/FI00/00761
 (87) 2001 03 22 WO01/19334, PCT Gazette nr 12/01
 (72) Bäckström Reijo, Granvik Paivi, Haikala Ritva, Pelttari Sirpa, Saukko Eva, Yrjölä Reija
 (73) ORION CORPORATION, Espoo (FI)
 (54) Wodny roztwór do infuzji dożylniej i kompozycja farmaceutyczna w postaci roztworu

B1 (11) **202496** (41) 2003 08 25
 (51) **A61K 9/08** (2006.01)
A61K 31/4535 (2006.01)
A61P 27/14 (2006.01)
 (21) 352382 (22) 2000 07 21
 (30) 99 99114508 1999 07 23 EP
 (86) 2000 07 21 PCT/EP00/07030
 (87) 2001 02 01 WO01/07049, PCT Gazette nr 05/01
 (72) Adam Marcia Johanna, Fetz Andrea, Kis Gyorgy Lajos
 (73) NOVARTIS AG, Bazylea (CH)
 (54) Zastosowanie kompozycji zawierającej sól ketotifenu

B1 (11) **202475** (41) 2004 09 06
 (51) **A61K 9/107** (2006.01)
A61K 9/51 (2006.01)
 (21) 360262 (22) 2001 06 28
 (30) 00 606398 2000 06 29 US
 (86) 2001 06 28 PCT/CA01/00963
 (87) 2002 01 03 WO02/00194, PCT Gazette nr 01/02
 (72) Leroux Jean-Christophe, Benahmed Amina Souad
 (73) LABOPHARM, INC., Laval (CA)
 (54) Kompozycja tworząca micelle i jej zastosowanie

B1 (11) **202498** (41) 2004 05 04
 (51) **A61K 9/14** (2006.01)
A61K 31/44 (2006.01)
 (21) 355664 (22) 2000 12 06
 (30) 99 19959419 1999 12 09 DE
 (86) 2000 12 06 PCT/EP00/12286
 (87) 2001 06 14 WO01/41734, PCT Gazette nr 24/01
 (72) Schmitt Benoit
 (73) RATIOPHARM GMBH, Ulm (DE)
 (54) Doustny środek leczniczy w postaci granulek zawierający związek benzimidazolu i sposób jego wytwarzania

B1 (11) **202090** (41) 2005 02 07
 (51) **A61K 9/16** (2006.01)
 (21) 366803 (22) 2002 06 21
 (30) 01 0108157 2001 06 21 FR
 (86) 2002 06 21 PCT/FR02/02158
 (87) 2003 01 03 WO03/00225, PCT Gazette nr 01/03
 (72) Becourt Philippe, Chauvin Josiane, Schwabe Detlev
 (73) AVENTIS PHARMA S.A., Antony (FR)
 (54) Preparat farmaceutyczny o zamaskowanym smaku i sposób jego wytwarzania

B1 (11) **202177** (41) 2005 01 10
 (51) **A61K 9/22** (2006.01)
 (21) 365634 (22) 2001 06 26
 (30) 00 606399 2000 06 29 US
 (86) 2001 06 26 PCT/US01/20319
 (87) 2002 01 10 WO02/02084, PCT Gazette nr 02/02
 (76) Lenaerts Vincent, Montreal (CA); Beck Roland Herwig Friedrich, Valparaiso (US); Bogaert Elsie Van, Bornem (BE); Chouinard Francois, Lorient (CA); Hopcke Reiner, Kleve (DE); Desevaux Cyril, Saint-Hubert (CA)
 (54) Tabletki o kontrolowanym uwalnianiu, sposób wytwarzania w środowisku wodnym zaróbki o kontrolowanym uwalnianiu i usieciowana skrobia wysokoamylozowa

B1 (11) **202357** (41) 2004 06 28
 (51) **A61K 9/22** (2006.01)
A61K 31/48 (2006.01)
 (21) 356387 (22) 2000 11 30
 (30) 99 454364 1999 12 03 US
 (86) 2000 11 30 PCT/EP00/12302
 (87) 2001 06 07 WO01/39742, PCT Gazette nr 23/01
 (72) Mailland Federico
 (73) POLICHEM S.A., Luksemburg (LU)
 (54) Kompozycja farmaceutyczna o przedłużonym uwalnianiu

B1 (11) **202374** (41) 2003 03 24
 (51) **A61L 27/06** (2006.01)
A61L 27/56 (2006.01)
A61F 2/28 (2006.01)
 (21) 351170 (22) 2000 04 28
 (30) 99 9901523 1999 04 28 SE
 (86) 2000 04 28 PCT/SE00/00802
 (87) 2000 11 02 WO00/64504, PCT Gazette nr 44/00
 (72) Bruce Ingrid, Bruce Lars
 (73) TIGRAN TECHNOLOGIES AB (publ), Malmö (SE)
 (54) Ziarna do zapewnienia wrastania i wzrostu tkanki kostnej i/lub tkanki łącznej, sposób wytwarzania ziaren oraz zastosowanie ziaren

B1 (11) **202142** (41) 2003 09 08
 (51) **A61M 1/10** (2006.01)
A61M 1/12 (2006.01)
 (21) 352623 (22) 2002 03 05
 (76) Kosowski Bronisław, Koźuchów (PL)
 (54) Pneumatyczny układ napędowy protezy serca

B1 (11) **202143** (41) 2003 06 16
 (51) **A61M 1/10** (2006.01)
 (21) 351193 (22) 2001 12 14
 (76) Kosowski Bronisław, Koźuchów (PL)
 (54) Pneumatyczny układ napędowy sztucznego serca przeznaczonego do implantacji

B1 (11) **202490** (41) 2005 01 10
 (51) **A61M 5/168** (2006.01)
A61M 39/22 (2006.01)
A61M 39/26 (2006.01)

A61J 1/22 (2006.01)
A61M 5/14 (2006.01)
A61M 5/142 (2006.01)
 (21) 365570 (22) 2001 04 04
 (30) 00 564266 2000 05 04 US
 (86) 2001 04 04 PCT/US01/40444
 (87) 2001 11 08 WO01/83009, PCT Gazette nr 45/01
 (72) Davis Mark A., Fournie Glenn G., Moran John P., Walker Clarence L., Noecker Angela M.
 (73) COVIDIEN AG, Neuhausen am Reinfall (CH)
 (54) Urządzenie zaworowe do uniemożliwiania swobodnego przepływu płynu poprzez zespół rurowy

B1 (11) **202483** (41) 2002 07 15
 (51) **A61P 9/10** (2006.01)
A61K 38/18 (2006.01)
 (21) 349335 (22) 1999 12 13
 (30) 98 19857609 1998 12 14 DE
 (86) 1999 12 13 PCT/EP99/09864
 (87) 2000 06 22 WO00/35475, PCT Gazette nr 25/00
 (76) Ehrenreich Hannelore, Göttingen (DE); Gleiter Christoph, Tübingen (DE)
 (54) Zastosowanie erytropoetyny w leczeniu udaru

B1 (11) **202239** (41) 2004 10 04
 (51) **A63B 23/02** (2006.01)
 (21) 359484 (22) 2003 04 02
 (76) Misiarz Stanisław, Tychy (PL)
 (54) Pojazd kołowy, zwłaszcza rehabilitacyjny

B1 (11) **202268** (41) 2005 01 24
 (51) **A63B 69/02** (2006.01)
 (21) 361346 (22) 2003 07 18
 (72) Dmowski Marek, Skonieczny Stanisław, Strukowicz Krzysztof, Czubaszek Mirosław, Grabowski Piotr
 (73) MY-SOFT Sp. z o.o., Warszawa (PL)
 (54) Układ elektroniczno-radiowy do wskazywania trafień zadanych w walkach szermierczych na szpady, florety i szable

B1 (11) **202450** (41) 2003 12 01
 (51) **A63H 33/08** (2006.01)
 (21) 353570 (22) 2000 08 25
 (30) 99 199901191 1999 08 27 DK
 (86) 2000 08 25 PCT/DK00/00470
 (87) 2001 03 08 WO01/15791, PCT Gazette nr 10/01
 (72) Bach Erik
 (73) LEGO A/S, Billund (DK)
 (54) Zestaw klocków do zabawy

B1 (11) **202319** (41) 2005 11 14
 (51) **B01D 17/025** (2006.01)
B01D 21/02 (2006.01)
E03F 5/16 (2006.01)
 (21) 367855 (22) 2004 05 10
 (72) Bąk Zbigniew
 (73) GOD-B Sp. z o.o., Piotrowice (PL)
 (54) Separator koalescencyjny

B1 (11) **202289** (41) 2005 12 12
 (51) **B01D 19/04** (2006.01)
 (21) 368359 (22) 2004 06 03
 (72) Lukosek Marek, Rolnik Krystyna, Tomik Zbigniew, Waćkowski Janusz
 (73) Instytut Ciężkiej Syntezy Organicznej BLACHOWNIA, Kędzierzyn-Koźle (PL)
 (54) Środek przeciwpieniący

- B1 (11) **202125** (41) 2005 04 18
 (51) **B01D 33/19** (2006.01)
 (21) 369023 (22) 2002 05 02
 (30) 01 0100307 2001 05 03 BE
 (86) 2002 05 02 PCT/BE02/00067
 (87) 2002 11 14 WO02/089953, PCT Gazette nr 46/02
 (72) Kurowski Serge
 (73) PRAYON TECHNOLOGIES, Engis (BE)
 (54) Urządzenie do ciągłej filtracji płynu
-
- B1 (11) **202281** (41) 2005 05 02
 (51) **B01D 39/14** (2006.01)
B01D 29/33 (2006.01)
 (21) 363187 (22) 2003 10 29
 (72) Sadowski Jacek
 (73) Sadowski Jacek CERFILTR Urządzenia Filtracyjne, Wrocław (PL)
 (54) Wkład filtracyjny
-
- B1 (11) **202240** (41) 2004 09 20
 (51) **B01D 46/10** (2006.01)
B01D 46/42 (2006.01)
 (21) 360976 (22) 2001 11 05
 (30) 00MI 2435 2000 11 10 IT
 (86) 2001 11 05 PCT/US01/47323
 (87) 2002 05 16 WO02/38246, PCT Gazette nr 20/02
 (72) Cocconi Carlo
 (73) DOW GLOBAL TECHNOLOGIES INC., Midland (US)
 (54) Opakowanie filtra powietrza oraz sposób formowania i pakowania filtra powietrza
-
- B1 (11) **202334** (41) 2003 02 24
 (51) **B01D 46/42** (2006.01)
B60H 3/06 (2006.01)
 (21) 355522 (22) 2002 08 14
 (30) 01 10140510 2001 08 17 DE
 (72) Reinhardt Heinz, Borris Richard, Malig Christoph
 (73) Carl Freudenberg KG, Weinheim (DE)
 (54) Sposób i urządzenie do kontroli trwałości eksploatacyjnej filtra
-
- B1 (11) **202307** (41) 2005 06 13
 (51) **B01D 53/02** (2006.01)
B01J 8/24 (2006.01)
 (21) 363819 (22) 2003 12 01
 (72) Buczek Bronisław, Zabierowski Piotr
 (73) Akademia Górniczo-Hutnicza im.St.Staszica, Kraków (PL)
 (54) Sposób prowadzenia procesu adsorpcyjnego w złożu stałym z ograniczoną fluidyzacją
-
- B1 (11) **202333** (41) 2003 12 01
 (51) **B01D 53/40** (2006.01)
B01D 53/50 (2006.01)
 (21) 353621 (22) 2000 09 21
 (30) 99 404563 1999 09 23 US
 (86) 2000 09 21 PCT/US00/25868
 (87) 2001 03 29 WO01/21287, PCT Gazette nr 13/01
 (72) Gansley Raymond, Mengel Michael Lyn
 (73) MARSULEX ENVIRONMENTAL TECHNOLOGIES, CORP, Lebanon (US)
 (54) Urządzenie do płukania gazów odlotowych i sposób płukania gazów odlotowych
-
- B1 (11) **202321** (41) 2004 09 06
 (51) **B01D 53/50** (2006.01)
 (21) 359781 (22) 2001 09 19
 (30) 00 200001479 2000 10 05 DK
 (86) 2001 09 19 PCT/IB01/01713

- (87) 2002 04 11 WO02/28512, PCT Gazette nr 15/02
 (72) Skaarup Jensen Lars, Skyum Jöns Ebbe
 (73) F.L. SMIDTH A/S, Valby (DK)
 (54) Sposób zmniejszenia emisji SOx w instalacji do wytwarzania klinkieru cementowego i instalacja do realizacji tego sposobu
-
- B1 (11) **202181** (41) 2004 07 26
 (51) **B01D 53/86** (2006.01)
B01J 23/78 (2006.01)
 (21) 357830 (22) 2001 02 07
 (30) 00 10006103 2000 02 11 DE
 (86) 2001 02 07 PCT/EP01/01307
 (87) 2001 08 16 WO01/58570, PCT Gazette nr 33/00
 (72) Schwefer Meinhard
 (73) UHDE GMBH, Dortmund (DE)
 (54) Sposób rozkładu N₂O, katalizator do rozkładu N₂O oraz sposób jego wytwarzania
-
- B1 (11) **202338** (41) 2004 08 09
 (51) **B01D 53/94** (2006.01)
F01N 3/28 (2006.01)
B01D 45/08 (2006.01)
 (21) 358689 (22) 2001 04 20
 (30) 00 10020170 2000 04 25 DE
 (86) 2001 04 20 PCT/EP01/04486
 (87) 2001 11 01 WO01/80978, PCT Gazette nr 44/01
 (72) Hodgson Jan, Brück Rolf, Reizig Meike
 (73) EMITEC GESELLSCHAFT FÜR EMISSIONSTECHNOLOGIE MBH, Lohmar (DE)
 (54) Sposób usuwania cząstek sadzy z układu wydechowego silnika spalinowego, układ wydechowy pojazdu silnikowego oraz zastosowanie elementu wychwytyjącego w rurze wydechowej silnika spalinowego
-
- B1 (11) **202215** (41) 2004 11 15
 (51) **B01J 20/06** (2006.01)
B01J 20/08 (2006.01)
B01J 20/10 (2006.01)
C10G 45/06 (2006.01)
 (21) 363349 (22) 2001 05 29
 (30) 00 580611 2000 05 30 US
 (86) 2001 05 29 PCT/US01/17619
 (87) 2001 12 06 WO01/91899, PCT Gazette nr 49/01
 (72) Dodwell Glenn W.
 (73) PHILLIPS PETROLEUM COMPANY, Bartlesville (US)
 (54) Sorbent do usuwania siarki z benzyn krakowych i olejów napędowych, sposób jego wytwarzania i sposób usuwania siarki z benzyn krakowych lub olejów napędowych
-
- B1 (11) **202091** (41) 2006 01 09
 (51) **B01L 3/02** (2006.01)
 (21) 376711 (22) 2003 11 07
 (30) 02 20022003 2002 11 08 FI
 (86) 2003 11 07 PCT/FI03/00846
 (87) 2004 05 21 WO04/041433, PCT Gazette nr 21/04
 (72) Suovaniemi Osmo, Ekholm Pertti
 (73) BIOHIT OYJ, Helsinki (FI)
 (54) Wielokanałowa pipeta
-
- B1 (11) **202190** (41) 2003 07 28
 (51) **B01L 3/02** (2006.01)
G01N 1/10 (2006.01)
 (21) 358247 (22) 2003 01 13
 (30) 02 10201615 2002 01 16 DE
 02 10211794 2002 03 16 DE
 (72) Mahler Peter, Rempt Renate, Prokopp Peter
 (73) BRAND GMBH + CO KG, Wertheim (DE)
 (54) Pipeta oraz sposób wytwarzania pipety

B1 (11) **202345** (41) 2005 02 07
 (51) **B02C 15/00** (2006.01)
 (21) 366553 (22) 2002 04 30
 (30) 01 848279 2001 05 04 US
 (86) 2002 04 30 PCT/IB02/01438
 (87) 2002 11 14 WO02/089988, PCT Gazette nr 46/02
 (72) Robinson Ian
 (73) FOSTER WHEELER ENERGY CORPORATION, Clinton (US)
 (54) Młyn walcowy

B1 (11) **202110** (41) 2005 11 14
 (51) **B03D 1/02** (2006.01)
E21F 17/00 (2006.01)
 (21) 375072 (22) 2003 10 01
 (30) 02 270754 2002 10 15 US
 02 271221 2002 10 15 US
 (86) 2003 10 01 PCT/US03/31621
 (87) 2004 04 29 WO04/035218, PCT Gazette nr 18/04
 (72) Rothenberg Alan S., Magliocco Lino G.
 (73) CYTEC TECHNOLOGY CORP., Wilmington (US)
 (54) Sposób flotacji pianowej do wzbogacania rud

B1 (11) **202437** (41) 2003 12 01
 (51) **B08B 1/04** (2006.01)
A47L 13/08 (2006.01)
 (21) 354158 (22) 2002 05 27
 (76) Molenda Grażyna, Chorzów (PL); Pinkawa Ryszard, Chorzów (PL)
 (54) Urządzenie do czyszczenia płaskich powierzchni na mokro i/albo sucho

B1 (11) **202421** (41) 2005 03 21
 (51) **B08B 9/02** (2006.01)
 (21) 362094 (22) 2003 09 10
 (76) Mokrzycki Stanisław, Gorzów Wlkp. (PL)
 (54) Sposób czyszczenia rurociągów mediów płynnych, zwłaszcza rurociągów wody pitnej

B1 (11) **202133** (41) 2004 11 15
 (51) **B09B 3/00** (2006.01)
C04B 33/132 (2006.01)
C04B 18/08 (2006.01)
 (21) 360071 (22) 2003 05 12
 (76) Ilnicki Andrzej, Bydgoszcz (PL); Rytlewski Stanisław, Bydgoszcz (PL)
 (54) Sposób utylizacji odpadów

B1 (11) **202109** (41) 2005 04 18
 (51) **B21C 47/14** (2006.01)
B21C 47/04 (2006.01)
 (21) 369301 (22) 2002 12 10
 (30) 01 60340180 2001 12 14 US
 02 313938 2002 12 06 US
 (86) 2002 12 10 PCT/US02/39112
 (87) 2003 06 26 WO03/051553, PCT Gazette nr 26/03
 (72) Pariseau David L., Plante Kenneth
 (73) MORGAN CONSTRUCTION COMPANY, Worcester (US)
 (54) Głowica układająca walcarki

B1 (11) **202182** (41) 2005 03 21
 (51) **B21D 5/14** (2006.01)
 (21) 367980 (22) 2002 09 18
 (30) 01 0103229 2001 09 27 SE
 (86) 2002 09 18 PCT/SE02/01689
 (87) 2003 05 22 WO03/041886, PCT Gazette nr 21/03
 (72) Ingvarsson Lars

(73) ORTIC AB, Borlänge (SE)
 (54) Sposób zaginania arkuszy blachy metalowej, zwłaszcza do pokryć dachowych oraz urządzenie do stosowania tego sposobu

B1 (11) **202316** (41) 2002 12 16
 (51) **B22D 17/26** (2006.01)
B22D 17/02 (2006.01)
 (21) 354344 (22) 2002 06 07
 (30) 01 01114113 2001 06 09 EP
 (72) Miller Josef
 (73) OSKAR FRECH GmbH & CO., Schorndorf (DE)
 (54) Maszyna ciśnieniowa

B1 (11) **202304** (41) 2003 12 15
 (51) **B22F 3/12** (2006.01)
C22C 1/04 (2006.01)
 (21) 354221 (22) 2002 06 03
 (72) Godlewska Elżbieta, Mania Ryszard, Szczepanik Stefan, Kozirski Stanisław
 (73) Akademia Górniczo-Hutnicza im. St. Staszica, Kraków (PL)
 (54) Sposób otrzymywania materiału konstrukcyjnego z proszków żelaza i glinu

B1 (11) **202311** (41) 2005 04 04
 (51) **B23B 17/10** (2006.01)
E03C 27/12 (2006.01)
E06B 3/677 (2006.01)
 (21) 368530 (22) 2002 09 19
 (30) 01 1831 2001 10 04 CH
 (86) 2002 09 19 PCT/CH02/00515
 (87) 2003 04 17 WO03/031173, PCT Gazette nr 16/03
 (72) Lindberg Anders, Lindqvist Jan-Olof
 (73) VETROTECH SAINT-GOBAIN (INTERNATIONAL) AG, Bern (CH)
 (54) Sposób i urządzenie do napełniania pustej przestrzeni pomiędzy dwiema szybami przeciwpożarowego i/lub izolacyjnego szkła wielowarstwowego

B1 (11) **202114** (41) 2005 06 13
 (51) **B23B 29/034** (2006.01)
B23Q 17/12 (2006.01)
 (21) 363824 (22) 2003 12 01
 (72) Bąk Stanisław, Chmielewski Andrzej, Kędzior Józef, Kukulski Jan, Kuras Jacek, Milczarski Kazimierz, Strzyż Eugeniusz, Wiącek Wiesław
 (73) AXTONE Spółka Akcyjna, Kańczuga (PL)
 (54) Urządzenie pochłaniające energię uderzeń

B1 (11) **202317** (41) 2003 02 10
 (51) **B23C 5/20** (2006.01)
B23B 27/16 (2006.01)
 (21) 355357 (22) 2002 08 05
 (30) 01 10138896 2001 08 08 DE
 (72) Scherbarth Stefan
 (73) Sandvik AB, Sandviken (SE)
 (54) Wkładka skrawająca frezów oraz frez

B1 (11) **202439** (41) 2004 02 09
 (51) **B23D 45/10** (2006.01)
B26D 1/24 (2006.01)
 (21) 355274 (22) 2002 07 31
 (72) Rejman Edward
 (73) Politechnika Rzeszowska im. Ignacego Łukasiewicza, Rzeszów (PL)
 (54) Urządzenie do bezodpadowego cięcia rur kwadratowych

B1 (11) **202274** (41) 2005 03 07
 (51) **B23K 1/00** (2006.01)
B21C 37/083 (2006.01)

(21) 367844 (22) 2002 05 02
 (30) 01EP 0104981 2001 05 02 WO
 (86) 2002 05 02 PCT/EP02/04948
 (87) 2003 05 08 WO03/037559, PCT Gazette nr 19/03
 (72) Morley Ed, Taylor James Steven
 (73) NORSK HYDRO ASA, Oslo (NO)
 (54) Sposób wytwarzania wyrobu kształtowego

B1 (11) **202157** (41) 2005 03 21
 (51) **B23K 35/368** (2006.01)
 (21) 362197 (22) 2003 09 15
 (72) Gruszczycy Andrzej, Klimpel Andrzej
 (73) Politechnika Śląska, Gliwice (PL)
 (54) Elektroda otulona rurkowa do napawania żeliwa

B1 (11) **202404** (41) 2003 05 05
 (51) **B23P 15/26** (2006.01)
B21D 11/06 (2006.01)
 (21) 357060 (22) 2002 11 12
 (76) Urzycinok Michał, Koszęcin (PL); Urzycinok Henryk, Koszęcin (PL)
 (54) Sposób wytwarzania wężownicy

B1 (11) **202419** (41) 2004 05 31
 (51) **B23P 6/00** (2006.01)
B23K 9/04 (2006.01)
 (21) 357173 (22) 2002 11 18
 (72) Przewrocki Jan, Czwońóg Bogusław, Szczepański Dariusz
 (73) Instytut Spawalnictwa, Gliwice (PL)
 (54) Urządzenie do automatycznego napawania powierzchni płaskich

B1 (11) **202410** (41) 2003 09 08
 (51) **B23Q 3/02** (2006.01)
B23B 31/107 (2006.01)
 (21) 352607 (22) 2002 03 04
 (72) Fries Karl
 (73) Erowa AG., Reinach (CH)
 (54) Urządzenie mocujące przedmiot obrabiany

B1 (11) **202276** (41) 2004 03 22
 (51) **B24B 55/12** (2006.01)
 (21) 355953 (22) 2002 09 10
 (72) Biegalski Henryk
 (73) Politechnika Gdańska, Gdańsk (PL)
 (54) Sposób zmniejszania zanieczyszczeń środowiska naturalnego powstających podczas przecinania ściernicowego

B1 (11) **202426** (41) 2003 11 03
 (51) **B27G 23/00** (2006.01)
G01B 7/06 (2006.01)
 (21) 353674 (22) 2002 04 29
 (72) Wasielewski Roman, Orłowski Kazimierz
 (73) Politechnika Gdańska, Gdańsk (PL)
 (54) Urządzenie do sprawdzania grubości tarcicy w sposób ciągły

B1 (11) **202351** (41) 2003 03 10
 (51) **B27M 1/00** (2006.01)
B65G 47/00 (2006.01)
 (21) 355735 (22) 2002 08 27
 (30) 01 10142432 2001 08 31 DE
 (72) Götz Frieder, Schmid Johannes, Kalmbach Kurt
 (73) Homag Holzbearbeitungssysteme AG, Schopfloch (DE)
 (54) Linia technologiczna do maszynowej obróbki płytowych detali z drewna i/lub substytutów drewna

B1 (11) **202282** (41) 2005 06 27
 (51) **B29C 43/58** (2006.01)

B29C 43/52 (2006.01)

F16D 69/00 (2006.01)

(21) 371560 (22) 2003 04 17
 (30) 02 10218560 2002 04 25 DE
 (86) 2003 04 17 PCT/EP03/04053
 (87) 2003 11 06 WO03/90994, PCT Gazette nr 45/03
 (72) Hogenkamp Wolfgang, Reineke Ulrich
 (73) TMD FRICTION EUROPE GMBH, Leverkusen (DE)
 (54) Sposób wytwarzania kształtki wiązanej żywicą

B1 (11) **202413** (41) 2005 06 13
 (51) **B29C 45/12** (2006.01)
B29C 45/66 (2006.01)
 (21) 371066 (22) 2002 04 17
 (86) 2002 04 17 PCT/EP02/04227
 (87) 2003 10 23 WO03/086729, PCT Gazette nr 43/03
 (72) Jaroschek Christoph
 (73) Werner Monika, Bad Salzufen (DE)
 (54) Urządzenie do formowania wtryskowego kształtek z tworzywa sztucznego

B1 (11) **202318** (41) 2005 03 21
 (51) **B29C 65/18** (2006.01)
B29C 65/24 (2006.01)
 (21) 362088 (22) 2003 09 10
 (72) Gos Wojciech
 (73) Gos Wojciech ECO POWER, Pruszków (PL)
 (54) Urządzenie do termicznego zgrzewania rur i kształtek z tworzyw termoplastycznych

B1 (11) **202216** (41) 2005 01 10
 (51) **B30B 15/06** (2006.01)
 (21) 365538 (22) 2002 08 09
 (30) 01 20113503 2001 08 14 DE
 (86) 2002 08 09 PCT/DE02/02947
 (87) 2003 02 27 WO03/16034, PCT Gazette nr 09/03
 (72) Espe Rolf, Espe Oliver
 (73) HUECK ENGRAVING GMBH, Viersen (DE)
 (54) Sposób wytwarzania wytłaczanych powierzchni przedmiotów, zwłaszcza powierzchni o wysokim połysku względnie powierzchni dekoracyjnych płyt oraz narzędzie prasujące do stosowania tego sposobu

B1 (11) **202476** (41) 2004 06 28
 (51) **B32B 11/10** (2006.01)
B32B 17/04 (2006.01)
E05D 5/10 (2006.01)
D06N 5/00 (2006.01)
 (21) 356704 (22) 2001 01 31
 (30) 00 0001611 2000 02 09 FR
 (86) 2001 01 31 PCT/FR01/00297
 (87) 2001 08 16 WO01/58825, PCT Gazette nr 33/01
 (72) Droux Michel
 (73) SAINT-GOBAIN VETROTEX FRANCE S.A., Chambéry (FR)
 (54) Ekran szklany na podstawie włókien i jego zastosowanie do wytwarzania membran bitumicznych

B1 (11) **202506** (41) 2003 11 17
 (51) **B32B 15/08** (2006.01)
B65D 75/20 (2006.01)
B65D 75/58 (2006.01)
 (21) 353452 (22) 2000 08 04
 (30) 99 19940592 1999 08 26 DE
 (86) 2000 08 04 PCT/EP00/07584
 (87) 2001 03 01 WO01/14134, PCT Gazette nr 09/01
 (72) Kuerzinger Hubert, Kuhlmann Dietmar
 (73) TETRA GMBH, Melle (DE)
 (54) Opakowanie karmy żelowej, zwłaszcza dla zwierząt wodnych oraz sposób wytwarzania tego opakowania

B1 (11) **202441** (41) 2005 08 22
 (51) **B32B 15/20** (2006.01)
B65D 43/00 (2006.01)
 (21) 365364 (22) 2004 02 18
 (72) Deja Dariusz, Kubica Zdzisław, Sapiecha Arkadiusz, Szczepanek Andrzej, Turek Zdzisław
 (73) CONSTANTIA COLORCAP SPÓŁKA Z OGRANICZONĄ ODPOWIEDZIALNOŚCIĄ, Jejkowice (PL)
 (54) Wieczko opakowaniowe

B1 (11) **202330** (41) 2001 10 08
 (51) **B32B 21/06** (2006.01)
B32B 21/08 (2006.01)
E04G 9/02 (2006.01)
B27N 7/00 (2006.01)
 (21) 346605 (22) 2001 03 22
 (30) 00 10014789 2000 03 24 DE
 00 20015725 2000 09 12 DE
 (72) Bitzi Johann, Haupt Klaus, Hasch Joachim, Moll Joachim, Stadelmann Rene, Schwarz Heinz
 (73) Kronotec AG, Luzern (CH)
 (54) Płyta wiórowa, zwłaszcza szalunkowa

B1 (11) **202292** (41) 2006 02 06
 (51) **B32B 3/12** (2006.01)
 (21) 377697 (22) 2004 01 29
 (30) 03 60447973 2003 02 18 US
 (86) 2004 01 29 PCT/US04/02760
 (87) 2004 09 02 WO04/073969, PCT Gazette nr 36/04
 (72) Brew Thomas W., Humphrey Mark L., Miao Weiguo, Treacy David R. Jr.
 (73) CORNING INCORPORATED, Corning (US)
 (54) Ułownica ceramiczna i sposób jej wytwarzania

B1 (11) **202136** (41) 2004 11 02
 (51) **B32B 7/06** (2006.01)
B65D 77/20 (2006.01)
B65D 85/72 (2006.01)
 (21) 362739 (22) 2001 04 26
 (30) 00 780 2000 05 04 AT
 (86) 2001 04 26 PCT/AT01/00126
 (87) 2001 11 08 WO01/83208, PCT Gazette nr 45/01
 (72) Zuser Wilhelm, Gerstl Klaus, Schedl Adolf, Huber Rainer, Nekula Lambert, Reiterer Franz
 (73) TEICH AKTIENGESELLSCHAFT, Weinburg (AT)
 (54) Zgrzewalna folia wielowarstwowa dla opakowań zamykanych ponownie po otwarciu oraz zastosowanie zgrzewalnej folii wielowarstwowej

B1 (11) **202213** (41) 2004 09 06
 (51) **B41J 2/15** (2006.01)
 (21) 360179 (22) 2001 08 16
 (30) 00 640286 2000 08 16 US
 (86) 2001 08 16 PCT/US01/25912
 (87) 2002 02 21 WO02/14073, PCT Gazette nr 08/02
 (72) Torgerson Joseph M., Bakkom Angela W., Mackenzie Mark H., Dodd Simon
 (73) HEWLETT-PACKARD COMPANY, Palo Alto (US)
 (54) Atramentowe urządzenie drukujące i głowica drukująca do atramentowego urządzenia drukującego

B1 (11) **202269** (41) 2004 12 13
 (51) **B41J 2/175** (2006.01)
 (21) 364094 (22) 2002 04 17
 (30) 01 839385 2001 04 20 US
 (86) 2002 04 17 PCT/US02/12404
 (87) 2002 10 31 WO02/85631, PCT Gazette nr 44/02

(72) Smith Mark A., Taylor John L., Otis David R. Jr.
 (73) HEWLETT-PACKARD COMPANY, Palo Alto (US)
 (54) Wymienialny element drukarki do drukarki atramentowej i sposób tworzenia uszczelnienia pomiędzy wymienialnym elementem drukarki i strukturą uszczelniającą

B1 (11) **202501** (41) 2004 11 15
 (51) **B42D 15/00** (2006.01)
B42D 15/10 (2006.01)
G07D 7/12 (2006.01)
 (21) 363008 (22) 2002 03 05
 (30) 01 10111116 2001 03 08 DE
 (86) 2002 03 05 PCT/EP02/02405
 (87) 2002 09 12 WO02/70279, PCT Gazette nr 37/02
 (72) Giering Thomas, Hoppe Rainer, Stahr Fritz
 (73) GIESECKE & DEVRIENT GMBH, Munchen (DE)
 (54) Dokument wartościowy, element zabezpieczający, sposób wytwarzania dokumentu wartościowego i sposób sprawdzania autentyczności dokumentu wartościowego lub elementu zabezpieczającego

B1 (11) **202203** (41) 2005 01 10
 (51) **B42D 15/10** (2006.01)
 (21) 365801 (22) 2002 05 31
 (30) 01 10127979 2001 06 08 DE
 (86) 2002 05 31 PCT/EP02/05988
 (87) 2002 12 19 WO02/100654, PCT Gazette nr 51/02
 (72) Tompkin Wayne Robert, Schilling Andreas
 (73) OVD KINEGRAM AG, Zug (CH)
 (54) Element zabezpieczający

B1 (11) **202327** (41) 2005 09 05
 (51) **B42D 15/10** (2006.01)
 (21) 373525 (22) 2003 02 26
 (30) 02 10210182 2002 03 07 DE
 (86) 2003 02 26 PCT/EP03/01955
 (87) 2003 09 12 WO03/074291, PCT Gazette nr 37/03
 (72) Beyer-Meklenburg Günter, Hartmann Wilfried, Janssen Werner
 (73) BUNDESDRUCKEREI GMBH, Berlin (DE)
 (54) Zabezpieczony dokument w postaci karty oraz sposób wytwarzania zabezpieczonego dokumentu w postaci karty

B1 (11) **202328** (41) 2005 01 10
 (51) **B42D 15/10** (2006.01)
G02B 27/44 (2006.01)
 (21) 365800 (22) 2002 05 31
 (30) 01 10127980 2001 06 08 DE
 (86) 2002 05 31 PCT/EP02/05987
 (87) 2002 12 19 WO02/100656, PCT Gazette nr 51/02
 (72) Tompkin Wayne Robert, Schilling Andreas
 (73) OVD KINEGRAM AG, Zug (CH)
 (54) Element zabezpieczający

B1 (11) **202500** (41) 2004 10 18
 (51) **B42D 15/10** (2006.01)
 (21) 362283 (22) 2001 12 18
 (30) 00 10064616 2000 12 22 DE
 (86) 2001 12 18 PCT/EP01/14970
 (87) 2002 07 04 WO02/051646, PCT Gazette nr 27/02
 (72) Staub René, Tompkin Wayne Robert
 (73) OVD KINEGRAM AG, Zug (CH)
 (54) Folia dekoracyjna i sposób zaopatrywania folii dekoracyjnej w napisy

B1 (11) **202221** (41) 2004 08 09
 (51) **B44F 1/02** (2006.01)

(21) 358056 (22) 2000 10 17
 (30) 00 00870084 2000 04 25 EP
 (86) 2000 10 17 PCT/BE00/00125
 (87) 2001 11 01 WO01/81102, PCT Gazette nr 44/01
 (72) Daoviet Dung, Houba Gabriel
 (73) TARKETT SAS, Nanterre (FR)
 (54) Sposób wytwarzania pokryw podłogowych i ściennych o zróżnicowanym efekcie dekoracyjnym opartym na połysku

B1 (11) **202266** (41) 2006 01 09

(51) **B60B 33/02** (2006.01)

A47B 91/00 (2006.01)

A47C 7/00 (2006.01)

A47C 17/86 (2006.01)

(21) 368791 (22) 2004 06 28

(76) Michalczewski Benedykt, Radom (PL)

(54) Mechanizm jezdny przeciążeniowy

B1 (11) **202180** (41) 2002 12 16

(51) **B60N 2/44** (2006.01)

(21) 348005 (22) 2001 06 07

(76) Szymański Maciej, Poznań (PL)

(54) Oparcie fotela, zwłaszcza pojazdów osobowego transportu dalekobieżnego

B1 (11) **202099** (41) 2004 03 22

(51) **B60N 2/44** (2006.01)

(21) 356088 (22) 2002 09 16

(76) Szymański Maciej, Poznań (PL)

(54) Fotel pojazdu

B1 (11) **202233** (41) 2000 10 23

(51) **B60P 7/04** (2006.01)

(21) 339498 (22) 2000 04 05

(30) 99 19915927 1999 04 09 DE

99 29913954 1999 08 10 DE

(72) Müllers Than Johannes

(73) Franz Miederhoff OHG, Sundern (DE)

(54) Napinacz do plandek

B1 (11) **202164** (41) 2002 05 06

(51) **B60S 1/24** (2006.01)

(21) 348199 (22) 2000 10 18

(30) 99 19950740 1999 10 21 DE

(86) 2000 10 18 PCT/DE00/03655

(87) 2001 05 03 WO01/30617, PCT Gazette nr 18/01

(72) Zimmer Joachim

(73) ROBERT BOSCH GMBH, Stuttgart (DE)

(54) Wycieraczka do szyb w pojazdach oraz sposób poruszania zespołem dźwigniowo-drażkowym ramienia wycieraczki

B1 (11) **202323** (41) 2005 03 21

(51) **B61B 3/00** (2006.01)

E21F 13/02 (2006.01)

(21) 365493 (22) 2004 02 23

(23) 2003 09 09 Międzynarodowe Targi Górnictwa, Energetyki, Metalurgii i Chemii Katowice@autor = (72) Marciniaak Zbyszek, Borkowski Sławomir

(73) Fabryka Maszyn Górniczych PIOMA S.A., Piotrków Trybunalski (PL)

(54) Kabina operatora oraz zespół jezdny kabiny w ciągniku spalinowym podwieszonym

B1 (11) **202170** (41) 2004 10 04

(51) **B61G 11/00** (2006.01)

(21) 359429 (22) 2003 03 31

(72) Bąk Stanisław, Chmielewski Andrzej, Mrocza Krzysztof, Polak Adolf, Strzyż Eugeniusz, Wiącek Wiesław

(73) AXSTONE Spółka Akcyjna, Kańczuga (PL)

(54) Urządzenie zderzeniowe do tramwaju

B1 (11) **202261** (41) 2005 05 30

(51) **B61G 11/00** (2006.01)

(21) 363786 (22) 2003 11 28

(72) Chmielewski Andrzej, Kochmański Jan, Mrocza Krzysztof, Strzyż Eugeniusz, Wiącek Wiesław, Danielak Adam, Curienko Władimir Nikołajewicz, Fieoktistow Igor Borisowicz, Filippow Wiktor Nikołajewicz, Iwanow Anatolij Władimirowicz, Skuratow Aleksander Jewgieniewicz, Stupin Dmitrij Aleksiejewicz

(73) AXSTONE Spółka Akcyjna, Kańczuga (PL)

(54) Aparat pochłaniający

B1 (11) **202326** (41) 2005 04 04

(51) **B61L 5/10** (2006.01)

G01L 5/00 (2006.01)

(21) 362580 (22) 2003 10 02

(72) Młynczak Jakub

(73) Mikołajczyk Janusz SIG-MONT, Katowice (PL)

(54) Sposób pomiaru sił nastawczych w napędach zwrotnicowych oraz urządzenie do pomiaru sił nastawczych w napędach zwrotnicowych

B1 (11) **202139** (41) 2004 06 14

(51) **B62D 55/06** (2006.01)

B60S 9/12 (2006.01)

(21) 357730 (22) 2002 12 12

(72) Szykarczyk Piotr, Kozak Mariusz

(73) Przemysłowy Instytut Automatyki i Pomiarów PIAP, Warszawa (PL)

(54) Robot mobilny

B1 (11) **202138** (41) 2004 06 14

(51) **B62D 55/104** (2006.01)

(21) 357657 (22) 2002 12 10

(72) Szykarczyk Piotr

(73) Przemysłowy Instytut Automatyki i Pomiarów PIAP, Warszawa (PL)

(54) Mechanizm regulacji kąta nachylenia gaśnicy najazdowej pojazdu gaśnicowego

B1 (11) **202232** (41) 2004 02 09

(51) **B63B 27/34** (2006.01)

(21) 354676 (22) 2000 10 26

(30) 99 19995250 1999 10 27 NO

(86) 2000 10 26 PCT/NO00/00356

(87) 2001 05 17 WO01/34460, PCT Gazette nr 20/01

(72) Eide Jorgen, Pedersen Glenn, Breivik Kare G., Samuelsen Arild K.

(73) DEN NORSKE STATS OLJESELSKAP A.S, Stavanger (NO)

(54) Instalacja do przybrzeżnego załadunku kriogenicznego

B1 (11) **202346** (41) 2001 09 10

(51) **B63H 9/06** (2006.01)

(21) 338874 (22) 2000 03 08

(76) Dutkiewicz Włodzimierz, Raszyn (PL)

(54) Żaglowy zespół do bezprzechyłowego napędu jednostek pływających

B1 (11) **202385** (41) 2003 02 10

(51) **B64C 9/00** (2006.01)

B64C 9/20 (2006.01)

(21) 348967 (22) 2001 07 31

(72) Dębski Marek, Dębski Daniel, Kania Wojciech

(73) Instytut Lotnictwa, Warszawa (PL)

(54) Urządzenie do zwiększania siły nośnej skrzydła

B1 (11) **202380** (41) 2005 01 24
 (51) **B64C 9/20** (2006.01)
B64C 9/16 (2006.01)
 (21) 361221 (22) 2003 07 11
 (72) Gnarowski Włodzimierz, Kania Wojciech, Gnarowska Anna
 (73) Instytut Lotnictwa, Warszawa (PL)
 (54) Skrzydło samolotu

B1 (11) **202126** (41) 2005 06 13
 (51) **B65B 1/04** (2006.01)
 (21) 371207 (22) 2002 08 14
 (30) 01 931376 2001 08 17 US
 02 60400353 2002 07 31 US
 (86) 2002 08 14 PCT/US02/25730
 (87) 2003 02 27 WO03/016137, PCT Gazette nr 09/03
 (72) Smith Barry S., Spiers Steve, Straight Jeremy, Thompson Janet L., Ercelebi Ahmet, Garthaffner Martin T., Rogers Lisa, Atwell Charles Gary
 (73) PHILIP MORRIS PRODUCTS, S.A., Neuchatel (CH)
 (54) Sposób i urządzenie do napełniania rozmieszczonych w odstępach wgłębień materiałem cząsteczkowym

B1 (11) **202130** (41) 2004 07 26
 (51) **B65B 35/40** (2006.01)
 (21) 358446 (22) 2003 01 24
 (72) Gąsiorowski Marek
 (73) MASTERFOODS POLSKA sp. z o.o., Sochaczew (PL)
 (54) Układ urządzeń do automatycznego napełniania tac produktem konfekcjonowanym

B1 (11) **202342** (41) 2000 11 06
 (51) **B65B 9/00** (2006.01)
 (21) 339850 (22) 2000 04 21
 (30) 99 99830242 1999 04 23 EP
 (72) Milano Giuseppe
 (73) SOREMARTEC S.A., Schoppach-Arlon (BE)
 (54) Pakiet zawierający wyrób i zawinięcie oraz sposób i urządzenie do zawijania wyrobu w zawinięcie z materiału arkusowego

B1 (11) **202302** (41) 2005 11 28
 (51) **B65D 17/00** (2006.01)
 (21) 375322 (22) 2003 08 08
 (30) 02IB 0203251 2002 08 14 WO
 (86) 2003 08 08 PCT/IB03/03562
 (87) 2004 02 26 WO04/016514, PCT Gazette nr 09/04
 (72) Cassol Michele, Knabenhans Beat A., Rufener Walter
 (73) FIRESTAR AG, Eschlikon (CH)
 (54) Puszka na paliwo, wieczko zamykające, zgrzewalna folia do wytwarzania wieczka zamykającego, zastosowanie puszek na paliwo

B1 (11) **202171** (41) 2003 12 29
 (51) **B65D 25/40** (2006.01)
 (21) 354250 (22) 2000 09 18
 (30) 99 432135 1999 11 02 US
 (86) 2000 09 18 PCT/US00/25538
 (87) 2001 05 10 WO01/32520, PCT Gazette nr 19/01
 (72) Gross Richard A.
 (73) SEAQUIST CLOSURES FOREIGN, INC., Crystal Lake (US)
 (54) Zespół dozujący, posiadający przykrywkę z zamontowanym wepchniętym ciśnieniowo-otwieralnym zaworem

B1 (11) **202122** (41) 2005 05 30
 (51) **B65D 25/40** (2006.01)
 (21) 370410 (22) 2002 11 12
 (30) 01 8794 2001 12 07 US
 (86) 2002 11 12 PCT/US02/36176
 (87) 2003 06 19 WO03/050008, PCT Gazette nr 25/03

(72) Hicks Marge M., Socier Timothy R.
 (73) SEAQUIST CLOSURES FOREIGN, INC., Crystal Lake (US)
 (54) Dozujący układ zamykania pojemnika posiadającego otwór do wnętrza

B1 (11) **202388** (41) 2004 07 12
 (51) **B65D 35/22** (2006.01)
 (21) 356833 (22) 2001 01 23
 (30) 00 502630 2000 02 11 US
 (86) 2001 01 23 PCT/US01/02092
 (87) 2001 08 16 WO01/58771, PCT Gazette nr 33/01
 (72) Gross Richard A., Schantz Daniel G., Socier Timothy R.
 (73) SEAQUIST CLOSURES FOREIGN, INC., Crystal Lake (US)
 (54) Zespół dozujący

B1 (11) **202194** (41) 2005 01 10
 (51) **B65D 35/38** (2006.01)
B65D 33/16 (2006.01)
 (21) 365571 (22) 2001 07 27
 (30) 00 640614 2000 08 17 US
 (86) 2001 07 27 PCT/US01/41449
 (87) 2002 02 21 WO02/14169, PCT Gazette nr 08/02
 (72) Gross Richard A., Schantz Daniel G.
 (73) SEAQUIST CLOSURES FOREIGN, INC., Crystal Lake (US)
 (54) Urządzenie do szczelnego połączenia ze składanym woreczkiem

B1 (11) **202094** (41) 2002 09 23
 (51) **B65D 41/16** (2006.01)
 (21) 346485 (22) 2001 03 16
 (76) Kraska Władysław, Pruszków (PL)
 (54) Zakrywka butli lub innych pojemników z napojami

B1 (11) **202365** (41) 2004 12 13
 (51) **B65D 41/34** (2006.01)
B29C 45/44 (2006.01)
 (21) 364724 (22) 2000 03 22
 (30) 99 90375 1999 03 23 LU
 (86) 2000 03 22 PCT/FR00/00719
 (87) 2000 09 28 WO00/56618, PCT Gazette nr 39/00
 (72) Franchet Alain
 (73) PRISPA HOLDING S.A., Luksemburg (LU)
 (54) Sposób wytwarzania korka za pomocą prasy

B1 (11) **202129** (41) 2005 10 03
 (51) **B65D 47/08** (2006.01)
B29C 45/26 (2006.01)
B65D 55/16 (2006.01)
B29C 45/44 (2006.01)
 (21) 374307 (22) 2003 01 08
 (30) 02 43 2002 01 11 CH
 (86) 2003 01 08 PCT/CH03/00004
 (87) 2003 07 17 WO03/057585, PCT Gazette nr 29/03
 (72) Dubach Werner Fritz
 (73) BERICAP HOLDING GmbH, Budenheim (DE)
 (54) Zamknięcie z tworzywa sztucznego, forma wtryskowa do wytwarzania zamknięć z tworzywa sztucznego i sposób wytwarzania zamknięć z tworzywa sztucznego

B1 (11) **202148** (41) 2002 03 25
 (51) **B65D 5/08** (2006.01)
B65D 5/36 (2006.01)
 (21) 342634 (22) 2000 09 18
 (72) Kołczyk Jacek, Buraczyński Antoni
 (73) NITROERG Spółka Akcyjna, Bieruń (PL)
 (54) Pudło składane

B1 (11) **202160** (41) 2005 10 31
 (51) **B65D 5/74** (2006.01)
 (21) 374728 (22) 2003 09 08
 (30) 02 02425553 2002 09 09 EP
 (86) 2003 09 08 PCT/EP03/050614
 (87) 2004 03 18 WO04/022437, PCT Gazette nr 12/04
 (72) Casale Cristiano, De Simoni Sara
 (73) TETRA LAVAL HOLDINGS & FINANCE SA, Pully (CH)
 (54) Zamykane urządzenie do otwierania szczelnie zamkniętych opakowań na płynne produkty spożywcze

B1 (11) **202246** (41) 2005 05 30
 (51) **B65D 5/74** (2006.01)
 (21) 370493 (22) 2003 01 09
 (30) 02BO 24 2002 01 21 IT
 (86) 2003 01 09 PCT/IB03/00062
 (87) 2003 07 24 WO03/059762, PCT Gazette nr 30/03
 (72) Boldrini Fulvio, Ghiotti Roberto
 (73) AZIONARIA COSTRUZIONI MACCHINE AUTOMATICHE A.C.M.A. S.P.A., Bologna (IT)
 (54) Pojemnik

B1 (11) **202270** (41) 2005 12 27
 (51) **B65D 5/74** (2006.01)
 (21) 376220 (22) 2003 10 13
 (30) 02TO 891 2002 10 14 IT
 (86) 2003 10 13 PCT/EP03/011308
 (87) 2004 04 29 WO04/035388, PCT Gazette nr 18/04
 (72) Casale Cristiano, De Simoni Sara
 (73) TETRA LAVAL HOLDINGS & FINANCE SA, Pully (CH)
 (54) Płombowane opakowanie do płynnych produktów spożywczych

B1 (11) **202386** (41) 2003 12 15
 (51) **B65D 51/20** (2006.01)
B65D 71/20 (2006.01)
 (21) 353925 (22) 2000 08 22
 (30) 99 251080 1999 09 06 JP
 (86) 2000 08 22 PCT/EP00/08188
 (87) 2001 03 15 WO01/17876, PCT Gazette nr 11/01
 (72) Fiala Ralf
 (73) SOCIETE DES PRODUITS NESTLE S.A., Vevey (CH)
 (54) Opakowanie do pokarmu dla zwierząt domowych i sposób pomagania uniknięcia znużenia przez zwierzę smakiem

B1 (11) **202128** (41) 2005 10 03
 (51) **B65D 6/02** (2006.01)
B65D 88/10 (2006.01)
 (21) 374225 (22) 2003 09 10
 (30) 02 10242387 2002 09 12 DE
 (86) 2003 09 10 PCT/EP2003/010044
 (87) 2004 04 01 WO04/026711, PCT Gazette nr 14/04
 (76) Richter Günter, Altenkirchen (DE)
 (54) Zbiornik o dużej pojemności z dwiema częściami i urządzeniem wsporczym w obszarze połączenia

B1 (11) **202344** (41) 2005 09 05
 (51) **B65D 71/00** (2006.01)
B65D 71/08 (2006.01)
 (21) 373488 (22) 2002 12 18
 (30) 01 01830790 2001 12 20 EP
 (86) 2002 12 18 PCT/EP02/14509
 (87) 2003 07 03 WO03/053804, PCT Gazette nr 27/03
 (76) Cristofani Alessandro, Milano (IT)
 (54) Opakowanie z termokurczliwej folii, sposób wytwarzania opakowania z termokurczliwej folii i urządzenia do nacinania termokurczliwej folii

B1 (11) **202384** (41) 2001 06 04
 (51) **B65D 71/00** (2006.01)
C08J 5/18 (2006.01)
B32B 27/32 (2006.01)
 (21) 342318 (22) 1999 12 16
 (30) 98 19858773 1998 12 18 DE
 99 19960663 1999 12 15 DE
 (86) 1999 12 16 PCT/DE99/04006
 (87) 2000 06 29 WO00/37543, PCT Gazette nr 26/00
 (72) Walser Hans Peter, Possemeyer Franz, Olberding Helmut, Kreymborg Michael
 (73) NORDFOLIEN GMBH, Steinfeld (DE)
 (54) Sposób osłaniania stosu i folia rękawowa stosowana w tym sposobie

B1 (11) **202111** (41) 2004 09 06
 (51) **B65D 75/56** (2006.01)
B65D 71/00 (2006.01)
 (21) 360253 (22) 2001 07 30
 (30) 00 10039409 2000 08 11 DE
 (86) 2001 07 30 PCT/EP01/08802
 (87) 2002 02 21 WO02/14177, PCT Gazette nr 08/02
 (72) Armbrust Manfred, Becker Michael, Bihy Lothar, Keller Clemens, Trappmann Jürgen
 (73) SAINT-GOBAIN ISOVER, Courbevoie (FR)
 (54) Duży pakiet produktów z materiału izolacyjnego, zwłaszcza produktów z wełny mineralnej w postaci płyt, rolek lub temu podobnych

B1 (11) **202440** (41) 2001 11 05
 (51) **B65D 81/38** (2006.01)
A47J 41/00 (2006.01)
B65D 81/18 (2006.01)
 (21) 339982 (22) 2000 04 29
 (76) Arseniuk Elżbieta, Wrocław (PL); Arseniuk Roman, Wrocław (PL); Arseniuk Krzysztof, Wrocław (PL)
 (54) Osłona izolacyjna butelki

B1 (11) **202337** (41) 2005 09 05
 (51) **B65D 83/00** (2006.01)
 (21) 373736 (22) 2003 07 07
 (30) 02 10234417 2002 07 29 DE
 (86) 2003 07 07 PCT/EP03/07245
 (87) 2004 02 12 WO04/013016, PCT Gazette nr 07/04
 (76) Von Schuckmann Alfred, Kevelaer (DE)
 (54) Dozownik mediów pastowatych do płynnych

B1 (11) **202412** (41) 2005 05 02
 (51) **B65D 83/02** (2006.01)
 (21) 369651 (22) 2003 01 10
 (30) 02 47074 2002 01 14 US
 (86) 2003 01 10 PCT/US03/00778
 (87) 2003 07 31 WO03/062091, PCT Gazette nr 31/03
 (72) Erickson Charles W.
 (73) ULTI MED, INC., St. Paul (US)
 (54) Skrzynka wielofunkcyjna, zwłaszcza do transportowania i wydzielania nieużywanych strzykawek oraz do przechowywania zużytych strzykawek

B1 (11) **202336** (41) 2005 08 08
 (51) **B65D 83/76** (2006.01)
 (21) 372859 (22) 2003 05 19
 (30) 02 10222356 2002 05 21 DE
 (86) 2003 05 19 PCT/EP03/05246
 (87) 2003 11 27 WO03/097486, PCT Gazette nr 48/03
 (76) Von Schuckmann Alfred, Kevelaer (DE)
 (54) Dozownik do porcjowanego wyprowadzania pastowatych mas

B1 (11) **202131** (41) 2005 06 13
 (51) **B65D 85/00** (2006.01)
 (21) 364038 (22) 2003 12 12
 (72) Wróbel Andrzej, Chudecki Adam
 (73) KORONA Sp. z o.o., Wieluń (PL)
 (54) Opakowanie świec do podgrzewaczy stołowych

B1 (11) **202284** (41) 2005 11 28
 (51) **B65D 85/32** (2006.01)
B65D 1/36 (2006.01)
 (21) 375108 (22) 2003 10 23
 (30) 02 1021727 2002 10 23 NL
 (86) 2003 10 23 PCT/NL03/00719
 (87) 2004 05 06 WO04/037678, PCT Gazette nr 19/04
 (72) Terpstra Hielke, van der Harst Christiaan
 (73) HUHTAMAKI NEDERLAND B.V., Franeker (NL)
 (54) Taca na jaja

B1 (11) **202297** (41) 2004 11 15
 (51) **B65G 19/28** (2006.01)
E21F 13/06 (2006.01)
 (21) 367644 (22) 2004 05 04
 (30) 03 20307151 2003 05 07 DE
 (72) Klabisch Adam, Duhnke Klaus, Hesse Norbert, Siepenkort Gerhard, Tillessen Uwe
 (73) DBT GmbH, Lünen (DE)
 (54) Przetyczka dla złącza przetyczkowego, złącze przetyczkowe i kieszeń przetyczkowa dla złącza przetyczkowego

B1 (11) **202401** (41) 2006 10 30
 (51) **B65G 19/28** (2006.01)
E21F 13/06 (2006.01)
 (21) 374772 (22) 2005 04 29
 (72) Kwieciński Daniel, Mika Marek, Seweryn Piotr, Karczewski Arkadiusz, Nowak Wojciech, Bembnista Sławomir, Horzela Sebastian, Bochenek Maria, Stocha Ryszard
 (73) Fabryka Maszyn i Urządzeń TAGOR S.A., Tarnowskie Góry (PL)
 (54) Element trasy górniczego zgrzeblowego przenośnika ścianowego

B1 (11) **202121** (41) 2006 04 03
 (51) **B65G 19/28** (2006.01)
E21F 13/06 (2006.01)
 (21) 370328 (22) 2004 09 27
 (72) Malinowski Jarosław, Bulenda Andrzej
 (73) Rybnicka Fabryka Maszyn RYFAMA S.A., Rybnik (PL)
 (54) Człon trasy górniczego przenośnika zgrzeblowego

B1 (11) **202107** (41) 2003 07 14
 (51) **B66C 23/16** (2006.01)
B66C 23/00 (2006.01)
 (21) 351512 (22) 2002 01 03
 (76) Cwojdziański Ireneusz, Poznań (PL); Szymański Roman, Poznań (PL)
 (54) Sposób przemieszczania ładunku, podwieszonoego do zespołu wysięgnicy wychylonej w płaszczyźnie pionowej, przeznaczony do żurawia, zwłaszcza wieżowego oraz zespół wysięgnicy wychylonej w płaszczyźnie pionowej, przeznaczony do żurawia, zwłaszcza wieżowego

B1 (11) **202428** (41) 2004 05 17
 (51) **B66D 3/20** (2006.01)
B66D 1/12 (2006.01)
 (21) 355714 (22) 2000 12 12
 (30) 99 19992673 1999 12 13 FI
 (86) 2000 12 12 PCT/FI00/01085
 (87) 2001 06 21 WO01/44099, PCT Gazette nr 25/01

(72) Kiviniitty Ari
 (73) KCI KONECRANES INTERNATIONAL PLC., Hyvinkää (FI)
 (54) Urządzenie podnoszące zwłaszcza dla podnośnika linowego do przenoszenia ładunku

B1 (11) **202461** (41) 2002 07 01
 (51) **B66D 5/14** (2006.01)
B66D 3/16 (2006.01)
 (21) 349263 (22) 2000 12 02
 (30) 99 19959999 1999 12 13 DE
 (86) 2000 12 02 PCT/DE00/04325
 (87) 2001 06 21 WO01/44100, PCT Gazette nr 25/01
 (72) Struck Detlef
 (73) YALE INDUSTRIAL PRODUCTS GMBH, Velbert (DE)
 (54) Dźwignica

B1 (11) **202275** (41) 2005 05 30
 (51) **C01B 15/023** (2006.01)
 (21) 370689 (22) 2003 01 17
 (30) 02 10207407 2002 02 21 DE
 (86) 2003 01 17 PCT/EP03/00443
 (87) 2003 08 28 WO03/070632, PCT Gazette nr 35/03
 (72) Maurer Bernhard
 (73) DEGUSSA AG, Düsseldorf (DE)
 (54) Sposób wytwarzania nadtlenu wodoru

B1 (11) **202350** (41) 2005 04 04
 (51) **C01B 15/10** (2006.01)
 (21) 368593 (22) 2002 07 04
 (30) 01 10140838 2001 08 21 DE
 (86) 2002 07 04 PCT/EP02/07408
 (87) 2003 03 06 WO03/018471, PCT Gazette nr 10/03
 (72) Jakob Harald, Hessberger Waldemar, Lattich Jürgen, Overdick Ralph
 (73) DEGUSSA AG, Düsseldorf (DE)
 (54) Sposób wytwarzania granulowanego powlekanego nadwęglanu sodu i granulowany powlekanym nadwęglan sodu

B1 (11) **202394** (41) 2004 10 18
 (51) **C01B 33/14** (2006.01)
 (21) 361992 (22) 2002 01 08
 (30) 01 0100219 2001 01 09 FR
 01 0113328 2001 10 16 FR
 (86) 2002 01 08 PCT/IB02/00038
 (87) 2002 07 18 WO02/055434, PCT Gazette nr 29/02
 (72) Jacquinet Eric, Perard Marie-Laure, Falk Uwe, Henning Torsten
 (73) AZ Electronic Materials USA Corp., Somerville (US)
 (54) Sposób wytwarzania wodnej zawiesiny anionowej krzemionki koloidalnej o obojętnym pH i jej zastosowanie

B1 (11) **202211** (41) 2003 03 24
 (51) **C01B 33/143** (2006.01)
C09D 1/00 (2006.01)
 (21) 351165 (22) 2000 04 28
 (30) 99 99850074 1999 05 04 EP
 99 60132359 1999 05 04 US
 99 9901687 1999 05 06 SE
 99 99850160 1999 10 29 EP
 99 60162445 1999 10 29 US
 (86) 2000 04 28 PCT/SE00/00821
 (87) 2000 11 09 WO00/66491, PCT Gazette nr 45/00
 (72) Persson Michael, Tokarz Marek, Dahlgren Maj-Lis
 (73) AKZO NOBEL N.V., Arnhem (NL)
 (54) Zol wodny zawierający cząsteczki na bazie krzemionki, sposób wytwarzania wodnego zolu zawierającego cząsteczki na bazie krzemionki i sposób wytwarzania papieru

B1 (11) **202229** (41) 2004 05 04
 (51) **C02F 1/28** (2006.01)
C02F 1/68 (2006.01)
C02F 1/70 (2006.01)
 (21) 355478 (22) 2000 11 16
 (30) 99 19995792 1999 11 26 NO
 (86) 2000 11 16 PCT/NO00/00386
 (87) 2001 05 31 WO01/38230, PCT Gazette nr 22/01
 (72) Ager-Wick Glenn, Ager-Wick Einar, Sorgaard Birger
 (73) HEALTH BY NATURE AS, Vegarshei (NO)
 (54) Środek ulepszający wodę pitną

B1 (11) **202467** (41) 2004 08 09
 (51) **C02F 1/40** (2006.01)
B01D 17/02 (2006.01)
E02B 15/04 (2006.01)
 (21) 358009 (22) 2001 03 09
 (30) 00 0000964 2000 03 21 SE
 (86) 2001 03 09 PCT/SE01/00505
 (87) 2001 09 27 WO01/70633, PCT Gazette nr 39/01
 (72) Gustafsson Bengt Olof
 (73) ALFA LAVAL CORPORATE AB, Lund (SE)
 (54) Urządzenie do oddzielania warstwy powierzchniowej cieczy

B1 (11) **202453** (41) 2004 12 27
 (51) **C02F 1/467** (2006.01)
C02F 1/00 (2006.01)
 (21) 364982 (22) 2001 01 24
 (30) 00 10002977 2000 01 24 DE
 00 10004675 2000 02 03 DE
 00 10050489 2000 10 11 DE
 (86) 2001 01 24 PCT/EP01/00781
 (87) 2001 08 02 WO01/55035, PCT Gazette nr 31/01
 (72) Bartl Ludwig, Cookson Andrew, Stefka Karel
 (73) REV22 AG, Kreuzlingen (CH)
 (54) Urządzenie do uzdatniania wody

B1 (11) **202503** (41) 2004 01 26
 (51) **C02F 1/52** (2006.01)
C02F 1/54 (2006.01)
B01D 21/01 (2006.01)
 (21) 355030 (22) 2002 07 12
 (72) Zymon Wiesław, Beńko Piotr
 (73) Politechnika Krakowska im. Tadeusza Kościuszki, Kraków (PL)
 (54) Zastosowanie pektyny w procesie oczyszczania wody dla celów bytowo-gospodarczych

B1 (11) **202502** (41) 2005 07 11
 (51) **C03C 17/34** (2006.01)
C23C 14/06 (2006.01)
 (21) 372223 (22) 2002 11 13
 (30) 01 987692 2001 11 15 US
 (86) 2002 11 13 PCT/US02/36437
 (87) 2003 05 30 WO03/043946, PCT Gazette nr 22/03
 (72) Veerasamy Vijayen S.
 (73) GUARDIAN INDUSTRIES CORPORATION, Auburn Hills (US)
 (54) Powlekany wyrób ze szkła i sposób jego wytwarzania

B1 (11) **202222** (41) 2005 03 07
 (51) **C03C 27/12** (2006.01)
B32B 17/10 (2006.01)
 (21) 367840 (22) 2002 08 21
 (30) 01 0111902 2001 09 14 FR
 (86) 2002 08 21 PCT/FR02/02913
 (87) 2003 03 27 WO03/024649, PCT Gazette nr 13/03
 (72) Beteille Fabien, Boucheret Jean-Marc
 (73) SAINT-GOBAIN GLASS FRANCE, Courbevoie (FR)
 (54) Zespół oszklenia i zastosowanie zespołu oszklenia

B1 (11) **202242** (41) 2005 10 17
 (51) **C03C 3/078** (2006.01)
C03C 4/00 (2006.01)
 (21) 367168 (22) 2004 04 13
 (72) Żelazowska Elżbieta, Zawila Józef, Grochal Elżbieta, Kapera Władysław, Siekierska Teresa
 (73) Instytut Szkła i Ceramiki, Materiałów Ogniotrwałych i Budowlanych, Warszawa (PL)
 (54) Bezołowiowe szkło kryształowe

B1 (11) **202241** (41) 2005 10 17
 (51) **C03C 3/102** (2006.01)
C03C 4/00 (2006.01)
 (21) 367167 (22) 2004 04 13
 (72) Żelazowska Elżbieta, Zawila Józef, Grochal Elżbieta, Kapera Władysław, Siekierska Teresa
 (73) Instytut Szkła, Ceramiki, Materiałów Ogniotrwałych i Budowlanych, Warszawa (PL)
 (54) Szkło kryształowe o zróżnicowanym stopniu substytucji tlenu ołowiu

B1 (11) **202379** (41) 2004 06 28
 (51) **C04B 28/04** (2006.01)
C04B 26/32 (2006.01)
 (21) 357954 (22) 2002 12 23
 (72) Zdaniewicz Marzena, Peukert Stanisław
 (73) Instytut Szkła, Ceramiki, Materiałów Ogniotrwałych i Budowlanych, Warszawa (PL)
 (54) Sposób wytwarzania szczelnego betonu

B1 (11) **202466** (41) 2004 07 26
 (51) **C04B 28/06** (2006.01)
C04B 7/32 (2006.01)
 (21) 357766 (22) 2001 03 26
 (30) 00 0007621 2000 03 29 GB
 (86) 2001 03 26 PCT/GB01/01301
 (87) 2001 10 04 WO01/72658, PCT Gazette nr 40/01
 (72) Contantinou Anastasia George, Dow Colin, Fentiman Charles Hubert Rene Henry, Hoy Mary Ruth, Scrivener Karen Louise
 (73) KERNEOS, Neuilly Sur Seine (FR)
 (54) Spoiwo hydrauliczne, uwodniona pasta zawierająca to spoiwo i jej zastosowanie

B1 (11) **202263** (41) 2006 06 26
 (51) **C05C 9/02** (2006.01)
C05G 3/10 (2006.01)
 (21) 371874 (22) 2004 12 22
 (72) Marciński Marek, Hariasz Janusz, Żółtański Antoni, Pabiasz Stanisław, Waszczyk Krzysztof, Gabryel Henryk, Król Witold, Krut Marian
 (73) ICSO CHEMICAL PRODUCTION Sp. z o.o., Kędzierzyn-Koźle (PL)
 (54) Środek modyfikujący do mocznika

B1 (11) **202262** (41) 2005 09 19
 (51) **C05F 3/06** (2006.01)
 (21) 366016 (22) 2004 03 09
 (76) Żurowski Jacek, Siedlce (PL)
 (54) Sposób i urządzenie do rozdrabniania nawozów organicznych, zwłaszcza nawozów pochodzenia zwierzęcego

B1 (11) **202430** (41) 2002 02 25
 (51) **C07C 213/10** (2006.01)
C07C 69/743 (2006.01)
 (62) 346626
 (21) 382864 (22) 1999 08 09
 (86) 1999 08 09 PCT/CA99/00736
 (87) 2000 02 24 WO00/09543, PCT Gazette nr 08/00

(72) Llinas-Brunet Montse, Bailey Murray D., Cameron Dale, Faucher Anne-Marie, Ghiro Elise, Goudreau Nathalie, Halmos Teddy, Poupart Marc-Andre, Rancourt Jean, Tsantrizos Youla S., Wernic Dominik M., Simoneau Bruno

(73) BOEHRINGER INGELHEIM (CANADA) LTD., Laval (CA)

(54) Sposób rozdzielania enancjomerów (1R,2S)/(1S,2R) estru metylowego kwasu 1-amino-2-winylocyklopropylokarboksylowego

B1 (11) **202489** (41) 2002 04 22

(51) **C07C 217/62** (2006.01)
C07C 219/28 (2006.01)
C07D 207/06 (2006.01)
A61K 31/135 (2006.01)
A61K 31/40 (2006.01)

(62) 347823

(21) 380081 (22) 1999 05 11

(30) 98 98108608 1998 05 12 EP

(86) 1999 05 11 PCT/EP99/03212

(87) 1999 11 18 WO99/58478, PCT Gazette nr 46/99

(72) Meese Claus, Sparf Bengt

(73) SCHWARZ PHARMA AG, Monheim (DE)

(54) Pochodne 3,3-difenylpropyloamin, sposoby ich wytwarzania, kompozycja farmaceutyczna oraz zastosowania

B1 (11) **202459** (41) 2002 01 02

(51) **C07C 219/24** (2006.01)
C07C 217/44 (2006.01)
A61K 31/13 (2006.01)
A61P 25/00 (2006.01)

(21) 348325 (22) 2001 06 27

(30) 00 0008203 2000 06 27 FR

(72) Goldstein Solo, Guillonneau Claude, Charton Yves, Lockhart Brian, Lestage Pierre

(73) LES LABORATORIES SERVIER, Courbevoie Cedex (FR)

(54) Dipodstawione związki cyklopropanowe, sposób ich wytwarzania i kompozycje je zawierające

B1 (11) **202226** (41) 2001 02 26

(51) **C07C 255/29** (2006.01)
C07K 5/06 (2006.01)
A61K 38/05 (2006.01)
A61K 31/275 (2006.01)
A61K 31/33 (2006.01)
A61P 19/00 (2006.01)

(21) 340819 (22) 1998 11 03

(30) 97 9723407 1997 11 05 GB

97 985973 1997 12 05 US

(86) 1998 11 03 PCT/EP98/06937

(87) 1999 05 20 WO99/24460, PCT Gazette nr 20/99

(72) Altmann Eva, Betschart Claudia, Gohda Keigo, Horiuchi Miyuki, Lattmann Rene, Missbach Martin, Sakaki Junichi, Takai Michihiro,

Teno Naoki, Cowen Scott Douglas, Greenspan Paul David, McQuire Leslie Wighton, Tommasi Ruben Alberto, Van Duzer John Henry

(73) NOVARTIS AG, Bazylea (CH)

(54) Nitryl dipeptydowy, jego zastosowanie lecznicze i zawierająca go kompozycja farmaceutyczna

B1 (11) **202372** (41) 2002 06 17

(51) **C07C 323/56** (2006.01)
C07D 309/08 (2006.01)
A61K 31/198 (2006.01)
A61K 31/445 (2006.01)
A61P 9/10 (2006.01)

(21) 349006 (22) 2000 01 19

(30) 99 9900159 1999 01 27 ES

(86) 2000 01 19 PCT/ES00/00019

(87) 2000 08 03 WO00/44714, PCT Gazette nr 31/00

(72) Repolles Moliner José, Salas Perez-Rasilla Eduardo, Pubill Coy Francisco, Cerda Riudavets Juan-Antonio, Negrie Rofes Cristina, Cabeza Llorente Lydia, Ferrer Siso Alicia, Trias Adroher Nuria, Carbo Banus Marcel.li, Murat Moreno Jesus, Michelena Llaguno Pedro

(73) LACER, S.A., Barcelona (ES)

(54) Pochodne S-nitrozotiolwe penicyloaminy lub glutationu oraz kompozycja farmaceutyczna je zawierająca do leczenia zaburzenia czynności krążenia

B1 (11) **202098** (41) 2004 01 26

(51) **C07C 407/00** (2006.01)
C07C 409/34 (2006.01)
C08F 4/34 (2006.01)
C08F 14/06 (2006.01)

(21) 354581 (22) 2000 11 03

(30) 99 433907 1999 11 04 US

(86) 2000 11 03 PCT/GB00/04230

(87) 2001 05 10 WO01/32613, PCT Gazette nr 19/01

(72) Cozens Ross James

(73) OXY VINYL, LP, Dallas (US)

(54) Sposób wytwarzania nadtlendienięgłanów i sposób rodnikowej polimeryzacji monomerów

B1 (11) **202495** (41) 2004 12 27

(51) **C07C 41/09** (2006.01)
(21) 365368 (22) 2001 03 15
(30) 00 527045 2000 03 16 US
(86) 2001 03 15 PCT/US01/09547
(87) 2001 09 20 WO01/68577, PCT Gazette nr 38/01

(72) Khimian Achot, Jones Barry Malcolm

(73) HALOCARBON PRODUCTS CORPORATION, River Edge (US)

(54) Sposób wytwarzania eteru fluorometylo-2,2,2-trifluoro-1-(trifluorome tylo)etylowego

B1 (11) **202375** (41) 2004 11 15

(51) **C07C 5/09** (2006.01)
C07C 7/167 (2006.01)

(21) 363214 (22) 2001 02 12

(30) 00 534279 2000 03 24 US

(86) 2001 02 12 PCT/US01/04471

(87) 2001 10 04 WO01/72671, PCT Gazette nr 46/01

(72) Stanley Stephen J., Gildert Gary R.

(73) CATALYTIC DISTILLATION TECHNOLOGIES, Pasadena (US)

(54) Sposób usuwania metyloacetylenu i propadienu ze strumienia z dużą zawartością propylenu

B1 (11) **202092** (41) 2007 08 06

(51) **C07C 51/02** (2006.01)
C07C 51/04 (2006.01)

(21) 378850 (22) 2006 01 30

(72) Pernak Juliusz, Syguda Anna

(73) Politechnika Poznańska, Poznań (PL)

(54) Sole (2-acyloksyetylo)alkoksymetylodimetyloamoniowe i alkoksymetylo(2-hydroksyetylo)dimetyloamoniowe oraz sposób wytwarzania soli (2-acyloksyetylo)alkoksymetylodimetyloamoniowych i alkoksymetylo(2-hydroksyetylo)dimetyloamoniowych

B1 (11) **202504** (41) 2001 08 13

(51) **C07D 209/12** (2006.01)
C07D 209/18 (2006.01)
C07K 5/03 (2006.01)

(21) 343269 (22) 1999 01 19

(30) 98 13365 1998 01 26 US

(86) 1999 01 19 PCT/US99/01097

(87) 1999 07 29 WO99/37666, PCT Gazette nr 30/99

(72) Wang Lisa, Lum Robert T., Schow Steven R., Joly Alison, Kerwar Suresh, Wick Michael M.

(73) CV THERAPEUTICS, INC., Palo Alto (US)

(54) Związki α -ketoamidowe

B1 (11) **202175** (41) 2001 12 17

(51) **C07D 213/50** (2006.01)

C07D 213/70 (2006.01)

(21) 340617 (22) 2000 06 08

(72) Rykowski Andrzej, Branowska Danuta, Olender Ewa

(73) Akademia Podlaska, Siedlce (PL)

(54) Pochodne 2-acylopirydyny

B1 (11) **202368** (41) 2000 06 19

(51) **C07D 233/12** (2006.01)

A61K 31/4184 (2006.01)

A61P 25/00 (2006.01)

A61P 25/04 (2006.01)

A61P 3/04 (2006.01)

A61P 15/10 (2006.01)

(21) 337265 (22) 1999 12 17

(30) 98 9816000 1998 12 18 FR

(72) Cordi Alex, Millan Mark, Newman-Tancredi Adrian,

Brocco Mauricette

(73) LES LABORATOIRES SERVIER, Courbevoie Cedex (FR)

(54) Związki spiroimidazolinowe, sposób wytwarzania tych związków, kompozycje farmaceutyczne zawierające te związki oraz zastosowanie tych związków do wytwarzania leku

B1 (11) **202198** (41) 2000 06 19

(51) **C07D 233/22** (2006.01)

C07D 233/10 (2006.01)

C07D 233/20 (2006.01)

C07D 405/06 (2006.01)

A61K 31/4164 (2006.01)

A61K 31/4178 (2006.01)

A61P 25/00 (2006.01)

(21) 337196 (22) 1999 12 15

(30) 98 9815999 1998 12 18 FR

(72) Cordi Alex, Lacoste Jean-Michel, Millan Mark, Newman-Tancredi Adrian, Gobert Alain

(73) LES LABORATOIRES SERVIER, Courbevoie Cedex (FR)

(54) Związek imidazolinowy, sposób jego wytwarzania, kompozycja farmaceutyczna i zastosowanie kompozycji farmaceutycznej

B1 (11) **202397** (41) 2001 12 03

(51) **C07D 277/62** (2006.01)

C07D 277/60 (2006.01)

C07D 277/84 (2006.01)

A61K 31/425 (2006.01)

A61P 25/16 (2006.01)

(21) 345066 (22) 1999 07 01

(30) 98 9802360 1998 07 01 SE

(86) 1999 07 01 PCT/SE99/01197

(87) 2000 01 13 WO00/01680, PCT Gazette nr 02/00

(72) Andrén Per Erik, Carlsson Per Arvid Emil, Dijkstra Durk, Gunne Lars, Van Vliet Leonard Alexander

(73) ASTRAZENECA AB, Södertälje (SE)

(54) Skondensowane z 2-aminotiazolem 2-aminoindany

B1 (11) **202089** (41) 2005 04 18

(51) **C07D 285/12** (2006.01)

C07D 285/13 (2006.01)

C07D 407/04 (2006.01)

C07D 409/04 (2006.01)

C07D 417/04 (2006.01)

A61K 31/433 (2006.01)

A61P 31/10 (2006.01)

A61P 35/00 (2006.01)

(21) 362806 (22) 2003 10 13

(72) Niewiadomy Andrzej, Matysiak Joanna

(73) Uniwersytet Przyrodniczy w Lublinie, Lublin (PL); Niewiadomy Andrzej, Lublin (PL); Matysiak Joanna, Lublin (PL)

(54) Sposób otrzymywania 2-alkilo (metoksylo, arylo, heteroarylo)-5-(2,4-dihydroksybenzeno)-1,3,4-tiadiazoli

B1 (11) **202102** (41) 2005 04 18

(51) **C07D 285/135** (2006.01)

C07D 413/12 (2006.01)

C07D 417/12 (2006.01)

A61K 31/433 (2006.01)

A61P 31/10 (2006.01)

A61P 35/00 (2006.01)

(21) 362805 (22) 2003 10 13

(72) Niewiadomy Andrzej, Matysiak Joanna

(73) Uniwersytet Przyrodniczy w Lublinie, Lublin (PL); Niewiadomy Andrzej, Lublin (PL); Matysiak Joanna, Lublin (PL)

(54) Sposób otrzymywania 2-arylo (alkilo, alkenylo) amino-5-(2,4-dihydroksybenzeno)-1,3,4-tiadiazoli

B1 (11) **202093** (41) 2007 07 23

(51) **C07D 291/06** (2006.01)

A01P 1/00 (2006.01)

(21) 378773 (22) 2006 01 20

(72) Pernak Juliusz, Syguda Anna

(73) Politechnika Poznańska, Poznań (PL)

(54) Acesulfamiany (alkoksymetylo)dimetyloamoniowe z grupą 2-acyloksyetylową lub 2-hydroksyetylową oraz sposób wytwarzania acesulfamianów (alkoksymetylo)dimetyloamoniowych z grupą 2-acyloksyetylową lub 2-hydroksyetylową

B1 (11) **202227** (41) 2004 05 31

(51) **C07D 295/20** (2006.01)

C07D 295/18 (2006.01)

C07D 207/08 (2006.01)

C07D 207/48 (2006.01)

C07D 417/06 (2006.01)

C07D 401/12 (2006.01)

C07D 295/14 (2006.01)

C07D 405/06 (2006.01)

C07D 401/04 (2006.01)

C07D 417/12 (2006.01)

C07D 403/12 (2006.01)

C07D 401/06 (2006.01)

C07D 407/12 (2006.01)

C07D 413/12 (2006.01)

C07D 407/06 (2006.01)

C07D 409/12 (2006.01)

A61K 31/40 (2006.01)

A61P 29/00 (2006.01)

A61P 37/08 (2006.01)

A61P 19/02 (2006.01)

(21) 355988 (22) 2000 11 28

(30) 99 471846 1999 12 23 US

(86) 2000 11 28 PCT/US00/32401

(87) 2001 07 05 WO01/47905, PCT Gazette nr 27/01

(72) Martins Timothy J., Fowler Kerry W., Odingo Joshua, Kesicki Edward A., Oliver Amy, Burgess Laurence E., Gaudino John J., Jones Zachary S., Newhouse Bradley J., Schlachter Stephen

(73) ICOS CORPORATION, Bothell (US)

(54) Związek będący pochodną pirolidyny, kompozycja zawierająca ten związek i jego zastosowanie

B1 (11) **202491** (41) 2003 02 24

(51) **C07D 303/04** (2006.01)

(21) 349124 (22) 2001 08 13

(72) Jończyk Andrzej, Zomerfeld Tomasz
 (73) Politechnika Warszawska, Warszawa (PL)
 (54) Sposób wytwarzania estru t-butyłowego kwasu Z-3-fenyloglicydowego

B1 (11) **202389** (41) 2004 07 12
 (51) **C07D 333/16** (2006.01)
C08F 234/04 (2006.01)
C08G 61/10 (2006.01)
 (21) 358040 (22) 2002 12 30
 (72) Czerwiński Wojciech, Kania Krystyna, Nowaczyk Jacek, Olewnik Ewa
 (73) Uniwersytet Mikołaja Kopernika, Toruń (PL)
 (54) Nowe poli(3-alkilotiofeny) z grupą bifenilo-4-karbonylową oraz sposób ich wytwarzania

B1 (11) **202390** (41) 2004 07 12
 (51) **C07D 333/16** (2006.01)
C08F 234/04 (2006.01)
C08G 61/10 (2006.01)
 (21) 358041 (22) 2002 12 30
 (72) Czerwiński Wojciech, Kania Krystyna, Nowaczyk Jacek, Olewnik Ewa
 (73) Uniwersytet Mikołaja Kopernika, Toruń (PL)
 (54) Nowe poli(3-alkilotiofeny) z grupą 2-tiofenoacetylową oraz sposób ich wytwarzania

B1 (11) **202303** (41) 2003 10 06
 (51) **C07D 333/36** (2006.01)
 (21) 352978 (22) 2002 03 25
 (72) Nowakowski Jerzy
 (73) Uniwersytet Mikołaja Kopernika, Toruń (PL)
 (54) cis-Dikarbaminiany alkilowe szeregu tetrahydrotiofenu oraz sposób ich wytwarzania

B1 (11) **202167** (41) 2001 12 17
 (51) **C07D 401/12** (2006.01)
A61K 31/44 (2006.01)
 (21) 345543 (22) 1999 07 12
 (30) 98 9800196 1998 07 13 SI
 (86) 1999 07 12 PCT/SI99/00020
 (87) 2000 01 20 WO00/02876, PCT Gazette nr 03/00
 (72) Hafner Milac Natasa, Jereb Darja
 (73) LEK, TOVARNA FARMACEVTSKIH IN KEMICNIH IZDELKOV, D.D., Ljubljana (SI)
 (54) Ulepszony sposób wytwarzania 5-metoksy-2-[[4-metoksy-3,5-dimetylo-2-pirydylo)metylo]sulfinylo-1H-benzimidazolu

B1 (11) **202473** (41) 2004 06 28
 (51) **C07D 405/06** (2006.01)
A61K 31/4025 (2006.01)
A61P 25/18 (2006.01)
A61P 25/24 (2006.01)
 (21) 356265 (22) 2001 01 26
 (30) 00 0002100 2000 01 28 GB
 (86) 2001 01 26 PCT/EP01/00861
 (87) 2001 08 02 WO01/55132, PCT Gazette nr 31/01
 (72) Seiler Max Peter, Nozulak Joachim
 (73) NOVARTIS AG, Bazylea (CH)
 (54) Związki stanowiące 1,3-dwupodstawione pochodne pirolidyny, sposoby otrzymywania takich związków, kompozycje zawierające takie związki oraz ich zastosowanie

B1 (11) **202391** (41) 2005 04 18
 (51) **C07D 409/04** (2006.01)
C08F 234/04 (2006.01)
C08G 61/10 (2006.01)
 (21) 362821 (22) 2003 10 13

(72) Czerwiński Wojciech, Nowaczyk Jacek, Kania Krystyna, Olewnik Ewa
 (73) Uniwersytet Mikołaja Kopernika, Toruń (PL)
 (54) Nowe pochodne poli(3-alkilotiofenów) z grupą 3-pentylotiofenową lub 3-nonylotiofenową oraz sposób ich wytwarzania

B1 (11) **202325** (41) 2003 11 17
 (51) **C07D 409/12** (2006.01)
A01N 43/653 (2006.01)
A01N 47/38 (2006.01)
A01P 13/00 (2006.01)
C07D 333/22 (2006.01)
C07D 333/38 (2006.01)
 (21) 353337 (22) 2000 07 04
 (30) 99 19933260 1999 07 15 DE
 (86) 2000 07 04 PCT/EP00/06276
 (87) 2001 01 25 WO01/05788, PCT Gazette nr 04/01
 (72) Gesing Ernst Rudolf F., Kluth Joachim, Muller Klaus-Helmut, Drewes Mark Wilhelm, Dahmen Peter, Feucht Dieter, Pontzen Rolf
 (73) BAYER AKTIENGESELLSCHAFT, Leverkusen (DE)
 (54) Podstawione tien-3-ylosulfonyloaminokarbonylotriazolinony, sposób ich wytwarzania, sposób zwalczania niepożądanego wzrostu roślin, zastosowanie tych związków oraz związki pośrednie

B1 (11) **202478** (41) 2004 10 04
 (51) **C07D 451/10** (2006.01)
 (21) 361837 (22) 2001 12 12
 (30) 00 10064816 2000 12 22 DE
 (86) 2001 12 12 PCT/EP01/14566
 (87) 2002 07 04 WO02/051840, PCT Gazette nr 27/02
 (72) Banholzer Rolf, Graulich Manfred, Luettke Sven, Mathes Andreas, Meissner Helmut, Specht Peter, Broeder Wolfgang
 (73) BOEHRINGER INGELHEIM PHARMA GMBH & CO.KG, Ingelheim am Rhein (DE)
 (54) Sposób wytwarzania bromku tiotropium jako środka antycholinergicznego oraz zastosowanie tropenolu i estru tropenolu do jego wytwarzania

B1 (11) **202231** (41) 2001 05 21
 (51) **C07D 471/04** (2006.01)
C07D 221/00 (2006.01)
C07D 209/00 (2006.01)
A61K 31/47 (2006.01)
A61P 35/00 (2006.01)
 (21) 343949 (22) 2000 11 17
 (30) 99 9914499 1999 11 18 FR
 (72) Lavielle Gilbert, Hautefaye Patrick, Pierre Alain, Atassi Ghanem, Hickman John, Cimetièrre Bernard
 (73) LES LABORATOIRES SERVIER, Courbevoie (FR)
 (54) Związki analogi kamptotecyny, kompozycja je zawierająca oraz ich zastosowanie

B1 (11) **202464** (41) 2000 02 14
 (51) **C07D 487/04** (2006.01)
C07D 471/04 (2006.01)
C07D 409/04 (2006.01)
C07D 405/04 (2006.01)
C07D 241/12 (2006.01)
C07D 237/18 (2006.01)
C07D 213/56 (2006.01)
A61K 31/519 (2006.01)
A61K 31/44 (2006.01)
A61P 7/02 (2006.01)
A61P 9/10 (2006.01)
A61P 19/08 (2006.01)
A61P 25/18 (2006.01)
A61P 29/00 (2006.01)
A61P 35/00 (2006.01)

(21) 334133 (22) 1997 12 17
 (30) 96 60034288 1996 12 18 US
 97 822373 1997 03 20 US
 97 862925 1997 06 10 US
 (86) 1997 12 17 PCT/US97/23392
 (87) 1998 06 25 WO98/27098, PCT Gazette nr 25/98
 (72) Bemis Guy W., Salituro Francesco Gerald, Duffy John Patrick, Cochran John E., Harrington Edmund Martin, Murcko Mark A., Wilson Keith P., Su Michael, Galullo Vincent P.
 (73) VERTEX PHARMACEUTICALS INCORPORATED, Cambridge (US)
 (54) Podstawione związki heterocykliczne zawierające azot jako inhibitory kinazy białkowej p38, zawierająca je kompozycja farmaceutyczna i ich zastosowanie

B1 (11) **202340** (41) 2000 07 03
 (51) **C07D 487/22** (2006.01)
A61K 31/395 (2006.01)
A61K 41/00 (2006.01)
 (21) 336633 (22) 1998 04 29
 (30) 97 852326 1997 05 07 US
 97 918840 1997 08 26 US
 (86) 1998 04 29 PCT/CA98/00425
 (87) 1998 11 12 WO98/50386, PCT Gazette nr 45/98
 (72) Dolphin David, Levy Julia G., Richter Anna M., Sternberg Ethan D., Tovey Andrew
 (73) The University of British Columbia, Vancouver (CA)
 (54) Pochodna benzoporfiryny, sposób jej wytwarzania, kompozycja farmaceutyczna ją zawierająca oraz jej zastosowanie jako czynnika fotoaktywnego

B1 (11) **202341** (41) 2000 07 17
 (51) **C07D 487/22** (2006.01)
A61K 31/409 (2006.01)
A61K 41/00 (2006.01)
A61K 49/00 (2006.01)
A61K 51/00 (2006.01)
A61P 85/00 (2006.01)
 (21) 336790 (22) 1998 05 06
 (30) 97 852494 1997 05 07 US
 (86) 1998 05 06 PCT/CA98/00468
 (87) 1998 11 12 WO98/50387, PCT Gazette nr 45/98
 (72) Sternberg Ethan, Dolphin David, Richter Anna M., Levy Julia G., Hunt David W.C., Jain Ashok, Waterfield Elizabeth M., Boch Ronald Erwin, Tovey Andrew Norman
 (73) QLT, INC., Vancouver (CA); THE UNIVERSITY OF BRITISH COLUMBIA, Vancouver (CA)
 (54) Pochodna estru glikolu etylenowego monohydrobenzoporfiryny, kompozycja ją zawierająca i jej zastosowanie

B1 (11) **202463** (41) 2003 09 08
 (51) **C07D 491/10** (2006.01)
C07D 307/94 (2006.01)
A61K 31/55 (2006.01)
A61K 31/343 (2006.01)
A61P 25/28 (2006.01)
 (21) 352638 (22) 2001 03 22
 (30) 00 546 2000 03 31 AT
 01 238 2001 02 15 AT
 (86) 2001 03 22 PCT/AT01/00082
 (87) 2001 10 11 WO01/74820, PCT Gazette nr 41/01
 (72) Jordis Ulrich, Fröhlich Johannes, Treu Matthias, Hirschnall Manfred, Czollner Laszlo, Kälz Beate, Welzig Stefan
 (73) SANOCHEMIA PHARMAZEUTIKA AKTIENGESELLSCHAFT, Wiedeń (AT)
 (54) Pochodne galantaminy, sposób ich wytwarzania, środek leczniczy zawierający te pochodne, zastosowanie pochodnej galantaminy do wytwarzania środków leczniczych, sposób wytwarzania środków leczniczych oraz sposób oddzielania (+)-i (-)-izomerów

B1 (11) **202135** (41) 2004 10 18
 (51) **C07D 491/14** (2006.01)
C07D 491/147 (2006.01)
B01D 9/02 (2006.01)
C07D 491/22 (2006.01)
 (21) 362128 (22) 2002 02 09
 (30) 01 10106969 2001 02 15 DE
 (86) 2002 02 09 PCT/EP02/01375
 (87) 2002 08 22 WO02/064597, PCT Gazette nr 34/02
 (72) Sobotta Rainer, Rapp Armin
 (73) BOEHRINGER INGELHEIM PHARMA GMBH & CO.KG, Ingelheim am Rhein (DE)
 (54) Sposób oczyszczania 20(S)-kamptotecyny

B1 (11) **202393** (41) 2004 10 04
 (51) **C07D 491/22** (2006.01)
A61K 31/435 (2006.01)
A61P 31/12 (2006.01)
A61P 33/00 (2006.01)
A61P 35/00 (2006.01)
 (21) 361334 (22) 2000 02 24
 (30) 99 9902398 1999 02 26 FR
 (86) 2000 02 24 PCT/FR00/00461
 (87) 2000 08 31 WO00/50427, PCT Gazette nr 35/00
 (72) Lavergne Olivier, Bigg Dennis, Lanco Christophe, Rolland Alain
 (73) SOCIETE DE CONSEILS DE RECHERCHES ET D'APPLICATIONS SCIENTIFIQUES (S.C.R.A.S.), Paryż (FR)
 (54) Analogi kamptotecyny, kompozycja farmaceutyczna je zawierająca i zastosowanie

B1 (11) **202173** (41) 2006 04 03
 (51) **C07D 495/04** (2006.01)
 (21) 370401 (22) 2004 09 30
 (72) Rykowski Andrzej, Branowska Danuta, Wysocki Waldemar, Olender Ewa
 (73) Akademia Podlaska, Siedlce (PL)
 (54) Nowe pochodne podwójnych czwartorzędowych soli związków biheteroaromatycznych zawierających układ tiazolo[3,2-a]pirydyny i pirydo[2,1-b]tiazyny

B1 (11) **202174** (41) 2006 04 03
 (51) **C07D 495/04** (2006.01)
 (21) 370399 (22) 2004 09 30
 (72) Rykowski Andrzej, Branowska Danuta, Wysocki Waldemar, Olender Ewa
 (73) Akademia Podlaska, Siedlce (PL)
 (54) Nowe pochodne podwójnych czwartorzędowych soli skondensowanych związków biheteroaromatycznych zawierających układ cykloalkeno[c]tiazolo[3,2-a]pirydyny i cykloalkeno[c]pirydo[2,1-b]tiazyny

B1 (11) **202400** (41) 2004 12 27
 (51) **C07D 513/04** (2006.01)
A61K 31/554 (2006.01)
A61P 25/18 (2006.01)
 (21) 365009 (22) 2001 07 20
 (30) 00RM 434 2000 08 01 IT
 (86) 2001 07 20 PCT/IT01/00391
 (87) 2002 02 07 WO02/10174, PCT Gazette nr 06/02
 (72) Minetti Patrizia, Mastroianni Domenico
 (73) SIGMA-TAU INDUSTRIE FARMACEUTICHE RIUNITE S.p.A., Rzym (IT)
 (54) Sposób wytwarzania 9-aminopodstawionych 9,10-dihydropirolo-[2,1-b][1,3] benzotiazepin

B1 (11) **202313** (41) 2007 06 11
 (51) **C07F 1/08** (2006.01)
C07F 9/50 (2006.01)

(21) 378259 (22) 2005 12 05
(72) Szłyk Edward, Szymańska Iwona
(73) Uniwersytet Mikołaja Kopernika w Toruniu, Toruń (PL)
(54) Nowe kompleksy miedzi(II) z kwasem pentafluoropropionowym i trzyczłonowymi alkilofosfinami oraz sposób ich wytwarzania

B1 (11) **202312** (41) 2007 02 19

(51) **C07F 1/10** (2006.01)

C07F 9/50 (2006.01)

(21) 376517 (22) 2005 08 05
(72) Szłyk Edward, Szymańska Iwona, Szczęsny Robert
(73) Uniwersytet Mikołaja Kopernika w Toruniu, Toruń (PL)
(54) Nowe kompleksy srebra(I) z kwasem 2,2-dimetylobutylowym i trzyczłonowymi fosfinami oraz sposób ich wytwarzania

B1 (11) **202314** (41) 2007 06 11

(51) **C07F 1/10** (2006.01)

C07F 7/08 (2006.01)

(21) 378315 (22) 2005 12 08
(72) Szłyk Edward, Szymańska Iwona, Szczęsny Robert
(73) Uniwersytet Mikołaja Kopernika w Toruniu, Toruń (PL)
(54) Sposób wytwarzania nowego Di- μ -(trifluorooctano)bis(((trimetylosililo)etyleno) srebra(II))

B1 (11) **202487** (41) 2003 12 01

(51) **C07F 15/04** (2006.01)

B01J 31/18 (2006.01)

B01J 37/34 (2006.01)

(21) 353637 (22) 2000 08 17
(30) 99 99118171 1999 08 20 RU
(86) 2000 08 17 PCT/US00/22527
(87) 2001 03 01 WO01/14392, PCT Gazette nr 09/01
(72) Stepanov Andrei Aleksandrovich, Grinberg Vitali Arkad'evich, Jackson Scott Christopher, Lundgren Cynthia Anne, Kulova Tat'jana L'vovna
(73) INVISTA Technologies S.a.r.l., Zurich (CH)
(54) Sposób elektrochemicznego wytwarzania fosforynowych i difosforynowych kompleksów Ni(O)

B1 (11) **202315** (41) 2007 07 09

(51) **C07F 7/00** (2006.01)

C23C 16/40 (2006.01)

(21) 378613 (22) 2005 12 30
(72) Piszczek Piotr, Grodzicki Antoni, Radtke Aleksandra
(73) Uniwersytet Mikołaja Kopernika w Toruniu, Toruń (PL)
(54) Nowe perfluorokarboksyłanowe pochodne izopropanolanu cyrkonu(IV) oraz sposób ich wytwarzania

B1 (11) **202488** (41) 2004 03 22

(51) **C07F 9/145** (2006.01)

C07F 9/6574 (2006.01)

C07C 45/50 (2006.01)

B01J 31/18 (2006.01)

(21) 354967 (22) 2000 09 14
(30) 99 399252 1999 09 20 US
(86) 2000 09 14 PCT/US00/25122
(87) 2001 03 29 WO01/21627, PCT Gazette nr 13/01
(72) Bunel Emilio E., Lu Helen S.M., Moloy Kenneth Gene, Phillips Shawn H., Schwiebert Kathryn E., Tam Wilson, Radu Nora
(73) INVISTA Technologies S.a.r.l., Zurich (CH)
(54) Sposób wytwarzania aldehydów, wielokleszczowe ligandy fosforynowe i kompozycja katalityczna

B1 (11) **202186** (41) 2007 02 19

(51) **C07F 9/30** (2006.01)

C07F 9/32 (2006.01)

A61P 35/00 (2006.01)

(21) 376515 (22) 2005 08 05

(72) Grzywa Renata, Drąg Marcin, Oleksyszyn Józef
(73) Politechnika Wrocławska, Wrocław (PL)
(54) Nowe związki α_1 -aminoalkano-karbamoiloalkano-fosfinowe użyteczne jako inhibitory aminopeptydazy N oraz sposób ich wytwarzania

B1 (11) **202184** (41) 2006 07 10

(51) **C07F 9/32** (2006.01)

C07F 9/30 (2006.01)

A61P 35/00 (2006.01)

(21) 372057 (22) 2005 01 03
(72) Drąg Marcin, Oleksyszyn Józef
(73) Politechnika Wrocławska, Wrocław (PL)
(54) Sposób wytwarzania estrów kwasów α_1 -N-(benzylotykarbonyloamino)alkano- α_2 -hydroksyalkanofosfinowych

B1 (11) **202264** (41) 2007 04 16

(51) **C07F 9/38** (2006.01)

(21) 377548 (22) 2005 10 10

(72) Soroka Mirosław, Goldeman Waldemar
(73) Politechnika Wrocławska, Wrocław (PL)
(54) Sposób wytwarzania kwasu nitylotrismetylofosfonowego

B1 (11) **202185** (41) 2007 01 08

(51) **C07F 9/6506** (2006.01)

C07F 9/53 (2006.01)

(21) 375910 (22) 2005 06 27
(72) Olszewski Tomasz Krzysztof, Boduszek Bogdan
(73) Politechnika Wrocławska, Wrocław (PL)
(54) Nowe związki aminofosforowe pochodne imidazolu i sposób ich wytwarzania

B1 (11) **202147** (41) 2002 03 11

(51) **C07H 15/252** (2006.01)

(21) 342205 (22) 2000 08 28

(72) Sławiński Wojciech, Oszczapowicz Irena, Cichocka Katarzyna, Zimniak Andrzej
(73) Instytut Biotechnologii i Antybiotyków, Warszawa (PL)
(54) Sposób oczyszczania chlorowodoru daunorubicyny

B1 (11) **202176** (41) 2003 08 25

(51) **C07H 19/10** (2006.01)

C07H 1/00 (2006.01)

(62) 352363
(21) 384307 (22) 2000 06 30
(30) 99 184950 1999 06 30 JP
(86) 2000 06 30 PCT/JP00/04336
(87) 2001 01 11 WO01/02416, PCT Gazette nr 02/01
(72) Mori Kenya, Miyashita Takanori, Maeda Hideaki, Sato Hiroshi, Noda Yutaka
(73) YAMASA CORPORATION, Chiba (JP)
(54) Sposób wytwarzania P¹-(2'-deoksycytydino-5')-P⁴-(urydino-5')czterofosforanu

B1 (11) **202200** (41) 2003 08 25

(51) **C07H 19/10** (2006.01)

C07H 1/06 (2006.01)

(21) 352363 (22) 2000 06 30
(30) 99 184950 1999 06 30 JP
(86) 2000 06 30 PCT/JP00/04336
(87) 2001 01 11 WO01/02416, PCT Gazette nr 02/01
(72) Mori Kenya, Miyashita Takanori, Maeda Hideaki, Sato Hiroshi, Noda Yutaka
(73) YAMASA CORPORATION, Chiba (JP)
(54) Krysztaly P¹-(2'-deoksycytydino-5')-P⁴-(urydino-5')czterofosforanu i sposób ich wytwarzania

B1 (11) **202265** (41) 2004 05 31
 (51) **C07K 1/06** (2006.01)
C07K 7/64 (2006.01)
C07K 14/655 (2006.01)
 (21) 357230 (22) 2002 11 20
 (76) Przybylski Józef Edward, Sopot (PL); Siemaszko-Przybylska Krystyna, Sopot (PL)
 (54) Sposób otrzymywania nowych analogów somatostatyny

B1 (11) **202273** (41) 2004 09 06
 (51) **C07K 14/45** (2006.01)
C12Q 1/68 (2006.01)
C12P 19/34 (2006.01)
A61P 33/02 (2006.01)
C12N 15/30 (2006.01)
 (21) 358894 (22) 2003 02 26
 (72) Master Adam, Skrzypczak Magdalena
 (73) Instytut Badań DNA Sp. z o.o., Warszawa (PL)
 (54) Oligonukleotyd, jego zastosowanie oraz sposób i zestaw do wykrywania obecności DNA *Toxoplasma gondii*

B1 (11) **202367** (41) 2002 07 29
 (51) **C07K 14/605** (2006.01)
A61K 38/26 (2006.01)
A61P 3/10 (2006.01)
 (21) 349468 (22) 1999 12 07
 (30) 98 206601 1998 12 07 US
 98 60111255 1998 12 07 US
 (86) 1999 12 07 PCT/EP99/09660
 (87) 2000 06 15 WO00/34331, PCT Gazette nr 24/00
 (72) Dong Zheng Xin
 (73) SOCIETE DE CONSEILS DE RECHERCHES ET D'APPLICATIONS SCIENTIFIQUES SAS, Paris (FR)
 (54) Związki stanowiące analogi GLP-1, kompozycje zawierające te związki oraz zastosowanie tych związków

B1 (11) **202396** (41) 2002 12 16
 (51) **C07K 16/18** (2006.01)
C12N 15/24 (2006.01)
C12N 5/12 (2006.01)
A61K 39/395 (2006.01)
 (21) 350460 (22) 2000 03 17
 (30) 99 60125299 1999 03 19 US
 (86) 2000 03 17 PCT/US00/07349
 (87) 2000 09 28 WO00/56771, PCT Gazette nr 39/00
 (72) Holmes Stephen D., Ho Yen Sen, Taylor Alexander Harrison, Abdel-Meguid Sherin S.
 (73) SMITHKLINE BEECHAM CORPORATION, Philadelphia (US); SMITHKLINE BEECHAM PLC, Brentford (GB)
 (54) Neutralizujące przeciwciało monoklonalne szczurze, kwas nukleinowy kodujący to przeciwciało, kompozycja farmaceutyczna i zastosowanie przeciwciała lub fragmentu neutralizującego tego przeciwciała do wytwarzania leku do leczenia stanów w których uczestniczy IL-18

B1 (11) **202279** (41) 2004 07 26
 (51) **C07K 19/00** (2006.01)
C07K 7/22 (2006.01)
C07K 14/655 (2006.01)
 (21) 357246 (22) 2001 04 26
 (30) 00 00201499 2000 04 26 EP
 (86) 2001 04 26 PCT/EP01/04764
 (87) 2001 11 01 WO01/81426, PCT Gazette nr 44/01
 (72) De Jong Marion, Krenning Eric Paul, Van Hagen Petrus Martinus
 (73) BIOSYNTHEMA, INC, St. Louis (US)
 (54) Związek typu RGD (ARG-GLY-ASP) sprzężony z (neuro)peptydami

B1 (11) **202210** (41) 2002 02 11
 (51) **C08F 120/06** (2006.01)
 (21) 348989 (22) 2001 08 01
 (30) 00 235995 2000 08 03 JP
 00 348632 2000 11 15 JP
 (72) Dairoku Yorimichi, Irie Yoshio, Fujino Shinichi, Fujita Yasuhiro, Azumi Takashi, Ishizaki Kunihiko
 (73) Nippon Shokubai Co. Ltd., Osaka (JP)
 (54) Sposób wytwarzania żywicy absorbującej wodę

B1 (11) **202197** (41) 2005 06 13
 (51) **C08F 2/00** (2006.01)
C08F 14/06 (2006.01)
C08F 18/06 (2006.01)
 (21) 371424 (22) 2002 04 11
 (86) 2002 04 11 PCT/IT02/00230
 (87) 2003 10 16 WO03/085003, PCT Gazette nr 42/03
 (72) Carlin Francesco
 (73) AKZO NOBEL N.V., Arnhem (NL)
 (54) Sposób nakładania na ściany reaktora środka antyosadowego

B1 (11) **202395** (41) 2005 02 07
 (51) **C08F 210/02** (2006.01)
C08F 218/08 (2006.01)
C04B 24/26 (2006.01)
C09J 131/04 (2006.01)
 (21) 366617 (22) 2002 07 15
 (30) 01 917155 2001 07 27 US
 (86) 2002 07 15 PCT/US02/22562
 (87) 2003 02 13 WO03/011922, PCT Gazette nr 07/03
 (72) Kerr John C.H., McLennan Alistair J., Mitchell Robert N., Pattenden Caroline S.
 (73) NATIONAL STARCH AND CHEMICAL INVESTMENT HOLDING CORPORATION, New Castle (US)
 (54) Sposób wytwarzania dyspersji polimeru etylen-octan winylu oraz zastosowanie dyspersji wytworzonej tym sposobem

B1 (11) **202484** (41) 2004 06 28
 (51) **C08F 255/02** (2006.01)
B29C 47/00 (2006.01)
 (21) 356592 (22) 2001 01 15
 (30) 00 200/0046 2000 01 21 BE
 (86) 2001 01 15 PCT/EP01/00424
 (87) 2001 07 26 WO01/53367, PCT Gazette nr 30/01
 (72) Cornette Martine, Lefebvre Laurent, Vandevijver Eric
 (73) INEOS MANUFACTURING BELGIUM NV., Antwerpia (BE)
 (54) Kompozycja na bazie sieciującego się polietylenu oraz sposób wytwarzania rury

B1 (11) **202140** (41) 2005 10 03
 (51) **C08F 36/06** (2006.01)
C08F 212/08 (2006.01)
C08J 3/11 (2006.01)
 (21) 366682 (22) 2004 03 29
 (72) Borowski Tomasz, Hryniewicz Tadeusz
 (73) Politechnika Koszalińska, Koszalin (PL)
 (54) Sposób wytwarzania przewodzącego polimeru butadienowego albo butadienowo-styrenowego

B1 (11) **202299** (41) 2006 04 18
 (51) **C08G 63/48** (2006.01)
C08J 11/24 (2006.01)
 (21) 370547 (22) 2004 10 07
 (72) Ostrysz Ryszard, Penczek Piotr, Szczepankowska Barbara, Miszewska Aleksandra
 (73) Instytut Chemii Przemysłowej im.Prof.Ignacego Mościckiego, Warszawa (PL)
 (54) Sposób wytwarzania poliestroli o budowie rozgałęzionej

B1 (11) **202235** (41) 2004 10 04
 (51) **C08K 9/04** (2006.01)
C08K 9/08 (2006.01)
 (21) 361833 (22) 2001 12 12
 (30) 00 2087 2000 12 15 AT
 (86) 2001 12 12 PCT/EP01/14583
 (87) 2002 06 20 WO02/48248, PCT Gazette nr 25/02
 (72) Raetzsch Manfred, Dicke Rene, Machherndl Markus, Granner Gerd
 (73) AGROLINZ MELAMIN GMBH, Linz (AT)
 (54) Modyfikowane nieorganiczne cząstki o strukturze warstwowej, sposoby ich wytwarzania oraz zastosowanie

B1 (11) **202471** (41) 2005 01 10
 (51) **C08L 1/00** (2006.01)
C08B 37/10 (2006.01)
A61K 31/727 (2006.01)
A61P 7/02 (2006.01)
 (21) 365561 (22) 2001 07 18
 (30) 00 0009572 2000 07 21 FR
 (86) 2001 07 18 PCT/FR01/02332
 (87) 2002 01 31 WO02/08295, PCT Gazette nr 05/02
 (72) Diaz Jacques, Pecquet Christelle, Perrin Elisabeth, Viskov Christian
 (73) AVENTIS PHARMA S.A., Antony (FR)
 (54) Mieszanki siarczanowanych polisacharydów, sposób ich wytwarzania oraz kompozycja farmaceutyczna

B1 (11) **202474** (41) 2004 12 13
 (51) **C08L 1/08** (2006.01)
C08L 1/26 (2006.01)
C08L 3/04 (2006.01)
C09J 11/04 (2006.01)
C09J 101/08 (2006.01)
C09J 101/26 (2006.01)
C09J 103/04 (2006.01)
 (21) 364566 (22) 2002 06 22
 (30) 01 10132137 2001 07 03 DE
 (86) 2002 06 22 PCT/EP02/06915
 (87) 2003 01 16 WO03/04562, PCT Gazette nr 03/03
 (72) Hoffmann Heinz-Peter, Schöttmer Bernhard, Neitzer Klaus
 (73) HENKEL AG & Co. KGaA, Düsseldorf (DE)
 (54) Kompozycja środka wiążącego i jej zastosowanie oraz klej zawierający tę kompozycję

B1 (11) **202214** (41) 2004 10 04
 (51) **C08L 101/14** (2006.01)
C08L 33/08 (2006.01)
C08L 97/02 (2006.01)
A61L 15/28 (2006.01)
A61L 15/46 (2006.01)
 (21) 361458 (22) 2001 11 21
 (30) 00 356481 2000 11 22 JP
 (86) 2001 11 21 PCT/JP01/10172
 (87) 2002 05 30 WO02/42379, PCT Gazette nr 22/02
 (72) Ueda Hiroko, Wada Katsuyuki, Irie Yoshio
 (73) NIPPON SHOKUBAI CO., LTD., Osaka (JP)
 (54) Kompozycja absorbująca wodę oraz sposób jej wytwarzania, wyrób absorbujący i materiał absorbujący

B1 (11) **202219** (41) 2004 07 12
 (51) **C08L 23/06** (2006.01)
C08L 23/12 (2006.01)
C08L 97/02 (2006.01)
C08K 7/02 (2006.01)
C08J 5/06 (2006.01)
B29C 47/00 (2006.01)

(21) 358038 (22) 2002 12 30
 (72) Borysiak Sławomir, Garbarczyk Józef, Kozłowski Ryszard, Mańkowski Jerzy, Pauksza Dominik
 (73) Instytut Włókien Naturalnych, Poznań (PL)
 (54) Sposób otrzymywania kompozytu poprzez łączenie polimerów termoplastycznych oraz słomy rzepakowej

B1 (11) **202220** (41) 2004 07 12
 (51) **C08L 23/06** (2006.01)
C08L 23/12 (2006.01)
C08L 97/02 (2006.01)
C08K 7/02 (2006.01)
C08J 5/06 (2006.01)
B29C 47/00 (2006.01)
 (21) 358039 (22) 2002 12 30
 (72) Borysiak Sławomir, Garbarczyk Józef, Kozłowski Ryszard, Mańkowski Jerzy, Pauksza Dominik
 (73) Instytut Włókien Naturalnych, Poznań (PL)
 (54) Sposób otrzymywania kompozytu poprzez łączenie polimerów termoplastycznych z paździerzami lnianymi i/lub konopnymi

B1 (11) **202499** (41) 2004 08 23
 (51) **C08L 23/06** (2006.01)
C08L 23/08 (2006.01)
C08K 3/04 (2006.01)
F15L 9/12 (2006.01)
 (21) 359334 (22) 2001 03 21
 (30) 00 00108175 2000 04 13 EP
 (86) 2001 03 21 PCT/EP01/03243
 (87) 2001 10 25 WO01/79345, PCT Gazette nr 43/01
 (72) Ääriälä Jari, Bäckman Mats
 (73) BOREALIS TECHNOLOGY OY, Porvoo (FI)
 (54) Kompozycja polimerowa do produkcji rur, sposób wytwarzania rur i zastosowanie kompozycji polimerowej do wytwarzania rur

B1 (11) **202355** (41) 2005 09 19
 (51) **C08L 61/00** (2006.01)
C08K 3/24 (2006.01)
C08K 3/26 (2006.01)
C08K 3/36 (2006.01)
C08K 5/42 (2006.01)
C08K 5/053 (2006.01)
C08J 9/00 (2006.01)
 (21) 366077 (22) 2004 03 10
 (72) Gryta Marian, Krzysiak Barbara, Kałędkowski Bronisław, Szemień Mariusz, Uzar Jan, Podulka Tomasz, Orzeł Grzegorz, Gil Janina, Michno Ewa, Błażewska Maria
 (73) Instytut Ciężkiej Syntezy Organicznej BLACHOWNIA, Kędzierzyn-Koźle (PL); Zakłady Tworzyw Sztucznych ERG S.A., Pustków (PL)
 (54) Kompozycja do wytwarzania pianek fenolowych

B1 (11) **202259** (41) 2004 05 17
 (51) **C09D 5/08** (2006.01)
C09D 5/10 (2006.01)
 (21) 357145 (22) 2002 11 15
 (72) Danielewski Marek, Gajerski Ryszard, Gil Aleksander, Małecki Andrzej, Żurek Zbigniew
 (73) ENTER-EKO Sp. z o.o., Warszawa (PL)
 (54) Hybrydowa powłoka ochronna powierzchni metalowych, zwłaszcza rur ekranowych kotłów energetycznych

B1 (11) **202205** (41) 2000 09 25
 (51) **C09J 5/02** (2006.01)
C08G 18/70 (2006.01)
C08J 3/03 (2006.01)
C08J 3/12 (2006.01)
C08J 5/06 (2006.01)
D06H 13/395 (2006.01)

(21) 339003 (22) 2000 03 14
 (30) 99 19913042 1999 03 23 DE
 (72) Kurz Günter
 (73) EMS-Chemie AG, Domat/Ems (CH)
 (54) Zastosowanie zawiesiny wodnej, jako środka zwiększającego przyczepność, do obróbki wkładek wzmacniających dla wytwarzania wzmocnionych wyrobów polimerowych

B1 (11) **202415** (41) 2005 09 05
 (51) **C10G 9/00** (2006.01)
 (21) 365860 (22) 2004 03 04
 (72) Konopka Mirosław, Maciukiewicz Lilia, Chrapek Tadeusz, Paćkowski Zbigniew, Kempirski Roman, Rakowiecki Zbigniew, Garwacki Włodzimierz
 (73) Ośrodek Badawczo-Rozwojowy Przemysłu Rafineryjnego Spółka Akcyjna, Płock (PL)
 (54) Sposób przetwarzania surowców węglowodorowych metodą termicznego lub katalitycznego krakingu i urządzenie do przetwarzania surowców węglowodorowych metodą termicznego lub katalitycznego krakingu

B1 (11) **202120** (41) 2005 10 31
 (51) **C10J 3/02** (2006.01)
E21F 17/00 (2006.01)
 (21) 367599 (22) 2004 04 30
 (72) Zobek Zbigniew
 (73) Fabryka Kotłów SEFAKO S.A., Sędziszów (PL)
 (54) Sposób współspalania lub zgazowania węgla z paliwami odnawialnymi zwłaszcza biomasa na mechanicznym palenisku rusztowym oraz mechaniczne palenisko rusztowe do stosowania tego sposobu

B1 (11) **202117** (41) 2005 08 22
 (51) **C10L 1/04** (2006.01)
 (21) 364974 (22) 2004 02 09
 (72) Sosnowska-Maciukiewicz Lilia, Paćkowski Zbigniew, Głos Tadeusz, Bartuś Stanisław
 (73) Ośrodek Badawczo-Rozwojowy Przemysłu Rafineryjnego Spółka Akcyjna, Płock (PL)
 (54) Lekkie paliwo węglowodorowe do urządzeń grzewczych

B1 (11) **202335** (41) 2004 07 12
 (51) **C10L 1/10** (2006.01)
 (21) 358065 (22) 2002 12 31
 (76) Szczepaniak Stanisław, Kielce (PL); Szczepaniak Dominika, Kielce (PL); Szczepaniak Remigiusz, Kielce (PL); Szczepaniak Elwira, Kielce (PL); Bracki Henryk, Kielce (PL); Szczepaniak Monika, Kielce (PL); Kal Stanisław, Busko-Zdrój (PL); Dobrowolski Zygmunt, Kielce (PL)
 (54) Ekologiczny, uwodniony dodatek do paliw

B1 (11) **202417** (41) 2005 07 11
 (51) **C10M 169/04** (2006.01)
 (21) 364268 (22) 2003 12 30
 (72) Drabik Jolanta, Pawelec Ewa, Janecki Janusz, Bajer Jadwiga
 (73) Instytut Technologii Eksploatacji-Państwowy Instytut Badawczy, Radom (PL)
 (54) Smar plastyczny zwłaszcza do maszyn i urządzeń przemysłu spożywczego

B1 (11) **202447** (41) 2005 07 25
 (51) **C10M 175/00** (2006.01)
 (21) 364533 (22) 2004 01 22
 (72) Borowiec Zdzisław, Kurek Wanda
 (73) Politechnika Krakowska im.Tadeusza Kościuszki, Kraków (PL)
 (54) Sposób przerobu olejów przepracowanych

B1 (11) **202195** (41) 2005 10 17
 (51) **C11D 17/04** (2006.01)
C11D 7/24 (2006.01)

(21) 374419 (22) 2003 06 20
 (30) 02 0214343 2002 06 21 GB
 (86) 2003 06 20 PCT/GB03/02653
 (87) 2003 12 31 WO04/000989, PCT Gazette nr 01/04
 (72) Ledger Christopher Phillip, Swainger Lynne
 (73) RECKITT BENCKISER (UK) LIMITED, Slough (GB)
 (54) Wilgotna ściereczka do czyszczenia drewnianych powierzchni, opakowany produkt ją zawierający, jej zastosowanie oraz sposób jej wytwarzania

B1 (11) **202481** (41) 2005 06 27
 (51) **C11D 17/04** (2006.01)
C11D 3/12 (2006.01)
 (21) 371786 (22) 2002 12 19
 (30) 02 0203126 2002 02 09 GB
 02 0224390 2002 10 21 GB
 (86) 2002 12 19 PCT/GB02/05780
 (87) 2003 08 14 WO03/066798, PCT Gazette nr 33/03
 (72) Hahn Karlheinz Ulrich Gerhard
 (73) RECKITT BENCKISER N.V., Hoofddorp (NL)
 (54) Wyrób do stosowania w zmywarce

B1 (11) **202486** (41) 2005 07 11
 (51) **C11D 3/48** (2006.01)
C11D 1/62 (2006.01)
C11D 1/835 (2006.01)
 (21) 371981 (22) 2003 04 23
 (30) 02 0209225 2002 04 23 GB
 (86) 2003 04 23 PCT/GB03/01727
 (87) 2003 11 06 WO03/091373, PCT Gazette nr 45/03
 (72) Cheung Tak Wai, Smialowicz Dennis Thomas
 (73) RECKITT BENCKISER INC, Parsippany (US)
 (54) Kompozycja do czyszczenia i dezynfekcji twardych powierzchni

B1 (11) **202208** (41) 2001 12 03
 (51) **C12N 1/20** (2006.01)
C12N 15/56 (2006.01)
C12N 9/38 (2006.01)
A23C 9/123 (2006.01)
C12R 1/225 (2006.01)
 (21) 345223 (22) 1999 05 17
 (30) 98 9806456 1998 05 22 FR
 (86) 1999 05 17 PCT/FR99/01165
 (87) 1999 12 02 WO99/61627, PCT Gazette nr 48/99
 (72) Benbadis Laurent, Brignon Pierre, Gendre François
 (73) COMPAGNIE GERVAIS DANONE, Paryż (FR)
 (54) Zmutowane szczepy Lactobacillus bulgaricus pozbawione aktywności β-galaktozydazy, zacyzyn mleczny, sposób wytwarzania fermentowanego produktu mleczarskiego oraz fermentowany produkt mleczarski

B1 (11) **202301** (41) 2002 09 23
 (51) **C12N 1/20** (2006.01)
A61K 39/112 (2006.01)
 (21) 352815 (22) 2002 03 15
 (30) 01MI 555 2001 03 16 IT
 (72) Kramer Theodore T.
 (73) FATRO S.p.A., Ozzano Emilia (IT)
 (54) Atenuowany szczep Salmonella gallinarum oraz zawierająca go szczepionka

B1 (11) **202457** (41) 2001 10 22
 (51) **C12N 15/31** (2006.01)
C12P 17/06 (2006.01)
C12N 15/62 (2006.01)
C12R 1/80 (2006.01)
C07K 14/385 (2006.01)

C12N 9/88 (2006.01)**C12N 9/02** (2006.01)

- (21) 347118 (22) 2001 04 18
 (30) 00 116591 2000 04 18 JP
 00 117458 2000 04 19 JP
 (72) Yoshikawa Hiroji, Abe Yuki, Ono Chiho
 (73) SANKYO COMPANY LIMITED, Tokio (JP)
 (54) Polinukleotyd przyspieszający biosyntezę ML-236B, wektor, komórka gospodarza transformowana tym wektorem, polipeptyd, sposób wytwarzania ML-236B oraz sposób wytwarzania prawastatyny

B1 (11) **202161** (41) 2002 05 06(51) **C12N 15/40** (2006.01)**A61K 35/76** (2006.01)**C12N 7/04** (2006.01)**A61K 48/00** (2006.01)

- (62) 348019
 (21) 384046 (22) 1999 05 26
 (30) 98 98110356 1998 06 05 EP
 (86) 1999 05 26 PCT/EP99/03642
 (87) 1999 12 16 WO99/64604, PCT Gazette nr 50/99
 (72) Meyers Gregor
 (73) BOEHRINGER INGELHEIM VETMEDICA GMBH, Ingelheim (DE)
 (54) Sposób wytwarzania specyficznie atenuowanej szczepionki zawierającej pestiwirusy oraz sposób wytwarzania specyficznie atenuowanych pestiwirusów i specyficznie oznaczonych pestiwirusów

B1 (11) **202509** (41) 2002 05 06(51) **C12N 15/40** (2006.01)**A61K 35/76** (2006.01)**A61K 48/00** (2006.01)**C12Q 1/70** (2006.01)

- (21) 348019 (22) 1999 05 26
 (30) 98 98110356 1998 06 05 EP
 (86) 1999 05 26 PCT/EP99/03642
 (87) 1999 12 16 WO99/64604, PCT Gazette nr 50/99
 (72) Meyers Gregor
 (73) BOEHRINGER INGELHEIM VETMEDICA GMBH, Ingelheim am Rhein (DE)
 (54) Żywa szczepionka zawierająca atenuowane pestiwirusy, atenuowane pestiwirusy, kwas nukleinowy kodujący glikoproteinę E^{RNS}, ich zastosowanie i kompozycje farmaceutyczne zawierające oraz sposób atenuowania i oznaczania pestiwirusa i sposób odróżniania zwierząt zainfekowanych od zaszczepionych specyficznie pestiwirusem

B1 (11) **202168** (41) 2001 09 10(51) **C12N 15/50** (2006.01)**A61K 39/12** (2006.01)

- (21) 346195 (22) 2001 02 28
 (30) 00 00200719 2000 02 29 EP
 (72) Schrier Carla Christina, Jagt Henricus Johannes Maria
 (73) INTERVET INTERNATIONAL B.V., Boxmeer (NL)
 (54) Wirus kurzej anemii, szczepionka do ochrony drobiu zawierająca ten wirus, sposób namnożenia wirusa, sposób wytwarzania szczepionki i zastosowanie tego wirusa

B1 (11) **202383** (41) 2002 02 11(51) **C12N 15/52** (2006.01)**C12N 9/10** (2006.01)**C12N 15/31** (2006.01)**C12N 5/10** (2006.01)**C12N 15/82** (2006.01)**C12P 19/18** (2006.01)

- (21) 346422 (22) 1999 08 27

(30) 98 19840028 1998 09 02 DE

(86) 1999 08 27 PCT/EP99/06319

(87) 2000 03 16 WO00/14246, PCT Gazette nr 11/00

(72) Heyer Arnd G., Rehm Jochen, Wendenburg Regina

(73) MAX-PLANCK-GESELLSCHAFT ZUR FÖRDERUNG DER

WISSENSCHAFTEN E.V., Berlin (DE)

- (54) Cząsteczka kwasu nukleinowego kodująca fruktozylotransferazę, wektor, komórka gospodarza, komórka rośliny, sposób wytwarzania rośliny, roślina, materiał propagacyjny rośliny, nadające się do zbiorów części roślin, żywność dla zwierząt, sposób wytwarzania komórek gospodarza, sposób wytwarzania fruktozylotransferazy, fruktozylotransferaza, sposób wytwarzania polifruktozy, sposób wytwarzania środka powierzchniowo czynnego, zastosowanie komórek gospodarza, zastosowanie fruktozylotransferazy i zastosowanie polifruktozy

B1 (11) **202462** (41) 2002 07 29(51) **C12N 15/82** (2006.01)**C07K 14/415** (2006.01)**C12Q 1/68** (2006.01)**C12N 1/20** (2006.01)**A01H 5/00** (2006.01)**C07K 16/16** (2006.01)

- (21) 349486 (22) 2000 01 28
 (30) 99 9901927 1999 01 28 GB
 (86) 2000 01 28 PCT/GB00/00248
 (87) 2000 08 03 WO00/44918, PCT Gazette nr 31/00

(72) Dean Caroline, Gendall Anthony

(73) PIONEER HI-BRED INTERNATIONAL, Inc., Johnston (US)

- (54) Wyizolowany kwas nukleinowy do modyfikacji cech roślin przy użyciu genu wernalizacji VRN2, para starterów, sposób wytwarzania kwasu nukleinowego, sposób identyfikowania, klonowania lub określenia obecności w genetycznie zmienionej roślinie kwasu nukleinowego, sposób selekcjonowania rośliny posiadającej żądany allel genu VRN2, zrekombinowany wektor, komórka gospodarza, sposób transformowania komórki gospodarza, sposób wytwarzania rośliny transgenicznej, roślina transgeniczna, część lub rozmnożka rośliny, wyizolowany polipeptyd, sposób wytwarzania polipeptydu oraz sposób zaburzania właściwości fizycznych roślin

B1 (11) **202286** (41) 2002 09 23(51) **C12N 7/04** (2006.01)**C07K 14/135** (2006.01)**A61K 39/265** (2006.01)

(21) 352794 (22) 2002 03 14

(30) 01 1200975 2001 03 15 NL

(72) Claessens Johannes Antonius Joseph, Fuchs Walter

(73) INTERVET INTERNATIONAL B.V., Boxmeer (NL)

- (54) Szczepionka do ochrony drobiu przed chorobą wywołaną przez ptasi patogen, sposób jej wytwarzania oraz hodowla komórkowa infekowana zmutowanym ILTV

B1 (11) **202116** (41) 2005 07 25(51) **C12Q 1/68** (2006.01)**A61P 35/00** (2006.01)**A61K 31/711** (2006.01)

(21) 364412 (22) 2004 01 15

(72) Kurzawski Grzegorz, Suchy Janina, Lubiński Jan

(73) Kurzawski Grzegorz, Szczecin (PL); Suchy Janina, Szczecin (PL);

Lubiński Jan, Szczecin (PL); Pomorska Akademia Medyczna,

Szczecin (PL)

- (54) Sposób i zestaw do wykrywania genetycznie uwarunkowanej predyspozycji do raka jelita grubego przez zastosowanie wykrywania zmiany germinacyjnej w obrębie genu NOD2

B1 (11) **202119** (41) 2005 10 31(51) **C12Q 1/68** (2006.01)

A61P 35/00 (2006.01)

A61K 31/711 (2006.01)

(21) 367577 (22) 2004 04 27

(72) Kurzawski Grzegorz, Suchy Janina, Lubiński Jan

(73) Kurzawski Grzegorz, Szczecin (PL); Suchy Janina, Szczecin (PL); Lubiński Jan, Szczecin (PL); Pomorska Akademia Medyczna, Szczecin (PL)

(54) Sposób i zestaw do wykrywania genetycznie uwarunkowanej predyspozycji do nowotworu przez zastosowanie wykrywania zmiany germinacyjnej w obrębie genu NOD2

B1 (11) **202187** (41) 2005 12 12

(51) **C21B 3/08** (2006.01)

C04B 5/02 (2006.01)

B01J 2/00 (2006.01)

(21) 375622 (22) 2003 11 20

(30) 02 02026157 2002 11 25 EP

(86) 2003 11 20 PCT/EP03/50855

(87) 2004 06 10 WO04/048617, PCT Gazette nr 24/04

(72) Leyser Patrick, Cortina Christian, Kerschenmeyer Guy

(73) PAUL WURTH S.A., Luksemburg (LU)

(54) Głowica natryskowa do instalacji granulacyjnej

B1 (11) **202448** (41) 2004 10 04

(51) **C21D 9/663** (2006.01)

C21D 9/673 (2006.01)

(21) 366506 (22) 2004 03 22

(30) 03 461 2003 03 24 AT

(72) Ebner Peter, Lochner Heribert

(73) Ebner Industrieofenbau Gesellschaft m.b.H., Leonding (AT)

(54) Piec kołpakowy do wyżarzania, zwłaszcza kręgów taśmy lub drutu

B1 (11) **202435** (41) 2008 07 07

(51) **C23C 22/00** (2006.01)

C23C 30/00 (2006.01)

C22C 32/00 (2006.01)

(21) 381378 (22) 2006 12 27

(72) Madej Monika, Ozimina Dariusz

(73) Politechnika Świętokrzyska, Kielce (PL)

(54) Technologiczna warstwa wierzchnia o właściwościach przeciwzrzućciowych

B1 (11) **202236** (41) 2005 04 04

(51) **C23C 22/82** (2006.01)

B23K 26/34 (2006.01)

C21D 9/00 (2006.01)

(21) 362592 (22) 2003 10 02

(72) Serbiński Waldemar, Dziadoń Andrzej, Wierzchoń Tadeusz, Zieliński Andrzej

(73) Politechnika Gdańska, Gdańsk (PL)

(54) Sposób laserowego przetapiania powierzchni stopów, zwłaszcza aluminium

B1 (11) **202271** (41) 2002 10 21

(51) **C23C 8/22** (2006.01)

(21) 347192 (22) 2001 04 19

(72) Kula Piotr, Olejnik Józef, Heilmann Paul

(73) Seco/Warwick Sp. z o.o., Świebodzin (PL)

(54) Sposób nawęglania wyrobów stalowych w atmosferze beztlenowej pod obniżonym ciśnieniem

B1 (11) **202288** (41) 2005 06 27

(51) **C23G 1/36** (2006.01)

C22B 7/00 (2006.01)

(21) 364063 (22) 2003 12 15

(72) Szymanowski Jan, Miesiąc Ireneusz

(73) Politechnika Poznańska, Poznań (PL)

(54) Sposób wydzielenia cynku z roztworów odpadowych kwasu solnego zawierającego jony żelaza

B1 (11) **202470** (41) 2004 11 15

(51) **C25B 11/04** (2006.01)

(21) 363277 (22) 2002 02 28

(30) 01MI 0402 2001 02 28 IT

(86) 2002 02 28 PCT/EP02/02205

(87) 2002 09 06 WO02/68722, PCT Gazette nr 36/02

(72) Martelli Gian Nicola, Fulvio Federico

(73) DE NORA ELETTRODI S.p.A., Milan (IT)

(54) Katoda z depolaryzującą tlenową dla komór membranowych do elektrolizy kwasu chlorowodorowego

B1 (11) **202479** (41) 2004 11 02

(51) **D01G 19/10** (2006.01)

(21) 362502 (22) 2001 10 17

(30) 00 10059602 2000 11 30 DE

(86) 2001 10 17 PCT/EP01/12014

(87) 2002 06 06 WO02/44449, PCT Gazette nr 23/02

(72) Henninger Friedrich

(73) STAEDTLER & UHL, Schwabach (DE)

(54) Obicie cylindra zgrzeblonego

B1 (11) **202373** (41) 2003 01 27

(51) **D02G 1/02** (2006.01)

D02G 3/48 (2006.01)

(21) 350624 (22) 2000 03 17

(30) 99 19912192 1999 03 18 DE

(86) 2000 03 17 PCT/EP00/02420

(87) 2000 09 28 WO00/56961, PCT Gazette nr 39/00

(72) Heisel Bernd, Doujak Siegfried

(73) DRAHTCORD SAAR GMBH & CO. KG, Merzig (DE)

(54) Skręcarka fałszywego skrętu do wytwarzania spiralnych włókien i sposób wytwarzania spiralnych włókien

B1 (11) **202097** (41) 2002 08 26

(51) **D04H 1/46** (2006.01)

D04H 1/54 (2006.01)

D04H 3/10 (2006.01)

D04H 3/16 (2006.01)

D05C 17/02 (2006.01)

D06N 7/00 (2006.01)

(21) 352328 (22) 2002 02 19

(30) 01 10108092 2001 02 19 DE

(72) Gärtner Rudolf, Sander Peter, Barbier Detlef, Maass Ulrike,

Löcher Engelbert, Emirze Ararad, Klein Klaus, König Christine

(73) Carl Freudenberg KG, Weinheim (DE)

(54) Materiał nośny do tuftowania i sposób wytwarzania materiału nośnego do tuftowania

B1 (11) **202408** (41) 2004 12 13

(51) **D04H 1/46** (2006.01)

B16F 1/26 (2006.01)

B05B 1/20 (2006.01)

(21) 364723 (22) 2000 05 22

(30) 99 9907885 1999 06 17 FR

(86) 2000 05 22 PCT/FR00/01398

(87) 2000 12 28 WO00/79036, PCT Gazette nr 52/00

(72) Schmit Laurent, Roche Bruno

(73) RIETER PERFOJET, Montbonnot (FR)

(54) Urządzenie do obróbki materiałów w postaci arkuszy za pomocą strumieni wody pod ciśnieniem

B1 (11) **202460** (41) 2002 01 28

(51) **D04H 3/16** (2006.01)

(21) 348710 (22) 2001 07 17

(30) 00 10036047 2000 07 25 DE
 (72) Hess Michael, Löcher Engelbert
 (73) Carl Freudenberg KG, Weinheim (DE)
 (54) Sposób wytwarzania włókniny i urządzenie do wytwarzania włókniny

B1 (11) **202218** (41) 2003 12 01
 (51) **D06F 39/02** (2006.01)
 (21) 353740 (22) 2000 07 19
 (30) 99 19934593 1999 07 23 DE
 (86) 2000 07 19 PCT/EP00/06889
 (87) 2001 02 01 WO01/07703, PCT Gazette nr 05/01
 (72) Rodd Timothy, Fuller Graham, Nott Peter T.M., Harbutt Richard
 (73) RECKITT BENCKISER N.V., Hoofddorp (NL)
 (54) Urządzenie do pobierania i dozowania co najmniej jednego aktywnego związku do pralki, pralko-suszarki lub zmywarki

B1 (11) **202472** (41) 2003 12 01
 (51) **D06F 39/02** (2006.01)
 (21) 353731 (22) 2000 07 19
 (30) 99 19934592 1999 07 23 DE
 (86) 2000 07 19 PCT/EP00/06890
 (87) 2001 02 01 WO01/07704, PCT Gazette nr 05/01
 (72) Rodd Timothy, Fuller Graham, Nott Peter T.M., Harbutt Richard
 (73) RECKITT BENCKISER N.V., Hoofddorp (NL)
 (54) Urządzenie do pobierania i dozowania aktywnego związku do pralki, pralko-suszarki lub zmywarki

B1 (11) **202113** (41) 2004 10 04
 (51) **D06F 39/14** (2006.01)
 (21) 361358 (22) 2001 10 12
 (30) 00 10053413 2000 10 27 DE
 (86) 2001 10 12 PCT/EP01/11848
 (87) 2002 05 02 WO02/34994, PCT Gazette nr 18/02
 (72) Geyer Johannes, Held Wolfgang, Kluge Wilfried
 (73) BSH BOSCH UND SIEMENS HAUSGERÄTE GMBH, München (DE)
 (54) Drzwiczki bulajowe dla ładowanego od przodu bębna pralki

B1 (11) **202329** (41) 2001 07 16
 (51) **D06N 5/00** (2006.01)
D04H 13/00 (2006.01)
E04D 5/00 (2006.01)
 (21) 342998 (22) 2000 01 08
 (30) 99 19904423 1999 02 04 DE
 (86) 2000 01 08 PCT/EP00/00096
 (87) 2000 08 10 WO00/46464, PCT Gazette nr 32/00
 (72) Klein Hans-Georg
 (73) LAFARGE ROOFING COMPONENTS GmbH & Co.KG, Oberursel (DE)
 (54) Hydrofobowe, dolne pokrycie dachu, umożliwiające dyfuzję

B1 (11) **202247** (41) 2002 06 17
 (51) **D07B 1/14** (2006.01)
B65G 19/20 (2006.01)
 (21) 351016 (22) 2001 12 03
 (30) 00 0015670 2000 12 04 FR
 (72) Stubler Jérôme, Peltier Manuel, Percheron Jean-Claude
 (73) FREYSSINET, Velizy Villacoublay (FR)
 (54) Żyła indywidualnie zabezpieczona, sposób wytwarzania żyły indywidualnie zabezpieczonej i zastosowanie żyły indywidualnie zabezpieczonej

B1 (11) **202152** (41) 2002 10 21
 (51) **E01C 5/02** (2006.01)
 (21) 353664 (22) 2002 04 29

(76) Zacharjasz Zdzisław, Wałbrzych (PL)
 (54) Sposób wytwarzania elementów budowlanych lub/i drogowych z kamienia oraz elementy budowlane i drogowe z kamienia wytwarzane według tego sposobu

B1 (11) **202443** (41) 2004 07 12
 (51) **E01C 7/32** (2006.01)
 (21) 358029 (22) 2002 12 30
 (72) Kukiełka Jan, Kukiełka Jerzy
 (73) Politechnika Lubelska, Lublin (PL)
 (54) Sposób wykonywania warstw z betonu asfaltowo-cementowego

B1 (11) **202402** (41) 2002 05 20
 (51) **E01D 19/02** (2006.01)
 (21) 343964 (22) 2000 11 16
 (76) Gazda Lechosław, Pszczyna (PL)
 (54) Podpora mostowa

B1 (11) **202105** (41) 2003 02 10
 (51) **E02B 3/12** (2006.01)
E02B 7/20 (2006.01)
 (21) 349081 (22) 2001 08 08
 (76) Markiewicz Henryk, Warszawa (PL); Mysłowski Włodzimierz, Bielsko-Biała (PL)
 (54) Konstrukcja podwyższająca i wzmacniająca, zwłaszcza wały przeciwpowodziowe oraz element do wykonania tej konstrukcji

B1 (11) **202347** (41) 2003 04 07
 (51) **E02D 17/18** (2006.01)
 (21) 349866 (22) 2001 09 26
 (72) Ajdukiewicz Jacek, Domagała Jan, Sobolewski Janusz
 (73) Przedsiębiorstwo Realizacyjne INORA Sp. z o.o., Gliwice (PL)
 (54) Szalunek

B1 (11) **202348** (41) 2003 04 07
 (51) **E02D 17/18** (2006.01)
 (21) 349867 (22) 2001 09 26
 (72) Ajdukiewicz Jacek, Domagała Jan
 (73) Przedsiębiorstwo Realizacyjne INORA Sp. z o.o., Gliwice (PL)
 (54) Sposób tworzenia elewacji zbocza skarp i nasypów oraz przyrząd do realizacji tego sposobu

B1 (11) **202106** (41) 2003 06 30
 (51) **E02D 29/045** (2006.01)
 (21) 351285 (22) 2001 12 20
 (76) Mysłowski Włodzimierz, Bielsko-Biała (PL); Margański Edward, Bielsko-Biała (PL)
 (54) Sposób ciągłego wykonywania bezspoinowych elementów bezpośrednio w gruncie, zwłaszcza w postaci rur i przegród

B1 (11) **202387** (41) 2003 12 15
 (51) **E02D 29/14** (2006.01)
 (21) 353965 (22) 2000 10 02
 (30) 99 29917167 1999 09 30 DE
 (86) 2000 10 02 PCT/DE00/03484
 (87) 2001 04 05 WO01/23676, PCT Gazette nr 14/01
 (72) Guldner Markus
 (73) MAINCOR ANGER GmbH, Marl (DE)
 (54) Zestaw pokrywy kanału i ramy nośnej

B1 (11) **202253** (41) 2003 06 02
 (51) **E02D 31/00** (2006.01)
E02D 5/54 (2006.01)
 (21) 350999 (22) 2001 12 01
 (72) Szelaż Zdzisław, Szymankiewicz Czesław
 (73) Instytut Badawczy Dróg i Mostów, Warszawa (PL)
 (54) Sposób zwiększania nośności fundamentów głębokich

B1 (11) **202256** (41) 2004 08 23
 (51) **E02F 3/78** (2006.01)
 (21) 358654 (22) 2003 02 10
 (72) Krauze Krzysztof
 (73) Akademia Górniczo-Hutnicza im. St. Staszica, Kraków (PL)
 (54) Zespół skrawający do ciągnika, zwłaszcza spycharki gąsieni-
 cowej

B1 (11) **202433** (41) 2004 07 12
 (51) **E04B 1/38** (2006.01)
E04H 12/10 (2006.01)
E04H 12/20 (2006.01)
 (21) 358064 (22) 2002 12 31
 (72) Kowal Zbigniew, Mroczek Mariusz, Niezgoda Grzegorz
 (73) Politechnika Świętokrzyska, Kielce (PL)
 (54) Stężenie konstrukcji budowlanych

B1 (11) **202188** (41) 2003 03 24
 (51) **E04B 1/74** (2006.01)
D04H 1/70 (2006.01)
 (21) 356015 (22) 2002 09 12
 (30) 01 01122132 2001 09 14 EP
 (72) Hýjholt Susanne
 (73) Saint-Gobain Isover, Courbevoie (FR)
 (54) Sposób wytwarzania wyrobu z wełny mineralnej i wyrób z weł-
 ny mineralnej

B1 (11) **202163** (41) 2002 09 23
 (51) **E04B 5/23** (2006.01)
E04C 5/065 (2006.01)
 (21) 346630 (22) 2001 03 21
 (76) Kamiński Ireneusz, Katowice (PL); Kamiński Przemysław,
 Katowice (PL); Kamiński Radosław, Katowice (PL); Kamiński Jakub,
 Katowice (PL)
 (54) Strop gęstożebrowy

B1 (11) **202150** (41) 2001 09 10
 (51) **E04C 3/02** (2006.01)
 (21) 343535 (22) 2000 10 25
 (76) Lubicki Marek, Wrocław (PL)
 (54) Sposób wykonywania żelbetowych nadproży w zewnętrznych
 ścianach i prefabrykat do realizacji tego sposobu

B1 (11) **202431** (41) 2004 06 28
 (51) **E04C 3/34** (2006.01)
E04H 12/16 (2006.01)
 (21) 358024 (22) 2002 12 24
 (72) Kowal Zbigniew
 (73) Politechnika Świętokrzyska, Kielce (PL)
 (54) Sposób naprawy słupów, zwłaszcza betonowych

B1 (11) **202432** (41) 2004 06 28
 (51) **E04C 3/34** (2006.01)
E04H 12/16 (2006.01)
 (21) 358025 (22) 2002 12 24
 (72) Kowal Zbigniew
 (73) Politechnika Świętokrzyska, Kielce (PL)
 (54) Sposób wykonywania stalowo-betonowych słupów ruro-
 wych

B1 (11) **202434** (41) 2004 06 28
 (51) **E04C 3/34** (2006.01)
E04H 12/16 (2006.01)
 (21) 358421 (22) 2002 12 24
 (72) Kowal Zbigniew
 (73) Politechnika Świętokrzyska, Kielce (PL)
 (54) Słup ruro-betonowy i sposób jego wykonania

B1 (11) **202362** (41) 2004 10 18
 (51) **E04F 13/04** (2006.01)
E04B 1/38 (2006.01)
 (21) 362062 (22) 2001 11 29
 (30) 00 2018 2000 12 01 AT
 (86) 2001 11 29 PCT/AT01/00376
 (87) 2002 06 06 WO02/44497, PCT Gazette nr 23/02
 (72) Jandl Johann
 (73) FRANZ STRANSKY GESELLSCHAFT M.B.H., Wiedeń (AT)
 (54) Sposób i kołek do mocowania płyt do izolacji cieplnej

B1 (11) **202331** (41) 2002 04 22
 (51) **E04F 13/08** (2006.01)
 (21) 350103 (22) 2001 10 12
 (30) 00 0013096 2000 10 12 FR
 (72) Suzor Yves, Beutin Herve
 (73) SAINT-GOBAIN ISOVER, Courbevoie (FR)
 (54) Element blokujący okładziny

B1 (11) **202352** (41) 2004 08 09
 (51) **E04F 13/14** (2006.01)
E06B 3/54 (2006.01)
 (21) 358380 (22) 2001 04 12
 (30) 00 20008684 2000 05 13 DE
 (86) 2001 04 12 PCT/EP01/04238
 (87) 2001 11 22 WO01/88305, PCT Gazette nr 47/01
 (72) Lind Stefan
 (73) FISCHERWERKE ARTUR FISCHER GMBH & CO. KG,
 Waldachtal (DE)
 (54) Układ z elementem mocującym, zakotwionym w płytowym
 korpusie wielowarstwowym

B1 (11) **202339** (41) 2004 11 15
 (51) **E04F 15/04** (2006.01)
 (21) 362995 (22) 2002 01 14
 (30) 01 0100100 2001 01 12 SE
 01 0100101 2001 01 12 SE
 (86) 2002 01 14 PCT/SE02/00043
 (87) 2002 07 18 WO02/55810, PCT Gazette nr 29/02
 (72) Pervan Darko
 (73) VÄLINGE ALUMINIUM AB, Viken (SE)
 (54) Układ materiału podłogowego zawierającego szereg płyt pod-
 łogowych i płyta podłogowa układu materiału podłogowego

B1 (11) **202343** (41) 2003 08 25
 (51) **E04F 15/04** (2006.01)
 (21) 352609 (22) 2001 04 28
 (30) 00 10031639 2000 06 29 DE
 (86) 2001 04 28 PCT/EP01/04811
 (87) 2002 01 03 WO02/01018, PCT Gazette nr 01/02
 (72) Schneider Bernd
 (73) WITEX AG, Augustdorf (DE)
 (54) Płyta podłogowa

B1 (11) **202243** (41) 2005 07 25
 (51) **E04F 17/02** (2006.01)
 (21) 372711 (22) 2003 03 20
 (30) 02 200201060 2002 05 08 ES
 (86) 2003 03 20 PCT/ES03/00134
 (87) 2003 11 20 WO03/095763, PCT Gazette nr 47/03
 (72) Pereiro Santos Juan Ramon
 (73) DINAK S.A., Vigo (ES)
 (54) Szczelny system łączenia do kominów i prefabrykowane prze-
 wody modułowe

B1 (11) **202420** (41) 2004 05 31
 (51) **E04F 17/04** (2006.01)

(21) 357231 (22) 2002 11 20
(76) Darlak Józef, Dębica (PL)
(54) Nasada kominowa o napędzie hybrydowym

B1 (11) **202151** (41) 2001 07 16

(51) **E04G 21/22** (2006.01)
B25F 1/00 (2006.01)

(21) 345045 (22) 2001 01 09
(76) Lubicki Marek, Wrocław (PL)
(54) Przyrząd ułatwiający murowanie ścian ze szczelinowych pustaków

B1 (11) **202403** (41) 2002 06 17

(51) **E05B 9/08** (2006.01)

(21) 348860 (22) 2000 01 21
(30) 99 9900193 1999 01 22 SE
(86) 2000 01 21 PCT/SE00/00130
(87) 2000 07 27 WO00/43618, PCT Gazette nr 30/00
(72) Widén Bo
(73) WINLOC AG, Zug (CH)
(54) Zamek bębnowy z wymienną wkładką i wymienna wkładka do zamka

B1 (11) **202359** (41) 2002 07 15

(51) **E05D 11/00** (2006.01)

(21) 351583 (22) 2002 01 08
(30) 01 20100621 2001 01 12 DE
(72) Palmowsky Hans-Jürgen
(73) Dr. Hahn GmbH & Co. KG, Mönchengladbach (DE)
(54) Układ zawiasowy dla drzwi, okien i tym podobnych, umieszczony na profilach wydrążonych drzwi, okien i tym podobnych

B1 (11) **202255** (41) 2002 08 26

(51) **E05D 7/04** (2006.01)

(21) 352425 (22) 2002 02 22
(30) 01 10109098 2001 02 24 DE
(72) Bartels Thomas
(73) SIMONSWERK GmbH, Rheda-Wiedenbrück (DE)
(54) Urządzenie ustalające dla skrzydeł drzwiowych lub okiennych albo ościeżnic

B1 (11) **202456** (41) 2004 09 20

(51) **E05D 7/04** (2006.01)

(21) 365510 (22) 2004 02 23
(30) 03 10310700 2003 03 10 DE
(72) Zissler Horst
(73) Kermi GmbH, Plattling (DE)
(54) Uchwyt do mocowania oraz do łączenia elementów drzwi względnie ścian

B1 (11) **202283** (41) 2006 06 26

(51) **E21B 43/38** (2006.01)

E21B 43/40 (2006.01)
(21) 371830 (22) 2004 12 20
(72) Solecki Tadeusz, Kośmider Janusz, Siemek Jakub, Stopa Jerzy
(73) Akademia Górniczo-Hutnicza im. Stanisława Staszica, Kraków (PL)
(54) Urządzenie do iniekcji wody złożowej w warstwę chłonną

B1 (11) **202277** (41) 2004 06 28

(51) **E21B 7/18** (2006.01)

E02D 17/00 (2006.01)
(21) 357785 (22) 2002 12 16
(76) Najder Tomasz, Gdynia (PL)
(54) Urządzenie do zagęszczania gruntów iniekcją kontrolowaną

B1 (11) **202296** (41) 2004 11 15

(51) **E21C 25/28** (2006.01)

B65G 19/28 (2006.01)

(21) 367643 (22) 2004 05 04

(30) 03 20307152 2003 05 07 DE

(72) Klabisch Adam, Duhnke Klaus, Hesse Norbert, Siepenkort Gerhard, Tillessen Uwe
(73) DBT GmbH, Lünen (DE)
(54) Zabezpieczenie złącza przetyczkowego

B1 (11) **202248** (41) 2004 11 15

(51) **E21C 27/34** (2006.01)

E21C 35/12 (2006.01)

(21) 367642 (22) 2004 05 04
(30) 03 20307150 2003 05 07 DE
(72) Merten Gerhard, Klabisch Adam, Duhnke Klaus, Hesse Norbert, Siepenkort Gerhard, Tillessen Uwe, Meya Hans
(73) DBT GmbH, Lünen (DE)
(54) Mechanizm prowadzenia struga urabiającego napędzanego łańcuchem

B1 (11) **202149** (41) 2005 11 14

(51) **E21C 39/00** (2006.01)

G01V 1/00 (2006.01)

E21F 17/18 (2006.01)

(21) 367850 (22) 2004 05 10
(72) Isakow Zbigniew
(73) Centrum Elektryfikacji i Automatykacji Górnictwa EMAG, Katowice (PL)
(54) Układ ciągłej kontroli względnych zmian naprężeń przed frontem górniczej ściany wydobywczej

B1 (11) **202145** (41) 2005 08 22

(51) **E21C 41/22** (2006.01)

(21) 365266 (22) 2004 02 16

(72) Kosk Iwona, Szymański Jan, Kozula Ryszard
(73) Instytut Szkła, Ceramiki, Materiałów Ogniotrwałych i Budowlanych, Warszawa (PL)
(54) Sposób selektywnego prowadzenia eksploatacji złóż

B1 (11) **202381** (41) 2005 02 21

(51) **E21D 11/00** (2006.01)

E21D 11/18 (2006.01)

(21) 369058 (22) 2004 07 12
(30) 03 10336154 2003 08 07 DE
(72) Domanski Lothar, Podjadtke Rudi, Wunderlich Franz-Josef
(73) Bochumer Eisenhütte Heintzmann GmbH & Co. KG, Bochum (DE)
(54) Dźwigar o pasach równoległych, w szczególności na obudowę chodnikową i obudowę tunelową

B1 (11) **202166** (41) 2004 11 02

(51) **E21D 11/28** (2006.01)

(21) 367662 (22) 2004 05 04

(76) Stawski Grzegorz Franciszek, Żory (PL); Głab Dariusz,

Katowice (PL)

(54) Górnicza rozpora rurowa

B1 (11) **202104** (41) 2005 03 07

(51) **E21D 23/03** (2006.01)

E21D 19/02 (2006.01)

(21) 369417 (22) 2004 08 04
(30) 03 1123 2003 09 05 SK
(72) Cmiko Anton, Slezak Jaroslav, Vavrik Jan
(73) Hornonitrianske bane Prievidza, Prievidza (SK)
(54) Sekcja górniczej obudowy zmechanizowanej zwłaszcza do eksploatacji systemem podbierkowym

B1 (11) **202298** (41) 2004 11 29

(51) **E21D 23/08** (2006.01)

E21C 35/14 (2006.01)

(21) 368062 (22) 2004 05 18
 (30) 03 20307907 2003 05 19 DE
 (72) Dannehl Friedrich Wilhelm, Reinelt Werner, Behnert Holger
 (73) DBT GmbH, Lünen (DE)
 (54) Zespół podnośnika hydraulicznego, zwłaszcza obudowy górniczej

B1 (11) **202250** (41) 2004 11 15
 (51) *E21D 23/16* (2006.01)
E21D 15/51 (2006.01)
F16K 17/04 (2006.01)
 (21) 367646 (22) 2004 05 04
 (30) 03 20307245 2003 05 08 DE
 03 20309693 2003 06 23 DE
 (72) Dettmers Michael, Peters Bernd
 (73) DBT GmbH, Lünen (DE)
 (54) Zawór hydrauliczny, zwłaszcza zawór zwrotny i podpora hydrauliczna, zwłaszcza stojak obudowy górniczej

B1 (11) **202251** (41) 2004 12 27
 (51) *E21D 23/16* (2006.01)
 (21) 368063 (22) 2004 05 18
 (30) 03 10328286 2003 06 23 DE
 (72) Dettmers Michael, Sulimann Franz-Heinrich, Dannehl Friedrich Wilhelm, Reinelt Werner
 (73) DBT GmbH, Lünen (DE)
 (54) Sekcja hydraulicznej obudowy zmechanizowanej

B3 (11) **202427** (41) 2004 10 04
 (51) *E21F 13/02* (2006.01)
B61B 13/02 (2006.01)
 (21) 359307 (22) 2003 03 24
 (61) 200380
 (72) Buchalik Gabriel, Śliwa Jan, Gmur Bonifacy, Budniok Tomasz
 (73) BECKER-WARKOP Sp.z o.o., Świerklany (PL)
 (54) Zespół górniczej kolejki spągowej zębatej

B1 (11) **202309** (41) 2005 11 28
 (51) *E21F 13/06* (2006.01)
B65G 39/09 (2006.01)
F16C 33/10 (2006.01)
 (21) 368170 (22) 2004 05 24
 (72) Ochoński Włodzimierz
 (73) Akademia Górniczo-Hutnicza im. Stanisława Staszica, Kraków (PL)
 (54) Uszczelnienie krążnika przenośnika taśmowego

B1 (11) **202310** (41) 2005 12 12
 (51) *E21F 13/06* (2006.01)
B65G 39/09 (2006.01)
F16C 33/10 (2006.01)
 (21) 368366 (22) 2004 06 03
 (72) Ochoński Włodzimierz
 (73) Akademia Górniczo-Hutnicza im. Stanisława Staszica, Kraków (PL)
 (54) Uszczelnienie łożyska krążnika przenośnika taśmowego

B1 (11) **202123** (41) 2005 10 31
 (51) *E21F 17/00* (2006.01)
E21C 39/00 (2006.01)
 (21) 367578 (22) 2004 04 27
 (72) Dębowski Kazimierz, Kubacki Jerzy, Gałuszka Piotr
 (73) Noma Stacja Monitorowania Alarmów Sp. z o.o., Katowice (PL)
 (54) Sposób zagospodarowania zdegradowanej eksploatacją powierzchni kopalń głębinowych

B1 (11) **202249** (41) 2004 11 15
 (51) *E21F 17/18* (2006.01)
E21D 23/16 (2006.01)

(21) 367645 (22) 2004 05 04
 (30) 03 20307308 2003 05 09 DE
 (72) Uhlendorf Ferdinand, Weigel Wilfried, Wesselmann Johannes, Titschert Jens, Tschöpe Jürgen
 (73) DBT GmbH, Lünen (DE)
 (54) Sterownik, zwłaszcza do urządzeń górniczych

B1 (11) **202137** (41) 2005 10 31
 (51) *E21F 3/00* (2006.01)
 (21) 367565 (22) 2004 04 26
 (72) Nowak Bernard, Roszkowski Janusz, Łuska Piotr, Filek Krzysztof
 (73) Akademia Górniczo-Hutnicza im. Stanisława Staszica, Kraków (PL)
 (54) Układ lokalnego chłodzenia powietrza w ścianowych wyrobiskach górniczych

B1 (11) **202112** (41) 2003 12 01
 (51) *F01B 29/00* (2006.01)
 (21) 354009 (22) 2002 05 20
 (72) Bartkiewicz Stanisław, Pesz Karol
 (73) Politechnika Wrocławska, Wrocław (PL)
 (54) Silnik

B1 (11) **202371** (41) 2002 04 08
 (51) *F01C 1/08* (2006.01)
F01C 1/16 (2006.01)
 (21) 347374 (22) 1999 10 01
 (30) 98 98811063 1998 10 23 EP
 (86) 1999 10 01 PCT/CH99/00466
 (87) 2000 05 04 WO00/25004, PCT Gazette nr 18/00
 (72) Becher Ulrich
 (73) ATELIERS BUSCH S.A., Chevèze (CH)
 (54) Bliźniacze wirniki śrubowe do wbudowania w maszynach wyrobowych dla ośrodków ściśliwych

B1 (11) **202144** (41) 2001 10 22
 (51) *F01K 13/02* (2006.01)
 (21) 347276 (22) 2001 04 24
 (72) Obaleński Włodzimierz, Fennig Włodzimierz, Kielian Robert, Wierzbicki Zbigniew
 (73) Instytut Automatyki Systemów Energetycznych Spółka z ograniczoną odpowiedzialnością, Wrocław (PL)
 (54) Sposób tworzenia sygnału granicznej wartości mocy zadanej ciepłego bloku energetycznego

B1 (11) **202382** (41) 2005 08 08
 (51) *F01L 1/18* (2006.01)
 (21) 372840 (22) 2003 06 12
 (30) 02 60391818 2002 06 27 US
 (86) 2003 06 12 PCT/EP03/06277
 (87) 2004 01 08 WO04/003349, PCT Gazette nr 02/04
 (72) Griffin Joseph, Ince Marion, Schwab Charles, Nelson Eric, Carpenter Richard
 (73) SCHAEFFLER KG, Herzogenaurach (DE)
 (54) Sposób ustalania kołka łożyskowego w gnieździe

B1 (11) **202209** (41) 2004 09 06
 (51) *F01N 3/025* (2006.01)
 (21) 358865 (22) 2003 02 24
 (72) Zabrzęski Jerzy, Głuszek Józef, Tylus Włodzimierz, Choroszy Kazimierz, Teisseyre Mieczysław, Turzański Witold, Sokołowski Stanisław
 (73) Politechnika Wrocławska, Wrocław (PL)
 (54) Urządzenie do redukcji stężenia cząstek stałych w spalinach silnika wysokoprężnego

B1 (11) **202095** (41) 2003 03 24
 (51) *F01N 3/10* (2006.01)
F01N 3/05 (2006.01)

(21) 349580 (22) 2001 09 10
 (72) Sendyka Bronisław
 (73) Politechnika Krakowska im. Tadeusza Kościuszki, Kraków (PL)
 (54) Reaktor termiczny do dopalania gazów w układzie wydechowym silnika spalinowego, zwłaszcza silnika turbodoładowanego z zapłonem iskrowym

B1 (11) **202320** (41) 2005 11 28
 (51) **F02M 37/22** (2006.01)
 (21) 375273 (22) 2003 10 24
 (30) 02RE 94 2002 12 03 IT
 (86) 2003 10 24 PCT/EP03/12059
 (87) 2004 06 17 WO04/051070, PCT Gazette nr 25/04
 (72) Girondi Giorgio
 (73) UFI FILTERS S.P.A., Porto Mantovano (IT)
 (54) Filtr paliwa do silników Diesla z wysokociśnieniowym wtryskiem bezpośrednim typu common-rail

B1 (11) **202354** (41) 2004 05 04
 (51) **F02M 55/02** (2006.01)
 (21) 363018 (22) 2003 10 22
 (30) 02 02405910 2002 10 23 EP
 (72) Yildirim Turhan
 (73) Wärtsilä Schweiz AG, Winterthur (CH)
 (54) Ciśnieniowy zbiornik akumulacyjny dla układu Common Rail w silniku spalinowym oraz silnik wysokoprężny dużej mocy z układem Common Rail

B1 (11) **202429** (41) 2000 08 14
 (51) **F02M 61/18** (2006.01)
 (21) 337334 (22) 1999 03 27
 (30) 98 19815918 1998 04 09 DE
 (86) 1999 03 27 PCT/EP99/02117
 (87) 1999 10 21 WO99/53196, PCT Gazette nr 42/99
 (72) Flarup Johannes, Bjerregaard Henrik
 (73) MAN B & W DIESEL A/S, Copenhagen (DK)
 (54) Urządzenie wtrysku paliwa

B1 (11) **202458** (41) 2002 11 18
 (51) **F02M 61/18** (2006.01)
 (21) 347399 (22) 2001 05 04
 (76) Jakubowski Edward, Mikołów (PL); Socha Adam, Mikołów (PL)
 (54) Rozpylacz otworowy

B1 (11) **202361** (41) 2004 12 13
 (51) **F02M 65/00** (2006.01)
F02D 41/22 (2006.01)
 (21) 360569 (22) 2003 06 09
 (76) Pirowski Tomasz, Kraków (PL)
 (54) Moduł elektroniczny do zwiększania mocy w silnikach z elektronicznie sterowanym wtryskiem paliwa

B1 (11) **202193** (41) 2004 08 23
 (51) **F03D 1/06** (2006.01)
F03D 11/00 (2006.01)
 (21) 359603 (22) 2001 06 20
 (30) 00 10034958 2000 07 19 DE
 (86) 2001 06 20 PCT/EP01/06926
 (87) 2002 01 24 WO02/06667, PCT Gazette nr 04/02
 (76) Wobben Aloys, Aurich (DE)
 (54) Piasta łopatek wirnika

B1 (11) **202364** (41) 2004 11 02
 (51) **F04C 18/16** (2006.01)
 (21) 362974 (22) 2001 07 06
 (30) 00 1472 2000 07 25 CH
 (86) 2001 07 06 PCT/CH01/00421
 (87) 2002 01 31 WO02/08609, PCT Gazette nr 05/02

(72) Becher Ulrich
 (73) ATELIERS BUSCH SA, Chevenez (CH)
 (54) Wirniki ze śrubami bliźniaczymi do równoległosiowego montażu w maszynach wyporowych i maszyna wyporowa

B1 (11) **202510** (41) 2005 03 21
 (51) **F16B 37/06** (2006.01)
 (21) 368071 (22) 2002 08 22
 (30) 01 20113853 2001 08 22 DE
 (86) 2002 08 22 PCT/DE02/03077
 (87) 2003 03 06 WO03/019019, PCT Gazette nr 10/03
 (72) Ross Gerold, Ludwig Detlef
 (73) ACUMENT GMBH & CO.OHG, Neuwied (DE)
 (54) Samodziurawiący element mocujący, który może być wprasowany w arkusz blachy w sposób zabezpieczający przed przekręcaniem i rozłączeniem

B1 (11) **202132** (41) 2004 08 23
 (51) **F16C 11/02** (2006.01)
 (21) 359529 (22) 2001 07 09
 (30) 00 10033487 2000 07 10 DE
 (86) 2001 07 09 PCT/DE01/02458
 (87) 2002 01 17 WO02/04824, PCT Gazette nr 03/02
 (76) Janz Joachim, Stammham (DE)
 (54) Wkładka łożyska czopu czołowego i łożysko czopu czołowego

B1 (11) **202482** (41) 2005 07 11
 (51) **F16D 69/02** (2006.01)
 (21) 372275 (22) 2003 05 14
 (30) 02 10224552 2002 05 31 DE
 (86) 2003 05 14 PCT/EP03/05018
 (87) 2003 12 11 WO03/102440, PCT Gazette nr 50/03
 (72) Wiaterek Christian
 (73) TMD FRICTION EUROPE GMBH, Leverkusen (DE)
 (54) Skład materiałowy okładziny czarnej testowej hamulcowej do określenia ilości wchłanianej wody oraz sposób jej wykorzystania w pojazdach mechanicznych

B1 (11) **202260** (41) 2004 09 06
 (51) **F16F 13/00** (2006.01)
 (21) 358937 (22) 2003 02 28
 (76) Banaszczyk Andrzej, Katowice (PL)
 (54) Łącznik tłumiący

B1 (11) **202370** (41) 2004 09 06
 (51) **F16G 5/20** (2006.01)
 (21) 360123 (22) 2001 02 21
 (30) 00 0004169 2000 02 22 GB
 (86) 2001 02 21 PCT/GB01/00726
 (87) 2001 08 30 WO01/63145, PCT Gazette nr 35/01
 (72) Clarke Arthur
 (73) THE GATES CORPORATION, Denver (US)
 (54) Układ klinowego paska synchronicznego

B1 (11) **202455** (41) 2001 06 18
 (51) **F16H 61/32** (2006.01)
F16H 61/36 (2006.01)
 (21) 344298 (22) 2000 12 05
 (30) 99TO 1083 1999 12 09 IT
 (72) Melis Salvatore
 (73) SILA HOLDING INDUSTRIALE S.r.l., Torino (IT)
 (54) Jednostka do wspomaganego sterowania skrzynią biegów pojazdu silnikowego oraz pojazd silnikowy

B1 (11) **202305** (41) 2004 09 06
 (51) **F16J 15/00** (2006.01)
F16J 15/53 (2006.01)
 (21) 358907 (22) 2003 02 26

(72) Ochoński Włodzimierz
 (73) Akademia Górniczo-Hutnicza im. Stanisława Staszica, Kraków (PL)
 (54) Odśrodkowe uszczelnienie wału z cieczą magnetyczną

B1 (11) **202306** (41) 2005 04 04
 (51) **F16J 15/53** (2006.01)
 (21) 362330 (22) 2003 09 22
 (72) Ochoński Włodzimierz
 (73) Akademia Górniczo-Hutnicza im. St. Staszica, Kraków (PL)
 (54) Odśrodkowe uszczelnienie z cieczą magnetyczną dla wału szybkoobrotowego

B1 (11) **202165** (41) 2003 08 11
 (51) **F16L 13/00** (2006.01)
 (21) 358490 (22) 2003 01 28
 (30) 02 10203299 2002 01 29 DE
 (73) Hans Berg GmbH & Co. KG, Reichshof (DE)
 (54) Złącze dwóch cylindrycznych, liniowych odcinków przewodu rurowego usytuowanego w grzejniku płytowym

B1 (11) **202096** (41) 2003 04 22
 (51) **F16N 29/04** (2006.01)
F01M 1/16 (2006.01)
 (21) 351495 (22) 2000 03 24
 (30) 99 742 1999 04 22 CH
 (86) 2000 03 24 PCT/CH00/00175
 (87) 2000 11 02 WO00/65205, PCT Gazette nr 44/00
 (72) Stedham David
 (73) ELECTRICAL ENGINEERING COMPANY LTD., Vaduz (LI)
 (54) Sposób i urządzenie do monitorowania łożysk ślizgowych maszyny z tłokiem o ruchu posuwisto-zwrotnym, zwłaszcza silnika spalinowego

B1 (11) **202118** (41) 2005 02 21
 (51) **F17C 7/02** (2006.01)
F17C 5/02 (2006.01)
 (21) 367234 (22) 2002 04 03
 (30) 01 0104492 2001 04 03 FR
 (86) 2002 04 03 PCT/EP02/03684
 (87) 2002 10 17 WO02/81963, PCT Gazette nr 42/02
 (72) Matheoud Patrick
 (73) MESSER FRANCE S.A., Asnieres (FR)
 (54) Sposób i urządzenie do wyładowywania ciekłego gazu zmagazynowanego w ruchomej cysternie dostawczej

B1 (11) **202162** (41) 2005 11 14
 (51) **F23B 1/38** (2006.01)
 (21) 367758 (22) 2004 05 06
 (76) Siek Andrzej, Kosakowo (PL)
 (54) Palenisko do spalania paliwa stałego

B1 (11) **202159** (41) 2004 12 27
 (51) **F23C 1/00** (2006.01)
F27D 7/06 (2006.01)
C22B 9/16 (2006.01)
 (21) 365214 (22) 2002 03 22
 (30) 01 843679 2001 04 27 US
 (86) 2002 03 22 PCT/US02/08701
 (87) 2002 11 07 WO02/88400, PCT Gazette nr 45/02
 (72) Gross Dietrich M.
 (73) JUPITER OXYGEN CORP., Schiller Park (US)
 (54) Sposób spalania paliwa w piecu

B1 (11) **202445** (41) 2005 06 13
 (51) **F23G 1/00** (2006.01)
 (21) 363891 (22) 2003 12 05
 (72) Karcz Henryk, Jodkowski Wiesław, Butmankiewicz Tomasz

(73) TKW COMBUSTION Sp. z o.o. w upadłości, Głowno (PL)
 (54) Urządzenie do spalania odpadów organicznych

B1 (11) **202124** (41) 2005 03 21
 (51) **F23L 1/00** (2006.01)
F23L 9/02 (2006.01)
 (21) 368070 (22) 2002 04 12
 (30) 01 2001044 2001 04 19 LT
 (86) 2002 04 12 PCT/LT02/00003
 (87) 2002 10 31 WO02/086390, PCT Gazette nr 44/02
 (76) Strupaitis Edmundas, Vilnius (LT)
 (54) Sposób spalania paliw stałych oraz bojler grzewczy

B1 (11) **202449** (41) 2006 01 23
 (51) **F23N 5/10** (2006.01)
F23N 5/20 (2006.01)
 (21) 377201 (22) 2004 02 11
 (30) 03 10305929 2003 02 13 DE
 (86) 2004 02 11 PCT/EP04/01243
 (87) 2004 08 26 WO04/072554, PCT Gazette nr 35/04
 (72) Happe Barbara, Blank Jürgen
 (73) MERTIK MAXITROL GMBH & CO. KG, Thale (DE)
 (54) Sposób i układ do zapłonu strumienia gazu

B1 (11) **202332** (41) 2002 06 17
 (51) **F24F 7/02** (2006.01)
 (21) 351157 (22) 2001 12 12
 (72) Riedel Bernd, Naumann Frank
 (73) Klöber GmbH & Co.KG., Ennepetal (DE)
 (54) Rura wentylacyjna

B1 (11) **202451** (41) 2003 04 22
 (51) **F24H 1/16** (2006.01)
F28D 7/10 (2006.01)
 (21) 356756 (22) 2002 10 21
 (72) Butrymowicz Czesław, Krzysztofik Stefan, Jędryszczak Rafał
 (73) TERMET S.A., Świebodzice (PL)
 (54) Wymiennik ciepła do gazowych podgrzewaczy wody przepływowej

B1 (11) **202199** (41) 2001 07 02
 (51) **F24J 2/05** (2006.01)
F24J 2/24 (2006.01)
 (21) 344660 (22) 2000 12 19
 (30) 99 29922618 1999 12 22 DE
 (76) Gey Christof, Wirges (DE)
 (54) Kolektor rurowy

B1 (11) **202436** (41) 2007 07 09
 (51) **F24J 2/05** (2006.01)
E04D 13/18 (2006.01)
 (21) 378609 (22) 2005 12 30
 (72) Szychowski Andrzej
 (73) Politechnika Świętokrzyska, Kielce (PL)
 (54) Budowlany stropodach do pozyskiwania energii cieplnej

B1 (11) **202493** (41) 2008 08 18
 (51) **F24J 2/48** (2006.01)
 (21) 381721 (22) 2007 02 07
 (72) Wójcik Tadeusz Michał, Chatys Rafał
 (73) Politechnika Świętokrzyska, Kielce (PL)
 (54) Powłoka absorbera kolektora słonecznego

B1 (11) **202438** (41) 2003 05 19
 (51) **F24J 3/00** (2006.01)
F28D 7/00 (2006.01)
 (21) 350692 (22) 2001 11 15
 (72) Wielowiejski Jerzy

(73) Przedsiębiorstwo Telekomunikacyjne TELBUD S.A.,
Poznań (PL)
(54) Zespół do odbioru energii cieplnej od mediów transportowa-
nych rurociągami, zwłaszcza wody pitnej

B1 (11) **202377** (41) 2005 06 13

(51) **F25B 39/02** (2006.01)

F28F 1/22 (2006.01)

B21D 53/08 (2006.01)

(21) 371209 (22) 2003 04 25

(30) 02 10218826 2002 04 26 DE

(86) 2003 04 25 PCT/EP03/04338

(87) 2003 11 06 WO03/091637, PCT Gazette nr 45/03

(72) Cieslik Detlef, Kusnik Thorsten, Pflomm Berthold

(73) BSH BOSCH UND SIEMENS HAUSGERÄTE GMBH,
Monachium (DE)

(54) Wymiennik ciepła dla chłodziarki i sposób wytwarzania wy-
miennika ciepła

B1 (11) **202378** (41) 2005 07 11

(51) **F25B 39/02** (2006.01)

(21) 372050 (22) 2003 06 04

(30) 02 10227135 2002 06 18 DE

(86) 2003 06 04 PCT/EP03/05864

(87) 2003 12 24 WO03/106902, PCT Gazette nr 52/03

(72) Howe Michael, Ihle Hans, Konopa Helmut, Maier Roland,
Neumann Michael

(73) BSH BOSCH UND SIEMENS HAUSGERÄTE GMBH,
München (DE)

(54) Parownik do urządzenia chłodniczego

B1 (11) **202407** (41) 2004 07 12

(51) **F25D 11/00** (2006.01)

A47F 3/04 (2006.01)

(21) 362591 (22) 2003 10 02

(30) 03 20300225 2003 01 09 DE

(72) Isfort Paul

(73) REMIS Gesellschaft für Entwicklung und Vertrieb von technischen
Elementen mbH Köln, Köln (DE)

(54) Mebel chłodniczy jako dodatek do dwu skrzyń chłodniczych

B1 (11) **202376** (41) 2005 06 27

(51) **F25D 21/00** (2006.01)

(21) 371493 (22) 2003 05 13

(30) 02 10221904 2002 05 16 DE

(86) 2003 05 13 PCT/EP03/05004

(87) 2003 11 27 WO03/098134, PCT Gazette nr 48/03

(72) Strauss Georg

(73) BSH BOSCH UND SIEMENS HAUSGERÄTE GMBH,
Monachium (DE)

(54) Zamrażarka z funkcją odszraniania i sposób sterowania zamra-
żarką

B1 (11) **202290** (41) 2005 07 11

(51) **F25D 23/02** (2006.01)

E05B 65/00 (2006.01)

(21) 372074 (22) 2003 06 04

(30) 02 10226620 2002 06 14 DE

(86) 2003 06 04 PCT/EP03/05863

(87) 2003 12 24 WO03/106904, PCT Gazette nr 52/03

(72) Benz Thomas

(73) BSH BOSCH UND SIEMENS HAUSGERÄTE GMBH,
Monachium (DE)

(54) Urządzenie chłodnicze

B1 (11) **202178** (41) 2005 05 02

(51) **F25D 23/06** (2006.01)

B32B 1/02 (2006.01)

(21) 369897 (22) 2003 02 05

(30) 02 10208066 2002 02 25 DE

(86) 2003 02 05 PCT/EP03/01135

(87) 2003 08 28 WO03/071205, PCT Gazette nr 35/03

(72) Kaiser Mario, Strobel Manfred, Gomoll Günter, Hahn Günther,
Roth Hans-Markus, Zeiler Thomas

(73) BSH BOSCH UND SIEMENS HAUSGERÄTE GMBH,
Monachium (DE)

(54) Część wewnętrzna dla urządzenia chłodniczego

B1 (11) **202101** (41) 2004 10 18

(51) **F25D 23/06** (2006.01)

B29C 44/38 (2006.01)

(21) 362285 (22) 2001 11 13

(30) 00 10058401 2000 11 24 DE

(86) 2001 11 13 PCT/EP01/13122

(87) 2002 05 30 WO02/42699, PCT Gazette nr 22/02

(72) Söll Joachim

(73) BSH BOSCH UND SIEMENS HAUSGERÄTE GMBH,
München (DE)

(54) Obudowa termoizolacyjna dla chłodziarki

B1 (11) **202228** (41) 2005 03 07

(51) **F26B 21/06** (2006.01)

(21) 367955 (22) 2002 03 28

(30) 01 0119616 2001 08 11 GB

(86) 2002 03 28 PCT/GB02/01497

(87) 2003 02 20 WO03/014644, PCT Gazette nr 08/03

(72) Stubbing Thomas John

(73) Bird Graham, Alsager (GB); Dunne Terence Patrick, Stoke-on-
Trent (GB); Stubbing Thomas John, Ludlow (GB)

(54) Sposób i urządzenie do przetwarzania materiału organicznego

B1 (11) **202267** (41) 2005 06 13

(51) **F27B 7/42** (2006.01)

F27D 21/02 (2006.01)

F23N 5/08 (2006.01)

G01J 5/00 (2006.01)

G01N 21/72 (2006.01)

(21) 371284 (22) 2002 12 07

(30) 01 10160222 2001 12 07 DE

(86) 2002 12 07 PCT/EP02/13899

(87) 2003 06 12 WO03/048667, PCT Gazette nr 24/03

(72) Schmidt Dirk, Beyer Bernd, Wintrich Franz

(73) POWITEC INTELLIGENT TECHNOLOGIES GMBH, Essen (DE)

(54) Sposób nadzorowania procesu spalania

B1 (11) **202446** (41) 2005 01 10

(51) **F28F 21/06** (2006.01)

F16L 41/08 (2006.01)

(21) 360954 (22) 2003 06 30

(72) Pabiś Aleksander, Tannenberga Rafał

(73) Politechnika Krakowska im. Tadeusza Kościuszki, Kraków (PL)

(54) Połączenie rur z tworzywa sztucznego z dnem sitowym, zwłasz-
cza wkładu wymiennika ciepła

B1 (11) **202300** (41) 2006 06 26

(51) **F41G 11/00** (2006.01)

G02B 23/00 (2006.01)

(21) 371750 (22) 2004 12 14

(72) Kwiatkowski Paweł, Klimczak Tomasz, Kwiatkowski Piotr,
Kwiatkowska Dorota

(73) Przedsiębiorstwo PREXER Sp. z o.o., Łódź (PL)

(54) Panoramiczny peryskopowy dzienny przyrząd obserwacyjny
do pojazdów opancerzonych zwłaszcza do kołowych transporterów
opancerzonych

B1 (11) **202294** (41) 2006 06 12
 (51) **F42B 14/06** (2006.01)
 (21) 371649 (22) 2004 12 09
 (72) Kostrow Ryszard, Kuśnierz Tadeusz, Pankowski Zygmunt, Magier Mariusz, Hipnarowicz Kazimierz, Mężyński Zbigniew, Kaczmarek Zdzisław, Wilk Albin, Wojciechowska Danuta, Działek Stanisław, Szablowski Krzysztof, Skowron Leszek, Piontek Andrzej, Lemański Janusz, Panowicz Ryszard
 (73) Wojskowy Instytut Techniczny Uzbrojenia, Zielonka (PL)
 (54) Przeciwpancerne pociski podkalibrowe

B1 (11) **202295** (41) 2006 06 26
 (51) **F42B 15/01** (2006.01)
 (21) 371755 (22) 2004 12 15
 (72) Kostrow Ryszard, Piotrkowski Józef, Szabra Dariusz, Świdorski Waldemar, Stępnik Sławomir, Pawełek Krzysztof
 (73) Wojskowy Instytut Techniczny Uzbrojenia, Zielonka (PL)
 (54) Głowica detekcyjna podczerwieni samonaprowadzającego się pocisku

B1 (11) **202254** (41) 2004 11 29
 (51) **F42B 22/00** (2006.01)
 (21) 360340 (22) 2003 05 26
 (72) Rowiński Lech, Obin Leszek, Porala Bogumił
 (73) Politechnika Gdańska, Gdańsk (PL)
 (54) Sposób i urządzenie do zwalczania min morskich

B1 (11) **202308** (41) 2005 09 19
 (51) **F42B 33/00** (2006.01)
 (21) 366281 (22) 2004 03 15
 (76) Pac Aleksander, Lublewo (PL); Czerwiński Marek, Gdańsk (PL)
 (54) Sposób rozbrajania amunicji i stanowisko do rozbrajania amunicji

B1 (11) **202293** (41) 2006 01 09
 (51) **F42B 5/02** (2006.01)
 (21) 368924 (22) 2004 07 05
 (72) Jagielski Adam, Starek Wiesław, Stępnik Wiesław, Lewandowski Przemysław, Kowalczyk Andrzej
 (73) Wojskowy Instytut Techniczny Uzbrojenia, Zielonka (PL)
 (54) Nabój specjalny

B1 (11) **202366** (41) 2004 12 27
 (51) **G01F 1/10** (2006.01)
G01F 15/14 (2006.01)
 (21) 364991 (22) 2001 10 18
 (30) 00 10052274 2000 10 20 DE
 (86) 2001 10 18 PCT/DE01/04015
 (87) 2002 04 25 WO02/33359, PCT Gazette nr 17/02
 (72) Kuhlemann Holger, Nettemann Karsten, Kuhn Eckhard
 (73) H. MEINECKE AG, Laatzen (DE)
 (54) Wodomierz do wbudowania w rurociągi grupy średnic nominalnych

B1 (11) **202179** (41) 2005 06 27
 (51) **G01J 5/00** (2006.01)
 (21) 371499 (22) 2003 03 18
 (30) 02 10213077 2002 03 18 DE
 03 10307593 2003 02 12 DE
 (86) 2003 03 18 PCT/DE03/00944
 (87) 2003 09 25 WO03/079309, PCT Gazette nr 39/03
 (72) Pesy Willy
 (73) MANNESMANNRÖHREN-WERKE AG, Mülheim (DE)
 (54) Sposób wykrywania temperatury ścian komory w urządzeniach koksowniczych

B1 (11) **202425** (41) 2005 08 08
 (51) **G01J 5/00** (2006.01)

G01J 5/48 (2006.01)
G01K 13/00 (2006.01)
 (21) 364786 (22) 2004 02 04
 (72) Goleniewski Grzegorz, Korytkowski Antoni Waldemar, Komosa Wojciech, Pręgowski Piotr
 (73) Polski Koncern Naftowy ORLEN S.A., Płock (PL)
 (54) Sposób pomiaru temperatury rur wymienników ciepła w piecach procesowych

B1 (11) **202245** (41) 2004 03 08
 (51) **G01K 13/02** (2006.01)
G01K 3/06 (2006.01)
 (21) 361853 (22) 2003 08 26
 (30) 02 10240590 2002 08 28 DE
 (72) Block Volker, Robin Bernd, Suss Alfred
 (73) E.G.O. ELEKTRO-GERÄTEBAU GMBH, Oberderdingen (DE)
 (54) Urządzenie do pomiaru temperatury czynnika przepływającego przez kanał

B1 (11) **202416** (41) 2004 06 28
 (51) **G01M 19/00** (2006.01)
G01R 31/327 (2006.01)
H01H 23/00 (2006.01)
 (21) 357969 (22) 2002 12 23
 (72) Żukowski Paweł, Kozak Czesław Mariusz, Karwat Czesław
 (73) Politechnika Lubelska, Lublin (PL)
 (54) Stanowisko do oceny trwałości łączników do przyrządów

B1 (11) **202155** (41) 2004 03 22
 (51) **G01N 17/00** (2006.01)
G01R 27/04 (2006.01)
G01N 27/02 (2006.01)
 (21) 356077 (22) 2002 09 16
 (72) Hoja Jerzy, Lentka Grzegorz
 (73) Politechnika Gdańska, Gdańsk-Wrzeszcz (PL)
 (54) Sposób i układ do monitorowania powłok antykorozyjnych

B1 (11) **202108** (41) 2003 08 25
 (51) **G01N 3/24** (2006.01)
 (21) 352264 (22) 2002 02 15
 (72) Mikułowski Borys, Sobczak Natalia, Książek Marzanna, Radziwiłł Waldemar
 (73) Akademia Górniczo-Hutnicza im. Stanisława Staszica, Kraków (PL)
 (54) Przyrząd do wyznaczania wytrzymałości na ścinanie połączenia różnorodnych materiałów

B1 (11) **202285** (41) 2004 08 09
 (51) **G01N 33/00** (2006.01)
B07C 5/14 (2006.01)
 (21) 358502 (22) 2003 01 29
 (72) Kairi Matti
 (73) FINNFOREST OYJ, Lohja (FI)
 (54) Sposób analizowania i sortowania arkuszy forniru

B1 (11) **202257** (41) 2005 01 10
 (51) **G01N 33/53** (2006.01)
 (21) 360969 (22) 2003 06 30
 (72) Gamian Andrzej, Staniszevska Magdalena
 (73) Instytut Immunologii i Terapii Doświadczalnej PAN, Wrocław (PL)
 (54) Sposób otrzymywania diagnostycznego preparatu immunologicznego i oznaczania poziomu zaawansowanej glikacji w surowicy i próbkach biologicznych z użyciem specyficznych testów immunologicznych

B1 (11) **202146** (41) 2003 08 11
 (51) **G01N 7/10** (2006.01)

G01N 15/08 (2006.01)

G01N 33/36 (2006.01)

G01N 33/44 (2006.01)

- (21) 358438 (22) 2003 01 24
 (72) Marcinkowska Ewa, Żuk Waldemar
 (73) Uniwersytet Ekonomiczny w Krakowie, Kraków (PL)
 (54) Sposób pomiaru przepuszczalności i sorpcji pary wodnej materiałów kapilarno-porowatych, zwłaszcza tekstylnych

B1 (11) **202153** (41) 2003 03 10

(51) **G01S 15/02** (2006.01)

G01S 15/42 (2006.01)

- (21) 349450 (22) 2001 08 31
 (72) Kreczmer Bogdan
 (73) Politechnika Wrocławska, Wrocław (PL)
 (54) Urządzenie wielosonarowe

B1 (11) **202154** (41) 2003 03 10

(51) **G01S 15/02** (2006.01)

G01S 15/42 (2006.01)

- (21) 349451 (22) 2001 08 31
 (72) Kreczmer Bogdan
 (73) Politechnika Wrocławska, Wrocław (PL)
 (54) Głowica ultradźwiękowa i sposób pomiaru położenia obiektów

B1 (11) **202127** (41) 2005 06 27

(51) **G02B 6/38** (2006.01)

G02B 6/36 (2006.01)

G02B 6/00 (2006.01)

- (21) 371591 (22) 2003 04 25
 (30) 02 10219935 2002 05 03 DE
 (86) 2003 04 25 PCT/EP03/04292
 (87) 2003 11 13 WO03/093883, PCT Gazette nr 46/03
 (72) Kahle Eberhard, Kramer Anne, Adomeit Jörg
 (73) ADC GMBH, Berlin (DE)
 (54) Urządzenie do łączenia włókien szklanych

B1 (11) **202212** (41) 2004 11 02

(51) **G02B 6/44** (2006.01)

G02B 6/00 (2006.01)

G02B 6/24 (2006.01)

H02G 3/32 (2006.01)

H02G 15/02 (2006.01)

- (21) 362525 (22) 2002 03 14
 (30) 01 0106231 2001 03 14 GB
 (86) 2002 03 14 PCT/GB02/01171
 (87) 2002 09 19 WO02/73281, PCT Gazette nr 38/02
 (72) Vastmans Kristof, Leeman Sam, Eyckmans Peter
 (73) TYCO ELECTRONICS RAYCHEM NV, Kessel-Lo (BE)
 (54) Urządzenie do mocowania końcówek kabli, zwłaszcza kabli światłowodowych

B1 (11) **202169** (41) 2002 11 18

(51) **G06F 13/42** (2006.01)

G06F 13/38 (2006.01)

H04L 7/04 (2006.01)

- (21) 350160 (22) 2000 03 03
 (30) 99 263662 1999 03 05 US
 (86) 2000 03 03 PCT/GB00/00756
 (87) 2000 09 14 WO00/54164, PCT Gazette nr 37/00
 (72) Dreps Daniel Mark, Ferraiolo Frank David, Gower Kevin Charles
 (73) INTERNATIONAL BUSINESS MACHINES CORPORATION, Armonk (US)
 (54) Sposób dynamicznego przetwarzania potokowego falowego, urządzenie interfejsowe oraz system przetwarzania danych

B1 (11) **202204** (41) 2005 04 04

(51) **G06K 19/16** (2006.01)

G06K 7/00 (2006.01)

- (21) 368859 (22) 2002 09 06
 (30) 01 10146508 2001 09 21 DE
 (86) 2002 09 06 PCT/EP02/09985
 (87) 2003 04 03 WO03/027952, PCT Gazette nr 14/03
 (72) Tompkin Wayne Robert, Schilling Andreas, Staub René, Gehr Peter
 (73) OVD KINEGRAM AG, Zug (CH)
 (54) Etykieta z dyfrakcyjnym kodem kreskowym i układ odczytowy do optycznego odczytu informacji z obszaru etykiety

B1 (11) **202252** (41) 2001 07 02

(51) **H01B 17/14** (2006.01)

H02G 3/22 (2006.01)

H02B 13/00 (2006.01)

- (21) 345007 (22) 2001 01 08
 (72) Kaniós Piotr, Buchczik Dariusz, Banasiuk Wojciech
 (73) ELEKTROBUDOWA SA, Katowice (PL)
 (54) Izolator wsporczo-przepustowy sworzniowy

B1 (11) **202156** (41) 2004 05 17

(51) **H01C 17/24** (2006.01)

H01C 7/00 (2006.01)

- (21) 356950 (22) 2002 11 04
 (72) Wroński Marek
 (73) Politechnika Gdańska, Gdańsk (PL)
 (54) Sposób korekcji wartości rezystancji rezystorów warstwowych

B1 (11) **202103** (41) 2005 06 27

(51) **H01C 7/112** (2006.01)

(21) 364196 (22) 2003 12 22

- (72) Mielcarek Witold, Prociów Krystyna
 (73) Instytut Elektrotechniki, Warszawa (PL)
 (54) Sposób wytwarzania warystorów z tlenków metali

B1 (11) **202115** (41) 2005 06 27

(51) **H01C 7/112** (2006.01)

(21) 364195 (22) 2003 12 22

- (72) Mielcarek Witold, Prociów Krystyna
 (73) Instytut Elektrotechniki, Warszawa (PL)
 (54) Sposób wytwarzania warystorów tlenkowych na bazie tlenku cynku

B1 (11) **202358** (41) 2004 07 12

(51) **H01F 1/00** (2006.01)

C12N 15/10 (2006.01)

H01F 1/44 (2006.01)

C12Q 1/68 (2006.01)

B03C 1/01 (2006.01)

- (21) 356771 (22) 2000 11 17
 (30) 99 99122853 1999 11 17 EP
 00 00110165 2000 05 12 EP
 (86) 2000 11 17 PCT/EP00/11459
 (87) 2001 05 25 WO01/37291, PCT Gazette nr 21/01
 (72) Weindel Kurt, Riedling Michael, Geiger Albert
 (73) ROCHE DIAGNOSTICS GMBH, Mannheim (DE)
 (54) Sposób wytwarzania kompozycji magnetycznych cząstek szklanych, magnetyczne cząstki szklane, kompozycja magnetycznych cząstek szklanych, zawieszina z magnetycznymi cząstkami szklanymi, próbówka z kompozycją lub zawiesziną magnetycznych cząstek szklanych, zestaw części z tą próbówką, zastosowanie kompozycji, zawiesziny i zestawu zawierających magnetyczne cząstki szklane, sposób izolowania materiału biologicznego

B1 (11) **202422** (41) 2005 06 27
 (51) **H01F 1/00** (2006.01)
 (21) 364235 (22) 2003 12 24
 (72) Węgliński Bogumił, Buniowski Artur
 (73) Politechnika Wrocławska, Wrocław (PL)
 (54) Magnetowód z kompozytów proszkowych i sposób wytwarzania magnetowodu z kompozytów proszkowych

B1 (11) **202423** (41) 2005 06 27
 (51) **H01F 1/00** (2006.01)
 (21) 364236 (22) 2003 12 24
 (72) Węgliński Bogumił, Juchim Sebastian
 (73) Politechnika Wrocławska, Wrocław (PL)
 (54) Magnetowód z kompozytów proszkowych i sposób wytwarzania magnetowodu z kompozytów proszkowych

B1 (11) **202424** (41) 2005 06 27
 (51) **H01F 1/00** (2006.01)
 (21) 364237 (22) 2003 12 24
 (72) Węgliński Bogumił, Juchim Sebastian, Haber Leszek
 (73) Politechnika Wrocławska, Wrocław (PL)
 (54) Magnetowód z kompozytów proszkowych i sposób wytwarzania magnetowodu z kompozytów proszkowych

B1 (11) **202507** (41) 2003 02 10
 (51) **H01H 73/18** (2006.01)
H01H 9/46 (2006.01)
 (21) 355160 (22) 2002 07 23
 (30) 01 0110256 2001 07 31 FR
 (72) Cottone Guy, Simond Alain, Merrichelli Sylvain
 (73) LEGRAND FRANCE, Limoges (FR); LEGRAND SNC, Limoges (FR)
 (54) Urządzenie do gaszenia łuku elektrycznego dla urządzenia zabezpieczającego typu samoczynnego wyłącznika ograniczającego oraz urządzenie zabezpieczające typu samoczynnego wyłącznika ograniczającego z urządzeniem do gaszenia łuku elektrycznego

B1 (11) **202485** (41) 2004 05 04
 (51) **H01R 24/04** (2006.01)
H01R 13/658 (2006.01)
 (21) 355632 (22) 2000 11 16
 (30) 99 19959823 1999 12 10 DE
 (86) 2000 11 16 PCT/EP00/11348
 (87) 2001 06 14 WO01/43239, PCT Gazette nr 24/01
 (72) Gwiazdowski Michael, Mossner Frank
 (73) ADC GMBH, Berlin (DE)
 (54) Kabel łączeniowy z elektrycznym połączeniem wtykowym i zespół łączówki dla wytwarzania kabla łączeniowego z elektrycznym połączeniem wtykowym

B1 (11) **202322** (41) 2004 08 23
 (51) **H01R 29/00** (2006.01)
H01R 4/24 (2006.01)
H01Q 1/14 (2006.01)
 (21) 358999 (22) 2001 05 30
 (30) 00 10029649 2000 06 15 DE
 (86) 2001 05 30 PCT/EP01/06134
 (87) 2001 12 20 WO01/97339, PCT Gazette nr 51/01
 (72) Busse Ralf-Dieter, Klein Harald, Stark Joachim
 (73) ADC GmbH, Berlin (DE)
 (54) Moduł rozdzielający do sprzętu telekomunikacyjnego i informatycznego

B1 (11) **202272** (41) 2004 07 26
 (51) **H01R 4/02** (2006.01)
H01R 43/02 (2006.01)
B23K 1/00 (2006.01)
B23K 35/24 (2006.01)

(21) 357723 (22) 2001 03 21
 (30) 00 20000657 2000 03 21 FI
 (86) 2001 03 21 PCT/FI01/00281
 (87) 2001 09 27 WO01/71852, PCT Gazette nr 39/01
 (72) Polvi Veikko
 (73) OUTOKUMPU OYJ, Espoo (FI)
 (54) Sposób wytwarzania złącza elektroprzewodzącego

B1 (11) **202202** (41) 2004 09 06
 (51) **H01R 4/24** (2006.01)
H01R 9/03 (2006.01)
H01R 13/58 (2006.01)
 (21) 359708 (22) 2001 07 26
 (30) 00 10040733 2000 08 17 DE
 00 10051097 2000 10 14 DE
 (86) 2001 07 26 PCT/EP01/08651
 (87) 2002 02 21 WO02/15339, PCT Gazette nr 08/02
 (72) Mössner Frank, Nad Ferenc, Gwiazdowski Michael
 (73) ADC GMBH, Berlin (DE)
 (54) Człon do porządkowania przewodów w elektrycznym łączniku wtykowym, elektryczny łącznik wtykowy z członem do porządkowania przewodów, sposób porządkowania i łączenia przewodów w elektrycznym łączniku wtykowym, oraz narzędzie do porządkowania i łączenia przewodów w elektrycznym łączniku wtykowym

B1 (11) **202360** (41) 2004 08 23
 (51) **H01R 9/24** (2006.01)
H01R 13/66 (2006.01)
H01T 4/06 (2006.01)
 (21) 358997 (22) 2001 05 30
 (30) 00 10029650 2000 06 15 DE
 (86) 2001 05 30 PCT/EP01/06133
 (87) 2001 12 20 WO01/97332, PCT Gazette nr 51/01
 (72) Polzehl Heiko, Oltmanns Johann, Klein Harald
 (73) ADC GMBH, Berlin (DE)
 (54) Szyna zbiorcza uziomowa i wtyk ochronny dla łączówki łącznej lub rozłącznej w technologii telekomunikacyjnej i przesyłania danych

B1 (11) **202452** (41) 2003 05 19
 (51) **H02G 3/04** (2006.01)
 (21) 357073 (22) 2002 11 12
 (30) 01 0114786 2001 11 15 FR
 (72) Bellanger Jérôme
 (73) LEGRAND FRANCE, Limoges (FR); LEGRAND SNC, Limoges (FR)
 (54) Osprzęt dla korytka

B1 (11) **202291** (41) 2006 11 13
 (51) **H02K 49/02** (2006.01)
F16D 27/01 (2006.01)
 (21) 374956 (22) 2005 05 10
 (72) Data Alfred, Data Jakub
 (73) JAROMA S.A., Jarocin (PL)
 (54) Sprzęt do indukcyjnej

B1 (11) **202444** (41) 2005 02 21
 (51) **H04B 3/00** (2006.01)
H04L 12/00 (2006.01)
 (21) 361579 (22) 2003 08 08
 (72) Borowik Ryszard, Borowik Łukasz
 (73) ERB Spółka z ograniczoną odpowiedzialnością, Katowice (PL)
 (54) Układ transmisji głosu, obrazu i ciągów binarnych w sieci łączności kopalnianej

B1 (11) **202258** (41) 2006 07 24
 (51) **H04L 12/00** (2006.01)
H04B 3/00 (2006.01)
 (21) 372149 (22) 2005 01 10

(72) Borowik Ryszard, Borowik Łukasz, Zajac Tadeusz, Kargul Włodzimierz
 (73) ERB SPÓŁKA Z OGRANICZONĄ ODPOWIEDZIALNOŚCIĄ, Katowice (PL)
 (54) Układ rejestracji transmisji głosu, obrazu i ciągów binarnych w komputerowej sieci szpitalnej

B1 (11) **202191** (41) 2003 09 22

(51) *H05B 33/00* (2006.01)
F21V 23/04 (2006.01)
G08B 5/36 (2006.01)
H01H 9/18 (2006.01)

(21) 359138 (22) 2003 03 13
 (30) 02 10210984 2002 03 13 DE

(72) Barlian Reinhold, Lux Karl-Heinz
 (73) Bartec GmbH, Bad Mergentheim (DE)
 (54) Lampka sygnalizacyjna

B1 (11) **202192** (41) 2003 09 22

(51) *H05B 33/00* (2006.01)
G08B 5/36 (2006.01)
F21V 3/00 (2006.01)

(21) 359139 (22) 2003 03 13
 (30) 02 10210919 2002 03 13 DE

(72) Barlian Reinhold, Lux Karl-Heinz
 (73) Bartec GmbH, Bad Mergentheim (DE)
 (54) Lampka sygnalizacyjna

B1 (11) **202480** (41) 2005 04 04

(51) *H05B 33/00* (2006.01)
H05B 33/10 (2006.01)

(21) 368523 (22) 2002 10 24
 (30) 01 1965 2001 10 24 CH
 01 2005 2001 11 02 CH

(86) 2002 10 24 PCT/CH02/00579
 (87) 2003 05 01 WO03/037039, PCT Gazette nr 18/03
 (72) Enz Emil
 (73) BAYER (Schweiz) AG, Zürich (CH)
 (54) Przestrzenny wyświetlacz elektroluminescencyjny i sposób wytwarzania wyświetlacza

INDEKS UDZIELONYCH PATENTÓW,
 WEDŁUG SYMBOLI MKP

Symbol MKP	Nr patentu	Symbol MKP	Nr patentu
1	2	1	2
<i>A01H 5/00</i> (2006.01)	202462*	<i>A01P 7/00</i> (2006.01)	202398*
<i>A01L 5/00</i> (2006.01)	202508	<i>A01P 7/02</i> (2006.01)	202398*
<i>A01N 1/02</i> (2006.01)	202158	<i>A01P 21/00</i> (2006.01)	202414*
<i>A01N 25/04</i> (2006.01)	202469	<i>A01P 13/02</i> (2006.01)	202492*
<i>A01N 25/30</i> (2006.01)	202469*	<i>A01P 1/00</i> (2006.01)	202093*
<i>A01N 43/653</i> (2006.01)	202469*	<i>A01P 13/00</i> (2006.01)	202325*
<i>A01N 31/06</i> (2006.01)	202398	<i>A23B 7/00</i> (2006.01)	202418*
<i>A01N 37/10</i> (2006.01)	202398*	<i>A23C 9/15</i> (2006.01)	202349
<i>A01N 25/02</i> (2006.01)	202398*	<i>A23C 9/123</i> (2006.01)	202465*
<i>A01N 45/00</i> (2006.01)	202414	<i>A23C 9/123</i> (2006.01)	202208*
<i>A01N 47/38</i> (2006.01)	202492	<i>A23D 7/00</i> (2006.01)	202234
<i>A01N 43/653</i> (2006.01)	202325*	<i>A23J 1/14</i> (2006.01)	202189
<i>A01N 47/38</i> (2006.01)	202325*	<i>A23J 3/26</i> (2006.01)	202237*

1	2	1	2
<i>A23K 1/16</i> (2006.01)	202206*	<i>A61K 39/00</i> (2006.01)	202217
<i>A23K 1/18</i> (2006.01)	202206*	<i>A61K 39/395</i> (2006.01)	202217*
<i>A23L 1/20</i> (2006.01)	202189*	<i>A61K 39/385</i> (2006.01)	202217*
<i>A23L 1/06</i> (2006.01)	202418	<i>A61K 39/395</i> (2006.01)	202369
<i>A23L 1/10</i> (2006.01)	202237	<i>A61K 47/32</i> (2006.01)	202494
<i>A23L 1/29</i> (2006.01)	202465*	<i>A61K 9/22</i> (2006.01)	202494*
<i>A24B 3/18</i> (2006.01)	202134	<i>A61K 47/42</i> (2006.01)	202224
<i>A24C 5/24</i> (2006.01)	202505	<i>A61K 8/04</i> (2006.01)	202230
<i>A24D 3/08</i> (2006.01)	202497	<i>A61K 8/75</i> (2006.01)	202230*
<i>A44B 18/00</i> (2006.01)	202353	<i>A61K 8/23</i> (2006.01)	202442
<i>A46B 7/00</i> (2006.01)	202141	<i>A61K 8/41</i> (2006.01)	202183
<i>A47B 31/00</i> (2006.01)	202405	<i>A61K 8/41</i> (2006.01)	202223
<i>A47B 85/04</i> (2006.01)	202172	<i>A61K 8/42</i> (2006.01)	202223*
<i>A47B 91/00</i> (2006.01)	202266*	<i>A61K 8/89</i> (2006.01)	202223*
<i>A47C 13/00</i> (2006.01)	202172*	<i>A61K 9/08</i> (2006.01)	202356
<i>A47C 7/00</i> (2006.01)	202266*	<i>A61K 31/501</i> (2006.01)	202356*
<i>A47C 17/86</i> (2006.01)	202266*	<i>A61K 9/08</i> (2006.01)	202496
<i>A47F 3/04</i> (2006.01)	202407*	<i>A61K 31/4535</i> (2006.01)	202496*
<i>A47J 19/00</i> (2006.01)	202280	<i>A61K 9/107</i> (2006.01)	202475
<i>A47J 37/00</i> (2006.01)	202406	<i>A61K 9/51</i> (2006.01)	202475*
<i>A47J 41/00</i> (2006.01)	202440*	<i>A61K 9/14</i> (2006.01)	202498
<i>A47L 11/34</i> (2006.01)	202278	<i>A61K 31/44</i> (2006.01)	202498*
<i>A47L 11/40</i> (2006.01)	202278*	<i>A61K 9/16</i> (2006.01)	202090
<i>A47L 13/20</i> (2006.01)	202244	<i>A61K 9/22</i> (2006.01)	202177
<i>A47L 5/00</i> (2006.01)	202324	<i>A61K 9/22</i> (2006.01)	202357
<i>A47L 9/26</i> (2006.01)	202324*	<i>A61K 31/48</i> (2006.01)	202357*
<i>A47L 9/00</i> (2006.01)	202196	<i>A61K 38/18</i> (2006.01)	202483*
<i>A47L 9/32</i> (2006.01)	202196*	<i>A61K 31/135</i> (2006.01)	202489*
<i>A47L 13/08</i> (2006.01)	202437*	<i>A61K 31/40</i> (2006.01)	202489*
<i>A61B 17/00</i> (2006.01)	202225*	<i>A61K 31/13</i> (2006.01)	202459*
<i>A61C 8/00</i> (2006.01)	202287	<i>A61K 38/05</i> (2006.01)	202226*
<i>A61F 13/64</i> (2006.01)	202409	<i>A61K 31/275</i> (2006.01)	202226*
<i>A61F 13/56</i> (2006.01)	202409*	<i>A61K 31/33</i> (2006.01)	202226*
<i>A61F 13/15</i> (2006.01)	202409*	<i>A61K 31/198</i> (2006.01)	202372*
<i>A61F 2/02</i> (2006.01)	202225	<i>A61K 31/445</i> (2006.01)	202372*
<i>A61F 2/86</i> (2006.01)	202225*	<i>A61K 31/4184</i> (2006.01)	202368*
<i>A61F 2/44</i> (2006.01)	202363	<i>A61K 31/4164</i> (2006.01)	202198*
<i>A61F 2/28</i> (2006.01)	202374*	<i>A61K 31/4178</i> (2006.01)	202198*
<i>A61J 1/22</i> (2006.01)	202490*	<i>A61K 31/425</i> (2006.01)	202397*
<i>A61K 31/20</i> (2006.01)	202454	<i>A61K 31/433</i> (2006.01)	202089*
<i>A61K 47/14</i> (2006.01)	202454*	<i>A61K 31/433</i> (2006.01)	202102*
<i>A61K 47/10</i> (2006.01)	202454*	<i>A61K 31/40</i> (2006.01)	202227*
<i>A61K 47/32</i> (2006.01)	202454*	<i>A61K 31/44</i> (2006.01)	202167*
<i>A61K 31/685</i> (2006.01)	202454*	<i>A61K 31/4025</i> (2006.01)	202473*
<i>A61K 31/4045</i> (2006.01)	202201	<i>A61K 31/47</i> (2006.01)	202231*
<i>A61K 31/4439</i> (2006.01)	202201*	<i>A61K 31/519</i> (2006.01)	202464*
<i>A61K 31/495</i> (2006.01)	202207	<i>A61K 31/44</i> (2006.01)	202464*
<i>A61K 9/22</i> (2006.01)	202207*	<i>A61K 31/395</i> (2006.01)	202340*
<i>A61K 31/635</i> (2006.01)	202411	<i>A61K 41/00</i> (2006.01)	202340*
<i>A61K 33/00</i> (2006.01)	202411*	<i>A61K 31/409</i> (2006.01)	202341*
<i>A61K 33/42</i> (2006.01)	202206	<i>A61K 41/00</i> (2006.01)	202341*
<i>A61K 35/22</i> (2006.01)	202238	<i>A61K 49/00</i> (2006.01)	202341*
<i>A61K 31/56</i> (2006.01)	202238*	<i>A61K 51/00</i> (2006.01)	202341*
<i>A61K 35/64</i> (2006.01)	202468	<i>A61K 31/55</i> (2006.01)	202463*
<i>A61K 36/899</i> (2006.01)	202468*	<i>A61K 31/343</i> (2006.01)	202463*
<i>A61K 31/355</i> (2006.01)	202468*	<i>A61K 31/435</i> (2006.01)	202393*
<i>A61K 35/74</i> (2006.01)	202465	<i>A61K 31/554</i> (2006.01)	202400*
<i>A61K 36/42</i> (2006.01)	202100	<i>A61K 38/26</i> (2006.01)	202367*
<i>A61K 36/53</i> (2006.01)	202100*	<i>A61K 39/395</i> (2006.01)	202396*
<i>A61K 8/97</i> (2006.01)	202100*	<i>A61K 31/727</i> (2006.01)	202471*
<i>A61K 36/49</i> (2006.01)	202392	<i>A61K 39/112</i> (2006.01)	202301*
<i>A61K 38/17</i> (2006.01)	202399	<i>A61K 35/76</i> (2006.01)	202161*
<i>A61K 38/18</i> (2006.01)	202399*	<i>A61K 48/00</i> (2006.01)	202161*
<i>A61K 38/17</i> (2006.01)	202477	<i>A61K 35/76</i> (2006.01)	202509*
<i>A61K 39/395</i> (2006.01)	202477*	<i>A61K 48/00</i> (2006.01)	202509*

* Patent oznaczony więcej niż jednym symbolem klasyfikacyjnym. Ogłoszenie dotyczące tego patentu można znaleźć pod symbolem klasyfikacyjnym odpowiadającym numerowi bez gwiazdki.

1	2	1	2	1	2	1	2
A61K 39/12 (2006.01)	202168*	A61P 31/12 (2006.01)	202393*	B22D 17/26 (2006.01)	202316	B60S 9/12 (2006.01)	202139*
A61K 39/265 (2006.01)	202286*	A61P 33/00 (2006.01)	202393*	B22D 17/02 (2006.01)	202316*	B61B 3/00 (2006.01)	202323
A61K 31/711 (2006.01)	202116*	A61P 35/00 (2006.01)	202393*	B22F 3/12 (2006.01)	202304	B61B 13/02 (2006.01)	202427*
A61K 31/711 (2006.01)	202119*	A61P 25/18 (2006.01)	202400*	B23B 17/10 (2006.01)	202311	B61G 11/00 (2006.01)	202170
A61L 31/18 (2006.01)	202225*	A61P 35/00 (2006.01)	202186*	B23B 29/034 (2006.01)	202114	B61G 11/00 (2006.01)	202261
A61L 27/48 (2006.01)	202363*	A61P 35/00 (2006.01)	202184*	B23B 27/16 (2006.01)	202317*	B61L 5/10 (2006.01)	202326
A61L 27/44 (2006.01)	202363*	A61P 33/02 (2006.01)	202273*	B23B 31/107 (2006.01)	202410*	B62B 3/00 (2006.01)	202405*
A61L 27/40 (2006.01)	202363*	A61P 3/10 (2006.01)	202367*	B23C 5/20 (2006.01)	202317	B62D 55/06 (2006.01)	202139
A61L 27/14 (2006.01)	202363*	A61P 7/02 (2006.01)	202471*	B23D 45/10 (2006.01)	202439	B62D 55/104 (2006.01)	202138
A61L 27/26 (2006.01)	202363*	A61P 35/00 (2006.01)	202116*	B23K 1/00 (2006.01)	202274	B63B 27/34 (2006.01)	202232
A61L 27/06 (2006.01)	202374	A61P 35/00 (2006.01)	202119*	B23K 35/368 (2006.01)	202157	B63H 9/06 (2006.01)	202346
A61L 27/56 (2006.01)	202374*	A61Q 19/00 (2006.01)	202100*	B23K 9/04 (2006.01)	202419*	B64C 9/00 (2006.01)	202385
A61L 15/28 (2006.01)	202214*	A61Q 3/00 (2006.01)	202100*	B23K 26/34 (2006.01)	202236*	B64C 9/20 (2006.01)	202385*
A61L 15/46 (2006.01)	202214*	A61Q 5/00 (2006.01)	202230*	B23K 1/00 (2006.01)	202272*	B64C 9/20 (2006.01)	202380
A61M 1/12 (2006.01)	202225*	A61Q 11/00 (2006.01)	202442*	B23K 35/24 (2006.01)	202272*	B64C 9/16 (2006.01)	202380*
A61M 1/10 (2006.01)	202142	A61Q 5/10 (2006.01)	202183*	B23P 15/26 (2006.01)	202404	B65B 1/04 (2006.01)	202126
A61M 1/12 (2006.01)	202142*	A61Q 5/00 (2006.01)	202223*	B23P 6/00 (2006.01)	202419	B65B 35/40 (2006.01)	202130
A61M 1/10 (2006.01)	202143	A63B 23/02 (2006.01)	202239	B23Q 17/12 (2006.01)	202114*	B65B 9/00 (2006.01)	202342
A61M 5/168 (2006.01)	202490	A63B 69/02 (2006.01)	202268	B23Q 3/02 (2006.01)	202410	B65D 75/20 (2006.01)	202506*
A61M 39/22 (2006.01)	202490*	A63H 33/08 (2006.01)	202450	B24B 55/12 (2006.01)	202276	B65D 75/58 (2006.01)	202506*
A61M 39/26 (2006.01)	202490*	B01D 17/025 (2006.01)	202319	B25F 1/00 (2006.01)	202151*	B65D 43/00 (2006.01)	202441*
A61M 5/14 (2006.01)	202490*	B01D 21/02 (2006.01)	202319*	B26D 1/24 (2006.01)	202439*	B65D 77/20 (2006.01)	202136*
A61M 5/142 (2006.01)	202490*	B01D 19/04 (2006.01)	202289	B27G 23/00 (2006.01)	202426	B65D 85/72 (2006.01)	202136*
A61P 9/10 (2006.01)	202454*	B01D 33/19 (2006.01)	202125	B27M 1/00 (2006.01)	202351	B65D 17/00 (2006.01)	202302
A61P 17/00 (2006.01)	202454*	B01D 39/14 (2006.01)	202281	B27N 7/00 (2006.01)	202330*	B65D 25/40 (2006.01)	202171
A61P 17/10 (2006.01)	202454*	B01D 29/33 (2006.01)	202281*	B29C 43/58 (2006.01)	202282	B65D 25/40 (2006.01)	202122
A61P 1/00 (2006.01)	202201*	B01D 46/10 (2006.01)	202240	B29C 43/52 (2006.01)	202282*	B65D 35/22 (2006.01)	202388
A61P 9/10 (2006.01)	202207*	B01D 46/42 (2006.01)	202240*	B29C 45/12 (2006.01)	202413	B65D 35/38 (2006.01)	202194
A61P 17/02 (2006.01)	202411*	B01D 46/42 (2006.01)	202334	B29C 45/66 (2006.01)	202413*	B65D 33/16 (2006.01)	202194*
A61P 19/02 (2006.01)	202206*	B01D 53/02 (2006.01)	202307	B29C 65/18 (2006.01)	202318	B65D 41/16 (2006.01)	202094
A61P 15/12 (2006.01)	202468*	B01D 53/40 (2006.01)	202333	B29C 65/24 (2006.01)	202318*	B65D 41/34 (2006.01)	202365
A61P 25/20 (2006.01)	202465*	B01D 53/50 (2006.01)	202333*	B29C 45/44 (2006.01)	202365*	B65D 47/08 (2006.01)	202129
A61P 17/00 (2006.01)	202100*	B01D 53/50 (2006.01)	202321	B29C 45/26 (2006.01)	202129*	B65D 55/16 (2006.01)	202129*
A61P 31/10 (2006.01)	202392*	B01D 53/86 (2006.01)	202181	B29C 45/44 (2006.01)	202129*	B65D 5/08 (2006.01)	202148
A61P 35/04 (2006.01)	202477*	B01D 53/94 (2006.01)	202338	B29C 47/00 (2006.01)	202484*	B65D 5/36 (2006.01)	202148*
A61P 25/28 (2006.01)	202217*	B01D 45/08 (2006.01)	202338*	B29C 47/00 (2006.01)	202219*	B65D 5/74 (2006.01)	202160
A61P 27/14 (2006.01)	202496*	B01D 17/02 (2006.01)	202467*	B29C 47/00 (2006.01)	202220*	B65D 5/74 (2006.01)	202246
A61P 9/10 (2006.01)	202483	B01D 21/01 (2006.01)	202503*	B29C 44/38 (2006.01)	202101*	B65D 5/74 (2006.01)	202270
A61P 25/00 (2006.01)	202459*	B01D 9/02 (2006.01)	202135*	B30B 15/06 (2006.01)	202216	B65D 51/20 (2006.01)	202386
A61P 19/00 (2006.01)	202226*	B01J 8/24 (2006.01)	202307*	B32B 11/10 (2006.01)	202476	B65D 71/20 (2006.01)	202386*
A61P 9/10 (2006.01)	202372*	B01J 23/78 (2006.01)	202181*	B32B 17/04 (2006.01)	202476*	B65D 6/02 (2006.01)	202128
A61P 25/00 (2006.01)	202368*	B01J 20/06 (2006.01)	202215	B32B 15/08 (2006.01)	202506	B65D 88/10 (2006.01)	202128*
A61P 25/04 (2006.01)	202368*	B01J 20/08 (2006.01)	202215*	B32B 15/20 (2006.01)	202441	B65D 71/00 (2006.01)	202344
A61P 3/04 (2006.01)	202368*	B01J 20/10 (2006.01)	202215*	B32B 21/06 (2006.01)	202330	B65D 71/08 (2006.01)	202344*
A61P 15/10 (2006.01)	202368*	B01J 31/18 (2006.01)	202487*	B32B 21/08 (2006.01)	202330*	B65D 71/00 (2006.01)	202384
A61P 25/00 (2006.01)	202198*	B01J 37/34 (2006.01)	202487*	B32B 3/12 (2006.01)	202292	B65D 75/56 (2006.01)	202111
A61P 25/16 (2006.01)	202397*	B01J 31/18 (2006.01)	202488*	B32B 7/06 (2006.01)	202136	B65D 71/00 (2006.01)	202111*
A61P 31/10 (2006.01)	202089*	B01J 2/00 (2006.01)	202187*	B32B 27/32 (2006.01)	202384*	B65D 81/38 (2006.01)	202440
A61P 35/00 (2006.01)	202089*	B01L 3/02 (2006.01)	202091	B32B 17/10 (2006.01)	202222*	B65D 81/18 (2006.01)	202440*
A61P 31/10 (2006.01)	202102*	B01L 3/02 (2006.01)	202190	B32B 1/02 (2006.01)	202178*	B65D 83/00 (2006.01)	202337
A61P 35/00 (2006.01)	202102*	B02C 15/00 (2006.01)	202345	B41J 2/15 (2006.01)	202213	B65D 83/02 (2006.01)	202412
A61P 29/00 (2006.01)	202227*	B03C 1/01 (2006.01)	202358*	B41J 2/175 (2006.01)	202269	B65D 83/76 (2006.01)	202336
A61P 37/08 (2006.01)	202227*	B03D 1/02 (2006.01)	202110	B42D 15/00 (2006.01)	202501	B65D 85/00 (2006.01)	202131
A61P 19/02 (2006.01)	202227*	B05B 1/20 (2006.01)	202408*	B42D 15/10 (2006.01)	202501*	B65D 85/32 (2006.01)	202284
A61P 25/18 (2006.01)	202473*	B07C 5/14 (2006.01)	202285*	B42D 15/10 (2006.01)	202203	B65D 1/36 (2006.01)	202284*
A61P 25/24 (2006.01)	202473*	B08B 1/04 (2006.01)	202437	B42D 15/10 (2006.01)	202327	B65G 47/00 (2006.01)	202351*
A61P 35/00 (2006.01)	202231*	B08B 9/02 (2006.01)	202421	B42D 15/10 (2006.01)	202328	B65G 19/28 (2006.01)	202297
A61P 7/02 (2006.01)	202464*	B09B 3/00 (2006.01)	202133	B42D 15/10 (2006.01)	202500	B65G 19/28 (2006.01)	202401
A61P 9/10 (2006.01)	202464*	B16F 1/26 (2006.01)	202408*	B44F 1/02 (2006.01)	202221	B65G 19/28 (2006.01)	202121
A61P 19/08 (2006.01)	202464*	B21C 47/14 (2006.01)	202109	B60B 33/02 (2006.01)	202266	B65G 19/20 (2006.01)	202247*
A61P 25/18 (2006.01)	202464*	B21C 47/04 (2006.01)	202109*	B60H 3/06 (2006.01)	202334*	B65G 19/28 (2006.01)	202296*
A61P 29/00 (2006.01)	202464*	B21C 37/083 (2006.01)	202274*	B60N 2/44 (2006.01)	202180	B65G 39/09 (2006.01)	202309*
A61P 35/00 (2006.01)	202464*	B21D 5/14 (2006.01)	202182	B60N 2/44 (2006.01)	202099	B65G 39/09 (2006.01)	202310*
A61P 85/00 (2006.01)	202341*	B21D 11/06 (2006.01)	202404*	B60P 7/04 (2006.01)	202233	B66C 23/16 (2006.01)	202107
A61P 25/28 (2006.01)	202463*	B21D 53/08 (2006.01)	202377*	B60S 1/24 (2006.01)	202164	B66C 23/00 (2006.01)	202107*

1	2	1	2	1	2	1	2
B66D 3/20 (2006.01)	202428	C07D 407/04 (2006.01)	202089*	C07F 9/30 (2006.01)	202186	C08K 3/04 (2006.01)	202499*
B66D 1/12 (2006.01)	202428*	C07D 409/04 (2006.01)	202089*	C07F 9/32 (2006.01)	202186*	C08K 3/24 (2006.01)	202355*
B66D 5/14 (2006.01)	202461	C07D 417/04 (2006.01)	202089*	C07F 9/32 (2006.01)	202184	C08K 3/26 (2006.01)	202355*
B66D 3/16 (2006.01)	202461*	C07D 285/135 (2006.01)	202102	C07F 9/30 (2006.01)	202184*	C08K 3/36 (2006.01)	202355*
C01B 15/023 (2006.01)	202275	C07D 413/12 (2006.01)	202102*	C07F 9/38 (2006.01)	202264	C08K 5/42 (2006.01)	202355*
C01B 15/10 (2006.01)	202350	C07D 417/12 (2006.01)	202102*	C07F 9/6506 (2006.01)	202185	C08K 5/053 (2006.01)	202355*
C01B 33/14 (2006.01)	202394	C07D 291/06 (2006.01)	202093	C07F 9/53 (2006.01)	202185*	C08L 1/00 (2006.01)	202471
C01B 33/143 (2006.01)	202211	C07D 295/20 (2006.01)	202227	C07H 15/252 (2006.01)	202147	C08L 1/08 (2006.01)	202474
C02F 1/28 (2006.01)	202229	C07D 295/18 (2006.01)	202227*	C07H 19/10 (2006.01)	202176	C08L 1/26 (2006.01)	202474*
C02F 1/68 (2006.01)	202229*	C07D 207/08 (2006.01)	202227*	C07H 1/00 (2006.01)	202176*	C08L 3/04 (2006.01)	202474*
C02F 1/70 (2006.01)	202229*	C07D 207/48 (2006.01)	202227*	C07H 19/10 (2006.01)	202200	C08L 101/14 (2006.01)	202214
C02F 1/40 (2006.01)	202467	C07D 417/06 (2006.01)	202227*	C07H 1/06 (2006.01)	202200*	C08L 33/08 (2006.01)	202214*
C02F 1/467 (2006.01)	202453	C07D 401/12 (2006.01)	202227*	C07J 75/00 (2006.01)	202238*	C08L 97/02 (2006.01)	202214*
C02F 1/00 (2006.01)	202453*	C07D 295/14 (2006.01)	202227*	C07K 1/12 (2006.01)	202392*	C08L 23/06 (2006.01)	202219
C02F 1/52 (2006.01)	202503	C07D 405/06 (2006.01)	202227*	C07K 14/50 (2006.01)	202399*	C08L 23/12 (2006.01)	202219*
C02F 1/54 (2006.01)	202503*	C07D 401/04 (2006.01)	202227*	C07K 14/705 (2006.01)	202399*	C08L 97/02 (2006.01)	202219*
C03C 17/34 (2006.01)	202502	C07D 417/12 (2006.01)	202227*	C07K 16/32 (2006.01)	202369*	C08L 23/06 (2006.01)	202220
C03C 27/12 (2006.01)	202222	C07D 403/12 (2006.01)	202227*	C07K 5/06 (2006.01)	202226*	C08L 23/12 (2006.01)	202220*
C03C 3/078 (2006.01)	202242	C07D 401/06 (2006.01)	202227*	C07K 5/03 (2006.01)	202504*	C08L 97/02 (2006.01)	202220*
C03C 4/00 (2006.01)	202242*	C07D 407/12 (2006.01)	202227*	C07K 1/06 (2006.01)	202265	C08L 23/06 (2006.01)	202499
C03C 3/102 (2006.01)	202241	C07D 413/12 (2006.01)	202227*	C07K 7/64 (2006.01)	202265*	C08L 23/08 (2006.01)	202499*
C03C 4/00 (2006.01)	202241*	C07D 407/06 (2006.01)	202227*	C07K 14/655 (2006.01)	202265*	C08L 61/00 (2006.01)	202355
C04B 33/132 (2006.01)	202133*	C07D 409/12 (2006.01)	202227*	C07K 14/45 (2006.01)	202273	C09D 1/00 (2006.01)	202211*
C04B 18/08 (2006.01)	202133*	C07D 303/04 (2006.01)	202491	C07K 14/605 (2006.01)	202367	C09D 5/08 (2006.01)	202259
C04B 28/04 (2006.01)	202379	C07D 333/16 (2006.01)	202389	C07K 16/18 (2006.01)	202396	C09D 5/10 (2006.01)	202259*
C04B 26/32 (2006.01)	202379*	C07D 333/16 (2006.01)	202390	C07K 19/00 (2006.01)	202279	C09J 131/04 (2006.01)	202395*
C04B 28/06 (2006.01)	202466	C07D 333/36 (2006.01)	202303	C07K 7/22 (2006.01)	202279*	C09J 11/04 (2006.01)	202474*
C04B 7/32 (2006.01)	202466*	C07D 401/12 (2006.01)	202167	C07K 14/655 (2006.01)	202279*	C09J 101/08 (2006.01)	202474*
C04B 24/26 (2006.01)	202395*	C07D 405/06 (2006.01)	202473	C07K 14/385 (2006.01)	202457*	C09J 101/26 (2006.01)	202474*
C04B 5/02 (2006.01)	202187*	C07D 409/04 (2006.01)	202391	C07K 14/415 (2006.01)	202462*	C09J 103/04 (2006.01)	202474*
C05C 9/02 (2006.01)	202263	C07D 409/12 (2006.01)	202325	C07K 16/16 (2006.01)	202462*	C09J 5/02 (2006.01)	202205
C05F 3/06 (2006.01)	202262	C07D 333/22 (2006.01)	202325*	C07K 14/135 (2006.01)	202286*	C10G 45/06 (2006.01)	202215*
C05G 3/10 (2006.01)	202263*	C07D 333/38 (2006.01)	202325*	C08B 37/10 (2006.01)	202471*	C10G 9/00 (2006.01)	202415
C07C 213/10 (2006.01)	202430	C07D 451/10 (2006.01)	202478	C08F 4/34 (2006.01)	202098*	C10J 3/02 (2006.01)	202120
C07C 69/743 (2006.01)	202430*	C07D 471/04 (2006.01)	202231	C08F 14/06 (2006.01)	202098*	C10L 1/04 (2006.01)	202117
C07C 217/62 (2006.01)	202489	C07D 221/00 (2006.01)	202231*	C08F 234/04 (2006.01)	202389*	C10L 1/10 (2006.01)	202335
C07C 219/28 (2006.01)	202489*	C07D 209/00 (2006.01)	202231*	C08F 234/04 (2006.01)	202390*	C10M 169/04 (2006.01)	202417
C07C 219/24 (2006.01)	202459	C07D 487/04 (2006.01)	202464	C08F 234/04 (2006.01)	202391*	C10M 175/00 (2006.01)	202447
C07C 217/44 (2006.01)	202459*	C07D 471/04 (2006.01)	202464*	C08F 120/06 (2006.01)	202210	C11D 17/04 (2006.01)	202195
C07C 255/29 (2006.01)	202226	C07D 409/04 (2006.01)	202464*	C08F 2/00 (2006.01)	202197	C11D 7/24 (2006.01)	202195*
C07C 323/56 (2006.01)	202372	C07D 405/04 (2006.01)	202464*	C08F 14/06 (2006.01)	202197*	C11D 17/04 (2006.01)	202481
C07C 407/00 (2006.01)	202098	C07D 241/12 (2006.01)	202464*	C08F 18/06 (2006.01)	202197*	C11D 3/12 (2006.01)	202481*
C07C 409/34 (2006.01)	202098*	C07D 237/18 (2006.01)	202464*	C08F 210/02 (2006.01)	202395	C11D 3/48 (2006.01)	202486
C07C 41/09 (2006.01)	202495	C07D 213/56 (2006.01)	202464*	C08F 218/08 (2006.01)	202395*	C11D 1/62 (2006.01)	202486*
C07C 5/09 (2006.01)	202375	C07D 487/22 (2006.01)	202340	C08F 255/02 (2006.01)	202484	C11D 1/835 (2006.01)	202486*
C07C 7/167 (2006.01)	202375*	C07D 487/22 (2006.01)	202341	C08F 36/06 (2006.01)	202140	C12N 15/63 (2006.01)	202399*
C07C 51/02 (2006.01)	202092	C07D 491/10 (2006.01)	202463	C08F 212/08 (2006.01)	202140*	C12N 15/16 (2006.01)	202399*
C07C 51/04 (2006.01)	202092*	C07D 307/94 (2006.01)	202463*	C08G 61/10 (2006.01)	202389*	C12N 15/30 (2006.01)	202273*
C07C 45/50 (2006.01)	202488*	C07D 491/14 (2006.01)	202135	C08G 61/10 (2006.01)	202390*	C12N 15/24 (2006.01)	202396*
C07D 207/06 (2006.01)	202489*	C07D 491/147 (2006.01)	202135*	C08G 61/10 (2006.01)	202391*	C12N 5/12 (2006.01)	202396*
C07D 309/08 (2006.01)	202372*	C07D 491/22 (2006.01)	202135*	C08G 63/48 (2006.01)	202299	C12N 1/20 (2006.01)	202208
C07D 209/12 (2006.01)	202504	C07D 491/22 (2006.01)	202393	C08G 18/70 (2006.01)	202205*	C12N 15/56 (2006.01)	202208*
C07D 209/18 (2006.01)	202504*	C07D 495/04 (2006.01)	202173	C08J 5/18 (2006.01)	202384*	C12N 9/38 (2006.01)	202208*
C07D 213/50 (2006.01)	202175	C07D 495/04 (2006.01)	202174	C08J 3/11 (2006.01)	202140*	C12N 1/20 (2006.01)	202301
C07D 213/70 (2006.01)	202175*	C07D 513/04 (2006.01)	202400	C08J 11/24 (2006.01)	202299*	C12N 15/31 (2006.01)	202457
C07D 233/12 (2006.01)	202368	C07F 1/08 (2006.01)	202313	C08J 5/06 (2006.01)	202219*	C12N 15/62 (2006.01)	202457*
C07D 233/22 (2006.01)	202198	C07F 9/50 (2006.01)	202313*	C08J 5/06 (2006.01)	202220*	C12N 9/88 (2006.01)	202457*
C07D 233/10 (2006.01)	202198*	C07F 1/10 (2006.01)	202312	C08J 9/00 (2006.01)	202355*	C12N 9/02 (2006.01)	202457*
C07D 233/20 (2006.01)	202198*	C07F 9/50 (2006.01)	202312*	C08J 3/03 (2006.01)	202205*	C12N 15/40 (2006.01)	202161
C07D 405/06 (2006.01)	202198*	C07F 1/10 (2006.01)	202314	C08J 3/12 (2006.01)	202205*	C12N 7/04 (2006.01)	202161*
C07D 277/62 (2006.01)	202397	C07F 7/08 (2006.01)	202314*	C08J 5/06 (2006.01)	202205*	C12N 15/40 (2006.01)	202509
C07D 277/60 (2006.01)	202397*	C07F 15/04 (2006.01)	202487	C08K 9/04 (2006.01)	202235	C12N 15/50 (2006.01)	202168
C07D 277/84 (2006.01)	202397*	C07F 7/00 (2006.01)	202315	C08K 9/08 (2006.01)	202235*	C12N 15/52 (2006.01)	202383
C07D 285/12 (2006.01)	202089	C07F 9/145 (2006.01)	202488	C08K 7/02 (2006.01)	202219*	C12N 9/10 (2006.01)	202383*
C07D 285/13 (2006.01)	202089*	C07F 9/6574 (2006.01)	202488*	C08K 7/02 (2006.01)	202220*	C12N 15/31 (2006.01)	202383*

1	2	1	2	1	2	1	2
C12N 5/10 (2006.01)	202383*	E02D 31/00 (2006.01)	202253	E21F 17/18 (2006.01)	202149*	F25B 39/02 (2006.01)	202378
C12N 15/82 (2006.01)	202383*	E02D 5/54 (2006.01)	202253*	E21F 13/02 (2006.01)	202427	F25D 11/00 (2006.01)	202407
C12N 15/82 (2006.01)	202462	E02D 17/00 (2006.01)	202277*	E21F 13/06 (2006.01)	202309	F25D 21/00 (2006.01)	202376
C12N 1/20 (2006.01)	202462*	E02F 3/78 (2006.01)	202256	E21F 13/06 (2006.01)	202310	F25D 23/02 (2006.01)	202290
C12N 7/04 (2006.01)	202286	E03C 27/12 (2006.01)	202311*	E21F 17/00 (2006.01)	202123	F25D 23/06 (2006.01)	202178
C12N 15/10 (2006.01)	202358*	E03F 5/16 (2006.01)	202319*	E21F 17/18 (2006.01)	202249	F25D 23/06 (2006.01)	202101
C12P 19/34 (2006.01)	202273*	E04B 1/38 (2006.01)	202433	E21F 3/00 (2006.01)	202137	F26B 21/06 (2006.01)	202228
C12P 17/06 (2006.01)	202457*	E04B 1/74 (2006.01)	202188	F01B 29/00 (2006.01)	202112	F27B 7/42 (2006.01)	202267
C12P 19/18 (2006.01)	202383*	E04B 5/23 (2006.01)	202163	F01C 1/08 (2006.01)	202371	F27D 7/06 (2006.01)	202159*
C12Q 1/68 (2006.01)	202273*	E04B 1/38 (2006.01)	202362*	F01C 1/16 (2006.01)	202371*	F27D 21/02 (2006.01)	202267*
C12Q 1/70 (2006.01)	202509*	E04C 5/065 (2006.01)	202163*	F01K 13/02 (2006.01)	202144	F28D 7/10 (2006.01)	202451*
C12Q 1/68 (2006.01)	202462*	E04C 3/02 (2006.01)	202150	F01L 1/18 (2006.01)	202382	F28D 7/00 (2006.01)	202438*
C12Q 1/68 (2006.01)	202116	E04C 3/34 (2006.01)	202431	F01M 1/16 (2006.01)	202096*	F28F 1/22 (2006.01)	202377*
C12Q 1/68 (2006.01)	202119	E04C 3/34 (2006.01)	202432	F01N 3/28 (2006.01)	202338*	F28F 21/06 (2006.01)	202446
C12Q 1/68 (2006.01)	202358*	E04C 3/34 (2006.01)	202434	F01N 3/025 (2006.01)	202209	F41G 11/00 (2006.01)	202300
C12R 1/46 (2006.01)	202465*	E04D 5/00 (2006.01)	202329*	F01N 3/10 (2006.01)	202095	F42B 14/06 (2006.01)	202294
C12R 1/225 (2006.01)	202465*	E04D 13/18 (2006.01)	202436*	F01N 3/05 (2006.01)	202095*	F42B 15/01 (2006.01)	202295
C12R 1/225 (2006.01)	202208*	E04F 13/04 (2006.01)	202362	F02D 41/22 (2006.01)	202361*	F42B 22/00 (2006.01)	202254
C12R 1/80 (2006.01)	202457*	E04F 13/08 (2006.01)	202331	F02M 37/22 (2006.01)	202320	F42B 33/00 (2006.01)	202308
C21B 3/08 (2006.01)	202187	E04F 13/14 (2006.01)	202352	F02M 55/02 (2006.01)	202354	F42B 5/02 (2006.01)	202293
C21D 9/663 (2006.01)	202448	E04F 15/04 (2006.01)	202339	F02M 61/18 (2006.01)	202429	G01B 7/06 (2006.01)	202426*
C21D 9/673 (2006.01)	202448*	E04F 15/04 (2006.01)	202343	F02M 61/18 (2006.01)	202458	G01F 1/10 (2006.01)	202366
C21D 9/00 (2006.01)	202236*	E04F 17/02 (2006.01)	202243	F02M 65/00 (2006.01)	202361	G01F 15/14 (2006.01)	202366*
C22B 7/00 (2006.01)	202288*	E04F 17/04 (2006.01)	202420	F03D 1/06 (2006.01)	202193	G01J 5/00 (2006.01)	202267*
C22B 9/16 (2006.01)	202159*	E04G 9/02 (2006.01)	202330*	F03D 11/00 (2006.01)	202193*	G01J 5/00 (2006.01)	202179
C22C 1/04 (2006.01)	202304*	E04G 21/22 (2006.01)	202151	F04C 18/16 (2006.01)	202364	G01J 5/00 (2006.01)	202425
C22C 32/00 (2006.01)	202435*	E04H 12/10 (2006.01)	202433*	F15L 9/12 (2006.01)	202499*	G01J 5/48 (2006.01)	202425*
C23C 14/06 (2006.01)	202502*	E04H 12/20 (2006.01)	202433*	F16B 37/06 (2006.01)	202510	G01K 13/00 (2006.01)	202425*
C23C 16/40 (2006.01)	202315*	E04H 12/16 (2006.01)	202431*	F16C 33/10 (2006.01)	202309*	G01K 13/02 (2006.01)	202245
C23C 22/00 (2006.01)	202435	E04H 12/16 (2006.01)	202432*	F16C 33/10 (2006.01)	202310*	G01K 3/06 (2006.01)	202245*
C23C 30/00 (2006.01)	202435*	E04H 12/16 (2006.01)	202434*	F16C 11/02 (2006.01)	202132	G01L 5/00 (2006.01)	202326*
C23C 22/82 (2006.01)	202236	E05B 9/08 (2006.01)	202403	F16D 69/00 (2006.01)	202282*	G01M 19/00 (2006.01)	202416
C23C 8/22 (2006.01)	202271	E05B 65/00 (2006.01)	202290*	F16D 69/02 (2006.01)	202482	G01N 1/10 (2006.01)	202190*
C23G 1/36 (2006.01)	202288	E05D 5/10 (2006.01)	202476*	F16D 27/01 (2006.01)	202291*	G01N 21/72 (2006.01)	202267*
C25B 11/04 (2006.01)	202470	E05D 11/00 (2006.01)	202359	F16F 13/00 (2006.01)	202260	G01N 17/00 (2006.01)	202155
D01G 19/10 (2006.01)	202479	E05D 7/04 (2006.01)	202255	F16G 5/20 (2006.01)	202370	G01N 17/02 (2006.01)	202155*
D02G 1/02 (2006.01)	202373	E05D 7/04 (2006.01)	202456	F16H 61/32 (2006.01)	202455	G01N 3/24 (2006.01)	202108
D02G 3/48 (2006.01)	202373*	E06B 3/677 (2006.01)	202311*	F16H 61/36 (2006.01)	202455*	G01N 33/00 (2006.01)	202285
D04H 1/46 (2006.01)	202097	E06B 3/54 (2006.01)	202352*	F16J 15/00 (2006.01)	202305	G01N 33/53 (2006.01)	202257
D04H 1/54 (2006.01)	202097*	E21B 43/38 (2006.01)	202283	F16J 15/53 (2006.01)	202305*	G01N 7/10 (2006.01)	202146
D04H 3/10 (2006.01)	202097*	E21B 43/40 (2006.01)	202283*	F16J 15/53 (2006.01)	202306	G01N 15/08 (2006.01)	202146*
D04H 3/16 (2006.01)	202097*	E21B 7/18 (2006.01)	202277	F16K 17/04 (2006.01)	202250*	G01N 33/36 (2006.01)	202146*
D04H 1/46 (2006.01)	202408	E21C 25/28 (2006.01)	202296	F16L 13/00 (2006.01)	202165	G01N 33/44 (2006.01)	202146*
D04H 3/16 (2006.01)	202460	E21C 27/34 (2006.01)	202248	F16L 41/08 (2006.01)	202446*	G01R 31/327 (2006.01)	202416*
D04H 13/00 (2006.01)	202329*	E21C 35/12 (2006.01)	202248*	F16N 29/04 (2006.01)	202096	G01R 27/04 (2006.01)	202155*
D04H 1/70 (2006.01)	202188*	E21C 39/00 (2006.01)	202149	F17C 7/02 (2006.01)	202118	G01S 15/02 (2006.01)	202153
D05C 17/02 (2006.01)	202097*	E21C 41/22 (2006.01)	202145	F17C 5/02 (2006.01)	202118*	G01S 15/42 (2006.01)	202153*
D06F 39/02 (2006.01)	202218	E21C 35/14 (2006.01)	202298*	F21V 23/04 (2006.01)	202191*	G01S 15/02 (2006.01)	202154
D06F 39/02 (2006.01)	202472	E21C 39/00 (2006.01)	202123*	F21V 3/00 (2006.01)	202192*	G01S 15/42 (2006.01)	202154*
D06F 39/14 (2006.01)	202113	E21D 11/00 (2006.01)	202381	F23B 1/38 (2006.01)	202162	G01V 1/00 (2006.01)	202149*
D06H 13/395 (2006.01)	202205*	E21D 11/18 (2006.01)	202381*	F23C 1/00 (2006.01)	202159	G02B 27/44 (2006.01)	202328*
D06N 5/00 (2006.01)	202476*	E21D 11/28 (2006.01)	202166	F23G 1/00 (2006.01)	202445	G02B 23/00 (2006.01)	202300*
D06N 7/00 (2006.01)	202097*	E21D 23/03 (2006.01)	202104	F23L 1/00 (2006.01)	202124	G02B 6/38 (2006.01)	202127
D06N 5/00 (2006.01)	202329	E21D 19/02 (2006.01)	202104*	F23L 9/02 (2006.01)	202124*	G02B 6/36 (2006.01)	202127*
D07B 1/14 (2006.01)	202247	E21D 23/08 (2006.01)	202298	F23N 5/10 (2006.01)	202449	G02B 6/00 (2006.01)	202127*
E01C 5/02 (2006.01)	202152	E21D 23/16 (2006.01)	202250	F23N 5/20 (2006.01)	202449*	G02B 6/44 (2006.01)	202212
E01C 7/32 (2006.01)	202443	E21D 15/51 (2006.01)	202250*	F23N 5/08 (2006.01)	202267*	G02B 6/00 (2006.01)	202212*
E01D 19/02 (2006.01)	202402	E21D 23/16 (2006.01)	202251	F24F 7/02 (2006.01)	202332	G02B 6/24 (2006.01)	202212*
E02B 15/04 (2006.01)	202467*	E21D 23/16 (2006.01)	202249*	F24H 1/16 (2006.01)	202451	G06F 13/42 (2006.01)	202169
E02B 3/12 (2006.01)	202105	E21F 17/00 (2006.01)	202110*	F24J 2/05 (2006.01)	202199	G06F 13/38 (2006.01)	202169*
E02B 7/20 (2006.01)	202105*	E21F 13/02 (2006.01)	202323*	F24J 2/24 (2006.01)	202199*	G06K 19/16 (2006.01)	202204
E02D 17/18 (2006.01)	202347	E21F 13/06 (2006.01)	202297*	F24J 2/05 (2006.01)	202436	G06K 7/00 (2006.01)	202204*
E02D 17/18 (2006.01)	202348	E21F 13/06 (2006.01)	202401*	F24J 2/48 (2006.01)	202493	G07D 7/12 (2006.01)	202501*
E02D 29/045 (2006.01)	202106	E21F 13/06 (2006.01)	202121*	F24J 3/00 (2006.01)	202438	G08B 5/36 (2006.01)	202191*
E02D 29/14 (2006.01)	202387	E21F 17/00 (2006.01)	202120*	F25B 39/02 (2006.01)	202377	G08B 5/36 (2006.01)	202192*

1	2	1	2	1	2	1	2
H01B 17/14 (2006.01)	202252	H01R 4/24 (2006.01)	202202	202157	B23K 35/368 (2006.01)	202222	C03C 27/12 (2006.01)
H01C 17/24 (2006.01)	202156	H01R 9/03 (2006.01)	202202*	202158	A01N 1/02 (2006.01)	202223	A61K 8/41 (2006.01)
H01C 7/00 (2006.01)	202156*	H01R 13/58 (2006.01)	202202*	202159	F23C 1/00 (2006.01)	202224	A61K 47/42 (2006.01)
H01C 7/112 (2006.01)	202103	H01R 9/24 (2006.01)	202360	202160	B65D 5/74 (2006.01)	202225	A61F 2/02 (2006.01)
H01C 7/112 (2006.01)	202115	H01R 13/66 (2006.01)	202360*	202161	C12N 15/40 (2006.01)	202226	C07C 255/29 (2006.01)
H01F 1/00 (2006.01)	202358	H01T 4/06 (2006.01)	202360*	202162	F23B 1/38 (2006.01)	202227	C07D 295/20 (2006.01)
H01F 1/44 (2006.01)	202358*	H02B 13/00 (2006.01)	202252*	202163	E04B 5/23 (2006.01)	202228	F26B 21/06 (2006.01)
H01F 1/00 (2006.01)	202422	H02G 3/32 (2006.01)	202212*	202164	B60S 1/24 (2006.01)	202229	C02F 1/28 (2006.01)
H01F 1/00 (2006.01)	202423	H02G 15/02 (2006.01)	202212*	202165	F16L 13/00 (2006.01)	202230	A61K 8/04 (2006.01)
H01F 1/00 (2006.01)	202424	H02G 3/22 (2006.01)	202252*	202166	E21D 11/28 (2006.01)	202231	C07D 471/04 (2006.01)
H01H 23/00 (2006.01)	202416*	H02G 3/04 (2006.01)	202452	202167	C07D 401/12 (2006.01)	202232	B63B 27/34 (2006.01)
H01H 73/18 (2006.01)	202507	H02K 49/02 (2006.01)	202291	202168	C12N 15/50 (2006.01)	202233	B60P 7/04 (2006.01)
H01H 9/46 (2006.01)	202507*	H04B 3/00 (2006.01)	202444	202169	G06F 13/42 (2006.01)	202234	A23D 7/00 (2006.01)
H01H 9/18 (2006.01)	202191*	H04B 3/00 (2006.01)	202258*	202170	B61G 11/00 (2006.01)	202235	C08K 9/04 (2006.01)
H01Q 1/14 (2006.01)	202322*	H04L 7/04 (2006.01)	202169*	202171	B65D 25/40 (2006.01)	202236	C23C 22/82 (2006.01)
H01R 24/04 (2006.01)	202485	H04L 12/00 (2006.01)	202444*	202172	A47B 85/04 (2006.01)	202237	A23L 1/10 (2006.01)
H01R 13/658 (2006.01)	202485*	H04L 12/00 (2006.01)	202258	202173	C07D 495/04 (2006.01)	202238	A61K 35/22 (2006.01)
H01R 29/00 (2006.01)	202322	H05B 33/00 (2006.01)	202191	202174	C07D 495/04 (2006.01)	202239	A63B 23/02 (2006.01)
H01R 4/24 (2006.01)	202322*	H05B 33/00 (2006.01)	202192	202175	C07D 213/50 (2006.01)	202240	B01D 46/10 (2006.01)
H01R 4/02 (2006.01)	202272	H05B 33/00 (2006.01)	202480	202176	C07H 19/10 (2006.01)	202241	C03C 3/102 (2006.01)
H01R 43/02 (2006.01)	202272*	H05B 33/10 (2006.01)	202480*	202177	A61K 9/22 (2006.01)	202242	C03C 3/078 (2006.01)

INDEKS NUMEROWY
UDZIELONYCH PATENTÓW

Nr patentu	Symbol MKP	Nr patentu	Symbol MKP	1	2	1	2
1	2	1	2				
202089	C07D 285/12 (2006.01)	202123	E21F 17/00 (2006.01)	202187	C21B 3/08 (2006.01)	202252	H01B 17/14 (2006.01)
202090	A61K 9/16 (2006.01)	202124	F23L 1/00 (2006.01)	202188	E04B 1/74 (2006.01)	202253	E02D 31/00 (2006.01)
202091	B01L 3/02 (2006.01)	202125	B01D 33/19 (2006.01)	202189	A23J 1/14 (2006.01)	202254	F42B 22/00 (2006.01)
202092	C07C 51/02 (2006.01)	202126	B65B 1/04 (2006.01)	202190	B01L 3/02 (2006.01)	202255	E05D 7/04 (2006.01)
202093	C07D 291/06 (2006.01)	202127	G02B 6/38 (2006.01)	202191	H05B 33/00 (2006.01)	202256	E02F 3/78 (2006.01)
202094	B65D 41/16 (2006.01)	202128	B65D 6/02 (2006.01)	202192	H05B 33/00 (2006.01)	202257	G01N 33/53 (2006.01)
202095	F01N 3/10 (2006.01)	202129	B65D 47/08 (2006.01)	202193	F03D 1/06 (2006.01)	202258	H04L 12/00 (2006.01)
202096	F16N 29/04 (2006.01)	202130	B65B 35/40 (2006.01)	202194	B65D 35/38 (2006.01)	202259	C09D 5/08 (2006.01)
202097	D04H 1/46 (2006.01)	202131	B65D 85/00 (2006.01)	202195	C11D 17/04 (2006.01)	202260	F16F 13/00 (2006.01)
202098	C07C 407/00 (2006.01)	202132	F16C 11/02 (2006.01)	202196	A47L 9/00 (2006.01)	202261	B61G 11/00 (2006.01)
202099	B60N 2/44 (2006.01)	202133	B09B 3/00 (2006.01)	202197	C08F 2/00 (2006.01)	202262	C05F 3/06 (2006.01)
202100	A61K 36/42 (2006.01)	202134	A24B 3/18 (2006.01)	202198	C07D 233/22 (2006.01)	202263	C05C 9/02 (2006.01)
202101	F25D 23/06 (2006.01)	202135	C07D 491/14 (2006.01)	202199	F24J 2/05 (2006.01)	202264	C07F 9/38 (2006.01)
202102	C07D 285/135 (2006.01)	202136	B32B 7/06 (2006.01)	202200	C07H 19/10 (2006.01)	202265	C07K 1/06 (2006.01)
202103	H01C 7/112 (2006.01)	202137	E21F 3/00 (2006.01)	202201	A61K 31/4045 (2006.01)	202266	B60B 33/02 (2006.01)
202104	E21D 23/03 (2006.01)	202138	B62D 55/104 (2006.01)	202202	H01R 4/24 (2006.01)	202267	F27B 7/42 (2006.01)
202105	E02B 3/12 (2006.01)	202139	B62D 55/06 (2006.01)	202203	B42D 15/10 (2006.01)	202268	A63B 69/02 (2006.01)
202106	E02D 29/045 (2006.01)	202140	C08F 36/06 (2006.01)	202204	G06K 19/16 (2006.01)	202269	B41J 2/175 (2006.01)
202107	B66C 23/16 (2006.01)	202141	A46B 7/00 (2006.01)	202205	C09J 5/02 (2006.01)	202270	B65D 5/74 (2006.01)
202108	G01N 3/24 (2006.01)	202142	A61M 1/10 (2006.01)	202206	A61K 33/42 (2006.01)	202271	C23C 8/22 (2006.01)
202109	B21C 47/14 (2006.01)	202143	A61M 1/10 (2006.01)	202207	A61K 31/495 (2006.01)	202272	H01R 4/02 (2006.01)
202110	B03D 1/02 (2006.01)	202144	F01K 13/02 (2006.01)	202208	C12N 1/20 (2006.01)	202273	C07K 14/45 (2006.01)
202111	B65D 75/56 (2006.01)	202145	E21C 41/22 (2006.01)	202209	F01N 3/025 (2006.01)	202274	B23K 1/00 (2006.01)
202112	F01B 29/00 (2006.01)	202146	G01N 7/10 (2006.01)	202210	C08F 120/06 (2006.01)	202275	C01B 15/023 (2006.01)
202113	D06F 39/14 (2006.01)	202147	C07H 15/252 (2006.01)	202211	C01B 33/143 (2006.01)	202276	B24B 55/12 (2006.01)
202114	B23B 29/034 (2006.01)	202148	B65D 5/08 (2006.01)	202212	G02B 6/44 (2006.01)	202277	E21B 7/18 (2006.01)
202115	H01C 7/112 (2006.01)	202149	E21C 39/00 (2006.01)	202213	B41J 2/15 (2006.01)	202278	A47L 11/34 (2006.01)
202116	C12Q 1/68 (2006.01)	202150	E04C 3/02 (2006.01)	202214	C08L 101/14 (2006.01)	202279	C07K 19/00 (2006.01)
202117	C10L 1/04 (2006.01)	202151	E04G 21/22 (2006.01)	202215	B01J 20/06 (2006.01)	202280	A47J 19/00 (2006.01)
202118	F17C 7/02 (2006.01)	202152	E01C 5/02 (2006.01)	202216	B30B 15/06 (2006.01)	202281	B01D 39/14 (2006.01)
202119	C12Q 1/68 (2006.01)	202153	G01S 15/02 (2006.01)	202217	A61K 39/00 (2006.01)	202282	B29C 43/58 (2006.01)
202120	C10J 3/02 (2006.01)	202154	G01S 15/02 (2006.01)	202218	D06F 39/02 (2006.01)	202283	E21B 43/38 (2006.01)
202121	B65G 19/28 (2006.01)	202155	G01N 17/00 (2006.01)	202219	C08L 23/06 (2006.01)	202284	B65D 85/32 (2006.01)
202122	B65D 25/40 (2006.01)	202156	H01C 17/24 (2006.01)	202220	C08L 23/06 (2006.01)	202285	G01N 33/00 (2006.01)
				202221	B44F 1/02 (2006.01)	202286	C12N 7/04 (2006.01)

1	2
202287	A61C 8/00 (2006.01)
202288	C23G 1/36 (2006.01)
202289	B01D 19/04 (2006.01)
202290	F25D 23/02 (2006.01)
202291	H02K 49/02 (2006.01)
202292	B32B 3/12 (2006.01)
202293	F42B 5/02 (2006.01)
202294	F42B 14/06 (2006.01)
202295	F42B 15/01 (2006.01)
202296	E21C 25/28 (2006.01)
202297	B65G 19/28 (2006.01)
202298	E21D 23/08 (2006.01)
202299	C08G 63/48 (2006.01)
202300	F41G 11/00 (2006.01)
202301	C12N 1/20 (2006.01)
202302	B65D 17/00 (2006.01)
202303	C07D 333/36 (2006.01)
202304	B22F 3/12 (2006.01)
202305	F16J 15/00 (2006.01)
202306	F16J 15/53 (2006.01)
202307	B01D 53/02 (2006.01)
202308	F42B 33/00 (2006.01)
202309	E21F 13/06 (2006.01)
202310	E21F 13/06 (2006.01)
202311	B23B 17/10 (2006.01)
202312	C07F 1/10 (2006.01)
202313	C07F 1/08 (2006.01)
202314	C07F 1/10 (2006.01)
202315	C07F 7/00 (2006.01)
202316	B22D 17/26 (2006.01)
202317	B23C 5/20 (2006.01)
202318	B29C 65/18 (2006.01)
202319	B01D 17/025 (2006.01)
202320	F02M 37/22 (2006.01)
202321	B01D 53/50 (2006.01)
202322	H01R 29/00 (2006.01)
202323	B61B 3/00 (2006.01)
202324	A47L 5/00 (2006.01)
202325	C07D 409/12 (2006.01)
202326	B61L 5/10 (2006.01)
202327	B42D 15/10 (2006.01)
202328	B42D 15/10 (2006.01)
202329	D06N 5/00 (2006.01)
202330	B32B 21/06 (2006.01)
202331	E04F 13/08 (2006.01)
202332	F24F 7/02 (2006.01)
202333	B01D 53/40 (2006.01)
202334	B01D 46/42 (2006.01)
202335	C10L 1/10 (2006.01)
202336	B65D 83/76 (2006.01)
202337	B65D 83/00 (2006.01)
202338	B01D 53/94 (2006.01)
202339	E04F 15/04 (2006.01)
202340	C07D 487/22 (2006.01)
202341	C07D 487/22 (2006.01)
202342	B65B 9/00 (2006.01)
202343	E04F 15/04 (2006.01)
202344	B65D 71/00 (2006.01)
202345	B02C 15/00 (2006.01)
202346	B63H 9/06 (2006.01)
202347	E02D 17/18 (2006.01)
202348	E02D 17/18 (2006.01)
202349	A23C 9/15 (2006.01)
202350	C01B 15/10 (2006.01)
202351	B27M 1/00 (2006.01)

1	2
202352	E04F 13/14 (2006.01)
202353	A44B 18/00 (2006.01)
202354	F02M 55/02 (2006.01)
202355	C08L 61/00 (2006.01)
202356	A61K 9/08 (2006.01)
202357	A61K 9/22 (2006.01)
202358	H01F 1/00 (2006.01)
202359	E05D 11/00 (2006.01)
202360	H01R 9/24 (2006.01)
202361	F02M 65/00 (2006.01)
202362	E04F 13/04 (2006.01)
202363	A61F 2/44 (2006.01)
202364	F04C 18/16 (2006.01)
202365	B65D 41/34 (2006.01)
202366	G01F 1/10 (2006.01)
202367	C07K 14/605 (2006.01)
202368	C07D 233/12 (2006.01)
202369	A61K 39/395 (2006.01)
202370	F16G 5/20 (2006.01)
202371	F01C 1/08 (2006.01)
202372	C07C 323/56 (2006.01)
202373	D02G 1/02 (2006.01)
202374	A61L 27/06 (2006.01)
202375	C07C 5/09 (2006.01)
202376	F25D 21/00 (2006.01)
202377	F25B 39/02 (2006.01)
202378	F25B 39/02 (2006.01)
202379	C04B 28/04 (2006.01)
202380	B64C 9/20 (2006.01)
202381	E21D 11/00 (2006.01)
202382	F01L 1/18 (2006.01)
202383	C12N 15/52 (2006.01)
202384	B65D 71/00 (2006.01)
202385	B64C 9/00 (2006.01)
202386	B65D 51/20 (2006.01)
202387	E02D 29/14 (2006.01)
202388	B65D 35/22 (2006.01)
202389	C07D 333/16 (2006.01)
202390	C07D 333/16 (2006.01)
202391	C07D 409/04 (2006.01)
202392	A61K 36/49 (2006.01)
202393	C07D 491/22 (2006.01)
202394	C01B 33/14 (2006.01)
202395	C08F 210/02 (2006.01)
202396	C07K 16/18 (2006.01)
202397	C07D 277/62 (2006.01)
202398	A01N 31/06 (2006.01)
202399	A61K 38/17 (2006.01)
202400	C07D 513/04 (2006.01)
202401	B65G 19/28 (2006.01)
202402	E01D 19/02 (2006.01)
202403	E05B 9/08 (2006.01)
202404	B23P 15/26 (2006.01)
202405	A47B 31/00 (2006.01)
202406	A47J 37/00 (2006.01)
202407	F25D 11/00 (2006.01)
202408	D04H 1/46 (2006.01)
202409	A61F 13/64 (2006.01)
202410	B23Q 3/02 (2006.01)
202411	A61K 31/635 (2006.01)
202412	B65D 83/02 (2006.01)
202413	B29C 45/12 (2006.01)
202414	A01N 45/00 (2006.01)
202415	C10G 9/00 (2006.01)
202416	G01M 19/00 (2006.01)

1	2
202417	C10M 169/04 (2006.01)
202418	A23L 1/06 (2006.01)
202419	B23P 6/00 (2006.01)
202420	E04F 17/04 (2006.01)
202421	B08B 9/02 (2006.01)
202422	H01F 1/00 (2006.01)
202423	H01F 1/00 (2006.01)
202424	H01F 1/00 (2006.01)
202425	G01J 5/00 (2006.01)
202426	B27G 23/00 (2006.01)
202427	E21F 13/02 (2006.01)
202428	B66D 3/20 (2006.01)
202429	F02M 61/18 (2006.01)
202430	C07C 213/10 (2006.01)
202431	E04C 3/34 (2006.01)
202432	E04C 3/34 (2006.01)
202433	E04B 1/38 (2006.01)
202434	E04C 3/34 (2006.01)
202435	C23C 22/00 (2006.01)
202436	F24J 2/05 (2006.01)
202437	B08B 1/04 (2006.01)
202438	F24J 3/00 (2006.01)
202439	B23D 45/10 (2006.01)
202440	B65D 81/38 (2006.01)
202441	B32B 15/20 (2006.01)
202442	A61K 8/23 (2006.01)
202443	E01C 7/32 (2006.01)
202444	H04B 3/00 (2006.01)
202445	F23G 1/00 (2006.01)
202446	F28F 21/06 (2006.01)
202447	C10M 175/00 (2006.01)
202448	C21D 9/663 (2006.01)
202449	F23N 5/10 (2006.01)
202450	A63H 33/08 (2006.01)
202451	F24H 1/16 (2006.01)
202452	H02G 3/04 (2006.01)
202453	C02F 1/467 (2006.01)
202454	A61K 31/20 (2006.01)
202455	F16H 61/32 (2006.01)
202456	E05D 7/04 (2006.01)
202457	C12N 15/31 (2006.01)
202458	F02M 61/18 (2006.01)
202459	C07C 219/24 (2006.01)
202460	D04H 3/16 (2006.01)
202461	B66D 5/14 (2006.01)
202462	C12N 15/82 (2006.01)
202463	C07D 491/10 (2006.01)

1	2
202464	C07D 487/04 (2006.01)
202465	A61K 35/74 (2006.01)
202466	C04B 28/06 (2006.01)
202467	C02F 1/40 (2006.01)
202468	A61K 35/64 (2006.01)
202469	A01N 25/04 (2006.01)
202470	C25B 11/04 (2006.01)
202471	C08L 1/00 (2006.01)
202472	D06F 39/02 (2006.01)
202473	C07D 405/06 (2006.01)
202474	C08L 1/08 (2006.01)
202475	A61K 9/107 (2006.01)
202476	B32B 11/10 (2006.01)
202477	A61K 38/17 (2006.01)
202478	C07D 451/10 (2006.01)
202479	D01G 19/10 (2006.01)
202480	H05B 33/00 (2006.01)
202481	C11D 17/04 (2006.01)
202482	F16D 69/02 (2006.01)
202483	A61P 9/10 (2006.01)
202484	C08F 255/02 (2006.01)
202485	H01R 24/04 (2006.01)
202486	C11D 3/48 (2006.01)
202487	C07F 15/04 (2006.01)
202488	C07F 9/145 (2006.01)
202489	C07C 217/62 (2006.01)
202490	A61M 5/168 (2006.01)
202491	C07D 303/04 (2006.01)
202492	A01N 47/38 (2006.01)
202493	F24J 2/48 (2006.01)
202494	A61K 47/32 (2006.01)
202495	C07C 41/09 (2006.01)
202496	A61K 9/08 (2006.01)
202497	A24D 3/08 (2006.01)
202498	A61K 9/14 (2006.01)
202499	C08L 23/06 (2006.01)
202500	B42D 15/10 (2006.01)
202501	B42D 15/00 (2006.01)
202502	C03C 17/34 (2006.01)
202503	C02F 1/52 (2006.01)
202504	C07D 209/12 (2006.01)
202505	A24C 5/24 (2006.01)
202506	B32B 15/08 (2006.01)
202507	H01H 73/18 (2006.01)
202508	A01L 5/00 (2006.01)
202509	C12N 15/40 (2006.01)
202510	F16B 37/06 (2006.01)

164

TŁUMACZENIA PATENTÓW EUROPEJSKICH

Poniższe zestawienie zawiera kolejno: kod rodzaju tłumaczenia patentu europejskiego chronionego na terytorium Rzeczypospolitej Polskiej, datę publikacji o udzieleniu lub zmianie patentu europejskiego, rok wydania i numer Europejskiego Biuletynu Patentowego, w którym ogłoszono o udzieleniu lub zmianie patentu, numer patentu europejskiego.

T3 (97) 09 04 2008	2008/15	EP 1568662 B1
T3 (97) 16 04 2008	2008/16	EP 1703914 B1
T3 (97) 14 05 2008	2008/20	EP 1848406 B1
T3 (97) 30 07 2008	2008/31	EP 1647033 B1
T3 (97) 30 07 2008	2008/31	EP 1695318 B1
T3 (97) 30 07 2008	2008/31	EP 1807569 B1

T3 (97) 30 07 2008	2008/31	EP 1813441 B1	T3 (97) 03 12 2008	2008/49	EP 1752746 B1
T3 (97) 06 08 2008	2008/32	EP 1668152 B1	T3 (97) 03 12 2008	2008/49	EP 1755474 B1
T3 (97) 13 08 2008	2008/33	EP 1769093 B1	T3 (97) 03 12 2008	2008/49	EP 1767458 B1
T3 (97) 13 08 2008	2008/33	EP 1888887 B1	T3 (97) 03 12 2008	2008/49	EP 1771505 B1
T3 (97) 20 08 2008	2008/34	EP 1827745 B1	T3 (97) 03 12 2008	2008/49	EP 1772169 B1
T3 (97) 03 09 2008	2008/36	EP 1603610 B1	T3 (97) 03 12 2008	2008/49	EP 1776265 B1
T3 (97) 03 09 2008	2008/36	EP 1733622 B1	T3 (97) 03 12 2008	2008/49	EP 1776874 B1
T3 (97) 03 09 2008	2008/36	EP 1780243 B1	T3 (97) 03 12 2008	2008/49	EP 1791905 B1
T3 (97) 10 09 2008	2008/37	EP 1737736 B1	T3 (97) 03 12 2008	2008/49	EP 1794280 B1
T3 (97) 10 09 2008	2008/37	EP 1862424 B1	T3 (97) 03 12 2008	2008/49	EP 1795271 B1
T3 (97) 24 09 2008	2008/39	EP 1533423 B1	T3 (97) 03 12 2008	2008/49	EP 1797021 B1
T3 (97) 01 10 2008	2008/40	EP 1738632 B1	T3 (97) 03 12 2008	2008/49	EP 1797772 B1
T3 (97) 08 10 2008	2008/41	EP 1457497 B1	T3 (97) 03 12 2008	2008/49	EP 1824618 B1
T3 (97) 08 10 2008	2008/41	EP 1479301 B1	T3 (97) 03 12 2008	2008/49	EP 1827261 B1
T3 (97) 15 10 2008	2008/42	EP 1713505 B1	T3 (97) 03 12 2008	2008/49	EP 1828697 B1
T3 (97) 15 10 2008	2008/42	EP 1720643 B1	T3 (97) 03 12 2008	2008/49	EP 1831386 B1
T3 (97) 15 10 2008	2008/42	EP 1742642 B1	T3 (97) 03 12 2008	2008/49	EP 1836882 B1
T3 (97) 15 10 2008	2008/42	EP 1763432 B1	T3 (97) 03 12 2008	2008/49	EP 1842653 B1
T3 (97) 15 10 2008	2008/42	EP 1776366 B1	T3 (97) 03 12 2008	2008/49	EP 1860741 B1
T3 (97) 22 10 2008	2008/43	EP 1604209 B1	T3 (97) 03 12 2008	2008/49	EP 1861442 B1
T3 (97) 22 10 2008	2008/43	EP 1636389 B1	T3 (97) 03 12 2008	2008/49	EP 1874831 B1
T3 (97) 22 10 2008	2008/43	EP 1779805 B1	T3 (97) 03 12 2008	2008/49	EP 1893363 B1
T3 (97) 22 10 2008	2008/43	EP 1781896 B1	T3 (97) 03 12 2008	2008/49	EP 1900152 B1
T3 (97) 22 10 2008	2008/43	EP 1846480 B1	T3 (97) 03 12 2008	2008/49	EP 1906921 B1
T3 (97) 29 10 2008	2008/44	EP 1491399 B1	T3 (97) 03 12 2008	2008/49	EP 1908345 B1
T3 (97) 29 10 2008	2008/44	EP 1615871 B1	T3 (97) 03 12 2008	2008/49	EP 1913045 B1
T3 (97) 29 10 2008	2008/44	EP 1861100 B1	T3 (97) 03 12 2008	2008/49	EP 1926514 B1
T3 (97) 29 10 2008	2008/44	EP 1877351 B1	T3 (97) 10 12 2008	2008/50	EP 1593804 B1
T3 (97) 05 11 2008	2008/45	EP 1519100 B1	T3 (97) 10 12 2008	2008/50	EP 1608753 B1
T3 (97) 05 11 2008	2008/45	EP 1607216 B1	T3 (97) 10 12 2008	2008/50	EP 1618998 B1
T3 (97) 05 11 2008	2008/45	EP 1881027 B1	T3 (97) 10 12 2008	2008/50	EP 1650107 B1
T3 (97) 12 11 2008	2008/46	EP 1621468 B1	T3 (97) 10 12 2008	2008/50	EP 1663185 B1
T3 (97) 12 11 2008	2008/46	EP 1762132 B1	T3 (97) 10 12 2008	2008/50	EP 1673391 B1
T3 (97) 12 11 2008	2008/46	EP 1773501 B1	T3 (97) 10 12 2008	2008/50	EP 1677827 B1
T3 (97) 19 11 2008	2008/47	EP 1740298 B1	T3 (97) 10 12 2008	2008/50	EP 1693125 B1
T3 (97) 19 11 2008	2008/47	EP 1854826 B1	T3 (97) 10 12 2008	2008/50	EP 1695915 B1
T3 (97) 19 11 2008	2008/47	EP 1867459 B1	T3 (97) 10 12 2008	2008/50	EP 1775603 B1
T3 (97) 19 11 2008	2008/47	EP 1910050 B1	T3 (97) 10 12 2008	2008/50	EP 1776240 B1
T3 (97) 26 11 2008	2008/48	EP 1566455 B1	T3 (97) 10 12 2008	2008/50	EP 1817330 B1
T3 (97) 26 11 2008	2008/48	EP 1756084 B1	T3 (97) 10 12 2008	2008/50	EP 1826550 B1
T3 (97) 26 11 2008	2008/48	EP 1777045 B1	T3 (97) 10 12 2008	2008/50	EP 1910626 B1
T3 (97) 26 11 2008	2008/48	EP 1783278 B1	T3 (97) 10 12 2008	2008/50	EP 1926649 B1
T3 (97) 26 11 2008	2008/48	EP 1789300 B1	T3 (97) 17 12 2008	2008/51	EP 1552795 B1
T3 (97) 26 11 2008	2008/48	EP 1845960 B1	T3 (97) 17 12 2008	2008/51	EP 1580370 B1
T3 (97) 26 11 2008	2008/48	EP 1897758 B1	T3 (97) 17 12 2008	2008/51	EP 1603919 B1
T3 (97) 26 11 2008	2008/48	EP 1899101 B1	T3 (97) 17 12 2008	2008/51	EP 1623095 B1
T3 (97) 03 12 2008	2008/49	EP 1475991 B1	T3 (97) 17 12 2008	2008/51	EP 1630948 B1
T3 (97) 03 12 2008	2008/49	EP 1495776 B1	T3 (97) 17 12 2008	2008/51	EP 1638937 B1
T3 (97) 03 12 2008	2008/49	EP 1598358 B1	T3 (97) 17 12 2008	2008/51	EP 1642707 B1
T3 (97) 03 12 2008	2008/49	EP 1603714 B1	T3 (97) 17 12 2008	2008/51	EP 1658115 B1
T3 (97) 03 12 2008	2008/49	EP 1615628 B1	T3 (97) 17 12 2008	2008/51	EP 1682436 B1
T3 (97) 03 12 2008	2008/49	EP 1619977 B1	T3 (97) 17 12 2008	2008/51	EP 1683466 B1
T3 (97) 03 12 2008	2008/49	EP 1627855 B1	T3 (97) 17 12 2008	2008/51	EP 1703896 B1
T3 (97) 03 12 2008	2008/49	EP 1628820 B1	T3 (97) 17 12 2008	2008/51	EP 1727792 B1
T3 (97) 03 12 2008	2008/49	EP 1643833 B1	T3 (97) 17 12 2008	2008/51	EP 1745848 B1
T3 (97) 03 12 2008	2008/49	EP 1648776 B1	T3 (97) 17 12 2008	2008/51	EP 1753831 B1
T3 (97) 03 12 2008	2008/49	EP 1680088 B1	T3 (97) 17 12 2008	2008/51	EP 1754698 B1
T3 (97) 03 12 2008	2008/49	EP 1684889 B1	T3 (97) 17 12 2008	2008/51	EP 1754993 B1
T3 (97) 03 12 2008	2008/49	EP 1689293 B1	T3 (97) 17 12 2008	2008/51	EP 1756127 B1
T3 (97) 03 12 2008	2008/49	EP 1711507 B1	T3 (97) 17 12 2008	2008/51	EP 1760374 B1
T3 (97) 03 12 2008	2008/49	EP 1717459 B1	T3 (97) 17 12 2008	2008/51	EP 1760441 B1
T3 (97) 03 12 2008	2008/49	EP 1728288 B1	T3 (97) 17 12 2008	2008/51	EP 1761717 B1
T3 (97) 03 12 2008	2008/49	EP 1736197 B1	T3 (97) 17 12 2008	2008/51	EP 1763369 B1
T3 (97) 03 12 2008	2008/49	EP 1739691 B1	T3 (97) 17 12 2008	2008/51	EP 1763520 B1
T3 (97) 03 12 2008	2008/49	EP 1740584 B1	T3 (97) 17 12 2008	2008/51	EP 1767697 B1
T3 (97) 03 12 2008	2008/49	EP 1745812 B1	T3 (97) 17 12 2008	2008/51	EP 1773829 B1
T3 (97) 03 12 2008	2008/49	EP 1749328 B1	T3 (97) 17 12 2008	2008/51	EP 1783293 B1

T3 (97) 17 12 2008	2008/51	EP 1784437 B1	T3 (97) 24 12 2008	2008/52	EP 1946884 B1
T3 (97) 17 12 2008	2008/51	EP 1786635 B1	T3 (97) 31 12 2008	2009/01	EP 1464558 B1
T3 (97) 17 12 2008	2008/51	EP 1799723 B1	T3 (97) 31 12 2008	2009/01	EP 1477356 B1
T3 (97) 17 12 2008	2008/51	EP 1819695 B1	T3 (97) 31 12 2008	2009/01	EP 1498950 B1
T3 (97) 17 12 2008	2008/51	EP 1832531 B1	T3 (97) 31 12 2008	2009/01	EP 1516802 B1
T3 (97) 17 12 2008	2008/51	EP 1851835 B1	T3 (97) 31 12 2008	2009/01	EP 1538154 B1
T3 (97) 17 12 2008	2008/51	EP 1854635 B1	T3 (97) 31 12 2008	2009/01	EP 1589121 B1
T3 (97) 17 12 2008	2008/51	EP 1869245 B1	T3 (97) 31 12 2008	2009/01	EP 1595438 B1
T3 (97) 17 12 2008	2008/51	EP 1876301 B1	T3 (97) 31 12 2008	2009/01	EP 1595441 B1
T3 (97) 17 12 2008	2008/51	EP 1887581 B1	T3 (97) 31 12 2008	2009/01	EP 1598410 B1
T3 (97) 17 12 2008	2008/51	EP 1905339 B1	T3 (97) 31 12 2008	2009/01	EP 1641996 B1
T3 (97) 17 12 2008	2008/51	EP 1909216 B1	T3 (97) 31 12 2008	2009/01	EP 1646126 B1
T3 (97) 17 12 2008	2008/51	EP 1909557 B1	T3 (97) 31 12 2008	2009/01	EP 1662011 B1
T3 (97) 17 12 2008	2008/51	EP 1910190 B1	T3 (97) 31 12 2008	2009/01	EP 1664663 B1
T3 (97) 17 12 2008	2008/51	EP 1911963 B1	T3 (97) 31 12 2008	2009/01	EP 1666683 B1
T3 (97) 17 12 2008	2008/51	EP 1915358 B1	T3 (97) 31 12 2008	2009/01	EP 1681126 B1
T3 (97) 17 12 2008	2008/51	EP 1917254 B1	T3 (97) 31 12 2008	2009/01	EP 1689356 B1
T3 (97) 17 12 2008	2008/51	EP 1919883 B1	T3 (97) 31 12 2008	2009/01	EP 1689870 B1
T3 (97) 17 12 2008	2008/51	EP 1924824 B1	T3 (97) 31 12 2008	2009/01	EP 1709147 B1
T3 (97) 24 12 2008	2008/52	EP 1516908 B1	T3 (97) 31 12 2008	2009/01	EP 1710177 B1
T3 (97) 24 12 2008	2008/52	EP 1522809 B1	T3 (97) 31 12 2008	2009/01	EP 1710348 B1
T3 (97) 24 12 2008	2008/52	EP 1531332 B1	T3 (97) 31 12 2008	2009/01	EP 1719577 B1
T3 (97) 24 12 2008	2008/52	EP 1550417 B1	T3 (97) 31 12 2008	2009/01	EP 1723322 B1
T3 (97) 24 12 2008	2008/52	EP 1600552 B1	T3 (97) 31 12 2008	2009/01	EP 1725201 B1
T3 (97) 24 12 2008	2008/52	EP 1620425 B1	T3 (97) 31 12 2008	2009/01	EP 1732926 B1
T3 (97) 24 12 2008	2008/52	EP 1637165 B1	T3 (97) 31 12 2008	2009/01	EP 1736299 B1
T3 (97) 24 12 2008	2008/52	EP 1641079 B1	T3 (97) 31 12 2008	2009/01	EP 1739120 B1
T3 (97) 24 12 2008	2008/52	EP 1658143 B1	T3 (97) 31 12 2008	2009/01	EP 1740476 B1
T3 (97) 24 12 2008	2008/52	EP 1663560 B1	T3 (97) 31 12 2008	2009/01	EP 1749154 B1
T3 (97) 24 12 2008	2008/52	EP 1674181 B1	T3 (97) 31 12 2008	2009/01	EP 1762801 B1
T3 (97) 24 12 2008	2008/52	EP 1674344 B1	T3 (97) 31 12 2008	2009/01	EP 1765404 B1
T3 (97) 24 12 2008	2008/52	EP 1686358 B1	T3 (97) 31 12 2008	2009/01	EP 1770153 B1
T3 (97) 24 12 2008	2008/52	EP 1687576 B1	T3 (97) 31 12 2008	2009/01	EP 1776109 B1
T3 (97) 24 12 2008	2008/52	EP 1698374 B1	T3 (97) 31 12 2008	2009/01	EP 1776587 B1
T3 (97) 24 12 2008	2008/52	EP 1711356 B1	T3 (97) 31 12 2008	2009/01	EP 1777392 B1
T3 (97) 24 12 2008	2008/52	EP 1714869 B1	T3 (97) 31 12 2008	2009/01	EP 1782680 B1
T3 (97) 24 12 2008	2008/52	EP 1719596 B1	T3 (97) 31 12 2008	2009/01	EP 1784244 B1
T3 (97) 24 12 2008	2008/52	EP 1724064 B1	T3 (97) 31 12 2008	2009/01	EP 1788022 B1
T3 (97) 24 12 2008	2008/52	EP 1727665 B1	T3 (97) 31 12 2008	2009/01	EP 1791852 B1
T3 (97) 24 12 2008	2008/52	EP 1734212 B1	T3 (97) 31 12 2008	2009/01	EP 1799229 B1
T3 (97) 24 12 2008	2008/52	EP 1745095 B1	T3 (97) 31 12 2008	2009/01	EP 1821582 B1
T3 (97) 24 12 2008	2008/52	EP 1752311 B1	T3 (97) 31 12 2008	2009/01	EP 1849928 B1
T3 (97) 24 12 2008	2008/52	EP 1754840 B1	T3 (97) 31 12 2008	2009/01	EP 1851198 B1
T3 (97) 24 12 2008	2008/52	EP 1762578 B1	T3 (97) 31 12 2008	2009/01	EP 1857555 B1
T3 (97) 24 12 2008	2008/52	EP 1765600 B1	T3 (97) 31 12 2008	2009/01	EP 1861517 B1
T3 (97) 24 12 2008	2008/52	EP 1767705 B1	T3 (97) 31 12 2008	2009/01	EP 1864884 B1
T3 (97) 24 12 2008	2008/52	EP 1786674 B1	T3 (97) 31 12 2008	2009/01	EP 1877070 B1
T3 (97) 24 12 2008	2008/52	EP 1787755 B1	T3 (97) 31 12 2008	2009/01	EP 1877329 B1
T3 (97) 24 12 2008	2008/52	EP 1790427 B1	T3 (97) 31 12 2008	2009/01	EP 1879714 B1
T3 (97) 24 12 2008	2008/52	EP 1807184 B1	T3 (97) 31 12 2008	2009/01	EP 1881290 B1
T3 (97) 24 12 2008	2008/52	EP 1829445 B1	T3 (97) 31 12 2008	2009/01	EP 1888218 B1
T3 (97) 24 12 2008	2008/52	EP 1832519 B1	T3 (97) 31 12 2008	2009/01	EP 1896489 B1
T3 (97) 24 12 2008	2008/52	EP 1842466 B1	T3 (97) 31 12 2008	2009/01	EP 1899121 B1
T3 (97) 24 12 2008	2008/52	EP 1845026 B1	T3 (97) 31 12 2008	2009/01	EP 1907145 B1
T3 (97) 24 12 2008	2008/52	EP 1845265 B1	T3 (97) 31 12 2008	2009/01	EP 1907671 B1
T3 (97) 24 12 2008	2008/52	EP 1846617 B1	T3 (97) 31 12 2008	2009/01	EP 1917126 B1
T3 (97) 24 12 2008	2008/52	EP 1858679 B1	T3 (97) 31 12 2008	2009/01	EP 1922526 B1
T3 (97) 24 12 2008	2008/52	EP 1866426 B1	T3 (97) 31 12 2008	2009/01	EP 1924621 B1
T3 (97) 24 12 2008	2008/52	EP 1878840 B1	T3 (97) 31 12 2008	2009/01	EP 1929581 B1
T3 (97) 24 12 2008	2008/52	EP 1898876 B1	T3 (97) 31 12 2008	2009/01	EP 1931831 B1
T3 (97) 24 12 2008	2008/52	EP 1900280 B1	T3 (97) 31 12 2008	2009/01	EP 1947927 B1
T3 (97) 24 12 2008	2008/52	EP 1910450 B1	T3 (97) 31 12 2008	2009/01	EP 1948346 B1
T3 (97) 24 12 2008	2008/52	EP 1917267 B1	T3 (97) 07 01 2009	2009/02	EP 1477062 B1
T3 (97) 24 12 2008	2008/52	EP 1919641 B1	T3 (97) 07 01 2009	2009/02	EP 1522529 B1
T3 (97) 24 12 2008	2008/52	EP 1924624 B1	T3 (97) 07 01 2009	2009/02	EP 1533236 B1
T3 (97) 24 12 2008	2008/52	EP 1931317 B1	T3 (97) 07 01 2009	2009/02	EP 1544383 B1
T3 (97) 24 12 2008	2008/52	EP 1943317 B1	T3 (97) 07 01 2009	2009/02	EP 1635843 B1

T3 (97) 07 01 2009	2009/02	EP 1639154 B1	T3 (97) 14 01 2009	2009/03	EP 1566562 B1
T3 (97) 07 01 2009	2009/02	EP 1641389 B1	T3 (97) 14 01 2009	2009/03	EP 1577159 B1
T3 (97) 07 01 2009	2009/02	EP 1649079 B1	T3 (97) 14 01 2009	2009/03	EP 1589139 B1
T3 (97) 07 01 2009	2009/02	EP 1654440 B1	T3 (97) 14 01 2009	2009/03	EP 1627022 B1
T3 (97) 07 01 2009	2009/02	EP 1659297 B1	T3 (97) 14 01 2009	2009/03	EP 1633568 B1
T3 (97) 07 01 2009	2009/02	EP 1659868 B1	T3 (97) 14 01 2009	2009/03	EP 1635594 B1
T3 (97) 07 01 2009	2009/02	EP 1660612 B1	T3 (97) 14 01 2009	2009/03	EP 1658412 B1
T3 (97) 07 01 2009	2009/02	EP 1662010 B1	T3 (97) 14 01 2009	2009/03	EP 1668014 B1
T3 (97) 07 01 2009	2009/02	EP 1667665 B1	T3 (97) 14 01 2009	2009/03	EP 1671517 B1
T3 (97) 07 01 2009	2009/02	EP 1669306 B1	T3 (97) 14 01 2009	2009/03	EP 1685930 B1
T3 (97) 07 01 2009	2009/02	EP 1680405 B1	T3 (97) 14 01 2009	2009/03	EP 1711227 B1
T3 (97) 07 01 2009	2009/02	EP 1682493 B1	T3 (97) 14 01 2009	2009/03	EP 1719015 B1
T3 (97) 07 01 2009	2009/02	EP 1682798 B1	T3 (97) 14 01 2009	2009/03	EP 1728466 B1
T3 (97) 07 01 2009	2009/02	EP 1687577 B1	T3 (97) 14 01 2009	2009/03	EP 1729944 B1
T3 (97) 07 01 2009	2009/02	EP 1687610 B1	T3 (97) 14 01 2009	2009/03	EP 1733628 B1
T3 (97) 07 01 2009	2009/02	EP 1690553 B1	T3 (97) 14 01 2009	2009/03	EP 1740051 B1
T3 (97) 07 01 2009	2009/02	EP 1697232 B1	T3 (97) 14 01 2009	2009/03	EP 1751276 B1
T3 (97) 07 01 2009	2009/02	EP 1702863 B1	T3 (97) 14 01 2009	2009/03	EP 1753526 B1
T3 (97) 07 01 2009	2009/02	EP 1705387 B1	T3 (97) 14 01 2009	2009/03	EP 1753776 B1
T3 (97) 07 01 2009	2009/02	EP 1729730 B1	T3 (97) 14 01 2009	2009/03	EP 1763396 B1
T3 (97) 07 01 2009	2009/02	EP 1733100 B1	T3 (97) 14 01 2009	2009/03	EP 1763427 B1
T3 (97) 07 01 2009	2009/02	EP 1735304 B1	T3 (97) 14 01 2009	2009/03	EP 1764014 B1
T3 (97) 07 01 2009	2009/02	EP 1743079 B1	T3 (97) 14 01 2009	2009/03	EP 1785272 B1
T3 (97) 07 01 2009	2009/02	EP 1745691 B1	T3 (97) 14 01 2009	2009/03	EP 1786982 B1
T3 (97) 07 01 2009	2009/02	EP 1759702 B1	T3 (97) 14 01 2009	2009/03	EP 1787612 B1
T3 (97) 07 01 2009	2009/02	EP 1766249 B1	T3 (97) 14 01 2009	2009/03	EP 1789395 B1
T3 (97) 07 01 2009	2009/02	EP 1766301 B1	T3 (97) 14 01 2009	2009/03	EP 1801855 B1
T3 (97) 07 01 2009	2009/02	EP 1767291 B1	T3 (97) 14 01 2009	2009/03	EP 1803869 B1
T3 (97) 07 01 2009	2009/02	EP 1769721 B1	T3 (97) 14 01 2009	2009/03	EP 1805307 B1
T3 (97) 07 01 2009	2009/02	EP 1771415 B1	T3 (97) 14 01 2009	2009/03	EP 1818638 B1
T3 (97) 07 01 2009	2009/02	EP 1773509 B1	T3 (97) 14 01 2009	2009/03	EP 1828340 B1
T3 (97) 07 01 2009	2009/02	EP 1781380 B1	T3 (97) 14 01 2009	2009/03	EP 1829908 B1
T3 (97) 07 01 2009	2009/02	EP 1785618 B1	T3 (97) 14 01 2009	2009/03	EP 1841998 B1
T3 (97) 07 01 2009	2009/02	EP 1790701 B1	T3 (97) 14 01 2009	2009/03	EP 1850142 B1
T3 (97) 07 01 2009	2009/02	EP 1791872 B1	T3 (97) 14 01 2009	2009/03	EP 1854978 B1
T3 (97) 07 01 2009	2009/02	EP 1796650 B1	T3 (97) 14 01 2009	2009/03	EP 1861551 B1
T3 (97) 07 01 2009	2009/02	EP 1797042 B1	T3 (97) 14 01 2009	2009/03	EP 1867860 B1
T3 (97) 07 01 2009	2009/02	EP 1805305 B1	T3 (97) 14 01 2009	2009/03	EP 1873094 B1
T3 (97) 07 01 2009	2009/02	EP 1805306 B1	T3 (97) 14 01 2009	2009/03	EP 1874448 B1
T3 (97) 07 01 2009	2009/02	EP 1807072 B1	T3 (97) 14 01 2009	2009/03	EP 1879869 B1
T3 (97) 07 01 2009	2009/02	EP 1808132 B1	T3 (97) 14 01 2009	2009/03	EP 1884174 B1
T3 (97) 07 01 2009	2009/02	EP 1808164 B1	T3 (97) 14 01 2009	2009/03	EP 1913979 B1
T3 (97) 07 01 2009	2009/02	EP 1808531 B1	T3 (97) 14 01 2009	2009/03	EP 1917198 B1
T3 (97) 07 01 2009	2009/02	EP 1816935 B1	T3 (97) 14 01 2009	2009/03	EP 1918182 B1
T3 (97) 07 01 2009	2009/02	EP 1818048 B1	T3 (97) 14 01 2009	2009/03	EP 1924535 B1
T3 (97) 07 01 2009	2009/02	EP 1838623 B1	T3 (97) 14 01 2009	2009/03	EP 1937601 B1
T3 (97) 07 01 2009	2009/02	EP 1844206 B1	T3 (97) 21 01 2009	2009/04	EP 1591597 B1
T3 (97) 07 01 2009	2009/02	EP 1847485 B1	T3 (97) 21 01 2009	2009/04	EP 1626964 B1
T3 (97) 07 01 2009	2009/02	EP 1848650 B1	T3 (97) 21 01 2009	2009/04	EP 1664026 B1
T3 (97) 07 01 2009	2009/02	EP 1854548 B1	T3 (97) 21 01 2009	2009/04	EP 1692195 B1
T3 (97) 07 01 2009	2009/02	EP 1854746 B1	T3 (97) 21 01 2009	2009/04	EP 1702663 B1
T3 (97) 07 01 2009	2009/02	EP 1856303 B1	T3 (97) 21 01 2009	2009/04	EP 1785215 B1
T3 (97) 07 01 2009	2009/02	EP 1856318 B1	T3 (97) 21 01 2009	2009/04	EP 1797229 B1
T3 (97) 07 01 2009	2009/02	EP 1867543 B1	T3 (97) 21 01 2009	2009/04	EP 1827742 B1
T3 (97) 07 01 2009	2009/02	EP 1874394 B1	T3 (97) 28 01 2009	2009/05	EP 1712479 B1
T3 (97) 07 01 2009	2009/02	EP 1876300 B1	T3 (97) 28 01 2009	2009/05	EP 1833653 B1
T3 (97) 07 01 2009	2009/02	EP 1890681 B1	T3 (97) 04 02 2009	2009/06	EP 1817439 B1
T3 (97) 07 01 2009	2009/02	EP 1897653 B1	T3 (97) 11 02 2009	2009/07	EP 1665580 B1
T3 (97) 07 01 2009	2009/02	EP 1902103 B1	T3 (97) 11 02 2009	2009/07	EP 1735178 B1
T3 (97) 07 01 2009	2009/02	EP 1902891 B1	T3 (97) 11 02 2009	2009/07	EP 1738989 B1
T3 (97) 07 01 2009	2009/02	EP 1908943 B1	T3 (97) 11 02 2009	2009/07	EP 1932461 B1
T3 (97) 07 01 2009	2009/02	EP 1920497 B1	T3 (97) 11 02 2009	2009/07	EP 1937221 B1
T3 (97) 07 01 2009	2009/02	EP 1928821 B1	T3 (97) 18 02 2009	2009/08	EP 1555095 B1
T3 (97) 07 01 2009	2009/02	EP 1931472 B1	T3 (97) 18 02 2009	2009/08	EP 1965948 B1
T3 (97) 07 01 2009	2009/02	EP 1945473 B1	T3 (97) 25 02 2009	2009/09	EP 1817350 B1
T3 (97) 14 01 2009	2009/03	EP 1527710 B1	T3 (97) 25 02 2009	2009/09	EP 1852007 B1
T3 (97) 14 01 2009	2009/03	EP 1533336 B1	T3 (97) 04 03 2009	2009/10	EP 1792131 B1

T3 (97) 11 03 2009	2009/11	EP 1588845 B1
T3 (97) 11 03 2009	2009/11	EP 1610843 B1
T3 (97) 11 03 2009	2009/11	EP 1791681 B1
T3 (97) 18 03 2009	2009/12	EP 1586264 B1
T3 (97) 18 03 2009	2009/12	EP 1756026 B1
T3 (97) 18 03 2009	2009/12	EP 1760065 B1
T3 (97) 18 03 2009	2009/12	EP 1787566 B1
T3 (97) 25 03 2009	2009/13	EP 1657230 B1
T3 (97) 01 04 2009	2009/14	EP 1714932 B1

165

**DECYZJE O ODMOWIE UDZIELENIA PATENTU
(wydane po ogłoszeniu o zgłoszeniu)**

Poniższe zestawienie zawiera kolejno: numer zgłoszenia wynalazku oraz numer i rok wydania Biuletynu Urzędu Patentowego, w którym zgłoszenie zostało ogłoszone (dla zgłoszeń wydzielonych umieszczono w nawiasie numer zgłoszenia macierzystego).

332108	20/2000	352525	18/2003
332813	23/1999	352675	18/2003
338341	17/2001	352768	20/2002
339233	20/2001	352783	19/2003
339671	01/2001	352907	19/2003
342500	12/2001	353138	21/2003
343724	19/2001	353258	21/2003
343978	11/2002	353362	23/2003
344427	13/2002	353424	21/2003
344531	23/2001	353437	23/2003
345248	16/2002	353557	22/2003
345443	16/2002	353774	22/2003
345609	17/2001	353979	06/2003
345924	18/2001	354061	25/2003
346281	19/2002	354142	26/2003
346684	21/2001	354155	24/2003
347008	21/2001	354498	25/2003
347113	22/2001	354508	02/2004
347228	23/2002	354860	01/2003
347337	23/2002	354998	06/2004
347387	24/2001	355011	06/2004
347554	08/2002	355120	02/2004
347704	25/2002	355142	02/2004
347994	26/2002	355507	09/2004
348011	26/2002	355521	04/2004
348494	02/2002	355803	10/2004
349099	14/2002	355923	06/2004
349130	05/2002	356057	12/2004
349238	08/2002	356641	13/2004
349298	05/2003	356679	13/2004
349601	17/2002	356829	09/2004
349614	06/2003	356919	09/2004
349911	21/2002	356924	14/2004
349993	08/2002	356946	10/2004
350528	12/2002	357177	15/2004
350543	11/2002	357184	15/2004
350591	10/2003	357344	15/2004
350878	08/2003	357625	12/2004
351017	13/2002	357635	15/2004
351129	12/2003	357780	15/2004
351872	13/2003	357809	15/2004
351905	16/2003	358014	16/2004
352165	15/2003	358093	16/2004
352268	18/2002	358099	16/2004
352412	17/2003	358107	14/2003
352430	17/2003	358286	15/2003
352497	17/2003	358443	15/2004

358623	16/2004	364922	26/2004
358650	17/2003	365110	26/2004
358731	17/2004	365117	26/2004
358863	18/2004	365160	26/2004
359007	19/2004	365243	26/2004
359036	17/2004	365332	26/2004
359049	19/2004	365455	01/2005
359428	20/2004	365460	01/2005
359562	17/2004	365680	01/2005
360129	23/2004	365746	01/2005
360362	24/2003	365886	01/2005
360722	26/2004	366028	02/2005
360723	26/2004	366416	02/2005
360903	19/2004	366485	20/2005
361162	19/2004	366572	20/2005
361206	19/2004	366573	20/2005
361349	02/2005	367028	03/2005
361469	03/2005	367394	22/2005
361591	20/2004	368551	07/2005
361736	20/2004	368624	26/2005
361856	20/2004	369501	08/2005
362023	21/2004	370044	06/2006
362209	21/2004	370115	10/2005
362225	21/2004	370202	10/2005
362465	22/2004	370865	11/2005
362683	22/2004	373548	18/2005
362862	22/2004	373851	19/2005
363215	23/2004	373971	19/2005
363218	23/2004	374883	23/2005
363353	23/2004	375056	23/2005
363439	23/2004	379501(348816)	13/2002
363601	24/2004	379502(348816)	13/2002
363616	24/2004	380245	02/2008
363771	24/2004	380768(345955)	02/2002
363789	11/2005	380860	09/2008
364282	25/2004	380897	09/2008
364524	25/2004	381749(343076)	16/2001
364532	15/2005	382105	21/2008
364603	25/2004	383456(353199)	22/2003
364867	26/2004		

166

**DECYZJE O UMORZENIU POSTĘPOWANIA
(wydane po ogłoszeniu o zgłoszeniu)**

Poniższe zestawienie zawiera kolejno: numer zgłoszenia wynalazku oraz numer i rok wydania Biuletynu Urzędu Patentowego, w którym zgłoszenie zostało ogłoszone (dla zgłoszeń wydzielonych umieszczono w nawiasie numer zgłoszenia macierzystego).

338480	18/2001	348979	13/2002
339743	01/2001	349032	14/2002
341565	09/2001	349105	03/2003
343406	17/2001	351236	13/2003
343588	10/2001	351402	07/2003
343719	11/2001	351706	15/2003
344073	12/2001	352703	18/2003
344854	14/2001	353237	22/2003
345756	17/2002	354053	25/2003
346741	21/2002	354468	25/2003
348552	22/2002	354497 ^{u)}	25/2003
348587	02/2002	356393	13/2004
348605	12/2002	356572	08/2004
348635	12/2002	356984	14/2004

^{u)} zgłoszenie będzie rozpatrywane jako zgłoszenie wzoru użytkowego

357110	14/2004	372630	15/2005
357270	15/2004	372633	15/2005
357472	15/2004	373497	18/2005
357614	12/2004	373560	18/2005
358864	18/2004	374095	19/2005
359501	17/2004	374208	21/2006
359504	17/2004	374607	22/2005
359532	17/2004	375105	24/2005
359832	22/2003	375458(335020)	07/2000
360141	18/2004	376655	01/2006
360932	19/2004	377819	04/2006
361065	01/2005	378289	06/2006
362526	22/2004	379561	21/2006
364079	25/2004	379584	21/2006
364561	25/2004	379656	22/2006
364600	25/2004	379808	23/2006
365164	26/2004	379822	24/2006
365168	26/2004	380685	05/2007
365175	26/2004	380852	06/2007
367539	04/2005	380951	07/2007
367741	05/2005	381031	08/2007
367836	05/2005	381183	12/2008
369114	02/2006	381202	10/2007
369249	03/2006	382693	26/2008
369830	09/2005		

167

DECYZJE STWIERDZAJĄCE WYGAŚNIĘCIE DECYZJI O UDZIELENIU PATENTU

Poniższe zestawienie zawiera kolejno: numer zgłoszenia wynalazku oraz numer i rok wydania Biuletynu Urzędu Patentowego, w którym zgłoszenie zostało ogłoszone (dla zgłoszeń wydzielonych umieszczono w nawiasie numer zgłoszenia macierzystego).

331960	21/1999	351665	14/2003
336986	16/2000	352027	15/2003
340314	25/2001	352831	18/2003
341844	03/2001	352945	19/2003
342095	04/2001	354184	26/2003
342108	05/2001	355193	02/2004
342413	05/2001	355488	09/2004
342827	08/2002	355502	09/2004
342936	15/2001	355832	05/2004
342962	08/2001	356408	13/2004
342984	09/2001	356413	07/2004
344103	12/2001	356914	09/2004
344131	13/2001	356969	10/2004
344412	23/2001	357483	12/2004
345077	15/2002	357863	15/2004
346056	02/2002	357998	16/2004
346194	19/2001	359116	19/2004
346345	04/2002	359294	20/2004
346438	20/2002	360376	23/2003
346606	20/2001	361564	03/2005
346629	19/2001	362841	22/2004
346710	05/2002	363657	11/2004
346925	22/2001	364513	15/2005
347511	24/2002	365087	17/2005
347526	24/2002	366511	03/2005
347642	24/2001	366512	03/2005
347677	24/2001	367210	04/2005
347839	25/2002	367226	04/2005
348072	26/2002	371175	11/2006
349049	03/2003	380960/359892/	18/2004
351537	14/2003		

168

WPISY I ZMIANY W REJESTRZE PATENTOWYM (nieuwzględnione w innych samodzielnych ogłoszeniach)

Poniższe zestawienie zawiera kolejno: kod rodzaju patentu, numer patentu, datę wpisu, oznaczenie rubryki, w której dokonano wpisu lub zmiany oraz treść wpisu. Poszczególne rubryki rejestru patentowego zawierają następujące dane:

rubryka A - nazwisko i imię albo nazwa, miejsce zamieszkania albo siedziba uprawnionego z patentu (miejscowość, kraj) oraz numer identyfikacji podatkowej NIP, a także numer PESEL albo numer identyfikacyjny REGON, o ile zgłaszający je wskazał,

rubryka B - tytuł wynalazku,

rubryka C - nazwisko i imię twórcy wynalazku oraz jego miejsce zamieszkania (miejscowość, kraj),

rubryka D - prawa ograniczające patent,

rubryka E - wpisy uzupełniające stan prawny patentu (w szczególności patenty dodatkowe, zamiana patentu dodatkowego na patent), a także numer dodatkowego prawa ochronnego, data pierwszego zezwolenia na wprowadzenie produktu na rynek w Rzeczypospolitej Polskiej i Unii Europejskiej oraz oznaczenie organu, który wydał zezwolenie,

rubryka F - wnioski o unieważnienie i sprzeciwy, wnioski o udzielenie dodatkowego prawa ochronnego oraz decyzje dotyczące danego patentu,

rubryka G - data unieważnienia lub data i przyczyna wygaśnięcia patentu, a także data stwierdzenia wygaśnięcia decyzji o udzieleniu dodatkowego prawa ochronnego lub data unieważnienia albo data i przyczyna wygaśnięcia dodatkowego prawa ochronnego.

Uwaga: Publikacji podlegają: zmiana uprawnionego, twórcy, zmiana nazwy uprawnionego, prawa ograniczające patent, sprostowania istotnych pomyłek.

(B1) **164053, 166443** 2009 03 17 A. Wprowadzono zmianę uprawnionego przez wykreślenie wpisu: Centrum Mechanizacji Górnictwa „KOMAG”, Gliwice, Polska i dokonanie wpisu: Instytut Techniki Górniczej KOMAG, Gliwice, Polska 000022473.

(B1) **175429** 2009 03 11 A. Wprowadzono zmianę uprawnionego przez wykreślenie wpisu: Landis & Gyr Technology Innovation AG, Zug, Szwajcaria i dokonanie wpisu: Siemens Aktiengesellschaft, Monachium, Niemcy.

(B1) **175636** 2009 03 11 A. Wprowadzono zmianę uprawnionego przez wykreślenie wpisu: Schering Aktiengesellschaft, Berlin, Niemcy i dokonanie wpisu: Intendis GmbH, Berlin, Niemcy.

(B1) **177995** 2009 03 18 A. Wprowadzono zmianę uprawnionego przez wykreślenie wpisu: SYNKRONA AG, Stans, Szwajcaria i dokonanie wpisu: ARACARIA B.V., Amsterdam, Holandia.

(B1) **178245** 2009 03 17 A. Wprowadzono zmianę uprawnionego przez wykreślenie wpisu: Centrum Mechanizacji Górnictwa „KOMAG”, Gliwice, Polska i dokonanie wpisu: Instytut Techniki Górniczej KOMAG, Gliwice, Polska 000022473.

(B1) **179169** 2009 03 31 A. Wprowadzono zmianę uprawnionego przez wykreślenie wpisu: Centrum Mechanizacji Górnictwa KOMAG, Gliwice, Polska i dokonanie wpisu: Instytut Techniki Górniczej KOMAG, Gliwice, Polska 000022473.

(B1) **180600** 2009 03 11 A. Wprowadzono zmianę uprawnionego przez wykreślenie wpisu: HALFEN GmbH und Co. Kommanditgesellschaft, Langenfeld-Richrath, Niemcy i dokonanie wpisu: HALFEN GmbH, Langenfeld, Niemcy.

(B1) **181462** 2009 03 18 A. Wprowadzono zmianę nazwy uprawnionego przez wykreślenie wpisu: ASTRA AKTIEBOLAG, Södertälje, Szwecja i dokonanie wpisu: AstraZeneca AB, Södertälje, Szwecja.

(B1) **182050** 2009 03 17 A. Wprowadzono zmianę uprawnionego przez wykreślenie wpisu: Centrum Mechanizacji Górnictwa KOMAG, Gliwice, Polska i dokonanie wpisu: Instytut Techniki Górniczej KOMAG, Gliwice, Polska 000022473.

(B1) **183047** 2009 03 31 A. Wprowadzono zmianę uprawnionego przez wykreślenie wpisu: Centrum Mechanizacji Górnictwa KOMAG, Gliwice, Polska i dokonanie wpisu: Instytut Techniki Górniczej KOMAG, Gliwice, Polska 000022473

(B1) **183517** 2009 03 17 A. Wprowadzono zmianę uprawnionego przez wykreślenie wpisu: Centrum Mechanizacji Górnictwa KOMAG, Gliwice, Polska i dokonanie wpisu: Instytut Techniki Górniczej KOMAG, Gliwice, Polska 000022473.

(B1) **183822, 184047** 2009 03 31 A. Wprowadzono zmianę uprawnionego przez wykreślenie wpisu: Centrum Mechanizacji Górnictwa KOMAG, Gliwice, Polska i dokonanie wpisu: Instytut Techniki Górniczej KOMAG, Gliwice, Polska 000022473.

(B1) **184165** 2009 03 18 A. Wprowadzono zmianę uprawnionego przez wykreślenie wpisu: TECNO ALARM S.N.C., Torino, Włochy i dokonanie wpisu: TECNOALARM S.R.L., San Mauro Torinese (To), Włochy.

(B1) **184342** 2009 03 11 A. Wprowadzono zmianę nazwy uprawnionego przez wykreślenie wpisu: BIOCHEM PHARMA INC., Laval, Kanada i dokonanie wpisu: SHIRE BIOCHEM INC., Laval, Kanada.

(B1) **184342** 2009 03 11 A. Wprowadzono zmianę siedziby uprawnionego przez wykreślenie wpisu: SCHIRE BIOCHEM INC., Laval, Kanada i dokonanie wpisu: SHIRE BIOCHEM INC., Ville Saint-Laurent, Kanada.

(B1) **184342** 2009 03 11 A. Wprowadzono zmianę nazwy uprawnionego przez wykreślenie wpisu: SHIRE BIOCHEM INC., Ville Saint-Laurent, Kanada i dokonanie wpisu: SHIRE CANADA INC., Ville Saint-Laurent, Kanada.

(B1) **185099** 2009 03 18 A. Wprowadzono zmianę nazwy uprawnionego przez wykreślenie wpisu: Astra Aktiebolag, Södertälje, Szwecja i dokonanie wpisu: AstraZeneca AB, Södertälje, Szwecja.

(B1) **185208** 2009 03 30 A. Wprowadzono zmianę nazwy uprawnionego przez wykreślenie wpisu: BOT Elektrownia Turów Spółka Akcyjna, Bogatynia, Polska 000021491 i dokonanie wpisu: PGE Elektrownia Turów Spółka Akcyjna, Bogatynia, Polska 000021491.

(B1) **185315, 185652** 2009 03 17 A. Wprowadzono zmianę nazwy uprawnionego przez wykreślenie wpisu: Centrum Badawczo-Projektowe Miedzi CUPRUM Sp. z o.o., Wrocław, Polska i dokonanie wpisu: KGHM CUPRUM Sp. z o.o. Centrum Badawczo-Rozwojowe, Wrocław, Polska 930093846.

(B1) **186103** 2009 03 30 A. Wprowadzono zmianę nazwy uprawnionego przez wykreślenie wpisu: BOT Elektrownia Turów Spółka Akcyjna, Bogatynia, Polska 000021491 i dokonanie wpisu: PGE Elektrownia Turów Spółka Akcyjna, Bogatynia, Polska 000021491.

(B1) **186280, 186282** 2009 03 30 A. Wprowadzono zmianę nazwy drugiego uprawnionego przez wykreślenie wpisu: Innowacyjne Przedsiębiorstwo Wielobranżowe POLIN Spółka z ograniczoną odpowiedzialnością, Katowice, Polska 001412578; BOT Elektrownia Turów Spółka Akcyjna, Bogatynia, Polska 000021491 i dokonanie wpisu: Innowacyjne Przedsiębiorstwo Wielobranżowe POLIN Spółka z ograniczoną odpowiedzialnością, Katowice, Polska 001412578; PGE Elektrownia Turów Spółka Akcyjna, Bogatynia, Polska 000021491.

(B1) **186780, 187148, 187411** 2009 03 17 A. Wprowadzono zmianę uprawnionego przez wykreślenie wpisu: Centrum Mechanizacji Górnictwa KOMAG, ul. Pszczyńska 37, 44-101 Gliwice, Polska i dokonanie wpisu: Instytut Techniki Górniczej KOMAG, Gliwice, Polska 000022473.

(B1) **187767** 2009 03 18 A. Wprowadzono zmianę uprawnionego przez wykreślenie wpisu: INTEGRATED PACKAGING AUSTRALIA PTY LTD, 34-36 Lakeside Avenue, Reservoir, Victoria, Australia i dokonanie wpisu: Illinois Tool Works Inc., Glenview, Stany Zjednoczone Ameryki

(B1) **188296, 188707, 188750** 2009 03 17 A. Wprowadzono zmianę uprawnionego przez wykreślenie wpisu: Centrum Mechanizacji Górnictwa KOMAG, ul. Pszczyńska 37, 44-101 Gliwice, Polska i dokonanie wpisu: Instytut Techniki Górniczej KOMAG, Gliwice, Polska 000022473.

(B1) **189182** 2009 03 17 A. Wprowadzono zmianę uprawnionego przez wykreślenie wpisu: ZENECA LIMITED, 15 Stanhope Gate, London W1Y 6LN, Wielka Brytania i dokonanie wpisu: AstraZeneca UK Limited, Londyn, Wielka Brytania.

(B1) **189587** 2009 03 31 A. Wprowadzono zmianę uprawnionego przez wykreślenie wpisu: Kopalnie i Zakłady Przetwórcze Siarki „SIARKOPOL” w likwidacji, ul. Zakładowa 50, 39-402 Tarnobrzeg 4, Polska i dokonanie wpisu: Zakład Mechaniczny „Siarkopol” Sp. z o.o., Tarnobrzeg, Polska 831153447.

(B1) **189861** 2009 03 31 A. Wprowadzono zmianę uprawnionego przez wykreślenie wpisu: Centrum Mechanizacji Górnictwa KOMAG, ul. Pszczyńska 37, 44-101 Gliwice, Polska. i dokonanie wpisu: Instytut Techniki Górniczej KOMAG, Gliwice, Polska 000022473.

(B1) **190472, 191135** 2009 03 17 A. Wprowadzono zmianę uprawnionego przez wykreślenie wpisu: Centrum Mechanizacji Górnictwa KOMAG, Gliwice, Polska i dokonanie wpisu: Instytut Techniki Górniczej KOMAG, Gliwice, Polska 000022473.

(B1) **191268** 2009 03 30 A. Wprowadzono zmianę nazwy uprawnionego przez wykreślenie wpisu: BOT Elektrownia Turów Spółka Akcyjna, Bogatynia Polska 000021491 i dokonanie wpisu: PGE Elektrownia Turów Spółka Akcyjna, Bogatynia, Polska 000021491.

(B1) **191341** 2009 03 17 A. Wprowadzono zmianę uprawnionego przez wykreślenie wpisu: Agrob Eko Sp. z o.o., Zabrze, Polska; Politechnika Śląska, Gliwice, Polska; Mianowski Andrzej, Gliwice, Polska i dokonanie wpisu: Politechnika Śląska, Gliwice, Polska; Mianowski Andrzej, Gliwice, Polska.

(B1) **191700** 2009 03 16 C. Wprowadzono zmianę składu twórców przez wykreślenie wpisu: Bednarski Stanisław, Kraków, Polska; Lestewnik Jerzy, Szczecin, Polska i dokonanie wpisu: Listewnik Jerzy, Szczecin, Polska.

(B1) **191764, 191881** 2009 03 17 A. Wprowadzono zmianę nazwy uprawnionego przez wykreślenie wpisu: Centrum Badawczo-Projektowe Miedzi CUPRUM Spółka z o.o., Wrocław, Polska P-930093846-84009000 51-2-772-93007 i dokonanie wpisu: KGHM CUPRUM Sp. z o.o. Centrum Badawczo-Rozwojowe, Wrocław, Polska 930093846.

(B1) **191990** 2009 03 17 A. Wprowadzono zmianę nazwy uprawnionego przez wykreślenie wpisu: CSEE TRANSPORT, Les Ulis Cedex, Francja i dokonanie wpisu: ANSALDO STS FRANCE, Les Ulis Cedex, Francja.

(B1) **192098** 2009 03 17 A. Wprowadzono zmianę nazwy uprawnionego przez wykreślenie wpisu: Centrum Badawczo-Projektowe Miedzi CUPRUM Sp. z o.o., Wrocław, Polska P-930093846-84009000 51-2-772-93007 i dokonanie wpisu: KGHM CUPRUM Sp. z o.o., Centrum Badawczo-Rozwojowe, Wrocław, Polska 930093846.

(B1) **193924** 2009 03 31 A. Wprowadzono zmianę uprawnionego przez wykreślenie wpisu: Centrum Mechanizacji Górnictwa KOMAG, Gliwice, Polska 000022473 i dokonanie wpisu: Instytut Techniki Górniczej KOMAG, Gliwice, Polska 000022473.

(B1) **193925** 2009 03 17 A. Wprowadzono zmianę uprawnionego przez wykreślenie wpisu: Centrum Mechanizacji Górnictwa KOMAG, Gliwice, Polska i dokonanie wpisu: Instytut Techniki Górniczej KOMAG, Gliwice, Polska 000022473.

(B1) **193975** 2009 03 16 A. Wprowadzono zmianę nazwy uprawnionego przez wykreślenie wpisu: Akademia Rolnicza, Lublin, Polska 000001896 i dokonanie wpisu: Uniwersytet Przyrodniczy w Lublinie, Lublin, Polska 000001896.

(B1) **194104** 2009 03 31 A. Wprowadzono zmianę uprawnionego przez wykreślenie wpisu: Centrum Mechanizacji Górnictwa KOMAG, Gliwice, Polska 000022473 i dokonanie wpisu: Instytut Techniki Górniczej KOMAG, Gliwice, Polska 000022473.

(B1) **195989** 2009 03 17 A. Wprowadzono zmianę nazwy uprawnionego przez wykreślenie wpisu: ZENTARIS GmbH, Frankfurt nad Menem, Niemcy i dokonanie wpisu: AEterna Zentaris GmbH, Frankfurt nad Menem, Niemcy.

(B1) **195989** 2009 03 17 A. Wprowadzono zmianę uprawnionego przez wykreślenie wpisu: AEterna Zentaris GmbH, Frankfurt nad Menem, Niemcy i dokonanie wpisu: Zentaris IVF GmbH, Frankfurt nad Menem, Niemcy.

(B1) **196668** 2009 03 11 C. Wprowadzono zmianę składu twórców przez wykreślenie wpisu: Wolff Andrew A., San Francisco, Stany Zjednoczone Ameryki i dokonanie wpisu: Wolff Andrew A., San Francisco, Stany Zjednoczone Ameryki; Langridge John Richard, Sint Oedenrode, Holandia; Baker Fiona, Dunfermline, Wielka Brytania.

(B1) **197255** 2009 03 16 A. Wprowadzono zmianę uprawnionego przez wykreślenie wpisu: Instytut Budownictwa, Mechanizacji i Elektryfikacji Rolnictwa, Warszawa, Polska 000080051 i dokonanie wpisu: Instytut Budownictwa, Mechanizacji i Elektryfikacji Rolnictwa, Warszawa, Polska 000080051; UNIA-FAMAROL Spółka z o.o., Słupsk, Polska 005328679.

(B1) **197709, 197710** 2009 03 17 A. Wprowadzono zmianę uprawnionego przez wykreślenie wpisu: Centrum Mechanizacji Górnictwa KOMAG, Gliwice, Polska 000022473 i dokonanie wpisu: Instytut Techniki Górniczej KOMAG, Gliwice, Polska 000022473.

(B1) **197794** 2009 03 11 A. Wprowadzono zmianę nazwy uprawnionego przez wykreślenie wpisu: R. Bruch & Cie. S.A. Fabrique de Feutres, Neu-Moresnet, Belgia i dokonanie wpisu: Heimbach Specialities AG, Neu-Moresnet, Belgia.

(B1) **197794** 2009 03 11 A. Wprowadzono zmianę uprawnionego przez wykreślenie wpisu: Heimbach Specialities AG, Neu-Moresnet, Belgia i dokonanie wpisu: Heimbach GmbH & Co. KG, Düren, Niemcy.

(B1) **198133** 2009 03 17 A. Wprowadzono zmianę uprawnionego przez wykreślenie wpisu: Centrum Mechanizacji Górnictwa KOMAG, Gliwice, Polska 000022473 i dokonanie wpisu: Instytut Techniki Górniczej KOMAG, Gliwice, Polska 000022473.

(B1) **199055** 2009 03 18 D. Dokonano wpisu: „Na mocy umowy z dnia 28 października 2008 r. udzielono licencji pełnej i niewyłącznej na korzystanie z wynalazku przez Wytwórnię Koncentratów i Mieszanek Paszowych „AGROPOL” Wawryszuk, Wilczek spółka jawna, Motycz, Polska, na czas trwania ochrony patentowej”.

(B1) **199486** 2009 03 16 A. Wprowadzono zmianę uprawnionego przez wykreślenie wpisu: Makarewicz Jacek, Zabrze, Polska i dokonanie wpisu: Grupa POWEN-WAFAPOMP S.A., Warszawa, Polska 010842369.

(B1) **199535** 2009 03 17 A. Wprowadzono zmianę uprawnionego przez wykreślenie wpisu: Centrum Mechanizacji Górnictwa KOMAG, Gliwice, Polska 000022473 i dokonanie wpisu: Instytut Techniki Górniczej KOMAG, Gliwice, Polska 000022473.

(B1) **199569** 2009 03 17 A. Wprowadzono zmianę nazwy uprawnionego przez wykreślenie wpisu: ZENTARIS GmbH, Frankfurt nad Menem, Niemcy i dokonanie wpisu: AEterna Zentaris GmbH, Frankfurt nad Menem, Niemcy.

(B1) **199569** 2009 03 17 A. Wprowadzono zmianę uprawnionego przez wykreślenie wpisu: AEterna Zentaris GmbH, Frankfurt

nad Menem, Niemcy i dokonanie wpisu: Zentaris IVF GmbH, Frankfurt nad Menem, Niemcy.

(B1) **200218** 2009 03 31 A. Wprowadzono zmianę uprawnionego przez wykreślenie wpisu: Centrum Mechanizacji Górnictwa KOMAG, Gliwice, Polska 000022473 i dokonanie wpisu: Instytut Techniki Górniczej KOMAG, Gliwice, Polska 000022473.

(B1) **201476** 2009 03 17 A. Wprowadzono zmianę uprawnionego przez wykreślenie wpisu: Przedsiębiorstwo Kledor Spółka Jawna Przemysław Dobrzański, Marta Sosińska, Sosnowiec, Polska 277851252 i dokonanie wpisu: Przedsiębiorstwo „Eco-Complex” Anna Dobrzańska, Będzin, Polska 241022147.

169

DECYZJE O UNIEWAŻNIENIU PATENTU

Poniższe zestawienie zawiera kolejno: kod rodzaju patentu, numer unieważnionego patentu, datę unieważnienia oraz treść decyzji.

(B1) 175787 2009 01 09 Unieważniono w całości

170

DECYZJE O WYGAŚNIĘCIU PATENTU

Poniższe zestawienie zawiera kolejno: kod rodzaju patentu, numery patentów, które wygasły na podstawie art. 90 ust. 1 pkt 2 - 4 ustawy z dnia 30.06.2000 r. - Prawo własności przemysłowej oraz datę wygaśnięcia patentu.

(B1) 165538	2008 04 16	(B1) 182511	2008 04 14
(B1) 166676	2008 04 25	(B1) 183102	2008 04 30
(B1) 167341	2008 03 20	(B1) 183137	2008 04 30
(B1) 168360	2008 04 27	(B1) 183239	2008 04 14
(B1) 168378	2008 04 11	(B1) 183537	2008 04 14
(B1) 168655	2008 04 30	(B1) 184088	2008 04 12
(B1) 169127	2008 04 11	(B1) 184230	2008 04 14
(B1) 169170	2008 04 11	(B1) 184612	2008 04 25
(B1) 169749	2008 04 01	(B1) 185062	2008 04 23
(B1) 171262	2008 04 19	(B1) 185186	2008 04 30
(B1) 171352	2008 04 15	(B1) 185702	2008 04 21
(B1) 172973	2008 04 30	(B1) 185745	2008 04 17
(B1) 173046	2008 04 27	(B1) 186115	2008 04 10
(B1) 173433	2008 04 26	(B1) 186138	2008 04 15
(B1) 173837	2008 04 12	(B1) 186435	2008 04 24
(B1) 175580	2008 04 02	(B1) 186567	2008 04 05
(B1) 175906	2008 04 27	(B1) 186574	2008 04 02
(B1) 175926	2008 04 13	(B1) 186836	2008 04 27
(B1) 176224	2008 04 03	(B1) 187342	2008 04 22
(B1) 176327	2008 04 07	(B1) 187379	2008 04 10
(B1) 176525	2008 04 10	(B1) 187464	2008 04 29
(B1) 177749	2008 04 19	(B1) 187652	2008 04 24
(B1) 178542	2008 04 03	(B1) 187653	2008 04 24
(B1) 178567	2008 04 21	(B1) 187766	2008 04 21
(B1) 179437	2008 04 30	(B1) 188121	2008 04 13
(B1) 179445	2008 04 21	(B1) 188175	2008 04 19
(B1) 179485	2008 04 02	(B1) 188183	2008 04 21
(B1) 179486	2008 04 13	(B1) 188336	2008 04 11
(B1) 179798	2008 04 02	(B1) 188475	2008 04 14
(B1) 179902	2008 04 25	(B1) 188768	2008 04 16
(B1) 180041	2008 04 04	(B1) 188942	2008 04 12
(B1) 180270	2008 04 11	(B1) 189071	2008 04 20
(B1) 180611	2008 04 12	(B1) 189118	2008 04 07
(B1) 181545	2008 04 05	(B1) 189355	2008 04 23
(B1) 182200	2008 04 15	(B1) 189363	2008 04 01

(B1) 189741	2008 04 07	(B1) 192074	2008 04 28	(B1) 193996	2008 04 14	(B1) 196859	2008 04 07
(B1) 189771	2008 04 16	(B1) 192105	2008 04 26	(B1) 194039	2008 04 02	(B1) 196957	2008 04 28
(B1) 190068	2008 04 23	(B1) 192403	2008 04 17	(B1) 194319	2008 04 21	(B1) 196989	2008 04 18
(B1) 190107	2008 04 28	(B1) 192601	2008 04 14	(B1) 194406	2008 04 11	(B1) 197330	2008 04 23
(B1) 190196	2008 04 02	(B1) 192665	2008 04 20	(B1) 194691	2008 04 02	(B1) 197345	2008 04 22
(B1) 190227	2008 04 20	(B1) 192703	2008 04 04	(B1) 194726	2008 04 12	(B1) 197637	2008 04 17
(B1) 190606	2008 03 15	(B1) 192843	2008 04 12	(B1) 194772	2008 04 26	(B1) 197658	2008 04 19
(B1) 190740	2008 04 07	(B1) 192914	2008 04 25	(B1) 194839	2008 04 12	(B1) 197793	2008 04 26
(B1) 190929	2008 04 28	(B1) 193034	2008 04 06	(B1) 194957	2008 04 02	(B1) 197896	2008 04 11
(B1) 190936	2008 04 18	(B1) 193087	2008 04 09	(B1) 194962	2008 04 25	(B1) 198000	2008 04 11
(B1) 191140	2008 04 30	(B1) 193584	2008 04 12	(B1) 195061	2008 04 27	(B1) 198015	2008 04 21
(B1) 191202	2008 04 06	(B1) 193626	2008 04 12	(B1) 194150	2008 04 12	(B1) 198070	2008 04 14
(B1) 191232	2008 04 09	(B1) 193775	2008 04 14	(B1) 195671	2008 04 06	(B1) 198167	2008 04 20
(B1) 191498	2008 04 02	(B1) 193797	2008 04 02	(B1) 195702	2008 04 04	(B1) 198186	2008 04 07
(B1) 191553	2008 04 10	(B1) 193857	2008 04 06	(B1) 195771	2008 04 24	(B1) 198336	2008 04 11
(B1) 191792	2008 04 09	(B1) 193885	2008 04 17	(B1) 195960	2008 04 19	(B1) 198337	2008 04 11
(B1) 192006	2008 04 12	(B1) 193934	2008 04 06	(B1) 196371	2008 04 09	(B1) 198338	2008 04 11
(B1) 192035	2008 04 11	(B1) 193995	2008 04 14	(B1) 196499	2008 04 11		

B. WZORY UŻYTKOWE

171

UDZIELONE PRAWA OCHRONNE

(od nr 64 445 do nr 64 478)

Y1 (11) **64450** (41) 2008 09 01
 (51) **A01G 27/06** (2006.01)
A01G 9/02 (2006.01)
 (21) 116656 (22) 2007 02 26
 (76) Szulc Piotr, Bydgoszcz (PL)
 (54) Wazon wegetacyjny

Y1 (11) **64451** (41) 2008 09 01
 (51) **A01N 1/02** (2006.01)
A61J 1/00 (2006.01)
 (21) 116658 (22) 2007 02 27
 (72) Gogol Piotr, Cegła Mirosław
 (73) Instytut Zootechniki-Państwowy Instytut Badawczy, Kraków (PL)
 (54) Zestaw do zamrażania nasienia w słomkach

Y1 (11) **64461** (41) 2008 06 09
 (51) **A47C 17/04** (2006.01)
A47C 17/16 (2006.01)
A47C 19/00 (2006.01)
 (21) 116481 (22) 2006 11 28
 (76) Czajka Maciej, Zaniemyśl (PL)
 (54) Skrzynia na pościel mebla do spania, w szczególności rozkładanej kanapy lub kanapotapczanu

Y1 (11) **64468** (41) 2008 06 23
 (51) **A47C 27/16** (2006.01)
A47C 27/14 (2006.01)
 (21) 116613 (22) 2007 01 30
 (30) 06 18387 2006 12 19 CZ
 (72) Reslova Ivana
 (73) HILDING ANDERS CESKA REPUBLIKA A.S., Roztoky (CZ)
 (54) Materac

Y1 (11) **64463** (41) 2008 10 13
 (51) **A47C 7/54** (2006.01)
 (21) 116760 (22) 2007 04 12
 (72) Kolski Robert
 (73) Wolsztyńska Fabryka Okuć WOLMET Sp. z o.o., Wolsztyn (PL)
 (54) Obrotnica

Y1 (11) **64454** (41) 2008 10 13
 (51) **A47C 9/08** (2006.01)
 (21) 116761 (22) 2007 04 12
 (72) Fiks Krzysztof
 (73) Fiks Krzysztof PIANO-FIKS, Kalisz (PL)
 (54) Stółek dla pianisty

Y1 (11) **64446** (41) 2008 03 03
 (51) **A47G 1/00** (2006.01)
 (21) 116315 (22) 2006 08 21
 (76) Dubiel Andrzej, Rabka Zdrój (PL)
 (54) Lustro z oświetleniem tylnym

Y1 (11) **64448** (41) 2008 05 26
 (51) **A47G 5/02** (2006.01)
 (21) 116445 (22) 2006 11 15
 (72) Tomków Stanisław
 (73) Tomków Bernadeta BESTA Przedsiębiorstwo Produkcyjno-Handlowo-Usługowe Export-Import, Wrocław (PL)
 (54) Zapięcie łańcuszka

Y1 (11) **64469** (41) 2008 12 08
 (51) **B02C 17/22** (2006.01)
 (21) 116828 (22) 2007 05 28
 (72) Piotrowski Marcin
 (73) Buzuk Wenancjusz-Zakład Metalowo Gumowy METAL-GUM Wenancjusz Buzuk Zakład Pracy Chronionej, Zielona Góra (PL)
 (54) Płyta wykładziny walczaka młynna kulowego

Y1 (11) **64470** (41) 2008 12 08
 (51) **B02C 17/22** (2006.01)
 (21) 116825 (22) 2007 05 28
 (72) Piotrowski Marcin
 (73) Buzuk Wenancjusz Zakład Metalowo-Gumowy METAL-GUM Zakład Pracy Chronionej, Zielona Góra (PL)
 (54) Próg spiętrzający wykładziny walczaka młynna kulowego

Y1 (11) **64452** (41) 2008 10 13
 (51) **B23C 3/12** (2006.01)
B23K 7/10 (2006.01)
 (21) 116757 (22) 2007 04 11
 (72) Władarz Witold
 (73) Urządzenia i Konstrukcje S.A., Żory (PL)
 (54) Przyrząd do termicznego ukosowania kolistych krawędzi blach

Y1 (11) **64478** (41) 2007 09 03
 (51) **B60H 1/22** (2006.01)
 (21) 115974 (22) 2006 02 27
 (76) Kawa Maciej Bartłomiej, Koszalin (PL)
 (54) Małogabarytowe urządzenie do ogrzewania gorącym powietrzem

Y1 (11) **64474** (41) 2008 10 13
 (51) **B62B 7/06** (2006.01)
 (21) 117441 (22) 2008 04 25
 (72) Machura Piotr
 (73) DELTIM Machura, Machura Spółka Jawna, Częstochowa (PL)
 (54) Prowadnica dla elementu prowadzącego stelaża wózka dziecięcego

Y1 (11) **64467** (41) 2003 12 29
 (51) **B63C 9/02** (2006.01)
A63B 35/12 (2006.01)
 (62) 354766
 (21) 117531 (22) 2002 06 27

- (76) Dreszer Sławoj, Poznań (PL)
(54) Jednostka pływająca do ratownictwa wodnego i rekreacji
-
- Y1 (11) **64453** (41) 2008 10 13
(51) **B65B 13/34** (2006.01)
(21) 116758 (22) 2007 04 11
(76) Styrna Andrzej, Bochnia (PL)
(54) Spinka
-
- Y1 (11) **64476** (41) 2008 06 09
(51) **B65D 27/20** (2006.01)
A44B 19/14 (2006.01)
(21) 116488 (22) 2006 12 04
(72) Pawelak Marcin
(73) ELPLAST Spółka z ograniczoną odpowiedzialnością, Żory (PL)
(54) Zamknięcie strunowe
-
- Y1 (11) **64466** (41) 2008 09 15
(51) **B65G 51/04** (2006.01)
(21) 116701 (22) 2007 03 12
(76) Dobrowolski Jacek, Żyrardów (PL)
(54) Instalacja poczty pneumatycznej
-
- Y1 (11) **64460** (41) 2008 02 04
(51) **D06F 58/04** (2006.01)
(21) 116278 (22) 2006 07 25
(72) Śpiewak Teresa, Śpiewak Leszek
(73) Przedsiębiorstwo Handlowo-Usługowo-Produkcyjne MARMET s.c. Teresa Śpiewak, Leszek Śpiewak, Myszków (PL)
(54) Zespół zamka pokrywy wirówki
-
- Y1 (11) **64464** (41) 2008 10 27
(51) **E03F 7/10** (2006.01)
A01C 23/00 (2006.01)
(21) 116779 (22) 2007 04 26
(72) Klupsz Jerzy, Jankowski Henryk, Miskiewicz Zbyszek, Lichaj Michał
(73) MEPROZET KOŚCIAN S.A., Kościan (PL)
(54) Zawieszenie dyszla, zwłaszcza wozu asenizacyjnego
-
- Y1 (11) **64465** (41) 2008 10 27
(51) **E03F 7/10** (2006.01)
A01C 23/00 (2006.01)
(21) 116778 (22) 2007 04 26
(72) Klupsz Jerzy, Jankowski Henryk, Miskiewicz Zbyszek, Lichaj Michał
(73) MEPROZET KOŚCIAN S.A., Kościan (PL)
(54) Właz zbiornika, zwłaszcza wozu asenizacyjnego
-
- Y1 (11) **64455** (41) 2008 10 27
(51) **E05B 47/06** (2006.01)
(21) 116765 (22) 2007 04 13
(72) Krystek Marek, Rydlewski Michał
(73) Zakład Karny, Sieradz (PL)
(54) Zamek nawierzchniowy do drzwi
-
- Y1 (11) **64456** (41) 2008 11 10
(51) **E06B 9/80** (2006.01)
E06B 9/90 (2006.01)
(21) 116782 (22) 2007 04 27
(72) Fity Tadeusz, Ładowski Janusz
(73) ALUPROF S.A., Bielsko-Biała (PL)
(54) Zestaw elementów zaczepu listwy dolnej moskitiery
-
- Y1 (11) **64459** (41) 2008 08 04
(51) **E21D 11/30** (2006.01)
E21D 17/10 (2006.01)
(21) 116608 (22) 2007 01 30

- (76) Śmigielski Janusz, Katowice (PL)
(54) Podpora górnicza
-
- Y1 (11) **64477** (41) 2008 09 29
(51) **F16L 5/02** (2006.01)
(21) 116720 (22) 2007 03 22
(76) Vogel Andrzej, Oborniki Wielkopolskie (PL)
(54) Kształtka podłączeniowa przejścia szczelnego rury poprzez przegrodę architektoniczną
-
- Y1 (11) **64457** (41) 2008 11 10
(51) **F16L 59/14** (2006.01)
(21) 116792 (22) 2007 05 07
(72) Rojek Mirosława, Stanek Paweł
(73) Rojek Mirosława ROSTER, Dąbrowa Górnicza (PL)
(54) Rura kanalizacyjna termoizolowana
-
- Y1 (11) **64473** (41) 2004 05 04
(51) **F23J 1/02** (2006.01)
(62) 356864
(21) 117530 (22) 2002 10 28
(72) Chrostowski Józef, Maciejewicz Tadeusz
(73) ROLLMEX Sp. z o.o., Gdynia (PL)
(54) Odzułacz kotłów energetycznych
-
- Y1 (11) **64472** (41) 2008 09 15
(51) **F24D 19/02** (2006.01)
(21) 116690 (22) 2007 03 08
(72) Berus Dariusz
(73) TERMA TECHNOLOGIE Sp. z o.o., Gdańsk (PL)
(54) Zespół mocujący grzejnika rurkowego
-
- Y1 (11) **64462** (41) 2008 04 14
(51) **F24F 3/00** (2006.01)
(21) 116394 (22) 2006 10 12
(72) Śliwiński Bogdan
(73) Śliwińska Renata, Klaudyn (PL); Śliwiński Bogdan, Klaudyn (PL)
(54) Urządzenie do obróbki powietrza
-
- Y1 (11) **64458** (41) 2008 04 28
(51) **F27B 7/20** (2006.01)
C22B 13/00 (2006.01)
(21) 117025 (22) 2007 09 17
(72) Chamer Ryszard, Orski Jacek, Kurek Zygmunt, Kopeć Jan, Czechowski Franciszek, Śnieżewski Mikołaj
(73) Instytut Metali Nieżelaznych, Gliwice (PL)
(54) Piec metalurgiczny obrotowo-wahadłowy
-
- Y1 (11) **64447** (41) 2008 03 17
(51) **F41A 23/00** (2006.01)
(21) 116348 (22) 2006 09 12
(72) Czupryniak Rafał
(73) Przemysłowy Instytut Automatyki i Pomiarów PIAP, Warszawa (PL)
(54) Wózek podpierający wysięgnik teleskopowy
-
- Y1 (11) **64475** (41) 2008 10 13
(51) **G01B 3/38** (2006.01)
G01B 5/06 (2006.01)
B61K 9/08 (2006.01)
(21) 116735 (22) 2007 03 29
(72) Wojtun Stanisław, Tomczyk Ignacy
(73) Jastrzębska Spółka Węglowa S.A., Jastrzębie Zdrój (PL)
(54) Przyrząd do pomiaru zużycia szyn górniczej kolejki podwieszanej

Y1 (11) **64471** (41) 2008 11 10
 (51) **H01F 27/02** (2006.01)
H01F 41/00 (2006.01)
 (21) 116788 (22) 2007 05 02
 (72) Morawiec Marcin, Kwoska Rafał
 (73) AREVA T & D Spółka z o.o. Zakład Transformatorów,
 Świebodzice (PL)
 (54) Zestaw do transportu transformatorów rozdzielczych dużej
 mocy z kadziami falowanymi

Y1 (11) **64445** (41) 2007 05 28
 (51) **H01Q 1/00** (2006.01)
H01Q 1/42 (2006.01)
 (21) 115789 (22) 2005 11 23
 (72) Nejman Marek, Suchodolski Kazimierz, Świątkowski Krzysztof
 (73) Przemysłowy Instytut Telekomunikacji, Warszawa (PL)
 (54) Osłona anteny

Y1 (11) **64449** (41) 2008 06 09
 (51) **H05K 5/00** (2006.01)
B61L 23/00 (2006.01)
H02B 1/32 (2006.01)
 (21) 116473 (22) 2006 11 27
 (72) Książek Jan
 (73) Bombardier Transportation (ZWUS) Polska Sp. z o.o.,
 Katowice (PL)
 (54) Szafa przytrowa

INDEKS UDZIELONYCH PRAW OCHRONNYCH,
 WEDŁUG SYMBOLI MKP

Symbol MKP	Nr prawa ochronn.	Symbol MKP	Nr prawa ochronn.
1	2	1	2
A01C 23/00 (2006.01)	64464*	B65D 27/20 (2006.01)	64476
A01C 23/00 (2006.01)	64465*	B65G 51/04 (2006.01)	64466
A01G 27/06 (2006.01)	64450	C22B 13/00 (2006.01)	64458*
A01G 9/02 (2006.01)	64450*	D06F 58/04 (2006.01)	64460
A01N 1/02 (2006.01)	64451	E03F 7/10 (2006.01)	64464
A44B 19/14 (2006.01)	64476*	E03F 7/10 (2006.01)	64465
A47C 17/04 (2006.01)	64461	E05B 47/06 (2006.01)	64455
A47C 17/16 (2006.01)	64461*	E06B 9/80 (2006.01)	64456
A47C 19/00 (2006.01)	64461*	E06B 9/90 (2006.01)	64456*
A47C 27/16 (2006.01)	64468	E21D 11/30 (2006.01)	64459
A47C 27/14 (2006.01)	64468*	E21D 17/10 (2006.01)	64459*
A47C 7/54 (2006.01)	64463	F16L 5/02 (2006.01)	64477
A47C 9/08 (2006.01)	64454	F16L 59/14 (2006.01)	64457
A47G 1/00 (2006.01)	64446	F23J 1/02 (2006.01)	64473
A47G 5/02 (2006.01)	64448	F24D 19/02 (2006.01)	64472
A61J 1/00 (2006.01)	64451*	F24F 3/00 (2006.01)	64462
A63B 35/12 (2006.01)	64467*	F27B 7/20 (2006.01)	64458
B02C 17/22 (2006.01)	64469	F41A 23/00 (2006.01)	64447
B02C 17/22 (2006.01)	64470	G01B 3/38 (2006.01)	64475
B23C 3/12 (2006.01)	64452	G01B 5/06 (2006.01)	64475*
B23K 7/10 (2006.01)	64452*	H01F 27/02 (2006.01)	64471
B60H 1/22 (2006.01)	64478	H01F 41/00 (2006.01)	64471*
B61K 9/08 (2006.01)	64475*	H01Q 1/00 (2006.01)	64445
B61L 23/00 (2006.01)	64449*	H01Q 1/42 (2006.01)	64445*
B62B 7/06 (2006.01)	64474	H02B 1/32 (2006.01)	64449*
B63C 9/02 (2006.01)	64467	H05K 5/00 (2006.01)	64449
B65B 13/34 (2006.01)	64453		

*) Prawo ochronne oznaczone więcej niż jednym symbolem klasyfikacyjnym. Ogłoszenie dotyczące tego prawa ochronnego można znaleźć pod symbolem klasyfikacyjnym odpowiadającym numerowi bez gwiazdki.

INDEKS NUMEROWY
 UDZIELONYCH PRAW OCHRONNYCH

Nr prawa ochronn.	Symbol MKP	Nr prawa ochronn.	Symbol MKP
1	2	1	2
64445	H01Q 1/00 (2006.01)	64462	F24F 3/00 (2006.01)
64446	A47G 1/00 (2006.01)	64463	A47C 7/54 (2006.01)
64447	F41A 23/00 (2006.01)	64464	E03F 7/10 (2006.01)
64448	A47G 5/02 (2006.01)	64465	E03F 7/10 (2006.01)
64449	H05K 5/00 (2006.01)	64466	B65G 51/04 (2006.01)
64450	A01G 27/06 (2006.01)	64467	B63C 9/02 (2006.01)
64451	A01N 1/02 (2006.01)	64468	A47C 27/16 (2006.01)
64452	B23C 3/12 (2006.01)	64469	B02C 17/22 (2006.01)
64453	B65B 13/34 (2006.01)	64470	B02C 17/22 (2006.01)
64454	A47C 9/08 (2006.01)	64471	H01F 27/02 (2006.01)
64455	E05B 47/06 (2006.01)	64472	F24D 19/02 (2006.01)
64456	E06B 9/80 (2006.01)	64473	F23J 1/02 (2006.01)
64457	F16L 59/14 (2006.01)	64474	B62B 7/06 (2006.01)
64458	F27B 7/20 (2006.01)	64475	G01B 3/38 (2006.01)
64459	E21D 11/30 (2006.01)	64476	B65D 27/20 (2006.01)
64460	D06F 58/04 (2006.01)	64477	F16L 5/02 (2006.01)
64461	A47C 17/04 (2006.01)	64478	B60H 1/22 (2006.01)

172

**DECYZJE O ODMOWIE UDZIELENIA
 PRAWA OCHRONNEGO
 (wydane po ogłoszeniu o zgłoszeniu)**

Poniższe zestawienie zawiera kolejno: numer zgłoszenia wzoru użytkowego oraz numer i rok wydania Biuletynu Urzędu Patentowego, w którym zgłoszenie zostało ogłoszone (dla zgłoszeń wydzielonych lub przekształconych ze zgłoszenia wynalazku umieszczono w nawiasie numer zgłoszenia macierzystego).

115400	20/2006	116599	16/2008
115495	02/2007		

173

**DECYZJE O UMRZENIU POSTĘPOWANIA
 (wydane po ogłoszeniu o zgłoszeniu)**

Poniższe zestawienie zawiera kolejno: numer zgłoszenia wzoru użytkowego oraz numer i rok wydania Biuletynu Urzędu Patentowego, w którym zgłoszenie zostało ogłoszone (dla zgłoszeń wydzielonych lub przekształconych ze zgłoszenia wynalazku umieszczono w nawiasie numer zgłoszenia macierzystego).

116391	08/2008		
--------	---------	--	--

174

**DECYZJE STWIERDZAJĄCE WYGAŚNIĘCIE
 DECYZJI O UDZIELENIU PRAWA OCHRONNEGO**

Poniższe zestawienie zawiera kolejno: numer zgłoszenia wzoru użytkowego oraz numer i rok wydania Biuletynu Urzędu Patentowego, w którym zgłoszenie zostało ogłoszone (dla zgłoszeń wydzielonych lub przekształconych ze zgłoszenia wynalazku umieszczono w nawiasie numer zgłoszenia macierzystego).

116277	01/2008	116560	14/2008
116479	12/2008	116561	14/2008
116501	13/2008		

175

**WPISY I ZMIANY W REJESTRZE
PRAW OCHRONNYCH**

(nieuwzględnione w innych samodzielnych ogłoszeniach)

Poniższe zestawienie zawiera kolejno: kod rodzaju prawa, numer prawa ochronnego, datę wpisu, oznaczenie rubryki, w której dokonano wpisu lub zmiany oraz treść wpisu. Poszczególne rubryki rejestru praw ochronnych zawierają następujące dane:

rubryka A - nazwisko i imię albo nazwa, miejsce zamieszkania albo siedziba uprawnionego z prawa ochronnego (miejscowość, kraj) oraz numer identyfikacji podatkowej NIP, a także numer PESEL albo numer identyfikacyjny REGON, o ile zgłaszający je wskazał,

rubryka B - tytuł wzoru użytkowego,

rubryka C - nazwisko i imię twórcy wzoru użytkowego oraz jego miejsce zamieszkania (miejscowość, kraj),

rubryka D - prawa ograniczające prawo ochronne,

rubryka E - wpisy uzupełniające stan prawny prawa ochronnego,

rubryka F - wnioski o unieważnienie i sprzeciwy oraz decyzje dotyczące danego prawa ochronnego,

rubryka G - data unieważnienia lub data i przyczyna wygaśnięcia prawa ochronnego.

Uwaga: Publikacji podlegają: zmiana uprawnionego, twórcy, zmiana nazwy uprawnionego, prawa ograniczające prawo ochronne, sprostowania istotnych pomyłek.

(Y1) **62862** 2009 01 16 A. Wprowadzono zmianę uprawnionego przez wykreślenie wpisu: „Instytut Budownictwa, Mechanizacji i Elektryfikacji Rolnictwa, Warszawa, Polska 000080051” i dokonanie wpisu: „Instytut Budownictwa, Mechanizacji i Elektryfikacji Rolnictwa, Warszawa, Polska 000080051; Pracowniczy Ośrodek Maszynowy Spółka z o.o. Partner's Machinery Centre, Brodnica, Polska 005746394”

(Y1) **63719** 2009 01 16 A. Wprowadzono zmianę uprawnionego przez wykreślenie wpisu: „Przedsiębiorstwo Państwowe Kolejowe Zakłady Nawierzchniowe BIEŻANÓW, Kraków, Polska 000124854” i dokonanie wpisu: „Kolejowe Zakłady Nawierzchniowe BIEŻANÓW Spółka z o.o., Kraków, Polska 356722973”

176

DECYZJE O WYGAŚNIĘCIU PRAWA OCHRONNEGO

Poniższe zestawienie zawiera kolejno: kod rodzaju prawa, numery praw ochronnych, które wygasły na podstawie art. 90 ust. 1 pkt 2-4 w związku z art. 100 ust. 1 ustawy z dnia 30.06.2000 r. - Prawo własności przemysłowej oraz datę wygaśnięcia prawa ochronnego.

(Y1) 60865	2008 05 17	(Y1) 62544	2008 02 11
(Y1) 60875	2008 05 18	(Y1) 62561	2008 04 02
(Y1) 60913	2008 05 22	(Y1) 62573	2008 05 14
(Y1) 60961	2008 05 17	(Y1) 62574	2008 05 16
(Y1) 61011	2008 05 23	(Y1) 62576	2008 05 16
(Y1) 61012	2008 05 23	(Y1) 62579	2008 05 19
(Y1) 61105	2008 05 27	(Y1) 62580	2008 05 21
(Y1) 61140	2008 05 04	(Y1) 62581	2008 05 23
(Y1) 61173	2008 05 29	(Y1) 62737	2008 05 05
(Y1) 61179	2008 05 25	(Y1) 62738	2008 05 22
(Y1) 61222	2008 05 17	(Y1) 62890	2008 02 15
(Y1) 61223	2008 05 18	(Y1) 62973	2008 04 15
(Y1) 61237	2008 05 12	(Y1) 63498	2008 05 06
(Y1) 61252	2008 05 11	(Y1) 63524	2008 05 05
(Y1) 61274	2008 05 23	(Y1) 63525	2008 05 09
(Y1) 61330	2008 05 17	(Y1) 63573	2008 05 04
(Y1) 61332	2008 05 24	(Y1) 63574	2008 05 09
(Y1) 61352	2008 05 09	(Y1) 63576	2008 05 18
(Y1) 61384	2008 05 17	(Y1) 63613	2008 05 06
(Y1) 61473	2008 05 15	(Y1) 63671	2008 05 16
(Y1) 61498	2008 05 18	(Y1) 63932	2008 04 21
(Y1) 61520	2008 05 17	(Y1) 63941	2007 01 15
(Y1) 62353	2008 05 22	(Y1) 63950	2008 03 07

C. WZORY PRZEMYSŁOWE

Cyfrowe kody identyfikacyjne (wg normy WIPO ST. 80), które poprzedzają informacje o dokonanej rejestracji oznaczają:

- (11) – numer rejestracji
- (21) – numer zgłoszenia
- (22) – data zgłoszenia
- (30) – pierwszeństwo
- (51) – symbol klasy wzoru przemysłowego
- (54) – określenie przedmiotu wzoru
- (55) – rysunek wzoru lub fotografię wzoru
- (72) – imię i nazwisko twórcy wzoru
- (73) – nazwisko i imię bądź nazwę uprawnionego

177

REJESTRACJA

(od nr 13 871 do nr 14 008)

(51) 07-02 (11) **13871** (22) 2008 03 12 (21) 12782
 (73) Kazimierz Gródek, Pabianice, (PL)
 (72) Gródek Kazimierz
 (54) Gril
 (55)



(51) 11-01 (11) **13872** (22) 2008 06 13 (21) 13201
 (73) DAGEN Sp. z o.o., Stalewo, (PL)
 (72) Bieszke Krystyna Teresa
 (54) System ostrosłupowych kamieni biżuteryjnych zwłaszcza bursztynowych
 (55)

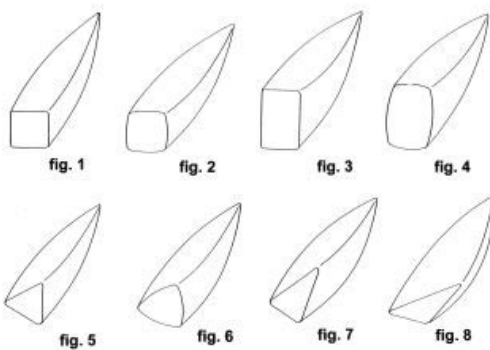

(51) 19-08 (11) **13873** (22) 2008 07 04 (21) 13274
 (73) Przedsiębiorstwo Produkcyjno Handlowo Usługowe HYZ
 Beata Grala, Pabianice, (PL)

(72) Grala Beata
 (54) Dyplom okolicznościowy
 (55)

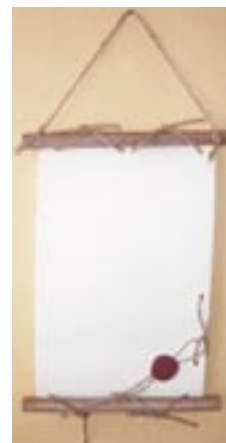

(51) 06-01 (11) **13874** (22) 2007 11 21 (21) 12321
 (73) Ryszard Włodarczyk, Swarzędz-Jasin, (PL)
 (72) Włodarczyk Ryszard
 (54) Sofa
 (55)

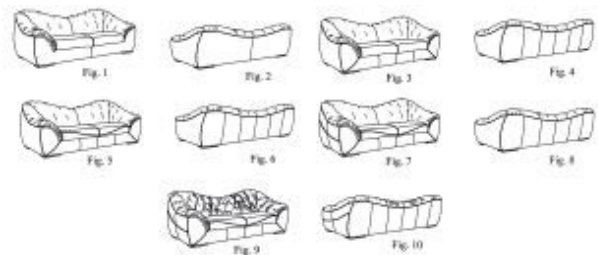

(51) 08-06 (11) **13875** (22) 2008 08 11 (21) 13495
 (73) PHU „DOMINO” Spółka Jawna Eugeniusz Świszcz, Zofia Świszcz, Dzierżoniów, (PL)
 (72) Świszcz Eugeniusz, Świszcz Zofia

(54) Klamka typ A1

(55)

(51) 07-05 (11) **13876** (22) 2008 07 07 (21) 13286

(73) Jacek Wójtowicz, Kraków, (PL)

(72) Wójtowicz Jacek

(54) Wielozadaniowy uchwyt do ubrań

(55)

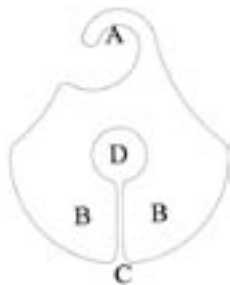
(51) 23-03 (11) **13877** (22) 2008 06 27 (21) 13256

(73) Władysław Laszczak, Dobczyce, (PL); Wojciech Laszczak, Dobczyce, (PL)

(72) Laszczak Władysław, Laszczak Wojciech

(54) Uszczelka V

(55)

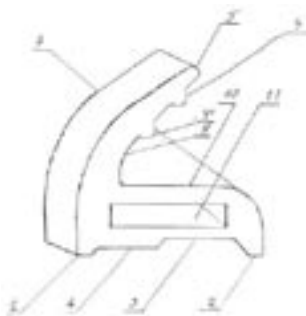
(51) 23-03 (11) **13878** (22) 2008 06 27 (21) 13254

(73) Władysław Laszczak, Dobczyce, (PL); Wojciech Laszczak, Dobczyce, (PL)

(72) Laszczak Władysław, Laszczak Wojciech

(54) Uszczelka X

(55)

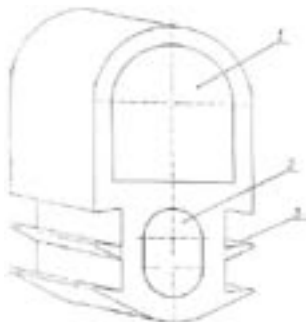
(51) 23-03 (11) **13879** (22) 2008 06 27 (21) 13253

(73) Władysław Laszczak, Dobczyce, (PL); Wojciech Laszczak, Dobczyce, (PL)

(72) Laszczak Władysław, Laszczak Wojciech

(54) Uszczelka VI

(55)

(51) 23-03 (11) **13880** (22) 2008 06 27 (21) 13252

(73) Władysław Laszczak, Dobczyce, (PL); Wojciech Laszczak, Dobczyce, (PL)

(72) Laszczak Władysław, Laszczak Wojciech

(54) Uszczelka VIII

(55)

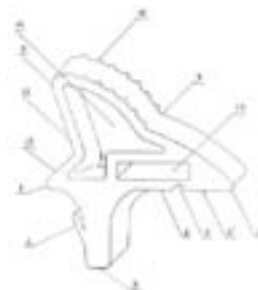
(51) 23-03 (11) **13881** (22) 2008 06 27 (21) 13251

(73) Władysław Laszczak, Dobczyce, (PL); Wojciech Laszczak, Dobczyce, (PL)

(72) Laszczak Władysław, Laszczak Wojciech

(54) Uszczelka VII

(55)

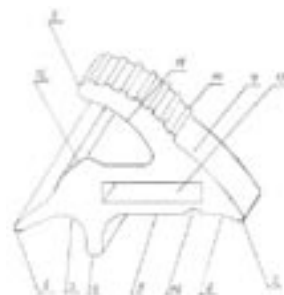
(51) 23-03 (11) **13882** (22) 2008 06 27 (21) 13250

(73) Władysław Laszczak, Dobczyce, (PL); Wojciech Laszczak, Dobczyce, (PL)

(72) Laszczak Władysław, Laszczak Wojciech

(54) Uszczelka IX

(55)

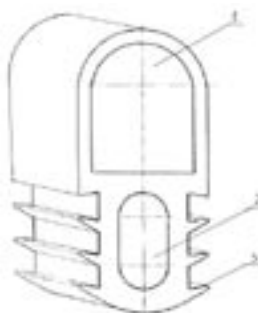

(51) 99-00 (11) **13883** (22) 2008 06 18 (21) 13215
 (73) Włodarzewska S.A., Warszawa, (PL)
 (72) Szymański Jerzy
 (54) Znak graficzny firmy
 (55)

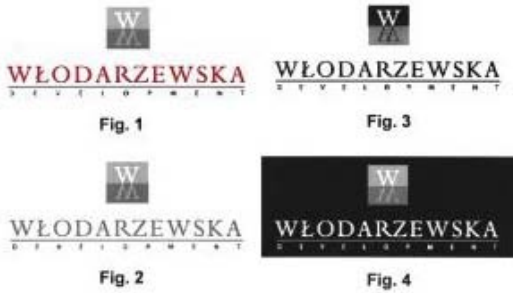

(51) 08-09 (11) **13884** (22) 2008 06 12 (21) 13195
 (73) FAM Technika Odlewnicza Sp. z o.o., Chełmno, (PL)
 (72) Katrzyński Dariusz, Kerber Mariusz
 (54) Klameczka okienna z przyciskiem
 (55)

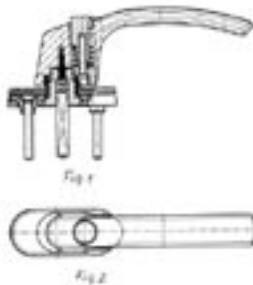

(51) 08-09 (11) **13885** (22) 2008 06 12 (21) 13194
 (73) FAM Technika Odlewnicza Sp. z o.o., Chełmno, (PL)
 (72) Katrzyński Dariusz, Kerber Mariusz
 (54) Klameczka okienna z zamkiem cylindrycznym
 (55)

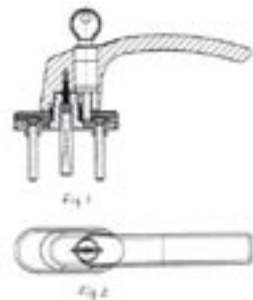

(51) 06-06 (11) **13886** (22) 2008 06 11 (21) 13187
 (73) RADIV CONCEPT Wiesław Radoniewicz, Jasło, (PL)
 (72) Radoniewicz Wiesław
 (54) Bok mebla
 (55)



(51) 05-05 (11) **13887** (22) 2008 06 09 (21) 13184
 (30) 2008 02 13 (TR)
 (73) TOPTEXTIL Sp. z o.o., Kraków, (PL)
 (72) Tosunoglu Murat
 (54) Materiał obiciowy
 (55)



(51) 99-00 (11) **13888** (22) 2008 07 21 (21) 13396
 (73) „TAGO” Przedsiębiorstwo Przemysłu Cukierniczego Tadeusz Gołębiewski, Ciemne, (PL)
 (72) Stańczyk Wojciech
 (54) Ornament opakowania
 (55)



(51) 09-03 (11) **13889** (22) 2008 07 21 (21) 13397
 (73) „TAGO” Przedsiębiorstwo Przemysłu Cukierniczego Tadeusz Gołębiewski, Ciemne, (PL)
 (72) Stańczyk Wojciech
 (54) Opakowanie
 (55)



(51) 09-03 (11) **13890** (22) 2008 07 21 (21) 13398
 (73) „TAGO” Przedsiębiorstwo Przemysłu Cukierniczego Tadeusz Gołębiewski, Ciemne, (PL)
 (72) Stańczyk Wojciech

(54) Opakowanie
(55)

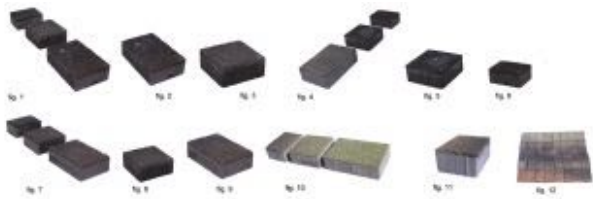

Fig. 1

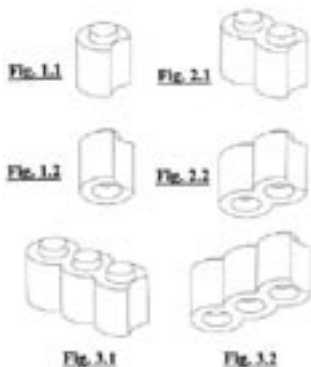

Fig. 2

(51) 25-01 (11) **13891** (22) 2008 07 28 (21) 13421
(73) „BRUK” Sp. z o.o., Czyżowice, (PL)
(72) Wydra Krzysztof
(54) Zestaw kostek brukowych
(55)



(51) 25-01 (11) **13892** (22) 2008 07 28 (21) 13431
(73) Aleksander Data, Gdynia, (PL)
(72) Data Aleksander
(54) Błoczek budowlany
(55)



(51) 19-08 (11) **13893** (22) 2008 07 29 (21) 13432
(73) Przedsiębiorstwo Produkcyjno-Usługowo-Handlowe „OK” Ireneusz Bromber, Gdańsk, (PL)
(72) Bromber Ireneusz
(54) Etykieta na opakowanie produktu chemii gospodarczej
(55)



fig. 1



fig. 2



fig. 3



fig. 4

(51) 05-05 (11) **13894** (22) 2008 08 06 (21) 13480
(73) INTER-SAN Sp. z o.o., Łomianki Dolne, (PL)
(72) Ozgur Ismet
(54) Tkanina
(55)



(51) 05-05 (11) **13895** (22) 2008 08 06 (21) 13481
(73) INTER-SAN Sp. z o.o., Łomianki Dolne, (PL)
(72) Ozgur Ismet
(54) Tkanina
(55)



(51) 05-05 (11) **13896** (22) 2008 08 06 (21) 13482
(73) INTER-SAN Sp. z o.o., Łomianki Dolne, (PL)
(72) Ozgur Ismet
(54) Tkanina
(55)



(51) 05-05 (11) **13897** (22) 2008 08 11 (21) 13496
(73) INTER-SAN Sp. z o.o., Łomianki Dolne, (PL)

(72) Kocluk Zekai
(54) Tkanina
(55)



(51) 05-05 (11) **13898** (22) 2008 08 11 (21) 13497
(73) INTER-SAN Sp. z o.o., Łomianki Dolne, (PL)
(72) Kocluk Zekai
(54) Tkanina
(55)



(51) 05-05 (11) **13899** (22) 2008 08 11 (21) 13498
(73) INTER-SAN Sp. z o.o., Łomianki Dolne, (PL)
(72) Sagdic Ayse
(54) Tkanina
(55)



(51) 05-05 (11) **13900** (22) 2008 08 11 (21) 13499
(73) INTER-SAN Sp. z o.o., Łomianki Dolne, (PL)
(72) Sagdic Ayse
(54) Tkanina
(55)



(51) 05-05 (11) **13901** (22) 2008 08 11 (21) 13500
(73) INTER-SAN Sp. z o.o., Łomianki Dolne, (PL)
(72) Sagdic Ayse
(54) Tkanina
(55)



(51) 05-05 (11) **13902** (22) 2008 08 11 (21) 13501
(73) INTER-SAN Sp. z o.o., Łomianki Dolne, (PL)
(72) Sagdic Ayse
(54) Tkanina
(55)



(51) 08-06 (11) **13903** (22) 2008 08 12 (21) 13503
(73) FAM Technika Odlewnicza Sp. z o.o., Chełmno, (PL)
(72) Katrzyński Dariusz
(54) Klamka do drzwi balkonowych
(55)

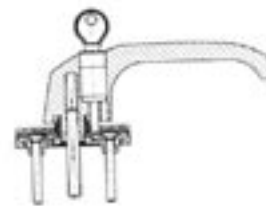

Fig. 1

(51) 08-07 (11) **13904** (22) 2008 06 09 (21) 13181
(73) LOB S.A., Leszno, (PL)
(72) Radziejewski Maciej, Trzciński Paweł, Sikora Jerzy
(54) Klucz do wkładek bębnowych
(55)



Fig. 2

(51) 08-07 (11) **13905** (22) 2008 06 09 (21) 13180
(73) LOB S.A., Leszno, (PL)
(72) Radziejewski Maciej, Trzciński Paweł, Sikora Jerzy
(54) Klucz do wkładek bębnowych
(55)

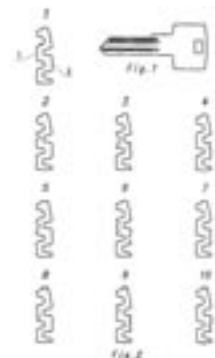

Fig. 2

(51) 10-05 (11) **13906** (22) 2008 06 09 (21) 13172
 (73) EBS Sp. z o.o., Warszawa, (PL)
 (72) Stalewski Krzysztof, Reszczyk Piotr Stanisław
 (54) Syrenka sygnalizacyjna
 (55)



(51) 05-05 (11) **13907** (22) 2008 06 06 (21) 13170
 (30) 2008 02 13 (TR)
 (73) TOPTEXTIL Sp. z o.o., Kraków, (PL)
 (72) Tosunoglu Murat
 (54) Materiał obiciowy
 (55)



(51) 09-03 (11) **13908** (22) 2008 06 02 (21) 13136
 (73) Ziębińska Maria i Ziębiński Stanisław „ICE-MASTRY” Spółka
 Jawna, Czaniec, (PL)
 (72) Ziębińska Maria, Ziębiński Stanisław
 (54) Pojemnik na wyroby spożywcze
 (55)



(51) 07-06 (11) **13909** (22) 2008 06 02 (21) 13132
 (73) DRYKOWANIE-WYOBLANIE Paweł Szwedowski, Warszawa, (PL)
 (72) Szwedowski Paweł
 (54) Podgrzewacz do herbaty, kawy
 (55)

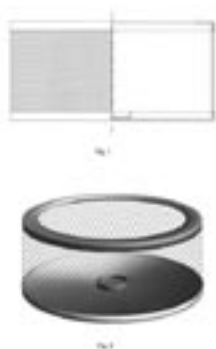

(51) 08-08 (11) **13910** (22) 2008 06 05 (21) 13160
 (73) Izabela Górską, Warszawa, (PL)
 (72) Górską Izabela

(54) Wieszak
 (55)



(51) 21-01 (11) **13911** (22) 2008 06 04 (21) 13158
 (73) Przedsiębiorstwo Produkcyjno-Handlowe „MARIO-INEX”
 Marian Suchanek, Częstochowa, (PL)
 (72) Suchanek Marian
 (54) Komplet klocków
 (55)

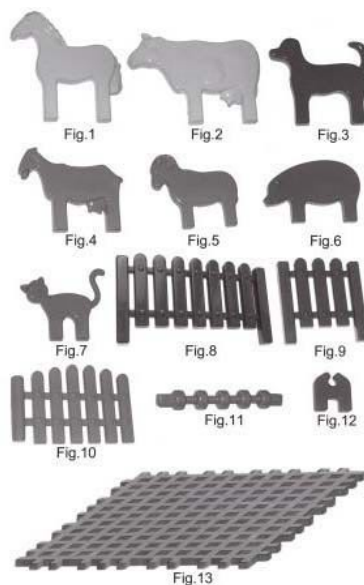

(51) 21-01 (11) **13912** (22) 2008 06 04 (21) 13157
 (73) Przedsiębiorstwo Produkcyjno-Handlowe „MARIO-INEX”
 Marian Suchanek, Częstochowa, (PL)
 (72) Suchanek Marian
 (54) Komplet klocków
 (55)

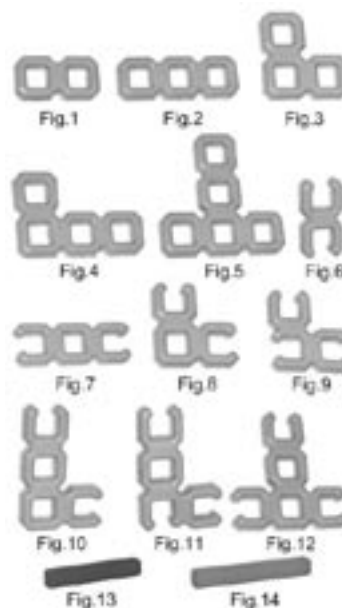

(51) 09-01 (11) **13913** (22) 2008 05 26 (21) 13099
 (73) „WARTA GLASS” Sp. z o.o., Poznań, (PL)
 (72) Kęsy Tadeusz, Koroś Robert
 (54) Butelka
 (55)



(51) 09-01 (11) **13914** (22) 2008 05 21 (21) 13088
 (73) H.J. Heinz Polska S.A., Pudliszki, (PL)
 (72) Wójcicki Mariusz
 (54) Słoik
 (55)

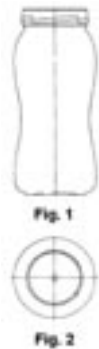

(51) 06-01 (11) **13915** (22) 2008 04 28 (21) 13009
 (73) Przedsiębiorstwo Produkcyjno-Handlowe „ASTROMAL”
 Andrzej Stróżyk, Wilkowice, (PL)
 (72) Stróżyk Andrzej
 (54) Fotel do pojazdów, zwłaszcza pojazdów szynowych
 (55)

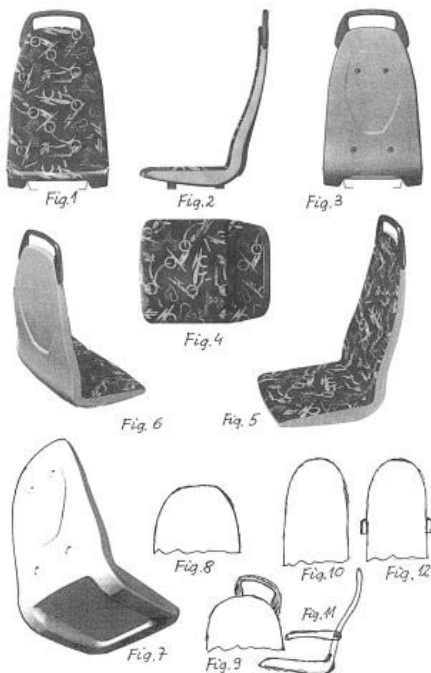

(51) 21-04 (11) **13916** (22) 2008 04 22 (21) 12969
 (73) „ALEKSANDRUS” Mariusz Ośko, Wielki Komorsk, (PL)
 (72) Ośko Mariusz
 (54) Namiot
 (55)



(51) 20-02 (11) **13917** (22) 2008 04 07 (21) 12897
 (73) Piotr Pieczka, Bydgoszcz, (PL)
 (72) Pieczka Piotr
 (54) Gablota reklamowa na wizytówki
 (55)

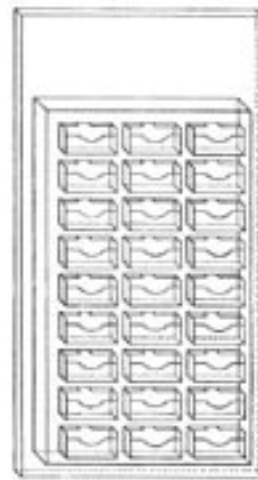

(51) 26-05 (11) **13918** (22) 2008 04 01 (21) 12883
 (73) STUDIO FORMA, Arkadiusz Marciniak, Rożnowo, (PL)
 (72) Marciniak Arkadiusz
 (54) Lampa
 (55)



(51) 26-05 (11) **13919** (22) 2008 04 01 (21) 12882
 (73) STUDIO FORMA, Arkadiusz Marciniak, Rożnowo, (PL)
 (72) Marciniak Arkadiusz
 (54) Lampa
 (55)

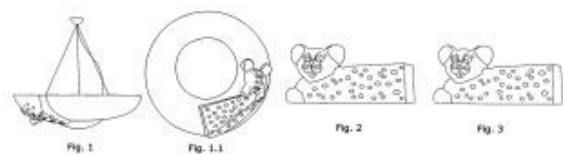

(51) 26-05 (11) **13920** (22) 2008 03 30 (21) 12861
 (73) STUDIO FORMA, Arkadiusz Marciniak, Rożnowo, (PL)
 (72) Marciniak Arkadiusz
 (54) Lampa
 (55)

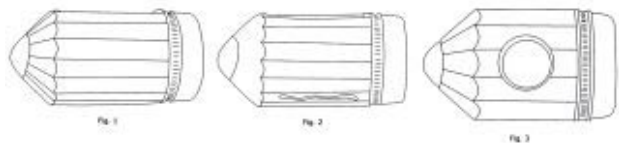

(51) 26-05 (11) **13921** (22) 2008 03 30 (21) 12860
 (73) STUDIO FORMA, Arkadiusz Marciniak, Rożnowo, (PL)
 (72) Marciniak Arkadiusz
 (54) Lampa
 (55)



(51) 26-05 (11) **13922** (22) 2008 03 29 (21) 12859
 (73) STUDIO FORMA, Arkadiusz Marciniak, Rożnowo, (PL)
 (72) Marciniak Arkadiusz
 (54) Lampa
 (55)

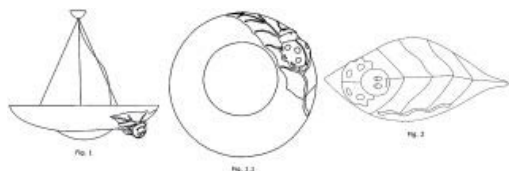

(51) 26-05 (11) **13923** (22) 2008 03 05 (21) 12736
 (73) STUDIO TOP DESIGN Andrzej Bansleben, Sopot, (PL)
 (72) Bansleben Andrzej
 (54) Zestaw informacyjno-osłonowy rurowych źródeł światła
 (55)

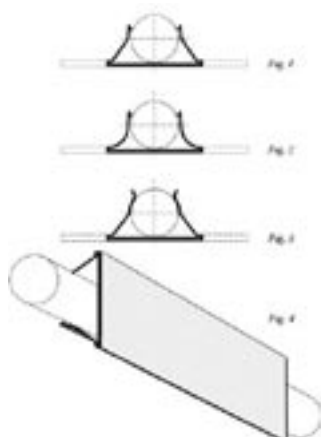

(51) 02-03 (11) **13924** (22) 2008 06 16 (21) 13204
 (73) Małgorzata Rudzka, Mikołów, (PL)

(72) Rudzka Małgorzata
 (54) Czapka z lusterkim i błyszcznikiem
 (55)

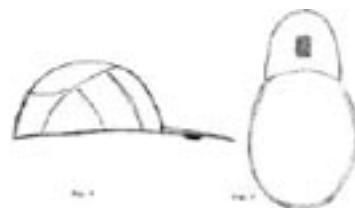

(51) 07-01 (11) **13925** (22) 2008 07 08 (21) 13300
 (73) „BIOTECH-VARSOVIA” Sp. z o.o., Sp.K., Warszawa, (PL)
 (72) Śliwka Wojciech
 (54) Kubek
 (55)

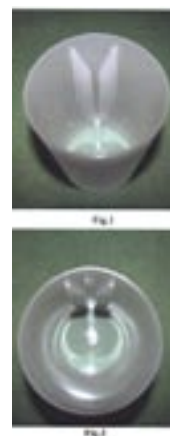

(51) 06-01 (11) **13926** (22) 2008 07 14 (21) 13355
 (73) P.P.H.U. „BEPEMA” Edward Sadowy, Biłgoraj, (PL)
 (72) Sadowy Edward
 (54) Komplet wypoczynkowy
 (55)



(51) 02-02 (11) **13927** (22) 2008 07 18 (21) 13392
 (73) UMBRO International Limited, Cheadle, (GB)
 (72) Blanch David
 (54) Koszulka sportowa
 (55)

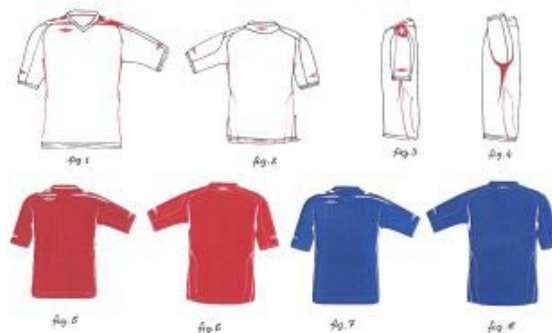

(51) 06-06 (11) **13928** (22) 2008 07 30 (21) 13438
 (73) Złote Runo Sp. z o.o., Legnica, (PL)
 (72) Łyszczarczyk Jerzy

(54) Podnózek z poszewką
(55)

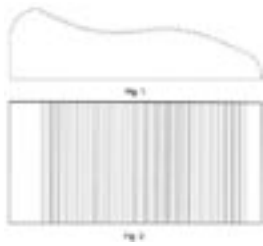

(51) 05-05 (11) **13929** (22) 2008 07 30 (21) 13461
(30) 2008 05 30 (TR)
(73) INTER-SAN Sp. z o.o., Łomianki Dolne, (PL)
(72) Sagdic Ayse
(54) Tkanina
(55)



(51) 25-02 (11) **13930** (22) 2008 07 30 (21) 13462
(73) ALURON Sp. z o.o., Zawiercie, (PL)
(72) Proch Krzysztof
(54) Drzwi z ramkami
(55)



(51) 25-02 (11) **13931** (22) 2008 07 30 (21) 13463
(73) ALURON Sp. z o.o., Zawiercie, (PL)
(72) Proch Krzysztof
(54) Ramka drzwiowa
(55)

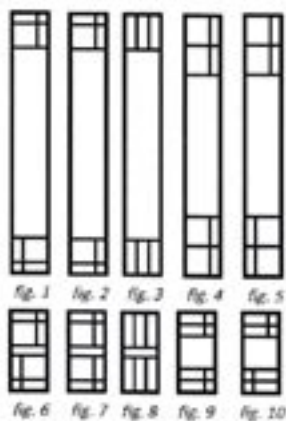

(51) 25-01 (11) **13932** (22) 2008 08 01 (21) 13468
(73) Katarzyna Gocek, Jaworze, (PL); Michał Rogozinski, Bielsko-Biała, (PL)
(72) Gocek Katarzyna, Rogozinski Michał

(54) Warstwowa kształtka przestrzenna
(55)

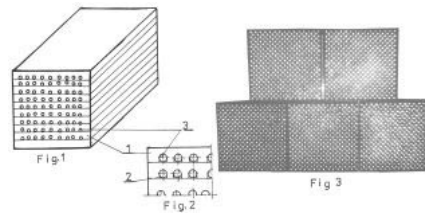

(51) 08-06 (11) **13933** (22) 2008 08 07 (21) 13485
(73) Tupai-Fábrica de Acessorios Industriais, S.A., Águeda, (PT)
(72) Pina Antonio
(54) Klamka
(55)



(51) 11-02 (11) **13934** (22) 2008 08 11 (21) 13491
(73) PM-M Spółka Jawna Piotr Mielnicki Małgorzata Mielnicka, Białystok, (PL)
(72) Mielnicki Piotr
(54) Figurka żaba
(55)



(51) 11-02 (11) **13935** (22) 2008 08 11 (21) 13492
(73) PM-M Spółka Jawna Piotr Mielnicki Małgorzata Mielnicka, Białystok, (PL)
(72) Mielnicki Piotr
(54) Figurka żubra
(55)



(51) 07-99 (11) **13936** (22) 2008 08 13 (21) 13504
(73) Wiesław Rybacki, Kazimierz Biskupi, (PL)
(72) Rybacki Wiesław
(54) Cedzak do miodu
(55)

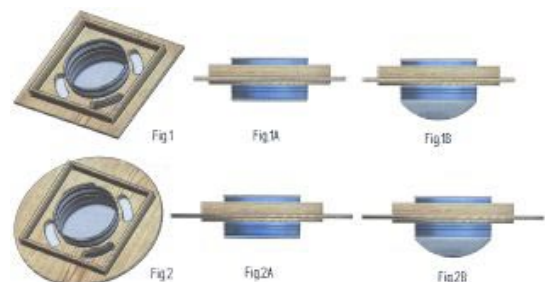

(51) 06-04 (11) **13937** (22) 2008 08 13 (21) 13505
 (73) LUDWIK STYL-Jacek Twaróg, Rogoźno Wlkp., (PL)
 (72) Twaróg Jacek
 (54) Komplet mebli
 (55)

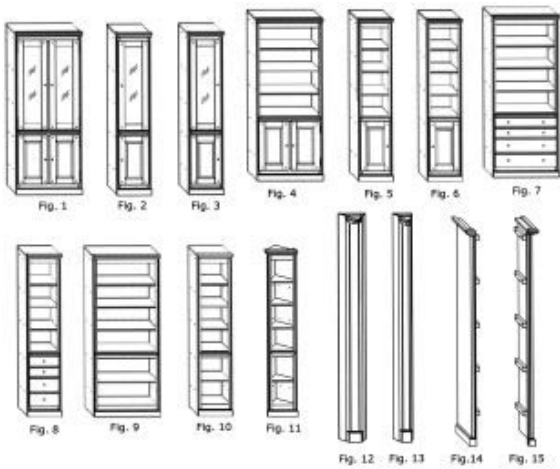

(51) 06-01 (11) **13938** (22) 2008 08 13 (21) 13506
 (73) LUDWIK STYL-Jacek Twaróg, Rogoźno Wlkp., (PL)
 (72) Twaróg Jacek
 (54) Meble
 (55)

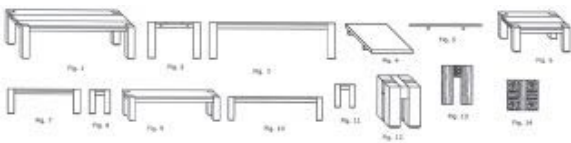

(51) 02-04 (11) **13939** (22) 2008 08 13 (21) 13507
 (73) MSU S.A., Grudziądz, (PL)
 (72) Szostak Piotr
 (54) Podeszwa obuwnicza
 (55)



(51) 09-03 (11) **13940** (22) 2008 08 20 (21) 13519
 (73) PPHU „JAMAR-EKO” Marek Matuszczak, Rędziny, (PL)
 (72) Matuszczak Marek
 (54) Ściana frontowa opakowania makaronu
 (55)



(51) 99-00 (11) **13941** (22) 2008 08 21 (21) 13525
 (73) „CLASSEN-POL” S.A., Zwonowice, (PL)
 (72) Żydek Krzysztof

(54) Ornament
 (55)

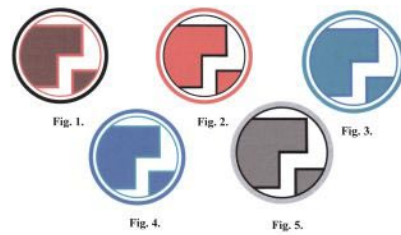

(51) 99-00 (11) **13942** (22) 2008 08 21 (21) 13526
 (73) „CLASSEN-POL” S.A., Zwonowice, (PL)
 (72) Żydek Krzysztof
 (54) Ornament
 (55)

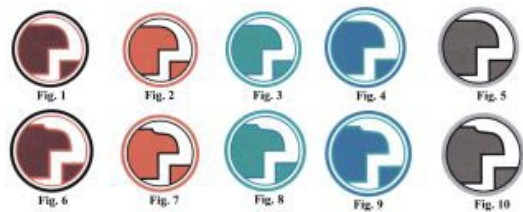

(51) 25-01 (11) **13943** (22) 2008 08 22 (21) 13532
 (73) Bogdan Cieślik, Jaworzno, (PL)
 (72) Cieślik Bogdan
 (54) Kształtka budowlana, zwłaszcza pustak
 (55)

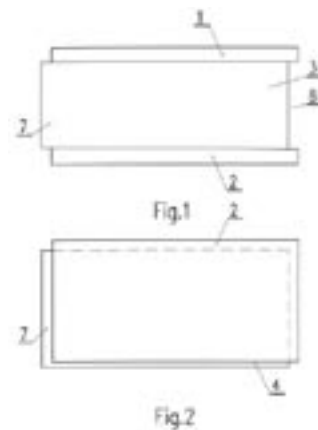

(51) 23-03 (11) **13944** (22) 2008 08 26 (21) 13536
 (73) Władysław Laszczak, Dobczyce, (PL); Wojciech Laszczak, Dobczyce, (PL)
 (72) Laszczak Władysław, Laszczak Wojciech
 (54) Uszczelka II
 (55)

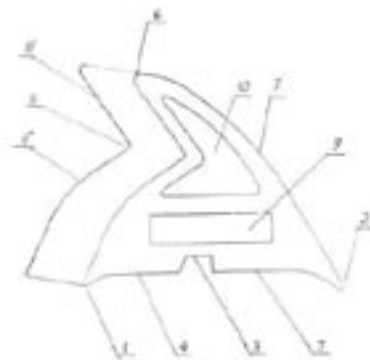

(51) 23-03 (11) **13945** (22) 2008 08 26 (21) 13537
 (73) Władysław Laszczak, Dobczyce, (PL); Wojciech Laszczak, Dobczyce, (PL)
 (72) Laszczak Władysław, Laszczak Wojciech
 (54) Uszczelka I
 (55)

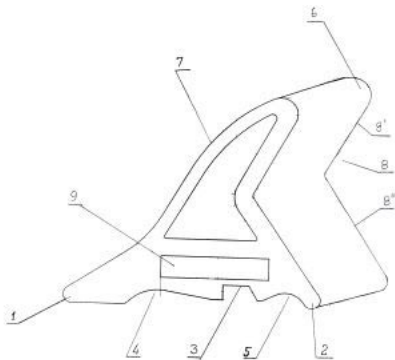

(51) 23-03 (11) **13946** (22) 2008 08 26 (21) 13538
 (73) Władysław Laszczak, Dobczyce, (PL); Wojciech Laszczak, Dobczyce, (PL)
 (72) Laszczak Władysław, Laszczak Wojciech
 (54) Uszczelka III
 (55)

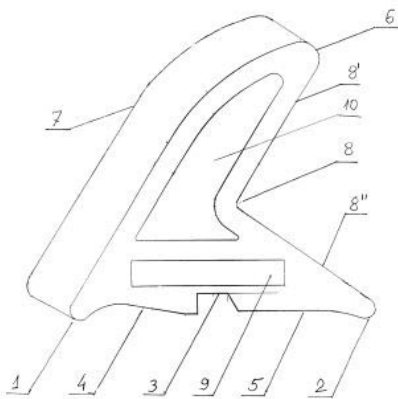

(51) 23-03 (11) **13947** (22) 2008 08 26 (21) 13539
 (73) Władysław Laszczak, Dobczyce, (PL); Wojciech Laszczak, Dobczyce, (PL)
 (72) Laszczak Władysław, Laszczak Wojciech
 (54) Uszczelka IV
 (55)

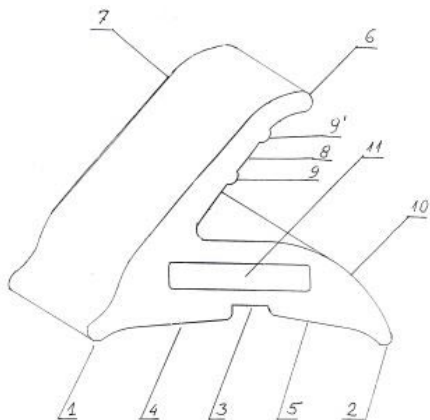

(51) 20-01 (11) **13948** (22) 2008 08 27 (21) 13544
 (73) „OAZA ZDROWIA” Sp. z o.o., Olsztyn, (PL)
 (72) Koźmiński Mariusz

(54) Automat do dystrybucji artykułów, zwłaszcza żywnościowych
 (55)



(51) 20-01 (11) **13949** (22) 2008 08 27 (21) 13549
 (73) „OAZA ZDROWIA” Sp. z o.o., Olsztyn, (PL)
 (72) Koźmiński Mariusz
 (54) Automat do dystrybucji artykułów, zwłaszcza żywnościowych
 (55)



(51) 15-03 (11) **13950** (22) 2008 09 04 (21) 13573
 (73) Firma „SAMASZ” Antoni Stolarski, Białystok, (PL)
 (72) Stolarski Antoni
 (54) Kosiarka dyskowa tylna dwustronna
 (55)

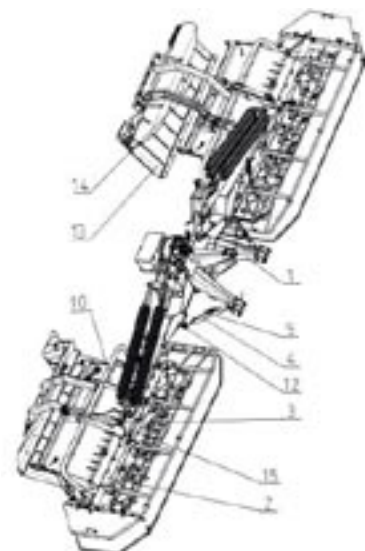

(51) 06-05 (11) **13951** (22) 2008 09 04 (21) 13576
 (73) Bogusław Piłat, Racula, (PL); Violetta Lesiniewska-Piłat, Racula, (PL)
 (72) Piłat Bogusław, Lesiniewska-Piłat Violetta
 (54) Front szuflady i drzwiczek elementów meblowych
 (55)



(51) 99-00 (11) **13952** (22) 2008 09 12 (21) 13599
 (73) Jerzy Charon, Warszawa, (PL)
 (72) Charon Jerzy
 (54) Zestaw do oddziaływania wolnozmiennym polem magnetycznym, zwłaszcza na organizm ludzki
 (55)



(51) 06-07 (11) **13953** (22) 2008 09 15 (21) 13607
 (73) Zbigniew Kulesza, Rzeszów, (PL)
 (72) Kulesza Zbigniew
 (54) Rama do obrazów
 (55)

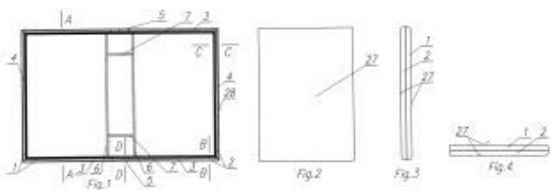

(51) 11-02 (11) **13954** (22) 2008 09 19 (21) 13617
 (73) Przedsiębiorstwo Wielobranżowe „ONE” Marcin Bebliński, Częstochowa, (PL)
 (72) Bebliński Marcin

(54) Element dekoracyjny w postaci drzewka
 (55)



(51) 06-03 (11) **13955** (22) 2008 09 21 (21) 13619
 (73) Grzegorz Kordyl, Nowy Bedoń, (PL)
 (72) Kordyl Grzegorz
 (54) Stół
 (55)



(51) 11-01 (11) **13956** (22) 2008 09 22 (21) 13621
 (73) Pracownia Złotnicza Export-Import Arkadiusz Sypniewski, Warszawa, (PL)
 (72) Sypniewski Arkadiusz
 (54) Wyrób biżuteryjny-łyżeczka okolicznościowa
 (55)



(51) 09-07 (11) **13957** (22) 2008 06 20 (21) 13229
 (73) Marcin Woźniak, Dąbrowa Górnicza, (PL)
 (72) Woźniak Marcin
 (54) Nakładka na butelkę
 (55)



(51) 07-01 (11) **13958** (22) 2008 06 04 (21) 13143
 (73) ANDY RĘCZNE MALOWANIE CERAMIKI UŻYTKOWEJ; EXPORT-IMPORT Andrzej Potocki, Tomaszów Bolesławiecki, (PL)
 (72) Potocka Genowefa
 (54) Ozdoba, zwłaszcza ceramiki
 (55)



(51) 07-01 (11) **13959** (22) 2008 06 04 (21) 13144
 (73) ANDY RĘCZNE MALOWANIE CERAMIKI UŻYTKOWEJ; EXPORT-IMPORT Andrzej Potocki, Tomaszów Bolesławiecki, (PL)
 (72) Potocka Genowefa
 (54) Ozdoba, zwłaszcza ceramiki
 (55)



(51) 20-03 (11) **13960** (22) 2007 11 29 (21) 12350
 (73) Krzysztof Maj, Chorzów, (PL)
 (72) Maj Krzysztof
 (54) Nośnik reklamowy unoszony ogrzanym powietrzem
 (55)



(51) 25-02 (11) **13961** (22) 2008 08 21 (21) 13520
 (73) Przedsiębiorstwo Produkcyjno Handlowo Usługowe „ERGOBUD” Sp. z o.o., Warszawa, (PL)
 (72) Bruzi Krzysztof, Kraterski Jerzy
 (54) Kształtka nadproża zewnętrzna
 (55)



(51) 25-02 (11) **13962** (22) 2008 08 21 (21) 13521
 (73) Przedsiębiorstwo Produkcyjno Handlowo Usługowe „ERGOBUD” Sp. z o.o., Warszawa, (PL)
 (72) Bruzi Krzysztof, Kraterski Jerzy
 (54) Kształtka nadproża wewnętrzna
 (55)



(51) 13-03 (11) **13963** (22) 2008 08 27 (21) 13543
 (73) ETI POLAM Sp. z o.o., Pułtusk, (PL)
 (72) Janc Domen, Dolinsek Miran
 (54) Automatyczny przełącznik elektryczny
 (55)

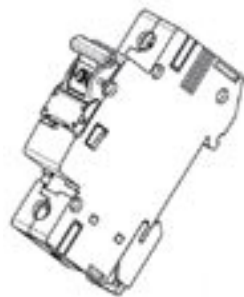

(51) 27-99 (11) **13964** (22) 2008 09 02 (21) 13567
 (30) 2008 03 26 (US)
 (73) REPUBLIC TOBACCO L.P., Glenview, (US)
 (72) Lin Mei, Muncer Robert Patrick
 (54) Obudowa urządzenia
 (55)



(51) 12-10 (11) **13965** (22) 2008 08 28 (21) 13555
 (73) Wiesław Królik, Warka, (PL)
 (72) Królik Wiesław
 (54) Wózek do transportu palet skrzyniowych.
 (55)

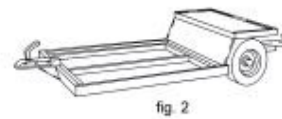
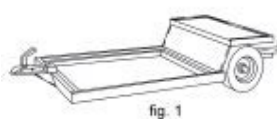

(51) 23-01 (11) **13966** (22) 2008 09 01 (21) 13565
 (73) DWD SYSTEM Sp. z o.o., Gdańsk, (PL)
 (72) Duchnowski Krzysztof, Wika-Czarnowski Wojciech

(54) Sączek odwadniający
(55)

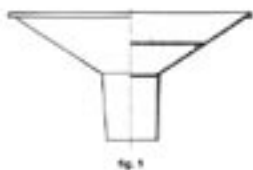

(51) 09-03 (11) **13967** (22) 2008 09 18 (21) 13615
(73) Fabryka Wafli MIRAN WAFEL Sp. z o.o., Stęszew, (PL)
(72) Urbaniak Robert
(54) Opakowanie
(55)



(51) 27-03 (11) **13968** (22) 2008 09 25 (21) 13633
(73) EuropNet Marta Kreydzi, Kruszyna, (PL)
(72) Kreydzi Marta
(54) Popielniczka
(55)



(51) 14-03 (11) **13969** (22) 2008 08 26 (21) 13540
(73) Andrzej Bonarski, Konstancin-Jeziorna, (PL)
(72) Bonarski Andrzej, Nieradka Grzegorz
(54) Radiodbiornik do odbioru częstotliwości nadawania katolickich stacji radiowych
(55)

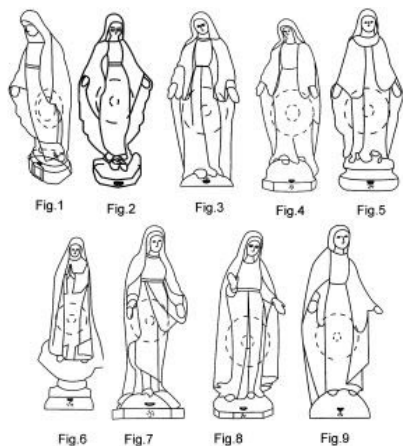

(51) 06-05 (11) **13970** (22) 2008 08 01 (21) 13467
(73) Mazurskie Meble Trading Sp. z o.o., Olsztyn, (PL)
(72) Michalak Małgorzata

(54) Zestaw mebli systemowych
(55)



(51) 06-05 (11) **13971** (22) 2008 07 15 (21) 13362
(73) Meble WAJNERT Spółka Jawna, Międzybórz, (PL)
(72) Wajnert Wiesław
(54) Zestaw mebli wypoczynkowych
(55)

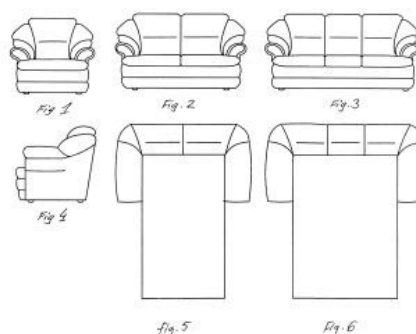

(51) 19-08 (11) **13972** (22) 2008 06 04 (21) 13152
(73) Polskie Towarzystwo Ubezpieczeń S.A., Warszawa, (PL)
(72) Sopoćko Bartłomiej
(54) Formularz polisy
(55)

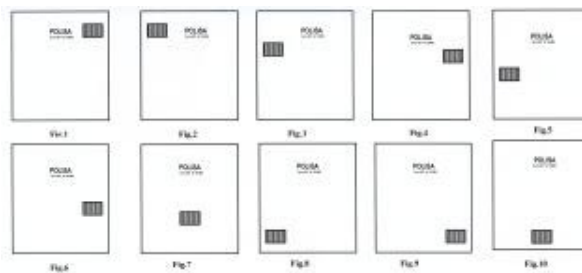

(51) 19-08 (11) **13973** (22) 2008 06 04 (21) 13151
(73) Polskie Towarzystwo Ubezpieczeń S.A., Warszawa, (PL)
(72) Sopoćko Bartłomiej
(54) Formularz polisy
(55)

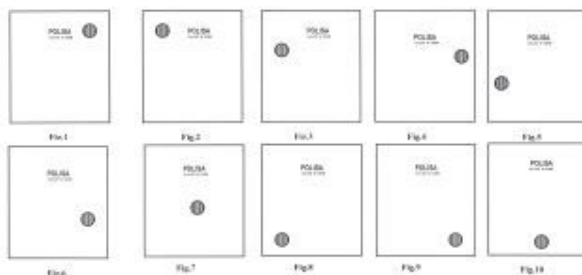

(51) 19-08 (11) **13974** (22) 2008 06 04 (21) 13150
(73) Polskie Towarzystwo Ubezpieczeń S.A., Warszawa, (PL)
(72) Sopoćko Bartłomiej

(54) Formularz polisy
(55)

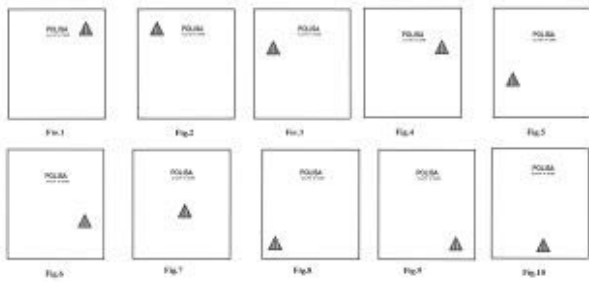

(51) 19-08 (11) **13975** (22) 2008 06 04 (21) 13149
(73) Polskie Towarzystwo Ubezpieczeń S.A., Warszawa, (PL)
(72) Sopoćko Bartłomiej
(54) Formularz polisy
(55)

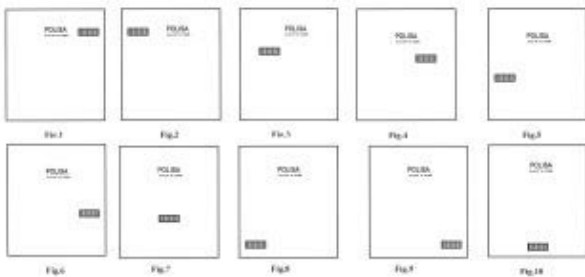

(51) 01-04 (11) **13976** (22) 2008 08 21 (21) 13523
(73) PMB S.A., Białystok, (PL)
(72) Dworakowski Grzegorz
(54) Wyrób wędliniarski
(55)



(51) 09-01 (11) **13977** (22) 2008 09 04 (21) 13572
(73) Nałęczów Zdrój Sp. z o.o., Nałęczów, (PL)
(72) Weka Krzysztof
(54) Butelka
(55)



(51) 05-05 (11) **13978** (22) 2008 09 12 (21) 13595
(73) FARGOTEX Sp. z o.o., Łomża, (PL)
(72) Kosiorek Józef

(54) Tkanina dekoracyjna
(55)

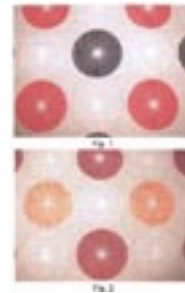

(51) 05-05 (11) **13979** (22) 2008 09 12 (21) 13596
(73) FARGOTEX Sp. z o.o., Łomża, (PL)
(72) Kosiorek Józef
(54) Tkanina dekoracyjna
(55)

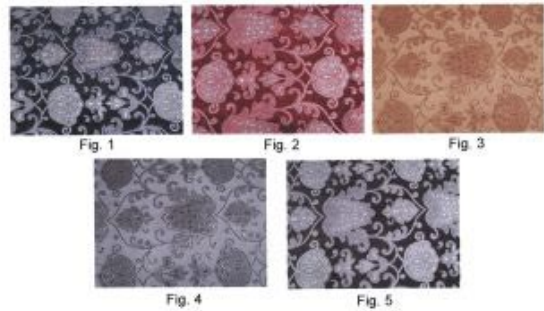

(51) 05-05 (11) **13980** (22) 2008 09 12 (21) 13597
(73) FARGOTEX Sp. z o.o., Łomża, (PL)
(72) Kosiorek Józef
(54) Tkanina dekoracyjna
(55)

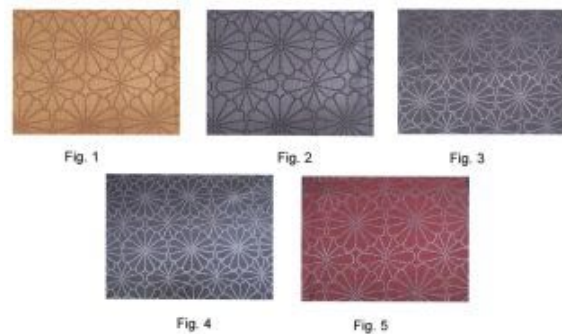

(51) 05-05 (11) **13981** (22) 2008 09 12 (21) 13598
(73) FARGOTEX Sp. z o.o., Łomża, (PL)
(72) Kosiorek Józef
(54) Tkanina dekoracyjna
(55)



(51) 26-03 (11) **13982** (22) 2008 09 22 (21) 13623
(73) Instalacyjna Spółka Prac Elektrycznych „ISPE” Sp. z o.o., Czerwony Dworek, (PL)
(72) Południak Andrzej

(54) Dwuelementowa konstrukcja przejścia dla pieszych

(55)

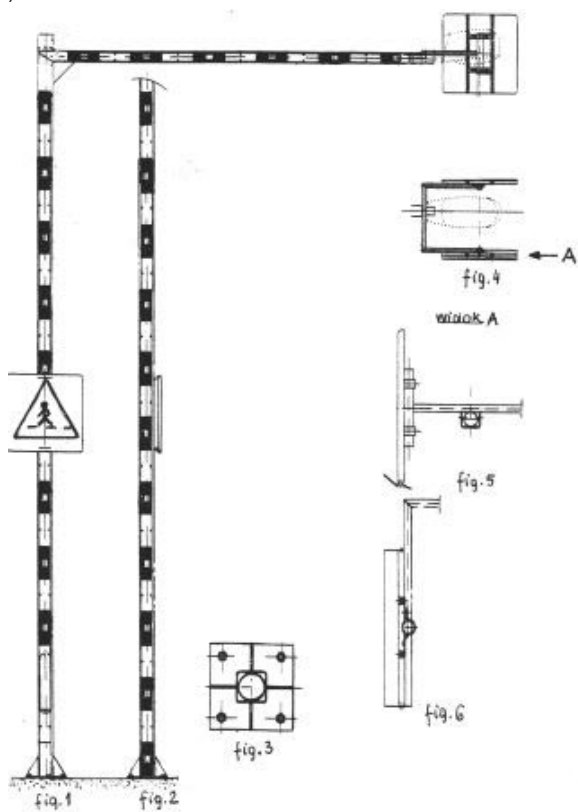
(51) 07-01 (11) **13983** (22) 2008 09 30 (21) 13645

(73) Fabryka Porcelany „AS” Adam Spała, Ćmielów, (PL)

(72) Spała Adam, Penderecka Elżbieta, Czuba Kazimierz

(54) Serwis kawowy

(55)



FIG 1

(51) 08-07 (11) **13984** (22) 2008 09 30 (21) 13648

(73) Przedsiębiorstwo Produkcyjno Handlowo Usługowe ALFA REMONT Beata Kurowska-Flak, Lubin, (PL)

(72) Kurowska-Flak Beata

(54) Płytki blokująca do blokady drzwi rozdzielnic prądowej

(55)

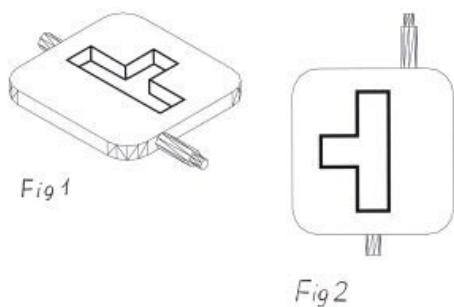

Fig 1

Fig 2

(51) 26-05 (11) **13985** (22) 2008 07 10 (21) 13343

(73) Paweł Kowalski, Kęty, (PL); Łukasz Marek, Kęty, (PL)

(72) Kowalski Paweł, Łukasz Marek

(54) Lampa podsufitowa

(55)

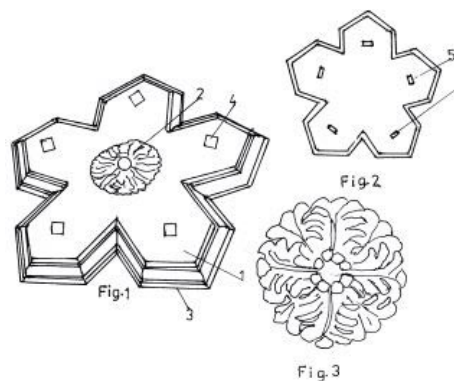
(51) 03-01 (11) **13986** (22) 2008 07 09 (21) 13331

(73) Magdalena Juszcak, Poznań, (PL)

(72) Juszcak Magdalena

(54) Oparcie

(55)

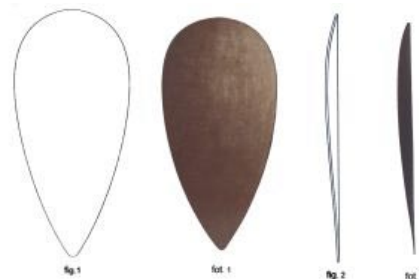
(51) 02-01 (11) **13987** (22) 2008 07 08 (21) 13297

(73) Hygienika S.A., Marki, (PL)

(72) Jackowska Kamilla, Nowacka Joanna Patrycja

(54) Ceratka do pieluszek

(55)



FIG. 1

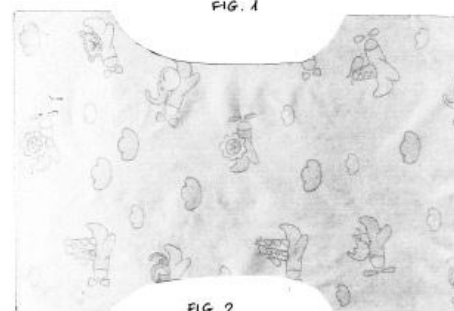

FIG. 2

(51) 02-01 (11) **13988** (22) 2008 07 08 (21) 13293

(73) Hygienika S.A., Marki, (PL)

(72) Jackowska Kamilla, Nowacka Joanna Patrycja

(54) Ceratka do pieluszek
(55)

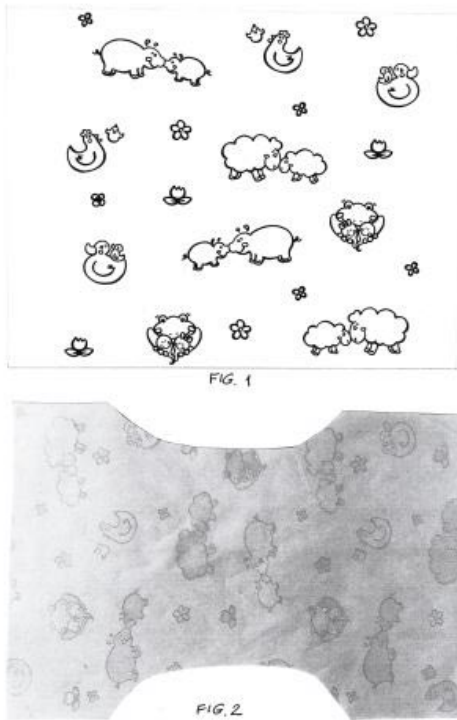

(51) 20-02 (11) **13989** (22) 2008 06 04 (21) 13147
(73) Monika Korczak, Blizne Łaszczyńskiego, (PL); Adam Korczak, Blizne Łaszczyńskiego, (PL)
(72) Korczak Monika, Korczak Adam
(54) Stoisko do eksponowania i sprzedaży, zwłaszcza krawatów
(55)

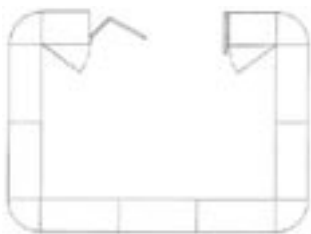

(51) 06-10 (11) **13990** (22) 2008 09 26 (21) 13637
(73) A.S. Sierant PPHU „SIERANT” Spółka Jawna, Piotrków Trybunalski, (PL)
(72) Sierant Stanisław
(54) Uchwyt mocujący żaluzji okiennej
(55)

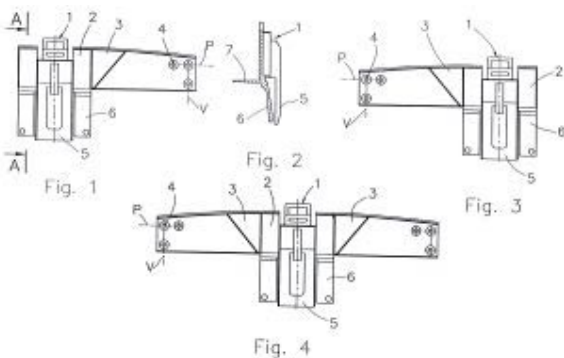

(51) 06-10 (11) **13991** (22) 2008 09 26 (21) 13641
(73) A.S. Sierant PPHU „SIERANT” Spółka Jawna, Piotrków Trybunalski, (PL)

(72) Sierant Stanisław
(54) Korpus nośny żaluzji okiennej
(55)

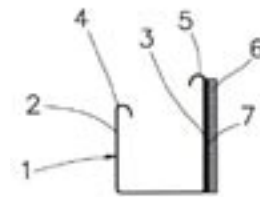

(51) 09-05 (11) **13992** (22) 2008 09 29 (21) 13644
(73) „DELIC-POL” S.A., Kamyk, (PL)
(72) Czupryna Stanisław
(54) Opakowanie
(55)



Fig.1



Fig.2



Fig.3



Fig.4



Fig.5



Fig.6

(51) 26-05 (11) **13993** (22) 2008 10 03 (21) 13650
(73) Fabryka Aparatury Elektromedycznej FAMED-Łódź S.A., Łódź, (PL)
(72) Wojtalik Rafał, Dawicki Łukasz, Nowak Łukasz
(54) Lampa medyczna
(55)



(51) 06-01 (11) **13994** (22) 2008 10 03 (21) 13657
(73) FABRYKA MEBLI „BODZIO” BOGDAN SZEWCZYK SP.J., Goszcz, (PL)
(72) Szewczyk Bogdan

(54) Fotel z materiału na stelażu drewnianym
(55)



(51) 21-02 (11) **13995** (22) 2008 10 06 (21) 13666
(73) „Sun Service” Sp. z o.o., Słupsk, (PL)
(72) Semeniuk Jerzy, Leśniak Marcin
(54) Kapsuła treningowa
(55)



(51) 23-03 (11) **13996** (22) 2008 10 08 (21) 13690
(73) PARKANEX Sp. z o.o., Targowisko, (PL)
(72) Gontowicz Jan
(54) Obudowa kominkowa
(55)



(51) 23-03 (11) **13997** (22) 2008 10 08 (21) 13691
(73) PARKANEX Sp. z o.o., Targowisko, (PL)
(72) Gontowicz Jan
(54) Obudowa kominkowa
(55)



(51) 23-03 (11) **13998** (22) 2008 10 08 (21) 13692
(73) PARKANEX Sp. z o.o., Targowisko, (PL)
(72) Gontowicz Jan
(54) Obudowa kominkowa
(55)



(51) 23-03 (11) **13999** (22) 2008 10 08 (21) 13693
(73) PARKANEX Sp. z o.o., Targowisko, (PL)
(72) Gontowicz Jan
(54) Obudowa kominkowa
(55)



(51) 23-03 (11) **14000** (22) 2008 10 08 (21) 13694
(73) PARKANEX Sp. z o.o., Targowisko, (PL)
(72) Gontowicz Jan
(54) Obudowa kominkowa
(55)



(51) 23-03 (11) **14001** (22) 2008 10 08 (21) 13695
(73) PARKANEX Sp. z o.o., Targowisko, (PL)
(72) Gontowicz Jan
(54) Obudowa kominkowa
(55)



(51) 23-03 (11) **14002** (22) 2008 10 08 (21) 13696
(73) PARKANEX Sp. z o.o., Targowisko, (PL)
(72) Gontowicz Jan
(54) Obudowa kominkowa
(55)



(51) 19-08 (11) **14003** (22) 2008 10 09 (21) 13699
 (73) Zakłady Chemiczne „UNIA” Spółdzielnia Pracy, Poznań, (PL)
 (72) Filary Zdzisław
 (54) Etykieta
 (55)



(51) 19-08 (11) **14004** (22) 2008 10 09 (21) 13700
 (73) Zakłady Chemiczne „UNIA” Spółdzielnia Pracy, Poznań, (PL)
 (72) Filary Zdzisław
 (54) Etykieta
 (55)



(51) 19-08 (11) **14005** (22) 2008 10 09 (21) 13701
 (73) Zakłady Chemiczne „UNIA” Spółdzielnia Pracy, Poznań, (PL)
 (72) Filary Zdzisław
 (54) Etykieta
 (55)



(51) 25-01 (11) **14006** (22) 2008 08 08 (21) 13489
 (73) NOVA-STAL Sp. z o.o., Płock, (PL)
 (72) Nowakowski Piotr
 (54) Blacha profilowana
 (55)

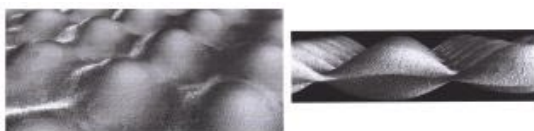

(51) 13-99 (11) **14007** (22) 2008 09 29 (21) 13642
 (73) „LAMEL” Rozdzielnice Mirosław Plichta, Pępowo, (PL)
 (72) Plichta Mirosław

(54) Rozdzielnica niskiego napięcia
 (55)

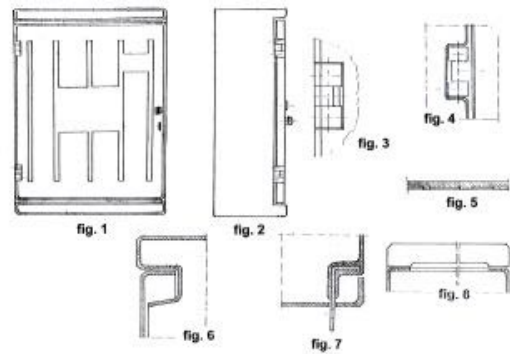

(51) 19-08 (11) **14008** (22) 2008 07 21 (21) 13399
 (73) BIKOR PROFESSIONAL COLOR COSMETICS Małgorzata Wedekind, Gdańsk, (PL)
 (72) Wedekind Małgorzata
 (54) Etykieta na opakowanie produktu kosmetycznego
 (55)

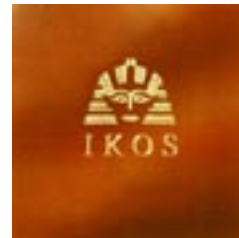

178

WPISY I ZMIANY W REJESTRZE WZORÓW PRZEMYSŁOWYCH (nieuwzględnione w innych samodzielnych ogłoszeniach)

Poniższe zestawienie zawiera kolejno: numer rejestracji wzoru przemysłowego, datę wpisu, oznaczenie rubryki, w której dokonano wpisu lub zmiany oraz treść wpisu. Poszczególne rubryki rejestru wzorów przemysłowych zawierają następujące dane:

rubryka A - nazwisko i imię albo nazwa, miejsce zamieszkania albo siedziba uprawnionego z prawa z rejestracji wzoru przemysłowego (miejscowość, kraj) oraz numer identyfikacji podatkowej NIP, a także numer PESEL albo numer identyfikacyjny REGON, o ile zgłaszający je wskazał,

rubryka B - przedmiot wzoru przemysłowego,

rubryka C - nazwisko i imię twórcy wzoru przemysłowego oraz jego miejsce zamieszkania (miejscowość, kraj),

rubryka D - prawa ograniczające prawo z rejestracji,

rubryka E - wnioski o unieważnienie i sprzeciwy oraz decyzje dotyczące danego prawa z rejestracji,

rubryka F - data unieważnienia lub data i przyczyna wygaśnięcia prawa z rejestracji.

Uwaga: Publikacji podlegają: zmiana uprawnionego, twórca, zmiana nazwy uprawnionego, prawa ograniczające prawo z rejestracji wzoru przemysłowego, sprostowania istotnych pomyłek.

6722, 6723 2009 01 08 A. Wprowadzono zmianę nazwy uprawnionego przez wykreślenie wpisu: „W & B MOLD Sp. z o.o., 02-255 Warszawa ul. Krakowiaków 103, Polska” i dokonanie wpisu: „W & B MOLD-WB Spółka z ograniczoną odpowiedzialnością Spółka Komandytowo-akcyjna, Warszawa, Polska 521-31-56-102 017307857”

8593, 8594 2009 01 15 A. Wprowadzono zmianę nazwy uprawnionego przez wykreślenie wpisu: „Przedsiębiorstwo Produkcyjno-Handlowo-Uslugowe”FRUKTUS” Spółka Jawna Stanisław Kowalczyk, Zbigniew Kowalczyk, 42-110 Popów Wąsacz Dolny, Polska 150504678” i dokonanie wpisu: „Przedsiębiorstwo Produkcyjno-Handlowo-Uslugowe”FRUKTUS” Stanisław Kowalczyk i Wspólnicy Spółka Jawna, Wąsacz Dolny, Polska 150504678”

12482, 12491 2009 01 08 C. Sprostowano pomyłki przez wykreślenie wpisu: „TAKINO Shunsuke, Kanoji-shi, Japonia, TANJI Hiroyuki, Kanoji-shi, Japonia, MAEDA Yuki, Kanoji-shi, Japonia” i dokonanie wpisu: „TAKINO Shunsuke, Kanonji-shi, Japonia, TANJI Hiroyuki, Kanonji-shi, Japonia, MAEDA Yuki, Kanonji-shi, Japonia”

12951 2009 01 27 A. Wprowadzono zmianę uprawnionego przez wykreślenie wpisu: „Nowacki Czesława, Poznań, Polska” i dokonanie wpisu: „Iwona Nowacka, Poznań, Polska”

179

**DECYZJE STWIERDZAJĄCE WYGAŚNIĘCIE
DECYZJI O UDZIELENIU PRAWA Z REJESTRACJI**

Poniższe zestawienie zawiera numer zgłoszenia wzoru przemysłowego.

12500	12503	12506	12747
12501	12504	12507	
12502	12505	12611	

180

**DECYZJE O UNIEWAŻNIENIU
PRAWA Z REJESTRACJI**

Poniższe zestawienie zawiera kolejno: numer rejestracji wzorów przemysłowych, datę unieważnienia prawa z rejestracji oraz treść decyzji.

10810	2008 10 08	unieważniono prawo z rejestracji wzoru przemysłowego
3917	2008 10 06	unieważniono prawo z rejestracji wzoru przemysłowego
3918	2008 10 06	unieważniono prawo z rejestracji wzoru przemysłowego
3919	2008 10 06	unieważniono prawo z rejestracji wzoru przemysłowego
7488	2008 08 29	unieważniono prawo z rejestracji wzoru przemysłowego
8854	2008 05 05	unieważniono prawo z rejestracji wzoru przemysłowego
7507	2008 08 29	unieważniono prawo z rejestracji wzoru przemysłowego
7729	2008 12 19	unieważniono prawo z rejestracji wzoru przemysłowego

181

**DECYZJE O WYGAŚNIĘCIU
PRAWA Z REJESTRACJI**

Poniższe zestawienie zawiera kolejno: numer rejestracji wzorów przemysłowych i datę wygaśnięcia prawa z rejestracji.

4203	2007 10 04	4358	2007 08 13
4205	2007 10 02	4380	2007 09 18
4227	2007 10 02	4383	2007 09 19
4274	2007 10 03	4388	2006 10 26
4275	2007 10 03	4405	2007 09 13

4406	2007 09 24	4721	2007 10 15
4407	2007 10 08	4725	2007 11 27
4408	2007 10 08	4726	2007 11 25
4409	2007 10 08	4731	2007 11 28
4410	2007 10 08	4732	2007 11 28
4411	2007 10 04	4733	2007 11 29
4412	2007 10 04	4738	2007 11 29
4447	2007 09 02	4756	2007 10 18
4496	2007 10 07	4765	2007 11 25
4497	2007 10 07	4766	2007 11 25
4515	2007 10 07	4790	2007 10 14
4516	2007 10 07	4807	2007 11 14
4517	2007 10 07	4808	2007 10 11
4518	2007 10 07	4868	2007 11 08
4519	2007 10 07	4869	2007 11 20
4520	2007 10 07	4870	2007 11 22
4521	2007 10 07	4884	2007 11 29
4569	2007 11 08	4890	2007 11 29
4574	2007 11 22	4923	2007 10 11
4575	2007 11 06	4931	2006 11 28
4579	2007 11 20	4942	2008 02 14
4581	2007 11 22	4951	2008 01 30
4584	2007 11 22	4952	2007 07 18
4602	2007 11 12	4953	2008 02 14
4606	2007 10 17	4970	2008 02 27
4607	2007 10 16	4971	2007 12 11
4608	2007 10 17	4972	2007 10 28
4609	2007 10 17	4975	2008 02 24
4610	2007 10 18	4976	2008 02 21
4612	2007 10 21	4977	2008 02 21
4616	2007 10 31	4980	2007 11 27
4618	2007 11 04	4981	2007 11 27
4623	2007 10 31	4982	2007 11 27
4632	2007 10 16	4983	2007 11 07
4640	2007 11 19	4984	2007 11 07
4642	2007 11 14	4990	2008 02 20
4643	2007 11 14	4991	2008 02 20
4644	2007 11 12	4992	2008 02 20
4645	2007 11 06	4993	2008 02 04
4646	2007 11 06	4993	2008 02 04
4648	2007 10 24	4994	2007 12 12
4650	2007 10 21	4998	2008 02 25
4652	2007 10 28	5005	2008 02 21
4653	2007 10 28	5007	2008 02 14
4656	2007 10 28	5008	2008 02 13
4657	2007 10 09	5014	2008 02 06
4664	2007 10 28	5015	2008 02 06
4666	2007 10 21	5016	2008 02 06
4667	2007 11 06	5017	2008 02 06
4669	2007 11 12	5018	2008 02 06
4670	2007 10 14	5021	2008 03 28
4671	2007 10 14	5022	2008 03 27
4673	2007 10 28	5023	2008 03 21
4674	2007 10 28	5024	2008 03 20
4675	2007 10 28	5027	2008 02 17
4677	2007 11 07	5034	2008 01 29
4680	2007 11 12	5035	2008 01 24
4681	2007 11 21	5037	2008 01 14
4684	2007 11 12	5043	2008 02 03
4686	2007 11 14	5046	2007 12 09
4694	2007 11 14	5047	2007 10 18
4701	2007 12 10	5049	2008 02 03
4702	2007 12 10	5050	2008 02 03
4703	2007 12 10	5051	2008 02 03
4705	2007 12 10	5052	2008 01 02
4711	2007 11 29	5053	2008 02 07
4716	2007 10 17	5054	2008 02 07

5055	2008 02 07	5095	2008 02 21
5065	2007 11 04	5099	2008 02 27
5066	2007 10 31	5103	2007 10 28
5067	2007 10 31	5106	2008 01 24
5068	2007 10 31	5111	2008 02 24
5073	2007 11 04	5119	2008 02 24
5075	2007 12 19	5121	2007 10 31
5078	2007 12 13	5122	2008 02 24
5081	2008 03 30	5125	2008 02 27
5082	2007 11 20	5128	2008 01 24
5085	2007 11 15	5135	2008 03 10
5088	2007 11 15	5140	2008 03 10
5089	2008 03 31	5142	2008 04 01
5090	2008 03 26	5143	2008 04 02
5092	2007 12 13	5144	2008 04 01
5093	2008 02 21	12867	2008 07 01

182

DECYZJE O ZMIANIE LUB UCHYLENIU DECYZJI
(opublikowanych w Wiadomościach Urzędu Patentowego)

Poniższe zestawienie zawiera kolejno: numer rejestracji wzorów przemysłowych, numer i rok wydania Wiadomości Urzędu Patentowe-

go, w którym uchylona lub zmieniona decyzja została umieszczona, datę i treść decyzji, w której zmieniono decyzję poprzednią.

9720 05/2006 2009 01 13 dokonano wpisu o brzmieniu: Na podstawie tytułu wykonawczego: Nakaz zapłaty w postępowaniu upominawczym Sądu Rejonowego Opole z dnia 20.05. 2005 r., sygnatura akt V GNc 2322/05-zaopatrzony w klauzulę wykonalności z dnia 23.06.2005 r., Postanowienie Sądu Rejonowego w Opolu z dnia 17.06.2008r., sygnatura akt V Gco 270/08-zaopatrzony w klauzulę wykonalności z dnia 17.06.2008r., Postanowienie Sądu Rejonowego w Opolu z dnia 17.06.2008 r., sygnatura akt V Gco 269/08-zaopatrzony w klauzulę wykonalności z dnia 17.06.2008r., Komornik Sądowy przy Sądzie Rejonowym Katowice-Zachód w Katowicach dokonał zajęcia prawa z rejestracji wzoru przemysłowego Rp-9720 na rzecz wierzycieli: Krystyny Grzebieniowskiej zamieszkałej w Opolu, Danuty Grzebieniowskiej zamieszkałej w Opolu.

D. ZNAKI TOWAROWE

Cyfrowe kody identyfikacyjne (wg normy WIPO ST. 60), które poprzedzają informacje o dokonanej rejestracji oznaczają:

- (111) – numer prawa ochronnego
- (151) – data wydania decyzji o udzieleniu prawa ochronnego
- (210) – numer zgłoszenia
- (220) – data zgłoszenia (w przypadku konwersji – oznaczono literą K – jest to data od której liczy się okres ochrony na terenie Polski)
- (441) – data ogłoszenia o zgłoszeniu
- (510) – wykaz towarów
- (511) – klasy towarowe
- (531) – symbol klasyfikacji elementów graficznych znaku
- (540) – określenie znaku towarowego ze wskazaniem kolorów
- (551) – wskazanie kategorii znaku towarowego lub udzielonego prawa jeżeli dotyczy wspólnego prawa ochronnego, wspólnego znaku towarowego albo wspólnego znaku towarowego gwarancyjnego
- (732) – nazwisko i imię lub nazwę uprawnionego, jego miejsce zamieszkania lub siedzibę oraz kod kraju

183

REJESTRACJA

(od nr 212 821 do nr 213 520)

(111) **212821** (220) 2007 06 22 (210) 326882
 (151) 2009 01 07 (441) 2007 10 01
 (732) KGHM Ecoren S.A., Lubin, PL.
 (540)



Kolor znaku: szary, czerwony

(531) 26.1.1, 26.1.6, 27.5.1, 29.1.12

(510), (511) **01** alkaliczne związki żrące, alun chromowy, alun glinu, antymon, antymon i jego tlenki, arsen, arsenian ołowiu, azotan srebra, azotan srebrowy, azotany, bar i jego związki i siarczany, bezwodnik tytanu do celów przemysłowych, boksyty, cer, chlorek i jodek glinu, chlorek magnezu, chlorki, chlorowodorki, chrom i chromiany, cyna i jej dwuchlorek, cyrkon i jego dwutlenek, dodatki chemiczne do osadów wiertniczych, dysproz, erb, europ, ferm, frans, gadolin, gal, gambir, glin, iterb, jodki aluminium, kaolin, kąpiel solna do elementów galwanicznych, krzem i krzemiany, krzemian glinu, kwas arsenowy, kwas chromowy, kwasy mineralne, lantan, lit i jego tlenki, magnez, mangan, mangan i jego dwutlenek, metale alkaliczne, metale ziem, metale ziem alkalicznych, metale ziem rzadkich, metaloidy, mieszaniny chemiczne kwasoodporne, mieszaniny do gaszenia, mieszanki ceramiczne ziarniste i sypkie do spiekania, nadboran sodu, nadchloran, nadsiarczan, nadwęglan, neutralizatory gazów toksycznych, octan glinu, octan ołowiu, odlewnictwo i stosowane w nim preparaty, produkty formierskie i spoiwa, oliwin-produkt chemiczny, ołów i jego tlenki, piasek formierski, podchloryn sodu, praezodym, preparaty chemiczne do barwienia emalii i szkła, preparaty chemiczne do filtracji, preparaty do odzysku metali, preparaty do polepszenia ziemi, produkty chemiczne do barwników, produkty do galwanizacji, produkty do hartowania metali, produkty do matowienia emalii i szkła, produkty do utwardzania metali, produkty formierskie dla odlewnictwa, ren, roztwory do posrebrzania, rtęć i jej sole i tlenki, rubid, sama, siarczan miedzi, siarczek antymonu, siarczek miedzi, siarka i jej siarczany, siarczki i kwas, skand, soda lotna (amoniak) do użytku przemysłowego, sole chromowe, sole chromu, sole do barwienia metali, sole do elementów galwanicznych, sole do użytku

przemysłowego, sole metali alkalicznych, sole metali szlachetnych do użytku przemysłowego, sole metali zasadowych, sole metali ziem rzadkich, sole rtęci, sole ziem rzadkich, sole srebra, sole złota, sole żelaza, spoiwa dla odlewnictwa, srebro i jego azotany, substancje mineralne do filtracji, środki przeciw tworzeniu się osadów i złożeń, środki chemiczne ułatwiające stopy, środki do matowienia, środki do odzysku metali, środki do utwardzania metali, środki odwadniające dla celów przemysłowych, środki powodujące korozję, tal, technet, tellur, terb, tlenek antymonu, tlenek chromu, tlenek kobaltu do celów przemysłowych, tlenek litu, tlenek ołowiu, tlenki rtęci, topniki do lutowania, topniki do spawania, węglan magnezowy, wodorotlenek sodu, wodór, wodzian glinu, zasady jodu do użytku przemysłowego, zasady metali, ziemie rzadkie, złoto i jego sole, związki wiążące dla odlewnictwa, **37** wynajem buldożerów, wynajem koparek, wynajem maszyn budowlanych, **40** cynkowanie, chromowanie, galwanizacja, kadmowanie, niklowanie, niszczenie odpadków, obróbka metali, odlewanie metali, platerowanie, pokrycia metalowe, pokrywanie metali drogą elektrolizy, pokrywanie metali, polerowanie (ścieranie), posrebrzanie, pozłacanie, rafinacja, spalanie odpadków, trawienie, unieszkodliwianie materiałów niebezpiecznych, złocenie, **42** analiza projektów technicznych, analizy chemiczne, badania chemiczne, ekspertyzy inżynierskie, kontrola jakości, studia projektów technicznych, testy materiałowe, usługi chemiczne.

(111) **212822** (220) 2007 08 03 (210) 328495
 (151) 2009 01 07 (441) 2007 11 12
 (732) BOJANEK Firma Produkcyjno-Handlowa Andrzej Bojanek,
 Jerzy Bojanek Spółka Jawna, Częstochowa, PL.
 (540)



Kolor znaku: czarny, zielony, turkusowy, błękitny

(531) 3.1.16, 26.4.1, 27.5.1, 29.1.14

(510), (511) **06** rury metalowe do karniszy, pręty metalowe do za-
zdrostek, **19** żaluzje z tworzyw sztucznych, **20** karnisze, rolety drewniane,
elementy dekoracyjne-haki, gałki do drapowania, klamki do
upinania zasłon.

(111) **212823** (220) 2006 02 09 (210) 305958
(151) 2008 12 29 (441) 2006 05 15
(732) „SKARBNIKA NARODOWA” Spółka z ograniczoną
odpowiedzialnością, Warszawa, PL.
(540)



(531) 24.9.1, 27.5.1

(510), (511) **14** towary z metali szlachetnych i ich stopów: monety,
monety kolekcjonerskie, okolicznościowe, sztabki, medale, odzna-
czenia, odznaki, breloki, emblematy, znaczki metalowe, żetony,
16 albumy, katalogi, kalendarze, teczki, grafiki, fotografie, kartki
okolicznościowe, galanteria biurowa w tym: okładki na dokumenty,
dozowniki taśmy samoprzylepnej, dziurkacze, zszywacze, ramki do
fotografii, gilotynki do papieru, karty do gry, kasetki na papeterie,
kleje do papieru, kompas, linijki, ołówki, pióra, podpórki do książek,
podstawki tekturowe, przyciski do papieru, segregatory, temperów-
ki, zakładki do książek, zakładki samoprzylepne, tace do sortowania
i liczenia pieniędzy, znaczki, żetony, plakaty, dyplomy, papeterie,
18 skóra i tworzywa sztuczne oraz wyroby z tych materiałów: aktów-
ki, teczki, portfele, etui, klasery, oprawy, **20** opakowania do monet
kolekcjonerskich drewniane lub z tworzyw sztucznych, **35** usługi
w zakresie ekspozycji oraz sprzedaży detalicznej i hurtowej złota,
platyny, wyrobów numizmatycznych, antyków i dzieł sztuki, usługi
w zakresie promocji, reklamy, organizowanie wystaw handlowych
i reklamowych, **36** usługi wyceny zbiorów numizmatycznych, anty-
ków, dzieł sztuki, depozyty przedmiotów wartościowych, **42** eksper-
tyzy w zakresie działalności numizmatycznej, identyfikacji i stwier-
dzenia autentyczności zbiorów numizmatycznych.

(111) **212824** (220) 2006 02 09 (210) 305960
(151) 2008 12 29 (441) 2006 05 15
(732) „SKARBNIKA NARODOWA” Spółka z ograniczoną
odpowiedzialnością, Warszawa, PL.
(540) Skarbnica Narodowa

(510), (511) **14** towary z metali szlachetnych i ich stopów: monety,
monety kolekcjonerskie, okolicznościowe, sztabki, medale, odzna-
czenia, odznaki, breloki, emblematy, znaczki metalowe, żetony,
16 albumy, katalogi, kalendarze, teczki, grafiki, fotografie, kartki
okolicznościowe, galanteria biurowa w tym: okładki na dokumenty,
dozowniki taśmy samoprzylepnej, dziurkacze, zszywacze, ramki do
fotografii, gilotynki do papieru, karty do gry, kasetki na papeterie,
kleje do papieru, kompas, linijki, ołówki, pióra, podpórki do książek,
podstawki tekturowe, przyciski do papieru, segregatory, temperów-
ki, zakładki do książek, zakładki samoprzylepne, tace do sortowania
i liczenia pieniędzy, znaczki, żetony, plakaty, dyplomy, papeterie,
18 skóra i tworzywa sztuczne oraz wyroby z tych materiałów: aktów-
ki, teczki, portfele, etui, klasery, oprawy, **20** opakowania do monet
kolekcjonerskich drewniane lub z tworzyw sztucznych, **35** usługi
w zakresie ekspozycji oraz sprzedaży detalicznej i hurtowej złota,
platyny, wyrobów numizmatycznych, antyków i dzieł sztuki, usługi
w zakresie promocji, reklamy, organizowanie wystaw handlowych
i reklamowych, **36** usługi wyceny zbiorów numizmatycznych, anty-
ków, dzieł sztuki, depozyty przedmiotów wartościowych, **42** eksper-
tyzy w zakresie działalności numizmatycznej, identyfikacji i stwier-
dzenia autentyczności zbiorów numizmatycznych.

(111) **212825** (220) 2006 05 25 (210) 311199
(151) 2008 01 04 (441) 2006 09 04
(732) JMS Sports Sp. z o.o., Łódź, PL.

(540) ULTRA MOTION

(510), (511) **25** odzież, nakrycia głowy, skarpety, **28** przyrządy do
ćwiczeń fizycznych, piłki do gier, rękawice i kaski do gier.

(111) **212826** (220) 2006 09 27 (210) 315932
(151) 2008 02 05 (441) 2007 01 08
(732) MARTINEZ Spółka z ograniczoną odpowiedzialnością,
Środa Wielkopolska, PL.
(540)



Kolor znaku: czerwony, czarny

(531) 27.5.1, 29.1.1, 29.1.8

(510), (511) **33** napoje alkoholowe (za wyjątkiem piwa).

(111) **212827** (220) 2006 09 27 (210) 315933
(151) 2008 02 28 (441) 2007 01 08
(732) MARTINEZ Spółka z ograniczoną odpowiedzialnością,
Środa Wielkopolska, PL.
(540) DWÓR POLSKI
(510), (511) **33** napoje alkoholowe (za wyjątkiem piwa).

(111) **212828** (220) 2007 02 06 (210) 321021
(151) 2008 12 29 (441) 2007 05 14
(732) GRUPA LOTOS Spółka Akcyjna, Gdańsk, PL.
(540) BIODIESEL LOTOS
(510), (511) **04** oleje napędowe, oleje napędowe z biokomponenta-
mi, paliwa, biopaliwa, smary.

(111) **212829** (220) 2007 02 19 (210) 321540
(151) 2008 12 29 (441) 2007 05 28
(732) Jacek Ostasz, Kołobrzeg, PL.
(540)



Kolor znaku: niebieski, pomarańczowy

(531) 26.1.1, 26.11.3, 26.13.25, 27.5.1, 29.1.12

(510), (511) **35** sprzedaż wycieczek i ofert wypoczynkowych dla osób
trzecich, reklama, promocja, pośrednictwo pracy, materiały reklama-
mowe, promocja sprzedaży wycieczek i ofert wypoczynkowych dla
osób trzecich, sprzedaż ofert wypoczynkowych innych biur i agencji
turystycznych, **36** pośrednictwo ubezpieczeniowe, ubezpieczanie
podróży, **39** organizowanie podróży, organizowanie wycieczek,
organizowanie wycieczek morskich, usługi osób towarzyszących
podróżnym, usługi transportowe, przeloty, rezerwacja miejsc na po-
dróż, wynajmowanie statków, rejsy statkami wycieczkowymi, agen-
cje turystyczne, biura turystyczne, zwiedzanie-turystyka, spacerowe
rejsy statkami, pośrednictwo w transporcie, pośrednictwo frachto-
we, **41** rozrywka, działalność sportowa i kulturalna, organizowanie
i prowadzenie konferencji, wypożyczanie sprzętu sportowego [z wy-
jątkiem pojazdów], organizowanie bali, organizowanie imprez typu
incentive (zachęcających), organizowanie i prowadzenie kongresów,
pracowni specjalistycznych, organizowanie i prowadzenie semina-
riów, organizowanie eventów (wydarzeń), organizowanie imprez
typu fly & drive (leć i jedź), organizowanie imprez specjalistycznych,
organizowanie imprez leczniczych, organizowanie ślubów i wesel,
organizowanie imprez rozrywkowych, organizowanie i prowadzenie
sympozjów, organizowanie i prowadzenie zjazdów, organizowanie

konkursów [edukacyjnych lub rozrywkowych], informacja o rozrywce, organizowanie konkursów piękności, organizowanie przyjęć rozrywkowych, organizowanie spektakli [usługi impresariów], organizowanie wystaw kulturalnych lub edukacyjnych, organizowanie zawodów sportowych, usługi orkiestry, rezerwacja miejsc na spektakle, organizowanie obozów wakacyjnych w zakresie rozrywki, pośrednictwo w organizowaniu wypoczynku, **43** rezerwacje hotelowe, rezerwacje kwater, wynajmowanie mieszkań na pobyt czasowy, organizowanie obozów wakacyjnych w zakresie zakwaterowania, wynajmowanie sal na posiedzenia, agencje zakwaterowania [hotele, pensjonaty], pensjonaty dla zwierząt, tymczasowe zakwaterowanie, usługi zaopatrzenia w żywność i napoje.

(111) **212830** (220) 2007 02 26 (210) 321812
 (151) 2008 12 29 (441) 2007 06 11
 (732) KABEX DOCIEPLENIA Paweł Kędziński, Nadarzyn, PL.
 (540)



Kolor znaku: niebieski, czerwony

(531) 27.5.1, 29.1.12

(510), (511) **01** spoiwa do betonu, lepiki, kleje i masy klejowe do przyklejania i zaciągania, środki do konserwacji cementu, środki do konserwacji betonu w tym żywice syntetyczne w stanie surowym z wyjątkiem farb i olejów, żywice akrylowe i epoksydowe w stanie surowym, polistyren do spieniania, **02** farby, farby elewacyjne: akrylowe, silikonowe i silikonowe, farby akrylowe do wnętrz, farby jako powłoki, powłoki do krycia dachów, lakiery dla przemysłu, lakier asfaltowy, żywice naturalne w stanie surowym, rozcieńczalniki do farb i lakierów, **17** materiały izolacyjne ciepłochronne, zimnochronne i dźwiękochłonne, budowlane materiały termoizolacyjne: styropian, wełna mineralna, włókno szklane, płyty warstwowe termoizolacyjne, płyty izolacyjne ze wełny mineralnej i styropianu, styropianowe płyty izolacyjne laminowane-styropian oklejony papą, osłony izolacyjne ze styropianu do rur, siatka z włókna szklanego, folie z tworzyw sztucznych inne niż do pakowania, folie i filmy do laminowania płyt izolacyjnych, materiały wypełniające, uszczelniające, **19** materiały budowlane niemetalowe, cegła, cement, piasek, gips, glina ceglarska, kamień, kruszywa, marmur, wapno, żwir, podkłady gruntujące niemetalowe, masy tynkarskie, masa tynkarska na bazie żywicy silikonowej, polikrzemianowa i akrylowa masa tynkarska, tynki mineralne, akrylowe, silikonowe, mozaikowe i strukturalne, zaprawy cementowe, płyty budowlane niemetalowe, elementy budowlane ze styropianu, styropianowe płyty i profile, okładziny budowlane ze styropianu, płytki i listewki wykończeniowe ze styropianu, betonowe elementy budowlane, elementy konstrukcyjne prefabrykowane żelbetowe, beton towarowy, zaprawy budowlane, **35** usługi agencji importowo-eksportowej, usługi pośrednictwa handlowego na rzecz firm krajowych i zagranicznych, zgrupowanie na rzecz osób trzecich różnych towarów pozwalające nabywcy wygodnie je oglądać i kupować w hurtowniach, sklepach i na stronie internetowej w branży systemów dociepleń, materiałów budowlanych i wyposażenia sanitarnego, maszyn budowlanych i górniczych, maszyn i urządzeń dla przemysłu i handlu, drobnicy metalowej, farb i szkła, organizacja pokazów, targów i wystaw w celach handlowych lub reklamowych, **37** usługi budowlano-montażowe i remontowe w zakresie budownictwa ogólnego i przemysłowego, budowlane roboty izolacyjne, wykonywanie systemów ociepleń, roboty dociepleniowe i elewacyjne, wykonywanie dociepleń na zewnętrznych ścianach budynków, usługi mieszania tynków i farb akrylowych, silikonowych i silikonowych, wykonywanie robót ogólnobudowlanych związanych z montażem i wznoszeniem budynków i budowli z elementów prefabrykowanych, roboty inżynierskie lądowe i wodne, roboty ziemne, burzenie i rozbiorka obiektów budowlanych, stawianie rusztowań, budowlane roboty wykończeniowe: murarstwo, tynkowanie, malowanie, posadzkarstwo, tapetowanie i oblicowywanie ścian, za-

kładanie stolarki budowlanej, naprawa i konserwacja maszyn i urządzeń budowlanych, **41** organizowanie i prowadzenie sympozjów i konferencji dla osób trzecich w zakresie wykonawstwa systemu ociepleń metodą lekką-mokrą, wykonawstwa i technologii materiałów termoizolacyjnych, usługi związane z organizacją imprez kulturalnych, rekreacyjnych, rozrywkowych i wypoczynkowych, **42** prace badawczo-rozwojowe dla osób trzecich, opracowywanie projektów technicznych, ekspertyzy inżynierskie, badania techniczne, badania chemiczne, testowanie materiałów, kontrola jakości i doradztwo techniczne w zakresie wykonywania systemów ociepleniowych, robót dociepleniowych, elewacyjnych i doboru kolorystyki tynków, wzornictwo przemysłowe.

(111) **212831** (220) 2007 03 15 (210) 322691
 (151) 2008 12 29 (441) 2007 06 25
 (732) Centrum Farmaceutyczne Spółka z ograniczoną odpowiedzialnością, Białystok, PL.
 (540)



Kolor znaku: biały, czarny, zielony i odcienie

(531) 7.1.3, 27.5.1, 29.1.13

(510), (511) **05** balsamy do celów leczniczych, bandaże opatrunkowe, błota lecznicze, chusteczki higieniczne nasączone płynami farmaceutycznymi, czopki, gaza opatrunkowa, gliceryna do celów medycznych, herbatki ziołowe do celów medycznych, kapsułki, kompresy, leki, plastry, surowice, szczepionki, środki nasenne i przeciwbólowe, tampony, zioła lecznicze, wata do celów medycznych, apteczki podróżne, produkty farmaceutyczne, środki sanitarne dla lecznictwa, lecznicze substancje dietetyczne i odżywki dla niemowląt, materiały opatrunkowe, materiały stomatologiczne, środki odkażające, **35** prowadzenie apteki i sprzedaż następujących towarów: kosmetyki, kremy kosmetyczne, kremy wybielające do skóry, maści do celów kosmetycznych, mydła, szampony, pasty, proszki, płyny do zębów, preparaty kosmetyczne do pielęgnacji skóry, produkty perfumeryjne, perfumy, ekstrakty do produkcji perfum, olejki aromatyczne, barwniki dla celów kosmetycznych, preparaty do golenia, preparaty kosmetyczne do opalania, wody: kolońska, lawendowa, toaletowa, zapachowa, utleniona do celów kosmetycznych, preparaty do czyszczenia protez zębowych, dezodoranty do użytku osobistego, sole do kąpieli, maseczki kosmetyczne, płyny do pielęgnacji włosów, farby do włosów, produkty toaletowe, preparaty kosmetyczne do odchudzania, preparaty do depilacji, depilatory, preparaty ściągające do celów kosmetycznych, leki dla ludzi, szczepionki, środki anestetyczne, surowice, preparaty farmaceutyczne, preparaty do sterylizacji, zioła lecznicze, żywność lecznicza dla celów dietetycznych, chemiczne środki antykoncepcyjne, bakteriobójcze, czyszczące, dezynfekujące do celów higienicznych, nasenne, oszłamiające, przeciwgorączkowe, przeczyszczające, tamujące krew, woda utleniona dla celów medycznych, preparaty krwiopochodne i krwiozastępcze, płyny infuzyjne, kąpiele lecznicze, preparaty chemiczne dla celów medycznych, farmaceutycznych, preparaty przeciw pasożytom, maści lecznicze do celów farmaceutycznych, żywność dietetyczna dla celów leczniczych, witaminy i preparaty witaminowe, wyroby cukiernicze do celów medycznych, preparaty diagnostyczne do celów medycznych, chemiczne preparaty do diagnozy ciąży, preparaty medyczne do odchudzania, medyczne środki przeciw poceniu się stóp, preparaty do usuwania grzybic, preparaty przeciw odmrożeniom, preparaty zapobiegające hemoroidom, narkotyki dla celów leczniczych, leki do celów stomatologicznych, leki do celów weterynaryjnych, apteczki pierwszej pomocy, materiały opatrunkowe, taśmy przylepne do celów medycznych, tkaniny chirurgiczne, artykuły higieniczne, higieniczne bandaże, majtki, opaski,

pieluchy, podpaski, wata, kompresy, plastry do celów leczniczych, przylepce, bandaże podtrzymujące, usztywniające, ortopedyczne, elastyczne, cewniki, dreny, sączki, aparatura i instrumenty chirurgiczne, klamry chirurgiczne, lancety, szczypczyki, pincety, nici chirurgiczne, igły i materiały do zszywania do celów medycznych, nożyce chirurgiczne, rękawice do celów medycznych, stetoskopy, spirometry, kropłomierze do celów medycznych, torby na instrumenty chirurgiczne i lekarstwa, gorsety do celów leczniczych, aparaty do masażu, strzykawki do celów medycznych, termometry do celów medycznych, inhalatory, inkubatory dla noworodków, termofory, irygatory, artykuły ortopedyczne, przyrządy do przemieszczania inwalidów, prezerwatywy, aparaty do pomiaru ciśnienia tętniczego krwi, kule inwalidzkie, sprzedaż wydawnictw w postaci: gazet, biuletynów, informatorów, broszur, książek, dystrybucja materiałów reklamowych o lekach i farmaceutykach w postaci: próbek, druków, prospektów, broszur, informatorów, usługi w zakresie prowadzenia aptek i sieci aptek, prowadzenie hurtowni i aptek patronackich z kosmetykami, lekami i farmaceutykami, **44** usługi w zakresie wykonywania leków recepturowych, usługi w zakresie laboratoriów medycznych, porady w zakresie farmakologii.

(111) **212832** (220) 2007 03 30 (210) 323442
 (151) 2008 12 29 (441) 2007 07 09
 (732) Instytut Biotechnologii Surowic i Szczepionek BIOMED S.A., Kraków, PL.

(540) lactoral
 (510), (511) **05** żywność dietetyczna do celów leczniczych, preparaty bakteryjne do celów medycznych, substancje dietetyczne do celów leczniczych, guma do żucia do celów medycznych, herbata lecznicza, plastry do celów leczniczych, suplement diety do celów wspomagania leczenia, kultury mikroorganizmów dla celów leczniczych, preparaty z mikroorganizmów dla celów leczniczych, napoje lecznicze, leki wspierające, podłoża dla kultur bakteryjnych, gałki dopochwowe, leki do celów medycznych, preparaty farmaceutyczne, szczepionki, wyroby medyczne do celów leczniczych lub diagnostycznych zawarte w tej klasie, tampony menstruacyjne i podpaski, **29** produkty mleczne, **32** napoje owocowe, soki owocowe, **35** dystrybucja materiałów reklamowych i próbek, publikacja tekstów reklamowych, reklama internetowa, telewizyjna, prasowa, sprzedaż i promocja bezpośrednia towarów: kosmetyki, kosmetyki do higieny intymnej, mleczka i żele kosmetyczne, kremy kosmetyczne, maści do celów kosmetycznych, mydła, żywność dietetyczna, preparaty bakteryjne do celów medycznych, substancje dietetyczne do celów leczniczych, guma do żucia do celów medycznych, herbata lecznicza, plastry do celów leczniczych, suplement diety, kultury mikroorganizmów dla celów leczniczych, preparaty z mikroorganizmów dla celów leczniczych, napoje lecznicze, leki wspierające, podłoża dla kultur bakteryjnych, gałki dopochwowe, leki do celów medycznych, preparaty farmaceutyczne, szczepionki, wyroby medyczne, tampony menstruacyjne i podpaski, produkty mleczne, napoje owocowe i soki owocowe.

(111) **212833** (220) 2007 04 03 (210) 323616
 (151) 2008 12 29 (441) 2007 07 09
 (732) PRUSZYŃSKI Krzysztof Pruszyński, Michałowice, PL.
 (540)



Kolor znaku: czarny, czerwony, biały, żółty, niebieski
 (531) 26.1.1, 26.1.16, 26.4.3, 26.11.2, 27.5.1, 29.1.15
 (510), (511) **06** metalowe pokrycia ścian i dachów, sufity podwieszane metalowe, kształtowniki metalowe do płyt kartonowo-gipsowych.

(111) **212834** (220) 2007 04 12 (210) 323879
 (151) 2009 01 06 (441) 2007 07 23
 (732) „SIGMAKALON DECO POLSKA” Spółka z ograniczoną odpowiedzialnością, Wrocław, PL.

(540)



Kolor znaku: biały, czarny, rudy, brązowy
 (531) 3.5.3, 29.1.14

(510), (511) **02** farby, lakiery, emalie, pokosty, bejce, koloranty, środki zabezpieczające drewno, **19** materiały budowlane niemetalowe, **35** reklama towarów-ukazanie zalet towarów celem ich zakupu.

(111) **212835** (220) 2007 04 23 (210) 324311
 (151) 2008 12 31 (441) 2007 08 06
 (732) „SOKOŁÓW” Spółka Akcyjna, Sokołów Podlaski, PL.
 (540)



Kolor znaku: czerwony, biały, złoty, różowy
 (531) 25.1.15, 26.5.2, 27.5.1, 29.1.14

(510), (511) **29** mięso, drób, wędliny, wyroby drobiarskie, konserwy, wyroby garmażeryjne.

(111) **212836** (220) 2007 04 24 (210) 324443
 (151) 2008 12 29 (441) 2007 08 06
 (732) Multi Group Spółka z o.o., Gryfice, PL.
 (540) Multi Group

(510), (511) **35** zgrupowanie na rzecz osób trzecich różnych towarów w ofercie handlowej pozwalające nabywcy wygodnie je oglądać i kupować na zamówienie oraz w sklepach i hurtowniach z odzieżą, obuwiem, nakryciami głowy, dodatkami do odzieży, artykułami przemysłowymi stosowanymi w gospodarstwach domowych oraz artykułami spożywczymi i monopolowymi, usługi związane z prowadzeniem galerii handlowych, **36** usługi obrotu i pośrednictwa w zakresie kupna, sprzedaży i dzierżawy nieruchomości, wycena, administrowanie, zarządzanie, doradztwo w sprawach finansowych w zakresie nieruchomości, **37** usługi ogólnobudowlane związane ze wznoszeniem, remontowaniem i wykańczaniem sklepów, pawilonów handlowych i wystawowych oraz obiektów służących rozrywce i rekreacji, przygotowanie terenów pod budowę, nadzór budowlany, konserwacja obiektów budowlanych, **39** przewóz towarów i osób, usługi magazynowania, przeładunku i dystrybucji towarów, usługi z zakresu dystrybucji i zaopatrywania w energię elektryczną, gaz, wodę, **41** usługi związane z organizacją czasu wolnego, organizacja i obsługa imprez rozrywkowych i edukacyjnych, prowadzenie i obsługa salonów gier i salonów rekreacji, organizacja i obsługa konferencji, kongresów, zjazdów i seminariów, wypożyczanie kaset video i DVD, **42** wzornictwo przemysłowe w zakresie projektowania odzieży i ubrań, testowanie materiałów przeznaczonych na odzież i ubrania, **43** usługi gastronomiczne prowadzone w barach szybkiej obsługi, kawiarniach, restauracjach, przygotowanie żywności i napojów na zamówienie oraz ich dostawa.

(111) **212837** (220) 2007 04 24 (210) 324445
 (151) 2008 12 29 (441) 2007 08 06
 (732) Global Invest Spółka z o.o., Gryfice, PL.
 (540) Global Invest

(510), (511) **35** zgrupowanie na rzecz osób trzecich różnych towarów w ofercie handlowej pozwalające nabywcy wygodnie je oglądać i kupować na zamówienie oraz w sklepach i hurtowniach z odzieżą, obuwiem, nakryciami głowy, dodatkami do odzieży, artykułami przemysłowymi stosowanymi w gospodarstwach domowych oraz artykułami spożywczymi i monopolowymi, usługi związane z prowadzeniem galerii handlowych, **36** usługi obrotu i pośrednictwa

w zakresie kupna, sprzedaży i dzierżawy nieruchomości, wycena, administrowanie, zarządzanie, doradztwo w sprawach finansowych w zakresie nieruchomości, **37** usługi ogólnobudowlane związane ze wznoszeniem, remontowaniem i wykańczaniem sklepów, pawilonów handlowych i wystawowych oraz obiektów służących rozrywce i rekreacji, przygotowanie terenów pod budowę, nadzór budowlany, konserwacja obiektów budowlanych, **39** przewóz towarów i osób, usługi magazynowania, przeładunku i dystrybucji towarów, usługi z zakresu dystrybucji i zaopatrywania w energię elektryczną, gaz, wodę, **41** usługi związane z organizacją czasu wolnego, organizacja i obsługa imprez rozrywkowych i edukacyjnych, prowadzenie i obsługa salonów gier i salonów rekreacji, organizacja i obsługa konferencji, kongresów, zjazdów i seminariów, wypożyczanie kaset video i DVD, **42** wzornictwo przemysłowe w zakresie projektowania odzieży i ubrań, testowanie materiałów przeznaczonych na odzież i ubrania, **43** usługi gastronomiczne prowadzone w barach szybkiej obsługi, kawiarniach, restauracjach, przygotowanie żywności i napojów na zamówienie oraz ich dostawa.

(111) **212838** (220) 2007 04 24 (210) 324446
(151) 2008 12 29 (441) 2007 08 06
(732) „STYRMANN” Spółka z ograniczoną odpowiedzialnością, Warszawa, PL.
(540)



(531) 1.15.15, 27.5.1
(510), (511) **17** materiały izolacyjne.

(111) **212839** (220) 2007 04 26 (210) 324597
(151) 2008 12 29 (441) 2007 08 06
(732) ROCKWOOL POLSKA Spółka z o.o., Cigacice, PL.
(540) ROCKWOOL ocieplenie trwałe jak skała
(510), (511) **17** płyty z wełny mineralnej, **19** materiały ogniotrwałe, materiały budowlane niemetalowe.

(111) **212840** (220) 2007 05 09 (210) 324943
(151) 2008 12 29 (441) 2007 08 20
(732) TIKKURILA POLSKA Spółka Akcyjna, Dębica, PL.
(540)



Kolor znaku: szary, czarny, złoty, niebieski, granatowy, biały, różowy, żółty, pomarańczowy, czerwony
(531) 7.3.4, 20.5.7, 27.5.1, 29.1.15
(510), (511) **02** farby, pokosty, bejce do drewna, emalie, lakiery i barwniki do drewna, utwardzacze, rozcieńczalniki, materiały koloryzujące, środki zapobiegające korozji i zabezpieczające drewno, środki konserwujące drewno, środki gruntujące w postaci farby.

(111) **212841** (220) 2007 06 13 (210) 326482
(151) 2008 12 31 (441) 2007 09 17
(732) Konecranes Plc, Hyvinkää, FI.
(540) WAY UP
(510), (511) **16** druki.

(111) **212842** (220) 2007 06 13 (210) 326484
(151) 2008 12 31 (441) 2007 09 17
(732) Cederroth International AB, Upplands Väsby, SE.
(540) ALLÉVO
(510), (511) **05** produkty farmaceutyczne odchudzające, zmniejszające wagę, **29** produkty na bazie protein jako dodatki do żywności i suplementy diety odchudzające, zmniejszające wagę, **30** produkty na bazie węglowodanów jako dodatki do żywności i suplementy diety odchudzające, zmniejszające wagę, **32** napoje jako dodatki do żywności i suplementy diety odchudzające, zmniejszające wagę.

(111) **212843** (220) 2007 06 13 (210) 326485
(151) 2008 12 31 (441) 2007 09 17
(732) Drobimex Sp. z o.o., Szczecin, PL.
(540) Drobinki
(510), (511) **29** mięso, drób, dziczyzna, ekstrakty mięsne, jaja.

(111) **212844** (220) 2007 06 13 (210) 326487
(151) 2008 12 31 (441) 2007 09 17
(732) Cadbury Wedel Sp. z o.o., Warszawa, PL.
(540) BALAMUTKA
(510), (511) **30** niemedyczne słodczyce, czekolada, słodczyce na bazie czekolady, słodczyce na bazie cukru, słodczyce mrożone, ciasta i ciastka.

(111) **212845** (220) 2007 06 13 (210) 326488
(151) 2008 12 31 (441) 2007 09 17
(732) Cadbury Wedel Sp. z o.o., Warszawa, PL.
(540) BAŁAMUTKA
(510), (511) **30** niemedyczne słodczyce, czekolada, słodczyce na bazie czekolady, słodczyce na bazie cukru, słodczyce mrożone, ciasta i ciastka.

(111) **212846** (220) 2007 06 25 (210) 326929
(151) 2008 12 29 (441) 2007 10 01
(732) „ANITECH” Spółka z ograniczoną odpowiedzialnością, Olsztyn, PL.
(540)



Kolor znaku: biały, niebieski
(531) 26.4.2, 27.5.1, 29.1.12
(510), (511) **35** sprzedaż materiałów budowlanych.

(111) **212847** (220) 2007 06 25 (210) 326963
(151) 2008 12 29 (441) 2007 10 01
(732) Fabryka Cukiernicza KOPERNIK Spółka Akcyjna, Toruń, PL.
(540) JA PIERNICZĘ, TY PIERNICZYSZ, ON PIERNICZY, MY PIERNICZYMY, WY PIERNICZYCIE, ONI PIERNICZĄ
(510), (511) **06** pudełka z metali nieszlachetnych, puszki blaszane, **16** pudełka kartonowe lub papierowe, katalogi, broszury, kalendary, ulotki, albumy, książki, **20** pudełka drewniane lub z tworzyw sztucznych, **21** pudełka na słodczyce nie z metali szlachetnych, pudełka szklane, **30** pierniki, pierniki nadziewane, pierniki w glazurze, pierniki nadziewane w glazurze, pierniki w czekoladzie, pierniki nadziewane w czekoladzie, pierniki w masie czekoladopodobnej, pierniki nadziewane w masie czekoladopodobnej, ciastka, ciastka w czekoladzie, ciastka w glazurze, herbatniki w czekoladzie, herbatniki w glazurze, wafle, wafle w czekoladzie, wafle przekładane, wafle przekładane w czekoladzie, wafle nadziewane, wafle nadziewane w czekoladzie, **35** organizowanie pokazów towarów, targów i wystaw w celach handlowych i reklamowych, wynajmowanie miejsc na umieszczanie ogłoszeń i reklam, **41** organizowanie konkursów, loterii, spektakli, koncertów, wystaw z dziedziny kultury i edukacji, usługi muzealne, prowadzenie parków rozrywki.

(111) **212848** (220) 2007 06 26 (210) 327014
 (151) 2008 12 31 (441) 2007 10 01
 (732) Compagnie Gervais Danone, Paryż, FR.
 (540) FRUITOLOGY
 (510), (511) **29** mleko, mleko żelowane, mleko aromatyzowane i bita śmietana, produkty mleczne, w szczególności desery mleczne, jogurty, jogurty pitne, musy, kremy, kremy deserowe, świeża śmietana, masło, pasty serowe, sery, sery dojrzałe, sery dojrzałe z pleśnią, niedojrzałe świeże sery i sery solankowe, twaróg, świeże sery sprzedawane w postaci płynnej lub pasty, napoje zwykłe lub aromatyzowane na bazie mleka lub produktów mlecznych, napoje mleczne głównie zrobione z mleka, napoje mleczne zawierające owoce, sfermentowane produkty mleczne zwykłe lub aromatyzowane, **32** woda niegazowana lub gazowana (mineralna lub nieminalna), soki owocowe lub warzywne, napoje owocowe lub warzywne, lemoniada, woda sodowa, piwo imbirowe, napoje sorbetowe, preparaty do napojów, syropy do napojów, bezalkoholowe ekstrakty owocowe lub warzywne, bezalkoholowe napoje zawierające mleczne środki fermentujące.

(111) **212849** (220) 2007 07 03 (210) 327278
 (151) 2008 12 31 (441) 2007 10 15
 (732) Philip Morris Products S.A., Neuchatel, CH.
 (540) RED PULSE
 (510), (511) **34** tytoń, tytoń surowy oraz tytoń w stanie przetworzonym, wyroby tytoniowe, cygara, papierosy, cygaretki, tytoń do samodzielnego skręcania papierosów, tytoń do fajek, tytoń do żucia, tabaka, papierosy aromatyzowane, papierosy kretek, substytuty tytoniu (nie do celów medycznych), przybory dla palaczy, ustniki oraz bibułka do papierosów, filtry do papierosów, pojemniki na tytoń nie z metali szlachetnych, papierosnice nie z metali szlachetnych, popielniczki nie z metali szlachetnych, fajki, kieszonkowe przyrządy do skręcania papierosów, zapalniczki dla palaczy tytoniu, zapalki, **41** usługi rozrywkowe, działalność kulturalna, organizowanie wycieczek oraz imprez towarzyskich i kulturalnych.

(111) **212850** (220) 2007 07 03 (210) 327291
 (151) 2008 12 31 (441) 2007 10 15
 (732) Imperial Chemical Industries PLC, Londyn, GB.
 (540) AQUALURE
 (510), (511) **01** kleje, chemiczne substancje używane do powłok, klei i tuszy, **02** farby, powłoki jako farby: powłoki na opakowania, powłoki na opakowania elastyczne, powłoki na opakowania sztywne, powłoki do ochrony wszystkich typów pojemników, w tym pokryw, nakryw i zamknięć dla metalowych i niemetalowych pojemników, tusze.

(111) **212851** (220) 2007 07 04 (210) 327313
 (151) 2008 12 31 (441) 2007 10 15
 (732) TKN-CONNECT Dymitr Bondarenko, Warszawa, PL.
 (540) dolce mobile
 (510), (511) **09** pokrowce ochronne ze skóry lub z imitacji skóry na telefony komórkowe i na akcesoria do telefonów komórkowych, futerały na telefony komórkowe i na akcesoria do telefonów komórkowych, wykonane ze skóry i z tworzyw skóropodobnych, etui do okularów, pokrowce na telefony, pokrowce i futerały na telefony komórkowe i na akcesoria do telefonów komórkowych, akcesoria do telefonów komórkowych zawarte w tej klasie, futerały i pokrowce ochronne z plastiku i z tworzyw sztucznych do sprzętu łącznościowego, **18** portmonetki, portfele, torby, torebki, walizki, walizy, torby podróżne, plecaki, parasole, pokrowce skórzane, saszetki, skóry zwierzęce, **35** zgrupowanie na rzecz osób trzecich różnych towarów, pozwalające nabywcy oglądać i kupować w sklepie wielobranżowym z telefonami komórkowymi i akcesoriami do telefonów komórkowych, prowadzenie sklepów internetowych polegające na zgrupowaniu na rzecz osób trzecich różnych towarów zakresu telefonii komórkowej i akcesoriów do telefonów komórkowych, pozwalające nabywcy wygodnie oglądać i kupować te towary za pośrednictwem sieci komputerowych, internetu.

(111) **212852** (220) 2007 07 04 (210) 327352
 (151) 2008 12 29 (441) 2007 10 15

(732) TFP Spółka z ograniczoną odpowiedzialnością,
 Dzieńmierowo, PL.
 (540)



Kolor znaku: niebieski, żółty

(531) 25.1.15, 27.5.1, 29.1.2, 29.1.4

(510), (511) **07** maszyny, części maszyn, urządzenia i instalacje do produkcji papieru, kartonu, tektury, tektury falistej i wyrobów z tych materiałów do pakowania, maszyny do wykrawania, automatyczne linie składająco-klejące, sklejariki, maszyny, urządzenia i instalacje drukarskie do druku offsetowego wyposażone w zespoły drukujące, malujące i/lub lakierujące, klisze i matryce drukarskie, deski odbijające na tekturę litą i falistą, prasy drukarskie, wałki drukarskie, wykrojniki płaskie i rotacyjne, rozpylacze do farb, urządzenia do rozprowadzania tuszu, **16** karton, papier, tektura, tektura falista i wyroby z tych materiałów do pakowania, tekturowe, kartonowe lub papierowe koszyki, pojemniki, pudełka, pudła klapowe i fasonowe, wyposażenie pudeł, kratownice, wkładki, obwoluty i przekładki z tektury, rury tekturowe, skrzynki, tacki, torby, torebki, koperty, woreczki, rozki do pakowania z papieru, tektury lub tworzyw sztucznych, opakowania do butelek z kartonu lub papieru, torby na śmieci z papieru lub tworzyw sztucznych, taśmy papierowe, taśmy samoprzylepne do celów papierniczych, papier do pakowania: parafinowany, pergaminowy, srebrny, papierowe ręczniki, rolety, serwetki, papier toaletowy, papierowe artykuły piśmienne, druki, foldery reklamowe, informatory, ulotki, plakaty, plakietki i etykiety papierowe, **35** usługi agencji importowo-eksportowej towarów i usług, usługi pośrednictwa handlowego na rzecz firm krajowych i zagranicznych, zgrupowanie na rzecz osób trzecich różnych towarów pozwalające nabywcy wygodnie je oglądać i kupować w hurtowniach, sklepach i na stronie internetowej wyspecjalizowanej w sprzedaży papieru, tektury, kartonu oraz wyrobów z tych materiałów do pakowania: koszyki, pojemniki, pudła, skrzynki, tacki i papierowych artykułów piśmiennych, usługi marketingowe, usługi reklamowe, dystrybucja materiałów reklamowych, próbek i wzorów wyrobów, organizacja i obsługa wystaw i targów w celach handlowych i reklamowych, doradztwo w zakresie organizowania i prowadzenia działalności gospodarczej, usługi badania rynku, **37** lakierowanie i malowanie opakowań kartonowych, montaż, przeglądy, konserwacja, remonty i modernizacja maszyn i urządzeń do produkcji papieru, tektury, tektury falistej i wyrobów z tych materiałów do pakowania, usługi w zakresie instalacji i przeglądów, konserwacji, remontów, modernizacji urządzeń i instalacji do druku offsetowego, **39** usługi transportowe i spedycyjne, towary transport drogowy pojazdami uniwersalnymi i specjalistycznymi, składowanie, magazynowanie, przechowywanie, przeladunek, pakowanie, konfekcjonowanie i dostarczanie towarów, usługi informacyjne i pośrednictwo w zakresie transportu i spedycji, **40** obróbka kartonu, papieru i tektury, wykrawanie i sklejanie opakowań kartonowych, nanoszenie wzorów i form plastycznych na opakowaniach, intrologatorstwo, usługi drukarskie, usługi poligraficzne, druk sitowy, druk offsetowy, nadruki, skład fotograficzny, utylizacja i unieszkodliwianie odpadów przemysłowych, recykling odpadów i makulatury, kompletowanie maszyn, urządzeń i materiałów do produkcji opakowań z tektury na zamówienie, **42** opracowywanie projektów technicznych i ekspertyzy inżynierskie w zakresie druku offsetowego, usługi studia graficznego, projektowanie opakowań, opracowywanie projektów szaty graficznej nadruku, wzornictwo przemysłowe, projektowanie, konserwacja i powielanie oprogramowania komputerowego do projektów konstrukcji opakowań i nadruku.

(111) **212853** (220) 2007 07 04 (210) 327360
 (151) 2008 12 29 (441) 2007 10 15
 (732) Fabryka Cukiernicza KOPERNIK Spółka Akcyjna, Toruń, PL.

(540)



Kolor znaku: niebieski, biały

(531) 2.1.1, 8.1.12, 8.1.25, 26.1.1, 27.5.1, 29.1.12

(510), (511) **30** pierniki, wyroby cukiernicze.(111) **212854** (220) 2007 07 04 (210) 327361

(151) 2008 12 29 (441) 2007 10 15

(732) Fabryka Cukiernicza KOPERNIK Spółka Akcyjna, Toruń, PL.

(540)

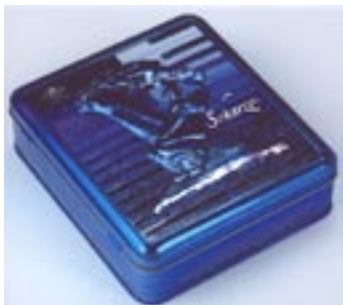

Kolor znaku: granatowy i odcienie, srebrny, niebieski i odcienie, biały

(531) 2.1.1, 2.1.9, 7.5.25, 22.1.10, 24.17.10, 25.7.1, 25.7.20, 26.15.11, 27.5.1, 29.1.15

(510), (511) **06** pudełka z metali nieszlachetnych, puszki blaszane, **16** pudełka kartonowe lub papierowe, **20** pudełka drewniane lub z tworzyw sztucznych, **21** pudełka na słodycze nie z metali szlachetnych, **30** pierniki, pierniki nadziewane, pierniki w glazurze, pierniki nadziewane w glazurze, pierniki w czekoladzie, pierniki nadziewane w czekoladzie, pierniki w masie czekoladopodobnej, pierniki nadziewane w masie czekoladopodobnej, ciastka, ciastka w czekoladzie, ciastka w glazurze, herbatniki, herbatniki w czekoladzie, herbatniki w glazurze, wafle, wafle w czekoladzie, wafle przekładane, wafle przekładane w czekoladzie, wafle nadziewane, wafle nadziewane w czekoladzie, wyroby cukiernicze.

(111) **212855** (220) 2007 07 04 (210) 327362

(151) 2008 12 29 (441) 2007 10 15

(732) Fabryka Cukiernicza KOPERNIK Spółka Akcyjna, Toruń, PL.

(540)



Kolor znaku: bordowy i odcienie, czerwony i odcienie, złoty, biały

(531) 2.1.1, 2.1.9, 7.5.25, 22.1.10, 24.17.10, 25.7.1, 25.7.20, 26.15.11, 27.5.1, 29.1.15

(510), (511) **06** pudełka z metali nieszlachetnych, puszki blaszane, **16** pudełka kartonowe lub papierowe, **20** pudełka drewniane lub z tworzyw sztucznych, **21** pudełka na słodycze nie z metali szlachetnych, **30** pierniki, pierniki nadziewane, pierniki w glazurze, pierniki nadziewane w glazurze, pierniki w czekoladzie, pierniki nadziewane w masie czekoladopodobnej, pierniki nadziewane w masie czekoladopodobnej, ciastka, ciastka w czekoladzie, ciastka w glazurze, herbatniki, herbatniki w czekoladzie, herbatniki w glazurze, wafle, wafle w czekoladzie, wafle przekładane, wafle przekładane w czekoladzie, wafle nadziewane, wafle nadziewane w czekoladzie, wyroby cukiernicze.

(111) **212856** (220) 2007 07 04 (210) 327365

(151) 2008 12 29 (441) 2007 10 15

(732) Agencja Grafiki Projektowej AGP Bogusław Strzopa, Kraków, PL.

(540)



(531) 26.4.3, 27.5.1

(510), (511) **16** książki, **28** karty do gry, gry planszowe, gry towarzyskie.(111) **212857** (220) 2007 07 05 (210) 327375

(151) 2008 12 29 (441) 2007 10 15

(732) VAN PUR Spółka Akcyjna, Warszawa, PL.

(540)



Kolor znaku: biały, czarny, złoty, zielony, czerwony

(531) 5.5.19, 5.7.2, 5.11.15, 27.5.1, 29.1.15

(510), (511) **32** piwo, napoje bezalkoholowe, napoje owocowe, soki owocowe, syropy.(111) **212858** (220) 2007 07 05 (210) 327381

(151) 2008 12 29 (441) 2007 10 15

(732) KVAM Spółka z o.o., Szczecin, PL.

(540) eliani

(510), (511) **31** dodatki do pasz nie do celów leczniczych.(111) **212859** (220) 2007 07 05 (210) 327382

(151) 2008 12 29 (441) 2007 10 15

(732) Spółdzielnia Pszczelarska Apis w Lublinie, Lublin, PL.

(540) Miód Pitny KORONNY

(510), (511) **33** miody pitne.(111) **212860** (220) 2007 07 05 (210) 327383

(151) 2008 12 29 (441) 2007 10 15

(732) Spółdzielnia Pszczelarska Apis w Lublinie, Lublin, PL.

(540)



Kolor znaku: zielony, srebrny, piaskowy

(531) 3.4.11, 5.7.10, 7.1.1, 24.5.7, 25.1.15, 27.5.1, 29.1.13

(510), (511) **33** miody pitne.

(111) **212861** (220) 2007 07 05 (210) 327385
 (151) 2008 12 29 (441) 2007 10 15
 (732) EJ! s.c. Elżbieta i Jacek Magnuszewscy, Kalisz, PL.
 (540) CALISIA
 (510), (511) **16** czasopisma, periodyki, **35** reklama za pośrednictwem sieci komputerowej, **41** obsługa publikacji elektronicznych on-line.

(111) **212862** (220) 2007 07 05 (210) 327387
 (151) 2008 12 29 (441) 2007 10 15
 (732) Fabryka Mebli MEBLOSIEK Spółka z o.o., Kolonia Osiek, PL.
 (540) meblusiek
 (510), (511) **19** płyty do produkcji mebli, **20** meble, w szczególności meble pokojowe, meble kuchenne, meble do sypialni, meble dziecięce i młodzieżowe, meble biurowe, meble sklepowe, meble szkolne, meble skrzyniowe, gabloty, komody, kredensy, krzesła i meble do siedzenia, ławy, półki meblowe, biurka, stoły, blaty stołowe, blaty stołowe laminowane, szafy, szafki, szuflady, taborety, meble tapicerowane, w szczególności zestawy wypoczynkowe, narożniki, leżanki, wersalki, kanapy, fotele, łóżka, **35** prowadzenie salonów i sklepów meblowych, wystawy i pokazy mebli w celach handlowych, **39** usługi transportowe.

(111) **212863** (220) 2007 07 10 (210) 327572
 (151) 2008 12 29 (441) 2007 10 15
 (732) Konsorcjum Badawczo-Rozwojowe „MAGNETO” M. Sowiński, G. Rygał, R. Rygał Spółka Jawna, Częstochowa, PL.
 (540)



Kolor znaku: szary, czerwony, czarny
 (531) 24.15.2, 26.13.25, 27.5.1, 29.1.13
 (510), (511) **13** amunicja do broni palnej, broń gazowa, broń palna, broń palna myśliwska, broń pneumatyczna, broń sportowa, celowniki do broni palnej, imitatory strzałów, naboje, pistolety, pistolety pneumatyczne, pociski.

(111) **212864** (220) 2007 07 10 (210) 327606
 (151) 2008 12 29 (441) 2007 10 15
 (732) „OHNE” Spółka z ograniczoną odpowiedzialnością, Wólka Kosowska, PL.
 (540)



(531) 26.13.25
 (510), (511) **03** kosmetyki, kosmetyki upiększające, kosmetyki do opalania, zestawy kosmetyków, kosmetyki dla zwierząt, preparaty kosmetyczne do odchudzania, preparaty do makijażu i demakijażu, depilatory, dezodoranty osobiste, esencje eteryczne, woda kolońska, perfumy, lakiery do włosów i paznokci, mydła, mydła toaletowe, dezodorujące i dezynfekujące, środki czyszczące, środki do czyszczenia glazury, detergenty inne niż używane w procesach produkcyjnych oraz inne niż do celów medycznych, serwetki nasączone lotionami kosmetycznymi, preparaty do odtłuszczania inne niż stosowane w procesach produkcyjnych, preparaty do mycia, saszetki zapachowe, sole kąpielowe do celów innych niż lecznicze, płyny do spryskiwaczy szyb, szampony, **14** zegarki, bransoletki do zegarków, łańcuszki (biżuteria), biżuteria, breloczki, metale szlachetne i ich stopy oraz wyroby z metali szlachetnych lub pokrywane nimi nie ujęte w innych klasach, wyroby jubilerskie, kamienie szlachetne, instrumenty zegarmistrzowskie i chronometryczne, **18** skóra i imitacje skóry oraz wyroby z tych materiałów nie ujęte w innych klasach, skóry zwierzęce, skóry surowe, kufry i torby podróżne, torby dla sportowców, torebki zawarte w tej klasie, parasole, parasolki i laski, bicze, uprzęże i siodła,

25 odzież, bielizna osobista, obuwie, nakrycia głowy, **35** świadczenie usług polegających na zgrupowaniu na rzecz osób trzecich różnych towarów pozwalającym nabywcy wygodnie je oglądać i kupować w hurtowni wielobranżowej i/lub w dużym sklepie wielobranżowym, prowadzenie przedstawicielstw handlowych i usługowych podmiotów zagranicznych w kraju, agencje importowo-eksportowe, agencje informacji handlowej, agencje reklamowe, promocja sprzedaży dla osób trzecich, usługi zaopatrzenia osób trzecich jako zakupy produktów usług dla innych przedsiębiorstw.

(111) **212865** (220) 2007 07 10 (210) 327607
 (151) 2008 12 29 (441) 2007 10 15
 (732) „OHNE” Spółka z ograniczoną odpowiedzialnością, Wólka Kosowska, PL.
 (540)



(531) 24.15.1, 24.17.17, 27.5.1
 (510), (511) **03** kosmetyki, kosmetyki upiększające, kosmetyki do opalania, zestawy kosmetyków, kosmetyki dla zwierząt, preparaty kosmetyczne do odchudzania, preparaty do makijażu i demakijażu, depilatory, dezodoranty osobiste, esencje eteryczne, woda kolońska, perfumy, lakiery do włosów i paznokci, mydła, mydła toaletowe, dezodorujące i dezynfekujące, środki czyszczące, środki do czyszczenia glazury, detergenty inne niż używane w procesach produkcyjnych oraz inne niż do celów medycznych, serwetki nasączone lotionami kosmetycznymi, preparaty do odtłuszczania inne niż stosowane w procesach produkcyjnych, preparaty do mycia, saszetki zapachowe, sole kąpielowe do celów innych niż lecznicze, płyny do spryskiwaczy szyb, szampony, **14** zegarki, bransoletki do zegarków, łańcuszki, biżuteria, breloczki, metale szlachetne i ich stopy oraz wyroby z metali szlachetnych lub pokrywane nimi nie ujęte w innych klasach, wyroby jubilerskie, kamienie szlachetne, instrumenty zegarmistrzowskie i chronometryczne, **18** skóra i imitacje skóry oraz wyroby z tych materiałów nie ujęte w innych klasach, skóry zwierzęce, skóry surowe, kufry i torby podróżne, torby dla sportowców, torebki, parasole, parasolki i laski, bicze, uprzęże i siodła, **25** odzież, bielizna, obuwie, nakrycia głowy, **35** świadczenie usług polegających na zgrupowaniu na rzecz osób trzecich różnych towarów pozwalającym nabywcy wygodnie je oglądać i kupować w hurtowni wielobranżowej i/lub w dużym sklepie wielobranżowym, prowadzenie przedstawicielstw handlowych i usługowych podmiotów zagranicznych w kraju, agencje importowo-eksportowe, agencje informacji handlowej, agencje reklamowe, promocja sprzedaży dla osób trzecich, usługi zaopatrzenia osób trzecich jako zakupy produktów usług dla innych przedsiębiorstw.

(111) **212866** (220) 2007 07 11 (210) 327656
 (151) 2008 12 31 (441) 2007 10 15
 (732) Juliusz Marek Nabiałek, Warszawa, PL.
 (540)

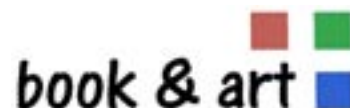

Kolor znaku: grafitowy, czerwony, zielony, niebieski
 (531) 24.17.25, 26.4.1, 26.5.4, 27.5.1, 29.1.14
 (510), (511) **09** aparaty fotograficzne, kamery filmowe, programy komputerowe nagrane, komputery, drukarki komputerowe, lampy błyskowe, ciemnie fotograficzne, dane na nośnikach optycznych i na nośnikach magnetycznych, ekrany projekcyjne, urządzenia do montażu filmów kinematograficznych, fotokopiarki, urządzenia do wykonywania fotokopii, **16** maszyny drukujące, materiały drukowane, afisze, plakaty, albumy, atlasy, broszury, chromolitografie, obwoluty dokumentów, urządzenia do laminowania dokumentów, farba drukarska, fotografie, ramki do fotografii, urządzenia do oprawiania fotografii,

fotografiura, gazety, czasopisma, obrazy, mapy geograficzne, odwzorowania graficzne, odbitki graficzne, reprodukcje graficzne, aparatura i urządzenia do introligatorstwa, kalendarze, karton, karty pocztowe, karty z życzeniami, katalogi, komiksy, szablony do kopiowania rysunków, papier do kopiowania, książki, litografie, matryce, materiały do modelowania, materiały do nauczania, podręczniki, notatniki, numerytory, obrazy, opakowania z papieru i z tworzyw sztucznych, papier w arkuszach, materiały piśmienne, plany, plansze, plakaty, powielacze, publikacje, reprodukcje graficzne, rysunki, szyldy z papieru lub z kartonu, **35** agencje reklamowe, badanie rynku, obróbka tekstów reklamowych, powielanie dokumentów, publikowanie tekstów reklamowych, reklama, rozpowszechnianie materiałów reklamowych, archiwizowanie posiadanych danych i fotografii, prowadzenie banku zdjęć, promocja sprzedaży, reklama za pośrednictwem sieci komputerowych Internetu, publikowanie tekstów reklamowych, organizowanie targów i wystaw handlowych, projektowanie reklam, rozpowszechnianie ogłoszeń i materiałów reklamowych, zgrupowanie na rzecz osób trzecich różnych towarów, w szczególności zdjęć, książek, czasopism, materiałów drukowanych, sprzętu fotograficznego i komputerowego pozwalających nabywcy wygodnie oglądać i kupować te towary w sklepie internetowym, **40** usługi fotograficzne, skanowanie, laminowanie, oprawa obrazów, oprawa fotografii i rysunków, wycinanie passe partout, drukowanie, przygotowywanie materiałów do druku, fotoedycja polegająca na obróbce wykończeniowej zdjęć, certyfikowanie wydruków próbnych, wykonywanie odbitek fotograficznych, chemiczna obróbka materiałów światłoczułych, profilowanie urządzeń drukarskich polegające na ustawianiu określonych parametrów pracy urządzeń drukujących, wywoływanie filmów fotograficznych, introligatorstwo, laminowanie, obróbka materiałów fotograficznych, skład fotograficzny, **42** programowanie komputerowe, opracowywanie programów komputerowych do drukarek i do monitorów, opracowywanie witryn internetowych, projektowanie znaków firmowych, projektowanie opakowań, doradztwo w zakresie sprzętu fotograficznego, sprzętu komputerowego i urządzeń drukarskich, testowanie materiałów, wzornictwo przemysłowe.

(111) **212867** (220) 2007 07 13 (210) 327750
 (151) 2008 12 31 (441) 2007 10 15
 (732) Teradata US, Inc., Miamisburg, US.
 (540) TERADATA

(510), (511) **09** komputery, sprzęt komputerowy, oprogramowanie komputerowe, urządzenia do przetwarzania danych, części i akcesoria do wyżej wymienionych towarów, **37** instalacja, konserwacja i naprawy komputerów, sprzętu komputerowego, urządzeń do przetwarzania danych, części i akcesoriów do nich, **42** usługi konsultacyjne w dziedzinie oprogramowania komputerowego i sprzętu komputerowego stosowanego do magazynowania danych i zarządzania nimi, instalacja i konserwacja oprogramowania komputerowego.

(111) **212868** (220) 2007 07 16 (210) 327847
 (151) 2008 12 30 (441) 2007 10 29
 (732) „STUDIO A” Spółka z ograniczoną odpowiedzialnością, Warszawa, PL.

(540) PRZYTUŁ MNIE
 (510), (511) **35** reklama za pośrednictwem sieci komputerowej, rozpowszechnienie materiałów reklamowych, **41** produkcja programów telewizyjnych, obsługa gier rozrywkowych w systemie on-line, gry na pieniądze, rozrywka, **45** licencjonowanie własności intelektualnej, prawa autorskie.

(111) **212869** (220) 2007 07 17 (210) 327879
 (151) 2008 12 30 (441) 2007 10 29
 (732) „BEMKO” Spółka z ograniczoną odpowiedzialnością, Łomianki, PL.
 (540)



Kolor znaku: niebieski, czerwony
 (531) 26.3.1, 27.5.1, 29.1.12

(510), (511) **35** usługi w zakresie sprzedaży hurtowej towarów z branży elektrycznej i oświetleniowej, agencje eksportowo-importowe.

(111) **212870** (220) 2007 07 17 (210) 327898
 (151) 2008 12 30 (441) 2007 10 29
 (732) COMES Spółka Akcyjna, Wrocław, PL.
 (540)



(531) 5.5.19, 27.5.1
 (510), (511) **09** komputery, urządzenia do odtwarzania dźwięku, odbiorniki (audio-i wideo), osobiste urządzenia stereofoniczne, monitory ekranowe, laptopy (komputery), akumulatory elektryczne, dyski magnetyczne, czytniki (sprzęt przetwarzania danych), urządzenia do rejestrowania dźwięku, radia samochodowe, głośniki, notesy elektroniczne.

(111) **212871** (220) 2007 05 15 (210) 325227
 (151) 2008 12 29 (441) 2007 08 20
 (732) Zakład Ceramiki Budowlanej w Tubądzinie A. Wodzyński, B. Kaźmierska Spółka Jawna, Tubądzin, PL.; „Ceramika Tubądzin II” Spółka z ograniczoną odpowiedzialnością, Ozorków, PL.
 (540) kaldera

(510), (511) **19** belki niemetalowe, betonowe elementy budowlane, boazeria niemetalowa, boazerie, konstrukcje budowlane niemetalowe, materiały budowlane niemetalowe, kamień budowlany, niemetalowe elementy konstrukcyjne dla budownictwa, glina ceglarska, cegły, pokrycia dachowe niemetalowe, dachówki, niemetalowe konstrukcje przykryć dachów, figurki i posążki z kamienia, betonu lub marmuru, gzymsy niemetalowe, kanały niemetalowe dla instalacji wentylacyjnych i klimatyzacyjnych, wyroby kamieniarsstwa, obudowy kominków, kształtowniki niemetalowe, łupek twardy, obróbki budowlane niemetalowe, materiały ogniotworne, okładziny niemetalowe dla budownictwa, palisady niemetalowe, płytki niemetalowe dla budownictwa, płytki podłogowe i ścienne niemetalowe, płytki ceramiczne, płyty niemetalowe, podłogi niemetalowe, podpory niemetalowe, pokrycia niemetalowe dla budownictwa, powłoki jako materiały budowlane, profile niemetalowe dla budownictwa, rury sztywne niemetalowe dla budownictwa, schody niemetalowe, słupy niemetalowe, sufity niemetalowe, kamień, sztuczny kamień, pokrycia niemetalowe ścian, terakota, zaprawy budowlane, **21** butelki, wyroby ceramiczne dla gospodarstwa domowego, osłony na doniczki nie z papieru, doniczki na kwiaty, dozowniki mydła, dozowniki papieru toaletowego, kłamki do drzwi porcelanowe, fajans, figurki z porcelany, terakoty lub szkła, formy i foremki jako przybory kuchenne, gałki i uchwyty porcelanowe, przybory do użytku domowego nie z metali szlachetnych, sprzęt kuchenny nieelektryczny, podpórki, uchwyty do kwiatów do układania i rozmieszczania kwiatów, miednice, miski, mydelniczki, naczynia ceramiczne, naczynia nie z metali szlachetnych, nocniki, pojemniki do użytku w domu lub w kuchni nie z metali szlachetnych, porcelana jako bibeloty, przybory toaletowe i kuchenne, urny nie z metali szlachetnych, wazonny nie z metali szlachetnych, zraszacze, **35** agencje importowo-eksportowe, agencje informacji handlowej, agencje reklamowe, dystrybucja materiałów reklamowych, komputerowe zarządzanie plikami, pozyskiwanie i systematyzacja danych do komputerowych baz danych, organizowanie wystaw w celach handlowych lub reklamowych, wyszukiwanie informacji w plikach komputerowych dla osób trzecich, pokazy towarów, promocja sprzedaży dla osób trzecich, reklama za pośrednictwem sieci komputerowej, reklamy, rozpowszechnianie ogłoszeń reklamowych, wyszukiwanie w komputerowych bazach danych, usługi zaopatrzenia osób trzecich jako zakupy produktów usług dla innych przedsiębiorstw, zarządzanie zbiorami informatycznymi, zgrupowanie na rzecz osób trzecich różnych towarów pozwalające nabywcy wygodnie oglądać i kupować te towary na stronie Web dotyczącej sprzedaży różnorodnych towarów, zgrupowanie na rzecz osób trzecich różnych towarów pozwalające nabywcy wygodnie oglądać i kupować te towary w sklepie wielobranżowym i hurtowni wielobranżowej.

(551) wspólne prawo ochronne

(111) **212872** (220) 2007 05 15 (210) 325228
 (151) 2008 12 29 (441) 2007 08 20
 (732) Zakład Ceramiki Budowlanej w Tubądzinie A. Wodzyński, B. Kaźmierska Spółka Jawna, Tubądzin, PL.; „Ceramika Tubądzin II” Spółka z ograniczoną odpowiedzialnością, Ozorków, PL.

(540) linea

(510), (511) **11** bidety, nawilzacze do grzejników centralnego ogrzewania, dozowniki środków odkażających w toaletach, fontanny, wanny do kąpielii, klosze do lamp, miski klozetowe WC, kominki domowe, osłony do lamp, piece inne niż do celów doświadczalnych, pisuary, płuczki ustępowe, instalacje i aparatura sanitarna z wyłączeniem natrysków i głowic natryskowych, sedesy, toalety WC, umywalki, ustępy przenośne, wanny łazienkowe, wyposażenie wanien łazienkowych z wyłączeniem natrysków i głowic natryskowych, wanny z wirowym ruchem wody, wodotryski ozdobne, zbiorniki do płuczek ustępowych, zlewozmywaki, **19** belki niemetalowe, betonowe elementy budowlane, boazeria niemetalowa, boazerie, konstrukcje budowlane niemetalowe, materiały budowlane niemetalowe, kamień budowlany, niemetalowe elementy konstrukcyjne dla budownictwa, glina ceglarska, cegły, pokrycia dachowe niemetalowe, dachówki, niemetalowe konstrukcje przykryć dachów, figurki i posążki z kamienia, betonu lub marmuru, gzymsy niemetalowe, kanały niemetalowe dla instalacji wentylacyjnych i klimatyzacyjnych, wyroby kamieniarstwa, obudowy kominków, kształtowniki niemetalowe, łupek twardy, obróbki budowlane niemetalowe, materiały ogniotrwałe, okładziny niemetalowe dla budownictwa, palisady niemetalowe, płytki niemetalowe dla budownictwa, płytki podłogowe i ściennie niemetalowe, płytki ceramiczne, płyty niemetalowe, podłogi niemetalowe, podpory niemetalowe, pokrycia niemetalowe dla budownictwa, powłoki jako materiały budowlane, profile niemetalowe dla budownictwa, rury sztywne niemetalowe dla budownictwa, schody niemetalowe, słupy niemetalowe, sufity niemetalowe, kamień, sztuczny kamień, pokrycia niemetalowe ścian, terakota, zaprawy budowlane, **21** butelki, wyroby ceramiczne dla gospodarstwa domowego, osłony na doniczki nie z papieru, doniczki na kwiaty, dozowniki mydła, dozowniki papieru toaletowego, klamki do drzwi porcelanowe, fajans, figurki z porcelany, terakoty lub szkła, formy i foremki jako przybory kuchenne, gałki i uchwyty porcelanowe, przybory do użytku domowego nie z metali szlachetnych, sprzęt kuchenny nieelektryczny, podpórki, uchwyty do kwiatów do układania i rozmieszczania kwiatów, miednice, miski, mydelniczki, naczynia ceramiczne, naczynia nie z metali szlachetnych, nocniki, pojemniki do użytku w domu lub w kuchni nie z metali szlachetnych, porcelana jako bibeloty, przybory toaletowe i kuchenne, urny nie z metali szlachetnych, wazony nie z metali szlachetnych, zraszacze, **35** agencje importowo-eksportowe, agencje informacji handlowej, agencje reklamowe, dystrybucja materiałów reklamowych, komputerowe zarządzanie plikami, pozyskiwanie i systematyzacja danych do komputerowych baz danych, organizowanie wystaw w celach handlowych lub reklamowych, wyszukiwanie informacji w plikach komputerowych dla osób trzecich, pokazy towarów, promocja sprzedaży dla osób trzecich, reklama za pośrednictwem sieci komputerowej, reklamy, rozpowszechnianie ogłoszeń reklamowych, wyszukiwanie w komputerowych bazach danych, usługi zaopatrzenia osób trzecich jako zakupy produktów usług dla innych przedsiębiorstw, zarządzanie zbiorami informatycznymi, zgrupowanie na rzecz osób trzecich różnych towarów pozwalające nabywcy wygodnie oglądać i kupować te towary na stronie Web dotyczącej sprzedaży różnorodnych towarów, zgrupowanie na rzecz osób trzecich różnych towarów pozwalające nabywcy wygodnie oglądać i kupować te towary w sklepie wielobranżowym i hurtowni wielobranżowej.

(551) wspólne prawo ochronne

(111) **212873** (220) 2007 05 15 (210) 325230
 (151) 2008 12 29 (441) 2007 08 20
 (732) Zakład Ceramiki Budowlanej w Tubądzinie A. Wodzyński, B. Kaźmierska Spółka Jawna, Tubądzin, PL.; „Ceramika Tubądzin II” Spółka z ograniczoną odpowiedzialnością, Ozorków, PL.

(540) satini

(510), (511) **19** belki niemetalowe, betonowe elementy budowlane, boazeria niemetalowa, boazerie, konstrukcje budowlane niemetalowe, materiały budowlane niemetalowe, kamień budowlany, niemetalowe elementy konstrukcyjne dla budownictwa, glina ceglarska, cegły, pokrycia dachowe niemetalowe, dachówki, niemetalowe kon-

strukcje przykryć dachów, figurki i posążki z kamienia, betonu lub marmuru, gzymsy niemetalowe, kanały niemetalowe dla instalacji wentylacyjnych i klimatyzacyjnych, wyroby kamieniarstwa, obudowy kominków, kształtowniki niemetalowe, łupek twardy, obróbki budowlane niemetalowe, materiały ogniotrwałe, okładziny niemetalowe dla budownictwa, palisady niemetalowe, płytki niemetalowe dla budownictwa, płytki podłogowe i ściennie niemetalowe, płytki ceramiczne, płyty niemetalowe, podłogi niemetalowe, podpory niemetalowe, pokrycia niemetalowe dla budownictwa, powłoki jako materiały budowlane, profile niemetalowe dla budownictwa, rury sztywne niemetalowe dla budownictwa, schody niemetalowe, słupy niemetalowe, sufity niemetalowe, kamień, sztuczny kamień, pokrycia niemetalowe ścian, terakota, zaprawy budowlane, **21** butelki, wyroby ceramiczne dla gospodarstwa domowego, osłony na doniczki nie z papieru, doniczki na kwiaty, dozowniki mydła, dozowniki papieru toaletowego, klamki do drzwi porcelanowe, fajans, figurki z porcelany, terakoty lub szkła, formy i foremki jako przybory kuchenne, gałki i uchwyty porcelanowe, przybory do użytku domowego nie z metali szlachetnych, sprzęt kuchenny nieelektryczny, podpórki, uchwyty do kwiatów do układania i rozmieszczania kwiatów, miednice, miski, mydelniczki, naczynia ceramiczne, naczynia nie z metali szlachetnych, nocniki, pojemniki do użytku w domu lub w kuchni nie z metali szlachetnych, porcelana jako bibeloty, przybory toaletowe i kuchenne, urny nie z metali szlachetnych, wazony nie z metali szlachetnych, zraszacze, **35** agencje importowo-eksportowe, agencje informacji handlowej, agencje reklamowe, dystrybucja materiałów reklamowych, komputerowe zarządzanie plikami, pozyskiwanie i systematyzacja danych do komputerowych baz danych, organizowanie wystaw w celach handlowych lub reklamowych, wyszukiwanie informacji w plikach komputerowych dla osób trzecich, pokazy towarów, promocja sprzedaży dla osób trzecich, reklama za pośrednictwem sieci komputerowej, reklamy, rozpowszechnianie ogłoszeń reklamowych, wyszukiwanie w komputerowych bazach danych, usługi zaopatrzenia osób trzecich jako zakupy produktów usług dla innych przedsiębiorstw, zarządzanie zbiorami informatycznymi, zgrupowanie na rzecz osób trzecich różnych towarów pozwalające nabywcy wygodnie oglądać i kupować te towary na stronie Web dotyczącej sprzedaży różnorodnych towarów, zgrupowanie na rzecz osób trzecich różnych towarów pozwalające nabywcy wygodnie oglądać i kupować te towary w sklepie wielobranżowym i hurtowni wielobranżowej.

(551) wspólne prawo ochronne

(111) **212874** (220) 2007 05 15 (210) 325234
 (151) 2008 12 29 (441) 2007 08 20
 (732) POLSKIE RADIO Spółka Akcyjna, Warszawa, PL.

(540) polskie radio dla zagranicy

(510), (511) **09** nagrania dźwiękowe i audiowizualne, magnetyczne nośniki danych, płyty CD, płyty DVD, płyty video CD, dyski komputerowe, dyski magnetyczne, dyski obliczeniowe, dyski optyczne, dyski optyczne komputerowe, dyskiety, dystrybutory dysków, filmy do nagrań dźwiękowych, interfejsy dla informatyki, kasety magnetyczne z nagraniami, kasety video, urządzenia do nagrywania, transmisji lub reprodukcji dźwięku lub obrazu, aparaty do przetwarzania informacji, aparaty do rejestracji dźwięku, urządzenia nadawcze, **16** dzienniki, czasopisma, periodyki, prospekty, książki, plakaty, afisze, kalendarze, katalogi, kartki okolicznościowe, naklejki i nalepki, artykuły papierniczne, materiały do nauczania, **35** usługi reklamowe z wykorzystaniem wszystkich metod słownych, dźwiękowych oraz technik audiowizualnych, usługi promocji radiowej, badania rynku i opinii publicznej w tym poprzez sieci radiowe, rozpowszechnianie ogłoszeń reklamowych, usługi dotyczące transkrypcji informacji, **38** usługi w zakresie przekazywania głosu i obrazu, prowadzenia transmisji z imprez informacyjnych, muzycznych, rozrywkowych, artystycznych, naukowych, kulturalnych, sportowych, rekreacyjnych, plenerowych, konkursów, festiwali oraz pokazów, zbierania i przekazywania informacji, rozpowszechnianie programów radiowych i telewizyjnych, usługi w zakresie rozpowszechniania audycji radiowych i telewizyjnych, transmisje radiowe i telewizyjne produkowane wspólnie przez stację radiową oraz telewizyjną, **41** usługi w zakresie organizowania imprez informacyjnych, muzycznych, rozrywkowych, artystycznych, naukowych, kulturalnych, sportowych, rekreacyjnych, plenerowych, konkursów, festiwali, pokazów z wykorzystaniem wszystkich metod słownych, dźwiękowych oraz technik audiowizu-

alnych, usługi w zakresie nagrywania, montażu i tworzenia audycji radiowych i telewizyjnych, nagrania, produkcje i audycje radiowe i telewizyjne produkowane wspólnie przez stację radiową oraz telewizyjną, usługi wydawnicze, usługi dotyczące wypożyczania nagrań dźwiękowych, biura redakcyjne, rejestrowanie na taśmach wideo, reportaże fotograficzne, usługi nagrywania na taśmach magnetowidowych.

(111) **212875** (220) 2007 05 15 (210) 325235
 (151) 2008 12 29 (441) 2007 08 20
 (732) POLSKIE RADIO Spółka Akcyjna, Warszawa, PL.
 (540)



Kolor znaku: czerwony, biały

(531) 26.1.1, 26.4.1, 26.4.2, 27.5.1, 29.1.12

(510), (511) **09** nagrania dźwiękowe i audiowizualne, magnetyczne nośniki danych, płyty CD, płyty DVD, płyty wideo CD, dyski komputerowe, dyski magnetyczne, dyski obliczeniowe, dyski optyczne, dyski optyczne komputerowe, dyskietki, dystrybutory dysków, filmy do nagrań dźwiękowych, interfejsy dla informatyki, kasety magnetyczne z nagraniami, kasety wideo, urządzenia do nagrywania, transmisji lub reprodukcji dźwięku lub obrazu, aparaty do przetwarzania informacji, aparaty do rejestracji dźwięku, urządzenia nadawcze, **16** dzienniki, czasopisma, periodyki, prospekty, książki, plakaty, afisze, kalendarze, katalogi, kartki okolicznościowe, naklejki i nalepki, artykuły papiernicze, materiały do nauczania, **35** usługi reklamowe z wykorzystaniem wszystkich metod słownych, dźwiękowych oraz technik audiowizualnych, usługi promocji radiowej, badania rynku i opinii publicznej w tym poprzez sieci radiowe, rozpowszechnianie ogłoszeń reklamowych, usługi dotyczące transkrypcji informacji, **38** usługi w zakresie przekazywania głosu i obrazu, prowadzenia transmisji z imprez informacyjnych, muzycznych, rozrywkowych, artystycznych, naukowych, kulturalnych, sportowych, rekreacyjnych, plenerowych, konkursów, festiwali oraz pokazów, zbierania i przekazywania informacji, rozpowszechnianie programów radiowych i telewizyjnych, usługi w zakresie rozpowszechniania audycji radiowych i telewizyjnych, transmisje radiowe i telewizyjne produkowane wspólnie przez stację radiową oraz telewizyjną, **41** usługi w zakresie organizowania imprez informacyjnych, muzycznych, rozrywkowych, artystycznych, naukowych, kulturalnych, sportowych, rekreacyjnych, plenerowych, konkursów, festiwali, pokazów z wykorzystaniem wszystkich metod słownych, dźwiękowych oraz technik audiowizualnych, usługi w zakresie nagrywania, montażu i tworzenia audycji radiowych i telewizyjnych, nagrania, produkcje i audycje radiowe i telewizyjne produkowane wspólnie przez stację radiową oraz telewizyjną, usługi wydawnicze, usługi dotyczące wypożyczania nagrań dźwiękowych, biura redakcyjne, rejestrowanie na taśmach wideo, reportaże fotograficzne, usługi nagrywania na taśmach magnetowidowych.

(111) **212876** (220) 2007 05 18 (210) 325369
 (151) 2008 12 29 (441) 2007 08 20
 (732) BIT-TECHNOLOGIES Piotr Tomczyk, Dariusz Biernat, Maciej Permus Spółka Jawna, Katowice, PL.
 (540)



Kolor znaku: biały, niebieski, czerwony

(531) 25.5.2, 27.5.1, 29.1.13

(510), (511) **35** reklama i promocja za pośrednictwem sieci komputerowej, usługi sprzedaży sprzętu komputerowego, elektronicznego i sportowego w Internecie, prenumerata gazet i czasopism on-line, badanie rynku internetowego i jego rozwoju, **39** usługi turystyczne, **42** prowadzenie witryny internetowej, dostarczanie komputerowych

oprogramowań i rozwiązań związanych ze sprzedażą, promocją za pośrednictwem sieci komputerowej (e-commerce), zakładanie, zarządzanie i administracja wirtualnych serwerów i kont e-mail, rejestracja domen, zakładanie witryn i pozycjonowanie stron internetowych, tworzenie serwisów i portali internetowych oraz ich administrowanie, uzyskiwanie dostępu on-line i dostarczanie zamówionych oprogramowań komputerowych, dostarczanie przestrzeni reklamowej, dostarczanie pakietów usług internetowych oferujących dostęp do Internetu, dostęp on-line do różnych informacji, wiadomości, gier, zawartości książek i innych publikacji w formie cyfrowej, uzyskiwanie dostępu i pobieranie obrazów, fotografii, muzyki, sygnałów dźwiękowych wygaszaczy ekranu, dzwonek, filmów, korzystanie z wyszukiwarek katalogów internetowych, automatyczna konserwacja oprogramowania komputerowego zdalnie i on-line, zdalne zarządzanie systemami, automatyczna instalacja on-line, zdalne zarządzanie systemami, automatyczna instalacja on-line filtrów na witrynach internetowych oraz zabezpieczeń.

(111) **212877** (220) 2007 05 25 (210) 325743
 (151) 2008 12 29 (441) 2007 09 03
 (732) PRESTIGE Piotr Puchała, Piaseczno, PL.
 (540)



Kolor znaku: czerwony

(531) 26.1.1, 26.11.2, 29.1.1

(510), (511) **35** badanie rynku i opinii publicznej, bazy danych, komputerowe bazy danych, pozyskiwanie, systematyzacja i przetwarzanie danych oraz zarządzanie nimi, doradztwo w zakresie organizowania i prowadzenia działalności gospodarczej, badania i ekspertyzy w zakresie działalności gospodarczej, organizowanie wystaw i targów w celach handlowych lub reklamowych, pokazy towarów, zgrupowanie na rzecz osób trzecich różnych towarów, a w szczególności materiałów budowlanych pozwalające nabywcy wygodnie je oglądać i kupować w ramach sprzedaży detalicznej oraz w hurtowniach, reklama, rekrutacja i udostępnianie personelu, doradztwo w sprawach zarządzania personelem, **36** kompleksowa obsługa w zakresie obrotu nieruchomościami na etapie transakcji (kupno, sprzedaż, wynajem), realizacji (inwestycje deweloperskie) oraz komercjalizacji (wynajem kupionych domów, mieszkań, innych nieruchomości, komercjalizacja całych osiedli), wycena nieruchomości, administrowanie i zarządzanie nieruchomościami, usługi w zakresie rekomendacji inwestycji, pomocy w ocenie efektywności finansowej przedsięwzięcia, finansowanie zakupu, pośrednictwo w zakresie uzyskiwania kredytów hipotecznych, rozliczenia finansowe transakcji, pośrednictwo finansowe, usługi ubezpieczeniowe, **37** budownictwo przemysłowe, budownictwo mieszkaniowe, budownictwo socjalno-rekreacyjno-biurowe, nadzór budowlany, pozyskiwanie gruntów, wynajem narzędzi i sprzętu budowlanego oraz sprzętu burzącego z obsługą operatorską, remonty, naprawy, konserwacje i modernizowanie nieruchomości, przygotowywanie terenów pod budownictwo.

(111) **212878** (220) 2007 05 30 (210) 325899
 (151) 2008 12 29 (441) 2007 09 03
 (732) LECHPOL Zbigniew Leszek, Miętne, PL.
 (540)



(531) 27.5.1

(510), (511) **09** urządzenia i przyrządy elektryczne do przewodzenia, transformujące, do gromadzenia energii elektrycznej, przyrządy sterujące, elementy, artykuły i podzespoły elektroniczne, elektryczne elementy i artykuły połączeniowe, urządzenia do nagrywania, transmisji i reprodukcji oraz przetwarzania dźwięku i obrazu, magnetyczne nośniki danych, płyty, dyski i taśmy z nagraniami zawarte w tej klasie.

(111) **212879** (220) 2007 05 30 (210) 325911
 (151) 2008 12 29 (441) 2007 09 03
 (732) DENTESTETICA Krzysztof Gończowski, Kraków, PL.
 (540)



Kolor znaku: czarny, szary, niebieski i odcienie
 (531) 26.11.2, 27.5.1, 29.1.13

(510), (511) **40** usługi technika dentystycznego polegające na wykonywaniu części laboratoryjnej rekonstrukcji protetycznej, **44** usługi w zakresie stomatologii, chirurgii stomatologicznej, ortodoncji, protetyki, profilaktyki schorzeń jamy ustnej, prowadzenie szpitali, klinik, sanatoriów, usługi rentgenowskie związane z diagnostyką.

(111) **212880** (220) 2007 06 08 (210) 326351
 (151) 2008 12 29 (441) 2007 09 17
 (732) Przedsiębiorstwo Produkcji Farmaceutycznej Hasco-Lek S.A., Wrocław, PL.
 (540) IBUM POKONAJ BÓL SZYBKO
 (510), (511) **05** produkty farmaceutyczne, produkty dietetyczne do celów leczniczych.

(111) **212881** (220) 2002 03 11 (210) 247531
 (151) 2007 10 22 (441) 2002 09 23
 (732) OPTIMUM MARK Sp. z o. o., Warszawa, PL.
 (540)



Kolor znaku: czarny, czerwony
 (531) 3.13.2, 4.2.20, 29.1.12

(510), (511) **01** nienaświetlone błony fotograficzne, filmy do aparatów fotograficznych, produkty fotograficzne, nawozy, ziemia do kwiatów, **02** farby, lakier, barwniki, bejce, środki antykorozyjne i inne artykuły malarskie, **03** olejki eteryczne, środki do pielęgnacji włosów, środki myjące, środki do czyszczenia zębów, środki do prania, toaletowe środki sanitarne, dezodoranty osobiste, perfumy, wody kolońskie, pasty do obuwia, preparaty do wybielania, preparaty do odtłuszczania i inne produkty kosmetyczne oraz do czyszczenia, **04** świece, knot, wkład do filtrów, **05** środki dezynfekcyjne, środki dietetyczne, materiały opatrunkowe, żywność dla niemowląt, środki grzybobójcze, środki chwastobójcze, pieluszki jednorazowe, chusteczki jednorazowe, podpaski higieniczne, papier toaletowy oraz inne artykuły higieniczne, środki owadobójcze, **06** wyroby ślusarskie, gwoździe, śruby, okucia i inne przybory metalowe, **07** maszyny do szycia, elektryczne sprzęt gospodarstwa domowego i elektrycznego sprzęt biurowy, **08** sztućce, noże, nożyczki, piły, narzędzia do ścierania, osetki, aparaty do golenia, nożyki do golenia, roboty kuchenne, inne narzędzia ręczne, **09** przyrządy elektryczne nie ujęte w innych klasach, fotograficzne, kinematograficzne, optyczne, pomiarowe, gaśnice, odzież ochronna, sprzęt do nurkowania, radia, magnetofony, telewizory i inne sprzęty audio-video nie ujęte w innych klasach, komputery, aparaty fotograficzne, telefoniczne, **10** higieniczne artykuły gumowe, rękawiczki gumowe, ciśnieniomierze lekarskie, **11** aparaty do gotowania, chłodzenia, suszenia, urządzenia wentylacyjne, sprzęt oświetleniowy, **12** rowery, wózki, hulajnogi, części składowe i akcesoria do pojazdów, **13** ognie sztuczne, petardy, **14** wyroby jubilerskie, zegary, zegarki, przyrządy chronometryczne, **15** elektroniczne instrumenty muzyczne, instrumenty muzyczne, **16** papier, dzienniki, czasopisma, papeteria, materiały klejące dla papeterii i gospodarstw domowych, pędzle, maszyny do pisania, artykuły biurowe, tworzywa sztuczne do pakowania, noże do papieru i kartonu, opakowania z tworzyw sztucznych, tapety, **17** uszczelki, opony, inne wyroby gumowe i kauczukowe, **18** kufry, walizki, para-

sole zwykle i przeciwsłoneczne, laski, portfele, kalendarze, wyroby ze skóry i jej imitacji, **19** żaluzje z tworzyw sztucznych, klepka, terrakota, glazura, cement, **20** meble, w tym metalowe, kempingowe, materace, poduszki, wyroby z drewna, korka, trzciny, sitowia, wikliny, rogu, kości słoniowej, fiszbinu, szylkretu, bursztynu, masy perłowej, pianki morskiej, celulozy, namiastki tych materiałów lub z masy plastycznej, **21** nieelektryczne narzędzia kuchenne, grzebienie, gąbki, materiały szczotkarskie, sprzęt do czyszczenia, szkło surowe lub półprzetworzone, naczynia, talerze, garnki, patelnie, wyroby ze szkła, porcelany, fajansu, przybory toaletowe, pojemniki dla gospodarstwa domowego, **22** sznury, sznurki, namioty, plandeki, **23** wyroby włókniste z wyrobów naturalnych i sztucznych, nici, przędza, **24** nakrycia na łóżka i stoły, koce, tekstylne produkty finalne, pościel i obrusy papierowe, tapety z materiału, **25** odzież z tworzyw naturalnych i sztucznych, odzież skórzana, szaliki, apaszki, kapelusze, bielizna, **26** wstążki, sznurowadła, zatrzaski, haftki, szpilki, igły, sztuczne kwiaty, artykuły krawieckie, pasmanteryjne, zamki błyskawiczne, koronki, guziki, **27** tapety nie z materiału, wykładziny, dywany, **28** artykuły gimnastyczne, sportowe, ozdoby choinkowe, sprzęt wędkarski, gry planszowe, gry komputerowe, zabawki, karty do gry, **29** ekstrakty mięsne, mięso, drób, ryby, skorupiaki, mięczaki, dziczyzna, jaja, mleko, wyroby z mleka, jadalne oleje i tłuszcze: margaryna, masło, olej, smalec, oliwa, owoce i warzywa, konserwowane, suszone, gotowane, konfitury, dżemy, galaretki, kisiel, budyń, żelatyna, konfitury, konserwy, pikle, sos do sałat, **30** kawa, herbata, kakao, cukier, ryż, mąka, przyprawy, namiastki kawy, chleb, ciastka, wyroby cukiernicze, piekarnicze, słodczyce, czekolady, lody, miód, syrop z melasy, drożdże, proszki do pieczenia, sól, musztarda, ocet, sosy, dania gotowe, koncentraty spożywcze, makarony, kasze i inne wyroby zbożowe, **31** świeże owoce, jarzyny, nasiona, rośliny i naturalne kwiaty, ziemniaki oraz inne produkty rolnicze, ogrodnicze i leśne, ziarna, **32** wody mineralne, gazowane i niegazowane, napoje bezalkoholowe, sypy, preparaty do przygotowywania napojów, napoje owocowe, soki owocowe, nektary, piwo, **33** wina, wódki, spirytus, koniaki, **34** tytoń, papierosy, cygara, zapalaki, zapalniczki i inne artykuły dla palących, **35** usługi w zakresie prowadzenia sklepu i/lub hurtowni z towarami wymienionymi w wykazie, usługi reklamowe, reklama osób trzecich, prowadzenie agencji reklamowych, produkcja reklam telewizyjnych, radiowych, kinowych, usługi poligraficzne, pośrednictwo handlowe, dystrybucja, przetwarzanie danych, usługi w zakresie udostępniania bazy danych, usługi w zakresie rachunkowości i księgowości, badanie rynku i opinii publicznej, doradztwo w zakresie: działalności gospodarczej i zarządzania, działalność związana z zarządzaniem holdingami, **36** usługi sejfów depozytowych, doradztwo finansowe, leasing oraz inne usługi finansowe i ubezpieczeniowe, wynajem nieruchomości na własny rachunek, usługi w zakresie zarządzania nieruchomościami mieszkalnymi, administrowanie nieruchomościami, **37** usługi budowlane i remontowe, usługi pralnicze, czyszczenie i odnawianie, wszelkie naprawy, **38** prowadzenie stacji radiowych i telewizyjnych, przekazywanie głosu i obrazu, usługi telefaksowe, teleksowe, telefoniczne, organizowanie systemów transmisyjnych, **39** przewóz osób i rzeczy transportem samochodowym, przeladunek towarów, magazynowanie i przechowywanie towarów, **40** przetwarzanie surowców i materiałów zawartych w wykazie, palenie kawy, usługi jubilerskie, szlifierskie, prowadzenie myjni, garbarni, farbiarni i lakierni oraz wszelkie inne usługi w zakresie obróbki materiałów, **41** powadzenie kursów edukacyjnych, nauki jazdy, kursów korespondencyjnych, produkcja filmów, organizowanie zawodów sportowych, pojazdów, tresura zwierząt oraz inne usługi w zakresie nauczania i rozrywki, **42** usługi informatyczne i doradztwo w zakresie informatyki zawarte w klasie 42, **43** usługi przygotowania i dostarczania żywności (catering), **45** usługi agencji ochrony.

(111) **212882** (220) 2007 07 17 (210) 327901
 (151) 2008 12 30 (441) 2007 10 29
 (732) „DOSPEL Częstochowa” Asteniusz Myśliwiec, Częstochowa, PL.
 (540)



Kolor znaku: niebieski, ciemnoniebieski
 (531) 27.5.1, 29.1.4

(510), (511) **11** armatura bezpieczeństwa do urządzeń oraz instalacji wodnych i gazowych, chłodnice do cieczy jako instalacje, aparatura, urządzenia i instalacje chłodnicze, wymienniki i rekuperatory ciepła, zasobniki ciepła, dmuchawy jako części instalacji do nawiewu, instalacje do dystrybucji wody, grzejniki elektryczne, elementy grzejne, filtry jako części instalacji domowych lub przemysłowych, filtry powietrza do klimatyzacji, urządzenia do oczyszczania gazu, generatory pary inne niż części maszyn, urządzenia i instalacje do gotowania i wytwarzania pary, kanały kominowe, kanały kominowe do kotłów grzewczych, instalacje i urządzenia do klimatyzacji i wentylacji, kolektory słoneczne dla ogrzewnictwa, kominki domowe, wyciągi kominowe, kanały dymowe do kominów, kotły grzewcze, aparatura i urządzenia do oczyszczania powietrza, instalacje i urządzenia do odświeżania, urządzenia do ogrzewania na paliwa stałe, płynne lub gazowe, urządzenia elektryczne do ogrzewania, instalacje do ogrzewania wodnego, piece inne niż do celów doświadczalnych, instalacje podgrzewające, podgrzewacze powietrza i wody, pompy ciepłe, instalacje do filtrowania powietrza, sterylizatory i suszarki powietrza, urządzenia do chłodzenia powietrza, rozpylacze, aparatura do suszenia, urządzenia i instalacje do suszenia, wyciągi wentylacyjne, wentylatory do wentylacji i klimatyzacji, wentylatory elektryczne do użytku osobistego, wyciągi, regulatory do wyciągów dla ogrzewnictwa, zawory termostatyczne jako części instalacji grzewczych, **35** agencje importowo-eksportowe, agencje informacji handlowej, agencje reklamowe, dystrybucja materiałów reklamowych w postaci próbek, druków, prospektów, broszur, komputerowe zarządzanie plikami, pozyskiwanie i systematyzacja danych do komputerowych baz danych, organizowanie wystaw w celach handlowych lub reklamowych, wyszukiwanie informacji w plikach komputerowych dla osób trzecich, pokazy towarów, promocja sprzedaży dla osób trzecich, reklama za pośrednictwem sieci komputerowej, reklamy, rozpoznawanie ogłoszeń reklamowych, wyszukiwanie w komputerowych bazach danych, usługi zaopatrzenia osób trzecich jako zakupy produktów usług dla innych przedsiębiorstw, zarządzanie zbiorami informatycznymi, zgrupowanie na rzecz osób trzecich różnych towarów pozwalające nabywcy wygodnie oglądać i kupować te towary na stronie internetowej dotyczącej sprzedaży artykułów przemysłowych, gospodarstwa domowego, wentylacyjnych, klimatyzacyjnych i budowlanych, zgrupowanie na rzecz osób trzecich różnych towarów pozwalające nabywcy wygodnie oglądać i kupować te towary w sklepie wielobranżowym i hurtowni z artykułami przemysłowymi, gospodarstwa domowego, wentylacyjnymi, klimatyzacyjnymi i budowlanymi, **37** instalowanie, konserwacja i naprawy urządzeń chłodniczych, wentylacyjnych i klimatyzacyjnych, instalowanie i naprawa urządzeń elektrycznych, informacja o naprawach, instalacja, konserwacja i naprawa maszyn z wyłączeniem dźwigów, wind i schodów ruchomych, instalowanie i naprawy pieców, regeneracja maszyn i silników zużytych lub częściowo zniszczonych, **42** badania techniczne, badania w dziedzinie mechaniki, prace badawczo-rozwojowe dla osób trzecich, doradztwo budowlane, ekspertyzy inżynierskie, projektowanie systemów wentylacyjno-klimatyzacyjnych, wzornictwo przemysłowe.

(111) **212883** (220) 2007 07 18 (210) 327913
 (151) 2008 12 30 (441) 2007 10 29
 (732) „WELLKOMM POLSKA” Spółka z ograniczoną odpowiedzialnością, Warszawa, PL.
 (540)



Kolor znaku: zielony, niebieski
 (531) 5.3.11, 26.11.1, 26.11.13, 27.5.1, 29.1.12
 (510), (511) **35** doradztwo specjalistyczne w sprawach działalności gospodarczej, doradztwo w zakresie organizowania i prowadzenia działalności gospodarczej, badanie rynku, pozyskiwanie danych do komputerowych baz danych, sondaże opinii, promocja sprzedaży (dla osób trzecich), reklama za pośrednictwem sieci komputerowej, zarządzanie hotelami, zarządzanie zbiorami informatycznymi,

38 przesyłanie informacji, przesyłanie informacji tekstowej i obrazowej przy pomocy komputera, obsługa telekonferencji, **39** biura turystyczne (z wyjątkiem rezerwacji hoteli i pensjonatów), organizowanie podróży, organizowanie wycieczek morskich, rezerwowanie miejsc na wycieczki, zwiedzanie turystyczne, **41** informacja o rekreacji, organizowanie i obsługa konferencji, organizowanie i obsługa kongresów, **42** administrowanie stronami komputerowymi (sieciowymi), usługi grafików, **43** rezerwowanie noclegów.

(111) **212884** (220) 2007 07 18 (210) 327914
 (151) 2008 12 30 (441) 2007 10 29
 (732) „WELLKOMM POLSKA” Spółka z ograniczoną odpowiedzialnością, Warszawa, PL.
 (540)



Kolor znaku: pomarańczowy, biały, czerwony
 (531) 5.1.12, 26.1.1, 27.5.1, 29.1.13
 (510), (511) **35** doradztwo specjalistyczne w sprawach działalności gospodarczej, badanie rynku, reklama za pośrednictwem sieci komputerowej, doradztwo w zakresie zarządzania działalnością gospodarczą, **38** przesyłanie informacji tekstowej i obrazowej przy pomocy komputera, **39** organizowanie podróży, rezerwacja miejsc na podróż, agencje turystyczne (z wyjątkiem rezerwacji hoteli, pensjonatów), **41** informacja o imprezach rozrywkowych, organizowanie i obsługa konferencji, organizowanie i prowadzenie zjazdów, informacja o rozrywce, informacje o wypoczynku, usługi związane z organizacją wypoczynku, **43** rezerwowanie noclegów.

(111) **212885** (220) 2007 07 19 (210) 327997
 (151) 2008 12 30 (441) 2007 10 29
 (732) ZAKŁADY FARMACEUTYCZNE POLPHARMA S.A., Starogard Gdański, PL.
 (540) Bactil PPH
 (510), (511) **05** produkty farmaceutyczne.

(111) **212886** (220) 2007 07 19 (210) 328001
 (151) 2008 12 30 (441) 2007 10 29
 (732) Przedsiębiorstwo Obrotu Surowcami Wtórnymi „HERMEX” Adam Czech, Herby, PL.
 (540)



Kolor znaku: niebieski
 (531) 27.5.1, 29.1.4
 (510), (511) **06** aluminium, brąz, drabiny metalowe, drobnica żelaza, stopy metali nieszlachetnych, mosiądz surowy i półprzetworzony, chrom, cyna, cynk, drut metalowy z metali nieszlachetnych, drut ze stopów metali nieszlachetnych z wyjątkiem drutu topikowego, mangan, metale nieszlachetne surowe lub półprzetworzone, miedź surowa lub półprzetworzona, nikiel, ołów surowy lub półprzetworzony, opiłki metalowe, rudy metali, stopy stali, stal surowa lub półprzetworzona, żeliwo surowe lub półprzerobione, **35** agencja importowo-eksportowa, reklama, informacja handlowa, reklama za pośrednictwem sieci komputerowej, usługi zaopatrzenia osób trzecich, promocja sprzedaży dla osób trzecich, zgrupowanie na rzecz osób trzecich różnych towarów pozwalające nabywcy wygodnie je oglądać i kupować w hurtowni lub sklepie z metalami, artykułami metalowymi i budowlanymi, surowcami wtórnymi, zgrupowanie na rzecz osób trzecich różnych towarów pozwalające nabywcy wygodnie oglądać i kupować te towary na stronie internetowej dotyczącej sprzedaży metali, artykułów metalowych i budowlanych, surowców wtórnych, **39** przewożenie ładunków, przewóz samochodami ciężarowymi, magazynowanie, transport samochodowy, **40** obróbka me-

tali, odlewanie metali, unieszkodliwianie i przetwarzanie odpadów, recykling odpadów i odpadków, obróbka materiałowa, sortowanie odpadów i surowców wtórnych.

(111) **212887** (220) 2007 07 19 (210) 328002
 (151) 2008 12 30 (441) 2007 10 29
 (732) Przedsiębiorstwo Obrotu Surowcami Wtórnymi „HERMEX”
 Adam Czech, Herby, PL.
 (540)



Kolor znaku: niebieski
 (531) 27.5.1, 29.1.4

(510), (511) **06** aluminium, brąz, drabiny metalowe, drobnica żelaza, stopy metali nieszlachetnych, mosiądz surowy i półprzetworzony, chrom, cyna, cynk, drut metalowy z metali nieszlachetnych, druty ze stopów metali nieszlachetnych z wyjątkiem drutu topikowego, magnez, mangan, metale nieszlachetne surowe lub półprzetworzone, miedź surowa lub półprzetworzona, nikiel, ołów surowy lub półprzetworzony, opiłki metalowe, rudy metali, stopy stali, stal surowa lub półprzetworzona, żeliwo surowe lub półprzerobione, **35** agencja importowo-eksportowa, reklama, informacja handlowa, reklama za pośrednictwem sieci komputerowej, usługi zaopatrzenia osób trzecich, promocja sprzedaży dla osób trzecich, zgrupowanie na rzecz osób trzecich różnych towarów pozwalające nabywcy wygodnie je oglądać i kupować w hurtowni lub sklepie z metalami, artykułami metalowymi i budowlanymi, surowcami wtórnymi, zgrupowanie na rzecz osób trzecich różnych towarów pozwalające nabywcy wygodnie oglądać i kupować te towary na stronie internetowej dotyczącej sprzedaży metali, artykułów metalowych i budowlanych, surowców wtórnych, **39** przewożenie ładunków, przewóz samochodami ciężarowymi, magazynowanie, transport samochodowy, **40** obróbka metali, odlewanie metali, unieszkodliwianie i przetwarzanie odpadów, recykling odpadów i odpadków, obróbka materiałowa, sortowanie odpadów i surowców wtórnych.

(111) **212888** (220) 2007 07 20 (210) 328010
 (151) 2008 12 30 (441) 2007 10 29
 (732) Artur Kiersznowski, Grajewo, PL.
 (540) starbrands build to shine

(510), (511) **35** usługi reklamowe, administrowanie działalnością handlową, doradztwo biznesowe, zarządzanie w działalności handlowej.

(111) **212889** (220) 2007 07 20 (210) 328019
 (151) 2008 12 30 (441) 2007 10 29
 (732) POLFARMEX S.A., Kutno, PL.

(540) corasteo
 (510), (511) **05** dietetyczna żywność do celów medycznych, dietetyczne substancje przystosowane do celów medycznych.

(111) **212890** (220) 2007 07 20 (210) 328021
 (151) 2008 12 30 (441) 2007 10 29
 (732) ITOC Spółka z ograniczoną odpowiedzialnością, Warszawa, PL.
 (540)



Kolor znaku: pomarańczowy, szary, biały
 (531) 26.4.2, 27.5.1, 29.1.13

(510), (511) **35** usługi na rzecz osób trzecich: agencje informacji handlowej, agencje reklamowe, badania opinii publicznej, badania

w dziedzinie działalności gospodarczej, badanie rynku, doradztwo specjalistyczne w sprawach działalności gospodarczej, doradztwo w zakresie organizowania i prowadzenia działalności gospodarczej, ekspertyzy w działalności gospodarczej, informacja o działalności gospodarczej, pozyskiwanie danych do komputerowych baz danych, systematyzacja danych w komputerowych bazach danych, komputerowe zarządzanie plikami, obróbka tekstów, pomoc w zarządzaniu przedsiębiorstwami przemysłowymi i handlowymi, pomoc w zakresie działalności gospodarczej, pomoc w zakresie zarządzania, pozyskiwanie informacji o działalności gospodarczej, reklamy, rozpowszechnianie materiałów reklamowych, sortowanie danych w bazach komputerowych, organizowanie targów w celach reklamowych lub handlowych, **41** usługi na rzecz osób trzecich w zakresie: organizowania i prowadzenia konferencji, organizowania i prowadzenia kongresów, organizowania i prowadzenia seminariów, organizowania i prowadzenia sympozjów, organizowania i prowadzenia zjazdów, publikowanie książek, publikowanie tekstów innych niż reklamowe, publikacja on-line książek i periodyków, **42** usługi na rzecz osób trzecich: administrowanie stronami komputerowymi, analizy systemów komputerowych, doradztwo w sprawach sprzętu komputerowego, instalacje oprogramowania komputerowego, aktualizacja oprogramowania komputerowego, odzyskiwanie danych komputerowych, powielanie oprogramowania komputerowego, programowanie komputerowe, projektowanie systemów komputerowych, wypożyczanie komputerów, konwersja danych lub dokumentów na formę elektroniczną, konwersja danych przez programy komputerowe, wypożyczanie oprogramowania komputerowego, tworzenie i utrzymywanie stron internetowych dla osób trzecich.

(111) **212891** (220) 2007 07 23 (210) 328072
 (151) 2008 12 30 (441) 2007 10 29
 (732) TOVARES Spółka z ograniczoną odpowiedzialnością,
 Bydgoszcz, PL.
 (540)



Kolor znaku: srebrny, czerwony
 (531) 27.5.1, 29.1.1, 29.1.6

(510), (511) **35** usługi w zakresie prowadzenia sprzedaży hurtowej i detalicznej profesjonalnego sprzętu i wyposażenia dla salonów fryzjerskich w tym z importu: maszynek elektrycznych do strzyżenia włosów, suszarek do włosów ręcznych, stojących i wiszących, mebli.

(111) **212892** (220) 2007 07 23 (210) 328076
 (151) 2008 12 30 (441) 2007 10 29
 (732) Zakład Usługowo-Handlowy „POGUM” Tadeusz Jeliński,
 Zduńska Wola, PL.
 (540)



Kolor znaku: niebieski, pomarańczowy, żółty, czerwony
 (531) 25.5.2, 26.4.2, 27.5.1, 29.1.14
 (510), (511) **12** ogumienie do kół pojazdów.

(111) **212893** (220) 2007 07 23 (210) 328077
 (151) 2008 12 30 (441) 2007 10 29
 (732) Zakład Usługowo-Handlowy „POGUM” Tadeusz Jeliński,
 Zduńska Wola, PL.
 (540) pogum
 (510), (511) **12** ogumienie do kół pojazdów.

(111) **212894** (220) 2007 07 23 (210) 328080
 (151) 2008 12 30 (441) 2007 10 29
 (732) Przedsiębiorstwo Drobiarskie „DROBEX”
 Spółka z ograniczoną odpowiedzialnością, Solec Kujawski, PL.

(540)



Kolor znaku: niebieski i odcienie, czerwony, biały, czarny, pomarańczowy, brązowy, zielony, żółty i odcienie

(531) 3.7.3, 6.7.25, 9.1.10, 25.1.15, 27.5.1, 29.1.15

(510), (511) **29** drób, przetwory drobiowe, konserwy drobiowe, mięso drobiowe, wędliny drobiowe, wędliny podrobowe, wyroby garmażeryjne, ekstrakty mięsne.

(111) **212895** (220) 2007 07 23 (210) 328083

(151) 2008 12 31 (441) 2007 10 29

(732) Cadbury Wedel Spółka z ograniczoną odpowiedzialnością, Warszawa, PL.

(540) E. WEDEL PARYSKI

(510), (511) **30** niemedyczne słodycze, czekolada, słodycze na bazie czekolady, słodycze na bazie cukru, słodycze mrożone, ciasta i ciastka.

(111) **212896** (220) 2007 07 23 (210) 328084

(151) 2008 12 31 (441) 2007 10 29

(732) Cadbury Wedel Spółka z ograniczoną odpowiedzialnością, Warszawa, PL.

(540) PARYSKI

(510), (511) **30** niemedyczne słodycze, czekolada, słodycze na bazie czekolady, słodycze na bazie cukru, słodycze mrożone, ciasta i ciastka.

(111) **212897** (220) 2007 07 23 (210) 328086

(151) 2008 12 30 (441) 2007 10 29

(732) Przedsiębiorstwo Produkcyjno-Handlowe MOTORONI Agnieszka Zakrzewska, Błonie, PL.

(540)

EXTREME MOTO

Kolor znaku: biały, czerwony

(531) 27.5.1, 29.1.1, 29.1.6

(510), (511) **12** motocykle, motorowery, akcesoria motocyklowe, bagażniki, błotniki, części zamienne do pojazdów z wyłączeniem części silników, obudowy, części pojazdów lądowych inne niż silniki, ogumienie do kół pojazdów, dopasowane pokrowce na pojazdy, siodełka motocyklowe, pokrycia siodełek motocykli, przeciwpoślizgowe łańcuchy do pojazdów, przyczepy do pojazdów, silniki do pojazdów lądowych, **16** afisze, plakaty, broszury, czasopisma, fotografie, gazety, kalendarze, karty pocztowe, karty okolicznościowe, katalogi, komiks, koperty, książki, zakładki do książek, nalepki, naklejki, notatniki, przybory do pisania, podstawki pod kufle, prospekty, **25** odzież, obuwie, nakrycia głowy, **35** usługi promocyjne i reklamowe, usługi marketingowe, pokazy towarów, promocja sprzedaży na rzecz osób trzecich, publikowanie tekstów reklamowych, rozpowszechnianie ogłoszeń i materiałów reklamowych, organizowanie targów i wystaw w celach handlowych lub reklamowych, reklama za pośrednictwem sieci komputerowej, **41** usługi w zakresie kultury fizycznej i sportu, informacja o imprezach rozrywkowych, rekreacyjnych i sportowych, organizowanie konkursów edukacyjnych lub rozrywkowych, publi-

kowanie książek, czasopism i wydawnictw jednorazowych, publikacje on-line, organizowanie imprez rozrywkowych, rekreacyjnych i sportowych, organizowanie zawodów sportowych, obsługa urządzeń sportowych, rezerwacja miejsc na imprezy sportowe.

(111) **212898** (220) 2007 07 23 (210) 328087

(151) 2008 12 30 (441) 2007 10 29

(732) Przedsiębiorstwo Produkcyjno-Handlowe MOTORONI Agnieszka Zakrzewska, Błonie, PL.

(540)

MOTORONI

Kolor znaku: czarny, czerwony

(531) 27.5.1, 29.1.1, 29.1.8

(510), (511) **12** motocykle, motorowery, akcesoria motocyklowe, bagażniki, błotniki, części zamienne do pojazdów z wyłączeniem części silników, obudowy, części pojazdów lądowych inne niż silniki, ogumienie do kół pojazdów, dopasowane pokrowce na pojazdy, siodełka motocyklowe, pokrycia siodełek motocykli, przeciwpoślizgowe łańcuchy do pojazdów, przyczepy do pojazdów, silniki do pojazdów lądowych, **16** afisze, plakaty, broszury, czasopisma, fotografie, gazety, kalendarze, karty pocztowe, karty okolicznościowe, katalogi, komiks, koperty, książki, zakładki do książek, nalepki, naklejki, notatniki, przybory do pisania, podstawki pod kufle, prospekty, **25** odzież, obuwie, nakrycia głowy, **35** usługi promocyjne i reklamowe, usługi marketingowe, pokazy towarów, promocja sprzedaży na rzecz osób trzecich, publikowanie tekstów reklamowych, rozpowszechnianie ogłoszeń i materiałów reklamowych, organizowanie targów i wystaw w celach handlowych lub reklamowych, reklama za pośrednictwem sieci komputerowej, **41** usługi w zakresie kultury fizycznej i sportu, informacja o imprezach rozrywkowych, rekreacyjnych i sportowych, organizowanie konkursów edukacyjnych lub rozrywkowych, publikowanie książek, czasopism i wydawnictw jednorazowych, publikacje on-line, organizowanie imprez rozrywkowych, rekreacyjnych i sportowych, organizowanie zawodów sportowych, obsługa urządzeń sportowych, rezerwacja miejsc na imprezy sportowe.

(111) **212899** (220) 2007 07 23 (210) 328092

(151) 2008 12 31 (441) 2007 10 29

(732) John Player & Sons Limited, Dublin, IE.

(540) BEAUTY INSIDE

(510), (511) **34** tytoń przetworzony i nieprzetworzony, papierosy, cygara, wyroby tytoniowe, substytuty tytoniu nie do celów medycznych i leczniczych, zapalniczki i przybory dla palaczy.

(111) **212900** (220) 2007 07 30 (210) 328335

(151) 2008 12 31 (441) 2007 11 12

(732) Advanced Diesel Particulate Filters Spółka z ograniczoną odpowiedzialnością, Wrocław, PL.

(540)

ADIF

Kolor znaku: czerwony

(531) 27.5.1, 29.1.1

(510), (511) **07** filtry powietrza, filtry oleju, filtry paliwa, osadniki układu zasilania w paliwo, kartridże do urządzeń filtrujących, urządzenia filtrujące, pochłaniacze nagaru będące przeciwzanieczyszczeniowymi urządzeniami do silników, konwertory katalityczne, monolityczne nośniki stosowane w katalitycznych konwertorach, przeciwnieczyszczeniowe urządzenia do silników, filtry cząsteczek stałych diesla, filtry gazów wydechowych, urządzenia do usuwania cząsteczek stałych, części do wszystkich wyżej wymienionych towarów-wymienione wyżej towary zawarte tylko w tej klasie, **42** naukowe i techniczne usługi oraz usługi z zakresu badania oraz ich projektowania i rozwoju komputerowego sprzętu i oprogramowania, doradztwo w zakresie sprzętu komputerowego i programowania, programo-

wanie komputerów, projektowanie programów komputerowych, projektowanie systemów komputerowych, usługi w zakresie wykonywania rysunków inżynierskich, usługi rysunków inżynierskich, wzorcowanie urządzeń, usługi testowania materiałów, badania z zakresu mechaniki, usługi badawczo-rozwojowe, usługi badań technicznych, badania techniczne, testowanie pojazdów.

(111) **212901** (220) 2007 07 31 (210) 328365
 (151) 2008 12 30 (441) 2007 11 12
 (732) Firma Budowlana „STAMBUD” Małgorzata Mróz, Stanisław Mróz spółka jawna, Kraków, PL.
 (540)



Kolor znaku: brązowy, żółty

(531) 1.1.1, 1.1.4, 27.5.1, 29.1.12

(510), (511) **35** administrowanie hotelami, **39** biura turystyczne, zwiedzanie turystyczne, organizowane podróży, organizowanie wycieczek, rezerwowanie miejsc na wycieczki, transport podróży, agencje turystyczne, usługi osób towarzyszących podróżnym, rezerwowanie miejsc na podróż, **41** nocne kluby, **43** usługi barowe, bary szybkiej obsługi, domy turystyczne, hotele, kawiarnie, rezerwacje hotelowe, restauracje, posiłki w restauracjach, restauracje samoobsługowe, agencje zakwaterowania w hotelach.

(111) **212902** (220) 2007 07 31 (210) 328398
 (151) 2008 12 30 (441) 2007 11 12
 (732) Ośrodek Wczasów Zdrowotnych „U Zbója” Jerzy Gawroniak, Gołubie, PL.
 (540)



Kolor znaku: biały, żółty, kremowy, jasnobezowy, beżowy, pomarańczowy, brązowy, śliwkowy, jasnozielony, zielony, ciemnozielony, ciemnoczerwony, czarny

(531) 2.1.25, 5.9.24, 26.4.2, 27.5.1, 29.1.15

(510), (511) **39** usługi organizowania podróży, usługi organizowania wycieczek, usługi agencji turystycznej i agroturystycznej, usługi turystyczne i agroturystyczne, usługi organizowania wycieczek, usługi wynajmowania koni w celach organizowania podróży agroturystycznej i zwiedzania turystycznego, usługi wypożyczania: samochodów, pojazdów, kajaków, łodzi, łodzi motorowych i żaglówek, **43** domy dla ludzi w podeszłym wieku, domy turystyczne, usługi domów wypoczynkowych, kafeterie, kantyny, kawiarnie, restauracje, restauracje samoobsługowe, stołówki, motele, usługi rezerwacji noclegów, usługi wynajmu noclegów, usługi zakwaterowania na obozy wakacyjne, usługi agencji zakwaterowania, rezerwacje hotelowe, hotele, rezerwacje kwatery, pensjonaty, rezerwacje miejsc w pensjonatach, snack-bary, wynajem namiotów, wynajmowanie sal na posiedzenia, wynajmowanie mieszkań na pobyt czasowy, zakwaterowanie obozów turystycznych i wypoczynkowych, udostępnianie terenu i urządzeń na kempingi, **44** usługi w zakresie fizykoterapii, usługi kosmetyczne, usługi w zakresie salonów fryzjerskich, usługi w zakresie łaźni publicznych, usługi manicure, usługi w zakresie masażu, usługi w zakresie ogrodnictwa krajobrazowego, usługi w zakresie pomocy

medycznej, sanatoria, usługi w zakresie opieki zdrowotnej, usługi ośrodka wczasów zdrowotnych, usługi stomatologiczne.

(111) **212903** (220) 2007 08 01 (210) 328409
 (151) 2008 12 30 (441) 2007 11 12
 (732) ATEKO Hanna Łyczkowska, Katowice, PL.
 (540) ATEKO
 (510), (511) **35** usługi reklamowe, rozpowszechnianie materiałów reklamowych, **40** usługi drukarni.

(111) **212904** (220) 2007 08 01 (210) 328410
 (151) 2008 12 30 (441) 2007 11 12
 (732) P.P.H.U. „BIG SPORT” Paweł Janowski, Lubochnia Dworska, PL.
 (540)



Kolor znaku: czarny, niebieski

(531) 4.3.1, 24.1.5, 29.1.12

(510), (511) **25** odzież, obuwie, nakrycia głowy, **35** reklama, zarządzanie w działalności handlowej, **40** obróbka materiałow.

(111) **212905** (220) 2007 08 01 (210) 328417
 (151) 2008 12 30 (441) 2007 11 12
 (732) CodeTwo Bednarz & Bednarz Spółka Cywilna Jarosław Bednarz, Michał Bednarz, Jelenia Góra, PL.
 (540) CodeTwo
 (510), (511) **42** projektowanie oprogramowania komputerowego.

(111) **212906** (220) 2007 08 01 (210) 328427
 (151) 2008 12 31 (441) 2007 11 12
 (732) 3M Company, St. Paul, US.
 (540) SPEEDGLAS
 (510), (511) **09** hełmy spawalnicze, osłony twarzy i szkła ochronne przeznaczone do hełmów spawalniczych i osłon twarzy.

(111) **212907** (220) 2007 08 01 (210) 328432
 (151) 2008 12 31 (441) 2007 11 12
 (732) ADOB Przedsiębiorstwo Produkcyjno-Consultingowe Adam Nawrocki, Poznań, PL.
 (540) IDHA
 (510), (511) **01** produkty chemiczne przeznaczone dla rolnictwa, ogrodnictwa i leśnictwa, nawozy, **05** pestycydy.

(111) **212908** (220) 2007 08 02 (210) 328441
 (151) 2008 12 30 (441) 2007 11 12
 (732) SHOWDANCE Sebastian Bandyk, Warszawa, PL.
 (540)



Kolor znaku: czerwony i odcienie, czarny, biały

(531) 1.1.1, 27.5.1, 29.1.13

(510), (511) **41** edukacja, nauczanie, kultura fizyczna, usługi klubowe, nocne kluby, organizowanie zawodów sportowych, filmowanie, produkcja filmowa.

(111) **212909** (220) 2007 08 02 (210) 328442
 (151) 2008 12 30 (441) 2007 11 12
 (732) F.H. „GASTROMAX” Marek Dudkiewicz, Łódź, PL.

(540)



Kolor znaku: brązowy

(531) 7.1.13, 27.5.1, 29.1.7

(510), (511) **41** organizowanie i obsługa: konferencji, kongresów, sympozjów, seminariów, zjazdów, organizowanie pokazów mody, wystaw z dziedziny kultury lub edukacji, organizowanie przyjęć, usługi związane z organizacją wypoczynku, **43** bary, domy turystyczne, restauracje, hotele, kawiarnie, snack-bary, stołówki, motele, pensjonaty, rezerwowanie i wynajmowanie noclegów, usługi w zakresie organizowania i zakwaterowania obozów wakacyjnych, przygotowywanie dań na zamówienie oraz ich dostawa, rezerwacje hotelowe i rezerwacje kwater, wynajmowanie sal, wypożyczanie: krzeseł, stołów, bielizny stołowej, szklanej zastawy stołowej.

(111) **212910** (220) 2007 08 02 (210) 328443

(151) 2008 12 30 (441) 2007 11 12

(732) „POLFARMEX” Spółka Akcyjna, Kutno, PL.

(540) flexavin

(510), (511) **05** dietetyczna żywność do celów medycznych, dietetyczne substancje przystosowane do celów medycznych, produkty farmaceutyczne.

(111) **212911** (220) 2007 08 02 (210) 328444

(151) 2008 12 30 (441) 2007 11 12

(732) „POLFARMEX” Spółka Akcyjna, Kutno, PL.

(540) stavitan

(510), (511) **05** dietetyczna żywność do celów medycznych, dietetyczne substancje przystosowane do celów medycznych, produkty farmaceutyczne.

(111) **212912** (220) 2007 08 02 (210) 328452

(151) 2008 12 30 (441) 2007 11 12

(732) „PHOTOPLASTICON” S.C. Mirosław Kaczmarek, Przemysław Kaczmarek, Poznań, PL.

(540)



(531) 27.5.1

(510), (511) **38** przesyłanie informacji tekstowej i obrazowej za pomocą komputera, **41** zdjęcia, obrazy cyfrowe.

(111) **212913** (220) 2007 08 02 (210) 328453

(151) 2008 12 30 (441) 2007 11 12

(732) 36.6 C DESIGN Mirosław Kaczmarek, Poznań, PL.

(540)



Kolor znaku: różowy, czarny

(531) 27.5.1, 27.7.1, 29.1.12

(510), (511) **35** usługi agencji reklamowych, **41** usługi artystów teatralnych, **42** usługi artystów grafików, graficy, projektowanie opakowań.

(111) **212914** (220) 2007 08 02 (210) 328454

(151) 2008 12 30 (441) 2007 11 12

(732) „Dudkiewicz-Dudkiewicz” Spółka Cywilna Monika Dudkiewicz, Marek Dudkiewicz, Łódź, PL.

(540)



Kolor znaku: czarny, jasnoszary, ciemnoszary

(531) 25.1.25, 27.5.1, 29.1.6, 29.1.8

(510), (511) **41** organizowanie i obsługa: konferencji, kongresów, sympozjów, seminariów, zjazdów, organizowanie pokazów mody, wystaw z dziedziny kultury lub edukacji organizowanie przyjęć, usługi związane z organizacją wypoczynku, **43** bary, domy turystyczne, restauracje, hotele, kawiarnie, snack-bary, stołówki, motele, pensjonaty, rezerwowanie i wynajmowanie noclegów, usługi w zakresie organizowania i zakwaterowania obozów wakacyjnych, przygotowywanie dań na zamówienie oraz ich dostawa, rezerwacje hotelowe i rezerwacje kwater wynajmowanie sal, wypożyczanie: krzeseł, stołów, bielizny stołowej, szklanej zastawy stołowej.

(111) **212915** (220) 2007 08 02 (210) 328461

(151) 2008 12 30 (441) 2007 11 12

(732) „HONGYI” Spółka z ograniczoną odpowiedzialnością, Warszawa, PL.

(540) HAPPY & BEAUTY

(510), (511) **25** odzież, obuwie, nakrycia głowy.(111) **212916** (220) 2007 08 02 (210) 328463

(151) 2008 12 31 (441) 2007 11 12

(732) „ALDI” Spółka z ograniczoną odpowiedzialnością, Warszawa, PL.

(540)



Kolor znaku: biały, czarny, jasnoróżowy, niebieski i odcienie, żółty, zielony

(531) 2.1.11, 26.4.2, 26.4.4, 27.5.1, 29.1.15

(510), (511) **29** dania gotowe, składające się głównie z mięsa, kielbasy, warzyw i roślin strączkowych, zupy; zupy gotowe, rosoly, buliony, ekstrakty zup, koncentraty zup, preparaty zup, wkładki do zup, mianowicie drobno pokrojone, wysuszone warzywa i pasty do zup, zupy w proszku i zupy w kostkach, produkty gotowe, mianowicie gotowe suche mieszanki artykułów żywnościowych pochodzenia roślinnego i/lub zwierzęcego, a mianowicie warzywa, ziola, przyprawy, ekstrakt z drożdży, proszek z czerwonego wina, tłuszcze zwierzęce i/lub roślinne, środki poprawiające smak i substancje związane z techniką gotowania, mianowicie środki wiążące, maltodekstryna, emulgatory, te ostatnie jako środki pomocnicze do przyrządzania dań gotowych, **30** makarony do zup i przyprawy do zup, wkładki do zup, a mianowicie wyroby mączne, makaron do zup, grzanki z chleba, kluseczki z grysiku.

(111) **212917** (220) 2007 08 03 (210) 328537
 (151) 2008 12 31 (441) 2007 11 12
 (732) G+J Gruner+Jahr Polska Spółka z ograniczoną odpowiedzialnością & Co. Spółka Komandytowa, Warszawa, PL.
 (540)



(531) 26.3.1, 27.5.1
 (510), (511) **09** nagrane dyskiety, dyski optyczne, taśmy magnetyczne audio i audio-video, filmy, programy komputerowe, moduły ładowalne z publikacjami w formie elektronicznej, magnetyczne i optyczne nośniki danych, karty magnetyczne z zakodowanymi danymi oraz karty z wbudowanym chipem z zakodowanymi danymi, **16** dzienniki, czasopisma, książki, fotografie, papeteria, artykuły biurowe, **35** publikacja tekstów reklamowych za pośrednictwem Internetu i komputerowych baz danych, reklama, także za pośrednictwem Internetu i komputerowych baz danych, prenumerata prasy, **38** usługi w zakresie przekazu wydawnictw prasowych za pomocą sieci telekomunikacyjnych, sieci komputerowych, łączności satelitarnej oraz innych środków łączności, transmisja danych, **39** dystrybucja czasopism i gazet, **41** produkcja programów telewizyjnych i radiowych, organizowanie konkursów, publikowanie tekstów innych niż reklamowe, usługi rozrywkowe i edukacyjne, świadczone również za pośrednictwem Internetu i komputerowych baz danych, obejmujące: prezentację muzyki na żywo, prezentację nagrań muzycznych, pokazy filmowe, prezentację programów typu talk-show, prezentację programów zarejestrowanych na płytach, taśmach wideo, dyskach kompaktowych, nagrań wideo, filmów, programów telewizyjnych i radiowych; informacja o rozrywce za pośrednictwem Internetu i komputerowych baz danych, usługi klubów nocnych, **42** programowanie komputerowe.

(111) **212918** (220) 2007 08 03 (210) 328550
 (151) 2008 12 30 (441) 2007 11 12
 (732) Grupa LOTOS Spółka Akcyjna, Gdańsk, PL.
 (540) CALDESIA
 (510), (511) **04** oleje i smary do smarowania urządzeń w przemyśle spożywczym, oleje hydrauliczne, oleje przemysłowe, oleje technologiczne i smary zawarte w tej klasie, smary do narzędzi tnących, smary syntetyczne, oleje silnikowe, oleje napędowe, oleje opałowe, oleje smarowe, oleje ułatwiające wyjmowanie z formy, oleje zwilżające, oleje i smary do smarowania łożysk i urządzeń, oleje przekładniowe, oleje sprzężarkowe.

(111) **212919** (220) 2007 08 03 (210) 328552
 (151) 2008 12 30 (441) 2007 11 12
 (732) Grupa LOTOS Spółka Akcyjna, Gdańsk, PL.
 (540) FORMIL
 (510), (511) **02** oleje i smary przeciwrdzewne, środki antykorozyjne, preparaty konserwująco-oczyszczające o właściwościach odrdzewiających, preparaty zabezpieczające do metali, smary przeciwrdzewne do łożysk i urządzeń, smary przeciwrdzewne do układu centralnego smarowania podwozia samochodów ciężarowych i maszyn, **04** oleje przemysłowe, oleje technologiczne i smary zawarte w tej klasie, smary do narzędzi tnących, wielofunkcyjne smary syntetyczne, oleje silnikowe, oleje napędowe, oleje opałowe, oleje smarowe, oleje ułatwiające wyjmowanie z formy, oleje zwilżające, oleje i smary do smarowania łożysk i urządzeń, oleje i smary do smarowania urządzeń w przemyśle spożywczym, oleje hydrauliczne, oleje przekładniowe, oleje sprzężarkowe, paliwa zawarte w tej klasie, smary do układu centralnego smarowania podwozia samochodów ciężarowych i maszyn, oleje do docierania.

(111) **212920** (220) 2007 08 03 (210) 328553
 (151) 2008 12 30 (441) 2007 11 12
 (732) Grupa LOTOS Spółka Akcyjna, Gdańsk, PL.
 (540) MOLICAL
 (510), (511) **02** oleje i smary przeciwrdzewne, środki antykorozyjne, preparaty konserwująco-oczyszczające o właściwościach odrdzewia-

jących, preparaty zabezpieczające do metali, smary przeciwrdzewne do łożysk i urządzeń, smary przeciwrdzewne do układu centralnego smarowania podwozia samochodów ciężarowych i maszyn, **04** oleje przemysłowe, oleje technologiczne i smary zawarte w tej klasie, smary do narzędzi tnących, wielofunkcyjne smary syntetyczne, oleje silnikowe, oleje napędowe, oleje opałowe, oleje smarowe, oleje ułatwiające wyjmowanie z formy, oleje zwilżające, oleje i smary do smarowania łożysk i urządzeń, oleje i smary do smarowania urządzeń w przemyśle spożywczym, oleje hydrauliczne, oleje przekładniowe, oleje sprzężarkowe, paliwa zawarte w tej klasie, smary do układu centralnego smarowania podwozia samochodów ciężarowych i maszyn, oleje do docierania.

(111) **212921** (220) 2007 08 03 (210) 328554
 (151) 2008 12 30 (441) 2007 11 12
 (732) Grupa LOTOS Spółka Akcyjna, Gdańsk, PL.
 (540) UNICAL
 (510), (511) **02** oleje i smary przeciwrdzewne, środki antykorozyjne, preparaty konserwująco-oczyszczające o właściwościach odrdzewiających, preparaty zabezpieczające do metali, smary przeciwrdzewne do łożysk i urządzeń, smary przeciwrdzewne do układu centralnego smarowania podwozia samochodów ciężarowych i maszyn, **04** oleje przemysłowe, oleje technologiczne i smary zawarte w tej klasie, smary do narzędzi tnących, wielofunkcyjne smary syntetyczne, oleje silnikowe, oleje napędowe, oleje opałowe, oleje smarowe, oleje ułatwiające wyjmowanie z formy, oleje zwilżające, oleje i smary do smarowania łożysk i urządzeń, oleje i smary do smarowania urządzeń w przemyśle spożywczym, oleje hydrauliczne, oleje przekładniowe, oleje sprzężarkowe, paliwa zawarte w tej klasie, smary do układu centralnego smarowania podwozia samochodów ciężarowych i maszyn, oleje do docierania.

(111) **212922** (220) 2007 08 03 (210) 328555
 (151) 2008 12 30 (441) 2007 11 12
 (732) Grupa LOTOS Spółka Akcyjna, Gdańsk, PL.
 (540) CENTRACAL
 (510), (511) **02** oleje i smary przeciwrdzewne, środki antykorozyjne, preparaty konserwująco-oczyszczające o właściwościach odrdzewiających, preparaty zabezpieczające do metali, smary przeciwrdzewne do łożysk i urządzeń, smary przeciwrdzewne do układu centralnego smarowania podwozia samochodów ciężarowych i maszyn, **04** oleje przemysłowe, oleje technologiczne i smary zawarte w tej klasie, smary do narzędzi tnących, wielofunkcyjne smary syntetyczne, oleje silnikowe, oleje napędowe, oleje opałowe, oleje smarowe, oleje ułatwiające wyjmowanie z formy, oleje zwilżające, oleje i smary do smarowania łożysk i urządzeń, oleje i smary do smarowania urządzeń w przemyśle spożywczym, oleje hydrauliczne, oleje przekładniowe, oleje sprzężarkowe, paliwa zawarte w tej klasie, smary do układu centralnego smarowania podwozia samochodów ciężarowych i maszyn, oleje do docierania.

(111) **212923** (220) 2007 08 03 (210) 328556
 (151) 2008 12 30 (441) 2007 11 12
 (732) Grupa LOTOS Spółka Akcyjna, Gdańsk, PL.
 (540) LAPENOMIL
 (510), (511) **01** produkty chemiczne przeznaczone dla przemysłu, preparaty i oleje do hartowania metali, preparaty do odtłuszczania stosowane w procesach technologicznych, środki do chłodzenia silników w pojazdach, preparaty, płyny wspomagające do materiałów ściernych, **02** oleje i smary przeciwrdzewne, środki antykorozyjne, preparaty konserwująco-oczyszczające o właściwościach odrdzewiających, preparaty zabezpieczające do metali, smary przeciwrdzewne do łożysk i urządzeń, smary przeciwrdzewne do układu centralnego smarowania podwozia samochodów ciężarowych i maszyn, **04** oleje do honowania i docierania w procesie obróbki metali, oleje do obróbki skrawaniem, smary do narzędzi tnących, wielofunkcyjne smary syntetyczne, oleje smarowe, oleje ułatwiające wyjmowanie z formy, oleje zwilżające, oleje i smary do smarowania łożysk i urządzeń, oleje i smary do smarowania urządzeń w przemyśle spożywczym, smary do układu centralnego smarowania podwozia samochodów ciężarowych i maszyn, oleje do docierania, oleje do obróbki skrawaniem, oleje przemysłowe, oleje technologiczne i smary zawarte w tej klasie.

(111) **212924** (220) 2007 08 06 (210) 328561
 (151) 2008 12 30 (441) 2007 11 12
 (732) STOLECZNA ESTRADA, Warszawa, PL.
 (540)



Kolor znaku: czarny, biały, czerwony
 (531) 26.1.1, 26.1.18, 26.1.11, 27.5.1, 29.1.13
 (510), (511) **41** organizacja imprez kulturalno-artystycznych.

(111) **212925** (220) 2007 08 04 (210) 328563
 (151) 2008 12 30 (441) 2007 11 12
 (732) P.H.U. „MAKROTERM” Spółka Jawna K. Wąchała & A.
 Wąchała, Zakopane, PL.
 (540)

TURBOKLIMA

Kolor znaku: czerwony, jasnoczerwony, niebieski, jasnoniebieski
 (531) 27.5.1, 29.1.12
 (510), (511) **11** instalacje i urządzenia klimatyzacyjne.

(111) **212926** (220) 2007 08 06 (210) 328572
 (151) 2008 12 30 (441) 2007 11 12
 (732) Toruńskie Zakłady Materiałów Opatrunkowych
 Spółka Akcyjna, Toruń, PL.
 (540)



Kolor znaku: granatowy, biały
 (531) 24.7.1, 24.13.23, 24.13.25, 26.4.7, 26.4.18, 27.5.1, 29.1.12
 (510), (511) **05** kompresy, tufery, setony, podkłady higieniczne i ginekologiczne, pokrowce na zwłoki, obłożenia pól operacyjnych, materiały opatrunkowe, gaza opatrunkowa, opatrunki oczne, bawełna i wata do celów higienicznych i medycznych oraz wyroby z bawełny i waty dla celów higienicznych i medycznych, wata celulozowa dla celów medycznych, testy sterylności, bandaże higieniczne, bandaże opatrunkowe, opatrunki podtrzymujące, podkłady podgipsowe, opaski podtrzymujące, plastry, przylepce, pakiety i zestawy operacyjne materiałów opatrunkowych, zestawy i pakiety zabiegowe, tampony dla celów medycznych, opakowania sterylizacyjne jednorazowego użytku, maseczki aseptyczne, serwety operacyjne, tacki medyczne, folia operacyjna, pokrowce na nogi pacjenta-wszystkie wyżej wymienione zawarte w tej klasie, **09** osłony do przewodów elektrycznych, **10** bandaże elastyczne, bandaże gipsowane, bandaże podtrzymujące, opaski gipsowe, prześcieradła dla chorych, prześcieradła dla osób z brakiem kontroli fizjologicznych, pościel ochronna dla osób z brakiem kontroli czynności fizjologicznych, poduszki dla celów leczniczych, rękawy ortopedyczne, fartuchy chirurgiczne, fartuchy operacyjne, czepki chirurgiczne, rękawice dla celów medycznych, jednorazowe rękawice ochronne dla celów medycznych, kieszenie na płyny, worki na narządy-wszystkie wyżej wymienione zawarte w tej klasie, **16** torby i torebki do pakowania, taśmy samoprzylepne, rękawy do pakowania, **25** odzież papierowa, odzież wodoodporna, czepki pielęgniarskie, ochronniki na buty, fartuchy i ubrania ochronne.

(111) **212927** (220) 2007 08 14 (210) 328574
 (151) 2008 12 30 (441) 2007 11 12

(732) „Fundacja Świętego Mikołaja”, Piaseczno, PL.
 (540) MAMA W PRACY
 (510), (511) **35** usługi w zakresie badania opinii, badania rynku, statystyka, informacja handlowa, informacja o działalności gospodarczej, doradztwo w zakresie organizowania i kierowania działalnością gospodarczą, doradztwo w zakresie prowadzenia działalności gospodarczej, doradztwo w zakresie zarządzania kadrowego, doradztwo zawodowe, rekrutacja osób, marketing, reklama, dystrybucja materiałów reklamowych, rozpowszechnianie materiałów reklamowych, usługi związane z przenoszeniem przedsiębiorstwa, zarządzanie i administrowanie miejscami wystawowymi, **36** usługi w zakresie zbiórki funduszy na cele dobroczynne, doradztwo w sprawach finansowych, informacje finansowe, wycena finansowa, powiernictwo, finansowanie, sponsorowanie, transakcje finansowe, rozliczenia finansowe, pożyczki finansowe, **41** edukacja, nauczanie, organizowanie i prowadzenie konferencji, kongresów, zjazdów, sympozjów, szkoleń, seminariów, konkursów edukacyjnych, kompetencyjnych, treningów praktycznych, organizacja wystaw kulturalnych i edukacyjnych, organizowanie i produkcja widowisk, organizowanie i prowadzenie festynów, organizowanie loterii, informacja o imprezach rozrywkowych, publikowanie tekstów innych niż reklamowe, publikowanie książek, tłumaczenia.

(111) **212928** (220) 2007 08 07 (210) 328625
 (151) 2008 12 30 (441) 2007 11 12
 (732) PERSPEKTYWY PRESS Sp. z o.o., Warszawa, PL.
 (540)



Kolor znaku: czerwony, żółty
 (531) 27.5.1, 29.1.12
 (510), (511) **09** nagrane komputerowe programy sterujące, programy komputerowe (software ładowalny), **16** albumy, czasopisma, periodyki, gazety, druki, materiały drukowane, kalendarze, fotografie, książki, notatki, notesy, karty pocztowe, prospekty, taśmy lub karty papierowe do zapisu programów komputerowych, **35** badania opinii publicznej, badanie rynku, dystrybucja materiałów reklamowych (próbek druków, prospektów, broszur), pozyskiwanie danych do komputerowych baz danych, systematyzacja komputerowych baz danych, rozpowszechnianie ogłoszeń reklamowych, wynajmowanie powierzchni na cele reklamowe, publikowanie tekstów reklamowych, rozpowszechnianie ogłoszeń reklamowych, reklamy prasowe, radio- i telewizyjne, rozpowszechnianie materiałów reklamowych (próbek, druków, prospektów, broszur), organizowanie targów w celach handlowych lub reklamowych, **41** edukacja, informacje o edukacji, organizowanie i obsługa konferencji, organizowanie i obsługa kongresów, organizowanie konkursów edukacyjnych lub rozrywkowych, publikowanie książek, nauczanie, nauczanie korespondencyjne, organizowanie i prowadzenie sympozjów, organizowanie i prowadzenie zjazdów, produkcja filmów, publikacja elektroniczna on-line książek i periodyków, organizowanie i prowadzenie seminariów, usługi impresariów przy organizowaniu spektakli, publikowanie tekstów innych niż teksty reklamowe.

(111) **212929** (220) 2007 08 07 (210) 328628
 (151) 2008 12 31 (441) 2007 11 12
 (732) BADARO INVESTMENTS B.V., Amsterdam, NL.
 (540)



Kolor znaku: biały, żółty, zielony, czarny
 (531) 26.4.2, 26.4.18, 27.5.1, 29.1.14
 (510), (511) **05** preparaty farmaceutyczne i wyroby medyczne, suplementy diety, preparaty witaminowe i mineralne ujęte w tej klasie.

(111) **212930** (220) 2007 08 08 (210) 328657
 (151) 2008 12 30 (441) 2007 11 12
 (732) Marek Śliwa, Zabrze, PL.
 (540)



(531) 24.15.1, 24.15.13, 27.5.1
 (510), (511) **09** urządzenia i przyrządy do nagrywania, transmisji lub reprodukcji dźwięku lub obrazu, zespoły, elementy elektroniczne, elektryczne związane z odbiorem, transmisją i przetwarzaniem sygnałów, podzespoły i instalacje radiowe, telewizyjne, satelitarne, urządzenia i przyrządy sygnalizacyjne, kontrolne, pomiarowe, naukowe, fotograficzne, optyczne, kinematograficzne, żeglarskie, geodezyjne i do ratowania życia, urządzenia monitorujące, alarmy, magnetyczne nośniki danych, **11** urządzenia i aparaty do gotowania, wytwarzania pary, chłodzenia, suszenia, ogrzewania, wentylacyjno-klimatyzacyjne, wodociągowe i sanitarne, **35** gromadzenie na rzecz osób trzecich następujących towarów: elektrycznych, elektronicznych instalacji, urządzeń, maszyn, aparatów, przyrządów i narzędzi stosowanych w domu i w biurze, mebli, pojazdów, części, osprzętu i akcesoriów do nich, części zamiennych do nich, oprogramowania i sprzętu biurowego pozwalające nabywcy wygodnie je oglądać i kupować w sklepie, hurtowni, w formie sprzedaży wysyłkowej na podstawie zamówień składanych z katalogów w tym internetowych.

(111) **212931** (220) 2007 08 08 (210) 328658
 (151) 2008 12 30 (441) 2007 11 12
 (732) POLMLEK OLSZTYN Spółka z o.o., Olsztyn, PL.
 (540) NATANER

(510), (511) **29** mleko i wyroby mleczarskie zwłaszcza sery, mleko w płynie i proszku, mleko aromatyzowane, mleko konserwowane w każdej postaci, mleko żelowane, śmietana, śmietanka-zabielacz do kawy, masło, sery, sery dojrzale i z pleśnią, sery topione, serwatka, twarogi, jogurty, kefir, musy owocowe i czekoladowe, desery mleczne.

(111) **212932** (220) 2007 08 08 (210) 328669
 (151) 2008 12 30 (441) 2007 11 12
 (732) AD AKTA Spółka z ograniczoną odpowiedzialnością, Łódź, PL.
 (540)



Kolor znaku: czarny, szary

(531) 26.4.2, 26.4.18, 27.5.1, 29.1.12
 (510), (511) **35** usługi związane z bazami danych, **39** usługi w zakresie archiwów, usługi w zakresie magazynowania i przechowywania, **40** usługi niszczenia dokumentów, usługi przetwarzania odpadów, **42** usługi przetwarzania danych.

(111) **212933** (220) 2007 08 08 (210) 328678
 (151) 2008 12 31 (441) 2007 11 12

(732) Cargill (Polska) Spółka z ograniczoną odpowiedzialnością, Warszawa, PL.
 (540) Nutraminka
 (510), (511) **05** pasze lecznicze, **31** pasze dla zwierząt gospodarskich.

(111) **212934** (220) 2007 08 09 (210) 328701
 (151) 2008 12 30 (441) 2007 11 12

(732) Producent Naturalnych Kosmetyków „KANU” Maciej Przebierała, Świeszyno, PL.

(540) KANU
 (510), (511) **03** barwniki kosmetyczne, chusteczki nasączone płynami kosmetycznymi, depilatory, dezodoranty do użytku osobistego, ekstrakty kwiatowe do perfum, kosmetyki, kosmetyki dla zwierząt, lotiony do celów kosmetycznych, kadzidła, maseczki kosmetyczne, mydła, olejki do celów kosmetycznych, olejki do celów perfumeryjnych, perfumy, preparaty kosmetyczne do pielęgnacji skóry, preparaty kosmetyczne do kąpieli, sole kąpielowe do celów innych niż lecznicze, preparaty do makijażu, preparaty przeciwsłoneczne, preparaty do układania włosów, szampony, talk kosmetyczny, tłuszcze do celów kosmetycznych, woda zapachowa, wosk do depilacji, **44** usługi w salonach piękności, fizykoterapia, łaźnie tureckie, masaż.

(111) **212935** (220) 2007 08 09 (210) 328722
 (151) 2008 12 30 (441) 2007 11 12

(732) Bogumiła Makowska, Głogów, PL.; Paweł Kucharski, Głogów, PL.

(540) Makowska & Kucharski DENT
 (510), (511) **44** usługi medyczne, usługi stomatologiczne, usługi protetyczne, opieka zdrowotna.
 (551) wspólne prawo ochronne

(111) **212936** (220) 2007 08 09 (210) 328723
 (151) 2008 12 30 (441) 2007 11 12

(732) Bogumiła Makowska, Głogów, PL.; Paweł Kucharski, Głogów, PL.

(540)



Kolor znaku: czarny, niebieski

(531) 27.5.1, 29.1.12
 (510), (511) **44** usługi medyczne, usługi stomatologiczne, usługi protetyczne, opieka zdrowotna.
 (551) wspólne prawo ochronne

(111) **212937** (220) 2007 08 09 (210) 328724
 (151) 2008 12 30 (441) 2007 11 12

(732) „ABC PROJEKCJI” Jacek Jaroszuk, Wrocław, PL.

(540)



(531) 27.5.1

(510), (511) **09** urządzenia i przyrządy: naukowe, fotograficzne, kinematograficzne, optyczne, wagowe, pomiarowe, sygnalizacyjne, kontrolne, do ratowania życia, do celów dydaktycznych, urządzenia i przyrządy elektryczne przewodzące, przełączające, transformujące, akumulatorowe i kontrolno-sterujące, urządzenia do nagrywania, transmisji lub reprodukcji dźwięku lub obrazu, magnetyczne nośniki danych, płyty (dyski) z nagraniami, automaty sprzedające i mechanizmy do urządzeń uruchamianych przez wrzucenie monety, kasy sklepowe, maszyny liczące, sprzęt przetwarzający dane i komputery, akcesoria komputerowe, części komputerowe, baterie, akumulatory, zasilacze, urządzenia do przenoszenia informacji, **35** sprzedaż, także poprzez internet baterii, akumulatorów, zasilaczy, komputerów, części komputerowych, akcesoriów komputerowych, urządzeń do przenoszenia informacji.

(111) **212938** (220) 2007 08 09 (210) 328726
 (151) 2008 12 30 (441) 2007 11 12

(732) HUMANSOFT Spółka z o.o., Radom, PL.

(540) CORAX
 (510), (511) **09** programy komputerowe.

(111) **212939** (220) 2007 08 10 (210) 328729
 (151) 2008 12 30 (441) 2007 11 12
 (732) Nauczycielska Agencja Ubezpieczeniowa Spółka Akcyjna,
 Warszawa, PL.
 (540)



Kolor znaku: granatowy, czerwony
 (531) 26.11.2, 27.5.1, 29.1.12
 (510), (511) **36** doradztwo w sprawach finansowych, doradztwo
 w sprawach ubezpieczeniowych.

(111) **212940** (220) 2007 08 10 (210) 328745
 (151) 2008 12 30 (441) 2007 11 12
 (732) „BISTA” Spółka z o.o., Bydgoszcz, PL.
 (540)



(531) 3.3.1, 27.5.1
 (510), (511) **34** kieszonkowe przyrządy do skręcania papierosów,
 małe kieszonkowe przyrządy do skręcania papierosów, duża bibuła
 papierosowa, filtry do papierosów, gilzy papierosowe, papierośnice
 nie z metali szlachetnych.

(111) **212941** (220) 2007 08 10 (210) 328746
 (151) 2008 12 30 (441) 2007 11 12
 (732) Zygmunt Mirski, Wrocław, PL.
 (540) ALDENTE
 (510), (511) **44** usługi stomatologiczne.

(111) **212942** (220) 2007 08 10 (210) 328747
 (151) 2008 12 30 (441) 2007 11 12
 (732) Zygmunt Mirski, Wrocław, PL.
 (540)



(531) 2.9.8, 27.5.1
 (510), (511) **44** usługi stomatologiczne.

(111) **212943** (220) 2007 08 10 (210) 328749
 (151) 2008 12 31 (441) 2007 11 12
 (732) CARGILL (POLSKA) Spółka z ograniczoną
 odpowiedzialnością, Warszawa, PL.
 (540) Nutrocid
 (510), (511) **05** pasze lecznicze, **31** pasze dla zwierząt gospodar-
 skich.

(111) **212944** (220) 2007 08 10 (210) 328750
 (151) 2008 12 30 (441) 2007 11 12
 (732) „STUDIO A” Spółka z ograniczoną odpowiedzialnością,
 Warszawa, PL.
 (540) PRZYTUL MNIE MOCNIEJ
 (510), (511) **35** reklama za pośrednictwem sieci komputerowej, roz-
 powszechnianie materiałów reklamowych, **41** produkcja programów

telewizyjnych, produkcja telewizyjnych programów rozrywkowych,
 obsługa gier w systemie on-line, gry na pieniądze, rozrywka, **45** li-
 cencjonowanie własności intelektualnej.

(111) **212945** (220) 2007 08 13 (210) 328805
 (151) 2008 12 30 (441) 2007 11 26
 (732) Przedsiębiorstwo Robót Inżynieryjnych GEOHARD
 Spółka z o.o., Katowice, PL.
 (540)



Kolor znaku: czerwony, czarny, zielony, niebieski
 (531) 1.5.1, 1.17.25, 27.5.1, 29.1.14
 (510), (511) **42** pomiary geodezyjne, pomiary gruntu, analizy
 i pomiary, zakładanie osnów pomiarowych i realizacyjnych, badania
 przemieszczeń terenu i obiektów, opracowywanie map analogo-
 wych i numerycznych, prace naukowo-badawcze, opracowywanie
 ekspertyz i opinii inżynieryjnych, kosztorysowanie i nadzór technicz-
 ny, badania techniczne, opracowywanie projektów technicznych.

(111) **212946** (220) 2007 08 13 (210) 328807
 (151) 2008 12 30 (441) 2007 11 26
 (732) „BISTA” Spółka z ograniczoną odpowiedzialnością,
 Bydgoszcz, PL.
 (540)



Kolor znaku: czarny, złoty
 (531) 17.2.17, 26.1.1, 26.1.18, 27.5.1, 29.1.12
 (510), (511) **34** kieszonkowe przyrządy do skręcania papierosów
 małe, kieszonkowe przyrządy do skręcania papierosów duże, gilzy
 papierosowe, papierośnice nie z metali szlachetnych.

(111) **212947** (220) 2007 08 13 (210) 328812
 (151) 2008 12 30 (441) 2007 11 26
 (732) Spółdzielnia Mleczarska „MLEKOVITA”, Wysokie Mazowieckie, PL.
 (540) HRABIA
 (510), (511) **29** mleko i produkty z mleka, sery.

(111) **212948** (220) 2007 08 13 (210) 328814
 (151) 2008 12 30 (441) 2007 11 26
 (732) Powiat Wysokomazowiecki, Wysokie Mazowieckie, PL.
 (540)



Kolor znaku: brązowy, czarny, niebieski, miodowy
 (531) 3.13.2, 3.13.4, 3.13.5, 19.3.1, 27.5.1, 29.1.14

(510), (511) **35** reklama (rozpowszechnianie materiałów), reklamy prasowe, reklamy radiowe, reklamy telewizyjne.

(111) **212949** (220) 2007 08 13 (210) 328822
 (151) 2008 12 30 (441) 2007 11 26
 (732) Rafał Przelaskowski, Warszawa, PL.
 (540)



Kolor znaku: czarny, czerwony

(531) 2.1.17, 2.1.25, 24.7.1, 27.5.1, 29.1.12

(510), (511) **36** pośrednictwo w handlu nieruchomościami, doradztwo, wycena, ekspertyzy, administrowanie, najem, podatki, ubezpieczenia, transakcje finansowe, kredyty, inwestycje, **37** budownictwo, informacja budowlana, usługi budowlane, remonty, montaż, malowanie, tynkowanie, modernizacja, **43** wynajem i rezerwacja noclegów, hotele, pensjonaty, wynajem mieszkań czasowy, zakwaterowanie.

(111) **212950** (220) 2007 08 13 (210) 328823
 (151) 2008 12 30 (441) 2007 11 26
 (732) Stowarzyszenie świadczenia pomocy prawnej dla najuboższych, Legionowo, PL.
 (540)



Kolor znaku: biały, niebieski, granatowy

(531) 2.3.22, 2.3.25, 26.2.7, 27.5.1, 29.1.13

(510), (511) **35** doradztwo w zakresie organizowania i prowadzenia działalności gospodarczej i doradztwo w zakresie księgowości i rachunkowości, doradztwo podatkowe, **36** doradztwo w sprawach finansowych, ubezpieczeniowych, **45** doradztwo prawne.

(111) **212951** (220) 2007 08 13 (210) 328825
 (151) 2008 12 30 (441) 2007 11 26
 (732) Zakład Mięсны „RAJCZA” Ewa, Józef i Jacek Barcik Spółka Jawna, Rajcza, PL.
 (540)



Kolor znaku: czerwony, czarny, zielony

(531) 5.1.1, 5.1.5, 5.1.10, 26.5.1, 26.5.16, 26.5.18, 27.5.1, 29.1.13

(510), (511) **29** mięso i wyroby z mięsa, wyroby wędliniarskie i garmażeryjne, konserwy mięsne.

(111) **212952** (220) 2007 08 13 (210) 328826
 (151) 2008 12 30 (441) 2007 11 26

(732) RENE COFFEE PADS „MAGMAR” Marcin Troczyński, Piła, PL.
 (540)



Kolor znaku: ciemnozielony, beżowy, biały, brązowy, czerwony, jasnozielony

(531) 11.3.1, 11.3.4, 25.1.15, 27.5.1, 29.1.15

(510), (511) **30** kawa.

(111) **212953** (220) 2007 08 13 (210) 328829
 (151) 2008 12 30 (441) 2007 11 26
 (732) „ASMET” Spółka z o.o., Czersk, PL.
 (540)



Kolor znaku: granatowy, biały

(531) 26.1.1, 26.2.1, 26.7.25, 27.5.1, 29.1.12

(510), (511) **06** zawiesia, rury metalowe, metalowe elementy połączeniowe i złącza do układów wydechowych silników pojazdów samochodowych, **07** tłumiki silników spalinowych (z wyłączeniem stosowanych do pojazdów lądowych), **12** części składowe pojazdów, układy wydechowe silników pojazdów samochodowych, tłumiki silników pojazdów samochodowych, **17** materiały filtracyjno-amortyzacyjne układów wydechowych silników spalinowych, **37** montaż i naprawa układów wydechowych silników spalinowych, **40** obróbka metali plastyczna, skrawaniem, spawaniem, lutowaniem, malowaniem, **42** projektowanie, wykonywanie dokumentacji technicznej układów wydechowych silników spalinowych.

(111) **212954** (220) 2007 08 14 (210) 328882
 (151) 2008 12 30 (441) 2007 11 26
 (732) EGL Coral Spółka z o.o., Leszno k/Błonia, PL.
 (540)



Kolor znaku: czarny, czerwony, biały

(531) 26.4.1, 27.5.1, 29.1.13

(510), (511) **21** ściereczki do wycierania kurzu, mebli, impregnowane detergentem do czyszczenia, do mycia podłóg, szmatki do czyszczenia, gąbki toaletowe, zmywaki ściernie do celów kuchennych, rękawice do prac domowych.

(111) **212955** (220) 2007 08 14 (210) 328889
 (151) 2008 12 30 (441) 2007 11 26
 (732) BIO-ACTIVE DYSTRYBUCJA Spółka z ograniczoną odpowiedzialnością, Warszawa, PL.
 (540) KIPER

(510), (511) **30** cykorja (substytut kawy), herbata, herbata mrożona, kakao, kawa, aromaty kawowe, napoje na bazie kawy, kawa nie palona, kawa nienaturalna, napoje czekoladowe z mlekiem, napoje kakaowe z mlekiem, napoje na bazie czekolady, napoje na bazie herbaty, napoje na bazie kakao, napoje na bazie kawy, substytuty kawy, **32** napoje owocowe i soki owocowe, syropy i inne preparaty do produkcji napojów zawarte w tej klasie, bezalkoholowe wyciągi z owoców, ekstrakty owocowe bezalkoholowe, lemoniada, woda mineralna, napoje bezalkoholowe z wyłączeniem piwa, napoje izotoniczne, nektary owocowe, soki owocowe, syropy do napojów.

(111) **212956** (220) 2007 08 14 (210) 328904
 (151) 2008 12 30 (441) 2007 11 26
 (732) J. KACZMAREK komunikacja marketingowa Jolanta Kaczmarek, Żelechów, PL.
 (540)



Kolor znaku: czerwony, czarny

(531) 27.5.1, 29.1.12

(510), (511) **35** agencja reklamowa, doradztwo w prowadzeniu działalności gospodarczej, **41** organizowanie spektakli, usługi impresariów.

(111) **212957** (220) 2007 08 14 (210) 328906
 (151) 2008 12 30 (441) 2007 11 26
 (732) Silesia Oil Sp. z o.o., Łaziska Górne, PL.
 (540)

Silesia Oil

(531) 27.5.1

(510), (511) **04** oleje przemysłowe, oleje silnikowe, oleje napędowe, smary.

(111) **212958** (220) 2007 08 20 (210) 329062
 (151) 2008 12 30 (441) 2007 11 26
 (732) FLEXPOL Spółka z ograniczoną odpowiedzialnością, Płock, PL.
 (540) BIFOL
 (510), (511) **16** folie z tworzyw sztucznych do pakowania.

(111) **212959** (220) 2007 08 20 (210) 329063
 (151) 2008 12 30 (441) 2007 11 26
 (732) FLEXPOL Spółka z ograniczoną odpowiedzialnością, Płock, PL.
 (540)



Kolor znaku: niebieski, biały, zielony, czarny

(531) 20.5.25, 26.4.7, 27.5.1, 29.1.14

(510), (511) **16** folie z tworzyw sztucznych do pakowania, **17** folie z tworzyw sztucznych inne niż do pakowania.

(111) **212960** (220) 2007 08 22 (210) 329181
 (151) 2008 12 31 (441) 2007 11 26
 (732) RANBAXY (POLAND) Spółka z ograniczoną odpowiedzialnością, Warszawa, PL.
 (540) GLIBERAN

(510), (511) **05** leki, produkty farmaceutyczne, weterynaryjne i higieniczne, materiały opatrunkowe.

(111) **212961** (220) 2007 08 22 (210) 329183
 (151) 2008 12 30 (441) 2007 11 26
 (732) TECHMAN Spółka z o.o., Warszawa, PL.
 (540)



(531) 26.5.1, 27.5.1

(510), (511) **08** narzędzia ręczne i pneumatyczne.

(111) **212962** (220) 2007 08 22 (210) 329200
 (151) 2008 12 30 (441) 2007 11 26
 (732) TABUK POLAND Spółka z ograniczoną odpowiedzialnością, Warszawa, PL.
 (540) ZINOXX

(510), (511) **03** kosmetyki, **05** preparaty farmaceutyczne, **10** aparaty, instrumenty medyczne.

(111) **212963** (220) 2007 08 22 (210) 329201
 (151) 2008 12 31 (441) 2007 11 26
 (732) Mepha AG, Aesch, CH.
 (540) CANDEZZA

(510), (511) **05** produkty i substancje farmaceutyczne oraz preparaty do celów pielęgnacji zdrowia, medyczne środki dezynfekujące, wszystkie wyżej wymienione towary zawarte w klasie 5.

(111) **212964** (220) 2007 08 22 (210) 329205
 (151) 2008 12 30 (441) 2007 11 26
 (732) „JD-Inżynieria Ruchu” Jerzy Dominik, Zielonka, PL.
 (540) S50D

(510), (511) **09** baterie i ogniwa słoneczne, baterie do oświetlania, **11** lampy, latarnie, urządzenia, instalacje i systemy oświetleniowe, zwłaszcza urządzenia, instalacje i systemy oświetleniowe dróg, ulic i przejść dla pieszych.

(111) **212965** (220) 2007 08 22 (210) 329210
 (151) 2008 12 31 (441) 2007 11 26
 (732) Dymitr Bondarenko, Warszawa, PL.
 (540) extremestyle

(510), (511) **02** pojemniki z tuszem do drukarek i fotokopiarek, tonery i tusze do drukarek i fotokopiarek, tusze drukarskie, **09** urządzenia do nagrywania, do transmisji i do reprodukcji dźwięku oraz obrazu, urządzenia i przyrządy elektryczne przewodzące, przełączające, transformujące, akumulatorowe i kontrolno-sterujące, baterie elektryczne, obudowy i baterie do telefonów komórkowych i bezprzewodowych, baterie do laptopów, do cyfrowych aparatów fotograficznych i do kamer, akumulatorki konsumenckie, baterie jednorazowe, akcesoria i części zamienne do telefonów komórkowych zawarte w tej klasie, zestawy słuchawkowe, kable połączeniowe komputer-telefon komórkowy, urządzenia do ładowania baterii, ładowarki do telefonów komórkowych i aparatów cyfrowych, zasilacze TV, nośniki pamięci, komputery i sprzęt peryferyjny do komputerów, mikrofony, słuchawki, generatory dźwięku, podzespoły elektroniczne, wyświetlacze, złącza przejściowe, włączniki i wyłączniki zasilania, złączki zasilania, uchwyty kart SIM, sygnalizatory świetlne do telefo-

nów komórkowych, magnetyczne i optyczne nośniki informacji, płyty CD i DVD, lutownice elektryczne, kasety, etui i pokrowce ochronne na telefony przenośne, na telefony komórkowe, na aparaty fotograficzne, na aparaty cyfrowe, na akcesoria telefonów komórkowych zawarte w tej klasie, etui i pokrowce przenośnego sprzętu elektronicznego, akcesoriów telefonów komórkowych, płyt CD i DVD, obudowy do telefonów komórkowych, urządzenia MP3 i MP4, akcesoria do telefonów komórkowych zawarte w tej klasie, futerały i pokrowce ochronne z plastiku i z tworzyw sztucznych do sprzętu łącznościowego, **16** wkłady atramentowe, artykuły biurowe, zbiorniczki z atramentem oraz wkłady do drukarek, pokrowce na drukarki z materiałów nietekstylnych, papier do drukarek i kserokopiarek, maszyny do powielania, **18** pokrowce ochronne ze skóry lub z imitacji skóry na telefony komórkowe i na akcesoria do telefonów komórkowych, na przenośny sprzęt elektroniczny, na płyty CD, na aparaty fotograficzne, futerały na telefony komórkowe i na akcesoria do telefonów komórkowych oraz przenośny sprzęt elektroniczny, na sprzęt fotograficzny, na płyty CD, wykonane ze skóry i z tworzyw skóropodobnych, etui do okularów, etui na długopisy i na pióra, portmonetki, portfele, torby, torebki, walizki, walizy, torby podróżne, plecaki, parasole, paski skórzane, pokrowce skórzane, szaszetki, skóry zwierzęce, **35** usługi reklamowe, dystrybucja materiałów reklamowych, zarządzanie działalnością gospodarczą, pozyskiwanie i uaktualnianie danych do baz danych, obróbka tekstów reklamowych, organizowanie wystaw w celach handlowych i reklamowych, pokazy towarów w celach handlowych i reklamowych, rozpowszechnianie materiałów reklamowych, reklama za pośrednictwem sieci komputerowych, usługi w zakresie kojarzenia kontrahentów, doradztwo w zawieraniu transakcji handlowych, pośrednictwo w świadczeniu usług telekomunikacyjnych, zgrupowanie na rzecz osób trzecich różnych towarów, pozwalające nabywcy oglądać i kupować w sklepie wielobranżowym z telefonami komórkowymi i akcesoriami do telefonów komórkowych oraz sprzętem elektronicznym i komputerowym, prowadzenie sklepów internetowych polegające na zgrupowaniu na rzecz osób trzecich różnych towarów pozwalające nabywcy wygodnie oglądać i kupować te towary za pośrednictwem sieci komputerowych, internetu.

(111) **212966** (220) 2007 08 22 (210) 329213
(151) 2008 12 30 (441) 2007 11 26
(732) BEIERSDORF, AG, Hamburg, DE.

(540) piękno to...nivea
(510), (511) **03** kosmetyki, mydła, perfumy, olejki aromatyczne, środki do pielęgnacji ciała, urody i włosów, preparaty do czyszczenia zębów.

(111) **212967** (220) 2007 08 31 (210) 329576
(151) 2008 12 30 (441) 2007 12 10
(732) NASZE MIASTECZKO Spółka z o.o., Warszawa, PL.
(540)



Kolor znaku: żółty, pomarańczowy, szary, biały
(531) 1.3.1, 7.1.8, 7.3.11, 27.5.1, 29.1.14
(510), (511) **09** neony reklamowe, **16** naklejki adresowe, nalepki, naklejki, materiały piśmienne, zeszyty, **36** usługi deweloperskie w zakresie sprzedaży obiektów budowlanych, zarządzanie nieruchomościami, **37** usługi deweloperskie i budowlane w zakresie obiektów budowlanych, usługi konserwacyjne, remontowe obiektów budowlanych, usługi w zakresie nadzoru budowlanego i technicznego obiektów budowlanych, **42** usługi w zakresie administrowania obiektami budowlanymi, usługi w zakresie doradztwa technicznego i budowlanego, usługi w zakresie opracowania projektów technicznych obiektów budowlanych, usługi doradztwa (konsulting) w zakresie inwestycji budowlanych, usługi w zakresie projektowania obiektów budowlanych i elementów budowlanych.

(111) **212968** (220) 2007 09 17 (210) 330236
(151) 2008 12 31 (441) 2007 12 24

(732) The Procter & Gamble Company, Cincinnati, US.
(540) HERBAL ESSENCES UJARZMIONE WŁOSY KAŻDEGO DNIA
(510), (511) **03** mydła, artykuły perfumeryjne, olejki eteryczne, kosmetyki, lotony do włosów, środki do czyszczenia zębów, preparaty do oczyszczania, pielęgnacji, regenerowania i upiększania skóry, owłosionej skóry głowy i włosów, produkty do układania włosów, preparaty do koloryzowania ton w ton, wybielania, farbowania i koloryzowania włosów.

(111) **212969** (220) 2007 09 17 (210) 330238
(151) 2008 12 31 (441) 2007 12 24

(732) The Procter & Gamble Company, Cincinnati, US.
(540) KRĘCONE AŻ KRĘCĄ
(510), (511) **03** mydła, artykuły perfumeryjne, olejki eteryczne, kosmetyki, lotony do włosów, środki do czyszczenia zębów, preparaty do oczyszczania, pielęgnacji, regenerowania i upiększania skóry, owłosionej skóry głowy i włosów, produkty do układania włosów, preparaty do koloryzowania ton w ton, wybielania, farbowania i koloryzowania włosów.

(111) **212970** (220) 2007 09 17 (210) 330239
(151) 2008 12 31 (441) 2007 12 24

(732) The Procter & Gamble Company, Cincinnati, US.
(540) HERBAL ESSENCES CZYSTE JAK ŁZA
(510), (511) **03** mydła, artykuły perfumeryjne, olejki eteryczne, kosmetyki, lotony do włosów, środki do czyszczenia zębów, preparaty do oczyszczania, pielęgnacji, regenerowania i upiększania skóry, owłosionej skóry głowy i włosów, produkty do układania włosów, preparaty do koloryzowania ton w ton, wybielania, farbowania i koloryzowania włosów.

(111) **212971** (220) 2007 09 19 (210) 330352
(151) 2008 12 31 (441) 2007 12 24

(732) Bochemie s.r.o., Bohumin, CZ.
(540) SEPTODERM
(510), (511) **01** preparaty chemiczne do celów przemysłowych, rolniczych i naukowych, **03** preparaty stosowane w praniu, preparaty wybielające, czyszczące i myjące, **05** środki dezynfekcyjne.

(111) **212972** (220) 2007 09 19 (210) 330355
(151) 2008 12 31 (441) 2007 12 24

(732) Citigroup Inc., New York, US.
(540) RESZTA DLA CIEBIE
(510), (511) **35** usługi w zakresie reklamy, usługi w zakresie zarządzania działalnością gospodarczą, usługi w zakresie administrowania działalnością gospodarczą, usługi w zakresie prac biurowych, usługi w zakresie programów lojalnościowych i programów nagród, **36** usługi w zakresie ubezpieczeń, usługi w zakresie działalności finansowej, usługi w zakresie działalności monetarnej, usługi w zakresie nieruchomości, usługi finansowe, usługi związane z kartami kredytowymi i debetowymi, usługi związane z rachunkami oszczędnościowymi.

(111) **212973** (220) 2007 08 27 (210) 329353
(151) 2008 12 31 (441) 2007 12 10

(732) Philip Morris Products S.A., Nauchatel, CH.
(540) MICRO KINGS
(510), (511) **34** tytoń, tytoń surowy oraz tytoń w stanie przetworzonym, wyroby tytoniowe, cygara, papierosy, cygaretki, tytoń do samodzielnego skręcania papierosów, tytoń do fajek, tytoń do żucia, tabaka, papierosy aromatyzowane, papierosy kretek, substytuty tytoniu (nie do celów medycznych), przybory dla palaczy, ustniki oraz bibułka do papierosów, filtry do papierosów, pojemniki na tytoń nie z metali szlachetnych, papierośnice nie z metali szlachetnych, popielniczki nie z metali szlachetnych, fajki, kieszonkowe przyrządy do skręcania papierosów, zapalniczki dla palaczy tytoniu, zapałki.

(111) **212974** (220) 2007 08 27 (210) 329362
(151) 2008 12 31 (441) 2007 12 10

(732) Cadbury Wedel Spółka z ograniczoną odpowiedzialnością, Warszawa, PL.

(540)



Kolor znaku: biały, szary, beżowy, żółty, niebieski, różowy, czerwony i odcienie, czarny

(531) 2.9.8, 4.5.2, 19.7.1, 19.7.16, 25.1.15, 27.5.1, 29.1.15

(510), (511) **30** słodycze nie do celów medycznych, czekolada, słodycze na bazie czekolady, słodycze na bazie cukru, słodycze mrożone, schłodzone słodycze, ciasta, ciastka i wafle, guma do żucia, żelki.

(111) **212975** (220) 2007 08 27 (210) 329363

(151) 2008 12 31 (441) 2007 12 10

(732) Cadbury Wedel Spółka z ograniczoną odpowiedzialnością, Warszawa, PL.

(540)



Kolor znaku: biały, szary, beżowy, żółty, niebieski, różowy, czerwony i odcienie, czarny

(531) 2.9.8, 4.5.2, 19.7.1, 19.7.16, 25.1.15, 27.5.1, 29.1.15

(510), (511) **30** słodycze nie do celów medycznych, czekolada, słodycze na bazie czekolady, słodycze na bazie cukru, słodycze mrożone, schłodzone słodycze, ciasta, ciastka i wafle, guma do żucia, żelki.

(111) **212976** (220) 2007 08 27 (210) 329364

(151) 2008 12 31 (441) 2007 12 10

(732) Cadbury Wedel Spółka z ograniczoną odpowiedzialnością, Warszawa, PL.

(540)



Kolor znaku: biały, szary, beżowy, żółty, pomarańczowy, niebieski, zielony i odcienie, różowy, czerwony i odcienie, czarny

(531) 2.9.8, 3.1.14, 25.1.15, 27.5.1, 29.1.15

(510), (511) **30** słodycze nie do celów medycznych, czekolada, słodycze na bazie czekolady, słodycze na bazie cukru, słodycze mrożone, schłodzone słodycze, ciasta, ciastka i wafle, guma do żucia, żelki.

(111) **212977** (220) 2007 09 21 (210) 330436

(151) 2008 12 31 (441) 2008 02 18

(732) Mepha AG, Aesch, CH.

(540) DEMTEX

(510), (511) **05** produkty i substancje farmaceutyczne oraz preparaty do celów pielęgnacji zdrowia, medyczne środki dezynfekujące, wszystkie wyżej wymienione towary zawarte w klasie 5.

(111) **212978** (220) 2007 08 29 (210) 329453

(151) 2008 12 31 (441) 2007 12 10

(732) GRANDS VINS CORPORA BOISSET S.A., Santiago, CL.

(540)



Kolor znaku: niebieski, czerwony, czarny, brązowy, szary

(531) 5.3.11, 27.5.1, 27.7.1, 29.1.15

(510), (511) **33** wina.

(111) **212979** (220) 2007 08 31 (210) 329566

(151) 2008 12 30 (441) 2007 12 10

(732) BETPOL Spółka Akcyjna, Bydgoszcz, PL.

(540) BETPOL

(510), (511) **19** beton, betonowe elementy budowlane, **37** usługi budowlano-remontowe w zakresie robót drogowych i ogólnobudowlanych, budowa instalacji wodno-kanalizacyjnej, budowa kolektorów sanitarno-deszczowych, budowa sieci wodociągowych, budowa stacji paliw, budowa instalacji paliwowych i elektrycznych, montaż konstrukcji stalowych, nadzór budowlany, generalne wykonawstwo w zakresie robót drogowych i ogólnobudowlanych, **42** usługi projektowe w zakresie robót drogowych i ogólnobudowlanych.

(111) **212980** (220) 2007 08 31 (210) 329573

(151) 2008 12 30 (441) 2007 12 10

(732) Fundacja KinoForma, Łódź, PL.

(540)



Kolor znaku: czarny, czerwony

(531) 3.11.7, 26.4.4, 26.11.1, 27.5.1, 29.1.12

(510), (511) **41** rozrywka, organizacja konkursów (edukacyjnych lub rozrywkowych), organizacja wystaw z dziedziny kultury lub edukacji, organizacja i prowadzenie seminariów.

(111) **212981** (220) 2005 09 15 (210) 300056

(151) 2008 12 29 (441) 2005 12 27

(732) Mieczek Janusz, Warszawa, PL.
(540)

InfoPlus

Kolor znaku: granatowy, czerwony
(531) 27.5.1, 29.1.12

(510), (511) **35** prowadzenie sklepów i hurtowni w branży środków czyszczących, kosmetyków i środków perfumeryjnych, produktów farmaceutycznych i weterynaryjnych, środków sanitarnych do celów medycznych, suplementów diety oraz żywności dla niemowląt.

(111) **212982** (220) 2005 12 21 (210) 303936
(151) 2009 01 06 (441) 2006 04 03
(732) ENERGIA-ECO Sp. z o.o., Warszawa, PL.
(540)



Kolor znaku: biały, czarny, popielaty, zielony
(531) 7.1.13, 26.4.2, 27.5.1, 29.1.14

(510), (511) **06** budowlane materiały metalowe, materiały konstrukcyjne metalowe: belki, blacha (płyty, arkusze), haki, kątowniki, kołki, kołnierze, liny, łąty, nakrętki, nity, pierścienie, pręty, rury, słupy, sworznie, szyny, śruby, uchwyty, konstrukcje metalowe dla budownictwa ogólnego i przemysłowego: drabiny, drzwi antywłamaniowe, konstrukcje wież elektrowni wiatrowych, konstrukcje kratowe masztów, kratownice, ogrodzenia, okładziny, okucia, podesty, podłogi, rurociągi, schody, stropy, pokrywy do wiazów, żaluzje, **09** urządzenia i przyrządy elektryczne przewodzące, przełączające, transformujące, akumulatorowe, kontrolno-sterujące i automatyki zabezpieczeniowej dla elektrowni wiatrowych o ile zawarte są w klasie 09, komputery, części do komputerów, podzespoły, osprzęt komputerowy, komputerowe stacje robocze, mikrokomputery, serwery, komputerowe zastawy układów mikroprocesorowych, notebooki, sprzęt tworzący sieć komputerową, komputerowe urządzenia peryferyjne i urządzenia elektroniczne stosowane z komputerami, programy komputerowe dla energetyki, **40** wytwarzanie i przetwarzanie energii elektrycznej z energetyki wiatrowej, wynajmowanie elektrowni wiatrowych, obróbka materiałowa, obróbka metali (stali i aluminium), usługi w zakresie obróbki: galwanicznej, cieplnej i cieplno-chemicznej metali, powlekanie metali, obróbka mechaniczna elementów metalowych: gięcie profili proste i przestrzenne, gięcie walcowe na zimno blach, zwijanie blach w formy symetryczne i niesymetryczne, zginięcie i kantowanie blach, cięcie blach, obróbka powierzchni blach (polerowanie, platerowanie), usługi w zakresie obróbki mechanicznej metali: frezowanie, skrawanie, wiercenie, szlifowanie, ukosowanie palnikiem, usługi w zakresie obróbki: kowalskiej, ślusarskiej i spawalniczej, trasowanie laserem, kompletowanie maszyn, urządzeń i konstrukcji elektrowni wiatrowych na zamówienie.

(111) **212983** (220) 2006 03 03 (210) 306931
(151) 2008 10 23 (441) 2006 06 12
(732) Hotel Systems Restaurants Spółka z o.o., Kraków, PL.
(540)

orangepizza

(531) 5.3.14, 5.7.21, 27.5.1

(510), (511) **09** optyczne nośniki danych, dyski optyczne, karty magnetyczne i optyczne, do identyfikacji i kodowane, podkładki pod myszy, osłony przeciwodblaskowe, hologramy, magnesy dekoracyjne, tablice i szyldy mechaniczne oraz świecące, ekrany fluoryzujące, neony reklamowe, **16** katalogi, prospekty, menu, reprodukcje graficzne, fotografie, publikacje, materiały przyklepne, artykuły papiernicze, papier listowy i do pakowania, opakowania, obrusy, torby, worki, koperty i woreczki, taśmy przyklepne, naklejki, plakaty, bannery z papieru i tworzyw sztucznych, wizytówki, nalepki, wyroby z kartonu, pudła, pudełka tekturowe lub papierowe, kalendarze, kalkomanie, druki, broszury, zawiadomienia, albumy, rysunki, ręczniki papierowe, serwetki, szyldy kartonowe, kartki z życzeniami, okolicznościowe, teczki papierowe i z tworzyw sztucznych, segregatory, stemple, taśmy klejące, przyklepne, zakładki do książek, zeszyty, artykuły i materiały piśmienne, podręczniki, numeratory, mapy, żetony kontrolne, **43** usługi barów, pizzerii, barów nocnych, pensjonatów, stołówek, moteli, kafejek internetowych, przygotowywanie żywności, w tym pizzy i napojów na zamówienie i ich dostawa.

(111) **212984** (220) 2007 04 26 (210) 324551
(151) 2008 08 07 (441) 2007 08 06
(732) Netina Sp. z o.o., Gliwice, PL.
(540)



Kolor znaku: niebieski, srebrny

(531) 20.7.1, 26.11.1, 26.11.13, 27.5.1, 29.1.12

(510), (511) **09** płyty CD-audiobooki, książki w wersji elektronicznej-ebooki, **16** druki, materiały drukowane, książki, katalogi, **41** organizowanie i prowadzenie konferencji, organizowanie i prowadzenie kongresów, organizowanie i prowadzenie seminariów, organizowanie i prowadzenie sympozjów, organizowanie i prowadzenie zjazdów.

(111) **212985** (220) 2007 09 14 (210) 330181
(151) 2008 12 30 (441) 2007 12 24
(732) APART Spółka z ograniczoną odpowiedzialnością, Suchy Las k/Poznań, PL.
(540) ASTORIN

(510), (511) **14** wyroby oraz przyrządy zegarmistrzowskie i chronometryczne, zegary, zegarki, budziki, wyroby jubilerskie, biżuteria, wyroby z metali szlachetnych lub pokrywane nimi nie ujęte w innych klasach, kamienie szlachetne i półszlachetne, metale szlachetne i ich stopy, **18** torby podróżne, walizki, walizeczki, torebki, parasole, wyroby ze skóry i jej imitacji: kapelusze, etui na klucze, komplety podróżne, okładziny i wykończenia do mebli, paski, pasy, rzemyki, smycze, nici, kosmetyczki podróżne, pudełka, pudła na kapelusze, sakwy, sakiewki, teczki, **25** odzież, obuwie nie ujęte w innych klasach, **35** usługi sprzedaży hurtowej i detalicznej w punktach sprzedaży, sklepach, sieciach sklepów, hurtowniach, salonach, na stronach Web takich towarów jak: wyroby oraz przyrządy zegarmistrzowskie i chronometryczne, zegary, zegarki, budziki, wyroby jubilerskie, biżuteria, wyroby z metali szlachetnych lub pokrywane nimi, kamienie szlachetne i półszlachetne, metale szlachetne i ich stopy, galanteria skórzana, odzież, bielizna, obuwie, kosmetyki, okulary, okulary przeciwsłoneczne, upominki, opakowania, kartoniki, artykuły papiernicze i biurowe, ozdoby do włosów i garderoby, statuetki, puchary, usługi w zakresie franchisingu, usługi zarządzania w działalności handlowej, usługi doradztwa w zakresie organizowania i prowadzenia działalności gospodarczej, usługi promocji sprzedaży, usługi agencji eksportowo-importowej, usługi dekoracji wystaw sklepowych, usługi rozpowszechniania materiałów reklamowych, usługi wypożyczania materiałów reklamowych, **37** usługi zegarmistrzowskie.

(111) **212986** (220) 2007 09 14 (210) 330182
(151) 2008 12 30 (441) 2007 12 24

(732) APART Spółka z ograniczoną odpowiedzialnością, Suchy Las k/Poznań, PL.

(540) ELIXA

(510), (511) **14** wyroby oraz przyrządy zegarmistrzowskie i chronometryczne, zegary, zegarki, budziki, wyroby jubilerskie, biżuteria, wyroby z metali szlachetnych lub pokrywane nimi nie ujęte w innych klasach, kamienie szlachetne i półszlachetne, metale szlachetne i ich stopy, **18** torby podróżne, walizki, walizeczki, torebki, parasole, wyroby ze skóry i jej imitacji: kapelusze, etui na klucze, komplety podróżne, okładziny i wykończenia do mebli, paski, pasy, rzemyki, smycze, nici, kosmetyczki podróżne, pudełka, pudła na kapelusze, sakwy, sakiewki, teczki, **25** odzież, obuwie nie ujęte w innych klasach, **35** usługi sprzedaży hurtowej i detalicznej w punktach sprzedaży, sklepach, sieciach sklepów, hurtowniach, salonach, na stronach Web takich towarów jak: wyroby oraz przyrządy zegarmistrzowskie i chronometryczne, zegary, zegarki, budziki, wyroby jubilerskie, biżuteria, wyroby z metali szlachetnych lub pokrywane nimi, kamienie szlachetne i półszlachetne, metale szlachetne i ich stopy, galanteria skórzana, odzież, bielizna, obuwie, kosmetyki, okulary, okulary przeciwsłoneczne, upominki, opakowania, kartoniki, artykuły papiernicze i biurowe, ozdoby do włosów i garderoby, statuetki, puchary, usługi w zakresie franchisingu, usługi zarządzania w działalności handlowej, usługi doradztwa w zakresie organizowania i prowadzenia działalności gospodarczej, usługi promocji sprzedaży, usługi agencji eksportowo-importowej, usługi dekoracji wystaw sklepowych, usługi rozpowszechniania materiałów reklamowych, usługi wypożyczania materiałów reklamowych, **37** usługi zegarmistrzowskie.

(111) **212987** (220) 2007 09 14 (210) 330183
(151) 2008 12 30 (441) 2007 12 24

(732) APART Spółka z ograniczoną odpowiedzialnością, Suchy Las k/Poznań, PL.

(540) MIŁOŚĆ NIE ZNA GRANIC

(510), (511) **03** kosmetyki, mydła, środki perfumeryjne, olejki eteryczne, płyny do pielęgnacji włosów, środki do czyszczenia, prania, polerowania, szorowania, ścierania, środki wybielające i inne substancje stosowane w praniu, środki do czyszczenia zębów, środki do pielęgnacji jamy ustnej, szampony, lotiony, preparaty do układania włosów, dezodoranty do użytku osobistego, perfumy, wody kolońskie, preparaty kosmetyczne do kąpieli, sole kąpielowe do celów innych niż lecznicze, **14** wyroby oraz przyrządy zegarmistrzowskie i chronometryczne, zegary, zegarki, budziki, wyroby jubilerskie, biżuteria, wyroby z metali szlachetnych lub pokrywane nimi nie ujęte w innych klasach, kamienie szlachetne i półszlachetne, metale szlachetne i ich stopy, **18** torby podróżne, walizki, walizeczki, torebki, parasole, wyroby ze skóry i jej imitacji: kapelusze, etui na klucze, komplety podróżne, okładziny i wykończenia do mebli, paski, pasy, rzemyki, smycze, nici, kosmetyczki podróżne, pudełka, pudła na kapelusze, sakwy, sakiewki, teczki, **25** odzież, obuwie, nakrycia głowy nie ujęte w innych klasach, **35** usługi sprzedaży hurtowej i detalicznej w punktach sprzedaży, sklepach, sieciach sklepów, hurtowniach, salonach, na stronach Web takich towarów jak: wyroby oraz przyrządy zegarmistrzowskie i chronometryczne, zegary, zegarki, budziki, wyroby jubilerskie, biżuteria, wyroby z metali szlachetnych lub pokrywane nimi, kamienie szlachetne i półszlachetne, metale szlachetne i ich stopy, galanteria skórzana, odzież, bielizna, obuwie, nakrycia głowy, kosmetyki, okulary, okulary przeciwsłoneczne, upominki, opakowania, kartoniki, artykuły papiernicze i biurowe, ozdoby do włosów i garderoby, statuetki, puchary, usługi w zakresie franchisingu, usługi zarządzania w działalności handlowej, usługi doradztwa w zakresie organizowania i prowadzenia działalności gospodarczej, usługi promocji sprzedaży, usługi agencji eksportowo-importowej, usługi dekoracji wystaw sklepowych, usługi rozpowszechniania materiałów reklamowych, usługi wypożyczania materiałów reklamowych, **36** usługi: wyceny biżuterii, kamieni szlachetnych, diamentów, depozytów przedmiotów wartościowych, organizacji i prowadzenia zbiorów na cele dobroczynne, organizowania funduszy na cele charytatywne, **37** usługi zegarmistrzowskie, usługi naprawy biżuterii, **40** usługi jubilerskie polegające na obróbce materiałowej, usługi grawerskie, **41** usługi promocji twórców i różnych dziedzin twórczości artystycznej poprzez: organizowanie wystaw z dziedziny kultury, prowadzenie galerii artystycznych, ustanawianie stypendiów i nagród, usługi: organizowanie i prowadzenie konferencji, seminariów, targów sztuki, imprez i konkursów, działalność informacyjna w za-

kresie twórczości artystycznej, katalogowanie i archiwizacja dorobku artystycznego twórców, organizacja i prowadzenie uroczystości, imprez, przyjęć, **42** projektowanie biżuterii, **45** wynajem biżuterii.

(111) **212988** (220) 2007 09 19 (210) 330343
(151) 2008 12 31 (441) 2007 12 24
(732) „Fundacja Dzieci Świata”, Warszawa, PL.
(540)



Kolor znaku: czarny, biały, niebieski

(531) 1.5.1, 2.7.2, 27.5.1, 29.1.13

(510), (511) **36** usługi w zakresie gromadzenia funduszy na cele dobroczynne dla dzieci pokrzywdzonych przez los, ich rodzin oraz ich społeczności lokalnych, **43** usługi w zakresie zapewniania opieki i schronienia dzieciom pokrzywdzonym przez los, ich rodzinom oraz ich społecznościom lokalnym, w związku z działalnością dobroczynną, **44** usługi w zakresie udzielania pomocy emocjonalnej (psychologicznej) dzieciom pokrzywdzonym przez los, ich rodzinom oraz ich społecznościom lokalnym, w związku z działalnością dobroczynną.

(111) **212989** (220) 2007 09 21 (210) 330439
(151) 2008 12 31 (441) 2008 02 18
(732) G+J Gruner+Jahr Polska Spółka z o.o. & Co.
Spółka Komandytowa, Warszawa, PL.
(540)



Kolor znaku: biały, różowy, czerwony, czarny, szary

(531) 9.1.1, 26.4.1, 26.5.1, 26.5.11, 27.5.1, 29.1.15

(510), (511) **09** nagrane dyskiety, dyski optyczne, taśmy magnetyczne audio i audio-video, filmy, programy komputerowe, moduły ładowalne z publikacjami w formie elektronicznej, magnetyczne i optyczne nośniki danych, karty magnetyczne z zakodowanymi danymi oraz karty z wbudowanym chipem z zakodowanymi danymi, **16** dzienniki, czasopisma, książki, fotografie, papeteria, artykuły biurowe, **35** publikacja tekstów reklamowych za pośrednictwem Internetu i komputerowych baz danych, reklama, także za pośrednictwem Internetu i komputerowych baz danych, prenumerata prasy, **38** usługi w zakresie przekazu wydawnictw prasowych za pomocą sieci telekomunikacyjnych, sieci komputerowych, łączności satelitarnej oraz innych środków łączności, transmisja danych, **39** dystrybucja czasopism i gazet, **41** produkcja programów telewizyjnych i radiowych, organizowanie konkursów, publikowanie tekstów innych niż reklamowe, usługi rozrywkowe i edukacyjne, świadczony również za pośrednictwem Internetu i komputerowych baz danych obejmujące: prezentację muzyki na żywo, prezentację nagrań muzycznych, pokazy filmowe, prezentację programów typu talk-show, prezentację programów zarejestrowanych na płytach, taśmach wideo, dyskach kompaktowych, nagrań wideo, filmów, programów telewizyjnych i radiowych, informacja o rozrywce za pośrednictwem Internetu i komputerowych baz danych, usługi klubów nocnych, **42** programowanie komputerowe.

(111) **212990** (220) 2007 09 28 (210) 330785
(151) 2008 12 31 (441) 2008 01 07

(732) Cadbury Wedel Spółka z ograniczoną odpowiedzialnością, Warszawa, PL.
 (540) PASJONATA INTRYGUJĄCA KRUSZYŃKA
 (510), (511) **30** słodycze nie do celów medycznych, czekolada, słodycze na bazie czekolady, słodycze na bazie cukru, słodycze mrożone, schłodzone słodycze, ciasta, ciastka i wafle, guma do żucia.

(111) **212991** (220) 2007 07 06 (210) 327485
 (151) 2008 12 30 (441) 2007 10 15
 (732) „KW Trade” Spółka z o.o., Kraków, PL.
 (540) Grand
 (510), (511) **35** zgrupowanie na rzecz osób trzecich różnych towarów pozwalające nabywcy wygodnie oglądać i kupować te towary u hurtownika i w sklepie z farbami witrażowymi, identyfikatorami metalowymi, identyfikatorami niemetaleowymi, kasetkami na pieniądze, szafkami na dokumenty, nożyczkami, kredkami szkolnymi ołówkowymi, kredkami szkolnymi świecowymi, pędzłami, taśmą lakierniczą, taśmą pakową, uchwyty do taśmy pakowej.

(111) **212992** (220) 2007 09 28 (210) 330780
 (151) 2008 12 31 (441) 2008 01 07
 (732) Viña Santa Carolina S.A., Santiago, CL.
 (540) NIMBUS ESTATE
 (510), (511) **33** wina.

(111) **212993** (220) 2007 09 28 (210) 330783
 (151) 2008 12 31 (441) 2008 01 07
 (732) Viña Santa Carolina S.A., Santiago, CL.
 (540) NEBLUS
 (510), (511) **33** wina.

(111) **212994** (220) 2003 11 20 (210) 272865
 (151) 2009 01 05 (441) 2004 04 19
 (732) AB BECHCICKI Spółka z o.o., Wrocław, PL.
 (540)



Kolor znaku: czerwony, granatowy, biały
 (531) 26.1.1, 27.5.1, 29.1.13
 (510), (511) **02** farby, lakiery, emalie, pokosty, żywice naturalne, koloranty, rozcieńczalniki do farb i lakierów, środki zabezpieczające przed korozją, oleje do konserwacji drewna, terpentyna, kit, zaprawy farbiarskie, powłoki zabezpieczające podwozia pojazdów, powłoki do krycia dachów, **11** piece, armatura do pieców, grzejniki do centralnego ogrzewania, nawilżacze do grzejników centralnego ogrzewania, rury kotłowe centralnego ogrzewania, wymienniki ciepła, bojler, grzejniki i elementy grzejne, kolektory słoneczne, kotły grzewcze, podgrzewacze wody, rury. kanały kominowe i urządzenia zasilające do kotłów grzewczych, aparatura i instalacje sanitarne, osprzęt do urządzeń sanitarnych, bidety, wanny łazienkowe, kabiny natryskowe, sedesy WC, toalety WC, zbiorniki i płuczki ustępowe, pisuary, umywalki, zlewozmywaki, armatura regulacyjna i zabezpieczająca do urządzeń wodnych, instalacje wodociągowe, zawory mieszalnikowe do przewodów wodociągowych, zawory termostatyczne, zaślepki do grzejników, suszarki łazienkowe do rąk, instalacje do saun, **17** armatura niemetaleowa do przewodów sprężonego powietrza, farby izolacyjne, wełna mineralna, wata szklana do izolacji, taśmy izolacyjne, płytki dachowe azbestowe, przewody giętkie niemetaleowe, uszczelki, materiały uszczelniające, substancje uszczelniające do połączeń, taśmy j materiały uszczelniające do drzwi i okien, zaprawy izolacyjne, złączki rur niemetaleowe, **35** usługi prowadzenia sprzedaży z: materiałami budowlanymi, chemią budowlaną, armaturą i instalacją sanitarną oraz farbami i lakierami.

(111) **212995** (220) 2004 02 09 (210) 276140
 (151) 2009 01 05 (441) 2004 05 17

(732) DELKO Spółka Akcyjna, Śrem, PL.
 (540)



Kolor znaku: czerwony, biały, niebieski
 (531) 1.3.1, 27.5.1, 29.1.13
 (510), (511) **16** worki na śmieci, woreczki śniadaniowe, **21** ściereki do czyszczenia, zmywaki, druciaki do mycia naczyń, rękawice do prac domowych, klamerki, gąbki do celów domowych, gąbki do mycia ciała i masażu.

(111) **212996** (220) 2004 03 31 (210) 278610
 (151) 2009 01 05 (441) 2004 07 12
 (732) Przedsiębiorstwo Usługowo-Handlowo-Produkcyjne SOLVENT Export-Import M. M. Cichońscy Spółka Jawna, Płock, PL.
 (540)



Kolor znaku: niebieski
 (531) 26.5.1, 27.5.1, 29.1.4
 (510), (511) **01** rafineryjne produkty ropopochodne zawarte w tej klasie, węglowodory nasycone i nienasycone, węglowodory aromatyczne, alkohole butylowe, rozpuszczalniki do lakierów, rozpuszczalniki dla przemysłu chemicznego, toluen, glikole i poliglikole etylenowe, octan butylu, octan etylu, odczynniki chemiczne, inne niż do celów medycznych lub weterynaryjnych, tworzywa sztuczne w stanie surowym, barwniki do celów przemysłowych, aceton, **02** barwniki, farby, lakiery, pigmenty, rozcieńczalniki do farb, **04** benzyna, ksylen, **35** zgrupowanie na rzecz osób trzecich różnych towarów pozwalające nabywcy wygodnie je oglądać i kupować w hurtowni z paliwami stałymi, ciekłymi i gazowymi oraz produktami pochodnymi jak też wyrobami chemicznymi: acetonem, alkoholem butylowym, barwnikami, butanolami, glikolami, farbami, frakcjami węglowodorowymi, ksylenem, lakierami, octanami, pigmentami, rozpuszczalnikami, rozcieńczalnikami, tworzywami sztucznymi, **39** magazynowanie towarów: acetonu, barwników, benzyn, butanoli, farb, frakcji węglowodorowych, ksylenu, lakierów, octanów, odczynników chemicznych, rozpuszczalników, rozcieńczalników, tworzyw sztucznych, transport kolejowy, transport samochodowy, transport drogowy pojazdami specjalizowanymi, pośrednictwo w transporcie, wynajmowanie magazynów.

(111) **212997** (220) 2004 08 30 (210) 284874
 (151) 2009 01 05 (441) 2004 12 13
 (732) home.pl Jurczyk, Stypuła, Kapcio Spółka Jawna, Szczecin, PL.
 (540) start.pl
 (510), (511) **09** komputery, części do komputerów, podzespoły, osprzęt komputerowy, urządzenia peryferyjne, programy komputerowe, magnetyczne nośniki danych, aparaty telefoniczne i ich wyposażenie, urządzenia nadawcze, aparatura do przetwarzania informacji, **37** instalowanie, konserwacja, naprawy sprzętu komputerowego, systemów informatycznych oraz telekomunikacyjnych, **38** usługi telekomunikacyjne: Internet-rejestracja i utrzymywanie serwerów wirtualnych, kont poczty elektronicznej, serwisów internetowych, wdrażanie systemów informatycznych, teleinformatycznych i sieci łączności telefonicznej, telexowej, przesyłanie danych przy pomocy terminali komputerowych, przesyłanie informacji tekstowej i obrazowej za pomocą komputerów, przesyłanie informacji drogą elektroniczną, przesyłanie danych przy pomocy sieci światłowodów, informacja w zakresie telekomunikacji, telefonia komórko-

wa, wypożyczanie: modemów, telefonów, telekopiarek, urządzeń do przekazywania informacji, urządzeń telekomunikacyjnych, **42** usługi informatyczne w zakresie: opracowanie, wypożyczanie, aktualizacja oprogramowania komputerów, doradztwo w zakresie systemów informatycznych, sprzętu komputerowego, internetu, projektowanie serwisów internetowych, projektowanie stylu i struktur stron internetowych, graficzne opracowywanie stron WWW, usługi graficzne, modernizacja sprzętu komputerowego, systemów informatycznych oraz telekomunikacyjnych, odpłatne udostępnianie czasu dostępu do komputerowych baz danych, odpłatne udostępnianie czasu dostępu do komputerów w celu przetwarzania danych, odzyskiwanie komputerowych baz danych.

(111) **212998** (220) 2004 11 22 (210) 287894
 (151) 2009 01 05 (441) 2005 03 07
 (732) Wydawnictwo „Wiedza i Praktyka” Spółka z ograniczoną odpowiedzialnością, Warszawa, PL.
 (540)



Kolor znaku: bordowy, biały
 (531) 26.4.2, 27.5.1, 29.1.12
 (510), (511) **16** czasopisma.

(111) **212999** (220) 2005 02 03 (210) 290675
 (151) 2009 01 09 (441) 2005 05 16
 (732) Nestlé Waters Polska S.A., Warszawa, PL.
 (540)



(531) 19.7.1
 (510), (511) **21** butelki, **32** wody niegazowane, musujące lub gazowane, źródlane, mineralne, aromatyzowane, napoje o smaku owocowym i na bazie owoców, soki owocowe i jarzynowe, nektary, lemoniady, napoje gazowane, mleczne napoje sfermentowane, napoje na bazie soi, napoje na bazie słodu, napoje izotoniczne i inne napoje bezalkoholowe, syropy, ekstrakty i esencje oraz inne preparaty do produkcji napojów bezalkoholowych.

(111) **213000** (220) 2005 02 03 (210) 290676
 (151) 2009 01 09 (441) 2005 05 16
 (732) Nestlé Waters Polska S.A., Warszawa, PL.
 (540)



(531) 19.7.1
 (510), (511) **21** butelki, **32** wody niegazowane, musujące lub gazowane, źródlane, mineralne, aromatyzowane, napoje o smaku owocowym i na bazie owoców, soki owocowe i jarzynowe, nektary, lemo-

niady, napoje gazowane, mleczne napoje sfermentowane, napoje na bazie soi, napoje na bazie słodu, napoje izotoniczne i inne napoje bezalkoholowe, syropy, ekstrakty i esencje oraz inne preparaty do produkcji napojów bezalkoholowych.

(111) **213001** (220) 2005 03 09 (210) 292212
 (151) 2009 01 05 (441) 2005 06 13
 (732) Przedsiębiorstwo Handlowo-Usługowe TOPAZ Zbigniew Paczowski, Sokołów Podlaski, PL.
 (540)



Kolor znaku: biały, czerwony
 (531) 26.4.2, 27.5.1, 29.1.12

(510), (511) **35** zgrupowanie na rzecz osób trzecich różnych towarów (z wyłączeniem ich transportu) pozwalające nabywcy wygodnie oglądać i kupować te towary, również poprzez katalog wykorzystując zamówienia korespondencyjnie lub używając środków telekomunikacji, dotyczącej sprzedaży różnorodnych artykułów takich jak: środki do pielęgnacji włosów, ciała, paznokci, środki myjące, środki do czyszczenia zębów, środki do prania, usztywniające, zmiękczenia i płukania tkanin, środki do czyszczenia obuwia, sprzętów i urządzeń kuchennych, urządzeń sanitarnych, toaletowe środki sanitarne, dezodoranty osobiste, odświeżacze powietrza, perfumy, wody kolońskie, świece, żywność dla niemowląt, sztuczce, nożyczki, aparaty do golenia, nożyki do golenia, drobny sprzęt elektroniczny, radia, radiomagnetofony, telewizory, magnetofony, gry komputerowe, grille ogrodowe, zegary i zegarki na rękę, papier toaletowy, ręczniki toaletowe, kalendarze, pamiętniki, czasopisma, książki, dzienniki, papeteria, artykuły biurowe, skórzane i z imitacji skóry kufry, walizki, torby, torebki, portfele, pamiątki: wyroby z drewna, korka, wikliny, rogu, kości, kości słoniowej, bursztynu, masy perłowej, masy plastycznej, naczynia i wyroby ze szkła, porcelany, ceramiki, fajansu, nieelektryczne narzędzia kuchenne, grzebienie, gąbki, sprzęt do czyszczenia, przybory toaletowe, pojemniki dla gospodarstwa domowego, deski do prasowania, pościel i obrusy, odzież z tworzyw naturalnych i sztucznych (bluzki damskie, koszule męskie, odzież dziecięca i niemowlęca, bielizna dziecięca i nocna), wyroby pończosznicze, obuwie, artykuły gimnastyczne i sportowe zabawki: gry planszowe, komputerowe, klocki, lalki, ozdoby choinkowe i na przyjęcia, artykuły ogrodowe (grill) i turystyczne, dzemy, mięso paczkowane, konserwy mięsne, wędliniarskie, rybne, nabiał-jaja, mleko, wyroby z mleka, sałatki delikatesowe, sosy do sałat i inne, drób i dziczyzna, ryby i delikatesy, marynaty owocowe i warzywne, miód, majonez, musztarda, ocet, lody, drożdże, proszki do pieczenia, sól, cukier, ryż, kawa, herbata, kakao, namiastki kawy, przyprawy, świeże owoce, jarzyny, ziemniaki, naturalne kwiaty, nasiona, piwo, wody mineralne, gazowane, napoje bezalkoholowe, syropy, napoje owocowe, soki owocowe, wino, wino musujące, tytoń, zapałki, papierosy, cygara.

(111) **213002** (220) 2005 03 09 (210) 292213
 (151) 2009 01 05 (441) 2005 06 13
 (732) Przedsiębiorstwo Handlowo-Usługowe TOPAZ Zbigniew Paczowski, Sokołów Podlaski, PL.
 (540) TOPAZ

(510), (511) **35** zgrupowanie na rzecz osób trzecich różnych towarów (z wyłączeniem ich transportu) pozwalające nabywcy wygodnie oglądać i kupować te towary, również poprzez katalog wykorzystując zamówienia korespondencyjnie lub używając środków telekomunikacji, dotyczącej sprzedaży różnorodnych artykułów takich jak: środki do pielęgnacji włosów, ciała, paznokci, środki myjące, środki do czyszczenia zębów, środki do prania, usztywniające, zmiękczenia i płukania tkanin, środki do czyszczenia obuwia, sprzętów i urządzeń kuchennych, urządzeń sanitarnych, toaletowe środki sanitarne, dezodoranty osobiste, odświeżacze powietrza, perfumy, wody kolońskie, świece, żywność dla niemowląt, sztuczce, nożyczki, aparaty do golenia, nożyki do golenia, drobny sprzęt elektroniczny, radia, radiomagnetofony, telewizory, magnetofony, gry komputerowe, grille ogrodowe, zegary i zegarki na rękę, papier toaletowy, ręczniki toale-

towe, kalendarze, pamiętniki, czasopisma, książki, dzienniki, papeteria, artykuły biurowe, skórzane i z imitacji skóry kufry, walizki, torby, torebki, portfele, pamiętki: wyroby z drewna, korka, wikliny, rogu, kości, kości słoniowej, bursztynu, masy perłowej, masy plastycznej, naczynia i wyroby ze szkła, porcelany, ceramiki, fajansu, nieelektryczne narzędzia kuchenne, grzebienie, gąbki, sprzęt do czyszczenia, przybory toaletowe, pojemniki dla gospodarstwa domowego, deski do prasowania, pościel i obrusy, odzież z tworzyw naturalnych i sztucznych (bluzki damskie, koszule męskie, odzież dziecięca i niemowlęca, bielizna dziecięca i nocna), wyroby pończosnicze, obuwie, artykuły gimnastyczne i sportowe zabawki: gry planszowe, komputerowe, klocki, lalki, ozdoby choinkowe i na przyjęcia, artykuły ogrodowe (grill) i turystyczne, dżemy, mięso paczkowane, konserwy mięsne, wędliniarskie, rybne, nabiał-jaja, mleko, wyroby z mleka, sałatki delikatesowe, sosy do sałat i inne, drób i dziczyzna, ryby i delikatesy, marynaty owocowe i warzywne, miód, majonez, musztarda, ocet, lody, drożdże, proszki do pieczenia, sól, cukier, ryż, kawa, herbata, kakao, namiastki kawy, przyprawy, świeże owoce, jarzyny, ziemniaki, naturalne kwiaty, nasiona, piwo, wody mineralne, gazowane, napoje bezalkoholowe, syropy, napoje owocowe, soki owocowe, wino, wino musujące, tytoń, zapałki, papierosy, cygara.

(111) **213003** (220) 2005 07 04 (210) 297323
 (151) 2009 01 05 (441) 2005 10 17
 (732) Roger Żółtowski, Gdynia, PL.
 (540)



Kolor znaku: niebieski

(531) 27.5.1, 29.1.4
 (510), (511) **06** wyroby ślusarskie dla wyposażenia obiektów sportowych zawarte w tej klasie, **17** wyroby z tworzyw sztucznych w stanie półprzetworzonym, giętkie rurki niemetalowe.

(111) **213004** (220) 2005 08 19 (210) 299007
 (151) 2009 01 05 (441) 2005 11 28
 (732) NetSprint.pl Spółka z ograniczoną odpowiedzialnością, Warszawa, PL.
 (540)



Kolor znaku: pomarańczowy, granatowy

(531) 26.11.1, 27.5.1, 29.1.12
 (510), (511) **09** oprogramowanie komputerowe, **35** wyszukiwanie informacji w plikach komputerowych dla osób trzecich, **42** tworzenie i utrzymywanie stron internetowych, w tym wyszukiwarek internetowych.

(111) **213005** (220) 2005 09 14 (210) 300002
 (151) 2009 01 06 (441) 2005 12 27
 (732) Parfums Givenchy S.A., Levallois Perret, FR.
 (540)



(531) 27.5.1
 (510), (511) **03** perfumy, wody toaletowe, olejki eteryczne, wody kołniskie.

(111) **213006** (220) 2005 10 11 (210) 301055
 (151) 2009 01 06 (441) 2006 01 23
 (732) Lubelskie Zakłady Przemysłu Spirytusowego POLMOS Spółka z ograniczoną odpowiedzialnością, Lublin, PL.
 (540) kresowa
 (510), (511) **33** wyroby i napoje alkoholowe.

(111) **213007** (220) 2005 10 11 (210) 301056
 (151) 2009 01 06 (441) 2006 01 23
 (732) Lubelskie Zakłady Przemysłu Spirytusowego POLMOS Spółka z ograniczoną odpowiedzialnością, Lublin, PL.
 (540) nalewka kresowa
 (510), (511) **33** wyroby i napoje alkoholowe.

(111) **213008** (220) 2005 11 24 (210) 302752
 (151) 2009 01 06 (441) 2006 03 06
 (732) Fabryka Łóżysk Toczných-KRAŚNIK Spółka Akcyjna, Kraśnik, PL.
 (540)



(531) 3.4.7, 15.7.11, 27.5.1
 (510), (511) **16** papier, tektura i wyroby z tych materiałów nie ujęte w innych klasach, druk, katalogi, materiały piśmienne, kalendarze, dokumentacja techniczna i handlowa, opakowania dla łożysk zawarte w tej klasie, **39** pakowanie i dystrybucja łożysk toczných i ich elementów.

(111) **213009** (220) 2005 11 28 (210) 302898
 (151) 2009 01 06 (441) 2006 03 06
 (732) TOTAL-PACK Spółka z ograniczoną odpowiedzialnością, Warszawa, PL.
 (540)



Kolor znaku: czerwony, niebieski

(531) 27.5.1, 29.1.1, 29.1.4
 (510), (511) **16** folie z tworzyw sztucznych do pakowania, folie z tworzyw sztucznych z pęcherzykami powietrza do pakowania lub zabezpieczenia w transporcie, **17** folie z tworzyw sztucznych do stosowania w rolnictwie, folie z tworzyw sztucznych nie do pakowania, **35** zgrupowanie na rzecz osób trzecich różnych towarów pozwalające nabywcy wygodnie je oglądać i kupować te towary w sklepie i hurtowni wyspecjalizowanej w sprzedaży opakowań z tworzyw sztucznych i maszyn pakujących oraz z artykułami użytku domowego i osobistego.

(111) **213010** (220) 2005 12 05 (210) 303171
 (151) 2009 01 06 (441) 2006 03 20
 (732) Firma Cukiernicza „SOLIDARNOŚĆ-rok założenia 1952” Spółka z ograniczoną odpowiedzialnością, Lublin, PL.
 (540)



Kolor znaku: jasnobrązowy, ciemnobordowy
 (531) 1.1.1, 1.7.6, 8.1.9, 8.1.10, 29.1.12
 (510), (511) **30** ciastkarskie wyroby cukiernicze, ciastka, ciasteczka, słodczyce z ciasta, ciastka z lodami, ciastka czekoladowe.

(111) **213011** (220) 2006 01 16 (210) 304852
 (151) 2009 01 06 (441) 2006 05 02
 (732) NOBLE BANK S.A., Warszawa, PL.
 (540) NOBLE

(510), (511) **09** karty kredytowe, **16** materiały introligatorskie, materiały piśmienne, kleje do materiałów piśmiennych lub do celów domowych, pędzle malarskie, maszyny do pisania i sprzęt biurowy (z wyjątkiem mebli), materiały szkoleniowe i instruktażowe (z wyjątkiem aparatów) dotyczące usług ubezpieczeniowych i finansowych, książki, podręczniki, przewodniki, instrukcje obsługi, czasopisma i magazyny, wydawnictwa periodyczne, broszurki, książeczki, gazetki, gazety-wszystkie wyżej wymienione wydawnictwa dotyczące usług ubezpieczeniowych i finansowych, albumy, klasery, kalendarze, mapy, papier kopiujący, akta, księgi rejestrowe, kartoteki, notatniki, zeszyty z luźnymi kartkami, bloki papieru listowego, bloki rysunkowe, papier listowy, papeteria, koperty, pióra, pudełka i pojemniki na przybory do pisania, rysunki, grafiki, reprodukcje graficzne, podkładki używane podczas pisania, czcionki drukarskie, matryce, **35** dystrybucja materiałów reklamowych i promocyjnych, usługi reklamowe, usługi w zakresie reklamy zewnętrznej oraz reklamy radiowej i telewizyjnej, doradztwo w zakresie zarządzania oraz w zakresie prowadzenia działalności gospodarczej, prowadzenie księgowości i rachunkowości, przesyłanie materiałów reklamowych drogą pocztową, uaktualnianie materiałów reklamowych, wynajmowanie powierzchni na cele reklamowe, usługi świadczone przez agencje reklamowe, usługi w zakresie public relations dotyczące działalności ubezpieczeniowej i finansowej, usługi marketingowe dotyczące usług ubezpieczeniowych i finansowych, rozpowszechnianie materiałów reklamowych, promocja kart kredytowych poprzez prowadzenie programu zachęcania konsumentów, wycena działalności gospodarczej, badania rynkowe i badania opinii publicznej dotyczące usług ubezpieczeniowych i finansowych, usługi rachunkowe, usługi księgowe, czynności biurowe, powielanie dokumentów, kompilacja informacji w komputerowych bazach danych, systematyzacja informacji w komputerowych bazach danych, **36** usługi finansowe i bankowe, usługi maklerskie, obrót papierami wartościowymi, pośrednictwo w obrocie nieruchomościami i papierami wartościowymi, usługi ubezpieczeniowe, pośrednictwo w sprzedaży ubezpieczeń inwestowanie na rynku kapitałowym, rynku papierów wartościowych oraz na rynku nieruchomości, organizowanie aukcji, prowadzenie rachunków bankowych, przeprowadzanie rozliczeń pieniężnych, przyjmowanie lokat terminowych i wkładów oszczędnościowych, przyjmowanie i dokonywanie lokat w bankach, obrót i wymiana waluty, doradztwo w zakresie obrotu kapitałowego, udzielanie i zaciąganie kredytów w bankach, wykonywanie operacji czekowych i wekslowych, windykacja należności, wydawanie i obsługa kart kredytowych, wykonywanie ekspertyz i prognoz finansowych, zarządzanie portfelem instrumentów finansowych, analiza finansowa i doradztwo, wycena aktywów ruchomych i nieruchomości, zastaw, zarządzanie powierzonymi środkami pieniężnymi oraz innymi aktywami, usługi zarządzania ryzykiem, doradztwo inwestycyjne, tworzenie i prowadzenie funduszy inwestycyjnych i powierniczych, dokonywanie transakcji i przelewów elektronicznych, usługi leasingowe, uzyskiwanie środków z tytułu należności przez ich sprzedaż osobom trzecim (faktoring), usługi gwarantowane emisji papierów wartościowych (underwriting), wykonywanie czynności związanych z emisją i obrotem papierami wartościowymi, **38** usługi telekomunikacyjne, rozpowszechnianie programów za pośrednictwem radia, telewizji, telewizji kablowej, usługi świadczone przez agencje informacyjne, przesyłanie informacji, transmisja informacji, tekstu i obrazu przy pomocy komputerów, komunikacja przy pomocy terminali komputerowych, usługi poczty elektronicznej, **41** publikacje multimedialne, publikowanie tekstów innych niż teksty reklamowe, **42** doradztwo w zakresie informatyki, usługi prawnicze, doradztwo w zakresie własności przemysłowej, projektowanie konstrukcyjne, badania naukowe i przemysłowe, analizy przy zastosowaniu systemów komputerowych, aktualizowanie oprogramowania komputerowego, projektowanie i programowanie komputerowe, projektowanie oprogramowania komputerowego, wykonywanie ekspertyz prawnych, programowanie komputerów, projektowanie oprogramowania komputerowego, doradztwo prawne.

(111) **213012** (220) 2006 04 24 (210) 309891
 (151) 2009 01 06 (441) 2006 08 07
 (732) P.H.U. JOLMAR Maria Górecka, Sierpc, PL.
 (540) WODA KASZTELAŃSKA
 (510), (511) **32** wody mineralne gazowane i niegazowane, wody źródlane.

(111) **213013** (220) 2006 06 12 (210) 311906
 (151) 2009 01 06 (441) 2006 09 18
 (732) MIKROTECH S.A., Krosno, PL.
 (540) bizzone
 (510), (511) **35** usługi reklamowe: zbieranie i rozpowszechnianie ogłoszeń reklamowych, wynajmowanie serwerów na umieszczenie ogłoszeń i reklam, przesyłanie reklam za pośrednictwem sieci komputerowej, uaktualnienie materiałów reklamowych, usługi agencji informacji handlowej, informacji o działalności gospodarczej, pozyskiwanie informacji o działalności gospodarczej w tym o projektach inwestycyjnych, poszukiwania i badania działalności gospodarczej, usługi pozyskiwania danych do baz danych, systematyzacji danych w komputerowych bazach danych, usługi komputerowego zarządzania plikami lub zbiorami informatycznymi, wyszukiwanie w bazach danych, usługi udzielania pomocy w zakresie zarządzania lub przy zarządzaniu przedsiębiorstwami przemysłowymi i handlowymi, w prowadzeniu działalności gospodarczej, usługi doradcze w zarządzaniu działalnością gospodarczą, usługi obróbki tekstów albo transkrypcji informacji, **36** usługi finansowe, analizy i zestawienia finansowe, usługi informacyjne dotyczące finansów, **41** usługi redakcyjne, działalność wydawnicza w tym prowadzona z wykorzystaniem wszystkich nośników elektronicznych.

(111) **213014** (220) 2006 06 12 (210) 311907
 (151) 2009 01 06 (441) 2006 09 18
 (732) MIKROTECH S.A., Krosno, PL.
 (540)



Kolor znaku: niebieski, ciemnoniebieski

(531) 26.13.1, 27.5.1, 29.1.12
 (510), (511) **35** usługi reklamowe: zbieranie i rozpowszechnianie ogłoszeń reklamowych, wynajmowanie serwerów na umieszczenie ogłoszeń i reklam, przesyłanie reklam za pośrednictwem sieci komputerowej, uaktualnienie materiałów reklamowych, usługi agencji informacji handlowej, informacji o działalności gospodarczej, pozyskiwanie informacji o działalności gospodarczej w tym o projektach inwestycyjnych, poszukiwania i badania działalności gospodarczej, usługi pozyskiwania danych do baz danych, systematyzacji danych w komputerowych bazach danych, usługi komputerowego zarządzania plikami lub zbiorami informatycznymi, wyszukiwanie w bazach danych, usługi udzielania pomocy w zakresie zarządzania lub przy zarządzaniu przedsiębiorstwami przemysłowymi i handlowymi, w prowadzeniu działalności gospodarczej, usługi doradcze w zarządzaniu działalnością gospodarczą, usługi obróbki tekstów albo transkrypcji informacji, **36** usługi finansowe, analizy i zestawienia finansowe, usługi informacyjne dotyczące finansów, **41** usługi redakcyjne, działalność wydawnicza w tym prowadzona z wykorzystaniem wszystkich nośników elektronicznych.

(111) **213015** (220) 2006 07 25 (210) 313566
 (151) 2009 01 06 (441) 2006 10 30
 (732) „HETMAN UBEZPIECZENIA” Ewa Hetman, Wrocław, PL.
 (540)



Kolor znaku: brązowy

(531) 27.5.1, 29.1.7
 (510), (511) **36** doradztwo w zakresie ubezpieczeń, informacje w zakresie ubezpieczeń, usługi brokerskie w zakresie ubezpieczeń.

(111) **213016** (220) 2006 08 11 (210) 314338
 (151) 2009 01 06 (441) 2006 11 13
 (732) „SOBIK” Zakład Produkcyjny Spółka z ograniczoną odpowiedzialnością Spółka Komandytowa, Bielsko-Biała, PL.

(540)

Oseleczka Smakowa Górską

Kolor znaku: szary, czerwony
(531) 27.5.1, 29.1.1, 29.1.6
(510), (511) **29** masło, ser.

(111) **213017** (220) 2006 08 11 (210) 314339
(151) 2009 01 06 (441) 2006 11 13
(732) „SOBIK” Zakład Produkcyjny Spółka z ograniczoną odpowiedzialnością Spółka Komandytowa, Bielsko-Biała, PL.
(540)

Oseleczka Mini Górskie Smaki

Kolor znaku: niebieski, szary, biały
(531) 27.5.1, 29.1.13
(510), (511) **29** masło, ser.

(111) **213018** (220) 2006 09 21 (210) 315782
(151) 2009 01 06 (441) 2006 12 27
(732) Zakład Produkcyjno-Usługowo-Handlowy „BEST-PEST” Małgorzata Świętosławska, Jacek Świętosławski Spółka Jawna, Jaworzno, PL.
(540) biorat
(510), (511) **05** pestycydy-środki gryzonioobójcze.

(111) **213019** (220) 2006 10 05 (210) 316268
(151) 2009 01 06 (441) 2007 01 08
(732) Biuro Handlowe POLON w Warszawie, Warszawa, PL.
(540) POLON
(510), (511) **09** meble i urządzenia laboratoryjne, urządzenia sygnalizacji pożaru, aparatura dozymetryczna.

(111) **213020** (220) 2006 10 09 (210) 316387
(151) 2009 01 06 (441) 2007 01 22
(732) ELDOM Spółka z o.o., Katowice, PL.
(540)



Kolor znaku: czerwony, szary
(531) 15.9.1, 15.9.10, 27.5.1, 29.1.1, 29.1.6
(510), (511) **35** usługi w zakresie prowadzenia agencji importowo-eksportowej, usługi marketingowe, usługi pośrednictwa handlowego w zakresie dystrybucji towarów z wyłączeniem transportu, zgrupowanie na rzecz osób trzecich różnych towarów pozwalające nabywcy wygodnie je oglądać i kupować za pośrednictwem sieci Internetu, w hurtowniach, marketach, sklepach, kiermaszach: ze sprzętem do użytku domowego elektrycznym i nieelektrycznym, sprzętem do ogrzewania, do podgrzewania, sprzętem grzejnym, sprzętem do gotowania, do pieczenia, do suszenia, do zamrażania, do chłodzenia, do prania, do prasowania, do zmywania, do wentylacji, do klimatyzacji, do nawilżania, do ważenia, do odkurzania, do czyszczenia, z przyrządami i przyborami do golenia, do depilacji, do strzyżenia, do obcinania, do manicure, do układania włosów, do mycia zębów, ze sprzętem RTV, z urządzeniami do nagrywania, transmisji i reprodukcji dźwięku i obrazu, magnetycznymi nośnikami danych, płytami (dyskami), sprzętem przetwarzającym dane, sprzętem komputerowym, sprzętem telekomunikacyjnym, sprzętem optycznym, sprzętem fotograficznym, usługi agencji reklamowej, reklama za pośrednictwem sieci komputerowej, dystrybucja (rozpowszechnianie) materiałów reklamowych (druków, prospektów, broszur), usługi

w zakresie organizowania targów i wystaw w celach handlowych i reklamowych.

(111) **213021** (220) 2006 11 17 (210) 318089
(151) 2009 01 06 (441) 2007 02 19
(732) Zakłady Mięsne „ŁMEAT-ŁUKÓW” S.A., Łuków, PL.
(540)



Kolor znaku: czerwony, brązowy, niebieski, żółty
(531) 3.1.8, 26.1.2, 27.5.1, 29.1.14
(510), (511) **31** karma dla psa.

(111) **213022** (220) 2007 01 09 (210) 319944
(151) 2009 01 06 (441) 2007 04 16
(732) YETICO Spółka Akcyjna, Olsztyn, PL.
(540)

Lepszy

Kolor znaku: czarny, złoty
(531) 5.5.19, 5.5.20, 27.5.1, 29.1.2, 29.1.8
(510), (511) **17** materiał izolacyjny-styropian.

(111) **213023** (220) 2007 01 12 (210) 320106
(151) 2009 01 06 (441) 2007 04 16
(732) AERECO Wentylacja Spółka z ograniczoną odpowiedzialnością, Warszawa, PL.
(540) HIGRO.PL

(510), (511) **07** odkurzacze, oprzyrządowanie do odkurzaczy, maszyny i urządzenia do oczyszczania powietrza z kurzu w obiektach budowlanych, **09** urządzenia pomiarowe, przyrządy pomiarowe, instrumenty pomiarowe, maszyny i urządzenia do sondowania, mierniki przenośne, dodatki do mierników przenośnych, sondy pomiarowe, sondy temperatury, sondy termoelektryczne, sondy stożkowe do pomiaru wydajności, przetworniki i monostaty, w tym przetworniki pomiarów wilgotności i temperatury, przetworniki pomiarów ciśnienia, rejestratory temperatury, wilgotności, światła, napięcia i natężenia, mini rejestratory, analizatory, pirometry, balometry, manometry, aparatura do analizy powietrza, **11** systemy wentylacji, instalacje do filtracji powietrza i klimatyzacji, wyciągi powietrza, regulatory wydatku powietrza, nawiewniki, kratki wywiewne, kratki wyciągowe, elementy systemów wentylacyjnych, aparatura do wentylacji, wentylatory, klimatyzatory, urządzenia klimatyzacyjne, urządzenia elektryczne do ogrzewania, grzejniki, instalacje, urządzenia lub aparaty oczyszczające powietrze, **35** wyselekcjonowanie z myślą o osobach trzecich różnych produktów z zakresu wentylacji, klimatyzacji i administracji powietrzem tak, aby klienci mogli je obejrzeć lub wypróbować w dogodnych warunkach, usługi reklamowe, pomoc w zarządzaniu przedsiębiorstwami, zarządzanie grupą przedsiębiorstw, organizowanie sieci przedsiębiorców, organizowanie wystaw, targów, forów reklamowych lub handlowych.

(111) **213024** (220) 2007 01 18 (210) 320337
(151) 2009 01 06 (441) 2007 04 30
(732) Zakład Produkcji Lemieszy Stankiewicz Spółka Jawna, Suwałki, PL.

(540)



(531) 27.5.1

(510), (511) **07** pługi, kultywatory, brony, kosiarki, sieczkarnie, rozdrabniarki do ziarna, wały łukowe, zgrabiarki, zgrabiarko-przewracarki, siewniki, siewniki nawozowe, agregaty siewne, koparki, spycharki, ładowarki, równiarki, odśnieżarki dróg, zrywarki, rozrzutniki, glebogryzarki, noże-części maszyn, ostrza-części maszyn, kruszarki, **12** przenośniki do ziarna w tym: przenośniki śrubowe, pneumatyczne, kbelkowe, przenośniki budowlane, **40** spawanie, obróbka skrawaniem, obróbka cieplna, obróbka plastyczna na zimno, obróbka plastyczna na gorąco, obróbka laserowa, obróbka plazmowa dotycząca wykonanych ze stali części zamiennych do maszyn i urządzeń.

(111) **213025** (220) 2007 01 22 (210) 320415
(151) 2009 01 06 (441) 2007 04 30

(732) Zakłady Mięsne „NOWAK” Spółka z ograniczoną odpowiedzialnością Spółka komandytowa, Gdańsk, PL.

(540) BRASSICA

(510), (511) **29** mięso, przetwory mięsne, przetwory z krwi, paszety, wędliny, wyroby wędliniarskie, wyroby garmażeryjne, konserwy mięsne, podroby, wędzonki, tłuszcze zwierzęce, **35** prowadzenie sklepu i/lub hurtowni z wyrobami mięsnymi i ich przetworami, zarządzanie działalnością gospodarczą, doradztwo specjalistyczne handlowe, doradztwo w zakresie prowadzenia działalności gospodarczej, pokazy towarów, prowadzenie sprzedaży dla osób trzecich, organizacja targów handlowych i reklamowych.

(111) **213026** (220) 2007 01 22 (210) 320417
(151) 2009 01 06 (441) 2007 04 30

(732) Zakłady Mięsne „NOWAK” Spółka z ograniczoną odpowiedzialnością Spółka komandytowa, Gdańsk, PL.

(540)



Kolor znaku: ciemnobrązowy, biały

(531) 3.4.1, 7.1.9, 26.1.1, 26.2.7, 26.11.1, 27.5.1, 29.1.12

(510), (511) **29** mięso, przetwory mięsne, przetwory z krwi, paszety, wędliny, wyroby wędliniarskie, **35** prowadzenie sklepu i/lub hurtowni z wyrobami mięsnymi i ich przetworami, zarządzanie działalnością gospodarczą, doradztwo specjalistyczne handlowe, doradztwo w zakresie prowadzenia działalności gospodarczej, pokazy towarów, prowadzenie sprzedaży dla osób trzecich, organizacja targów handlowych i reklamowych.

(111) **213027** (220) 2007 01 29 (210) 320667
(151) 2009 01 06 (441) 2007 05 14

(732) Zakład Przemysłu Cukierniczego „IGA” Mirosław Matysiak, Mogielnica, PL.

(540) CIASTECZKA NA KAŻDĄ CHWILĘ

(510), (511) **30** ciastka (słodkie lub słone), ciasteczka, pierniki, ciasta, sucharki, herbatniki (słodkie lub słone), wafle, wszystkie te produkty zwykle lub z polewą, nadziewane lub przekładane, lub aromatyzowane, ciasta w proszku, wyroby cukiernicze, w tym na bazie mig-

dałów, orzechów, wszystkie wyżej wymienione produkty z lub bez aromatów owocowych lub zawierające owoce.

(111) **213028** (220) 2007 02 09 (210) 321146
(151) 2009 01 06 (441) 2007 05 14

(732) Marcin Świerta, Zawada, PL.

(540) SUPERNOVA

(510), (511) **17** folie, siatki, taśmy i membrany dachowe z tworzyw sztucznych i/lub metalu, włókna szklanego do izolacji, uszczelniania, ochrony powierzchni przed korozją, akcesoria dachowe z tworzyw sztucznych do uszczelniania i izolacji zawarte w tej klasie.

(111) **213029** (220) 2007 02 12 (210) 321219
(151) 2009 01 06 (441) 2007 05 28

(732) CT CREATIVE TEAM Spółka Akcyjna, Warszawa, PL.

(540)



Kolor znaku: czarny, żółty, biały

(531) 27.5.1, 29.1.13

(510), (511) **35** wycena działalności handlowej, pozyskiwanie danych do komputerowych baz danych, systematyzacja danych w komputerowych bazach danych, komputerowe zarządzanie plikami, rozpowszechnienie ogłoszeń reklamowych, promocja sprzedaży dla osób trzecich, reklama za pośrednictwem sieci komputerowej, reklamy korespondencyjne, reklamy prasowe, reklamy radiowe, reklamy telewizyjne, rozpowszechnianie materiałów reklamowych w postaci próbek, druków, prospektów, broszur, wynajmowanie miejsc na umieszczanie ogłoszeń lub reklam, wyszukiwanie informacji w plikach komputerowych dla osób trzecich, wyszukiwanie w komputerowych bazach danych, zarządzanie zbiorami informatycznymi, **38** łączność poprzez terminale komputerowe, przesyłanie informacji tekstowej i obrazowej przy pomocy komputera, łączność poprzez terminale komputerowe, usługi ogłoszeń elektronicznych w systemie telekomunikacja, transmisja programów radiowych, transmisja programów telewizyjnych, telefonia komórkowa, zlecenia przywoławcze poprzez radio, telefon lub inne środki łączności elektronicznej, **41** usługi w zakresie kompozycji muzycznych, organizowanie konkursów edukacyjnych lub rozrywkowych, publikowanie tekstów innych niż teksty reklamowe, programy radiowe i telewizyjne, informacja o rozrywce, publikowanie tekstów inne niż teksty reklamowe, zdjęcia, **42** administrowanie stronami komputerowymi, sieciowymi, aktualizacja oprogramowania komputerowego, usługi artystów grafików, doradztwo w sprawach sprzętu komputerowego, instalacje oprogramowania komputerowego, odzyskiwanie danych komputerowych, programowanie komputerowe, powielanie oprogramowania komputerowego, konwersja danych przez programy komputerowe, odzyskiwanie danych komputerowych, projektowanie oprogramowania komputerowego, projektowanie systemów komputerowych, opracowywanie projektów technicznych, tworzenie i utrzymywanie stron internetowych dla osób trzecich, **45** licencjonowanie własności intelektualnej, usługi związane z bezpieczeństwem własności intelektualnej.

(111) **213030** (220) 2007 02 12 (210) 321270
(151) 2009 01 06 (441) 2007 05 28

(732) Józef Gręda, Ostrołęka, PL.

(540)



Kolor znaku: czarny, czerwony

(531) 26.4.1, 27.5.1, 29.1.1, 29.1.8

(510), (511) **35** usługi w zakresie prowadzenie hurtowni leków weterynaryjnych.

(111) **213031** (220) 2007 02 23 (210) 321846
 (151) 2009 01 06 (441) 2007 05 28
 (732) Zakłady Optyczne Optilux Dariusz Pomorski, Gorzów Wlkp., PL.
 (540)



Kolor znaku: ciemnoszary, ciemnozielony

(531) 2.9.4, 26.2.3, 26.11.2, 26.11.12, 29.1.3, 29.1.6

(510), (511) **09** okulary, okulary przeciwsłoneczne, okulary ochronne do uprawiania sportu, oprawy do okularów, szkła do okularów, łańcuszki do okularów, etui, lupy, optyczne pomoce dla słabowidzących zawarte w klasie 9, **44** usługi optyczne.

(111) **213032** (220) 2007 02 26 (210) 321858
 (151) 2009 01 06 (441) 2007 06 11
 (732) OP OZONE PHARMA LTD, Limassol, CY.
 (540)

UroStim

(531) 27.5.1

(510), (511) **05** preparaty farmaceutyczne i weterynaryjne, środki sanitarne do celów medycznych, substancje dietetyczne przystosowane do użytku medycznego, żywność dla niemowląt, plastry, gips do celów medycznych, materiały opatrunkowe, materiały do plombowania zębów, wosk dentystyczny, środki odkażające, preparaty do zwalczania robactwa, fungicydy, herbicydy, leki w formie tabletek, kapsułek i syropu, preparaty żeńszeniowe, tabletki i kapsułki witaminowe, preparaty multiwitaminowe, tabletki i kapsułki multiwitaminowe, preparaty zawierające kwas foliowy, suplementy diety od celów leczniczych, mineralne suplementy diety do celów leczniczych, suplementy diety do celów leczniczych na bazie aminokwasów i/lub pierwiastków śladowych, suplementy diety do celów leczniczych zawierające witaminy, enzymy, aminokwasy, substancje pochodzenia roślinnego i składniki żywności nie podlegające trawieniu, różne rodzaje cukru do celów leczniczych, mleko i komponenty zbożowe do celów leczniczych.

(111) **213033** (220) 2007 02 26 (210) 321859
 (151) 2009 01 06 (441) 2007 06 11
 (732) OP OZONE PHARMA LTD, Limassol, CY.
 (540)

OLEOMEGA 3-6-9

(531) 27.5.1, 27.7.1

(510), (511) **05** preparaty farmaceutyczne i weterynaryjne, środki sanitarne do celów medycznych, substancje dietetyczne przystosowane do użytku medycznego, żywność dla niemowląt, plastry, gips do celów medycznych, materiały opatrunkowe, materiały do plombowania zębów, wosk dentystyczny, środki odkażające, preparaty do zwalczania robactwa, fungicydy, herbicydy, leki w formie tabletek, kapsułek i syropu, preparaty żeńszeniowe, tabletki i kapsułki witaminowe, preparaty multiwitaminowe, tabletki i kapsułki multiwitaminowe, preparaty zawierające kwas foliowy, suplementy diety od celów leczniczych, mineralne suplementy diety do celów leczniczych, suplementy diety do celów leczniczych na bazie aminokwasów i/lub pierwiastków śladowych, suplementy diety do celów leczniczych zawierające witaminy, enzymy, aminokwasy, substancje pochodzenia roślinnego i składniki żywności nie podlegające trawieniu, różne ro-

dzaje cukru do celów leczniczych, mleko i komponenty zbożowe do celów leczniczych.

(111) **213034** (220) 2007 02 26 (210) 321860
 (151) 2009 01 06 (441) 2007 06 11
 (732) OP OZONE PHARMA LTD, Limassol, CY.
 (540)

Rutinozone C

(531) 27.5.1

(510), (511) **05** preparaty farmaceutyczne i weterynaryjne, środki sanitarne do celów medycznych, substancje dietetyczne przystosowane do użytku medycznego, żywność dla niemowląt, plastry, gips do celów medycznych, materiały opatrunkowe, materiały do plombowania zębów, wosk dentystyczny, środki odkażające, preparaty do zwalczania robactwa, fungicydy, herbicydy, leki w formie tabletek, kapsułek i syropu, preparaty żeńszeniowe, tabletki i kapsułki witaminowe, preparaty multiwitaminowe, tabletki i kapsułki multiwitaminowe, preparaty zawierające kwas foliowy, suplementy diety od celów leczniczych, mineralne suplementy diety do celów leczniczych, suplementy diety do celów leczniczych na bazie aminokwasów i/lub pierwiastków śladowych, suplementy diety do celów leczniczych zawierające witaminy, enzymy, aminokwasy, substancje pochodzenia roślinnego i składniki żywności nie podlegające trawieniu, różne rodzaje cukru do celów leczniczych, mleko i komponenty zbożowe do celów leczniczych.

(111) **213035** (220) 2007 02 26 (210) 321862
 (151) 2009 01 06 (441) 2007 06 11
 (732) OP OZONE PHARMA LTD, Limassol, CY.
 (540)

OLEOVITA

(531) 27.5.1

(510), (511) **05** preparaty farmaceutyczne i weterynaryjne, środki sanitarne do celów medycznych, substancje dietetyczne przystosowane do użytku medycznego, żywność dla niemowląt, plastry, gips do celów medycznych, materiały opatrunkowe, materiały do plombowania zębów, wosk dentystyczny, środki odkażające, preparaty do zwalczania robactwa, fungicydy, herbicydy, leki w formie tabletek, kapsułek i syropu, preparaty żeńszeniowe, tabletki i kapsułki witaminowe, preparaty multiwitaminowe, tabletki i kapsułki multiwitaminowe, preparaty zawierające kwas foliowy, suplementy diety od celów leczniczych, mineralne suplementy diety do celów leczniczych, suplementy diety do celów leczniczych na bazie aminokwasów i/lub pierwiastków śladowych, suplementy diety do celów leczniczych zawierające witaminy, enzymy, aminokwasy, substancje pochodzenia roślinnego i składniki żywności nie podlegające trawieniu, różne rodzaje cukru do celów leczniczych, mleko i komponenty zbożowe do celów leczniczych.

(111) **213036** (220) 2007 03 01 (210) 322036
 (151) 2009 01 06 (441) 2007 06 11
 (732) SWEDECENTER Spółka z o.o., Warszawa, PL.
 (540) SwedeCenter

(510), (511) **35** zarządzanie inwestycjami budowlanymi, **36** usługi w zakresie zarządzania i administrowania nieruchomościami, nadzór inwestorski, usługi wynajmu pomieszczeń biurowych i budynków, usługi w zakresie dzierżawy majątku nieruchomego, usługi w zakresie zarządzania majątkiem nieruchomym, usługi kupna i sprzedaży nieruchomości, **37** usługi w zakresie budownictwa, przygotowywanie terenów pod budowę, wykonywanie instalacji budowlanych, wznoszenie kompletnych obiektów budowlanych lub ich części, usługi w zakresie nadzoru budowlanego, przebudowy, remonty, usługi inżynierskie w zakresie budownictwa lądowego, wykonywanie robót wykończeniowych, **39** wynajmowanie garaży i miejsc parkingowych, **42** opracowywanie projektów technicznych, ekspertyzy inżynierskie, nadzór wykonawczy, usługi w zakresie dekoracji i pro-

jektowania wnętrz biur i pomieszczeń handlowych, usługi w zakresie projektowania architektonicznego i budowlanego, **44** projektowanie i urządzenie przestrzeni zielonej wokół budynków biurowych i handlowych.

(111) **213037** (220) 2007 03 06 (210) 322236
(151) 2009 01 06 (441) 2007 06 11

(732) „Wydawnictwo Era” Spółka z ograniczoną odpowiedzialnością, Straszyn, PL.

(540) Dziś i jutro

(510), (511) **09** urządzenia do nagrywania transmisji lub reprodukcji dźwięku lub obrazu, magnetyczne nośniki danych, płyty/dyski z nagraniami, **35** usługi w zakresie: reklamy także on-line w sieci komputerowej z wykorzystaniem technik dźwiękowych, audiowizualnych i multimedialnych, samodzielnie i w koprodukcji, publikowania i rozpowszechniania tekstów promocyjnych i reklamowych, w tym w sieci on-line, projektowania i pośrednictwa w rozpowszechnianiu reklam radiowych, telewizyjnych i w Internecie, badania rynku i opinii publicznej, marketingu bezpośredniego i marketingu wydarzeń, prowadzenia kampanii reklamowych, transkrypcji informacji, prowadzenia elektronicznych baz danych, **40** usługi związane z drukiem w zakresie: elektronicznej małej poligrafii, **41** usługi wydawnicze w zakresie: publikacji książek, czasopism, materiałów informacyjno-edukacyjno-szkoleniowych także w sieci on-line, serwisów informacyjnych dotyczących wydawnictw naukowych i edukacyjnych, dydaktyki, nauczania i wychowania świadczone między innymi drogą elektroniczną i poprzez Internet, cyfrowego obrazowania, prowadzenia on-line publikacji elektronicznych, nauczania bezpośredniego za pośrednictwem mediów informatycznych i korespondencyjnego, organizowania szkoleń w dziedzinach multimedialnych, organizowanie imprez o charakterze edukacyjnym i kulturalnym, produkcji filmów i nagrań video, **42** usługi w zakresie prac badawczo-rozwojowych dotyczących nauki i techniki.

(111) **213038** (220) 2007 03 26 (210) 323179
(151) 2009 01 06 (441) 2007 07 09

(732) „StatConsulting” Spółka z ograniczoną odpowiedzialnością, Warszawa, PL.

(540) StatMR

(510), (511) **09** programy komputerowe.

(111) **213039** (220) 2007 03 26 (210) 323180
(151) 2009 01 06 (441) 2007 07 09

(732) „StatConsulting” Spółka z ograniczoną odpowiedzialnością, Warszawa, PL.

(540) AdvancedMiner

(510), (511) **09** programy komputerowe.

(111) **213040** (220) 2007 03 27 (210) 323267
(151) 2009 01 06 (441) 2007 07 09

(732) Zakład Produkcji Cukierniczej „VOBRO” Wojciech Wojenkowski, Brodnica, PL.

(540)



Kolor znaku: brązowy

(531) 8.1.19, 8.1.22, 29.1.7

(510), (511) **30** czekolady, wiśnie w czekoladzie.

(111) **213041** (220) 2007 04 11 (210) 323874
(151) 2009 01 06 (441) 2007 07 23

(732) Doradztwo Jakościowe i Budowlane Grzegorz Pakuła, Łódź, PL.

(540)



Kolor znaku: czarny, biały, niebieski, czerwony

(531) 26.4.1, 26.4.8, 27.5.1, 29.1.14

(510), (511) **35** doradztwo w sprawach działalności gospodarczej.

(111) **213042** (220) 2007 04 12 (210) 323882
(151) 2009 01 06 (441) 2007 07 23

(732) INDEXMEDICA Spółka z o.o., Kraków, PL.

(540)

INDEXMEDICA

Kolor znaku: czarny, niebieski, biały

(531) 26.11.2, 27.5.1, 29.1.13

(510), (511) **42** badania bakteriologiczne, biologiczne, chemiczne, biochemiczne, **44** usługi medyczne w pełnym zakresie, usługi w zakresie prowadzenia szpitali, klinik, hospicjów, sanatoriów.

(111) **213043** (220) 2007 04 17 (210) 324062
(151) 2009 01 07 (441) 2007 07 23

(732) CREATOR-COMM Spółka z ograniczoną odpowiedzialnością, Warszawa, PL.

(540)

Creator-Comm

Kolor znaku: czerwony, biały, granatowy

(531) 26.11.1, 27.5.1, 29.1.13

(510), (511) **10** aparaty i instrumenty medyczne, **35** wycena działalności handlowej, promocja sprzedaży (dla osób trzecich).

(111) **213044** (220) 2007 05 17 (210) 325314
(151) 2009 01 07 (441) 2007 08 20

(732) Biofarm Sp. z o.o., Poznań, PL.

(540) CELLUBIOTIC

(510), (511) **05** produkty farmaceutyczne: leki, środki dezynfekcyjne, odkażające, produkty weterynaryjne, dietetyczne środki medyczne, produkty sanitarne: materiały opatrunkowe, plastry, podpaski higieniczne, żywność dla niemowląt.

(111) **213045** (220) 2007 05 17 (210) 325315
(151) 2009 01 07 (441) 2007 08 20

(732) Biofarm Sp. z o.o., Poznań, PL.

(540) ACTISTAV

(510), (511) **05** produkty farmaceutyczne: leki, środki dezynfekcyjne, odkażające, produkty weterynaryjne, dietetyczne środki medyczne, produkty sanitarne: materiały opatrunkowe, plastry, podpaski higieniczne, żywność dla niemowląt.

(111) **213046** (220) 2007 05 17 (210) 325316
(151) 2009 01 07 (441) 2007 08 20

(732) Biofarm Sp. z o.o., Poznań, PL.

(540) FORMAX

(510), (511) **05** produkty farmaceutyczne: leki, środki dezynfekcyjne, odkażające, produkty weterynaryjne, dietetyczne środki medyczne, produkty sanitarne: materiały opatrunkowe, plastry, podpaski higieniczne, żywność dla niemowląt.

(111) **213047** (220) 2007 05 21 (210) 325445
 (151) 2009 01 07 (441) 2007 09 03
 (732) INTERSTAL Spółka Akcyjna, Kraków, PL.
 (540)

INTERSTAL

Kolor znaku: pomarańczowy, czarny
 (531) 26.4.2, 27.5.1, 29.1.12
 (510), (511) **06** taśmy ze stali, płyty blaszane, arkusze blaszane, **35** promocja sprzedaży dla osób trzecich artykułów blaszanych i stalowych.

(111) **213048** (220) 2007 05 23 (210) 325581
 (151) 2009 01 07 (441) 2007 09 03
 (732) INSTYTUT ENERGETYKI, Warszawa, PL.
 (540) DAWID

(510), (511) **09** program komputerowy do oceny ryzyka zagrożenia korozją niskotlenową rur przyściennych komory paleniskowej kotłów energetycznych, **35** komputerowe bazy danych, pozyskiwanie bazy danych oraz systematyzacja danych o oceny stopnia zagrożenia korozją niskotlenową rur przyściennych komory paleniskowej kotłów energetycznych, komputerowe zarządzanie plikami w zakresie ciepłownictwa energetycznego, **42** projektowanie systemów komputerowych, powielanie oprogramowania, obsługa programów komputerowych, wypożyczanie programów komputerowych w zakresie oceny ryzyka zagrożenia korozją niskotlenową rur przyściennych komory paleniskowej kotłów energetycznych.

(111) **213049** (220) 2007 05 25 (210) 325750
 (151) 2009 01 07 (441) 2007 09 03
 (732) Przedsiębiorstwo Produkcyjno-Handlowo-Usługowe WENA, Mariusz Pawlik, Sosnowiec, PL.
 (540) stalrust

(510), (511) **02** farby, pokosty, lakiery ujęte w tej klasie, środki antykorozyjne, preparaty do konserwacji drewna, emalie do malowania, rozcieńczalniki do farb i lakierów, spoiwa do farb, pigmenty, powłoki zabezpieczające podwozia pojazdów, preparaty zabezpieczające do farb, **03** preparaty do usuwania farb, pokostów i lakierów, środki myjące i czyszczące nie do użytku domowego.

(111) **213050** (220) 2007 05 28 (210) 325783
 (151) 2009 01 07 (441) 2007 09 03
 (732) „HKS LAZAR” Czesław, Marcin i Janusz Lazar Spółka Jawna, Pielgrzymowice, PL.
 (540)

HKS lazar

Kolor znaku: pomarańczowy, szary, biały
 (531) 18.3.21, 26.4.1, 27.5.1, 29.1.13
 (510), (511) **11** armatura do pieców, armatura do urządzeń oraz instalacji wodnych, gazowych lub olejowych, aparatura, urządzenia i instalacje chłodnicze, aparatura, urządzenia i instalacje do wentylacji i klimatyzacji, bojler, grzejniki do centralnego ogrzewania, kotły grzewcze, kolektory słoneczne, piece, piece kuchenne, piece kąpielowe, pompy ciepłe, podgrzewacze wody, urządzenia do ogrzewania na paliwo stałe, płynne lub gazowe, wyposażenie do pieców, wymienniki ciepła, wyposażenie pieców, **35** prowadzenie punktów sprzedaży hurtowej i detalicznej następujących towarów: armatura do pieców, armatura do urządzeń oraz instalacji wodnych, gazowych lub olejowych, aparatura, urządzenia i instalacje chłodnicze, aparatura, urządzenia i instalacje do wentylacji i klimatyzacji, bojler, grzejniki do centralnego ogrzewania, kotły grzewcze, kolektory słoneczne, piece, piece kuchenne, piece kąpielowe, pompy ciepłe, podgrzewacze wody, urządzenia do ogrzewania na paliwo stałe, płynne lub gazowe, wyposażenie do pieców, wymienniki cie-

pła, wyposażenie pieców, **37** usługi hydrauliczne, instalowanie oraz naprawa urządzeń do klimatyzacji i wentylacji, instalowanie, czyszczenie i naprawa kotłów grzewczych, montaż i naprawa instalacji grzewczych.

(111) **213051** (220) 2007 05 28 (210) 325785
 (151) 2009 01 07 (441) 2007 09 03
 (732) SCORPIO Sp. z o.o., Łódź, PL.
 (540)

SCORPIO
 MASZYNY I MATERIAŁY POLIGRAFICZNE

Kolor znaku: fioletowy, czerwony
 (531) 3.9.16, 27.5.1, 29.1.12
 (510), (511) **35** sprzedaż maszyn i materiałów poligraficznych dla fleksografii, introligatorni, offsetu i tampodruku, **37** serwis, **42** doradztwo techniczne.

(111) **213052** (220) 2007 05 29 (210) 325847
 (151) 2009 01 07 (441) 2007 09 03
 (732) „ABAK-MOTO Tochowicz, Żurek, Kopiec” Spółka Jawna, Katowice, PL.
 (540)



Kolor znaku: pomarańczowy, czarny, biały
 (531) 16.1.4, 16.1.11, 18.1.7, 18.1.9, 27.5.1, 29.1.13
 (510), (511) **12** pojazdy, części składowe do pojazdów zawarte w tej klasie, **35** zgrupowanie na rzecz osób trzecich części i akcesoriów motoryzacyjnych, pozwalające nabywcy wygodnie je oglądać i kupować w sklepie, hurtowni, supermarkecie z częściami i akcesoriami motoryzacyjnymi, sprzedaż drogą internetową i telefoniczną pojazdów oraz części składowych do pojazdów, doradztwo handlowe, usługi w zakresie organizowania wystaw w celach handlowych, usługi w zakresie kojarzenia kontrahentów handlowych i prowadzenia przedstawicielstw handlowych podmiotów zagranicznych w kraju, prowadzenie interesów osób trzecich w zakresie prowadzenia promocji i reklamy ich wyrobów.

(111) **213053** (220) 2007 06 05 (210) 326148
 (151) 2009 01 07 (441) 2007 09 17
 (732) North Coast Spółka Akcyjna, Pruszków, PL.
 (540)



Kolor znaku: granatowy
 (531) 11.1.1, 11.3.5, 29.1.4
 (510), (511) **29** anchois, bekon, koncentraty na bulionie, cebula konserwowana, chipsy ziemniaczane, chrupki ziemniaczane, daktyle, drób nieżywy, dzemy, fasolka konserwowa, filety rybne, grzeszek konserwowy, grzyby konserwowane, dżem imbirowy, jogurty, owoce kandyzowane, kiełbasy, koncentrat pomidorowy na bulionie, konserwy rybne, konserwy z owocami, konserwy z warzywami, olej kukurydziany, łosoś, małe nieżywe, małe jadalne nieżywe, marmolada, mięso solone, mięso wieprzowe, mleczne produkty, prażone owoce, olej słonecznikowy do celów spożywczych, olej z oliwek jadalny, oleje jadalne, oliwki konserwowane, owoce konserwowane, owoce konserwowane w alkoholu, owoce lukrowane, owoce puszkowane, przeciera pomidorowe, soki pomidorowe do celów kuli-

narnych, rodzynki, rosół, potrawy rybne, filety z ryb, ryby konserwowe, ryby puszkowane, olej rzepakowy jadalny, sałatki owocowe, sałatki warzywne, sardynki, ser, skorupiaki nieżywe, olej słonecznikowy do celów spożywczych, soczewica konserwowana, tłuszcze jadalne, szynka, trufle konserwowane, śmietana, tuńczyk, sałatki z warzyw konserwowanych, warzywa puszkowane, wędliny, składniki do sporządzenia zup, **30** preparaty aromatyczne do żywności, biszkopty, bułeczki słodkie, chipsy, chleb, ciasta, ozdoby jadalne do ciast, ciasta mączne, ciasto w proszku, cukier, czekolada, napoje na bazie czekolady, herbata, herbatniki, wyroby z kakao, kanapki, kapary, ketchup, krakersy, kawa, sól kuchenna, mąka kukurydziana, kasza kuskus, lody, środki wiążące do lodów spożywczych, lody spożywcze w proszku, makaron nitki, makaron rurki, makaron paski, makarony, makarony spożywcze, mąka kukurydziana, mąka, miód, ocet, pieprz, pierożki Ravioli, pizze, placki, sosy z pomidorów, pralinki, przyprawy, ryż, sorbety lodowe, sosy, sosy do polewania deserów, sosy pomidorowe, spaghetti, tortilla, wanilina, wyroby cukiernicze, zagęszczacze stosowane przy gotowaniu produktów spożywczych, **31** kukurydza, **32** pastylki do napojów gazowanych, proszki do napojów gazowane, preparaty do produkcji napojów, napoje bezalkoholowe, napoje gazowane, napoje izotoniczne, sok pomidorowy jako napoje, soki jabłkowe, soki owocowe, soki warzywne jako napoje, syropy do napojów, **33** aperitif, wino.

(111) **213054** (220) 2007 06 12 (210) 326464
(151) 2009 01 07 (441) 2007 09 17

(732) Printec Media Dariusz Suchan, Dąbrowa Górnicza, PL.

(540) ScreenAir

(510), (511) **19** słupy ogłoszeniowe niemetalowe, niemetalowe nośniki reklam, pneumatyczne nośniki reklam, pawilony targowe niemetalowe, niemetalowe systemy ekspozycyjne, **20** meble, meble ekspozycyjne i wystawowe, meble ekspozycyjne pneumatyczne, **35** usługi agencji reklamowych, usługi reklamowe, dystrybucja materiałów reklamowych, wynajmowanie i sprzedaż systemów do ekspozycji reklam, organizowanie wystaw w celach handlowych lub reklamowych, promocja sprzedaży dla osób trzecich, wynajmowanie powierzchni i miejsc na cele reklamowe, badania rynku.

(111) **213055** (220) 2007 06 13 (210) 326478
(151) 2009 01 07 (441) 2007 09 17

(732) MARKON Barbara Mianowska, Zbigniew Mianowski, Mariusz Mianowski Spółka Jawna, Jatne, PL.

(540) MARKON

(510), (511) **35** zgromadzenie towarów na rzecz osób trzecich umożliwiające nabywcy wygodnie oglądać i kupować towary w hurtowni i sklepach z artykułami branży: sanitarnej, hydraulicznej, ogrzewania, klimatyzacji, wentylacji i instalacyjnej.

(111) **213056** (220) 2007 06 15 (210) 326579
(151) 2009 01 07 (441) 2007 09 17

(732) „AFLOFARM” Farmacja Polska Spółka z o.o., Pabianice, PL.

(540)



Kolor znaku: pomarańczowy, biały

(531) 27.5.1, 29.1.12

(510), (511) **03** mydła, środki perfumeryjne, olejki eteryczne, kosmetyki, płyny do pielęgnacji włosów, środki do czyszczenia zębów, maści kosmetyczne, **05** produkty farmaceutyczne, środki sanitarne do celów medycznych, substancje dietetyczne do celów leczniczych, żywność dla niemowląt, zioła lecznicze, ekstrakty roślinne o przeznaczeniu leczniczym, środki odkażające, fungicydy, herbicydy, **44** usługi medyczne.

(111) **213057** (220) 2007 06 19 (210) 326715
(151) 2009 01 09 (441) 2007 10 01

(732) ORION CORPORATION, Seoul, KR.

(540) RION Choco-boy

(510), (511) **30** czekolady, herbatniki, ciasteczka, krakersy, wafle, słodczyce, chipsy, chleb, ciasta, ciastka, ciasta z nadzieniem, puddingi, sorbety, lody, cukierki, karmelki, guma do żucia, napoje na bazie czekolady, napoje na bazie kawy, napoje na bazie kakao.

(111) **213058** (220) 2007 06 19 (210) 326717
(151) 2009 01 09 (441) 2007 10 01

(732) Unilever N.V., Rotterdam, NL.

(540) BRUDOBÓJCA

(510), (511) **03** detergenty, środki i substancje stosowane w praniu, środki do zmiękczenia tkanin, środki wybielające, środki do czyszczenia, polerowania, szorowania i ścierania, środki do zmywania naczyń, mydła, środki do mycia rąk, chusteczki nasączone środkami i substancjami do czyszczenia i polerowania, **05** środki dezynfekujące, środki sanitarne, preparaty do niszczenia szkodników, owadów i szkodliwych zwierząt, środki grzybobójcze, środki bakteriobójcze, środki pasożytoobójcze, środki algobójcze, środki owadobójcze, środki chwastobójcze, dezodoranty nie do użytku osobistego, preparaty do odświeżania powietrza, środki odstraszające owady, **21** nieelektryczne przyrządy i materiały przeznaczone do czyszczenia, szmaty, szmatki, ścierki, ściereczki do czyszczenia, odkurzania i polerowania, nasączone szmaty, szmatki, ścierki, ściereczki do czyszczenia, odkurzania i polerowania, urządzenia dozujące, szczotki, waciki do szorowania i czyszczenia, gąbki, ściągaczki, wycieraczki gumowe do okien.

(111) **213059** (220) 2007 06 19 (210) 326719
(151) 2009 01 09 (441) 2007 10 01

(732) Unilever N.V., Rotterdam, NL.

(540) BRUDOPOGROMCA

(510), (511) **03** detergenty, środki i substancje stosowane w praniu, środki do zmiękczenia tkanin, środki wybielające, środki do czyszczenia, polerowania, szorowania i ścierania, środki do zmywania naczyń, mydła, środki do mycia rąk, chusteczki nasączone środkami i substancjami do czyszczenia i polerowania, **05** środki dezynfekujące, środki sanitarne, preparaty do niszczenia szkodników, owadów i szkodliwych zwierząt, środki grzybobójcze, środki bakteriobójcze, środki pasożytoobójcze, środki algobójcze, środki owadobójcze, środki chwastobójcze, dezodoranty nie do użytku osobistego, preparaty do odświeżania powietrza, środki odstraszające owady, **21** nieelektryczne przyrządy i materiały przeznaczone do czyszczenia, szmaty, szmatki, ścierki, ściereczki do czyszczenia, odkurzania i polerowania, nasączone szmaty, szmatki, ścierki, ściereczki do czyszczenia, odkurzania i polerowania, urządzenia dozujące, szczotki, waciki do szorowania i czyszczenia, gąbki, ściągaczki, wycieraczki gumowe do okien.

(111) **213060** (220) 2007 06 26 (210) 327005
(151) 2009 01 07 (441) 2007 10 01

(732) „BISTA” Sp. z o.o., Bydgoszcz, PL.

(540)



Kolor znaku: czerwony, szary

(531) 26.4.4, 27.5.1, 29.1.12

(510), (511) **34** kieszonkowe przyrządy do skręcania papierosów małe, kieszonkowe przyrządy do skręcania papierosów duże, bibułka papierosowa + filtry do papierosów = gilzy papierosowe, papierosnice nie z metali szlachetnych.

(111) **213061** (220) 2007 07 02 (210) 327234
(151) 2009 01 07 (441) 2007 10 15

(732) „SCARABEUS” Aleksandra Gumola, Tuszyn, PL.

(540)



Kolor znaku: brązowy, ecru, jasnomiodowy, ciemnomiodowy, zielony, szary

(531) 8.7.25, 19.3.3, 19.3.9, 27.5.1, 29.1.15

(510), (511) **43** usługi w zakresie: bary, domy turystyczne, restauracje, hotele, kawiarnie, snack-bary, stołówki, motele, rezerwowanie i wynajmowanie noclegów, usługi w zakresie organizowania i zakwaterowania obozów wakacyjnych, pensjonaty, rezerwacje hotelowe i rezerwacje kwatery, wynajmowanie sal, wypożyczanie krzeseł, stołów, bielizny stołowej i szklanej zastawy stołowej, przygotowywanie dań na zamówienie oraz ich dostawa.

(111) **213062** (220) 2007 07 02 (210) 327239

(151) 2009 01 08 (441) 2007 10 15

(732) CASIO KEISANKI KABUSHIKI KAISHA (Casio Computer Co., Ltd), Tokio, JP.

(540) EDIFICE

(510), (511) **14** metale szlachetne i ich stopy, wyroby z metali szlachetnych lub pokrywane nimi, nie ujęte w innych klasach, wyroby jubilerskie, kamienie szlachetne, przyrządy zegarmistrzowskie i chronometryczne, w tym elektroniczne zegarki i zegary, części i osprzęt do nich, zegarki na rękę z funkcją transmisji i odbioru danych do i z osobistych organizatorów elektronicznych lub komputerów osobistych, autonomiczne zegarki sterowane radiem.

(111) **213063** (220) 2007 07 03 (210) 327279

(151) 2009 01 08 (441) 2007 10 15

(732) SIENICKA COMPANY Sp. z o.o., Warszawa, PL.

(540)



Kolor znaku: różowy, amarantowy, jasnozielony, ciemnozielony, beżowy

(531) 26.4.9, 27.5.1, 29.1.15

(510), (511) **44** usługi aromaterapii, usługi manicure, usługi masażu, usługi salonów piękności, usługi kosmetyczne w salonach piękności.

(111) **213064** (220) 2007 07 03 (210) 327280

(151) 2009 01 08 (441) 2007 10 15

(732) PAUL SAGANE POLSKA Polikarp Sagane, Piaseczno, PL.

(540)

Jesteś wyjątkowa ...

(531) 24.17.2, 27.5.1

(510), (511) **03** kosmetyki do: pielęgnacji, toalety, mycia, kosmetyki do upiększania włosów i ciała, szminki, cienie, tusze, farby do włosów, płyny do trwałej, toniki i odżywki do włosów, woski depilujące, środki do pielęgnacji jamy ustnej, kosmetyki do brwi, chusteczki nasączone płynami kosmetycznymi, preparaty do czyszczenia, preparaty do demakijażu, preparaty do depilacji, dezodoranty do użytku osobistego, wyroby perfumeryjne, preparaty do golenia, woda kolońska, prepa-

raty ściągające do celów kosmetycznych, preparaty kosmetyczne do odchudzania, zestawy kosmetyczne, kremy kosmetyczne, preparaty kosmetyczne do kąpieli, lakiery do paznokci, lotiony do celów kosmetycznych, lotiony do włosów, maseczki kosmetyczne, maści do celów kosmetycznych, mleczko kosmetyczne, mydła dezodorujące, dezynfekujące, lecznicze, przeciwpotowe, do golenia, neutralizatory do trwałej ondulacji, preparaty kosmetyczne do odbarbiania, olejki kosmetyczne i perfumeryjne, ołówki kosmetyczne, proszki, płyny do zębów, patyczki z wata do celów kosmetycznych, preparaty do pielęgnacji paznokci, sztuczne paznokcie, perfumy, pomadki ochronne i bezbarwne do ust, preparaty przeciwsłoneczne, kosmetyki do opalania, puder do makijażu, preparaty kosmetyczne do rzęs, rzęsy sztuczne, kremy wybielające do skóry, sole kąpielowe do celów innych niż lecznicze, szampony, sztyfty do make-up, preparaty do układania włosów, lakiery do włosów, błyszczki do ust, pomadki w płynie, korektory, bazy pod makijaż, podkłady, róża do policzków, pudry sypkie, pudry prasowane, pudry w kremie, kompakty, kreskówki do makijażu.

(111) **213065** (220) 2007 07 04 (210) 327355

(151) 2009 01 08 (441) 2007 10 15

(732) Altadis Polska Spółka Akcyjna, Radom, PL.

(540)

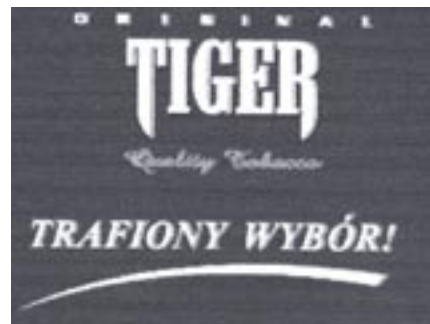

(531) 25.7.20, 26.11.1, 27.5.1

(510), (511) **16** papier, karton i wyroby z tych materiałów nie ujęte w innych klasach, druki, broszury, czasopisma, materiały informacyjne, **34** tytoń we wszelkich jego formach, wyroby tytoniowe wszelkiego rodzaju, akcesoria dla palaczy włączając puszki na tytoń, papierońnice i popielniczki nie z metali szlachetnych, ustniki i filtry papierosowe, maszynki do skręcania papierosów, bibułka papierosowa, zapalniczki, zbiorniczki na gaz do zapalniczek, lufki, gilzy, namiastki i substytuty tytoniu nie do celów medycznych, fajki, tabakiery, zapalaki, **35** reklama, dystrybucja artykułów i wyposażenia reklamowego: druków, broszurek, prospektów, próbek, informacji, plakatów, promocja sprzedaży, promocja za pomocą informacji tekstowej i obrazowej wysyłana za pośrednictwem sieci komputerowych i telefonicznych.

(111) **213066** (220) 2007 07 05 (210) 327374

(151) 2009 01 08 (441) 2007 10 15

(732) Lubella S.A., Lublin, PL.

(540)



Kolor znaku: granatowy, złoty, biały

(531) 5.7.2, 26.1.1, 26.4.18, 29.1.13

(510), (511) **30** mąka i preparaty zbożowe i sojowe, produkty zbożowe, wyroby zbożowe, wyroby zbożowe ekstrudowane, produkty z mąki mielonej, żywność na bazie mąki, makarony, spaghetti, makaron nitki, makaron paski, makaron rurki, kluski, potrawy na bazie mąki.

(111) **213067** (220) 2007 07 06 (210) 327463
(151) 2009 01 08 (441) 2007 10 15
(732) Firma Cukiernicza „SOLIDARNOŚĆ-rok założenia 1952”
Spółka z ograniczoną odpowiedzialnością, Lublin, PL.

(540) MISTER TOM
(510), (511) **30** wyroby cukiernicze, słodczyce, czekoladki, cukierki, ciastka, lody.

(111) **213068** (220) 2007 07 09 (210) 327524
(151) 2009 01 09 (441) 2007 10 15
(732) PROTEKT-Grzegorz Łaszewicz, Łódź, PL.

(540) orion
(510), (511) **09** kaski ochronne.

(111) **213069** (220) 2007 07 09 (210) 327537
(151) 2009 01 08 (441) 2007 10 15
(732) „ULTRAMARE” Spółka z ograniczoną odpowiedzialnością,
Szemud, PL.

(540) ULTRAMARE
(510), (511) **11** filtry powietrza do klimatyzacji.

(111) **213070** (220) 2007 07 11 (210) 327636
(151) 2009 01 08 (441) 2007 10 15
(732) PARA LOTNA S.C. Michał Holewajusz, Paweł Lis, Warszawa, PL.
(540)



Kolor znaku: biały, żółty, szary

(531) 26.1.6, 26.1.18, 27.5.1, 29.1.13

(510), (511) **35** agencje reklamowe, **42** artyści, graficy (usługi), doradztwo w zakresie własności intelektualnej.

(111) **213071** (220) 2007 05 04 (210) 324861
(151) 2008 09 05 (441) 2007 08 06
(732) Liliana Otręba, Warszawa, PL.

(540) WenDo
(510), (511) **09** materiały szkoleniowe i instruktażowe, publikacje w wersji elektronicznej, **16** podręczniki, materiały szkoleniowe i instruktażowe, publikacje, materiały do nauczania, wydawnictwa cykliczne, prospekty, czasopisma, foldery, broszury, blankiety, druki, fotografie, kalendarze, karty pocztowe, katalogi, reprodukcje graficzne, sztychy i rytzy, kartki, plakaty, **41** organizowanie i prowadzenie kursów edukacyjnych i sympozjów, usług, kultury, sportu i rekreacji, doradztwo zawodowe, publikacja elektroniczna on-line książek i periodyków, organizowanie i prowadzenie konferencji, kongresów, sympozjów, zjazdów, kursów edukacyjnych, kulturalnych i sportowych, usługi w zakresie organizowania kursów, spektakli oraz wystaw z dziedziny kultury, sportu i edukacji, doradztwo i porady zawodowe w zakresie edukacji lub kształcenia, sportu lub kultury, informacja o imprezach rozrywkowych i rekreacji, usługi klubowe w zakresie rozrywki, sportu lub nauczania, organizowanie i obsługa konkursów edukacyjnych, sportowych, kulturalnych lub rozrywkowych, kursy korespondencyjne, usługi świadczone przez instruktorów gimnastyki lub sportu, organizowanie, prowadzenie

oraz obsługa obozów wakacyjnych i weekendowych, usługi szkolenia w zakresie samoobrony.

(111) **213072** (220) 2007 07 18 (210) 327941
(151) 2009 01 08 (441) 2007 10 29
(732) OP OZONE PHARMA LTD, Limassol, CY.

(540) Iarozone
(510), (511) **05** leki dla ludzi, preparaty i substancje farmaceutyczne dla ludzi.

(111) **213073** (220) 2007 07 18 (210) 327942
(151) 2009 01 08 (441) 2007 10 29
(732) OP OZONE PHARMA LTD, Limassol, CY.

(540) cetiozone lab
(510), (511) **05** leki dla ludzi, preparaty i substancje farmaceutyczne dla ludzi.

(111) **213074** (220) 2007 07 27 (210) 328262
(151) 2009 01 07 (441) 2007 10 29
(732) DISA S.C. Mirosław Miernik, Ryszard Spychalski, Suchedniów, PL.
(540)

krecik i przyjaciele

Kolor znaku: czerwony

(531) 27.5.1, 29.1.1

(510), (511) **16** papier, tektura i wyroby z tych materiałów, druki, materiały piśmienne, artykuły biurowe, karty pocztowe i okolicznościowe, torby i woreczki z papieru lub tworzyw sztucznych, koperty do pakowania z papieru lub tworzyw sztucznych, pudełka papierowe lub kartonowe, podstawki z papieru pod naczynia, piórniki, reprodukcje graficzne, kalendarze, komiksy, **28** pluszowe zabawki, maski (zabawki), lalki, kukiełki, ozdoby choinkowe z wyjątkiem artykułów oświetleniowych i słodczy, **35** prowadzenie sklepu/hurtowni z artykułami papierniczymi, zabawkami, przyborami kuchennymi i gospodarstwa domowego oraz pojemnikami, wyrobami ze skóry i imitacji skóry tak, aby umożliwić nabywcy wygodnie je oglądać i kupować, usługi w zakresie reklamy i informacji handlowej, administrowanie działalności handlowej.

(111) **213075** (220) 2007 07 30 (210) 328301
(151) 2009 01 12 (441) 2007 11 12
(732) YUNIVERSAL PODLASKI Spółka z o.o., Białystok, PL.
(540)



Kolor znaku: pomarańczowy, szary

(531) 7.1.8, 27.5.1, 29.1.12

(510), (511) **35** badanie rynku, doradztwo specjalistyczne w sprawach działalności gospodarczej, ekspertyzy w działalności gospodarczej, opinie, sondaże, organizowanie wystaw lub targów w celach handlowych lub reklamowych, pokazy towarów, promocja sprzedaży stosowana dla osób trzecich, zaopatrzenie osób trzecich stosowane jako zakupy i sprzedaż produktów dla innych przedsiębiorstw, usługi umożliwiający odbiorcom dogodny wybór i zakup towarów w hurtowni i sklepach z wyrobami budowlanymi, drewna, samochodowymi, materiałami z tworzyw sztucznych, wyrobów metalowych, wyposażenia sanitarnego, farb, szkła, **36** administrowanie nieruchomości, agencje mieszkaniowe stosowane jako usługi związane z nieruchomościami, agencje nieruchomości, agencje handlu nieruchomościami, dzierżawa nieruchomości, pośrednictwo w sprawach majątku nieruchomego, sporządzanie umów najmu, usługi

inwestycji kapitałowych, usługi kredytowania nieruchomości, usługi kupna i sprzedaży mieszkań, usługi ściągania czynszów, wyceny nieruchomości, wynajmowanie mieszkań, wynajmowanie pomieszczeń biurowych, zarządzanie nieruchomościami, **37** budowa budynków mieszkalnych, budowa pawilonów i sklepów targowych, budowa i konserwacja rurociągów, budowa i naprawy magazynów, czyszczenie budynków od wewnątrz i od zewnątrz, informacja budowlana, instalowanie i naprawy urządzeń klimatyzacyjnych, instalowanie i naprawy urządzeń do nawadniania, izolowanie budynków, montaż i naprawy instalacji ogrzewniczych, nadzór budowlany, obsługa pojazdów, obsługa i naprawy samochodów, renowacja mebli, rozbiórka budynków, uszczelnianie budynków, usługi budownictwa przemysłowego, wynajem sprzętu budowlanego, usługi budowlane, **39** dostarczanie towarów, magazynowanie, pakowanie produktów i towarów, przeprowadzki, składowanie, spedycja, transport i wyładunek odpadów, transport samochodowy, wynajmowanie garaży, wynajmowanie magazynów, wynajmowanie miejsc parkingowych, wynajmowanie powierzchni na salony samochodowe, wypożyczanie pojazdów, wypożyczanie samochodów, usługi typu taxi, wynajem środków transportu lądowego, **40** hartowanie metali, kowalstwo, obróbka ceramiki, obróbka drewna, obróbka metali, niszczenie odpadów, recykling odpadów, tartaki, **41** informacja o imprezach sportowych, informacja o imprezach rozrywkowych, kultura fizyczna, nocne kluby, obozy sportowe, obsługa pól golfowych, obsługa salo-
nów gier, obsługa urządzeń sportowych, organizowanie konkursów edukacyjnych i rozrywkowych, organizowanie konkursów piękności, organizowanie zawodów sportowych, parki rozrywki, sale koncertowe, usługi kasyn stosowane jako usługi gier hazardowych, usługi klubowe stosowane jako rozrywka i nauczanie, wypożyczanie sprzętu sportowego, wynajmowanie kortów tenisowych, **43** domy dla ludzi w podeszłym wieku, domy turystyczne, eksploatacja terenów parkingowych, hotele, kawiarnie, motele, pensjonaty, restauracje, snack-bary, stołówki, wakacyjne organizowanie obozów stosowane jako usługi zakwaterowania, wynajmowanie mieszkań na pobyt czasowy.

(111) **213076** (220) 2007 07 30 (210) 328323
(151) 2009 01 07 (441) 2007 11 12
(732) BIOPASZ Bogusław J. Cieśliski, Gdańsk, PL.
(540)

BIOPASZ

Kolor znaku: niebieski
(531) 27.5.1, 29.1.4

(510), (511) **31** ekstrudowane materiały paszowe, pasze ekstrudowane, ekstrudowane pozostałości podestylacyjne browarniane i gorzelniane jako komponenty pasz, ekstrudowane mączki i koncentraty rybne, **42** prace badawcze, wdrożeniowe, ekspertyzy, doradztwo techniczne oraz usługi projektowania maszyn, urządzeń i instalacji w przemyśle, zwłaszcza rolno-spożywczym i gorzelnianym, w zakresie technologii utylizacji i kompostowania odpadów, oczyszczania ścieków i ochrony środowiska, w tym z wykorzystaniem procesów biotechnologicznych.

(111) **213077** (220) 2007 07 30 (210) 328347
(151) 2009 01 13 (441) 2007 11 12
(732) APOLLO FILM Spółka z o.o., Kraków, PL.
(540) Centrum Zakrzówek

(510), (511) **36** dzierżawa majątku nieruchomego, nieruchomości-wynajmowanie pomieszczeń biurowych, nieruchomości, **41** konferencje, kongresy, prowadzenie, organizacja i obsługa sympozjów, kultura fizyczna, kluby zdrowia-poprawa kondycji, **43** przygotowanie dań-żywność i napoje, na zamówienia oraz ich dostawa, kawiarnie.

(111) **213078** (220) 2007 07 30 (210) 328348
(151) 2009 01 13 (441) 2007 11 12
(732) APOLLO FILM Spółka z o.o., Kraków, PL.
(540) Centrum Świt
(510), (511) **36** dzierżawa majątku nieruchomego, nieruchomości-wynajmowanie pomieszczeń biurowych, nieruchomości, **41** kon-

ferencje, kongresy, prowadzenie, organizacja i obsługa sympozjów, kultura fizyczna, kluby zdrowia-poprawa kondycji, **43** przygotowanie dań-żywność i napoje, na zamówienia oraz ich dostawa, kawiarnie.

(111) **213079** (220) 2007 07 31 (210) 328370
(151) 2009 01 07 (441) 2007 11 12
(732) Toruńskie Zakłady Materiałów Opatrunkowych
Spółka Akcyjna, Toruń, PL.
(540) matopat qwikpack
(510), (511) **05** plastry do celów medycznych.

(111) **213080** (220) 2007 08 01 (210) 328429
(151) 2009 01 07 (441) 2007 11 12
(732) CENTRUM EDUKACJI EKSPERT (CEE) Andrzej Rzucidło,
Warszawa, PL.
(540)



Kolor znaku: pomarańczowy, ciemnogrnatowy, biały
(531) 26.4.2, 27.5.1, 29.1.13

(510), (511) **41** edukacja, informacje o edukacji, nauczanie, organizowanie i prowadzenie konferencji, organizowanie i prowadzenie pracowni specjalistycznych, organizowanie i prowadzenie seminariów, organizowanie i prowadzenie zjazdów, **43** wynajmowanie sal na posiedzenia.

(111) **213081** (220) 2007 08 02 (210) 328475
(151) 2009 01 09 (441) 2007 11 12
(732) VITERRA DEVELOPMENT Polska Spółka z ograniczoną
odpowiedzialnością, Warszawa, PL.
(540) Mokotovia

(510), (511) **35** badania rynku i opinii publicznej, reklama, dystrybucja materiałów reklamowych, doradztwo w zakresie organizacji i zarządzania działalnością gospodarczą, administrowanie działalnością gospodarczą, prace biurowe, usługi inwestora zastępczego dotyczące nieruchomości, usługi organizacji i zarządzania podwykonawcami, usługi w zakresie marketingu, promocji i reklamy związanej z nieruchomościami, organizowanie wystaw w celach handlowych lub reklamowych dotyczących nieruchomości, prowadzenie interesów osób trzecich, pośrednictwo handlowe, komputerowe zarządzanie plikami, pozyskiwanie danych do komputerowych baz danych i ich systematyzacja, przetwarzanie danych, **36** agencje nieruchomości, agencje pośrednictwa w handlu nieruchomościami, administrowanie i zarządzanie nieruchomościami, dzierżawa nieruchomości, pośrednictwo w sprawach majątku nieruchomego, wycena nieruchomości, wynajmowanie mieszkań i pomieszczeń biurowych, inwestycje kapitałowe dotyczące nieruchomości, leasing, usługi finansowe związane z nieruchomościami, doradztwo, informacja i konsultacje w zakresie wyżej wymienionych usług, **37** usługi budowlane, usługi remontowe, przygotowanie terenu pod budowę, budowa obiektów inżynierii wodnej i lądowej, montaż rusztowań, wykonywanie instalacji budowlanych, wykonywanie robót budowlanych i wykończeniowych, czyszczenie budynków od wewnątrz i od zewnątrz, czyszczenie okien, uszczelnianie, izolowanie budynków, zabezpieczanie budynków przed wilgocią, rozbiórka budynków, nadzór budowlany, wynajem sprzętu budowlanego, informacja budowlana.

(111) **213082** (220) 2007 08 02 (210) 328476
(151) 2009 01 09 (441) 2007 11 12
(732) VITERRA DEVELOPMENT Polska Spółka z ograniczoną
odpowiedzialnością, Warszawa, PL.
(540) Casa Verde
(510), (511) **35** badania rynku i opinii publicznej, reklama, dystrybucja materiałów reklamowych, doradztwo w zakresie organizacji i zarządzania działalnością gospodarczą, administrowanie działalnością

gospodarczą, prace biurowe, usługi inwestora zastępczego dotyczące nieruchomości, usługi organizacji i zarządzania podwykonawcami, usługi w zakresie marketingu, promocji i reklamy związanej z nieruchomościami, organizowanie wystaw w celach handlowych lub reklamowych dotyczących nieruchomości, prowadzenie interesów osób trzecich, pośrednictwo handlowe, komputerowe zarządzanie plikami, pozyskiwanie danych do komputerowych baz danych i ich systematyzacja, przetwarzanie danych, **36** agencje nieruchomości, organizowanie wystaw w celach handlowych lub reklamowych dotyczących nieruchomości, prowadzenie interesów osób trzecich, pośrednictwo handlowe, komputerowe zarządzanie plikami, pozyskiwanie danych do komputerowych baz danych i ich systematyzacja, przetwarzanie danych, **36** agencje nieruchomości, agencje pośrednictwa w handlu nieruchomościami, administrowanie i zarządzanie nieruchomościami, dzierżawa nieruchomości, pośrednictwo w sprawach majątku nieruchomego, wycena nieruchomości, wynajmowanie mieszkań i pomieszczeń biurowych, inwestycje kapitałowe dotyczące nieruchomości, leasing, usługi finansowe związane z nieruchomościami, doradztwo, informacja i konsultacje w zakresie wyżej wymienionych usług, **37** usługi budowlane, usługi remontowe, przygotowanie terenu pod budowę, budowa obiektów inżynierii wodnej i lądowej, montaż rusztowań, wykonywanie instalacji budowlanych, wykonywanie robót budowlanych i wykończeniowych, czyszczenie budynków od wewnątrz i od zewnątrz, czyszczenie okien, uszczelnianie, izolowanie budynków, zabezpieczanie budynków przed wilgocią, rozbiórka budynków, nadzór budowlany, wynajem sprzętu budowlanego, informacja budowlana.

(111) **213083** (220) 2007 08 03 (210) 328490
(151) 2009 01 07 (441) 2008 03 17
(732) LOYCON S.C. Piotr Solarz, Stanisław Furman, Kraków, PL.
(540)



Kolor znaku: zielony, fioletowy, różowy
(531) 1.1.1, 5.5.19, 27.5.1, 29.1.13
(510), (511) **42** projektowanie i rozwój oprogramowania komputerowego.

(111) **213084** (220) 2007 08 03 (210) 328492
(151) 2009 01 07 (441) 2007 11 12
(732) TRANSPORT MIĘDZYNARODOWY Bogdan Czyżewski, Poznań, PL.
(540)

CZYŻEWSKI
TRANSPORT MIĘDZYNARODOWY I SPEDYCJA

(531) 27.5.1
(510), (511) **12** samochody, silniki do pojazdów, przyczepy, motocykle, skrzynie biegów, ogumienie do kół pojazdów, karoserie samochodowe, **37** naprawa i mycie pojazdów, stacje obsługi samochodów, wynajem maszyn budowlanych, **39** usługi transportowe w przewozie towarów samochodami ciężarowymi, spedycja, wynajem środków transportu samochodowego.

(111) **213085** (220) 2007 08 03 (210) 328494
(151) 2009 01 07 (441) 2007 11 12
(732) „DRUTEX” Spółka Akcyjna, Bytów, PL.
(540)



Kolor znaku: granatowy, czerwony, biały
(531) 26.1.2, 27.5.1, 29.1.13

(510), (511) **06** okna i drzwi metalowe, drut metalowy i wyroby z drutu, okiennice i ościeżnice, **19** budowlane konstrukcje niemetalowe, budowlane materiały niemetalowe, drewno budowlane, drewno użytkowe, drzwi i okna niemetalowe, drzwiowe futryny niemetalowe, drzwiowe płyty niemetalowe, obróbki budowlane niemetalowe, ogrody zimowe niemetalowe, okienne ramy i ościeżnice niemetalowe, okienne szkło, okna drewniane, okna witrażowe, płyty budowlane niemetalowe, półfabrykaty drewniane, profile drewniane, profile niemetalowe, szyby, żaluzje niemetalowe, **35** usługi prowadzenia sklepów i hurtowni z niemetalowymi materiałami budowlanymi, drzwiami i oknami, **37** usługi w zakresie: montażu rusztowań, murarstwa, nadzoru budowlanego, rozbiórki budynków, usługi budowlane, usługi montażu stolarki otworowej, usługi remontowe, usługi stolarskie dotyczące napraw i montażu.

(111) **213086** (220) 2007 08 07 (210) 328633
(151) 2009 01 07 (441) 2007 11 12
(732) OP OZONE PHARMA LTD, Limassol, CY.
(540) terydef
(510), (511) **05** leki dla ludzi, preparaty i substancje farmaceutyczne dla ludzi, ujęte w tej klasie suplementy diety i witaminy.

(111) **213087** (220) 2007 08 07 (210) 328634
(151) 2009 01 16 (441) 2007 11 12
(732) OP OZONE PHARMA LTD, Limassol, CY.
(540) reduprost
(510), (511) **05** leki dla ludzi, preparaty i substancje farmaceutyczne dla ludzi, ujęte w tej klasie suplementy diety i witaminy.

(111) **213088** (220) 2007 08 14 (210) 328900
(151) 2009 01 07 (441) 2007 11 26
(732) „DYLEX” Przedsiębiorstwo Produkcyjno-Handlowe Spółka Jawna Anna Dylak, Zbigniew Ledwa, Stargard Szczeciński, PL.
(540)



Kolor znaku: biały, czerwony, niebieski
(531) 26.4.2, 26.11.1, 27.5.1, 29.1.13
(510), (511) **30** koncentrat spożywczy proszku lodowego, proszki do produkcji gofrów, polewy do lodów, **35** usługi w zakresie gromadzenia ekspozycji i stworzenia klientom warunków dogodnego doboru i zakupu w sklepie lub hurtowni z koncentratami spożywczymi proszku lodowego, proszków do produkcji gofrów oraz polew do lodów i lodów spożywczych, **43** przygotowanie lodów oraz deserów lodowych na zamówienie oraz ich dostawa, usługi prowadzone w cukierniach oraz kawiarniach.

(111) **213089** (220) 2007 08 14 (210) 328901
(151) 2009 01 07 (441) 2007 11 26
(732) „DYLEX” Przedsiębiorstwo Produkcyjno-Handlowe Spółka Jawna Anna Dylak, Zbigniew Ledwa, Stargard Szczeciński, PL.
(540)



Kolor znaku: czerwony, niebieski, biały
(531) 26.4.2, 26.11.2, 27.5.1, 29.1.13
(510), (511) **43** przygotowanie lodów oraz deserów lodowych na zamówienie oraz ich dostawa, usługi prowadzone w cukierniach, kawiarniach oraz barach szybkiej obsługi.

(111) **213090** (220) 2007 08 14 (210) 328902
(151) 2009 01 07 (441) 2007 11 26
(732) „DYLEX” Przedsiębiorstwo Produkcyjno-Handlowe Spółka Jawna Anna Dylak, Zbigniew Ledwa, Stargard Szczeciński, PL.

(540)



Kolor znaku: biały, czerwony, niebieski

(531) 26.4.2, 26.11.2, 27.5.1, 29.1.13

(510), (511) **30** lody spożywcze, **35** usługi w zakresie gromadzenia ekspozycji i stworzenia klientom warunków dogodnego doboru i zakupu w sklepie lub hurtowni z koncentratami spożywczymi proszku lodowego, proszków do produkcji gofrów oraz polew do lodów i lodów spożywczych, **43** przygotowanie lodów oraz deserów lodowych na zamówienie oraz ich dostawa, usługi prowadzone w cukierniach oraz kawiarniach.

(111) **213091** (220) 2007 08 16 (210) 328924

(151) 2009 01 07 (441) 2007 11 26

(732) Polski Związek Motorowy „AUTOTOUR” Spółka z o.o.,
Warszawa, PL.

(540)



Kolor znaku: żółty, czarny

(531) 26.1.4, 27.5.1, 29.1.12

(510), (511) **36** usługi ubezpieczeniowe, **37** obsługa i naprawy samochodów, wulkanizacja i naprawy opon, **39** pomoc drogowa w przypadku awarii samochodu, holowanie, transport samochodowy, organizowanie podróży, **42** ekspertyzy inżynierskie, **44** pomoc medyczna.

(111) **213092** (220) 2007 08 16 (210) 328925

(151) 2009 01 07 (441) 2007 11 26

(732) Polski Związek Motorowy „AUTOTOUR” Spółka z o.o.,
Warszawa, PL.

(540)



Kolor znaku: żółty, biały, czarny

(531) 26.1.4, 27.5.1, 29.1.13

(510), (511) **36** usługi ubezpieczeniowe, **37** obsługa i naprawy samochodów, wulkanizacja i naprawy opon, **39** pomoc drogowa w przypadku awarii samochodu, holowanie, transport samochodowy, organizowanie podróży, **42** ekspertyzy inżynierskie, **44** pomoc medyczna.

(111) **213093** (220) 2007 08 16 (210) 328926

(151) 2009 01 07 (441) 2007 11 26

(732) Polski Związek Motorowy „AUTOTOUR” Spółka z o.o.,
Warszawa, PL.

(540)



Kolor znaku: żółty, biały, czarny, czerwony

(531) 26.1.4, 27.5.1, 29.1.14

(510), (511) **36** usługi ubezpieczeniowe, **37** obsługa i naprawy samochodów, wulkanizacja i naprawy opon, **39** pomoc drogowa w przypadku awarii samochodu, holowanie, transport samochodowy, organizowanie podróży, **42** ekspertyzy inżynierskie, **44** pomoc medyczna.

(111) **213094** (220) 2007 08 16 (210) 328927

(151) 2009 01 07 (441) 2007 11 26

(732) Polski Związek Motorowy „AUTOTOUR” Spółka z o.o.,
Warszawa, PL.

(540)



Kolor znaku: szary, biały, czarny

(531) 26.1.4, 27.5.1, 29.1.13

(510), (511) **36** usługi ubezpieczeniowe, **37** obsługa i naprawy samochodów, wulkanizacja i naprawy opon, **39** pomoc drogowa w przypadku awarii samochodu, holowanie, transport samochodowy, organizowanie podróży, **42** ekspertyzy inżynierskie, **44** pomoc medyczna.

(111) **213095** (220) 2007 08 16 (210) 328928

(151) 2009 01 07 (441) 2007 11 26

(732) Polski Związek Motorowy „AUTOTOUR” Spółka z o.o.,
Warszawa, PL.

(540)



(531) 26.1.4, 27.5.1

(510), (511) **36** usługi ubezpieczeniowe, **37** obsługa i naprawy samochodów, wulkanizacja i naprawy opon, **39** pomoc drogowa w przypadku awarii samochodu, holowanie, transport samochodowy, organizowanie podróży, **42** ekspertyzy inżynierskie, **44** pomoc medyczna.

(111) **213096** (220) 2007 08 16 (210) 328941

(151) 2009 01 07 (441) 2007 11 26

(732) Greenwich School of English Agata Żurowska-Tuchowska,
Warszawa, PL.

(540)



(531) 17.1.1, 26.4.2, 27.5.1

(510), (511) **41** nauczanie zwłaszcza języków obcych, szkolenia i kursy różnego rodzaju w zakresie języków obcych, usługi wydawnicze i edytorskie, edukacja, nauczanie w przedszkolach, przedszkola, przedstawienia teatralne, tłumaczenia, organizacja obozów wakacyjnych, usługi związane z organizacją wypoczynku, **45** usługi prawne, doradztwo w zakresie własności intelektualnej, licencjonowanie własności intelektualnej.

(111) **213097** (220) 2007 08 23 (210) 329234

(151) 2009 01 08 (441) 2007 11 26

(732) Tomasz Trojanowski, Sosnowiec, PL.

(540)



Kolor znaku: niebieski i odcienie

(531) 7.1.8, 26.15.11, 27.5.1, 29.1.4

(510), (511) **36** usługi agencji pośrednictwa w handlu nieruchomościami, zarządzanie nieruchomościami, usługi w zakresie inwestycji kapitałowych.

(111) **213098** (220) 2007 08 23 (210) 329235
(151) 2009 01 08 (441) 2007 11 26
(732) Novartis AG, Bazylea, CH.

(540) FLOWHALER

(510), (511) **05** produkty farmaceutyczne, weterynaryjne i sanitarne, substancje dietetyczne do celów leczniczych, żywność dla niemowląt, plastry, materiały opatrunkowe, materiały do plombowania zębów, woski dentystyczne, **10** aparaty i instrumenty chirurgiczne, medyczne, stomatologiczne i weterynaryjne, protezy kończyn, oczu i zębów, artykuły ortopedyczne, materiały do zszywania stosowane w chirurgii.

(111) **213099** (220) 2007 08 23 (210) 329243
(151) 2009 01 08 (441) 2007 11 26
(732) Novopan Trading Limited, Londyn, GB.
(540)



(531) 25.7.1, 26.11.14, 26.13.1, 27.5.1
(510), (511) **10** inhalatory.

(111) **213100** (220) 2007 08 24 (210) 329271
(151) 2009 01 08 (441) 2007 11 26
(732) ktl.pl Spółka z o.o., Gorzkowice, PL.
(540)



Kolor znaku: szary, czarny, pomarańczowy

(531) 26.1.1, 27.5.1, 29.1.13

(510), (511) **40** obróbka metali i nakładanie powłok na metale, obróbka mechaniczna elementów metalowych.

(111) **213101** (220) 2007 08 27 (210) 329329
(151) 2009 01 08 (441) 2007 12 10
(732) Lubella S.A., Lublin, PL.

(540) LUBELLA UWIELBIAM

(510), (511) **30** mąka i preparaty zbożowe i sojowe, produkty zbożowe, wyroby zbożowe, wyroby zbożowe ekstrudowane, produkty z mąki mielonej, otręby, potrawy na bazie mąki, produkty na bazie zboża, muesli, płatki zbożowe, płatki jęczmieniane, płatki kukurydziane, płatki zbożowe owsiane, płatki owsiane, mąka kukurydziana, mąka pszenna, kasze spożywcze, ryż, potrawy na bazie kasz i ryżu, makarony, spaghetti, makaron nitki, makaron paski, makaron rurki, kluski, potrawy na bazie mąki, sosy warzywne i grzybowe, **31** ziarno zbóż, otręby zbożowe, pasza i pokarm dla zwierząt.

(111) **213102** (220) 2007 08 27 (210) 329360
(151) 2009 01 08 (441) 2007 12 10
(732) WORLDWIDE SCHOOL Spółka z o.o., Warszawa, PL.

(540) FLYING TEACHER

(510), (511) **41** nauczanie.

(111) **213103** (220) 2007 08 28 (210) 329382
(151) 2009 01 08 (441) 2007 12 10
(732) CEFARM Białystok S.A., Białystok, PL.

(540)



Kolor znaku: niebieski, czerwony, szary

(531) 3.11.2, 27.5.1, 29.1.13

(510), (511) **03** kosmetyki, mydła, olejki eteryczne, środki do higieny jamy ustnej, środki perfumeryjne, **05** produkty farmaceutyczne, higieniczne i sanitarne, substancje dietetyczne do celów leczniczych, materiały opatrunkowe, materiały stomatologiczne, środki odkażające, żywność dla niemowląt, **10** aparaty i instrumenty chirurgiczne, medyczne i stomatologiczne, artykuły ortopedyczne, materiały do zszywania stosowane w chirurgii, protezy kończyn, oczu i zębów, **35** agencje informacji handlowej, agencje reklamowe, analizy kosztów, badania w dziedzinie działalności gospodarczej, badania rynku, doradztwo w zakresie organizowania działalności gospodarczej i w zakresie zarządzania kadrowego, marketing, organizacja wystaw w celach handlowych lub reklamowych, prognozy ekonomiczne, promocja sprzedaży dla osób trzecich, reklama, **39** pakowanie, dostarczanie i przewożenie towarów, składowanie, przechowywanie i spedycja towarów, transport samochodowy, wynajmowanie pojazdów i powierzchni magazynowych, załadunek i wyładunek, **44** badania medyczne, chirurgia plastyczna, stomatologia, fizyoterapia, implantacja włosów, doradztwo w sprawach farmacji i farmakologii, usługi w zakresie masażu, pielęgniarstwa, położnictwa, pomocy i ratownictwa medycznego, porad psychologicznych, prowadzenie domów dla ludzi w podeszłym wieku i rekonwalescentów, hospicjów, klinik, szpitali i przychodni medycznych, sanatoriów, salonów fryzjerskich i kosmetycznych, wypożyczanie foteli dla niepełnosprawnych, protez i sprzętu medycznego.

(111) **213104** (220) 2007 08 28 (210) 329408
(151) 2009 01 12 (441) 2007 12 10
(732) TROPS Spółka Akcyjna, Toruń, PL.
(540) ENDURO
(510), (511) **06** drzwi stalowe.

(111) **213105** (220) 2007 08 28 (210) 329409
(151) 2009 01 12 (441) 2007 12 10
(732) ALTADIS POLSKA Spółka Akcyjna, Radom, PL.
(540) SPIKE Surf

(510), (511) **16** papier, karton i wyroby z tych materiałów nie ujęte w innych klasach, druki, broszury, czasopisma, materiały informacyjne, **34** tytoń we wszelkich jego formach, wyroby tytoniowe wszelkiego rodzaju, akcesoria dla palaczy włączając puszki na tytoń, papierośnice i popielniczki nie z metali szlachetnych, ustniki i filtry papierosowe, maszynki do skręcania papierosów, bibułka papierosowa, zapalniczki, zbiorniczki na gaz do zapalniczek, lufki, gilzy, namiastki i substytuty tytoniu nie do celów medycznych, fajki, tabakiery, zapalaki, **35** reklama, dystrybucja artykułów i wyposażenia reklamowego: druków, broszurek, prospektów, próbek, informacji, plakatów, promocja sprzedaży, promocja za pośrednictwem sieci komputerowych i telefonicznych.

(111) **213106** (220) 2007 08 28 (210) 329410
(151) 2009 01 12 (441) 2007 12 10
(732) ALTADIS POLSKA Spółka Akcyjna, Radom, PL.

(540) SPIKE Blue Surf

(510), (511) **16** papier, karton i wyroby z tych materiałów nie ujęte w innych klasach, druki, broszury, czasopisma, materiały informacyjne, **34** tytoń we wszelkich jego formach, wyroby tytoniowe wszelkiego rodzaju, akcesoria dla palaczy włączając puszki na tytoń, papierośnice i popielniczki nie z metali szlachetnych, ustniki i filtry papierosowe, maszynki do skręcania papierosów, bibułka papierosowa, zapalniczki, zbiorniczki na gaz do zapalniczek, lufki, gilzy, namiastki i substytuty tytoniu nie do celów medycznych, fajki, tabakiery, zapalaki, **35** reklama, dystrybucja artykułów i wyposażenia reklamowego: druków, broszurek, prospektów, próbek, informacji,

plakatów, promocja sprzedaży, promocja za pośrednictwem sieci komputerowych i telefonicznych.

(111) **213107** (220) 2007 08 28 (210) 329411
(151) 2009 01 12 (441) 2007 12 10

(732) ALTADIS POLSKA Spółka Akcyjna, Radom, PL.

(540) SPIKE Menthol Surf

(510), (511) **16** papier, karton i wyroby z tych materiałów nie ujęte w innych klasach, druki, broszury, czasopisma, materiały informacyjne, **34** tytoń we wszelkich jego formach, wyroby tytoniowe wszelkiego rodzaju, akcesoria dla palaczy włączając puszkę na tytoń, papierośnice i popielniczki nie z metali szlachetnych, ustniki i filtry papierosowe, maszyny do skręcania papierosów, bibułka papierosowa, zapalniczki, zbiorniczki na gaz do zapalniczek, lufki, gilzy, namiastki i substytuty tytoniu nie do celów medycznych, fajki, tabakiery, zapałki, **35** reklama, dystrybucja artykułów i wyposażenia reklamowego: druków, broszurek, prospektów, próbek, informacji, plakatów, promocja sprzedaży, promocja za pośrednictwem sieci komputerowych i telefonicznych.

(111) **213108** (220) 2007 08 28 (210) 329412
(151) 2009 01 12 (441) 2007 12 10

(732) ALTADIS POLSKA Spółka Akcyjna, Radom, PL.

(540) SPIKE wind

(510), (511) **16** papier, karton i wyroby z tych materiałów nie ujęte w innych klasach, druki, broszury, czasopisma, materiały informacyjne, **34** tytoń we wszelkich jego formach, wyroby tytoniowe wszelkiego rodzaju, akcesoria dla palaczy włączając puszkę na tytoń, papierośnice i popielniczki nie z metali szlachetnych, ustniki i filtry papierosowe, maszyny do skręcania papierosów, bibułka papierosowa, zapalniczki, zbiorniczki na gaz do zapalniczek, lufki, gilzy, namiastki i substytuty tytoniu nie do celów medycznych, fajki, tabakiery, zapałki, **35** reklama, dystrybucja artykułów i wyposażenia reklamowego: druków, broszurek, prospektów, próbek, informacji, plakatów, promocja sprzedaży, promocja za pośrednictwem sieci komputerowych i telefonicznych.

(111) **213109** (220) 2007 08 28 (210) 329413
(151) 2009 01 12 (441) 2007 12 10

(732) ALTADIS POLSKA Spółka Akcyjna, Radom, PL.

(540) SPIKE menthol wind

(510), (511) **16** papier, karton i wyroby z tych materiałów nie ujęte w innych klasach, druki, broszury, czasopisma, materiały informacyjne, **34** tytoń we wszelkich jego formach, wyroby tytoniowe wszelkiego rodzaju, akcesoria dla palaczy włączając puszkę na tytoń, papierośnice i popielniczki nie z metali szlachetnych, ustniki i filtry papierosowe, maszyny do skręcania papierosów, bibułka papierosowa, zapalniczki, zbiorniczki na gaz do zapalniczek, lufki, gilzy, namiastki i substytuty tytoniu nie do celów medycznych, fajki, tabakiery, zapałki, **35** reklama, dystrybucja artykułów i wyposażenia reklamowego: druków, broszurek, prospektów, próbek, informacji, plakatów, promocja sprzedaży, promocja za pośrednictwem sieci komputerowych i telefonicznych.

(111) **213110** (220) 2007 08 28 (210) 329416
(151) 2009 01 12 (441) 2007 12 10

(732) Zakłady Farmaceutyczne „POLPHARMA” Spółka Akcyjna, Starogard Gdański, PL.

(540)

POLOPIRYNA 500

Kolor znaku: biały, czerwony, pomarańczowy

(531) 26.1.1, 27.5.1, 27.7.1, 29.1.13

(510), (511) **05** produkty farmaceutyczne.

(111) **213111** (220) 2007 08 29 (210) 329426
(151) 2009 01 12 (441) 2007 12 10

(732) J. Rusin & R. Rusin Przedsiębiorstwo Produkcji Pasz

„FERM-PASZ” Spółka Jawna, Baboszewo, PL.

(540) retor

(510), (511) **04** węgiel drobnoziarnisty, brykiety drewna, drewno opałowe, gaz olejowy, gaz oświetleniowy, paliwo gazowe, koks, mazut, nafta, paliwo, podpałki, pył węglowy, miął węglowy, paliwa z nasion oleistych, torf (paliwo), torf (brykiety), węgiel drzewny, węgiel brunatny, węgiel kamienny, wióry na podpałkę, środki uszlachetniające do paliwa.

(111) **213112** (220) 2007 08 29 (210) 329441
(151) 2009 01 08 (441) 2007 12 10

(732) ROLMEX S.A., Warszawa, PL.

(540) WINKOLEKCJA

(510), (511) **35** usługi w zakresie sprzedaży wina.

(111) **213113** (220) 2008 01 04 (210) 329442
(151) 2009 01 08 (441) 2008 04 14

(732) AS-BIURO RACHUNKOWE Iwona Błoniarczyk, Gdańsk, PL.

(540) AS-BIURO RACHUNKOWE

(510), (511) **35** doradztwo specjalistyczne w sprawach działalności gospodarczej, doradztwo w zakresie organizowania i prowadzenia działalności gospodarczej, ekspertyzy w zakresie działalności gospodarczej, informacja o działalności gospodarczej, profesjonalne doradztwo w zakresie działalności gospodarczej, analiza kosztów, prowadzenie ksiąg, przygotowanie listy płac, rachunkowość, przygotowywanie zeznań podatkowych.

(111) **213114** (220) 2007 08 29 (210) 329443
(151) 2009 01 08 (441) 2007 12 10

(732) „MAC EDUKACJA” Spółka Akcyjna, Kielce, PL.

(540) PROFED-Profesjonalna Edukacja

(510), (511) **39** dystrybucja podręczników szkolnych, książek i czasopism, **40** drukowanie podręczników szkolnych, książek i czasopism, usługi poligraficzne i skład drukarski.

(111) **213115** (220) 2007 08 29 (210) 329461
(151) 2009 01 08 (441) 2007 12 10

(732) „UNIGRAND” Spółka z ograniczoną odpowiedzialnością, Jabłonowo, PL.

(540)

CARLO BELLUCCI

(531) 26.5.1, 27.5.1

(510), (511) **25** odzież, bielizna, obuwie, nakrycia głowy, **26** dodatki do odzieży, obuwia i nakryć głowy nie ujęte w innych klasach, emblematy nie ujęte w innych klasach, ozdoby i zapięcia do odzieży, obuwia i nakryć głowy nie ujęte w innych klasach, pasmanteria nie ujęte w innych klasach, zamki błyskawiczne, **35** świadczenie usług polegających na zgrupowaniu na rzecz osób trzecich różnych towarów, pozwalającym nabywcy wygodnie je oglądać i kupować w hurtowni wielobranżowej i/lub w dużym sklepie wielobranżowym, prowadzenie przedstawicielstw handlowych i usługowych podmiotów zagranicznych w kraju, agencje importowo-eksportowe, agencje informacji handlowej, agencje reklamowe, promocja sprzedaży dla osób trzecich, usługi zaopatrzenia osób trzecich jako zakupy produktów usług dla innych przedsiębiorstw.

(111) **213116** (220) 2007 08 30 (210) 329510
(151) 2009 01 12 (441) 2007 12 10

(732) „SEYKO” Spółka z ograniczoną odpowiedzialnością, Jabłonowo, PL.

(540) NATURAL MAN

(510), (511) **25** bielizna, slipy, majtki, podkoszulki, piżamy.

(111) **213117** (220) 2007 08 30 (210) 329517
(151) 2009 01 12 (441) 2007 12 10

(732) BIOFARM Spółka z ograniczoną odpowiedzialnością,
Poznań, PL.

(540) MONTESPIR

(510), (511) **05** produkty farmaceutyczne: leki, środki dezynfekcyjne, odkażające, produkty weterynaryjne, dietetyczne środki medyczne, produkty sanitarne: materiały opatrunkowe, plastry, podpaski higieniczne, żywność dla niemowląt.

(111) **213118** (220) 2007 08 30 (210) 329518

(151) 2009 01 12 (441) 2007 12 10

(732) BIOFARM Spółka z ograniczoną odpowiedzialnością,
Poznań, PL.

(540) RESPIROX

(510), (511) **05** produkty farmaceutyczne: leki, środki dezynfekcyjne, odkażające, produkty weterynaryjne, dietetyczne środki medyczne, produkty sanitarne: materiały opatrunkowe, plastry, podpaski higieniczne, żywność dla niemowląt.

(111) **213119** (220) 2007 09 03 (210) 329631

(151) 2009 01 08 (441) 2007 12 10

(732) NEKRO-Wytwórnia Trumien Kompleksowe Usługi
Pogrzebowe Edward Kęsik, Praszka, PL.

(540)



(531) 9.1.10, 27.5.1

(510), (511) **20** trumny, **45** pogrzeby.

(111) **213120** (220) 2007 09 03 (210) 329632

(151) 2009 01 08 (441) 2007 12 10

(732) Przedsiębiorstwo Produkcyjno-Handlowo-Usługowe
„CERBER” Cezary Jagodziński, Łowicz, PL.

(540) socks&sex

(510), (511) **25** odzież z dzianin, skarpetki, pończochy, rajtuzy, rajstopy.

(111) **213121** (220) 2004 03 23 (210) 278156

(151) 2008 12 31 (441) 2004 06 28

(732) SOFTMAN Spółka Akcyjna, Piaseczno, PL.

(540)



Kolor znaku: czerwony, czarny

(531) 27.5.1, 29.1.1, 29.1.8

(510), (511) **35** doradztwo w zakresie prowadzenia działalności gospodarczej i zarządzania, badania, analizy i ekspertyzy przedwdrożeniowe uwzględniające indywidualne potrzeby klienta, **37** instalacja i konserwacja sprzętu komputerowego, **41** szkolenia, seminaria, instruktaż i warsztaty w zakresie zarządzania, w tym komputerowego i ekonomii przedsiębiorstw, **42** projektowanie, aktualizacja, powielanie i wypożyczanie oprogramowania komputerowego, przetwarzanie danych dostarczanych przez klienta na formę elektroniczną.

(111) **213122** (220) 2004 09 07 (210) 285146

(151) 2008 11 20 (441) 2004 12 13

(732) ARCHEM Sp. z o.o., Święta Katarzyna, PL.

(540)



Kolor znaku: niebieski

(531) 27.5.1, 29.1.4

(510), (511) **01** kwasy organiczne i nie organiczne w tym kwas azotowy, kwas borny, kwas chlorowodorowy, kwas cytrynowy, kwas fluorowodorowy, kwas solny, kwas mrówkowy, kwas ortofosforowy, kwas salicylowy, kwas siarkowy, kwas siarkawy, kwas sulfonowy, kwasy tłuszczowe, kwas wolframowy, bezwodnik kwasu octowego, słabo zakwaszona woda do ładowania akumulatorów, soda amoniakalna, soda amonowa, soda kaustyczna, soda kalcynowana, sole i sole przemysłowe w tym sól kamienna, sól amonowa, sole sodowe, sole żelaza, sole wapnia, alkohol etylowy, octany w tym octan glinu, tlenki w tym tlenek chromowy, tlenek kobaltu do celów przemysłowych, tlenek ołowiu, tlenek rtęci, trójtlenek antymonu, azotany w tym azotan srebra, azotan srebrowy, zasady (preparaty chemiczne), chlorki w tym chlorek glinu, węglany w tym węglan wapnia, aceton, toluen, węgiel aktywny, amoniak do celów przemysłowych, azot, pochodne benzenu, boraks, czterochlorek acetyleny, ciężka woda, cyjanki, czterochlorek, dekstryna, woda destylowana, ocet drzewny, dwuchromian potasu, eter etylowy, gliceryna do celów przemysłowych, glikol, karbid, nadboran sodowy, nadchlorany, nadsiarczany, środki do usuwania nafty, podchloryn sodu, rtęć, saletra, siarczany, silikon, słodziki sztuczne jako preparaty chemiczne, szczawian potasu, szkło wodne, talk, tiosiarczany, woda utleniona, chlorek wapnia, wodorowęglan sodowy do celów chemicznych, wodorowinian potasowy inny niż do celów farmaceutycznych, wody potasowe, wodziany, hydraty, tworzywa sztuczne surowe i ich dyspersje, żywice sztuczne w stanie surowym, żywice epoksydowe w stanie surowym, preparaty, substancje i odczynniki chemiczne do analiz laboratoryjnych inne niż do celów medycznych i weterynaryjnych, środki chemiczne dla rolnictwa i przemysłu, preparaty do odfuszczenia stosowane w procesach produkcyjnych, preparaty chemiczne do uzdatniania i zmiękczenia wody, preparaty konserwujące stosowane w murarstwie z wyjątkiem farb i olejów, dodatki chemiczne do środków grzybobójczych, dodatki chemiczne do środków owadobójczych, substancje zapobiegające zamarzaniu, preparaty do wybielania do celów przemysłowych, preparaty powierzchniowoczynne, dodatki chemiczne do paliw silnikowych, papier lakmusowy, papier filtracyjny, papier odczynnikowy, papier chemiczny do próbek, **03** amoniak stosowany jako detergent, preparaty anty statyczne do celów domowych, detergenty inne niż używane w procesach produkcyjnych oraz inne niż do celów medycznych, dezodoranty do użytku osobistego, preparaty do usuwania farby, woda kolońska, maseczki i mleczko kosmetyczne, kosmetyki, zestawy kosmetyków, kremy kosmetyczne, kreda malarska, mydła, w tym mydła toaletowe, przeciwopotowe i zapachowe, mydła dezodorujące i dezynfekujące, perfumy, preparaty do prania chemicznego, produkty toaletowe w tym woda i olejki toaletowe, preparaty kosmetyczne do pielęgnacji skóry pasty do konserwacji skóry, ług sodowy, szampony, szminki, preparaty do szorowania podłóg, środki do czyszczenia i szorowania zębów, wybielacze do celów kosmetycznych, soda wybielająca, kremy i preparaty do wybielania skóry, wywabiacze plam, **16** afisze, atlasy, albumy, artykuły biurowe, broszury, czasopisma, okładki na dokumenty, folia z tworzywa sztucznego do pakowania, folie z tworzyw sztucznych z pęcherzykami powietrza, gazety, kalendarze, katalogi, książki, koperty, kleje do materiałów papierniczych lub do użytku domowego, klej introligatorski, taśmy i karty papierowe do zapisu programów komputerowych, materiały piśmienne, notesy, obrusy papierowe, w tym obrusy na stół, ołówki, papier do pakowania, torby i torebki do pakowania z papieru lub z tworzyw sztucznych, artykuły papiernicze, papier, w tym papier higieniczny, toaletowy, filtracyjny i w arkuszach, periodyki, prospekty, publikacje, rejestry, ręczniki papierowe i do twarzy, segregatory, skorowidze, taśma: klejąca, introligatorska, papierowa i przylepna do celów papierniczych lub do użytku domowego, kartki okolicznościowe życzeniowe, **17** żywice akrylowe, węże brezentowe, materiały ciepochronne, druty z tworzyw sztucznych do zgrzewania, ebonit, przedza i nici elastyczne nie do celów włókienniczych, farby izolacyjne, materiały filtracyjne, folia z celulozy z surowców wtórnych nie do pakowania, folie z tworzyw sztucznych nie do pakowania i do stosowania w rolnictwie, węże gaśnicze, materiały izolacyjne, izolatory, kit, lakier izolacyjny, wełna mineralna, oleje izolacyjne, kauczuk syntetyczny, wata szklana do izolacji, sztuczne żywice, taśmy i tkaniny izolacyjne, rękawice izolacyjne, folie z tworzywa sztucznego nie do pakowania, tworzywa sztuczne przetworzone, materiały uszczelniające, substancje uszczelniające do połączeń, taśmy uszczelniające do drzwi i okien, materiały na uszczelnienia okien i drzwi, wata szklana do izolacji, wełna mineralna, włókna węglowe inne niż do celów włókienniczych, płyty gumowe, płyty z tworzyw sztucznych, węże

do podlewania i gaśnicze, węże z materiałów tekstylnych, substancje do izolacji przeciwwilgoci w budynkach, tkaniny z włókna szklanego do izolacji, włókna z tworzyw sztucznych nie dla włókiennictwa, materiały wyścielające z gumy lub tworzyw sztucznych, zaprawy izolacyjne, żywice syntetyczne i sztuczne, **39** usługi w zakresie: czarterowania, dostarczania towarów, dostarczania towarów zamówionych korespondencyjnie, dystrybucji paczek i przesyłek, usługi frachtu, pośrednictwo frachtowe, usługi wynajmowania garaży, holowania, informacji o składowaniu i transporcie, usługi kierowców, usługi w zakresie: wypożyczania kontenerów magazynowych, magazynowania, magazynowania, informacji o magazynowaniu, wynajmowania magazynów, pakowania produktów i towarów, przenoszenia i przewozu bagaży, przewozu samochodami ciężarowymi, rozładunku, transportu samochodowego, spedycji, składowania towarów, pośrednictwa w transporcie, usługi tranzytowe, wynajmowanie wagonów i magazynów, wynajmowanie miejsc parkingowych i miejsc na składowanie, wypożyczenie pojazdów i kontenerów, wypożyczenie kontenerów magazynowych.

(111) **213123** (220) 2005 08 23 (210) 299229
 (151) 2008 10 29 (441) 2005 11 28
 (732) POLKOMTEL S.A., Warszawa, PL.

(540) *simplus happy hours*

(510), (511) **09** aparaty, przewody i słuchawki telefoniczne, automaty sprzedające i mechanizmy do urządzeń uruchamianych przez wrzucenie monety lub żetonu, kasy rejestrujące, komputery i sprzęt przetwarzający dane, magnetyczne nośniki danych, maszyny liczące, płyty (dyski) z nagraniami, urządzenia do gaszenia ognia, urządzenia do nagrywania, transmisji, reprodukcji danych, dźwięku lub obrazu; urządzenia i przyrządy naukowe, żeglarskie, geodezyjne, elektryczne, kinematograficzne, optyczne, wagowe, pomiarowe, sygnalizacyjne, kontrolne, do ratowania życia, do celów dydaktycznych, **35** usługi polegające na: rejestrowaniu, sporządzaniu odpisów, składzie, kompilacji, transmisji, transkrypcji, systematyzacji pisemnych informacji (komunikatów) oraz rejestrowaniu, a także wykorzystaniu lub kompilacji danych matematycznych lub statystycznych oraz zarządzaniu zbiorami informatycznymi; usługi w zakresie: telefonicznego udzielania informacji, organizacji wystaw lub targów handlowych i reklamowych, pośrednictwa w zawieraniu umów kupna-sprzedaży poprzez telefon i internet, usługi telekomunikacyjne on-line polegające na umożliwieniu: zlecenia usług, świadczenia usług, zawierania umów, umów pośrednictwa, umów ubezpieczeniowych, umów kupna-sprzedaży, umów kredytowych, umów bankowych oraz otwierania rachunków bankowych, dokonywania operacji bankowych, dostępu do konta bankowego, wykonywania umów; informacja o lokalizacji obiektów, prowadzenie detalicznej i hurtowej sprzedaży towarów: apaszk jedwabne, antystresery, baloniki, bandanki, banery, bezrekawniki, bloczki post-it, bluzy, bombki, breloczki, chorągiewki, clipboardy, czapki, daszki, długopisy, elektroniczne urządzenia do tłumaczeń językowych, elektroniczne urządzenia ze słownikiem, etui skórzane na długopisy, etui skórzane na wizytówki, fido-dido, flagi, galanteria odzieżowa damska i męska, galanteria skórzana, galanteria papierowa, joja, kalendarze, kalkulatory, kapelusze, karafki, konstrukcje dmuchane i balony, kosmetyki, kosmetyki, koszulki polo, krawaty, krzeselka, kubki, kurtki, latawce, linijki, maskotki, materiały biurowe i szkolne, medale, pudełka, naklejki i nalepki, notesy, obrusy, odtwarzacze płyt kompaktowych i kaset, ołówki, opakowania na napoje, organizery, otwieracze do butelek, pałeczki chińskie, papiery pakowe, parasole, parasolki, parawany, para jedwabne, piłki, piórniki, plecaki, płotki, podkładki pod kubki, kieliszki i szklanki, podkładki pod mysz, pokrowce na telefony, pompony, portfele, postery, potykacze, radioodbiorniki, rękawiczki, ręczniki, sakwy rowerowe, sakwy podróżne, samochodowe osłony przeciwsłoneczne, siatki, skrobaczki do szyb, słodycze, standy, stroje dla personelu, szale, szaliki, świece, tablice, teczki skórzane, terkotki, termosy, tłumacze polsko-angielskie, torby i torebki, torciki, trąbki, t-shirty, wizytowniki, wody perfumowane i perfumy, worki żeglarskie, wyroby ze szkła i porcelany, zabawki, zegary ściennie, zegarki, znaczki z logo, **36** usługi w zakresie: pośrednictwa w zawieraniu umów ubezpieczeniowych poprzez telefon i internet, sprawdzania stanu konta poprzez telefon i internet, informacje finansowe i o usługach finansowych, informacja o ubezpieczeniach, **37** informacja o naprawach, **38** usługi telekomunikacyjne, usługi w zakresie: rozpowszechniania systemów przekazywania dźwięku i obrazu w łączności radiofonicz-

nej, telegraficznej, telefonicznej, telefonii komórkowej, telefaksowej, w systemie cyfrowym, usługi w zakresie łączności: radiofonicznej, telegraficznej, telefonicznej, telefonii komórkowej i poprzez internet, telefaksowej, ustalania taryf i opłat, obsługisatelitów i przekazów satelitarnych, organizowania systemów transmisyjnych, przesyłania dźwięku, obrazu i sms-ów, usługi w zakresie: poczty elektronicznej, zleceń przywoławczych z zastosowaniem radia, telefonu lub innych środków komunikacji elektronicznej, usługi w zakresie prowadzenia: stacji radiowych, telewizyjnych oraz transmitowania dźwięku i obrazu, usługi w zakresie zbierania i przekazywania aktualności informacyjnych z wykorzystaniem: multimediiów, urządzeń telekomunikacyjnych, usługi w zakresie wypożyczenia telefonów, modemów i innych urządzeń telekomunikacyjnych, obsługa klientów przy wykorzystaniu sieci internet umożliwiającą dostarczanie klientom informacji oraz otrzymywanie informacji od klientów, elektroniczny serwis informacji typu on-line polegający na tworzeniu, prowadzeniu baz danych i udostępnianiu informacji z możliwością elektronicznego przyjmowania i przekazywania wiadomości informacja o telekomunikacji, usługach telekomunikacyjnych, elektronicznych i internetowych; przesyłanie informacji; gromadzenie i rozpowszechnianie wiadomości poprzez sieci komunikacyjne, w tym sieć telewizyjną, satelitarną i internet, agencje informacyjne w zakresie wiadomości i aktualności.

(111) **213124** (220) 2006 03 20 (210) 308001
 (151) 2009 01 06 (441) 2006 06 26
 (732) INTERIA.PL S.A., Kraków, PL.
 (540)



Kolor znaku: niebieski, żółty, pomarańczowy

(531) 2.7.23, 26.4.2, 27.5.1, 29.1.13
 (510), (511) **09** anteny, aparaty do fototelegrafii, aparaty do przetwarzania informacji, aparaty do rejestracji dźwięku, aparaty fotograficzne, aparatura radiotelefoniczna, aparatura radiotelegraficzna, aparaty radiotelefoniczne, aparaty radiotelegraficzne, audiowizualne urządzenia do nauki, czytniki, czytniki optyczne, dalekopisy, dane magnetyczne, dane na nośnikach optycznych, drukarki komputerowe, dyski komputerowe, dyski magnetyczne, dyski obliczeniowe, dyski optyczne, dyski optyczne komputerowe, dyskietki, dystrybutory dysków, ekrany wideo, filmy do nagrań dźwiękowych, fotokopiarki, głośniki, interfejsy (informatyka), karty magnetyczne, karty z pamięcią lub z mikroprocesorem, kasety wideo, komputery, maszyny radiotelegraficzne, megafony, mikroprocesory, monitory do komputerów, nadajniki do telekomunikacji, nośniki danych magnetyczne, nośniki informacji optyczne, notesy elektroniczne, obwody drukowane, obwody scalone, odbiorniki audio-wideo, odtwarzacze płyt kompaktowych, pamięci komputerowe, peryferyjne urządzenia komputerowe, półprzewodniki, procesory tekstu, programy komputerowe systemu operacyjnego, przekaźniki sygnałów elektrycznych, przewody akustyczne, przewody telefoniczne, przewody telegraficzne, respondery telefoniczne, skanery (informatyka), słuchawki telefoniczne, taśmy do rejestracji dźwięku, taśmy magnetyczne, taśmy wideo, telekopiarki, urządzenia nadawcze, urządzenia do interkomunikacji, urządzenia do odtwarzania dźwięku, urządzenia do transmisji dźwięku, złącza do przewodów elektrycznych, **35** organizowanie aukcji, informacja handlowa, kolumny reklamowe w prasie, kompilacja informacji w komputerowych bazach danych, systematyzacja danych w komputerowych bazach danych, marketing, pośrednictwo handlowe w zakresie produkcji reklam radiowych, telewizyjnych i kinowych, prowadzenie domów aukcyjnych, produkcja reklam: telewizyjnych, radiowych, kinowych, reklama osób trzecich i prowadzenie interesów osób trzecich w ramach udzielonych pełnomocnictw w zakresie działalności: radiowej, telewizyjnej lub kinowej, prowadzenie agencji reklamowych, publikowanie tekstów reklamowych, reklama radiowa, reklama telewizyjna, transkrypcja informacji, reprodukcja dokumentów, dokumentacji, usługi menedżerskie, usługi badania rynku, usługi badania opinii, usługi informacyjne w zakresie działalności gospodarczej, usługi rozlepiania plakatów reklamowych, uaktualnianie ulotek reklamowych, wypożyczenie materiałów reklamowych, sprzedaż na kredyt, zarządzanie zbiorami informa-

tycznymi, usługi organizacji wystaw handlowych lub reklamowych, usługi zarządzania hotelami, zarządzanie profesjonalne działalnością artystyczną, **36** agencje kredytowe, agencje mieszkaniowe, agencje pośrednictwa w handlu nieruchomościami, agencje skupu długów, agencje ubezpieczeniowe, analizy finansowe, doradztwo w sprawach finansowych, doradztwo w sprawach ubezpieczeniowych, działalność finansowa, emisja bonów wartościowych, emisja kart kredytowych, informacja bankowa, informacja o ubezpieczeniach, inwestycje kapitałowe, kantory wymiany pieniędzy, kantory wymiany walut, kredyt na umowy dzierżawne, kredytowanie, lokaty kapitałów, notowania kapitałowe, operacje bankowe, oszacowanie wartości dla celów fiskalnych, pośrednictwo maklerskie na giełdach, pośrednictwo w sprawach kupna, sprzedaży, najmu nieruchomości, powiernictwo, pożyczki pod zastaw, sponsorowanie finansowe, transakcje finansowe, transfer elektroniczny środków finansowych, ubezpieczenia, wycena w ubezpieczeniach, wycena nieruchomości, wynajmowanie mieszkań, wynajmowanie pomieszczeń biurowych, zarządzanie finansami, zarządzanie majątkiem nieruchomym, zarządzanie nieruchomościami, **38** agencje informacyjne, agencje prasowe, emisja radiowa, emisja telewizyjna, informacja o telekomunikacji, komunikacja radiowa, komunikacja telefoniczna, komunikacja telegraficzna, poczta elektroniczna, przekaz satelitalny, przesyłanie danych przy pomocy światłowodów, przesyłanie danych przy pomocy terminali komputerowych, przesyłanie telegramów, przesyłanie telekopii, przesyłanie wiadomości, przesyłanie wiadomości i obrazu przy pomocy komputera, radiofonia, usługi w zakresie prowadzenia stacji radiowych i telewizyjnych, usługi przekazywania głosu i obrazu, usługi teleksowe i telefaksowe, obsługa przekazu fonicznego, prowadzenie transmisji, zbieranie i przekazywanie wiadomości i informacji, transmitowanie dźwięku i obrazu, usługi w zakresie obsługi satelitarnej dotyczącej transmisji dźwięku i obrazu, obsługa i najem sprzętu do telekomunikacji, szczególnie do transmisji radia i telewizji, organizowanie systemów transmisyjnych, rozpowszechnianie programów radiowych i telewizyjnych, usługi internetowe w zakresie poczty elektronicznej i hostingu poczty elektronicznej, świadczenie usług telekomunikacyjnych, świadczenie usług telefonii komórkowej, wypożyczanie urządzeń do przekazywania informacji, wypożyczanie urządzeń telekomunikacyjnych, **41** montaż programów radiowych i telewizyjnych, nauczanie, organizowanie konkursów edukacyjnych lub rozrywkowych, organizowanie pokazów i widowisk artystycznych, organizowanie zawodów sportowych, organizowanie konkursów edukacyjnych lub rozrywkowych, organizowanie konkursów piękności, organizowanie zabaw, organizowanie i prowadzenie seminariów, organizowanie i prowadzenie konferencji i kongresów, organizowanie rozrywki internetowej, radiowej i telewizyjnej, organizowanie wystaw kulturalnych lub edukacyjnych, parki rozrywki, prowadzenie kursów edukacyjnych, prowadzenie kursów internetowych, prowadzenie kursów korespondencyjnych, produkcja filmów, produkcja na taśmach wideo, produkcja widowisk, prowadzenie agencji artystycznych, prowadzenie wypożyczalni rekwizytów, prowadzenie wypożyczalni kaset, prowadzenie studia nagrań, publikowanie książek, publikowanie tekstów innych niż teksty reklamowe, przedstawienia teatralne, usługi organizowania rozrywki radiowej, usługi organizowania festiwalu piosenkarskich, wypożyczanie nagrań dźwiękowych.

(111) **213125** (220) 2006 03 20 (210) 308002

(151) 2009 01 06 (441) 2006 06 26

(732) INTERIA.PL S.A., Kraków, PL.

(540) znajomi.pl

(510), (511) **09** anteny, aparaty do fototelegrafii, aparaty do przetwarzania informacji, aparaty do rejestracji dźwięku, aparaty fotograficzne, aparatura radiotelefoniczna, aparatura radiotelegraficzna, aparaty radiotelefoniczne, aparaty radiotelegraficzne, audiowizualne urządzenia do nauki, czytniki, czytniki optyczne, dalekopisy, dane magnetyczne, dane na nośnikach optycznych, drukarki komputerowe, dyski komputerowe, dyski magnetyczne, dyski obliczeniowe, dyski optyczne, dyski optyczne komputerowe, dyskietki, dystrybutory dysków, ekrany wideo, filmy do nagrań dźwiękowych, fotokopiarki, głośniki, interfejsy (informatyka), karty magnetyczne, karty z pamięcią lub z mikroprocesorem, kasyety wideo, komputery, maszyny radiotelegraficzne, megafony, mikroprocesory, monitory do komputerów, nadajniki do telekomunikacji, nośniki danych magnetyczne, nośniki informacji optyczne, notesy elektroniczne, obwody

drukowane, obwody scalone, odbiorniki audio-wideo, odtwarzacze płyt kompaktowych, pamięci komputerowe, peryferyjne urządzenia komputerowe, półprzewodniki, procesory tekstu, programy komputerowe systemu operacyjnego, przekaźniki sygnałów elektrycznych, przewody akustyczne, przewody telefoniczne, przewody telegraficzne, respondery telefoniczne, skanery (informatyka), słuchawki telefoniczne, taśmy do rejestracji dźwięku, taśmy magnetyczne, taśmy wideo, telekopiarki, urządzenia nadawcze, urządzenia do interkomunikacji, urządzenia do odtwarzania dźwięku, urządzenia do transmisji dźwięku, złącza do przewodów elektrycznych, **35** organizowanie aukcji, informacja handlowa, kolumny reklamowe w prasie, kompilacja informacji w komputerowych bazach danych, systematyzacja danych w komputerowych bazach danych, marketing, pośrednictwo handlowe w zakresie produkcji reklam radiowych, telewizyjnych i kinowych, prowadzenie domów aukcyjnych, produkcja reklam: telewizyjnych, radiowych, kinowych, reklama osób trzecich i prowadzenie interesów osób trzecich w ramach udzielonych pełnomocnictw w zakresie działalności: radiowej, telewizyjnej lub kinowej, prowadzenie agencji reklamowych, publikowanie tekstów reklamowych, reklama radiowa, reklama telewizyjna, transkrypcja informacji, reprodukcja dokumentów, dokumentacji, usługi menedżerskie, usługi badania rynku, usługi badania opinii, usługi informacyjne w zakresie działalności gospodarczej, usługi rozlepiania plakatów reklamowych, uaktualnianie ulotek reklamowych, wypożyczanie materiałów reklamowych, sprzedaż na kredyt, zarządzanie zbiorami informatycznymi, usługi organizacji wystaw handlowych lub reklamowych, usługi zarządzania hotelami, zarządzanie profesjonalne działalnością artystyczną, **36** agencje kredytowe, agencje mieszkaniowe, agencje pośrednictwa w handlu nieruchomościami, agencje skupu długów, agencje ubezpieczeniowe, analizy finansowe, doradztwo w sprawach finansowych, doradztwo w sprawach ubezpieczeniowych, działalność finansowa, emisja bonów wartościowych, emisja kart kredytowych, informacja bankowa, informacja o ubezpieczeniach, inwestycje kapitałowe, kantory wymiany pieniędzy, kantory wymiany walut, kredyt na umowy dzierżawne, kredytowanie, lokaty kapitałów, notowania kapitałowe, operacje bankowe, oszacowanie wartości dla celów fiskalnych, pośrednictwo maklerskie na giełdach, pośrednictwo w sprawach kupna, sprzedaży, najmu nieruchomości, powiernictwo, pożyczki pod zastaw, sponsorowanie finansowe, transakcje finansowe, transfer elektroniczny środków finansowych, ubezpieczenia, wycena w ubezpieczeniach, wycena nieruchomości, wynajmowanie mieszkań, wynajmowanie pomieszczeń biurowych, zarządzanie finansami, zarządzanie majątkiem nieruchomym, zarządzanie nieruchomościami, **38** agencje informacyjne, agencje prasowe, emisja radiowa, emisja telewizyjna, informacja o telekomunikacji, komunikacja radiowa, komunikacja telefoniczna, komunikacja telegraficzna, poczta elektroniczna, przekaz satelitalny, przesyłanie danych przy pomocy światłowodów, przesyłanie danych przy pomocy terminali komputerowych, przesyłanie telegramów, przesyłanie telekopii, przesyłanie wiadomości, przesyłanie wiadomości i obrazu przy pomocy komputera, radiofonia, usługi w zakresie prowadzenia stacji radiowych i telewizyjnych, usługi przekazywania głosu i obrazu, usługi teleksowe i telefaksowe, obsługa przekazu fonicznego, prowadzenie transmisji, zbieranie i przekazywanie wiadomości i informacji, transmitowanie dźwięku i obrazu, usługi w zakresie obsługi satelitarnej dotyczącej transmisji dźwięku i obrazu, obsługa i najem sprzętu do telekomunikacji, szczególnie do transmisji radia i telewizji, organizowanie systemów transmisyjnych, rozpowszechnianie programów radiowych i telewizyjnych, usługi internetowe w zakresie poczty elektronicznej i hostingu poczty elektronicznej, świadczenie usług telekomunikacyjnych, świadczenie usług telefonii komórkowej, wypożyczanie urządzeń do przekazywania informacji, wypożyczanie urządzeń telekomunikacyjnych, **41** montaż programów radiowych i telewizyjnych, nauczanie, organizowanie konkursów edukacyjnych lub rozrywkowych, organizowanie pokazów i widowisk artystycznych, organizowanie zawodów sportowych, organizowanie konkursów edukacyjnych lub rozrywkowych, organizowanie konkursów piękności, organizowanie zabaw, organizowanie i prowadzenie seminariów, organizowanie i prowadzenie konferencji i kongresów, organizowanie rozrywki internetowej, radiowej i telewizyjnej, organizowanie wystaw kulturalnych lub edukacyjnych, parki rozrywki, prowadzenie kursów edukacyjnych, prowadzenie kursów internetowych, prowadzenie kursów korespondencyjnych, produkcja filmów, produkcja na taśmach wideo, produkcja widowisk, prowadzenie agencji artystycznych, prowadzenie wypożyczalni re-

kwizytów, prowadzenie wypożyczalni kaset, prowadzenie studia nagrań, publikowanie książek, publikowanie tekstów innych niż teksty reklamowe, przedstawienia teatralne, usługi organizowania rozrywki radiowej, usługi organizowania festiwalu piosenkarskich, wypożyczenie nagrań dźwiękowych.

(111) **213126** (220) 2006 07 28 (210) 313699
 (151) 2008 12 29 (441) 2006 10 30
 (732) Polskie Stowarzyszenie Producentów Margaryny, Warszawa, PL.
 (540)



Kolor znaku: żółty, zielony
 (531) 1.15.15, 5.3.11, 5.3.16, 27.5.1, 29.1.2, 29.1.3
 (510), (511) **29** jadalne oleje i tłuszcze roślinne, **35** zarządzanie przedsiębiorstwem i czynności biurowe, **42** naukowe i techniczne usługi oraz ich projektowanie, przemysłowa analiza i usługi badawcze.

(111) **213127** (220) 2006 12 01 (210) 318556
 (151) 2008 12 29 (441) 2007 03 05
 (732) YETICO Spółka Akcyjna, Olsztyn, PL.
 (540)



Kolor znaku: biały, czerwony, czarny
 (531) 2.3.25, 9.1.10, 27.5.1, 29.1.13
 (510), (511) **17** materiał izolacyjny-styropian.

(111) **213128** (220) 2007 02 16 (210) 321420
 (151) 2008 10 17 (441) 2007 05 28
 (732) Firma WIECZOREK Maciej Wieczorek, Gostyń, PL.
 (540) Klub Polskiego Chleba

(510), (511) **09** nośniki z nagraniami dźwiękowymi, nośniki z nagraniami video, programy komputerowe, **16** książki, dzienniki, czasopisma, **30** chleb, ciastka, wyroby cukiernicze, **35** usługi reklamowe, badania rynku i opinii publicznej, doradztwo w zakresie działalności gospodarczej i zarządzania, organizowanie targów i wystaw, tworzenie stowarzyszeń, fundacji i podmiotów gospodarczych, promocja polskiego pieczywa, wyróżnianie wyrobów i firm oraz tworzenie rankingów w branży piekarniczej, komputerowe bazy danych i ich przetwarzanie, agencje informacji handlowej, **38** agencje informacyjne-przekazywanie wiadomości i aktualności, **39** usługi turystyczne, **40** usługi introligatorskie i poligraficzne, **41** organizowanie kongresów, konferencji, seminariów, sympozjów, zjazdów, odczytów, wykładów, konkursów, usługi biblioteczne, nauczanie i szkolenie, **42** doradztwo, ekspertyzy, prace naukowo-badawcze, oprogramowanie komputerowe, **43** usługi hotelarskie, gastronomiczne, przygotowanie i dostarczanie posiłków na zamówienie.

(111) **213129** (220) 2007 04 02 (210) 323489
 (151) 2008 10 22 (441) 2007 07 09
 (732) „CANEX” Kazimierz Kaniewski, Konstancin-Jeziorna, PL.
 (540) CANEX
 (510), (511) **09** urządzenia do transmisji obrazu i dźwięku, aparatura radiotelefoniczna, przenośne i stacjonarne radioodbiorniki CB, aparatura radiotelegraficzna, zespoły nadawcze do telekomunikacji,

nadajniki, aparatura przenośna do radiokomunikacji, odbiorniki radiowe, aparaty radiowe, radiotelefony, radia samochodowe, futerały do aparatów radiokomunikacyjnych, głośniki, mikrofony, anteny radiowe i telewizyjne, wzmacniacze, wzmacniacze antenowe, zwrotnice antenowe, konwertery, antenowe rozgałęźniki, instalacje elektryczne, przewody elektryczne, przewody elektryczne do instalacji antenowych, kable koncentryczne, złącza do przewodów, gniazdka, adaptory do wtyków, przewody audio video, transformatory, zasilacze, zasilacze i adaptory samochodowe, przetwornice napięcia, urządzenia do ładowania akumulatorów, urządzenia do ładowania baterii, przełączniki, wyłączniki, złącza dopasowujące, przekaźniki elektryczne, filtry sygnałów elektrycznych, przekaźniki sygnałów elektronicznych, reduktory napięcia, elektryczne urządzenia pomiarowe, reflektometry, uchwyty do mocowania urządzeń radiotelefonicznych, wykrywacze radarów drogowych, przyrządy nawigacyjne, urządzenia do nawigacji dla pojazdów (komputery pokładowe), urządzenia do nawigacji satelitarnej, urządzenia do komunikacji wewnętrznej.

(111) **213130** (220) 2007 04 03 (210) 323575
 (151) 2008 12 29 (441) 2007 07 09
 (732) Pabianickie Zakłady Farmaceutyczne POLFA Spółka Akcyjna, Pabianice, PL.
 (540) IBUPROFEN-PABI
 (510), (511) **05** preparaty farmaceutyczne.

(111) **213131** (220) 2007 04 12 (210) 323895
 (151) 2008 10 29 (441) 2007 07 23
 (732) LIFTSIN Sp. z o.o., Pruszków, PL.
 (540)



Kolor znaku: niebieski, czerwony, biały
 (531) 2.1.1, 26.5.3, 27.5.1, 29.1.13
 (510), (511) **07** dźwigi, windy, podnośniki, schody ruchome, kabiny do wind, silniki elektryczne, układy sterowania do wind, dźwigów i schodów ruchomych, transportery, **37** usługi w zakresie instalacji, konserwacji i napraw dźwigów, wind i schodów ruchomych.

(111) **213132** (220) 2007 04 17 (210) 324063
 (151) 2009 01 07 (441) 2007 07 23
 (732) „EKOKALORIA” Spółka z ograniczoną odpowiedzialnością Spółka Komandytowo-Akcyjna, Kielce, PL.
 (540)



Kolor znaku: szary, czerwony
 (531) 26.1.1, 26.13.25, 27.5.1, 29.1.12
 (510), (511) **35** prowadzenie sklepów i hurtowni tradycyjnych oraz internetowych z artykułami budowlanymi metalowymi i niemetalowymi, złomem, artykułami wyposażenia wnętrz oraz artykułami wykończeniowymi, urządzeniami i wyrobami elektrotechnicznymi, narzędziami, artykułami chemicznymi, włókienniczymi, odzieżą oraz obuwem, **37** usługi budowlane i wykończeniowe w zakresie budownictwa ogólnego, usługi budowlane w zakresie inżynierii lądowej i wodnej, wykonywanie instalacji budowlanych, **42** usługi architektoniczne, projektowanie w zakresie budownictwa, inżynierii lądowej i wodnej, projektowanie wnętrz, doradztwo w sprawach budowlanych, badania i analizy techniczne.

(111) **213133** (220) 2007 05 14 (210) 325155
 (151) 2008 10 30 (441) 2007 08 20

(732) MAJSTER WARMIŃSKI Anita Adamiuk, Olsztyn, PL.
(540)

styrogips

Kolor znaku: czarny, czerwony

(531) 27.5.1, 29.1.12

(510), (511) **17** materiały do izolacji elektrycznych, ciepłych i akustycznych, płyty styropianowe do izolacji, tworzywa sztuczne stosowane w produkcji w postaci arkuszy, bloków i prętów, **19** elementy i płyty budowlane ze styropianu, płyty styropianowe laminowane płytą gipsowo-betonową, materiały budowlane niemetalowe, płyty niemetalowe, okładziny niemetalowe dla budownictwa, **35** zgromadzenie i zestawienie na rzecz osób trzecich różnych towarów pozwalające nabywcy wygodnie je oglądać i kupować w sklepie i hurtowni wyspecjalizowanej w sprzedaży wyrobów styropianowych laminowanych płytą gipsowo-betonową i materiałami budowlanymi niemetalowymi, agencje eksportowo-importowe.

(111) **213134** (220) 2007 07 02 (210) 327216
(151) 2008 12 29 (441) 2007 10 15
(732) INTERT Spółka Jawna Marek Olechnowicz, Robert Olechnowicz, Małgorzata Olechnowicz, Wrocław, PL.
(540)

KROPP

Kolor znaku: czarny, czerwony, biały

(531) 24.15.3, 27.5.1, 29.1.13

(510), (511) **35** usługi w zakresie sprzedaży hurtowej i detalicznej, promocji i reklamy następujących towarów: części i akcesoria do pojazdów samochodowych, rowerów, motocykli, ciągników, paliw, smarów, nośników energii, wyrobów skórzanych, mebli, wyposażenia biurowego, komputerów, osprzętu komputerowego, telefonów komórkowych, części i akcesoriów do telefonii komórkowej, sprzętu telekomunikacyjnego, pojazdów samochodowych, rowerów, motocykli, quadów, sprzętu RTV, urządzeń klimatyzacyjnych i wentylacyjnych, urządzeń do oświetlania, urządzeń grzewczych, urządzeń chłodzących, instalacji sanitarnych, urządzeń sanitarnych, niemetalowych artykułów budowlanych, metalowych artykułów budowlanych, farb, lakierów, kosmetyków, środków piorących i czyszczących, urządzeń do pomiarów, kontroli i sygnalizacji, druków, artykułów biurowych, faksów, drukarek komputerowych, kas fiskalnych, **39** usługi w zakresie transportu osobowego i towarowego.

(111) **213135** (220) 2007 07 05 (210) 327390
(151) 2008 12 29 (441) 2007 10 15
(732) Przedsiębiorstwo Farmaceutyczne SULPHUR ZDRÓJ EXIM Alojzy Kubiak, Busko-Zdrój, PL.
(540)



Kolor znaku: czerwony, niebieski

(531) 1.15.21, 1.15.24, 25.1.15, 27.5.1, 29.1.1, 29.1.4

(510), (511) **03** kosmetyki.

(111) **213136** (220) 2007 07 09 (210) 327516
(151) 2008 10 24 (441) 2007 10 15
(732) Przedsiębiorstwo Produkcyjno-Handlowo-Usługowe „CHEMA-POL” Tadeusz Ćwik, Dębica, PL.
(540)



Kolor znaku: niebieski

(531) 1.1.1, 1.1.3, 3.7.9, 3.7.16, 26.1.4, 27.5.1, 29.1.4

(510), (511) **01** kleje budowlane, **02** farby, pokosty, lakiery, emalie, barwniki, zaprawy farbiarskie, środki zabezpieczające drewno, środki zapobiegające korozji, **19** budowlane materiały niemetalowe, wapno, zaprawy budowlane.

(111) **213137** (220) 2007 07 13 (210) 327713
(151) 2008 12 30 (441) 2007 10 15
(732) YETICO Spółka Akcyjna, Olsztyn, PL.
(540)

yetico

Kolor znaku: zielony, czarny, biały

(531) 5.5.19, 5.5.20, 27.5.1, 29.1.13

(510), (511) **07** maszyny i urządzenia do produkcji styropianu oraz kompletne linie technologiczne dla wytwórni styropianu, **17** materiały izolacyjne, styropian, **19** profile niemetalowe dla budownictwa-listwy parapetowe, gzymсы, kliny dachowe, otuliny do rur, **20** opakowania ze styropianu dla branży komputerowej, meblarskiej, AGD, TV, **35** usługi sprzedaży hurtowej styropianu oraz maszyn i urządzeń do produkcji styropianu, **42** usługi w zakresie projektowania technicznego maszyn i urządzeń.

(111) **213138** (220) 2007 07 18 (210) 327925
(151) 2009 01 08 (441) 2007 10 29
(732) „FIRST DATA POLSKA” Spółka Akcyjna, Warszawa, PL.
(540) polkarta

(510), (511) **09** urządzenia i przyrządy elektryczne, kasy sklepowe, maszyny liczące, sprzęt przetwarzający dane, komputery, komputerowe urządzenia peryferyjne, programy komputerowe, oprogramowanie stałe i ruchome, czytniki, telefoniczne urządzenia nadawcze, karty magnetyczne kodowane, karty inteligentne, kodery magnetyczne, czytniki, magnetyczne i optyczne nośniki danych, **16** druki, artykuły biurowe, z wyjątkiem mebli, materiały piśmienne, formularze, materiały szkoleniowe i instruktażowe, kalendarze, stemple, nieelektryczne odciskarki do kart kredytowych, **35** doradztwo i pomoc w zakresie organizowania i prowadzenia działalności gospodarczej, sortowanie danych w bazach komputerowych, zarządzanie zbiorami informatycznymi, pozyskiwanie i systematyzacja danych w komputerowych bazach danych, **36** świadczenie usług w sprawach finansowych, doradztwo i informacje w sprawach finansowych, w szczególności w zakresie organizacji i obsługi systemów kart płatniczych, usługi i operacje finansowe, w szczególności związane z obsługą obrotu bezgotówkowego, emisja kart kredytowych, obsługa kart debetowych i kart kredytowych, operacje bankowe, finansowe i walutowe, **41** nauczanie, w szczególności w zakresie organizacji i obsługi systemów kart płatniczych, organizowanie i prowadzenie seminariów, szkoleń i sympozjów, **42** projektowanie i rozwój komputerowego sprzętu i oprogramowania, doradztwo w zakresie sprzętu komputerowego, projektowanie oprogramowania i systemów komputerowych, programowanie komputerów, czynności związane z oprogramowaniem komputerowym, w szczególności instalacje, aktualizacja i konserwacja, analizy systemów komputerowych, wykorzystanie komputerów i oprogramowania komputerowego, konwersja danych.

(111) **213139** (220) 2007 07 25 (210) 328177
 (151) 2008 10 29 (441) 2007 10 29
 (732) HANDLOPEX S.A., Rzeszów, PL.
 (540)



Kolor znaku: czarny, zielony

(531) 3.7.21, 18.1.21, 29.1.12
 (510), (511) **01** zestawy do naprawy dętek i opon, kauczuk płynny i roztwory kauczukowe, kleje i preparaty klejące do celów przemysłowych, zestawy składników do naprawy obręczy kół, **12** antypoślizgowe urządzenia do opon, sprężyny i resory amortyzujące do samochodów, bieżniki do bieżnikowania opon, bieżniki do pojazdów, ciężarki do wyważania kół pojazdów, dętki do opon, łatki do naprawy dętek, wentyle do opon, zestawy i wyposażenie do naprawy dętek, gwoździe do opon, hamulce do pojazdów, klocki hamulcowe, uszczelki kauczukowe, kolce do opon, koła pojazdów oraz akcesoria do kół pojazdów, łańcuchy przeciwpoślizgowe, obręcze do kół, ogumienie do kół pojazdów i rowerów, opony bezdętkowe i pneumatyczne, podwozia pojazdów, pompy powietrzne, felgi, **17** guma do bieżnikowania opon, gutaperka, kauczuk syntetyczny, lateks, mika, żywice syntetyczne, **35** badania rynku, doradztwo w zakresie doboru i użytkowania opon, sprzedaż hurtowa i detaliczna, także on-line opon, dętek, felg, sprzedaż hurtowa i detaliczna, także on-line akcesoriów do opon oraz zestawów do naprawy opon, **37** bieżnikowanie opon, konserwacja opon pojazdów, wulkanizacja opon, **39** magazynowanie opon, przechowalnia opon.

(111) **213140** (220) 2007 07 25 (210) 328189
 (151) 2009 01 14 (441) 2007 10 29
 (732) LU POLSKA Spółka Akcyjna, Warszawa, PL.
 (540) San. O ciastkach wiemy wszystko.

(510), (511) **30** herbata, paszteciki (słodkie lub słone), ciastka (słodkie lub słone), ciasteczka, produkty zbożowe, płatki śniadaniowe, dania gotowe częściowo lub całkowicie zrobione z wyrobów piekarniczych, chleb, sucharki, herbatniki (słodkie lub słone), wafle, wafle naleśnikowe, wszystkie te produkty zwykle i/lub z polewą i/lub nadziewane i/lub aromatyzowane, słone lub słodkie przekąski z herbatników, wyrobów piekarniczych, ciasta, rzadkiego ciasta, wyroby cukiernicze, lody, kremy mrożone, słodczyce, batony, słodkie sosy, wszystkie wyżej wymienione produkty z lub bez aromatów owocowych lub zawierające owoce.

(111) **213141** (220) 2003 12 22 (210) 274253
 (151) 2009 01 15 (441) 2004 04 19
 (732) Wirtus-Grzegorz Raziuk, Warszawa Wesola, PL.
 (540)



Kolor znaku: jasnoniebieski, czarny

(531) 26.11.3, 27.5.1, 29.1.4, 29.1.8
 (510), (511) **37** usługi naprawy i konserwacji sprzętu komputerowego.

(111) **213142** (220) 2004 09 15 (210) 285439
 (151) 2008 08 21 (441) 2004 12 27
 (732) TK SPORT MEDIA Sp. z o.o., Łódź, PL.

(540)



Kolor znaku: czarny, czerwony

(531) 26.1.1, 26.2.1, 27.5.1, 29.1.12
 (510), (511) **18** torby turystyczne, torby na sprzęt sportowy, **25** odzież, obuwie, nakrycia głowy, skarpety, rękawiczki, szale, krawaty.

(111) **213143** (220) 2005 08 03 (210) 298588
 (151) 2008 12 29 (441) 2005 11 14
 (732) Elita Spółka z o.o., Sztumskie Pole, PL.
 (540) BOA VISTA

(510), (511) **11** wyroby sanitarne z ceramiki, ceramika łazienkowa, bidety, kompaktki WC, miski ustępowe, pisuary, sedesy, płuczki ustępowe, umywalki, postumenty do umywalk, kabiny natryskowe, brodziki, natryski, armatura sanitarna, części do instalacji sanitarnych, armatura regulacyjna, do przewodów i urządzeń wodnych, instalacje sanitarne, wanny łazienkowe, wyposażenie do wanien, **20** meble, meble łazienkowe, meblowe wyposażenie łazienek, półki meblowe, szafki, toaletki meblowe, wieszaki meblowe, parawany, płyty dekoracyjne, karnisze do zasłon, wyroby stolarskie meblowe, lustra.

(111) **213144** (220) 2006 07 04 (210) 312746
 (151) 2008 12 29 (441) 2006 10 16
 (732) ELITA Spółka z o.o., Sztumskie Pole, PL.
 (540) DIONE

(510), (511) **11** wyroby sanitarne z ceramiki, ceramika łazienkowa, bidety, kompaktki WC, miski ustępowe, pisuary, sedesy, płuczki ustępowe, umywalki, postumenty do umywalk, baterie umywalkowe, kabiny natryskowe, brodziki, natryski, krany, armatura sanitarna, części do instalacji sanitarnych, armatura regulacyjna do przewodów i urządzeń wodnych, instalacje sanitarne, wanny łazienkowe, wyposażenie do wanien, **20** meble, meble łazienkowe, meblowe wyposażenie łazienek, półki meblowe, szafki, toaletki meblowe, wieszaki meblowe, parawany, płyty dekoracyjne, karnisze do zasłon, wyroby stolarskie meblowe, lustra.

(111) **213145** (220) 2006 10 12 (210) 316573
 (151) 2008 12 29 (441) 2007 01 22
 (732) OLIMP LABORATORIES Spółka z o.o., Nagawczyna, PL.
 (540) OLIMP MSM FORTE

(510), (511) **05** odżywki wzmacniające zawierające preparaty farmaceutyczne stosowane profilaktycznie i dla rekonwalescentów, inna żywność dietetyczna i suplementy diety do celów leczniczych, leki dla ludzi, leki pomocnicze, wspierające, leki w płynie, maści do celów farmaceutycznych, środki przeciwbólowe, balsamy do celów leczniczych, **29** koncentraty i odżywki wysokobiałkowe wzbogacone witaminami, solami mineralnymi i aminokwasami, produkty mleczne (mleko, jogurty, kefiry, sery, białka mleczne, serwatki), napoje mleczne lub z przewagą mleka, **30** koncentraty i odżywki węglowodanowe i wysokoenergetyczne wzbogacone witaminami i solami mineralnymi, **32** napoje bezalkoholowe wzbogacone witaminami i minerałami, napoje serwatkowe, napoje izotoniczne, napoje z soków owoców, nektary owocowe, napoje proteinowe, węglowodanowe, energetyczne.

(111) **213146** (220) 2006 10 12 (210) 316575
 (151) 2008 12 29 (441) 2007 01 22
 (732) OLIMP LABORATORIES Spółka z o.o., Nagawczyna, PL.
 (540) OLIMP CREATINE 1000

(510), (511) **05** odżywki wzmacniające zawierające preparaty farmaceutyczne stosowane profilaktycznie i dla rekonwalescentów, inna żywność dietetyczna i suplementy diety do celów leczniczych, leki dla ludzi, leki pomocnicze, wspierające, leki w płynie, maści do celów farmaceutycznych, środki przeciwbólowe, balsamy do celów leczniczych, **29** koncentraty i odżywki wysokobiałkowe wzbogacone

witaminami, solami mineralnymi i aminokwasami, produkty mleczne (mleko, jogurty, kefiry, sery, proteiny mleczne, serwatki), napoje mleczne lub z przewagą mleka, **30** koncentraty i odżywki węglowodanowe i wysokoenergetyczne wzbogacone witaminami i solami mineralnymi, **32** napoje bezalkoholowe wzbogacone witaminami i minerałami, napoje serwatkowe, napoje izotoniczne, napoje z soków owoców, nektary owocowe, napoje proteinowe, węglowodanowe, energetyczne.

(111) **213147** (220) 2006 10 12 (210) 316580
(151) 2008 12 29 (441) 2007 01 22
(732) OLIMP LABORATORIES Spółka z o.o., Nagawczyna, PL.
(540) OLIMP FAT BURNER PLUS

(510), (511) **05** odżywki wzmacniające zawierające preparaty parafarmaceutyczne stosowane profilaktycznie i dla rekonwalescentów, inna żywność dietetyczna i suplementy diety do celów leczniczych, leki dla ludzi, leki pomocnicze, wspierające, leki w płynie, maści do celów farmaceutycznych, środki przeciwbólowe, balsamy do celów leczniczych, **29** koncentraty i odżywki wysokobiałkowe wzbogacone witaminami, solami mineralnymi i aminokwasami, produkty mleczne (mleko, jogurty, kefiry, sery, proteiny mleczne, serwatki), napoje mleczne lub z przewagą mleka, **30** koncentraty i odżywki węglowodanowe i wysokoenergetyczne wzbogacone witaminami i solami mineralnymi, **32** napoje bezalkoholowe wzbogacone witaminami i minerałami, napoje serwatkowe, napoje izotoniczne, napoje z soków owoców, nektary owocowe, napoje proteinowe, węglowodanowe, energetyczne.

(111) **213148** (220) 2006 10 12 (210) 316581
(151) 2008 12 29 (441) 2007 01 22
(732) OLIMP LABORATORIES Spółka z o.o., Nagawczyna, PL.
(540)



Kolor znaku: biały, zielony, żółty, czarny

(531) 5.1.1, 26.4.2, 26.4.9, 27.5.1, 29.1.14
(510), (511) **03** kosmetyki dla sportowców, kosmetyki wspomagające odchudzanie i codzienna pielęgnację ciała, perfumy i środki perfumeryjne, wody toaletowe, wody kolońskie, wody zapachowe, dezodoranty, antyperspiranty, olejki eteryczne, kremy, maści, maseczki kosmetyczne, mleczka kosmetyczne, talk kosmetyczny, mydła, mieszaniny zapachowe, preparaty do golenia i depilacji, kosmetyki do opalania, szampony, sole kąpielowe, kosmetyki do pielęgnacji włosów, środki do czyszczenia zębów, **05** leki dla ludzi, leki pomocnicze i wspierające, leki w płynie, maści do celów farmaceutycznych, leki przeciw zaporciom, leki uspokajające, środki przeczyszczające, środki przeciwbólowe, preparaty medyczne na porost włosów, zioła lecznicze, hormony do celów medycznych, materiały opatrunkowe, bandaże higieniczne, bandaże opatrunkowe, gaza opatrunkowa, gazy dla celów medycznych, gąbka do ran, plastry do celów medycznych, balsamy do celów leczniczych, preparaty terapeutyczne do kąpieli, preparaty chemiczno-farmaceutyczne, bakteriologiczne, bakteryjne i biologiczne preparaty do celów medycznych, enzymy do celów farmaceutycznych i medycznych, sole do kąpieli mineralnych, substancje dietetyczne do celów leczniczych, artykuły spożywcze dla niemowląt, środki odkażające, środki sanitarne do celów leczniczych, odżywki wzmacniające zawierające preparaty parafarmaceutyczne stosowane profilaktycznie i dla rekonwalescentów, inna żywność dietetyczna i suplementy diety do celów leczniczych, **16** wydawnictwa prasowe, katalogi, książki, **29** produkty mleczne, mleko, jogurty, kefiry, sery, proteiny mleczne, serwatki, napoje mleczne lub z przewagą mleka, białka jajek, proteiny spożywcze, ekstrakty mięsne, konserwowane, suszone i gotowane owoce i warzywa, oleje i tłuszcze jadalne, koncentraty i odżywki wysokobiałkowe wzbogacone witaminami, solami mineralnymi i aminokwasami, **30** pieczywo, pieczywo specjalne, pieczywo dietetyczne, mieszanki śniadaniowe, w tym: muesli, płatki kukurydziane, płatki owsiane, otręby, produkty mączne, produkty zbożowe, napoje kawowe i czekoladowe, soja, koncentraty i odżywki węglowodanowe i wysokoenergetyczne

ne wzbogacone witaminami i solami mineralnymi, **32** napoje bezalkoholowe, aperityfy bezalkoholowe, wyciągi z owoców, ekstrakty owocowe bezalkoholowe, woda gazowana i mineralna, soki, syropy do napojów, napoje serwatkowe, napoje z soków owoców, nektary owocowe, napoje proteinowe i węglowodanowe, napoje bezalkoholowe wzbogacone witaminami i solami mineralnymi, soki owocowe i warzywne, napoje energetyczne, **35** zgrupowanie na rzecz osób trzecich różnych towarów obejmujących: kosmetyki dla sportowców, kosmetyki wspomagające odchudzanie i codzienną pielęgnację ciała, perfumy i środki perfumeryjne, wody toaletowe, wody kolońskie, wody zapachowe, dezodoranty, antyperspiranty, olejki eteryczne, kremy i maści, maseczki kosmetyczne, mleczka kosmetyczne, talk kosmetyczny, mydła, mieszaniny zapachowe, preparaty do golenia i depilacji, kosmetyki do opalania, szampony, sole kąpielowe, kosmetyki do pielęgnacji włosów, środki do czyszczenia zębów, leki dla ludzi, leki pomocnicze i wspierające, leki w płynie, maści do celów farmaceutycznych, leki przeciw zaporciom, leki uspokajające, środki przeczyszczające, środki przeciwbólowe, preparaty medyczne na porost włosów, zioła lecznicze, hormony do celów medycznych, materiały opatrunkowe, bandaże higieniczne, bandaże opatrunkowe, gaza opatrunkowa, gazy dla celów medycznych, gąbka do ran, plastry do celów medycznych, balsamy do celów leczniczych, preparaty terapeutyczne do kąpieli, preparaty chemiczno-farmaceutyczne, bakteriologiczne, bakteryjne i biologiczne preparaty do celów medycznych, enzymy do celów farmaceutycznych i medycznych, sole do kąpieli mineralnych, substancje dietetyczne do celów leczniczych, artykuły spożywcze dla niemowląt, środki odkażające, środki sanitarne do celów leczniczych, odżywki wzmacniające zawierające preparaty parafarmaceutyczne stosowane profilaktycznie i dla rekonwalescentów, produkty mleczne, mleko, jogurty, kefiry, sery, proteiny mleczne, serwatki, napoje mleczne lub z przewagą mleka, białka jajek, proteiny spożywcze, ekstrakty mięsne, konserwowane, suszone i gotowane owoce i warzywa, oleje i tłuszcze jadalne, koncentraty i odżywki wysokobiałkowe wzbogacone witaminami i solami mineralnymi, aminokwasami, pieczywo, pieczywo specjalne, pieczywo dietetyczne, mieszanki śniadaniowe, w tym: muesli, płatki kukurydziane, płatki owsiane, otręby, produkty mączne, produkty zbożowe, napoje kawowe i czekoladowe, soja, koncentraty i odżywki węglowodanowe i wysokoenergetyczne wzbogacone witaminami i solami mineralnymi, napoje bezalkoholowe, aperityfy bezalkoholowe, wyciągi z owoców, ekstrakty owocowe bezalkoholowe, woda gazowana i mineralna, soki, syropy do napojów, napoje serwatkowe, napoje z soków owoców, nektary owocowe, napoje proteinowe i węglowodanowe, napoje bezalkoholowe wzbogacone witaminami i solami mineralnymi, soki owocowe i warzywne, napoje energetyczne, pozwalające nabywcy wygodnie je oglądać i kupować w sklepach, hurtowniach oraz na stronie internetowej, sprzedaż towarów za pośrednictwem sklepu internetowego, usługi reklamowe i marketingowe, **44** poradnictwo z zakresu medycyny, poradnictwo z zakresu medycyny naturalnej, poradnictwo z zakresu farmacji, poradnictwo z zakresu kosmetyki.

(111) **213149** (220) 2006 10 12 (210) 316584
(151) 2008 12 29 (441) 2007 01 22
(732) OLIMP LABORATORIES Spółka z o.o., Nagawczyna, PL.
(540) OLIMP GTF

(510), (511) **05** odżywki wzmacniające zawierające preparaty parafarmaceutyczne stosowane profilaktycznie i dla rekonwalescentów, inna żywność dietetyczna i suplementy diety do celów leczniczych, leki dla ludzi, leki pomocnicze, wspierające, leki w płynie, maści do celów farmaceutycznych, środki przeciwbólowe, balsamy do celów leczniczych, **29** koncentraty i odżywki wysokobiałkowe wzbogacone witaminami, solami mineralnymi i aminokwasami, produkty mleczne (mleko, jogurty, kefiry, sery, proteiny mleczne, serwatki), napoje mleczne lub z przewagą mleka, **30** koncentraty i odżywki węglowodanowe i wysokoenergetyczne wzbogacone witaminami i solami mineralnymi, **32** napoje bezalkoholowe wzbogacone witaminami i minerałami, napoje serwatkowe, napoje izotoniczne, napoje z soków owoców, nektary owocowe, napoje proteinowe, węglowodanowe, energetyczne.

(111) **213150** (220) 2006 10 12 (210) 316585
(151) 2008 12 29 (441) 2007 01 22
(732) OLIMP LABORATORIES Spółka z o.o., Nagawczyna, PL.

(540) OLIMP ALC

(510), (511) **05** odżywki wzmacniające zawierające preparaty parafarmaceutyczne stosowane profilaktycznie i dla rekonwalescentów, inna żywność dietetyczna i suplementy diety do celów leczniczych, leki dla ludzi, leki pomocnicze, wspierające, leki w płynie, maści do celów farmaceutycznych, środki przeciwbólowe, balsamy do celów leczniczych, **29** koncentraty i odżywki wysokobiałkowe wzbogacone witaminami, solami mineralnymi i aminokwasami, produkty mleczne (mleko, jogurty, kefiry, sery, proteiny mleczne, serwatki), napoje mleczne lub z przewagą mleka, **30** koncentraty i odżywki węglowodanowe i wysokoenergetyczne wzbogacone witaminami i solami mineralnymi, **32** napoje bezalkoholowe wzbogacone witaminami i minerałami, napoje serwatkowe, napoje izotoniczne, napoje z soków owoców, nektary owocowe, napoje proteinowe, węglowodanowe, energetyczne.

(111) **213151** (220) 2006 10 26 (210) 317221
 (151) 2008 12 29 (441) 2007 02 05
 (732) SECURIA POLSKA Spółka z o.o., Warszawa, PL.
 (540)



Kolor znaku: czarny, czerwony, ciemnoczerwony, biały

(531) 18.1.7, 24.15.1, 27.5.1, 29.1.13

(510), (511) **36** pomoc przy utracie kart płatniczych, kredytowych, debetowych, prepaid, blokowanie kart płatniczych, kredytowych, debetowych, prepaid, ogólna obsługa kart płatniczych, informacje bankowe, informacje finansowe, **38** pomoc przy utracie kart SIM i telefonów komórkowych, blokowanie kart SIM i telefonów komórkowych, **45** usługi w zakresie bezpieczeństwa, informacja w zakresie bezpieczeństwa, pomoc przy utracie dokumentów, kart płatniczych, telefonów, kluczy.

(111) **213152** (220) 2006 10 26 (210) 317222
 (151) 2008 12 29 (441) 2007 02 05
 (732) SECURIA POLSKA Spółka z o.o., Warszawa, PL.
 (540)



Kolor znaku: czarny, czerwony, biały, ciemnoczerwony

(531) 16.1.25, 24.15.1, 27.5.1, 29.1.13

(510), (511) **36** pomoc przy utracie kart płatniczych, kredytowych, debetowych, prepaid, blokowanie kart płatniczych, kredytowych, debetowych, prepaid, ogólna obsługa kart płatniczych, informacje bankowe, informacje finansowe, **38** pomoc przy utracie kart SIM i telefonów komórkowych, blokowanie kart SIM i telefonów komórkowych, **45** usługi w zakresie bezpieczeństwa, informacja w zakresie bezpieczeństwa, pomoc przy utracie dokumentów, kart płatniczych, telefonów, kluczy.

(111) **213153** (220) 2006 10 27 (210) 317283
 (151) 2008 12 29 (441) 2007 02 05
 (732) Bogusław Bujak, Izabelin, PL.
 (540) SLM

(510), (511) **35** pozyskiwanie danych do komputerowych baz danych, komputerowe zarządzanie plikami, wyszukiwanie w komputerowych bazach danych, zarządzanie zbiorami informatycznymi, **36** doradztwo w sprawach finansowych i ubezpieczeniowych, informacje finansowe, informacje ubezpieczeniowe, zarządzanie nieruchomościami, kredytowanie, transfer elektroniczny środków finansowych, notowania giełdowe, kredyty ratalne, **42** administrowanie stronami internetowymi, analizy systemów komputerowych, doradztwo w zakresie sprzętu komputerowego, instalacje oprogramowania komputerowego, aktualizacja oprogramowania komputerowego, projektowanie systemów komputerowych, programowanie

komputerów, odzyskiwanie komputerów, konserwacja oprogramowania komputerowego, tworzenie i utrzymywanie stron internetowych dla osób trzecich.

(111) **213154** (220) 2006 10 27 (210) 317286
 (151) 2008 12 31 (441) 2007 02 05

(732) BAKALLAND Spółka Akcyjna, Mościska, PL.

(540) BAKALLAND BAKALIE NAJLEPSZE POD SŁOŃCEM

(510), (511) **29** bakalie, mieszanki bakaliowe, owoce suszone, jogurty, twarożki, **30** płatki zbożowe, muesli, mieszanki płatków zbóż i bakalii, batony i wafle z bakaliami w polewie czekoladowej lub jogurtowej lub bez polewy, herbatniki, pieczywo z bakaliami, herbaty, **31** orzeszki arachidowe i pistacjowe, ziarna, pestki, migdały, orzechy, mak.

(111) **213155** (220) 2006 11 07 (210) 317640
 (151) 2008 12 29 (441) 2007 02 19

(732) „PROT” s.c. Rafał Kasprzak, Roman Nych, Daniel Kasprzak, Ostrów Wielkopolski, PL.

(540)



(531) 26.1.2, 27.5.1

(510), (511) **41** organizowanie i obsługa dyskotek, obsługa sal gier, informacja o imprezach rozrywkowych, kasyna gier hazardowych, usługi w zakresie rozrywki, organizowanie i obsługa zabaw tanecznych, usługi w zakresie organizowania imprez sportowych i rekreacyjnych, organizowanie loterii, lunaparki, nocne kluby, organizowanie wypoczynku poza miejscem zamieszkania, organizowanie konkursów piękności, usługi w zakresie impresariatu, obsługa pól golfowych, wypożyczanie filmów, wynajem sal na imprezy, **43** bary szybkiej obsługi, prowadzenie hoteli, kempingów i pensjonatów, prowadzenie restauracji, kawiarni, piwiarni, usługi cateringowe, usługi w zakresie przygotowania i dostarczania posiłków w określone miejsce.

(111) **213156** (220) 2006 11 15 (210) 317969
 (151) 2009 01 09 (441) 2007 02 19

(732) „ORION” Jerzy Czernek, Łódź, PL.

(540) ONDRASZEK

(510), (511) **34** papierosy, tytoń, gilzy papierosowe, zapalniczki, cygaretki, fajki, filtry do papierosów, papierosnice, popielniczki, woreczki na tytoń, zapalniczki, **35** prowadzenie punktów sprzedaży hurtowej i detalicznej papierosów, wyrobów tytoniowych oraz akcesoriów papierosowych o których mowa w klasie 34.

(111) **213157** (220) 2006 12 18 (210) 319256
 (151) 2008 12 31 (441) 2007 04 02

(732) TETLEY GB LIMITED, Greenford, GB.

(540) heart protect formula

(510), (511) **05** zioła lecznicze, herbaty lecznicze, lecznicze herbatki ziołowe, wyciągi roślinne i ziołowe do celów leczniczych, nalewki do celów leczniczych, mieszanki ziołowe do celów leczniczych, ziołowe preparaty do odchudzania i oczyszczania organizmu, **30** herbaty, herbaty owocowe, herbaty aromatyzowane, herbaty ziołowe, napoje na bazie herbaty, **32** syropy, wyciągi, ekstrakty, esencje, napoje bezalkoholowe, napoje bezalkoholowe na bazie herbaty, preparaty do produkcji napojów.

(111) **213158** (220) 2007 03 26 (210) 323132
 (151) 2008 10 27 (441) 2007 07 09

(732) Biuro Techniczno-Handlowe „ELSTAR” Stanisław Rosnowski, Elbląg, PL.

(540)

(531) 27.5.1

(510), (511) **06** armatura ze stali nierdzewnej i kwasoodpornej rurociągów, kotłów, instalacji sprężonego powietrza i instalacji wenty-

lacyjnych, a w tym: klamki, kolana do rur metalowe, krany, kształtki rurowe rozgałęzieniowe metalowe, liny metalowe, opaski zaciskowe metalowe do łączenia rur, osłony do rur metalowe, pręty metalowe, przewody metalowe do centralnego ogrzewania, przewody ciśnieniowe metalowe, przewody metalowe do instalacji wentylacyjnej i klimatyzacyjnej, przewody wodociągowe metalowe, rurociągi zasilające metalowe, rury i rurki metalowe, śruby metalowe, taśmy metalowe, trójniki metalowe, tuleje metalowe, uchwyty metalowe, włazy metalowe, zaciski do rur i kabli metalowe, zawory i zasuwy metalowe, zawiasy metalowe, zawory wodociągowe metalowe, zawory zasuwowe metalowe (inne niż do części maszyn), zawory klapowe metalowe (inne niż do części maszyn), zawory kulowe metalowe (inne niż do części maszyn), zbiorniki metalowe, złączki do rur metalowe, **07** urządzenia elektromechaniczne do produkcji żywności, maszyny do filtrowania, wkłady do maszyn filtrujących, **08** przecinarki do rur, przyrządy do cięcia rur, **11** filtry do instalacji domowych lub przemysłowych, filtry wody pitnej, filtry do baterii sanitarnych, głowice termostatyczne do instalacji grzewczych, zawory regulujące poziom w zbiornikach, zbiorniki ciśnieniowe wody, **37** naprawa i konserwacja maszyn oraz narzędzi do obróbki metali, instalowanie, naprawa i konserwacja maszyn do obróbki mechanicznej metali, instalowanie i naprawa urządzeń elektrycznych, **40** spawanie, lutowanie, obróbka mechaniczna i plastyczna elementów metalowych, szlifowanie i polerowanie, kompletowanie materiałów na zamówienie.

(111) **213159** (220) 2007 05 25 (210) 325762
 (151) 2009 01 07 (441) 2007 09 03
 (732) Przedsiębiorstwo Produkcyjno Handlowe ROMEL s.c. Roman Zamorski, Grażyna Krawczyk, Janina Walentowicz, Łódź, PL.
 (540)



Kolor znaku: szary, czarny

(531) 27.5.1, 29.1.12
 (510), (511) **25** odzież, garnitury, garsonki, marynarki, żakiety, spodnie.

(111) **213160** (220) 2007 05 28 (210) 325802
 (151) 2008 10 29 (441) 2007 09 03
 (732) EXPOLINE R. Janik, W. Zajdler Spółka Jawna, Łódź, PL.
 (540) poscentrum

(510), (511) **20** akcesoria i osprzęt z tworzyw sztucznych do montażu reklam: uchwyty, sprężynki, przyssawki, haczyki, haki, kołki, zaczepy, klamry i klamerki, listwy z haczykami, złączki, rzepy, paski, łączniki, łańcuszki, zaciski, kółka, listwy plakatowe, osłonki, koszulki cenowe, ości do mocowania etykiet, sworznie, karabińczyki, klipsy, śruby, nakrętki, podkładki ozdobne, nity, zaślepki dekoracyjne, kapturki, spinki, zawiasy, nożki, stopki, pokrętła, zatyczki, zapinki, tabliczki identyfikacyjne, łożyska ślizgowe, nasadki, zatrzaski, zatyczki wciskane, ograniczniki, pręty z gwintem, zasuwy, płytki dystansowe, łączniki do rurek, zawieszki, gwinty dociskowe, szyny, słupki dystansowe, zawieszki, rączki wciskane, zaciski do płyt, plomby, żyłki, krążki, linki montażowe, zwieńczenia regałów, podstawki, czopy, dyble, tulejki, opaski kablowe, uchwyty do opasek kablowych, maskownicy do przewodów i kabli, poduszki ochronne, akcesoria sklepowe i reklamowe z tworzyw sztucznych: maszyci do flag i flagietek reklamowych, stojaki na ulotki, ramki na plakaty, podajniki, kasetony reklamowe, litery przestrzenne, potykacze, pojemniki na kupony, tabliczki informacyjne, ścianki ekspozycyjne, podstawki ekspozycyjne, kostki reklamowe, etykiety cenowe, szyldy, stojaczki do miniflag i proporczyków, manekiny, stoiska, ludy prezentacyjne, koszyki sklepowe, stojaki i wieszaki na prasę, stojaki i wieszaki na kartki pocztowe, gabloty, tablice do umieszczania informacji, identyfikatory dla personelu sklepu, pojemniki do ekspozycji, stojaki odzieżowe, lustra sklepowe.

(111) **213161** (220) 2007 06 28 (210) 327099
 (151) 2008 12 29 (441) 2007 10 01

(732) STRADI STAR ART PRODUCTION Marcin Lewandowski, Warszawa, PL.
 (540)



Kolor znaku: granatowy, czerwony

(531) 3.7.9, 27.5.1, 29.1.12
 (510), (511) **09** zapisane nośniki informacji, dźwięku i obrazu-taśmy filmowe, kasety audio i video, płyty kompaktowe, dyski optyczne przeznaczone do odtwarzania w urządzeniach multimedialnych, CD, DVD, filmy fabularne, filmy dokumentalne, reportaże, programy telewizyjne i radiowe zapisane na taśmie filmowej, kasetach magnetycznych i dyskach optycznych, przyrządy do nagrywania, odtwarzania i powielania zapisanych nośników informacji, dźwięku i obrazu, automaty sprzedające i mechanizmy do urządzeń uruchamianych przez wrzucenie monety lub żetonu, maszyny liczące, sprzęt przetwarzający dane, komputery, gry komputerowe, **16** afisze, broszury, albumy, plakaty, papier, karton i wyroby z tych materiałów, gazety, dzienniki, czasopisma, periodyki, druki, magazyny, emblematy, książki, katalogi, foldery, etykiety, prospekty, akwarele, reprodukcje graficzne, fotografie, grafiki, kalendarze, katalogi, nalepki, nalepki reklamowe, wydawnictwa albumowe, śpiewniki, skrypty, przewodniki, publikacje drukowane, druki akcydensowe, materiały biurowe i piśmienne, papeterie, torby do pakowania z papieru i tworzyw sztucznych, materiały szkoleniowe i instruktażowe (z wyjątkiem aparatów), **41** usługi w zakresie produkcji telewizyjnej, filmowej, widowisk telewizyjnych, teatralnych, filmów fabularnych, dokumentalnych, reportaży, nagrań radiowych, płytowych i nagrań audio-video, wydawania nagrań dźwiękowych i audiowizualnych, usługi reporterskie, wypożyczanie taśm filmowych, zapisanych nośników informacji, dźwięku i obrazu, usługi wydawnicze, publikowanie książek i innych tekstów niereklamowych w formie drukowanej, elektronicznej, udostępnianie tych wydawnictw za pośrednictwem Internetu (nie do pobierania z sieci komputerowych), usługi w zakresie organizacji nauczania, nauczania korespondencyjnego zgodnie z zapotrzebowaniem uczestników, organizacja i prowadzenie kursów muzycznych, konferencji, kongresów, seminariów, sympozjów, zjazdów, wykładów, pokazów, usługi organizowania konkursów, artystycznych, edukacyjnych, rozrywkowych, konkursów piękności, zabaw, zawodów sportowych, loterii, prowadzenie usług parków rozrywki, usługi w zakresie komponowania muzyki, pisanie scenariuszy, organizacji sesji fotograficznych, castingów, udzielanie informacji w dziedzinie kultury rozrywki i edukacji, usługi impresaryjne świadczone dla artystów, twórców sztuki, muzyki, literatury, aktorów, usługi organizacji wystaw w celach kulturalnych i edukacyjnych, usługi związane z prowadzeniem orkiestr, chórów i zespołów muzycznych, usługi w zakresie organizacji koncertów, przedstawień teatralnych, widowisk artystycznych, imprez charytatywnych, artystycznych, estradowych, rozrywkowych, kulturalnych, naukowych, rekreacyjnych, integracyjnych, promocyjnych, plenerowych, organizowanie balów oraz przyjęć dotyczących rozrywki.

(111) **213162** (220) 2007 07 25 (210) 328190
 (151) 2009 01 14 (441) 2007 10 29
 (732) REHA FUND Sp. z o.o., Konstancin-Jeziorna, PL.
 (540)



Kolor znaku: czerwony, zielony

(531) 3.7.10, 3.7.16, 24.13.1, 24.13.17, 27.5.1, 29.1.12
 (510), (511) **10** aparatura i instrumenty medyczne, artykuły ortopedyczne, kule inwalidzkie, obuwie ortopedyczne, poduszki do celów leczniczych, protezy kończyn, przyrządy do przemieszczania inwalidów, pasy do celów leczniczych, pasy ortopedyczne, materace dla

celów leczniczych, gorsety dla celów leczniczych, **35** zgrupowanie na rzecz osób trzecich różnych towarów pozwalające nabywcy je oglądać i kupować w hurtowni, sklepach i na stronie internetowej artykułami ortopedycznymi, aparaturą i instrumentami medycznymi, **37** naprawa i serwis aparatury medycznej, artykułów ortopedycznych, przyrządów do przemieszczania inwalidów.

(111) **213163** (220) 2007 07 25 (210) 328191
(151) 2008 10 29 (441) 2007 10 29
(732) REHA FUND Sp. z o.o., Konstancin-Jeziorna, PL.

(540) Reha Fund
(510), (511) **10** aparatura i instrumenty medyczne, artykuły ortopedyczne, kule inwalidzkie, obuwie ortopedyczne, poduszki do celów leczniczych, protezy kończyn, przyrządy do przemieszczania inwalidów, pasy do celów leczniczych, pasy ortopedyczne, materace dla celów leczniczych, gorsety dla celów leczniczych, **35** zgrupowanie na rzecz osób trzecich różnych towarów pozwalające nabywcy je oglądać i kupować w hurtowni, sklepach i na stronie internetowej artykułami ortopedycznymi, aparaturą i instrumentami medycznymi, **37** naprawa i serwis aparatury medycznej, artykułów ortopedycznych, przyrządów do przemieszczania inwalidów.

(111) **213164** (220) 2007 07 25 (210) 328193
(151) 2008 12 30 (441) 2007 10 29
(732) „REHA FUND” Spółka z ograniczoną odpowiedzialnością, Konstancin-Jeziorna, PL.

(540)

BioFlote

(531) 27.5.1
(510), (511) **10** materace powietrzne przeciwoleżynowe.

(111) **213165** (220) 2007 07 25 (210) 328194
(151) 2008 12 30 (441) 2007 10 29
(732) TRACHEM Spółka z ograniczoną odpowiedzialnością, Warszawa, PL.

(540) TRACHEM
(510), (511) **10** sprzęt medyczny, meble specjalne dla celów stomatologicznych, aparatura i instrumenty stomatologiczne, aparatura dentystyczna elektryczna, zęby sztuczne, **35** zgrupowanie na rzecz osób trzecich różnych towarów pozwalające nabywcy je oglądać i kupować w hurtowniach, sklepach i na stronie internetowej wyspecjalizowanymi w sprzedaży instrumentów stomatologicznych, sprzętu medycznego, mebli dla celów stomatologicznych, **37** montaż, instalacja, serwis, konserwacja i naprawy sprzętu i mebli specjalnych dla celów medycznych, aparatury dentystycznej elektrycznej.

(111) **213166** (220) 2007 07 25 (210) 328195
(151) 2008 12 30 (441) 2007 10 29
(732) TRACHEM Spółka z ograniczoną odpowiedzialnością, Warszawa, PL.

(540)



Kolor znaku: niebieski, biały

(531) 1.5.1, 27.5.1, 29.1.12
(510), (511) **10** sprzęt medyczny, meble specjalne dla celów stomatologicznych, aparatura i instrumenty stomatologiczne, aparatura dentystyczna elektryczna, zęby sztuczne, **35** zgrupowanie na rzecz osób trzecich różnych towarów pozwalające nabywcy je oglądać i kupować w hurtowniach, sklepach i na stronie internetowej wyspecjalizowanymi w sprzedaży instrumentów stomatologicznych, sprzętu medycznego, mebli dla celów stomatologicznych, **37** montaż, instalacja, serwis, konserwacja i naprawy sprzętu i mebli specjalnych dla celów medycznych, aparatury dentystycznej elektrycznej.

(111) **213167** (220) 2007 07 26 (210) 328245
(151) 2008 10 30 (441) 2007 10 29
(732) Plus Warenhandels-gesellschaft mbH, Mühlheim an der Ruhr, DE.

(540) horner
(510), (511) **29** mięso, ryby, drób, dziczyzna, ekstrakty mięsne, konserwowane, mrożone, suszone, gotowane owoce i warzywa, galaretki, dżemy, kompoty, jaja, mleko, produkty mleczne, oleje i tłuszcze jadalne, **30** kawa, herbata, kakao, cukier, ryż, tapioka, sago, kawa nienaturalna, mąka i produkty zbożowe, chleb, wyroby cukiernicze i słodczyce, lody, miód, syrop z melasy, drożdże, proszek do pieczenia, sól, musztarda, ocet, sosy, przyprawy, lód.

(111) **213168** (220) 2007 07 30 (210) 328296
(151) 2009 01 12 (441) 2007 11 12
(732) Marion Kosmetyki Spółka z o.o., Gdynia, PL.

(540)



(531) 26.13.25, 27.5.1
(510), (511) **03** szampony koloryzujące, farby do włosów, rozjaśniacze, płyny do trwałej, szampony pielęgnacyjne, odżywki, maski, maseczki, żele, gumy, mleczka, lakiery, nabyłyszczacze.

(111) **213169** (220) 2007 07 30 (210) 328297
(151) 2009 01 12 (441) 2007 11 12
(732) SKIRA TRANS Dariusz Skwierawski, Wrocław, PL.

(540)



Kolor znaku: granatowy, biały

(531) 27.5.1, 29.1.12
(510), (511) **39** usługi transportowe, usługi informacyjne o transporcie, pośrednictwo transportowe, rezerwacje transportu.

(111) **213170** (220) 2007 08 01 (210) 328422
(151) 2009 01 07 (441) 2007 11 12
(732) Przedsiębiorstwo Usług Naukowych i Technicznych NDTEST Spółka z ograniczoną odpowiedzialnością, Warszawa, PL.

(540)



(531) 27.5.1, 27.5.3
(510), (511) **37** nadzór budowlany, wykonywanie robót budowlanych obiektów inżynierskich, **42** doradztwo budowlane, opracowywanie projektów technicznych, budowlanych, urbanistycznych, technologicznych, ekspertyzy inżynierskie, kontrola jakości wykonanych robót inżynierskich, badania techniczne, prace badawczo-rozwojowe w dziedzinie nauk technicznych, testowanie robót inżynierskich, analizy techniczne.

(111) **213171** (220) 2007 08 03 (210) 328487
(151) 2009 01 07 (441) 2007 11 12
(732) „ORION” Jerzy Czernek, Łódź, PL.

(540) TARPAN
(510), (511) **34** papierosy, tytoń, materiały dla palących, gilzy papierosowe, bibułki papierosowe, akcesoria dla palaczy, zapalki, **35** prowadzenie punktów sprzedaży hurtowej i detalicznej papierosów, wyrobów tytoniowych oraz akcesoriów papierosowych.

(111) **213172** (220) 2007 08 06 (210) 328584
 (151) 2008 12 31 (441) 2007 11 12
 (732) Giełda Papierów Wartościowych w Warszawie S.A.,
 Warszawa, PL.
 (540)



Kolor znaku: czarny, czerwony, biały
 (531) 26.3.23, 26.4.2, 26.4.16, 26.11.2, 27.5.1, 29.1.13
 (510), (511) **36** usługi finansowe związane ze sprzedażą i nabywaniem papierów wartościowych, przeprowadzanie analiz finansowych i prowadzenie notowań giełdowych.

(111) **213173** (220) 2007 08 06 (210) 328585
 (151) 2008 12 31 (441) 2007 11 12
 (732) The Polo/Lauren Company L.P., New York, US.
 (540) POLO BY RALPH LAUREN

(510), (511) **09** urządzenia i przyrządy naukowe, żeglarskie, geodezyjne, fotograficzne, kinematograficzne, optyczne, wagowe, pomiarowe, sygnalizacyjne, kontrolne (nadzorujące), do ratowania życia oraz do celów dydaktycznych, urządzenia i przyrządy do przewodzenia, przełączania, transformacji, akumulowania, regulacji oraz kontroli prądu elektrycznego, przyrządy do nagrywania, transmisji lub reprodukcji dźwięku lub obrazu, magnetyczne nośniki danych, płyty z nagraniami, automaty sprzedające oraz mechanizmy do urządzeń wrzutowych na monety, kasy sklepowe, maszyny liczące, sprzęt przetwarzający dane oraz komputery, urządzenia do gaszenia ognia, **18** skóra i imitacje skóry oraz wyroby z tych materiałów nie ujęte w innych klasach, skóry zwierzęce, skóry surowe, kufry i torby podróżne, parasole, parasolki i laski, bicze, uprzęż i wyroby rymarskie, **25** odzież, obuwie, nakrycia głowy.

(111) **213174** (220) 2007 08 06 (210) 328587
 (151) 2008 12 30 (441) 2007 11 12
 (732) Śląska Agencja Finansowa Marcin Gąszczak i Robert Zdańkowski Spółka Jawna, Sosnowiec, PL.
 (540)



Kolor znaku: czarny, biały, granatowy
 (531) 24.17.25, 26.13.25, 27.5.1, 29.1.13
 (510), (511) **35** pozyskiwanie danych o podmiotach gospodarczych do komputerowych baz danych, zarządzanie danymi i przetwarzanie danych, informacja o działalności gospodarczej, doradztwo w zakresie organizowania i prowadzenia działalności gospodarczej, usługi dotyczące analizy i oceny stanu ekonomicznego podmiotów gospodarczych, **36** usługi z zakresu obrotu wierzytelnościami, usługi factoringu, usługi dotyczące doradztwa i pośrednictwa finansowego, przeprowadzanie kompensat finansowych, usługi ubezpieczeniowe, usługi dotyczące analizy i oceny stanu finansowego podmiotów gospodarczych, **42** usługi z zakresu prowadzenia witryny internetowej.

(111) **213175** (220) 2007 08 07 (210) 328618
 (151) 2009 01 07 (441) 2007 11 12
 (732) LULU CAFE Jerzy Jankiewicz, Wrocław, PL.
 (540) LULU
 (510), (511) **43** usługi w zakresie prowadzenia: kawiarni, kafeterii, barów szybkiej obsługi, hoteli, moteli, restauracji, przygotowywanie dań (żywność i napoje) na zamówienie oraz ich dostawa.

(111) **213176** (220) 2007 08 08 (210) 328667
 (151) 2008 12 30 (441) 2007 11 12
 (732) INTER COMPLEX Spółka z o.o., Białystok, PL.

(540)



Kolor znaku: czerwony, niebieski
 (531) 27.5.1, 29.1.12
 (510), (511) **09** urządzenia wagowe, pomiarowe, kasy sklepowe, maszyny liczące, sprzęt przetwarzający dane i komputery, **16** maszyny do pisania i sprzęt biurowy, **20** meble, **35** reklama, **37** naprawy, usługi instalacyjne.

(111) **213177** (220) 2007 08 09 (210) 328705
 (151) 2008 12 30 (441) 2007 11 12
 (732) „MAVI-DENIZ” Edyta Ziółkowska, Jabłonowo, PL.
 (540) JPS SAVIOLA

(510), (511) **25** odzież, bielizna, obuwie, nakrycia głowy, **35** świadczenie usług polegających na zgrupowaniu na rzecz osób trzecich różnych towarów pozwalającym nabywcy wygodnie je oglądać i kupować w hurtowni wielobranżowej i/lub w dużym sklepie wielobranżowym, prowadzenie przedstawicielstw handlowych i usługowych podmiotów zagranicznych w kraju, agencje importowo-eksportowe, agencje informacji handlowej, agencje reklamowe, promocja sprzedaży dla osób trzecich, usługi zaopatrzenia osób trzecich jako zakupu produktów i usług dla innych przedsiębiorstw.

(111) **213178** (220) 2007 08 09 (210) 328712
 (151) 2008 10 29 (441) 2007 11 12
 (732) EURO BANK Spółka Akcyjna, Wrocław, PL.
 (540)

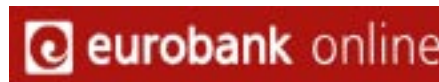

Kolor znaku: czerwony, biały
 (531) 27.5.1, 29.1.12
 (510), (511) **36** ubezpieczenia i finanse, usługi bankowe, usługi dotyczące spraw finansowych i monetarnych, kredytowanie, pożyczki, inwestycje kapitałowe, emisja kart kredytowych, usługi dotyczące czeków podróżnych i akredytyw, usługi w zakresie gromadzenia środków finansowych i ich lokowania.

(111) **213179** (220) 2007 08 19 (210) 329080
 (151) 2009 01 08 (441) 2007 11 26
 (732) „OLIMP” Ewa Niemiec, Kraków, PL.
 (540)



Kolor znaku: jasnobrązowy, kremowy
 (531) 27.5.1, 29.1.12
 (510), (511) **35** doradztwo w zakresie prowadzenia usług gastronomicznych, zarządzania i kierowania siecią lokali gastronomicznych, organizowanie i uruchamianie sieci gastronomicznych, wycena lokali gastronomicznych, analiza kosztów, badania opinii publicznej, pozyskiwanie danych do komputerowych baz danych, agencje informacji handlowej, wydawanie materiałów reklamowych, tworzenie sieci sklepów dystrybuujących żywność, pomoc w prowadzeniu działalności gospodarczej, wycena przedsiębiorstwa handlowego, promocja sprzedaży dla osób trzecich, wynajmowanie powierzchni na cele reklamowe, usługi dotyczące zaopatrzenia osób trzecich, zarządzanie hotelami, gromadzenie i udostępnianie informacji, usługi związane z przedstawicielstwem podmiotów zagranicznych, **41** prowadzenie szkoleń i kształcenie kadr pracujących w gastronomii i handlu, organizacja i obsługa: konferencji, sympozjów, zjazdów,

usługi orkiestry, organizowanie balów, zabaw, dyskotek, planowanie i organizowanie przyjęć okolicznościowych, spotkań klubowych i warszawskich, **43** prowadzenie kawiarni, restauracji, punktów gastronomicznych, moteli, hoteli, przygotowywanie i dostarczanie potraw na zlecenie (katering).

(111) **213180** (220) 2007 08 29 (210) 329448
(151) 2009 01 08 (441) 2007 12 10
(732) KRYNICA VITAMIN Spółka z ograniczoną odpowiedzialnością, Warszawa, PL.
(540) IZOMAX
(510), (511) **32** napoje izotoniczne, napoje izotoniczne w proszku, napoje bezalkoholowe, preparaty do produkcji napojów, esencje do produkcji napojów, napoje i soki owocowe.

(111) **213181** (220) 2007 08 29 (210) 329464
(151) 2009 01 08 (441) 2007 12 10
(732) „COLWAY”-Maurycy Turek, Jarosław Zych Spółka Jawna, Koleczkowo, PL.
(540)



Kolor znaku: granatowy, biały, błękitny

(531) 1.15.24, 27.5.1, 29.1.12
(510), (511) **05** pastylki do celów farmaceutycznych z kolagenem naturalnym.

(111) **213182** (220) 2007 08 29 (210) 329465
(151) 2009 01 08 (441) 2007 12 10
(732) „COLWAY”-Maurycy Turek, Jarosław Zych Spółka Jawna, Koleczkowo, PL.
(540) Colvita
(510), (511) **05** pastylki do celów farmaceutycznych z kolagenem naturalnym.

(111) **213183** (220) 2007 08 29 (210) 329466
(151) 2009 01 08 (441) 2007 12 10
(732) „COLWAY”-Maurycy Turek, Jarosław Zych Spółka Jawna, Koleczkowo, PL.
(540) Colway
(510), (511) **03** kolagen naturalny, kremy, odżywki, balsamy, maseczki z kolagenem naturalnym, kosmetyki na bazie kolagenu naturalnego, **05** pastylki dla celów farmaceutycznych z kolagenem naturalnym, **35** zgrupowanie na rzecz osób trzecich różnych towarów pozwalające nabywcy oglądać i kupować w hurtowniach, sklepach, na stronie internetowej oraz w sprzedaży bezpośredniej w marketingu sieciowym kosmetyki na bazie kolagenu naturalnego, substytutu diety na bazie kolagenu naturalnego.

(111) **213184** (220) 2007 08 30 (210) 329512
(151) 2009 01 15 (441) 2007 12 10
(732) COLWAY-M. Turek i J. Zych Spółka Jawna, Koleczkowo, PL.
(540)



Kolor znaku: granatowy, biały

(531) 27.5.1, 29.1.12
(510), (511) **03** kolagen naturalny, kremy, odżywki, balsamy, maseczki z kolagenem naturalnym, kosmetyki na bazie kolagenu naturalnego, **05** pastylki dla celów farmaceutycznych z kolagenem naturalnym, **35** zgrupowanie na rzecz osób trzecich różnych towarów pozwalające nabywcy oglądać i kupować w hurtowniach, sklepach, na stronie internetowej oraz w sprzedaży bezpośredniej w marketingu

gu sieciowym kosmetyki na bazie kolagenu naturalnego, substytutu diety na bazie kolagenu naturalnego.

(111) **213185** (220) 2007 09 03 (210) 329633
(151) 2009 01 08 (441) 2007 12 10
(732) Przedsiębiorstwo Produkcyjno-Handlowo-Usługowe „CERBER” Cezary Jagodziński, Łowicz, PL.
(540)



(531) 4.3.10, 27.5.1
(510), (511) **25** odzież z dzianin, skarpetki, pończochy, rajtuzy, rajstopy.

(111) **213186** (220) 2007 09 03 (210) 329638
(151) 2009 01 08 (441) 2007 12 10
(732) YAVAN Spółka z o.o., Kwirynów, PL.
(540) XALURON
(510), (511) **03** kosmetyki, **05** farmaceutyki, leki, chemiczne preparaty do celów medycznych.

(111) **213187** (220) 2007 09 03 (210) 329653
(151) 2009 01 08 (441) 2007 12 10
(732) XEROSERWIS Andrzej Golon, Biały Lasek, PL.
(540)



Kolor znaku: niebieski i odcienie, czerwony i odcienie, zielony i odcienie

(531) 24.15.3, 24.15.13, 27.5.1, 29.1.13
(510), (511) **02** tonery i tusze do kserokopiarek i drukarek.

(111) **213188** (220) 2007 09 04 (210) 329709
(151) 2009 01 13 (441) 2007 12 10
(732) „dtw elektronika” Stefan Domagała, Zabierzów, PL.
(540) torgap
(510), (511) **09** zespoły i podzespoły oraz aparatura z zakresu elektroniki, automatyki i elektrotechniki, aparatura kontrolno-pomiarowa, regulatory, zabezpieczenia, zasilacze, transformatory, zaciski, złącza elektryczne, przemienniki elektryczne, przetwornice, karkasy do cewek elektrycznych, magnesy, cewki elektromagnetyczne, druty i taśmy magnetyczne.

(111) **213189** (220) 2007 09 04 (210) 329715
(151) 2009 01 13 (441) 2007 12 10
(732) Advanced Micro Devices, Inc., (a Delaware corporation), Sunnyvale, US.
(540) PHENOM
(510), (511) **09** mikroprocesory, urządzenia półprzewodnikowe.

(111) **213190** (220) 2007 09 04 (210) 329720
(151) 2009 01 13 (441) 2007 12 10
(732) NATUR PRODUKT ZDROVIT Spółka z o.o., Warszawa, PL.
(540) BOLIPROM
(510), (511) **05** preparaty farmaceutyczne, leki do celów medycznych, preparaty dietetyczne dla celów leczniczych, preparaty witaminowe i lecznicze, preparaty mineralne, napoje do celów leczniczych, zioła lecznicze.

(111) **213191** (220) 2007 09 04 (210) 329721
(151) 2009 01 13 (441) 2007 12 10

(732) NATUR PRODUKT ZDROVIT Spółka z o.o., Warszawa, PL.

(540) BOLOPAR

(510), (511) **05** preparaty farmaceutyczne, leki do celów medycznych, preparaty dietetyczne dla celów leczniczych, preparaty witaminowe i lecznicze, preparaty mineralne, napoje do celów leczniczych, zioła lecznicze.

(111) **213192** (220) 2007 09 04 (210) 329722

(151) 2009 01 09 (441) 2007 12 10

(732) NATUR PRODUKT ZDROVIT Spółka z o.o., Warszawa, PL.

(540) SKRZYPOVITA-JESTEŚ PIĘKNA

(510), (511) **05** preparaty farmaceutyczne, leki do celów medycznych, preparaty dietetyczne dla celów leczniczych, preparaty witaminowe i lecznicze, preparaty mineralne, napoje do celów leczniczych, zioła lecznicze.

(111) **213193** (220) 2007 09 06 (210) 329814

(151) 2009 01 08 (441) 2007 12 10

(732) Przedsiębiorstwo Produkcyjno-Handlowe „PRYMAT” Ryszard Lechowski, Jastrzębie Zdrój, PL.

(540)

„Kucharek - ekspert w każdej kuchni”

(531) 24.17.25, 27.5.1

(510), (511) **29** mięso, ryby, drób, dziczyzna, ekstrakty mięsne, konserwowane i mrożone warzywa i owoce, gotowane i suszone warzywa i owoce, owoce kandyzowane i lukrowane, galaretki jadalne, dżemy, kompoty, jaja, mleko, produkty mleczne, oleje, tłuszcze jadalne, bulion, koncentraty jako buliony i rosoly, chipsy i chrupki ziemniaczane, chrupki owocowe, grzyby konserwowane i suszone, napoje mleczne lub z przewagą mleka, orzechy spreparowane, sałatki owocowe i warzywne, placki ziemniaczane, przecier pomidorowy, pyłki kwiatowe jako żywność, soki roślinne do gotowania, żywność produkowana z ryb, ser, skórki owocowe, wędliny, wyciągi z wodorostów do celów spożywczych, zioła ogrodowe konserwowane i suszone, zupy, składniki do sporządzania zup, żelatyna do żywności, **30** kawa, herbata, kakao, ryż, tapioka, sago, kawa nienaturalna, mąka spożywcza, chleb, wyroby cukiernicze, słodczyce, lody, miód, melasa, drożdże, proszek do pieczenia, musztarda, ocet, sosy jako przyprawy, przyprawy, lód, preparaty jako aromaty do żywności, bułka tarta, bułki, chipsy jako produkty zbożowe, ciasta, ciastka, cukierki, napoje na bazie czekolady, kakao i herbaty, esencje do artykułów żywnościowych z wyjątkiem esencji eterycznych i olejów esencyjnych, galaretki spożywcze nie do celów medycznych, wyroby z kakao, kanapki, kasze spożywcze, keczup jako sos, sól kuchenna, kukurydza mielona prażona i palona, lody spożywcze w proszku, majonezy, makarony, żywność na bazie mąki, muesli, naleśniki, napary inne niż do celów leczniczych, ozdoby do ciast jadalne, paszteciki, pierogi, pizze, płatki zbożowe i kukurydziane, sosy z pomidorów, ciasta w proszku, puddingi, sosy do sałatek, produkty żywnościowe ze skrobi, słodziki, sosy do polewania deserów, suchary, tarty z nadzieniem, tortille, zagęszczacze stosowane przy gotowaniu produktów spożywczych, zielenina jako przyprawa.

(111) **213194** (220) 2007 09 07 (210) 329868

(151) 2009 01 09 (441) 2007 12 10

(732) „INOFAMA” Spółka Akcyjna, Inowrocław, PL.

(540) INOFAMA

(510), (511) **06** pojemniki metalowe, konstrukcje metalowe, palety transportowe metalowe, zbiorniki metalowe, barierki bezpieczeństwa na drogach, barierki ochronne metalowe, kratownice metalowe, **07** rolnicze maszyny, **12** przyczepy do pojazdów, **21** koryta dla zwierząt, **40** obróbka metali, powlekanie metali.

(111) **213195** (220) 2007 09 07 (210) 329869

(151) 2009 01 09 (441) 2007 12 10

(732) „INOFAMA” Spółka Akcyjna, Inowrocław, PL.

(540)



Kolor znaku: czarny, srebrny

(531) 26.4.11, 27.5.1, 27.7.1, 29.1.12

(510), (511) **06** pojemniki metalowe, konstrukcje metalowe, palety transportowe metalowe, zbiorniki metalowe, barierki bezpieczeństwa na drogach, barierki ochronne metalowe, kratownice metalowe, **07** rolnicze maszyny, **12** przyczepy do pojazdów, **21** koryta dla zwierząt, **40** obróbka metali, powlekanie metali.

(111) **213196** (220) 2007 09 07 (210) 329883

(151) 2009 01 09 (441) 2007 12 10

(732) Materiały Budowlane „WESOŁEK” Spółka z o.o., Chocicza, PL.

(540)



Kolor znaku: biały, niebieski, czerwony, czarny

(531) 3.7.1, 3.7.19, 26.4.1, 26.4.2, 26.4.9, 27.5.11, 29.1.14

(510), (511) **06** blachy, rynny dachowe metalowe, rury metalowe, drzwi i okna metalowe, okiennice metalowe, futryny i ramy metalowe, dachówka metalowa, klamry metalowe, konstrukcje dachowe metalowe, stal konstrukcyjna, stropy i sufity metalowe, **11** kotły grzewcze, **17** folie metalowe izolacyjne, materiały izolacyjne, materiały uszczelniające i wypełniające z tworzyw sztucznych, folie z tworzyw sztucznych paraizolacyjne, **19** dachówki betonowe, elementy betonowe, dachówki ceramiczne, krokwie dachowe, pokrycia bitumiczne, drewno budowlane, gonty, płytki dachowe (łupkowe), drzwi niemetalowe, futryny do drzwi niemetalowe, okna niemetalowe, ramy do okien niemetalowe, konstrukcje dachowe niemetalowe, płyty faliste bitumiczne, płyty gipsowo-kartonowe i inne płyty niemetalowe, rynny dachowe niemetalowe, zaprawy murarskie, cegła, cement, gips, beton komórkowy, **39** usługi transportowe dla osób trzecich, przewożenie ładunków ciężarówkami, **42** doradztwo budowlane w zakresie stosowania materiałów budowlanych.

(111) **213197** (220) 2007 09 07 (210) 329885

(151) 2009 01 09 (441) 2007 12 10

(732) Zakład Produkcyjno-Usługowo-Handlowy „KARMOT” Jan Kieć, Karwodrza, PL.

(540) KARMOT

(510), (511) **35** prowadzenie punktów sprzedaży pojazdów mechanicznych, prowadzenie hurtowni oraz punktów sprzedaży detalicznej części zamiennych do pojazdów, akcesoriów motoryzacyjnych, paliw i płynów eksploatacyjnych do pojazdów mechanicznych, pośrednictwo handlowe w zakresie wyżej wymienionych towarów, prowadzenie punktów sprzedaży detalicznej towarów spożywczych, reklama na rzecz osób trzecich, głównie w zakresie towarów i usług motoryzacyjnych, usługi rachunkowo-księgowo oraz z zakresu analizy kosztów, **37** naprawy pojazdów mechanicznych, obsługa techniczna, regulacje, smarowanie, konserwacja i zabezpieczanie przed korozją pojazdów mechanicznych, lakierowanie i polerowanie pojazdów, mycie i czyszczenie pojazdów, regeneracja części zamiennych do pojazdów, w tym do silników, wymiana opon, wulkanizacja i bieżnikowanie opon, naprawy i modernizacje układów elektrycznych i elektronicznych w po-

jazdach, instalowanie systemów alarmowych w pojazdach, modernizacje pojazdów mechanicznych, w tym instalowanie alternatywnych systemów zasilania, **42** badania techniczne pojazdów mechanicznych, w tym diagnostyka w celu dopuszczenia ich do ruchu drogowego, testowanie pojazdów, ekspertyzy inżynierskie, głównie z dziedziny techniki motoryzacyjnej oraz ruchu drogowego.

(111) **213198** (220) 2007 09 10 (210) 329930
 (151) 2009 01 08 (441) 2007 12 24
 (732) Podlaskie Zakłady Spożywcze Spółdzielnia Pracy, Białystok, PL.
 (540)



Kolor znaku: fioletowy, biały, żółty, czarny, zielony
 (531) 3.7.3, 25.1.15, 26.1.2, 27.5.1, 29.1.15
 (510), (511) **29** pasztet.

(111) **213199** (220) 2007 09 10 (210) 329952
 (151) 2009 01 09 (441) 2007 12 24
 (732) EKOLEK Spółka z o.o., Łódź, PL.
 (540)



Kolor znaku: biały, żółty, zielony, czerwony, niebieski, granatowy
 (531) 1.15.1, 27.5.1, 29.1.15
 (510), (511) **03** kosmetyki, środki czyszczące, środki myjące, mydła, szampony, środki i materiały do czyszczenia i pielęgnacji zębów, kosmetyki dla ludzi, kosmetyki dla zwierząt, środki do makijażu i demakijażu, środki do pielęgnacji włosów i skóry, środki do trwałej ondulacji, olejki do celów perfumeryjnych i kosmetycznych, perfumy, woda kolońska, woda utleniona do celów kosmetycznych, woda zapachowa, **05** produkty farmaceutyczne, weterynaryjne i sanitarne, substancje dietetyczne do celów leczniczych, herbaty lecznicze, żywność dla niemowląt, plastry, materiały do plombowania zębów, woski dentystyczne, leki dla ludzi, leki weterynaryjne, leki i materiały dentystyczne, żywność dietetyczna do celów medycznych, odżywki dla dorosłych i dla dzieci, mleko w proszku, herbaty ziołowe do celów leczniczych, związki chemiczne i preparaty do celów medycznych, środki bakteriobójcze i grzybobójcze, szczepionki, surowice, materiały do kąpieli i okładów leczniczych, materiały pochodzenia naturalnego do celów farmaceutycznych i leczniczych, kultury mikroorganizmów do celów medycznych, materiały pomocnicze dla celów farmaceutycznych, preparaty medyczne do odchudzania, materiały opatrunkowe, materiały i środki sanitarne i higieniczne do celów medycznych, taśmy samoprzylepne do celów medycznych, środki kontrastujące do celów medycznych, środki antykoncepcyjne, trucizny, środki do niszczenia szkodników, preparaty do mycia zwierząt, **09** programy komputerowe do celów medycznych, **10** sprzęt medyczny, sprzęt farmaceutyczny, urządzenia rehabilitacyjne, narzędzia i przyrządy medyczne, wyposażenie sal operacyjnych, urządzenia i przyrządy pomiarowe oraz kontrolne do celów medycznych, ciśnieniomierze do badania ciśnienia krwi tętnicznej, urządzenia do badania poziomu cukru, programy komputerowe do celów medycznych, aparaty i instrumenty chirurgiczne, medyczne, stomatologiczne i weterynaryjne, artykuły ortopedyczne, materiały do zszywania stosowane w chirurgii, **35** badania rynku i opinii publicznej, doradztwo w zakresie prowadzenia działalności gospodarczej, usługi na rzecz osób trzecich w zakresie sprzedaży hurtowej i detalicznej w sklepie lub hurtowni z artykułami branży: farmaceutycznej, medycznej, ortopedycznej, kosmetycznej, substancji dietetycznych do celów leczniczych, herbat leczniczych, żywności dla niemowląt, plastrów, materiałów opatrunkowych, materiałów do plombowania zębów, wosków dentystycznych, urządzeń i przyrządów pomiarowych oraz kontrolnych do celów medycznych, ciśnieniomierzy do badania ciśnienia krwi tętnicznej, urządzeń do badania poziomu cukru, programów kom-

puterowych, aparatów i instrumentów chirurgicznych, medycznych, stomatologicznych i weterynaryjnych, artykułów ortopedycznych i materiałów do zszywania stosowanych w chirurgii, usługi reklamowe, w tym za pośrednictwem sieci komputerowej, usługi punktów sprzedaży wysyłkowej dotyczących towarów wymienionych powyżej z klas towarowych 03, 05, 09 i 10, kompilacje informacji w komputerowych bazach danych, skomputeryzowane zarządzanie plikami, zarządzanie zbiorami informatycznymi, pozyskiwanie informacji do baz danych, wyszukiwanie informacji dla osób trzecich w plikach komputerowych, usługi prowadzenia sprzedaży za pomocą sieci internetowej towarów wymienionych powyżej z klas towarowych 03, 05, 09 i 10, usługi związane z przedstawicielstwem firm farmaceutycznych i zajmujących się analizą kliniczną, prowadzenia akcji promowania zdrowia i działań prozdrowotnych, usługi na rzecz osób trzecich w zakresie: prenumeraty czasopism, promocji sprzedaży, organizowania targów i wystaw w celach handlowych lub reklamowych, wynajmu czasu reklamowego we wszystkich środkach przekazu, wypożyczania materiałów reklamowych, dekorowania wystaw sklepowych.

(111) **213200** (220) 2007 09 11 (210) 330034
 (151) 2009 01 15 (441) 2007 12 24
 (732) Wielkopolski Bank Spółdzielczy, Łubowo, PL.
 (540) NEOBANK

(510), (511) **35** usługi w zakresie organizowania programów lojalnościowych i promocji, **36** usługi oraz operacje bankowe: klasyczne oraz elektroniczne z dostępem bezpośrednim poprzez Internet, telekomunikację, telefonię komórkową, usługi kredytowania, usługi depozytów przedmiotów wartościowych, depozytów sejfowych, usługi weryfikacji czeków, emisji czeków podróźnych, emisji bonów wartościowych, emisji i obsługi kart kredytowych oraz debetowych, usługi elektronicznego transferu kapitału, usługi operacji walutowych, usługi prowadzenia notowań giełdowych, usługi, operacje oraz transakcje finansowe, usługi ubezpieczeniowe, usługi powiernicze, usługi inwestycji oraz nakładów kapitałowych, usługi tworzenia kapitałów, funduszy, usługi administrowania, zarządzania, wyceny, dzierżawy oraz pośrednictwa w obrocie nieruchomościami, analizy, ekspertyzy, konsultacyjno-doradcze usługi finansowe, fiskalne, podatkowe oraz ubezpieczeniowe, usługi sponsorowania finansowego, usługi zbiórki funduszy na cele dobroczynne.

(111) **213201** (220) 2007 09 12 (210) 330051
 (151) 2009 01 09 (441) 2007 12 24
 (732) Przemysłowy Instytut Automatyki i Pomiarów „PIAP”,
 Warszawa, PL.
 (540) RENUŠ

(510), (511) **10** urządzenia i przyrządy do ćwiczeń rehabilitacyjnych.

(111) **213202** (220) 2007 09 12 (210) 330056
 (151) 2009 01 09 (441) 2007 12 24
 (732) Zakład Produkcyjny „ALEXANDER”-Aleksander Pundzis,
 Chwaszczyno, PL.

(540) OSADA
 (510), (511) **16** papier, karton i wyroby z nich wykonane: opakowania, foldery, instrukcje, plansze, formatki z żetonami, ulotki, **17** tworzywa sztuczne nie do pakowania, **28** gry planszowe strategiczno-przygodowe.

(111) **213203** (220) 2007 09 12 (210) 330058
 (151) 2009 01 09 (441) 2007 12 24
 (732) „BOROŃ” Małgorzata Boroń, Łódź, PL.
 (540)



Kolor znaku: ciemnoróżowy, biały
 (531) 2.9.8, 26.11.1, 27.5.1, 29.1.12
 (510), (511) **44** salon piękności-kosmetyka.

(111) **213204** (220) 2007 09 12 (210) 330063
 (151) 2009 01 09 (441) 2007 12 24
 (732) Zakłady Eksploatacji Kruszywa Władysław Durał, Boboliczki, PL.
 (540)



Kolor znaku: pomarańczowy i odcienie, biały, czarny
 (531) 7.15.5, 26.3.1, 27.5.1, 29.1.13

(510), (511) **19** piasek, żwir, grys, beton, wyroby betonowe takie jak: kostki brukowe, płytki chodnikowe, płyty drogowe, płyty ażurowe, krawężniki drogowe, obrzeża chodnikowe i trawnikowe, bloczki fundamentowe, kręgi, rury drenażowe, przepusty, pokrywy do włączów i studni, gazony ogrodzeniowo-kwiatowe, elementy galanterii drogowej.

(111) **213205** (220) 2007 09 12 (210) 330064

(151) 2009 01 09 (441) 2007 12 24
 (732) Zakłady Eksploatacji Kruszywa Władysław Durał, Boboliczki, PL.
 (540) DURABET

(510), (511) **19** piasek, żwir, grys, beton, wyroby betonowe takie jak: kostki brukowe, płytki chodnikowe, płyty drogowe, płyty ażurowe, krawężniki drogowe, obrzeża chodnikowe i trawnikowe, bloczki fundamentowe, kręgi, rury drenażowe, przepusty, pokrywy do włączów i studni, gazony ogrodzeniowo-kwiatowe, elementy galanterii drogowej.

(111) **213206** (220) 2007 09 17 (210) 330194

(151) 2009 01 09 (441) 2007 12 24
 (732) RANBAXY (POLAND) Spółka z ograniczoną odpowiedzialnością, Warszawa, PL.
 (540) RESQUE

(510), (511) **05** leki, produkty farmaceutyczne, weterynaryjne i higieniczne, materiały opatrunkowe.

(111) **213207** (220) 2007 09 17 (210) 330226

(151) 2009 01 09 (441) 2007 12 24
 (732) MONTIN-KORIZOLA Spółka z ograniczoną odpowiedzialnością, Kraków, PL.
 (540)



Kolor znaku: czarny, pomarańczowy
 (531) 14.1.1, 14.3.1, 14.3.13, 26.3.1, 27.5.1, 29.1.12

(510), (511) **06** wyroby metalowe: kanały wentylacyjne, urządzenia wentylacyjne, płaszcze izolacyjne, konstrukcje wsporcze, elementy instalacyjne, elementy metalowe nietypowe, **11** instalacje grzewcze, sanitarne, wentylacji, klimatyzacji, izolacje termiczne, **37** wykonywanie prac antykorozyjnych, konserwacja i remonty maszyn i instalacji przemysłowych, usługi dekararskie, demontaż materiałów niebezpiecznych zawierających azbest.

(111) **213208** (220) 2007 09 17 (210) 330232

(151) 2009 01 09 (441) 2007 12 24
 (732) Nobell Congressing Spółka z ograniczoną odpowiedzialnością, Warszawa, PL.
 (540)



Kolor znaku: granatowy, niebieski
 (531) 9.3.1, 9.3.13, 27.5.1, 29.1.4

(510), (511) **35** agencje informacji handlowej, informacja o działalności gospodarczej, pozyskiwanie danych do komputerowych baz danych, systematyzacja danych w komputerowych bazach danych, wyszukiwanie informacji w plikach komputerowych dla osób trzecich, reklama za pośrednictwem sieci komputerowej, promocja sprzedaży dla osób trzecich, wyszukiwanie w komputerowych bazach danych, zarządzanie zbiorami informatycznymi, **41** informacja o edukacji, informacja o imprezach rozrywkowych, informacja o rekreacji, organizowanie i obsługa konferencji, organizowanie i obsługa kongresów, organizowanie i prowadzenie seminariów, organizowanie i prowadzenie sympozjów, organizowanie przyjęć rozrywkowych, organizowanie wystaw z dziedziny kultury lub edukacji, planowanie przebiegu części rozrywkowej na przyjęciach, publikacja elektroniczna on-line książek i periodyków, publikowanie książek, publikowanie tekstów innych niż teksty reklamowe, organizowanie i obsługa zjazdów, **42** konwersja danych lub dokumentów na formę elektroniczną, tworzenie i utrzymywanie stron internetowych dla osób trzecich, administrowanie stronami komputerowymi sieciami, **43** rezerwacje hotelowe, wynajmowanie sal na posiedzenia, agencje zakwaterowania w hotelach i pensjonatach.

(111) **213209** (220) 2007 09 17 (210) 330235

(151) 2009 01 09 (441) 2007 12 24
 (732) Biuro Obrotu Nieruchomościami PARCELA Piotr Piętoń, Jaworzno, PL.
 (540)



Kolor znaku: pomarańczowy, niebieski, czarny, biały
 (531) 7.3.11, 26.11.1, 27.5.1, 29.1.14

(510), (511) **35** usługi reklamowe, zarządzanie działalnością handlową, administrowanie działalnością handlową, **36** usługi agencji obrotu nieruchomościami.

(111) **213210** (220) 2007 09 17 (210) 330240

(151) 2009 01 09 (441) 2007 12 24
 (732) The Procter & Gamble Company, Cincinnati, US.
 (540) GRAWITACJI NIE

(510), (511) **03** mydła, artykuły perfumeryjne, olejki eteryczne, kosmetyki, lotony do włosów, środki do czyszczenia zębów, preparaty do oczyszczania, pielęgnacji, regenerowania i upiększania skóry, owłosionej skóry głowy i włosów, produkty do układania włosów, preparaty do koloryzowania ton w ton, wybielania, farbowania i koloryzowania włosów.

(111) **213211** (220) 2007 09 17 (210) 330241

(151) 2009 01 09 (441) 2007 12 24
 (732) The Procter & Gamble Company, Cincinnati, US.
 (540) NIECH KOLOR BĘDZIE Z TOBĄ

(510), (511) **03** mydła, artykuły perfumeryjne, olejki eteryczne, kosmetyki, lotony do włosów, środki do czyszczenia zębów, preparaty do oczyszczania, pielęgnacji, regenerowania i upiększania skóry, owłosionej skóry głowy i włosów, produkty do układania włosów, preparaty do koloryzowania ton w ton, wybielania, farbowania i koloryzowania włosów.

(111) **213212** (220) 2007 09 17 (210) 330242

(151) 2009 01 09 (441) 2007 12 24
 (732) The Procter & Gamble Company, Cincinnati, US.
 (540) GWIŹDZ NA ŁUPIEŻ

(510), (511) **03** mydła, artykuły perfumeryjne, olejki eteryczne, kosmetyki, lotony do włosów, środki do czyszczenia zębów, preparaty do oczyszczania, pielęgnacji, regenerowania i upiększania skóry, owłosionej skóry głowy i włosów, produkty do układania włosów, preparaty do koloryzowania ton w ton, wybielania, farbowania i koloryzowania włosów.

(111) **213213** (220) 2007 09 17 (210) 330243
 (151) 2009 01 09 (441) 2007 12 24
 (732) The Procter & Gamble Company, Cincinnati, US.
 (540) HERBAL ESSENCES NAWILŻANIE PO BRZEGI
 (510), (511) **03** mydła, artykuły perfumeryjne, olejki eteryczne, kosmetyki, lotony do włosów, środki do czyszczenia zębów, preparaty do oczyszczania, pielęgnacji, regenerowania i upiększania skóry, owłosionej skóry głowy i włosów, produkty do układania włosów, preparaty do koloryzowania ton w ton, wybielania, farbowania i koloryzowania włosów.

(111) **213214** (220) 2007 09 17 (210) 330244
 (151) 2009 01 09 (441) 2007 12 24
 (732) The Procter & Gamble Company, Cincinnati, US.
 (540) BŁYSZCZĘ WIĘC JESTEM
 (510), (511) **03** mydła, artykuły perfumeryjne, olejki eteryczne, kosmetyki, lotony do włosów, środki do czyszczenia zębów, preparaty do oczyszczania, pielęgnacji, regenerowania i upiększania skóry, owłosionej skóry głowy i włosów, produkty do układania włosów, preparaty do koloryzowania ton w ton, wybielania, farbowania i koloryzowania włosów.

(111) **213215** (220) 2007 09 21 (210) 330442
 (151) 2009 01 09 (441) 2008 02 18
 (732) NETUS Spółka z ograniczoną odpowiedzialnością, Wilkowa Wieś, PL.
 (540) NETUS

(510), (511) **06** przewody do anten, metalowa armatura do przewodów, opakowania blaszane, blacha, metalowe budki telefoniczne, drobica żelazna, drut aluminiowy, drut metalowy z metali nieszlachetnych, dzwonki nieelektryczne do drzwi, folia aluminiowa, gwoździe, haki metalowe, tabliczki identyfikacyjne metalowe, zaciski do kabli metalowe, złącza metalowe do kabli, kable metalowe, klamry metalowe, zaciski metalowe, przewody metalowe, kołki metalowe, kołnierze metalowe, konstrukcje metalowe, materiały konstrukcyjne metalowe, liny metalowe, drut do lutowania metalowy, pręty do lutowania metalowe, maszty (słupy) metalowe, drut miedziany nieizolowany, nakrętki metalowe, napinacze drutu metalowe, zaciski naprężające, nity metalowe, pojemniki metalowe, przetyczki, zawleczki, śruby, wiązadła metalowe, wsporniki metalowe, **09** anteny, akumulatory, namierniki akustyczne, sygnalizatory akustyczne, aparatura i przyrządy astronomiczne, audiowizualne urządzenia dydaktyczne, urządzenia do ładowania baterii, baterie, drut bezpiecznikowy, bezpieczniki, cewki, komputery, urządzenia o wysokiej częstotliwości, czytniki, nośniki danych magnetyczne, nośniki danych optyczne, drukarki komputerowe, druty, kable i przewody elektryczne, telegraficzne i telefoniczne, dyktafony, dystrybutory dysków, instalacje elektryczne, materiały na przewody do sieci elektrycznych, przekaźniki elektryczne, transformatory elektryczne, złącza elektryczne, złącza do przewodów elektrycznych, falomierze, urządzenia i przyrządy fizyczne, głośniki, aparatura do przetwarzania informacji, interfejsy, kodery magnetyczne, programy komputerowe, pamięci komputerowe, klawiatury komputerowe, komputerowe urządzenia peryferyjne, elektryczna aparatura kontrolno-sterująca, maszty radiotelegraficzne, modemy, monitory, nadajniki telekomunikacyjne, zespoły nadawcze do telekomunikacji, obwody drukowane, obwody scalone, odbiorniki audio i wideo, odbiorniki radiowe, odbiorniki telewizyjne, osłony końcówek (wyjść) elektrycznych, przyrządy pomiarowe, elektryczne urządzenia pomiarowe, osłony kabli elektrycznych, powłoki do identyfikacji przewodów elektrycznych, prostowniki prądu, programy komputerowe, aparaty projekcyjne, ekrany projekcyjne, przekaźniki elektryczne, przekaźniki sygnałów elektronicznych, przełączniki, telefony przenośne, urządzenia do przetwarzania informacji, przetwornice elektryczne, zaciski do przewodów elektrycznych, przewody akustyczne i magnetyczne, przewody zbiorcze prądu elektrycznego, szkło pokryte powłoką przewodzącą, pulpity rozdzielcze, puszkę przełącznikowe, radary, radia samochodowe, przenośna aparatura radiokomunikacyjna, aparatura radiotelefoniczna, aparatura radiotelegraficzna, maszty do łączności radiowej, aparatura do rejestracji dźwięku, styki elektryczne, kable światłowodowe, maszty antenowe, transformatory elektryczne, wtyczki, gniazda i inne kontakty, wyjścia zapasowe, wyłączniki, wzmacniacze, zaciski elektryczne, urządzenia do zdalnego sterowa-

nia, **37** instalowanie i naprawa urządzeń elektrycznych, informacja o naprawach, instalacja, konserwacja i naprawy sprzętu komputerowego i komputerowych urządzeń peryferyjnych, instalowanie i naprawa anten i sprzętu telekomunikacyjnego, **38** emisja radiowa, emisja telewizyjna, informacja o telekomunikacji, przesyłanie informacji, łączność przez terminale komputerowe, łączność poprzez sieć światłowodów, łączność radiowa, telefoniczna, telegraficzna, poczta elektroniczna, połączenie ze światową siecią komputerową za pośrednictwem telekomunikacji, przekaz satelitarny, radiofonia, telefonia komórkowa, telewizja kablowa, **42** administrowanie stronami komputerowymi, doradztwo w sprawach sprzętu komputerowego, badania z zakresu fizyki, instalacje oprogramowania komputerowego, aktualizacja oprogramowania komputerowego, odzyskiwanie danych komputerowych, programowanie, projektowanie systemów komputerowych, wypożyczanie komputerów, projektowanie oprogramowania komputerowego, opracowywanie projektów technicznych.

(111) **213216** (220) 2005 07 14 (210) 297784
 (151) 2008 09 25 (441) 2005 10 17
 (732) FEMI Kamila Nawarkiewicz, Wrocław, PL.
 (540)



Kolor znaku: popielaty, różowy, biały

(531) 27.5.1, 29.1.13

(510), (511) **25** odzież, ubrania męskie i chłopięce, garnitury, koszule, kurtki, spodnie, odzież ze skóry, płaszcze, swetry, bluzki, kąpielówki, stroje kąpielowe, szlafroki, bielizna osobista, odzież damska, sukienki, spódnice, biustonosze, obuwie, nakrycia głowy.

(111) **213217** (220) 2006 05 22 (210) 310985
 (151) 2008 10 07 (441) 2006 09 04
 (732) KAPELA GÓRALSKA „ŚTYRY” Krzysztof Pyter, Bielsko-Biała, PL.
 (540)



Kolor znaku: czarny, pomarańczowy, rdzawy

(531) 27.5.1, 29.1.13

(510), (511) **35** profesjonalne zarządzanie działalnością artystyczną, **41** organizowanie koncertów muzyki rozrywkowej, folkowej, klubowej, usługi komponowania utworów, usługi studia nagrań.

(111) **213218** (220) 2007 07 12 (210) 327693
 (151) 2009 01 08 (441) 2007 10 15
 (732) Przedsiębiorstwo Produkcyjno-Usługowe „KER”
 Spółka z o.o., Bytom, PL.

(540) MOTOGRAF

(510), (511) **09** rejestratory pracy samochodów i maszyn, urządzenia do zbierania danych o pracy pojazdów i maszyn.

(111) **213219** (220) 2007 07 24 (210) 328149
 (151) 2009 02 16 (441) 2007 10 29
 (732) BERLIN GROUP DEVELOPMENT Spółka z o.o., Poznań, PL.
 (540)



Kolor znaku: biały, szary, brązowy

(531) 27.5.1, 29.1.13

(510), (511) **36** agencje pośrednictwa w handlu nieruchomościami, administrowanie nieruchomościami, dzierżawa majątku nieruchomościowego, pośrednictwo w sprawach majątku nieruchomościowego, transak-

cje finansowe, usługi finansowe, sponsorowanie finansowe, wycena nieruchomości, wynajmowanie mieszkań, pomieszczeń biurowych, inwestycje kapitałowe, kredytowanie, oszacowywanie wartości dla celów fiskalnych, doradztwo w sprawach finansowych, zarządzanie nieruchomościami, **37** budownictwo, nadzór budowlany, informacja budowlana, wynajem sprzętu budowlanego, budowa pawilonów i sklepów targowych, dekarstwo, budowa magazynów, instalowanie i naprawa urządzeń elektrycznych, usługi hydrauliczne, czyszczenie budynków od wewnątrz, czyszczenie budynków od zewnątrz, budowa i naprawa magazynów, kamieniarstwo, malowanie, murowanie, montaż i naprawy instalacji ogrzewania, instalowanie i naprawa urządzeń klimatyzacji, budownictwo przemysłowe, rozbiórka budynków, montaż rusztowań, tapetowanie, tynkowanie, uszczelnianie budynków, zabezpieczanie budynków przed wilgocią, izolowanie budynków, instalowanie i naprawy wind, wynajem żurawi-maszyny budowlane, **42** planowanie urbanistyczne, projektowanie budynków, opracowywanie projektów technicznych, projektowanie dekoracji wnętrz, dekoracja wnętrz, doradztwo budowlane, doradztwo w zakresie ochrony środowiska, badania techniczne, badania geologiczne, ekspertyzy geologiczne, poszukiwania geologiczne, ekspertyzy inżynierskie, pomiary geodezyjne, wypożyczanie komputerów.

(111) **213220** (220) 2007 10 26 (210) 332037
 (151) 2009 02 17 (441) 2008 02 04
 (732) ABC International Spółka z ograniczoną odpowiedzialnością, Warszawa, PL.
 (540)

NailDesign.pl

(531) 26.4.2, 27.5.1
 (510), (511) **01** kleje inne niż do papieru lub do użytku domowego, **03** zestawy kosmetyków, sztuczne paznokcie, zmywacze do paznokci, preparaty do pielęgnacji paznokci, lakiery do paznokci, **08** części do obcinania paznokci, gilotynki do paznokci elektryczne lub nieelektryczne, pilniki do paznokci, polerki do paznokci elektryczne lub nieelektryczne, zestawy do pedicure, pilniki do paznokci elektryczne, zestawy do manicure, zestawy do manicure elektryczne, **11** lampy na promieniu ultrafioletowe inne niż do celów leczniczych, **19** pawilony targowe, **35** organizowanie wystaw w celach handlowych lub reklamowych, prenumerata gazet dla osób trzecich, usługi prenumeraty czasopism dla osób trzecich, rozpowszechnianie materiałów reklamowych takich jak: ulotki, prospekty, druki, próbki, reklama za pośrednictwem sieci komputerowej, wynajmowanie powierzchni na cele reklamowe, uaktualnianie materiału reklamowego, wypożyczanie materiału reklamowego, publikowanie tekstów reklamowych, rozpowszechnianie ogłoszeń reklamowych, reklamy, reklamy korespondencyjne, reklamy prasowe, reklamy radiowe, reklamy telewizyjne, **41** organizowanie konkursów edukacyjnych lub rozrywkowych, organizowanie konkursów piękności, **44** salony fryzjerskie, salony piękności, salony piękności w zakresie kosmetyki.

(111) **213221** (220) 2004 11 15 (210) 287589
 (151) 2008 10 20 (441) 2005 02 21
 (732) „EL-DŹI-EL” Sp. z o.o., Bydgoszcz, PL.
 (540)



Kolor znaku: czerwony, zielony, żółty, niebieski, fioletowy, pomarańczowy
 (531) 1.5.1, 1.13.1, 1.13.5, 27.5.1, 29.1.15
 (510), (511) **35** prowadzenie punktów handlu detalicznego różnymi towarami, w szczególności z branż zabawek, sprzętu sportowego, pamiątkarstwa, jubilerstwa, księgarstwa w ramach i w miejscach oraz w otoczeniu prowadzenia działalności rozrywki i wypoczynku oraz

miejsc zabaw, zwłaszcza dla dzieci, parków rozrywki (luna parków), **37** usługi w zakresie mycia samochodów, **41** organizowanie i prowadzenie usług w zakresie rozrywki i wypoczynku oraz miejsc zabaw dla dzieci i dorosłych, prowadzenie parków rozrywki wyposażonych w urządzenia i sprzęt stosowany w parkach rozrywki (luna parkach), organizowanie i prowadzenie, placów i miejsc zabaw rodzinnych, zajęć sportowych, zwłaszcza fitness, prowadzenie szkoleń i kursów, kursów instruktorów w szczególności sztuki walki, organizowanie i prowadzenie klubów dla dorosłych i młodzieży, nauczanie języków obcych, **43** usługi z zakresu gastronomii, **44** prowadzenie salonów fryzjerskich, salonów kosmetycznych oraz fryzjersko-kosmetycznych.

(111) **213222** (220) 2006 05 04 (210) 310287
 (151) 2008 10 22 (441) 2006 08 07
 (732) PRAXIS Spółka z o.o., Kamienna Góra, PL.
 (540) PIEPRZNE
 (510), (511) **34** wyroby tytoniowe.

(111) **213223** (220) 2006 06 29 (210) 312545
 (151) 2008 10 17 (441) 2006 10 02
 (732) ITI Neovision Spółka z o.o., Warszawa, PL.
 (540)



Kolor znaku: niebieski i jego odcienie, biały
 (531) 26.15.1, 27.5.1, 29.1.12
 (510), (511) **03** kosmetyki, wyroby perfumeryjne, środki myjące, czyszczące i piorące, **09** programy telewizyjne, filmy, audycje radiowe, nagrania dźwięku, obrazu i filmowe utrwalone w formie zapisanej taśmy filmowej, taśmy video, taśmy magnetycznej, dysków optycznych, w formacie MP3, w wersji przystosowanej do odtwarzania w komputerach multimedialnych, w odtwarzaczach CD, DVD, zapisane nośniki obrazu i dźwięku, gry komputerowe, interaktywne gry komputerowe, urządzenia do nagrywania, zapisywania, odtwarzania i reprodukcji dźwięku, obrazu, informacji i zapisu filmowego w formie analogowej i cyfrowej, elektryczna i elektroniczna aparatura służąca do odbioru przekazu satelitarne, naziemnego, kablowego i światłowodowego, nadajniki sygnału naziemnego, kablowego i satelitarne, odbiorniki telewizyjne i radiowe, odbiorniki telewizyjne i radiowe z wbudowanym dekoderny sygnału, urządzenia do odekodowywania zakodowanego sygnału zawierające zestaw do odbioru telewizji, zestawy aparaturowe zawierające dekoderny i interaktywną przeglądarkę kanałów telewizyj satelitarnej, zestawy aparaturowe zawierające dekoderny i nagrywarkę do zapisywania programów telewizyjnych i dźwiękowych-rejestracja dźwięku i obrazu na wbudowanym dysku twardym PVR umożliwiającą wybór zapisywanych programów (Personal Video Recorder-osobisty rejestrator obrazu), komputery, programy komputerowe, programy komputerowe umożliwiające użytkownikom telewizji oglądanie i zakup towarów, za pośrednictwem cyfrowych kanałów telewizyjnych, programy do prowadzenia gier komputerowych, konkursów przystosowane do użycia z odbiornikiem telewizyjnym jako ekranem komputerowym, programy komputerowe do obsługi interaktywnej telewizji, urządzenia do zapisu audio i video w postaci skompresowanej, anteny radiowe i telewizyjne, urządzenia do zapisywania, zapamiętywania i odtwarzania obrazów, dźwięków i zapisu video w postaci plików MP3, aparaty telefoniczne, **16** papier, karton i wyroby z tych materiałów nie ujęte w innych klasach, druki akcydensowe, kalendarze, foldery, prospekty, afisze, plakaty, fotografie, nalepki, publikacje drukowane, czasopisma, książki, broszury, materiały piśmienne, papeterie, torby do pakowania z papieru i tworzyw sztucznych, materiały szkoleniowe i instruktażowe (z wyjątkiem aparatów), **25** odzież, odzież sportowa, obuwie, nakrycia głowy, **28** gry, zabawki i sprzęt sportowy ujęte w tej klasie, **35** usługi w zakresie reklamy: organizacja i prowadzenie kampanii reklamowych, wynajem i sprzedaż miejsca i czasu

na cele reklamowe w środkach masowego przekazu, usługi produkcji audycji i filmów reklamowych dla radia, telewizji, filmu, Internetu, usługi w zakresie dystrybucji i doręczania prospektów i próbek reklamowych, organizacji pokazów i wystaw w celach reklamowych i handlowych, usługi badania opinii publicznej, badania rynku mediów i reklamy, usługi prowadzenia sklepu, hurtowni wielobranżowej i sklepu internetowego, usługi sprzedaży odzieży, obuwia, wyrobów papirniczych, kosmetyków, chemii gospodarczej, książek, czasopism, gazet, sprzętów gospodarstwa domowego, mebli, wyposażenia wnętrz, usługi prowadzenia sprzedaży niżej wymienionych towarów z naniesionym logo jako elementem reklamowo-ozdobnym: apaszki jedwabne, baloniki, bandanki, banery, bezrękawniki, bloczki post-it, bluzy, bombki, breloczki, chorągiewki, czapki, daszki, długopisy, elektroniczne urządzenia do tłumaczeń językowych, elektroniczne urządzenia ze słownikiem, etui skórzane na długopisy, etui skórzane na wizytówki, flagi, galanteria odzieżowa damska i męska, galanteria skórzana, galanteria papierowa, kalendarze, kalkulatory, kapelusze, karafki, konstrukcje dmuchane i balony, kosmetyczki, kosmetyki, koszulki polo, krawaty, krzeselka, kubki, kurtki, latawce, maskotki, materiały biurowe i szkolne, pudełka, naklejki i nalepki, notesy, obrusy, odtwarzacze płyt kompaktowych i kaset, ołówki, opakowania na napoje, organizery, otwieracze do butelek, paleczki chińskie, papiery pakowe, parasole, parasolki, parawany, para jedwabne, piłki, piórniki, plecaki, podkładki pod kubki, kieliszki i szklanki, podkładki pod mysz, pokrowce na telefony, portfele, postery, radioodbiorniki, rękawiczki, ręczniki, sakwy rowerowe, sakwy podróżne, samochodowe osłony przeciwsłoneczne, siatki, skrobaczki do szyb, słodycze, standy, stroje dla personelu, szale, szaliki, czeczki skórzane, termosy, torby i torebki, torciki, trąbki, t-shirty, wizytowniki, wody perfumowane i perfumy, worki żeglarskie, wyroby ze szkła i porcelany, zabawki, zegary ściennie, zegarki, znaczki z logo, **36** usługi w zakresie pośrednictwa w zawieraniu umów ubezpieczeniowych, umów kredytowych za pośrednictwem telewizji interaktywnej i sieci teleinformatycznych Internet, sprawdzanie stanu konta za pośrednictwem telewizji interaktywnej i sieci teleinformatycznych Internet, umożliwienia dokonywania płatności za pośrednictwem telewizji interaktywnej i Internetu, obsługa kart kredytowych za pośrednictwem telewizji interaktywnej i Internetu, **37** usługi w zakresie: instalacji, obsługi i napraw systemów przekazywania dźwięku i obrazu w systemie łączności radiofonicznej, telewizyjnej, kablowej, światłowodowej, satelitarnej i naziemnej w systemie cyfrowym i analogowym, instalacji i naprawy urządzeń do odbioru sygnału telewizyjnego, radiowego, instalacja anten zbiorczych indywidualnych do odbioru tego sygnału, instalacja i naprawa sprzętu do odkodowywania sygnału, **38** usługi telekomunikacyjne, usługi agencji informacyjnej: zbieranie i rozpowszechnianie informacji, usługi rozpowszechniania programów telewizyjnych, reportaży, filmów dokumentalnych i fabularnych, widowisk rozrywkowych i sportowych oraz audycji z interaktywnym udziałem widzów, usługi: emisji telewizyjnej i radiowej, obsługi przekazu dźwięku i obrazu, obsługi przekazu cyfrowego, organizowania systemów transmisyjnych dźwięku i obrazu i sygnału cyfrowego, rozpowszechniania programów i informacji za pośrednictwem sieci informatycznych-Internetu, usługi komunikacyjne za pośrednictwem przekazu satelitarnego, naziemnego kablowego i światłowodowego, usługi telekomunikacyjne spersonalizowane w zakresie dostępu do treści informacyjnych i usług indywidualnie określonych dla każdego abonenta z możliwością wykorzystania przesyłania informacji od abonenta do operatora w celu wyboru usług, uczestniczenia w grach, konkursach, głosowaniach i dokonywania zakupów z jednoczesnym przekazywaniem informacji od i do klienta, usługi telekomunikacyjne przeznaczone do obsługi sprzedaży detalicznej towarów poprzez bezpośrednią komunikację z klientem, usługi przekazu telewizyjnego umożliwiającego dokonanie wyboru z pośród wielu programów i inteligentnej automatycznej selekcji programów które mają być nagrywane, usługi emisji i transmisji telewizji interaktywnej, interaktywnej rozrywki i konkursów, usługi dostarczania informacji on-line z komputerowych baz danych, umożliwianie dostępu do stron WWW za pośrednictwem przekazu telewizyjnego poprzez interaktywny portal telewizyjny, udzielanie informacji i usługi konsultacyjne dotyczące wyżej wymienionych usług, dostarczanie dostępu do Internetu, wynajem miejsca na strony WWW, usługi poczty elektronicznej, dostarczanie dostępu do stron MP3 w Internecie, dostarczanie dostępu do zasobów muzycznych, filmowych i zbiorów obrazów w sieci internetowej, wynajem urządzeń do odbioru i nadawania sygnału telewizyjnego

i radiowego, odbiorników radiowych i telewizyjnych, urządzeń do kodowania i dekodowania sygnału cyfrowego i analogowego, zapewnienie dostępu do sieci LAN-przesyłanie danych z i do sieci lokalnej (Local Area Network) jak również umożliwianie dostępu do Internetu za pośrednictwem tej sieci, **41** usługi rozrywki i nauczania: organizacja rozrywkowych widowisk telewizyjnych, audycji radiowych, produkcja filmów dokumentalnych, reportaży, programów telewizyjnych, organizacji teleturniejów i konkursów, organizacja audycji z interaktywnym udziałem widzów, dostarczanie rozrywki i usług edukacyjnych za pośrednictwem radia, telewizji, Internetu, dostęp do tych usług edukacyjnych i rozrywkowych w systemie on-line, w systemie telewizji interaktywnej, usługi wynajmowania sprzętu do nagrywania, odtwarzania dźwięku i obrazu, dostarczanie informacji o rozrywce, edukacji, programach radiowych i telewizyjnych, imprezach sportowych, usługi automatycznego zapisywania programów telewizyjnych zgodnie z preferencjami odbiorców i następnie odtwarzanie ich w czasie wybranym przez odbiorcę, usługi dostarczania muzyki, video, dźwięku i obrazu w postaci plików MP3 ze stron WWW poprzez Internet, usługi wynajmowania studia nagraniowego, filmowego, organizacji i produkcji nagrań filmowych, dźwiękowych, usługi organizacji imprez artystycznych, estradowych, sportowych, rekreacyjnych, usługi wydawnicze: publikowanie książek i innych materiałów drukowanych, publikowanie książek, magazynów, czasopism, gazet w formie elektronicznej, udostępnianie ich w sieci internetowej, usługi obsługi technicznej i organizacyjnej produkcji telewizyjnej i filmowej, **42** usługi administrowania prawami własności intelektualnej, udzielania licencji i pośrednictwa w obrocie prawami własności intelektualnej, opracowywanie i wdrażanie programów komputerowych, wykonywanie opinii i badań w dziedzinie środków komunikacji publicznej, multimedialnej, prognozy pogody.

(111) **213224** (220) 2006 06 29 (210) 312546
 (151) 2008 10 17 (441) 2006 10 02
 (732) ITI Neovision Spółka z o.o., Warszawa, PL.
 (540)



Kolor znaku: niebieski i jego odcienie, biały, czerwony, pomarańczowy, zielony, różowy, fioletowy
 (531) 26.15.1, 27.5.1, 29.1.15

(510), (511) **03** kosmetyki, wyroby perfumeryjne, środki myjące, czyszczące i piorące, **09** programy telewizyjne, filmy, audycje radiowe, nagrania dźwięku, obrazu i filmowe utrwalone w formie zapisanej taśmy filmowej, taśmy video, taśmy magnetycznej, dysków optycznych, w formacie MP3, w wersji przystosowanej do odtwarzania w komputerach multimedialnych, w odtwarzaczach CD, DVD, zapisane nośniki obrazu i dźwięku, gry komputerowe, interaktywne gry komputerowe, urządzenia do nagrywania, zapisywania, odtwarzania i reprodukcji dźwięku, obrazu, informacji i zapisu filmowego w formie analogowej i cyfrowej, elektryczna i elektroniczna aparatura służąca do odbioru przekazu satelitarnego, naziemnego, kablowego i światłowodowego, nadajniki sygnału naziemnego, kablowego i satelitarnego, odbiorniki telewizyjne i radiowe, odbiorniki telewizyjne i radiowe z wbudowanym dekoderem sygnału, urządzenia do odkodowywania zakodowanego sygnału zawierające zestaw do odbioru telewizji, zestawy aparaturowe zawierające dekoder i interaktywną przeglądarkę kanałów telewizji satelitarnej, zestawy aparaturowe zawierające dekoder i nagrywarę do zapisywania programów telewizyjnych i dźwiękowych-rejestracja dźwięku i obrazu na wbudowanym dysku twardym PVR umożliwiającą wybór zapisywanych programów (Personal Video Recorder-osobisty rejestrator obrazu), komputery, programy komputerowe, programy komputerowe umożliwiające użytkownikom telewizji oglądanie i zakup towarów, za pośrednictwem cyfrowych kanałów telewizyjnych, programy do prowadzenia gier komputerowych, konkursów przystosowane do użycia z odbiornikiem telewizyjnym jako ekranem komputerowym,

programy komputerowe do obsługi interaktywnej telewizji, urządzenia do zapisu audio i video w postaci skompresowanej, anteny radiowe i telewizyjne, urządzenia do zapisywania, zapamiętywania i odtwarzania obrazów, dźwięków i zapisu wideo w postaci plików MP3, aparaty telefoniczne, **16** papier, karton i wyroby z tych materiałów nie ujęte w innych klasach, druki akcydensowe, kalendarze, foldery, prospekty, afisze, plakaty, fotografie, nalepki, publikacje drukowane, czasopisma, książki, broszury, materiały piśmienne, papeterie, torby do pakowania z papieru i tworzyw sztucznych, materiały szkoleniowe i instruktażowe (z wyjątkiem aparatów), **25** odzież, odzież sportowa, obuwie, nakrycia głowy, **28** gry, zabawki i sprzęt sportowy ujęte w tej klasie, **35** usługi w zakresie reklamy: organizacja i prowadzenie kampanii reklamowych, wynajem i sprzedaż miejsca i czasu na cele reklamowe w środkach masowego przekazu, usługi produkcji audycji i filmów reklamowych dla radia, telewizji, filmu, Internetu, usługi w zakresie dystrybucji i doręczania prospektów i próbek reklamowych, organizacji pokazów i wystaw w celach reklamowych i handlowych, usługi badania opinii publicznej, badania rynku mediów i reklamy, usługi prowadzenia sklepu, hurtowni wielobranżowej i sklepu internetowego, usługi sprzedaży odzieży, obuwia, wyrobów papierniczych, kosmetyków, chemii gospodarczej, książek, czasopism, gazet, sprzętów gospodarstwa domowego, mebli, wyposażenia wnętrz, usługi prowadzenia sprzedaży niżej wymienionych towarów z naniesionym logo jako elementem reklamowo-ozdobnym: apaszki jedwabne, baloniki, bandanki, banery, bezrękawniki, bloczki post-it, bluzy, bombki, breloczki, chorągiewki, czapki, daszki, długopisy, elektroniczne urządzenia do tłumaczeń językowych, elektroniczne urządzenia ze słownikiem, etui skórzane na długopisy, etui skórzane na wizytówki, flagi, galanteria odzieżowa damska i męska, galanteria skórzana, galanteria papierowa, kalendarze, kalkulatory, kapelusze, karafki, konstrukcje dmuchane i balony, kosmetyczki, kosmetyki, koszulki polo, krawaty, krzeselka, kubki, kurtki, latawce, maskotki, materiały biurowe i szkolne, pudełka, naklejki i nalepki, notesy, obrusy, odtwarzacze płyt kompaktowych i kaset, ołówki, opakowania na napoje, organizery, otwieracze do butelek, pałeczki chińskie, papiery pakowe, parasole, parasolki, parawany, para jedwabne, piłki, piórniki, plecaki, podkładki pod kubki, kieliszki i szklanki, podkładki pod mysz, pokrowce na telefony, portfele, postery, radioodbiorniki, rękawiczki, ręczniki, sakwy rowerowe, sakwy podróżne, samochodowe osłony przeciwsłoneczne, siatki, skrobaczki do szyb, słodczyce, standy, stroje dla personelu, szale, szaliki, teczki skórzane, termosy, torby i torebki, torciki, trąbki, t-shirty, wizytowniki, wody perfumowane i perfumy, worki żeglarskie, wyroby ze szkła i porcelany, zabawki, zegary ściennie, zegarki, znaczki z logo, **36** usługi w zakresie pośrednictwa w zawieraniu umów ubezpieczeniowych, umów kredytowych za pośrednictwem telewizji interaktywnej i sieci teleinformatycznych Internet, sprawdzanie stanu konta za pośrednictwem telewizji interaktywnej i sieci teleinformatycznych Internet, umożliwienia dokonywania płatności za pośrednictwem telewizji interaktywnej i Internetu, obsługa kart kredytowych za pośrednictwem telewizji interaktywnej i Internetu, **37** usługi w zakresie: instalacji, obsługi i napraw systemów przekazywania dźwięku i obrazu w systemie łączności radiofonicznej, telewizyjnej, kablowej, światłowodowej, satelitarnej i naziemnej w systemie cyfrowym i analogowym, instalacji i naprawy urządzeń do odbioru sygnału telewizyjnego, radiowego, instalacja anten zbiorczych indywidualnych do odbioru tego sygnału, instalacja i naprawa sprzętu do odcodowywania sygnału, **38** usługi telekomunikacyjne, usługi agencji informacyjnej: zbieranie i rozpowszechnianie informacji, usługi rozpowszechniania programów telewizyjnych, reportaży, filmów dokumentalnych i fabularnych, widowisk rozrywkowych i sportowych oraz audycji z interaktywnym udziałem widzów, usługi: emisji telewizyjnej i radiowej, obsługi przekazu dźwięku i obrazu, obsługi przekazu cyfrowego, organizowania systemów transmisyjnych dźwięku, obrazu i sygnału cyfrowego, rozpowszechniania programów i informacji za pośrednictwem sieci informatycznych-Internetu, usługi komunikacyjne za pośrednictwem przekazu satelitarnego, naziemnego kablowego i światłowodowego, usługi telekomunikacyjne spersonalizowane-w zakresie dostępu do treści informacyjnych i usług indywidualnie określonych dla każdego abonenta z możliwością wykorzystania przesyłania informacji od abonenta do operatora w celu wyboru usług, uczestniczenia w grach, konkursach, głosowaniach i dokonywania zakupów z jednoczesnym przekazywaniem informacji od i do klienta, usługi telekomunikacyjne przeznaczone do obsługi sprzedaży detalicznej towarów poprzez bezpośrednią komunika-

cję z klientem, usługi przekazu telewizyjnego umożliwiającego dokonanie wyboru z pośród wielu programów i inteligentnej automatycznej selekcji programów które mają być nagrywane, usługi emisji i transmisji telewizji interaktywnej, interaktywnej rozrywki i konkursów, usługi dostarczania informacji on-line z komputerowych baz danych, umożliwianie dostępu do stron WWW za pośrednictwem przekazu telewizyjnego poprzez interaktywny portal telewizyjny, udzielenie informacji i usługi konsultacyjne dotyczące wyżej wymienionych usług, dostarczanie dostępu do Internetu, wynajem miejsca na strony WWW, usługi poczty elektronicznej, dostarczanie dostępu do stron MP3 w Internecie, dostarczanie dostępu do zasobów muzycznych, filmowych i zbiorów obrazów w sieci internetowej, wynajem urządzeń do odbioru i nadawania sygnału telewizyjnego i radiowego, odbiorników radiowych i telewizyjnych, urządzeń do kodowania i dekodowania sygnału cyfrowego i analogowego, zapewnienie dostępu do sieci LAN-przesyłanie danych z i do sieci lokalnej (Local Area Network) jak również umożliwianie dostępu do Internetu za pośrednictwem tej sieci, **41** usługi rozrywki i nauczania: organizacja rozrywkowych widowisk telewizyjnych, audycji radiowych, produkcja filmów dokumentalnych, reportaży, programów telewizyjnych, organizacji teleturniejów i konkursów, organizacji audycji z interaktywnym udziałem widzów, dostarczanie rozrywki i usług edukacyjnych za pośrednictwem radia, telewizji, Internetu, dostęp do tych usług edukacyjnych i rozrywkowych w systemie on-line, w systemie telewizji interaktywnej, usługi wynajmowania sprzętu do nagrywania, odtwarzania dźwięku i obrazu, dostarczanie informacji o rozrywce, edukacji, programach radiowych i telewizyjnych, imprezach sportowych, usługi automatycznego zapisywania programów telewizyjnych zgodnie z preferencjami odbiorców i następnie odtwarzanie ich w czasie wybranym przez odbiorcę, usługi dostarczania muzyki, video, dźwięku i obrazu w postaci plików MP3 ze stron WWW poprzez Internet, usługi wynajmowania studia nagraniowego, filmowego, organizacji i produkcji nagrań filmowych, dźwiękowych, usługi organizacji imprez artystycznych, estradowych, sportowych, rekreacyjnych, usługi wydawnicze: publikowanie książek i innych materiałów drukowanych, publikowanie książek, magazynów, czasopism, gazet w formie elektronicznej, udostępnianie ich w sieci internetowej, usługi obsługi technicznej i organizacyjnej produkcji telewizyjnej i filmowej, **42** usługi administrowania prawami własności intelektualnej, udzielania licencji i pośrednictwa w obrocie prawami własności intelektualnej, opracowywanie i wdrażanie programów komputerowych, wykonywanie opinii i badań w dziedzinie środków komunikacji publicznej, multimedialnej, prognozy pogody.

(111) **213225** (220) 2006 06 29 (210) 312548
 (151) 2008 10 17 (441) 2006 10 02
 (732) ITI Neovision Spółka z o.o., Warszawa, PL.
 (540)



Kolor znaku: niebieski i jego odcienie, biały, zielony, różowy, fioletowy, pomarańczowy, czerwony

(531) 26.15.1, 27.5.1, 29.1.15

(510), (511) **03** kosmetyki, wyroby perfumeryjne, środki myjące, czyszczące i piorące, **09** programy telewizyjne, filmy, audycje radiowe, nagrania dźwięku, obrazu i filmowe utrwalone w formie zapisanej taśmy filmowej, taśmy video, taśmy magnetycznej, dysków optycznych, w formacie MP3, w wersji przystosowanej do odtwarzania w komputerach multimedialnych, w odtwarzaczach CD, DVD, zapisane nośniki obrazu i dźwięku, gry komputerowe, interaktywne gry komputerowe, urządzenia do nagrywania, zapisywania, odtwarzania i reprodukcji dźwięku, obrazu, informacji i zapisu filmowego w formie analogowej i cyfrowej, elektryczna i elektroniczna aparatura służąca do odbioru przekazu satelitarnego, naziemnego, kablowego i światłowodowego, nadajniki sygnału naziemnego, kablowego i satelitarnego, odbiorniki telewizyjne i radiowe, odbiorniki telewi-

zyjne i radiowe z wbudowanym dekodernym sygnału, urządzenia do odkodowywania zakodowanego sygnału zawierające zestaw do odbioru telewizyjnego, zestawy aparaturowe zawierające dekodery i interaktywną przeglądarkę kanałów telewizyjnej, zestawy aparaturowe zawierające dekodery i nagrywarke do zapisywania programów telewizyjnych i dźwiękowych-rejestracja dźwięku i obrazu na wbudowanym dysku twardym PVR umożliwiającą wybór zapisywanych programów (Personal Video Recorder-osobisty rejestrator obrazu), komputery, programy komputerowe, programy komputerowe umożliwiające użytkownikom telewizji oglądanie i zakup towarów, za pośrednictwem cyfrowych kanałów telewizyjnych, programy do prowadzenia gier komputerowych, konkursów przystosowane do użycia z odbiornikiem telewizyjnym jako ekranem komputerowym, programy komputerowe do obsługi interaktywnej telewizji, urządzenia do zapisu audio i video w postaci skompresowanej, anteny radiowe i telewizyjne, urządzenia do zapisywania, zapamiętywania i odtwarzania obrazów, dźwięków i zapisu wideo w postaci plików MP3, aparaty telefoniczne, **16** papier, karton i wyroby z tych materiałów nie ujęte w innych klasach, druki akcydensowe, kalendarze, foldery, prospekty, afisze, plakaty, fotografie, nalepki, publikacje drukowane, czasopisma, książki, broszury, materiały piśmienne, papeterie, torby do pakowania z papieru i tworzyw sztucznych, materiały szkoleniowe i instruktażowe (z wyjątkiem aparatów), **25** odzież, odzież sportowa, obuwie, nakrycia głowy, **28** gry, zabawki i sprzęt sportowy ujęte w tej klasie, **35** usługi w zakresie reklamy: organizacja i prowadzenie kampanii reklamowych, wynajem i sprzedaż miejsca i czasu na cele reklamowe w środkach masowego przekazu, usługi produkcji audycji i filmów reklamowych dla radia, telewizji, filmu, Internetu, usługi w zakresie dystrybucji i doręczania prospektów i próbek reklamowych, organizacji pokazów i wystaw w celach reklamowych i handlowych, usługi badania opinii publicznej, badania rynku mediów i reklamy, usługi prowadzenia sklepu, hurtowni wielobranżowej i sklepu internetowego, usługi sprzedaży odzieży, ubuwia, wyrobów papierniczych, kosmetyków, chemii gospodarczej, książek, czasopism, gazet, sprzętów gospodarstwa domowego, mebli, wyposażenia wnętrz, usługi prowadzenia sprzedaży niżej wymienionych towarów z naniesionym logo jako elementem reklamowo-ozdobnym: apaszkki jedwabne, baloniki, bandanki, banery, bezrękawniki, bloczki post-it, bluzy, bombki, breloczki, chorągiewki, czapki, daszki, długopisy, elektroniczne urządzenia do tłumaczeń językowych, elektroniczne urządzenia ze słownikiem, etui skórzane na długopisy, etui skórzane na wizytówki, flagi, galanteria odzieżowa damska i męska, galanteria skórzana, galanteria papierowa, kalendarze, kalkulatory, kapelusze, karafki, konstrukcje dmuchane i balony, kosmetyczki, kosmetyki, koszulki polo, krawaty, krzeselka, kubki, kurtki, latawce, maskotki, materiały biurowe i szkolne, pudełka, naklejki i nalepki, notesy, obrusy, odtwarzacze płyt kompaktowych i kaset, ołówki, opakowania na napoje, organizery, otwieracze do butelek, pałeczki chińskie, papiery pakowe, parasole, parasolki, parawany, para jedwabne, piłki, piórniki, plecaki, podkładki pod kubki, kieliszki i szklanki, podkładki pod mysz, pokrowce na telefony, portfele, postery, radioodbiorniki, rękawiczki, ręczniki, sakwy rowerowe, sakwy podróżne, samochodowe osłony przeciwsłoneczne, siatki, skrobaczki do szyb, słodczyce, standy, stroje dla personelu, szale, szaliki, teczki skórzane, termosy, torby i torebki, torciki, trąbki, t-shirty, wizytowniki, wody perfumowane i perfumy, worki żeglarskie, wyroby ze szkła i porcelany, zabawki, zegary ściennie, zegarki, znaczki z logo, **36** usługi w zakresie pośrednictwa w zawieraniu umów ubezpieczeniowych, umów kredytowych za pośrednictwem telewizji interaktywnej i sieci teleinformatycznych Internet, sprawdzanie stanu konta za pośrednictwem telewizji interaktywnej i sieci teleinformatycznych Internet, umożliwienia dokonywania płatności za pośrednictwem telewizji interaktywnej i Internetu, obsługa kart kredytowych za pośrednictwem telewizji interaktywnej i Internetu, **37** usługi w zakresie: instalacji, obsługi i napraw systemów przekazywania dźwięku i obrazu w systemie łączności radiofonicznej, telewizyjnej, kablowej, światłowodowej, satelitarnej i naziemnej w systemie cyfrowym i analogowym, instalacji i naprawy urządzeń do odbioru sygnału telewizyjnego, radiowego, instalacja anten zbiorczych indywidualnych do odbioru tego sygnału, instalacja i naprawa sprzętu do odkodowywania sygnału, **38** usługi telekomunikacyjne, usługi agencji informacyjnej: zbieranie i rozpowszechnianie informacji, usługi rozpowszechniania programów telewizyjnych, reportaży, filmów dokumentalnych i fabularnych, widowisk rozrywkowych i sportowych oraz audycji z interaktywnym udziałem widzów, usługi: emisji telewizyjnej i ra-

diowej, obsługi przekazu dźwięku i obrazu, obsługi przekazu cyfrowego, organizowania systemów transmisyjnych dźwięku, obrazu i sygnału cyfrowego, rozpowszechniania programów i informacji za pośrednictwem sieci informatycznych-Internetu, usługi komunikacyjne za pośrednictwem przekazu satelitarnej, naziemnej kablowej i światłowodowej, usługi telekomunikacyjne spersonalizowane w zakresie dostępu do treści informacyjnych i usług indywidualnie określonych dla każdego abonenta z możliwością wykorzystania przesyłania informacji od abonenta do operatora w celu wyboru usług, uczestniczenia w grach, konkursach, głosowaniach i dokonywania zakupów z jednoczesnym przekazywaniem informacji od i do klienta, usługi telekomunikacyjne przeznaczone do obsługi sprzedaży detalicznej towarów poprzez bezpośrednią komunikację z klientem, usługi przekazu telewizyjnego umożliwiającego dokonanie wyboru z pośród wielu programów i inteligentnej automatycznej selekcji programów które mają być nagrywane, usługi emisji i transmisji telewizji interaktywnej, interaktywnej rozrywki i konkursów, usługi dostarczania informacji on-line z komputerowych baz danych, umożliwianie dostępu do stron WWW za pośrednictwem przekazu telewizyjnego poprzez interaktywny portal telewizyjny, udzielanie informacji i usługi konsultacyjne dotyczące wymienionych usług, dostarczanie dostępu do Internetu, wynajem miejsca na strony WWW, usługi poczty elektronicznej, dostarczanie dostępu do stron MP3 w Internecie, dostarczanie dostępu do zasobów muzycznych, filmowych i zbiorów obrazów w sieci internetowej, wynajem urządzeń do odbioru i nadawania sygnału telewizyjnego i radiowego, odbiorników radiowych i telewizyjnych, urządzeń do kodowania i dekodowania sygnału cyfrowego i analogowego, zapewnienie dostępu do sieci LAN-przesyłanie danych z i do sieci lokalnej (Local Area Network) jak również umożliwianie dostępu do Internetu za pośrednictwem tej sieci, **41** usługi rozrywki i nauczania: organizacja rozrywkowych widowisk telewizyjnych, audycji radiowych, produkcja filmów dokumentalnych, reportaży, programów telewizyjnych, organizacji teleturniejów i konkursów, organizacja audycji z interaktywnym udziałem widzów, dostarczanie rozrywki i usług edukacyjnych za pośrednictwem radia, telewizji, Internetu, dostęp do tych usług edukacyjnych i rozrywkowych w systemie on-line, w systemie telewizji interaktywnej, usługi wynajmowania sprzętu do nagrywania, odtwarzania dźwięku i obrazu, dostarczanie informacji o rozrywce, edukacji, programach radiowych i telewizyjnych, imprezach sportowych, usługi automatycznego zapisywania programów telewizyjnych zgodnie z preferencjami odbiorców i następnie odtwarzanie ich w czasie wybranym przez odbiorcę, usługi dostarczania muzyki, video, dźwięku i obrazu w postaci plików MP3 ze stron WWW poprzez Internet, usługi wynajmowania studia nagraniowego, filmowego, organizacji i produkcji nagrań filmowych, dźwiękowych, usługi organizacji imprez artystycznych, estradowych, sportowych, rekreacyjnych, usługi wydawnicze: publikowanie książek i innych materiałów drukowanych, publikowanie książek, magazynów, czasopism, gazet w formie elektronicznej, udostępnianie ich w sieci internetowej, usługi obsługi technicznej i organizacyjnej produkcji telewizyjnej i filmowej, **42** usługi administrowania prawami własności intelektualnej, udzielania licencji i pośrednictwa w obrocie prawami własności intelektualnej, opracowywanie i wdrażanie programów komputerowych, wykonywanie opinii i badań w dziedzinie środków komunikacji publicznej, multimedialnej, prognozy pogody.

(111) **213226** (220) 2006 06 29 (210) 312549
 (151) 2008 10 17 (441) 2006 10 02
 (732) ITI Neovision Spółka z o.o., Warszawa, PL.
 (540)



Kolor znaku: niebieski i jego odcienie, biała, fioletowy, czerwony, pomarańczowy, zielony, różowy
 (531) 26.15.1, 27.5.1, 29.1.15

(510), (511) **03** kosmetyki, wyroby perfumeryjne, środki myjące, czyszczące i piorące, **09** programy telewizyjne, filmy, audycje radiowe, nagrania dźwięku, obrazu i filmowe utrwalone w formie zapisanej taśmy filmowej, taśmy video, taśmy magnetycznej, dysków optycznych, w formacie MP3, w wersji przystosowanej do odtwarzania w komputerach multimedialnych, w odtwarzaczach CD, DVD, zapisane nośniki obrazu i dźwięku, gry komputerowe, interaktywne gry komputerowe, urządzenia do nagrywania, zapisywania, odtwarzania i reprodukcji dźwięku, obrazu, informacji i zapisu filmowego w formie analogowej i cyfrowej, elektryczna i elektroniczna aparatura służąca do odbioru przekazu satelitarnego, naziemnego, kablowego i światłowodowego, nadajniki sygnału naziemnego, kablowego i satelitarnego, odbiorniki telewizyjne i radiowe, odbiorniki telewizyjne i radiowe z wbudowanym dekodernym sygnału, urządzenia do odtwarzania zakodowanego sygnału zawierające zestaw do odbioru telewizji, zestawy aparaturowe zawierające dekoderny i interaktywną przeglądarkę kanałów telewizji satelitarnej, zestawy aparaturowe zawierające dekoderny i nagrywarke do zapisywania programów telewizyjnych i dźwiękowych-rejestracja dźwięku i obrazu na wbudowanym dysku twardym PVR umożliwiającą wybór zapisywanych programów (Personal Video Recorder-osobisty rejestrator obrazu), komputery, programy komputerowe, programy komputerowe umożliwiające użytkownikom telewizji oglądanie i zakup towarów, za pośrednictwem cyfrowych kanałów telewizyjnych, programy do prowadzenia gier komputerowych, konkursów przystosowane do użycia z odbiornikiem telewizyjnym jako ekranem komputerowym, programy komputerowe do obsługi interaktywnej telewizji, urządzenia do zapisu audio i video w postaci skompresowanej, anteny radiowe i telewizyjne, urządzenia do zapisywania, zapamiętywania i odtwarzania obrazów, dźwięków i zapisu wideo w postaci plików MP3, aparaty telefoniczne, **16** papier, karton i wyroby z tych materiałów nie ujęte w innych klasach, druki akcydensowe, kalendarze, foldery, prospekty, afisze, plakaty, fotografie, nalepki, publikacje drukowane, czasopisma, książki, broszury, materiały piśmienne, papeterie, torby do pakowania z papieru i tworzyw sztucznych, materiały szkoleniowe i instruktażowe (z wyjątkiem aparatów), **25** odzież, odzież sportowa, obuwie, nakrycia głowy, **28** gry, zabawki i sprzęt sportowy ujęte w tej klasie, **35** usługi w zakresie reklamy: organizacja i prowadzenie kampanii reklamowych, wynajem i sprzedaż miejsca i czasu na cele reklamowe w środkach masowego przekazu, usługi produkcji audycji i filmów reklamowych dla radia, telewizji, filmu, Internetu, usługi w zakresie dystrybucji i doręczania prospektów i próbek reklamowych, organizacji pokazów i wystaw w celach reklamowych i handlowych, usługi badania opinii publicznej, badania rynku mediów i reklamy, usługi prowadzenia sklepu, hurtowni wielobranżowej i sklepu internetowego, usługi sprzedaży odzieży, obuwia, wyrobów papierniczych, kosmetyków, chemii gospodarczej, książek, czasopism, gazet, sprzętów gospodarstwa domowego, mebli, wyposażenia wnętrz, usługi prowadzenia sprzedaży niżej wymienionych towarów z naniesionym logo jako elementem reklamowo-ozdobnym: apaszki jedwabne, baloniki, bandanki, banery, bezrękawniki, bloczki post-it, bluzy, bombki, breloczki, chorągiewki, czapki, daszki, długopisy, elektroniczne urządzenia do tłumaczeń językowych, elektroniczne urządzenia ze słownikiem, etui skórzane na długopisy, etui skórzane na wizytówki, flagi, galanteria odzieżowa damska i męska, galanteria skórzana, galanteria papierowa, kalendarze, kalkulatory, kapelusze, karkafki, konstrukcje dmuchane i balony, kosmetyczki, kosmetyki, koszulki polo, krawaty, podkładki pod kubki, kieliszki i szklanki, podkładki pod mysz, pokrowce na telefony, portfele, postery, radiodbiorniki, rękawiczki, ręczniki, sakwy rowerowe, sakwy podróżne, samochodowe osłony przeciwsłoneczne, siatki, skrobaczki do szyby, stódcze, standy, stroje dla personelu, szale, szaliki, teczki skórzane, termosy, torby i torebki, torciki, trąbki, t-shirty, wizytowniki, wody perfumowane i perfumy, worki żeglarskie, wyroby ze szkła i porcelany, zabawki, zegary ściennie, zegarki, znaczki z logo, **36** usługi w zakresie pośrednictwa w zawieraniu umów ubezpieczeniowych, umów kredytowych za pośrednictwem telewizji interaktywnej i sieci teleinformatycznych Internet, sprawdzanie stanu konta za pośrednictwem telewizji interaktywnej i sieci teleinformatycznych Internet, umożliwienia dokonywania płatności za pośrednictwem telewizji in-

teraktywnej i Internetu, obsługa kart kredytowych za pośrednictwem telewizji interaktywnej i Internetu, **37** usługi w zakresie: instalacji, obsługi i napraw systemów przekazywania dźwięku i obrazu w systemie łączności radiofonicznej, telewizyjnej, kablowej, światłowodowej, satelitarnej i naziemnej w systemie cyfrowym i analogowym, instalacji i naprawy urządzeń do odbioru sygnału telewizyjnego, radiowego, instalacja anten zbiorczych indywidualnych do odbioru tego sygnału, instalacja i naprawa sprzętu do odtwarzania sygnału, **38** usługi telekomunikacyjne, usługi agencji informacyjnej: zbieranie i rozpowszechnianie informacji, usługi rozpowszechniania programów telewizyjnych, reportaży, filmów dokumentalnych i fabularnych, widowisk rozrywkowych i sportowych oraz audycji z interaktywnym udziałem widzów, usługi: emisji telewizyjnej i radiowej, obsługi przekazu dźwięku i obrazu, obsługi przekazu cyfrowego, organizowania systemów transmisyjnych dźwięku, obrazu i sygnału cyfrowego, rozpowszechniania programów i informacji za pośrednictwem sieci informatycznych-Internetu, usługi komunikacyjne za pośrednictwem przekazu satelitarnego, naziemnego kablowego i światłowodowego, usługi telekomunikacyjne spersonalizowane-w zakresie dostępu do treści informacyjnych i usług indywidualnie określonych dla każdego abonenta z możliwością wykorzystania przesyłania informacji od abonenta do operatora w celu wyboru usług, uczestniczenia w grach, konkursach, głosowaniach i dokonywania zakupów z jednoczesnym przekazywaniem informacji od i do klienta, usługi telekomunikacyjne przeznaczone do obsługi sprzedaży detalicznej towarów poprzez bezpośrednią komunikację z klientem, usługi przekazu telewizyjnego umożliwiającego dokonanie wyboru z spośród wielu programów i inteligentnej automatycznej selekcji programów które mają być nagrywane, usługi emisji i transmisji telewizji interaktywnej, interaktywnej rozrywki i konkursów, usługi dostarczania informacji on-line z komputerowych baz danych, umożliwienie dostępu do stron WWW za pośrednictwem przekazu telewizyjnego poprzez interaktywny portal telewizyjny, udzielanie informacji i usługi konsultacyjne dotyczące wyżej wymienionych usług, dostarczanie dostępu do Internetu, wynajem miejsca na strony WWW, usługi poczty elektronicznej, dostarczanie dostępu do stron MP3 w Internecie, dostarczanie dostępu do zasobów muzycznych, filmowych i zbiorów obrazów w sieci internetowej, wynajem urządzeń do odbioru i nadawania sygnału telewizyjnego i radiowego, odbiorników radiowych i telewizyjnych, urządzeń do kodowania i dekodowania sygnału cyfrowego i analogowego, zapewnienie dostępu do sieci LAN-przesyłanie danych z i do sieci lokalnej (Local Area Network) jak również umożliwienie dostępu do Internetu za pośrednictwem tej sieci, **41** usługi rozrywki i nauczania: organizacja rozrywkowych widowisk telewizyjnych, audycji radiowych, produkcja filmów dokumentalnych, reportaży, programów telewizyjnych, organizacji teleturniejów i konkursów, organizacja audycji z interaktywnym udziałem widzów, dostarczanie rozrywki i usług edukacyjnych za pośrednictwem radia, telewizji, Internetu, dostęp do tych usług edukacyjnych i rozrywkowych w systemie on-line, w systemie telewizji interaktywnej, usługi wynajmowania sprzętu do nagrywania, odtwarzania dźwięku i obrazu, dostarczanie informacji o rozrywce, edukacji, programach radiowych i telewizyjnych, imprezach sportowych, usługi automatycznego zapisywania programów telewizyjnych zgodnie z preferencjami odbiorców i następnie odtwarzanie ich w czasie wybranym przez odbiorcę, usługi dostarczania muzyki, video, dźwięku i obrazu w postaci plików MP3 ze stron WWW poprzez Internet, usługi wynajmowania studia nagraniowego, filmowego, organizacji i produkcji nagrań filmowych, dźwiękowych, usługi organizacji imprez artystycznych, estradowych, sportowych, rekreacyjnych, usługi wydawnicze: publikowanie książek i innych materiałów drukowanych, publikowanie książek, magazynów, czasopism, gazet w formie elektronicznej, udostępnianie ich w sieci internetowej, usługi obsługi technicznej i organizacyjnej produkcji telewizyjnej i filmowej, **42** usługi administrowania prawami własności intelektualnej, udzielania licencji i pośrednictwa w obrocie prawami własności intelektualnej, opracowywanie i wdrażanie programów komputerowych, wykonywanie opinii i badań w dziedzinie środków komunikacji publicznej, multimedialnej, prognozy pogody.

(111) **213227** (220) 2006 06 29 (210) 312550
 (151) 2008 10 17 (441) 2006 10 02
 (732) ITI Neovision Spółka z o.o., Warszawa, PL.

(540)



Kolor znaku: niebieski i jego odcienie, biały, pomarańczowy, zielony, różowy, fioletowy, czerwony

(531) 26.15.1, 27.5.1, 29.1.15

(510), (511) **03** kosmetyki, wyroby perfumeryjne, środki myjące, czyszczące i piorące, **09** programy telewizyjne, filmy, audycje radiowe, nagrania dźwięku, obrazu i filmowe utrwalone w formie zapisanej taśmy filmowej, taśmy video, taśmy magnetycznej, dysków optycznych, w formacie MP3, w wersji przystosowanej do odtwarzania w komputerach multimedialnych, w odtwarzaczach CD, DVD, zapisane nośniki obrazu i dźwięku, gry komputerowe, interaktywne gry komputerowe, urządzenia do nagrywania, zapisywania, odtwarzania i reprodukcji dźwięku, obrazu, informacji i zapisu filmowego w formie analogowej i cyfrowej, elektryczna i elektroniczna aparatura służąca do odbioru przekazu satelitarne, naziemnego, kablowego i światłowodowego, nadajniki sygnału naziemnego, kablowego i satelitarne, odbiorniki telewizyjne i radiowe, odbiorniki telewizyjne i radiowe z wbudowanym dekodery sygnału, urządzenia do odcodowywania zakodowanego sygnału zawierające zestaw do odbioru telewizji, zestawy aparaturowe zawierające dekodery i interaktywną przeglądarkę kanałów telewizji satelitarnej, zestawy aparaturowe zawierające dekodery i nagrywarkę do zapisywania programów telewizyjnych i dźwiękowych-rejestracja dźwięku i obrazu na wbudowanym dysku twardym PVR umożliwiającą wybór zapisywanych programów (Personal Video Recorder-osobisty rejestrator obrazu), komputery, programy komputerowe, programy komputerowe umożliwiające użytkownikom telewizji oglądanie i zakup towarów, za pośrednictwem cyfrowych kanałów telewizyjnych, programy do prowadzenia gier komputerowych, konkursów przystosowane do użycia z odbiornikiem telewizyjnym jako ekranem komputerowym, programy komputerowe do obsługi interaktywnej telewizji, urządzenia do zapisu audio i video w postaci skompresowanej, anteny radiowe i telewizyjne, urządzenia do zapisywania, zapamiętywania i odtwarzania obrazów, dźwięków i zapisu wideo w postaci plików MP3, aparaty telefoniczne, **16** papier, karton i wyroby z tych materiałów nie ujęte w innych klasach, druki akcydensowe, kalendarze, foldery, prospekty, afisze, plakaty, fotografie, nalepki, publikacje drukowane, czasopisma, książki, broszury, materiały piśmienne, papeteria, torby do pakowania z papieru i tworzyw sztucznych, materiały szkoleniowe i instruktażowe (z wyjątkiem aparatów), **25** odzież, odzież sportowa, obuwie, nakrycia głowy, **28** gry, zabawki i sprzęt sportowy ujęte w tej klasie, **35** usługi w zakresie reklamy: organizacja i prowadzenie kampanii reklamowych, wynajem i sprzedaż miejsca i czasu na cele reklamowe w środkach masowego przekazu, usługi produkcji audycji i filmów reklamowych dla radia, telewizji, filmu, Internetu, usługi w zakresie dystrybucji i doręczania prospektów i próbek reklamowych, organizacji pokazów i wystaw w celach reklamowych i handlowych, usługi badania opinii publicznej, badania rynku mediów i reklamy, usługi prowadzenia sklepu, hurtowni wielobranżowej i sklepu internetowego, usługi sprzedaży odzieży, obuwia, wyrobów papierniczych, kosmetyków, chemii gospodarczej, książek, czasopism, gazet, sprzętów gospodarstwa domowego, mebli, wyposażenia wnętrz, usługi prowadzenia sprzedaży niżej wymienionych towarów z naniesionym logo jako elementem reklamowo-ozdobnym: apaszki jedwabne, baloniki, bandanki, banery, bezrękawniki, bloczki post-it, bluzy, bombki, breloczki, chorągiewki, czapki, daszki, długopisy, elektroniczne urządzenia do tłumaczeń językowych, elektroniczne urządzenia ze słownikiem, etui skórzane na długopisy, etui skórzane na wizytówki, flagi, galanteria odzieżowa damska i męska, galanteria skórzana, galanteria papierowa, kalendarze, kalkulatory, kapelusze, karafki, konstrukcje dmuchane i balony, kosmetyczki, kosmetyki, koszulki polo, krawaty, krzeselka, kubki, kurtki, latawce, maskotki, materiały biurowe i szkolne, pudełka, naklejki i nalepki, note-

sy, obrusy, odtwarzacze płyt kompaktowych i kaset, ołówki, opakowania na napoje, organizery, otwieracze do butelek, pałeczki chińskie, papiery pakowe, parasole, parasolki, parawany, para jedwabne, piłki, piórniki, plecaki, podkładki pod kubki, kieliszki i szklanki, podkładki pod mysz, pokrowce na telefony, portfele, postery, radioodbiorniki, rękawiczki, ręczniki, sakwy rowerowe, sakwy podróżne, samochodowe osłony przeciwsłoneczne, siatki, skrobaczki do szyb, słodycze, standy, stroje dla personelu, szale, szaliki, teczki skórzane, termosy, torby i torebki, torciki, trąbki, t-shirty, wizytowniki, wody perfumowane i perfumy, worki żeglarskie, wyroby ze szkła i porcelany, zabawki, zegary ściennie, zegarki, znaczki z logo, **36** usługi w zakresie pośrednictwa w zawieraniu umów ubezpieczeniowych, umów kredytowych za pośrednictwem telewizji interaktywnej i sieci teleinformatycznych Internet, sprawdzanie stanu konta za pośrednictwem telewizji interaktywnej i sieci teleinformatycznych Internet, umożliwienia dokonywania płatności za pośrednictwem telewizji interaktywnej i Internetu, obsługa kart kredytowych za pośrednictwem telewizji interaktywnej i Internetu, **37** usługi w zakresie: instalacji, obsługi i napraw systemów przekazywania dźwięku i obrazu w systemie łączności radiofonicznej, telewizyjnej, kablowej, światłowodowej, satelitarnej i naziemnej w systemie cyfrowym i analogowym, instalacji i naprawy urządzeń do odbioru sygnału telewizyjnego, radiowego, instalacja anten zbiorczych indywidualnych do odbioru tego sygnału, instalacja i naprawa sprzętu do odcodowywania sygnału, **38** usługi telekomunikacyjne, usługi agencji informacyjnej: zbieranie i rozpowszechnianie informacji, usługi rozpowszechniania programów telewizyjnych, reportaży, filmów dokumentalnych i fabularnych, widowisk rozrywkowych i sportowych oraz audycji z interaktywnym udziałem widzów, usługi: emisji telewizyjnej i radiowej, obsługi przekazu dźwięku i obrazu, obsługi przekazu cyfrowego, organizowania systemów transmisyjnych dźwięku, obrazu i sygnału cyfrowego, rozpowszechniania programów i informacji za pośrednictwem sieci informatycznych-Internetu, usługi komunikacyjne za pośrednictwem przekazu satelitarne, naziemnego kablowego i światłowodowego, usługi telekomunikacyjne spersonalizowane w zakresie dostępu do treści informacyjnych i usług indywidualnie określonych dla każdego abonenta z możliwością wykorzystania przesyłania informacji od abonenta do operatora w celu wyboru usług, uczestniczenia w grach, konkursach, głosowaniach i dokonywania zakupów z jednoczesnym przekazywaniem informacji od i do klienta, usługi telekomunikacyjne przeznaczone do obsługi sprzedaży detalicznej towarów poprzez bezpośrednią komunikację z klientem, usługi przekazu telewizyjnego umożliwiającego dokonanie wyboru z spośród wielu programów i inteligentnej automatycznej selekcji programów które mają być nagrywane, usługi emisji i transmisji telewizji interaktywnej, interaktywnej rozrywki i konkursów, usługi dostarczania informacji on-line z komputerowych baz danych, umożliwianie dostępu do stron WWW za pośrednictwem przekazu telewizyjnego poprzez interaktywny portal telewizyjny, udzielanie informacji i usługi konsultacyjne dotyczące wyżej wymienionych usług, dostarczanie dostępu do Internetu, wynajem miejsca na strony WWW, usługi poczty elektronicznej, dostarczanie dostępu do stron MP3 w Internecie, dostarczanie dostępu do zasobów muzycznych, filmowych i zbiorów obrazów w sieci internetowej, wynajem urządzeń do odbioru i nadawania sygnału telewizyjnego i radiowego, odbiorników radiowych i telewizyjnych, urządzeń do kodowania i dekodowania sygnału cyfrowego i analogowego, zapewnienie dostępu do sieci LAN-przesyłanie danych z i do sieci lokalnej (Local Area Network) jak również umożliwianie dostępu do Internetu za pośrednictwem tej sieci, **41** usługi rozrywki i nauczania: organizacja rozrywkowych widowisk telewizyjnych, audycji radiowych, produkcja filmów dokumentalnych, reportaży, programów telewizyjnych, organizacji teleturniejów i konkursów, organizacja audycji z interaktywnym udziałem widzów, dostarczanie rozrywki i usług edukacyjnych za pośrednictwem radia, telewizji, Internetu, dostęp do tych usług edukacyjnych i rozrywkowych w systemie on-line, w systemie telewizji interaktywnej, usługi wynajmowania sprzętu do nagrywania, odtwarzania dźwięku i obrazu, dostarczanie informacji o rozrywce, edukacji, programach radiowych i telewizyjnych, imprezach sportowych, usługi automatycznego zapisywania programów telewizyjnych zgodnie z preferencjami odbiorców i następnie odtwarzanie ich w czasie wybranym przez odbiorcę, usługi dostarczania muzyki, video, dźwięku i obrazu w postaci plików MP3 ze stron WWW poprzez Internet, usługi wynajmowania studia nagraniowego, filmowego, organizacji i produkcji nagrań filmowych,

dźwiękowych, usługi organizacji imprez artystycznych, estradowych, sportowych, rekreacyjnych, usługi wydawnicze: publikowanie książek i innych materiałów drukowanych, publikowanie książek, magazynów, czasopism, gazet w formie elektronicznej, udostępnianie ich w sieci internetowej, usługi obsługi technicznej i organizacyjnej produkcji telewizyjnej i filmowej, **42** usługi administrowania prawami własności intelektualnej, udzielania licencji i pośrednictwa w obrocie prawami własności intelektualnej, opracowywanie i wdrażanie programów komputerowych, wykonywanie opinii i badań w dziedzinie środków komunikacji publicznej, multimedialnej, prognozy pogody.

(111) **213228** (220) 2007 01 27 (210) 320697
 (151) 2008 10 23 (441) 2007 04 30
 (732) NEVER MANAGEMENT Maciej Sennik, Sosnowiec, PL.
 (540)



(531) 27.5.1, 27.5.22
 (510), (511) **09** urządzenia i przyrządy naukowe, nawigacyjne, geodezyjne, elektryczne, fotograficzne, kinematograficzne, optyczne, wagowe, pomiarowe, sygnalizacyjne, kontrolne (inspekcyjne), ratownicze i do nauczania; urządzenia i przyrządy do przewodzenia, przełączania, transformowania, akumulowania, regulowania lub kontrolowania elektryczności, automaty sprzedające i mechanizmy do urządzeń uruchamianych przez wrzucenie monety, kasy rejestrujące, maszyny liczące, sprzęt przetwarzający dane i komputery, urządzenia do gaszenia ognia, urządzenia do nagrywania, transmisji lub reprodukcji dźwięku lub obrazu, magnetyczne nośniki danych, płyty (dyski z nagraniami) jak: kasety magnetofonowe, płyty analogowe, płyty kompaktowe (CD), kasety video, taśmy filmowe, płyty typu CD-Rom, **16** papier, tektura i wyroby z tych materiałów, nie ujęte w innych klasach jak: afisze, plakaty, bilety, broszury, czasopisma (periodyki), materiały drukowane, formularze (blankiety, druki), fotografie, gazety, odbitki, reprodukcje, odwzorowania graficzne, kalendarze, karty okolicznościowe, katalogi, książki, nalepki, naklejki, plakaty, prospekty, publikacje, **35** reklama, zarządzanie przedsiębiorstwem, administrowanie przedsiębiorstwem, profesjonalne zarządzanie działalnością artystyczną jak: usługi obejmujące prowadzenie agencji artystycznej, usługi menadżerskie w zakresie działalności zespołów muzycznych, czynności biurowe, promocja sprzedaży na rzecz osób trzecich, zgrupowanie na rzecz osób trzecich towarów wyżej wymienionych w klasach 9 i 16: urządzeń i przyrządów naukowych, nawigacyjnych, geodezyjnych, elektrycznych, fotograficznych, kinematograficznych, optycznych, wagowych, pomiarowych, sygnalizacyjnych, kontrolnych (inspekcyjnych), ratowniczych i do nauczania, urządzeń i przyrządów do przewodzenia, przełączania, transformowania, akumulowania, regulowania lub kontrolowania elektryczności, automatów sprzedających i mechanizmów do urządzeń uruchamianych przez wrzucenie monety, kas rejestrujących, maszyn liczących, sprzętu przetwarzającego dane i komputerów, urządzeń do gaszenia ognia, urządzeń do nagrywania, transmisji lub reprodukcji dźwięku lub obrazu, magnetycznych nośników danych, płyt (dysków z nagraniami) jak: kasety magnetofonowe, płyty analogowe, płyty kompaktowe (CD), kasety video, taśmy filmowe, płyty typu CD-Rom, papieru, tektury i wyrobów z tych materiałów, nie ujętych w innych klasach jak: afisze, plakaty, bilety, broszury, czasopisma (periodyki), materiały drukowane, formularze (blankiety, druki), fotografie, gazety, odbitki, reprodukcje, odwzorowania graficzne, kalendarze, karty okolicznościowe, katalogi, książki, nalepki, naklejki, plakaty, prospekty, publikacje pozwalające nabywcy wygodnie je oglądać i kupować w hurtowniach, sklepach i poprzez Internet, **41** rozrywka, usługi w zakresie sportu i działalności kulturalnej w tym: usługi zespołów muzycznych, usługi w zakresie kompozycji muzycznych, organizowanie i obsługa koncertów, rezerwacja miejsc na koncerty, obsługa publikacji elektronicznych on-line (nieprzesyłanych), publikowanie tekstów (innych niż teksty

reklamowe), publikacja elektroniczna on-line tekstów (innych niż teksty reklamowe), produkcja filmów i nagrań wideo, fotoreportaże, informacja o imprezach rozrywkowych, publikowanie książek, montaż taśm wideo, obrazy cyfrowe, usługi studia nagrań, wypożyczanie nagrań dźwiękowych, wypożyczanie sprzętu audio i wideo, wydawanie czasopism i wydawnictw periodycznych, wydawanie nagrań dźwiękowych, reprodukcja nagrań dźwiękowych, usługi wydawnicze, usługi rozrywkowe, organizowanie spektakli i koncertów zespołów muzycznych (usługi impresariatów), usługi doradcze w zakresie organizacji i prowadzenia koncertów, usługi z zakresu twórczej działalności artystycznej i literackiej w pełnym zakresie, usługi z zakresu rozrywki w pełnym zakresie.

(111) **213229** (220) 2007 03 12 (210) 321713
 (151) 2008 10 21 (441) 2007 05 28
 (732) UNIDEZ Sp. z o.o., Nowa Dęba, PL.
 (540)



Kolor znaku: czerwony, czarny

(531) 27.5.1, 28.7.0, 29.1.12
 (510), (511) **06** metalowe rurki proste oraz dowolnego kształtu, **11** elementy grzejne do sprzętu gospodarstwa domowego: kuchni elektrycznych, opiekaczy promiennikowych i płytowych, różna, elementy grzejne do żelazek, pralek, czajników elektrycznych, grzałki do wody, elektryczne grzejniki rurkowe, płaszczone i zanurzeniowe do nagrzewania różnych cieczy, grzałki rurkowe i z radiatorem pracujące w środowisku wodnym, powietrznym i olejowym, węzownice pełniące funkcje chłodzące i grzewcze, grzejniki wciskowe w odlewy o dowolnych kształtach, grzejniki z radiatorem, płyty grzejne, spirale grzejne, podgrzewacze elektryczne, podgrzewacze cieczy i powietrza, podgrzewacze jako instalacje, węzownice jako części instalacji destylacyjnych, grzewczych i chłodniczych, **42** projektowanie techniczne, badanie i rozwój następujących produktów : elementy grzejne do sprzętu gospodarstwa domowego: kuchni elektrycznych, opiekaczy promiennikowych i płytowych, różna, elementy grzejne do żelazek, pralek, czajników elektrycznych, grzałki do wody, elektryczne grzejniki rurkowe, płaszczone i zanurzeniowe do nagrzewania różnych cieczy, grzałki rurkowe i z radiatorem pracujące w środowisku wodnym, powietrznym i olejowym, węzownice pełniące funkcje chłodzące i grzewcze, grzejniki wciskowe w odlewy o dowolnych kształtach, grzejniki z radiatorem, płyty grzejne, spirale grzejne, podgrzewacze elektryczne, podgrzewacz cieczy i powietrza, podgrzewacze jako instalacje, węzownice jako części instalacji destylacyjnych, grzewczych i chłodniczych.

(111) **213230** (220) 2007 03 12 (210) 322415
 (151) 2008 12 29 (441) 2007 06 25
 (732) Naturell Polska Sp. z o.o., Kraków, PL.
 (540)



Kolor znaku: żółty, jasnożółty, brązowy, granatowy, zielony, niebieski, czerwony

(531) 25.1.15, 25.1.25, 26.11.2, 27.5.1, 29.1.14
 (510), (511) **05** leki wzmacniające, żywność dietetyczna do celów medycznych, preparaty w szczególności: wzmacniające, uodparnia-

jące, zapobiegające, odżywcze, zmniejszające apetyt, herbata lecznicza, napoje lecznicze, lecznicze zioła, leki pomocnicze wspierające, środki przeciw migrenie, mineralne dodatki do żywności, mineralne wody, nalewki do celów leczniczych, środki na uspokojenie, odchudzająca herbata, preparaty farmaceutyczne do pielęgnacji skóry, preparaty witaminowe, balsamiczne, aromatyczne, preparaty do celów leczniczych, cukierki do celów leczniczych, dietetyczna żywność przystosowana do celów medycznych, dietetyczne napoje przystosowane do celów medycznych, dietetyczne substancje przystosowane do celów medycznych, guma do żucia do celów leczniczych, preparaty przeciw hemoroidom, kapsułki do celów farmaceutycznych, preparaty terapeutyczne do kąpieli, korzenie lekarskie, dodatki odżywcze do celów leczniczych, oleje lecznicze, pigułki do celów farmaceutycznych, środki medyczne przeciw poceniu się, preparaty medyczne na porost włosów, sole potasowe do celów medycznych, przeciwbólowe środki, sole wód mineralnych, preparaty witaminowe, żywność dietetyczna do celów leczniczych, suplementy diety, **32** napoje bezalkoholowe, ekstrakty owocowe, wody gazowane, soki jabłkowe, koktajle, lemoniada, napoje mineralne, esencje do produkcji napojów, nektary owocowe, napoje z soków owocowych, piwo, piwo słodowe, napoje pomidorowe, soki warzywne, preparaty do produkcji napojów, napoje izotoniczne, bezalkoholowe wyciągi z owoców, ekstrakty owocowe bezalkoholowe, syropy do napojów, pastylki do napojów gazowanych.

(111) **213231** (220) 2007 03 29 (210) 323364
 (151) 2009 01 09 (441) 2007 07 09
 (732) NATURELL POLSKA Spółka z o.o., Kraków, PL.
 (540) MAXIPROST
 (510), (511) **05** wyroby farmaceutyczne służące do leczenia przerostu prostaty-suplement diety.

(111) **213232** (220) 2007 05 28 (210) 325780
 (151) 2009 01 07 (441) 2007 09 03
 (732) PARTNER-ALMA, STACH-KRÓL, SPÓŁKA JAWNA, Limanowa, PL.
 (540)



Kolor znaku: niebieski, czerwony

(531) 7.3.2, 27.5.1, 27.7.1, 29.1.12
 (510), (511) **06** metale nieszlachetne oraz ich stopy, metalowe materiały budowlane, stolarka okienna i drzwiowa z aluminium i stali, **14** metale szlachetne ich stopy, **19** materiały budowlane niemetalowe, stolarka okienna i drzwiowa z PCV, **37** usługi budowlane.

(111) **213233** (220) 2007 06 13 (210) 326508
 (151) 2008 10 31 (441) 2007 09 17
 (732) ROBINSON EUROPE Spółka z o.o., Bielsko-Biała, PL.
 (540) Marshal

(510), (511) **28** czerpaki do połowu ryb, haczyki wędkarskie, kołowrotki wędkarskie, linki, żyłki wędkarskie, spławiki dla wędkarstwa, pływak dla wędkarstwa, przynęty stosowane w wędkarstwie-sztuczne, błystki, strzelby harpunowe, wabiki dla rybołówstwa, woblerki, wędkę do łowienia, drobny sprzęt wędkarski.

(111) **213234** (220) 2007 07 10 (210) 327605
 (151) 2009 01 15 (441) 2007 10 15
 (732) Castorama Polska Spółka z o.o., Warszawa, PL.
 (540)



Kolor znaku: czerwony

(531) 26.4.2, 26.4.18, 27.5.1, 29.1.1

(510), (511) **35** prowadzenie sklepów wielobranżowych, marketów i hurtowni z towarami jak: materiały budowlano-remontowe, maszyny i narzędzia, artykuły ogrodnicze i artykuły dla gospodarstw domowych w tym: cement, preparaty do konserwacji cementu, kleje do celów przemysłowych, kleje do płytek ściennych, kleje do tapet, preparaty do gruntowania, bejce do drewna, farby i lakiery do ścian, farby bakterioobójcze i farby ognioodporne, kit szklarski i stolarski, rozcieńczalniki do farb i lakierów, baseny kąpielowe, boazeria, bramy, drzwi, dachówki, kable do instalacji elektrycznych, kostka brukowa, terakota, glazura, okna, okucia do drzwi i okien, płyty podłogowe drewniane, rury do instalacji wodno-kanalizacyjnych, przewody do instalacji klimatyzacyjnej i wentylacyjnej, szkło budowlane, cegły, drewno budowlane, kabiny kąpielowe, kominki domowe, mozaiki dla budownictwa, papa, parkiety, deski podłogowe, panele podłogowe, sklejka, płyty cementowe, płyty gipsowe, wapno, zaprawy budowlane, mieszarki do betonu, rozpylacze do farb, froterki do parkietów, imaki do narzędzi, pistolety dozujące klej, kosiarki ogrodowe, noże ręczne i elektryczne, odkurzacze domowe, ciągniki ogrodowe jednoosiowe, maszyny do pielienia, pistolety do malowania, piły zwykłe, piły łańcuchowe, awaryjne agregaty prądotwórcze, przecinarki do metalu, strugarki do drewna, szlifierki, brzeszczoty do pił, przyrządy do cięcia rur, dłuta, przycinacze do drzew, narzędzia do szczepienia drzew, grace, motyczki, grabie, kopaczki ręczne, łopaty i łopatkę ogrodnicze, młotki, motyki, noże ogrodnicze, nożyce ogrodnicze, obcęgi, wiertła, rozwiertaki, opryskiwacze do środków chwastobójczych, sekatory, siekiery, sierpy, szpadle, śrubokręty, toporki, widełki do pielienia, dzwonki i alarmy elektryczne, wizjery do drzwi, wałki i pędzle do malowania ścian, nawozy użyźniające glebę w ogrodach, ogrodzenia, wiertarki, spawarki, instalacje i aparatura sanitarna, wanny łazienkowe, kabiny natryskowe, urządzenia elektryczne przepływowe do ogrzewania, lampy oświetleniowe wewnętrzne, zewnętrzne i ogrodowe, **37** usługi w zakresie budownictwa i remontów, usługi hydrauliczne, usługi w zakresie instalowania i naprawy urządzeń klimatyzacyjnych, usługi w zakresie montażu i naprawy instalacji grzewczych, usługi w zakresie stolarstwa (naprawy), usługi w zakresie instalowania i naprawy pieców, usługi w zakresie instalacji i konserwacji urządzeń elektrycznych, usługi w zakresie rozbiórki budynków, **42** doradztwo budowlane, usługi w zakresie kosztorysów budowlanych, usługi w zakresie pomiarów geodezyjnych i pomiarów gruntu, usługi w zakresie projektowania dekoracji wnętrz, projektowanie oprogramowania komputerowego do wizualizacji projektów dekoracji wnętrz, ekspertyzy inżynierskie w zakresie budownictwa, **44** usługi w zakresie ogrodnictwa, projektowanie ogrodnictwa krajobrazowego, projektowanie ogrodów, usługi w zakresie tępienia szkodników w ogrodnictwie, usługi w zakresie nawożenia preparatami chemicznymi ogrodów, usługi w zakresie pielęgnacji ogrodów.

(111) **213235** (220) 2007 07 17 (210) 327868
 (151) 2008 12 30 (441) 2007 10 29
 (732) Fabryka Dywanów „WELTOM” S.A., Tomaszów Mazowiecki, PL.
 (540)



Kolor znaku: biały, zielony, niebieski, czarny

(531) 3.4.11, 6.19.11, 26.4.1, 27.5.1, 29.1.14
 (510), (511) **27** dywany, chodniki, okrycia podłogowe.

(111) **213236** (220) 2007 07 20 (210) 328047
 (151) 2008 10 29 (441) 2007 10 29
 (732) MARINEX INTERNATIONAL Spółka z o.o., Łódź, PL.
 (540) SIŁA DWÓCH ODPORNOŚCI

(510), (511) **05** substancje dietetyczne do celów leczniczych, produkty farmaceutyczne, żywność dla niemowląt, **29** oleje i tłuszcze jadalne, żywność przygotowana z ryb zawarta w tej klasie.

(111) **213237** (220) 2007 07 25 (210) 328171
 (151) 2009 01 15 (441) 2007 10 29
 (732) MANUFATURA DREWNA Tomasz Barczyński, Poznań, PL.
 (540)

 **MD** MANUFATURA DREWNA

(531) 27.5.1
 (510), (511) **20** meble.

(111) **213238** (220) 2007 07 30 (210) 328344
 (151) 2008 12 30 (441) 2007 11 12
 (732) OCD Hurt-Serwis Spółka z o.o., Warszawa, PL.
 (540) MAXJET

(510), (511) **03** środki i preparaty służące do golenia i po goleniu: pianki, kremy, balsamy, żele, mydła, aluny zawarte w tej klasie, **08** maszyny do golenia elektryczne i nieelektryczne, maszyny do strzyżenia włosów elektryczne i nieelektryczne zawarte w tej klasie, **35** reklama, promocja sprzedaży środków i preparatów służących do golenia i po goleniu oraz maszynek do golenia elektrycznych i nieelektrycznych, maszynek do strzyżenia włosów elektrycznych i nieelektrycznych.

(111) **213239** (220) 2007 09 04 (210) 329733
 (151) 2009 01 14 (441) 2007 12 10
 (732) Przedsiębiorstwo Badawczo-Wdrożeniowe „OLMEX” Spółka Akcyjna, Wójtowo, PL.
 (540)



Kolor znaku: ciemnoniebieski, czerwony, biały

(531) 24.17.25, 26.4.4, 26.4.5, 27.5.1, 29.1.13
 (510), (511) **09** urządzenia, aparatura i przyrządy elektryczne, przewodzące, przełączające, pomiarowe i kontrolno-sterujące: urządzenia kompensacji mocy biernej niskiego i średniego napięcia, kondensatory, baterie kondensatorów, baterie kondensatorów z dławikami, baterie kondensatorów z łącznikami tyrystorowymi, baterie kondensatorów z automatyczną regulacją współczynnika mocy, dławiki, cewki dławikowe jako impedancje, dławiki telefonii nośnej, zwarcio- i kompensacyjne, przekładniki prądowe i napięciowe, transformatory, przełączniki zaczepów do transformatorów, rozdzielnice, pulpity, szafy i tablice rozdzielcze, puszki przełącznikowe i rozgałęźne, rozgałęźniki i skrzynki złączowe, tablice połączeń i tablice sterownicze, urządzenia pomiarowe elektryczne, kable, przewody i instalacje elektryczne, odgromniki, oporniki elektryczne, tyrystory, przełączniki i przełączniki elektryczne, przemienniki częstotliwości-falowniki, przetwornice elektryczne, styczniki i styki elektryczne, wyłączniki elektryczne, zwarcio- i zdalnie sterowane, tuleje złączone do kabli elektrycznych, urządzenia diagnostyczne nie do celów medycznych, zaciski, złącza i złączki do przewodów i kabli elektrycznych, procesory jako centralne jednostki przetwarzania, mikroprocesory, nagrane programy komputerowe, komputerowe programy sterujące, **37** instalowanie, konserwacja i naprawy układów kompensacji mocy biernej, montaż baterii kondensatorów z dławikami i łącznikami tyrystorowymi, instalacja, konserwacja i naprawy baterii kondensatorów niskich i średnich napięć z automatyczną regulacją współczynnika mocy, instalowanie i naprawy elektrycznych urządzeń pomiarowych, urządzeń diagnostyki kabli elektrycznych, obsługa, naprawy i smarowanie pojazdów, **41** organizowanie i prowadzenie konferencji, sympozjów i szkoleń zawodowych w zakresie wdrażania układów kompensacji mocy biernej dla energetyki zawodowej i przedsiębiorstw przemysłowych, usługi związane z organizacją imprez kulturalnych, rekreacyjnych, rozrywkowych i wypoczynkowych, **42** prace badawczo-wdrożeniowe, opracowywanie projektów technicznych i doradztwo w zakresie doboru urządzeń do kompensacji mocy biernej w elektrycznych sieciach zasilających niskich i średnich napięć, doboru baterii kondensatorów z automatyczną regulacją współczynnika mocy, doboru baterii kondensatorów z dławikami

i łącznikami tyrystorowymi do kompensacji mocy biernej, doboru urządzeń kompensujących w układzie filtrów wyższych harmonicznych, analizy gospodarki mocą i energią bierną, pomiary zawartości wyższych harmonicznych, usługi w zakresie lokalizacji uszkodzeń, próby probiercze i diagnostyka kabli energetycznych i telekomunikacyjnych, badania i analizy techniczne, ekspertyzy inżynierskie, testowanie materiałów, doradztwo techniczne i technologiczne w zakresie produkcji i montażu urządzeń do kompensacji mocy biernej dla energetyki zawodowej i przedsiębiorstw przemysłowych.

(111) **213240** (220) 2007 09 07 (210) 329870
 (151) 2009 01 09 (441) 2007 12 10
 (732) CEMEX Polska Spółka z o.o., Warszawa, PL.
 (540)

 **EARLYPAY**

Kolor znaku: niebieski, czerwony

(531) 24.17.18, 27.5.1, 29.1.12
 (510), (511) **36** usługi w sprawach doradztwa finansowego, usługi dotyczące informacji finansowych, usługi w zakresie operacji finansowych, bankowych, walutowych, usługi dotyczące lokat kapitałowych, usługi w zakresie kredytowania, w tym udzielanie kredytów ratalnych, usługi w zakresie elektronicznego transferu finansowego, usługi doradztwa w sprawach ubezpieczeń operacji finansowych, usługi bankowe z dostępem bezpośrednim, w tym przez Internet (typu home banking).

(111) **213241** (220) 2007 09 12 (210) 330046
 (151) 2009 01 09 (441) 2007 12 24
 (732) Winnice Krymu Joanna Janicka-Mychajliw, Warszawa, PL.
 (540) AKADEMIA WINA
 (510), (511) **41** nauczanie o winie, w tym kursy, szkolenia, seminaria, degustacje komentowane.

(111) **213242** (220) 2007 09 17 (210) 330245
 (151) 2009 01 09 (441) 2007 12 24
 (732) Cadbury Wedel Spółka z ograniczoną odpowiedzialnością, Warszawa, PL.
 (540) POCIĄGAJĄCA KARMELINKA
 (510), (511) **30** słodczyce nie do celów medycznych, czekolada, słodczyce na bazie czekolady, słodczyce na bazie cukru, czekoladki, pralinki, słodczyce mrożone, schłodzone słodczyce, ciasta, ciastka i wafle, guma do żucia, żelki.

(111) **213243** (220) 2007 09 17 (210) 330246
 (151) 2009 01 09 (441) 2007 12 24
 (732) Cadbury Wedel Spółka z ograniczoną odpowiedzialnością, Warszawa, PL.
 (540) UROCZA KOKOLINKA
 (510), (511) **30** słodczyce nie do celów medycznych, czekolada, słodczyce na bazie czekolady, słodczyce na bazie cukru, czekoladki, pralinki, słodczyce mrożone, schłodzone słodczyce, ciasta, ciastka i wafle, guma do żucia, żelki.

(111) **213244** (220) 2007 09 17 (210) 330247
 (151) 2009 01 09 (441) 2007 12 24
 (732) Cadbury Wedel Spółka z ograniczoną odpowiedzialnością, Warszawa, PL.
 (540) KUSZĄCA NUGATKA
 (510), (511) **30** słodczyce nie do celów medycznych, czekolada, słodczyce na bazie czekolady, słodczyce na bazie cukru, czekoladki, pralinki, słodczyce mrożone, schłodzone słodczyce, ciasta, ciastka i wafle, guma do żucia, żelki.

(111) **213245** (220) 2007 09 17 (210) 330251
 (151) 2009 01 09 (441) 2007 12 24
 (732) „Druid Multimedia” Spółka z o.o., Warszawa, PL.

(540) Angool.com
 (510), (511) **09** komputerowy software, oprogramowanie stałe, **35** zarządzanie zbiorami informatycznymi, **38** komputerowe przysyłanie informacji tekstowej i obrazowej, **41** usługi w zakresie oferowania informacji edukacyjnej, baz słownikowych, a także edukacyjnych baz wiedzy.

(111) **213246** (220) 2007 09 17 (210) 330253
 (151) 2009 01 09 (441) 2007 12 24
 (732) „Druid Multimedia” Spółka z o.o., Warszawa, PL.

(540) Ling
 (510), (511) **09** komputerowy software, oprogramowanie stałe, **35** zarządzanie zbiorami informatycznymi, **38** komputerowe przysyłanie informacji tekstowej i obrazowej, **41** usługi w zakresie oferowania informacji edukacyjnej, baz słownikowych, a także edukacyjnych baz wiedzy.

(111) **213247** (220) 2007 09 17 (210) 330255
 (151) 2009 01 09 (441) 2007 12 24
 (732) Przedsiębiorstwo Handlowe „ANTRACYT” Krzysztof Kostka, Głogów, PL.
 (540)



Kolor znaku: czarny, złoty
 (531) 1.15.1, 26.13.25, 27.5.1, 29.1.12
 (510), (511) **04** węgiel (paliwo): kamienny, brunatny, drzewny, koks.

(111) **213248** (220) 2007 09 17 (210) 330263
 (151) 2009 01 09 (441) 2007 12 24
 (732) DERMİKA Spółka z o.o., Warszawa, PL.

(540) spa de luxe
 (510), (511) **03** środki kosmetyczne do pielęgnacji skóry, kremy, mleczka, maseczki, toniki, balsamy, lotony, płyny do pielęgnacji włosów, środki do mycia skóry, mydła, żele, preparaty kosmetyczne do kąpieli, kosmetyczne środki upiększające, wyroby perfumeryjne, wody toaletowe, kolońskie, zapachowe, olejki zapachowe, preparaty do makijażu i demakijażu, środki kosmetyczne do włosów, szampony, odżywki, farby, preparaty do manicure i pedicure, lakiery do paznokci, środki do pielęgnacji jamy ustnej, pasty, proszki i płyny do zębów i protez dentystycznych odświeżacze do ust w aerozolu, płyny, balsamy, żele, kremy do i po goleniu, środki do depilacji, produkty przeciw poceniu się, antyperspiranty, dezodoranty, ałun, mydła dezynfekujące, mydła przeciwpotowe, preparaty kosmetyczne do odchudzania, maści do celów kosmetycznych, talk kosmetyczny, mieszaniny zapachowe, farbki do bielizny, wybielacze, środki do mycia i szorowania, olejki toaletowe, olejki do celów kosmetycznych i perfumeryjnych, preparaty czyszczące, preparaty do polerowania, pasty do obuwia, skóry, podłóg, mebli, waciki, woski, barwniki kosmetyczne, **44** prowadzenie poradnictwa i pokazów w zakresie sposobów używania i stosowania kosmetyków, artykułów pielęgnacyjnych, perfumeryjnych i wspomagających leczenie, usługi w zakresie prowadzenia salonów fryzjerskich i klinik medycznych, kosmetycznych (salony piękności).

(111) **213249** (220) 2007 09 17 (210) 330265
 (151) 2009 01 09 (441) 2007 12 24
 (732) DERMİKA Spółka z o.o., Warszawa, PL.

(540) salon de luxe
 (510), (511) **03** środki kosmetyczne do pielęgnacji skóry, kremy, mleczka, maseczki, toniki, balsamy, lotony, płyny do pielęgnacji włosów, środki do mycia skóry, mydła, żele, preparaty kosmetyczne do kąpieli, kosmetyczne środki upiększające, wyroby perfumeryjne, wody toaletowe, kolońskie, zapachowe, olejki zapachowe, prepara-

ty do makijażu i demakijażu, środki kosmetyczne do włosów, szampony, odżywki, farby, preparaty do manicure i pedicure, lakiery do paznokci, środki do pielęgnacji jamy ustnej, pasty, proszki i płyny do zębów i protez dentystycznych odświeżacze do ust w aerozolu, płyny, balsamy, żele, kremy do i po goleniu, środki do depilacji, produkty przeciw poceniu się, antyperspiranty, dezodoranty, ałun, mydła dezynfekujące, mydła przeciwpotowe, preparaty kosmetyczne do odchudzania, maści do celów kosmetycznych, talk kosmetyczny, mieszaniny zapachowe, farbki do bielizny, wybielacze, środki do mycia i szorowania, olejki toaletowe, olejki do celów kosmetycznych i perfumeryjnych, preparaty czyszczące, preparaty do polerowania, pasty do obuwia, skóry, podłóg, mebli, waciki, woski, barwniki kosmetyczne, **44** prowadzenie poradnictwa i pokazów w zakresie sposobów używania i stosowania kosmetyków, artykułów pielęgnacyjnych, perfumeryjnych i wspomagających leczenie, usługi w zakresie prowadzenia salonów fryzjerskich i klinik medycznych, kosmetycznych (salony piękności).

(111) **213250** (220) 2007 09 19 (210) 330368
 (151) 2009 01 09 (441) 2007 12 24
 (732) IMPACT MANAGEMENT POLSKA Spółka z o.o., Stara Iwiczna, PL.
 (540)

High Impact Presentations

Kolor znaku: indygo

(531) 27.5.1, 29.1.4
 (510), (511) **09** publikacje elektroniczne (moduły ładowalne), magnetyczne i optyczne nośniki informacji, nośniki danych, płyty, dyski kompaktowe, dyskiety, taśmy magnetyczne, taśmy wideo, **16** broszury, druki, materiały drukowane, materiały piśmienne, materiały szkoleniowe i instruktażowe, materiały do nauczania, odbitki graficzne, kalendarze, katalogi, książki, nalepki, naklejki, notesy, notatniki, publikacje, **35** doradztwo w zakresie organizowania, prowadzenia i zarządzania działalnością gospodarczą, pomoc w zarządzaniu przedsiębiorstwami przemysłowymi lub handlowymi, pomoc w prowadzeniu działalności gospodarczej, badania i ekspertyzy opłacalności działalności gospodarczej, prognozowanie ekonomiczne, przetwarzanie danych, pozyskiwanie i systematyzacja danych, sortowanie i wyszukiwanie danych w komputerowych bazach danych, zarządzanie zbiorami informacji, **41** nauczanie, edukacja, doradztwo zawodowe (porady w zakresie edukacji lub kształcenia), kształcenie praktyczne (pokazy), organizowanie i prowadzenie seminariów i konferencji, działalność wydawnicza, publikowanie książek i tekstów, mikro-wydawnictwa, publikacje elektroniczne on-line książek i periodyków, obsługa publikacji elektronicznych on-line (nieprzesyłanych).

(111) **213251** (220) 2007 09 19 (210) 330369
 (151) 2009 01 09 (441) 2007 12 24
 (732) Firma Handlowo-Usługowa „WILMAT” L. Matecki, A. Wiśniewski Spółka Jawna, Toruń, PL.
 (540)



(531) 27.5.1, 27.7.1
 (510), (511) **12** motocykle, skutery, motorowery, rowery, quady, pojazdy lądowe, części i akcesoria do motocykli nie ujęte w innych klasach, części i akcesoria do skuterów nie ujęte w innych klasach, części i akcesoria do motorowerów nie ujęte w innych klasach, części i akcesoria do rowerów nie ujęte w innych klasach, części i akcesoria do pojazdów lądowych nie ujęte w innych klasach, **25** odzież, obuwie i nakrycia głowy przeznaczone do jazdy na motocyklach, skuterach, motorowerach, quadach i rowerach, **37** naprawa i serwis pojazdów, naprawa i serwis motocykli, naprawa i serwis skuterów, naprawa i serwis motorowerów, naprawa i serwis quadów, mycie pojazdów.

(111) **213252** (220) 2007 09 19 (210) 330370
 (151) 2009 01 09 (441) 2007 12 24
 (732) Firma Handlowo-Usługowa „WILMAT” L. Matecki,
 A. Wiśniewski Spółka Jawna, Toruń, PL.
 (540) WILMAT
 (510), (511) **12** motocykle, skutery, motorowery, rowery, quady, pojazdy lądowe, części i akcesoria do motocykli nie ujęte w innych klasach, części i akcesoria do skuterów nie ujęte w innych klasach, części i akcesoria do motorowerów nie ujęte w innych klasach, części i akcesoria do rowerów nie ujęte w innych klasach, części i akcesoria do pojazdów lądowych nie ujęte w innych klasach, **25** odzież, obuwie i nakrycia głowy przeznaczone do jazdy na motocyklach, skuterach, motorowerach, quadach i rowerach, **37** naprawa i serwis pojazdów, naprawa i serwis motocykli, naprawa i serwis skuterów, naprawa i serwis motorowerów, naprawa i serwis quadów, mycie pojazdów.

(111) **213253** (220) 2007 09 19 (210) 330372
 (151) 2009 01 20 (441) 2007 12 24
 (732) Firma Handlowo-Usługowa „WILMAT” L. Matecki,
 A. Wiśniewski Spółka Jawna, Toruń, PL.
 (540) AWINA
 (510), (511) **12** motocykle, skutery, motorowery, rowery, quady, pojazdy lądowe, części i akcesoria do motocykli nie ujęte w innych klasach, części i akcesoria do skuterów nie ujęte w innych klasach, części i akcesoria do motorowerów nie ujęte w innych klasach, części i akcesoria do rowerów nie ujęte w innych klasach, części i akcesoria do pojazdów lądowych nie ujęte w innych klasach.

(111) **213254** (220) 2007 09 24 (210) 330504
 (151) 2009 01 09 (441) 2008 01 07
 (732) Wytwórnia Materiałów Spawalniczych „SPAWMET”
 Spółka z o.o., Świętochłowice, PL.
 (540) EBE
 (510), (511) **09** elektrody do spawania.

(111) **213255** (220) 2007 09 24 (210) 330506
 (151) 2009 01 09 (441) 2008 01 07
 (732) „PADEREWSKI GROUP” Spółka z ograniczoną
 odpowiedzialnością, Poznań, PL.
 (540) SZALONE KACZKI
 (510), (511) **33** napoje alkoholowe (z wyjątkiem piwa).

(111) **213256** (220) 2007 09 24 (210) 330507
 (151) 2009 01 09 (441) 2008 01 07
 (732) „PADEREWSKI GROUP” Spółka z ograniczoną
 odpowiedzialnością, Poznań, PL.
 (540) PADEREWSKI
 (510), (511) **30** wyroby cukiernicze i słodkie, lody, kawa, herbata, kakao, napoje na bazie kawy, herbaty, kakao lub czekolady.

(111) **213257** (220) 2007 09 24 (210) 330508
 (151) 2009 01 12 (441) 2008 01 07
 (732) Przedsiębiorstwo Chemii Gospodarczej „POLLENA” S.A.,
 Ostrzeszów, PL.
 (540)



Kolor znaku: zielony, biały
 (531) 5.1.3, 27.5.1, 29.1.12
 (510), (511) **03** antyperspiranty, aromaty, chusteczki nasączone płynami kosmetycznymi, preparaty do czyszczenia, dezodoranty do użytku osobistego, esencje eteryczne, preparaty do golenia, preparaty kosmetyczne do kąpieli, woda kolońska, kosmetyki, zestawy kosmetyków, kosmetyki upiększające, preparaty do makijażu, mie-

szaniny zapachowe, mydła, mydła toaletowe, mydła zapachowe, produkty perfumeryjne, preparaty do pielęgnacji jamy ustnej nie do celów leczniczych, płyny do pielęgnacji włosów, preparaty do prania, szampony, środki do czyszczenia zębów, środki do zmiękczenia tkanin, preparaty antystatyczne do celów domowych, saszetki zapachowe do bielizny, detergenty inne niż używane w procesach produkcyjnych oraz inne niż do celów medycznych.

(111) **213258** (220) 2007 09 24 (210) 330515
 (151) 2009 01 13 (441) 2008 01 07
 (732) Przedsiębiorstwo Chemii Gospodarczej „POLLENA” S.A.,
 Ostrzeszów, PL.
 (540)



Kolor znaku: granatowy, biały
 (531) 27.5.1, 29.1.12
 (510), (511) **03** antyperspiranty, aromaty, chusteczki nasączone płynami kosmetycznymi, preparaty do czyszczenia, dezodoranty do użytku osobistego, esencje eteryczne, preparaty do golenia, preparaty kosmetyczne do kąpieli, woda kolońska, kosmetyki, zestawy kosmetyków, kosmetyki upiększające, preparaty do makijażu, mieszaniny zapachowe, mydła, mydła toaletowe, mydła zapachowe, produkty perfumeryjne, preparaty do pielęgnacji jamy ustnej nie do celów leczniczych, płyny do pielęgnacji włosów, preparaty do prania, szampony, środki do czyszczenia zębów, środki do zmiękczenia tkanin, preparaty antystatyczne do celów domowych, saszetki zapachowe do bielizny, detergenty inne niż używane w procesach produkcyjnych oraz inne niż do celów medycznych.

(111) **213259** (220) 2007 09 24 (210) 330518
 (151) 2009 01 13 (441) 2008 01 07
 (732) Prima-Sara Lee Coffee and Tea Poland Spółka Akcyjna,
 Poznań, PL.
 (540) GDZIE PRIMA, TAM ROZMOWA
 (510), (511) **30** kawa, także w opakowaniach z filtrem, napoje na bazie kawy, kawa i napoje z kawy zawierające: mleko, mleko w proszku, substytuty kawy, kakao, czekoladę, wyroby zbożowe, owoce, cukier, zioła lub przyprawy/artykuły korzenne lub kombinacje tych produktów, ekstrakty kawy, kawa instant, substytuty kawy.

(111) **213260** (220) 2007 09 24 (210) 330531
 (151) 2009 01 13 (441) 2008 01 07
 (732) Aramis Inc., Nowy Jork, US.
 (540) LAB SERIES
 (510), (511) **03** środki wybielające i inne substancje stosowane w praniu, środki do czyszczenia, polerowania, szorowania i ścierania, mydła, środki perfumeryjne, olejki eteryczne, kosmetyki, płyny i preparaty do pielęgnacji włosów, środki do czyszczenia zębów, preparaty do pielęgnacji skóry nie do celów medycznych, środki toaletowe nie do celów medycznych, produkty do pielęgnacji ciała oraz produkty kosmetyczne, płyny po goleniu, środki zapachowe.

(111) **213261** (220) 2007 07 19 (210) 328004
 (151) 2009 01 16 (441) 2007 10 29
 (732) Axel Springer Polska Spółka z o.o., Warszawa, PL.
 (540)



Kolor znaku: biały, czerwony
 (531) 27.5.1, 29.1.12

(510), (511) **09** nośniki dźwięku i obrazu, kasety magnetofonowe i video, DVD, dyskiety, komputery, urządzenia audiowizualne i fonograficzne, programy komputerowe, **16** dzienniki, czasopisma, gazety, książki, publikacje, **35** publikowanie tekstów reklamowych i ogłoszeń, **41** publikowanie tekstów, wydawanie gazet, organizowanie szkoleń.

(111) **213262** (220) 2007 07 19 (210) 328005
(151) 2009 01 16 (441) 2007 10 29
(732) Axel Springer Polska Spółka z o.o., Warszawa, PL.
(540)



Kolor znaku: biały, czerwony

(531) 27.5.1, 29.1.12

(510), (511) **09** nośniki dźwięku i obrazu, kasety magnetofonowe i video, DVD, dyskiety, komputery, urządzenia audiowizualne i fonograficzne, programy komputerowe, **16** dzienniki, czasopisma, gazety, książki, publikacje, **35** publikowanie tekstów reklamowych i ogłoszeń, **41** publikowanie tekstów, wydawanie gazet, organizowanie szkoleń.

(111) **213263** (220) 2007 11 08 (210) 332585
(151) 2009 01 13 (441) 2008 02 18
(732) „MYDŁO I POWIDŁO” Anna Kołacińska-Koszek, Łódź, PL.
(540)



(531) 26.1.2, 27.5.1

(510), (511) **03** kosmetyki, środki perfumeryjne, mydła, środki do pielęgnacji ciała, włosów i zębów, balsamy, żele do mycia, sole kosmetyczne, talki, dezodoranty do użytku osobistego, olejki do celów kosmetycznych, olejki do celów perfumeryjnych, produkty perfumeryjne, środki czyszczące, polerujące, piorące i ścierające, kadzidła, saszetki zapachowe do bielizny, pudry zapachowe do odkurzacza, wody zapachowe do żelazek, **05** dezodoranty i środki zapachowe inne niż do użytku osobistego, odświeżacze powietrza, **21** kominki aromaterapeutyczne, spryskiwacze, rozpylacze perfum.

(111) **213264** (220) 2007 11 16 (210) 332925
(151) 2009 01 13 (441) 2008 02 18
(732) ICN POLFA Rzeszów S.A., Rzeszów, PL.
(540) protenazol

(510), (511) **05** produkty farmaceutyczne, leki, preparaty farmaceutyczne wspomagające leczenie, preparaty witaminowe, preparaty ziołowe i dietetyczne do celów leczniczych.

(111) **213265** (220) 2004 11 15 (210) 287591
(151) 2009 01 15 (441) 2005 02 21
(732) Polskie Stowarzyszenie na rzecz Badań Technicznych i Atestacji, Warszawa, PL.
(540)



(531) 26.3.1, 27.5.1, 27.7.1

(510), (511) **42** badania techniczne, badania i sprawdzanie wyrobów, komponentów i materiałów, w tym maszyn i fabryk, kontrole techniczne produkcji, techniczne kontrole fabryk, certyfikaty techniczne.
(551) wspólny znak towarowy gwarancyjny

(111) **213266** (220) 2002 05 31 (210) 251031
(151) 2009 01 12 (441) 2002 12 02
(732) Przedsiębiorstwo Produkcyjno-Handlowe „PRYMAT”
Ryszard Lechowski, Jastrzębie Zdrój, PL.
(540) tztatziki

(510), (511) **29** suszone warzywa, koncentraty spożywcze, koncentrat pomidorowy, koncentraty na rosoly, **30** esencje do artykułów żywnościowych, przyprawy, sól kuchenna, suszone zioła, zagęszczacze, **35** usługi pozyskiwania danych do komputerowych baz danych, usługi systematyzacji danych w komputerowych bazach danych, usługi sortowania i wyszukiwania w bazach danych, zgrupowanie na rzecz osób trzecich różnych towarów pozwalające nabywcy wygodnie je oglądać i kupować na stronie internetowej dotyczącej sprzedaży artykułów spożywczych.

(111) **213267** (220) 2003 10 01 (210) 270582
(151) 2009 01 15 (441) 2004 04 05
(732) KRAJOWA STACJA CHEMICZNO-ROLNICZA W WARSZAWIE,
Warszawa-Wesoła, PL.
(540)



Kolor znaku: zielony, czarny, biały

(531) 5.7.2, 19.11.4, 26.1.1, 29.1.13

(510), (511) **42** badania, analizy i ekspertyzy agrochemiczne.

(111) **213268** (220) 2005 03 07 (210) 292085
(151) 2009 01 15 (441) 2005 06 13
(732) „Info-Global” Marek Dąbrowski, Dariusz Śron Spółka Jawna,
Ostrów Wielkopolski, PL.
(540) EKSPERT PLUS

(510), (511) **17** uszczelki, elementy uszczelniające, materiały uszczelniające, uszczelnienia techniczne.

(111) **213269** (220) 2005 05 20 (210) 295350
(151) 2009 01 15 (441) 2005 08 22
(732) „Rautaruukki Oyj”, Helsinki, FI.
(540) DIPLOM DACH

(510), (511) **06** metalowe materiały budowlane, konstrukcje budowlane metalowe, wyroby hutnicze takie jak haki, kraty metalowe, liny metalowe, ogrodzenia metalowe, okładziny metalowe, metalowy osprzęt do okien, okucia do budownictwa, podpory metalowe, zawiasy metalowe, zbiorniki metalowe, żaluzje metalowe, pokrycia dachowe metalowe, blacha, bramy metalowe, rury i rynny metalowe, **17** materiały-wypełniające, izolacyjne, uszczelniające, dźwiękoszczelne, **19** rury elastyczne niemetalowe, półfabrykaty niemetalowe, konstrukcje niemetalowe, konstrukcje przenośne niemetalowe, daszki niemetalowe, okucia, rynny niemetalowe, **37** usługi-budowlane, instalacyjne; nadzór techniczny, wypożyczanie narzędzi i sprzętu budowlanego, usługi dekarские.

(111) **213270** (220) 2005 08 22 (210) 299124
(151) 2009 01 16 (441) 2005 11 28
(732) POLSKI ZWIĄZEK NIEWIDOMYCH, Warszawa, PL.
(540)



Kolor znaku: wiśniowy, zielony

(531) 5.3.20, 27.5.1, 29.1.12

(510), (511) **42** usługi prowadzenia portali internetowych, **44** usługi prowadzeniem sanatoriów i ośrodków rehabilitacyjnych, usługi

medyczne, stomatologiczne, leczenie szpitalne i ambulatoryjne, usługi poradni psychologiczno-pedagogicznej, opieki wychowawczej i społecznej dla dzieci i młodzieży, wykonywanie zabiegów regeneracyjno-rehabilitacyjnych, usługi terapii naturalnej, hydroterapia, fizykoterapia, borowina, inhalacje, krioterapia, aerodyn, terapia zajęciowa, zajęcia relaksacyjne, usługi lecznicze w zakresie redukcji otyłości, nadwagi i utrzymania atrakcyjnej sylwetki, zwłaszcza dla pań, terapii przeciwnikotynowej, usługi kompleksowej odnowy biologicznej w tym: masaż klasyczny, masaż wodny, sauna fińska, gimnastyka, callanetics, solarium, konsultacje medyczne, badania densytometryczne (osteoporoza), usługi doradztwa w sprawach bezpieczeństwa zdrowotnego i psychicznego, usługi salonów piękności, salonów fryzjersko-kosmetycznych.

(111) **213271** (220) 2004 07 26 (210) 283700
 (151) 2009 01 05 (441) 2004 11 02
 (732) TOBACCO FACTORY S.A., Poznań, PL.
 (540)

PERFECTO

(531) 27.5.1
 (510), (511) **34** cygara.

(111) **213272** (220) 2006 05 29 (210) 311241
 (151) 2009 01 16 (441) 2006 09 04
 (732) TRANZ-TEL Bogdan Kulisz, Kobiór, PL.
 (540)



Kolor znaku: czarny, zielony

(531) 27.5.1, 29.1.12
 (510), (511) **09** alarmy elektryczne, alarmy antywłamaniowe, alarmy dźwiękowe i przeciwpożarowe, dzwonki sygnalizacyjne, instalacje elektryczne, przekaźniki elektryczne, złącza elektryczne, osłony do kabli elektrycznych, urządzenia elektryczne do kontroli, przyrządy miernicze (miarki), oporniki elektryczne, mierniki pojemności, puszkę na połączenia, tablice połączeń, instrumenty do pomiarów, pulpity rozdzielcze, puszkę przelącznikowe i rozgałęzieniowe, aparatura do rejestracji dźwięku, przyrządy do rejestracji odległości i czasu, szafy i tablice rozdzielcze, skrzynki połączeniowe, instalacje elektryczne do zdalnego sterowania, styki elektryczne, tablice sterownicze, wskaźniki strat elektrycznych, wskaźniki temperatury, wtyczki, gniazdko elektryczne, wykrywacze dymu, wyłączniki i zaciski elektryczne, skrzynki do złączy, **35** zgromadzenie na rzecz osób trzecich różnych towarów pozwalające nabywcy je oglądać i kupować w sklepie i/lub hurtowni urządzenia do pomiaru momentu obrotowego, urządzenia do pomiaru temperatury, manometry cyfrowe, automatyczne testery piany, urządzenia do samoczynnej kontroli spryskiwaczy, zawory redukcyjne, hydranty pożarowe, mierniki przepływu i ciśnienia, filtry przepłukiwane strumieniem wstecznym, analizatory dwutlenku węgla i tlenu, urządzenia do pomiaru stężenia tlenu w atmosferze, urządzenia do kontroli mikrowycieków w opakowaniach, testery próżni, **37** instalowanie, konserwacja i naprawa komputerów, instalowanie, konserwacja i naprawa maszyn, regeneracja maszyn zużytych lub częściowo uszkodzonych, nadzór budowlany, rozbiórka budynków, **42** badania techniczne, doradztwo budowlane, analiza projektów technicznych, doradztwo w sprawach sprzętu komputerowego, ekspertyzy inżynierskie, doradztwo w zakresie ochrony środowiska, projektowanie techniczne.

(111) **213273** (220) 2006 05 31 (210) 311431
 (151) 2009 01 16 (441) 2006 09 04
 (732) TEVA KUTNO S.A., Kutno, PL.
 (540) BAKTIMAX

(510), (511) **05** produkty lecznicze, preparaty dietetyczne przystosowane do celów medycznych, w szczególności suplementy diety, preparaty bakteryjne użytku medycznego.

(111) **213274** (220) 2006 07 18 (210) 313352
 (151) 2009 01 15 (441) 2006 10 30
 (732) STUDIO BERLONI Krystyna Krupa, Wrocław, PL.
 (540) STUDIO ITALIA

(510), (511) **11** urządzenia do oświetlania, lampy, kinkiety, żyrandole, oprawy drewniane, metalowe, drewniano-metalowe do lamp, świeczniki, stelaże do abażurów, abażury do lamp, lampiony, klosze, lampki elektryczne na choinkę, latarnie, oświetlenie sufitowe, części do wyżej wymienionych towarów, **20** meble, materace sprężynowe do łóżek, poduszki, pościel-oprócz bielizny pościelowej, sienniki, zagłówki, lustra, ramy do obrazów, stojaki na parasole, stojaki do gazet, stojaki na kapelusze, stojaki do talerzy, stojaki na strzelby, kwietniki, kosze i koszyki-niemetalowe, drabinki z drewna i tworzyw sztucznych, drzwi do mebli, gabloty, karnisze do zasłon, pojemniki niemetalowe, skrzynki na listy niemetalowe i niemurwane, zasłony z bambusa, zasłony z koralików do dekoracji, pudełka drewniane lub z tworzyw sztucznych, parawany, kosze, dzieła sztuki z drewna, gipsu, tworzyw sztucznych, posągi/posążki z kamienia, marmuru, **35** sprzedaż takich artykułów jak: meble, urządzenia do oświetlania, lampy, kinkiety, żyrandole, oprawy drewniane, metalowe, drewniano-metalowe do lamp, świeczniki, stelaże do abażurów, abażury do lamp, lampiony, klosze, lampki elektryczne na choinkę, latarnie, oświetlenie sufitowe, części do wyżej wymienionych towarów, materace sprężynowe do łóżek, poduszki, pościel-oprócz bielizny pościelowej, sienniki, zagłówki, lustra, ramy do obrazów, stojaki na parasole, stojaki do gazet, stojaki na kapelusze, stojaki do talerzy, stojaki na strzelby, kwietniki, kosze i koszyki-niemetalowe, drabinki z drewna i tworzyw sztucznych, drzwi do mebli, gabloty, karnisze do zasłon, pojemniki niemetalowe, skrzynki na listy niemetalowe i niemurwane, zasłony z bambusa, zasłony z koralików do dekoracji, pudełka drewniane lub z tworzyw sztucznych, parawany, kosze, dzieła sztuki z drewna, gipsu, tworzyw sztucznych, posągi/posążki z kamienia, marmuru, **42** usługi dekoracji wnętrz, dekoracja wnętrz.

(111) **213275** (220) 2006 07 21 (210) 313418
 (151) 2008 10 13 (441) 2006 10 30
 (732) Kotlin Sp. z o.o., Kotlin, PL.
 (540)



Kolor znaku: jasnożółty, jasnoczerwony, ciemnoczerwony, zielony, żółty, jasnobrązowy, ciemnobrązowy, biały

(531) 5.9.17, 27.5.1, 29.1.13
 (510), (511) **29** warzywa gotowane, warzywa konserwowane, warzywa puszkowane, sałatki warzywne, konserwy z warzywami, koncentraty warzywne, przecieri warzyw, soki z warzyw, koncentrat pomidorowy, przecier pomidorowy, sok pomidorowy do celów kulinarnych, soki roślinne do gotowania, składniki do sporządzania zup, **30** preparaty do zmiękczenia mięsa do celów gospodarstwa domowego, musztarda, sosy: sosy do mięs, sosy sałatkowe, sosy z pomidorów, sos sojowy, ketchup, chutney, przyprawy, **32** napoje owocowo-warzywne, soki owocowo-warzywne, napoje warzywne, soki warzywne, soki pomidorowe.

(111) **213276** (220) 2006 08 02 (210) 313889
 (151) 2009 01 13 (441) 2006 11 13
 (732) MEDIA SUKCES s.c. Dorota i Włodzimierz Wróblewscy, Warszawa, PL.

(540) OSKARY NEW LOOK DESIGN
(510), (511) **35** usługi reklamowe, organizowanie pokazów towarów, **41** organizowanie konkursów dla projektantów mody oraz fotografików, usługi produkcji programów telewizyjnych i produkcji filmów, organizowanie imprez rozrywkowych i edukacyjnych, organizowanie pokazów mody.

(111) **213277** (220) 2006 08 11 (210) 314277
(151) 2009 01 16 (441) 2006 11 13
(732) Cargill (Polska) Sp. z o.o., Warszawa, PL.
(540)

STRONG
KONCENTRAT DLA TUCZNIKÓW

Kolor znaku: czarny, czerwony
(531) 27.5.1, 29.1.12
(510), (511) **31** pasze i karmy dla zwierząt.

(111) **213278** (220) 2006 10 09 (210) 316420
(151) 2009 01 16 (441) 2007 01 22
(732) SigmaKalon Deco Sp. z o.o., Wrocław, PL.
(540) dojrzała trawa
(510), (511) **02** farby, lakiery, emalie, pokosty, bejce, koloranty, środki zabezpieczające drewno, **19** materiały budowlane niemetalowe, **35** reklama towarów-ukazanie zalet towarów celem ich zakupu.

(111) **213279** (220) 2006 10 24 (210) 317115
(151) 2009 01 12 (441) 2007 02 05
(732) ZAKŁAD „KLIMATEST” Andrzej Kauczor, Katowice, PL.
(540)



Kolor znaku: niebieski, biały
(531) 15.1.13, 27.1.16, 27.5.1, 29.1.12
(510), (511) **37** usługi budowlane, remontowe i instalacyjne, dostawy i montaż w zakresie budownictwa przemysłowego i mieszkaniowego, **42** projektowanie instalacji ochrony powietrza atmosferycznego oraz klimatyzacji i wentylacji, analizy i studia w zakresie ochrony powietrza atmosferycznego, pomiary emisji zanieczyszczeń powietrza atmosferycznego oraz skuteczności działania instalacji oczyszczających.

(111) **213280** (220) 2006 11 16 (210) 318013
(151) 2009 01 12 (441) 2007 02 19
(732) Unia Hurtowni Elektrycznych „EL-PLUS”
Spółka z ograniczoną odpowiedzialnością, Chorzów, PL.
(540) PlusCard

(510), (511) **35** usługi w zakresie reklamy osób trzecich, organizowanie kampanii reklamowych, usługi marketingowe i menadżerskie, specjalistyczne doradztwo handlowe, promocja sprzedaży, pośrednictwo handlowe polegające na kojarzeniu kontrahentów, prowadzenie interesów w ramach udzielonych pełnomocnictw-polegające na współuczestnictwie w zawieraniu umów oraz prowadzeniu negocjacji, organizowanie i pomoc w prowadzeniu działalności gospodarczej, usługi w zakresie badań rynku i informacji handlowej.

(111) **213281** (220) 2007 02 20 (210) 321553
(151) 2009 01 14 (441) 2007 05 28
(732) ZAKŁAD PRODUKCJI CUKIERNICZEJ Janusz Chojecki, Skierniewice, PL.

(540)

**CLa
Crema**

Kolor znaku: brązowy i jego odcienie, żółty
(531) 27.5.1, 29.1.14
(510), (511) **30** ciastka.

(111) **213282** (220) 2007 06 18 (210) 326687
(151) 2008 10 22 (441) 2007 10 01
(732) NG2 S.A., Polkowice, PL.
(540)

CCC

(531) 27.5.1
(510), (511) **03** środki piorące, higieny osobistej, perfumeryjne, kosmetyki, olejki, **16** albumy, czasopisma, druki, gazety, kalendarze, książki, plakaty, materiały piśmienne, artykuły papierniczne, karty pocztowe, materiały fotograficzne, **18** wyroby ze skóry naturalnej lub imitacji skóry, torby, parasolki, **21** przybory kuchenne i gospodarstwa domowego, wyroby szklane, porcelanowe i ceramiczne nie zawarte w innych klasach, pojemniki do użytku w gospodarstwie domowym i nie z metali szlachetnych, **24** tekstylia, tkaniny, dzianiny, narzuty, obrusy, **25** odzież, obuwie, nakrycia głowy, **28** gry i zabawki, artykuły sportowe i gimnastyczne, **30** wyroby piekarnicze i cukiernicze, słodczyce, lody, **31** produkty rolne, ogrodnicze, leśne, świeże owoce, warzywa, kwiaty, **32** wody mineralne, napoje bezalkoholowe, piwo, soki, **34** tytoń, przybory dla palaczy.

(111) **213283** (220) 2007 07 06 (210) 327435
(151) 2009 01 14 (441) 2007 10 15
(732) „STUDIO A” Spółka z ograniczoną odpowiedzialnością, Warszawa, PL.
(540)



Kolor znaku: żółty, czarny, szary
(531) 26.11.1, 26.13.25, 27.5.1, 29.1.13
(510), (511) **35** reklama za pośrednictwem sieci komputerowej, rozpowszechnianie materiałów reklamowych, **38** transmisja programów telewizyjnych, emisja telewizyjna, **41** produkcja, montaż i udźwiękowienie programów TV, produkcja filmów, obsługa gier w systemie on-line, gry na pieniądze, **45** licencjonowanie własności intelektualnej, zarządzanie prawami autorskimi.

(111) **213284** (220) 2007 07 06 (210) 327478
(151) 2009 01 16 (441) 2007 10 15
(732) Reckitt & Colman (Overseas) Limited, Hull, GB.
(540)

STAMATOLÓGICA
E45 COMPLETE
EMOLLIENT
THERAPY

(531) 26.1.2, 27.5.1

(510), (511) **03** niemedyczne preparaty toaletowe, preparaty do pielęgnacji skóry, kosmetyki, mydła, olejki eteryczne, **05** preparaty i substancje farmaceutyczne, lecznicze preparaty do pielęgnacji skóry.

(111) **213285** (220) 2007 07 25 (210) 328167
(151) 2009 01 15 (441) 2007 10 29
(732) „KOST-BET” Krzysztof Matyja, Paweł Matyja Spółka Jawna, Miedźno, PL.
(540)



Kolor znaku: czarny, ciemnoczerwony
(531) 27.5.1, 29.1.12

(510), (511) **19** betonowe elementy budowlane, kostka brukowa, materiały do pokryć nawierzchni drogi, ogrodzenia niemetalowe, płyty betonowe, palisady niemetalowe, tłuczeń, żwir.

(111) **213286** (220) 2007 07 27 (210) 328284
(151) 2009 01 13 (441) 2007 10 29
(732) GOLD DROP Spółka z o.o., Limanowa, PL.
(540)



Kolor znaku: czerwony, srebrny, biały
(531) 26.13.25, 26.15.1, 27.5.1, 29.1.13

(510), (511) **03** środki do mycia i konserwacji samochodów, szampon z woskiem i silikonem.

(111) **213287** (220) 2007 07 30 (210) 328300
(151) 2009 01 14 (441) 2007 11 12
(732) Zakłady Samochodowe „JELCZ” Spółka Akcyjna, Jelcz-Laskowice, PL.
(540)



(531) 27.5.1

(510), (511) **12** samochody ciężarowe i dostawcze, nadwozia do samochodów ciężarowych, podwozia do samochodów ciężarowych i części do nich, inne pojazdy specjalne i specjalizowane, przyczepy i naczepy, części i akcesoria do nich, ramy podwozi, karoserie i ich części, błotniki, miechy, tapicerka samochodowa, plandeki, maski silników samochodowych, rolety do samochodów, amortyzatory, dachy i budy do samochodów, **35** usługi w zakresie sprzedaży pojazdów ciężarowych, specjalnych i specjalizowanych, **37** usługi w zakresie obsługi i naprawy pojazdów ciężarowych, specjalnych i specjalizowanych, zabezpieczanie pojazdów przed korozją.

(111) **213288** (220) 2007 07 30 (210) 328308
(151) 2009 01 16 (441) 2007 11 12
(732) BMT International Spółka z o.o., Dobrze Miasto, PL.
(540)



Kolor znaku: czarny, czerwony, szary
(531) 27.5.1, 29.1.13

(510), (511) **06** osprzęt metalowy do mebli, wykończeniowe elementy metalowe do mebli, mechanizmy metalowe do mebli, metalowe kółka samonastawne do mebli, **20** meble-fotele, komody, kredensy, kanapy, krzesła, ławy, łóżka, materace do łóżek, meble biurowe, meble szkolne, wykończeniowe elementy plastikowe i drewniane do

mebli, osprzęt niemetalowy do mebli, stoły, toaletki, pufy, dodatki do mebli np. poduszki, mechanizmy plastikowe do mebli, meble metalowe, **35** zgrupowanie na rzecz osób trzecich różnych towarów pozwalających nabywcy wygodnie je oglądać i kupować w magazynie, hurtowni, sklepie z fotelami, komodami, kredensami, kanapami, krzesłami, ławami, łóżkami, materacami do łóżek, meblami biurowymi, meblami szkolnymi, wykończeniowymi elementami plastikowymi, metalowymi i drewnianymi do mebli, osprzętem niemetalowym i metalowym do mebli, stołami, toaletkami, pufami, dodatkami do mebli np. poduszkami, mechanizmami plastikowymi i metalowymi do mebli, meblami metalowymi.

(111) **213289** (220) 2007 08 02 (210) 328464
(151) 2008 12 31 (441) 2007 11 12
(732) AIG Bank Polska S.A., Wrocław, PL.
(540)



Kolor znaku: granatowy, żółty, pomarańczowy

(531) 2.7.1, 27.5.1, 29.1.13

(510), (511) **09** programy komputerowe, maszyny liczące, bankomaty, karty magnetyczne kodowane, karty inteligentne z obwodami scalonymi, **16** papier, tektura i wyroby z tych materiałów, afisze, plakaty, billboardy, ulotki, gazety, czasopisma, periodyki, kalendarze, książki, mapy, plany miast, atlasy, katalogi, karty pocztowe i widokówki, przybory do pisania, koperty, materiały do pakowania, **36** usługi w zakresie ubezpieczeń, usługi finansowe, usługi bankowe, usługi operacji bankowych, prowadzenie depozytów bankowych i sejfowych, usługi w zakresie emisji czeków i kart kredytowych, usługi w zakresie obsługi kart debetowych i kredytowych, usługi kredytowania, pożyczki i kredyty.

(111) **213290** (220) 2007 08 03 (210) 328530
(151) 2009 01 16 (441) 2007 11 12
(732) KONDRAT Kancelaria Prawno-Patentowa Mariusz Kondrat, Warszawa, PL.
(540)



Kolor znaku: brązowy

(531) 3.7.19, 20.1.3, 24.17.1, 27.5.1, 29.1.7

(510), (511) **16** publikacje, książki, broszury, podręczniki, inne drukowane materiały i pomoce dydaktyczne, poradniki, raporty, foldery, informatory, **45** usługi rzecznika patentowego, usługi prawnicze, doradztwo prawne, doradztwo oraz pomoc w zakresie ochrony własności intelektualnej, zarządzanie prawami własności intelektualnej, pośrednictwo w obrocie oraz licencjonowanie własności intelektualnej, usługi związane z bezpieczeństwem własności intelektualnej, badania i rozpoznania prawne, badania tytułów prawnych, badania dotyczące statusu i pozycji marek na rynku, doradztwo w zakresie pozycjonowania marek, wycena wartości niematerialnych i prawnych, opracowywanie ekspertyz, opinii i analiz prawnych, opracowywanie raportów dotyczących stanowienia i stosowania prawa, usługi arbitrażowe.

(111) **213291** (220) 2007 07 18 (210) 327921
(151) 2008 10 22 (441) 2007 10 29
(732) KAMAX Spółka z o.o., Kańczuga, PL.
(540)



Kolor znaku: czarny, czerwony

(531) 26.3.23, 27.5.1, 29.1.12

(510), (511) **12** lokomotywy kolejowe, tramwaje, wagony kolejowe, części wagonów kolejowych, złącza do wagonów, zderzaki do pojazdów, **35** pomoc w zarządzaniu przedsiębiorstwami handlowymi i przemysłowymi, reklamowanie, rozpowszechnianie materiałów reklamowych, **37** naprawy lokomotyw kolejowych, tramwajów, wagonów kolejowych, części wagonów kolejowych, złącza do wagonów, **40** obróbka metali, **42** badania i analizy techniczne, prace badawczo-rozwojowe w dziedzinie nauk technicznych.

(111) **213292** (220) 2007 07 18 (210) 327922
 (151) 2008 10 22 (441) 2007 10 29
 (732) KAMAX Spółka z o.o., Kańczuga, PL.
 (540)



Kolor znaku: czerwony, czarny

(531) 26.3.23, 27.5.1, 29.1.12

(510), (511) **07** sprężyny-części maszyn, **12** sprężyny w zawieszeniach pojazdów, **17** zderzaki amortyzujące z elastomerów.

(111) **213293** (220) 2007 08 24 (210) 329265
 (151) 2009 01 08 (441) 2007 11 26
 (732) „ICOPAL” Spółka Akcyjna, Zduńska Wola, PL.
 (540) SZYBKIE SBS-Y

(510), (511) **19** masy asfaltowe na rozpuszczalnikach organicznych, roztwory do gruntowania i renowacji, papy asfaltowe.

(111) **213294** (220) 2007 08 27 (210) 329340
 (151) 2009 01 16 (441) 2007 12 10
 (732) FA. LANGSTEINER Alicja Langsteiner, Kraków, PL.
 (540)



Kolor znaku: zielony, czarny

(531) 5.9.1, 5.9.12, 26.4.2, 27.5.1, 29.1.12

(510), (511) **05** suplementy diety do celów leczniczych, suplementy żywności do celów leczniczych, środki dietetyczne do celów leczniczych, dietetyczne substancje do celów leczniczych, preparaty farmaceutyczne, roślinne preparaty farmaceutyczne, leki dla ludzi, **29** suplementy diety inne niż do celów leczniczych, suplementy żywności inne niż do celów leczniczych, środki dietetyczne inne niż do celów leczniczych, dietetyczne substancje inne niż do celów leczniczych, preparaty roślinne, wszystkie ww. produkty sporządzone z towarów zawartych w tej klasie lub w większości z tych produktów, **30** suplementy diety inne niż do celów leczniczych, suplementy żywności inne niż do celów leczniczych, środki dietetyczne inne niż do celów leczniczych, dietetyczne substancje inne niż do celów leczniczych, preparaty roślinne, wszystkie ww. produkty sporządzone z towarów zawartych w tej klasie lub w większości z tych produktów.

(111) **213295** (220) 2007 08 29 (210) 329467
 (151) 2008 12 31 (441) 2007 12 10
 (732) Momentum Activating Demand Limited, London, GB.
 (540) MOMENTUM

(510), (511) **35** usługi reklamowe, usługi agencji reklamowych, przygotowywanie i umieszczanie reklam, tworzenie reklam handlowych, reklama radiowa i telewizyjna, zarządzanie i doradztwo w działalności gospodarczej, zasięganie informacji i poszukiwania dotyczące działalności gospodarczej, informacja i badania gospodarcze, doradztwo dotyczące działalności gospodarczej, wycena działalności gospodarczej, konsultacje dotyczące działalności gospodarczej, reklama w formie informacji publicznej (publicity), kreowanie wizerunku firmy (public relations), usługi marketingowe, analizy i badania rynku, poszukiwania rynkowe, usługi w zakresie marketingu bezpośredniego, promocja sprzedaży, usługi promocyjne, dorad-

two gospodarcze dotyczące sponsorowania i franchisingu, rekrutacja, **37** instalacja i konserwacja witryn do eksponowania towarów, **39** transport, pakowanie i magazynowanie towarów.

(111) **213296** (220) 2007 08 30 (210) 329558
 (151) 2009 01 15 (441) 2007 12 10
 (732) Radio ZET Spółka z o.o., Warszawa, PL.
 (540)



Kolor znaku: czarny, czerwony

(531) 27.5.1, 29.1.12

(510), (511) **16** papier i artykuły papiernicze, publikacje drukowane, afisze, prospekty, katalogi, broszury, naklejki i nalepki, periodyki, czasopisma, materiały szkoleniowe i instruktażowe, kalendarze, papeteria, galanteria papiernicza, materiały piśmienne, artykuły biurowe, **35** usługi reklamowe i promocyjne, w tym promowanie i reklamowanie za pośrednictwem Internetu, w prasie, radiu i telewizji, badanie rynku i opinii publicznej, informacja handlowa i biznesowa, doradztwo w zakresie działalności gospodarczej, zarządzanie i pomoc w działalności gospodarczej, organizacja wystaw handlowych lub reklamowych, zdobywanie i przetwarzanie informacji do komputerowych baz danych, systematyzacja informacji w komputerowych bazach danych, zarządzanie zbiorami informatycznymi, rozpowszechnianie programów radiowych i telewizyjnych na drodze ich reklamy, profesjonalne zarządzanie działalnością artystyczną, sprzedaż zarejestrowanych na dostępnych nośnikach nagrań dźwiękowych i obrazowych, **38** usługi agencji informacyjnej w zakresie udostępniania aktualności i wiadomości, usługi łączności telefonicznej poprzez terminale komputerowe, emisja programów radiowych i telewizyjnych, transmisje i retransmisje programów radiowych i telewizyjnych, usługi portalu internetowego obejmujące takie usługi telekomunikacyjne jak: przesyłanie za pośrednictwem Internetu informacji tekstowych, obrazowych i dźwiękowych z zakresu wiadomości bieżących, rozrywki i sportu, usługi poczty elektronicznej, obsługa internetowych forów dyskusyjnych, **41** produkcja i montaż programów radiowych i telewizyjnych, organizowanie i rozpowszechnianie programów i konkursów edukacyjnych i rozrywkowych na drodze ich transmisji, w tym za pośrednictwem Internetu, organizowanie rozrywki radiowej i telewizyjnej, organizacja czasu wolnego, produkcja i organizowanie widowisk, pokazów, spektakli, koncertów i imprez rozrywkowych oraz kulturalnych, organizowanie imprez sportowych, usługi impresariów w zakresie organizowania spektakli, wypożyczanie zarejestrowanych na dostępnych nośnikach nagrań dźwiękowych i obrazowych, usługi w zakresie opracowywania reportaży, usługi w zakresie opracowywania tłumaczeń, **42** usługi w zakresie doradztwa oraz opracowywania ekspertyz i raportów naukowo-badawczych w dziedzinie mediów, **45** zarządzanie prawami autorskimi do utworów literackich, publicystycznych, naukowych i muzycznych, słowno-muzycznych, audialnych w zakresie reprodukcji, wprowadzanie do obrotu, zwielokrotnianie i rozpowszechnianie.

(111) **213297** (220) 2007 09 04 (210) 329726
 (151) 2009 01 09 (441) 2007 12 10
 (732) FARMA-PROJEKT Spółka z ograniczoną odpowiedzialnością, Kraków, PL.
 (540) CONTRACID
 (510), (511) **05** produkty lecznicze.

(111) **213298** (220) 2007 09 06 (210) 329793
 (151) 2009 01 16 (441) 2007 12 10
 (732) TEVA Kutno S.A., Kutno, PL.
 (540) VIBOMIL
 (510), (511) **05** produkty farmaceutyczne oraz suplementy diety do celów leczniczych.

(111) **213299** (220) 2007 09 07 (210) 329898
 (151) 2009 01 16 (441) 2007 12 10
 (732) SŁODKIE UPOMINKI Ryszard Garmada, Warszawa, PL.

(540)



(531) 26.4.8, 27.5.1

(510), (511) **30** aromaty do żywności, pieczywo, bombonierki, batony, chipsy zbożowe, cukierki, ciasta, wyroby z czekolady, czekolada, gofry, kanapki, kukurydza prażona, lody, desery lodowe, pizze, wyroby cukiernicze, ciastka, preparaty zbożowe, żywność na bazie mąki, kawa, herbata, kakao, krakersy, miód, przyprawy, ryż, puddingi, sosy, sorbety, **35** prowadzenie agencji reklamowych, dystrybucja materiałów reklamowych, doradztwo w prowadzeniu działalności gospodarczej, analizy kosztów, organizowanie wystaw reklamowych, pokazy towarów, reklamy radiowe i telewizyjne, pośrednictwo w zawieraniu transakcji handlowych, **39** dystrybucja towarów, dostarczanie towarów, pakowanie produktów.

(111) **213300** (220) 2007 09 07 (210) 329902
 (151) 2009 01 16 (441) 2007 12 10
 (732) Krüger Polska Sp. z o.o., Ostrów Mazowiecka, PL.
 (540)



Kolor znaku: biały, niebieski

(531) 27.5.1, 29.1.12

(510), (511) **05** preparaty farmaceutyczne, leki do celów medycznych, preparaty dietetyczne do celów leczniczych, preparaty witaminowe, preparaty mineralne, napoje do celów leczniczych.

(111) **213301** (220) 2002 12 02 (210) 258188
 (151) 2008 10 29 (441) 2003 06 16
 (732) Przedsiębiorstwo Handlowe „KEY” Sp. z o.o., Wrocław, PL.
 (540)

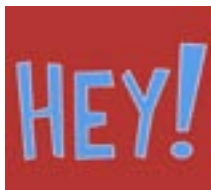

Kolor znaku: czerwony, niebieski, biały

(531) 26.4.18, 27.5.1, 29.1.13

(510), (511) **25** bielizna osobista, dresy, szlafroki, koszule, bluzki, podkoszulki, T-shirty, stroje gimnastyczne, koszulki, halki, biustonosze, stroje kąpielowe, rajstopy, skarpetki, obuwie, rękawiczki, szaliki, **35** prowadzenie sklepów lub hurtowni z bielizną osobistą, dresami, szlafrokami, koszulkami, bluzkami, podkoszulkami, T-shirtami, strojami gimnastycznymi, koszulkami, halkami, biustonoszami, strojami kąpielowymi, rajstopami, skarpetkami, obuwiami, rękawiczkami, szalikami.

(111) **213302** (220) 2004 12 03 (210) 288398
 (151) 2008 05 06 (441) 2005 03 07
 (732) VIPERA COSMETICS Ryszard Wrzesiński, Piaseczno, PL.
 (540) velvet skin
 (510), (511) **03** kosmetyki.

(111) **213303** (220) 2005 03 21 (210) 292693
 (151) 2009 01 15 (441) 2005 06 27
 (732) EMALIA OLKUSZ SPÓŁKA AKCYJNA, Olkusz, PL.

(540)



(531) 11.3.14, 26.1.1, 27.5.1

(510), (511) **02** pasty i farby emalierskie, **07** miksery elektryczne do celów domowych, roboty kuchenne elektryczne, wyciskacze do owoców i warzyw elektryczne domowe, sokowniki elektryczne domowe, **08** sztućce-łyżki, łyżeczki, noże, widelce, **11** elektryczne urządzenia do gotowania, podgrzewania i pieczenia, czajniki, ekspresy, kawiarki, Kuchenki mikrofalowe, frytownice, tostery, opiekacze, **14** biżuteria z metali nieszlachetnych z elementami emaliowanymi, wyroby ozdobne i dekoracyjne z metali nieszlachetnych, **21** naczynia do użytku domowego metalowe-kubki, dzbanki, rondle, garnki, menażki, pokrywki, patelnie, brytfanny, bańki na mleko, czajniki, wiaderka, miski, cedzidła, czerpaki, naczynia do użytku domowego ze szkła sodowego i żaroodpornego-kubki, szklanki, dzbanki, miski, przybory kuchenne metalowe i z tworzyw sztucznych, kuchenne urządzenia nieelektryczne-ekspresy, wyciskacze, sokowniki, miksery, pojemniki metalowe i szklane do użytku domowego.

(111) **213304** (220) 2005 07 13 (210) 297738
 (151) 2009 01 05 (441) 2005 10 17
 (732) „Agencja Reklamy OKAY Radia Katowice” Kurek Janusz, Katowice, PL.
 (540)



Kolor znaku: czerwony, czarny

(531) 27.5.1, 29.1.1, 29.1.8

(510), (511) **09** kasety magnetyczne, audio, video, kompact, **16** wydawnictwa reklamowe, **35** usługi agencji reklamowej, analiza skuteczności reklam, produkcja reklam, reklamowanie, reklamy radiowe, reklamy telewizyjne, rozpowszechnianie ogłoszeń reklamowych, akwizycja reklam prasowych, radiowych i telewizyjnych, **38** usługi agencji prasowej, emisja radiowa, telewizyjna, rozpowszechnianie programów radiowych i telewizyjnych, **41** szkolenie, konsulting, rozrywka radiowa i telewizyjna.

(111) **213305** (220) 2005 10 06 (210) 300877
 (151) 2008 12 29 (441) 2006 01 09
 (732) KOLPORTER INFO S.A., Kielce, PL.
 (540) INSIGNUM
 (510), (511) **09** programy komputerowe.

(111) **213306** (220) 2005 12 30 (210) 304336
 (151) 2008 10 17 (441) 2006 04 03
 (732) INTEGER.PL Spółka z ograniczoną odpowiedzialnością, Kraków, PL.
 (540)



Kolor znaku: czarny, biały, niebieski

(531) 2.1.25, 26.4.1, 26.11.3, 27.5.1, 29.1.13

(510), (511) **39** usługi kurierskie, usługi pocztowe-dostarczanie przesyłek adresowych.

(111) **213307** (220) 2006 03 31 (210) 308378
 (151) 2009 01 16 (441) 2006 07 10
 (732) GREHEN Spółka z o.o., Dyzin, PL.

(540)



Kolor znaku: bordowy, jasnobordowy, biały
(531) 5.5.1, 27.5.1, 29.1.12
(510), (511) **03** kosmetyki, środki czystości.

(111) **213308** (220) 2006 09 22 (210) 315821
(151) 2008 12 31 (441) 2006 12 27
(732) INDYKPOL S.A., Olsztyn, PL.
(540)



Kolor znaku: biały, zielony i odcienie, żółty, czerwony, niebieski
(531) 6.7.25, 24.1.5, 27.5.1, 29.1.15
(510), (511) **29** wędliny, mięso, konserwy mięsne, tłuszcze, wyroby garnażeryjne, wędliny drobiowe, parówki drobiowe, **43** usługi gastronomiczne, usługi zaopatrywania w żywność i napoje-katering.

(111) **213309** (220) 2007 02 12 (210) 321220
(151) 2009 01 06 (441) 2007 05 28
(732) Skład Hurtowy „LUX” Oleńscy Spółka Jawna, Białystok, PL.
(540)



Kolor znaku: ciemnoniebieski
(531) 7.1.8, 11.3.1, 11.3.14, 26.11.3, 27.5.1, 29.1.4
(510), (511) **20** meble, lustra, ramki obrazów, rzeźby, wyroby (nie ujęte w innych klasach) z drewna, korka, trzciny, wikliny, rogu, kości, kości słoniowej, fiszbinu, muszli, bursztynu, macicy perłowej, sepiolitu, imitacji z tych surowców lub z tworzyw sztucznych, **21** przybory kuchenne i gospodarstwa domowego oraz pojemniki (wykonane nie z metali szlachetnych ani nie pokrywane nimi), grzebienie i gąbki, sprzęt do czyszczenia, wyroby szklane, porcelanowe i ceramiczne nie ujęte w innych klasach, **24** tekstylia i wyroby włókiennicze nie ujęte w innych klasach, narzuty na łóżka i obrusy, **35** usługi w dziedzinie reklamy, usługi w zakresie udzielania pomocy przy zarządzaniu przedsiębiorstwami handlowymi i przemysłowymi, usługi w zakresie doradztwa związanego z organizowaniem i kierowaniem działalnością gospodarczą oraz zarządzaniem kadrowym (w tym aranżacji i projektowania przestrzeni zamkniętych i otwartych), usługowe wykonywanie czynności biurowych, usługi w zakresie informacji o handlu i działalności gospodarczej, usługi w zakresie badań dotyczących działalności gospodarczej oraz badań opinii i rynku, usługi w zakresie doradztwa handlowego i gospodarczego, usługi w zakresie organizowania aukcji publicznych, usługi w zakresie sporządzania prognoz ekonomicznych, ekspertyz opłacalności przedsięwzięć gospodarczych oraz wyceny działalności gospodarczej, usługi w zakresie handlu detalicznego i hurtowego obejmujące sprzedaż następujących towarów: produkty chemiczne przeznaczone dla fotografii jak również rolnictwa, ogrodnictwa i leśnictwa, nawozy do użytkowania gleby, produkty chemiczne do konserwowania żywności, farby, pokosty, lakiery, środki zapobiegające korozji i zabezpieczające drewno, barwniki, zaprawy farbiarskie, żywice naturalne,

środki wybielające i inne substancje stosowane w praniu, środki do czyszczenia, polerowania, szorowania i ścierania, mydła, środki perfumeryjne, olejki eteryczne, kosmetyki, płyny do pielęgnacji włosów, środki do czyszczenia zębów, mieszaniny pochłaniające kurz, nawilżające i wiążące, materiały oświetleniowe, świece i knoty do oświetlenia, produkty farmaceutyczne i weterynaryjne, środki sanitarne do celów medycznych, substancje dietetyczne do celów leczniczych, żywność dla niemowląt, plastry, materiały opatrunkowe, środki odkażające, środki do zwalczania robactwa, fungicydy, herbicydy, metale nieszlachetne i ich stopy, przewody nieelektryczne i przewody drutowe z metali nieszlachetnych, drobne wyroby żelazne, pojedyncze drobne wyroby metalowe, towary z metali nieszlachetnych nie ujętych w innych klasach, narzędzia i przyrządy (ręcznie sterowane), wyroby nożownicze, ostrza (maszynki do golenia), urządzenia i przyrządy: naukowe, żeglarskie, geodezyjne, elektryczne, fotograficzne, kinematograficzne, optyczne, wagowe, pomiarowe, sygnalizacyjne, kontrolne, do ratowania życia, do celów dydaktycznych, urządzenia i przyrządy elektryczne przewodzące, transformujące, akumulatorowe i kontrolno-sterujące, urządzenia do nagrywania, transmisji lub reprodukcji dźwięku lub obrazu, magnetyczne nośniki danych, płyty (dyski) z nagraniami, maszyny liczące, sprzęt przetwarzający dane i komputery, urządzenia do gaszenia ognia, urządzenia do oświetlania, ogrzewania, wytwarzania pary, gotowania, chłodzenia, suszenia, wentylacji, zaopatrzenia w wodę oraz instalacje sanitarne, sztuczne ognie, metale szlachetne i ich stopy, wyroby z metali szlachetnych lub pokrywane nimi nie ujęte w innych klasach, wyroby jubilerskie, kamienie szlachetne, przyrządy zegarmistrzowskie i chronometryczne, instrumenty muzyczne, papier, tektura i wyroby z tych materiałów nie ujęte w innych klasach, druki, materiały introligatorskie, materiały fotograficzne, materiały piśmienne, kleje do materiałów piśmiennych lub do celów domowych, materiały przeznaczone dla artystów, pędzle malarskie, maszyny do pisania i sprzęt biurowy (z wyjątkiem mebli), materiały szkoleniowe i instruktażowe (z wyjątkiem aparatów), materiały z tworzyw sztucznych do pakowania (nie ujęte w innych klasach), obrazy (malarstwo) oprawione lub nie, graficzne druki, odbitki, odwzorowania, reprodukcje, kauczuk, gutaperka, guma, azbest, mika i wyroby z tych materiałów nie ujęte w innych klasach, materiały wypełniające, uszczelniające, pakuly, materiały izolacyjne, skóra i imitacje skóry, wyroby z tych materiałów, nie ujęte w innych klasach, skóry zwierzęce, walizy i torby podróżne, parasolki, parasole (duże) i laski, bicze, uprząże i wyroby rymarskie, meble, lustra, ramki obrazów, rzeźby, wyroby (nie ujęte w innych klasach) z drewna, korka, trzciny, wikliny, rogu, kości, kości słoniowej, fiszbinu, muszli, bursztynu, macicy perłowej, sepiolitu, imitacji tych surowców lub z tworzyw sztucznych, przybory kuchenne i gospodarstwa domowego oraz pojemniki (wykonane nie z metali szlachetnych ani nie pokrywane nimi), grzebienie i gąbki, sprzęt do czyszczenia, wyroby szklane, porcelanowe i ceramiczne nie ujęte w innych klasach, liny, sznury, sieci, namioty, markizy, brezenty, żagle, torby i torebki (nie ujęte w innych klasach), materiały na obicia i do wypełniania (z wyjątkiem gum lub tworzyw sztucznych), tekstylia i wyroby włókiennicze nie ujęte w innych klasach, narzuty na łóżka i obrusy, odzież, obuwie, nakrycia głowy, koronki, hafty, wstążki i sploty, guziki, haczyki i oczka, szpilki i igły, sztuczne kwiaty, dywany, chodniki (kilimy), maty i słomianki, linoleum i inne materiały do pokrywania podłóg, draperie (nietekstylne), gry i zabawki, artykuły sportowe i gimnastyczne nie ujęte w innych klasach, ozdoby choinkowe, konserwowane, suszone i gotowane owoce i warzywa, galaretki, dżemy, kompoty, kawa, herbata, kakao, cukier, kawa nienaturalna, chleb, wyroby cukiernicze, słodczyce, lody, miód, melasa (syrupy), produkty rolne, ogrodnicze, leśne oraz ziarna nie ujęte w innych klasach, nasiona, rośliny i kwiaty naturalne, karma dla zwierząt, piwo, wody mineralne i gazowane oraz inne napoje bezalkoholowe, napoje owocowe i soki owocowe, syropy i inne preparaty do produkcji napojów, napoje alkoholowe (z wyjątkiem piwa), tytoń, przybory dla palaczy, zapałki.

(111) **213310** (220) 2007 03 23 (210) 323107
(151) 2008 12 29 (441) 2007 06 25
(732) AVON Mobile Spółka z o.o., Warszawa, PL.
(540) myAvon

(510), (511) **09** aparaty, przewody i słuchawki telefoniczne, automaty sprzedające i mechanizmy do urządzeń uruchamianych przez wrzucenie monety lub żetonu, kasy rejestrujące, komputery i sprzęt przetwarzający dane, magnetyczne nośniki danych, maszyny liczą-

ce, płyty (dyski) z nagraniami, urządzenia do gaszenia ognia, urządzenia do nagrywania, transmisji, reprodukcji danych, dźwięku lub obrazu, urządzenia i przyrządy naukowe, żeglarskie, geodezyjne, elektryczne, kinematograficzne, optyczne, wagowe, pomiarowe, sygnalizacyjne, kontrolne, do ratowania życia, do celów dydaktycznych, **35** usługi polegające na: rejestrowaniu, sporządzaniu odpisów, składzie, kompilacji, transkrypcji, systematyzacji pisemnych informacji (komunikatów) oraz rejestrowaniu, a także wykorzystaniu lub kompilacji danych matematycznych lub statystycznych oraz zarządzaniu zbiorami informatycznymi, usługi w zakresie: reklamy, usługi informacji handlowej, usługi informacyjne związane z działalnością gospodarczą, badania rynku, telefonicznego udzielania informacji, organizacji wystaw lub targów handlowych i reklamowych, pośrednictwa w zawieraniu umów kupna-sprzedaży poprzez telefon i Internet, elektroniczny serwis informacji typu on-line polegający na tworzeniu i prowadzeniu baz danych, usługi telekomunikacyjne on-line polegające na umożliwieniu: zlecenia usług, świadczenia usług, zawierania umów, umów pośrednictwa, umów kupna-sprzedaży, wykonywania umów, usługi sprzedaży towarów: apaszki jedwabne, przedmioty odstresowujące, pińczki, serduszka do ugniatania, baloniki, bandanki, banery, bezrękawniki, bloczki post-it, bluzy, bombki choinkowe, breloczki, chorągiewki, clipboardy, czapki, daszki, długopisy, elektroniczne urządzenia do tłumaczeń językowych, elektroniczne urządzenia ze słownikiem, etui skórzane na długopisy, etui skórzane na wizytówki, flagi, galanteria odzieżowa damska i męska, galanteria skórzana, galanteria papierowa, joja, kalendarze, kalkulatory, kapelusze, karafki, konstrukcje dmuchane i balony, kosmetyczki, kosmetyki, koszulki polo, krawaty, krzeselka, kubki, kurtki, latawce, linijki, maskotki, materiały biurowe i szkolne, medale, pudełka, naklejki i nalepki, notesy, obrusy, odtwarzacze płyt kompaktowych i kaset, ołówki, opakowania na napoje, organizery, otwieracze do butelek, pałeczki chińskie, papiery pakowe, parasole, parasolki, parawany, para jedwabne, piłki, piórniki, plecaki, płotki, podkładki pod kubki, kieliszki i szklanki, podkładki pod mysz, pokrowce na telefony, pompony, portfele, postery, stojaki reklamowe (standy, potykacze), radioodbiorniki, rękawiczki, ręczniki, sakwy rowerowe, sakwy podróżne, samochodowe osłony przeciwsłoneczne, siatki, skrobaczki do szyb, słodycze, stroje dla personelu, szale, szalik, świece, tablice, teczki skórzane, termosy, tłumacze polsko-angielskie, torby i torebki, torciki, trąbki, t-shirty, wizytowniki, wody perfumowane i perfumy, worki żeglarskie, wyroby ze szkła i porcelany, zabawki, zabawki i instrumenty drewniane-terkotki, zegary ściennie, zegarki, znaczki z logo, **36** usługi w zakresie: pośrednictwa w zawieraniu umów ubezpieczeniowych poprzez telefon i Internet, sprawdzania stanu konta poprzez telefon i Internet, usługi telekomunikacyjne on-line polegające na umożliwieniu: zawierania umów ubezpieczeniowych, umów kredytowych, umów bankowych oraz otwierania rachunków bankowych, dokonywania operacji bankowych, dostępu do kont bankowych, **38** usługi telekomunikacyjne, usługi w zakresie: rozpoznawania systemów przekazywania dźwięku i obrazu w łączności radiofonicznej, telegraficznej, telefonicznej, telefonii komórkowej, telefaksowej, w systemie cyfrowym, usługi w zakresie łączności: radiofonicznej, telegraficznej, telefonicznej, telefonii komórkowej i poprzez Internet, telefaksowej, ustalania taryf i opłat, obsługi satelitów i przekazów satelitarnych, organizowania systemów transmisyjnych, przesyłania dźwięku, obrazu i SMS-ów. usługi w zakresie: poczty elektronicznej, zleceń przywoławczych z zastosowaniem radia, telefonu lub innych środków komunikacji elektronicznej, usługi w zakresie prowadzenia: stacji radiowych, telewizyjnych oraz transmitowania dźwięku i obrazu, usługi w zakresie zbierania i przekazywania aktualności informacyjnych z wykorzystaniem: multimediów, urządzeń telekomunikacyjnych, usługi w zakresie wypożyczania telefonów, modemów i innych urządzeń telekomunikacyjnych, obsługa klientów przy wykorzystaniu sieci Internet, elektroniczny serwis informacji typu on-line polegający na tworzeniu, prowadzeniu baz danych i udostępnianiu informacji z możliwością elektronicznego przyjmowania i przekazywania wiadomości, usługi polegające na transmisji pisemnych informacji (komunikatów), **41** usługi w zakresie nauczania poprzez telefon, Internet, radio i telewizję.

(111) **213311** (220) 2007 02 09 (210) 321194
 (151) 2009 01 21 (441) 2007 05 14
 (732) TARCZYŃSKI S.A., Trzebnica, PL.
 (540) Zakonny

(510), (511) **29** mięso, wyroby mięsne, wędzonki, kiełbasy, wyroby drobiowe, mięso i wędliny kulinarne, paszтет mięsny, drobiowy i wieprzowy, paszтет z wątróbki i innych podrobów.

(111) **213312** (220) 2007 04 02 (210) 323507
 (151) 2009 01 06 (441) 2007 07 09
 (732) UNIBEP Spółka Akcyjna, Bielsk Podlaski, PL.
 (540)



Kolor znaku: granatowy, żółty, pomarańczowy, czerwony
 (531) 24.15.3, 27.5.1, 29.1.14

(510), (511) **36** analizy finansowe, administrowanie majątkiem nieruchomym, zarządzanie majątkiem nieruchomym, oszacowanie majątku nieruchomego, dzierżawa majątku nieruchomego, oszacowanie wartości dla celów fiskalnych, inwestycje kapitałowe, wynajmowanie mieszkań, wynajmowanie obiektów mieszkalnych i użytkowych, wynajmowanie pomieszczeń biurowych, pomieszczeń usługowo-przemysłowych, sporządzanie umów finansowych, usługi w zakresie pośrednictwa w obrocie nieruchomościami, usługi w zakresie najmu i dzierżawy nieruchomości, obrót nieruchomościami oraz pośrednictwo w tym zakresie, sprzedaż nieruchomości, pośrednictwo finansowe, usługi kredytowania, doradztwo inwestycyjne, **37** informacja budowlana, nadzór budowlany, budownictwo przemysłowe, budowa pawilonów i sklepów targowych, budowa kompletnych budynków mieszkalnych, handlowych, administracyjnych i pozostałych budynków użytku publicznego, budowa budynków ochrony zdrowia i opieki społecznej, budowa obiektów sportowych, montaż kompletnych budynków lub budowli z elementów wykonanych przez jednostkę instalującą, montaż własnych wyrobów i elementów konstrukcyjnych przeznaczonych dla budownictwa, wykonywanie robót związanych z przygotowaniem terenu pod budowę, wykonywanie robót ogólnobudowlanych związanych ze wznoszeniem budynków, wykonawstwo obiektów mieszkalnych, wykonawstwo obiektów użyteczności publicznej, roboty nawierzchniowe dla potrzeb budowy obiektów sportowych, wykonywanie robót ogólnobudowlanych związanych ze wznoszeniem obiektów mostowych, wykonawstwo obiektów przemysłowych, wykonywanie robót ogólnobudowlanych w zakresie wznoszenia konstrukcji stalowych, montaż konstrukcji metalowych z elementów wykonanych przez jednostkę instalującą, wykonywanie robót ogólnobudowlanych w zakresie obiektów liniowych: rurociągów, linii elektroenergetycznych, elektrotakcyjnych i telekomunikacyjnych-przesyłowych, wykonywanie robót ogólnobudowlanych w zakresie rozdzielczych obiektów liniowych: rurociągów, linii elektroenergetycznych i telekomunikacyjnych-lokalnych, usługi instalacyjne, instalowanie dźwigów osobowych i towarowych i ruchomych schodów, wykonywanie robót budowlanych, sanitarnych, elektrycznych, gazowych, instalacyjnych i montażowych, wykonywanie robót budowlanych wykończeniowych, zakładanie instalacji i urządzeń wodno-kanalizacyjnych, instalacji elektrycznych, wodnych, centralnego ogrzewania i wentylacyjnych, klimatyzacyjnych, instalowanie anten, wykonywanie instalacji alarmowych, instalacji przeciwpożarowych, instalowanie schodów ruchomych, wykonywanie instalacji gazowych, prace instalacyjne dotyczące inżynierii lądowej i sanitarnej, specjalistyczne roboty budowlane i remontowe, rozbiórka i burzenie obiektów budowlanych, rozbiórka budynków, roboty ziemne, roboty związane z fundamentowaniem, usługi w zakresie inżynierii lądowej i wodnej, wykonywanie instalacji budowlanych, usługi wykonywania budowlanych prac wykończeniowych, usługi remontowo-budowlane w zakresie budownictwa mieszkaniowego i przemysłowego, renowacje, remonty kapitalne budynków mieszkalnych i użyteczności publicznej, usługi budowlano-montażowe, remonty i adaptacje obiektów zabytkowych, usługi w zakresie sztukatorstwa i ochrony zabytków, wynajem maszyn i urządzeń budowlanych, wynajem sprzętu budowlanego, wynajem i montaż rusztowań, blacharstwo, wykonywanie konstrukcji i pokryć dachowych, izolowanie budynków, uszczelnianie budynków, instalowanie i naprawy urządzeń dla chłodnictwa, czyszczenie budynków od wewnątrz, czyszczenie budynków od zewnątrz, usługi dekarstwa, asfaltowanie, oczyszczanie dróg, wynajem sprzętu do oczyszczania dróg, układanie nawierzchni dróg, budowa

dróg kołowych i szynowych, budowa falochronów, usługi hydrauliczne, informacja o naprawach, kamieniarstwo, usługi eksploatacji kamieniołomów, instalowanie oraz naprawa urządzeń klimatyzacyjnych, czyszczenie kominów, montaż kuchennych urządzeń, budowa i naprawy magazynów, instalacja, konserwacja i naprawy maszyn, zakładanie izolacji cieplnych, wodnych, dźwiękochłonnnych, szklenie, czyszczenie, malowanie, układanie pokryć dywanowych, parkietów, tapetowanie, cyklinowanie podłóg, zakładanie stolarki budowlanej, zewnętrzne mycie budynków, malowanie, murowanie, montaż i naprawy instalacji do ogrzewania, instalowanie i naprawy pieców, budowa obiektów inżynierii wodnej, budownictwo podwodne, naprawy podwodne, budownictwo portowe, montaż i naprawa instalacji alarmowych przeciwpożarowych, regeneracja maszyn zużytych lub częściowo zniszczonych, budowa i konserwacja rurociągów, wiercenie studni, zabezpieczanie budynków przed wilgocią, instalowanie i naprawy wind, instalowanie i naprawy alarmów przeciwwłamaniowych, eliminacja zakłóceń w instalacji elektrycznej, wykonywanie robót ogólnobudowlanych w zakresie obiektów górniczych i produkcyjnych, roboty wydobywcze w górnictwie, **42** architektura, usługi projektowania architektonicznego, informowania o projektach architektonicznych w Internecie, planowanie urbanistyczne, pomiary geodezyjne, pomiary gruntu, badania geologiczne, ekspertyzy geologiczne, poszukiwania geologiczne, badania techniczne, prace badawczo-rozwojowe, projektowanie budynków, projektowanie budowlane, urbanistyczne, technologiczne, usługi w zakresie projektowania budowlanego i realizacji inwestycji, usługi projektowe i doradcze w zakresie koordynacji inwestycji, doradztwo w zakresie projektowania, dekoracja wnętrz, projektowanie dekoracji wnętrz, doradztwo budowlane, doradztwo w zakresie ochrony środowiska, ekspertyzy inżynierskie, opracowywanie projektów technicznych, wzornictwo przemysłowe, ekspertyzy i orzeczenia w ramach robót budowlanych, instalacje oprogramowania komputerowego, aktualizacja oprogramowania komputerowego, wypożyczanie oprogramowania komputerowego, usługi informatyczne, projektowanie oprogramowania komputerowego, projektowanie systemów komputerowych.

(111) **213313** (220) 2007 04 10 (210) 323763
 (151) 2009 01 16 (441) 2007 07 23
 (732) ELDORADO MEN'S COLLECTION Sylwia Zabłotna, Toruń, PL.
 (540)



Kolor znaku: złoty, ciemnobrązowy
 (531) 5.13.25, 25.1.5, 26.11.1, 26.13.25, 27.5.1, 29.1.12
 (510), (511) **20** meble biurowe, sklepowe i meble metalowe, **25** marynarki, palta, płaszcze, spodnie, spódnice, kurtki, suknie, szlafroki, kamizelki, ubrania robocze, garnitury, kostiumy damskie, smokingi, fraki, bluzki, koszule, krawaty, szale, swetry, paski do spodni, kurtki wełniane lub futrzane z kapturem, piżamy, bielizna damska, osobista, staniczki, staniki, gorsety, halki i półhalki, biustonosze, majtki kąpielowe, bluzki kąpielowe, kostiumy i płaszcze kąpielowe, podkoszulki i koszulki sportowe i gimnastyczne, **35** usługi w zakresie prowadzenia hurtowni i sklepów, w tym sprzedaż hurtowa: skór, wyrobów włókienniczych, odzieży i obuwia, pozostałych artykułów użytku domowego i osobistego, materiałów budowlanych i wyposażenia sanitarnego, pozostałych półproduktów, maszyn dla przemysłu włókienniczego oraz maszyn do szycia i maszyn dziewiarskich, sprzedaż detaliczna: w nie wyspecjalizowanych sklepach, wyrobów włókienniczych, odzieży i bielizny, obuwia i wyrobów skórzaných, pozostałych towarów na straganach i targowiskach, poza siecią sklepową, usługi w zakresie: zarządzania i kierowania w zakresie prowadzenia działalności gospodarczej, reklamy, działalności związanej z organizacją targów i wystaw w celach reklamowych i handlowych, usługi agentów zajmujących się sprzedażą maszyn, urządzeń przemysłowych,

statków i samolotów, usługi agentów zajmujących się sprzedażą wyrobów włókienniczych, odzieży, obuwia i artykułów skórzaných, usługi agentów specjalizujących się w sprzedaży określonego towaru lub określonej grupy towarów oraz towarów różnego rodzaju, **36** usługi w zakresie: pośrednictwa finansowego, kupna i sprzedaży nieruchomości, agencji obsługi nieruchomości, **37** usługi budowlane związane z: rozbiórką i burzeniem obiektów budowlanych, robotami ziemnymi, wykonywaniem robót ogólnobudowlanych w zakresie obiektów liniowych: rurociągów, linii energetycznych, elektrotrakcyjnych i telekomunikacyjnych-przemysłowych, wykonywaniem robót ogólnobudowlanych związanych z wznoszeniem budynków, wykonywaniem robót ogólnobudowlanych w zakresie rozdzielczych obiektów liniowych: rurociągów, linii elektroenergetycznych i telekomunikacyjnych-lokalnych, wykonywaniem robót ogólnobudowlanych w zakresie obiektów inżynierskich, wykonywaniem robót budowlanych w zakresie montażu i wznoszenia budynków i budowli z elementów prefabrykowanych, wykonywaniem konstrukcji i pokryć dachowych, wykonywaniem prac nawierzchniowych dla potrzeb budowy obiektów sportowych, robotami związanymi z fundamentowaniem, układaniem nawierzchni drogowych, wykonywaniem robót budowlanych w zakresie wznoszenia konstrukcji stalowych, wykonywaniem robót budowlanych murarskich, wykonywaniem instalacji elektrycznych budynków i budowli, wykonywaniem robót budowlanych izolacyjnych, tynkowaniem, zakładaniem stolarki budowlanej, posadzkarstwem, tapetowaniem i oblicowaniem ścian, malowaniem, **39** usługi w zakresie: dystrybucji i przesyłania energii elektrycznej, towarowego transportu drogowego pojazdami uniwersalnymi, wynajem samochodów ciężarowych z kierowcą.

(111) **213314** (220) 2007 04 12 (210) 323884
 (151) 2008 12 29 (441) 2007 07 23
 (732) BREWER POLSKA Spółka z o.o., Połczyn Zdrój, PL.
 (540)



Kolor znaku: złoty i odcienie, czarny
 (531) 26.11.2, 27.5.1, 29.1.13
 (510), (511) **32** piwo, wody mineralne oraz inne napoje bezalkoholowe, napoje owocowe i soki owocowe, syropy i inne preparaty do produkcji napojów, **35** usługi w zakresie prowadzenia sklepów i hurtowni z piwem, wodami mineralnymi oraz innymi napojami bezalkoholowymi, napojami owocowymi i sokami owocowymi, syropami i innymi preparatami do produkcji napojów.

(111) **213315** (220) 2007 04 17 (210) 324058
 (151) 2009 01 06 (441) 2007 07 23
 (732) "DREAMSOUND" Spółka z ograniczoną odpowiedzialnością, Warszawa, PL.
 (540)



Kolor znaku: czarny, biały, pomarańczowy
 (531) 7.1.24, 25.7.3, 27.5.1, 29.1.13
 (510), (511) **09** namierniki akustyczne, płyty akustyczne, przewody akustyczne, sygnalizatory akustyczne, urządzenia do czyszczenia płyt akustycznych, złącza, sprzęgacze akustyczne, dyski kompaktowe (audio-wideo), dyski do rejestracji dźwięku, filmy animowane (rysunkowe), gramofony, kable koncentryczne, komputery, urządzenia

do montażu filmów kinematograficznych, urządzenia do transmisji dźwięku, taśmy wideo, **35** profesjonalne zarządzanie działalnością artystyczną, reklamy, reklamy radiowe, reklamy telewizyjne, wypożyczanie materiałów reklamowych, agencje reklamowe, komputerowe zarządzanie plikami, **36** administrowanie nieruchomościami, dzierżawa nieruchomości, **41** studia filmowe, produkcja filmów, wypożyczanie filmów kinematograficznych, produkcja filmów na taśmach wideo, organizowanie konkursów (edukacyjnych lub rozrywkowych), usługi obrazów cyfrowych, usługi studiów nagrań, montaż programów radiowych i telewizyjnych, radiowe programy rozrywkowe, przedstawienia teatralne, telewizyjne programy rozrywkowe, wynajmowanie odbiorników radiowych i telewizyjnych, wypożyczanie filmów dla kin, wypożyczanie filmów kinematograficznych, wypożyczanie kamer wideo, wypożyczanie kaset wideo, wypożyczanie sprzętu audio, rozrywka, informacja o imprezach rozrywkowych, montaż taśm wideo, nagrywanie (filmowanie) na taśmach wideo, wypożyczanie nagrań dźwiękowych, organizowanie przyjęć, usługi orkiestr, postsynchronizacja, wypożyczanie aparatów i sprzętu kinematograficznego, usługi kompozycji muzycznych, **42** zarządzanie prawami autorskimi, prace badawczo-rozwojowe (dla osób trzecich), badania techniczne, doradztwo w sprawach sprzętu komputerowego, instalacje oprogramowania komputerowego.

(111) **213316** (220) 2007 05 07 (210) 324899
 (151) 2008 12 29 (441) 2007 08 20
 (732) Polska Liga Western i Rodeo, Warszawa, PL.
 (540)



Kolor znaku: czarny, biały, czerwony, żółty
 (531) 1.1.1, 2.1.20, 26.1.1, 26.4.2, 27.5.1, 29.1.14
 (510), (511) **35** sprzedaż towarów i produktów osobom trzecim, zarządzanie w działalności handlowej, promocja, reklama; prasowa, radiowa, telewizyjna, korespondencyjna, reklama za pośrednictwem sieci komputerowej, organizowanie kampanii reklamowych w mediach, rozpowszechnianie materiałów reklamowych w postaci ulotek, prospektów, druków, próbek, plakaty, naklejki, gadżety reklamowe: zwłaszcza smycze, kubki, maskotki, flagi, długopisy, banery, maskotki i balony do reklamy, pozyskiwanie danych do komputerowych baz danych, komputerowe bazy danych, komputerowa systematyzacja danych, komputerowe zarządzanie plikami, **41** usługi w zakresie rozrywki; usługi w zakresie sportu i kultury; organizowanie, prowadzenie obsługi konferencji; wypożyczanie sprzętu sportowego z wyjątkiem pojazdów; organizowanie zawodów sportowych, chronometria na imprezach sportowych; edukacja; organizowanie bali; organizowanie imprez typu incentive; produkcja filmowa, organizowanie i prowadzenie kongresów, pracowni specjalistycznych; kultura fizyczna; organizowanie imprez typu fly&drive; usługi klubowe, usługi klubów zdrowia, usługi poprawiania kondycji, organizowanie imprez specjalistycznych; informacja o rozrywce; organizowanie imprez leczniczych; eventy; organizowanie imprez i przyjęć rozrywkowych; organizowanie obozów sportowych, organizowanie i prowadzenie zjazdów; usługi organizowania obozów wakacyjnych w formie rozrywki i zabawy, organizowanie zawodów i mistrzostw western i rodeo, organizowanie konkursów edukacyjnych lub rozrywkowych; tresura zwierząt.

(111) **213317** (220) 2007 05 14 (210) 325176
 (151) 2008 12 29 (441) 2007 08 20
 (732) AFLOFARM Fabryka Leków Sp. z o.o., Ksawerów, PL.;
 AFLOFARM Farmacja Polska Sp. z o.o., Pabianice, PL.
 (540)

LipoControl

Kolor znaku: niebieski
 (531) 27.5.1, 29.1.4

(510), (511) **03** mydła, środki perfumeryjne, olejki eteryczne, kosmetyki, płyny do pielęgnacji włosów, środki do czyszczenia zębów, maści kosmetyczne, **05** produkty farmaceutyczne, środki sanitarne do celów medycznych, substancje dietetyczne do celów leczniczych, żywność dla niemowląt, zioła lecznicze, ekstrakty roślinne o przeznaczeniu leczniczym, środki odkażające, fungicydy, herbicydy, **44** usługi medyczne, usługi higieny i troski o urodę istot ludzkich.
 (551) wspólne prawo ochronne

(111) **213318** (220) 2007 06 25 (210) 326924
 (151) 2008 10 17 (441) 2007 10 01
 (732) „MOFO Architekci” Spółka z o.o., Kraków, PL.
 (540)

MOFO

(531) 27.5.1
 (510), (511) **35** zgrupowanie na rzecz osób trzecich różnych towarów pozwalające nabywcy wygodnie je oglądać i kupować w dużym sklepie wielobranżowym, zgrupowanie na rzecz osób trzecich różnych towarów pozwalające nabywcy wygodnie je oglądać i kupować w hurtowni wielobranżowej, doradztwo w sprawach działalności gospodarczej, reklama, zarządzanie działalnością gospodarczą, **36** administrowanie nieruchomościami, pośrednictwo kupna-sprzedaży nieruchomości, usługi agencji nieruchomości, dzierżawa nieruchomości, wycena nieruchomości, **37** nadzór budowlany, usługi budowlane, montażowe, instalacyjne, remontowe, konserwacyjno-naprawcze wszelkich obiektów, informacja budowlana, **39** przewożenie ładunków, transport pasażerski, transport rurociągowy, usługi agencji turystycznych, zwiedzanie, **40** drukowanie litograficzne i offsetowe, poligrafia, **41** publikowanie książek, publikowanie tekstów innych niż teksty reklamowe, reprodukcja zapisanych nośników informacji, **42** architektura, projektowanie architektoniczne, administrowanie stronami komputerowymi, instalacje oprogramowania komputerowego, projektowanie budynków, projektowanie dekoracji wnętrz, projektowanie systemów komputerowych.

(111) **213319** (220) 2007 06 27 (210) 327047
 (151) 2008 10 16 (441) 2007 10 01
 (732) „TOP-VITRO” Spółka z o.o., Marki k/Warszawy, PL.
 (540)

TOPVITRO
 SZKŁO PORCELANA CERAMIKA

Kolor znaku: niebieski, szary, czerwony
 (531) 27.5.1, 29.1.13
 (510), (511) **08** sztućce, tłuczki, **09** wagi, **14** naczynia, pojemniki, przybory kuchenne ze stali nierdzewnej, naczynia gastronomiczne podgrzewane ze stali nierdzewnej, garnki, rondle i patelnie ze stali nierdzewnej, stojaki do podgrzewaczy ze stali nierdzewnej, **20** wyroby z drewna, wikliny i bambusa do użytku domowego, skrzynki na klucze, deski do krojenia, koszyki, maty bambusowe, **21** wyroby i naczynia szklane do użytku domowego, wyroby ze szkła przezroczystego, barwionego w masie, zewnętrznie dekorowanego, zastawa stołowa, wazon, serwisy do herbaty ze szkła i ceramiki, patery szklane, kieliszki, butelki, szklanki, kufle, dzbanki, karafki, pojemniki szklane i ceramiczne na produkty spożywcze, naczynia żaroodporne i termoizolacyjne ze szkła, wyroby porcelanowe i ceramiczne, serwisy obiadowe, talerze, salaterki, półmiski, wyroby z porcelitu i kamionki, serwisy do kawy, kubki, imbryki, artykuły dekoracyjne, wyroby z tworzyw sztucznych stosowane w gospodarstwie domowym, garnki, rondle i patelnie teflonowe, termoizolacyjne pojemniki na żywność z tworzyw sztucznych, maty z tworzyw sztucznych, pojemniki kuchenne nie z metali szlachetnych, tace nie z metali szlachetnych, **37** usługi dokonywania zdobień na porcelanie, ceramice, porcelicie, kamionce i szkle.

(111) **213320** (220) 2007 07 06 (210) 327476
 (151) 2008 10 20 (441) 2007 10 15
 (732) „GAJA” Spółka z o.o., Raszyn, PL.
 (540)



Kolor znaku: żółty, pomarańczowy, fioletowy, różowy, niebieski, zielony, granatowy, biały
 (531) 21.1.16, 27.5.1, 29.1.15
 (510), (511) **04** świece, świeczki urodzinowe, świeczki z podstawkami, świeczki w formie numerów i cyfr, **16** serwetki papierowe, zaproszenia, czapeczki papierowe, trąbki papierowe, serpentyny papierowe, gwizdki papierowe, obrusy papierowe, stroiki z papieru, szarfy papierowe, naklejki, lampiony papierowe, girlandy papierowe, torby na prezenty z papieru i z tworzyw sztucznych, opakowania ozdobne prezentów, papier ozdobny do pakowania prezentów, **21** szpilki drewniane do zdobienia deserów z ozdobami, mieszadełka do drinków, słomki do napojów, talerze papierowe, kubeczki papierowe, miseczki papierowe, patyczki do szaszłyków, naczynia jednorazowe, sztucce jednorazowe, rurki do napojów, wykałaczki, **24** obrusy i serwety niepapierowe, obrusy i serwety foliowe, **28** balony, konfetti, trąbki foliowe, trąbki holograficzne, serpentyny metalizowane, gwizdki foliowe i holograficzne, przypinki w formie znaczków, maski gumowe, maski papierowe, maski holograficzne, maski foliowe, kotyliony.

(111) **213321** (220) 2007 07 10 (210) 327598
 (151) 2009 01 15 (441) 2007 10 15
 (732) Przedsiębiorstwo Handlowo-Usługowe „GLOBAL-TECH”
 Renata Nowak, Dąbrowa Górnicza, PL.
 (540) GLOBALTECH

(510), (511) **16** afisze, plakaty, albumy, broszury, chorągiewki papierowe, czasopisma, obwoluty, okładki papierowe na dokumenty, materiały drukowane, emblematy papierowe, etykiety nie z materiału tekstylnego, formularze-blankiety, fotografie, gazety, druki, odbitki graficzne, kalendarze, opakowania z kartonu, tablice z kartonu, katalogi, koperty, papier do kopiowania, książki, papier do pisania listów, materiały piśmienne, naklejki adresowe, nalepki, naklejki z oznaczeniami do pakowania i opakowań, ołówki, opakowania oraz torby i torebki z papieru i z folii z tworzyw sztucznych, papier do pakowania, błony z tworzyw sztucznych do paletyzacji samoprzylepne rozciągliwe, taśmy z papieru, artykuły biurowe, prospekty, przybory szkolne-artykuły piśmienne, pudła i pudełka kartonowe lub papierowe, taśma klejąca (materiały piśmienne), taśmy samoprzylepne do celów papierniczych, pakowania i opakowania, papierowe kontenery do pakowania, etykiety bagażowe, materiały z tworzyw sztucznych do pakowania (nie ujęte w innych klasach), **35** usługi agencji importowych i eksportowych, zgrupowanie na rzecz osób trzecich różnych towarów pozwalające nabywcy wygodnie oglądać i kupować te towary w hurtowni i sieci hurtowni, sklepie, sklepie wielobranżowym, poprzez katalog, wykorzystując zamówienia korespondencyjne, lub używając środków telekomunikacji, jak również pozwalające oglądać i kupować te towary na stronie Web, za pośrednictwem sieci teleinformatycznej i Internetu, w/w usługi w zakresie towarów jak: armatura do przewodów, belki stropowe, szalunki do betonu, zbrojenie betonu, boazeria, bramy, płyty dla budownictwa, pokrycia dachowe, metalowe konstrukcje przenośne, kostka brukowa, ogrodzenia, okna, palety, podłogi, rolety zewnętrzne, metalowe: rury, rusztowania, zawory, zbiorniki, złączki rur, stal, budowlane materiały metalowe, metalowe rury przewody i armatura do instalacji: centralnego ogrzewania, wodociągowych, kanalizacyjnych, ciśnieniowych, wentylacyjnych, klimatyzacyjnych, sprężonego powietrza i drenażowych, przewody nieelektryczne i przewody drutowe z metali nieszlachetnych, pojedyncze drobne wyroby metalowe, rury i rurki metalowe, metalowe materiały zbrojeniowe do przewodów rurowych, aparatura do analizy inna niż do celów medycznych, aparatura i instrumenty chemiczne, ciśnieniomierze, urządzenia do dozowania, przełączniki elektryczne, sygnalizatory, elektrodynamiczna aparatura do zdalnego sterowania sygnałem, urządzenia do kontroli i regulacji ciepła,

aparatura kontrolno-sterująca, urządzenia peryferyjne komputerowe, instrumenty i przyrządy pomiarowe, aparatura do analizy powietrza, wskaźniki ilości i temperatury, wykrywacze dymu, urządzenia do zdalnego sterowania, wyłączniki zdalnie sterowane, aparatura, instalacje i urządzenia do: oświetlania, ogrzewania, wytwarzania pary, chłodzenia, suszenia, wentylacji, klimatyzacji, chłodnictwa, jonizacji, podgrzewania powietrza i uzdatniania powietrza, instalacje do zaopatrzenia w wodę, wymienniki i rekuperatory ciepła, dmuchawy, filtry, sterylizatory, materiały budowlane niemetalowe, rury sztywne niemetalowe stosowane w budownictwie, niemetalowe: rury, rusztowania, zawory, zbiorniki, złączki rur, niemetalowe rury, przewody i armatura do instalacji: centralnego ogrzewania, wodociągowych, kanalizacyjnych, wentylacyjnych, klimatyzacyjnych, ciśnieniowych, sprężonego powietrza i drenażowych, przewody nie elektryczne, asfalt, smoła, bitumy, półfabrykaty drewniane, forniry, szkło budowlane, płytki podłogowe, **38** usługi w zakresie przesyłania informacji, łączność poprzez terminale komputerowe, przesyłanie informacji tekstowej i obrazowej komputerem, łączność poprzez sieć światłowodów, łączność radiowa, telefoniczna, telegraficzna, poczta elektroniczna, ogłoszenia elektroniczne, przydzielanie dostępu do światłowodowej sieci komputerowej, przekaz satelitarny, telefonia komórkowa, elektroniczna transmisja pakietów danych, umożliwianie połączeń telekomunikacyjnych ze światłowymi sieciami komputerowymi, umożliwianie usług świadczonych w trybie on-line i poprzez witryny z ogłoszeniami elektronicznymi, umożliwianie połączeń z interakcyjnymi bazami danych.

(111) **213322** (220) 2007 07 10 (210) 327599
 (151) 2009 01 15 (441) 2007 10 15
 (732) Przedsiębiorstwo Handlowo-Usługowe „GLOBAL-TECH”
 Renata Nowak, Dąbrowa Górnicza, PL.
 (540)



Kolor znaku: czerwony, czarny, niebieski i odcienie, biały
 (531) 1.5.1, 27.5.1, 29.1.14
 (510), (511) **09** CPU (procesory), dane na nośnikach optycznych i magnetycznych, dyski kompaktowe, magnetyczne i optyczne, dyski optyczne kompaktowe, dyskietki, filmy kinematograficzne, instrukcje obsługi i podręczniki dla użytkowników zapisane w formie cyfrowej do komputerów i oprogramowania komputerowego, w szczególności na dyskietkach lub CD-ROM-ach, karty magnetyczne, karty z pamięcią lub mikroprocesorem, karty inteligentne, komputerowe notesy i pamięci, magnetyczne nośniki danych i informacji, optyczne nośniki informacji, nośniki płyt ciemniowych, notesy elektroniczne, obwody drukowane i scalone, oprogramowanie komputerowe do wprowadzania i wywoływania informacji z Internetu i światowej sieci www, programy komputerowe rozprowadzane on-line poprzez Internet i sieć www, karty dźwiękowe do komputerów, mikroprocesory, dyski i taśmy do nagrywania dźwięku, taśmy magnetyczne, karty ze zintegrowanymi obwodami scalonymi, aparatura do analizy inna niż do celów medycznych, aparatura i instrumenty chemiczne, ciśnieniomierze, urządzenia do dozowania, przełączniki elektryczne, sygnalizatory świetlne, elektrodynamiczna aparatura do zdalnego sterowania sygnałem, urządzenia do kontroli i regulacji ciepła, aparatura kontrolno-sterująca, urządzenia peryferyjne komputerowe, instrumenty i przyrządy pomiarowe, aparatura do analizy powietrza, wskaźniki ilości i temperatury, wykrywacze dymu, urządzenia do zdalnego sterowania, wyłączniki zdalnie sterowane, **16** afisze, plakaty, albumy, broszury, chorągiewki papierowe, czasopisma, obwoluty, okładki papierowe na dokumenty, materiały drukowane, emblematy papierowe, etykiety nie z materiału tekstylnego, formularze-blankiety, fotografie, gazety, druki, odbitki graficzne, kalendarze, opakowania z kartonu, tablice z kartonu, katalogi, koperty, papier do kopiowania, książki, papier do pisania listów, materiały piśmienne, naklejki adresowe, nalepki, naklejki z oznaczeniami do pakowania i opakowań, ołówki, opakowania oraz torby i torebki z papieru i z folii z tworzyw sztucznych, papier do pakowania, błony z tworzyw sztucznych

do paletyzacji samoprzylepne rozciągliwe, taśmy z papieru, artykuły biurowe, prospekty, przybory szkolne-artykuły piśmienne, pudła i pudełka kartonowe lub papierowe, taśma klejąca (materiały piśmienne), taśmy samoprzylepne do celów papierniczych, pakowania i opakowania, papierowe kontenery do pakowania, etykiety bagażowe, materiały z tworzyw sztucznych do pakowania (nie ujęte w innych klasach), **35** usługi agencji importowych i eksportowych, zgromadzenie na rzecz osób trzecich różnych towarów pozwalające nabywcy wygodnie oglądać i kupować te towary w hurtowni i sieci hurtowni, sklepie, sklepie wielobranżowym, poprzez katalog, wykorzystując zamówienia korespondencyjne, lub używając środków telekomunikacji, jak również pozwalające oglądać i kupować te towary na stronie Web, za pośrednictwem sieci teleinformatycznej i Internetu, w/w usługi w zakresie towarów jak: armatura do przewodów, belki stropowe, szalunki do betonu, zbrojenie betonu, boazeria, bramy, płyty dla budownictwa, pokrycia dachowe, metalowe konstrukcje przenośne, kostka brukowa, ogrodzenia, okna, palety, podłogi, rolety zewnętrzne, metalowe: rury, rusztowania, zawory, zbiorniki, złączki rur, stal, budowlane materiały metalowe, metalowe rury przewody i armatura do instalacji: centralnego ogrzewania, wodociągowych, kanalizacyjnych, ciśnieniowych, wentylacyjnych, klimatyzacyjnych, sprężonego powietrza i drenażowych, przewody nielektryczne i przewody drutowe z metali nieszlachetnych, pojedyncze drobne wyroby metalowe, rury i rurki metalowe, metalowe materiały zbrojeniowe do przewodów rurowych, aparatura do analizy inna niż do celów medycznych, aparatura i instrumenty chemiczne, ciśnieniomierze, urządzenia do dozowania, przekaźniki elektryczne, sygnalizatory, elektrodynamiczna aparatura do zdalnego sterowania sygnałem, urządzenia do kontroli i regulacji ciepła, aparatura kontrolno-sterująca, urządzenia peryferyjne komputerowe, instrumenty i przyrządy pomiarowe, aparatura do analizy powietrza, wskaźniki ilości i temperatury, wykrywacze dymu, urządzenia do zdalnego sterowania, wyłączniki zdalnie sterowane, aparatura, instalacje i urządzenia do: oświetlania, ogrzewania, wytwarzania pary, chłodzenia, suszenia, wentylacji, klimatyzacji, chłodnictwa, jonizacji, podgrzewania powietrza i uzdatniania powietrza, instalacje do zaopatrzenia w wodę, wymienniki i rekuperatory ciepła, dmuchawy, filtry, sterylizatory, materiały budowlane niemetalowe, rury sztywne niemetalowe stosowane w budownictwie, niemetalowe: rury, rusztowania, zawory, zbiorniki, złączki rur, niemetalowe rury, przewody i armatura do instalacji: centralnego ogrzewania, wodociągowych, kanalizacyjnych, wentylacyjnych, klimatyzacyjnych, ciśnieniowych, sprężonego powietrza i drenażowych, przewody nie elektryczne, asfalt, smoła, bitumy, półfabrykaty drewniane, forniry, szkło budowlane, płytki podłogowe, **37** usługi w zakresie asfaltowania, budowa pawilonów i sklepów targowych, informacja i nadzór budowlany, wynajem sprzętu budowlanego, budownictwo, czyszczenie budynków, izolowanie i uszczelnianie budynków, instalowanie i naprawa urządzeń dla: chłodnictwa, klimatyzacji, wentylacji, wodno-kanalizacyjnych, centralnego ogrzewania i nawadniania, dekarstwo, deratyzacja, dezynfekcja, oczyszczanie i układanie nawierzchni dróg, kamieniarstwo, instalowanie sieci wodociągowych, kanalizacyjnych, centralnego ogrzewania, klimatyzacyjnych, wentylacyjnych i drenażowych, zabezpieczenia przed korozją, czyszczenie i naprawy kotłów, budowa i naprawa magazynów, malowanie, murowanie, tynkowanie, posadzkarstwo, niszczenie szkodników, nitowanie, budownictwo i naprawy podwodne, budownictwo portowe, montaż i naprawa instalacji alarmowych i przeciwpożarowych, budownictwo przemysłowe, wykonywanie instalacji elektrycznych, linii elektroenergetycznych i telekomunikacyjnych, roboty wydobywcze, rozbiórka budynków, budowa i konserwacja rurociągów, montaż rusztowań, zabezpieczenie budynków przed wilgocią, wykonanie konstrukcji i pokryć dachowych, tapetowanie i oblicowywanie ścian, instalowanie i naprawy wind, instalowanie i naprawy alarmów przeciwwłamaniowych, wynajmowanie sprzętu do oczyszczania dróg, **38** usługi w zakresie przesyłania informacji, łączność poprzez terminale komputerowe, przesyłanie informacji tekstowej i obrazowej komputerem, łączność poprzez sieć światłowodów, łączność radiowa, telefoniczna, telegraficzna, poczta elektroniczna, ogłoszenia elektroniczne, przydzielanie dostępu do światłowej sieci komputerowej, przekaz satelitarny, telefonia komórkowa, elektroniczna transmisja pakietów danych, umożliwianie połączeń telekomunikacyjnych ze światłowymi sieciami komputerowymi, umożliwianie usług świadczonych w trybie on-line i poprzez witryny z ogłoszeniami elektronicznymi, umożliwianie połączeń z interakcyjnymi bazami danych, **42** admini-

strowanie stronami komputerowymi, analizy chemiczne, architektura, badania bakteriologiczne, biologiczne, chemiczne, geologiczne, podwodne, techniczne w dziedzinie mechaniki, budownictwa, wentylacji i klimatyzacji, prace badawczo-rozwojowe, projektowanie budynków, dekoracja wnętrz, doradztwo budowlane, w sprawach sprzętu komputerowego, w zakresie ochrony środowiska, ekspertyzy budowlane, geologiczne, inżynierskie, w zakresie wentylacji, klimatyzacji, instalacji wodnych, instalacji kanalizacyjnych i instalacji centralnego ogrzewania, badania gruntu, programowanie komputerów i projektowanie systemów komputerowych, kontrola jakości, konwersja danych lub dokumentów na formę elektroniczną, konwersja danych przez programy komputerowe, testowanie materiałów, planowanie urbanistyczne, pomiary geodezyjne, projektowanie dekoracji wnętrz, opracowywanie projektów technicznych budowlanych, wentylacyjnych, klimatyzacyjnych, instalacji wodnych, instalacji kanalizacyjnych i instalacji centralnego ogrzewania, wzornictwo przemysłowe, tworzenie i utrzymywanie stron internetowych dla osób trzecich, wypożyczanie oprogramowania komputerowego, stylizacja (wzornictwo przemysłowe), wzorcowanie (pomiaru).

(111) **213323** (220) 2007 07 13 (210) 327715
 (151) 2008 12 30 (441) 2007 10 15
 (732) Przedsiębiorstwo Produkcyjno-Handlowo-Usługowe
 Export-Import „ERGPET” Spółka z o.o., Pustków, PL.
 (540)

ERGPET

Kolor znaku: czerwony, zielony

(531) 24.15.2, 24.15.13, 27.5.1, 29.1.12

(510), (511) **35** usługi sprzedaży produktów i wyrobów chemicznych, **39** usługi w zakresie transportu samochodowego, wynajmu i wypożyczania pojazdów i kontenerów, magazynowania i wynajmu magazynów, wynajmowania garaży i miejsc parkingowych, usługi kurierskie, **40** recykling i niszczenie odpadów i odpadów, sortowanie i przetwarzanie odpadów i surowców wtórnych, wyładunek odpadów, usługi w zakresie obróbki metali.

(111) **213324** (220) 2007 07 16 (210) 327865
 (151) 2008 12 30 (441) 2007 10 29
 (732) Bank BPH S.A., Kraków, PL.
 (540) BPH Z KARTĄ TANIEJ!

(510), (511) **09** karty magnetyczne, **36** operacje bankowe, usługi bankowe z dostępem bezpośrednim przez Internet, emisja kart kredytowych, doradztwo finansowe, usługi finansowe, informacje bankowe, obsługa kart debetowych i kart kredytowych, lokaty kapitałowe, kredytowanie, operacje finansowe, operacje walutowe, pośrednictwo finansowe, transakcje finansowe, transfer elektroniczny środków finansowych.

(111) **213325** (220) 2007 07 25 (210) 328170
 (151) 2009 01 15 (441) 2007 10 29
 (732) „EUROCASH” Spółka Akcyjna, Komorniki, PL.
 (540) OGRODY CESARZOWEJ
 (510), (511) **30** herbata.

(111) **213326** (220) 2007 07 30 (210) 328298
 (151) 2009 01 12 (441) 2007 11 12
 (732) PRIMEX Spółka z o.o., Chorzów, PL.
 (540)

B.A.R.F.

(531) 27.5.1

(510), (511) **31** pasza dla zwierząt, pożywienie dla psów, kotów i innych zwierząt, spożywcze artykuły dla zwierząt, spożywcze pasze wzmacniające dla zwierząt, artykuły jadalne do żucia dla zwierząt, pokarm dla zwierząt, pasze wzmacniające dla zwierząt, pokarm dla zwierząt domowych.

(111) **213327** (220) 2007 07 30 (210) 328299
 (151) 2009 01 12 (441) 2007 11 12
 (732) PRIMEX Spółka z o.o., Chorzów, PL.
 (540) BARF
 (510), (511) **31** pasza dla zwierząt, pożywienie dla psów, kotów i innych zwierząt, spożywcze artykuły dla zwierząt, spożywcze pasze wzmacniające dla zwierząt, artykuły jadalne do żucia dla zwierząt, pokarm dla zwierząt, pasze wzmacniające dla zwierząt, pokarm dla zwierząt domowych.

(111) **213328** (220) 2007 07 30 (210) 328302
 (151) 2009 01 12 (441) 2007 11 12
 (732) Przedsiębiorstwo Produkcyjno-Usługowe „Ander”
 Pantyhose & Stockings Marcin Walasek, Tarnowskie Góry, PL.
 (540)



Kolor znaku: czerwony, czarny
 (531) 26.4.2, 27.5.1, 29.1.12
 (510), (511) **25** wyroby pończosznicze, rajstopy, pończochy, skarpety, bielizna.

(111) **213329** (220) 2007 07 30 (210) 328324
 (151) 2009 01 07 (441) 2007 11 12
 (732) Firma Jubilerska Górecki Spółka z o.o., Dębica, PL.
 (540)

Górecki

(531) 27.5.1
 (510), (511) **14** metale szlachetne i ich stopy, wyroby z metali szlachetnych lub pokrywane nimi nie ujęte w innych klasach, wyroby jubilerskie, kamienie szlachetne, zegary i zegarki.

(111) **213330** (220) 2007 07 31 (210) 328397
 (151) 2008 12 30 (441) 2007 11 12
 (732) Capital Part 14 Spółka z ograniczoną odpowiedzialnością,
 Warszawa, PL.
 (540)



Kolor znaku: pomarańczowy, bordowy, biały
 (531) 10.3.10, 10.3.11, 15.7.9, 27.5.1, 29.1.13
 (510), (511) **35** usługi w zakresie: reklamy, doradztwa w zakresie zarządzania działalnością gospodarczą, prowadzenia sklepu z artykułami odzieżowymi, galanterią skórzaną, zabawkami, sprzętem RTV i AGD, meblami, artykułami sportowymi oraz artykułami spożywczymi, **36** usługi w zakresie: administrowania i zarządzania nieruchomościami, dzierżawy nieruchomości, wynajmu nieruchomości, sprzedaży nieruchomości, **43** usługi w zakresie: barów, w tym barów szybkiej obsługi, kafeletterii, kawiarni, restauracji.

(111) **213331** (220) 2007 08 09 (210) 328691
 (151) 2008 12 30 (441) 2007 11 12

(732) Przedsiębiorstwo Produkcyjno-Usługowe
 Spółka z ograniczoną odpowiedzialnością, Komnino, PL.
 (540)



Kolor znaku: różowy, czarny, biały
 (531) 26.1.2, 26.1.18, 26.11.1, 27.5.1, 29.1.12
 (510), (511) **06** zbiorniki metalowe, **12** zbiorniki paliwa w pojazdach, części składowe do pojazdów nie zawarte w innych klasach, **20** zbiorniki niemetalowe i niemurwane.

(111) **213332** (220) 2007 08 23 (210) 329182
 (151) 2009 01 08 (441) 2007 11 26
 (732) „Wydawnictwo Wiedza i Praktyka” Spółka z ograniczoną
 odpowiedzialnością, Warszawa, PL.
 (540)



Kolor znaku: żółty, niebieski
 (531) 26.4.1, 26.11.2, 27.5.1, 29.1.2, 29.1.4
 (510), (511) **16** książki, czasopisma, **35** reklama na rzecz osób trzecich, doradztwo personalne, **41** prowadzenie kursów edukacyjnych-szkolenia.

(111) **213333** (220) 2007 08 27 (210) 329357
 (151) 2008 12 30 (441) 2007 12 10
 (732) Gmina-Miasto Skierniewice, Skierniewice, PL.
 (540) Skierlotka
 (510), (511) **30** ciasto.

(111) **213334** (220) 2007 09 05 (210) 329786
 (151) 2009 01 16 (441) 2007 12 10
 (732) NUSCANA Przedsiębiorstwo Produkcyjno-Handlowe
 Aleksandra Sieńko-Dąbrowska, Poznań, PL.
 (540)

NUSCANA

Kolor znaku: żółty
 (531) 27.5.1, 29.1.2
 (510), (511) **29** koncentraty rosółu, soja konserwowana spożywcza, zupy.

(111) **213335** (220) 2007 09 07 (210) 329866
 (151) 2009 01 09 (441) 2007 12 10
 (732) „EUROCASH” Spółka Akcyjna, Komorniki, PL.
 (540) SŁONECZNE
 (510), (511) **29** chipsy ziemniaczane.

(111) **213336** (220) 2007 09 07 (210) 329867
 (151) 2009 01 09 (441) 2007 12 10
 (732) „TERMO” Spółka z o.o., Miłomłyn, PL.
 (540)



Kolor znaku: niebieski
 (531) 26.1.2, 27.5.1, 29.1.4

(510), (511) **17** elementy i płyty budowlane ze styropianu, płyty styropianowe laminowane płytą gipsowo-betonową, **35** zgromadzenie i zestawienie na rzecz osób trzecich różnych towarów pozwalające nabywcy wygodnie je oglądać i kupować w sklepie i hurtowni wyspecjalizowanej w sprzedaży wyrobów ze styropianu, usługi agencji eksportowo-importowej.

(111) **213337** (220) 2007 09 11 (210) 330017
(151) 2009 01 15 (441) 2007 12 24

(732) Stowarzyszenie Forum Odpowiedzialnego Biznesu, Warszawa, PL.

(540) AKADEMIA ODPOWIEDZIALNEGO BIZNESU

(510), (511) **41** informacje o edukacji, organizowanie i prowadzenie konferencji, organizowanie i prowadzenie seminariów.

(111) **213338** (220) 2007 09 11 (210) 330032
(151) 2009 01 15 (441) 2007 12 24

(732) Przedsiębiorstwo Farmaceutyczne „JELFA” Spółka Akcyjna, Jelenia Góra, PL.

(540) COCARBOXYLOVIT

(510), (511) **05** preparat farmaceutyczny.

(111) **213339** (220) 2007 09 12 (210) 330053
(151) 2009 01 15 (441) 2007 12 24

(732) GMINA BARLINEK, Barlinek, PL.

(540)



Kolor znaku: biały, pomarańczowy, zielony

(531) 26.1.1, 26.11.1, 26.11.12, 27.5.1, 29.1.13

(510), (511) **03** kosmetyki, perfumy i zestawy kosmetyczne, **09** publikacje elektroniczne, nagrania, kasety magnetofonowe i video, diapozytywy, filmy (błony) naświetlone, karty magnetyczne, nagrane dyski kompaktowe (audio-video), dyski magnetyczne, dyski optyczne kompaktowe, dyskietki, **14** breloczki do kluczy ozdobne, monety i medale okolicznościowe, spinki do krawatów, **16** papier i karton oraz wyroby z tych materiałów nie zawarte w innych klasach, dzienniki, czasopisma, periodyki, magazyny, kalendarze, agendy, druki, książki, albumy, przewodniki, wydawnictwa kartograficzne, mapy, plany, notesy, długopisy, ołówki, foldery, pocztówki, karty pocztowe, koperty, materiały piśmienne, fotografie, obrazy, plakaty, afisze, banery, wyroby papiernicze i introligatorskie, pieczęcie, tablice i arkusze ogłoszeniowe zawarte tej klasie, bilety komunikacji miejskiej, nalepki reklamowe, **18** smycze, plecaki, parasole, torby nie zawarte w innych klasach, **25** daszki do czapek, czapeczki, podkoszulki, T-shirty, **35** usługi w zakresie informacji o działalności gospodarczej, usługi w zakresie reklamy i informacji handlowej, organizowanie giełd, aukcji i wystaw w celach reklamowych i handlowych, organizowanie pokazów i wystaw towarów i usług, organizowanie targów handlowych i reklamowych, promocja gospodarcza, promocja sprzedaży, informacja o działalności handlowej, badania opinii, usługi reklamy radiowej, telewizyjnej i prasowej, usługi w zakresie badania rynku, doradztwo w zakresie organizowania i kierowania działalnością gospodarczą, doradztwo handlowe, dystrybucja materiałów promocyjno-reklamowych (ulotek, druków, prospektów, broszur), rozpowszechnianie ogłoszeń reklamowych, publikowanie tekstów reklamowych, usługi menedżerskie, wynajmowanie miejsc na umieszczanie ogłoszeń lub reklam, organizowanie dystrybucji materiałów promocyjnych, nadruków na towary i opakowania, administrowanie wystawami, pokazami i konkursami o celach reklamowych i handlowych, usługi promocji w zakresie imprez rozrywkowych, artystycznych, kulturalnych, rekreacyjnych, plenerowych i związanych z organizacją wypoczynku oraz w zakresie wydawnictw i nagrań na

kasetach i płytach CD, **41** usługi w zakresie informacji o edukacji, o rekreacji oraz o imprezach kulturalnych i rozrywkowych, organizowanie konferencji, kongresów, seminariów, sympozjów, zjazdów i wykładów, organizowanie imprez rozrywkowych, artystycznych, naukowych, kulturalnych, rekreacyjnych, sportowych, plenerowych, organizowanie konkursów edukacyjnych i rozrywkowych, organizowanie loterii, organizowanie wystaw w celach kulturalnych i edukacyjnych, organizowanie przedstawień teatralnych, publikowanie książek, wydawanie nagrań na kasetach i płytach CD, usługi związane z organizacją wypoczynku, usługi wydawnicze, prowadzenie przedszkoli, szkół, wynajmowanie stadionów, sal sportowych i widowiskowych, doradztwo zawodowe w zakresie edukacji lub kształcenia.

(111) **213340** (220) 2007 09 17 (210) 330216
(151) 2009 01 14 (441) 2007 12 24

(732) „AUTOGUARD” S.A., Warszawa, PL.

(540)



Kolor znaku: szary, biały

(531) 24.15.1, 26.11.1, 27.5.1, 29.1.12

(510), (511) **09** urządzenia nawigacji satelitarnej wraz z oprogramowaniem.

(111) **213341** (220) 2007 08 03 (210) 328558
(151) 2009 02 16 (441) 2007 11 12

(732) TOYS4BOYS.PL Sp. z o.o., Gdańsk, PL.

(540)



Kolor znaku: czerwony, niebieski, granatowy, szary

(531) 26.2.1, 26.11.3, 26.15.1, 27.5.1, 27.7.1, 29.1.13

(510), (511) **35** usługi zarządzania informacjami związanymi z prowadzeniem biznesu; usługi reklamy i promocji za pośrednictwem sieci internetowej; zarządzanie komputerowymi bazami danych i plikami, usługi zarządzania i administrowania działalnością handlową; usługi udzielania informacji na temat sprzedawanych towarów oraz prowadzenie i zarządzanie bazami danych na ich temat; sprzedaż detaliczna, hurtowa, internetowa towarów: kosmetyki, mydła, produkty perfumeryjne, produkty do kąpieli i prania, produkty do pielęgnacji włosów, zębów i jamy ustnej, wyposażenie łazienek, sprzęt gospodarstwa domowego, gry komputerowe, gry elektroniczne, konsole do gier, urządzenia i przyrządy: elektroniczne, elektroniczne, fotograficzne, żeglarskie, pomiarowe, sygnalizacyjne, kontrolne; urządzenia do nagrywania, transmisji, i/lub reprodukcji dźwięku; krótkofalówki, nawigacja satelitarna, urządzenia radiowo-telewizyjne oraz osprzęt do nich; zegary, zegarki, budziki, artykuły spożywcze, słodczyce, wyroby cukiernicze i ciasta, wyroby czekoladowe; artykuły dla psów do: mycia, karmienia, wyprowadzania, domu oraz zabaw; rośliny żywe i sztuczne, lampy, ubrania, kotyliony, ubrania do przebierania się, kostiumy przebierańców, gry i zabawki, zabawki elektroniczne, urządzenia podłączone do komputera i osprzęt komputerowy, urządzenia do gospodarstwa domowego, sprzęt i urządzenia do gier i zabaw, artykuły sportowe i gimnastyczne; udzielanie informacji i pomocy odnośnie sprzedaży drogą elektroniczną środkami elektronicznymi, **39** dystrybucja towarów i przesyłek, realizacja przesyłek drogą pocztową na zlecenie, **42** projektowanie, administrowanie oraz serwis: stron internetowych, wortalu, portali.

(111) **213342** (220) 2005 01 17 (210) 289984
(151) 2009 01 23 (441) 2005 05 02

(732) Gdańskie Wydawnictwo Oświatowe M. Dobrowolska Spółka Jawna, Gdańsk, PL.

(540)



Kolor znaku: biały, pomarańczowy

(531) 2.1.1, 26.1.1, 27.5.1, 29.1.12

(510), (511) **09** filmy animowane, gry telewizyjne, aparaty do nauczania, karty magnetyczne do identyfikacji osób, przyrządy matematyczne, **16** artykuły biurowe, artykuły papiernicze, bloki rysunkowe, ekerki, naklejki adresowe, materiały piśmienne, materiały do nauczania, papier, nalepki, notesy, mapy, okładki mapy, okładki, obwoluty na dokumenty, segregatory na dokumenty, przybory szkolne, książki, papierowe chorągiewki, tablice arytmetyczne, tablice obliczeniowe, teczki, zeszyty, zakładki do książki, **28** gry planszowe, karty do gry, **41** organizowanie i prowadzenie konferencji.

(111) **213343** (220) 2005 05 20 (210) 295398

(151) 2009 01 23 (441) 2005 08 22

(732) Lubelskie Zakłady Przemysłu Spirytusowego „POLMOS”

Spółka z ograniczoną odpowiedzialnością, Lublin, PL.

(540)



Kolor znaku: biały, złoty, czerwony

(531) 19.7.1, 27.5.1, 29.1.15

(510), (511) **33** wyroby i napoje alkoholowe.(111) **213344** (220) 2005 05 20 (210) 295400

(151) 2009 01 23 (441) 2005 08 22

(732) Lubelskie Zakłady Przemysłu Spirytusowego „POLMOS”

Spółka z ograniczoną odpowiedzialnością, Lublin, PL.

(540)



(531) 19.7.1, 27.5.1

(510), (511) **33** wyroby i napoje alkoholowe.(111) **213345** (220) 2005 07 15 (210) 297852

(151) 2009 01 23 (441) 2005 10 17

(732) Tchibo Warszawa Spółka z o.o., Warszawa, PL.

(540) TCM

(510), (511) **02** farby, pokosty, lakier, środki zapobiegające korozji i zabezpieczające drewno, barwniki, zaprawy farbiarskie, żywice naturalne, folie metalowe i formy proszkowe dla malarzy, dekoratorów, drukarzy i artystów, papier do barwienia jajek wielkanocnych, tonery do fotokopiarek, **04** oleje przemysłowe i tłuszcze, smary, mieszaniny pochłaniające kurz, nawilżające i wiążące, paliwa i materiały oświetleniowe, świece i knoty do oświetlania, świeczki do lampek nocnych, smary do obuwia, świece, świeczki, węgiel drzewny, podpałki papierowe do zapalania, **05** produkty farmaceutyczne i weterynaryjne, środki sanitarne do celów medycznych, substancje dietetyczne do celów leczniczych, żywność dla niemowląt, plastry, materiały opatrunkowe, materiały do plombowania zębów, woski dentystyczne, środki odkażające, środki do zwalczania robactwa, fungicydy, herbicydy, apteczki przenośne, apteczki przenośne pierwszej pomocy, balsamiczne preparaty do celów medycznych lub weterynaryjnych, balsamy do celów leczniczych, borowina do kąpeli, bransolety do celów leczniczych, dezynfekcyjne środki do celów higienicznych, sole do kąpeli do celów leczniczych, materiały opatrunkowe, kadzidełka do odstraszania owadów, środki odstraszające owady, preparaty wspomagające leczenie, podnoszące odporność, **06** metale nieszlachetne i ich stopy, budowlane materiały metalowe, przenośne metalowe konstrukcje budowlane, **10** aparaty i instrumenty chirurgiczne, medyczne, stomatologiczne i weterynaryjne, protezy kończyn, oczu i zębów, artykuły ortopedyczne, materiały do zszywania stosowane w chirurgii, butelki dla niemowląt, poduszki przeciw bezsenności, przyrządy do fizykoterapii, urządzenia do gimnastyki leczniczej, inhalatory, aparatura do analizy krwi, **13** broń palna, amunicja i pociski, materiały wybuchowe, sztuczne ognie, broń palna sportowa, broń palna myśliwska, **19** materiały budowlane niemetalowe, rury sztywne niemetalowe stosowane w budownictwie, asfalt, smoła i bitumy, budynki przenośne niemetalowe, pomniki niemetalowe, **22** liny, sznury, sieci, namioty, brezenty, żagle, torby i torebki z materiałów tekstylnych oraz materiałów sztucznych, materiały na obicia i do wypełniania, nieprzerobione tekstylne materiały włókiennicze, hamaki, liny holownicze do samochodów, markizy z materiałów tekstylnych, markizy z materiałów sztucznych, osłony na butelki ze słomy, opakowania ze słomy do butelek, sznurki do pakowania, torby do pakowania z materiałów tekstylnych, worki do pakowania z materiałów tekstylnych, **23** przędza i nici dla włókiennictwa, nici i przędza elastyczna do celów włókienniczych, przędza i nici do haftu i wyszywania, przędza i nici do cerowania, **29** mięso, ryby, drób, dziczyzna, ekstrakty mięsne, konserwowane, suszone i gotowane owoce i warzywa, galaretki, dżemy, kompoty, jaja, mleko, produkty mleczne, oleje i tłuszcze jadalne, **30** kawa, herbata, kakao, cukier, ryż, tapioka, sago, kawa nienaturalna, mąka, produkty zbożowe, chleb, wyroby cukiernicze i słodczyce, lody, miód, melasa, drożdże, proszek do pieczenia, sól, musztarda, ocet, przyprawy, sosy, lód, **31** produkty rolne, ogrodnicze, leśne, żywe zwierzęta, świeże owoce i warzywa, nasiona, rośliny i kwiaty naturalne, karma dla zwierząt, sól, kasztany jadalne świeże, **32** piwo, wody mineralne i gazowane, woda sodowa, woda selcerska, woda stołowa, sorbety, sarsaparylka, napoje owocowe i soki owocowe, syropy, **33** napoje alkoholowe: arak, brandy, curacao, dżin, jablecznik, likiery, miód pitny, rum, whisky, wino, wódka, sake, piquette, **35** reklama, zarządzanie w działalności handlowej, administrowanie działalności handlowej, prace biurowe, agencje importowe-eksportowe, badania w dziedzinie działalności gospodarczej, doradztwo w zakresie organizowania i prowadzenia działalności gospodarczej, agencje informacji handlowej, reklamy, dekoracja wystaw sklepowych, dystrybucja materiałów reklamowych, informacja o działalności gospodarczej, doradztwo w zakresie zarządzania działalnością gospodarczą, fotokopiowanie, komputerowe zarządzanie plikami, organizowanie wystaw w celach reklamowych lub handlowych, wyszukiwanie informacji w plikach komputerowych, pomoc w zakresie zarządzania, pozyskiwanie informacji o działalności gospodarczej, rozpowszechnianie próbek, reklama radiowa, reklama za pośrednictwem sieci komputerowej, rekrutacja personelu, badania rynku, usługi sekretarskie, sortowanie danych w bazach komputerowych, **36** ubezpieczenia, doradztwo finansowe, usługi finansowe, agencje celne, agencje mieszkaniowe, wycena antyków, organizowanie funduszy na cele dobroczynne,

doradztwo w sprawach ubezpieczeniowych, informacje finansowe, kredyty ratalne, pośrednictwo ubezpieczeniowe, usługi powiernicze, zbiórki funduszy na cele dobroczynne, **37** usługi budowlane, usługi instalacyjne, **39** transport, pakowanie i składowanie towarów, organizowanie podróży, dystrybucja energii, dystrybucja korespondencji, usługi taksówki, wypożyczanie pojazdów, **40** druk sitowy, drukowanie rysunków, usługi związane z farbiarstwem, wywołanie filmów fotograficznych, usługi krawiectwa, obróbka taśm filmowych, pranie tkanin, skład fotograficzny, wykonywanie odbitek fotograficznych, kopiowanie zdjęć, **41** nocne kluby, organizowanie i prowadzenie sympozjów, organizowanie przyjęć, organizowanie spektakli, parki rozrywki, usługi tłumaczenia, informacje o wypoczynku, usługi związane z organizacją wypoczynku, organizowanie zawodów sportowych, organizowanie i obsługa zjazdów, informacja o rozrywce, **42** naukowe techniczne usługi i badania oraz ich projektowanie, przemysłowa analiza i badanie usług, projektowanie i rozwój komputerowego sprzętu i oprogramowania, projektowanie mody, projektowanie dekoracji wnętrz, projektowanie opakowań, projektowanie oprogramowania komputerowego, projektowanie systemów komputerowych, usługi projektantów mody, opracowywanie wzornictwa przemysłowego, administrowanie stronami komputerowymi i sieciami, badania w dziedzinie kosmetyki, doradztwo w zakresie ochrony środowiska, doradztwo w zakresie komputerowego sprzętu, **43** usługi zaopatrzenia w żywność i napoje, tymczasowe zakwaterowanie, usługi barowe, bary szybkiej obsługi, hotele, kafeterie, noclegi, pensjonaty, restauracje, snack-bary, domy turystyczne, agencje zakwaterowania, **44** usługi medyczne, usługi weterynaryjne, higiena i troska o urodę istot ludzkich lub zwierząt, aromaterapia, salony fryzjerskie, ogrodnictwo krajobrazowe, projektowanie ogrodów, **45** usługi bezpieczeństwa dla ochrony mienia i osób, doradztwo w sprawach bezpieczeństwa, agencja pośrednictwa w zawieraniu znajomości, agencje detektywistyczne, ochrona osobista, wypożyczanie odzieży, usługi prawne.

(111) **213346** (220) 2006 08 23 (210) 314693
 (151) 2009 01 21 (441) 2006 11 27
 (732) F.P.U.B. „EKOWIZJER” Katarzyna Kolończyk,
 Tarnowskie Góry, PL.
 (540) EKOWIZJER
 (510), (511) **42** analizy chemiczne, badania chemiczne, prace badawczo-rozwojowe dla osób trzecich, badania biologiczne, doradztwo w zakresie ochrony środowiska, badania geologiczne, ekspertyzy geologiczne, poszukiwania geologiczne, ekspertyzy inżynierskie, opracowywanie projektów technicznych.

(111) **213347** (220) 2006 10 23 (210) 317026
 (151) 2009 01 22 (441) 2007 02 05
 (732) POWERBIKE Sp. z o.o., Poznań, PL.
 (540) Ozone
 (510), (511) **09** kaski motocyklowe, kaski skuterowe.

(111) **213348** (220) 2006 10 23 (210) 317056
 (151) 2009 01 23 (441) 2007 02 05
 (732) „SIGMAKALON DECO POLSKA” Sp. z o.o., Wrocław, PL.
 (540) orzeźwiająca limonka
 (510), (511) **02** farby, lakiery, emalie, pokosty, bejce, koloranty, środki zabezpieczające drewno, **19** materiały budowlane niemetalowe, **35** reklama towarów-ukazanie zalet towarów celem ich zakupu.

(111) **213349** (220) 2006 10 23 (210) 317060
 (151) 2009 01 23 (441) 2007 02 05
 (732) „SIGMAKALON DECO POLSKA” Sp. z o.o., Wrocław, PL.
 (540) złocista morela
 (510), (511) **02** farby, lakiery, emalie, pokosty, bejce, koloranty, środki zabezpieczające drewno, **19** materiały budowlane niemetalowe, **35** reklama towarów-ukazanie zalet towarów celem ich zakupu.

(111) **213350** (220) 2007 02 09 (210) 321191
 (151) 2009 01 21 (441) 2007 05 14
 (732) Sowul & Sowul Sp. z o.o., Olsztyn, PL.
 (540) SCHODOWY SYSTEM KORZENIOWY

(510), (511) **31** nasiona traw pastwiskowych, nasiona roślin rolniczych i ich mieszanek.

(111) **213351** (220) 2005 10 17 (210) 301236
 (151) 2008 04 24 (441) 2006 01 23
 (732) „PLENUS” G. Bomba J. Bomba Spółka Jawna, Rzeszów, PL.
 (540) plenus

(510), (511) **29** mięso, ryby, drób, dziczyzna, ekstrakty mięsne, mięso konserwowane, suszone i gotowane, owoce i warzywa, galaretki, dżemy, kompoty, jaja, mleko, produkty mleczne, oleje i tłuszcze jadalne, **30** kawa, herbata, kakao, cukier, ryż, tapioka, sago, mąka i produkty zbożowe, chleb, wyroby cukiernicze i słodczyce, lody, miód, syropy, drożdże, proszek do pieczenia, sól, musztarda, ocet, przyprawy, lód, **31** rośliny zbożowe i produkty rolne, ogrodnictwo, leśne, świeże owoce i warzywa, nasiona, rośliny i kwiaty, karma dla zwierząt, **32** napoje bezalkoholowe, piwa, soki owocowe i warzywne, wody gazowane i niegazowane, **33** alkohole, wina, wódki, wyciągi z owoców z alkoholem, **35** usługi w zakresie: badania rynku, informacji handlowej, marketingu, prowadzenia agencji importowo-eksportowej, reklamy.

(111) **213352** (220) 2008 01 22 (210) 335497
 (151) 2009 02 27 (441) 2008 04 28
 (732) Przedsiębiorstwo Farmaceutyczne JELFA S.A., Jelenia Góra, PL.
 (540) MOFESUPRANOL
 (510), (511) **05** preparaty farmaceutyczne immunosupresyjne.

(111) **213353** (220) 2008 05 15 (210) 340959
 (151) 2009 02 27 (441) 2008 08 18
 (732) Przedsiębiorstwo Farmaceutyczne „JELFA” Spółka Akcyjna, Jelenia Góra, PL.
 (540) Supresival
 (510), (511) **05** preparaty farmaceutyczne immunosupresyjne.

(111) **213354** (220) 2003 03 10 (210) 262083
 (151) 2008 03 04 (441) 2003 09 22
 (732) „BESTMONT” Spółka Akcyjna, Sieradz, PL.
 (540) PAPIESKA
 (510), (511) **32** wody mineralne.

(111) **213355** (220) 2003 12 19 (210) 274185
 (151) 2008 03 25 (441) 2004 04 19
 (732) GRUPA RADIOWA AGORY Spółka z ograniczoną odpowiedzialnością, Warszawa, PL.
 (540)



(531) 1.1.1, 26.4.2, 27.5.1
 (510), (511) **16** mapy i atlasy, w tym samochodowe, druki, dzienniki, czasopisma, książki, kalendarze, afisze (plakaty), **35** reklama, ogłoszenia prasowe i przygotowanie kolumn reklamowych w prasie, reklamy telewizyjne i radiowe, reklamy on-line w sieci komputerowej i korespondencyjne, agencje reklamowe, badania opinii, badanie rynku, sondaże opinii, marketing, komercyjne agencje informacyjne, organizowanie wystaw i targów w celach handlowych lub reklamowych, tworzenie komputerowych baz danych, zarządzanie, sortowanie, kompilacja informacji i udostępnianie komputerowych baz danych, zarządzanie zbiorami informatycznymi, doradztwo w zakresie organizacji i zarządzania, **38** agencje informacyjne i agencje prasowe, agencje fotograficzne, rozpowszechnianie programów (audycji) radiowych i telewizyjnych, telewizja kablowa, przesyłanie informacji tekstowej i obrazowej przy pomocy sieci komputerowej, poczta elektroniczna, dostęp do globalnej sieci komputerowej (internet), **41** publikacja gazet, czasopism oraz magazynów on-line, usługi reporterskie, publikowanie książek i książek elektronicznych: publikowanie tekstów innych niż reklamowe, informacja o imprezach rozrywkowych, informacja o rekreacji, informacja o edukacji, orga-

nizowanie wystaw w celach kulturalnych i edukacyjnych, organizowanie konkursów edukacyjnych lub rozrywkowych, organizowanie i prowadzenie kongresów i konferencji, montaż programów radiowych i telewizyjnych, organizowanie i realizacja spektakli, widowisk oraz imprez rozrywkowych, **42** utrzymywanie i tworzenie stron internetowych dla osób trzecich, projektowanie oprogramowania komputerowego.

(111) **213356** (220) 2004 10 20 (210) 286752
 (151) 2008 02 06 (441) 2005 01 24
 (732) „MERITUM” S.C. Paweł Elias, Krzysztof Marciniak,
 Bydgoszcz, PL.
 (540)



Kolor znaku: złoty, brązowy, czarny

(531) 26.4.2, 26.5.0, 27.5.1, 29.1.13
 (510), (511) **36** pośrednictwo finansowe, doradztwo kredytowe, doradztwo inwestycyjne w zakresie: kredytów konsolidacyjnych, obrotowych, inwestycyjnych, factoringu, leasingu operacyjnego, finansowego i zwrotnego, zakupu oraz kredytowania/leasingu maszyn i urządzeń przemysłowych.

(111) **213357** (220) 2005 04 13 (210) 293608
 (151) 2008 03 18 (441) 2005 07 25
 (732) CZMUDA S.A., Olsztyn, PL.
 (540)



Kolor znaku: żółty, niebieski

(531) 26.4.2, 27.5.1, 29.1.12
 (510), (511) **06** tablice sygnalizacyjne nieświecące i niemechaniczne metalowe, tabliczki identyfikacyjne metalowe, konstrukcje przenośne metalowe, konstrukcje metalowe, kratownice metalowe, materiały konstrukcyjne metalowe, obejmy do zamocowania rur metalowe, słupy metalowe jako elementy konstrukcyjne, maszty-słupy metalowe, słupy-podpory metalowe, barierki ochronne metalowe, **09** znaki drogowe świecące lub mechaniczne, sygnalizacyjne (tablice-) świecące lub mechaniczne, szyldy-znaki mechaniczne, szyldy-znaki świecące, neony reklamowe, światła błyskowe-sygnaly świetlne, instalacje elektryczne, przekaźniki elektryczne, płytki półprzewodnikowe-chipy jako obwody scalone, urządzenia do zapewnienia bezpieczeństwa w ruchu kolejowym, **19** znaki drogowe nieświecące, niemechaniczne, niemetalowe, **37** malowanie i naprawy znaków, malowanie, instalowanie i naprawa urządzeń elektrycznych.

(111) **213358** (220) 2005 06 02 (210) 295875
 (151) 2008 01 10 (441) 2005 09 05
 (732) Firma Handlowo-Usługowa VANDER Aleksander Lis,
 Rzeszów, PL.
 (540)



Kolor znaku: czarny, żółty, granatowy, szary

(531) 15.7.1, 26.4.2, 27.5.1, 29.1.14
 (510), (511) **03** papier ścierny, płótno ścierne, płótno szmerglowe, **06** klamki i ograniczniki do drzwi, okucia i osprzęt do drzwi i mebli,

przewodnice do drzwi przesuwnych, gałki (uchwyty) metalowe, rolety zewnętrzne, żaluzje, armatura do przewodów, klucze, kłódki, kołki, kołki do ścian, rękojeści do kos noży i narzędzi metalowe, liny metalowe, łańcuchy, zawiasy metalowe, zamki metalowe, butle do sprężonego gazu, dysze, końcówki wylotowe z metalu, drobica żelazna, ekrany, siatki z metalu, nity, **07** ciągniki ogrodowe jednoosiowe, cylindry, tłoki i głowice do maszyn i silników, maszyny do obróbki drewna, frezarki, generatory prądu, giętarki, gładziarki, gwinciarzki do nakrętek i do śrub, imaki do narzędzi, maszyny do obróbki kamienia, koła maszyn, koła zębate, kompresory, kosiarki, kosiarki ogrodowe, ostrza do kosiarek, łożyska, łożyska kulkowe, pompy, pompy wodne elektryczne i spalinowe, membrany do pomp, pompy odśrodkowe, obrabiarki, obrabiarki do metalu, młoty elektryczne i pneumatyczne, nitownice, noże, noże i nożyce elektryczne, noże do maszyn, obudowy maszyn, ostrzarki, ostrzarki narzędziowe, piły, piły łańcuchowe, stoły do pił, podnośniki, łańcuchy do podnośników, reduktory, regulatory i zawory ciśnienia, strugarki, strugarki podłużne, urządzenia do mycia, kosiarki do trawy elektryczne i spalinowe, pistolety dozujące klej, pistolety do malowania, tokarki, szlifierki, wiertarki, wiertarki elektryczne ręczne, polerki, prostownice, generatory prądu, urządzenia podnośnikowe, spawarki elektryczne, aparaty do spawania gazowego, palniki gazowe do cięcia, stoły do maszyn, narzędzia ręczne o napędzie innym niż ręczny, tarcze szlifierskie, urządzenia do gwintowania, narzynki, części maszyn, przekładnie do maszyn, przekładnie zębate, przekładnie łańcuchowe, brzeszczoty pił, stojany, wyrzynarki, przewodnice do maszyn, suporty, uchwyty, uchwyty wiertarskie, młotki, szczotki węglowe i grafitowe, wciągniki, wielokrążki, silniki elektryczne inne niż do pojazdów lądowych, mechanizmy napędowe, hydrauliczne i pneumatyczne urządzenia do zamykania i otwierania drzwi, gaźniki, giętarki, maszyny do obróbki kamienia, dmuchawy, maszyny do nadmuchu, pługi śnieżne, agregaty prądotwórcze, przecinarki, maszyny rolnicze, **08** narzędzia ręczne, kosiarki ogrodowe ręczne, noże, noże ogrodnicze, piły-wyrzynarki, pistolety-narzędzia, diamenty, dłuta, dłutownice, frezy, gwintownice, gwintowniki, klucze maszynowe stałe i nastawne, młotki, kosiarki ręczne, przyrządy do cięcia, brzeszczoty pił, uchwyty do pił, ostrza do narzędzi, ostrzarki ręczne, cęgi do cięcia drutu, narzędzia do obróbki drewna, pilniki, piły, przycinacze do drzew, sekatory, rozwieraki, strugi, przyrządy do szlifowania i ścierania, tarcze szlifierskie, tarcze cierne, tarcze do cięcia, tarniki, wiertarki, wiertła, uchwyty do wiertel, oprawki wiertarskie, wycinarki, szmergiel, świdy, śrubokręty, pasy do narzędzi, części maszyn, dźwigniki, podnośniki, imadła, kosy, lewarki ręczne, nitownice, nożyce ogrodnicze, kamienie szlifierskie, **09** alarmy, dzwonki, sygnalizatory akustyczne, automaty muzyczne, automaty do gier, baterie, dystrybutory automatyczne, futerały na przyrządy i aparaturę fotograficzną, kalkulatory, lornetki, latarki, przyrządy pomiarowe elektryczne i mechaniczne, trójkąty sygnalizacyjne, odzież azbestowa chroniąca przed ogniem, rękawice azbestowe do ochrony przed wypadkami, baterie, akumulatory elektryczne, urządzenia do ładowania akumulatorów, urządzenia do cięcia łukiem elektrycznym, wizjery do drzwi, kable rozruchowe do silników, aparaty do lutowania elektrycznego, telefony przenośne, wtyczki i gniazda elektryczne, elektryczne urządzenia do spawania, elektrody i maski do spawania, **11** grzejniki elektryczne, urządzenia klimatyzacyjne, lampy elektryczne, kotły grzewcze, zbiorniki ciśnieniowe do wody, aparatura na gorące powietrze, grzejniki centralnego ogrzewania, lampki elektryczne na choinki, kabiny natryskowe, natryski, pryszniczki, lodówki, rożen, wentylatory elektryczne, **21** rękawice ogrodnicze, rękawice do prac domowych, rękawice do polerowania, rękawice do ochrony przed wypadkami, grille, lodówki przenośne nieelektryczne.

(111) **213359** (220) 2005 10 17 (210) 301294
 (151) 2008 01 08 (441) 2006 01 23
 (732) „RYTM-L” Spółka z o.o., Tychy, PL.
 (540)



Kolor znaku: czerwony, żółty
 (531) 26.1.6, 27.5.1, 29.1.1, 29.1.2

(510), (511) **01** produkty chemiczne przeznaczone dla przemysłu, prac badawczych, fotografii, rolnictwa, ogrodnictwa i leśnictwa w aerozolu, produkty chemiczne do konserwowania żywności w aerozolu, kleje dla przemysłu w aerozolu, **03** środki do czyszczenia, polerowania, szorowania i ścierania w aerozolu, środki perfumeryjne, dezodoranty, kosmetyki w aerozolu, odświeżacze do ust w aerozolu, **04** mieszaniny pochłaniające kurz, nawilżające i wiążące w aerozolu, oleje i smary w aerozolu, **05** środki farmaceutyczne i weterynaryjne w aerozolu, dezodoranty inne oraz osobiste, środki odkażające, środki do zwalczania owadów i robactwa, fungicydy i herbicydy w aerozolu, **19** niemetalowe materiały budowlane w aerozolu.

(111) **213360** (220) 2006 02 17 (210) 306290
 (151) 2007 10 01 (441) 2006 05 29
 (732) Michał Fogg, Warszawa, PL.
 (540)



(531) 3.7.13, 27.5.1
 (510), (511) **09** płyty fonograficzne, dyski kompaktowe (audio-video), **41** nagrania fonograficzne.

(111) **213361** (220) 2006 03 03 (210) 306918
 (151) 2008 02 28 (441) 2006 06 12
 (732) Fundacja „POKOLENIA-POKOLENIOM”, Pruszków, PL.
 (540)



FUNDACJA POKOLENIA POKOLENIOM

Kolor znaku: brązowy
 (531) 25.7.1, 26.1.1, 26.1.4, 29.1.7
 (510), (511) **16** papiery, druki, materiały fotograficzne, materiały piśmienne, materiały szkoleniowe i instruktażowe w zakresie rozpowszechniania, upamiętniania, propagowania, realizowania i wcielenia w życie idei i poglądów doktora Tytusa Chałubińskiego, **35** usługi reklamy, w tym on-line w sieci komputerowej, samodzielnie i w koprodukcji, marketing wydarzeń, gromadzenie serwisów informacyjnych z zakresu ochrony zdrowia, doradztwo organizacyjne w prowadzeniu interesów na rzecz ochrony zdrowia, profilaktyki zdrowotnej, higieny życia, rozwoju oświaty i wychowania, opieki i pomocy społecznej, **36** usługi w zakresie organizowania funduszy na cele dobroczynne, zbieranie funduszy na wspomaganie i ochronę zdrowia, profilaktykę zdrowotną, higienę życia, rozwój oświaty i wychowania, opiekę i pomoc społeczną, wynajmowanie pomieszczeń i nieruchomości związane z realizacją tych celów, sponsorowanie finansowe, transfer elektroniczny środków finansowych związanych z realizacją powyższych celów, **39** tworzenie, prowadzenie, aktualizacja i archiwizacja danych o instytucjach i osobach fizycznych i prawnych prowadzących działania zmierzające do zachowania w pamięci spuścizny doktora Tytusa Chałubińskiego, **41** edukacja i specjalistyczny trening w dziedzinie propagowania wiedzy w zakresie kultury, oświaty i wychowania, opieki i pomocy społecznej, organizacja szkoleń i kursów, organizowanie kongresów, konferencji, sympozjów, seminariów o tematyce medycznej, nauka języków obcych, publikowanie książek i tekstów o tematyce medycznej i ochronie zdrowia, ze szczególnym uwzględnieniem spuścizny doktora Tytusa Chałubińskiego, **44** usługi w zakresie profilaktyki i opieki zdrowotnej, medycznej opieki pielęgniarskiej, usługi klinik medycznych, hospicjów, domów opieki i pomocy społecznej, usługi sanatoryjne i farmaceutyczne, prowadzenie, kooperacja i wspieranie specjalistycznych ośrodków medycznych, diagnostycznych i laboratoriów, domów dla rekonwalescentów, klinik

medycznych, zakładów opieki zdrowotnej, przychodni, sanatoriów, aptek.

(111) **213362** (220) 2006 03 27 (210) 308295
 (151) 2008 01 30 (441) 2006 07 10
 (732) „BESTMONT” S.A., Sieradz, PL.

(540) sytek
 (510), (511) **29** mięso i jego przetwory, ekstrakty mięsne, drób i wyroby z drobiu, ryby i wyroby z ryb, dziczyzna, wyroby garmażeryjne, jaja, zupy, mleko i wyroby z mleka, jadalne oleje i tłuszcze, gotowe dania i części składowe dań sporządzone z produktów w klasie 29, owoce, warzywa i grzyby suszone, konserwowane, gotowane i mrożone, zioła suszone, marynaty warzywne, żelatyna do celów spożywczych, galaretki, konfitury, dżemy, marmolada, konserwy, bakalie, potrawy z ziemniaków, frytki, pasztety, **30** kawa, herbata, kakao i wyroby na bazie kakao, czekolada, napoje na bazie czekolady, cukier, słodycze, wyroby cukiernicze i piekarnicze, kanapki, paszteciki, lody, ryż, kasze spożywcze, płatki zbożowe suszone, preparaty zbożowe, makarony, pizza, chipsy, miód, drożdże, sól, musztarda, ocet, keczup, majonez, przyprawy i mieszanki przyprawowe, dodatki smakowe do potraw, budynie, kisiel, preparaty aromatyczne, esencje spożywcze, sosy, sosy do sałat, sosy do pizzy, sosy do makaronu i ryżu, dresingi do sałat, gotowe dania i części składowe dań sporządzone z produktów w klasie 30, **43** usługi barów szybkiej obsługi, usługi gastronomiczne, usługi przygotowywania posiłków na zamówienie i dostarczanie ich do domu, catering, usługi prowadzenia restauracji, kawiarni, herbaciarni, pubów, usługi w zakresie sprzedaży żywności przygotowanej do bezpośredniego spożycia w punktach obwoźnych.

(111) **213363** (220) 2006 04 01 (210) 308537
 (151) 2007 12 07 (441) 2006 07 10
 (732) Axel Springer Polska Sp. z o.o., Warszawa, PL.

(540) Forbes-biznes z każdej strony
 (510), (511) **09** dyskietki, karty z pamięcią flash, kasety video, płyty CD-ROM, płyty DVD i inne niezapisane nośniki elektroniczne oraz z nagraniem dźwiękiem, obrazem, grafiką, tekstami, **16** papier i artykuły papiernicze, publikacje drukowane, książki, dzienniki, czasopisma, periodyki, inne wydawnictwa prasowe i reklamowe, w tym druki, foldery, afisze, prospekty, katalogi, broszury, naklejki i nalepki, kalendarze, papeteria, galanteria papiernicza, materiały piśmienne, artykuły biurowe, materiały szkoleniowe i instruktażowe z wyjątkiem aparatów, **35** prowadzenie reklamy i promocji osób trzecich, badanie rynku i opinii publicznej, opracowywanie i produkcja reklam prasowych oraz z wykorzystaniem innych nośników papierowych i elektronicznych, informacja handlowa i biznesowa, doradztwo gospodarcze, wydawanie i dystrybucja materiałów promocyjno-reklamowych, **41** organizowanie imprez rozrywkowych, kulturalnych, sportowych, festynów i konkursów, produkcja filmów, nagrywanie, produkcja i montaż programów radiowych i telewizyjnych.

(111) **213364** (220) 2006 05 17 (210) 310801
 (151) 2008 01 22 (441) 2006 08 21
 (732) „ARKONA” Sp. z o.o., Kraków, PL.
 (540)



Kolor znaku: czarny, biały, czerwony
 (531) 26.5.1, 27.5.1, 28.3.1, 29.1.13
 (510), (511) **29** mięso, drób, ryby, przetwory mięsne, drobiowe i rybne, w tym wyroby wędliniarskie i garmażeryjne, ekstrakty mięsne, konserwy, koncentraty, zupy i sosy mięsne, tłuszcze jadalne, warzywa i owoce gotowane, konserwowane, mrożone i suszone, przetwory z warzyw i owoców, produkty nabiałowe, mleczarskie i olejarskie,

galaretki jadalne, sałatki warzywne i owocowe, **30** kawa, herbata, kakao, cukry, mąka i produkty zbożowe, wyroby cukiernicze i piekarnicze, miód, słodycze, lody, sosy i przyprawy, **32** napoje bezalkoholowe, wody mineralne gazowane i niegazowane, wody stołowe, esencje do napojów, lemoniady, napoje owocowe, nektary, soki, syropy i inne preparaty do przygotowywania napojów, pastylki do napojów, piwo, **43** usługi gastronomiczne, w tym usługi barowe, restauracje samoobsługowe, bary szybkiej obsługi, jadalnie, kawiarnie i restauracje, rezerwacja miejsc noclegowych, przygotowywanie dań na zamówienie oraz ich dostawa, catering.

(111) **213365** (220) 2006 07 06 (210) 312867
(151) 2008 05 16 (441) 2006 10 16
(732) GAMET S.A., Toruń, PL.
(540) www.GAMET.eu

(510), (511) **06** metalowy osprzęt do: mebli, drzwi i okien, w tym uchwyty meblowe, relingi, zawiasy meblowe, klucze, wpusty pod klucze, gałki, wieszaki, nóżki meblowe, klamki, szyldy do klamek, konstrukcje stalowe, zamki, szyldy, prowadnice szufladowe, szuflady, kosze, carga, kółka, rolki, złącza, opóźniacze, obrzeża, listwy, stelaże, okucia meblowe, okucia budowlane, metalowe akcesoria łożeniowe, metalowe elementy wyposażenia wnętrz, metalowe elementy wyposażenia pojazdów, metalowe elementy wyposażenia łodzi, metalowe elementy wyposażenia przyczep kempingowych, metalowe uchwyty jako elementy wyposażenia sprzętu AGD, metalowe kabiny kąpielowe, **11** urządzenia do oświetlenia, ogrzewania, wentylacji i suszenia, **20** meble metalowe i niemetalowe, meble kempingowe, niemetalowy osprzęt do mebli, drzwi i okien, **21** szklane i ceramiczne elementy wyposażenia mebli i ich części składowych, **35** zarządzanie działalnością marketingową i handlową, reklama, **40** usługi w zakresie chemicznej obróbki powierzchni wytworów metalowych, powlekanie metali, usługi galwanizowania, grawerowanie, usługi poligraficzne, przetwarzanie metalowych i tworzywowych odpadów użytkowych i technologicznych, **42** usługi w zakresie prac badawczo-rozwojowych oraz prace projektowe z zakresu wzornictwa przemysłowego.

(111) **213366** (220) 2006 07 06 (210) 312868
(151) 2008 05 16 (441) 2006 10 16
(732) GAMET S.A., Toruń, PL.
(540)

www.GAMET.eu

Kolor znaku: czarny, czerwony

(531) 27.5.1, 29.1.12
(510), (511) **06** metalowy osprzęt do: mebli, drzwi i okien, w tym uchwyty meblowe, relingi, zawiasy meblowe, klucze, wpusty pod klucze, gałki, wieszaki, nóżki meblowe, klamki, szyldy do klamek, konstrukcje stalowe, zamki, szyldy, prowadnice szufladowe, szuflady, kosze, carga, kółka, rolki, złącza, opóźniacze, obrzeża, listwy, stelaże, okucia meblowe, okucia budowlane, metalowe akcesoria łożeniowe, metalowe elementy wyposażenia wnętrz, metalowe elementy wyposażenia pojazdów, metalowe elementy wyposażenia łodzi, metalowe elementy wyposażenia przyczep kempingowych, metalowe uchwyty jako elementy wyposażenia sprzętu AGD, metalowe kabiny kąpielowe, **11** urządzenia do oświetlenia, ogrzewania, wentylacji i suszenia, **20** meble metalowe i niemetalowe, meble kempingowe, niemetalowy osprzęt do mebli, drzwi i okien, **21** szklane i ceramiczne elementy wyposażenia mebli i ich części składowych, **35** zarządzanie działalnością marketingową i handlową, reklama, **40** usługi w zakresie chemicznej obróbki powierzchni wytworów metalowych, powlekanie metali, usługi galwanizowania, grawerowanie, usługi poligraficzne, przetwarzanie metalowych i tworzywowych odpadów użytkowych i technologicznych, **42** usługi w zakresie prac badawczo-rozwojowych oraz prace projektowe z zakresu wzornictwa przemysłowego.

(111) **213367** (220) 2006 07 07 (210) 312891
(151) 2008 01 28 (441) 2006 10 16
(732) „ARKONA” Spółka z ograniczoną odpowiedzialnością, Kraków, PL.

(540) PIASTOWSKIE JADŁO

(510), (511) **29** mięso, drób, ryby, przetwory mięsne, drobiowe i rybne, w tym wyroby wędliniarskie i garmazeryjne, ekstrakty mięsne, konserwy, koncentraty, zupy i sosy mięsne, tłuszcze jadalne, warzywa i owoce gotowane, konserwowane, mrożone i suszone, przetwory z warzyw i owoców, produkty nabiałowe, mleczarskie i olejarskie, galaretki jadalne, sałatki warzywne i owocowe, **30** kawa, herbata, kakao, cukry, mąka i produkty zbożowe, wyroby cukiernicze i piekarnicze, miód, słodycze, lody, sosy i przyprawy, **32** napoje bezalkoholowe, wody mineralne gazowane i niegazowane, wody stołowe, esencje do napojów, lemoniady, napoje owocowe, nektary, soki, syropy i inne preparaty do przygotowywania napojów, pastylki do napojów, piwo, **43** usługi gastronomiczne, w tym usługi barowe, restauracje samoobsługowe, bary szybkiej obsługi, jadalnie, kawiarnie i restauracje, rezerwacja miejsc noclegowych, przygotowywanie dań na zamówienie oraz ich dostawa, catering.

(111) **213368** (220) 2006 07 07 (210) 312892
(151) 2008 01 28 (441) 2006 10 16
(732) „ARKONA” Spółka z ograniczoną odpowiedzialnością, Kraków, PL.

(540) JADŁO PIASTA

(510), (511) **29** mięso, drób, ryby, przetwory mięsne, drobiowe i rybne, w tym wyroby wędliniarskie i garmazeryjne, ekstrakty mięsne, konserwy, koncentraty, zupy i sosy mięsne, tłuszcze jadalne, warzywa i owoce gotowane, konserwowane, mrożone i suszone, przetwory z warzyw i owoców, produkty nabiałowe, mleczarskie i olejarskie, galaretki jadalne, sałatki warzywne i owocowe, **30** kawa, herbata, kakao, cukry, mąka i produkty zbożowe, wyroby cukiernicze i piekarnicze, miód, słodycze, lody, sosy i przyprawy, **32** napoje bezalkoholowe, wody mineralne gazowane i niegazowane, wody stołowe, esencje do napojów, lemoniady, napoje owocowe, nektary, soki, syropy i inne preparaty do przygotowywania napojów, pastylki do napojów, piwo, **43** usługi gastronomiczne, w tym usługi barowe, restauracje samoobsługowe, bary szybkiej obsługi, jadalnie, kawiarnie i restauracje, rezerwacja miejsc noclegowych, przygotowywanie dań na zamówienie oraz ich dostawa, catering.

(111) **213369** (220) 2006 10 13 (210) 316633
(151) 2008 04 17 (441) 2007 01 22
(732) Przedsiębiorstwo Produkcji Systemów Regalowo-Meblowych Spółka z o.o., Krapkowice, PL.

(540) Lunja-Regal-System

(510), (511) **20** meble, regały, szafy do zabudowy, półki.

(111) **213370** (220) 2006 10 30 (210) 317385
(151) 2008 02 15 (441) 2007 02 05
(732) Blue City Spółka z o.o., Opypy, PL.
(540)



Kolor znaku: niebieski, ciemnożółty

(531) 25.7.6, 26.1.1, 26.2.1, 27.5.1, 29.1.12
(510), (511) **35** usługi w zakresie gromadzenia towarów w celu ich sprzedaży i umożliwienia ich swobodnego wyboru w zakresie hipermarketu i supermarketu, usługi w zakresie prezentacji towarów do sprzedaży w sklepach, usługi w zakresie pomocy przy sprzedaży, administrowanie i zarządzanie hotelami, dekoracja wystaw sklepowych, usługi komisju, **36** usługi w zakresie: dzierżawy nieruchomości, wynajmowania pomieszczeń biurowych, zarządzania majątkiem nieruchomości, administrowania nieruchomości, pośrednictwa w sprawach majątku nieruchomości, **37** usługi w zakresie: budownictwa, napraw i konserwacji budynków, nadzoru budowlanego, izolowania budynków, **39** usługi w zakresie: dostarczania towarów, wynajmowania magazynów, wynajmowania powierzchni na salony samochodowe, wypożyczania samochodów, organizowania podróży i wycieczek, agencji turystycznych, biur turystycznych, turystyki

(zwiedzanie), rezerwowania miejsc na wycieczki, organizowania wycieczek morskich, **41** usługi w zakresie: kultury fizycznej, obozów sportowych, organizowania obozów sportowych, wypożyczania sprzętu sportowego, imprez sportowych, rozrywki, usługi instruktorów gimnastyki, usługi związane z organizowaniem i obsługą dyskotek, salony fitness, parki rozrywki, kina, sale koncertowe, salony gier, rezerwowanie miejsc na spektakle, usługi informacji o wypoczynku, usługi związane z organizacją wypoczynku, **42** usługi w zakresie doradztwa budowlanego, projektowania budynków, **43** usługi hotelowe, kawiarnie, restauracje, restauracje samoobsługowe, bary szybkiej obsługi, przygotowywanie dań na zamówienie oraz ich dostawa, usługi rezerwacji hotelowej, rezerwowanie i wynajmowanie noclegów, domy turystyczne, **44** usługi salonów fryzjerskich, salonów piękności.

(111) **213371** (220) 2006 12 08 (210) 318874
 (151) 2008 03 11 (441) 2007 03 19
 (732) PINUP STUDIO S.C. Paweł Hoffman, Adam Iwański, Warszawa, PL.
 (540)



Kolor znaku: czerwony, niebieski, czarny

(531) 26.1.1, 27.5.1, 29.1.13

(510), (511) **41** wypożyczanie aparatów i sprzętu kinematograficznego, oświetleniowego, wynajem studia fotograficznego wraz ze sprzętem oświetleniowym i fotograficznym.

(111) **213372** (220) 2007 05 30 (210) 325902
 (151) 2008 12 29 (441) 2007 09 03
 (732) Przedsiębiorstwo „ALTAG” Spółka z o.o., Poznań, PL.
 (540)



Kolor znaku: czerwony, biały

(531) 26.1.1, 27.5.1, 29.1.12

(510), (511) **02** produkty i wyroby malarskie, farby i lakiery, środki konserwujące używane przy malowaniu, rozcieńczalniki do farb olejnych i nitrocelulozowych, rozpuszczalniki do farb, środki oczyszczające i ochronne do drewna i murów, preparaty do konserwacji, zabezpieczenia i impregnacji drewna, dekoracyjno-ochronne środki do drewna, niewymywalne impregnaty do drewna, żywiczne impregnaty do drewna, preparaty do ochrony drewna przed wilgocią, **05** preparaty owadobójcze do drewna, preparaty bakterioobójcze i grzybobójcze do zwalczania pleśni i glonów na tynkach i drewnie.

(111) **213373** (220) 2007 02 09 (210) 321192
 (151) 2009 01 22 (441) 2007 05 14
 (732) Sowul & Sowul Sp. z o.o., Olsztyn, PL.
 (540) AUTOSTRADA
 (510), (511) **31** nasiona traw pastwiskowych, nasiona roślin rolniczych i ich mieszanek.

(111) **213374** (220) 2007 02 10 (210) 321200
 (151) 2009 01 21 (441) 2007 05 14
 (732) PRZEDSIĘBIORSTWO PRODUKCYJNO HANDLOWO USŁUGOWE-TELE-MONT II-S.C. Andrzej Miller, Michał Miller, Sieradz, PL.

(540)

TELE-MONT II

(531) 27.5.1

(510), (511) **09** urządzenia do transformacji, rejestracji i odtwarzania obrazu i dźwięku, urządzenia foniczne takie jak: tunery, wzmacniacze, odtwarzacze cyfrowe, odtwarzacze płyt kompaktowych, urządzenia wizyjne: odtwarzacze cyfrowe, odbiorniki telewizyjne, tunery telewizyjne, monitory, odbiorniki telewizyjne cyfrowe, odbiorniki telewizyjne z tunerem satelitarnym, sprzęt audio do samochodów, odbiorniki do odbioru programów satelitarnych wraz z wyposażeniem i osprzętem, przenośne urządzenia do odbioru i odtwarzania, bezprzewodowe urządzenia do zdalnego sterowania, komputery i sprzęt komputerowy, instalacje i alarmy elektryczne, **15** instrumenty muzyczne, instrumenty muzyczne elektroniczne, futerały na instrumenty muzyczne, części i akcesoria do instrumentów muzycznych, **37** usługi serwisowe i naprawy elektrycznego sprzętu gospodarstwa domowego, komputerowego, klimatyzacji, instalowanie, naprawy i konserwacja profesjonalnego sprzętu radiowo-telewizyjnego oraz sprzętu do operowania dźwiękiem i obrazem, konserwacja i naprawy maszyn biurowych, księgujących i liczących, wykonywanie instalacji elektrycznych sygnalizacyjnych i alarmowych.

(111) **213375** (220) 2007 03 20 (210) 322899
 (151) 2009 01 21 (441) 2007 06 25
 (732) Przedsiębiorstwo Produkcyjno-Handlowe „EVELINE COSMETICS” Piotr Kasprzycki, Lesznowola, PL.
 (540)



Kolor znaku: granatowy

(531) 26.11.1, 27.5.1, 29.1.4

(510), (511) **03** kosmetyki, preparaty antycellulitowe i przeciw rozstępom, preparaty kosmetyczne spalające tkankę tłuszczową, preparaty kosmetyczne rewitalizujące skórę i przeciw starzeniu się skóry, preparaty kosmetyczne używane w trakcie i po dietach oczyszczających i odchudzających, kosmetyki do pielęgnacji i upiększania skóry i ciała dla dzieci, kobiet i mężczyzn, kremy, balsamy, mleczka, śmietanki, toniki, mydła, żele i płyny pod prysznic i do kąpieli, kremy i żele kosmetyczne, preparaty do opalania i po opalaniu, samoopalacze, preparaty do zabiegów w solarjach, artykuły do makijażu, odżywki kosmetyczne, podkłady kosmetyczne, preparaty do makijażu twarzy, w szczególności: pudry do makijażu, pudry do twarzy, róże kosmetyczne, zmywacze makijażu, cienie do powiek, linery do malowania oczu, tusze do rzęs, błyszczki, linery do ust, preparaty do malowania ust, preparaty do pielęgnacji ust, szminki do ust, bazy do paznokci, kremy do skórek, nabytyszczacze do paznokci, odżywki do paznokci, preparaty do koloryzacji paznokci, preparaty do pielęgnacji paznokci, preparaty do usuwania skórek, wybielacze do paznokci, zmywacze do lakieru do paznokci, pudry do ciała, chusteczki higieniczne, patyczki kosmetyczne, potpouri, perfumy i olejki zapachowe, preparaty do mycia i pielęgnacji włosów, farby do włosów, preparaty do dekoloryzacji włosów, szampony, środki do czyszczenia zębów i płukania ust, **05** kosmetyki do zastosowań medycznych: balsamy, maści, olejki, płyny, sole, żele, kremy, preparaty lecznicze i dietetyczne do zastosowań kosmetycznych, **44** usługi salonów fryzjerskich i salonów piękności.

(111) **213376** (220) 2007 04 13 (210) 323952
 (151) 2009 01 21 (441) 2007 07 23
 (732) MEDICOFARMA Spółka Akcyjna, Warszawa, PL.
 (540) ANGISEPTIN

(510), (511) **05** preparaty witaminowo-mineralne wspomagające leczenie (suplementy diety), preparaty witaminowe, dodatki odżywcze do celów leczniczych, dodatki mineralne do żywności do celów leczniczych, żywność dietetyczna dla celów leczniczych, żywność dietetyczna przystosowana do celów medycznych, dietetyczne napoje przystosowane do celów medycznych, dietetyczne substancje przystosowane

do celów medycznych, środki bakteriobójcze, odżywcze dodatki do celów leczniczych, cukierki do celów leczniczych, preparaty z mikroelementami dla ludzi do celów leczniczych, pastylki do celów farmaceutycznych, pigułki do celów farmaceutycznych, dietetyczne środki spożywcze na bazie ziół, mineralne dodatki do żywności.

(111) **213377** (220) 2007 05 22 (210) 325535
 (151) 2009 01 22 (441) 2007 09 03
 (732) SPÓŁDZIELNIA MLECZARSKA „MLEKPOL”, Grajewo, PL.
 (540)

maśmix
łaciaty

Kolor znaku: żółty, czarny

(531) 27.5.1, 29.1.12
 (510), (511) **29** produkty mleczne, masło, masła z dodatkiem oleju, masło czekoladowe, masło kakaowe, twarogi, sery, serki, śmietana, śmietanka, jogurt, mleko, napoje mleczne, desery mleczne, serwatka.

(111) **213378** (220) 2007 06 08 (210) 326313
 (151) 2009 01 19 (441) 2007 09 17
 (732) McDonald's Corporation, Oak Brook, US.
 (540)

RONALD McDONALD CARE MOBILE

(531) 27.5.1
 (510), (511) **36** charytatywne usługi mobilizacji kapitału.

(111) **213379** (220) 2007 06 21 (210) 326786
 (151) 2009 01 21 (441) 2007 10 01
 (732) „JAG” Przedsiębiorstwo Produkcyjno-Handlowe Spółka z o.o., Lisków, PL.
 (540)



Kolor znaku: pomarańczowy, granatowy

(531) 26.1.2, 27.5.1, 29.1.12
 (510), (511) **06** metalowe podpory, stojaki i stemple, **17** wyroby z tworzyw sztucznych w stanie półprzetworzonym, materiały do uszczelniania i izolowania-elastyczne i sztywne pianki poliuretanowe w postaci bloków, płyt, formatek i systemów, **19** podpory niemetalo-

(111) **213380** (220) 2007 06 21 (210) 326805
 (151) 2009 01 21 (441) 2007 10 01
 (732) São Paulo Alpargatas S.A., São Paulo, BR.
 (540) HAVAIANAS

(510), (511) **18** skóra i imitacje skóry, wyroby z tych materiałów nie ujęte w innych klasach, skóry zwierzęce, skóry surowe, walizy i torby podróżne, parasolki, parasole (duże) i laski, bicze, uprząże i wyroby rymarskie.

(111) **213381** (220) 2007 07 16 (210) 327812
 (151) 2009 01 21 (441) 2007 10 29
 (732) Kutnowska Hodowla Buraka Cukrowego Spółka z o.o., Straszaków, PL.
 (540)



Kolor znaku: różowy, biały

(531) 18.1.7, 25.1.9, 26.4.1, 27.5.1, 29.1.12
 (510), (511) **31** nasiona buraka cukrowego.

(111) **213382** (220) 2007 07 24 (210) 328110
 (151) 2009 01 21 (441) 2007 10 29
 (732) Firma Cukiernicza „Solidarność-rok założenia 1952” Spółka z ograniczoną odpowiedzialnością, Lublin, PL.
 (540)

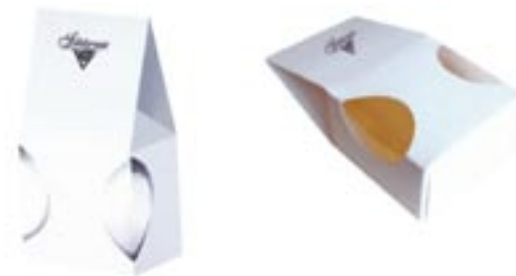

(531) 19.3.3, 27.5.1
 (510), (511) **30** wyroby cukiernicze, słodczyce, czekoladki, cukierki, ciastka.

(111) **213383** (220) 2007 07 24 (210) 328118
 (151) 2009 01 21 (441) 2007 10 29
 (732) Zakłady Podzespołów Radiowych „MIFLEX” S.A., Kutno, PL.
 (540)

 MIFLEX

Kolor znaku: biały, czerwony

(531) 26.1.1, 26.1.12, 27.5.1, 29.1.12
 (510), (511) **07** generatory WN do kuchni gazowych, **09** kondensatory, kondensatory przeciwzakłóceniu, filtry przeciwzakłóceniu.

(111) **213384** (220) 2007 07 24 (210) 328124
 (151) 2009 01 21 (441) 2007 10 29
 (732) Nałęczów Zdrój Spółka z o.o., Nałęczów, PL.
 (540) Moda mineralna
 (510), (511) **32** wody mineralne, gazowane i niegazowane.

(111) **213385** (220) 2007 07 24 (210) 328129
 (151) 2009 01 21 (441) 2007 10 29
 (732) ALPA Aleksandra Szostak, Poznań, PL.
 (540)

 sprytnakuchnia.pl

Kolor znaku: zielony, czarny, biały

(531) 26.4.1, 26.4.2, 27.5.1, 29.1.13
 (510), (511) **43** przygotowywanie dań na zamówienie oraz ich dostawa, restauracje, restauracje samoobsługowe, usługi snack-barów, wypożyczanie krzeseł, stołów, białizny stołowej i szklanej zastawy stołowej.

(111) **213386** (220) 2007 08 17 (210) 329008
 (151) 2009 01 23 (441) 2007 11 26
 (732) Tabuk Poland Sp. z o.o., Warszawa, PL.
 (540) VASTA
 (510), (511) **03** kosmetyki, **05** preparaty farmaceutyczne, **10** aparaty, instrumenty medyczne.

(111) **213387** (220) 2007 08 17 (210) 329009
 (151) 2009 01 23 (441) 2007 11 26
 (732) Tabuk Poland Sp. z o.o., Warszawa, PL.
 (540) APRELEX
 (510), (511) **03** kosmetyki, **05** preparaty farmaceutyczne, **10** aparaty, instrumenty medyczne.

(111) **213388** (220) 2007 08 17 (210) 329010
 (151) 2009 01 23 (441) 2007 11 26
 (732) Tabuk Poland Sp. z o.o., Warszawa, PL.
 (540) MOVMAX
 (510), (511) **03** kosmetyki, **05** preparaty farmaceutyczne, **10** aparaty, instrumenty medyczne.

(111) **213389** (220) 2007 08 17 (210) 329012
 (151) 2009 01 23 (441) 2007 11 26
 (732) Tabuk Poland Sp. z o.o., Warszawa, PL.
 (540) RAPIDUS
 (510), (511) **03** kosmetyki, **05** preparaty farmaceutyczne, **10** aparaty, instrumenty medyczne.

(111) **213390** (220) 2007 08 17 (210) 329015
 (151) 2009 01 23 (441) 2007 11 26
 (732) Tabuk Poland Sp. z o.o., Warszawa, PL.
 (540) ZIDIME
 (510), (511) **03** kosmetyki, **05** preparaty farmaceutyczne, **10** aparaty, instrumenty medyczne.

(111) **213391** (220) 2007 08 17 (210) 329018
 (151) 2009 01 23 (441) 2007 11 26
 (732) HERMES RECYCLING Spółka z o.o., Białystok, PL.
 (540)



Kolor znaku: ciemnoniebieski
 (531) 24.15.3, 27.5.1, 29.1.4
 (510), (511) **17** materiały do wypychania i pakowania z gumy lub tworzyw sztucznych, **20** pojemniki do pakowania z tworzyw sztucznych, **39** transport i wyładunek odpadów, **40** recykling odpadów i odpadków, **42** doradztwo w zakresie ochrony środowiska.

(111) **213392** (220) 2007 08 17 (210) 329024
 (151) 2009 01 23 (441) 2007 11 26
 (732) I 3 D Sp. z o.o., Gliwice, PL.
 (540)



Kolor znaku: popielaty, niebieski
 (531) 27.5.1, 27.7.1, 29.1.12
 (510), (511) **35** usługi reklamowe, usługi marketingowe, **42** programowanie komputerowe, konwersja danych na formę elektroniczną, opracowywanie projektów technicznych.

(111) **213393** (220) 2007 08 17 (210) 329025
 (151) 2009 01 23 (441) 2007 11 26
 (732) QLU Sp. z o.o., Warszawa, PL.
 (540) QLU
 (510), (511) **35** reklama, **41** usługi wydawnicze, produkcja filmów i nagrań video.

(111) **213394** (220) 2007 08 28 (210) 329415
 (151) 2009 01 19 (441) 2007 12 10
 (732) Zakłady Farmaceutyczne „POLPHARMA” Spółka Akcyjna, Starogard Gdański, PL.

(540)



Kolor znaku: biały, pomarańczowy, niebieski, fioletowy
 (531) 26.4.2, 26.11.3, 26.11.12, 27.5.1, 29.1.14
 (510), (511) **05** plastry dla celów medycznych.

(111) **213395** (220) 2007 08 29 (210) 329431
 (151) 2009 01 19 (441) 2007 12 10
 (732) „WRC Media” Maciej Partyka, Wojciech Garbarz Spółka Cywilna, Katowice, PL.
 (540)



Kolor znaku: czerwony, czarny, biały
 (531) 25.5.2, 27.5.1, 29.1.13
 (510), (511) **16** czasopisma, gazety, **40** usługi drukarni.

(111) **213396** (220) 2007 09 03 (210) 329666
 (151) 2009 01 21 (441) 2007 12 10
 (732) ICN POLFA Rzeszów S.A., Rzeszów, PL.
 (540) macromax
 (510), (511) **05** produkty farmaceutyczne, leki, antybiotyki.

(111) **213397** (220) 2007 09 03 (210) 329673
 (151) 2009 01 21 (441) 2007 12 10
 (732) ARCHIBALD Spółka z ograniczoną odpowiedzialnością, Warszawa, PL.
 (540) TEENglish
 (510), (511) **41** nauczanie.

(111) **213398** (220) 2007 09 03 (210) 329678
 (151) 2009 01 22 (441) 2007 12 10
 (732) IDEA! Management Consulting Spółka z o.o., Warszawa, PL.
 (540)



Kolor znaku: niebieski i odcienie, czerwony
 (531) 26.11.1, 26.11.8, 26.13.1, 27.5.1, 29.1.12
 (510), (511) **35** badania w dziedzinie działalności gospodarczej, doradztwo w zakresie zarządzania personelem, ekspertyzy w działalności gospodarczej.

(111) **213399** (220) 2007 09 03 (210) 329688
 (151) 2009 01 22 (441) 2007 12 10
 (732) Noble Bank S.A., Warszawa, PL.
 (540) accumululus
 (510), (511) **16** publikacje, wydawnictwa reklamowe, katalogi branżowe, czasopisma, broszury, foldery, ulotki, prospekty, druki, **35** reklama, zarządzanie biznesem, administrowanie biznesem, czynności biurowe, zarządzanie w zakresie handlowym, przemysłowym i biznesowym, oszacowania biznesowe, usługi doradcze dla zarządzania biznesem, badania rynku, dostarczanie informacji statystycznej, biznesowej, przygotowywania stanów kont, prowadzenia księgowości,

badania w zakresie biznesu, usługi dotyczące public relations, publikowanie tekstów reklamowych, wydawanie i wypuszczanie ulotek reklamowych, doradztwo specjalistyczne w sprawach działalności gospodarczej, pomoc w prowadzeniu działalności gospodarczej, usługi w zakresie komputerowych baz danych i przetwarzania danych, prowadzenie księgowości i rachunkowości, promocja kart kredytowych poprzez prowadzenie programu zachęcania konsumentów, wycena działalności gospodarczej, informacja o powyższych usługach, **36** fundusze inwestycyjne, zarządzanie funduszami inwestycyjnymi, pośrednictwo w sprzedaży funduszy inwestycyjnych, fundusze wzajemne, fundusze powiernicze, usługi funduszy pochodnych, usługi funduszy emerytalnych, fundusze venture capital, zarządzanie portfelami papierów wartościowych wschodzących rynków, inwestycje wschodzących rynków, inwestycje udziałowe, inwestycje kapitałowe przynoszące stały dochód, obligacje mieszane, inwestycje w zagraniczne udziały, lokaty w obligacje, fundusze gotówkowe, fundusze powiernicze, fundusze powiernicze wzajemne, programy emerytalne, zarządzanie pakietem papierów wartościowych przedsiębiorstw, zarządzanie pakietem papierów wartościowych prywatnych inwestorów, sporządzanie osobistych planów emerytalnych, przygotowanie oraz zarządzanie planami inwestycyjnymi dla prywatnych przedsiębiorców, prywatne fundusze kapitałowe, kapitałowe transakcje terminowe, klasyfikacje przedmiotów wartościowych, fundusze off-shore, inwestycje w powstające długi, inwestycje w obligacje rządowe, inwestycje w obligacje spółek, inwestycje w wysoko oprocentowane obligacje, produkty kapitałowe o zmiennym ryzyku i projekty emerytury dla przedsiębiorstw, doradztwo inwestycyjne i fundusze inwestycyjne dla instytucji charytatywnych, informacje, opinie, wyceny i prognozy dotyczące inwestycji, środków inwestycyjnych, papierów wartościowych, usługi dostarczania informacji on-line przez Internet lub inne interaktywne platformy elektroniczne w odniesieniu do finansów, inwestycji i ubezpieczeń, sporządzanie wykresów funduszu, dostarczanie informacji o cenach jednostek funduszy oraz o cenach na giełdzie papierów wartościowych, usługi wykonywane przez agencje nieruchomości, takie jak: pośrednictwo w handlu nieruchomościami, pośrednictwo w sprawach kupna, sprzedaży, najmu nieruchomości, wycena nieruchomości, wynajmowanie mieszkań, wynajmowanie pomieszczeń biurowych, zarządzanie majątkiem nieruchomości, usługi bankowe, doradztwo i usługi finansowe, takie jak: analizy finansowe, doradztwo w sprawach finansowych, działalność finansowa, pośrednictwo przy zawieraniu umów kredytowych, zarządzanie finansami, usługi kredytowe, usługi inwestycyjne, usługi wymiany waluty, usługi związane z bankowością inwestycyjną, kontami depozytowymi, udzielaniem pożyczek i akceptacją kredytów, finansowanie pożyczek, sprzedaż weksli, weksli własnych oraz czeków, pośrednictwo w obrocie papierami wartościowymi, lokata kapitału, usługi gwarancyjne, finansowanie sprzedaży na kredyt, usługi związane z kartami kredytowymi i płatniczymi, usługi związane z odzyskiwaniem kredytów, poręczenie funduszy, zapewnianie funduszy, kapitałów dla osób trzecich, wymiana pieniędzy, odzyskiwanie długów i inkasowanie długów, wycena, usługi doradcze związane z kredytami, wycena i rozliczenia finansowe związane z nieruchomościami, usługi wykonywane przez agencje ubezpieczeniowe, takie jak: doradztwo w sprawach ubezpieczeniowych, informacja o ubezpieczeniach, ubezpieczenia, wycena ubezpieczenia, usługi dotyczące leasingu nieruchomości, usługi brokerskie w zakresie nieruchomości, usługi świadczone przez rzeczoznawców majątkowych, dzierżawa nieruchomości, porady dotyczące inwestowania w nieruchomości, informacje o powyższych usługach, wymiana walut, usługi depozytów, w tym usługi sejfów depozytowych, deponowanie kosztowności, usługi dotyczące elektronicznej portmonetki o pamiętanej wartości, usługi dotyczące umożliwiania elektronicznych transferów funduszy i walut, usługi dotyczące płatności elektronicznych, usługi związane z wydatkowaniem gotówki, usługi związane z regulowaniem i autoryzowaniem transakcji, usługi dotyczące ubezpieczeń podróży, usługi weryfikacji czeków, obsługa czeków podróży, usługi związane z emitowaniem, wypuszczaniem i wykupywaniem i opłacaniem odnoszącym się do czeków podróży i voucherów podróży, usługi doradcze dotyczące wszystkich wyżej wymienionych usług, informacja o wyżej wymienionych usługach, **41** usługi w zakresie rozrywki, naukania, kształcenia, edukacji, organizowanie i obsługa konferencji, imprez i wystaw, organizowanie loterii, organizacja i prowadzenie zjazdów, kongresów, wyjazdów i imprez integracyjnych, przyjęć, bankietów, zawodów sportowych, konkursów oraz turniejów sportowych, edu-

kacyjnych i rozrywkowych, publikacje multimedialne, publikowanie tekstów innych niż reklamowe, informacja o powyższych usługach, **42** tworzenie i utrzymywanie serwisów internetowych i multimedialnych, administrowanie serwisami internetowymi, usługi w zakresie tworzenia prezentacji internetowych i multimedialnych, doradztwo komputerowe, informacja o powyższych usługach.

(111) **213400** (220) 2007 09 03 (210) 329690

(151) 2009 01 22 (441) 2007 12 10

(732) Noble Bank S.A., Warszawa, PL.

(540) elitarian

(510), (511) **16** publikacje, wydawnictwa reklamowe, katalogi branżowe, czasopisma, broszury, foldery, ulotki, prospekty, druki, **35** reklama, zarządzanie biznesem, administrowanie biznesem, czynności biurowe, zarządzanie w zakresie handlowym, przemysłowym i biznesowym, oszacowania biznesowe, usługi doradcze dla zarządzania biznesem, badania rynku, dostarczanie informacji statystycznej, biznesowej, przygotowywania stanów kont, prowadzenia księgowości, badania w zakresie biznesu, usługi dotyczące public relations, publikowanie tekstów reklamowych, wydawanie i wypuszczanie ulotek reklamowych, doradztwo specjalistyczne w sprawach działalności gospodarczej, pomoc w prowadzeniu działalności gospodarczej, usługi w zakresie komputerowych baz danych i przetwarzania danych, prowadzenie księgowości i rachunkowości, promocja kart kredytowych poprzez prowadzenie programu zachęcania konsumentów, wycena działalności gospodarczej, informacja o powyższych usługach, **36** fundusze inwestycyjne, zarządzanie funduszami inwestycyjnymi, pośrednictwo w sprzedaży funduszy inwestycyjnych, fundusze wzajemne, fundusze powiernicze, usługi funduszy pochodnych, usługi funduszy emerytalnych, fundusze venture capital, zarządzanie portfelami papierów wartościowych wschodzących rynków, inwestycje wschodzących rynków, inwestycje udziałowe, inwestycje kapitałowe przynoszące stały dochód, obligacje mieszane, inwestycje w zagraniczne udziały, lokaty w obligacje, fundusze gotówkowe, fundusze powiernicze, fundusze powiernicze wzajemne, programy emerytalne, zarządzanie pakietem papierów wartościowych przedsiębiorstw, zarządzanie pakietem papierów wartościowych prywatnych inwestorów, sporządzanie osobistych planów emerytalnych, przygotowanie oraz zarządzanie planami inwestycyjnymi dla prywatnych przedsiębiorców, prywatne fundusze kapitałowe, kapitałowe transakcje terminowe, klasyfikacje przedmiotów wartościowych, fundusze off-shore, inwestycje w powstające długi, inwestycje w obligacje rządowe, inwestycje w obligacje spółek, inwestycje w wysoko oprocentowane obligacje, produkty kapitałowe o zmiennym ryzyku i projekty emerytury dla przedsiębiorstw, doradztwo inwestycyjne i fundusze inwestycyjne dla instytucji charytatywnych, informacje, opinie, wyceny i prognozy dotyczące inwestycji, środków inwestycyjnych, papierów wartościowych, usługi dostarczania informacji on-line przez Internet lub inne interaktywne platformy elektroniczne w odniesieniu do finansów, inwestycji i ubezpieczeń, sporządzanie wykresów funduszu, dostarczanie informacji o cenach jednostek funduszy oraz o cenach na giełdzie papierów wartościowych, usługi wykonywane przez agencje nieruchomości, takie jak: pośrednictwo w handlu nieruchomościami, pośrednictwo w sprawach kupna, sprzedaży, najmu nieruchomości, wycena nieruchomości, wynajmowanie mieszkań, wynajmowanie pomieszczeń biurowych, zarządzanie majątkiem nieruchomości, usługi bankowe, doradztwo i usługi finansowe, takie jak: analizy finansowe, doradztwo w sprawach finansowych, działalność finansowa, pośrednictwo przy zawieraniu umów kredytowych, zarządzanie finansami, usługi kredytowe, usługi inwestycyjne, usługi wymiany waluty, usługi związane z bankowością inwestycyjną, kontami depozytowymi, udzielaniem pożyczek i akceptacją kredytów, finansowanie pożyczek, sprzedaż weksli, weksli własnych oraz czeków, pośrednictwo w obrocie papierami wartościowymi, lokata kapitału, usługi gwarancyjne, finansowanie sprzedaży na kredyt, usługi związane z kartami kredytowymi i płatniczymi, usługi związane z odzyskiwaniem kredytów, poręczenie funduszy, zapewnianie funduszy, kapitałów dla osób trzecich, wymiana pieniędzy, odzyskiwanie długów i inkasowanie długów, wycena, usługi doradcze związane z kredytami, wycena i rozliczenia finansowe związane z nieruchomościami, usługi wykonywane przez agencje ubezpieczeniowe, takie jak: doradztwo w sprawach ubezpieczeniowych, informacja o ubezpieczeniach, ubezpieczenia, wycena ubezpieczenia, usługi dotyczące leasingu nieruchomości, usługi brokerskie

w zakresie nieruchomości, usługi świadczone przez rzeczoznawców majątkowych, dzierżawa nieruchomości, porady dotyczące inwestowania w nieruchomości, informacje o powyższych usługach, wymiana walut, usługi depozytów, w tym usługi sejfów depozytowych, deponowanie kosztowności, usługi dotyczące elektronicznej portmonetki o pamiętanej wartości, usługi dotyczące umożliwiania elektronicznych transferów funduszy i walut, usługi dotyczące płatności elektronicznych, usługi związane z wydatkowaniem gotówki, usługi związane z regulowaniem i autoryzowaniem transakcji, usługi dotyczące ubezpieczeń podróży, usługi weryfikacji czeków, obsługa czeków podróży, usługi związane z emitowaniem, wypuszczaniem i wykupywaniem i opłacaniem odnoszącym się do czeków podróży i voucherów podróży, usługi doradcze dotyczące wszystkich wyżej wymienionych usług, informacja o wyżej wymienionych usługach, **41** usługi w zakresie rozrywki, nauczania, kształcenia, edukacji, organizowanie i obsługa konferencji, imprez i wystaw, organizowanie loterii, organizacja i prowadzenie zjazdów, kongresów, wyjazdów i imprez integracyjnych, przyjęć, bankietów, zawodów sportowych, konkursów oraz turniejów sportowych, edukacyjnych i rozrywkowych, publikacje multimedialne, publikowanie tekstów innych niż reklamowe, informacja o powyższych usługach, **42** tworzenie i utrzymywanie serwisów internetowych i multimedialnych, administrowanie serwisami internetowymi, usługi w zakresie tworzenia prezentacji internetowych i multimedialnych, doradztwo komputerowe, informacja o powyższych usługach.

(111) **213401** (220) 2007 09 04 (210) 329691
 (151) 2009 01 22 (441) 2007 12 10
 (732) KOKO S.C. Magdalena i Marek Jakubowscy,
 Joanna Kołodziejka, Danuta Mikulska, Warszawa, PL.
 (540)



Kolor znaku: różowy, szary
 (531) 1.3.1, 2.9.14, 27.5.1, 29.1.12
 (510), (511) **16** papier, tektura, wyroby z tych materiałów, materiały introligatorskie, materiały fotograficzne, materiały piśmienne, materiały szkoleniowe i instruktażowe, materiały do pakowania, czcionki drukarskie, matryce, **28** gry i zabawki, artykuły sportowe i gimnastyczne, **41** nauczanie, kształcenie, rozrywka, działalność sportowa i rekreacyjna, **43** żłobki dla dzieci.

(111) **213402** (220) 2007 09 04 (210) 329701
 (151) 2009 01 23 (441) 2007 12 10
 (732) „ZAKŁADY MIĘSNE WERBLIŃSKI” Spółka z ograniczoną odpowiedzialnością, Dębniaki Kaliskie, PL.
 (540)



Kolor znaku: niebieski, czerwony, złoty, biały
 (531) 26.4.2, 27.5.1, 29.1.14
 (510), (511) **29** mięso i jego przetwory, konserwy mięsne, szynka, wędliny, kiełbasy, podroby mięsne, tłuszcze zwierzęce, pasty do kanapek zawierające tłuszcze, bekon, słonina, smalec, mięso drobiowe i jego przetwory, konserwy drobiowe.

(111) **213403** (220) 2007 09 10 (210) 329956
 (151) 2009 01 19 (441) 2007 12 24
 (732) „STUDIO A” Spółka z ograniczoną odpowiedzialnością,
 Warszawa, PL.
 (540) DEMENTI

(510), (511) **16** czasopisma, gazety, **35** prenumerata czasopism, reklama, **38** transmisja programów TV, **39** dystrybucja gazet, **41** produkcja programów radiowych i telewizyjnych, **45** licencjonowanie własności intelektualnej.

(111) **213404** (220) 2007 09 10 (210) 329961
 (151) 2009 01 19 (441) 2007 12 24
 (732) Dr. Oetker Polska Spółka z o.o., Gdańsk, PL.
 (540)



Kolor znaku: biały, złoty, czarny, czerwony, brązowy i odcienie
 (531) 9.1.10, 27.5.1, 29.1.15
 (510), (511) **30** ciasta w proszku, polewy do ciast.

(111) **213405** (220) 2007 09 10 (210) 329963
 (151) 2009 01 19 (441) 2007 12 24
 (732) UNILEVER N.V., Rotterdam, NL.
 (540) SIGNAL WHITE NOW
 (510), (511) **03** środki do czyszczenia zębów, pasty do zębów, płyny do płukania ust nie do celów medycznych, środki do polerowania zębów, proszki do czyszczenia zębów.

(111) **213406** (220) 2007 09 17 (210) 330222
 (151) 2009 01 16 (441) 2007 12 24
 (732) Politechnika Poznańska, Poznań, PL.
 (540)



(531) 26.2.1, 26.2.7, 26.2.8, 27.5.1, 29.1.12
 (510), (511) **35** badania marketingowe, społeczne, promocja, reklama na rzecz innych podmiotów, doradztwo i usługi konsultingowe, **41** kształcenie, organizowanie i prowadzenie: konferencji, kongresów, seminariów, sympozjów, kursów, studiów podyplomowych, pracowni specjalistycznych, konkursów, zjazdów, edukacja, informacja o edukacji, porady w zakresie edukacji lub kształcenia, organizowanie masowych imprez edukacyjnych, imprez kulturalnych, targów edukacyjnych, wystaw, konkursów plastycznych i technicznych, festiwali, pikników, festynów, spektakli, organizowanie obozów naukowych i sportowych, nauczanie, opracowywanie programów edukacyjnych, opracowywanie i publikowanie książek, broszur, czasopism, płyt, nagrania, publikacje multimedialne, **42** oprogramowanie komputerowe-aktualizacja, instalacje, konserwacja, projektowanie, powielanie, projektowanie oprogramowania komputerowego, projektowanie systemów komputerowych, analiza systemów komputerowych, wypożyczanie oprogramowania komputerowego, opracowywanie projektów technicznych.

(111) **213407** (220) 2007 09 18 (210) 330314
 (151) 2009 01 23 (441) 2007 12 24
 (732) „DROMO” Spółka Jawna Wojciech Pacholczyk, Krzysztof i Jolanta Pragacz, Warszawa, PL.
 (540)



Kolor znaku: czerwony, czarny, biały
 (531) 7.11.10, 27.5.1, 29.1.13
 (510), (511) **19** niemetalowe materiały budowlane stosowane w budownictwie, **37** usługi budowlane, roboty drogowe.

(111) **213408** (220) 2007 09 19 (210) 330326
 (151) 2009 01 23 (441) 2007 12 24
 (732) „MCJ” Jacek Czogalla, Gaszowice, PL.
 (540)

BIOPALIX

(531) 27.5.1
 (510), (511) **04** ciekłe paliwa do biokominków na bazie bioalkoholi.

(111) **213409** (220) 2007 09 19 (210) 330341
 (151) 2009 01 09 (441) 2007 12 24
 (732) MAKATA STUDIO Wiktor Zbroja, Warszawa, PL.
 (540)

MAKATA

Kolor znaku: szary
 (531) 27.5.1, 29.1.6
 (510), (511) **35** reklamy prasowe, reklamy telewizyjne, **41** studio filmowe, fotograficzne, produkcja filmów, sesji zdjęciowych, fotografowanie, wypożyczanie aparatów i sprzętu fotograficznego, wypożyczanie fotograficznej i filmowej aparatury oświetleniowej.

(111) **213410** (220) 2007 09 20 (210) 330377
 (151) 2009 01 20 (441) 2007 12 24
 (732) NETTO Spółka z o.o., Motaniec, PL.
 (540) Vita Carrot
 (510), (511) **32** syropy.

(111) **213411** (220) 2007 10 26 (210) 330378
 (151) 2009 01 20 (441) 2007 12 24
 (732) DOM-BAL Ryszard Kozłowski, Zabłudów, PL.
 (540)



Kolor znaku: brązowy, beżowy
 (531) 5.1.20, 27.5.1, 29.1.12
 (510), (511) **37** usługi budowania obiektów z bala o różnej użyteczności publicznej.

(111) **213412** (220) 2007 09 20 (210) 330382
 (151) 2009 01 20 (441) 2007 12 24
 (732) KRYNICA VITAMIN Spółka z o.o., Warszawa, PL.
 (540)



Kolor znaku: czerwony, niebieski, szary
 (531) 26.4.2, 27.5.1, 29.1.13
 (510), (511) **32** napój energetyczny.

(111) **213413** (220) 2007 09 20 (210) 330385
 (151) 2009 01 20 (441) 2007 12 24

(732) Freightliner Group Ltd, Londyn, GB.
 (540) FPL
 (510), (511) **37** usługi w zakresie naprawy, konserwacji, odnawiania i restaurowania kontenerów oraz części zamiennych i wyposażenia do nich, usługi w zakresie organizowania naprawy, konserwacji, odnawiania i restaurowania kontenerów oraz części zamiennych i wyposażenia do nich, usługi w zakresie przeglądu kontenerów w celu wyceny ich naprawy, usługi w zakresie czyszczenia kontenerów, usługi konsultacyjne, doradcze oraz informacyjne w zakresie wszystkich wyżej wymienionych usług, **39** usługi w zakresie transportu towarów, usługi w zakresie organizowania transportu towarów, usługi w zakresie gromadzenia i dostarczania towarów, usługi w zakresie składowania i magazynowania towarów, usługi w zakresie czarterowania i wynajmowania kontenerów do transportu, usługi konsultacyjne, doradcze oraz informacyjne w zakresie wszystkich wyżej wymienionych usług, żadne z wyżej wymienionych usług nie odnoszące się do transportu powietrznego lub morskiego.

(111) **213414** (220) 2007 09 21 (210) 330414
 (151) 2009 01 21 (441) 2007 12 24
 (732) P.H.U. „INSTALATOR” Jadwiga Krasnodębska, Sosnowiec, PL.
 (540)



Kolor znaku: pomarańczowy, szary, niebieski
 (531) 14.1.1, 14.1.3, 14.1.5, 24.13.9, 26.11.3, 27.5.1, 29.1.14
 (510), (511) **09** akumulatory elektryczne, alarmy antywłamaniowe, alarmy dźwiękowe, alarmy pożarowe, anteny, baterie anodowe, baterie do latarek kieszonkowych, baterie do oświetlania, baterie elektryczne, cewki elektromagnetyczne, drut miedziany izolowany, druty elektryczne, dzwonki sygnalizacyjne, dzwonki alarmowe elektryczne, dzwonki elektryczne do drzwi, elektryczne i elektroniczne urządzenia rozdzielające i sterujące również programowalne, elektroniczne elementy i urządzenia dla elektroniki przemysłowej i elektroniki energetycznej, elektryczne i elektroniczne urządzenia rozdzielające i regulacyjne, gniazdka, wtyczki i inne kontakty elektryczne, instalacje elektryczne, kable elektryczne, kable optyczne światłowodowe, kable rozruchowe do silników, kondensatory elektryczne, lampy optyczne, lampy elektryczne próżniowe, latarki sygnalizacyjne, liczniki, obudowy rozdzielaczy prądowych, obwody elektroniczne, ochroniacze przed udarem napięciowym, odgromniki, odzież chroniąca przed pożarem i prądem, ogniwa elektryczne, ogniwa galwaniczne, osłony końcówek elektrycznych, osłony do identyfikacji przewodów elektrycznych, osłony końcówek elektrycznych, osłony do kabli elektrycznych, powłoki do identyfikacji przewodów elektrycznych, powłoki do kabli elektrycznych, osłony zabezpieczające twarze robotników, prostowniki prądu, przekaźniki elektryczne, przekaźniki temperaturowe czasowe i ochronne, przełączniki, przemienniki elektryczne, przetwornice elektryczne, przewody akustyczne, przewodniki i przewody elektryczne, przewody zbiorcze prądu elektrycznego, przyciski do dzwonek, przyrządy pomiarowe, pulpity rozdzielcze elektryczne, puszkę połączeniową dla elektryczności, puszkę przełącznikową, puszkę rozgałęźną, regulatory światła-ściemniacze, rękawice do ochrony przed pożarem, rozgałęźniki elektryczne, rurki kapilarne, rury akustyczne, samoczynne wyłączniki zabezpieczeń linii, silników i urządzeń, skrzynki akumulatorowe, skrzynki do przyłączy, skrzynki przyłączeniowe dla elektryczności, skrzynki złączowe, styki elektryczne, sygnalizatory elektryczne, syreny elektryczne, szafy rozdzielcze elektryczne, szafy sterownicze i przyłączeniowe, światłomierze, szynowe rozdzielacze prądowe, tablice ogłoszeniowe elektroniczne, tablice połączeń, tablice rozdzielcze elektryczne, tablice sterownicze elektryczne, tarcze odbłaskowe na ubraniowie do zapobiegania wypadkom drogowym, tuleje złączowe do kabli elektrycznych, transformatory elektryczne, tuleje

złączkowe do kabli elektrycznych, ubrania zabezpieczające przed wypadkami, napromieniowaniem elektrycznym i ogniem, urządzenia automatyzacji, urządzenia elektryczne do zwabiania i zabijania owadów, urządzenia do ładowania baterii, urządzenia do ładowania elektrycznego, urządzenia do spawania za pomocą łuku elektrycznego, urządzenia pomiarowe elektryczne, urządzenia rozdzielcze, wtyczki, gniazdka elektryczne, wyłączniki elektryczne, wskaźniki stosowane w elektryczności, wskaźniki strat elektrycznych, wykrywacze dymu, wyłączniki elektryczne, wyłączniki nadmiarowo-prądowe, wyłączniki samoczynne, wyłączniki zdalnie sterowane, zaciski elektryczne, zaciski do przewodów elektrycznych, zamki elektryczne, zamknięcia drzwiowe, złącza elektryczne, złącza do przewodów elektrycznych, złączki stosowane w elektryczności, **11** elektryczne żarniki do lamp, grzejniki elektryczne, instalacje klimatyzacyjne, lampy bakterioobójcze do oczyszczania powietrza, lampy oświetleniowe, lampy rtęciowe, lampy sodowe, lampki elektryczne, lampki elektryczne na choinkę, latarki, latarki kieszonkowe, obudowy lamp, oprawki do lamp elektrycznych, oprawki żarówek do lamp elektrycznych, oświetlenie sufitowe, reflektory do lamp, suszarki do rąk, suszarki łazienkowe do rąk montowane przy umywalkach, świeczki numery do domów, urządzenia bezpieczeństwa do oświetlenia, urządzenia i instalacje do oświetlenia, urządzenia klimatyzacyjne, wentylatory, zawieszania do lamp, żarniki elektryczne do ogrzewania, żarówki do kierunkowskazów w pojazdach, żarówki elektryczne i oświetleniowe, **17** izolatory, izolatory do kabli, izolatory do przewodów elektrycznych, kable koncentryczne współosiowe, kable optyczne światłowodowe, lakier izolacyjny, materiały izolacyjne i uszczelniające, osłony niemetalowe do przewodów, przewody giętkie niemetalowe w tym termokurczliwe, przewody giętkie niemetalowe, substancje uszczelniające do połączeń, taśmy izolacyjne, tuleje złączkowe do kabli elektrycznych, uszczelki do przewodów, uszczelki do przewodów, złączki niemetalowe do przewodów.

(111) **213415** (220) 2007 09 26 (210) 330664
 (151) 2009 01 16 (441) 2008 01 07
 (732) GlaxoSmithKline Pharmaceuticals S.A., Poznań, PL.
 (540) Rutinoscorbin. Największe zaufanie wśród Polaków
 (510), (511) **05** preparaty przeciwko grypie i przeziębieniu.

(111) **213416** (220) 2007 09 26 (210) 330647
 (151) 2009 01 14 (441) 2008 01 07
 (732) GlaxoSmithKline Pharmaceuticals S.A., Poznań, PL.
 (540) Rutinoscorbin. Największe zaufanie wśród mam
 (510), (511) **05** preparaty przeciwko grypie i przeziębieniu.

(111) **213417** (220) 2007 09 26 (210) 330655
 (151) 2009 01 22 (441) 2008 01 07
 (732) Imperial Chemical Industries Plc., Londyn, GB.
 (540)



Kolor znaku: złoty i odcienie, granatowy i odcienie, biały
 (531) 17.2.1, 26.1.1, 26.1.4, 26.1.16, 26.1.18, 27.5.1, 29.1.13
 (510), (511) **02** farby, lakiery bezbarwne, pokosty, emalie, lakiery, środki osuszające, utwardzacz, rozcieńczalniki, środki barwiące, barwniki, wszystkie będące dodatkami do farb, lakierów bezbarwnych, pokostów, emalii, lakierów, środki zabezpieczające przed rdzą, psuciem się i pogorszeniem jakości drewna, podkłady i powłoki gruntowe (w postaci farby), bejce.

(111) **213418** (220) 2007 09 26 (210) 330661
 (151) 2009 01 13 (441) 2008 01 07
 (732) Zakłady Mięsne „NOWAK” Sp. z o.o. sp.k., Gdańsk, PL.

(540)

**PASZTET MISTRZOWSKI**

Kolor znaku: czarny, biały, czerwony
 (531) 3.4.1, 3.4.4, 21.3.1, 27.5.1, 29.1.13
 (510), (511) **29** przetwory mięsne, przetwory z krwi.

(111) **213419** (220) 2007 09 26 (210) 330664
 (151) 2009 01 13 (441) 2008 01 07
 (732) Zakłady Mięsne „NOWAK” Sp. z o.o. sp.k., Gdańsk, PL.
 (540)

**SZYNKA MISTRZOWSKA**

Kolor znaku: czarny, biały, czerwony
 (531) 3.4.1, 3.4.4, 21.3.1, 27.5.1, 29.1.13
 (510), (511) **29** przetwory mięsne, przetwory z krwi.

(111) **213420** (220) 2007 09 26 (210) 330671
 (151) 2009 01 13 (441) 2008 01 07
 (732) „BAKER” P.P.H.U. Paweł Siwczyk, Łódź, PL.
 (540)

RABANTI

Kolor znaku: różowy
 (531) 27.5.1, 29.1.1
 (510), (511) **25** odzież.

(111) **213421** (220) 2002 04 22 (210) 249546
 (151) 2009 01 15 (441) 2002 11 04
 (732) Directone Spółka z ograniczoną odpowiedzialnością,
 Warszawa, PL.
 (540)



Kolor znaku: żółty, pomarańczowy, biały
 (531) 26.13, 27.5, 29.1
 (510), (511) **35** usługi reklamowe prowadzone w formie zabawy internetowej, **41** rozrywka prowadzona w formie zabawy internetowej.

(111) **213422** (220) 2007 09 26 (210) 330678
 (151) 2009 01 22 (441) 2008 01 07
 (732) LC Corp. SA, Wrocław, PL.

(540)



(531) 26.3.2, 26.3.4, 27.5.1

(510), (511) **16** książki, broszury, ulotki, foldery, kalendarze, mapy i plany miast, gazety i czasopisma, **35** specjalistyczne doradztwo i konsulting, pomoc i usługi w zakresie organizacji i zarządzania działalnością gospodarczą, przedsiębiorstwami i przedsięwzięciami, badania i poszukiwania w dziedzinie działalności gospodarczej, ekspertyzy w dziedzinie działalności gospodarczej, ekspertyzy opłacalności, usługi doradztwa handlowego, usługi zarządzania i pomocy w zarządzaniu przedsiębiorstwami handlowymi lub przemysłowymi, usługi związane z przenoszeniem przedsiębiorstw, usługi pozyskiwania, opracowywania i udostępniania informacji o działalności gospodarczej, usługi agencji informacji handlowej, usługi w zakresie specjalistycznego doradztwa handlowego, opracowywanie informacji statycznych i statystyk, usługi badania rynku i opinii publicznej, wykonywanie analiz rynkowych, usługi w zakresie wyceny działalności handlowej i przygotowywania analiz kosztów i prognoz ekonomicznych, usługi wyceny, usługi księgowo i audytorskie, przygotowywanie zeznań podatkowych, prowadzenie ksiąg, przygotowywanie list płac, weryfikacja rachunków, usługi pośrednictwa handlowego, pośrednictwo w zawieraniu transakcji handlowych, usługi zaopatrzenia osób trzecich [zakupy produktów usług dla innych przedsiębiorstw], usługi pozyskiwania i systematyzacji danych do komputerowych baz danych, usługi komputerowego, zarządzania plikami, wyszukiwanie informacji w bazach i plikach komputerowych, usługi sortowania, systematyzacji i kompilacji danych w plikach komputerowych, zarządzanie zbiorami informatycznymi, zarządzanie zbiorami danych w systemach komputerowych, przetwarzanie informacji statystycznych, usługi w zakresie obsługi programów lojalnościowych i programów promocyjnych świadczone na rzecz osób trzecich, promocja sprzedaży towarów i usług świadczona na rzecz osób trzecich, doradztwo i konsulting w zakresie doboru metod i technik reklamowania, dystrybucja materiałów reklamowych, uaktualnianie, rozpowszechnianie materiałów, ogłoszeń i ofert reklamowych, usługi reklamowania za pośrednictwem sieci komputerowych, wynajmowanie miejsc na reklamy, powierzchni reklamowych i czasu reklamowego w środkach przekazu, publikowanie tekstów reklamowych, usługi w zakresie reklamy korespondencyjnej, organizowanie targów i wystaw w celach handlowych lub reklamowych, usługi w zakresie pośrednictwa pracy, rekrutacji i dobór personelu za pomocą metod psychotechnicznych, doradztwo w zakresie zarządzania personalnego i kadrowego, usługi biurowe, powielanie i fotokopiowanie dokumentów, archiwizacja dokumentów metodami elektronicznymi i tradycyjnymi, doradztwo i konsulting w zakresie archiwizacji dokumentów, obróbka tekstów, usługi sekretarskie, usługi leasingowe, leasing i wynajem maszyn i urządzeń dla biur, **36** usługi w zakresie transakcji finansowych, rozliczenia transakcji finansowych, operacji finansowych i walutowych, usługi zarządzania finansami, usługi w zakresie udzielania gwarancji finansowych, udzielanie i finansowanie pożyczek, usługi związane z obrotem papierami wartościowymi, usługi powiernicze, usługi finansowe, usługi w zakresie doradztwa, koordynacji i nadzoru w sprawach finansowych, analizy finansowe, ekspertyzy dla celów fiskalnych, ekspertyzy i wyceny dla celów podatkowych, szacowanie wartości dla celów fiskalnych, usługi rozrachunkowe, informacja finansowa, usługi w zakresie zarządzania majątkiem, pośrednictwo, doradztwo i obsługa dokonywania inwestycji kapitałowych na rynkach krajowych i zagranicznych, usługi w zakresie lokaty, tworzenia kapitału, usługi w zakresie inwestycji kapitałowych, pośrednictwo w dokonywaniu inwestycji kapitałowych, usługi wyceny dóbr inwestora dla spółek akcyjnych i z ograniczoną odpowiedzialnością, usługi w zakresie tworzenia kapitału i nakładów kapitałowych, przeprowadzanie operacji finansowych na zlecenie osób trzecich, usługi operacji finansowych związanych z likwidacją przedsiębiorstw, usługi kupna i sprzedaży nieruchomości, usługi wynajmu mieszkań, pomieszczeń biurowych i budynków, usługi w zakresie dzierżawy majątku nieruchomego, usługi sporządzania umów najmu, usługi szacowania i wyceny majątku nieruchomego, wyceny nieruchomości do celów sprzedaży, zastawu, ubezpieczenia, dzierżawy lub celów fiskalnych, usługi w zakresie administrowania i zarządzania nieruchomościami, usługi w zakresie zarządzania majątkiem nieruchomym, **37** instalowanie komputerów, sieci komputerowych,

urządzeń peryferyjnych, urządzeń do transmisji danych i programów komputerowych, konserwacja i naprawy komputerów, czyszczenie budynków od wewnątrz i od zewnątrz, wypożyczanie maszyn do czyszczenia, usługi budowlane i nadzoru budowlanego, izolowanie i uszczelnianie budynków, informacja budowlana, wynajem maszyn budowlanych i do robót drogowych i terenowych, instalowanie i naprawy alarmów przeciw włamaniom, **39** wynajmowanie miejsc na parkingi, usługi związane z parkowaniem samochodów, wynajmowanie powierzchni na salony samochodowe, wynajmowanie garaży, wynajmowanie miejsc parkingowych, wynajmowanie środków transportu osobowego i towarowego, w tym: samochodów, autobusów, samolotów i statków, pośrednictwo w zawieraniu transakcji na transport i przewóz, maklerstwo transportowe, **41** usługi w zakresie edukacji, kształcenie praktyczne, organizowanie pokazów edukacyjnych, organizowanie konkursów edukacyjnych lub rozrywkowych, organizowanie wystaw z dziedziny kultury lub edukacji, organizowanie i obsługa prowadzenia zjazdów, sympozjów, seminariów, **42** usługi informatyczne w zakresie zarządzania przedsiębiorstwami na zasadzie outsourcingu, **45** doradztwo w sprawach bezpieczeństwa, agencje detektywistyczne, usługi w zakresie ochrony cywilnej, usługi doradztwa w sprawach ochrony osób i mienia, usługi eskorty i nadzoru nocnego, usługi monitoringu systemów bezpieczeństwa i antywłamaniowych, usługi agencji ochrony nocnej, usługi arbitrażowe, doradztwo w zakresie własności intelektualnej, usługi licencjonowania własności intelektualnej, doradztwo w sprawach zarządzania własnością intelektualną, usługi zarządzania prawami autorskimi, usługi prawnicze i badania prawne, usługi związane z bezpieczeństwem.

(111) **213423** (220) 2007 09 27 (210) 33072Z
 (151) 2009 01 19 (441) 2008 01 07
 (732) „ZAS-POL” Spółka z o.o., Warszawa, PL.
 (540)

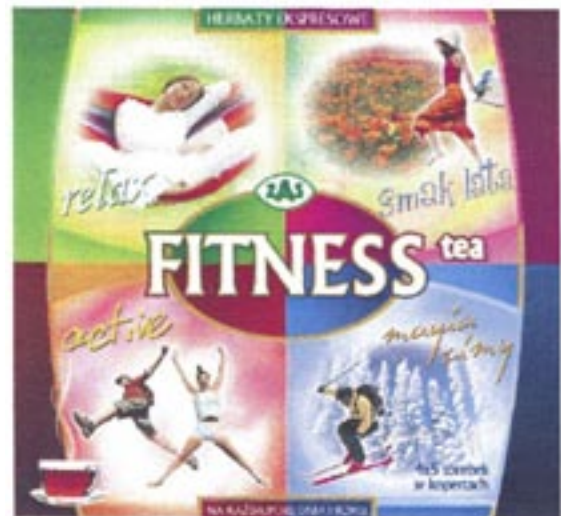

Kolor znaku: zielony i odcienie, biały, pomarańczowy, błękitny, śliwkowy, fioletowy, żółty, czerwony, niebieski, ciemnofioletowy, łososiowy, czarny, różowy, bordowy, khaki, beżowy, brązowy, złoty
 (531) 2.1.8, 2.3.5, 2.3.8, 6.1.2, 6.19.1, 11.3.5, 25.5.25, 26.1.2, 26.4.2, 27.5.1, 29.1.15
 (510), (511) **05** lecznicze herbatki ziołowe, mieszanki ziołowe, **30** herbata, herbaty czarne, owocowe, zielone, białe, czerwone, aromatyzowane, owocowe, napoje na bazie herbaty.

(111) **213424** (220) 2007 09 27 (210) 33074I
 (151) 2009 01 19 (441) 2008 01 07
 (732) BEIERSDORF, AG, Hamburg, DE.
 (540) nivea summer peach

(510), (511) **03** kosmetyki, mydła, perfumy, olejki aromatyczne, środki do pielęgnacji ciała, urody i włosów, preparaty do czyszczenia zębów.

(111) **213425** (220) 2007 09 28 (210) 33074Z
 (151) 2009 01 19 (441) 2008 01 07
 (732) Unilever N.V., Rotterdam, NL.

(540) REXONA TEENS DANCE ENERGY

(510), (511) **03** mydła, wyroby perfumeryjne, olejki eteryczne, kosmetyki, wody kolońskie, wody toaletowe, perfumowane spraye do ciała, olejki, kremy, lotiony do skóry, pianki do golenia, żele do golenia, płyny przed goleniem i po goleniu, puder, środki do kąpieli i pod prysznic, lotiony do włosów, środki do czyszczenia zębów, płyny do płukania jamy ustnej nie do celów medycznych, dezodoranty, antyperspiranty do użytku osobistego, środki toaletowe nie do celów medycznych.

(111) **213426** (220) 2007 09 28 (210) 330750
(151) 2009 01 19 (441) 2008 01 07

(732) Kompania Piwowarska Spółka Akcyjna, Poznań, PL.

(540) NIE ODBIERAJMY ŻYCIA ZBYT POWAŻNIE

(510), (511) **16** wyroby papiernicze, artykuły piśmienne, artykuły biurowe, druki, książki, czasopisma, prospekty, ulotki, afisze, materiały z papieru i tworzyw sztucznych do pakowania, materiały reklamowe, szkoleniowe i instruktażowe na nośnikach papierowych, **32** piwo, piwo bezalkoholowe, napoje bezalkoholowe gazowane i niegazowane, soki, syropy, preparaty do sporządzania napojów, **43** usługi gastronomiczne, prowadzenie pubów.

(111) **213427** (220) 2007 09 28 (210) 330776
(151) 2009 01 13 (441) 2008 01 07

(732) AXXON Spółka z o.o., Warszawa, PL.

(540)



Kolor znaku: pomarańczowy, ciemnoniebieski

(531) 26.4.4, 26.13.1, 27.5.1, 29.1.12

(510), (511) **03** kosmetyki, olejki eteryczne, **05** leki, **35** usługi reklamy, sprzedaży i promocji, **44** prowadzenie klinik medycznych, szpitali.

(111) **213428** (220) 2007 09 28 (210) 330777
(151) 2009 01 13 (441) 2008 01 07

(732) AXXON Spółka z o.o., Warszawa, PL.

(540) AXXON

(510), (511) **03** kosmetyki, olejki eteryczne, **05** leki, **35** usługi reklamy, sprzedaży i promocji, **44** prowadzenie klinik medycznych, szpitali.

(111) **213429** (220) 2007 09 28 (210) 330803
(151) 2009 01 15 (441) 2008 01 07

(732) TARRO Spółka z ograniczoną odpowiedzialnością, Kraków, PL.

(540)



Kolor znaku: niebieski

(531) 26.11.12, 26.11.13, 27.5.1, 29.1.4

(510), (511) **06** konstrukcje metalowe, konstrukcje metalowe (szkielety ramowe), konstrukcje przenośne metalowe, konstrukcyjne płyty metalowe, budynki prefabrykowane z metalu, w tym z aluminium, metalowe elementy stolarki budowlanej, **37** wynajem sprzętu budowlanego i burzącego z obsługą operatorską samochodów ciężarowych z kierowcą wynajem pozostałych środków transportu lądowego, wynajem maszyn i urządzeń budowlanych, nieruchomości na własny rachunek, instalowanie konstrukcji metalowych, w tym aluminium, przygotowywanie terenu pod budowę, wznoszenie kompletnych budynków, budowli lub ich części, inżynieria lądowa i wodna, obróbki budowlane niemetalowe, wykonywanie instalacji budowlanych, wykończeniowe roboty budowlane, **42** projektowanie budowlane, urbanistyczne, technologiczne, w tym obsługa inżynierska oraz generalne wykonawstwo, badania i analiza techniczna.

(111) **213430** (220) 2007 09 28 (210) 330810
(151) 2009 01 15 (441) 2008 01 07

(732) HERBAPOL-LUBLIN S.A., Lublin, PL.

(540) DexaPini-dobranoc bez kaszlu

(510), (511) **05** substancje i preparaty farmaceutyczne i wspomagające leczenie, podnoszące odporność organizmu i wzbogacające organizm w niezbędne witaminy i mikroelementy, substancje i preparaty do celów farmaceutycznych i wspomagania leczenia, podnoszenia odporności organizmu i wzbogacania organizmu w niezbędne witaminy i mikroelementy, preparaty do kąpieli leczniczych, dietetyczna żywność i napoje do celów leczniczych, leki.

(111) **213431** (220) 2007 10 04 (210) 331025
(151) 2009 01 26 (441) 2008 01 07

(732) GEMINI Jarosław Adamczyk, Kraków, PL.

(540)



(531) 2.9.4, 26.1.1, 26.1.14

(510), (511) **18** plecaki, plecaki turystyczne, torby podróżne, torby turystyczne, paski skórzane, walizki skórzane, portfele, portmonetki, **25** okrycia wierzchnie, kurtki, bluzy, czapki, koszulki sportowe, podkoszulki, skarpetki, spodnie, szorty, spodenki sportowe, bielizna, bielizna osobista, **35** zgrupowanie na rzecz osób trzecich następujących towarów pozwalające nabywcy wygodnie je oglądać i kupować: plecaków, plecaków turystycznych, toreb podróżnych, toreb turystycznych, pasków, walizek skórzanych, portfeli, portmonetek, okryć wierzchnich, kurtek, bluz, czapek, koszulek sportowych, podkoszulek, skarpetek, spodni, szortów, spodenek sportowych, bielizny, bielizny osobistej.

(111) **213432** (220) 2007 10 04 (210) 331027
(151) 2009 01 20 (441) 2008 01 07

(732) KONGER Bogdan Gosztyła, Blizne Łaszczyńskiego, PL.

(540) ALBION

(510), (511) **28** wędkę, żyłki, szaławiki, podbieraki, siatki, haczyki, kołowrotki, przynęty, torby na sprzęt wędkarski, sprzęt i przybory wędkarskie zawarte w klasie 28.

(111) **213433** (220) 2007 10 04 (210) 331045
(151) 2009 01 20 (441) 2008 01 07

(732) „LUBELLA” S.A., Lublin, PL.

(540) Lubella zaprasza na smakowite inspiracje

(510), (511) **30** preparaty zbożowe, makarony, spaghetti, kluski, przyprawy, mąka, paluszki, ryż, produkty zbożowe.

(111) **213434** (220) 2007 10 05 (210) 331052
(151) 2009 01 20 (441) 2008 01 07

(732) POLSKIE LINY Sp. z o.o., Katowice, PL.

(540)

POLSKIE LINY

(531) 26.11.3, 27.5.1

(510), (511) **06** liny stalowe.

(111) **213435** (220) 2007 10 05 (210) 331054
(151) 2009 01 20 (441) 2008 01 07

(732) WFD PERSONEL Sp. z o.o., Gliwice, PL.

(540)



Kolor znaku: ciemnoczerwony, szary, ciemnoszary, biały

(531) 2.1.16, 2.1.23, 2.1.24, 2.1.25, 2.7.23, 27.5.1, 29.1.14

(510), (511) **35** usługi doradcze w zakresie zarządzania działalnością gospodarczą i pomoc w prowadzeniu działalności gospodarczej w ramach outsourcingu, usługi w zakresie doradztwa i zarządzania zatrudnianiem oraz pracownikami, poszukiwania prowadzone dla firm w zakresie rekrutacji i wyboru pracowników, w tym na podstawie testów psychologicznych, poszukiwania miejsc pracy dla zwalnianych pracowników, wynajem pracowników do świadczenia pracy dorywczej lub stałej, pośrednictwo pracy.

(111) **213436** (220) 2007 10 05 (210) 331056
 (151) 2009 01 23 (441) 2008 01 07
 (732) Przedsiębiorstwo Produkcyjno-Handlowe „AGRO-LAND”
 S.C. Ryszard Majewski, Ryszard Persz, Anna Treczyńska, Łódź, PL.
 (540)

BABILON

Kolor znaku: żółty, brązowy, zielony

(531) 27.5.1, 29.1.13

(510), (511) **31** nasiona roślin.

(111) **213437** (220) 2007 10 05 (210) 331065
 (151) 2009 01 23 (441) 2008 01 07
 (732) Imperial Chemical Industries Plc., Londyn, GB.
 (540) INTENSIVE FOR DULUX

(510), (511) **02** farby, lakiery bezbarwne, pokosty, emalie, lakiery, środki osuszające, utwardzacz, rozcieńczalniki, środki barwiące, barwniki, wszystkie będące dodatkami do farb, lakierów bezbarwnych, pokostów, emalii, lakierów, środki zabezpieczające przed rdzą, psuciem się i pogorszeniem jakości drewna, podkłady i powłoki gruntowe (w postaci farby), bejce.

(111) **213438** (220) 2007 10 05 (210) 331066
 (151) 2009 01 23 (441) 2008 01 07
 (732) PERSPEKTYWY PRESS Spółka z ograniczoną
 odpowiedzialnością, Warszawa, PL.
 (540)

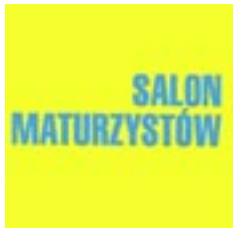

Kolor znaku: niebieski, żółty

(531) 26.4.1, 27.5.1, 29.1.12

(510), (511) **09** nagrane komputerowe programy sterujące, programy komputerowe (software ładowalny), **16** albumy, czasopisma, periodyki, gazety, druki, materiały drukowane, kalendarze, fotografie, książki, notatki, notesy, karty pocztowe, prospekty, taśmy lub karty papierowe do zapisu programów komputerowych, **35** badania opinii publicznej, badanie rynku, dystrybucja materiałów reklamowych (próbek druków, prospektów, broszur), pozyskiwanie danych do komputerowych baz danych, systematyzacja komputerowych baz danych, rozpowszechnianie ogłoszeń reklamowych, wynajmowanie powierzchni na cele reklamowe, publikowanie tekstów reklamowych, rozpowszechnianie ogłoszeń reklamowych, reklamy prasowe, radio- we i telewizyjne, rozpowszechnianie materiałów reklamowych (próbek, druków, prospektów, broszur), organizowanie targów w celach handlowych lub reklamowych, **41** edukacja, informacje o edukacji, organizowanie i obsługa konferencji, organizowanie i obsługa kongresów, organizowanie konkursów edukacyjnych lub rozrywkowych, publikowanie książek, nauczanie, nauczanie korespondencyjne, organizowanie i prowadzenie sympozjów, organizowanie i prowadzenie zjazdów, produkcja filmów, publikacja elektroniczna on-line książek i periodyków, organizowanie i prowadzenie seminariów, usługi impresariów przy organizowaniu spektakli, publikowanie tekstów innych niż teksty reklamowe.

(111) **213439** (220) 2007 10 05 (210) 331069
 (151) 2009 01 23 (441) 2008 01 07
 (732) Przedsiębiorstwo Produkcji Farmaceutycznej HASCO-LEK
 Spółka Akcyjna, Wrocław, PL.
 (540)



Kolor znaku: niebieski, zielony i odcienie, żółty, brązowy

i odcienie, czarny, pomarańczowy, biały

(531) 3.5.15, 3.5.24, 26.1.1, 27.5.1, 29.1.15

(510), (511) **05** produkty farmaceutyczne, produkty dietetyczne do celów leczniczych.

(111) **213440** (220) 2007 10 08 (210) 331149
 (151) 2009 01 22 (441) 2008 01 21
 (732) „FENETRA” Sp. z o.o., Lewkowiec, PL.
 (540)



Kolor znaku: niebieski, czarny

(531) 7.3.2, 27.5.1, 29.1.12

(510), (511) **06** bramy metalowe, ograniczniki do bram, drzwi metalowe, futryny, ograniczniki i osprzęt do drzwi metalowy, konstrukcje metalowe, okna metalowe, ramy do okien metalowe, ograniczniki i osprzęt do okien metalowy, okucia do drzwi i okien metalowe, ościeżnice metalowe, **19** bramy niemetalowe, konstrukcje i materiały budowlane niemetalowe, drzwi niemetalowe, płyty drzwiowe niemetalowe, drzwi składane niemetalowe, futryny, ościeżnice niemetalowe, okna niemetalowe, szkło okienne, okiennice niemetalowe, żaluzje niemetalowe, **37** nadzór budowlany, montaż, demontaż, konserwacja i naprawa stolarki okiennej i drzwiowej oraz bram.

(111) **213441** (220) 2007 12 19 (210) 334324
 (151) 2009 01 20 (441) 2008 03 31
 (732) ISS Facility Services Spółka z ograniczoną
 odpowiedzialnością, Warszawa, PL.
 (540)



Kolor znaku: czarny, czerwony, szary

(531) 26.4.2, 26.11.1, 26.11.12, 27.5.1, 29.1.13

(510), (511) **37** usługi czyszczenia i obsługi technicznej budynków, **43** usługi cateringowe, restauracyjne, **45** usługi ochroniarskie.

(111) **213442** (220) 2008 02 05 (210) 336151
 (151) 2009 01 22 (441) 2008 05 12
 (732) Pabianickie Zakłady Farmaceutyczne Polfa Spółka Akcyjna,
 Pabianice, PL.
 (540) PABI
 (510), (511) **05** preparaty farmaceutyczne.

(111) **213443** (220) 2008 03 10 (210) 337913
 (151) 2009 01 20 (441) 2008 06 23
 (732) BRE Bank S.A., Warszawa, PL.
 (540)



Kolor znaku: czerwony, granatowy, żółty, zielony, niebieski, czarny
 (531) 5.5.20, 27.5.1, 29.1.15
 (510), (511) **36** usługi bankowe, usługi bankowe przy użyciu technologii teleinformatycznych.

(111) **213444** (220) 2008 03 10 (210) 337914
 (151) 2009 01 20 (441) 2008 06 23
 (732) BRE Bank S.A., Warszawa, PL.
 (540)



Kolor znaku: czerwony, granatowy, żółty, zielony, niebieski, czarny
 (531) 5.5.20, 27.5.1, 29.1.15
 (510), (511) **36** usługi bankowe, usługi w zakresie kredytowania, usługi w zakresie kredytów zabezpieczonych hipotecznie.

(111) **213445** (220) 2008 04 03 (210) 339102
 (151) 2009 01 20 (441) 2008 07 07
 (732) Edward Łabowicz, Kłodzko, PL.
 (540)



Kolor znaku: niebieski, biały, szary, czerwony, czarny
 (531) 3.9.1, 6.3.1, 27.5.1, 29.1.15
 (510), (511) **28** sprzęt wędkarski.

(111) **213446** (220) 2008 04 07 (210) 339200
 (151) 2009 01 20 (441) 2008 07 21
 (732) Fabryka Osłonek Białkowych FABIOS S.A., Białka, PL.
 (540) FABIOS
 (510), (511) **18** osłonki do wyrobu wędlin, **29** białko spożywcze.

(111) **213447** (220) 2008 04 08 (210) 339276
 (151) 2009 01 20 (441) 2008 07 21
 (732) Zakłady Farmaceutyczne POLPHARMA S.A., Starogard Gdański, PL.
 (540) FOSPOL
 (510), (511) **05** produkty farmaceutyczne.

(111) **213448** (220) 2007 10 09 (210) 331221
 (151) 2009 01 19 (441) 2008 01 21
 (732) „FENETRA” Spółka z ograniczoną odpowiedzialnością, Lewkowiec, PL.
 (540) fenetra

(510), (511) **06** bramy metalowe, ograniczniki do bram, drzwi metalowe, futryny, ograniczniki i osprzęt do drzwi metalowy, konstrukcje metalowe, okna metalowe, ramy do okien metalowe, ograniczniki i osprzęt do okien metalowy, okucia do drzwi i okien metalowe, ościeżnice metalowe, **19** bramy niemetalowe, konstrukcje i materiały budowlane niemetalowe, drzwi niemetalowe, płyty drzwiowe nie-

metalowe, drzwi składane niemetalowe, futryny, ościeżnice niemetalowe, okna niemetalowe, szkło okienne, okiennice niemetalowe, żaluzje niemetalowe, **37** nadzór budowlany, montaż, demontaż, konserwacja i naprawa stolarki okiennej i drzwiowej oraz bram.

(111) **213449** (220) 2007 10 09 (210) 331223
 (151) 2009 01 16 (441) 2008 01 21
 (732) „Franc Gardiner” Sp. z o.o., Świdnica, PL.
 (540) FRANC GARDINER

(510), (511) **20** siedziska na meble, siedziska na taborety, siedziska ogrodowe, poduszki, poduszki dekoracyjne, dekoracje przestawne do wyposażenia wnętrz, **24** obrusy tekstylne, serwetki tekstylne, bieżniki stołowe, podstawki z tkanin, firanki, narzuty na meble, pokrowce ochronne na meble, pledy, bielizna pościelowa, ręczniki tekstylne, tkaniny, tkaniny obiciowe, zasłony z surowców włókienniczych lub tworzyw sztucznych, rolety materiałowe, **27** dywany, dywaniki, chodniki, wykładziny podłogowe, podkładki antypoślizgowe, **42** projektowanie wystroju wnętrz.

(111) **213450** (220) 2007 10 09 (210) 331232
 (151) 2009 01 19 (441) 2008 01 21
 (732) MALLSON POLSKA Sp. z o.o., Warszawa, PL.
 (540)



Kolor znaku: szary, biały, zielony, błękitny
 (531) 26.4.2, 26.11.2, 27.5.1, 29.1.14

(510), (511) **35** usługi w następującym zakresie: badanie rynku i opinii publicznej, reklama, przetwarzanie danych, systematyzacja danych, pozyskiwanie danych, opracowywanie i przetwarzanie baz danych, usługi sekretarskie, **36** usługi w następującym zakresie: agencje mieszkaniowe-nieruchomości, agencje pośrednictwa w handlu nieruchomościami, dzierżawa majątku nieruchomego, wycena nieruchomości, zarządzanie majątkiem nieruchomym, wynajmowanie mieszkań, biur, przestrzeni biurowych oraz mieszkalnych, sporządzanie umów najmu, pośrednictwo w sprawach majątku nieruchomego, zarządzanie majątkiem, **42** usługi w następującym zakresie: prace badawczo-rozwojowe w dziedzinie nauk ekonomicznych, projektowanie oprogramowania komputerowego, działalność edycyjna w zakresie oprogramowania, doradztwo w zakresie sprzętu oraz oprogramowania komputerowego, badania i analizy techniczno-ekonomiczne, projektowanie budowlane, urbanistyczne, architektoniczne, technologiczne.

(111) **213451** (220) 2007 10 10 (210) 331235
 (151) 2009 01 16 (441) 2008 01 21
 (732) B.B.MEDIA-Bogdan Białek, Kielce, PL.
 (540)



Kolor znaku: ciemnoczerwony, biały

(531) 27.5.1, 29.1.12
 (510), (511) **16** druki, materiały drukowane, dzienniki, czasopisma, gazety, książki, kalendarze, opakowania, afisze, albumy, atlasy, broszury, fotografie, karty pocztowe, karty okolicznościowe, katalogi, zakładki do książek, mapy, notesy, plakaty, podręczniki (książki), prospekty, publikacje, reprodukcje graficzne, **35** usługi promowa-

nia sprzedaży, rozpowszechnianie ogłoszeń reklamowych, rozpowszechnianie materiałów reklamowych, usługi reklamowe, w tym reklama za pośrednictwem sieci komputerowej, reklamy prasowe, reklamy radiowe i telewizyjne, publikowanie tekstów reklamowych, badanie opinii publicznej, badanie rynku, doradztwo specjalistyczne w sprawach działalności gospodarczej, doradztwo w zakresie organizowania i prowadzenia działalności gospodarczej, doradztwo w zakresie zarządzania personalnego, promocja sprzedaży dla osób trzecich, wynajmowanie powierzchni na cele reklamowe, prenumerata czasopism dla osób trzecich, usługi sprzedaży tradycyjnej oraz za pośrednictwem Internetu w zakresie wydawnictw, książek, czasopism, tekstów, materiałów audiowizualnych, materiałów archiwalnych, **39** dystrybucja gazet, czasopism, periodyków, **41** usługi w zakresie edukacji, organizowanie imprez rozrywkowych, konkursów i plebiscytów, organizowanie wystaw z dziedziny kultury lub edukacji, publikowanie książek, gazet, czasopism i periodyków, publikowanie tekstów innych niż reklamowe, publikacja elektroniczna on-line książek i periodyków, produkcja programów rozrywkowych radiowe i telewizyjnych, montaż programów radiowych telewizyjnych.

(111) **213452** (220) 2007 10 10 (210) 331236
 (151) 2009 01 19 (441) 2008 01 21
 (732) B.B.MEDIA-Bogdan Białek, Kielce, PL.
 (540)

Charaktery
 magazyn psychologiczny

Kolor znaku: ciemnoczerwony

(531) 27.5.1, 29.1.1

(510), (511) **16** druki, materiały drukowane, dzienniki, czasopisma, gazety, książki, kalendarze, opakowania, afisze, albumy, atlasy, broszury, fotografie, karty pocztowe, karty okolicznościowe, katalogi, zakładki do książek, mapy, notesy, plakaty, podręczniki (książki), prospekty, publikacje, reprodukcje graficzne, **35** usługi promowania sprzedaży, rozpowszechnianie ogłoszeń reklamowych, rozpowszechnianie materiałów reklamowych, usługi reklamowe, w tym reklama za pośrednictwem sieci komputerowej, reklamy prasowe, reklamy radiowe i telewizyjne, publikowanie tekstów reklamowych, badanie opinii publicznej, badanie rynku, doradztwo specjalistyczne w sprawach działalności gospodarczej, doradztwo w zakresie organizowania i prowadzenia działalności gospodarczej, doradztwo w zakresie zarządzania personalnego, promocja sprzedaży dla osób trzecich, wynajmowanie powierzchni na cele reklamowe, prenumerata czasopism dla osób trzecich, usługi sprzedaży tradycyjnej oraz za pośrednictwem Internetu w zakresie wydawnictw, książek, czasopism, tekstów, materiałów audiowizualnych, materiałów archiwalnych, **39** dystrybucja gazet, czasopism, periodyków, **41** usługi w zakresie edukacji, organizowanie imprez rozrywkowych, konkursów i plebiscytów, organizowanie wystaw z dziedziny kultury lub edukacji, publikowanie książek, gazet, czasopism i periodyków, publikowanie tekstów innych niż reklamowe, publikacja elektroniczna on-line książek i periodyków, produkcja programów rozrywkowych radiowych i telewizyjnych, montaż programów radiowych telewizyjnych.

(111) **213453** (220) 2007 10 10 (210) 331269
 (151) 2009 01 15 (441) 2008 01 21
 (732) INTERTOLL POLSKA Spółka z o.o., Gdańsk, PL.
 (540) INTERTOLL POLSKA

(510), (511) **35** promocja, reklama: prasowa, radiowa, telewizyjna, korespondencyjna, reklama za pośrednictwem sieci komputerowej, rozpowszechnianie materiałów reklamowych (ulotki, prospekty, druki, próbki), agencje importowo-eksportowe, pośrednictwo handlowe, usługi w zakresie prowadzenia punktów sprzedaży hurtowej i detalicznej towarów: materiałów budowlanych, urządzeń oraz elementów instalacji elektrycznej, grzewczej, wentylacyjnej, sanitarnej i wodnej, chemii budowlanej, galanterii budowlanej, narzędzi, elektronarzędzi i urządzeń do robót budowlanych, materiałów i elementów wyposażenia wnętrz, usługi marketingowe, dystrybucja, uaktualnianie i wynajmowanie materiałów reklamowych, organizo-

wanie, prowadzenie i obsługa kampanii reklamowych, w tym również w mediach, akcji promocyjnych, pokazów towarów, prezentacji, organizowanie targów i wystaw w celach handlowych i/lub reklamowych, **36** administrowanie nieruchomościami, operator autostrady (pobieranie opłat), **37** usługi budowlano-remontowe, budownictwo specjalistyczne, budowa i remonty dróg, układanie nawierzchni drogowych, budowa ciągów pieszych, budowa placów manewrowych, usługi instalacyjne w zakresie wykonawstwa instalacji elektrycznych, grzewczych, wentylacyjnych, sanitarnych i wodnych, informacja budowlana, nadzór budowlany, oczyszczanie i utrzymywanie dróg oraz urządzeń z nią związanych, wynajmowanie maszyn i sprzętu budowlanego oraz sprzętu do oczyszczania dróg, nadzór techniczny nad remontami, usuwanie skutków wypadków drogowych (naprawa infrastruktury), operator autostrady (utrzymanie infrastruktury), **39** usługi transportowe i spedycyjne, towarowy transport drogowy i wodny pojazdami uniwersalnymi i specjalistycznymi, transport poprzez taśmociągi, składowanie, magazynowanie, przechowywanie, przeładunek, pakowanie, sortowanie, konfekcjonowanie i dostarczanie towarów, usługi informacyjne i pośrednictwo w zakresie transportu i spedycji, usługi w zakresie odbioru, transportu i składowania odpadów przemysłowych i złomu, odprowadzanie ścieków (transportowanie), usługi w zakresie turystyki z wyjątkiem zakwaterowania i jego rezerwacji, organizowanie podróży i wycieczek, wynajmowanie pojazdów, organizacja i sterowanie ruchem, **40** obróbka materiałowa, usługi w zakresie obróbki mechanicznej i/lub chemicznej surowców mineralnych: kruszenie, mielenie, rozbijanie, rozdrabnianie, oddzielenie, przesiewanie suche i mokre, obróbka betonowych i gipsowych wyrobów budowlanych: formowanie, suszenie, szklwienie, szlifowanie, wypalanie, sortowanie i rozdrabnianie odpadów przemysłowych i złomu, obróbka odpadów, osadów pościekowych i zanieczyszczonych materiałów, utylizacja i unieszkodliwianie odpadów przemysłowych i wyrobów wybrakowanych, recykling odpadków i odpadów, kompletowanie maszyn i materiałów budowlanych na zamówienie.

(111) **213454** (220) 2007 10 10 (210) 331270
 (151) 2009 01 15 (441) 2008 01 21
 (732) INTERTOLL POLSKA Spółka z o.o., Gdańsk, PL.
 (540)

 **INTERTOLL**
 POLSKA

Kolor znaku: granatowy, biały, czerwony

(531) 7.11.1, 7.11.10, 26.1.1, 27.5.1, 29.1.13

(510), (511) **35** promocja, reklama: prasowa, radiowa, telewizyjna, korespondencyjna, reklama za pośrednictwem sieci komputerowej, rozpowszechnianie materiałów reklamowych (ulotki, prospekty, druki, próbki), agencje importowo-eksportowe, pośrednictwo handlowe, usługi w zakresie prowadzenia punktów sprzedaży hurtowej i detalicznej towarów: materiałów budowlanych, urządzeń oraz elementów instalacji elektrycznej, grzewczej, wentylacyjnej, sanitarnej i wodnej, chemii budowlanej, galanterii budowlanej, narzędzi, elektronarzędzi i urządzeń do robót budowlanych, materiałów i elementów wyposażenia wnętrz, usługi marketingowe, dystrybucja, uaktualnianie i wynajmowanie materiałów reklamowych, organizowanie, prowadzenie i obsługa kampanii reklamowych, w tym również w mediach, akcji promocyjnych, pokazów towarów, prezentacji, organizowanie targów i wystaw w celach handlowych i/lub reklamowych, **36** administrowanie nieruchomościami, operator autostrady (pobieranie opłat), **37** usługi budowlano-remontowe, budownictwo specjalistyczne, budowa i remonty dróg, układanie nawierzchni drogowych, budowa ciągów pieszych, budowa placów manewrowych, usługi instalacyjne w zakresie wykonawstwa instalacji elektrycznych, grzewczych, wentylacyjnych, sanitarnych i wodnych, informacja budowlana, nadzór budowlany, oczyszczanie i utrzymywanie dróg oraz urządzeń z nią związanych, wynajmowanie maszyn i sprzętu budowlanego oraz sprzętu do oczyszczania dróg, nadzór techniczny nad remontami, usuwanie skutków wypadków drogowych (naprawa infrastruktury), operator autostrady (utrzymanie infrastruktury), **39** usługi transportowe i spedycyjne, towarowy transport drogowy i wodny pojazdami uniwersalnymi i specjalistycznymi, transport poprzez taśmociągi, składowanie, magazynowanie, przechowywanie, prze-

ładunek, pakowanie, sortowanie, konfekcjonowanie i dostarczanie towarów, usługi informacyjne i pośrednictwo w zakresie transportu i spedycji, usługi w zakresie odbioru, transportu i składowania odpadów przemysłowych i złomu, odprowadzanie ścieków (transportowanie), usługi w zakresie turystyki z wyjątkiem zakwaterowania i jego rezerwacji, organizowanie podróży i wycieczek, wynajmowanie pojazdów, organizacja i sterowanie ruchem, **40** obróbka materiałowa, usługi w zakresie obróbki mechanicznej i/lub chemicznej surowców mineralnych: kruszenie, mielenie, rozbijanie, rozdrabnianie, oddzielenie, przesiewanie suche i mokre, obróbka betonowych i gipsowych wyrobów budowlanych: formowanie, suszenie, szklwienie, szlifowanie, wypalanie, sortowanie i rozdrabnianie odpadów przemysłowych i złomu, obróbka odpadów, osadów pościekowych i zanieczyszczonych materiałów, utylizacja i unieszkodliwianie odpadów przemysłowych i wyrobów wybrakowanych, recykling odpadków i odpadów, kompletowanie maszyn i materiałów budowlanych na zamówienie.

(111) **213455** (220) 2007 10 10 (210) 331272
 (151) 2009 01 15 (441) 2008 01 21
 (732) TEKO Spółka z ograniczoną odpowiedzialnością, Bytom, PL.
 (540)



Kolor znaku: czarny, biały, czerwony
 (531) 27.5.1, 27.7.1, 29.1.13

(510), (511) **35** zgrupowanie na rzecz osób trzech artykułów sportowych, artykułów gimnastycznych, sprzętu sportowego, odzieży sportowej i gimnastycznej, pozwalające nabywcy wygodnie je oglądać i kupować za pośrednictwem sieci komputerowej, reklama produktów za pośrednictwem sieci komputerowej.

(111) **213456** (220) 2007 10 10 (210) 331279
 (151) 2009 01 15 (441) 2008 01 21
 (732) CAPITAL PART 20 Spółka z ograniczoną odpowiedzialnością, Warszawa, PL.
 (540)



Kolor znaku: granatowy, ciemnoróżowy, biały

(531) 1.1.1, 26.1.1, 26.11.1, 27.5.1, 29.1.13
 (510), (511) **35** usługi w zakresie: reklamy, doradztwa w zakresie zarządzania działalnością gospodarczą, prowadzenia sklepu z artykułami odzieżowymi, galanterią skórzaną, zabawkami, sprzętem RTV i AGD, meblami, artykułami sportowymi oraz artykułami spożywczymi, **36** usługi w zakresie: administrowania i zarządzania nieruchomościami, dzierżawy nieruchomości, wynajmu nieruchomości, sprzedaży nieruchomości, **43** usługi w zakresie: barów, w tym barów szybkiej obsługi, kafełterii, kawiarni, restauracji.

(111) **213457** (220) 2007 10 11 (210) 331283
 (151) 2009 01 15 (441) 2008 01 21
 (732) „SMYK” Spółka z o.o., Warszawa, PL.
 (540)



Kolor znaku: czerwony, czarny, biały
 (531) 26.13.25, 27.5.1, 29.1.13

(510), (511) **28** zabawki, rolki (zabawki), łyżwy, piłki do gry, klocki, lalki, ubranka dla lalek i zabawek, wyposażenie dla lalek i zabawek, mebelki dla lalek i zabawek, wózki dla lalek, kukiełki, marionetki, zabawki do wózków i łóżecek dziecięcych, pluszowe zabawki, zabawki do piasku, zabawkowe pojazdy, zabawkowe rowerki, zabawki zdalnie sterowane, grzechotki, maty edukacyjne, gry, gry edukacyjne, gry planszowe, puzzle, ozdoby choinkowe, artykuły sportowe zawarte w klasie 28, ochraniacze sportowe, nakolanniki sportowe.

(111) **213458** (220) 2007 10 11 (210) 331298
 (151) 2009 01 15 (441) 2008 01 21
 (732) Przedsiębiorstwo Produkcji Farmaceutycznej „HASCO-LEK” Spółka Akcyjna, Wrocław, PL.
 (540) EUREFIN
 (510), (511) **05** produkty farmaceutyczne, produkty dietetyczne do celów leczniczych.

(111) **213459** (220) 2004 05 04 (210) 331344
 (151) 2009 01 16 (441) 2007 12 24
 (732) „BLACK HORN” Spółka z ograniczoną odpowiedzialnością, Sękocin Nowy, PL.
 (540) CHL CHAMELEON
 (510), (511) **25** odzież, w tym odzież z dzianiny, z jeansu, ze skóry i z imitacji skóry, dresy, kostiumy kąpielowe, stroje plażowe, bielizna, rękawiczki, skarpetki, buty, boty, pantofle domowe, buty dziecięce, buty sportowe, kaftaniki dla dzieci, krawaty, muszki, fulary, apaszki, szale, szaliki, mufki, bandany na szyję.

(111) **213460** (220) 2007 10 15 (210) 331421
 (151) 2009 01 09 (441) 2008 01 21
 (732) „Electraplan SMT” Spółka z o.o., Piaseczno, PL.
 (540) EPSP
 (510), (511) **35** zgrupowanie na rzecz osób trzech wymienionych niżej towarów pozwalające nabywcy wygodnie je oglądać i kupować w hurtowni: kanały kablowe metalowe wraz z osprzętem, końcówki do kabli, podłogi i sufity metalowe oraz ich konstrukcje nośne, zaciski do rur i kabli metalowe, słupki zasilające metalowe, osprzęt i urządzenia do instalacji elektrycznych, w tym instalacji telefonicznych, rtv, sieci kablowych, a zwłaszcza zasilających komputery, interfejsy, urządzenia i systemy alarmowe oraz monitorowania, a zwłaszcza do: ochrony obiektów przemysłowych i użyteczności publicznej oraz ochrony środowiska naturalnego przed zanieczyszczeniem, skrzynki i puszki do przyłączy, podłogowe kasety zasilające do stołów konferencyjnych, kanały kablowe niemetalowe wraz z osprzętem, podłogi i sufity niemetalowe oraz ich konstrukcje nośne.

(111) **213461** (220) 2007 10 16 (210) 331541
 (151) 2009 01 16 (441) 2008 01 21
 (732) Jan Dudek, Mińsk Mazowiecki, PL.
 (540) EKLER
 (510), (511) **30** chleb, wyroby piekarnicze, ciasta, ciastka, wyroby cukiernicze, wyroby mączne, lody, makarony.

(111) **213462** (220) 2007 10 16 (210) 331543
 (151) 2009 01 20 (441) 2008 01 21
 (732) WRANGLER APPAREL CORP., Wilmington, US.
 (540)



(531) 9.1.7, 27.5.1
 (510), (511) **08** noże, sztucce, narzędzia ręcznie sterowane, ostrza.

(111) **213463** (220) 2007 10 16 (210) 331544
 (151) 2009 01 20 (441) 2008 01 21
 (732) WRANGLER APPAREL CORP., Wilmington, US.

(540)



(531) 27.5.1, 27.5.21

(510), (511) **08** noże, sztucze, narzędzia ręcznie sterowane, ostrza.(111) **213464** (220) 2007 10 16 (210) 331545

(151) 2009 01 20 (441) 2008 01 21

(732) WRANGLER APPAREL CORP., Wilmington, US.

(540) WRANGLER

(510), (511) **08** noże, sztucze, narzędzia ręcznie sterowane, ostrza.(111) **213465** (220) 2007 10 16 (210) 331546

(151) 2009 01 20 (441) 2008 01 21

(732) WRANGLER APPAREL CORP., Wilmington, US.

(540)

Wrangler

(531) 27.5.1

(510), (511) **08** noże, sztucze, narzędzia ręcznie sterowane, ostrza.(111) **213466** (220) 2007 10 16 (210) 331558

(151) 2009 01 20 (441) 2008 01 21

(732) Patrol Jeanswear Spółka z o.o., Wrocław, PL.

(540)

PATROL

denim adventure

(531) 27.5.1

(510), (511) **16** broszury, czasopisma, kalendarze, katalogi, prospekty, torebki do pakowania, **18** aktówki, dyplomówki, portfele, portmonecki, portfele na karty wizytowe, klasery na karty wizytowe, paski skórzane, etui na klucze, komplety podróżne, kufry, plecaki, kosmetyczki podróżne, portfele, teczki, torby na kółkach, torby na ubrania, walizy i torby podróżne, torby na zakupy, torby plażowe, torebki, siatki na zakupy, parasolki, **25** odzież, nakrycia głowy, obuwie, **26** zapięcia do odzieży, ozdoby do odzieży, kłamy do pasków, sprzączki do obuwia, sprzączki do ubrań, sznurowadła.

(111) **213467** (220) 2007 10 16 (210) 331567

(151) 2009 01 20 (441) 2008 01 21

(732) Altadis Polska Spółka Akcyjna, Radom, PL.

(540)



Kolor znaku: zielony i odcienie, biały, ciemnoszary, srebrny, czarny

(531) 1.1.25, 5.3.11, 27.5.1, 29.1.15

(510), (511) **16** papier, karton i wyroby z tych materiałów nie ujęte w innych klasach, druki, broszury, czasopisma, materiały informacyjne, **34** tytoń we wszelkich jego formach, wyroby tytoniowe wszelkiego rodzaju, akcesoria dla palaczy włączając puszki na tytoń,

papierońce i popielniczki nie z metali szlachetnych, ustniki i filtry papierosowe, maszynki do skręcania papierosów, bibułka papierosowa, zapalniczki, zbiorniczki na gaz do zapalniczek, lufki, gilzy, namiastki i substytuty tytoniu nie do celów medycznych, fajki, tabakiery, zapałki, **35** reklama, dystrybucja artykułów i wyposażenia reklamowego: druków, broszurek, prospektów, próbek, informacji, plakatów, promocja sprzedaży, promocja za pośrednictwem sieci komputerowych i telefonicznych.

(111) **213468** (220) 2007 10 16 (210) 331568

(151) 2009 01 20 (441) 2008 01 21

(732) Altadis Polska Spółka Akcyjna, Radom, PL.

(540)



Kolor znaku: zielony i odcienie, biały, ciemnoszary, srebrny, czarny

(531) 1.1.25, 5.3.11, 27.5.1, 29.1.15

(510), (511) **16** papier, karton i wyroby z tych materiałów nie ujęte w innych klasach, druki, broszury, czasopisma, materiały informacyjne, **34** tytoń we wszelkich jego formach, wyroby tytoniowe wszelkiego rodzaju, akcesoria dla palaczy włączając puszki na tytoń, papierońce i popielniczki nie z metali szlachetnych, ustniki i filtry papierosowe, maszynki do skręcania papierosów, bibułka papierosowa, zapalniczki, zbiorniczki na gaz do zapalniczek, lufki, gilzy, namiastki i substytuty tytoniu nie do celów medycznych, fajki, tabakiery, zapałki, **35** reklama, dystrybucja artykułów i wyposażenia reklamowego: druków, broszurek, prospektów, próbek, informacji, plakatów, promocja sprzedaży, promocja za pośrednictwem sieci komputerowych i telefonicznych.

(111) **213469** (220) 2007 10 16 (210) 331569

(151) 2009 01 20 (441) 2008 01 21

(732) Altadis Polska Spółka Akcyjna, Radom, PL.

(540)



(531) 1.1.25, 24.17.5, 27.5.1

(510), (511) **16** papier, karton i wyroby z tych materiałów nie ujęte w innych klasach, druki, broszury, czasopisma, materiały informacyjne, **34** tytoń we wszelkich jego formach, wyroby tytoniowe wszelkiego rodzaju, akcesoria dla palaczy włączając puszki na tytoń, papierońce i popielniczki nie z metali szlachetnych, ustniki i filtry papierosowe, maszynki do skręcania papierosów, bibułka papierosowa, zapalniczki, zbiorniczki na gaz do zapalniczek, lufki, gilzy, namiastki i substytuty tytoniu nie do celów medycznych, fajki, tabakiery, zapałki, **35** reklama, dystrybucja artykułów i wyposażenia reklamowego: druków, broszurek, prospektów, próbek, informacji, plakatów, promocja sprzedaży, promocja za pośrednictwem sieci komputerowych i telefonicznych.

(111) **213470** (220) 2008 01 04 (210) 334959
 (151) 2009 01 13 (441) 2008 04 14
 (732) AS-BIURO RACHUNKOWE Iwona Błoniarczyk, Gdańsk, PL.
 (540) AS BIURO RACHUNKOWE
 (510), (511) **35** doradztwo specjalistyczne w sprawach działalności gospodarczej, doradztwo w zakresie organizowania i prowadzenia działalności gospodarczej, ekspertyzy w zakresie działalności gospodarczej, informacja o działalności gospodarczej, profesjonalne doradztwo w zakresie działalności gospodarczej, analiza kosztów, prowadzenie ksiąg, przygotowanie listy płac, rachunkowość, przygotowywanie zeznań podatkowych.

(111) **213471** (220) 2006 09 29 (210) 316070
 (151) 2008 12 31 (441) 2007 01 08
 (732) STADA Arzneimittel AG, Bad Vilbel, DE.
 (540) FLUVENT
 (510), (511) **05** produkty farmaceutyczne i weterynaryjne, środki sanitarne do celów medycznych, substancje dietetyczne do celów leczniczych, żywność dla niemowląt, plastry, materiały opatrunkowe, materiały do plombowania zębów, woski dentystyczne, środki odkażające, środki do zwalczania robactwa, fungicydy, herbicydy.

(111) **213472** (220) 2006 10 12 (210) 316587
 (151) 2008 10 17 (441) 2007 01 22
 (732) Jacek Waksmundzki, Warszawa, PL.
 (540) B2M
 (510), (511) **35** usługi w zakresie pozyskiwania, wyszukiwania, opracowywania, systematyzowania i udostępniania informacji handlowej za pośrednictwem terminali komputerowych, informacji telefonicznej, usługi doradztwa w zakresie organizowania i prowadzenia działalności gospodarczej, zarządzania personalnego, usługi w zakresie marketingu i reklamowania, w szczególności poprzez dystrybucję próbek, druków, prospektów, broszur i folderów reklamowych, wynajmu czasu i powierzchni reklamowych, reklamowanie za pośrednictwem sieci komputerowych, usługi w zakresie pośrednictwa pracy i doboru pracowników, usługi w zakresie badania rynku i badań opinii publicznej, usługi w zakresie sortowania danych w bazach komputerowych, **36** doradztwo i informacja w sprawach finansowych i ubezpieczeniowych, usługi wyceny w zakresie ubezpieczeń, bankowości i nieruchomości, **38** usługi w zakresie przesyłania informacji tekstowej i obrazowej poprzez terminale komputerowe, łączność satelitarną, sieć światłowodową, globalną sieć Internet, pocztę elektroniczną, usługi agencji informacyjnej, usługi emisji i transmisji telewizyjnej i radiowej realizowane w systemach tradycyjnych, za pośrednictwem sieci telefonii komórkowej oraz metodami innowacyjnymi, telewizja cyfrowa i telewizja interaktywna, transmisja i emisja programów telewizyjnych i radiowych, **41** usługi doradztwa zawodowego, w szczególności w zakresie edukacji i kształcenia, informacja o edukacji, organizowanie i obsługa konferencji i kongresów, organizowanie konkursów edukacyjnych i reklamowych, nauczanie korespondencyjne, **42** administrowanie prawami autorskimi.

(111) **213473** (220) 2007 02 27 (210) 321927
 (151) 2008 12 31 (441) 2007 06 11
 (732) „Unigroup-Poland” Spółka z ograniczoną odpowiedzialnością, Warszawa, PL.
 (540)

UNIGROUP - POLAND

(531) 27.5.1
 (510), (511) **09** urządzenia biurowe i komputery, urządzenia telekomunikacyjne, urządzenia do nagrywania, transmisji lub reprodukcji dźwięku lub obrazu, magnetyczne i optyczne nośniki danych, płyty z nagraniami, telewizory, radia, monitory, odzież ochronna i specjalna, **35** usługi reklamowe, **36** usługi zarządzania nieruchomościami, usługi finansowe, **37** usługi budowlane, usługi budowy dróg, **43** usługi hotelarskie, usługi restauracyjne, **44** uprawa kwiatów i warzyw, hodowla zwierząt.

(111) **213474** (220) 2007 06 14 (210) 326519
 (151) 2009 01 07 (441) 2007 09 17

(732) LEX SPECIALIS Kancelaria Radcy Prawnego Renata Kochowska-Zielińska, Warszawa, PL.
 (540)

§ LEX SPECIALIS

(531) 24.17.25, 27.5.1
 (510), (511) **35** doradztwo w zakresie organizowania i prowadzenia działalności gospodarczej, **45** doradztwo prawne, doradztwo w zakresie własności intelektualnej.

(111) **213475** (220) 2007 06 21 (210) 326843
 (151) 2009 01 07 (441) 2007 10 01
 (732) Przedsiębiorstwo Drzewne „JAWOR” Antoni Jan Gawiński, Nowe Miasto Lubawskie, PL.
 (540) FERTIGDESKA
 (510), (511) **19** elementy podłogowe z drewna, deski podłogowe, panele podłogowe, parkiety.

(111) **213476** (220) 2007 07 16 (210) 327803
 (151) 2009 01 20 (441) 2007 10 29
 (732) Przedsiębiorstwo Handlowo-Usługowe Ewa Wójcińska, Oleśnica, PL.
 (540)



Kolor znaku: biały, czerwony, ciemnoniebieski

(531) 7.3.11, 26.11.1, 27.5.1, 29.1.13
 (510), (511) **36** agencje nieruchomości, usługi w zakresie obrotu, administrowania i zarządzania nieruchomościami, dzierżawa nieruchomości, wycena nieruchomości, wynajmowanie nieruchomości, sporządzanie umów najmu, pośrednictwo w sprawach majątku nieruchomego, ściąganie czynszów, usługi developerskie, sprzedaż mieszkań i miejsc parkingowych, usługi w zakresie ubezpieczeń, usługi doradztwa w zakresie spraw finansowych i ubezpieczeniowych, usługi w zakresie kredytowania i udzielania pożyczek, usługi w zakresie operacji bankowych i opłat ratalnych, usługi sprzedaży ratalnej, usługi w zakresie wyceny przedmiotów i nieruchomości, **37** usługi budowlane, usługi montażu konstrukcji budowlanych, stalowych, izolacja budynków, instalowania i napraw klimatyzacji, wind, urządzeń elektrycznych, montaż rusztowań, murarstwo, nadzór budowlany, rozbiórka budynków, remontowanie i sprzątanie budynków, wyposażanie budynków w instalacje i urządzenia trwałe z nimi związane, nadzór inspektorski i autorski nad realizacją inwestycji budowlanych, budowanie budynków i usługi konsultacyjne z tym związane, **42** doradztwo zawodowe w dziedzinach związanych z budownictwem, doradztwo budowlane, projektowanie budynków i instalacji budowlanych.

(111) **213477** (220) 2007 07 31 (210) 328366
 (151) 2008 10 29 (441) 2007 11 12
 (732) Lemarpol-Wózki Widłowe Sp. z o.o., Warszawa, PL.
 (540)



(531) 26.1.1, 27.5.1
 (510), (511) **07** maszyny budowlane, urządzenia transportowe do podnoszenia i przemieszczania przedmiotów, **12** wózki widłowe, **35** zgrupowanie na rzecz osób trzecich towarów w postaci wózków widłowych i ich części, maszyn budowlanych i ich części pozwalające nabywcy wygodnie je oglądać i kupować w składach detalicznych oraz za pośrednictwem Internetu, pokazy towarów, organizacja wystaw w celach handlowych lub reklamowych, **37** serwis, naprawa i remonty wózków widłowych i maszyn budowlanych.

(111) **213478** (220) 2007 08 22 (210) 329219
 (151) 2009 01 08 (441) 2007 11 26
 (732) „UTYLIMED” Spółka z o.o., Lublin, PL.
 (540)



Kolor znaku: czarny, żółty

(531) 26.1.2, 27.5.1, 29.1.12

(510), (511) **39** transport i wyładunek odpadów, transport odpadów medycznych, **40** niszczenie odpadów, recykling odpadów i odpadków, sortowanie i przetwarzanie odpadów i surowców wtórnych, unieszkodliwianie odpadów, spalanie odpadków i śmieci, odkażanie materiałów niebezpiecznych, oczyszczanie i dezodoryzacja powietrza, odbiór i utylizacja odpadów medycznych, przetwarzanie odpadów elektrycznych, elektronicznych, sprzętu RTV i AGD.

(111) **213479** (220) 2007 08 22 (210) 329220
 (151) 2008 12 30 (441) 2007 11 26
 (732) ZATOKA Spółka Akcyjna, Gdańsk, PL.
 (540)



Kolor znaku: biały, granatowy, czerwony

(531) 25.5.25, 26.4.1, 27.5.1, 29.1.13

(510), (511) **03** kosmetyki, produkty perfumeryjne i toaletowe, preparaty do czyszczenia, dezodoranty do użytku osobistego, preparaty kosmetyczne do kąpieli, mydła, olejki eteryczne, pasty, proszki, płyny do zębów, środki do pielęgnacji ust nie do celów leczniczych, perfumy, wody kolońskie, preparaty do czyszczenia, środki myjące, preparaty do prania, wybielacze stosowane w pralnictwie, kosmetyki, zestawy kosmetyków, **05** środki sanitarne do celów medycznych: detergenty do celów medycznych, dezodoranty inne niż do użytku osobistego, środki czyszczące, żywność dietetyczna do celów leczniczych, żywność dla niemowląt, mleko w proszku dla niemowląt, **16** opakowania z papieru, kartonu i tworzyw sztucznych zadrukowane napisami i grafiką, wyroby z kartonu, opakowania do butelek z kartonu, tektury lub papieru, folie z tworzyw sztucznych do pakowania, pudełka i pojemniki z kartonu i folii z tworzyw sztucznych do przechowywania, folie z tworzyw sztucznych z pęcherzykami powietrza do pakowania lub zabezpieczenia w transporcie, torebki do gotowania w kuchniach mikrofalowych, **29** ryby nieżywe, filety rybne, ryby konserwowane, kawior, łosoś, mięso rekina, sardynki, śledzie, owoce morza, krewetki, małże, ostrygi, mięso, mięso świeże i mrożone w tuszach dzielonych na części, podroby mięsne, przetwory z podrobów mięsnych i z krwi, wyroby drobiowe i z królika, ekstrakty mięsne, konserwy, pasztety, galaretki i sosy mięsne, pulpy mięsne, wyroby wędliniarskie na bazie mięsa drobiowego, wieprzowego i wołowego, pasztety z wątróbek zwierzęcych w tym również z przeważającym użyciem składników pochodzenia roślinnego, pasty, nadzienia i przekąski jako gotowe dania na bazie produktów zawartych w klasie 29, warzywa i inne produkty ogrodnicze: konserwowane, suszone i gotowane owoce i warzywa, przetwory z warzyw i owoców, dzemy, konfitury, marmolady, mrożone owoce, jaja spożywcze, jaja w proszku, w płynie, przetwory jajczarskie, mleko i produkty mleczne, napoje mleczne, desery mleczne, jogurty, masło, margaryna, śmietana, śmietanka, twarogi i twarożki, serki homogenizowane, serki topione, sery, sery dojrzałe, pleśniowe sery dojrzałe, świeże sery niedojrzałe, sery solankowe, sery żółte w tym twarde i miękkie, oleje i tłuszcze jadalne, **30** wyroby i potrawy na bazie mąki i przetworów zbożowych, pieczywo, chleb, płatki zbożowe, płatki kukurydziane, płatki owsiane, ciasto w proszku, makarony spożywcze, spaghetti, potrawy na bazie makaronów, przekąski na bazie makaronów, wyroby ciastkarskie, wyroby cukiernicze i słodczyce, czekolady, pralinki, cukierki, lody spożywcze, kawa, herbata, kakao, cukier, ryż, tapioka, sojowa mąka,

miód, drożdże, sól, musztarda, pieprz, ocet, przyprawy, paszteciki, pierogi i pierożki nadziewane mięsem typu „ravioli”, pizze gotowe do spożycia, sushi mięsne, **31** produkty rolne, ogrodnicze, leśne oraz ziarna nie ujęte w innych klasach, korzenie jadalne, orzechy, sezam, świeże owoce i warzywa, ananasy, arbuzy, banany, brzoskwinie, melony, truskawki, winogrona, owoce cytrusowe: cytryny, pomarańcze, mandarynki, grejpfruty, oliwki, papryka, pomidory, trufle świeże, żywe mięczaki i skorupiaki, **32** napoje bezalkoholowe, napoje owocowe, zagęszczone soki owocowe, soki owocowe i owocowo-warzywne, syropy i inne preparaty do produkcji napojów, ekstrakty owocowe bezalkoholowe, esencje do produkcji napojów, nektary owocowe, woda, woda gazowana, woda sodowa, piwo, **33** napoje alkoholowe, likiery, anyżówki, arak, brandy, dżin, ekstrakty alkoholowe, esencje alkoholowe, wiśniówki, miód pitny, napoje alkoholowe destylowane: whisky, wina, wódki, **34** papierosy, tytoń, zapalniczki dla palaczy tytoniu, zapałki, **35** usługi agencji importowo-eksportowej, zgrupowanie na rzecz osób trzecich różnych towarów pozwalające nabywcy wygodnie je oglądać i kupować w hurtowniach, sklepach firmowych, delikatesach i na stronie internetowej wyspecjalizowanej w sprzedaży: artykułów spożywczych, wyrobów piekarniczych, cukierniczych i słodczy, produktów mlecznych, ziół i przypraw, mięsa i wyrobów mięsnych, wyrobów wędliniarskich, produktów rolnych, owoców i warzyw oraz ich przetworów, napojów bezalkoholowych i alkoholowych, artykułów tytoniowych, wyrobów farmaceutycznych, medycznych, kosmetyków, produktów toaletowych, chemii gospodarczej i dla gospodarstwa domowego, usługi marketingowe, usługi reklamowe, dystrybucja materiałów reklamowych, próbek i wzorów wyrobów, organizacja i obsługa wystaw i targów w celach handlowych i reklamowych, usługi agencji informacji handlowej, usługi doradztwa i pomocy w zakresie organizacji i prowadzenia działalności gospodarczej, usługi badania rynku i opinii publicznej.

(111) **213480** (220) 2007 08 27 (210) 329367

(151) 2009 01 08 (441) 2007 12 10

(732) LPP S.A., Gdańsk, PL.

(540) René Vilard

(510), (511) **25** bielizna osobista, bluzki, bluzy, body, odzież z dzianiny, kalosze, kamizelki, kaptury do ubrań, odzież w postaci kombinizonów, koszule męskie, krawaty, marynarki, nakrycia głowy, obuwie, odzież, w tym odzież skórzana, płaszcze, pończochy, rajstopy, rękawice, szaliki, skarpetki, spodnie, spódnice, suknie, swetry, trykoty, szlafroki, T-shirty, ubrania, kostiumy, **26** guziki, klamry do odzieży i do pasków, napy, opaski na włosy, emblematy ozdobne, artykuły pasmanteryjne, sprzączki do ubrań, zapięcia do odzieży, falbany do odzieży, taśmy wykończeniowe, wstążki, zamki błyskawiczne.

(111) **213481** (220) 2004 12 29 (210) 289405

(151) 2008 10 31 (441) 2005 04 04

(732) Olech Marius, Gdańsk, PL.

(540) RESERVED

(510), (511) **30** wyroby piekarnicze i cukiernicze, słodczyce, lody, przyprawy, aromaty do żywności, produkty zbożowe, cukier, słodziki, ciasta w proszku, budynie, kisiele, desery, mąka i produkty na bazie mąki, czekolada i wyroby na bazie czekolady, kakao i wyroby na bazie kakao, kawa i napoje oraz zimne wyroby na bazie kawy, substytuty kawy, zabielaćce do kawy, herbata, przyprawy, galaretki owocowe, guma do żucia, produkty zbożowe, sosy, majonez, makaron i potrawy na bazie makaronu, miód i wyroby na bazie miodu, muesli, kukurydza prażona, musztarda, chrzan, mięso w cieście, napoje na bazie kakao lub czekolady, ozdoby do ciast, ozdoby choinkowe jadalne, naleśniki, pierogi, knedle, kluski, pizze, paszteciki, placki, płatki zbożowe, ryż i potrawy na bazie ryżu, sushi, tortille, **32** napoje bezalkoholowe, piwo, wody pitne, napoje na bazie piwa, napoje energetyczne, **33** wyroby spirytusowe, napoje alkoholowe, wino, wódka, likiery, spirytus konsumpcyjny, aperitif, koktajle owocowe, owoce w alkoholu, whisky, brandy, nalewki alkoholowe, miody pitne, rum, sake, napoje alkoholowe wspomagające trawienie, **34** papierosy, cygara, tytoń, zapałki, fajki, zapalniczki, papierośnice, cygarnice, gilotynki do cygar, popielniczki, stojaczki na fajki, woreczki na tytoń.

(111) **213482** (220) 2005 11 09 (210) 302032

(151) 2007 09 25 (441) 2006 02 20

(732) „BROWAR BELGIA” Spółka z o.o., Kielce, PL.
(540)



Kolor znaku: czerwony, złoty, czarny, biały, szary
(531) 24.1.5, 25.1.15, 27.5.1, 29.1.15
(510), (511) **32** piwo, piwo bezalkoholowe, napoje na bazie piwa.

(111) **213483** (220) 2005 11 09 (210) 302033
(151) 2007 09 25 (441) 2006 02 20
(732) „BROWAR BELGIA” Spółka z o.o., Kielce, PL.
(540)



Kolor znaku: złoty, czarny, niebieski, biały, czerwony
(531) 24.1.5, 25.1.15, 27.5.1, 29.1.15
(510), (511) **32** piwo, piwo bezalkoholowe, napoje na bazie piwa.

(111) **213484** (220) 2006 01 03 (210) 304426
(151) 2008 01 09 (441) 2006 04 18
(732) OPEN FINANCE S.A., Warszawa, PL.
(540) OPTIMIA
(510), (511) **36** usługi finansowe nie ujęte w innych klasach.

(111) **213485** (220) 2006 06 14 (210) 312025
(151) 2008 01 07 (441) 2006 09 18
(732) DALVITA IDALIA MOCZULSKA, Józefów, PL.
(540)



(531) 4.5.2, 4.5.5, 9.7.1, 9.7.25, 19.3.1, 19.3.25
(510), (511) **05** żywność oraz odżywki dla niemowląt, żywność oraz odżywki dla dzieci, do celów leczniczych, żywność dla dzieci i niemowląt, szczególnie: kaszki, zwłaszcza mleczne, mleczno-ryżowe, ryżowe, pszenne i mleczno-pszenne oraz kaszki kukurydziane z dodatkami, kleiki, zwłaszcza ryżowe, warzywne, przeciera owocowe, warzywne i owocowo-warzywne, odżywki dla dzieci, ziołowe i owocowo-ziołowe-wszystkie wymienione towary do celów leczniczych, **16** opakowania z tworzyw sztucznych, zwłaszcza dla artykułów spożywczych, **28** zabawki, **29** mleko oraz wyroby z mleka, napoje mlecz-

ne lub z przewagą mleka, mleko owocowe, jogurty owocowe oraz owocowe serki białe oraz twarożki, owoce i warzywa konserwowane, budynie owocowe, puddingi owocowe, kaszki owocowe, desery owocowe, musy owocowe, musy owocowe z dodatkami, konfitury, dżemy i marmolady, **30** słodczyce, ciastka, wyroby cukiernicze i piekarnicze, lody, miód, czekolada i napoje na bazie czekolady, herbaty owocowe, **32** napoje owocowe, soki owocowe i owocowo-warzywne, musy owocowe, wody mineralne i gazowane, napoje bezalkoholowe, syropy.

(111) **213486** (220) 2006 09 08 (210) 315298
(151) 2008 01 10 (441) 2006 12 11
(732) „BRUK-BET” Krzysztof Witkowski, Nieciecza, PL.
(540) BORDIR
(510), (511) **19** betonowe elementy budowlane, obróbki budowlane niemetalowe, krawężniki, obrzeża i profile niemetalowe, kostka brukowa.

(111) **213487** (220) 2006 10 19 (210) 316920
(151) 2008 03 05 (441) 2007 01 22
(732) „CZYSTO.PL” Spółka z ograniczoną odpowiedzialnością, Kraków, PL.
(540)



Kolor znaku: biały, czerwony
(531) 24.15.1, 27.5.1, 29.1.12
(510), (511) **03** preparaty czyszczące, mydła, detergenty, środki polerujące, środki nabłyszczające, kosmetyki samochodowe, **35** usługi w zakresie reklamy, biznesu, zarządzania, administrowania i doradztwa dotyczącego prowadzenia działalności gospodarczej, usługi w zakresie wdrażania systemów zarządzania jakością, zarządzanie w działalności handlowej i usługowej, usługi konsultingowe w zakresie prowadzenia myjni samochodowych, usługi w zakresie czynności biurowych, **37** usługi myjni samochodowych, mycie, polerowanie, czyszczenie i konserwacja pojazdów i przyczep, wynajem myjni samochodowych, budownictwo przemysłowe w zakresie budowy i modernizacji myjni samochodowych.

(111) **213488** (220) 2007 01 09 (210) 319964
(151) 2009 01 27 (441) 2007 04 16
(732) „ZIPP” Spółka z ograniczoną odpowiedzialnością, Przasnysz, PL.
(540) ROOSTER
(510), (511) **12** skutery.

(111) **213489** (220) 2007 08 31 (210) 329593
(151) 2009 01 27 (441) 2007 12 10
(732) Philip Morris Products S.A., Neuchatel, CH.
(540) MARLBORO CRISP MINT
(510), (511) **34** tytoń, tytoń surowy oraz tytoń w stanie przetworzonym, wyroby tytoniowe, cygara, papierosy, cygaretki, tytoń do samodzielnego skręcania papierosów, tytoń do fajek, tytoń do żucia, tabaka, papierosy aromatyzowane, papierosy kretek, substytuty tytoniu (nie do celów medycznych), przybory dla palaczy, ustniki oraz bibułka do papierosów, filtry do papierosów, pojemniki na tytoń nie z metali szlachetnych, papierośnice nie z metali szlachetnych, popielniczki nie z metali szlachetnych, fajki, kieszonkowe przyrządy do skręcania papierosów, zapalniczki dla palaczy tytoniu, zapałki.

(111) **213490** (220) 2007 09 03 (210) 329675
(151) 2009 01 21 (441) 2007 12 10
(732) PHILIPIAK POLSKA Spółka z ograniczoną odpowiedzialnością, Warszawa, PL.

(540)



(531) 26.1.1, 26.2.7, 26.4.1, 26.4.12

(510), (511) **07** urządzenia i wyposażenie gospodarstwa domowego i kuchenne zawarte w tej klasie, w szczególności elektryczne urządzenia i wyposażenie kuchenne, w tym maszyny siekające, mieszające i ugniatające, maszyny wyłaczające, sokowniki, sokowirówki, młynki, krajalnice, krajarki, narzędzia napędzane elektrycznie, elektryczne otwieracze do puszek, ostrzarki do noży, maszyny i urządzenia służące do przyrządzania napojów i/lub jedzenia, maszyny do mycia naczyń, pralki, suszarki wirnikowe, urządzenia do prasowania, odkurzacze, części do wyżej wymienionych towarów zawarte w tej klasie, w szczególności węże, przewody, rury, filtry do kurzu i worki filtrujące do odkurzaczy, młynki do użytku domowego inne niż ręczne, noże elektryczne, maszyny do zszywania, **09** urządzenia i przyrządy elektryczne zawarte w tej klasie, żelazka elektryczne, lokówki elektrotermiczne do włosów, wagi kuchenne, wagi osobiste, **11** urządzenia do oświetlania, ogrzewania, wytwarzania pary, gotowania, chłodzenia, suszenia, wentylacji, czajniki elektryczne, elektryczne ekspresy do kawy, elektryczne filtry do kawy, elektryczne formy do wypiekania ciasta, frytkownice elektryczne, gofrownice elektryczne, urządzenia i instalacje elektryczne do gotowania, urządzenia klimatyzacyjne, kuchenki, kuchenki mikrofalowe, płyty grzejne, sprzęt kuchenny elektryczny, lampy elektryczne, lodówki, suszarki do włosów.

(111) **213491** (220) 2007 07 30 (210) 328316
(151) 2009 01 16 (441) 2007 11 12

(732) BAZAR POZNAŃSKI Spółka Akcyjna, Poznań, PL.

(540) bazar poznański

(510), (511) **35** zarządzanie i administrowanie działalnością handlową, prowadzenie sieci sklepów firmowych, zarządzanie hotelami i sieciami hotelowymi, organizacja aukcji publicznych, zarządzanie działalnością artystyczną, **36** prowadzenie agencji pośrednictwa w obrocie nieruchomościami, wycena nieruchomości, usługi maklerskie, wycena antyków, dzieł sztuki i biżuterii, doradztwo w sprawach finansowych, sponsorowanie finansowe, organizowanie funduszy na cele dobroczynne, **37** usługi budowlane, zwłaszcza w zakresie renowacji zabytków, informacja budowlana, **41** organizowanie balów, przyjęć, spektakli, podróży, wycieczek, konkursów i wystaw związanych z kulturą i nauką, organizowanie i prowadzenie konferencji, kongresów, seminariów, sympozjów i zjazdów, prowadzenie kasyn, publikacja książek, **43** usługi hotelarskie w sieciach hotelowych, usługi gastronomiczne, prowadzenie sieci restauracji, kafełkarni i kawiarni.

(111) **213492** (220) 2007 07 30 (210) 328326
(151) 2009 01 07 (441) 2007 11 12

(732) CENOS Spółka z ograniczoną odpowiedzialnością, Września, PL.

(540) GALAXIA CLASSIC

(510), (511) **30** kawa, kawa nienaturalna, kawa (aromaty kawowe), napoje na bazie kawy, preparaty roślinne zastępujące kawę.

(111) **213493** (220) 2007 08 27 (210) 329336
(151) 2009 01 14 (441) 2007 12 10

(732) CENOS Sp. z o.o., Września, PL.

(540) MUSANGA

(510), (511) **30** kawa, kawa nienaturalna, kawa (aromaty kawowe), napoje na bazie kawy, preparaty roślinne zastępujące kawę.

(111) **213494** (220) 2007 08 30 (210) 329501
(151) 2009 01 12 (441) 2007 12 10

(732) CENOS Spółka z ograniczoną odpowiedzialnością, Września, PL.

(540) MUZA CAFE

(510), (511) **30** kawa, kawa nienaturalna, kawa (aromaty kawowe), napoje na bazie kawy, preparaty roślinne zastępujące kawę.

(111) **213495** (220) 2007 08 30 (210) 329502
(151) 2009 01 12 (441) 2007 12 10

(732) CENOS Spółka z ograniczoną odpowiedzialnością, Września, PL.

(540) NEWS CAFE

(510), (511) **30** kawa, kawa nienaturalna, kawa (aromaty kawowe), napoje na bazie kawy, preparaty roślinne zastępujące kawę.

(111) **213496** (220) 2007 08 30 (210) 329504
(151) 2009 01 12 (441) 2007 12 10

(732) CENOS Spółka z ograniczoną odpowiedzialnością, Września, PL.

(540) MOVIE CAFE

(510), (511) **30** kawa, kawa nienaturalna, kawa (aromaty kawowe), napoje na bazie kawy, preparaty roślinne zastępujące kawę.

(111) **213497** (220) 2007 09 03 (210) 329676
(151) 2009 01 21 (441) 2007 12 10

(732) PHILIPIAK POLSKA Spółka z ograniczoną odpowiedzialnością, Warszawa, PL.

(540)



(531) 5.5.19, 27.5.1

(510), (511) **03** kosmetyki, środki perfumeryjne, perfumy, wody toaletowe i kolońskie, olejki eteryczne, środki do mycia i pielęgnacji włosów, środki do pielęgnacji zębów i jamy ustnej, dezodoranty i środki przeciw poceniu, środki do makijażu i demakijażu, środki do pielęgnacji i malowania ust, środki do pielęgnacji i malowania paznokci, środki do higieny intymnej, środki do opalania i chroniące przed promieniowaniem ultrafioletowym, środki do samoopalania, środki do depilacji, pudry do makijażu, pudry po kąpielach, pudry higieniczne, artykuły toaletowe, wyroby chemii gospodarczej, preparaty i środki piorące, substancje stosowane w praniu, proszki do prania, detergenty, płyny do płukania tkanin, środki do czyszczenia, polerowania, środki do szorowania, środki ściernicze, mlecza do czyszczenia i polerowania, antystatyczne preparaty do celów domowych, pasty do podłogi i mebli, preparaty do czyszczenia, polerowania, renowacji i konserwacji mebli wykonanych z drewna, materiałów drewnopodobnych i tworzyw sztucznych, środki do zamaczania bielizny, preparaty do czyszczenia i trawienia, preparaty do usuwania kamienia kotłowego dla celów gospodarstw domowych, mydła do prania, mydła do ożywania koloru tkanin, środki wybielające stosowane w pralnictwie, środki do prania skóry, płyny do czyszczenia szkła, wywabiacze plam.

(111) **213498** (220) 2007 09 03 (210) 329677
(151) 2009 01 22 (441) 2007 12 10

(732) PHILIPIAK POLSKA Spółka z ograniczoną odpowiedzialnością, Warszawa, PL.

(540)



(531) 26.1.1, 26.2.7, 26.4.1, 26.4.2, 26.4.12, 27.5.1

(510), (511) **07** urządzenia i wyposażenie gospodarstwa domowego i kuchenne zawarte w tej klasie, w szczególności elektryczne urządzenia i wyposażenie kuchenne, w tym maszyny siekające, mieszające i ugniatające, maszyny wyłaczające, sokowniki, sokowirówki, młynki, krajalnice, krajarki, narzędzia napędzane elektrycznie, elektryczne

otwieracze do puszek, ostrzarki do noży, maszyny i urządzenia służące do przyrządzania napojów i/lub jedzenia, maszyny do mycia naczyń, pralki, suszarki wirnikowe, urządzenia do prasowania, odkurzacze, części do wyżej wymienionych towarów zawarte w tej klasie, w szczególności węże, przewody, rury, filtry do kurzu i worki filtrujące do odkurzaczy, młynki do użytku domowego inne niż ręczne, noże elektryczne, maszyny do zszywania, **09** urządzenia i przyrządy elektryczne zawarte w tej klasie, żelazka elektryczne, lokówki elektrotermiczne do włosów, wagi kuchenne, wagi osobiste, **11** urządzenia do oświetlania, ogrzewania, wytwarzania pary, gotowania, chłodzenia, suszenia, wentylacji, czajniki elektryczne, elektryczne ekspresy do kawy, elektryczne filtry do kawy, elektryczne formy do wypiekania ciasta, frytkownice elektryczne, gofrownice elektryczne, urządzenia i instalacje elektryczne do gotowania, urządzenia klimatyzacyjne, kuchenki, kuchenki mikrofalowe, płyty grzejne, sprzęt kuchenny elektryczny, lampy elektryczne, lodówki, suszarki do włosów.

(111) **213499** (220) 2007 09 03 (210) 329684
 (151) 2009 01 22 (441) 2007 12 10
 (732) „FLEXERGIS” Spółka z ograniczoną odpowiedzialnością,
 Nowy Sącz, PL.

(540) FLEXERGIS

(510), (511) **01** tworzywa sztuczne w stanie surowym, **16** papier, tektura i wyroby z tych materiałów nie ujęte w innych klasach, druki, materiały introligatorskie, materiały fotograficzne, materiały piśmienne, kleje do materiałów piśmiennych lub do celów domowych, materiały przeznaczone dla artystów, pędzle malarskie, maszyny do pisania i sprzęt biurowy z wyjątkiem mebli, materiały szkoleniowe i instruktażowe z wyjątkiem aparatów, materiały z tworzyw sztucznych do pakowania nie ujęte w innych klasach, czcionki drukarskie, matryce, folie z tworzyw sztucznych do pakowania, opakowania z papieru, opakowania z tworzyw sztucznych, opakowania z tektury, **17** tworzywa sztuczne półprzetworzone, folie z tworzyw sztucznych nie do pakowania, **39** usługi transportowe, usługi w zakresie pakowania i składowania towarów, usługi w zakresie organizowania podróży, **40** usługi poligraficzne, introligatorskie, usługi w zakresie: drukowania, składania tekstów, wykonywania nadruków na foliach i opakowaniach, przetwórstwa tworzyw sztucznych.

(111) **213500** (220) 2007 09 03 (210) 329689
 (151) 2009 01 22 (441) 2007 12 10
 (732) Open Finance S.A., Warszawa, PL.

(540) regularis

(510), (511) **16** publikacje, wydawnictwa reklamowe, katalogi branżowe, czasopisma, broszury, foldery, ulotki, prospekty, druki, **35** reklama, zarządzanie biznesem, administrowanie biznesem, czynności biurowe, zarządzanie w zakresie handlowym, przemysłowym i biznesowym, oszacowania biznesowe, usługi doradcze dla zarządzania biznesem, badania rynku, dostarczanie informacji statystycznej, biznesowej, przygotowywanie stanów kont, prowadzenia księgowości, badania w zakresie biznesu, usługi dotyczące public relations, publikowanie tekstów reklamowych, wydawanie i wypuszczanie ulotek reklamowych, doradztwo specjalistyczne w sprawach działalności gospodarczej, pomoc w prowadzeniu działalności gospodarczej, usługi w zakresie komputerowych baz danych i przetwarzania danych, prowadzenie księgowości i rachunkowości, promocja kart kredytowych poprzez prowadzenie programu zachęcania konsumentów, wycena działalności gospodarczej, informacja o powyższych usługach, **36** fundusze inwestycyjne, zarządzanie funduszami inwestycyjnymi, pośrednictwo w sprzedaży funduszy inwestycyjnych, fundusze wzajemne, fundusze powiernicze, usługi funduszy pochodnych, usługi funduszy emerytalnych, fundusze venture capital, zarządzanie portfelami papierów wartościowych wschodzących rynków, inwestycje wschodzących rynków, inwestycje udziałowe, inwestycje kapitałowe przynoszące stały dochód, obligacje mieszane, inwestycje w zagraniczne udziały, lokaty w obligacje, fundusze gotówkowe, fundusze powiernicze, fundusze powiernicze wzajemne, programy emerytalne, zarządzanie pakietem papierów wartościowych przedsiębiorstw, zarządzanie pakietem papierów wartościowych prywatnych inwestorów, sporządzanie osobistych planów emerytalnych, przygotowanie oraz zarządzanie planami inwestycyjnymi dla prywatnych przedsiębiorców, prywatne fundusze kapitałowe, kapitałowe transakcje terminowe, klasyfikacje przedmiotów wartościowych, fundusze off-shore, inwestycje w powstające długi, inwestycje w obligacje rządo-

we, inwestycje w obligacje spółek, inwestycje w wysoko oprocentowane obligacje, produkty kapitałowe o zmiennym ryzyku i projekty emerytur dla przedsiębiorstw, doradztwo inwestycyjne i fundusze inwestycyjne dla instytucji charytatywnych, informacja, opinie, wyceny i prognozy dotyczące inwestycji, środków inwestycyjnych, papierów wartościowych, usługi dostarczania informacji on-line przez Internet lub inne interaktywne platformy elektroniczne w odniesieniu do finansów, inwestycji i ubezpieczeń, sporządzanie wykresów funduszu, dostarczanie informacji o cenach jednostek funduszy oraz o cenach na giełdzie papierów wartościowych, usługi wykonywane przez agencje nieruchomości, takie jak: pośrednictwo w handlu nieruchomościami, pośrednictwo w sprawach kupna, sprzedaży, najmu nieruchomości, wycena nieruchomości, wynajmowanie mieszkań, wynajmowanie pomieszczeń biurowych, zarządzanie majątkiem nieruchomości, usługi bankowe, doradztwo i usługi finansowe, takie jak: analizy finansowe, doradztwo w sprawach finansowych, działalność finansowa, pośrednictwo przy zawieraniu umów kredytowych, zarządzanie finansami, usługi kredytowe, usługi inwestycyjne, usługi wymiany waluty, usługi związane z bankowością inwestycyjną, kontami depozytowymi, udzielaniem pożyczek i akceptacją kredytów, finansowanie pożyczek, sprzedaż weksli, weksli własnych oraz czeków, pośrednictwo w obrocie papierami wartościowymi, lokata kapitału, usługi gwarancyjne, finansowanie sprzedaży na kredyt, usługi związane z kartami kredytowymi i płatniczymi, usługi związane z odzyskiwaniem kredytów, poręczanie funduszy, zapewnianie funduszy, kapitałów dla osób trzecich, wymiana pieniędzy, odzyskiwanie długów i inkasowanie długów, wycena, usługi doradcze związane z kredytami, wycena i rozliczenia finansowe związane z nieruchomościami, usługi wykonywane przez agencje ubezpieczeniowe, takie jak: doradztwo w sprawach ubezpieczeniowych, informacja o ubezpieczeniach, ubezpieczenia, wycena ubezpieczenia, usługi dotyczące leasingu nieruchomości, usługi brokerskie w zakresie nieruchomości, usługi świadczące przez rzeczoznawców majątkowych, dzierżawa nieruchomości, porady dotyczące inwestowania w nieruchomości, informacja o powyższych usługach, wymiana walut, usługi depozytów, w tym usługi sejfów depozytowych, deponowanie kosztowności, usługi dotyczące elektronicznej portmonetki o pamiętanej wartości, usługi dotyczące umożliwiania elektronicznych transferów funduszy i walut, usługi dotyczące płatności elektronicznych, usługi związane z wydatkowaniem gotówki, usługi związane z regulowaniem i autoryzowaniem transakcji, usługi dotyczące ubezpieczeń podróży, usługi weryfikacji czeków, obsługa czeków podróży, usługi związane z emitowaniem, wypuszczaniem i wykupywaniem i opłacaniem odnoszącym się do czeków podróży i voucherów podróży, usługi doradcze dotyczące wszystkich wyżej wymienionych usług, informacja o wyżej wymienionych usługach, **41** usługi w zakresie rozrywki, nauczania, kształcenia, edukacji, organizowanie i obsługa konferencji, imprez i wystaw, organizowanie loterii, organizacja i prowadzenie zjazdów, kongresów, wyjazdów i imprez integracyjnych, przyjęć, bankietów, zawodów sportowych, konkursów oraz turniejów sportowych, edukacyjnych i rozrywkowych, publikacje multimedialne, publikowanie tekstów innych niż reklamowe, informacja o powyższych usługach, **42** tworzenie i utrzymywanie serwisów internetowych i multimedialnych, administrowanie serwisami internetowymi, usługi w zakresie tworzenia prezentacji internetowych i multimedialnych, doradztwo komputerowe, informacja o powyższych usługach.

(111) **213501** (220) 2008 01 03 (210) 334777
 (151) 2009 02 17 (441) 2008 04 14
 (732) Straż dla Zwierząt w Polsce, Warszawa, PL.
 (540)



Kolor znaku: zielony, złoty, srebrny, biały, czarny, różowy i odcienie
 (531) 1.1.1, 3.1.8, 26.1.1, 27.5.1, 29.1.15

(510), (511) **09** szyldy świecące, mechanizmy do aparatów uruchamianych monetami, magnesy dekoracyjne, podkładki pod myszy, daszki (osłony oczu), dyski kompaktowe, **14** bransoletki, breloczki, medale, monety, **16** stemple, afisze, plakaty, bilety, artykuły biurowe z wyjątkiem mebli, chorągiewki papierowe, czasopisma, podstawki pod kufle do piwa, koperty, książki, papier do pisania listów, czcionki, druki, etykiety nie z materiału tekstylnego, ramki do fotografii, druki, odbitki graficzne, reprodukcje graficzne, kalendarze, kalendarze z kartkami do zdzierania, **20** psie budy, stoiska wystawowe, identyfikacyjne tabliczki niemetalowe, stojaki do wystawiania gazet, **25** bandamy na szyję, bezrękawniki, czapki, T-shirty, kamizelki, mundury, fartuchy.

(111) **213502** (220) 2004 03 25 (210) 278287
(151) 2007 01 16 (441) 2004 06 28
(732) Fotoma s.c. Maria Szczaniecka i Marek Starzak, Poznań, PL.

(540) Fotoma

(510), (511) **01** filmy światłoczułe, papier fotograficzny, papier światłoczuły, papier do światłokopii, papier samozabarwiający się, **09** aparaty fotograficzne, dyski optyczne, dyski do rejestracji obrazów, filmy, aparaty do cięcia filmów, filtry fotograficzne, fotokoparki, lampy błyskowe, lampy do ciemni fotograficznych, lornetki, lupy, przeciwsłoneczne osłony obiektywów, torby do sprzętu fotograficznego, statywy do sprzętu fotograficznego, migawki fotograficzne, obiektywy, ekrany dla fotografiki, ekrany projekcyjne, urządzenia do fotokopiowania, cyfrowe aparaty fotograficzne, kamery video, kamery cyfrowe, optyczne nośniki informacji, aparaty i urządzenia do rejestracji obrazu, aparaty wideo, aparatura i instrumenty optyczne, **16** ramki do fotografii, urządzenia do oprawiania fotografii, urządzenia do naklejania fotografii, albumy do fotografii, fotografie, **35** fotokopiowanie, usługi reklamowe, opracowywanie i wytwarzanie materiałów reklamowych, powielanie dokumentów, **40** wywoływanie błon filmowych, wywoływanie filmów fotograficznych, wykonywanie odbitek fotograficznych, reprodukcje zdjęć, kopiowanie zdjęć, skanowanie obrazów, cyfrowa obróbka obrazów, usługi poligraficzne, usługi w zakresie fotografii cyfrowej w szczególności: kopiowanie plików cyfrowych zdjęć, przetwarzanie plików cyfrowych zdjęć w odbitki na papierze fotograficznym i innych nośnikach obrazu, usługi obejmujące obrazy cyfrowe w tym reprodukcje zdjęć z wykorzystaniem techniki cyfrowej, świadczenie usług fotograficznych za pośrednictwem internetu, skład fotograficzny, **41** reportaże fotograficzne, fotoreportaże, wykonywanie zdjęć w różnych technikach, fotografowanie, produkcja filmów, produkcja filmów na taśmach wideo.

(111) **213503** (220) 2006 04 26 (210) 310086
(151) 2007 11 06 (441) 2006 08 07
(732) „KAJA” Spółka Cywilna Katarzyna Gutkowska, Dawid Gutkowski, Poznań, PL.
(540)



Kolor znaku: jasnoniebieski

(531) 3.4.11, 27.5.1, 29.1.4

(510), (511) **24** tkaniny, narzutny na łóżka, obrusy na stół, bielizna pościelowa, bielizna domowa, bielizna stołowa, bielizna kąpielowa (z wyjątkiem odzieży), kołdry, poduszki, pledy, koce, pościele, pokrycia na materace, kołderki na nogi z wełny, **35** usługi polegające na gromadzeniu wymienionych w wykazie towarów, udostępnianie ich klientom w celu obejrzenia i nabycia (prowadzenie hurtowni i punktów sprzedaży detalicznej), usługi w zakresie pośrednictwa handlowego, usługi promocji towarów podkreślające ich funkcjonalność umożliwiające nabywcom rozeznanie i zakup tych towarów, pokazy towarów, fachowe doradztwo handlowe, organizowanie reklamy i promocji sprzedaży dla osób trzecich.

(111) **213504** (220) 2007 06 12 (210) 326451
(151) 2008 10 07 (441) 2007 09 17

(732) REMONDIS DATA OFFICE SPÓŁKA Z OGRANICZONĄ ODPOWIEDZIALNOŚCIĄ, Piaseczno, PL.

(540) DOKUMENTA

(510), (511) **35** doradztwo w zakresie prowadzenia działalności gospodarczej i zarządzania, przetwarzanie danych, pozyskiwanie danych do komputerowych baz danych, systematyzacja danych w komputerowych bazach danych, archiwizowanie dokumentów w komputerowych bazach danych, zarządzanie zbiorami informacyjnymi, zarządzanie archiwami, **39** usługi transportowe, usługi kurierskie w zakresie dostarczania korespondencji i przesyłek, usługi związane z przeładunkiem, magazynowaniem i przechowywaniem towarów, usługi archiwów w zakresie gromadzenia i przechowywania dokumentów oraz nośników informacji, **40** usługi w zakresie niszczenia odpadów, odpadków i dokumentów, odzyskiwanie materiałów z odpadów i odpadków (recykling), unieszkodliwianie odpadów w celu przetwarzania, utylizacja odpadów i surowców wtórnych, przetwarzanie odpadów i surowców wtórnych, sortowanie odpadów i surowców wtórnych w celu przetwarzania.

(111) **213505** (220) 2007 08 04 (210) 328564
(151) 2008 12 31 (441) 2007 11 12
(732) „REMODE” Tadeusz Szmel, Piotr Szmel Spółka Jawna, Grodzisk Mazowiecki, PL.
(540)



Kolor znaku: czarny, biały, czerwony

(531) 26.1.1, 26.3.1, 26.3.7, 26.13.25, 27.5.1, 29.1.13

(510), (511) **25** odzież, odzież ze skóry i z imitacji skóry, obuwie, nakrycia głowy, bielizna, kurtki, spodnie, bluzy, podkoszulki, koszule, płaszcze, swetry, suknie, sukienki, kostiumy, garsonki, spódnice, rajstopy, pończochy, skarpety, kaptcie, rękawiczki, szaliki, czapki, chusty, szlafroki, bielizna osobista, piżamy, koszule nocne, odzież sportowa, kostiumy do opalania i pływania, dresy, **35** pokazy towarów, promocja sprzedaży, reklama za pośrednictwem sieci komputerowych, organizowanie targów i wystaw handlowych, pośrednictwo w zakresie kojarzenia kontrahentów, prowadzenie przedstawicielstw firm zagranicznych na Polskę, usługi prowadzenia sprzedaży odzieży w sklepach internetowych, **42** testowanie materiałów, testowanie tekstyliów, projektowanie odzieży, projektowanie wystroju wnętrz, wzornictwo przemysłowe, doradztwo zawodowe w zakresie projektowania odzieży.

(111) **213506** (220) 2007 09 04 (210) 329695
(151) 2009 01 23 (441) 2007 12 10
(732) KOLPORTER SERVICE Spółka z o.o., Kielce, PL.
(540) GRIZZLY

(510), (511) **32** bezalkoholowe napoje energetyzujące i izotoniczne, napoje gazowane i niegazowane, soki, syropy i preparaty do sporządzenia napojów, piwo.

(111) **213507** (220) 2007 09 04 (210) 329696
(151) 2009 01 23 (441) 2007 12 10
(732) KOLPORTER SERVICE Spółka z o.o., Kielce, PL.
(540) ŻŁOCISTO KRWISTY

(510), (511) **32** bezalkoholowe napoje energetyzujące i izotoniczne, napoje gazowane i niegazowane, soki, syropy i preparaty do sporządzenia napojów, piwo.

(111) **213508** (220) 2007 09 04 (210) 329699
(151) 2009 01 23 (441) 2007 12 10
(732) „MONSANTO POLSKA” Spółka z o.o., Warszawa, PL.
(540) CADELI

(510), (511) **31** nasiona rzepaku.

(111) **213509** (220) 2007 09 04 (210) 329700
(151) 2009 01 23 (441) 2007 12 10

(732) „MONSANTO POLSKA” Spółka z o.o., Warszawa, PL.
 (540) CASOAR
 (510), (511) **31** nasiona rzepaku.

(111) **213510** (220) 2007 09 05 (210) 329744
 (151) 2009 01 13 (441) 2007 12 10
 (732) Przedsiębiorstwo Handlowo-Hurtowe „CEMPOL”
 Czesław Krüger, Wałbrzych, PL.
 (540)



Kolor znaku: czarny, biały, niebieski
 (531) 25.5.3, 26.11.9, 27.5.1, 29.1.13
 (510), (511) **39** transport, pakowanie i składowanie towarów.

(111) **213511** (220) 2007 09 05 (210) 329749
 (151) 2009 01 08 (441) 2007 12 10
 (732) „NETTO” Spółka z ograniczoną odpowiedzialnością,
 Motaniec, PL.
 (540)



Kolor znaku: zielony, jasnozielony, biały
 (531) 5.9.19, 25.1.15, 26.4.2, 27.5.1, 29.1.13
 (510), (511) **29** groszek konserwowy.

(111) **213512** (220) 2007 09 05 (210) 329750
 (151) 2009 01 08 (441) 2007 12 10
 (732) „NETTO” Spółka z ograniczoną odpowiedzialnością,
 Motaniec, PL.
 (540)



Kolor znaku: zielony, żółty, biały
 (531) 5.7.2, 25.1.15, 26.4.2, 27.5.11, 29.1.13
 (510), (511) **29** kukurydza konserwowa.

(111) **213513** (220) 2007 09 05 (210) 329779
 (151) 2009 01 16 (441) 2007 12 10
 (732) Zakład Produkcji Cukierniczej „VOBRO”
 Wojciech Wojenkowski, Brodnica, PL.
 (540)



Kolor znaku: czerwony, żółty, biały, beżowy
 (531) 5.7.8, 8.1.9, 8.3.2, 26.4.2, 27.5.4, 29.1.14
 (510), (511) **30** wafle i wafelki.

(111) **213514** (220) 2007 09 05 (210) 329780
 (151) 2009 01 16 (441) 2007 12 10
 (732) Zakład Produkcji Cukierniczej „VOBRO”
 Wojciech Wojenkowski, Brodnica, PL.
 (540)



Kolor znaku: niebieski, żółty, biały, brązowy, beżowy
 (531) 5.7.2, 8.1.9, 19.1.8, 26.4.2, 27.5.1, 29.1.15
 (510), (511) **30** wafle i wafelki.

(111) **213515** (220) 2007 09 05 (210) 329781
 (151) 2009 01 16 (441) 2007 12 10
 (732) Zakład Produkcji Cukierniczej „VOBRO”
 Wojciech Wojenkowski, Brodnica, PL.
 (540)



Kolor znaku: niebieski, żółty, biały, brązowy, beżowy
 (531) 5.7.2, 8.1.9, 26.4.2, 27.5.1, 29.1.15
 (510), (511) **30** wafle i wafelki.

(111) **213516** (220) 2007 09 10 (210) 329931
 (151) 2009 01 08 (441) 2007 12 24
 (732) PC NET SERVICE Stoczerz Spółka Jawna, Bielsko-Biała, PL.
 (540)



Kolor znaku: szary, czerwony
 (531) 7.11.10, 26.2.1, 27.5.1, 29.1.12
 (510), (511) **35** doradztwo specjalistyczne w sprawach działalności
 gospodarczej, **39** informacja o transporcie, **42** konwersja danych
 lub dokumentów na formę elektroniczną za pomocą komputerów,
45 doradztwo w sprawach bezpieczeństwa.

(111) **213517** (220) 2007 09 17 (210) 330233
 (151) 2008 12 31 (441) 2007 12 24
 (732) STADA Arzneimittel AG, Bad Vilbel, DE.
 (540) Magnetrans
 (510), (511) **05** produkty farmaceutyczne i weterynaryjne, pro-
 dukty sanitarne do celów medycznych, substancje dietetyczne
 do celów medycznych, żywność dla niemowląt, plastry, materiały
 opatrunkowe, materiały do plombowania zębów, woski denty-
 styczne, środki odkażające, środki do zwalczania robactwa, fun-
 gicydy, herbicydy.

(111) **213518** (220) 2007 09 24 (210) 330496
 (151) 2009 01 26 (441) 2008 01 07
 (732) Zakłady Chemiczne „ALWERNIA” S.A., Alwernia, PL.
 (540)



Kolor znaku: niebieski, biały

(531) 1.15.5, 19.11.4, 19.11.5, 26.1.1, 27.5.1, 29.1.12
 (510), (511) **01** kwas fosforowy, trójpolifosforan sodu, pirofosforan dwusodu, pirofosforan czterosodu, fosforan jednosodu, fosforan dwusodu, fosforan sodu, mieszanki wielofosforanowe, soda barwiona, fosforan jednowapniowy, fosforan dwuwapniowy, fosforan sodowo-wapniowo-magnezowy, nawozy PK, nawozy NPK, siarczan magnezu, saletra wapniowa, saletra magnezowa, saletra potasowa, zasadowy siarczan chromu, tlenek chromu, dwuchromian sodu, dwuchromian potasu, bezwodnik kwasu chromowego, **35** usługi w zakresie marketingu i promocji sprzedaży produktów chemicznych, usługi w zakresie sprzedaży produktów chemicznych, **36** usługi w zakresie dzierżawy nieruchomości, usługi w zakresie wynajmowania lokali, usługi w zakresie administrowania nieruchomościami, **40** usługi w zakresie unieszkodliwiania odpadów przemysłowych, usługi w zakresie recyklingu odpadów przemysłowych, **42** usługi w zakresie prowadzenia prac badawczo-rozwojowych, usługi w zakresie projektowania przemysłowego, usługi w zakresie opracowywania technologii wytwarzania produktów przemysłowych, usługi w zakresie opracowywania technologii utylizacji odpadów i ścieków przemysłowych, usługi w zakresie wykonywania analiz i badań chemicznych, usługi w zakresie kontroli jakości.

(111) **213519** (220) 2007 09 24 (210) 330497
 (151) 2009 01 26 (441) 2008 01 07
 (732) Zakłady Chemiczne „ALWERNIA” S.A., Alwernia, PL.
 (540)



(531) 1.15.5, 19.11.4, 19.11.5, 26.1.1, 27.5.1
 (510), (511) **01** kwas fosforowy, trójpolifosforan sodu, pirofosforan dwusodu, pirofosforan czterosodu, fosforan jednosodu, fosforan dwusodu, fosforan sodu, mieszanki wielofosforanowe, soda barwiona, fosforan jednowapniowy, fosforan dwuwapniowy, fosforan sodowo-wapniowo-magnezowy, nawozy PK, nawozy NPK, siarczan magnezu, saletra wapniowa, saletra magnezowa, saletra potasowa, zasadowy siarczan chromu, tlenek chromu, dwuchromian sodu, dwuchromian potasu, bezwodnik kwasu chromowego, **35** usługi w zakresie marketingu i promocji sprzedaży produktów chemicznych, usługi w zakresie sprzedaży produktów chemicznych, **36** usługi w zakresie dzierżawy nieruchomości, usługi w zakresie wynajmowania lokali, usługi w zakresie administrowania nieruchomościami, **40** usługi w zakresie unieszkodliwiania odpadów przemysłowych, usługi w zakresie recyklingu odpadów przemysłowych, **42** usługi w zakresie prowadzenia prac badawczo-rozwojowych, usługi w zakresie projektowania przemysłowego, usługi w zakresie opracowywania technologii wytwarzania produktów przemysłowych, usługi w zakresie opracowywania technologii utylizacji odpadów i ścieków przemysłowych, usługi w zakresie wykonywania analiz i badań chemicznych, usługi w zakresie kontroli jakości.

(111) **213520** (220) 2007 09 28 (210) 330728
 (151) 2009 01 19 (441) 2008 01 07
 (732) MM ELEKTRONIK Sławomir Mrozik, Sosnowiec, PL.

(540)

MM Elektronik

Kolor znaku: niebieski, czerwony

(531) 27.5.1, 29.1.12
 (510), (511) **09** komputery, monitory hardwarowe i softwarowe, drukarki, myszy informatyczne, klawiatury komputerowe, modemy, skanery, plotery, czytniki informatyczne, dyski i taśmy magnetyczne stosowane w informatyce, kalkulatory, maszyny księgujące, maszyny liczące, elektroniczne kasy rejestrujące (fiskalne), elektroniczne kasy sklepowe, specjalizowane kasy fiskalne, czytniki kodów kreskowych, wagi elektroniczne, urządzenia liczące i sortujące pieniądze, wykrywacze fałszywych pieniędzy, drukarki fiskalne, stanowiska POS, modemy, zasilacze do urządzeń elektronicznych, programy komputerowe, karty magnetyczne i chipowe, taksometry, taksometry fiskalne, kolektory danych, radiowe kolektory danych, drukarki kodów kreskowych, terminale płatnicze, pin-pady, sprawdzarki cen, tachometry, drukarki przenośne, **35** naprawa, systematyzacja, odzyskiwanie komputerowych baz danych, komputerowe zarządzanie plikami, **37** konserwacja i naprawa komputerów, **38** łączność poprzez terminale, przesyłanie informacji tekstowej i obrazowej, **42** doradztwo w zakresie sprzętu komputerowego i oprogramowania, aktualizacja oprogramowania, odzyskiwanie danych, tworzenie oprogramowania, konserwacja oprogramowania komputerowego, konwersja danych lub dokumentów na formę elektroniczną, konwersja danych przez programy komputerowe.

184

**DECYZJE O ODMOWIE UDZIELENIA
 PRAWA OCHRONNEGO
 (wydane po ogłoszeniu o zgłoszeniu)**

Poniższe zestawienie zawiera kolejno: numer zgłoszenia znaku towarowego oraz numer i rok wydania Biuletynu Urzędu Patentowego, w którym zgłoszenie zostało ogłoszone.

247612	20/2002	307518	13/2006
258432	12/2003	307520	13/2006
258434	12/2003	307615	13/2006
258435	12/2003	310855	17/2006
268047	03/2004	310856	17/2006
279325	15/2004	310986	18/2006
280168	16/2004	310987	18/2006
282260	20/2004	310991	18/2006
285495	26/2004	312373	20/2006
286651	02/2005	313002	21/2006
292053	12/2005	314215	23/2006
294501	16/2005	314289	23/2006
295430	18/2005	314323	23/2006
295520	18/2005	314908	25/2006
296733	20/2005	314909	25/2006
298263	22/2005	314910	25/2006
298264	22/2005	315438	26/2006
298390	22/2005	318754	06/2007
298391	22/2005	319057	06/2007
298392	22/2005	319216	07/2007
298393	22/2005	321136	10/2007
298394	22/2005	321390	11/2007
299460	25/2005	321391	11/2007
300571	01/2006	321392	11/2007
301799	03/2006	321393	11/2007
303203	06/2006	321949	12/2007
303551	06/2006	321952	12/2007
305106	09/2006	321954	12/2007
305493	10/2006	323838	17/2007
305501	10/2006	323849	15/2007
307513	13/2006	323850	15/2007
307516	13/2006	323852	15/2007

324307	16/2007	329037	24/2007	346503	01/2009	347473	02/2009
325323	17/2007	329160	24/2007	346507	01/2009	347518	02/2009
325596	18/2007	329173	24/2007	346528	01/2009	347566	02/2009
325597	18/2007	329572	25/2007	346563	01/2009	347588	02/2009
325890	18/2007	329828	25/2007	346564	01/2009	347589	02/2009
326210	19/2007	329831	25/2007	346577	01/2009	347634	03/2009
327391	21/2007	330522	01/2008	346578	01/2009	347650	03/2009
327699	21/2007	330860	01/2008	346658	01/2009	347651	03/2009
327736	21/2007	332043	03/2008	346669	01/2009	347652	03/2009
328629	23/2007	332294	03/2008	346679	01/2009	347669	03/2009
328636	23/2007	335196	09/2008	346680	01/2009	347672	03/2009
328647	23/2007			346681	01/2009	347738	03/2009

185

DECYZJE O UMORENIU POSTĘPOWANIA
(wydane po ogłoszeniu o zgłoszeniu)

Poniższe zestawienie zawiera kolejno: numer zgłoszenia znaku towarowego oraz numer i rok wydania Biuletynu Urzędu Patentowego, w którym zgłoszenie zostało ogłoszone.

252144	27/2002	339745	15/2008	346750	01/2009	347912	03/2009
284923	25/2004	340227	16/2008	346765	01/2009	347913	03/2009
286009	01/2005	340836	17/2008	346766	01/2009	347920	03/2009
302986	05/2006	340951	17/2008	346767	01/2009	347924	03/2009
302988	05/2006	340952	17/2008	346768	01/2009	347937	03/2009
313722	22/2006	341750	19/2008	346769	01/2009	347965	03/2009
314768	24/2006	341809	19/2008	346770	01/2009	347967	03/2009
316440	02/2007	341810	19/2008	346771	01/2009	347994	03/2009
317203	03/2007	341984	19/2008	346772	01/2009	348042	03/2009
322848	13/2007	342135	19/2008	346773	01/2009	348071	03/2009
325232	17/2007	342879	21/2008	346774	01/2009	348072	03/2009
326517	19/2007	342891	21/2008	346775	01/2009	348097	03/2009
326518	19/2007	343025	21/2008	346776	01/2009	348208	04/2009
326551	19/2007	343026	21/2008	346798	01/2009	348210	04/2009
327024	20/2007	343027	21/2008	346799	01/2009	348211	04/2009
327631	21/2007	343028	21/2008	346812	01/2009	348212	04/2009
327796	22/2007	343104	21/2008	346813	01/2009	348219	04/2009
327797	22/2007	343332	21/2008	346814	01/2009	348221	04/2009
327804	22/2007	344220	23/2008	346848	01/2009	348222	04/2009
327903	22/2007	344689	23/2008	346872	01/2009	348223	04/2009
328595	23/2007	344690	23/2008	346878	01/2009	348248	04/2009
328802	24/2007	344816	24/2008	346879	01/2009	348258	04/2009
328803	24/2007	344977	24/2008	346880	01/2009	348285	04/2009
328892	24/2007	344979	24/2008	346912	01/2009	348290	04/2009
328999	24/2007	345102	24/2008	346913	01/2009	348291	04/2009
329026	24/2007	346051	26/2008	346928	01/2009	348291	04/2009
329064	24/2007	346142	26/2008	346940	01/2009	348330	04/2009
329261	24/2007	346207	26/2008	346942	01/2009	348331	04/2009
329716	25/2007	346246	26/2008	346980	01/2009	348335	04/2009
329954	26/2007	346261	26/2008	346987	01/2009	348345	04/2009
330762	01/2008	346262	26/2008	346988	01/2009	348372	04/2009
330763	01/2008	346263	26/2008	346992	02/2008	348391	04/2009
330765	01/2008	346274	26/2008	347049	02/2009	348417	04/2009
332593	04/2008	346326	26/2008	347102	02/2009	348419	04/2009
332608	04/2008	346330	26/2008	347136	02/2009	348457	04/2009
333794	06/2008	346337	26/2008	347177	02/2009	348494	04/2009
333795	06/2008	346360	26/2008	347211	02/2009	348535	04/2009
334236	07/2008	346362	26/2008	347212	02/2009	348536	04/2009
334921	08/2008	346376	26/2008	347214	02/2009	348537	04/2009
337475	12/2008	346384	01/2009	347255	02/2009	348541	04/2009
338029	13/2008	346427	01/2009	347268	02/2009	348542	04/2009
339105	14/2008	346457	01/2009	347269	02/2009	348543	04/2009
339742	15/2008	346459	01/2009	347295	02/2009	348548	04/2009
339743	15/2008	346460	01/2009	347295	02/2009	348571	04/2009
339744	15/2008	346461	01/2009	347330	02/2009	348582	04/2009
				347350	02/2009	348588	04/2009
				347371	02/2009	348589	04/2009
				347376	02/2009	348590	04/2009
				347394	02/2009	348591	04/2009
				347408	02/2009	348592	04/2009

348653	04/2009	349336	06/2009	263129	20/2003	292012	12/2005
348654	04/2009	349343	06/2009	263133	20/2003	292214	12/2005
348655	04/2009	349344	06/2009	263134	20/2003	293244	14/2005
348666	05/2009	349345	06/2009	264219	22/2003	293245	14/2005
348686	05/2009	349346	06/2009	264509	23/2003	293387	14/2005
348689	05/2009	349347	06/2009	267361	02/2004	293646	15/2005
348692	05/2009	349348	06/2009	271308	08/2004	293903	15/2005
348693	05/2009	349349	06/2009	271309	08/2004	294999	17/2005
348739	05/2009	349351	06/2009	271310	08/2004	295007	17/2005
348756	05/2009	349354	06/2009	272078	08/2004	296228	19/2005
348784	05/2009	349356	06/2009	272305	08/2004	296229	19/2005
348827	05/2009	349357	06/2009	272307	08/2004	296283	19/2005
348828	05/2009	349358	06/2009	272308	08/2004	296284	19/2005
348885	05/2009	349359	06/2009	272309	08/2004	297018	20/2005
348913	05/2009	349360	06/2009	272310	08/2004	298091	22/2005
348917	05/2009	349361	06/2009	272710	08/2004	298222	22/2005
348920	05/2009	349385	06/2009	273164	08/2004	299310	24/2005
348921	05/2009	349430	06/2009	273180	08/2004	299328	24/2005
348923	05/2009	349432	06/2009	274016	08/2004	299463	25/2005
348924	05/2009	349440	06/2009	274557	08/2004	300732	01/2006
348931	05/2009	349443	06/2009	274642	08/2004	300766	01/2006
348932	05/2009	349444	06/2009	274648	08/2004	301441	02/2006
348933	05/2009	349445	06/2009	275071	08/2004	301836	03/2006
348934	05/2009	349456	06/2009	275266	09/2004	301837	03/2006
348935	05/2009	349457	06/2009	276406	10/2004	303926	07/2006
348948	05/2009	349468	06/2009	276514	11/2004	304381	08/2006
348950	05/2009	349483	06/2009	276932	11/2004	304610	08/2006
348952	05/2009	349543	06/2009	277328	12/2004	304770	08/2006
348974	05/2009	349544	06/2009	277998	13/2004	306514	11/2006
348977	05/2009	349630	06/2009	278532	14/2004	306698	12/2006
348993	05/2009	349631	06/2009	278656	14/2004	307680	13/2006
349024	05/2009	349707	06/2009	278801	14/2004	309280	15/2006
349036	05/2009	349710	06/2009	279053	14/2004	309305	14/2006
349062	05/2009	349712	06/2009	279602	15/2004	310131	16/2006
349066	05/2009	349717	06/2009	279801	16/2004	310247	16/2006
349088	05/2009	349797	06/2009	279858	16/2004	310469	17/2006
349135	05/2009	349801	06/2009	279862	16/2004	310554	17/2006
349150	05/2009	349823	06/2009	280185	16/2004	312453	20/2006
349166	05/2009	349830	06/2009	280758	17/2004	312454	20/2006
349168	05/2009	349838	03/2009	280832	17/2004	312615	20/2006
349170	05/2009	349953	07/2009	280841	17/2004	312686	19/2006
349172	05/2009	349986	07/2009	280862	17/2004	313748	23/2006
349177	05/2009	349987	07/2009	281479	18/2004	313749	23/2006
349211	05/2009	349990	07/2009	281517	18/2004	313753	24/2006
349235	05/2009	349993	07/2009	282371	20/2004	313754	23/2006
349264	06/2009	350005	07/2009	283132	21/2004	313755	23/2006
349269	06/2009	350019	07/2009	283468	22/2004	313970	23/2006
349276	06/2009	350022	07/2009	283778	22/2004	314626	24/2006
349309	06/2009	350078	07/2009	283955	23/2004	314974	25/2006
349330	06/2009	350115	07/2009	284294	23/2004	315227	03/2007
349335	06/2009			284500	24/2004	315327	26/2006
				284951	25/2004	315688	26/2006
				285471	26/2004	315689	26/2006
				285598	26/2004	316066	01/2007
				285885	01/2005	316077	01/2007
				286244	01/2005	316141	01/2007
				286245	01/2005	316147	01/2007
				286978	03/2005	316153	01/2007
				287951	05/2005	316257	01/2007
				288039	05/2005	316260	01/2007
				288689	06/2005	316261	01/2007
				288750	06/2005	316474	02/2007
				288751	06/2005	316624	02/2007
				289140	07/2005	316629	02/2007
				290192	09/2005	316644	02/2007
				291095	11/2005	316789	02/2007
				291854	12/2005	317208	03/2007
167719		247106	19/2002				
204788		249500	22/2002				
231585		255144	06/2003				
235351		260416	16/2003				
235352		262028	19/2003				
244992	15/2002	262035	19/2003				

**DECYZJE STWIERDZAJĄCE WYGAŚNIĘCIE
DECYZJI O UDZIELENIU PRAWA OCHRONNEGO**

Poniższe zestawienie zawiera kolejno: numer zgłoszenia znaku towarowego oraz numer i rok wydania Biuletynu Urzędu Patentowego, w którym zgłoszenie zostało ogłoszone.

167719		247106	19/2002				
204788		249500	22/2002				
231585		255144	06/2003				
235351		260416	16/2003				
235352		262028	19/2003				
244992	15/2002	262035	19/2003				

317209	03/2007	320793	10/2007
317210	03/2007	320794	10/2007
317292	03/2007	320795	10/2007
317293	03/2007	320886	10/2007
317296	03/2007	320887	10/2007
317569	04/2007	320888	10/2007
317595	04/2007	320889	10/2007
317598	04/2007	320890	10/2007
317944	04/2007	320895	10/2007
318122	05/2007	320897	10/2007
318205	05/2007	320936	10/2007
318401	05/2007	320949	10/2007
318442	05/2007	320963	10/2007
318453	05/2007	320981	10/2007
318495	05/2007	320984	10/2007
318779	08/2007	321052	10/2007
319097	06/2007	321143	10/2007
319220	14/2007	321175	10/2007
319248	07/2007	321179	10/2007
319522	07/2007	321186	10/2007
319523	07/2007	321231	11/2007
319538	07/2007	321264	11/2007
319546	07/2007	321278	11/2007
319718	08/2007	321374	11/2007
319942	08/2007	321377	11/2007
320044	08/2007	321388	11/2007
320045	08/2007	321447	11/2007
320046	08/2007	321640	11/2007
320049	08/2007	321641	11/2007
320050	08/2007	321660	11/2007
320161	09/2007	321684	11/2007
320218	09/2007	321697	11/2007
320219	09/2007	321780	11/2007
320220	09/2007	321781	11/2007
320234	09/2007	321782	11/2007
320269	09/2007	321783	11/2007
320270	09/2007	321823	12/2007
320271	09/2007	321841	12/2007
320300	09/2007	321889	12/2007
320301	09/2007	321896	12/2007
320302	09/2007	321898	12/2007
320303	09/2007	321916	12/2007
320313	09/2007	321918	12/2007
320318	09/2007	321920	12/2007
320451	09/2007	321921	12/2007
320452	09/2007	321930	12/2007
320488	09/2007	321971	12/2007
320543	09/2007	322644	13/2007
320608	08/2007	329098	24/2007
320650	10/2007		

187

**PRZENIESIENIE PRAWA OCHRONNEGO
W STOSUNKU DO NIEKTÓRYCH TOWARÓW
(art. 162 ust. 4)**

Poniższe zestawienie zawiera kolejno: numer macierzysty prawa ochronnego na znak towarowy, nowy numer, nazwisko i imię lub nazwę uprawnionego ze wskazaniem miejsca zamieszkania lub siedziby uprawnionego na rzecz którego zostało przeniesione w części prawo ochronne na znak towarowy, towary, nr WUP macierzystego.

78011 78011-A
Weider Global Nutrition, LLC, Salt Lake City, Stany Zjednoczone Ameryki

witaminy; mineralne i proteinowe uzupełnienia do żywności;
klasy: 5, 29
11/1994

78013 78013-A
Weider Global Nutrition, LLC, Salt Lake City, Stany Zjednoczone Ameryki
witaminy; mineralne i proteinowe uzupełnienia do żywności;
klasy: 5, 29
11/1994

128526 128526-A
Weider Global Nutrition, LLC, Salt Lake City, Stany Zjednoczone Ameryki
produkty farmaceutyczne, weterynaryjne i sanitarne; substancje dietetyczne do celów leczniczych; bezalkoholowe napoje z proteinami i/lub gazowane napoje energetyczne, bezalkoholowe napoje mineralne i z zawartością glukozy, mieszanki napojów w postaci proszku, odżywcze tabletki przekąskowe, odżywki w formie tabletek, dietetyczne dodatki do żywności w postaci proszku, kapsułek i tabletek, dodatki witaminowe i mineralne; żywność dla niemowląt; plastry, materiały opatrunkowe; materiały do plombowania zębów, woski dentystyczne; środki odkażające; środki do zwalczania robactwa; fungicydy, herbicydy; kawa, herbata, kakao, cukier, ryż, tapioka, sago, kawa nienaturalna, mąka i produkty zbożowe, chleb, wyroby cukiernicze i słodyczne, lody, miód, melasa, tabletki odżywcze; piwo, wody mineralne i gazowane oraz inne napoje bezalkoholowe, napoje owocowe i soki owocowe, bezalkoholowe napoje z proteinami i/lub gazowane napoje energetyczne, bezalkoholowe napoje mineralne i z zawartością glukozy; podawanie potraw i napojów, załatwianie formalności związanych z tymczasowym pobytem w zakładach, opieka medyczna, higieniczna i kosmetyka, usługi weterynaryjne i rolnicze, usługi prawnicze, badania naukowe i przemysłowe, programowanie komputerowe, usługi komputerowe, a mianowicie dostarczanie bezpośrednio poprzez globalną informacyjną sieć telekomunikacyjną czasopism z dziedziny zdrowia i sprawności fizycznej;
klasy: 5, 30, 32, 42
6/2001

128527 128527-A
Weider Global Nutrition, LLC, Salt Lake City, Stany Zjednoczone Ameryki kawa, herbata, kakao, cukier, ryż, tapioka, sago, kawa nienaturalna, mąka i produkty zbożowe, chleb, wyroby cukiernicze i słodyczne, lody, miód, melasa, tabletki odżywcze; piwo, wody mineralne i gazowane oraz inne napoje bezalkoholowe, napoje owocowe i soki owocowe, bezalkoholowe napoje z proteinami i/lub gazowane napoje energetyczne, bezalkoholowe napoje mineralne i z zawartością glukozy; podawanie potraw i napojów, załatwianie formalności związanych z tymczasowym pobytem w zakładach, opieka medyczna, higieniczna i kosmetyka, usługi weterynaryjne i rolnicze, usługi prawnicze, badania naukowe i przemysłowe, programowanie komputerowe, usługi komputerowe, a mianowicie dostarczanie bezpośrednio poprzez globalną informacyjną sieć telekomunikacyjną czasopism z dziedziny zdrowia i sprawności fizycznej;
klasy: 30, 32, 42
06/2001

188

**WPISY I ZMIANY W REJESTRZE
ZNAKÓW TOWAROWYCH
(nieuwzględnione w innych samodzielnych ogłoszeniach)**

Poniższe zestawienie zawiera kolejno: numer rejestru znaków towarowych, datę wpisu, oznaczenie rubryki, w której dokonano wpisu

lub zmiany oraz treść wpisu. Poszczególne rubryki rejestru znaków towarowych zawierają następujące dane:

- rubryka A - nazwisko i imię lub nazwę oraz adres uprawnionego z podaniem nazwy kraju,
- rubryka B- znak towarowy (wpisany znak towarowy lub jego odbitkę i klasy elementów graficznych - jeżeli znak je zawiera - oraz, jeżeli jest to niezbędne dla identyfikacji znaku, jego rodzaj np. znak przestrzenny, dźwiękowy, a także w przypadku znaków barwnych określenie kolorów),
- rubryka C - wykaz towarów przyporządkowanych do odpowiednich klas towarowych,
- rubryka D - prawa ograniczające prawo ochronne,
- rubryka E- kategorię znaku lub prawa ochronnego (wspólny znak towarowy, wspólny znak towarowy gwarancyjny, wspólne prawo ochronne) oraz regulamin znaku,
- rubryka F- wnioski i sprzeciwy oraz decyzje wydane w wyniku ich rozpoznania,
- rubryka G - rejestracja międzynarodowa (adnotacja o rejestracji międzynarodowej na podstawie zgłoszenia lub rejestracji krajowej),
- rubryka H - datę unieważnienia lub datę i przyczynę wygaśnięcia prawa ochronnego, zastąpienie rejestracji krajowej rejestracją międzynarodową.

Uwaga: Publikacji podlegają: zmiana uprawnionego, zmiana nazwy uprawnionego, prawa ograniczające prawo ochronne, zmiana regulaminu znaku wspólnego, sprostowania istotnych pomyłek.

29237 2009 03 24 A. Wprowadzono zmianę siedziby uprawnionego przez wykreślenie wpisu: Fyffes Group Limited, Londyn, Wielka Brytania i dokonanie wpisu: Fyffes Group Limited, Basingstoke, Wielka Brytania.

40950 2009 03 24 A. Wprowadzono zmianę siedziby uprawnionego przez wykreślenie wpisu: INVISTA Technologies S.á.r.l., Wilmington, Stany Zjednoczone Ameryki i dokonanie wpisu: INVISTA Technologies S.á.r.l., Zurych, Szwajcaria

46816 2009 03 05 A. Wprowadzono zmianę uprawnionego przez wykreślenie wpisu: Bayer CropScience GmbH, Frankfurt n.Menem, Niemcy i dokonanie wpisu: Bayer CropScience AG, Monheim, Niemcy.

47989 2009 03 24 A. Wprowadzono zmianę uprawnionego przez wykreślenie wpisu: ISIS PHARMA GmbH, Zwickau, Niemcy i dokonanie wpisu: Alpharma GmbH & Co.KG, Langenfeld, Niemcy.

47989 2009 03 24 A. Wprowadzono zmianę nazwy uprawnionego przez wykreślenie wpisu: Alpharma GmbH & Co.KG, Langenfeld, Niemcy i dokonanie wpisu: Alpharma-Isis GmbH & Co.KG, Langenfeld, Niemcy.

47989 2009 03 24 A. Wprowadzono zmianę nazwy uprawnionego przez wykreślenie wpisu: Alpharma-Isis GmbH & Co.KG, Langenfeld, Niemcy i dokonanie wpisu: Actavis Deutschland GmbH & Co.KG, Langenfeld, Niemcy.

47990 2009 03 24 A. Wprowadzono zmianę siedziby uprawnionego przez wykreślenie wpisu: Masonite Corporation, Chicago, Stany Zjednoczone Ameryki i dokonanie wpisu: Masonite Corporation, Tampa, Stany Zjednoczone Ameryki.

48033 2009 03 30 A. Wprowadzono zmianę nazwy uprawnionego przez wykreślenie wpisu: Enichem UK Limited, Southampton, Wielka Brytania i dokonanie wpisu: POLIMERI EUROPA UK LTD, Southampton, Wielka Brytania.

48854 2009 03 30 A. Wprowadzono zmianę nazwy uprawnionego przez wykreślenie wpisu: Vickers, Incorporated, Maumec, Stany Zjednoczone Ameryki i dokonanie wpisu: Eaton Hydraulics Inc., Cleveland, Stany Zjednoczone Ameryki.

49277 2009 03 05 A. Wprowadzono zmianę uprawnionego przez wykreślenie wpisu: JCB Vibromax GmbH, Gatersleben, Niemcy i dokonanie wpisu: J.C. Bamford Excavators Limited, Rocester, Wielka Brytania.

52643 2009 03 24 A. Wprowadzono zmianę uprawnionego przez wykreślenie wpisu: STOLLWERSK AG, Köln, Niemcy i dokonanie wpisu: Barry Callebaut AG, Zurich, Szwajcaria.

54887 2009 03 04 D. Dokonano wpisu: W dniu 25 lutego 1997 r. zawarto wyłączną umowę licencyjną na używanie znaku towarowego SPEEDO przez firmę SPEEDO INTERNATIONAL LIMITED, Londyn, Wielka Brytania.

56092 2009 03 05 A. Wprowadzono zmianę uprawnionego przez wykreślenie wpisu: Bayer CropScience GmbH, Frankfurt n.Menem, Niemcy i dokonanie wpisu: Bayer CropScience AG, Monheim, Niemcy.

58889 2009 03 19 A. Wprowadzono zmianę uprawnionego przez wykreślenie wpisu: Snap-on Tools Company (Wisconsin corporation), Kenosha, Stany Zjednoczone Ameryki i dokonanie wpisu: Snap-on Tools Company (Delaware corporation), Kenosha, Stany Zjednoczone Ameryki.

58889 2009 03 19 A. Wprowadzono zmianę uprawnionego przez wykreślenie wpisu: Snap-on Tools Company (Delaware corporation), Kenosha, Stany Zjednoczone Ameryki i dokonanie wpisu: Snap-on Tools Company LLC, Wilmington, Stany Zjednoczone Ameryki.

58889 2009 03 19 A. Wprowadzono zmianę uprawnionego przez wykreślenie wpisu: Snap-on Tools Company LLC, Wilmington, Stany Zjednoczone Ameryki i dokonanie wpisu: Snap-on Technologies Inc., Lincolnshire, Stany Zjednoczone Ameryki.

58889 2009 03 19 A. Wprowadzono zmianę uprawnionego przez wykreślenie wpisu: Snap-on Technologies Inc., Lincolnshire, Stany Zjednoczone Ameryki i dokonanie wpisu: Snap-on Incorporated, Kenosha, Stany Zjednoczone Ameryki.

60038 2009 03 30 A. Wprowadzono zmianę uprawnionego przez wykreślenie wpisu: Fabryka Farbi Lakierów POLIFARB-PILAWA Spółka Akcyjna, Pilawa, Polska i dokonanie wpisu: ICI Polska Spółka z ograniczoną odpowiedzialnością, Warszawa, Polska.

60272 2009 03 30 A. Wprowadzono zmianę uprawnionego przez wykreślenie wpisu: Fabryka Farbi Lakierów POLIFARB-PILAWA Spółka Akcyjna, Pilawa, Polska i dokonanie wpisu: ICI Polska Spółka z ograniczoną odpowiedzialnością, Warszawa, Polska.

62062 2009 03 30 A. Wprowadzono zmianę nazwy uprawnionego przez wykreślenie wpisu: DaimlerChrysler AG, Stuttgart, Niemcy i dokonanie wpisu: Daimler AG, Stuttgart, Niemcy.

62064 2009 03 30 A. Wprowadzono zmianę nazwy uprawnionego przez wykreślenie wpisu: DaimlerChrysler AG, Stuttgart, Niemcy i dokonanie wpisu: Daimler AG, Stuttgart, Niemcy.

62301 2009 03 02 A. Wprowadzono zmianę uprawnionego przez wykreślenie wpisu: FESTO AG & Co., Esslingen, Niemcy i dokonanie wpisu: FESTO AG & Co. KG, Esslingen, Niemcy.

63799 2009 03 30 A. Wprowadzono zmianę uprawnionego przez wykreślenie wpisu: The Production Association „Minsk Tractor Plant”, Mińsk, Białoruś i dokonanie wpisu: Republican Unitary Enterprise „Minsk Tractor Plant”, Mińsk, Białoruś.

64268 2009 03 02 A. Wprowadzono zmianę siedziby uprawnionego przez wykreślenie wpisu: INVISTA Technologies S.á.r.l., Wilmington, Stany Zjednoczone Ameryki i dokonanie wpisu: INVISTA Technologies S.á.r.l., Zurych, Szwajcaria.

64276 2009 03 24 A. Wprowadzono zmianę nazwy uprawnionego przez wykreślenie wpisu: LOMBARDINI S.r.l.a socio unico, Reggio Emilia, Włochy i dokonanie wpisu: LOMBARDINI S.R.L., Reggio Emilia, Włochy.

64371 2009 03 19 A. Wprowadzono zmianę uprawnionego przez wykreślenie wpisu: MAGNETI MARELLI S.p.A., Mediolan, Włochy i dokonanie wpisu: MAGNETI MARELLI POWERTRAIN S.p.A., Turin, Włochy.

64371 2009 03 19 A. Wprowadzono zmianę siedziby uprawnionego przez wykreślenie wpisu: MAGNETI MARELLI POWERTRAIN S.p.A., Turin, Włochy i dokonanie wpisu: MAGNETI MARELLI POWERTRAIN S.p.A., Corbetta (Milano), Włochy.

65033 2009 03 30 A. Wprowadzono zmianę nazwy uprawnionego przez wykreślenie wpisu: BSN medical GmbH & Co. KG, Hamburg, Niemcy i dokonanie wpisu: BSN medical International Holding GmbH & Co. KG, Hamburg, Niemcy.

65033 2009 03 30 A. Wprowadzono zmianę uprawnionego przez wykreślenie wpisu: BSN medical International Holding GmbH & Co. KG, Hamburg, Niemcy i dokonanie wpisu: BSN medical GmbH, Hamburg, Niemcy.

65489 2009 03 31 A. Wprowadzono zmianę siedziby uprawnionego przez wykreślenie wpisu: Sheraton International, inc., Boston, Stany Zjednoczone Ameryki i dokonanie wpisu: Sheraton International, Inc., White Plains, Stany Zjednoczone Ameryki.

65968 2009 03 30 A. Wprowadzono zmianę nazwy uprawnionego przez wykreślenie wpisu: BSN medical GmbH & Co. KG, Hamburg, Niemcy i dokonanie wpisu: BSN medical International Holding GmbH & Co. KG, Hamburg, Niemcy.

65968 2009 03 30 A. Wprowadzono zmianę uprawnionego przez wykreślenie wpisu: BSN medical International Holding GmbH & Co. KG, Hamburg, Niemcy i dokonanie wpisu: BSN medical GmbH, Hamburg, Niemcy.

65969 2009 03 30 A. Wprowadzono zmianę nazwy uprawnionego przez wykreślenie wpisu: BSN medical GmbH & Co. KG, Hamburg, Niemcy i dokonanie wpisu: BSN medical International Holding GmbH & Co. KG, Hamburg, Niemcy.

65969 2009 03 30 A. Wprowadzono zmianę uprawnionego przez wykreślenie wpisu: BSN medical International Holding GmbH & Co. KG, Hamburg, Niemcy i dokonanie wpisu: BSN medical GmbH, Hamburg, Niemcy.

65970 2009 03 30 A. Wprowadzono zmianę nazwy uprawnionego przez wykreślenie wpisu: BSN medical GmbH & Co. KG, Hamburg, Niemcy i dokonanie wpisu: BSN medical International Holding GmbH & Co. KG, Hamburg, Niemcy.

65970 2009 03 30 A. Wprowadzono zmianę uprawnionego przez wykreślenie wpisu: BSN medical International Holding GmbH & Co. KG, Hamburg, Niemcy i dokonanie wpisu: BSN medical GmbH, Hamburg, Niemcy.

65972 2009 03 30 A. Wprowadzono zmianę nazwy uprawnionego przez wykreślenie wpisu: BSN medical GmbH & Co. KG, Hamburg, Niemcy i dokonanie wpisu: BSN medical International Holding GmbH & Co. KG, Hamburg, Niemcy.

65972 2009 03 30 A. Wprowadzono zmianę uprawnionego przez wykreślenie wpisu: BSN medical International Holding GmbH & Co. KG, Hamburg, Niemcy i dokonanie wpisu: BSN medical GmbH, Hamburg, Niemcy.

66823 2009 03 05 A. Wprowadzono zmianę uprawnionego przez wykreślenie wpisu: Bayer CropScience GmbH, Frankfurt n.Menem, Niemcy i dokonanie wpisu: Bayer CropScience AG, Monheim, Niemcy.

67510 2009 03 02 A. Wprowadzono zmianę uprawnionego przez wykreślenie wpisu: FESTO AG & Co., Esslingen, Niemcy i dokonanie wpisu: FESTO AG & Co. KG, Esslingen, Niemcy.

68090 2009 03 02 A. Wprowadzono zmianę uprawnionego przez wykreślenie wpisu: FESTO AG & Co., Esslingen, Niemcy i dokonanie wpisu: FESTO AG & Co. KG, Esslingen, Niemcy.

73494 2009 03 05 A. Wprowadzono zmianę uprawnionego przez wykreślenie wpisu: DANA TECHNOLOGY INC., Toledo, Stany Zjednoczone Ameryki i dokonanie wpisu: Dana Limited, Toledo, Stany Zjednoczone Ameryki.

73715 2009 03 24 A. Wprowadzono zmianę uprawnionego przez wykreślenie wpisu: Instytut Przetwórstwa Tworzyw Sztucznych „Metalchem”, Toruń, Polska i dokonanie wpisu: Instytut Inżynierii Materiałów Polimerowych i Barwników, Toruń, Polska NIP 879-017-06-91.

75558 2009 03 25 A. Wprowadzono zmianę nazwy uprawnionego przez wykreślenie wpisu: Okocimskie Zakłady Piwowarskie S.A., Brzesko, Polska i dokonanie wpisu: CARLSBERG OKOCIM SPÓŁKA AKCYJNA, Warszawa, Polska 005703108.

75558 2009 03 25 A. Wprowadzono zmianę nazwy uprawnionego przez wykreślenie wpisu: CARLSBERG OKOCIM SPÓŁKA AKCYJNA, Warszawa, Polska 005703108 i dokonanie wpisu: CARLSBERG POLSKA SPÓŁKA AKCYJNA, Warszawa, Polska 005703108.

77106 2009 03 25 A. Wprowadzono zmianę nazwy uprawnionego przez wykreślenie wpisu: Wytwórnia Drożdży Piekarskich w Krakowie Bieżanowie Sp. z o.o., Kraków, Polska i dokonanie wpisu: Wytwórnia Drożdży Piekarskich Sp. z o.o., Kraków, Polska.

77106 2009 03 25 A. Wprowadzono zmianę uprawnionego przez wykreślenie wpisu: Wytwórnia Drożdży Piekarskich Sp. z o.o., Kraków, Polska i dokonanie wpisu: Destylarnia „Polmos” w Krakowie S.A., Kraków, Polska.

77972 2009 03 24 A. Wprowadzono zmianę uprawnionego przez wykreślenie wpisu: „KRATER” Sp. z o.o., Wałbrzych, Polska i dokonanie wpisu: DALLAS CORPORATIONS SPÓŁKA Z OGRANICZONĄ ODPOWIEDZIALNOŚCIĄ, Zielona Góra, Polska.

78011 2009 03 04 A. B. Wprowadzono zmianę przez wykreślenie z wykazu towarów rubryka B: witaminy; mineralne i proteinowe uzupełnienia do żywności; klasa 5, 29 i dokonanie wpisu ” w rubryce A: przy R-78011A Weider Global Nutrition, LLC, Salt Lake City, Stany Zjednoczone Ameryki oraz w rubryce B: witaminy; mineralne i proteinowe uzupełnienia do żywności; klasa 5, 29.

78011 2009 03 04 D. Dokonano wpisu: W dniu 30.09.2008 r. zawarto umowę cesji częściowej z firmą Weider Global Nutrition, LLC, Salt Lake City, Stany Zjednoczone Ameryki w zakresie towarów zawartych w klasie 5 i 29.

78013 2009 03 04 A. B. Wprowadzono zmianę przez wykreślenie z wykazu towarów rubryka B: witaminy; mineralne i proteinowe uzupełnienia do żywności; klasa 5, 29 i dokonanie wpisu ” w rubryce A: przy R-78013A Weider Global Nutrition, LLC, Salt Lake City, Stany Zjednoczone Ameryki oraz w rubryce B: witaminy; mineralne i proteinowe uzupełnienia do żywności; klasa 5, 29.

78013 2009 03 12 D. Dokonano wpisu: W dniu 30.09.2008 r. zawarto umowę cesji częściowej z firmą Weider Global Nutrition, LLC, Salt Lake City, Stany Zjednoczone Ameryki w zakresie towarów zawartych w klasach: 5 i 29.

78138 2009 03 30 A. Wprowadzono zmianę uprawnionego przez wykreślenie wpisu: JOHNSON CONTROLS, INC., Milwaukee, Stany Zjednoczone Ameryki i dokonanie wpisu: Johnson Controls Technology Company, Holland, Stany Zjednoczone Ameryki.

78476 2009 03 30 A. Wprowadzono zmianę uprawnionego przez wykreślenie wpisu: Sikla GmbH & Co. KG, Hausen, Niemcy i dokonanie wpisu: Sikla Holding GmbH, Marchtrenk, Austria.

78851 2009 03 02 A. Wprowadzono zmianę uprawnionego przez wykreślenie wpisu: Snap-On Technologies, Inc. (Illinois Corporation), Lincolnshire, Stany Zjednoczone Ameryki i dokonanie wpisu: Snap-on Incorporated, Kenosha, Stany Zjednoczone Ameryki.

79654 2009 03 06 A. Wprowadzono zmianę uprawnionego przez wykreślenie wpisu: OTTOKAR Biuro Podróży, Głogówek,

Polska i dokonanie wpisu: Prywatne Biuro Podróży OTTOKAR Spółka cywilna Wanda Wojas Katarzyna Wojas Anna Wojas, Głogówek, Polska 160003276.

79654 2009 03 06 A. Wprowadzono zmianę uprawnionego przez wykreślenie wpisu: Prywatne Biuro Podróży OTTOKAR Spółka cywilna Wanda Wojas Katarzyna Wojas Anna Wojas, Głogówek, Polska 160003276 i dokonanie wpisu: Prywatne Biuro Podróży OTTOKAR Sp. z o.o., Głogówek, Polska 160003276.

79654 2009 03 06 A. Wprowadzono zmianę uprawnionego przez wykreślenie wpisu: Prywatne Biuro Podróży OTTOKAR Sp. z o.o., Głogówek, Polska 160003276 i dokonanie wpisu: Bus – Service Sp. z o.o., Opole, Polska 531537157.

79854 2009 03 30 A. Wprowadzono zmianę uprawnionego przez wykreślenie wpisu: Chuch & Dwight Wirginia Co., Inc., Colonial Heights, Stany Zjednoczone Ameryki i dokonanie wpisu: Chuch & Dwight Co., Inc., Princeton, Stany Zjednoczone Ameryki.

80534 2009 03 05 A. Wprowadzono zmianę siedziby uprawnionego przez wykreślenie wpisu: WILPO Przedsiębiorstwo Wdrożeń Przemysłowych Spółka z o.o., Katowice, Polska i dokonanie wpisu: WILPO Przedsiębiorstwo Wdrożeń Przemysłowych Spółka z o.o., Mysłowice, Polska.

80535 2009 03 05 A. Wprowadzono zmianę siedziby uprawnionego przez wykreślenie wpisu: WILPO Przedsiębiorstwo Wdrożeń Przemysłowych Spółka z o.o., Katowice, Polska i dokonanie wpisu: WILPO Przedsiębiorstwo Wdrożeń Przemysłowych Spółka z o.o., Mysłowice, Polska.

81135 2009 03 05 A. Wprowadzono zmianę nazwy uprawnionego przez wykreślenie wpisu: YTONG Deutschland AG, Monachium, Niemcy i dokonanie wpisu: Xella Porenbeton AG, Monachium, Niemcy.

81135 2009 03 05 A. Wprowadzono zmianę uprawnionego przez wykreślenie wpisu: Xella Porenbeton AG, Monachium, Niemcy i dokonanie wpisu: Xella Porenbeton GmbH, Monachium, Niemcy.

81135 2009 03 05 A. Wprowadzono zmianę siedziby uprawnionego przez wykreślenie wpisu: Xella Porenbeton GmbH, Monachium, Niemcy i dokonanie wpisu: Xella Deutschland GmbH, Duisburg, Niemcy.

82857 2009 03 03 A. Wprowadzono zmianę siedziby uprawnionego przez wykreślenie wpisu: Przedsiębiorstwo Produkcji Handlu i Usług HYDRO-PLAST Spółka z o.o., Nowy Krapiec, Polska i dokonanie wpisu: Przedsiębiorstwo Produkcji, Handlu i Usług HYDRO-PLAST Spółka z o.o., Łazy, Polska.

84023 2009 03 06 A. Wprowadzono zmianę uprawnionego przez wykreślenie wpisu: KISAN Przedsiębiorstwo Techniczne Handlowe Sp. z o.o., Piaseczno, Polska i dokonanie wpisu: KISAN Sp. z o.o., Piaseczno, Polska 141188885.

84612 2009 03 05 A. Wprowadzono zmianę uprawnionego przez wykreślenie wpisu: Dana Corporation, Toledo, Stany Zjednoczone Ameryki i dokonanie wpisu: Dana Limited, Toledo, Stany Zjednoczone Ameryki.

84630 2009 03 03 A. Wprowadzono zmianę siedziby uprawnionego przez wykreślenie wpisu: BAUTECH Spółka z o.o., Warszawa, Polska i dokonanie wpisu: BAUTECH Spółka z o.o., Piaseczno, Polska.

84848 2009 03 30 A. Wprowadzono zmianę nazwy uprawnionego przez wykreślenie wpisu: AMVESCAP PLC, Londyn, Wielka Brytania i dokonanie wpisu: INVESCO PLC, Londyn, Wielka Brytania.

84848 2009 03 30 A. Wprowadzono zmianę nazwy uprawnionego przez wykreślenie wpisu: INVESCO PLC, Londyn, Wielka Brytania i dokonanie wpisu: INVESCO HOLDING COMPANY LIMITED, Londyn, Wielka Brytania.

85109 2009 03 31 A. Wprowadzono zmianę uprawnionego przez wykreślenie wpisu: RUDOLF WILD GMBH & Co. KG, Heidelberg, Niemcy i dokonanie wpisu: WILD Dairy Ingredients GmbH, Eppenheim, Niemcy.

85763 2009 03 23 A. Wprowadzono zmianę uprawnionego przez wykreślenie wpisu: WEGA Kociszewska Elżbieta, Wrocław, Polska i dokonanie wpisu: WEGA Adam Kociszewski, Elżbieta Kociszewska, Ewa Kociszewska - spółka cywilna, Wrocław, Polska.

86333 2009 03 02 A. Wprowadzono zmianę uprawnionego przez wykreślenie wpisu: Snap-On Technologies, Inc. (Illinois Corporation), Lincolnshire, Stany Zjednoczone Ameryki i dokonanie wpisu: Snap-on Incorporated, Kenosha, Stany Zjednoczone Ameryki.

86334 2009 03 02 A. Wprowadzono zmianę uprawnionego przez wykreślenie wpisu: Snap-On Technologies, Inc. (Illinois Corporation), Lincolnshire, Stany Zjednoczone Ameryki i dokonanie wpisu: Snap-on Incorporated, Kenosha, Stany Zjednoczone Ameryki.

86520 2009 03 05 A. Wprowadzono zmianę uprawnionego przez wykreślenie wpisu: Bayer CropScience GmbH, Frankfurt n.Menem, Niemcy i dokonanie wpisu: Bayer CropScience AG, Monheim, Niemcy.

86669 2009 03 24 A. Wprowadzono zmianę uprawnionego przez wykreślenie wpisu: Instytut Przetwórstwa Tworzyw Sztucznych „METALCHEM”, Toruń, Polska i dokonanie wpisu: Instytut Inżynierii Materiałów Polimerowych i Barwników, Toruń, Polska NP: 879-017-06-91.

86706 2009 03 30 A. Wprowadzono zmianę uprawnionego przez wykreślenie wpisu: JT Zakład Budowy Gazociągów Tadeusiak Janusz, Michałowice-Wieś, Polska i dokonanie wpisu: JT Zakład Budowy Gazociągów Sp. z o.o., Warszawa, Polska 300454878.

88829 2009 03 30 A. Wprowadzono zmianę nazwy uprawnionego przez wykreślenie wpisu: BSN medical GmbH & Co. KG, Hamburg, Niemcy i dokonanie wpisu: BSN medical International Holding GmbH & Co. KG, Hamburg, Niemcy.

88829 2009 03 30 A. Wprowadzono zmianę uprawnionego przez wykreślenie wpisu: BSN medical International Holding GmbH & Co. KG, Hamburg, Niemcy i dokonanie wpisu: BSN medical GmbH, Hamburg, Niemcy.

88830 2009 03 30 A. Wprowadzono zmianę nazwy uprawnionego przez wykreślenie wpisu: BSN medical GmbH & Co. KG, Hamburg, Niemcy i dokonanie wpisu: BSN medical International Holding GmbH & Co. KG, Hamburg, Niemcy.

88830 2009 03 30 A. Wprowadzono zmianę uprawnionego przez wykreślenie wpisu: BSN medical International Holding GmbH & Co. KG, Hamburg, Niemcy i dokonanie wpisu: BSN medical GmbH, Hamburg, Niemcy.

88831 2009 03 30 A. Wprowadzono zmianę nazwy uprawnionego przez wykreślenie wpisu: BSN medical GmbH & Co. KG, Hamburg, Niemcy i dokonanie wpisu: BSN medical International Holding GmbH & Co. KG, Hamburg, Niemcy.

88831 2009 03 30 A. Wprowadzono zmianę uprawnionego przez wykreślenie wpisu: BSN medical International Holding GmbH & Co. KG, Hamburg, Niemcy i dokonanie wpisu: BSN medical GmbH, Hamburg, Niemcy.

88832 2009 03 30 A. Wprowadzono zmianę nazwy uprawnionego przez wykreślenie wpisu: BSN medical GmbH & Co. KG, Hamburg, Niemcy i dokonanie wpisu: BSN medical International Holding GmbH & Co. KG, Hamburg, Niemcy.

88832 2009 03 30 A. Wprowadzono zmianę uprawnionego przez wykreślenie wpisu: BSN medical International Holding GmbH & Co. KG, Hamburg, Niemcy i dokonanie wpisu: BSN medical GmbH, Hamburg, Niemcy.

89001 2009 03 30 A. Wprowadzono zmianę nazwy uprawnionego przez wykreślenie wpisu: BSN medical GmbH & Co. KG,

Hamburg, Niemcy i dokonanie wpisu: BSN medical International Holding GmbH & Co. KG, Hamburg, Niemcy.

89001 2009 03 30 A. Wprowadzono zmianę uprawnionego przez wykreślenie wpisu: BSN medical International Holding GmbH & Co. KG, Hamburg, Niemcy i dokonanie wpisu: BSN medical GmbH, Hamburg, Niemcy.

89699 2009 03 30 A. Wprowadzono zmianę nazwy uprawnionego przez wykreślenie wpisu: Chemiczna Spółdzielnia Inwalidów, Szczecin, Polska i dokonanie wpisu: Chemiczna Spółdzielnia Inwalidów Ara, Szczecin, Polska.

89829 2009 03 03 A. Wprowadzono zmianę siedziby uprawnionego przez wykreślenie wpisu: BAUTECH Spółka z o.o., Warszawa, Polska i dokonanie wpisu: BAUTECH Spółka z o.o., Piaseczno, Polska.

89948 2009 03 03 A. Wprowadzono zmianę uprawnionego przez wykreślenie wpisu: Skarb Państwa reprezentowany przez Wojewodę Bydgoskiego, Bydgoszcz, Polska i dokonanie wpisu: Przedsiębiorstwo Budowlano-Usługowe „Budopol” S.A., Bydgoszcz, Polska.

91052 2009 03 23 A. Wprowadzono zmianę uprawnionego przez wykreślenie wpisu: BROWAR VAN PUR Spółka z ograniczoną odpowiedzialnością, Warszawa, Polska i dokonanie wpisu: BVP Spółka Akcyjna, Rzeszów, Polska.

91052 2009 03 23 A. Wprowadzono zmianę uprawnionego przez wykreślenie wpisu: BVP Spółka Akcyjna, Rzeszów, Polska i dokonanie wpisu: VAN PUR Spółka Akcyjna, Warszawa, Polska.

91403 2009 03 05 A. Wprowadzono zmianę uprawnionego przez wykreślenie wpisu: Bayer CropScience GmbH, Frankfurt n.Menem, Niemcy i dokonanie wpisu: Bayer CropScience AG, Monheim, Niemcy.

91582 2009 03 05 A. Wprowadzono zmianę uprawnionego przez wykreślenie wpisu: Dana Corporation, Toledo, Stany Zjednoczone Ameryki i dokonanie wpisu: Dana Limited, Toledo, Stany Zjednoczone Ameryki.

92664 2009 03 30 A. Wprowadzono zmianę nazwy uprawnionego przez wykreślenie wpisu: BSN medical GmbH & Co. KG, Hamburg, Niemcy i dokonanie wpisu: BSN medical International Holding GmbH & Co. KG, Hamburg, Niemcy.

92664 2009 03 30 A. Wprowadzono zmianę uprawnionego przez wykreślenie wpisu: BSN medical International Holding GmbH & Co. KG, Hamburg, Niemcy i dokonanie wpisu: BSN medical GmbH, Hamburg, Niemcy.

92728 2009 03 24 A. Wprowadzono zmianę uprawnionego przez wykreślenie wpisu: Instytut Przetwórstwa Tworzyw Sztucznych „METALCHEM”, Toruń, Polska i dokonanie wpisu: Instytut Inżynierii Materiałów Polimerowych i Barwników, Toruń, Polska NP: 879-017-06-91.

93823 2009 03 03 A. Wprowadzono zmianę siedziby uprawnionego przez wykreślenie wpisu: BAUTECH Spółka z o.o., Warszawa, Polska i dokonanie wpisu: BAUTECH Spółka z o.o., Piaseczno, Polska.

93829 2009 03 03 A. Wprowadzono zmianę siedziby uprawnionego przez wykreślenie wpisu: BAUTECH Spółka z o.o., Warszawa, Polska i dokonanie wpisu: BAUTECH Spółka z o.o., Piaseczno, Polska.

94049 2009 03 02 A. Wprowadzono zmianę nazwy i siedziby uprawnionego przez wykreślenie wpisu: OYSTERTEC PLC, York, Wielka Brytania i dokonanie wpisu: Advanced Fluid Connections plc, Leeds, Wielka Brytania.

94049 2009 03 02 A. Wprowadzono zmianę nazwy i siedziby uprawnionego przez wykreślenie wpisu: Advanced Fluid Connections plc, Leeds, Wielka Brytania i dokonanie wpisu: Pearl Fittings Limited, Leeds, Wielka Brytania.

94049 2009 03 02 A. Wprowadzono zmianę uprawnionego przez wykreślenie wpisu: Pearl Fittings Limited, Leeds, Wielka Brytania i dokonanie wpisu: Copper II IPR Limited, Leeds, Wielka Brytania.

94049 2009 03 02 A. Wprowadzono zmianę uprawnionego przez wykreślenie wpisu: Copper II IPR Limited, Leeds, Wielka Brytania i dokonanie wpisu: IBP IPR Limited, Leeds, Wielka Brytania.

94071 2009 03 30 A. Wprowadzono zmianę nazwy uprawnionego przez wykreślenie wpisu: SAINT-GOBAIN ISOVER POLSKA Sp. z o.o., Gliwice, Polska i dokonanie wpisu: SAINT – GOBAIN CONSTRUCTION PRODUCTS POLSKA Spółka z ograniczoną odpowiedzialnością, Gliwice, Polska.

95414 2009 03 30 A. Wprowadzono zmianę uprawnionego przez wykreślenie wpisu: E.V. EXPANSION, Paryż, Francja i dokonanie wpisu: SANTENET SA, Luksemburg, Luksemburg.

95663 2009 03 30 A. Wprowadzono zmianę uprawnionego przez wykreślenie wpisu: Johnson Controls, Inc., Milwaukee, Stany Zjednoczone Ameryki i dokonanie wpisu: Johnson Controls Technology Company, Holland, Stany Zjednoczone Ameryki.

96312 2009 03 04 A. Wprowadzono zmianę nazwy uprawnionego przez wykreślenie wpisu: Zakłady Energetyczne Okręgu Radomsko-Kieleckiego Dystrybucja Sp. z o.o., Skarżysko-Kamienna, Polska 140805353 i dokonanie wpisu: PGE Zakłady Energetyczne Okręgu Radomsko-Kieleckiego Dystrybucja Sp. z o.o., Skarżysko-Kamienna, Polska 140805353.

96313 2009 03 04 A. Wprowadzono zmianę nazwy uprawnionego przez wykreślenie wpisu: Zakłady Energetyczne Okręgu Radomsko-Kieleckiego Dystrybucja Sp. z o.o., Skarżysko-Kamienna, Polska 140805353 i dokonanie wpisu: PGE Zakłady Energetyczne Okręgu Radomsko-Kieleckiego Dystrybucja Sp. z o.o., Skarżysko-Kamienna, Polska 140805353.

96449 2009 03 02 D. Dokonano wpisu: W dniu 31 października 2008 r. na podstawie postanowienia Sądu Rejonowego dla Krakowa – Śródmieścia w Krakowie Wydział VII Gospodarczy – Rejestru Zastawów (sygn. akt KR. VII.NsRejZa. 8172/08/742) wpisano do Rejestru Zastawów zastaw pod pozycją 2146272 zastaw rejestrowy na prawie ochronnym udzielonym na znak towarowy R-96449 w celu zabezpieczenia wierzytelności przysługujących spółce FORTIS BANK POLSKA S.A. z siedzibą w Warszawie wobec spółki VISTULA & WÓLCZANKA S.A. z siedzibą w Krakowie.

96449 2009 03 02 D. Dokonano wpisu: W dniu 31 października 2008 r. na podstawie postanowienia Sądu Rejonowego dla Krakowa – Śródmieścia w Krakowie Wydział VII Gospodarczy – Rejestru Zastawów (sygn. akt KR. VII.NsRejZa. 8178/08/148) wpisano do Rejestru Zastawów zastaw pod pozycją 2146269 zastaw rejestrowy na prawie ochronnym udzielonym na znak towarowy R-96449 w celu zabezpieczenia wierzytelności przysługujących spółce FORTIS BANK SA/N.V. z siedzibą w Wiedniu, Austria wobec spółki VISTULA & WÓLCZANKA S.A. z siedzibą w Krakowie.

96812 2009 03 24 A. Wprowadzono zmianę uprawnionego przez wykreślenie wpisu: „KRATER” Sp. z o.o., Wałbrzych, Polska i dokonanie wpisu: DALLAS CORPORATIONS SPÓŁKA Z OGRANICZONĄ ODPOWIEDZIALNOŚCIĄ, Zielona Góra, Polska.

97479 2009 03 05 A. Wprowadzono zmianę uprawnionego przez wykreślenie wpisu: TEVA KUTNO S.A., Kutno, Polska 610023500 i dokonanie wpisu: Teva Pharmaceuticals Polska Sp. z o.o., Warszawa, Polska.

97779 2009 03 02 A. Wprowadzono zmianę uprawnionego przez wykreślenie wpisu: Zakłady Badań i Atestacji „ZETOM” imienia Profesora Fryderyka Stauba w Katowicach, Katowice, Polska i dokonanie wpisu: Zakłady Badań i Atestacji „ZETOM” im. Prof. F. Stauba w Katowicach Sp. z o.o., Katowice, Polska 012064730.

97787 2009 03 02 A. Wprowadzono zmianę uprawnionego przez wykreślenie wpisu: Zakłady Badań i Atestacji „ZETOM” imie-

nia Profesora Fryderyka Stauba w Katowicach, Katowice, Polska i dokonanie wpisu: Zakłady Badań i Atestacji „ZETOM” im. Prof. F. Stauba w Katowicach Sp. z o.o., Katowice, Polska 012064730.

97827 2009 03 05 A. Wprowadzono zmianę uprawnionego przez wykreślenie wpisu: PPUH „SUPRON 1” Zenon Piasny, Zygmunt Czarnota, Zofia Piątek Spółka jawna, Olkusz, Polska i dokonanie wpisu: PPUH „SUPRON 1” Zenon Piasny, Zygmunt Czarnota Spółka Jawna, Olkusz, Polska.

97905 2009 03 05 A. Wprowadzono zmianę uprawnionego przez wykreślenie wpisu: Bayer CropScience GmbH, Frankfurt n.Menem, Niemcy i dokonanie wpisu: Bayer CropScience AG, Monheim, Niemcy.

97967 2009 03 31 A. Wprowadzono zmianę uprawnionego przez wykreślenie wpisu: Rudolf Wild GmbH & Co. KG, Eppelheim – Heidelberg, Niemcy i dokonanie wpisu: WILD Dairy Ingredients GmbH, Eppelheim, Niemcy.

97989 2009 03 02 A. Wprowadzono zmianę siedziby uprawnionego przez wykreślenie wpisu: Coors Global Properties, Inc. (Colorado corporation), Lakewood, Stany Zjednoczone Ameryki i dokonanie wpisu: Coors Global Properties, Inc. (Colorado corporation), Golden, Stany Zjednoczone Ameryki.

97989 2009 03 02 A. Wprowadzono zmianę uprawnionego przez wykreślenie wpisu: Coors Global Properties, Inc. (Colorado corporation), Golden, Stany Zjednoczone Ameryki i dokonanie wpisu: Coors Brewing Company (Colorado corporation), Denver, Stany Zjednoczone Ameryki.

97990 2009 03 02 A. Wprowadzono zmianę siedziby uprawnionego przez wykreślenie wpisu: Coors Global Properties, Inc. (Colorado corporation), Lakewood, Stany Zjednoczone Ameryki i dokonanie wpisu: Coors Global Properties, Inc. (Colorado corporation), Golden, Stany Zjednoczone Ameryki.

97990 2009 03 02 A. Wprowadzono zmianę uprawnionego przez wykreślenie wpisu: Coors Global Properties, Inc. (Colorado corporation), Golden, Stany Zjednoczone Ameryki i dokonanie wpisu: Coors Brewing Company (Colorado corporation), Denver, Stany Zjednoczone Ameryki.

98812 2009 03 03 A. Wprowadzono zmianę uprawnionego przez wykreślenie wpisu: Geoffrey, Inc., Wayne, Stany Zjednoczone Ameryki i dokonanie wpisu: Geoffrey, LLC, Wayne, Stany Zjednoczone Ameryki.

100172 2009 03 24 A. Wprowadzono zmianę uprawnionego przez wykreślenie wpisu: VARANE S.A., Genewa, Szwajcaria i dokonanie wpisu: YVES SAINT LAURENT PARFUMS, Neuilly sur Seine, Francja.

100915 2009 03 11 A. Wprowadzono zmianę nazwy uprawnionego przez wykreślenie wpisu: RAUTARUUKKI POLSKA Spółka z o.o., Żyrardów, Polska i dokonanie wpisu: Ruukki Polska Spółka z o.o., Żyrardów, Polska.

100916 2009 03 11 A. Wprowadzono zmianę nazwy uprawnionego przez wykreślenie wpisu: RAUTARUUKKI POLSKA Spółka z o.o., Żyrardów, Polska i dokonanie wpisu: Ruukki Polska Spółka z o.o., Żyrardów, Polska.

101789 2009 03 24 A. Wprowadzono zmianę uprawnionego przez wykreślenie wpisu: „KRATER” Sp. z o.o., Wałbrzych, Polska i dokonanie wpisu: DALLAS CORPORATIONS SPÓŁKA Z OGRANICZONĄ ODPOWIEDZIALNOŚCIĄ, Zielona Góra, Polska.

101897 2009 03 30 A. Wprowadzono zmianę uprawnionego przez wykreślenie wpisu: POLIFARB PILAWA Fabryka Farb i Lakierów S. A., Pilawa, Polska i dokonanie wpisu: ICI Polska Spółka z ograniczoną odpowiedzialnością, Warszawa, Polska.

102581 2009 03 24 A. Wprowadzono zmianę uprawnionego przez wykreślenie wpisu: Rose Art Industries, Inc., Livingston, Stany Zjednoczone Ameryki i dokonanie wpisu: Mega Bloks International S.á.r.l., Luxembourg, Zug Branch, Zug, Szwajcaria.

102581 2009 03 24 A. Wprowadzono zmianę nazwy uprawnionego przez wykreślenie wpisu: Mega Bloks International S.á.r.l., Luxembourg, Zug Branch, Zug, Szwajcaria i dokonanie wpisu: MEGA Brands International S.á.r.l., Luxembourg, Zug Branch, Zug, Szwajcaria.

102581 2009 03 24 A. Wprowadzono zmianę nazwy uprawnionego przez wykreślenie wpisu: MEGA Brands International S.á.r.l., Luxembourg, Zug Branch, Zug, Szwajcaria i dokonanie wpisu: MEGA Brands International, Luxembourg, Zug Branch, Zug, Szwajcaria.

102698 2009 03 24 A. Wprowadzono zmianę uprawnionego przez wykreślenie wpisu: The Monarch Beverage Company, Inc., Atlanta, Stany Zjednoczone Ameryki i dokonanie wpisu: All Sport, Inc., Waco, Stany Zjednoczone Ameryki.

103758 2009 03 24 A. Wprowadzono zmianę uprawnionego przez wykreślenie wpisu: Rose Art Industries, Inc., Livingston, Stany Zjednoczone Ameryki i dokonanie wpisu: Mega Bloks International S.á.r.l., Luxembourg, Zug Branch, Zug, Szwajcaria.

103758 2009 03 24 A. Wprowadzono zmianę nazwy uprawnionego przez wykreślenie wpisu: Mega Bloks International S.á.r.l., Luxembourg, Zug Branch, Zug, Szwajcaria i dokonanie wpisu: MEGA Brands International S.á.r.l., Luxembourg, Zug Branch, Zug, Szwajcaria.

103758 2009 03 24 A. Wprowadzono zmianę nazwy uprawnionego przez wykreślenie wpisu: MEGA Brands International S.á.r.l., Luxembourg, Zug Branch, Zug, Szwajcaria i dokonanie wpisu: MEGA Brands International, Luxembourg, Zug Branch, Zug, Szwajcaria.

105317 2009 03 24 A. Wprowadzono zmianę uprawnionego przez wykreślenie wpisu: Fernand Scherrer, Rixheim, Francja i dokonanie wpisu: Company Normalu (SAS), Kembs, Francja.

105776 2009 03 03 A. Wprowadzono zmianę nazwy uprawnionego przez wykreślenie wpisu: DaimlerChrysler AG, Stuttgart, Niemcy i dokonanie wpisu: Daimler AG, Stuttgart, Niemcy.

105782 2009 03 03 A. Wprowadzono zmianę nazwy uprawnionego przez wykreślenie wpisu: DaimlerChrysler AG, Stuttgart, Niemcy i dokonanie wpisu: Daimler AG, Stuttgart, Niemcy.

105783 2009 03 03 A. Wprowadzono zmianę nazwy uprawnionego przez wykreślenie wpisu: DaimlerChrysler AG, Stuttgart, Niemcy i dokonanie wpisu: Daimler AG, Stuttgart, Niemcy.

105784 2009 03 03 A. Wprowadzono zmianę nazwy uprawnionego przez wykreślenie wpisu: DaimlerChrysler AG, Stuttgart, Niemcy i dokonanie wpisu: Daimler AG, Stuttgart, Niemcy.

105790 2009 03 03 A. Wprowadzono zmianę nazwy uprawnionego przez wykreślenie wpisu: DaimlerChrysler AG, Stuttgart, Niemcy i dokonanie wpisu: Daimler AG, Stuttgart, Niemcy.

105791 2009 03 03 A. Wprowadzono zmianę nazwy uprawnionego przez wykreślenie wpisu: DaimlerChrysler AG, Stuttgart, Niemcy i dokonanie wpisu: Daimler AG, Stuttgart, Niemcy.

105951 2009 03 03 A. Wprowadzono zmianę nazwy uprawnionego przez wykreślenie wpisu: DaimlerChrysler AG, Stuttgart, Niemcy i dokonanie wpisu: Daimler AG, Stuttgart, Niemcy.

106374 2009 03 03 A. Wprowadzono zmianę nazwy uprawnionego przez wykreślenie wpisu: DaimlerChrysler AG, Stuttgart, Niemcy i dokonanie wpisu: Daimler AG, Stuttgart, Niemcy.

106375 2009 03 03 A. Wprowadzono zmianę nazwy uprawnionego przez wykreślenie wpisu: DaimlerChrysler AG, Stuttgart, Niemcy i dokonanie wpisu: Daimler AG, Stuttgart, Niemcy.

106377 2009 03 03 A. Wprowadzono zmianę nazwy uprawnionego przez wykreślenie wpisu: DaimlerChrysler AG, Stuttgart, Niemcy i dokonanie wpisu: Daimler AG, Stuttgart, Niemcy.

106378 2009 03 03 A. Wprowadzono zmianę nazwy uprawnionego przez wykreślenie wpisu: DaimlerChrysler AG, Stuttgart, Niemcy i dokonanie wpisu: Daimler AG, Stuttgart, Niemcy.

106439 2009 03 03 A. Wprowadzono zmianę nazwy uprawnionego przez wykreślenie wpisu: Przedsiębiorstwo Widowiskowo Sportowe SPODEK Spółka z o.o., Katowice, Polska i dokonanie wpisu: Przedsiębiorstwo Widowiskowo Sportowe SPODEK Spółka z o.o. w likwidacji, Katowice, Polska.

106439 2009 03 03 A. Wprowadzono zmianę uprawnionego przez wykreślenie wpisu: Przedsiębiorstwo Widowiskowo Sportowe SPODEK Spółka z o.o. w likwidacji, Katowice, Polska i dokonanie wpisu: Gmna Katowice – Miejski Ośrodek Sportu i Rekreacji w Katowicach, Katowice, Polska.

107820 2009 03 03 A. Wprowadzono zmianę nazwy uprawnionego przez wykreślenie wpisu: DaimlerChrysler AG, Stuttgart, Niemcy i dokonanie wpisu: Daimler AG, Stuttgart, Niemcy.

108108 2009 03 30 A. Wprowadzono zmianę uprawnionego przez wykreślenie wpisu: Fabryka Farb i Lakierów POLIFARB-PILAWA S. A., Pilawa, Polska i dokonanie wpisu: ICI Polska Spółka z ograniczoną odpowiedzialnością, Warszawa, Polska.

108109 2009 03 30 A. Wprowadzono zmianę uprawnionego przez wykreślenie wpisu: Fabryka Farb i Lakierów POLIFARB-PILAWA S. A., Pilawa, Polska i dokonanie wpisu: ICI Polska Spółka z ograniczoną odpowiedzialnością, Warszawa, Polska.

108292 2009 03 04 A. Wprowadzono zmianę uprawnionego przez wykreślenie wpisu: ADESSO S.A., Andrychów, Polska i dokonanie wpisu: „ADESSO Sp. z o.o.” S.K.A., Andrychów, Polska 008368656.

110629 2009 03 05 A. Wprowadzono zmianę uprawnionego przez wykreślenie wpisu: Dana Corporation, Toledo, Stany Zjednoczone Ameryki i dokonanie wpisu: Dana Limited, Toledo, Stany Zjednoczone Ameryki.

111044 2009 03 05 A. Wprowadzono zmianę uprawnionego przez wykreślenie wpisu: Bayer CropScience GmbH, Frankfurt n.Menem, Niemcy i dokonanie wpisu: Bayer CropScience AG, Monheim, Niemcy.

111475 2009 03 24 A. Wprowadzono zmianę uprawnionego przez wykreślenie wpisu: Rose Art Industries, Inc., Livingston, Stany Zjednoczone Ameryki i dokonanie wpisu: Mega Bloks International S.á.r.l., Luxembourg, Zug Branch, Zug, Szwajcaria.

111475 2009 03 24 A. Wprowadzono zmianę nazwy uprawnionego przez wykreślenie wpisu: Mega Bloks International S.á.r.l., Luxembourg, Zug Branch, Zug, Szwajcaria i dokonanie wpisu: MEGA Brands International S.á.r.l., Luxembourg, Zug Branch, Zug, Szwajcaria.

111475 2009 03 24 A. Wprowadzono zmianę nazwy uprawnionego przez wykreślenie wpisu: MEGA Brands International S.á.r.l., Luxembourg, Zug Branch, Zug, Szwajcaria i dokonanie wpisu: MEGA Brands International, Luxembourg, Zug Branch, Zug, Szwajcaria.

111480 2009 03 24 A. Wprowadzono zmianę uprawnionego przez wykreślenie wpisu: Rose Art Industries, Inc., Livingston, Stany Zjednoczone Ameryki i dokonanie wpisu: Mega Bloks International S.á.r.l., Luxembourg, Zug Branch, Zug, Szwajcaria.

111480 2009 03 24 A. Wprowadzono zmianę nazwy uprawnionego przez wykreślenie wpisu: Mega Bloks International S.á.r.l., Luxembourg, Zug Branch, Zug, Szwajcaria i dokonanie wpisu: MEGA Brands International S.á.r.l., Luxembourg, Zug Branch, Zug, Szwajcaria.

111480 2009 03 24 A. Wprowadzono zmianę nazwy uprawnionego przez wykreślenie wpisu: MEGA Brands International S.á.r.l., Luxembourg, Zug Branch, Zug, Szwajcaria i dokonanie wpisu: MEGA Brands International, Luxembourg, Zug Branch, Zug, Szwajcaria.

112782 2009 03 04 A. Wprowadzono zmianę nazwy uprawnionego przez wykreślenie wpisu: „Med & Life Polska” Spółka z ograniczoną odpowiedzialnością, Komorów, Polska i dokonanie wpisu: „Med & Life” Spółka z ograniczoną odpowiedzialnością, Komorów, Polska.

112792 2009 03 09 A. Wprowadzono zmianę uprawnionego przez wykreślenie wpisu: Columbus Mode S.p.A., Tortona (Alessandria), Włochy i dokonanie wpisu: AMITA S.r.l., Florencja, Włochy.

112871 2009 03 11 A. Wprowadzono zmianę nazwy uprawnionego przez wykreślenie wpisu: RAUTARUUKKI POLSKA Spółka z o.o., Żyrardów, Polska i dokonanie wpisu: Ruukki Polska Spółka z o.o., Żyrardów, Polska.

113432 2009 03 30 A. Wprowadzono zmianę nazwy uprawnionego przez wykreślenie wpisu: SAINT-GOBAIN ISOVER POLSKA Sp. z o.o., Gliwice, Polska i dokonanie wpisu: SAINT-GOBAIN CONSTRUCTION PRODUCTS POLSKA Spółka z ograniczoną odpowiedzialnością, Gliwice, Polska.

113436 2009 03 30 A. Wprowadzono zmianę nazwy uprawnionego przez wykreślenie wpisu: SAINT-GOBAIN ISOVER POLSKA Sp. z o.o., Gliwice, Polska i dokonanie wpisu: SAINT-GOBAIN CONSTRUCTION PRODUCTS POLSKA Spółka z ograniczoną odpowiedzialnością, Gliwice, Polska.

114420 2009 03 25 A. Wprowadzono zmianę uprawnionego przez wykreślenie wpisu: TAYLOR FLADGATE & YEATMAN LTD, Jersey, Channel Islands, Wielka Brytania i dokonanie wpisu: COMPANHIA GERAL DA AGRICULTURA DAS VINHAS DO ALTO DOURO, S.A., Vila Nova de Gaia, Portugalia.

115656 2009 03 03 A. Wprowadzono zmianę nazwy uprawnionego przez wykreślenie wpisu: DaimlerChrysler AG, Stuttgart, Niemcy i dokonanie wpisu: Daimler AG, Stuttgart, Niemcy.

115657 2009 03 03 A. Wprowadzono zmianę nazwy uprawnionego przez wykreślenie wpisu: DaimlerChrysler AG, Stuttgart, Niemcy i dokonanie wpisu: Daimler AG, Stuttgart, Niemcy.

115667 2009 03 03 A. Wprowadzono zmianę nazwy uprawnionego przez wykreślenie wpisu: DaimlerChrysler AG, Stuttgart, Niemcy i dokonanie wpisu: Daimler AG, Stuttgart, Niemcy.

116074 2009 03 19 A. Wprowadzono zmianę uprawnionego przez wykreślenie wpisu: PAOLA SPÓŁKA AKCYJNA, Wielany Wrocławskie, Polska i dokonanie wpisu: HOOP POLSKA SPÓŁKA Z OGRANICZONĄ ODPOWIEDZIALNOŚCIĄ, Warszawa, Polska.

116815 2009 03 02 A.B. Wprowadzono zmianę w rubryce A przez wykreślenie wpisu: FA. LANGSTEINER ALICJA LANGSTEINER, Kraków, Polska i w rubryce A dokonanie wpisu: FA. LANGSTEINER ALICJA LANGSTEINER, Kraków, Polska INSTANTINA Nahrungsmittel-Entwicklungs-und Produktions Ges.m.b.H., Wiedeń, Austria i w rubryce B dokonanie wpisu: „Na podstawie Regulaminu z dnia 26 sierpnia 2008 r. ustanowiono wspólne prawo ochronne”.

117508 2009 03 30 A. Wprowadzono zmianę uprawnionego przez wykreślenie wpisu: Mandops (UK) Limited, Eastleigh, Wielka Brytania i dokonanie wpisu: TAMINCO NV, Gent, Belgia.

117704 2009 03 31 A. Wprowadzono zmianę uprawnionego przez wykreślenie wpisu: Split Europe B.V., S-Gravenhage, Holandia i dokonanie wpisu: Sandyford Holding Ltd., Nassau, Bahamy.

117781 2009 03 03 A. Wprowadzono zmianę nazwy uprawnionego przez wykreślenie wpisu: DaimlerChrysler AG, Stuttgart, Niemcy i dokonanie wpisu: Daimler AG, Stuttgart, Niemcy.

119290 2009 03 30 A. Wprowadzono zmianę nazwy i siedziby uprawnionego przez wykreślenie wpisu: KALISZANKA SPÓŁKA Z OGRANICZONĄ ODPOWIEDZIALNOŚCIĄ, Kalisz, Polska 300446241 i dokonanie wpisu: JUTRZENKA COLIAN Sp. z o.o., Opatówek, Polska 300446241.

119555 2009 03 30 A. Wprowadzono zmianę nazwy i siedziby uprawnionego przez wykreślenie wpisu: KALISZANKA SPÓŁKA

ZOGRANICZONA ODPOWIEDZIALNOŚCIĄ, Kalisz, Polska 300446241 i dokonanie wpisu: JUTRZENKA COLIAN Sp. z o.o., Opatówek, Polska 300446241.

119622 2009 03 03 A. Wprowadzono zmianę nazwy uprawnionego przez wykreślenie wpisu: DaimlerChrysler AG, Stuttgart, Niemcy i dokonanie wpisu: Daimler AG, Stuttgart, Niemcy.

119623 2009 03 03 A. Wprowadzono zmianę nazwy uprawnionego przez wykreślenie wpisu: DaimlerChrysler AG, Stuttgart, Niemcy i dokonanie wpisu: Daimler AG, Stuttgart, Niemcy.

119624 2009 03 03 A. Wprowadzono zmianę nazwy uprawnionego przez wykreślenie wpisu: DaimlerChrysler AG, Stuttgart, Niemcy i dokonanie wpisu: Daimler AG, Stuttgart, Niemcy.

119944 2009 03 03 A. Wprowadzono zmianę siedziby uprawnionego przez wykreślenie wpisu: „JUTRZENKA” SPÓŁKA AKCYJNA, Bydgoszcz, Polska i dokonanie wpisu: „JUTRZENKA” SPÓŁKA AKCYJNA, Opatówek, Polska.

119944 2009 03 03 A. Wprowadzono zmianę uprawnionego przez wykreślenie wpisu: „JUTRZENKA” SPÓŁKA AKCYJNA, Opatówek, Polska i dokonanie wpisu: Kaliszanka Sp. z o.o., Kalisz, Polska.

119944 2009 03 03 A. Wprowadzono zmianę uprawnionego przez wykreślenie wpisu: Kaliszanka Sp. z o.o., Kalisz, Polska i dokonanie wpisu: Jutrzenka Colian Sp. z o.o., Opatówek, Polska.

120167 2009 03 03 A. Wprowadzono zmianę nazwy uprawnionego przez wykreślenie wpisu: DaimlerChrysler AG, Stuttgart, Niemcy i dokonanie wpisu: Daimler AG, Stuttgart, Niemcy.

120645 2009 03 24 D. Dokonano wpisu: Na mocy umowy z dnia 3 stycznia 2008 r. udzielono pełnej i niewyłącznej licencji na używanie znaku towarowego przez spółkę HESTR Sp. z o.o., Poznań, Polska przez czas określony tj. do dnia 25.04.2017.

120991 2009 03 11 A. Wprowadzono zmianę nazwy uprawnionego przez wykreślenie wpisu: RAUTARUUKKI POLSKA Spółka z o.o., Żyrardów, Polska i dokonanie wpisu: Ruukki Polska Spółka z o.o., Żyrardów, Polska.

121723 2009 03 31 A. Wprowadzono zmianę uprawnionego przez wykreślenie wpisu: SB Pharmco Puerto Rico Inc., San Juan, Portoryko i dokonanie wpisu: SmithKline Beecham (Cork) Limited, Carrigaline, Irlandia.

121726 2009 03 31 A. Wprowadzono zmianę uprawnionego przez wykreślenie wpisu: SB Pharmco Puerto Rico Inc., San Juan, Portoryko i dokonanie wpisu: SmithKline Beecham (Cork) Limited, Carrigaline, Irlandia.

122916 2009 03 25 A. Wprowadzono zmianę uprawnionego przez wykreślenie wpisu: Kwaśniewska Krystyna, Kwaśniewski Janusz OPF Telekomunikacja Spółka Cywilna, Lublin, Polska i dokonanie wpisu: OPF OPTOTELEKOMUNIKACJA SPÓŁKA AKCYJNA, Lublin, Polska 430895188.

122916 2009 03 25 A. Wprowadzono zmianę siedziby uprawnionego przez wykreślenie wpisu: OPF OPTOTELEKOMUNIKACJA SPÓŁKA AKCYJNA, Lublin, Polska 430895188 i dokonanie wpisu: OPF OPTOTELEKOMUNIKACJA SPÓŁKA AKCYJNA, Uniszowice, Polska 430895188.

122940 2009 03 05 A. Wprowadzono zmianę uprawnionego przez wykreślenie wpisu: Bayer CropScience GmbH, Frankfurt n.Menem, Niemcy i dokonanie wpisu: Bayer CropScience AG, Monheim, Niemcy.

122992 2009 03 19 A. Wprowadzono zmianę uprawnionego przez wykreślenie wpisu: PAOLA SPÓŁKA AKCYJNA, Bielany Wrocławskie, Polska 930643206 i dokonanie wpisu: HOOP POLSKA SPÓŁKA Z OGRANICZONĄ ODPOWIEDZIALNOŚCIĄ, Warszawa, Polska.

123151 2009 03 31 A. Wprowadzono zmianę uprawnionego przez wykreślenie wpisu: Quante Aktiengesellschaft, Neuss, Niemcy i dokonanie wpisu: QUANTE GmbH, Neuss, Niemcy.

123151 2009 03 31 A. Wprowadzono zmianę uprawnionego przez wykreślenie wpisu: QUANTE GmbH, Neuss, Niemcy i dokonanie wpisu: 3M Deutschland GmbH, Neuss, Niemcy.

123361 2009 03 03 A. Wprowadzono zmianę nazwy uprawnionego przez wykreślenie wpisu: DaimlerChrysler AG, Stuttgart, Niemcy i dokonanie wpisu: Daimler AG, Stuttgart, Niemcy.

124349 2009 03 31 A. Wprowadzono zmianę uprawnionego przez wykreślenie wpisu: Boco-Polska Spółka z o.o., Łódź, Polska i dokonanie wpisu: HTS Polska Spółka z o.o., Łódź, Polska 011517737.

125365 2009 03 06 A. Wprowadzono zmianę uprawnionego przez wykreślenie wpisu: Przedsiębiorstwo Robót Inżynieryjno Melioracyjnych MELBUD Spółka z o.o., Grudziądz, Polska i dokonanie wpisu: MELBUD SPÓŁKA AKCYJNA Grudziądz, Polska 870522242.

125432 2009 03 24 A. Wprowadzono zmianę uprawnionego przez wykreślenie wpisu: Cluett, Peabody & Co., Inc., Nowy Jork, Stany Zjednoczone Ameryki i dokonanie wpisu: GTB Holding Corp., Nowy Jork, Stany Zjednoczone Ameryki.

125432 2009 03 24 A. Wprowadzono zmianę uprawnionego przez wykreślenie wpisu: GTB Holding Corp., Nowy Jork, Stany Zjednoczone Ameryki i dokonanie wpisu: GTB Holding, LLC., Nowy Jork, Stany Zjednoczone Ameryki.

125741 2009 03 11 A. Wprowadzono zmianę uprawnionego przez wykreślenie wpisu: Gonczarenko Krystyna, Pawelec Artur „STUDIO ANTARES” S.C., Łódź, Polska i dokonanie wpisu: „Grupa Antares – Artur Pawelec”, Ostrów Wielkopolski, Polska

126045 2009 03 24 A. Wprowadzono zmianę siedziby uprawnionego przez wykreślenie wpisu: Erkul Kozmetik Sanayi Ve Ticaret Annim Sirketi, Firuzkoy-Aveilar-Istanbul, Turcja i dokonanie wpisu: Erkul Kozmetik Sanayi Ve Ticaret Anonim Sirketi, Avclar-Istanbul, Turcja.

126102 2009 03 19 A. Wprowadzono zmianę uprawnionego przez wykreślenie wpisu: INFOSCREEN Austria Gesellschaft für Stadtinformationsanlagen GmbH, Wiedeń, Austria i dokonanie wpisu: STRÖER INFOSCREEN GMBH, Monachium, Niemcy.

126491 2009 03 27 A. Wprowadzono zmianę nazwy uprawnionego przez wykreślenie wpisu: Rautaruukki Polska Spółka z o.o., Żyrardów, Polska i dokonanie wpisu: Ruukki Polska Spółka z ograniczoną odpowiedzialnością, Żyrardów, Polska.

127112 2009 03 25 A. Wprowadzono zmianę uprawnionego przez wykreślenie wpisu: PRESS-GLAS Spółka z o.o., Nowa Wieś, Polska i dokonanie wpisu: PRESS – GLAS SPÓŁKA AKCYJNA, Nowa Wieś, Polska 150021158.

127185 2009 03 19 A. Wprowadzono zmianę uprawnionego przez wykreślenie wpisu: UNICORN ABRASIVES LIMITED, Stafford, Wielka Brytania i dokonanie wpisu: Saint-Gobain Abrasives Limited, Stafford, Wielka Brytania.

127260 2009 03 25 A. Wprowadzono zmianę nazwy i siedziby uprawnionego przez wykreślenie wpisu: PD Construction Spółka z o.o., Dobra Szczecińska, Polska i dokonanie wpisu: Lars Laj Polska Sp. z o.o., Dobra, Polska.

128062 2009 03 31 A. Wprowadzono zmianę uprawnionego przez wykreślenie wpisu: Tutaj Tomasz, Hydzik Marek Przedsiębiorstwo Produkcyjno-Usługowo-Handlowe UNIMARK S.C., Wadowice, Polska i dokonanie wpisu: UNIMARK Sp.z.o.o., Wadowice, Polska 370005798.

128266 2009 03 23 A. Wprowadzono zmianę siedziby uprawnionego przez wykreślenie wpisu: BAUTECH Spółka z o.o., Warszawa, Polska i dokonanie wpisu: BAUTECH Spółka z o.o., Piaseczno, Polska.

128367 2009 03 30 A. Wprowadzono zmianę uprawnionego przez wykreślenie wpisu: Macha Aleksander, Macha Katarzyna, Kaszuba-Nawrat Beata, Nawrat Krystian OPUS S.C., Gliwice, Polska 003540926 i dokonanie wpisu: OPUS Macha – Nawrat i S-ka Sp.J., Gliwice, Polska.

128502 2009 03 27 A. Wprowadzono zmianę nazwy uprawnionego przez wykreślenie wpisu: NATUR-PRODUKT TOM-MARK Spółka z o.o., Warszawa, Polska i dokonanie wpisu: „NATUR PRODUKT ZDROVIT SPÓŁKA Z OGRANICZONĄ ODPOWIEDZIALNOŚCIĄ, Warszawa, Polska.

128526 2009 03 12 A. B. Wprowadzono zmianę przez wykreślenie z wykazu towarów rubryka B: produkty farmaceutyczne, weterynaryjne i sanitarne; substancje dietetyczne do celów leczniczych; bezalkoholowe napoje z proteinami i/lub gazowane napoje energetyczne, bezalkoholowe napoje mineralne i z zawartością glukozy, mieszanki napojów w postaci proszku, odżywcze tabletki przekąskowe, odżywki w formie tabletek, dietetyczne dodatki do żywności w postaci proszku, kapsułek i tabletek, dodatki witaminowe i mineralne; żywność dla niemowląt; plastry, materiały opatrunkowe; materiały do plombowania zębów, woski dentystyczne; środki odkażające; środki do zwalczania robactwa; fungicydy, herbicydy; kawa, herbata, kakao, cukier, ryż, tapioka, sago, kawa nienaturalna, mąka i produkty zbożowe, chleb, wyroby cukiernicze i słodczyce, lody, miód, melasa, tabletki odżywcze; piwo, wody mineralne i gazowane oraz inne napoje bezalkoholowe, napoje owocowe i soki owocowe, bezalkoholowe napoje z proteinami i/lub gazowane napoje energetyczne, bezalkoholowe napoje mineralne i z zawartością glukozy; podawanie potraw i napojów, załatwianie formalności związanych z tymczasowym pobytem w zakładach, opieka medyczna, higieniczna i kosmetyka, usługi weterynaryjne i rolnicze, usługi prawnicze, badania naukowe i przemysłowe, programowanie komputerowe, usługi komputerowe, a mianowicie dostarczanie bezpośrednio poprzez globalną informacyjną sieć telekomunikacyjną czasopism z dziedziny zdrowia i sprawności fizycznej; klasa 5, 30, 32, 42 i dokonanie wpisu w rubryce A: przy R-128526 A Weider Global Nutrition, LLC, Salt Lake City, Stany Zjednoczone Ameryki oraz wpisać w rubryce B: produkty farmaceutyczne, weterynaryjne i sanitarne; substancje dietetyczne do celów leczniczych; bezalkoholowe napoje z proteinami i/lub gazowane napoje energetyczne, bezalkoholowe napoje mineralne i z zawartością glukozy, mieszanki napojów w postaci proszku, odżywcze tabletki przekąskowe, odżywki w formie tabletek, dietetyczne dodatki do żywności w postaci proszku, kapsułek i tabletek, dodatki witaminowe i mineralne; żywność dla niemowląt; plastry, materiały opatrunkowe; materiały do plombowania zębów, woski dentystyczne; środki odkażające; środki do zwalczania robactwa; fungicydy, herbicydy; kawa, herbata, kakao, cukier, ryż, tapioka, sago, kawa nienaturalna, mąka i produkty zbożowe, chleb, wyroby cukiernicze i słodczyce, lody, miód, melasa, tabletki odżywcze; piwo, wody mineralne i gazowane oraz inne napoje bezalkoholowe, napoje owocowe i soki owocowe, bezalkoholowe napoje z proteinami i/lub gazowane napoje energetyczne, bezalkoholowe napoje mineralne i z zawartością glukozy; podawanie potraw i napojów, załatwianie formalności związanych z tymczasowym pobytem w zakładach, opieka medyczna, higieniczna i kosmetyka, usługi weterynaryjne i rolnicze, usługi prawnicze, badania naukowe i przemysłowe, programowanie komputerowe, usługi komputerowe, a mianowicie dostarczanie bezpośrednio poprzez globalną informacyjną sieć telekomunikacyjną czasopism z dziedziny zdrowia i sprawności fizycznej; klasa 5, 30, 32, 42.

128526 2009 03 12 D. Dokonano wpisu: W dniu 30.09.2008 r. zawarto umowę cesji częściowej z firmą: Weider Global Nutrition, LLC, Salt Lake City, Stany Zjednoczone Ameryki w zakresie towarów i usług zawartych w klasach: 5, 30, 32 i 42.

128527 2009 03 12 A.B. Wprowadzono zmianę przez wykreślenie z wykazu towarów rubryka B: kawa, herbata, kakao, cukier, ryż, tapioka, sago, kawa nienaturalna, mąka i produkty zbożowe, chleb, wyroby cukiernicze i słodczyce, lody, miód, melasa, tabletki odżywcze; piwo, wody mineralne i gazowane oraz inne napoje bezalkoholowe, napoje owocowe i soki owocowe, bezalkoholowe napoje z proteinami i/lub gazowane napoje energetyczne, bezal-

koholowe napoje mineralne i z zawartością glukozy; podawanie potraw i napojów, załatwianie formalności związanych z tymczasowym pobytem w zakładach, opieka medyczna, higieniczna i kosmetyka, usługi weterynaryjne i rolnicze, usługi prawnicze, badania naukowe i przemysłowe, programowanie komputerowe, usługi komputerowe, a mianowicie dostarczanie bezpośrednio poprzez globalną informacyjną sieć telekomunikacyjną czasopism z dziedziny zdrowia i sprawności fizycznej; klasa 30, 32, 42. I dokonać wpisu w rubryce A: przy R-128527 A Weider Global Nutrition, LLC, Salt Lake City, Stany Zjednoczone Ameryki oraz wpisać towary w rubryce B: kawa, herbata, kakao, cukier, ryż, tapioka, sago, kawa nienaturalna, mąka i produkty zbożowe, chleb, wyroby cukiernicze i słodczyce, lody, miód, melasa, tabletki odżywcze; piwo, wody mineralne i gazowane oraz inne napoje bezalkoholowe, napoje owocowe i soki owocowe, bezalkoholowe napoje z proteinami i/lub gazowane napoje energetyczne, bezalkoholowe napoje mineralne i z zawartością glukozy; podawanie potraw i napojów, załatwianie formalności związanych z tymczasowym pobytem w zakładach, opieka medyczna, higieniczna i kosmetyka, usługi weterynaryjne i rolnicze, usługi prawnicze, badania naukowe i przemysłowe, programowanie komputerowe, usługi komputerowe, a mianowicie dostarczanie bezpośrednio poprzez globalną informacyjną sieć telekomunikacyjną czasopism z dziedziny zdrowia i sprawności fizycznej; klasa 30, 32, 42.

128527 2009 03 12 D. Dokonano wpisu: W dniu 30.09.2008 r. zawarto umowę cesji częściowej z firmą: Weider Global Nutrition, LLC, Salt Lake City, Stany Zjednoczone Ameryki w zakresie towarów i usług zawartych w klasach: 30, 32, 42.

128844 2009 03 23 A. Wprowadzono zmianę nazwy uprawnionego przez wykreślenie wpisu: RAUTARUUKKI POLSKA Spółka z o.o., Żyrardów, Polska i dokonanie wpisu: Ruukki Polska Spółka z o.o., Żyrardów, Polska.

129244 2009 03 31 A. Wprowadzono zmianę uprawnionego przez wykreślenie wpisu: SB Pharmco Puerto Rico Inc., San Juan, Portoryko i dokonanie wpisu: SmithKline Beecham (Cork) Limited, Carrigaline, Irlandia.

129337 2009 03 04 A. Wprowadzono zmianę siedziby uprawnionego przez wykreślenie wpisu: Royal Unibrew Polska Sp. z o.o., Kraków, Polska i dokonanie wpisu: Royal Unibrew Polska Sp. z o.o., Warszawa, Polska 070412863.

129345 2009 03 05 A. Wprowadzono zmianę uprawnionego przez wykreślenie wpisu: Bayer CropScience GmbH, Frankfurt n.Menem, Niemcy i dokonanie wpisu: Bayer CropScience AG, Monheim, Niemcy.

129523 2009 03 19 A. Wprowadzono zmianę uprawnionego przez wykreślenie wpisu: Przedsiębiorstwo Produkcyjno Handlowe PAOLA Spółka z o.o., Bielany Wrocławskie, Polska i dokonanie wpisu: PAOLA SPÓŁKA AKCYJNA, Bielany Wrocławskie, Polska.

129523 2009 03 19 A. Wprowadzono zmianę uprawnionego przez wykreślenie wpisu: PAOLA SPÓŁKA AKCYJNA, Bielany Wrocławskie, Polska i dokonanie wpisu: HOOP POLSKA SPÓŁKA Z OGRANICZONĄ ODPOWIEDZIALNOŚCIĄ, Warszawa, Polska.

129524 2009 03 19 A. Wprowadzono zmianę uprawnionego przez wykreślenie wpisu: Przedsiębiorstwo Produkcyjno Handlowe PAOLA Spółka z o.o., Bielany Wrocławskie, Polska i dokonanie wpisu: PAOLA SPÓŁKA AKCYJNA, Bielany Wrocławskie, Polska.

129524 2009 03 19 A. Wprowadzono zmianę uprawnionego przez wykreślenie wpisu: PAOLA SPÓŁKA AKCYJNA, Bielany Wrocławskie, Polska i dokonanie wpisu: HOOP POLSKA SPÓŁKA Z OGRANICZONĄ ODPOWIEDZIALNOŚCIĄ, Warszawa, Polska.

129526 2009 03 19 A. Wprowadzono zmianę uprawnionego przez wykreślenie wpisu: Przedsiębiorstwo Produkcyjno Handlowe PAOLA Spółka z o.o., Bielany Wrocławskie, Polska i dokonanie wpisu: PAOLA SPÓŁKA AKCYJNA, Bielany Wrocławskie, Polska.

129526 2009 03 19 A. Wprowadzono zmianę uprawnionego przez wykreślenie wpisu: PAOLA SPÓŁKA AKCYJNA, Bielany Wrocławskie, Polska i dokonanie wpisu: HOOP POLSKA SPÓŁKA Z OGRANICZONĄ ODPOWIEDZIALNOŚCIĄ, Warszawa, Polska.

129571 2009 03 25 D. Dokonano wpisu: Na mocy umowy z dnia 30 października 2008 r. udzielono ograniczonej i wyłącznej licencji na używanie znaku towarowego do oznaczania następujących towarów: płyn do spryskiwaczy, kosmetyki samochodowe, w szczególności: szampony samochodowe, płyny do mycia szyb, silnika, usuwania owadów; mydło, woda destylowana, płyny do akumulatorów, płyny chłodnicze, odmrażacze do szyb, rozpałka do grilla, kominków przez spółkę Petro-Oil Wielkopolskie Centrum Sprzedaży Sp. z o.o., Baranowo, Polska przez czas określony, tj. do dnia 30 czerwca 2021 r.

129744 2009 03 11 A. Wprowadzono zmianę uprawnionego przez wykreślenie wpisu: Mazurek Teresa Zakład Konfekcyjny TEAN, Reda, Polska i dokonanie wpisu: ZAKŁAD KONFEKCYJNY „TEAN” Andrzej Mazurek, Reda, Polska 2203693221.

130221 2009 03 05 A. Wprowadzono zmianę uprawnionego przez wykreślenie wpisu: Kozioł Iwona, Kozioł Tadeusz Firma Handlowa J & A S.C., Kraków, Polska i dokonanie wpisu: Firma Handlowa J & A – Sp. J. Iwona Kozioł i Tadeusz Kozioł, Krzeszowice, Polska.

130686 2009 03 24 A. Wprowadzono zmianę nazwy uprawnionego przez wykreślenie wpisu: SODEXO ALLIANCE, Montigny-Le-Bretonneux, Francja i dokonanie wpisu: SODEXO, Montigny-Le-Bretonnux, Francja.

130686 2009 03 24 A. Wprowadzono zmianę siedziby uprawnionego przez wykreślenie wpisu: SODEXO, Montigny-Le-Bretonneux, Francja i dokonanie wpisu: SODEXO, Issy-Les-Moulineaux, Francja.

130806 2009 03 30 A. Wprowadzono zmianę uprawnionego przez wykreślenie wpisu: WYTWÓRNIA SPRZĘTU REHABILITACYJNEGO „COMFORT”, Jerzy Krynicki, Poznań, Polska i dokonanie wpisu: Wytwórnia Sprzętu Rehabilitacyjnego COMFORT – spółka cywilna Jerzy Krynicki, Barbara Krynicka, Agata Krynicka, Poznań, Polska.

130806 2009 03 30 A. Wprowadzono zmianę uprawnionego przez wykreślenie wpisu: Wytwórnia Sprzętu Rehabilitacyjnego COMFORT – spółka cywilna Jerzy Krynicki, Barbara Krynicka, Agata Krynicka, Poznań, Polska i dokonanie wpisu: WYTWÓRNIA SPRZĘTU REHABILITACYJNEGO „COMFORT” KRYNICCY SPÓŁKA JAWNA, Poznań, Polska 639693310.

130829 2009 03 31 A. Wprowadzono zmianę uprawnionego przez wykreślenie wpisu: SB Pharmco Puerto Rico Inc., San Juan, Portoryko i dokonanie wpisu: SmithKline Beecham (Cork) Limited, Carrigaline, Irlandia.

130895 2009 03 03 A. Wprowadzono zmianę uprawnionego przez wykreślenie wpisu: Mr. Roelof ten Wolde, Kropswolde, Holandia i dokonanie wpisu: Unicell Poland Sp. z o.o., Wasilków, Polska.

131127 2009 03 05 A. Wprowadzono zmianę nazwy uprawnionego przez wykreślenie wpisu: Przedsiębiorstwo Budownictwa Przemysłowego BUDOSTAL-2S.A., Kraków, Polska i dokonanie wpisu: „BUDOSTAL – 2” S.A., Kraków, Polska.

131474 2009 03 03 A. Wprowadzono zmianę uprawnionego przez wykreślenie wpisu: Castel Freres Societe anonyme, Blanquefort, Francja i dokonanie wpisu: CASTEL FRERES SAS, Blanquefort, Francja.

131562 A 2009 03 06 A. Wprowadzono zmianę nazwy uprawnionego przez wykreślenie wpisu: Imagequest Co., Ltd, Ichon-si, Kyoungki-do, Republika Korei i dokonanie wpisu: Hyundai Imagequest Co., Ltd, Ichon-si, Republika Korei.

131562 A 2009 03 06 A. Wprowadzono zmianę nazwy uprawnionego przez wykreślenie wpisu: Hyundai Imagequest Co., Ltd,

Ichon-si, Republika Korei i dokonanie wpisu: Hyundai IT Corp, Ichon-si, Republika Korei.

131649 2009 03 24 A. Wprowadzono zmianę uprawnionego przez wykreślenie wpisu: The Monarch Beverage Company, Inc., Atlanta, Stany Zjednoczone Ameryki i dokonanie wpisu: All Sport, Inc., Waco, Stany Zjednoczone Ameryki.

132066 2009 03 30 A. Wprowadzono zmianę nazwy uprawnionego przez wykreślenie wpisu: NATUR PRODUKT Tom-Mark Sp. z o.o., Warszawa, Polska i dokonanie wpisu: NATUR PRODUKT ZDROVIT Sp. z o.o., Warszawa, Polska 012092323.

132313 2009 03 11 A. Wprowadzono zmianę uprawnionego przez wykreślenie wpisu: ProColor Spółka z o.o., Warszawa, Polska i dokonanie wpisu: Profilab Laboratorium Fotografii Profesjonalnej Sp. z o.o., Warszawa, Polska.

132456 2009 03 04 A. Wprowadzono zmianę nazwy uprawnionego przez wykreślenie wpisu: Nobiles Kujawska Fabryka Farb i Lakierów Spółka z o.o., Włocławek, Polska i dokonanie wpisu: Akzo Nobel Coatings Sp. z o.o., Włocławek, Polska 910084202.

132662 2009 03 04 A. Wprowadzono zmianę uprawnionego przez wykreślenie wpisu: MASPEX Wadowice Sp. z o.o., Wadowice, Polska i dokonanie wpisu: MW – GMW Sp. z o.o., Sp.K., Wadowice, Polska 357233331.

132663 2009 03 04 A. Wprowadzono zmianę uprawnionego przez wykreślenie wpisu: MASPEX Wadowice Sp. z o.o., Wadowice, Polska 357233331 i dokonanie wpisu: MW – GMW Sp. z o.o., Sp.K., Wadowice, Polska 357233331.

132717 2009 03 05 A. Wprowadzono zmianę nazwy i siedziby uprawnionego przez wykreślenie wpisu: Kwiczala Justyna Przedsiębiorstwo Produkcyjno-Handlowe „ANDRZEJ”, Chorzów, Polska 271233814 i dokonanie wpisu: Justyna Kwiczala „IMODA”, Świętochłowice, Polska.

132743 2009 03 04 A. Wprowadzono zmianę uprawnionego przez wykreślenie wpisu: MASPEX Wadowice Sp. z o.o., Wadowice, Polska 357233331 i dokonanie wpisu: MW – GMW Sp. z o.o., Sp.K., Wadowice, Polska 357233331.

132786 2009 03 04 A. Wprowadzono zmianę uprawnionego przez wykreślenie wpisu: MASPEX Wadowice Sp. z o.o., Wadowice, Polska i dokonanie wpisu: MW – GMW Sp. z o.o., Sp.K., Wadowice, Polska 357233331.

133082 2009 03 04 A. Wprowadzono zmianę uprawnionego przez wykreślenie wpisu: MASPEX Wadowice Sp. z o.o., Wadowice, Polska i dokonanie wpisu: MW – GMW Sp. z o.o., Sp.K., Wadowice, Polska 357233331.

133395 2009 03 24 A. Wprowadzono zmianę siedziby uprawnionego przez wykreślenie wpisu: Kabushiki Kaisha Toshiba.also trading as Toshiba Corporation, Kanagawa-ken, Japonia i dokonanie wpisu: Kabushiki Kaisha Toshiba.also trading as Toshiba Corporation, Tokio, Japonia.

133397 2009 03 30 A. Wprowadzono zmianę nazwy uprawnionego przez wykreślenie wpisu: EniChem UK Ltd., Hythe, Wielka Brytania i dokonanie wpisu: POLIMERI EUROPA UK LTD., Hythe, Wielka Brytania.

133512 2009 03 11 A. Wprowadzono zmianę nazwy uprawnionego przez wykreślenie wpisu: POSKAL Piotr Janiak, Mariusz Janiak Spółka Jawna, Poznań, Polska i dokonanie wpisu: POSKAL Piotr i Liliana Janiak Spółka Jawna, Poznań, Polska.

133513 2009 03 11 A. Wprowadzono zmianę nazwy uprawnionego przez wykreślenie wpisu: POSKAL Piotr Janiak, Mariusz Janiak Spółka Jawna, Poznań, Polska i dokonanie wpisu: POSKAL Piotr i Liliana Janiak Spółka Jawna, Poznań, Polska.

133606 2009 03 03 A. Wprowadzono zmianę siedziby uprawnionego przez wykreślenie wpisu: CUKIER MAŁOPOLSKI Spółka Akcyjna, Kazimierza Wielka, Polska 662-005-08-05 i dokonanie wpisu: CUKIER MAŁOPOLSKI S.A., Strzyżów, Polska 290624750.

133606 2009 03 03 A. Wprowadzono zmianę uprawnionego przez wykreślenie wpisu: CUKIER MAŁOPOLSKI S.A., Strzyżów, Polska 290624750 i dokonanie wpisu: Suedzucker Polska Sp. z o.o., Warszawa, Polska.

133606 2009 03 03 A. Wprowadzono zmianę uprawnionego przez wykreślenie wpisu: Suedzucker Polska Sp. z o.o., Warszawa, Polska i dokonanie wpisu: Südzucker Polska S.A., Wrocław, Polska.

133830 2009 03 30 A. Wprowadzono zmianę uprawnionego przez wykreślenie wpisu: Connors Bros., Limited, Black's, Harbour, Kanada i dokonanie wpisu: Clover Leaf Seafoods, L.P., Markham, Kanada.

133908 2009 03 02 A. Wprowadzono zmianę uprawnionego przez wykreślenie wpisu: Armor All Products Corporation, Oakland, Stany Zjednoczone Ameryki i dokonanie wpisu: THE ARMOR ALL/STP PRODUCTS COMPANY, Oakland, Stany Zjednoczone Ameryki.

133926 2009 03 11 A. Wprowadzono zmianę nazwy uprawnionego przez wykreślenie wpisu: MSM Spółka z o.o., Warszawa, Polska i dokonanie wpisu: RAKS Spółka z ograniczoną odpowiedzialnością, Warszawa, Polska 010635825.

134014 2009 03 11 A. Wprowadzono zmianę adresu uprawnionego przez wykreślenie wpisu: MSM Spółka z o.o., 03-934 Warszawa ul. Zakopiańska 22/2, Polska 010635825 i dokonanie wpisu: MSM Spółka z o.o., Warszawa, Polska.

134014 2009 03 11 A. Wprowadzono zmianę nazwy uprawnionego przez wykreślenie wpisu: MSM Spółka z o.o., Warszawa, Polska i dokonanie wpisu: RAKS Spółka z ograniczoną odpowiedzialnością, Warszawa, Polska 010635825.

134332 2009 03 06 A. Wprowadzono zmianę siedziby uprawnionego przez wykreślenie wpisu: Bogdan Nawrotek Przedsiębiorstwo Produkcyjno-Handlowo-Usługowe AGBO, 08-530 Michalinów ul. Mickiewicza 75, Polska i dokonanie wpisu: Bogdan Nawrotek Przedsiębiorstwo Produkcyjno-Handlowo-Usługowe AGBO, Dęblin, Polska 004183606.

134367 2009 03 03 A. Wprowadzono zmianę uprawnionego przez wykreślenie wpisu: Sudzucker Polska Spółka z o.o., Warszawa ul. Ordynacka 14 m 12, Polska i dokonanie wpisu: Cukrownia „Łubna” S.A., Kazimierza Wielka, Polska.

134367 2009 03 03 A. Wprowadzono zmianę nazwy uprawnionego przez wykreślenie wpisu: Cukrownia „Łubna” S.A., Kazimierza Wielka, Polska i dokonanie wpisu: Sudzucker Polska S.A., Kazimierza Wielka, Polska.

134367 2009 03 03 A. Wprowadzono zmianę nazwy uprawnionego przez wykreślenie wpisu: Sudzucker Polska S.A., Kazimierza Wielka, Polska i dokonanie wpisu: Cukier Małopolski S.A., Kazimierza Wielka, Polska 290624750.

134367 2009 03 03 A. Wprowadzono zmianę siedziby uprawnionego przez wykreślenie wpisu: Cukier Małopolski S.A., Kazimierza Wielka, Polska 290624750 i dokonanie wpisu: Cukier Małopolski S.A., Strzyżów, Polska 290624750.

134367 2009 03 03 A. Wprowadzono zmianę uprawnionego przez wykreślenie wpisu: Cukier Małopolski S.A., Strzyżów, Polska 290624750 i dokonanie wpisu: Suedzucker Polska Sp. z o.o., Warszawa, Polska.

134367 2009 03 03 A. Wprowadzono zmianę uprawnionego przez wykreślenie wpisu: Suedzucker Polska Sp. z o.o., Warszawa, Polska i dokonanie wpisu: Südzucker Polska S.A., Wrocław, Polska.

134409 2009 03 03 A. Wprowadzono zmianę uprawnionego przez wykreślenie wpisu: CUKIER MAŁOPOLSKI Spółka Akcyjna, Kazimierza Wielka, Polska 662-005-08-05 i dokonanie wpisu: SUDZUCKER POLSKA SPÓŁKA Z OGRANICZONĄ ODPOWIEDZIALNOŚCIĄ, Warszawa, Polska.

134409 2009 03 03 A. Wprowadzono zmianę uprawnionego przez wykreślenie wpisu: SUDZUCKER POLSKA SPÓŁKA Z OGRA-

NICZONĄ ODPOWIEDZIALNOŚCIĄ, Warszawa, Polska i dokonanie wpisu: SÜDZUCKER POLSKA SPÓŁKA AKCYJNA, Wrocław, Polska.

134410 2009 03 03 A. Wprowadzono zmianę uprawnionego przez wykreślenie wpisu: CUKIER MAŁOPOLSKI Spółka Akcyjna, Kazimierza Wielka, Polska 662-005-08-05 i dokonanie wpisu: SUDZUCKER POLSKA SPÓŁKA Z OGRANICZONĄ ODPOWIEDZIALNOŚCIĄ, Warszawa, Polska.

134410 2009 03 03 A. Wprowadzono zmianę uprawnionego przez wykreślenie wpisu: SUDZUCKER POLSKA SPÓŁKA Z OGRANICZONĄ ODPOWIEDZIALNOŚCIĄ, Warszawa, Polska i dokonanie wpisu: SÜDZUCKER POLSKA SPÓŁKA AKCYJNA, Wrocław, Polska.

134784 2009 03 06 A. Wprowadzono zmianę uprawnionego przez wykreślenie wpisu: Maria Magdalena Bogdan, Mirosław Bogdan, Elżbieta Redmerska, Paweł Redmerski „AXEL COMPUTER PLUS” S.C., 80-208 Gdańsk ul. Orzeszkowej 2, Polska 190560935 i dokonanie wpisu: Maria Magdalena Bogdan, Mirosław Bogdan, Paweł Redmerski – AXEL COMPUTER PLUS Spółka cywilna, Gdańsk, Polska 190560935.

134784 2009 03 06 A. Wprowadzono zmianę uprawnionego przez wykreślenie wpisu: Maria Magdalena Bogdan, Mirosław Bogdan, Paweł Redmerski - AXEL COMPUTER PLUS Spółka cywilna, Gdańsk, Polska 190560935 i dokonanie wpisu: Maria Magdalena Bogdan, Mirosław Bogdan Axel Computer Plus Spółka cywilna, Gdańsk, Polska 190560935.

134785 2009 03 06 A. Wprowadzono zmianę uprawnionego przez wykreślenie wpisu: Maria Magdalena Bogdan, Mirosław Bogdan, Elżbieta Redmerska, Paweł Redmerski „AXEL COMPUTER PLUS” S.C., 80-208 Gdańsk ul. Orzeszkowej 2, Polska 190560935 i dokonanie wpisu: Maria Magdalena Bogdan, Mirosław Bogdan, Paweł Redmerski – AXEL COMPUTER PLUS Spółka cywilna, Gdańsk, Polska 190560935.

134785 2009 03 06 A. Wprowadzono zmianę uprawnionego przez wykreślenie wpisu: Maria Magdalena Bogdan, Mirosław Bogdan, Paweł Redmerski - AXEL COMPUTER PLUS Spółka cywilna, Gdańsk, Polska 190560935 i dokonanie wpisu: Maria Magdalena Bogdan, Mirosław Bogdan Axel Computer Plus Spółka cywilna, Gdańsk, Polska 190560935.

134989 2009 03 11 A. Wprowadzono zmianę uprawnionego przez wykreślenie wpisu: Zawieska Sławomir Przedsiębiorstwo Produkcyjno-Handlowe BOZAMET, 08-110 Siedlce ul. Czerwonego Kapturka 12, Polska i dokonanie wpisu: BOZAMET Sp. z o.o., Siedlce, Polska.

135193 2009 03 06 A. Wprowadzono zmianę uprawnionego przez wykreślenie wpisu: Narojek Wanda, Narojek Zenon WADIM PLAST S.C., 05-816 Michałowice Pęcice ul. Graniczna 10, Polska i dokonanie wpisu: WADIM PLAST NAROJEK SPÓŁKA JAWNA, Reguły, Polska 012355030.

135459 2009 03 31 A. Wprowadzono zmianę nazwy uprawnionego przez wykreślenie wpisu: Pacific Corporation, 181, 2-ka, Hangang-ro, Yongsan-ku Seul, Republika Korei i dokonanie wpisu: AMOREPACIFIC CORPORATION, Seul, Republika Korei.

135751 2009 03 06 A. Wprowadzono zmianę uprawnionego przez wykreślenie wpisu: Maria Magdalena Bogdan, Mirosław Bogdan, Elżbieta Redmerska, Paweł Redmerski „AXEL COMPUTER PLUS” S.C., 80-208 Gdańsk ul. Orzeszkowej 2, Polska 190560935 i dokonanie wpisu: Maria Magdalena Bogdan, Mirosław Bogdan, Paweł Redmerski – AXEL COMPUTER PLUS Spółka cywilna, Gdańsk, Polska 190560935.

135751 2009 03 06 A. Wprowadzono zmianę uprawnionego przez wykreślenie wpisu: Maria Magdalena Bogdan, Mirosław Bogdan, Paweł Redmerski - AXEL COMPUTER PLUS Spółka cywilna, Gdańsk, Polska 190560935 i dokonanie wpisu: Maria Magdalena Bogdan, Mirosław Bogdan Axel Computer Plus Spółka cywilna, Gdańsk, Polska 190560935.

135856 2009 03 06 A. Wprowadzono zmianę nazwy uprawnionego przez wykreślenie wpisu: MERCOMP-PARTNER Sp. z o.o., 02-940 Warszawa ul. Św. Bonifacego 92 lok. 35, Polska 010589404 i dokonanie wpisu: MERCOMP Sp. z o.o., Warszawa, Polska 010589404.

136391 2009 03 31 A. Wprowadzono zmianę uprawnionego przez wykreślenie wpisu: SB Pharmco Puerto Rico Inc., San Juan, Portoryko i dokonanie wpisu: SmithKline Beecham (Cork) Limited, Carrigaline, Irlandia.

136694 2009 03 04 A. Wprowadzono zmianę uprawnionego przez wykreślenie wpisu: Jankowski Ryszard, Kostrzewa Paweł, Bojakowski Wojciech KINEKSPERT S.C., 93-277 Łódź ul. Podgórna 45 m 7, Polska i dokonanie wpisu: KINEKSPERT Sp.j., Łódź, Polska 471334868.

137024 2009 03 24 A. Wprowadzono zmianę nazwy uprawnionego przez wykreślenie wpisu: Sodexho Alliance, 3 Avenue Newton 78180 Montigny-Le-Bretonneux, Francja i dokonanie wpisu: SODEXO, Montigny-Le-Bretonneux, Francja.

137024 2009 03 24 A. Wprowadzono zmianę siedziby uprawnionego przez wykreślenie wpisu: SODEXO, Montigny-Le-Bretonneux, Francja i dokonanie wpisu: SODEXO, Issy-Les-Moulineaux, Francja.

137079 2009 03 05 A. Wprowadzono zmianę uprawnionego przez wykreślenie wpisu: Dana Corporation, 4500 Dorr Street Toledo ohio 43615, Stany Zjednoczone Ameryki i dokonanie wpisu: Dana Limited, Toledo, Stany Zjednoczone Ameryki.

137476 2009 03 24 A. Wprowadzono zmianę siedziby uprawnionego przez wykreślenie wpisu: ProLogis, 14100 East 35th Place, Suite 100 Aurora Colorado 80011, Stany Zjednoczone Ameryki i dokonanie wpisu: ProLogis, Denver, Stany Zjednoczone Ameryki.

137921 2009 03 06 A. Wprowadzono zmianę uprawnionego przez wykreślenie wpisu: Jarmużewski Zbigniew, Domasiewicz Halina Zakład Usług Pogrzebowych ARKADIA S.C., 10-282 Olsztyn ul. Jagiellońska 52, Polska i dokonanie wpisu: ZAKŁAD USŁUG POGRZEBOWYCH „ARKADIA” ZBIGNIEW JARMUŻEWSKI, HALINA DOMASIEWICZ SPÓŁKA JAWNA, Olsztyn, Polska 510636312.

138078 2009 03 06 A. Wprowadzono zmianę uprawnionego przez wykreślenie wpisu: Karoń Włodzimierz, Karoń Jarosław Przedsiębiorstwo Produkcyjno-Handlowe „ARO” S.C., 42-200 Częstochowa ul. Ludowa 265, Polska i dokonanie wpisu: Włodzimierz Karoń, Jarosław Karoń, Adam Karoń Przedsiębiorstwo Produkcyjno-Handlowe „ARO” S.C., Częstochowa, Polska 150656626.

138078 2009 03 06 A. Wprowadzono zmianę uprawnionego przez wykreślenie wpisu: Włodzimierz Karoń, Jarosław Karoń, Adam Karoń Przedsiębiorstwo Produkcyjno-Handlowe „ARO” S.C., Częstochowa, Polska 150656626 i dokonanie wpisu: Przedsiębiorstwo Produkcyjno-Handlowe „ARO” KAROŃ Spółka jawna, Częstochowa, Polska 150656626.

138119 2009 03 30 A. Wprowadzono zmianę uprawnionego przez wykreślenie wpisu: Wdowczyk Paweł, Rdest Janusz P.PH. U. ELEKTROMAG s.c., 05-840 Brwinów ul. Partyzantów 15, Polska i dokonanie wpisu: „ELEKTROMAG” PRZEDSIĘBIORSTWO PRODUKCYJNO-HANDLOWO-USŁUGOWE SPÓŁKA JAWNA, JANUSZ RDEST I PAWEŁ WDOWCZYK, Brwinów, Polska 011294332.

138119 2009 03 30 A. Wprowadzono zmianę uprawnionego przez wykreślenie wpisu: „ELEKTROMAG” PRZEDSIĘBIORSTWO PRODUKCYJNO-HANDLOWO-USŁUGOWE SPÓŁKA JAWNA, JANUSZ RDEST I PAWEŁ WDOWCZYK, Brwinów, Polska 011294332 i dokonanie wpisu: ELEKTROMAG Sp. z o.o., Brwinów, Polska 011294332.

138257 2009 03 02 D. Dokonano wpisu: W dniu 31 października 2008 r. na podstawie postanowienia Sądu Rejonowego dla Krakowa – Śródmieścia w Krakowie Wydział VII Gospodarczy – Rejestru Zastawów (sygn. akt KR. VII.NsRejZa. 8179/08/549) wpi-

sano do Rejestru Zastawów zastaw pod pozycją 2146268 zastaw rejestrowy na prawie ochronnym udzielonym na znak towarowy R-138257 w celu zabezpieczenia wierzytelności przysługujących spółce FORTIS BANK SA/N.V. z siedzibą w Wiedniu, Austria wobec spółki VISTULA & WÓLCZANKA S.A. z siedzibą w Krakowie.

138257 2009 03 02 D. Dokonano wpisu: W dniu 31 października 2008 r. na podstawie postanowienia Sądu Rejonowego dla Krakowa – Śródmieścia w Krakowie Wydział VII Gospodarczy – Rejestru Zastawów (sygn. akt KR. VII.NsRejZa. 8174/08/544) wpisano do Rejestru Zastawów zastaw pod pozycją 2146271 zastaw rejestrowy na prawie ochronnym udzielonym na znak towarowy R-138257 w celu zabezpieczenia wierzytelności przysługujących spółce FORTIS BANK Polska S.A. z siedzibą w Warszawie wobec spółki VISTULA & WÓLCZANKA S.A. z siedzibą w Krakowie.

138257 2009 03 02 A. Wprowadzono zmianę uprawnionego przez wykreślenie wpisu: VISTULA SPÓŁKA AKCYJNA, 30-527 Kraków ul. Nadwiślańska 13, Polska i dokonanie wpisu: VISTULA & WÓLCZANKA SPÓŁKA AKCYJNA, Kraków, Polska 6750000361 351001329.

138443 2009 03 25 A. Wprowadzono zmianę siedziby uprawnionego przez wykreślenie wpisu: WOSANA Spółka Akcyjna, 30-133 Kraków ul. Juliusza Lea 210, Polska i dokonanie wpisu: WOSANA SPÓŁKA AKCYJNA, Andrychów, Polska.

138493 2009 03 24 A. Wprowadzono zmianę nazwy uprawnionego przez wykreślenie wpisu: WBK AIB Towarzystwo Funduszy Inwestycyjnych S.A., 61-737 Poznań ul. 27 Grudnia 13, Polska i dokonanie wpisu: BZ WBK AIB Towarzystwo Funduszy Inwestycyjnych S.A., Poznań, Polska 631079585.

138711 2009 03 04 A. Wprowadzono zmianę siedziby uprawnionego przez wykreślenie wpisu: Royal Unibrew Polska Sp. z o.o., 30-150 Kraków, Polska 070412863 i dokonanie wpisu: Royal Unibrew Polska Sp. z o.o., Warszawa, Polska 070412863.

138712 2009 03 04 A. Wprowadzono zmianę siedziby uprawnionego przez wykreślenie wpisu: Royal Unibrew Polska Sp. z o.o., 30-150 Kraków ul. Armii Krajowej 18, Polska 070412863 i dokonanie wpisu: Royal Unibrew Polska Sp. z o.o., Warszawa, Polska 070412863.

138822 2009 03 03 A. Wprowadzono zmianę siedziby uprawnionego przez wykreślenie wpisu: BAUTECH Spółka z o.o., 02-097 Warszawa ul. Banacha 2 B, Polska i dokonanie wpisu: BAUTECH Spółka z o.o., Piaseczno, Polska 012547108.

138823 2009 03 03 A. Wprowadzono zmianę siedziby uprawnionego przez wykreślenie wpisu: BAUTECH Spółka z o.o., 02-097 Warszawa ul. Banacha 2 B, Polska i dokonanie wpisu: BAUTECH Spółka z o.o., Piaseczno, Polska 012547108.

138882 2009 03 30 A. Wprowadzono zmianę uprawnionego przez wykreślenie wpisu: INTER-GLOBAL Sp. z o.o., 63-400 Ostrów Wielkopolski ul. Stary Staw 9, Polska i dokonanie wpisu: Piotr Muszkieta, Poznań, Polska.

139139 2009 03 19 A. Wprowadzono zmianę uprawnionego przez wykreślenie wpisu: FAWOR Spółdzielnia Piekarsko-Ciastkarska, 61-249 Poznań ul. Unii Lubelskiej 1, Polska i dokonanie wpisu: GENERALE BISCUIT-GLICO FRANCE, Rungis, Francja.

139950 2009 03 05 A. Wprowadzono zmianę uprawnionego przez wykreślenie wpisu: Sowa Adam Cukiernia i Piekarnia, 85-315 Bydgoszcz ul. Ks. Schulza 3, Polska i dokonanie wpisu: Cukiernia Sowa Spółka Jawna, Bydgoszcz, Polska.

140523 2009 03 05 A. Wprowadzono zmianę uprawnionego przez wykreślenie wpisu: Richert Stanisław, Richert Mirosław, Sakowski Andrzej Firma Handlowa SAKS S.C., 83-000 Pruszcz Gdański ul. Nowowiejskiego 33 B, Polska i dokonanie wpisu: Firma Handlowa „SAKS Spółka Jawna” Richert Stanisław i S-ka, Pruszcz Gdański, Polska.

140523 2009 03 05 A. Wprowadzono zmianę uprawnionego przez wykreślenie wpisu: Firma Handlowa „SAKS Spółka Jawna” Richert Stanisław i S-ka, Pruszczyk Gdański, Polska i dokonanie wpisu: Firma Handlowa „SAKS” Spółka Jawna Richert Mirosław i S-ka, Pruszczyk Gdański, Polska 190580731.

140856 2009 03 19 A. Wprowadzono zmianę nazwy uprawnionego przez wykreślenie wpisu: TIGREX Spółka z o.o., 03-310 Warszawa ul. Staniewicka 12, Polska i dokonanie wpisu: TIGREX Spółka z o.o., w likwidacji, Warszawa, Polska.

140856 2009 03 19 A. Wprowadzono zmianę uprawnionego przez wykreślenie wpisu: TIGREX Spółka z o.o. w likwidacji, Warszawa, Polska i dokonanie wpisu: Gevorg Grigoryan TIGREX POLAND, Mysiadło, Polska.

141283 2009 03 02 D. Dokonano wpisu: W dniu 02 października 2008 r. na podstawie postanowienia Sądu Rejonowego dla M. St. Warszawy w Warszawie Wydział XI Gospodarczy – Rejestru Zastawów (sygn. akt WA.XI.NsRejZa. 12697/08/475) wpisano do Rejestru Zastawów zastaw pod pozycją 2142185 zastaw rejestrowy na prawie ochronnym udzielonym na znak towarowy R-141283 w celu zabezpieczenia wierzytelności przysługujących spółce FORTIS BANK Polska S.A. z siedzibą w Warszawie wobec spółki GALERIA CENTRUM SP. Z O.O. z siedzibą w Warszawie.

142141 2009 03 06 A. Wprowadzono zmianę uprawnionego przez wykreślenie wpisu: Kawałek Marek, Linkiewicz Habba Rozlewnia Gazu Płynnego „KROTGAZ” S.C., 63-700 Krotoszyn ul. Sadowa 2, Polska i dokonanie wpisu: „KROTGAZ” ROZLEWNIA GAZU PŁYNNEGO SPÓŁKA JAWNA HANNA LINKIEWICZ, MAREK KAWAŁEK, Krotoszyn, Polska 250404710.

142141 2009 03 06 A. Wprowadzono zmianę nazwy uprawnionego przez wykreślenie wpisu: „KROTGAZ” ROZLEWNIA GAZU PŁYNNEGO SPÓŁKA JAWNA HANNA LINKIEWICZ, MAREK KAWAŁEK, Krotoszyn, Polska 250404710 i dokonanie wpisu: „KROTGAZ” ROZLEWNIA GAZU PŁYNNEGO SPÓŁKA JAWNA HANNA LINKIEWICZ, M.D. KAWAŁEK, Krotoszyn, Polska 250404710.

142227 2009 03 31 A. Wprowadzono zmianę uprawnionego przez wykreślenie wpisu: SB Pharmco Puerto Rico Inc., San Juan, Portoryko i dokonanie wpisu: SmithKline Beecham (Cork) Limited, Carrigaline, Irlandia.

142502 2009 03 02 D. Dokonano wpisu: W dniu 03 listopada 2008 r. na podstawie postanowienia Sądu Rejonowego dla M. St. Warszawy w Warszawie Wydział XI Gospodarczy – Rejestru Zastawów (sygn. akt WA.XI.NsRejZa. 12699/08/277) wpisano do Rejestru Zastawów zastaw pod pozycją 2146721 zastaw rejestrowy na prawie ochronnym udzielonym na znak towarowy R-142502 w celu zabezpieczenia wierzytelności przysługujących spółce FORTIS BANK Polska S.A. z siedzibą w Warszawie wobec spółki GALERIA CENTRUM SP. Z O.O. z siedzibą w Warszawie.

142837 2009 03 03 A. Wprowadzono zmianę siedziby uprawnionego przez wykreślenie wpisu: BAUTECH Spółka z o.o., 02-097 Warszawa ul. Banacha 2 B, Polska i dokonanie wpisu: BAUTECH Spółka z o.o., Piaseczno, Polska 012547108.

142924 2009 03 31 A. Wprowadzono zmianę uprawnionego przez wykreślenie wpisu: SB Pharmco Puerto Rico Inc., San Juan, Portoryko i dokonanie wpisu: SmithKline Beecham (Cork) Limited, Carrigaline, Irlandia.

143212 2009 03 06 A. Wprowadzono zmianę nazwy uprawnionego przez wykreślenie wpisu: PPHU Centrum Zakład Pracy Chronionej, 26-600 Radom ul. Kalińska 4, Polska i dokonanie wpisu: „CENTRUM RADOM” Janusz Kowalczyk, Radom, Polska NIP: 796-000-01-61.

143313 2009 03 06 A. Wprowadzono zmianę adresu uprawnionego przez wykreślenie wpisu: OCTOPUS Spółka z o.o., 04-569 Warszawa ul. Przyjaźni 36, Polska i dokonanie wpisu: OCTOPUS Spółka z o.o., Warszawa, Polska 012778954.

143314 2009 03 06 A. Wprowadzono zmianę adresu uprawnionego przez wykreślenie wpisu: OCTOPUS Spółka z o.o., 04-569 Warszawa ul. Przyjaźni 36, Polska i dokonanie wpisu: OCTOPUS Spółka z o.o., Warszawa, Polska 012778954.

143402 2009 03 02 D. Dokonano wpisu: W dniu 22 października 2008 r. na podstawie postanowienia Sądu Rejonowego Gdańsk Północ w Gdańsku Wydział IX Gospodarczy – Rejestru Zastawów (sygn. akt GD.IX.NsRejZa.6747/08/248) wpisano do Rejestru Zastawów zastaw pod pozycją 2145256 zastaw rejestrowy na prawie ochronnym udzielonym na znak towarowy R-143402 w celu zabezpieczenia wierzytelności przysługujących spółce Powszechna Kasa Oszczędności Bank Polski Spółka Akcyjna z siedzibą w Warszawie wobec spółki LPP S.A. z siedzibą w Gdańsku.

143556 2009 03 30 A. Wprowadzono zmianę uprawnionego przez wykreślenie wpisu: Johnson Controls, Inc. (a Wisconsin Corporation), 5757 North greek Bay Avenue Milwaukee Wisconsin 53201, Stany Zjednoczone Ameryki i dokonanie wpisu: Johnson Controls Technology Company, Holland, Stany Zjednoczone Ameryki.

143557 2009 03 30 A. Wprowadzono zmianę uprawnionego przez wykreślenie wpisu: Johnson Controls, Inc. (a Wisconsin Corporation), 5757 North greek Bay Avenue Milwaukee Wisconsin 53201, Stany Zjednoczone Ameryki i dokonanie wpisu: Johnson Controls Technology Company, Holland, Stany Zjednoczone Ameryki.

143882 2009 03 02 D. Dokonano wpisu: W dniu 06 listopada 2008 r. na podstawie postanowienia Sądu Rejonowego dla m.st. Warszawy w Warszawie Wydział XI Gospodarczy – Rejestru Zastawów (sygn. akt WA.XI.NsRejZa. 12706/08/286) wpisano do Rejestru Zastawów pod pozycją 2147151 zastaw rejestrowy na prawie ochronnym udzielonym na znak towarowy R-143882 w celu zabezpieczenia wierzytelności przysługujących spółce FORTIS BANK POLSKA S.A. z siedzibą w Warszawie wobec spółki GALERIA CENTRUM SP.Z.O.O. z siedzibą w Warszawie”.

144398 2009 03 30 A. Wprowadzono zmianę uprawnionego przez wykreślenie wpisu: Mandops (UK) Limited, 36 Leigh Eastleigh Hampshire SO50 9 DT, Wielka Brytania i dokonanie wpisu: TAMINCO NV, Gent, Belgia.

144546 2009 03 24 A. Wprowadzono zmianę uprawnionego przez wykreślenie wpisu: Spółdzielnia Mleczarska w Nowym Targu, 34-400 Nowy Targ ul. Jana Pawła II nr 95, Polska i dokonanie wpisu: OKRĘGOWA SPÓŁDZIELNIA MLECZARSKA w RADOMSKU, Radomsko, Polska.

145378 2009 03 02 D. Dokonano wpisu: W dniu 02 października 2008 r. na podstawie postanowienia Sądu Rejonowego dla m.st. Warszawy w Warszawie Wydział XI Gospodarczy – Rejestru Zastawów (sygn. akt WA.XI.NsRejZa. 12695/08/673) wpisano do Rejestru Zastawów pod pozycją 2143206 zastaw rejestrowy na prawie ochronnym udzielonym na znak towarowy R-145378 w celu zabezpieczenia wierzytelności przysługujących spółce FORTIS BANK POLSKA S.A. z siedzibą w Warszawie wobec spółki GALERIA CENTRUM SP.Z.O.O. z siedzibą w Warszawie”.

145826 2009 03 24 A. Wprowadzono zmianę uprawnionego przez wykreślenie wpisu: MARES S.p.A., Salita Bonsen 4 Rapallo, Włochy i dokonanie wpisu: K DIVING INTERNATIONAL LTD, Wanchai, Specjalny Region Administracyjny ChRL Hongkong.

145979 2009 03 04 A. Wprowadzono zmianę uprawnionego przez wykreślenie wpisu: Zakłady Mięsne „MAZURY” w Ełku Sp. z o.o., Ełk, Polska i dokonanie wpisu: Zakłady Mięsne „ANIMEX” S.A., Ełk, Polska 290462201.

145980 2009 03 04 A. Wprowadzono zmianę uprawnionego przez wykreślenie wpisu: Zakłady Mięsne „MAZURY” w Ełku Sp. z o.o., Ełk, Polska i dokonanie wpisu: Zakłady Mięsne „ANIMEX” S.A., Ełk, Polska 290462201.

145983 2009 03 04 A. Wprowadzono zmianę uprawnionego przez wykreślenie wpisu: Zakłady Mięsne „MAZURY” w Ełku

Sp. z o.o., Ełk, Polska i dokonanie wpisu: Zakłady Mięsne „ANIMEX” S.A., Ełk, Polska 290462201.

146024 2009 03 30 A. Wprowadzono zmianę nazwy uprawnionego przez wykreślenie wpisu: Lubelskie Zakłady Przemysłu Spirytusowego i Drożdżowego „POLMOS” S.A., 20-402 Lublin ul. Spółdzielcza 6, Polska i dokonanie wpisu: Lubelskie Zakłady Przemysłu Spirytusowego „Polmos” S.A., Lublin, Polska 430029752.

146286 2009 03 19 A. Wprowadzono zmianę uprawnionego przez wykreślenie wpisu: Mariz Gestao E. Investimentos Limitada, Rua Dos Muras No. 68-3rd 9000 Funchal Madera, Portugalia i dokonanie wpisu: Weider Global Nutrition, LLC, Salt Lake City, Stany Zjednoczone Ameryki.

147468 2009 03 23 A. Wprowadzono zmianę uprawnionego przez wykreślenie wpisu: Silver Screen Word Cinemas Spółka z ograniczoną odpowiedzialnością, 01-510 Warszawa ul. Generała Zajęczka 28, Polska i dokonanie wpisu: Multikino S.A., Warszawa, Polska 013122196.

147768 2009 03 19 A. Wprowadzono zmianę uprawnionego przez wykreślenie wpisu: Mariz Gestao E. Investimentos Limitada, Rua Dos Muras No. 68-3rd 9000 Funchal Madera, Portugalia i dokonanie wpisu: Weider Global Nutrition, LLC, Salt Lake City, Stany Zjednoczone Ameryki.

147769 2009 03 19 A. Wprowadzono zmianę uprawnionego przez wykreślenie wpisu: Mariz Gestao E. Investimentos Limitada, Rua Dos Muras No. 68-3rd 9000 Funchal Madera, Portugalia i dokonanie wpisu: Weider Global Nutrition, LLC, Salt Lake City, Stany Zjednoczone Ameryki.

147770 2009 03 19 A. Wprowadzono zmianę uprawnionego przez wykreślenie wpisu: Mariz Gestao E. Investimentos Limitada, Rua Dos Muras No. 68-3rd 9000 Funchal Madera, Portugalia i dokonanie wpisu: Weider Global Nutrition, LLC, Salt Lake City, Stany Zjednoczone Ameryki.

148465 2009 03 04 A. Wprowadzono zmianę uprawnionego przez wykreślenie wpisu: Zakłady Mięsne „MAZURY” w Ełku Sp. z o.o., Ełk, Polska 790143118 i dokonanie wpisu: Zakłady Mięsne „ANIMEX” S.A., Ełk, Polska 290462201.

148653 2009 03 23 A. Wprowadzono zmianę uprawnionego przez wykreślenie wpisu: SILVER SCREEN WORLD CINEMAS Spółka z o.o., 01-510 Warszawa ul. Generała Zajęczka 28, Polska i dokonanie wpisu: Multikino S.A., Warszawa, Polska 013122196.

148654 2009 03 23 A. Wprowadzono zmianę uprawnionego przez wykreślenie wpisu: SILVER SCREEN WORLD CINEMAS Spółka z o.o., 01-510 Warszawa ul. Generała Zajęczka 28, Polska i dokonanie wpisu: Multikino S.A., Warszawa, Polska 013122196.

148655 2009 03 23 A. Wprowadzono zmianę uprawnionego przez wykreślenie wpisu: SILVER SCREEN WORLD CINEMAS Spółka z o.o., 01-510 Warszawa ul. Generała Zajęczka 28, Polska i dokonanie wpisu: Multikino S.A., Warszawa, Polska 013122196.

148711 2009 03 23 A. Wprowadzono zmianę uprawnionego przez wykreślenie wpisu: SILVER SCREEN WORLD CINEMAS Spółka z o.o., 01-510 Warszawa ul. Generała Zajęczka 28, Polska i dokonanie wpisu: Multikino S.A., Warszawa, Polska 013122196.

149345 2009 03 24 A. Wprowadzono zmianę uprawnionego przez wykreślenie wpisu: NAWRATRONIK Spółka Cywilna Stopa Eugeniusz, Gzel Janina, 43-300 Bielsko Biała ul. Gazownicza 40, Polska i dokonanie wpisu: NAWRATRONIK Eugeniusz Stopa, Bielsko-Biała, Polska 072358620.

149755 2009 03 03 A. Wprowadzono zmianę siedziby uprawnionego przez wykreślenie wpisu: „JUTRZENKA” SPÓŁKA AKCYJNA, Bydgoszcz, Polska i dokonanie wpisu: „JUTRZENKA” SPÓŁKA AKCYJNA, Opatówek, Polska.

149755 2009 03 03 A. Wprowadzono zmianę uprawnionego przez wykreślenie wpisu: „JUTRZENKA” SPÓŁKA AKCYJNA, Opatówek, Polska i dokonanie wpisu: Kaliszanka Sp. z o.o., Kalisz, Polska.

149755 2009 03 03 A. Wprowadzono zmianę nazwy i siedziby uprawnionego przez wykreślenie wpisu: Kaliszanka Sp. z o.o., Kalisz, Polska i dokonanie wpisu: Jutrzenka Colian Sp. z o.o., Opatówek, Polska.

150050 2009 03 02 D. Dokonano wpisu: W dniu 24 października 2008 r. na podstawie postanowienia Sądu Rejonowego dla m.st. Warszawy w Warszawie Wydział XI Gospodarczy – Rejestru Zastawów (sygn. akt WA.XI.NsRejZa. 12707/08/687) wpisano do Rejestru Zastawów pod pozycją 2145429 zastaw rejestrowy na prawie ochronnym udzielonym na znak towarowy R-150050 w celu zabezpieczenia wierzytelności przysługujących spółce FORTIS BANK POLSKA S.A. z siedzibą w Warszawie wobec spółki GALERIA CENTRUM SP.Z.O.O. z siedzibą w Warszawie”.

150053 2009 03 02 D. Dokonano wpisu: W dniu 01 października 2008 r. na podstawie postanowienia Sądu Rejonowego dla m.st. Warszawy w Warszawie Wydział XI Gospodarczy – Rejestru Zastawów (sygn. akt WA.XI.NsRejZa. 12690/08/668) wpisano do Rejestru Zastawów pod pozycją 2142817 zastaw rejestrowy na prawie ochronnym udzielonym na znak towarowy R-150053 w celu zabezpieczenia wierzytelności przysługujących spółce FORTIS BANK POLSKA S.A. z siedzibą w Warszawie wobec spółki GALERIA CENTRUM SP.Z.O.O. z siedzibą w Warszawie”.

150054 2009 03 02 D. Dokonano wpisu: W dniu 07 października 2008 r. na podstawie postanowienia Sądu Rejonowego dla m.st. Warszawy w Warszawie Wydział XI Gospodarczy – Rejestru Zastawów (sygn. akt WA.XI.NsRejZa. 12696/08/074) wpisano do Rejestru Zastawów pod pozycją 2143642 zastaw rejestrowy na prawie ochronnym udzielonym na znak towarowy R-150054 w celu zabezpieczenia wierzytelności przysługujących spółce FORTIS BANK POLSKA S.A. z siedzibą w Warszawie wobec spółki GALERIA CENTRUM SP.Z.O.O. z siedzibą w Warszawie”.

150055 2009 03 02 D. Dokonano wpisu: W dniu 24 października 2008 r. na podstawie postanowienia Sądu Rejonowego dla m.st. Warszawy w Warszawie Wydział XI Gospodarczy – Rejestru Zastawów (sygn. akt WA.XI.NsRejZa. 12694/08/272) wpisano do Rejestru Zastawów pod pozycją 2145431 zastaw rejestrowy na prawie ochronnym udzielonym na znak towarowy R-150055 w celu zabezpieczenia wierzytelności przysługujących spółce FORTIS BANK POLSKA S.A. z siedzibą w Warszawie wobec spółki GALERIA CENTRUM SP.Z.O.O. z siedzibą w Warszawie”.

150271 2009 03 11 A. Wprowadzono zmianę nazwy uprawnionego przez wykreślenie wpisu: RAUTARUUKKI POLSKA Spółka z o.o., 96-300 Żyrardów ul. Jaktorowska 13, Polska i dokonanie wpisu: Ruukki Polska Spółka z o.o., Żyrardów, Polska.

150272 2009 03 11 A. Wprowadzono zmianę nazwy uprawnionego przez wykreślenie wpisu: RAUTARUUKKI POLSKA Spółka z o.o., 96-300 Żyrardów ul. Jaktorowska 13, Polska i dokonanie wpisu: Ruukki Polska Spółka z o.o., Żyrardów, Polska.

150602 2009 03 03 A. Wprowadzono zmianę adresu uprawnionego przez wykreślenie wpisu: Sony Kabushiki Kaisha, 7-35 Kitashinagawa 6-chome Shinagawa-ku Tokio, Japonia i dokonanie wpisu: Sony Kabushiki Kaisha, Tokio, Japonia.

150602 2009 03 03 A. Wprowadzono zmianę nazwy uprawnionego przez wykreślenie wpisu: Sony Kabushiki Kaisha, Tokio, Japonia i dokonanie wpisu: SONY CORPORATION, Tokio, Japonia.

151177 2009 03 06 A. Wprowadzono zmianę uprawnionego przez wykreślenie wpisu: Ciechelski Tadeusz, Ciechelski Mariusz Transport i Spedycja CELTRANS S.C., 84-230 Rumia ul. Różana 17A, Polska i dokonanie wpisu: „CELTRANS” Sp. z o.o., Rumia, Polska 192629341.

151381 2009 03 06 A. Wprowadzono zmianę adresu uprawnionego przez wykreślenie wpisu: UNIMOT EXPRESS SPÓŁKA Z OGRANICZONĄ ODPOWIEDZIALNOŚCIĄ, 00-926 Warszawa ul. Chałubińskiego 8, Polska 151989590 i dokonanie wpisu:

UNIMOT EXPRESS SPÓŁKA Z OGRANICZONĄ ODPOWIEDZIALNOŚCIĄ, Warszawa, Polska 151989590.

151695 2009 03 11 A. Wprowadzono zmianę uprawnionego przez wykreślenie wpisu: BIOVENNA PHARMA Spółka z o.o., 03-310 Warszawa ul. Odrowąża 13, Polska i dokonanie wpisu: POL-NIL S.A., Warszawa, Polska.

151695 2009 03 11 A. Wprowadzono zmianę uprawnionego przez wykreślenie wpisu: POL-NIL S.A., Warszawa, Polska i dokonanie wpisu: Medicamenta a.s., Praga, Republika Czeska.

151841 2009 03 03 A. Wprowadzono zmianę siedziby uprawnionego przez wykreślenie wpisu: BAUTECH Spółka z o.o., 02-097 Warszawa ul. Banacha 2 B, Polska i dokonanie wpisu: BAUTECH Spółka z o.o., Piaseczno, Polska 012547108.

152999 2009 03 30 A. Wprowadzono zmianę nazwy uprawnionego przez wykreślenie wpisu: SAINT-GOBAIN ISOVER POLSKA Sp. z o.o., 44-100 Gliwice ul. Okrężna 16, Polska i dokonanie wpisu: SAINT – GOBAIN CONSTRUCTION PRODUCTS POLSKA Spółka z ograniczoną odpowiedzialnością, Gliwice, Polska.

153056 2009 03 06 A. Wprowadzono zmianę uprawnionego przez wykreślenie wpisu: Telekom Austria AG, Wiedeń, Austria i dokonanie wpisu: Telekom Austria TA AG, Wiedeń, Austria.

153489 2009 03 11 A. Wprowadzono zmianę uprawnionego przez wykreślenie wpisu: BROWAR ŁOMŻA Sp. z o.o., 18-402 Łomża ul. Poznańska 121, Polska i dokonanie wpisu: Royal Unibrew Polska sp. z o.o., Warszawa, Polska.

153553 2009 03 03 A. Wprowadzono zmianę siedziby uprawnionego przez wykreślenie wpisu: GEOFFREY, INC., 2002 West 14th Street Wilmington Delaware 19806, Stany Zjednoczone Ameryki i dokonanie wpisu: GEOFFREY, INC., Wayne, Stany Zjednoczone Ameryki.

153553 2009 03 03 A. Wprowadzono zmianę uprawnionego przez wykreślenie wpisu: GEOFFREY, INC., Wayne, Stany Zjednoczone Ameryki i dokonanie wpisu: Geoffry, LLC, Wayne, Stany Zjednoczone Ameryki.

153554 2009 03 03 A. Wprowadzono zmianę siedziby uprawnionego przez wykreślenie wpisu: GEOFFREY, INC., 2002 West 14th Street Wilmington Delaware 19806, Stany Zjednoczone Ameryki i dokonanie wpisu: GEOFFREY, INC., Wayne, Stany Zjednoczone Ameryki.

153554 2009 03 03 A. Wprowadzono zmianę uprawnionego przez wykreślenie wpisu: GEOFFREY, INC., Wayne, Stany Zjednoczone Ameryki i dokonanie wpisu: Geoffry, LLC, Wayne, Stany Zjednoczone Ameryki.

153566 2009 03 30 A. Wprowadzono zmianę nazwy i siedziby uprawnionego przez wykreślenie wpisu: Bukowsko-Grodziska Spółdzielnia Mleczarska, 62-065 Grodzisk Wielkopolski ul. Mossego 9/11, Polska i dokonanie wpisu: SPÓŁDZIELNIA MLECZARSKA „MILEKO”, Buk, Polska 630507820.

153566 2009 03 30 A. Wprowadzono zmianę uprawnionego przez wykreślenie wpisu: SPÓŁDZIELNIA MLECZARSKA „MILEKO”, Buk, Polska 630507820 i dokonanie wpisu: ZAKŁAD PRZETWÓRSTWA MLEKA „MLECZ” Sp. z o.o., Wolsztyn, Polska 970339240.

153880 2009 03 11 A. Wprowadzono zmianę uprawnionego przez wykreślenie wpisu: Agencja Reklamowa „base PROMOTION SERVICE” Barbara Sergot-Golędzinowska, 80-761 Gdańsk ul. Elbląska 66, Polska i dokonanie wpisu: BASE PROMOTION SERVICE Sp. z o.o., Koszwały, Polska 191298623.

154103 2009 03 05 A. Wprowadzono zmianę nazwy uprawnionego przez wykreślenie wpisu: Morinda, Inc. (Utah corporation), 333 West River Park Drive Provo Utah 84604, Stany Zjednoczone Ameryki i dokonanie wpisu: Tahitian Noni International, Inc., Provo, Stany Zjednoczone Ameryki.

154112 2009 03 24 A. Wprowadzono zmianę uprawnionego przez wykreślenie wpisu: ESTIMA Sp. z o.o., Sopot, Polska i dokonanie wpisu: Studio Wnętrz Mirella Kobylarska, Sopot, Polska 190396690.

154167 2009 03 30 A. Wprowadzono zmianę nazwy uprawnionego przez wykreślenie wpisu: Netia Telekom SA, 02-822 Warszawa ul. Poleczki 13, Polska i dokonanie wpisu: „NETIA” SPÓŁKA AKCYJNA, Warszawa, Polska 011566374.

154168 2009 03 30 A. Wprowadzono zmianę nazwy uprawnionego przez wykreślenie wpisu: Netia Telekom SA, 02-822 Warszawa ul. Poleczki 13, Polska i dokonanie wpisu: „NETIA” SPÓŁKA AKCYJNA, Warszawa, Polska 011566374.

154299 2009 03 30 A. Wprowadzono zmianę uprawnionego przez wykreślenie wpisu: Pierre Polska sp. z o.o., 20-009 Lublin ul. Kapucyńska 6, Polska i dokonanie wpisu: HAIR Sp. z o.o., Lublin, Polska 060414539.

154408 2009 03 24 A. Wprowadzono zmianę uprawnionego przez wykreślenie wpisu: Spółdzielnia Mleczarska w Nowym Targu, 34-400 Nowy Targ ul. Jana Pawła II 95, Polska i dokonanie wpisu: OKRĘGOWA SPÓŁDZIELNIA MLECZARSKA w RADOMSKU, Radomsko, Polska 000439196.

154409 2009 03 24 A. Wprowadzono zmianę uprawnionego przez wykreślenie wpisu: Spółdzielnia Mleczarska w Nowym Targu, 34-400 Nowy Targ ul. Jana Pawła II 95, Polska i dokonanie wpisu: OKRĘGOWA SPÓŁDZIELNIA MLECZARSKA w RADOMSKU, Radomsko, Polska 000439196.

154410 2009 03 24 A. Wprowadzono zmianę uprawnionego przez wykreślenie wpisu: Spółdzielnia Mleczarska w Nowym Targu, 34-400 Nowy Targ ul. Jana Pawła II 95, Polska i dokonanie wpisu: OKRĘGOWA SPÓŁDZIELNIA MLECZARSKA w RADOMSKU, Radomsko, Polska 000439196.

154411 2009 03 24 A. Wprowadzono zmianę uprawnionego przez wykreślenie wpisu: Spółdzielnia Mleczarska w Nowym Targu, 34-400 Nowy Targ ul. Jana Pawła II 95, Polska i dokonanie wpisu: OKRĘGOWA SPÓŁDZIELNIA MLECZARSKA w RADOMSKU, Radomsko, Polska 000439196.

154430 2009 03 30 A. Wprowadzono zmianę nazwy uprawnionego przez wykreślenie wpisu: Chemiczna Spółdzielnia Inwalidów, 70-760 Szczecin ul. Batalionów Chłopskich 120c, Polska i dokonanie wpisu: Chemiczna Spółdzielnia Inwalidów Ara, Szczecin, Polska 000455522.

154477 2009 03 23 A. Wprowadzono zmianę uprawnionego przez wykreślenie wpisu: BROWAR VAN PUR SPÓŁKA Z OGRANICZONĄ ODPOWIEDZIALNOŚCIĄ, Warszawa, Polska i dokonanie wpisu: BVP Spółka Akcyjna, Rzeszów, Polska.

154477 2009 03 23 A. Wprowadzono zmianę uprawnionego przez wykreślenie wpisu: BVP Spółka Akcyjna, Rzeszów, Polska i dokonanie wpisu: Van Pur Spółka Akcyjna, Warszawa, Polska.

155512 2009 03 24 A. Wprowadzono zmianę nazwy uprawnionego przez wykreślenie wpisu: DaimlerChrysler AG, Epplestraße 225 70567 Stuttgart, Niemcy i dokonanie wpisu: Daimler AG, Stuttgart, Niemcy.

155865 2009 03 11 A. Wprowadzono zmianę uprawnionego przez wykreślenie wpisu: BIOVENNA PHARMA Spółka z o.o., 03-310 Warszawa ul. Odrowąża 13, Polska i dokonanie wpisu: POL-NIL S.A., Warszawa, Polska.

155865 2009 03 11 A. Wprowadzono zmianę uprawnionego przez wykreślenie wpisu: POL-NIL S.A., Warszawa, Polska i dokonanie wpisu: Medicamenta a.s., Praga, Republika Czeska.

156220 2009 03 11 A. Wprowadzono zmianę nazwy uprawnionego przez wykreślenie wpisu: RAUTARUUKKI POLSKA Spółka z o.o., 96-300 Żyrardów ul. Jaktorowska 13, Polska i dokonanie wpisu: Ruukki Polska Spółka z o.o., Żyrardów, Polska.

156325 2009 03 02 D. Dokonano wpisu: W dniu 01 października 2008 r. na podstawie postanowienia Sądu Rejonowego dla m.st. Warszawy w Warszawie Wydział XI Gospodarczy – Rejestru Zastawów (sygn. akt WA.XI.NsRejZa. 12705/08/885) wpisano do Rejestru Zastawów pod pozycją 2143089 zastaw rejestrowy na prawie ochronnym udzielonym na znak towarowy R-156325 w celu zabezpieczenia wierzytelności przysługujących spółce FORTIS BANK POLSKA S.A. z siedzibą w Warszawie wobec spółki GALERIA CENTRUM SP.Z.O.O. z siedzibą w Warszawie”.

156342 2009 03 05 A. Wprowadzono zmianę nazwy uprawnionego przez wykreślenie wpisu: Przedsiębiorstwo Budownictwa Przemysłowego „BUDOSTAL-2” S.A., 31-476 Kraków ul. Lublańska 34, Polska 350523959 i dokonanie wpisu: „BUDOSTAL – 2” S.A., Kraków, Polska.

156405 2009 03 23 A. Wprowadzono zmianę uprawnionego przez wykreślenie wpisu: INTERSPORT Polska S.A., Kraków, Polska 003900187 i dokonanie wpisu: Intersport Austria Gesellschaft m.b.h., Wels, Austria.

156871 2009 03 02 A. Wprowadzono zmianę uprawnionego przez wykreślenie wpisu: JUNIOR PARK Danuta Dobrosielska, Toruń, Polska 871632984 i dokonanie wpisu: COCCODRILLO SPÓŁKA Z OGRANICZONĄ ODPOWIEDZIALNOŚCIĄ, Kościan, Polska 411444842.

157229 2009 03 24 A. Wprowadzono zmianę nazwy uprawnionego przez wykreślenie wpisu: Saint-Gobain Isover Polska Sp. z o.o., 44-100 Gliwice ul. Okrężna 16, Polska i dokonanie wpisu: SAINT – GOBAIN CONSTRUCTION PRODUCTS POLSKA Spółka z ograniczoną odpowiedzialnością, Gliwice, Polska.

157230 2009 03 24 A. Wprowadzono zmianę nazwy uprawnionego przez wykreślenie wpisu: Saint-Gobain Isover Polska Sp. z o.o., 44-100 Gliwice ul. Okrężna 16, Polska i dokonanie wpisu: SAINT – GOBAIN CONSTRUCTION PRODUCTS POLSKA Spółka z ograniczoną odpowiedzialnością, Gliwice, Polska.

157231 2009 03 24 A. Wprowadzono zmianę nazwy uprawnionego przez wykreślenie wpisu: SAINT-GOBAIN ISOVER POLSKA Sp. z o.o., 44-100 Gliwice ul. Okrężna 16, Polska i dokonanie wpisu: SAINT – GOBAIN CONSTRUCTION PRODUCTS POLSKA Spółka z ograniczoną odpowiedzialnością, Gliwice, Polska.

159663 2009 03 04 A. Wprowadzono zmianę uprawnionego przez wykreślenie wpisu: Zakład Produkcyjno-Handlowo-Usługowy „SARA” Jadwiga Dudek, 97-200 Tomaszów Mazowiecki ul. I. Mościckiego 15, Polska i dokonanie wpisu: VENIKA Monika Dudek-Dziworska Fashion, Tomaszów Mazowiecki, Polska 100143080.

159911 2009 03 05 A. Wprowadzono zmianę uprawnionego przez wykreślenie wpisu: Land O'Lakes, Inc. (Minnesota corporation), 4001 Lexington Avenue N. Arden Hills Minnesota 55126, Stany Zjednoczone Ameryki i dokonanie wpisu: Forage Genetics International, LLC, West Salem, Stany Zjednoczone Ameryki.

160055 2009 03 04 A. Wprowadzono zmianę nazwy uprawnionego przez wykreślenie wpisu: MEDIVET TROJANEK – SZEREMENT Spółka Jawna, 63-100 Śrem ul. Szkolna 17, Polska i dokonanie wpisu: MEDIVET E.P. TROJANEK Spółka Jawna, Śrem, Polska 631579052.

160055 2009 03 04 A. Wprowadzono zmianę uprawnionego przez wykreślenie wpisu: MEDIVET E.P. TROJANEK Spółka Jawna, Śrem, Polska 631579052 i dokonanie wpisu: „MEDIVET” S.A., Śrem, Polska.

160149 2009 03 24 A. Wprowadzono zmianę uprawnionego przez wykreślenie wpisu: Rose Art Industries, Inc., 6 Regent Street Livingston New Jersey 07039, Stany Zjednoczone Ameryki i dokonanie wpisu: Mega Bloks International S.à.r.l., Luxembourg, Zug Branch, Zug, Szwajcaria.

160149 2009 03 24 A. Wprowadzono zmianę nazwy uprawnionego przez wykreślenie wpisu: Mega Bloks International S.à.r.l., Luxembourg, Zug Branch, Zug, Szwajcaria i dokonanie wpisu:

MEGA Brands International S.à.r.l., Luxembourg, Zug Branch, Zug, Szwajcaria.

160149 2009 03 24 A. Wprowadzono zmianę nazwy uprawnionego przez wykreślenie wpisu: MEGA Brands International S.à.r.l., Luxembourg, Zug Branch, Zug, Szwajcaria i dokonanie wpisu: MEGA Brands International, Luxembourg, Zug Branch, Zug, Szwajcaria.

160194 2009 03 02 D. Dokonano wpisu: W dniu 25 września 2008 r. na podstawie postanowienia Sądu Rejonowego dla m.st. Warszawy w Warszawie Wydział XI Gospodarczy – Rejestru Zastawów (sygn. akt WA.XI.NsRejZa. 12692/08/470) wpisano do Rejestru Zastawów pod pozycją 2142014 zastaw rejestrowy na prawie ochronnym udzielonym na znak towarowy R-160194 w celu zabezpieczenia wierzytelności przysługujących spółce FORTIS BANK POLSKA S.A. z siedzibą w Warszawie wobec spółki GALERIA CENTRUM SP.Z.O.O. z siedzibą w Warszawie”.

160869 2009 03 19 A. Wprowadzono zmianę uprawnionego przez wykreślenie wpisu: PAOLA S.A., Bielany Wrocławskie, Polska i dokonanie wpisu: HOOP POLSKA SPÓŁKA Z OGRANICZONĄ ODPOWIEDZIALNOŚCIĄ, Warszawa, Polska.

160953 2009 03 30 A. Wprowadzono zmianę nazwy uprawnionego przez wykreślenie wpisu: Amvescap Plc, 11 Devonshire Square Londyn EC2M 4YR, Wielka Brytania i dokonanie wpisu: INVESCO PLC, Londyn, Wielka Brytania.

160953 2009 03 30 A. Wprowadzono zmianę nazwy uprawnionego przez wykreślenie wpisu: INVESCO PLC, Londyn, Wielka Brytania i dokonanie wpisu: INVESCO HOLDING COMPANY LIMITED, Londyn, Wielka Brytania.

161046 2009 03 30 A. Wprowadzono zmianę uprawnionego przez wykreślenie wpisu: Lubelskie Zakłady Przemysłu Spirytusowego i Drożdżowego „POLMOS” Spółka Akcyjna, 20-402 Lublin ul. Spółdzielcza 6, Polska i dokonanie wpisu: Lubelskie Zakłady Przemysłu Spirytusowego Polmos Sp. z o.o., Lublin, Polska 140665998.

161484 2009 03 02 D. Dokonano wpisu: W dniu 24 października 2008 r. na podstawie postanowienia Sądu Rejonowego dla m.st. Warszawy w Warszawie Wydział XI Gospodarczy – Rejestru Zastawów (sygn. akt WA.XI.NsRejZa. 12703/08/083) wpisano do Rejestru Zastawów pod pozycją 2145433 zastaw rejestrowy na prawie ochronnym udzielonym na znak towarowy R-161484 w celu zabezpieczenia wierzytelności przysługujących spółce FORTIS BANK POLSKA S.A. z siedzibą w Warszawie wobec spółki GALERIA CENTRUM SP.Z.O.O. z siedzibą w Warszawie”.

161755 2009 03 02 A. Wprowadzono zmianę siedziby uprawnionego przez wykreślenie wpisu: Coors Global Properties, Inc. (Colorado corporation), 165 South Union Boulevard, Suite 170 Lakewood Colorado 80228, Stany Zjednoczone Ameryki i dokonanie wpisu: Coors Global Properties, Inc. (Colorado corporation), Golden, Stany Zjednoczone Ameryki.

161755 2009 03 02 A. Wprowadzono zmianę uprawnionego przez wykreślenie wpisu: Coors Global Properties, Inc. (Colorado corporation), Golden, Stany Zjednoczone Ameryki i dokonanie wpisu: Coors Brewing Company (Colorado Corporation), Denver, Stany Zjednoczone Ameryki.

161779 2009 03 19 A. Wprowadzono zmianę nazwy uprawnionego przez wykreślenie wpisu: Zenon Environmental Inc., 3239 Dundas Street West Oakville Ontario L6M 4B2, Kanada i dokonanie wpisu: Zenon ULC, Oakville, Kanada.

161779 2009 03 19 A. Wprowadzono zmianę uprawnionego przez wykreślenie wpisu: Zenon ULC, Oakville, Kanada i dokonanie wpisu: GE-Zenon Environmental ULC, Calgary, Kanada.

161779 2009 03 19 A. Wprowadzono zmianę nazwy uprawnionego przez wykreślenie wpisu: GE-Zenon Environmental ULC,

Calgary, Kanada i dokonanie wpisu: GE-Zenon ULC, Calgary, Kanada.

161779 2009 03 19 A. Wprowadzono zmianę uprawnionego przez wykreślenie wpisu: GE-Zenon ULC, Calgary, Kanada i dokonanie wpisu: GE BetzDearborn Canada Company, Mississauga, Kanada.

161779 2009 03 19 A. Wprowadzono zmianę uprawnionego przez wykreślenie wpisu: GE BetzDearborn Canada Company, Mississauga, Kanada i dokonanie wpisu: GE Water & Process Technologies Kanada, Mississauga, Kanada.

162764 2009 03 11 A. Wprowadzono zmianę uprawnionego przez wykreślenie wpisu: BIOVENA PHARMA Spółka z o.o., Warszawa, Polska 016313070 i dokonanie wpisu: POL-NIL S.A., Warszawa, Polska.

162764 2009 03 11 A. Wprowadzono zmianę uprawnionego przez wykreślenie wpisu: POL-NIL S.A., Warszawa, Polska i dokonanie wpisu: Medicamenta a.s., Praga, Republika Czeska.

162776 2009 03 05 C. Wprowadzono zmianę przez wykreślenie całego wykazu towarów i wszystkich klas towarowych i dokonanie wpisu: produkt farmaceutyczny – oftalmiczny; klasa 5.

162777 2009 03 05 C. Wprowadzono zmianę przez wykreślenie całego wykazu towarów i wszystkich klas towarowych i dokonanie wpisu: produkt farmaceutyczny – oftalmiczny; klasa 5.

162778 2009 03 05 C. Wprowadzono zmianę przez wykreślenie całego wykazu towarów i wszystkich klas towarowych i dokonanie wpisu: produkt farmaceutyczny – oftalmiczny; klasa 5.

162810 2009 03 05 A. Wprowadzono zmianę uprawnionego przez wykreślenie wpisu: Norden Sp. z o.o., Warszawa, Polska 015759851 i dokonanie wpisu: Barbara Rogoś, Godów, Polska NIP 6472471891.

163138 2009 03 06 A. Wprowadzono zmianę uprawnionego przez wykreślenie wpisu: Dolnośląskie Centrum Diagnostyki Medycznej DOLMEN, Wrocław, Polska 931033361 i dokonanie wpisu: DOLNOŚLĄSKIE CENTRUM MEDYCZNE DOLMEN SPÓŁKA AKCYJNA, Wrocław, Polska 020126777.

163936 2009 03 30 A. Wprowadzono zmianę nazwy uprawnionego przez wykreślenie wpisu: Netia Telekom Spółka Akcyjna, Warszawa, Polska i dokonanie wpisu: „NETIA” SPÓŁKA AKCYJNA, Warszawa, Polska 011566374.

163937 2009 03 30 A. Wprowadzono zmianę nazwy uprawnionego przez wykreślenie wpisu: Netia Telekom Spółka Akcyjna, Warszawa, Polska i dokonanie wpisu: „NETIA” SPÓŁKA AKCYJNA, Warszawa, Polska 011566374.

163938 2009 03 30 A. Wprowadzono zmianę nazwy uprawnionego przez wykreślenie wpisu: Netia Telekom Spółka Akcyjna, Warszawa, Polska i dokonanie wpisu: „NETIA” SPÓŁKA AKCYJNA, Warszawa, Polska 011566374.

163939 2009 03 30 A. Wprowadzono zmianę nazwy uprawnionego przez wykreślenie wpisu: Netia Telekom Spółka Akcyjna, Warszawa, Polska i dokonanie wpisu: „NETIA” SPÓŁKA AKCYJNA, Warszawa, Polska 011566374.

163940 2009 03 30 A. Wprowadzono zmianę nazwy uprawnionego przez wykreślenie wpisu: Netia Telekom Spółka Akcyjna, Warszawa, Polska i dokonanie wpisu: „NETIA” SPÓŁKA AKCYJNA, Warszawa, Polska 011566374.

165818 2009 03 25 A. Wprowadzono zmianę nazwy uprawnionego przez wykreślenie wpisu: SAINT GOBAIN ISOVER Polska Spółka z o.o., Gliwice, Polska 011114850 i dokonanie wpisu: SAINT – GOBAIN CONSTRUCTION PRODUCTS POLSKA Spółka z ograniczoną odpowiedzialnością, Gliwice, Polska.

166128 2009 03 25 A. Wprowadzono zmianę nazwy uprawnionego przez wykreślenie wpisu: SAINT GOBAIN ISOVER Polska

Spółka z o.o., Gliwice, Polska 011114850 i dokonanie wpisu: SAINT – GOBAIN CONSTRUCTION PRODUCTS POLSKA Spółka z ograniczoną odpowiedzialnością, Gliwice, Polska.

166261 2009 03 02 A. Wprowadzono zmianę siedziby uprawnionego przez wykreślenie wpisu: Coors Global Properties, Inc. (Colorado corporation), Lakewood, Stany Zjednoczone Ameryki i dokonanie wpisu: Coors Global Properties, Inc. (Colorado corporation), Golden, Stany Zjednoczone Ameryki.

166261 2009 03 02 A. Wprowadzono zmianę uprawnionego przez wykreślenie wpisu: Coors Global Properties, Inc. (Colorado corporation), Golden, Stany Zjednoczone Ameryki i dokonanie wpisu: Coors Brewing Company (Colorado Corporation), Denver, Stany Zjednoczone Ameryki.

166377 2009 03 30 A. Wprowadzono zmianę nazwy uprawnionego przez wykreślenie wpisu: Netia Telekom S. A., Warszawa, Polska i dokonanie wpisu: „NETIA” SPÓŁKA AKCYJNA, Warszawa, Polska 011566374.

166378 2009 03 30 A. Wprowadzono zmianę nazwy uprawnionego przez wykreślenie wpisu: Netia Telekom S. A., Warszawa, Polska i dokonanie wpisu: „NETIA” SPÓŁKA AKCYJNA, Warszawa, Polska 011566374.

166379 2009 03 30 A. Wprowadzono zmianę nazwy uprawnionego przez wykreślenie wpisu: Netia Telekom S. A., Warszawa, Polska i dokonanie wpisu: „NETIA” SPÓŁKA AKCYJNA, Warszawa, Polska 011566374.

166404 2009 03 30 A. Wprowadzono zmianę nazwy uprawnionego przez wykreślenie wpisu: BSN medical GmbH & Co. KG, Hamburg, Niemcy i dokonanie wpisu: BSN medical International Holding GmbH & Co. KG, Hamburg, Niemcy.

166404 2009 03 30 A. Wprowadzono zmianę uprawnionego przez wykreślenie wpisu: BSN medical International Holding GmbH & Co. KG, Hamburg, Niemcy i dokonanie wpisu: BSN medical GmbH, Hamburg, Niemcy.

166812 2009 03 05 A. Wprowadzono zmianę nazwy i siedziby uprawnionego przez wykreślenie wpisu: ERRATA Spółka Akcyjna, Wałbrzych, Polska 890723522 i dokonanie wpisu: Kubara Investment House SA, Świdnica, Polska 890560994.

166813 2009 03 05 A. Wprowadzono zmianę nazwy i siedziby uprawnionego przez wykreślenie wpisu: ERRATA Spółka Akcyjna, Wałbrzych, Polska 890723522 i dokonanie wpisu: Kubara Investment House SA, Świdnica, Polska 890560994.

166882 2009 03 05 A. Wprowadzono zmianę nazwy i siedziby uprawnionego przez wykreślenie wpisu: ERRATA Spółka Akcyjna, Wałbrzych, Polska 890723522 i dokonanie wpisu: Kubara Investment House SA, Świdnica, Polska 890560994.

167237 2009 03 04 A. Wprowadzono zmianę nazwy uprawnionego przez wykreślenie wpisu: Przedsiębiorstwo Produkcyjno-Handlowe „MISPOL-DYSTRYBUKJA” Spółka z o.o., Białystok, Polska 510957996 i dokonanie wpisu: MISPOL GROUP TRADE Sp. z o.o., Białystok, Polska 510957996.

167521 2009 03 30 A. Wprowadzono zmianę nazwy uprawnionego przez wykreślenie wpisu: „INTERSZCZEL” Spółka z o.o., Łobzów, Polska i dokonanie wpisu: LINTER Spółka z o.o., Łobzów, Polska.

168347 2009 03 25 A. Wprowadzono zmianę nazwy uprawnionego przez wykreślenie wpisu: Zakłady Mięsne „OSTROŁĘKA” S.A., Ostrołęka, Polska i dokonanie wpisu: Zakłady Mięsne „PEKPOL OSTROŁĘKA” Spółka Akcyjna, Ostrołęka, Polska.

168366 2009 03 06 A. Wprowadzono zmianę uprawnionego przez wykreślenie wpisu: Przedsiębiorstwo Usługowo-Handlowe „WIM” Stanisław Nitecki, Huta Żabiwolska, Polska 750442208 i dokonanie wpisu: HOTEL PALATIUM Spółka Cywilna Małgorzata Kosior Stanisław Nitecki, Huta Żabiwolska, Polska 140818440.

169013 2009 03 30 A. Wprowadzono zmianę nazwy uprawnionego przez wykreślenie wpisu: Netia Telekom S.A., Warszawa, Polska i dokonanie wpisu: „NETIA” SPÓŁKA AKCYJNA, Warszawa, Polska 011566374.

169815 2009 03 30 A. Wprowadzono zmianę nazwy uprawnionego przez wykreślenie wpisu: Sieć Delko S.A., Śrem, Polska 630306168 i dokonanie wpisu: DELKO SPÓŁKA AKCYJNA, Śrem, Polska 630306168.

171771 2009 03 04 A. Wprowadzono zmianę uprawnionego przez wykreślenie wpisu: Zakłady Mięsne „MAZURY” w Ełku Spółka z o.o., Ełk, Polska 79014118 i dokonanie wpisu: Zakłady Mięsne „ANIMEX” S.A., Ełk, Polska 290462201.

171802 2009 03 04 A. Wprowadzono zmianę uprawnionego przez wykreślenie wpisu: „ADESSO” Spółka Akcyjna, Andrychów, Polska 008368656 i dokonanie wpisu: „ADESSO Sp. z o.o.” S.K.A., Andrychów, Polska 008368656.

171936 2009 03 30 A. Wprowadzono zmianę uprawnionego przez wykreślenie wpisu: Przedsiębiorstwo Handlowo-Usługowo-Produkcyjne Andrzej Szeszycki, Gniezno, Polska i dokonanie wpisu: PHUP GNIEZNO Sp. z o.o., HURTOWNIA Sp.K., Gniezno, Polska.

173024 2009 03 30 A. Wprowadzono zmianę uprawnionego przez wykreślenie wpisu: Tallant Industries, Inc., Fredericksburg, Stany Zjednoczone Ameryki i dokonanie wpisu: Vallant Corporation, Fredericksburg, Stany Zjednoczone Ameryki.

173270 2009 03 04 A. Wprowadzono zmianę uprawnionego przez wykreślenie wpisu: Zakład Produkcyjno-Handlowo-Usługowy „SARA” Jadwiga Dudek, Tomaszów Mazowiecki, Polska 004713145 i dokonanie wpisu: VENIKA Monika Dudek-Dziworska Fashion, Tomaszów Mazowiecki, Polska 100143080.

173454 2009 03 30 A. Wprowadzono zmianę uprawnionego przez wykreślenie wpisu: TALLINNA FARMAATSIAEHAASE AS, Tallinn, Estonia i dokonanie wpisu: Joint Stock company „Grindeks”, Riga, Łotwa.

174602 2009 03 30 D. Dokonano wpisu: W dniu 14 marca 2005 r. zawarto wyłączną umowę licencyjną na używanie znaku towarowego ROBINSONS przez firmę Britvic International Limited, Chelmsford, Wielka Brytania.

174613 2009 03 03 A. Wprowadzono zmianę siedziby uprawnionego przez wykreślenie wpisu: BAUTECH Spółka z o.o., Warszawa, Polska 012547108 i dokonanie wpisu: BAUTECH Spółka z o.o., Piaseczno, Polska 012547108.

174640 2009 03 04 D. Dokonano wpisu: W dniu 25 lutego 1997 r. zawarto wyłączną umowę licencyjną na używanie znaku towarowego słownego SPEEDO przez firmę SPEEDO INTERNATIONAL LIMITED, Londyn, Wielka Brytania.

174641 2009 03 04 D. Dokonano wpisu: W dniu 25 lutego 1997 r. zawarto wyłączną umowę licencyjną na używanie znaku towarowego słownego SPEEDO przez firmę SPEEDO INTERNATIONAL LIMITED, Londyn, Wielka Brytania.

174796 2009 03 03 A. Wprowadzono zmianę siedziby uprawnionego przez wykreślenie wpisu: Zakłady Przemysłu Cukierniczego MIESZKO S.A., Racibórz, Polska 273243857 i dokonanie wpisu: Zakłady Przemysłu Cukierniczego MIESZKO S.A., Warszawa, Polska 273243857.

174870 2009 03 04 A. Wprowadzono zmianę nazwy uprawnionego przez wykreślenie wpisu: Przedsiębiorstwo Produkcyjno-Handlowe MISPOL – DYSTRYBUCJA Sp. z o.o., Białystok, Polska 510957996 i dokonanie wpisu: MISPOL GROUP TRADE Sp. z o.o., Białystok, Polska 510957996.

175234 2009 03 24 A. Wprowadzono zmianę uprawnionego przez wykreślenie wpisu: „BIEGONICE-NOWY SĄCZ” Spółka Akcyjna, Nowy Sącz, Polska 490516445 i dokonanie wpisu: Przed-

siębiorstwo Ceramiczne „BIEGONICE-SKŁADY” Sp. z o.o., Nowy Sącz, Polska 490397928.

175420 2009 03 11 A. Wprowadzono zmianę uprawnionego przez wykreślenie wpisu: BIOVENA PHARMA Sp. z o.o., Warszawa, Polska 016313070 i dokonanie wpisu: POL-NIL S.A., Warszawa, Polska.

175420 2009 03 11 A. Wprowadzono zmianę uprawnionego przez wykreślenie wpisu: POL-NIL S.A., Warszawa, Polska i dokonanie wpisu: Medicamenta a.s., Praga, Republika Czeska.

176205 2009 03 25 A. Wprowadzono zmianę siedziby uprawnionego przez wykreślenie wpisu: SFM FILTRY ŁUCZAK Spółka Jawna, Pruszków, Polska 011286976 i dokonanie wpisu: SFM FILTRY ŁUCZAK Spółka Jawna, Stara Wieś, Polska 011286976.

176233 2009 03 02 A. Wprowadzono zmianę uprawnionego przez wykreślenie wpisu: „DELPHIA YACHTS” Spółka Akcyjna, Olecko, Polska 5108586610 i dokonanie wpisu: „DELPHIA YACHTS KOT” SPÓŁKA JAWNA, Warszawa, Polska 510858610.

176358 2009 03 30 A. Wprowadzono zmianę nazwy uprawnionego przez wykreślenie wpisu: SIEĆ DELKO Spółka Akcyjna, Śrem, Polska 630306168 i dokonanie wpisu: DELKO SPÓŁKA AKCYJNA, Śrem, Polska 630306168.

176406 2009 03 30 A. Wprowadzono zmianę nazwy uprawnionego przez wykreślenie wpisu: SIEĆ DELKO Spółka Akcyjna, Śrem, Polska 630306168 i dokonanie wpisu: DELKO SPÓŁKA AKCYJNA, Śrem, Polska 630306168.

176422 2009 03 02 D. Dokonano wpisu: W dniu 02 października 2008 r. na podstawie postanowienia Sądu Rejonowego dla m.st. Warszawy w Warszawie Wydział XI Gospodarczy – Rejestru Zastawów (sygn. akt WA.XI.NsRejZa. 12702/08/682) wpisano do Rejestru Zastawów pod pozycją 2143183 zastaw rejestrowy na prawie ochronnym udzielonym na znak towarowy R-176422 w celu zabezpieczenia wierzytelności przysługujących spółce FORTIS BANK POLSKA S.A. z siedzibą w Warszawie wobec spółki GALERIA CENTRUM SP. Z O.O. z siedzibą w Warszawie.

176846 2009 03 30 A. Wprowadzono zmianę uprawnionego przez wykreślenie wpisu: Fabryka Farb i Lakierów POLIFARB-PILAWA S.A., Pilawa, Polska 001360315 i dokonanie wpisu: ICI Polska Spółka z ograniczoną odpowiedzialnością, Warszawa, Polska.

176847 2009 03 25 A. Wprowadzono zmianę uprawnionego przez wykreślenie wpisu: Fabryka Farb i Lakierów POLIFARB-PILAWA S.A., Pilawa, Polska 001360315 i dokonanie wpisu: ICI Polska Spółka z ograniczoną odpowiedzialnością, Warszawa, Polska.

176848 2009 03 25 A. Wprowadzono zmianę uprawnionego przez wykreślenie wpisu: Fabryka Farb i Lakierów POLIFARB-PILAWA S.A., Pilawa, Polska 001360315 i dokonanie wpisu: ICI Polska Spółka z ograniczoną odpowiedzialnością, Warszawa, Polska.

176849 2009 03 25 A. Wprowadzono zmianę uprawnionego przez wykreślenie wpisu: Fabryka Farb i Lakierów POLIFARB-PILAWA S.A., Pilawa, Polska 001360315 i dokonanie wpisu: ICI Polska Spółka z ograniczoną odpowiedzialnością, Warszawa, Polska.

176899 2009 03 25 A. Wprowadzono zmianę uprawnionego przez wykreślenie wpisu: Church & Dwight Virginia Co., Inc., Colonial Heights, Stany Zjednoczone Ameryki i dokonanie wpisu: Church & Dwight Co., Inc., Princeton, Stany Zjednoczone Ameryki.

177167 2009 03 25 A. Wprowadzono zmianę nazwy uprawnionego przez wykreślenie wpisu: FUTURGAMA Spółka z o.o., Warszawa, Polska 639670645 i dokonanie wpisu: Medical Education Sp. z o.o., Warszawa, Polska.

177590 2009 03 11 A. Wprowadzono zmianę uprawnionego przez wykreślenie wpisu: BIOVENA PHARMA Sp. z o.o., Warszawa, Polska 016313070 i dokonanie wpisu: POL-NIL S.A., Warszawa, Polska.

177590 2009 03 11 A. Wprowadzono zmianę uprawnionego przez wykreślenie wpisu: POL-NIL S.A., Warszawa, Polska i dokonanie wpisu: Medicamenta a.s., Praga, Republika Czeska.

177931 2009 03 30 A. Wprowadzono zmianę uprawnionego przez wykreślenie wpisu: Fabryka Farbi i Lakierów POLIFARB-PILAWA S.A., Pilawa, Polska 001360315 i dokonanie wpisu: ICI Polska Spółka z ograniczoną odpowiedzialnością, Warszawa, Polska.

178594 2009 03 02 A. Wprowadzono zmianę nazwy uprawnionego przez wykreślenie wpisu: „INSTANTINA” Sp. z o.o., Żory, Polska 276733272 i dokonanie wpisu: INSTANTA SPÓŁKA Z OGRANICZONĄ ODPOWIEDZIALNOŚCIĄ, Żory, Polska 276733272.

178836 2009 03 02 A. Wprowadzono zmianę nazwy uprawnionego przez wykreślenie wpisu: „MÓJ DOM” Spółka z o.o., Cieszyn, Polska 072802798 i dokonanie wpisu: MDM SPÓŁKA Z OGRANICZONĄ ODPOWIEDZIALNOŚCIĄ, Cieszyn, Polska 072802798.

178836 2009 03 02 A. Wprowadzono zmianę uprawnionego przez wykreślenie wpisu: MDM SPÓŁKA Z OGRANICZONĄ ODPOWIEDZIALNOŚCIĄ, Cieszyn, Polska 072802798 i dokonanie wpisu: MDM SPÓŁKA AKCYJNA, Cieszyn, Polska 072802798.

179623 2009 03 11 A. Wprowadzono zmianę uprawnionego przez wykreślenie wpisu: BROWAR ŁOMŻA Spółka z o.o., Łomża, Polska 451086021 i dokonanie wpisu: Royal Unibrew Polska Sp. z o.o., Warszawa, Polska.

179624 2009 03 25 A. Wprowadzono zmianę uprawnionego przez wykreślenie wpisu: TELE 2 Polska Sp. z o.o., Warszawa, Polska i dokonanie wpisu: Tele2 Sverige AB, Kista, Szwecja.

179625 2009 03 25 A. Wprowadzono zmianę uprawnionego przez wykreślenie wpisu: TELE 2 Polska Sp. z o.o., Warszawa, Polska i dokonanie wpisu: Tele2 Sverige AB, Kista, Szwecja.

179626 2009 03 25 A. Wprowadzono zmianę uprawnionego przez wykreślenie wpisu: TELE 2 Polska Sp. z o.o., Warszawa, Polska i dokonanie wpisu: Tele2 Sverige AB, Kista, Szwecja.

179627 2009 03 25 A. Wprowadzono zmianę uprawnionego przez wykreślenie wpisu: TELE 2 Polska Sp. z o.o., Warszawa, Polska i dokonanie wpisu: Tele2 Sverige AB, Kista, Szwecja.

181588 2009 03 23 A. Wprowadzono zmianę uprawnionego przez wykreślenie wpisu: Przedsiębiorstwo Handlowe WEGA Elżbieta Kociszewska, Marian Kociszewski, Wrocław, Polska 930097940 i dokonanie wpisu: Przedsiębiorstwo Handlowe WEGA Elżbieta Kociszewska, Wrocław, Polska.

181588 2009 03 23 A. Wprowadzono zmianę uprawnionego przez wykreślenie wpisu: Przedsiębiorstwo Handlowe WEGA Elżbieta Kociszewska, Wrocław, Polska i dokonanie wpisu: WEGA Adam Kociszewski, Elżbieta Kociszewska, Ewa Kociszewska – spółka cywilna, Wrocław, Polska.

182055 2009 03 30 A. Wprowadzono zmianę uprawnionego przez wykreślenie wpisu: Bob's Space Racers, Inc., Daytona Beach, Stany Zjednoczone Ameryki i dokonanie wpisu: Mattel, Inc., El Segundo, Stany Zjednoczone Ameryki.

182286 2009 03 25 A. Wprowadzono zmianę nazwy uprawnionego przez wykreślenie wpisu: SAINT-GOBAIN ISOVER POLSKA Sp. z o.o., Gliwice, Polska i dokonanie wpisu: SAINT-GOBAIN CONSTRUCTION PRODUCTS POLSKA Spółka z ograniczoną odpowiedzialnością, Gliwice, Polska.

182458 2009 03 25 A. Wprowadzono zmianę nazwy uprawnionego przez wykreślenie wpisu: SAINT-GOBAIN ISOVER POLSKA Sp. z o.o., Gliwice, Polska i dokonanie wpisu: SAINT-GOBAIN CONSTRUCTION PRODUCTS POLSKA Spółka z ograniczoną odpowiedzialnością, Gliwice, Polska.

182469 2009 03 02 A. Wprowadzono zmianę nazwy uprawnionego przez wykreślenie wpisu: „MAC EDUKACJA” Spółka Akcyjna, Kielce, Polska 008149990 i dokonanie wpisu: GRUPA EDUKACYJNA SPÓŁKA AKCYJNA, Kielce, Polska 008149990.

182854 2009 03 30 A. Wprowadzono zmianę nazwy i siedziby uprawnionego przez wykreślenie wpisu: KALISZANKA SPÓŁKA Z OGRANICZONĄ ODPOWIEDZIALNOŚCIĄ, Kalisz, Polska i do-

konanie wpisu: JUTRZENKA COLIAN Sp. z o.o., Opatówek, Polska 300446241.

183025 2009 03 02 C. Wprowadzono zmianę przez wykreślenie całego wykazu towarów i wszystkich klas towarowych i dokonanie wpisu: napoje bezalkoholowe, woda mineralna i stołowa, piwo, środki do wyrobu napojów bezalkoholowych, pastylki do napojów gazowanych, nektary i syropy, soki i napoje owocowe i warzywne, napoje energetyczne; napoje alkoholowe i wyroby spirytusowe, wino, wódka, likiery, brandy, whisky, gin, ekstrakty alkoholowe, aperitify, nalewki alkoholowe, koktajle alkoholowe, miody pitne, owoce w alkoholu, sake, napoje alkoholowe wspomagające trawienie, spirytus konsumpcyjny z wyłączeniem rumu; klasy 32, 33.

183052 2009 03 02 A. Wprowadzono zmianę uprawnionego przez wykreślenie wpisu: Grupa Wierzynek S.A., Kraków, Polska i dokonanie wpisu: MANOR Sp. z o.o., Kraków, Polska 120379972.

183195 2009 03 24 A. Wprowadzono zmianę nazwy i siedziby uprawnionego przez wykreślenie wpisu: GOLDPAPER D. Howorus sp. j., Pniewy, Polska 010780237 i dokonanie wpisu: GERMAFLEX D. Howorus Sp.j., Kocerany, Polska 010780237.

183832 2009 03 23 A. Wprowadzono zmianę uprawnionego przez wykreślenie wpisu: SILVER SCREEN WORLD CINEMAS Spółka z o.o., Warszawa, Polska 012272611 i dokonanie wpisu: Multikino S.A., Warszawa, Polska 013122196.

184027 2009 03 11 A. Wprowadzono zmianę uprawnionego przez wykreślenie wpisu: Browar Łomża Sp. z o.o., Łomża, Polska 451086021 i dokonanie wpisu: Royal Unibrew Polska Sp. z o.o., Warszawa, Polska.

185186 2009 03 03 A. Wprowadzono zmianę nazwy uprawnionego przez wykreślenie wpisu: Zakład Urządzeń Technicznych „WAMAG” Spółka Akcyjna, Wałbrzych, Polska 890250383 i dokonanie wpisu: „WAMAG” Spółka Akcyjna, Wałbrzych, Polska 890250383.

185242 2009 03 25 A. Wprowadzono zmianę uprawnionego przez wykreślenie wpisu: TELE2 Polska Spółka z o.o., Warszawa, Polska i dokonanie wpisu: Tele2 Sverige AB, Kista, Szwecja.

185243 2009 03 25 A. Wprowadzono zmianę uprawnionego przez wykreślenie wpisu: TELE2 Polska Spółka z o.o., Warszawa, Polska i dokonanie wpisu: Tele2 Sverige AB, Kista, Szwecja.

185244 2009 03 25 A. Wprowadzono zmianę uprawnionego przez wykreślenie wpisu: TELE2 Polska Spółka z o.o., Warszawa, Polska i dokonanie wpisu: Tele2 Sverige AB, Kista, Szwecja.

185513 2009 03 03 A. Wprowadzono zmianę uprawnionego przez wykreślenie wpisu: INTER-GLOBAL Spółka z o.o., Ostrów Wielkopolski, Polska 251455944 i dokonanie wpisu: „Inter-Global” Franciszek, Zofia, Grzegorz, Paweł Nowak spółka jawna, Ostrów Wielkopolski, Polska.

185567 2009 03 06 A. Wprowadzono zmianę uprawnionego przez wykreślenie wpisu: „MASPEX WADOWICE” Spółka z ograniczoną odpowiedzialnością, Wadowice, Polska 357233331 i dokonanie wpisu: MW – GMW Spółka z ograniczoną odpowiedzialnością Spółka komandytowa, Wadowice, Polska 357233331.

185589 2009 03 30 A. Wprowadzono zmianę nazwy uprawnionego przez wykreślenie wpisu: „SUMIN” J. Czabański, W. Czabański i wspólnicy Spółka Jawna, Suchy Las, Polska 630511649 i dokonanie wpisu: „SUMIN” D. Czabańska, W. Czabański i wspólnicy Spółka Jawna, Suchy Las, Polska 630511649.

185887 2009 03 25 A. Wprowadzono zmianę nazwy uprawnionego przez wykreślenie wpisu: DaimlerChrysler AG, Stuttgart, Niemcy i dokonanie wpisu: Daimler AG, Stuttgart, Niemcy.

185903 2009 03 11 A. Wprowadzono zmianę uprawnionego przez wykreślenie wpisu: Browar Łomża Sp. z o.o., Łomża, Polska 451086021 i dokonanie wpisu: Royal Unibrew Polska Sp. z o.o., Warszawa, Polska.

185904 2009 03 11 A. Wprowadzono zmianę uprawnionego przez wykreślenie wpisu: Browar Łomża Sp. z o.o., Łomża, Polska 451086021 i dokonanie wpisu: Royal Unibrew Polska Sp. z o.o., Warszawa, Polska.

185905 2009 03 11 A. Wprowadzono zmianę uprawnionego przez wykreślenie wpisu: Browar Łomża Sp. z o.o., Łomża, Polska 451086021 i dokonanie wpisu: Royal Unibrew Polska Sp. z o.o., Warszawa, Polska.

186134 2009 03 30 A. Wprowadzono zmianę uprawnionego przez wykreślenie wpisu: Firma Produkcyjno-Handlowo-Uslugowa BUTELX – Grzegorz Kula, Bożena Kula, Bogucin Duży, Polska 273199091 i dokonanie wpisu: Firma PHU „BUTELX” – Grzegorz Kula, Bogucin Duży, Polska 273199091.

186135 2009 03 30 A. Wprowadzono zmianę uprawnionego przez wykreślenie wpisu: Firma Produkcyjno-Handlowo-Uslugowa BUTELX – Grzegorz Kula, Bożena Kula, Bogucin Duży, Polska 273199091 i dokonanie wpisu: Firma PHU „BUTELX” – Grzegorz Kula, Bogucin Duży, Polska 273199091.

186168 2009 03 03 A. Wprowadzono zmianę uprawnionego przez wykreślenie wpisu: MK – SYSTEM Sp. z o.o., Warszawa, Polska 140357133 i dokonanie wpisu: Aluprofil Sp. z o.o., Warszawa, Polska.

186261 2009 03 04 A. Wprowadzono zmianę uprawnionego przez wykreślenie wpisu: „MARYSIENKA” Przedsiębiorstwo Produkcyjno-Handlowe Marek Pawicki, Sieradz, Polska 005273375 i dokonanie wpisu: Maciej Pawicki MARDREW PPHU, Sieradz, Polska 100237331.

186223 2009 03 05 A. Wprowadzono zmianę uprawnionego przez wykreślenie wpisu: Przedsiębiorstwo Państwowe Dom Wydawniczy Bellona, Warszawa, Polska 012732768 i dokonanie wpisu: BELLONA S.A., Warszawa, Polska.

186506 2009 03 30 A. Wprowadzono zmianę uprawnionego przez wykreślenie wpisu: Firma Produkcyjno-Handlowo-Uslugowa BUTELX – Grzegorz Kula, Bożena Kula, Bogucin Duży, Polska 273199091 i dokonanie wpisu: Firma PHU „BUTELX” – Grzegorz Kula, Bogucin Duży, Polska 273199091.

186694 2009 03 23 A. Wprowadzono zmianę uprawnionego przez wykreślenie wpisu: „CONSULT” Spółka z ograniczoną odpowiedzialnością, Bierkowo, Polska 771482795 i dokonanie wpisu: Kornelia Gans, Bierkowo, Polska.

187018 2009 03 30 A. Wprowadzono zmianę uprawnionego przez wykreślenie wpisu: Przedsiębiorstwo Handlowo-Produkcyjno-Uslugowe „SUMIN” Jacek Czabański, Włodzimierz Czabański Spółka Jawna, Suchy Las, Polska 630511649 i dokonanie wpisu: SUMIN J. CZABAŃSKI, W. CZABAŃSKI i WSPÓLNICY SPÓŁKA JAWNA, Suchy Las, Polska 630511649.

187018 2009 03 30 A. Wprowadzono zmianę nazwy uprawnionego przez wykreślenie wpisu: SUMIN J. CZABAŃSKI, W. CZABAŃSKI i WSPÓLNICY SPÓŁKA JAWNA, Suchy Las, Polska 630511649 i dokonanie wpisu: „SUMIN” D. CZABAŃSKA, W. CZABAŃSKI i WSPÓLNICY SPÓŁKA JAWNA, Suchy Las, Polska 630511649.

187903 2009 03 25 A. Wprowadzono zmianę uprawnionego przez wykreślenie wpisu: „AGANA STUDIO” Ireneusz Remblewski, Poznań, Polska 639540180 i dokonanie wpisu: Sempres Sp. z o.o., Poznań, Polska 634608357.

188014 2009 03 25 A. Wprowadzono zmianę uprawnionego przez wykreślenie wpisu: „W & B MOLD” Sp. z o.o., Warszawa, Polska 017307857 i dokonanie wpisu: W & B MOLD – WB Spółka z ograniczoną odpowiedzialnością Spółka komandytowo-akcyjna, Warszawa, Polska 017307857.

188462 2009 03 25 A. Wprowadzono zmianę nazwy uprawnionego przez wykreślenie wpisu: FUTURGAMA Sp. z o.o., Warszawa, Polska 639670646 i dokonanie wpisu: Medical Education Sp. z o.o., Warszawa, Polska.

188490 2009 03 25 A. Wprowadzono zmianę uprawnionego przez wykreślenie wpisu: „AGANA STUDIO” Ireneusz Remblewski, Poznań, Polska 6395401780 i dokonanie wpisu: Sempres Sp. z o.o., Poznań, Polska 634608357.

189631 2009 03 24 A. Wprowadzono zmianę uprawnionego przez wykreślenie wpisu: REDNET PROPERTY GROUP SPÓŁKA Z OGRANICZONĄ ODPOWIEDZIALNOŚCIĄ, Jaworzno, Polska 276944454 i dokonanie wpisu: Tabelaofert.pl Sp. z o.o., Warszawa, Polska 141503648.

190394 2009 03 02 A. Wprowadzono zmianę uprawnionego przez wykreślenie wpisu: AMITY Sp. z o.o., Falenty, Polska 015517473 i dokonanie wpisu: „SEREN TEKSTIL” Sp. z o.o., Wólka Kosowska, Polska 140716371.

190522 2009 03 11 A. Wprowadzono zmianę uprawnionego przez wykreślenie wpisu: BROWAR ŁOMŻA Spółka z o.o., Łomża, Polska 451086021 i dokonanie wpisu: Royal Unibrew Polska Sp. z o.o., Warszawa, Polska.

190523 2009 03 11 A. Wprowadzono zmianę uprawnionego przez wykreślenie wpisu: BROWAR ŁOMŻA Spółka z o.o., Łomża, Polska 451086021 i dokonanie wpisu: Royal Unibrew Polska Sp. z o.o., Warszawa, Polska.

191054 2009 03 30 A. Wprowadzono zmianę nazwy uprawnionego przez wykreślenie wpisu: AMIS MEDICA Sp. z o.o., Warszawa, Polska i dokonanie wpisu: Axellus Spółka z o.o., Warszawa, Polska.

191905 2009 03 11 A. Wprowadzono zmianę uprawnionego przez wykreślenie wpisu: BROWAR ŁOMŻA Spółka z o.o., Łomża, Polska 451086021 i dokonanie wpisu: Royal Unibrew Polska Sp. z o.o., Warszawa, Polska.

191976 2009 03 05 A. Wprowadzono zmianę uprawnionego przez wykreślenie wpisu: Marta Kosińska, Nowa Iwiczna, Polska 5422567306 i dokonanie wpisu: Szybko.pl Sp. z o.o., Warszawa, Polska 140207020.

192472 2009 03 30 A. Wprowadzono zmianę siedziby uprawnionego przez wykreślenie wpisu: MP ALAMENTTI Sp. z o.o., Częstochowa, Polska 151491185 i dokonanie wpisu: MP ALAMENTTI Sp. z o.o., Kruszyna, Polska 151491185.

192473 2009 03 30 A. Wprowadzono zmianę siedziby uprawnionego przez wykreślenie wpisu: MP ALAMENTTI Sp. z o.o., Częstochowa, Polska 151491185 i dokonanie wpisu: MP ALAMENTTI Sp. z o.o., Kruszyna, Polska 151491185.

192534 2009 03 06 A. Wprowadzono zmianę uprawnionego przez wykreślenie wpisu: FINANCE SERVICE S.C. Robert Kalfas, Magdalena Szerszeń, Bielsko-Biała, Polska 072898893 i dokonanie wpisu: FINANCE SERVICE R. KALFAS, M. SZERSZEŃ SPÓŁKA JAWNA, Bielsko-Biała, Polska 072898893.

193069 2009 03 05 A. Wprowadzono zmianę uprawnionego przez wykreślenie wpisu: „MAAN” Spółka Jawna Dariusz Malinowski, Iwona Malinowska, Podole, Polska 670092428 i dokonanie wpisu: MAAN Sp. z o.o., Grójec, Polska.

193298 2009 03 06 A. Wprowadzono zmianę uprawnionego przez wykreślenie wpisu: „TEMAR” Arkadiusz Okoń, Mielec, Polska 831215800 i dokonanie wpisu: „TEMAR” Sp. z o.o., Mielec, Polska.

193326 2009 03 11 A. Wprowadzono zmianę uprawnionego przez wykreślenie wpisu: BROWAR ŁOMŻA Spółka z o.o., Łomża, Polska 451086021 i dokonanie wpisu: Royal Unibrew Polska Sp. z o.o., Warszawa, Polska.

193952 2009 03 30 A. Wprowadzono zmianę uprawnionego przez wykreślenie wpisu: Kompania Spirytusowa Wratislavia POLMOS Wrocław S.A., Wrocław, Polska 931541614 i dokonanie wpisu: AKWAWIT – BRASCO S.A., Leszno, Polska 001100873.

194509 2009 03 11 A. Wprowadzono zmianę uprawnionego przez wykreślenie wpisu: ŻABKA POLSKA S.A., Poznań, Polska 639813464 i dokonanie wpisu: Anura S.A., Poznań, Polska.

194509 2009 03 11 A. Wprowadzono zmianę nazwy uprawnionego przez wykreślenie wpisu: Anura S.A., Poznań, Polska i dokonanie wpisu: Żabka Polska S.A., Poznań, Polska 141018999.

194572 2009 03 25 A. Wprowadzono zmianę uprawnionego przez wykreślenie wpisu: WILLSON & BROWN Spółka z o.o., Warszawa, Polska 008084657 „W & B MOLD” Spółka z o.o., Warszawa, Polska 017307857 i dokonanie wpisu: WILLSON & BROWN – WB Spółka z o.o. Spółka komandytowo-akcyjna, Warszawa, Polska „W & B MOLD – WB” Spółka z o.o. Spółka komandytowo-akcyjna, Warszawa, Polska 017307857.

194643 20090306 A. Wprowadzono zmianę nazwy uprawnionego przez wykreślenie wpisu: TBD S.A., Dębica, Polska 850308932 i dokonanie wpisu: TIKKURILA POLSKA SPÓŁKA AKCYJNA, Dębica, Polska 850308932.

194663 2009 03 25 A. Wprowadzono zmianę uprawnionego przez wykreślenie wpisu: WILLSON & BROWN Spółka z o.o., Warszawa, Polska 008084657 i dokonanie wpisu: WILLSON & BROWN – WB Spółka z o.o. Spółka komandytowo-akcyjna, Warszawa, Polska.

194795 2009 03 02 A. Wprowadzono zmianę uprawnionego przez wykreślenie wpisu: MEDIVET E.P. TROJANEK Spółka Jawna, Śrem, Polska 631579052 i dokonanie wpisu: „MEDIVET” S.A., Śrem, Polska.

194808 2009 03 02 A. Wprowadzono zmianę uprawnionego przez wykreślenie wpisu: MEDIVET E.P. TROJANEK Spółka Jawna, Śrem, Polska 631579052 i dokonanie wpisu: „MEDIVET” S.A., Śrem, Polska.

194878 2009 03 25 A. Wprowadzono zmianę nazwy uprawnionego przez wykreślenie wpisu: SODEXHO ALLIANCE, Montigny-le-Bretonneux, Francja i dokonanie wpisu: SODEXO, Montigny-le-Bretonneux, Francja.

194878 2009 03 25 A. Wprowadzono zmianę siedziby uprawnionego przez wykreślenie wpisu: SODEXO, Montigny-le-Bretonneux, Francja i dokonanie wpisu: SODEXO, Issy-Les-Moulineaux, Francja.

194878 2009 03 25 A. Wprowadzono zmianę siedziby uprawnionego przez wykreślenie wpisu: SODEXO, Montigny-le-Bretonneux, Francja i dokonanie wpisu: SODEXO, Issy-Les-Moulineaux, Francja.

194996 2009 03 03 C. Wprowadzono zmianę przez wykreślenie całego wykazu towarów oraz wszystkich klas i dokonanie wpisu: **05**: produkty farmaceutyczne, produkty higieniczne do celów medycznych, substancje dietetyczne, suplementy do żywności, substancje mineralne, witaminy, preparaty chemiczne wszystkie ww. do celów medycznych lub farmaceutycznych z wyłączeniem produktów dermatologicznych.

195242 2009 03 06 A. Wprowadzono zmianę uprawnionego przez wykreślenie wpisu: MOKATE SA, Ustroń, Polska 072250034 i dokonanie wpisu: „JERONIMO MARTINS DYSTRYBUCJA” SPÓŁKA AKCYJNA, Kostrzyn, Polska 630303023.

195469 2009 03 06 A. Wprowadzono zmianę nazwy uprawnionego przez wykreślenie wpisu: AIMER SUPPLY Sp. z o.o., Warszawa, Polska 015659173 i dokonanie wpisu: AIMER POLSKA Sp. z o.o., Warszawa, Polska 015659173.

196906 2009 03 25 A. Wprowadzono zmianę uprawnionego przez wykreślenie wpisu: WILLSON & BROWN Sp. z o.o., Warszawa, Polska 008084657 i dokonanie wpisu: WILLSON & BROWN – WB Spółka z o.o. Spółka komandytowo-akcyjna, Warszawa, Polska.

197129 2009 03 06 A. Wprowadzono zmianę uprawnionego przez wykreślenie wpisu: BISPOL J. W. Sobuś Spółka Jawna, Łańcut, Polska 690265959 i dokonanie wpisu: BISPOL Sp. z o.o., Głuchów, Polska 690265959.

197130 2009 03 06 A. Wprowadzono zmianę uprawnionego przez wykreślenie wpisu: BISPOL J. W. Sobuś Spółka Jawna, Łańcut, Polska 690265959 i dokonanie wpisu: BISPOL Sp. z o.o., Głuchów, Polska 690265959.

197230 2009 03 11 A. Wprowadzono zmianę uprawnionego przez wykreślenie wpisu: Wydawnictwo KSIĄŻNICA Sp. z o.o., Katowice, Polska 003524040 i dokonanie wpisu: Publicat S.A., Poznań, Polska 634540062.

197391 2009 03 25 A. Wprowadzono zmianę uprawnionego przez wykreślenie wpisu: KRATER Spółka z o.o., Wałbrzych, Polska i dokonanie wpisu: DALLAS CORPORATIONS SPÓŁKA Z OGRANICZONĄ ODPOWIEDZIALNOŚCIĄ, Zielona Góra, Polska.

197665 2009 03 24 A. Wprowadzono zmianę nazwy uprawnionego przez wykreślenie wpisu: Anglolexicum Anna Bednarczyk, Warszawa, Polska 015017871 i dokonanie wpisu: Anglolexicum Anna Łuczak, Warszawa, Polska 015017871.

19766 6 2009 03 24 A. Wprowadzono zmianę nazwy uprawnionego przez wykreślenie wpisu: Anglolexicum Anna Bednarczyk, Warszawa, Polska 015017871 i dokonanie wpisu: Anglolexicum Anna Łuczak, Warszawa, Polska 015017871.

197824 2009 03 06 A. Wprowadzono zmianę nazwy uprawnionego przez wykreślenie wpisu: TBD S.A., Dębica, Polska 850308932 i dokonanie wpisu o brzmieniu: TIKKURILA POLSKA SPÓŁKA AKCYJNA, Dębica, Polska 850308932.

198067 2009 03 02 D. Dokonano wpisu: W dniu 02 października 2008 r. na podstawie postanowienia Sądu Rejonowego dla m.st. Warszawy w Warszawie Wydział XI Gospodarczy – Rejestru Zastawów (sygn. akt WA.XI.NsRejZa. 12693/08/871) wpisano do Rejestru Zastawów pod pozycją 2143223 zastaw rejestrowy na prawie ochronnym udzielonym na znak towarowy R-198067 w celu zabezpieczenia wierzytelności przysługujących spółce FORTIS BANK POLSKA S.A. z siedzibą w Warszawie wobec spółki GALERIA CENTRUM SP. Z O.O. z siedzibą w Warszawie.

198390 2009 03 05 A. Wprowadzono zmianę uprawnionego przez wykreślenie wpisu: Carl Freudenberg KG, Weinheim, Niemcy i dokonanie wpisu: nora systems GmbH, Weinheim, Niemcy.

199183 2009 03 05 A. Wprowadzono zmianę uprawnionego przez wykreślenie wpisu: Włodzimierz Buśkiewicz, Szerokie, Polska i dokonanie wpisu: Marzena Winczo-Gasik, Warszawa, Polska.

199257 2009 03 24 A. Wprowadzono zmianę uprawnionego przez wykreślenie wpisu: „NOMAX” Spółka z o.o., Piekary Śląskie, Polska 272579644 i dokonanie wpisu: NOMANET Sp. z o.o., Piekary Śląskie, Polska 240508988.

200331 2009 03 18 A. Wprowadzono zmianę uprawnionego przez wykreślenie wpisu: Ethifarm Spółka z o.o. spółka komandytowa, Poznań, Polska i dokonanie wpisu: US Pharmacia Sp. z o.o., Wrocław, Polska 011213010.

200411 2009 03 02 A. Wprowadzono zmianę nazwy uprawnionego przez wykreślenie wpisu: ITC POLSKA Spółka z o.o., Kraków, Polska 356259950 i dokonanie wpisu: HICOPY POLSKA Sp. z o.o., Kraków, Polska 356259950.

200411 2009 03 02 A. Wprowadzono zmianę uprawnionego przez wykreślenie wpisu: HICOPY POLSKA Sp. z o.o., Kraków, Polska 356259950 i dokonanie wpisu: SCOT Sp. z o.o., Kraków, Polska 351479700.

200675 2009 03 06 A. Wprowadzono zmianę uprawnionego przez wykreślenie wpisu: 4PET Sp. z o.o., Rybnik, Polska 008397793 i dokonanie wpisu: „DUETKA” Sp. z o.o., Rybnik, Polska 278241107.

200984 2009 03 06 A. Wprowadzono zmianę przez wykreślenie wpisu: BABY DESIGN Spółka Jawna Elżbieta Puchała, Joanna Puchała, Częstochowa, Polska 240535554 i dokonanie wpisu: BABY DESIGN GROUP PUCHAŁA SPÓŁKA JAWNA, Częstochowa, Polska 240535554.

201319 2009 03 05 A. Wprowadzono zmianę uprawnionego przez wykreślenie wpisu: Ogólnopolska Centrala BHP „POLSTAR” Iwona i Sławomir Wołoszczuk Spółka Jawna, Koszalin, Polska 003806548 i dokonanie wpisu: Ogólnopolska Centrala BHP „Polstar” Spółka z o.o., Koszalin, Polska.

201454 2009 03 30 A. Wprowadzono zmianę uprawnionego przez wykreślenie wpisu: Bob's Space Racers, Inc., Daytona Beach, Stany Zjednoczone Ameryki i dokonanie wpisu: Mattel, Inc., El Segundo, Stany Zjednoczone Ameryki.

201481 2009 03 03 A. Wprowadzono zmianę nazwy i siedziby uprawnionego przez wykreślenie wpisu: Kaliszanka Sp. z o.o., Kalisz, Polska 300446241 i dokonanie wpisu: Jutrzenka Colian Spółka z o.o., Opatówek, Polska 300446241.

201482 2009 03 03 A. Wprowadzono zmianę nazwy i siedziby uprawnionego przez wykreślenie wpisu: KALISZANKA Spółka z ograniczoną odpowiedzialnością, Kalisz, Polska 300446241 i dokonanie wpisu: Jutrzenka Colian Spółka z o.o., Opatówek, Polska 300446241.

201524 2009 03 06 A. Wprowadzono zmianę uprawnionego przez wykreślenie wpisu: Przygotowanie i Realizacja Inwestycji BUDINWEST Cezary Bałwas, Kalisz, Polska 251587226 i dokonanie wpisu: Przygotowanie i Realizacja Inwestycji BUDINWEST Izabela Bałwas, Kalisz, Polska 300466611.

201636 2009 03 05 A. Wprowadzono zmianę uprawnionego przez wykreślenie wpisu: Centrum Komputerowe „MICROMAN” Spółka z o.o., Katowice, Polska 272686788 i dokonanie wpisu: YAMO Sp. z o.o., Wrocław, Polska 931068052.

201667 2009 03 30 A. Wprowadzono zmianę uprawnionego przez wykreślenie wpisu: „PANDA KM” s.c. Przemysław Kaczyński, Izabela Markiewicz, Olsztyn, Polska 519649434 i dokonanie wpisu: PANDA KM SPÓŁKA JAWNA PRZEMYSŁAW KACZYŃSKI, IZABELA MARKIEWICZ, Olsztyn, Polska 519649434.

201668 2009 03 30 A. Wprowadzono zmianę uprawnionego przez wykreślenie wpisu: „PANDA KM” s.c. Przemysław Kaczyński, Izabela Markiewicz, Olsztyn, Polska 519649434 i dokonanie wpisu: PANDA KM SPÓŁKA JAWNA PRZEMYSŁAW KACZYŃSKI, IZABELA MARKIEWICZ, Olsztyn, Polska 519649434.

201669 2009 03 30 A. Wprowadzono zmianę uprawnionego przez wykreślenie wpisu: „PANDA KM” s.c. Przemysław Kaczyński, Izabela Markiewicz, Olsztyn, Polska 519649434 i dokonanie wpisu: PANDA KM SPÓŁKA JAWNA PRZEMYSŁAW KACZYŃSKI, IZABELA MARKIEWICZ, Olsztyn, Polska 519649434.

201831 2009 03 30 A. Wprowadzono zmianę uprawnionego przez wykreślenie wpisu: BUZZARD Sp. z o.o., Warszawa, Polska 140248160 i dokonanie wpisu: BUZZARD DUO SPÓŁKA Z OGRANICZONĄ ODPOWIEDZIALNOŚCIĄ, Warszawa, Polska 140760679.

201832 2009 03 30 A. Wprowadzono zmianę uprawnionego przez wykreślenie wpisu: BUZZARD Sp. z o.o., Warszawa, Polska 140248160 i dokonanie wpisu: BUZZARD DUO SPÓŁKA Z OGRANICZONĄ ODPOWIEDZIALNOŚCIĄ, Warszawa, Polska 140760679.

202476 2009 03 04 A. Wprowadzono zmianę siedziby uprawnionego przez wykreślenie wpisu: POLSKI OGRÓD Spółka z o.o., Skierniewice, Polska 750798158 i dokonanie wpisu: POLSKI OGRÓD Spółka z o.o., Warszawa, Polska 750798158.

202631 2009 03 30 A. Wprowadzono zmianę uprawnionego przez wykreślenie wpisu: Przetwórstwo Ryb Produkcyjne „MORS”, Wanda, Bolesław Michalak, Bydliń, Polska 005327600 i dokonanie wpisu: PRZETWÓRSTWO RYB PRODUKCYJNE „MORS” WANDA MICHALAK, BOLESŁAW MICHALAK SPÓŁKA JAWNA, Bydliń, Polska 220133305.

202634 2009 03 25 A. Wprowadzono zmianę nazwy uprawnionego przez wykreślenie wpisu: SAINT-GOBAIN ISOVER POLSKA Spółka z ograniczoną odpowiedzialnością, Gliwice, Polska i dokonanie wpisu: SAINT-GOBAIN CONSTRUCTION PRODUCTS POLSKA Spółka z ograniczoną odpowiedzialnością, Gliwice, Polska.

202897 2009 03 30 A. Wprowadzono zmianę nazwy uprawnionego przez wykreślenie wpisu: „Wielkopolskie Zakłady Tłuszczowe ADM Szamotuły” Spółka z o.o., Szamotuły, Polska 630425335

i dokonanie wpisu: „ADM SZAMOTUŁY” Sp. z o.o., Szamotuły, Polska 630425335.

203131 2009 03 24 A. Wprowadzono zmianę uprawnionego przez wykreślenie wpisu: „TYMBARK” Spółka Akcyjna, Tymbark, Polska 490540969 i dokonanie wpisu: TYMBARK – GMW Sp. z o.o., Sp.k., Tymbark, Polska 490540969.

203134 2009 03 24 A. Wprowadzono zmianę uprawnionego przez wykreślenie wpisu: „TYMBARK” Spółka Akcyjna, Tymbark, Polska 490540969 i dokonanie wpisu: TYMBARK – GMW Sp. z o.o., Sp.k., Tymbark, Polska 490540969.

203137 2009 03 24 A. Wprowadzono zmianę uprawnionego przez wykreślenie wpisu: „TYMBARK” Spółka Akcyjna, Tymbark, Polska 490540969 i dokonanie wpisu: TYMBARK – GMW Sp. z o.o., Sp.k., Tymbark, Polska 490540969.

203445 2009 03 11 A. Wprowadzono zmianę uprawnionego przez wykreślenie wpisu: ITI Film Studio Sp. z o.o., Warszawa, Polska 010053023 i dokonanie wpisu: Kulczyk Tradex Sp. z o.o., Poznań, Polska 630508452.

203591 2009 03 11 A. Wprowadzono zmianę uprawnionego przez wykreślenie wpisu: „mdm” Spółka z o.o., Cieszyn, Polska 072802798 i dokonanie wpisu: „mdm Spółka Akcyjna”, Cieszyn, Polska 072802798.

204025 2009 03 11 A. Wprowadzono zmianę uprawnionego przez wykreślenie wpisu: „MILKPOL” Spółka z o.o., Czarnocin, Polska 004703448 i dokonanie wpisu: „MILKPOL” S.A., Czarnocin, Polska.

204081 2009 03 04 A. Wprowadzono zmianę uprawnionego przez wykreślenie wpisu: Media Express Sp. z o.o., Warszawa, Polska 010852089 i dokonanie wpisu: MURATOR S.A., Warszawa, Polska 012012459.

204082 2009 03 04 A. Wprowadzono zmianę uprawnionego przez wykreślenie wpisu: Media Express Sp. z o.o., Warszawa, Polska 010852089 i dokonanie wpisu: MURATOR S.A., Warszawa, Polska 012012459.

204313 2009 03 25 A. Wprowadzono zmianę nazwy uprawnionego przez wykreślenie wpisu: Saint-Gobain Isover Polska Sp. z o.o., Gliwice, Polska i dokonanie wpisu: SAINT-GOBAIN CONSTRUCTION PRODUCTS POLSKA Spółka z ograniczoną odpowiedzialnością, Gliwice, Polska.

204364 2009 03 04 A. Wprowadzono zmianę uprawnionego przez wykreślenie wpisu: Media Express Sp. z o.o., Warszawa, Polska 010852089 i dokonanie wpisu: MURATOR S.A., Warszawa, Polska 012012459.

204702 2009 03 06 A. Wprowadzono zmianę nazwy uprawnionego przez wykreślenie wpisu: „BN OFFICE FURNITURE” Spółka z o.o., Krosno, Polska 180031127 i dokonanie wpisu: BN OFFICE SOLUTION Sp. z o.o., Krosno, Polska 180031127.

204703 2009 03 06 A. Wprowadzono zmianę nazwy uprawnionego przez wykreślenie wpisu: „BN OFFICE FURNITURE” Spółka z o.o., Krosno, Polska 180031127 i dokonanie wpisu: BN OFFICE SOLUTION Sp. z o.o., Krosno, Polska 180031127.

204787 2009 03 03 A. Wprowadzono zmianę uprawnionego przez wykreślenie wpisu: INTER GLOBAL Sp. z o.o., Ostrów Wielkopolski, Polska 251455944 i dokonanie wpisu: „Inter-Global” Franciszek, Zofia, Grzegorz, Paweł Nowak spółka jawna, Ostrów Wielkopolski, Polska.

204794 2009 03 06 A. Wprowadzono zmianę uprawnionego przez wykreślenie wpisu: Popiela Henryk, Popiela Bogusław, Nowy Sącz, Polska i dokonanie wpisu: PRZEDSIĘBIORSTWO PRODUKCYJNO-HANDLOWO-USŁUGOWE „CENTRUM” Sp. z o.o., Nowy Sącz, Polska 490536844.

204795 2009 03 06 A. Wprowadzono zmianę uprawnionego przez wykreślenie wpisu: Popiela Henryk, Popiela Bogusław, Nowy

Sącz, Polska i dokonanie wpisu: PRZEDSIĘBIORSTWO PRODUKCYJNO-HANDLOWO-USŁUGOWE „CENTRUM” Sp. z o.o., Nowy Sącz, Polska 490536844.

205401 2009 03 06 A. Wprowadzono zmianę uprawnionego przez wykreślenie wpisu: Rosiński i S-ka Spółka z ograniczoną odpowiedzialnością Zakład Produkcji Opakowań, Bielsko-Biała, Polska i dokonanie wpisu: Rosiński i S-ka Spółka Akcyjna Zakład Produkcji Opakowań, Bielsko-Biała, Polska 070430217.

205402 2009 03 06 A. Wprowadzono zmianę nazwy uprawnionego przez wykreślenie wpisu: Przedsiębiorstwo Produkcyjno-Handlowe TOTALTEX Sp. z o.o., Łódź, Polska 008034257 i dokonanie wpisu: TAMFELT Sp. z o.o., Łódź, Polska 008034257.

205403 2009 03 06 A. Wprowadzono zmianę nazwy uprawnionego przez wykreślenie wpisu: Przedsiębiorstwo Produkcyjno-Handlowe TOTALTEX Sp. z o.o., Łódź, Polska 008034257 i dokonanie wpisu: TAMFELT Sp. z o.o., Łódź, Polska 008034257.

205414 2009 03 30 A. Wprowadzono zmianę uprawnionego przez wykreślenie wpisu: PAOLA Sp. z o.o., Bielany Wrocławskie, Polska 930643206 i dokonanie wpisu: PAOLA SPÓŁKA AKCYJNA, Bielany Wrocławskie, Polska.

205414 2009 03 30 A. Wprowadzono zmianę uprawnionego przez wykreślenie wpisu: PAOLA SPÓŁKA AKCYJNA, Bielany Wrocławskie, Polska i dokonanie wpisu: HOOP POLSKA SPÓŁKA Z OGRANICZONĄ ODPOWIEDZIALNOŚCIĄ, Warszawa, Polska.

205692 2009 03 30 A. Wprowadzono zmianę nazwy uprawnionego przez wykreślenie wpisu: PORTAS DEUTSCHLAND GmbH & Co. Fabrikations KG, Dietzenbach, Niemcy i dokonanie wpisu: PORTAS DEUTSCHLAND Folien GmbH & Co. Fabrikations KG, Dietzenbach, Niemcy.

189

DECYZJE O UNIEWAŻNIENIU PRAWA OCHRONNEGO

Poniższe zestawienie zawiera kolejno: numer prawa ochronnego na znaki towarowe, datę unieważnienia prawa ochronnego oraz treść decyzji.

144 581	2007 08 29	Unieważniono w całości
145 954	2007 11 29	Unieważniono w całości
146 192	2008 06 17	Unieważniono w całości
148 540	2006 10 04	Unieważniono w całości
148 543	2006 10 04	Unieważniono w całości
152 217	2008 06 10	Unieważniono w całości
158 671	2008 04 10	Unieważniono w całości
169 900	2008 05 16	Unieważniono w całości
173 149	2008 06 02	Unieważniono w całości
178 984	2008 12 09	Unieważniono w całości
179 003	2008 04 21	Unieważniono w całości
173 331	2008 04 14	Unieważniono w części dla towarów objętych klasą 11, tj.: urządzenia do schładzania i podgrzewania wody, aparaty do pobierania i dozowania wody za wyłączeniem urządzeń, aparatów oraz elementów instalacji wodnokanalizacyjnej

190

DECYZJE O WYGAŚNIĘCIU PRAWA OCHRONNEGO

Poniższe zestawienie zawiera kolejno: numer prawa ochronnego na znaki towarowe i datę wygaśnięcia prawa ochronnego. W przypadku wygaśnięcia prawa tylko dla części towarów (usług) wymienia się te towary (usługi).

65 213	1995 10 31	Prawo wygasło w całości.
72 332	2007 06 06	Prawo wygasło w całości.

102 048	2007 04 02	Prawo wygasło w całości.
137 861	2007 04 05	Prawo wygasło w całości.
67 126	1996 10 04	Prawo wygasło w części dla towarów z klasy 30: chleb, biszkopty, ciastka, wyroby cukiernicze, słodycze.
112 829	2008 01 14	Prawo wygasło w części dla towarów z klasy 30: produkty zbożowe.
118 922	2005 03 04	Prawo wygasło w części dla towarów z klasy 30: produkty i preparaty zbożowe, proszek do pieczenia, drożdże, zaczyn.
142 756	2007 11 26	Prawo wygasło w całości. Wnioskiem z dnia 26 listopada 2007 r. wnioskodawca poinformował Urząd o rezygnacji z dalszej ochrony przedmiotowego znaku towarowego.
191 054	2008 06 30	Prawo wygasło w całości. Wnioskiem z dnia 2008 06 30 pełnomocnik uprawnionego poinformował Urząd o rezygnacji z dalszej ochrony przedmiotowego znaku towarowego.
125 741	2007 11 06	Prawo wygasło w części dla towarów i usług: klasa 16; prospekty, ulotki i foldery; klasa 42; usługi w zakresie architektury wnętrz, usługi tłumaczeniowe.
127 479	2007 12 29	Prawo wygasło w części dla usług: klasa 36; doradztwo i analizy finansowe, usługi pośrednictwa w zakresie odzyskiwania długów, przeprowadzania procesów oddłużania; klasa 42: usługi w zakresie informacji naukowo-technicznej, usługi w zakresie administrowania wystaw innych niż handlowo-reklamowe.
127 480	2007 12 29	Prawo wygasło w części dla usług: klasa 36; doradztwo i analizy finansowe, usługi pośrednictwa w zakresie odzyskiwania długów, przeprowadzania procesów oddłużania; klasa 42: usługi w zakresie informacji naukowo-technicznej, usługi w zakresie administrowania wystaw innych niż handlowo-reklamowe.
130 253	2008 07 17	Prawo wygasło w części dla towarów i usług: sznury, sznurki, namioty, plandeki, worki, materiały tekstylne do wyściełania, watolina; wyroby włókniste z włókien naturalnych i sztucznych, nici magazynowe, wynajem miejsc parkingowych i garażowych; nakryć stołowych, bielizny, pościeli, wyszywanie i haftowanie na tkaninach; klasy: 22, 23, 35, 39, 40 (w części).
130 573	2008 06 19	Prawo wygasło w części dla towarów i usług: klasa 1: kleje do celów przemysłowych, kleje do płytek ceramicznych, kleje do tapet, preparaty konserwujące i wodouszczelniające stosowane w murarstwie z wyjątkiem farb i lakierów, spoiwa do betonu, spoiwa do gruntowania i wykańczania powierzchni.
132 717	2008.05.18	Prawo wygasło w części dla towarów i usług: płynami kosmetycznymi, preparaty do demakijażu, preparaty do depilacji, depilatory, dezodoranty do użytku osobistego, preparaty do golenia, wyroby perfumeryjne, kosmetyczne preparaty do kąpieli, woda kolońska, kosmetyki do ciała, lakiery do paznokci, preparaty do makijażu, maseczki kosmetyczne, maści do celów kosmetycznych, mleczko kosmetyczne, mydła dezodoryzujące, mydła dezynfekujące, mydła lecznicze, mydła przeciwpotowe, mydła toaletowe, mydło do golenia, olejki eteryczne, olejki

		kosmetyczne, ołówki kosmetyczne, pasty do zębów, płyny do zębów, preparaty do pielęgnacji paznokci, sztuczne paznokcie, patyczki z watą do celów kosmetycznych, pomadki do ust, puder do makijażu, rzęsy sztuczne, sole kąpielowe, szampony, środki toaletowe, wata do celów kosmetycznych, wazelina kosmetyczna, preparaty do układania włosów, woda toaletowa; klasa 25: odzież i buty w tym; berety, bielizna osobista, bielizna przeciwpotowa, bielizna wchłaniająca pot, biustonosze, bluzki, bluzy, buty, czapki, dziewiarstwo, ubrania dżersejowe, etole, fartuchy, futra, ubrania gabardynowe, getry, pantofle gimnastyczne, gorseciki-bielizna, gorseciki- krótkie koszule, gorsety, kalosze, kamizelki, kapelusze, kostiumy kąpielowe, czepki kąpielowe, pantofle kąpielowe, płaszcze kąpielowe, kąpielówki, kombinезony, konfekcja odzieżowa, koszule męskie, podkoszulki, krawaty, liberie, majtki, marynarki, mundury, nakrycia głowy, obuwie plażowe, obuwie sportowe, obuwie wizytowe, odzież wodoodporna, okrycia wełniane lub futrzane z kapturem, odzieżowe okrycia wierzchnie, opaski na głowę, palta, pantofle, paski do odzieży, peleryny, pelisy, piżamy, ubiory plażowe, płaszcze, pończochy, półbuty, pulowery, rajstopy, rajtuzy, rękawice, rękawiczki z jednym palcem, ubrania dla kierowców, sandały, skafanderki bieliżniane, skarpetki, slipy, spodenki, spodnie, spódnice, suknie, swetry, szale, szaliki, szlafroki, ubrania trykotowe, ubrania wierzchnie, garnitury, kostiumy, woalki.			
132 987	2008 08 31	Prawo wygasło w części dla towarów i usług: klasa 07: kosiarki ogrodowe klasa 12: wózki transportowe klasa 17: węże ogrodowe klasa 28: huśtawki klasa 32: piwo, soki, woda gazowana klasa 33: napoje alkoholowe klasa 42: usługi związane z prowadzeniem działalności gastronomicznej.			
133 216	2008 09 30	Prawo wygasło w części dla towarów: klasa 31: choinki, drzewa, krzewy, nasiona, rośliny, sadzonki.			
133 217	2008 09 30	Prawo wygasło w części dla towarów: klasa 31: choinki, drzewa, krzewy, nasiona, rośliny, sadzonki.			
135 027	2008 09 29	Prawo wygasło w części dla towarów i usług: klasa 35: doradztwo w zakresie organizowania i kierowania działalnością gospodarczą, organizacja i obsługa targów, wystaw, giełd, festynów, kiermaszy, handlowych lub reklamowych, świadczenie usług w ramach agencji importowo-eksportowej; klasa 36: pośrednictwo w transakcjach finansowych, pośrednictwo w sprawach ubezpieczeniowych; klasa 39: usługi transportowe, pośrednictwo w sprawach turystyki krajowej i zagranicznej w zakresie organizowania podróży; klasa 40: usługi poligraficzne; klasa 42: doradztwo w sprawach edukacyjnych.			
135 856	2008 09 17	Prawo wygasło w części dla towarów i usług: usługi poligraficzne; klasa: 40.			
137 558	2008 06 15	Prawo wygasło w części dla towarów i usług: klasa 9 dyskiety, płyty CD, programy komputerowe, programy komputerowe zawierają			
		jące gry, kasety audio i video, błony filmowe, aparaty i instrumenty elektryczne i elektroniczne, sprzęt komputerowy i urządzenia peryferyjne, rzutniki pisma, fotokopiarki, faxy, telefony, kasety z taśmą barwioną, pojemniki z tonerem i atramentem, aparaty do odtwarzania dźwięku, słuchawki nagłowne, dyktafony, maszyny sumujące oraz do księgowania; klasa 16: pióra i ołówki, mazaki, gumki do wycierania, piórniki i etui do piór i ołówków, pastele, kredki, farby, pędzle, tablice suchościernalne, linijki, ekierki, krzywki, dziurkacze, spinacze, podkładki do pisania, materiały instruktażowe i do nauki, kalendary, mapy, papeterie, reprodukcje graficzne, karty do gry, albumy do zdjęć i znaczków, pocztówki, widokówki, laurki okolicznościowe, fotografie, afisze, plakaty, tablice informacyjne, teczki konferencyjne, materiały klejące do artykułów piśmiennych, kalka techniczna i maszynowa, organizery biurowe, materiały fotograficzne, artykuły i sprzęt biurowy (z wyjątkiem mebli), maszyny do pisania, maszyny biurowe, taśmy nasączone tuszem do drukarek komputerowych, papier do kserokopiarek, taśmy do maszyn do pisania.	138 468	2008 09 14	Prawo wygasło w części dla towarów i usług: narzędzia i przyrządy (ręcznie sterowane), wyroby nożownicze, broń ręczna, ostrza (maszynki do golenia); papier, tektura i wyroby z tych materiałów, druki, materiały introligatorskie, materiały fotograficzne, materiały piśmiennych lub do celów domowych, pędzle malarskie, maszyny do pisania i sprzęt biurowy, materiały szkoleniowe i instruktażowe, materiały z tworzyw sztucznych do pakowania, karty do gry, matryce (nie tylko ręczne);nauczanie, organizacja szkoleń (kursów), rozrywka, działalność sportowa i kulturalna; podawanie potraw i napojów załatwianie formalności związanych z tymczasowym pobytom w zakładach, opieka medyczna, higieniczna i kosmetyka, usługi weterynaryjne i rolnicze; klasy: 8, 16, 41, 43, 44.
			138 771	2008 09 28	Prawo wygasło w części dla towarów i usług: węgiel; bojler, grzejniki, piece centralnego ogrzewania, urządzenia do ogrzewania na paliwa stałe płynne lub gazowe, urządzenia elektryczne do ogrzewania; samochody; usługi w zakresie: powielania dokumentów, wykonywania reklam; usługi w zakresie: chromowania, cynowania, cynkowania, fotochemigrafii, galwanizacji, kadmowania, powlekania galwanicznego, posrebrzania, platerowania; usługi w zakresie: drukowania, druku litograficznego, druku offsetowy, druku sitowego; klasy 4, 11, 12, 35, 40.
			139 118	2008 11 25	Prawo wygasło w części dla towarów i usług: opracowywanie analiz i prognoz ekonomicznych oraz gospodarczych dla regionów i gmin; usługi drukarskie; usługi fotografii artystycznej; klasy: 36, 40, 41.
			139 429	2008 09 21	Prawo wygasło w części dla towarów i usług: klasa 9: dyski kompaktowe, aparaty do nauczania, programy komputerowe; klasa 35:

- agencje reklamowe, dystrybucja materiałów reklamowych, marketing, pokazy towarów, promocja sprzedaży dla osób trzecich, reklama i działalność informacyjna, reklamy, reklamy korespondencyjne, reklamy radiowe, reklamy telewizyjne, organizowanie targów handlowych i reklamowych; klasa 41: edukacja, informacje o edukacji, organizowanie i prowadzenie konferencji, organizowanie i prowadzenie kongresów, organizowanie konkursów, publikowanie książek, nauczanie, nauczanie korespondencyjne, organizowanie i prowadzenie pracowni specjalistycznych, organizowanie zabaw.
- 140 193 2008 12 24 Prawo wygasło w części dla towarów i usług: olej napędowy, paliwa, smary; przyrządy do obserwacji i zdalnego sterowania, urządzenia do automatycznego pilotowania pojazdów, instrumenty pomiarowe dla lotnictwa, radary, aparatura radiotelegraficzna, symulatory do sterowania i kontroli pojazdów, wysokościomierze oraz sprzęt naziemnego zabezpieczenia lotów; sprzęt latający: balony powietrzne, hydroplany, samoloty, spadochrony, sterówce, szybowce, inne urządzenia zaliczane do statków powietrznych, samochody, transportery; usługi w zakresie magazynowania paliw, wynajmu powierzchni magazynowych hangarów, składów i sprzętu latającego; pomoc w usuwaniu szkód spowodowanych klęskami żywiołowymi i ekologicznymi, ewidencjonowanie i zatwierdzanie lotniczych wyczynów sportowych, nadawanie klas sportowych, odznak, tytułów i wyróżnień sportowych, wydawanie licencji lotniczych, powoływanie sędziów i komisarzy sportowych, powoływanie reprezentantów polskich sportów lotniczych na imprezy międzynarodowe i przygotowanie do udziału w tych imprezach, inspirowanie do postępu i twórczości technicznej, artystycznej i naukowej w dziedzinie lotnictwa, usługi związane z prognozami meteorologicznymi; usługi gastronomiczne i hotelarskie; rozsiewanie nawozów i szczepionek dla zwierząt, usługi medyczne; patrolowanie lasów, linii przesyłowych dla energetyki i gazociągów, wspomaganie służb zachowania bezpieczeństwa: Klasy 4, 9, 12, 39, 42, 43, 44, 45.
- 140 194 2008 12 24 Prawo wygasło w części dla towarów i usług: olej napędowy, paliwa, smary; przyrządy do obserwacji i zdalnego sterowania, urządzenia do automatycznego pilotowania pojazdów, instrumenty pomiarowe dla lotnictwa, radary, aparatura radiotelegraficzna, symulatory do sterowania i kontroli pojazdów, wysokościomierze oraz sprzęt naziemnego zabezpieczenia lotów; sprzęt latający: balony powietrzne, hydroplany, samoloty, spadochrony, sterówce, szybowce, inne urządzenia zaliczane do statków powietrznych, samochody, transportery; usługi w zakresie magazynowania paliw, wynajmu powierzchni magazynowych hangarów, składów i sprzętu latającego; pomoc w usuwaniu szkód spowodowanych klęskami ży-
- wiołowymi i ekologicznymi, ewidencjonowanie i zatwierdzanie lotniczych wyczynów sportowych, nadawanie klas sportowych, odznak, tytułów i wyróżnień sportowych, wydawanie licencji lotniczych, powoływanie sędziów i komisarzy sportowych, powoływanie reprezentantów polskich sportów lotniczych na imprezy międzynarodowe i przygotowanie do udziału w tych imprezach, inspirowanie do postępu i twórczości technicznej, artystycznej i naukowej w dziedzinie lotnictwa, usługi związane z prognozami meteorologicznymi; usługi gastronomiczne i hotelarskie; rozsiewanie nawozów i szczepionek dla zwierząt, usługi medyczne; patrolowanie lasów, linii przesyłowych dla energetyki i gazociągów, wspomaganie służb zachowania bezpieczeństwa: Klasy 4, 9, 12, 39, 42, 43, 44, 45.
- 140 633 2008 08 24 Prawo wygasło w części dla towarów i usług: urządzenia i instalacje do oświetlania; usługi w zakresie administrowania dobrami; usługi w zakresie: instalowania i napraw urządzeń elektrycznych, wykonywania instalacji elektrycznych; usługi w zakresie: wykonywania operatów powietrza, gleby i wody; usługi w zakresie czasowego wynajmowania pomieszczeń; klasy: 11, 36, 37, 42, 43.
- 140 751 2008 08 13 Prawo wygasło w części dla towarów i usług: doradztwo marketingowe; klasa 35.
- 141 662 2007 09 03 Prawo wygasło w części dla towarów: klasa 7: matryce drukarskie; klasa 29: śmietana, mleko, masło, mięso konserwowe, warzywa konserwowe, koncentraty spożywcze, przetwory mleczne, mrożone owoce, konserwowe owoce, konserwowe ryby, przetwory warzywne, tłuszcze jadalne; klasa 30: ciasta i ciastka, cukierki, słodycze, czekolady, herbaty, kakao, kawa, lody spożywcze, makaron, miód, sosy do sałat.
- 141 905 2008 08 24 Prawo wygasło w części dla towarów i usług: urządzenia i instalacje do oświetlania; usługi w zakresie: administrowania dobrami; usługi w zakresie: instalowania i napraw urządzeń elektrycznych, wykonywania instalacji elektrycznych; usługi w zakresie: wykonywania operatów powietrza, gleby i wody; usługi w zakresie: czasowego wynajmowania pomieszczeń; klasy: 11, 36, 37, 42, 43.
- 171 713 2008 09 18 Prawo wygasło w części dla usług: prowadzenie biura turystycznego poprzez organizowanie podróży, wycieczek, dostarczanie towarów, usługi transportowe, wynajmowanie pojazdów; usługi związane z organizacją wypoczynku; prowadzenie domów turystycznych, wypoczynkowych, hoteli, pensjonatów, prowadzenie kawiarni, restauracji, usługi gastronomiczne, rezerwacje noclegów; klasy: 39; 43 oraz 41 (w części).
- 191 973 2008 10 20 Prawo wygasło w części dla towarów i/lub usług: piwo; klasa: 32 (w części).
- 192 995 2008 07 10 Prawo wygasło w części dla towarów: napoje alkoholowe i wyroby spirytusowe, wino, wódka, likiery, brandy, whisky, gin, ekstrakty alkoholowe, aperitify, nalewki alkoholowe, koktajle alkoholowe, miody pitne, owoce w alkoholu, rum, sake, napoje alko-

- holowe wspomagające trawienie, spirytus konsumpcyjny; klasa 33; papierosy, tytoń, cygara, fajki, zapalaki, tabaka, artykuły dla palaczy, zapalniczki; klasa 34.
- 194 216 2008 08 25 Prawo wygasło w części dla towarów: wyroby futrzarskie odzieżowe ze skór zwierzęcych, bielizna osobista, bluzki, bluzy, body, odzież z dzianiny, kamizelki, kaptury do ubrań, odzież z tworzyw naturalnych i sztucznych, T-shirty, ubrania, kostiumy, kalosze, odzież w postaci kombinezonów, koszule męskie, krawaty, marynarki, mundury, nakrycia głowy, obuwie, odzież, w tym odzież skórzana, płaszcze, pończochy, rajstopy, rękawice, skarpetki, spodnie, spodnice, suknie, swetry, trykoty bez zapięcia, szaliki, szlafroki, śpioszki dziecięce; klasa 25.
- 195 725 2008 09 16 Prawo wygasło w części dla towarów i/lub usług: tytoń we wszelkich jego formach, wyroby tytoniowe, akcesoria dla palaczy włączając puszki na tytoń, papierońnice i popielniczki nie z metali szlachetnych, ustniki i filtry papierosowe, maszynki do skręcania papierosów, bibuła papierosowa, zapalniczki, zbiorniczki na gaz do zapalniczek, lufki, gilzy, namiastki i substytuty tytoniu nie do celów medycznych, fajki, tabakiery, zapalaki; klasa 34.
- 195 727 2008 09 16 Prawo wygasło w części dla towarów i/lub usług: tytoń we wszelkich jego formach, wyroby tytoniowe, akcesoria dla palaczy włączając puszki na tytoń, papierońnice i popielniczki nie z metali szlachetnych, ustniki i filtry papierosowe, maszynki do skręcania papierosów, bibuła papierosowa, zapalniczki, zbiorniczki na gaz do zapalniczek, lufki, gilzy, namiastki i substytuty tytoniu nie do celów medycznych, fajki, tabakiery, zapalaki; klasa 34.
- 196 783 2008 11 19 Prawo wygasło w części dla towarów i/lub usług: materiały do plombowania zębów, woski dentystyczne (klasa 05 w części); aparaty i instrumenty stomatologiczne, narzędzie stomatologiczne, wiertła dentystyczne, fotele dentystyczne (klasa 10 w części); usługi w zakresie prowadzenia punktów hurtowych, również internetowych, oferujących aparaturę i instrumenty stomatologiczne, usługi obejmujące doradztwo handlowe w zakresie wyposażenia aptek i szpitali w aparaty i instrumenty stomatologiczne (klasa 35 w części).
- 171 136 09/2006 2007 11 22 Na podstawie art. 247 ust. 2 ustawy z dnia 30 czerwca 2000 r. Prawo własności przemysłowej (tekst jednolity: Dz. U. z 2003 r. Nr 119, poz. 1117, z późn. zm.) Urząd Patentowy RP uchyła decyzję z dnia 6 lutego 2006 r. o udzieleniu na rzecz „DRAMERS” S.A. z.p.ch., Poznań prawa ochronnego na znak towarowy słowny endy o nr R-171136 oraz umarza postępowanie.
- 173 007 10/2006 2007 11 21 Na podstawie art. 247 ust. 2 ustawy z dnia 30 czerwca 2000 r. Prawo własności przemysłowej (tekst jednolity: Dz. U. z 2003 r. Nr 119, poz. 1117, z późn. zm.) Urząd Patentowy RP uchyła decyzję z dnia 27 kwietnia 2006 r. o udzieleniu na rzecz „MASPEX WADOWICE” sp. z o.o. prawa ochronnego na znak towarowy słowno-graficzno-przestrzenny SCOTT ŻUBR APPLE o nr R-173007 oraz umarza postępowanie.
- 173 008 10/2006 2007 11 27 Na podstawie art. 247 ust. 2 ustawy z dnia 30 czerwca 2000 r. Prawo własności przemysłowej (tekst jednolity: Dz. U. z 2003 r. Nr 119, poz. 1117, z późn. zm.) Urząd Patentowy RP uchyła decyzję z dnia 27 kwietnia 2006 r. o udzieleniu na rzecz „MASPEX WADOWICE” sp. z o.o. prawa ochronnego na znak towarowy słowno-graficzno-przestrzenny ŻUBR APPLE o nr R-173008 oraz umarza postępowanie.
- 173 550 11/2006 2008 04 08 Na podstawie art. 247 ust. 2 ustawy z dnia 30 czerwca 2000 r. Prawo własności przemysłowej (tekst jednolity: Dz. U. z 2003 r. Nr 119, poz. 1117, z późn. zm.) Urząd Patentowy RP uchyła decyzję z dnia 14 marca 2006 r. o udzieleniu na rzecz „INTER ROYAL” Spółka Akcyjna, Gdańsk prawa ochronnego na znak towarowy słowny KALISE o nr R-173550 oraz umarza postępowanie.
- 174 312 11/2006 2008 01 08 Na podstawie art. 247 ust. 2 ustawy z dnia 30 czerwca 2000 r. Prawo własności przemysłowej (tekst jednolity: Dz. U. z 2003 r. Nr 119, poz. 1117, z późn. zm.) Urząd Patentowy RP uchyła decyzję z dnia 7 czerwca 2006 r. o udzieleniu na rzecz GlaxoSmithKline Pharmaceuticals S.A., Poznań prawa ochronnego na znak towarowy słowny ProVital o nr R-174312 oraz umarza postępowanie.
- 176 969 01/2007 2007 11 20 Na podstawie art. 247 ust. 2 ustawy z dnia 30 czerwca 2000 r. Prawo własności przemysłowej (tekst jednolity: Dz. U. z 2003 r. Nr 119, poz. 1117, z późn. zm.) Urząd Patentowy RP uchyła decyzję z dnia 7 czerwca 2006 r. o udzieleniu na rzecz GlaxoSmithKline Pharmaceuticals S.A., Poznań prawa ochronnego na znak towarowy słowny ProVital o nr R-174312 oraz umarza postępowanie.
- 75 862 09/2007 2008 10 02 Sprostowano oczywistą omyłkę w decyzji administracyjnej z dn. 01.03.2007 w części dotyczącej udzielenia licencji prawidłowo powinno być:

DECYZJE O ZMIANIE LUB UCHYLENIU DECYZJI (opublikowanych w Wiadomościach Urzędu Patentowego)

Poniższe zestawienie zawiera kolejno: numer prawa ochronnego na znak towarowy, numer i rok wydania Wiadomości Urzędu Patentowego, w którym zmieniona lub uchylona decyzja została ogłoszona oraz datę i treść decyzji, w której zmieniono lub uchylono decyzję poprzednią.

			ty: Dz. U. z 2003 r. Nr 119, poz. 1117, z późn. zm.) Urząd Patentowy RP uchyla decyzję z dnia 27 lipca 2006 r. o udzieleniu na rzecz Zakładów Tytoniowych w Lublinie Spółka Akcyjna, Lublin prawa ochronnego na znak towarowy słowno-graficzny DWADZIEŚCIA PIĘĆ 25 FULL FLAVOUR o nr R-176969 oraz umarza postępowanie.
177 883	02/2007	2008 01 08	Na podstawie art. 247 ust. 2 ustawy z dnia 30 czerwca 2000 r. Prawo własności przemysłowej (tekst jednolity: Dz. U. z 2003 r. Nr 119, poz. 1117, z późn. zm.) Urząd Patentowy RP uchyla decyzję z dnia 6 września 2006 r. o udzieleniu na rzecz „INTERSILESIA” – Mc Bride” Polska – Sp. z o.o., Strzelce Opolskie prawa ochronnego na znak towarowy słowno-graficzny Ve a o nr R-177883 oraz umarza postępowanie.
203 893	09/2008	2009 02 20	Sprostowano oczywistą omyłkę w decyzji o udzieleniu prawa ochronnego na znak towarowy z dn. 15.04.2008 r. w następujący sposób: - w części dotyczącej wykazu towarów i klas towarowych powinno być: 19: geosyntetyki, geotekstyli 44: usługi w zakresie zazielenienia terenu, zabezpieczenie antyerozyjne skarp.
204 784	10/08	2009 01 08	Sprostowano oczywistą omyłkę w decyzji o udzieleniu prawa ochronnego na znak towarowy z dn. 22.04.2008 r. w następujący sposób - w części dotyczącej nazwy zgłaszającego powinno być: Ubojnia Drobiu „Piórkowscy” Jerzy Piórkowski, Dmosin, Polska.
205 814	11/08	2009 01 21	Sprostowano oczywistą omyłkę w decyzji o udzieleniu prawa ochronnego na znak towarowy z dn. 11.03.2008 r. w następujący sposób: - w części dotyczącej klasyfikacji wiedeńskiej powinno być: 7.1.1; 7.1.8; 7.5.6; 27.5.1
206 474	12/08	2009 01 21	Sprostowano oczywistą omyłkę w decyzji o udzieleniu prawa ochronnego na znak towarowy z dn. 23.06.2008 r. w następujący sposób: - w części dotyczącej klasyfikacji wiedeńskiej powinno być: 3.1.8; 3.6.1; 27.5.1; 29.1.15 zastrzeżenia: oranż, żółty, czarny, beżowy, czerwony, błękitny, zielony, biały.
172627	10/2006	2007 12 28	Na podstawie art. 247 ust. 2 ustawy z dnia 30 czerwca 2000 r. Prawo własności przemysłowej (tekst jednolity: Dz. U. z 2003 r. Nr 119, poz. 1117, z późn. zm.) Urząd Patentowy RP uchyla decyzję z dnia 15 marca 2006 r. o udzieleniu na rzecz ASA sp. z o.o., Głubczyce prawa ochronnego na znak towarowy słowny pro-

staman o nr R-172627 w odniesieniu do towarów zawartych w klasie 6: produkty farmaceutyczne, preparaty farmaceutyczne i inne środki lecznicze, żywność dietetyczna, żywność suplementarna, dietetyczne środki spożywcze, napoje do celów leczniczych, żywność dla niemowląt, dodatki odżywcze do celów medycznych wykazu towarów i usług oraz umarza postępowanie.

180 549	04/2007	2008 03 11	Na podstawie art. 247 ust. 2 ustawy z dnia 30 czerwca 2000 r. Prawo własności przemysłowej (tekst jednolity: Dz. U. z 2003 r. Nr 119, poz. 1117, z późn. zm.) Urząd Patentowy RP uchyla decyzję z dnia 9 października 2006 r. o udzieleniu na rzecz EMC EMC Instytut Medyczny S.A. o nr R-180549 w odniesieniu do usług zawartych w klasie 36: usługi i doradztwo w sprawach finansowych, leasing finansowy wykazu towarów i usług oraz umarza postępowanie.
---------	---------	------------	--

192

REJESTRACJA MIĘDZYNARODOWA UZNANA W POLSCE

Poniższe zestawienie zawiera kolejno: numer międzynarodowego rejestru znaków towarowych (w przypadku konwersji – oznaczone literą K), określenie znaku towarowego przedstawionego w postaci liter bądź cyfr albo, jeżeli znak jest znakiem graficznym lub zawiera elementy graficzne, wskazanie symboli klas elementów graficznych znaku (CFE), określenie klas towarowych, nazwisko i imię bądź nazwę uprawnionego, jego miejsce zamieszkania lub siedzibę oraz kod kraju, datę rejestracji międzynarodowej lub datę późniejszego wyznaczenia, datę zamieszczenia informacji o tej rejestracji w Biuletynie Urzędu Patentowego oraz datę notyfikacji bądź datę notyfikacji późniejszego wyznaczenia.

216894	KETJENBLACK		02
Akzo Nobel Chemicals B.V., Stationsstraat 77 NL-3811 MH AMERSFOORT (NL)			
2008 02 26		2008 09 15	2008 07 24
340334	RINSA		01, 03, 05
Ecolab GmbH & Co. OHG, Reisholzer Werftstraße 38-42 40589 Düsseldorf (DE)			
2007 10 20		2008 09 15	2008 07 31
415816	MUSEO		
CFE: 5.7.11, 5.7.13, 25.1.15, 26.4.2, 26.4.7, 26.4.11, 27.5.1, 27.5.10, 27.5.21			
HERMANOS VAZQUEZ, S.A., 28, calle Conde de Altea, E-46005 VALENCIA (ES)			
2007 12 14		2008 04 28	2008 03 13
419898	TRIQUILAR		05
BAYER SCHERING PHARMA AG, Muellerstrasse 178 13353 Berlin (DE)			
2008 04 23		2008 09 15	2008 07 31
450012	CeBIT		35, 41, 42
Deutsche Messe AG, Messegelände 30521 Hannover (DE)			
2008 05 13		2008 08 18	2008 07 03
462369	HERBASOL		03, 05
Cosmetochem International Ltd., Sennweidstrasse 46 CH-6312 Steinhausen (CH)			
2006 01 18		2006 06 12	2006 05 04

468788	SilentGliss			
CFE: 3.1.6, 3.1.24, 25.3.1, 27.5.1		06, 07, 20, 24		
SILENT GLISS INTERNATIONAL AG, (SILENT GLISS INTERNATIONAL S.A) (SILENT GLISS INTERNATIONAL Ltd), Worbstrasse 210 CH-3073 Gmüligen (CH)				
2008 06 03	2008 08 18	2008 07 03		
486162	CRET			06
F.J. ASCHWANDEN AG, Grenzstrasse 24 CH-3250 Lyss (CH)				
2008 04 10	2008 09 15	2008 07 24		
R 491005	ebelin			
CFE: 26.4.18, 27.5.1, 29.1.6, 29.1.7, 29.1.12		08, 21, 25, 26		
dm-drogerie markt GmbH + Co. KG, Carl-Metz-Strasse 1 76185 Karlsruhe (DE)				
2004 08 06	2005 01 10	2004 12 02		
R 549842	MINIMAN			25
NEWMAN, 51, avenue du Maréchal Leclerc F-49300 CHOLET (FR)				
2001 01 12		2001 02 08		
558835	Tecnogas			
CFE: 25.1.25, 26.4.1, 27.5.1, 29.1.12		07, 11		
TECNOGAS S.P.A., 111, strada Statale 63, I-42044 GUALTIERI (IT)				
2007 12 04	2008 09 15	2008 07 24		
585151	RONIS			
CFE: 14.5.21, 27.3.1, 27.3.15, 27.5.1, 27.5.2, 27.5.14, 27.5.17, 27.5.22		06		
RONIS (Société par actions simplifiée), Route de Neuilly, BP 8 F-18600 SANCOINS (FR)				
2008 04 01	2008 09 15	2008 07 24		
615222	PICNIC			16
CARTIERE FEDRIGONI & C. S.P.A., I-38062 ARCO (TRENTO) (IT)				
2000 01 31		2008 07 31		
616654	SWEET JULIET			31
David Austin Roses Limited, Kribbestraat 52 II NL-1079 WV Amsterdam (NL)				
2008 04 16	2008 09 01	2008 07 17		
627913	CATELLA			
CFE: 26.4.1, 26.4.2, 26.4.7, 27.5.1, 29.1.1, 29.1.6		16, 35, 36, 37, 42		
PLANA B.V., 29, Delpratsingel, NL-4811 AP BREDA (NL)				
2008 04 24	2008 08 18	2008 07 03		
633837	NUTRIZAN			31
NEOLAIT S.A.S., Rue des Moulins F-22950 TREGUEUX (FR)				
2008 04 25	2008 09 01	2008 07 17		
671796	TOF-Watch			10
N.V. Organon, Kloosterstraat 6 NL-5349 AB Oss (NL)				
2008 01 03	2008 04 28	2008 03 13		
680200	OTELLO			29, 30, 32
ELAH DUFOUR SPA, Via Piandilucco, 7 I-16155 GENOVA (GE) (IT)				
2006 08 08	2007 07 07	2007 05 24		
689687	TRONIC			07, 08, 09, 11, 14, 21
Lidl Stiftung & Co. KG, Stiftsbergstrasse 1 74167 Neckarsulm (DE)				
1997 11 12		2008 02 28		
690456	HAMMERFIELD			25
APPROVATO FASHION B.V., Hamerveldseweg 116 NL-3833 GT LEUSDEN (NL)				
2008 04 07	2008 09 15	2008 07 24		
693030	DONAU UNIVERSITÄT KREMS			
CFE: 1.1.1, 1.11.1, 26.1.1, 26.2.1, 27.1.1		35, 41, 42		
Donau-Universität Krems, Dr. Karl Dorrek Strasse 30 A-3500 Krems (AT)				
2008 04 14	2008 08 18	2008 07 03		
694230	COMBITAC			09
Multi-Holding AG, Stockbrunnenrain 8 CH-4123 Allschwil (CH)				
2008 05 27	2008 09 15	2008 07 24		
708723	AGABEKOV LIGHTING COMPANY			
CFE: 24.7.1, 27.5.1		09, 11		
Agabekov SA, Route de Compois 6 CH-1222 Vézenaz (CH)				
2007 11 21	2008 04 28	2008 03 13		
731030	ims we create success vienna budapest prague			
CFE: 27.5.1		35, 39, 41, 42		
Michael SCHILLINGER, 16, Kohlmarkt A-1010 WIEN (AT)				
2006 06 23	2006 10 30	2006 09 14		
737788	KATHRYN MORLEY			31
David Austin Roses Limited, Kribbestraat 52 II NL-1079 WV Amsterdam (NL)				
2008 04 16	2008 09 01	2008 07 17		
738205	EGGER-BAHN			28
Ingeborg Egger, Kirchsteinstr. 8 b 83661 Lenggries (DE)				
2008 03 11	2008 09 01	2008 07 17		
738620	CHARLES R. MACKINTOSH			31
David Austin Roses Limited, Kribbestraat 52 II NL-1079 WV Amsterdam (NL)				
2008 05 13	2008 09 15	2008 07 24		
738621	SHARIFA ASMA			31
David Austin Roses Limited, Kribbestraat 52 II NL-1079 WV Amsterdam (NL)				
2008 05 13	2008 09 15	2008 07 24		
738623	FRANCINE AUSTIN			31
David Austin Roses Limited, Kribbestraat 52 II NL-1079 WV Amsterdam (NL)				
2008 05 13	2008 09 01	2008 07 17		
739031	Brother Cadfael			31
David Austin Roses Limited, Kribbestraat 52 II NL-1079 WV Amsterdam (NL)				
2008 03 17	2008 09 15	2008 07 24		
739230	COTTAGE ROSE			31
David Austin Roses Limited, Kribbestraat 52 II NL-1079 WV Amsterdam (NL)				
2008 06 10	2008 09 01	2008 07 17		
756607	FASY			09
CFE: 26.4.9, 27.5.1, 29.1.1, 29.1.2, 29.1.3				
FASY S.P.A., Via Tognasca, 7 I-21013 GALLARATE (VARESE) (IT)				
2001 04 09		2001 06 07		
766851	CIMJET			09
MARKEM TECHNOLOGIES LTD, Highfields Science Park, University Boulevard, Nottingham NG7 2QN (GB)				
2001 05 08		2001 11 08		
767013	DUETT			06, 11, 19, 20, 21
Kermi GmbH, Pankofen-Bahnhof 1 94447 Plattling (DE)				
2001 04 02		2001 11 08		
781688	St. CECILIA			31
David Austin Roses Limited, Bowling Green Lane, Albrighton Wolverhampton WV7 3HB (GB)				
2008 04 16	2008 09 15	2008 07 24		
781853	BARBARA AUSTIN			31
David Austin Roses Limited, Bowling Green Lane, Albrighton Wolverhampton WV7 3HB (GB)				
2008 05 13	2008 09 01	2008 07 17		
781930	ST. SWITHUN			31
David Austin Roses Limited, Bowling Green Lane Albrighton, Wolverhampton WV7 3HB (GB)				
2008 04 08	2008 09 15	2008 07 24		
782347	bama			03, 14, 18
Wilh. Hamm GmbH & Co., Am Tie 7 49086 Osnabrück (DE)				
2002 05 21	2002 09 23	2002 07 11		
782446	JUDE THE OBSCURE			31
David Austin Roses Limited, Bowling Green Lane Albrighton, Wolverhampton WV7 3HB (GB)				
2008 03 17	2008 09 15	2008 07 24		

785238	MALVERN HILLS	31	829983	Mortimer Sackler	31
David Austin Roses Limited vennootschap naar Engels recht, Bowling Green Lane, Albrighton Wolverhampton WV7 3HB (GB)			David Austin Roses Limited, Bowling Green Lane, Albrighton Wolverhampton WV7 3HB (GB)		
2008 05 13	2008 09 01	2008 07 17	2008 04 08	2008 08 18	2008 07 03
791428	Silen		829985	Spirit of Freedom	31
CFE: 26.4.1, 26.4.18		16	David Austin Roses Limited, Bowling Green Lane, Albrighton Wolverhampton WV7 3HB (GB)		
IPEK KAGIT SANAYI VE TICARET ANONIM ŞİRKETİ, Kanyon Ofis Büyükdere Cad. No:185 TR-34394 Levent/Istanbul (TR)			2008 05 13	2008 09 01	2008 07 17
2007 12 14		2008 03 27	831740	Kid	
796461	11 Zlatopramen		CFE: 27.5.1, 29.1.7		20, 23, 24, 26, 27, 35, 40
CFE: 1.3.2, 5.13.7, 25.1.15, 27.5.1, 27.7.1		32	Kid Interior AS, P.O. Box 49 N-3001 Drammen (NO)		
DRINKS UNION, a.s., Dráždanská 80 CZ-400 07 Ústí nad Labem (CZ)			2004 03 23	2004 11 15	2004 09 30
2008 04 18	2003 04 22	2008 07 03	832303	axon s	
796462	ZLATOPRAMEN 11	32	CFE: 26.4.1, 26.4.18, 27.5.1		07, 09, 11, 42
DRINKS UNION, a.s., Dráždanská 80 CZ-400 07 Ústí nad Labem (CZ)			AXON ITALIA S.r.l., Via Duchessa Jolanda, 13 I-10138 TORINO (IT)		
2008 04 18	2003 04 22	2008 07 03	2005 01 27	2005 10 17	2005 09 01
798001	K.O.		835987	AND 1	09, 25, 41
CFE: 2.9.14, 26.1.1, 27.5.1, 27.5.2		13	The Basketball Marketing Company, Inc., 4 Industrial Boulevard Paoli, Pennsylvania 19301 (US)		
Wilhelm Brenneke GmbH & Co. KG, Ilmenauweg 2 30851 Langenhagen (DE)			2004 06 23	2005 01 10	2004 12 02
2008 02 15	2008 09 15	2008 07 31	836475	RIW	
800840	BREZNÁK		CFE: 26.11.2, 26.11.12, 27.5.1, 29.1.12		07, 09, 12
CFE: 2.1.18, 2.1.19, 25.1.6, 25.1.15, 27.5.1		32	RIW OTOMOTIV DAGITIM SANAYI VE TICARET ANONIM SİRKETİ, Bahçekapi Mah. 39, Sk No: 4 Güvercinlik-ANKARA (TR)		
DRINKS UNION, a.s., Dráždanská 80 CZ-400 07 Ústí nad Labem (CZ)			2007 12 18	2008 09 01	2008 07 17
2008 04 18	2003 06 30	2008 05 08	844774	D DEVELOP Performance of People	
802239	PARADIGMA	07, 09, 11, 19	CFE: 26.1.1, 26.1.18, 27.5.1		41
Paradigma Energie-und Umwelttechnik GmbH & Co. KG, Ettlinger Str. 30 76307 Karlsbad (DE)			DEVELOP Tanácsadó Zrt. (Develor Consulting Inc.), Rákóczi út 70- 72 H-1074 BUDAPEST (HU)		
2007 11 29	2008 09 15	2008 07 31	2008 03 28	2008 09 15	2008 07 24
804300	DRAGSTER	25	845259	areon	
Cottoncasual B.V., Prins Hendriklaan 13-B NL-3743 KA Baarn (NL)			CFE: 27.5.1, 29.1.4		03, 05, 09, 16, 25, 35, 37, 38, 39, 40, 42, 43, 44
2008 01 31	2008 09 15	2008 07 24	DIMITAR HRISTOV BALEV, kv. Vladislavovo, bl. 224, vh. 2, ap. 50 BG-9000 VARNA (BG)		
808343	CFE: 26.3.1, 26.11.3, 28.5.0, 29.1.15	29, 32	2004 06 03	2005 06 13	2005 04 21
Zakryte Akcionererne Tovarystvo „Erlan“, 5, rue Leningradska, Village de Pidgorne, Arrondissement de Dnipropetrovsk UA-52001 Région de Dnipropetrovsk (UA)			850350	Isafil	23
2006 04 21	2007 01 22	2006 11 30	Amann Nähgarne GmbH & Co. KG, Fabrikstrasse 11 86199 Augsburg (DE)		
810114	FASY		2008 05 14	2008 09 01	2008 07 17
CFE: 26.4.1, 26.4.18, 27.5.1, 29.1.12		09	850947	IAPA International Association of Professional Advisers	
FASY S.P.A., Via Tognasca, 7 I-21013 GALLARATE (VARESE) (IT)			CFE: 1.5.23, 27.5.1		35, 36
2003 07 21	2003 12 01	2003 10 16	IAPA International Association of Professional Advisers, Sekretariat Arnold Böcklin-Strasse 25 CH-4011 Basel (CH)		
810849	FORTIS	01, 29	2008 06 30	2008 09 15	2008 07 24
Société des Produits Nestlé S.A., CH-1800 Vevey (CH)			853315	DELFIN	07, 09, 11
2003 09 09	2003 12 15	2003 10 30	AMS d.o.o., Zaloška 167 SI-1000 Ljubljana (SI)		
812094	CrisMa	08, 09, 16	2005 05 03	2005 09 19	2005 08 04
MACMA Werbeartikel oHG, Thomas-Mann-Str. 60 90471 Nürnberg (DE)			858330	CFE: 8.1.19, 8.1.23	30
2003 08 27	2003 12 29	2003 11 13	Chocoladefabriken Lindt & Sprüngli AG, Seestrasse 204 CH-8802 Kilchberg ZH (CH)		
813417	esse		2008 01 24	2008 04 28	2008 03 13
CFE: 27.5.1		21	861967	WORKBOOT DURABILITY. ATHLETIC SHOE COMFORT.25	
Funday Dayanikli Tüketim Malzemeleri Tekstil Gıda Sanayi ve Ticaret Anonim Şirketi, Polaris İş Merkerzi 1/24, Kat:4 Maslak Istanbul (TR)			Wolverine World Wide, Inc., 9341 Courtland Drive, NE Rockford, MI 49351 (US)		
2003 07 31	2004 01 12	2003 12 04	2005 08 17	2005 11 28	2005 10 13
816053	OUTDO		862828	GLORIA	29, 30
CFE: 25.7.20, 26.1.1, 26.1.6, 27.5.1		09	SETUZA a.s., Žukovova 100 CZ-400 01 Usti nad Labem (CZ)		
JINJIANG HUAWEI POWER SOURCE CO., LTD (JINJIANG HUAWEI DIANYUAN YOUXIAN GONGSI), Wuli Industrial District, Jinjiang City FUJIAN 362200 (CN)			2005 05 25	2005 12 12	2005 10 20
2008 04 14	2008 08 18	2008 07 03	866825	TIAN YI LAO HAO	33
829982	The Generous Gardener	31	SICHUAN MIANZHU JIAN NAN CHUN DISTILLERY CO., LTD, No.289, Chunyijie Street Mianzhu Sichuan (CN)		
David Austin Roses Limited, Bowling Green Lane ALBRIGHTON (GB)			2007 11 26	2008 04 28	2008 03 13
2008 04 08	2008 08 18	2008 07 03			

871171	GLORIA			
CFE: 25.1.6, 27.1.1, 29.1.12			29, 30	
SETUZA a.s., Žukovova 100 CZ-400 01 Ústí nad Labem (CZ)				
2005 05 25	2006 02 20		2006 01 05	
874515	happy hop			
CFE: 4.5.21, 26.1.18, 27.3.1, 27.5.1, 29.1.14			28	
XIAO JIANSHENG (NO. 440620620929071), Room 402, 13 Tower, B Area Tianming, Garden Zhongshan Guangdong 528415 (CN)				
2008 05 27	2008 09 15		2008 07 31	
877431	GIRL BY NECKER			
CFE: 26.4.18, 27.5.1, 29.1.12			33	
Necker Cyril, 31, rue Saint Placide F-75006 PARIS (FR)				
2008 05 16	2008 08 18		2008 07 03	
878691	Venta			
CFE: 26.11.5, 27.5.1, 29.1.13			06, 19, 27	
DUMAPLAST INTERNATIONAL S.A., Val Ste Croix 16 L-1370 LUXEMBOURG (LU)				
2007 02 19	2007 05 28		2007 04 05	
882035	LB LIGHT			
CFE: 26.1.18, 27.5.1, 29.1.12			07, 08, 09, 11	
"ELBI LAIT" Ednolichno drujestvo s ogranichena otgovornost, Ul. „Georgi Raichev“ 7, raion Lozenets BG-1700 SOFIA (BG)				
2008 02 29	2008 09 01		2008 07 10	
884698	DeFacto			
CFE: 26.3.2, 27.5.1, 29.1.12			18, 25, 35	
OZON PAZARLAMA GIYIM TICARET LIMITED ŞİRKETİ, Namik Kemal Mahallesi Orhan Veli Caddesi No. 9/2A Büyükçekmece-Istanbul (TR)				
2005 12 21	2006 08 07		2006 06 22	
886533	PHOSTRADE			01
TRADE CORPORATION INTERNATIONAL, S.A. UNIPERSONAL, Alcalá, 498, planta 2 E-28027 MADRID (ES)				
2008 04 08	2008 08 18		2008 07 03	
892709	AVANGARD			
CFE: 10.1.25, 19.3.3, 29.1.13			34	
TDR d.o.o., Obala Vladimira Nazora 1 HR-52210 Rovinj (HR)				
2006 05 09	2006 10 30		2006 09 07	
892710	AVANGARD			
CFE: 10.1.25, 19.3.3, 29.1.13			34	
TDR d.o.o., Obala Vladimira Nazora 1 HR-52210 Rovinj (HR)				
2006 05 09	2006 10 30		2006 09 07	
900097	Flora pro-activ			
CFE: 2.9.1, 26.11.12, 27.5.7, 29.1.15			05, 29, 30, 32	
Unilever N.V., Weena 455 NL-3013 AL Rotterdam (NL)				
2006 09 14	2006 12 27		2006 11 09	
901372	apharm			
CFE: 26.1.19, 26.1.24, 27.5.22			03, 05	
APHARM S.r.l., Via Trieste, 19 I-28041 ARONA (NO) (IT)				
2006 09 12	2007 01 08		2006 11 16	
905225	FLUXEMED			05
PRO.MED.CS Praha a.s., Telčská 1 CZ-140 00 Praha 4 (CZ)				
2008 01 18	2008 09 01		2008 07 17	
907719	EUROPA MÖBEL Liebe dein Zuhause			
CFE: 26.4.18, 26.4.24, 27.5.24, 29.1.13			20	
Europa Möbel-verbund GmbH, Ampertal 8 85777 Fahrenzhausen (DE)				
2006 11 08	2007 02 19		2006 12 28	
908557	estel			
CFE: 28.5.0			03, 35	
UNICOSMETIC Company Limited, Boytsova per., 4 RU-190068 Saint-Petersburg (RU)				
2008 05 20	2008 09 15		2008 07 31	
911527	BREF DISINFECTOL			01, 03, 05
Henkel AG & Co. KGaA, Henkelstraße 67 40589 Düsseldorf (DE)				
2006 10 06	2007 04 02		2007 02 15	
911535	BREF UNIVERSAL DISINFECTOL			01, 03, 05
Henkel AG & Co. KGaA, Henkelstraße 67 40589 Düsseldorf (DE)				
2006 10 06	2007 04 02		2007 02 15	
912235	STROKER & HOOP			09, 16, 25, 28, 35, 38, 41
Turner Entertainment Networks International Limited, Turner House, 16 Great Marlborough Street London W1F 7HS (GB)				
2005 03 14	2007 04 16		2007 02 22	
912274	LACTIVATE			03, 05
Ecolab GmbH & Co. OHG, Reisholzer Werftstraße 38-42 40589 Düsseldorf (DE)				
2006 12 05	2007 04 16		2007 02 22	
916055	FOTOFINDER			38, 41, 42
Fotofinder GmbH, Société de droit allemand, Potsdamer Straße 96 10785 Berlin (DE)				
2007 10 19	2008 08 18		2008 07 03	
916533	UNODOMANI			14, 18
UNODOMANI S.r.l., Via Martiri di Civitella, 11 I-06012 Arezzo (AR) (IT)				
2007 01 30	2007 05 28		2007 04 05	
916803	FROSTBITE			09, 38, 41
EA DIGITAL ILLUSIONS CE AB, Box 20068 SE-104 60 Stockholm (SE)				
2007 01 18	2007 05 28		2007 04 12	
917193	CFE: 18.1.17			18, 25
Spacecraft, Inc, 300 Queen Anne Ave. N. #132 Seattle, WA 98109 (US)				
2008 02 16	2008 05 12		2008 03 20	
919224	PediCare			03, 05, 21
Dr. Müller Pharma, s.r.o., Pouchov 182 CZ-503 41 Hradec Králové (CZ)				
2006 11 27	2007 06 25		2007 05 10	
919321	VIRASEPT			05
Ecolab Inc., 370 Wabasha Street North, ESC-F7610 Saint Paul, MN 55102 (US)				
2007 03 21	2007 06 25		2007 05 10	
919746	TURBOMAG			09, 11, 42
Vaillant GmbH, Berghauser Strasse 40 42859 Remscheid (DE)				
2007 01 04	2007 06 25		2007 05 10	
920428	Cili PIZZA			
CFE: 5.9.15, 27.5.8, 29.1.13			30, 43	
UAB „Čilija“, Nemenčinės pl. 33 LT-10105 Vilnius (LT)				
2007 02 14	2007 07 07		2007 05 17	
920802	INTAKE			01
TRADE CORPORATION INTERNATIONAL, S.A. Unipersonal, Alcalá, 498, planta 2 E-28027 MADRID (ES)				
2008 04 07	2008 08 18		2008 07 03	
921853	4SR FOR STREET RACING			
CFE: 27.5.2, 27.5.9, 27.7.11			09, 25, 28	
Jiruš Václav, Okružní 295 CZ-373 61 Hrdějovice (CZ)				
2007 01 18	2007 07 23		2007 05 31	
921968	COLUMBUST IT			
CFE: 26.4.19			09, 42	
Columbus IT Partner A/S, Banemarksvej 50 C DK-2605 Brøndby (DK)				
2007 03 22	2007 07 23		2007 05 31	
926324	ETOILE SECRETE			14
Montblanc-Simplo GmbH, Hellgrundweg 100 22525 Hamburg (DE)				
2007 05 04	2007 09 03		2007 07 12	
928705	PLANETE			
CFE: 1.5.1, 1.5.25, 26.11.8, 26.15.1, 29.1.13			18, 25, 28	
PLANETE CABLE, 1 Place du Spectacle F-92130 ISSY LES MOULINEAUX (FR)				
2007 06 04	2007 09 17		2007 08 02	
937520	E.MC			
CFE: 2.1.2, 2.1.20			07	
LOU SUNING, B412, Zhongshan Shoufu, 369, Zhongshan East Road Ningbo (CN)				
2008 05 21	2008 09 15		2008 07 31	

939875	P3e	01, 07, 09
Oerlikon Trading AG, Trübbach, Hauptstrasse CH-9477 Trübbach (CH)		
2007 04 18	2007 12 22	2007 11 08
945430	WEST WIND	39
Livonia Rail Service, SIA, Antonijas iela 22-4 LV-1010 Riga (LV)		
2007 11 12	2008 02 18	2007 12 27
945431	EAST WIND	39
Livonia Rail Service, SIA, Antonijas iela 22-4 LV-1010 Riga (LV)		
2007 11 12	2008 02 18	2007 12 27
949047	Lotus Clone	
CFE: 27.5.1, 29.1.12		
		18, 25
LAIMEX KFT., Rákóczi út 161 H-1196 Budapest (HU)		
2007 11 26	2008 03 17	2008 01 31
949084	GLADIATOR	09, 25
Anton Pfanner, Schlossbergstraße 15 A-6845 Hohenems (AT)		
2007 10 30	2008 03 17	2008 01 31
949188	BOUYGUES	06, 19, 37
BOUYGUES, 32 avenue Hoche F-75008 Paris (FR)		
2007 09 27	2008 04 31	2008 02 07
952066	JUMPING IS NOT A CRIME	
CFE: 2.1.8, 2.1.23, 27.1.6		
		09, 16, 25
IMP BVBA, Quinten Matsijslei 11-8C B-2018 Antwerpen (BE)		
2008 04 29	2008 09 01	2008 07 17
955152	TS	
CFE: 27.5.1		
		06
TAIZHOU TONGSHENG BRASS CO., LTD., 2, Zhaoyang Rd., Chumen, Yuhuan Zhejiang (CN)		
2008 02 12	2008 05 12	2008 03 27
957015	iWhitener	03
Henkel AG & Co. KGaA, Henkelstraße 67 40589 Düsseldorf (DE)		
2008 02 09	2008 06 09	2008 04 17
957016	iWash	03
Henkel AG & Co. KGaA, Henkelstraße 67 40589 Düsseldorf (DE)		
2008 02 09	2008 06 09	2008 04 17
959326	PARACOFDAL	
CFE: 28.5.0		
		05
AKTSIONERNO DROUJESTVO „UNIPHARM“, 3, oulitsa „Traiko Stanoev“ BG-1756 SOFIA (BG)		
2008 03 21	2008 07 07	2008 05 08
959722	Melodika	30
CLOSED JOINT STOCK COMPANY „INDUSTRIAL ASSOCIATION „KONTI“, 6-b, Bul. Shevchenko Donetsk 83100 (UA)		
2007 12 19	2008 07 07	2008 05 08
960105	OERLIKON	07, 09, 11, 12, 35, 37, 42
OC Oerlikon Corporation AG, Pfäffikon, Churerstraße 120 CH-8808 Pfäffikon SZ (CH)		
2007 05 23	2008 07 07	2008 05 15
961496	TakeCare	16, 36, 41
Swiss Life Insurance Solutions AG, Berliner Straße 85 80805 München (DE)		
2008 04 01	2008 07 21	2008 05 29
961524	VANTAGA	05
Alcon, Inc., Bösch 69 CH-6331 Hünenberg (CH)		
2008 04 22	2008 07 21	2008 05 29
961542	DACRYL	
CFE: 27.5.1, 29.1.4		
		01, 17
Otkrytoe aktsionerno obchtchestvo „Dzerjinskoe Orgsteklo“, Injenerno-tekhnitichesky tsentr, Province de Nijny Novgorod RU-606000 Dzerjinsk (RU)		
2008 02 26	2008 07 21	2008 05 29
961558	CORDUS	17, 21, 23
Cordus GmbH, Lützowstraße 1 99974 Mühlhausen (DE)		
2008 03 27	2008 07 21	2008 05 29
961559	CFE: 26.1.12, 26.11.12	17, 21, 23
Cordus GmbH, Lützowstraße 1 99974 Mühlhausen (DE)		
2008 03 27	2008 07 21	2008 05 29
961594	AMORIM Imobiliária	
CFE: 27.5.22, 29.1.12		
		35, 36, 37, 42
SOLFIM, S.G.P.S., S.A., Rua da Corticeira 34 P-4536-902 Mozelos (PT)		
2007 10 17	2008 07 21	2008 05 29
961602	VIFERON	05
Obschestvo s ogranichennoy otvetstvennostiyu „FERON“, d.73, Volokolamskoe sh. RU-123424 MOSCOW (RU)		
2008 01 04	2008 07 21	2008 05 29
961604	FAIR TIME	
CFE: 4.5.5, 5.5.20, 29.1.13		
		25
SÜLEYMAN DAGLICALI, Fethibey Caddesi Ahmet, Şuayip Sokak No: 11/1 Eminönü/Istanbul (TR)		
2008 01 14	2008 07 21	2008 05 29
961614	Hypro-Dent	01, 03, 05
Hypro Otrokovice, s.r.o., Přístavní 568 CZ-765 02 Otrokovice (CZ)		
2007 12 17	2008 07 21	2008 05 29
961622	Baltic Travel Group Destination Management	
CFE: 24.17.25, 27.5.1, 29.1.13		
		39, 41
BALTIJAS CELOJUMU GRUPA, SIA, A. Deglava iela 22-27 LV-1009 Riga (LV)		
2008 03 03	2008 07 21	2008 05 29
961624	Zica	
CFE: 5.3.1, 15.7.1, 19.3.24, 28.1.0, 29.1.13		
		34
IRANIAN TOBACCO COMPANY, Ghazvin Avenue 13314 TEHRAN (IR)		
2008 03 09	2008 07 21	2008 05 29
961625	KISH	
CFE: 3.9.4, 5.3.1, 15.7.1, 28.1.0, 29.1.14		
		34
IRANIAN TOBACCO COMPANY, Ghazvin Avenue 13314 TEHRAN (IR)		
2008 03 09	2008 07 21	2008 05 29
961630	T TIMBORA	
CFE: 26.4.18, 27.5.1		
		18, 24, 25
"GIMA S.R.L.", Via Sant'Antonio, 7 I-09170 ORISTANO (OR) (IT)		
2008 01 25	2008 07 21	2008 05 29
961631	IRITECAM	05
EGIS Gyógyszergyár Nyilvánosan Működő Részvénytársaság, Keresztúri út 30-38 H-1106 Budapest (HU)		
2008 02 29	2008 07 21	2008 05 29
961632	EGITECAN	05
EGIS Gyógyszergyár Nyilvánosan Működő Részvénytársaság, Keresztúri út 30-38 H-1106 Budapest (HU)		
2008 02 29	2008 07 21	2008 05 29
961634	ISOMASTER EPS	
CFE: 26.11.8, 27.5.9, 29.1.4		
		17
Masterplast Group Zrt., H-8143 Sárszentmihály (HU)		
2008 02 28	2008 07 21	2008 05 29
962152	NUTRIMIX	01
COMPO GmbH & Co. KG, Gildenstraße 38 48157 Münster (DE)		
2008 04 07	2008 07 21	2008 05 29
962384	JASMIN NOIR	03
BULGARI S.p.A., Lungotevere Marzio, 11 I-00187 Roma (IT)		
2008 03 20	2008 08 04	2008 06 05
962392	CFE: 26.4.24, 26.11.21	05
Celgene Corporation, 86 Morris Avenue Summit, NJ 07901 (US)		
2008 04 29	2008 08 04	2008 06 05
962394	SnowWolf	
CFE: 27.3.3		
		25
CAO YUN, Collective Area Dormitory, Lianhua Corporation, Chengguan Town, Zhenhai Dormitory, Ningbo City 315200 Zhejiang Province (CN)		
2008 04 28	2008 08 04	2008 06 05

962396	H. & L. Nicolaus Bad Kreuznach		
CFE: 3.7.1, 3.7.16, 9.1.10, 25.1.1, 27.5.1		33	
Rolf Lichtenberg, Keltenstrasse 14 55452 Guldenthal (DE)			
2008 04 09	2008 08 04		2008 06 05
962402	WE TAKE MEDICINE PERSONALLY	05	
Vanda Pharmaceuticals Inc., 9620 Medical Center Drive, Suite 300			
Rockville, MD 20850 (US)			
2008 04 30	2008 08 04		2008 06 05
962403	GRAYHILL	09	
Grayhill, Inc., 561 HILLGROVE AVENUE La Grange, IL 60525 (US)			
2008 04 30	2008 08 04		2008 06 05
962436	burda	09, 35, 38, 41	
Hubert Burda Media Holding GmbH & Co.			
Kommanditgesellschaft, Hauptstr. 130 77652 Offenburg (DE)			
2007 12 21	2008 08 04		2008 06 05
962449	TPO	35	
BHS Services GmbH & Co. KG, Paul-Engel-Strasse 1 92729			
Weierhammer (DE)			
2008 03 11	2008 08 04		2008 06 05
962452	Rubin Licht		
CFE: 26.1.12, 27.5.1		04	
Dirk Rossmann GmbH, Isernhägener Str. 16 30938 Burgwedel (DE)			
2008 01 18	2008 08 04		2008 06 05
962454	PILIPILI MAG	16, 35, 36, 41	
TOP TICKET.S, 1 quai du Point du Jour F-92100 BOULOGNE			
BILLANCOURT (FR)			
2007 12 28	2008 08 04		2008 06 05
962495	euro gine		
CFE: 26.13.25, 29.1.13		10	
EUROGINE, S.L., Antoni Gaudi, 91 E-08830 SANT BOI DE			
LLOBREGAT (Barcelona) (ES)			
2007 10 17	2008 08 04		2008 06 05
962505	aqua ionic		
CFE: 1.15.15, 27.5.1, 29.1.4		09, 11	
OOO „Business-Aliance“, str. 1, 10, Pestovsky per., RU-109004			
Moscow (RU)			
2008 01 22	2008 08 04		2008 06 05
962506	aqua ceramic		
CFE: 1.15.15, 27.5.1, 29.1.4		09, 11	
OOO „Business-Aliance“, str. 1, 10, Pestovsky per., RU-109004			
Moscow (RU)			
2008 01 22	2008 08 04		2008 06 05
962511	Golrang	03, 05, 35	
PAKSHOO CHEMICAL & MANUFACTURING CO., No. 31, The 2nd			
Alley, Pakistan St., Beheshti Ave Tehran (IR)			
2008 02 21	2008 08 04		2008 06 05
962522	PENETRUS	03	
Societa ATAS S.R.L., Via Nazionale, 251 I-42025 CODISOTTO DI			
LUZZARA (RE) (IT)			
2008 02 21	2008 08 04		2008 06 05
962557	CFE: 25.1.18, 28.3.0	29	
Jiangsu Longlife Group, Jiangsu Longlife Group Co., Ltd., 11 Puji			
Road, Rucheng Town Rugao City Jiangsu Province (CN)			
2008 04 28	2008 08 04		2008 06 05
962560	Gelo	05, 30	
G. Pohl-Boskamp GmbH & Co. KG, Kieler Strasse 11 25551			
Hohenlockstedt (DE)			
2008 04 07	2008 08 04		2008 06 05
962564	ECLAT D'ORIENT	03, 04, 05	
PARFUMS ISABEL DERROISNE, 104 avenue du Président Kennedy			
F-75016 Paris (FR)			
2008 04 16	2008 08 04		2008 06 05
962590	StressWatchers		
CFE: 24.13.9, 26.4.9		16, 41, 42, 44	
Dr. Irene Lotz Bläuer, Sonnhaldenweg 23a CH-4450 Sisach (CH)			
2008 03 27	2008 08 04		2008 06 05
964373	HEAD		
CFE: 27.5.17		16	
Head Technology GmbH, Wuhrkopfweg 1 A-6921			
Kennelbach (AT)			
2008 04 23	2008 08 04		2008 06 19
964388	GIN FIZZ WOMAN		
CFE: 27.5.11, 29.1.1		18	
Gin Tonic Special Mode GmbH, Schwertstrasse 48 71065			
Sindelfingen (DE)			
2008 04 23	2008 08 04		2008 06 19
964415	HitSelf		
CFE: 27.5.2, 29.1.15		35, 38, 41, 42, 45	
SARL BS TECHNOLOGY, 1 place Occitane-Le Sully F-31000			
TOULOUSE (FR)			
2008 02 08	2008 08 04		2008 06 19
964433	BESITOL	05, 30	
S & D Pharma CZ, spol. s r.o., Písnická 22/546 CZ-142 00 Praha 4 (CZ)			
2007 12 11	2008 08 04		2008 06 19
964434	FOROTEL	05, 30	
S & D Pharma CZ, spol. s r.o., Písnická 22/546 CZ-142 00 Praha 4 (CZ)			
2007 12 11	2008 08 04		2008 06 19
964435	PERIDENIL	05, 30	
S & D Pharma CZ, spol. s r.o., Písnická 22/546 CZ-142 00 Praha 4 (CZ)			
2007 12 11	2008 08 04		2008 06 19
964482	VOLUMAT	10	
Fresenius Kabi AG, Friedrichstrasse 2-6 60322 Frankfurt (DE)			
2008 04 03	2008 08 04		2008 06 19
964486	Belmona	31	
Jungpflanzen Grünwald GmbH, Kochstraße 6 59379 Selm (DE)			
2008 03 18	2008 08 04		2008 06 19
964487	Checkies	31	
Jungpflanzen Grünwald GmbH, Kochstraße 6 59379 Selm (DE)			
2008 03 17	2008 08 04		2008 06 19
964499	Chira		
CFE: 26.1.18, 29.1.13		29	
Lidl Stiftung & Co. KG, Stiftsbergstr. 1 74167 Neckarsulm (DE)			
2008 05 20	2008 08 04		2008 06 19
964509	GIN FIZZ	18	
Gin Tonic Special Mode GmbH, Schwertstrasse 48 71065			
Sindelfingen (DE)			
2008 04 23	2008 08 04		2008 06 19
964687	AQUAMATT	03	
Coty Prestige Lancaster Group GmbH, Fort Malakoff Park,			
Rheinstrasse 4E 55116 Mainz (DE)			
2008 04 22	2008 08 18		2008 06 26
964696	OPEN SKIES	35, 39, 41, 42, 43	
Open Skies B.V., Graaf Aelbrechtlaan 127 NL-1181			
ST AMSTELVEEN (NL)			
2008 04 01	2008 08 18		2008 06 26
964720	HASSAN GROUP		
CFE: 26.4.5, 26.4.19, 27.5.9, 27.5.10		24	
HASSAN TEKSTIL SANAYI VE TICARET ANONIM ŞİRKETİ, Hadimköy			
Yolu Sanbir Bulvari 4, Bölge No: 58 Büyükkçekmece-Istanbul (TR)			
2008 02 26	2008 08 18		2008 06 26
964744	DR BATA	31	
Dr Bata Magyar Kanadai Biotechnológiai Kutató-Fejlesztő Zrt.,			
Pesti uti major H-2364 Ócsa (HU)			
2008 03 31	2008 08 18		2008 06 26
964753	POTTY FLIP	21	
AP System Kft., Dózsa György u. 100 H-2045 Törökbálint (HU)			
2008 04 28	2008 08 18		2008 06 26

964766	Vve PELLETIER & FILS MIP METRO Group Intellectual Property GmbH & Co. KG, Metro-Strasse 1 40235 Düsseldorf (DE) 2008 05 15	2008 08 18	2008 06 26	33
964767	MASTERLIFE AS Audio Service GmbH, Zeppelinstrasse 9 32051 Herford (DE) 2008 05 08	2008 08 18	2008 06 26	09
964785	GAM CFE: 27.5.1 GAM INTERNATIONAL S.R.L., Via Fabio Filzi, 28/30 I-47814 BELLARIA/Igea Marina RN (IT) 2007 08 27	2008 08 18	2008 06 26	07, 08, 11
964794	ThermWet AVP Real spol. s r.o., Ke Kostelu 55/4 CZ-162 00 Praha 6 (CZ) 2008 01 24	2008 08 18	2008 06 26	11, 37, 42
964804	TOPATIN S & D Pharma CZ, spol. s.r.o., Pisnická 22/546 CZ-142 00 Praha 4 (CZ) 2007 11 28	2008 08 18	2008 06 26	05, 30
964814	STYSOL SOCIETA' TECNICO INDUSTRIALE FRIGORIFERA-S.T.I.F.-S.P.A., Via dell'Aeronautica, 2/1 I-36056 TEZZE SUL BRENTA (VI) (IT) 2008 03 14	2008 08 18	2008 06 26	17
964819	IVECO RUGBY RADIO FACE THE CHALLENGE CFE: 21.3.1, 26.11.12, 27.5.24 IVECO S.p.A., Via Puglia, 35 I-10156 TORINO (TO) (IT) 2008 04 07	2008 08 18	2008 06 26	09, 12, 38, 41
964846	madosan CFE: 26.3.24, 26.5.24, 26.11.7, 29.1.12 MADOSAN MARKET DONANIM VE ÇELIK EŞYA SANAYI TICARET LIMITED ŞİRKETİ, Nosab 203, Sokak No: 5 BURSA (TR) 2008 03 14	2008 08 18	2008 06 26	06
964879	RARONE SHENZHEN RARONE WATCH INDUSTRY CO., LTD., 3/F., No. 1 bldg., Abram Industry Zone, Qiao Tou, Fuyong Shenzhen (CN) 2008 04 01	2008 08 18	2008 06 26	14
964888	EUFORIA LAGOSTINA S.P.A., Via IV Novembre, 45 I-28887 OMEGNA (Verbania) (IT) 2008 04 15	2008 08 18	2008 06 26	21
964891	DOT AU Southern IP Holdings Pty Ltd, 130 Kingston Road UNDERWOOD QLD 4119 (AU) 2008 05 15	2008 08 18	2008 06 26	33
964899	DURAK Duratex DURAK TEKSTİL SANAYI VE TICARET ANONİM ŞİRKETİ, Vakif Mahallesi, Vakif Caddesi No: 6 BURSA (TR) 2008 04 15	2008 08 18	2008 06 26	23
964903	DURAK Visco DURAK TEKSTİL SANAYI VE TICARET ANONİM ŞİRKETİ, Vakif Mahallesi, Vakif Caddesi No: 6 BURSA (TR) 2008 04 01	2008 08 18	2008 06 26	23
964924	CALUBIDE S & D Pharma CZ, spol. s r.o., Písnická 22/546 CZ-142 00 Praha 4 (CZ) 2007 12 11	2008 08 18	2008 06 26	05, 30
964935	DURAK Poly-Soft DURAK TEKSTİL SANAYI VE TICARET ANONİM ŞİRKETİ, Vakif Mahallesi, Vakif Caddesi No: 6 BURSA (TR) 2008 04 15	2008 08 18	2008 06 26	23
964936	DURAK Duma DURAK TEKSTİL SANAYI VE TICARET ANONİM ŞİRKETİ, Vakif Mahallesi, Vakif Caddesi No: 6 BURSA (TR) 2008 04 01	2008 08 18	2008 06 26	23
964945	DURAK Durafix CFE: 27.5.1 DURAK TEKSTİL SANAYI VE TICARET ANONİM ŞİRKETİ, Vakif Mahallesi, Vakif Caddesi No: 6 BURSA (TR) 2008 04 01	2008 08 18	2008 06 26	23
964949	DURAK Duravis CFE: 27.5.1 DURAK TEKSTİL SANAYI VE TICARET ANONİM ŞİRKETİ, Vakif Mahallesi, Vakif Caddesi No: 6 BURSA (TR) 2008 04 15	2008 08 18	2008 06 26	23
964954	FORMAT CFE: 26.11.8, 27.5.1 Ignatev, Aleksandr Andreevich, ul. Kolomenskaya, 17-12 RU-614025 g. Perm (RU) 2008 05 06	2008 08 18	2008 06 26	12
964955	AKRAPOVIC Exhaust System Technology CFE: 3.9.16, 3.9.24, 27.5.10, 29.1.13 AKRAPOVIČ IGOR, Rožna dolina c. VIII/10a SI-1000 LJUBLJANA (SI) 2007 12 18	2008 08 18	2008 06 26	06, 07, 09, 18, 25, 28, 35, 41
964961	CITROCASA CFE: 7.1.8, 7.1.24, 7.3.11, 26.3.23, 27.5.1, 29.1.12 T M P Technic-Marketing-Products GMBH, Freistädter Straße 315 A-4040 Linz (AT) 2008 03 05	2008 08 18	2008 06 26	07, 21, 31
964964	XIANZHILOU CFE: 26.13.25, 27.5.4, 28.3.0 FUJIAN XIANZHILOU BIOLOGICAL SCIENCE AND TECHNOLOGY CO., LTD, 31 Building, Juyuanzhou Industrial Zone, No. 618, Jinshan Road, Fuzhou City Fujian Province (CN) 2007 05 22	2008 08 18	2008 06 26	05, 30
964969	Lucca di Maggio CFE: 26.2.1, 26.11.3, 26.11.12, 27.5.9 Kadláček Jan, Pod Skalkou 26, Přerov CZ-751 24 Předmostí (CZ) 2007 10 31	2008 08 18	2008 06 26	04, 08, 11, 21, 34
964982	ZEXY RECRUIT CO., LTD., 4-17, Ginza 8-chome, Chuo-ku Tokyo 104-8001 (JP) 2008 01 10	2008 08 18	2008 06 26	16, 35, 43, 45
964983	JALAN RECRUIT CO., LTD., 4-17, Ginza 8-chome, Chuo-ku Tokyo 104-8001 (JP) 2008 01 10	2008 08 18	2008 06 26	16, 35, 39, 43
964995	ProTape Xtern SAINT-GOBAIN ISOVER G+H AG, Bürgermeister-Grünzweig-Strasse 1 67059 Ludwigshafen (DE) 2008 02 26	2008 08 18	2008 06 26	17, 19
965005	Alpina Megamax Deutsche Amphibolin-Werke von Robert Murjahn Stiftung & Co KG, Roßdörfer Straße 50 64372 Ober-Ramstadt (DE) 2008 04 09	2008 08 18	2008 06 26	01, 02, 19
965009	DURAK Poly-Strong CFE: 27.5.17 DURAK TEKSTİL SANAYI VE TICARET ANONİM ŞİRKETİ, Vakif Mahallesi, Vakif Caddesi No: 6 BURSA (TR) 2008 04 15	2008 08 18	2008 06 26	23
965025	TRANSFORM/IMPRESS Levi, Ray & Shoup, Inc., 2401 W. Monroe Street Springfield, IL 62704 (US) 2008 05 22	2008 08 18	2008 06 26	09
965029	got2b sex appeal CFE: 24.17.5, 27.5.24, 27.7.24, 29.1.13 Henkel AG & Co. KGaA, Henkelstraße 67 40589 Düsseldorf (DE) 2008 04 25	2008 08 18	2008 06 26	03

965035	VS VIRGINIA SLIMS			
CFE: 25.7.1, 27.5.19		34		
Philip Morris Products SA, Quai Jeanrenaud 3 CH-2000 Neuchâtel (CH)				
2008 05 08	2008 08 18		2008 06 26	
965047	OE THE TELECENTRIC COMPANY			
CFE: 26.7.25, 27.5.22		09		
OPTO ENGINEERING S.R.L., Via Cremona, 29/2 I-46100 MANTOVA (MN) (IT)				
2008 04 30	2008 08 18		2008 06 26	
965061	DURAK Durasim			
CFE: 27.5.1		23		
DURAK TEKSTIL SANAYI VE TICARET ANONIM ŞİRKETİ, Vakıf Mahallesi, Vakıf Caddesi No: 6 BURSA (TR)				
2008 04 15	2008 08 18		2008 06 26	
965071	CFE: 28.5.0			30
Joint Stock Company „Yasnaya Polyana“, 83, Odoyevskoye shosse RU-300036 g. Tula (RU)				
2008 03 31	2008 08 18		2008 06 26	
965075	KOÇAK			
CFE: 27.3.1, 29.1.2		14		
KOÇAK GOLD KUYUMCULUK DIŞ TICARET ANONIM ŞİRKETİ, Kiliççılar Sk. No: 15 Kapalıçarşı-İSTANBUL (TR)				
2008 04 25	2008 08 18		2008 06 26	
965188	EIPA			
CFE: 26.4.1, 26.13.25, 27.5.1		06, 37		
EIPA Eisen Palmen GmbH, Wurmbenden 10-12 52070 Aachen (DE)				
2008 04 30	2008 08 18		2008 07 03	
965218	TOPFIT			
CFE: 27.5.1		28		
Shanghai Wor-Biz. Trading Co., LTD, Room 147, 551 Laoshan Wucun Shanghai (CN)				
2008 04 28	2008 08 18		2008 07 03	
965238	MADO			
CFE: 27.5.1		14		
Obschestvo s ogranichennoy otvetstvennostyu „Chasovaya Kompaniya „ELIKS-FORUM“, Mamonovsky per., d. 2 RU-103001 Moscow (RU)				
2008 04 18	2008 08 18		2008 07 03	
965253	BULARDI			05
PROTON SYSTEM d.o.o., 27 marta 39/II 11000 Beograd (RS)				
2008 05 13	2008 08 18		2008 07 03	
965269	DECOREX			
CFE: 27.5.1		01, 08		
„VALERII S i M GROUP“ AKTSIONERNO DROUJESTVO, „Khadji Dimitar“ Bl. 112, vkh. G et 3, ap. 76 BG-1510 Sofia (BG)				
2008 05 15	2008 08 18		2008 07 03	
965291	CFE: 28.5.0			19, 35, 37
Obchtchestvo s ogranichennoi otvetstvennostyou „EKOPAN-injiniring“, d.60-A, pr-kt Yobileiny, g. Khimki RU-141400 Moskovskaya obl. (RU)				
2007 12 11	2008 08 18		2008 07 03	
965295	TONGARIKI			33
Obshchestvo s ogranichennoi otvetstvennostyou „INTEL“, d. 75, k. 1, Varshavskoe shosse RU-117556 Moscow (RU)				
2008 05 06	2008 08 18		2008 07 03	
965314	Teqport			35, 36, 42
Teqport Services GmbH, Baierbrunner Strasse 35 81379 München (DE)				
2008 03 05	2008 08 18		2008 07 03	
965315	mysticethnic			
CFE: 27.5.1		41, 43		
PACK ENERGY SARL, 42 bd Emile Zola, Rés. Dar Assalam 1er étage Casablanca (MA)				
2008 04 22	2008 08 18		2008 07 03	
965330	TABACCHIERA			34
Teleman Ltd., „Frederic Julio Curie“ Str. 10 BG-1113 SOFIA (BG)				
2008 04 30	2008 08 18		2008 07 03	
965337	STATE EXPRESS LONDON 555			
CFE: 10.1.25, 19.3.3, 24.1.18, 24.1.19		34		
Ardath Tobacco Company Limited, Globe House, 4 Temple Place London WC2R 2PG (GB)				
2008 05 06	2008 08 18		2008 07 03	
965364	SKYMASTER			09
Celestron Acquisition, LLC, 2835 Columbia Street Torrance, CA 90503 (US)				
2008 05 23	2008 08 18		2008 07 03	
965367	DURAK Durabobbins			23
DURAK TEKSTIL SANAYI VE TICARET ANONIM ŞİRKETİ, Vakıf Mahallesi, Vakıf Caddesi No: 6 BURSA (TR)				
2008 04 15	2008 08 18		2008 07 03	
965376	HERMAR SINCE 1986			
CFE: 26.1.16, 26.11.13		18, 25		
HERMAR-INDÚSTRIA DE CONFECÇOES, LDA., Zona Industrial, Lote 51, Apartado 1070 P-6230-483 Fundao (PT)				
2008 04 14	2008 08 18		2008 07 03	
965387	AMAG ProCath			
CFE: 27.5.10, 29.1.12		06		
AMAG rolling GmbH, A-5282 Braunau am Inn-Ranshofen (AT)				
2008 04 22	2008 08 18		2008 07 03	
965397	A ARGUS			
CFE: 24.1.5, 24.1.19, 25.1.6, 29.1.13		32		
LIDL STIFTUNG & CO. KG, Stiftsbergstrasse 1 74167 Neckarsulm (DE)				
2008 05 16	2008 08 18		2008 07 03	
965449	XJYUAN			
CFE: 27.5.1, 28.3.0		25		
Fujiansheng Jinjiangshi Xinjiyuan Xieye Fazhan Youxiangongsi, Chendai Xiacun, Jinjiang Fujian (CN)				
2008 05 05	2008 08 18		2008 07 03	
965463	OCEAN LOUNGE			03
ESCADA AG, Einsteinring 14-18 85609 ASCHHEIM (DE)				
2008 04 18	2008 08 18		2008 07 03	
965469	GWM			
CFE: 27.5.17		12		
Great Wall Motor Company Limited, 2266 Chaoyang South Street, Baoding 071000 Hebei (CN)				
2008 03 25	2008 08 18		2008 07 03	
965478	Summer Wine MEDIUM SWEET			
CFE: 3.13.1, 5.7.10, 25.1.15, 29.1.15		33		
DUNKRI KAUBANDUSE AS, Pärnu mnt 232/9 EE-11314 Tallinn (EE)				
2008 05 07	2008 08 18		2008 07 03	
965484	Hipolen P			
CFE: 27.5.1		17		
HIPOLO a.d.-Odžaci, Industrijska zona b.b. 25250 ODŽACI (RS)				
2008 04 09	2008 08 18		2008 07 03	
965588	NORFOLIER POWER FLOW			
CFE: 26.11.12, 27.5.1, 29.1.4		16, 17, 19		
Norfolier as, Losbyveien 1 N-1475 Finstadjordet (NO)				
2007 12 28	2008 08 18		2008 07 03	
965647	MAIL media			
CFE: 20.5.13, 26.11.12, 27.5.1, 29.1.12		16		
Mayer-Kuvert-network GmbH, Wannackerstraße 65 74078 Heilbronn (DE)				
2008 05 08	2008 08 18		2008 07 03	
965658	NOVATOURS			
CFE: 1.5.2, 27.3.1, 29.1.13		39		
UAB „NOVATURAS“, Vytauto pr. 32 LT-44328 Kaunas (LT)				
2008 05 16	2008 08 18		2008 07 03	

965661	MOXALOLE	05, 10	
	Meda AB, Pipers väg 2 A SE-170 09 SOLNA (SE)		
2008 05 21	2008 08 18	2008 07 03	
965673	VD trend	06, 09, 19	
	CFE: 26.1.18, 27.5.2, 29.1.6		
	VP trend spol. s r.o., Hut'ská 114 CZ-272 01 Kladno 1 (CZ)		
2008 05 02	2008 08 18	2008 07 03	
965689	SOPROFISH	31	
	CFE: 3.9.1, 27.5.8, 29.1.12		
	SOJAPROTEIN AD, Industrijska zona bb. 21220 BEČEJ (RS)		
2008 04 30	2008 08 18	2008 07 03	
965690	e EDAN INSTRUMENTS	10	
	CFE: 26.4.9, 27.5.8, 29.1.14		
	EDAN INSTRUMENTS, INC, F3, Building B, Nanshan Medical Instruments Park, No. 1019, Nanhai Road, Shekou, Nanshan District, Shenzhen 518000 Guangdong (CN)		
2008 04 23	2008 08 18	2008 07 03	
965696	ALBELLI	09, 16, 41	
	AlbumPrinter B.V., Stationsplein 53-57 NL-1012 AB AMSTERDAM (NL)		
2007 09 17	2008 08 18	2008 07 03	
965697	Hybrid POWER	07	
	CFE: 3.1.8, 3.1.16, 26.1.15, 27.5.1		
	WOLF-Garten AG, Nordringstrasse 16 CH-4702 Oensingen (CH)		
2007 11 13	2008 08 18	2008 07 03	
965709	GG GYM GROOMING	03	
	CFE: 27.5.19		
	Christopher Philip Ltd., 15631 Blue Ash Drive, Suite 190 Houston, TX 77090 (US)		
2008 05 21	2008 08 18	2008 07 03	
965722	GREEN works RENEWABLE ENERGY SOLUTIONS	06, 07, 09, 11, 16, 17, 19, 35, 37, 39, 40, 41, 42	
	CFE: 27.3.1, 27.5.7, 29.1.12		
	PARTIDIS, Les Miroirs, 18 avenue d'Alsace F-92400 COURBEVOIE (FR)		
2007 09 21	2008 08 18	2008 07 03	
965727	rita botta	18, 25	
	MEHMET CABIR ÖZEL, Yaglikçılar Caddesi No. 126-128 Kapalıçarşı Eminönü, Istanbul (TR)		
2007 11 20	2008 08 18	2008 07 03	
965730	MANT	07	
	REDIES Deutschland GmbH & Co. KG, Metzgerstr. 1 52070 Aachen (DE)		
2007 12 20	2008 08 18	2008 07 03	
965733	MISS CASINO QUEEN OF THE UNIVERSE	09, 16, 41	
	Let's Talk Entertainment Agency Pty Ltd, 94 Aires Way ELERMORE VALE NSW 2287 (AU)		
2008 01 09	2008 08 18	2008 07 03	
965738	E@syTemp	09, 35, 37, 38, 42, 43, 44, 45	
	CFE: 24.17.17, 26.11.7, 26.11.13		
	Realisator AG Treuhand + Informatik, Lerzenstrasse 17 CH-8953 Dietikon (CH)		
2008 01 31	2008 08 18	2008 07 03	
965774	ASHAWAY	25, 28	
	Ashaway Line & Twine Mfg. Co., 24 Laurel St. Ashaway, RI 02804 (US)		
2008 05 21	2008 08 18	2008 07 03	
965775	FTM	06	
	Zhejiang Zhongyi Pipe Co., Ltd., No. 99, Jiner Road, Diankou Town, Zhuji City Zhejiang Province (CN)		
2008 05 19	2008 08 18	2008 07 03	
965792	Fun Fishing	18, 20, 22, 25, 28, 31, 41	
	CFE: 3.7.16		
	FUN FISHING, rue Felix Henri Richard-ZA du Feuillet-BP 28 F-35640 MARTIGNE FERCHAUD (FR)		
2008 05 05	2008 08 18	2008 07 03	
965846	Sp Süperpar	07	
	CFE: 26.1.18, 26.1.24, 27.5.1		
	SÜPERPAR OTOMOTIV SANAYI VE TICARET ANONİM ŞİRKETİ, Ankara Karayolu 24.Km. TR-35170 KEMALPAŞA-İZMİR (TR)		
2008 01 18	2008 08 18	2008 07 03	
965863	IDEAL cover	06, 19, 37	
	CFE: 26.2.1, 27.5.1		
	ALBION Group, s.r.o., Zbraslavská 55 CZ-159 00 Praha 5 (CZ)		
2008 01 22	2008 08 18	2008 07 03	
965875	readypartner	09, 16, 35, 36, 38, 41, 42	
	CFE: 27.5.10, 29.1.12		
	readybank ag, Friedrichstr. 194-199 10117 Berlin (DE)		
2008 02 26	2008 08 18	2008 07 03	
965884	MASTER MAX	17	
	CFE: 3.7.16, 26.4.15, 26.4.18, 27.5.3, 27.5.15, 29.1.13		
	Masterplast Group Zrt., H-8143 Sárszentmihály (HU)		
2008 03 21	2008 08 18	2008 07 03	
965891	EVANGELUS	33	
	MIGUEL TORRES S.A., Miquel Torres i Carbó, 6 E-08720 VILAFRANCA DEL PENEDES (Barcelona) (ES)		
2008 03 17	2008 08 18	2008 07 03	
965892	COBALTO	33	
	MIGUEL TORRES S.A., Miquel Torres i Carbó, 6 E-08720 VILAFRANCA DEL PENEDES (Barcelona) (ES)		
2008 03 17	2008 08 18	2008 07 03	
965934	MBL	11, 19, 20	
	CFE: 27.5.19, 27.5.22		
	Malo Investissements S.a.r.l., 32 Dernier Sol L-2543 Luxembourg (LU)		
2008 05 14	2008 09 01	2008 07 10	
965935	CFE: 24.9.5, 24.9.7	11, 19, 20	
	Malo Investissements S.a.r.l., 32 Dernier Sol L-2543 Luxembourg (LU)		
2008 05 14	2008 09 01	2008 07 10	
965937	six Dessous	25	
	CFE: 26.4.24, 27.5.24		
	J. Peter Bitzer, Redingstrasse 10 CH-9000 St. Gallen (CH)		
2008 04 23	2008 09 01	2008 07 10	
965980	AQUAVIVA	32	
	PEDRO MARIA BARROETA URQUIZA, Calle Atenas, 2-Oficina E-Norte E-28224 POZUELO DE ALARCÓN (MADRID) (ES)		
2007 12 14	2008 09 01	2008 07 10	
965993	FEEL X	25	
	CFE: 25.1.9, 26.1.18, 27.5.10, 29.1.13		
	MIP METRO Group Intellectual Property GmbH & Co. KG, Metro-Strasse 1 40235 Düsseldorf (DE)		
2008 02 26	2008 09 01	2008 07 10	
966006	TOPPYL	01, 17	
	Basell Holdings B.V., Hoeksteen 66 NL-2132 MS Hoofddorp (NL)		
2008 04 11	2008 09 01	2008 07 10	
966022	AMERICANA	29	
	CFE: 25.3.1, 27.5.11		
	La Société Kuwaittene pour les Aliments, Americana, 47 EL Battal Ahmed Abd El Aziz El Mohandisen Guizh (EG)		
2008 05 03	2008 09 01	2008 07 10	
966048	Helvoet Pharma	06, 10, 17, 20, 21, 42	
	CFE: 26.11.8		
	Dätwyler Holding AG, Gotthardstrasse 31 CH-6460 Altdorf (CH)		
2008 05 16	2008 09 01	2008 07 10	
966059	VISIONNEWS.EU	09, 16, 35, 41	
	CFE: 2.9.4, 27.5.10		
	AMBG, LTD s.r.o., Martinovská 3168 CZ-723 00 Ostrava-Martinov (CZ)		
2008 05 19	2008 09 01	2008 07 10	
966069	Reina de CASI	31	
	CFE: 26.1.19, 27.5.7, 29.1.14		

COOPERATIVA PROVINCIAL AGRARIA Y GANADERA SAN ISIDRO, S.C. AND, Ctra. Nijar, s/n E-04120 LOS PARTIDORES-LA CANADA (Almería) (ES)			
2007 09 17	2008 09 01	2008 07 10	
966097 Kabir			
CFE: 10.3.7, 20.1.3			31, 44
KABIR INTERNATIONAL S.R.L., Via Emilia, 615 I-47020 LONGIANO (FC) (IT)			
2008 04 17	2008 09 01	2008 07 10	
966103 CARINA			07, 08
AIR COMPRIME FRANCAIS-VITCO (Société par Actions Simplifiée), 8 Rue du Chene-ZI du Pontet F-69380 CIVRIEUX D'AZERGUES (FR)			
2008 05 19	2008 09 01	2008 07 10	
966114 eWeatherRisk			35
Watts and Associates, Inc., 4331 Hillcrest Road Billings, MT 59101 (US)			
2008 05 14	2008 09 01	2008 07 10	
966125 bon bon lingerie			
CFE: 26.1.4, 26.1.18, 29.1.13			25
TUULI ROOSMA, Weizenbergi 8-2 EE-12150 TALLINN (EE)			
2008 03 25	2008 09 01	2008 07 10	
966136 LACALUT BRILLIANT WHITE			
CFE: 27.5.9, 29.1.12			03, 05, 21
Dr. Theiss Naturwaren GmbH, Michelinstr. 10 66424 Homburg (DE)			
2008 04 21	2008 09 01	2008 07 10	
966186 CFE: 26.11.13, 29.1.11			09, 16, 35, 36, 38, 42
SIA-SSB S.p.A., Via Faravelli, 14 I-20149 Milan (IT)			
2007 09 17	2008 09 01	2008 07 10	
966191 TRAPCOLL			01, 05
Obschestvo s ogranichennoy otvetstvennostiu „Valbrenta Chemicals“, Lyuberetskiy r-n, pos. Tomolino, Rayon Ptitsefabrika RU-140073 Moskovskaya Oblast (RU)			
2008 01 14	2008 09 01	2008 07 10	
966193 ECOTRAP			01, 05
Obschestvo s ogranichennoy otvetstvennostiu „Valbrenta Chemicals“, Lyuberetskiy r-n, pos. Tomolino, microrayon Ptitsefabrika RU-140073 Moskovskaya oblast. (RU)			
2008 01 14	2008 09 01	2008 07 10	
966203 ROVER & LAKES			03
MIP METRO Group Intellectual Property GmbH & Co. KG, Metro-Strasse 1 40235 Düsseldorf (DE)			
2008 03 07	2008 09 01	2008 07 10	
966216 STILNUOVO			16
RICHEMONT ITALIA S.P.A., Via Ludovico di Breme, 44 I-20156 MILANO (IT)			
2008 04 09	2008 09 01	2008 07 10	
966309 REKIN Maximální realita pro Vase bydlení			
CFE: 7.1.24, 26.4.16, 27.5.9, 29.1.12			36
REKIN s.r.o., Tovární 732/15 CZ-709 00 Ostrava-Mariánské Hory (CZ)			
2008 02 20	2008 09 01	2008 07 10	
966325 TECNOPOLAR			23, 24
Icore Solutions Limited, Avlonos 1 Maria House CY-1075 Nikósie (CY)			
2007 11 28	2008 09 01	2008 07 10	
966327 EASTWOOD			09, 18, 25
RENO Sportswear Handels GmbH, Ratzinger Weg 26 94065 Waldkirchen (DE)			
2007 12 14	2008 09 01	2008 07 10	
966330 BAYPA			
CFE: 25.1.9, 27.5.1, 29.1.12			06, 11, 17
BAYPA ITHALAT IHRACAT MÜMESSILLIK PAZARLAMA ANONIM ŞİRKETİ, Birlik Sanayi Sitesi, 6 Cadde, No: 15-17 Beylikdüzü Büyükkçekmece-Istanbul (TR)			
2007 12 07	2008 09 01	2008 07 10	
966331 MERA			35, 39, 44
Michael Paffenholz, Sülzgürtel 56 50937 Köln (DE)			
2008 01 10	2008 09 01	2008 07 10	
966341 Sun-flex			07
Zhejiang Sun Abrasives Co., Ltd., Jinshan Road, Xiaoshun 321000 Jinhua, Zhejiang (CN)			
2008 03 17	2008 09 01	2008 07 10	
966378 MENARD			
CFE: 2.3.1, 26.1.1, 26.1.3, 26.1.14, 26.1.18, 27.3.1, 27.3.2			44
NIPPON MENARD COSMETIC CO., LTD., 130, Torimi-cho 2-chome, Nishi-ku, Nagoya-shi Aichi 451-0071 (JP)			
2008 05 15	2008 09 01	2008 07 10	
966403 ISOBAY			01, 17
BaySystems CentralEurope a.s., Litvínovská 609/3 CZ-190 21 Praha 9 (CZ)			
2008 01 22	2008 09 01	2008 07 10	
966438 CFE: 2.1.23, 28.5.0			16, 35, 41
Nekommertcheskoe Partnerstvo „Gruppa Kompany „Norma-Kholding“, 12, corp. 1 oulitsa Isakovskogo RU-123181 Moscou (RU)			
2007 11 13	2008 09 01	2008 07 10	
966450 Rezník Krkovicka			
CFE: 2.1.11, 8.5.4, 11.3.20, 25.1.6, 29.1.13			29
PLUS-DISCOUNT spol. s r.o., Počernická 257 CZ-250 73 Radonice, Praha-východ (CZ)			
2007 12 19	2008 09 01	2008 07 10	
966462 R			
CFE: 24.15.13, 27.5.21, 29.1.12			35, 36, 37, 42
ROSTIK INVESTMENT GROUP INC., Citco Building, Wickhams Cay, P.O. Box 662 Road Town Tortola British Virgin Islands (VG)			
2007 11 12	2008 09 01	2008 07 10	
966466 MAGNISCENT			20, 40
AKI, Inc., Suite 2200, 1700 Broadway New York, NY 10019 (US)			
2008 02 05	2008 09 01	2008 07 10	
966470 HORSEDDREAM			
CFE: 27.5.1			41
G&K HorseDream GmbH Private Akademie für Pferde, Freizeit und Kommunikation, Am Berg 22 64711 Erbach (DE)			
2008 01 21	2008 09 01	2008 07 10	
966471 M TESSITURA MONTI			
CFE: 27.5.1			24, 25
TESSITURA MONTI S.P.A., Via Saltore, I-31052 MASERADA SUL PIAVE (IT)			
2008 01 25	2008 09 01	2008 07 10	
966474 FRIALOC			11
Friatec AG, Steinzeugstr. 50 68229 Mannheim (DE)			
2008 02 12	2008 09 01	2008 07 10	
966482 Hypro-Derm			01, 10
Hypro Otrokovice, s.r.o., Přístavní 568 CZ-765 02 Otrokovice (CZ)			
2008 04 08	2008 09 01	2008 07 10	
966664 TERRA NOSTRA			33
Obschestvo s ogranichennoy otvetstvennostyou „INTEL“, d.75 k 1, Varshavskoe shosse RU-117556 Moscou (RU)			
2008 04 11	2008 09 01	2008 07 17	
966668 FADA			
CFE: 24.11.25, 24.13.22, 27.5.1, 29.1.12			12
Hangzhou lifang trade co., ltd., No. 38 shixiang road hangzhou zhejiang (CN)			
2008 05 29	2008 09 01	2008 07 17	
966701 stringdata			
CFE: 1.15.15, 26.13.25			09, 35, 38, 41, 42
Robert Šamánek-Stringdata, Husinecká 541/13 CZ-130 00 Praha 3 (CZ)			
2007 07 17	2008 09 01	2008 07 17	

966730	REKIN VASE JISTOTA V REALITÁCH			
CFE: 7.1.24, 26.4.16, 27.5.17, 29.1.12		36		
REKIN s.r.o., Tovární 732/15 CZ-709 00 Ostrava-Mariánské Hory (CZ)				
2008 02 20	2008 09 01		2008 07 17	
966742	CFE: 28.5.0	33		
Obchtchestvo s ogranichennoy otvetstvennostyu „Veseliy Hutorok“, Proletarskaya street 38V, building 4 RU-634009 Tomsk (RU)				
2008 02 28	2008 09 01		2008 07 17	
966759	BIOLEAVES	03		
IDEA INTERNATIONAL CO., LTD., 3F, M.T.C. Building, 5-13-18, Shiba, Minato-ku Tokyo 108-0014 (JP)				
2008 05 01	2008 09 01		2008 07 17	
966782	MOENCH			
CFE: 1.1.1, 24.13.1, 27.5.1		18, 20, 25		
Sherpa Outdoor AG, Güterstrasse 187 CH-4053 Basel (CH)				
2008 05 23	2008 09 01		2008 07 17	
966799	91°			
CFE: 24.17.9, 27.7.11		16, 35, 41		
Eternit-Werke Ludwig Hatschek Aktiengesellschaft, Eternitstrasse 34 A-4840 Vöcklabruck (AT)				
2008 04 30	2008 09 01		2008 07 17	
966821	SOYOUSO			
CFE: 28.3.0		18		
WENZHOU YAWANGDA LUGGAGE & CASE CO., LTD., Nan Pian Industrial Zone Quxi Town Wenzhou (CN)				
2008 06 05	2008 09 01		2008 07 17	
966825	F-DIESEL			
CFE: 26.11.12, 27.5.1		07		
FUJIKURA DIESEL CO., LTD., East of 5th Floor, B-4 Bldg., Industrial East Zone, Overseas Chinese Town, Nanshan District Shenzhen (CN)				
2008 06 05	2008 09 01		2008 07 17	
966870	FIAT eco:Drive			
CFE: 24.11.25, 27.5.1		12, 38		
FIAT S.p.A., Via Nizza, 250 I-10126 TORINO (IT)				
2008 05 06	2008 09 01		2008 07 17	
966894	INOV	03		
LABORATOIRES INNEOV, 3 avenue Sainte-Anne F-92600 Asnieres-sur-Seine (FR)				
2008 05 27	2008 09 01		2008 07 17	
966895	INEO	03		
LABORATOIRES INNEOV, 3 avenue Sainte-Anne F-92600 Asnieres-sur-Seine (FR)				
2008 05 27	2008 09 01		2008 07 17	
966903	NEOV	03		
LABORATOIRES INNEOV, 3 avenue Sainte-Anne F-92600 Asnieres-sur-Seine (FR)				
2008 05 27	2008 09 01		2008 07 17	
966915	FDH			
CFE: 27.5.1		06, 11		
Fang Dan Hua, Tutou, Qinggang, Yuhuan City Zhejiang (CN)				
2008 03 17	2008 09 01		2008 07 17	
966921	COBBELTI	25		
VENÜS KOLLEKSIYON VE GIYIM SANAYI LIMITED ŞİRKETİ, Osmaniye Keresteciler Sitesi Kasim Sok. No. 55 BODRUM KAT MERTER GÜNGÖREN ISTANBUL (TR)				
2008 04 03	2008 09 01		2008 07 17	
966930	CFE: 1.15.15, 5.5.20, 28.5.0, 29.1.11	05		
Tovarystvo z obmezhenoyu vidpovidalnisttu „SUMYFITOFARMATSIYA“, 11 Zalyvna str. Sumy 40030 (UA)				
2008 02 14	2008 09 01		2008 07 17	
967114	SEROFLO	05, 30		
S & D Pharma CZ, spol. s.r.o., Písnická 22/546 CZ-142 00 Praha 4 (CZ)				
2007 12 19	2008 09 01		2008 07 17	
967115	ATUAT	05, 30		
S & D PHARMA CZ, spol. s r.o., Písnická 4 CZ-142 00 Praha 4 (CZ)				
2008 01 16	2008 09 01		2008 07 17	
967117	BIOZORA	05, 30		
S & D Pharma CZ, spol. s r.o., Písnická 22/546 CZ-142 00 Praha 4 (CZ)				
2008 01 09	2008 09 01		2008 07 17	
967136	ESOPREX	05		
Zentiva, a.s., U Kabelovny 130 CZ-102 37 Praha 10-Dolní Měcholupy (CZ)				
2008 04 07	2008 09 01		2008 07 17	
967145	FOOD convenience			
CFE: 25.3.1, 27.5.19		29, 30, 31, 43		
NEW FOODS INDUSTRY S.p.A., Localita Crocioni, 43/A I-37012 BUSSOLENGO (VR) (IT)				
2008 04 17	2008 09 01		2008 07 17	
967172	biologics			
CFE: 27.5.7, 27.5.9, 29.1.12		03		
Henkel AG & Co. KGaA, Henkelstraße 67 40589 Düsseldorf (DE)				
2008 05 09	2008 09 01		2008 07 17	
967441	START'UP	28, 31		
FUN FISHING, Rue Félix Henri Richard, ZA du Feuillet-BP 28 F-35640 MARTIGNE FERCHAUD (FR)				
2008 05 05	2008 09 01		2008 07 17	
967470	Age ExCellium	03		
Henkel AG & Co. KGaA, Henkelstraße 67 40589 Düsseldorf (DE)				
2008 05 16	2008 09 01		2008 07 17	
967483	Mezzaluan			
CFE: 2.9.14, 11.1.15, 11.1.25, 29.1.13		43		
MEZZALUNA GIDA İŞLETMECİLİK SANAYİ VE TİCARET ANONİM ŞİRKETİ, Yıldız Posta Caddesi Dedeman, İş Merkezi No: 48 Kat: 11 Gayrettepe-Istanbul (TR)				
2008 05 09	2008 09 01		2008 07 17	
967519	EGIZEPIN	05		
EGIS GYÓGYSZERGYÁR Nyilvánosan Működő Részvénytársaság, Keresztúri út 30-38 H-1108 Budapest (HU)				
2008 05 14	2008 09 15		2008 07 24	
967530	CFE: 7.1.4, 29.1.15	33		
OTKRYTOE AKTSIONERNOE OBCHTCHESTVO „MOSKOVSKY ZAVOD „KRISTALL“, Samokatnaya 4 RU-111033 Moscow (RU)				
2008 04 15	2008 09 15		2008 07 24	
967554	CFE: 24.17.25, 26.1.16	09, 10, 16, 28, 41, 44		
Redcord AS, Kilsund Senteret N-4920 STAUBO (NO)				
2007 09 19	2008 09 15		2008 07 24	
967560	dve palochki	16, 43		
Non-profit-Making Partnership „Juridical Center Intellectual Property „Brand Placement“, Pom. 3H, dom 29, liter A, Prospect Rimskogo-Korsakova RU-190068 Saint-Petersburg (RU)				
2007 12 18	2008 09 15		2008 07 24	
967571	LI-ION POWER			
CFE: 3.1.8, 3.1.16, 24.17.1, 26.1.15, 27.5.8		07		
WOLF-Garten AG, Nordringstrasse 16 CH-4702 Oensingen (CH)				
2008 02 19	2008 09 15		2008 07 24	
967576	MATTONI MOJITO	32		
KARLOVARSKÉ MINERÁLNÍ VODY a.s., Horova 3 CZ-360 01 Karlovy Vary (CZ)				
2008 04 08	2008 09 15		2008 07 24	
967581	BENVISTO			
CFE: 27.5.11, 29.1.12		25		
KAMTEKS TEKSTİL VE KONFEKSIYON ÜRÜNLERİ SANAYİ VE DİŞ TİCARET LTD. ŞTİ., Soganaga Caddesi, Daltaban Yokusu, Çobançesme Medrese Sokak, No: 2/5 Kumkapi-Eminönü ISTANBUL (TR)				
2008 03 20	2008 09 15		2008 07 24	

967583	HTV		
CFE: 26.4.18, 27.5.15, 29.1.14		35, 38	
DAI TRUYEN HINH THANH PHO HO CHI MINH (HOCHIMINH CITY TELEVISION), 9 Nguyen Thi Minh Khai, Phuong Ben Nghe, Quan 1 Thanh pho Ho Chi Minh (VN)			
2008 03 13	2008 09 15	2008 07 24	
967611	EGILEVET		05
EGIS GYÓGYSZERGYÁR Nyilvánosan Működő Részvénytársaság, Keresztúri út 30-38 H-1106 Budapest (HU)			
2008 04 08	2008 09 15	2008 07 24	
967612	EGITUMAB		05
EGIS GYÓGYSZERGYÁR Nyilvánosan Működő Részvénytársaság, Keresztúri út 30-38 H-1106 Budapest (HU)			
2008 05 07	2008 09 15	2008 07 24	
967618	TYREX WOODCRAFT		
CFE: 26.11.12, 27.5.1, 29.1.12		12	
Otkrytoe aktsionernoe obschestvo „SIBUR-Russkie shiny”, liter A, dom 5, ul. Galernaya RU-190000 Sankt-Peterburg (RU)			
2008 05 05	2008 09 15	2008 07 24	
967626	Breesal		
CFE: 5.5.20, 27.5.1, 29.1.4		03, 04, 05, 11	
Obshchestvo s ogranichennoy otveststvennostyu „UPECO”, Chaplygina ul., 13/2, office 104 RU-103062 Moscow (RU)			
2008 05 06	2008 09 15	2008 07 24	
967633	GLISS OIL NUTRITIVE		
CFE: 27.5.10		01, 03	
Hans Schwarzkopf & Henkel GmbH & Co. KG, Südliche Münchener Strasse 1 82031 Grünwald (DE)			
2008 04 10	2008 09 15	2008 07 24	
967638	SAMSARA		14
Eric Eggers-Lura, Svejgardsvej 8 DK-2900 Hellerup (DK)			
2008 06 04	2008 09 15	2008 07 24	
967653	ROYAL CLUB THE ORIGINAL		
CFE: 3.1.2, 24.1.15, 25.7.17, 26.11.12, 29.1.14		32	
Vrumona B.V., Vrumonaweg 2 NL-3981 HT BUNNIK (NL)			
2008 05 21	2008 09 15	2008 07 24	
967655	ALGATRIUM		03, 05
BRUDY TECHNOLOGY, S.L., Riera de Sant Miquel, 3, 2n 4a E-08006 BARCELONA (ES)			
2008 04 16	2008 09 15	2008 07 24	
967681	TOSCA		
CFE: 25.1.13, 25.1.15, 27.5.24		03	
Mäurer & Wirtz GmbH & Co. KG, Zweifaller Strasse 120 52224 Stolberg (DE)			
2008 05 29	2008 09 15	2008 07 24	
967709	vizzio		25
EDIP BILALOGLU, Çadircilar Cad. No: 76 EMINÖNÜ-ISTANBUL (TR)			
2008 05 02	2008 09 15	2008 07 24	
967734	Forexclub		
CFE: 28.5.0		35, 36, 41, 42	
FOREX CLUB INTERNATIONAL LIMITED, P.O. Box 3321, Road Town, Tortola (VG)			
2008 03 03	2008 09 15	2008 07 24	
967742	HCM		08, 11, 21
HASCEVHER METAL SANAYI VE TICARET ANONIM ŞİRKETİ, Yeni Sanayi Sitesi, Sanayi Caddesi, No:14 KAHRAMANMARAS (TR)			
2008 03 21	2008 09 15	2008 07 24	
967995	LUCKY TICKET		
CFE: 26.4.3, 26.4.7, 27.5.9		35, 41	
Ing. Silvester Gyertyák, Dvořákova 18 CZ-779 00 Olomouc (CZ); PaedDr. Jaroslav Luňák, Fromkova 19 CZ-772 00 Samotičky (CZ)			
2008 01 02	2008 09 15	2008 07 24	
968002	POUSTO		
CFE: 26.2.1, 29.1.12		20	
Shanghai Pousto Electronic Engineering Company, Room 304, 1230 (Jia) Si Ping Road, Yang Pu district Shanghai (CN)			
2008 03 20	2008 09 15	2008 07 24	
968010	AVEX BAUMARKT		
CFE: 27.5.2, 27.5.9, 27.5.10, 29.1.13		02, 07, 08, 19	
AVEX systems s.r.o., Písnické zahrady 441 CZ-142 00 Praha 4 (CZ)			
2008 04 01	2008 09 15	2008 07 24	
968014	CHEFKING		07
ZHUHAI LUCKYMAN ENTERPRISE CO. LTD, 7th Floor, No. 1154 East Jiu Zhou Avenue, Ji Da District Zhuhai City Guangdong Province (CN)			
2008 02 28	2008 09 15	2008 07 24	
968015	CFE: 28.3.0		07
ZHUHAI LUCKYMAN ENTERPRISE CO. LTD, 7th Floor, No. 1154 East Jiu Zhou Avenue, Ji Da District Zhuhai City Guangdong Province (CN)			
2008 04 28	2008 09 15	2008 07 24	
968018	EASTWAY		
CFE: 26.1.24, 26.11.3, 27.5.1		05, 35	
Société anonyme a responsabilité limitée „Mitra”, 2, rue Dalzavodskaya RU-690001 Vladivostok (RU)			
2008 05 06	2008 09 15	2008 07 24	
968053	FATIGLESS		09, 25
PROJETCLUB, 4, boulevard de Mons F-59650 VILLENEUVE D'ASCQ (FR)			
2008 06 09	2008 09 15	2008 07 24	
968068	MODUL' BY CONFORAMA		20
CONFORAMA HOLDING, 80 boulevard du Mandinet, Lognes F-77432 MARNE-LA-VALLÉE CEDEX 2 (FR)			
2008 05 23	2008 09 15	2008 07 24	
968069	MODUL' BY CONFO		20
CONFORAMA HOLDING, 80 boulevard du Mandinet, Lognes F-77432 MARNE-LA-VALLÉE CEDEX 2 (FR)			
2008 05 23	2008 09 15	2008 07 24	
968094	lovemytime.com		
CFE: 2.9.1, 21.3.21, 26.1.4, 26.1.24		09, 42	
E-MOTION S.p.A., Via Alessandria, 43/A I-10098 RIVOLI (TO) (IT)			
2008 04 30	2008 09 15	2008 07 24	
968095	DEVITO		
CFE: 26.1.18, 26.13.25, 27.5.2, 29.1.15		29, 30	
Lidl Stiftung & Co. KG, Stiftsbergstraße 1 74167 Neckarsulm (DE)			
2008 05 28	2008 09 15	2008 07 24	
968106	SILDENERTON		05
DOLORGIET GmbH & Co. KG, Otto-von-Guericke-Strasse 1 53347 St. Augustin (DE)			
2007 09 06	2008 09 15	2008 07 24	
968107	SILDOL		05
DOLORGIET GmbH & Co. KG, Otto-von-Guericke-Strasse 1 53347 St. Augustin (DE)			
2007 09 06	2008 09 15	2008 07 24	
968108	SILFORCE		05
DOLORGIET GmbH & Co. KG, Otto-von-Guericke-Strasse 1 53347 St. Augustin (DE)			
2007 09 06	2008 09 15	2008 07 24	
968109	DOLSIL		05
DOLORGIET GmbH & Co. KG, Otto-von-Guericke-Strasse 1 53347 St. Augustin (DE)			
2007 09 06	2008 09 15	2008 07 24	
968149	HTV		
CFE: 26.4.9, 26.11.12, 27.5.15, 29.1.12		35, 38	
DAI TRUYEN HINH THANH PHO HO CHI MINH, 9 Nguyen Thi Minh Khai, Phuong Ben Nghe, Quan 1 Thanh pho Ho Chi Minh (VN)			
2008 05 13	2008 09 15	2008 07 24	
968155	OPENFOX		
CFE: 27.5.1		09, 35	

Splyvyj Mykhailo Bogdanovich, Chervonoi Kalyny boulevard 127, ap. 27 Lviv 79049 (UA)				968357 ASTORIA	03
2008 04 23	2008 09 15	2008 07 24		Coty Deutschland GmbH, Fort Malakoff Park, Rheinstrasse 4E	
968156 JEFERSON				55116 Mainz (DE)	
CFE: 27.5.17		09, 35		2008 06 11	2008 09 15
Splyvyj Mykhailo Bogdanovich, Chervonoi Kalyny boulevard 127, ap. 27 Lviv 79049 (UA)				968358 VOLUME ARTIST ABSOLUTE CASHMERE	03
2008 04 21	2008 09 15	2008 07 24		Coty Deutschland GmbH, Fort Malakoff Park, Rheinstrasse 4E	
968162 PEGFILEGIS				55116 Mainz (DE)	
EGIS GYÓGYSZERGYÁR Nyilvánosan Működő Részvénytársaság, Keresztúri út 30-38 H-1106 Budapest (HU)				2008 06 11	2008 09 15
2008 05 07	2008 09 15	2008 07 24		968359 ASTOR MATTITUDE	03
968163 GRANEGIS				Coty Deutschland GmbH, Fort Malakoff Park, Rheinstrasse 4E	
EGIS GYÓGYSZERGYÁR Nyilvánosan Működő Részvénytársaság, Keresztúri út 30-38 H-1106 Budapest (HU)				55116 Mainz (DE)	
2008 05 07	2008 09 15	2008 07 24		2008 06 11	2008 09 15
968165 HEMEGIS				968362 WELDE	19
EGIS GYÓGYSZERGYÁR Nyilvánosan Működő Részvénytársaság, Keresztúri út 30-38 H-1106 Budapest (HU)				LESSOPLAST JSCo, kv. „Velchevska” BG-5600 TROYAN (BG)	
2008 05 07	2008 09 15	2008 07 24		2008 05 13	2008 09 15
968169 dl				968379 ILOSH	25, 35
CFE: 27.5.7		07		TANER TRIKO SANAYI VE TICARET ANONIM ŞİRKETİ, Güneşli Evren Mahallesi Gülbahar Caddesi Gültepe Sokak No: 16 BAGCILAR-ISTANBUL (TR)	
ZHEJIANG DINGLI MACHINERY CO., LTD, Tangbei, Leidian Town, Deqing Zhejiang (CN)				2008 04 18	2008 09 15
2008 06 05	2008 09 15	2008 07 24		968381 DIAMOND BY AURELI	25
968226 EYEFUL				LINEA VAL S.P.A., Via dei Mugnai, 19/25 I-41013 CASTELFRANCO E. (MO) (IT)	
Coty Deutschland GmbH, Fort Malakoff Park, Rheinstrasse 4E				2008 06 06	2008 09 15
55116 Mainz (DE)				968383 WEINSTRASSE	
2008 06 04	2008 09 15	2008 07 24		CFE: 25.1.6, 29.1.13	33
968260 centropen COLOUR WORLD				Obshchestvo s ogranitchenoi otvetstvennostyou „INTEL”, d. 75, k. 1, Varshavskoe shosse RU-117556 Moscou (RU)	
CFE: 26.1.1, 26.1.3, 26.1.12, 27.5.9		16		2008 05 27	2008 09 15
Centropen a.s., ul. 9. května 161 CZ-380 12 Dačice (CZ)				968390 GIUNTINI	03, 09, 18, 25
2008 02 27	2008 09 15	2008 07 24		SABATINI S.P.A., Zona Industriale La Fila, Secondo Viale, 11/13/15 I-56037 PECCIOLI (PI) (IT)	
968310 KALLUGA				2008 06 06	2008 09 15
von Grebmer Andreas, Neumattstrasse 46 CH-4103 Bottmingen (CH)				968412 shaping the world of work	
2008 05 22	2008 09 15	2008 07 24		CFE: 26.3.23, 29.1.4	35, 41, 42
968323 ARTBLANC				Randstad Holding N.V., Diemermere 25 NL-1112 TC Diemen (NL)	
CFE: 26.4.18, 26.4.24, 27.5.24		16		2008 03 19	2008 09 15
TODOR KONDEV KONDEV, „HUBCHA” Str. 2 BG-1618 Sofia (BG)				968427 VERNAL	05, 10, 24, 25, 35, 36, 42, 45
2008 05 28	2008 09 15	2008 07 24		Norafin Industries (Germany) GmbH, Gewerbegebiet Nord 3 09456 Mildena (DE)	
968324 JIA JUE				2007 12 10	2008 09 15
CFE: 15.7.9, 26.1.18, 27.5.17, 28.3.0		12		968432 Brand Intelligence	16, 35, 42
ZHEJIANG JIAJUE MOTORCYCLE MANUFACTURING CO., LTD., High & New Industrial Park, Luqiao District, Taizhou City Zhejiang Province (CN)				Label Technologies SA, 4, chemin du Champ-des-Filles CH-1228 Plan-les-Ouates (CH)	
2008 06 12	2008 09 15	2008 07 24		2008 06 10	2008 09 15
968325 PURE RED QUARTZ DE MOLYNEUX				968473 ATG ALL TECHNO GEAR	25
PARFUMS BERDOUES S.A., 131, route de Toulouse, F-31270 CUGNAUX (FR)				ALSA KONFEKSIYON TICARET VE SANAYI LIMITED ŞİRKETİ, Laleli, Mesihpaşa Cad. Erson İş Merkezi No: 28/7 EMINÖNÜ-ISTANBUL (TR)	
2008 06 02	2008 09 15	2008 07 24		2008 04 25	2008 09 15
968327 Dr. Caspari				968475 Vademecum HYDRA REFRESH	
Henkel AG & Co. KGaA, Henkelstraße 67 40589 Düsseldorf (DE)				CFE: 27.5.10	03
2008 05 13	2008 09 15	2008 07 24		Henkel AG & Co. KGaA, Henkelstraße 67 40589 Düsseldorf (DE)	
968355 ASTOR FASH'N STUDIO				2008 05 15	2008 09 15
CFE: 27.5.9, 27.5.24		03		968481 enia room for inspiration	
Coty Deutschland GmbH, Fort Malakoff Park, Rheinstrasse 4E				CFE: 27.5.1	19, 27
55116 Mainz (DE)				Enia Carpet Management AG, Industrie Süd CH-8755 Ennenda (CH)	
2008 06 11	2008 09 15	2008 07 31		2008 06 03	2008 09 15
968356 ASTOR LE DOUBLE VOLUME				968482 Edition LUCERNE FESTIVAL	
Coty Deutschland GmbH, Fort Malakoff Park, Rheinstrasse 4E				CFE: 26.1.21, 26.1.24, 26.3.23	09, 16, 41
55116 Mainz (DE)				Stiftung LUCERNE FESTIVAL c/o Geschäftsstelle LUCERNE FESTIVAL, Hirschmattstrasse 13 CH-6002 Luzern (CH)	
2008 06 11	2008 09 15	2008 07 31		2008 05 26	2008 09 15

968484	ATLAS socks		
CFE: 27.5.10		25	
ATLAS CORAP SANAYI VE TICARET LIMITED SIRKETI, Bakircilar Ve Pirinciler Sanayi Sitesi, Mustafa Kurtoglu Cad. No. 26 Beylikduzu Buyukcekmece-Istanbul (TR)			
2008 06 04	2008 09 15		2008 07 31
968496	EUROPATRIMONIA	16, 35, 41	
PATRIMONIA, 6 rue du Quatre Septembre F-92130 ISSY LES MOULINEAUX (FR)			
2008 06 12	2008 09 15		2008 07 31
968500	KRINGS	06, 07	
ThyssenKrupp Bauservice GmbH, Ottostraße 30 41836 Hückelhoven (DE)			
2008 05 19	2008 09 15		2008 07 31
968507	STRAW-K	25	
FITOUSSI Paul, rue Crébillon 28 F-94300 VINCENNES (FR)			
2008 06 13	2008 09 15		2008 07 31
968512	Fone1	05, 32	
Goldzade C.V., Kloosterlaan 136 NL-9675 JP Winschoten (NL)			
2008 05 12	2008 09 15		2008 07 31
968523	CFE: 7.1.24, 29.1.13	01, 05, 07, 12, 19, 37, 39, 40	
Asamer Holding AG, Unterthalham Straße 2 A-4694 Ohlsdorf (AT)			
2008 04 18	2008 09 15		2008 07 31
968524	CFE: 7.1.24	01, 05, 07, 12, 19, 37, 39, 40	
Asamer Holding AG, Unterthalham Straße 2 A-4694 Ohlsdorf (AT)			
2008 04 18	2008 09 15		2008 07 31
968529	ASAMER	01, 05, 07, 12, 19, 37, 39, 40	
Asamer Holding AG, Unterthalham Straße 2 A-4694 Ohlsdorf (AT)			
2008 04 18	2008 09 15		2008 07 31
968552	Stimulsan		
CFE: 27.5.1		31	
Sano-Moderní výživa zvířat spol. s r.o., Npor. O. Bartoška 15 CZ-344 01 Domažlice (CZ)			
2008 01 23	2008 09 15		2008 07 31
968553	Sanstimulin		
CFE: 27.5.1		31	
Sano-Moderní výživa zvířat spol. s r.o., Npor. O. Bartošky 15 CZ-344 01 Domažlice (CZ)			
2008 01 23	2008 09 15		2008 07 31
968573	BASIC ELEMENT	09, 16, 35, 36, 38, 41, 42	
Obschestvo s ogranitchennoi otvetstvennostyou „Kompania „Bazoviy element“, str. 2. dom 11, ul. Mashkova RU-103064 Moskva (RU)			
2007 12 27	2008 09 15		2008 07 31
968587	Frozen Dream		
CFE: 1.15.17, 26.1.4, 26.1.18, 27.5.2, 29.1.12		29, 30	
Lidl Stiftung & Co. KG, Stiftsbergstraße 1 74167 Neckarsulm (DE)			
2008 03 03	2008 09 15		2008 07 31
968630	DESAI		
CFE: 27.5.11, 28.3.0		25	
Desay Group Co., Ltd, NO. 8 Cuibai Road, Ouhai Economic Development Area, Wenzhou City Zhejiang (CN)			
2008 06 12	2008 09 15		2008 07 31
968638	JIUZI		
CFE: 28.3.0		25	
SHANGHAI GIORZIO FASHION CO., LTD, No. 18, Fumin Economic Zone, Liantang Town, Quigpu District 201700 Shanghai (CN)			
2008 06 18	2008 09 15		2008 07 31
968639	ROOBA		
CFE: 3.1.16, 27.5.8		25	
JINJIANG KAIDA SHOES CO., LTD, No. 6, Naizi Road, Zhanglin, Cizao, Jinjiang City Fujian Province (CN)			
2008 06 18	2008 09 15		2008 07 31
968705	Kids By Vetri		
CFE: 27.5.24		25	
ITM ENTREPRISES Société Anonyme, 24 rue Auguste-Chabrieres F-75015 PARIS (FR)			
2008 06 20	2008 09 15		2008 07 31
968706	baby By Vetri		
CFE: 27.5.24		25	
ITM ENTREPRISES Société Anonyme, 24 rue Auguste-Chabrieres F-75015 PARIS (FR)			
2008 06 20	2008 09 15		2008 07 31
968718	EVOLUTION PRINT	16, 24	
Siser s.r.l., Viale della Tecnica, 18 I-36100 Vicenza (IT)			
2008 04 17	2008 09 15		2008 07 31
968719	Lucas		
CFE: 28.3.0		07	
HUA DI MIN, Rm. 304, No. 167, Jinshan new village, Hushan Town, Cixi Zhejiang (CN)			
2008 06 12	2008 09 15		2008 07 31
968727	CITRI-FI	05, 29	
Fiberstar, Inc., 3023 15th Street S.W. Willmar, MN 56201 (US)			
2007 08 20	2008 09 15		2008 07 31
968730	FRIENDLY MOUNTAIN	09, 11, 18, 20, 22, 25, 28, 41	
DECATHLON, 4 boulevard de Mons F-59650 VILLENEUVE D'ASCQ (FR)			
2007 12 14	2008 09 15		2008 07 31
968731	VentEko	37, 40, 42	
VentEko, SIA, Darzu iela 2 LV-3601 Ventspils (LV)			
2008 01 03	2008 09 15		2008 07 31
968739	PEOPLE ZAPPING		
CFE: 16.1.25		09, 35, 38	
Philipp Freiherr von Werther, August-Bebel Platz 3 99423 Weimar (DE)			
2008 02 21	2008 09 15		2008 07 31
968742	led		
CFE: 1.15.9, 27.5.7, 27.5.10, 28.5.0		11	
ZAKRYTOE AKTSIONERNOE OBSHESTVO „ZAVOD EMA“, Verkh-lsetsky bulvar, 13-201 RU-620028 Ekaterinburg (RU)			
2008 02 08	2008 09 15		2008 07 31
968743	FirstNice		
CFE: 26.4.4, 26.4.18, 27.5.10, 29.1.1		29, 30	
Lidl Stiftung & Co. KG, Stiftsbergstraße 1 74167 Neckarsulm (DE)			
2008 03 03	2008 09 15		2008 07 31
968747	AZITHURIN	05	
PRO.MED.CS Praha a.s., Telčská 1 CZ-140 00 Praha 4 (CZ)			
2008 04 08	2008 09 15		2008 07 31
968748	QUEPSAN	05	
PRO.MED.CS Praha a.s., Telčská 1 CZ-140 00 Praha 4 (CZ)			
2008 04 08	2008 09 15		2008 07 31
968769	Perfect Wave	03, 05	
Henkel AG & Co. KGaA, Henkelstraße 67 40589 Düsseldorf (DE)			
2008 04 30	2008 09 15		2008 07 31
968776	HAPPY AMORE	14	
Chopard International SA, Route de Promenthoux CH-1197 Prangins (CH)			
2008 05 23	2008 09 15		2008 07 31
968795	ju ju be	18	
HyperDrive International, 3501 Tres Rios San Clemente CA 92673 (US)			
2008 06 19	2008 09 15		2008 07 31
968799	SUPO		
CFE: 27.5.1		12	
LI YOU ZHI, Yongning East Second Village, Xiaolan Town, Zhongshan City 528415 Guangdong Province (CN)			
2008 04 25	2008 09 15		2008 07 31
968827	STAFF JEAN STORIES		
CFE: 26.1.18, 27.5.1, 29.1.13		25	

STAFF SOCIETY ANONYME OF PRODUCTION AND TRADE OF CLOTHING ARTICLES ats „STAFF S.A.”, Industrial Area of Larissa, P.O. Box 1659 GR-410 02 LARISSA (GR)			
2008 06 05	2008 09 15	2008 07 31	
968831 Monte Plata		33	
Weinprolog Verwaltungsgesellschaft mbH, Nyland 14 25436 Tornesch (DE)			
2008 06 02	2008 09 15	2008 07 31	
968848 ALZHEIMER CENTRUM			
CFE: 27.5.1, 29.1.4		41, 44, 45	
Alzheimercentrum Slovakia a.s., Nitrianska 1837/5 SK-921 01 Piest'any (SK)			
2008 06 10	2008 09 15	2008 07 31	
968849 asphalt			
CFE: 27.5.2, 29.1.13		09, 11, 12	
ITM ENTREPRISES Société Anonyme, 24 rue Auguste-Chabrieres F-75015 PARIS (FR)			
2008 06 03	2008 09 15	2008 07 31	
968855 Style By Vetí			
CFE: 27.5.11, 27.5.24		25	
ITM ENTREPRISES (Société Anonyme), 24 rue Auguste-Chabrieres F-75015 PARIS (FR)			
2008 06 18	2008 09 15	2008 07 31	
968890 DAVE MORGAN executive search et coaching consultants			
CFE: 24.11.25, 27.5.1, 29.1.13		35, 41	
Think People-Management e Recursos Humanos, Lda., Avenida António Augusto de Aguiar 74-1.o Dt.o P-1050-018 Lisboa (PT)			
2008 02 07	2008 09 15	2008 07 31	
968893 TRIMMER		05	
Makhteshim-Agan Holding B.V., te Rotterdam, Nederland, Neuhausen A.Rhf Branch Rheinweg 7 CH-8200 Schaffhausen (CH)			
2008 02 19	2008 09 15	2008 07 31	
968894 from nature to food		29, 30, 31, 43	
BLÜHER Torsten, Sollner Str. 32 81470 München (DE)			
2008 02 06	2008 09 15	2008 07 31	
968895 Caplene		01, 17	
D PLAST a.s., Lužkovice 206 CZ-763 11 Zlín (CZ)			
2008 03 11	2008 09 15	2008 07 31	
969064 Machinestore			
CFE: 15.7.1, 27.3.15		02, 04, 06, 07, 08, 09, 11, 25, 35, 37	
Rostervor Holdings Limited, Agiou Pavlou, 15, LEDRA HOUSE, Agios Andreas CY-1105 Nicosia (CY)			
2008 01 31	2008 09 15	2008 07 31	
969102 PAMAS		16, 35, 41	
PAMAS-Trenčín, s.r.o., Legionárska 6419 SK-911 01 Trenčín (SK)			
2008 06 10	2008 09 15	2008 07 31	
969103 CONFETTI		12	
AUTOMOBILES CITROËN, Immeuble Colisée III-12 rue Fructidor F-75835 Paris Cedex 17 (FR)			
2008 05 29	2008 09 15	2008 07 31	
969116 GLOBAL MOBILE CONGRESS		35	
DELSON GROUP INC, 1218 Bubb Road Cupertino, CA 95014 (US)			
2008 06 26	2008 09 15	2008 07 31	
969121 TIMES		28	
Dongyang Times Fishing Tackle Co., Ltd., Small Commodity Industrial Zone, Economic Development Area Dongyang 322100 Zhejiang (CN)			
2008 06 24	2008 09 15	2008 07 31	
969123 LONKEY		07	
CFE: 27.5.1			
ZHEJIANG LONKEY PUMP INDUSTRY CO., LTD., DAYANGCHENG INDUSTRIAL AREA, DAXI, WENLING ZHEJIANG (CN)			
2008 06 24	2008 09 15	2008 07 31	
969160 NGY			
CFE: 27.5.3		01	
Foshan Sunwing Technology Industry and Trade Co., Ltd, Zhuang Yuan Mount, Henggang Ind. Zone, Dali, Foshan Guangdong Province (CN)			
2008 07 01	2008 09 15	2008 07 31	
969174 PiM's			
CFE: 1.15.9, 5.7.22, 8.1.10, 27.5.2, 29.1.13		30	
GENERAL BISCUITS BELGIE, naamloze vennootschap, De Beukelaer-Pareinlaan 1 B-2200 Herentals (BE)			
2008 06 10	2008 09 29	2008 08 07	
969176 PiM's			
CFE: 1.3.2, 1.15.9, 5.7.22, 8.1.10, 29.1.15		30	
GENERAL BISCUITS BELGIE, naamloze vennootschap, De Beukelaer-Pareinlaan 1 B-2200 Herentals (BE)			
2008 06 10	2008 09 29	2008 08 07	
969180 PAQUITO Au fil des Saisons			
CFE: 2.1.13, 5.7.23, 27.5.11		32	
ITM ENTREPRISES (Société Anonyme), 24 rue Auguste-Chabrieres F-75015 PARIS (FR)			
2008 06 18	2008 09 29	2008 08 07	
969185 DURU ACTIVE X		03	
Evyap Sabun Yag Gliserin Sanayi ve Ticaret Anonim Şirketi, Ayazaga Cendere Yolu No: 10 Levent, Istanbul (TR)			
2008 03 18	2008 09 29	2008 08 07	
969211 Easyspray		07, 12, 37	
Lemken GmbH & Co. KG, Weseler Strasse 5 46519 Alpen (DE)			
2008 05 06	2008 09 29	2008 08 07	
969215 SIMNEWB		09, 10, 16, 41, 42, 44	
Laerdal Medical AS, P.O. Box 377 N-4002 Stavanger (NO)			
2008 04 07	2008 09 29	2008 08 07	
969240 OXYLANE		09, 12, 14, 18, 20, 22, 24, 35, 39	
DECATHLON, 4 boulevard de Mons F-59650 VILLENEUVE D'ASCQ (FR)			
2008 02 22	2008 09 29	2008 08 07	
969242 linguafilm			
CFE: 16.3.5, 24.15.1, 26.4.1, 26.4.4, 27.5.24		09, 16, 41	
Čekalová Monika, Cihlářova 652/3 CZ-142 00 Praha 4 (CZ)			
2008 02 05	2008 09 29	2008 08 07	
969248 deilmann-haniel mining systems			
CFE: 25.5.1, 26.5.1, 26.11.7, 29.1.1		07	
DEILMANN-HANIEL INTERNATIONAL MINING and TUNNELING GmbH, Haustenbecke 1 44319 Dortmund (DE)			
2008 03 06	2008 09 29	2008 08 07	
969254 TOGEWA		09, 35, 36, 38	
TOGEWA Holding AG, Nussbaumstrasse 25 CH-3000 Bern 32 (CH)			
2008 04 09	2008 09 29	2008 08 07	
969255 TOGEWA			
CFE: 27.5.1		09, 35, 36, 38	
TOGEWA Holding AG, Nussbaumstrasse 25 CH-3000 Bern 32 (CH)			
2008 04 09	2008 09 29	2008 08 07	
969259 BULLIT		32, 33, 43	
Red Bull GmbH, Am Brunnen 1 A-5330 Fuschl am See (AT)			
2008 04 11	2008 09 29	2008 08 07	
969273 THUNDER			
CFE: 1.15.24, 26.1.5, 26.1.21, 29.1.13		30	
PEZ International AG, Eduard-Haas-Straße 25 A-4050 Traun (AT)			
2008 05 05	2008 09 29	2008 08 07	
969288 EKF		06	
KONG LINGMIN, Siyi Village, Shacheng Town, Wenzhou City 325000 Zhejiang Province (CN)			
2008 06 05	2008 09 29	2008 08 07	

969306	ODYSSEY	14	Altro Limited, Works Road, Letchworth, Garden City Hertfordshire SG6 1NW (GB)
Gerald Clerc, 35 avenue Ferdinand Buisson F-75016 Paris (FR)			
2008 04 22	2008 09 29	2008 08 07	2008 04 16
969345	i GAI		969693 CFE: 3.7.17, 18.5.1
CFE: 27.5.11		33, 35	07, 09, 12, 37, 42
AZIENDA VITIVINICOLA di Giuseppe Vizzotto, Via Rigole, 9			AVIO S.p.A., Strada del Drosso, 145 TORINO (IT)
Basalghelle I-31040 MANSUE' (TV) (IT)			2008 05 09
2008 06 06	2008 09 29	2008 08 07	2008 09 29
969371	SENIORISSIMO	03, 05, 29	969701 Cikilop
CASTER, 35 avenue Franklin Roosevelt F-75008 PARIS (FR)			CFE: 1.1.1, 8.1.9, 8.1.10, 25.5.3, 29.1.13
2008 06 10	2008 09 29	2008 08 07	30
969372	SIXTISSIMO	03, 05, 29	SARAY BISKÜVI VE GIDA SANAYI ANONIM ŞİRKETİ, Eregli Yolu Uzeri
CASTER, 35 avenue Franklin Roosevelt F-75008 PARIS (FR)			Organize Sanayi Bölgesi KARAMAN (TR)
2008 06 10	2008 09 29	2008 08 07	2008 05 15
969378	CFE: 15.1.1, 26.1.16	07	969703 eticadata
ZHEJIANG HENGYOU MACHINE & ELECTRON CO., LTD, No. 19, Kaifa			09
Road, Wuyi County 318050 Zhejiang Province (CN)			ETICADATA SOFTWARE, LDA, Rua Alexandre Vieira, 35-Lomar
2008 07 09	2008 09 29	2008 08 07	P-4705-160 BRAGA (PT)
969390	NOFLUX	05	2008 06 11
EGIS GYÓGYSZERGYÁR Nyilvánosan Működő Részvénytársaság,			2008 09 29
Keresztúri út 30-38 H-1106 Budapest (HU)			2008 08 07
2008 06 20	2008 09 29	2008 08 07	969739 DEU
969398	BORTEGIS	05	CFE: 27.5.3, 27.5.17
EGIS GYÓGYSZERGYÁR Nyilvánosan Működő Részvénytársaság,			25
Keresztúri út 30-38 H-1106 Budapest (HU)			WU ZHENGFANG, Room 404, Building 2, No. 115, Renmin Street,
2008 05 07	2008 09 29	2008 08 07	Yizheng City 211400 Jiangsu Province (CN)
969400	ARIPEGIS	05	2008 06 02
EGIS GYÓGYSZERGYÁR Nyilvánosan Működő Részvénytársaság,			2008 09 29
Keresztúri út 30-38 H-1106 Budapest (HU)			2008 08 07
2008 04 08	2008 09 29	2008 08 07	969747 ISIS
969416	UNDIZ	18, 25, 35	31
ETAM, 57-59 rue Henri Barbusse F-92110 Clichy (FR)			Prenor Kertészeti és Parképítő Kft, Béke tér 1 H-9707
2008 05 29	2008 09 29	2008 08 07	SZOMBATHELY (HU)
969431	STAMICARBON	07, 11, 35, 37, 41, 42, 45	2008 06 17
DSM IP Assets B.V., Het Overloon 1 NL-6411 TE HEERLEN (NL)			2008 09 29
2007 11 28	2008 09 29	2008 08 07	2008 08 07
969443	INDIFORM	25, 35	969772 MATCHPOINT
Kwintet Corporate Wear AB, Box 1102 SE-501 11 BORAS (SE)			20
2008 04 08	2008 09 29	2008 08 07	Dauphin Entwicklungs-und Beteiligungs GmbH, Industriestraße
969444	Multigrund	01, 02, 08, 17, 19	11 91217 Hersbruck (DE)
BASF Stavební hmoty Česká republika s.r.o., K Májovu 1244 CZ-537			2008 05 21
01 Chrudim (CZ)			2008 09 29
2008 03 05	2008 09 29	2008 08 07	2008 08 07
969496	RIVERLAND		969775 EGIDUL
CFE: 27.5.2		12	05
GUANGMING TYRE GROUP CO., LTD., Qingdao Pingdu Qianlou			EGIS GYÓGYSZERGYÁR Nyilvánosan Működő Részvénytársaság,
Industry Park, Qingdao SHANDONG PROVINCE (CN)			Keresztúri út 30-38 H-1106 Budapest (HU)
2008 07 01	2008 09 29	2008 08 07	2008 04 15
969648	WALMARK Permener Komfort zycia seksualnego		2008 09 29
CFE: 17.1.2, 24.15.11, 25.3.25, 26.4.4, 29.1.13		05, 29, 30	2008 08 07
WALMARK, a.s., Oldřichovice 44 CZ-739 61 Třinec (CZ)			969796 DACHA
2008 05 19	2008 09 29	2008 08 07	32
969659	ROSULIP	05	Obschestvo s ogranichennoy otvestvennostyu „Snezhnaya Zima“,
EGIS GYÓGYSZERGYÁR Nyilvánosan Működő Részvénytársaság,			Ligovskiy prospect, 60, lit. Zh RU-191040 Saint-Petersburg (RU)
Keresztúri út 30-38 H-1106 Budapest (HU)			2008 02 27
2008 05 16	2008 09 29	2008 08 07	2008 09 29
969675	LAWIRRUS		2008 08 07
CFE: 27.5.1, 29.1.1		25	969803 melrose
SAMIR TEKSTIL TURIZM SANAYI VE TICARET LIMITED ŞİRKETİ,			CFE: 25.1.9, 26.11.8, 27.5.1
Avazköyü Yolu 60, Sok. No: 62 Bayrampaşa-Istanbul (TR)			25
2008 03 03	2008 09 29	2008 08 07	Otto (GmbH & Co KG), Wandsbeker Str. 3-7 22179 Hamburg (DE)
969679	AUTO GLYM HIGH DEFINITION WAX		2008 06 20
CFE: 26.4.24, 27.5.24		03	2008 09 29
			2008 08 07
			969811 OGame
			09, 28, 41
			Gameforge AG, Albert-Nestler-Str. 8 76131 Karlsruhe (DE)
			2008 06 17
			2008 09 29
			2008 08 07
			969820 KAMUX
			09, 35, 37, 41, 42
			GEORG SCHÜTZ, Orleansstrasse 22 66953 PIRMASENS (DE)
			2008 04 15
			2008 09 29
			2008 08 07
			969862 TOPSTEP
			06, 17, 19
			PF GROUP a.s., Janovice 80 CZ-595 01 Velká Bíteš (CZ)
			2008 01 28
			2008 09 29
			2008 08 07
			969863 GOTT GALLERY RESTAURANT
			CFE: 26.4.24, 27.5.11, 27.5.24
			35, 41, 43
			Jan Mot'ovský, Václavské náměstí 821/39 CZ-110 00 Praha 1 (CZ)
			2008 02 27
			2008 09 29
			2008 08 07
			969865 Coralcare PHplus
			03, 05, 31
			Coralcare GmbH, Postfach 427, Kusterhof CH-6403 Küsnacht am
			Rigi (CH)
			2008 06 04
			2008 09 29
			2008 08 07
			969892 Gorilla
			09, 38
			Erich Kamperschroer, Am Königsbach 27 46499 Hamminkeln (DE)
			2007 09 28
			2008 09 29
			2008 08 07
			969898 VELOPA
			06, 19, 37
			Velopa AG, Limmatstrasse 2 CH-8957 Spreitenbach (CH)
			2008 01 08
			2008 09 29
			2008 08 07

969901	DYSANTIC	05	RENA GmbH, Hienlohestraße 24 83624 Otterfing (DE)		
	Dr Bata Magyar Kanadai Biotechnológiai Kutató-Fejlesztő Zrt., Pesti uti major H-2364 Ócsa (HU)		2006 10 06	2007 07 07	2007 05 24
	2008 01 21	2008 09 29			
969926	ROXALL Medizin		503792	Mobilfer	
	CFE: 26.1.1, 26.4.6, 26.11.8, 27.5.9	05		CFE: 25.1.1, 25.1.15, 26.4.1, 27.1.1, 27.5.1, 27.5.23	20
	ROXALL GmbH, Carl-Petersen-Straße 4 20535 Hamburg (DE)			MOBILFER S.P.A., Via Bergoncino 70 I-36025 NOVENTA VICENTINA (Vicenza) (IT)	
	2008 05 26	2008 09 29	2006 09 13	2007 01 22	2006 11 30
969928	BOR power		655899	CHIPSY	29, 30
	CFE: 24.15.13, 27.5.1, 29.1.13	04		INTERAL ITALIA S.P.A., Piazza Della Repubblica, 1 I-20121 MILANO (IT)	
	NNT NANOTEKNOLOJI BOR ÜRÜNLERI VE SERAMIK MALZEMELERI AR-GE SANAYI TICARET ANONIM SİRKETİ, Karaca İbrahim Mahallesi Sancaktar Caddesi Seçkin Sitesi No: 2 Kırklareli (TR)		2006 05 30	2007 01 22	2006 11 30
	2008 05 05	2008 09 29			
969932	RE-VOLT	12	720082	Fabergé	14, 34
	AUTOMOBILES CITROËN, Immeuble Colisée III-12 rue Fructidor F-75835 Paris Cedex 17 (FR)			Reemtsma Cigarettenfabriken GmbH, Max-Born-Strasse 4 22761 Hamburg (DE)	
	2008 05 29	2008 09 29	1999 08 06		0409 02
969953	bpx 86 WILD DENIM		740992	WATERGUARD	25
	CFE: 3.3.17, 3.3.24, 26.4.7, 27.5.10, 27.7.1, 29.1.14	25		Zanier-Sport Gesellschaft m.b.H., 37, Bürgeraustraße A-9900 LIENZ (AT)	
	bon prix Handelsgesellschaft mbH, Haldesdorfer Strasse 61 22179 Hamburg (DE)		2004 11 08	2005 03 21	2005 01 27
	2008 05 23	2008 09 29			
969957	Piranha	10	755707	Telekom	09, 16, 25, 28, 35, 36, 37, 38, 39, 41, 42
	Richard Wolf GmbH, Pforzheimer Strasse 32 75438 Knittlingen (DE)			Deutsche Telekom AG, Friedrich-Ebert-Allee 140 53113 Bonn (DE)	
	2008 06 10	2008 09 29	2000 12 18		2001 05 17
969963	HAIMA	12	808045	LoToS	
	HAIMA INVESTMENT GROUP CO., LTD, No. 2 Jinniu Road, Jinpan Industrial Development Area Haikou (CN)			CFE: 27.5.1, 27.5.2	09, 38, 41, 42
	2008 07 01	2008 09 29		INTRALOT ANONYMI ETAIRIA OLOKLIROMENA PLIROFORIAKA SYSTMATA KAI YPIRESIES TYXERON PAIXNIDION, 64, Kifissias Ave. & 3, Premetis street GR-151 25 MAROUSSI, ATTICA (GR)	
969987	ACTIMP	01	2003 07 17	2003 11 03	2003 09 11
	LABORATOIRES EXPANSCIENCE, 10 avenue de l'Arche F-92400 COURBEVOIE (FR)		864583	Farina	
	2008 06 25	2008 09 29		CFE: 27.5.1	33, 39
969990	Vela Vadi			BODEGAS FARINA, S.L., Carretera Moraleja, s/n E-49151 CASASECA DE LAS CHANAS (Zamora) (ES)	
	CFE: 27.5.1	25	2007 03 01	2007 06 25	2007 05 03
	BONDU FABRICE, C/O ELGRABLY FABIENNE, 16 rue Lagrange F-75005 PARIS (FR)		886370	Atlas-blue	
	2008 06 27	2008 09 29		CFE: 26.1.18, 27.5.1, 29.1.13	39
969991	Vela Ta			ATLAS BLUE, Aéroport Marrakech Menara, B.P. 440 Marrakech Medina (MA)	
	CFE: 27.5.1	25	2006 05 09	2006 09 04	2006 07 13
	BONDU FABRICE, C/O ELGRABLY FABIENNE, 16 rue Lagrange F-75005 PARIS (FR)		889040	JET	15
	2008 06 27	2008 09 29		ALGAM, 2, rue de Milan F-44470 THOUARE (FR)	
			2006 03 29	2006 09 18	2006 08 03
			894672	AURA	
				CFE: 27.5.1, 29.1.4	03
				Obshchestvo s ogranichennoy otvetstvennostyu „KOTTON KLAB INVESTMENT“, vladenie 4, 1-y Lipovy per., d.Sobolikha, Balashykhinsky r-n RU-143985 Moscow region (RU)	
			2006 06 26	2006 11 13	2006 09 28
			896925	BDK BLUE DARK	25
				TUZ KONFEKSIYON SANAYI VE DIŞ TICARET LIMITED ŞİRKETİ, Mimar Kemalettin Mahallesi, Şehnameci Sokak No: 18/7 LALELİ İSTANBUL (TR)	
			2006 03 21	2006 11 27	2006 10 12
			905699	CFE: 26.3.23	18, 25
				Otto (GmbH & Co KG), Wandsbeker Straße 3-7 22172 Hamburg (DE)	
			2006 10 18	2007 02 05	2006 12 14
			911543	Serwis dla klientów	
				CFE: 26.11.8, 27.5.1, 29.1.12	39
				LKW WALTER Internationale Transportorganisation AG, IZ Nö-Süd, Straße 14, Objekt 15 A-2355 Wiener Neudorf (AT)	
			2006 11 17	2007 04 02	2007 02 15
			912266	WHITE GOLD	
				CFE: 27.5.2	33

193

**REJESTRACJA MIĘDZYNARODOWA,
W KTÓREJ WYDANO DECYZJĘ O DEFINITYWNEJ
ODMOWIE UZNANIA OCHRONY W POLSCE**

Poniższe zestawienie zawiera kolejno: numer międzynarodowego rejestru znaków towarowych, określenie znaku towarowego przedstawionego w postaci liter bądź cyfr albo, jeżeli znak jest znakiem graficznym lub zawiera elementy graficzne, wskazanie symboli klas elementów graficznych znaku (CFE), określenie klas towarowych, nazwisko i imię bądź nazwę uprawnionego, jego miejsce zamieszkania lub siedzibę oraz kod kraju, datę rejestracji międzynarodowej lub datę późniejszego wyznaczenia, datę zamieszczenia informacji o tej rejestracji w Biuletynie Urzędu Patentowego oraz datę notyfikacji bądź datę notyfikacji późniejszego wyznaczenia.

425242 RENA
CFE: 3.7.16, 3.7.21, 3.7.24, 27.5.1
01, 06, 07, 09, 16, 20

Zivenko Sergey Viktorovich, kv. 205, d.33, Kutuzovsky prospekt
RU-121165 Moskva (RU)
2006 11 22 2007 04 16 2007 02 22
912293 FX4 06
Hans Schriever GmbH & Co. KG, Hoher Hagen 5 58513
Lüdenscheid (DE)
2006 12 08 2007 04 16 2007 04 05
916612 VITAFISH 29
VitaFish S.A., 4 rue Théodor Klüber B-7711 DOTTIGNIES-
MOUSCRON (BE)
2007 01 23 2007 05 28 2007 04 12
916649 RECOVERY 31
Royal Canin SA, F-30470 Aimargues (FR)
2006 11 24 2007 05 28 2007 04 12
916658 Seer 09
CFE: 27.5.1
HUO JUNHUA, Room 805, Block 2, 12, Huaqiaocheng, 228 Xilinan
Road, Qiao Street, Panyu District 511400 Guangzhou, Guangdong (CN)
2007 02 22 2007 05 28 2007 04 12
916683 LITTLE MISS WORLD 41
DESLAV GEORGIEV KOPRIVSKI, Izgrev Bl. 22 Entr. 2 Fl. 4 Apart. 11
BG-8000 Burgas (BG)
2006 11 24 2007 05 28 2007 04 12

919195 CFE: 26.11.13, 29.1.13 04, 07, 35, 36, 37, 41, 42
Otkrytoe aktsionernoe obchtchestvo „Tatneft” imeni V.D.
Chachina, 75, oul. Lenina RU-423450 ALMETYEVSJK, République
Tatarstan (RU)
2006 08 03 2007 06 25 2007 05 10
922318 eView 09
CFE: 27.5.1
STEP SERVO (SHENZHEN) LTD., 1/f, Bldg. 25th, Science Based
Industrial Park, Nanshan District Shenzhen (CN)
2007 02 28 2007 07 23 2007 06 07
923201 CFE: 19.7.1, 25.7.25, 29.1.12 09, 18, 20, 21
SAINT-GOBAIN EMBALLAGE, „Les Miroirs”, 18 avenue d’Alsace
F-92400 COURBEVOIE (FR)
2007 01 19 2007 08 06 2007 10 18
923474 ORION HOTEL SCHOOLS A GLOBAL ALLIANCE 41
CFE: 1.1.1, 26.1.1, 26.11.14
Orion Hotel Schools Switzerland GmbH, Scheuchzerstrasse 167
CH-8057 Zürich (CH)
2007 03 13 2007 08 06 2007 06 14

G. SPROSTOWANIA OPISÓW PATENTOWYCH I OPISÓW OCHRONNYCH

194

Poniższe zestawienie zawiera kolejno: kod rodzaju patentu lub prawa ochronnego, numer patentu lub prawa ochronnego oraz przyczynę i treść sprostowania.

OPISY PATENTOWE

- (B1) 198867 Postanowiono opis patentowy ponownie wydrukować ze względu na stwierdzone błędy drukarskie
- (B1) 198927 Sprostowano błędy drukarskie w treści opisu: str. 4 w. 11 od dołu z „CSF 0014, wytwarzanej” na „CSFB0014, wytwarzanej”; str. 5 w. 12 od góry z „skierowaną folią” na „zorientowaną folią”; str. 5 w. 18 od góry z „Tace 1 maja korpus,” na „Tace maja korpus 1,”
- (B1) 199158 Postanowiono opis patentowy ponownie wydrukować ze względu na stwierdzone błędy drukarskie
- (B1) 199517 Postanowiono opis patentowy ponownie wydrukować ze względu na stwierdzone błędy drukarskie
- (B1) 199761 Sprostowano błędy drukarskie w treści opisu: str. 5 w. 3 z „uszczelkę 6” na „uszczelkę 46”; str. 5 w. 10 od dołu z „czopy 10” na „czopy 70”
- (B1) 199771 Sprostowano błędy drukarskie w treści opisu: str. 3 w. 9 od dołu z „w kierunku stojana B” na „w kierunku stojana 8”; str. 4 w. 6 z „strumieni powietrznych F_6 i F_7 ” na „strumieni powietrznych F_4 i F_5 ”; str. 4 w. 13 od dołu z „silnika” na „silnika 1”
- (B1) 199830 Sprostowano błędy drukarskie w treści opisu: str. 3 w. 19 z „krzyżulców 1” na „krzyżulców 7” oraz w zastrzeżeniu: str. 3 w. 10 od dołu z „krzyżulców (2)” na „krzyżulców (7)”
- (B1) 200006 Sprostowano błędy drukarskie w treści opisu: str. 3 w. 4 z „śrubami 1” na „śrubami 7”; str. 3 w. 24 z „element sekcyjny II” na „element sekcyjny 11”; str. 3 w. 24 z „kołnierzem 11” na „kołnierzem 17”; str. 3 w. 12 od dołu z „Części końcowe 2:2” na „Części końcowe 22”
- (B1) 200007 Sprostowano błędy drukarskie w treści opisu: str. 3 w. 26 od góry z „zakończenie 1” na „zakończenie 7”; str. 3 w. 14 od dołu z „zakończenie 1” na „zakończenie 7”
- (B1) 200013 Sprostowano błędy drukarskie w treści opisu: str. 3 w. 21 z „kupon 25” na „kupon 3”; str. 3 w. 25 z „powierzchnia 3” na „powierzchnia 31”
- (B1) 200015 Sprostowano błąd drukarski w treści opisu: str. 2 w. 4 i skrót opisu z „ $T_{s2} > 800K$ ” na „ $T_{s2} < 800K$ ”
- (B1) 200021 Sprostowano błąd drukarski w treści opisu: str. 3 w. 7 od dołu z „wieczka 3” na „wieczka 13”
- (B1) 200030 Sprostowano błędy drukarskie w treści opisu: str. 8 w. 20 z „kołnierza 23” na „kołnierza 20”; str. 9 zastrzeżenie 3 z „kołnierz (210)” na „kołnierz (20)”
- (B1) 200031 Sprostowano błąd drukarski w treści opisu: str. 11 w. 13 od dołu z „korpus nastawczy 65” na „korpus nastawczy 66”
- (B1) 200032 Sprostowano błędy drukarskie w treści opisu: str. 10 w. 4 z „grzbiety gwintu zewnętrznego 23” na „grzbiety gwintu zewnętrznego 28”; oraz w zastrzeżeniu str. 13 zastrz. 9 z „według zastrz. 1” na „według zastrz. 7”
- (B1) 200037 Sprostowano błąd drukarski w treści opisu: str. 11 w. 28 od dołu z „ SiO_2 lub SiO_2 ” na „ SiO_2 lub $SiOC$ ”
- (B1) 200100 Sprostowano błędy drukarskie w zastrzeżeniach: str. 10 zastrz. 3 z „części sprzęgającej (24)” na „części sprzęgającej (14)”; str. 11 zastrz. 24 z „członów nośnych (19, 23)” na „członów nośnych (19, 20)”
- (B1) 200198 Sprostowano błąd drukarski w treści opisu str. 5 w. 22 z „uchylna kłapa 5” na „uchylna kłapa 54”
- (B1) 200214 Sprostowano błędy drukarskie w treści opisu: str. 9 w. 11 od góry z „okno wtryskowe 21” na „okno wtryskowe 26”; zastrzeżenie str. 12 zastrz. 34 z „okien wtryskowych (21, 51, 110, 120, 130, 204, 304)” na „okien wtryskowych (27, 51, 110, 120, 130, 204, 304)”
- (B1) 200277 Sprostowano błąd drukarski w treści opisu: str. 6 w. 13 z „powierzchnie 43” na „powierzchnie 48”
- (B1) 200241 Sprostowano błędy drukarskie w treści opisu: str. 6 w. 12 od dołu z „poniżej 250mm” na „poniżej 25mm”; str. 8 w. 11 od dołu z „fig. 3a ukazuje widok z góry fig. 3b- przekrój płyty uszczelkowej z fig. 3a” na „fig. 8a ukazuje widok z góry fig. 8b- przekrój płyty uszczelkowej z fig. 8a”; str. 10 w. 4 z „fig 3a,” na „Fig. 8a”; str. 10 w. 9 z „Fig. 3b i 3a” na „Fig. 8b i 8a”; str. 11 tabela 2; kol Przykład 2/3 z „2,0-26” na „0,09-0,11”
- (B1) 200335 Sprostować błąd drukarski w treści opisu: str. 5 w. 22 od dołu z „wzdłużna odległość 65” na „wzdłużna odległość 66”
- (B1) 200368 Postanowiono opis patentowy ponownie wydrukować ze względu na stwierdzone błędy drukarskie

H. OGŁOSZENIA

195

OŚWIADCZENIA O GOTOWOŚCI UDZIELENIA LICENCJI (LICENCJA OTWARTA)

Patenty, prawa ochronne, prawa z rejestracji

Poniższe zestawienia zawierają kolejno: kod rodzaju patentu (prawa ochronnego, prawa z rejestracji), numer patentu (prawa ochronnego, prawa z rejestracji), datę zgłoszenia, numer i rok wydania Wiadomości Urzędu Patentowego, w którym ogłoszono o udzieleniu patentu (prawa ochronnego, prawa z rejestracji), wysokość opłaty licencyjnej (jeżeli uprawniony ją podał) i datę złożenia oświadczenia oraz tytuł wynalazku (wzoru użytkowego, wzoru przemysłowego) oraz nazwisko i imię (nazwę) uprawnionego z adresem.

PATENTY

- (B1) 202140 2004 03 29 06/2009 (-) 2008 12 29
Sposób wytwarzania przewodzącego polimeru butadienowego albo butadienowo-styrenowego
Politechnika Koszalińska
75-453 Koszalin, ul. Śniadeckich 2
- (B1) 202416 2002 12 23 06/2009 (-) 2009 02 20
Stanowisko do oceny trwałości łączników do przyrządów
Politechnika Lubelska
20-950 Lublin, ul. Bernardyńska 13
- (B1) 202431 2002 12 24 06/2009 (-) 2009 03 19
Sposób naprawy słupów, zwłaszcza betonowych
Politechnika Świętokrzyska
25-314 Kielce, Al. Tysiąclecia Państwa Polskiego 7
- (B1) 202432 2002 12 24 06/2009 (-) 2009 03 19
Sposób wykonywania stalowo-betonowych słupów rurowych
Politechnika Świętokrzyska
25-314 Kielce, Al. Tysiąclecia Państwa Polskiego 7
- (B1) 202433 2002 12 31 06/2009 (-) 2009 03 19
Stężenie konstrukcji budowlanych
Politechnika Świętokrzyska
25-314 Kielce, Al. Tysiąclecia Państwa Polskiego 7
- (B1) 202434 2002 12 24 06/2009 (-) 2009 03 19
Słup ruro-betonowy i sposób jego wykonania
Politechnika Świętokrzyska
25-314 Kielce, Al. Tysiąclecia Państwa Polskiego 7
- (B1) 202435 2006 12 27 06/2009 (-) 2009 03 19
Technologiczna warstwa wierzchnia o właściwościach przeciwdrobnoustrojowych
Politechnika Świętokrzyska
25-314 Kielce, Al. Tysiąclecia Państwa Polskiego 7
- (B1) 202493 2007 02 07 06/2009 (-) 2009 03 19
Powłoka absorbera kolektora słonecznego
Politechnika Świętokrzyska
25-314 Kielce, Al. Tysiąclecia Państwa Polskiego 7

(B1) 194256 2001 05 25 05/2007 (-) 2009 03 26
Sposób interaktywnego tomograficznego i przestrzennego obrazowania zmian impedancji elektrycznej i magnetycznej struktury organizmów i urządzenie do stosowania tego sposobu
Uniwersytet Śląski w Katowicach
40-007 Katowice, ul. Bankowa 12

(B1) 198662 1999 04 23 07/2008 (-) 2009 04 01
Sposób izolacji bromku 1-acetoksyetylowego
Instytut Biotechnologii i Antybiotyków
02-516 Warszawa, ul. Starościańska 5

196

OGŁOSZENIA W SPRAWIE WPŁYNIĘCIA WNIOSKU O UDZIELENIE DODATKOWEGO PRAWA OCHRONNEGO DLA PRODUKTÓW LECZNICZYCH I PRODUKTÓW OCHRONY ROŚLIN

Poniższe zestawienie zawiera kolejno: kod rodzaju patentu, numer patentu podstawowego i tytuł wynalazku, numer i datę złożenia wniosku, nazwisko i imię lub nazwę i adres uprawnionego, numer i datę pierwszego zezwolenia na wprowadzenie produktu na rynek, numer i datę pierwszego zezwolenia w Unii Europejskiej na wprowadzenie produktu na rynek oraz oznaczenie produktu opisanego w tym zezwoleniu.

(B1) 123 / 196263
Farmaceutyczna postać dawkowania o przedłużonym uwalnianiu ranolazyny do stosowania doustnego.
123 / 196263 2009 01 08
ROCHE PALO ALTO LLC, Palo Alto, Stany Zjednoczone Ameryki
K(2008)3622 EU/1/08/462/001 do EU/1/08/462/006 2 0 0 8
07 09 Latixa – ranolazyna

(B1) 124 / 180717
Nowe 1-[4-(aminosulfonylo)fenylo]pirazolilobenzosulfonamidy do leczenia stanów zapalnych.
124 / 180717 2009 03 04
G.D. SEARLE AND CO., Nowy Jork, Stany Zjednoczone Ameryki
K(2008)5081 EU/2/08/084/001 do EU/2/08/084/005 2 0 0 8
09 09 Trocoxil – Mawakoksyb

(B1) 125 / 201763
Zastosowanie kombinacji związków pasożytoobójczych i środków do naskórnego nanoszenia.
125 / 201763 2009 03 27
BAYER ANIMAL HEALTH GMBH, Leverkusen, Niemcy
K(2003)1204 EU/2/03/039/001 do EU/2/03/039/012 2 0 0 3
04 02 Advocate – Imidacloprid i Moxidectin

(B1) 126 / 201482
Sposoby wytwarzania kompozycji szczepionki oraz kompozycja szczepionki
126 / 201482 2009 04 06
SMITHKLINE BEECHAM BIOLOGICALS S.A., Rixendart, Belgia
K(2007)4440 (zmieniona decyzją – K(2008)4540 2008 08 13 oraz decyzją K(2008)7697 2008 11 26)EU/1/07/419/001 do EU/

1/07/419/012 2007 09 20 Cervarix – Białka L1 wirusa brodawczaka ludzkiego typu 16 i wirusa brodawczaka ludzkiego typu 18

(B1) 127 / 201878

Kompozycja farmaceutyczna w doustnej postaci dawkowania, zawierająca estrogen i drospirenon, zastosowanie kompozycji i preparat farmaceutyczny.

127 / 201878 2009 04 15

BAYER SCHERING PHARMA AG, Berlin, Niemcy

11478 2005 04 29 Angeliq (Estradiolum + Drospirenum)

(B1) 128 / 186506

Sposób wytwarzania środka farmaceutycznego hamującego wzrost komórek błony maziowej i zastosowanie monoklonalnego przeciwciała.

128 / 186506 2009 04 24

CHUGAI SEIYAKU KABUSHIKI KAISHA, Tokio, Japonia

TADAMITSU KISHIMOTO, Osaka, Japonia

K(2009)232 EU/1/08/492/001 do EU/1/08/492/006 2009 01 16 RoActerma - tocilizumab

(B1) 129 / 194480

Niektóre kwasy 5-alkilo-2-aryloaminofenylooctowe oraz ich pochodne, kompozycje farmaceutyczne je zawierające, zastosowanie oraz sposób otrzymywania.

129 / 194480 2009 05 07

NOVARTIS AG, Bazylea, Szwajcaria

K(2008)8731 EU/2/08/089/001 do EU/2/08/089/020 2008 12 16 Onsior – Robenacoxib

(B1) 130 / 202758

Koniugat zawierający glikoproteinę erytropoetynę, kompozycja zawierająca te koniugaty, środek farmaceutyczny, zastosowanie tych koniugatów i tych kompozycji oraz sposób wytwarzania koniugatów erytropoetyny.

130 / 202758 2009 05 12

F. HOFFMANN-LA ROCHE AG, Bazylea, Szwajcaria

K(2007)3630 EU/1/07/400/001 do EU/1/07/400/016 2007 07 20 Mircera – glikol metoksypolietylenowy epotyny beta

(B1) 131 / 193675

Związki 2-metoksybenzofenonowe, sposób wytwarzania związków 2-metoksybenzofenonowych, związki pośrednie, sposób wytwarzania związków pośrednich, środek grzybobójczy i zastosowanie związków 2-metoksybenzofenonowych.

131 / 193675 2009 05 13

BASF SE, Ludwigshafen, Niemcy

R-78/2008 2008 11 14

0094/2007 2007 01 17 CEANDO

KOMUNIKAT

Urząd Patentowy Rzeczypospolitej Polskiej poszukuje kandydata na stanowisko aplikanta eksperckiego w Departamencie Rejestrów

Liczba lub wymiar etatu: 1

Główne obowiązki w ramach odbywanej aplikacji:

- przygotowywanie aktów administracyjnych (decyzji, postanowień, wezwań etc.) dotyczących postępowania rejestrowego, w tym analiza dokumentów pod względem zgodności z obowiązującymi normami prawnymi,
- prowadzenie korespondencji w zakresie postępowania rejestrowego,
- przygotowywanie decyzji i postanowień w ramach ponownego rozpatrzenia spraw.

Wymagania konieczne:

- wykształcenie wyższe magisterskie (prawo),
- znajomość języka angielskiego na poziomie dobrym.

Wymagania pożądane:

- znajomość innego języka obcego (preferowany język francuski),
- znajomość przepisów dotyczących problematyki ochrony własności przemysłowej; ustawy – Prawo własności przemysłowej wraz z aktami wykonawczymi, Kodeksu postępowania administracyjnego, Ustawy o postępowaniu przed sądami administracyjnymi, Kodeksu spółek handlowych, Kodeksu cywilnego, Kodeksu postępowania cywilnego, ustawy – Prawo upadłościowe,
- zdolność szybkiej adaptacji do okresowych zmian zakresu obowiązków,
- umiejętność dobrej organizacji pracy na zajmowanym stanowisku,
- wysoka kultura osobista,
- umiejętność posługiwania się komputerem (MS Office),
- umiejętność dokonywania analizy tekstów i formułowania wniosków,
- umiejętność samodzielnego podejmowania decyzji,
- predyspozycje do pracy w zespole, kreatywność i komunikatywność.

Wymagane dokumenty i oświadczenia:

- kopia dwóch stron dowodu osobistego,
- odpis dyplomu ukończenia studiów,
- oświadczenie o korzystaniu w pełni z praw publicznych i o niekaralności za przestępstwo popełnione umyślnie,
- oświadczenie o wyrażeniu zgody na przetwarzanie danych osobowych do celów rekrutacji,
- curriculum vitae lub życiorys,
- list motywacyjny.

Kopie innych dokumentów i oświadczeń:

- oświadczenie o wyrażeniu zgody na przeprowadzenie postępowania sprawdzającego, umożliwiającego dostęp do informacji niejawnych, zgodnie z przepisami ustawy z dnia 22 stycznia 1999 r. o ochronie informacji niejawnych (Dz. U. Nr 196, póź. 1631),
- kopie świadectw pracy.

Oferty należy przesyłać do dnia 15.07.2009 r. na adres:

**Urząd Patentowy RP
Wydział Kadr i Szkolenia
Al. Niepodległości 188/192
00-950 Warszawa**

Inne informacje

Oferty odrzucone zostaną komisyjnie zniszczone.

Szczegółowe informacje można uzyskać pod nr tel. (0-22) 579-00-67

TABLE OF CONTENTS

PART I

OFFICIAL COMMUNICATIONS

162.	Register of Patent Attorneys (entries and changes)	1549
------	--	------

PART II

NOTICES OF RIGHTS GRANTED

A. Inventions		
163.	Granted patents (from N° 202 089 to N° 202 510)	1552
164.	Translations of European Patents	1592
165.	Decisions on refusal to grant patents (taken after the publication of the particulars of the applications)	1596
166.	Decisions on discontinuance of the proceedings the supplementary protection rights	1596
167.	Decisions declaring the decisions on the grant of the patents lapsed	1597
168.	Entries and changes in the Patent Register (not published in other separate publications)	1597
169.	Decisions on invalidation of patents	1599
170.	Decisions on the lapse of the supplementary of the protection rights	1599
B. Utility models		
171.	Granted rights of protection (from N° 64 445 to N° 64 478)	1601
172.	Decisions on refusal to grant rights of protection (take after the publication of the particulars of the application)	1603
173.	Decisions on discontinuance of the proceedings (taken after the publication of the particulars of the applications)	1603
174.	Decisions declaring the decisions on the grant of the rights of protection lapsed	1603
175.	Entries and changes in the Utility Model Register (not inserted in other separate publications)	1604
176.	Decisions on the lapse of rights of protection	1604
C. Industrial designs		
177.	Registration (from N° 13 871 to N° 14 008)	1605
178.	Entries and changes in the Industrial Designs Register (not published in other separate publications)	1623
179.	Decisions declaring the decisions on the grant of rights in registration lapsed	1624
180.	Decisions on the invalidation of rights in registration	1624
181.	Decisions on the lapse of rights in registration	1624
182.	Decisions on the change or reversal of the decisions (published in Wiadomości Urzędu Patentowego)	1625
D. Trademarks		
183.	Granted rights of protection for trademarks (from N° 212 821 to N° 213 520)	1626
184.	Decisions on refusal to grant rights of protection (take after publication of the particulars of the application)	1737
185.	Decisions on discontinuance of the proceedings (taken after publication of the particulars of the application)	1738
186.	Decisions declaring the decisions on the grant of the rights of protection lapsed	1739
187.	Transfer of the right of protection in respect of certain goods	1740
188.	Entries and changes in the Trademark Register (not published in other separate publications)	1740
189.	Decisions on invalidation of rights of protection	1762
190.	Decisions on the lapse of rights protection	1762
191.	Decisions on the change or reversal of the decisions (published in Wiadomości Urzędu Patentowego)	1765
192.	International registrations recognised in Poland	1766
193.	International registration in which a decision was taken on a definite refusal to recognise the protection in Poland	1782
G. Rectifications of patent specifications and other specifications		
194.	Patent specifications	1784
H. Announcements		
195.	Declarations of willingness to grant licences (open licences) patents	1785
196.	Announcements on receipt of an application for grant of a supplementary protection certificate for medicinal and plant protection products	1785

PART III

INFORMATION

Jurisdiction and explanations

Foreign regulations. Statistics. Miscellaneous

Corrections

(of announcements published in the Wiadomości Urzędu Patentowego)
