



---

URZĄD PATENTOWY RZECZYPOSPOLITEJ POLSKIEJ

---

# WIADOMOŚCI

---

Urzędu  
Patentowego

7

---

ISSN - 0043 - 5201 • Cena 20,00 zł • Warszawa

Lipiec 2009

---

## SPIS TREŚCI

CZĘŚĆ I  
KOMUNIKATY URZĘDOWE

197. Lista rzeczników patentowych (wpisy i zmiany) .....	1787
--	------

CZĘŚĆ II  
OGŁOSZENIA O UDZIELONYCH PRAWACH

<b>A. Wynalazki</b>	
198. Udzielone patenty (od nr 202 511 do nr 202 886) .....	1791
199. Udzielone dodatkowe prawa ochronne .....	1827
200. Tłumaczenia patentów europejskich .....	1828
201. Decyzje o odmowie udzielenia patentu (wydane po ogłoszeniu o zgłoszeniu) .....	1830
202. Decyzje o umorzeniu postępowania (wydane po ogłoszeniu o zgłoszeniu) .....	1831
203. Decyzje stwierdzające wygaśnięcie decyzji o udzieleniu patentu .....	1831
204. Wpisy i zmiany w rejestrze patentowym (nieuwzględnione w innych samodzielnych ogłoszeniach) .....	1832
205. Decyzje o wygaśnięciu patentu .....	1833
<b>B. Wzory użytkowe</b>	
206. Udzielone prawa ochronne (od nr 64 479 do nr 64 508) .....	1835
207. Decyzje o odmowie udzielenia prawa ochronnego (wydane po ogłoszeniu o zgłoszeniu) .....	1837
208. Decyzje o umorzeniu postępowania (wydane po ogłoszeniu o zgłoszeniu) .....	1837
209. Decyzje stwierdzające wygaśnięcie decyzji o udzieleniu prawa ochronnego .....	1837
210. Wpisy i zmiany w rejestrze praw ochronnych (nieuwzględnione w innych samodzielnych ogłoszeniach) .....	1837
211. Decyzje o wygaśnięciu prawa ochronnego .....	1838
<b>C. Wzory przemysłowe</b>	
212. Rejestracja (od nr 14 009 do nr 14 070) .....	1839
213. Wpisy i zmiany w rejestrze wzorów przemysłowych (nieuwzględnione w innych samodzielnych ogłoszeniach) .....	1846
214. Decyzje stwierdzające wygaśnięcie decyzji o udzieleniu prawa z rejestracji .....	1847
215. Decyzje o unieważnieniu prawa z rejestracji .....	1847
216. Decyzje o wygaśnięciu prawa z rejestracji .....	1847
217. Decyzje o zmianie lub uchyleniu decyzji (opublikowanych w Wiadomościach Urzędu Patentowego) .....	1847
<b>D. Znaki towarowe</b>	
218. Udzielone prawa ochronne na znaki towarowe (od nr 213 521 do nr 214 000) .....	1848
219. Decyzje o odmowie udzielenia prawa ochronnego (wydane po ogłoszeniu o zgłoszeniu) .....	1934
220. Decyzje o umorzeniu postępowania (wydane po ogłoszeniu o zgłoszeniu) .....	1935
221. Decyzje stwierdzające wygaśnięcie decyzji o udzieleniu prawa ochronnego .....	1935
222. Wpisy i zmiany w rejestrze znaków towarowych (nieuwzględnione w innych samodzielnych ogłoszeniach) .....	1937
223. Decyzje o unieważnieniu prawa ochronnego .....	1949
224. Decyzje o wygaśnięciu prawa ochronnego .....	1949
225. Decyzje o zmianie lub uchyleniu decyzji (opublikowanych w Wiadomościach Urzędu Patentowego) .....	1950
226. Rejestracja międzynarodowa uznana w Polsce .....	1951
227. Rejestracja międzynarodowa, w której wydano decyzję o definitywnej odmowie uznania ochrony w Polsce .....	1969
<b>G. Sprostowania opisów patentowych i opisów ochronnych</b>	
228. Opisy patentowe, opisy ochronne wzorów użytkowych .....	1970
<b>H. Ogłoszenia</b>	
229. Oświadczenia o gotowości udzielenia licencji (licencja otwarta)	
- patenty .....	1971
230. Sprostowania ogłoszeń opublikowanych w Wiadomościach Urzędu Patentowego	
- znaki towarowe .....	1971

Część III  
INFORMACJE

Orzecznictwo i wyjaśnienia

Ustawodawstwo zagraniczne. Statystyka. Informacje

Korekta

(ogłoszeń zamieszczonych w Wiadomościach Urzędu Patentowego)

WYDAWNICTWO URZĘDU PATENTOWEGO RZECZYPOSPOLITEJ POLSKIEJ  
 Redakcja i administracja: Urząd Patentowy RP, Al. Niepodległości 188, skr. poczt. 203, 00-950 Warszawa  
 tel. (0 22) 579 04 53

Informacja o cenach i warunkach prenumeraty na 2010 r. - dla czasopisma: WIADOMOŚCI URZĘDU PATENTOWEGO

## Warunki prenumeraty:

1. Cena prenumeraty na 2010 r. wynosi 240,00 zł.

2. Wpłaty i zamówienia na prenumeratę przyjmuje Urząd Patentowy RP, 00-950 Warszawa, Al. Niepodległości 188/192 w pok. 22 w godz. 8<sup>30</sup> - 15<sup>30</sup> lub na konto NBP O/O Warszawa Nr 93101010100025832231000000.

Egzemplarze archiwalne można nabyć w Urzędzie Patentowym RP, Al. Niepodległości 188, skr. poczt. 203, 00-950 Warszawa w Wydziale Rozpowszechniania Wydawnictw UP - telefon (0 22) 579 01 07, (0 22) 579 02 24.

Cena 20,00 zł.

Urząd Patentowy RP. Zam. 487/2009. Nakład 255 egz. Obj. ark. druk. 23,25.



# WIADOMOŚCI URZĘDU PATENTOWEGO RP

Warszawa, 2009 07 31

Nr 7

Poz. 197 - 230

## CZĘŚĆ I

### KOMUNIKATY URZĘDOWE

197

#### LISTA RZECZNIKÓW PATENTOWYCH (wpisy i zmiany)

Decyzją Prezesa Urzędu Patentowego Rzeczypospolitej Polskiej z dnia 19 marca 2009 r. wydaną na podstawie art. 25 ust. 1 i art. 24 ust. 2 pkt 1 ustawy z dnia 11 kwietnia 2001 r. o rzecznikach patentowych (Dz. U. Nr 49, poz. 509, z późn. zm.) skreślono z listy rzeczników patentowych w poz. nr:

2727      Mirgos Andrzej                      Warszawa

Decyzją Prezesa Urzędu Patentowego Rzeczypospolitej Polskiej z dnia 20 marca 2009 r. wydaną na podstawie art. 25 ust. 1 i art. 24 ust. 2 pkt 1 ustawy z dnia 11 kwietnia 2001 r. o rzecznikach patentowych (Dz. U. Nr 49, poz. 509, z późn. zm.) skreślono z listy rzeczników patentowych w poz. nr:

2919      Rojek Barbara                              Warszawa

Decyzją Prezesa Urzędu Patentowego Rzeczypospolitej Polskiej z dnia 24 marca 2009 r. wydaną na podstawie art. 25 ust. 1 i art. 24 ust. 2 pkt 6 ustawy z dnia 11 kwietnia 2001 r. o rzecznikach patentowych (Dz. U. Nr 49, poz. 509, z późn. zm.) skreślono z listy rzeczników patentowych w poz. nr:

151        Buryan Rajmund                          Poznań  
2363      Janik Janina                                Gliwice  
2496      Rurański Jerzy                            Tarnowskie Góry  
1294      Tarnawa Kazimierz                      Katowice

Decyzją Prezesa Urzędu Patentowego Rzeczypospolitej Polskiej z dnia 24 marca 2009 r. wydaną na podstawie art. 25 ust. 1 i art. 24 ust. 2 pkt 1 ustawy z dnia 11 kwietnia 2001 r. o rzecznikach patentowych (Dz. U. Nr 49, poz. 509, z późn. zm.) skreślono z listy rzeczników patentowych w poz. nr:

2458      Przybył Wacław                            Piotrków Trybunalski

Decyzją Prezesa Urzędu Patentowego Rzeczypospolitej Polskiej z dnia 25 marca 2009 r. wydaną na podstawie art. 25 ust. 1 i art. 24 ust. 2 pkt 1 ustawy z dnia 11 kwietnia 2001 r. o rzecznikach patentowych (Dz. U. Nr 49, poz. 509, z późn. zm.) skreślono z listy rzeczników patentowych w poz. nr:

1865      Bogumska Ewa                            Katowice  
2930      Jabłkowski Tomasz                      Warszawa  
226        Oszczepalińska Teresa                   Warszawa

Decyzją Prezesa Urzędu Patentowego Rzeczypospolitej Polskiej z dnia 25 marca 2009 r. wydaną na podstawie art. 25 ust. 1 w związku z art. 24 ust. 2 pkt 4 ustawy z dnia 11 kwietnia 2001 r. o rzecznikach patentowych (Dz. U. Nr 49, poz. 509, z późn. zm.) skreślono z listy rzeczników patentowych w poz. nr:

2514      Milewski Zygmunt                        Legnica

Decyzją Prezesa Urzędu Patentowego Rzeczypospolitej Polskiej z dnia 14 kwietnia 2009 r. wydaną na podstawie art. 25 ust. 1 w związku z art. 24 ust. 2 pkt 6 ustawy z dnia 11 kwietnia 2001 r. o rzecznikach patentowych (Dz. U. Nr 49, poz. 509, z późn. zm.) skreślono z listy rzeczników patentowych w poz. nr:

296 Lewicki Stefan Łódź

Decyzją Prezesa Urzędu Patentowego Rzeczypospolitej Polskiej z dnia 22 maja 2009 r. wydaną na podstawie art. 25 ust. 1 w związku z art. 73 ust. 2 ustawy z dnia 11 kwietnia 2001 r. o rzecznikach patentowych (Dz. U. Nr 49, poz. 509, z późn. zm.) skreślono z listy rzeczników patentowych w poz. nr nr:

2245	Gadulski Andrzej	Poznań
2833	Gajda Barbara	Warszawa
1735	Gajda Henryk	Piekary Śl.
1670	Galinowski Marek	Łódź
2540	Gamończyk Stefan	Tychy
2959	Garula-Gola Lidia	Gliwice
2020	Gawrylik Danuta	Białystok
2243	Gąsior Tomasz	Łódź
2428	Generalczyk Bogusława	Luboń
2768	Gielniewska Lidia	Katowice
1603	Giełda Marek	Bydgoszcz
2109	Gizowski Mirosław	Łódź
2216	Glasgall Alicja	Warszawa
2739	Gliszczyńska Wanda	Częstochowa
888	Głazowska Władysława	Katowice
2767	Głowala Ewa	Warszawa
609	Głowacki Edmund	Warszawa
422	Gnap Władysław	Milanówek
1837	Gnatowski Juliusz	Świebodzin
2201	Gogolimska Barbara	Warszawa
1491	Goleniewski Zbigniew	Warszawa
2191	Golicz Aleksander	Katowice
2504	Gonia Wojciech	Gdynia
3031	Goraj Wiktor	Wrocław
2993	Goryszewski Ryszard	Gdynia
2285	Goździk Bogdan	Warszawa
1526	Górski Andrzej	Toruń
2646	Grabkowska Ewa	Gdańsk
1230	Grabowski Zbigniew	Gdańsk
2442	Grabska-Bojda Bożena	Pabianice
1988	Gralak Bożena	Bydgoszcz
639	Grecki Jerzy	Wrocław
2638	Gregorczyk Zdzisław	Kraków
2130	Grekowicz Włodzimierz	Warszawa
2389	Grinn Józef	Szczecin
2923	Gromadowska Barbara	Warszawa
761	Grudziński Jan	Szczecin
1511	Gruszczyński Janusz	Poznań
2224	Gruza Janusz	Warszawa
342	Grzebalski Stanisław	Warszawa
2983	Grzęda Anna	Piła
1423	Grzywacz Małgorzata	Opole
2743	Gucwa Marian	Tarnów
2380	Guga Jan	Krupski Młyn
960	Gurgul Bolesław	Zielona Góra
1469	Gutowski Zygmunt	Lublin
1804	Gwioździk Jerzy	Katowice

Decyzją Prezesa Urzędu Patentowego Rzeczypospolitej Polskiej z dnia 25 maja 2009 r. wydaną na podstawie art. 25 ust. 1 w związku z art. 73 ust. 2 ustawy z dnia 11 kwietnia 2001 r. o rzecznikach patentowych (Dz. U. Nr 49, poz. 509, z późn. zm.) skreślono z listy rzeczników patentowych w poz. nr nr:

1886	Habrowska Janina	Kraków
1767	Hacia Jerzy	Warszawa
1859	Hajto Jerzy	Kraków
1714	Harasymczuk Tadeusz	Oborniki Wlkp.

---

2590	<i>Hekłowska-Sobieraj Krystyna</i>	<i>Kraków</i>
616	<i>Hodobod Andrzej</i>	<i>Katowice</i>
613	<i>HoszekBarbara</i>	<i>Zabrze</i>
2728	<i>Huber Andrzej</i>	<i>Mielec</i>
1979	<i>Hury Bronisław</i>	<i>Warszawa</i>
2261	<i>Idziak Jadwiga</i>	<i>Wrocław</i>
1781	<i>Idzior Jan</i>	<i>Mielec</i>
2520	<i>Imiołek Jerzy</i>	<i>Szczecinek</i>
2409	<i>Irmińska Teresa</i>	<i>Warszawa</i>
1922	<i>Iwańczyk Kazimierz</i>	<i>Łódź</i>
2296	<i>Jabłońska Barbara</i>	<i>Gdańsk</i>
2023	<i>Jabłoński Włodzimierz</i>	<i>Kalisz</i>
2288	<i>Jackowiak Franciszek</i>	<i>Warszawa</i>
2001	<i>Jałyński Teobald</i>	<i>Wrocław</i>
2160	<i>Janicka Urszula</i>	<i>Warszawa</i>
2508	<i>Janik Magdalena</i>	<i>Rzeszów</i>
2063	<i>Jankowski Grzegorz</i>	<i>Poznań</i>
2066	<i>Janowiec Ewa</i>	<i>Kraków</i>
512	<i>Jaracz Czesław</i>	<i>Krosno</i>
955	<i>Jarno Tadeusz</i>	<i>Warszawa</i>
2945	<i>Jasiński Antoni</i>	<i>Warszawa</i>
2457	<i>Jaskółka Bożena</i>	<i>Sosnowiec</i>
2847	<i>Jastrzębski Henryk</i>	<i>Gostynin</i>
2010	<i>Jaśkiewicz Wiktor</i>	<i>Warszawa</i>
2030	<i>Jaworska Krystyna</i>	<i>Bytom</i>
1951	<i>Jedwabny Ryszard</i>	<i>Szczecin</i>
2956	<i>Jędrak Mirosław</i>	<i>Świnoujście</i>
2749	<i>Jędryka Stanisław</i>	<i>Wrocław</i>
2357	<i>Jędrzejek Antoni</i>	<i>Warszawa</i>
2178	<i>Jurkowski Józef</i>	<i>Warszawa</i>
1543	<i>Jurkiewicz Donata</i>	<i>Racibórz</i>
2002	<i>Jurewicz Andrzej</i>	<i>Poznań</i>

## C Z Ę Ś Ć II

## OGŁOSZENIA O UDZIELONYCH PRAWACH

*Cyfrowe kody identyfikujące (według normy WIPO ST. 9), które poprzedzają informacje o udzielonych patentach oraz prawach ochronnych oznaczają:*

- (11) – numer patentu lub prawa ochronnego
- (21) – numer zgłoszenia wynalazku lub wzoru użytkowego
- (22) – data zgłoszenia wynalazku lub wzoru użytkowego
- (23) – data pierwszeństwa z wystawienia wynalazku lub wzoru użytkowego na wystawie i nazwa wystawy
- (30) – dane dotyczące pierwszeństwa konwencyjnego (numer zgłoszenia priorytetowego, data wniesienia zgłoszenia priorytetowego, kod kraju)
- (41) – data ogłoszenia o zgłoszeniu wynalazku lub wzoru użytkowego
- (51) – symbol Międzynarodowej Klasyfikacji Patentowej
- (54) – tytuł wynalazku lub wzoru użytkowego
- (61) – numer patentu głównego
- (62) – numer zgłoszenia macierzystego (pod którym dane zgłoszenie było ogłoszone)
- (68) – numer patentu podstawowego dla dodatkowego prawa ochronnego
- (72) – nazwisko i imię twórcy wynalazku lub wzoru użytkowego
- (73) – nazwisko i imię lub nazwa uprawnionego z patentu lub prawa ochronnego oraz miejsce zamieszkania lub siedziba i w nawiasie kod kraju
- (76) – nazwisko i imię twórcy i jednocześnie uprawnionego z patentu lub prawa ochronnego oraz miejsce zamieszkania lub siedziba i w nawiasie kod kraju
- (86) – data i numer zgłoszenia międzynarodowego
- (87) – data i numer publikacji zgłoszenia międzynarodowego
- (93) – numer i data pierwszego zezwolenia na wprowadzenie na rynek produktu objętego dodatkowym prawem ochronnym oraz wskazanie organu, który zezwolenie wydał
- (94) – data, od której powstaje i czas trwania dodatkowego prawa ochronnego
- (95) – oznaczenie produktu opisanego w zezwoleniu na wprowadzenie na rynek produktu objętego dodatkowym prawem ochronnym
- (97) – data i numer publikacji patentu europejskiego

*Przed cyfrowym kodem identyfikującym (11) lub przed numerem patentu lub prawa ochronnego umieszczone są literowo-cyfrowe kody identyfikujące (kod rodzaju dokumentu), zgodnie z przyjętymi symbolami (wg normy WIPO ST. 16):*

- |   |        |
|---|--------|
| Patent  | – (B1) |
| Patent dodatkowy do patentu   | – (B3) |
| Prawo ochronne  | – (Y1) |
| Tłumaczenie na język polski patentu europejskiego   | – (T3) |
| Poprawione tłumaczenie patentu europejskiego  | – (T4) |
| Zmienione po sprzeciwie tłumaczenie patentu europejskiego   | – (T5) |
| Tłumaczenie patentu europejskiego ograniczonego przez uprawnionego zgodnie z art. 105a Konwencji o patencie europejskim | – (T6) |

**A. WYNAŁAZKI**

198

**UDZIELONE PATENTY**

(od nr 202 511 do nr 202 886)

B3 (11) **202551** (41) 2005 01 24(51) **A01B 39/19** (2006.01)

(21) 361253 (22) 2003 07 14

(61) 194948

(72) Babik Józef, Dudek Jan

(73) Instytut Warzywnictwa im. Emila Chroboczka, Skierniewice (PL)

(54) Chwastownik

B1 (11) **202853** (41) 2001 08 27(51) **A01C 1/00** (2006.01)**A01C 1/08** (2006.01)

(21) 346326 (22) 2001 03 06

(76) Lubiński Aleksander, Redło (PL)

(54) Sposób i urządzenie do dozowania cieczy i nasion, zwłaszcza w zaprawiarkach do nasion

B1 (11) **202565** (41) 2004 10 18(51) **A01G 27/04** (2006.01)**A01G 29/00** (2006.01)

(21) 362056 (22) 2001 12 03

(30) 00 2352 2000 12 04 CH

(86) 2001 12 03 PCT/CH01/00695

(87) 2002 06 13 WO02/45484, PCT Gazette nr 24/02

(72) Baumann Gerhard

(73) IUP INSTITUT FÜR UMWELTPFLEGE AG, Ittigen (CH)

(54) Formowany element służący do poprawy warunków uprawy roślin, urządzenie do prowadzenia wody, przeznaczone do użytku razem z takim elementem, pojemnik ogrodniczy, mający przynajmniej jeden taki element i zespół do uprawy roślin, zawierający pojemnik ogrodniczy i przynajmniej jeden taki element

B1 (11) **202703** (41) 2003 11 17(51) **A01K 63/04** (2006.01)

(21) 353754 (22) 2002 05 08

(76) Jankiewicz Janusz, Warszawa (PL)

(54) Urządzenie do zmiany kierunku przepływu pompowanego płynu

B1 (11) **202885** (41) 2004 09 20(51) **A01K 91/00** (2006.01)**A01K 91/06** (2006.01)**A01K 91/04** (2006.01)**A01K 85/00** (2006.01)**A01K 85/02** (2006.01)

(21) 359074 (22) 2003 03 10

(76) Wiaderny Włodzimierz, Jelenia Góra (PL)

(54) Dodatek do przynęty wirującej, zabezpieczający żyłkę przed skręceniem

B1 (11) **202578** (41) 2005 03 07(51) **A01K 95/00** (2006.01)**A01K 91/10** (2006.01)

(21) 361789 (22) 2003 08 22

(76) Łowiecki Arkadiusz, Słubice (PL)

(54) Ciężarek wędkarski samozacinający

B1 (11) **202579** (41) 2005 03 07(51) **A01K 95/00** (2006.01)

(21) 361790 (22) 2003 08 22

(76) Łowiecki Arkadiusz, Słubice (PL)

(54) Ciężarek wędkarski

B1 (11) **202657** (41) 2004 10 18(51) **A01N 25/14** (2006.01)**A01N 53/00** (2006.01)**A01P 7/00** (2006.01)

(21) 361951 (22) 2001 09 13

(30) 00 10048006 2000 09 26 DE

(86) 2001 09 13 PCT/EP01/10578

(87) 2002 04 04 WO02/26035, PCT Gazette nr 14/02

(72) Noeding Gunnar, Nied Agnes, Adams Andrew, Diehlmann Heiko, Wagenbach Manfred

(73) Bayer CropScience AG, Monheim (DE)

(54) Preparat deltametryny w postaci granulatu dyspergowalnego w wodzie, sposób jego wytwarzania, zastosowanie tego preparatu i sposób zwalczania stawonogów

B1 (11) **202519** (41) 2005 10 17(51) **A01N 25/32** (2006.01)**A01P 21/00** (2006.01)**A01N 57/20** (2006.01)

(21) 367174 (22) 2004 04 13

(72) Wieczorek Wojciech, Świetosławski Janusz

(73) AGROPAK Spółka Jawna B.Pluta, G.Brzeziński i Wspólnicy, Jaworzno (PL)

(54) Środek do regulacji wzrostu i rozwoju roślin

B1 (11) **202751** (41) 2005 04 04(51) **A01N 25/34** (2006.01)**A01N 51/00** (2006.01)**A01P 7/02** (2006.01)

(21) 362492 (22) 2003 09 29

(72) Kazimierzczak Jerzy, Huras Bogumiła, Nowacka-Krukowska Hanna, Kaniowska Elżbieta, Londzin Wiesław, Ogrzewalska Krystyna, Adamowicz Krystyna, Bombińska Danuta, Grzęda Mirosław, Borowski Andrzej

(73) Instytut Przemysłu Organicznego, Warszawa (PL); BLOWET-PUŁAWY Sp.z o.o., Puławy (PL)

(54) Środek roztoczobójczy, zwłaszcza warroabójczy

B1 (11) **202797** (41) 2006 06 12(51) **A01N 25/34** (2006.01)**A01P 19/00** (2006.01)

(21) 371567 (22) 2004 12 06

(72) Komorowska-Kulik Joanna, Garbaczevska Sylwia, Ignatowicz Stanisław, Rzemek Barbara, Seroczyńska Anna

(73) Instytut Przemysłu Organicznego, Warszawa (PL)  
 (54) Sposób otrzymywania dyspersera feromonowego służącego do monitorowania obecności i masowego odłowu owadów szkodliwych

B1 (11) **202705** (41) 2004 07 26

(51) **A01N 31/16** (2006.01)

**A01N 41/10** (2006.01)

**A01N 37/34** (2006.01)

**A01N 37/10** (2006.01)

**A01N 43/66** (2006.01)

(21) 357496 (22) 2000 10 20

(30) 99 19950943 1999 10 22 DE

(86) 2000 10 20 PCT/EP00/10369

(87) 2001 04 26 WO01/28341, PCT Gazette nr 17/01

(72) Bieringer Hermann, Van Almsick Andreas, Hacker Erwin, Willms Lothar

(73) Bayer CropScience AG, Monheim (DE)

(54) Środek chwastobójczy, sposób zwalczania niepożądanego wzrostu roślin i zastosowanie kompozycji herbicydów

B1 (11) **202639** (41) 2001 12 03

(51) **A01N 37/50** (2006.01)

**A01N 43/40** (2006.01)

**A01P 3/00** (2006.01)

(62) 345124

(21) 383220 (22) 1999 06 04

(30) 98 9812331 1998 06 08 GB

(86) 1999 06 04 PCT/EP99/03883

(87) 1999 12 16 WO99/63813, PCT Gazette nr 50/99

(72) Zurfluh Rene, Leadbitter Neil

(73) BAYER CROPSCIENCE AG, Monheim (DE)

(54) Kompozycja fungicydowa do zwalczania chorób fitopatogenych na roślinach uprawnych

B1 (11) **202640** (41) 2001 12 03

(51) **A01N 37/50** (2006.01)

**A01P 3/00** (2006.01)

(62) 345124

(21) 383224 (22) 1999 06 04

(30) 98 9812331 1998 06 08 GB

(86) 1999 06 04 PCT/EP99/03883

(87) 1999 12 16 WO99/63813, PCT Gazette nr 50/99

(72) Zurfluh Rene, Leadbitter Neil

(73) BAYER CROPSCIENCE AG, Monheim (DE)

(54) Kompozycja fungicydowa do zwalczania chorób fitopatogenych na roślinach uprawnych

B1 (11) **202740** (41) 2004 11 02

(51) **A01N 43/40** (2006.01)

**A01P 7/00** (2006.01)

(21) 362483 (22) 2001 10 22

(30) 00 322558 2000 10 23 JP

(86) 2001 10 22 PCT/JP01/09253

(87) 2002 05 02 WO02/34050, PCT Gazette nr 18/02

(72) Morita Masayuki, Iwasa Mitsugu

(73) ISHIHARA SANGYO KAISHA, LTD., Osaka (JP)

(54) Kompozycja szkodnikobójcza

B1 (11) **202772** (41) 2001 06 04

(51) **A01N 51/00** (2006.01)

**A01N 25/02** (2006.01)

**A01P 7/04** (2006.01)

(21) 342362 (22) 1999 02 10

(30) 98 19807633 1998 02 23 DE

(86) 1999 02 10 PCT/EP99/00875

(87) 1999 08 26 WO99/41986, PCT Gazette nr 34/99

(72) Sirinyan Kirkor, Dorn Hubert, Heukamp Ulrich

(73) BAYER AKTIENGESELLSCHAFT, Leverkusen (DE)

(54) Zawierający wodę preparat i sposób wytwarzania preparatu

B1 (11) **202611** (41) 2004 10 04

(51) **A23B 4/30** (2006.01)

**A23L 3/3571** (2006.01)

(21) 361658 (22) 2002 01 18

(30) 01 200100094 2001 01 18 DK

(86) 2002 01 18 PCT/DK02/00039

(87) 2002 07 25 WO02/056694, PCT Gazette nr 30/02

(72) Granly Koch Anette, Lammert Lotte, Jacobsen Tomas

(73) CH.HANSEN A/S, Horsholm (DK)

(54) Sposób i urządzenie do wytwarzania pokrojonych na plasterki produktów żywnościowych

B1 (11) **202587** (41) 2001 11 05

(51) **A23G 1/20** (2006.01)

**A23G 1/30** (2006.01)

(21) 347306 (22) 2001 04 27

(30) 00 00109233 2000 04 28 EP

(72) Demmer Thomas, Wutz Harald, Baxter John F., Kirtley Nigel, Ebbinghaus Lars

(73) Kraft Foods R & D, Inc., Monachium (DE)

(54) Sposób wytwarzania czekolady

B1 (11) **202582** (41) 2005 01 24

(51) **A23G 3/00** (2006.01)

**A23G 3/50** (2006.01)

**A23G 3/36** (2006.01)

(21) 366152 (22) 2001 04 02

(30) 00 00201596 2000 05 03 EP

(86) 2001 04 02 PCT/EP01/03677

(87) 2001 11 08 WO01/82716, PCT Gazette nr 45/01

(72) Rivier Vincent

(73) SOCIETE DES PRODUITS NESTLE S.A., Vevey (CH)

(54) Produkt cukierniczy i sposób jego wytwarzania

B1 (11) **202561** (41) 2003 09 08

(51) **A23L 1/182** (2006.01)

(21) 352605 (22) 2002 03 04

(76) Radaś Adam, Kolonia Skarszewek (PL)

(54) Sposób wytwarzania produktu ryżowego

B1 (11) **202686** (41) 2004 09 06

(51) **A23L 1/30** (2006.01)

**A61P 3/04** (2006.01)

**A61K 31/20** (2006.01)

(21) 360185 (22) 2001 06 21

(30) 00 603626 2000 06 26 US

(86) 2001 06 21 PCT/US01/19828

(87) 2002 01 03 WO02/00042, PCT Gazette nr 01/02

(72) Jandacek Ronald James, Kelm Gary Robert, Bharaj Satinder Singh, Penafel Jorge Villanueva

(73) THE PROCTER & GAMBLE COMPANY, Cincinnati (US)

(54) Kompozycja doustna wywołująca odczucie sytości i jej zastosowanie

B1 (11) **202647** (41) 2005 11 28

(51) **A43B 7/12** (2006.01)

(21) 375167 (22) 2003 10 13

(30) 02PD 264 2002 10 15 IT

(86) 2003 10 13 PCT/EP03/11307

(87) 2004 04 29 WO04/034830, PCT Gazette nr 18/04

(72) Polegato Moretti Mario, Ferrarese Antonio

(73) GEOX S.P.A., Montebelluna (IT)

(54) Podeszwa do butów i sposób wytwarzania podeszwy do butów

B1 (11) **202662** (41) 2005 11 14  
(51) **A43C 15/08** (2006.01)  
**A43C 15/16** (2006.01)  
(21) 374972 (22) 2003 11 04  
(30) 02RM 0556 2002 11 05 IT  
(86) 2003 11 04 PCT/IT03/00714  
(87) 2004 05 21 WO04/041016, PCT Gazette nr 21/04  
(72) Biancucci Demetrio, Brasca Alfredo  
(73) AL.PI. S.R.L., Civitanova Marche (IT)  
(54) Podeszwa dla butów przeciwpoślizgowych

B1 (11) **202606** (41) 2002 01 14  
(51) **A43D 1/02** (2006.01)  
**A61B 5/103** (2006.01)  
(21) 341462 (22) 2000 07 12  
(76) Moskwiak Wojciech, Gliwice (PL)  
(54) Sposób i urządzenie do diagnozowania wad stopy człowieka

B1 (11) **202862** (41) 2004 07 26  
(51) **A47C 21/04** (2006.01)  
(21) 357782 (22) 2001 03 09  
(30) 00 0000787 2000 03 09 SE  
(86) 2001 03 09 PCT/SE01/00496  
(87) 2001 09 13 WO01/65979, PCT Gazette nr 37/01  
(72) Larsson Stefan, Wyon David  
(73) STJERNFJADRAR AB, Herrljunga (SE)  
(54) Łózko

B1 (11) **202672** (41) 2005 08 22  
(51) **A47G 29/12** (2006.01)  
(21) 364956 (22) 2004 02 09  
(72) Salwiński Józef, Trzaskoś Piotr  
(73) Akademia Górniczo-Hutnicza im. Stanisława Staszica, Kraków (PL)  
(54) Skrzynka pocztowa

B1 (11) **202708** (41) 2003 12 29  
(51) **A47H 1/02** (2006.01)  
(21) 360571 (22) 2003 06 09  
(30) 02 0207756 2002 06 16 FR  
(72) Gilges Fred, Parino Jurgen  
(73) Karl Achenbach GmbH & Co.KG, Saarbrücken (DE)  
(54) Urządzenie nośne do mechanizmu zasłony ruchomej

B1 (11) **202767** (41) 2005 07 25  
(51) **A47J 31/40** (2006.01)  
(21) 372723 (22) 2003 05 07  
(30) 02MI 973 2002 05 09 IT  
(86) 2003 05 07 PCT/IB03/01773  
(87) 2003 11 20 WO03/094681, PCT Gazette nr 47/03  
(72) Majer Doglioni Luca  
(73) RHEAVENDORS S.P.A., Caronno Pertusella (IT)  
(54) Automat do przygotowywania napojów

B1 (11) **202564** (41) 2004 07 12  
(51) **A47L 13/20** (2006.01)  
(21) 356902 (22) 2002 02 21  
(30) 01 47979 2001 02 23 JP  
(86) 2002 02 21 PCT/JP02/01516  
(87) 2002 08 29 WO02/065887, PCT Gazette nr 35/02  
(72) Tanaka Yoshinori  
(73) UNI-CHARM CORPORATION, Ehime (JP)  
(54) Wyrób czyszczący

B1 (11) **202514** (41) 2004 12 13  
(51) **A47L 9/00** (2006.01)  
**B60B 5/02** (2006.01)

(21) 364493 (22) 2002 06 20  
(30) 01 10131696 2001 06 29 DE  
(86) 2002 06 20 PCT/EP02/06852  
(87) 2003 01 09 WO03/001957, PCT Gazette nr 02/03  
(72) Bott Erich, Illig Roland, Komesker Heinrich  
(73) BSH BOSCH UND SIEMENS HAUSGERÄTE GMBH, Monachium (DE)  
(54) Rolka jezdna do odkurzacza

B1 (11) **202659** (41) 2004 12 13  
(51) **A61B 18/14** (2006.01)  
(21) 364107 (22) 2002 06 05  
(30) 01 874 2001 06 05 AT  
02 259 2002 02 20 AT  
02 790 2002 05 23 AT  
(86) 2002 06 05 PCT/AT02/00168  
(87) 2002 12 12 WO02/098310, PCT Gazette nr 50/02  
(72) Redtenbacher Michael, Groll Peter, Franke Johann  
(73) E-GLOBE TECHNOLOGIES LTD., Nikozja (CY)  
(54) Elektrochirurgiczny ekstraktor żylny

B1 (11) **202523** (41) 2003 08 25  
(51) **A61F 17/70** (2006.01)  
**A61B 17/84** (2006.01)  
**A61B 17/86** (2006.01)  
**A61B 17/68** (2006.01)  
**A61F 2/44** (2006.01)  
(21) 352390 (22) 2002 02 21  
(72) Ciupik Lechosław F., Zarzycki Daniel, Kierzkowska Agnieszka  
(73) LfC Spółka z o.o., Zielona Góra (PL)  
(54) Kręgosłupowy przyrząd mocująco-stabilizujący

B1 (11) **202592** (41) 2004 08 09  
(51) **A61F 5/41** (2006.01)  
**A61H 19/00** (2006.01)  
(21) 358177 (22) 2001 02 01  
(30) 00 20001333 2000 03 14 NO  
(86) 2001 02 01 PCT/NO01/00037  
(87) 2001 09 27 WO01/70150, PCT Gazette nr 39/01  
(72) Orten Birger  
(73) VIBROTRON AS, Drammen (NO)  
(54) Urządzenie wspomagające erekcję

B1 (11) **202814** (41) 2005 05 30  
(51) **A61G 10/02** (2006.01)  
(21) 363493 (22) 2003 11 17  
(72) Bakuń Andrzej J.  
(73) Bakuń Andrzej J., Lublin (PL); Grupa Zendar Sp.z o.o., Grochówka (PL)  
(54) Mikroklimatyczna jaskinia solna

B1 (11) **202654** (41) 2004 08 23  
(51) **A61K 31/085** (2006.01)  
**A61P 15/02** (2006.01)  
**A61P 15/12** (2006.01)  
(21) 359506 (22) 2001 05 02  
(30) 00 625199 2000 07 21 US  
(86) 2001 05 02 PCT/FI01/00414  
(87) 2002 01 31 WO02/07718, PCT Gazette nr 05/02  
(72) Halonen Kaija, Kangas Lauri, Degregorio Michael W.  
(73) HORMOS MEDICAL CORPORATION, Turku (FI)  
(54) Zastosowanie (deaminohydroksy)toremifenu do wytwarzania kompozycji farmaceutycznej

B1 (11) **202852** (41) 2002 01 14  
(51) **A61K 31/18** (2006.01)  
**A61K 47/14** (2006.01)

**A61K 47/10** (2006.01)  
**A61K 9/127** (2006.01)  
**A61K 9/08** (2006.01)  
**A61K 9/06** (2006.01)  
**A61P 29/00** (2006.01)  
 (21) 346019 (22) 1999 08 12  
 (30) 98 9817573 1998 08 12 GB  
 (86) 1999 08 12 PCT/IB99/01460  
 (87) 2000 02 24 WO00/09117, PCT Gazette nr 08/00  
 (72) Embil Koral, Figueroa Ray  
 (73) EDKO TRADING AND REPRESENTATION COMPANY LIMITED, Istanbul (TR)  
 (54) Kompozycja farmaceutyczna do stosowania miejscowego zawierająca nimesulid i sposób wytwarzania kompozycji

B1 (11) **202778** (41) 2004 12 13  
 (51) **A61K 31/216** (2006.01)  
**A61K 31/366** (2006.01)  
**A61K 9/14** (2006.01)  
**A61P 3/06** (2006.01)  
 (21) 364174 (22) 2001 04 20  
 (30) 01 60270157 2001 02 22 US  
 (86) 2001 04 20 PCT/US01/12747  
 (87) 2002 09 06 WO02/67901, PCT Gazette nr 36/02  
 (72) Guivarc'h Pol-Henri, Parikh Indu, Snow Robert A.  
 (73) SKYEPHARMA CANADA INC., Verdun (CA)  
 (54) Postać dawkowana kombinacji statyny i fenofibratu, sposób jej wytwarzania i zastosowanie

B1 (11) **202682** (41) 2004 08 09  
 (51) **A61K 31/221** (2006.01)  
**A61K 31/198** (2006.01)  
**A23L 1/302** (2006.01)  
**A23L 1/305** (2006.01)  
**A61P 39/00** (2006.01)  
 (21) 358267 (22) 2001 02 20  
 (30) 00RM 107 2000 03 02 IT  
 (86) 2001 02 20 PCT/IT01/00082  
 (87) 2001 09 07 WO01/64204, PCT Gazette nr 36/01  
 (72) Cavazza Claudio  
 (73) SIGMA-TAU HEALTHSCIENCE S.P.A., Pomezia (IT)  
 (54) Kompozycja do zapobiegania i/lub leczenia zmian komórkowych i tkankowych i jej zastosowanie

B1 (11) **202873** (41) 2004 11 15  
 (51) **A61K 31/4706** (2006.01)  
**A61P 1/00** (2006.01)  
 (21) 363072 (22) 2001 03 06  
 (30) 00 524196 2000 03 13 US  
 (86) 2001 03 06 PCT/US01/07068  
 (87) 2001 09 20 WO01/68186, PCT Gazette nr 38/01  
 (72) Frost Philip, Discafani-Marro Carolyn M.  
 (73) WYETH HOLDINGS CORPORATION, Madison (US)  
 (54) Zastosowanie związków cyjanochinolinoliny do leczenia lub hamowania polipów okrężnicy

B1 (11) **202859** (41) 2003 08 25  
 (51) **A61K 31/496** (2006.01)  
**A61P 9/04** (2006.01)  
 (21) 352479 (22) 2000 07 03  
 (30) 99 9915625 1999 07 02 GB  
 (86) 2000 07 03 PCT/GB00/02551  
 (87) 2001 01 11 WO01/01971, PCT Gazette nr 02/02  
 (72) Marin Per, Sorensen Sten  
 (73) CORTENDO AB, Västra Frölunda (SE)  
 (54) Zastosowanie ketokonazolu i pochodnych do wytwarzania leku do leczenia niewydolności serca oraz produkt zawierający ketokonazol lub jego pochodną

B1 (11) **202736** (41) 2004 07 26  
 (51) **A61K 31/5375** (2006.01)  
**A61P 15/10** (2006.01)  
 (21) 357389 (22) 2000 08 23  
 (30) 00 510241 2000 02 22 US  
 00 640725 2000 08 18 US  
 (86) 2000 08 23 PCT/US00/23080  
 (87) 2001 08 30 WO01/62257, PCT Gazette nr 35/01  
 (72) Fang Qun K., Senanayake Chrisantha H., Grover Paul  
 (73) SEPRACOR INC., Marlborough (US)  
 (54) Zastosowanie metabolitów bupropionu lub ich farmaceutycznie dopuszczalnych soli lub solwatów

B1 (11) **202525** (41) 2004 06 14  
 (51) **A61K 31/565** (2006.01)  
**A61K 35/00** (2006.01)  
**A61K 47/10** (2006.01)  
**A61K 47/44** (2006.01)  
 (21) 356030 (22) 2001 01 08  
 (30) 00 0000313 2000 01 10 GB  
 00 0008837 2000 04 12 GB  
 (86) 2001 01 08 PCT/GB01/00049  
 (87) 2001 07 19 WO01/51056, PCT Gazette nr 29/01  
 (72) Evans John Raymond, Grundy Rosalind Ursula  
 (73) ASTRAZENECA AB, Sodertalje (SE)  
 (54) Preparat farmaceutyczny fulwestrantu

B1 (11) **202549** (41) 2004 11 15  
 (51) **A61K 35/32** (2006.01)  
**C01B 25/32** (2006.01)  
 (21) 359960 (22) 2003 05 05  
 (72) Haberkro Krzysztof, Haberkro Maria, Pyda Waldemar, Pędzich Zbigniew, Chłopek Jan, Mozgawa Włodzimierz, Bućko Mirosław, Sawicki Bogdan  
 (73) Akademia Górniczo-Hutnicza im. Stanisława Staszica, Kraków (PL)  
 (54) Sposób otrzymywania naturalnego hydroksypatyty z kości zwierzęcych

B1 (11) **202576** (41) 2004 09 20  
 (51) **A61K 35/74** (2006.01)  
**A61K 8/99** (2006.01)  
**A61Q 11/00** (2006.01)  
 (21) 360850 (22) 2001 05 30  
 (30) 00 00201948 2000 06 02 EP  
 (86) 2001 05 30 PCT/EP01/06268  
 (87) 2001 12 06 WO01/91711, PCT Gazette nr 49/01  
 (72) Comelli Elena-Maria, Guggenheim Bernhard, Neeser Jean-Richard, Stingele Francesca  
 (73) SOCIETE DES PRODUITS NESTLE S.A., Vevey (CH)  
 (54) Zastosowanie szczepu bakterii kwasu mlekowego i zawierająca go kompozycja

B1 (11) **202567** (41) 2005 02 21  
 (51) **A61K 36/16** (2006.01)  
**A61P 21/06** (2006.01)  
 (21) 367089 (22) 2002 07 16  
 (30) 01 0109506 2001 07 17 FR  
 (86) 2002 07 16 PCT/FR02/02519  
 (87) 2003 01 30 WO03/07973, PCT Gazette nr 05/03  
 (72) Christen Yves  
 (73) SOCIETE DE CONSEILS DE RECHERCHES ET D'APPLICATIONS SCIENTIFIQUES (S.C.R.A.S.), Paryż (FR)  
 (54) Zastosowanie ekstraktów z Ginkgo Biloba do wytwarzania leku do leczenia sarkopenii

B1 (11) **202532** (41) 2003 08 11  
 (51) **A61K 38/00** (2006.01)

**A61K 38/48** (2006.01)**A61K 38/46** (2006.01)**C12N 9/00** (2006.01)

- (21) 352318 (22) 2000 06 15  
 (30) 99 5086 1999 06 18 IS  
 (86) 2000 06 15 PCT/IS00/00005  
 (87) 2000 12 28 WO00/78332, PCT Gazette nr 52/00  
 (76) Bjarnason Jon Bragi, Reykjavik (IS)  
 (54) Proteinaza serynowa uzyskana z dorsza, zastosowanie proteinazy serynowej uzyskanej z dorsza oraz kompozycja farmaceutyczna i kompozycja kosmetyczna zawierające proteinazę serynową uzyskaną z dorsza

B1 (11) **202706** (41) 2001 06 18(51) **A61K 38/00** (2006.01)**A61K 38/28** (2006.01)**A61K 9/26** (2006.01)**A61K 33/06** (2006.01)

- (62) 342649  
 (21) 384504 (22) 1998 11 30  
 (30) 97 60067740 1997 12 02 US  
 98 60080970 1998 04 07 US  
 98US19 98025386 1998 11 30 WO  
 (86) 1998 11 30 PCT/US98/25386  
 (87) 1999 06 10 WO99/27944, PCT Gazette nr 23/99  
 (72) Schenk Dale B.  
 (73) ELAN PHARMA INTERNATIONAL LIMITED, Athlone (IE)  
 (54) Kompozycja farmaceutyczna i zastosowanie immunogenego środka połączonego z cząsteczką nośnika

B1 (11) **202536** (41) 2001 08 13(51) **A61K 38/39** (2006.01)**A61P 7/04** (2006.01)

- (21) 343375 (22) 1999 02 26  
 (30) 98 9800270 1998 02 27 DK  
 98 60081551 1998 04 13 US  
 98 9801328 1998 10 16 DK  
 (86) 1999 02 26 PCT/IB99/00337  
 (87) 1999 09 02 WO99/43344, PCT Gazette nr 35/99  
 (72) Gestrelus Stina, Hammaström Lars, Lyngstadaas Petter, Andersson Christer, Slaby Ivan, Hammargren Tomas  
 (73) INSTITUT STRAUMAN AG, Basel (CH)  
 (54) Zastosowanie preparatu aktywnej substancji szklawi

B1 (11) **202698** (41) 2001 06 18(51) **A61K 39/00** (2006.01)**A61K 9/26** (2006.01)**A61P 25/28** (2006.01)

- (62) 342649  
 (21) 384503 (22) 1998 11 30  
 (30) 97 60067740 1997 12 02 US  
 98 60080970 1998 04 07 US  
 98US 9825386 1998 11 30 WO  
 (86) 1998 11 30 PCT/US98/25386  
 (87) 1999 06 10 WO99/27944, PCT Gazette nr 23/99  
 (72) Schenk Dale B.  
 (73) ELAN PHARMA INTERNATIONAL LIMITED, Athlone (IE)  
 (54) Kompozycja farmaceutyczna i zastosowanie ludzkiego lub humanizowanego przeciwciała

B1 (11) **202757** (41) 2000 03 27(51) **A61K 47/48** (2006.01)**A61K 31/404** (2006.01)

- (21) 335592 (22) 1999 09 22  
 (30) 98 60101336 1998 09 22 US  
 99 60136531 1999 05 28 US  
 (72) Albano Antonio A., Phuapradit Wantanee, Sandhu Harpreet K., Shah Navnit Hargovindas

(73) F.Hoffmann-La Roche AG, Bazylea (CH)

(54) Środek farmaceutyczny, sposób wytwarzania środka farmaceutycznego, kompleks nierozpuszczalny w wodzie i sposób wytwarzania nierozpuszczalnego w wodzie kompleksu

B1 (11) **202758** (41) 2001 01 15(51) **A61K 47/48** (2006.01)

- (21) 341187 (22) 2000 07 03  
 (30) 99 60142254 1999 07 02 US  
 99 60150225 1999 08 23 US  
 99 60151548 1999 08 31 US  
 99 60166151 1999 11 17 US

(72) Bailon Pascal Sebastian

(73) F. HOFFMANN-LA ROCHE AG, Bazylea (CH)

(54) Koniugat zawierający glikoproteinę erytropoetyną, kompozycja zawierająca te koniugaty, środek farmaceutyczny, zastosowanie tych koniugatów i tych kompozycji oraz sposób wytwarzania koniugatów erytropoetyny

B1 (11) **202881** (41) 2003 10 06(51) **A61K 47/48** (2006.01)**A61K 49/00** (2006.01)

- (21) 353069 (22) 2000 07 20  
 (30) 99 19935302 1999 07 28 DE  
 (86) 2000 07 20 PCT/EP00/06936  
 (87) 2001 02 08 WO01/08707, PCT Gazette nr 06/01  
 (72) Uhlmann Eugen, Greiner Beate, Unger Eberhard, Gothe Gislinde, Schwerdel Marc  
 (73) SANOFI-AVENTIS DEUTSCHLAND GMBH, Frankfurt (DE)  
 (54) Zastosowanie grupy arylowej, sposób transportowania cząsteczki poprzez membranę in vitro oraz sposób transportowania cząsteczki do komórki in vitro

B1 (11) **202880** (41) 2003 08 11(51) **A61K 8/06** (2006.01)**A61K 8/41** (2006.01)**A61Q 5/12** (2006.01)

- (21) 352353 (22) 2000 05 17  
 (30) 99 344015 1999 06 25 US  
 (86) 2000 05 17 PCT/EP00/04726  
 (87) 2001 01 04 WO01/00140, PCT Gazette nr 01/01  
 (72) Chen Liang Bin, Sun Wei Mei  
 (73) UNILEVER N.V., Rotterdam (NL)  
 (54) Nieprzezroczysta kompozycja kondycjonująca włosy typu emulsji woda w oleju

B1 (11) **202563** (41) 2004 06 28(51) **A61K 8/21** (2006.01)**A61K 8/25** (2006.01)**A61Q 11/00** (2006.01)

- (21) 356480 (22) 2000 07 18  
 (30) 00US 001866 2000 01 27 WO  
 (86) 2000 07 18 PCT/US00/19580  
 (87) 2001 08 02 WO01/54657, PCT Gazette nr 31/01  
 (72) Yue Jiang, Mitra Shekhar, Cheng Sonia, Yang Lijiang  
 (73) THE PROCTER & GAMBLE COMPANY, Cincinnati (US)  
 (54) Kompozycja do mycia zębów

B1 (11) **202700** (41) 2000 07 31(51) **A61K 8/22** (2006.01)**A61K 8/73** (2006.01)**A61Q 5/08** (2006.01)

- (21) 338117 (22) 2000 01 28  
 (30) 99 9901056 1999 01 29 FR  
 (72) Legrand Frederic, Millequant Jean  
 (73) L'OREAL, Paryż (FR)  
 (54) Bezwodna kompozycja do odbarwiania włókien keratynowych, zastosowanie kompozycji, sposób odbarwiania włókien keratyno-

wych oraz wieloprzedziałowy przybór lub zestaw do odbarwiania włókien keratynowych

B1 (11) **202759** (41) 2002 03 11  
 (51) **A61K 8/22** (2006.01)  
**A61K 8/25** (2006.01)  
**A61K 8/26** (2006.01)  
**A61K 8/60** (2006.01)  
**A61Q 11/00** (2006.01)  
 (21) 347062 (22) 1999 10 04  
 (30) 98 166025 1998 10 05 US  
 99 231042 1999 01 13 US  
 (86) 1999 10 04 PCT/US99/22875  
 (87) 2000 04 13 WO00/19971, PCT Gazette nr 15/00  
 (72) Prencipe Michael, Drago Vincent O., Wong Mike, Self Barry D., Williams Malcolm, Afflitto John, Bentley Marcus, Hassan Mahmoud, Dixit Nagaraj S.  
 (73) COLGATE-PALMOLIVE COMPANY, New York (US)  
 (54) Dwukomponentowa kompozycja wybielająca zęby

B1 (11) **202849** (41) 1999 11 22  
 (51) **A61K 8/24** (2006.01)  
**A61K 8/41** (2006.01)  
**A61Q 5/10** (2006.01)  
 (21) 333186 (22) 1998 07 16  
 (30) 97 9710855 1997 09 01 FR  
 (86) 1998 07 16 PCT/FR98/01561  
 (87) 1999 03 11 WO99/11229, PCT Gazette nr 10/99  
 (72) Audousset Marie-Pascale  
 (73) L'OREAL, Paryż (FR)  
 (54) Kompozycja do farbowania włókien keratynowych, sposób farbowania i wieloprzedziałowy zestaw do farbowania z wykorzystaniem tej kompozycji

B1 (11) **202664** (41) 2003 12 15  
 (51) **A61K 8/25** (2006.01)  
**A61K 8/26** (2006.01)  
**A61K 8/27** (2006.01)  
**A61K 8/34** (2006.01)  
**A61K 8/89** (2006.01)  
**A61Q 11/00** (2006.01)  
 (21) 353999 (22) 2000 06 09  
 (30) 99US 9915130 1999 07 02 WO  
 (86) 2000 06 09 PCT/US00/15890  
 (87) 2001 01 11 WO01/01939, PCT Gazette nr 02/01  
 (72) Yue Jiang, Crisanti Mark Matthew, Majeti Satyanarayana, Burgess Steven Carl, Reno Elizabeth Ann, Li Li, Mitra Sekhar  
 (73) THE PROCTER & GAMBLE COMPANY, Cincinnati (US)  
 (54) Kompozycja dostarczająca do jamy ustnej substancje do jej pielęgnacji

B1 (11) **202864** (41) 2004 10 18  
 (51) **A61K 8/25** (2006.01)  
**A61K 8/66** (2006.01)  
**A61Q 11/00** (2006.01)  
 (21) 361991 (22) 2001 10 23  
 (30) 00 698453 2000 10 27 US  
 (86) 2001 10 23 PCT/US01/51021  
 (87) 2002 05 02 WO02/34213, PCT Gazette nr 18/02  
 (72) Gebreselassie Petros, Hoic Diego A., Masters James G., Prencipe Michael  
 (73) COLGATE-PALMOLIVE COMPANY, Nowy Jork (US)  
 (54) Ściera kompozycja środka do czyszczenia zębów

B1 (11) **202779** (41) 2005 02 07  
 (51) **A61K 8/31** (2006.01)  
**A61K 8/72** (2006.01)

**A61K 8/92** (2006.01)

**A61Q 19/10** (2006.01)

(21) 366926 (22) 2002 02 05  
 (30) 01 796151 2001 02 28 US  
 (86) 2002 02 05 PCT/EP02/01245  
 (87) 2002 09 06 WO02/67888, PCT Gazette nr 36/02  
 (72) Tsaur Liang Sheng  
 (73) UNILEVER N.V., Rotterdam (NL)  
 (54) Kompozycje do mycia ciała zawierające dyspersję cząstek w oleju

B1 (11) **202741** (41) 2004 11 15  
 (51) **A61K 8/42** (2006.01)  
**A61K 8/73** (2006.01)  
**A61Q 3/02** (2006.01)  
**A61K 31/722** (2006.01)  
**A61K 31/4164** (2006.01)  
**A61P 31/10** (2006.01)  
 (21) 363070 (22) 2001 07 18  
 (30) 00 10035991 2000 07 24 DE  
 (86) 2001 07 18 PCT/EP01/08311  
 (87) 2002 01 31 WO02/07683, PCT Gazette nr 05/02  
 (72) Mailland Federico  
 (73) POLICHEM S.A., Luxembourg (LU)  
 (54) Kompozycja zawierająca środek przeciwgrzybiczny i rozpuszczalny w wodzie środek tworzący błonę

B1 (11) **202676** (41) 2001 07 30  
 (51) **A61K 8/49** (2006.01)  
**A61K 8/37** (2006.01)  
**A61Q 5/02** (2006.01)  
 (21) 345176 (22) 2001 01 17  
 (30) 00 0000790 2000 01 21 FR  
 (72) Maubru Mireille, Decoster Sandrine, Beauquey Bernard  
 (73) L'OREAL, Paryż (FR)  
 (54) Kompozycja do mycia substancji keratynowych, zastosowanie tłuszczowego estru sorbitanu oraz sposób mycia substancji keratynowych

B1 (11) **202683** (41) 2004 08 09  
 (51) **A61K 9/113** (2006.01)  
**A61K 9/48** (2006.01)  
**A61P 29/00** (2006.01)  
 (21) 358595 (22) 2001 03 06  
 (30) 00 0000773 2000 03 08 SE  
 (86) 2001 03 06 PCT/SE01/00467  
 (87) 2001 09 13 WO01/66088, PCT Gazette nr 37/01  
 (72) Holmberg Christian, Siekmann Britta  
 (73) Nicox S.A., Sophia Antipolis (FR)  
 (54) Kompozycja farmaceutyczna w postaci prekoncentratu emulsji, jednostkowa postać dawkowana, zestaw i zastosowanie kompozycji farmaceutycznej

B1 (11) **202673** (41) 2004 12 27  
 (51) **A61K 9/12** (2006.01)  
**A61K 31/352** (2006.01)  
**A61K 36/36** (2006.01)  
**A61P 29/00** (2006.01)  
 (21) 365005 (22) 2001 03 09  
 (30) 00 0005718 2000 03 09 GB  
 01 0101743 2001 01 23 GB  
 01 0101744 2001 01 23 GB  
 (86) 2001 03 09 PCT/GB01/01027  
 (87) 2001 09 13 WO01/66089, PCT Gazette nr 37/01  
 (72) Ross Calvin  
 (73) GW PHARMA LIMITED, Salisbury (GB)  
 (54) Zastosowanie kanabису, delta 9-tetrahydrokanabinolu do wytwarzania kompozycji farmaceutycznej oraz urządzenie spreju z pompą zawierające kompozycję farmaceutyczną

B1 (11) **202623** (41) 2004 08 23  
 (51) **A61K 9/14** (2006.01)  
 (21) 359065 (22) 2001 06 22  
 (30) 00 0015856 2000 06 28 GB  
 01 0112496 2001 05 22 GB  
 (86) 2001 06 22 PCT/EP01/07085  
 (87) 2002 01 03 WO02/00196, PCT Gazette nr 01/02  
 (72) Holland Simon Joseph, Knight Wendy Anne, Leonard Graham Stanley  
 (73) SMITHKLINE BEECHAM P.L.C., Brentford (GB)  
 (54) Sposób wytwarzania drobno zmielonego preparatu substancji leczniczej, drobno zmielona substancja lecznicza wytworzona tym sposobem i zawierająca ją kompozycja farmaceutyczna

B1 (11) **202689** (41) 2005 01 10  
 (51) **A61K 9/24** (2006.01)  
**A61K 31/4045** (2006.01)  
**A61P 25/16** (2006.01)  
 (21) 365837 (22) 2001 04 12  
 (30) 00MI 852 2000 04 14 IT  
 00MI 1963 2000 09 07 IT  
 (86) 2001 04 12 PCT/GB01/01726  
 (87) 2001 10 25 WO01/78688, PCT Gazette nr 42/01  
 (72) Vergnault Guy, Grenier Pascal, Maggi Lauretta, Conte Ubaldo  
 (73) JAGOTEC AG, Muttenz (CH)  
 (54) Tabletki wielowarstwowa o kontrolowanym uwalnianiu zawierająca ropinirol i zastosowanie ropinirolu

B1 (11) **202884** (41) 2004 05 31  
 (51) **A61K 9/32** (2006.01)  
**A61K 47/02** (2006.01)  
**A61K 47/32** (2006.01)  
 (21) 355889 (22) 2001 02 09  
 (30) 00 501866 2000 02 10 US  
 01 766859 2001 01 19 US  
 (86) 2001 02 09 PCT/US01/04167  
 (87) 2001 08 16 WO01/58429, PCT Gazette nr 33/01  
 (72) Chittamuru Ramireddy, Reyes George, Farrell Thomas P., Veseley Charles F., Mehra Dev K., Petereit Hans-Ulrich, Lehmann Klaus  
 (73) BPSI HOLDINGS, INC., Wilmington (US); RÖHM GMBH & CO. KG, Darmstadt (DE)  
 (54) Nietoksyczna, jadalna, powłokotwórcza kompozycja proszkowa zabezpieczająca przed działaniem soku żołądkowego, sposób sporządzania wodnego układu dyspersyjnego oraz sposób powlekania substratów

B1 (11) **202691** (41) 2005 03 07  
 (51) **A61K 9/48** (2006.01)  
**A61K 47/02** (2006.01)  
 (21) 367709 (22) 2002 09 02  
 (30) 01 01121545 2001 09 10 EP  
 (86) 2002 09 02 PCT/EP02/09770  
 (87) 2003 03 20 WO03/022254, PCT Gazette nr 12/03  
 (72) Kuentz Martin  
 (73) F. HOFFMANN-LA ROCHE AG, Bazylea (CH)  
 (54) Tikotropowa oleista zaróbka, sposób jej wytwarzania, masa wypełniająca do kapsulek i farmaceutyczna jednostkowa postać dawkowana

B1 (11) **202684** (41) 2004 08 23  
 (51) **A61K 9/52** (2006.01)  
**A23L 1/302** (2006.01)  
 (21) 359663 (22) 2001 03 21  
 (30) 00 0007419 2000 03 27 GB  
 (86) 2001 03 21 PCT/EP01/03192  
 (87) 2001 10 04 WO01/72286, PCT Gazette nr 40/01  
 (72) Block Jurgen, Heim Stefan, Westerheide Ralf

(73) GLAXOSMITHKLINE CONSUMER HEALTHCARE GmbH & Co.KG, BUEHL (BADEN) (DE); ALLPHAMED PHARBIL ARZNEIMITTEL GmbH, Gottingen (DE)  
 (54) Preparat terapeutyczny w postaci perełki, postać dawkowana do podawania doustnego i sposób wytwarzania preparatu farmaceutycznego

B1 (11) **202678** (41) 2002 09 23  
 (51) **A61K 9/70** (2006.01)  
 (21) 349857 (22) 2000 01 31  
 (30) 99 19905801 1999 02 12 DE  
 (86) 2000 01 31 PCT/EP00/00739  
 (87) 2000 08 17 WO00/47190, PCT Gazette nr 33/00  
 (72) Horstmann Michael, Laux Wolfgang, Dzekan Horst, Zinndorf Katja  
 (73) LTS LOHMANN THERAPIE-SYSTEME AG, Andernach (DE)  
 (54) Sposób wytwarzania postaci do stosowania w formie folii

B1 (11) **202598** (41) 2005 02 21  
 (51) **A61K 9/72** (2006.01)  
**A61K 31/7036** (2006.01)  
 (21) 367139 (22) 2002 06 14  
 (30) 01 01116071 2001 07 02 EP  
 (86) 2002 06 14 PCT/EP02/06544  
 (87) 2003 01 16 WO03/04005, PCT Gazette nr 03/03  
 (72) Malvolti Chiara, Garzia Raffaella  
 (73) CHIESI FARMACEUTICI S.p.A., Parma (IT)  
 (54) Optymalna kompozycja tobramycyny do przeprowadzania w aerozol

B1 (11) **202851** (41) 2006 11 13  
 (51) **A63B 65/10** (2006.01)  
 (21) 375006 (22) 2005 05 12  
 (76) Szczepanik Wiesław, Piotrków Trybunalski (PL)  
 (54) Dysk lekkoatletyczny treningowy

B1 (11) **202704** (41) 2004 07 12  
 (51) **B01D 11/02** (2006.01)  
**B01D 9/00** (2006.01)  
 (21) 357140 (22) 2001 01 30  
 (30) 00 60186888 2000 03 03 US  
 (86) 2001 01 30 PCT/US01/03019  
 (87) 2001 09 13 WO01/66215, PCT Gazette nr 37/01  
 (72) Saim Said, Horhota Stephen, Bochniak David Joseph  
 (73) BOEHRINGER INGELHEIM PHARMACEUTICALS, INC., Ridgefield (US)  
 (54) Sposób obróbki substancji rozpuszczonej, sposób jej krystalizacji z roztworu, sposób jej ekstrakcji z mieszaniny, sposób powlekania substancją substratu, sposób nasycania nośnika substancją, sposób usuwania zanieczyszczeń z wyrobu, oraz sposób przeprowadzania reakcji chemicznych w celu wytworzenia produktu reakcji

B1 (11) **202788** (41) 2005 11 28  
 (51) **B01D 50/00** (2006.01)  
**B04C 5/14** (2006.01)  
 (21) 368101 (22) 2004 05 20  
 (72) Litke Mirosław  
 (73) Ginter Jacek ECO INSTAL Specjalistyczne Przedsiębiorstwo Budowy Instalacji Grzewczych i Urządzeń do Ochrony Środowiska, Poznań (PL)  
 (54) Cyklofiltr

B1 (11) **202794** (41) 2006 03 06  
 (51) **B01F 3/12** (2006.01)  
**C10L 5/04** (2006.01)  
 (21) 369780 (22) 2004 08 27  
 (72) Boski Marian, Duda Jerzy, Niemczyk Paweł, Niemczyk Piotr, Wzorek Małgorzata

(73) Niemczyk Marek BOMAR, Mysłówice (PL); Instytut Mineralnych Materiałów Budowlanych, Opole (PL)  
 (54) Układ urządzeń do wytwarzania mieszanek, zwłaszcza paliwa ekologicznego

B1 (11) **202653** (41) 2004 08 23

(51) **B01J 23/10** (2006.01)

**B01J 23/75** (2006.01)

**B01D 53/86** (2006.01)

(21) 359369 (22) 2001 07 04

(30) 00 20003467 2000 07 05 NO

(86) 2001 07 04 PCT/NO01/00283

(87) 2002 01 10 WO02/02230, PCT Gazette nr 02/02

(72) Nrisen Øystein, Schöffel Klaus, Waller David, Øvrebø Dag

(73) YARA INTERNATIONAL ASA, Oslo (NO)

(54) Katalizator rozkładu podtlenku azotu i sposób rozkładu podtlenku azotu w procesie, w którym tworzy się podtlenek azotu

B1 (11) **202793** (41) 2005 01 24

(51) **B01J 23/78** (2006.01)

**C01B 1/04** (2006.01)

(62) 361257

(21) 385748 (22) 2003 07 14

(72) Arabczyk Walerian, Jasińska Izabella

(73) Zachodniopomorski Uniwersytet Technologiczny, Szczecin (PL)

(54) Katalizator żelazowy do syntezy amoniaku i sposób otrzymania katalizatora żelazowego do syntezy amoniaku

B1 (11) **202787** (41) 2005 02 07

(51) **B01J 23/883** (2006.01)

**B01J 35/10** (2006.01)

**C10G 45/08** (2006.01)

(21) 366720 (22) 2002 06 10

(30) 01 174071 2001 06 08 JP

(86) 2002 06 10 PCT/EP02/06666

(87) 2002 12 19 WO02/100541, PCT Gazette nr 51/02

(72) Abe Satoshi, Hino Akira, Shimowake Masafumi, Fujita Katsuhisa

(73) NIPPON KETJEN CO., LTD., Tokio (JP)

(54) Silnie makroporowaty katalizator do obróbki wodorem i jego zastosowanie

B1 (11) **202572** (41) 2001 11 05

(51) **B01J 23/89** (2006.01)

**C07C 67/055** (2006.01)

(21) 344584 (22) 1999 05 24

(30) 98 88980 1998 06 02 US

(86) 1999 05 24 PCT/US99/11395

(87) 1999 12 09 WO99/62634, PCT Gazette nr 49/99

(72) Wang Tao

(73) CELANESE INTERNATIONAL CORPORATION, Dallas (US)

(54) Sposób wytwarzania katalizatora do produkcji octanu winylu

B1 (11) **202850** (41) 2004 12 13

(51) **B01J 35/06** (2006.01)

**B01J 23/40** (2006.01)

**C01B 21/26** (2006.01)

**C01C 3/02** (2006.01)

**D04B 7/18** (2006.01)

(21) 364139 (22) 2002 02 08

(30) 01 10105624 2001 02 08 DE

(86) 2002 02 08 PCT/EP02/01364

(87) 2002 08 15 WO02/62466, PCT Gazette nr 33/02

(72) Neumann Jürgen, Königs Dietmar, Stoll Thomas, Göltzer Hubertus

(73) UMICORE AG & CO. KG, Hanau (DE)

(54) Dziana siatka katalityczna, sposób wytwarzania dzianej siatki katalitycznej i jej zastosowanie

B1 (11) **202786** (41) 2005 01 24

(51) **B01J 35/10** (2006.01)

**B01J 23/85** (2006.01)

**C10G 49/04** (2006.01)

(21) 366142 (22) 2001 12 20

(30) 01 485 2001 01 05 JP

(86) 2001 12 20 PCT/EP01/15383

(87) 2002 07 11 WO02/53286, PCT Gazette nr 28/02

(72) Abe Satoshi, Hino Akira, Fujita Katsuhisa

(73) NIPPON KETJEN CO. LTD, Tokio (JP)

(54) Katalizator do obróbki wodorem, stosowany do konwersji ciężkich olejów węglowodorowych i jego zastosowanie

B1 (11) **202860** (41) 2004 02 09

(51) **B05B 1/14** (2006.01)

**E04F 21/02** (2006.01)

**B65D 83/14** (2006.01)

(21) 355243 (22) 2002 07 29

(76) Grzebyk Witold, Kraków (PL); Król Adam, Kraków (PL); Ziomek Wojciech, Kraków (PL)

(54) Dozownik kleju

B1 (11) **202820** (41) 2005 03 21

(51) **B21B 31/16** (2006.01)

(21) 368080 (22) 2002 10 10

(30) 01 10150690 2001 10 17 DE

(86) 2002 10 10 PCT/EP02/11324

(87) 2003 04 24 WO03/033183, PCT Gazette nr 17/03

(72) Thiel Hermann, Diehl Christian, Klein Achim

(73) SMS DEMAG AKTIENGESELLSCHAFT, Düsseldorf (DE)

(54) Urządzenie walcownicze

B1 (11) **202749** (41) 2004 09 06

(51) **B21D 21/00** (2006.01)

**H01R 13/40** (2006.01)

(21) 358901 (22) 2003 02 26

(76) Kasprzyk Piotr, Lubliniec (PL)

(54) Sposób łączenia elementu cylindrycznego w otworze elementu płaskiego oraz zespół bolca elektrotechnicznego otrzymany tym sposobem

B1 (11) **202631** (41) 2005 02 07

(51) **B21D 26/02** (2006.01)

**B21D 51/10** (2006.01)

**B65D 1/00** (2006.01)

(21) 367004 (22) 2002 05 01

(30) 01 846546 2001 05 01 US

01 7263 2001 11 08 US

(86) 2002 05 01 PCT/CA02/00644

(87) 2002 11 07 WO02/087802, PCT Gazette nr 45/02

(72) Hamstra Peter, MacEwen Stuart, Gong Kevin, Moulton James D., Mallory Robert W.

(73) NOVELIS INC., Toronto (CA)

(54) Sposób formowania pod ciśnieniem pustego metalowego wyrobu

B1 (11) **202723** (41) 2005 07 11

(51) **B21D 5/02** (2006.01)

**B21D 37/02** (2006.01)

(21) 372187 (22) 2002 06 19

(86) 2002 06 19 PCT/EP02/07094

(87) 2003 12 31 WO04/000478, PCT Gazette nr 53/03

(72) Feijen Hendricus Hubertus

(73) ACERA, S.A., Luksemburg (LU)

(54) Forma do wyginania fragmentów materiału

B1 (11) **202815** (41) 2004 10 04

(51) **B21D 5/08** (2006.01)

(21) 361674 (22) 2001 11 26  
 (30) 00 0004409 2000 11 29 SE  
 01 0103228 2001 09 27 SE  
 (86) 2001 11 26 PCT/SE01/02601  
 (87) 2002 06 06 WO02/43886, PCT Gazette nr 23/02  
 (72) Ingvarsson Lars, Rudman Lars  
 (73) ORTIC AB, Borlänge (SE)  
 (54) Walcarka profilowej taśmy, zwłaszcza do pokryć dachowych

B1 (11) **202584** (41) 2005 05 02  
 (51) **B21D 51/46** (2006.01)  
 (21) 369672 (22) 2002 06 05  
 (86) 2002 06 05 PCT/ES02/00271  
 (87) 2003 12 18 WO03/103873, PCT Gazette nr 51/03  
 (72) Penalver Garcia Jose  
 (73) INDUSTRIAS PENALVER S.L., Molina de Segura (ES)  
 (54) Urządzenie do zawijania obrzeża-nakładania mieszanki uszczelniającej na nieokrągłe metalowe pokrywy pojemników

B1 (11) **202566** (41) 2005 02 07  
 (51) **B21J 15/30** (2006.01)  
**B21D 39/00** (2006.01)  
 (21) 366549 (22) 2002 05 22  
 (30) 01 942209 2001 08 29 US  
 (86) 2002 05 22 PCT/US02/16182  
 (87) 2003 03 13 WO03/20457, PCT Gazette nr 07/03  
 (72) Donovan Steven P.  
 (73) ACUMENT INTELLECTUAL PROPERTIES, LLC, Troy (US)  
 (54) Kowadło dla nitownicy oraz sposób łączenia nitu z obrabianym przedmiotem za pomocą nitownicy

B1 (11) **202712** (41) 2004 12 27  
 (51) **B22D 1/00** (2006.01)  
 (21) 364828 (22) 2002 03 19  
 (30) 01 01870054 2001 03 19 EP  
 (86) 2002 03 19 PCT/BE02/00039  
 (87) 2002 09 26 WO02/74470, PCT Gazette nr 39/02  
 (72) Willoughby Craig, Millward Cavan  
 (73) VESUVIUS CRUCIBLE COMPANY, Wilmington (US)  
 (54) Lista porowata ogniotrwała zatyczka albo cegła do wyłożenia zbiornika, do wdmuchiwania gazu do roztopionego metalu, oraz sposób jej wytwarzania

B1 (11) **202883** (41) 2003 02 10  
 (51) **B22D 17/32** (2006.01)  
**B22D 17/04** (2006.01)  
 (21) 355407 (22) 2002 08 08  
 (30) 01 01118778 2001 08 09 EP  
 (72) Fink Roland  
 (73) Oskar Frech GmbH Co., Schorndorf (DE)  
 (54) Sposób pracy gorąckomorowej maszyny ciśnieniowej i gorąckomorowa maszyna ciśnieniowa

B1 (11) **202531** (41) 2004 10 04  
 (51) **B22D 27/02** (2006.01)  
 (21) 361688 (22) 2001 12 12  
 (30) 00 140246 2000 12 12 IL  
 (86) 2001 12 12 PCT/IL01/01150  
 (87) 2002 06 20 WO02/47850, PCT Gazette nr 25/02  
 (72) Dvoskin Pavel, Zlochevsky Valery, Rodjak Emil, Nadam Dror  
 (73) NETANYA PLASMATEC LTD., Netanya South (IL)  
 (54) Sposób i urządzenie do obróbki stopionych metali za pomocą ruchomego łuku elektrycznego

B1 (11) **202764** (41) 2005 05 02  
 (51) **B22D 41/18** (2006.01)  
 (21) 369976 (22) 2002 06 12

(30) 01 01870126 2001 06 12 EP  
 (86) 2002 06 12 PCT/BE02/00096  
 (87) 2002 12 19 WO02/100579, PCT Gazette nr 51/02  
 (72) Richard François-Noël, Hanse Eric  
 (73) VESUVIUS CRUCIBLE COMPANY, Wilmington (US)  
 (54) Zatyczka do niezawodnego wdmuchiwania gazu

B1 (11) **202782** (41) 2005 04 18  
 (51) **B22D 41/18** (2006.01)  
 (21) 369370 (22) 2002 06 06  
 (30) 01 01870120 2001 06 08 EP  
 (86) 2002 06 06 PCT/BE02/00092  
 (87) 2002 12 19 WO02/100578, PCT Gazette nr 51/02  
 (72) Moriarty Brendan Mortimer, Richard François-Noël, Hanse Eric  
 (73) VESUVIUS CRUCIBLE COMPANY, Wilmington (US)  
 (54) Zatyczka

B1 (11) **202829** (41) 2004 01 12  
 (51) **B22F 3/02** (2006.01)  
**B22F 3/12** (2006.01)  
**B22F 3/16** (2006.01)  
**B22F 3/20** (2006.01)  
 (21) 354962 (22) 2002 07 09  
 (72) Ludyński Zbigniew, Biało Dionizy, Paszkowski Lech  
 (73) Przedsiębiorstwo Produkcyjno-Wdrożeniowe ORBIT Sp. z o.o., Warszawa (PL)  
 (54) Sposób wytwarzania kompozytów o dużej gęstości

B1 (11) **202715** (41) 2005 02 07  
 (51) **B23K 1/00** (2006.01)  
**F28F 3/08** (2006.01)  
 (21) 366607 (22) 2002 05 03  
 (30) 01 0101573 2001 05 03 SE  
 (86) 2002 05 03 PCT/SE02/00886  
 (87) 2002 11 14 WO02/090032, PCT Gazette nr 46/02  
 (72) Rasmus Jens Erik Johannes, Sjödin Per Erik  
 (73) ALFA LAVAL CORPORATE AB, Lund (SE)  
 (54) Sposób lutowania cienkich wymieniających ciepło płyt i lutowany płytowy wymiennik ciepła

B1 (11) **202882** (41) 2003 12 29  
 (51) **B23Q 16/08** (2006.01)  
**B23H 7/26** (2006.01)  
 (21) 354772 (22) 2002 06 27  
 (72) Fries Karl  
 (73) Erowa AG, Reinach (CH)  
 (54) Przyrząd mocujący do mocowania w ustalonym położeniu narzędzia lub obrabianego przedmiotu i urządzenie do mocowania w ustalonym położeniu obrabianych przedmiotów

B1 (11) **202826** (41) 2003 11 03  
 (51) **B23Q 3/02** (2006.01)  
 (21) 353694 (22) 2002 04 30  
 (72) Fries Karl  
 (73) Erowa AG, Reinach (CH)  
 (54) Urządzenie do mocowania przedmiotu obrabianego

B1 (11) **202773** (41) 2003 06 30  
 (51) **B24B 31/12** (2006.01)  
**B24B 55/10** (2006.01)  
 (21) 357898 (22) 2002 12 19  
 (30) 01 10162631 2001 12 20 DE  
 (72) Ohlendorf Oliver, Nussbaumer Josef, Holzmeier Georg  
 (73) Hilti Aktiengesellschaft, Schaan (LI)  
 (54) Szlifierka z wyciągiem

B1 (11) **202752** (41) 2004 11 02  
 (51) **B24B 31/14** (2006.01)  
 (21) 362567 (22) 2002 01 07  
 (30) 01 758067 2001 01 10 US  
 (86) 2002 01 07 PCT/US02/00230  
 (87) 2002 07 18 WO02/55263, PCT Gazette nr 29/02  
 (72) Holland Jerry Dwayne, Michaud Mark, Salerno Michael Paul, Sroka Gary, Winkelmann Lane William  
 (73) REM TECHNOLOGIES, INC., Southington (US)  
 (54) Sposób wykańczania artykułów metalowych i artykuł poddany takiej obróbce

B1 (11) **202633** (41) 2005 03 07  
 (51) **B25G 3/00** (2006.01)  
 (21) 367907 (22) 2002 08 22  
 (30) 01 20114006 2001 08 24 DE  
 (86) 2002 08 22 PCT/EP02/09409  
 (87) 2003 03 06 WO03/018271, PCT Gazette nr 10/03  
 (72) Heuel Andreas, Finkler Peter  
 (73) WOLF-GARTEN GMBH & CO. KG, Betzdorf (DE)  
 (54) Przyrząd do stosowania w gospodarstwie domowym i w ogrodzie

B1 (11) **202699** (41) 2004 06 28  
 (51) **B27B 33/02** (2006.01)  
**B27B 3/04** (2006.01)  
 (21) 357962 (22) 2002 12 23  
 (72) Sydor Maciej  
 (73) Uniwersytet Przyrodniczy w Poznaniu, Poznań (PL)  
 (54) Pilarka ramowa pionowa do obróbki drewna

B1 (11) **202785** (41) 2004 11 02  
 (51) **B27K 3/50** (2006.01)  
**B27K 3/15** (2006.01)  
 (21) 362439 (22) 2002 02 01  
 (30) 01 20010558 2001 02 01 NO  
 (86) 2002 02 01 PCT/NO02/00043  
 (87) 2002 08 08 WO02/60660, PCT Gazette nr 32/02  
 (72) Schneider Marc H.  
 (73) KEBONY ASA, Oslo (NO)  
 (54) Drewno impregnowane polimerem furanowym oraz sposób otrzymywania drewna impregnowanego polimerem furanowym

B1 (11) **202528** (41) 2004 07 26  
 (51) **B27K 3/52** (2006.01)  
 (21) 358345 (22) 2003 01 20  
 (72) Krajewski Krzysztof Jan, Kobiela Stanisław  
 (73) Krajewski Krzysztof Jan, Warszawa (PL); Kobiela Stanisław, Warszawa (PL)  
 (54) Środek do kompleksowej ochrony drewna

B1 (11) **202835** (41) 2003 10 20  
 (51) **B27N 3/06** (2006.01)  
 (21) 353433 (22) 2002 04 16  
 (72) Nicewicz Danuta, Traczewski Zbigniew, Zadn Aleksander, Pawlicki Jerzy  
 (73) Szkoła Główna Gospodarstwa Wiejskiego, Warszawa (PL)  
 (54) Sposób produkcji płyt wiórowych ze słomy zbożowej

B1 (11) **202605** (41) 2005 09 05  
 (51) **B28B 11/00** (2006.01)  
**C04B 35/64** (2006.01)  
 (21) 373708 (22) 2003 02 05  
 (30) 02 91575 2002 03 28 JP  
 (86) 2003 02 05 PCT/JP03/01159  
 (87) 2003 10 09 WO03/082540, PCT Gazette nr 41/03  
 (72) Nate Masayuki, Osamura Makoto, Kaneko Takahisa, Wada Yukihisa

(73) NGK INSULATORS, LTD., Nagoya-city (JP)  
 (54) Sposób suszenia wytworzonej kształtki o strukturze komórkowej podobnej do plastra pszczelego

B1 (11) **202610** (41) 2004 08 09  
 (51) **B29C 45/00** (2006.01)  
**A61K 9/28** (2006.01)  
 (21) 358720 (22) 2002 05 08  
 (30) 01 10127134 2001 06 05 DE  
 (86) 2002 05 08 PCT/EP02/05041  
 (87) 2002 12 12 WO02/098625, PCT Gazette nr 30/02  
 (72) Petereit Hans-Ulrich, Beckert Thomas, Assmus Manfred, Höss Werner, Fuchs Wolfgang, Schikowsky Hartmut  
 (73) RÖHM GMBH & CO.KG, Darmstadt (DE)  
 (54) Sposób wytwarzania wyprasek z kopolimerów (met)akrylanu w procesie formowania wtryskowego oraz wypraski wytworzone tym sposobem

B1 (11) **202685** (41) 2004 09 06  
 (51) **B32B 17/10** (2006.01)  
**C09K 21/02** (2006.01)  
 (21) 360000 (22) 2001 09 17  
 (30) 00 0023020 2000 09 20 GB  
 (86) 2001 09 17 PCT/GB01/04149  
 (87) 2002 03 28 WO02/24445, PCT Gazette nr 13/02  
 (72) Varma Karikath Sukumar, Holland John Richard, Holden David William  
 (73) PILKINGTON PLC, St.Helens (GB)  
 (54) Sposób wytwarzania ogniotrwałej laminowanej szyby

B1 (11) **202650** (41) 2005 04 04  
 (51) **B32B 27/28** (2006.01)  
**A61M 39/00** (2006.01)  
 (21) 368643 (22) 2002 01 04  
 (30) 01 756490 2001 01 08 US  
 (86) 2002 01 04 PCT/US02/00299  
 (87) 2002 07 11 WO02/053359, PCT Gazette nr 28/02  
 (72) Ling Michael T. K., Hurst William S., Woo Lecon, Bindokas Algirdas, Ryan Patrick T., Edwards Scott D., Blom Henk P., Khare Atul R.  
 (73) BAXTER INTERNATIONAL INC., Deerfield (US)  
 (54) Wielowarstwowy przewód rurowy

B1 (11) **202560** (41) 2001 03 26  
 (51) **B32B 27/34** (2006.01)  
**B32B 27/32** (2006.01)  
**A22C 13/00** (2006.01)  
**B65D 65/40** (2006.01)  
 (21) 342467 (22) 2000 09 11  
 (30) 99 19943909 1999 09 14 DE  
 (72) Schröder Nils, Wolf Detlef  
 (73) CASETECH GMBH & CO. KG, Bomlitz (DE)  
 (54) Wielowarstwowa, współwytłaczana, rękawowa, dwukierunkowo orientowana osłonka i jej zastosowanie jako osłonki artykułów spożywczych

B1 (11) **202574** (41) 2003 07 28  
 (51) **B32B 3/26** (2006.01)  
**B32B 15/04** (2006.01)  
**B81B 1/00** (2006.01)  
**B01J 15/00** (2006.01)  
**F28D 9/00** (2006.01)  
 (21) 352031 (22) 2000 05 23  
 (30) 99 19926025 1999 05 28 DE  
 (86) 2000 05 23 PCT/DE00/01676  
 (87) 2000 12 07 WO00/73056, PCT Gazette nr 49/00  
 (72) Thies Andreas, Crämer Konrad, Meyer Heinrich  
 (73) ATOTECH DEUTSCHLAND GMBH, Berlin (DE)  
 (54) Sposób wytwarzania mikrokomponentów

B1 (11) **202513** (41) 2005 08 22  
 (51) **B32B 3/28** (2006.01)  
 (21) 373220 (22) 2003 07 04  
 (30) 02 10230552 2002 07 05 DE  
 (86) 2003 07 04 PCT/DE2003/002237  
 (87) 2004 01 15 WO04/005016, PCT Gazette nr 03/04  
 (76) Brinkmann Peter, Limburg (DE)  
 (54) Rozciągliwa taśma

B1 (11) **202516** (41) 2004 02 09  
 (51) **B41J 3/32** (2006.01)  
**G09B 21/02** (2006.01)  
 (21) 355225 (22) 2002 07 26  
 (72) Urbański Jarosław, Wilowski Andrzej  
 (73) HARPO Sp. z o.o., Poznań (PL)  
 (54) Elektroniczny notatnik brajlowski

B1 (11) **202709** (41) 2004 10 18  
 (51) **B42D 1/00** (2006.01)  
 (21) 362222 (22) 2001 11 07  
 (30) 00 0027213 2000 11 07 GB  
 (86) 2001 11 07 PCT/GB01/04960  
 (87) 2002 05 16 WO02/38388, PCT Gazette nr 20/02  
 (72) Denny Barry  
 (73) DENNY BROS LTD., Bury St. Edmunds (GB)  
 (54) Sposób wytwarzania broszury i broszura

B1 (11) **202807** (41) 2005 02 21  
 (51) **B42D 15/00** (2006.01)  
**B42D 15/10** (2006.01)  
 (21) 367433 (22) 2002 09 04  
 (30) 01 10150293 2001 10 12 DE  
 (86) 2002 09 04 PCT/EP02/09861  
 (87) 2003 04 24 WO03/033274, PCT Gazette nr 17/03  
 (72) Tompkin Wayne Robert, Schilling Andreas, Staub René  
 (73) OVD KINEGRAM AG, Zug (CH)  
 (54) Element zabezpieczający

B1 (11) **202810** (41) 2005 05 16  
 (51) **B42D 15/00** (2006.01)  
 (21) 370298 (22) 2002 11 02  
 (30) 02 20020084 2002 01 18 CH  
 (86) 2002 11 02 PCT/EP02/12243  
 (87) 2003 07 24 WO03/059643, PCT Gazette nr 30/03  
 (72) Schilling Andreas, Tompkin Wayne Robert, Staub René  
 (73) OVD KINEGRAM AG, Zug (CH)  
 (54) Dyfrakcyjny element zabezpieczający

B1 (11) **202809** (41) 2005 04 04  
 (51) **B42D 15/10** (2006.01)  
 (21) 368684 (22) 2002 10 15  
 (30) 01 10157534 2001 11 23 DE  
 (86) 2002 10 15 PCT/EP02/11486  
 (87) 2003 05 30 WO03/043832, PCT Gazette nr 22/03  
 (72) Tompkin Wayne Robert, Weiteneder Christoph, Schilling Andreas  
 (73) OVD KINEGRAM AG, Zug (CH)  
 (54) Element zabezpieczający

B1 (11) **202515** (41) 2004 11 29  
 (51) **B44C 5/04** (2006.01)  
 (21) 363800 (22) 2001 10 01  
 (30) 00 0003550 2000 10 03 SE  
 (86) 2001 10 01 PCT/SE01/02120  
 (87) 2002 04 11 WO02/28665, PCT Gazette nr 15/02  
 (72) Nilsson Magnus N., Ohlsson Lars, Christiansson Magdalena, Hansson Krister, Ericsson Jan

(73) PERGO (EUROPE) AB, Trelleborg (SE)  
 (54) Sposób wytwarzania dekoracyjnego elementu powierzchniowego

B1 (11) **202577** (41) 2004 09 20  
 (51) **B60J 10/02** (2006.01)  
 (21) 361136 (22) 2000 10 10  
 (86) 2000 10 10 PCT/FR00/02818  
 (87) 2002 04 18 WO02/30696, PCT Gazette nr 16/02  
 (72) Leconte Jean-Gerard  
 (73) SAINT-GOBAIN GLASS FRANCE, Courbevoie (FR)  
 (54) Układ montażowy okna pojazdu samochodowego i okno pojazdu samochodowego

B1 (11) **202711** (41) 2004 12 13  
 (51) **B60J 10/08** (2006.01)  
 (21) 364761 (22) 2000 10 18  
 (30) 99 9924605 1999 10 18 GB  
 (86) 2000 10 18 PCT/GB00/04002  
 (87) 2001 04 26 WO01/28793, PCT Gazette nr 17/01  
 (72) Duminy Jacques  
 (73) LAIRD HOLDINGS LIMITED, Edinburgh (GB)  
 (54) Część uszczelniająca taśmy uszczelniającej oraz sposób wykonania części uszczelniającej taśmy uszczelniającej

B1 (11) **202562** (41) 2003 11 17  
 (51) **B60K 15/073** (2006.01)  
 (21) 353710 (22) 2002 05 06  
 (72) Lech Marek  
 (73) Ośrodek Badawczo-Rozwojowy Urządzeń Mechanicznych OBRUM, Gliwice (PL)  
 (54) Zbiornik paliwa w pojeździe specjalnym, zwłaszcza gąsienicowym

B1 (11) **202687** (41) 2005 01 10  
 (51) **B61B 3/00** (2006.01)  
**B61B 12/02** (2006.01)  
 (21) 360962 (22) 2003 06 30  
 (72) Drągowski Piotr, Jankowski Dariusz  
 (73) FAMA Spółka z o.o., Gniew (PL)  
 (54) Wózek transportowy

B1 (11) **202614** (41) 2003 01 27  
 (51) **B61F 7/00** (2006.01)  
 (21) 348848 (22) 2001 07 20  
 (72) Madej Jerzy, Medwid Marian, Stawecki Włodzimierz, Pawlak Zdzisław  
 (73) Instytut Pojazdów Szynowych TABOR, Poznań (PL)  
 (54) Zestaw kołowy do pojazdów szynowych o zmiennym rozstawie kół

B1 (11) **202755** (41) 2005 10 31  
 (51) **B61F 7/00** (2006.01)  
**B61C 9/52** (2006.01)  
 (21) 374470 (22) 2003 08 22  
 (30) 02 10239957 2002 08 26 DE  
 (86) 2003 08 22 PCT/EP03/09342  
 (87) 2004 03 25 WO04/024530, PCT Gazette nr 13/04  
 (72) Starck Günter, Luzi Armin, Krautzig Steffen  
 (73) BOMBARDIER TRANSPORTATION GMBH, Berlin (DE)  
 (54) Napędowy wózek skrętny do pojazdu szynowego oraz zastosowanie napędowego wózka skrętnego

B1 (11) **202627** (41) 2005 02 21  
 (51) **B61G 5/02** (2006.01)  
**B61D 3/18** (2006.01)  
**B61F 3/00** (2006.01)

(21) 361713 (22) 2003 08 18  
 (72) Medwid Marian, Szerbart Ryszard, Kardacz Antoni, Świercz Piotr  
 (73) Instytut Pojazdów Szynowych TABOR, Poznań (PL)  
 (54) Wózek skrajny zestawu szynowego do transportu bimodalnego

B1 (11) **202634** (41) 2006 03 20  
 (51) **B61G 5/02** (2006.01)  
**B62D 53/06** (2006.01)  
 (21) 370012 (22) 2004 09 10  
 (72) Medwid Marian  
 (73) Instytut Pojazdów Szynowych TABOR, Poznań (PL)  
 (54) Naczeпа drogowa zestawu do transportu bimodalnego

B1 (11) **202635** (41) 2006 03 20  
 (51) **B61G 5/02** (2006.01)  
**B62D 53/06** (2006.01)  
 (21) 370013 (22) 2004 09 10  
 (72) Medwid Marian  
 (73) Instytut Pojazdów Szynowych TABOR, Poznań (PL)  
 (54) Naczeпа drogowa zestawu do transportu bimodalnego

B1 (11) **202636** (41) 2006 03 20  
 (51) **B61G 5/02** (2006.01)  
**B61D 3/18** (2006.01)  
**B61F 3/00** (2006.01)  
 (21) 370014 (22) 2004 09 10  
 (72) Medwid Marian  
 (73) Instytut Pojazdów Szynowych TABOR, Poznań (PL)  
 (54) Wózek skrajny zestawu szynowego do transportu bimodalnego

B1 (11) **202637** (41) 2006 03 20  
 (51) **B61G 5/02** (2006.01)  
**B61D 3/18** (2006.01)  
**B61F 3/00** (2006.01)  
 (21) 370015 (22) 2004 09 10  
 (72) Medwid Marian  
 (73) Instytut Pojazdów Szynowych TABOR, Poznań (PL)  
 (54) Wózek skrajny zestawu szynowego do transportu bimodalnego

B1 (11) **202825** (41) 2002 04 22  
 (51) **B61H 7/04** (2006.01)  
**B65G 17/20** (2006.01)  
 (21) 350216 (22) 2001 10 19  
 (30) 00 10052258 2000 10 21 DE  
 (72) Embert Wolfgang, Leymann Michael  
 (73) DBT Maschinenfabrik Scharf GmbH, Hamm (DE)  
 (54) Sposób hamowania przesuwanego w sposób podwieszony zestawu transportowego i układ do przeprowadzenia sposobu

B1 (11) **202718** (41) 2005 04 18  
 (51) **B62B 7/14** (2006.01)  
**B62B 1/20** (2006.01)  
 (21) 369506 (22) 2002 10 22  
 (30) 01 20015159 2001 10 22 NO  
 (86) 2002 10 22 PCT/NO02/00382  
 (87) 2003 05 01 WO03/035448, PCT Gazette nr 18/03  
 (72) Refsum Bjørn  
 (73) STOKKE AS, Skodje (NO)  
 (54) Wózek

B1 (11) **202875** (41) 2004 11 15  
 (51) **B62B 9/00** (2006.01)  
 (21) 359961 (22) 2003 05 05  
 (72) Jagielski Maciej  
 (73) Przedsiębiorstwo Produkcyjno-Handlowe IMPLAST Maciej Jagielski i wspólnicy Spółka Jawna, Poznań (PL)  
 (54) Podzespół zawieszania wózka dzieciennego

B1 (11) **202739** (41) 2005 02 07  
 (51) **B62C 3/00** (2006.01)  
 (21) 361537 (22) 2003 08 02  
 (72) Glinkowski Henryk  
 (73) Glinkowski Henryk Wyrób i Renowacja Powozów Konnych i Sportowych, Sikorzyn (PL)  
 (54) Układ zawieszania skrętu kół tylnych pojazdów konnych, zwłaszcza bryczek i maratonów sportowych

B1 (11) **202738** (41) 2005 01 24  
 (51) **B62M 11/00** (2006.01)  
**B62M 11/10** (2006.01)  
 (21) 361413 (22) 2003 07 23  
 (76) Krukowski Marek, Wrocław (PL); Krukowski Paweł, Wrocław (PL)  
 (54) Przekładnia dźwigniowo-obrotowa o stałym przełożeniu

B1 (11) **202828** (41) 2009 01 05  
 (51) **B63B 23/40** (2006.01)  
 (21) 382754 (22) 2007 06 27  
 (72) Sobków Szymon  
 (73) HYDRO-NAVAL Adkonis, Michałek, Sobków Sp. Jawna, Ustka (PL)  
 (54) Urządzenie do wodowania, zwłaszcza łodzi abordażowych

B1 (11) **202874** (41) 2004 05 31  
 (51) **B63B 25/18** (2006.01)  
 (21) 355874 (22) 2000 12 22  
 (30) 99 19992826 1999 12 30 FI  
 00 20001261 2000 05 25 FI  
 00 20001262 2000 05 25 FI  
 00 20001465 2000 06 20 FI  
 00 20002713 2000 12 11 FI  
 (86) 2000 12 22 PCT/FI00/01145  
 (87) 2001 07 12 WO01/49559, PCT Gazette nr 28/01  
 (72) Langh Hans  
 (73) OY LANGH SHIP AB, Piikkio (FI)  
 (54) Sposób i statek do transportowania zwojów oraz międzypokład w ładowni statku

B1 (11) **202597** (41) 2005 01 24  
 (51) **B63B 3/14** (2006.01)  
 (21) 366145 (22) 2001 08 21  
 (30) 00 0022072 2000 09 08 GB  
 01 0107803 2001 03 28 GB  
 (86) 2001 08 21 PCT/GB01/03754  
 (87) 2002 03 14 WO02/20341, PCT Gazette nr 11/02  
 (72) Kennedy Stephen J.  
 (73) INTELLIGENT ENGINEERING (BAHAMAS) LIMITED, Nassau (BS)  
 (54) Sposób wzmacniania istniejącej konstrukcji metalowej

B1 (11) **202803** (41) 2003 07 28  
 (51) **B64C 1/00** (2006.01)  
**B64C 27/02** (2006.01)  
 (21) 351759 (22) 2002 01 17  
 (76) Svensson Jngemar, Głogów (PL); Svensson Karol, Głogów (PL)  
 (54) Samolot do przewozu ludzi i niewielkich ładunków

B1 (11) **202553** (41) 2005 06 13  
 (51) **B64C 9/38** (2006.01)  
**B64C 9/00** (2006.01)  
**B64C 3/38** (2006.01)  
 (21) 363981 (22) 2003 12 10  
 (72) Foltyński Marek, Foltyński Mieczysław  
 (73) Instytut Lotnictwa, (PL); Foltyński Marek, Warszawa (PL); Foltyński Mieczysław, Częstochowa (PL)  
 (54) Urządzenie zwiększające siłę nośną spłaszczonego płata pierścieniowego

B1 (11) **202642** (41) 2005 01 24  
 (51) **B65B 35/22** (2006.01)  
 (21) 366429 (22) 2002 07 11  
 (30) 01 60304671 2001 07 11 US  
 (86) 2002 07 11 PCT/US02/21792  
 (87) 2003 01 23 WO03/06320, PCT Gazette nr 04/03  
 (72) Chan John Geoffrey, Li Li  
 (73) THE PROCTER & GAMBLE COMPANY, Cincinnati (US)  
 (54) Wielokomorowa tuba zawierająca i dozująca zawartość

B1 (11) **202615** (41) 2002 09 23  
 (51) **B65B 53/02** (2006.01)  
 (21) 349878 (22) 2000 01 21  
 (30) 99 29901423 1999 01 28 DE  
 99 29905931 1999 04 01 DE  
 (86) 2000 01 21 PCT/EP00/00444  
 (87) 2000 08 03 WO00/44626, PCT Gazette nr 31/00  
 (72) Hannen Reiner, Vermeulen Norbert  
 (73) MSK-VERPACKUNGS-SYSTEME GESELLSCHAFT MIT  
 BESCHRÄNKTER HAFTUNG, Kleve (DE)  
 (54) Urządzenie do obkurczania folii termokurczliwej

B1 (11) **202811** (41) 2005 11 14  
 (51) **B65D 1/02** (2006.01)  
**B65D 1/40** (2006.01)  
 (21) 375054 (22) 2003 09 30  
 (30) 02 521694 2002 09 30 NZ  
 (86) 2003 09 30 PCT/NZ03/00220  
 (87) 2004 04 08 WO04/028910, PCT Gazette nr 15/04  
 (72) Melrose David Murray  
 (73) CO2 PAC LIMITED, Auckland (NZ)  
 (54) Pojemnik oraz sposób wywoływania wzrostu ciśnienia w tym pojemniku

B1 (11) **202791** (41) 2006 04 18  
 (51) **B65D 1/04** (2006.01)  
 (21) 370732 (22) 2004 10 15  
 (72) Kosiorowska Małgorzata  
 (73) Akademia Ekonomiczna im. Oskara Langego, Wrocław (PL)  
 (54) Butelka

B1 (11) **202801** (41) 2004 08 23  
 (51) **B65D 1/34** (2006.01)  
**B65D 21/02** (2006.01)  
 (21) 359035 (22) 2001 04 10  
 (30) 00 10030018 2000 06 17 DE  
 (86) 2001 04 10 PCT/EP01/04066  
 (87) 2001 12 27 WO01/98153, PCT Gazette nr 52/01  
 (72) Albrecht Lorenz  
 (73) VOGEL & NOOT MEISSNER METALLVERPACKUNGEN GMBH,  
 Meissen (DE)  
 (54) Pojemnik dający się ustawiać w stosy

B1 (11) **202693** (41) 2005 12 27  
 (51) **B65D 17/32** (2006.01)  
**B21D 51/38** (2006.01)  
 (21) 376209 (22) 2003 12 23  
 (30) 03 10300914 2003 01 13 DE  
 03 10319971 2003 05 05 DE  
 03 10325561 2003 05 21 DE  
 (86) 2003 12 23 PCT/DE03/04282  
 (87) 2004 08 05 WO04/065033, PCT Gazette nr 32/04  
 (72) Rieck Hajo, Gray Martin, Chalk Richard  
 (73) BALL PACKAGING EUROPE GMBH, Ratingen (DE)  
 (54) Sposób formowania blaszanego wieczka, zwłaszcza przeznaczonego do puszk na napoje

B1 (11) **202694** (41) 2005 12 27  
 (51) **B65D 17/32** (2006.01)  
**B21D 51/38** (2006.01)  
 (21) 376345 (22) 2003 12 23  
 (30) 03 10300914 2003 01 13 DE  
 03 10319971 2003 05 05 DE  
 (86) 2003 12 23 PCT/DE03/04283  
 (87) 2004 08 05 WO04/065034, PCT Gazette nr 32/04  
 (72) Rieck Hajo, Gray Martin, Chalk Richard  
 (73) BALL PACKAGING EUROPE GMBH, Ratingen (DE)  
 (54) Blaszane wieczko do zamykania korpusu puszk oraz sposób jego formowania

B1 (11) **202512** (41) 2004 08 09  
 (51) **B65D 25/32** (2006.01)  
 (21) 358454 (22) 2000 05 18  
 (86) 2000 05 18 PCT/EP00/04516  
 (87) 2001 11 22 WO01/87723, PCT Gazette nr 47/01  
 (72) Kloss Uwe, Köppe Diek, Puschmann Hubert, Böttcher Horst  
 (73) IMPRESS GMBH & CO. OHG, Seesen (DE)  
 (54) Pojemnik z uchwytem pałkowym oraz wspornik na uchwyt pojemnika

B1 (11) **202612** (41) 2005 05 02  
 (51) **B65D 30/08** (2006.01)  
**B65D 30/14** (2006.01)  
 (21) 371001 (22) 2004 11 04  
 (72) Górecki Leszek, Rafiński Zbigniew  
 (73) KARTONEX Sp. z o.o., Krasnystaw (PL); RAFPOL Zakład Przetwórstwa  
 Tworzyw Sztucznych i Folii L. Z. Rafińscy, Grudziądz (PL)  
 (54) Worek i sposób wytwarzania worka

B1 (11) **202526** (41) 2006 03 06  
 (51) **B65D 41/04** (2006.01)  
 (21) 378125 (22) 2004 02 12  
 (30) 03 413104 2003 04 14 US  
 (86) 2004 02 12 PCT/US04/04068  
 (87) 2004 11 04 WO04/094243, PCT Gazette nr 45/04  
 (72) Hicks Marge M., Hammond James W., Hickok Alan P.  
 (73) SEAQUIST CLOSURES FOREIGN, INC., Crystal Lake (US)  
 (54) Zamknięcie z udoskonaloną możliwością zdejmowania

B1 (11) **202734** (41) 2003 11 17  
 (51) **B65D 41/04** (2006.01)  
**B65D 51/16** (2006.01)  
 (21) 353353 (22) 2000 08 21  
 (30) 99 384824 1999 08 27 US  
 (86) 2000 08 21 PCT/US00/40695  
 (87) 2001 03 08 WO01/15988, PCT Gazette nr 10/01  
 (72) Russell Mark N., Powell Mark A.  
 (73) ALCOA CLOSURE SYSTEMS INTERNATIONAL, INC.,  
 Crawfordsville (US)  
 (54) Zamknięcie pojemnika

B1 (11) **202646** (41) 2005 10 31  
 (51) **B65D 41/34** (2006.01)  
**B65D 41/04** (2006.01)  
 (21) 374637 (22) 2003 09 10  
 (30) 02 241416 2002 09 11 US  
 (86) 2003 09 10 PCT/EP03/10028  
 (87) 2004 06 10 WO04/048220, PCT Gazette nr 24/04  
 (72) Seidita Thomas M.  
 (73) OBRIST CLOSURES SWITZERLAND GMBH, Reinach (CH)  
 (54) Zakrętka z widocznym zabezpieczeniem przed manipulacją przez osoby niepowołane i zespół pojemnika z zakrętką z widocznym zabezpieczeniem przed manipulacją przez osoby niepowołane

B1 (11) **202804** (41) 2003 12 01  
 (51) **B65D 43/06** (2006.01)  
**A61L 15/42** (2006.01)  
 (21) 353537 (22) 2000 08 10  
 (30) 99 199901114 1999 08 11 DK  
 (86) 2000 08 10 PCT/DK00/00447  
 (87) 2001 02 22 WO01/12519, PCT Gazette nr 08/01  
 (72) Thorso Holger  
 (73) SUPERFOS A/S, Taastrup (DK)  
 (54) Opakowanie z materiału z tworzyw sztucznych, wieko do opakowania takiego typu oraz forma do wytwarzania wieka

B1 (11) **202858** (41) 2002 08 12  
 (51) **B65D 47/00** (2006.01)  
**B65D 47/16** (2006.01)  
**B67B 1/00** (2006.01)  
 (21) 351984 (22) 2002 02 01  
 (30) 01 776357 2001 02 02 US  
 (72) Robinson Philip J.  
 (73) Owens-Illinois Closure Inc., Toledo (US)  
 (54) Zamknięcie dozujące płyn, zespół zamknięcia i pojemnika oraz sposób wytwarzania zamknięcia dozującego płyn

B1 (11) **202696** (41) 2006 01 23  
 (51) **B65D 47/08** (2006.01)  
 (21) 377253 (22) 2003 12 19  
 (30) 02 0216546 2002 12 23 FR  
 (86) 2003 12 19 PCT/FR03/03836  
 (87) 2004 07 15 WO04/058588, PCT Gazette nr 29/04  
 (72) Berthelin Frederic, Dubuis Henri, Delannoy Severine, Lebalc'h Serge, Uytterhaeghe Luc  
 (73) SEAQUIST GENERAL PLASTICS, Poincy (FR)  
 (54) Urządzenie uszczelniające dla otworu pojemnika

B1 (11) **202697** (41) 2006 08 21  
 (51) **B65D 47/24** (2006.01)  
**B65D 83/14** (2006.01)  
 (21) 379289 (22) 2004 07 13  
 (30) 03 0308626 2003 07 15 FR  
 (86) 2004 07 13 PCT/FR04/01845  
 (87) 2005 01 27 WO05/007534, PCT Gazette nr 04/05  
 (72) Berthelin Frederic, Delisle Erwan, Huet Alain, Lebalc'h Serge, Uytterhaeghe Luc, Vo Chi-Hung  
 (73) SEAQUIST GENERAL PLASTICS, Poincy (FR)  
 (54) Głowica dozująca produkt płynny

B1 (11) **202867** (41) 2005 07 11  
 (51) **B65D 47/24** (2006.01)  
**B65D 1/32** (2006.01)  
**B05B 11/04** (2006.01)  
 (21) 372216 (22) 2003 01 27  
 (30) 02 02251124 2002 02 19 EP  
 (86) 2003 01 27 PCT/EP03/00792  
 (87) 2003 08 28 WO03/070590, PCT Gazette nr 35/03  
 (72) da Silva Reginaldo Alexandre Tavares  
 (73) UNILEVER N.V., Rotterdam (NL)  
 (54) Ściskane urządzenie rozpylające, sposób zastosowania płynnej kosmetycznej kompozycji, sposób zastosowania płynnej dezodoryzującej kompozycji oraz produkt konsumpcyjny

B1 (11) **202671** (41) 2004 09 20  
 (51) **B65D 49/06** (2006.01)  
 (21) 361140 (22) 2000 11 06  
 (30) 00 0021246 2000 08 31 GB  
 (86) 2000 11 06 PCT/GB00/04251  
 (87) 2002 03 07 WO02/18224, PCT Gazette nr 10/02  
 (72) Thomson David William

(73) GUALA CLOSURES PATENTS B.V., Amsterdam (NL)  
 (54) Zespół zamykający

B1 (11) **202554** (41) 2004 12 13  
 (51) **B65D 6/28** (2006.01)  
**B21D 51/44** (2006.01)  
 (21) 364283 (22) 2002 01 21  
 (30) 01 60264568 2001 01 26 US  
 01 860740 2001 05 18 US  
 (86) 2002 01 21 PCT/US02/02047  
 (87) 2002 07 25 WO02/57148, PCT Gazette nr 30/02  
 (72) Nguyen Tuan A., Bathurst Jess N.  
 (73) BALL CORPORATION, Broomfield (US)  
 (54) Wieko metalowej puszkii na napoje

B1 (11) **202692** (41) 2005 08 22  
 (51) **B65D 65/46** (2006.01)  
 (21) 373174 (22) 2003 06 26  
 (30) 02 02254680 2002 07 03 EP  
 (86) 2003 06 26 PCT/EP03/007798  
 (87) 2004 01 15 WO04/005156, PCT Gazette nr 03/04  
 (72) Ramsey Christopher Paul, Guglielmini Bernard  
 (73) Obrist Closures Switzerland GmbH, Reinach (CH)  
 (54) Pojemnik rozpuszczalny w wodzie

B1 (11) **202871** (41) 2005 02 07  
 (51) **B65D 71/42** (2006.01)  
 (21) 366634 (22) 2002 07 03  
 (30) 01 0102379 2001 07 03 SE  
 (86) 2002 07 03 PCT/SE02/01317  
 (87) 2003 01 16 WO03/04376, PCT Gazette nr 03/03  
 (72) Karlsson Kenneth  
 (73) SMURFIT KAPPA PACKAGING AB, Eslöv (SE)  
 (54) Nośnik z kartonu, zwłaszcza falistego, na cylindryczne puszkii i półwyrób płaski nośnika z kartonu, zwłaszcza falistego, na cylindryczne puszkii

B1 (11) **202643** (41) 2005 05 16  
 (51) **B65D 75/62** (2006.01)  
**B65D 75/48** (2006.01)  
**B65D 65/40** (2006.01)  
 (21) 370317 (22) 2003 02 07  
 (30) 02 60354997 2002 02 08 US  
 (86) 2003 02 07 PCT/US03/04028  
 (87) 2003 08 14 WO03/066472, PCT Gazette nr 33/03  
 (72) Jarvis Mark, Langmeier James Robert, Brastauskas James Peter  
 (73) THE PROCTER & GAMBLE COMPANY, Cincinnati (US)  
 (54) Saszetka trzyszwowa do ciepłego lub proszkowego wyrobu medycznego

B1 (11) **202713** (41) 2004 12 27  
 (51) **B65D 77/20** (2006.01)  
**B65D 77/26** (2006.01)  
**B65D 77/30** (2006.01)  
**B65D 25/20** (2006.01)  
 (21) 365003 (22) 2000 07 24  
 (30) 99 364242 1999 07 29 US  
 (86) 2000 07 24 PCT/US00/20067  
 (87) 2001 02 08 WO01/09002, PCT Gazette nr 06/01  
 (72) Petricca John D.  
 (73) THE GILLETTE COMPANY, Boston (US)  
 (54) Pakiet do golenia zamknięty i element składowy pakietu do golenia zamkniętego

B1 (11) **202756** (41) 2006 01 09  
 (51) **B65D 81/32** (2006.01)

- A61J 1/00** (2006.01)  
**B65D 1/09** (2006.01)  
 (21) 376643 (22) 2003 11 13  
 (30) 03 10304500 2003 02 05 DE  
 (86) 2003 11 13 PCT/EP03/12677  
 (87) 2004 08 19 WO04/069686, PCT Gazette nr 34/04  
 (76) Hansen Bernd, Sulzbach-Laufen (DE)  
 (54) Pojemnik zespołowy
- 
- B1 (11) **202625** (41) 2004 09 20  
 (51) **B65D 85/10** (2006.01)  
**B65D 5/66** (2006.01)  
 (21) 360656 (22) 2001 08 20  
 (30) 00 00307479 2000 08 31 EP  
 (86) 2001 08 20 PCT/GB01/03725  
 (87) 2002 03 07 WO02/18236, PCT Gazette nr 10/02  
 (72) Luton Colin Dennis, Taylor Rodney George  
 (73) IMPERIAL TOBACCO LIMITED, Southville (GB)  
 (54) Pudełko do wydłużonych artykułów do palenia i kartonowy półwyrob do wytwarzania pudełka
- 
- B1 (11) **202836** (41) 2003 12 01  
 (51) **B65D 88/70** (2006.01)  
**F16K 31/383** (2006.01)  
 (21) 360270 (22) 2003 05 21  
 (30) 02 0206374 2002 05 24 FR  
 (76) Herve Simoens, Marcq en Baroeul (FR)  
 (54) Szybko działający zawór powietrzny
- 
- B1 (11) **202624** (41) 2004 12 13  
 (51) **B65G 3/02** (2006.01)  
**E21F 5/00** (2006.01)  
 (21) 360556 (22) 2003 06 09  
 (72) Barosz Stanisław, Tabor Adam  
 (73) Barosz Stanisław-Zakład Innowacyjno-Wdrożeniowy BAROSZ GWIMET, Marklowice (PL)  
 (54) Sposób zabezpieczania miejsc lokowania odpadów powęglowych stykających się ze starymi, zapożarowanymi hałdami i zwalówkami wykazującymi działalność termiczną, przed możliwością powstania pożaru egzogenicznego
- 
- B1 (11) **202669** (41) 2003 01 27  
 (51) **B65G 53/30** (2006.01)  
**E21F 15/00** (2006.01)  
 (21) 350663 (22) 2000 02 21  
 (30) 99 60122604 1999 03 03 US  
 (86) 2000 02 21 PCT/EP00/01353  
 (87) 2000 09 08 WO00/51922, PCT Gazette nr 36/00  
 (72) Gay Frank T., Constantiner Daniel, Champa Jeffrey T., Hutchings Kevin, Millette Daniel G.  
 (73) CONSTRUCTION RESEARCH & TECHNOLOGY GmgH, Trostberg (DE)  
 (54) Sposób transportowania cząstek stałych oraz sposób wydobywania i transportowania cząstek stałych
- 
- B1 (11) **202776** (41) 2005 02 21  
 (51) **B65G 57/28** (2006.01)  
 (21) 361650 (22) 2003 08 13  
 (72) Kozłowski Marek  
 (73) Przedsiębiorstwo Produkcyjno-Handlowe FAELBET SA, Warszawa (PL)  
 (54) Sposób i układ urządzeń do układania na paletach elementów małowymiarowych
- 
- B1 (11) **202857** (41) 2002 06 17  
 (51) **B66D 1/72** (2006.01)  
**B63B 21/18** (2006.01)

- (21) 351132 (22) 2001 12 11  
 (30) 00 20006275 2000 12 11 NO  
 (72) Hývik Jon, Siring Knut T.  
 (73) Maritime Pusnes AS, Arendal (NO)  
 (54) Wciągarka obrotowa
- 
- B1 (11) **202593** (41) 2003 10 20  
 (51) **B67B 7/44** (2006.01)  
 (21) 359480 (22) 2003 04 02  
 (30) 02 20205368 2002 04 06 DE  
 (72) Graf von Reichenbach Fabian  
 (73) Fackelmann GmbH Co. KG, Hersbruck (DE)  
 (54) Korkociąg
- 
- B1 (11) **202798** (41) 2005 08 08  
 (51) **C01B 33/14** (2006.01)  
 (21) 373105 (22) 2003 07 07  
 (30) 02 10230982 2002 07 10 DE  
 (86) 2003 07 07 PCT/EP03/07235  
 (87) 2004 01 22 WO04/007367, PCT Gazette nr 04/04  
 (72) Puppe Lothar, Pantke Dietrich  
 (73) H.C. STARCK GMBH, Goslar (DE)  
 (54) Sposób wytwarzania zolu krzemionkowego, zol krzemionkowy i jego zastosowanie
- 
- B1 (11) **202648** (41) 2005 11 28  
 (51) **C01B 33/18** (2006.01)  
 (21) 375227 (22) 2003 09 29  
 (30) 02 02445132 2002 10 14 EP  
 (86) 2003 09 29 PCT/SE03/001511  
 (87) 2004 04 29 WO04/035474, PCT Gazette nr 18/04  
 (72) Greenwood Peter, Lagnemo Hans  
 (73) AKZO NOBEL N.V., Arnhem (NL)  
 (54) Sposób wytwarzania trwałej, wodnej dyspersji, trwała wodna dyspersja oraz zastosowania trwałej wodnej dyspersji
- 
- B1 (11) **202602** (41) 2005 08 08  
 (51) **C01B 33/193** (2006.01)  
 (21) 373048 (22) 2003 07 24  
 (30) 02 10235561 2002 08 03 DE  
 03 10330222 2003 07 04 DE  
 (86) 2003 07 24 PCT/EP2003/008124  
 (87) 2004 02 19 WO04/014796, PCT Gazette nr 08/04  
 (72) Uhrlandt Stefan, Wehmeier André, Luginsland Detlef, Stenzel Oleg  
 (73) DEGUSSA AG, Düsseldorf (DE)  
 (54) Strąceniowy kwas krzemowy, sposób jego wytwarzania oraz zastosowanie
- 
- B1 (11) **202603** (41) 2005 08 08  
 (51) **C01B 33/193** (2006.01)  
 (21) 373087 (22) 2003 07 23  
 (30) 02 10235560 2002 08 03 DE  
 03 10330221 2003 07 04 DE  
 (86) 2003 07 23 PCT/EP2003/008021  
 (87) 2004 02 19 WO04/014795, PCT Gazette nr 08/04  
 (72) Uhrlandt Stefan, Wehmeier André, Luginsland Detlef, Stenzel Oleg  
 (73) DEGUSSA AG, Düsseldorf (DE)  
 (54) Strąceniowe kwasy krzemowe, sposób ich wytwarzania i zastosowanie
- 
- B1 (11) **202604** (41) 2005 09 05  
 (51) **C01B 33/193** (2006.01)  
 (21) 373653 (22) 2003 07 25  
 (30) 02 10235559 2002 08 03 DE  
 03 10330118 2003 07 04 DE

(86) 2003 07 25 PCT/EP03/008235  
 (87) 2004 02 19 WO04/014797, PCT Gazette nr 08/04  
 (72) Uhrlandt Stefan, Wehmeier André, Luginsland Detlef, Stenzel Oleg  
 (73) DEGUSSA AG, Düsseldorf (DE)  
 (54) Strąceniowy kwas krzemowy, sposób jego wytwarzania oraz zastosowanie

B1 (11) **202656** (41) 2004 10 04  
 (51) **C01B 33/193** (2006.01)  
 (21) 361748 (22) 2001 12 14  
 (30) 00 00204527 2000 12 14 EP  
 (86) 2001 12 14 PCT/EP01/14854  
 (87) 2002 06 20 WO02/48037, PCT Gazette nr 25/02  
 (72) Dokter Willem Hendrik, Hulshof Willem Taede, Leliveld Nicolaas H.M., Koltzer Jürgen  
 (73) GRACE GMBH & CO. KG, Worms (DE)  
 (54) Sposób wytwarzania stałych cząstek strąconej krzemionki, stałe cząstki strąconej krzemionki oraz zastosowanie stałych cząstek strąconej krzemionki

B1 (11) **202869** (41) 2004 06 28  
 (51) **C01B 33/44** (2006.01)  
**C01B 33/20** (2006.01)  
**C01B 33/00** (2006.01)  
 (21) 364098 (22) 2003 12 16  
 (30) 02 10259084 2002 12 17 DE  
 (72) Wenzel Antje, Reinheimer Arne  
 (73) Hilti Aktiengesellschaft, Schaan (LI)  
 (54) Sposób wytwarzania związków interkalacyjnych krzemianów warstwowych, wytwarzane związki interkalacyjne i ich zastosowanie

B1 (11) **202870** (41) 2004 06 28  
 (51) **C01B 33/44** (2006.01)  
 (21) 364099 (22) 2003 12 16  
 (30) 02 10259083 2002 12 17 DE  
 (72) Wenzel Antje, Reinheimer Arne  
 (73) Hilti Aktiengesellschaft, Schaan (LI)  
 (54) Zastosowanie przeciwogniowych związków interkalacyjnych krzemianów warstwowych

B1 (11) **202600** (41) 2006 06 12  
 (51) **C01G 9/02** (2006.01)  
**C22B 7/02** (2006.01)  
**C22B 19/34** (2006.01)  
 (21) 371563 (22) 2004 12 04  
 (76) Forner Leon, Orzech (PL); Forner Krzysztof, Orzech (PL)  
 (54) Sposób otrzymywania bieli cynkowej

B1 (11) **202754** (41) 2005 05 02  
 (51) **C03C 4/02** (2006.01)  
**C03C 3/087** (2006.01)  
 (21) 369660 (22) 2002 12 11  
 (30) 01 0116455 2001 12 19 FR  
 (86) 2002 12 11 PCT/FR02/04282  
 (87) 2003 07 03 WO03/053874, PCT Gazette nr 27/03  
 (72) Teyssedre Laurent, Sachot Dominique, Jeanvoine Pierre  
 (73) SAINT-GOBAIN GLASS FRANCE, Courbevoie (FR)  
 (54) Kompozycja niebieskiego szkła oraz jej zastosowanie

B1 (11) **202841** (41) 2004 07 26  
 (51) **C04B 28/02** (2006.01)  
**C04B 16/06** (2006.01)  
**C04B 14/48** (2006.01)  
 (21) 357442 (22) 2001 02 08  
 (30) 00 0001742 2000 02 11 FR  
 (86) 2001 02 08 PCT/FR01/00369

(87) 2001 08 16 WO01/58826, PCT Gazette nr 33/01  
 (72) Orange Gilles, Prat Evelyne, Casanova Andre, Behloul Mouloud  
 (73) RHODIA CHIMIE, Boulogne Billancourt Cedex (FR); BOUYGUES TRAVAUX PUBLICS, Saint Quentin Yvelines (FR); LAFARGE, Paryż (FR)  
 (54) Zastosowanie włókien organicznych w betonie ultrawysokowartościowym, ognioodporny beton ultrawysokowartościowy oraz sposób wytwarzania takiego betonu

B1 (11) **202747** (41) 2003 10 20  
 (51) **C04B 41/50** (2006.01)  
**C04B 41/52** (2006.01)  
 (21) 353136 (22) 2000 08 04  
 (30) 99 9910187 1999 08 05 FR  
 (86) 2000 08 04 PCT/FR00/02255  
 (87) 2001 02 15 WO01/10793, PCT Gazette nr 07/01  
 (72) Marzolin Christian, Gerusz Roman  
 (73) SAINT-GOBAIN MATERIAUX DE CONSTRUCTION, Courbevoie (FR)  
 (54) Przepuszczalny materiał architektoniczny, sposób obróbki przepuszczalnego materiału architektonicznego, dyspersja ciekła a fazie zasadniczo wodnej, zastosowanie dyspersji

B1 (11) **202594** (41) 2004 09 06  
 (51) **C05C 1/02** (2006.01)  
**C01C 1/18** (2006.01)  
 (21) 360138 (22) 2001 01 04  
 (30) 00 20000013 2000 01 04 FI  
 (86) 2001 01 04 PCT/FI01/00011  
 (87) 2001 07 12 WO01/49608, PCT Gazette nr 28/01  
 (72) Hero Heikki, Poukari Juhani  
 (73) KEMIRA GROWHOW OYJ, Helsinki (FI)  
 (54) Sposób wytwarzania termicznie i mechanicznie trwałego granulowanego azotanu(V) amonu oraz termicznie i mechanicznie trwały azotan(V) amonu

B1 (11) **202517** (41) 2004 08 23  
 (51) **C07C 11/06** (2006.01)  
 (21) 358969 (22) 2001 05 22  
 (30) 00 10027159 2000 05 31 DE  
 01 10117248 2001 04 06 DE  
 (86) 2001 05 22 PCT/EP01/05855  
 (87) 2001 12 06 WO01/92190, PCT Gazette nr 49/01  
 (72) Hack Markus, Koss Ulrich, König Peter, Rothaemel Martin, Holtmann Hans-Dieter  
 (73) LURGI GMBH, Frankfurt am Main (DE)  
 (54) Sposób wytwarzania propylenu z metanolu

B1 (11) **202777** (41) 2004 11 29  
 (51) **C07C 17/367** (2006.01)  
 (21) 363508 (22) 2001 02 09  
 (30) 00 0637 2000 02 10 ZA  
 (86) 2001 02 09 PCT/IB01/00156  
 (87) 2001 08 16 WO01/58840, PCT Gazette nr 33/01  
 (72) Van Der Walt Izak Jacobus, Hintzer Klaus, Löhr Gernot  
 (73) SOUTH AFRICAN NUCLEAR ENERGY CORPORATION LIMITED, Pelindaba (ZA); 3M INNOVATIVE PROPERTIES COMPANY, Saint Paul (US)  
 (54) Sposób przetwarzania materiału fluorowęglowodorowego i instalacja do przetwarzania materiału fluorowęglowodorowego

B1 (11) **202548** (41) 2004 08 23  
 (51) **C07C 209/36** (2006.01)  
**C07D 307/88** (2006.01)  
 (21) 358832 (22) 2001 05 15  
 (30) 00 979 2000 05 17 CH  
 00 1671 2000 08 28 CH  
 (86) 2001 05 15 PCT/EP01/05529

(87) 2001 11 22 WO01/87806, PCT Gazette nr 47/01  
 (72) Seifert Gottfried, Rapold Thomas  
 (73) SYNGENTA PARTICIPATIONS AG, Bazylea (CH)  
 (54) Sposób wytwarzania związku anilinowego i zastosowanie tego związku oraz 3-metylo-7-nitro-3H-izobenzofuran-1-on i jego zastosowanie

B1 (11) **202725** (41) 2002 02 11  
 (51) **C07C 211/07** (2006.01)  
**C07C 51/48** (2006.01)  
**C12P 7/54** (2006.01)  
 (62) 346524  
 (21) 379835 (22) 1999 09 07  
 (30) 98 60099438 1998 09 08 US  
 98 60099439 1998 09 08 US  
 98 60099440 1998 09 08 US  
 98 60099475 1998 09 08 US  
 (86) 1999 09 07 PCT/US99/20416  
 (87) 2000 03 16 WO00/14052, PCT Gazette nr 11/00  
 (72) Gaddy James L., Clausen Edgar C., Ko Ching-Wan, Wade Leslie E., Wikstrom Carl V.  
 (73) BIOENGINEERING RESOURCES, INC., Fayetteville (US); CELANESE INTERNATIONAL CORPORATION, Dallas (US)  
 (54) Modyfikowany niemieszalny z wodą rozpuszczalnik użyteczny do ekstrakcji kwasu octowego ze strumieni wodnych oraz sposób wytwarzania modyfikowanego rozpuszczalnika do ekstrakcji kwasu octowego ze strumieni wodnych

B1 (11) **202846** (41) 2004 04 05  
 (51) **C07C 217/74** (2006.01)  
**C07C 213/06** (2006.01)  
**A61K 31/135** (2006.01)  
**A61P 25/24** (2006.01)  
 (21) 355171 (22) 2000 11 21  
 (30) 99 448268 1999 11 24 US  
 (86) 2000 11 21 PCT/US00/31895  
 (87) 2001 05 31 WO01/38293, PCT Gazette nr 22/01  
 (72) Yardley John Patrick, Abou-Gharbia Magid Abdel-Megid, Ullrich John William  
 (73) WYETH, Madison (US)  
 (54) Etery O-desmetylowenlafaksyny, sposób ich wytwarzania oraz kompozycja farmaceutyczna zawierająca te związki

B1 (11) **202573** (41) 2003 06 30  
 (51) **C07C 229/16** (2006.01)  
**C07C 3/00** (2006.01)  
 (21) 351334 (22) 2001 12 21  
 (72) Kossuth Andrzej, Fligier Mirosław, Dzięgielewska Maria  
 (73) Politechnika Śląska, Gliwice (PL)  
 (54) Sposób wytwarzania dobrze sączalnego diwodoroetylenodiaminotetraoctanu strontu-woda (2/7)

B1 (11) **202690** (41) 2005 02 07  
 (51) **C07C 229/16** (2006.01)  
**C07C 229/76** (2006.01)  
**A61K 49/08** (2006.01)  
 (21) 367007 (22) 2002 07 10  
 (30) 01MI 1518 2001 07 17 IT  
 (86) 2002 07 10 PCT/EP02/07658  
 (87) 2003 01 30 WO03/008390, PCT Gazette nr 05/03  
 (72) Giovenzana Giovanni Battista, Palmisano Giovanni, Sisti Massimo, Cavallotti Camilla, Aime Silvio, Calabi Luisella  
 (73) BRACCO IMAGING S.p.A., Milano (IT)  
 (54) Ligandy wielofunkcyjne typu aza zdolne do kompleksowania jonów metali i zawierające je kompozycje do stosowania w diagnostyce oraz terapii

B1 (11) **202821** (41) 2004 08 23  
 (51) **C07C 237/06** (2006.01)  
 (21) 358723 (22) 2003 02 14  
 (72) Piasecki Andrzej, Karczewski Sławomir  
 (73) Politechnika Wrocławska, Wrocław (PL)  
 (54) Nowe di-amidoaminy pochodne długołańcuchowych amin alifatycznych i sposób ich wytwarzania

B1 (11) **202774** (41) 2004 08 09  
 (51) **C07C 51/215** (2006.01)  
 (21) 358292 (22) 2001 05 03  
 (30) 00 10024437 2000 05 19 DE  
 (86) 2001 05 03 PCT/EP01/04987  
 (87) 2001 11 29 WO01/90039, PCT Gazette nr 48/01  
 (72) Zeys Sabine, Dingerdissen Uwe  
 (73) CELANESE INTERNATIONAL CORPORATION, Dallas (US)  
 (54) Ciągły sposób selektywnego wytwarzania kwasu octowego i katalizator do selektywnego utleniania etanu i/lub etylenu

B1 (11) **202855** (41) 2005 05 02  
 (51) **C07C 51/235** (2006.01)  
**C07C 69/007** (2006.01)  
 (21) 370962 (22) 2004 11 02  
 (72) Dams Iwona, Kula Józef, Wawrzeńczyk Czesław  
 (73) Uniwersytet Przyrodniczy we Wrocławiu, Wrocław (PL)  
 (54) Nowe estry etylowe kwasu (2'-izopropenylo- 5'-metylo-1'-cykloheksylideno)-octowego i sposób ich otrzymywania

B1 (11) **202547** (41) 2004 01 12  
 (51) **C07D 231/32** (2006.01)  
**C07D 231/36** (2006.01)  
**C07D 491/04** (2006.01)  
**C07D 487/04** (2006.01)  
**C07D 207/38** (2006.01)  
**C07D 413/02** (2006.01)  
**A01N 35/06** (2006.01)  
**A01N 43/08** (2006.01)  
**A01N 43/90** (2006.01)  
**A01N 47/18** (2006.01)  
 (21) 354453 (22) 2000 09 05  
 (30) 99 1642 1999 09 07 CH  
 (86) 2000 09 05 PCT/EP00/08656  
 (87) 2001 03 15 WO01/17972, PCT Gazette nr 11/01  
 (72) Maetzke Thomas, Stoller Andre, Wendeborn Sebastian, Szczepanski Henry  
 (73) SYNGENTA PARTICIPATIONS AG, Bazylea (CH)  
 (54) Chwastobójczo działające związki heterocykliczne podstawione grupą fenylową, środek chwastobójczy i powstrzymujący wzrost roślin, selektywny środek chwastobójczy oraz sposób selektywnego zwalczania chwastów i traw w uprawach roślin użytkowych

B1 (11) **202539** (41) 2008 01 21  
 (51) **C07D 233/60** (2006.01)  
**C07F 5/02** (2006.01)  
**C07D 211/63** (2006.01)  
**C07F 9/02** (2006.01)  
 (21) 380193 (22) 2006 07 13  
 (72) Pernak Juliusz, Skrzypczak Andrzej  
 (73) Politechnika Poznańska, Poznań (PL)  
 (54) Nowa generacja „zielonych” rozpuszczalników-sole 1,2,3-propanotris[oksymetylo-3-(1-alkilo-lub 1,2-dialkiloimidazoliowe)] oraz sposób ich otrzymywania

B1 (11) **202745** (41) 2001 10 22  
 (51) **C07D 235/08** (2006.01)  
**C07D 235/10** (2006.01)  
**A01N 43/52** (2006.01)

(21) 339720 (22) 2000 04 14  
 (72) Ochal Zbigniew, Mizerski Arkadiusz, Gojadhur Alvin, Ejmocki Zdzisław  
 (73) Instytut Przemysłu Organicznego, Warszawa (PL)  
 (54) Pochodne benzoimidazolu podstawione grupą fluoro-, difluoro- i trifluorometylosulfonylową

B1 (11) **202675** (41) 2001 07 30

(51) **C07D 239/50** (2006.01)  
**C07D 239/48** (2006.01)  
**C07D 239/46** (2006.01)  
**A61K 31/505** (2006.01)  
**A61P 31/18** (2006.01)

(21) 343196 (22) 1999 03 24  
 (30) 98 60079632 1998 03 27 US  
 98 98201587 1998 05 14 EP  
 98 98203948 1998 11 25 EP  
 (86) 1999 03 24 PCT/EP99/02043  
 (87) 1999 10 07 WO99/50250, PCT Gazette nr 40/99  
 (72) Andries Koenraad Jozef Lodewijk Marcel, De Corte Bart, De Jonge Marc René, Heeres Jan, Ho Chih Yung, Janssen Marcel August Constant, Janssen Paul Adriaan Jan, Koymans Lucien Maria Henricus, Kukla Michael Joseph, Ludovici Donald William, Van Aken Koen Jeanne Alfons  
 (73) JANSSEN PHARMACEUTICA N.V., Beerse (BE)  
 (54) Zastosowanie hamującej HIV, pochodnej pirymidyny, pochodna pirymidyny i sposób jej wytwarzania oraz kompozycja farmaceutyczna

B1 (11) **202680** (41) 2004 07 26

(51) **C07D 239/545** (2006.01)  
**C07D 239/60** (2006.01)  
**C07D 239/62** (2006.01)  
**C07D 403/04** (2006.01)  
**C07D 403/12** (2006.01)  
**C07D 405/12** (2006.01)  
**A61K 31/515** (2006.01)  
**A61P 35/00** (2006.01)  
**A61P 35/04** (2006.01)

(21) 357385 (22) 2000 09 29  
 (30) 99 99119506 1999 10 01 EP  
 (86) 2000 09 29 PCT/EP00/09535  
 (87) 2001 04 12 WO01/25217, PCT Gazette nr 15/01  
 (72) Grams Frank, Krell Hans-Willi, Leinert Herbert, Menta Ernesto, Zimmermann Gerd  
 (73) F. HOFFMANN-LA ROCHE AG, Bazylea (CH)  
 (54) Nowe pochodne pirymidyno-2,4,6-trionu, środek farmaceutyczny i zastosowanie tych pochodnych

B1 (11) **202813** (41) 2005 02 21

(51) **C07D 265/24** (2006.01)  
**C07D 498/04** (2006.01)  
**C07D 513/04** (2006.01)  
**A01N 43/86** (2006.01)  
**A01N 43/90** (2006.01)

(21) 367353 (22) 2002 05 17  
 (30) 01 10124798 2001 05 21 DE  
 (86) 2002 05 17 PCT/EP02/05499  
 (87) 2002 11 28 WO02/94797, PCT Gazette nr 48/02  
 (72) Rheinheimer Joachim, Gypser Andreas, Rose Ingo, Grote Thomas, Schäfer Peter, Schieweck Frank, Ammermann Eberhard, Speakman John-Bryan, Strathmann Siegfried, Lorenz Gisela  
 (73) BASF AKTIENGESELLSCHAFT, Ludwigshafen (DE)  
 (54) Związki oksazynonowe, ich zastosowanie, środek grzybobójczy i sposób zwalczania fitopatogennych grzybów

B1 (11) **202763** (41) 2004 07 26

(51) **C07D 277/60** (2006.01)

**A61K 31/428** (2006.01)

**A61P 3/04** (2006.01)

(21) 357195 (22) 2001 02 13  
 (30) 00 10009311 2000 02 26 DE  
 (86) 2001 02 13 PCT/EP01/01553  
 (87) 2001 08 30 WO01/62747, PCT Gazette nr 35/01  
 (72) Jaehne Gerhard, Lang Hans-Jochen, Gossel Matthias, Bickel Martin  
 (73) SANOFI-AVENTIS DEUTSCHLAND GMBH, Frankfurt am Main (DE)  
 (54) Pochodne 8, 8a-dihydro-indeno [1,2-d] tiazolu oraz pochodne 8, 8a-dihydro-indeno [1,2-d] tiazolu do zastosowania jako lek

B1 (11) **202540** (41) 2008 01 21

(51) **C07D 295/088** (2006.01)  
**C07C 211/63** (2006.01)  
**C07F 5/02** (2006.01)  
**C02F 9/02** (2006.01)

(21) 380226 (22) 2006 07 17  
 (72) Pernak Juliusz, Skrzypczak Andrzej  
 (73) Politechnika Poznańska, Poznań (PL)  
 (54) Sole propano-1,2,3-tris[(oksymetylo)alkiloamoniowe]-zielone rozpuszczalniki oraz sposób otrzymywania soli propano-1,2,3-tris[(oksymetylo)alkiloamoniowy ch]

B1 (11) **202824** (41) 2007 04 30

(51) **C07D 295/088** (2006.01)  
**B01F 17/18** (2006.01)

(21) 377802 (22) 2005 10 24  
 (72) Poźniak Ryszard, Poźniak Gryzelda, Sokołowski Adam  
 (73) Politechnika Wrocławska, Wrocław (PL)  
 (54) Nowe czwartorzędowe sole morfoliniowe i sposób ich wytwarzania

B1 (11) **202591** (41) 2004 06 28

(51) **C07D 305/08** (2006.01)  
**A61K 31/335** (2006.01)  
**A01P 35/00** (2006.01)  
**C07D 305/14** (2006.01)

(21) 356272 (22) 2001 01 15  
 (30) 00MI 56 2000 01 18 IT  
 (86) 2001 01 15 PCT/EP01/00386  
 (87) 2001 07 26 WO01/53282, PCT Gazette nr 30/01  
 (72) Bombardelli Ezio, Pontiroli Alessandro  
 (73) INDENA S.P.A., Mediolan (IT)  
 (54) Związki stanowiące pochodne seco-bakkatyny, kompozycje farmaceutyczne zawierające te związki i zastosowanie tych związków do wytwarzania leków o działaniu przeciwnowotworowym i przeciwnaczyniotwórczym

B1 (11) **202668** (41) 2002 10 21

(51) **C07D 305/12** (2006.01)  
**C07D 407/12** (2006.01)  
**A61K 31/335** (2006.01)  
**A61P 35/00** (2006.01)

(21) 350026 (22) 2001 02 02  
 (30) 00 60179794 2000 02 02 US  
 (86) 2001 02 02 PCT/US01/03385  
 (87) 2001 08 09 WO01/57027, PCT Gazette nr 32/01  
 (72) Holton Robert A.  
 (73) FLORIDA STATE UNIVERSITY RESEARCH FOUNDATION, INC., Tallahassee (US)  
 (54) Nowe taksany oraz zawierająca je kompozycja farmaceutyczna

B1 (11) **202590** (41) 2004 05 17

(51) **C07D 305/14** (2006.01)  
**C07B 63/00** (2006.01)  
**A61P 35/00** (2006.01)

(21) 355683 (22) 2001 11 09

(30) 00 724504 2000 11 28 US  
 (86) 2001 11 09 PCT/EP01/12982  
 (87) 2002 06 06 WO02/44162, PCT Gazette nr 23/02  
 (72) Gabetta Bruno, Zini Gianfranco  
 (73) INDENA S.p.A., Mediolan (IT)  
 (54) Sposób chromatograficznego rozdzielania paclitaxelu i cefalomaniny

B1 (11) **202845** (41) 2001 05 21

(51) **C07D 307/20** (2006.01)  
**C07D 405/12** (2006.01)  
**A61R 31/4025** (2006.01)  
**A61K 31/496** (2006.01)  
**A61P 31/12** (2006.01)  
**A61P 31/18** (2006.01)

(21) 342113 (22) 1998 03 09  
 (30) 97 998050 1997 12 24 US  
 (86) 1998 03 09 PCT/US98/04595  
 (87) 1999 07 08 WO99/33815, PCT Gazette nr 27/99  
 (72) Tung Roger D., Hale Michael R., Baker Christopher T., Furfine Eric Steven, Kaldor Istvan, Kazmierski Wiesław Mieczysław, Spaltenstein Andrew  
 (73) VERTEX PHARMACEUTICALS INCORPORATED, Cambridge (US)  
 (54) Pochodne sulfonamidowe, zawierające je kompozycje farmaceutyczne i zastosowanie pochodnych sulfonamidowych

B1 (11) **202544** (41) 2006 06 26

(51) **C07D 307/79** (2006.01)  
 (21) 371779 (22) 2004 12 16  
 (72) Kwiecień Halina, Witczak Magdalena  
 (73) Zachodniopomorski Uniwersytet Technologiczny w Szczecinie, Szczecin (PL)  
 (54) Sposób wytwarzania 2-alkilobezno[b]furanów z 2-fenoksyalkanali

B1 (11) **202878** (41) 2003 06 16

(51) **C07D 307/93** (2006.01)  
**A61K 31/349** (2006.01)  
**A61P 31/12** (2006.01)  
**A61P 35/00** (2006.01)  
 (21) 351179 (22) 2001 12 13  
 (72) Barycki Rafał, Daniewski Włodzimierz, Gumułka Maria, Kobus Mirosław, Kopczacki Piotr, Łuczak Mirosław, Masnyk Marek, Sarosiek Agata  
 (73) Polska Akademia Nauk, Instytut Chemii Organicznej, Warszawa (PL)  
 (54) N-acylofenyloizoseryniany alkoholi seskwiterpenowych oraz ich zastosowanie medyczne

B1 (11) **202805** (41) 2004 05 04

(51) **C07D 333/20** (2006.01)  
**C07D 213/02** (2006.01)  
**C07D 307/52** (2006.01)  
**C07D 233/64** (2006.01)  
**C07C 211/38** (2006.01)  
 (21) 355607 (22) 2000 11 16  
 (30) 99 60167009 1999 11 23 US  
 (86) 2000 11 16 PCT/US00/31415  
 (87) 2001 05 31 WO01/38321, PCT Gazette nr 22/01  
 (72) Minaskanian Gevorg, Rippel Keith  
 (73) ADERIS PHARMACEUTICALS, INC., Richmond (US)  
 (54) Sposób otrzymywania aminotetralin podstawionych azotem

B1 (11) **202842** (41) 2003 12 29

(51) **C07D 401/14** (2006.01)  
**C07D 413/14** (2006.01)  
**C07D 401/04** (2006.01)

**A61K 31/495** (2006.01)

**A61P 19/08** (2006.01)

(21) 354292 (22) 2000 10 16  
 (30) 99 60160356 1999 10 19 US  
 (86) 2000 10 16 PCT/US00/28625  
 (87) 2001 04 26 WO01/29025, PCT Gazette nr 17/01  
 (72) Arrington Kenneth L., Bilodeau Mark T., Fraley Mark E., Hartman George D., Hoffman William F., Hungate Randall W., Kim Yuntae  
 (73) MERCK & CO., INC., Rahway (US)  
 (54) Inhibitory kinazy tyrozynowej, ich zastosowanie i zawierające je kompozycje farmaceutyczne

B1 (11) **202812** (41) 2004 09 06

(51) **C07D 405/12** (2006.01)  
**C07D 405/14** (2006.01)  
**A61K 31/517** (2006.01)  
**A61P 35/00** (2006.01)

(21) 360591 (22) 2001 08 15  
 (30) 00 00402320 2000 08 21 EP  
 01 01401006 2001 04 19 EP  
 (86) 2001 08 15 PCT/GB01/03649  
 (87) 2002 02 28 WO02/16352, PCT Gazette nr 09/02  
 (72) Hennequin Laurent Francoise Andre, Ple Patrick, Lambert Christine Marie Paul  
 (73) ASTRAZENCA AB, Södertälje (SE)  
 (54) Pochodna chinazoliny, jej kompozycja farmaceutyczna oraz jej zastosowanie

B1 (11) **202761** (41) 2004 07 12

(51) **C07D 409/06** (2006.01)  
**A61K 31/4525** (2006.01)  
**A61K 31/4535** (2006.01)  
**A61P 25/28** (2006.01)  
**A61P 25/16** (2006.01)  
**A61P 37/00** (2006.01)

(21) 357082 (22) 2000 12 29  
 (30) 00 0000113 2000 01 06 FR  
 (86) 2000 12 29 PCT/FR00/03741  
 (87) 2001 07 12 WO01/49684, PCT Gazette nr 28/01  
 (72) Baroni Marco, Bourrie Bernard, Cardamone Rosanna, Casellas Pierre  
 (73) SANOFI-AVENTIS, Paryż (FR)  
 (54) Związki tetrahydropirydynowe, sposób ich wytwarzania, środki farmaceutyczne i ich zastosowanie

B1 (11) **202732** (41) 2003 08 25

(51) **C07D 417/06** (2006.01)  
**C07B 61/00** (2006.01)

(21) 352401 (22) 2000 06 21  
 (30) 99 1171 1999 06 23 CH  
 (86) 2000 06 21 PCT/EP00/05762  
 (87) 2001 01 04 WO01/00623, PCT Gazette nr 01/01  
 (72) Seifert Gottfried, Rapold Thomas, Gisin Verena  
 (73) SYNGENTA PARTICIPATIONS AG, Bazylea (CH)  
 (54) Sposób wytwarzania tiametoksamu

B1 (11) **202753** (41) 2005 10 03

(51) **C07D 479/34** (2006.01)  
**A61P 31/04** (2006.01)  
**A61P 31/10** (2006.01)  
**A61P 35/00** (2006.01)

(21) 366531 (22) 2004 03 23  
 (72) Mikołajczyk Marian, Mikina Maciej, Jankowiak Aleksandra  
 (73) Polska Akademia Nauk, Centrum Badań Molekularnych i Makromolekularnych, Łódź (PL)  
 (54) Sposób wytwarzania enancjomerów Neplanocyny A

B1 (11) **202856** (41) 2004 06 28  
 (51) **C07D 495/04** (2006.01)  
 (21) 357928 (22) 2002 12 20  
 (72) Majka Zbigniew, Stawiński Tomasz  
 (73) ADAMED Spółka z ograniczoną odpowiedzialnością, Piętków (PL)  
 (54) Sposób otrzymywania farmaceutycznie czystej polimorficznej postaci I olanzapiny

B1 (11) **202731** (41) 2003 05 05  
 (51) **C07F 15/00** (2006.01)  
**A61P 35/00** (2006.01)  
 (21) 351612 (22) 2000 04 11  
 (30) 99 60128939 1999 04 13 US  
 (86) 2000 04 11 PCT/CA00/00385  
 (87) 2000 10 19 WO00/61590, PCT Gazette nr 42/00  
 (72) Wong Ernest S.Y., Giandomenico Christen M.  
 (73) ANORMED, INC., Langley (CA)  
 (54) Sposób wytwarzania kompleksu cis-platynowego oraz kompleksu cis-platynowy

B1 (11) **202822** (41) 2007 04 16  
 (51) **C07F 9/40** (2006.01)  
**C07F 9/38** (2006.01)  
 (21) 377549 (22) 2005 10 10  
 (72) Soroka Mirosław, Goldeman Waldemar  
 (73) Politechnika Wrocławska, Wrocław (PL)  
 (54) Sposób wytwarzania estrów monoarylowych kwasów 1-aminoalkilofosfonowych

B1 (11) **202608** (41) 2002 02 25  
 (51) **C07H 19/10** (2006.01)  
**C07H 19/20** (2006.01)  
 (21) 342130 (22) 2000 08 23  
 (72) Stec Wojciech Jacek, Baraniak Janina, Kaczmarek Renata, Korczyński Dariusz  
 (73) Centrum Badań Molekularnych i Makromolekularnych PAN, Łódź (PL)  
 (54) 5'-O-(amidotiofosforano)-i 5'-O-(amidoditiofosforano)nukleozydy oraz sposób wytwarzania 5'-O-(amidofosforano)-, 5'-O-(amidotiofosforano)-i 5'-O-(amidoditiofosforano)nukleozydów

B1 (11) **202840** (41) 2004 05 04  
 (51) **C07H 3/06** (2006.01)  
**C07H 15/26** (2006.01)  
**C07K 9/00** (2006.01)  
**A61K 31/702** (2006.01)  
**A61K 38/14** (2006.01)  
**A61P 7/02** (2006.01)  
 (21) 355484 (22) 2000 12 01  
 (30) 99 99204172 1999 12 07 EP  
 (86) 2000 12 01 PCT/EP00/12155  
 (87) 2001 06 14 WO01/42262, PCT Gazette nr 24/01  
 (72) Van Boeckel Constant Adriaan Anton, Tromp Cornelia Maria, Geertsen Tamara Theodora Maria  
 (73) N.V. ORGANON, Oss (NL)  
 (54) Związki o aktywności przeciwzakrzepowej, sposób wytwarzania tych związków, kompozycja farmaceutyczna i zastosowanie tych związków

B1 (11) **202545** (41) 2005 10 03  
 (51) **C07H 5/06** (2006.01)  
 (21) 366884 (22) 2004 04 02  
 (72) Badowska-Rosłonek Katarzyna, Kaczmarek Łukasz, Ramza Jan, Szelejowski Wiesław, Peczyńska-Czoch Wanda, Godlewska Joanna, Duś Danuta, Opolski Adam  
 (73) Instytut Farmaceutyczny, Warszawa (PL)  
 (54) Węglowodanowe pochodne 5,11-dimetylo-5H-indolo[2,3-b]chinoliny, sposób ich otrzymywania i zawierające je środki farmaceutyczne

B1 (11) **202879** (41) 2003 08 11  
 (51) **C07K 5/068** (2006.01)  
**A61K 38/05** (2006.01)  
**A61P 7/02** (2006.01)  
 (21) 352200 (22) 2000 05 27  
 (30) 99 99111109 1999 06 08 EP  
 (86) 2000 05 27 PCT/EP00/04846  
 (87) 2000 12 14 WO00/75172, PCT Gazette nr 50/00  
 (72) Klingler Otmar, Schudok Manfred, Zoller Gerhard, Heinelt Uwe, Defossa Elisabeth, Matter Hans, Safar Pavel  
 (73) SANOFI-AVENTIS DEUTSCHLAND GMBH, Frankfurt (DE)  
 (54) Inhibitory czynnika VIIa, sposób ich wytwarzania, preparat farmaceutyczny je zawierający oraz ich zastosowanie

B1 (11) **202802** (41) 2001 05 07  
 (51) **C08B 37/00** (2006.01)  
**A61K 31/737** (2006.01)  
**A61P 7/02** (2006.01)  
**A61P 9/00** (2006.01)  
 (21) 341875 (22) 1999 01 13  
 (30) 98 9800515 1998 01 19 FR  
 (86) 1999 01 13 PCT/FR99/00044  
 (87) 1999 07 22 WO99/36443, PCT Gazette nr 29/99  
 (72) Basten Johannes, Dreef-Tromp Cornelia, Driguez Pierre-Alexandre, Duchaussoy Philippe, Herbert Jean-Marc, Petitou Maurice, Van Boeckel Constant  
 (73) SANOFI-AVENTIS, Paryż (FR)  
 (54) Syntetyczny heksadekasacharyd, zawierająca go kompozycja farmaceutyczna oraz jego zastosowania

B1 (11) **202737** (41) 2004 09 20  
 (51) **C08F 118/00** (2006.01)  
**C08F 120/10** (2006.01)  
**C08F 120/26** (2006.01)  
**C08F 220/26** (2006.01)  
**C08F 220/56** (2006.01)  
**C08F 220/60** (2006.01)  
**C02F 1/56** (2006.01)  
 (21) 360947 (22) 2001 12 19  
 (30) 01 774325 2001 01 31 US  
 (86) 2001 12 19 PCT/US01/49173  
 (87) 2002 08 08 WO02/060967, PCT Gazette nr 32/02  
 (72) Whipple Wesley L., Shah Jitendra, Sivakumar Ananthasubramanian  
 (73) ONDEO NALCO COMPANY, Naperville (US)  
 (54) Kationowy terpolimer lateksowy, sposób odwadniania szlamu oraz kompozycja chemiczna

B1 (11) **202629** (41) 2004 12 27  
 (51) **C08F 220/34** (2006.01)  
**C08F 220/58** (2006.01)  
**C08F 226/02** (2006.01)  
**C04B 103/44** (2006.01)  
 (21) 365182 (22) 2001 08 02  
 (30) 00 10037629 2000 08 02 DE  
 (86) 2001 08 02 PCT/EP01/08938  
 (87) 2002 02 07 WO02/10229, PCT Gazette nr 06/02  
 (72) Schinabeck Michael, Albrecht Gerhard, Kern Alfred, Schuhbeck Manfred, Melzer Michaela  
 (73) Construction Research & Technology GmbH, Trostberg (DE)  
 (54) Kopolimery zawierające grupy sulfonowe, sposób ich wytwarzania i ich zastosowanie

B1 (11) **202596** (41) 2004 11 02  
 (51) **C08F 265/04** (2006.01)  
**C08F 265/10** (2006.01)  
**C08L 33/24** (2006.01)  
**C08J 9/14** (2006.01)

(21) 362785 (22) 2002 03 05  
 (30) 01 10113899 2001 03 21 DE  
 (86) 2002 03 05 PCT/EP02/02365  
 (87) 2002 10 03 WO02/77082, PCT Gazette nr 40/02  
 (72) Breitwieser Franz, Stein Peter, Geyer Werner, Barthel Thomas  
 (73) RÖHM GMBH & CO. KG, Darmstadt (DE)  
 (54) Sposób wytwarzania kopolimeru oraz materiał zawierający kopolimer wytworzony tym sposobem

B1 (11) **202707** (41) 2002 10 21  
 (51) **C08J 3/215** (2006.01)  
**C08L 21/00** (2006.01)  
**C08K 9/04** (2006.01)

(21) 353292 (22) 2002 04 09  
 (30) 01 10117804 2001 04 10 DE  
 (72) Görl Udo, Schmitt Matthias, Stober Reinhard, Gouw Andreas  
 (73) PKU Pulverkautschuk Union GmbH, Marl (DE)  
 (54) Sposób wytwarzania drobnoziarnistego proszku kauczukowego, zawierającego wypełniacze krzemowe i syпка mieszanka przedmieszek kauczuku/wypełniacza otrzymana tym sposobem

B1 (11) **202877** (41) 2001 08 27  
 (51) **C08K 13/02** (2006.01)  
**C09K 21/14** (2006.01)  
 (21) 345991 (22) 2001 02 21  
 (30) 00 10007977 2000 02 22 DE  
 (72) Münzenberger Herbert, Heimpel Franz, Lieberth Wolfgang, Tiefensee Gisela  
 (73) Hilti Aktiengesellschaft, Schaan (LI)  
 (54) Mieszanka dodatków do poprawy trwałości wymiarowej kształtek z tworzyw sztucznych oraz zastosowanie tej mieszaniny

B1 (11) **202868** (41) 2005 05 30  
 (51) **C09K 17/30** (2006.01)  
**E21D 20/02** (2006.01)  
**E02D 3/12** (2006.01)  
 (21) 363589 (22) 2003 11 20  
 (72) Chabrzyk Krzysztof, Franek Jan, Rasek Mariusz, Makarski Stanisław, Szafarczyk Józef, Trelenberg Paweł  
 (73) MINOVA-EKOCEM S. A., Siemianowice Śląskie (PL)  
 (54) Sposób wykonania kotwy wlewniej

B1 (11) **202770** (41) 2006 01 23  
 (51) **C10G 49/04** (2006.01)  
 (21) 377120 (22) 2003 12 04  
 (30) 02 02080690 2002 12 06 EP  
 (86) 2003 12 04 PCT/EP03/13790  
 (87) 2004 06 24 WO04/053028, PCT Gazette nr 26/04  
 (72) Plantenga Frans Lodewijk, Fujita Katsuhisa, Abe Satoshi  
 (73) ALBEMARLE NETHERLANDS B.V., Amersfoort (NL); NIPPON KETJEN CO., LTD., Tokio (JP)  
 (54) Sposób obróbki węglowodorów wodorem z zastosowaniem mieszaniny katalizatorów

B1 (11) **202663** (41) 2006 02 06  
 (51) **C10G 69/02** (2006.01)  
 (21) 377379 (22) 2003 10 08  
 (30) 02 282767 2002 10 28 US  
 (86) 2003 10 08 PCT/US03/31869  
 (87) 2004 05 13 WO04/039919, PCT Gazette nr 20/04  
 (72) Farshid Darush  
 (73) CHEVRON U.S.A. INC., San Ramon (US)  
 (54) Sposób hydroobróbki materiału węglowodorowego

B1 (11) **202571** (41) 2005 06 27  
 (51) **C10L 1/04** (2006.01)  
 (21) 364147 (22) 2003 12 19

(72) Bożek Stefan, Kornblit Ludwik, Marchut Antoni, Ziemiański Leszek, Skręt Iwona, Kaczmarczyk Aleksander, Szczepek Helena, Pałuchowska Martynika, Jęczmionek Łukasz  
 (73) INSTYTUT NAFTY I GAZU, Kraków (PL)  
 (54) Benzyna silnikowa i sposób jej produkcji

B1 (11) **202660** (41) 2005 07 25  
 (51) **C10L 5/44** (2006.01)  
 (21) 364353 (22) 2004 01 13  
 (72) Drzazga Jarosław, Ostrowski Jarosław  
 (73) PROACTIVE INVESTMENT Sp. z o.o., Mysiadło (PL)  
 (54) Brykiet z odpadowej biomasy

B1 (11) **202766** (41) 2005 07 25  
 (51) **C11D 1/12** (2006.01)  
**C11D 3/26** (2006.01)  
**C11D 1/831** (2006.01)  
 (21) 372575 (22) 2003 03 26  
 (30) 02 108136 2002 03 27 US  
 02 231927 2002 08 30 US  
 (86) 2003 03 26 PCT/US03/09038  
 (87) 2003 10 09 WO03/083024, PCT Gazette nr 41/03  
 (72) Drapier Julien, Mertens Baudouin  
 (73) COLGATE-PALMOLIVE COMPANY, New York (US)  
 (54) Ciekła kompozycja do mycia naczyń

B1 (11) **202837** (41) 2005 04 18  
 (51) **C11D 17/04** (2006.01)  
**C11D 1/66** (2006.01)  
 (21) 369409 (22) 2002 07 09  
 (30) 01 0116882 2001 07 11 GB  
 (86) 2002 07 09 PCT/GB02/03134  
 (87) 2003 01 23 WO03/006592, PCT Gazette nr 04/03  
 (72) Wiedemann Ralf, Guzmann Marcus  
 (73) RECKITT BENCKISER N.V., Hoofddorp (NL)  
 (54) Sposób automatycznego zmywania naczyń

B1 (11) **202768** (41) 2005 09 19  
 (51) **C11D 3/22** (2006.01)  
**C11D 17/00** (2006.01)  
**C11D 1/94** (2006.01)  
**A61K 8/73** (2006.01)  
 (21) 373841 (22) 2003 08 01  
 (30) 02 218236 2002 08 14 US  
 (86) 2003 08 01 PCT/EP03/008590  
 (87) 2004 03 04 WO04/018601, PCT Gazette nr 10/04  
 (72) Massaro Michael, Patel Rajesh, Steisslinger Hans, Strodtholz Iris  
 (73) UNILEVER N.V., Rotterdam (NL)  
 (54) Ciekła czyszcząca kompozycja

B1 (11) **202769** (41) 2005 09 19  
 (51) **C11D 3/22** (2006.01)  
**C11D 17/00** (2006.01)  
**C11D 1/94** (2006.01)  
**A61K 8/73** (2006.01)  
 (21) 373868 (22) 2003 08 05  
 (30) 02 218288 2002 08 14 US  
 (86) 2003 08 05 PCT/EP03/008638  
 (87) 2004 03 04 WO04/018609, PCT Gazette nr 10/04  
 (72) Pereira Daniel, Sabin Robert Daniel, Paredes Rosa Mercedes, Shana'a May  
 (73) UNILEVER N.V., Rotterdam (NL)  
 (54) Ciekła czyszcząca kompozycja

B1 (11) **202632** (41) 2005 03 07  
 (51) **C11D 3/37** (2006.01)  
**C11D 3/20** (2006.01)

(21) 367794 (22) 2002 08 08  
 (30) 01 10140535 2001 08 17 DE  
 01 10153555 2001 10 30 DE  
 01 10162145 2001 12 18 DE  
 (86) 2002 08 08 PCT/EP02/08864  
 (87) 2003 02 27 WO03/016444, PCT Gazette nr 09/03  
 (72) Kessler Arnd, Sorg Rainer, Baumann Melanie, Wick Wolfgang  
 (73) HENKEL AG & Co. KGaA, Düsseldorf (DE)  
 (54) Środek do maszynowego natryskowego zmywania naczyń

B1 (11) **202765** (41) 2005 07 11

(51) **C11D 3/48** (2006.01)

**C11D 7/08** (2006.01)

(21) 372174 (22) 2002 11 13  
 (30) 01 138 2001 11 15 US  
 (86) 2002 11 13 PCT/US02/36513  
 (87) 2003 05 30 WO03/044145, PCT Gazette nr 22/03  
 (72) Richter Francis Lawrence, Reinhardt Duane Joseph, Staub Richard K., Podtburg Teresa C.  
 (73) ECOLAB INC., St. Paul (US)  
 (54) Kompozycja sanityzująca i/lub czyszcząca, jej zastosowanie i sposób czyszczenia z jej użyciem oraz rozcieńczalny kwasowy sanityzujący i/lub czyszczący koncentrat kompozycji

B1 (11) **202844** (41) 2001 10 08

(51) **C12N 15/31** (2006.01)

**C07K 14/35** (2006.01)

**C07K 19/00** (2006.01)

**A61K 39/04** (2006.01)

**C12P 21/02** (2006.01)

(21) 344142 (22) 1999 04 07  
 (30) 98 56556 1998 04 07 US  
 98 223040 1998 12 30 US  
 (86) 1999 04 07 PCT/US99/07717  
 (87) 1999 10 14 WO99/51748, PCT Gazette nr 41/99  
 (72) Skeiky Yasir A., Alderson Mark, Campos-Neto Antonio  
 (73) CORIXA CORPORATION, Wilmington (US)  
 (54) Immunogeniczny polipeptyd, polinukleotyd, polipeptyd, kompozycja farmaceutyczna, wektor ekspresji, kompozycja szczepionki, polipeptyd do stosowania w leczeniu lub zapobieganiu infekcjom Mycobacterium tuberculosis, polinukleotyd do stosowania w leczeniu lub zapobieganiu infekcjom Mycobacterium tuberculosis i sposób wytwarzania polipeptydu

B1 (11) **202843** (41) 2002 02 11

(51) **C12N 15/54** (2006.01)

**C12N 15/62** (2006.01)

**C12P 13/08** (2006.01)

**C12Q 1/68** (2006.01)

**C12P 13/06** (2006.01)

**C12P 13/22** (2006.01)

**C12R 1/15** (2006.01)

(21) 346500 (22) 2000 07 05  
 (30) 99 60142915 1999 07 09 US  
 00 531266 2000 03 20 US  
 (86) 2000 07 05 PCT/EP00/06304  
 (87) 2001 01 18 WO01/04325, PCT Gazette nr 03/01  
 (72) Dunican L.K., McCormack Ashling, Stapelton Cliona, Burke Kevin, Möckel Bettina  
 (73) DEGUSSA AKTIENGESELLSCHAFT, Düsseldorf (DE); NATIONAL UNIVERSITY OF IRELAND, Galway (IE)  
 (54) Polinukleotyd z bakterii Corynebacterium kodujący aktywność enzymatyczną transaldolazy, polipeptyd, rekombinowany wektor, bakteria i rekombinowana bakteria Corynebacterium oraz sposób wytwarzania L-aminokwasów

B1 (11) **202783** (41) 2001 06 18

(51) **C12N 15/77** (2006.01)

**C12N 15/31** (2006.01)

**C12P 13/08** (2006.01)

**C07K 14/34** (2006.01)

(21) 344386 (22) 2000 12 08  
 (30) 99 19959328 1999 12 09 DE  
 (72) Möckel Bettina, Pfefferle Walter, Marx Achim, Kalinowski Jörn, Bathe Brigitte, Pühler Alfred  
 (73) DEGUSSA AG, Düsseldorf (DE)  
 (54) Wyizolowany polinukleotyd, polipeptyd, wektor, bakteria Corynebacterium, starter, sonda oraz sposób wytwarzania L-aminokwasów

B1 (11) **202799** (41) 2002 01 28

(51) **C12N 9/06** (2006.01)

**A61K 38/44** (2006.01)

**A61P 13/00** (2006.01)

(62) 346224  
 (21) 380583 (22) 1999 08 02  
 (30) 98 130392 1998 08 06 US  
 (86) 1999 08 02 PCT/US99/17514  
 (87) 2000 02 17 WO00/07629, PCT Gazette nr 07/00  
 (72) Williams David L., Hersfield Michael S., Kelly Susan J., Saifer Mark G. P., Sherman Merry R.  
 (73) MOUNTAIN VIEW PHARMACEUTICALS, INC., Menlo Park (US); DUKE UNIVERSITY, Durham (US)  
 (54) Sposób izolowania urykazy w postaci tetramerycznej oraz wyizolowana tetrameryczna urykaza

B1 (11) **202816** (41) 2006 05 02

(51) **C12P 1/04** (2006.01)

**B27M 1/00** (2006.01)

**B09B 3/00** (2006.01)

**C12R 1/38** (2006.01)

(21) 370869 (22) 2004 10 25  
 (72) Farański Roman Józef  
 (73) Szpakowski Miłosław Krzysztof, Ludwikowice Kłodzkie (PL)  
 (54) Sposób unieszkodliwiania odpadów drewnianych impregnowanych olejami zawierającymi policykliczne węglowodory aromatyczne

B1 (11) **202575** (41) 2003 11 17

(51) **C12P 13/04** (2006.01)

**C12P 1/04** (2006.01)

(21) 353460 (22) 2000 03 30  
 (30) 99 19919848 1999 04 30 DE  
 (86) 2000 03 30 PCT/EP00/02809  
 (87) 2000 11 09 WO00/66760, PCT Gazette nr 45/00  
 (72) Bartsch Klaus  
 (73) BAYER CROPSCIENCE AG, Monheim (DE)  
 (54) Sposób wytwarzania kwasu L-2-amino-4-(hydroksymetylofosforylo)masłowego oraz drobnoustroje

B1 (11) **202586** (41) 2005 11 28

(51) **C21C 5/34** (2006.01)

**C21C 5/48** (2006.01)

(21) 375315 (22) 2003 10 02  
 (30) 02 10253535 2002 11 16 DE  
 (86) 2003 10 02 PCT/EP03/10920  
 (87) 2004 06 03 WO04/046390, PCT Gazette nr 22/04  
 (72) Heinrich Peter, Schubert Manfred, Best Rolf  
 (73) SMS DEMAG AG, Düsseldorf (DE)  
 (54) Sposób doprowadzania gazu do pieca metalurgicznego

B1 (11) **202520** (41) 2004 03 22

(51) **C21D 10/00** (2006.01)

**B23K 26/00** (2006.01)

(21) 356038 (22) 2002 09 13  
 (72) Klimpel Andrzej, Lisiecki Aleksander

(73) Politechnika Śląska, Gliwice (PL)  
 (54) Sposób wytwarzania warstwy wierzchniej o wysokiej twardości na wyrobach z tytanu i jego stopach

B1 (11) **202819** (41) 2007 06 11

(51) **C22B 19/02** (2006.01)

**C22B 3/08** (2006.01)

(21) 378228 (22) 2005 12 02

(72) Szolomicki Zbigniew, Myczkowski Zbigniew, Cichy Krystian, Śmieszek Zbigniew, Chmielarz Andrzej, Gotfryd Leszek, Ochab Bogusław, Indyka Mirosław, Reguła Cezary, Nycz Krzysztof

(73) Instytut Metali Nieżelaznych, Gliwice (PL); Zakłady Górniczo-Hutnicze „Bolesław” S.A., Bukowno (PL)

(54) Sposób odmagnezowania koncentratu blendowego

B1 (11) **202721** (41) 2005 06 27

(51) **C23C 2/24** (2006.01)

(21) 371544 (22) 2003 02 20

(30) 02 10210430 2002 03 09 DE

(86) 2003 02 20 PCT/EP03/01701

(87) 2003 09 18 WO03/076680, PCT Gazette nr 38/03

(72) Trakowski Walter, Jepsen Olaf-Norman, Schunk Eckart, Frommann Klaus, Brisberger Rolf, Behrens Holger, Zielenbach Michael

(73) SMS DEMAG AKTIENGESELLSCHAFT, Düsseldorf (DE)

(54) Urządzenie do powlekania zanurzeniowego na gorąco pasm metalu

B1 (11) **202585** (41) 2004 11 15

(51) **C23F 11/10** (2006.01)

(21) 360072 (22) 2003 05 12

(72) Kozupa Marian, Jerzykiewicz Wojciech, Majchrzak Maria, Haliniak Barbara, Zdunek Artur, Twardowski Sławomir, Maciejko Marian, Szymonik Marek

(73) Instytut Ciężkiej Syntezy Organicznej BLACHOWNIA, Kędzierzyn-Koźle (PL)

(54) Środek antykorozyjny i antyosadowy

B1 (11) **202796** (41) 2005 05 30

(51) **C23G 5/00** (2006.01)

**H01J 37/32** (2006.01)

(21) 370588 (22) 2003 02 19

(30) 02 0202047 2002 02 19 FR

(86) 2003 02 19 PCT/FR03/00541

(87) 2003 09 25 WO03/078692, PCT Gazette nr 39/03

(72) Chaleix Daniel, Choquet Patrick, Baravian Gerard, Lacour Bernard, Puech Vincent

(73) USINOR, Puteaux (FR)

(54) Sposób czyszczenia ciągłego powierzchni materiału powlezonego substancją organiczną, generator impulsów napięciowych oraz urządzenie do czyszczenia ciągłego przewijającej się taśmy

B1 (11) **202569** (41) 2005 08 08

(51) **C25B 11/00** (2006.01)

**C25B 9/00** (2006.01)

(21) 372833 (22) 2002 09 27

(30) 01 10149779 2001 10 09 DE

(86) 2002 09 27 PCT/EP02/10841

(87) 2003 04 17 WO03/31691, PCT Gazette nr 16/03

(72) Gestermann Fritz, Leidig Thorsten, Soppe Alfred

(73) BAYER MATERIALSCIENCE AG, Leverkusen (DE)

(54) Sposób zwracania do obiegu gazu procesowego w procesach elektrochemicznych

B1 (11) **202742** (41) 2004 11 29

(51) **C25C 1/16** (2006.01)

(21) 363610 (22) 2001 02 16

(86) 2001 02 16 PCT/ES01/00060

(87) 2002 08 29 WO02/066708, PCT Gazette nr 35/02

(72) Martin San Lorenzo Daniel, Diaz Nogueira Gustavo, Garcia Leon Miguel Angel

(73) TECNICAS REUNIDAS, S.A., Madryt (ES)

(54) Sposób elektrolitycznego wytwarzania ultraczystego cynku albo związków cynku z surowców zawierających cynk

B1 (11) **202744** (41) 2005 11 14

(51) **C25C 3/08** (2006.01)

(21) 375050 (22) 2003 02 28

(30) 02 293758 2002 10 07 JP

(86) 2003 02 28 PCT/JP03/02365

(87) 2004 04 15 WO04/031451, PCT Gazette nr 16/04

(72) Yamamura Yuji, Fujii Yoshihiro, Wakasa Tsutomu, Toda Shinjiro

(73) NIPPON ELECTRODE COMPANY, LTD., Shizuoka (JP)

(54) Blok katody do oczyszczania glinu i sposób jego wytwarzania

B1 (11) **202674** (41) 2000 11 20

(51) **D01F 6/62** (2006.01)

(21) 340166 (22) 2000 05 18

(30) 99 9917708 1999 05 18 KR

99 9944523 1999 10 14 KR

(72) Cho Eun Lai, Oh Duk Ho, Lee Hyek Se

(73) HYOSUNG CORPORATION, Seoul (KR)

(54) Sposób wytwarzania włókna poliestrowego do celów przemysłowych oraz kord poliestrowy impregnowany

B1 (11) **202748** (41) 2003 12 29

(51) **D04H 1/42** (2006.01)

(21) 354175 (22) 2000 01 26

(30) 99 415566 1999 10 08 US

(86) 2000 01 26 PCT/US00/01973

(87) 2001 04 19 WO01/27371, PCT Gazette nr 16/01

(72) Angadjivand Seyed A., Schwartz Michael G., Eitzman Philip D., Jones Marvin E.

(73) 3M INNOVATIVE PROPERTIES COMPANY, Saint Paul (US)

(54) Sposób wytwarzania włókninowej wstęgi elektretowej i urządzenie do nadawania ładunku elektrycznego swobodnym włóknom

B1 (11) **202595** (41) 2004 09 06

(51) **D06F 29/00** (2006.01)

(21) 360575 (22) 2001 09 14

(30) 00 20002037 2000 09 15 FI

(86) 2001 09 14 PCT/FI01/00798

(87) 2002 03 21 WO02/22935, PCT Gazette nr 12/02

(72) Niemi Pekka, Roiha Jukka

(73) LINDSTRÖM OY, Helsinki (FI)

(54) Sposób wytwarzania modułu urządzeń do przemysłowego prania wyrobów tekstylnych oraz modułu urządzeń

B1 (11) **202651** (41) 2003 12 15

(51) **D07B 1/06** (2006.01)

**D07B 1/08** (2006.01)

(21) 354500 (22) 2002 06 14

(72) Carbogno Alfred, Mateja Stefan, Poturalski Waldemar, Śmiałek Zdzisław

(73) Poturalski Waldemar, Katowice (PL)

(54) Lina stalowa, zwłaszcza dla płaskich lin stalowo-gumowych

B1 (11) **202789** (41) 2005 03 21

(51) **E01C 11/22** (2006.01)

(21) 368124 (22) 2002 10 25

(30) 01 0113841 2001 10 26 FR

(86) 2002 10 25 PCT/FR02/03668

(87) 2003 05 01 WO03/035983, PCT Gazette nr 18/03

(72) Benesteau Claude, Pichon Daniel, Paucod Jean-Michel  
 (73) SOCIETE ETEX DE RECHERCHES TECHNIQUES, S.E.R.T.,  
 Vernouillet (FR)  
 (54) Element ściekowy dla kanału spływowego jezdni i montaż  
 elementu ściekowego

B1 (11) **202599** (41) 2005 05 02

(51) **E01F 8/00** (2006.01)

**G10K 11/16** (2006.01)

(21) 369957 (22) 2002 12 17

(30) 02 10201411 2002 01 15 DE

(86) 2002 12 17 PCT/EP02/14384

(87) 2003 07 24 WO03/060238, PCT Gazette nr 30/03

(72) Schöla Egbert, Seelmann Peter, Stülpnagel Ingulf, Kistenich  
 Johannes, Tanaka Tyoichi, Tashiro Mnotoji

(73) RÖHM GMBH & CO. KG, Darmstadt (DE)

(54) Dźwiękoszczelny układ zatrzymujący

B1 (11) **202716** (41) 2005 03 21

(51) **E02D 27/42** (2006.01)

**F03D 1/00** (2006.01)

(21) 368454 (22) 2002 09 24

(30) 01 10149669 2001 10 09 DE

02 10200728 2002 01 11 DE

02 10226996 2002 06 18 DE

(86) 2002 09 24 PCT/EP02/10673

(87) 2003 04 17 WO03/031733, PCT Gazette nr 16/03

(76) Wobben Aloys, Aurich (DE)

(54) Sposób budowy fundamentu konstrukcji zawierającej wiele  
 segmentów, zwłaszcza budowy wieży turbiny wiatrowej, pał pod-  
 porowy oraz segment fundamentowy stosowane w tym sposobie

B1 (11) **202677** (41) 2002 08 26

(51) **E02D 7/10** (2006.01)

**E21B 4/14** (2006.01)

(21) 348954 (22) 2001 07 27

(23) 2001 02 20 MTP Instalacja

(72) Berus Dariusz, Brylowski Edward

(73) Brylowski Edward, Gdańsk (PL)

(54) Sposób sterowania, zespół głowicy, bijak i zespół sterownika  
 samobieżnego młota pneumatycznego

B1 (11) **202537** (41) 2007 11 12

(51) **E04B 1/18** (2006.01)

**E04B 1/38** (2006.01)

(21) 379663 (22) 2006 05 11

(72) Kowal Zbigniew

(73) Politechnika Świętokrzyska, Kielce (PL)

(54) Doczołowe połączenia sprężone i sposób ich wykonania

B1 (11) **202529** (41) 2003 03 24

(51) **E04B 5/26** (2006.01)

**E04C 1/41** (2006.01)

**E04B 1/78** (2006.01)

(21) 349671 (22) 2001 09 14

(72) Michalak Jerzy, Olszewski Jan, Wysocka Zofia

(73) Przedsiębiorstwo Produkcji Betonów PREFBET Sp. z o.o.,  
 Śniadowo (PL)

(54) Wielowarstwowy pustak stropowy

B1 (11) **202876** (41) 2001 01 02

(51) **E04D 13/03** (2006.01)

**E06B 3/263** (2006.01)

(21) 340861 (22) 2000 06 17

(30) 99 199900873 1999 06 18 DK

(72) Schlein Carsten

(73) VKR HOLDING A/S, Soborg (DK)

(54) Rama izolacyjna dla okna dachowego

B1 (11) **202866** (41) 2005 05 30

(51) **E04F 13/00** (2006.01)

**E04F 15/02** (2006.01)

(21) 370653 (22) 2002 07 17

(30) 01 01117926 2001 07 24 EP

(86) 2002 07 17 PCT/EP02/07943

(87) 2003 02 13 WO03/012221, PCT Gazette nr 07/03

(72) Elsässer Manfred

(73) TROCELLEN GMBH, Troisdorf (DE)

(54) Kompozytowy układ dźwiękoszczelny dla powierzchni ogra-  
 niczających pomieszczenie

B1 (11) **202827** (41) 2005 05 02

(51) **E04F 15/10** (2006.01)

(21) 369762 (22) 2003 10 08

(30) 02 0213025 2002 10 14 FR

(86) 2003 10 08 PCT/FR03/02952

(87) 2004 04 29 WO04/035960, PCT Gazette nr 17/04

(72) Ceysson Olivier, Thill Olivier, Bosc Freddy

(73) GERFLOR, Villeurbanne (FR)

(54) Moduł połączeniowy do wykładzin podłogowych lub ściennych  
 i sposób układania takiego modułu

B1 (11) **202834** (41) 2003 09 22

(51) **E04H 12/18** (2006.01)

**H01Q 1/10** (2006.01)

**H01Q 1/12** (2006.01)

**F16B 7/10** (2006.01)

(21) 352844 (22) 2002 03 18

(72) Gasperowicz Aleksandra, Traczewski Andrzej, Mundzia Bogumił,  
 Paściak Grzegorz, Surma Jerzy, Malec Wiesław Zenon

(73) Instytut Elektrotechniki, Warszawa (PL); Wojskowe Zakłady  
 Łączności Nr 2, Czernica (PL)

(54) Wieloczołowy maszt rozkładany

B1 (11) **202620** (41) 2004 04 05

(51) **E05B 35/00** (2006.01)

**E05B 27/00** (2006.01)

(21) 355201 (22) 2001 11 23

(30) 00 10058590 2000 11 25 DE

(86) 2001 11 23 PCT/EP01/13727

(87) 2002 05 30 WO02/42582, PCT Gazette nr 22/02

(72) Braun Peter

(73) DOM SICHERHEITSTECHNIK GMBH & CO. KG, Bruehl (DE)

(54) Klucz do cylindra blokującego zamka oraz cylinder blokujący  
 zamka

B1 (11) **202550** (41) 2004 09 20

(51) **E05D 5/02** (2006.01)

**E05B 15/02** (2006.01)

(21) 360973 (22) 2001 09 20

(30) 00 10047559 2000 09 22 DE

00 10047557 2000 09 22 DE

00 10047558 2000 09 22 DE

01 20105539 2001 03 28 DE

(86) 2001 09 20 PCT/EP01/10898

(87) 2002 03 28 WO02/25045, PCT Gazette nr 13/02

(72) Herth Holger, Link Oliver, Kaluza Georg

(73) DORMA GMBH & CO. KG, Ennepetal (DE)

(54) Okucie

B1 (11) **202670** (41) 2004 10 04

(51) **E06B 1/70** (2006.01)

(21) 359471 (22) 2003 04 02

(76) Zając Jacek, Jastrzębie Zdrój (PL)

(54) Próg przypodłogowy

B1 (11) **202607** (41) 2000 06 05

(51) **E06B 3/263** (2006.01)

(21) 336782 (22) 1999 11 26  
 (30) 99 29821183 1998 11 26 DE  
 (76) Henkenjohann Johann, Verl (DE)  
 (54) Złącze izolacyjne dla kształowników aluminiowych

B1 (11) **202533** (41) 2003 08 25  
 (51) *E06B 3/44* (2006.01)  
*E06B 3/01* (2006.01)  
 (21) 352241 (22) 2002 02 14  
 (76) Sieluk Iwona, Poznań (PL)  
 (54) Brama opuszczana teleskopowa

B1 (11) **202534** (41) 2003 08 25  
 (51) *E06B 3/44* (2006.01)  
*E06B 3/01* (2006.01)  
 (21) 352240 (22) 2002 02 14  
 (76) Sieluk Iwona, Poznań (PL)  
 (54) Teleskopowa brama opuszczana

B1 (11) **202546** (41) 2002 03 25  
 (51) *E06B 3/54* (2006.01)  
 (21) 347313 (22) 2000 08 15  
 (30) 99 19938571 1999 08 17 DE  
 (86) 2000 08 15 PCT/EP00/07941  
 (87) 2001 02 22 WO01/12938, PCT Gazette nr 08/01  
 (72) Kreyenborg Ralf, Schulte Dirk  
 (73) DORMA GMBH + CO. KG, Ennepetal (DE)  
 (54) Okucie zaciskowe do mocowania szyb szklanych

B1 (11) **202784** (41) 2004 02 09  
 (51) *E06B 3/82* (2006.01)  
*B27F 5/12* (2006.01)  
 (21) 354678 (22) 2000 11 03  
 (30) 99 19953341 1999 11 05 DE  
 (86) 2000 11 03 PCT/DE00/03871  
 (87) 2001 05 10 WO01/33025, PCT Gazette nr 19/01  
 (72) Hoermann J. Thomas  
 (73) HOERMANN KG BRANDIS, Brandis (DE)  
 (54) Sposób wytwarzania płyty drzwi i płyta drzwi

B1 (11) **202559** (41) 2007 03 19  
 (51) *E06B 5/16* (2006.01)  
*E06B 3/01* (2006.01)  
 (21) 377100 (22) 2005 09 16  
 (76) Gańczarek-Rał Norbert, Aleksandria (PL)  
 (54) Okucie bramy przeciwpożarowej

B1 (11) **202733** (41) 2003 08 25  
 (51) *E06B 5/16* (2006.01)  
 (21) 352473 (22) 2000 07 03  
 (30) 99 1270 1999 07 10 CH  
 (86) 2000 07 03 PCT/CH00/00360  
 (87) 2001 01 18 WO01/04449, PCT Gazette nr 03/01  
 (72) Seidel Horst, Strejcek Jan, Frommelt Simon, Wildenhain Klaus  
 (73) VETROTECH SAINT-GOBAIN (INTERNATIONAL) AG, Bern (CH)  
 (54) Płaski element utrudniający zapłon z przynajmniej dwiema przejrzystymi przeciwpożarowymi szklanymi płytami

B1 (11) **202746** (41) 2003 08 11  
 (51) *E06B 5/16* (2006.01)  
*E06B 3/663* (2006.01)  
*B32B 17/10* (2006.01)  
*C08L 23/22* (2006.01)  
 (21) 352287 (22) 2000 05 15  
 (30) 99 19922507 1999 05 15 DE  
 (86) 2000 05 15 PCT/EP00/04350  
 (87) 2000 11 23 WO00/70181, PCT Gazette nr 47/00  
 (72) Gelderie Udo, Frommelt Simon

(73) VETROTECH SAINT-GOBAIN (INTERNATIONAL) AG, Berno (CH)  
 (54) Oszklenie przeciwpożarowe, sposób wytwarzania oszklenia przeciwpożarowego, kompozycja mastyksowa oraz zastosowanie kompozycji mastyksowej

B1 (11) **202622** (41) 2004 07 26  
 (51) *E06B 9/58* (2006.01)  
*E06B 9/15* (2006.01)  
 (21) 357437 (22) 2001 03 13  
 (30) 00 10011789 2000 03 13 DE  
 (86) 2001 03 13 PCT/EP01/02788  
 (87) 2001 09 20 WO01/69032, PCT Gazette nr 38/01  
 (72) Klein Arno  
 (73) HOERMANN KG VERKAUFGSESELLSCHAFT, Steinhagen (DE)  
 (54) Brama zwijana

B1 (11) **202568** (41) 2005 03 21  
 (51) *E06C 9/08* (2006.01)  
 (21) 368379 (22) 2002 10 10  
 (30) 01 0113188 2001 10 12 FR  
 (86) 2002 10 10 PCT/FR02/03452  
 (87) 2003 04 17 WO03/031724, PCT Gazette nr 16/03  
 (72) Deschamps Georges-Paul  
 (73) ETS A. DESCHAMPS ET FILS, La Couronne (FR)  
 (54) Szybkorozwijalna, dwuwarstwowa, tymczasowa struktura pokrywająca

B1 (11) **202865** (41) 2005 02 07  
 (51) *E21B 10/28* (2006.01)  
 (21) 369323 (22) 2004 07 28  
 (30) 03 10334610 2003 07 29 DE  
 (72) Gienau Roland, Ludwig Wolfgang, Leibhard Erich  
 (73) Hilti Aktiengesellschaft, Schaan (LI)  
 (54) Głowica wiertnicza

B1 (11) **202695** (41) 2006 01 23  
 (51) *E21B 7/18* (2006.01)  
*E21B 7/04* (2006.01)  
 (21) 377109 (22) 2003 10 20  
 (30) 02 952176 2002 10 18 AU  
 (86) 2003 10 20 PCT/AU03/01391  
 (87) 2004 04 29 WO04/035984, PCT Gazette nr 18/04  
 (72) Adam Scott Christopher, Meyer Timothy Gregory Hamilton  
 (73) CMTE DEVELOPMENT LIMITED, Pinjarra Hills (AU)  
 (54) Sposób manewrowania głowicą wiertniczą

B1 (11) **202818** (41) 2005 01 24  
 (51) *E21C 35/197* (2006.01)  
*F16B 21/18* (2006.01)  
 (21) 361247 (22) 2003 07 14  
 (76) Wasyleczko Zenon, Katowice (PL)  
 (54) Zatrask do górniczego noża obrotowego

B1 (11) **202558** (41) 2006 07 24  
 (51) *E21C 41/22* (2006.01)  
 (21) 372232 (22) 2005 01 13  
 (72) Cypko Marek, Tkaczuk Krzysztof, Szelaż Tadeusz, Mróz Janusz, Dziubka Stanisaw  
 (73) KGHM POLSKA MIEDŹ S.A., Lubin (PL)  
 (54) Sposób podziemnej eksploatacji złóż rudy

B1 (11) **202530** (41) 2005 06 13  
 (51) *E21C 41/22* (2006.01)  
 (21) 363823 (22) 2003 12 01  
 (76) Małaczyński Krzysztof, Lubin (PL); Małaczyński Wilhelm, Lubin (PL)  
 (54) Sposób czystego wybierania złóż rudy o niewielkiej miąższości systemem komorowo-filarowym

B1 (11) **202771** (41) 2007 06 11  
 (51) **E21C 41/28** (2006.01)  
 (21) 378255 (22) 2005 12 05  
 (76) Demecki Wacław, Legnica (PL); Kienig Edward, Wrocław (PL); Kurzydło Henryk, Lubin (PL); Przybylski Tadeusz, Kórnik (PL)  
 (54) Zespołowa podziemna kopalnia węgla brunatnego

B1 (11) **202521** (41) 2005 11 14  
 (51) **E21D 11/15** (2006.01)  
 (21) 367923 (22) 2004 05 12  
 (72) Filipek Marian, Knapik Mariusz, Wit Włodzimierz  
 (73) Przedsiębiorstwo CARBOMASZ Sp. z o.o., Katowice (PL)  
 (54) Zespół siatek okładzinowych do zabezpieczania stropu wyrobiska chodnikowego

B3 (11) **202649** (41) 2006 12 11  
 (51) **E21D 11/15** (2006.01)  
**E21D 11/28** (2006.01)  
 (21) 375421 (22) 2005 05 30  
 (61) 194413  
 (72) Śmigielski Janusz  
 (73) Przedsiębiorstwo Produkcyjno-Usługowo-Handlowe MIDO Sp. z o.o., Katowice (PL)  
 (54) Okładzino-rozpora górniczej obudowy chodnikowej

B1 (11) **202823** (41) 2007 04 30  
 (51) **E21D 11/36** (2006.01)  
**E21D 23/00** (2006.01)  
**E21D 17/01** (2006.01)  
 (21) 377780 (22) 2005 10 21  
 (72) Hajduk Jan, Lisiecki Krzysztof  
 (73) SIGMA S.A., Barak (PL)  
 (54) Zespół podpierający

B1 (11) **202781** (41) 2005 02 07  
 (51) **E21D 20/00** (2006.01)  
**E21D 20/02** (2006.01)  
 (21) 369303 (22) 2004 07 27  
 (30) 03 10334374 2003 07 28 DE  
 (72) Meisenbichler Karl, Radl Christof  
 (73) Hilti Aktiengesellschaft, Schaan (LI)  
 (54) Urządzenie wytłaczające

B1 (11) **202645** (41) 2006 08 21  
 (51) **E21D 23/03** (2006.01)  
 (21) 372793 (22) 2005 02 14  
 (72) Nowaczyk Stefan, Parkietny Kazimierz  
 (73) Zabrzeńskie Zakłady Mechaniczne S.A., Zabrze (PL)  
 (54) Górnicza obudowa zmechanizowana

B1 (11) **202644** (41) 2006 08 21  
 (51) **E21D 23/08** (2006.01)  
 (21) 372792 (22) 2005 02 14  
 (72) Nowaczyk Stefan, Parkietny Kazimierz  
 (73) Zabrzeńskie Zakłady Mechaniczne S.A., Zabrze (PL)  
 (54) Układ przesuwu górniczej obudowy zmechanizowanej

B1 (11) **202667** (41) 2006 01 23  
 (51) **E21D 23/12** (2006.01)  
 (21) 377217 (22) 2003 12 11  
 (30) 02 10259010 2002 12 16 DE  
 (86) 2003 12 11 PCT/DE03/04082  
 (87) 2004 07 01 WO04/055330, PCT Gazette nr 27/04  
 (72) Kellermann Heinz  
 (73) TIEFENBACH CONTROL SYSTEMS GMBH, Essen (DE)  
 (54) Zespół sterujący obudowy, do sterowania przemieszczeniami jednostek obudowy na ścianie węglowej kopalni

B1 (11) **202665** (41) 2006 01 23  
 (51) **E21D 23/16** (2006.01)  
 (21) 377212 (22) 2003 12 11  
 (30) 02 10259011 2002 12 16 DE  
 (86) 2003 12 11 PCT/DE03/04084  
 (87) 2004 07 01 WO04/055329, PCT Gazette nr 27/04  
 (72) Kellermann Heinz  
 (73) TIEFENBACH CONTROL SYSTEMS GMBH, Essen (DE)  
 (54) Zespół sterujący obudowy, do sterowania przemieszczeniami jednostek obudowy na ścianie węglowej kopalni

B1 (11) **202666** (41) 2006 01 23  
 (51) **E21D 23/16** (2006.01)  
 (21) 377216 (22) 2003 12 11  
 (30) 02 10261139 2002 12 21 DE  
 (86) 2003 12 11 PCT/DE03/04083  
 (87) 2004 07 15 WO04/059129, PCT Gazette nr 29/04  
 (72) Kussel Willi, Rahms Peter  
 (73) TIEFENBACH CONTROL SYSTEMS GMBH, Essen (DE)  
 (54) Mechanizm sterowania bloków obudowy ściany węglowej w kopalni

B1 (11) **202638** (41) 2006 02 20  
 (51) **E21D 23/26** (2006.01)  
 (21) 378056 (22) 2004 04 15  
 (30) 03 10321826 2003 05 14 DE  
 (86) 2004 04 15 PCT/DE04/00787  
 (87) 2004 12 02 WO04/104375, PCT Gazette nr 49/04  
 (72) Kussel Willi  
 (73) TIEFENBACH CONTROL SYSTEMS GMBH, Essen (DE)  
 (54) Hydrauliczny układ sterujący obudowy ścianowej

B1 (11) **202806** (41) 2005 05 02  
 (51) **E21F 13/04** (2006.01)  
 (21) 363061 (22) 2003 10 23  
 (72) Krauze Krzysztof, Sujecki Kazimierz, Koza Henryk, Brożek Jan, Szczepaniuk Jerzy  
 (73) Akademia Górniczo-Hutnicza im. Stanisława Staszica, Kraków (PL)  
 (54) Wózek linowo-zaczepony

B1 (11) **202522** (41) 2007 01 08  
 (51) **E21F 9/00** (2006.01)  
**H02H 9/00** (2006.01)  
 (21) 376109 (22) 2005 07 07  
 (72) Skoropacki Witalij, Lipowczan Adam, Meinhardt Bolesław  
 (73) Główny Instytut Górnictwa, Katowice (PL)  
 (54) Tyrystorowa bariera ochronna iskrobezpiecznego obwodu elektrycznego

B1 (11) **202702** (41) 2002 05 20  
 (51) **F01D 9/04** (2006.01)  
**B23P 6/04** (2006.01)  
 (21) 350714 (22) 2001 11 16  
 (30) 00 713936 2000 11 16 US  
 (72) Caddell James Walter Jr., Caldwell James Michael, Lieland Kenneth Morand, Nichols Glenn Herbert  
 (73) GENERAL ELECTRIC COMPANY, Schenectady (US)  
 (54) Segment dyszy turbiny oraz sposób naprawy segmentu dyszy turbiny

B1 (11) **202617** (41) 2003 09 22  
 (51) **F02F 5/00** (2006.01)  
 (21) 352888 (22) 2002 03 20  
 (76) Sienicki Krzysztof, Poznań (PL)  
 (54) Zamek pierścienia tłokowego, zwłaszcza do silników spalinyowych

B1 (11) **202681** (41) 2004 07 26  
 (51) **F02M 25/07** (2006.01)  
 (21) 357588 (22) 2001 12 21  
 (30) 00 395609 2000 12 26 JP  
 01 223523 2001 07 24 JP  
 (86) 2001 12 21 PCT/JP01/11234  
 (87) 2002 07 04 WO02/52143, PCT Gazette nr 27/02  
 (72) Morikawa Atsushi, Uchida Takahiro  
 (73) TOYOTA JIDOSHA KABUSHIKI KAISHA, Toyota-shi (JP)  
 (54) Urządzenie diagnostyczne do wykrywania nieprawidłowości w układzie recyrkulacji spalin

B3 (11) **202619** (41) 2003 01 13  
 (51) **F16B 13/06** (2006.01)  
 (21) 355036 (22) 2002 07 12  
 (61) 200025  
 (30) 01 01116963 2001 07 12 EP  
 (72) Nehl Wolfgang  
 (73) fischerwerke Artur Fischer GmbH & Co.KG, Waldachtal (DE)  
 (54) Kołek do mocowania na pustych i litych elementach budowlanych

B1 (11) **202861** (41) 2003 06 16  
 (51) **F16B 39/02** (2006.01)  
 (21) 357631 (22) 2002 12 09  
 (30) 01 10161026 2001 12 12 DE  
 (72) Jakob Manfred  
 (73) Hilti Aktiengesellschaft, Schaan (LI)  
 (54) Samozakleszczający się element gwintowany

B1 (11) **202743** (41) 2005 06 13  
 (51) **F16B 5/00** (2006.01)  
**E04B 1/61** (2006.01)  
**F16S 1/02** (2006.01)  
 (21) 371116 (22) 2003 02 27  
 (30) 02 0202831 2002 02 28 FR  
 (86) 2003 02 27 PCT/FR03/00633  
 (87) 2003 09 04 WO03/072959, PCT Gazette nr 36/03  
 (72) Le Bot Pierre, Nugue Jean-Clement  
 (73) SAINT-GOBAIN GLASS FRANCE, Courbevoie (FR)  
 (54) Połączenie brzeg do brzegu pomiędzy elementami

B1 (11) **202626** (41) 2005 02 07  
 (51) **F16F 1/00** (2006.01)  
**F16F 1/02** (2006.01)  
 (21) 361497 (22) 2003 07 30  
 (76) Frydrych Jan, Wodzisław Śl. (PL)  
 (54) Sprężyna śrubowa naciskowa

B1 (11) **202780** (41) 2005 03 07  
 (51) **F16F 15/126** (2006.01)  
 (21) 367732 (22) 2002 07 30  
 (30) 01 60310034 2001 08 03 US  
 (86) 2002 07 30 PCT/US02/24117  
 (87) 2003 02 20 WO03/014596, PCT Gazette nr 08/03  
 (72) Hodjat Yahya, Cadarette Marc, Roes John, Wilson Don  
 (73) THE GATES CORPORATION, Denver (US)  
 (54) Tłumik drgań i sposób wytwarzania tłumika drgań

B1 (11) **202795** (41) 2004 09 20  
 (51) **F16F 9/00** (2006.01)  
**B65D 19/28** (2006.01)  
 (21) 359050 (22) 2003 03 07  
 (76) Hejduk Andrzej, Piastów (PL); Tkaczyk Stanisław, Gliwice (PL); Banasiak Jacek, Warszawa (PL)  
 (54) Paleta transportowa tłumiąca drgania mechaniczne

B1 (11) **202588** (41) 2003 01 27  
 (51) **F16H 1/28** (2006.01)  
**F16H 1/22** (2006.01)  
**F16H 37/06** (2006.01)  
 (21) 355064 (22) 2002 07 15  
 (30) 01 10134245 2001 07 18 DE  
 (72) Hulshof Frans  
 (73) Winergy AG, Voerde (DE)  
 (54) Przekładnia z wewnętrznym rozdziałem mocy

B1 (11) **202817** (41) 2004 11 29  
 (51) **F16J 15/43** (2006.01)  
 (21) 360345 (22) 2003 05 26  
 (72) Ochoński Włodzimierz  
 (73) Akademia Górniczo-Hutnicza im. Stanisława Staszica, Kraków (PL)  
 (54) Uszczelnienie z cieczą magnetyczną dla wału obrotowego

B1 (11) **202542** (41) 2004 05 31  
 (51) **F16J 15/43** (2006.01)  
**F16J 15/453** (2006.01)  
 (21) 357460 (22) 2002 11 29  
 (72) Ochoński Włodzimierz  
 (73) Akademia Górniczo-Hutnicza im. Stanisława Staszica, Kraków (PL)  
 (54) Uszczelnienie odśrodkowe wału z cieczą magnetyczną

B1 (11) **202630** (41) 2005 02 07  
 (51) **F16K 15/18** (2006.01)  
 (21) 366902 (22) 2002 06 04  
 (30) 01 143599 2001 06 06 IL  
 (86) 2002 06 04 PCT/IL02/00433  
 (87) 2002 12 12 WO02/099321, PCT Gazette nr 50/02  
 (72) Weingarten Zvi  
 (73) BERMAD, LIMITED PARTNERSHIP, Kibbutz Evron (IL)  
 (54) Zawór sterowania

B1 (11) **202527** (41) 2003 08 11  
 (51) **F16L 1/036** (2006.01)  
**F16L 55/165** (2006.01)  
 (21) 358694 (22) 2003 02 12  
 (72) Demski Maciej, Demski Marcin  
 (73) KAN-REM Spółka z o.o., Wrocław (PL)  
 (54) Sposób i zestaw do regeneracji rurociągu

B1 (11) **202589** (41) 2003 02 24  
 (51) **F16L 11/15** (2006.01)  
**F16L 9/06** (2006.01)  
 (21) 355439 (22) 2002 08 09  
 (30) 01 20113499 2001 08 14 DE  
 (72) Büttner Matthias, Krauss Manfred, Käß Rainer  
 (73) FRÄNKISCHE ROHRWERKE GEBR. KIRCHNER GMBH CO KG, Königsberg (DE)  
 (54) Rura falista ze zbiornikiem

B1 (11) **202710** (41) 2004 11 29  
 (51) **F16L 15/06** (2006.01)  
 (21) 363973 (22) 2002 03 04  
 (30) 01 0103249 2001 03 09 FR  
 (86) 2002 03 04 PCT/FR02/00773  
 (87) 2002 09 19 WO02/73076, PCT Gazette nr 38/02  
 (72) Noel Thierry, Roussie Gabriel  
 (73) VALLOUREC MANNESMANN OIL & GAS FRANCE, Aulnoye-Aymeries (FR); SUMITOMO METAL INDUSTRIES, LTD., Osaka (JP)  
 (54) Element gwintowany i połączenie gwintowane rurowe

B1 (11) **202872** (41) 2005 02 21  
 (51) **F16L 19/02** (2006.01)  
**F16L 37/088** (2006.01)

(21) 367416 (22) 2002 03 08  
 (30) 01 60274670 2001 03 09 US  
 (86) 2002 03 08 PCT/US02/07044  
 (87) 2002 09 19 WO02/073077, PCT Gazette nr 38/02  
 (72) Cooper Adrian R., Keast Geoffrey R., Leasure Randall M.  
 (73) THE GATES CORPORATION, Denver (US)  
 (54) Łącznik szybko złączny

B1 (11) **202655** (41) 2003 11 17  
 (51) **F16L 21/03** (2006.01)  
**F16L 17/025** (2006.01)  
 (21) 359905 (22) 2003 04 28  
 (30) 02 10219865 2002 05 03 DE  
 (72) Lamping Alwin  
 (73) M.O.L. Gummivverarbeitung GmbH & Co.KG, Vechta (DE)  
 (54) Pierścień uszczelniający dla złącza kielichowego wtykowego

B1 (11) **202847** (41) 2005 02 07  
 (51) **F16L 3/08** (2006.01)  
 (21) 361495 (22) 2003 07 29  
 (76) Sosnowski Włodzimierz, Ciechanów (PL)  
 (54) Złącze do dociskania, zwłaszcza obwodowych opasek dociskowych

B1 (11) **202580** (41) 2005 03 07  
 (51) **F16L 58/00** (2006.01)  
 (21) 361872 (22) 2003 08 28  
 (72) Ciesielski Tadeusz, Mielczarek Tomasz, Wencel Henryk, Płonka Zbigniew, Jarno Leszek, Zasadni Wojciech  
 (73) DOZUT-KOMAG Sp. z o.o., Zabrze (PL)  
 (54) Rura cylindra hydraulicznego z powłoką cienkościenną kompozytową na jego powierzchni wewnętrznej współpracującą z węzłem uszczelniającym tłoka

B1 (11) **202830** (41) 2003 10 06  
 (51) **F16L 59/00** (2006.01)  
 (21) 359316 (22) 2003 03 24  
 (30) 02 02006822 2002 03 25 EP  
 (72) Weibel Jürg P., Galliker Valentin, Flück Urs  
 (73) Armacell Enterprise GmbH, Münster (DE)  
 (54) Izolowany układ rurowy oraz sposób wytwarzania izolowanego układu rurowego

B1 (11) **202720** (41) 2005 05 30  
 (51) **F22B 37/12** (2006.01)  
**F22G 3/00** (2006.01)  
 (21) 370857 (22) 2002 12 19  
 (30) 01 1019612 2001 12 19 NL  
 (86) 2002 12 19 PCT/NL02/00848  
 (87) 2003 06 26 WO03/052318, PCT Gazette nr 26/03  
 (72) Van Berlo Marcellus Antonius Jozef  
 (73) GEMEENTE AMSTERDAM, Amsterdam (NL)  
 (54) Wymiennik ciepła

B1 (11) **202570** (41) 2005 04 18  
 (51) **F23D 11/10** (2006.01)  
 (21) 362624 (22) 2003 10 06  
 (76) Starosta Waldemar, Gdynia (PL)  
 (54) Sposób spalania paliwa ciekłego w piecach olejowych grzewczych

B1 (11) **202641** (41) 2004 10 18  
 (51) **F24F 7/10** (2006.01)  
**F24F 13/072** (2006.01)  
**E04B 9/30** (2006.01)  
 (21) 362135 (22) 2001 10 08  
 (30) 00 0012898 2000 10 09 FR

(86) 2001 10 08 PCT/FR01/03094  
 (87) 2002 04 18 WO02/31414, PCT Gazette nr 16/02  
 (72) Triboix Alain  
 (73) Ruhlmann Jean-Philippe, Griesheim sur Souffel (FR)  
 (54) Pomieszczenie z urządzeniem klimatyzacyjnym

B1 (11) **202616** (41) 2002 09 23  
 (51) **F25B 9/00** (2006.01)  
**H02K 9/10** (2006.01)  
 (21) 352791 (22) 2002 03 14  
 (30) 01 681310 2001 03 16 US  
 (72) Ackermann Robert Adolph, Laskaris Evangelos Trifon, Wang Yu, Gott Brian Ernest Baxter  
 (73) GENERAL ELECTRIC COMPANY, Schenectady (US)  
 (54) Układ chłodzenia kriogenicznego

B1 (11) **202601** (41) 2005 07 11  
 (51) **F28D 15/00** (2006.01)  
**F23G 7/06** (2006.01)  
 (21) 371900 (22) 2003 03 25  
 (30) 02 139927 2002 05 07 US  
 (86) 2003 03 25 PCT/US03/09306  
 (87) 2003 11 20 WO03/095921, PCT Gazette nr 47/03  
 (72) Cash James T.  
 (73) MEGTEC SYSTEMS, INC., De Pere (US)  
 (54) Zespół zaworowy i regeneracyjny utleniacz ciepłny

B1 (11) **202661** (41) 2005 09 19  
 (51) **F28F 1/42** (2006.01)  
**B21C 37/20** (2006.01)  
 (21) 373786 (22) 2003 06 10  
 (30) 02 60387328 2002 06 10 US  
 (86) 2003 06 10 PCT/US03/18304  
 (87) 2003 12 18 WO03/104736, PCT Gazette nr 51/03  
 (72) Thors Petur, Zoubkov Nikolai  
 (73) WOLVERINE TUBE, INC., Huntsville (US)  
 (54) Sposób wytwarzania rury, zwłaszcza do wymiennika ciepła

B1 (11) **202538** (41) 2005 06 13  
 (51) **F28F 1/42** (2006.01)  
**F28F 13/18** (2006.01)  
 (21) 371255 (22) 2003 04 21  
 (30) 02 60374171 2002 04 19 US  
 02 328848 2002 12 24 US  
 (86) 2003 04 21 PCT/US03/12551  
 (87) 2003 10 30 WO03/89865, PCT Gazette nr 44/03  
 (72) Thors Petur, Tyler Tommy  
 (73) WOLVERINE TUBE, INC., Huntsville (US)  
 (54) Rura do wymiany ciepła, sposób wytwarzania rury do wymiany ciepła oraz parownik czynnika chłodniczego zawierający rurę do wymiany ciepła

B1 (11) **202557** (41) 2005 06 13  
 (51) **F41A 19/13** (2006.01)  
**F41A 19/29** (2006.01)  
 (21) 371092 (22) 2003 03 27  
 (30) 02 487 2002 03 27 AT  
 02 982 2002 07 01 AT  
 (86) 2003 03 27 PCT/AT03/00087  
 (87) 2003 10 02 WO03/081160, PCT Gazette nr 40/03  
 (72) Bubits Wilhelm  
 (73) CARACAL INTERNATIONAL L.L.C., Emirat Abu Dhabi (AE)  
 (54) Pistolet z zapłonem iglicowym

B1 (11) **202511** (41) 2004 12 27  
 (51) **F41F 1/06** (2006.01)  
 (21) 360797 (22) 2003 06 23

(72) Holota Marian, Zajler Wojciech, Grabania Marek Ł.  
 (73) Ośrodek Badawczo-Rozwojowy Urządzeń Mechanicznych OBRUM, Gliwice (PL)  
 (54) Moździerz

B1 (11) **202863** (41) 2004 10 18  
 (51) **F41H 1/04** (2006.01)  
 (21) 359746 (22) 2003 04 17  
 (72) Michalski Włodzimierz, Łuczyński Witold, Witczak Elżbieta, Tarkowska Sylwia, Tąporowski Marian, Czerwiński Krzysztof  
 (73) Instytut Technologii Bezpieczeństwa MORATEX, Łódź (PL)  
 (54) Hełm odłamkooodporny

B1 (11) **202555** (41) 2005 07 25  
 (51) **F42C 9/00** (2006.01)  
**F42C 21/00** (2006.01)  
 (21) 364542 (22) 2004 01 23  
 (72) Nowakowski Marek  
 (73) Ośrodek Badawczo-Rozwojowy Centrum Techniki Morskiej, Gdynia (PL)  
 (54) Sposób i urządzenie do testowania zapalnika czasowo-ciśnieniowego

B1 (11) **202800** (41) 2004 09 06  
 (51) **G01C 9/00** (2006.01)  
**E04F 21/00** (2006.01)  
 (21) 358936 (22) 2003 02 28  
 (76) Moczulski Sławek, Karczew (PL)  
 (54) Urządzenie do poziomowania dowolnego elementu w szczególności w budownictwie

B1 (11) **202833** (41) 2007 06 11  
 (51) **G01G 1/28** (2006.01)  
**G01N 21/00** (2006.01)  
 (21) 378306 (22) 2005 12 07  
 (72) Lachowski Mirosław, Ciura Ludwik, Wesołowski Jan, Gralla Manfred, Müller Ewa, Bolibrzuch Barabra, Szmyd Ewa  
 (73) Instytut Metali Nieżelaznych, Gliwice (PL)  
 (54) Sposób wytwarzania materiałów odniesienia dla stopów na bazie cyny

B1 (11) **202848** (41) 2005 05 30  
 (51) **G01G 11/04** (2006.01)  
**B65G 17/16** (2006.01)  
 (21) 370456 (22) 2002 06 25  
 (30) 01 10130022 2001 06 25 DE  
 (86) 2002 06 25 PCT/EP02/07018  
 (87) 2003 01 03 WO03/001161, PCT Gazette nr 01/03  
 (72) Häfner Hans Wilhelm  
 (73) PFISTER GMBH, Augsburg (DE)  
 (54) Przenośnik łańcuchowy w postaci wagi

B1 (11) **202583** (41) 2004 11 15  
 (51) **G01J 1/00** (2006.01)  
**G01N 21/59** (2006.01)  
**B60J 1/00** (2006.01)  
**G01M 11/00** (2006.01)  
 (21) 367148 (22) 2004 04 09  
 (72) Legomiński Grzegorz, Cichoń Jarosław, Kaczmarski Jerzy, Hosumbek Witold  
 (73) WSOP Sp. z o.o., Gliwice (PL); Firma Projektowo-Usługowo-Handlowa ELHOS Witold Hosumbek, Jerzy Kaczmarski S.C., Piłchowice (PL)  
 (54) Przyrząd do pomiaru przepuszczalności światła

B1 (11) **202541** (41) 2004 01 26  
 (51) **G01J 4/04** (2006.01)

**G01N 21/21** (2006.01)

**G01J 4/00** (2006.01)

**G02B 27/28** (2006.01)

(21) 355091 (22) 2002 07 18

(72) Bajor Andrzej

(73) Instytut Technologii Materiałów Elektronicznych, Warszawa (PL)

(54) Sposób kalibracji polarymetru liniowego

B1 (11) **202717** (41) 2005 04 18

(51) **G01J 5/04** (2006.01)

**B22D 2/00** (2006.01)

(21) 369144 (22) 2002 09 26

(30) 01 01870208 2001 10 01 EP

(86) 2002 09 26 PCT/BE02/00148

(87) 2003 04 10 WO03/029771, PCT Gazette nr 15/03

(72) Van Der Maat Paul, Hanse Eric

(73) VESUVIUS CRUCIBLE COMPANY, Wilmington (US)

(54) Urządzenie do pomiaru temperatury kąpielii ciekłego stopu oraz zespół ogniortwałej rurki i pirometru optycznego do stosowania w takim urządzeniu

B1 (11) **202790** (41) 2006 04 03

(51) **G01L 23/06** (2006.01)

**G01L 1/24** (2006.01)

(21) 370230 (22) 2004 09 22

(72) Kaczmarek Zdzisław

(73) Politechnika Świętokrzyska, Kielce (PL)

(54) Czujnik do pomiaru ciśnień i sił impulsowych

B1 (11) **202792** (41) 2007 01 08

(51) **G01L 23/06** (2006.01)

**G01L 1/24** (2006.01)

(21) 375905 (22) 2005 06 27

(72) Kaczmarek Zdzisław, Kaczmarek Tomasz

(73) Politechnika Świętokrzyska, Kielce (PL)

(54) Sposób i układ oświetlania siatek Bragga, zwłaszcza w czujnikach do pomiaru ciśnień i sił impulsowych

B1 (11) **202760** (41) 2003 12 15

(51) **G01L 5/00** (2006.01)

**G01F 1/30** (2006.01)

**A01D 41/127** (2006.01)

(21) 354369 (22) 2002 06 10

(72) Kęska Włodzimierz, Jankowiak Stanisław

(73) Przemysłowy Instytut Maszyn Rolniczych, Poznań (PL)

(54) Przetwornik pomiarowy do pomiaru pędu strumienia ziarna, zwłaszcza w systemach pomiarowych lokalnej ilości plonu

B1 (11) **202518** (41) 2003 05 05

(51) **G01N 1/00** (2006.01)

**G01N 1/36** (2006.01)

**G01N 33/18** (2006.01)

(21) 350255 (22) 2001 10 22

(72) Sztamberek-Gola Izabela, Nolepa Alfred

(73) Instytut Szkła, Ceramiki, Materiałów Ogniortwałych i Budowlanych, Oddział Inżynierii Materiałowej, Procesowej i Środowiska w Opolu, Warszawa (PL)

(54) Urządzenie membranowe do pobierania próbek związków organicznych ze środowiska wodnego

B1 (11) **202831** (41) 2007 06 11

(51) **G01N 1/28** (2006.01)

**G01N 21/00** (2006.01)

(21) 378304 (22) 2005 12 07

(72) Ciura Ludwik, Cwolek Beata, Gralla Manfred, Müller Ewa, Bolibrzuch Barbara, Szmyd Ewa, Buzek Łucja, Matusiak Henryka, Hrynyszyn Andrzej

(73) Instytut Metali Nieżelaznych, Gliwice (PL)  
 (54) Sposób wytwarzania materiałów odniesienia dla miedzi o wysokiej czystości

B1 (11) **202832** (41) 2007 06 11  
 (51) **G01N 1/28** (2006.01)  
**G01N 21/00** (2006.01)  
 (21) 378305 (22) 2005 12 07  
 (72) Cwolek Beata, Ciura Ludwik, Gralla Manfred, Müller Ewa, Bolibrzuch Barbara, Szmyd Ewa  
 (73) Instytut Metali Nieżelaznych, Gliwice (PL)  
 (54) Sposób wytwarzania materiałów odniesienia dla mosiądzów wysokoniklowych

B1 (11) **202838** (41) 2007 06 11  
 (51) **G01N 1/28** (2006.01)  
**G01N 21/00** (2006.01)  
 (21) 378302 (22) 2005 12 07  
 (72) Cwolek Beata, Ciura Ludwik, Gralla Manfred, Müller Ewa, Bolibrzuch Barbara, Szmyd Ewa, Brzezicka Maria, Buzek Łucja  
 (73) Instytut Metali Nieżelaznych, Gliwice (PL)  
 (54) Sposób wytwarzania materiałów odniesienia dla miedzi anodowej, odlewniczej i konwertorowej

B1 (11) **202839** (41) 2007 06 11  
 (51) **G01N 1/28** (2006.01)  
**G01N 21/00** (2006.01)  
 (21) 378303 (22) 2005 12 07  
 (72) Cwolek Beata, Ciura Ludwik, Gralla Manfred, Bolibrzuch Barbara, Müller Ewa, Szmyd Ewa, Brzezicka Maria  
 (73) Instytut Metali Nieżelaznych, Gliwice (PL)  
 (54) Sposób wytwarzania materiałów odniesienia dla brązów cynowych

B1 (11) **202543** (41) 2004 06 14  
 (51) **G01N 29/00** (2006.01)  
**G01N 19/00** (2006.01)  
 (21) 357515 (22) 2002 12 04  
 (72) Iwaniec Marek  
 (73) Akademia Górniczo-Hutnicza im. Stanisława Staszica, Kraków (PL)  
 (54) Sposób i układ do badania przyczepności materiałów do podłoża

B1 (11) **202679** (41) 2004 07 26  
 (51) **G01N 30/46** (2006.01)  
**G01N 33/15** (2006.01)  
 (21) 357350 (22) 2000 09 13  
 (30) 99 19945351 1999 09 22 DE  
 (86) 2000 09 13 PCT/EP00/08919  
 (87) 2001 03 29 WO01/22078, PCT Gazette nr 13/01  
 (72) Lenz Jana, Matusch Rudolf, Hoffmann Hans Rainer  
 (73) LTS LOHMANN THERAPIE-SYSTEME AG, Andernach (DE)  
 (54) Sposób identyfikacji biologicznie aktywnych substancji chemicznych

B1 (11) **202524** (41) 2006 05 02  
 (51) **G01N 33/02** (2006.01)  
 (21) 370941 (22) 2004 10 30  
 (72) Miś Antoni, Rusinek Robert  
 (73) Polska Akademia Nauk, Instytut Agrofizyki im.Bohdana Dobrzańskiego, Lublin (PL)  
 (54) Sposób określania wytrzymałości i rozciągliwości błon glutenowych formujących się-wskutek działania na próbkę strumienia ciepła-w uwodnionych mieszaninach zawierających białka glutenowe, zwłaszcza w glutenie mokrym oraz urządzenie do wykonywania tego sposobu

B1 (11) **202808** (41) 2005 03 21  
 (51) **G01N 33/48** (2006.01)  
**A61B 5/00** (2006.01)  
**A61B 5/15** (2006.01)  
 (21) 368047 (22) 2002 04 02  
 (30) 01 60280321 2001 03 29 US  
 (86) 2002 04 02 PCT/GB02/01599  
 (87) 2002 10 10 WO02/078533, PCT Gazette nr 41/02  
 (72) Moerman Piet, Shaanan Gad, Mainville Patrick, Orban Benoit, Coley Benjamin, Francovich Walter, Bode Andreas, Stiene Matthias, Griffith Alun  
 (73) INVERNESS MEDICAL LIMITED, Inverness (GB)  
 (54) Zintegrowany tester próbek płynu zwłaszcza krwi i płynu śródmiąższowego

B1 (11) **202628** (41) 2004 12 13  
 (51) **G01R 15/18** (2006.01)  
**H01F 38/30** (2006.01)  
**G01R 15/14** (2006.01)  
**H01F 38/28** (2006.01)  
 (21) 364497 (22) 2001 03 16  
 (30) 00 10013143 2000 03 17 DE  
 (86) 2001 03 16 PCT/EP01/03041  
 (87) 2001 09 20 WO01/69271, PCT Gazette nr 38/01  
 (72) Giday Zoltan, Hess Burkhard  
 (73) AEG NIEDERSPANNUNGSTECHNIK GMBH & CO. KG, Neumünster (DE)  
 (54) Przetwornik wielkości mierzonej

B1 (11) **202701** (41) 2002 09 23  
 (51) **G01S 13/75** (2006.01)  
 (21) 349847 (22) 2000 02 08  
 (30) 99 9900430 1999 02 09 SE  
 99 9904624 1999 12 16 SE  
 (86) 2000 02 08 PCT/SE00/00241  
 (87) 2000 08 17 WO00/48019, PCT Gazette nr 33/00  
 (72) Granhed Magnus, Fuks Peter, Larsson Gunnar, Rehn Anders  
 (73) RECCO INVEST AB, Lidingö (SE)  
 (54) Transponder bierny

B1 (11) **202652** (41) 2004 07 12  
 (51) **G06F 1/04** (2006.01)  
**G11C 7/22** (2006.01)  
 (21) 358052 (22) 2002 12 30  
 (72) Nowakowski Marcin  
 (73) Advanced Digital Broadcast Ltd., Hsin-Tien City (TW); Advanced Digital Broadcast Polska Sp. z o.o., Zielona Góra (PL)  
 (54) Urządzenie do komunikacji pomiędzy układami scalonymi i sposób komunikacji pomiędzy układami scalonymi

B1 (11) **202613** (41) 2001 10 08  
 (51) **G06F 19/00** (2006.01)  
**G06F 17/00** (2006.01)  
**G05B 19/042** (2006.01)  
 (21) 346518 (22) 2001 03 19  
 (30) 00 534677 2000 03 24 US  
 (72) Pittman Robert Neil, Dennison Scott J., Seitzer Kenneth Edward, Bibler John David, Schrantz Stephen Paul, Blanton John Clisby, Ali Mir Mosaddeq, Maffeo Robert Joseph, Dudley James Carlton, Johnson David Martin  
 (73) GENERAL ELECTRIC COMPANY, Schenectady (US)  
 (54) Sposób analizy w inżynierii zintegrowanej ze sprzężeniem zwrotnym zwłaszcza do projektowania silnika

B1 (11) **202735** (41) 2003 12 15  
 (51) **G06F 7/02** (2006.01)  
**G06K 9/52** (2006.01)  
**G06F 12/00** (2006.01)

(21) 354274 (22) 2002 06 05  
 (76) Hendzel Andrzej Marek, Koszalin (PL)  
 (54) Sposób i urządzenie do porównywania sygnałów dyskretnych

B1 (11) **202688** (41) 2004 10 18  
 (51) **G09F 1/06** (2006.01)  
 (21) 362304 (22) 2002 05 03  
 (30) 01 0106569 2001 05 18 FR  
 (86) 2002 05 03 PCT/FR02/01534  
 (87) 2002 11 28 WO02/095719, PCT Gazette nr 48/02  
 (76) L'Hotel François, Paryż (FR)  
 (54) Stojak nośnika informacji z przynajmniej jedną stroną odczytową

B1 (11) **202535** (41) 2004 11 02  
 (51) **G09F 13/18** (2006.01)  
**F21V 8/00** (2006.01)  
**G09F 13/00** (2006.01)  
**G09F 13/22** (2006.01)  
 (21) 362569 (22) 2002 02 22  
 (30) 01 01021292 2001 02 23 UA  
 (86) 2002 02 22 PCT/NL02/00117  
 (87) 2002 08 29 WO02/66893, PCT Gazette nr 35/02  
 (72) Burtsev Vladimir Nikolayevich, Burtsev Valery Nikolayevich, Stetsenko Oleksandr Petrovich  
 (73) WYTEC HOLDING B.V., Udenhout (NL)  
 (54) Urządzenie wyświetlające informacje

B1 (11) **202658** (41) 2004 10 18  
 (51) **G09F 3/20** (2006.01)  
 (21) 362296 (22) 2001 11 28  
 (30) 00 200002841 2000 11 28 ES  
 (86) 2001 11 28 PCT/ES01/00465  
 (87) 2002 06 06 WO02/45055, PCT Gazette nr 23/02  
 (72) Artero Ruiz Fernando, Marin Villamayor Ignacio  
 (73) YUDIGAR, S.L., Carinena (Zaragoza) (ES)  
 (54) Zespół do mocowania uchwytów etykiet i pótek

B1 (11) **202719** (41) 2005 05 30  
 (51) **H01F 27/08** (2006.01)  
**H01F 27/32** (2006.01)  
**H01F 27/28** (2006.01)  
**H01F 27/26** (2006.01)  
 (21) 370633 (22) 2003 01 29  
 (30) 02 10203246 2002 01 29 DE  
 (86) 2003 01 29 PCT/EP03/00889  
 (87) 2003 08 07 WO03/065388, PCT Gazette nr 32/03  
 (72) Kramer Wilhelm, Reinold Harry, Flerlage Heinz  
 (73) BOMBARDIER TRANSPORTATION GMBH, Berlin (DE)  
 (54) Transformator średniej częstotliwości

B1 (11) **202854** (41) 2001 09 24  
 (51) **H01H 71/52** (2006.01)  
**H01H 73/04** (2006.01)  
 (21) 346493 (22) 2001 03 16  
 (30) 00 60190180 2000 03 17 US  
 00 615970 2000 07 14 US  
 (72) Castonguay Roger Neil, Christensen Dave S.  
 (73) General Electric Company, Schenectady (US)  
 (54) Mechanizm roboczy przerywacza obwodu i przerywacz obwodu elektrycznego

B1 (11) **202581** (41) 2005 07 11  
 (51) **H01J 1/34** (2006.01)  
**H01J 9/02** (2006.01)  
**C01B 31/00** (2006.01)  
 (21) 364262 (22) 2003 12 29  
 (72) Czerwosz Elżbieta, Gryczuk Teresa, Stacewicz Tadeusz

(73) Uniwersytet Warszawski, Warszawa (PL)  
 (54) Fotokatoda oraz heterostrukuralna warstwa zawierająca związek fulerenu z rtcją

B1 (11) **202730** (41) 2001 12 03  
 (51) **H01R 4/26** (2006.01)  
**H05K 3/36** (2006.01)  
 (21) 347815 (22) 2001 05 31  
 (30) 00 10027582 2000 06 02 DE  
 00 10046489 2000 09 20 DE  
 (72) Reul Bernhard  
 (73) SAINT-GOBAIN GLASS FRANCE, Courbevoie (FR)  
 (54) Element lutowalny połączenia elektrycznego i szyba okienna, zwłaszcza szyba szklana, z co najmniej jednym elementem lutowalnym połączenia elektrycznego

B1 (11) **202750** (41) 2003 12 15  
 (51) **H02B 1/46** (2006.01)  
**E05C 3/04** (2006.01)  
 (21) 360646 (22) 2003 06 12  
 (30) 02 0207277 2002 06 13 FR  
 (72) Coste Gilles, Mazabraud Pierre, Voriot Benoit  
 (73) LEGRAND FRANCE, Limoges (FR); LEGRAND SNC, Limoges (FR)  
 (54) Skrzynka zawierająca podstawę, pokrywę i zatrzask przegubowy, zwłaszcza dla aparatury elektrycznej

B1 (11) **202724** (41) 2005 07 25  
 (51) **H02B 13/02** (2006.01)  
**H01H 33/02** (2006.01)  
 (21) 372441 (22) 2003 05 13  
 (30) 02 1020581 2002 05 13 NL  
 (86) 2003 05 13 PCT/NL03/00349  
 (87) 2003 11 20 WO03/96504, PCT Gazette nr 47/03  
 (72) Lammers Arend Jan Willem  
 (73) EATON ELECTRIC N.V., Hengelo (NL)  
 (54) Aparatura łączeniowa z elektrycznie izolującą barierą

B1 (11) **202722** (41) 2005 06 27  
 (51) **H02B 13/025** (2006.01)  
**H02B 1/28** (2006.01)  
 (21) 371557 (22) 2003 03 21  
 (30) 02 1020224 2002 03 21 NL  
 (86) 2003 03 21 PCT/NL03/00216  
 (87) 2003 10 02 WO03/081738, PCT Gazette nr 40/03  
 (72) Lammers Arend Jan Willem  
 (73) EATON ELECTRIC N.V., Hengelo (NL)  
 (54) Odporna na działanie łuku elektrycznego skrzynka systemu łączeniowego

B1 (11) **202714** (41) 2005 01 24  
 (51) **H02B 13/055** (2006.01)  
**H01H 33/22** (2006.01)  
 (21) 366369 (22) 2002 04 09  
 (30) 01 1017797 2001 04 09 NL  
 (86) 2002 04 09 PCT/NL02/00227  
 (87) 2002 10 17 WO02/82606, PCT Gazette nr 42/02  
 (72) Lammers Arend Jan Willem  
 (73) Eaton Electric N.V., Hengelo (NL)  
 (54) Jednofazowa lub wielofazowa rozdzielnica

B1 (11) **202775** (41) 2003 12 29  
 (51) **H02G 3/38** (2006.01)  
 (21) 360643 (22) 2003 06 12  
 (30) 02 10227217 2002 06 18 DE  
 (72) Schuhle Ullrich, Jeschke Frank  
 (73) PUK-Werke KG Kunststoff-Stahlverarbeitung GmbH & Co., Berlin (DE); VERGOKAN NV, Oudenaarde (BE)  
 (54) Podpodłogowe gniazdo przyłączone

B1 (11) **202621** (41) 2003 03 10  
 (51) **H02K 1/22** (2006.01)  
**H02K 55/04** (2006.01)  
 (21) 355594 (22) 2002 08 21  
 (30) 01 935735 2001 08 24 US  
 (72) Wang Yu  
 (73) GENERAL ELECTRIC COMPANY, Schenectady (US)  
 (54) Wirnik maszyny synchronicznej

B1 (11) **202609** (41) 2003 09 08  
 (51) **H02K 21/12** (2006.01)  
**H02K 41/02** (2006.01)  
 (21) 352616 (22) 2002 03 05  
 (72) Ziółko Kazimierz, Ziółko Michał, Ziółko Paweł  
 (73) Politechnika Gdańska, Gdańsk (PL); Ziółko Kazimierz, Gdańsk (PL); Ziółko Michał, Gdańsk (PL); Ziółko Paweł, Gdańsk (PL)  
 (54) Urządzenie do zamiany energii mechanicznej w elektryczną lub energii elektrycznej w mechaniczną

B1 (11) **202618** (41) 2002 11 18  
 (51) **H02K 3/04** (2006.01)  
**H02K 55/04** (2006.01)  
 (21) 353915 (22) 2002 05 15  
 (30) 01 854940 2001 05 15 US  
 (72) Wang Yu, Laskaris Evangelos Trifon, Nukala Phani K.  
 (73) General Electric Company, Schenectady (US)  
 (54) Wirnik maszyny synchronicznej

B1 (11) **202556** (41) 2005 05 30  
 (51) **H02K 7/18** (2006.01)  
**F03B 13/08** (2006.01)  
 (21) 370519 (22) 2002 11 21  
 (30) 01 1923 2001 12 07 AT  
 (86) 2002 11 21 PCT/EP02/13058  
 (87) 2003 06 12 WO03/049257, PCT Gazette nr 24/03  
 (72) Winkler Stefan, Hess Günther, Hell Johann, Gillmeier Friedrich  
 (73) VA TECH HYDRO GMBH & CO., Wiedeń (AT)  
 (54) Urządzenie i układ do wytwarzania energii elektrycznej z przepływającego czynnika, zwłaszcza wody

B1 (11) **202726** (41) 2002 02 11  
 (51) **H04L 9/06** (2006.01)  
 (62) 346341  
 (21) 383895 (22) 2000 06 26  
 (30) 99 9926221 1999 06 25 KR  
 99 9927163 1999 07 07 KR  
 (86) 2000 06 26 PCT/KR00/00668  
 (87) 2001 01 04 WO01/01626, PCT Gazette nr 01/01  
 (72) Kim Beong-Jo, Kim Se-Hyoung, Kim Min-Goo, Choi Soon-Jae, Lee Young-Hwan  
 (73) SAMSUNG ELECTRONICS CO., LTD., Kyungki-do (KR)  
 (54) Sposób oraz urządzenie do kodowania kanałowego i multipleksacji w systemie łączności CDMA

B1 (11) **202727** (41) 2002 02 11  
 (51) **H04L 9/06** (2006.01)  
 (62) 346341  
 (21) 383896 (22) 2000 06 26  
 (30) 99 9926221 1999 06 25 KR  
 99 9927163 1999 07 07 KR  
 (86) 2000 06 26 PCT/KR00/00668  
 (87) 2001 01 04 WO01/01626, PCT Gazette nr 01/01  
 (72) Kim Beong-Jo, Kim Se-Hyoung, Kim Min-Goo, Choi Soon-Jae, Lee Young-Hwan  
 (73) SAMSUNG ELECTRONICS CO., LTD., Kyungki-do (KR)  
 (54) Kanałowe urządzenie odbiorcze do desegmentacji odbieranych szeregowych ramek danych na wiele ramek kanałów transportowych w systemie łączności CDMA

B1 (11) **202728** (41) 2002 02 11  
 (51) **H04L 9/06** (2006.01)  
 (62) 346341  
 (21) 383898 (22) 2000 06 26  
 (30) 99 9926221 1999 06 25 KR  
 99 9927163 1999 07 07 KR  
 (86) 2000 06 26 PCT/KR00/00668  
 (87) 2001 01 04 WO01/01626, PCT Gazette nr 01/01  
 (72) Kim Beong-Jo, Kim Se-Hyoung, Kim Min-Goo, Choi Soon-Jae, Lee Young-Hwan  
 (73) SAMSUNG ELECTRONICS CO., LTD., Kyungki-do (KR)  
 (54) Sposób i urządzenie do kodowania kanałowego i multipleksacji w systemie łączności CDMA

B1 (11) **202729** (41) 2002 02 11  
 (51) **H04L 9/06** (2006.01)  
 (62) 346341  
 (21) 383899 (22) 2000 06 26  
 (30) 99 9926221 1999 06 25 KR  
 99 9927163 1999 07 07 KR  
 (86) 2000 06 26 PCT/KR00/00668  
 (87) 2001 01 04 WO01/01626, PCT Gazette nr 01/01  
 (72) Kim Beong-Jo, Kim Se-Hyoung, Kim Min-Goo, Choi Soon-Jae, Lee Young-Hwan  
 (73) SAMSUNG ELECTRONICS CO., LTD., Kyungki-do (KR)  
 (54) Kanałowe urządzenie odbiorcze do desegmentacji odbieranych szeregowych ramek danych na wiele ramek kanałów transportowych oraz kanałowe urządzenie nadawcze do kodowania kanałowego i multipleksacji w systemie łączności CDMA

B1 (11) **202762** (41) 2004 07 12  
 (51) **H04N 7/167** (2006.01)  
**H04N 5/44** (2006.01)  
**G06F 13/00** (2006.01)  
 (21) 358050 (22) 2002 12 30  
 (72) Hołub-Górny Marek, Hanzlik Tomasz, Stabrowski Marcin  
 (73) Advanced Digital Broadcsat Ltd., Hsin-Tien City (TW); Advanced Digital Broadcast Polska Sp z o.o., Zielona Góra (PL)  
 (54) Układ obsługi dekoderowych kart rozszerzeń i uniwersalnych kart rozszerzeń

B1 (11) **202886** (41) 2005 07 25  
 (51) **H05B 3/60** (2006.01)  
**H05B 3/03** (2006.01)  
 (21) 372593 (22) 2002 05 31  
 (86) 2002 05 31 PCT/FR02/01834  
 (87) 2003 12 11 WO03/103340, PCT Gazette nr 50/03  
 (72) Aussudre Christian, Berthou Marc  
 (73) ELECTRICITE DE FRANCE SOCIÉTÉ ANONYME, Paryż (FR)  
 (54) Instalacja grzewcza dla wyrobów, zwłaszcza wyrobów lepkich

B1 (11) **202552** (41) 2005 04 04  
 (51) **H05K 3/00** (2006.01)  
**G03F 1/06** (2006.01)  
**G03F 7/12** (2006.01)  
 (21) 362452 (22) 2003 09 26  
 (72) Dziurdzia Barbara, Cież Michał, Magoński Zbigniew, Nowak Stanisław  
 (73) Instytut Technologii Elektronowej, Warszawa (PL)  
 (54) Sposób wywoływania wzorów precyzyjnych struktur grubowarstwowych i urządzenie do wywoływania wzorów precyzyjnych struktur grubowarstwowych

INDEKS UDZIELONYCH PATENTÓW,  
WEDŁUG SYMBOLI MKP

Symbol MKP	Nr patentu	Symbol MKP	Nr patentu
1	2	1	2
A01B 39/19 (2006.01)	202551	A23L 3/3571 (2006.01)	202611*
A01C 1/00 (2006.01)	202853	A23L 1/182 (2006.01)	202561
A01C 1/08 (2006.01)	202853*	A23L 1/30 (2006.01)	202686
A01D 41/127 (2006.01)	202760*	A23L 1/302 (2006.01)	202682*
A01G 27/04 (2006.01)	202565	A23L 1/305 (2006.01)	202682*
A01G 29/00 (2006.01)	202565*	A23L 1/302 (2006.01)	202684*
A01K 63/04 (2006.01)	202703	A43B 7/12 (2006.01)	202647
A01K 91/00 (2006.01)	202885	A43C 15/08 (2006.01)	202662
A01K 91/06 (2006.01)	202885*	A43C 15/16 (2006.01)	202662*
A01K 91/04 (2006.01)	202885*	A43D 1/02 (2006.01)	202606
A01K 85/00 (2006.01)	202885*	A47C 21/04 (2006.01)	202862
A01K 85/02 (2006.01)	202885*	A47G 29/12 (2006.01)	202672
A01K 95/00 (2006.01)	202578	A47H 1/02 (2006.01)	202708
A01K 91/10 (2006.01)	202578*	A47J 31/40 (2006.01)	202767
A01K 95/00 (2006.01)	202579	A47L 13/20 (2006.01)	202564
A01N 25/14 (2006.01)	202657	A47L 9/00 (2006.01)	202514
A01N 53/00 (2006.01)	202657*	A61B 5/103 (2006.01)	202606*
A01N 25/32 (2006.01)	202519	A61B 18/14 (2006.01)	202659
A01N 57/20 (2006.01)	202519*	A61B 17/84 (2006.01)	202523*
A01N 25/34 (2006.01)	202751	A61B 17/86 (2006.01)	202523*
A01N 51/00 (2006.01)	202751*	A61B 17/68 (2006.01)	202523*
A01N 25/34 (2006.01)	202797	A61B 5/00 (2006.01)	202808*
A01N 31/16 (2006.01)	202705	A61B 5/15 (2006.01)	202808*
A01N 41/10 (2006.01)	202705*	A61F 17/70 (2006.01)	202523
A01N 37/34 (2006.01)	202705*	A61F 2/44 (2006.01)	202523*
A01N 37/10 (2006.01)	202705*	A61F 5/41 (2006.01)	202592
A01N 43/66 (2006.01)	202705*	A61G 10/02 (2006.01)	202814
A01N 37/50 (2006.01)	202639	A61H 19/00 (2006.01)	202592*
A01N 43/40 (2006.01)	202639*	A61J 1/00 (2006.01)	202756*
A01N 37/50 (2006.01)	202640	A61K 31/20 (2006.01)	202686*
A01N 43/40 (2006.01)	202740	A61K 31/085 (2006.01)	202654
A01N 51/00 (2006.01)	202772	A61K 31/18 (2006.01)	202852
A01N 25/02 (2006.01)	202772*	A61K 47/14 (2006.01)	202852*
A01N 35/06 (2006.01)	202547*	A61K 47/10 (2006.01)	202852*
A01N 43/08 (2006.01)	202547*	A61K 9/127 (2006.01)	202852*
A01N 43/90 (2006.01)	202547*	A61K 9/08 (2006.01)	202852*
A01N 47/18 (2006.01)	202547*	A61K 9/06 (2006.01)	202852*
A01N 43/52 (2006.01)	202745*	A61K 31/216 (2006.01)	202778
A01N 43/86 (2006.01)	202813*	A61K 31/366 (2006.01)	202778*
A01N 43/90 (2006.01)	202813*	A61K 9/14 (2006.01)	202778*
A01P 7/00 (2006.01)	202657*	A61K 31/221 (2006.01)	202682
A01P 21/00 (2006.01)	202519*	A61K 31/198 (2006.01)	202682*
A01P 7/02 (2006.01)	202751*	A61K 31/4706 (2006.01)	202873
A01P 19/00 (2006.01)	202797*	A61K 31/496 (2006.01)	202859
A01P 3/00 (2006.01)	202639*	A61K 31/5375 (2006.01)	202736
A01P 3/00 (2006.01)	202640*	A61K 31/565 (2006.01)	202525
A01P 7/00 (2006.01)	202740*	A61K 35/00 (2006.01)	202525*
A01P 7/04 (2006.01)	202772*	A61K 47/10 (2006.01)	202525*
A01P 35/00 (2006.01)	202591*	A61K 47/44 (2006.01)	202525*
A22C 13/00 (2006.01)	202560*	A61K 35/32 (2006.01)	202549
A23B 4/30 (2006.01)	202611	A61K 35/74 (2006.01)	202576
A23G 1/20 (2006.01)	202587	A61K 8/99 (2006.01)	202576*
A23G 1/30 (2006.01)	202587*	A61K 36/16 (2006.01)	202567
A23G 3/00 (2006.01)	202582	A61K 38/00 (2006.01)	202532
A23G 3/50 (2006.01)	202582*	A61K 38/48 (2006.01)	202532*
A23G 3/36 (2006.01)	202582*	A61K 38/46 (2006.01)	202532*

1	2	1	2
A61K 38/00 (2006.01)	202706	A61K 31/496 (2006.01)	202845*
A61K 38/28 (2006.01)	202706*	A61K 31/349 (2006.01)	202878*
A61K 9/26 (2006.01)	202706*	A61K 31/495 (2006.01)	202842*
A61K 33/06 (2006.01)	202706*	A61K 31/517 (2006.01)	202812*
A61K 38/39 (2006.01)	202536	A61K 31/4525 (2006.01)	202761*
A61K 39/00 (2006.01)	202698	A61K 31/4535 (2006.01)	202761*
A61K 9/26 (2006.01)	202698*	A61K 31/702 (2006.01)	202840*
A61K 47/48 (2006.01)	202757	A61K 38/14 (2006.01)	202840*
A61K 31/404 (2006.01)	202757*	A61K 38/05 (2006.01)	202879*
A61K 47/48 (2006.01)	202758	A61K 31/737 (2006.01)	202802*
A61K 47/48 (2006.01)	202881	A61K 8/73 (2006.01)	202768*
A61K 49/00 (2006.01)	202881*	A61K 8/73 (2006.01)	202769*
A61K 8/06 (2006.01)	202880	A61K 39/04 (2006.01)	202844*
A61K 8/41 (2006.01)	202880*	A61K 38/44 (2006.01)	202799*
A61K 8/21 (2006.01)	202563	A61L 15/42 (2006.01)	202804*
A61K 8/25 (2006.01)	202563*	A61M 39/00 (2006.01)	202650*
A61K 8/22 (2006.01)	202700	A61P 3/04 (2006.01)	202686*
A61K 8/73 (2006.01)	202700*	A61P 15/02 (2006.01)	202654*
A61K 8/22 (2006.01)	202759	A61P 15/12 (2006.01)	202654*
A61K 8/25 (2006.01)	202759*	A61P 29/00 (2006.01)	202852*
A61K 8/26 (2006.01)	202759*	A61P 3/06 (2006.01)	202778*
A61K 8/60 (2006.01)	202759*	A61P 39/00 (2006.01)	202682*
A61K 8/24 (2006.01)	202849	A61P 1/00 (2006.01)	202873*
A61K 8/41 (2006.01)	202849*	A61P 9/04 (2006.01)	202859*
A61K 8/25 (2006.01)	202664	A61P 15/10 (2006.01)	202736*
A61K 8/26 (2006.01)	202664*	A61P 21/06 (2006.01)	202567*
A61K 8/27 (2006.01)	202664*	A61P 7/04 (2006.01)	202536*
A61K 8/34 (2006.01)	202664*	A61P 25/28 (2006.01)	202698*
A61K 8/89 (2006.01)	202664*	A61P 31/10 (2006.01)	202741*
A61K 8/25 (2006.01)	202864	A61P 29/00 (2006.01)	202683*
A61K 8/66 (2006.01)	202864*	A61P 29/00 (2006.01)	202673*
A61K 8/31 (2006.01)	202779	A61P 25/16 (2006.01)	202689*
A61K 8/72 (2006.01)	202779*	A61P 25/24 (2006.01)	202846*
A61K 8/92 (2006.01)	202779*	A61P 31/18 (2006.01)	202675*
A61K 8/42 (2006.01)	202741	A61P 35/00 (2006.01)	202680*
A61K 8/73 (2006.01)	202741*	A61P 35/04 (2006.01)	202680*
A61K 31/722 (2006.01)	202741*	A61P 3/04 (2006.01)	202763*
A61K 31/4164 (2006.01)	202741*	A61P 35/00 (2006.01)	202668*
A61K 8/49 (2006.01)	202676	A61P 35/00 (2006.01)	202590*
A61K 8/37 (2006.01)	202676*	A61P 31/12 (2006.01)	202845*
A61K 9/113 (2006.01)	202683	A61P 31/18 (2006.01)	202845*
A61K 9/48 (2006.01)	202683*	A61P 31/12 (2006.01)	202878*
A61K 9/12 (2006.01)	202673	A61P 35/00 (2006.01)	202878*
A61K 31/352 (2006.01)	202673*	A61P 19/08 (2006.01)	202842*
A61K 36/36 (2006.01)	202673*	A61P 35/00 (2006.01)	202812*
A61K 9/14 (2006.01)	202623	A61P 25/28 (2006.01)	202761*
A61K 9/24 (2006.01)	202689	A61P 25/16 (2006.01)	202761*
A61K 31/4045 (2006.01)	202689*	A61P 37/00 (2006.01)	202761*
A61K 9/32 (2006.01)	202884	A61P 31/04 (2006.01)	202753*
A61K 47/02 (2006.01)	202884*	A61P 31/10 (2006.01)	202753*
A61K 47/32 (2006.01)	202884*	A61P 35/00 (2006.01)	202753*
A61K 9/48 (2006.01)	202691	A61P 35/00 (2006.01)	202731*
A61K 47/02 (2006.01)	202691*	A61P 7/02 (2006.01)	202840*
A61K 9/52 (2006.01)	202684	A61P 7/02 (2006.01)	202879*
A61K 9/70 (2006.01)	202678	A61P 7/02 (2006.01)	202802*
A61K 9/72 (2006.01)	202598	A61P 9/00 (2006.01)	202802*
A61K 31/7036 (2006.01)	202598*	A61P 13/00 (2006.01)	202799*
A61K 9/28 (2006.01)	202610*	A61Q 11/00 (2006.01)	202576*
A61K 31/135 (2006.01)	202846*	A61Q 5/12 (2006.01)	202880*
A61K 49/08 (2006.01)	202690*	A61Q 11/00 (2006.01)	202563*
A61K 31/505 (2006.01)	202675*	A61Q 5/08 (2006.01)	202700*
A61K 31/515 (2006.01)	202680*	A61Q 11/00 (2006.01)	202759*
A61K 31/428 (2006.01)	202763*	A61Q 5/10 (2006.01)	202849*
A61K 31/335 (2006.01)	202591*	A61Q 11/00 (2006.01)	202664*
A61K 31/335 (2006.01)	202668*	A61Q 11/00 (2006.01)	202864*

\*) Patent oznaczony więcej niż jednym symbolem klasyfikacyjnym. Ogłoszenie dotyczące tego patentu można znaleźć pod symbolem klasyfikacyjnym odpowiadającym numerowi bez gwiazdki.

1	2	1	2	1	2	1	2
A61Q 19/10 (2006.01)	202779*	B27K 3/15 (2006.01)	202785*	B65D 1/02 (2006.01)	202811	C01G 9/02 (2006.01)	202600
A61Q 3/02 (2006.01)	202741*	B27K 3/52 (2006.01)	202528	B65D 1/40 (2006.01)	202811*	C02F 9/02 (2006.01)	202540*
A61Q 5/02 (2006.01)	202676*	B27M 1/00 (2006.01)	202816*	B65D 1/04 (2006.01)	202791	C02F 1/56 (2006.01)	202737*
A61R 31/4025 (2006.01)	202845*	B27N 3/06 (2006.01)	202835	B65D 1/34 (2006.01)	202801	C03C 4/02 (2006.01)	202754
A63B 65/10 (2006.01)	202851	B28B 11/00 (2006.01)	202605	B65D 21/02 (2006.01)	202801*	C03C 3/087 (2006.01)	202754*
B01D 11/02 (2006.01)	202704	B29C 45/00 (2006.01)	202610	B65D 17/32 (2006.01)	202693	C04B 35/64 (2006.01)	202605*
B01D 9/00 (2006.01)	202704*	B32B 17/10 (2006.01)	202685	B65D 17/32 (2006.01)	202694	C04B 28/02 (2006.01)	202841
B01D 50/00 (2006.01)	202788	B32B 27/28 (2006.01)	202650	B65D 25/32 (2006.01)	202512	C04B 16/06 (2006.01)	202841*
B01D 53/86 (2006.01)	202653*	B32B 27/34 (2006.01)	202560	B65D 30/08 (2006.01)	202612	C04B 14/48 (2006.01)	202841*
B01F 3/12 (2006.01)	202794	B32B 27/32 (2006.01)	202560*	B65D 30/14 (2006.01)	202612*	C04B 41/50 (2006.01)	202747
B01F 17/18 (2006.01)	202824*	B32B 3/26 (2006.01)	202574	B65D 41/04 (2006.01)	202526	C04B 41/52 (2006.01)	202747*
B01J 23/10 (2006.01)	202653	B32B 15/04 (2006.01)	202574*	B65D 41/04 (2006.01)	202734	C04B 103/44 (2006.01)	202629*
B01J 23/75 (2006.01)	202653*	B32B 3/28 (2006.01)	202513	B65D 51/16 (2006.01)	202734*	C05C 1/02 (2006.01)	202594
B01J 23/78 (2006.01)	202793	B32B 17/10 (2006.01)	202746*	B65D 41/34 (2006.01)	202646	C07B 63/00 (2006.01)	202590*
B01J 23/883 (2006.01)	202787	B41J 3/32 (2006.01)	202516	B65D 41/04 (2006.01)	202646*	C07B 61/00 (2006.01)	202732*
B01J 35/10 (2006.01)	202787*	B42D 1/00 (2006.01)	202709	B65D 43/06 (2006.01)	202804	C07C 67/055 (2006.01)	202572*
B01J 23/89 (2006.01)	202572	B42D 15/00 (2006.01)	202807	B65D 47/00 (2006.01)	202858	C07C 11/06 (2006.01)	202517
B01J 35/06 (2006.01)	202850	B42D 15/10 (2006.01)	202807*	B65D 47/16 (2006.01)	202858*	C07C 17/367 (2006.01)	202777
B01J 23/40 (2006.01)	202850*	B42D 15/00 (2006.01)	202810	B65D 47/08 (2006.01)	202696	C07C 209/36 (2006.01)	202548
B01J 35/10 (2006.01)	202786	B42D 15/10 (2006.01)	202809	B65D 47/24 (2006.01)	202697	C07C 211/07 (2006.01)	202725
B01J 23/85 (2006.01)	202786*	B44C 5/04 (2006.01)	202515	B65D 83/14 (2006.01)	202697*	C07C 51/48 (2006.01)	202725*
B01J 15/00 (2006.01)	202574*	B60B 5/02 (2006.01)	202514*	B65D 47/24 (2006.01)	202867	C07C 217/74 (2006.01)	202846
B04C 5/14 (2006.01)	202788*	B60J 10/02 (2006.01)	202577	B65D 1/32 (2006.01)	202867*	C07C 213/06 (2006.01)	202846*
B05B 1/14 (2006.01)	202860	B60J 10/08 (2006.01)	202711	B65D 49/06 (2006.01)	202671	C07C 229/16 (2006.01)	202573
B05B 11/04 (2006.01)	202867*	B60J 1/00 (2006.01)	202583*	B65D 6/28 (2006.01)	202554	C07C 3/00 (2006.01)	202573*
B09B 3/00 (2006.01)	202816*	B60K 15/073 (2006.01)	202562	B65D 65/46 (2006.01)	202692	C07C 229/16 (2006.01)	202690
B21B 31/16 (2006.01)	202820	B61B 3/00 (2006.01)	202687	B65D 71/42 (2006.01)	202871	C07C 229/76 (2006.01)	202690*
B21C 37/20 (2006.01)	202661*	B61B 12/02 (2006.01)	202687*	B65D 75/62 (2006.01)	202643	C07C 237/06 (2006.01)	202821
B21D 21/00 (2006.01)	202749	B61C 9/52 (2006.01)	202755*	B65D 75/48 (2006.01)	202643*	C07C 51/215 (2006.01)	202774
B21D 26/02 (2006.01)	202631	B61D 3/18 (2006.01)	202627*	B65D 65/40 (2006.01)	202643*	C07C 51/235 (2006.01)	202855
B21D 51/10 (2006.01)	202631*	B61D 3/18 (2006.01)	202636*	B65D 77/20 (2006.01)	202713	C07C 69/007 (2006.01)	202855*
B21D 5/02 (2006.01)	202723	B61D 3/18 (2006.01)	202637*	B65D 77/26 (2006.01)	202713*	C07C 211/63 (2006.01)	202540*
B21D 37/02 (2006.01)	202723*	B61F 7/00 (2006.01)	202614	B65D 77/30 (2006.01)	202713*	C07C 211/38 (2006.01)	202805*
B21D 5/08 (2006.01)	202815	B61F 7/00 (2006.01)	202755	B65D 25/20 (2006.01)	202713*	C07D 307/88 (2006.01)	202548*
B21D 51/46 (2006.01)	202584	B61F 3/00 (2006.01)	202627*	B65D 81/32 (2006.01)	202756	C07D 231/32 (2006.01)	202547
B21D 39/00 (2006.01)	202566*	B61F 3/00 (2006.01)	202636*	B65D 1/09 (2006.01)	202756*	C07D 231/36 (2006.01)	202547*
B21D 51/38 (2006.01)	202693*	B61F 3/00 (2006.01)	202637*	B65D 85/10 (2006.01)	202625	C07D 491/04 (2006.01)	202547*
B21D 51/38 (2006.01)	202694*	B61G 5/02 (2006.01)	202627	B65D 5/66 (2006.01)	202625*	C07D 487/04 (2006.01)	202547*
B21D 51/44 (2006.01)	202554*	B61G 5/02 (2006.01)	202634	B65D 88/70 (2006.01)	202836	C07D 207/38 (2006.01)	202547*
B21J 15/30 (2006.01)	202566	B61G 5/02 (2006.01)	202635	B65D 19/28 (2006.01)	202795*	C07D 413/02 (2006.01)	202547*
B22D 1/00 (2006.01)	202712	B61G 5/02 (2006.01)	202636	B65G 17/20 (2006.01)	202825*	C07D 233/60 (2006.01)	202539
B22D 17/32 (2006.01)	202883	B61G 5/02 (2006.01)	202637	B65G 3/02 (2006.01)	202624	C07D 211/63 (2006.01)	202539*
B22D 17/04 (2006.01)	202883*	B61H 7/04 (2006.01)	202825	B65G 53/30 (2006.01)	202669	C07D 235/08 (2006.01)	202745
B22D 27/02 (2006.01)	202531	B62B 7/14 (2006.01)	202718	B65G 57/28 (2006.01)	202776	C07D 235/10 (2006.01)	202745*
B22D 41/18 (2006.01)	202764	B62B 1/20 (2006.01)	202718*	B65G 17/16 (2006.01)	202848*	C07D 239/50 (2006.01)	202675
B22D 41/18 (2006.01)	202782	B62B 9/00 (2006.01)	202875	B66D 1/72 (2006.01)	202857	C07D 239/48 (2006.01)	202675*
B22D 2/00 (2006.01)	202717*	B62C 3/00 (2006.01)	202739	B67B 1/00 (2006.01)	202858*	C07D 239/46 (2006.01)	202675*
B22F 3/02 (2006.01)	202829	B62D 53/06 (2006.01)	202634*	B67B 7/44 (2006.01)	202593	C07D 239/545 (2006.01)	202680
B22F 3/12 (2006.01)	202829*	B62D 53/06 (2006.01)	202635*	B81B 1/00 (2006.01)	202574*	C07D 239/60 (2006.01)	202680*
B22F 3/16 (2006.01)	202829*	B62M 11/00 (2006.01)	202738	C01B 25/32 (2006.01)	202549*	C07D 239/62 (2006.01)	202680*
B22F 3/20 (2006.01)	202829*	B62M 11/10 (2006.01)	202738*	C01B 1/04 (2006.01)	202793*	C07D 403/04 (2006.01)	202680*
B23H 7/26 (2006.01)	202882*	B63B 23/40 (2006.01)	202828	C01B 21/26 (2006.01)	202850*	C07D 403/12 (2006.01)	202680*
B23K 1/00 (2006.01)	202715	B63B 25/18 (2006.01)	202874	C01B 33/14 (2006.01)	202798	C07D 405/12 (2006.01)	202680*
B23K 26/00 (2006.01)	202520*	B63B 3/14 (2006.01)	202597	C01B 33/18 (2006.01)	202648	C07D 265/24 (2006.01)	202813
B23P 6/04 (2006.01)	202702*	B63B 21/18 (2006.01)	202857*	C01B 33/193 (2006.01)	202602	C07D 498/04 (2006.01)	202813*
B23Q 16/08 (2006.01)	202882	B64C 1/00 (2006.01)	202803	C01B 33/193 (2006.01)	202603	C07D 513/04 (2006.01)	202813*
B23Q 3/02 (2006.01)	202826	B64C 27/02 (2006.01)	202803*	C01B 33/193 (2006.01)	202604	C07D 277/60 (2006.01)	202763
B24B 31/12 (2006.01)	202773	B64C 9/38 (2006.01)	202553	C01B 33/193 (2006.01)	202656	C07D 295/088 (2006.01)	202540
B24B 55/10 (2006.01)	202773*	B64C 9/00 (2006.01)	202553*	C01B 33/44 (2006.01)	202869	C07D 295/088 (2006.01)	202824
B24B 31/14 (2006.01)	202752	B64C 3/38 (2006.01)	202553*	C01B 33/20 (2006.01)	202869*	C07D 305/08 (2006.01)	202591
B25G 3/00 (2006.01)	202633	B65B 35/22 (2006.01)	202642	C01B 33/00 (2006.01)	202869*	C07D 305/14 (2006.01)	202591*
B27B 33/02 (2006.01)	202699	B65B 53/02 (2006.01)	202615	C01B 33/44 (2006.01)	202870	C07D 305/12 (2006.01)	202668
B27B 3/04 (2006.01)	202699*	B65D 83/14 (2006.01)	202860*	C01B 31/00 (2006.01)	202581*	C07D 407/12 (2006.01)	202668*
B27F 5/12 (2006.01)	202784*	B65D 1/00 (2006.01)	202631*	C01C 3/02 (2006.01)	202850*	C07D 305/14 (2006.01)	202590
B27K 3/50 (2006.01)	202785	B65D 65/40 (2006.01)	202560*	C01C 1/18 (2006.01)	202594*	C07D 307/20 (2006.01)	202845

1	2	1	2	1	2	1	2
C07D 405/12 (2006.01)	202845*	C11D 1/66 (2006.01)	202837*	E04F 15/02 (2006.01)	202866*	F16F 15/126 (2006.01)	202780
C07D 307/79 (2006.01)	202544	C11D 3/22 (2006.01)	202768	E04F 15/10 (2006.01)	202827	F16F 9/00 (2006.01)	202795
C07D 307/93 (2006.01)	202878	C11D 17/00 (2006.01)	202768*	E04F 21/00 (2006.01)	202800*	F16H 1/28 (2006.01)	202588
C07D 333/20 (2006.01)	202805	C11D 1/94 (2006.01)	202768*	E04H 12/18 (2006.01)	202834	F16H 1/22 (2006.01)	202588*
C07D 213/02 (2006.01)	202805*	C11D 3/22 (2006.01)	202769	E05B 35/00 (2006.01)	202620	F16H 37/06 (2006.01)	202588*
C07D 207/52 (2006.01)	202805*	C11D 17/00 (2006.01)	202769*	E05B 27/00 (2006.01)	202620*	F16J 15/43 (2006.01)	202817
C07D 233/64 (2006.01)	202805*	C11D 1/94 (2006.01)	202769*	E05B 15/02 (2006.01)	202550*	F16J 15/43 (2006.01)	202542
C07D 401/14 (2006.01)	202842	C11D 3/37 (2006.01)	202632	E05C 3/04 (2006.01)	202750*	F16J 15/453 (2006.01)	202542*
C07D 413/14 (2006.01)	202842*	C11D 3/20 (2006.01)	202632*	E05D 5/02 (2006.01)	202550	F16K 31/383 (2006.01)	202836*
C07D 401/04 (2006.01)	202842*	C11D 3/48 (2006.01)	202765	E06B 3/263 (2006.01)	202876*	F16K 15/18 (2006.01)	202630
C07D 405/12 (2006.01)	202812	C11D 7/08 (2006.01)	202765*	E06B 1/70 (2006.01)	202670	F16L 1/036 (2006.01)	202527
C07D 405/14 (2006.01)	202812*	C12N 9/00 (2006.01)	202532*	E06B 3/263 (2006.01)	202607	F16L 55/165 (2006.01)	202527*
C07D 409/06 (2006.01)	202761	C12N 15/31 (2006.01)	202844	E06B 3/44 (2006.01)	202533	F16L 11/15 (2006.01)	202589
C07D 417/06 (2006.01)	202732	C12N 15/54 (2006.01)	202843	E06B 3/01 (2006.01)	202533*	F16L 9/06 (2006.01)	202589*
C07D 479/34 (2006.01)	202753	C12N 15/62 (2006.01)	202843*	E06B 3/44 (2006.01)	202534	F16L 15/06 (2006.01)	202710
C07D 495/04 (2006.01)	202856	C12N 15/77 (2006.01)	202783	E06B 3/01 (2006.01)	202534*	F16L 19/02 (2006.01)	202872
C07F 5/02 (2006.01)	202539*	C12N 15/31 (2006.01)	202783*	E06B 3/54 (2006.01)	202546	F16L 37/088 (2006.01)	202872*
C07F 9/02 (2006.01)	202539*	C12N 9/06 (2006.01)	202799	E06B 3/82 (2006.01)	202784	F16L 21/03 (2006.01)	202655
C07F 5/02 (2006.01)	202540*	C12P 7/54 (2006.01)	202725*	E06B 5/16 (2006.01)	202559	F16L 17/025 (2006.01)	202655*
C07F 15/00 (2006.01)	202731	C12P 21/02 (2006.01)	202844*	E06B 3/01 (2006.01)	202559*	F16L 3/08 (2006.01)	202847
C07F 9/40 (2006.01)	202822	C12P 13/08 (2006.01)	202843*	E06B 5/16 (2006.01)	202733	F16L 58/00 (2006.01)	202580
C07F 9/38 (2006.01)	202822*	C12P 13/06 (2006.01)	202843*	E06B 5/16 (2006.01)	202746	F16L 59/00 (2006.01)	202830
C07H 19/10 (2006.01)	202608	C12P 13/22 (2006.01)	202843*	E06B 3/663 (2006.01)	202746*	F16S 1/02 (2006.01)	202743*
C07H 19/20 (2006.01)	202608*	C12P 13/08 (2006.01)	202783*	E06B 9/58 (2006.01)	202622	F21V 8/00 (2006.01)	202535*
C07H 3/06 (2006.01)	202840	C12P 1/04 (2006.01)	202816	E06B 9/15 (2006.01)	202622*	F22B 37/12 (2006.01)	202720
C07H 15/26 (2006.01)	202840*	C12P 13/04 (2006.01)	202575	E06C 9/08 (2006.01)	202568	F22G 3/00 (2006.01)	202720*
C07H 5/06 (2006.01)	202545	C12P 1/04 (2006.01)	202575*	E21B 4/14 (2006.01)	202677*	F23D 11/10 (2006.01)	202570
C07K 9/00 (2006.01)	202840*	C12Q 1/68 (2006.01)	202843*	E21B 10/28 (2006.01)	202865	F23G 7/06 (2006.01)	202601*
C07K 5/068 (2006.01)	202879	C12R 1/15 (2006.01)	202843*	E21B 7/18 (2006.01)	202695	F24F 7/10 (2006.01)	202641
C07K 14/35 (2006.01)	202844*	C12R 1/38 (2006.01)	202816*	E21B 7/04 (2006.01)	202695*	F24F 13/072 (2006.01)	202641*
C07K 19/00 (2006.01)	202844*	C21C 5/34 (2006.01)	202586	E21C 35/197 (2006.01)	202818	F25B 9/00 (2006.01)	202616
C07K 14/34 (2006.01)	202783*	C21C 5/48 (2006.01)	202586*	E21C 41/22 (2006.01)	202558	F28D 9/00 (2006.01)	202574*
C08B 37/00 (2006.01)	202802	C21D 10/00 (2006.01)	202520	E21C 41/22 (2006.01)	202530	F28D 15/00 (2006.01)	202601
C08F 118/00 (2006.01)	202737	C22B 7/02 (2006.01)	202600*	E21C 41/28 (2006.01)	202771	F28F 3/08 (2006.01)	202715*
C08F 120/10 (2006.01)	202737*	C22B 19/34 (2006.01)	202600*	E21D 20/02 (2006.01)	202868*	F28F 1/42 (2006.01)	202661
C08F 120/26 (2006.01)	202737*	C22B 19/02 (2006.01)	202819	E21D 11/15 (2006.01)	202521	F28F 1/42 (2006.01)	202538
C08F 220/26 (2006.01)	202737*	C22B 3/08 (2006.01)	202819*	E21D 11/15 (2006.01)	202649	F28F 13/18 (2006.01)	202538*
C08F 220/56 (2006.01)	202737*	C23C 2/24 (2006.01)	202721	E21D 11/28 (2006.01)	202649*	F41A 19/13 (2006.01)	202557
C08F 220/60 (2006.01)	202737*	C23F 11/10 (2006.01)	202585	E21D 11/36 (2006.01)	202823	F41A 19/29 (2006.01)	202557*
C08F 220/34 (2006.01)	202629	C23G 5/00 (2006.01)	202796	E21D 23/00 (2006.01)	202823*	F41F 1/06 (2006.01)	202511
C08F 220/58 (2006.01)	202629*	C25B 11/00 (2006.01)	202569	E21D 17/01 (2006.01)	202823*	F41H 1/04 (2006.01)	202863
C08F 226/02 (2006.01)	202629*	C25B 9/00 (2006.01)	202569*	E21D 20/00 (2006.01)	202781	F42C 9/00 (2006.01)	202555
C08F 265/04 (2006.01)	202596	C25C 1/16 (2006.01)	202742	E21D 20/02 (2006.01)	202781*	F42C 21/00 (2006.01)	202555*
C08F 265/10 (2006.01)	202596*	C25C 3/08 (2006.01)	202744	E21D 23/03 (2006.01)	202645	G01C 9/00 (2006.01)	202800
C08J 9/14 (2006.01)	202596*	D01F 6/62 (2006.01)	202674	E21D 23/08 (2006.01)	202644	G01F 1/30 (2006.01)	202760*
C08J 3/215 (2006.01)	202707	D04B 7/18 (2006.01)	202850*	E21D 23/12 (2006.01)	202667	G01G 1/28 (2006.01)	202833
C08K 9/04 (2006.01)	202707*	D04H 1/42 (2006.01)	202748	E21D 23/16 (2006.01)	202665	G01G 11/04 (2006.01)	202848
C08K 13/02 (2006.01)	202877	D06F 29/00 (2006.01)	202595	E21D 23/16 (2006.01)	202666	G01J 1/00 (2006.01)	202583
C08L 33/24 (2006.01)	202596*	D07B 1/06 (2006.01)	202651	E21D 23/26 (2006.01)	202638	G01J 4/04 (2006.01)	202541
C08L 21/00 (2006.01)	202707*	D07B 1/08 (2006.01)	202651*	E21F 5/00 (2006.01)	202624*	G01J 4/00 (2006.01)	202541*
C08L 23/22 (2006.01)	202746*	E01C 11/22 (2006.01)	202789	E21F 15/00 (2006.01)	202669*	G01J 5/04 (2006.01)	202717
C09K 21/02 (2006.01)	202685*	E01F 8/00 (2006.01)	202599	E21F 13/04 (2006.01)	202806	G01L 23/06 (2006.01)	202790
C09K 21/14 (2006.01)	202877*	E02D 3/12 (2006.01)	202868*	E21F 9/00 (2006.01)	202522	G01L 1/24 (2006.01)	202790*
C09K 17/30 (2006.01)	202868	E02D 27/42 (2006.01)	202716	F01D 9/04 (2006.01)	202702	G01L 23/06 (2006.01)	202792
C10G 45/08 (2006.01)	202787*	E02D 7/10 (2006.01)	202677	F02F 5/00 (2006.01)	202617	G01L 1/24 (2006.01)	202792*
C10G 49/04 (2006.01)	202786*	E04B 1/18 (2006.01)	202537	F02M 25/07 (2006.01)	202681	G01L 5/00 (2006.01)	202760
C10G 49/04 (2006.01)	202770	E04B 1/38 (2006.01)	202537*	F03B 13/08 (2006.01)	202556*	G01M 11/00 (2006.01)	202583*
C10G 69/02 (2006.01)	202663	E04B 5/26 (2006.01)	202529	F03D 1/00 (2006.01)	202716*	G01N 21/00 (2006.01)	202833*
C10L 5/04 (2006.01)	202794*	E04B 1/78 (2006.01)	202529*	F16B 7/10 (2006.01)	202834*	G01N 21/59 (2006.01)	202583*
C10L 1/04 (2006.01)	202571	E04B 1/61 (2006.01)	202743*	F16B 21/18 (2006.01)	202818*	G01N 21/21 (2006.01)	202541*
C10L 5/44 (2006.01)	202660	E04B 9/30 (2006.01)	202641*	F16B 13/06 (2006.01)	202619	G01N 1/00 (2006.01)	202518
C11D 1/12 (2006.01)	202766	E04C 1/41 (2006.01)	202529*	F16B 39/02 (2006.01)	202861	G01N 1/36 (2006.01)	202518*
C11D 3/26 (2006.01)	202766*	E04D 13/03 (2006.01)	202876	F16B 5/00 (2006.01)	202743	G01N 33/18 (2006.01)	202518*
C11D 1/831 (2006.01)	202766*	E04F 21/02 (2006.01)	202860*	F16F 1/00 (2006.01)	202626	G01N 1/28 (2006.01)	202831
C11D 17/04 (2006.01)	202837	E04F 13/00 (2006.01)	202866	F16F 1/02 (2006.01)	202626*	G01N 21/00 (2006.01)	202831*

1	2	1	2	1	2	1	2
G01N 1/28 (2006.01)	202832	H01F 27/28 (2006.01)	202719*	202547	C07D 231/32 (2006.01)	202612	B65D 30/08 (2006.01)
G01N 21/00 (2006.01)	202832*	H01F 27/26 (2006.01)	202719*	202548	C07C 209/36 (2006.01)	202613	G06F 19/00 (2006.01)
G01N 1/28 (2006.01)	202838	H01H 71/52 (2006.01)	202854	202549	A61K 35/32 (2006.01)	202614	B61F 7/00 (2006.01)
G01N 21/00 (2006.01)	202838*	H01H 73/04 (2006.01)	202854*	202550	E05D 5/02 (2006.01)	202615	B65B 53/02 (2006.01)
G01N 1/28 (2006.01)	202839	H01H 33/02 (2006.01)	202724*	202551	A01B 39/19 (2006.01)	202616	F25B 9/00 (2006.01)
G01N 21/00 (2006.01)	202839*	H01H 33/22 (2006.01)	202714*	202552	H05K 3/00 (2006.01)	202617	F02F 5/00 (2006.01)
G01N 29/00 (2006.01)	202543	H01J 37/32 (2006.01)	202796*	202553	B64C 9/38 (2006.01)	202618	H02K 3/04 (2006.01)
G01N 19/00 (2006.01)	202543*	H01J 1/34 (2006.01)	202581	202554	B65D 6/28 (2006.01)	202619	F16B 13/06 (2006.01)
G01N 30/46 (2006.01)	202679	H01J 9/02 (2006.01)	202581*	202555	F42C 9/00 (2006.01)	202620	E05B 35/00 (2006.01)
G01N 33/15 (2006.01)	202679*	H01Q 1/10 (2006.01)	202834*	202556	H02K 7/18 (2006.01)	202621	H02K 1/22 (2006.01)
G01N 33/02 (2006.01)	202524	H01Q 1/12 (2006.01)	202834*	202557	F41A 19/13 (2006.01)	202622	E06B 9/58 (2006.01)
G01N 33/48 (2006.01)	202808	H01R 13/40 (2006.01)	202749*	202558	E21C 41/22 (2006.01)	202623	A61K 9/14 (2006.01)
G01R 15/18 (2006.01)	202628	H01R 4/26 (2006.01)	202730	202559	E06B 5/16 (2006.01)	202624	B65G 3/02 (2006.01)
G01R 15/14 (2006.01)	202628*	H02B 1/46 (2006.01)	202750	202560	B32B 27/34 (2006.01)	202625	B65D 85/10 (2006.01)
G01S 13/75 (2006.01)	202701	H02B 13/02 (2006.01)	202724	202561	A23L 1/182 (2006.01)	202626	F16F 1/00 (2006.01)
G02B 27/28 (2006.01)	202541*	H02B 13/025 (2006.01)	202722	202562	B60K 15/073 (2006.01)	202627	B61G 5/02 (2006.01)
G03F 1/06 (2006.01)	202552*	H02B 1/28 (2006.01)	202722*	202563	A61K 8/21 (2006.01)	202628	G01R 15/18 (2006.01)
G03F 7/12 (2006.01)	202552*	H02B 13/055 (2006.01)	202714	202564	A47L 13/20 (2006.01)	202629	C08F 220/34 (2006.01)
G05B 19/042 (2006.01)	202613*	H02G 3/38 (2006.01)	202775	202565	A01G 27/04 (2006.01)	202630	F16K 15/18 (2006.01)
G06F 1/04 (2006.01)	202652	H02H 9/00 (2006.01)	202522*	202566	B21J 15/30 (2006.01)	202631	B21D 26/02 (2006.01)
G06F 19/00 (2006.01)	202613	H02K 9/10 (2006.01)	202616*	202567	A61K 36/16 (2006.01)	202632	C11D 3/37 (2006.01)
G06F 17/00 (2006.01)	202613*	H02K 1/22 (2006.01)	202621	202568	E06C 9/08 (2006.01)	202633	B25G 3/00 (2006.01)
G06F 7/02 (2006.01)	202735	H02K 55/04 (2006.01)	202621*	202569	C25B 11/00 (2006.01)	202634	B61G 5/02 (2006.01)
G06F 12/00 (2006.01)	202735*	H02K 21/12 (2006.01)	202609	202570	F23D 11/10 (2006.01)	202635	B61G 5/02 (2006.01)
G06F 13/00 (2006.01)	202762*	H02K 41/02 (2006.01)	202609*	202571	C10L 1/04 (2006.01)	202636	B61G 5/02 (2006.01)
G06K 9/52 (2006.01)	202735*	H02K 3/04 (2006.01)	202618	202572	B01J 23/89 (2006.01)	202637	B61G 5/02 (2006.01)
G09B 1/02 (2006.01)	202516*	H02K 55/04 (2006.01)	202618*	202573	C07C 229/16 (2006.01)	202638	E21D 23/26 (2006.01)
G09F 1/06 (2006.01)	202688	H02K 7/18 (2006.01)	202556	202574	B32B 3/26 (2006.01)	202639	A01N 37/50 (2006.01)
G09F 13/18 (2006.01)	202535	H04L 9/06 (2006.01)	202726	202575	C12P 13/04 (2006.01)	202640	A01N 37/50 (2006.01)
G09F 13/00 (2006.01)	202535*	H04L 9/06 (2006.01)	202727	202576	A61K 35/74 (2006.01)	202641	F24F 7/10 (2006.01)
G09F 13/22 (2006.01)	202535*	H04L 9/06 (2006.01)	202728	202577	B60J 10/02 (2006.01)	202642	B65B 35/22 (2006.01)
G09F 3/20 (2006.01)	202658	H04L 9/06 (2006.01)	202729	202578	A01K 95/00 (2006.01)	202643	B65D 75/62 (2006.01)
G10K 11/16 (2006.01)	202599*	H04N 7/167 (2006.01)	202762	202579	A01K 95/00 (2006.01)	202644	E21D 23/08 (2006.01)
G11C 7/22 (2006.01)	202652*	H04N 5/44 (2006.01)	202762*	202580	F16L 58/00 (2006.01)	202645	E21D 23/03 (2006.01)
H01F 38/30 (2006.01)	202628*	H05B 3/60 (2006.01)	202886	202581	H01J 1/34 (2006.01)	202646	B65D 41/34 (2006.01)
H01F 38/28 (2006.01)	202628*	H05B 3/03 (2006.01)	202886*	202582	A23G 3/00 (2006.01)	202647	A43B 7/12 (2006.01)
H01F 27/08 (2006.01)	202719	H05K 3/36 (2006.01)	202730*	202583	G01J 1/00 (2006.01)	202648	C01B 33/18 (2006.01)
H01F 27/32 (2006.01)	202719*	H05K 3/00 (2006.01)	202552	202584	B21D 51/46 (2006.01)	202649	E21D 11/15 (2006.01)

INDEKS NUMEROWY  
UDZIELONYCH PATENTÓW

Nr patentu	Symbol MKP	Nr patentu	Symbol MKP
1	2	1	2
202511	F41F 1/06 (2006.01)	202529	E04B 5/26 (2006.01)
202512	B65D 25/32 (2006.01)	202530	E21C 41/22 (2006.01)
202513	B32B 3/28 (2006.01)	202531	B22D 27/02 (2006.01)
202514	A47L 9/00 (2006.01)	202532	A61K 38/00 (2006.01)
202515	B44C 5/04 (2006.01)	202533	E06B 3/44 (2006.01)
202516	B41J 3/32 (2006.01)	202534	E06B 3/44 (2006.01)
202517	C07C 11/06 (2006.01)	202535	G09F 13/18 (2006.01)
202518	G01N 1/00 (2006.01)	202536	A61K 38/39 (2006.01)
202519	A01N 25/32 (2006.01)	202537	E04B 1/18 (2006.01)
202520	C21D 10/00 (2006.01)	202538	F28F 1/42 (2006.01)
202521	E21D 11/15 (2006.01)	202539	C07D 233/60 (2006.01)
202522	E21F 9/00 (2006.01)	202540	C07D 295/088 (2006.01)
202523	A61F 17/70 (2006.01)	202541	G01J 4/04 (2006.01)
202524	G01N 33/02 (2006.01)	202542	F16J 15/43 (2006.01)
202525	A61K 31/565 (2006.01)	202543	G01N 29/00 (2006.01)
202526	B65D 41/04 (2006.01)	202544	C07D 307/79 (2006.01)
202527	F16L 1/036 (2006.01)	202545	C07H 5/06 (2006.01)
202528	B27K 3/52 (2006.01)	202546	E06B 3/54 (2006.01)
202547	C07D 231/32 (2006.01)	202547	C07D 305/14 (2006.01)
202548	C07C 209/36 (2006.01)	202548	C07D 305/08 (2006.01)
202549	A61K 35/32 (2006.01)	202549	A61F 5/41 (2006.01)
202550	E05D 5/02 (2006.01)	202593	B67B 7/44 (2006.01)
202551	A01B 39/19 (2006.01)	202594	C05C 1/02 (2006.01)
202552	H05K 3/00 (2006.01)	202595	D06F 29/00 (2006.01)
202553	B64C 9/38 (2006.01)	202596	C08F 265/04 (2006.01)
202554	B65D 6/28 (2006.01)	202597	B63B 3/14 (2006.01)
202555	F42C 9/00 (2006.01)	202598	A61K 9/72 (2006.01)
202556	H02K 7/18 (2006.01)	202599	E01F 8/00 (2006.01)
202557	F41A 19/13 (2006.01)	202600	C01G 9/02 (2006.01)
202558	E21C 41/22 (2006.01)	202601	F28D 15/00 (2006.01)
202559	E06B 5/16 (2006.01)	202602	C01B 33/193 (2006.01)
202560	B32B 27/34 (2006.01)	202603	C01B 33/193 (2006.01)
202561	A23L 1/182 (2006.01)	202604	C01B 33/193 (2006.01)
202562	B60K 15/073 (2006.01)	202605	B28B 11/00 (2006.01)
202563	A61K 8/21 (2006.01)	202606	A43D 1/02 (2006.01)
202564	A47L 13/20 (2006.01)	202607	E06B 3/263 (2006.01)
202565	A01G 27/04 (2006.01)	202608	C07H 19/10 (2006.01)
202566	B21J 15/30 (2006.01)	202609	H02K 21/12 (2006.01)
202567	A61K 36/16 (2006.01)	202610	B29C 45/00 (2006.01)
202568	E06C 9/08 (2006.01)	202611	A23B 4/30 (2006.01)
202569	C25B 11/00 (2006.01)	202612	B65D 30/08 (2006.01)
202570	F23D 11/10 (2006.01)	202613	G06F 19/00 (2006.01)
202571	C10L 1/04 (2006.01)	202614	B61F 7/00 (2006.01)
202572	B01J 23/89 (2006.01)	202615	B65B 53/02 (2006.01)
202573	C07C 229/16 (2006.01)	202616	F25B 9/00 (2006.01)
202574	B32B 3/26 (2006.01)	202617	F02F 5/00 (2006.01)
202575	C12P 13/04 (2006.01)	202618	H02K 3/04 (2006.01)
202576	A61K 35/74 (2006.01)	202619	F16B 13/06 (2006.01)
202577	B60J 10/02 (2006.01)	202620	E05B 35/00 (2006.01)
202578	A01K 95/00 (2006.01)	202621	H02K 1/22 (2006.01)
202579	A01K 95/00 (2006.01)	202622	E06B 9/58 (2006.01)
202580	F16L 58/00 (2006.01)	202623	A61K 9/14 (2006.01)
202581	H01J 1/34 (2006.01)	202624	B65G 3/02 (2006.01)
202582	A23G 3/00 (2006.01)	202625	B65D 85/10 (2006.01)
202583	G01J 1/00 (2006.01)	202626	F16F 1/00 (2006.01)
202584	B21D 51/46 (2006.01)	202627	B61G 5/02 (2006.01)
202585	C23F 11/10 (2006.01)	202628	G01R 15/18 (2006.01)
202586	C21C 5/34 (2006.01)	202629	C08F 220/34 (2006.01)
202587	A23G 1/20 (2006.01)	202630	F16K 15/18 (2006.01)
202588	F16H 1/28 (2006.01)	202631	B21D 26/02 (2006.01)
202589	F16L 11/15 (2006.01)	202632	C11D 3/37 (2006.01)
202590	C07D 305/14 (2006.01)	202633	B25G 3/00 (2006.01)
202591	C07D 305/08 (2006.01)	202634	B61G 5/02 (2006.01)
202592	A61F 5/41 (2006.01)	202635	B61G 5/02 (2006.01)
202593	B67B 7/44 (2006.01)	202636	B61G 5/02 (2006.01)
202594	C05C 1/02 (2006.01)	202637	E21D 23/26 (2006.01)
202595	D06F 29/00 (2006.01)	202638	A01N 37/50 (2006.01)
202596	C08F 265/04 (2006.01)	202639	A01N 37/50 (2006.01)
202597	B63B 3/14 (2006.01)	202640	F24F 7/10 (2006.01)
202598	A61K 9/72 (2006.01)	202641	B65B 35/22 (2006.01)
202599	E01F 8/00 (2006.01)	202642	B65D 75/62 (2006.01)
202600	C01G 9/02 (2006.01)	202643	E21D 23/08 (2006.01)
202601	F28D 15/00 (2006.01)	202644	E21D 23/03 (2006.01)
202602	C01B 33/193 (2006.01)	202645	B65D 41/34 (2006.01)
202603	C01B 33/193 (2006.01)	202646	A43B 7/12 (2006.01)
202604	C01B 33/193 (2006.01)	202648	C01B 33/18 (2006.01)
202605	B28B 11/00 (2006.01)	202649	E21D 11/15 (2006.01)
202606	A43D 1/02 (2006.01)	202650	B32B 27/28 (2006.01)
202607	E06B 3/263 (2006.01)	202651	D07B 1/06 (2006.01)
202608	C07H 19/10 (2006.01)	202652	G06F 1/04 (2006.01)
202609	H02K 21/12 (2006.01)	202653	B01J 23/10 (2006.01)
202610	B29C 45/00 (2006.01)	202654	A61K 31/085 (2006.01)
202611	A23B 4/30 (2006.01)	202655	F16L 21/03 (2006.01)
202612	B65D 30/08 (2006.01)	202656	C01B 33/193 (2006.01)
202613	G06F 19/00 (2006.01)	202657	A01N 25/14 (2006.01)
202614	B61F 7/00 (2006.01)	202658	G09F 3/20 (2006.01)
202615	B65B 53/02 (2006.01)	202659	A61B 18/14 (2006.01)
202616	F25B 9/00 (2006.01)	202660	C10L 5/44 (2006.01)
202617	F02F 5/00 (2006.01)	202661	F28F 1/42 (2006.01)
202618	H02K 3/04 (2006.01)	202662	A43C 15/08 (2006.01)
202619	F16B 13/06 (2006.01)	202663	C10G 69/02 (2006.01)
202620	E05B 35/00 (2006.01)	202664	A61K 8/25 (2006.01)
202621	H02K 1/22 (2006.01)	202665	E21D 23/16 (2006.01)
202622	E06B 9/58 (2006.01)	202666	E21D 23/16 (2006.01)
202623	A61K 9/14 (2006.01)	202667	E21D 23/12 (2006.01)
202624	B65G 3/02 (2006.01)	202668	C07D 305/12 (2006.01)
202625	B65D 85/10 (2006.01)	202669	B65G 53/30 (2006.01)</

1	2
202677	<i>E02D 7/10</i> (2006.01)
202678	<i>A61K 9/70</i> (2006.01)
202679	<i>G01N 30/46</i> (2006.01)
202680	<i>C07D 239/545</i> (2006.01)
202681	<i>F02M 25/07</i> (2006.01)
202682	<i>A61K 31/221</i> (2006.01)
202683	<i>A61K 9/113</i> (2006.01)
202684	<i>A61K 9/52</i> (2006.01)
202685	<i>B32B 17/10</i> (2006.01)
202686	<i>A23L 1/30</i> (2006.01)
202687	<i>B61B 3/00</i> (2006.01)
202688	<i>G09F 1/06</i> (2006.01)
202689	<i>A61K 9/24</i> (2006.01)
202690	<i>C07C 229/16</i> (2006.01)
202691	<i>A61K 9/48</i> (2006.01)
202692	<i>B65D 65/46</i> (2006.01)
202693	<i>B65D 17/32</i> (2006.01)
202694	<i>B65D 17/32</i> (2006.01)
202695	<i>E21B 7/18</i> (2006.01)
202696	<i>B65D 47/08</i> (2006.01)
202697	<i>B65D 47/24</i> (2006.01)
202698	<i>A61K 39/00</i> (2006.01)
202699	<i>B27B 33/02</i> (2006.01)
202700	<i>A61K 8/22</i> (2006.01)
202701	<i>G01S 13/75</i> (2006.01)
202702	<i>F01D 9/04</i> (2006.01)
202703	<i>A01K 63/04</i> (2006.01)
202704	<i>B01D 11/02</i> (2006.01)
202705	<i>A01N 31/16</i> (2006.01)
202706	<i>A61K 38/00</i> (2006.01)
202707	<i>C08J 3/215</i> (2006.01)
202708	<i>A47H 1/02</i> (2006.01)
202709	<i>B42D 1/00</i> (2006.01)
202710	<i>F16L 15/06</i> (2006.01)
202711	<i>B60J 10/08</i> (2006.01)
202712	<i>B22D 1/00</i> (2006.01)
202713	<i>B65D 77/20</i> (2006.01)
202714	<i>H02B 13/055</i> (2006.01)
202715	<i>B23K 1/00</i> (2006.01)
202716	<i>E02D 27/42</i> (2006.01)
202717	<i>G01J 5/04</i> (2006.01)
202718	<i>B62B 7/14</i> (2006.01)
202719	<i>H01F 27/08</i> (2006.01)
202720	<i>F22B 37/12</i> (2006.01)
202721	<i>C23C 2/24</i> (2006.01)
202722	<i>H02B 13/025</i> (2006.01)
202723	<i>B21D 5/02</i> (2006.01)
202724	<i>H02B 13/02</i> (2006.01)
202725	<i>C07C 211/07</i> (2006.01)
202726	<i>H04L 9/06</i> (2006.01)
202727	<i>H04L 9/06</i> (2006.01)
202728	<i>H04L 9/06</i> (2006.01)
202729	<i>H04L 9/06</i> (2006.01)
202730	<i>H01R 4/26</i> (2006.01)
202731	<i>C07F 15/00</i> (2006.01)
202732	<i>C07D 417/06</i> (2006.01)
202733	<i>E06B 5/16</i> (2006.01)
202734	<i>B65D 41/04</i> (2006.01)
202735	<i>G06F 7/02</i> (2006.01)
202736	<i>A61K 31/5375</i> (2006.01)
202737	<i>C08F 118/00</i> (2006.01)
202738	<i>B62M 11/00</i> (2006.01)
202739	<i>B62C 3/00</i> (2006.01)
202740	<i>A01N 43/40</i> (2006.01)
202741	<i>A61K 8/42</i> (2006.01)

1	2
202742	<i>C25C 1/16</i> (2006.01)
202743	<i>F16B 5/00</i> (2006.01)
202744	<i>C25C 3/08</i> (2006.01)
202745	<i>C07D 235/08</i> (2006.01)
202746	<i>E06B 5/16</i> (2006.01)
202747	<i>C04B 41/50</i> (2006.01)
202748	<i>D04H 1/42</i> (2006.01)
202749	<i>B21D 21/00</i> (2006.01)
202750	<i>H02B 1/46</i> (2006.01)
202751	<i>A01N 25/34</i> (2006.01)
202752	<i>B24B 31/14</i> (2006.01)
202753	<i>C07D 479/34</i> (2006.01)
202754	<i>C03C 4/02</i> (2006.01)
202755	<i>B61F 7/00</i> (2006.01)
202756	<i>B65D 81/32</i> (2006.01)
202757	<i>A61K 47/48</i> (2006.01)
202758	<i>A61K 47/48</i> (2006.01)
202759	<i>A61K 8/22</i> (2006.01)
202760	<i>G01L 5/00</i> (2006.01)
202761	<i>C07D 409/06</i> (2006.01)
202762	<i>H04N 7/167</i> (2006.01)
202763	<i>C07D 277/60</i> (2006.01)
202764	<i>B22D 41/18</i> (2006.01)
202765	<i>C11D 3/48</i> (2006.01)
202766	<i>C11D 1/12</i> (2006.01)
202767	<i>A47J 31/40</i> (2006.01)
202768	<i>C11D 3/22</i> (2006.01)
202769	<i>C11D 3/22</i> (2006.01)
202770	<i>C10G 49/04</i> (2006.01)
202771	<i>E21C 41/28</i> (2006.01)
202772	<i>A01N 51/00</i> (2006.01)
202773	<i>B24B 31/12</i> (2006.01)
202774	<i>C07C 51/215</i> (2006.01)
202775	<i>H02G 3/38</i> (2006.01)
202776	<i>B65G 57/28</i> (2006.01)
202777	<i>C07C 17/367</i> (2006.01)
202778	<i>A61K 31/216</i> (2006.01)
202779	<i>A61K 8/31</i> (2006.01)
202780	<i>F16F 15/126</i> (2006.01)
202781	<i>E21D 20/00</i> (2006.01)
202782	<i>B22D 41/18</i> (2006.01)
202783	<i>C12N 15/77</i> (2006.01)
202784	<i>E06B 3/82</i> (2006.01)
202785	<i>B27K 3/50</i> (2006.01)
202786	<i>B01J 35/10</i> (2006.01)
202787	<i>B01J 23/883</i> (2006.01)
202788	<i>B01D 50/00</i> (2006.01)
202789	<i>E01C 11/22</i> (2006.01)
202790	<i>G01L 23/06</i> (2006.01)
202791	<i>B65D 1/04</i> (2006.01)
202792	<i>G01L 23/06</i> (2006.01)
202793	<i>B01J 23/78</i> (2006.01)
202794	<i>B01F 3/12</i> (2006.01)
202795	<i>F16F 9/00</i> (2006.01)
202796	<i>C23G 5/00</i> (2006.01)
202797	<i>A01N 25/34</i> (2006.01)
202798	<i>C01B 33/14</i> (2006.01)
202799	<i>C12N 9/06</i> (2006.01)
202800	<i>G01C 9/00</i> (2006.01)
202801	<i>B65D 1/34</i> (2006.01)
202802	<i>C08B 37/00</i> (2006.01)
202803	<i>B64C 1/00</i> (2006.01)
202804	<i>B65D 43/06</i> (2006.01)
202805	<i>C07D 333/20</i> (2006.01)
202806	<i>E21F 13/04</i> (2006.01)

1	2
202807	<i>B42D 15/00</i> (2006.01)
202808	<i>G01N 33/48</i> (2006.01)
202809	<i>B42D 15/10</i> (2006.01)
202810	<i>B42D 15/00</i> (2006.01)
202811	<i>B65D 1/02</i> (2006.01)
202812	<i>C07D 405/12</i> (2006.01)
202813	<i>C07D 265/24</i> (2006.01)
202814	<i>A61G 10/02</i> (2006.01)
202815	<i>B21D 5/08</i> (2006.01)
202816	<i>C12P 1/04</i> (2006.01)
202817	<i>F16J 15/43</i> (2006.01)
202818	<i>E21C 35/197</i> (2006.01)
202819	<i>C22B 19/02</i> (2006.01)
202820	<i>B21B 31/16</i> (2006.01)
202821	<i>C07C 237/06</i> (2006.01)
202822	<i>C07F 9/40</i> (2006.01)
202823	<i>E21D 11/36</i> (2006.01)
202824	<i>C07D 295/088</i> (2006.01)
202825	<i>B61H 7/04</i> (2006.01)
202826	<i>B23Q 3/02</i> (2006.01)
202827	<i>E04F 15/10</i> (2006.01)
202828	<i>B63B 23/40</i> (2006.01)
202829	<i>B22F 3/02</i> (2006.01)
202830	<i>F16L 59/00</i> (2006.01)
202831	<i>G01N 1/28</i> (2006.01)
202832	<i>G01N 1/28</i> (2006.01)
202833	<i>G01G 1/28</i> (2006.01)
202834	<i>E04H 12/18</i> (2006.01)
202835	<i>B27N 3/06</i> (2006.01)
202836	<i>B65D 88/70</i> (2006.01)
202837	<i>C11D 17/04</i> (2006.01)
202838	<i>G01N 1/28</i> (2006.01)
202839	<i>G01N 1/28</i> (2006.01)
202840	<i>C07H 3/06</i> (2006.01)
202841	<i>C04B 28/02</i> (2006.01)
202842	<i>C07D 401/14</i> (2006.01)
202843	<i>C12N 15/54</i> (2006.01)
202844	<i>C12N 15/31</i> (2006.01)
202845	<i>C07D 307/20</i> (2006.01)
202846	<i>C07C 217/74</i> (2006.01)

1	2
202847	<i>F16L 3/08</i> (2006.01)
202848	<i>G01G 11/04</i> (2006.01)
202849	<i>A61K 8/24</i> (2006.01)
202850	<i>B01J 35/06</i> (2006.01)
202851	<i>A63B 65/10</i> (2006.01)
202852	<i>A61K 31/18</i> (2006.01)
202853	<i>A01C 1/00</i> (2006.01)
202854	<i>H01H 71/52</i> (2006.01)
202855	<i>C07C 51/235</i> (2006.01)
202856	<i>C07D 495/04</i> (2006.01)
202857	<i>B66D 1/72</i> (2006.01)
202858	<i>B65D 47/00</i> (2006.01)
202859	<i>A61K 31/496</i> (2006.01)
202860	<i>B05B 1/14</i> (2006.01)
202861	<i>F16B 39/02</i> (2006.01)
202862	<i>A47C 21/04</i> (2006.01)
202863	<i>F41H 1/04</i> (2006.01)
202864	<i>A61K 8/25</i> (2006.01)
202865	<i>E21B 10/28</i> (2006.01)
202866	<i>E04F 13/00</i> (2006.01)
202867	<i>B65D 47/24</i> (2006.01)
202868	<i>C09K 17/30</i> (2006.01)
202869	<i>C01B 33/44</i> (2006.01)
202870	<i>C01B 33/44</i> (2006.01)
202871	<i>B65D 71/42</i> (2006.01)
202872	<i>F16L 19/02</i> (2006.01)
202873	<i>A61K 31/4706</i> (2006.01)
202874	<i>B63B 25/18</i> (2006.01)
202875	<i>B62B 9/00</i> (2006.01)
202876	<i>E04D 13/03</i> (2006.01)
202877	<i>C08K 13/02</i> (2006.01)
202878	<i>C07D 307/93</i> (2006.01)
202879	<i>C07K 5/068</i> (2006.01)
202880	<i>A61K 8/06</i> (2006.01)
202881	<i>A61K 47/48</i> (2006.01)
202882	<i>B23Q 16/08</i> (2006.01)
202883	<i>B22D 17/32</i> (2006.01)
202884	<i>A61K 9/32</i> (2006.01)
202885	<i>A01K 91/00</i> (2006.01)
202886	<i>H05B 3/60</i> (2006.01)

199

## UDZIELONE DODATKOWE PRAWA OCHRONNE

Poniższe zestawienie zawiera kolejno: numer patentu podstawowego i tytuł wynalazku, nazwisko i imię lub nazwę i adres uprawnionego, numer i datę pierwszego zezwolenia na wprowadzenie produktu na rynek oraz nazwę organu, który je wydał, oznaczenie produktu opisanego w tym zezwoleniu, datę od której powstaje i czas trwania dodatkowego prawa ochronnego.

(68) 168468

(54) Sposób wytwarzania nowych czwartorzędowych związków amoniowych estrów kwasu tienylokarboksylowego i aminoalkoholi (73) Boehringer Ingelheim Pharma GmbH & Co. KG, Ingelheim nad Renem, Niemcy

(93) 30.03.2003, 9851, Minister Zdrowia, Polska

(95) Sole tiotropium, w szczególności bromek tiotropium, korzystnie jednowodny bromek tiotropium

(94) 14.09.2010 – 14.09.2015

(68) 182034

(54) Pochodna erytromycyny, sposób wytwarzania erytromycyny, kompozycja farmaceutyczna zawierająca pochodną erytromycyny oraz produkt pośredni

(73) Aventis Pharma S.A, Antony , Francja  
 (93) 04.04.2002, 9287, Minister Zdrowia, Polska  
 (95) Telitromycyna, ewentualnie w formie jej soli z kwasami  
 (94) 02.05.2015 – 09.07.2016

**(68) 171379**

(54) Sposób wytwarzania nowych pochodnych chinuklidyny  
 (73) PFIZER INC, New York, Stany Zjednoczone Ameryki  
 (93) 29.09.2006, EU/2/06/062/001-005, Komisja Wspólnot Europejskich  
 (95) Maropitant  
 (94) 28.04.2012 – 28.04.2017

**(68) 182432**

(54) Nowy związek, pochodna piperazyny, kompozycja farmaceutyczna, nowy związek, pochodna dioksolanu i sposób wytwarzania pochodnej piperazyny  
 (73) JANSSEN PHARMACEUTICA N.V., Beerse, Belgia  
 (93) 14.11.2006, EU/2/06/063/001-003, Komisja Wspólnot Europejskich  
 (95) Mitratapid  
 (94) 19.10.2015 – 19.10. 2020

**200****TŁUMACZENIA PATENTÓW EUROPEJSKICH**

*Poniższe zestawienie zawiera kolejno: kod rodzaju tłumaczenia patentu europejskiego chronionego na terytorium Rzeczypospolitej Polskiej, datę publikacji o udzieleniu lub zmianie patentu europejskiego, rok wydania i numer Europejskiego Biuletynu Patentowego, w którym ogłoszono o udzieleniu lub zmianie patentu, numer patentu europejskiego.*

T3 (97) 28 05 2008	2008/22	EP 1510156 B1
T3 (97) 11 06 2008	2008/24	EP 1619127 B1
T3 (97) 18 06 2008	2008/25	EP 1686507 B1
T3 (97) 09 07 2008	2008/28	EP 1742525 B1
T3 (97) 10 09 2008	2008/37	EP 1619137 B1
T3 (97) 17 09 2008	2008/38	EP 1853654 B1
T3 (97) 01 10 2008	2008/40	EP 1559355 B1
T3 (97) 15 10 2008	2008/42	EP 1694338 B1
T3 (97) 29 10 2008	2008/44	EP 1751105 B1
T3 (97) 29 10 2008	2008/44	EP 1751106 B1
T3 (97) 29 10 2008	2008/44	EP 1805016 B1
T3 (97) 05 11 2008	2008/45	EP 1888965 B1
T3 (97) 05 11 2008	2008/45	EP 1896220 B1
T3 (97) 12 11 2008	2008/46	EP 1608346 B1
T3 (97) 12 11 2008	2008/46	EP 1766734 B1
T3 (97) 12 11 2008	2008/46	EP 1819583 B1
T3 (97) 19 11 2008	2008/47	EP 1593803 B1
T3 (97) 19 11 2008	2008/47	EP 1613288 B1
T3 (97) 19 11 2008	2008/47	EP 1635669 B1
T3 (97) 19 11 2008	2008/47	EP 1660462 B1
T3 (97) 19 11 2008	2008/47	EP 1792196 B1
T3 (97) 26 11 2008	2008/48	EP 1749587 B1
T3 (97) 26 11 2008	2008/48	EP 1809662 B1
T3 (97) 26 11 2008	2008/48	EP 1832176 B1
T3 (97) 03 12 2008	2008/49	EP 1637344 B1
T3 (97) 03 12 2008	2008/49	EP 1655244 B1
T3 (97) 03 12 2008	2008/49	EP 1706679 B1
T3 (97) 03 12 2008	2008/49	EP 1773609 B1
T3 (97) 03 12 2008	2008/49	EP 1775482 B1
T3 (97) 03 12 2008	2008/49	EP 1831916 B1
T3 (97) 03 12 2008	2008/49	EP 1855677 B1
T3 (97) 03 12 2008	2008/49	EP 1867932 B1
T3 (97) 10 12 2008	2008/50	EP 1648897 B1
T3 (97) 10 12 2008	2008/50	EP 1675710 B1
T3 (97) 10 12 2008	2008/50	EP 1687150 B1

T3 (97) 10 12 2008	2008/50	EP 1690735 B1
T3 (97) 10 12 2008	2008/50	EP 1706113 B1
T3 (97) 10 12 2008	2008/50	EP 1769683 B1
T3 (97) 10 12 2008	2008/50	EP 1796989 B1
T3 (97) 10 12 2008	2008/50	EP 1813753 B1
T3 (97) 10 12 2008	2008/50	EP 1909983 B1
T3 (97) 17 12 2008	2008/51	EP 1527770 B1
T3 (97) 17 12 2008	2008/51	EP 1710019 B1
T3 (97) 17 12 2008	2008/51	EP 1744870 B1
T3 (97) 17 12 2008	2008/51	EP 1766297 B1
T3 (97) 17 12 2008	2008/51	EP 1802620 B1
T3 (97) 17 12 2008	2008/51	EP 1831533 B1
T3 (97) 17 12 2008	2008/51	EP 1907712 B1
T3 (97) 24 12 2008	2008/52	EP 1624767 B1
T3 (97) 24 12 2008	2008/52	EP 1660158 B1
T3 (97) 24 12 2008	2008/52	EP 1724213 B1
T3 (97) 24 12 2008	2008/52	EP 1763864 B1
T3 (97) 24 12 2008	2008/52	EP 1771326 B1
T3 (97) 31 12 2008	2009/01	EP 1494187 B1
T3 (97) 31 12 2008	2009/01	EP 1648905 B1
T3 (97) 31 12 2008	2009/01	EP 1680434 B1
T3 (97) 31 12 2008	2009/01	EP 1712478 B1
T3 (97) 31 12 2008	2009/01	EP 1754478 B1
T3 (97) 31 12 2008	2009/01	EP 1819432 B1
T3 (97) 31 12 2008	2009/01	EP 1834884 B1
T3 (97) 31 12 2008	2009/01	EP 1880565 B1
T3 (97) 31 12 2008	2009/01	EP 1928431 B1
T3 (97) 07 01 2009	2009/02	EP 1680861 B1
T3 (97) 07 01 2009	2009/02	EP 1770670 B1
T3 (97) 07 01 2009	2009/02	EP 1786071 B1
T3 (97) 07 01 2009	2009/02	EP 1863851 B1
T3 (97) 07 01 2009	2009/02	EP 1895854 B1
T3 (97) 07 01 2009	2009/02	EP 1910766 B1
T3 (97) 07 01 2009	2009/02	EP 1917291 B1
T3 (97) 07 01 2009	2009/02	EP 1923392 B1
T3 (97) 14 01 2009	2009/03	EP 1633921 B1
T3 (97) 14 01 2009	2009/03	EP 1639247 B1
T3 (97) 14 01 2009	2009/03	EP 1643046 B1
T3 (97) 14 01 2009	2009/03	EP 1704691 B1
T3 (97) 14 01 2009	2009/03	EP 1717284 B1
T3 (97) 14 01 2009	2009/03	EP 1750021 B1
T3 (97) 14 01 2009	2009/03	EP 1824333 B1
T3 (97) 14 01 2009	2009/03	EP 1891334 B1
T3 (97) 14 01 2009	2009/03	EP 1893811 B1
T3 (97) 14 01 2009	2009/03	EP 1910622 B1
T3 (97) 14 01 2009	2009/03	EP 1910640 B1
T3 (97) 14 01 2009	2009/03	EP 1947976 B1
T3 (97) 21 01 2009	2009/04	EP 1468675 B1
T3 (97) 21 01 2009	2009/04	EP 1600187 B1
T3 (97) 21 01 2009	2009/04	EP 1603566 B1
T3 (97) 21 01 2009	2009/04	EP 1611024 B1
T3 (97) 21 01 2009	2009/04	EP 1613315 B1
T3 (97) 21 01 2009	2009/04	EP 1660034 B1
T3 (97) 21 01 2009	2009/04	EP 1673968 B1
T3 (97) 21 01 2009	2009/04	EP 1685543 B1
T3 (97) 21 01 2009	2009/04	EP 1717226 B1
T3 (97) 21 01 2009	2009/04	EP 1738370 B1
T3 (97) 21 01 2009	2009/04	EP 1741161 B1
T3 (97) 21 01 2009	2009/04	EP 1753560 B1
T3 (97) 21 01 2009	2009/04	EP 1762436 B1
T3 (97) 21 01 2009	2009/04	EP 1791472 B1
T3 (97) 21 01 2009	2009/04	EP 1814907 B1
T3 (97) 21 01 2009	2009/04	EP 1827188 B1
T3 (97) 21 01 2009	2009/04	EP 1845994 B1
T3 (97) 21 01 2009	2009/04	EP 1851239 B1
T3 (97) 21 01 2009	2009/04	EP 1885624 B1
T3 (97) 21 01 2009	2009/04	EP 1888422 B1
T3 (97) 21 01 2009	2009/04	EP 1904477 B1

T3 (97) 21 01 2009	2009/04	EP 1911498 B1	T3 (97) 11 02 2009	2009/07	EP 1897431 B1
T3 (97) 21 01 2009	2009/04	EP 1912922 B1	T3 (97) 11 02 2009	2009/07	EP 1902104 B1
T3 (97) 21 01 2009	2009/04	EP 1924580 B1	T3 (97) 11 02 2009	2009/07	EP 1903636 B1
T3 (97) 28 01 2009	2009/05	EP 1464372 B1	T3 (97) 11 02 2009	2009/07	EP 1912011 B1
T3 (97) 28 01 2009	2009/05	EP 1508596 B1	T3 (97) 11 02 2009	2009/07	EP 1916179 B1
T3 (97) 28 01 2009	2009/05	EP 1640349 B1	T3 (97) 11 02 2009	2009/07	EP 1921359 B1
T3 (97) 28 01 2009	2009/05	EP 1647375 B1	T3 (97) 11 02 2009	2009/07	EP 1921932 B1
T3 (97) 28 01 2009	2009/05	EP 1648473 B1	T3 (97) 11 02 2009	2009/07	EP 1925523 B1
T3 (97) 28 01 2009	2009/05	EP 1676847 B1	T3 (97) 11 02 2009	2009/07	EP 1925796 B1
T3 (97) 28 01 2009	2009/05	EP 1676848 B1	T3 (97) 11 02 2009	2009/07	EP 1960608 B1
T3 (97) 28 01 2009	2009/05	EP 1714631 B1	T3 (97) 18 02 2009	2009/08	EP 1464778 B1
T3 (97) 28 01 2009	2009/05	EP 1715851 B1	T3 (97) 18 02 2009	2009/08	EP 1638582 B1
T3 (97) 28 01 2009	2009/05	EP 1716624 B1	T3 (97) 18 02 2009	2009/08	EP 1641775 B1
T3 (97) 28 01 2009	2009/05	EP 1720999 B1	T3 (97) 18 02 2009	2009/08	EP 1663243 B1
T3 (97) 28 01 2009	2009/05	EP 1728778 B1	T3 (97) 18 02 2009	2009/08	EP 1675852 B1
T3 (97) 28 01 2009	2009/05	EP 1733263 B1	T3 (97) 18 02 2009	2009/08	EP 1687209 B1
T3 (97) 28 01 2009	2009/05	EP 1768988 B1	T3 (97) 18 02 2009	2009/08	EP 1706192 B1
T3 (97) 28 01 2009	2009/05	EP 1778660 B1	T3 (97) 18 02 2009	2009/08	EP 1708705 B1
T3 (97) 28 01 2009	2009/05	EP 1786691 B1	T3 (97) 18 02 2009	2009/08	EP 1710145 B1
T3 (97) 28 01 2009	2009/05	EP 1814880 B1	T3 (97) 18 02 2009	2009/08	EP 1717151 B1
T3 (97) 28 01 2009	2009/05	EP 1837434 B1	T3 (97) 18 02 2009	2009/08	EP 1721056 B1
T3 (97) 28 01 2009	2009/05	EP 1844024 B1	T3 (97) 18 02 2009	2009/08	EP 1755729 B1
T3 (97) 28 01 2009	2009/05	EP 1852482 B1	T3 (97) 18 02 2009	2009/08	EP 1761480 B1
T3 (97) 28 01 2009	2009/05	EP 1854218 B1	T3 (97) 18 02 2009	2009/08	EP 1761903 B1
T3 (97) 28 01 2009	2009/05	EP 1867478 B1	T3 (97) 18 02 2009	2009/08	EP 1771542 B1
T3 (97) 28 01 2009	2009/05	EP 1928393 B1	T3 (97) 18 02 2009	2009/08	EP 1773431 B1
T3 (97) 28 01 2009	2009/05	EP 1937919 B1	T3 (97) 18 02 2009	2009/08	EP 1789303 B1
T3 (97) 04 02 2009	2009/06	EP 1601653 B1	T3 (97) 18 02 2009	2009/08	EP 1792984 B1
T3 (97) 04 02 2009	2009/06	EP 1656513 B1	T3 (97) 18 02 2009	2009/08	EP 1799079 B1
T3 (97) 04 02 2009	2009/06	EP 1660097 B1	T3 (97) 18 02 2009	2009/08	EP 1799876 B1
T3 (97) 04 02 2009	2009/06	EP 1674840 B1	T3 (97) 18 02 2009	2009/08	EP 1809267 B1
T3 (97) 04 02 2009	2009/06	EP 1693474 B1	T3 (97) 18 02 2009	2009/08	EP 1814679 B1
T3 (97) 04 02 2009	2009/06	EP 1771070 B1	T3 (97) 18 02 2009	2009/08	EP 1816002 B1
T3 (97) 04 02 2009	2009/06	EP 1788450 B1	T3 (97) 18 02 2009	2009/08	EP 1824339 B1
T3 (97) 04 02 2009	2009/06	EP 1801292 B1	T3 (97) 18 02 2009	2009/08	EP 1827918 B1
T3 (97) 04 02 2009	2009/06	EP 1829548 B1	T3 (97) 18 02 2009	2009/08	EP 1831274 B1
T3 (97) 04 02 2009	2009/06	EP 1829626 B1	T3 (97) 18 02 2009	2009/08	EP 1838781 B1
T3 (97) 04 02 2009	2009/06	EP 1859983 B1	T3 (97) 18 02 2009	2009/08	EP 1839417 B1
T3 (97) 04 02 2009	2009/06	EP 1920794 B1	T3 (97) 18 02 2009	2009/08	EP 1845004 B1
T3 (97) 04 02 2009	2009/06	EP 1930686 B1	T3 (97) 18 02 2009	2009/08	EP 1845214 B1
T3 (97) 04 02 2009	2009/06	EP 1934401 B1	T3 (97) 18 02 2009	2009/08	EP 1845231 B1
T3 (97) 11 02 2009	2009/07	EP 1586684 B1	T3 (97) 18 02 2009	2009/08	EP 1856354 B1
T3 (97) 11 02 2009	2009/07	EP 1630265 B1	T3 (97) 18 02 2009	2009/08	EP 1885968 B1
T3 (97) 11 02 2009	2009/07	EP 1639122 B1	T3 (97) 18 02 2009	2009/08	EP 1887868 B1
T3 (97) 11 02 2009	2009/07	EP 1649193 B1	T3 (97) 18 02 2009	2009/08	EP 1889700 B1
T3 (97) 11 02 2009	2009/07	EP 1663168 B1	T3 (97) 18 02 2009	2009/08	EP 1899333 B1
T3 (97) 11 02 2009	2009/07	EP 1674627 B1	T3 (97) 18 02 2009	2009/08	EP 1902054 B1
T3 (97) 11 02 2009	2009/07	EP 1690063 B1	T3 (97) 18 02 2009	2009/08	EP 1904522 B1
T3 (97) 11 02 2009	2009/07	EP 1694890 B1	T3 (97) 18 02 2009	2009/08	EP 1905973 B1
T3 (97) 11 02 2009	2009/07	EP 1697571 B1	T3 (97) 18 02 2009	2009/08	EP 1910045 B1
T3 (97) 11 02 2009	2009/07	EP 1701978 B1	T3 (97) 18 02 2009	2009/08	EP 1910223 B1
T3 (97) 11 02 2009	2009/07	EP 1702687 B1	T3 (97) 18 02 2009	2009/08	EP 1918500 B1
T3 (97) 11 02 2009	2009/07	EP 1714430 B1	T3 (97) 18 02 2009	2009/08	EP 1945339 B1
T3 (97) 11 02 2009	2009/07	EP 1732995 B1	T3 (97) 25 02 2009	2009/09	EP 1536065 B1
T3 (97) 11 02 2009	2009/07	EP 1749937 B1	T3 (97) 25 02 2009	2009/09	EP 1593438 B1
T3 (97) 11 02 2009	2009/07	EP 1756202 B1	T3 (97) 25 02 2009	2009/09	EP 1631752 B1
T3 (97) 11 02 2009	2009/07	EP 1773510 B1	T3 (97) 25 02 2009	2009/09	EP 1634802 B1
T3 (97) 11 02 2009	2009/07	EP 1784297 B1	T3 (97) 25 02 2009	2009/09	EP 1638532 B1
T3 (97) 11 02 2009	2009/07	EP 1785123 B1	T3 (97) 25 02 2009	2009/09	EP 1663481 B1
T3 (97) 11 02 2009	2009/07	EP 1799464 B1	T3 (97) 25 02 2009	2009/09	EP 1668017 B1
T3 (97) 11 02 2009	2009/07	EP 1837443 B1	T3 (97) 25 02 2009	2009/09	EP 1680105 B1
T3 (97) 11 02 2009	2009/07	EP 1842647 B1	T3 (97) 25 02 2009	2009/09	EP 1694658 B1
T3 (97) 11 02 2009	2009/07	EP 1851217 B1	T3 (97) 25 02 2009	2009/09	EP 1712613 B1
T3 (97) 11 02 2009	2009/07	EP 1852242 B1	T3 (97) 25 02 2009	2009/09	EP 1720754 B1
T3 (97) 11 02 2009	2009/07	EP 1853601 B1	T3 (97) 25 02 2009	2009/09	EP 1733148 B1
T3 (97) 11 02 2009	2009/07	EP 1855741 B1	T3 (97) 25 02 2009	2009/09	EP 1737640 B1
T3 (97) 11 02 2009	2009/07	EP 1858806 B1	T3 (97) 25 02 2009	2009/09	EP 1745134 B1
T3 (97) 11 02 2009	2009/07	EP 1866210 B1	T3 (97) 25 02 2009	2009/09	EP 1749084 B1



359704	18/2004	365664	01/2005
359728	21/2004	365704	01/2005
359787	18/2004	365741	01/2005
359824	18/2004	365794	01/2005
360126	18/2004	365796	01/2005
360183	18/2004	366036	02/2005
360200	18/2004	366091	02/2005
360359	18/2004	366108	02/2005
360620	19/2004	366119	02/2005
360661	19/2004	366232	02/2005
360744	19/2004	366387	02/2005
360780	19/2004	366390	02/2005
360820	19/2004	366397	02/2005
360938	19/2004	366557	03/2005
360977	19/2004	366593	20/2005
360978	19/2004	366638	03/2005
361179	19/2004	366770	03/2005
361183	19/2004	366771	03/2005
361245	02/2005	366903	03/2005
361279	20/2004	366985	03/2005
361281	20/2004	367153	04/2005
361337	20/2004	367214	04/2005
361588	20/2004	367217	04/2005
361675	20/2004	367246	04/2005
361728	04/2004	367262	04/2005
362215	21/2004	367384	22/2005
362245	21/2004	367426	04/2005
362255	21/2004	367677	05/2005
362514	22/2004	367688	05/2005
362527	22/2004	367689	05/2005
362576	22/2004	367979	06/2005
362583	07/2005	368043	06/2005
362613	22/2004	368197	06/2005
362636	08/2005	368363	25/2005
362640	08/2004	368850	07/2005
362668	22/2004	369268	08/2005
362824	08/2005	369425	08/2005
362967	22/2004	369666	09/2005
363100	23/2004	369679	09/2005
363200	09/2004	369935	09/2005
363365	23/2004	370106	10/2005
363618	24/2004	370128	06/2006
363735	11/2004	370397	07/2006
363898	12/2004	371488	12/2005
363943	12/2005	371489	12/2005
363961	24/2004	371554	13/2005
363966	24/2004	372139	14/2005
364030	25/2004	372175	14/2005
364046	25/2004	373506	18/2005
364154	13/2005	373533	18/2005
364169	25/2004	373766	19/2005
364373	25/2004	374671	22/2005
364494	25/2004	374979	23/2005
364568	25/2004	375012	23/2005
364660	25/2004	375412	24/2005
364717	25/2004	375587	24/2005
364826	26/2004	375606	25/2005
365418	01/2005	375725	25/2005
365424	01/2005	375788	25/2005
365457	01/2005	376253	26/2005
365459	01/2005	376977	06/2007
365473	01/2005	377044	02/2006
365582	01/2005	377330	02/2006
365586	01/2005	381447(331801)	16/1999
365596	01/2005	382206	10/2009
365611	01/2005	384172(357309)	15/2004
365643	01/2005	384853(357261)	15/2004

## 202

**DECYZJE O UMORZENIU POSTĘPOWANIA  
(wydane po ogłoszeniu o zgłoszeniu)**

*Poniższe zestawienie zawiera kolejno: numer zgłoszenia wynalazku oraz numer i rok wydania Biuletynu Urzędu Patentowego, w którym zgłoszenie zostało ogłoszone (dla zgłoszeń wydzielonych umieszczono w nawiasie numer zgłoszenia macierzystego).*

308313	22/1996	362278	21/2004
344376	13/2002	362382	21/2004
345124	25/2001	362482	22/2004
346116	03/2002	362509	22/2004
347015	22/2001	362589	07/2005
348069	26/2002	362846	22/2004
348141	02/2002	362977	22/2004
349038	14/2002	363166	23/2004
349361	15/2002	363774	24/2004
349459	06/2002	363976	24/2004
349476	05/2003	364091	25/2004
349891	20/2002	364127	13/2005
350089	23/2002	364434	25/2004
350343	09/2003	364626	25/2004
350628	02/2003	365387	01/2005
352139	17/2003	365419	01/2005
353956	25/2003	365690	01/2005
354244	25/2002	365749	01/2005
354553	26/2003	365758	01/2005
354687	26/2003	365824	01/2005
355329	08/2004	366470	03/2005
356450	13/2004	367037	04/2005
357219	15/2004	367468 <sup>u)</sup>	22/2005
357351	15/2004	367901	05/2005
358207	16/2004	368447	06/2005
358669	16/2004	368492	26/2005
358675	16/2004	368582	05/2006
359144	19/2004	369200	08/2005
359241	17/2004	369219	08/2005
359250	18/2003	369659	09/2005
359392	17/2004	370975	12/2005
359589	21/2004	371015	12/2005
360142	18/2004	371145	10/2006
360368	18/2004	371809	13/2005
360483	18/2004	379422	18/2006
360509	25/2003	379516	20/2006
361283	20/2004	379553	21/2006
362117	21/2004	380017	25/2006
362155	06/2005	383516	08/2009

<sup>u)</sup> zgłoszenie będzie rozpatrywane jako zgłoszenie wzoru użytkowego

## 203

**DECYZJE STWIERDZAJĄCE WYGAŚNIĘCIE  
DECYZJI O UDZIELENIU PATENTU**

*Poniższe zestawienie zawiera kolejno: numer zgłoszenia wynalazku oraz numer i rok wydania Biuletynu Urzędu Patentowego, w którym zgłoszenie zostało ogłoszone (dla zgłoszeń wydzielonych umieszczono w nawiasie numer zgłoszenia macierzystego).*

333231	24/1999	343763	19/2001
339353	21/2001	345135	15/2002
339800	22/2000	345916	18/2001
339962	23/2000	345917	18/2001
339963	23/2000	345918	18/2001
340361	18/2001	345919	18/2001
342146	04/2001	346067	18/2002
342279	21/2001	346601	21/2001

346907	06/2002	354555	26/2003
347527	24/2002	355239	03/2004
349329	05/2003	356631	08/2004
350842	12/2002	357743	15/2004
351097	12/2003	357883	13/2004
351459	14/2003	359732	21/2004
351462	14/2003	360783	19/2004
351687	11/2003	363739	24/2004
352414	17/2003	366865	03/2005
352843	19/2003	367228	04/2005
353038	20/2003	372841	16/2005

## 204

### WPISY I ZMIANY W REJESTRZE PATENTOWYM (nieuwzględnione w innych samodzielnych ogłoszeniach)

Poniższe zestawienie zawiera kolejno: kod rodzaju patentu, numer patentu, datę wpisu, oznaczenie rubryki, w której dokonano wpisu lub zmiany oraz treść wpisu. Poszczególne rubryki rejestru patentowego zawierają następujące dane:

rubryka A - nazwisko i imię albo nazwa, miejsce zamieszkania albo siedziba uprawnionego z patentu (miejscowość, kraj) oraz numer identyfikacji podatkowej NIP, a także numer PESEL albo numer identyfikacyjny REGON, o ile zgłaszający je wskazał,

rubryka B - tytuł wynalazku,

rubryka C - nazwisko i imię twórcy wynalazku oraz jego miejsce zamieszkania (miejscowość, kraj),

rubryka D - prawa ograniczające patent,

rubryka E - wpisy uzupełniające stan prawny patentu (w szczególności patenty dodatkowe, zamiana patentu dodatkowego na patent), a także numer dodatkowego prawa ochronnego, data pierwszego zezwolenia na wprowadzenie produktu na rynek w Rzeczypospolitej Polskiej i Unii Europejskiej oraz oznaczenie organu, który wydał zezwolenie,

rubryka F - wnioski o unieważnienie i sprzeciwy, wnioski o udzielenie dodatkowego prawa ochronnego oraz decyzje dotyczące danego patentu,

rubryka G - data unieważnienia lub data i przyczyna wygaśnięcia patentu, a także data stwierdzenia wygaśnięcia decyzji o udzieleniu dodatkowego prawa ochronnego lub data unieważnienia albo data i przyczyna wygaśnięcia dodatkowego prawa ochronnego.

**Uwaga:** Publikacji podlegają: zmiana uprawnionego, twórcy, zmiana nazwy uprawnionego, prawa ograniczające patent, sprostowania istotnych pomyłek.

(B1) **166988** 2009 04 28 A. Wprowadzono zmianę uprawnionego przez wykreślenie wpisu: dmc2 Degussa Metals Catalysts Cerdec AG, Hanau, Niemcy i dokonanie wpisu: Umicore AG & Co. KG, Hanau, Niemcy.

(B1) **168313** 2009 04 21 A. Wprowadzono zmianę siedziby uprawnionego przez wykreślenie wpisu: Edukacja Polska S.A., Marki, Polska i dokonanie wpisu: Edukacja Polska S.A., Warszawa, Polska 016878977.

(B1) **178774** 2009 04 28 A. Wprowadzono zmianę uprawnionego przez wykreślenie wpisu: dmc2 Degussa Metals Catalysts Cerdec AG, Hanau, Niemcy i dokonanie wpisu: Umicore AG & Co. KG, Hanau, Niemcy.

(B1) **179014** 2009 04 21 A. Wprowadzono zmianę nazwy uprawnionego przez wykreślenie wpisu: BOSCH-SIEMENS HAUSGERÄTE GmbH, München, Niemcy i dokonanie wpisu: BSH Bosch und Siemens Hausgeräte GmbH, Monachium, Niemcy.

(B1) **180162** 2009 04 08 A. Wprowadzono zmianę uprawnionego przez wykreślenie wpisu: BAYER A.G., Leverkusen, Niemcy i dokonanie wpisu: Bayer Animal Health GmbH, Leverkusen, Niemcy.

(B1) **181153** 2009 04 15 D. Dokonano wpisu: „Umową z dnia 27 lipca 2007 r. udzielono Spółce Kaneka Corporation, Osaka, Japonia licencji niewyłącznej, ograniczonej do wytwarzania, użytkowania i importu półpłynnej biomasy zawierającej PHBH, na korzystanie z wynalazku, na czas trwania ochrony patentowej”.

(B1) **182095** 2009 04 08 A. Wprowadzono zmianę uprawnionego przez wykreślenie wpisu: BAYER AKTIENGESELLSCHAFT, Leverkusen, Niemcy i dokonanie wpisu: Bayer Animal Health GmbH, Leverkusen, Niemcy.

(B1) **182273** 2009 04 14 A. Wprowadzono zmianę uprawnionego przez wykreślenie wpisu: Sosna Edward, Bielsko-Biała, Polska i dokonanie wpisu: VALERYD AB, Vedum, Szwecja.

(B1) **183499** 2009 04 15 A. Wprowadzono zmianę siedziby uprawnionego przez wykreślenie wpisu: NPS PHARMACEUTICALS, INC., Salt Lake City, Stany Zjednoczone Ameryki i dokonanie wpisu: NPS PHARMACEUTICALS, INC., Bedminster, Stany Zjednoczone Ameryki.

(B1) **183633** 2009 04 08 A. Wprowadzono zmianę uprawnionego przez wykreślenie wpisu: BAYER AKTIENGESELLSCHAFT, Leverkusen, Niemcy i dokonanie wpisu: Bayer Animal Health GmbH, Leverkusen, Niemcy.

(B1) **184404** 2009 04 28 A. Wprowadzono zmianę uprawnionego przez wykreślenie wpisu: SKW Trostberg Aktiengesellschaft, Trostberg, Niemcy i dokonanie wpisu: AlzChem Trostberg GmbH, Trostberg, Niemcy.

(B1) **184426** 2009 04 08 A. Wprowadzono zmianę uprawnionego przez wykreślenie wpisu: Bayer HealthCare AG, Leverkusen, Niemcy i dokonanie wpisu: Bayer Animal Health GmbH, Leverkusen, Niemcy.

(B1) **184848** 2009 04 08 A. Wprowadzono zmianę uprawnionego przez wykreślenie wpisu: BAYER AKTIENGESELLSCHAFT, Leverkusen, Niemcy i dokonanie wpisu: Bayer Animal Health GmbH, Leverkusen, Niemcy.

(B1) **185056** 2009 04 29 A. Wprowadzono zmianę uprawnionego przez wykreślenie wpisu: DECOX, S.L., Tres Cantos, Hiszpania i dokonanie wpisu: Calvo Mondelo Fernando, Tres Cantos, Hiszpania.

(B1) **185056** 2009 04 29 A. Wprowadzono zmianę uprawnionego przez wykreślenie wpisu: Calvo Mondelo Fernando, Tres Cantos, Hiszpania i dokonanie wpisu: Covex Farma, S.L., Tres Cantos, Hiszpania.

(B1) **185216, 185960** 2009 04 08 A. Wprowadzono zmianę uprawnionego przez wykreślenie wpisu: BAYER AKTIENGESELLSCHAFT, Leverkusen, Niemcy i dokonanie wpisu: Bayer Animal Health GmbH, Leverkusen, Niemcy.

(B1) **186621** 2009 04 27 A. Wprowadzono zmianę siedziby uprawnionego przez wykreślenie wpisu: ETHYPHARM, Houdan, Francja i dokonanie wpisu: ETHYPHARM, St. Cloud Cedex, Francja.

(B1) **186737** 2009 04 08 A. Wprowadzono zmianę uprawnionego przez wykreślenie wpisu: Bayer HealthCare AG, Leverkusen, Niemcy i dokonanie wpisu: Bayer Animal Health GmbH, Leverkusen, Niemcy.

(B1) **187322** 2009 04 08 A. Wprowadzono zmianę uprawnionego przez wykreślenie wpisu: BAYER AKTIENGESELLSCHAFT, D-51368 Leverkusen, Niemcy i dokonanie wpisu: Bayer Animal Health GmbH, Leverkusen, Niemcy.

(B1) **188714** 2009 04 21 A. Wprowadzono zmianę pierwszego uprawnionego przez wykreślenie wpisu: Centrum Mechanizacji Górnictwa KOMAG, ul. Pszczyńska 37, 44-101 Gliwice, Polska; Przedsiębiorstwo Wielobranżowe WIROMAG, ul. Spichrzowa 1,

11-040 Dobre Miasto, Polska i dokonanie wpisu: Instytut Techniki Górniczej KOMAG, Gliwice, Polska 000022473; Przedsiębiorstwo Wielobranżowe WIROMAG S.A., Dobre Miasto, Polska 510673922.

(B1) **189365** 2009 04 08 A. Wprowadzono zmianę uprawnionego przez wykreślenie wpisu: Vetrotech Saint-Gobain International AG, Berno, Szwajcaria i dokonanie wpisu: Saint-Gobain Glass Solutions Suisse AG, Hinwil, Szwajcaria.

(B1) **190280** 2009 04 08 A. Wprowadzono zmianę uprawnionego przez wykreślenie wpisu: Bayer HealthCare AG, Leverkusen, Niemcy i dokonanie wpisu: Bayer Animal Health GmbH, Leverkusen, Niemcy.

(B1) **191539** 2009 04 15 A. Wprowadzono zmianę uprawnionego przez wykreślenie wpisu: OPOCZNO SA, Opoczno, Polska 000057075 i dokonanie wpisu: CERSANIT Spółka Akcyjna, Kielce, Polska 110011180.

(B1) **191606** 2009 04 08 A. Wprowadzono zmianę uprawnionego przez wykreślenie wpisu: BAYER AKTIENGESELLSCHAFT, Leverkusen, Niemcy i dokonanie wpisu: Bayer Animal Health GmbH, Leverkusen, Niemcy.

(B1) **191631** 2009 04 27 A. Wprowadzono zmianę siedziby uprawnionego przez wykreślenie wpisu: ETHYPHARM, Houdan, Francja i dokonanie wpisu: ETHYPHARM, St. Cloud Cedex, Francja.

(B1) **192071, 192294** 2009 04 28 A. Wprowadzono zmianę uprawnionego przez wykreślenie wpisu: ICOS CORPORATION, Bothell, Stany Zjednoczone Ameryki i dokonanie wpisu: Euroscreen S.A., Gosselies, Belgia

(B1) **193049** 2009 04 15 A. Wprowadzono zmianę nazwy uprawnionego przez wykreślenie wpisu: HAHN-MEITNER-INSTITUT BERLIN GMBH, Berlin, Niemcy i dokonanie wpisu: Helmholtz-Zentrum Berlin für Materialien und Energie GmbH, Berlin, Niemcy.

(B1) **193534** 2009 04 08 A. Wprowadzono zmianę uprawnionego przez wykreślenie wpisu: BAYER AKTIENGESELLSCHAFT, Leverkusen, Niemcy i dokonanie wpisu: Bayer Animal Health GmbH, Leverkusen, Niemcy.

(B1) **193878** 2009 04 27 A. Wprowadzono zmianę siedziby uprawnionego przez wykreślenie wpisu: ETHYPHARM, Houdan, Francja i dokonanie wpisu: ETHYPHARM, St. Cloud Cedex, Francja.

(B1) **194077** 2009 04 15 A. Wprowadzono zmianę siedziby uprawnionego przez wykreślenie wpisu: KH-kipper Sp. z o.o., Kielce, Polska 290861042 i dokonanie wpisu: KH-kipper Sp. z o.o., Kaje-tanów, Polska 290861042.

(B1) **194927** 2009 04 14 A. Wprowadzono zmianę uprawnionego przez wykreślenie wpisu: Sosna Edward, Bielsko-Biała, Polska i dokonanie wpisu: VALERYD AB, Vedum, Szwecja.

(B1) **195042** 2009 04 21 A. Wprowadzono zmianę uprawnionego przez wykreślenie wpisu: Politechnika Szczecińska, Szczecin, Polska 000001666; Kalisiak Stanisław, Szczecin, Polska; Paterkowski Wojciech, Szczecin, Polska i dokonanie wpisu: Zachodniopomorski Uniwersytet Technologiczny w Szczecinie, Szczecin, Polska 320588161; Kalisiak Stanisław, Szczecin, Polska; Paterkowski Wojciech, Szczecin, Polska.

(B1) **196078, 196085, 196508** 2009 04 08 A. Wprowadzono zmianę uprawnionego przez wykreślenie wpisu: BAYER AKTIENGESELLSCHAFT, Leverkusen, Niemcy i dokonanie wpisu: Bayer Animal Health GmbH, Leverkusen, Niemcy.

(B1) **197069** 2009 04 22 A. Wprowadzono zmianę uprawnionego przez wykreślenie wpisu: Zakłady Metali Lekkich KĘTY S.A., Kęty, Polska 070614970; Instytut Metali Nieżelaznych, Gliwice, Polska P000027542-13000000-65-1-772-27177 i dokonanie wpisu: Instytut Metali Nieżelaznych, Gliwice, Polska 000027542.

(B1) **197247** 2009 04 22 A. Wprowadzono zmianę uprawnionego przez wykreślenie wpisu: Szweryn Eryk, Warszawa, Polska; Tereszczuk Radosław, Warszawa, Polska; Strzałkowski Łukasz, War-

szawa, Polska i dokonanie wpisu: Szweryn Eryk, Warszawa, Polska; Strzałkowski Łukasz, Warszawa, Polska.

(B1) **197276** 2009 04 22 A. Wprowadzono zmianę uprawnionego przez wykreślenie wpisu: Zakłady Metali Lekkich KĘTY S.A., Kęty, Polska 070614970; Instytut Metali Nieżelaznych, Gliwice, Polska P-000027542-13000000-65-1-772-27177 i dokonanie wpisu: Instytut Metali Nieżelaznych, Gliwice, Polska 000027542.

(B1) **197493** 2009 04 28 A. Wprowadzono zmianę uprawnionego przez wykreślenie wpisu: CLARIANT INTERNATIONAL LTD., Muttenz, Szwajcaria i dokonanie wpisu: Clariant Finance (BVI) Limited, Road Town, Tortola, Brytyjskie Wyspy Dziewicze.

(B1) **198355** 2009 04 27 A. Wprowadzono zmianę siedziby uprawnionego przez wykreślenie wpisu: ETHYPHARM, Houdan, Francja i dokonanie wpisu: ETHYPHARM, St. Cloud Cedex, Francja.

(B1) **198732** 2009 04 29 A. Wprowadzono zmianę uprawnionego przez wykreślenie wpisu: Szuster Mirosław, Naramice, Polska; Przedsiębiorstwo Inżynierii Środowiska EkoWodrol Spółka z o.o., Koszalin, Polska i dokonanie wpisu: Młyny Szczepanki Sp. z o.o., Szczepanki, Polska 340302692.

(B1) **198764** 2009 04 08 A. Wprowadzono zmianę uprawnionego przez wykreślenie wpisu: BAYER AKTIENGESELLSCHAFT, Leverkusen, Niemcy i dokonanie wpisu: Bayer Animal Health GmbH, Leverkusen, Niemcy.

(B1) **199602** 2009 04 15 A. Wprowadzono zmianę uprawnionego przez wykreślenie wpisu: IMS-Maszyny Spożywcze Spółka z o.o., Warszawa, Polska 017197073 i dokonanie wpisu: Instytut Maszyn Spożywczych Spółka z ograniczoną odpowiedzialnością, Warszawa, Polska 017197073.

(B1) **200417** 2009 04 21 A. Wprowadzono zmianę uprawnionego przez wykreślenie wpisu: Wrage Stephan, Hamburg, Niemcy i dokonanie wpisu: Skysails GmbH & Co. KG, Hamburg, Niemcy.

(B1) **200951** 2009 04 22 A. Wprowadzono zmianę uprawnionego przez wykreślenie wpisu: BAYER AKTIENGESELLSCHAFT, Leverkusen, Niemcy i dokonanie wpisu: Bayer Animal Health GmbH, Leverkusen, Niemcy.

(B1) **201342** 2009 04 28 A. Wprowadzono zmianę uprawnionego przez wykreślenie wpisu: Akademia Rolnicza, Szczecin, Polska 000001933 i dokonanie wpisu: Zachodniopomorski Uniwersytet Technologiczny w Szczecinie, Szczecin, Polska 320588161.

(B1) **201343** 2009 04 28 A. Wprowadzono zmianę uprawnionego przez wykreślenie wpisu: UNIMA SA, Komorniki, Polska; Małkowski Zenon, Wiry, Polska; Pakosz Jerzy, Poznań, Polska; Mudziejewski Romuald, Poznań, Polska i dokonanie wpisu: Małkowski Zenon, Wiry, Polska.

## 205

### DECYZJE O WYGAŚNIĘCIU PATENTU

*Poniższe zestawienie zawiera kolejno: kod rodzaju patentu, numery patentów, które wygasły na podstawie art. 90 ust. 1 pkt 2 - 4 ustawy z dnia 30.06.2000 r. - Prawo własności przemysłowej oraz datę wygaśnięcia patentu.*

(B1) 163375	2008 05 19	(B1) 173771	2008 05 28
(B1) 163999	2008 05 14	(B1) 173961	2008 05 31
(B1) 168391	2008 05 14	(B1) 174358	2008 05 23
(B1) 168972	2007 03 27	(B1) 175491	2008 05 05
(B1) 172513	2008 05 31	(B1) 175553	2008 05 06
(B1) 173007	2008 05 05	(B1) 176296	2008 05 31
(B1) 173036	2008 05 18	(B1) 176871	2008 05 19
(B1) 173337	2008 05 12	(B1) 177010	2008 05 19
(B1) 173475	2008 05 28	(B1) 177229	2008 05 28
(B1) 173586	2008 05 11	(B1) 177922	2008 05 30
(B1) 173612	2008 05 17	(B1) 179259	2008 05 21

(B1) 179827	2008 05 08	(B1) 190850	2008 05 16	(B1) 196349	2008 05 10	(B1) 199143	2005 03 18
(B1) 180046	2008 05 19	(B1) 191278	2008 05 04	(B1) 196453	2008 05 05	(B1) 199152	2003 09 29
(B1) 180105	2008 05 31	(B1) 191480	2008 05 26	(B1) 196708	2008 05 08	(B1) 199167	2004 10 18
(B1) 180481	2008 05 18	(B1) 191581	2008 05 11	(B1) 196774	2008 05 31	(B1) 199194	2003 09 04
(B1) 181144	2008 05 21	(B1) 192038	2008 05 06	(B1) 196883	2008 05 13	(B1) 199213	2002 04 07
(B1) 181199	2008 05 21	(B1) 192045	2008 05 11	(B1) 197040	2008 05 13	(B1) 199248	2005 12 20
(B1) 181682	2008 05 26	(B1) 192102	2008 05 26	(B1) 197108	2008 05 10	(B1) 199249	2005 12 23
(B1) 181710	2008 05 03	(B1) 193313	2008 05 27	(B1) 197115	2008 05 31	(B1) 199250	2005 12 02
(B1) 182105	2008 05 24	(B1) 192430	2008 05 31	(B1) 197116	2008 05 31	(B1) 199256	2004 10 11
(B1) 182317	2008 05 12	(B1) 192521	2008 05 15	(B1) 197206	2008 05 27	(B1) 199260	2007 05 19
(B1) 182348	2008 05 28	(B1) 192630	2008 05 07	(B1) 197298	2008 05 07	(B1) 199262	2006 01 20
(B1) 182807	2008 05 15	(B1) 192637	2008 05 10	(B1) 197321	2008 03 17	(B1) 199281	2005 10 17
(B1) 183088	2008 05 14	(B1) 192647	2008 05 26	(B1) 197500	2008 05 21	(B1) 199284	2004 08 01
(B1) 183127	2008 05 03	(B1) 192822	2008 05 15	(B1) 197589	2008 05 16	(B1) 199288	2005 12 02
(B1) 183293	2008 05 24	(B1) 193032	2008 05 22	(B1) 197661	2008 05 04	(B1) 199289	2005 08 23
(B1) 183624	2008 05 02	(B1) 193122	2008 04 04	(B1) 197770	2008 05 26	(B1) 199295	2008 03 17
(B1) 183717	2008 05 05	(B1) 193135	2008 05 10	(B1) 197886	2008 05 17	(B1) 199305	2006 08 18
(B1) 184124	2008 05 22	(B1) 193228	2008 05 06	(B1) 197900	2008 05 17	(B1) 199311	2005 04 15
(B1) 184195	2008 05 27	(B1) 193320	2008 05 06	(B1) 198226	2008 05 30	(B1) 199316	2007 03 15
(B1) 184918	2008 05 15	(B1) 193374	2008 05 16	(B1) 198843	2007 08 02	(B1) 199322	2003 08 18
(B1) 185281	2008 05 26	(B1) 193476	2008 05 21	(B1) 198872	2005 06 10	(B1) 199331	2004 10 18
(B1) 186064	2008 05 23	(B1) 193663	2008 05 14	(B1) 198889	2005 11 12	(B1) 199332	2004 10 18
(B1) 186333	2008 05 11	(B1) 193916	2008 05 26	(B1) 198890	2005 07 18	(B1) 199333	2007 01 21
(B1) 186429	2008 05 18	(B1) 193917	2008 05 26	(B1) 198904	2005 06 03	(B1) 199339	2006 10 09
(B1) 186483	2008 05 17	(B1) 194142	2008 05 25	(B1) 198907	2005 02 05	(B1) 199340	2006 09 01
(B1) 186522	2008 02 19	(B1) 194330	2008 05 22	(B1) 198938	2004 02 26	(B1) 199341	2006 09 18
(B1) 186569	2008 05 10	(B1) 194345	2008 05 11	(B1) 198954	2005 11 29	(B1) 199395	2004 02 12
(B1) 186864	2008 04 28	(B1) 194387	2008 05 23	(B1) 198962	2004 05 30	(B1) 199398	2006 10 06
(B1) 186867	2008 05 25	(B1) 194419	2008 05 15	(B1) 198987	2005 07 15	(B1) 199401	2003 06 30
(B1) 187483	2008 05 29	(B1) 194510	2008 05 25	(B1) 199001	2004 10 18	(B1) 199408	2006 06 10
(B1) 187595	2008 05 08	(B1) 194753	2008 05 17	(B1) 199004	2005 02 20	(B1) 199415	2004 01 18
(B1) 187794	2008 05 25	(B1) 194954	2008 05 06	(B1) 199005	2005 12 23	(B1) 199435	2006 06 09
(B1) 188028	2008 05 28	(B1) 195106	2008 05 23	(B1) 199017	2004 05 10	(B1) 199436	2002 01 29
(B1) 188032	2008 05 11	(B1) 195624	2008 05 09	(B1) 199018	2004 12 03	(B1) 199447	2007 02 23
(B1) 188345	2008 05 07	(B1) 195742	2008 05 03	(B1) 199019	2004 12 03	(B1) 199453	2007 08 23
(B1) 189034	2008 05 16	(B1) 195805	2008 05 04	(B1) 199029	2004 02 08	(B1) 199455	2005 06 10
(B1) 189153	2008 05 11	(B1) 195856	2008 05 23	(B1) 199040	2005 04 12	(B1) 199458	2006 10 02
(B1) 189242	2008 05 06	(B1) 195890	2008 05 20	(B1) 199041	2005 09 23	(B1) 199460	2008 05 24
(B1) 189394	2008 05 26	(B1) 196002	2008 05 16	(B1) 199045	2005 04 12	(B1) 199466	2004 08 02
(B1) 189545	2008 05 05	(B1) 196031	2008 05 14	(B1) 199049	2004 06 20	(B1) 199482	2006 07 21
(B1) 189783	2008 05 18	(B1) 196080	2008 05 19	(B1) 199052	2004 03 23	(B1) 199544	2006 07 28
(B1) 190321	2008 05 03	(B1) 196147	2008 05 13	(B1) 199082	2004 03 28	(B1) 199623	2005 11 20
(B1) 190353	2008 05 21	(B1) 196160	2008 05 21	(B1) 199120	2008 02 25	(B1) 199626	2005 03 07

**B. WZORY UŻYTKOWE**

206

**UDZIELONE PRAWA OCHRONNE**

(od nr 64 479 do nr 64 508)

Y1 (11) **64484** (41) 2008 10 13(51) **A01D 23/00** (2006.01)**A01D 27/04** (2006.01)**A23N 15/04** (2006.01)

(21) 116741 (22) 2007 04 02

(72) Synowiecki Marek

(73) Anioł Kazimierz Przedsiębiorstwo Produkcyjno-Usługowo-Handlowe AKPIL, Pilzno (PL)

(54) Zespół ogławiacza warzyw korzeniowych

Y1 (11) **64496** (41) 2008 12 08(51) **A01G 5/04** (2006.01)

(21) 116841 (22) 2007 06 05

(72) Gawroński Marek

(73) Gawroński Dariusz Ślusarstwo Produkcyjno-Usługowe, Zielonka (PL)

(54) Plastikowa obejma do bukietów

Y1 (11) **64501** (41) 2008 09 01(51) **A01K 39/01** (2006.01)**A01K 39/012** (2006.01)

(21) 117346 (22) 2008 03 13

(76) Kryśka Agnieszka, Warszawa (PL)

(54) Karmnik automatyczny dla ptaków, zwłaszcza dla gołębi

Y1 (11) **64506** (41) 2008 07 07(51) **A61H 1/02** (2006.01)**A63B 23/00** (2006.01)**A62B 35/00** (2006.01)

(21) 116542 (22) 2006 12 28

(72) Abakumow Leszek Maciej

(73) ACTIV-REH Sp. z o.o., Warszawa (PL)

(54) Stabilizator ruchu

Y1 (11) **64480** (41) 2008 03 03(51) **A61M 16/04** (2006.01)**A61M 25/10** (2006.01)**A61M 25/00** (2006.01)

(21) 116311 (22) 2006 08 18

(76) Gaszyński Tomasz, Łódź (PL); Gaszyńska Ewelina, Łódź (PL)

(54) Rurka gardłowo-przełykowa

Y1 (11) **64485** (41) 2008 10 27(51) **B02C 17/22** (2006.01)

(21) 116774 (22) 2007 04 19

(72) Wieroński Piotr

(73) Zakłady Urządzeń Przemysłowych ZAM Kęty Sp. z o.o., Kęty (PL)

(54) Konstrukcja złącza do mocowania wykładziny ochronnej

Y1 (11) **64493** (41) 2008 11 24(51) **B21F 1/02** (2006.01)

(21) 116813 (22) 2007 05 16

(72) Łabuński Marian, Łabuński Krzysztof

(73) Wytwórnia Sprzętu Odgromowego BŁYSKAWICA Sp.J. Marian Łabuński, Krzysztof Łabuński, Ścinawa Polska (PL)

(54) Urządzenie do prostowania drutu

Y1 (11) **64502** (41) 2008 10 27(51) **B24B 55/06** (2006.01)**B23Q 11/00** (2006.01)

(21) 116769 (22) 2007 04 16

(72) Michalski Leszek, Murawski Jerzy, Byner Piotr, Zwoliński Bogdan, Zaborowski Hubert

(73) FAM-Technika Odlewnicza Spółka z o.o., Chełmno (PL)

(54) Urządzenie do odsysania pyłów magnezowych podczas szlifowania wyrobów ze stopów magnezowych

Y1 (11) **64486** (41) 2008 10 27(51) **B25J 19/04** (2006.01)**F16M 11/14** (2006.01)

(21) 116770 (22) 2007 04 19

(72) Nycz Stanisław

(73) Przemysłowy Instytut Automatyki i Pomiarów PIAP, Warszawa (PL)

(54) Zespół kamery wizyjnej

Y1 (11) **64508** (41) 2008 10 27(51) **B27B 3/34** (2006.01)

(21) 116771 (22) 2007 04 20

(72) Granatowicz Aleksander, Synakiewicz Stefan, Skoczek Janusz

(73) Fabryka Obrabiarek do Drewna Sp. z o.o., Bydgoszcz (PL)

(54) Uchwyt do napinania pił trakowych

Y1 (11) **64482** (41) 2008 09 15(51) **B60P 3/363** (2006.01)**B60S 11/00** (2006.01)

(21) 116671 (22) 2007 03 02

(72) Paprocki Adam, Nikipierowicz Leszek

(73) Zakład Produkcyjno-Usługowy PA-MET Adam Paprocki Spółka komandytowa, Świdwin (PL)

(54) Urządzenie manewrujące

Y1 (11) **64507** (41) 2008 07 07(51) **B62B 5/04** (2006.01)**B60B 33/02** (2006.01)

(21) 116563 (22) 2007 01 02

(76) Cena Ireneusz, Tychy (PL)

(54) Kółko obrotowe z mechanizmem stabilizacji kierunku jazdy i hamowania

Y1 (11) **64499** (41) 2004 06 14(51) **B65G 19/00** (2006.01)**E21F 13/02** (2006.01)

(62) 357629

(21) 117795 (22) 2002 12 09

(72) Mielniczuk Lech, Rusinek Józef, Zadęcki Grzegorz, Czech Stefan, Żdziebko Jan, Suchoń Józef, Łabęcki Mirosław, Bulenda Andrzej, Walczak Zdzisław  
 (73) Rybnicka Fabryka Maszyn RYFAMA S.A., Rybnik (PL)  
 (54) Ścianowy przenośnik zgrzeblowy

Y1 (11) **64504** (41) 2008 07 21  
 (51) **E01F 8/00** (2006.01)  
 (21) 116581 (22) 2007 01 15  
 (76) Grzelski Maciej, Poznań (PL)  
 (54) Panel akustyczny

Y1 (11) **64495** (41) 2008 11 24  
 (51) **E03F 7/10** (2006.01)  
**E02D 29/12** (2006.01)  
 (21) 116818 (22) 2007 05 23  
 (72) Klupsz Jerzy, Jankowski Henryk, Miskiewicz Zbyszek, Lichaj Michał  
 (73) Meprozet Kościan S.A., Kościan (PL)  
 (54) Wlew zbiornika, zwłaszcza zbiornika wozu asenizacyjnego

Y1 (11) **64491** (41) 2008 11 24  
 (51) **E04G 13/02** (2006.01)  
**E04G 17/06** (2006.01)  
 (21) 116810 (22) 2007 05 15  
 (76) Hat Antoni, Wielopole (PL)  
 (54) Forma szalunkowa wielokątna, zwłaszcza dla słupków ogrodzeniowych

Y1 (11) **64494** (41) 2008 11 24  
 (51) **E06B 7/16** (2006.01)  
**E06B 3/96** (2006.01)  
 (21) 116816 (22) 2007 05 19  
 (76) Litwiński Artur, Warszawa (PL)  
 (54) Skrzydło drzwiowe bezprzylgowe

Y1 (11) **64498** (41) 2008 11 10  
 (51) **E21F 11/00** (2006.01)  
**A62C 2/12** (2006.01)  
**A62B 1/02** (2006.01)  
 (21) 117203 (22) 2008 01 07  
 (30) 202007006214 2007 04 27 DE  
 (72) Eichelberger Lutz  
 (73) ALFRED EICHELBERGER GmbH & Co. KG Ventilatoren-Fabrik, Berlin (DE)  
 (54) Urządzenie regulujące przepływ powietrza, w szczególności dla ciśnieniowych instalacji stosowanych do ochrony przed działaniem dymu

Y1 (11) **64503** (41) 2008 03 17  
 (51) **F41H 1/00** (2006.01)  
 (21) 116625 (22) 2007 02 08  
 (23) 2006 09 04 XIV Międzynarodowy Salon Przemysłu Obronnego MSPO  
 (72) Witczak Elżbieta, Fortuniak Krystyna, Redlich Grażyna, Błaszczak Wojciech, Obersztyn Ewa, Górski Tomasz  
 (73) Instytut Technologii Bezpieczeństwa MORATEX, Łódź (PL)  
 (54) Ochroniacz barku i ramienia

Y1 (11) **64487** (41) 2008 10 27  
 (51) **G01G 19/02** (2006.01)  
**G01G 23/00** (2006.01)  
 (21) 116776 (22) 2007 04 25  
 (72) Kolankowski Zenon  
 (73) Kolankowski Zenon MASA, Słupsk (PL)  
 (54) Waga samochodowa

Y1 (11) **64479** (41) 2008 09 01  
 (51) **G01N 15/00** (2006.01)

**G01N 33/36** (2006.01)

**G01N 33/44** (2006.01)

(21) 116646 (22) 2007 02 19  
 (72) Śmiechowski Krzysztof, Żarłok Jan, Skiba Jan  
 (73) Politechnika Radomska im. Kazimierza Pułaskiego, Radom (PL)  
 (54) Naczynie do badania przepuszczalności pary wodnej

Y1 (11) **64505** (41) 2008 09 29  
 (51) **G01N 33/02** (2006.01)  
**G01N 17/00** (2006.01)  
**G01N 19/00** (2006.01)

(21) 116721 (22) 2007 03 22  
 (72) Grochowicz Józef, Zawiślak Kazimierz, Gołota Ryszard  
 (73) Uniwersytet Przyrodniczy w Lublinie, Lublin (PL)  
 (54) Urządzenie do badania rozpuszczalności aglomeratów

Y1 (11) **64500** (41) 2006 10 30  
 (51) **G01N 33/48** (2006.01)  
**G01N 1/10** (2006.01)  
**A61B 5/145** (2006.01)

(62) 374756  
 (21) 117797 (22) 2005 04 28  
 (76) Tomaszewski Kazimierz, Rawa Mazowiecka (PL); Zając Roman, Tomaszów Mazowiecki (PL)  
 (54) Zestaw do pobierania materiału genetycznego DNA

Y1 (11) **64489** (41) 2008 11 10  
 (51) **H01B 17/14** (2006.01)  
 (21) 116786 (22) 2007 04 30  
 (72) Karatowicz Janusz, Świerzyńska Zbigniew, Paściak Grzegorz, Słowik Bogdan  
 (73) ZPUE S.A., Włoszczowa (PL); Instytut Elektrotechniki, Warszawa (PL)  
 (54) Kompozytowy izolator średniego napięcia, zwłaszcza do aparatów łączeniowych

Y1 (11) **64490** (41) 2008 11 10  
 (51) **H01F 27/02** (2006.01)  
**H01F 27/04** (2006.01)  
 (21) 116789 (22) 2007 05 02  
 (72) Józefowicz Jerzy, Kwoska Rafał  
 (73) AREVA T & D Spółka z o.o. Zakład Transformatorów, Świebodzice (PL)  
 (54) Złącze do wyrównywania potencjału elektrycznego pomiędzy kądzią i pokrywą transformatora olejowego

Y1 (11) **64492** (41) 2008 11 24  
 (51) **H01R 24/04** (2006.01)  
 (21) 116811 (22) 2007 05 16  
 (72) Kowalczyk Stanisław  
 (73) RADMOR S.A., Gdynia (PL)  
 (54) Mechanizm połączenia rozłącznego, zwłaszcza korpusu urządzenia nadawczo odbiorczego z korpusem zasilacza

Y1 (11) **64488** (41) 2008 09 29  
 (51) **H02B 1/30** (2006.01)  
**H05K 5/04** (2006.01)  
 (21) 116705 (22) 2007 03 15  
 (72) Wincone Sławomir  
 (73) SABAJ-SYSTEM Sp. z o.o., Kraków (PL)  
 (54) Osłona szafkowa dla hydraulicznej aparatury rozdzielczej

Y1 (11) **64497** (41) 2008 11 10  
 (51) **H02G 13/00** (2006.01)  
 (21) 117151 (22) 2007 12 10  
 (76) Hardt Adam, Wieliczka (PL)  
 (54) Uchwyt zatraskowy przewodu odgromowego

Y1 (11) **64483** (41) 2008 09 15  
 (51) **H03K 17/96** (2006.01)  
**G01D 5/20** (2006.01)  
**H01H 36/00** (2006.01)  
 (21) 116678 (22) 2007 03 05  
 (76) Susz Tomasz, Dębica (PL)  
 (54) Elektroniczny włącznik sensorowy

Y1 (11) **64481** (41) 2008 06 23  
 (51) **H05G 1/02** (2006.01)  
**G03B 42/02** (2006.01)  
**A61B 6/00** (2006.01)  
 (21) 116505 (22) 2006 12 12  
 (72) Nycz Stanisław  
 (73) Przemysłowy Instytut Automatyki i Pomiarów PIAP, Warszawa (PL)  
 (54) Uchwyt zespołu rtg

INDEKS UDZIELONYCH PRAW OCHRONNYCH,  
 WEDŁUG SYMBOLI MKP

Symbol MKP	Nr prawa ochronn.	Symbol MKP	Nr prawa ochronn.
A01D 23/00 (2006.01)	64484	E04G 13/02 (2006.01)	64491
A01D 27/04 (2006.01)	64484*	E04G 17/06 (2006.01)	64491*
A01G 5/04 (2006.01)	64496	E06B 7/16 (2006.01)	64494
A01K 39/01 (2006.01)	64501	E06B 3/96 (2006.01)	64494*
A01K 39/012 (2006.01)	64501*	E21F 13/02 (2006.01)	64499*
A23N 15/04 (2006.01)	64484*	E21F 11/00 (2006.01)	64498
A61B 5/145 (2006.01)	64500*	F16M 11/14 (2006.01)	64486*
A61B 6/00 (2006.01)	64481*	F41H 1/00 (2006.01)	64503
A61H 1/02 (2006.01)	64506	G01D 5/20 (2006.01)	64483*
A61M 16/04 (2006.01)	64480	G01G 19/02 (2006.01)	64487
A61M 25/10 (2006.01)	64480*	G01G 23/00 (2006.01)	64487*
A61M 25/00 (2006.01)	64480*	G01N 15/00 (2006.01)	64479
A62B 35/00 (2006.01)	64506*	G01N 33/36 (2006.01)	64479*
A62B 1/02 (2006.01)	64498*	G01N 33/44 (2006.01)	64479*
A62C 2/12 (2006.01)	64498*	G01N 33/02 (2006.01)	64505
A63B 23/00 (2006.01)	64506*	G01N 17/00 (2006.01)	64505*
B02C 17/22 (2006.01)	64485	G01N 19/00 (2006.01)	64505*
B21F 1/02 (2006.01)	64493	G01N 33/48 (2006.01)	64500
B23Q 11/00 (2006.01)	64502*	G01N 1/10 (2006.01)	64500*
B24B 55/06 (2006.01)	64502	G03B 42/02 (2006.01)	64481*
B25J 19/04 (2006.01)	64486	H01B 17/14 (2006.01)	64489
B27B 3/34 (2006.01)	64508	H01F 27/02 (2006.01)	64490
B60B 33/02 (2006.01)	64507*	H01F 27/04 (2006.01)	64490*
B60P 3/363 (2006.01)	64482	H01H 36/00 (2006.01)	64483*
B60S 11/00 (2006.01)	64482*	H01R 24/04 (2006.01)	64492
B62B 5/04 (2006.01)	64507	H02B 1/30 (2006.01)	64488
B65G 19/00 (2006.01)	64499	H02G 13/00 (2006.01)	64497
E01F 8/00 (2006.01)	64504	H03K 17/96 (2006.01)	64483
E02D 29/12 (2006.01)	64495*	H05G 1/02 (2006.01)	64481
E03F 7/10 (2006.01)	64495	H05K 5/04 (2006.01)	64488*

\*) Prawo ochronne oznaczone więcej niż jednym symbolem klasyfikacyjnym. Ogłoszenie dotyczące tego prawa ochronnego można znaleźć pod symbolem klasyfikacyjnym odpowiadającym numerowi bez gwiazdki.

INDEKS NUMEROWY  
 UDZIELONYCH PRAW OCHRONNYCH

Nr prawa ochronn.	Symbol MKP	Nr prawa ochronn.	Symbol MKP
1	2	1	2
64479	G01N 15/00 (2006.01)	64481	H05G 1/02 (2006.01)
64480	A61M 16/04 (2006.01)	64482	B60P 3/363 (2006.01)

1	2	1	2
64483	H03K 17/96 (2006.01)	64496	A01G 5/04 (2006.01)
64484	A01D 23/00 (2006.01)	64497	H02G 13/00 (2006.01)
64485	B02C 17/22 (2006.01)	64498	E21F 11/00 (2006.01)
64486	B25J 19/04 (2006.01)	64499	B65G 19/00 (2006.01)
64487	G01G 19/02 (2006.01)	64500	G01N 33/48 (2006.01)
64488	H02B 1/30 (2006.01)	64501	A01K 39/01 (2006.01)
64489	H01B 17/14 (2006.01)	64502	B24B 55/06 (2006.01)
64490	H01F 27/02 (2006.01)	64503	F41H 1/00 (2006.01)
64491	E04G 13/02 (2006.01)	64504	E01F 8/00 (2006.01)
64492	H01R 24/04 (2006.01)	64505	G01N 33/02 (2006.01)
64493	B21F 1/02 (2006.01)	64506	A61H 1/02 (2006.01)
64494	E06B 7/16 (2006.01)	64507	B62B 5/04 (2006.01)
64495	E03F 7/10 (2006.01)	64508	B27B 3/34 (2006.01)

207

DECYZJE O ODMOWIE UDZIELENIA  
 PRAWA OCHRONNEGO  
 (wydane po ogłoszeniu o zgłoszeniu)

Poniższe zestawienie zawiera kolejno: numer zgłoszenia wzoru użytkowego oraz numer i rok wydania Biuletynu Urzędu Patentowego, w którym zgłoszenie zostało ogłoszone (dla zgłoszeń wydzielonych lub przekształconych ze zgłoszenia wynalazku umieszczono w nawiasie numer zgłoszenia macierzystego).

115820	12/2007	116904	02/2009
116287	03/2008	117535	05/2002
116636	17/2008		

208

DECYZJE O UMRZENIU POSTĘPOWANIA  
 (wydane po ogłoszeniu o zgłoszeniu)

Poniższe zestawienie zawiera kolejno: numer zgłoszenia wynalazku oraz numer i rok wydania Biuletynu Urzędu Patentowego, w którym zgłoszenie zostało ogłoszone (dla zgłoszeń wydzielonych umieszczono w nawiasie numer zgłoszenia macierzystego).

111957	19/2002	111958	19/2002
--------	---------	--------	---------

209

DECYZJE STWIERDZAJĄCE WYGAŚNIĘCIE  
 DECYZJI O UDZIELENIU PRAWA OCHRONNEGO

Poniższe zestawienie zawiera kolejno: numer zgłoszenia wzoru użytkowego oraz numer i rok wydania Biuletynu Urzędu Patentowego, w którym zgłoszenie zostało ogłoszone (dla zgłoszeń wydzielonych lub przekształconych ze zgłoszenia wynalazku umieszczono w nawiasie numer zgłoszenia macierzystego).

116066	21/2007	116507	13/2008
116368	07/2008	116564	14/2008
116480	12/2008	116591	16/2008
116498	12/2008		

210

WPISY I ZMIANY W REJESTRZE  
 PRAW OCHRONNYCH  
 (nieuwzględnione w innych samodzielnych ogłoszeniach)

Poniższe zestawienie zawiera kolejno: kod rodzaju prawa, numer prawa ochronnego, datę wpisu, oznaczenie rubryki, w której dokona-

no wpisu lub zmiany oraz treść wpisu. Poszczególne rubryki rejestru praw ochronnych zawierają następujące dane:

rubryka A - nazwisko i imię albo nazwa, miejsce zamieszkania albo siedziba uprawnionego z prawa ochronnego (miejscowość, kraj) oraz numer identyfikacji podatkowej NIP, a także numer PESEL albo numer identyfikacyjny REGON, o ile zgłaszający je wskazał,

rubryka B - tytuł wzoru użytkowego,

rubryka C - nazwisko i imię twórcy wzoru użytkowego oraz jego miejsce zamieszkania (miejscowość, kraj),

rubryka D - prawa ograniczające prawo ochronne,

rubryka E - wpisy uzupełniające stan prawny prawa ochronnego,

rubryka F - wnioski o unieważnienie i sprzeciw oraz decyzje dotyczące danego prawa ochronnego,

rubryka G - data unieważnienia lub data i przyczyna wygaśnięcia prawa ochronnego.

**Uwaga:** Publikacji podlegają: zmiana uprawnionego, twórcy, zmiana nazwy uprawnionego, prawa ograniczające prawo ochronne, sprostowania istotnych pomyłek.

(Y1) **62759** 2009 02 17 A. Wprowadzono zmianę nazwy uprawnionego przez wykreślenie wpisu: „Akademia Medyczna im. prof. Feliksa Skubiszewskiego w Lublinie, Lublin, Polska 000288716” i dokonanie wpisu: „Uniwersytet Medyczny w Lublinie, Lublin, Polska 000288716”

(Y1) **64053** 2009 02 19 A. Wprowadzono zmianę uprawnionego przez wykreślenie wpisu: „Przemysłowy Instytut Telekomunikacji, Warszawa, Polska 000039002” i dokonanie wpisu: „Przemysłowy Instytut Telekomunikacji S.A., Warszawa, Polska 141301063”

## 211

**DECYZJE O WYGAŚNIĘCIU PRAWA OCHRONNEGO**

Poniższe zestawienie zawiera kolejno: kod rodzaju prawa, numery praw ochronnych, które wygasły na podstawie art. 90 ust. 1 pkt 2 - 4 w związku z art. 100 ust. 1 ustawy z dnia 30.06.2000 r. - Prawo własności przemysłowej oraz datę wygaśnięcia prawa ochronnego.

(Y1) 60963	2008 06 01	(Y1) 62462	2008 06 16
(Y1) 61097	2008 06 23	(Y1) 62570	2008 06 23
(Y1) 61121	2008 06 08	(Y1) 62656	2008 06 30
(Y1) 61174	2008 06 05	(Y1) 62706	2008 06 05
(Y1) 61185	2008 06 19	(Y1) 62742	2008 06 30
(Y1) 61258	2008 06 30	(Y1) 62872	2008 06 30
(Y1) 61271	2008 06 26	(Y1) 62873	2008 06 30
(Y1) 61377	2008 06 03	(Y1) 62907	2009 01 20
(Y1) 61417	2008 06 02	(Y1) 62955	2008 06 26
(Y1) 61419	2008 06 16	(Y1) 62974	2008 06 11
(Y1) 61563	2008 06 27	(Y1) 63215	2008 06 16
(Y1) 61591	2008 06 19	(Y1) 63491	2008 02 24
(Y1) 61657	2009 02 12	(Y1) 63591	2008 06 10
(Y1) 61737	2008 06 12	(Y1) 63617	2008 06 07
(Y1) 61754	2008 06 02	(Y1) 63651	2008 06 09
(Y1) 61814	2008 06 06	(Y1) 63672	2008 06 24
(Y1) 62109	2008 06 16	(Y1) 64095	2008 05 25
(Y1) 62171	2008 06 12	(Y1) 64132	2004 05 16
(Y1) 62263	2008 06 23	(Y1) 64170	2003 06 27
(Y1) 62357	2008 06 03		
(Y1) 62358	2008 06 03		

**C. WZORY PRZEMYSŁOWE**

Cyfrowe kody identyfikacyjne (wg normy WIPO ST. 80), które poprzedzają informacje o dokonanej rejestracji oznaczają:

- (11) – numer rejestracji
- (21) – numer zgłoszenia
- (22) – data zgłoszenia
- (30) – pierwszeństwo
- (51) – symbol klasy wzoru przemysłowego
- (54) – określenie przedmiotu wzoru
- (55) – rysunek wzoru lub fotografię wzoru
- (72) – imię i nazwisko twórcy wzoru
- (73) – nazwisko i imię bądź nazwę uprawnionego

212

**REJESTRACJA**

(od nr 14 009 do nr 14 070)

(51) 20-03 (11) **14009** (22) 2007 06 04 (21) 11541  
 (73) Puto Przemysław, Łódź, (PL); Trawczyński Łukasz, Łódź, (PL)  
 (72) Puto Przemysław, Trawczyński Łukasz  
 (54) Nośniki informacji wizualnej  
 (55)

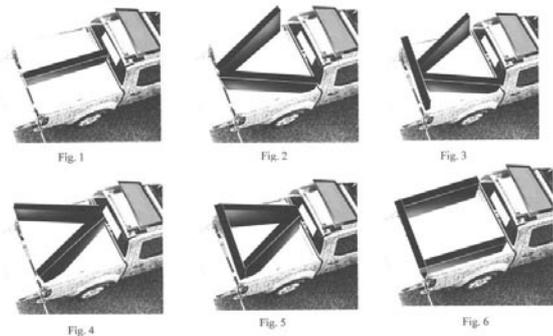

(51) 11-01 (11) **14010** (22) 2007 08 06 (21) 11817  
 (73) Marcinkowski Wojciech, Częstochowa, (PL)  
 (72) Marcinkowski Wojciech  
 (54) Różaniec  
 (55)

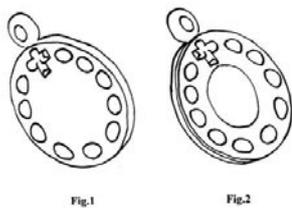

(51) 06-05 (11) **14011** (22) 2007 10 31 (21) 12185  
 (73) Mazurskie Meble Trading Sp. z o.o., Olsztyn, (PL)  
 (72) Jonk Walter

(54) Komplet mebli pokojowych  
 (55)

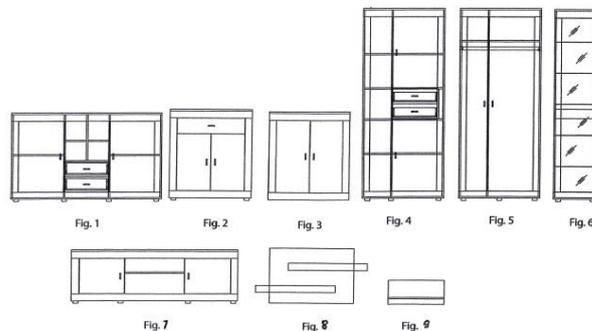

(51) 06-05 (11) **14012** (22) 2007 11 16 (21) 12277  
 (73) Mazurskie Meble Trading Sp. z o.o., Olsztyn, (PL)  
 (72) Michalak Małgorzata  
 (54) Zestaw mebli pokojowych  
 (55)

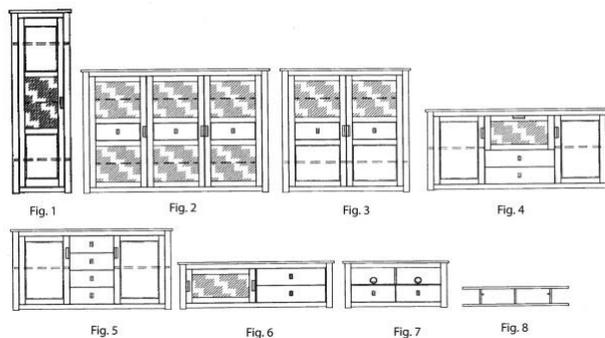

(51) 06-05 (11) **14013** (22) 2007 11 16 (21) 12278  
 (73) Mazurskie Meble Trading Sp. z o.o., Olsztyn, (PL)

(72) Łaganowski Tomasz  
(54) Meble systemowe

(55)

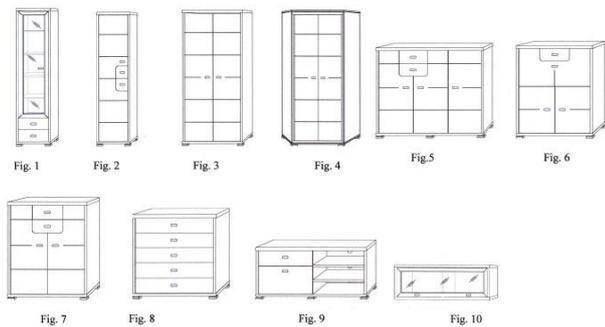

(51) 09-05 (11) **14014** (22) 2008 01 18 (21) 12531

(73) Przedsiębiorstwo CHEMISTIK M.Gadaj, B.Draczyński Spółka Jawna, Jaworzno, (PL)

(72) Gadaj Mieczysław, Draczyński Bogdan

(54) Blister z tubą

(55)



(51) 23-01 (11) **14015** (22) 2008 03 31 (21) 12874

(73) „KOSPLAST” Ewa Kubit, Kosowo, (PL)

(72) Kubit Ewa

(54) Łącznik do instalacji sanitarnych

(55)

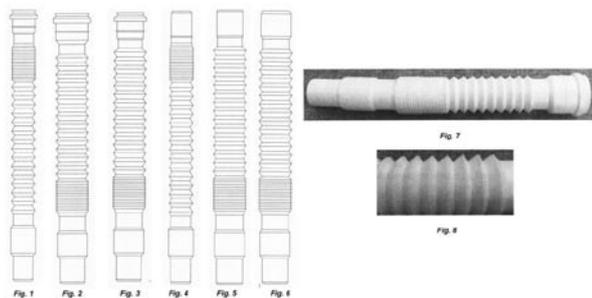

(51) 08-06 (11) **14016** (22) 2008 03 31 (21) 12871

(73) „WERKPOL PIŁKA” Sp.j., Pruszków, (PL)

(72) Piłka Iwona, Piłka Wojciech

(54) Uchwyt meblowy

(55)

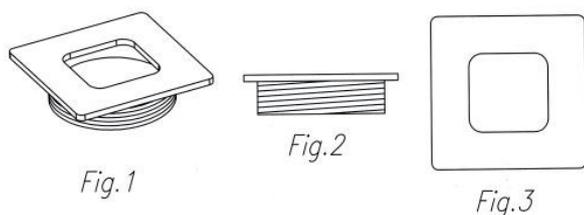

(51) 21-01 (11) **14017** (22) 2008 01 14 (21) 12514

(73) Jerzy Cebula, Sandomierz, (PL)

(72) Cebula Jerzy

(54) Klocki logiczne

(55)

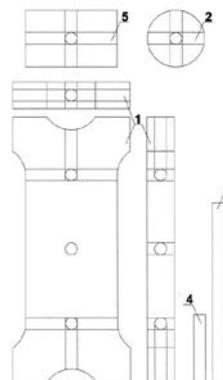

(51) 14-02 (11) **14018** (22) 2008 01 03 (21) 13409

(73) phonedecor Marek Marczak, Dębica Kaszubska, (PL)

(72) Marczak Marek

(54) Smycz wielofunkcyjna zwłaszcza do kluczy i do telefonu komórkowego

(55)

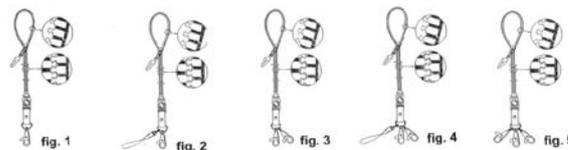

(51) 11-01 (11) **14019** (22) 2007 10 10 (21) 12073

(73) „ARGENTYT” Krzysztof Lejkowski, Przyjaźń, (PL)

(72) Lejkowski Krzysztof

(54) Zapinka biżuterii noszonej, zwłaszcza kolczyka

(55)



(51) 26-06 (11) **14020** (22) 2008 04 22 (21) 12978

(73) Andrzej Szymański, Poznań, (PL)

(72) Szymański Andrzej

(54) Lampka do czytania w przedziale wagonu kolejowego

(55)



(51) 26-06 (11) **14021** (22) 2008 04 22 (21) 12979

(73) Andrzej Szymański, Poznań, (PL)

(72) Szymański Andrzej

(54) Lampa oświetlenia korytarza wagonu pasażerskiego

(55)



(51) 09-03 (11) **14022** (22) 2008 04 24 (21) 12990  
 (73) DM REKLAMA s.c. Mariusz Gręda, Maciej Sasin, Warszawa, (PL)  
 (72) Sasin Maciej, Gręda Mariusz  
 (54) Pudełko z obrotową rączką do pakowania przedmiotów  
 (55)

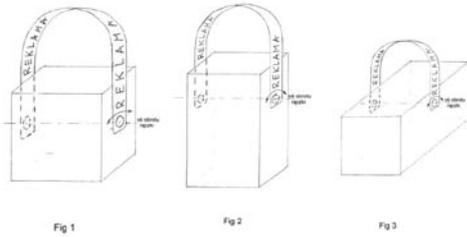

(51) 25-02 (11) **14023** (22) 2008 05 09 (21) 13052  
 (73) Aldaz Sp. z o.o., Kapino, (PL)  
 (72) Chilicki Tomasz  
 (54) Balustrada segmentowa  
 (55)

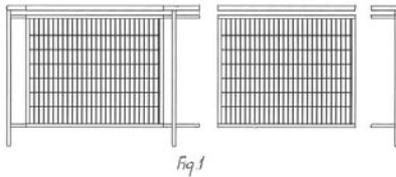

(51) 26-03 (11) **14024** (22) 2008 07 28 (21) 13418  
 (73) ELMARCO Technika Świetlna Sp. z o.o., Chwaszczyno, (PL)  
 (72) Martyniuk Tadeusz  
 (54) Wysięgnik dekoracyjny zwłaszcza do lamp parkowo-ulicznych  
 (55)

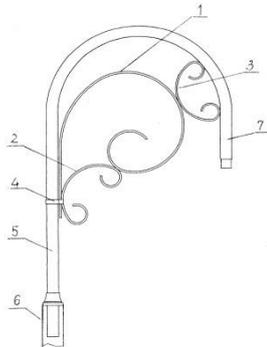

(51) 06-11 (11) **14025** (22) 2008 07 16 (21) 13385  
 (73) „Berfin” Sp. z o.o., Sokołów, (PL)  
 (72) Yilmaz Menekse, Yilmaz Ibrahim, Ozyigit Canan, Bayramoglu Resit, Ugur Mustafa  
 (54) Dywan  
 (55)



(51) 06-11 (11) **14026** (22) 2008 07 16 (21) 13381  
 (73) „Berfin” Sp. z o.o., Sokołów, (PL)  
 (72) Yilmaz Menekse, Yilmaz Ibrahim, Ozyigit Canan, Bayramoglu Resit, Ugur Mustafa  
 (54) Dywan  
 (55)



(51) 06-11 (11) **14027** (22) 2008 07 16 (21) 13377  
 (73) „Berfin” Sp. z o.o., Sokołów, (PL)  
 (72) Yilmaz Menekse, Yilmaz Ibrahim, Ozyigit Canan, Bayramoglu Resit, Ugur Mustafa  
 (54) Dywan  
 (55)

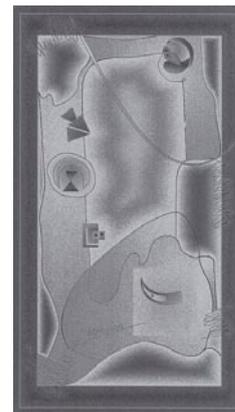

(51) 06-11 (11) **14028** (22) 2008 07 08 (21) 13319  
 (73) „Berfin” Sp. z o.o., Sokołów, (PL)  
 (72) Yilmaz Menekse, Yilmaz Ibrahim, Ozyigit Canan, Bayramoglu Resit, Ugur Mustafa  
 (54) Dywan  
 (55)



(51) 06-11 (11) **14029** (22) 2008 07 08 (21) 13313  
 (73) „Berfin” Sp. z o.o., Sokołów, (PL)  
 (72) Yilmaz Menekse, Yilmaz Ibrahim, Ozyigit Canan, Bayramoglu Resit, Ugur Mustafa

(54) Dywan  
(55)

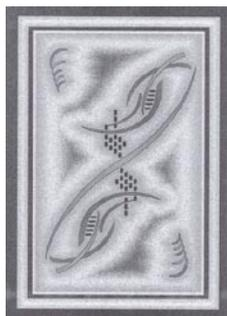

(51) 06-11 (11) **14030** (22) 2008 07 08 (21) 13311  
(73) „Berfin” Sp. z o.o., Sokołów, (PL)  
(72) Yilmaz Menekse, Yilmaz Ibrahim, Ozyigit Canan, Bayramoglu Resit, Ugur Mustafa  
(54) Dywan  
(55)

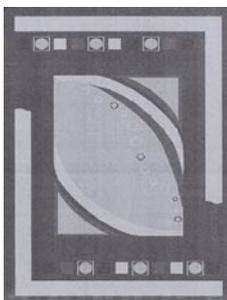

(51) 06-11 (11) **14031** (22) 2008 07 08 (21) 13310  
(73) „Berfin” Sp. z o.o., SOKOŁÓW, (PL)  
(72) Yilmaz Menekse, Yilmaz Ibrahim, Ozyigit Canan, Bayramoglu Resit, Ugur Mustafa  
(54) Dywan  
(55)

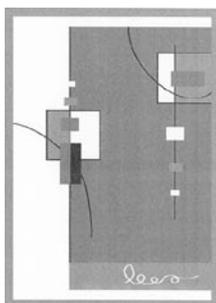

(51) 06-11 (11) **14032** (22) 2008 07 08 (21) 13308  
(73) „Berfin” Sp. z o.o., Sokołów, (PL)  
(72) Yilmaz Menekse, Yilmaz Ibrahim, Ozyigit Canan, Bayramoglu Resit, Ugur Mustafa  
(54) Dywan  
(55)

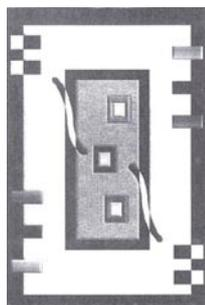

(51) 06-11 (11) **14033** (22) 2008 07 08 (21) 13307  
(73) „Berfin” Sp. z o.o., Sokołów, (PL)  
(72) Yilmaz Menekse, Yilmaz Ibrahim, Ozyigit Canan, Bayramoglu Resit, Ugur Mustafa  
(54) Dywan  
(55)



(51) 25-01 (11) **14034** (22) 2008 06 19 (21) 13217  
(73) „IZOTERM” Styropian i Systemy Dociepleń Bogusław Wałek, Goździelin, (PL)  
(72) Wałek Bogusław  
(54) Płyta styropianowa  
(55)



(51) 07-02 (11) **14035** (22) 2008 07 15 (21) 13371  
(73) Amica Wronki S.A., Wronki, (PL)  
(72) Chróścielewski Krzysztof, Włodarczyk Mariusz  
(54) Kuchnia domowa  
(55)



Fig. 1

Fig. 2

(51) 07-02 (11) **14036** (22) 2008 07 15 (21) 13370  
(73) Amica Wronki S.A., Wronki, (PL)  
(72) Chróścielewski Krzysztof, Włodarczyk Mariusz  
(54) Kuchnia domowa  
(55)



Fig. 1

Fig. 2

(51) 19-08 (11) **14037** (22) 2008 07 14 (21) 13356  
 (73) „MEGARON” S.A., Szczecin, (PL)  
 (72) Sikora Piotr  
 (54) Etykieta  
 (55)



(51) 06-11 (11) **14038** (22) 2008 07 08 (21) 13314  
 (73) „Berfin” Sp. z o.o., Sokołów, (PL)  
 (72) Yilmaz Menekse, Yilmaz Ibrahim, Ozyigit Canan, Bayramoglu Resit, Ugur Mustafa  
 (54) Dywan  
 (55)

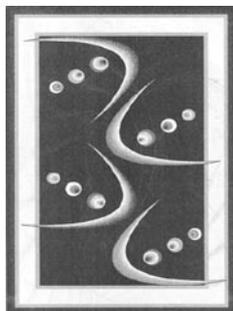

(51) 09-03 (11) **14039** (22) 2008 07 07 (21) 13288  
 (73) PROGRES Przędka, Sadurska Spółka Jawna, Puławy, (PL)  
 (72) Przędka Paweł  
 (54) Pojemnik na wyroby kosmetyczne, szczególnie na zmywacz do paznokci  
 (55)



(51) 09-09 (11) **14040** (22) 2008 06 09 (21) 13179  
 (73) „AKPOL” Przedsiębiorstwo Produkcyjno-Handlowo-Usługowe Kazimierz Andrzejewski, Stęszew, (PL)  
 (72) Andrzejewski Kazimierz  
 (54) Kosz na odpady  
 (55)

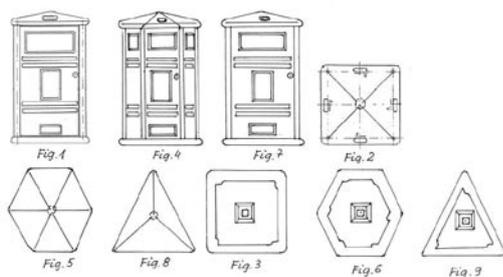

(51) 19-08 (11) **14041** (22) 2008 09 17 (21) 13608  
 (73) KOTLIN Sp. z o.o., Kotlin, (PL)  
 (72) Kolano-Wysokińska Monika

(54) Etykieta  
 (55)



(51) 19-08 (11) **14042** (22) 2008 09 17 (21) 13609  
 (73) KOTLIN Sp. z o.o., Kotlin, (PL)  
 (72) Kolano-Wysokińska Monika  
 (54) Etykieta  
 (55)



(51) 09-03 (11) **14043** (22) 2008 09 12 (21) 13600  
 (73) Kotlin Sp. z o.o., Kotlin, (PL)  
 (72) Kolano-Wysokińska Monika  
 (54) Pojemnik  
 (55)



(51) 99-00 (11) **14044** (22) 2008 06 18 (21) 13216  
 (73) „Włodarzewska-Nieruchomości” Sp. z o.o., Warszawa, (PL)  
 (72) Szymański Jerzy  
 (54) Znak graficzny firmy  
 (55)



(51) 30-03 (11) **14045** (22) 2007 11 12 (21) 12260  
 (73) HOBBY Przedsiębiorstwo Wielobranżowe Piotr Matuszewski, Kobylarnia, (PL)  
 (72) Matuszewski Piotr  
 (54) Karmnik  
 (55)



(51) 08-08 (11) **14046** (22) 2007 12 14 (21) 12405  
 (73) HOBBY Przedsiębiorstwo Wielobranżowe Piotr Matuszewski, Kobylnia, (PL)  
 (72) Matuszewski Piotr  
 (54) Zawieszka  
 (55)

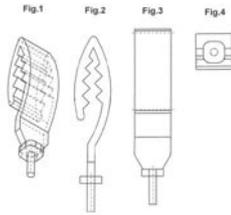

(51) 25-03 (11) **14047** (22) 2008 01 14 (21) 12512  
 (73) STERPLANET INC., Middletown, (US)  
 (72) Licznanski Pawel Krzysztof  
 (54) Element modułowy  
 (55)

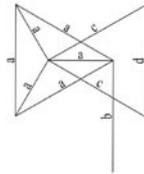

(51) 10-06 (11) **14048** (22) 2008 01 18 (21) 12532  
 (73) Studio TOP DESIGN Andrzej Bansleben, Sopot, (PL)  
 (72) Bansleben Andrzej  
 (54) Znak przestrzenny semaforowy  
 (55)

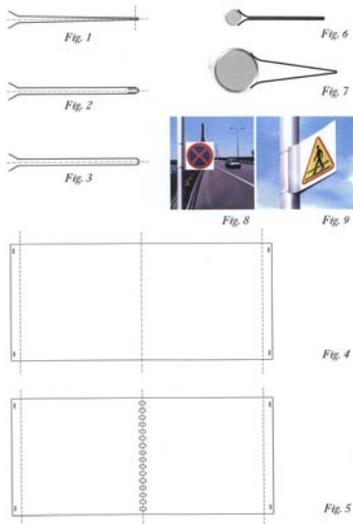

(51) 09-07 (11) **14049** (22) 2008 04 09 (21) 12919  
 (73) IMCA S.C. Jan Bogacki, Magdalena Kłopotowska, Warszawa, (PL)  
 (72) Bogacki Jan  
 (54) Element dozownika do pojemników z płynem  
 (55)



(51) 26-05 (11) **14050** (22) 2008 04 22 (21) 12977  
 (73) Andrzej Szymański, Poznań, (PL)  
 (72) Szymański Andrzej  
 (54) Lampa podświetlająca pole napisu w panelu sterowania fotel w przedziale biznesowym wagonu pasażerskiego  
 (55)



(51) 26-99 (11) **14051** (22) 2008 06 02 (21) 13137  
 (73) Wiesław Kępka, Pruszków, (PL)  
 (72) Kępka Wiesław  
 (54) Płytki oświetlenia umieszczana na lub w powierzchniach zewnętrznych lub wewnętrznych  
 (55)



(51) 09-07 (11) **14052** (22) 2008 07 28 (21) 13424  
 (30) 2008 01 29 (GB)  
 (73) UNILEVER N.V., Rotterdam, (NL)  
 (72) Barre Bertrand Dominique  
 (54) Nakładka stanowiąca zamknięcie butelki  
 (55)

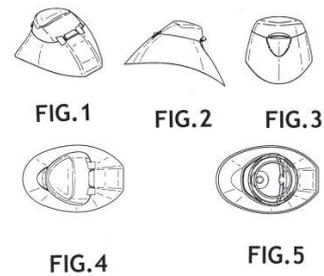

(51) 26-05 (11) **14053** (22) 2008 07 28 (21) 13420  
 (73) ELMARCO Tadeusz Martyniuk, Gdańsk, (PL)  
 (72) Rudkiewicz Andrzej Tomasz  
 (54) Lampa biurkowa  
 (55)

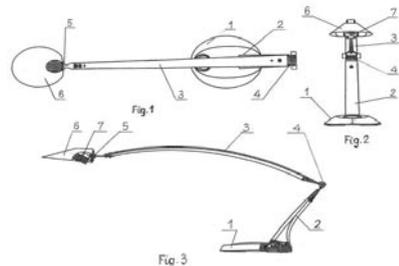

(51) 26-02 (11) **14054** (22) 2008 07 24 (21) 13410  
 (73) „GRAFOR” Paweł Tomkiewicz, Luboń, (PL)  
 (72) Tomkiewicz Jacek, Tomkiewicz Paweł  
 (54) Lampion  
 (55)

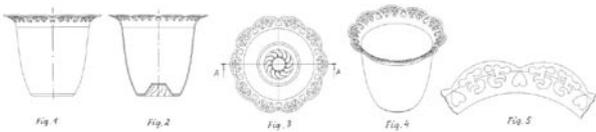

(51) 09-01 (11) **14055** (22) 2008 07 21 (21) 13395  
 (73) Józef Morzywołek, Łukowica, (PL)  
 (72) Morzywołek Józef  
 (54) Butla graniasta  
 (55)

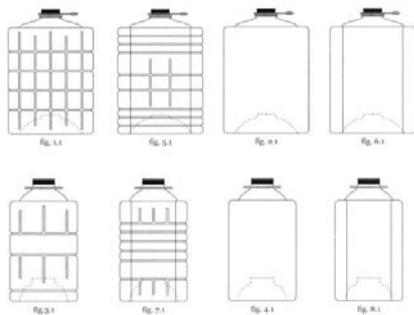

(51) 09-01 (11) **14056** (22) 2008 07 21 (21) 13394  
 (73) Józef Morzywołek, Łukowica, (PL)  
 (72) Morzywołek Józef  
 (54) Butla walcowa  
 (55)

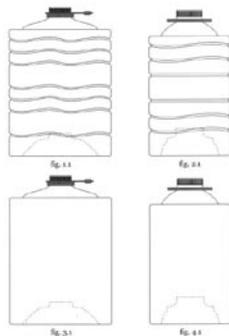

(51) 25-03 (11) **14057** (22) 2008 07 18 (21) 13390  
 (73) Eugeniusz Koziański Składanie i montaż altan ogrodowych „Altana”, Nowe Boryszewo, (PL)  
 (72) Koziański Eugeniusz  
 (54) Altana rozwijana  
 (55)



(51) 13-99 (11) **14058** (22) 2008 09 24 (21) 13632  
 (73) BUY BY NET Sp. z o.o., Wrocław, (PL)  
 (72) Lis Jacek, Górniak Bogumił

(54) Wiatrak  
 (55)

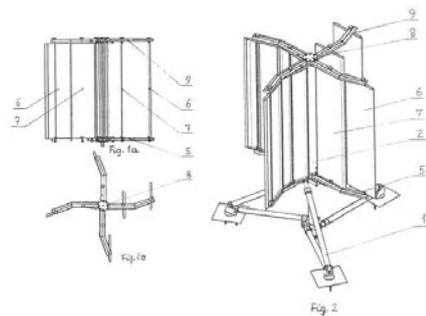

(51) 25-03 (11) **14059** (22) 2008 10 01 (21) 13652  
 (73) Arret s.c. Mariusz Marszałkowski, Zenon Stelmach, Gliwice, (PL)  
 (72) Marszałkowski Mariusz, Stelmach Zenon  
 (54) Modułowa wiata przystankowa  
 (55)

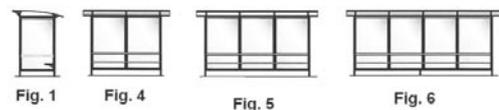

(51) 12-16 (11) **14060** (22) 2008 10 03 (21) 13658  
 (30) 2008 04 04 (SE)  
 (73) SCANIA CV AB, Södertälje, (SE)  
 (72) Carreras-Castro Xavier, Hansen Kristofer, Henriksen Christian, Nyman Ingemar  
 (54) Segment środkowy osłony zderzaka pojazdu  
 (55)



(51) 12-16 (11) **14061** (22) 2008 10 03 (21) 13659  
 (30) 2008 04 04 (SE)  
 (73) SCANIA CV AB, Södertälje, (SE)  
 (72) Carreras-Castro Xavier, Hansen Kristofer, Henriksen Christian, Nyman Ingemar  
 (54) Segment narożny osłony zderzaka pojazdu  
 (55)



(51) 12-16 (11) **14062** (22) 2008 10 03 (21) 13660  
 (30) 2008 04 04 (SE)  
 (73) SCANIA CV AB, Södertälje, (SE)  
 (72) Carreras-Castro Xavier, Hansen Kristofer, Henriksen Christian, Nyman Ingemar  
 (54) Osłona zderzaka pojazdu  
 (55)



(51) 12-16 (11) **14063** (22) 2008 10 03 (21) 13661  
 (30) 2008 04 04 (SE)  
 (73) SCANIA CV AB, Södertälje, (SE)  
 (72) Carreras-Castro Xavier, Hansen Kristofer, Henriksen Christian, Nyman Ingemar  
 (54) Segment narożny osłony zderzaka pojazdu  
 (55)



(51) 12-16 (11) **14064** (22) 2008 10 03 (21) 13662  
 (30) 2008 04 04 (SE)  
 (73) SCANIA CV AB, Södertälje, (SE)  
 (72) Carreras-Castro Xavier, Hansen Kristofer, Henriksen Christian, Nyman Ingemar  
 (54) Segment środkowy osłony zderzaka pojazdu  
 (55)



(51) 99-00 (11) **14065** (22) 2008 10 06 (21) 13676  
 (73) firma INEROBIEKT-Michał Ceszke, Kąpino, (PL)  
 (72) Ceszke Michał  
 (54) Znak graficzny reklamowy bazy noclegowej  
 (55)



(51) 19-03 (11) **14066** (22) 2008 10 07 (21) 13680  
 (73) Marek Drabczyk, Wrocław, (PL)  
 (72) Drabczyk Marek  
 (54) Kalendarz 25-letni  
 (55)



(51) 25-01 (11) **14067** (22) 2008 11 12 (21) 13829  
 (73) Przedsiębiorstwo Produkcyjno Handlowo Usługowe „ERGOBUD” Sp. z o.o., Warszawa, (PL)  
 (72) Bruzi Renata, Bruzi Krzysztof  
 (54) Kształtka nadproża wewnętrzna  
 (55)

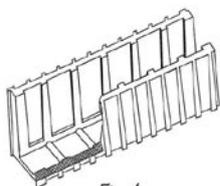

Fig. 1

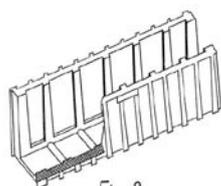

Fig. 2

(51) 25-01 (11) **14068** (22) 2008 11 12 (21) 13828  
 (73) Przedsiębiorstwo Produkcyjno Handlowo Usługowe „ERGOBUD” Sp. z o.o., Warszawa, (PL)  
 (72) Bruzi Renata, Bruzi Krzysztof  
 (54) Kształtka nadproża zewnętrzna  
 (55)

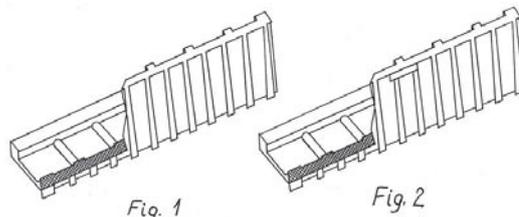

Fig. 1

Fig. 2

(51) 25-01 (11) **14069** (22) 2008 09 23 (21) 13630  
 (73) Agrobud Sp. z o.o., Koszalin, (PL)  
 (72) Hendzel Mieczysław  
 (54) Kostka brukowa  
 (55)



Fig. 1.



Fig. 2.

Fig. 3.



Fig. 4.

Fig. 5.

(51) 25-01 (11) **14070** (22) 2007 12 10 (21) 13802  
 (73) „THERMOPLAST” Sp. z o.o., Libiąż, (PL)  
 (72) Mullauer Reinhold  
 (54) Przypodłogowa listwa przyścienna  
 (55)

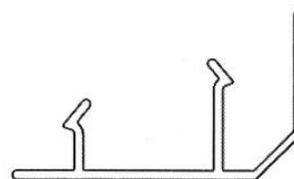

213

### WPISY I ZMIANY W REJESTRZE WZORÓW PRZEMYSŁOWYCH (nieuwzględnione w innych samodzielnych ogłoszeniach)

Poniższe zestawienie zawiera kolejno: numer rejestracji wzoru przemysłowego, datę wpisu, oznaczenie rubryki, w której dokonano wpisu lub zmiany oraz treść wpisu. Poszczególne rubryki rejestru wzorów przemysłowych zawierają następujące dane:

rubryka A - nazwisko i imię albo nazwa, miejsce zamieszkania albo siedziba uprawnionego z prawa z rejestracji wzoru przemysłowego (miejscowość, kraj) oraz numer identyfikacji podatkowej NIP, a także numer PESEL albo numer identyfikacyjny REGON, o ile zgłaszający je wskazał,  
 rubryka B - przedmiot wzoru przemysłowego,

rubryka C - nazwisko i imię twórcy wzoru przemysłowego oraz jego miejsce zamieszkania (miejscowość, kraj),

rubryka D - prawa ograniczające prawo z rejestracji,

rubryka E - wnioski o unieważnienie i sprzeciwy oraz decyzje dotyczące danego prawa z rejestracji,

rubryka F - data unieważnienia lub data i przyczyna wygaśnięcia prawa z rejestracji.

**Uwaga:** Publikacji podlegają: zmiana uprawnionego, twórcy, zmiana nazwy uprawnionego, prawa ograniczające prawo z rejestracji wzoru przemysłowego, sprostowania istotnych pomyłek.

**9985** 2009 02 25 A. Wprowadzono zmianę uprawnionego przez wykreślenie wpisu: „Nowak Marek, Skarżysko-Kamienna, Polska” i dokonanie wpisu: „Majewski Mieczysław, Dobków, Polska 60061902530”

## 214

### DECYZJE STWIERDZAJĄCE WYGAŚNIĘCIE DECYZJI O UDZIELENIU PRAWA Z REJESTRACJI

Poniższe zestawienie zawiera numer zgłoszenia wzoru przemysłowego.

12580	12994	13049	13060
-------	-------	-------	-------

## 215

### DECYZJE O UNIEWAŻNIENIU PRAWA Z REJESTRACJI

Poniższe zestawienie zawiera kolejno: numer rejestracji wzorów przemysłowych, datę unieważnienia prawa z rejestracji oraz treść decyzji.

4120 2008 06 26 unieważniono prawo z rejestracji wzoru przemysłowego w części obejmującej odmiany przedstawione na figurach 2,3,4,5,6,8.

2410 2009 01 07 unieważniono prawo z rejestracji wzoru przemysłowego.

## 216

### DECYZJE O WYGAŚNIĘCIU PRAWA Z REJESTRACJI

Poniższe zestawienie zawiera kolejno: numer rejestracji wzorów przemysłowych i datę wygaśnięcia prawa z rejestracji.

4486	2007 10 07	5151	2008 04 01
5145	2008 03 10	5152	2008 04 04
5150	2008 03 29	5154	2007 04 24

5163	2008 03 19	5239	2008 03 03
5166	2008 04 10	5243	2007 11 14
5169	2008 03 17	5245	2007 10 31
5171	2008 04 13	5252	2008 04 01
5172	2008 03 17	5253	2008 04 01
5173	2008 03 17	5254	2008 04 01
5180	2008 04 10	5255	2008 04 01
5181	2008 03 19	5258	2008 04 01
5184	2008 02 28	5261	2007 10 01
5187	2008 02 20	5267	2008 04 14
5189	2008 02 10	5268	2008 04 14
5190	2008 02 10	5275	2008 04 16
5191	2008 02 10	5276	2008 04 22
5194	2008 02 05	5279	2008 04 24
5196	2008 02 03	5280	2008 04 24
5198	2008 04 13	5286	2008 04 24
5201	2008 03 21	5287	2008 04 24
5203	2008 04 01	5288	2008 04 24
5211	2008 01 16	5289	2007 03 25
5212	2008 01 09	5293	2008 04 23
5213	2008 01 02	5295	2007 11 20
5214	2008 01 02	5296	2007 11 20
5215	2008 01 02	5297	2007 11 20
5216	2007 12 23	5299	2008 03 10
5217	2007 12 18	5300	2008 04 01
5219	2007 12 18	5302	2008 04 10
5223	2007 11 27	5306	2008 04 10
5226	2007 11 22	5307	2008 04 14
5227	2007 10 09	5312	2008 01 29
5228	2007 10 09	5313	2008 01 27
5232	2007 05 08	5314	2008 01 23
5234	2008 03 25	5317	2008 02 06
5235	2008 03 03	5318	2008 03 04
5236	2008 03 03	5319	2008 03 11
5237	2008 03 03	5323	2008 02 22
5238	2008 03 03	5325	2008 02 28

## 217

### DECYZJE O ZMIANIE LUB UCHYLENIU DECYZJI (opublikowanych w Wiadomościach Urzędu Patentowego)

Poniższe zestawienie zawiera kolejno: numer rejestracji wzorów przemysłowych, numer i rok wydania Wiadomości Urzędu Patentowego, w którym uchylona lub zmieniona decyzja została umieszczona, datę i treść decyzji, w której zmieniono decyzję poprzednią.

11180	05/2007	2008 04 15	uchylono decyzję o udzieleniu prawa z rejestracji
11910	10/2007	2008 08 12	uchylono decyzję o wygaśnięciu prawa z rejestracji
11911	10/2007	2008 08 13	uchylono decyzję o wygaśnięciu prawa z rejestracji

## D. ZNAKI TOWAROWE

Cyfrowe kody identyfikacyjne (wg normy WIPO ST. 60), które poprzedzają informacje o dokonanej rejestracji oznaczają:

- (111) – numer prawa ochronnego
- (151) – data wydania decyzji o udzieleniu prawa ochronnego
- (210) – numer zgłoszenia
- (220) – data zgłoszenia (w przypadku konwersji – oznaczono literą K – jest to data od której liczy się okres ochrony na terenie Polski)
- (441) – data ogłoszenia o zgłoszeniu
- (510) – wykaz towarów
- (511) – klasy towarowe
- (531) – symbol klasyfikacji elementów graficznych znaku
- (540) – określenie znaku towarowego ze wskazaniem kolorów
- (551) – wskazanie kategorii znaku towarowego lub udzielonego prawa jeżeli dotyczy wspólnego prawa ochronnego, wspólnego znaku towarowego albo wspólnego znaku towarowego gwarancyjnego
- (732) – nazwisko i imię lub nazwę uprawnionego, jego miejsce zamieszkania lub siedzibę oraz kod kraju

218

### REJESTRACJA

(od nr 213 521 do nr 214 000)

(111) **213521** (220) 2003 09 04 (210) 269452  
 (151) 2009 02 12 (441) 2004 03 08  
 (732) Katarzyna Węgiełek, Warszawa, PL.  
 (540) "W. WĘGIEŁEK" TRANSPORT MEBLI  
 (510), (511) **39** usługi transportowe i spedycyjne.

(111) **213522** (220) 2003 09 04 (210) 269453  
 (151) 2009 02 12 (441) 2004 03 08  
 (732) Katarzyna Węgiełek, Warszawa, PL.  
 (540) "W. WĘGIEŁEK i S-KA"  
 (510), (511) **39** usługi transportowe i spedycyjne.

(111) **213523** (220) 2008 05 21 (210) 341212  
 (151) 2009 03 23 (441) 2008 09 01  
 (732) OFIZ Spółka z ograniczoną odpowiedzialnością spółka komandytowo-akcyjna, Warszawa, PL.  
 (540)

OFIZ

Kolor znaku: niebieski

(531) 26.11.2, 27.5.1, 29.1.4

(510), (511) **36** usługi wyceny finansowej dotyczącej ubezpieczeń, banków, nieruchomości, usługi doradztwa finansowego, usługi informacji finansowych, usługi operacji finansowych, usługi finansowe.

(111) **213524** (220) 2001 02 22 (210) 231934  
 (151) 2009 01 30  
 (732) LeasePlan Nederland N.V., Almere-Stad, NL.  
 (540)

LeasePlan

Kolor znaku: czarny, pomarańczowy

(531) 26.11, 27.5, 29.1

(510), (511) **35** usługi w zakresie zarządzania flotą samochodów, półciężarówek i ciężarówek, **36** usługi w zakresie leasingu i finansowania pojazdów, **39** usługi w zakresie pomocy drogowej.

(111) **213525** (220) 2003 07 23 (210) 267747  
 (151) 2009 01 28 (441) 2004 01 26  
 (732) Air Products & Chemicals, Inc., Allentown, US.  
 (540) Ferrolinx

(510), (511) **01** gazy i mieszanki gazów do spawania, cięcia i termicznego zraszania węgla i ferrytycznych stopów stali, **09** sprzęt kontrolujący gaz do spawania, cięcia i termicznego zraszania węgla i ferrytycznych stopów stali.

(111) **213526** (220) 2003 11 21 (210) 272900  
 (151) 2009 01 28 (441) 2004 04 19  
 (732) „MLEKO” Spółka z o.o., Lipsko, PL.  
 (540)



Kolor znaku: fioletowy, biały, żółty, zielony, niebieski, czerwony, czarny, ciemnoróżowy

(531) 2.9.1, 3.4.1, 3.4.2, 5.5.18, 5.9.1, 5.13.7, 27.5.1, 29.1.15

(510), (511) **29** sery, nabiał.

(111) **213527** (220) 2005 04 28 (210) 294343  
 (151) 2007 08 29 (441) 2005 08 08  
 (732) Przedsiębiorstwo Produkcyjno-Handlowe „EVELINE COSMETICS” Piotr Kasprzycki, Lesznowola, PL.  
 (540) eveline laboratories happy night  
 (510), (511) **03** kosmetyki do pielęgnacji i upiększania skóry, ciała i włosów, kremy, śmietanki, toniki, szampony, mydła, żele i płyny pod prysznic, pomadki, cienie do powiek i tusz do rzęs, lakiery do paznokci, **05** balsamy do celów leczniczych, maści do celów leczniczych, olejki do celów leczniczych, płyny do celów leczniczych, sole do celów leczniczych, żele do celów leczniczych, kremy do celów leczniczych.

(111) **213528** (220) 2005 11 10 (210) 302115  
 (151) 2009 01 28 (441) 2006 02 20  
 (732) WEBTECH S.C. Krzysztof Kirejczyk, Krzysztof Kotowski, Ełk, PL.  
 (540)

**Praca.pl**

Kolor znaku: czarny, czerwony

(531) 24.17.1, 27.5.1, 29.1.1, 29.1.8  
 (510), (511) **09** magnetyczne i optyczne nośniki danych, dyski kompaktowe audio-video i z nośnikami danych, dyskietki, elektryczne i elektroniczne tablice ogłoszeniowe, programy komputerowe ładowalne i nagrane, publikacje elektroniczne, **16** druki, ulotki, broszury, plakaty, afisze, kalendarze, prospekty, informatory, książki, czasopisma, tablice ogłoszeniowe, z papieru lub kartonu, karty pocztowe i okolicznościowe, fotografie, notatniki, notesy, materiały szkoleniowe i instruktażowe, torebki do pakowania z papieru lub tworzyw sztucznych, **35** usługi badania opinii publicznej, usługi badania rynku, usługi badania w dziedzinie działalności gospodarczej, usługi w zakresie wykonywania ekspertyz w działalności gospodarczej, usługi w zakresie dokonywania analiz kosztów, usługi w zakresie doradztwa specjalistycznego w sprawach działalności gospodarczej, usługi w zakresie informacji o działalności gospodarczej, usługi w zakresie pozyskiwania informacji o działalności gospodarczej, usługi w zakresie informacji o działalności handlowej, usługi w zakresie rekrutacji personelu, usługi w zakresie doboru personelu za pomocą metod psychotechnicznych, doradztwo w zakresie zarządzania personalnego, usługi w zakresie pośrednictwa pracy, usługi biur pośrednictwa pracy, usługi informacji o rynku pracy, usługi w zakresie komputerowego zarządzania plikami, usługi w zakresie zarządzania zbiorami informatycznymi, usługi w zakresie wyszukiwania w komputerowych bazach danych, usługi w zakresie wyszukiwania informacji w plikach komputerowych dla osób trzecich, usługi w zakresie transkrypcji przekazu, usługi w zakresie promocji sprzedaży dla osób trzecich, usługi w zakresie reklamy, usługi w zakresie reklamy telewizyjnej, usługi w zakresie reklamy za pośrednictwem sieci komputerowej, usługi w zakresie publikowania tekstów reklamowych, usługi w zakresie uaktualniania materiałów reklamowych, usługi w zakresie rozpowszechniania ogłoszeń reklamowych, usługi w zakresie wynajmu czasu reklamowego we wszystkich środkach przekazu, usługi w zakresie wynajmu miejsc na umieszczanie ogłoszeń lub reklam, usługi w zakresie wypożyczania materiałów reklamowych, usługi w zakresie organizowania targów lub wystaw w celach handlowych lub reklamowych, usługi sekretarskie, usługi w zakresie obróbki tekstów, **38** usługi w zakresie obsługi telekonferencji, usługi łączności przez terminale komputerowe, usługi łączności poprzez sieć komputerową, usługi w zakresie przydzielania dostępu do światowej sieci komputerowej, usługi połączenia ze światową siecią komputerową za pośrednictwem telekomunikacji, usługi w zakresie połączenia i trasy połączeń dla telekomunikacji, usługi telefoniczne, połączenia telefoniczne, usługi telefonii komórkowej, usługi w zakresie zleceń przywoławczych, **41** usługi w zakresie nauczania, usługi w zakresie doradztwa zawodowego, porady, usługi w zakresie edukacji lub kształcenia, usługi w zakresie organizowania i obsługi pracowni specjalistycznych, usługi w zakresie organizowania i obsługi seminariów, usługi w zakresie organizowania i obsługi sympozjów, usługi w zakresie organizowania i obsługi zjazdów, usługi w zakresie kursów korespondencyjnych, usługi w zakresie kształcenia praktycznego, pokazy, usługi w zakresie organizowania loterii, usługi w zakresie montażu programów

radiowo-telewizyjnych, **42** usługi w zakresie administrowania stronami komputerowymi, sieciowymi, usługi w zakresie tworzenia i utrzymywania stron internetowych dla osób trzecich, usługi w zakresie analizy systemów komputerowych, usługi doradztwa w sprawach sprzętu komputerowego, usługi w zakresie projektowania oprogramowania komputerowego, usługi w zakresie instalacji oprogramowania komputerowego, usługi w zakresie aktualizacji oprogramowania komputerowego, usługi w zakresie powielania oprogramowania komputerowego, usługi w zakresie konserwacji oprogramowania komputerowego, usługi w zakresie odzyskiwania danych komputerowych, usługi w zakresie konwersji danych przez programy komputerowe, usługi w zakresie projektowania systemów komputerowych, usługi w zakresie wypożyczania oprogramowania komputerowego.

(111) **213529** (220) 2005 11 28 (210) 302864  
 (151) 2009 01 28 (441) 2006 03 06  
 (732) „BK-FOOD” Poland Spółka z o.o., Gdynia, PL.  
 (540)



Kolor znaku: czerwony, biały, ciemnoniebieski, granatowy

(531) 20.5.15, 25.1.15, 25.5.2, 27.5.1, 29.1.14  
 (510), (511) **29** mleko i przetwory mleczne, mięso, drób, ryby, oleje i tłuszcze jadalne, przetwory owocowo-warzywne konserwowane, smażone, gotowane, konserwy, sosy, **30** kawa, herbata, kakao, cukier, ryż, mąka, przyprawy, wyroby cukiernicze i piekarnicze, miód, słodczyce, proszki do pieczenia, sól, musztarda, ocet.

(111) **213530** (220) 2006 03 09 (210) 307354  
 (151) 2009 01 30 (441) 2006 06 12  
 (732) NOBLE BANK Spółka Akcyjna, Warszawa, PL.  
 (540)



**NOBLE BANK**

Kolor znaku: złoty, czarny

(531) 5.1.3, 5.1.5, 27.5.1, 29.1.2, 29.1.8  
 (510), (511) **09** karty kredytowe, **16** materiały intrologatorskie, materiały piśmienne, kleje do materiałów piśmiennych lub do celów domowych, pędzle malarskie, maszyny do pisania i sprzęt biurowy (z wyjątkiem mebli), materiały szkoleniowe i instruktażowe (z wyjątkiem aparatów) dotyczące usług ubezpieczeniowych i finansowych, książki, podręczniki, przewodniki, instrukcje obsługi, czasopisma i magazyny, wydawnictwa periodyczne, broszurki, książeczki, gazetki, gazety-wszystkie wyżej wymienione wydawnictwa dotyczące usług ubezpieczeniowych i finansowych, albumy, klasery, kalendarze, mapy, papier kopiujący, akta, księgi rejestrowe, kartoteki, notatniki, zeszyty z luźnymi kartkami, bloki papieru listowego, bloki rysunkowe, papier listowy, papeteria, koperty, pióra, pudełka i pojemniki na przybory do pisania, rysunki, grafiki, reprodukcje graficzne, podkładki używane podczas pisania, czcionki drukarskie, matryce, **35** dystrybucja materiałów reklamowych i promocyjnych, usługi reklamowe, usługi w zakresie reklamy zewnętrznej oraz reklamy radiowej i telewizyjnej, doradztwo w zakresie zarządzania oraz w zakresie prowadzenia działalności gospodarczej, prowadzenie księgowości i rachunkowości, przesyłanie materiałów reklamowych drogą pocztową, uaktualnianie materiałów reklamowych, wynajmowanie powierzchni na cele reklamowe, usługi świadczone przez agencje reklamowe, usługi w zakresie public relations dotyczące działalności ubezpieczeniowej i finansowej, usługi

marketingowe dotyczące usług ubezpieczeniowych i finansowych, rozpowszechnianie materiałów reklamowych, promocja kart kredytowych poprzez prowadzenie programu zachęcania konsumentów, wycena działalności gospodarczej, badania rynkowe i badania opinii publicznej dotyczące usług ubezpieczeniowych i finansowych, usługi rachunkowe, usługi księgowe, czynności biurowe, powielanie dokumentów, kompilacja informacji w komputerowych bazach danych, systematyzacja informacji w komputerowych bazach danych, **36** usługi finansowe i bankowe, usługi maklerskie, obrót papierami wartościowymi, pośrednictwo w obrocie nieruchomościami i papierami wartościowymi, usługi ubezpieczeniowe, pośrednictwo w sprzedaży ubezpieczeń inwestowanie na rynku kapitałowym, rynku papierów wartościowych oraz na rynku nieruchomości, organizowanie aukcji, prowadzenie rachunków bankowych, przeprowadzanie rozliczeń pieniężnych, przyjmowanie lokat terminowych i wkładów oszczędnościowych, przyjmowanie i dokonywanie lokat w bankach, obrót i wymiana waluty, doradztwo w zakresie obrotu kapitałowego, udzielanie i zaciąganie kredytów w bankach, wykonywanie operacji czekowych i wekslowych, windykacja należności, wydawanie i obsługa kart kredytowych, wykonywanie ekspertyz i prognoz finansowych, zarządzanie portfelem instrumentów finansowych, analiza finansowa i doradztwo, wycena aktywów ruchomych i nieruchomości, usługi pożyczek pod zastaw, zarządzanie powierzonymi środkami pieniężnymi oraz innymi aktywami, usługi zarządzania ryzykiem, doradztwo inwestycyjne, tworzenie i prowadzenie funduszy inwestycyjnych i powierniczych, dokonywanie transakcji i przelewów elektronicznych, usługi leasingowe, uzyskiwanie środków z tytułu należności przez ich sprzedaż osobom trzecim (faktoring), usługi gwarantowane emisji papierów wartościowych (underwriting), wykonywanie czynności związanych z emisją i obrotem papierami wartościowymi, **38** usługi w zakresie umożliwiania komunikacji za pomocą narzędzi zmysłów, usługi informacji o telekomunikacji, łączność telefoniczna oraz telegraficzna, połączenia ze światową siecią komputerową za pośrednictwem telekomunikacji, obsługa telekonferencji, telefonia komórkowa, rozpowszechnianie programów za pośrednictwem radia, telewizji, telewizji kablowej, usługi świadczone przez agencje informacyjne, przesyłanie informacji, transmisja informacji, tekstu i obrazu przy pomocy komputerów, komunikacja przy pomocy terminali komputerowych, usługi poczty elektronicznej, **41** publikacje multimedialne, publikowanie tekstów innych niż teksty reklamowe, **42** doradztwo w zakresie informatyki, usługi prawnicze, doradztwo w zakresie własności przemysłowej, projektowanie konstrukcyjne, badania naukowe i przemysłowe, analizy przy zastosowaniu systemów komputerowych, aktualizowanie oprogramowania komputerowego, projektowanie i programowanie komputerowe, projektowanie oprogramowania komputerowego, wykonywanie ekspertyz prawnych, programowanie komputerów, doradztwo prawne.

(111) **213531** (220) 2006 09 29 (210) 316038  
(151) 2008 12 29 (441) 2007 01 08  
(732) „Polifarb Cieszyn-Wrocław” S.A., Wrocław, PL.

(540) zieleń Amazonii  
(510), (511) **02** farby, lakiery, emalie, pokosty, bejce, koloranty, środki zabezpieczające drewno, **19** materiały budowlane niemetalowe, **35** reklama towarów-ukazanie zalet towarów celem ich zakupu.

(111) **213532** (220) 2006 09 29 (210) 316039  
(151) 2008 12 29 (441) 2007 01 08  
(732) „Polifarb Cieszyn-Wrocław” S.A., Wrocław, PL.

(540) morska bryza  
(510), (511) **02** farby, lakiery, emalie, pokosty, bejce, koloranty, środki zabezpieczające drewno, **19** materiały budowlane niemetalowe, **35** reklama towarów-ukazanie zalet towarów celem ich zakupu.

(111) **213533** (220) 2006 09 29 (210) 316040  
(151) 2009 01 06 (441) 2007 01 08  
(732) „Polifarb Cieszyn-Wrocław” S.A., Wrocław, PL.

(540) morelowy krem  
(510), (511) **02** farby, lakiery, emalie, pokosty, bejce, koloranty, środki zabezpieczające drewno, **19** materiały budowlane niemetalowe, **35** reklama towarów-ukazanie zalet towarów celem ich zakupu.

(111) **213534** (220) 2006 09 29 (210) 316041  
(151) 2008 12 29 (441) 2007 01 08  
(732) „Polifarb Cieszyn-Wrocław” S.A., Wrocław, PL.

(540) indiańskie lato  
(510), (511) **02** farby, lakiery, emalie, pokosty, bejce, koloranty, środki zabezpieczające drewno, **19** materiały budowlane niemetalowe, **35** reklama towarów-ukazanie zalet towarów celem ich zakupu.

(111) **213535** (220) 2006 09 29 (210) 316042  
(151) 2008 12 29 (441) 2007 01 08  
(732) „Polifarb Cieszyn-Wrocław” S.A., Wrocław, PL.

(540) pustynne słońce  
(510), (511) **02** farby, lakiery, emalie, pokosty, bejce, koloranty, środki zabezpieczające drewno, **19** materiały budowlane niemetalowe, **35** reklama towarów-ukazanie zalet towarów celem ich zakupu.

(111) **213536** (220) 2006 09 29 (210) 316043  
(151) 2009 01 06 (441) 2007 01 08  
(732) „Polifarb Cieszyn-Wrocław” S.A., Wrocław, PL.

(540) meksykańskie chili  
(510), (511) **02** farby, lakiery, emalie, pokosty, bejce, koloranty, środki zabezpieczające drewno, **19** materiały budowlane niemetalowe, **35** reklama towarów-ukazanie zalet towarów celem ich zakupu.

(111) **213537** (220) 2006 09 29 (210) 316044  
(151) 2008 12 29 (441) 2007 01 08  
(732) „Polifarb Cieszyn-Wrocław” S.A., Wrocław, PL.

(540) tropikalne mango  
(510), (511) **02** farby, lakiery, emalie, pokosty, bejce, koloranty, środki zabezpieczające drewno, **19** materiały budowlane niemetalowe, **35** reklama towarów-ukazanie zalet towarów celem ich zakupu.

(111) **213538** (220) 2006 09 29 (210) 316045  
(151) 2009 01 06 (441) 2007 01 08  
(732) „Polifarb Cieszyn-Wrocław” S.A., Wrocław, PL.

(540) krem orzechowy  
(510), (511) **02** farby, lakiery, emalie, pokosty, bejce, koloranty, środki zabezpieczające drewno, **19** materiały budowlane niemetalowe, **35** reklama towarów-ukazanie zalet towarów celem ich zakupu.

(111) **213539** (220) 2006 09 29 (210) 316046  
(151) 2009 01 06 (441) 2007 01 08  
(732) „Polifarb Cieszyn-Wrocław” S.A., Wrocław, PL.

(540) pikantne chili  
(510), (511) **02** farby, lakiery, emalie, pokosty, bejce, koloranty, środki zabezpieczające drewno, **19** materiały budowlane niemetalowe, **35** reklama towarów-ukazanie zalet towarów celem ich zakupu.

(111) **213540** (220) 2006 09 29 (210) 316047  
(151) 2009 01 06 (441) 2007 01 08  
(732) „Polifarb Cieszyn-Wrocław” S.A., Wrocław, PL.

(540) zielone jabłuszko  
(510), (511) **02** farby, lakiery, emalie, pokosty, bejce, koloranty, środki zabezpieczające drewno, **19** materiały budowlane niemetalowe, **35** reklama towarów-ukazanie zalet towarów celem ich zakupu.

(111) **213541** (220) 2006 11 17 (210) 317958  
(151) 2008 05 23 (441) 2007 02 19  
(732) Przedsiębiorstwo Produkcyjno-Handlowe „EVELINE COSMETICS” Piotr Kasprzycki, Lesznowola, PL.

(540)



Kolor znaku: jasnofioletowy, ciemnofioletowy, złoty  
(531) 26.4.1, 26.11.1, 27.5.1, 29.1.2, 29.1.5

(510), (511) **03** kosmetyki do pielęgnacji, upiększania i ochrony skóry dłoni i paznokci, kremy, śmietanki, toniki, mydła, peelingi, żele, lakiery do paznokci, **05** balsamy, maści, olejki, płyny, sole, żele, kremy do celów leczniczych.

(111) **213542** (220) 2006 12 14 (210) 319084  
(151) 2009 01 28 (441) 2007 03 19  
(732) Johnson & Johnson, New Brunswick, US.

(540) SUDAFED

(510), (511) **05** odświeżacze powietrza, preparaty do odświeżania powietrza oraz wkłady i zapasy do nich, dezodoranty, preparaty do usuwania przykrych zapachów oraz wkłady i zapasy do nich, ziołowe odświeżacze powietrza, ziołowe preparaty do odświeżania powietrza oraz wkłady i zapasy do nich, preparaty do oczyszczania powietrza, preparaty do nasycania zapachem lub perfumowania powietrza, preparaty do odświeżania, nasycania zapachem i perfumowania powietrza oraz usuwania przykrych zapachów z powietrza do stosowania w rozpylaczach, **07** rozpylacze oraz części i akcesoria do nich, **11** urządzenia i przyrządy do nasycania zapachem, perfumowania i odświeżania powietrza oraz usuwania przykrych zapachów z powietrza, rozpylacze do nasycania zapachem, perfumowania i odświeżania powietrza oraz usuwania przykrych zapachów z powietrza, urządzenia i przyrządy do uwalniania do atmosfery i rozpraszania w powietrzu preparatów do odświeżania powietrza, zapachów, perfum i dezodorantów, części i akcesoria do wyżej wymienionych towarów.

(111) **213543** (220) 2007 01 22 (210) 320439  
(151) 2009 01 27 (441) 2007 04 30  
(732) Mikołaj Charkiewicz, Białystok, PL.

(540)



(531) 26.4.2, 27.5.1

(510), (511) **10** aparatura i instrumenty medyczne i chirurgiczne.

(111) **213544** (220) 2007 03 22 (210) 323019  
(151) 2009 01 26 (441) 2007 06 25  
(732) Liberty Mutual Insurance Company, Boston, US.

(540)



(531) 7.5.2, 27.5.1

(510), (511) **36** usługi ubezpieczeniowe, w tym sprzedawanie ubezpieczeń i administrowanie ubezpieczeniami w zakresie ubezpieczeń od następstw nieszczęśliwych wypadków, od odpowiedzialności cywilnej, życiowych, zdrowotnych, majątkowych, od ognia i ochrony innego mienia, od odpowiedzialności ogólnej, odszkodowań dla pracowników, ubezpieczeń komunikacyjnych, lotniczych, od kalectwa, powiernictwa, poręczeń, włamań, fałszerstw, zniszczeń spowodowanych przez wodę, ubezpieczeń morskich i oceanicznych, usługi reasekuracji, usługi emerytalno-rentowe, usługi pośrednictwa ubezpieczeniowego, usługi w zakresie zarządzania majątkiem i stratami wynikającymi z następstw nieszczęśliwych wypadków oraz likwidacja szkód, administrowanie roszczeniami w zakresie ubezpieczeń oraz likwidacja szkód jako część programów ubezpieczeniowych lub ubezpieczeń własnych, usługi wyceny, doradztwa oraz usługi analityczne w zakresie roszczeń dotyczących ubezpieczeń medycznych, od kalectwa, majątkowych, od następstw nieszczęśliwych wypadków, ubezpieczeń na życie i zdrowotnych, udzielanie informacji, zarządzanie i doradztwo w zakresie ubezpieczeń, dostarczanie wyżej wymienionych usług ubezpieczeniowych on-line przy pomocy komputerowych baz danych lub przez Internet i zdalnie przez centrum obsługi telefonicznej.

(111) **213545** (220) 2007 03 22 (210) 323020  
(151) 2009 01 26 (441) 2007 06 25

(732) Liberty Mutual Insurance Company, Boston, US.

(540) LIBERTY DIRECT

(510), (511) **36** usługi ubezpieczeniowe, w tym sprzedawanie ubezpieczeń i administrowanie ubezpieczeniami w zakresie ubezpieczeń od następstw nieszczęśliwych wypadków, od odpowiedzialności cywilnej, życiowych, zdrowotnych, majątkowych, od ognia i ochrony innego mienia, od odpowiedzialności ogólnej, odszkodowań dla pracowników, ubezpieczeń komunikacyjnych, lotniczych, od kalectwa, powiernictwa, poręczeń, włamań, fałszerstw, zniszczeń spowodowanych przez wodę, ubezpieczeń morskich i oceanicznych, usługi reasekuracji, usługi emerytalno-rentowe, usługi pośrednictwa ubezpieczeniowego, usługi w zakresie zarządzania majątkiem i stratami wynikającymi z następstw nieszczęśliwych wypadków oraz likwidacja szkód, administrowanie roszczeniami w zakresie ubezpieczeń oraz likwidacja szkód jako część programów ubezpieczeniowych lub ubezpieczeń własnych, usługi wyceny, doradztwa oraz usługi analityczne w zakresie roszczeń dotyczących ubezpieczeń medycznych, od kalectwa, majątkowych, od następstw nieszczęśliwych wypadków, ubezpieczeń na życie i zdrowotnych, udzielanie informacji, zarządzanie i doradztwo w zakresie ubezpieczeń, dostarczanie wyżej wymienionych usług ubezpieczeniowych on-line przy pomocy komputerowych baz danych lub przez Internet i zdalnie przez centrum obsługi telefonicznej.

(111) **213546** (220) 2007 05 28 (210) 325871  
(151) 2008 08 07 (441) 2007 09 03

(732) TELE-FONIKA KABLE Spółka Akcyjna, Kraków, PL.

(540) TF TELE-FONIKA

(510), (511) **09** osprzęt do kabli i przewodów: głowice do izolowania i uszczelniania końcówek kabli w tym: wewnętrzne i napowietrzne, mufy: przelotowe, przejściowo-przelotowe, przejściowe, rozgałęźne, remontowe, końcowe, złączki i końcówki, opaski remontowe do kabli i przewodów, osłony kabli i przewodów, kapturki, obudowy, uchwyty, zaciski, izolowane złączki przewodowe, adaptory i konektory kablowe, zestawy uziemiające, druty, przewody i kable do celów elektrycznych w tym: druty miedziane, gołe i ocynowane, aluminiowe i z aluminium stopowego, druty i przewody nawojowe miedziane i aluminiowe okrągłe i profilowe gołe i izolowane, przewody elektroenergetyczne do układania na stałe, przewody do odborników ruchomych, przewody spawalnicze, przewody napowietrzne miedziane, aluminiowe, z aluminium stopowego, stalowo-aluminiowe gołe i izolowane, plecionki miedziane, przewody jezdne okrągłe i profilowe z miedzi i jej stopów, przewody elektroenergetyczne i radiofoniczne do taboru kolejowego, przewody do pojazdów samochodowych, przewody zapłonowe, górnicze przewody i kable elektroenergetyczne telekomunikacyjne, sterownicze, trakcyjne, kable i przewody okrętowe, kable elektroenergetyczne niskich, średnich, wysokich i bardzo wysokich napięć o izolacji polwinitowej, papierowej przesyconej syciwem, w polietylenie, w polietylenie sieciowym, w mieszankach gumowych i silikonie, kable telekomunikacyjne miedziane dalekosiężne i miejscowe, zakończeniowe, stacyjne o izolacji polwinitowej, polietylenowej, papierowej, przewody komputerowe miedziane, kable światłowodowe, przewody grzejne i instalacje grzejne, przewody w izolacji fluorooorganicznej, przewody lotnicze i lotniskowe, przewody strzałowe, przewody specjalne, kable elektroenergetyczne bezhalogenowe i ognioodporne, kable hybrydowe, przewody odgromowe, przewody głośnikowe, przewody dźwigowe, przewody do studni głębinowych, kable podmorskie, **35** sprzedaż detaliczna i hurtowa w sklepach i hurtowniach kabli, przewodów, drutów do celów elektrycznych oraz maszyn i urządzeń do ich wytwarzania, a także osprzętu do kabli przewodów i drutów, **37** usługi montażowe i serwisowe dotyczące kabli, przewodów, drutów do celów elektrycznych oraz maszyn i urządzeń do ich wytwarzania.

(111) **213547** (220) 2007 05 28 (210) 325872  
(151) 2008 08 07 (441) 2007 09 03

(732) TELE-FONIKA KABLE Spółka Akcyjna, Kraków, PL.

(540) TELE-FONIKA

(510), (511) **09** osprzęt do kabli i przewodów: głowice do izolowania i uszczelniania końcówek kabli w tym: wewnętrzne i napowietrzne, mufy: przelotowe, przejściowo-przelotowe, przejściowe, rozgałęźne, remontowe, końcowe, złączki i końcówki, opaski remontowe do kabli

i przewodów, osłony kabli i przewodów, kapturki, obudowy, uchwyty, zaciski, izolowane złączki przewodowe, adaptery i konektory kablowe, zestawy uziemiające, druty, przewody i kable do celów elektrycznych w tym: druty miedziane, gołe i ocynowane, aluminiowe i z aluminium stopowego, druty i przewody nawojowe miedziane i aluminiowe okrągłe i profilowe gołe i izolowane, przewody elektroenergetyczne do układania na stałe, przewody do odbiorników ruchomych, przewody spawalnicze, przewody napowietrzne miedziane, aluminiowe, z aluminium stopowego, stalowo-aluminiowe gołe i izolowane, plecionki miedziane, przewody jezdne okrągłe i profilowe z miedzi i jej stopów, przewody elektroenergetyczne i radiofoniczne do taboru kolejowego, przewody do pojazdów samochodowych, przewody zapłonowe, górnicze przewody i kable elektroenergetyczne telekomunikacyjne, sterownicze, trakcyjne, kable i przewody okrętowe, kable elektroenergetyczne niskich, średnich, wysokich i bardzo wysokich napięć o izolacji polwinitowej, papierowej przesyconej syciwem, w polietylenie, w polietylenie sieciowanym, w mieszkach gumowych i silikonie, kable telekomunikacyjne miedziane dalekosiężne i miejscowe, zakończeniowe, stacyjne o izolacji polwinitowej, polietylenowej, papierowej, przewody komputerowe miedziane, kable światłowodowe, przewody grzejne i instalacje grzejne, przewody w izolacji fluoroorganicznej, przewody lotnicze i lotniskowe, przewody strzałowe, przewody specjalne, kable elektroenergetyczne bezhalogenowe i ognioodporne, kable hybrydowe, przewody odgromowe, przewody głośnikowe, przewody dźwigowe, przewody do studni głębinowych, kable podmorskie, **35** sprzedaż detaliczna i hurtowa w sklepach i hurtowniach kabli, przewodów, drutów do celów elektrycznych oraz maszyn i urządzeń do ich wytwarzania, a także osprzętu do kabli przewodów i drutów, **37** usługi montażowe i serwisowe dotyczące kabli, przewodów, drutów do celów elektrycznych oraz maszyn i urządzeń do ich wytwarzania.

(111) **213548** (220) 2007 05 28 (210) 325873  
 (151) 2008 08 07 (441) 2007 09 03  
 (732) TELE-FONIKA KABLE Spółka Akcyjna, Kraków, PL.  
 (540) TELE-FONIKA KFK

(510), (511) **09** osprzęt do kabli i przewodów: głowice do izolowania i uszczelniania końcówek kabli w tym: wewnętrzne i napowietrzne, mufy: przelotowe, przejściowo-przelotowe, przejściowe, rozgałęźne, remontowe, końcowe, złączki i końcówki, opaski remontowe do kabli i przewodów, osłony kabli i przewodów, kapturki, obudowy, uchwyty, zaciski, izolowane złączki przewodowe, adaptery i konektory kablowe, zestawy uziemiające, druty, przewody i kable do celów elektrycznych w tym: druty miedziane, gołe i ocynowane, aluminiowe i z aluminium stopowego, druty i przewody nawojowe miedziane i aluminiowe okrągłe i profilowe gołe i izolowane, przewody elektroenergetyczne do układania na stałe, przewody do odbiorników ruchomych, przewody spawalnicze, przewody napowietrzne miedziane, aluminiowe, z aluminium stopowego, stalowo-aluminiowe gołe i izolowane, plecionki miedziane, przewody jezdne okrągłe i profilowe z miedzi i jej stopów, przewody elektroenergetyczne i radiofoniczne do taboru kolejowego, przewody do pojazdów samochodowych, przewody zapłonowe, górnicze przewody i kable elektroenergetyczne telekomunikacyjne, sterownicze, trakcyjne, kable i przewody okrętowe, kable elektroenergetyczne niskich, średnich, wysokich i bardzo wysokich napięć o izolacji polwinitowej, papierowej przesyconej syciwem, w polietylenie, w polietylenie sieciowanym, w mieszkach gumowych i silikonie, kable telekomunikacyjne miedziane dalekosiężne i miejscowe, zakończeniowe, stacyjne o izolacji polwinitowej, polietylenowej, papierowej, przewody komputerowe miedziane, kable światłowodowe, przewody grzejne i instalacje grzejne, przewody w izolacji fluoroorganicznej, przewody lotnicze i lotniskowe, przewody strzałowe, przewody specjalne, kable elektroenergetyczne bezhalogenowe i ognioodporne, kable hybrydowe, przewody odgromowe, przewody głośnikowe, przewody dźwigowe, przewody do studni głębinowych, kable podmorskie, **35** sprzedaż detaliczna i hurtowa w sklepach i hurtowniach kabli, przewodów, drutów do celów elektrycznych oraz maszyn i urządzeń do ich wytwarzania, a także osprzętu do kabli przewodów i drutów, **37** usługi montażowe i serwisowe dotyczące kabli, przewodów, drutów do celów elektrycznych oraz maszyn i urządzeń do ich wytwarzania.

(111) **213549** (220) 2007 05 28 (210) 325874  
 (151) 2008 08 07 (441) 2007 09 03  
 (732) TELE-FONIKA KABLE Spółka Akcyjna, Kraków, PL.  
 (540) TELE-FONIKA KABLE

(510), (511) **09** osprzęt do kabli i przewodów: głowice do izolowania i uszczelniania końcówek kabli w tym: wewnętrzne i napowietrzne, mufy: przelotowe, przejściowo-przelotowe, przejściowe, rozgałęźne, remontowe, końcowe, złączki i końcówki, opaski remontowe do kabli i przewodów, osłony kabli i przewodów, kapturki, obudowy, uchwyty, zaciski, izolowane złączki przewodowe, adaptery i konektory kablowe, zestawy uziemiające, druty, przewody i kable do celów elektrycznych w tym: druty miedziane, gołe i ocynowane, aluminiowe i z aluminium stopowego, druty i przewody nawojowe miedziane i aluminiowe okrągłe i profilowe gołe i izolowane, przewody elektroenergetyczne do układania na stałe, przewody do odbiorników ruchomych, przewody spawalnicze, przewody napowietrzne miedziane, aluminiowe, z aluminium stopowego, stalowo-aluminiowe gołe i izolowane, plecionki miedziane, przewody jezdne okrągłe i profilowe z miedzi i jej stopów, przewody elektroenergetyczne i radiofoniczne do taboru kolejowego, przewody do pojazdów samochodowych, przewody zapłonowe, górnicze przewody i kable elektroenergetyczne telekomunikacyjne, sterownicze, trakcyjne, kable i przewody okrętowe, kable elektroenergetyczne niskich, średnich, wysokich i bardzo wysokich napięć o izolacji polwinitowej, papierowej przesyconej syciwem, w polietylenie, w polietylenie sieciowanym, w mieszkach gumowych i silikonie, kable telekomunikacyjne miedziane dalekosiężne i miejscowe, zakończeniowe, stacyjne o izolacji polwinitowej, polietylenowej, papierowej, przewody komputerowe miedziane, kable światłowodowe, przewody grzejne i instalacje grzejne, przewody w izolacji fluoroorganicznej, przewody lotnicze i lotniskowe, przewody strzałowe, przewody specjalne, kable elektroenergetyczne bezhalogenowe i ognioodporne, kable hybrydowe, przewody odgromowe, przewody głośnikowe, przewody dźwigowe, przewody do studni głębinowych, kable podmorskie, **35** sprzedaż detaliczna i hurtowa w sklepach i hurtowniach kabli, przewodów, drutów do celów elektrycznych oraz maszyn i urządzeń do ich wytwarzania, a także osprzętu do kabli przewodów i drutów, **37** usługi montażowe i serwisowe dotyczące kabli, przewodów, drutów do celów elektrycznych oraz maszyn i urządzeń do ich wytwarzania.

(111) **213550** (220) 2007 05 28 (210) 325875  
 (151) 2008 08 07 (441) 2007 09 03  
 (732) TELE-FONIKA KABLE Spółka Akcyjna, Kraków, PL.

(540) TELE-FONIKA HANDEL  
 (510), (511) **09** osprzęt do kabli i przewodów: głowice do izolowania i uszczelniania końcówek kabli w tym: wewnętrzne i napowietrzne, mufy: przelotowe, przejściowo-przelotowe, przejściowe, rozgałęźne, remontowe, końcowe, złączki i końcówki, opaski remontowe do kabli i przewodów, osłony kabli i przewodów, kapturki, obudowy, uchwyty, zaciski, izolowane złączki przewodowe, adaptery i konektory kablowe, zestawy uziemiające, druty, przewody i kable do celów elektrycznych w tym: druty miedziane, gołe i ocynowane, aluminiowe i z aluminium stopowego, druty i przewody nawojowe miedziane i aluminiowe okrągłe i profilowe gołe i izolowane, przewody elektroenergetyczne do układania na stałe, przewody do odbiorników ruchomych, przewody spawalnicze, przewody napowietrzne miedziane, aluminiowe, z aluminium stopowego, stalowo-aluminiowe gołe i izolowane, plecionki miedziane, przewody jezdne okrągłe i profilowe z miedzi i jej stopów, przewody elektroenergetyczne i radiofoniczne do taboru kolejowego, przewody do pojazdów samochodowych, przewody zapłonowe, górnicze przewody i kable elektroenergetyczne telekomunikacyjne, sterownicze, trakcyjne, kable i przewody okrętowe, kable elektroenergetyczne niskich, średnich, wysokich i bardzo wysokich napięć o izolacji polwinitowej, papierowej przesyconej syciwem, w polietylenie, w polietylenie sieciowanym, w mieszkach gumowych i silikonie, kable telekomunikacyjne miedziane dalekosiężne i miejscowe, zakończeniowe, stacyjne o izolacji polwinitowej, polietylenowej, papierowej, przewody komputerowe miedziane, kable światłowodowe, przewody grzejne i instalacje grzejne, przewody w izolacji fluoroorganicznej, przewody lotnicze i lotniskowe, przewody strzałowe, przewody specjalne, kable elektroenergetyczne bezhalogenowe i ognioodporne, kable hybrydowe, przewody odgromowe, przewody głośnikowe, przewody dźwigowe, przewody do studni głębinowych, kable podmorskie, **35** sprzedaż detaliczna i hurtowa w sklepach i hurtowniach kabli, przewodów, drutów do celów elektrycznych oraz maszyn i urządzeń do ich wytwarzania, a także osprzętu do kabli przewodów i drutów, **37** usługi montażowe i serwisowe dotyczące kabli, przewodów, drutów do celów elektrycznych oraz maszyn i urządzeń do ich wytwarzania.

(111) **213551** (220) 2007 07 02 (210) 327218  
 (151) 2009 01 26 (441) 2007 10 15  
 (732) „WENTOR” Piotr Wentlant, Żary, PL.  
 (540)



Kolor znaku: biały, granatowy, czerwony

(531) 1.15.5, 26.4.1, 27.5.1, 29.1.13  
 (510), (511) **11** kominki domowe, kanały dymowe do kominków, wyciągi kominowe, **37** instalowanie i naprawy kominków domowych, montaż i naprawa instalacji grzewczych, **42** projektowanie systemów grzewczych i chłodniczych.

(111) **213552** (220) 2007 08 24 (210) 327849  
 (151) 2009 01 28 (441) 2007 11 26  
 (732) „STUDIO A” Spółka z ograniczoną odpowiedzialnością, Warszawa, PL.  
 (540)



Kolor znaku: żółty, szary, czarny

(531) 26.13.1, 27.5.1, 27.5.11, 27.5.25, 29.1.13  
 (510), (511) **35** reklama, działalność gospodarcza (doradztwo w zakresie organizacji i zarządzania produkcją filmową i telewizyjną), działalność artystyczna (usługi impresariów, agencji aktorskich), **38** transmisja programów telewizyjnych, **41** produkcja programów radiowych i telewizyjnych, produkcja filmów, **45** licencjonowanie własności intelektualnej.

(111) **213553** (220) 2007 07 23 (210) 328057  
 (151) 2009 01 28 (441) 2007 10 29  
 (732) „AQUA ŻYWIEC” Dorota Fojtuch, Ślemień, PL.  
 (540)



Kolor znaku: niebieski i odcienie, biały, zielony i odcienie, czarny, szary

(531) 2.7.4, 6.1.2, 25.1.15, 26.4.2, 27.5.1, 29.1.15  
 (510), (511) **32** woda źródłana gazowana i niegazowana.

(111) **213554** (220) 2007 08 06 (210) 328580  
 (151) 2009 01 28 (441) 2007 11 12  
 (732) Grupa 3 Stanisław Jasonek Spółka Jawna, Kraków, PL.  
 (540)



Kolor znaku: szary, czerwony

(531) 26.1.1, 26.11.1, 27.5.1, 27.7.1, 29.1.12  
 (510), (511) **16** afisze, plakaty z papieru lub kartonu, tablice ogłoszeniowe na afisze z kartonu lub papieru, broszury, opakowania do bu-

telki z kartonu lub papieru, koperty na butelki z kartonu lub papieru, chorągiewki papierowe, obwoluty, okładki papierowe na dokumenty, segregatory na dokumenty, klisze drukarskie, przenośne zestawy drukarskie, druki, materiały drukowane, etykiety nie z materiału tekstylnego, gazety, repertuary, rozkłady jazdy godzinowe, odbitki graficzne, odwzorowania graficzne, reprodukcje graficzne, indeksy, skorowidze, introligatorstwo, kalendarze, wyroby z kartonu, karty pocztowe, katalogi, książki, zakładki do książek, podstawki pod kufle do piwa, osłony na doniczki do kwiatów z papieru, mapy, mapy geograficzne, matryce, matryce drukarskie, naklejki adresowe, nalepki, naklejki, notatniki, notesy podręczne, papierowe okrągłe obrusy na stół, obrusy papierowe, obwoluty na luźne kartki, obwoluty papierowe na dokumenty, okładki, opakowania, bloki do pisania, bloczki do pisania notatek, plakaty, plany, karty pocztowe, podręczniki, publikacje drukowane, pudełka kartonowe lub papierowe, serwetki papierowe, szyldy z papieru lub z kartonu, torebki do pakowania (koperty, woreczki) z papieru lub tworzyw sztucznych, wierszowniki, winkielaki, zawiadomienia, kartki okolicznościowe z życzeniami, blankiety, albumy, **35** agencje reklamowe, uaktualnianie materiałów reklamowych, obróbka tekstów, rozpowszechnianie ogłoszeń reklamowych, organizacja wystaw w celach handlowych lub reklamowych, powielanie dokumentów, promocja sprzedaży dla osób trzecich, rozpowszechnianie materiałów reklamowych (ulotki, prospekty, druki, próbki), reklama za pośrednictwem sieci komputerowej, wynajmowanie powierzchni na cele reklamowe, wypożyczanie materiału reklamowego, publikowanie tekstów reklamowych, reklamy, reklamy korespondencyjne, reklamy prasowe, reklamy radiowe, reklamy telewizyjne, wynajem czasu reklamowego we wszystkich środkach przekazu, wynajmowanie miejsc na umieszczenie ogłoszeń i reklam, dekorowanie wystaw sklepowych, wyszukiwanie w komputerowych bazach danych, usługi zaopatrzenia osób trzecich jako zakupy produktów usług dla innych przedsiębiorstw, **38** przesyłanie informacji, przesyłanie informacji tekstowej i obrazowej przy pomocy komputera, **42** usługi artystów i grafików, dekoracja wnętrz, konwersja danych lub dokumentów na formę elektroniczną, konwersja danych przez programy komputerowe, projektowanie opakowań, projektowanie dekoracji wnętrz, tworzenie i utrzymywanie stron internetowych dla osób trzecich.

(111) **213555** (220) 2007 08 07 (210) 328624  
 (151) 2009 01 30 (441) 2007 11 12  
 (732) IPOPEMA Securities S.A., Warszawa, PL.  
 (540)



Kolor znaku: ciemnoniebieski, szary

(531) 26.4.3, 27.5.1, 29.1.12  
 (510), (511) **35** usługi agencji reklamowych, analizy kosztów, badania w dziedzinie działalności gospodarczej, badanie rynku, doradztwo specjalistyczne w sprawach działalności gospodarczej, doradztwo w zakresie organizowania i prowadzenia działalności gospodarczej, doradztwo w zakresie zarządzania personalnego, ekspertyzy w działalności gospodarczej, informacja o działalności gospodarczej, pomoc w prowadzeniu działalności gospodarczej, pomoc w zakresie zarządzania, w tym pomoc przy zarządzaniu przedsiębiorstwami przemysłowymi lub handlowymi, prognozy ekonomiczne, prowadzenie ksiąg, usługi związane z przenoszeniem przedsiębiorstw, usługi w zakresie rachunkowości, wycena działalności handlowej, zarządzanie przedsiębiorstwami handlowymi lub przemysłowymi, usługi w zakresie przygotowywania zeznań podatkowych, **36** usługi agencji kredytowych, usługi agencji ściągania wierzytelności, analizy finansowe, kasy oszczędnościowe, banki z dostępem bezpośrednim przez Internet (home banking), depozyty przedmiotów wartościowych, depozyty sejfowe, doradztwo w sprawach finansowych, doradztwo w sprawach ubezpieczeniowych, ekspertyzy dla celów fiskalnych, emisja bonów wartościowych, wycena finansowa w zakresie ubezpieczeń, nieruchomości, wycena finansowa dla potrzeb banków, usługi finansowe, operacje finansowe, informacje finansowe, tworzenie funduszy, inwestycje kapitałowe, transfer elektroniczny kapitału, depozyty kosztowności, usługi w zakresie kredytowania działalności przedsiębiorstw, usługi w zakresie udzielania kredytów ratalnych, usługi operacji finansowych związanych z likwidacją przedsiębiorstw, lokaty kapitału, zarządzanie majątkiem, usługi wyceny majątku nieru-

chomego, usługi maklerskie związane z rynkiem papierów wartościowych i towarów giełdowych, notowania giełdowe, pośrednictwo giełdowe, usługi ściągania należności, wycena nieruchomości, operacje bankowe, operacje finansowe, operacje walutowe, oszacowanie wartości dla celów fiskalnych, ekspertyzy do celów podatkowych, wyceny do celów podatkowych, pośrednictwo ubezpieczeniowe, pośrednictwo finansowe, pośrednictwo w sprawach majątku nieruchomościowego, usługi powiernicze, finansowanie pożyczek, pożyczki pod zastaw, ustalanie ratalnych spłat operacje rozrachunkowe depozyty sejfowe, sponsorowanie finansowe, transakcje finansowe, transfer elektroniczny środków finansowych, tworzenie kapitałów, usługi ubezpieczeniowe, w tym doradztwo w sprawach ubezpieczeniowych, informacje w sprawach ubezpieczeniowych, umowy kredytowe, operacje walutowe, wycena do celów ubezpieczeń, bankowości, nieruchomości, wycena nieruchomości, wymiana pieniędzy, wymiana walut, pożyczki pod zastaw, ubezpieczenia na życie, **45** badania prawne.

(111) **213556** (220) 2007 09 03 (210) 329645  
(151) 2009 01 27 (441) 2007 12 10  
(732) WOODWAYS Spółka z ograniczoną odpowiedzialnością, Warszawa, PL.  
(540)



Kolor znaku: bordowy, oliwkowy  
(531) 26.13.25, 27.5.1, 29.1.12

(510), (511) **20** meble, komody, kredensy, krzesła, ławy, łóżka, materace, meble biurowe, fotele, kanapy, sofy, ramy do obrazów, toaletki, stoły, regały, lustra, wieszaki na ubrania, zagłówki, parawany, podnóżki (taborety), drzwi do mebli, serwantki, dekoracje przestawne, dzieła sztuki z drewna, wosku, gipsu i tworzyw sztucznych, figurki (statuetki) z drewna, wosku i tworzyw sztucznych, **35** promocja sprzedaży, organizowanie wystaw w celach reklamowych, organizowanie wystaw w celach handlowych, **37** stolarstwo meblowe, **42** projektowanie mebli, projektowanie dekoracji wnętrz, wzornictwo przemysłowe, stylizacja mebli.

(111) **213557** (220) 2007 09 13 (210) 330126  
(151) 2009 01 27 (441) 2007 12 24  
(732) Serafina Ogończyk-Mąkowska, Poznań, PL.  
(540)



(531) 25.5.2, 27.5.1

(510), (511) **35** agencje reklamowe, **41** agencje wynajmowania modeli do pozowania artystom, mikro-wydawnictwa.

(111) **213558** (220) 2007 09 24 (210) 330486  
(151) 2009 01 26 (441) 2008 01 07  
(732) SigmaKalon Deco Polska Spółka z o.o., Wrocław, PL.  
(540) Mistrz Dekoracji  
(510), (511) **02** farby, lakiery, emalie, pokosty, bejce, koloranty, środki zabezpieczające drewno, **19** materiały budowlane niemetalowe, **35** reklama towarów-ukazanie zalet towarów celem ich zakupu.

(111) **213559** (220) 2007 10 01 (210) 330868  
(151) 2009 01 27 (441) 2008 01 07  
(732) ZIPP Spółka z ograniczoną odpowiedzialnością, Przasnysz, PL.  
(540)



Kolor znaku: czarny, biały, czerwony  
(531) 4.5.21, 27.1.1, 27.3.1, 27.5.1, 29.1.13

(510), (511) **12** pojazdy jednośladowe, w szczególności skutery oraz części i akcesoria do tych pojazdów nie wymienione w innych klasach.

(111) **213560** (220) 2007 10 05 (210) 331071  
(151) 2009 01 26 (441) 2008 01 07  
(732) MAX ELEKTRONIK S.A., Zielona Góra, PL.  
(540) MAXEBIZNES  
(510), (511) **09** oprogramowanie komputerowe.

(111) **213561** (220) 2007 08 03 (210) 328547  
(151) 2009 03 12 (441) 2007 11 12  
(732) Grupa LOTOS Spółka Akcyjna, Gdańsk, PL.  
(540) HYDROMIL  
(510), (511) **04** oleje i smary do smarowania urządzeń w przemyśle spożywczym, oleje hydrauliczne, oleje przemysłowe, oleje technologiczne i smary zawarte w tej klasie, smary do narzędzi tnących, smary syntetyczne, oleje silnikowe, oleje napędowe, oleje opałowe, oleje smarowe, oleje ułatwiające wyjmowanie z formy, oleje zwilżające, oleje i smary do smarowania łożysk i urządzeń, oleje przekładniowe, oleje sprzężarkowe.

(111) **213562** (220) 2007 08 03 (210) 328549  
(151) 2009 03 12 (441) 2007 11 12  
(732) Grupa LOTOS Spółka Akcyjna, Gdańsk, PL.  
(540) HYDROMIL SUPER  
(510), (511) **04** oleje i smary do smarowania urządzeń w przemyśle spożywczym, oleje hydrauliczne, oleje przemysłowe, oleje technologiczne i smary zawarte w tej klasie, smary do narzędzi tnących, smary syntetyczne, oleje silnikowe, oleje napędowe, oleje opałowe, oleje smarowe, oleje ułatwiające wyjmowanie z formy, oleje zwilżające, oleje i smary do smarowania łożysk i urządzeń, oleje przekładniowe, oleje sprzężarkowe.

(111) **213563** (220) 2007 10 22 (210) 331771  
(151) 2009 01 30 (441) 2008 02 04  
(732) Wytwórnia Pasz „WIPASZ” Spółka z o.o., Wadąg, PL.  
(540) WIPASZ jest nasz  
(510), (511) **31** pasze dla bydła i trzody chlewnej, dodatki do pasz nie do celów leczniczych, pasze dla drobiu, preparaty zwiększające niesienie się, kiszonki, preparaty wzmacniające dla zwierząt, substancje odżywcze dla zwierząt, koncentraty paszowe.

(111) **213564** (220) 2007 10 22 (210) 331772  
(151) 2009 01 30 (441) 2008 02 04  
(732) Wytwórnia Pasz „WIPASZ” Spółka z o.o., Wadąg, PL.  
(540) wik  
(510), (511) **31** pasze dla bydła i trzody chlewnej, dodatki do pasz nie do celów leczniczych, pasze dla drobiu, preparaty zwiększające niesienie się, kiszonki, preparaty wzmacniające dla zwierząt, substancje odżywcze dla zwierząt, koncentraty paszowe.

(111) **213565** (220) 2007 10 22 (210) 331773  
(151) 2009 01 30 (441) 2008 02 04  
(732) Wytwórnia Pasz „WIPASZ” Spółka z o.o., Wadąg, PL.  
(540) wito  
(510), (511) **31** pasze dla bydła i trzody chlewnej, dodatki do pasz nie do celów leczniczych, pasze dla drobiu, preparaty zwiększające niesienie się, kiszonki, preparaty wzmacniające dla zwierząt, substancje odżywcze dla zwierząt, koncentraty paszowe.

(111) **213566** (220) 2007 10 22 (210) 331774  
(151) 2009 01 30 (441) 2008 02 04  
(732) Wytwórnia Pasz „WIPASZ” Spółka z o.o., Wadąg, PL.  
(540) wimilk  
(510), (511) **31** pasze dla bydła i trzody chlewnej, dodatki do pasz nie do celów leczniczych, pasze dla drobiu, preparaty zwiększające niesienie się, kiszonki, preparaty wzmacniające dla zwierząt, substancje odżywcze dla zwierząt, koncentraty paszowe.

(111) **213567** (220) 2007 05 18 (210) 325387  
(151) 2009 02 04 (441) 2007 08 20

(732) ADVERT s.c. Krzysztof Ksok, Antoni Kacprzyk, Warszawa, PL.  
(540)

# ADVERT

Kolor znaku: czerwony

(531) 27.5.1, 29.1.1

(510), (511) **06** konstrukcje stalowe do celów reklamowych, **37** montaż konstrukcji stalowych, **40** obróbka materiałowa.

(111) **213568** (220) 2007 07 18 (210) 327931

(151) 2009 02 02 (441) 2007 10 29

(732) P.P.H. „ARC-POL” Bogdan Babiński, Czaniec, PL.

(540)



Kolor znaku: biały, czerwony

(531) 26.4.2, 27.5.1, 29.1.12

(510), (511) **30** makarony spożywcze, **35** rozpowszechnianie materiałów reklamowych w postaci ulotek, prospektów, druków, próbek dotyczących środków spożywczych.

(111) **213569** (220) 2007 08 29 (210) 329458

(151) 2009 02 03 (441) 2007 12 10

(732) AGAT Nusret Sancak, Tran Quoc Quan Spółka Komandytowa, Jabłonowo, PL.

(540)



Kolor znaku: fioletowy i odcienie, biały

(531) 17.2.1, 27.5.1, 29.1.12

(510), (511) **18** aktówki, dyplomatki, skórzane etui na klucze, futra jako skóry zwierzęce, imitacje skóry, skórzane komplety podróżne, kufarki na przybory toaletowe, kufry, wykończenia ze skóry do mebli, narzuty ze skór, pasy skórzane i naramienne ze skór, plecaki, pokrowce na parasole, portfele, portmonetki, pudełka ze skóry, rączki do walizek, rzemyki skórzane, sakwy myśliwskie, siodła do jazdy konnej, teczki z wyprawionej skóry, torby alpinistyczne, torby na kółkach, torby skórzane na narzędzia, torby na ubrania, torby podróżne, torbki, tornistry szkolne, walizki i walizy podróżnicze, worki myśliwskie, wyprawione skóry, **22** bawełna surowa, jedwab surowy, jedwabne odpady, juta, kapoki, kokony, konopie, len surowy (płótno), liny, liny holownicze do pojazdów, liny holownicze do samochodów, liny niemetalowe, tyko, markizy, markizy z materiałów tekstylnych, markizy z tworzyw sztucznych, materiały do pakowania (wypychania) nie z gumy i nie z tworzyw sztucznych, materiały do wypychania nie z gumy i nie z tworzyw sztucznych, materiały filtracyjne (wata), materiały na obicia i do wypełniania (z wyjątkiem gum lub tworzyw sztucznych), materiały obiciowe nie z gumy i nie z tworzyw sztucznych, materiały tekstylne włókna surowe, namioty, materiały włókiennicze, nosidła do transportu ładunków niemetalowe, odpady bawełniane (do wyściełania), odpady bawełniane do wyściełania, opakowania ze słomy do butelek, osłony na butelki (ze słomy), osłony na butelki słomiane, pakuły, pakuły bawełniane, pasy do transportu ładunków (niemetalowe), pasy do transportu ładunków niemetalowe, pasy konopne, pasy z konopi, pierze do wypychania tapicerki, pierze na pościel, pierze tapicerskie, plandeki, plecionki ze słomy na

butelki, pokrowce na pojazdy (plandeki), puch (pierze), puch (pierzyny), rafia, runo, runo owcze, sidła, sierść zwierzęca, sizal, słoma do wypychania tapicerki, słoma tapicerska, szelki do transportu ładunków (niemetalowe), szklane włókno do celów włókienniczych, szklane włókno krzemowe do celów włókienniczych, sznurki, sznurki do pakowania, sznurki do wiązania niemetalowe, sznurki do wyrabiania sieci, sznurki do zawieszania przedmiotów, sznurki na sieci, sznury, sznury do pakowania, sznury na baty, bicze, sznury na bicze, szpagaty papierowe, taśmy do związywania niemetalowe, taśmy do żaluzji, torby do pakowania (koperty, woreczki) z materiałów tekstylnych, torby i torebki (nie ujęte w innych klasach), trawa tapicerska, trociny, uprząż do transportu ładunków (niemetalowa), wata tapicerska, watolina do filtrowania, wełna czesankowa, wełna drzewna, wełna surowa lub impregnowana, wełna tapicerska, wełna tapicerska do wypychania, wełna zgrzebna, wełna, sierść wielbłądzia, wiązadła niemetalowe do celów rolniczych, wióry drewniane, włosie, włosie do wypychania, włosie końskie, włosy, włókiennicze (włókna surowe), włókna bawełniane, włókna bawełny, włókna kokosowe, włókna krzemowe szklane do celów włókienniczych, włókna surowe włókiennicze, włókna szklane do celów włókienniczych, włókna tekstylne, włókna węglowe do celów włókienniczych, włókna z tworzyw sztucznych do celów włókienniczych, włókno kokosowe. wnyki, wodorosty morskie do wypychania, woreczki do prania pończoch, worki do pakowania z materiałów tekstylnych, worki do transportu i przechowywania materiałów luzem, worki pocztowe, wyściółki, zawieszki do transportu ładunków (niemetalowe), zawieszki do transportu ładunków niemetalowe, żagle, żaluzje, żyłki do wiązania niemetalowe, **23** kordonek, nici, nici i przędza z włókna szklanego do celów włókienniczych, nici i przędza elastyczna do celów włókienniczych, nici i przędza wełniana, nici kauczukowe do celów włókienniczych, nici dla włókiennictwa, nici z tworzyw sztucznych do celów włókienniczych, nici-przędza elastyczna do celów włókienniczych, nici-przędza konopna, nici-przędza z juty, nici-przędza z lnu, nici-przędza z włókna szklanego do celów włókienniczych, nici-przędza ze sztucznego jedwabiu, przędza, przędza bawełniana, przędza i nici do cerowania, przędza i nici do haftowania, wyszywania, przędza i nici do szycia, przędza i nici z bawełny, przędza i nici z włókna kokosowego, przędza jedwabna, przędza kauczukowa do celów włókienniczych, przędza wełniana, wełna czesankowa, włókno jedwabne, **24** adamaszek, aksamit, barchan, bielizna domowa, bielizna kąpielowa (z wyjątkiem odzieży), bielizna pościelowa, bielizna stołowa nie papierowa, bielizna stołowa tekstylna, bielizna wzorzysta, bieżniki stołowe, brokaty, całuny, ceraty (obrusy), chorągiewki, chusteczki do nosa (tekstylne), dreluchy, drukowane tkaniny perkalowe, dzianina, dżersej (materiał), etykiety z materiału, filc, franki, flanela (tkanina), flanela sanitarna, gaza, jedwab (tkanina), kaliko (perkal), kapy na łóżka, kapy na łóżka (narzuty), kapy na łóżka papierowe, klejonka (płótno klejone), koce na łóżka, kołderki do przykrywania nóg, kołderki na nogi z puchu, kotary na drzwi (zasłony), krepa (tkanina), krepon, marabut (materiał), materiały filtracyjne (tekstylia), materiały lepkie przyklejane na gorąco, materiały na bieliznę osobistą, materiały nieprzepuszczające gazów na balony lotnicze, materiały pokryte motywami ryśkami do haftowania, materiały tekstylne nietkane, materiały włókiennicze, materiały z juty, moskitiery, muślin, narzuty na łóżka, narzuty pikowane, obicia ścienne z materiałów tekstylnych, obrusy, obrusy (niepapierowe), obrusy na stół (niepapierowe), okładziny do mebli (z surowców włókienniczych), okładziny do mebli (z tworzyw sztucznych), okładziny do mebli z materiałami tekstylnymi, okładziny do mebli z tworzyw sztucznych, pledy, pledy podróżne, płótna do gobelinów i haftów, płótna do sera, płótno haftowane, płótno klejowe inne niż do materiałów piśmiennych, płótno konopne, podstawki pod kieliszki (z tkanin), podszewki (tkaniny), pokrowce na poduszki, pokrowce ochronne na meble, pokrycia na materace, poszewki, poszewki na poduszki, pościel, pościel (bielizna), prześcieradła (tkaniny), ratyna (tkanina), ręczniki tekstylne, rękawice toaletowe, serwetki stołowe tekstylne, serwetki tekstylne, serwetki tekstylne, sukna bilardowe, szewiot (tkanina), sztandary, ściereki do osuszania szklanych (ręczniki), śpiwory (poszwy zastępujące prześcieradła), tafta (tkanina), tekstylia i wyroby włókiennicze nie ujęte w innych klasach, tiul, tkanina z kordonku, tkanina z włókna szklanego do celów włókienniczych, tkanina ze sztucznego jedwabiu, tkaniny, tkaniny bawełniane, tkaniny do celów włókienniczych, tkaniny elastyczne, tkaniny imitujące skóry zwierząt, tkaniny imitujące skóry zwierzęce, tkaniny jedwabne do drukarskich szablonów, tkaniny jedwabne do szablonów drukarskich, tkaniny konopne, tkaniny lniane, tkaniny na obuwie,

tkaniny nie przepuszczające gazów na balony aerostacyjne, tkaniny obciowe, tkaniny płócienne do obuwia, tkaniny pokryte motywem rysunkowym do haftowania, tkaniny przylepne przyklejane na gorąco, tkaniny wełniane, tkaniny z ramii, tkaniny z wełny, tkaniny z włókna szklanego do celów włókienniczych, trykot (materiał), tworzywa sztuczne (substytuty tkanin), uchwyty do zasłon z materiałów tekstylnych, włosianka (materiał na worki), wsypa (płótno), wyspy (pokrowce na materace), zasłony prysznicowe z materiałów tekstylnych lub tworzyw sztucznych, zasłony z surowców włókienniczych lub tworzyw sztucznych, zefir (tkanina), **25** odzież, bielizna, buty, nakrycia głowy, **35** zgrupowanie na rzecz osób trzecich różnych towarów pozwalające nabywcy wygodnie je oglądać i nabywać detalicznie w sklepie wielobranżowym i w hurtowni, prowadzenie działalności handlowej i usługowej związanej z towarami i wyrobami: gospodarstwa domowego i chemii gospodarczej, obuwniczymi i odzieżowymi wszelkiego rodzaju, higienicznymi i kosmetycznymi, elektrotechnicznymi i elektronicznymi, artykułami RTV, komputerowymi i telekomunikacyjnymi, artykułami szkolnymi i biurowymi, oświetleniowymi, metalowymi, z tworzyw sztucznych, szklanymi, porcelanowymi, ceramicznymi i mineralnymi, budowlanymi, papierniczymi, piśmiennymi i szkolnymi, oraz innymi nie wymienionymi towarami konsumenckimi i hurtowymi, usługi w zakresie marketingu, usługi reklamowe za pośrednictwem wszelkich środków przekazu, doradztwo w zakresie prowadzenia działalności gospodarczej i zarządzania, organizacja wystaw handlowych reklamowych, dystrybucja materiałów reklamowych, usługi doradcze i projektowe związane z handlem i reklamą, usługi badania rynku i opinii publicznej, usługi doradztwa w zakresie organizowania i prowadzenia działalności gospodarczej oraz zarządzania, działalność holdingowa, administrowanie hoteli, **36** usługi administrowania i zarządzania nieruchomościami, usługi wynajmu budynków oraz dzierżawy nieruchomości, wycena nieruchomości, zagospodarowywanie nieruchomości, usług i pośrednictwa kupna-sprzedaży nieruchomości, zarządzanie majątkiem, wynajmowanie magazynów, powierzchni biurowych i sklepowych, doradztwo w sprawach finansowych, operacje finansowe, usługi pośrednictwa ubezpieczeniowego, umowy kredytowe, udzielanie kredytów, **37** usługi budowlane, przygotowywanie terenu pod budowę, rozbiórka i burzenie obiektów budowlanych, roboty ziemne, wykonywanie wykopów i wierceń geologiczno-inżynierskich, wznoszenie kompletnych budynków i budowli lub ich części, budowa obiektów inżynierii lądowej i wodnej, wykonywanie robót ogólnobudowlanych związanych ze wznoszeniem budynków, wykonywanie robót ogólnobudowlanych w zakresie przesyłowych obiektów liniowych: rurociągów, linii elektroenergetycznych, elektrotrakcyjnych i telekomunikacyjnych, rozdzielczych obiektów liniowych: rurociągów, linii elektroenergetycznych i telekomunikacyjnych, produkcyjnych, obiektów inżynierskich, wykonywanie robót budowlanych w zakresie montażu i wznoszenia budynków i budowli z elementów prefabrykowanych, wykonywanie konstrukcji i pokryć dachowych, wykonywanie specjalistycznych robót budowlanych, stawianie rusztowań, roboty związane z fundamentowaniem, wykonywanie robót budowlanych w zakresie wznoszenia konstrukcji stalowych, wykonywanie robót budowlanych murarskich, wykonywanie instalacji budowlanych, wykonywanie instalacji elektrycznych i sygnalizacyjnych budynków i budowli, wykonywanie instalacji, teletechnicznych, instalowanie dźwigów osobowych i towarowych, wykonywanie robót budowlanych izolacyjnych, wykonywanie instalacji ciepłych, wodnych, wentylacyjnych i gazowych, wykonywanie instalacji centralnego ogrzewania i wentylacyjnych, wykonywanie instalacji wodno-kanalizacyjnych, wykonywanie pozostałych instalacji budowlanych, wykonywanie robót budowlanych wykończeniowych, tynkowanie, zakładanie stolarki budowlanej, wykładanie podłóg i ścian, posadzkarstwo, tapetowanie i oblicowywanie ścian, malowanie i szklenie, sztukatorstwo, sprzątanie i czyszczenie obiektów, organizowanie targów i wystaw, stawianie rusztowań, usługi związane z fundamentowaniem, usługi budowlane w zakresie wznoszenia konstrukcji stalowych, **39** transport, magazynowanie i przechowywanie towarów w składowiskach, organizowanie wycieczek i podróży, usługi zaopatrywania w energię elektryczną, gaz i wodę, usługi zaopatrywania w parę wodną i gorącą wodę, dystrybucja energii elektrycznej, przesyłanie energii elektrycznej, dystrybucja paliw gazowych w systemie sieciowym, dystrybucja ciepła (pary wodnej i gorącej wody), zaopatrywanie w wodę, dystrybucja wody, transport lądowy pasażerski, rurociągowy, wodny, transport drogowy towarów, transport drogowy towarów pojazdami specjalizowanymi, działalność agencji transportowych, działalność organizatorów turystyki, pośredników turystyki, agentów turystycznych, pozostały transport lądowy pasażerski i towaro-

wy zawarty w tej klasie, **41** organizowanie wystaw wyrobów artystycznych i dzieł sztuki, organizowanie i prowadzenie warsztatów, pracowni, szkoleń, seminariów, sympozjów, konkursów edukacyjnych lub rozrywkowych w dziedzinie sztuki, nauczanie języków obcych, kształcenie ustawiczne dorosłych i pozostałe formy kształcenia i nauczania zawarte w tej klasie, organizowanie wystaw z dziedziny kultury i edukacji, porady w zakresie edukacji lub kształcenia, **42** usługi badawcze i analiz technicznych, biologicznych, bakteriologicznych, chemicznych, geologicznych, kosmetycznych, ekspertyzy inżynierskie, projektowanie i instalacja, aktualizacja, konserwacja oprogramowania komputerowego, architektoniczne, prac inżynierskich, tworzenie i utrzymywanie stron internetowych dla osób trzecich, doradztwo w zakresie sprzętu komputerowego, projektowanie systemów komputerowych, konserwacja i naprawy komputerów, **43** usługi prowadzenia hoteli, moteli, pensjonatów, kawiarni, restauracji, restauracji samoobsługowych, kafeterii, stołówek, **45** usługi detektywistyczne i ochroniarskie.

(111) **213570** (220) 2007 12 07 (210) 333817  
 (515) 2009 01 13 (441) 2008 03 17  
 (732) LA RIVE Spółka Akcyjna, Grudziądz, PL.  
 (540)



Kolor znaku: jasnozielony, niebieski i odcienie, zielony, żółty, srebrny, biały, brązowy, pomarańczowy, czerwony  
 (531) 1.1.1, 1.15.9, 2.3.1, 2.3.5, 19.3.3, 27.5.1, 29.1.15

(510), (511) **03** wyroby perfumeryjne, perfumy, wody perfumowane, wody toaletowe, wody kolońskie, płyny po goleniu, antyperspiranty, dezodoranty, mydła, mydła w płynie, esencje eteryczne, olejki eteryczne, kosmetyki, zestawy kosmetyków, kremy kosmetyczne, lakiery do paznokci, preparaty do makijażu, mleczko kosmetyczne, toniki kosmetyczne, preparaty do demakijażu, piżmo (perfumeria), pomadki do ust, puder do makijażu, sole kąpielowe do celów innych niż lecznicze, płyny do kąpieli innych niż lecznicze, wody zapachowe.

(111) **213571** (220) 2003 10 31 (210) 272029  
 (515) 2008 06 26 (441) 2004 04 19  
 (732) DAMIS BT Bogdan Tomaszewski, Warszawa, PL.  
 (540) damis

(510), (511) **41** organizowanie przyjęć, **43** hotele, pensjonaty, domy turystyczne, wynajmowanie sal na posiedzenia.

(111) **213572** (220) 2003 12 19 (210) 274184  
 (515) 2008 03 25 (441) 2004 04 19  
 (732) „GRUPA RADIOWA AGORY” Spółka z ograniczoną odpowiedzialnością, Warszawa, PL.  
 (540)



(531) 1.1.1, 26.4.2, 27.5.1  
 (510), (511) **16** mapy i atlasy, w tym samochodowe, druki, dzienniki, czasopisma, książki, kalendarze, afisze (plakaty), **35** reklama, ogłoszenia prasowe i przygotowanie kolumn reklamowych w prasie, reklamy telewizyjne i radiowe, reklamy on-line w sieci komputerowej i korespondencyjne, agencje reklamowe, badania opinii, badanie rynku, sondaże opinii, marketing, komercyjne agencje informacyjne, organizowanie

wystaw i targów w celach handlowych lub reklamowych, tworzenie komputerowych baz danych, zarządzanie, sortowanie, kompilacja informacji i udostępnianie komputerowych baz danych, zarządzanie zbiorami informatycznymi, doradztwo w zakresie organizacji i zarządzania , **38** agencje informacyjne i agencje prasowe, agencje fotograficzne, rozpowszechnianie programów (audycji) radiowych i telewizyjnych, telewizja kablowa, przesyłanie informacji tekstowej i obrazowej przy pomocy sieci komputerowej, poczta elektroniczna, dostęp do globalnej sieci komputerowej (internet) , **41** publikacja gazet, czasopism oraz magazynów on-line: usługi reporterskie, publikowanie książek i książek elektronicznych, publikowanie tekstów innych niż reklamowe, informacja o imprezach rozrywkowych, informacja o rekreacji, informacja o edukacji, organizowanie wystaw w celach kulturalnych i edukacyjnych, organizowanie konkursów edukacyjnych lub rozrywkowych: organizowanie i prowadzenie kongresów i konferencji, montaż programów radiowych i telewizyjnych, organizowanie i realizacja spektakli, widowisk oraz imprez rozrywkowych, **42** utrzymywanie i tworzenie stron internetowych dla osób trzecich, projektowanie oprogramowania komputerowego.

(111) **213573** (220) 2004 08 25 (210) 284691  
 (151) 2008 05 06 (441) 2004 11 29  
 (732) COMPOL SATORI Spółka z o.o., Plewiska, PL.  
 (540) compol satori  
 (510), (511) **12** samochody, motocykle, części i akcesoria do motocykli i samochodów, **37** usługi serwisowe dla samochodów i motocykli.

(111) **213574** (220) 2005 01 31 (210) 290499  
 (151) 2009 01 15 (441) 2005 05 16  
 (732) P.P.H.U „ORPOL” Stanisław Orłowski, Jawczyce, PL.  
 (540)

*Veneziana*

(531) 27.5.1  
 (510), (511) **03** kosmetyki, mydła, dezodoranty, preparaty do gołenienia, wody kolońskie i toaletowe, kremy, mleczka kosmetyczne, toniki, lakiery do włosów i do paznokci, maseczki kosmetyczne, produkty perfumeryjne, preparaty do pielęgnacji skóry i włosów, szminki, szampony, tusze do rzęs, farby do włosów, **25** odzież, odzież ze skóry i z imitacji skóry, nakrycia głowy, bielizna, kurtki, spodnie, bluzy, podkoszulki, koszule, płaszcze, swetry, sukienki, kostiumy, garsonki, spódnice, rajstopy, pończochy, skarpety, kapcie, rękawiczki, szaliki, czapki, chusty, szlafroki, bielizna osobista, piżamy, koszule nocne, odzież sportowa, kostiumy do opalania i pływania, dresy, **35** zgrupowanie na rzecz osób trzecich różnych towarów pozwalających nabywcy wygodnie je oglądać i kupować w sklepie wielobranżowym z artykułami spożywczymi, z napojami, z wyrobami alkoholowymi, z wyrobami papierosowymi, z kosmetykami i środkami czystości, z odzieżą, z bielizną, z artykułami gospodarstwa domowego, ze sprzętem elektrycznym i elektronicznym, z meblami, z artykułami piśmiennymi, z upominkami, z gazetami, z kwiatami.

(111) **213575** (220) 2005 05 04 (210) 294564  
 (151) 2009 01 28 (441) 2005 08 08  
 (732) Stowarzyszenie Turystyczne Kaszuby, Kartuzy, PL.  
 (540)



Kolor znaku: niebieski, żółty, czerwony  
 (531) 5.5.19, 26.1.2, 26.11.2, 29.1.13  
 (510), (511) **39** informacja o transporcie, wynajmowanie koni, rezerwacja miejsc na podróż, agencje turystyczne (z wyjątkiem rezerwacji hoteli i pensjonatów), organizowanie wycieczek, rezerwowanie miejsc na wycieczki, organizowanie wycieczek morskich, wypoży-

czanie łodzi, statków, zwiedzanie turystyczne, **41** informacja o imprezach rozrywkowych, informacja o rekreacji, organizowanie i obsługa konferencji, usługi muzeów-wystawy, organizowanie obozów sportowych, usługi obozów wakacyjnych w zakresie rozrywki i zabawy, organizowanie i prowadzenie konferencji, organizowanie i prowadzenie kongresów, organizowanie i prowadzenie seminariów, organizowanie konkursów edukacyjnych lub rozrywkowych, organizowanie wystaw z dziedziny kultury lub edukacji, organizowanie zawodów sportowych, parki rozrywki, rezerwacja miejsc na spektakle, organizowanie i prowadzenie seminariów, wynajmowanie kortów tenisowych, **43** domy turystyczne, kawiarnie, udostępnianie terenu i urządzeń kempingowych, rezerwowanie noclegów, wynajmowanie noclegów, usługi obozów wakacyjnych w zakresie zakwaterowania, pensjonaty, rezerwacja miejsc w pensjonatach, restauracje, restauracje-posiłki, restauracje samoobsługowe, rezerwacje hotelowe, rezerwacja kwater.

(111) **213576** (220) 2005 06 01 (210) 294565  
 (151) 2009 01 28 (441) 2005 09 05  
 (732) Stowarzyszenie Turystyczne Kaszuby, Kartuzy, PL.  
 (540) KASZUBSKI PIERŚCIEN

(510), (511) **39** informacja o transporcie, wynajmowanie koni, rezerwacja miejsc na podróż, agencje turystyczne (z wyjątkiem rezerwacji hoteli i pensjonatów), organizowanie wycieczek, rezerwowanie miejsc na wycieczki, organizowanie wycieczek morskich, wypożyczanie łodzi, statków, zwiedzanie turystyczne, **41** informacja o imprezach rozrywkowych, informacja o rekreacji, organizowanie i obsługa konferencji, usługi muzeów-wystawy, organizowanie obozów sportowych, usługi obozów wakacyjnych w zakresie rozrywki i zabawy, organizowanie i prowadzenie konferencji, organizowanie i prowadzenie kongresów, organizowanie i prowadzenie seminariów, organizowanie konkursów edukacyjnych lub rozrywkowych, organizowanie wystaw z dziedziny kultury lub edukacji, organizowanie zawodów sportowych, parki rozrywki, rezerwacja miejsc na spektakle, organizowanie i prowadzenie seminariów, wynajmowanie kortów tenisowych, **43** domy turystyczne, kawiarnie, udostępnianie terenu i urządzeń kempingowych, rezerwowanie noclegów, wynajmowanie noclegów, usługi obozów wakacyjnych w zakresie zakwaterowania, pensjonaty, rezerwacja miejsc w pensjonatach, restauracje, restauracje-posiłki, restauracje samoobsługowe, rezerwacje hotelowe, rezerwacja kwater.

(111) **213577** (220) 2005 07 07 (210) 297515  
 (151) 2008 09 02 (441) 2005 10 17  
 (732) „DOMOS POLSKA” Izabella Lewandowska-Gołda, Jan Muszyński Spółka Jawna, Warszawa, PL.  
 (540)



Kolor znaku: czarny, czerwony, biały  
 (531) 1.5.1, 27.5.1, 29.1.13  
 (510), (511) **01** słodziki sztuczne, **05** cukier do celów medycznych, **30** słodziki naturalne, przyprawy, kawa, herbata, kakao, słodczyce.

(111) **213578** (220) 2005 09 19 (210) 300177  
 (151) 2008 07 07 (441) 2005 12 27  
 (732) OSKAR Spółka z o.o., Lublin, PL.  
 (540)



Kolor znaku: bordowy, żółty, czarny, biały, pomarańczowy  
 (531) 8.1.18, 26.1.2, 27.5.1, 29.1.13

(510), (511) **29** sałatki warzywne, galaretki owocowe, dania gorące na bazie produktów mięsnych, drobiowych, rybnych, dania wegetariańskie, **30** lody, lody spożywcze, sorbety, kanapki, sałatki, sosy do sałatek, gofry, naleśniki, ciastka, makarony, spaghetti, pizza, kawa, herbata, czekolada, napoje na bazie czekolady, **32** soki owocowe, warzywne, piwo, **33** koktajle, **43** usługi restauracyjne i kawiarniane, usługi cateringowe.

(111) **213579** (220) 2006 04 06 (210) 309087  
 (151) 2008 12 29 (441) 2006 07 10  
 (732) „STARTING-BUSINESS” Przedsiębiorstwo Usługowo-Handlowo-Produkcyjne Spółka z ograniczoną odpowiedzialnością, Rzeszów, PL.  
 (540)



Kolor znaku: niebieski, granatowy

(531) 24.17.5, 26.1.6, 27.5.1, 29.1.4  
 (510), (511) **07** maszyny, urządzenia i obrabiarki do obróbki drewna i materiałów drewnopochodnych, obrabiarki do drewna numerycznie sterowane, linie technologiczne do produkcji drzwi i futryn drzwiowych, **19** intarsje powierzchniowe (zdobnicze) niemetalowe, płyty i płyciny drzwiowe niemetalowe, elementy i szkło meblowe, taśmy obrzeżowe, folie i laminaty do produkcji niemetalowe, okleina w rolkach, płyty i formatki intarsjowane, fornir, okładziny niemetalowe dla budownictwa, sklejka, listwy do mebli niemetalowe, **35** usługi w zakresie: reklamy, badania rynku i opinii na rzecz osób trzecich, usługi marketingowe na rzecz osób trzecich w zakresie doradztwa i pomocy operacyjnej zmierzające do tworzenia i utrzymywania popytu na rynku w zakresie maszyn, urządzeń i obrabiarek do obróbki drewna i materiałów drewnopochodnych, obrabiarek do drewna numerycznie sterowanych, linii technologicznych do produkcji drzwi i futryn drzwiowych, narzędzi i przyrządów do obróbki drewna i materiałów drewnopochodnych, intarsji powierzchniowych (zdobniczych) niemetalowych, płytów i płycin drzwiowych niemetalowych, elementów i szkła meblowego, taśm obrzeżowych, folii i laminatów do produkcji niemetalowych, oklein w rolkach, płyt i formatek intarsjowanych, forniru, okładzin niemetalowych, kołków niemetalowych, listew do mebli niemetalowych, usługi w zakresie pośrednictwa handlowego polegające na kompleksowej ofercie różnorodnych towarów, podkreślającej ich zalety oraz umożliwiającej nabywcom rozpoznanie i zakup tych towarów, fachowe doradztwo handlowe, usługi w zakresie prowadzenia agencji importowo-eksportowej (przedstawicielstwo firm zagranicznych), organizowanie reklamy i promocji towarów dla osób trzecich, dystrybucja materiałów reklamowych, organizowanie targów, wystaw handlowych i reklamowych, usługi w zakresie opracowywania i zarządzania przedsięwzięciami handlowymi, usługi internetowe związane z pośrednictwem handlowym w zakresie dostępu do informacji o oferowanych towarach i świadczonych usługach poprzez skomputeryzowane przyjmowanie zamówień i zleceń w celu umożliwienia zainteresowanym osobom brania udziału w różnorodnych transakcjach handlowych.

(111) **213580** (220) 2006 10 05 (210) 314836  
 (151) 2008 10 15 (441) 2007 01 08  
 (732) Zakład Ceramiki Sanitarnej Stanisław Hybner, Środa Wielkopolska, PL.  
 (540)

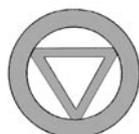

Kolor znaku: ciemnoszary

(531) 26.1.4, 26.1.10, 26.3.2, 26.7.3, 29.1.6

(510), (511) **11** bidety, deski ustępowe, kompakty, miski klozetowe, pisuary, płuczki ustępowe, sanitarna aparatura i instalacje, sedesy, toalety, umywalki, ustępy przenośne, zbiorniki do płuczek ustępowych, **37** usługi budowlano-montażowe i remontowe w zakresie instalacji sanitarnych, **42** usługi dotyczące projektowania, opiniowania i ekspertyz w zakresie urządzeń sanitarnych.

(111) **213581** (220) 2006 10 23 (210) 317059  
 (151) 2009 02 10 (441) 2007 02 05  
 (732) „SIGMAKALON DECO POLSKA” Spółka z ograniczoną odpowiedzialnością, Wrocław, PL.  
 (540) naturalny kamień  
 (510), (511) **02** farby, lakiery, emalie, pokosty, bejce, koloranty, środki zabezpieczające drewno, **19** zaprawy murarskie, zwłaszcza maszynarskie, **35** reklama towarów-ukazanie zalet towarów celem ich zakupu.

(111) **213582** (220) 2006 10 26 (210) 317242  
 (151) 2008 07 30 (441) 2007 02 05  
 (732) „POLBET B-COMPLEX” Spółka Akcyjna, Gdańsk, PL.  
 (540) pol-bruk granito  
 (510), (511) **19** elementy betonowe dla drogownictwa oraz budownictwa ogólnego, kostka brukowa, materiały budowlane niemetalowe, rury kamionkowe lub cementowe, kształtki, obrzeża, krawężniki, materiały do budowy dróg, asfalt, smoła i bitumy, **37** budownictwo ogólne, usługi budowlane, remontowe, budowa, przebudowa, odnowa dróg, chodników ze szczególnym uwzględnieniem robót brukarskich, układanie nawierzchni kostkowych.

(111) **213583** (220) 2006 12 01 (210) 318572  
 (151) 2008 04 22 (441) 2007 03 05  
 (732) MELOG.COM Sp. z o.o., Warszawa, PL.  
 (540)



Kolor znaku: czarny, biały, buraczkowy

(531) 26.4.9, 27.5.1, 29.1.13  
 (510), (511) **35** reklama, zarządzanie przedsiębiorstwem, administrowanie przedsiębiorstwem, czynności biurowe, **36** usługi dotyczące obrotu nieruchomościami, **42** naukowe i techniczne usługi i badania oraz ich projektowanie, przemysłowa analiza i usługi badawcze, projektowanie i rozwój komputerowego sprzętu i oprogramowania, usługi prawne.

(111) **213584** (220) 2006 12 12 (210) 319008  
 (151) 2009 01 30 (441) 2007 03 19  
 (732) „GALVO Zakład Galwanizerni” Spółka z ograniczoną odpowiedzialnością, Łódź, PL.  
 (540) galvo  
 (510), (511) **06** budowlane materiały i wyroby metalowe, **35** usługi reklamy, badanie rynku, marketing, doradztwo w sprawach działalności gospodarczej, **37** usługi sprzątnięcia (czyszczenia) budynków od wewnątrz i od zewnątrz, czyszczenie odzieży, czyszczenie pojazdów, **39** usługi transportowe, pakowanie towarów i produktów, magazynowanie, wynajmowanie magazynów, wynajmowanie garaży, wynajmowanie miejsc parkingowych, wynajmowanie samochodów, **40** usługi obróbki metali, usługi w zakresie metalurgii proszków, usługi drukarni, drukowanie.

(111) **213585** (220) 2007 01 09 (210) 319948  
 (151) 2008 06 23 (441) 2007 04 16  
 (732) „Archer” Paweł Aksamit, Kraków, PL.  
 (540) PPPoE Terminator  
 (510), (511) **09** komputery, komputery-laptopy, urządzenia do nawigacji dla pojazdów, pamięci komputerowe, programy (sterujące) komputerowe, software (oprogramowanie) dla komputerów, urządzenia do przetwarzania informacji, drukarki komputerowe, komputerowe urządzenia peryferyjne, oprogramowanie sprzętu kompu-

terowego, **38** łączność komputerów poprzez terminale, przesyłanie informacji tekstowej i obrazowej, połączenie ze światową siecią komputerową za pośrednictwem telekomunikacji, przydzielanie dostępu do światowej sieci komputerowej, **42** usługi informatyczne, takie jak: administrowanie stronami komputerowymi, sieciowymi, analizy systemów komputerowych, doradztwo w sprawach sprzętu komputerowego, instalacje oprogramowania komputerowego, aktualizacja oprogramowania, odzyskiwanie danych, programowanie, projektowanie systemów, konserwacja oprogramowania komputerowego, konwersja danych lub dokumentów na formę elektroniczną, konwersja danych przez programy komputerowe, wypożyczanie oprogramowania komputerowego, projektowanie oprogramowania, tworzenie i utrzymywanie stron internetowych dla osób trzecich.

(111) **213586** (220) 2007 03 12 (210) 322439  
(151) 2008 07 03 (441) 2007 06 25  
(732) „BETLEJ & PARTNERS” Spółka z o.o., Warszawa, PL.

(540) BETLEJ & PARTNERS

(510), (511) **16** adresarki, klisze do adresów, afisze, plakaty, albumy, almanachy (roczniki), czasopisma (periodyki), fotografie, gazety, karty muzyczne z życzeniami, karty pocztowe, katalogi, komiksy, malarstwo (obrazy) oprawione lub nie, znaczki pocztowe, podręczniki, portrety, prospekty, publikacje, rejestry (książki), sztuka-dzieła litograficzne, sztuka-(dzieła)-ryty, zakładki do książek, zeszyty, życzenia-kartki okolicznościowe, **28** karty do gry, talie kart, **35** agencje importowo-eksportowe, agencje informacji handlowej, agencje reklamowe, badania opinii publicznej, badania w dziedzinie działalności gospodarczej, badanie rynku, doradztwo specjalistyczne w sprawach działalności gospodarczej, doradztwo w zakresie organizowania i prowadzenia działalności gospodarczej, doradztwo w zakresie prowadzenia działalności gospodarczej, doradztwo w zakresie zarządzania personalnego, profesjonalne zarządzanie działalnością artystyczną, informacja o działalności gospodarczej, ekspertyzy w działalności gospodarczej, kolumny reklamowe w prasie, pozyskiwanie danych do komputerowych baz danych, systematyzacja danych w komputerowych bazach danych, uaktualnianie materiałów reklamowych, marketing, obróbka tekstów, ogłoszenia prasowe, ogłoszenia reklamowe, opinie (sondaże), organizowanie wystaw w celach handlowych lub reklamowych, organizowanie targów w celach handlowych lub reklamowych, pośrednictwo pracy, promocja sprzedaży (dla osób trzecich), prowadzenie ksiąg, reklama radiowa, rozpowszechnianie materiałów reklamowych (ulotki, prospekty, druki, próbki), reklama za pośrednictwem sieci komputerowej, wynajmowanie powierzchni na cele reklamowe, wypożyczanie materiałów reklamowych, publikowanie tekstów reklamowych, rozpowszechnianie ogłoszeń reklamowych, reklamy, reklamy korespondencyjne, reklamy prasowe, reklamy radiowe, reklamy telewizyjne, rekrutacja personelu, informacje statystyczne, transkrypcja, wynajem czasu reklamowego we wszystkich środkach przekazu, wynajmowanie miejsc na umieszczanie ogłoszeń lub reklam, zarządzanie zbiorami informatycznymi, wyszukiwanie informacji w plikach komputerowych (dla osób trzecich), **36** doradztwo w sprawach finansowych, doradztwo w sprawach ubezpieczeniowych, informacja o ubezpieczeniach, informacja bankowe, maklerstwo giełdowe, pośrednictwo, pośrednictwo w sprawach majątku nieruchomości, organizacja zbiorów, zbiórki funduszy na cele dobroczynne, **38** agencje informacyjne (aktualności), agencje informacyjne (wiadomości), agencje prasowe, informacja o telekomunikacji, przesyłanie informacji, przesyłanie informacji tekstowej i obrazowej przy pomocy komputera, komputery (łączność poprzez terminale), poczta elektroniczna, **41** doradztwo zawodowe (porady w zakresie edukacji lub kształcenia), informacja o edukacji, informacja o imprezach rozrywkowych, organizowanie balów, organizowanie i obsługa konferencji, organizowanie i obsługa kongresów, organizowanie konkursów (edukacyjnych lub rozrywkowych), publikowanie książek, wypożyczanie książek, mikro-wydawnictwa, organizowanie loterii, organizowanie i prowadzenie pracowni specjalistycznych, organizowanie i prowadzenie seminariów, organizowanie i prowadzenie sympozjów, organizowanie i prowadzenie zjazdów, organizowanie konkursów piękności, organizowanie przyjęć (rozrywka), organizowanie spektakli, organizowanie wystaw z dziedziny kultury lub edukacji, organizowanie zawodów sportowych, produkcja filmów, produkcja filmów na taśmach wideo, publikowanie tekstów (innych niż teksty reklamowe), radiowe programy rozrywkowe, montaż programów radiowych i telewizyjnych, telewizyjne programy rozrywkowe, usługi klubowe (rozrywka lub nauczanie), **42** administrowanie stronami komputerowymi (sieciowymi), moda-usługi projektantów, programowanie

komputerów, instalacja oprogramowania komputerowego, konserwacja oprogramowania komputerowego, projektowanie oprogramowania komputerowego, tworzenie i utrzymywanie stron internetowych dla osób trzecich, projektowanie opakowań, usługi artystów grafików, usługi graficzne, **45** doradztwo w sprawach bezpieczeństwa, agencje pośrednictwa w zawieraniu znajomości, zapewnianie osób do towarzystwa np. na przyjęcia, doradztwo w zakresie własności intelektualnej, usługi związane z bezpieczeństwem własności intelektualnej, zarządzanie prawami autorskimi.

(111) **213587** (220) 2007 03 15 (210) 322665  
(151) 2008 06 25 (441) 2007 06 25

(732) Przedsiębiorstwo Produkcyjno-Handlowe „EVELINE COSMETICS” Piotr Kasprzycki, Lesznowola, PL.

(540) slimek

(510), (511) **03** kremy kosmetyczne, odżywki, mleczka do opalania, olejki kosmetyczne, preparaty kosmetyczne do opalania i po opalaniu, **05** kosmetyki do zastosowań medycznych: balsamy, maści, olejki, płyny, sole, żele, kremy.

(111) **213588** (220) 2007 03 15 (210) 322668  
(151) 2008 06 25 (441) 2007 06 25

(732) Przedsiębiorstwo Produkcyjno-Handlowe „EVELINE COSMETICS” Piotr Kasprzycki, Lesznowola, PL.

(540)



Kolor znaku: szary, niebieski, biały

(531) 6.3.1, 26.4.2, 26.11.1, 27.5.1, 28.5.1, 29.1.13

(510), (511) **03** kosmetyki do pielęgnacji i higieny skóry twarzy i ciała, w szczególności: kremy kosmetyczne, odżywki, mleczka, toniki, mydła i żele do mycia, pod prysznic i do kąpeli, kosmetyki do makijażu i do demakijażu, pudry i dezodoranty do ciała, artykuły do higieny intymnej, produkty perfumeryjne, kremy do rąk i stóp, sole do kąpeli, chusteczki i płatki kosmetyczne, olejki kosmetyczne, preparaty kosmetyczne do opalania i po opalaniu, preparaty kosmetyczne do ujędrniania skóry, preparaty antycellulitowe, preparaty dla skóry trądzikowej i alergicznej, **05** kosmetyki do zastosowań medycznych: balsamy, maści, olejki, płyny, sole, żele, kremy.

(111) **213589** (220) 2007 03 15 (210) 322669  
(151) 2008 06 25 (441) 2007 06 25

(732) Przedsiębiorstwo Produkcyjno-Handlowe „EVELINE COSMETICS” Piotr Kasprzycki, Lesznowola, PL.

(540) slim eveline

(510), (511) **03** kremy kosmetyczne, odżywki, mleczka do opalania, olejki kosmetyczne, preparaty kosmetyczne do opalania i po opalaniu, **05** kosmetyki do zastosowań medycznych: balsamy, maści, olejki, płyny, sole, żele, kremy.

(111) **213590** (220) 2007 03 15 (210) 322671  
(151) 2008 06 25 (441) 2007 06 25

(732) Przedsiębiorstwo Produkcyjno-Handlowe „EVELINE COSMETICS” Piotr Kasprzycki, Lesznowola, PL.

(540)



Kolor znaku: czarny, szary

(531) 26.1.1, 27.5.1, 29.1.12

(510), (511) **03** tusze do rzęs, linery do powiek, szminki i balsamy do ust, błyszczki, lakiery do paznokci.

(111) **213591** (220) 2007 03 15 (210) 322673  
 (151) 2008 06 25 (441) 2007 06 25  
 (732) Przedsiębiorstwo Produkcyjno-Handlowe „EVELINE  
 COSMETICS” Piotr Kasprzycki, Lesznowola, PL.  
 (540)



Kolor znaku: złoty, biały, brązowy

(531) 1.3.1, 1.3.15, 25.5.2, 26.4.1, 26.11.1, 27.5.1, 29.1.13  
 (510), (511) **03** kosmetyki do pielęgnacji i higieny skóry twarzy i ciała, w szczególności: kremy kosmetyczne, odżywki, mleczone, toniki, mydła i żele do mycia, pod prysznic i do kąpieli, dezodoranty do ciała, preparaty kosmetyczne koloryzujące skórę, preparaty do opalania i po opalaniu, **05** kosmetyki do zastosowań medycznych: balsamy, maści, olejki, płyny, sole, żele, kremy.

(111) **213592** (220) 2007 03 22 (210) 323004  
 (151) 2008 06 24 (441) 2007 06 25  
 (732) Grupa JMC Spółka z o.o., Warszawa, PL.  
 (540)



Kolor znaku: pomarańczowy, niebieski, czarny

(531) 26.1.1, 26.4.1, 27.5.1, 29.1.13  
 (510), (511) **06** zawory metalowe (inne niż części maszyn), rurki metalowe, metalowe króćce do rur, metalowe złączki do rur, rury metalowe, **07** reduktory ciśnienia (części maszyn), **09** zawory elektromagnetyczne (przełączniki), rurki kapilarne, **17** złączki niemetalowe do rur, **35** doradztwo specjalistyczne w sprawach działalności gospodarczej, doradztwo w zakresie organizowania i prowadzenia działalności gospodarczej.

(111) **213593** (220) 2007 03 26 (210) 323133  
 (151) 2008 12 29 (441) 2007 07 09  
 (732) NOMAX TRADING Spółka z o.o., Piekary Śląskie, PL.  
 (540)



Kolor znaku: czerwony, czarny

(531) 26.4.1, 26.13.25, 27.5.1, 29.1.12  
 (510), (511) **16** osłonki dla przemysłu spożywczego, w tym do wyrobów wędliniarskich wykonane z włókien naturalnych (wiskoza) i/lub syntetycznych, folie do pakowania żywności z tworzyw sztucznych, celulozy oraz o składzie mieszanym, **22** siatki dla przemysłu spożywczego, w tym do wyrobów wędliniarskich wykonane z włókien naturalnych i/lub syntetycznych.

(111) **213594** (220) 2007 03 28 (210) 323309  
 (151) 2008 06 23 (441) 2007 07 09  
 (732) Roman Mazur, Słupsk, PL.

(540)



Kolor znaku: ciemnoczerwony, złoty

(531) 24.17.5, 24.17.15, 27.5.1, 29.1.12  
 (510), (511) **44** doradztwo medyczne oraz edukacja i informacje w dziedzinie medycyny i pielęgnacji zdrowia, również przez Internet.

(111) **213595** (220) 2007 04 10 (210) 323782  
 (151) 2008 10 31 (441) 2007 07 23  
 (732) LIMATHERM S.A., Limanowa, PL.  
 (540)



Kolor znaku: szary i jego odcienie, czerwony

(531) 2.1.2, 23.1.1, 24.1.1, 29.1.12  
 (510), (511) **06** odlewy aluminiowe, odlewy z innych metali, głowice przyłączeniowe, złącza do kabli, **07** silniki elektryczne, generatory prądu, reduktory, zawory, regulatory, obudowy silników, generatorów, reduktorów, regulatorów, zaworów, obudowy ognioszczelne, będące częściami maszyn-zawarte w tej klasie, **09** transformatory, przyrządy pomiarowe, przyrządy kontrolne, przyrządy badawcze, wskaźniki, czujniki, regulatory wielkości technicznych, przetworniki wielkości technicznych, systemy sterowania procesami, sprzęt elektrotechniczny, obudowy osprzętu elektrotechnicznego, **16** katalogi, plakaty, materiały informacyjne, materiały do pakowania, **35** usługi sprzedaży towarów branży metalowej, elektrotechnicznej, elektronicznej, materiałów budowlanych, również w systemie komisowym, organizowanie wystaw w celach handlowych i reklamowych, pośrednictwo handlowe polegające na kojarzeniu kontrahentów handlowych, rozpowszechnianie artykułów reklamowych, **37** naprawy i konserwacja w zakresie elektryczności, lakierowanie, zabezpieczanie przed korozją, **40** odlewanie metali, obróbka metali i tworzyw, formowanie wyrobów technicznych z tworzyw sztucznych, spawanie, oczyszczanie i odprowadzanie ścieków, gospodarowanie odpadami, **42** doradztwo i ekspertyzy techniczne, opracowywanie projektów technicznych, badania techniczne, testowanie i wzorcowanie wyrobów technicznych i urządzeń.

(111) **213596** (220) 2007 05 07 (210) 324875  
 (151) 2008 10 09 (441) 2007 08 20  
 (732) „HYBNER” A. HYBNER, S. HYBNER, L. HYBNER-MYSZA  
 SPÓŁKA JAWNA, Środa Wielkopolska, PL.

(540) LUNO  
 (510), (511) **11** bidety, deski ustępowe, kompakty, miski klozetowe, pisuary, armatura sanitarna do pisuarów, płuczki ustępowe, sanitarna aparatura i instalacje, sedesy, toalety, umywalki, ustępy przenośne, zbiorniki do płuczek ustępowych.

(111) **213597** (220) 2007 05 21 (210) 325433  
 (151) 2008 12 29 (441) 2007 09 03  
 (732) DEMAX EKO Spółka z o.o., Poznań, PL.  
 (540)



Kolor znaku: czarny, zielony

(531) 27.5.1, 29.1.12

(510), (511) **37** usługi na rzecz osób trzecich w następującym zakresie: wydobywanie ropy naftowej i gazu ziemnego, wydobywanie surowców energetycznych, **39** usługi na rzecz osób trzecich w następującym zakresie: dystrybucja ropy naftowej i gazu ziemnego, dystrybucja surowców energetycznych, **40** usługi na rzecz osób trzecich w następującym zakresie: przetwarzanie ropy naftowej i jej produktów, przetwarzanie gazu ziemnego, przetwarzanie surowców energetycznych, gospodarowanie odpadami-wszelkie czynności związane z odzyskiem, recyklingiem lub unieszkodliwianiem, utylizacją odpadów i surowców wtórnych powstałych w procesach wydobywczych surowców energetycznych, **42** usługi na rzecz osób trzecich w następującym zakresie: usługi badawczo-rozwojowe, naukowe i technologiczne, a także badania i projektowanie konieczne do świadczenia następujących usług: prace geologiczne w zakresie poszukiwania, rozpoznawania i wydobywania surowców energetycznych oraz wykorzystywania wyeksploatowanych złóż na cele magazynowe, poszukiwanie, wydobywanie.

(111) **213598** (220) 2007 06 18 (210) 326637  
(151) 2008 10 01 (441) 2007 10 01  
(732) Zbigniew Buraczyński, Radom, PL.  
(540)



Kolor znaku: biały, czerwony, niebieski, zielony, ciemnoniebieski, jasnoniebieski, granatowy, żółty, pomarańczowy, czarny  
(531) 3.13.1, 26.1.1, 26.1.6, 26.1.18, 27.5.1, 29.1.15  
(510), (511) **02** pojemniki z tuszem do drukarek i fotokopiarek, tonery do drukarek i fotokopiarek, **09** drukarki komputerowe, głowice regeneracyjne, dyski kompaktowe, dyskietki, komputery, programy komputerowe, oprogramowanie komputerowe (software), pamięci komputerowe, **35** sprzedaż hurtowa i detaliczna maszyn i urządzeń biurowych, wyposażenia biurowego, komputerów, sprzętu telekomunikacyjnego, optycznego, fotograficznego, precyzyjnego.

(111) **213599** (220) 2007 06 19 (210) 326711  
(151) 2009 01 21 (441) 2007 10 01  
(732) BUSINESS ADVISORS Spółka z ograniczoną odpowiedzialnością, Warszawa, PL.  
(540)

business  
ADVISORS

Kolor znaku: brązowy  
(531) 27.5.1, 29.1.7  
(510), (511) **35** usługi doradztwa specjalistycznego w sprawach działalności gospodarczej.

(111) **213600** (220) 2007 07 09 (210) 327522  
(151) 2009 01 09 (441) 2007 10 15  
(732) Athenasoft Spółka z ograniczoną odpowiedzialnością, Warszawa, PL.  
(540) CAPITALSOFT  
(510), (511) **09** oprogramowanie komputerowe, komputerowe nośniki informacji, **35** sprzedaż hurtowa maszyn i urządzeń biurowych, wynajem maszyn i sprzętu biurowego, doradztwo w zakresie działalności związanej z prowadzeniem interesów i zarządzaniem z wyłączeniem doradztwa prawnego, usługi reklamowe, **36** wynajem nieruchomości, **37** obsługa i naprawy maszyn biurowych, księgujących i liczących, **39** wynajem środków transportu, **42** wynajem sprzętu

komputerowego, doradztwo w zakresie sprzętu komputerowego, doradztwo w zakresie oprogramowania i dostarczania oprogramowania, komputerowe przetwarzanie danych.

(111) **213601** (220) 2007 07 09 (210) 327523  
(151) 2009 01 09 (441) 2007 10 15  
(732) ZHEJIANG MAXIMAL FORKLIFT CO., LTD, Zhejiang, CN.  
(540)



(531) 15.7.1, 15.7.4, 26.1.1, 26.1.24, 27.5.1  
(510), (511) **12** układy hydrauliczne, hamulce, mechanizmy napędu, karoserie, tylne klapy, wały napędowe, koła i opony, sprzęgła, skrzynie biegów, pompy powietrzne, wszystkie w/w towary do pojazdów lądowych, wózki widłowe.

(111) **213602** (220) 2007 08 03 (210) 328519  
(151) 2009 01 07 (441) 2007 11 12  
(732) Przedsiębiorstwo Produkcyjno-Handlowe „PRYMAT” Spółka z ograniczoną odpowiedzialnością, Jastrzębie Zdrój, PL.  
(540)

„smak wiosny  
– przyprawa uniwersalna do potraw”

(531) 24.17.1, 27.5.1  
(510), (511) **29** suszone warzywa i owoce, bulion, koncentraty jako buliony i rosoly, soki roślinne do gotowania, zioła ogrodowe konserwowane i suszone, zupy, składniki do sporządzania zup, **30** musztarda, sosy jako przyprawy, przyprawy, keczup jako sos, majonezy, zagęszczacze stosowane przy gotowaniu produktów spożywczych, zielenina jako przyprawa.

(111) **213603** (220) 2007 08 06 (210) 328567  
(151) 2008 12 30 (441) 2007 11 12  
(732) „Ziaja Ltd” Zakład Produkcji Leków Spółka z ograniczoną odpowiedzialnością, Gdańsk, PL.  
(540)



krem do rąk  
opuncja  
figowa  
regeneracja



Kolor znaku: fioletowy, biały  
(531) 5.5.19, 5.5.20, 26.1.2, 26.1.18, 26.4.1, 26.4.16, 26.13.25, 27.5.1, 29.1.12  
(510), (511) **03** produkty kosmetyczne, środki do pielęgnacji i ochrony skóry.

(111) **213604** (220) 2007 08 06 (210) 328568  
(151) 2008 12 30 (441) 2007 11 12  
(732) „Ziaja Ltd” Zakład Produkcji Leków Spółka z ograniczoną odpowiedzialnością, Gdańsk, PL.

(540)



Kolor znaku: żółty, czerwony, zielony, niebieski

(531) 5.5.19, 5.5.20, 21.1.17, 26.1.9, 26.3.4, 26.4.2, 29.1.15

(510), (511) **03** produkty kosmetyczne, środki do mycia i pielęgnacji włosów, szampony, odżywki, lotony, farby do włosów, środki do pielęgnacji i ochrony skóry, kremy, balsamy, żele, mlecza, emulsje, peelingi, toniki, maseczki, płyny regeneracyjne, preparaty kosmetyczne do i po opalaniu, środki do mycia, mydła, żele, preparaty do kąpieli, preparaty do higieny intymnej, preparaty do golenia, przed i po goleniu, wody toaletowe, wody kolońskie, olejki eteryczne, olejki do masażu, antyperspiranty, dezodoranty osobiste, środki do czyszczenia zębów i pielęgnacji jamy ustnej, chusteczki nasączone płynami kosmetycznymi, środki toaletowe, **05** produkty i półprodukty farmaceutyczne, produkty kosmetyczne o działaniu leczniczym, lecznicze środki do mycia i pielęgnacji włosów, preparaty przeciwgrzybiczne, preparaty antybakteryjne, produkty higieniczne, środki sanitarne stosowane w lecznictwie i higienie osobistej, środki dezynfekcyjne.

(111) **213605** (220) 2007 08 06 (210) 328569

(151) 2008 12 30 (441) 2007 11 12

(732) „Ziaja Ltd” Zakład Produkcji Leków Spółka z ograniczoną odpowiedzialnością, Gdańsk, PL.

(540)



Kolor znaku: biały, pomarańczowy, niebieski, błękitny, żółty

(531) 1.3.1, 1.3.9, 1.3.15, 5.5.3, 5.5.20, 25.1.9, 25.1.10, 26.4.2, 26.4.7, 29.1.14

(510), (511) **03** produkty kosmetyczne do pielęgnacji dzieci i niemowląt: środki do mycia i pielęgnacji włosów, środki do pielęgnacji ciała, kremy, balsamy, mlecza, emulsje, maści kosmetyczne, kremy przeciw odparzeniom dla dzieci i niemowląt, olejki i oliwki do pielęgnacji ciała, mydła i preparaty kosmetyczne do kąpieli, środki do czyszczenia zębów i pielęgnacji jamy ustnej dla dzieci, chusteczki nasączone płynami kosmetycznymi, kremy przeciw rozstępom, kremy balsamy i masła wyszczuplające przeznaczone dla dorosłych, **05** produkty kosmetyczne o działaniu leczniczym dla dzieci i niemowląt, lecznicze środki do czyszczenia zębów i pielęgnacji jamy ustnej dla dzieci, produkty higieniczne.

(111) **213606** (220) 2007 08 06 (210) 328570

(151) 2008 12 30 (441) 2007 11 12

(732) „Ziaja Ltd” Zakład Produkcji Leków Spółka z ograniczoną odpowiedzialnością, Gdańsk, PL.

(540)



Kolor znaku: biały, błękitny, niebieski, pomarańczowy, żółty

(531) 3.3.3, 25.1.9, 25.1.10, 26.1.6, 26.4.2, 26.4.7, 27.5.1, 29.1.14

(510), (511) **03** produkty kosmetyczne do pielęgnacji dzieci i niemowląt: środki do mycia i pielęgnacji włosów, środki do pielęgnacji ciała, kremy, balsamy, mlecza, emulsje, maści kosmetyczne, kremy przeciw odparzeniom dla dzieci i niemowląt, olejki i oliwki do pielęgnacji ciała, mydła i preparaty kosmetyczne do kąpieli, środki do czyszczenia zębów i pielęgnacji jamy ustnej dla dzieci, chusteczki nasączone płynami kosmetycznymi, kremy przeciw rozstępom, **05** produkty kosmetyczne o działaniu leczniczym dla dzieci i niemowląt, lecznicze środki do czyszczenia zębów i pielęgnacji jamy ustnej dla dzieci, produkty higieniczne.

(111) **213607** (220) 2007 08 06 (210) 328571

(151) 2008 12 30 (441) 2007 11 12

(732) „Ziaja Ltd” Zakład Produkcji Leków Spółka z ograniczoną odpowiedzialnością, Gdańsk, PL.

(540)



Kolor znaku: jasnozielony, biały, pomarańczowy

(531) 5.7.7, 5.7.22, 29.1.13

(510), (511) **03** produkty kosmetyczne, środki do mycia i pielęgnacji włosów, szampony, odżywki, lotony, farby do włosów, środki do pielęgnacji i ochrony skóry, kremy, balsamy, żele, mlecza, emulsje, peelingi, toniki, maseczki, płyny regeneracyjne, preparaty kosmetyczne do i po opalaniu, środki do mycia, mydła, żele, preparaty do kąpieli, preparaty do higieny intymnej, preparaty do golenia, przed i po goleniu, wody toaletowe, wody kolońskie, olejki eteryczne, olejki do masażu, antyperspiranty, dezodoranty osobiste, środki do czyszczenia zębów i pielęgnacji jamy ustnej, chusteczki nasączone płynami kosmetycznymi, środki toaletowe, **05** produkty i półprodukty farmaceutyczne, produkty kosmetyczne o działaniu leczniczym, lecznicze środki do mycia i pielęgnacji włosów, preparaty przeciwgrzybiczne, preparaty antybakteryjne, produkty higieniczne, środki sanitarne stosowane w lecznictwie i higienie osobistej, środki dezynfekcyjne.

(111) **213608** (220) 2007 08 07 (210) 328648

(151) 2008 12 30 (441) 2007 11 12

(732) CENTRUM MYCIA BEZDOTYKOWEGO Łukasz Kościuk, Chełm, PL.

(540)



Kolor znaku: żółty, niebieski, biały, czarny

(531) 1.3.2, 1.3.20, 1.7.3, 1.7.6, 1.7.7, 1.7.20, 27.5.1, 29.1.14

(510), (511) **12** preparaty myjące, czyszczące, polerujące, środki nabłyszczające, kosmetyki samochodowe, **37** usługi myjni samochodowych, a w tym czyszczenie, mycie, polerowanie, nabłyszczanie i konserwacja pojazdów.

(111) **213609** (220) 2007 08 20 (210) 329079

(151) 2009 01 08 (441) 2007 11 26

(732) IBISZ MEDIA GROUP Krzysztof Ibisz, Warszawa, PL.

(540) STARNET MEDIA

(510), (511) **41** usługi impresaryjne, produkcja filmów, organizowanie koncertów, konkursów piękności, spektakli teatralnych, montaż programów telewizyjnych, informacje o rozrywce, agencje artystyczne.

(111) **213610** (220) 2007 08 23 (210) 329223

(151) 2009 01 08 (441) 2007 11 26

(732) „GAJUS” Józef Grzybowski, Jaworowa, PL.  
(540) GAJUS  
(510), (511) **39** usługi transportowe towarowe.

(111) **213611** (220) 2002 11 14 (210) 257463  
(151) 2009 01 30 (441) 2003 05 19  
(732) Skyworks Solutions, Inc., Irvine, US.  
(540) SKYWORKS  
(510), (511) **37** wykonywanie i montaż na zamówienie wyposażenia dla częstotliwości radiowej i bezprzewodowej komunikacji pasmowej, **42** usługi konsultacji w zakresie częstotliwości radiowej i bezprzewodowej komunikacji pasmowej.

(111) **213612** (220) 2005 11 21 (210) 302513  
(151) 2009 01 06 (441) 2006 03 06  
(732) JERONIMO MARTINS DYSTRYBUCJA S.A., Kostrzyn, PL.  
(540)



Kolor znaku: złoty, czarny, czerwony  
(531) 1.1.1, 1.1.5, 9.1.10, 25.1.15, 26.1.1, 27.5.1, 29.1.13  
(510), (511) **33** napoje alkoholowe z wyłączeniem piwa.

(111) **213613** (220) 2006 06 20 (210) 312241  
(151) 2009 01 06 (441) 2006 10 02  
(732) CERSANIT Spółka Akcyjna, Kielce, PL.  
(540) Bravo  
(510), (511) **19** płytki ceramiczne ścienne i podłogowe.

(111) **213614** (220) 2006 11 14 (210) 317933  
(151) 2009 02 03 (441) 2007 02 19  
(732) PaKA Spółka Cywilna Katarzyna Pacek, Aleksandra Pacek, Zręcin, PL.  
(540)

pod czarnym  
kogutem

(531) 27.5.1  
(510), (511) **35** administrowanie i zarządzanie hotelami, usługi promocji sprzedaży dla osób trzecich w zakresie usług hotelarskich, gastronomicznych, wypoczynku i rekreacji, turystyki, organizacja imprez sportowych, rekreacyjnych, badania i analizy marketingowe w zakresie działalności hotelowej, gastronomicznej, wypoczynkowej, organizowanie pokazów i wystaw w celach handlowych i reklamowych, z zakresu hotelarstwa, wypoczynku, turystyki, gastronomii, usługi marketingowe i reklamowe z zakresu hotelarstwa, wypoczynku, turystyki, gastronomii, **41** usługi informacyjne o działalności wypoczynkowej, usługi związane z organizacją sportu, wypoczynku i rekreacji, organizacja i obsługa imprez rozrywkowych, rekreacyjnych i sportowych, balów, organizacja sympozjów, konferencji, zjazdów, seminariów, kongresów, organizowanie obozów sportowych oraz konkursów edukacyjnych i rozrywkowych, organizowanie dyskotek, przyjęć okolicznościowych i towarzyskich; usługi klubowe, wypożyczanie sprzętu sportowego, **43** usługi informacyjne o działalności hotelowej, gastronomicznej, usługi hotelarskie i gastronomiczne świadczone przez: hotele, motele, zajazdy, pensjonaty, domy turystyczne, restauracje, bary, puby, bary szybkiej obsługi, gospody, kawiarnie, kafeterie, herbaciarnie, winiarnie, usługi wynajmu mieszkań

na pobyt czasowy, przygotowanie dań i napojów w tym na wynos, catering, wynajmowanie sal na posiedzenia, bankiety, konferencje, eksploatacja terenów kempingowych.

(111) **213615** (220) 2007 01 15 (210) 320140  
(151) 2009 01 30 (441) 2007 04 30  
(732) Credit Suisse Asset Management Immobilien Kapitalanlagegesellschaft mbH, Frankfurt am Main, DE.  
(540)



Kolor znaku: granatowy, biały  
(531) 26.4.2, 27.5.1, 29.1.12  
(510), (511) **35** reklamowanie, rachunkowość, doradztwo w zakresie prowadzenia działalności gospodarczej, zgrupowanie na rzecz osób trzecich różnych towarów pozwalające nabywcy wygodnie je oglądać i kupować w dużym sklepie wielobranżowym, **36** administrowanie nieruchomościami, pośrednictwo w handlu nieruchomościami, dzierżawa nieruchomości, wynajmowanie nieruchomości, usługi developerskie w zakresie finansowym, **42** projektowanie architektoniczne, projektowanie (projekty techniczne), badania techniczne.

(111) **213616** (220) 2007 02 19 (210) 321514  
(151) 2009 01 06 (441) 2007 05 28  
(732) „JERONIMO MARTINS DYSTRYBUCJA” Spółka Akcyjna, Kostrzyn, PL.  
(540)

Kresowe  
Przysmaki

Kolor znaku: brązowy, czerwony  
(531) 27.5.1, 29.1.12  
(510), (511) **29** mięso, drób, wędliny.

(111) **213617** (220) 2007 06 05 (210) 326206  
(151) 2009 01 16 (441) 2007 09 17  
(732) POLSKIE RADIO Spółka Akcyjna, Warszawa, PL.  
(540) puls trójki

(510), (511) **09** nagrania dźwiękowe i audiowizualne, magnetyczne nośniki danych, płyty CD, płyty DVD, płyty video CD, dyski komputerowe, dyski magnetyczne, dyski obliczeniowe, dyski optyczne, dyski optyczne komputerowe, dyskietki, dystrybutory dysków, filmy do nagrań dźwiękowych, interfejsy dla informatyki, kasety magnetyczne z nagraniami, kasety video, urządzenia do nagrywania, transmisji lub reprodukcji dźwięku lub obrazu, aparaty do przetwarzania informacji, aparaty do rejestracji dźwięku, urządzenia nadawcze, **16** dzienniki, czasopisma, periodyki, prospekty, książki, plakaty, afisze, kalendarze, katalogi, kartki okolicznościowe, naklejki i nalepki, artykuły papiernicze, materiały do nauczania, **35** usługi reklamowe z wykorzystaniem wszystkich metod słownych, dźwiękowych oraz technik audiowizualnych, usługi promocji radiowej, badania rynku i opinii publicznej w tym poprzez sieci radiowe, rozpowszechnianie ogłoszeń reklamowych, usługi dotyczące transkrypcji informacji, **38** usługi w zakresie przekazywania głosu i obrazu, prowadzenia transmisji z imprez informacyjnych, muzycznych, rozrywkowych, artystycznych, naukowych, kulturalnych, sportowych, rekreacyjnych, plenerowych, konkursów, festiwali oraz pokazów, zbierania i przekazywania informacji, rozpowszechnianie programów radiowych i telewizyjnych, usługi w zakresie rozpowszechniania audycji radiowych i telewizyjnych, transmisje radiowe i telewizyjne produkowane wspólnie przez stacje radiową oraz telewizyjną, **41** usługi w zakresie

organizowania imprez informacyjnych, muzycznych, rozrywkowych, artystycznych, naukowych, kulturalnych, sportowych, rekreacyjnych, plenerowych, konkursów, festiwali, pokazów z wykorzystaniem wszystkich metod słownych, dźwiękowych oraz technik audiowizualnych, usługi w zakresie nagrywania, montażu, tworzenia audycji radiowych i telewizyjnych, nagrania, produkcje i audycje radiowe i telewizyjne produkowane wspólnie przez stacje radiową oraz telewizyjną, usługi wydawnicze, usługi dotyczące wypożyczenia nagrań dźwiękowych, biura redakcyjne, rejestrowanie na taśmach wideo, reportaże fotograficzne, usługi nagrywania na taśmach magnetowidowych.

(111) **213618** (220) 2007 06 06 (210) 326223  
 (151) 2009 01 07 (441) 2007 09 17  
 (732) BIOEFEKT Spółka z ograniczoną odpowiedzialnością,  
 Lubiatów, PL.  
 (540)



Kolor znaku: czarny, zielony

(531) 5.3.11, 26.11.1, 27.5.1, 29.1.12

(510), (511) **30** melasa, owies gnieciony, **31** pasza dla bydła, artykuły jadalne do żucia dla zwierząt, buraki, środki spożywcze dla bydła, dodatki do pasz nie do celów leczniczych, drożdże dla bydła, odpady gorzelniane jako pasza dla zwierząt, kiszonki jako pokarm dla zwierząt, mączka lniana na pasze dla zwierząt, makuchy, mączka rybna na pasze dla zwierząt, produkty uboczne w procesie obróbki ziaren zbóż-pasza dla zwierząt, mąka z ryżu jako pasza, wapno do pasz, wytloki z owoców, pomarańczy, wzmacniające substancje odżywcze dla zwierząt, ziarno do żywienia zwierząt, **35** prowadzenie sprzedaży hurtowej następujących towarów branży spożywczej dla zwierząt: melasa jako dodatek do paszy dla bydła, owies gnieciony, artykuły jadalne do żucia dla zwierząt, dodatki do pasz nie do celów leczniczych, drożdże dla bydła, odpady gorzelniane jako pasza dla zwierząt, kiszonki jako pokarm dla zwierząt, mączka lniana na paszę dla zwierząt, makuchy (rzepak-makuchy), mączka rybna na paszę dla zwierząt, produkty uboczne w procesie obróbki ziaren zbóż, mąka z ryżu jako pasza, wapno do pasz dla zwierząt, wytloki z owoców, z pomarańczy, wzmacniające substancje odżywcze dla zwierząt, ziarno do żywienia zwierząt, otręby, pokarm dla zwierząt ogólnie, siano, sól dla bydła.

(111) **213619** (220) 2007 06 18 (210) 326633  
 (151) 2009 01 16 (441) 2007 10 01  
 (732) Andrzej Falkowski, Łapy, PL.  
 (540)



Kolor znaku: czarny, czerwony

(531) 1.15.5, 18.1.8, 27.5.1, 29.1.12

(510), (511) **35** usługi w zakresie handlu detalicznego i hurtowego obejmujące sprzedaż następujących towarów: pojazdy, urządzenia służące do poruszania się na lądzie, w powietrzu lub wodzie, produkty chemiczne przeznaczone dla przemysłu, żywice syntetyczne, tworzywa sztuczne, kleje (spoiwa) przeznaczone dla przemysłu, farby, pokosty, lakiery, środki zapobiegające korozji, barwniki, zaprawy farbiarskie, żywice naturalne, folie metalowe, środki wybielające i inne substancje stosowane w praniu, środki do czyszczenia, polero-

wania, szorowania i ścierania, mydła, środki perfumeryjne, olejki eteryczne, kosmetyki, oleje przemysłowe i tłuszczowe, smary, mieszaniny pochłaniające kurz, nawilżające i wiążące, paliwa (również spirytus silnikowy), metale nieszlachetne i ich stopy, budowlane materiały metalowe, przewody nieelektryczne i przewody drutowe z metali nieszlachetnych, drobne wyroby żelazne, pojedyncze drobne wyroby metalowe, rury i rurki metalowe, towary z metali nieszlachetnych nie ujęte w innych klasach, maszyny i obrabiarki, silniki, mechanizmy sprzęgania i napędu, narzędzia i przyrządy (ręcznie sterowane), urządzenia i przyrządy: elektryczne, wagowe, pomiarowe, sygnalizacyjne, do ratowania życia, urządzenia i przyrządy elektryczne przewodzące, transformujące, akumulatorowe i kontrolno-sterujące, urządzenia do oświetlania, ogrzewania, wytwarzania pary, chłodzenia, suszenia, wentylacji, metale szlachetne i ich stopy, wyroby z metali szlachetnych lub pokrywane nimi, nie ujęte w innych klasach, wyroby szklane, porcelanowe i ceramiczne nie ujęte w innych klasach, **37** usługi budowlane, naprawy, usługi instalacyjne, **39** transport, pakowanie i składowanie towarów, organizowanie podróży.

(111) **213620** (220) 2007 06 18 (210) 326655  
 (151) 2008 12 29 (441) 2007 10 01  
 (732) SANPRIM Sp. z o.o., Warszawa, PL.  
 (540)



Kolor znaku: zielony, szary, biały

(531) 1.15.23, 26.1.2, 27.5.1, 29.1.12

(510), (511) **05** środki dezynfekcyjne do toalet chemicznych, urządzenia do kąpeli tlenowych, **06** baseny kąpielowe, boazeria metalowa, bramy metalowe, rury i przewody do instalacji centralnego ogrzewania, dachówki metalowe, dachy i pokrycia metalowe i niemetalowe, daszki metalowe w budownictwie, nieelektryczne dzwonki do drzwi, metalowe futryny do drzwi, metalowe klamki do drzwi, kołatki do drzwi, metalowe ograniczniki do drzwi, metalowy osprzęt do drzwi, metalowe płyty do drzwi, nieelektryczne urządzenia do otwierania drzwi, nieelektryczne zamknięcia drzwi, zasuwy do drzwi, drzwi metalowe i niemetalowe, rolki, prowadnice do drzwi przesuwnych, metalowe futryny do drzwi, gałki i uchwyty metalowe, klamki do drzwi metalowe, przewody metalowe do instalacji wentylacji i klimatyzacji, kostka brukowa metalowa, dozowniki stałe do ręczników metalowe, kabiny kąpielowe metalowe, metalowe kabiny do kąpeli, konstrukcje metalowe do basenów kąpielowych metalowe kratki ochronne np. w łaźni na podłodze, okładziny metalowe w budownictwie, metalowe ramy do okien, okna metalowe okucia do budownictwa metalowe, ozdobne metalowe okucia drzwiowe, okucia metalowe do mebli, okucia metalowe do okien, ozdobne metalowe okucia okienne, metalowe dozowniki na ręczniki metalowe zawory wodociągowe, armatura do przewodów metalowych, przewody centralnego ogrzewania metalowe, **07** hydrauliczne urządzenia do otwierania i zamykania drzwi, pneumatyczne urządzenia do otwierania i zamykania drzwi, kosiarki, ostrza do kosiarki, kosiarki ogrodowe, pralki, pralki uruchamiane moneta, suszarki i wirówki, ubijaczki elektryczne do użytku domowego, ubijaki, wentylatory do silników, wirówki jako maszyny, wirówki jako młynki, wirówki jako suszarki, podgrzewacze wody, pompy, pompy do instalacji grzewczych, pompy na sprężone powietrze, membrany do pomp, pompy jako części maszyn lub silników, pompy próżniowe, rozpylacze do ścieków, **10** aparaty do masażu wibracyjnego, baseny do celów leczniczych, baseny sanitarne, łózka hydrostatyczne do celów leczniczych, łózka specjalnie skonstruowane do celów leczniczych, aparaty do masażu, przyrządy do masażu kosmetycznego, pisuary aparatura terapeutyczna na powietrze gorące, wibratory na powietrze gorące do celów medycznych, baseny sanitarne, urządzenia do terapii galwanicznej, **11** abażury do lamp, armatura do pieców, lampy bakteriobójcze do oczyszczania powietrza, armatura bezpieczeństwa do urządzeń oraz instalacji wodnych i gazowych, bidety, bojler, grzejniki do centralnego ogrzewania, nawilżacze do grzejników centralnego ogrzewania, opiekacze do chleba, urządzenia do chlorowania basenów kąpielowych, szafy chłodnicze, wymienniki ciepła, rekueryatory ciepła, czajniki elektryczne, aparatura do dezynfekcji, świecące numery do domów, dozowniki środków odkażających w toaletach, in-

stalacje do dystrybucji wody, dywany ogrzewane elektrycznie, elektryczne ekspresy do kawy, grzejniki elektryczne, elementy grzejne, fontanny, frytownice elektryczne, kuchenki, armatura regulacyjna i bezpieczeństwa do przewodów gazu, armatura regulacyjna i bezpieczeństwa do urządzeń gazowych, bojlera na gaz, gofrownice elektryczne, urządzenia i instalacje do gotowania, grzejniki, nawilżacze do grzejników centralnego ogrzewania, grzejniki do nóg, grzejniki elektryczne, hydranty, inhalatory i sauny, przenośne kabiny do łaźni tureckich, kabiny natryskowe, kanały kominowe, kanały kominowe do kotłów grzewczych, elektryczne ekspresy do kawy, instalacje do kąpeli, podgrzewacze do kąpeli, urządzenia do kąpeli, wanny do kąpeli nasiodowych, urządzenia do kąpeli w gorącym powietrzu, instalacje do klimatyzacji, urządzenia klimatyzujące, klimatyzatory, klimatatory, miski klozetowe, koce podgrzewane elektrycznie nie do celów leczniczych, kominki domowe, wyciągi kominowe, kanały dymowe do kominów, czyste komory do instalacji sanitarnych, kotły grzewcze, kanały kominowe do kotłów grzewczych, urządzenia zasilające do kotłów grzewczych, krany-baterie wannowe, natryskowe, umywalkowe, zlewozmywakowe i bidetowe, kuchenki mikrofalowe, elektryczny sprzęt kuchenny, lampki elektryczne na choinkę, klosze do lamp, osłony do lamp, lampy elektryczne, oprawki do lamp elektrycznych, lampy oświetleniowe, lampy uliczne, latarnie oświetleniowe, latarnie weneckie, lodówki, kabiny przenośne do łaźni tureckich, podgrzewacze do łóżek, miski klozetowe, natryski, prysznic, zestawy prysznicowe, kabiny natryskowe, nawilżacze do grzejników centralnego ogrzewania, świecące numery domów, elektryczne ogrzewacze stóp, elektryczne i nieelektryczne ogrzewacze stóp, urządzenia elektryczne do ogrzewania, osprzęt do wanien, oświetlenie sufitowe, żarówki oświetleniowe, piecyki do podgrzewania wody, pisuary, płuczki ustępowe, zbiorniki do płuczek ustępowych, płyty grzejne, płyty grzejne, podgrzewacze powietrza, podgrzewacze talerzy, aparatura do podgrzewania wody, rekuperatory ciepła, instalacje i aparatura sanitarna, instalacje do sauny, sedesy, wc kompakt, elektryczny sprzęt kuchenny, grzejniczki do stóp, elektryczne lub nieelektryczne ogrzewacze do stóp, suszarki do bielizny elektryczne, suszarki do włosów, suszarki łaźniakowe do rąk montowane przy umywalkach, suszarki powietrza, szybkwary elektryczne, toalety, tostery, umywalki, urządzenia do suszenia rąk przy umywalce, ustępy przenośne, wanny do nasiodówek, wanny łaźniakowe, wyposażenie do wanien łaźniakowych, wanny z wirowym ruchem wody, wyciągi wentylacyjne, aparatura do wentylacji i klimatyzacji, wentylatory, wentylatory elektryczne do użytku osobistego, urządzenia do tworzenia wirów w wodzie, filtry do wody pitnej, zamrażarki, zlewozmywaki, żarówki oświetleniowe, części i akcesoria hydro-sanitarnych, sanitarnych instalacji i maszyn, urządzenia wodociągowe, łaźniakowe i ustępowe, instalacje i aparatura sanitarna, wyroby porcelitowe stanowiące wyposażenie łaźni i instalacji sanitarnych, ceramiczne wyroby sanitarne, galanteria porcelanowa, wanny kąpielowe, wanny z hydromasażem, podpory umywalk, postumenty, półpostumenty, deski sedesowe, miski ustępowe, wc kompakt, urządzenia kompaktowe zestawione z miski ustępowej i spłuczki ceramicznej, płyty podłogowe pod prysznic, kabiny prysznicowe, natryski, brodziki prysznicowe, kabiny hydromasażowe, sauny, bicz wodne, baterie: umywalkowe, wannowe, prysznicowe, prysznicowe do wanien, bidetowe, armatura bezpieczeństwa do urządzeń oraz instalacji wodnych, armatura regulacyjna i zabezpieczająca do urządzeń wodnych, urządzenia do nawadniania, instalacje do dystrybucji wody, urządzenia nawadniające, fontanny, wodotryski ozdobne, aparatura i instalacje do zmiękczenia i uzdatniania wody, instalacje do dystrybucji wody, urządzenia do ujęcia wody, instalacje do przetwarzania, rozdziela i odprowadzania wody, dozowniki środków odkażających w toaletach, suszarki do włosów, nawilżacze do grzejników centralnego ogrzewania, przyciski do zaworów spłukujących, zawory spłukujące, zawory kurkowe kanalizacyjne, zawory mieszalnikowe do przewodów wodociągowych, zawory zamykające i regulacyjne, instalacje przewodów wodociągowych, wykładziny łaźniakowe, lampy oświetleniowe, obudowy lamp, oprawki do lamp elektrycznych, osłony do lamp, zlewy, rury ceramiczne, **19** konstrukcje metalowe i niemetalowe do basenów kąpielowych, szkło bezodpryskowe, altany, balustrady, baraki, klepka bednarska, boazerie niemetalowa, boazerie, bramy niemetalowe, dachówki, dachówki niemetalowe, daszki niemetalowe dla budownictwa, drewno budowlane, drewno częściowo obrobione, drewno obrobione, drewno użytkowe, drzwi niemetalowe, niemetalowe futryny drzwiowe, niemetalowe ościeżnice drzwiowe, niemetalowe płyty drzwiowe, kamień, kanały niemetalowe dla instalacji wentylacyjnych i klimatyzacyjnych, klepka bednarska, kominki, kabiny kąpielowe, mozaiki dla budownictwa, obróbki budowlane niemetalowe, ogrodzenia niemetalowe, ogrodzenia nieme-

talowe z pali, niemetalowe ramy okienne, okiennice niemetalowe, okna niemetalowe, okna witrażowe, parkiety, płytki do parkietów, płytki podłogowe niemetalowe, konstrukcje niemetalowe do basenów pływakich, podłogi niemetalowe, deski podłogowe, podłogowe płytki niemetalowe, podłogowe płyty parkietowe, rury wodociągowe niemetalowe, niemetalowe stopnie schodów, schody niemetalowe, składane niemetalowe drzwi, okna skrzynkowe, sufity niemetalowe, sztuczny kamień, płytki ścienne niemetalowe dla budownictwa, ścienne okładziny niemetalowe dla budownictwa, terakota, okna witrażowe, zewnętrzne żaluzje niemetalowe i nietekstylne, żaluzje niemetalowe, powłoki, powłoki chroniące wyroby ceramiczne, akrylowe, szklane oraz elementy kabin natryskowych i innych urządzeń sanitarnych wykonane z tych tworzyw przed osadzeniem kamienia i zanieczyszczeń, ceramiczne elementy budowlane, kamień budowlany i wykładzinowy, mozaiki, kafelki, płytki ceramiczne, terakota, płytki budowlane niemetalowe, płytki wykładzinowe niemetalowe, kabiny kąpielowe, przewody wodociągowe niemetalowe, korek sprasowany, wyroby z drewna i korka, **20** dozowniki stałe do ręczników niemetalowe, haki do zasłon, meble łaźniakowe, haki niemetalowe do wieszania odzieży, parawany, półki, półki meblowe, szafki, wkładki do zlewów dające się usunąć, osprzęt do mebli niemetalowy, stołki, maty wyjmowalne do zlewów, **21** dozowniki mydła, dozowniki papieru toaletowego, dozowniki ręczników papierowych, szkło emalowane, mozaiki ze szkła nie do celów budowlanych, mydelniczki, dozowniki na mydło, naczynia na mydło, dozowniki do papieru toaletowego, deski pralnicze, pudełka metalowe dozujące ręczniki papierowe, pudełka na mydło, dozowniki stałe metalowe do ręczników, suszarki do bielizny, stojaki do suszenia prania, szczotki do misek klozetowych, kosze na śmieci, gąbki toaletowe, kosmetyczki na przybory toaletowe mocowane na stałe, przybory toaletowe, przenośne wanienki dla niemowląt, wanienki do prania, wiadra, balie, uchwyty do gąbek, pojemniki szklane, akcesoria łaźniakowe, **24** pokrowce na deski toaletowe, filc, zasłony prysznicowe z materiałów tekstylnych lub tworzyw sztucznych, **27** maty antypoślizgowe, dywaniki, dywany, koce, maty gimnastyczne, lino-leum, dywaniki łaźniakowe, maty antypoślizgowe, maty gimnastyczne, maty łaźniakowe, wykładziny podłogowe, izolujące wykładziny podłogowe, obicia ścienne nie z materiałów tekstylnych, tapety, tapety ściennie gobelinowe nietekstylne, wycieraczki słomiane, wykładziny podłogowe izolacyjne, wykładziny podłogowe winylowe.

(111) **213621** (220) 2007 06 29 (210) 327174  
 (151) 2008 12 31 (441) 2007 10 01  
 (732) „ELIZA” Elżbieta Szczygłowska, Warszawa, PL.  
 (540)

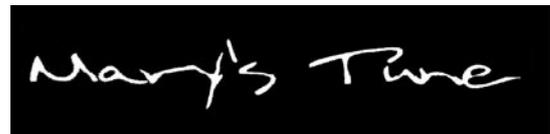

(531) 27.5.1  
 (510), (511) **25** odzież, obuwie, nakrycia głowy, **35** usługi w zakresie gromadzenia na rzecz osób trzecich następujących towarów: odzież, obuwie, nakrycia głowy, w celu ich dogodnego obejrzenia i umożliwienia dokonania zakupu.

(111) **213622** (220) 2007 07 25 (210) 328201  
 (151) 2009 02 04 (441) 2007 10 29  
 (732) Firma Produkcyjno-Usługowo-Handlowa „JAN-POL” BIS  
 Anna Surowiecka, Częstochowa, PL.  
 (540)

Kolor znaku: czerwony, biały  
 (531) 26.4.2, 27.5.1, 29.1.12

(510), (511) **18** wyroby kaletnicze i rymarskie wykonane ze skóry i imitacji skóry, teczki, aktówki, portfele, portmonetki, torby podróżne, torby na zakupy, torby na kółkach, torebki, walizki, sakwy, teki, dyplomaty, pudełka ze skóry lub skóry wtórnej, prezenty na próbki perfum ze skóry lub imitacji skóry, wizytowniki ze skóry lub imitacji skóry, szaszetki wykonane ze skóry lub imitacji skóry.

(111) **213623** (220) 2007 08 13 (210) 328806  
 (151) 2009 01 27 (441) 2007 11 26  
 (732) Michał Ittrich, Piaseczno, PL.  
 (540)



Kolor znaku: szary, czarny  
 (531) 26.11.2, 27.5.1, 29.1.12  
 (510), (511) **36** agencje kredytowe, doradztwo w sprawach finansowych, usługi finansowe, doradztwo finansowe, kredytowanie, pośrednictwo, umowy kredytowe, administrowanie nieruchomościami, agencje nieruchomości, dzierżawa nieruchomości, wycena nieruchomości, operacje bankowe, operacje finansowe, pośrednictwo w sprawach majątku nieruchomego, wycena nieruchomości, zarządzanie majątkiem nieruchomości, zarządzanie nieruchomościami, agencje mieszkaniowe nieruchomości, agencje pośrednictwa w handlu nieruchomościami, kredyty ratalne, dzierżawa majątku nieruchomego, administrowanie majątku nieruchomego, majątek nieruchomy pośrednictwo, zarządzanie majątkiem, wynajmowanie mieszkań, **37** budownictwo przemysłowe, budownictwo.

(111) **213624** (220) 2007 08 14 (210) 328881  
 (151) 2008 12 30 (441) 2007 11 26  
 (732) „OMNIRE” Spółka z ograniczoną odpowiedzialnością, Warszawa, PL.  
 (540)



Kolor znaku: czarny, niebieski  
 (531) 7.3.11, 26.4.9, 27.5.1, 29.1.12  
 (510), (511) **11** armatura łazienkowa i sanitarna, wanny, wanny z hydromasażem, umywalki, zlewozmywaki, miski klozetowe, sedesy, pisuary, bidety, urządzenia splukujące, kabiny natryskowe, kabiny z łaźnią parową, instalacje do sauny, natryski, prysznicze, kranie łazienkowe i kuchenne, brodziki, syfony łazienkowe, wkładki filtrujące do zlewów, urządzenia do uzdatniania wody, armatura, elementy i instalacje do rozprowadzania wody pitnej i do celów sanitarnych oraz do centralnego ogrzewania wodą, rury z tworzyw sztucznych do centralnego ogrzewania i instalacji wodnych, haki plastikowe, uchwyty i spinki do mocowania do tych rur, kompensatory mufowe do rur centralnego ogrzewania, elektryczne ogrzewacze wody, termy elektryczne i gazowe, piece łazienkowe, plastikowe rurowe kolanka i nasadki na podejścia do grzejników, kotły centralnego ogrzewania, kotły gazowe, bojler, grzałki do wody, zawory do regulacji poziomu w zbiornikach, zawory mieszalnikowe do przewodów wodociągowych, zawory odpowietrzające, zawory termostatyczne, zawory wodne powrotne, zespolone, rozdzielające i odcinające, filtry wodne siatkowe mosiężne, suszarki do rąk, suszarki do bielizny, suszarki do włosów, **19** płytki ceramiczne, glazura, terakota, **20** meble kuchenne, meble łazienkowe, szafki łazienkowe, lustra, toaletki, **21** szczotki, przybory toaletowe, dozowniki papieru toaletowego, mydlniczki, dozowniki mydła, **35** prowadzenie sklepów i hurtowni z towarami wymienionymi w niniejszym wykazie towarów.

(111) **213625** (220) 2007 08 17 (210) 329019  
 (151) 2009 02 10 (441) 2007 11 26  
 (732) HERMES RECYCLING Spółka z ograniczoną odpowiedzialnością, Białystok, PL.  
 (540)



Kolor znaku: ciemnoniebieski, czarny  
 (531) 24.15.3, 26.11.1, 27.5.1, 29.1.12  
 (510), (511) **20** pojemniki do pakowania z tworzyw sztucznych, **40** recycling odpadów i odpadków, **42** doradztwo w zakresie ochrony środowiska.

(111) **213626** (220) 2007 08 27 (210) 329335  
 (151) 2009 02 09 (441) 2007 12 10  
 (732) F.H.U. „BRAMET” Paweł Świerczek, Ząbki, PL.  
 (540) BRAMET

(510), (511) **06** bramy metalowe zwłaszcza garażowe i przemysłowe, w tym segmentowe roletowe i unoszone, drzwi i okna metalowe, skrzydła drzwi metalowe, ościeżnice metalowe oraz ich elementy do drzwi, bram i okien, zamki drzwiowe nieelektryczne, prowadnice dla segmentów bram, rolki jezdne metalowe, sprężyny, ogrodzenia metalowe, w tym słupki i przęsła ogrodzeniowe, furtki, bramy do ogrodzeń, w tym przesuwne, barierki metalowe, budowlane konstrukcje metalowe, w tym szkielety ramowe, wiaty i zadaszenia metalowe, lekkie budowle i ściany metalowe, **07** mechanizmy napędowe, zwłaszcza do bram i drzwi, w tym napędzane silnikami elektrycznymi, hydrauliczne i pneumatyczne, mechanizmy jezdne dla segmentów bram oraz ich części składowe, **09** zamki do drzwi i zamknięcia drzwiowe elektryczne, urządzenia zdalnego sterowania zamykaniem drzwi i bram, urządzenia automatycznego zabezpieczenia ruchu bram, alarmy antywłamaniowe, nadajniki, instalacje elektryczne zapobiegające kradzieżom, sterowniki, sygnalizatory elektryczne, urządzenia do zdalnego sterowania, centralki alarmowe, alarmy i urządzenia alarmowe, alarmy dźwiękowe, alarmy pożarowe, czujniki kontraktowe, moduły zdalnego sterowania, anteny radiowe, elektryczne urządzenia do otwierania drzwi, urządzenia ostrzegające i naprawy, murowanie, nitowanie, renowacja powłok cynkowych, montaż rusztowania, szlifowanie proszkiem, sztuczne zaśnieżanie, instalowanie i naprawa systemów przeciw-włamaniowych, wynajem sprzętu budowlanego.

(111) **213627** (220) 2007 09 04 (210) 329697  
 (151) 2009 01 23 (441) 2007 12 10  
 (732) Tadeusz Sienkowiec, Rabka-Zdrój, PL.  
 (540)



Kolor znaku: czerwony, niebieski, żółty, biały  
 (531) 1.1.1, 1.1.3, 1.15.9, 2.5.1, 3.3.1, 21.3.19, 26.1.1, 27.5.1, 29.1.14  
 (510), (511) **41** usługi rozrywkowe, rekreacyjne-park rozrywki.

(111) **213628** (220) 2007 09 06 (210) 329815  
 (151) 2009 01 08 (441) 2007 12 10  
 (732) BAKALLAND S.A., Izabelin, PL.

(540) ORICO  
(510), (511) **30** produkty sojowe, ryż, kasze, pieczywo chrupkie, makarony, płatki śniadaniowe, muesli i inna konfekcja śniadaniowa, batony muesli, **31** ziarna, nasiona strączkowe.

(111) **213629** (220) 2007 09 28 (210) 330758  
(151) 2009 02 03 (441) 2008 01 07  
(732) „ICOPAL” Spółka Akcyjna, Zduńska Wola, PL.  
(540) FUNDAMENT SZYBKII PROFIL SBS  
(510), (511) **19** papa.

(111) **213630** (220) 2007 10 09 (210) 331220  
(151) 2009 02 02 (441) 2008 01 21  
(732) Dr. Oetker Polska Spółka z o.o., Gdańsk, PL.  
(540)



Kolor znaku: biały, beżowy, szary, żółty i odcienie, brązowy i odcienie, pomarańczowy, czerwony, czarny  
(531) 3.1.8, 29.1.15

(510), (511) **29** produkty mleczne, gotowe do spożycia produkty mleczne z dodatkiem ryżu i kaszy, śmietana, galaretki, musy owocowe, zupy, również w proszku, kremy na bazie produktów mlecznych gotowe lub w proszku, żelatyna spożywcza, **30** desery, w tym desery w proszku, budynie, desery mleczne, napoje czekoladowe, kakaowe, kawowe, również w proszku, muesli, słodczyce, kleik spożywczy na bazie mleka, ryż na mleku, kaszki na mleku, ciasta, również w proszku, ciasta na zimno, proszek do pieczenia, soda, drożdże, przyprawy, polewy i ozdoby jadalne do ciast, aromaty do ciast, cukier, sosy, dipy, kwas cytrynowy, lody, pizza i zapiekanki oraz gotowe dania przygotowane z produktów zawartych w klasie 30 lub w większości z tych produktów.

(111) **213631** (220) 2007 03 28 (210) 323328  
(151) 2009 02 04 (441) 2007 07 09  
(732) Zakłady Farmaceutyczne „POLPHARMA” Spółka Akcyjna, Starogard Gdański, PL.  
(540)



Kolor znaku: zielony, biały, siwy, granatowy  
(531) 24.13.22, 26.2.1, 26.4.2, 27.5.1, 29.1.14  
(510), (511) **05** produkty farmaceutyczne.

(111) **213632** (220) 2007 07 12 (210) 327688  
(151) 2008 05 07 (441) 2007 10 15  
(732) „BOMEX” Spółka z o.o., Lubenia, PL.  
(540) teelios  
(510), (511) **05** herbata lecznicza, **30** herbata.

(111) **213633** (220) 2007 07 12 (210) 327689  
(151) 2008 05 07 (441) 2007 10 15

(732) „BOMEX” Spółka z o.o., Lubenia, PL.  
(540) hotti  
(510), (511) **05** herbata lecznicza, **30** herbata.

(111) **213634** (220) 2008 03 20 (210) 338489  
(151) 2009 02 02 (441) 2008 06 23  
(732) „NOVUS SECURITY” Sp. z o.o., Warszawa, PL.  
(540)



Kolor znaku: pomarańczowy i odcienie, żółty, biały, czarny  
(531) 26.4.2, 26.4.9, 27.5.1, 29.1.14

(510), (511) **09** programy komputerowe, programy komputerowe ładowalne, programy komputerowe nagrane, programy komputerowe sterujące, dyskowe systemy operacyjne, aplikacje i oprogramowanie biznesowe, oprogramowanie baz danych, publikacje elektroniczne jako moduły ładowalne, sterowniki komputerowe, programy komputerowe do przekazywania danych za pośrednictwem sieci komputerowych, pamięci komputerowe, nośniki cyfrowe z nagraniami, magnetyczne nośniki danych, optyczne nośniki danych, komputerowe urządzenia peryferyjne.

(111) **213635** (220) 2005 09 01 (210) 299563  
(151) 2009 01 05 (441) 2005 12 12  
(732) „VOLANTIS” Grzegorz Szczypek, Wola Władysławowska, PL.  
(540) ASAHI

(510), (511) **14** zegary, zegarki, budziki, części do zegarów, zegarków i budzików, paski do zegarków, bransolety do zegarków, łańcuszki do zegarków, etui do zegarków, obudowy zegarów, zegary wahadłowe.

(111) **213636** (220) 2007 06 22 (210) 326885  
(151) 2009 01 19 (441) 2007 10 01  
(732) Sheraton International, Inc., White Plains, US.  
(540)

**Link**  
**@Sheraton**

(531) 24.17.17, 27.5.1  
(510), (511) **43** usługi hotelarskie, mianowicie dostarczanie informacji przez Internet.

(111) **213637** (220) 2007 08 14 (210) 328896  
(151) 2009 02 09 (441) 2007 11 26  
(732) BLAU FARMA Spółka z ograniczoną odpowiedzialnością Spółka Komandytowa, Warszawa, PL.  
(540)



Kolor znaku: granatowy, fioletowy  
(531) 26.4.1, 26.4.9, 27.5.1, 29.1.12

(510), (511) **03** kosmetyki, peelingi, preparaty do demakijażu, maści do celów kosmetycznych, toniki kosmetyczne, pomady do celów kosmetycznych, wazelina kosmetyczna, olejki do celów kosmetycznych, preparaty do opalania, preparaty kosmetyczne do odchudzania, maseczki kosmetyczne, preparaty do kąpieli, szampony, mydła, mydła lecznicze, mydła w płynie, preparaty do pielęgnacji włosów, pasty i płyny do zębów, środki do płukania ust, emulsje, lotiony, preparaty do wybielania skóry, żele do mycia ciała, **05** produkty lecznicze, witaminy, środki do leczenia oparzeń, środki przeciwbólowe, minerały do celów leczniczych, mineralne dodatki do żywności, wody mineralne do celów leczniczych, suplementy diety do celów leczniczych, preparaty wspomagające leczenie, dietetyczne środki spożywcze do celów leczniczych, preparaty biotechnologiczne do celów medycznych, leki do celów weterynaryjnych, żywność dietetyczna do celów leczniczych, preparaty ziołowe do celów leczniczych.

(111) **213638** (220) 2007 09 04 (210) 329729

(151) 2009 02 10 (441) 2007 12 10

(732) GRUPA LOTOS Spółka Akcyjna, Gdańsk, PL.

(540) Program 10+

(510), (511) **01** produkty chemiczne nieorganiczne i organiczne oraz petrochemiczne powstające w wyniku przerobu ropy naftowej zawarte w tej klasie, w tym alkohole, glikole, ketony, dieny, olefiny, poliolefiny, etery, siarka, azot, wodór, plastyfikatory naftowe, produkty chemiczne przeznaczone dla przemysłu zawarte w tej klasie, kwasy tłuszczowe, rozpuszczalniki organiczne, ekstrakt furfurołowy do produkcji zmiękczaczy w przemyśle, preparaty do odfuszczenia stosowane w procesach technologicznych, płyny: hamulcowe, hydrauliczne, do chłodnic samochodowych, środki do chłodzenia silników w pojazdach, preparaty konserwujące listwy, uszczelki gumowe, dodatki chemiczne i detergentowe do paliw, środki antyroszeniowe, preparaty odmrażające do szyb, preparaty i oleje do hartowania metali, preparaty ułatwiające wyjmowanie z form, środki uszczelniające i impregnujące do drewna i płyt pilśniowych, preparaty do odbarwiania makulatury, chłodziwa, preparaty i płyny wspomagające do materiałów ściernych, produkty powstałe w procesie obróbki ziarna do celów przemysłowych, estry ze zbóż, tworzywa sztuczne w stanie surowym, **02** oleje i smary przeciwdrdzewne zawarte w tej klasie, preparaty konserwująco-oczyszczające o właściwościach odrzewiających, preparaty zabezpieczające do metali, farby, lakiery, **03** preparaty pielęgnacyjne do samochodów, szampony samochodowe, płyny: do mycia wszystkich rodzajów silników, do mycia szyb, do czyszczenia tapicerki, do mycia felg, płyny do spryskiwaczy, środki antykorozyjne do usuwania rdzy, preparaty odmrażające do szyb i do zamków samochodowych, **04** ropa naftowa (surowa lub rafinowana), paliwo gazowe, produkty rafinacji ropy naftowej, oleje przemysłowe, oleje technologiczne, smary, paliwa i tłuszcze zawarte w tej klasie, oleje smarowe, napędowe, opałowe, podstawowe, przekładniowe, hydrauliczne, hydrauliczno-przekładniowe, sprzężarkowe, turbinowe, maszynowe, żeglugowe, oleje do farb graficznych, do konserwacji: murów, skór i tkanin, oleje ułatwiające wyjmowanie z formy, oleje zwilżające, oleje emulgujące, oleje do silników benzynowych i wysokopiętnych: mineralne, półsyntetyczne, syntetyczne, oleje do sprzętu rolniczego, ogrodniczego, drogowego oraz małych urządzeń pomocniczych, oleje do obróbki metali, do prowadnic, oleje wazelinowe, olej jako nośnik ciepła, oleje do honowania i docierania w procesie obróbki metali, do obróbki skrawaniem, oleje i smary do smarowania urządzeń w przemyśle spożywczym, wielofunkcyjne smary syntetyczne, smary do narzędzi tnących, gazy techniczne, propan, butan, gaz płynny propan-butan, benzyny, benzyna lekka i ciężka, komponenty do produkcji benzyn, paliwa, biopaliwa, paliwa na bazie alkoholu, paliwo lotnicze i żeglugowe, paliwo bunkrowe, gacz parafinowy, parafina, świece, materiały oświetleniowe zawarte w tej klasie, olej rzepakowy do celów przemysłowych, **09** odczytywane przez maszyny karty przenoszące zakodowane informacje, automatyzowany sprzęt do odczytywania kart oraz wydobywania danych z kart, karty upoważniające do zakupów na kredyt, karty magnetyczne identyfikacyjne, karty zawierające aktywne komponenty i będące nośnikami danych, magnetyczne karty stałego klienta, magnetyczne karty debetowe, magnetyczne karty rabatowe, karty magnetyczne, **16** foldery, katalogi, prospekty, plakaty, raporty, wydawnictwa periodyczne, publikacje drukowane, materiały drukowane, magazyny, talony, kwity, etykiety papierowe, nalepki, materiały piśmienne, ręczne urządzenia drukujące, stemple do użytku biurowego, segregatory

do akt, czeki podróżne, **19** asfalt drogowy, asfalt przemysłowy, asfalt do preparowania lepiszczy, asfalt przemysłowy izolacyjny, asfalty i elastomeroasfalty modyfikowane, lepik asfaltowy, lepiszcze elastomerowe-asfaltowe, smoły, bitumy, roztwory i emulsje bitumów asfaltowych, materiały do budowy i pokrywania dróg, **20** zamknięcia niemetalowe do butelek, kanistrów i pojemników, **21** butelki, kanistry, pojemniki niemetalowe do cieczy, **35** usługi związane z prowadzeniem hurtowni: paliw, olejów, wyrobów chemicznych i wszelkich akcesoriów samochodowych oraz sklepów na stacjach paliwowych w zakresie towarów: artykułów spożywczych, przemysłowych, pierniczych, map, czasopism, książek, atlasów samochodowych oraz innych artykułów powszechnego użytku, badanie rynku i opinii publicznej, analiza kosztów, doradztwo handlowe, dystrybucja materiałów reklamowych, badania i doradztwo w zakresie działalności gospodarczej, badanie rynku, reklama, promocja i sprzedaż wyrobów, działalność importowo-eksportowa, usługi sekretarskie, prowadzenie ksiąg, rachunkowość, usługi w zakresie przygotowywania zeznań podatkowych, pozyskiwanie i systematyzowanie komputerowych baz danych, zgrupowanie na rzecz osób trzecich towarów pozwalające nabywcy wygodnie je oglądać i kupować te towary hurtowo lub detalicznie w sklepach, komisach lub salonach w zakresie pojazdów mechanicznych, akcesoriów do tych pojazdów i ich silników oraz motocykli, usługi w zakresie organizacji i zarządzania programami lojalnościowymi dla klientów, usługi w zakresie zarządzania zakupami i transakcjami, usługi dotyczące prowadzenia ksiąg rachunkowych i wyciągów z kont, promocja kart kredytowych i debetowych poprzez prowadzenie programu zachęcania konsumentów, reklama radiowa, telewizyjna, reklama za pośrednictwem sieci komputerowej, reklama prasowa, rozpowszechnianie materiałów reklamowych, usługi w zakresie zarządzania i administrowania biznesem, czynności biurowych, pośrednictwo handlowe w zakresie obrotu paliwami stałymi, ciekłymi, gazowymi, produktami pochodnymi, olejami i wszelkimi akcesoriami samochodowymi, wyrobami chemicznymi i ich półproduktami polegające na kojarzeniu kontrahentów, dobór personelu, prowadzenie kampanii reklamowych, reklamowo-promocyjnych, także bonów promocyjnych, prowadzenie programów promocji sprzedaży dla detalicznych kanałów dystrybucji takich jak: stacje paliw, punkty wymiany olejów i warsztaty samochodowe i sklepy motoryzacyjne, **36** usługi w zakresie nieruchomości w tym wynajem, dzierżawa, kupno, sprzedaż, wycena, transfer elektroniczny środków finansowych, pośrednictwo finansowe, usługi w zakresie obsługi kart debetowych, finansowe usługi w zakresie kart identyfikacyjnych, kart upoważniających do zakupów, kart rabatowych, usługi w zakresie rozliczeń finansowych transakcji, usługi dotyczące elektronicznego transferu kapitału, dostarczanie informacji o stanie konta i sporządzanie analiz na temat wszystkich powyższych usług, usługi dotyczące rozliczeń finansowych, usługi kredytowania i operacji finansowych bezgotówkowych, usługi rozliczeń transakcji finansowych dokonywanych za pomocą karty, a dotyczących zapłaty za paliwa do pojazdów mechanicznych, za usługi świadczone przez stacje benzynowe oraz stacje obsługi pojazdów, za ubezpieczenie, za drogi, za mosty i tunele, za promy, usługi w zakresie finansowania działalności inwestycyjnej, **37** usługi motoryzacyjne prowadzone na stacjach paliwowych, usługi remontowe, naprawy i konserwacyjne: maszyn, urządzeń, instalacji, urządzeń transportowych i taboru kolejowego, usługi remontowo-budowlane, wykończeniowe, montaż rusztowań, wykonywanie instalacji: gazowych, elektrycznych, hydraulicznych, wynajmowanie narzędzi, maszyn, urządzeń lub materiałów, instalowanie, naprawa i konserwacja: telefonów, komputerów, budowa stacji paliw, asfaltowanie, instalowanie, naprawa i konserwacja sprzętu i instalacji ppoż, usługi związane z obsługą urządzeń, bieżącym utrzymaniem ruchu zmiennym oraz usługi serwisowe i remontowe w branżach mechanicznej, automatyki i elektrycznej oraz naprawy awaryjne, budowa, naprawy i remonty urządzeń i instalacji rafineryjnych, obsługa i naprawa pojazdów mechanicznych, samochodów i motocykli, naprawa artykułów użytku osobistego i domowego, usługi w zakresie prowadzenia stacji obsługi samochodów w tym konserwacja i naprawa pojazdów, usługi dotyczące smarowania pojazdów mechanicznych, czyszczenia i polerowania, mycia i zabezpieczania przed korozją, malowania pojazdów mechanicznych, wulkanizacji i naprawy przebitych opon, usługi w zakresie kapitałowej działalności inwestycyjnej, konstruowanie budynków, wynajmowanie maszyn budowlanych, maszyn i urządzeń bez obsługi, rozbiórka i burzenie obiektów budowlanych, roboty ziemne, budownictwo ogólne i inżynieryjne,

usługi w zakresie sprzątnięcia i czyszczenia obiektów, roboty wydobywcze w górnictwie, budownictwo podwodne, naprawy podwodne, budowa i konserwacja rurociągów, **38** usługi w zakresie łączności: radiofonicznej, telefonicznej, telegraficznej, telefonii komórkowej i poprzez internet, przesyłanie danych przy pomocy terminali komputerowych, sieci światłowodów, przesyłanie informacji tekstowej i obrazowej przy pomocy komputera, poczta elektroniczna, usługi w zakresie zapewnienia dostępu do łączy internetowych, przekaz satelitarny, łączność, telefonia stacjonarna i telegrafia, wypożyczanie urządzeń do przesyłania informacji, **39** dystrybucja paliw, olejów, gazów, przesyłek, holowanie, transport kolejowy, drogowy, rzeczny, rurociągowy, morski i statkami, pakowanie towarów, przeladunek i załadunek, magazynowanie, składowanie i przechowywanie towarów, wynajmowanie samochodów osobowych, środków transportu lądowego i morskiego, usługi transportowo-dźwigowe, przewóz osób i rzeczy transportem samochodowym, kolejowym i morskim, pojazdami specjalistycznymi i uniwersalnymi, dystrybucja energii elektrycznej, ciepłej (para wodna i gorąca woda), wody zdemineralizowanej i wody pitnej, organizowanie podróży, cumowanie i wynajmowanie statków, **40** oczyszczanie ścieków, powietrza, utylizacja odpadów i surowców wtórnych, przetwarzanie ropy naftowej i produktów rafinacji ropy naftowej, wytwarzanie energii elektrycznej, ciepłej (para wodna i gorąca woda), wody zdemineralizowanej i wody pitnej, uzdatnianie wody, obróbka metali, obróbka materiałów, **41** organizowanie i prowadzenie konferencji, kongresów, seminariów, sympozjów, wystaw, organizowanie promocyjnych imprez sportowych, rozgrywek i zawodów sportowych, tłumaczenia, filmowanie, produkcja filmów i nagrań wideo, wypożyczanie książek, usługi w zakresie: organizowania krajowych, zagranicznych rajdów i wyścigów rowerowych, motorowych, samochodowych, imprez promocyjnych sportowych, rozgrywek sportowych i zawodów sportowych, usługi związane z ustawicznym kształceniem dorosłych, działalność dydaktyczna i szkoleniowa, **42** poszukiwanie ropy naftowej i gazu ziemnego, ekspertyzy pól naftowych, analiza pokładów ropoносnych, kontrola szybów naftowych, badania i ekspertyzy geologiczne, usługi naukowe i technologiczne, a także badania i projektowanie konieczne do świadczenia powyższych usług, analiza chemiczna, przemysłowa, techniczna, usługi badawcze i badawczo-rozwojowe zawarte w tej klasie, doradztwo w zakresie sprzętu komputerowego i programowania, programowanie, wypożyczanie, aktualizacja oprogramowania komputerowego i baz danych, programowanie i wypożyczanie komputerów, projektowanie, rozwój sprzętu i programów komputerowych, tworzenie i utrzymywanie stron internetowych dla osób trzecich, usługi projektowe, opiniowanie, ekspertyzy, doradztwo, diagnostyka i pomiary w branży mechanicznej, automatyki i elektrycznej, projekty techniczne i konstruktorskie w zakresie rozwoju przemysłu petrochemicznego i rafineryjnego, prace badawczo-rozwojowe w zakresie nauk technicznych, usługi laboratoryjne związane z analityką procesową, kontrolą jakości dostarczanych materiałów do produkcji i wyrobów gotowych do ekspedycji, pobór próbek do analiz, analizy i badania chemiczne, bakteriologiczne, biologiczne i mikrobiologiczne i środowiska naturalnego, analizy i badania wody do celów energetycznych, technologicznych, wody pitnej, powietrza, ścieków, osadów, gruntów, półproduktów i produktów z przerobu ropy naftowej, prace badawczo-rozwojowe, ekspertyzy i doradztwo w wymienionym zakresie, usługi laboratoryjne w zakresie pomiaru czynników szkodliwych, uciążliwych i niebezpiecznych w środowisku pracy takich jak: hałas, oświetlenie, stężenie węglowodorów, stężenie krzemionki oraz gromadzenie wyników tych badań, usługi projektowo-doradcze w sprawach ochrony środowiska, badania naukowe i przemysłowe, opracowywanie dokumentacji ppoż, **43** usługi gastronomiczne na stacjach paliwowych, bary szybkiej obsługi, stołówki, restauracje samoobsługowe, kawiarnie i restauracje, usługi cateringowe, hotele, motele, tymczasowe zakwaterowanie, **44** usługi medyczne związane z działalnością pogotowia ratunkowego, przychodni lekarskich, gabinetu stomatologicznego i rehabilitacji, **45** usługi związane z ochroną osób jak i mienia, ochrona obiektów przemysłowych, gaszenie zapłonów technologicznych i pożarów, usługi detektywistyczne, usługi prawnicze oraz w zakresie ochrony własności przemysłowej i intelektualnej.

(111) **213639** (220) 2007 09 09 (210) 329924  
(151) 2009 01 08 (441) 2007 12 10

(732) EKO HOLDING S.A., Wrocław, PL.  
(540)



Kolor znaku: biały, żółty, czerwony  
(531) 26.5.1, 27.5.1, 29.1.13

(510), (511) **29** konserwowane, suszone, gotowane, mrożone owoce i warzywa, **31** świeże owoce, świeże warzywa.

(111) **213640** (220) 2007 10 11 (210) 331291  
(151) 2009 01 15 (441) 2008 01 21  
(732) BALMARQ Jadwiga Bieda, Kraków, PL.  
(540)

**BALMARQ**

Kolor znaku: pomarańczowy, biały  
(531) 27.5.1, 29.1.12

(510), (511) **24** bielizna pościelowa, bielizna stołowa, kapy, obrusy, kotary, zasłony, serwety, ręczniki, ściereki zawarte w tej klasie, wyżej wymienione towary z materiałów tekstylnych, **25** odzież ochronna i robocza zawarta w tej klasie dla służby zdrowia, handlu, hoteli, przemysłu spożywczego, farmaceutycznego, odzież wodoodporna, bielizna (odzież), **40** szycie odzieży i bielizny.

(111) **213641** (220) 2007 07 02 (210) 327245  
(151) 2009 01 08 (441) 2007 10 15  
(732) Przedsiębiorstwo Produkcyjno-Handlowe „BOMI” S.A., Gdynia, PL.  
(540)

*Bomi*

Kolor znaku: biały, granatowy  
(531) 26.11.1, 27.5.1, 29.1.12

(510), (511) **03** środki perfumeryjne, perfumy, środki zapachowe, olejki eteryczne, kosmetyki, preparaty kosmetyczne do opalania, preparaty kosmetyczne do kąpieli, sole do kąpieli do celów innych niż lecznicze, dezodoranty osobiste, produkty do manicure i pedicure, ozdoby do celów kosmetycznych, kalkomanie, produkty do pielęgnacji włosów, barwniki i farby do celów kosmetycznych, kleje do przymocowywania sztucznych włosów, preparaty kosmetyczne do odchudzania, środki do czyszczenia zębów i pielęgnacji oraz higieny jamy ustnej nie do celów leczniczych, preparaty do protez dentystycznych, preparaty do depilacji, chusteczki impregnowane preparatami kosmetycznymi, preparaty do prania, wybielania i inne preparaty stosowane w praniu, preparaty do usuwania plam, środki do czyszczenia, mycia, polerowania, szorowania i ścierania, środki sanitarne będące środkami toaletowymi, środki do konserwacji, czyszczenia i pielęgnacji podłóg, mebli oraz innych przedmiotów gospodarstwa domowego, mydła, środki do pielęgnacji i konserwacji skóry oraz obuwia, szampony i kosmetyki dla zwierząt, saszetki i kostki zapachowe, **05** produkty, napoje i preparaty dietetyczne do celów leczniczych, żywność dla diabetyków, dodatki mineralne do żywności, wody mineralne do celów leczniczych, cukierki do celów leczniczych, środki przeciwbólowe, wyroby cukiernicze o przeznaczeniu leczniczym, oleje lecznicze, nalewki do celów leczniczych, preparaty z mikroelementów dla ludzi i zwierząt, żywność dla niemowląt, plastry, materiały opatrunkowe, wyposażone apteczki przenośne, środki odkażające, środki do zwalczania robactwa, insektów, mrówek, moli, much, mysz, środki odstraszające owady i insekty, pieluchy i majtki dla osób z brakiem kontroli czynności fizjologicz-

nych, opaski higieniczne, podpaski higieniczne, pieluchy higieniczne, majtki higieniczne, tampony menstruacyjne, taśmy do podpasek, wata, gaza, bandaże, środki chwastobójcze, dezodoranty inne niż do użytku osobistego, środki do oczyszczania i odświeżania powietrza, środki dezynfekcyjne do toalet, środki dezynfekcyjne do celów higienicznych, środki odstraszające insekty dla psów, obroże przeciwpasożytnicze dla zwierząt, środki do mycia psów nie zawarte w innych klasach, kładzidełka do odstraszania owadów, preparaty do kąpeli do celów leczniczych, wspierające leki pomocnicze, preparaty wspomagające leczenie, preparaty podnoszące odporność organizmu, preparaty wzbogacające organizm w witaminy i mikroelementy, preparaty witaminowe, herbaty lecznicze, herbaty ziołowe lecznicze, zioła lecznicze, środki do czyszczenia zębów i pielęgnacji oraz higieny jamy ustnej do celów leczniczych, wyposażone przenośne apteczki, **16** papier, tektura i wyroby z tych materiałów nie ujęte w innych klasach, materiały z tworzyw sztucznych do pakowania nie ujęte w innych klasach, torby z papieru lub tworzy sztucznych do gotowania, zamrażania, przechowywania, pakowania oraz na śmiecie, książki, czasopisma, druki, publikacje, mapy, kalendarze, chusteczki papierowe, ręczniki papierowe, papier toaletowy, serwety papierowe, karty na różne okazje, albumy, plakaty, rolety papierowe, filtry i torby papierowe do urządzeń zawarte w tej klasie, ramki do fotografii, pieluchy i majtki z papieru lub celulozy dla niemowląt, przybory do pisania, materiały piśmienne i biurowe nie zawarte w innych klasach, materiały do nauczania za wyjątkiem urządzeń, kalkomanie, **29** mięso, ryby, owoce morza, drób, dzicyzna nie zawarte w innych klasach oraz z nich przetwory oraz wyroby, podroby oraz wyroby z nich, wędliny, przetworzone owoce i warzywa oraz wyroby z nich, buliony, galaretki, dżemy, kompoty, jaja, mleko, kumys, mleko sojowe, produkty i przetwory mleczne, sery białe i żółte, oleje i tłuszcze jadalne, chrupki i chipsy z ziemniaków oraz owoców, humusy, tofu, tahini, wyciągi z wodorostów do celów spożywczych, żelatyna spożywcza, pasty do kanapek zawierające tłuszcz, przetworzone orzechy i migdały, przetworzone grzyby i owoce leśne oraz runo, trufle, gotowe dania i części składowe dań na bazie produktów zawartych w tej klasie, gotowe dania oraz salatkę na bazie owoców i warzyw, **30** kawa, herbata, kakao, czekolada oraz napoje na bazie kawy, herbaty, kakao, czekolady, cukier, słodziki, ryż, tapioka, sago, substytuty kawy, mąka, przetwory oraz produkty zbożowe, musli, pieczywo, batony na bazie ziaren, wyroby na bazie mąki i przetworów zbożowych, makarony, kluski, pierogi, pierożki, pizza, lasagnia, kanapki, wyroby i przetwory kukurydziane, chipsy i chrupki zawarte w tej klasie, sosy: sałatkowe, przyprawowe, do mięs, do deserów, sushi, przyprawy zawarte w tej klasie, ciastka, wyroby cukiernicze i słodczyce, chałwa, guma do żucia, ciasto surowe, dekoracje do ciasta, słodczyce do dekoracji choinek, lody, sorbety, mrożone jogurty, miód, melasa (syropy), drożdże, proszek do pieczenia, sól, musztarda, ocet, ocet winny, lód, puddingi, esencje do żywności i celów spożywczych, środki spożywcze do konserwacji żywności, propolis do celów spożywczych, gotowe dania na bazie produktów z tej klasy, **31** produkty rolne, ogrodnicze, leśne oraz ziarna nie ujęte w innych klasach, żywe zwierzęta, ryby oraz rośliny i żywe organizmy morskie, świeże owoce i warzywa, ślimaki, świeże trufle, nasiona, rośliny i kwiaty naturalne, karma dla zwierząt i ptaków, słoń, pożywienie dla psów kotów i innych zwierząt, napoje i ściółka dla zwierząt domowych, żywe przynęty wędkarskie, **32** piwo, wody mineralne, wody gazowane oraz inne napoje bezalkoholowe zawarte w tej klasie, napoje i soki owocowe oraz warzywne, syropy oraz inne preparaty do produkcji napojów, koktajle bezalkoholowe, ekstrakty owocowe i warzywne, esencje do produkcji napojów, mleko arachidowe i migdałowe, napoje izotoniczne i serwatkowe, orszada, pastylki do napojów gazowanych, sorbety, moszcz winogronowy, **33** wyroby alkoholowe (za wyjątkiem piwa), spirytus butelkowany, **34** papierosy, tytoń, tabaka nie zawarte w innych klasach, artykuły dla palących nie zawarte w innych klasach, zapalki, **35** usługi zarządzania i administrowania działalnością handlową, pomoc i doradztwo w zarządzaniu oraz administrowaniu przedsiębiorstwami handlowymi, sieciami sklepów, hurtowniami oraz w zakresie prowadzenia działalności gospodarczej, usługi reklamowe, udzielanie informacji na temat sprzedawanych towarów oraz prowadzenie baz danych na ich temat, urządzenie pokazów towarów, usługi aranżacji towarów, witryn i wystaw, usługi związane ze sprzedażą promocyjną i organizowaniem pokazów towarów, dystrybucja próbek, usługi związane ze sprzedażą detaliczną, hurtową oraz przez Internet wyżej wymienionych towarów z klas 3, 5, 16, 29, 30, 31, 32, 33, 34, **40** ubój i przetwórstwo zwierząt, przetwórstwo rybne,

przetwórstwo i konserwacja żywności, wędzenie żywności, **43** usługi gastronomiczne związane z przygotowaniem i podawaniem potraw oraz napojów, catering, obsługa imprez promocyjnych, przyjęć, bankietów, zabaw, balów.

(111) **213642** (220) 2007 07 02 (210) 327246  
 (151) 2009 01 08 (441) 2007 10 15  
 (732) Przedsiębiorstwo Produkcyjno-Handlowe „BOMI” S.A.,  
 Gdynia, PL.  
 (540)



Kolor znaku: biały, granatowy, niebieski

(531) 26.4.2, 26.4.6, 26.11.1, 27.5.1, 29.1.13

(510), (511) **03** środki perfumeryjne, perfumy, środki zapachowe, olejki eteryczne, kosmetyki, preparaty kosmetyczne do opalania, preparaty kosmetyczne do kąpeli, sole do kąpeli do celów innych niż lecznicze, dezodoranty osobiste, produkty do manicure i pedicure, ozdoby do celów kosmetycznych, kalkomanie, produkty do pielęgnacji włosów, barwniki i farby do celów kosmetycznych, kleje do przymocowywania sztucznych włosów, preparaty kosmetyczne do odchudzania, środki do czyszczenia zębów i pielęgnacji oraz higieny jamy ustnej nie do celów leczniczych, preparaty do protez dentystycznych, preparaty do depilacji, chusteczki impregnowane preparatami kosmetycznymi, preparaty do prania, wybielania i inne preparaty stosowane w praniu, preparaty do usuwania plam, środki do czyszczenia, mycia, polerowania, szorowania i ścierania, środki sanitarne będące środkami toaletowymi, środki do konserwacji, czyszczenia i pielęgnacji podłóg, mebli oraz innych przedmiotów gospodarstwa domowego, mydła, środki do pielęgnacji i konserwacji skóry oraz obuwia, szampony i kosmetyki dla zwierząt, szaszetki i kostki zapachowe, **05** produkty, napoje i preparaty dietetyczne do celów leczniczych, żywność dla diabetyków, dodatki mineralne do żywności, wody mineralne do celów leczniczych, cukierki do celów leczniczych, środki przeciwbólowe, wyroby cukiernicze o przeznaczeniu leczniczym, oleje lecznicze, nalewki do celów leczniczych, preparaty z mikroelementów dla ludzi i zwierząt, żywność dla niemowląt, plastry, materiały opatrunkowe, wyposażone apteczki przenośne, środki odkażające, środki do zwalczania robactwa, insektów, mrówek, moli, much, mysz, środki odstraszające owady i insekty, pieluchy i majtki dla osób z brakiem kontroli czynności fizjologicznych, opaski higieniczne, podpaski higieniczne, pieluchy higieniczne, majtki higieniczne, tampony menstruacyjne, taśmy do podpasek, wata, gaza, bandaże, środki chwastobójcze, dezodoranty inne niż do użytku osobistego, środki do oczyszczania i odświeżania powietrza, środki dezynfekcyjne do toalet, środki dezynfekcyjne do celów higienicznych, środki odstraszające insekty dla psów, obroże przeciwpasożytnicze dla zwierząt, środki do mycia psów, nie zawarte w innych klasach, kładzidełka do odstraszania owadów, preparaty do kąpeli do celów leczniczych, wspierające leki pomocnicze, preparaty wspomagające leczenie, preparaty podnoszące odporność organizmu, preparaty wzbogacające organizm w witaminy i mikroelementy, preparaty witaminowe, herbaty lecznicze, herbaty ziołowe lecznicze, zioła lecznicze, środki do czyszczenia zębów i pielęgnacji oraz higieny jamy ustnej do celów leczniczych, wyposażone przenośne apteczki, **16** papier, tektura i wyroby z tych materiałów nie ujęte w innych klasach, materiały z tworzyw sztucznych do pakowania nie ujęte w innych klasach, torby z papieru lub tworzy sztucznych do gotowania, zamrażania, przechowywania, pakowania oraz na śmiecie, książki, czasopisma, druki, publikacje, mapy, kalendarze, chusteczki papierowe, ręczniki papierowe, papier toaletowy, serwety papierowe, karty na różne okazje, albumy, plakaty, rolety papierowe, filtry i torby papierowe do urządzeń zawarte w tej klasie, ramki do fotografii, pieluchy i majtki z papieru lub celulozy dla niemowląt, przybory do pisania, materiały piśmienne i biurowe nie zawarte w innych klasach, materiały do nauczania za wyjątkiem urządzeń, kalkomanie,

**29** mięso, ryby, owoce morza, drób, dziczyzna nie zawarte w innych klasach oraz z nich przetwory oraz wyroby, podroby oraz wyroby z nich, wędliny, przetworzone owoce i warzywa oraz wyroby z nich, buliony, galaretki, dżemy, kompoty, jaja, mleko, kumys, mleko sojowe, produkty i przetwory mleczne, sery białe i żółte, oleje i tłuszcze jadalne, chrupki i chipsy z ziemniaków oraz owoców, humusy, tofu, tahini, wyciągi z wodorostów do celów spożywczych, żelatyna spożywcza, pasty do kanapek zawierające tłuszcz, przetworzone orzechy i migdały, przetworzone grzyby i owoce leśne oraz runo, trufle, gotowe dania i części składowe dań na bazie produktów zawartych w tej klasie, gotowe dania oraz sałatki na bazie owoców i warzyw, **30** kawa, herbata, kakao, czekolada oraz napoje na bazie kawy, herbaty, kakao, czekolady, cukier, słodziki, ryż, tapioka, sago, substytuty kawy, mąka, przetwory oraz produkty zbożowe, musli, pieczywo, batony na bazie ziaren, wyroby na bazie mąki i przetworów zbożowych, makarony, kluski, pierogi, pierożki, pizza, lasagnia, kanapki, wyroby i przetwory kukurydziane, chipsy i chrupki zawarte w tej klasie, sosy: sałatkowe, przyprawowe, do mięs, do deserów, sushi, przyprawy zawarte w tej klasie, ciastka, wyroby cukiernicze i słodczyce, chałwa, guma do żucia, ciasto surowe, dekoracje do ciasta, słodczyce do dekoracji choinek, lody, sorbety, mrożone jogurty, miód, melasa (syropy), drożdże, proszek do pieczenia, sól, musztarda, ocet, ocet winny, lód, puddingi, esencje do żywności i celów spożywczych, środki spożywcze do konserwacji żywności, propolis do celów spożywczych, gotowe dania na bazie produktów z tej klasy, **31** produkty rolne, ogrodnicze, leśne oraz ziarna nie ujęte w innych klasach, żywe zwierzęta, ryby oraz rośliny i żywe organizmy morskie, świeże owoce i warzywa, ślimaki, świeże trufle, nasiona, rośliny i kwiaty naturalne, karma dla zwierząt i ptaków, słoń, pożywienie dla psów kotów i innych zwierząt, napoje i ściółka dla zwierząt domowych, żywe przynęty wędkarskie, **32** piwo, wody mineralne, wody gazowane oraz inne napoje bezalkoholowe zawarte w tej klasie, napoje i soki owocowe oraz warzywne, syropy oraz inne preparaty do produkcji napojów, koktajle bezalkoholowe, ekstrakty owocowe i warzywne, esencje do produkcji napojów, mleko arachidowe i migdałowe, napoje izotoniczne i serwatkowe, orszada, pastylki do napojów gazowanych, sorbety, moszcz winogronowy, **33** wyroby alkoholowe (za wyjątkiem piwa), spirytus butelkowany, **34** papierosy, tytoń, tabaka nie zawarte w innych klasach, artykuły dla palących nie zawarte w innych klasach, zapalki, **35** usługi zarządzania i administrowania działalnością handlową, pomoc i doradztwo w zarządzaniu oraz administrowaniu przedsiębiorstwami handlowymi, sieciami sklepów, hurtowniami oraz w zakresie prowadzenia działalności gospodarczej, usługi reklamowe, udzielanie informacji na temat sprzedawanych towarów oraz prowadzenie baz danych na ich temat, urządzanie pokazów towarów, usługi aranżacji towarów, witryn i wystaw, usługi związane ze sprzedażą promocyjną i organizowaniem pokazów towarów, dystrybucja próbek, usługi związane ze sprzedażą detaliczną, hurtową oraz przez Internet wyżej wymienionych towarów z klas 3, 5, 16, 29, 30, 31, 32, 33, 34, **40** ubój i przetwórstwo zwierząt, przetwórstwo rybne, przetwórstwo i konserwacja żywności, wędzenie żywności, **43** usługi gastronomiczne związane z przygotowywaniem i podawaniem potraw oraz napojów, catering, obsługa imprez promocyjnych, przyjęć, bankietów, zabaw, balów.

(111) **213643** (220) 2007 07 02 (210) 327247  
 (151) 2009 01 08 (441) 2007 10 15  
 (732) Przedsiębiorstwo Produkcyjno-Handlowe „BOMI” S.A.,  
 Gdynia, PL.  
 (540)



Kolor znaku: granatowy, biały  
 (531) 26.11.1, 27.5.1, 29.1.12

(510), (511) **03** środki perfumeryjne, perfumy, środki zapachowe, olejki eteryczne, kosmetyki, preparaty kosmetyczne do opalania, preparaty kosmetyczne do kąpieli, sole do kąpieli do celów innych niż lecznicze, dezodoranty osobiste, produkty do manicure i pedi-

cure, ozdoby do celów kosmetycznych, kalkomanie, produkty do pielęgnacji włosów, barwniki i farby do celów kosmetycznych, kleje do przymocowywania sztucznych włosów, preparaty kosmetyczne do odchudzania, środki do czyszczenia zębów i pielęgnacji oraz higieny jamy ustnej nie do celów leczniczych, preparaty do protez dentystycznych, preparaty do depilacji, chusteczki impregnowane preparatami kosmetycznymi, preparaty do prania, wybielania i inne preparaty stosowane w praniu, preparaty do usuwania plam, środki do czyszczenia, mycia, polerowania, szorowania i ścierania, środki sanitarne będące środkami toaletowymi, środki do konserwacji, czyszczenia i pielęgnacji podłóg, mebli oraz innych przedmiotów gospodarstwa domowego, mydła, środki do pielęgnacji i konserwacji skóry oraz obuwia, szampony i kosmetyki dla zwierząt, szaszetki i kostki zapachowe, **05** produkty, napoje i preparaty dietetyczne do celów leczniczych, żywność dla diabetyków, dodatki mineralne do żywności, wody mineralne do celów leczniczych, cukierki do celów leczniczych, środki przeciwbólowe, wyroby cukiernicze o przeznaczeniu leczniczym, oleje lecznicze, nalewki do celów leczniczych, preparaty z mikroelementów dla ludzi i zwierząt, żywność dla niemowląt, plastry, materiały opatrunkowe, wyposażone apteczki przenośne, środki odkażające, środki do zwalczania robactwa, insektów, mrówek, moli, much, mysz, środki odstraszające owady i insekty, pieluchy i majtki dla osób z brakiem kontroli czynności fizjologicznych, opaski higieniczne, podpaski higieniczne, pieluchy higieniczne, majtki higieniczne, tampony menstruacyjne, taśmy do podpasek, wata, gaza, bandaże, środki chwastobójcze, dezodoranty inne niż do użytku osobistego, środki do oczyszczania i odświeżania powietrza, środki dezynfekcyjne do toalet, środki dezynfekcyjne do celów higienicznych, środki odstraszające insekty dla psów, obroże przeciwpaśmożytnicze dla zwierząt, środki do mycia psów, nie zawarte w innych klasach, kadzidełka do odstraszania owadów, preparaty do kąpieli do celów leczniczych, wspierające leki pomocnicze, preparaty wspomagające leczenie, preparaty podnoszące odporność organizmu, preparaty wzbogacające organizm w witaminy i mikroelementy, preparaty witaminowe, herbaty lecznicze, herbaty ziołowe lecznicze, zioła lecznicze, środki do czyszczenia zębów i pielęgnacji oraz higieny jamy ustnej do celów leczniczych, wyposażone przenośne apteczki, **16** papier, tektura i wyroby z tych materiałów nie ujęte w innych klasach, materiały z tworzyw sztucznych do pakowania nie ujęte w innych klasach, torby z papieru lub tworzy sztucznych do gotowania, zamrażania, przechowywania, pakowania oraz na śmiecie, książki, czasopisma, druki, publikacje, mapy, kalendarze, chusteczki papierowe, ręczniki papierowe, papier toaletowy, serwetki papierowe, karty na różne okazje, albumy, plakaty, rolety papierowe, filtry i torby papierowe do urządzeń zawarte w tej klasie, ramki do fotografii, pieluchy i majtki z papieru lub celulozy dla niemowląt, przybory do pisania, materiały piśmienne i biurowe nie zawarte w innych klasach, materiały do nauczania za wyjątkiem urządzeń, kalkomanie, **29** mięso, ryby, owoce morza, drób, dziczyzna nie zawarte w innych klasach oraz z nich przetwory oraz wyroby, podroby oraz wyroby z nich, wędliny, przetworzone owoce i warzywa oraz wyroby z nich, buliony, galaretki, dżemy, kompoty, jaja, mleko, kumys, mleko sojowe, produkty i przetwory mleczne, sery białe i żółte, oleje i tłuszcze jadalne, chrupki i chipsy z ziemniaków oraz owoców, humusy, tofu, tahini, wyciągi z wodorostów do celów spożywczych, żelatyna spożywcza, pasty do kanapek zawierające tłuszcz, przetworzone orzechy i migdały, przetworzone grzyby i owoce leśne oraz runo, trufle, gotowe dania i części składowe dań na bazie produktów zawartych w tej klasie, gotowe dania oraz sałatki na bazie owoców i warzyw, **30** kawa, herbata, kakao, czekolada oraz napoje na bazie kawy, herbaty, kakao, czekolady, cukier, słodziki, ryż, tapioka, sago, substytuty kawy, mąka, przetwory oraz produkty zbożowe, musli, pieczywo, batony na bazie ziaren, wyroby na bazie mąki i przetworów zbożowych, makarony, kluski, pierogi, pierożki, pizza, lasagnia, kanapki, wyroby i przetwory kukurydziane, chipsy i chrupki zawarte w tej klasie, sosy: sałatkowe, przyprawowe, do mięs, do deserów, sushi, przyprawy zawarte w tej klasie, ciastka, wyroby cukiernicze i słodczyce, chałwa, guma do żucia, ciasto surowe, dekoracje do ciasta, słodczyce do dekoracji choinek, lody, sorbety, mrożone jogurty, miód, melasa (syropy), drożdże, proszek do pieczenia, sól, musztarda, ocet, ocet winny, lód, puddingi, esencje do żywności i celów spożywczych, środki spożywcze do konserwacji żywności, propolis do celów spożywczych, gotowe dania na bazie produktów z tej klasy, **31** produkty rolne, ogrodnicze, leśne oraz ziarna nie ujęte w innych klasach, żywe zwierzęta, ryby oraz rośliny i żywe organizmy morskie, świeże owoce i warzy-

wa, ślimaki, świeże trufle, nasiona, rośliny i kwiaty naturalne, karma dla zwierząt i ptaków, słód, pożywienie dla psów kotów i innych zwierząt, napoje i ściółka dla zwierząt domowych, żywe przynęty wędkarskie, **32** piwo, wody mineralne, wody gazowane oraz inne napoje bezalkoholowe zawarte w tej klasie, napoje i soki owocowe oraz warzywne, syropy oraz inne preparaty do produkcji napojów, koktajle bezalkoholowe, ekstrakty owocowe i warzywne, esencje do produkcji napojów, mleko arachidowe i migdałowe, napoje izotoniczne i serwatkowe, orszada, pastylki do napojów gazowanych, sorbety, moszcz winogronowy, **33** wyroby alkoholowe (za wyjątkiem piwa), spirytus butelkowany, **34** papierosy, tytoń, tabaka nie zawarte w innych klasach, artykuły dla palących nie zawarte w innych klasach, zapalki, **35** usługi zarządzania i administrowania działalnością handlową, pomoc i doradztwo w zarządzaniu oraz administrowaniu przedsiębiorstwami handlowymi, sieciami sklepów, hurtowniami oraz w zakresie prowadzenia działalności gospodarczej, usługi reklamowe, udzielanie informacji na temat sprzedawanych towarów oraz prowadzenie baz danych na ich temat, urządzenie pokazów towarów, usługi aranżacji towarów, witryn i wystaw, usługi związane ze sprzedażą promocyjną i organizowaniem pokazów towarów, dystrybucja próbek, usługi związane ze sprzedażą detaliczną, hurtową oraz przez Internet wyżej wymienionych towarów z klas 3, 5, 16, 29, 30, 31, 32, 33, 34, **40** ubój i przetwórstwo zwierząt, przetwórstwo rybne, przetwórstwo i konserwacja żywności, wędzenie żywności, **43** usługi gastronomiczne związane z przygotowaniem i podawaniem potraw oraz napojów, catering, obsługa imprez promocyjnych, przyjęć, bankietów, zabaw, balów.

(111) **213644** (220) 2007 07 02 (210) 327248  
 (151) 2009 01 08 (441) 2007 10 15  
 (732) Przedsiębiorstwo Produkcyjno-Handlowe „BOMI” S.A.,  
 Gdynia, PL.  
 (540)



Kolor znaku: biały, granatowy, niebieski

(531) 26.4.2, 26.4.6, 26.11.1, 27.5.1, 29.1.13  
 (510), (511) **03** środki perfumeryjne, perfumy, środki zapachowe, olejki eteryczne, kosmetyki, preparaty kosmetyczne do opalania, preparaty kosmetyczne do kąpieli, sole do kąpieli do celów innych niż lecznicze, dezodoranty osobiste, produkty do manicure i pedicure, ozdoby do celów kosmetycznych, kalkomanie, produkty do pielęgnacji włosów, barwniki i farby do celów kosmetycznych, kleje do przymocowywania sztucznych włosów, preparaty kosmetyczne do odchudzania, środki do czyszczenia zębów i pielęgnacji oraz higieny jamy ustnej nie do celów leczniczych, preparaty do protez dentystycznych, preparaty do depilacji, chusteczki impregnowane preparatami kosmetycznymi, preparaty do prania, wybielania i inne preparaty stosowane w praniu, preparaty do usuwania plam, środki do czyszczenia, mycia, polerowania, szorowania i ścierania, środki sanitarne będące środkami toaletowymi, środki do konserwacji, czyszczenia i pielęgnacji podłóg, mebli oraz innych przedmiotów gospodarstwa domowego, mydła, środki do pielęgnacji i konserwacji skóry oraz obuwia, szampony i kosmetyki dla zwierząt, saszetki i kostki zapachowe, **05** produkty, napoje i preparaty dietetyczne do celów leczniczych, żywność dla diabetyków, dodatki mineralne do żywności, wody mineralne do celów leczniczych, cukierki do celów leczniczych, środki przeciwbólowe, wyroby cukiernicze o przeznaczeniu leczniczym, oleje lecznicze, nalewki do celów leczniczych, preparaty z mikroelementów dla ludzi i zwierząt, żywność dla niemowląt, plastry, materiały opatrunkowe, wyposażone apteczki przenośne, środki odkażające, środki do zwalczania robactwa, insektów, mrówek, moli, much, mysz, środki odstraszające owady i insekty, pieluchy i majtki dla osób z brakiem kontroli czynności fizjologicznych, opaski higieniczne, podpaski higieniczne, pieluchy higienicz-

ne, majtki higieniczne, tampony menstruacyjne, taśmy do podpasek, wata, gaza, bandaże, środki chwastobójcze, dezodoranty inne niż do użytku osobistego, środki do oczyszczania i odświeżania powietrza, środki dezynfekcyjne do toalet, środki dezynfekcyjne do celów higienicznych, środki odstraszające insekty dla psów, obroże przeciwpałozycytnicze dla zwierząt, środki do mycia psów, nie zawarte w innych klasach, kadzidełka do odstraszania owadów, preparaty do kąpieli do celów leczniczych, wspierające leki pomocnicze, preparaty wspomagające leczenie, preparaty podnoszące odporność organizmu, preparaty wzbogacające organizm w witaminy i mikroelementy, preparaty witaminowe, herbaty lecznicze, herbaty ziołowe lecznicze, zioła lecznicze, środki do czyszczenia zębów i pielęgnacji oraz higieny jamy ustnej do celów leczniczych, wyposażone przenośne apteczki, **16** papier, tektura i wyroby z tych materiałów nie ujęte w innych klasach, materiały z tworzyw sztucznych do pakowania nie ujęte w innych klasach, torby z papieru lub tworzyw sztucznych do gotowania, zamrażania, przechowywania, pakowania oraz na śmiecie, książki, czasopisma, druki, publikacje, mapy, kalendarze, chusteczki papierowe, ręczniki papierowe, papier toaletowy, serwety papierowe, karty na różne okazje, albumy, plakaty, rolety papierowe, filtry i torby papierowe do urządzeń zawarte w tej klasie, ramki do fotografii, pieluchy i majtki z papieru lub celulozy dla niemowląt, przybory do pisania, materiały piśmienne i biurowe nie zawarte w innych klasach, materiały do nauczania za wyjątkiem urządzeń, kalkomanie, **29** mięso, ryby, owoce morza, drób, dziczyzna nie zawarte w innych klasach oraz z nich przetwory oraz wyroby, podroby oraz wyroby z nich, wędliny, przetworzone owoce i warzywa oraz wyroby z nich, buliony, galaretki, dżemy, kompoty, jaja, mleko, kumys, mleko sojowe, produkty i przetwory mleczne, sery białe i żółte, oleje i tłuszcze jadalne, chrupki i chipsy z ziemniaków oraz owoców, humusy, tofu, tahini, wyciągi z wodorostów do celów spożywczych, żelatyna spożywcza, pasty do kanapek zawierające tłuszcz, przetworzone orzechy i migdały, przetworzone grzyby i owoce leśne oraz runo, trufle, gotowe dania i części składowe dań na bazie produktów zawartych w tej klasie, gotowe dania oraz sałatki na bazie owoców i warzyw, **30** kawa, herbata, kakao, czekolada oraz napoje na bazie kawy, herbaty, kakao, czekolady, cukier, słodziki, ryż, tapioka, sago, substytuty kawy, mąka, przetwory oraz produkty zbożowe, musli, pieczywo, batony na bazie ziaren, wyroby na bazie mąki i przetworów zbożowych, makarony, kluski, pierogi, pierożki, pizza, lasagnia, kanapki, wyroby i przetwory kukurydziane, chipsy i chrupki zawarte w tej klasie, sosy: sałatkowe, przyprawowe, do mięs, do deserów, sushi, przyprawy zawarte w tej klasie, ciastka, wyroby cukiernicze i słodczyce, chafwa, guma do żucia, ciasto surowe, dekoracje do ciasta, słodczyce do dekoracji choinek, lody, sorbety, mrożone jogurty, miód, melasa (syropy), drożdże, proszek do pieczenia, sól, musztarda, ocet, ocet winny, lód, puddingi, esencje do żywności i celów spożywczych, środki spożywcze do konserwacji żywności, propolis do celów spożywczych, gotowe dania na bazie produktów z tej klasy, **31** produkty rolne, ogrodnicze, leśne oraz ziarna nie ujęte w innych klasach, żywe zwierzęta, ryby oraz rośliny i żywe organizmy morskie, świeże owoce i warzywa, ślimaki, świeże trufle, nasiona, rośliny i kwiaty naturalne, karma dla zwierząt i ptaków, słód, pożywienie dla psów kotów i innych zwierząt, napoje i ściółka dla zwierząt domowych, żywe przynęty wędkarskie, **32** piwo, wody mineralne, wody gazowane oraz inne napoje bezalkoholowe zawarte w tej klasie, napoje i soki owocowe oraz warzywne, syropy oraz inne preparaty do produkcji napojów, koktajle bezalkoholowe, ekstrakty owocowe i warzywne, esencje do produkcji napojów, mleko arachidowe i migdałowe, napoje izotoniczne i serwatkowe, orszada, pastylki do napojów gazowanych, sorbety, moszcz winogronowy, **33** wyroby alkoholowe (za wyjątkiem piwa), spirytus butelkowany, **34** papierosy, tytoń, tabaka nie zawarte w innych klasach, artykuły dla palących nie zawarte w innych klasach, zapalki, **35** usługi zarządzania i administrowania działalnością handlową, pomoc i doradztwo w zarządzaniu oraz administrowaniu przedsiębiorstwami handlowymi, sieciami sklepów, hurtowniami oraz w zakresie prowadzenia działalności gospodarczej, usługi reklamowe, udzielanie informacji na temat sprzedawanych towarów oraz prowadzenie baz danych na ich temat, urządzenie pokazów towarów, usługi aranżacji towarów, witryn i wystaw, usługi związane ze sprzedażą promocyjną i organizowaniem pokazów towarów, dystrybucja próbek, usługi związane ze sprzedażą detaliczną, hurtową oraz przez Internet wyżej wymienionych towarów z klas 3, 5, 16, 29, 30, 31, 32, 33, 34, **40** ubój i przetwórstwo zwierząt, przetwórstwo rybne, przetwórstwo i konserwacja żywności, wędzenie żywności, **43** usługi

gastronomiczne związane z przygotowaniem i podawaniem potraw oraz napojów, catering, obsługa imprez promocyjnych, przyjęć, bankietów, zabaw, balów.

(111) **213645** (220) 2007 11 30 (210) 333500  
(151) 2009 03 18 (441) 2008 03 03  
(732) ART-SAKR Aleksandra Stachurska, Koszelówka, PL.  
(540) ARTSAKR

(510), (511) **37** usługi renowacji i konserwacji obiektów budowlanych oraz ich wyposażenia, usługi renowacji, odtwarzania, naprawy i konserwacji przedmiotów zabytkowych oraz artystycznych, zwłaszcza mebli i wyrobów z drewna, sprzętów liturgicznych i sakralnych, dewocjonałów, biżuterii, dzieł sztuki, antyków, wyrobów metalowych, skórzanych i tekstylnych, tapicerowanie mebli i naprawy tapicerskie, naprawa i konserwacja czasomierzy, zegarów i zegarków, kamieniarstwo, **40** usługi związane z przetwarzaniem surowców i obróbką materiałową w zakresie renowacji i konserwacji obiektów budowlanych oraz ich wyposażenia, usługi związane z przetwarzaniem surowców i obróbką materiałową w zakresie renowacji, odtwarzania, naprawy i konserwacji przedmiotów zabytkowych oraz artystycznych, zwłaszcza mebli i wyrobów z drewna, sprzętów liturgicznych i sakralnych, dewocjonałów, biżuterii, dzieł sztuki, antyków, wyrobów metalowych, skórzanych i tekstylnych, odlewanie metali oraz różnych tworzyw, kowalstwo, obróbka metali, brązownictwo, nakładanie galwaniczne różnych powłok metali, ich stopów i pokryć zabezpieczających, miedziowanie i niklowanie metodami galwanicznymi, cynowanie, galwaniczne powlekanie metali metalami szlachetnymi, platerowanie, galwaniczne i ogniowe złączenie, srebrzenie oraz rodowanie, nakładanie różnokolorowych emalii, usługi grawerskie, szlifowanie kamieni szlachetnych, półszlachetnych oraz ich imitacji, wytwarzanie artykułów jubilerskich oraz zegarmistrzowskich, oprawianie dzieł sztuki, wytwarzanie ram i oprawa obrazów, bednarstwo, rymarstwo, impregnowanie ognioodporne wyrobów tekstylnych, hafciarstwo.

(111) **213646** (220) 2007 11 30 (210) 333501  
(151) 2009 03 18 (441) 2008 03 03  
(732) ART-SAKR Aleksandra Stachurska, Koszelówka, PL.  
(540) ART-SAKR

(510), (511) **37** usługi renowacji i konserwacji obiektów budowlanych oraz ich wyposażenia, usługi renowacji, odtwarzania, naprawy i konserwacji przedmiotów zabytkowych oraz artystycznych, zwłaszcza mebli i wyrobów z drewna, sprzętów liturgicznych i sakralnych, dewocjonałów, biżuterii, dzieł sztuki, antyków, wyrobów metalowych, skórzanych i tekstylnych, tapicerowanie mebli i naprawy tapicerskie, naprawa i konserwacja czasomierzy, zegarów i zegarków, kamieniarstwo, **40** usługi związane z przetwarzaniem surowców i obróbką materiałową w zakresie renowacji i konserwacji obiektów budowlanych oraz ich wyposażenia, usługi związane z przetwarzaniem surowców i obróbką materiałową w zakresie renowacji, odtwarzania, naprawy i konserwacji przedmiotów zabytkowych oraz artystycznych, zwłaszcza mebli i wyrobów z drewna, sprzętów liturgicznych i sakralnych, dewocjonałów, biżuterii, dzieł sztuki, antyków, wyrobów metalowych, skórzanych i tekstylnych, odlewanie metali oraz różnych tworzyw, kowalstwo, obróbka metali, brązownictwo, nakładanie galwaniczne różnych powłok metali, ich stopów i pokryć zabezpieczających, miedziowanie i niklowanie metodami galwanicznymi, cynowanie, galwaniczne powlekanie metali metalami szlachetnymi, platerowanie, galwaniczne i ogniowe złączenie, srebrzenie oraz rodowanie, nakładanie różnokolorowych emalii, usługi grawerskie, szlifowanie kamieni szlachetnych, półszlachetnych oraz ich imitacji, wytwarzanie artykułów jubilerskich oraz zegarmistrzowskich, oprawianie dzieł sztuki, wytwarzanie ram i oprawa obrazów, bednarstwo, rymarstwo, impregnowanie ognioodporne wyrobów tekstylnych, hafciarstwo.

(111) **213647** (220) 2004 04 21 (210) 279611  
(151) 2008 12 29 (441) 2004 07 26  
(732) EKOPROJEKT Piotr Chociąg, Dawidy Bankowe, PL.  
(540) EKOPROJEKT  
(510), (511) **37** usługi hydrauliczne, usługi budowlane, **40** drukowanie rysunków, **42** opracowywanie projektów technicznych.

(111) **213648** (220) 2006 06 06 (210) 311657  
(151) 2007 12 20 (441) 2006 09 18  
(732) Galeria Białystok Sp. z o.o., Warszawa, PL.  
(540)



Kolor znaku: biały, niebieski

(531) 25.7.1, 25.7.6, 26.4.1, 27.5.1, 29.1.12

(510), (511) **16** publikacje, czasopisma, katalogi, broszury, ulotki, artykuły papiernicze, **35** administracja, organizacja i zarządzanie kwestami i akcjami charytatywnymi, doradztwo i pomoc w zakresie prowadzenia handlu i działalności gospodarczej, zarządzanie działalnością gospodarczą i administrowanie działalnością centrum handlowo-rozrywkowo-usługowego, marketing, organizacja i przeprowadzanie promocji sprzedaży, jak i doradztwo w tym zakresie, informacja handlowa i doradztwo w zakresie działalności gospodarczej, informacja handlowa i doradztwo w zakresie reklamy radiowej, prasowej, telewizyjnej, marketing bezpośredni, rozpowszechnianie i dystrybucja materiałów reklamowych, organizowanie wystaw i imprez kulturalnych, rozrywkowych oraz sportowych w celach handlowych i reklamowych, dystrybucja materiałów reklamowych i promocyjnych, rozpowszechnianie próbek towarów, reklama radiowa, reklama telewizyjna, reklama za pośrednictwem środków elektronicznych, wynajmowanie powierzchni na cele reklamowe, wynajmowanie miejsc na umieszczanie ogłoszeń lub reklam, organizacja pokazów towarów i usług, dekoracja wystaw i witryn sklepowych, zgrupowanie na rzecz osób trzecich różnych towarów (z wyłączeniem ich transportu) pozwalające nabywcy wygodnie je oglądać i kupować w sklepie wielobranżowym, **36** finansowa organizacja i prowadzenie kwest, zarządzanie nieruchomościami, dzierżawa, najem oraz wszelkie usługi finansowe w zakresie wynajmu majątku nieruchomego, zbieranie czynszu, wynajem powierzchni dla osób trzecich wynajmujących w celach prywatnych lub handlowych, wynajem powierzchni, w szczególności w centrum handlowo-rozrywkowo-usługowym, pośrednictwo w sprawach majątku nieruchomego, usługi wyceny nieruchomości, usługi pośrednictwa w sprawach związanych z nieruchomościami, prowadzenie agencji pośrednictwa w zakresie nieruchomości i ich wynajmu, zarządzanie i administracja nieruchomościami w celach handlowych dla osób trzecich, **39** wynajmowanie garaży, wynajmowanie miejsc parkingowych, magazynów, wynajmowanie powierzchni na salony samochodowe, **41** organizowanie wystaw i imprez kulturalnych, rozrywkowych oraz sportowych, organizowanie i obsługa loterii, konkursów, zawodów sportowych.

(111) **213649** (220) 2006 06 06 (210) 311661  
(151) 2007 12 20 (441) 2006 09 18  
(732) Galeria Białystok Sp. z o.o., Warszawa, PL.  
(540)

**GALERIA BIAŁA**

Kolor znaku: czarny, szary, biały

(531) 25.7.1, 25.7.6, 26.4.1, 27.5.1, 29.1.13

(510), (511) **16** publikacje, czasopisma, katalogi, broszury, ulotki, artykuły papiernicze, **35** administracja, organizacja i zarządzanie kwestami i akcjami charytatywnymi, doradztwo i pomoc w zakresie prowadzenia handlu i działalności gospodarczej, zarządzanie działalnością gospodarczą i administrowanie działalnością centrum handlowo-rozrywkowo-usługowego, marketing, organizacja i przeprowadzanie promocji sprzedaży, jak i doradztwo w tym zakresie, informacja handlowa i doradztwo w zakresie działalności gospodar-

czej, informacja handlowa i doradztwo w zakresie reklamy radiowej, prasowej, telewizyjnej, marketing bezpośredni, rozpowszechnianie i dystrybucja materiałów reklamowych, organizowanie wystaw i imprez kulturalnych, rozrywkowych oraz sportowych w celach handlowych i reklamowych, dystrybucja materiałów reklamowych i promocyjnych, rozpowszechnianie próbek towarów, reklama radiowa, reklama telewizyjna, reklama za pośrednictwem środków elektronicznych, wynajmowanie powierzchni na cele reklamowe, wynajmowanie miejsc na umieszczanie ogłoszeń lub reklam, organizacja pokazów towarów i usług, dekoracja wystaw i witryn sklepowych, zgrupowanie na rzecz osób trzecich różnych towarów (z wyłączeniem ich transportu) pozwalające nabywcy wygodnie je oglądać i kupować w sklepie wielobranżowym, **36** finansowa organizacja i prowadzenie kwest, zarządzanie nieruchomościami, dzierżawa, najem oraz wszelkie usługi finansowe w zakresie wynajmu majątku nieruchomego, zbieranie czynszu, wynajem powierzchni dla osób trzecich wynajmujących w celach prywatnych lub handlowych, wynajem powierzchni, w szczególności w centrum handlowo-rozrywkowo-usługowym, pośrednictwo w sprawach majątku nieruchomego, usługi wyceny nieruchomości, usługi pośrednictwa w sprawach związanych z nieruchomościami, prowadzenie agencji pośrednictwa w zakresie nieruchomości i ich wynajmu, zarządzanie i administracja nieruchomościami w celach handlowych dla osób trzecich, **39** wynajmowanie garaży, wynajmowanie miejsc parkingowych, magazynów, wynajmowanie powierzchni na salony samochodowe, **41** organizowanie wystaw i imprez kulturalnych, rozrywkowych oraz sportowych, organizowanie i obsługa loterii, konkursów, zawodów sportowych.

(111) **213650** (220) 2006 06 06 (210) 311662  
 (151) 2007 12 20 (441) 2006 09 18  
 (732) Galeria Białystok Sp. z o.o., Warszawa, PL.  
 (540)



Kolor znaku: czarny, szary, biały

(531) 25.7.1, 25.7.6, 26.4.1, 27.5.1, 29.1.13

(510), (511) **16** publikacje, czasopisma, katalogi, broszury, ulotki, artykuły papierniczne, **35** administracja, organizacja i zarządzanie kwestami i akcjami charytatywnymi, doradztwo i pomoc w zakresie prowadzenia handlu i działalności gospodarczej, zarządzanie działalnością gospodarczą i administrowanie działalnością centrum handlowo-rozrywkowo-usługowego, marketing, organizacja i przeprowadzanie promocji sprzedaży, jak i doradztwo w tym zakresie, informacja handlowa i doradztwo w zakresie działalności gospodarczej, informacja handlowa i doradztwo w zakresie reklamy radiowej, prasowej, telewizyjnej, marketing bezpośredni, rozpowszechnianie i dystrybucja materiałów reklamowych, organizowanie wystaw i imprez kulturalnych, rozrywkowych oraz sportowych w celach handlowych i reklamowych, dystrybucja materiałów reklamowych i promocyjnych, rozpowszechnianie próbek towarów, reklama radiowa, reklama telewizyjna, reklama za pośrednictwem środków elektronicznych, wynajmowanie powierzchni na cele reklamowe, wynajmowanie miejsc na umieszczanie ogłoszeń lub reklam, organizacja pokazów towarów i usług, dekoracja wystaw i witryn sklepowych, zgrupowanie na rzecz osób trzecich różnych towarów (z wyłączeniem ich transportu) pozwalające nabywcy wygodnie je oglądać i kupować w sklepie wielobranżowym, **36** finansowa organizacja i prowadzenie kwest, zarządzanie nieruchomościami, dzierżawa, najem oraz wszelkie usługi finansowe w zakresie wynajmu majątku nieruchomego, zbieranie czynszu, wynajem powierzchni dla osób trzecich wynajmujących w celach prywatnych lub handlowych, wynajem powierzchni, w szczególności w centrum handlowo-rozrywkowo-usługowym, pośrednictwo w sprawach majątku nieruchomego, usługi wyceny nieruchomości, usługi pośrednictwa w sprawach związanych z nieruchomościami, prowadzenie agencji pośrednictwa w zakresie nieruchomości i ich wynajmu, zarządzanie i administracja nieruchomościami w celach handlowych dla osób trzecich, **39** wynajmowanie garaży, wynajmowanie miejsc parkingowych,

magazynów, wynajmowanie powierzchni na salony samochodowe, **41** organizowanie wystaw i imprez kulturalnych, rozrywkowych oraz sportowych, organizowanie i obsługa loterii, konkursów, zawodów sportowych.

(111) **213651** (220) 2006 05 02 (210) 310244  
 (151) 2008 10 22 (441) 2006 08 07  
 (732) „TAHOE” Piotr Kaczmarzyk, Wrocław, PL.

(540) CONNECTA

(510), (511) **35** usługi w zakresie organizowania wystaw w celach handlowych lub reklamowych, usługi w zakresie rozpowszechniania ogłoszeń i materiałów reklamowych, usługi w zakresie publikowania tekstów reklamowych, uaktualniania i wypożyczania materiałów reklamowych, usługi reklamowe za pośrednictwem sieci komputerowej i Internetu, reklama korespondencyjna, wynajmowanie miejsc na umieszczanie ogłoszeń lub reklam, usługi promocyjne, usługi w zakresie dystrybucji sprzętu elektronicznego, **38** usługi komunikacyjne świadczone za pośrednictwem sieci komputerowej i Internetu, usługi w zakresie przesyłania informacji tekstowej i obrazowej, usługi poczty elektronicznej, usługi w zakresie ogłoszeń elektronicznych, usługi w zakresie łączności poprzez terminale komputerowe i poprzez sieć światłowodów, usługi telekomunikacyjne i teleinformatyczne, usługi w zakresie łączności radiowej, telefonicznej i telegraficznej, usługi udostępniania czasu dostępu do Internetu i miejsc internetowych osobom trzecim, usługi telefoniczne, wypożyczanie sprzętu telekomunikacyjnego i urządzeń do przekazywania informacji, usługi w zakresie emisji radiowej, telewizyjnej i satelitarnej, telewizja kablowa, **41** usługi nauczania prowadzone za pośrednictwem Internetu, organizowanie i prowadzenie kursów, szkoleń seminariów i konferencji, kursy korespondencyjne, **42** usługi w zakresie administrowania siecią komputerową, usługi projektowania, instalacji i aktualizacji oprogramowania komputerowego i systemów komputerowych, usługi tworzenia, wdrażania i utrzymywania stron internetowych dla osób trzecich.

(111) **213652** (220) 2007 01 16 (210) 320197  
 (151) 2008 10 31 (441) 2007 04 30  
 (732) IQS and QUANT GROUP Spółka z o.o., Warszawa, PL.

(540) NetBuzz

(510), (511) **35** badania: rynku, socjologiczne, marketingowe, doradztwo w zakresie badań rynkowych i socjologicznych oraz doradztwo handlowe, **41** nauczanie w zakresie działalności gospodarczej, szkolenia w zakresie: badań rynkowych i socjologicznych, reklamy, marketingu, zarządzania działalnością gospodarczą, prowadzenia działalności gospodarczej, prowadzenia negocjacji, zarządzania kadrowego, finansów, oprogramowania komputerów.

(111) **213653** (220) 2007 08 29 (210) 329433  
 (151) 2009 01 08 (441) 2007 12 10

(732) „WYKOP” Spółka z ograniczoną odpowiedzialnością, Poznań, PL.

(540) www.wykopalisko.pl

(510), (511) **16** czasopisma, dzienniki, książki, zeszyty, gazety, materiały drukowane, druki, odbitki graficzne, kalendarze, katalogi, materiały do nauczania z wyjątkiem aparatów, afisze, atlasy, broszury, fotografie, karty pocztowe, komiksy, mapy, plakaty, podręczniki jako książki, prospekty, publikacje, **35** usługi reklamowe i promocyjne, reklama za pośrednictwem mediów w tym globalnej sieci komputerowej Internet, telewizji, radia, prasy, publikowanie tekstów reklamowych, rozpowszechnianie ogłoszeń reklamowych, uaktualnianie materiału reklamowego, usługi pośrednictwa handlowego przez sieć komputerową Internet, obsługa baz danych dostępnych przez Internet, pozyskiwanie baz danych do komputerowych baz danych, sortowanie danych w bazach komputerowych, **41** publikowanie książek i innych materiałów drukowanych, publikowanie książek, magazynów, czasopism, gazet w formie elektronicznej za pośrednictwem Internetu, **42** administrowanie bazami komputerowymi (sieciowymi), aktualizacja oprogramowania komputerowego, analizy systemów komputerowych, instalacje oprogramowania komputerowego, projektowanie oprogramowania komputerowego, tworzenie i utrzymywanie stron internetowych dla osób trzecich, tworzenie i utrzymywanie systemów obsługi klienta dostępnych przez Internet, projektowanie i tworzenie portali internetowych.

(111) **213654** (220) 2007 08 29 (210) 329434  
 (151) 2009 01 08 (441) 2007 12 10  
 (732) „WYKOP” Spółka z ograniczoną odpowiedzialnością,  
 Poznań, PL.  
 (540) www.wykopp.pl  
 (510), (511) **16** czasopisma, dzienniki, książki, zeszyty, gazety, materiały drukowane, druki, odbitki graficzne, kalendarze, katalogi, materiały do nauczania z wyjątkiem aparatów, afisze, atlasy, broszury, fotografie, karty pocztowe, komiksy, mapy, plakaty, podręczniki jako książki, prospekty, publikacje, **35** usługi reklamowe i promocyjne, reklama za pośrednictwem mediów w tym globalnej sieci komputerowej Internet, telewizji, radia, prasy, publikowanie tekstów reklamowych, rozpowszechnianie ogłoszeń reklamowych, uaktualnianie materiału reklamowego, usługi pośrednictwa handlowego przez sieć komputerową Internet, obsługa baz danych dostępnych przez Internet, pozyskiwanie baz danych do komputerowych baz danych, sortowanie danych w bazach komputerowych, **41** publikowanie książek i innych materiałów drukowanych, publikowanie książek, magazynów, czasopism, gazet w formie elektronicznej za pośrednictwem Internetu, **42** administrowanie bazami komputerowymi (sieciowymi), aktualizacja oprogramowania komputerowego, analizy systemów komputerowych, instalacje oprogramowania komputerowego, projektowanie oprogramowania komputerowego, tworzenie i utrzymywanie stron internetowych dla osób trzecich, tworzenie i utrzymywanie systemów obsługi klienta dostępnych przez Internet, projektowanie i tworzenie portali internetowych.

(111) **213655** (220) 2007 08 29 (210) 329435  
 (151) 2009 01 08 (441) 2007 12 10  
 (732) „WYKOP” Spółka z ograniczoną odpowiedzialnością,  
 Poznań, PL.  
 (540) www.wykop.pl  
 (510), (511) **16** czasopisma, dzienniki, książki, zeszyty, gazety, materiały drukowane, druki, odbitki graficzne, kalendarze, katalogi, materiały do nauczania z wyjątkiem aparatów, afisze, atlasy, broszury, fotografie, karty pocztowe, komiksy, mapy, plakaty, podręczniki jako książki, prospekty, publikacje, **35** usługi reklamowe i promocyjne, reklama za pośrednictwem mediów w tym globalnej sieci komputerowej Internet, telewizji, radia, prasy, publikowanie tekstów reklamowych, rozpowszechnianie ogłoszeń reklamowych, uaktualnianie materiału reklamowego, usługi pośrednictwa handlowego przez sieć komputerową Internet, obsługa baz danych dostępnych przez Internet, pozyskiwanie baz danych do komputerowych baz danych, sortowanie danych w bazach komputerowych, **41** publikowanie książek i innych materiałów drukowanych, publikowanie książek, magazynów, czasopism, gazet w formie elektronicznej za pośrednictwem Internetu, **42** administrowanie bazami komputerowymi (sieciowymi), aktualizacja oprogramowania komputerowego, analizy systemów komputerowych, instalacje oprogramowania komputerowego, projektowanie oprogramowania komputerowego, tworzenie i utrzymywanie stron internetowych dla osób trzecich, tworzenie i utrzymywanie systemów obsługi klienta dostępnych przez Internet, projektowanie i tworzenie portali internetowych.

(111) **213656** (220) 2007 08 29 (210) 329436  
 (151) 2009 01 08 (441) 2007 12 10  
 (732) „WYKOP” Spółka z ograniczoną odpowiedzialnością,  
 Poznań, PL.  
 (540) wykopane  
 (510), (511) **16** czasopisma, dzienniki, książki, zeszyty, gazety, materiały drukowane, druki, odbitki graficzne, kalendarze, katalogi, materiały do nauczania z wyjątkiem aparatów, afisze, atlasy, broszury, fotografie, karty pocztowe, komiksy, mapy, plakaty, podręczniki jako książki, prospekty, publikacje, **35** usługi reklamowe i promocyjne, reklama za pośrednictwem mediów w tym globalnej sieci komputerowej Internet, telewizji, radia, prasy, publikowanie tekstów reklamowych, rozpowszechnianie ogłoszeń reklamowych, uaktualnianie materiału reklamowego, usługi pośrednictwa handlowego przez sieć komputerową Internet, obsługa baz danych dostępnych przez Internet, pozyskiwanie baz danych do komputerowych baz danych, sortowanie danych w bazach komputerowych, **41** publikowanie książek i innych materiałów drukowanych, publikowanie książek, magazynów, czasopism, gazet w formie elektronicznej za pośrednic-

twem Internetu, **42** administrowanie bazami komputerowymi (sieciowymi), aktualizacja oprogramowania komputerowego, analizy systemów komputerowych, instalacje oprogramowania komputerowego, projektowanie oprogramowania komputerowego, tworzenie i utrzymywanie stron internetowych dla osób trzecich, tworzenie i utrzymywanie systemów obsługi klienta dostępnych przez Internet, projektowanie i tworzenie portali internetowych.

(111) **213657** (220) 2007 08 29 (210) 329437  
 (151) 2009 01 08 (441) 2007 12 10  
 (732) „WYKOP” Spółka z ograniczoną odpowiedzialnością,  
 Poznań, PL.  
 (540) Wykopp  
 (510), (511) **16** czasopisma, dzienniki, książki, zeszyty, gazety, materiały drukowane, druki, odbitki graficzne, kalendarze, katalogi, materiały do nauczania z wyjątkiem aparatów, afisze, atlasy, broszury, fotografie, karty pocztowe, komiksy, mapy, plakaty, podręczniki jako książki, prospekty, publikacje, **35** usługi reklamowe i promocyjne, reklama za pośrednictwem mediów w tym globalnej sieci komputerowej Internet, telewizji, radia, prasy, publikowanie tekstów reklamowych, rozpowszechnianie ogłoszeń reklamowych, uaktualnianie materiału reklamowego, usługi pośrednictwa handlowego przez sieć komputerową Internet, obsługa baz danych dostępnych przez Internet, pozyskiwanie baz danych do komputerowych baz danych, sortowanie danych w bazach komputerowych, **41** publikowanie książek i innych materiałów drukowanych, publikowanie książek, magazynów, czasopism, gazet w formie elektronicznej za pośrednictwem Internetu, **42** administrowanie bazami komputerowymi (sieciowymi), aktualizacja oprogramowania komputerowego, analizy systemów komputerowych, instalacje oprogramowania komputerowego, projektowanie oprogramowania komputerowego, tworzenie i utrzymywanie stron internetowych dla osób trzecich, tworzenie i utrzymywanie systemów obsługi klienta dostępnych przez Internet, projektowanie i tworzenie portali internetowych.

(111) **213658** (220) 2007 08 29 (210) 329438  
 (151) 2009 01 08 (441) 2007 12 10  
 (732) „WYKOP” Spółka z ograniczoną odpowiedzialnością,  
 Poznań, PL.  
 (540) Wykopp  
 (510), (511) **16** czasopisma, dzienniki, książki, zeszyty, gazety, materiały drukowane, druki, odbitki graficzne, kalendarze, katalogi, materiały do nauczania z wyjątkiem aparatów, afisze, atlasy, broszury, fotografie, karty pocztowe, komiksy, mapy, plakaty, podręczniki jako książki, prospekty, publikacje, **35** usługi reklamowe i promocyjne, reklama za pośrednictwem mediów w tym globalnej sieci komputerowej Internet, telewizji, radia, prasy, publikowanie tekstów reklamowych, rozpowszechnianie ogłoszeń reklamowych, uaktualnianie materiału reklamowego, usługi pośrednictwa handlowego przez sieć komputerową Internet, obsługa baz danych dostępnych przez Internet, pozyskiwanie baz danych do komputerowych baz danych, sortowanie danych w bazach komputerowych, **41** publikowanie książek i innych materiałów drukowanych, publikowanie książek, magazynów, czasopism, gazet w formie elektronicznej za pośrednictwem Internetu, **42** administrowanie bazami komputerowymi (sieciowymi), aktualizacja oprogramowania komputerowego, analizy systemów komputerowych, instalacje oprogramowania komputerowego, projektowanie oprogramowania komputerowego, tworzenie i utrzymywanie stron internetowych dla osób trzecich, tworzenie i utrzymywanie systemów obsługi klienta dostępnych przez Internet, projektowanie i tworzenie portali internetowych.

(111) **213659** (220) 2007 08 29 (210) 329439  
 (151) 2009 01 08 (441) 2007 12 10  
 (732) „WYKOP” Spółka z ograniczoną odpowiedzialnością,  
 Poznań, PL.  
 (540) Wykopalisko  
 (510), (511) **16** czasopisma, dzienniki, książki, zeszyty, gazety, materiały drukowane, druki, odbitki graficzne, kalendarze, katalogi, materiały do nauczania z wyjątkiem aparatów, afisze, atlasy, broszury, fotografie, karty pocztowe, komiksy, mapy, plakaty, podręczniki jako książki, prospekty, publikacje, **35** usługi reklamowe i promocyjne, reklama za pośrednictwem mediów w tym globalnej sieci kompu-

terowej Internet, telewizji, radia, prasy, publikowanie tekstów reklamowych, rozpowszechnianie ogłoszeń reklamowych, uaktualnianie materiału reklamowego, usługi pośrednictwa handlowego przez sieć komputerową Internet, obsługa baz danych dostępnych przez Internet, pozyskiwanie baz danych do komputerowych baz danych, sortowanie danych w bazach komputerowych, **41** publikowanie książek i innych materiałów drukowanych, publikowanie książek, magazynów, czasopism, gazet w formie elektronicznej za pośrednictwem Internetu, **42** administrowanie bazami komputerowymi (sieciowymi), aktualizacja oprogramowania komputerowego, analizy systemów komputerowych, instalacje oprogramowania komputerowego, projektowanie oprogramowania komputerowego, tworzenie i utrzymywanie stron internetowych dla osób trzecich, tworzenie i utrzymywanie systemów obsługi klienta dostępnych przez Internet, projektowanie i tworzenie portali internetowych.

(111) **213660** (220) 2007 08 29 (210) 329440  
 (151) 2009 01 08 (441) 2007 12 10  
 (732) „WYKOP” Spółka z ograniczoną odpowiedzialnością,  
 Poznań, PL.  
 (540)



Kolor znaku: niebieski, pomarańczowy, biały

(531) 26.4.2, 27.5.1, 29.1.13

(510), (511) **16** czasopisma, dzienniki, książki, zeszyty, gazety, materiały drukowane, druki, odbitki graficzne, kalendarze, katalogi, materiały do nauczania z wyjątkiem aparatów, afisze, atlasy, broszury, fotografie, karty pocztowe, komiksy, mapy, plakaty, podręczniki jako książki, prospekty, publikacje, **35** usługi reklamowe i promocyjne, reklama za pośrednictwem mediów w tym globalnej sieci komputerowej Internet, telewizji, radia, prasy, publikowanie tekstów reklamowych, rozpowszechnianie ogłoszeń reklamowych, uaktualnianie materiału reklamowego, usługi pośrednictwa handlowego przez sieć komputerową Internet, obsługa baz danych dostępnych przez Internet, pozyskiwanie baz danych do komputerowych baz danych, sortowanie danych w bazach komputerowych, **41** publikowanie książek i innych materiałów drukowanych, publikowanie książek, magazynów, czasopism, gazet w formie elektronicznej za pośrednictwem Internetu, **42** administrowanie bazami komputerowymi (sieciowymi), aktualizacja oprogramowania komputerowego, analizy systemów komputerowych, instalacje oprogramowania komputerowego, projektowanie oprogramowania komputerowego, tworzenie i utrzymywanie stron internetowych dla osób trzecich, tworzenie i utrzymywanie systemów obsługi klienta dostępnych przez Internet, projektowanie i tworzenie portali internetowych.

(111) **213661** (220) 2007 08 31 (210) 329581  
 (151) 2009 02 03 (441) 2007 12 10  
 (732) „FURNIKO” Fabryka Mebli Biurowych Dariusz Machulski,  
 Koszalin, PL.  
 (540) CALYPSO

(510), (511) **20** meble biurowe: biurka proste, biurka narożne, krzesła, regały, szafy, szafki z przegródkami, stoły, stoły konferencyjne, stoliki okrągłe i eliptyczne stałe i przesuwne na kółkach, stoliki pod komputery, półki zawieszane, ścianki wolnostojące z zawieszanymi półkami, elementy mebli: łączniki biurek, dostawki do biurek, drzwi meblowe, ścianki działowe, półki, szuflady, blaty stołów, panele osłony biurek, blendy frontowe biurek, osprzęt niemetalowy do mebli.

(111) **213662** (220) 2007 09 14 (210) 330165  
 (151) 2009 02 10 (441) 2007 12 24  
 (732) Mepha AG, Aesch, CH.  
 (540) NOLAPRIL

(510), (511) **05** produkty i substancje farmaceutyczne oraz preparaty do celów pielęgnacji zdrowia, medyczne środki dezynfekujące, wszystkie wyżej wymienione towary zawarte w klasie 5.

(111) **213663** (220) 2007 09 18 (210) 330291  
 (151) 2009 02 10 (441) 2007 12 24  
 (732) SANOFI PASTEUR Société Anonyme, Lyon, FR.  
 (540) MENINGO A+C  
 (510), (511) **05** preparaty farmaceutyczne, szczepionki.

(111) **213664** (220) 2007 09 26 (210) 330615  
 (151) 2009 01 26 (441) 2008 01 07  
 (732) NETTO Spółka z o.o., Motaniec, PL.  
 (540) owocowy sad  
 (510), (511) **32** napoje bezalkoholowe, syropy.

(111) **213665** (220) 2007 09 26 (210) 330616  
 (151) 2009 01 27 (441) 2008 01 07  
 (732) NETTO Spółka z o.o., Motaniec, PL.  
 (540) cola winners  
 (510), (511) **32** napoje bezalkoholowe.

(111) **213666** (220) 2007 09 27 (210) 330689  
 (151) 2009 02 03 (441) 2008 01 07  
 (732) REPUBLICA NOVA Adam Śmigieński, Wrocław, PL.  
 (540)



(531) 2.1.8, 2.1.16, 2.5.8, 21.1.25, 26.1.1, 26.1.3, 27.5.1

(510), (511) **42** usługi artystów grafików, grafików, projektowanie opakowań.

(111) **213667** (220) 2007 09 28 (210) 330764  
 (151) 2009 02 03 (441) 2008 01 07  
 (732) JLR CENTRUM Spółka z ograniczoną odpowiedzialnością,  
 Warszawa, PL.

(540) JLR CENTRUM

(510), (511) **12** pojazdy, urządzenia służące do poruszania się na lądzie, akcesoria i części do nich, silniki do pojazdów lądowych, części składowe mechanizmów sprzęgania i napędu pojazdów lądowych, **16** kalendarze, ulotki, katalogi, informatory, prospekty, czasopisma, wydawnictwa periodyczne i nieperiodyczne, dokumentacja projektowa: architektoniczna, budowlana, konstrukcyjna i instalacyjna na nośnikach papierowych, w tym na kalce technicznej, **35** reklama i promocja, zarządzanie biznesem, administrowanie biznesem, czynności biurowe, zarządzanie w zakresie handlowym, przemysłowym i biznesowym, zgrupowanie na rzecz osób trzecich towarów pozwalające nabywcy wygodnie oglądać i kupować te towary: w sklepie, z katalogu, wykorzystując zamówienie korespondencyjne, za pośrednictwem usługi elektronicznej, na stronie internetowej, używając środków telekomunikacji, na stronie internetowej. badania, analizy rynku i opinii publicznej, doradztwo organizacyjne i specjalistyczne w sprawach działalności gospodarczej, doradztwo finansowe, pomoc w prowadzeniu działalności gospodarczej, zarządzanie i pomoc w zarządzaniu przedsiębiorstwami handlowymi na zasadzie franchisingu, usługi w zakresie organizowania, prowadzenia i zarządzania działalnością gospodarczą zawiązaną z marketingiem gruntów dla budownictwa, zasobami lokalowymi, nieruchomościami przeznaczonymi do najmu, zagospodarowania, sprzedaży, użyczenia, pomoc w zarządzaniu przedsięwzięciami dotyczącymi obrotu nieruchomościami, organizowanie targów i wystaw handlowych i reklamowych w zakresie budownictwa, urbanistyki, architektury i technologii w tej dziedzinie, organizowanie targów i wystaw handlowych samochodowych, komputerowych, rozpowszechnianie materiałów reklamowych, organizowanie przetargów na rynku obrotu gruntami, nieruchomościami, powierzchniami użytkowymi i lokalami mieszkalnymi, usługi wynajmowania miejsc na umieszczenie ogłoszeń i reklam, usługi w zakresie doradztwa w zarządzaniu i administrowaniu nieruchomościami, obiektami mieszkalnymi i zespołami osiedlowymi, sprzedaży domów, lokali mieszkalnych i użytkowych, usługi w zakresie prowadzenia salonów samochodowych,

komisów, usługi w zakresie prowadzenia salonów motocyklowych, prowadzenie stacji benzynowych, usługi dotyczące doradztwa (konsultacji) w zakresie zaopatrzenia, dystrybucji i sprzedaży samochodów oraz ich części i komponentów i akcesoriów, usługi dotyczące pośrednictwa handlowego w zakresie eksportu i importu samochodów oraz ich części, komponentów i akcesoriów informacja o powyższych usługach, **39** usługi wynajmowania garaży i miejsc parkingowych, wynajmowanie powierzchni na salony samochodowe, wynajmowanie magazynów, usługi transportowe pasażerskie oraz usługi transportowe towarów i przesyłek, usługi związane z wynajmem środków transportu, usługi związane z informacją o podróży, usługi dotyczące kontroli pojazdów lub towarów przed transportem, holowanie, przewóz samochodami ciężarowymi, wypożyczanie pojazdów, przeprowadzki, pomoc drogowa w przypadku awarii samochodu, **41** usługi związane z organizacją wypoczynku i rekreacji, działalność rozrywkowa, obsługa sal gier, hal rehabilitacyjno-sportowych, kortów tenisowych, basenów rehabilitacyjno-rekreacyjnych, sal gimnastycznych, siłowni, organizowanie i obsługa jazdy konnej i wypraw rowerowych, wypożyczanie sprzętu sportowego, organizowanie imprez rozrywkowych oraz ich scenografii, nauczanie, kształcenie, edukacja, organizowanie i obsługa konferencji, imprez i wystaw, organizowanie loterii, organizacja i prowadzenie zjazdów, kongresów, wyjazdów i imprez integracyjnych, przyjęć, bankietów, zawodów sportowych, konkursów oraz turniejów sportowych, edukacyjnych i rozrywkowych, publikacje multimedialne, publikowanie tekstów innych niż reklamowe, informacja o powyższych usługach, **42** techniczne usługi i badania, badania techniczne pojazdów, diagnostyka pojazdów.

(111) **213668** (220) 2007 10 03 (210) 330946  
 (151) 2009 01 27 (441) 2008 01 07  
 (732) JASMIN Spółka z o.o., Warszawa, PL.  
 (540)



Kolor znaku: zielony, czarny  
 (531) 26.11.2, 27.5.1, 29.1.12  
 (510), (511) **43** prowadzenie restauracji i barów, catering.

(111) **213669** (220) 2007 10 12 (210) 331379  
 (151) 2009 02 10 (441) 2008 01 21  
 (732) NOVARTIS AG, Bazylea, CH.  
 (540) OBESAN  
 (510), (511) **05** produkty farmaceutyczne, w szczególności lecznicze produkty do odchudzania, oraz środki zmniejszające apetyt.

(111) **213670** (220) 2007 10 16 (210) 331540  
 (151) 2009 01 26 (441) 2008 01 21  
 (732) MOVIDA Conferences Izabella Kiriczok i Wspólnicy S. k., Warszawa, PL.  
 (540)



Kolor znaku: brązowy, biały, czarny  
 (531) 26.11.1, 27.5.1, 29.1.13  
 (510), (511) **35** agencje informacji handlowej, badania opinii publicznej, badanie rynku, doradztwo w zakresie organizowania

i prowadzenia działalności gospodarczej, pozyskiwanie danych do komputerowych baz danych, organizowanie wystaw w celach handlowych lub reklamowych, wyszukiwanie informacji w plikach komputerowych dla osób trzecich, pomoc w zakresie zarządzania, pozyskiwanie informacji o działalności gospodarczej, informacje statyczne, organizowanie targów w celach handlowych lub reklamowych, zarządzanie zbiorami informatycznymi, **41** edukacja, kształcenie praktyczne, publikowanie książek, nauczanie, obsługa publikacji elektronicznych on-line, organizowanie i prowadzenie seminariów, publikacja elektroniczna on-line książek i periodyków, organizowanie i obsługa konferencji oraz kongresów, kursy korespondencyjne, mikro-wydawnictwa, organizowanie i prowadzenie sympozjów oraz zjazdów, publikowanie tekstów innych niż teksty reklamowe, tłumaczenia, zawodowe porady w zakresie edukacji lub kształcenia.

(111) **213671** (220) 2007 10 16 (210) 331599  
 (151) 2009 01 20 (441) 2008 01 21  
 (732) Open Finance S.A., Warszawa, PL.  
 (540)



(531) 5.5.15, 5.5.20, 29.1.6  
 (510), (511) **36** usługi finansowe.

(111) **213672** (220) 2007 10 22 (210) 331801  
 (151) 2009 02 02 (441) 2008 02 04  
 (732) G+J Gruner + Jahr Polska Spółka z o.o. & Co.  
 Spółka Komandytowa, Warszawa, PL.  
 (540)



(531) 26.3.1, 26.3.22, 27.5.1  
 (510), (511) **09** nagrane dyskiety, dyski optyczne, taśmy magnetyczne audio i audio-wideo, filmy, programy komputerowe, moduły ładowalne z publikacjami w formie elektronicznej, magnetyczne i optyczne nośniki danych, karty magnetyczne z zakodowanymi danymi oraz karty z wbudowanym chipem z zakodowanymi danymi, **16** dzienniki, czasopisma, książki, fotografie, papeteria, artykuły biurowe, **35** publikacja tekstów reklamowych za pośrednictwem Internetu i komputerowych baz danych, reklama, także za pośrednictwem Internetu i komputerowych baz danych, prenumerata prasy, **38** usługi w zakresie przekazu wydawnictw prasowych za pomocą sieci telekomunikacyjnych, sieci komputerowych, łącz satelitarnych oraz innych środków łączności, transmisja danych, **39** dystrybucja czasopism i gazet, **41** produkcja programów telewizyjnych i radiowych, organizowanie konkursów, publikowanie tekstów innych niż reklamowe, usługi rozrywkowe i edukacyjne świadczone również za pośrednictwem Internetu i komputerowych baz danych obejmujące: prezentację muzyki na żywo, prezentację nagrań muzycznych, pokazy filmowe, prezentację programów typu talk-show, prezentację programów zarejestrowanych na płytach, taśmach wideo, dyskach kompaktowych, nagrań wideo, filmów, programów telewizyjnych i radiowych, informacja o rozrywce za pośrednictwem Internetu i komputerowych baz danych, usługi klubów nocnych, **42** programowanie komputerowe.

(111) **213673** (220) 2007 10 29 (210) 332119  
 (151) 2009 02 02 (441) 2008 02 04

(732) ICOPAL S.A., Zduńska Wola, PL.

(540)



Kolor znaku: szary

(531) 5.3.11, 29.1.6

(510), (511) **19** papy.(111) **213674** (220) 2007 10 29 (210) 332125

(151) 2009 02 02 (441) 2008 02 04

(732) Reckitt &amp; Colman (Overseas) Limited, Hull, GB.

(540)



Kolor znaku: biały, turkusowy, niebieski

(531) 26.4.2, 27.5.1, 29.1.13

(510), (511) **05** preparaty i substancje farmaceutyczne.(111) **213675** (220) 2007 10 29 (210) 332157

(151) 2009 02 05 (441) 2008 02 04

(732) IRMA Tomasz Matoga Spółka Jawna, Siepraw, PL.

(540)



(531) 26.4.2, 27.5.1

(510), (511) **06** metale i wyroby z metali.(111) **213676** (220) 2007 10 31 (210) 332329

(151) 2009 02 02 (441) 2008 02 04

(732) ARTMAN S.A., Kraków, PL.

(540)



(531) 24.15.3, 24.15.13, 26.4.2, 27.5.1

(510), (511) **18** plecaki, torby, paski, portfele, portmonetki, **25** bielizna, obuwie, nakrycia głowy, daszki do czapek, odzież plażowa, przeciwdeszczowa, odzież ze skóry i imitacji skóry, odzież sportowa i młodzieżowa, kurtki, paski, **35** zgrupowanie na rzecz osób różnych różnych towarów i usług pozwalających nabywcy wygodnie je oglądać i kupować w hurtowni i sklepach z artykułami odzieżowymi i obuwiem.

(111) **213677** (220) 2007 10 31 (210) 332331

(151) 2009 02 02 (441) 2008 02 04

(732) ARTMAN S.A., Kraków, PL.

(540)

# rotate 180°

(531) 27.5.1, 27.7.1

(510), (511) **18** plecaki, torby, paski, portfele, portmonetki, **25** bielizna, obuwie, nakrycia głowy, daszki do czapek, odzież plażowa, przeciwdeszczowa, odzież ze skóry i imitacji skóry, odzież sportowa i młodzieżowa, kurtki, paski, **35** zgrupowanie na rzecz osób różnych różnych towarów i usług pozwalających nabywcy wygodnie je oglądać i kupować w hurtowni i sklepach z artykułami odzieżowymi i obuwiem.

(111) **213678** (220) 2006 01 04 (210) 304452

(151) 2009 02 03 (441) 2006 04 18

(732) AQUILA PARK Spółka z o.o., Warszawa, PL.

(540)

# AQUILA PARK

Kolor znaku: granatowy, jasnozielony, ciemnozielony

(531) 27.5.1, 29.1.13

(510), (511) **35** administrowanie hotelami, agencje reklamowe, badania opinii publicznej, badania i poszukiwania w dziedzinie działalności gospodarczej, dobór personelu za pomocą metod psychotechnicznych, doradztwo dotyczące organizowania działalności gospodarczej, doradztwo specjalistyczne w sprawach działalności gospodarczej, doradztwo w zakresie organizacji i zarządzania działalnością gospodarczą, doradztwo w zakresie organizowania i prowadzenia działalności gospodarczej, doradztwo w zakresie prowadzenia działalności gospodarczej, doradztwo w zakresie zarządzania personalnego, ekspertyzy w zakresie działalności gospodarczej, informacja o działalności gospodarczej, komputerowe zarządzanie plikami, organizowanie targów w celach handlowych lub reklamowych, organizowanie wystaw w celach handlowych lub reklamowych, pokazy towarów, pomoc przy zarządzaniu przedsiębiorstwami przemysłowymi lub handlowymi, pomoc w prowadzeniu działalności gospodarczej, pomoc w zakresie zarządzania, pomoc w zarządzaniu działalnością gospodarczą, pozyskiwanie danych do komputerowych baz danych, profesjonalne doradztwo w zakresie działalności gospodarczej, profesjonalne zarządzanie działalnością artystyczną, projektowanie pomocy w prowadzeniu działalności gospodarczej, rekrutacja personelu, rozlepianie plakatów reklamowych, rozpowszechnianie materiałów reklamowych w postaci próbek, druków, prospektów oraz broszur, rozpowszechnianie ogłoszeń reklamowych, systematyzacja danych w komputerowych bazach danych, usługi doradcze w zakresie zarządzania działalnością gospodarczą, usługi zaopatrzenia osób trzecich polegające na dokonywaniu zakupów, produktów i usług dla innych przedsiębiorstw, wyszukiwanie w komputerowych bazach danych zarządzanie hotelami, **36** administrowanie nieruchomościami, agencje nieruchomości, agencje pośrednictwa w handlu nieruchomościami, depozyty sejfowe, depozyty przedmiotów wartościowych, depozyty mieszkania, doradztwo finansowe, doradztwo w sprawach finansowych, doradztwo w sprawach ubezpieczeniowych, dzierżawa nieruchomości, mieszkaniowe agencje nieruchomości, pośrednictwo w sprawach majątku nieruchomego, sporządzanie umów najmu, wycena finansowa w zakresie ubezpieczeń, banków i nieruchomości, wycena nieruchomości, wycena w zakresie ubezpieczeń, bankowości oraz nieruchomości, wymiana pieniędzy, wymiana walut, wynajmowanie mieszkań, wynajmowanie nieruchomości w postaci pomieszczeń biurowych, zarządzanie majątkiem, zarządzanie majątkiem nieruchomym, zarządzanie nieruchomościami, **37** budowa i naprawy magazynów, budowa pawilonów i sklepów targowych, czyszczenie budynków od wewnątrz, czyszczenie budynków od zewnątrz, czyszczenie odzieży, informacja budowlana, izolowanie budynków, murowanie, nadzór budowlany, uszczelnianie budynków, wynajem sprzętu budowlanego, wypożyczanie maszyn do czyszczenia, **39** dostarczanie towarów, dostarczanie towarów zamówionych korespondencyjnie, magazynowanie, organizowanie podróży, organizowanie wycieczek, rezerwacja miejsc na podróż, rezerwowanie miejsc na wycieczki, usługi świadczone przez osoby towarzyszące podróżnym, usługi turystyczne w zakresie zwiedzania, usługi zaopatrzenia i dostarczanie towarów, usługi związane z parkowaniem samochodów,

wynajmowanie koni, wynajmowanie magazynów, wynajmowanie miejsc parkingowych, wynajmowanie powierzchni na salony samochodowe, **41** doradztwo zawodowe polegające na udzielaniu porad w zakresie edukacji i kształcenia, informacje o wypoczynku, kultura fizyczna, lunaparki, nocne kluby, obozy sportowe, obsługa pól golfowych, obsługa sal kinowych, obsługa salonów gier, obsługa urządzeń sportowych, organizowanie balów, organizowanie i obsługa zjazdów, organizowanie i prowadzenie konferencji, organizowanie i prowadzenie kongresów, organizowanie i prowadzenie pracowni specjalistycznych, organizowanie i prowadzenie seminariów, organizowanie i prowadzenie sympozjów, organizowanie i prowadzenie zjazdów, organizowanie konkursów edukacyjnych i rozrywkowych, organizowanie konkursów piękności, organizowanie loterii, organizowanie obozów sportowych, organizowanie obozów wakacyjnych w zakresie rozrywki, organizowanie przyjęć rozrywkowych, organizowanie wystaw z dziedziny kultury i edukacji, organizowanie wystaw związanych z kulturą i edukacją, organizowanie zawodów sportowych, parki rozrywki, rezerwacja miejsc na spektakle, rozrywka, udostępnianie sprzętu do karaoke, usługi impresariów polegające na organizowaniu spektakli, usługi instruktorów gimnastyki, usługi klubowe w zakresie rozrywki i nauczania, usługi orkiestrowe, usługi polegające na organizowaniu obozów wakacyjnych w zakresie rozrywki i zabawy, usługi polegające na poprawianiu kondycji poprzez prowadzenie klubów zdrowia, usługi związane z organizacją wypoczynku, wynajmowanie kortów tenisowych, wypożyczanie sprzętu audio, wypożyczanie sprzętu sportowego z wyjątkiem pojazdów, **42** dekoracja wnętrz, doradztwo budowlane, doradztwo w sprawach sprzętu komputerowego, doradztwo w zakresie ochrony środowiska, planowanie urbanistyczne, projektowanie budynków, projektowanie dekoracji wnętrz, **43** bary szybkiej obsługi oraz snack-bary, domy opieki dla osób w podeszłym wieku, domy turystyczne, eksploatacja terenów kempingowych, hotele, kafeterie, kawiarnie, motele, pensjonaty, posiłki w restauracjach, restauracje, restauracje samoobsługowe, rezerwacja miejsc w pensjonatach, rezerwacje hotelowe, rezerwacja kwater, rezerwowanie noclegów, snack-bary, udostępnianie terenu i urządzeń na kempingi, usługi barowe, usługi polegające na zakwaterowaniu w ramach obozów wakacyjnych, wynajmowanie mieszkań na pobyt czasowy, wynajmowanie noclegów, wynajmowanie sal na posiedzenia, wypożyczanie krzeseł, stołów, bielizny stołowej i szklanej zastawy stołowej, **44** chirurgia plastyczna, dentystryka, fizjoterapia, kliniki medyczne, kosmetyka w salonach piękności, lecznice i kliniki prywatne, masaż, pomoc medyczna, projektowanie ogrodów, salony fryzjerskie, salony piękności, usługi manicure, **45** doradztwo w sprawach bezpieczeństwa, eskorta w ramach ochrony osobistej, ochrona osobista, organizowanie zgromadzeń religijnych.

(111) **213679** (220) 2006 08 03 (210) 313974  
 (151) 2009 02 03 (441) 2006 11 13  
 (732) GRUPA LOTOS Spółka Akcyjna, Gdańsk, PL.  
 (540)



Kolor znaku: żółty, czerwony, niebieski

(531) 1.15.5, 1.15.15, 5.5.16, 26.11.1, 27.5.1, 29.1.13  
 (510), (511) **01** produkty chemiczne nieorganiczne i organiczne oraz petrochemiczne powstające w wyniku przerobu ropy naftowej zawarte w tej klasie, kwasy tłuszczowe, emulgatory, dodatki chemiczne do paliw, ekstrakty naftowe, rozpuszczalniki organiczne, estry, estry ze zbóż, produkty powstałe w procesie obróbki ziarna do celów przemysłowych, **02** środki antykorozyjne, farby, lakiery, **03** środki myjące i czyszczące, **04** smary, oleje przemysłowe i tłuszcze, paliwa, oleje napędowe, opałowe, podstawowe, oleje przemysłowe, przekładniowe, hydrauliczne, hydrauliczno-przekładniowe, gazy techniczne, propan, butan, gaz płynny propan-butan, benzyna ciężka, benzyny, komponenty do produkcji benzyny, paliwa, biopaliwa, gacz parafinowy, parafina, wosk, olej rzepakowy do celów przemysłowych, **31** pasze dla zwierząt gospodarskich i ryb, pasze dla zwierząt tucznych, rośliny przemysłowe i rolne, zboże w ziarnach nieprzetworzone, **35** usługi związane z prowadzeniem hurtowni: paliw, olejów, smarów, gazów i wyrobów chemicznych i wszelkich akcesoriów samochodowych oraz sklepów na stacjach paliwowych w zakresie towarów: artykułów spożywczych, przemysłowych, papier-

niczych, map, czasopism, książek, atlasów samochodowych oraz innych artykułów powszechnego użytku, **36** usługi w zakresie nieruchomości w tym wynajem, dzierżawa, wycena, **37** usługi remontowe, naprawcze i konserwacyjne: maszyn, urządzeń, instalacji, urządzeń transportowych i budynków, usługi budowlane, wykończeniowe, rozbiórka obiektów budowlanych, montaż rusztowań, wykonywanie instalacji: gazowych, elektrycznych, hydraulicznych, wynajmowanie narzędzi, maszyn, urządzeń lub materiałów, wynajmowanie maszyn i urządzeń budowlanych, usługi w zakresie sprzątania i czyszczenia obiektów, **39** dystrybucja paliw, olejów, przesyłek, transport kolejowy, drogowy, pakowanie towarów, przeładunek i załadunek, magazynowanie, składowanie i przechowywanie towarów, wynajmowanie samochodów osobowych, środków transportu lądowego, przewóz osób i rzeczy transportem samochodowym, pojazdami specjalistycznymi i uniwersalnymi, dystrybucja energii elektrycznej, ciepłej (para wodna i gorąca woda), wody zdeminielizowanej i wody pitnej, **40** oczyszczanie ścieków, powietrza, utylizacja i przetwarzanie odpadów i surowców wtórnych, przetwarzanie ropy naftowej i jej produktów, wytwarzanie energii elektrycznej, ciepłej (para wodna i gorąca woda), wody zdeminielizowanej i wody pitnej, **41** organizowanie i prowadzenie konferencji, kongresów, seminariów, sympozjów, targów i wystaw, organizowanie promocyjnych imprez sportowych, rozgrywek i zawodów sportowych, **42** usługi naukowe i technologiczne, a także badania i projektowanie konieczne do świadczenia powyższych usług, analiza chemiczna, przemysłowa, techniczna, usługi w zakresie prowadzenia prac badawczo-rozwojowych i wdrażanie ich wyników w dziedzinie nauk chemicznych, biologicznych i środowiska naturalnego, **45** gaszenie zapłonów technologicznych i pożarów.

(111) **213680** (220) 2007 07 24 (210) 328133  
 (151) 2009 02 03 (441) 2007 10 29  
 (732) OBJECTIVE SYSTEMS INTEGRATORS, INC., Roseville, US.  
 (540) OBJECTIVE SYSTEMS INTEGRATORS  
 (510), (511) **09** oprogramowanie do zarządzania operacyjnego i wspomagającego w sieci komputerowej.

(111) **213681** (220) 2002 11 18 (210) 257630  
 (151) 2009 02 12 (441) 2003 05 19  
 (732) Air Products and Chemicals, Inc., Allentown, US.  
 (540) FRESHLINE  
 (510), (511) **01** gazy przemysłowe i specjalistyczne do użytku przy konserwowaniu, schładzaniu i przetwarzaniu produktów żywnościowych, **11** sprzęt do zamrażania i chłodzenia używany do produktów żywnościowych, **37** usługi w zakresie instalowania, obsługi, naprawy i konserwacji sprzętu do chłodzenia i/lub zamrażania i/lub przetwarzania produktów żywnościowych, **42** usługi naukowe, technologiczne, konsultacyjne, w zakresie audytu, optymalizowania i monitorowania odnoszące się do zaopatrywania i używania gazów przemysłowych, sprzętu chłodzącego i chłodzącego, udogodnień do przetwarzania żywności i technologii przetwarzania żywności, włączając technologię do konserwacji, dojrzewania i/lub przetwarzania produktów żywnościowych.

(111) **213682** (220) 2004 03 10 (210) 277515  
 (151) 2009 01 05 (441) 2004 06 14  
 (732) „INFOMAX E. Marasik-Bielejec & G. Bielejec” Spółka Jawna, Katowice, PL.  
 (540)



(531) 27.5.1  
 (510), (511) **16** kalendarze, czasopisma, katalogi, foldery, książki, periodyki, **42** usługi projektowania kalendarzy, czasopism, katalogów, folderów, książek i periodyków, usługi w zakresie grafiki komputerowej, tworzenie stron internetowych.

(111) **213683** (220) 2004 10 01 (210) 286071  
 (151) 2009 02 11 (441) 2005 01 10  
 (732) „UNLIMIT” Spółka z ograniczoną odpowiedzialnością, Warszawa, PL.

(540)



Kolor znaku: brązowy

(531) 27.5.1, 29.1.7

(510), (511) **20** meble, lustra, ramki obrazów, wyroby nie ujęte w innych klasach z drewna, korka, trzciny lub tworzyw sztucznych.(111) **213684** (220) 2005 04 21 (210) 294093

(151) 2009 01 15 (441) 2005 07 25

(732) Mittal Steel Technologies Limited, Ebene, MU.

(540) MITTAL STEEL

(510), (511) **06** wyroby z żelaza, stali, ze stopów żelaza, z żelaza bezpośrednio redukowanego, stali ocynowanej, stali galwanizowanej, stali z powłokami kolorowymi oraz stali pokrywanej aluminium, wyroby z żelaza, stali, stopów żelaza, żelaza bezpośrednio redukowanego, stali ocynowanej, stali galwanizowanej, stali z powłokami kolorowymi oraz stali pokrywanej aluminium w formie bloków, płyt, rur, rynien, taśmy, arkuszy, folii, prętów, drutu, kręgów, belek, sztab, bochnów pudlarskich, kęsów, profili i innych kształtów, ruda żelaza, bochny pudlarskie i materiały metalowe do budowy torów kolejowych, metalowe materiały budowlane, nieelektryczne kable, przewody drutowe i liny z żelaza, stali, stopów żelaza, z żelaza bezpośrednio redukowanego, ze stali ocynowanej, stali galwanizowanej, stali z kolorowymi powłokami oraz ze stali pokrywanej aluminium, drobne wyroby żelazne, gwoździe i pojedyncze wyroby metalowe, stal odpuszczona, wyroby metalowe, **39** czarterowanie pojazdów do poruszania się na wodzie i w powietrzu, magazynowanie rud metali, metali i ich stopów, **40** galwanizacja, wzbogacanie stali, bezpośrednia redukcja żelaza, wytwarzanie stali, odpuszczanie stali, wykonywanie odlewów stalowych, usługi metalurgiczne, odpuszczanie metali, odlewanie metali.

(111) **213685** (220) 2005 10 05 (210) 300827

(151) 2009 01 30 (441) 2006 01 09

(732) BONGRAIN S.A., Viroflay, FR.

(540) LA FESTA

(510), (511) **29** sery, tłuszcze jadalne.(111) **213686** (220) 2006 03 29 (210) 308390

(151) 2009 01 26 (441) 2006 07 10

(732) BONGRAIN S.A., Viroflay, FR.

(540) RYCERSKI

(510), (511) **29** jadalne oleje i tłuszcze.(111) **213687** (220) 2006 05 04 (210) 310306

(151) 2008 12 29 (441) 2006 08 07

(732) „ALP” Spółka z o.o., Świętochłowice, PL.

(540)



Kolor znaku: czarny, niebieski, biały, zielony, czerwony, pomarańczowy

(531) 3.7.1, 6.1.2, 26.1.4, 27.5.1, 29.1.15

(510), (511) **06** sprzęt alpinistyczny metalowy: raki, czekany, karabinki, uprząże, haki, liny, **09** kaski, kamizelki ratunkowe, kapoki, kombinezony dla nurków, sprzęt do nurkowania, kompas, lornetki, lunety, okulary,

**18** plecaki, torby podróżne, torby turystyczne, torby rowerowe, portfele, **20** śpiwory, materace, pokrowce na odzież, **22** brezenty, hamaki, kapoki, liny niemetalowe, namioty, sznury, sznurki, sieci, plandeki, worki, żagle, **24** tkaniny elastyczne, tkaniny włókiennicze, podszewki, **25** odzież sportowo-turystyczna, odzież termoaktywna, odzież wodoodporna, kurtki, bluzy, kamizelki, kombinezony, peleryny, spodnie, spodenki, swetry, pulowery, koszulki, trykoty, bielizna wchłaniająca pot, szaliki, rękawice, skarpetki, obuwie, nakrycia głowy, **28** narty, wiązania narciarskie, deski snowbordowe, deski surfingowe, deskorolki, łyżworolki, piłki do gier, przyrządy do ćwiczeń fizycznych, ochraniacze, rękawice sportowe, wrotki, uprząż wspinačkowa.

(111) **213688** (220) 2006 09 27 (210) 315941

(151) 2009 02 12 (441) 2007 01 08

(732) „UNLIMIT” Spółka z ograniczoną odpowiedzialnością, Warszawa, PL.

(540) EMPERADOR

(510), (511) **11** bidety, natryski i prysznice, kabiny natryskowe, sauny, sedesy, sedesy WC, umywalki, urządzenia do suszenia rąk, wanny łazienkowe, wyposażenie tych wanien, wanny z wirowym ruchem wody, zlewy i zlewozmywaki, **19** materiały budowlane niemetalowe, bitumiczne powłoki dachowe i inne wyroby bitumiczne, budowlane konstrukcje niemetalowe, płyty, kamień budowlany, dachówki, drzwi niemetalowe, płyty drzwiowe, marmur, karton asfaltowy do wykańczania powierzchni, płyty i płytki do elewacji zewnętrznych i wewnętrznych, gresy polerowane lub nie, glazury, płyty, bloki przezroczyste, elementy do tworzenia mozaik ściennych, sufitowych i podłogowych oraz elewacji zewnętrznych, płyty podłogowe niemetalowe, płyty budowlane, terakota, **20** drzwi do mebli, fotele, kanapy, meble biurowe, stoliki, stoliki pod komputery i inne maszyny biurowe.

(111) **213689** (220) 2006 10 24 (210) 317141

(151) 2009 02 04 (441) 2007 02 05

(732) NOBLE BANK S.A., Warszawa, PL.

(540) noble club

(510), (511) **09** oprogramowania do zabezpieczenia składów danych oraz wyszukiwania i transmisji poufnych informacji klienta używanych przez osoby, instytucje bankowe i finansowe, magnetycznie kodowane karty i karty zawierające płytki obwodów scalonych (smart cards-karty „inteligentne”), karty obciążeniowe, karty bankowe, karty kredytowe, karty debetowe i karty płatnicze, czytniki kart, oprogramowanie komputerowe dla umożliwienia kartom „inteligentnym” współdziałanie z terminalami i czytnikami, weryfikująca aparatura elektroniczna do weryfikacji autentyczności kart obciążeniowych, kart bankowych, kart kredytowych, kart debetowych i kart płatniczych, **16** publikacje, drukowane wydawnictwa reklamowe, katalogi branżowe, czasopisma, broszury, foldery, ulotki, prospekty, druki, **35** reklama, zarządzanie biznesem, administrowanie biznesem, czynności biurowe, zarządzanie w zakresie handlowym, przemysłowym i biznesowym, oszacowania biznesowe, usługi doradcze dla zarządzania biznesem, badania rynku, dostarczanie informacji statystycznej (biznesowej), badania w zakresie biznesu, usługi dotyczące public relations, publikowanie tekstów reklamowych, wydawanie/wypuszczanie ulotek reklamowych, doradztwo specjalistyczne w sprawach działalności gospodarczej, pomoc w prowadzeniu działalności gospodarczej, usługi w zakresie komputerowych baz danych i przetwarzania danych zawarte w tej klasie, prowadzenie księgowości i rachunkowości, promocja kart kredytowych poprzez prowadzenie programu zachęcania konsumentów, wycena działalności gospodarczej, informacja o powyższych usługach, **36** usługi bankowe, usługi finansowe, usługi kredytowe, usługi inwestycyjne zawarte w tej klasie, usługi wymiany waluty, usługi związane z bankowością inwestycyjną, kontami depozytowymi, udzielaniem pożyczek i akceptacją kredytów, finansowanie pożyczek, sprzedaż weksli, weksli własnych oraz czeków, pośrednictwo w obrocie papierami wartościowymi, lokata kapitału, usługi gwarancyjne (kaucje), finansowanie sprzedaży na kredyt, usługi związane z kartami kredytowymi i płatniczymi, usługi związane z odzyskiwaniem kredytów, poręczanie funduszy, zapewnianie funduszy (kapitałów) dla osób trzecich, wymiana pieniędzy, odzyskiwanie długów i inkasowanie długów, wycena, usługi doradcze związane z kredytami, wycena i rozliczenia finansowe związane z nieruchomością, usługi depozytowe, w tym usługi sejfów depozytowych, deponowanie kosztowności, usługi ubezpieczeniowe, usługi dotyczące elektronicznej portmonetki o pamiętanej wartości, usługi dotyczące umożliwiania elektronicznych transferów funduszy i walut, usługi dotyczące płatności elektronicznych, usługi związane z wydatkowaniem gotówki,

usługi związane z regulowaniem i autoryzowaniem transakcji, usługi dotyczące ubezpieczeń podróży, usługi weryfikacji czeków, obsługa czeków podróży, usługi związane z emitowaniem/wypuszczaniem i wykupywaniem/opłacaniem odnoszącym się do czeków podróży i voucherów podróży, usługi doradcze dotyczące wszystkich ww. usług, usługi przygotowania dokumentacji informującej klienta o stanie jego konta, informacja o powyższych usługach, **41** usługi w zakresie rozrywki, nauczania, kształcenia, organizowanie i obsługa konferencji, imprez i wystaw o charakterze kulturalnym, rozrywkowym i edukacyjnym, organizowanie loterii, organizacja i prowadzenie zjazdów, kongresów, wyjazdów i imprez integracyjnych, przyjęć i bankietów o charakterze kulturalnym, rozrywkowym i edukacyjnym, zawodów sportowych, konkursów oraz turniejów sportowych, edukacyjnych i rozrywkowych, informacja o powyższych usługach.

(111) **213690** (220) 2006 11 16 (210) 318064  
(151) 2009 02 18 (441) 2007 02 19

(732) PHYTOPHARM DOBRZYCA Spółka z ograniczoną odpowiedzialnością, Dobrzyca, PL.

(540) bronchovit

(510), (511) **05** herbaty lecznicze ziołowe, mieszanki ziołowe i zioła lecznicze.

(111) **213691** (220) 2007 02 09 (210) 321181  
(151) 2009 01 21 (441) 2007 05 14

(732) FABRYKA FARB I LAKIERÓW „ŚNIEŻKA” S.A., Lubzina, PL.

(540)



Kolor znaku: zielony i jego odcienie, biały, granatowy  
(531) 7.3.2, 25.1.15, 25.5.2, 26.1.2, 27.5.1, 29.1.13

(510), (511) **02** środki antykorozyjne, lakiery i emalie, środki do konserwacji drewna, farby wodne, bakteriobójcze, ognioodporne, przeciw zanieczyszczeniom, farby do emalii, farby stosowane w ceramice, preparaty zabezpieczające do metali, rozcieńczalniki do farb i lakierów, utrwalacze, zagęszczacze do farb i barwników, **17** farby, oleje i lakiery izolacyjne.

(111) **213692** (220) 2007 02 09 (210) 321182  
(151) 2009 01 22 (441) 2007 05 14

(732) FABRYKA FARB I LAKIERÓW „ŚNIEŻKA” S.A., Lubzina, PL.

(540)



Kolor znaku: biały, grantowy, niebieski i jego odcienie, żółty, zielony, pomarańczowy

(531) 12.1.1, 12.1.9, 12.1.15, 21.1.25, 25.1.15, 25.1.25, 25.5.2, 26.1.2, 27.5.1, 29.1.15

(510), (511) **02** środki antykorozyjne, lakiery i emalie, środki do konserwacji drewna, farby wodne, bakteriobójcze, ognioodporne, przeciw zanieczyszczeniom, farby do emalii, farby stosowane w ceramice,

preparaty zabezpieczające do metali, rozcieńczalniki do farb i lakierów, utrwalacze, zagęszczacze do farb i barwników, **17** farby, oleje i lakiery izolacyjne.

(111) **213693** (220) 2007 02 09 (210) 321183  
(151) 2009 01 22 (441) 2007 05 14

(732) FABRYKA FARB I LAKIERÓW „ŚNIEŻKA” S.A., Lubzina, PL.  
(540)



Kolor znaku: pomarańczowy i jego odcienie, czerwony, biały, granatowy

(531) 12.1.1, 25.1.15, 25.5.2, 26.1.2, 27.5.1, 29.1.13

(510), (511) **02** środki antykorozyjne, lakiery i emalie, środki do konserwacji drewna, farby wodne, bakteriobójcze, ognioodporne, przeciw zanieczyszczeniom, farby do emalii, farby stosowane w ceramice, preparaty zabezpieczające do metali, rozcieńczalniki do farb i lakierów, utrwalacze, zagęszczacze do farb i barwników, **17** farby, oleje i lakiery izolacyjne.

(111) **213694** (220) 2007 02 09 (210) 321184  
(151) 2009 01 22 (441) 2007 05 14

(732) FABRYKA FARB I LAKIERÓW „ŚNIEŻKA” S.A., Lubzina, PL.

(540)

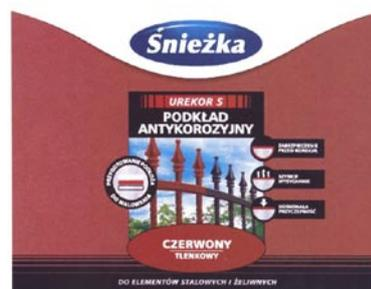

Kolor znaku: czarny, biały, granatowy, czerwony i jego odcienie, niebieski, zielony

(531) 6.7.25, 7.15.22, 25.1.1, 25.1.15, 26.1.2, 26.7.25, 27.5.1, 29.1.15

(510), (511) **02** środki antykorozyjne, lakiery i emalie, farby wodne, bakteriobójcze, ognioodporne, przeciw zanieczyszczeniom, farby do emalii, farby stosowane w ceramice, preparaty zabezpieczające do metali, smary i oleje przeciwrzdzewne, utrwalacze, zagęszczacze do farb i barwników, **17** farby, oleje i lakiery izolacyjne.

(111) **213695** (220) 2007 06 04 (210) 326072  
(151) 2008 12 29 (441) 2007 09 17

(732) Fabryka Śrub w Łąncucie „SRUBEX” Spółka Akcyjna, Łąncut, PL.  
(540)



(531) 26.1.4, 26.5.1, 27.5.1

(510), (511) **06** śruby, wkręty, nakrętki zawarte w tej klasie.

(111) **213696** (220) 2007 06 22 (210) 326888  
 (151) 2009 02 12 (441) 2007 10 01  
 (732) Henkel AG & Co. KGaA, Düsseldorf, DE.  
 (540) AQUABLOCK  
 (510), (511) **01** chemikalia stosowane w przemyśle i w budownictwie zawarte w kl. 1, nieprzetworzone żywice sztuczne, nieprzetworzone tworzywa sztuczne, silikon, kleje do celów przemysłowych, **17** kauczuk, gutaperka, guma, azbest, mika i wyroby z tych materiałów zawarte w kl. 17, materiały wypełniające, uszczelniające i izolacyjne, substancje uszczelniające do połączeń, folie zawarte w kl. 17 do izolacji i uszczelniania, taśmy izolacyjne i uszczelniające, żywice syntetyczne jako półprodukty, żywice sztuczne jako półprodukty.

(111) **213697** (220) 2007 07 02 (210) 327240  
 (151) 2009 01 08 (441) 2007 10 15  
 (732) ARCOR S.A.I.C., Arroyito (Cordoba), AR.  
 (540)



Kolor znaku: biały, żółty, srebrny, czerwony, niebieski  
 (531) 2.9.1, 26.1.5, 27.5.1, 29.1.15  
 (510), (511) **30** kawa, herbata, kakao, cukier, ryż, tapioka, sago, namiastki kawy, mąka i produkty zbożowe, chleb, wyroby cukiernicze i słodczyce, lody, miód, melasa, drożdże, proszek do pieczenia, sól, musztarda, ocet, sosy (przyprawy), przyprawy, lód.

(111) **213698** (220) 2007 07 09 (210) 327536  
 (151) 2009 02 04 (441) 2007 10 15  
 (732) LESAFFRE Polska Spółka Akcyjna, Wołczyn, PL.  
 (540)



Kolor znaku: brązowy, biały  
 (531) 2.1.1, 27.1.5, 29.1.12  
 (510), (511) **30** kawa, herbata, kakao, cukier, ryż, tapioka, sago, kawa nienaturalna, mąka i produkty zbożowe, chleb, lody, miód, melasa (syrupy), drożdże, proszek do pieczenia, sól, musztarda, ocet, sosy (przyprawy), przyprawy, lód.

(111) **213699** (220) 2007 07 25 (210) 328186  
 (151) 2009 02 04 (441) 2007 10 29  
 (732) GADU-GADU S.A., Warszawa, PL.  
 (540) MUZANGO  
 (510), (511) **09** odbiorniki audio-i video, urządzenia do przetwarzania informacji współpracujące z komputerami w zakresie przekazywania dźwięku i obrazu, sprzęt przetwarzający dane i komputery, czyste i zapisane magnetyczne nośniki danych audio i video, płyty fonograficzne, publikacje na nośnikach CD, dyski DVD, dyski kompaktowe, dyski nagrane dźwiękiem, dyski do rejestracji dźwięku, taśmy do rejestracji dźwięku, kasety video, kasety magnetofonowe, płyty CD, magnetyczne nośniki informacji, optyczne nośniki informacji, karty magnetyczne kodowane, oprogramowanie komputerowe, multimedialne programy komputerowe, programy gier komputerowych, moduły ładowalne zawierające publikacje i muzykę w formie cyfrowej, aparatura do rejestracji dźwięku, urządzenie do transmisji dźwięku, ekrany, ekrany projekcyjne, płyty fonograficzne, odtwarzacze płyt kompaktowych, magnetofony, **35** badanie opinii publicznej, pozyskiwanie danych do komputerowych baz danych, promocja sprzedaży, publikowanie tekstów reklamowych, reklama za pośrednictwem sieci komputerowej, wyszukiwanie informacji w plikach komputerowych, zarządzanie zbiorami informatycznymi,

usługi w zakresie reklamy: organizacja kampanii reklamowych, wynajem i sprzedaż miejsca i czasu na reklamy, usługi w zakresie dystrybucji i doręczania prospektów reklamowych, ofert sprzedaży i próbek reklamowych, również za pośrednictwem sieci teleinformatycznych-Internetu, dostarczanie pakietów informacji, tekstów reklamowych dostosowanych do indywidualnych wymagań odbiorcy, usługi świadczone w systemie on-line w zakresie kupna i sprzedaży, sprzedaży aukcyjnej i promocyjnej towarów i usług, usługi w zakresie umożliwiania wymiany informacji i konwersacji w czasie realnym za pośrednictwem sieci teleinformatycznych i sieci cyfrowej telefonii komórkowej, usługi prowadzenia sprzedaży wysyłkowej oraz usługi prowadzenia sklepu i hurtowni z książkami, magnetycznymi nośnikami danych audio i video, sprzętu AGD i RTV, sprzętu komputerowego i telekomunikacyjnego, gier i zabawek, usługi polegające na tworzeniu sieci sprzedaży bezpośredniej realizowanej przez agentów i przedstawicieli handlowych, usługi sprzedaży plików danych zawierających utwory muzyczne i wizualne za pośrednictwem sieci teleinformatycznych Internet, usługi zawierające nagrywanie, transkrypcję, transformację, kompozycję, kompilację informacji wykorzystywanych przy przesyłaniu elektronicznym, rozliczenia i rejestracja transakcji wymiany płatnych treści, zarządzania planami lojalnościowymi, planami zachęt dla klientów oraz planami promocyjnymi, zapewnianie sprzedawcom i kupującym miejsca wymiany towarów i usług, dostarczanie interaktywnego panelu informacyjnego do dystrybucji, promocji, sprzedaży, odsprzedaży rzeczy poprzez sieć elektroniczną, bezpośrednia usługa zamawiania towarów i usług za pośrednictwem komputera, telefonu, organizowanie wystaw w celach handlowych lub reklamowych, wystawy handlowe, dekorowanie wystaw sklepowych, prezentacja towarów i usług środkami elektronicznymi, **38** emisja radiowa, emisja telewizyjna, usługi transmisji danych i wiadomości, usługi świadczone przez operatora sieci telefonii komórkowej w zakresie obsługi połączeń abonentów telefonii komórkowej, usługi przekazywania głosu i obrazu w systemie przekazu fonicznego i cyfrowego, usługi teleksowe i telefaksowe, usługi w zakresie zbierania i przekazywania informacji, przesyłanie informacji tekstowej i obrazowej za pośrednictwem sieci cyfrowej telefonii komórkowej, przekazywanie danych przy pomocy terminali komputerowych, przesyłanie wiadomości, danych, głosu i obrazu za pomocą przekazu satelitarne, usługi przekazywania poczty elektronicznej za pośrednictwem sieci telefonii komórkowej i telefonów komórkowych, udostępnianie połączeń z sieciami informatycznymi, wypożyczanie urządzeń służących do przekazywania głosu, obrazu i danych za pomocą telefonii analogowej, cyfrowej, satelitarnej, udostępnianie stron internetowych za pośrednictwem telefonii komórkowej bezpośrednio na wyświetlaczu aparatu telefonicznego, usługi w zakresie umożliwiania wymiany informacji i konwersacji w czasie realnym za pośrednictwem sieci teleinformatycznych Internet, usługi w zakresie umożliwiania wymiany informacji i konwersacji w czasie realnym za pośrednictwem sieci cyfrowej telefonii komórkowej, zbieranie i przekazywanie informacji, przekazywanie informacji lokalnej dotyczącej obszaru, na którym znajduje się odbiorca zgodnie z indywidualnymi wymaganiami, usługi telekomunikacyjne w zakresie transmisji dźwięku, obrazu i danych, usługi portalu internetowego w zakresie zbierania i rozpowszechniania informacji i danych, usługi poczty elektronicznej, usługi agencji informacyjnych, rozpowszechnianie i transmisja głosu i obrazu wizualnego, grafiki, obiektów multimedialnych, danych i innych informacji, z wykorzystaniem sieci teleinformatycznych Internet oraz sieci urządzeń telekomunikacyjnych, zbieranie i dostarczanie wiadomości przez pocztę elektroniczną, dostarczanie głosu, obrazu i fotografii przez globalną sieć komputerową, **41** informacja o imprezach rozrywkowych, informacja o rekreacji, organizowanie loterii, organizacja i obsługa konkursów, usługi rozrywki prowadzone za pośrednictwem sieci teleinformatycznych Internet i telefonów komórkowych, organizowanie konkursów rozrywkowych, organizacja gier rozrywkowych, usługi rozrywki prowadzone za pośrednictwem sieci teleinformatycznych Internet i telefonów komórkowych, organizowanie konkursów rozrywkowych, organizacja gier rozrywkowych, przeprowadzanie plebiscytów, usługi wydawnicze w zakresie książek, gazet, czasopism i periodyków, usługi w zakresie produkcji i reprodukcji nagrań audiowizualnych, usługi w zakresie reprodukcji komputerowych nośników informacji, usługi o charakterze kulturalnym, publikacja elektroniczna on-line książek i periodyków, usługi studia nagrań, obsługa publikacji elektronicznych on-line, wypożyczanie nagrań dźwiękowych, wypożyczanie płyt DVD, wypożyczanie sprzętu audio, nagrywanie filmów na elek-

tronicznych nośnikach danych, nagrywanie dźwięków i filmów na dyski DVD i CD, nagrywanie plików dźwiękowych w formacie MP3 na elektroniczne nośniki informacji, elektroniczne i cyfrowe przetwarzanie głosu, dźwięku i obrazu w tym nagrywanie, przesyłanie i odtwarzanie, **42** tworzenie i utrzymywanie stron internetowych dla osób trzecich, administrowanie stronami komputerowymi, projektowanie oprogramowania komputerowego, projektowanie systemów komputerowych, tworzenie i utrzymywanie stron internetowych dla osób trzecich, usługi dotyczące wykorzystania komputerów w celu komunikowania się, odpłatne udostępnianie czasu dostępu do komputerowych baz danych, odpłatne udostępnianie czasu dostępu do komputerów w celu przetwarzania danych i/lub informacji typu on-line, zapewnianie korzystania i dostępu z/do usług dotyczących komunikowania się i/lub informacji typu on-line, konwersja danych lub dokumentów na formę elektroniczną, konwersja danych przez programy komputerowe, wypożyczanie oprogramowania komputerowego, umożliwienie dostępu do programów komputerowych za pośrednictwem sieci teleinformatycznej Internet, usługi masteringu i remasteringu tj. obróbki materiału dźwiękowego służące ujednoliceniu i dostosowaniu brzmienia całej zawartości nagrania, usługi artystów grafików, plastyków, usługi graficzne, projektowanie opakowań, wzornictwo przemysłowe, stylizacja, animacje i prezentacje multimedialne, wzornictwo i rozwój produktów multimedialnych, multimedialnego software, usługi programistyczne, przystosowanie formatu pobieranego obiektu multimedialnego do urządzenia, na którym dany obiekt ma być odtwarzany, **45** usługi prawne, w tym: rozporządzania licencją w mediach elektronicznych, udzielanie licencji, w tym udzielanie licencji do treści dystrybuowanych w kanałach elektronicznych, zarządzanie prawami autorskimi, licencjonowanie własności intelektualnej, pełna obsługa w tym zakresie, pośrednictwo z tytułu praw autorskich, licencji, rozliczenia z właścicielami praw autorskich, licencji, obsługa prawna i reprezentowanie właścicieli praw autorskich, licencji, doradztwo w zakresie własności intelektualnej.

(111) **213700** (220) 2007 07 30 (210) 328321  
 (151) 2009 01 07 (441) 2007 11 12  
 (732) PIEKARNIA-CUKIERNIA Sławomir Mielnik, Straszyn, PL.  
 (540)



Kolor znaku: pomarańczowy, biały  
 (531) 1.1.1, 1.1.3, 26.1.1, 26.4.2, 27.1.1, 27.5.1, 29.1.12  
 (510), (511) **30** wyroby piekarnicze.

(111) **213701** (220) 2007 07 30 (210) 328322  
 (151) 2009 01 07 (441) 2007 11 12  
 (732) PIEKARNIA-CUKIERNIA Sławomir Mielnik, Straszyn, PL.  
 (540)



Kolor znaku: pomarańczowy, biały  
 (531) 26.4.1, 27.5.1, 29.1.12  
 (510), (511) **30** wyroby piekarnicze i cukiernicze.

(111) **213702** (220) 2007 07 19 (210) 327990  
 (151) 2008 12 30 (441) 2007 10 29

(732) „bth-Ossa” Jan Stefan Ossa, Tychy, PL.  
 (540)



Kolor znaku: niebieski, czerwony, biały  
 (531) 14.7.6, 26.1.1, 27.5.1, 29.1.13  
 (510), (511) **07** urządzenia i narzędzia ręczne mechaniczne, hydrauliczne, elektryczne i pneumatyczne, w tym urządzenia i narzędzia ręczne mechaniczne, hydrauliczne, elektryczne i pneumatyczne z regulowanym momentem obrotowym do zakręcania i odkręcania śrub wraz ze stosownym osprzętem, **08** narzędzia ręczne sterowane ręcznie, w tym narzędzia z regulowanym momentem obrotowym do zakręcania i odkręcania śrub ze stosownym osprzętem, **37** usługi związane z instalacją, konserwacją, naprawą i wynajmowaniem maszyn, urządzeń i narzędzi ręcznych z regulowanym momentem obrotowym do zakręcania i odkręcania śrub, świadczenie usług związanych z zakręcaniem i odkręcaniem połączeń śrubowych, **42** usługi związane z projektowaniem technicznym, analizą projektów technicznych, doradztwem technicznym oraz z badaniami technicznymi.

(111) **213703** (220) 2007 08 08 (210) 328656  
 (151) 2008 12 30 (441) 2007 11 12  
 (732) Krzysztof Broekere, Zabrze, PL.  
 (540)



(531) 26.13.25, 27.5.1  
 (510), (511) **09** urządzenia i przyrządy do nagrywania, transmisji lub reprodukcji dźwięku lub obrazu, zespoły, elementy elektroniczne, elektryczne związane z odbiorem, transmisją i przetwarzaniem sygnałów, podzespoły i instalacje radiowe, telewizyjne, satelitarne, urządzenia i przyrządy sygnalizacyjne, kontrolne, pomiarowe, naukowe, fotograficzne, optyczne, kinematograficzne, żeglarskie, geodezyjne i do ratowania życia, urządzenia monitorujące, alarmy, magnetyczne nośniki danych, **11** urządzenia i aparaty do gotowania, wytwarzania pary, chłodzenia, suszenia, ogrzewania, wentylacyjno-klimatyzacyjne, wodociągowe i sanitarne, **35** gromadzenie na rzecz osób trzecich następujących towarów: elektrycznych, elektronicznych instalacji, urządzeń, maszyn, aparatów, przyrządów i narzędzi stosowanych w domu i w biurze, mebli, pojazdów, części, osprzętu i akcesoriów do nich, części zamiennych do nich, oprogramowania i sprzętu biurowego pozwalające nabywcy wygodnie je oglądać i kupować w sklepie, hurtowni, w formie sprzedaży wysyłkowej na podstawie zamówień składanych z katalogów w tym internetowych.

(111) **213704** (220) 2007 08 13 (210) 328843  
 (151) 2009 02 04 (441) 2007 11 26  
 (732) Zakład Wodociągów i Kanalizacji Sp. z o.o., Świecie, PL.  
 (540)



Kolor znaku: żółty, czerwony, błękitny, granatowy  
 (531) 26.1.5, 26.13.25, 27.5.1, 29.1.13  
 (510), (511) **37** usługi w zakresie budowy sieci wodnokanalizacyjnych, ujęć wody, oczyszczalni ścieków, studni głębinowych, przyłą-

czy wodnokanalizacyjnych, usługi w zakresie montażu oraz naprawy urządzeń wodno-kanalizacyjnych, nadzór budowlany, prowadzenie inwestycji, wynajem sprzętu budowlanego, **39** usługi w zakresie poboru i rozprowadzania wody do odbiorców, wywóz odpadów, **40** usługi w zakresie uzdatniania wody pitnej, usługi w zakresie gospodarki ściekami oraz unieszkodliwianie odpadów.

(111) **213705** (220) 2007 08 23 (210) 329233  
 (151) 2009 01 08 (441) 2007 11 26  
 (732) „DIALOG” Spółka z o.o., Mikołów, PL.  
 (540)



Kolor znaku: biały, czerwony, czarny

(531) 24.13.25, 27.5.1, 29.1.13

(510), (511) **10** aparatura do analiz do celów medycznych, aparatura diagnostyczna do celów medycznych, aparaty i instrumenty medyczne, artykuły ortopedyczne, sprzęt rehabilitacyjny.

(111) **213706** (220) 2007 08 23 (210) 329237  
 (151) 2009 01 08 (441) 2007 11 26  
 (732) ECHO INVESTMENT Spółka Akcyjna, Kielce, PL.  
 (540)

parkpostępu

Kolor znaku: szary, niebieski

(531) 27.5.1, 29.1.12

(510), (511) **36** usługi związane z nieruchomościami: wynajem i dzierżawa nieruchomości gruntowych i budynkowych, w tym: lokali biurowych, usługowych oraz handlowych, **43** usługi wynajmowania sal na posiedzenia, usługi barów szybkiej obsługi (snack barów), kawiarni.

(111) **213707** (220) 2007 08 23 (210) 329238  
 (151) 2009 01 08 (441) 2007 11 26  
 (732) ECHO INVESTMENT Spółka Akcyjna, Kielce, PL.  
 (540)

maltaofficepark

Kolor znaku: szary, niebieski

(531) 27.5.1, 29.1.12

(510), (511) **36** usługi związane z nieruchomościami: wynajem i dzierżawa nieruchomości gruntowych i budynkowych, w tym: lokali biurowych, usługowych oraz handlowych, **43** usługi wynajmowania sal na posiedzenia, usługi barów szybkiej obsługi (snack barów), kawiarni.

(111) **213708** (220) 2007 08 27 (210) 329334  
 (151) 2009 01 14 (441) 2007 12 10  
 (732) PRAXIS Sp. z o.o., Kamienna Góra, PL.  
 (540) JEDWABNE ŻYCIE

(510), (511) **34** bibułka papierosowa, cygara, cygaretki, cygarniczy nie z metali szlachetnych, fajki, przybory do czyszczenia fajek, stojaki na fajki, filtry do papierosów, papierosy, papierosy zawierające substytuty tytoniu nie do celów leczniczych, papierosnice nie z metali szlachetnych, tabaka, tabakerki nie z metali szlachetnych, tytoń, pojemniki na tytoń nie z metali szlachetnych, woreczki na tytoń, zioła do palenia.

(111) **213709** (220) 2007 08 29 (210) 329459  
 (151) 2009 02 03 (441) 2007 12 10  
 (732) SAN „BUD” Nusret Sancak, Saim Duman Spółka Jawna, Jabłonowo, PL.

(540)

WÓLKA KOSOWSKA  
 BIZNES  
 PARK  
 LOGISTIC

Kolor znaku: granatowy i odcienie

(531) 27.5.1, 29.1.12

(510), (511) **35** zgrupowanie na rzecz osób trzecich różnych towarów pozwalające nabywcy wygodnie je oglądać i nabywać detalicznie w sklepie wielobranżowym i w hurtowni, prowadzenie działalności handlowej i usługowej związanej z towarami i wyrobami: gospodarstwa domowego i chemii gospodarczej, obuwniczymi i odzieżowymi wszelkiego rodzaju, higienicznymi i kosmetycznymi, elektrotechnicznymi i elektronicznymi, artykułami RTV, komputerowymi i telekomunikacyjnymi, artykułami szkolnymi i biurowymi, oświetleniowymi, metalowymi, z tworzyw sztucznych, szklanymi, porcelanowymi, ceramicznymi i mineralnymi, budowlanymi, papierniczymi, piśmiennymi i szkolnymi, oraz innymi nie wymienionymi towarami konsumpcyjnymi i hurtowymi, usługi w zakresie marketingu, usługi reklamowe za pośrednictwem wszelkich środków przekazu, doradztwo w zakresie prowadzenia działalności gospodarczej i zarządzania, organizacja wystaw handlowych reklamowych, dystrybucja materiałów reklamowych, usługi doradcze i projektowe związane z handlem i reklamą, usługi badania rynku i opinii publicznej, usługi doradztwa w zakresie organizowania i prowadzenia działalności gospodarczej oraz zarządzania, działalność holdingowa, administrowanie hoteli, rekrutacja i udostępnianie pracowników, **37** usługi budowlane, przygotowywanie terenu pod budowę, rozbiórka i burzenie obiektów budowlanych, roboty ziemne, wykonywanie wykopów i wierceń geologiczno-inżynierskich, wznoszenie kompletnych budynków i budowli lub ich części, budowa obiektów inżynierii lądowej i wodnej, wykonywanie robót ogólnobudowlanych związanych ze wznoszeniem budynków, wykonywanie robót ogólnobudowlanych w zakresie przesyłowych obiektów liniowych: rurociągów, linii elektroenergetycznych, elektrotrakcyjnych i telekomunikacyjnych, rozdzielczych obiektów liniowych: rurociągów, linii elektroenergetycznych i telekomunikacyjnych, produkcyjnych, obiektów inżynierskich, wykonywanie robót budowlanych w zakresie montażu i wznoszenia budynków i budowli z elementów prefabrykowanych, wykonywanie konstrukcji i pokryć dachowych, wykonywanie specjalistycznych robót budowlanych, stawianie rusztowań, roboty związane z fundamentowaniem, wykonywanie robót budowlanych w zakresie wznoszenia konstrukcji stalowych, wykonywanie robót budowlanych murarskich, wykonywanie instalacji budowlanych, wykonywanie instalacji elektrycznych i sygnalizacyjnych budynków i budowli, wykonywanie instalacji, teletechnicznych, instalowanie dźwigów osobowych i towarowych, wykonywanie robót budowlanych izolacyjnych, wykonywanie instalacji cieplnych, wodnych, wentylacyjnych i gazowych, wykonywanie instalacji centralnego ogrzewania i wentylacyjnych, wykonywanie instalacji wodno-kanalizacyjnych, wykonywanie pozostałych instalacji budowlanych, wykonywanie robót budowlanych wykończeniowych, tynkowanie, zakładanie stolarki budowlanej, wykładanie podłóg i ścian, posadzkarstwo, tapetowanie i oblicowywanie ścian, malowanie i szklenie, sztukatorstwo, sprzątanie i czyszczenie obiektów, organizowanie targów i wystaw, stawianie rusztowań, usługi związane z fundamentowaniem, usługi budowlane w zakresie wznoszenia konstrukcji stalowych, usługi związane z naprawami artykułów użytku osobistego i domowego, usługi związane z wynajmowaniem maszyn i urządzeń bez obsługi oraz wypożyczaniem artykułów użytku osobistego i domowego, instalacja, konserwacja i naprawy komputerów, **39** transport, magazynowanie i przechowywanie towarów w składowiskach, organizowanie wycieczek i podróży, usługi zaopatrywania w energię elektryczną, gaz i wodę, usługi zaopatrywania w parę wodną i gorącą wodę, dystrybucja energii elektrycznej, przesyłanie energii elektrycznej, dystrybucja paliw gazowych w systemie sieciowym, dystrybucja ciepła (pary wodnej i gorącej wody), zaopatrywanie w wodę, dystrybucja wody, transport lądowy pasażerski, rurociągowy, wodny, transport drogowy towarów, transport drogowy towarów pojazdami specjalizowanymi, działalność agencji

transportowych, działalność organizatorów turystyki, pośredników turystyki, agentów turystycznych, pozostały transport lądowy pasażerski i towarowy zawarty w tej klasie, **42** usługi badawcze i analizy technicznych, biologicznych, bakteriologicznych, chemicznych, geologicznych, kosmetycznych, ekspertyzy inżynierskie, projektowanie i instalacja, aktualizacja, konserwacja oprogramowania komputerowego, architektoniczne, prac inżynierskich, tworzenie i utrzymywanie stron internetowych dla osób trzecich, doradztwo w zakresie sprzętu komputerowego, projektowanie systemów komputerowych, **43** usługi prowadzenia hoteli, moteli, pensjonatów, kawiarni, restauracji, restauracji samoobsługowych, kafeterii, stołówek, **45** usługi detektywistyczne i ochroniarskie.

(111) **213710** (220) 2007 09 06 (210) 329791  
 (151) 2009 02 09 (441) 2007 12 10  
 (732) Przedsiębiorstwo Produkcyjno-Usługowo-Handlowe „GOBOX” Tadeusz Gorazd, Jarosław Boruch Spółka Jawna, Dębica, PL.

(540) GOBOX  
 (510), (511) **11** przemysłowe urządzenia chłodnicze, komory chłodnicze, instalacje chłodnicze i elektryczne, automatyka chłodnicza, urządzenia klimatyzacyjne, **37** usługi w zakresie nadzoru technicznego, naprawy przemysłowych urządzeń chłodniczych, klimatyzacyjnych i instalacji elektrycznych, **42** usługi inżynierskie w zakresie ocen, opinii i badań instalacji chłodniczych, klimatyzacyjnych i elektrycznych.

(111) **213711** (220) 2007 09 19 (210) 330336  
 (151) 2009 01 16 (441) 2007 12 24  
 (732) Polska Federacja Rynku Nieruchomości, Warszawa, PL.  
 (540)



**Broker Nieruchomości**  
 POLSKIEJ FEDERACJI RYNKU NIERUCHOMOŚCI

Kolor znaku: biały, czerwony, czarny  
 (531) 7.3.11, 24.7.1, 27.5.1, 29.1.13

(510), (511) **35** doradztwo w zakresie organizowania i prowadzenia działalności gospodarczej, sporządzanie ekspertyz dotyczących działalności gospodarczej, usługi reklamowe i informacyjne z zakresu działalności gospodarczej, prowadzenie baz danych, monitoring rynku nieruchomości, publikacja książek, broszur i materiałów informacyjnych o charakterze reklamowym, **36** ubezpieczenie od odpowiedzialności cywilnej specjalistów rynku nieruchomości, doradztwo specjalistyczne w zakresie obrotu i zarządzania nieruchomościami, sporządzanie ekspertyz dotyczących rynku nieruchomości, usługi informacyjne z zakresu obrotu nieruchomościami, **41** nauczanie i kształcenie, edukacja, edukacja specjalistów rynku nieruchomości, organizacja oraz obsługa szkoleń, konferencji, publikacja książek, broszur i materiałów informacyjnych nie mających charakteru reklamowego.

(111) **213712** (220) 2007 09 19 (210) 330337  
 (151) 2009 01 16 (441) 2007 12 24  
 (732) Polska Federacja Rynku Nieruchomości, Warszawa, PL.  
 (540)



**Zarządca Nieruchomości**  
 POLSKIEJ FEDERACJI RYNKU NIERUCHOMOŚCI

Kolor znaku: biały, czerwony, czarny  
 (531) 7.3.11, 24.7.1, 27.5.1, 29.1.13

(510), (511) **35** doradztwo w zakresie organizowania i prowadzenia działalności gospodarczej, sporządzanie ekspertyz dotyczących działalności gospodarczej, usługi reklamowe i informacyjne z zakresu działalności gospodarczej, prowadzenie baz danych, monitoring rynku nieruchomości, publikacja książek, broszur i materiałów informacyjnych o charakterze reklamowym, **36** ubezpieczenie od odpowiedzialności cywilnej specjalistów rynku nieruchomości, doradztwo

specjalistyczne w zakresie obrotu i zarządzania nieruchomościami, sporządzanie ekspertyz dotyczących rynku nieruchomości, usługi informacyjne z zakresu obrotu nieruchomościami, **41** nauczanie i kształcenie, edukacja, edukacja specjalistów rynku nieruchomości, organizacja oraz obsługa szkoleń, konferencji, publikacja książek, broszur i materiałów informacyjnych nie mających charakteru reklamowego.

(111) **213713** (220) 2007 09 19 (210) 330338  
 (151) 2009 01 16 (441) 2007 12 24  
 (732) Polska Federacja Rynku Nieruchomości, Warszawa, PL.  
 (540)



**Administrator Nieruchomości**  
 POLSKIEJ FEDERACJI RYNKU NIERUCHOMOŚCI

Kolor znaku: biały, czerwony, czarny

(531) 7.3.11, 24.7.1, 27.5.1, 29.1.13

(510), (511) **35** doradztwo w zakresie organizowania i prowadzenia działalności gospodarczej, sporządzanie ekspertyz dotyczących działalności gospodarczej, usługi reklamowe i informacyjne z zakresu działalności gospodarczej, prowadzenie baz danych, monitoring rynku nieruchomości, publikacja książek, broszur i materiałów informacyjnych o charakterze reklamowym, **36** ubezpieczenie od odpowiedzialności cywilnej specjalistów rynku nieruchomości, doradztwo specjalistyczne w zakresie obrotu i zarządzania nieruchomościami, sporządzanie ekspertyz dotyczących rynku nieruchomości, usługi informacyjne z zakresu obrotu nieruchomościami, **41** nauczanie i kształcenie, edukacja, edukacja specjalistów rynku nieruchomości, organizacja oraz obsługa szkoleń, konferencji, publikacja książek, broszur i materiałów informacyjnych nie mających charakteru reklamowego.

(111) **213714** (220) 2007 09 19 (210) 330339  
 (151) 2009 01 16 (441) 2007 12 24  
 (732) Polska Federacja Rynku Nieruchomości, Warszawa, PL.  
 (540)



**Agent Nieruchomości**  
 POLSKIEJ FEDERACJI RYNKU NIERUCHOMOŚCI

Kolor znaku: biały, czarny, czerwony

(531) 7.3.11, 24.7.1, 27.5.1, 29.1.13

(510), (511) **35** doradztwo w zakresie organizowania i prowadzenia działalności gospodarczej, sporządzanie ekspertyz dotyczących działalności gospodarczej, usługi reklamowe i informacyjne z zakresu działalności gospodarczej, prowadzenie baz danych, monitoring rynku nieruchomości, publikacja książek, broszur i materiałów informacyjnych o charakterze reklamowym, **36** ubezpieczenie od odpowiedzialności cywilnej specjalistów rynku nieruchomości, doradztwo specjalistyczne w zakresie obrotu i zarządzania nieruchomościami, sporządzanie ekspertyz dotyczących rynku nieruchomości, usługi informacyjne z zakresu obrotu nieruchomościami, **41** nauczanie i kształcenie, edukacja, edukacja specjalistów rynku nieruchomości, organizacja oraz obsługa szkoleń, konferencji, publikacja książek, broszur i materiałów informacyjnych nie mających charakteru reklamowego.

(111) **213715** (220) 2007 09 20 (210) 330386  
 (151) 2009 01 20 (441) 2007 12 24  
 (732) Cadbury Wedel Spółka z ograniczoną odpowiedzialnością, Warszawa, PL.

(540) PUSZYSTE CHMURKI

(510), (511) **30** słodycze nie do celów medycznych, czekolada, słodycze na bazie czekolady, słodycze na bazie cukru, słodycze mrożone, schłodzone słodycze, ciasta, ciastka i wafle, guma do żucia.

(111) **213716** (220) 2007 09 28 (210) 330778  
 (151) 2009 02 03 (441) 2008 01 07

(732) „Young Digital Planet” Spółka Akcyjna, Gdańsk, PL.  
(540)



Kolor znaku: granatowy, niebieski, żółty

(531) 1.3.2, 1.3.13, 27.5.1, 29.1.13

(510), (511) **09** interfejsy komputerowe, programy komputerowe, oprogramowanie i akcesoria komputerowe, dyski kompaktowe audio-wideo, filmy animowane, **16** instrukcje i opisy programów komputerowych, książki, przybory szkolne, **35** reklama za pośrednictwem sieci komputerowej, reklamy prasowe, reklamy radiowe, reklamy telewizyjne, publikowanie na rzecz osób trzecich reklam w sieciach informatycznych oraz w Internecie, **38** przesyłanie informacji tekstowej i obrazowej przy pomocy komputera, **41** prowadzenie szkoleń na odległość z użyciem Internetu, usługi wydawnicze, **42** tworzenie i administrowanie stron www, witryn i portali, usługi tworzenia komputerowych programów multimedialnych zawierających informacje książkowe, filmy, animacje oraz zdjęcia dla potrzeb edukacji, rozrywki i kultury.

(111) **213717** (220) 2007 09 28 (210) 330784  
(151) 2009 02 10 (441) 2008 01 07  
(732) Amorepacific Corporation, Seoul, KR.  
(540)

# LANEIGE

(531) 27.5.1

(510), (511) **03** środki wybielające i inne substancje stosowane w praniu, środki do czyszczenia, polerowania, szorowania i ścierania, mydła, środki perfumeryjne, olejki eteryczne, płyny do pielęgnacji włosów, preparaty do czyszczenia zębów, kosmetyki, kosmetyki do pielęgnacji ciała i urody, preparaty kosmetyczne do pielęgnacji ciała i skóry, kosmetyki do ust, olejki kosmetyczne, kremy kosmetyczne, preparaty kosmetyczne do opalania, preparaty kosmetyczne do pielęgnacji jamy ustnej i zębów, preparaty do pielęgnacji włosów, preparaty do mycia włosów, preparaty do koloryzacji włosów, preparaty prostujące do włosów, preparaty do stylizacji włosów, mleczka kosmetyczne, toniki kosmetyczne, preparaty wybielające do celów kosmetycznych, preparaty koloryzujące do celów kosmetycznych, płatki kosmetyczne, chusteczki kosmetyczne do celów kosmetycznych oraz wata do celów kosmetycznych, ołówki kosmetyczne, preparaty kosmetyczne przeciwko oparzeniom słonecznym, preparaty kosmetyczne do rzęs, lotiony do pielęgnacji skóry, produkty do aromaterapii, mianowicie olejki do aromaterapii, olejki eteryczne do aromaterapii, preparaty do demakijażu oraz zmywacze do paznokci, maseczki do twarzy i do skóry, żele do ciała, olejki do masażu oraz kremy do masażu skóry nie do celów medycznych, lakiery do paznokci, sztuczne paznokcie, preparaty do kąpieli nie do celów medycznych, pudry dla dzieci oraz talki, produkty zapachowe nie do celów medycznych, mianowicie produkty zapachowe do celów osobistych oraz produkty zapachowe do pomieszczeń, potpourri i kadzidełka, kremy do golenia, dezodoranty osobiste, woski do wąsów oraz woski do depilacji, kleje do celów kosmetycznych, mydła toaletowe, mydła i detergenty, preparaty czyszczące stosowane w gospodarstwie domowym, preparaty do czyszczenia rur ściekowych, otręby ryżowe do wygładzania skóry, płukanki nie do celów medycznych, preparaty do zmiękczenia tkanin stosowane w praniu, samochodowe płyny do spryskiwaczy, płukanki do jamy ustnej i płukanki dentystyczne nie do celów medycznych, preparaty do wybielania i czyszczenia zębów oraz protez zębowych, preparaty do pielęgnacji ust nie do celów medycznych.

(111) **213718** (220) 2007 10 01 (210) 330841  
(151) 2009 02 10 (441) 2008 01 07  
(732) Calia Różańscy Sp. z o.o., Czeladź, PL.

(540)



(531) 3.7.19, 9.1.10, 24.13.1, 24.13.24, 27.5.1

(510), (511) **45** usługi prowadzenia zakładów pogrzebowych.

(111) **213719** (220) 2007 10 01 (210) 330842  
(151) 2009 02 10 (441) 2008 01 07  
(732) Calia Różańscy Sp. z o.o., Czeladź, PL.  
(540)



Kolor znaku: srebrny

(531) 3.7.19, 9.1.10, 24.13.1, 24.13.24, 27.5.1, 29.1.6

(510), (511) **45** usługi prowadzenia zakładu pogrzebowego.

(111) **213720** (220) 2007 10 01 (210) 330843  
(151) 2009 02 10 (441) 2008 01 07  
(732) Calia Różańscy Sp. z o.o., Czeladź, PL.  
(540)



Kolor znaku: złoty

(531) 3.7.19, 9.1.10, 24.13.1, 24.13.24, 27.5.1, 29.1.2

(510), (511) **45** usługi prowadzenia zakładu pogrzebowego.

(111) **213721** (220) 2006 08 28 (210) 314828  
(151) 2008 12 29 (441) 2006 12 11  
(732) „GEOTECH” Spółka z o.o. Zakład Usług Geologicznych i Projektowych Budownictwa i Ochrony Środowiska, Rzeszów, PL.  
(540)



Kolor znaku: brązowy, szary, czerwony, biały

(531) 14.9.5, 26.4.2, 27.5.1, 29.1.14

(510), (511) **35** usługi zastępstwa inwestorskiego, prowadzenie przedstawicielstw firm krajowych i zagranicznych, usługi w zakresie reklamy i oferowania usług geologicznych, geotechnicznych, geodezyjnych, kartograficznych i robót budowlanych w katalogach, ulotkach, prospektach oraz za pośrednictwem strony internetowej, **37** usługi wiertnicze, roboty wydobywcze w górnictwie, nadzór

budowlany, usługi w zakresie robót budowlanych, geotechnicznych i geologicznych, **42** opracowywanie projektów i dokumentacji geologicznych, geotechnicznych i budowlanych, usługi geodezyjne i geologiczne, usługi kartograficzne, usługi w zakresie: ochrona środowiska, doradztwo budowlane, opinie i ekspertyzy geotechniczne i geologiczne, poszukiwania geologiczne gazu i ropy naftowej, analiza pokładów gazowych i ropośnych, pomiary geodezyjne gruntów i obiektów budowlanych, badania i analizy chemiczne, prace badawczo-wdrożeniowe dotyczące geotechniki, projektowanie oprogramowania komputerowego w dziedzinie usług geotechnicznych i geologicznych, kosztorysowanie usług geotechnicznych, geodezyjnych i budowlanych.

(111) **213722** (220) 2006 11 02 (210) 317461  
 (151) 2009 01 30 (441) 2007 02 05  
 (732) EUROPEJSKIE CENTRUM ODSZKODOWAŃ Sp. z o.o., Legnica, PL.  
 (540)



Kolor znaku: biały, niebieski, jasnoniebieski

(531) 1.1.1, 26.15.1, 27.5.1, 29.1.12  
 (510), (511) **35** usługi doradztwa w zakresie prowadzenia działalności gospodarczej i zarządzania, usługi reklamowe, usługi badania rynku i opinii publicznej, **36** usługi pośrednictwa finansowego, polegające na ocenie roszczeń odszkodowawczych, obliczaniu ryzyka i poniesionych szkód, ocenie ryzyka, prowadzeniu negocjacji z podmiotami odpowiedzialnymi za powstanie szkody, likwidacji szkody oraz dochodzenia roszczeń ubezpieczeniowych, **41** usługi kształcenia ustawicznego dorosłych, usługi organizowania szkoleń, seminariów, sympozjów, warsztatów.

(111) **213723** (220) 2006 11 07 (210) 317642  
 (151) 2009 02 04 (441) 2007 02 19  
 (732) Cursor Spółka z o.o., Warszawa, PL.  
 (540) Team4U

(510), (511) **35** doradztwo specjalistyczne w sprawach działalności gospodarczej, analiza kosztów, doradztwo w sprawach zarządzania personelem, rekrutacja personelu, pomoc w zarządzaniu przedsiębiorstwami przemysłowymi i handlowymi, pomoc w prowadzeniu działalności gospodarczej, pomoc w zakresie zarządzania, pozyskiwanie informacji o działalności gospodarczej, prognozy ekonomiczne, promocja sprzedaży dla osób trzecich, dekorowanie wystaw sklepowych, badania opinii publicznej, wynajem automatycznych dystrybutorów.

(111) **213724** (220) 2006 11 07 (210) 317643  
 (151) 2009 02 04 (441) 2007 02 19  
 (732) Cursor Spółka z o.o., Warszawa, PL.  
 (540) Team4You

(510), (511) **35** doradztwo specjalistyczne w sprawach działalności gospodarczej, analiza kosztów, doradztwo w sprawach zarządzania personelem, rekrutacja personelu, pomoc w zarządzaniu przedsiębiorstwami przemysłowymi i handlowymi, pomoc w prowadzeniu działalności gospodarczej, pomoc w zakresie zarządzania, pozyskiwanie informacji o działalności gospodarczej, prognozy ekonomiczne, promocja sprzedaży dla osób trzecich, dekorowanie wystaw sklepowych, badania opinii publicznej, wynajem automatycznych dystrybutorów.

(111) **213725** (220) 2006 11 30 (210) 318544  
 (151) 2009 02 06 (441) 2007 03 05  
 (732) Zakład Przemysłu Cukierniczego „PIAST” Spółka z o.o., Głogówek, PL.

(540)



Kolor znaku: żółty, czerwony, biały

(531) 7.1.1, 25.1.15, 27.5.1, 29.1.13  
 (510), (511) **30** wyroby cukiernicze, słodczyce, muesli, kuskus, pizze, ozdoby do ciast.

(111) **213726** (220) 2007 07 24 (210) 328115  
 (151) 2009 01 21 (441) 2007 10 29  
 (732) Przedsiębiorstwo Farmaceutyczne „ZIOŁOLEK” Spółka z o.o., Poznań, PL.  
 (540)



Kolor znaku: czerwony

(531) 27.5.1, 29.1.1  
 (510), (511) **03** kremy do celów kosmetycznych, **05** kremy do celów medycznych, dietetyczna żywność przystosowana do celów medycznych.

(111) **213727** (220) 2007 08 25 (210) 329314  
 (151) 2009 02 09 (441) 2007 11 26  
 (732) NATUR PRODUKT ZDROVIT Spółka z o.o., Warszawa, PL.  
 (540) HEPOVIT

(510), (511) **05** preparaty farmaceutyczne, leki do celów medycznych, preparaty dietetyczne dla celów leczniczych, preparaty witaminowe i lecznicze, preparaty mineralne, napoje do celów leczniczych, zioła lecznicze.

(111) **213728** (220) 2007 08 25 (210) 329315  
 (151) 2009 02 09 (441) 2007 11 26  
 (732) NATUR PRODUKT ZDROVIT Spółka z o.o., Warszawa, PL.  
 (540) HEPOCORD

(510), (511) **05** preparaty farmaceutyczne, leki do celów medycznych, preparaty dietetyczne dla celów leczniczych, preparaty witaminowe i lecznicze, preparaty mineralne, napoje do celów leczniczych, zioła lecznicze.

(111) **213729** (220) 2007 08 27 (210) 329341  
 (151) 2009 01 14 (441) 2007 12 10  
 (732) KULCZYK TRADEX Sp. z o.o., Poznań, PL.  
 (540) WELCOME

(510), (511) **12** samochody.

(111) **213730** (220) 2007 09 14 (210) 330133  
 (151) 2009 01 27 (441) 2007 12 24  
 (732) Agencja Reklamowa „Owocna Reklama” Hubert Godula, Lublin, PL.  
 (540)



Kolor znaku: czerwony, czarny

(531) 27.5.1, 29.1.12  
 (510), (511) **35** agencje informacji handlowej, badanie rynku, dekoracja wystaw handlowych, dystrybucja materiałów reklamowych: próbek, druków, prospektów, broszur, ulotek, profesjonalne zarządzanie działalnością artystyczną, doradztwo w zakresie organizacji i zarządzania działalnością gospodarczą, uaktualnianie materiałów

reklamowych, rozpowszechnianie ogłoszeń reklamowych, organizowanie wystaw w celach handlowych lub reklamowych, rozlepianie plakatów reklamowych, projektowanie, promocja sprzedaży dla osób trzecich, reklama i rozpowszechnianie materiałów reklamowych: próbki, prospektów, druków, ulotek, broszur, reklama za pośrednictwem sieci komputerowej, wynajmowanie powierzchni na cele reklamowe, reklamy, reklamy korespondencyjne, reklamy prasowe, reklamy radiowe, reklamy telewizyjne, organizowanie targów w celach handlowych lub reklamowych, wynajmowanie miejsc na umieszczanie ogłoszeń lub reklam, dekorowanie wystaw sklepowych.

(111) **213731** (220) 2005 01 24 (210) 290227  
(151) 2009 02 03 (441) 2005 05 02  
(732) ICOPAL S.A., Zduńska Wola, PL.  
(540)



(531) 7.15.20  
(510), (511) **19** budowlane materiały niemetalowe, kominy niemetalowe.

(111) **213732** (220) 2005 01 25 (210) 290287  
(151) 2009 02 06 (441) 2005 05 02  
(732) „BIO-ACTIVE DYSTRYBUCCJA” Spółka z ograniczoną odpowiedzialnością, Warszawa, PL.  
(540) BIO-ACTIVE-AQUA  
(510), (511) **32** wody gazowane i niegazowane, wody stołowe, wody mineralne, mineralne produkty do wytwarzania wody mineralnej, ekstrakty i esencje do produkcji napojów, syropy do napojów, napoje izotoniczne, pastylki i proszki do napojów gazowanych.

(111) **213733** (220) 2006 07 18 (210) 313326  
(151) 2009 01 15 (441) 2006 10 30  
(732) Leg Mason Towarzystwo Funduszy Inwestycyjnych Banku Handlowego Spółka Akcyjna, Warszawa, PL. ; Leg Mason Zarządzanie Aktywami Spółka Akcyjna, Warszawa, PL.  
(540) LUBIĘ MÓJ  
(510), (511) **36** usługi maklerskie, usługi finansowe, usługi w zakresie tworzenia, zarządzania i reprezentowania funduszy inwestycyjnych, usługi w zakresie doradztwa inwestycyjnego.  
(551) wspólne prawo ochronne

(111) **213734** (220) 2006 07 18 (210) 313327  
(151) 2009 01 12 (441) 2006 10 30  
(732) Leg Mason Towarzystwo Funduszy Inwestycyjnych Banku Handlowego Spółka Akcyjna, Warszawa, PL. ; Leg Mason Zarządzanie Aktywami Spółka Akcyjna, Warszawa, PL.  
(540) LUBIĘ MOJE  
(510), (511) **36** usługi maklerskie, usługi finansowe, usługi w zakresie tworzenia, zarządzania i reprezentowania funduszy inwestycyjnych, usługi w zakresie doradztwa inwestycyjnego.  
(551) wspólne prawo ochronne

(111) **213735** (220) 2006 09 28 (210) 316017  
(151) 2009 01 28 (441) 2007 01 08  
(732) PIZZERIA FENIX S.C. Krystyna Kościelniak, Wiesław Kościelniak, Bełchatów, PL.  
(540)



Kolor znaku: żółty, biały, ciemnobordowy  
(531) 1.15.7, 26.1.1, 26.15.1, 27.5.1, 29.1.13

(510), (511) **43** pizzerie, prowadzenie stołówek z kuchnią domową, bary szybkiej obsługi, bary sałatkowe, kawiarnie, restauracje, jazdy, bary przekąskowe, usługi w zakresie cateringu, przygotowywanie i dostarczanie potraw na zamówienie, **44** usługi w zakresie higieny i troski o urodę, salony fryzjerskie, salony piękności, usługi kosmetyczne, usługi manicure, usługi w zakresie wykonywania masażu, kreowanie wizerunku, stylizacja wyglądu zewnętrznego, usługi związane z opieką zdrowotną, fizjoterapia, fizykoterapia, usługi w zakresie rehabilitacji.

(111) **213736** (220) 2007 01 24 (210) 320526  
(151) 2009 02 06 (441) 2007 04 30  
(732) „KARAT” Spółka Jawna Halina Kosiak, Krystian Kałuża, Katowice, PL.  
(540)



Kolor znaku: brązowy, żółto-brązowy, złoty  
(531) 26.1.2, 27.5.1, 29.1.13  
(510), (511) **06** stalowe i żeliwne wkłady kominkowe, **19** kafle ceramiczne, urny ceramiczne, **37** usługi montażu kominków.

(111) **213737** (220) 2007 04 25 (210) 324519  
(151) 2009 01 27 (441) 2007 08 06  
(732) MasterCard International Incorporated, New York, US.  
(540) ZABIERZ SWOJĄ KARTĘ MASTERCARD W PODRÓŻ  
(510), (511) **36** usługi ubezpieczeniowe, sprawy monetarne, usługi finansowe, usługi bankowe i kredytowe, usługi dostarczania kart kredytowych, kart debetowych, kart obciążeniowych oraz przedpłaconych kart z zapisanymi wartościami (stored value card SVC), usługi bankowe, płatnicze, kredytowe, debetowe, obciążeniowe, wypłaty gotówki, dostęp do depozytu zapisanych wartości, usługi płatności rachunków, obsługa kart kredytowych, kart debetowych, kart obciążeniowych, kart przedpłaconych i kart z zapisanymi wartościami, usługi weryfikacji i spieniężania czeków, usługi dotyczące wypłat bankomatowych (ATM), przetwarzanie transakcji finansowych zarówno on-line przez komputerową bazę danych jak i przez łącza telekomunikacyjne i w punkcie sprzedaży, usługi przetwarzania dla transakcji finansowych przeprowadzanych przez posiadaczy kart za pośrednictwem bankomatów, dostarczanie posiadaczom kart za pośrednictwem bankomatów szczegółów dotyczących stanu konta, lokat i podejmowania pieniędzy, obsługa rozliczeń i autoryzacji, usługi ubezpieczeń turystycznych, emisja i wykup czeków podróży i bonów turystycznych, usługi identyfikacji płatnika, weryfikacja informacji finansowych, szyfrowanie i rozszyfrowywanie informacji finansowych, utrzymywanie dokumentacji finansowej, transfer elektroniczny środków finansowych, rozpowszechnianie informacji finansowych przez internet i inne sieci komputerowe, usługi zdalnych płatności, usługi tzw. elektronicznej portmonetki (ang. electronic purse) z zapisanymi wartościami, świadczenie usług transferu elektronicznego środków finansowych i walutowych, usług płatności elektronicznych, obsługi telefonicznych kart przedpłaconych, usługi wypłat gotówkowych, oraz obsługi rozliczeń i autoryzacji, świadczenie usług debetowych i kredytowych za pomocą urządzeń systemu identyfikacji radiowej (urządzenia radiolokacyjne), świadczenie usług debetowych i kredytowych za pomocą urządzeń komunikacyjnych i telekomunikacyjnych, usługi ubezpieczeń turystycznych, usługi weryfikacji czeków, usługi emisji i wykupu czeków podróży i bonów turystycznych, świadczenie usług finansowych wspierających usługi sprzedaży detalicznej świadczone poprzez przenośne środki łączności, w tym obsługa płatności za pomocą urządzeń bezprzewodowych, świadczenie usług finansowych wspierających usługi sprzedaży detalicznej świadczone on-line, przez sieć lub inne elektroniczne środki komunikacji wykorzystujące informacje przetworzone elektronicznie w formą cyfrową, usługi wymiany pieniędzy,

tj. bezpieczna wymiana pieniędzy, łącznie z gotówką elektroniczną, dostępną poprzez sieć komputerową za pomocą kart inteligentnych tzw. smartcards, usługi płatności rachunków świadczone przez stronę internetową, bankowość on-line, usługi finansowe świadczone za pomocą telefonu przez globalną sieć komputerową lub internet, świadczenie usług finansowych przez globalną sieć komputerową lub internet, usługi z zakresu nieruchomości, a mianowicie: usługi dotyczące własności nieruchomości, usługi ubezpieczenia nieruchomości, ubezpieczenia dla właścicieli nieruchomości, usługi ubezpieczeń majątkowych, finansowanie nieruchomości, pośrednictwo w sprawach nieruchomości, wycena nieruchomości, agencje nieruchomości, oszacowanie nieruchomości, administrowanie nieruchomości, administrowanie sprawami finansowymi w odniesieniu do nieruchomości, udzielanie kredytów na zakup nieruchomości, finansowanie związane z rozwojem nieruchomości, usługi pośrednictwa finansowego dotyczącego nieruchomości, usługi finansowe dotyczące nieruchomości i budynków, usługi finansowe dotyczące zakupu nieruchomości, aranżowanie umów o pożyczkę pod zastaw nieruchomości, aranżowanie udziałów we własności nieruchomości, aranżowanie zapewnienia środków finansowych na zakup nieruchomości, pomoc w nabyciu nieruchomości lub udziałów w nieruchomości, inwestycje kapitałowe w nieruchomości, usługi inwestycji w nieruchomości komercyjne, usługi finansowe związane ze sprzedażą nieruchomości, ocena finansowa nieruchomości z prawem pełnej własności nieruchomości, ocena finansowa nieruchomości dzierżawnej, aranżowanie najmu nieruchomości, aranżowanie dzierżawy nieruchomości, dzierżawa nieruchomości, dzierżawa nieruchomości z prawem pełnej własności nieruchomości, usługi zarządzania majątkiem związane z transakcjami na rynku nieruchomości, zarządzanie nieruchomościami, usługi doradcze związane z własnością nieruchomości, usługi doradcze związane z szacowaniem nieruchomości, usługi doradcze związane z nieruchomościami korporacyjnymi, skomputeryzowane usługi informacyjne dotyczące nieruchomości, doradztwo w sprawach nieruchomości, dostarczanie informacji związanych z nieruchomościami, dokonywanie analiz związanych z przejęciem nieruchomości, dokonywanie analiz związanych z aukcjami nieruchomości, **39** organizowanie podróży.

(111) **213738** (220) 2007 05 04 (210) 324865  
 (151) 2009 01 07 (441) 2007 08 06  
 (732) Jakub Kurowski, Witowice, PL.  
 (540)



Kolor znaku: jasnozielony, ciemnozielony, biały  
 (531) 21.1.2, 25.7.4, 27.5.1, 29.1.12  
 (510), (511) **42** usługi internetowe portalu informacyjnego o tematyce ogrodniczej, **44** projektowanie ogrodów, doradztwo i usługi ogrodnicze w zakresie urządzania, pielęgnowania, utrzymania ogrodów i terenów zielonych.

(111) **213739** (220) 2007 05 09 (210) 324936  
 (151) 2009 02 06 (441) 2007 08 20  
 (732) Athenasoft Spółka z o.o., Warszawa, PL.  
 (540)



Kolor znaku: niebieski  
 (531) 26.2.1, 27.5.1, 29.1.4  
 (510), (511) **36** wynajem nieruchomości własnych lub dzierżawianych, **37** obsługa i naprawy maszyn biurowych, księgujących i liczących, **39** wynajem środków transportu, **42** wynajem maszyn i sprzętu biurowego łącznie ze sprzętem komputerowym.

(111) **213740** (220) 2007 06 13 (210) 326486  
 (151) 2008 12 31 (441) 2007 09 17  
 (732) HEVELIUS COMPANY Sp. z o.o., Gdańsk, PL.  
 (540)



Kolor znaku: biały, czarny, szary  
 (531) 3.7.1, 5.3.20, 9.1.10, 24.1.5, 24.9.1, 25.1.15, 27.5.1, 29.1.13  
 (510), (511) **33** napoje alkoholowe (z wyjątkiem piwa).

(111) **213741** (220) 2007 06 26 (210) 326990  
 (151) 2009 02 11 (441) 2007 10 01  
 (732) Przedsiębiorstwo Produkcji Farmaceutycznej Hasco-Lek S.A., Wrocław, PL.  
 (540) SIMVERAL  
 (510), (511) **05** produkty farmaceutyczne, produkty dietetyczne do celów leczniczych.

(111) **213742** (220) 2007 07 09 (210) 327529  
 (151) 2009 02 04 (441) 2007 10 15  
 (732) Biuro Podróży i Turystyki „ALMATUR-POLSKA” Spółka Akcyjna, Warszawa, PL.  
 (540) FABRYKA WSPOMNIENI  
 (510), (511) **39** usługi biur turystycznych z wyjątkiem rezerwacji hoteli i pensjonatów, organizowanie podróży, organizowanie wycieczek, usługi pilotażu, usługi zapewniania osób towarzyszących podróżnym, transport podróżnych, rezerwacja miejsc na podróż, pośrednictwo w transporcie, rezerwacje dotyczące transportu, usługi agencji turystycznych z wyjątkiem rezerwacji hoteli, pensjonatów, rezerwowanie miejsc na wycieczki, zwiedzanie turystyczne, **41** usługi edukacyjne, informacje o edukacji, organizowanie obozów sportowych, usługi w zakresie organizowania obozów wakacyjnych w zakresie rozrywki i zabaw, informacja o wypoczynku, usługi związane z organizacją wypoczynku, **43** usługi rezerwowania noclegów, wynajmowania noclegów, usługi zakwaterowania na obozach wakacyjnych, rezerwacja miejsc w pensjonatach.

(111) **213743** (220) 2007 07 24 (210) 328128  
 (151) 2009 01 21 (441) 2007 10 29  
 (732) Przedsiębiorstwo Farmaceutyczne „ZIOŁOLEK” Spółka z o.o., Poznań, PL.  
 (540)



Kolor znaku: zielony  
 (531) 27.5.1, 29.1.3  
 (510), (511) **03** maści do celów kosmetycznych, **05** maści do celów medycznych, dietetyczna żywność przystosowana do celów medycznych.

(111) **213744** (220) 2007 09 12 (210) 328371  
 (151) 2008 12 30 (441) 2007 12 24  
 (732) PROVIDENT POLSKA S.A., Warszawa, PL.

(540)



Kolor znaku: żółty, czarny

(531) 1.7.6, 1.7.7, 1.7.20, 2.1.1, 4.5.21, 29.1.12  
 (510), (511) **35** doradztwo w sprawach zarządzania personelem,  
**36** pożyczki-finansowanie, usługi finansowe.

(111) **213745** (220) 2007 08 03 (210) 328488  
 (151) 2009 01 07 (441) 2007 11 12  
 (732) „NOVAGLAS” Maksymilian Rejman, Bujaków, PL.  
 (540)



Kolor znaku: szary, ciemnoszary

(531) 26.1.4, 26.11.7, 27.5.1, 29.1.6  
 (510), (511) **06** osprzęt metalowy do drzwi niemetalowych, w tym zawiasy słupkowe, zamki montowane w antabach, jednostronne i dwustronne, **19** szklane ściany zewnętrzne, wewnętrzne i działowe, szklane sufity i podłogi, oddzielne i z osprzętem metalowym i/lub niemetalowym do ich mocowania, drzwi przesuwne wahadłowe przeszklone w całości (tafla szkła), zewnętrzne daszki budowlane niemetalowe w formie tafli szklanej z osprzętem do ich mocowania.

(111) **213746** (220) 2007 08 18 (210) 329077  
 (151) 2009 01 07 (441) 2007 11 26  
 (732) Przedsiębiorstwo Produkcyjno-Handlowe UNITEK G. Nowak, A. Nowak Spółka Jawna, Trzebinia, PL.  
 (540)



Kolor znaku: biały, czerwony, niebieski

(531) 1.1.1, 26.11.1, 27.5.1, 29.1.13  
 (510), (511) **01** chemiczne środki dla przemysłu drukarskiego, filmy (błony światłoczułe) nienaświetlone, płyty offsetowe, **16** materiały poligraficzne, farby drukarskie, odwzorowania graficzne, czcionki drukarskie, matryce.

(111) **213747** (220) 2007 08 18 (210) 329078  
 (151) 2009 01 07 (441) 2007 11 26  
 (732) Przedsiębiorstwo Produkcyjno-Handlowe UNITEK G. Nowak, A. Nowak Spółka Jawna, Trzebinia, PL.  
 (540)



Kolor znaku: niebieski, czerwony

(531) 1.1.1, 26.11.1, 27.5.1, 29.1.12  
 (510), (511) **01** chemiczne środki dla przemysłu drukarskiego, filmy (błony światłoczułe) nienaświetlone, płyty offsetowe, **16** materiały poligraficzne, farby drukarskie, odwzorowania graficzne, czcionki drukarskie, matryce.

(111) **213748** (220) 2007 08 22 (210) 329184  
 (151) 2008 12 30 (441) 2007 11 26  
 (732) OPAL MED Janusz Sobczak, Jelenia Góra, PL.

(540)



Kolor znaku: granatowy, niebieski

(531) 26.1.4, 26.11.2, 27.5.1, 29.1.12  
 (510), (511) **35** sprzedaż artykułów medycznych.

(111) **213749** (220) 2007 08 24 (210) 329285  
 (151) 2009 01 30 (441) 2007 11 26  
 (732) Philip Morris Products S.A, Neuchatel, CH.  
 (540) PRECIOUS

(510), (511) **34** tytoń, tytoń surowy oraz tytoń w stanie przetworzonym, wyroby tytoniowe, cygara, papierosy, cygaretki, tytoń do samodzielnego skręcania papierosów, tytoń do fajek, tytoń do żucia, tabaka, papierosy aromatyzowane, papierosy kretek, substytuty tytoniu (nie do celów medycznych), przybory dla palaczy, ustniki oraz bibułka do papierosów, filtry do papierosów, pojemniki na tytoń nie z metali szlachetnych, papierośnice nie z metali szlachetnych, popielniczki nie z metali szlachetnych, fajki, kieszonkowe przyrządy do skręcania papierosów, zapalniczki dla palaczy tytoniu, zapałki.

(111) **213750** (220) 2007 08 27 (210) 329320  
 (151) 2009 02 09 (441) 2007 12 10  
 (732) Dom Kredytowy NOTUS Spółka z ograniczoną odpowiedzialnością, Warszawa, PL.  
 (540)



Kolor znaku: bordowy, biały, szary

(531) 26.15.1, 27.5.1, 29.1.13  
 (510), (511) **35** przetwarzanie danych, systematyzacja komputerowych baz danych, komputerowe zarządzanie danymi, plikami, sortowanie danych w bazach komputerowych, zarządzanie zbiorami informatycznymi, **36** fundusze inwestycyjne, inwestycje kapitałowe, maklerstwo giełdowe, transakcje finansowe, doradztwo w sprawach finansowych i ubezpieczeniowych, pośrednictwo finansowe, operacje finansowe, agencje kredytowe, pośrednictwo w zawieraniu umów kredytowych, kredyty hipoteczne, konsolidacyjne, kredyty na działalność gospodarczą, doradztwo finansowe w sprawach kredytów, doradztwo w sprawach nieruchomości, usługi w zakresie prezentacji domów i mieszkań umożliwiające swobodny wybór w celu ich sprzedaży, umowy kredytowe, **38** przesyłanie informacji dla banków przy pomocy komputerów.

(111) **213751** (220) 2007 09 11 (210) 330035  
 (151) 2009 01 09 (441) 2007 12 24  
 (732) Firma Handlowo-Usługowa „SOBIK”-Leszek Sobik, Bielsko-Biała, PL.  
 (540)



Kolor znaku: czerwony, czarny, biały, żółty

(531) 3.4.1, 3.4.2, 27.5.1, 29.1.14  
 (510), (511) **29** produkty mleczne i tłuszcze jadalne, **35** zgrupowanie na rzecz osób trzecich towarów pozwalające nabywcy wygodnie je oglądać i kupować w sklepie i hurtowni z artykułami z branży spożywczej.

(111) **213752** (220) 2007 09 17 (210) 330200  
 (151) 2008 12 30 (441) 2007 12 24  
 (732) „Pogo Art” S.C. Paweł Gac, Monika Piech, Kraków, PL.  
 (540)



Kolor znaku: czerwony, biały, czarny

(531) 1.3.1, 1.3.12, 26.4.4, 26.13.25, 27.5.1, 29.1.13  
 (510), (511) **14** biżuteria sztuczna i rękodzielnicza, **21** wyroby ceramiczne dla gospodarstwa domowego, naczynia ceramiczne, **25** odzież, podkoszulki, bluzy, spodnie, kurtki oraz dodatki do odzieży, chustki, czapki, paski, **35** usługi sprzedaży towarów wskazanych w klasach 14, 21 i 25.

(111) **213753** (220) 2007 09 25 (210) 330547  
 (151) 2009 02 17 (441) 2008 01 07

(732) CENOS Spółka z ograniczoną odpowiedzialnością, Września, PL.  
 (540) GALAXIA ROYAL  
 (510), (511) **30** kawa, kawa nienaturalna, aromaty kawowe, napoje na bazie kawy, preparaty roślinne zastępujące kawę.

(111) **213754** (220) 2007 09 25 (210) 330548  
 (151) 2009 02 17 (441) 2008 01 07

(732) CENOS Spółka z ograniczoną odpowiedzialnością, Września, PL.  
 (540) GALAXIA WEEKEND  
 (510), (511) **30** kawa, kawa nienaturalna, aromaty kawowe, napoje na bazie kawy, preparaty roślinne zastępujące kawę.

(111) **213755** (220) 2007 09 26 (210) 330637  
 (151) 2009 01 27 (441) 2008 01 07

(732) Millennium & Copthorne International Limited, Singapore, SG.  
 (540) GRAND MILLENNIUM  
 (510), (511) **35** zarządzanie w działalności gospodarczej dotyczącej hoteli i moteli oraz innych placówek tymczasowego zakwaterowania, mieszkań z obsługą i hoteli apartamentowych, usługi służb informacyjnych dotyczące placówek tymczasowego zakwaterowania, hoteli, moteli, mieszkań z obsługą i hoteli apartamentowych, administrowanie i promowanie sprzedaży usług placówek tymczasowego zakwaterowania, hoteli, moteli, mieszkań z obsługą i hoteli apartamentowych, reklama w odniesieniu do wymienionych usług świadczona za pośrednictwem Internetu oraz innych światowych sieci komputerowych, **43** usługi w zakresie tymczasowego zakwaterowania, usługi agencji tymczasowego zakwaterowania, przygotowywanie dań (żywność i napoje) na zamówienie oraz ich dostawa, wynajmowanie sal na posiedzenia, usługi restauracji i kawiarni, rezerwacje kwater, dostarczanie nieruchomości do zamieszkania czasowego, udostępnianie mieszkań z obsługą, usługi hotelowe.

(111) **213756** (220) 2007 09 26 (210) 330639  
 (151) 2009 01 14 (441) 2008 01 07

(732) BIO-ACTIVE DYSTRYBUCJA Sp. z o.o., Warszawa, PL.  
 (540) BIO-ACTIVE więcej niż herbata  
 (510), (511) **30** cykorii (substytut kawy), herbata, herbata mrożona, kakao, kawa, aromaty kawowe, napoje na bazie kawy, kawa nie palona, kawa nienaturalna, napoje czekoladowe z mlekiem, napoje kakaowe z mlekiem, napoje na bazie czekolady, napoje na bazie herbaty, napoje na bazie kakao, napoje na bazie kawy, substytut kawy, **32** napoje owocowe i soki owocowe, syropy i inne preparaty do produkcji napojów zawarte w tej klasie, bezalkoholowe wyciągi z owoców, ekstrakty owocowe bezalkoholowe, lemoniada, woda mineralna, napoje bezalkoholowe, napoje izotoniczne, nektary owocowe, soki owocowe, syropy do napojów.

(111) **213757** (220) 2007 10 01 (210) 330867  
 (151) 2009 01 27 (441) 2008 01 07

(732) APCO Worldwide, Inc., Washington, US.  
 (540) APCO WORLDWIDE  
 (510), (511) **35** usługi konsultacyjne w zakresie kreowania wizerunku (public relations) oraz usługi konsultacyjne w zakresie komunikacji w strategii biznesowej w dziedzinach: tworzenia i utrzymywania wizerunku w oparciu o działania umożliwiające poparcie czynników decyzyjnych (public affairs), nawiązywania i utrzymywania kontaktów z administracją rządową, zarządzania przepływem informacji w sytuacji kryzysowej, pozyskiwania wsparcia, prawnego wsparcia w badaniu opinii, pozycjonowania firmy, komunikacji z mediami, programów społecznego zaangażowania i dobroczynności strategicznej, poradnictwa w okresach kryzysowych oraz szkoleń medialnych.

(111) **213758** (220) 2007 10 04 (210) 331009

(151) 2009 02 10 (441) 2008 01 07  
 (732) JADEXIM Spółka z o.o., Warszawa-Wesoła, PL.  
 (540)



Kolor znaku: bordowy

(531) 18.1.7, 18.1.9, 26.11.1, 26.11.12, 27.5.1, 29.1.1  
 (510), (511) **35** prowadzenie hurtowni i sklepu z następującymi towarami: części samochodowe.

(111) **213759** (220) 2007 10 15 (210) 331437

(151) 2009 02 05 (441) 2008 01 21  
 (732) Aqua Art-Bartłomiej Lipczyński, Konstancin-Jeziorna, PL.  
 (540) aqua substrate  
 (510), (511) **11** filtry do akwariów, **19** podłoża, żwir i piasek do akwariów, elementy konstrukcyjne do akwariów, **21** akwaria pokojowe, przykrycia do akwariów.

(111) **213760** (220) 2007 10 16 (210) 331493

(151) 2009 02 05 (441) 2008 01 21  
 (732) „MacTronic” Mocek i Spółka Spółka Jawna, Wrocław, PL.  
 (540)



(531) 26.11.2  
 (510), (511) **11** latarki elektryczne, lampy elektryczne, lampy bezpieczeństwa i sygnalizacyjne.

(111) **213761** (220) 2007 10 16 (210) 331494

(151) 2009 02 05 (441) 2008 01 21  
 (732) „MacTronic” Mocek i Spółka Spółka Jawna, Wrocław, PL.  
 (540)



(531) 26.4.1, 26.11.2  
 (510), (511) **11** latarki elektryczne, lampy elektryczne, lampy bezpieczeństwa i sygnalizacyjne.

(111) **213762** (220) 2007 10 16 (210) 331547

(151) 2009 01 20 (441) 2008 01 21  
 (732) Zakłady Produkcji Cukierniczej VOBRO Wojciech Wojenkowski, Brodnica, PL.

(540)



Kolor znaku: zielony i odcienie, złoty, brązowy, kremowy, beżowy, czerwony

(531) 5.3.11, 5.7.6, 8.1.18, 8.1.22, 25.1.15, 27.5.1, 29.1.15  
(510), (511) **30** cukierki czekoladowe.

(111) **213763** (220) 2007 10 22 (210) 331777  
(151) 2009 01 30 (441) 2008 02 04  
(732) Marek Marszałkowski, Walichnowy, PL.  
(540)



Kolor znaku: czerwony

(531) 26.1.2, 27.5.1, 29.1.1  
(510), (511) **29** mięso, drób, konserwy mięsne, konserwy warzywne, konserwy mięsno-warzywne, konserwy rybne, przetwory warzywne, przetwory mięsno-warzywne, warzywa suszone, gotowe dania: mięsne, warzywne i mięsno-warzywne.

(111) **213764** (220) 2007 10 23 (210) 331872  
(151) 2009 02 02 (441) 2008 02 04  
(732) Société des Produits Nestlé S.A., Vevey, CH.  
(540) HAPPY HOURS  
(510), (511) **31** żywność dla zwierząt.

(111) **213765** (220) 2007 10 24 (210) 331877  
(151) 2009 02 02 (441) 2008 02 04  
(732) Radosław Perechowski, Warszawa, PL.  
(540)

**NAVIHEAVEN**

(531) 27.5.1  
(510), (511) **09** sprzęt audio-wideo.

(111) **213766** (220) 2007 10 24 (210) 331887  
(151) 2009 02 02 (441) 2008 02 04  
(732) EURODENTAL CLINIC Spółka z o.o., Kraczkowa, PL.  
(540)



Kolor znaku: ciemnozielony, jasnopomarańczowy, jasnozielony, jasnoniebieski, jasnożółty

(531) 26.1.1, 26.2.3, 27.5.1, 29.1.15  
(510), (511) **44** usługi dentystyczne i stomatologiczne.

(111) **213767** (220) 2007 10 26 (210) 332017  
(151) 2009 01 27 (441) 2008 02 04

(732) FÖRSÄKRINGSAKTIEBOLAGET SKANDIA, Stockholm, SE.  
(540) SKANDIA-PRZERZUĆ SIĘ NA ZYSK  
(510), (511) **36** doradztwo w sprawach ubezpieczenia.

(111) **213768** (220) 2008 05 08 (210) 340620  
(151) 2009 03 23 (441) 2008 08 18  
(732) GRUPA LOTOS Spółka Akcyjna, Gdańsk, PL.  
(540)



Kolor znaku: czerwony, granatowy

(531) 1.15.5, 1.15.15, 27.5.1, 29.1.12  
(510), (511) **01** produkty chemiczne nieorganiczne i organiczne oraz petrochemiczne powstające w wyniku przerobu ropy naftowej zawarte w tej klasie, w tym alkohole, glikole, ketony, dieny, olefiny, poliolefiny, eter, siarka, azot, wodór, plastyfikatory naftowe, produkty chemiczne przeznaczone dla przemysłu zawarte w tej klasie, kwasy tłuszczowe, rozpuszczalniki organiczne, ekstrakt furfurołowy do produkcji zmiękczaczy w przemyśle, preparaty do odtłuszczania stosowane w procesach technologicznych, płyny: hamulcowe, hydrauliczne, do chłodnic samochodowych, środki do chłodzenia silników w pojazdach, preparaty konserwujące listwy, uszczelki gumowe, dodatki chemiczne i detergentowe do paliw, środki antyroszeniowe, preparaty odmrażające do szyb, preparaty i oleje do hartowania metali, preparaty ułatwiające wyjmowanie z form, środki uszczelniające i impregnujące do drewna i płyt pilśniowych, preparaty do odbarwiania makulatury, chłodziwa, preparaty i płyny wspomagające do materiałów ściernych, produkty powstałe w procesie obróbki ziarna do celów przemysłowych, estry ze zbóż, tworzywa sztuczne w stanie surowym, **02** oleje i smary przeciwrzeczne zawarte w tej klasie, preparaty konserwująco-oczyszczające o właściwościach odrdzewiających, preparaty zabezpieczające do metali, farby, lakiery, środki antykorozyjne, **03** preparaty pielęgnacyjne do samochodów, szampony samochodowe, płyny: do mycia wszystkich rodzajów silników, do mycia szyb, do czyszczenia tapicerki, do mycia felg, płyny do spryskiwaczy, środki antykorozyjne do usuwania rdzy, preparaty odmrażające do szyb i do zamków samochodowych, **04** ropa naftowa (surowa lub rafinowana), paliwo gazowe, produkty rafinacji ropy naftowej, oleje przemysłowe, oleje technologiczne, smary, paliwa i tłuszcze zawarte w tej klasie, oleje smarowe, napędowe, opałowe, podstawowe, przekładniowe, hydrauliczne, hydrauliczno-przekładniowe, sprężarkowe, turbinowe, maszynowe, żeglugowe, oleje do farb graficznych, do konserwacji: murów, skór i tkanin, oleje ułatwiające wyjmowanie z formy, oleje zwilżające, oleje emulgujące, oleje do silników benzynowych i wysokoprężnych: mineralne, półsyntetyczne, syntetyczne, oleje do sprzętu rolniczego, ogrodniczego, drogowego oraz małych urządzeń pomocniczych, oleje do obróbki metali, do prowadnic, oleje wazelinowe, olej jako nośnik ciepła, oleje do honowania i docierania w procesie obróbki metali, do obróbki skrawaniem, oleje i smary do smarowania urządzeń w przemyśle spożywczym, wielofunkcyjne smary syntetyczne, smary do narzędzi tnących, gazy techniczne, propan, butan, gaz płynny propan-butan, benzyny, benzyna lekka i ciężka, komponenty do produkcji benzyn, paliwa, biopaliwa, paliwa na bazie alkoholu, paliwo lotnicze i żeglugowe, paliwo bunkrowe, gacz parafinowy, parafina, woski, świece, materiały oświetleniowe zawarte w tej klasie, olej rzepakowy do celów przemysłowych, olej słonecznikowy do celów przemysłowych, olej sojowy do celów przemysłowych, **09** odczytywane przez maszyny karty przenoszące zakodowane informacje, zautomatyzowany sprzęt do odczytywania kart oraz wydobywania danych z kart, karty upoważniające do zakupów na kredyt, karty magnetyczne identyfikacyjne, karty zawierające aktywne komponenty i będące nośnikami danych, magnetyczne karty stałego klienta, magnetyczne karty debetowe, magnetyczne karty rabatowe, karty magnetyczne, **16** foldery, katalogi, prospekty, plakaty, raporty, wydawnictwa periodyczne, publikacje drukowane, materiały drukowane, magazyny, talony, kwity, etykiety papierowe,

nalepki, materiały piśmienne, ręczne urządzenia drukujące, stemple do użytku biurowego, segregatory do akt, czeki podróżne, **19** asfalt drogowy, asfalt przemysłowy, asfalt do preparowania lepiszczy, asfalt przemysłowy izolacyjny, asfalty i elastomeroasfalty modyfikowane, lepek asfaltowy, lepiszcze elastomerowo-asfaltowe, smoły, bitumy, roztwory i emulsje bitumów asfaltowych, materiały do budowy i pokrywania dróg, **20** zamknięcia niemetalowe do butelek, kanistrów i pojemników, **21** butelki, kanistry, pojemniki niemetalowe do cieczy, **35** usługi związane z prowadzeniem hurtowni: paliw, olejów, wyrobów chemicznych i wszelkich akcesoriów samochodowych oraz sklepów na stacjach paliwowych w zakresie towarów: artykułów spożywczych, przemysłowych, papierniczych, map, czasopism, książek, atlasów samochodowych oraz innych artykułów powszechnego użytku, badanie rynku i opinii publicznej, analiza kosztów, doradztwo handlowe, dystrybucja materiałów reklamowych, badania i doradztwo w zakresie działalności gospodarczej, badanie rynku, reklama, promocja i sprzedaż wyrobów, działalność importowo-eksportowa, usługi sekretarskie, prowadzenie ksiąg, rachunkowość, usługi w zakresie przygotowywania zeznań podatkowych, pozyskiwanie i systematyzowanie komputerowych baz danych, zgrupowanie na rzecz osób trzecich towarów, pozwalające nabywcy wygodnie oglądać i kupować te towary hurtowo lub detalicznie w sklepach, komisach lub salonach w zakresie pojazdów mechanicznych, akcesoriów do tych pojazdów i ich silników oraz motocykli, usługi w zakresie organizacji i zarządzania programami lojalnościowymi dla klientów, usługi w zakresie zarządzania zakupami i transakcjami, usługi dotyczące prowadzenia ksiąg rachunkowych i wyciągów z kont, promocja kart kredytowych i debetowych poprzez prowadzenie programu zachęcania konsumentów, reklama radiowa, telewizyjna, reklama za pośrednictwem sieci komputerowej, reklama prasowa, rozpowszechnianie materiałów reklamowych, usługi w zakresie zarządzania i administrowania biznesem, czynności biurowych, pośrednictwo handlowe z zakresie obrotu paliwami stałymi, ciekłymi, gazowymi, produktami pochodnymi, olejami i wszelkimi akcesoriami samochodowymi, wyrobami chemicznymi i ich półproduktami polegające na kojarzeniu kontrahentów, dobór personelu, prowadzenie kampanii reklamowych, reklamowo-promocyjnych, także bonów promocyjnych, prowadzenie programów promocji sprzedaży dla detalicznych kanałów dystrybucji takich jak: stacje paliw, punkty wymiany olejów i warsztaty samochodowe i sklepy motoryzacyjne, **36** usługi w zakresie nieruchomości, w tym wynajem, dzierżawa, kupno, sprzedaż, wycena, transfer elektroniczny środków finansowych, pośrednictwo finansowe, usługi w zakresie wydawania i obsługi kart debetowych, finansowe usługi w zakresie kart identyfikacyjnych, kart upoważniających do zakupów, kart rabatowych, usługi w zakresie rozliczeń finansowych transakcji, usługi dotyczące elektronicznego transferu kapitału, dostarczanie informacji o stanie konta i sporządzanie analiz na temat wszystkich powyższych usług, usługi dotyczące rozliczeń finansowych, usługi kredytowania i operacji finansowych bezgotówkowych, usługi rozliczeń transakcji finansowych dokonywanych za pomocą karty, a dotyczących zapłaty za paliwo do pojazdów mechanicznych, za usługi świadczone przez stacje benzynowe oraz stacje obsługi pojazdów, za ubezpieczenia, za drogi, za mosty i tunele, za promy, **37** usługi motoryzacyjne prowadzone na stacjach paliwowych, usługi remontowe, naprawcze i konserwacyjne: maszyn, urządzeń, instalacji, urządzeń transportowych i taboru kolejowego, usługi remontowo-budowlane, wykończeniowe, montaż rusztowań, wykonywanie instalacji: gazowych, elektrycznych, hydraulicznych, wynajmowanie narzędzi, maszyn, urządzeń lub materiałów, instalowanie, naprawa i konserwacja: telefonów, komputerów, budowa stacji paliw, asfaltowanie, instalowanie, naprawa i konserwacja sprzętu i instalacji ppoż, usługi w zakresie finansowania działalności inwestycyjnej, usługi związane z obsługą urządzeń, bieżącym utrzymaniem ruchu zmianowego oraz usługi serwisowe i remontowe w branżach mechanicznej automatyki i elektrycznej oraz naprawy awaryjne, budowa, naprawy i remonty urządzeń i instalacji rafineryjnych, obsługa i naprawa pojazdów mechanicznych, samochodów i motocykli, naprawa artykułów użytku osobistego i domowego, usługi w zakresie prowadzenia stacji obsługi samochodów w tym konserwacja i naprawa pojazdów, usługi dotyczące smarowania pojazdów mechanicznych, czyszczenia i polerowania, mycia i zabezpieczania przed korozją, malowania pojazdów mechanicznych, wulkanizacji i naprawy przebitych opon, usługi w zakresie kapitałowej działalności inwestycyjnej, konstruowanie budynków, wynajmowanie maszyn budowlanych, maszyn i urządzeń bez obsługi, rozbiórka i burzenie obiektów

budowlanych, roboty ziemne, budownictwo ogólne i inżynieryjne, usługi w zakresie sprzątania i czyszczenia obiektów, roboty wydobywcze w górnictwie, budownictwo podwodne, naprawy podwodne, budowa i konserwacja rurociągów, **38** usługi w zakresie łączności: radiofonicznej, telefonicznej, telegraficznej, telefonii komórkowej i poprzez Internet, przesyłanie danych przy pomocy terminali komputerowych, sieci światłowodów, przesyłanie informacji tekstowej i obrazowej przy pomocy komputera, poczta elektroniczna, usługi w zakresie zapewnienia dostępu do łączy internetowych, przekaz satelitarny, łączność, telefonia stacjonarna i telegrafia, wypożyczanie urządzeń do przesyłania informacji, **39** dystrybucja paliw, olejów, gazów, przesyłek, holowanie, transport kolejowy, drogowy, rzeczny, rurociągowy, morski i statkami, pakowanie towarów, przeładunek i załadunek, magazynowanie, składowanie i przechowywanie towarów, wynajmowanie samochodów osobowych, środków transportu lądowego i morskiego, usługi transportowo-dźwigowe, przewóz osób i rzeczy transportem samochodowym, kolejowym i morskim, pojazdami specjalistycznymi i uniwersalnymi, dystrybucja energii elektrycznej, ciepłej (para wodna i gorąca woda), wody zdeminielizowanej i wody pitnej, organizowanie podróży, cumowanie i wynajmowanie statków, **40** oczyszczanie ścieków, powietrza, utylizacja odpadów i surowców wtórnych, przetwarzanie ropy naftowej i produktów rafinacji ropy naftowej, wytwarzanie energii elektrycznej, ciepłej (para wodna i gorąca woda), wody zdeminielizowanej i wody pitnej, uzdatnianie wody, obróbka metali, obróbka materiałowa, **41** organizowanie i prowadzenie konferencji, kongresów, seminariów, sympozjów, wystaw, organizowanie promocyjnych imprez sportowych, rozgrywek i zawodów sportowych, tłumaczenia, filmowanie, produkcja filmów i nagrań wideo, wypożyczanie książek, usługi w zakresie: organizowania krajowych, zagranicznych rajdów i wyścigów rowerowych, motorowych, samochodowych, imprez promocyjnych sportowych, rozgrywek sportowych i zawodów sportowych, usługi związane z ustawicznym kształceniem dorosłych, działalność dydaktyczna i szkoleniowa, **42** poszukiwanie ropy naftowej i gazu ziemnego, ekspertyzy pól naftowych, analiza pokładów ropoносnych, kontrola szybów naftowych, badania i ekspertyzy geologiczne, usługi naukowe i technologiczne, a także badania i projektowanie konieczne do świadczenia powyższych usług, analiza chemiczna, przemysłowa, techniczna, usługi badawcze i badawczo-rozwojowe zawarte w tej klasie, doradztwo w zakresie sprzętu komputerowego i programowania, programowanie, wypożyczanie, aktualizacja oprogramowania komputerowego i baz danych, programowanie i wypożyczanie komputerów, projektowanie, rozwój sprzętu i programów komputerowych, tworzenie i utrzymywanie stron internetowych dla osób trzecich, usługi projektowe, opiniowanie, ekspertyzy, doradztwo, diagnostyka i pomiary w branży mechanicznej, automatyki i elektrycznej, projekty techniczne i konstruktorskie w zakresie rozwoju przemysłu petrochemicznego i rafineryjnego, prace badawczo-rozwojowe w zakresie nauk technicznych, usługi laboratoryjne związane analityką procesową, kontrolą jakości dostarczanych materiałów do produkcji i wyrobów gotowych do ekspedycji, pobór próbek do analiz, analizy i badania chemiczne, bakteriologiczne, biologiczne i mikrobiologiczne i środowiska naturalnego, analizy i badania wody do celów energetycznych, technologicznych, wody pitnej, powietrza, ścieków, osadów, gruntów, półproduktów i produktów z przerobu ropy naftowej, prace badawczo-rozwojowe, ekspertyzy i doradztwo w wymienionym zakresie, usługi laboratoryjne w zakresie pomiaru czynników szkodliwych, uciążliwych i niebezpiecznych w środowisku pracy takich jak: hałas, oświetlenie, stężenie węglowodorów, stężenie krzemionki oraz gromadzenie wyników tych badań, usługi projektowo-doradcze w sprawach ochrony środowiska, badania naukowe i przemysłowe, opracowywanie dokumentacji ppoż., **43** usługi gastronomiczne na stacjach paliwowych, bary szybkiej obsługi, stołówki, restauracje samoobsługowe, kawiarnie i restauracje, usługi cateringowe, hotele, motele, tymczasowe zakwaterowanie, **44** usługi medyczne związane z działalnością pogotowia ratunkowego, przychodni lekarskich, gabinetu stomatologicznego i rehabilitacji, **45** usługi związane z ochroną osób jak i mienia, ochrona obiektów przemysłowych, gaszenie zapłonów technologicznych i pożarów, usługi detektywistyczne, usługi prawnicze oraz w zakresie ochrony własności przemysłowej i intelektualnej.

(111) **213769** (220) 2008 05 08 (210) 340621  
 (151) 2009 03 23 (441) 2008 08 18  
 (732) GRUPA LOTOS Spółka Akcyjna, Gdańsk, PL.

(540)



Kolor znaku: czerwony, granatowy

(531) 1.15.5, 1.15.15, 27.5.1, 29.1.12

(510), (511) **01** produkty chemiczne nieorganiczne i organiczne oraz petrochemiczne powstające w wyniku przerobu ropy naftowej zawarte w tej klasie, w tym alkohole, glikole, ketony, dieny, olefiny, poliolefiny, eter, siarka, azot, wodór, plastyfikatory naftowe, produkty chemiczne przeznaczone dla przemysłu zawarte w tej klasie, kwasy tłuszczowe, rozpuszczalniki organiczne, ekstrakt furfurołowy do produkcji zmiękczaczy w przemyśle, preparaty do odłuszczenia stosowane w procesach technologicznych, płyny: hamulcowe, hydrauliczne, do chłodziw samochodowych, środki do chłodzenia silników w pojazdach, preparaty konserwujące listwy, uszczelki gumowe, dodatki chemiczne i detergentowe do paliw, środki antyroszeniowe, preparaty odmrażające do szyb, preparaty i oleje do hartowania metali, preparaty ułatwiające wyjmowanie z form, środki uszczelniające i impregnujące do drewna i płyt pilśniowych, preparaty do odbarwiania makulatury, chłodziwa, preparaty i płyny wspomagające do materiałów ściernych, produkty powstałe w procesie obróbki ziarna do celów przemysłowych, estry ze zbóż, tworzywa sztuczne w stanie surowym, **02** oleje i smary przeciwdrdzewne zawarte w tej klasie, preparaty konserwująco-oczyszczające o właściwościach odrdzewiających, preparaty zabezpieczające do metali, farby, lakiery, środki antykorozyjne, **03** preparaty pielęgnacyjne do samochodów, szampony samochodowe, płyny: do mycia wszystkich rodzajów silników, do mycia szyb, do czyszczenia tapicerki, do mycia felg, płyny do spryskiwaczy, środki antykorozyjne do usuwania rdzy, preparaty odmrażające do szyb i do zamków samochodowych, **04** ropa naftowa (surowa lub rafinowana), paliwo gazowe, produkty rafinacji ropy naftowej, oleje przemysłowe, oleje technologiczne, smary, paliwa i tłuszcze zawarte w tej klasie, oleje smarowe, napędowe, opałowe, podstawowe, przekładniowe, hydrauliczne, hydrauliczno-przekładniowe, sprężarkowe, turbinowe, maszynowe, żeglugowe, oleje do farb graficznych, do konserwacji: murów, skór i tkanin, oleje ułatwiające wyjmowanie z formy, oleje zwilżające, oleje emulgujące, oleje do silników benzynowych i wysokoprężnych: mineralne, półsyntetyczne, syntetyczne, oleje do sprzętu rolniczego, ogrodniczego, drogowego oraz małych urządzeń pomocniczych, oleje do obróbki metali, do prowadnic, oleje wazelinowe, olej jako nośnik ciepła, oleje do honowania i docierania w procesie obróbki metali, do obróbki skrawaniem, oleje i smary do smarowania urządzeń w przemyśle spożywczym, wielofunkcyjne smary syntetyczne, smary do narzędzi tnących, gazy techniczne, propan, butan, gaz płynny propan-butan, benzyny, benzyna lekka i ciężka, komponenty do produkcji benzyny, paliwa, biopaliwa, paliwa na bazie alkoholu, paliwo lotnicze i żeglugowe, paliwo bunkrowe, gacz parafinowy, parafina, woski, świece, materiały oświetleniowe zawarte w tej klasie, olej rzepakowy do celów przemysłowych, olej słonecznikowy do celów przemysłowych, olej sojowy do celów przemysłowych, **09** odczytywane przez maszyny karty przenoszące zakodowane informacje, automatyzowany sprzęt do odczytywania kart oraz wydobywania danych z kart, karty upoważniające do zakupów na kredyt, karty magnetyczne identyfikacyjne, karty zawierające aktywne komponenty i będące nośnikami danych, magnetyczne karty stałego klienta, magnetyczne karty debetowe, magnetyczne karty rabatowe, karty magnetyczne, **16** foldery, katalogi, prospekty, plakaty, raporty, wydawnictwa periodyczne, publikacje drukowane, materiały drukowane, magazyny, talony, kwity, etykiety papierowe, nalepki, materiały piśmienne, ręczne urządzenia drukujące, stemple do użytku biurowego, segregatory do akt, czeki podrózne, **19** asfalt drogowy, asfalt przemysłowy, asfalt do preparowania lepiszczy, asfalt przemysłowy izolacyjny, asfalty i elastomeroasfalty modyfikowane, lepek asfaltowy, lepiszcze elastomerowo-asfaltowe, smoły, bitumy, roztwory i emulsje bitumów asfaltowych, materiały do budowy i pokrywania dróg, **20** zamknięcia niemetalowe do butelek, kanistrów i pojemników, **21** butelki, kanistry, pojemniki niemetalowe do cieczy, **35** usługi związane z prowadzeniem hurtowni: paliw, olejów, wyrobów chemicznych i wszelkich akcesoriów samochodowych oraz sklepów na stacjach paliwowych w zakresie towarów: artykułów spożywczych, przemysłowych, papierniczych, map, czasopism, książek, atlasów samochodowych oraz innych artykułów powszechnego użytku, badanie rynku i opinii publicznej, analiza kosztów, doradztwo handlowe, dystrybucja materiałów reklamowych, badania i doradztwo w zakresie działalności gospodarczej, badanie rynku, reklama, promocja i sprzedaż wyrobów, działalność im-

portowo-eksportowa, usługi sekretarskie, prowadzenie ksiąg, rachunkowość, usługi w zakresie przygotowywania zeznań podatkowych, pozyskiwanie i systematyzowanie komputerowych baz danych, zgrupowanie na rzecz osób trzecich towarów, pozwalające nabywcy wygodnie oglądać i kupować te towary hurtowo lub detalicznie w sklepach, komisach lub salonach w zakresie pojazdów mechanicznych, akcesoriów do tych pojazdów i ich silników oraz motocykli, usługi w zakresie organizacji i zarządzania programami lojalnościowymi dla klientów, usługi w zakresie zarządzania zakupami i transakcjami, usługi dotyczące prowadzenia ksiąg rachunkowych i wyciągów z kont, promocja kart kredytowych i debetowych poprzez prowadzenie programu zachęcania konsumentów, reklama radiowa, telewizyjna, reklama za pośrednictwem sieci komputerowej, reklama prasowa, rozpowszechnianie materiałów reklamowych, usługi w zakresie zarządzania i administrowania biznesem, czynności biurowych, pośrednictwo handlowe z zakresie obrotu paliwami stałymi, ciekłymi, gazowymi, produktami pochodnymi, olejami i wszelkimi akcesoriami samochodowymi, wyrobami chemicznymi i ich półproduktami polegające na kojarzeniu kontrahentów, dobór personelu, prowadzenie kampanii reklamowych, reklamowo-promocyjnych, także bonów promocyjnych, prowadzenie programów promocji sprzedaży dla detalicznych kanałów dystrybucji takich jak: stacje paliw, punkty wymiany olejów i warsztaty samochodowe i sklepy motoryzacyjne, **36** usługi w zakresie nieruchomości, w tym wynajem, dzierżawa, kupno, sprzedaż, wycena, transfer elektroniczny środków finansowych, pośrednictwo finansowe, usługi w zakresie wydawania i obsługi kart debetowych, finansowe usługi w zakresie kart identyfikacyjnych, kart upoważniających do zakupów, kart rabatowych, usługi w zakresie rozliczeń finansowych transakcji, usługi dotyczące elektronicznego transferu kapitału, dostarczanie informacji o stanie konta i sporządzanie analiz na temat wszystkich powyższych usług, usługi dotyczące rozliczeń finansowych, usługi kredytowania i operacji finansowych bezgotówkowych, usługi rozliczeń transakcji finansowych dokonywanych za pomocą karty, a dotyczących zapłaty za paliwa do pojazdów mechanicznych, za usługi świadczone przez stacje benzynowe oraz stacje obsługi pojazdów, za ubezpieczenia, za drogi, za mosty i tunele, za promy, **37** usługi motoryzacyjne prowadzone na stacjach paliwowych, usługi remontowe, naprawcze i konserwacyjne: maszyn, urządzeń, instalacji, urządzeń transportowych i taboru kolejowego, usługi remontowo-budowlane, wykończeniowe, montaż rusztowań, wykonywanie instalacji: gazowych, elektrycznych, hydraulicznych, wynajmowanie narzędzi, maszyn, urządzeń lub materiałów, instalowanie, naprawa i konserwacja: telefonów, komputerów, budowa stacji paliw, asfaltowanie, instalowanie, naprawa i konserwacja sprzętu i instalacji ppoż, usługi w zakresie finansowania działalności inwestycyjnej, usługi związane z obsługą urządzeń, bieżącym utrzymaniem ruchu zmianowego oraz usługi serwisowe i remontowe w branżach mechanicznej automatyki i elektrycznej oraz naprawy awaryjne, budowa, naprawy i remonty urządzeń i instalacji rafineryjnych, obsługa i naprawa pojazdów mechanicznych, samochodów i motocykli, naprawa artykułów użytku osobistego i domowego, usługi w zakresie prowadzenia stacji obsługi samochodów w tym konserwacja i naprawa pojazdów, usługi dotyczące smarowania pojazdów mechanicznych, czyszczenia i polerowania, mycia i zabezpieczania przed korozją, malowania pojazdów mechanicznych, wulkanizacji i naprawy przebitych opon, usługi w zakresie kapitałowej działalności inwestycyjnej, konstruowanie budynków, wynajmowanie maszyn budowlanych, maszyn i urządzeń bez obsługi, rozbiora i burzenie obiektów budowlanych, roboty ziemne, budownictwo ogólne i inżynieryjne, usługi w zakresie sprzątnięcia i czyszczenia obiektów, roboty wydobywcze w górnictwie, budownictwo podwodne, naprawy podwodne, budowa i konserwacja rurociągów, **38** usługi w zakresie łączności: radiofonicznej, telefonicznej, telegraficznej, telefonii komórkowej i poprzez Internet, przesyłanie danych przy pomocy terminali komputerowych, sieci światłowodów, przesyłanie informacji tekstowej i obrazowej przy pomocy komputera, poczta elektroniczna, usługi w zakresie zapewnienia dostępu do łączy internetowych, przekaz satelitarnej łączności, telefonia stacjonarna i telegrafia, wypożyczanie urządzeń do przesyłania informacji, **39** dystrybucja paliw, olejów, gazów, przesyłek, holowanie, transport kolejowy, drogowy, rzeczny, rurociągowy, morski i statkami, pakowanie towarów, przeladunek i załadunek, magazynowanie, składowanie i przechowywanie towarów, wynajmowanie samochodów osobowych, środków transportu lądowego i morskiego, usługi transportowo-dźwigowe, przewóz osób i rzeczy transportem samochodowym, kolejowym i morskim, pojazdami specjalistycznymi i uniwersalnymi, dystrybucja energii elektrycznej, ciepłej (para wodna i gorąca woda), wody zdemineralizowanej i wody pitnej, organizowanie podróży, cumowanie i wynajmowanie statków, **40** oczyszczanie ścieków,

powietrza, utylizacja odpadów i surowców wtórnych, przetwarzanie ropy naftowej i produktów rafinacji ropy naftowej, wytwarzanie energii elektrycznej, ciepłej (para wodna i gorąca woda), wody zdemineralizowanej i wody pitnej, uzdatnianie wody, obróbka metali, obróbka materiałowa, **41** organizowanie i prowadzenie konferencji, kongresów, seminariów, sympozjów, wystaw, organizowanie promocyjnych imprez sportowych, rozgrywek i zawodów sportowych, tłumaczenia, filmowanie, produkcja filmów i nagrań wideo, wypożyczanie książek, usługi w zakresie: organizowania krajowych, zagranicznych rajdów i wyścigów rowerowych, motorowych, samochodowych, imprez promocyjnych sportowych, rozgrywek sportowych i zawodów sportowych, usługi związane z ustawicznym kształceniem dorosłych, działalność dydaktyczna i szkoleniowa, **42** poszukiwanie ropy naftowej i gazu ziemnego, ekspertyzy pól naftowych, analiza pokładów ropośnych, kontrola szybów naftowych, badania i ekspertyzy geologiczne, usługi naukowe i technologiczne, a także badania i projektowanie konieczne do świadczenia powyższych usług, analiza chemiczna, przemysłowa, techniczna, usługi badawcze i badawczo-rozwojowe zawarte w tej klasie, doradztwo w zakresie sprzętu komputerowego i programowania, programowanie, wypożyczanie, aktualizacja oprogramowania komputerowego i baz danych, programowanie i wypożyczanie komputerów, projektowanie, rozwój sprzętu i programów komputerowych, tworzenie i utrzymywanie stron internetowych dla osób trzecich, usługi projektowe, opiniowanie, ekspertyzy, doradztwo, diagnostyka i pomiary w branży mechanicznej, automatyki i elektrycznej, projekty techniczne i konstruktorskie w zakresie rozwoju przemysłu petrochemicznego i rafineryjnego, prace badawczo-rozwojowe w zakresie nauk technicznych, usługi laboratoryjne związane analityką procesową, kontrolą jakości dostarczanych materiałów do produkcji i wyrobów gotowych do ekspedycji, pobór próbek do analiz, analizy i badania chemiczne, bakteriologiczne, biologiczne i mikrobiologiczne i środowiska naturalnego, analizy i badania wody do celów energetycznych, technologicznych, wody pitnej, powietrza, ścieków, osadów, gruntów, półproduktów i produktów z przerobu ropy naftowej, prace badawczo-rozwojowe, ekspertyzy i doradztwo w wymienionym zakresie, usługi laboratoryjne w zakresie pomiaru czynników szkodliwych, uciążliwych i niebezpiecznych w środowisku pracy takich jak: hałas, oświetlenie, stężenie węgłowodorów, stężenie krzemionki oraz gromadzenie wyników tych badań, usługi projektowo-doradcze w sprawach ochrony środowiska, badania naukowe i przemysłowe, opracowywanie dokumentacji ppoż., **43** usługi gastronomiczne na stacjach paliwowych, bary szybkiej obsługi, stołówki, restauracje samoobsługowe, kawiarnie i restauracje, usługi cateringowe, hotele, motele, tymczasowe zakwaterowanie, **44** usługi medyczne związane z działalnością pogotowia ratunkowego, przychodni lekarskich, gabinetu stomatologicznego i rehabilitacji, **45** usługi związane z ochroną osób jak i mienia, ochrona obiektów przemysłowych, gaszenie zapłonów technologicznych i pożarów, usługi detektywistyczne, usługi prawnicze oraz w zakresie ochrony własności przemysłowej i intelektualnej.

(111) **213770** (220) 2008 06 16 (210) 342264  
 (151) 2009 03 23 (441) 2008 09 29  
 (732) Grupa LOTOS Spółka Akcyjna, Gdańsk, PL.  
 (540)



Kolor znaku: czarny, czerwony, biały, szary  
 (531) 25.7.1, 27.5.1, 29.1.14

(510), (511) **03** preparaty pielęgnacyjne do samochodów; szampony samochodowe; płyny: do mycia wszystkich rodzajów silników, do mycia szyb, do czyszczenia tapicerki, do mycia felg; płyny do spryskiwaczy; środki antykorozyjne do usuwania rdzy; preparaty odmrażające do szyb i do zamków samochodowych, **04** ropa naftowa (surowa lub rafinowana); paliwo gazowe; produkty rafinacji ropy naftowej; oleje przemysłowe, oleje technologiczne, smary, paliwa i tłuszcze zawarte w tej klasie; oleje smarowe, napędowe, opałowe, podstawowe, przekładniowe, hydrauliczne, hydrauliczno-przekładniowe, sprężarkowe, turbinowe, maszynowe, żeglugowe, oleje do farb graficznych, do konserwacji: murów,

skór i tkanin, oleje ułatwiające wyjmowanie z formy, oleje zwilżające, oleje emulgujące; oleje do silników benzynowych i wysokoprężnych: mineralne, półsyntetyczne, syntetyczne; oleje do sprzętu rolniczego, ogrodniczego, drogowego oraz małych urządzeń pomocniczych; oleje do obróbki metali, do przewodnic, oleje wazelinowe; olej jako nośnik ciepła; oleje do honowania i docierania w procesie obróbki metali, do obróbki skrawaniem; oleje i smary do smarowania urządzeń w przemyśle spożywczym; wielofunkcyjne smary syntetyczne; smary do narzędzi tnących; gazy techniczne, propan, butan; gaz płynny propan-butan; benzyny; benzyna lekka i ciężka; komponenty do produkcji benzyn; paliwa, biopaliwa, paliwa na bazie alkoholu, paliwo lotnicze i żeglugowe; paliwo bunkrowe; gacz parafinowy; parafina; woski; świece; materiały oświetleniowe zawarte w tej klasie; olej rzepakowy do celów przemysłowych; olej słonecznikowy do celów przemysłowych; olej sojowy do celów przemysłowych, **35** usługi związane z prowadzeniem hurtowni: paliw, olejów, wyrobów chemicznych i wszelkich akcesoriów samochodowych oraz sklepów na stacjach paliwowych w zakresie towarów: artykułów spożywczych, przemysłowych, papierniczych, map, czasopism, książek, atlasów samochodowych oraz innych artykułów powszechnego użytku; badanie rynku i opinii publicznej; analiza kosztów, doradztwo handlowe; dystrybucja materiałów reklamowych; badania i doradztwo w zakresie działalności gospodarczej, badanie rynku; reklama, promocja i sprzedaż wyrobów; działalność importowo-eksportowa; usługi sekretarskie; prowadzenie ksiąg, rachunkowość; usługi w zakresie przygotowywania zeznań podatkowych; pozyskiwanie i systematyzowanie komputerowych baz danych; zgrupowanie na rzecz osób trzecich towarów, pozwalające nabywcy wygodnie je oglądać i kupować te towary hurtowo lub detalicznie w sklepach, komisach lub salonach w zakresie pojazdów mechanicznych, akcesoriów do tych pojazdów i ich silników oraz motocykli; usługi w zakresie organizacji i zarządzania programami lojalnościowymi dla klientów, usługi w zakresie zarządzania zakupami i transakcjami, usługi dotyczące prowadzenia ksiąg rachunkowych i wyciągów z kont; promocja kart kredytowych i debetowych poprzez prowadzenie programu zachęcania konsumentów; reklama radiowa, telewizyjna, reklama za pośrednictwem sieci komputerowej, reklama prasowa, rozpowszechnianie materiałów reklamowych, usługi w zakresie zarządzania i administrowania biznesem, czynności biurowych; pośrednictwo handlowe w zakresie obrotu paliwami stałymi, ciekłymi, gazowymi, produktami pochodnymi, olejami i wszelkimi akcesoriami samochodowymi, wyrobami chemicznymi i ich półproduktami polegające na kojarzeniu kontrahentów; dobór personelu; prowadzenie kampanii reklamowych, reklamowo-promocyjnych, także bonów promocyjnych; prowadzenie programów promocji sprzedaży dla detalicznych kanałów dystrybucji takich jak: stacje paliw, punkty wymiany olejów i warsztaty samochodowe i sklepy motoryzacyjne, **41** organizowanie i prowadzenie konferencji, kongresów, seminariów, sympozjów, wystaw; organizowanie promocyjnych imprez sportowych, rozgrywek i zawodów sportowych; tłumaczenia; filmowanie; produkcja filmów i nagrań wideo; wypożyczanie książek; usługi w zakresie: organizowania krajowych, zagranicznych rajdów i wyścigów rowerowych, motorowych, samochodowych, imprez promocyjnych sportowych, rozgrywek sportowych i zawodów sportowych; usługi związane z ustawicznym kształceniem dorosłych; działalność dydaktyczna i szkoleniowa.

(111) **213771** (220) 2007 05 28 (210) 325770  
 (151) 2009 01 07 (441) 2007 09 03  
 (732) HUMAN SOLUTIONS, E. BOROWSKA, E. PYTLAK SPÓŁKA  
 JAWNA, Warszawa, PL.  
 (540)



Kolor znaku: czarny, zielony

(531) 27.5.1, 29.1.12

(510), (511) **35** agencja pośrednictwa pracy na terenie Rzeczypospolitej Polskiej, agencja pośrednictwa do pracy za granicą u pracodawców zagranicznych obywateli polskich, agencja doradztwa personalnego, agencja poradnictwa zawodowego, agencja pracy tymczasowej, dobór personelu za pomocą, metod psychotechnicznych, doradztwo w zakresie zarządzania personalnego, rekrutacja personelu, **41** doradztwo zawodowe [porady w zakresie edukacji lub

kształcenia], organizowanie i prowadzenie konferencji, organizowanie i prowadzenie kongresów, organizowanie i prowadzenie pracowni specjalistycznych, organizowanie i prowadzenie seminariów, organizowanie i prowadzenie sympozjów, organizowanie i prowadzenie zjazdów, szkolenia dla bezrobotnych i poszukujących pracy.

(111) **213772** (220) 2007 11 02 (210) 332364  
 (151) 2009 02 10 (441) 2008 02 04  
 (732) RGB Technology Spółka Cywilna Krzysztof Nowakowski,  
 Wojciech Małyszewicz, Piotr Stróżyna, Kukinia, PL.  
 (540)



Kolor znaku: czerwony, zielony, niebieski, szary i ich odcienie, czarny

(531) 26.2.1, 26.13.25, 27.5.1, 29.1.15

(510), (511) **09** elektroniczne wyświetlacze obrazu tekstowego i graficznego, wyświetlacze LED, wyświetlacze LED składane w systemie modułowym, obwody drukowane układów sterujących wyświetlaczy, przewody komunikacyjne do wyświetlaczy, sterowniki wyświetlaczy, zestawy elektroniczne do samodzielnego montażu wyświetlaczy, oprogramowanie komputerowe do sterowania wyświetlaczami, elektroniczne tablice informacyjne i reklamowe.

(111) **213773** (220) 2007 11 02 (210) 332373  
 (151) 2009 02 10 (441) 2008 02 04  
 (732) Ókopharm GmbH, Unternberg, AT.  
 (540) IMMUNTOTAL

(510), (511) **05** produkty farmaceutyczne, substancje dietetyczne do celów medycznych, suplementy żywności nie zawarte w innych klasach, **29** jaja, mleko i produkty mleczne, **30** mąka i produkty zbożowe, miód, melasa, drożdże.

(111) **213774** (220) 2007 11 08 (210) 332535  
 (151) 2009 02 10 (441) 2008 02 18  
 (732) MasterCard International Incorporated, Purchase, US.  
 (540) MASTERCARD WORLDWIDE. SERCE HANDLU

(510), (511) **35** reklama, zarządzanie biznesem, administrowanie biznesem, funkcje biurowe, wsparcie zarządzania o charakterze handlowym, przemysłowym oraz biznesowym, oceny biznesowe, usługi doradztwa dotyczące zarządzania biznesem, badania rynku, badania marketingowe, informacja statystyczna (biznesowa), sporządzanie sprawozdań finansowych, prowadzenie księgowości, badania biznesowe, kształtowanie wizerunku firmy poprzez środki masowego przekazu (public relations), publikacja tekstów reklamowych, wydawanie ulotek reklamowych, usługi detaliczne świadczone za pośrednictwem mobilnych środków telekomunikacyjnych, usługi detaliczne dostarczane on-line, poprzez sieci lub inne środki elektroniczne z wykorzystaniem informacji w postaci cyfrowej przetwarzanych elektronicznie, zarządzanie komputerowymi bazami danych, usługi stowarzyszeniowe, w tym promowanie interesów banków, unii kredytowych oraz innych instytucji finansowych regulowanych prawem, **36** usługi ubezpieczeniowe, sprawy finansowe, sprawy monetarne, usługi finansowe, usługi bankowe i kredytowe, świadczenie usług związanych z kartami kredytowymi, kartami debetowymi, kartami rozliczeniowymi oraz kartami z zadaną wartością typu „prepaid”, usługi bankowe, płatnicze, kredytowe, rozliczeniowe, wypłat gotówkowych, dostępu do depozytów z zadaną wartością, usługi związane z płatnością rachunków, usługi związane z kartami kredytowymi, kartami debetowymi, kartami rozliczeniowymi, kartami typu „prepaid” oraz kartami z zadaną wartością, usługi związane z weryfikacją oraz realizacją czeków, usługi bankomatów głosowych, obsługa transakcji finansowych zarówno w systemie on-line przez komputerową bazę danych, jaki i przez środki telekomunikacji oraz w punktach sprzedaży, obsługa transakcji finansowych dokonywanych przez posiadaczy kart za pośrednictwem bankomatów głosowych, udzielanie informacji dotyczących stanów konta, wpłat i wypłat posiadaczom kart za pośrednictwem bankomatów głosowych, usługi dotyczące rozliczeń i autoryzacji, usługi związane z ubezpieczeniami podróżnymi, wystawianie oraz skup czeków podróżnych oraz bonów,

usługi potwierdzania autentyczności płatnika, weryfikacja informacji finansowych, szyfrowanie danych oraz rozszyfrowywanie informacji finansowych, utrzymywanie danych finansowych, elektroniczne transfery środków oraz usługi wymiany walut, rozpowszechnianie informacji finansowych przez Internet oraz inne sieci komputerowe, usługi płatności na odległość, usługi związane z kartami elektronicznymi z zadaną wartością, wykonywanie elektronicznych transferów środków finansowych oraz walut, usługi płatności elektronicznych, usługi związane z telefonicznymi kartami typu „prepaid”, usługi wypłat gotówkowych, a także usługi autoryzacji i rozliczania transakcji, świadczenie usług związanych z kartami debetowymi i kredytowymi poprzez urządzenia umożliwiające identyfikację za pośrednictwem fal radiowych (transpondery), świadczenie usług debetowych i kredytowych za pośrednictwem urządzeń komunikacyjnych i telekomunikacyjnych, usługi związane z ubezpieczeniami podróżnymi, usługi weryfikacji czeków, usługi związane z wystawianiem i wykupem czeków podróżnych oraz bonów, świadczenie usług finansowych wspierających usługi detaliczne wykonywane za pomocą mobilnych środków telekomunikacyjnych, w tym usługi płatnicze poprzez urządzenia bezprzewodowe, świadczenie usług finansowych wspierających usługi detaliczne wykonywane on-line, poprzez sieci lub inne środki elektroniczne z wykorzystaniem informacji w postaci cyfrowej przetwarzanych elektronicznie, usługi wymiany wartości, mianowicie bezpieczna wymiana wartości, w tym gotówki elektronicznej, poprzez sieci komputerowe dostępne za pośrednictwem kart inteligentnych, usługi płacenia rachunków poprzez strony internetowe, bankowość on-line, usługi finansowe świadczone przez telefon oraz za pośrednictwem globalnej sieci komputerowej lub przez Internet, świadczenie usług finansowych za pośrednictwem globalnej sieci komputerowej lub przez Internet, usługi związane z nieruchomościami, usługi związane z własnością nieruchomości, ubezpieczenia nieruchomości, ubezpieczenia dla właścicieli nieruchomości, usługi ubezpieczeniowe związane z nieruchomościami, usługi finansowe dotyczące nieruchomości, usługi brokerskie dotyczące nieruchomości, oceny nieruchomości, usługi agencji dotyczące nieruchomości, wyceny nieruchomości, administrowanie nieruchomościami, zarządzanie sprawami finansowymi dotyczącymi nieruchomości, udzielanie pożyczek na nieruchomości, usługi finansowe związane z rozwojem nieruchomości, usługi pośrednictwa finansowego związane z nieruchomościami, usługi finansowe dotyczące własności nieruchomości i budynków, usługi finansowe związane z zakupem nieruchomości, załatwianie umów o pożyczkę zabezpieczoną na nieruchomości, załatwianie dzielonej własności nieruchomości, załatwianie finansowania na zakup nieruchomości, pomoc w nabyciu nieruchomości oraz udziałów w nieruchomościach, inwestycje kapitałowe w nieruchomości, usługi inwestycyjne związane z własnościami handlowymi, usługi finansowe związane z nabyciem własności, usługi finansowe związane ze zbyciem własności, wycena finansowa własności posiadanej, wycena finansowa własności leasingowanej, załatwianie wynajmu nieruchomości, załatwianie leasingu nieruchomości, leasing własności, leasing własności w nieruchomościach, leasing posiadanej własności, usługi zarządzania nieruchomością związane z transakcjami nieruchomości, wycena własności, zarządzanie portfelem własności, zarządzanie własnościami, usługi doradztwa dotyczące własności nieruchomości, usługi doradztwa dotyczące wycen nieruchomości, usługi doradztwa dotyczące nieruchomości korporacyjnych, skomputeryzowane usługi informacyjne dotyczące nieruchomości, usługi konsultacyjne dotyczące nieruchomości, świadczenie informacji dotyczących własności nieruchomości, świadczenie informacji dotyczących rynku własności, prowadzenie badań dotyczące nabywania nieruchomości, badania związane z aukcjami nieruchomości.

(111) **213775** (220) 2007 06 26 (210) 327004  
 (151) 2009 02 18 (441) 2007 10 01

(732) Przedsiębiorstwo Produkcyjno Usługowo Handlowe REMASZ s.c. Danuta Herszowska, Alicja Bujoczek, Ewa Klasik, Ruda Śląska, PL.  
 (540) WHR  
 (510), (511) **07** maszyny dla górnictwa, **12** wózki hamulcowe kolejek podwieszanych.

(111) **213776** (220) 2007 08 10 (210) 328764  
 (151) 2009 02 16 (441) 2007 11 12

(732) EGEN POLSKA Spółka z o.o., Lublin, PL.

(540)



Kolor znaku: niebieski, żółty, czarny

(531) 20.5.13, 27.5.1, 29.1.13

(510), (511) **17** kora jako izolacja akustyczna, materiały izolacyjne zapobiegające wilgoci w budynkach, taśmy izolacyjne, tkaniny izolacyjne, lakier izolacyjny, podkładki z kauczuku lub z tworzyw sztucznych, powłoki izolacyjne, materiały termoizolacyjne, okładziny-uszczelki, **20** zatyczki z korka, korki do butelek, **35** prowadzenie sklepu i hurtowni z materiałami wykończeniowymi do budownictwa, zwłaszcza z materiałami ścienna-podłogowymi: korkiem ściennym i podłogowym, panelami podłogowymi i ściennymi, glazurą i terakotą, urządzeniami sanitarnymi, wykładzinami dywanowymi, dywanami i chodnikami, izolacjami.

(111) **213777** (220) 2007 08 10 (210) 328765  
 (151) 2009 02 16 (441) 2007 11 12  
 (732) EGEN POLSKA Spółka z o.o., Lublin, PL.

(540)



Kolor znaku: niebieski, żółty, czarny

(531) 20.5.13, 27.5.1, 29.1.13

(510), (511) **17** kora jako izolacja akustyczna, materiały izolacyjne zapobiegające wilgoci w budynkach, taśmy izolacyjne, tkaniny izolacyjne, lakier izolacyjny, podkładki z kauczuku lub z tworzyw sztucznych, powłoki izolacyjne, materiały termoizolacyjne, okładziny-uszczelki, **20** zatyczki z korka, korki do butelek, **35** prowadzenie sklepu i hurtowni z materiałami wykończeniowymi do budownictwa, zwłaszcza z materiałami ścienna-podłogowymi: korkiem ściennym i podłogowym, panelami podłogowymi i ściennymi, glazurą i terakotą, urządzeniami sanitarnymi, wykładzinami dywanowymi, dywanami i chodnikami, izolacjami.

(111) **213778** (220) 2007 09 26 (210) 330656  
 (151) 2009 02 03 (441) 2008 01 07  
 (732) Imperial Chemical Industries Plc., Londyn, GB.

(540)



Kolor znaku: ciemnozielony i odcienie, złoty i odcienie, biały, kremowy i odcienie

(531) 26.1.1, 26.1.4, 26.1.17, 26.1.18, 27.5.1, 27.7.1, 29.1.14

(510), (511) **02** farby, lakiery bezbarwne, pokosty, emalie, lakiery, środki osuszające, utwardzacze, rozcieńczalniki, środki barwiące, barwniki, wszystkie będące dodatkami do farb, lakierów bezbarwnych, pokostów, emalii, lakierów, środki zabezpieczające przed rdzą, psuciem się i pogorszeniem jakości drewna, podkładki i powłoki gruntowe (w postaci farby), bejce.

(111) **213779** (220) 2007 09 28 (210) 330766  
 (151) 2009 02 03 (441) 2008 01 07  
 (732) JLR POLSKA Spółka z ograniczoną odpowiedzialnością, Warszawa, PL.

(540) JLR POLSKA

(510), (511) **02** farby, lakiery, środki antykorozyjne, preparaty zabezpieczające przed rdzą, oleje i smary przeciwrzdzewne, powłoki zabezpieczające przed korozją podwozia samochodów, **09** części i akcesoria do pojazdów mechanicznych ujęte w klasie 9, urządzenia i przyrządy elektryczne, optyczne, pomiarowe, sygnalizacyjne, kontrolne urządzenia i przyrządy elektryczne przewodzące, transformujące, akumulatorowe i kontrolno-sterujące, sprzęt przetwarzające dane i komputery, dokumentacja projektowa: architektoniczna, budowlana, konstrukcyjna i instalacyjna na magnetycznych i optycznych nośnikach informacji, urządzenia do nagrywania, transmisji lub reprodukcji dźwięku lub obrazu, magnetyczne nośniki danych, płyty (dyski) z nagraniami, żelazka, urządzenia i części urządzeń służących do bezprzewodowego lub przewodowego dostępu do sieci komputerowych w tym Internetu, monitory, klawiatury, czytniki, rzutniki pisma, faksy, adaptery komunikacyjne, centrale telefoniczne, osprzęt sieciowy, **12** pojazdy, urządzenia służące do poruszania się na lądzie, akcesoria i części do nich, silniki do pojazdów lądowych, części składowe mechanizmów sprzęgania i napędu pojazdów lądowych, **16** kalendarze, ulotki, katalogi, informatory, prospekty, czasopisma, wydawnictwa periodyczne i nieperiodyczne, dokumentacja projektowa: architektoniczna, budowlana, konstrukcyjna i instalacyjna na nośnikach papierowych, w tym na kalce technicznej, **25** odzież, obuwie, nakrycia głowy, **35** reklama i promocja, zarządzanie biznesem, administrowanie biznesem, czynności biurowe, zarządzanie w zakresie handlowym, przemysłowym i biznesowym, zgrupowanie na rzecz osób trzecich towarów pozwalające nabywcy oglądać i kupować te towary: w sklepie, z katalogu, wykorzystując załatwienie korespondencyjne, za pośrednictwem usługi elektronicznej, na stronie internetowej, używając środków telekomunikacji, badania, analizy rynku i opinii publicznej, doradztwo organizacyjne i specjalistyczne w sprawach działalności gospodarczej, doradztwo finansowe, pomoc w prowadzeniu działalności gospodarczej, zarządzanie i pomoc w zarządzaniu przedsiębiorstwami handlowymi na zasadzie franchisingu, usługi w zakresie organizowania, prowadzenia i zarządzania działalnością gospodarczą związaną z marketingiem gruntów dla budownictwa, zasobami lokalowymi, nieruchomościami przeznaczonymi do najmu, zagospodarowania, sprzedaży, użyczenia, pomoc w zarządzaniu przedsiębiorstwami dotyczącymi obrotu nieruchomości, organizowanie targów i wystaw handlowych i reklamowych w zakresie budownictwa, urbanistyki, architektury i technologii w tej dziedzinie, organizowanie targów i wystaw handlowych samochodowych, komputerowych, rozpowszechnianie materiałów reklamowych, organizowanie przetargów na rynku obrotu gruntami, nieruchomości, powierzchniami użytkowymi i lokalami mieszkalnymi, usługi wynajmowania miejsc na umieszczanie ogłoszeń i reklam, usługi w zakresie doradztwa w zarządzaniu i administrowaniu nieruchomości, obiektami mieszkalnymi i zespołami osiedlowymi, sprzedaży domów, lokali mieszkalnych i użytkowych, usługi w zakresie prowadzenia salonów samochodowych, komisów, usługi w zakresie prowadzenia salonów motocyklowych, prowadzenie stacji benzynowych, usługi dotyczące doradztwa (konsultacji) w zakresie zaopatrzenia, dystrybucji i sprzedaży samochodów oraz ich części i komponentów i akcesoriów, usługi dotyczące pośrednictwa handlowego w zakresie eksportu i importu samochodów oraz ich części, komponentów i akcesoriów, informacja o powyższych usługach, **39** usługi wynajmowania garaży i miejsc parkingowych, wynajmowanie powierzchni na salony samochodowe, wynajmowanie magazynów, usługi transportowe pasażerskie oraz usługi transportowe towarów i przesyłek, usługi związane z wynajmem środków transportu, usługi związane z informacją o podróży, usługi dotyczące kontroli pojazdów lub towarów przed transportem, holowanie, przewóz samochodami ciężarowymi, wypożyczanie pojazdów, przeprowadzki, pomoc drogowa w przypadku awarii samochodu.

(111) **213780** (220) 2007 09 28 (210) 330767  
 (151) 2009 02 03 (441) 2008 01 07  
 (732) JLR POLSKA Spółka z ograniczoną odpowiedzialnością, Warszawa, PL.

(540) JLR

(510), (511) **02** farby, lakiery, środki antykorozyjne, preparaty zabezpieczające przed rdzą, oleje i smary przeciwrzdzewne, powłoki zabezpieczające przed korozją podwozia samochodów, **09** części i akcesoria do pojazdów mechanicznych ujęte w klasie 9, urządzenia i przyrządy elektryczne, optyczne, pomiarowe, sygnalizacyjne,

kontrolne urządzenia i przyrządy elektryczne przewodzące, transformujące, akumulatorowe i kontrolno-sterujące, sprzęt przetwarzające dane i komputery, dokumentacja projektowa: architektoniczna, budowlana, konstrukcyjna i instalacyjna na magnetycznych i optycznych nośnikach informacji, urządzenia do nagrywania, transmisji lub reprodukcji dźwięku lub obrazu, magnetyczne nośniki danych, płyty (dyski) z nagraniami, żelazka, urządzenia i części urządzeń służących do bezprzewodowego lub przewodowego dostępu do sieci komputerowych w tym Internetu, monitory, klawiatury, czytniki, rzutniki pisma, faksy, adaptery komunikacyjne, centrale telefoniczne, osprzęt sieciowy, **12** pojazdy, urządzenia służące do poruszania się na lądzie, akcesoria i części do nich, silniki do pojazdów lądowych, części składowe mechanizmów sprzęgania i napędu pojazdów lądowych, **16** kalendarze, ulotki, katalogi, informatory, prospekty, czasopisma, wydawnictwa periodyczne i nieperiodyczne, dokumentacja projektowa: architektoniczna, budowlana, konstrukcyjna i instalacyjna na nośnikach papierowych, w tym na kalce technicznej, **25** odzież, obuwie, nakrycia głowy, **35** reklama i promocja, zarządzanie biznesem, administrowanie biznesem, czynności biurowe, zarządzanie w zakresie handlowym, przemysłowym i biznesowym, zgrupowanie na rzecz osób trzecich towarów pozwalające nabywcy oglądać i kupować te towary: w sklepie, z katalogu, wykorzystując zamówienie korespondencyjne, za pośrednictwem usługi elektronicznej, na stronie internetowej, używając środków telekomunikacji, badania, analizy rynku i opinii publicznej, doradztwo organizacyjne i specjalistyczne w sprawach działalności gospodarczej, doradztwo finansowe, pomoc w prowadzeniu działalności gospodarczej, zarządzanie i pomoc w zarządzaniu przedsiębiorstwami handlowymi na zasadzie franchisingu, usługi w zakresie organizowania, prowadzenia i zarządzania działalnością gospodarczą związaną z marketingiem gruntów dla budownictwa, zasobami lokalowymi, nieruchomościami przeznaczonymi do najmu, zagospodarowania, sprzedaży, użyczenia, pomoc w zarządzaniu przedsiębiorstwami dotychczasymi obrotu nieruchomości, organizowanie targów i wystaw handlowych i reklamowych w zakresie budownictwa, urbanistyki, architektury i technologii w tej dziedzinie, organizowanie targów i wystaw handlowych samochodowych, komputerowych, rozpowszechnianie materiałów reklamowych, organizowanie przetargów na rynku obrotu gruntami, nieruchomości, powierzchniami użytkowymi i lokalami mieszkalnymi, usługi wynajmowania miejsc na umieszczanie ogłoszeń i reklam, usługi w zakresie doradztwa w zarządzaniu i administrowaniu nieruchomości, obiektami mieszkalnymi i zespołami osiedlowymi, sprzedaży domów, lokali mieszkalnych i użytkowych, usługi w zakresie prowadzenia salonów samochodowych, komisów, usługi w zakresie prowadzenia salonów motocyklowych, prowadzenie stacji benzynowych, usługi dotyczące doradztwa (konsultacji) w zakresie zaopatrzenia, dystrybucji i sprzedaży samochodów oraz ich części i komponentów i akcesoriów, usługi dotyczące pośrednictwa handlowego w zakresie eksportu i importu samochodów oraz ich części, komponentów i akcesoriów, informacja o powyższych usługach, **39** usługi wynajmowania garaży i miejsc parkingowych, wynajmowanie powierzchni na salony samochodowe, wynajmowanie magazynów, usługi transportowe pasażerskie oraz usługi transportowe towarów i przesyłek, usługi związane z wynajmem środków transportu, usługi związane z informacją o podróży, usługi dotyczące kontroli pojazdów lub towarów przed transportem, holowanie, przewóz samochodami ciężarowymi, wypożyczanie pojazdów, przeprowadzki, pomoc drogowa w przypadku awarii samochodu, **42** techniczne usługi i badania, badania techniczne pojazdów, diagnostyka pojazdów.

(111) **213781** (220) 2004 07 25 (210) 283636  
 (151) 2009 01 05 (441) 2004 11 02  
 (732) PRO-TECH Piotr Pyszny, Rybnik, PL.  
 (540)



Kolor znaku: biały, granatowy, niebieski, szary  
 (531) 26.4.3, 27.5.1, 29.1.13

(510), (511) **07** maszyny górnicze, maszyny specjalnego przeznaczenia wyroby z tworzyw sztucznych, elementy i zespoły maszyn górniczych, budowlanych i specjalnego przeznaczenia, **35** zgrupowanie na rzecz osób trzecich różnych towarów pozwalające nabywcy wygodnie je oglądać i kupować w sklepach branży akcesoriów do pojazdów mechanicznych, **37** instalowanie, naprawy i konserwacje maszyn dlagórnictwa, kopalnictwa i budownictwa.

(111) **213782** (220) 2006 01 18 (210) 305006  
 (151) 2009 02 16 (441) 2006 05 02  
 (732) AS Baltika, Tallinn, EE.

(540) MOSAIC  
 (510), (511) **14** metale szlachetne i ich stopy oraz wyroby z metali szlachetnych lub pokrywane nimi, nie ujęte w innych klasach, wyroby jubilerskie, sztuczna biżuteria, biżuteria z metali szlachetnych z kamieniami szlachetnymi, akcesoria do odzieży zawarte w kl.14, spinki do mankietów i szpilki do krawatów, breloczki (biżuteria), **16** papier, karton i wyroby z tych materiałów nie ujęte w innych klasach, druki, materiały introligatorskie, fotografie, kalendarze, notatniki, materiały klejące do materiałów piśmiennych, etykiety nietekstylne, materiały piśmienne, sprzęt biurowy, materiały instruktazowe i szkoleniowe z wyjątkiem urządzeń, karty, arkusze z tworzyw sztucznych do pakowania, torebki z papieru lub z tworzyw sztucznych do pakowania, woreczki i torebki do owijania i do pakowania, materiały z tworzyw sztucznych do pakowania nie ujęte w innych klasach, **18** skóra i imitacja skóry oraz wyroby z tych materiałów nie ujęte w innych klasach, skóry zwierzęce, skóry surowe, kufrы i torby podróżne, torby do przewożenia odzieży, portmonetki, torebki damskie, siatki na zakupy, parasole, parasolki i laski, ubrania dla zwierząt, wyroby rymarskie, **25** odzież, bielizna, krawaty, szaliki, odzież dziana, obuwie, nakrycia głowy, odzież gimnastyczna i sportowa, **28** gry, zabawki, artykuły gimnastyczne i sportowe nie ujęte w innych klasach, sprzęt sportowy i sprzęt do różnych gier, ozdoby choinkowe, **35** dystrybucja próbek, grupowanie dla osób trzecich towarów wymienionych w klasach 14, 16, 18, 25 i 28 tej specyfikacji, z wyłączeniem ich transportu w celu umożliwienia klientom obejrzenia i wygodnego zakupu tych towarów w sklepach detalicznych i hurtowniach, pokazy towarów, promocja sprzedaży, pośrednictwo handlowe, usługi importowo-eksportowe, zaopatrywanie osób trzecich polegające na zakupie towarów i usług dla innych przedsiębiorstw, informacja gospodarcza i informacja handlowa, administrowanie przedsiębiorstwami, pomoc w zarządzaniu funkcjami gospodarczymi i handlowymi przedsiębiorstw przemysłowych i handlowych, reklama, organizacja wystaw dla celów handlowych lub reklamowych, **42** projektowanie ubrań, projektowanie mody, projektowanie graficzne, projektowanie przemysłowe, projektowanie opakowań, usługi badawcze oraz projektowanie dotyczące tych usług, informacja o modzie, konsultacje specjalistyczne dotyczące projektowania mody oraz konsultacje w zakresie prac rozwojowych dotyczących ulepszenia produktu, kontrola jakości, testowanie materiałów.

(111) **213783** (220) 2006 01 18 (210) 305007  
 (151) 2009 02 16 (441) 2006 05 02  
 (732) AS Baltika, Tallinn, EE.  
 (540)

Kolor znaku: ciemnoczerwony

(531) 27.5.1, 29.1.1  
 (510), (511) **14** metale szlachetne i ich stopy oraz wyroby z metali szlachetnych lub pokrywane nimi, nie ujęte w innych klasach, wyroby jubilerskie, sztuczna biżuteria, biżuteria z metali szlachetnych z kamieniami szlachetnymi, akcesoria do odzieży zawarte w kl. 14, spinki do mankietów i szpilki do krawatów, breloczki (biżuteria), **16** papier, karton i wyroby z tych materiałów nie ujęte w innych klasach, druki, materiały introligatorskie, fotografie, kalendarze, notatniki, materiały klejące do materiałów piśmiennych, etykiety nietekstylne, materiały piśmienne, sprzęt biurowy, materiały instruktazowe i szkoleniowe z wyjątkiem urządzeń, karty, arkusze z tworzyw sztucznych do pakowania, torebki z papieru lub z tworzyw sztucznych do pakowania, woreczki i torebki do owijania i do pakowania, materiały z tworzyw

sztucznych do pakowania nie ujęte w innych klasach, **18** skóra i imitacje skóry oraz wyroby z tych materiałów nie ujęte w innych klasach, skóry zwierzęce, skóry surowe, kufry i torby podróżne, torby do przewożenia odzieży, portmonetki, torebki damskie, siatki na zakupy, parasole, parasolki i laski, ubrania dla zwierząt, wyroby rymarskie, **25** odzież, bielizna, krawaty, szaliki, odzież dziana, obuwie, nakrycia głowy, odzież gimnastyczna i sportowa, **28** gry, zabawki, artykuły gimnastyczne i sportowe nie ujęte w innych klasach, sprzęt sportowy i sprzęt do różnych gier, ozdoby choinkowe, **35** dystrybucja próbek, grupowanie dla osób trzecich towarów wymienionych w klasach 14,16,18, 25 i 28 tej specyfikacji, z wyłączeniem ich transportu, w celu umożliwienia klientom obejrzenia i wygodnego zakupu tych towarów w sklepach detalicznych i hurtowniach, pokazy towarów, promocja sprzedaży, pośrednictwo handlowe, usługi importowo-eksportowe, zaopatrywanie osób trzecich polegające na zakupie towarów i usług dla innych przedsiębiorstw, informacja gospodarcza i informacja handlowa, administrowanie przedsiębiorstwami, pomoc w zarządzaniu funkcjami gospodarczymi i handlowymi przedsiębiorstw przemysłowych i handlowych, reklama, organizacja wystaw dla celów handlowych lub reklamowych, **42** projektowanie ubrań, projektowanie mody, projektowanie graficzne, projektowanie przemysłowe, projektowanie opakowań, usługi badawcze oraz projektowanie dotyczące tych usług, informacja o modzie, konsultacje specjalistyczne dotyczące projektowania mody oraz konsultacje w zakresie prac rozwojowych dotyczących ulepszenia produktu, kontrola jakości, testowanie materiałów.

(111) **213784** (220) 2006 02 27 (210) 306672  
 (151) 2009 02 06 (441) 2006 06 12  
 (732) Niepubliczny Zakład Opieki Zdrowotnej „AUXILIUM”  
 Waldemar Paweł Rybiński, Brańsk, PL.  
 (540)



**auxilium**

Kolor znaku: zielony, żółty, czarny, biały  
 (531) 3.11.1, 3.11.2, 11.3.1, 24.17.21, 26.4.1, 27.5.1, 27.5.21, 29.1.14  
 (510), (511) **30** nie będące lekami wyspecjalizowane artykuły spożywcze dla dietyki medycznej, specjalistyczna żywność dla osób uprawiających wyselekcjonowane dyscypliny sportowe, takie jak batony lukrecyjne, biszkopty, budynie, bułki i chleb bezdrożdżowy, chow-chow jako mieszanka jarzyn i owoców marynowanych lub konserwowanych, ciasta przekładane odtłuszczonym mięsem, ciasteczka, ciastka, cukier kandyzowany, cukierki, czekolada, glukoza spożywcza, gluten spożywczy, grysiki, rozpuszczalna guma do żucia witaminizowana, herbata, herbatniki, jęczmień łuskany lub tłuczony, kakao i wyroby z niego, kanapki, karmelki, kasza owsiana, kasze spożywcze, kawa i jej aromaty, keczup, kleik spożywczy na bazie mleka, kukurydza mielona, kukurydza prażona i popękana, kuskus, lody, lody spożywcze w proszku, majonezy, makaroniki cukiernicze, makarony spożywcze, marcepan, mąka sojowa, mąka ziemniaczana, melasa, miód, mleczko pszczele spożywcze preparowane, naleśniki, napoje czekoladowe mleczne, napoje kakaowe i kawowe mleczne, napoje na bazie czekolady lub kakao lub kawy, owies gnieciony lub łuskany, pasztet mięsny, pierniki, pierożki, pizze, płatki kukurydziane, płatki owsiane, płatki zbożowe suszone, pomadki jako cukierki, gdzie indziej nie wymienione potrawy dietetyczne na bazie mąki, pralinki, preparaty roślinne zastępcze kawy, sosy ogólnospożywcze beztłuszczowe, sosy do sałatek, sosy pomidorowe, spaghetti typu włoskiego, substytuty kawy, suchary, tapioka preparowana, wafle, wermiszel, wodorosty, nie będące lekami napoje energetyzujące dla potrzeb rekonwalescencji pourazowej i pozabiegowej, **35** prowadzenie agencji wymiany informacji dla potrzeb medycyny, farmacji, profilaktyki medycznej oraz homeopatii, badania rynku i opinii publicznej w wąsko tematycznych zagadnieniach usług specjalistycznych dla potrzeb medycyny, profilaktyki medycznej oraz homeopatii, do-

radztwo handlowe w zakresie świadczenia usług medycznych i profilaktyki medycznej oraz medycyny komplementarnej, gromadzenie i dystrybucja dla potrzeb osób trzecich reklamowo-informacyjnych materiałów ofertowych analogowych na nośniku papierowym i cyfrowych w drodze poczty elektronicznej i za pośrednictwem INTERNET-u w dziedzinie sprzętu, wyposażenia i urządzeń stosowanych w medycynie, farmacji, profilaktyce medycznej oraz homeopatii, opracowywanie (redagowanie) tekstów naukowych, publicystycznych, technicznych i handlowych dla potrzeb innych podmiotów gospodarczych w dziedzinie medycyny, farmacji, profilaktyki medycznej oraz homeopatii, organizowanie i prowadzenie dla potrzeb innych podmiotów gospodarczych wszelkiego rodzaju pokazów i ekspozycji materiałów reklamowych i informacyjnych w dziedzinie medycyny, farmacji, profilaktyki medycznej oraz homeopatii, rozpowszechnianie materiałów reklamowych powierzonych technikami audiowizualnymi, rozpowszechnianie informacyjnych wydawnictw drukowanych nie będących materiałami szkoleniowymi dla potrzeb medycyny, profilaktyki medycznej oraz homeopatii, projektowanie i organizacja logistyczna akcji reklamowo-informacyjnych o wszelkiego typu wystawach i pokazach związanych z medycyną, medycyną ludową i homeopatią, prowadzenie agencji eksportowo-importowej leków medycyny ludowej i homeopatii, zgrupowanie na rzecz osób trzecich różnych towarów związanych z ochroną zdrowia, farmaceutykami, lekami medycyny ludowej i homeopatii pozwalające nabywcy wygodnie je oglądać i kupować w aptece, specjalistycznym sklepie medycznym lub sklepie albo punkcie handlowym przy zakładzie opieki zdrowotnej, opracowywanie specjalistycznych receptur żywnościowych i dietetycznych oraz profilaktycznych, **43** usługi zaopatrzenia w żywność dietetyczną, **44** usługi medyczne, usługi medycyny pracy, medycyny rodzinnej, medycyny komplementarnej, ziołolecznictwa, profilaktyki, badania i analizy medyczne, usługi pielęgniarstwa medycznego, położnictwo, badania elektrokardiograficzne, tomograficzne, NMR-owskie i inne podobne badania wykonywane technikami cyfrowego przetwarzania danych, usługi chirurgii plastycznej połączone z pozabiegowymi usługami sanatoryjnymi, usługi tymczasowego zakwaterowania osób związane z rehabilitacją, z odnową biologiczną, faceliftingiem, oraz z kuracjami medycyny niekonwencjonalnej i ludowej.

(111) **213785** (220) 2006 09 15 (210) 315563  
 (151) 2009 02 12 (441) 2006 12 27  
 (732) AVANTIS Spółka Akcyjna, Warszawa, PL.  
 (540) ZaJava

(510), (511) **35** usługi reklamowe i promocyjne, reklama za pośrednictwem sieci komputerowej, publikowanie tekstów reklamowych, rozpowszechnianie ogłoszeń reklamowych, **38** usługi telekomunikacyjne, przesyłanie informacji tekstowej i obrazowej za pomocą systemów teleinformatycznych, dostarczanie treści do serwisów funkcjonujących w sieciach telefonii stacjonarnej i komórkowej, połączenia i trasy połączeń dla telekomunikacji, **42** administrowanie stronami komputerowymi, licencjonowanie własności intelektualnej.

(111) **213786** (220) 2006 11 07 (210) 317645  
 (151) 2009 02 04 (441) 2007 02 19  
 (732) Apteka „Pod Orłem” Anna Kisiel, Mielec, PL.  
 (540)



Kolor znaku: czarny, czerwony, biały  
 (531) 3.7.1, 3.7.2, 24.9.1, 25.1.5, 27.5.1, 29.1.1, 29.1.8  
 (510), (511) **10** sprzęt medyczny, **42** usługi farmaceutyczne.

(111) **213787** (220) 2007 03 09 (210) 322373  
 (151) 2008 12 29 (441) 2007 06 11

(732) Agencja „Boom” Zbigniew Stuczyński, Łomianki Dolne, PL.  
 (540) ProGuard  
 (510), (511) **09** odzież ochronna, kombinezony ochronne, odzież chroniąca przed wypadkami, przed ogniem, promieniowaniem, odzież chroniąca przed zagrożeniami chemicznymi, zagrożeniami biologicznymi, odzież ciepłochronna i antyelektrostatyczna, odzież z elementami sygnalizującymi wizualnie obecność, wyposażenie dla służb ratowniczych, kaski, hełmy, maski ochronne jako urządzenia chroniące drogi oddechowe, **24** odzież, bielizna, odzież sportowa, ubrania ochronne, ubrania robocze, kombinezony robocze, ubrania zawodowe, **25** tkaniny, tkaniny techniczne, tkaniny powlekane, włókniny, włókniny wielowarstwowe, włókniny laminowane, włókniny powlekane.

(111) **213788** (220) 2007 04 02 (210) 323523  
 (151) 2008 10 24 (441) 2007 07 09  
 (732) elwiz Spółka z o.o., Płoty k/Zielonej Góry, PL.  
 (540)



Kolor znaku: czerwony, czarny, biały  
 (531) 2.1.15, 2.1.25, 7.3.2, 7.3.25, 27.5.1, 29.1.12  
 (510), (511) **06** drzwi metalowe, okna metalowe, rolety zewnętrzne metalowe, **19** drzwi niemetalowe, okna niemetalowe.

(111) **213789** (220) 2007 04 19 (210) 324220  
 (151) 2009 02 10 (441) 2007 07 23  
 (732) WÓDKA POLSKA Spółka z ograniczoną odpowiedzialnością Spółka komandytowa, Lublin, PL.  
 (540)



Kolor znaku: złoty, kremowy, czerwony, zielony, czarny, biały  
 (531) 5.7.9, 25.1.15, 25.7.15, 26.11.3, 27.5.1, 29.1.15  
 (510), (511) **33** wyroby i napoje alkoholowe.

(111) **213790** (220) 2007 06 16 (210) 326626  
 (151) 2009 01 22 (441) 2007 09 17  
 (732) BISPOL Sp. z o.o., Głuchów, PL.  
 (540)



Kolor znaku: zielony  
 (531) 26.11.1, 26.13.25, 27.5.1, 29.1.3  
 (510), (511) **04** olejowe wkłady do zniczy, parafinowe wkłady do zniczy, podgrzewacze, świece, znicze.

(111) **213791** (220) 2007 06 21 (210) 326816  
 (151) 2009 02 10 (441) 2007 10 01  
 (732) „NGOC DIEP” Spółka z o.o., Warszawa, PL.

(540) IL-GÖR  
 (510), (511) **25** obuwie.

(111) **213792** (220) 2007 07 09 (210) 327521  
 (151) 2009 01 09 (441) 2007 10 15  
 (732) CARMILE POLSKA Spółka z ograniczoną odpowiedzialnością, Warszawa, PL.  
 (540)



Kolor znaku: biały, czerwony, czarny  
 (531) 24.7.3, 25.7.4, 26.4.2, 26.11.1, 26.11.12, 27.5.1, 29.1.13  
 (510), (511) **12** pojazdy lądowe, **35** sprzedaż samochodów oraz części i akcesoriów do pojazdów mechanicznych, **37** serwis pojazdów mechanicznych.

(111) **213793** (220) 2007 07 12 (210) 327684  
 (151) 2009 02 04 (441) 2007 10 15  
 (732) Bioscience S.C. Beata Maciejewska, Konrad Maciejewski, , PL.  
 (540)



Kolor znaku: zielony, niebieski  
 (531) 26.1.2, 26.2.7, 27.5.1, 29.1.12  
 (510), (511) **41** edukacja, **42** prace badawczo-rozwojowe, doradztwo w zakresie ochrony środowiska .

(111) **213794** (220) 2007 07 24 (210) 328131  
 (151) 2009 02 03 (441) 2007 10 29  
 (732) DROSED S.A., Siedlce, PL.  
 (540)



Kolor znaku: czerwony, biały, czarny  
 (531) 3.7.21, 29.1.13  
 (510), (511) **29** tuszki i elementy drobiowe, przetwory z mięsa i drobiu, konserwy.

(111) **213795** (220) 2007 08 10 (210) 328757  
 (151) 2009 02 16 (441) 2007 11 12  
 (732) Wm. Wrigley Jr. Company, Chicago, US.  
 (540) SO FÇ-HL ICH MICH WOHL  
 (510), (511) **30** słodycze, mianowicie guma do żucia, guma balonowa, cukierki i miętówki.

(111) **213796** (220) 2007 08 13 (210) 328851  
 (151) 2009 02 04 (441) 2007 11 26  
 (732) Disney Enterprises, Inc., Burbank, US.  
 (540) TIANA  
 (510), (511) **16** papier, tektura i wyroby z tych materiałów nie ujęte w innych klasach, druki, materiały introligatorskie, fotografie, materiały piśmienne, kleje do materiałów piśmiennych lub do celów

domowych, materiały przeznaczone dla artystów, pędzle malarskie, maszyny do pisania i sprzęt biurowy (z wyjątkiem mebli), materiały szkoleniowe i instruktażowe (z wyjątkiem aparatów), materiały z tworzyw sztucznych do pakowania (nie ujęte w innych klasach), czcionki drukarskie, matryce, adresowniki, almanachy, ozdoby w formie kalkomanii, książki spotkań, grafiki, artystyczne zestawy malarskie, albumy na autografy, książki dla dzieci, długopisy, karty baseballowe, okładki, zakładki, książki, naklejki na zderzaki, kalendarze, historyjki komiksowe, kartki bożonarodzeniowe, kreda, książki z ćwiczeniami dla dzieci, papierowe podkładki pod naczynia, albumy na monety, książeczki do kolorowania, kredki ołówkowe, komiksy, historyjki komiksowe, książeczki z kuponami, kalkomanie, ozdoby papierowe, pamiętniki, jednorazowe pieluchy dla dzieci, linijki, koperty, gumki do ścierania, flamastry, karty edukacyjne, kartki okolicznościowe, papier do pakowania prezentów, globusy, kartki z życzeniami, książki gości, magazyny, mapy, notesy, glina modelarska, okólniki, gazety, papier do notatek, notatniki, papier notatnikowy, obrazy, flagi papierowe, papierowe upominki na przyjęcia, papierowe kapelusze na przyjęcia, papierowe ozdoby do tortów, papierowe ozdoby na przyjęcia, serwetki papierowe, papierowe torby na przyjęcia, przyciski do papieru, papierowe kokardy do prezentów, papierowe proporczyki, papierowe podkładki pod talerze, papierowe obrusy, podstawki na długopisy lub ołówki, ołówki, temperówki do ołówków, pudełka i futerały na ołówki lub długopisy, pióra, periodyki, albumy na zdjęcia, ryciny, książeczki z obrazkami, portrety, kartki pocztowe, plakaty, drukowane nagrody, drukowane certyfikaty, drukowane zaproszenia, drukowane menu, książki kucharskie, pieczętki gumowe, torebki śniadaniowe, karty ocen, klasy na znaczki, zszywacze, naklejki, karty kolekcjonerskie, linijki bez podziałki, papier do pisania, przyrządy do pisania, **25** odzież, obuwie, nakrycia głowy, buty sportowe, chusty (bandany), czapki baseballowe, okrycia płazowe, ubrania płazowe, pasy, śliniaki, kostiumy bikini, żakiety, buty wysokie, muszki, biustonosze, czapki, czapsy, śliniaki z tkaniny, płaszcze, suknie, nauszники, rękawiczki, koszulki golfowe, kostiumy na halloween, kapelusze, opaski na głowę, wyroby pończosnicze, ubrania dla niemowląt, kurtki, jeansy, swetry, chustki, body, getry, rękawiczki jednopalczone, krawaty, koszule nocne długie i krótkie, kombinezony, piżamy, spodnie, rajstopy, koszulki polo, poncho, odzież deszczowa, szlafroki, sandały, szaliki, koszule, buty, spódnice, szorty, pantofle, odzież do snu, skarpetki, pończochy, spodnie dresowe, bluzy dresowe, kostiumy kąpielowe, koszulki bez rękawów, trykoty, t-shirty, bielizna osobista, kamizelki, opaski na rękę, **28** gry i zabawki, artykuły gimnastyczne i sportowe nie ujęte w innych klasach, ozdoby choinkowe, gry zręcznościowe, figurki i akcesoria do nich, gry planszowe, gry karciane, zabawki ogólnorozwojowe dla dzieci, zestawy do badmintonu, balony, kij baseballowy, piłki do koszykówki, zabawki kąpielowe, piłki do baseballu, piłki plażowe, woreczki z groszkami, zabawki wypełnione groszkami, klocki, kule do kręgli, zestawy do baniek mydlanych z płynem, rękawice baseballowe, zestawy szachowe, zabawki kosmetyki dla dzieci, skarpety na prezenty gwiazdkowe, figurki do kolekcjonowania, karuzele do łóžeczek dzieciennych, zabawki do łóžeczek dzieciennych, zabawki w formie dysku do rzucania, lalki, ubranka dla lalek, akcesoria dla lalek, zestawy zabawowe dla lalek, zabawki elektryczne, wyposażenie sprzedawane w zestawie do gier karcianych, sprzęt wędkarski, piłki golfowe, rękawiczki golfowe, znaczniki do piłek golfowych, ręczne urządzenia do gier elektronicznych, krążki hokejowe, nadmuchiwane zabawki, puzzle, skakanki, latawce, zestawy do sztuczek magicznych, kulki szklane, zabawki rozwojowe, zabawki mechaniczne, zabawki z pozytywką, zabawki muzyczne, zabawki salonowe, upominki na przyjęcia w formie małych zabawek, gry na przyjęcia, karty do gry, zabawki pluszowe, kukiełki, wrotki, piłeczki gumowe, deskorolki, piłki do piłki nożnej, bączki, miękkie zabawki, wypchane zabawki, stoły do tenisa stołowego, gry związane z celowaniem, misie, piłki tenisowe, figurki, zestawy z wiaderkiem i łopatką, karuzele z zabawkami dla dzieci, pojazdy zabawki, hulajnogi, samochody zabawki, zestawy modelarskie, figurki zabawkowe, skarbonki, ciężarówka zabawki, zegarki zabawki, zabawki nakręcane, jojo.

(111) **213797** (220) 2007 09 14 (210) 330168  
 (151) 2009 02 10 (441) 2007 12 24  
 (732) F&N Agro Polska Sp. z o.o., Warszawa, PL.  
 (540) Snajper  
 (510), (511) **01** produkty chemiczne przeznaczone dla rolnictwa, **05** pestycydy, herbicydy.

(111) **213798** (220) 2007 09 18 (210) 330270  
 (151) 2009 02 09 (441) 2007 12 24  
 (732) Spółdzielnia Mleczarska „MLEKOVITA”, Wysokie Mazowieckie, PL.  
 (540) MLEKOVITA-LICENCJA NA ZDROWIE  
 (510), (511) **16** afisze, broszury, papierowe ulotki reklamowe, czasopisma, torby do pakowania z papieru lub tworzywa, **29** mleko i produkty mleczne, **35** usługi reklamowe.

(111) **213799** (220) 2007 09 18 (210) 330293  
 (151) 2009 02 10 (441) 2007 12 24  
 (732) „BELLISIMA” Michał Czernik, Warszawa, PL.  
 (540)



Kolor znaku: niebieski, biały  
 (531) 5.1.12, 26.1.1, 27.5.1, 29.1.12  
 (510), (511) **41** usługi sportowe i kulturalne, usługi rozrywkowe, **43** usługi zaopatrzenia w żywność i napoje.

(111) **213800** (220) 2007 09 24 (210) 330478  
 (151) 2009 01 26 (441) 2008 01 07  
 (732) GAM Spółka z ograniczoną odpowiedzialnością, Toruń, PL.  
 (540)

*Gamline*

Kolor znaku: czerwony, biały  
 (531) 27.5.1, 29.1.12  
 (510), (511) **16** opakowania z papieru, z tworzyw i włókien polimerowych, **18** torby na zakupy, **22** opakowania z włókien naturalnych, **35** publikowanie, rozpowszechnianie tekstów i ogłoszeń reklamowych.

(111) **213801** (220) 2007 09 24 (210) 330479  
 (151) 2009 01 26 (441) 2008 01 07  
 (732) GAM Spółka z ograniczoną odpowiedzialnością, Toruń, PL.  
 (540) GAMLINE

(510), (511) **16** opakowania z papieru, z tworzyw i włókien polimerowych, **18** torby na zakupy, **22** opakowania z włókien naturalnych, **35** publikowanie, rozpowszechnianie tekstów i ogłoszeń reklamowych.

(111) **213802** (220) 2007 09 26 (210) 330627  
 (151) 2009 01 27 (441) 2008 01 07  
 (732) „HIL-GAZ” Paweł Hildebrański, Gniezno, PL.  
 (540)

**HG TAK  
 BLISKO**

Kolor znaku: czerwony, czarny, zielony, biały  
 (531) 26.3.2, 27.5.1, 29.1.14  
 (510), (511) **04** paliwa, gazy płynne, benzyny silnikowe, oleje napędowe, oleje opałowe, oleje przemysłowe, oleje silnikowe, parafina,

paliwa silnikowe, lotnicze, smary, biopaliwa, **35** sprzedaż detaliczna polegająca na zgrupowaniu na rzecz osób trzecich różnych towarów pozwalającym nabywcy je oglądać i kupować w sklepie na terenie stacji paliwowej, sprzedaż hurtowa polegająca na zgrupowaniu na rzecz osób trzecich paliw, benzyn, olejów, płynów do samochodów, różnych akcesoriów samochodowych i motoryzacyjnych, **39** dystrybucja paliw i olejów, magazynowanie paliw ciekłych i gazowych, usługi transportowe, holowanie.

(111) **213803** (220) 2007 09 26 (210) 330676  
 (151) 2009 02 03 (441) 2008 01 07  
 (732) Vratislavia Residence Sp. z o.o., Wrocław, PL.  
 (540)



(531) 26.4.2, 26.4.4, 26.4.5, 26.4.16, 26.11.2, 26.11.9, 27.5.1  
 (510), (511) **36** usługi administrowania nieruchomości, doradztwo w zakresie nieruchomości, dzierżawy nieruchomości, finansowanie nieruchomości, pośrednictwo w sprawach majątku nieruchomego, wycena nieruchomości, wynajem pomieszczeń, zarządzanie majątkiem nieruchomym, agencje nieruchomości, sprzedaż nieruchomości, **37** budowa budynków mieszkalnych, usługowych, biurowych, przemysłowych i handlowych, informacja budowlana, nadzór budowlany, usługi przemysłowe związane z konserwacją, naprawą i remontami budynków i budowli.

(111) **213804** (220) 2007 09 27 (210) 330681  
 (151) 2009 01 22 (441) 2008 01 07  
 (732) „BLACH-DOM” Sp. z o.o., Białka, PL.  
 (540) BLACH-DOM

(510), (511) **06** blachy, blachy ocynkowane, blachy powlekane, materiały blacharskie dla budownictwa, blachy trapezowe metalowe, blachy dachówkowe metalowe, materiały budowlane metalowe, w tym metalowe pokrycia dachowe, dachówka metalowa, daszki metalowe, kosze dachowe metalowe, drobne metalowe elementy konstrukcyjne i zabezpieczające montowane na dachach i ścianach szczytowych, śniegołapy dachowe metalowe, gąsior dachówkowy, drabinki metalowe, kliny, jako uszczelki profilowane do blach, wiatrownice dachowe, okładziny metalowe w budownictwie, rynny metalowe, zaczepy do płyt dachowych metalowych, boazeria metalowa, metalowe konstrukcje budowlane, łąty metalowe, nadproża metalowe, narożniki metalowe w budownictwie, płytki na podłogi metalowe, podłogi metalowe, sufity metalowe, pokrycia ścian metalowe, panele, kasetony metalowe dla budownictwa, przegrody metalowe, progi metalowe, klamry jako zaciski metalowe, metalowe przewody do instalacji wentylacyjnej i klimatyzacyjnej, metalowe drabiny i rusztowania budowlane, barierki ochronne metalowe, okna dachowe, parapety metalowe, deflektory kominowe metalowe, klamry metalowe, kominowe trzony metalowe, kominy metalowe, nasady kominowe metalowe, gzymsy metalowe, **35** zgrupowanie na rzecz osób trzecich różnych towarów, pozwalające nabywcy wygodnie je oglądać i kupować (z wyłączeniem transportu) w hurtowni i w sklepie z wyrobami przemysłu: hutniczego, chemicznego, drzewnego, materiałów budowlanych i z tworzyw sztucznych, wyrobów z metali nieżelaznych, armatury sanitarnej i wyposażenia łazienek, **37** usługi budowlane, obróbki blacharskie, obróbki parapetów, usługi pokrywania, konserwacji i naprawy dachów, uszczelnianie budynków, informacja budowlana i nadzór techniczny budowlany.

(111) **213805** (220) 2007 09 27 (210) 330682  
 (151) 2009 01 22 (441) 2008 01 07

(732) „BLACH-DOM” Sp. z o.o., Białka, PL.

(540) www.blachdom.pl

(510), (511) **06** blachy, blachy ocynkowane, blachy powlekane, materiały blacharskie dla budownictwa, blachy trapezowe metalowe, blachy dachówkowe metalowe, materiały budowlane metalowe, w tym metalowe pokrycia dachowe, dachówka metalowa, daszki metalowe, kosze dachowe metalowe, drobne metalowe elementy konstrukcyjne i zabezpieczające montowane na dachach i ścianach szczytowych, śniegołapy dachowe metalowe, gąsior dachówkowy, drabinki metalowe, kliny, jako uszczelki profilowane do blach, wiatrownice dachowe, okładziny metalowe w budownictwie, rynny metalowe, zaczepy do płyt dachowych metalowych, boazeria metalowa, metalowe konstrukcje budowlane, łąty metalowe, nadproża metalowe, narożniki metalowe w budownictwie, płytki na podłogi metalowe, podłogi metalowe, sufity metalowe, pokrycia ścian metalowe, panele, kasetony metalowe dla budownictwa, przegrody metalowe, progi metalowe, klamry jako zaciski metalowe, metalowe przewody do instalacji wentylacyjnej i klimatyzacyjnej, metalowe drabiny i rusztowania budowlane, barierki ochronne metalowe, okna dachowe, parapety metalowe, deflektory kominowe metalowe, klamry metalowe, kominowe trzony metalowe, kominy metalowe, nasady kominowe metalowe, gzymsy metalowe, **35** zgrupowanie na rzecz osób trzecich różnych towarów, pozwalające nabywcy wygodnie je oglądać i kupować (z wyłączeniem transportu) w hurtowni i w sklepie z wyrobami przemysłu: hutniczego, chemicznego, drzewnego, materiałów budowlanych i z tworzyw sztucznych, wyrobów z metali nieżelaznych, armatury sanitarnej i wyposażenia łazienek, **37** usługi budowlane, obróbki blacharskie, obróbki parapetów, usługi pokrywania, konserwacji i naprawy dachów, uszczelnianie budynków, informacja budowlana i nadzór techniczny budowlany.

(111) **213806** (220) 2007 09 27 (210) 330683  
 (151) 2009 01 22 (441) 2008 01 07  
 (732) „BLACH-DOM” Sp. z o.o., Białka, PL.  
 (540) BLACHDOM

(510), (511) **06** blachy, blachy ocynkowane, blachy powlekane, materiały blacharskie dla budownictwa, blachy trapezowe metalowe, blachy dachówkowe metalowe, materiały budowlane metalowe, w tym metalowe pokrycia dachowe, dachówka metalowa, daszki metalowe, kosze dachowe metalowe, drobne metalowe elementy konstrukcyjne i zabezpieczające montowane na dachach i ścianach szczytowych, śniegołapy dachowe metalowe, gąsior dachówkowy, drabinki metalowe, kliny, jako uszczelki profilowane do blach, wiatrownice dachowe, okładziny metalowe w budownictwie, rynny metalowe, zaczepy do płyt dachowych metalowych, boazeria metalowa, metalowe konstrukcje budowlane, łąty metalowe, nadproża metalowe, narożniki metalowe w budownictwie, płytki na podłogi metalowe, podłogi metalowe, sufity metalowe, pokrycia ścian metalowe, panele, kasetony metalowe dla budownictwa, przegrody metalowe, progi metalowe, klamry jako zaciski metalowe, metalowe przewody do instalacji wentylacyjnej i klimatyzacyjnej, metalowe drabiny i rusztowania budowlane, barierki ochronne metalowe, okna dachowe, parapety metalowe, deflektory kominowe metalowe, klamry metalowe, kominowe trzony metalowe, kominy metalowe, nasady kominowe metalowe, gzymsy metalowe, **35** zgrupowanie na rzecz osób trzecich różnych towarów, pozwalające nabywcy wygodnie je oglądać i kupować (z wyłączeniem transportu) w hurtowni i w sklepie z wyrobami przemysłu: hutniczego, chemicznego, drzewnego, materiałów budowlanych i z tworzyw sztucznych, wyrobów z metali nieżelaznych, armatury sanitarnej i wyposażenia łazienek, **37** usługi budowlane, obróbki blacharskie, obróbki parapetów, usługi pokrywania, konserwacji i naprawy dachów, uszczelnianie budynków, informacja budowlana i nadzór techniczny budowlany.

(111) **213807** (220) 2007 09 28 (210) 330782  
 (151) 2009 02 03 (441) 2008 01 07  
 (732) Viña Santa Carolina S.A., Santiago, CL.  
 (540) COLECCION PRIVADA  
 (510), (511) **33** wina.

(111) **213808** (220) 2007 10 04 (210) 331015  
 (151) 2009 02 10 (441) 2008 01 07  
 (732) Dr. Oetker Polska Spółka z o.o., Gdańsk, PL.

(540)



Kolor znaku: czerwony, zielony, niebieski, żółty, pomarańczowy, jasnoniebieski, biały

(531) 26.4.2, 26.4.18, 27.5.1, 29.1.15

(510), (511) **30** desery, desery w proszku, w tym kisiele.(111) **213809** (220) 2007 10 04 (210) 331018

(151) 2009 02 10 (441) 2008 01 07

(732) Dr. Oetker Polska Spółka z o.o., Gdańsk, PL.

(540) BAJKOWA CHWILA

(510), (511) **29** galaretki, musy, ryż z mlekiem w proszku, kasza manna z mlekiem w proszku, zupy w proszku, **30** desery, desery w proszku, kisiele, budynie, desery na bazie ryżu, kaszy manny, makaronu, puddingi, desery na zimno typu pianka, napoje i desery na bazie lub zawierające czekoladę, kakao, kawę, namiastki kawy, muesli.

(111) **213810** (220) 2007 10 04 (210) 331019

(151) 2009 02 10 (441) 2008 01 07

(732) Dr. Oetker Polska Spółka z o.o., Gdańsk, PL.

(540)



Kolor znaku: biały, żółty, pomarańczowy, jasnoniebieski

(531) 9.1.10, 27.5.1, 29.1.14

(510), (511) **29** galaretki, musy, ryż z mlekiem w proszku, kasza manna z mlekiem w proszku, zupy w proszku, **30** desery, desery w proszku, kisiele, budynie, desery na bazie ryżu, kaszy manny, makaronu, puddingi, desery na zimno typu pianka, napoje i desery na bazie lub zawierające czekoladę, kakao, kawę, namiastki kawy, muesli.

(111) **213811** (220) 2007 10 04 (210) 331020

(151) 2009 02 10 (441) 2008 01 07

(732) Dr. Oetker Polska Spółka z o.o., Gdańsk, PL.

(540) KISIEL KOLOREK

(510), (511) **30** desery, desery w proszku, w tym kisiele.(111) **213812** (220) 2007 10 29 (210) 332127

(151) 2009 02 05 (441) 2008 02 04

(732) SCANDINAVIAN EXPRESS POLAND Sp. z o.o., Gdańsk, PL.

(540)



Kolor znaku: zielony

(531) 27.5.1, 29.1.3

(510), (511) **39** transport, spedycja, usługi kurierskie.(111) **213813** (220) 2007 11 02 (210) 332380

(151) 2009 02 10 (441) 2008 02 04

(732) Carrefour Polska Spółka z o.o., Warszawa, PL.

(540)



Kolor znaku: czerwony, biały

(531) 26.4.2, 27.5.1, 29.1.12

(510), (511) **35** usługi sprzedaży w supermarketach następujących towarów: żywności i napojów, kosmetyków i produktów higienicznych oraz środków czystości, odzieży, obuwia i kapeluszy, wyrobów ze skóry, biżuterii, wyrobów metalowych, sprzętu stosowanego w gospodarstwie domowym, włączając artykuły i urządzenia dla gospodarstwa domowego, meble oraz lampy i zastawę stołową, artykułów i akcesoriów samochodowych, urządzeń i sprzętu audiowizualnego, urządzeń i sprzętu komputerowego, gier, zabawek, artykułów sportowych i do rekreacji, dekoracji domu, artykułów ogrodniczych i artykułów typu zrób to sam, materiałów piśmiennych, książek i gazet, aparatów i materiałów fotograficznych, kwiatów i roślin, żywności i artykułów dla zwierząt, usługi reklamowe, usługi promocyjne, organizacja, nadzór i obsługa planów sprzedaży oraz akcji promocyjnych w formie programów lojalnościowych dla klientów, kompilacja i rozpowszechnianie informacji pisanych (zawarte w tej klasie), dystrybucja prospektów, rozpowszechnianie materiałów reklamowych, informacja handlowa, organizowanie pokazów towarów, organizowanie wystaw w celach handlowych i reklamowych, organizowanie imprez w celach promocyjnych i reklamowych, reklama za pośrednictwem poczty, doradztwo i konsultacje dotyczące wszystkich w/w usług, **36** usługi agencji kredytowych, ubezpieczeniowe i finansowe, wynajmowanie pomieszczeń do prowadzenia działalności gospodarczej, usługi finansowe, obsługa kart kredytowych i debetowych, informacja finansowa, finansowanie sprzedaży ratalnej, emisja żetonów i kuponów wartościowych, emisja kart kredytowych i debetowych, doradztwo i konsultacje dotyczące wszystkich w/w usług zawartych w kl. 36, **38** usługi telekomunikacyjne obejmujące usługi telefonii komórkowej MVNO (wirtualny operator telefonii komórkowej), **41** organizacja szkoleń, rozrywka, usługi w zakresie sportu i kultury, prowadzenie loterii.

(111) **213814** (220) 2007 11 02 (210) 332381

(151) 2009 02 10 (441) 2008 02 04

(732) Carrefour Polska Spółka z o.o., Warszawa, PL.

(540)



Kolor znaku: biały, czerwony

(531) 26.4.2, 27.5.1, 29.1.12

(510), (511) **35** usługi sprzedaży w supermarketach następujących towarów: żywności i napojów, kosmetyków i produktów higienicznych oraz środków czystości, odzieży, obuwia i kapeluszy, wyrobów ze skóry, biżuterii, wyrobów metalowych, sprzętu stosowanego w gospodarstwie domowym, włączając artykuły i urządzenia dla gospodarstwa domowego, meble oraz lampy i zastawę stołową, artykułów i akcesoriów samochodowych, urządzeń i sprzętu audiowizualnego, urządzeń i sprzętu komputerowego, gier, zabawek, artykułów sportowych i do rekreacji, dekoracji domu, artykułów ogrodniczych i artykułów typu zrób to sam, materiałów piśmiennych, książek i gazet, aparatów i materiałów fotograficznych, kwiatów i roślin, żywności i artykułów dla zwierząt, usługi reklamowe, usługi promocyjne, organizacja, nadzór i obsługa planów sprzedaży oraz akcji promocyjnych w formie programów lojalnościowych dla klientów, kompilacja i rozpowszechnianie informacji pisanych (zawarte w tej klasie), dystrybucja prospektów, rozpowszechnianie materiałów reklamowych, informacja handlowa, organizowanie pokazów towarów, organizowanie wystaw w celach handlowych i reklamowych, reklama za pośrednictwem poczty, doradztwo i konsultacje dotyczące wszystkich w/w usług, **36** usługi agencji kredytowych, ubezpieczeniowe i finansowe, wynajmowanie pomieszczeń do prowadzenia działalności gospodarczej, usługi finansowe, obsługa kart kredytowych i debetowych, informacja finansowa, finansowanie sprzedaży ratalnej, emisja żetonów i kuponów wartościowych, emisja kart kredytowych i debetowych, doradztwo i konsultacje dotyczące wszystkich w/w usług zawartych w kl. 36, **38** usługi telekomunikacyjne obejmujące usługi telefonii komórkowej MVNO (wirtualny operator telefonii komórkowej), **41** organizacja szkoleń, rozrywka, usługi w zakresie sportu i kultury, prowadzenie loterii.

(111) **213815** (220) 2007 11 02 (210) 332382

(151) 2009 02 10 (441) 2008 02 04

(732) Carrefour Polska Spółka z o.o., Warszawa, PL.

(540)



Kolor znaku: żółty, czerwony

(531) 26.4.2, 27.5.1, 29.1.12

(510), (511) **35** usługi sprzedaży w supermarketach następujących towarów: żywności i napojów, kosmetyków i produktów higienicznych oraz środków czystości, odzieży, obuwia i kapeluszy, wyrobów ze skóry, biżuterii, wyrobów metalowych, sprzętu stosowanego w gospodarstwie domowym, włączając artykuły i urządzenia dla gospodarstwa domowego, meble oraz lampy i zastawę stołową, artykułów i akcesoriów samochodowych, urządzeń i sprzętu audiowizualnego, urządzeń i sprzętu komputerowego, gier, zabawek, artykułów sportowych i do rekreacji, dekoracji domu, artykułów ogrodniczych i artykułów typu zrób to sam, materiałów piśmiennych, książek i gazet, aparatów i materiałów fotograficznych, kwiatów i roślin, żywności i artykułów dla zwierząt, usługi reklamowe, usługi promocyjne, organizacja, nadzór i obsługa planów sprzedaży oraz akcji promocyjnych w formie programów lojalnościowych dla klientów, kompilacja i rozpowszechnianie informacji pisanych (zawarte w tej klasie), dystrybucja prospektów, rozpowszechnianie materiałów reklamowych, informacja handlowa, organizowanie pokazów towarów, organizowanie wystaw w celach handlowych i reklamowych, organizowanie imprez w celach promocyjnych i reklamowych, reklama za pośrednictwem poczty, doradztwo i konsultacje dotyczące wszystkich w/w usług, **36** usługi agencji kredytowych, ubezpieczeniowe i finansowe, wynajmowanie pomieszczeń do prowadzenia działalności gospodarczej, usługi finansowe, obsługa kart kredytowych i debetowych, informacja finansowa, finansowanie sprzedaży ratalnej, emisja żetonów i kuponów wartościowych, emisja kart kredytowych i debetowych, doradztwo i konsultacje dotyczące wszystkich w/w usług zawartych w kl. 36, **38** usługi telekomunikacyjne obejmujące usługi telefonii komórkowej MVNO (wirtualny operator telefonii komórkowej), **41** organizacja szkoleń, rozrywka, usługi w zakresie sportu i kultury, prowadzenie loterii.

(111) **213816** (220) 2007 11 02 (210) 332383

(151) 2009 02 10 (441) 2008 02 04

(732) Carrefour Polska Spółka z o.o., Warszawa, PL.

(540)



Kolor znaku: czerwony, żółty

(531) 26.4.2, 27.5.1, 29.1.12

(510), (511) **35** usługi sprzedaży w supermarketach następujących towarów: żywności i napojów, kosmetyków i produktów higienicznych oraz środków czystości, odzieży, obuwia i kapeluszy, wyrobów ze skóry, biżuterii, wyrobów metalowych, sprzętu stosowanego w gospodarstwie domowym, włączając artykuły i urządzenia dla gospodarstwa domowego, meble oraz lampy i zastawę stołową, artykułów i akcesoriów samochodowych, urządzeń i sprzętu audiowizualnego, urządzeń i sprzętu komputerowego, gier, zabawek, artykułów sportowych i do rekreacji, dekoracji domu, artykułów ogrodniczych i artykułów typu zrób to sam, materiałów piśmiennych, książek i gazet, aparatów i materiałów fotograficznych, kwiatów i roślin, żywności i artykułów dla zwierząt, usługi reklamowe, usługi promocyjne, organizacja, nadzór i obsługa planów sprzedaży oraz akcji promocyjnych w formie programów lojalnościowych dla klientów, kompilacja i rozpowszechnianie informacji pisanych (zawarte w tej klasie), dystrybucja prospektów, rozpowszechnianie materiałów reklamowych, informacja handlowa, organizowanie pokazów towarów, organizowanie wystaw w celach handlowych i reklamowych, organizowanie imprez w celach promocyjnych i reklamowych, reklama za pośrednictwem poczty, doradztwo i konsultacje dotyczące wszystkich w/w usług; **36** usługi agencji kredytowych, ubezpieczeniowe i finansowe, wynajmowanie pomieszczeń do prowadzenia działalności gospodarczej, usługi finansowe, obsługa kart kredytowych i debetowych, informacja finansowa, finansowanie sprzedaży ratalnej, emisja żetonów i kuponów wartościowych,

emisja kart kredytowych i debetowych, doradztwo i konsultacje dotyczące wszystkich w/w usług zawartych w kl. 36, **38** usługi telekomunikacyjne obejmujące usługi telefonii komórkowej MVNO (wirtualny operator telefonii komórkowej), **41** organizacja szkoleń, rozrywka, usługi w zakresie sportu i kultury, prowadzenie loterii.

(111) **213817** (220) 2007 11 02 (210) 332384

(151) 2009 02 10 (441) 2008 02 04

(732) Carrefour Polska Spółka z o.o., Warszawa, PL.

(540)



Kolor znaku: niebieski, biały

(531) 27.5.1, 29.1.12

(510), (511) **35** usługi sprzedaży w supermarketach następujących towarów: żywności i napojów, kosmetyków i produktów higienicznych oraz środków czystości, odzieży, obuwia i kapeluszy, wyrobów ze skóry, biżuterii, wyrobów metalowych, sprzętu stosowanego w gospodarstwie domowym, włączając artykuły i urządzenia dla gospodarstwa domowego, meble oraz lampy i zastawę stołową, artykułów i akcesoriów samochodowych, urządzeń i sprzętu audiowizualnego, urządzeń i sprzętu komputerowego, gier, zabawek, artykułów sportowych i do rekreacji, dekoracji domu, artykułów ogrodniczych i artykułów typu zrób to sam, materiałów piśmiennych, książek i gazet, aparatów i materiałów fotograficznych, kwiatów i roślin, żywności i artykułów dla zwierząt, usługi reklamowe, usługi promocyjne, organizacja, nadzór i obsługa planów sprzedaży oraz akcji promocyjnych w formie programów lojalnościowych dla klientów, kompilacja i rozpowszechnianie informacji pisanych (zawarte w tej klasie), dystrybucja prospektów, rozpowszechnianie materiałów reklamowych, informacja handlowa, organizowanie pokazów towarów, organizowanie wystaw w celach handlowych i reklamowych, organizowanie imprez w celach promocyjnych i reklamowych, reklama za pośrednictwem poczty, doradztwo i konsultacje dotyczące wszystkich w/w usług, **36** usługi agencji kredytowych, ubezpieczeniowe i finansowe, wynajmowanie pomieszczeń do prowadzenia działalności gospodarczej, usługi finansowe, obsługa kart kredytowych i debetowych, informacja finansowa, finansowanie sprzedaży ratalnej, emisja żetonów i kuponów wartościowych, emisja kart kredytowych i debetowych, doradztwo i konsultacje dotyczące wszystkich w/w usług zawartych w kl. 36, **38** usługi telekomunikacyjne obejmujące usługi telefonii komórkowej MVNO (wirtualny operator telefonii komórkowej), **41** organizacja szkoleń, rozrywka, usługi w zakresie sportu i kultury, prowadzenie loterii.

(111) **213818** (220) 2007 11 02 (210) 332385

(151) 2009 02 10 (441) 2008 02 04

(732) Carrefour Polska Spółka z o.o., Warszawa, PL.

(540)



Kolor znaku: niebieski, biały

(531) 27.5.1, 29.1.12

(510), (511) **35** usługi sprzedaży w supermarketach następujących towarów: żywności i napojów, kosmetyków i produktów higienicznych oraz środków czystości, odzieży, obuwia i kapeluszy, wyrobów ze skóry, biżuterii, wyrobów metalowych, sprzętu stosowanego w gospodarstwie domowym, włączając artykuły i urządzenia dla gospodarstwa domowego, meble oraz lampy i zastawę stołową, artykułów i akcesoriów samochodowych, urządzeń i sprzętu audiowizualnego, urządzeń i sprzętu komputerowego, gier, zabawek, artykułów sportowych i do rekreacji, dekoracji domu, artykułów ogrodniczych i artykułów typu zrób to sam, materiałów piśmiennych, książek i gazet, aparatów i materiałów fotograficznych, kwiatów i roślin, żywności i artykułów dla zwierząt, usługi reklamowe, usługi promocyjne, organizacja, nadzór i obsługa planów sprzedaży oraz akcji promocyjnych w formie programów lojalnościowych dla klientów, kompilacja i rozpowszechnianie informacji pisanych (zawarte w tej klasie),

dystrybucja prospektów, rozpowszechnianie materiałów reklamowych, informacja handlowa, organizowanie pokazów towarów, organizowanie wystaw w celach handlowych i reklamowych, organizowanie imprez w celach promocyjnych i reklamowych, reklama za pośrednictwem poczty, doradztwo i konsultacje dotyczące wszystkich w/w usług, **36** usługi agencji kredytowych, ubezpieczeniowe i finansowe, wynajmowanie pomieszczeń do prowadzenia działalności gospodarczej, usługi finansowe, obsługa kart kredytowych i debetowych, informacja finansowa, finansowanie sprzedaży ratalnej, emisja żetonów i kuponów wartościowych, emisja kart kredytowych i debetowych, doradztwo i konsultacje dotyczące wszystkich w/w usług zawartych w kl. 36, **38** usługi telekomunikacyjne obejmujące usługi telefonii komórkowej MVNO (wirtualny operator telefonii komórkowej), **41** organizacja szkoleń, rozrywka, usługi w zakresie sportu i kultury, prowadzenie loterii.

(111) **213819** (220) 2007 11 02 (210) 332386  
 (151) 2009 02 10 (441) 2008 02 04  
 (732) Carrefour Polska Spółka z o.o., Warszawa, PL.  
 (540)

*Utatrujemy  
 życie*

Kolor znaku: czerwony, biały

(531) 27.5.1, 29.1.12  
 (510), (511) **35** usługi sprzedaży w supermarketach następujących towarów: żywności i napojów, kosmetyków i produktów higienicznych oraz środków czystości, odzieży, obuwia i kapeluszy, wyrobów ze skóry, biżuterii, wyrobów metalowych, sprzętu stosowanego w gospodarstwie domowym, włączając artykuły i urządzenia dla gospodarstwa domowego, meble oraz lampy i zastawę stołową, artykułów i akcesoriów samochodowych, urządzeń i sprzętu audiowizualnego, urządzeń i sprzętu komputerowego, gier, zabawek, artykułów sportowych i do rekreacji, dekoracji domu, artykułów ogrodniczych i artykułów typu zrób to sam, materiałów piśmiennych, książek i gazet, aparatów i materiałów fotograficznych, kwiatów i roślin, żywności i artykułów dla zwierząt, usługi reklamowe, usługi promocyjne, organizacja, nadzór i obsługa planów sprzedaży oraz akcji promocyjnych w formie programów lojalnościowych dla klientów, kompilacja i rozpowszechnianie informacji pisanych (zawarte w tej klasie), dystrybucja prospektów, rozpowszechnianie materiałów reklamowych, informacja handlowa, organizowanie pokazów towarów, organizowanie wystaw w celach handlowych i reklamowych, organizowanie imprez w celach promocyjnych i reklamowych, reklama za pośrednictwem poczty, doradztwo i konsultacje dotyczące wszystkich w/w usług, **36** usługi agencji kredytowych, ubezpieczeniowe i finansowe, wynajmowanie pomieszczeń do prowadzenia działalności gospodarczej, usługi finansowe, obsługa kart kredytowych i debetowych, informacja finansowa, finansowanie sprzedaży ratalnej, emisja żetonów i kuponów wartościowych, emisja kart kredytowych i debetowych, doradztwo i konsultacje dotyczące wszystkich w/w usług zawartych w kl. 36, **38** usługi telekomunikacyjne obejmujące usługi telefonii komórkowej MVNO (wirtualny operator telefonii komórkowej), **41** organizacja szkoleń, rozrywka, usługi w zakresie sportu i kultury, prowadzenie loterii.

(111) **213820** (220) 2007 11 02 (210) 332387  
 (151) 2009 02 10 (441) 2008 02 04  
 (732) Carrefour Polska Spółka z o.o., Warszawa, PL.  
 (540)

*Utatrujemy  
 życie*

Kolor znaku: czerwony, biały

(531) 27.5.1, 29.1.12  
 (510), (511) **35** usługi sprzedaży w supermarketach następujących towarów: żywności i napojów, kosmetyków i produktów higienicznych oraz środków czystości, odzieży, obuwia i kapeluszy, wyrobów

ze skóry, biżuterii, wyrobów metalowych, sprzętu stosowanego w gospodarstwie domowym, włączając artykuły i urządzenia dla gospodarstwa domowego, meble oraz lampy i zastawę stołową, artykułów i akcesoriów samochodowych, urządzeń i sprzętu audiowizualnego, urządzeń i sprzętu komputerowego, gier, zabawek, artykułów sportowych i do rekreacji, dekoracji domu, artykułów ogrodniczych i artykułów typu zrób to sam, materiałów piśmiennych, książek i gazet, aparatów i materiałów fotograficznych, kwiatów i roślin, żywności i artykułów dla zwierząt, usługi reklamowe, usługi promocyjne, organizacja, nadzór i obsługa planów sprzedaży oraz akcji promocyjnych w formie programów lojalnościowych dla klientów, kompilacja i rozpowszechnianie informacji pisanych (zawarte w tej klasie), dystrybucja prospektów, rozpowszechnianie materiałów reklamowych, informacja handlowa, organizowanie pokazów towarów, organizowanie wystaw w celach handlowych i reklamowych, organizowanie imprez w celach promocyjnych i reklamowych, reklama za pośrednictwem poczty, doradztwo i konsultacje dotyczące wszystkich w/w usług, **36** usługi agencji kredytowych, ubezpieczeniowe i finansowe, wynajmowanie pomieszczeń do prowadzenia działalności gospodarczej, usługi finansowe, obsługa kart kredytowych i debetowych, informacja finansowa, finansowanie sprzedaży ratalnej, emisja żetonów i kuponów wartościowych, emisja kart kredytowych i debetowych, doradztwo i konsultacje dotyczące wszystkich w/w usług zawartych w kl. 36, **38** usługi telekomunikacyjne obejmujące usługi telefonii komórkowej MVNO (wirtualny operator telefonii komórkowej), **41** organizacja szkoleń, rozrywka, usługi w zakresie sportu i kultury, prowadzenie loterii.

(111) **213821** (220) 2002 12 23 (210) 259141  
 (151) 2009 02 16 (441) 2003 06 30  
 (732) Przedsiębiorstwo Handlowo-Usługowe „MARKPOL” Eksport-Import Marian Kras, Bydgoszcz, PL.  
 (540)

MARKPOL

Kolor znaku: czerwony, biały

(531) 26.11.5, 27.5.5, 29.1.12  
 (510), (511) **35** usługi eksportowo-importowe, usługi sprzedaży hurtowej płodów rolnych, warzyw i owoców, wyrobów mięsno-wędliniarskich i nabiałowych, surowców mineralnych i materiałów budowlanych, maszyn i urządzeń do robót wodno-kanalizacyjnych i melioracyjnych, usługi organizowania pokazów towarów, targów w celach handlowych, promocji sprzedaży.

(111) **213822** (220) 2003 08 25 (210) 269059  
 (151) 2009 01 23 (441) 2004 03 08  
 (732) PROLINE Sebastian Ponikowski, Mirków, PL.  
 (540)

pro-line

Kolor znaku: jasnogranatowy, niebieski

(531) 27.5.1, 29.1.4  
 (510), (511) **09** anteny, aparaty fotograficzne, telewizory, wideo, audiowizualne urządzenia do nauki, baterie elektryczne i do oświetlenia, urządzenia do czyszczenia płyt fonograficznych, czytniki kodów kreskowych, czytniki optyczne, magnetyczne nośniki danych, optyczne nośniki danych, drukarki komputerowe, dystrybutory dysków, automatyczne dystrybutory dysków, dyski: kompaktowe, magnetyczne, obliczeniowe, optyczne, optyczne kompaktowe, dyski, ekrany wideo, przekaźniki elektryczne, przekaźniki światłowodowe, przewody elektryczne, filtry fotograficzne, fotograficzne celowniki aparatów, futerały na przyrządy i aparaturę fotograficzną, statywy do aparatów fotograficznych, głośniki tubowe, szafki na głośniki tubowe, interfejsy, kamery filmowe, kamery wideo, karty komputerowe z pamięcią lub mikroprocesorem, klawiatury kompu-

terowe, notesy elektroniczne, pamięci komputerowe. komputery, lornetki, lunety, maszyny: księgujące, liczące i sumujące, migawki, mikrofony, mikroprocesory, modemy, napędy dyskowe, neony reklamowe, płyty ciemniowe stosowane w fotografice, obiektywy stosowane w optyce, obwody drukowane, obwody scalone, odbiorniki radiowe, odtwarzacze kaset i płyt kompaktowych, urządzeń do odtwarzania dźwięku, monitory komputerowe, myszy komputerowe, urządzenia do gry działające wyłącznie z odbiornikiem telewizyjnym, peryferyjne urządzenia komputerowe, płytki krzemowe, płytki półprzewodnikowe, procesory, programy komputerowe systemu operacyjnego, radary, aparaty do rejestracji dźwięku, nośniki do rejestracji dźwięku, skanery, nagrane oprogramowanie komputerowe, sterowniki, maszyny do telefonii bezprzewodowej, wzmacniacze do odbioru fal elektromagnetycznych, telefoniczne: aparaty, przewody i słuchawki, wzmacniacze migawek stosowane w optyce, urządzenia do wzmacniania dźwięku, **16** afisze, albumy, blankiety, artykuły biurowe, broszury, czasopisma, druki, formularze, fotografie, folie z tworzyw sztucznych do pakowania, folie z tworzyw sztucznych z pęcherzykami do pakowania, fotografatura, gazety, grafiki, kalendarze, wyroby z kartonu i papieru nie zawarte w innych klasach, katalogi, taśmy papierowe przylepne do celów papierniczych, karty do zapisu programów komputerowych, koperty, książki, naklejki adresowe, notesy, numerytory, periodyki, plany, podręczniki, prospekty papierowe, publikacje papierowe, **35** usługi w zakresie prowadzenia agencji reklamowych, usługi w zakresie rekrutacji personelu, komputerowego zarządzania plikami, promocji sprzedaży, reklamy radiowej, telewizyjnej i prasowej, usługi w zakresie organizacji targów i wystaw w celu handlowym lub reklamowym, **36** usługi świadczone przez agencje pośrednictwa w handlu nieruchomościami, pośrednictwo w sprzedaży nieruchomości, wycena nieruchomości, usługi w zakresie zarządzania majątkiem, **38** usługi świadczone przez agencje informacyjne i prasowe, usługi w zakresie przesyłania informacji tekstowych i obrazowych przy pomocy komputera, usługi w zakresie przydzielania dostępu do światłowodowej sieci komputerowej, łączność poprzez sieć światłowodów, terminale komputerowe, łączności radiowe, telefoniczne, telegraficzne, usługi w zakresie ogłoszeń elektronicznych, poczty elektronicznej, połączeń ze światową siecią komputerową za pośrednictwem telekomunikacji, usługi dotyczące połączeń telefonicznych, obsługi telekonferencji, telewizji kablowej, usługi dotyczące tras połączeń i połączeń dla telekomunikacji, usługi w zakresie wypożyczania urządzeń do przesyłania informacji, modemów telekomunikacyjnych, telefonów, **39** usługi dotyczące dystrybucji gazet i prasy, pośrednictwo frachtowe i transportowe, usługi spedycyjne.

(111) **213823** (220) 2004 02 02 (210) 275736  
 (151) 2009 01 28 (441) 2004 05 04  
 (732) TESCO (Polska) Spółka z ograniczoną odpowiedzialnością, Kraków, PL.  
 (540)

## tniemy ceny NA STAŁE

(531) 27.5.1  
 (510), (511) **16** druki do wypełniania, katalogi, ulotki ofertowe, gazetki, torby z papieru i z folii z tworzyw sztucznych przeznaczone do pakowania, opakowania papierowe i z folii z tworzyw sztucznych, plakiety, plansze, taśmy przylepne z folii do celów papierniczych lub do użytku domowego, bannery z folii z tworzyw sztucznych, drukowane materiały reklamowe, **25** koszulki, czapki, opaski, **35** usługi oferowania i prezentowania towarów umożliwiające ich wybór w sklepach hurtowych i detalicznych z artykułami spożywczymi, biurowymi i gospodarstwa domowego, usługi informowania o produktach i oferowania poprzez internet, usługi reklamowania i promocji.

(111) **213824** (220) 2004 03 10 (210) 277516  
 (151) 2009 02 03 (441) 2004 06 14  
 (732) Przedsiębiorstwo Produkcji Lodów „KORAL” Józef Korol Spółka jawna, Limanowa, PL.  
 (540) KOKTAJLOWE

(510), (511) **30** lody spożywcze, w tym sorbetowe, jogurty mrożone, desery lodowe, lody w proszku, kremy, musy, budynie, puddingi, galaretki owocowe, sosy do deserów.

(111) **213825** (220) 2004 09 07 (210) 285142  
 (151) 2009 01 28 (441) 2004 12 13  
 (732) TESCO (Polska) Spółka z ograniczoną odpowiedzialnością, Kraków, PL.

(540) tniemy ceny na długo  
 (510), (511) **16** druki do wypełniania, katalogi, ulotki, gazetki, torby z papieru i z folii z tworzyw sztucznych, przeznaczone do pakowania, opakowania papierowe i z folii z tworzyw sztucznych, plakiety, plansze, taśmy przylepne z folii do celów papierniczych lub do użytku domowego, bandery, drukowane materiały reklamowe, **25** koszulki, czapki, opaski, **35** zgrupowanie na rzecz osób trzecich różnych towarów w dużych sklepach i supermarketach, pozwalające nabywcy oglądać je i kupować, usługi informowania o produktach i oferowania poprzez internet, usługi reklamowania i promocji.

(111) **213826** (220) 2005 01 18 (210) 290045  
 (151) 2009 02 23 (441) 2005 05 02  
 (732) Lubelskie Zakłady Przemysłu Spirytusowego POLMOS Sp. z o.o., Lublin, PL.  
 (540)



Kolor znaku: czerwony, ciemnozłoty, biały, jasnozłoty  
 (531) 7.1.1, 25.1.15, 26.7.1, 26.7.5, 27.5.1, 27.7.1, 29.1.14  
 (510), (511) **33** wyroby alkoholowe.

(111) **213827** (220) 2005 04 18 (210) 293861  
 (151) 2009 02 12 (441) 2005 07 25  
 (732) „BIOFAKTOR” Spółka z ograniczoną odpowiedzialnością, Skierniewice, PL.  
 (540)

## DERMATEX

Kolor znaku: biały, pomarańczowy, granatowy  
 (531) 27.5.1, 29.1.13  
 (510), (511) **31** substancje odżywcze wzmacniające dla zwierząt.

(111) **213828** (220) 2005 04 26 (210) 294240  
 (151) 2009 02 06 (441) 2005 08 08  
 (732) Mode Com Sp. z o.o., Warszawa, PL.  
 (540)

## FEEL

(531) 26.11.1, 27.5.1  
 (510), (511) **09** obudowy komputerowe, zasilacze komputerowe.

(111) **213829** (220) 2005 05 20 (210) 295347  
 (151) 2009 02 16 (441) 2005 08 22  
 (732) Rautaruukki Oyj, Helsinki, FI.

(540) GRACJA

(510), (511) **06** metalowe materiały budowlane, konstrukcje budowlane, wyroby hutnicze, pokrycia dachowe, blacha, bramy metalowe, rury i rynny metalowe, **17** materiały-wypełniające, izolacyjne, uszczelniające, dźwiękoszczelne, **19** rury elastyczne niemetalowe, uszczelki, półfabrykaty niemetalowe, konstrukcje niemetalowe, konstrukcje przenośne, daszki niemetalowe, okucia, rynny niemetalowe, **37** usługi-budowlane, instalacyjne, nadzór techniczny, wypożyczanie narzędzi i sprzętu budowlanego, usługi dekarские.

(111) **213830** (220) 2005 07 04 (210) 297313  
 (151) 2009 02 16 (441) 2005 10 17  
 (732) Omnivent Spółka z o.o., Lipka k/Złotowa, PL.  
 (540)

# OMNIVENT

Kolor znaku: niebieski

(531) 27.5.1, 29.1.4  
 (510), (511) **37** instalacja, konserwacja, naprawy maszyn, **39** dostarczanie towarów, **40** obróbka drewna.

(111) **213831** (220) 2005 07 25 (210) 298215  
 (151) 2009 02 18 (441) 2005 10 31  
 (732) Lubelskie Zakłady Przemysłu Spirytusowego POLMOS Sp. z o.o., Lublin, PL.  
 (540)



(531) 5.7.3, 19.7.1, 27.5.1  
 (510), (511) **33** wyroby i napoje alkoholowe.

(111) **213832** (220) 2005 10 18 (210) 301309  
 (151) 2009 01 28 (441) 2006 01 23  
 (732) Skarb Państwa reprezentowany przez Ministra Nauki i Szkolnictwa Wyższego, Warszawa, PL.  
 (540)

## Osiedle Mieszaniowe „Przyjaźń”

Kolor znaku: niebieski

(531) 27.5.1, 29.1.4  
 (510), (511) **36** nieruchomości (administrowanie), nieruchomości (dzierżawa), wynajmowanie mieszkań, wynajmowanie pomieszczeń biurowych (nieruchomości), **41** organizowanie przyjęć (rozrywka), **43** wynajmowanie mieszkań na pobyt czasowy, wynajmowanie sal na posiedzenia.

(111) **213833** (220) 2006 02 20 (210) 302511  
 (151) 2008 07 03 (441) 2006 05 29  
 (732) Podkański Sebastian, Lublin, PL.; Podkańska Sylwia, Lublin, PL.

(540)



Kolor znaku: niebieski, szary  
 (531) 26.1.2, 27.5.1, 29.1.12  
 (510), (511) **09** żelazka elektryczne, **36** wynajmowanie mieszkań, zarządzanie nieruchomościami, **37** naprawa pojazdów, obsługa pojazdów, obsługa i naprawy samochodów, **39** wypożyczanie pojazdów, pomoc drogowa w przypadku awarii pojazdów, wypożyczanie samochodów, wynajmowanie powierzchni na salony samochodowe, **41** edukacja, kultura fizyczna, gimnastyka, kluby zdrowia, nauczanie, **43** hotele, pensjonaty, przygotowywanie dań na zamówienie oraz ich dostawa, restauracje.  
 (551) wspólne prawo ochronne

(111) **213834** (220) 2005 12 19 (210) 303798  
 (151) 2009 02 03 (441) 2006 04 03  
 (732) „BIOFAKTOR” Spółka z ograniczoną odpowiedzialnością, Skierniewice, PL.  
 (540)



Kolor znaku: biały, zielony

(531) 26.4.2, 27.5.1, 29.1.12  
 (510), (511) **05** preparaty weterynaryjne, aminokwasy do celów weterynaryjnych, preparaty witaminowe, **31** substancje odżywcze wzmacniające dla zwierząt hodowlanych takich jak drób i trzoda chlewna.

(111) **213835** (220) 2005 12 22 (210) 304025  
 (151) 2008 10 17 (441) 2006 04 03  
 (732) Fundacja „Dobrze że jesteś”, Wrocław, PL.  
 (540) Fundacja Dobrze że jesteś

(510), (511) **36** wspieranie rzeczowe i finansowe osób fizycznych i instytucji powołanych do leczenia, nauczania i opieki nad osobami nieuleczalnie lub przewlekle chorymi, niedołącznymi oraz młodzieżą i dziećmi chorymi, niepełnosprawnymi i niedołącznymi; inspirowanie działań, których celem jest niesienie pomocy ww. osobom; organizowanie funduszy na cele dobroczynne, w tym na pomoc dla ww. osób, dzieci i młodzieży niepełnosprawnej, nieuleczalnie lub przewlekle chorej; wspieranie finansowe imprez kulturalno-oświatowych, charytatywnych, przeznaczonych dla ww. osób, dzieci i młodzieży niepełnosprawnej, nieuleczalnie lub przewlekle chorej, ew. mających na celu zbiórkę funduszy z przeznaczeniem ich na pomoc dla ww., **41** organizowanie imprez kulturalno-oświatowych, charytatywnych przeznaczonych dla ww. osób, dzieci i młodzieży niepełnosprawnej, nieuleczalnie lub przewlekle chorej, ew. mających na celu zbiórkę funduszy z przeznaczeniem ich na pomoc dla ww.; propagowanie i rozpowszechnianie w społeczeństwie wiedzy o możliwościach i sposobach niesienia pomocy ww. osobom, młodzieży i dzieciom chorym niepełnosprawnym, wyszukiwanie szczególnie uzdatnionych jednostek wśród niepełnosprawnych, nieuleczalnie lub przewlekle chorych dzieci i młodzieży, a następnie organizowanie i finansowanie odpowiedniego kierunku ich rozwoju, **44** organizowanie terapii zajęciowej dla osób nieuleczalnie lub przewlekle chorych, niedołącznych oraz młodzieży i dzieci nieuleczalnie lub przewlekle chorych, niepełnosprawnych, przebywających w punktach i placówkach zajmujących się leczeniem, nauczaniem i opieką ww.; organizowanie leczenia specjalistycznego, zabiegów operacyjnych, zakupu leków.

(111) **213836** (220) 2006 01 30 (210) 305481  
 (151) 2009 01 06 (441) 2006 05 15

(732) SKLEJKA-EKO Spółka Akcyjna, Ostrów Wielkopolski, PL.  
(540)



Kolor znaku: biały, zielony, żółty  
(531) 26.4.9, 26.11.13, 27.5.1, 29.1.13

(510), (511) **19** materiały budowlane niemetalowe, drewno budowlane, tarcica, drewno po częściowej obróbce, drewno obrobione, półfabrykaty drewniane: belki, deski, płyty, płyty stolarskie zwykłe i okleinowane, kantówki do okien i drzwi, drewno na fornir, forniry, płyty wiórowe surowe, laminowane i MDF, płyty pilśniowe i HDF: ogólnego przeznaczenia, wodoodporne, bitumowane, grzyboodporne, trudnozapalne, izolacyjne, płyty drewnopodobne OSB, sklejki: budowlane, meblowe i specjalnego przeznaczenia, sklejki z drewna sosnowego, sklejki sosnowe z folią aluminiową, sklejki olchowo-brzozowe i bukowe, sklejki wodoodporne z drewna egzotycznego, sklejki szalunkowe i przeciwpoślizgowe foliowane, sklejki liściaste, listwy niemetalowe: listwy sprężynujące, listwy sprężynujące lakierowane bukowe i brzozowe, listwy sprężynujące oklejane papierem dekoracyjnym, okładziny niemetalowe: deski, klepki i płytki podłogowe, płyty drzwiowe, **20** meble: meble pokojowe, meble kuchenne, meble do sypialni, meble dziecięce i młodzieżowe, meble biurowe, meble szkolne, meble tapicerowane: zestawy wypoczynkowe, narożniki, sofy, leżanki, wersalki, kanapy, łóżka, fotele, gabloty, komody, kredensy, krzesła, ławy, półki meblowe, stoły, szafki, szuflady, taborety, blaty stołowe, blaty stołowe laminowane, opakowania drewniane: beczki, skrzynie, paki, osprzęt do mebli niemetalowy: zamki i zasuwki drzwiowe, wkręty, śruby, **35** usługi agencji importowo-eksportowej, usługi pośrednictwa handlowego na rzecz firm krajowych i zagranicznych, zgrupowanie na rzecz osób trzecich różnych towarów pozwalające nabywcy wygodnie je oglądać i kupować w hurtowniach i sklepach z meblami, wyrobami drewnopochodnymi, sprzętem oświetleniowym, artykułami wyposażenia biurowego, artykułami użytku domowego i osobistego, elektrycznymi artykułami gospodarstwa domowego, sprzętem radiowo-telewizyjnym, komputerami, sprzętem telekomunikacyjnym, drewnem, materiałami budowlanymi i wyposażenia sanitarnego, wyrobami chemicznymi, metalowymi, porcelanowymi, ceramicznymi i szklanymi do użytku domowego, farbami, tapetami i środkami czyszczącymi, marketing, usługi reklamowe i promocyjne, dystrybucja materiałów reklamowych, próbek i wzorów wyrobów, organizacja pokazów, targów i wystaw w celach handlowych lub reklamowych, doradztwo i pomoc w zakresie organizowania i prowadzenia działalności gospodarczej, usługi badania rynku, **37** usługi w zakresie montażu, instalacji, naprawy i konserwacji maszyn do obróbki drewna i produkcji wyrobów drewnopochodnych oraz sprzętu elektrycznego o ile zawarte są w klasie 37, ostrzenie noży, pił i innych narzędzi tnących, wynajem maszyn i urządzeń do obróbki drewna i produkcji wyrobów drewnopochodnych, **39** usługi transportowe i spedycyjne, towary transport drogowy pojazdami uniwersalnymi i specjalistycznymi, składowanie, magazynowanie, przechowywanie, przeładunek, pakowanie, konfekcjonowanie i dostarczanie towarów, usługi informacyjne i pośrednictwo w zakresie transportu i spedycji, pasażerski transport lądowy, **40** przetwórstwo drewna, usługi tartaczne, usługi stolarsko-ciesielskie, obróbka drewna, impregnacja drewna, tapicerstwo, obróbka metali, nakładanie powłok na metale, obróbka mechaniczna elementów metalowych: frezowanie, wiercenie, szlifowanie, toczenie, ukosowanie palnikiem, gięcie, zwijanie, kantowanie i cięcie drutów, prętów, blach i kształtowników, usługi spawalnicze i ślusarskie, kompletowanie materiałów na zamówienie, **42** prace projektowe, konsultacyjne, ekspertyzy inżynierskie, doradztwo budowlane, techniczne i technologiczne w zakresie produkcji fornirów, płyt wiórowych, sklejek i płyt drewnopodobnych, badania chemicz-

ne i techniczne: badania zawartości formaldehydu, badania wytrzymałości na zginanie, wilgotności i pomiar gęstości sklejki, kontrola jakości, testowanie materiałów, testy na jakość sklejania.

(111) **213837** (220) 2006 01 30 (210) 305472  
(151) 2009 02 03 (441) 2006 05 15  
(732) „JERONIMO MARTINS DYSTRYBUCJA” Spółka Akcyjna,  
Kostrzyn, PL.  
(540)



Kolor znaku: fioletowy, granatowy, niebieski, czerwony, biały  
(531) 26.2.7, 27.5.1, 29.1.15  
(510), (511) **30** herbaty.

(111) **213838** (220) 2006 05 17 (210) 310841  
(151) 2009 02 12 (441) 2006 08 21  
(732) ERGIS-EUROFILMS Spółka Akcyjna, Warszawa, PL.  
(540) EUROFILMS

(510), (511) **16** opakowania, etykiety, folia z tworzywa sztucznego do pakowania, kalkomanie, karton, tektura, papier, nalepki, artykuły papirnicze, pudełka kartonowe lub papierowe, **17** folie z tworzywa sztucznego nie do pakowania, rury z tworzywa sztucznego, tworzywa sztuczne półprzetworzone, **35** usługi w zakresie reklamy na rzecz osób trzecich, zarządzania przedsiębiorstwami, administrowania przedsiębiorstwami, czynności biurowych.

(111) **213839** (220) 2006 05 17 (210) 310842  
(151) 2009 02 12 (441) 2006 08 21  
(732) ERGIS-EUROFILMS Spółka Akcyjna, Warszawa, PL.  
(540)



Kolor znaku: pomarańczowy i odcienie, żółty i odcienie, niebieski i odcienie, zielony i odcienie, fioletowy i odcienie, różowy i odcienie

(531) 26.1.5, 26.13.25, 27.5.1, 29.1.15  
(510), (511) **16** opakowania, etykiety, folia z tworzywa sztucznego do pakowania, kalkomanie, karton, tektura, papier, nalepki, artykuły papirnicze, pudełka kartonowe lub papierowe, **17** folie z tworzywa sztucznego nie do pakowania, rury z tworzywa sztucznego, tworzywa sztuczne półprzetworzone, **35** usługi w zakresie reklamy na rzecz osób trzecich, zarządzania przedsiębiorstwami, administrowania przedsiębiorstwami, czynności biurowych.

(111) **213840** (220) 2006 05 17 (210) 310847  
(151) 2009 01 06 (441) 2006 08 21  
(732) „GÓRECKI”-Spółka Jawna, Kęty, PL.  
(540)



Kolor znaku: czarny, popielaty, biały, jasnoniebieski, ciemnoniebieski  
(531) 26.2.1, 27.5.1, 29.1.15

(510), (511) **09** liczniki kilometrów, prędkościomierze, trójkąty ostrzegawcze, urządzenia nawigacyjne, alarmy antywłamaniowe, **12** kołpaki do kół samochodowych, listwy boczne dla nadwozi samochodowych, wloty boczne powietrza do nadwozi, oprawy tablic rejestracyjnych, błotniki, zderzaki, bagażniki do pojazdów, amortyzatory zawieszenia, dachy składane, drzwi, gąsienice, hamulce, kierownice, kierunkowskazy, klaksony, koła, obręcze kół, obwody hydrauliczne, ogumienia do kół, opony do kół, pasy bezpieczeństwa do siedzeń w pojazdach, podwozia, przeciwślępieniowe urządzenia do pojazdów, resory zawieszenia, siedzenia, stopnie nadwozia, sygnalizatory jazdy wstecz, sygnalizatory skrętu, szprychy, szyby, środki antypoślizgowe do opon samochodowych, tapicerka samochodowa, wentyle, złącza do przyczep, łańcuchy napędowe, silniki do pojazdów lądowych, maski do silników samochodowych, silniki trakcyjne, pokrowce na pojazdy, **22** liny holownicze, **35** usługi zaopatrzeniowe dla osób trzecich, zgrupowanie na rzecz osób trzecich różnych towarów pozwalające nabywcy je oglądać i kupować w sklepie i hurtowni z artykułami: części i akcesoriów do pojazdów samochodowych i innych, części maszyn, narzędzi tnących, narzędzi ręcznych i stosowanych w częściach maszyn, środków szlifierskich, polerskich, środków ochrony czasowej, środków antykorozyjnych, farb i lakierów, olejów i smarów, wosków i tłuszczów przemysłowych, materiałów izolacyjnych, materiałów budowlanych, armatury przemysłowej, środków chemicznych (chemia gospodarcza), materiałów biurowych, sprzedaż paliw stałych, ciekłych i gazowych, pośrednictwo w sprzedaży różnych towarów na rzecz osób trzecich, specjalistyczne doradztwo handlowe, **36** administrowanie i zarządzanie majątkiem nieruchomości, wynajem nieruchomości, wycena nieruchomości, **37** mycie i czyszczenie pojazdów, wulkanizacja opon, naprawa i obsługa pojazdów, zabezpieczenie pojazdów przed korozją, prowadzenie stacji obsługi samochodów, **39** usługi transportowe samochodowe, dostarczanie towarów, informacja o składowaniu, informacja o transporcie, pośrednictwo w transporcie, magazynowanie i składowanie towarów, informacja o magazynowaniu, zaopatrzenie i dostarczanie towarów wynajmowanie samochodów, **40** unieszkodliwianie i przetwarzanie odpadów, recykling odpadów, organizacja odzysku i recykling zużytych samochodów, organizacja odzysku i recykling przedmiotów wytworzonych z metalu i tworzyw sztucznych.

(111) **213841** (220) 2006 05 17 (210) 310850  
 (151) 2009 02 12 (441) 2006 08 21  
 (732) TIM Spółka Akcyjna, Bielsko-Biała, PL.  
 (540)



Kolor znaku: czarny, zielony, żółty, czerwony  
 (531) 3.11.12, 25.5.2, 29.1.14  
 (510), (511) **33** napoje alkoholowe, wino.

(111) **213842** (220) 2006 05 17 (210) 310851  
 (151) 2009 02 12 (441) 2006 08 21  
 (732) TIM Spółka Akcyjna, Bielsko-Biała, PL.

(540)



Kolor znaku: czarny, czerwony, żółty  
 (531) 3.11.12, 25.5.2, 29.1.13  
 (510), (511) **33** napoje alkoholowe, wino.

(111) **213843** (220) 2006 07 31 (210) 313781  
 (151) 2009 01 14 (441) 2006 11 13  
 (732) „OLIMP LABORATORIES” Spółka z o.o., Nagawczyna, PL.  
 (540)



Kolor znaku: zielony, niebieski, biały  
 (531) 2.1.25, 26.1.2, 27.5.1, 29.1.13

(510), (511) **05** odżywki wzmacniające, odżywki wzmacniające zawierające preparaty parafarmaceutyczne stosowane profilaktycznie i dla rekonwalescentów, preparaty farmaceutyczne, żywność dietetyczna, środki przeciwbólowe, witaminy, maści lecznicze, **16** wydawnictwa prasowe, czasopisma, periodyki, materiały drukowane, broszury, publikacje, kalendarze, katalogi, książki, **29** koncentraty i odżywki wysokobiałkowe, koncentraty i odżywki wysokobiałkowe wzbogacone witaminami, solami mineralnymi i aminokwasami, koktajle, batony, batony energetyczne, batony wysokobiałkowe, batony węglowodanowe, żele energetyczne, **30** koncentraty i odżywki węglowodanowe i wysokoenergetyczne, koncentraty i odżywki węglowodanowe i wysokoenergetyczne wzbogacone witaminami i solami mineralnymi, **32** napoje bezalkoholowe, napoje bezalkoholowe wzbogacone witaminami i solami mineralnymi, napoje izotoniczne, napoje energetyczne, napoje proteinowe, napoje odchudzające, **35** zgrupowanie na rzecz osób trzecich różnych towarów obejmujących: odżywki wzmacniające, odżywki wzmacniające zawierające preparaty parafarmaceutyczne stosowane profilaktycznie i dla rekonwalescentów, preparaty farmaceutyczne, żywność dietetyczną, środki przeciwbólowe, witaminy, maści lecznicze, koncentraty i odżywki wysokobiałkowe, koncentraty i odżywki wysokobiałkowe wzbogacone witaminami, solami mineralnymi i aminokwasami, koktajle, batony, batony energetyczne, batony wysokobiałkowe, batony węglowodanowe, żele energetyczne, koncentraty i odżywki węglowodanowe i wysokoenergetyczne, koncentraty i odżywki węglowodanowe i wysokoenergetyczne wzbogacone witaminami i solami mineralnymi, napoje bezalkoholowe, napoje bezalkoholowe wzbogacone witaminami i solami mineralnymi, napoje izotoniczne, napoje energetyczne, napoje proteinowe, napoje odchudzające pozwalające nabywcy wygodnie je oglądać i kupować w sklepach, hurtowniach oraz na stronie internetowej, prowadzenie sprzedaży powyższych towarów także w ramach sklepu internetowego, rozpowszechnianie materiałów reklamowych, fachowe doradztwo han-

dlowe, organizowanie różnorodnej reklamy i promocji na rzecz osób trzecich, organizowanie i współdziałanie w targach i wystawach handlowych i reklamowych na rzecz osób trzecich, elektroniczny serwis informacyjny z możliwością bezpośredniej wymiany informacji, usługi internetowe związane z pośrednictwem handlowym w zakresie dostępu do informacji o oferowanych towarach i świadczonych usługach poprzez skomputeryzowane przyjmowanie zamówień i zleceń w celu umożliwienia zainteresowanym osobom brania udziału w różnorodnych transakcjach handlowych, **44** poradnictwo z zakresu medycyny, poradnictwo z zakresu medycyny naturalnej, poradnictwo z zakresu farmacji, poradnictwo z zakresu kosmetyki.

(111) **213844** (220) 2006 09 12 (210) 315401  
(151) 2009 01 06 (441) 2006 12 27

(732) Przedsiębiorstwo Wielobranżowe „MARO” S.C. Marek i Roman Błaszakowie, Komorniki, PL.

(540) dyplomata

(510), (511) **35** agencje reklamowe, agencje importowo-eksportowe, badania w dziedzinie działalności gospodarczej, badania rynku, doradztwo w zakresie prowadzenia działalności gospodarczej, ekspertyzy w zakresie działalności gospodarczej, organizowanie wystaw w celach handlowych lub reklamowych, pokazy towarów, publikowanie tekstów reklamowych, kierunkowe badanie rynku, organizowanie targów w celach handlowych lub reklamowych, obsługa wystaw handlowych i reklamowych, **37** konserwacja i odnawianie mebli, rekonstrukcja i uzupełnianie mebli, werniksowanie, polerowanie, zabezpieczanie i pokostowanie mebli, naprawy mebli, **39** transport, przewozy i dostawa mebli.

(111) **213845** (220) 2006 09 12 (210) 315402  
(151) 2009 01 06 (441) 2006 12 27

(732) Przedsiębiorstwo Wielobranżowe „MARO” S.C. Marek i Roman Błaszakowie, Komorniki, PL.

(540) beta

(510), (511) **20** meble biurowe, barki ruchome, biblioteki-półki, biurka, bufety, dekoracje przestawne-przenośne, drzwi do mebli, gabloty, meble do kartotek, kontenery-szafki do biurek, krzesła, ławy, meblowe przegrody drewniane, meble biurowe w zestawach, parawany meblowe, półki magazynowe, regały, stanowiska maszyn liczących, stoiska wystawowe, stoły, stoliki pod komputery, **37** konserwacja i naprawa mebli, odnawianie, rekonstrukcja i uzupełnianie mebli, werniksowanie, polerowanie, zabezpieczanie i pokostowanie mebli, **39** transport, przewozy i dostawa mebli.

(111) **213846** (220) 2006 09 12 (210) 315403  
(151) 2009 01 06 (441) 2006 12 27

(732) Przedsiębiorstwo Wielobranżowe „MARO” S.C. Marek i Roman Błaszakowie, Komorniki, PL.

(540) konsul

(510), (511) **20** meble biurowe, barki ruchome, biblioteki-półki, biurka, bufety, dekoracje przestawne-przenośne, drzwi do mebli, gabloty, meble do kartotek, kontenery-szafki do biurek, krzesła, ławy, meblowe przegrody drewniane, meble biurowe w zestawach, parawany meblowe, półki magazynowe, regały, stanowiska maszyn liczących, stoiska wystawowe, stoły, stoliki pod komputery, **35** agencje reklamowe, agencje importowo-eksportowe, badania w dziedzinie działalności gospodarczej, badania rynku, doradztwo w zakresie prowadzenia działalności gospodarczej, ekspertyzy w zakresie działalności gospodarczej, organizowanie wystaw w celach handlowych lub reklamowych, pokazy towarów, publikowanie tekstów reklamowych, kierunkowe badanie rynku, organizowanie targów w celach handlowych lub reklamowych, obsługa wystaw handlowych i reklamowych, **37** konserwacja i odnawianie mebli, rekonstrukcja i uzupełnianie mebli, werniksowanie, polerowanie, zabezpieczanie i pokostowanie mebli, naprawy mebli, **39** transport, przewozy i dostawa mebli.

(111) **213847** (220) 2006 09 12 (210) 315404  
(151) 2009 01 28 (441) 2006 12 27

(732) Przedsiębiorstwo Wielobranżowe „MARO” S.C. Marek i Roman Błaszakowie, Komorniki, PL.

(540) krezus

(510), (511) **20** meble biurowe, barki ruchome, biblioteki-półki, biurka, bufety, dekoracje przestawne-przenośne, drzwi do mebli, gabloty, meble do kartotek, kontenery-szafki do biurek, krzesła, ławy, meblowe przegrody drewniane, meble biurowe w zestawach, parawany meblowe, półki magazynowe, regały, stanowiska maszyn liczących, stoiska wystawowe, stoły, stoliki pod komputery, **37** konserwacja i odnawianie mebli, rekonstrukcja i uzupełnianie mebli, werniksowanie, polerowanie, zabezpieczanie i pokostowanie mebli, naprawa mebli, **39** transport, przewozy i dostawa mebli.

(111) **213848** (220) 2006 09 12 (210) 315405  
(151) 2009 01 28 (441) 2006 12 27

(732) Przedsiębiorstwo Wielobranżowe „MARO” S.C. Marek i Roman Błaszakowie, Komorniki, PL.

(540) wariant

(510), (511) **20** meble biurowe, barki ruchome, biblioteki-półki, biurka, bufety, dekoracje przestawne-przenośne, drzwi do mebli, gabloty, meble do kartotek, kontenery-szafki do biurek, krzesła, ławy, meblowe przegrody drewniane, meble biurowe w zestawach, parawany meblowe, półki magazynowe, regały, stanowiska maszyn liczących, stoiska wystawowe, stoły, stoliki pod komputery, **35** agencje reklamowe, agencje importowo-eksportowe, badania w dziedzinie działalności gospodarczej, badania rynku, doradztwo w zakresie prowadzenia działalności gospodarczej, ekspertyzy w zakresie działalności gospodarczej, organizowanie wystaw w celach handlowych lub reklamowych, pokazy towarów, publikowanie tekstów reklamowych, kierunkowe badanie rynku, organizowanie targów w celach handlowych lub reklamowych, obsługa wystaw handlowych i reklamowych, **37** konserwacja i odnawianie mebli, rekonstrukcja i uzupełnianie mebli, werniksowanie, polerowanie, zabezpieczanie i pokostowanie mebli, naprawy mebli, **39** transport, przewozy i dostawa mebli.

(111) **213849** (220) 2006 06 26 (210) 315996  
(151) 2009 02 23 (441) 2007 01 08

(732) Naked Juice Co. Holdings, Inc., Azusa, US.

(540) NAKED

(510), (511) **29** mięso, ryby drób i dzicyzna, ekstrakty mięsne, konserwowane, suszone i gotowane owoce i warzywa, galaretki, dżemy, kompoty, jaja, mleko, produkty mleczne, oleje i tłuszcze jadalne, żywność przygotowana z ryb, żywność przygotowana z mięs i/lub warzyw, zupy, sałatki warzywne, sałatki owocowe, **30** kawa, herbata, kakao, cukier, ryż, tapioka, sago, kawa nienaturalna, mąka i produkty zbożowe, chleb, wyroby cukiernicze i słodczyce, lody, miód, melasa, drożdże, proszek do pieczenia, sól, musztarda, ocet, sosy (przyprawy), przyprawy, lód, kanapki, pizze, naleśniki, żywność na bazie wyrobów z mąki, żywność przygotowana z ryżu, żywność na bazie makaronu, tortille, **32** piwo, wody mineralne i gazowane oraz inne napoje bezalkoholowe, napoje owocowe i soki owocowe, syropy i inne produkty do produkcji napojów, **33** napoje alkoholowe (z wyjątkiem piwa), **43** usługi restauracyjne, usługi barowe, kawiarnie, kafeterie, restauracje samoobsługowe, bary z przekąskami, usługi cateringowe.

(111) **213850** (220) 2006 10 16 (210) 316715  
(151) 2009 01 06 (441) 2007 01 22

(732) „SELW-2” Spółka z ograniczoną odpowiedzialnością, Sosnowiec, PL.

(540)

**SELW - 2**

Kolor znaku: czerwony

(531) 27.5.1, 29.1.1

(510), (511) **16** opakowania z tworzyw sztucznych, **37** usługi budowlane i remontowe w zakresie budownictwa, instalacji ogólnobudowlanych i specjalistycznych, roboty izolacyjne, usługi montażu maszyn i urządzeń, usługi napraw i konserwacji maszyn i urządzeń ogólnego przeznaczenia, usługi sprzątanania i czyszczenia obiektów, **44** usługi pomocy medycznej, usługi fizjoterapii i fizykoterapii, medycyna opieka pielęgniarska i położnicza, usługi pomocy społecznej osobom starszym i niepełnosprawnym.

(111) **213851** (220) 2006 10 16 (210) 316716  
 (151) 2009 01 06 (441) 2007 01 22  
 (732) „SELW-2” Spółka z ograniczoną odpowiedzialnością,  
 Sosnowiec, PL.  
 (540)



Kolor znaku: czerwony

(531) 27.5.1, 29.1.1

(510), (511) **25** odzież, obuwie, nakrycia głowy, **35** usługi prowadzenia sklepów i hurtowni z artykułami wyposażenia biurowego: mebli, maszyn i urządzeń biurowych, komputerów i sprzętu telekomunikacyjnego, usługi prowadzenia sklepów i hurtowni paliw stałych, ciekłych, gazowych i produktów pochodnych, usługi prowadzenia hurtowni metali i rud metali, usługi prowadzenia sklepów i hurtowni pojazdów mechanicznych, usługi prowadzenia sklepów i hurtowni z odzieżą i obuwiem, usługi prowadzenia sklepów i hurtowni z artykułami budowlanymi, usługi biura pośrednictwa pracy, **45** usługi agencji ochrony mienia i osób, doradztwo w sprawach bezpieczeństwa i ochrony mienia.

(111) **213852** (220) 2006 10 16 (210) 316751  
 (151) 2009 02 11 (441) 2007 01 22  
 (732) OLIMP LABORATORIES Spółka z o.o., Nagawczyna, PL.  
 (540) CHELA

(510), (511) **03** kosmetyki dla sportowców, kosmetyki wspomagające odchudzanie i codzienną pielęgnację ciała, perfumy i środki perfumeryjne, wody toaletowe, wody kolońskie, wody zapachowe, dezodoranty, antyperspiranty, olejki eteryczne, kremy, maści, maseczki kosmetyczne, mleczka kosmetyczne, talk kosmetyczny, mydła, mieszaniny zapachowe, preparaty do golenia i depilacji, kosmetyki do opalania, szampony, sole kąpielowe, kosmetyki do pielęgnacji włosów, środki do czyszczenia zębów, **05** leki dla ludzi, leki pomocnicze i wspierające, leki w płynie, maści do celów farmaceutycznych, leki przeciw zaparciom, leki uspokajające, środki przeczyszczające, środki przeciwbólowe, preparaty medyczne na porost włosów, zioła lecznicze, hormony do celów medycznych, materiały opatrunkowe, bandaże higieniczne, bandaże opatrunkowe, gaza opatrunkowa, gazy dla celów medycznych, gąbka do ran, plastry do celów medycznych, balsamy do celów leczniczych, preparaty terapeutyczne do kąpieli, preparaty chemiczno-farmaceutyczne, bakteriologiczne, bakteryjne i biologiczne preparaty do celów medycznych, enzymy do celów farmaceutycznych i medycznych, sole do kąpieli mineralnych, substancje dietetyczne do celów leczniczych, artykuły spożywcze dla niemowląt, środki odkażające, środki sanitarne do celów leczniczych, odżywki wzmacniające zawierające preparaty parafarmaceutyczne stosowane profilaktycznie i dla rekonwalescentów i inna żywność dietetyczna i suplementy diety, **16** wydawnictwa prasowe, katalogi, książki, **29** produkty mleczne, mleko, jogurty, kefir, sery, proteiny mleczne, serwatki, napoje mleczne lub z przewagą mleka, białka jajek, proteiny spożywcze, ekstrakty mięsne, konserwowane, suszone i gotowane owoce i warzywa, oleje i tłuszcze jadalne, koncentraty i odżywki wysokobiałkowe wzbogacone witaminami, solami mineralnymi i aminokwasami, **30** pieczywo, pieczywo specjalne, pieczywo dietetyczne, mieszanki śniadaniowe, w tym: muesli, płatki kukurydziane, płatki owsiane, otręby, produkty mączne, produkty zbożowe, napoje kawowe i czekoladowe, soja, koncentraty i odżywki węglowodanowe i wysokoenergetyczne wzbogacone witaminami i solami mineralnymi, **32** napoje bezalkoholowe, aperitify bezalkoholowe, wyciągi z owoców, ekstrakty owocowe bezalkoholowe, woda gazowana i mineralna, soki, syropy do napojów, napoje serwatkowe, napoje z soków owoców, nektary owocowe, napoje proteinowe i węglowodanowe, napoje bezalkoholowe wzbogacone witaminami i solami mineralnymi, soki owocowe i warzywne, napoje energetyczne, **35** zgrupowanie na rzecz osób trzecich różnych towarów obejmujących: kosmetyki dla sportowców, kosmetyki wspomagające odchudzanie i codzienną pielęgnację ciała, perfumy i środki perfumeryjne,

wody toaletowe, wody kolońskie, wody zapachowe, dezodoranty, antyperspiranty, olejki eteryczne, kremy i maści, maseczki kosmetyczne, mleczka kosmetyczne, talk kosmetyczny, mydła, mieszaniny zapachowe, preparaty do golenia i depilacji, kosmetyki do opalania, szampony, sole kąpielowe, kosmetyki do pielęgnacji włosów, środki do czyszczenia zębów, leki dla ludzi, leki pomocnicze i wspierające, leki w płynie, maści do celów farmaceutycznych, leki przeciw zaparciom, leki uspokajające, środki przeczyszczające, środki przeciwbólowe, preparaty medyczne na porost włosów, zioła lecznicze, hormony do celów medycznych, materiały opatrunkowe, bandaże higieniczne, bandaże opatrunkowe, gaza opatrunkowa, gazy dla celów medycznych, gąbka do ran, plastry do celów medycznych, balsamy do celów leczniczych, preparaty terapeutyczne do kąpieli, preparaty chemiczno-farmaceutyczne, bakteriologiczne, bakteryjne i biologiczne preparaty do celów medycznych, enzymy do celów farmaceutycznych i medycznych, sole do kąpieli mineralnych, substancje dietetyczne do celów leczniczych, artykuły spożywcze dla niemowląt, środki odkażające, środki sanitarne do celów leczniczych, odżywki wzmacniające zawierające preparaty parafarmaceutyczne stosowane profilaktycznie i dla rekonwalescentów, produkty mleczne, mleko, jogurty, kefir, sery, proteiny mleczne, serwatki, napoje mleczne lub z przewagą mleka, białka jajek, proteiny spożywcze, ekstrakty mięsne, konserwowane, suszone i gotowane owoce i warzywa, oleje i tłuszcze jadalne, koncentraty i odżywki wysokobiałkowe wzbogacone witaminami i solami mineralnymi, aminokwasami, pieczywo, pieczywo specjalne, pieczywo dietetyczne, mieszanki śniadaniowe, w tym: muesli, płatki kukurydziane, płatki owsiane, otręby, produkty mączne, produkty zbożowe, napoje kawowe i czekoladowe, soja, koncentraty i odżywki węglowodanowe i wysokoenergetyczne wzbogacone witaminami i solami mineralnymi, napoje bezalkoholowe, aperitify bezalkoholowe, wyciągi z owoców, ekstrakty owocowe bezalkoholowe, woda gazowana i mineralna, soki, syropy do napojów, napoje serwatkowe, napoje z soków owoców, nektary owocowe, napoje proteinowe i węglowodanowe, napoje bezalkoholowe wzbogacone witaminami i solami mineralnymi, soki owocowe i warzywne, napoje energetyczne, pozwalające nabywcy wygodnie je oglądać i kupować w sklepach, hurtowniach oraz na stronie internetowej, sprzedaż towarów za pośrednictwem sklepu internetowego, usługi reklamowe i marketingowe, **44** poradnictwo z zakresu medycyny, poradnictwo z zakresu medycyny naturalnej, poradnictwo z zakresu farmacji, poradnictwo z zakresu kosmetyki.

(111) **213853** (220) 2006 10 26 (210) 317227  
 (151) 2008 04 21 (441) 2007 02 05  
 (732) Grupa Onet.pl Spółka Akcyjna, Kraków, PL.  
 (540) LAJT

(510), (511) **09** programy komputerowe, komputerowe bazy danych, **16** książki, broszury, gazety, czasopisma, reklamówki, plakaty, foldery, kalendarze, przewodniki, **35** wyszukiwanie informacji dla osób trzecich w plikach komputerowych, wyszukiwanie w komputerowych bazach danych, zarządzanie zbiorami informatycznymi, rozpowszechnianie ogłoszeń reklamowych, internatowe usługi reklamowe, rejestracja domen internetowych, oferowanie do sprzedaży w ramach sklepu internetowego: sprzęt komputerowy, sprzęt elektroniczny, programy komputerowe, sortowanie danych w bazach komputerowych, rozpowszechnianie materiałów reklamowych (ulotki, prospekty, druki, próbki), reklamy, pozyskiwanie danych do komputerowych baz danych, systematyzacja komputerowych baz danych, **38** przesyłanie informacji tekstowych i obrazowych za pośrednictwem terminali komputerowych i sieci internetowej, internetowy serwis informacyjny, usługi poczty elektronicznej, usługi telekomunikacyjne, przesyłanie informacji, połączenie ze światową siecią komputerową za pośrednictwem telekomunikacji, przesyłanie informacji tekstowej i obrazowej przy pomocy komputera, telefonia komórkowa, **42** tworzenie i utrzymywanie stron internetowych dla osób trzecich, administrowanie stronami internetowymi, doradztwo w zakresie sprzętu komputerowego i oprogramowania, usługi programowania komputerowego, administrowanie sieciami komputerowymi, analizy systemów komputerowych, doradztwo w sprawach sprzętu komputerowego, instalacje oprogramowania komputerowego, komputerowe zarządzanie plikami, aktualizacja oprogramowania komputerowego, powielanie oprogramowania komputerowego, programowanie, projektowanie systemów komputerowych, odzyskiwanie danych komputerowych, ogłoszenia

elektroniczne, oprogramowanie komputerowe, konserwacja oprogramowania komputerowego, instalacja oprogramowania komputerowego, powielanie komputerowe, projektowanie oprogramowania komputerowego.

(111) **213854** (220) 2006 11 28 (210) 318402  
 (151) 2009 02 16 (441) 2007 03 05  
 (732) FABRYKA MEBLI „BODZIO” BOGDAN SZEWCZYK SP.J.,  
 Goszcz, PL.  
 (540)

## AFRODYTA

Kolor znaku: czerwony  
 (531) 27.5.1, 29.1.1

(510), (511) **20** regały meblowe wielofunkcyjne zawierające szafy, kredens, biblioteczkę, barek, szafkę na sprzęt audio i video, regały biblioteczne, biurka, blaty stołów, drzwi do mebli, etażerki, gabloty meblowe, kanapy, listwy meblowe, komody, krzesła, kwietniki meblowe, leżaki, lustra, łóżka meblowe i szpitalne, meble szkolne i meble biurowe, meblościanki, półki meblowe, ramy do obrazów, szafy na odzież i bieliznę, szafki z przegródkami, sofy, stoły meblowe, toaletki meblowe, wieszaki na ubrania, trumny, poduszki, wałki tapicerskie, zagłówki, materace do łóżek, śpiwory kempingowe.

(111) **213855** (220) 2006 11 28 (210) 318406  
 (151) 2009 02 16 (441) 2007 03 05  
 (732) FABRYKA MEBLI „BODZIO” BOGDAN SZEWCZYK SP.J.,  
 Goszcz, PL.  
 (540)

## GRENADA

Kolor znaku: czerwony  
 (531) 27.5.1, 29.1.1

(510), (511) **20** regały meblowe wielofunkcyjne zawierające szafy, kredens, biblioteczkę, barek, szafkę na sprzęt audio i video, regały biblioteczne, biurka, blaty stołów, drzwi do mebli, etażerki, gabloty meblowe, kanapy, listwy meblowe, komody, krzesła, kwietniki meblowe, leżaki, lustra, łóżka meblowe i szpitalne, meble szkolne i meble biurowe, meblościanki, półki meblowe, ramy do obrazów, szafy na odzież i bieliznę, szafki z przegródkami, sofy, stoły meblowe, toaletki meblowe, wieszaki na ubrania, trumny, poduszki, wałki tapicerskie, zagłówki, materace do łóżek, śpiwory kempingowe.

(111) **213856** (220) 2006 11 28 (210) 318407  
 (151) 2009 02 16 (441) 2007 03 05  
 (732) FABRYKA MEBLI „BODZIO” BOGDAN SZEWCZYK SP.J.,  
 Goszcz, PL.  
 (540)

## AFRODYTA PB

Kolor znaku: czerwony  
 (531) 27.5.1, 29.1.1

(510), (511) **20** regały meblowe wielofunkcyjne zawierające szafy, kredens, biblioteczkę, barek, szafkę na sprzęt audio i video, regały biblioteczne, biurka, blaty stołów, drzwi do mebli, etażerki, gabloty meblowe, kanapy, listwy meblowe, komody, krzesła, kwietniki meblowe, leżaki, lustra, łóżka meblowe i szpitalne, meble szkolne i meble biurowe, meblościanki, półki meblowe, ramy do obrazów, szafy na odzież i bieliznę, szafki z przegródkami, sofy, stoły meblowe, toaletki meblowe, wieszaki na ubrania, trumny, poduszki, wałki tapicerskie, zagłówki, materace do łóżek, śpiwory kempingowe.

(111) **213857** (220) 2006 11 28 (210) 318408  
 (151) 2009 02 16 (441) 2007 03 05

(732) FABRYKA MEBLI „BODZIO” BOGDAN SZEWCZYK SP.J.,  
 Goszcz, PL.  
 (540)

## AFRODYTA BIS

Kolor znaku: czerwony

(531) 27.5.1, 29.1.1  
 (510), (511) **20** regały meblowe wielofunkcyjne zawierające szafy, kredens, biblioteczkę, barek, szafkę na sprzęt audio i video, regały biblioteczne, biurka, blaty stołów, drzwi do mebli, etażerki, gabloty meblowe, kanapy, listwy meblowe, komody, krzesła, kwietniki meblowe, leżaki, lustra, łóżka meblowe i szpitalne, meble szkolne i meble biurowe, meblościanki, półki meblowe, ramy do obrazów, szafy na odzież i bieliznę, szafki z przegródkami, sofy, stoły meblowe, toaletki meblowe, wieszaki na ubrania, trumny, poduszki, wałki tapicerskie, zagłówki, materace do łóżek, śpiwory kempingowe.

(111) **213858** (220) 2006 11 28 (210) 318409  
 (151) 2009 02 16 (441) 2007 03 05  
 (732) FABRYKA MEBLI „BODZIO” BOGDAN SZEWCZYK SP.J.,  
 Goszcz, PL.  
 (540)

## AFRODYTA PLUS

Kolor znaku: czerwony

(531) 27.5.1, 29.1.1  
 (510), (511) **20** regały meblowe wielofunkcyjne zawierające szafy, kredens, biblioteczkę, barek, szafkę na sprzęt audio i video, regały biblioteczne, biurka, blaty stołów, drzwi do mebli, etażerki, gabloty meblowe, kanapy, listwy meblowe, komody, krzesła, kwietniki meblowe, leżaki, lustra, łóżka meblowe i szpitalne, meble szkolne i meble biurowe, meblościanki, półki meblowe, ramy do obrazów, szafy na odzież i bieliznę, szafki z przegródkami, sofy, stoły meblowe, toaletki meblowe, wieszaki na ubrania, trumny, poduszki, wałki tapicerskie, zagłówki, materace do łóżek, śpiwory kempingowe.

(111) **213859** (220) 2006 12 11 (210) 318912  
 (151) 2009 01 28 (441) 2007 03 19  
 (732) Nowa Era Sp. z o.o., Warszawa, PL.  
 (540)



Kolor znaku: biały, granatowy, zielony

(531) 26.4.2, 26.11.1, 27.5.1, 29.1.13  
 (510), (511) **09** dyski z nagraniami dźwięku lub obrazu, magnetyczne nośniki danych, płyty i dyski z nagraniami, **16** wydawnictwa, czasopisma, książki, albumy, broszury i fotografie, **35** usługi w zakresie: reklamy, także on-line w sieci komputerowej z wykorzystaniem technik dźwiękowych, audiowizualnych i multimedialnych, samodzielnie i w koprodukcji, publikowania i rozpowszechniania tekstów promocyjnych i reklamowych, w tym w sieci on-line, projektowania i pośrednictwa w rozpowszechnianiu reklam radiowych, telewizyjnych i w Internecie, badania rynku i opinii publicznej, marketingu bezpośredniego i marketingu wydarzeń, prowadzenia kampanii reklamowych, transkrypcji informacji, prowadzenia elektronicznych baz danych, **41** usługi wydawnicze w zakresie: serwisów informacyjnych dotyczących wydawnictw naukowych i edukacyjnych, dydaktyki,

nauczania i wychowania świadczone m.in. drogą elektroniczną i poprzez Internet, publikacji książek, czasopism, materiałów informacyjno-edukacyjno-szkoleniowych także w sieci on-line, elektronicznej małej poligrafii komputerowej, cyfrowego obrazowania, prowadzenia on-line publikacji elektronicznych, nauczania bezpośredniego za pośrednictwem mediów informatycznych i korespondencyjnego, organizowania szkoleń w dziedzinach multimedialnych, organizowanie imprez o charakterze edukacyjnym i kulturalnym.

(111) **213860** (220) 2006 12 13 (210) 319010  
 (151) 2009 02 12 (441) 2007 03 19  
 (732) PLATINET POLSKA Krzysztof Potok, Kraków, PL.  
 (540)



Kolor znaku: pomarańczowy, niebieski, zielony  
 (531) 26.11.2, 27.5.1, 29.1.13  
 (510), (511) **09** urządzenia do rejestrowania i przetwarzania informacji, komputery, części i zespoły komputerów, komputerowe urządzenia peryferyjne, monitory, klawiatury, myszy, pióra elektroniczne, drukarki komputerowe, plotery, skanery, stacje dysków, czytniki dysków optycznych, stacje taśm magnetycznych, dystrybutory dysków, modemy, interfejsy, pamięci komputerowe, procesory, sterowniki, czytniki, czytniki kodów kreskowych, kasy rejestrujące, światłowodowy, sieci komputerowe, magnetyczne, optyczne i magnetoopcyjne nośniki informacji, dyski, dyskietki, karty, taśmy, płyty, dyski obliczeniowe, programy komputerowe, systemy operacyjne, urządzenia do kopiowania tekstu, dźwięku, i obrazu, **16** druki, czasopisma, gazety, książki, broszury, foldery, formularze, kalendarze, katalogi, zeszyty, notesy, papeteria, kartki okolicznościowe, naklejki adresowe, obwoluty, wzory pism i rysunków, przybory do pisania, materiały piśmienne i biurowe, papier do urządzeń komputerowych, **35** badanie rynku, doradztwo w zakresie prowadzenia działalności gospodarczej, obsługa działalności związanej z prowadzeniem interesów i zarządzaniem, rozpowszechnianie materiałów reklamowych, usługi agencji informacji handlowej, wynajem maszyn i urządzeń biurowych, usługi agencyjne i pośrednictwa w sprzedaży towarów polegające na kojarzeniu kontrahentów, usługi komputerowych baz danych, usługi przetwarzania danych, usługi kompilacji i systematyzacji informacji w komputerowych bazach danych, usługi zarządzania zbiorami informatycznymi, usługi prowadzenia punktu sieci internetowej, **37** usługi instalowania i serwisu komputerów oraz sprzętu do przetwarzania informacji, **38** usługi udostępniania informacji za pośrednictwem sieci telekomunikacyjnych kablowych, sieci telewizyjnych kablowych, sieci telekomunikacyjnych radiowych, komórkowych i satelitarnych, komputerowych sieci lokalnych i komputerowej sieci światowej Internet, usługi przesyłania, rozpowszechniania, przetwarzania i odbierania informacji za pośrednictwem sieci telekomunikacyjnych kablowych, sieci telewizyjnych kablowych, sieci telekomunikacyjnych radiowych, komórkowych i satelitarnych, komputerowych sieci lokalnych i komputerowej sieci światowej Internet, oferowanie dostępu bezpośredniego do systemów komputerowych i baz danych, **39** przewóz osób i towarów transportem samochodowym, **40** usługi poligraficzne, **41** organizowanie konferencji i sympozjów, nauczanie w zakresie informatyki, publikowanie tekstów i książek, wydawanie nagrań dźwiękowych, usługi reprodukcowania nagrań dźwiękowych, **42** doradztwo informatyczne, wykonywanie ekspertyz w zakresie informatyki, programowanie komputerów, projektowanie systemów informatycznych, projektowanie sieci komputerowych, testowanie sprzętu komputerowego i oprogramowania, usługi reprodukcji komputerowych nośników informacji, wynajem komputerów.

(111) **213861** (220) 2007 03 26 (210) 323160  
 (151) 2009 02 12 (441) 2007 07 09  
 (732) Gmina Miasto Kędzierzyn-Koźle, Kędzierzyn Koźle, PL.

(540)



Kolor znaku: niebieski, czerwony, zielony, żółty, biały  
 (531) 26.1.6, 27.5.1, 29.1.15

(510), (511) **35** usługi w zakresie organizowania giełd, aukcji i wystaw w celach reklamowych i handlowych, promocja gospodarcza, usługi w zakresie reklamy osób trzecich, a mianowicie opracowywanie reklamy i prowadzenie kampanii reklamowych w postaci prasowej, multimedialnej, plakatowej, ulotkowej, dystrybucja materiałów reklamowych, **41** organizowanie imprez artystycznych, kulturalnych, organizowanie wystaw w celach kulturalnych, organizowanie przedstawień teatralnych, usługi dotyczące promocji imprez artystycznych i kulturalnych.

(111) **213862** (220) 2007 03 26 (210) 323171  
 (151) 2009 02 12 (441) 2007 07 09  
 (732) Tobacco Trading International Poland Spółka z o.o.,  
 Modlnica k/Krakowa, PL.

(540) KENTUCKY JAZZ  
 (510), (511) **34** papierosy, kieszonkowe przyrządy do skręcania papierosów, tytoń, cygara, cygaretki, tabaka, bloczki bibułki papierosowej, fajki, przybory do czyszczenia fajek, bibułka papierosowa, papierosnice nie z metali szlachetnych, zapalki, materiały dla palących.

(111) **213863** (220) 2007 04 06 (210) 323743  
 (151) 2009 01 09 (441) 2007 07 09  
 (732) BusinessPoint Spółka Akcyjna, Warszawa, PL.

(540) BusinessPoint  
 (510), (511) **35** badanie opinii, badanie rynku, usługi związane z obsługą centrów telefonicznych i telemarketingu, wystawianie rachunków, opracowywanie list wynagrodzeń, usługi doradcze w przedmiocie prowadzenia interesów oraz zarządzania, usługi związane z bazami danych takie jak: pozyskiwanie i systematyzacja danych oraz przetwarzaniem danych w komputerowych bazach danych, zarządzanie zbiorami informatycznymi, wprowadzanie i zarządzanie danymi, prenumerata czasopism, obsługa korespondencji, obróbka tekstów, obsługa promocji, reklama, dystrybucja materiałów reklamowych, **36** usługi brokerskie i agencyjne w zakresie pośrednictwa ubezpieczeniowego, **38** usługi związane z informatyką, w zakresie przesyłania informacji tekstowych i obrazowych pocztą elektroniczną, **39** magazynowanie elektronicznych nośników danych lub dokumentów, pakowanie produktów, dostarczanie przesyłek, usługi kurierskie, **40** drukowanie i usługi intrologatorskie, **41** organizowanie i prowadzenie szkoleń, konferencji, sympozjów, **42** tworzenie oprogramowania komputerów, tworzenie baz danych.

(111) **213864** (220) 2007 05 17 (210) 325336  
 (151) 2009 02 20 (441) 2007 08 20  
 (732) STREAMLINE Spółka z ograniczoną odpowiedzialnością,  
 Warszawa, PL.

(540) STREAMLINE  
 (510), (511) **35** agencje reklamowe, dystrybucja materiałów reklamowych (próbek, druków, prospektów, broszur), uaktualnianie materiałów reklamowych, rozpowszechnianie ogłoszeń reklamowych, rozlepianie plakatów reklamowych, pokazy towarów, promocja sprzedaży dla osób trzecich, reklama za pośrednictwem sieci komputerowej, wynajmowanie powierzchni na cele reklamowe, wypożyczanie materiałów reklamowych, publikowanie tekstów reklamowych, rozpowszechnianie ogłoszeń reklamowych, reklamy korespondencyjne, prasowe, radiowe, telewizyjne, wynajmowanie miejsc na umieszczanie ogłoszeń lub reklam, wypożyczanie materiałów reklamowych, organizacja wystaw w celach handlowych lub reklamowych, wynajem automatycznych dystrybutorów, badania

opinii publicznej, badanie rynku, profesjonalne zarządzanie działalnością artystyczną.

(111) **213865** (220) 2007 05 17 (210) 325349  
(151) 2008 12 29 (441) 2007 08 20  
(732) Fashion House Management Poland Sp. z o.o., Piaseczno, PL.  
(540) Cenomania  
(510), (511) **25** odzież, obuwie.

(111) **213866** (220) 2007 05 18 (210) 325392  
(151) 2009 02 04 (441) 2007 08 20  
(732) PERSONAL PROGRESS CONSULTING S.C. Małgorzata Madej,  
Katarzyna Kwiatek, Aleksandra Szelest, Anna Madej, Kraków, PL.  
(540)



Kolor znaku: czarny, biały, bordowy

(531) 26.4.1, 26.11.2, 27.5.1, 29.1.12  
(510), (511) **35** realizacja projektów rekrutacyjnych, wspomaganie realizacji zwolnień monitorowanych, doradztwo w zakresie organizowania i prowadzenia działalności gospodarczej, dobór personelu za pomocą metod psychotechnicznych, doradztwo specjalistyczne w sprawach działalności gospodarczej, doradztwo w zakresie zarządzania personalnego, doradztwo w zakresie zarządzania działalnością gospodarczą, ekspertyzy w zakresie działalności gospodarczej, informacja o działalności gospodarczej, profesjonalne doradztwo w zakresie działalności gospodarczej, rekrutacja personelu, pomoc w zakresie zarządzania, pośrednictwo pracy, biuro pośrednictwa pracy, pomoc w projektowaniu działalności gospodarczej.

(111) **213867** (220) 2007 05 22 (210) 325521  
(151) 2009 02 10 (441) 2007 09 03  
(732) BIOFARM Spółka z ograniczoną odpowiedzialnością,  
Poznań, PL.  
(540) STAVIT  
(510), (511) **05** produkty sanitarne: materiały opatrunkowe, plastry, podpaski higieniczne, żywność dla niemowląt.

(111) **213868** (220) 2007 06 01 (210) 326007  
(151) 2008 12 29 (441) 2007 09 03  
(732) TRANSPEC Sp.J. R.Wielocha, Radom, PL.  
(540)



Kolor znaku: granatowy, czerwony

(531) 26.11.2, 27.5.1, 29.1.12  
(510), (511) **35** usługi w zakresie sprzedaży materiałów budowlanych i betonu, **37** usługi w zakresie naprawy pojazdów mechanicznych, **39** usługi w zakresie towarowego transportu drogowego.

(111) **213869** (220) 2007 06 04 (210) 326125  
(151) 2008 12 29 (441) 2007 09 17  
(732) City Media Poland Spółka z o.o., Warszawa, PL.  
(540)



Kolor znaku: czerwony, czarny, szary

(531) 26.1.4, 27.5.1, 29.1.13  
(510), (511) **35** reklama: reklama na środkach komunikacji miejskiej, reklama na budynkach, reklama korespondencyjna, reklama pra-

sowa, reklama radiowa, reklama telewizyjna, reklama internetowa, reklama kinowa, reklama wideo, reklama na billboardach i ulotkach, reklamowanie na nośnikach DVD, VHS i VCD, dystrybucja materiałów reklamowych, marketing, publikowanie tekstów reklamowych, rozpowszechnianie materiałów reklamowych, **36** sponsorowanie happeningów, **40** drukowanie reklam, **41** organizowanie i sponsorowanie imprez masowych i szkoleń.

(111) **213870** (220) 2007 06 05 (210) 326159  
(151) 2009 01 07 (441) 2007 09 17  
(732) NAVIPOL Spółka z ograniczoną odpowiedzialnością,  
Gdańsk, PL.  
(540) Florina  
(510), (511) **21** rękawice do prac domowych i ogrodowych.

(111) **213871** (220) 2007 06 13 (210) 326466  
(151) 2009 01 07 (441) 2007 09 17  
(732) ZAKŁAD MEBLOWY LAYMAN Ryszard Seroka,  
Elbląg-Rubno, PL.  
(540)

## CARMINA

(531) 27.5.1  
(510), (511) **20** meble wszystkich rodzajów z drewna i materiałów drewnopochodnych, lustra, łóżka.

(111) **213872** (220) 2007 06 13 (210) 326467  
(151) 2009 01 07 (441) 2007 09 17  
(732) ZAKŁAD MEBLOWY LAYMAN Ryszard Seroka,  
Elbląg-Rubno, PL.  
(540)

## MARGARET

(531) 27.5.1  
(510), (511) **20** meble wszystkich rodzajów z drewna i materiałów drewnopochodnych, lustra, łóżka.

(111) **213873** (220) 2007 06 13 (210) 326468  
(151) 2009 01 07 (441) 2007 09 17  
(732) ZAKŁAD MEBLOWY LAYMAN Ryszard Seroka,  
Elbląg-Rubno, PL.  
(540)

## ISABELL

(531) 27.5.1  
(510), (511) **20** meble wszystkich rodzajów z drewna i materiałów drewnopochodnych, lustra, łóżka.

(111) **213874** (220) 2007 06 19 (210) 326700  
(151) 2009 01 09 (441) 2007 10 01  
(732) Katowickie Przedsiębiorstwo Meblowe „AGATA”  
Spółka Akcyjna, Katowice, PL.  
(540)

## agata

Kolor znaku: zielony, biały

(531) 27.5.1, 29.1.12  
(510), (511) **20** meble oraz wyroby z drewna i materiałów drewnopochodnych, dekoracje przestawne, drabiny z drewna, drzwi do mebli, kanapy, komody, kółka samonastawne do mebli niemetalowych, kredensy, krzesła, meble biurowe, meble kuchenne, meble do sie-

dzenia, meble sklepowe, meble szkolne, konstrukcje drewniane łóżka, osprzęt niemetalowy do mebli, półki meblowe, przegrody drewniane do mebli, skrzynie niemetalowe, szafy, sofy, szuflady z drewna, taborety, wózki meblowe, wykończeniowe elementy plastikowe do mebli, wyroby stolarstwa meblowego, **24** okładziny do mebli z materiałów tekstylnych, okładziny do mebli z tworzyw sztucznych, okładziny do mebli z surowców włókienniczych, pokrowce ochronne na meble, **42** doradztwo w zakresie wyposażenia wnętrz w meble, wyroby z drewna i materiałów drewnopochodnych, projektowanie wnętrz z meblami, wyrobami z drewna i materiałów drewnopochodnych, dekoracja wnętrz, projektowanie dekoracji wnętrz, stylizacja wnętrz powiązana z wzornictwem przemysłowym, wzornictwo przemysłowe.

(111) **213875** (220) 2007 06 20 (210) 326761  
 (151) 2009 02 11 (441) 2007 10 01  
 (732) John Player & Sons Limited, Dublin, IE.  
 (540) SELECTION BLEUE, SELECTION MENTHE  
 (510), (511) **34** tytoń przetworzony i nieprzetworzony, papierosy, cygara, wyroby tytoniowe, namiastki tytoniu nie do celów medycznych bądź leczniczych, zapalniczki i przybory dla palaczy.

(111) **213876** (220) 2007 06 25 (210) 326928  
 (151) 2008 12 29 (441) 2007 10 01  
 (732) „ASTORIA” USŁUGI HOTELARSKIE I KEMPINGOWE Dariusz Ruszel, Dziwnów, PL.  
 (540) astoria-ruszel  
 (510), (511) **35** prowadzenie sklepów i/lub hurtowni w zakresie: materiały budowlane i wyposażenie sanitarne, drobne wyroby metalowe, farby, szkło, artykuły sportowe, wyroby włókiennicze, odzież, obuwie, wyroby skórzane, owoce, warzywa, artykuły spożywcze, artykuły użytku domowego i osobistego, **37** rozbiórka i burzenie obiektów budowlanych, roboty ziemne, wykonywanie robót ogólnobudowlanych i specjalistycznych związanych ze wznoszeniem budynków, montaż i wznoszenie budynków i budowli z elementów prefabrykowanych, wykonywanie konstrukcji i pokryć dachowych, stawianie rusztowań, wykonawstwo fundamentów dla obiektów budowlanych, wznoszenie konstrukcji stalowych, wykonywanie instalacji: elektrycznych, sygnalizacyjno-alarmowych, centralnego ogrzewania, wentylacyjnych, wodno-kanalizacyjnych, gazowych oraz izolacji budynków i budowli, instalowanie dźwigów osobowych i towarowych oraz ruchomych schodów, prace tynkarskie, montaż stolarki budowlanej, posadzkarstwo, malowanie i tapetowanie, szklenie, **43** udostępnianie terenu i urządzeń kempingowych, prowadzenie domów wczasowych.

(111) **213877** (220) 2007 06 26 (210) 326995  
 (151) 2009 02 11 (441) 2007 10 01  
 (732) BUDERUS SEPARATOR POLSKA Sp. z o.o., Rybnik, PL.  
 (540) EUROPACT  
 (510), (511) **07** separator.

(111) **213878** (220) 2007 06 26 (210) 326996  
 (151) 2009 02 11 (441) 2007 10 01  
 (732) BUDERUS SEPARATOR POLSKA Sp. z o.o., Rybnik, PL.  
 (540) EUROPACT-sub  
 (510), (511) **07** separator.

(111) **213879** (220) 2007 06 26 (210) 326997  
 (151) 2009 02 16 (441) 2007 10 01  
 (732) BUDERUS SEPARATOR POLSKA Sp. z o.o., Rybnik, PL.  
 (540) EUROLINER-CI  
 (510), (511) **07** separator.

(111) **213880** (220) 2007 06 27 (210) 327068  
 (151) 2009 02 04 (441) 2007 10 01  
 (732) Cederroth International AB, Upplands Väsby, SE.  
 (540) PHARBIO CURBISAL  
 (510), (511) **05** preparaty lecznicze, w szczególności zawierające wyściagi z ziół bogatych w cynk, stosowane w leczeniu przerostu gruczołu krokowego.

(111) **213881** (220) 2007 07 03 (210) 327259  
 (151) 2009 01 08 (441) 2007 10 15  
 (732) Telefony Podlaskie S.A., Sokołów Podlaski, PL.  
 (540) SOKOLNET  
 (510), (511) **38** usługa stałego dostępu do internetu.

(111) **213882** (220) 2007 07 04 (210) 327330  
 (151) 2009 01 08 (441) 2007 10 15  
 (732) „GRZEŚMLECZ” Spółka z ograniczoną odpowiedzialnością, Bystra, PL.  
 (540)



Kolor znaku: beżowy, brązowy, biały, czerwony

(531) 1.15.15, 6.1.2, 27.5.1, 29.1.14  
 (510), (511) **29** masło i tłuszcze roślinne, zmiksowane masło z tłuszczami roślinnymi, twarogi, serki białe, serki parzone i wędzone, z ziołami i lub warzywami i bez dodatków, serki do smarowania z ziołami i lub warzywami i bez dodatków.

(111) **213883** (220) 2007 07 09 (210) 327538  
 (151) 2008 12 31 (441) 2007 10 15  
 (732) Berlin Chemie AG, Berlin, DE.  
 (540) CLATRA  
 (510), (511) **05** produkty farmaceutyczne, dietetyczne substancje przystosowane do celów medycznych.

(111) **213884** (220) 2007 07 19 (210) 327992  
 (151) 2008 12 30 (441) 2007 10 29  
 (732) STELLA PACK S.A., Lubartów, PL.  
 (540)

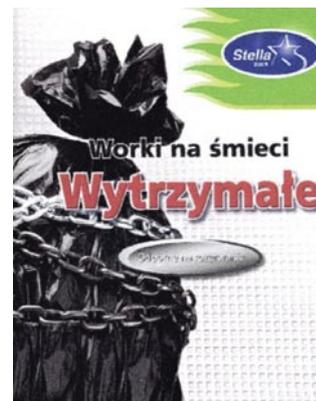

Kolor znaku: czarny, czerwony, zielony, niebieski, biały

(531) 14.1.13, 19.1.11, 26.1.2, 26.15.25, 27.5.1, 29.1.15  
 (510), (511) **16** worki i torby na śmieci z tworzyw sztucznych, worki na śmieci foliowe.

(111) **213885** (220) 2007 07 25 (210) 328180  
 (151) 2009 02 03 (441) 2007 10 29  
 (732) „SOKPOL” Spółka z o.o., Myszków, PL.  
 (540) MARCHELKA  
 (510), (511) **32** esencje do produkcji napojów, syropy, preparaty do sporządzania likierów, pastylki i proszki do wytwarzania napojów musujących, soki i napoje owocowe, soki i napoje warzywne, sorbety, woda mineralna gazowana i nie gazowana, ekstrakty bezalkoholowe z owoców.

(111) **213886** (220) 2007 07 30 (210) 328329  
 (151) 2009 01 07 (441) 2007 11 12  
 (732) OLIMP LABORATORIES Spółka z o.o., Nagawczyna, PL.  
 (540) ISO AQUA  
 (510), (511) **32** napoje bezalkoholowe, napoje wzbogacane witaminami i składnikami mineralnymi, napoje izotoniczne, napoje energetyczne, wody mineralne.

(111) **213887** (220) 2007 07 30 (210) 328330  
 (151) 2009 01 07 (441) 2007 11 12  
 (732) OLIMP LABORATORIES Spółka z o.o., Nagawczyna, PL.  
 (540) NUTRITION FOR STRONGEST

(510), (511) **05** suplementy diety i inna żywność dietetyczna, odżywki wzmacniające, preparaty parafarmaceutyczne stosowane profilaktycznie i dla rekonwalescentów do celów leczniczych, leki dla ludzi, **29** koncentraty wysokobiałkowe i odżywki wysokobiałkowe wzbogacone witaminami, solami mineralnymi i aminokwasami, **30** koncentraty węglowodanowe i odżywki węglowodanowe i wysokoenergetyczne wzbogacone witaminami i solami mineralnymi, **32** napoje bezalkoholowe wzbogacane witaminami i minerałami, napoje serwatkowe, napoje izotoniczne, napoje z soków owoców, napoje proteinowe, węglowodanowe, energetyczne, wody mineralne.

(111) **213888** (220) 2007 08 01 (210) 328436  
 (151) 2009 01 13 (441) 2007 11 12  
 (732) EKO HOLDING Spółka Akcyjna, Wrocław, PL.  
 (540)



Kolor znaku: żółty, pomarańczowy, biały, brązowy  
 (531) 25.5.1, 27.5.1, 29.1.14

(510), (511) **29** konserwy i ekstrakty mięsne i warzywne, garmazeryjne dania gotowe i półgotowe takie jak: krokiety spożywcze, placki ziemniaczane, filety z ryb, potrawy z ryb, sałatki owocowe, sałatki warzywne, pasty do kanapek zawierające tłuszcz, pasztety z wątróbek, dzemy, galaretki, powidła, konfitury, jajka, mleko i wyroby z mleka przetworzone, oleje i tłuszcze, **30** kawa, namiastki kawy, herbata, kakao, czekolada i napoje na ich bazie, cukier, ryż, mąka, preparaty zbożowe, sosy do sałat, wyroby cukiernicze i piekarnicze, słodczyce, lody, miód, drożdże, proszki do pieczenia, musztarda, ocet, przyprawy, płatki owsiane i kukurydziane, muesli, budynie, kisiele, **31** produkty rolnicze, ogrodnicze i leśne, świeże owoce i warzywa, nasiona, rośliny i kwiaty, sucha i konserwowa karma dla zwierząt, **32** piwo, wody mineralne i gazowane, napoje bezalkoholowe, syropy i preparaty do przygotowywania napojów, napoje i soki owocowe.

(111) **213889** (220) 2007 08 02 (210) 328458  
 (151) 2008 12 30 (441) 2007 11 12  
 (732) AFLOFARM Fabryka Leków Spółka z ograniczoną odpowiedzialnością, Ksawerów, PL.; AFLOFARM Farmacja Polska Spółka z ograniczoną odpowiedzialnością, Pabianice, PL.  
 (540) PULNEO

(510), (511) **03** środki perfumeryjne, olejki eteryczne, kosmetyki, płyny do pielęgnacji włosów, środki do czyszczenia zębów, maści kosmetyczne, **05** produkty farmaceutyczne, środki sanitarne do celów medycznych, substancje dietetyczne do celów leczniczych, żywność dla niemowląt, zioła lecznicze, ekstrakty roślinne o przeznaczeniu leczniczym, środki odkażające, fungicydy, herbicydy, **44** usługi medyczne, higiena i troska o urodę istot ludzkich.  
 (551) wspólne prawo ochronne

(111) **213890** (220) 2007 08 06 (210) 328590  
 (151) 2008 12 30 (441) 2007 11 12  
 (732) Innowacyjno-Wdrożeniowa Spółka z ograniczoną odpowiedzialnością „SOPUR”, Bydgoszcz, PL.

(540) eko-sopur  
 (510), (511) **02** produkty do barwienia, konserwacji i zabezpieczenia drewna: bejce, lakiery, barwniki, impregnaty, produkty na bazie olejów i wosków do wykańczania powierzchni meblowych, korektory, koncentraty i rozcieńczalniki do modyfikacji właściwości bejc i lakierów.

(111) **213891** (220) 2007 08 08 (210) 328661  
 (151) 2008 12 30 (441) 2007 11 12  
 (732) ATM Grupa S.A., Bielany Wrocławskie, PL.  
 (540)

# EKIPA

(531) 26.11.2, 27.5.1  
 (510), (511) **09** programy gier komputerowych, **16** wydawnictwa jednorazowe, kartki pocztowe, przybory do pisania, notesy, artykuły biurowe, fotografie, papierowe chusteczki do nosa, **18** wyroby ze skóry i imitacji skóry, parasolki, **21** naczynia, wyroby ze szkła, porcelany, fajansu, przybory toaletowe, **25** ubrania, obuwie, nakrycia głowy, **28** gry, ozdoby choinkowe, gry planszowe, karty do gry, **32** piwo, napoje bezalkoholowe, napoje i soki owocowe, **33** napoje alkoholowe, **34** tytoń, przybory dla palaczy, zapałki, **41** produkcja filmów, programów radiowych i telewizyjnych, organizowanie i produkcja widowisk, usługi studiów filmowych.

(111) **213892** (220) 2007 08 09 (210) 328715  
 (151) 2008 12 30 (441) 2007 11 12  
 (732) Telefonia DIALOG S.A., Wrocław, PL.  
 (540)



Kolor znaku: niebieski, jasnoniebieski, biały, pomarańczowy  
 (531) 26.4.2, 27.5.1, 29.1.13

(510), (511) **09** programy telewizyjne, filmy, audycje radiowe, nagrania dźwięku, obrazu i filmowe utrwalone w formie zapisanej taśmy filmowej, taśmy video, taśmy magnetycznej, dysków optycznych w formacie MP3 w wersji przystosowanej do odtwarzania w komputerach multimedialnych, w odtwarzaczach CD, DVD, zapisane nośniki obrazu i dźwięku, gry komputerowe, interaktywne gry komputerowe, urządzenia do nagrywania, zapisywania, odtwarzania i reprodukcji dźwięku, obrazu, informacji i zapisu filmowego w formie analogowej i cyfrowej, elektryczna i elektroniczna aparatura służąca do odbioru przekazu satelitarne, naziemnego, kablowego i światłowodowego, nadajniki sygnału naziemnego, kablowego i satelitarne, odbiorniki telewizyjne i radiowe, odbiorniki telewizyjne i radiowe z wbudowanym dekoderem sygnału, urządzenia do odkodowywania zakodowanego sygnału zawierające zestaw do odbioru telewizji, zestawy aparaturowe zawierające dekoder i interaktywną przeglądarkę kanałów telewizji satelitarnej, zestawy aparaturowe zawierające dekoder i nagrywarke do zapisywania programów telewizyjnych i dźwiękowych-rejestracja dźwięku i obrazu na wbudowanym dysku twardym PVR umożliwiającą wybór zapisywanych programów (personal video recorder-osobisty rejestrator obrazu), komputery, programy komputerowe, programy komputerowe umożliwiające użytkownikom telewizji oglądanie i zakup towarów, za pośrednictwem cyfrowych kanałów telewizyjnych, programy do prowadzenia gier komputerowych, konkursów przystosowane do użycia z odbiornikiem telewizyjnym jako ekranem komputerowym, programy komputerowe do obsługi interaktywnej telewizji, urządzenia do zapisu audio i video w postaci skompresowanej, anteny radiowe i telewizyjne, urządzenia do zapisywania, zapamiętywania i odtwarzania obrazów, dźwięków i zapisu wideo w postaci plików MP3, aparaty telefoniczne, **38** usługi telekomunikacyjne, usługi agencji informacyjnej: zbieranie i rozpowszechnianie informacji, usługi rozpowszechniania programów telewizyjnych, reportaży, filmów dokumentalnych i fabularnych, widowisk rozrywkowych i sportowych oraz audycji z inte-

raktywnym udziałem widzów, usługi: emisji telewizyjnej i radiowej, obsługi przekazu dźwięku i obrazu, obsługi przekazu cyfrowego, organizowania systemów transmisyjnych dźwięku, obrazu i sygnału cyfrowego, rozpowszechniania programów i informacji za pośrednictwem sieci informatycznych-Internetu, usługi komunikacyjne za pośrednictwem przekazu satelitarnego, naziemnego kablowego i światłowodowego, usługi telekomunikacyjne spersonalizowane-zakres dostępu do treści informacyjnych i usług indywidualnie określonych dla każdego abonenta z możliwością wykorzystania przesyłania informacji od abonenta do operatora w celu wyboru usług, uczestniczenia w grach, konkursach, losowaniach i dokonywania zakupów z jednoczesnym przekazywaniem informacji od i do klienta, usługi telekomunikacyjne przeznaczone do obsługi sprzedaży detalicznej towarów poprzez bezpośrednią komunikację z klientem, usługi przekazu telewizyjnego łącznie z umożliwianiem wyboru spośród wielu programów i inteligentnej automatycznej selekcji programów, które mają być nagrywane, usługi emisji i transmisji telewizyjnej interaktywnej i interaktywnej rozrywki i konkursów, usługi dostarczania informacji on-line z komputerowych baz danych, umożliwienie dostępu do stron WWW za pośrednictwem przekazu telewizyjnego poprzez interaktywny portal telewizyjny, udzielanie informacji i usługi konsultacyjne dotyczące wyżej wymienionych usług, dostarczanie dostępu do Internetu, wynajem miejsca na strony WWW, usługi poczty elektronicznej, dostarczanie dostępu do stron MP3 w Internecie, dostarczanie dostępu do zasobów muzycznych, filmowych i zbiorów obrazów w sieci internetowej, wynajem urządzeń do odbioru i nadawania sygnału telewizyjnego i radiowego, urządzeń do kodowania i dekodowania sygnału cyfrowego i analogowego, zapewnienie dostępu do sieci LAN-przesyłanie danych z i do sieci lokalnej (Local Area Network) jak również umożliwianie dostępu do Internetu za pośrednictwem tej sieci, **41** usługi rozrywki i nauczania: organizacja rozrywkowych widowisk telewizyjnych, audycji radiowych, produkcja filmów dokumentalnych, reportaży, programów telewizyjnych, organizacja teleturniejów i konkursów, organizacja audycji z interaktywnym udziałem widzów, dostarczanie rozrywki i usług edukacyjnych za pośrednictwem radia, telewizji, Internetu, dostęp do tych usług edukacyjnych i rozrywkowych w systemie on-line, w systemie telewizji interaktywnej, usługi wynajmowania sprzętu do nagrywania, odtwarzania dźwięku i obrazu, dostarczanie informacji o rozrywce, edukacji, programach radiowych i telewizyjnych, imprezach sportowych, usługi automatycznego zapisywania programów telewizyjnych zgodnie z preferencjami odbiorców i następnie odtwarzanie ich w czasie wybranym przez odbiorcę, usługi dostarczania muzyki, video, dźwięku i obrazu w postaci plików MP3 ze stron WWW poprzez Internet, usługi wynajmowania studia nagrań filmowego, filmowego, organizacji i produkcji nagrań filmowych, dźwiękowych, usługi organizacji imprez artystycznych, estradowych, sportowych, rekreacyjnych, usługi wydawnicze: publikowanie książek i innych materiałów drukowanych innych niż reklamowe, magazynów, czasopism, gazet w formie elektronicznej, udostępnianie ich w sieci internetowej, usługi obsługi technicznej i organizacyjnej produkcji telewizyjnej i filmowej.

(111) **213893** (220) 2007 08 09 (210) 328716  
 (151) 2008 12 30 (441) 2007 11 12  
 (732) Telefonia DIALOG S.A., Wrocław, PL.  
 (540) DIALOGmedia

(510), (511) **09** programy telewizyjne, filmy, audycje radiowe, nagrania dźwięku, obrazu i filmowe utrwalone w formie zapisanej taśmy filmowej, taśmy video, taśmy magnetycznej, dysków optycznych w formacie MP3 w wersji przystosowanej do odtwarzania w komputerach multimedialnych, w odtwarzaczach CD, DVD, zapisane nośniki obrazu i dźwięku, gry komputerowe, interaktywne gry komputerowe, urządzenia do nagrywania, zapisywania, odtwarzania i reprodukcji dźwięku, obrazu, informacji i zapisu filmowego w formie analogowej i cyfrowej, elektryczna i elektroniczna aparatura służąca do odbioru przekazu satelitarnego, naziemnego, kablowego i światłowodowego, nadajniki sygnału naziemnego, kablowego i satelitarnego, odbiorniki telewizyjne i radiowe, odbiorniki telewizyjne i radiowe z wbudowanym dekodującym sygnału, urządzenia do odkodowywania zakodowanego sygnału zawierające zestaw do odbioru telewizji, zestawy aparaturowe zawierające dekodery i interaktywną przeglądarkę kanałów telewizji satelitarnej, zestawy aparaturowe zawierające dekodery i nagrywkę do zapisywania programów telewizyjnych i dźwiękowych-rejestracja dźwięku i obrazu na

wbudowanym dysku twardym PVR umożliwiającą wybór zapisywanych programów (personal video recorder-osobisty rejestrator obrazu), komputery, programy komputerowe, programy komputerowe umożliwiające użytkownikom telewizji oglądanie i zakup towarów, za pośrednictwem cyfrowych kanałów telewizyjnych, programy do prowadzenia gier komputerowych, konkursów przystosowane do użycia z odbiornikiem telewizyjnym jako ekranem komputerowym, programy komputerowe do obsługi interaktywnej telewizji, urządzenia do zapisu audio i video w postaci skompresowanej, anteny radiowe i telewizyjne, urządzenia do zapisywania, zapamiętywania i odtwarzania obrazów, dźwięków i zapisu wideo w postaci plików MP3, aparaty telefoniczne, **38** usługi telekomunikacyjne, usługi agencji informacyjnej: zbieranie i rozpowszechnianie informacji, usługi rozpowszechniania programów telewizyjnych, reportaży, filmów dokumentalnych i fabularnych, widowisk rozrywkowych i sportowych oraz audycji z interaktywnym udziałem widzów, usługi: emisji telewizyjnej i radiowej, obsługi przekazu dźwięku i obrazu, obsługi przekazu cyfrowego, organizowania systemów transmisyjnych dźwięku, obrazu i sygnału cyfrowego, rozpowszechniania programów i informacji za pośrednictwem sieci informatycznych-Internetu, usługi komunikacyjne za pośrednictwem przekazu satelitarnego, naziemnego kablowego i światłowodowego, usługi telekomunikacyjne spersonalizowane-zakres dostępu do treści informacyjnych i usług indywidualnie określonych dla każdego abonenta z możliwością wykorzystania przesyłania informacji od abonenta do operatora w celu wyboru usług, uczestniczenia w grach, konkursach, losowaniach i dokonywania zakupów z jednoczesnym przekazywaniem informacji od i do klienta, usługi telekomunikacyjne przeznaczone do obsługi sprzedaży detalicznej towarów poprzez bezpośrednią komunikację z klientem, usługi przekazu telewizyjnego łącznie z umożliwianiem wyboru spośród wielu programów i inteligentnej automatycznej selekcji programów, które mają być nagrywane, usługi emisji i transmisji telewizji interaktywnej i interaktywnej rozrywki i konkursów, usługi dostarczania informacji on-line z komputerowych baz danych, umożliwianie dostępu do stron WWW za pośrednictwem przekazu telewizyjnego poprzez interaktywny portal telewizyjny, udzielanie informacji i usługi konsultacyjne dotyczące wyżej wymienionych usług, dostarczanie dostępu do Internetu, wynajem miejsca na strony WWW, usługi poczty elektronicznej, dostarczanie dostępu do stron MP3 w Internecie, dostarczanie dostępu do zasobów muzycznych, filmowych i zbiorów obrazów w sieci internetowej, wynajem urządzeń do odbioru i nadawania sygnału telewizyjnego i radiowego, urządzeń do kodowania i dekodowania sygnału cyfrowego i analogowego, zapewnienie dostępu do sieci LAN-przesyłanie danych z i do sieci lokalnej (Local Area Network) jak również umożliwianie dostępu do Internetu za pośrednictwem tej sieci, **41** usługi rozrywki i nauczania: organizacja rozrywkowych widowisk telewizyjnych, audycji radiowych, produkcja filmów dokumentalnych, reportaży, programów telewizyjnych, organizacja teleturniejów i konkursów, organizacja audycji z interaktywnym udziałem widzów, dostarczanie rozrywki i usług edukacyjnych za pośrednictwem radia, telewizji, Internetu, dostęp do tych usług edukacyjnych i rozrywkowych w systemie on-line, w systemie telewizji interaktywnej, usługi wynajmowania sprzętu do nagrywania, odtwarzania dźwięku i obrazu, dostarczanie informacji o rozrywce, edukacji, programach radiowych i telewizyjnych, imprezach sportowych, usługi automatycznego zapisywania programów telewizyjnych zgodnie z preferencjami odbiorców i następnie odtwarzanie ich w czasie wybranym przez odbiorcę, usługi dostarczania muzyki, video, dźwięku i obrazu w postaci plików MP3 ze stron WWW poprzez Internet, usługi wynajmowania studia nagrań filmowego, filmowego, organizacji i produkcji nagrań filmowych, dźwiękowych, usługi organizacji imprez artystycznych, estradowych, sportowych, rekreacyjnych, usługi wydawnicze: publikowanie książek i innych materiałów drukowanych innych niż reklamowe, magazynów, czasopism, gazet w formie elektronicznej, udostępnianie ich w sieci internetowej, usługi obsługi technicznej i organizacyjnej produkcji telewizyjnej i filmowej.

(111) **213894** (220) 2007 08 09 (210) 328717  
 (151) 2008 12 30 (441) 2007 11 12  
 (732) Telefonia DIALOG S.A., Wrocław, PL.  
 (540) Domowa platforma multimedialna

(510), (511) **09** programy telewizyjne, filmy, audycje radiowe, nagrania dźwięku, obrazu i filmowe utrwalone w formie zapisanej taśmy filmowej, taśmy video, taśmy magnetycznej, dysków optycznych w formacie MP3 w wersji przystosowanej do odtwarzania w komputerach multimedialnych, w odtwarzaczach CD, DVD, zapisane nośniki obrazu i dźwięku, gry komputerowe, interaktywne gry komputerowe, urządzenia do nagrywa-

nia, zapisywania, odtwarzania i reprodukcji dźwięku, obrazu, informacji i zapisu filmowego w formie analogowej i cyfrowej, elektryczna i elektroniczna aparatura służąca do odbioru przekazu satelitarnego, naziemnego, kablowego i światłowodowego, nadajniki sygnału naziemnego, kablowego i satelitarnego, odbiorniki telewizyjne i radiowe, odbiorniki telewizyjne i radiowe z wbudowanym dekodującym sygnału, urządzenia do odkodowywania zakodowanego sygnału zawierające zestaw do odbioru telewizji, zestawy aparaturowe zawierające dekodery i interaktywną przeglądarkę kanałów telewizji satelitarnej, zestawy aparaturowe zawierające dekodery i nagrywarkę do zapisywania programów telewizyjnych i dźwiękowych-rejestracja dźwięku i obrazu na wbudowanym dysku twardym PVR umożliwiającą wybór zapisywanych programów (personal video recorder-osobisty rejestrator obrazu), komputery, programy komputerowe, programy komputerowe umożliwiające użytkownikom telewizji oglądanie i zakup towarów, za pośrednictwem cyfrowych kanałów telewizyjnych, programy do prowadzenia gier komputerowych, konkursów przystosowane do użycia z odbiornikiem telewizyjnym jako ekranem komputerowym, programy komputerowe do obsługi interaktywnej telewizji, urządzenia do zapisu audio i video w postaci skompresowanej, anteny radiowe i telewizyjne, urządzenia do zapisywania, zapamiętywania i odtwarzania obrazów, dźwięków i zapisu wideo w postaci plików MP3, aparaty telefoniczne, **38** usługi telekomunikacyjne, usługi agencji informacyjnej: zbieranie i rozpowszechnianie informacji, usługi rozpowszechniania programów telewizyjnych, reportaży, filmów dokumentalnych i fabularnych, widowisk rozrywkowych i sportowych oraz audycji z interaktywnym udziałem widzów, usługi: emisji telewizyjnej i radiowej, obsługi przekazu dźwięku i obrazu, obsługi przekazu cyfrowego, organizowania systemów transmisyjnych dźwięku, obrazu i sygnału cyfrowego, rozpowszechniania programów i informacji za pośrednictwem sieci informatycznych-Internetu, usługi komunikacyjne za pośrednictwem przekazu satelitarnego, naziemnego kablowego i światłowodowego, usługi telekomunikacyjne spersonalizowane-zakres dostępu do treści informacyjnych i usług indywidualnie określonych dla każdego abonenta z możliwością wykorzystania przesyłania informacji od abonenta do operatora w celu wyboru usług, uczestniczenia w grach, konkursach, głosowaniach i dokonywania zakupów z jednoczesnym przekazywaniem informacji od i do klienta, usługi telekomunikacyjne przeznaczone do obsługi sprzedaży detalicznej towarów poprzez bezpośrednią komunikację z klientem, usługi przekazu telewizyjnego łącznie z umożliwianiem wyboru z spośród wielu programów i inteligentnej automatycznej selekcji programów które mają być nagrywane, usługi emisji i transmisji telewizji interaktywnej i interaktywnej rozrywki i konkursów, usługi dostarczania informacji on-line z komputerowych baz danych, umożliwianie dostępu do stron WWW za pośrednictwem przekazu telewizyjnego poprzez interaktywny portal telewizyjny, udzielanie informacji i usługi konsultacyjne dotyczące wyżej wymienionych usług, dostarczanie dostępu do Internetu, wynajem miejsca na strony WWW, usługi poczty elektronicznej, dostarczanie dostępu do stron MP3 w Internecie, dostarczanie dostępu do zasobów muzycznych, filmowych i zbiorów obrazów w sieci internetowej, wynajem urządzeń do odbioru i nadawania sygnału telewizyjnego i radiowego, odbiorników radiowych i telewizyjnych, urządzeń do kodowania i dekodowania sygnału cyfrowego i analogowego, zapewnienie dostępu do sieci LAN-przesyłanie danych z i do sieci lokalnej (Local Area Network) jak również umożliwianie dostępu do Internetu za pośrednictwem tej sieci, **41** usługi rozrywki i nauczania: organizacja rozrywkowych widowisk telewizyjnych, audycji radiowych, produkcja filmów dokumentalnych, reportaży, programów telewizyjnych, organizacji teleturniejów i konkursów, organizacja audycji z interaktywnym udziałem widzów, dostarczanie rozrywki i usług edukacyjnych za pośrednictwem radia, telewizji, Internetu, dostęp do tych usług edukacyjnych i rozrywkowych w systemie on-line, w systemie telewizji interaktywnej, usługi wynajmowania sprzętu do nagrywania, odtwarzania dźwięku i obrazu, dostarczanie informacji o rozrywce, edukacji, programach radiowych i telewizyjnych, imprezach sportowych, usługi automatycznego zapisywania programów telewizyjnych zgodnie z preferencjami odbiorców i następnie odtwarzanie ich w czasie wybranym przez odbiorcę, usługi dostarczania muzyki, video, dźwięku i obrazu w postaci plików MP3 ze stron WWW poprzez Internet, usługi wynajmowania studia nagraniowego, filmowego, organizacji i produkcji nagrań filmowych, dźwiękowych, usługi organizacji imprez artystycznych, estradowych, sportowych, rekreacyjnych, usługi wydawnicze: publikowanie książek i innych materiałów drukowanych, publikowanie książek, magazynów, czasopism, gazet w formie elektronicznej, udostępnianie ich w sieci internetowej, usługi obsługi technicznej i organizacyjnej produkcji telewizyjnej i filmowej.

(111) **213895** (220) 2007 08 10 (210) 328735  
 (151) 2008 12 30 (441) 2007 11 12  
 (732) Zakład Meblowy LAYMAN Ryszard Seroka, Elbląg, PL.  
 (540)

*Estadrea*

(531) 27.5.1  
 (510), (511) **20** meble wszystkich rodzajów z drewna i materiałów drewnopochodnych, lustra, łóżka.

(111) **213896** (220) 2007 08 10 (210) 328736  
 (151) 2008 12 30 (441) 2007 11 12  
 (732) Zakład Meblowy LAYMAN Ryszard Seroka, Elbląg, PL.  
 (540)

*Flesz system*  
**Flesz**

Kolor znaku: jasnobrązowy, ciemnobrązowy  
 (531) 27.5.1, 29.1.12  
 (510), (511) **20** meble wszystkich rodzajów z drewna i materiałów drewnopochodnych, lustra, łóżka.

(111) **213897** (220) 2007 08 10 (210) 328737  
 (151) 2008 12 30 (441) 2007 11 12  
 (732) Zakład Meblowy LAYMAN Ryszard Seroka, Elbląg, PL.  
 (540)

*Compass Collection*

Kolor znaku: pomarańczowy, szary  
 (531) 27.5.1, 29.1.12  
 (510), (511) **20** meble wszystkich rodzajów z drewna i materiałów drewnopochodnych, lustra, łóżka.

(111) **213898** (220) 2007 08 13 (210) 328836  
 (151) 2009 02 04 (441) 2007 11 26  
 (732) FUTURE PHARMA Spółka z o.o., Kraków, PL.  
 (540)

**TERAMAX** GEE

(531) 26.4.2, 26.4.18, 27.5.1  
 (510), (511) **03** środki do czyszczenia, polerowania, szorowania i ścierania, mydła, mydła lecznicze, środki perfumeryjne, perfumy, olejki eteryczne, olejki kosmetyczne, kosmetyki, płyny do pielęgnacji włosów, środki do czyszczenia zębów, woda toaletowa, kosmetyki, artykuły toaletowe, preparaty do pielęgnacji i higieny ciała, płyny do pielęgnacji ciała, kremy, maści, pudry, sole do kąpieli, szampony, talk, wazelina, woda utleniona do celów kosmetycznych, detergenty, chusteczki nasączone, esencje eteryczne, preparaty kosmetyczne do odchudzania, preparaty kosmetyczne do opalania, **05** lecznicze substancje dietetyczne i odżywki dla niemowląt, herbatki ziołowe do celów leczniczych, **35** usługi w zakresie prowadzenia apteki, usługi w zakresie prowadzenia hurtowni wyrobów farmaceutycznych, medycznych, kosmetycznych, artykułów toaletowych i wyrobów ortopedycznych, usługi w zakresie reklamy, zgromadzenie towarów celem swobodnego wyboru dla kupujących w aptece i hurtowni z produktami farmaceutycznymi i kosmetycznymi, usługi menedżerskie w zakresie zdrowej żywności i odnowy biologicznej, reklamowanie i promocja zdrowej żywności, zgrupowanie na rzecz osób

trzecich różnych towarów z zakresu zdrowej żywności i odnowy biologicznej celem swobodnego wyboru dla kupujących w aptece i hurtowni z produktami farmaceutycznymi i kosmetycznymi, zgrupowanie na rzecz osób trzecich różnych towarów pozwalające nabywcy wygodnie je oglądać i kupować w aptece i hurtowni z produktami farmaceutycznymi, lekami, preparatami witaminowymi, materiałami dentystycznymi, środkami sanitarnymi i opatrunkowymi, środkami dentystycznymi, napojami leczniczymi, olejami leczniczymi, ziołami leczniczymi, nalewkami leczniczymi, substancjami dietetycznymi do celów leczniczych, kosmetykami, sprzętem medycznym, sprzętem farmaceutycznym, urządzeniami rehabilitacyjnymi, narzędziami i przyrządami medycznymi, sprzętem do pielęgnacji niemowląt, sprzętem ortopedycznym i rehabilitacyjnym, urządzeniami diagnostycznymi, usługi badania rynku i opinii publicznej w zakresie farmaceutyki, sprzedaż wydawnictw w postaci: gazet, biuletynów, informatorów, broszur, książek, dystrybucja materiałów reklamowych o lekach i farmaceutykach w postaci: próbek, druków, prospektów, broszur, informatorów, organizowanie targów i wystaw z zakresu farmaceutyki w celach handlowych i reklamowych, sprzedaż detaliczna i hurtowa pojazdów samochodowych, części i akcesoriów samochodowych, sprzedaż detaliczna książek i gazet, usługi związane z przygotowaniem materiałów do druku.

(111) **213899** (220) 2007 08 13 (210) 328846  
 (151) 2009 02 16 (441) 2007 11 26  
 (732) GRENERG Sp. z o.o., Częstochowa, PL.  
 (540)



Kolor znaku: zielony i jego odcienie, żółty

(531) 1.15.9, 25.5.25, 27.5.1, 29.1.3  
 (510), (511) **04** brykiety drewna, **07** urządzenia do zagęszczania odpadów, **31** wióry drewniane do wyrobu miazgi drzewnej, **40** wytwarzanie energii, wytwarzanie paliwa stałego z biomasy pochodzenia rolniczego i odpadowej w postaci zrębków, sieczki, brykiety, pellets i bloczków biomasowych.

(111) **213900** (220) 2007 08 13 (210) 328847  
 (151) 2009 02 04 (441) 2007 11 26  
 (732) FUTURE PHARMA Sp. z o.o., Kraków, PL.  
 (540)



Kolor znaku: czarny, szary

(531) 24.15.2, 26.13.25, 27.5.1  
 (510), (511) **03** środki do czyszczenia, polerowania, szorowania i ścierania, mydła, mydła lecznicze, środki perfumeryjne, perfumy, olejki eteryczne, olejki kosmetyczne, kosmetyki, płyny do pielęgnacji włosów, środki do czyszczenia zębów, woda toaletowa, kosmetyki, artykuły toaletowe, preparaty do pielęgnacji i higieny ciała, płyny do pielęgnacji ciała, kremy, maści, pudry, sole do kąpieli, szampony, talk, wazelina, woda utleniona do celów kosmetycznych, detergenty, chusteczki nasączone, esencje eteryczne, preparaty kosmetyczne do odchudzania, preparaty kosmetyczne do opalania, **05** produkty farmaceutyczne, leki, materiały dentystyczne, środki sanitarne do celów medycznych, substancje dietetyczne do celów leczniczych, zioła, materiały higieniczne i opatrunkowe, balsamy, bandaże, błota lecznicze, chusteczki higieniczne, czopki, gaza opatrunkowa, gliceryna, herbatki ziołowe do celów leczniczych, kapsułki, kompresy, leki, plastry, surowice, szczepionki, środki nasenne i przeciwbólowe, tampony, zioła lecznicze, wata, produkty farmaceutyczne na specjalne zamówienie, apteczki podróżne, produkty weterynaryjne, dezynfekcyjne środki sanitarne, lecznicze substancje dietetyczne i odżywki dla niemowląt, środki odkażające, **35** usługi w zakresie prowadzenia apteki, usługi w zakresie prowadzenia hurtowni wyrobów

farmaceutycznych, medycznych, kosmetycznych, artykułów toaletowych i wyrobów ortopedycznych, usługi w zakresie reklamy, zgromadzenie towarów celem swobodnego wyboru dla kupujących w aptece i hurtowni z produktami farmaceutycznymi i kosmetycznymi, usługi menedżerskie w zakresie zdrowej żywności i odnowy biologicznej, reklamowanie i promocja zdrowej żywności, zgrupowanie na rzecz osób trzecich różnych towarów z zakresu zdrowej żywności i odnowy biologicznej celem swobodnego wyboru dla kupujących w aptece i hurtowni z produktami farmaceutycznymi i kosmetycznymi, zgrupowanie na rzecz osób trzecich różnych towarów pozwalające nabywcy wygodnie je oglądać i kupować w aptece i hurtowni z produktami farmaceutycznymi, lekami, preparatami witaminowymi, materiałami dentystycznymi, środkami sanitarnymi i opatrunkowymi, środkami dentystycznymi, napojami leczniczymi, olejami leczniczymi, ziołami leczniczymi, nalewkami leczniczymi, substancjami dietetycznymi do celów leczniczych, kosmetykami, sprzętem medycznym, sprzętem farmaceutycznym, urządzeniami rehabilitacyjnymi, narzędziami i przyrządami medycznymi, sprzętem do pielęgnacji niemowląt, sprzętem ortopedycznym i rehabilitacyjnym, urządzeniami diagnostycznymi, usługi badania rynku i opinii publicznej w zakresie farmaceutyki, sprzedaż wydawnictw w postaci: gazet, biuletynów, informatorów, broszur, książek, dystrybucja materiałów reklamowych o lekach i farmaceutykach w postaci: próbek, druków, prospektów, broszur, informatorów, organizowanie targów i wystaw z zakresu farmaceutyki w celach handlowych i reklamowych, sprzedaż detaliczna i hurtowa pojazdów samochodowych, części i akcesoriów samochodowych, sprzedaż detaliczna książek i gazet, usługi związane z przygotowaniem materiałów do druku.

(111) **213901** (220) 2007 08 14 (210) 328888  
 (151) 2008 12 30 (441) 2007 11 26  
 (732) „WENA SPORT FACTORY” Spółka Jawna M. Kaczmarek, S. Rybka, Bydgoszcz, PL.  
 (540)



Kolor znaku: czarny, szary, pomarańczowy

(531) 26.2.1, 26.11.1, 27.5.1, 29.1.13  
 (510), (511) **35** prowadzenie sprzedaży w zakresie sprzętu sportowego i rekreacyjnego, akcesoriów sportowych, odzieży sportowej i rekreacyjnej, obuwia sportowego i ubiorów do uprawiania sportów, wynajmowanie powierzchni na cele reklamowe, **41** usługi w zakresie organizacji imprez rozrywkowych, rekreacyjnych i sportowych, prowadzenia zajęć sportowo-rekreacyjnych i technik sportowo-rekreacyjnych, usługi o charakterze sportowo-rekreacyjnym a szczególnie rekreacja ruchowa, usługi szkoły sportowej, usługi instruktorów sportowych, wynajem pomieszczeń i obiektów sportowych, wypożyczanie sprzętu sportowego i rekreacyjnego, **44** usługi w zakresie pielęgnacji zdrowia oraz odnowy biologicznej.

(111) **213902** (220) 2007 08 17 (210) 329017  
 (151) 2009 01 16 (441) 2007 11 26  
 (732) „Biuro Rachunkowe Jacek Jędrzejowski”  
 Spółka z ograniczoną odpowiedzialnością, Bytom, PL.  
 (540)



Kolor znaku: ciemnobordowy, żółty

(531) 26.1.2, 26.11.2, 29.1.12  
 (510), (511) **35** usługi rachunkowo-księgowo, doradztwo handlowe, doradztwo podatkowe.

(111) **213903** (220) 2007 08 17 (210) 329038  
 (151) 2008 12 30 (441) 2007 11 26  
 (732) STBU Brokerzy Ubezpieczeniowi Spółka z o.o., Sopot, PL.  
 (540)

TANIEJ LEPIEJ  
 BEZPIECZNIEJ

Kolor znaku: niebieski, szary

(531) 26.1.2, 27.5.1, 29.1.12  
 (510), (511) **16** tablice ogłoszeniowe na afisze z kartonu lub papieru, prospekty, broszury, książki, druki, **36** usługi informacyjne o ubezpieczeniach, usługi pośrednictwa w ubezpieczeniach, usługi ubezpieczeń, usługi ubezpieczeń morskich, usługi ubezpieczeniowe majątkowe i na życie, usługi doradztwa w sprawach ubezpieczeniowych, usługi wyceny finansowej ubezpieczeń, banków, nieruchomości, **42** usługi administrowania komputerowymi stronami sieciowymi, usługi: aktualizacji oprogramowaniami komputerowymi, instalacji oprogramowania komputerowego, konserwacji oprogramowania komputerowego, powielania oprogramowania komputerowego, projektowania oprogramowania komputerowego, wypożyczania oprogramowania komputerowego.

(111) **213904** (220) 2007 08 17 (210) 329039  
 (151) 2008 12 30 (441) 2007 11 26  
 (732) STBU Brokerzy Ubezpieczeniowi Spółka z o.o., Sopot, PL.  
 (540)

cbu24.pl

Kolor znaku: niebieski

(531) 24.17.1, 27.5.1, 27.7.1, 29.1.4  
 (510), (511) **09** sterujące komputerowe programy, programy komputerowe nagrane, programy do zapisu na taśmy lub karty papierowe, komputerowe programy oprogramowania ładowalnego, **16** tablice ogłoszeniowe na afisze z kartonu lub papieru, prospekty, broszury, książki, druki, **36** usługi informacyjne o ubezpieczeniach, usługi pośrednictwa w ubezpieczeniach, usługi ubezpieczeń, usługi ubezpieczeń morskich, usługi ubezpieczeniowe majątkowe i na życie, usługi doradztwa w sprawach ubezpieczeniowych, usługi wyceny finansowej ubezpieczeń, banków, nieruchomości, **42** usługi administrowania komputerowymi stronami sieciowymi, usługi: aktualizacji oprogramowaniami komputerowymi, instalacji oprogramowania komputerowego, konserwacji oprogramowania komputerowego, powielania oprogramowania komputerowego, projektowania oprogramowania komputerowego, wypożyczania oprogramowania komputerowego.

(111) **213905** (220) 2007 08 17 (210) 329040  
 (151) 2008 12 30 (441) 2007 11 26  
 (732) STBU Brokerzy Ubezpieczeniowi Spółka z o.o., Sopot, PL.  
 (540)

cbu

Kolor znaku: niebieski

(531) 27.5.1, 29.1.4  
 (510), (511) **09** sterujące komputerowe programy, programy komputerowe nagrane, programy do zapisu na taśmy lub karty papierowe, komputerowe programy oprogramowania ładowalnego, **16** tablice ogłoszeniowe na afisze z kartonu lub papieru, prospekty, broszury, książki, druki, **36** usługi informacyjne o ubezpieczeniach, usługi pośrednictwa w ubezpieczeniach, usługi ubezpieczeń, usługi ubezpieczeń morskich, usługi ubezpieczeniowe majątkowe i na życie, usługi doradztwa w sprawach ubezpieczeniowych, usługi wyceny finansowej ubezpieczeń, banków, nieruchomości, **42** usługi administrowania komputerowymi stronami sieciowymi, usługi: aktualizacji oprogramowaniami komputerowymi, instalacji oprogramowania komputerowego, konserwacji oprogramowania komputerowego,

powielania oprogramowania komputerowego, projektowania oprogramowania komputerowego, wypożyczania oprogramowania komputerowego.

(111) **213906** (220) 2007 08 17 (210) 329041  
 (151) 2008 12 30 (441) 2007 11 26  
 (732) STBU Brokerzy Ubezpieczeniowi Spółka z o.o., Sopot, PL.  
 (540)

OUTSOURCING RYZYKA

Kolor znaku: niebieski

(531) 27.5.1, 29.1.4  
 (510), (511) **16** tablice ogłoszeniowe na afisze z kartonu lub papieru, prospekty, broszury, książki, druki, **36** usługi informacyjne o ubezpieczeniach, usługi pośrednictwa w ubezpieczeniach, usługi ubezpieczeń, usługi ubezpieczeń morskich, usługi ubezpieczeniowe majątkowe i na życie, usługi doradztwa w sprawach ubezpieczeniowych, usługi wyceny finansowej ubezpieczeń, banków, nieruchomości, **42** usługi administrowania komputerowymi stronami sieciowymi, usługi: aktualizacji oprogramowaniami komputerowymi, instalacji oprogramowania komputerowego, konserwacji oprogramowania komputerowego, powielania oprogramowania komputerowego, projektowania oprogramowania komputerowego, wypożyczania oprogramowania komputerowego.

(111) **213907** (220) 2007 08 17 (210) 329043  
 (151) 2009 01 20 (441) 2007 11 26  
 (732) STG Spółka z o.o., Warszawa, PL.  
 (540)



Kolor znaku: srebrny, złoty, szary, czarny

(531) 1.15.9, 24.9.1, 26.1.2, 27.5.1, 29.1.14  
 (510), (511) **25** odzież damska.

(111) **213908** (220) 2007 08 20 (210) 329065  
 (151) 2008 12 30 (441) 2007 11 26  
 (732) KREISEL-Technika Budowlana Spółka z ograniczoną odpowiedzialnością, Poznań, PL.  
 (540)

Budujemy  
 zaufanie

Kolor znaku: ciemnoniebieski, czerwony

(531) 26.3.23, 26.11.1, 27.5.1, 29.1.12  
 (510), (511) **01** kleje do celów przemysłowych i dla budownictwa, preparaty do gruntowania, preparaty konserwujące stosowane w budownictwie, środki do uszlachetniania betonu i zapraw, silikony,

przemysłowe preparaty czyszczące, **17** materiały izolacyjne i szczeliwa budowlane, **19** zaprawy budowlane, masy samopoziomujące, gips, spoiny do fug, gładzie szpachlowe, tynki szlachetne, powłoki ozdobno-ochronne dla budownictwa.

(111) **213909** (220) 2007 08 20 (210) 329066  
 (151) 2009 01 07 (441) 2007 11 26  
 (732) KREISEL-Technika Budowlana Spółka z ograniczoną odpowiedzialnością, Poznań, PL.  
 (540)



Kolor znaku: ciemnoniebieski, czerwony, szary  
 (531) 26.2.7, 26.11.1, 27.5.1, 29.1.13

(510), (511) **01** kleje do celów przemysłowych i dla budownictwa, preparaty do gruntowania, preparaty konserwujące stosowane w budownictwie, środki do uszlachetniania betonu i zapraw, silikony, przemysłowe preparaty czyszczące, **17** materiały izolacyjne i szczeliwa budowlane, **19** zaprawy budowlane, masy samopoziomujące, gips, spoiny do fug, gładzie szpachlowe, tynki szlachetne, powłoki ozdobno-ochronne dla budownictwa.

(111) **213910** (220) 2007 08 21 (210) 329134  
 (151) 2009 02 09 (441) 2007 11 26  
 (732) EQUINUM BROKER Spółka z ograniczoną odpowiedzialnością, Sosnowiec, PL.  
 (540)



Kolor znaku: szary i odcienie, bordowy i odcienie  
 (531) 26.4.3, 26.4.4, 26.4.9, 27.5.1, 29.1.12

(510), (511) **36** usługi finansowe w zakresie: badań i analiz finansowych, operacji finansowych, transferu elektronicznego środków finansowych, usługi w zakresie: zarządzania finansami, opracowywania i tworzenia programów emerytalnych, tworzenia i obsługi finansowych programów inwestycyjnych, zarządzania akcjami oraz udziałami przedsiębiorstw, usługi informacyjne w zakresie zagadnień ubezpieczeniowych, usługi pośrednictwa ubezpieczeniowego w zakresie: ubezpieczeń osobowych, ubezpieczeń majątkowych oraz ubezpieczeń na życie, usługi w zakresie doradztwa ubezpieczeniowego i finansowego, pośrednictwo przy udzielaniu gwarancji, wyceny dla potrzeb ubezpieczeń, prowadzenie działalności reasekuracyjnej i akwizycja na rzecz otwartych funduszy emerytalnych.

(111) **213911** (220) 2007 08 22 (210) 329195  
 (151) 2008 12 30 (441) 2007 11 26  
 (732) Nestlé Waters Polska Spółka Akcyjna, Warszawa, PL.  
 (540)

**mazowszanka**

Kolor znaku: czerwony  
 (531) 27.5.1, 29.1.1

(510), (511) **32** wody niegazowane, musujące lub gazowane, źródlane, mineralne, aromatyzowane, napoje o smaku owocowym i na bazie owoców, soki owocowe i jarzynowe, nektary, lemoniady, napoje gazowane, mleczne napoje sfermentowane, napoje na bazie

soi, napoje na bazie siodu, napoje izotoniczne i inne napoje bezalkoholowe, syropy, ekstrakty i esencje oraz inne preparaty do produkcji napojów bezalkoholowych.

(111) **213912** (220) 2007 08 23 (210) 329242  
 (151) 2009 01 08 (441) 2007 11 26  
 (732) TORF CORPORATION-Fabryka Leków Spółka z ograniczoną odpowiedzialnością, Kąty Wrocławskie, PL.  
 (540) ROSACAL  
 (510), (511) **03** kosmetyki, preparaty kosmetyczne, środki do pielęgnacji twarzy, ciała, włosów i zębów, pasty, proszki i płyny do zębów, **05** produkty farmaceutyczne, leki do celów medycznych, weterynaryjnych i stomatologicznych.

(111) **213913** (220) 2007 08 23 (210) 329244  
 (151) 2009 01 13 (441) 2007 11 26  
 (732) Agencja Ochrony „SKORPION SECURITY”  
 Spółka z ograniczoną odpowiedzialnością, Warszawa, PL.  
 (540)



Kolor znaku: szary, biały, czarny

(531) 3.9.16, 26.1.1, 26.4.6, 26.5.6, 27.1.6, 27.5.1, 29.1.13

(510), (511) **37** usługi dotyczące montażu, konserwacji i napraw systemów alarmowych, antywłamaniowych i sygnalizacyjnych, usługi związane z wykonywaniem instalacji alarmowych, antywłamaniowych i sygnalizacyjnych oraz instalacji monitoringu w istniejących i nowo wznoszonych budynkach i obiektach, usługi w zakresie naprawy zamków, usługi deweloperskie polegające na budowie nieruchomości, w tym nieruchomości przeznaczonych na sprzedaż i na wynajem, **42** usługi projektowania systemów alarmowych, antywłamaniowych i sygnalizacyjnych, usługi doradcze w zakresie projektowania systemów alarmowych, antywłamaniowych i sygnalizacyjnych, **45** usługi w zakresie ochrony osób i ochrony mienia, usługi eskorty, usługi ochrony konwoju wartości pieniężnych, dzieł sztuki oraz przedmiotów wartościowych i niebezpiecznych, usługi w zakresie monitoringu oraz stałych i okresowych kontroli obiektów i ich otoczenia, usługi strażników, usługi nadzoru nocnego i dziennego, usługi monitorowania obiektów ruchomych i nieruchomych, w tym: usługi w zakresie lokalizowania i monitorowania pojazdów za pośrednictwem systemów GPS, usługi doradcze w sprawach bezpieczeństwa, ochrony osób, ochrony mienia, ochrony konwoju i eskorty, usługi doradcze w sprawach dotyczących kontroli i monitorowania obiektów ruchomych i nieruchomych.

(111) **213914** (220) 2007 08 27 (210) 329313  
 (151) 2009 02 09 (441) 2007 11 26  
 (732) AGORA S.A., Warszawa, PL.  
 (540)

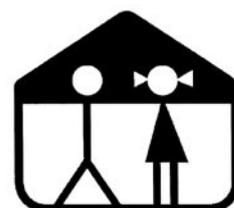

dzieciaki do domu

(531) 2.5.22, 2.5.24, 7.1.8, 25.5.2, 26.5.1, 27.5.1

(510), (511) **16** dzienniki, czasopisma, magazyny, komiksy, albumy, almanachy, książki, podręczniki, encyklopedie, słowniki i leksykony, kompendia wiedzy, poradniki, opracowania lektur szkolnych, monografie, biuletyny, mapy, druki, **35** usługi reklamowe w zakresie reklamy prasowej, radiowej, telewizyjnej internetowej oraz reklamy zewnętrznej, w postaci billboardów, plakatów i tablic reklamowych oraz z zastosowaniem ulotek oraz elektronicznych, magnetycznych i optycznych nośników informacji, prowadzenie kompleksowych kampanii reklamowych, doradztwo w zakresie reklamy, wynajem czasu antenowego, tworzenie, wydawanie i dystrybucja materiałów promocyjno-reklamowych, także katalogów oraz gadżetów reklamowych (koszulki, kubki), usługi w zakresie badania rynku oraz badania opinii publicznej, organizowanie i obsługa handlowych lub reklamowych-pokazów mody, wystaw, giełd i targów, organizowanie gier, konkursów i loterii oraz imprez rozrywkowych o podłożu reklamowym z zastosowaniem reklamy prasowej, radiowej, telewizyjnej internetowej oraz z wykorzystaniem elektronicznych, magnetycznych i optycznych nośników informacji, doradztwo w zakresie organizowania, kierowania oraz prowadzenia działalności gospodarczej, zgrupowanie na rzecz osób trzecich różnych towarów pozwalające nabywcy wygodnie je oglądać i kupować w małych sklepach następujących branż: ogólnospożywcza (również napoje i żywność przeznaczona dla dzieci, w tym dla niemowląt), tytoniowa, alkoholo-wa, papiernicza, zabawkarska, elektroniczna, artykuły gospodarstwa domowego, odzieżowa (również obuwie i nakrycia głowy), jubilerska oraz w księgarni, w aptece, w sklepie z upominkami oraz z różnorodnymi gadżetami, tj. w tzw. sklepie „śmieszne rzeczy”, w sexshopie, w salonie mody, w dużym sklepie wielobranżowym lub w supermarkecie (hipermarkecie), zgrupowanie na rzecz osób trzecich różnych towarów za pośrednictwem systemu telezakupów pozwalające nabywcy wygodnie je oglądać i kupować przy wykorzystaniu środków telekomunikacji, zgrupowanie na rzecz osób trzecich różnych towarów pozwalające nabywcy wygodnie oglądać i kupować te towary na stronie internetowej dotyczącej sprzedaży różnorodnych artykułów, zgrupowanie na rzecz osób trzecich ofert różnych usług pozwalające potencjalnemu odbiorcy wygodnie zapoznawać się z tą ofertą oraz „kupować” te usługi na stronie internetowej dotyczącej ofert różnorodnych usług, udostępnianie on-line komputerowych baz danych, **38** agencje informacyjne i agencje prasowe, rozpowszechnianie programów (audycji) radiowych, udostępnianie połączeń telekomunikacyjnych z globalną siecią komputerową, umożliwianie dostępu do globalnej sieci komputerowej dla użytkowników, przesyłanie informacji tekstowej i obrazowej, zwłaszcza nagrań fonograficznych i nagrań video przy pomocy sieci komputerowej, poczta elektroniczna, przesyłanie informacji zapisanej na płytach DVD, CD, VCD oraz kasetach video, przesyłanie informacji SMS-em, przesyłanie informacji z zastosowaniem-do nadawania i/lub odbioru informacji-urządzeń mobilnych (telefonów III generacji, laptopów, pagerów, itp.), **41** montaż programów radiowych i telewizyjnych, produkcja programów radiowych, wydawanie nagrań dźwiękowych, organizowanie i realizacja spektakli, widowisk oraz imprez rozrywkowych, organizowanie wystaw kulturalnych i edukacyjnych, organizowanie konkursów edukacyjnych lub rozrywkowych, organizowanie plebiscytów, usługi związane z nauczaniem, zwłaszcza dla kobiet ciężarnych, młodych matek, samotnych matek oraz organizowanie kursów, szkoleń i odczytów o tematyce związanej z antykoncepcją, ochroną zdrowia i wychowaniem dzieci, prawem pracy, podnoszeniem lub zdobywaniem kwalifikacji zawodowych, usługi związane z rozrywkami i rekreacją, również wycieczki i podróże, organizowanie i prowadzenie obozów sportowych i wakacyjnych, prowadzenie klubów i kółek zainteresowań, organizowanie balów, organizowanie i prowadzenie kongresów i konferencji, zjazdów, seminariów i sympozjów, **42** tworzenie programów komputerowych, usługi komputerowe w zakresie zarządzania sieciami komputerowymi, odpłatne udostępnianie serwisów informacyjnych lub baz danych, usługi portalu internetowego, usługi w zakresie tworzenia i utrzymywania stron i witryn internetowych dla osób trzecich, **45** porady prawne, zwłaszcza z zakresu prawa pracy oraz z zakresu uzyskiwania pomocy socjalnej, usługi w zakresie ochrony własności intelektualnej, zarządzanie prawami autorskimi.

(111) **213915** (220) 2007 08 27 (210) 329345  
 (151) 2009 02 09 (441) 2007 12 10  
 (732) SGI BALTIS Sp. z o.o., Szczecin, PL.

(540)



Kolor znaku: szary, biały

(531) 26.1.1, 26.1.18, 27.5.1, 29.1.12

(510), (511) **35** usługi w zakresie: organizacji i zarządzania przedsięwzięciami inwestycyjnymi w celu budowy i/lub przygotowaniu obiektów mieszkalnych i niemieszkalnych przeznaczonych do sprzedaży, wynajmowania, użyczenia, sprzedaż obiektów i lokali mieszkalnych i niemieszkalnych, **36** usługi w zakresie: organizacji i zarządzania finansowaniem przedsięwzięć inwestycyjnych polegających na budowie i/lub przygotowaniu obiektów mieszkalnych i niemieszkalnych przeznaczonych do sprzedaży, wynajmowania, użyczenia, pośrednictwo w sprawach kupna, sprzedaży, najmu budynków, lokali i powierzchni użytkowej, analizy rynku nieruchomości, analizy finansowe, pośrednictwo finansowe, usługi finansowe, **37** usługi w zakresie: budownictwa, nadzoru budowlanego, realizacji i nadzoru nad przedsięwzięciami inwestycyjnymi polegającymi na budowie i/lub przygotowaniu obiektów mieszkalnych i niemieszkalnych, usług remontowych, usług wykończeniowych, usług instalacyjnych, naprawy obiektów budowlanych, restauracji budynków, konserwacji obiektów budowlano-mieszkalniowych, budowania lokali mieszkaniowych i osiedli mieszkaniowych wraz z infrastrukturą, budowania obiektów kubaturowych, roboty ziemne, wykonywanie dróg i nawierzchni.

(111) **213916** (220) 2007 08 28 (210) 329414  
 (151) 2009 01 30 (441) 2007 12 10  
 (732) Instytut Analiz Monitor Rynku Nieruchomości mrn.pl,  
 Kraków, PL.  
 (540)



Kolor znaku: granatowy, biały

(531) 26.1.2, 26.11.1, 26.11.12, 27.5.1, 29.1.12

(510), (511) **35** agencje informacji handlowej, analizy kosztów, badania opinii publicznej, badania w dziedzinie działalności gospodarczej, badanie rynku, doradztwo specjalistyczne w sprawach działalności gospodarczej, doradztwo w zakresie organizowania, prowadzenia i zarządzania działalnością gospodarczą, wycena drzew na pniu, badanie, poszukiwanie, doradztwo, ekspertyzy w zakresie działalności gospodarczej, informacja o działalności gospodarczej, wycena działalności handlowej, pozyskiwanie oraz systematyzacja danych do komputerowych baz danych, analiza kosztów, sporządzanie opinii, badania rynku, informacje-statystyka, **36** agencje pośrednictwa w handlu nieruchomościami, agencje mieszkaniowe, analizy finansowe, doradztwo w sprawach finansowych i ubezpieczeniowych, ekspertyzy dla celów fiskalnych, wyceny finansowe, informacje finansowe, usługi finansowe, inwestycje kapitałowe, usługi likwidacji przedsiębiorstw, zarządzanie majątkiem nieruchomym oraz nieruchomościami, administrowanie majątkiem nieruchomym, wycena majątku nieruchomości, sporządzanie umów najmu, ekspertyzy i wyceny dla celów podatkowych, pośrednictwo ubezpieczeniowe, usługi powiernicze, wycena nieruchomości, **41** edukacja, informacja o edukacji, organizowanie, obsługa i prowadzenie konferencji, kongresów, seminariów, sympozjów i zjazdów, obsługa publikacji elektronicznych on-line nieprzesyłalnych, publikowanie tekstów innych niż reklamowe, usługi tłumaczenia, **42** architektura, badania techniczne, prace badawczo-rozwojowe dla osób trzecich, projektowanie budynków, doradztwo budowlane, ekspertyzy inżynierskie, pomiary gruntu, pomiary geodezyjne, opracowywanie projektów technicznych, **45** usługi arbitrażowe, rozstrzyganie spraw spornych, badania prawne.

(111) **213917** (220) 2007 08 28 (210) 329421  
 (151) 2009 01 30 (441) 2007 12 10  
 (732) MULTIKINO Spółka Akcyjna, Warszawa, PL.  
 (540)

urodziny  
w kinie!

Kolor znaku: różowy

(531) 27.5.1, 29.1.1

(510), (511) **09** filmy fabularne, filmy dokumentalne, reportaże, filmy telewizyjne, programy telewizyjne, zapisane nośniki obrazu i dźwięku zwłaszcza taśmy filmowe, taśmy magnetyczne, dyski optyczne, zapisane dyski optyczne do odtwarzania w komputerach multimedialnych, reprodukcje zapisanych nośników informacji, **16** druki akcydensowe, kalendarze, foldery, prospekty, afisze, plakaty, publikacje drukowane, materiały piśmienne, papeterie, torby do pakowania z papieru i tworzyw sztucznych, **25** odzież, obuwie, nakrycia głowy, **35** usługi agencji reklamowej: produkcja reklam telewizyjnych, radiowych, kinowych, dystrybucja materiałów reklamowych, rozpowszechnianie ogłoszeń reklamowych, wynajmowanie miejsca na umieszczanie ogłoszeń lub reklam, wypożyczanie materiałów reklamowych, pokazy towarów, organizowanie kampanii reklamowych i poszczególnych elementów tych kampanii, usługi w zakresie organizacji targów, wystaw, publicznych aukcji, usługi w zakresie badania rynku, usługi prowadzenia hurtowni, sklepu, tele-sklepu, sklepu internetowego w zakresie: odzieży, obuwia, nakryć głowy, apaszek, krawatów, okularów słonecznych, kalkulatorów, sprzętu do nagrywania i odtwarzania dźwięku i obrazu, komputerów przenośnych, radioodbiorników, materiałów piśmiennych, kalendarzy, plakatów, albumów, papeterii, etui na wizytówki, galanterii skórzanej, breloczków, baloników, banerów, chorągiewek, flag, konstrukcji dmuchanych, balonów, latawców, parasoli, plecaków, obrusów, ręczników, koców, pościeli, podkładek pod kubki, kieliszków i szklanek, podkładek pod mysz komputerową, toreb z tworzyw sztucznych, mebli i wyposażenia wnętrza, drobnego sprzętu kuchennego i gospodarstwa domowego, elektronicznego i elektrycznego sprzętu gospodarstw domowego, artykułów spożywczych, gumy do żucia, cukierków, wyrobów kosmetycznych, perfumeryjnych i higienicznych, biżuterii i wyrobów z metali szlachetnych, instrumentów muzycznych, wyrobów ze szkła, porcelany, zabawek, kart do gry, sprzętu oświetleniowego, zegarów i zegarków, wyrobów włókienniczych, mebli, mebli biurowych, usługi prowadzenia sklepu i hurtowni z wyżej wymienionymi towarami z naniesionym logo i napisami reklamowymi, znakami towarowymi, administrowania obiektami sportowymi, **40** usługi polegające na wywoływaniu błon filmowych, obróbce kopii filmowych, montażu filmów, opracowaniu wersji dźwiękowej kopii filmowych i kaset video, **41** usługi w zakresie studia filmowego: produkcja filmów fabularnych, dokumentalnych, reportaży, widowisk telewizyjnych, teatralnych, przedstawień operowych i baletowych, organizacja produkcji filmowej i telewizyjnej, nagrań płytowych, radiowych i audio-video, opracowywanie programów telewizyjnych, usługi w zakresie dostarczania rozrywki: organizacja koncertów, widowisk artystycznych, teatru, orkiestry, chóru, zespoły muzyczne, prowadzenie wesołych miasteczek, kin, kin na wolnym powietrzu, organizacja teleturniejów, organizacja imprez rekreacyjnych, usługi rozpowszechniania filmów, kopii filmowych, nagrań video, płyt, rozpowszechniania komputerowych programów multimedialnych na nośnikach pamięci, usługi organizacji imprez sportowych, usługi impresaryjne dla artystów, sportowców, usługi w zakresie doboru obsady aktorskiej do zespołów artystycznych, do filmów, programów telewizyjnych i radiowych, przedstawień teatralnych, imprez rozrywkowych, organizacja pokazów mody, **43** usługi gastronomiczne: restauracje, kawiarnie, bary szybkiej obsługi, usługi polegające na przygotowaniu żywności i napojów na zamówienie osób trzecich, **45** usługi w zakresie administrowania i pośrednictwa intelektualnej.

(111) **213918** (220) 2007 08 28 (210) 329422  
 (151) 2009 01 30 (441) 2007 12 10  
 (732) MULTIKINO Spółka Akcyjna, Warszawa, PL.

(540)

kino na  
obcasach

Kolor znaku: bordowy

(531) 27.5.1, 29.1.1

(510), (511) **09** filmy fabularne, filmy dokumentalne, reportaże, filmy telewizyjne, programy telewizyjne, zapisane nośniki obrazu i dźwięku zwłaszcza taśmy filmowe, taśmy magnetyczne, dyski optyczne, zapisane dyski optyczne do odtwarzania w komputerach multimedialnych, reprodukcje zapisanych nośników informacji, **16** druki akcydensowe, kalendarze, foldery, prospekty, afisze, plakaty, publikacje drukowane, materiały piśmienne, papeterie, torby do pakowania z papieru i tworzyw sztucznych, **25** odzież, obuwie, nakrycia głowy, **35** usługi agencji reklamowej: produkcja reklam telewizyjnych, radiowych, kinowych, dystrybucja materiałów reklamowych, rozpowszechnianie ogłoszeń reklamowych, wynajmowanie miejsca na umieszczanie ogłoszeń lub reklam, wypożyczanie materiałów reklamowych, pokazy towarów, organizowanie kampanii reklamowych i poszczególnych elementów tych kampanii, usługi w zakresie organizacji targów, wystaw, publicznych aukcji, usługi w zakresie badania rynku, usługi prowadzenia hurtowni, sklepu, tele-sklepu, sklepu internetowego w zakresie: odzieży, obuwia, nakryć głowy, apaszek, krawatów, okularów słonecznych, kalkulatorów, sprzętu do nagrywania i odtwarzania dźwięku i obrazu, komputerów przenośnych, radioodbiorników, materiałów piśmiennych, kalendarzy, plakatów, albumów, papeterii, etui na wizytówki, galanterii skórzanej, breloczków, baloników, banerów, chorągiewek, flag, konstrukcji dmuchanych, balonów, latawców, parasoli, plecaków, obrusów, ręczników, koców, pościeli, podkładek pod kubki, kieliszków i szklanek, podkładek pod mysz komputerową, toreb z tworzyw sztucznych, mebli i wyposażenia wnętrza, drobnego sprzętu kuchennego i gospodarstwa domowego, elektronicznego i elektrycznego sprzętu gospodarstw domowego, artykułów spożywczych, gumy do żucia, cukierków, wyrobów kosmetycznych, perfumeryjnych i higienicznych, biżuterii i wyrobów z metali szlachetnych, instrumentów muzycznych, wyrobów ze szkła, porcelany, zabawek, kart do gry, sprzętu oświetleniowego, zegarów i zegarków, wyrobów włókienniczych, mebli, mebli biurowych, usługi prowadzenia sklepu i hurtowni z wyżej wymienionymi towarami z naniesionym logo i napisami reklamowymi, znakami towarowymi, administrowania obiektami sportowymi, **40** usługi polegające na wywoływaniu błon filmowych, obróbce kopii filmowych, montażu filmów, opracowaniu wersji dźwiękowej kopii filmowych i kaset video, **41** usługi w zakresie studia filmowego: produkcja filmów fabularnych, dokumentalnych, reportaży, widowisk telewizyjnych, teatralnych, przedstawień operowych i baletowych, organizacja produkcji filmowej i telewizyjnej, nagrań płytowych, radiowych i audio-video, opracowywanie programów telewizyjnych, usługi w zakresie dostarczania rozrywki: organizacja koncertów, widowisk artystycznych, teatru, orkiestry, chóru, zespoły muzyczne, prowadzenie wesołych miasteczek, kin, kin na wolnym powietrzu, organizacja teleturniejów, organizacja imprez rekreacyjnych, usługi rozpowszechniania filmów, kopii filmowych, nagrań video, płyt, rozpowszechniania komputerowych programów multimedialnych na nośnikach pamięci, usługi organizacji imprez sportowych, usługi impresaryjne dla artystów, sportowców, usługi w zakresie doboru obsady aktorskiej do zespołów artystycznych, do filmów, programów telewizyjnych i radiowych, przedstawień teatralnych, imprez rozrywkowych, organizacja pokazów mody, **43** usługi gastronomiczne: restauracje, kawiarnie, bary szybkiej obsługi, usługi polegające na przygotowaniu żywności i napojów na zamówienie osób trzecich, **45** usługi w zakresie administrowania i pośrednictwa w obrocie wszelkimi formami własności intelektualnej.

(111) **213919** (220) 2007 08 28 (210) 329423  
 (151) 2009 01 30 (441) 2007 12 10  
 (732) MULTIKINO Spółka Akcyjna, Warszawa, PL.  
 (540)

Multi **BABY** kin 

Kolor znaku: różowy, żółty, szary

(531) 1.1.1, 2.1.25, 27.5.1, 29.1.13

(510), (511) **09** filmy fabularne, filmy dokumentalne, reportaże, filmy telewizyjne, programy telewizyjne, zapisane nośniki obrazu i dźwięku zwłaszcza taśmy filmowe, taśmy magnetyczne, dyski optyczne, zapisane dyski optyczne do odtwarzania w komputerach multimedialnych, reprodukcje zapisanych nośników informacji, **16** druki akcydensowe, kalendarze, foldery, prospekty, afisze, plakaty, publikacje drukowane, materiały piśmienne, papeteria, torby do pakowania z papieru i tworzyw sztucznych, **25** odzież, obuwie, nakrycia głowy, **35** usługi agencji reklamowej: produkcja reklam telewizyjnych, radiowych, kinowych, dystrybucja materiałów reklamowych, rozpowszechnianie ogłoszeń reklamowych, wynajmowanie miejsca na umieszczanie ogłoszeń lub reklam, wypożyczanie materiałów reklamowych, pokazy towarów, organizowanie kampanii reklamowych i poszczególnych elementów tych kampanii, usługi w zakresie organizacji targów, wystaw, publicznych aukcji, usługi w zakresie badania rynku, usługi prowadzenia hurtowni, sklepu, tele-sklepu, sklepu internetowego w zakresie: odzieży, obuwia, nakryć głowy, apaszek, krawatów, okularów słonecznych, kalkulatorów, sprzętu do nagrywania i odtwarzania dźwięku i obrazu, komputerów przenośnych, radioodbiorników, materiałów piśmiennych, kalendarzy, plakatów, albumów, papeterii, etui na wizytówki, galanterii skórzanej, breloczków, baloników, banerów, chorągiewek, flag, konstrukcji dmuchanych, balonów, latawców, parasoli, plecaków, obrusów, ręczników, koców, pościeli, podkładek pod kubki, kieliszków i szklanek, podkładek pod mysz komputerową, toreb z tworzyw sztucznych, mebli i wyposażenia wnętrz, drobnego sprzętu kuchennego i gospodarstwa domowego, elektronicznego i elektrycznego sprzętu gospodarstw domowego, artykułów spożywczych, gumy do żucia, cukierków, wyrobów kosmetycznych, perfumeryjnych i higienicznych, biżuterii i wyrobów z metali szlachetnych, instrumentów muzycznych, wyrobów ze szkła, porcelany, zabawek, kart do gry, sprzętu oświetleniowego, zegarów i zegarków, wyrobów włókienniczych, mebli, mebli biurowych, usługi prowadzenia sklepu i hurtowni z wyżej wymienionymi towarami z naniesionym logo i napisami reklamowymi, znakami towarowymi, administrowania obiektami sportowymi, **40** usługi polegające na wywoływaniu błon filmowych, obróbce kopii filmowych, montażu filmów, opracowaniu wersji dźwiękowej kopii filmowych i kaset video, **41** usługi w zakresie studia filmowego: produkcja filmów fabularnych, dokumentalnych, reportaży, widowisk telewizyjnych, teatralnych, przedstawień operowych i baletowych, organizacja produkcji filmowej i telewizyjnej, nagrań płytowych, radiowych i audio-video, opracowywanie programów telewizyjnych, usługi w zakresie dostarczania rozrywki: organizacja koncertów, widowisk artystycznych, teatru, orkiestry, chóry, zespoły muzyczne, prowadzenie weselnych miasteczek, kin, kin na wolnym powietrzu, organizacja teleturniejów, organizacja imprez rekreacyjnych, usługi rozpowszechniania filmów, kopii filmowych, nagrań video, płyt, rozpowszechniania komputerowych programów multimedialnych na nośnikach pamięci, usługi organizacji imprez sportowych, usługi impresaryjne dla artystów, sportowców, usługi w zakresie doboru obsady aktorskiej do zespołów artystycznych, do filmów, programów telewizyjnych i radiowych, przedstawień teatralnych, imprez rozrywkowych, organizacja pokazów mody, **43** usługi gastronomiczne: restauracje, kawiarnie, bary szybkiej obsługi, usługi polegające na przygotowaniu żywności i napojów na zamówienie osób trzecich, **45** usługi w zakresie administrowania i pośrednictwa w obrocie wszelkimi formami własności intelektualnej.

(111) **213920** (220) 2007 08 29 (210) 329430  
 (151) 2009 01 19 (441) 2007 12 10  
 (732) Katowickie Przedsiębiorstwo Meblowe „AGATA”  
 Spółka Akcyjna, Katowice, PL.  
 (540)



Kolor znaku: zielony, żółty, biały, czerwony, czarny  
 (531) 26.4.2, 27.5.1, 29.1.12

(510), (511) **06** ograniczniki do drzwi metalowe, rolki, prowadnice do drzwi, zamknięcia do drzwi nieelektryczne, zasuwki do drzwi, gałki jako uchwyty metalowe, gwoździe, haki do wieszania ubrań metalowe, klamki, blaszki metalowe do klinowania, podkładowki metalowe do

klinowania, klucze, kołki do ścian metalowe, kółka samonastawne do mebli metalowe, kółka samonastawne do łóżka metalowe, ramy do łóżka metalowe, kółka do mebli metalowe, osprzęt do mebli metalowy, pasy do przenoszenia ładunków metalowe, szafki do przechowywania żywności metalowe, uchwyty do przemieszczania przedmiotów, metalowe wieszaki na ubrania, zamki zasuwowe, zasuwki mieszkaniowe, zatraski drzwiowe metalowe, **11** abażury, stelaże do abażurów, lampy bakteriobójcze do czyszczenia powietrza, klosze do lamp, lampiony, osłony do lamp, lampy elektryczne, oprawki do lamp elektrycznych, lampy gazowe, lampy luminescencyjne do oświetlenia, lampy olejowe, lampy oświetleniowe, rurowe lampy oświetleniowe, latarnie oświetleniowe, latarnie weneckie, obudowy lamp, oprawki do lamp elektrycznych, urządzenia i instalacje do oświetlenia, oświetlenie sufitowe, żarówki oświetleniowe, reflektory do lamp, szkła do lamp, świeczniki, żyrandole, zawieszania do lamp, **18** okładziny do mebli ze skóry, wykończenia ze skóry do mebli, narzuty ze skór (futra), nosidla dla niemowląt, torby na ubrania podróżne, **20** meble oraz wyroby z drewna i materiałów drewnopochodnych, dekoracje przestawne, drabiny z drewna, drzwi do mebli, kanapy, komody, kółka samonastawne do mebli niemetalowych, kredensy, krzesła, meble biurowe, meble kuchenne, meble do siedzenia, meble sklepowe, meble szkolne, konstrukcje drewniane łóżka, osprzęt niemetalowy do mebli, półki meblowe, przegrody drewniane do mebli, skrzynie niemetalowe, szafy, sofy, szuflady z drewna, taborety, wózki meblowe, wykończeniowe elementy plastikowe do mebli, wyroby stolarstwa meblowego, **24** okładziny do mebli z materiałów tekstylnych, okładziny do mebli z tworzyw sztucznych, okładziny do mebli z surowców włókienniczych, pokrowce ochronne na meble.

(111) **213921** (220) 2007 08 29 (210) 329450  
 (151) 2009 01 08 (441) 2007 12 10  
 (732) „AUTOELEKTRO” Spółka z ograniczoną odpowiedzialnością,  
 Warszawa, PL.  
 (540)



Kolor znaku: czerwony, ciemnoniebieski

(531) 27.5.1, 29.1.12  
 (510), (511) **16** czasopisma, periodyki, afisze, plakaty, albumy, blankiety, bloczki do pisania, obwoluty, okładki papierowe na dokumenty, klisze drukarskie, druki, materiały drukowane, segregatory na dokumenty, gazety, graficzne druki i odbitki, kalendarze, obwoluty i oprawy na luźne kartki, wyroby z kartonu, koperty, naklejki adresowe, nalepki, naklejki, notatniki, notesy, materiały do nauczania z wyjątkiem aparatów, opakowania, kasetki ozdobne na papeterię, papier, papier listowy, papier pakowy, podręczniki, książki, katalogi, szyldy z papieru lub z kartonu, publikacje, prospekty, broszury, fotografie, książki.

(111) **213922** (220) 2007 08 29 (210) 329463  
 (151) 2008 12 31 (441) 2007 12 10  
 (732) TARPAN Fabryka Likierów Spółka z ograniczoną  
 odpowiedzialnością, Szczytno, PL.  
 (540) KAPITAN  
 (510), (511) **33** napoje alkoholowe.

(111) **213923** (220) 2007 09 07 (210) 329886  
 (151) 2009 01 16 (441) 2007 12 10  
 (732) INERCONSULT Dr. Reichel & Co. GmbH, Dresden, DE.  
 (540) DREBERIS  
 (510), (511) **35** doradztwo w zakresie prowadzenia działalności gospodarczej.

(111) **213924** (220) 2007 09 07 (210) 329915  
 (151) 2009 02 10 (441) 2007 12 10  
 (732) TRADIS Spółka z ograniczoną odpowiedzialnością, Lublin, PL.

(540)



Kolor znaku: niebieski i odcienie, żółty

(531) 26.1.2, 27.5.1, 29.1.12

(510), (511) **35** reklama, zarządzanie w działalności handlowej, administrowanie działalności handlowej, prace biurowe.(111) **213925** (220) 2007 09 07 (210) 329916

(151) 2009 02 10 (441) 2007 12 10

(732) TRADIS Spółka z ograniczoną odpowiedzialnością, Lublin, PL.

(540)



Kolor znaku: żółty, niebieski i odcienie, biały

(531) 26.1.2, 27.5.1, 29.1.13

(510), (511) **35** reklama, zarządzanie w działalności handlowej, administrowanie działalności handlowej, prace biurowe.(111) **213926** (220) 2007 09 10 (210) 329925

(151) 2009 01 08 (441) 2007 12 24

(732) GRZEŚMLECZ Spółka z ograniczoną odpowiedzialnością, Bystra, PL.

(540)



Kolor znaku: srebrny, beżowy, brązowy, czerwony, żółty, biały

(531) 6.1.2, 8.1.19, 8.3.1, 19.1.1, 19.1.8, 26.1.1, 27.5.1, 29.1.15

(510), (511) **29** masło z domieszką czekolady.(111) **213927** (220) 2007 09 10 (210) 329926

(151) 2009 01 08 (441) 2007 12 24

(732) GRZEŚMLECZ Spółka z ograniczoną odpowiedzialnością, Bystra, PL.

(540)



Kolor znaku: niebieski, fioletowy, żółty, czarny, zielony

(531) 5.9.6, 6.1.2, 26.1.1, 27.5.1, 29.1.15

(510), (511) **29** serki i twarogi z gatunku fromag do smarowania z czosnkiem na masle.(111) **213928** (220) 2007 09 11 (210) 330023

(151) 2009 02 09 (441) 2007 12 24

(732) Investment Support Doradztwo Gospodarcze Agata Kozłowska, Brwinów, PL.

(540)



Kolor znaku: szary, czerwony

(531) 26.4.1, 27.5.1, 29.1.12

(510), (511) **35** doradztwo w zakresie organizacji i zarządzania działalnością gospodarczą, **36** doradztwo finansowe, **41** organizowanie i prowadzenie seminariów, **45** doradztwo prawne.(111) **213929** (220) 2007 09 11 (210) 330028

(151) 2009 01 15 (441) 2007 12 24

(732) Telecom Media Spółka z o.o., Warszawa, PL.

(540) b-zone

(510), (511) **09** akcesoria do telefonów komórkowych, gry, tapety, dzwonki do telefonów komórkowych, urządzenia umożliwiające bezprzewodową komunikację między różnymi urządzeniami elektronicznymi w systemie bluetooth, **35** usługi w zakresie marketingu, **38** emisja reklam, emisja reklam multimedialnych na telefony komórkowe, przesyłanie danych i informacji za pomocą systemów elektronicznych lub telekomunikacyjnych, także z wykorzystaniem technologii bluetooth, **41** organizowanie konkursów edukacyjnych lub rozrywkowych, dotyczących telefonii komórkowej, za pomocą telefonów komórkowych, także z wykorzystaniem technologii bluetooth.(111) **213930** (220) 2007 09 11 (210) 330029

(151) 2009 01 15 (441) 2007 12 24

(732) Telecom Media Spółka z o.o., Warszawa, PL.

(540)



Kolor znaku: niebieski i odcienie, biały

(531) 26.3.4, 26.4.1, 27.5.1, 29.1.12

(510), (511) **09** akcesoria do telefonów komórkowych, gry, tapety, dzwonki do telefonów komórkowych, urządzenia umożliwiające bezprzewodową komunikację między różnymi urządzeniami elektronicznymi w systemie bluetooth, **35** usługi w zakresie marketingu, **38** emisja reklam, emisja reklam multimedialnych na telefony komórkowe, przesyłanie danych i informacji za pomocą systemów elektronicznych lub telekomunikacyjnych, także z wykorzystaniem technologii bluetooth, **41** organizowanie konkursów edukacyjnych lub rozrywkowych, dotyczących telefonii komórkowej, za pomocą telefonów komórkowych, także z wykorzystaniem technologii bluetooth.(111) **213931** (220) 2007 09 11 (210) 330036

(151) 2009 01 09 (441) 2007 12 24

(732) Wiley Publishing Inc., Hoboken, US.

(540)

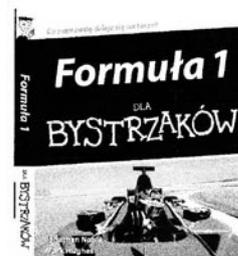

(531) 2.1.8, 2.5.1, 18.1.7, 27.5.1

(510), (511) **16** publikacje.

(111) **213932** (220) 2007 09 12 (210) 330073  
 (151) 2009 02 10 (441) 2007 12 24  
 (732) Międzynarodowe Targi Poznańskie Spółka z o.o., Poznań, PL.  
 (540) KOMEX Międzynarodowe Targi Komunalne  
 (510), (511) **35** organizacja wystaw w celach handlowych lub reklamowych, **41** organizacja wystaw w celach związanych z kulturą lub edukacją.

(111) **213933** (220) 2007 09 12 (210) 330075  
 (151) 2009 02 10 (441) 2007 12 24  
 (732) Międzynarodowe Targi Poznańskie Spółka z o.o., Poznań, PL.  
 (540) Salon Ciepłownictwa Sieciowego  
 (510), (511) **35** organizacja wystaw w celach handlowych lub reklamowych, **41** organizacja wystaw w celach związanych z kulturą lub edukacją.

(111) **213934** (220) 2007 09 12 (210) 330076  
 (151) 2009 02 10 (441) 2007 12 24  
 (732) Międzynarodowe Targi Poznańskie Spółka z o.o., Poznań, PL.  
 (540) POLEKO Międzynarodowe Targi Ochrony Środowiska  
 (510), (511) **35** organizacja wystaw w celach handlowych lub reklamowych, **41** organizacja wystaw w celach związanych z kulturą lub edukacją.

(111) **213935** (220) 2007 09 14 (210) 330154  
 (151) 2009 02 04 (441) 2007 12 24  
 (732) Towarzystwo Nasz Dom, Warszawa, PL.  
 (540) Poczta do Św.Mikołaja Towarzystwa Nasz Dom  
 (510), (511) **35** aukcje publiczne, **36** zbiórki funduszy na cele dobroczynne, cele dobroczynne (organizowanie funduszy na pomoc statutową Towarzystwa Nasz Dom).

(111) **213936** (220) 2007 09 14 (210) 330155  
 (151) 2009 02 04 (441) 2007 12 24  
 (732) Towarzystwo Nasz Dom, Warszawa, PL.  
 (540) Góra Grosza  
 (510), (511) **36** zbiórki funduszy na cele dobroczynne, cele dobroczynne (organizowanie funduszy na pomoc statutową Towarzystwa Nasz Dom).

(111) **213937** (220) 2007 09 14 (210) 330164  
 (151) 2009 02 10 (441) 2007 12 24  
 (732) BONGO Międzynarodowe Usługi Pogrzebowe S.C.Tomasz Salski, Marek Cichewicz, Warszawa, PL.  
 (540)



Kolor znaku: czerwony, ciemnogrnatowy  
 (531) 1.15.5, 27.5.1, 29.1.12  
 (510), (511) **35** targi, organizowanie targów w celach handlowych lub reklamowych.

(111) **213938** (220) 2007 09 17 (210) 330192  
 (151) 2009 02 09 (441) 2007 12 24  
 (732) POLIFARB KALISZ S.A., Kalisz, PL.  
 (540) HYGIENIC  
 (510), (511) **01** preparat gruntujący biobójczy, **02** farba emulsyjna biobójcza, farba emulsyjna dekoracyjna, lakier nawierzchniowy biobójczy, emalia nawierzchniowa, emalia nawierzchniowa biobójcza.

(111) **213939** (220) 2007 09 17 (210) 330220  
 (151) 2009 01 16 (441) 2007 12 24  
 (732) AR-GIPS Sp. z o.o., Szczecinek, PL.

(540)



Kolor znaku: czerwony, niebieski, biały  
 (531) 17.5.1, 17.5.25, 26.13.25, 27.5.1, 29.1.13  
 (510), (511) **19** beton, betonowe elementy budynków.

(111) **213940** (220) 2007 09 17 (210) 330224  
 (151) 2009 01 14 (441) 2007 12 24  
 (732) „FREGATA” S.A., Gdańsk, PL.  
 (540) CANNIBAL  
 (510), (511) **05** środki odkażające, środki do zwalczania robactwa, fungicydy, herbicydy, pestycydy.

(111) **213941** (220) 2007 09 17 (210) 330231  
 (151) 2009 01 09 (441) 2007 12 24  
 (732) NITROERG Spółka Akcyjna, Bieruń, PL.  
 (540)



Kolor znaku: czerwony, biały, jasnoszary, czarny  
 (531) 26.11.1, 26.15.1, 27.5.1, 29.1.14  
 (510), (511) **13** zapalniki elektroniczne.

(111) **213942** (220) 2007 09 17 (210) 330262  
 (151) 2009 01 09 (441) 2007 12 24  
 (732) AVET Information and Network Security  
 Spółka z ograniczoną odpowiedzialnością, Warszawa, PL.  
 (540)



Kolor znaku: bordowy, srebrny  
 (531) 26.11.1, 27.5.1, 27.5.2, 27.5.21, 29.1.12  
 (510), (511) **35** doradztwo i pomoc w zakresie organizowania i prowadzenia działalności gospodarczej, doradztwo w zakresie zarządzania, przetwarzania, ochrony i bezpieczeństwa informacji elektronicznej oraz systemów teleinformatycznych, efektywności i bezpieczeństwa wdrażania kompleksowych rozwiązań organizacji i zarządzania przedsiębiorstwem, optymalizacji procesów biznesowych w przedsiębiorstwie, informacja i pozyskiwanie informacji o działalności gospodarczej, doradztwo specjalistyczne w sprawach restrukturyzacji i prywatyzacji przedsiębiorstw, obsługa procesów przekształceń własnościowych spółek i przedsiębiorstw, usługi pośrednictwa handlowego na rzecz firm krajowych i zagranicznych, marketing, usługi w zakresie reklamy i promocji sprzedaży dla osób trzecich, usługi badania rynku i badania opinii publicznej, prognozy ekonomiczne, usługi sekretarskie, pośrednictwo pracy, dobór personelu za pomocą metod psychotechnicznych i rekrutacja personelu, doradztwo w zakresie zarządzania personelem, zarządzanie zbiorami informatycznymi, pozyskiwanie danych do komputerowych baz danych, systematyzacja danych w komputerowych bazach danych, **41** usługi edukacyjne i szkoleniowe w formie kursów, sympozjów, warsztatów i konferencji w zakresie zarządzania, przetwarzania,

ochrony i bezpieczeństwa informacji elektronicznej oraz systemów teleinformatycznych, publikowanie czasopism, gazet, książek, materiałów dydaktycznych, publikowanie tekstów innych niż teksty reklamowe, publikacja elektroniczna on-line książek i periodyków, usługi tłumaczenia, usługi związane z organizacją, obsługą i informacją o edukacji, imprezach kulturalnych, rekreacyjnych, rozrywkowych i wypoczynkowych za pośrednictwem sieci teleinformatycznych, **42** prace badawczo-rozwojowe dla osób trzecich, opracowywanie projektów technicznych, usługi audytorskie i konsultingowe z zakresu ochrony i bezpieczeństwa informacji elektronicznej oraz systemów teleinformatycznych w usługach finansowych przez Internet, gsm, wap czy TV, w zarządzaniu z wykorzystaniem technologii i zasobów IT przedsiębiorstwami przemysłowymi, handlowymi i jednostkami administracji państwowej, usługi w zakresie tworzenia, odzwierciedlania i udostępniania komputerowych baz danych, konwersja danych lub dokumentów na formę elektroniczną, konwersja danych przez programy komputerowe, projektowanie, instalacja, aktualizacja i konserwacja oprogramowania komputerowego, odzyskiwanie danych komputerowych, dostarczanie informacji w trybie on-line z komputerowych baz danych za pośrednictwem stron Internetu odnośnie spraw biznesu, zarządzania i technologii informacji dla osób trzecich, **45** monitoring systemów bezpieczeństwa, systemów detekcji intruzów, doradztwo w sprawach bezpieczeństwa osób i mienia.

(111) **213943** (220) 2007 09 26 (210) 330662  
 (151) 2009 02 16 (441) 2008 01 07  
 (732) Zakłady Mięsne „NOWAK” Sp. z o.o. sp.k., Gdańsk, PL.  
 (540)



KIELBASA PIŁKARSKA

Kolor znaku: czarny, biały, czerwony  
 (531) 3.4.1, 3.4.4, 21.3.1, 27.5.1, 29.1.13  
 (510), (511) **29** przetwory mięsne, przetwory z krwi.

(111) **213944** (220) 2007 09 26 (210) 330663  
 (151) 2009 02 16 (441) 2008 01 07  
 (732) Zakłady Mięsne „NOWAK” Sp. z o.o. sp. k., Gdańsk, PL.  
 (540)



SZYŃSKA PIŁKARSKA

Kolor znaku: czarny, biały, czerwony  
 (531) 3.4.1, 3.4.4, 21.3.1, 27.5.1, 29.1.13  
 (510), (511) **29** przetwory mięsne, przetwory z krwi.

(111) **213945** (220) 2007 09 26 (210) 330665  
 (151) 2009 01 13 (441) 2008 01 07  
 (732) Zakład Produkcji Automatyki Sieciowej S.A., Przygórze, PL.  
 (540)



Kolor znaku: szary, biały  
 (531) 27.5.1, 29.1.12

(510), (511) **09** obudowy teleinformatyczne w standardzie wymiarowym 10", 19", 21", szafy stojące, szafki wiszące i stojaki-przeznaczone do zainstalowania elementów okablowania strukturalnego, sprzętu telekomunikacyjnego i komputerowego, wyposażenie dodatkowe obudów teleinformatycznych (cokoły, kółka, zaślepki, półki, szuflady, maskownice, uchwyty kablowe, belki montażowe, ramy obrotowe, listwy zasilające), obudowy energetyczne przeznaczone do zastosowania w warunkach wewnętrznych lub zewnętrznych, szafy stojące i szafki wiszące, naścienne-przeznaczone do zainstalowania urządzeń elektrycznych, wyposażenie dodatkowe obudów energetycznych (cokoły, belki montażowe, ramy obrotowe, zaślepki, uchwyty kablowe), prefabrykacja szaf zasilania, zabezpieczeń, sterowania i automatyki, rozdzielnice niskich napięć do 2500 A, rozdzielnice napięć gwarantowanych stałych i zmiennych, szafy krosowe, sterownicze, kablowe, przyłączeniowe, licznikowe, zabezpieczeń, sygnalizacji, telemekhaniki, pulpity sterownicze, dyspozytorskie i dyspozytorsko-sterownicze, modułowe pulpity dyspozytorsko-sterownicze, listwy zasilające do pulpitów dyspozytorskich, szafy zewnętrzne dostępne przeznaczone do pracy w warunkach zewnętrznych, w których wewnątrz wymagane jest utrzymanie określonych warunków termicznych przeznaczone głównie dla potrzeb telekomunikacji oraz tam gdzie wmontowane urządzenia muszą być zabezpieczone przed działaniem czynników zewnętrznych, np. na statkach, synoptyczne tablice mozaikowe, elementy okablowania strukturalnego i osprzęt telekomunikacyjny, panele krosowe, panele łączówek i prowadnice kabli (w standardzie wymiarowym 19"), puszki i płytki czołowe, kable krosowe, kanały kablowe, złącza modułowe i gniazda, elementy do systemu telefonicznego, akcesoria instalatorskie, przełącznice i elementy światłowodowe, urządzenia i oprogramowanie do systemów zarządzania (monitorowania i sterowania) warunkami klimatycznymi w obudowach teleinformatycznych i energetycznych, szafach zewnętrznych dostępowych, urządzenia i oprogramowanie do zintegrowanych systemów zarządzania (monitorowania i sterowania) budynkami oraz obiektami przemysłowymi w zakresie sterowania instalacjami grzewczo-wentylacyjnymi, produkującymi i dystrybuującymi energię cieplną, wodę, gaz i energię elektryczną oraz kontrolę dostępu i sygnalizację alarmową, urządzenia i oprogramowanie do systemów kontroli dostępu i rejestracji czasu pracy, urządzenia i oprogramowanie do systemów wspomagających bezpieczeństwo obiektów, urządzenia i oprogramowanie do systemów rozliczania zużycia mediów w budownictwie mieszkaniowym, urządzenia i oprogramowanie do systemów sterowania ogrzewaniem, wentylacją i klimatyzacją w budynkach biurowych i mieszkalnych, urządzenia i oprogramowanie do systemów sterowania niekonwencjonalnymi odnawialnymi źródłami energii, **11** panele wentylacyjne do szaf, obudów, ogrzewacze do szaf, obudów, **37** usługi w zakresie instalowania systemów zarządzania budynkami oraz obiektami przemysłowymi w obszarze sterowania instalacjami grzewczo-wentylacyjnymi, produkującymi i dystrybuującymi mediami energetycznymi oraz kontroli dostępu i sygnalizacji alarmowej, usługi w zakresie montażu szaf, pulpitów i tablic synoptycznych w obiektach, **41** organizowanie konferencji technicznych i szkoleń w zakresie szaf i obudów teleinformatycznych, tablic synoptycznych, pulpitów i elementów okablowania strukturalnego, organizowanie konferencji technicznych i szkoleń w zakresie systemów monitorowania i sterowania.

(111) **213946** (220) 2007 09 27 (210) 330688  
 (151) 2009 02 03 (441) 2008 01 07  
 (732) MEGAPUNKT 900 Sp. z o.o., Pabianice, PL.  
 (540) Kuchnia bez śladów palców.  
 (510), (511) **06** metalowe pojemniki do przechowywania żywności.

(111) **213947** (220) 2007 09 28 (210) 330768  
 (151) 2009 02 03 (441) 2008 01 07  
 (732) MARVIPOL Spółka Akcyjna, Warszawa, PL.  
 (540) PROSTA TOWER  
 (510), (511) **16** kalendarze, ulotki, katalogi, informatory, prospekty, czasopisma, wydawnictwa periodyczne i nieperiodyczne, dokumentacja projektowa: architektoniczna, budowlana, konstrukcyjna i instalacyjna na nośnikach papierowych, w tym na kalce technicznej, **35** zgrupowanie na rzecz osób trzecich towarów pozwalające nabywcy wygodnie oglądać i kupować te towary: w sklepie, z katalogu, wykorzystując zamówienie korespondencyjne, za pośrednictwem usługi elektronicznej, na stronie internetowej, używając środków

telekomunikacji, reklama i promocja, badania i analizy rynku i opinii publicznej, doradztwo organizacyjne i specjalistyczne w sprawach działalności gospodarczej, doradztwo finansowe, pomoc w prowadzeniu działalności gospodarczej, zarządzanie i pomoc w zarządzaniu przedsiębiorstwami handlowymi na zasadzie franchisingu, usługi w zakresie organizowania, prowadzenia i zarządzania działalnością gospodarczą związaną z marketingiem gruntów i budownictwa, zasobami lokalowymi, nieruchomościami przeznaczonymi do najmu, zagospodarowania, sprzedaży, użyczenia, pomoc w zarządzaniu przedsięwzięciami dotyczącymi obrotu nieruchomościami, organizowanie targów i wystaw handlowych reklamowych w zakresie budownictwa, urbanistyki, architektury i technologii w tej dziedzinie, rozpowszechnianie materiałów reklamowych, organizowanie przetargów na rynku obrotu gruntami, nieruchomościami, powierzchniami użytkowymi i lokalami mieszkalnymi, usługi wynajmowania miejsc na umieszczanie ogłoszeń i reklam, usługi w zakresie doradztwa w zarządzaniu i administrowaniu nieruchomościami, obiektami mieszkalnymi i zespołami osiedlowymi, sprzedaży domów, lokali mieszkalnych i użytkowych, **36** usługi developerskie w zakresie: organizacji i zarządzania finansowaniem przedsięwzięć inwestycyjnych polegających na budowie i/lub przygotowaniu obiektów mieszkalnych i niemieszkalnych przeznaczonych do sprzedaży, wynajmowania, użyczenia, pośrednictwa w sprawach kupna, sprzedaży, najmu budynków, lokali i powierzchni użytkowej, doradztwo w zakresie zarządzania i administrowania obiektami mieszkalnymi i zespołami osiedlowymi, wyceny nieruchomości, wynajmowania i/lub dzierżawy nieruchomości, lokali mieszkalnych i powierzchni użytkowej, zarządzania i administrowania nieruchomościami, lokalami, powierzchnią użytkową, usługi wyszukiwania i formalnego przygotowywania terenów i nieruchomości celem ich pozyskania dla budownictwa mieszkalnego, usługi wynajmu, kupna i sprzedaży budynków, lokali i powierzchni użytkowej, pośrednictwo finansowe, usługi kredytowania, doradztwo inwestycyjne, **37** usługi developerskie w zakresie budownictwa, w tym usługi związane z pracami wykonawczymi obiektów budowlanych, nadzór budowlany, usługi remontowe, naprawy obiektów, restauracja budynków, konserwacja obiektów budowlano-mieszkalniowych, budowanie lokali mieszkalnych i osiedli mieszkaniowych wraz z infrastrukturą, roboty ziemne, wykonywanie robót ogólnobudowlanych, konstrukcyjnych i montażowych, usługi związane z rozbiórką i burzeniem obiektów, usługi związane z wykonywaniem wykopów i wierceń geologiczno-inżynierskich, wykonywanie instalacji elektrycznych budynków i budowli, wykonywanie instalacji elektrycznych sygnalizacyjnych, instalowanie dźwigów osobowych i towarowych oraz ruchomych schodów, wykonywanie pozostałych instalacji elektrycznych, ogrzewania i wentylacyjnych, instalacji wodnokanalizacyjnych, instalacji gazowych, wynajem sprzętu budowlanego i burzącego wraz z obsługą operatorką, informacja o powyższych usługach, **39** usługi wynajmowania garaży i miejsc parkingowych, **42** usługi developerskie w zakresie projektowania budowlanego, urbanistycznego, architektonicznego i technologicznego, projektowanie konstrukcji, budynków, wykonywanie badań, ekspertyz, opinii i analiz technicznych w zakresie budownictwa, usługi w zakresie architektury, planowania urbanistycznego, badania, ekspertyzy i pomiary geologiczne, geodezyjne i kartograficzne oraz pomiary podwykonawcze dotyczące inwestycji, ekspertyzy inżynierskie, badania techniczne, doradztwo budowlane i w zakresie ochrony środowiska, dekoracja wnętrz, planowanie urbanistyczne, pielęgnowanie i utrzymanie trawników, pomiary terenu, zarządzanie miejscami wystawowymi, projektowanie osiedli.

(111) **213948** (220) 2007 10 05 (210) 331079  
(151) 2009 02 05 (441) 2008 01 07

(732) Przedsiębiorstwo Produkcyjno-Usługowo-Handlowe „FORPŁYT” Jan Zadrożny, Grzegorz Zadrożny Spółka Jawna, Warszawa, PL.  
(540) FORPŁYT

(510), (511) **06** osprzęt do mebli metalowy, **19** forniry, okleiny drewniane, płyty fornirowane, płyty meblowe, **20** meble, osprzęt do mebli niemetalowy, **35** prowadzenie sklepów z meblami, płytami meblowymi i osprzętem meblowym.

(111) **213949** (220) 2007 10 08 (210) 331111  
(151) 2009 02 05 (441) 2008 01 21

(732) S.C. „AESTHETIC DENT” Katarzyna Sporniak-Tutak, Marcin Tutak, Szczecin, PL.

(540)



AESTHETIC DENT

Kolor znaku: granatowy, biały

(531) 1.7.6, 2.9.8, 26.2.1, 27.5.1, 29.1.12

(510), (511) **44** usługi stomatologiczne.

(111) **213950** (220) 2007 10 08 (210) 331145

(151) 2009 02 10 (441) 2008 01 21

(732) „ITALUX” Janusz Baran, Warszawa, PL.

(540)



Kolor znaku: czarny, biały, zielony, czerwony

(531) 26.3.1, 26.4.4, 26.15.25, 27.5.1, 29.1.14

(510), (511) **11** stelaże do abażurów, świecące numery do domów, klosze do lamp, abażury do lamp, obudowy do lamp, osłony do lamp, oprawki żarówek do lamp elektrycznych, reflektory lampowe, rury do lamp, szkła do lamp, zawieszania do lamp, lampy luminescencyjne rurowe do oświetlenia, lampy oświetleniowe, lampy uliczne, rurowe lampy wyładowcze elektryczne do oświetlenia, latarnie weneckie, urządzenia bezpieczeństwa do oświetlenia, urządzenia i instalacje do oświetlenia, oświetlenie sufitowe, lampy przenośne, biurkowe do gospodarstw domowych, żarówki oświetleniowe, żarówki elektryczne, reflektorki doświetlające, oprawy oświetleniowe do sufitów podwieszanych, **35** zgrupowanie na rzecz osób trzecich artykułów oświetleniowych pozwalające nabywcy wygodnie je oglądać i kupować w punktach sprzedaży hurtowej i detalicznej.

(111) **213951** (220) 2007 10 08 (210) 331148

(151) 2009 02 10 (441) 2008 01 21

(732) Zakłady Garbarskie „STOPKA” Wojciech Stopka, Czarny Dunajec, PL.

(540)



Kolor znaku: żółty, zielony

(531) 3.6.11, 27.5.1, 29.1.12

(510), (511) **40** skóry-obróbka.

(111) **213952** (220) 2007 10 09 (210) 331184

(151) 2009 02 20 (441) 2008 01 21

(732) Przedsiębiorstwo Wielobranżowe DAREX-ARPIS Monika Przedpeńska, Lubicz, PL.

(540)



Kolor znaku: granatowy

(531) 26.4.1, 26.4.2, 27.5.1, 29.1.4

(510), (511) **25** bielizna damska.

(111) **213953** (220) 2007 10 09 (210) 331207  
 (151) 2009 02 23 (441) 2008 01 21  
 (732) „MEDIA SUKCES” s.c. Dorota Wróblewska, Włodzimierz Wróblewski, Warszawa, PL.  
 (540) CZERWONY DYWAN  
 (510), (511) **35** usługi reklamowe, pokazy towarów, **41** usługi produkcji programów telewizyjnych i produkcji filmów, organizowanie konkursów dla projektantów mody i fotografików, organizowanie imprez rozrywkowych i edukacyjnych, organizowanie pokazów mody.

(111) **213954** (220) 2007 10 10 (210) 331246  
 (151) 2009 02 05 (441) 2008 01 21  
 (732) RANBAXY (POLAND) Spółka z ograniczoną odpowiedzialnością, Warszawa, PL.  
 (540) ALFABAX  
 (510), (511) **05** leki, produkty farmaceutyczne, weterynaryjne i higieniczne, materiały opatrunkowe.

(111) **213955** (220) 2007 10 10 (210) 331275  
 (151) 2009 01 15 (441) 2008 01 21  
 (732) Przedsiębiorstwo Prywatne EW-RO Roman Kozłowski, Kliny, PL.  
 (540)



Kolor znaku: biały, niebieski  
 (531) 26.1.2, 27.5.1, 29.1.12  
 (510), (511) **37** budowa i remonty domów i obiektów przemysłowych.

(111) **213956** (220) 2007 10 11 (210) 331302  
 (151) 2009 02 05 (441) 2008 01 21  
 (732) Firma „DYSPOL” Wanda Wnukowska, Dys, PL.  
 (540)

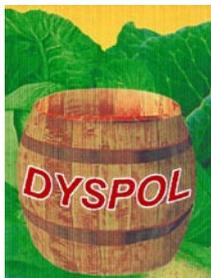

Kolor znaku: pomarańczowy, zielony, jasnobrązowy, ciemnobrązowy, czerwony, biały  
 (531) 5.9.12, 19.1.6, 27.5.1, 29.1.15  
 (510), (511) **29** warzywa kwaszone, w tym: kapusta i ogórki.

(111) **213957** (220) 2007 10 11 (210) 331303  
 (151) 2009 02 05 (441) 2008 01 21  
 (732) Firma „DYSPOL” Wanda Wnukowska, Dys, PL.  
 (540)

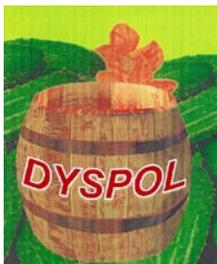

Kolor znaku: jasnozielony, zielony, jasnobrązowy, ciemnobrązowy, czerwony, biały, pomarańczowy  
 (531) 5.5.19, 5.9.15, 19.1.6, 27.5.1, 29.1.15  
 (510), (511) **29** warzywa kwaszone, w tym: kapusta i ogórki.

(111) **213958** (220) 2007 10 12 (210) 331376  
 (151) 2009 02 10 (441) 2008 01 21

(732) Firma „RUNOPOL” Alina Szwarz, Raków, PL.  
 (540) RUNOPOL  
 (510), (511) **29** konserwowane, suszone i gotowane owoce i warzywa, przetwory z warzyw i owoców, dżemy, konfitury, marmolady, mrożone owoce, konserwowane, suszone i gotowane grzyby, **31** produkty rolne, ogrodnicze, leśne oraz ziarna nie ujęte w innych klasach: świeże owoce i warzywa, świeże grzyby, świeże jagody jako owoce, **35** usługi agencji importowo-eksportowej, zgrupowanie na rzecz osób trzecich różnych towarów pozwalające nabywcy wygodnie je oglądać i kupować w hurtowniach, sklepach i na stronie internetowej, wyspecjalizowanej w sprzedaży artykułów spożywczych, produktów rolnych, owoców i warzyw oraz ich przetworów, napojów i wyrobów tytoniowych, usługi marketingowe, usługi reklamowe, dystrybucja materiałów reklamowych, próbek i wzorów wyrobów, organizacja i obsługa wystaw i targów w celach handlowych i reklamowych, usługi doradztwa i pomocy w zakresie organizacji i prowadzenia działalności gospodarczej, usługi badania rynku.

(111) **213959** (220) 2007 10 15 (210) 331435  
 (151) 2009 02 05 (441) 2008 01 21  
 (732) Przedsiębiorstwo Handlowe „WALDI” Spółka z o.o., Komorniki, PL.  
 (540)



(531) 27.5.1  
 (510), (511) **03** środki do prania, mycia i czyszczenia, mydła, kosmetyki, płyny i żele do pielęgnacji ciała, pasty do zębów, chusteczki higieniczne nasączone płynami kosmetycznymi, **05** artykuły higieniczne: podpaski, tampony, majtki, pieluchy, wata, środki odkażające, środki dezynfekcyjne do WC, **16** chusteczki higieniczne papierowe, papier toaletowy, ręczniki papierowe.

(111) **213960** (220) 2007 10 16 (210) 331507  
 (151) 2009 02 05 (441) 2008 01 21  
 (732) SOWUL & SOWUL Spółka z o.o., Olsztyn, PL.  
 (540) SMAKOVITA  
 (510), (511) **31** nasiona traw pastwiskowych, nasiona roślin rolniczych i ich mieszanki.

(111) **213961** (220) 2007 10 16 (210) 331510  
 (151) 2009 02 05 (441) 2008 01 21  
 (732) APTEKA PULS Daniel Ciećko, Przemyśl, PL.  
 (540)



Kolor znaku: czerwony, czarny  
 (531) 2.9.1, 26.11.1, 27.5.1, 29.1.1, 29.1.8  
 (510), (511) **05** produkty farmaceutyczne, środki sanitarne do celów medycznych, substancje dietetyczne do celów medycznych, żywność dla niemowląt, plastry, materiały opatrunkowe, materiały do plombowania zębów, **10** aparatura i instrumenty medyczne i stomatologiczne, artykuły ortopedyczne, bańki lekarskie, butelki dla niemowląt, igły do celów medycznych, kroplomierze do celów medycznych, pojemniki do podawania leków, aparaty do masażu, rękawice do masażu, nadmuchiwane materace i poduszki do celów leczniczych, podkłady przeciwoleżynowe, pończochy przeciwżyłakowe, prezerwatywy, prześcieradła dla chorych, rękawice do celów medycznych, smoczki, smoczki do butelek do karmienia, strzykawki medyczne, ściągarki do mleka, środki antykoncepcyjne niechemiczne, **35** zgrupowanie na rzecz osób trzecich środków farmaceutycznych, materiałów opatrunkowych, środków dentystycznych, ziół leczniczych i kosmetyków pozwalających nabywcy wygodnie je oglą-

dać i kupować w punktach sprzedaży detalicznej i hurtowej, **44** usługi w zakresie wykonywania leków recepturowych, udzielania porad farmakologicznych.

(111) **213962** (220) 2007 10 18 (210) 331683  
 (151) 2009 02 17 (441) 2008 01 21  
 (732) Tradis Spółka z o.o., Lublin, PL.  
 (540)



Kolor znaku: czerwony, żółty, biały  
 (531) 26.1.2, 27.5.1, 29.1.13  
 (510), (511) **30** ryż, mąka i produkty zbożowe.

(111) **213963** (220) 2007 10 18 (210) 331684  
 (151) 2009 02 17 (441) 2008 01 21  
 (732) Tradis Spółka z o.o., Lublin, PL.  
 (540) Pesta  
 (510), (511) **30** ryż, mąka i produkty zbożowe.

(111) **213964** (220) 2007 10 19 (210) 331696  
 (151) 2009 02 17 (441) 2008 01 21  
 (732) HIRSCH-POL Spółka z ograniczoną odpowiedzialnością,  
 Myślicinek, PL.  
 (540) PROFIPOL  
 (510), (511) **01** kleje (spoiwa) dla przemysłu.

(111) **213965** (220) 2007 10 22 (210) 331790  
 (151) 2009 02 02 (441) 2008 02 04  
 (732) „WYDAWNICTWO APTEKA” Spółka z ograniczoną  
 odpowiedzialnością, Wrocław, PL.  
 (540) ZDROWIE OD JUNIORA DO SENIORA  
 (510), (511) **16** periodyki, dzienniki, druki, książki, kalendarze, kartki okolicznościowe, fotografie, słowniki, atlasy, encyklopedie, nuty i mapy, artykuły introligatorskie, czcionki i klisze drukarskie, **35** usługi w zakresie reklamy prasowej, internetowej, telewizyjnej i radiowej oraz z zastosowaniem plakatów i ulotek, prowadzenie kompleksowych kampanii reklamowych, tworzenie, publikacja i dystrybucja materiałów promocyjno-reklamowych, katalogów, usługi w zakresie badania rynku i opinii publicznej, usługi agencji informacji handlowej, organizowanie i obsługa wystaw, giełd i targów, **41** organizowanie imprez rozrywkowych, gier i konkursów, usługi wydawnicze, publikacja tekstów publicystycznych, książek, periodyków i tekstów innych niż reklamowe, publikacje on-line, serwis internetowy.

(111) **213966** (220) 2007 10 22 (210) 331793  
 (151) 2009 02 05 (441) 2008 02 04  
 (732) Mepha AG, Aesch, CH.  
 (540) MEFAM  
 (510), (511) **05** produkty i substancje farmaceutyczne oraz preparaty do celów pielęgnacji zdrowia, medyczne środki dezynfekujące, wszystkie wyżej wymienione towary zawarte w klasie 5.

(111) **213967** (220) 2007 10 22 (210) 331808  
 (151) 2009 02 05 (441) 2008 02 04  
 (732) „MTM DIGITAL” Tatiana Brzezińska, Marcel Fortuna  
 Spółka Cywilna, Warszawa, PL.  
 (540)



Kolor znaku: czerwony, czarny, biały  
 (531) 7.1.24, 7.3.11, 27.5.1, 29.1.13  
 (510), (511) **09** dyski obliczeniowe, dyski optyczne, dyskietki, napędy dyskowe, dystrybutory dysków komputerowych, klawiatury komputerowe, pamięci komputerowe, nagrane programy komputerowe, ładowalne programy komputerowe-software, programy gier kompu-

terowych, nagrane sterujące programy komputerowe systemu operacyjnego, komputerowe urządzenia peryferyjne-zewnętrzne, nagrane oprogramowanie stałe komputerowe, komputery, drukarki do komputerów, komputery przenośne-podręczne, urządzenia do komunikacji wewnętrznej, maszyny liczące, modemy, monitory-Hardware komputerowy i programy komputerowe, monitory obrazowe-wideo, myszy, podkładki pod myszy, nadajniki z dziedziny telekomunikacji, dyski do nagrywania dźwięków, taśmy do nagrywania dźwięków, magnetyczne nośniki informacji, optyczne nośniki informacji, obwody scalone, odbiorniki audio i wideo, urządzenia do odtwarzania dźwięków, przewody magnetyczne, publikacje elektroniczne-moduły ładowalne, sterowniki informatyczne, taśmy magnetyczne, stacje taśm magnetycznych informatyczne, telekopiarki, urządzenia do zdalnego sterowania, dyski magnetyczne, dyski do rejestracji dźwięku, dyski kompaktowe audio wideo, dyski kompaktowe-nośniki danych, **37** asfaltowanie, budowa pawilonów i sklepów targowych, informacja budowlana, nadzór budowlany, wynajem sprzętu budowlanego, usługi w dziedzinie budownictwa, izolowanie budynków, uszczelnianie budynków, wynajem buldożerów, układanie nawierzchni dróg, budowa falochronów, informacja o naprawach, instalowanie, konserwacja i naprawy komputerów, wynajem koparek, budowa i naprawy magazynów, malowanie, instalacja, konserwacja i naprawy maszyn, murowanie, piaskowanie, budownictwo podwodne, naprawy podwodne, budownictwo portowe, regeneracja maszyn zużytych lub częściowo zniszczonych, roboty wydobywcze, rozbiórka budynków, budowa i konserwacja rurociągów, montaż rusztowań, tapetowanie, tynkowanie, zabezpieczanie budynków przed wilgocią, instalowanie i naprawa wind, **42** administrowanie stronami komputerowymi, analizy systemów komputerowych, badania techniczne, badanie w dziedzinie mechaniki, prace badawczo-rozwojowe dla osób trzecich, projektowanie budynków, dekoracja wnętrz, doradztwo budowlane, doradztwo w sprawach sprzętu komputerowego, usługi grafików, instalacje oprogramowania komputerowego, aktualizacja oprogramowania komputerów, odzyskiwanie danych komputerów, powielanie oprogramowania komputerów, programowanie komputerów, projektowanie systemów komputerowych, wypożyczanie komputerów, konserwacja oprogramowania komputerowego, konwersja danych lub dokumentów na formę elektroniczną, konwersja danych przez programy komputerowe, projektowanie oprogramowania komputerowego, wypożyczanie oprogramowania komputerowego, opracowywanie projektów technicznych, tworzenie i utrzymywanie stron internetowych dla osób trzecich.

(111) **213968** (220) 2007 10 31 (210) 331865  
 (151) 2009 02 02 (441) 2008 02 04  
 (732) TROUW NUTRITION POLSKA Spółka z ograniczoną  
 odpowiedzialnością, Grodzisk Mazowiecki, PL.  
 (540) OVACOL  
 (510), (511) **05** mieszanki witaminowo-mineralne, witaminowe, mineralne dla zwierząt dla celów leczniczych, mieszanki paszowe uzupełniające dla celów leczniczych, **31** mieszanki witaminowo-mineralne, witaminowe, mineralne dla zwierząt nie dla celów leczniczych, mieszanki paszowe uzupełniające nie dla celów leczniczych.

(111) **213969** (220) 2007 10 31 (210) 331867  
 (151) 2009 02 02 (441) 2008 02 04  
 (732) TROUW NUTRITION POLSKA Spółka z ograniczoną  
 odpowiedzialnością, Grodzisk Mazowiecki, PL.  
 (540) HIPPOVIT EXTRA  
 (510), (511) **05** mieszanki witaminowo-mineralne, witaminowe, mineralne dla zwierząt dla celów leczniczych, mieszanki paszowe uzupełniające dla celów leczniczych, **31** mieszanki witaminowo-mineralne, witaminowe, mineralne dla zwierząt nie dla celów leczniczych, mieszanki paszowe uzupełniające nie dla celów leczniczych.

(111) **213970** (220) 2007 10 31 (210) 331868  
 (151) 2009 02 02 (441) 2008 02 04  
 (732) TROUW NUTRITION POLSKA Spółka z ograniczoną  
 odpowiedzialnością, Grodzisk Mazowiecki, PL.  
 (540) BIOTIDERM  
 (510), (511) **05** mieszanki witaminowo-mineralne, witaminowe, mineralne dla zwierząt dla celów leczniczych, mieszanki paszowe uzupełniające dla celów leczniczych, **31** mieszanki witaminowo-mineralne, witaminowe, mineralne dla zwierząt nie dla celów leczniczych, mieszanki paszowe uzupełniające nie dla celów leczniczych.

(111) **213971** (220) 2007 11 26 (210) 331889  
 (151) 2009 02 02 (441) 2008 03 03  
 (732) DOSTER Spółka z o.o., Kobiór, PL.  
 (540)



Kolor znaku: czarny, niebieski  
 (531) 26.4.2, 26.4.22, 27.5.1, 29.1.12  
 (510), (511) **01** preparaty chemiczne do uzdatniania wody przemysłowej, **09** układy automatycznego sterowania i regulacji procesów uzdatniania wody, **11** urządzenia, aparaty i instalacje do filtrowania, oczyszczania i uzdatniania wody, filtry do instalacji przemysłowych, stacje uzdatniania wody, układy i urządzenia dozujące, **37** usługi w zakresie instalowania, wymiany i naprawa urządzeń do uzdatniania wody przemysłowej, **42** opinie, ekspertyzy, doradztwo z zakresu uzdatniania wody przemysłowej, projektowanie, analiza jakości wody.

(111) **213972** (220) 2007 10 29 (210) 332130  
 (151) 2009 02 02 (441) 2008 02 04  
 (732) JERONIMO MARTINS DYSTRYBUCJA S.A., Kostrzyn, PL.  
 (540)



Kolor znaku: ciemnoczerwony, beżowy, biały  
 (531) 26.1.2, 26.1.18, 27.5.1, 29.1.13  
 (510), (511) **30** wyroby cukiernicze i piekarnicze, gofry, suchary, słodycze.

(111) **213973** (220) 2007 10 29 (210) 332131  
 (151) 2009 02 02 (441) 2008 02 04  
 (732) JERONIMO MARTINS DYSTRYBUCJA S.A., Kostrzyn, PL.  
 (540)



Kolor znaku: biały, czerwony  
 (531) 26.4.2, 27.5.1, 29.1.12  
 (510), (511) **29** bakalie.

(111) **213974** (220) 2007 10 29 (210) 332160  
 (151) 2009 02 05 (441) 2008 02 04  
 (732) NFK J. Kopa Spółka Jawna, Rąbień, PL.  
 (540)



Kolor znaku: czarny, biały, czerwony  
 (531) 18.1.7, 18.1.23, 26.13.25, 27.5.1, 29.1.13  
 (510), (511) **12** wózki podnośnikowe, wózki transportowe.

(111) **213975** (220) 2007 10 31 (210) 332306  
 (151) 2009 02 16 (441) 2008 02 04  
 (732) ZAKŁADY FARMACEUTYCZNE POLPHARMA S.A., Starogard Gdański, PL.  
 (540) KONTRAZOL  
 (510), (511) **05** produkty farmaceutyczne.

(111) **213976** (220) 2007 11 02 (210) 332374  
 (151) 2009 02 10 (441) 2008 02 04

(732) CARGILL (POLSKA) Spółka z ograniczoną odpowiedzialnością, Warszawa, PL.  
 (540)



Kolor znaku: kremowy, czarny, brązowy, żółty, jasnozielony, ciemnozielony, fioletowy, beżowy  
 (531) 10.3.1, 25.5.2, 26.4.2, 27.5.1, 29.1.15  
 (510), (511) **31** pasze dla zwierząt.

(111) **213977** (220) 2007 11 12 (210) 332655  
 (151) 2009 01 22 (441) 2008 02 18  
 (732) Zakład Meblowy „LAYMAN” Ryszard Seroka, Elbląg-Rubno, PL.  
 (540)



(531) 27.5.1  
 (510), (511) **20** meble wszystkich rodzajów z drewna i materiałów drewnopochodnych, lustra, łóżka.

(111) **213978** (220) 2007 11 12 (210) 332658  
 (151) 2009 01 22 (441) 2008 02 18  
 (732) Zakład Meblowy „LAYMAN” Ryszard Seroka, Elbląg-Rubno, PL.  
 (540)



(531) 27.5.1  
 (510), (511) **20** meble wszystkich rodzajów z drewna i materiałów drewnopochodnych, lustra, łóżka.

(111) **213979** (220) 2007 11 12 (210) 332659  
 (151) 2009 01 22 (441) 2008 02 18  
 (732) Zakład Meblowy „LAYMAN” Ryszard Seroka, Elbląg-Rubno, PL.  
 (540)



(531) 27.5.1  
 (510), (511) **20** meble wszystkich rodzajów z drewna i materiałów drewnopochodnych, lustra, łóżka.

(111) **213980** (220) 2007 11 12 (210) 332660  
 (151) 2009 01 22 (441) 2008 02 18  
 (732) Zakład Meblowy „LAYMAN” Ryszard Seroka, Elbląg-Rubno, PL.  
 (540)



(531) 27.5.1  
 (510), (511) **20** meble wszystkich rodzajów z drewna i materiałów drewnopochodnych, lustra, łóżka.

(111) **213981** (220) 2007 03 22 (210) 322968  
 (151) 2008 07 03 (441) 2007 06 25  
 (732) Dieter Plaschnick, Wolfen, DE.  
 (540) NOVATOP  
 (510), (511) **03** środki do pielęgnacji ciała i urody, kosmetyki, balsamy do ust (niemedyczne), niemedyczne preparaty do pielęgnacji ust, preparaty do pielęgnacji jamy ustnej nie do celów leczniczych,

**05** farmaceutyki do pielęgnacji skóry, produkty lecznicze do pielęgnacji i higieny ust, zębów, gardła, dziąseł i jamy ustnej.

(111) **213982** (220) 2007 11 12 (210) 332661  
 (151) 2009 01 22 (441) 2008 02 18  
 (732) Zakład Meblowy „LAYMAN” Ryszard Seroka, Elbląg-Rubno, PL.  
 (540)

**ALA**

(531) 27.5.1  
 (510), (511) **20** meble wszystkich rodzajów z drewna i materiałów drewnopochodnych, lustra, łóżka.

(111) **213983** (220) 2007 11 12 (210) 332663  
 (151) 2009 01 26 (441) 2008 02 18  
 (732) Zakład Meblowy „LAYMAN” Ryszard Seroka, Elbląg-Rubno, PL.  
 (540)

**MARTA**

(531) 27.5.1  
 (510), (511) **20** meble wszystkich rodzajów z drewna i materiałów drewnopochodnych, lustra, łóżka.

(111) **213984** (220) 2007 11 12 (210) 332665  
 (151) 2009 01 26 (441) 2008 02 18  
 (732) Zakład Meblowy „LAYMAN” Ryszard Seroka, Elbląg-Rubno, PL.  
 (540)

**EWITA**

(531) 27.5.1  
 (510), (511) **20** meble wszystkich rodzajów z drewna i materiałów drewnopochodnych, lustra, łóżka.

(111) **213985** (220) 2007 11 12 (210) 332666  
 (151) 2009 01 26 (441) 2008 02 18  
 (732) Zakład Meblowy „LAYMAN” Ryszard Seroka, Elbląg-Rubno, PL.  
 (540)

**DIANA**

(531) 27.5.1  
 (510), (511) **20** meble wszystkich rodzajów z drewna i materiałów drewnopochodnych, lustra, łóżka.

(111) **213986** (220) 2007 11 12 (210) 332667  
 (151) 2009 01 26 (441) 2008 02 18  
 (732) Zakład Meblowy „LAYMAN” Ryszard Seroka, Elbląg-Rubno, PL.  
 (540)

**SESIL**

(531) 27.5.1  
 (510), (511) **20** meble wszystkich rodzajów z drewna i materiałów drewnopochodnych, lustra, łóżka.

(111) **213987** (220) 2007 11 12 (210) 332668  
 (151) 2009 01 26 (441) 2008 02 18  
 (732) Zakład Meblowy „LAYMAN” Ryszard Seroka, Elbląg-Rubno, PL.  
 (540)

**WERONIKA**

(531) 27.5.1  
 (510), (511) **20** meble wszystkich rodzajów z drewna i materiałów drewnopochodnych, lustra, łóżka.

(111) **213988** (220) 2005 10 28 (210) 301721  
 (151) 2009 01 13 (441) 2006 02 06  
 (732) Przedsiębiorstwo Wielobranżowe „MARO” S.C. Marek Błaszak, Roman Błaszak, Komorniki, PL.  
 (540)



Kolor znaku: niebieski, żółty, czerwony  
 (531) 26.5.4, 27.5.1, 29.1.13  
 (510), (511) **35** pokazy towarów, agencje informacji handlowej, zarządzanie nieruchomościami, **36** dzierżawa i administrowanie nieruchomościami, **37** konserwacja i odnawianie mebli.

(111) **213989** (220) 2008 04 08 (210) 339292  
 (151) 2009 02 02 (441) 2008 07 21  
 (732) ROCKWOOL POLSKA Spółka z o.o., Cigacice, PL.  
 (540)

**SPANROCK**

Kolor znaku: czerwony  
 (531) 27.5.1, 29.1.1  
 (510), (511) **17** izolacyjne płyty z wełny mineralnej.

(111) **213990** (220) 2008 04 29 (210) 340297  
 (151) 2009 02 09 (441) 2008 08 04  
 (732) ZAKŁADY FARMACEUTYCZNE POLPHARMA S.A., Starogard Gdański, PL.  
 (540) CANDEPOL  
 (510), (511) **05** produkty farmaceutyczne.

(111) **213991** (220) 2008 04 29 (210) 340301  
 (151) 2009 02 09 (441) 2008 08 04  
 (732) ZAKŁADY FARMACEUTYCZNE POLPHARMA S.A., Starogard Gdański, PL.  
 (540) IRBEZYD  
 (510), (511) **05** produkty farmaceutyczne.

(111) **213992** (220) 2003 10 06 (210) 270741  
 (151) 2009 02 11 (441) 2004 04 19  
 (732) PROVENT Systemy Wentylacyjne-Krzysztof Ćwik, Mirosława Polak-Ćwik, Opole, PL.  
 (540) MISTRAL  
 (510), (511) **16** afisze, bibuła filtracyjna, broszury, czasopisma, diagramy, druki, papierowe materiały filtracyjne, folie z tworzyw sztucznych i papier do pakowania, formularze, gazety, kalendarze, katalogi, książki, materiały piśmienne, podręczniki, prospekty, publikacje.

(111) **213993** (220) 2005 10 06 (210) 300887  
 (151) 2009 02 12 (441) 2006 01 09  
 (732) Marian Jarosz, Kozinki, PL.  
 (540)

**ŚWIĘTO HERBATY  
 I KAWY**



Kolor znaku: piaskowy, pomarańczowy, brązowy  
 (531) 1.3.1, 6.3.1, 18.3.2, 27.5.1, 29.1.13  
 (510), (511) **30** herbata, kawa.

(111) **213994** (220) 2006 06 12 (210) 311954  
 (151) 2009 02 18 (441) 2006 09 18  
 (732) ENIRO Polska Spółka z o.o., Warszawa, PL.  
 (540)



Kolor znaku: zielony, niebieski

(531) 27.5.1, 29.1.3, 29.1.4  
 (510), (511) **09** taśmy do zapisu programów do maszyn cyfrowych, **16** książki telefoniczne i adresowe, broszury, kalendarze, czasopiśma, książki, **35** usługi w zakresie promowania towarów i usług, usługi w zakresie udzielania pomocy w prowadzeniu działalności gospodarczej, gromadzenie informacji i prowadzenie spisu firm oraz danych o firmach, usługi w zakresie udostępniania bazy danych, usługi w zakresie publikowania tekstów reklamowych, usługi konsultingowe związane z prowadzeniem książek teledresowych, zbieraniem i udostępnianiem informacji w tych książkach, **38** usługi w zakresie dostarczania informacji na stronach internetowych odnośnie wydarzeń biznesowych, politycznych, ekonomicznych, codziennych doniesień prasowych, usługi w zakresie udostępniania Internetu, zbierania i przekazywania wiadomości, informacji tekstowych i obrazowych, usługi w zakresie poczty telefonicznej, usługi telefaxowe.

(111) **213995** (220) 2006 07 19 (210) 313378  
 (151) 2009 02 11 (441) 2006 10 30  
 (732) NETSPRINT.PL Sp. z o.o., Warszawa, PL.  
 (540) netsprint donosiciel

(510), (511) **35** usługi w zakresie działalności informacyjnej, usługi w zakresie reklamy i promocji, usługi w zakresie baz danych, przetwarzanie danych i zarządzanie danymi, zarządzanie zbiorami informatycznymi, informacja o działalności gospodarczej, handlu, reklamie, promocji, lokalizacji obiektów, agencje informacji handlowej, zgrupowanie na rzecz osób trzecich: produktów chemicznych stosowanych w przemyśle, pracach badawczych, fotografii jak również rolnictwie, ogrodnictwie i leśnictwie, nieprzetworzonych żywic syntetycznych, nieprzetworzonych tworzyw sztucznych, nawozów sztucznych, mieszanin gaszących ognie, środków do hartowania i lutowania, produktów chemicznych do konserwowania artykułów żywnościowych, substancji garbujących, klejów stosowanych w przemyśle, farb, pokostów, lakierów, środków zapobiegających korozji i zabezpieczających drewno, barwników, zapraw farbiarskich, żywic naturalnych, folii metalowych i form proszkowych dla malarzy, dekoratorów, drukarzy i artystów, środków wybielających i innych substancji stosowanych w praniu, środków do czyszczenia, polerowania, szorowania i ścierania, mydła, środków perfumeryjnych, olejków eterycznych, kosmetyków, płynów do pielęgnacji włosów, środków do czyszczenia zębów, olejów przemysłowych i tłuszczów, smarów, mieszanin pochłaniających kurz, nawilżających i wiążących, paliw, również spirytusu silnikowego i materiałów oświetleniowych, świec i knotów do oświetlenia, produktów farmaceutycznych i weterynaryjnych, środków sanitarnych do celów medycznych, substancji dietetycznych do celów leczniczych, żywności dla niemowląt, plastrów, materiałów opatrunkowych, materiałów do plombowania zębów, wosku dentystycznego, środków odkażających, środków do niszczenia robactwa, środków grzybobójczych i chwastobójczych, metali nieszlachetnych i ich stopów, metalowych materiałów budowlanych, przenośnych metalowych konstrukcji budowlanych, materiałów metalowych do budowy torów kolejowych, przewodów nonelektrycznych i drutów z metali nieszlachetnych, drobnych wyrobów żelaznych, pojedynczych drobnych wyrobów metalowych, rur i metalowych, kas pancernych, towarów z metali nieszlachetnych, rud, maszyn i obrabiarek, silników, mechanizmów sprzęgania i napędu, mechanicznych narzędzi rolniczych, inkubatorów do jaj, narzędzi i przyrządów ręcznych, sztućców, broni ręcznej, ostrzy, maszynek do golenia, urządzeń i przyrządów naukowych, nawigacyjnych, geodezyjnych, elektrycznych, fotograficznych, kinematograficznych, optycznych, wagowych, pomiarowych, sygnalizacyjnych, kontrolnych, ratowniczych i do nauczania, urządzeń i przyrządów do przewodzenia, przełączania, transformowania, akumulowania, regulowania lub kontrolowania elektryczności, urządzeń do nagrywania,

transmisji lub odtwarzania dźwięku lub obrazu, magnetycznych nośników danych, dysków z nagraniami, automatów sprzedających i mechanizmów do urządzeń uruchamianych przez wrzucenie monety, kas rejestrujących, maszyn liczących, sprzętu przetwarzającego dane i komputerów, urządzeń do gaszenia ognia, aparatów i instrumentów chirurgicznych, medycznych, stomatologicznych i weterynaryjnych, sztucznych kończyn, oczu i zębów, artykułów ortopedycznych, materiałów do zszywania ran, urządzeń do oświetlenia, ogrzewania, wytwarzania pary, gotowania, chłodzenia, suszenia, wentylacji, zaopatrzenia w wodę i do celów sanitarnych, pojazdów, urządzeń do poruszania się na lądzie, w powietrzu lub na wodzie, broni palnej, amunicji i pocisków, materiałów wybuchowych, sztucznych ognie, metali szlachetnych i ich stopów, wyrobów z metali szlachetnych lub pokrywanych nimi, wyrobów jubilerskich, kamieni szlachetnych, przyrządów zegarmistrzowskich i chronometrycznych, instrumentów muzycznych, papieru, tektury i wyrobów z tych materiałów, druków, materiałów intrologatorskich, materiałów fotograficznych, materiałów piśmiennych, klejów do materiałów piśmiennych lub do celów domowych, materiałów przeznaczonych dla artystów, pędzli malarskich, maszyn do pisania i sprzętu biurowego, materiałów szkoleniowych i instruktażowych, materiałów z tworzyw sztucznych do pakowania, czcionek drukarskich, matryc, kauczuku, gutaperki, gumy, azbestu, miki i wyrobów z tych materiałów, tworzyw sztucznych w formie wyciśniętej stosowanych w produkcji, materiałów wypełniających, uszczelniających i izolacyjnych, giętkich rurek niemetalowych, skóry i imitacji skóry, wyrobów z tych materiałów, skóry zwierzęcych, skór surowych, kufrów i toreb podróżnych, parasoli, lasek, biczów, uprzęży i wyrobów rymarskich, materiałów budowlanych niemetalowych, rur sztywnych niemetalowych stosowanych w budownictwie, asfaltu, smoły i bitumów, budynków przenośnych niemetalowych, pomników niemetalowych, mebli, luster, ram do obrazów, wyrobów z drewna, korka, trzciny, wikliny, rogu, kości, kości słoniowej, fiszbinu, muszli, bursztynu, macycy perłowej, sepiolitu i imitacji tych wszystkich materiałów lub z tworzyw sztucznych, przyborów kuchennych i gospodarstwa domowego oraz pojemników, grzebieni i gąbki, pędzli, materiałów do wytwarzania pędzli, sprzętu do czyszczenia, wiórków stalowych, nieprzeobionego lub półprzetworzonego szkła, wyrobów szklanych, porcelanowych i ceramicznych, lin, sznurów, sieci, namiotów, markiz, brezentów, żagli, toreb i torebek, materiałów do wypychania i wyściełania, nieprzerobionych tekstylnych materiałów włóknistych, przędzy i nici dla włókiennictwa, tkanin i wyrobów włókienniczych, nakryć na łóżka i stoły, odzieży, obuwia, nakryć głowy, koronek i haftów, wstążek i oplotów, guzików, haczyków i oczek, szpilek i igieł, sztucznych kwiatów, dywanów, dywaników, mat i słomianek, linoleum i innych materiałów do pokrywania podłóg, tapet, gier i zabawek, artykułów gimnastycznych i sportowych, ozdób choinkowych, mięsa, ryb, drobiu i dziczyzny, ekstraktów mięsnych, owoców i warzyw konserwowanych, suszonych i gotowanych, galaretek, dżemów, kompotów, jaj, mleka i wyrobów z mleka, jadalnych olejów i tłuszczów, kawy, herbaty, kakao, cukru, ryżu, tapioki, sago, mąki i produktów zbożowych, chleba, wyrobów cukierniczych i słodczy, lodów, miodu, melasy, drożdży, proszku do pieczenia, soli, musztardy, octu, sosów, przypraw, lodu do chłodzenia, produktów rolniczych, ogrodniczych i leśnych oraz ziaren, żywych zwierząt, świeżych owoców i warzyw, nasion, naturalnych roślin i kwiatów, paszy dla zwierząt, siodła, piwa, wód mineralnych i gazowanych oraz innych napojów bezalkoholowych, napojów owocowych i soków owocowych, syropów i innych preparatów do produkcji napojów, napojów alkoholowych, tytoniu, artykułów dla palących, zapalek pozwalające nabywcy wygodnie oglądać i kupować te towary: z katalogu różnych artykułów, za pośrednictwem usługi elektronicznej, na stronie internetowej oraz usługi pośrednictwa w powyższym zakresie, w tym również informacja o ofercie towarowej i usługowej osób trzecich, informacja o powyższych usługach, **38** przesyłanie informacji, gromadzenie i rozpowszechnianie wiadomości poprzez sieci komunikacyjne, w tym sieć telewizyjną, satelitarną i Internet, usługi w zakresie zbierania i przekazywania aktualności informacyjnych, w szczególności z wykorzystaniem multimediów oraz urządzeń telekomunikacyjnych, agencje informacyjne w zakresie wiadomości i aktualności, usługi polegające na wyszukiwaniu, przeglądaniu, selekcjonowaniu, dostarczaniu i przesyłaniu informacji, w szczególności informacji tekstowych oraz obrazowych za pomocą komputera, usługi w zakresie poczty elektronicznej, informacja o powyższych usługach, **42** usługi związane z tworzeniem, utrzymywaniem, gromadzeniem,

zapewnianiem funkcjonowania i umożliwianiem dostępu do informacji lub zbiorów informacji za pośrednictwem serwisu informacyjnego funkcjonującego w formie systemu komputerowego, w szczególności systemu internetowego, w tym również udostępniającego informacje za pośrednictwem biuletynów elektronicznych lub też udostępniającego informację na żądanie za pośrednictwem usług elektronicznych i telekomunikacyjnych, biuletyny oraz magazyny elektroniczne, dostarczanie interfejsów programowych poprzez sieć komputerową w celu tworzenia usług informacyjnych dostępnych w trybie on-line, informacja o powyższych usługach.

(111) **213996** (220) 2006 07 31 (210) 313740  
(151) 2008 12 29 (441) 2006 11 13

(732) Centrum Treningu Osobistego i Dietetyki-EGO Anna Lewitt, Warszawa, PL.

(540) TRENER ŻYWIENIA

(510), (511) **05** dietetyczna żywność i napoje do celów medycznych/leczniczych, dodatki mineralne do żywności do celów medycznych/leczniczych, **43** usługi w zakresie przygotowywania żywności i napojów, usługi zaopatrzenia w żywność i napoje, **44** higiena i troska o urodę istot ludzkich, usługi medyczne w pełnym zakresie, fizjoterapia, fizykoterapia, kluby dietetyczne i fitness, salony piękności, chirurgia plastyczna, usługi kosmetyczne, tatuowanie, łaźnie, masaże, salony fryzjerskie.

(111) **213997** (220) 2007 03 29 (210) 323348  
(151) 2009 01 09 (441) 2007 07 09

(732) Piotr Gajda, Gdańsk, PL.

(540)



Kolor znaku: szary, czarny

(531) 27.5.1, 29.1.6, 29.1.8

(510), (511) **42** usługi projektantów mody, usługi projektowania dekoracji wnętrz, wzornictwo przemysłowe.

(111) **213998** (220) 2007 07 16 (210) 327844  
(151) 2009 02 04 (441) 2007 10 29

(732) STUDIO PROSTYCH FORM Dariusz Pijanowski, Marcin

Jankowski Spółka Jawna, Warszawa, PL.

(540) SPF

(510), (511) **20** meble biurowe metalowe, drewniane, meble do mieszkań, kuchni, sofy, karnisze do zasłon, stoły, krzesła, regały, wyroby stolarstwa meblowego, **35** zgrupowanie na rzecz osób trzecich różnych towarów pozwalające nabywcy wygodnie je oglądać i kupować w detalu i w hurcie, w salonie, sklepie i hurtowni z meblami i sprzętem gospodarstwa domowego, **37** usługi serwisowe, montaż, naprawa mebli, **42** projektowanie wnętrz, projektowanie mebli, wzornictwo mebli.

(111) **213999** (220) 2007 07 16 (210) 327845  
(151) 2009 02 04 (441) 2007 10 29

(732) STUDIO PROSTYCH FORM Dariusz Pijanowski, Marcin

Jankowski Spółka Jawna, Warszawa, PL.

(540)



(531) 26.4.2, 27.5.1

(510), (511) **20** meble biurowe metalowe, drewniane, meble do mieszkań, kuchni, sofy, karnisze do zasłon, stoły, krzesła, regały, wy-

roby stolarstwa meblowego, **35** zgrupowanie na rzecz osób trzecich różnych towarów pozwalające nabywcy wygodnie je oglądać i kupować w detalu i w hurcie, w salonie, sklepie i hurtowni z meblami i sprzętem gospodarstwa domowego, **37** usługi serwisowe, montaż, naprawa mebli, **42** projektowanie wnętrz, projektowanie mebli, wzornictwo mebli.

(111) **214000** (220) 2007 07 18 (210) 327911

(151) 2008 12 30 (441) 2007 10 29

(732) QEstate Spółka z o.o., Szczecin, PL.

(540) QEstate

(510), (511) **36** pośrednictwo w handlu nieruchomościami, obrót nieruchomościami, usługi finansowe, zarządzanie funduszami inwestycyjnymi i zbiorczym portfelem papierów wartościowych, zarządzanie nieruchomościami, wynajem nieruchomości, **37** roboty budowlane w zakresie budownictwa mieszkalnego, przemysłowego, drogowego i mostowego oraz obiektów użyteczności publicznej, rozbiórka obiektów budowlanych, roboty ziemne związane z budownictwem, usługi geologiczne i geodezyjne, budowa rurociągów oraz linii elektroenergetycznych, wykonywanie konstrukcji stalowych, budowa dróg kołowych i szynowych, budowa portów morskich, stawianie rusztowań, wykonywanie robót instalacji wodnej, elektrycznej, gazowej, kanalizacyjnej i ciepłowniczej, wykonywanie instalacji sygnalizacji ulicznej, montaż i instalacja urządzeń dźwigowych i ruchomych schodów, wykonywanie robót instalacji klimatyzacyjnej i wentylacyjnej, wynajem sprzętu budowlanego, sprzątnięcie i czyszczenie obiektów mieszkalnych, przemysłowych, biurowych i użyteczności publicznej, konserwacja, naprawa maszyn biurowych, księgujących oraz sprzętu komputerowego, **42** doradztwo w sprawach sprzętu komputerowego, doradztwo budowlane, projektowanie, instalacja, konserwacja oprogramowania komputerowego, przetwarzanie danych komputerowych, prace badawczo-rozwojowe w dziedzinie nauk technicznych i przyrodniczych, usługi w zakresie projektowania budowlanego, urbanistycznego, technologicznego i architektury, usługi geodezyjne, geologiczne i kartograficzne, badania i analizy techniczne, **43** domy i schroniska turystyczne, kempingi, przygotowanie napojów i żywności na zamówienie oraz ich dostawa, restauracje, bary, bary szybkiej obsługi, kawiarnie, stołówki, hotele, pensjonaty, organizacja obozów turystycznych.

## 219

### DECYZJE O ODMOWIE UDZIELENIA PRAWA OCHRONNEGO

(wydane po ogłoszeniu o zgłoszeniu)

*Poniższe zestawienie zawiera kolejno: numer zgłoszenia znaku towarowego oraz numer i rok wydania Biuletynu Urzędu Patentowego, w którym zgłoszenie zostało ogłoszone.*

245267	16/2002	286666	02/2005
246785	18/2002	287710	04/2005
247157	19/2002	288081	05/2005
252097	27/2002	289407	07/2005
253338	02/2003	289688	08/2005
253999	04/2003	291647	11/2005
262490	19/2003	291900	12/2005
264256	22/2003	292378	13/2005
270472	07/2004	292593	13/2005
270675	07/2004	293710	15/2005
271496	08/2004	293712	15/2005
271607	08/2004	293713	15/2005
274153	08/2004	294401	16/2005
278403	13/2004	294567	16/2005
278524	14/2004	294595	16/2005
279397	15/2004	296692	20/2005
279916	16/2004	297350	21/2005
280159	16/2004	298687	23/2005
281240	18/2004	298865	23/2005
285256	25/2004	298871	23/2005
286380	02/2005	298872	23/2005

298873	23/2005	318999	06/2007
299937	26/2005	319101	06/2007
300031	26/2005	319142	06/2007
300211	26/2005	320042	08/2007
300227	26/2005	320110	08/2007
300374	26/2005	320111	08/2007
301072	02/2006	321030	10/2007
301404	02/2006	321316	11/2007
301410	02/2006	321552	11/2007
301450	02/2006	321707	11/2007
301800	03/2006	322558	13/2007
302501	05/2006	322709	13/2007
303910	07/2006	322949	13/2007
304205	07/2006	323626	14/2007
304567	08/2006	323737	14/2007
304569	08/2006	323738	14/2007
304570	08/2006	323933	15/2007
304571	08/2006	323935	15/2007
304572	08/2006	324852	16/2007
305521	10/2006	324993	17/2007
305734	10/2006	325340	17/2007
305889	10/2006	326283	19/2007
305894	10/2006	327301	21/2007
305895	10/2006	327366	21/2007
306007	10/2006	327488	21/2007
306182	11/2006	328290	25/2007
306783	12/2006	328291	25/2007
306885	12/2006	328292	25/2007
307984	13/2006	328404	23/2007
309561	15/2006	328406	23/2007
309979	16/2006	328462	23/2007
310025	16/2006	328783	23/2007
312534	20/2006	328784	23/2007
312715	21/2006	328785	23/2007
312716	21/2006	328830	24/2007
312717	21/2006	329003	24/2007
312718	21/2006	329330	25/2007
314374	24/2006	329370	25/2007
314729	24/2006	329667	25/2007
314740	24/2006	329670	25/2007
315913	01/2007	329811	25/2007
316168	01/2007	329812	25/2007
316170	01/2007	329945	26/2007
316171	01/2007	330277	26/2007
316909	02/2007	330373	26/2007
317517	03/2007	330529	01/2008
317942	04/2007	330535	01/2008
318041	04/2007	330687	01/2008
318045	04/2007	331110	02/2008
318525	05/2007	331117	02/2008
318648	06/2007	331120	02/2008
318998	06/2007		

## 220

**DECYZJE O UMONIENIU POSTĘPOWANIA  
(wydane po ogłoszeniu o zgłoszeniu)**

*Poniższe zestawienie zawiera kolejno: numer zgłoszenia znaku towarowego oraz numer i rok wydania Biuletynu Urzędu Patentowego, w którym zgłoszenie zostało ogłoszone.*

242702	11/2002	310684	17/2006
244327	13/2002	313410	22/2006
258675	12/2003	317072	03/2007
259149	13/2003	317224	03/2007
300884	01/2006	318069	04/2007
310681	17/2006	318908	06/2007

321288	11/2007	347596	03/2009
321988	12/2007	348166	04/2009
321992	12/2007	348168	04/2009
321994	12/2007	348170	04/2009
321995	12/2007	348171	04/2009
321997	12/2007	348173	04/2009
323411	14/2007	348174	04/2009
324791	16/2007	348904	05/2009
324966	17/2007	348905	05/2009
325526	18/2007	350042	07/2009
326546	19/2007	350047	07/2009
326871	20/2007	350072	07/2009
328474	23/2007	350149	07/2009
328477	23/2007	350168	07/2009
328576	23/2007	350169	07/2009
329640	25/2007	350170	07/2009
329641	25/2007	350174	07/2009
329643	25/2007	350219	07/2009
329644	25/2007	350238	07/2009
330130	26/2007	350272	07/2009
330743	01/2008	350285	07/2009
330744	01/2008	350317	07/2009
330865	01/2008	350348	07/2009
332336	03/2008	350351	07/2009
336999	11/2007	350356	07/2009
337785	12/2008	350379	07/2009
339269	15/2008	350453	08/2009
340949	17/2008	350485	08/2009
341748	19/2008	350486	08/2009
342104	19/2008	350487	08/2009
342105	19/2008	350488	08/2009
342768	20/2008	350493	08/2009
343793	22/2008	350498	08/2009
344411	23/2008	350512	08/2009
344686	23/2008	350525	08/2009
344712	23/2008	350526	08/2009
345166	24/2008	350679	08/2009
345168	24/2008	350681	08/2009
346134	26/2008	351588	10/2009
346475	01/2009		

## 221

**DECYZJE STWIERDZAJĄCE WYGAŚNIĘCIE  
DECYZJI O UDZIELENIU PRAWA OCHRONNEGO**

*Poniższe zestawienie zawiera kolejno: numer zgłoszenia znaku towarowego oraz numer i rok wydania Biuletynu Urzędu Patentowego, w którym zgłoszenie zostało ogłoszone.*

186986		279281	15/2004
224345		279715	15/2004
225477		280783	17/2004
229305		282193	20/2004
231984		284424	24/2004
237580		284779	24/2004
241751	09/2002	285634	26/2004
246249	17/2002	286141	01/2005
257654	11/2003	286186	01/2005
263551	21/2003	286999	03/2005
265213	24/2003	287546	04/2005
267741	02/2004	287555	04/2005
267820	02/2004	287557	04/2005
274938	08/2004	289487	07/2005
275633	09/2004	289753	08/2005
275634	09/2004	290101	09/2005
276499	11/2004	290252	09/2005
276771	11/2004	291951	12/2005

291983	12/2005	308306	14/2006	317512	03/2007	321337	11/2007
292098	12/2005	309713	15/2006	317513	03/2007	321351	11/2007
292161	12/2005	309927	16/2006	317514	03/2007	321358	11/2007
292216	12/2005	309982	16/2006	317530	03/2007	321359	11/2007
292217	12/2005	309983	16/2006	317590	04/2007	321382	11/2007
293075	14/2005	310043	16/2006	317721	04/2007	321395	11/2007
293148	14/2005	310061	16/2006	317924	04/2007	321513	11/2007
293285	14/2005	310178	16/2006	317949	05/2007	321522	11/2007
293867	15/2005	310558	20/2006	317994	04/2007	321523	11/2007
293894	15/2005	310668	17/2006	317996	04/2007	321539	11/2007
294071	07/2006	310968	17/2006	318021	04/2007	321619	11/2007
294555	16/2005	311005	18/2006	318024	04/2007	321634	11/2007
295932	18/2005	311317	18/2006	318025	04/2007	321636	11/2007
296237	19/2005	311562	19/2006	318026	04/2007	321668	11/2007
296238	19/2005	311904	19/2006	318027	04/2007	321763	11/2007
296345	19/2005	312035	19/2006	318242	05/2007	321822	12/2007
296591	19/2005	312310	20/2006	318308	05/2007	321868	12/2007
296937	20/2005	312614	20/2006	318390	05/2007	321882	12/2007
297454	21/2005	312790	21/2006	318573	05/2007	321891	12/2007
298221	22/2005	312821	21/2006	318690	06/2007	321936	12/2007
298236	22/2005	312853	21/2006	318746	06/2007	321939	12/2007
298655	23/2005	312854	21/2006	318784	06/2007	321940	12/2007
298697	23/2005	312880	21/2006	318929	06/2007	321951	12/2007
298958	24/2005	312907	21/2006	319009	06/2007	321963	12/2007
299143	24/2005	313060	21/2006	319071	06/2007	322004	12/2007
299758	25/2005	313390	22/2006	319134	06/2007	322020	12/2007
300238	26/2005	313425	22/2006	319182	07/2007	322074	12/2007
300239	26/2005	314350	24/2006	319206	07/2007	322075	12/2007
300276	26/2005	314979	25/2006	319444	07/2007	322076	12/2007
300277	26/2005	314980	25/2006	319498	07/2007	322078	12/2007
300293	26/2005	315009	25/2006	319540	07/2007	322080	12/2007
300391	01/2006	315042	25/2006	319628	07/2007	322082	12/2007
300397	01/2006	315287	25/2006	319629	07/2007	322126	12/2007
300398	01/2006	315288	25/2008	319845	08/2007	322128	12/2007
300400	01/2006	315289	25/2006	319918	08/2007	322130	12/2007
300859	01/2006	315522	26/2006	319936	08/2007	322131	12/2007
300861	01/2006	315523	26/2006	320047	08/2007	322132	12/2007
301199	02/2006	315531	26/2006	320083	08/2007	322133	12/2007
301298	02/2006	315537	26/2006	320157	09/2007	322142	12/2007
301655	03/2006	315691	26/2006	320186	09/2007	322229	12/2007
302281	04/2006	315892	01/2007	320332	09/2007	322230	12/2007
302307	04/2006	316095	01/2007	320374	09/2007	322244	12/2007
302664	05/2006	316096	01/2007	320375	09/2007	322251	12/2007
302971	05/2006	316316	01/2007	320376	09/2007	322253	12/2007
303290	06/2006	316385	02/2007	320377	09/2007	322268	12/2007
303558	06/2006	316446	02/2007	320385	09/2007	322272	12/2007
303607	06/2006	316559	02/2007	320387	09/2007	322289	12/2007
303665	06/2006	316562	02/2007	320401	09/2007	322290	12/2007
303712	06/2006	316676	02/2007	320440	09/2007	322291	12/2007
304158	07/2006	316775	02/2007	320441	09/2007	322292	12/2007
304260	07/2006	317282	03/2007	320469	09/2007	322359	12/2007
304579	08/2006	317288	03/2007	320532	09/2007	322446	13/2007
304629	08/2006	317308	03/2007	320870	10/2007	322462	13/2007
304870	09/2006	317406	03/2007	321002	10/2007	322471	13/2007
304873	09/2006	317409	03/2007	321003	10/2007	322482	13/2007
305287	09/2006	317441	03/2007	321016	10/2007	322485	13/2007
306001	10/2006	317443	03/2007	321018	10/2007	322510	13/2007
306758	12/2006	317492	03/2007	321026	10/2007	322511	13/2007
306812	12/2006	317494	03/2007	321079	10/2007	322519	13/2007
306917	12/2006	317496	03/2007	321080	10/2007	322546	13/2007
307369	12/2006	317497	03/2007	321082	10/2007	322547	13/2007
307473	12/2006	317498	03/2007	321142	10/2007	322548	13/2007
307616	13/2006	317499	03/2007	321228	11/2007	322552	13/2007
307832	13/2006	317502	03/2007	321249	11/2007	322559	13/2007
307835	13/2006	317505	03/2007	321250	11/2007	322560	13/2007
308232	13/2006	317507	03/2007	321253	11/2007	322562	13/2007
308240	13/2006	317510	03/2007	321336	11/2007	322564	13/2007

322565	13/2007	324068	15/2007
322571	13/2007	324070	15/2007
322572	13/2007	324071	15/2007
322575	13/2007	324073	15/2007
322603	13/2007	324074	15/2007
322612	13/2007	324075	15/2007
322625	13/2007	324093	15/2007
322627	13/2007	324138	15/2007
322650	13/2007	324139	15/2007
322654	13/2007	324142	15/2007
322719	13/2007	324173	15/2007
322725	13/2007	324185	15/2007
322729	13/2007	324193	15/2007
322773	13/2007	324194	15/2007
322812	13/2007	324225	15/2007
322813	13/2007	324227	15/2007
322829	13/2007	324229	15/2007
322866	13/2007	324264	15/2007
322869	13/2007	324354	16/2007
322894	13/2007	324383	16/2007
322911	13/2007	324384	16/2007
322919	13/2007	324385	16/2007
322931	13/2007	324386	16/2007
322957	13/2007	324417	16/2007
322969	13/2007	324496	16/2007
322976	13/2007	324498	16/2007
323023	13/2007	324499	16/2007
323024	13/2007	324500	16/2007
323071	13/2007	324501	16/2007
323093	13/2007	324505	16/2007
323106	13/2007	324537	16/2007
323122	14/2007	324544	16/2007
323147	14/2007	324566	16/2007
323148	14/2007	324580	16/2007
323154	14/2007	324581	16/2007
323182	14/2007	324582	16/2007
323306	14/2007	324599	16/2007
323307	14/2007	324914	17/2007
323313	14/2007	324978	17/2007
323317	14/2007	325044	17/2007
323329	14/2007	325100	17/2007
323381	14/2007	325106	17/2007
323447	14/2007	325107	17/2007
323487	14/2007	325136	17/2007
323490	14/2007	325142	17/2007
323492	14/2007	325152	14/2007
323566	14/2007	325159	17/2007
323586	14/2007	325164	17/2007
323606	14/2007	325169	17/2007
323628	14/2007	325189	17/2007
323629	14/2007	325267	17/2007
323631	14/2007	325271	17/2007
323661	14/2007	325347	17/2007
323810	15/2007	325360	17/2007
323811	15/2007	325418	17/2007
323812	15/2007	325419	17/2007
323909	15/2007	325421	17/2007
323917	15/2007	325450	18/2007
323932	15/2007	325455	18/2007
323967	15/2007	325545	18/2007
323988	15/2007	325589	18/2007
324007	15/2007	325688	18/2007
324029	15/2007	325952	18/2007
324031	15/2007	326354	19/2007
324036	15/2007	326459	19/2007
324065	15/2007		
324066	15/2007		

## 222

**WPISY I ZMIANY W REJESTRZE  
ZNAKÓW TOWAROWYCH  
(nieuwzględnione w innych samodzielnych ogłoszeniach)**

*Poniższe zestawienie zawiera kolejno: numer rejestru znaków towarowych, datę wpisu, oznaczenie rubryki, w której dokonano wpisu lub zmiany oraz treść wpisu. Poszczególne rubryki rejestru znaków towarowych zawierają następujące dane:*

- rubryka A - nazwisko i imię lub nazwę oraz adres uprawnionego z podaniem nazwy kraju,*
- rubryka B - znak towarowy (wpisany znak towarowy lub jego odbitkę i klasy elementów graficznych - jeżeli znak je zawiera - oraz, jeżeli jest to niezbędne dla identyfikacji znaku, jego rodzaj np. znak przestrzenny, dźwiękowy, a także w przypadku znaków barwnych określenie kolorów),*
- rubryka C - wykaz towarów przyporządkowanych do odpowiednich klas towarowych,*
- rubryka D - prawa ograniczające prawo ochronne,*
- rubryka E - kategorię znaku lub prawa ochronnego (wspólny znak towarowy, wspólny znak towarowy gwarancyjny, wspólne prawo ochronne) oraz regulamin znaku,*
- rubryka F - wnioski i sprzeciwy oraz decyzje wydane w wyniku ich rozpoznania,*
- rubryka G - rejestracja międzynarodowa (adnotacja o rejestracji międzynarodowej na podstawie zgłoszenia lub rejestracji krajowej),*
- rubryka H - datę unieważnienia lub datę i przyczynę wygaśnięcia prawa ochronnego, zastąpienie rejestracji krajowej rejestracją międzynarodową.*

**Uwaga:** Publikacji podlegają: zmiana uprawnionego, zmiana nazwy uprawnionego, prawa ograniczające prawo ochronne, zmiana regulaminu znaku wspólnego, sprostowania istotnych pomyłek.

**40694** 2009 04 27 A. Wprowadzono zmianę uprawnionego przez wykreślenie wpisu: J. Weck GmbH & Co., Wehr – Öflingen, Niemcy i dokonanie wpisu: J. Weck GmbH u. Co.KG, Wehr – Öflingen, Niemcy.

**40695** 2009 04 27 A. Wprowadzono zmianę uprawnionego przez wykreślenie wpisu: J. Weck GmbH & Co., Wehr – Öflingen, Niemcy i dokonanie wpisu: J. Weck GmbH u. Co.KG, Wehr – Öflingen, Niemcy

**40953** 2009 04 06 A. Wprowadzono zmianę uprawnionego przez wykreślenie wpisu: ROWI Rodi & Wienenberger GmbH, Pforzheim, Niemcy i dokonanie wpisu: Schäfenacker GmbH & Co. KG, Pforzheim, Niemcy.

**40953** 2009 04 06 A. Wprowadzono zmianę nazwy uprawnionego przez wykreślenie wpisu: Schäfenacker GmbH & Co. KG, Pforzheim, Niemcy i dokonanie wpisu: ROWI Schäfenacker GmbH & Co. KG, Pforzheim, Niemcy.

**64438** 2009 04 22 A. Wprowadzono zmianę siedziby uprawnionego przez wykreślenie wpisu: Bristol-Myers Squibb Pharma Company, Wilmington, Stany Zjednoczone Ameryki i dokonanie wpisu: Bristol-Myers Squibb Pharma Company, Princeton, Stany Zjednoczone Ameryki.

**64438** 2009 04 22 A. Wprowadzono zmianę uprawnionego przez wykreślenie wpisu: Bristol-Myers Squibb Pharma Company, Princeton, Stany Zjednoczone Ameryki i dokonanie wpisu: ACP Lantern Acquisition, Inc., Nowy Jork, Stany Zjednoczone Ameryki.

**64438** 2009 04 22 A. Wprowadzono zmianę uprawnionego przez wykreślenie wpisu: ACP Lantern Acquisition, Inc., Nowy Jork, Stany Zjednoczone Ameryki i dokonanie wpisu: Bristol-Myers Squibb Medical Imaging, Inc., Billerica, Stany Zjednoczone Ameryki.

**64438** 2009 04 22 A. Wprowadzono zmianę nazwy uprawnionego przez wykreślenie wpisu: Bristol-Myers Squibb Medical Imaging, Inc., Billerica, Stany Zjednoczone Ameryki i dokonanie wpisu: Lantheus Medical Imaging, Inc., Billerica, Stany Zjednoczone Ameryki.

**64872** 2009 04 22 A. Wprowadzono zmianę uprawnionego przez wykreślenie wpisu: Warszawska Wytwórnia Wódek Przedsiębiorstwo Państwowe KONESER, Warszawa, Polska i dokonanie wpisu: Jarosław Nowociel, Grzegorzewice, Polska.

**64891** 2009 04 17 A. Wprowadzono zmianę nazwy uprawnionego przez wykreślenie wpisu: Lubuska Wytwórnia Wódek Gatunkowych POLMOS w Zielonej Górze Spółka Akcyjna, Zielona Góra, Polska i dokonanie wpisu: V&S Luksusowa Zielona Góra S.A., Zielona Góra, Polska 970774940.

**65138** 2009 04 22 A. Wprowadzono zmianę siedziby uprawnionego przez wykreślenie wpisu: Weight Watchers International, Inc., Woodbury, Stany Zjednoczone Ameryki i dokonanie wpisu: Weight Watchers International, Inc., Nowy Jork, Stany Zjednoczone Ameryki.

**66231** 2009 04 22 A. Wprowadzono zmianę uprawnionego przez wykreślenie wpisu: Fabryka Kosmetyków „Miraculum” Spółka Akcyjna, Kraków, Polska i dokonanie wpisu: Grupa Kolastyna Spółka Akcyjna, Kraków, Polska.

**68703** 2009 04 22 A. Wprowadzono zmianę uprawnionego przez wykreślenie wpisu: Wilhelm Meyer-Ilschen GmbH & Co. KG „PrimaDonna”, Stuttgart, Niemcy i dokonanie wpisu: VAN DE VELDE NV, Schellebelle, Belgia.

**69467** 2009 04 24 A. Wprowadzono zmianę uprawnionego przez wykreślenie wpisu: Philip Morris Polska Spółka Akcyjna, Kraków, Polska i dokonanie wpisu: Philip Morris Polska Distribution Sp. z o.o., Kraków, Polska.

**69786** 2009 04 06 D. Dokonano wpisu: W dniu 18 lutego 2008 r. zawarto umowę licencyjną niewyłączną na używanie znaku towarowego CARREFOUR przez firmę Carrefour Polska Spółka z o.o., Warszawa, Polska.

**69787** 2009 04 06 D. Dokonano wpisu: W dniu 18 lutego 2008 r. zawarto umowę licencyjną niewyłączną na używanie znaku towarowego graficznego przez firmę Carrefour Polska Spółka z o.o., Warszawa, Polska.

**75044** 2009 04 07 A. Wprowadzono zmianę uprawnionego przez wykreślenie wpisu: Przedsiębiorstwo Zagraniczne „TROPICAL” Heinz Hans Schwyrz, Będzin, Polska i dokonanie wpisu: Antkowiak Jolanta, Recklinghausen, Niemcy Schwyrz Barbara, Bytom, Polska.

**78136** 2009 04 22 A. Wprowadzono zmianę uprawnionego przez wykreślenie wpisu: JOHNSON CONTROLS, INC., Milwaukee, Stany Zjednoczone Ameryki i dokonanie wpisu: Johnson Controls Technology Company, Holland, Stany Zjednoczone Ameryki.

**79077** 2009 04 28 A. Wprowadzono zmianę uprawnionego przez wykreślenie wpisu: Henkel Kommanditgesellschaft auf Aktien, Düsseldorf, Niemcy i dokonanie wpisu: Ecolab GmbH & Co. OHG, Düsseldorf, Niemcy.

**82475** 2009 04 21 A. Wprowadzono zmianę uprawnionego przez wykreślenie wpisu: POLIMEX-CEKOP Spółka Akcyjna, Warszawa, Polska i dokonanie wpisu: „MOSTOSTAL – SIEDLCE” SPÓŁKA AKCYJNA, Siedlce, Polska 710252031.

**82475** 2009 04 21 A. Wprowadzono zmianę nazwy i siedziby uprawnionego przez wykreślenie wpisu: „MOSTOSTAL – SIEDLCE” SPÓŁKA AKCYJNA, Siedlce, Polska 710252031 i dokonanie wpisu: „POLIMEX-MOSTOSTAL – SIEDLCE” SPÓŁKA AKCYJNA, Warszawa, Polska 710252031.

**82475** 2009 04 21 A. Wprowadzono zmianę nazwy uprawnionego przez wykreślenie wpisu: „POLIMEX MOSTOSTAL – SIEDLCE”

SPÓŁKA AKCYJNA, Warszawa, Polska 710252031 i dokonanie wpisu: „POLIMEX-MOSTOSTAL” SPÓŁKA AKCYJNA, Warszawa, Polska 710252031.

**82748** 2009 04 22 A. Wprowadzono zmianę uprawnionego przez wykreślenie wpisu: Warszawska Wytwórnia Wódek KONESER, Warszawa, Polska i dokonanie wpisu: Jarosław Nowociel, Grzegorzewice, Polska.

**82749** 2009 04 22 A. Wprowadzono zmianę uprawnionego przez wykreślenie wpisu: Warszawska Wytwórnia Wódek KONESER, Warszawa, Polska i dokonanie wpisu: Jarosław Nowociel, Grzegorzewice, Polska.

**82750** 2009 04 22 A. Wprowadzono zmianę uprawnionego przez wykreślenie wpisu: Warszawska Wytwórnia Wódek KONESER, Warszawa, Polska i dokonanie wpisu: Jarosław Nowociel, Grzegorzewice, Polska.

**82751** 2009 04 22 A. Wprowadzono zmianę uprawnionego przez wykreślenie wpisu: Warszawska Wytwórnia Wódek KONESER, Warszawa, Polska i dokonanie wpisu: Jarosław Nowociel, Grzegorzewice, Polska.

**82757** 2009 04 22 A. Wprowadzono zmianę uprawnionego przez wykreślenie wpisu: OPOCZNO Spółka Akcyjna, Opoczno, Polska i dokonanie wpisu: CERSANIT SPÓŁKA AKCYJNA, Kielce, Polska 110011180.

**84859** 2009 04 22 A. Wprowadzono zmianę uprawnionego przez wykreślenie wpisu: Warszawska Wytwórnia Wódek KONESER Przedsiębiorstwo Państwowe, Warszawa, Polska i dokonanie wpisu: Jarosław Nowociel, Grzegorzewice, Polska.

**84860** 2009 04 22 A. Wprowadzono zmianę uprawnionego przez wykreślenie wpisu: Warszawska Wytwórnia Wódek KONESER Przedsiębiorstwo Państwowe, Warszawa, Polska i dokonanie wpisu: Jarosław Nowociel, Grzegorzewice, Polska.

**84861** 2009 04 22 A. Wprowadzono zmianę uprawnionego przez wykreślenie wpisu: Warszawska Wytwórnia Wódek KONESER Przedsiębiorstwo Państwowe, Warszawa, Polska i dokonanie wpisu: Jarosław Nowociel, Grzegorzewice, Polska.

**84863** 2009 04 22 A. Wprowadzono zmianę uprawnionego przez wykreślenie wpisu: Warszawska Wytwórnia Wódek KONESER Przedsiębiorstwo Państwowe, Warszawa, Polska i dokonanie wpisu: Jarosław Nowociel, Grzegorzewice, Polska.

**84864** 2009 04 22 A. Wprowadzono zmianę uprawnionego przez wykreślenie wpisu: Warszawska Wytwórnia Wódek KONESER Przedsiębiorstwo Państwowe, Warszawa, Polska i dokonanie wpisu: Jarosław Nowociel, Grzegorzewice, Polska.

**85674** 2009 04 21 A. Wprowadzono zmianę uprawnionego przez wykreślenie wpisu: MROZ Zakłady Przetwórstwa Mięsnego Spółka z o.o., Borek Wilkp., Polska i dokonanie wpisu: MRÓZ SPÓŁKA AKCYJNA, Borek Wielkopolski, Polska 410008004.

**87524** 2009 04 22 A. Wprowadzono zmianę uprawnionego przez wykreślenie wpisu: P.P. Warszawska Wytwórnia Wódek KONESER, Warszawa, Polska i dokonanie wpisu: Jarosław Nowociel, Grzegorzewice, Polska.

**87548** 2009 04 09 A. Wprowadzono zmianę nazwy uprawnionego przez wykreślenie wpisu: CENTROKABEL Spółka Akcyjna, Bytom, Polska i dokonanie wpisu: Tele-Fonika Kable Handel Spółka Akcyjna, Bytom, Polska.

**87548** 2009 04 09 A. Wprowadzono zmianę uprawnionego przez wykreślenie wpisu: Tele-Fonika Kable Handel Spółka Akcyjna, Bytom, Polska i dokonanie wpisu: Tele-Fonika Kable Sp. z o.o. Spółka Komandytowo-Akcyjna, Bytom, Polska.

**89037** 2009 04 07 A. Wprowadzono zmianę uprawnionego przez wykreślenie wpisu: MESFIT CAPITAL SPÓŁKA Z OGRANICZONĄ ODPOWIEDZIALNOŚCIĄ, Poznań, Polska i dokonanie wpisu: „ŚNIEŻKA – INVEST” Sp. z o.o., Świebodzice, Polska.

**89473** 2009 04 22 A. Wprowadzono zmianę nazwy uprawnionego przez wykreślenie wpisu: Vogel Burda Communications GmbH, Monachium, Niemcy i dokonanie wpisu: CHIP Communications GmbH, Monachium, Niemcy.

**91030** 2009 04 22 A. Wprowadzono zmianę nazwy i siedziby uprawnionego przez wykreślenie wpisu: KALISZANKA SPÓŁKA Z OGRANICZONĄ ODPOWIEDZIALNOŚCIĄ, Kalisz, Polska i dokonanie wpisu: Jutrzenka Colian Sp. z o.o., Opatówek, Polska 300446241.

**91499** 2009 04 22 A. Wprowadzono zmianę uprawnionego przez wykreślenie wpisu: Warszawska Wytwórnia Wódek KONESER Przedsiębiorstwo Państwowe, Warszawa, Polska i dokonanie wpisu: Jarosław Nowociel, Grzegorzewice, Polska.

**91564** 2009 04 22 A. Wprowadzono zmianę uprawnionego przez wykreślenie wpisu: Warszawska Wytwórnia Wódek KONESER Przedsiębiorstwo Państwowe, Warszawa, Polska i dokonanie wpisu: Jarosław Nowociel, Grzegorzewice, Polska.

**92367** 2009 04 22 A. Wprowadzono zmianę uprawnionego przez wykreślenie wpisu: Warszawska Wytwórnia Wódek KONESER Przedsiębiorstwo Państwowe, Warszawa, Polska i dokonanie wpisu: Jarosław Nowociel, Grzegorzewice, Polska.

**92476** 2009 04 22 A. Wprowadzono zmianę uprawnionego przez wykreślenie wpisu: Warszawska Wytwórnia Wódek KONESER Przedsiębiorstwo Państwowe, Warszawa, Polska i dokonanie wpisu: Jarosław Nowociel, Grzegorzewice, Polska.

**94329** 2009 04 22 A. Wprowadzono zmianę uprawnionego przez wykreślenie wpisu: Warszawska Wytwórnia Wódek KONESER Przedsiębiorstwo Państwowe, Warszawa, Polska i dokonanie wpisu: Jarosław Nowociel, Grzegorzewice, Polska.

**97190** 2009 04 09 A. Wprowadzono zmianę nazwy uprawnionego przez wykreślenie wpisu: Okręgowa Spółdzielnia Mleczarska, Radomsko, Polska i dokonanie wpisu: Okręgowa Spółdzielnia Mleczarska w Radomsku, Radomsko, Polska 000439196.

**97662** 2009 04 22 A. Wprowadzono zmianę nazwy i siedziby uprawnionego przez wykreślenie wpisu: KALISZANKA SPÓŁKA Z OGRANICZONĄ ODPOWIEDZIALNOŚCIĄ, Kalisz, Polska i dokonanie wpisu: Jutrzenka Colian Sp. z o.o., Opatówek, Polska 300446241.

**99675** 2009 04 22 A. Wprowadzono zmianę uprawnionego przez wykreślenie wpisu: KONESER P.P. Warszawska Wytwórnia Wódek, Warszawa, Polska i dokonanie wpisu: Jarosław Nowociel, Grzegorzewice, Polska.

**100184** 2009 04 22 A. Wprowadzono zmianę uprawnionego przez wykreślenie wpisu: KONESER P.P. Warszawska Wytwórnia Wódek, Warszawa, Polska i dokonanie wpisu: Jarosław Nowociel, Grzegorzewice, Polska.

**100185** 2009 04 22 A. Wprowadzono zmianę uprawnionego przez wykreślenie wpisu: KONESER P.P. Warszawska Wytwórnia Wódek, Warszawa, Polska i dokonanie wpisu: Jarosław Nowociel, Grzegorzewice, Polska.

**102227** 2009 04 22 A. Wprowadzono zmianę uprawnionego przez wykreślenie wpisu: W. Goebel Porzellanfabrik GmbH & Co. KG, Rodental, Niemcy i dokonanie wpisu: Goebel Porzellanmanufaktur GmbH, Rodental, Niemcy.

**102364** 2009 04 22 A. Wprowadzono zmianę uprawnionego przez wykreślenie wpisu: KONESER P.P. Warszawska Wytwórnia Wódek, Warszawa, Polska i dokonanie wpisu: Jarosław Nowociel, Grzegorzewice, Polska.

**102548** 2009 04 22 A. Wprowadzono zmianę uprawnionego przez wykreślenie wpisu: KONESER P.P. Warszawska Wytwórnia Wódek, Warszawa, Polska i dokonanie wpisu: Jarosław Nowociel, Grzegorzewice, Polska.

**102880** 2009 04 22 A. Wprowadzono zmianę uprawnionego przez wykreślenie wpisu: Warszawska Wytwórnia Wódek KONESER, Warszawa, Polska i dokonanie wpisu: Jarosław Nowociel, Grzegorzewice, Polska.

**103463** 2009 04 08 A. Wprowadzono zmianę nazwy uprawnionego przez wykreślenie wpisu: Przedsiębiorstwo Produkcyjno Wdrożeniowe LAKMA S.A., Cieszyn, Polska i dokonanie wpisu: LAKMA SPÓŁKA AKCYJNA, Cieszyn, Polska 070007789.

**103463** 2009 04 08 A. Wprowadzono zmianę uprawnionego przez wykreślenie wpisu: LAKMA SPÓŁKA AKCYJNA, Cieszyn, Polska 070007789 i dokonanie wpisu: LAKMA SAT Sp. z o.o., Cieszyn, Polska. 070499284.

**105020** 2009 04 22 A. Wprowadzono zmianę nazwy uprawnionego przez wykreślenie wpisu: BEST EASTERN PLAZA HOTELS Spółka Akcyjna, Warszawa, Polska i dokonanie wpisu: B & D HOTELS Spółka Akcyjna, Warszawa, Polska.

**105911** 2009 04 08 A. Wprowadzono zmianę nazwy uprawnionego przez wykreślenie wpisu: Przedsiębiorstwo Produkcyjno Wdrożeniowe LAKMA S.A., Cieszyn, Polska i dokonanie wpisu: LAKMA SPÓŁKA AKCYJNA, Cieszyn, Polska 070007789.

**105911** 2009 04 08 A. Wprowadzono zmianę uprawnionego przez wykreślenie wpisu: LAKMA SPÓŁKA AKCYJNA, Cieszyn, Polska 070007789 i dokonanie wpisu: LAKMA SAT Sp. z o.o., Cieszyn, Polska. 070499284.

**105912** 2009 04 08 A. Wprowadzono zmianę nazwy uprawnionego przez wykreślenie wpisu: Przedsiębiorstwo Produkcyjno Wdrożeniowe LAKMA S.A., Cieszyn, Polska i dokonanie wpisu: LAKMA SPÓŁKA AKCYJNA, Cieszyn, Polska 070007789.

**105912** 2009 04 08 A. Wprowadzono zmianę uprawnionego przez wykreślenie wpisu: LAKMA SPÓŁKA AKCYJNA, Cieszyn, Polska 070007789 i dokonanie wpisu: LAKMA SAT Sp. z o.o., Cieszyn, Polska. 070499284.

**106572** 2009 04 09 A. Wprowadzono zmianę uprawnionego przez wykreślenie wpisu: LEGIA Centralny Wojskowy Klub Sportowy, Warszawa, Polska i dokonanie wpisu: ITI CORPORATION Sp. z o.o., Warszawa, Polska 016814380.

**106969** 2009 04 08 A. Wprowadzono zmianę nazwy uprawnionego przez wykreślenie wpisu: Przedsiębiorstwo Produkcyjno Wdrożeniowe LAKMA S.A., Cieszyn, Polska i dokonanie wpisu: LAKMA SPÓŁKA AKCYJNA, Cieszyn, Polska 070007789.

**106969** 2009 04 08 A. Wprowadzono zmianę uprawnionego przez wykreślenie wpisu: LAKMA SPÓŁKA AKCYJNA, Cieszyn, Polska 070007789 i dokonanie wpisu: LAKMA SAT Sp. z o.o., Cieszyn, Polska 070499284.

**106981** 2009 04 22 A. Wprowadzono zmianę uprawnionego przez wykreślenie wpisu: KONESER P.P. Warszawska Wytwórnia Wódek, Warszawa, Polska 01158168 i dokonanie wpisu: Jarosław Nowociel, Grzegorzewice, Polska.

**107380** 2009 04 08 A. Wprowadzono zmianę nazwy uprawnionego przez wykreślenie wpisu: Przedsiębiorstwo Produkcyjno Wdrożeniowe LAKMA S.A., Cieszyn, Polska i dokonanie wpisu: LAKMA SPÓŁKA AKCYJNA, Cieszyn, Polska 070007789.

**107380** 2009 04 08 A. Wprowadzono zmianę uprawnionego przez wykreślenie wpisu: LAKMA SPÓŁKA AKCYJNA, Cieszyn, Polska 070007789 i dokonanie wpisu: LAKMA SAT Sp. z o.o., Cieszyn, Polska. 070499284.

**107483** 2009 04 08 A. Wprowadzono zmianę nazwy uprawnionego przez wykreślenie wpisu: Przedsiębiorstwo Produkcyjno Wdrożeniowe LAKMA S.A., Cieszyn, Polska i dokonanie wpisu: LAKMA SPÓŁKA AKCYJNA, Cieszyn, Polska 070007789.

**107483** 2009 04 08 A. Wprowadzono zmianę uprawnionego przez wykreślenie wpisu: LAKMA SPÓŁKA AKCYJNA, Cieszyn, Pol-

ska 070007789 i dokonanie wpisu: LAKMA SAT Sp. z o.o., Cieszyn, Polska. 070499284.

**108545** 2009 04 22 A. Wprowadzono zmianę uprawnionego przez wykreślenie wpisu: KONESER P.P. Warszawska Wytwórnia Wódek, Warszawa, Polska i dokonanie wpisu: Jarosław Nowociel, Grzegorzewice, Polska.

**110550** 2009 04 09 A. Wprowadzono zmianę nazwy uprawnionego przez wykreślenie wpisu: PRZEDSIĘBIORSTWO PRODUKCYJNO-HANDLOWO-USŁUGOWE „FRUKTUS” SPÓŁKA JAWNA STANISŁAW KOWALCZYK ZBINIEW KOWALCZYK, Wąsosz Dolny, Polska 150504678 i dokonanie wpisu: Przedsiębiorstwo Produkcyjno-Handlowo-Usługowe „Fruktus” Stanisław Kowalczyk i Wspólnicy Spółka Jawna, Wąsosz Dolny, Polska 150504678.

**110552** 2009 04 09 A. Wprowadzono zmianę nazwy uprawnionego przez wykreślenie wpisu: PRZEDSIĘBIORSTWO PRODUKCYJNO-HANDLOWO-USŁUGOWE „FRUKTUS” SPÓŁKA JAWNA STANISŁAW KOWALCZYK ZBINIEW KOWALCZYK, Wąsosz Dolny, Polska 150504678 i dokonanie wpisu: Przedsiębiorstwo Produkcyjno-Handlowo-Usługowe „Fruktus” Stanisław Kowalczyk i Wspólnicy Spółka Jawna, Wąsosz Dolny, Polska 150504678.

**112499** 2009 04 09 A. Wprowadzono zmianę uprawnionego przez wykreślenie wpisu: ZAKŁAD POLIGRAFICZNY „BELLERDRUK” „BELLERPACK” Zbigniew Beller, Bydgoszcz, Polska i dokonanie wpisu: Bellerpack Bellerdruk Sp. z o.o., Bydgoszcz, Polska 340386341.

**112692** 2009 04 22 A. Wprowadzono zmianę uprawnionego przez wykreślenie wpisu: KONESER P.P. Warszawska Wytwórnia Wódek, Warszawa, Polska i dokonanie wpisu: Jarosław Nowociel, Grzegorzewice, Polska.

**114701** 2009 04 21 A. Wprowadzono zmianę uprawnionego przez wykreślenie wpisu: Chłodnia Mors Spółka z o.o., Zamość, Polska i dokonanie wpisu: FIRMA ABEL SPÓŁKA JAWNA WYSOTA, Brąszewice, Polska 730103321.

**114859** 2009 04 09 A. Wprowadzono zmianę uprawnionego przez wykreślenie wpisu: STORMM SPÓŁKA AKCYJNA, Warszawa, Polska 010969199 i dokonanie wpisu: Elektromontaż Warszawa Sp. z o.o., Warszawa, Polska.

**115400** 2009 04 22 A. Wprowadzono zmianę nazwy uprawnionego przez wykreślenie wpisu: Przedsiębiorstwo Handlowe ABRAMIS Spółka z o.o., Łomianki, Polska i dokonanie wpisu: ABRAMIS Spółka z o.o., Łomianki, Polska 012006950.

**117076** 2009 04 22 A. Wprowadzono zmianę uprawnionego przez wykreślenie wpisu: P.P. Warszawska Wytwórnia Wódek KONESER, Warszawa, Polska i dokonanie wpisu: Jarosław Nowociel, Grzegorzewice, Polska.

**117169** 2009 04 22 A. Wprowadzono zmianę uprawnionego przez wykreślenie wpisu: P.P. Warszawska Wytwórnia Wódek KONESER, Warszawa, Polska i dokonanie wpisu: Jarosław Nowociel, Grzegorzewice, Polska.

**117536** 2009 04 22 A. Wprowadzono zmianę uprawnionego przez wykreślenie wpisu: Mandops (UK) Limited, Eastleigh, Wielka Brytania i dokonanie wpisu: TAMINCO NV, Gent, Belgia.

**117953** 2009 04 22 A. Wprowadzono zmianę nazwy uprawnionego przez wykreślenie wpisu: Teklogix Inc., Ontario, Kanada i dokonanie wpisu: PSION TEKLOGIX INC., Mississauga, Kanada.

**118494** 2009 04 22 A. Wprowadzono zmianę uprawnionego przez wykreślenie wpisu: Columbus Mode S.p.A., Tortona (Alessandria), Włochy i dokonanie wpisu: AMITA S.r.l., Florencja, Włochy.

**119107** 2009 04 21 A. Wprowadzono zmianę nazwy uprawnionego przez wykreślenie wpisu: Bielenda Barbara Wytwórnia Kosmetyków BIELENDA, Cholerzyn, Polska i dokonanie wpisu: Barbara Bielenda, Cholerzyn, Polska 003910665.

**119396** 2009 04 21 A. Wprowadzono zmianę uprawnionego przez wykreślenie wpisu: Ligaszewski Jacek AQUATHERM-POLSKA,

Warszawa, Polska i dokonanie wpisu: AQUATHERM GmbH, Atten-dorn, Niemcy.

**120158** 2009 04 06 A. Wprowadzono zmianę uprawnionego przez wykreślenie wpisu: Connors Bros., Limited, Black's Harbour, Kanada i dokonanie wpisu: Clover Leaf Seafoods, L.P., Markham, Kanada.

**120784** 2009 04 06 A. Wprowadzono zmianę nazwy uprawnionego przez wykreślenie wpisu: SAINT-GOBAIN ISOVER POLSKA Sp. z o.o., Gliwice, Polska i dokonanie wpisu: SAINT-GOBAIN CONSTRUCTION PRODUCTS POLSKA Spółka z ograniczoną odpowiedzialnością, Gliwice, Polska.

**120874** 2009 04 06 A. Wprowadzono zmianę nazwy uprawnionego przez wykreślenie wpisu: SAINT-GOBAIN ISOVER POLSKA Sp. z o.o., Gliwice, Polska i dokonanie wpisu: SAINT-GOBAIN CONSTRUCTION PRODUCTS POLSKA Spółka z ograniczoną odpowiedzialnością, Gliwice, Polska.

**122560** 2009 04 09 A. Wprowadzono zmianę uprawnionego przez wykreślenie wpisu: Kięczkowska Beata TACO MEXICANO, Kraków, Polska i dokonanie wpisu: Jerzy Kięczkowski TACO, Kraków, Polska.

**124019** 2009 04 22 A. Wprowadzono zmianę uprawnionego przez wykreślenie wpisu: P.P. Warszawska Wytwórnia Wódek KONESER, Warszawa, Polska i dokonanie wpisu: Jarosław Nowociel, Grzegorzewice, Polska.

**124083** 2009 04 06 A. Wprowadzono zmianę nazwy uprawnionego przez wykreślenie wpisu: SAINT-GOBAIN ISOVER POLSKA Sp. z o.o., Gliwice, Polska i dokonanie wpisu: SAINT-GOBAIN CONSTRUCTION PRODUCTS POLSKA Spółka z ograniczoną odpowiedzialnością, Gliwice, Polska.

**124344** 2009 04 06 A. Wprowadzono zmianę nazwy uprawnionego przez wykreślenie wpisu: SAINT-GOBAIN ISOVER POLSKA Sp. z o.o., Gliwice, Polska i dokonanie wpisu: SAINT-GOBAIN CONSTRUCTION PRODUCTS POLSKA Spółka z ograniczoną odpowiedzialnością, Gliwice, Polska.

**124479** 2009 04 08 A. Wprowadzono zmianę nazwy uprawnionego przez wykreślenie wpisu: Przedsiębiorstwo Produkcyjno Wdrożeniowe LAKMA S.A., Cieszyn, Polska i dokonanie wpisu: LAKMA SPÓŁKA AKCYJNA, Cieszyn, Polska 070007789.

**124479** 2009 04 08 A. Wprowadzono zmianę uprawnionego przez wykreślenie wpisu: LAKMA SPÓŁKA AKCYJNA, Cieszyn, Polska 070007789 i dokonanie wpisu: LAKMA SAT Sp. z o.o., Cieszyn, Polska. 070499284.

**126332** 2009 04 21 A. Wprowadzono zmianę uprawnionego przez wykreślenie wpisu: INKA Spółka z o.o., Poznań, Polska i dokonanie wpisu: „CELIKO” SPÓŁKA AKCYJNA, Poznań, Polska 630179385.

**127332** 2009 04 06 A. Wprowadzono zmianę nazwy uprawnionego przez wykreślenie wpisu: SAINT-GOBAIN ISOVER POLSKA Sp. z o.o., Gliwice, Polska i dokonanie wpisu: SAINT-GOBAIN CONSTRUCTION PRODUCTS POLSKA Spółka z ograniczoną odpowiedzialnością, Gliwice, Polska.

**127333** 2009 04 06 A. Wprowadzono zmianę nazwy uprawnionego przez wykreślenie wpisu: SAINT-GOBAIN ISOVER POLSKA Sp. z o.o., Gliwice, Polska i dokonanie wpisu: SAINT-GOBAIN CONSTRUCTION PRODUCTS POLSKA Spółka z ograniczoną odpowiedzialnością, Gliwice, Polska.

**127334** 2009 04 06 A. Wprowadzono zmianę nazwy uprawnionego przez wykreślenie wpisu: Saint-Gobain Isover Polska Spółka z o.o., Gliwice, Polska i dokonanie wpisu: SAINT-GOBAIN CONSTRUCTION PRODUCTS POLSKA Spółka z ograniczoną odpowiedzialnością, Gliwice, Polska.

**128298** 2009 04 06 A. Wprowadzono zmianę nazwy uprawnionego przez wykreślenie wpisu: Saint-Gobain Isover Polska

Spółka z o.o., Gliwice, Polska i dokonanie wpisu: SAINT-GOBAIN CONSTRUCTION PRODUCTS POLSKA Spółka z ograniczoną odpowiedzialnością, Gliwice, Polska.

**128299** 2009 04 06 A. Wprowadzono zmianę nazwy uprawnionego przez wykreślenie wpisu: Saint-Gobain Isover Polska Spółka z o.o., Gliwice, Polska i dokonanie wpisu: SAINT-GOBAIN CONSTRUCTION PRODUCTS POLSKA Spółka z ograniczoną odpowiedzialnością, Gliwice, Polska.

**128300** 2009 04 06 A. Wprowadzono zmianę nazwy uprawnionego przez wykreślenie wpisu: Saint-Gobain Isover Polska Spółka z o.o., Gliwice, Polska i dokonanie wpisu: SAINT-GOBAIN CONSTRUCTION PRODUCTS POLSKA Spółka z ograniczoną odpowiedzialnością, Gliwice, Polska.

**128301** 2009 04 06 A. Wprowadzono zmianę nazwy uprawnionego przez wykreślenie wpisu: Saint-Gobain Isover Polska Spółka z o.o., Gliwice, Polska i dokonanie wpisu: SAINT-GOBAIN CONSTRUCTION PRODUCTS POLSKA Spółka z ograniczoną odpowiedzialnością, Gliwice, Polska.

**128730** 2009 04 17 A. Wprowadzono zmianę nazwy uprawnionego przez wykreślenie wpisu: KONSMETAL-1 Sp. z o.o., Warszawa, Polska i dokonanie wpisu: KONSMETAL Sp. z o.o., Warszawa, Polska 015204030.

**129276** 2009 04 22 A. Wprowadzono zmianę uprawnionego przez wykreślenie wpisu: Podkarpacka Fabryka Okien „OKNO-RES” R.Bartusik, B. Ślusarczyk, R. Ślusarczyk Spółka Jawna, Sokolów Małopolski, Polska 690352380 i dokonanie wpisu: Stolbud Pruszyński Sp. z o.o., Biała Niżna, Polska.

**129306** 2009 04 28 A. Wprowadzono zmianę siedziby uprawnionego przez wykreślenie wpisu: Royal Unibrew Polska Sp. z o.o., Poznań, Polska i dokonanie wpisu: Royal Unibrew Polska Sp. z o.o., Kraków, Polska 070412863.

**129306** 2009 04 28 A. Wprowadzono zmianę siedziby uprawnionego przez wykreślenie wpisu: Royal Unibrew Polska Sp. z o.o., Kraków, Polska 070412863 i dokonanie wpisu: Royal Unibrew Polska Sp. z o.o., Warszawa, Polska 070412863.

**129689** 2009 04 27 A. Wprowadzono zmianę uprawnionego przez wykreślenie wpisu: INTER-GLOBAL Sp. z o.o., Ostrów Wlkp., Polska i dokonanie wpisu: „Inter-Global” Franciszek, Zofia, Grzegorz, Paweł Nowak spółka jawna, Ostrów Wlkp., Polska.

**129741** 2009 04 01 A. Wprowadzono zmianę siedziby uprawnionego przez wykreślenie wpisu: Royal Unibrew Polska Sp. z o.o., Kraków, Polska i dokonanie wpisu: Royal Unibrew Polska Sp. z o.o., Warszawa, Polska 070412863.

**129828** 2009 04 06 A. Wprowadzono zmianę uprawnionego przez wykreślenie wpisu: UCB, Societe Anonyme, Bruksela, Belgia i dokonanie wpisu: UCB PHARMA S.A., Bruksela, Belgia.

**130553** 2009 04 01 A. Wprowadzono zmianę uprawnionego przez wykreślenie wpisu: Przedsiębiorstwo Produkcyjno Handlowe ELANDA Spółka z o.o., Głina, Polska 8027582 i dokonanie wpisu: ELANDA Zakład Produkcji Środków Farmaceutycznych B.Kazub A.Orłowski Sp.J., Rozprza, Polska 590449935.

**130801** 2009 04 17 A. Wprowadzono zmianę uprawnionego przez wykreślenie wpisu: Sarnat Marta, Sarnat Ryszard Zakład Przemysłu Cukierniczego LAJKONIK S.C., Kraków, Polska i dokonanie wpisu: Zakład Przemysłu Cukierniczego LAJKONIK M.Sarnat i R.Sarnat Spółka Jawna, Niezdów, Polska 351019507.

**130801** 2009 04 17 A. Wprowadzono zmianę uprawnionego przez wykreślenie wpisu: Zakład Przemysłu Cukierniczego LAJKONIK M.Sarnat i R.Sarnat Spółka Jawna, Niezdów, Polska 351019507 i dokonanie wpisu: „EUROSNAK” Sp. z o.o., Świętochłowice, Polska 273216955.

**131341** 2009 04 24 A. Wprowadzono zmianę nazwy uprawnionego przez wykreślenie wpisu: Lubuska Wytwórnia Wódek Ga-

tunkowych POLMOS S.A., Zielona Góra, Polska i dokonanie wpisu: Lubuska Wytwórnia Wódek Gatunkowych „POLMOS” w Zielonej Górze S.A., Zielona Góra, Polska 970774940.

**131341** 2009 04 24 A. Wprowadzono zmianę nazwy uprawnionego przez wykreślenie wpisu: Lubuska Wytwórnia Wódek Gatunkowych POLMOS w Zielonej Górze S.A., Zielona Góra, Polska 970774940 i dokonanie wpisu: V&S Luksusowa Zielona Góra S.A., Zielona Góra, Polska 970774940.

**131429** 2009 04 22 A. Wprowadzono zmianę uprawnionego przez wykreślenie wpisu: Church & Dwight Virginia Co., Inc., Colonial Heights, Stany Zjednoczone Ameryki i dokonanie wpisu: Church & Dwight Co., Inc., Princeton, Stany Zjednoczone Ameryki.

**132559** 2009 04 09 A. Wprowadzono zmianę uprawnionego przez wykreślenie wpisu: Mendakiewicz Wojciech, Bujak Zbigniew RUROPLAST Spółka Cywilna, Janów, Polska i dokonanie wpisu: RUROPLAST – W. Mendakiewicz, Z. Bujak Spółka Jawna, Janów, Polska 150547073.

**132729** 2009 04 09 A. Wprowadzono zmianę uprawnionego przez wykreślenie wpisu: „TARGET” W. Kacmajor i S-ka, Kartoszyno, Polska i dokonanie wpisu: TARGET W. KACMAJOR I SPÓŁKA JAWNA, Kartoszyno, Polska.

**132729** 2009 04 09 A. Wprowadzono zmianę uprawnionego przez wykreślenie wpisu: TARGET W. KACMAJOR I SPÓŁKA JAWNA, Kartoszyno, Polska i dokonanie wpisu: TAMARK SA, Kartoszyno, Polska.

**132873** 2009 04 09 A. Wprowadzono zmianę uprawnionego przez wykreślenie wpisu: „TARGET” W. Kacmajor i S-ka, Kartoszyno, Polska i dokonanie wpisu: TARGET W. KACMAJOR I SPÓŁKA JAWNA, Kartoszyno, Polska.

**132873** 2009 04 09 A. Wprowadzono zmianę uprawnionego przez wykreślenie wpisu: TARGET W. KACMAJOR I SPÓŁKA JAWNA, Kartoszyno, Polska i dokonanie wpisu: TAMARK SA, Kartoszyno, Polska.

**133132** 2009 04 09 A. Wprowadzono zmianę uprawnionego przez wykreślenie wpisu: Musiał-Niemiec Renata ANG Wentylacja, Kraków, Polska i dokonanie wpisu: ANG Wentylacja Sp. z o.o., Kraków, Polska 356563417.

**134457** 2009 04 06 A. Wprowadzono zmianę adresu uprawnionego przez wykreślenie wpisu: KGF Konfektion AB, Box 801, 521 23, Falkoping, Szwecja i dokonanie wpisu: KGF Collection AB, Falkoping, Szwecja.

**134457** 2009 04 06 A. Wprowadzono zmianę nazwy uprawnionego przez wykreślenie wpisu: KGF Collection AB, Falkoping, Szwecja i dokonanie wpisu: Pret a Porter Group AB, Boras, Szwecja.

**135182** 2009 04 09 A. Wprowadzono zmianę uprawnionego przez wykreślenie wpisu: Kujundźć Małgorzata, Kujundźć Radvan Przedsiębiorstwo Produkcyjno Handlowo Usługowe RADE, 59-255 Tomaszów Bolesławiecki Szczytnica 2, Polska i dokonanie wpisu: Małgorzata Kujundźć Przedsiębiorstwo Produkcyjno-Handlowo-Usługowe RADE, Szczytnica, Polska.

**135183** 2009 04 09 A. Wprowadzono zmianę uprawnionego przez wykreślenie wpisu: Kujundźć Małgorzata, Kujundźć Radvan Przedsiębiorstwo Produkcyjno Handlowo Usługowe RADE, 59-255 Tomaszów Bolesławiecki Szczytnica 2, Polska i dokonanie wpisu: Małgorzata Kujundźć Przedsiębiorstwo Produkcyjno-Handlowo-Usługowe RADE, Szczytnica, Polska.

**135269** 2009 04 22 A. Wprowadzono zmianę siedziby uprawnionego przez wykreślenie wpisu: REEBOK INTERNATIONAL LTD., 100 Technology Center Drive Stoughton Massachusetts, Stany Zjednoczone Ameryki i dokonanie wpisu: REEBOK INTERNATIONAL LTD., Canton, Stany Zjednoczone Ameryki.

**135278** 2009 04 08 A. Wprowadzono zmianę nazwy uprawnionego przez wykreślenie wpisu: Przedsiębiorstwo Produkcyjno

Wdrożeniowe LAKMA S.A., 43-400 Cieszyn ul. Frysztacka 173, Polska i dokonanie wpisu: LAKMA SPÓŁKA AKCYJNA, Cieszyn, Polska 070007789.

**135278** 2009 04 08 A. Wprowadzono zmianę uprawnionego przez wykreślenie wpisu: LAKMA SPÓŁKA AKCYJNA, Cieszyn, Polska 070007789 i dokonanie wpisu: LAKMA SAT Sp. z o.o., Cieszyn, Polska. 070499284.

**135779** 2009 04 21 A. Wprowadzono zmianę nazwy uprawnionego przez wykreślenie wpisu: Przedsiębiorstwo Wdrażania Postępu Naukowo-Technicznego i Organizacyjnego TECHNO-PROGRESS Spółka z o.o., 30-103 Kraków ul. M. Stachowicza 5, Polska i dokonanie wpisu: WM – DATA TECHNO – PROGRESS Spółka z o.o., Kraków, Polska 008073168.

**135779** 2009 04 21 A. Wprowadzono zmianę nazwy uprawnionego przez wykreślenie wpisu: WM – DATA TECHNO – PROGRESS Spółka z o.o., Kraków, Polska 008073168 i dokonanie wpisu: LOGICA POLAND Spółka z o.o., Kraków, Polska 008073168.

**135951** 2009 04 17 A. Wprowadzono zmianę adresu uprawnionego przez wykreślenie wpisu: „STOKROTKA” SPÓŁKA Z OGRANICZONĄ ODPOWIEDZIALNOŚCIĄ, 20-209 Lublin ul. Mełgiewska 2, Polska i dokonanie wpisu: „STOKROTKA” Sp. z o.o., Lublin, Polska 430452634.

**136184** 2009 04 27 A. Wprowadzono zmianę uprawnionego przez wykreślenie wpisu: American Saw & Mfg. Company Inc., East Longmeadow, Stany Zjednoczone Ameryki i dokonanie wpisu: Irwin Industrial Tool Company, Freeport, Stany Zjednoczone Ameryki.

**136307** 2009 04 22 A. Wprowadzono zmianę nazwy uprawnionego przez wykreślenie wpisu: MECCANOTECNICA CODOGNESE S.p.A., Viale dell'Industria 12 20073 Codogno (Lodi), Włochy i dokonanie wpisu: MTA S.p.A., Codogno (Lodi), Włochy.

**136607** 2009 04 22 A. Wprowadzono zmianę uprawnionego przez wykreślenie wpisu: dmt Systemy Informatyczne Spółka z o.o., 30-702 Kraków ul. Romanowicza 2, Polska i dokonanie wpisu: Auto-ID S.A., Kraków, Polska.

**136624** 2009 04 22 A. Wprowadzono zmianę nazwy uprawnionego przez wykreślenie wpisu: Sydkraft AB, Carl Gustafs väg 1,205 09 Malmö, Szwecja i dokonanie wpisu: E.ON Sverige AB, Malmö, Szwecja.

**137026** 2009 04 07 A. Wprowadzono zmianę uprawnionego przez wykreślenie wpisu: Wojtiuk Grzegorz „YELLOW” Centrum Języków Obcych, 50-449 Wrocław ul. Podwale 75, Polska i dokonanie wpisu: YELLOW Centrum Języków Obcych Spółka z o.o., Wrocław, Polska 020578835.

**137177** 2009 04 08 A. Wprowadzono zmianę nazwy uprawnionego przez wykreślenie wpisu: Przedsiębiorstwo Produkcyjno-Wdrożeniowe LAKMA S.A., 43-400 Cieszyn ul. Frysztacka 173, Polska i dokonanie wpisu: LAKMA SPÓŁKA AKCYJNA, Cieszyn, Polska 070007789.

**137177** 2009 04 08 A. Wprowadzono zmianę uprawnionego przez wykreślenie wpisu: LAKMA SPÓŁKA AKCYJNA, Cieszyn, Polska 070007789 i dokonanie wpisu: LAKMA SAT Sp. z o.o., Cieszyn, Polska. 070499284.

**137427** 2009 04 28 A. Wprowadzono zmianę adresu uprawnionego przez wykreślenie wpisu: Firma Handlowo-Usługowa SANEX Spółka z o.o., 40-833 Katowice ul. Sławka 16, Polska i dokonanie wpisu: Firma Handlowo-Usługowa SANEX Spółka z o.o., Katowice, Polska 273883580.

**137440** 2009 04 22 A. Wprowadzono zmianę uprawnionego przez wykreślenie wpisu: ERA Franchise Systems, Inc., 6 Sylvan Way Parsippany New Jersey 07054, Stany Zjednoczone Ameryki i dokonanie wpisu: ERA Franchise Systems LLC, Parsippany, Stany Zjednoczone Ameryki.

**137441** 2009 04 22 A. Wprowadzono zmianę uprawnionego przez wykreślenie wpisu: ERA Franchise Systems, Inc., 6 Sylvan Way Parsippany New Jersey 07054, Stany Zjednoczone Ameryki i dokonanie wpisu: ERA Franchise Systems LLC, Parsippany, Stany Zjednoczone Ameryki.

**137511** 2009 04 22 A. Wprowadzono zmianę nazwy uprawnionego przez wykreślenie wpisu: SAINT-GOBAIN ISOVER POLSKA Spółka z o.o., 44-100 Gliwice ul. Okrężna 16, Polska i dokonanie wpisu: SAINT-GOBAIN CONSTRUCTION PRODUCTS POLSKA Spółka z ograniczoną odpowiedzialnością, Gliwice, Polska.

**137562** 2009 04 17 A. Wprowadzono zmianę adresu uprawnionego przez wykreślenie wpisu: PwC Business Trust, 1301 Avenue of the Americas Nowy Hork N.Y. 10019, Stany Zjednoczone Ameryki i dokonanie wpisu: PwC Business Trust, Nowy Jork, Stany Zjednoczone Ameryki.

**137563** 2009 04 17 A. Wprowadzono zmianę adresu uprawnionego przez wykreślenie wpisu: PwC Business Trust, 1301 Avenue of the Americas Nowy Hork N.Y. 10019, Stany Zjednoczone Ameryki i dokonanie wpisu: PwC Business Trust, Nowy Jork, Stany Zjednoczone Ameryki.

**137564** 2009 04 17 A. Wprowadzono zmianę adresu uprawnionego przez wykreślenie wpisu: PwC Business Trust, 1301 Avenue of the Americas Nowy Hork N.Y. 10019, Stany Zjednoczone Ameryki i dokonanie wpisu: PwC Business Trust, Nowy Jork, Stany Zjednoczone Ameryki.

**137565** 2009 04 17 A. Wprowadzono zmianę adresu uprawnionego przez wykreślenie wpisu: PwC Business Trust, 1301 Avenue of the Americas Nowy Hork N.Y. 10019, Stany Zjednoczone Ameryki i dokonanie wpisu: PwC Business Trust, Nowy Jork, Stany Zjednoczone Ameryki.

**137566** 2009 04 17 A. Wprowadzono zmianę adresu uprawnionego przez wykreślenie wpisu: PwC Business Trust, 1301 Avenue of the Americas Nowy Hork N.Y. 10019, Stany Zjednoczone Ameryki i dokonanie wpisu: PwC Business Trust, Nowy Jork, Stany Zjednoczone Ameryki.

**137670** 2009 04 22 A. Wprowadzono zmianę nazwy i siedziby uprawnionego przez wykreślenie wpisu: Hardford & Schtoff AB, Linnégatan 49 SE-216 14 Malmö, Szwecja i dokonanie wpisu: HARDFORD Aktiebolag, Limhamn, Szwecja.

**137920** 2009 04 28 A. Wprowadzono zmianę siedziby uprawnionego przez wykreślenie wpisu: Przedsiębiorstwo Usługowe CC MONTAGE Spółka z o.o., 87-880 Brześć Kuj. ul. Kolejowa 54, Polska i dokonanie wpisu: Przedsiębiorstwo Usługowe CC MONTAGE Spółka z o.o., Włocławek, Polska.

**138473** 2009 04 17 A. Wprowadzono zmianę uprawnionego przez wykreślenie wpisu: Kraków Shopping Mall Sp. z o.o., Warszawa, Polska 351404257 i dokonanie wpisu: Kraków Investments Sp. z o.o., Warszawa, Polska 140762780.

**138725** 2009 04 22 A. Wprowadzono zmianę nazwy uprawnionego przez wykreślenie wpisu: BEST EASTERN PLAZA HOTELS SPÓŁKA AKCYJNA, Warszawa, Polska 012505788 i dokonanie wpisu: B & D HOTELS SPÓŁKA AKCYJNA, Warszawa, Polska 012505788.

**138795** 2009 04 27 A. Wprowadzono zmianę uprawnionego przez wykreślenie wpisu: INTER-GLOBAL Sp. z o.o., Ostrów Wielkopolski, Polska i dokonanie wpisu: „Inter-Global” Franciszek, Zofia, Grzegorz, Paweł Nowak spółka jawna, Ostrów Wielkopolski, Polska.

**140476** 2009 04 08 A. Wprowadzono zmianę nazwy uprawnionego przez wykreślenie wpisu: Przedsiębiorstwo Produkcyjno-Wdrożeniowe „LAKMA” S.A., 43-400 Cieszyn ul. Frysztacka 173, Polska i dokonanie wpisu: LAKMA SPÓŁKA AKCYJNA, Cieszyn, Polska 070007789.

**140476** 2009 04 08 A. Wprowadzono zmianę uprawnionego przez wykreślenie wpisu: LAKMA SPÓŁKA AKCYJNA, Cieszyn, Pol-

ska 070007789 i dokonanie wpisu: LAKMA SAT Sp. z o.o., Cieszyn, Polska. 070499284.

**140659** 2009 04 28 A. Wprowadzono zmianę nazwy uprawnionego przez wykreślenie wpisu: GREEN Spółka z o.o., 72-342 Cerkwica Grądy k/Gryfic, Polska i dokonanie wpisu: Green Sp. z o.o. w likwidacji, Grądy, Polska.

**140659** 2009 04 28 A. Wprowadzono zmianę uprawnionego przez wykreślenie wpisu: Green Sp. z o.o. w likwidacji, Grądy, Polska i dokonanie wpisu: „Lasland” Sp. z o.o., 72-342 Grądy k/Gryfic, Polska.

**140665** 2009 04 28 A. Wprowadzono zmianę nazwy uprawnionego przez wykreślenie wpisu: Kopestyńska Grażyna Przedsiębiorstwo Usługowo-Handlowe „TECHNOWENT”, 01-773 Warszawa ul. Polii Gajowiczyńskiej 15/8, Polska i dokonanie wpisu: „TECHNOWENT” Grażyna Kopestyńska, Warszawa, Polska.

**141404** 2009 04 09 A. Wprowadzono zmianę nazwy uprawnionego przez wykreślenie wpisu: „KDC” Spółka z o.o., 62-081 Przeźmierowo ul. Wysogotowska 15, Polska i dokonanie wpisu: KDC Pomorzanka Sp. z o.o., Przeźmierowo, Polska.

**142769** 2009 04 22 A. Wprowadzono zmianę uprawnionego przez wykreślenie wpisu: OPOCZNO Spółka Akcyjna, 26-300 Opoczno ul. Przemysłowa 5, Polska i dokonanie wpisu: CERSANIT SPÓŁKA AKCYJNA, Kielce, Polska 110011180.

**143593** 2009 04 23 A. Wprowadzono zmianę adresu uprawnionego przez wykreślenie wpisu: Cetelem Polska Expansion S.A., 00-987 Warszawa ul. Jagiellońska 36, Polska i dokonanie wpisu: Cetelem Polska Expansion S.A., Warszawa, Polska.

**143593** 2009 04 23 A. Wprowadzono zmianę uprawnionego przez wykreślenie wpisu: Cetelem Polska Expansion S.A., Warszawa, Polska i dokonanie wpisu: CETELEM BANK S.A., Warszawa, Polska.

**143593** 2009 04 23 A. Wprowadzono zmianę uprawnionego przez wykreślenie wpisu: CETELEM BANK S.A., Warszawa, Polska i dokonanie wpisu: CETELEM S.A., Paryż, Francja.

**143593** 2009 04 23 A. Wprowadzono zmianę nazwy uprawnionego przez wykreślenie wpisu: CETELEM BANK S.A., Paryż, Francja i dokonanie wpisu: BNP Paribas Personal Finance Société Anonyme, Paryż, Francja.

**143922** 2009 04 30 A. Wprowadzono zmianę nazwy uprawnionego przez wykreślenie wpisu: PREFBET Spółka z o.o., 66-300 Międzyrzecz ul. Waszkiewicza 37, Polska i dokonanie wpisu: PRA-EFA Spółka z o.o., Międzyrzecz, Polska 210219262.

**144589** 2009 04 09 A. Wprowadzono zmianę nazwy uprawnionego przez wykreślenie wpisu: Morinda, Inc., 333 West River Park Drive Provo Utah 84604, Stany Zjednoczone Ameryki i dokonanie wpisu: Tahitian Noni International, Inc., Provo, Stany Zjednoczone Ameryki.

**144595** 2009 04 06 A. Wprowadzono zmianę uprawnionego przez wykreślenie wpisu: „HERO POLSKA” Spółka z o.o., 09-401 Płock ul. Ciecchomicka 15, Polska i dokonanie wpisu: Dr. Oetker Dekor Spółka z o.o., Płock, Polska.

**144757** 2009 04 07 A. Wprowadzono zmianę uprawnionego przez wykreślenie wpisu: Spółdzielnia Mleczarska SOMLEK, 16-100 Sokółka ul. Kołtąta 65, Polska i dokonanie wpisu: Spółdzielnia Mleczarska „MLEKPOL”, Grajewo, Polska.

**144774** 2009 04 21 A. Wprowadzono zmianę uprawnionego przez wykreślenie wpisu: Pliva Kraków Zakłady Farmaceutyczne Spółka Akcyjna, 31-546 Kraków ul. Mogińska 80, Polska i dokonanie wpisu: PLIVA HRVATSKA d.o.o., Zagreb, Chorwacja.

**144774** 2009 04 21 A. Wprowadzono zmianę uprawnionego przez wykreślenie wpisu: PLIVA HRVATSKA d.o.o., Zagreb, Chorwacja i dokonanie wpisu: „ADAMED” Sp. z o.o., Pieńków, Polska 011369567.

**144805** 2009 04 09 A. Wprowadzono zmianę uprawnionego przez wykreślenie wpisu: STORMM SPÓŁKA AKCYJNA, Warszawa, Polska 010969199 i dokonanie wpisu: Elektromontaż Warszawa Sp. z o.o., Warszawa, Polska.

**145295** 2009 04 23 A. Wprowadzono zmianę adresu uprawnionego przez wykreślenie wpisu: Cetelem Polska Expansion S.A., 00-987 Warszawa ul. Jagiellońska 36, Polska i dokonanie wpisu: Cetelem Polska Expansion S.A., Warszawa, Polska.

**145295** 2009 04 23 A. Wprowadzono zmianę uprawnionego przez wykreślenie wpisu: Cetelem Polska Expansion S.A., Warszawa, Polska i dokonanie wpisu: CETELEM BANK S.A., Warszawa, Polska.

**145295** 2009 04 23 A. Wprowadzono zmianę uprawnionego przez wykreślenie wpisu: CETELEM BANK S.A., Warszawa, Polska i dokonanie wpisu: CETELEM S.A., Paryż, Francja.

**145295** 2009 04 23 A. Wprowadzono zmianę nazwy uprawnionego przez wykreślenie wpisu: CETELEM S.A., Paryż, Francja i dokonanie wpisu: BNP Paribas Personal Finance Société Anonyme, Paryż, Francja.

**145872** 2009 04 21 A. Wprowadzono zmianę uprawnionego przez wykreślenie wpisu: Przedsiębiorstwo LUG Wtorkowski i Spółka S.C. Wtorkowski Ryszard, Wtorkowski Czesław, Wtorkowska Iwona, Wtorkowska Felicja, 65-770 Zielona Góra ul. Kręta 7, Polska i dokonanie wpisu: „LUG” Sp. z o.o., Zielona Góra, Polska 970005578.

**145872** 2009 04 21 A. Wprowadzono zmianę uprawnionego przez wykreślenie wpisu: „LUG” Sp. z o.o., Zielona Góra, Polska 970005578 i dokonanie wpisu: „LUG” SPÓŁKA AKCYJNA, Zielona Góra, Polska 080201644.

**146059** 2009 04 28 A. Wprowadzono zmianę nazwy uprawnionego przez wykreślenie wpisu: „INTEGRA” Spółka z o.o., 62-006 Kobylnica ul. Poznańska 34, Polska i dokonanie wpisu: „INTEGRA” Sp. z o.o. w likwidacji, Kobylnica, Polska 639625857.

**146059** 2009 04 28 A. Wprowadzono zmianę uprawnionego przez wykreślenie wpisu: „INTEGRA” Sp. z o.o. w likwidacji, Kobylnica, Polska 639625857 i dokonanie wpisu: Przedsiębiorstwo Wielobranżowe „INTEGRA” Jan Konstańczak, Kobylnica, Polska 634056722.

**146934** 2009 04 09 A. Wprowadzono zmianę nazwy uprawnionego przez wykreślenie wpisu: Okręgowa Spółdzielnia Mleczarska, 97-500 Radomsko ul. Jagiellońska 4, Polska i dokonanie wpisu: Okręgowa Spółdzielnia Mleczarska w Radomsku, Radomsko, Polska 000439196.

**147751** 2009 04 17 A. Wprowadzono zmianę uprawnionego przez wykreślenie wpisu: Borek – Arena Centrum Handlowe Spółka z o.o., Warszawa, Polska 140696898 i dokonanie wpisu: Borek – Arena Investments Sp. z o.o., Warszawa, Polska 140713912.

**147752** 2009 04 17 A. Wprowadzono zmianę uprawnionego przez wykreślenie wpisu: Borek – Arena Centrum Handlowe Spółka z o.o., Warszawa, Polska 140696898 i dokonanie wpisu: Borek – Arena Investments Sp. z o.o., Warszawa, Polska 140713912.

**148374** 2009 04 08 A. Wprowadzono zmianę nazwy uprawnionego przez wykreślenie wpisu: Przedsiębiorstwo Produkcyjno-Wdrożeniowe LAKMA S.A., 43-400 Cieszyn ul. Frysztacka 173, Polska 070007789 i dokonanie wpisu: LAKMA SPÓŁKA AKCYJNA, Cieszyn, Polska 070007789.

**148374** 2009 04 08 A. Wprowadzono zmianę uprawnionego przez wykreślenie wpisu: LAKMA SPÓŁKA AKCYJNA, Cieszyn, Polska 070007789 i dokonanie wpisu: LAKMA SAT Sp. z o.o., Cieszyn, Polska. 070499284.

**149017** 2009 04 22 D. Dokonano wpisu: W dniu 01 marca 2006 r. zawarto umowę licencyjną nie wyłączną, pełną na czas określony do 31 lipca 2009 r. na użytkowanie znaku towarowego przez „Ryszard Kaczorowski, Rudniki, Polska.

**149735** 2009 04 22 A. Wprowadzono zmianę uprawnionego przez wykreślenie wpisu: P.P. Warszawska Wytwórnia Wódek „KONESER”, 00-987 Warszawa ul. Żąbkowska 27/31, Polska i dokonanie wpisu: Jarosław Nowociel, Grzegorzewice, Polska.

**151262** 2009 04 07 A. Wprowadzono zmianę uprawnionego przez wykreślenie wpisu: Spółdzielnia Mleczarska „SOMLEK”, 16-100 Sokółka ul. Kołłątaja 65, Polska i dokonanie wpisu: Spółdzielnia Mleczarska „MLEKPOL”, Grajewo, Polska.

**153571** 2009 04 06 A. Wprowadzono zmianę uprawnionego przez wykreślenie wpisu: Missin Pharmacal Company, P.O. Box 786099, 10999 IH-10 West San Antonio Texas 78278-6099, Stany Zjednoczone Ameryki i dokonanie wpisu: Bayer HealthCare LLC a Delaware limited liability company, Morristown, Stany Zjednoczone Ameryki.

**154026** 2009 04 06 A. Wprowadzono zmianę uprawnionego przez wykreślenie wpisu: SB Pharmco Puerto Rico Inc., San Juan, Portoryko i dokonanie wpisu: SmithKline Beecham (Cork) Limited, Corrigaline, Irlandia.

**154761** 2009 04 22 A. Wprowadzono zmianę uprawnionego przez wykreślenie wpisu: Euro-Color Spółka z o.o., 03-994 Warszawa ul. Wał Miedzeszyński 630, Polska i dokonanie wpisu: FOTO BRAVO Sp. z o.o., Toruń, Polska 017234845.

**155746** 2009 04 06 A. Wprowadzono zmianę nazwy uprawnionego przez wykreślenie wpisu: Kaliska Fabryka Fortepianów i Pianin „CALISIA” Spółka z o.o., 62-800 Kalisz ul. Szopena 9, Polska i dokonanie wpisu: „CALISIA” Spółka z o.o., Kalisz, Polska.

**155746** 2009 04 06 A. Wprowadzono zmianę nazwy uprawnionego przez wykreślenie wpisu: „CALISIA” Spółka z o.o., Kalisz, Polska i dokonanie wpisu: „CALISIA” Spółka z o.o. w likwidacji, Kalisz, Polska.

**155746** 2009 04 06 A. Wprowadzono zmianę uprawnionego przez wykreślenie wpisu: „CALISIA” Spółka z o.o. w likwidacji, Kalisz, Polska i dokonanie wpisu: Athletic International Spółka Akcyjna, Warszawa, Polska.

**156761** 2009 04 22 A. Wprowadzono zmianę nazwy i siedziby uprawnionego przez wykreślenie wpisu: KALISZANKA SPÓŁKA Z OGRANICZONĄ ODPOWIEDZIALNOŚCIĄ, Kalisz, Polska i dokonanie wpisu: Jutrzenka Colian Sp. z o.o., Opatówek, Polska 300446241.

**156762** 2009 04 22 A. Wprowadzono zmianę nazwy i siedziby uprawnionego przez wykreślenie wpisu: KALISZANKA SPÓŁKA Z OGRANICZONĄ ODPOWIEDZIALNOŚCIĄ, Kalisz, Polska i dokonanie wpisu: Jutrzenka Colian Sp. z o.o., Opatówek, Polska 300446241.

**156789** 2009 04 22 A. Wprowadzono zmianę nazwy i siedziby uprawnionego przez wykreślenie wpisu: KALISZANKA SPÓŁKA Z OGRANICZONĄ ODPOWIEDZIALNOŚCIĄ, Kalisz, Polska i dokonanie wpisu: Jutrzenka Colian Sp. z o.o., Opatówek, Polska 300446241.

**157069** 2009 04 22 A. Wprowadzono zmianę uprawnionego przez wykreślenie wpisu: OPOCZNO Spółka Akcyjna, 26-300 Opoczno ul. Przemysłowa 5, Polska i dokonanie wpisu: CERSANIT SPÓŁKA AKCYJNA, Kielce, Polska 110011180.

**157137** 2009 04 08 A. Wprowadzono zmianę nazwy uprawnionego przez wykreślenie wpisu: Przedsiębiorstwo Produkcyjno-Wdrożeniowe LAKMA S.A., 43-400 Cieszyń ul. Frysztacka 173, Polska 070007789 i dokonanie wpisu: LAKMA SPÓŁKA AKCYJNA, Cieszyń, Polska 070007789.

**157137** 2009 04 08 A. Wprowadzono zmianę uprawnionego przez wykreślenie wpisu: LAKMA SPÓŁKA AKCYJNA, Cieszyń, Polska 070007789 i dokonanie wpisu: LAKMA SAT Sp. z o.o., Cieszyń, Polska. 070499284.

**157451** 2009 04 22 A. Wprowadzono zmianę uprawnionego przez wykreślenie wpisu: OPOCZNO Spółka Akcyjna, 26-300

Opoczno ul. Przemysłowa 5, Polska i dokonanie wpisu: CERSANIT SPÓŁKA AKCYJNA, Kielce, Polska 110011180.

**158068** 2009 04 08 A. Wprowadzono zmianę nazwy uprawnionego przez wykreślenie wpisu: Przedsiębiorstwo Produkcyjno-Wdrożeniowe „LAKMA” S.A., 43-400 Cieszyń ul. Frysztacka 173, Polska 070007789 i dokonanie wpisu: LAKMA SPÓŁKA AKCYJNA, Cieszyń, Polska 070007789.

**158068** 2009 04 08 A. Wprowadzono zmianę uprawnionego przez wykreślenie wpisu: LAKMA SPÓŁKA AKCYJNA, Cieszyń, Polska 070007789 i dokonanie wpisu: LAKMA SAT Sp. z o.o., Cieszyń, Polska. 070499284.

**159839** 2009 04 22 A. Wprowadzono zmianę nazwy i siedziby uprawnionego przez wykreślenie wpisu: KALISZANKA SPÓŁKA Z OGRANICZONĄ ODPOWIEDZIALNOŚCIĄ, Kalisz, Polska i dokonanie wpisu: Jutrzenka Colian Sp. z o.o., Opatówek, Polska 300446241.

**159840** 2009 04 22 A. Wprowadzono zmianę nazwy i siedziby uprawnionego przez wykreślenie wpisu: KALISZANKA SPÓŁKA Z OGRANICZONĄ ODPOWIEDZIALNOŚCIĄ, Kalisz, Polska i dokonanie wpisu: Jutrzenka Colian Sp. z o.o., Opatówek, Polska 300446241.

**159876** 2009 04 06 A. Wprowadzono zmianę uprawnionego przez wykreślenie wpisu: SB Pharmco Puerto Rico Inc., San Juan, Portoryko i dokonanie wpisu: SmithKline Beecham (Cork) Limited, Corrigaline, Irlandia.

**159877** 2009 04 06 A. Wprowadzono zmianę uprawnionego przez wykreślenie wpisu: SB Pharmco Puerto Rico Inc., San Juan, Portoryko i dokonanie wpisu: SmithKline Beecham (Cork) Limited, Corrigaline, Irlandia.

**159878** 2009 04 06 A. Wprowadzono zmianę uprawnionego przez wykreślenie wpisu: SB Pharmco Puerto Rico Inc., San Juan, Portoryko i dokonanie wpisu: SmithKline Beecham (Cork) Limited, Corrigaline, Irlandia.

**159960** 2009 04 22 A. Wprowadzono zmianę nazwy uprawnionego przez wykreślenie wpisu: Sieć Delko Spółka Akcyjna, 63-100 Śrem ul. Mickiewicza 93, Polska 630306168 i dokonanie wpisu: Delko Spółka Akcyjna, Śrem, Polska 630306168.

**160541** 2009 04 09 A. Wprowadzono zmianę uprawnionego przez wykreślenie wpisu: Berlin-Chemie AG, Glienicker Weg 125 12489 Berlin, Niemcy i dokonanie wpisu: Recordati Ireland Limited, Cork, Irlandia.

**161588** 2009 04 08 A. Wprowadzono zmianę nazwy uprawnionego przez wykreślenie wpisu: „MARTINEZ” Sp. z o.o., Środa Wlkp., Polska i dokonanie wpisu: „POLANIN – WIELKOPOLSKA WYTWÓRNIA WÓDEK” Sp. z o.o., Środa Wielkopolska, Polska 008244807.

**161999** 2009 04 09 A. Wprowadzono zmianę nazwy i siedziby uprawnionego przez wykreślenie wpisu: Przedsiębiorstwo Produkcyjno-Handlowo-Usługowe „STELMACH” Józef Stelmach, 58-123 Strzelce Świdnickie 32/33, Polska i dokonanie wpisu: Józef Stelmach, Strzelce, Polska NIP 884-000-06-50.

**162355** 2009 04 07 A. Wprowadzono zmianę uprawnionego przez wykreślenie wpisu: FUNDACJA ARKA, Katowice, Polska 277858314 i dokonanie wpisu: Olszewski Krzysztof INTERKOL, Ustroń, Polska.

**162356** 2009 04 07 A. Wprowadzono zmianę uprawnionego przez wykreślenie wpisu: FUNDACJA ARKA, Katowice, Polska 277858314 i dokonanie wpisu: Olszewski Krzysztof INTERKOL, Ustroń, Polska.

**162616** 2009 04 08 A. Wprowadzono zmianę nazwy uprawnionego przez wykreślenie wpisu: „MARTINEZ” Sp. z o.o., Środa Wlkp., Polska i dokonanie wpisu: „POLANIN – WIELKOPOLSKA WYTWÓRNIA WÓDEK” Sp. z o.o., Środa Wielkopolska, Polska 008244807.

**162618** 2009 04 08 A. Wprowadzono zmianę nazwy uprawnionego przez wykreślenie wpisu: „MARTINEZ” Sp. z o.o., Środa Wlkp., Polska i dokonanie wpisu: „POLANIN – WIELKOPOLSKA WYTWÓRNIA WÓDEK” Sp. z o.o., Środa Wielkopolska, Polska 008244807.

**162648** 2009 04 17 A. Wprowadzono zmianę uprawnionego przez wykreślenie wpisu: Turzyn Centrum Handlowe Sp. z o.o., Warszawa, Polska 140696846 i dokonanie wpisu: Turzyn Investments Sp. z o.o., Warszawa, Polska 140732358.

**162649** 2009 04 17 A. Wprowadzono zmianę uprawnionego przez wykreślenie wpisu: Turzyn Centrum Handlowe Sp. z o.o., Warszawa, Polska 140696846 i dokonanie wpisu: Turzyn Investments Sp. z o.o., Warszawa, Polska 140732358.

**162650** 2009 04 17 A. Wprowadzono zmianę uprawnionego przez wykreślenie wpisu: Turzyn Centrum Handlowe Sp. z o.o., Warszawa, Polska 140696846 i dokonanie wpisu: Turzyn Investments Sp. z o.o., Warszawa, Polska 140732358.

**163483** 2009 04 23 A. Wprowadzono zmianę uprawnionego przez wykreślenie wpisu: Zakłady Mięsne „DUDA” Spółka Akcyjna, Warszawa, Polska 411141076 i dokonanie wpisu: Polski Koncern Mięsny DUDA S.A., Warszawa, Polska 411141076.

**163734** 2009 04 23 A. Wprowadzono zmianę nazwy uprawnionego przez wykreślenie wpisu: Sieć Delko S.A., Śrem, Polska 630306168 i dokonanie wpisu: Delko S.A., Śrem, Polska 630306168.

**164362** 2009 04 22 A. Wprowadzono zmianę uprawnionego przez wykreślenie wpisu: OPOCZNO Spółka Akcyjna, Opoczno, Polska 000057075 i dokonanie wpisu: CERSANIT SPÓŁKA AKCYJNA, Kielce, Polska 110011180.

**164385** 2009 04 17 A. Wprowadzono zmianę uprawnionego przez wykreślenie wpisu: Kraków Shopping Mall Sp. z o.o., Warszawa, Polska 351404257 i dokonanie wpisu: Kraków Investments Sp. z o.o., Warszawa, Polska 140762780.

**164454** 2009 04 08 A. Wprowadzono zmianę nazwy uprawnionego przez wykreślenie wpisu: Przedsiębiorstwo Produkcyjno-Wdrożeniowe LAKMA S.A., Cieszyn, Polska 070007789 i dokonanie wpisu: LAKMA SPÓŁKA AKCYJNA, Cieszyn, Polska 070007789.

**164454** 2009 04 08 A. Wprowadzono zmianę uprawnionego przez wykreślenie wpisu: LAKMA SPÓŁKA AKCYJNA, Cieszyn, Polska 070007789 i dokonanie wpisu: LAKMA SAT Sp. z o.o., Cieszyn, Polska. 070499284.

**165717** 2009 04 01 A. Wprowadzono zmianę uprawnionego przez wykreślenie wpisu: Centrum Komputerowe MICROMAN Spółka z o.o., Katowice, Polska 272686788 i dokonanie wpisu: YAMO Sp. z o.o., Wrocław, Polska 931068052.

**165822** 2009 04 06 A. Wprowadzono zmianę siedziby uprawnionego przez wykreślenie wpisu: British American Tobacco (Brands) Inc., Louisville, Stany Zjednoczone Ameryki i dokonanie wpisu: British American Tobacco (Brands) Inc., Wilmington, Stany Zjednoczone Ameryki.

**166434** 2009 04 07 A. Wprowadzono zmianę uprawnionego przez wykreślenie wpisu: BESTSELLER Zdzisław Adamiuk, Dariusz Adamiuk, Olsztyn, Polska 510920898 i dokonanie wpisu: PLANETA MODY Sp. z o.o., Olsztyn, Polska 519479535.

**168921** 2009 04 23 A. Wprowadzono zmianę uprawnionego przez wykreślenie wpisu: „TOMA” Spółka Jawna Wojciech Tomaszewski, Krystyna Tomaszewska, Wysogotowo k/Poznania, Polska 630448425 i dokonanie wpisu: TOMA Sp. z o.o., Wysogotowo k/Poznania, Polska 631035381.

**169125** 2009 04 23 A. Wprowadzono zmianę uprawnionego przez wykreślenie wpisu: P.P. Warszawska Wytwórnia Wódek KONESER, Warszawa, Polska 011518168 i dokonanie wpisu: Jarosław Nowociel, Grzegorzewice, Polska.

**172137** 2009 04 06 A. Wprowadzono zmianę uprawnionego przez wykreślenie wpisu: SB Pharmco Puerto Rico Inc., San Juan, Portoryko i dokonanie wpisu: SmithKline Beecham (Cork) Limited, Corriganine, Irlandia.

**172138** 2009 04 06 A. Wprowadzono zmianę uprawnionego przez wykreślenie wpisu: SB Pharmco Puerto Rico Inc., San Juan, Portoryko i dokonanie wpisu: SmithKline Beecham (Cork) Limited, Corriganine, Irlandia.

**172139** 2009 04 06 A. Wprowadzono zmianę uprawnionego przez wykreślenie wpisu: SB Pharmco Puerto Rico Inc., San Juan, Portoryko i dokonanie wpisu: SmithKline Beecham (Cork) Limited, Corriganine, Irlandia.

**172140** 2009 04 06 A. Wprowadzono zmianę uprawnionego przez wykreślenie wpisu: SB Pharmco Puerto Rico Inc., San Juan, Portoryko i dokonanie wpisu: SmithKline Beecham (Cork) Limited, Corriganine, Irlandia.

**172141** 2009 04 07 A. Wprowadzono zmianę uprawnionego przez wykreślenie wpisu: Dudek Krzysztof, Koziegłowy, Polska 151000922 i dokonanie wpisu: Michał Dudek, Częstochowa, Polska.

**175072** 2009 04 07 A. Wprowadzono zmianę uprawnionego przez wykreślenie wpisu: Spółdzielnia Mleczarska SOMLEK, Sokółka, Polska 000437151 i dokonanie wpisu: Spółdzielnia Mleczarska „MLEKPOL”, Grajewo, Polska.

**175534** 2009 04 28 A. Wprowadzono zmianę nazwy uprawnionego przez wykreślenie wpisu: Przedsiębiorstwo Produkcyjno-Handlowe WATS Piasecki i Wspólnicy Sp.j., Mysłowice, Polska 003504770 i dokonanie wpisu: WATS Piasecki i Wspólnicy Sp. Jawna, Mysłowice, Polska 003504770.

**175535** 2009 04 28 A. Wprowadzono zmianę nazwy uprawnionego przez wykreślenie wpisu: Przedsiębiorstwo Produkcyjno-Handlowe WATS Piasecki i Wspólnicy Sp.j., Mysłowice, Polska 003504770 i dokonanie wpisu: WATS Piasecki i Wspólnicy Sp. Jawna, Mysłowice, Polska 003504770.

**175983** 2009 04 07 A. Wprowadzono zmianę uprawnionego przez wykreślenie wpisu: Nortlander A/S, Vedbaek, Dania i dokonanie wpisu: Lofthouse of Fleetwood Ltd., Fleetwood, Wielka Brytania.

**176618** 2009 04 07 A. Wprowadzono zmianę uprawnionego przez wykreślenie wpisu: HERO POLSKA Spółka z o.o., Płock, Polska 610226456 i dokonanie wpisu: Dr. Oetker Dekor Spółka z o.o., Płock, Polska.

**176619** 2009 04 07 A. Wprowadzono zmianę uprawnionego przez wykreślenie wpisu: HERO POLSKA Spółka z o.o., Płock, Polska 610226456 i dokonanie wpisu: Dr. Oetker Dekor Spółka z o.o., Płock, Polska.

**176924** 2009 04 09 A. Wprowadzono zmianę uprawnionego przez wykreślenie wpisu: WILLSON & BROWN Spółka z o.o., Warszawa, Polska 008084657 W & B MOLD Spółka z o.o., Warszawa, Polska 017307857 i dokonanie wpisu: WILLSON & BROWN – WB Spółka z o.o. Spółka komandytowo-akcyjna, Warszawa, Polska W & B MOLD – WB Spółka z o.o. Spółka komandytowo-akcyjna, Warszawa, Polska 017307857.

**177299** 2009 04 23 A. Wprowadzono zmianę nazwy uprawnionego przez wykreślenie wpisu: CNOS – VILMORIN Spółka z o.o., Poznań, Polska 639630574 i dokonanie wpisu: CNOS – GARDEN Spółka z o.o., Poznań, Polska 639630574.

**178685** 2009 04 09 A. Wprowadzono zmianę nazwy uprawnionego przez wykreślenie wpisu: Okręgowa Spółdzielnia Mleczarska, Radomsko, Polska 000439196 i dokonanie wpisu: Okręgowa Spółdzielnia Mleczarska w Radomsku, Radomsko, Polska 000439196.

**178835** 2009 04 07 A. Wprowadzono zmianę uprawnionego przez wykreślenie wpisu: „MÓJ DOM” Spółka z o.o., Cieszyn, Pol-

ska 072802798 i dokonanie wpisu: „MDM Spółka Akcyjna”, Cieszyn, Polska.

**179302** 2009 04 09 A. Wprowadzono zmianę uprawnionego przez wykreślenie wpisu: S.C. BANO PIZZERIA BANOLLI A. Nosek, R. Nosek, Kraków, Polska 350712413 i dokonanie wpisu: Robert Nosek, Kraków, Polska.

**180463** 2009 04 08 A. Wprowadzono zmianę nazwy uprawnionego przez wykreślenie wpisu: Przedsiębiorstwo Produkcyjno-Wdrożeniowe LAKMA S.A., Cieszyn, Polska 070007789 i dokonanie wpisu: LAKMA SPÓŁKA AKCYJNA, Cieszyn, Polska 070007789.

**180463** 2009 04 08 A. Wprowadzono zmianę uprawnionego przez wykreślenie wpisu: LAKMA SPÓŁKA AKCYJNA, Cieszyn, Polska 070007789 i dokonanie wpisu: LAKMA SAT Sp. z o.o., Cieszyn, Polska. 070499284.

**180938** 2009 04 07 A. Wprowadzono zmianę uprawnionego przez wykreślenie wpisu: Krzysztof Dudek, Koziegłowy, Polska i dokonanie wpisu: Dorota Dudek, Częstochowa, Polska.

**181283** 2009 04 09 A. Wprowadzono zmianę nazwy uprawnionego przez wykreślenie wpisu: Okręgowa Spółdzielnia Mleczarska, Radomsko, Polska 000439196 i dokonanie wpisu: Okręgowa Spółdzielnia Mleczarska w Radomsku, Radomsko, Polska 000439196.

**181326** 2009 04 28 A. Wprowadzono zmianę nazwy uprawnionego przez wykreślenie wpisu: Przedsiębiorstwo Produkcyjno-Handlowe WATS Piasecki i Wspólnicy Sp.j., Mysłowice, Polska i dokonanie wpisu: WATS Piasecki i Wspólnicy Sp. Jawna, Mysłowice, Polska.

**182287** 2009 04 07 A. Wprowadzono zmianę uprawnionego przez wykreślenie wpisu: MDM Sp. z o.o., Cieszyn, Polska 072802798 i dokonanie wpisu: „MDM S.A.”, Cieszyn, Polska.

**182230** 2009 04 23 A. Wprowadzono zmianę nazwy i siedziby uprawnionego przez wykreślenie wpisu: KALISZANKA SPÓŁKA Z OGRANICZONĄ ODPOWIEDZIALNOŚCIĄ, Kalisz, Polska i dokonanie wpisu: Jutrzenka Colian Sp. z o.o., Opatówek, Polska 300446241.

**182702** 2009 04 21 A. Wprowadzono zmianę uprawnionego przez wykreślenie wpisu: OLD TOWN APARTMENTS Spółka z o.o., Warszawa, Polska 017161900 i dokonanie wpisu: APARTMENTSAPART Sp. z o.o., Warszawa, Polska 141071054.

**182805** 2009 04 23 A. Wprowadzono zmianę nazwy i siedziby uprawnionego przez wykreślenie wpisu: KALISZANKA SPÓŁKA Z OGRANICZONĄ ODPOWIEDZIALNOŚCIĄ, Kalisz, Polska 300446241 i dokonanie wpisu: Jutrzenka Colian Sp. z o.o., Opatówek, Polska 300446241.

**182852** 2009 04 23 A. Wprowadzono zmianę nazwy i siedziby uprawnionego przez wykreślenie wpisu: KALISZANKA SPÓŁKA Z OGRANICZONĄ ODPOWIEDZIALNOŚCIĄ, Kalisz, Polska 300446241 i dokonanie wpisu: Jutrzenka Colian Sp. z o.o., Opatówek, Polska 300446241.

**183029** 2009 04 23 A. Wprowadzono zmianę nazwy i siedziby uprawnionego przez wykreślenie wpisu: KALISZANKA SPÓŁKA Z OGRANICZONĄ ODPOWIEDZIALNOŚCIĄ, Kalisz, Polska 300446241 i dokonanie wpisu: Jutrzenka Colian Sp. z o.o., Opatówek, Polska 300446241.

**183030** 2009 04 23 A. Wprowadzono zmianę nazwy i siedziby uprawnionego przez wykreślenie wpisu: KALISZANKA SPÓŁKA Z OGRANICZONĄ ODPOWIEDZIALNOŚCIĄ, Kalisz, Polska 300446241 i dokonanie wpisu: Jutrzenka Colian Sp. z o.o., Opatówek, Polska 300446241.

**184061** 2009 04 01 A. Wprowadzono zmianę uprawnionego przez wykreślenie wpisu: Wydawnictwo Diecezji Pelpińskiej „BERNARDIUM”, Pelplin, Polska 190531968 i dokonanie wpisu: Wydawnictwo „BERNARDINUM” Sp. z o.o., Pelplin, Polska 220141405.

**184145** 2009 04 07 D. Wykreślono wpis: W celu zabezpieczenia wierzytelności przysługujących spółce Bank BPH S.A. z siedzibą w Krakowie wobec Bakoma S.A. z siedzibą w Warszawie wynikających z umowy kredytu zawartej w dniu 19 grudnia 2006 r., Bakoma S.A. ustanowiła na rzecz spółki Bank BPH S.A. zastaw na prawie ochronnym na znak towarowy R-184145 zgodnie z umową zastawu z dnia 19 grudnia 2006 r.

**184403** 2009 04 07 A. Wprowadzono zmianę uprawnionego przez wykreślenie wpisu: Krzysztof Dudek, Koziegłowy, Polska i dokonanie wpisu: Dorota Dudek, Częstochowa, Polska.

**184832** 2009 04 07 A. Wprowadzono zmianę uprawnionego przez wykreślenie wpisu: Spółdzielnia Mleczarska SOMLEK, Sokółka, Polska 000437151 i dokonanie wpisu: Spółdzielnia Mleczarska „MLEKPOL”, Grajewo, Polska.

**185358** 2009 04 07 A. Wprowadzono zmianę siedziby uprawnionego przez wykreślenie wpisu: British American Tobacco (Brands) Inc., Louisville, Stany Zjednoczone Ameryki i dokonanie wpisu: British American Tobacco (Brands) Inc., Wilmington, Stany Zjednoczone Ameryki.

**185359** 2009 04 07 A. Wprowadzono zmianę siedziby uprawnionego przez wykreślenie wpisu: British American Tobacco (Brands) Inc., Louisville, Stany Zjednoczone Ameryki i dokonanie wpisu: British American Tobacco (Brands) Inc., Wilmington, Stany Zjednoczone Ameryki.

**185360** 2009 04 07 A. Wprowadzono zmianę siedziby uprawnionego przez wykreślenie wpisu: British American Tobacco (Brands) Inc., Louisville, Stany Zjednoczone Ameryki i dokonanie wpisu: British American Tobacco (Brands) Inc., Wilmington, Stany Zjednoczone Ameryki.

**185361** 2009 04 07 A. Wprowadzono zmianę siedziby uprawnionego przez wykreślenie wpisu: British American Tobacco (Brands) Inc., Louisville, Stany Zjednoczone Ameryki i dokonanie wpisu: British American Tobacco (Brands) Inc., Wilmington, Stany Zjednoczone Ameryki.

**185925** 2009 04 22 A. Wprowadzono zmianę uprawnionego przez wykreślenie wpisu: ANHUI FORKLIFT TRUCK GROUP, Anhui, Chiny i dokonanie wpisu: ANHUI FORKLIFT TRUCK GROUP CO., LTD., Anhui, Chiny.

**185993** 2009 04 01 A. Wprowadzono zmianę nazwy uprawnionego przez wykreślenie wpisu: Akademia Rolnicza, Lublin, Polska 000001896 Zakład Doświadczalny Instytutu Zootechniki Chorzelów Sp. z o.o., Chorzelów, Polska 831207479 i dokonanie wpisu: Uniwersytet Przyrodniczy w Lublinie, Lublin, Polska 000001896 Zakład Doświadczalny Instytutu Zootechniki PIB Chorzelów Sp. z o.o., Chorzelów, Polska 831207479.

**186799** 2009 04 23 A. Wprowadzono zmianę nazwy i siedziby uprawnionego przez wykreślenie wpisu: KALISZANKA Sp. z o.o., Kalisz, Polska 300446241 i dokonanie wpisu: Jutrzenka Colian Sp. z o.o., Opatówek, Polska 300446241.

**187766** 2009 04 07 D. Wykreślono wpis: W celu zabezpieczenia wierzytelności przysługujących spółce Bank BPH S.A. z siedzibą w Krakowie wobec Bakoma S.A. z siedzibą w Warszawie wynikających z umowy kredytu zawartej w dniu 19 grudnia 2006 r., Bakoma S.A. ustanowiła na rzecz spółki Bank BPH S.A. zastaw na prawie ochronnym na znak towarowy R-187766 zgodnie z umową zastawu z dnia 19 grudnia 2006 r.

**187967** 2009 04 28 A. Wprowadzono zmianę nazwy uprawnionego przez wykreślenie wpisu: Zakłady Chemiczne „BONARKA” Spółka z o.o., Kraków, Polska 000041973 i dokonanie wpisu: Zakłady Chemiczne „BONARKA” Sp. z o.o. w likwidacji, Kraków, Polska 000041973.

**187967** 2009 04 28 A. Wprowadzono zmianę uprawnionego przez wykreślenie wpisu: Zakłady Chemiczne „BONARKA” Spół-

ka z o.o. w likwidacji, Kraków, Polska 000041973 i dokonanie wpisu: KAMBUD KRAKÓW Sp. z o.o., Kraków, Polska 351598439.

**187967** 2009 04 28 A. Wprowadzono zmianę uprawnionego przez wykreślenie wpisu: KAMBUD KRAKÓW Sp. z o.o., Kraków, Polska 351598439 i dokonanie wpisu: Roland Investments Sp. z o.o., Kraków, Polska 0140326434.

**188126** 2009 04 27 A. Wprowadzono zmianę uprawnionego przez wykreślenie wpisu: INTER GLOBAL Sp. z o.o., Ostrów Wielkopolski, Polska 251455944 i dokonanie wpisu: „Inter-Global” Franciszek, Zofia, Grzegorz, Paweł Nowak spółka jawna, Ostrów Wielkopolski, Polska.

**188805** 2009 04 01 A. Wprowadzono zmianę nazwy uprawnionego przez wykreślenie wpisu: „BABY DREAMS” Marek Puchała, Częstochowa, Polska 151477559 i dokonanie wpisu: „BABY DESIGN GROUP” Puchała Marek, Częstochowa, Polska 151477558.

**188953** 2009 04 07 A. Wprowadzono zmianę siedziby uprawnionego przez wykreślenie wpisu: GJC Inter Media Sp. z o.o., 62-050 Mosina ul. Chopina 29, Polska i dokonanie wpisu: GJC Inter Media Sp. z o.o., Poznań, Polska 634292983.

**189010** 2009 04 07 A. Wprowadzono zmianę uprawnionego przez wykreślenie wpisu: MDM Sp. z o.o., Cieszyn, Polska 072802798 i dokonanie wpisu: „MDM S.A.”, Cieszyn, Polska.

**191273** 2009 04 01 A. Wprowadzono zmianę uprawnionego przez wykreślenie wpisu: UNI-BRAND POLAND Spółka z o.o., Warszawa, Polska i dokonanie wpisu: Marek Szmit T & M, Wesoła, Polska 113-005-75-36.

**192955** 2009 04 21 A. Wprowadzono zmianę uprawnionego przez wykreślenie wpisu: AD Anna Dombrowska, Wrocław, Polska 932262299 i dokonanie wpisu: AD Dariusz Dombrowski, Wrocław, Polska 931583280.

**193059** 2009 04 09 A. Wprowadzono zmianę nazwy uprawnionego przez wykreślenie wpisu: „OCHNIK” Producent Odzieży Skórzanej Jacek Ochnik, Cezary Ochnik, Marcin Ochnik Spółka z o.o., Garwolin, Polska 005176399 i dokonanie wpisu: „OCHNIK” SP. z o.o., Garwolin, Polska 005176399.

**193232** 2009 04 09 A. Wprowadzono zmianę uprawnionego przez wykreślenie wpisu: Spółdzielnia Mleczarska SOMLEK, Sokółka, Polska 000437151 i dokonanie wpisu: Spółdzielnia Mleczarska „MLEKPOL”, Grajewo, Polska.

**193987** 2009 04 01 A. Wprowadzono zmianę nazwy uprawnionego przez wykreślenie wpisu: „Baby Dreams” Marek Puchała, Częstochowa, Polska 151477559 i dokonanie wpisu: „BABY DESIGN GROUP” Puchała Marek, Częstochowa, Polska 151477558.

**194363** 2009 04 22 A. Wprowadzono zmianę uprawnionego przez wykreślenie wpisu: OPOCZNO S.A., Opoczno, Polska 000057075 i dokonanie wpisu: CERSANIT SPÓŁKA AKCYJNA, Kielce, Polska 110011180.

**194366** 2009 04 22 A. Wprowadzono zmianę uprawnionego przez wykreślenie wpisu: OPOCZNO S.A., Opoczno, Polska 000057075 i dokonanie wpisu: CERSANIT SPÓŁKA AKCYJNA, Kielce, Polska 110011180.

**195506** 2009 04 01 A. Wprowadzono zmianę uprawnionego przez wykreślenie wpisu: UNI-BRAND POLAND Spółka z o.o., Warszawa, Polska 015825281 i dokonanie wpisu: Marek Szmit T & M, Wesoła, Polska 113-005-75-36.

**196077** 2009 04 07 A. Wprowadzono zmianę uprawnionego przez wykreślenie wpisu: Krzysztof Dudek, Koziegłowy, Polska i dokonanie wpisu: Michał Dudek, Częstochowa, Polska.

**196367** 2009 04 01 A. Wprowadzono zmianę nazwy uprawnionego przez wykreślenie wpisu: BABY DESIGN Spółka Jawna Elżbieta Puchała, Joanna Puchała, Częstochowa, Polska 240535554 i dokonanie wpisu: „BABY DESIGN GROUP” Puchała Sp.J., Częstochowa, Polska 240535554.

**196800** 2009 04 07 A. Wprowadzono zmianę uprawnionego przez wykreślenie wpisu: ARENA Tomasz Szpila, Kęty, Polska 852643333 i dokonanie wpisu: SZPIŁA SPÓŁKA JAWNA, Czaniec, Polska 120563374.

**197004** 2009 04 28 A. Wprowadzono zmianę siedziby uprawnionego przez wykreślenie wpisu: Jan Dyskont Sp. z o.o., Wólka Kosowska, Polska 015449777 i dokonanie wpisu: JAN DYSKONT Sp. z o.o., Janówek, Polska.

**197284** 2009 04 01 A. Wprowadzono zmianę uprawnionego przez wykreślenie wpisu: UNI-BRAND POLAND Spółka z o.o., Warszawa, Polska 015825281 i dokonanie wpisu: Marek Szmit T & M, Wesoła, Polska 113-005-75-36.

**198252** 2009 04 23 A. Wprowadzono zmianę nazwy i siedziby uprawnionego przez wykreślenie wpisu: KALISZANKA Sp. z o.o., Kalisz, Polska 300446241 i dokonanie wpisu: Jutrzenka Colian Sp. z o.o., Opatówek, Polska 300446241.

**198276** 2009 04 23 A. Wprowadzono zmianę nazwy i siedziby uprawnionego przez wykreślenie wpisu: KALISZANKA Spółka z ograniczoną odpowiedzialnością, Kalisz, Polska 300446241 i dokonanie wpisu: Jutrzenka Colian Sp. z o.o., Opatówek, Polska 300446241.

**198411** 2009 04 28 A. Wprowadzono zmianę nazwy uprawnionego przez wykreślenie wpisu: Przedsiębiorstwo Produkcyjno-Handlowe „WATS” Piasecki i Wspólnicy Spółka Jawna, Mysłowice, Polska 003504770 i dokonanie wpisu: WATS Piasecki i Wspólnicy Sp. jawna, Mysłowice, Polska.

**198705** 2009 04 23 A. Wprowadzono zmianę nazwy i siedziby uprawnionego przez wykreślenie wpisu: KALISZANKA Sp. z o.o., Kalisz, Polska 300446241 i dokonanie wpisu: Jutrzenka Colian Sp. z o.o., Opatówek, Polska 300446241.

**199150** 2009 04 27 A. Wprowadzono zmianę uprawnionego przez wykreślenie wpisu: INTER GLOBAL Sp. z o.o., Ostrów Wielkopolski, Polska 251455944 i dokonanie wpisu: „Inter-Global” Franciszek, Zofia, Grzegorz, Paweł Nowak spółka jawna, Ostrów Wielkopolski, Polska.

**199151** 2009 04 27 A. Wprowadzono zmianę uprawnionego przez wykreślenie wpisu: INTER GLOBAL Sp. z o.o., Ostrów Wielkopolski, Polska 251455944 i dokonanie wpisu: „Inter-Global” Franciszek, Zofia, Grzegorz, Paweł Nowak spółka jawna, Ostrów Wielkopolski, Polska.

**199219** 2009 04 07 A. Wprowadzono zmianę nazwy uprawnionego przez wykreślenie wpisu: PSK DRUK Sp. z o.o., Wrocław, Polska 932963180 i dokonanie wpisu: „PLANTIN” Sp. z o.o., Wrocław, Polska 932963180.

**199769** 2009 04 27 A. Wprowadzono zmianę uprawnionego przez wykreślenie wpisu: INTER GLOBAL Sp. z o.o., Ostrów Wielkopolski, Polska 251455944 i dokonanie wpisu: „Inter-Global” Franciszek, Zofia, Grzegorz, Paweł Nowak spółka jawna, Ostrów Wielkopolski, Polska.

**199813** 2009 04 22 C. Wprowadzono zmianę przez wykreślenie całego wykazu towarów oraz klasę 5 i dokonanie wpisu: klasa 5: produkty farmaceutyczne i weterynaryjne z wyłączeniem preparatów do otolaryngologii.

**200226** 2009 04 22 A. Wprowadzono zmianę nazwy uprawnionego przez wykreślenie wpisu: AMIS MEDICA Spółka z ograniczoną odpowiedzialnością, Warszawa, Polska 010545772 i dokonanie wpisu: Axellus Sp. z o.o., Warszawa, Polska.

**200226** 2009 04 22 A. Wprowadzono zmianę uprawnionego przez wykreślenie wpisu: Axellus Sp. z o.o., Warszawa, Polska i dokonanie wpisu: The Mentholatum Company Limited, East Kilbride, Wielka Brytania.

**200560** 2009 04 22 A. Wprowadzono zmianę uprawnionego przez wykreślenie wpisu: OPOCZNO S.A., Opoczno, Polska

000057075 i dokonanie wpisu: CERSANIT SPÓŁKA AKCYJNA, Kielce, Polska 110011180.

**200564** 2009 04 22 A. Wprowadzono zmianę uprawnionego przez wykreślenie wpisu: OPOCZNO S.A., Opoczno, Polska 000057075 i dokonanie wpisu: CERSANIT SPÓŁKA AKCYJNA, Kielce, Polska 110011180.

**200652** 2009 04 17 A. Wprowadzono zmianę uprawnionego przez wykreślenie wpisu: Przedsiębiorstwo Państwowej Komunikacji Samochodowej w Słupsku, Słupsk, Polska 000616505 i dokonanie wpisu: Przedsiębiorstwo Komunikacji Samochodowej w Słupsku S.A., Słupsk, Polska.

**201251** 2009 04 01 A. Wprowadzono zmianę uprawnionego przez wykreślenie wpisu: MEDICOFARMA Sp. z o.o., Warszawa, Polska 012250271 i dokonanie wpisu: MEDICOFARMA S.A., Warszawa, Polska 012250271.

**201391** 2009 04 07 A. Wprowadzono zmianę uprawnionego przez wykreślenie wpisu: Solvay Pharmaceuticals B.V., Weesp, Holandia i dokonanie wpisu: SOLVAY BIOLOGICALS B.V., Weesp, Holandia.

**201528** 2009 04 22 A. Wprowadzono zmianę uprawnionego przez wykreślenie wpisu: Fabryka Kosmetyków MIRACULUM Spółka Akcyjna, Kraków, Polska 351185660 i dokonanie wpisu: GRUPA KOLASTYNA SPÓŁKA AKCYJNA, Kraków, Polska 472905994.

**201846** 2009 04 28 A. Wprowadzono zmianę uprawnionego przez wykreślenie wpisu: „TYMBARK” S.A., Tymbark, Polska 490540969 i dokonanie wpisu: TYMBARK-GMW Sp. z o.o., Sp.k., Tymbark, Polska 490540969.

**202438** 2009 04 01 A. Wprowadzono zmianę uprawnionego przez wykreślenie wpisu: Marquard Communication & Media Spółka z o.o., Warszawa, Polska 140771312 i dokonanie wpisu: VIVIANA INVESTMENTS Sp. z o.o., Warszawa, Polska 140681307.

**202439** 2009 04 01 A. Wprowadzono zmianę uprawnionego przez wykreślenie wpisu: Marquard Communication & Media Spółka z o.o., Warszawa, Polska 140771312 i dokonanie wpisu: VIVIANA INVESTMENTS Sp. z o.o., Warszawa, Polska 140681307.

**202440** 2009 04 01 A. Wprowadzono zmianę uprawnionego przez wykreślenie wpisu: Marquard Communication & Media Spółka z o.o., Warszawa, Polska 140771312 i dokonanie wpisu: VIVIANA INVESTMENTS Sp. z o.o., Warszawa, Polska 140681307.

**202441** 2009 04 01 A. Wprowadzono zmianę uprawnionego przez wykreślenie wpisu: Marquard Communication & Media Spółka z o.o., Warszawa, Polska 140771312 i dokonanie wpisu: VIVIANA INVESTMENTS Sp. z o.o., Warszawa, Polska 140681307.

**202442** 2009 04 01 A. Wprowadzono zmianę uprawnionego przez wykreślenie wpisu: Marquard Communication & Media Spółka z o.o., Warszawa, Polska 140771312 i dokonanie wpisu: VIVIANA INVESTMENTS Sp. z o.o., Warszawa, Polska 140681307.

**202443** 2009 04 01 A. Wprowadzono zmianę uprawnionego przez wykreślenie wpisu: Marquard Communication & Media Spółka z o.o., Warszawa, Polska 140771312 i dokonanie wpisu: VIVIANA INVESTMENTS Sp. z o.o., Warszawa, Polska 140681307.

**202577** 2009 04 28 A. Wprowadzono zmianę siedziby uprawnionego przez wykreślenie wpisu: JAN DYSKONT Sp. z o.o., Wólka Kosowska, Polska 015449777 i dokonanie wpisu: JAN DYSKONT Sp. z o.o., Janówek, Polska.

**202667** 2009 04 27 A. Wprowadzono zmianę uprawnionego przez wykreślenie wpisu: INTER GLOBAL Sp. z o.o., Ostrów Wielkopolski, Polska 251455944 i dokonanie wpisu: „Inter-Global” Franciszek, Zofia, Grzegorz, Paweł Nowak spółka jawna, Ostrów Wielkopolski, Polska.

**203744** 2009 04 01 A. Wprowadzono zmianę nazwy uprawnionego przez wykreślenie wpisu: OKNO-PLAST WOŁÓW Spół-

ka z o.o., Wołów, Polska 933046675 i dokonanie wpisu: OKNO-PIAST WOŁÓW Sp. z o.o., Wołów, Polska 933046675.

**204501** 2009 04 01 A. Wprowadzono zmianę uprawnionego przez wykreślenie wpisu: FLORALAND-NASIONA Andrzej Pawelski, Legionowo, Polska 006238820 i dokonanie wpisu: FLOROLAND DISTRIBUTION Sp. z o.o., Stanisławów Pierwszy, Polska 010838623.

**204782** 2009 04 07 A. Wprowadzono zmianę uprawnionego przez wykreślenie wpisu: Mission Pharmacal Company, San Antonio, Stany Zjednoczone Ameryki i dokonanie wpisu: Bayer Health-Care LLC a Delaware limited liability company, Morristown, Stany Zjednoczone Ameryki.

**204990** 2009 04 07 A. Wprowadzono zmianę uprawnionego przez wykreślenie wpisu: HOOP Spółka Akcyjna, Warszawa, Polska 012771739 i dokonanie wpisu: HOOP POLSKA SPÓŁKA Z OGRANICZONĄ ODPOWIEDZIALNOŚCIĄ, Warszawa, Polska.

**204991** 2009 04 07 A. Wprowadzono zmianę uprawnionego przez wykreślenie wpisu: HOOP Spółka Akcyjna, Warszawa, Polska 012771739 i dokonanie wpisu: HOOP POLSKA SPÓŁKA Z OGRANICZONĄ ODPOWIEDZIALNOŚCIĄ, Warszawa, Polska.

**205061** 2009 04 07 A. Wprowadzono zmianę uprawnionego przez wykreślenie wpisu: BI-ES POLSKA Spółka z o.o., Warszawa, Polska 140778739 i dokonanie wpisu: PRZEDSIĘBIORSTWO PRODUKCYJNE „BI-ES COSMETIC” BEATA PIOTROWSKA, SŁAWOMIR PIOTROWSKI SPÓŁKA JAWNA, Kamień Duży, Polska.

**205061** 2009 04 07 A. Wprowadzono zmianę uprawnionego przez wykreślenie wpisu: PRZEDSIĘBIORSTWO PRODUKCYJNE „BI-ES COSMETIC” BEATA PIOTROWSKA, SŁAWOMIR PIOTROWSKI SPÓŁKA JAWNA, Kamień Duży, Polska i dokonanie wpisu: BI-ES POLSKA SPÓŁKA Z OGRANICZONĄ ODPOWIEDZIALNOŚCIĄ, Warszawa, Polska.

**205061** 2009 04 07 A. Wprowadzono zmianę siedziby uprawnionego przez wykreślenie wpisu: BI-ES POLSKA SPÓŁKA Z OGRANICZONĄ ODPOWIEDZIALNOŚCIĄ, Warszawa, Polska i dokonanie wpisu: BI-ES POLSKA SPÓŁKA Z OGRANICZONĄ ODPOWIEDZIALNOŚCIĄ, Kamień Duży, Polska.

**205573** 2009 04 27 A. Wprowadzono zmianę siedziby uprawnionego przez wykreślenie wpisu: BASI Instrument AB, Svedala, Szwecja i dokonanie wpisu: BASI Instrument AB, Vollsjö, Szwecja.

**205573** 2009 04 27 A. Wprowadzono zmianę uprawnionego przez wykreślenie wpisu: BASI Instrument AB, Vollsjö, Szwecja i dokonanie wpisu: Fermaway AB, Svedala Szwecja.

**205602** 2009 04 01 A. Wprowadzono zmianę nazwy uprawnionego przez wykreślenie wpisu: „ELTEK” Spółka z o.o., Słupsk, Polska 771483346 i dokonanie wpisu: „LAUBER” Sp. z o.o., Słupsk, Polska 771483346.

**205603** 2009 04 01 A. Wprowadzono zmianę nazwy uprawnionego przez wykreślenie wpisu: „ELTEK” Spółka z o.o., Słupsk, Polska 771483346 i dokonanie wpisu: „LAUBER” Sp. z o.o., Słupsk, Polska 771483346.

**205604** 2009 04 01 A. Wprowadzono zmianę nazwy uprawnionego przez wykreślenie wpisu: „ELTEK” Spółka z o.o., Słupsk, Polska 771483346 i dokonanie wpisu: „LAUBER” Sp. z o.o., Słupsk, Polska 771483346.

**206546** 2009 04 22 A. Wprowadzono zmianę uprawnionego przez wykreślenie wpisu: MASPEX WADOWICE Spółka z o.o., Wadowice, Polska 357233331 i dokonanie wpisu: MW-GMW SPÓŁKA Z OGRANICZONĄ ODPOWIEDZIALNOŚCIĄ SPÓŁKA KOMANDYTOWA, Wadowice, Polska 357233331.

**206547** 2009 04 22 A. Wprowadzono zmianę uprawnionego przez wykreślenie wpisu: MASPEX WADOWICE Spółka z o.o., Wadowice, Polska 357233331 i dokonanie wpisu: MW-GMW SPÓŁKA Z OGRANICZONĄ ODPOWIEDZIALNOŚCIĄ SPÓŁKA KOMANDYTOWA, Wadowice, Polska 357233331.

**206548** 2009 04 22 A. Wprowadzono zmianę uprawnionego przez wykreślenie wpisu: ARSINUM Spółka z o.o., Warszawa, Polska i dokonanie wpisu: RESTAURACJA ARSENAŁ L. Kulikowska Spółka Jawna, Warszawa, Polska.

**206566** 2009 04 22 A. Wprowadzono zmianę uprawnionego przez wykreślenie wpisu: PROFESJONAL Sp. z o.o., Warszawa, Polska 070707400 i dokonanie wpisu: FORTUNA ZAKŁADY BUKMACHERSKIE SPÓŁKA Z OGRANICZONĄ ODPOWIEDZIALNOŚCIĄ, Cieszyń, Polska 070707400.

**206591** 2009 04 22 A. Wprowadzono zmianę uprawnionego przez wykreślenie wpisu: DELIC-POL Sp. z o.o., Lindów, Polska 151544332 i dokonanie wpisu: DELIC-POL SPÓŁKA AKCYJNA, Kamyk, Polska 151544332.

**206599** 2009 04 22 A. Wprowadzono zmianę uprawnionego przez wykreślenie wpisu: MASPEX WADOWICE Spółka z o.o., Wadowice, Polska 357233331 i dokonanie wpisu: MW-GMW SPÓŁKA Z OGRANICZONĄ ODPOWIEDZIALNOŚCIĄ SPÓŁKA KOMANDYTOWA, Wadowice, Polska 357233331.

**206610** 2009 04 22 A. Wprowadzono zmianę uprawnionego przez wykreślenie wpisu: Hermal Kurt Herrmann GmbH & Co OHG, Reinbek, Niemcy i dokonanie wpisu: ALMIRALL HERMAL GmbH, Reinbek, Niemcy.

**207350** 2009 04 22 A. Wprowadzono zmianę siedziby uprawnionego przez wykreślenie wpisu: PETFOOD BRANDS Spółka z o.o., Poznań, Polska 300011260 i dokonanie wpisu: PETFOOD BRANDS Spółka z o.o., Skierniewice, Polska 300011260.

**208057** 2009 04 23 A. Wprowadzono zmianę uprawnionego przez wykreślenie wpisu: Przedsiębiorstwo Produkcyjno-Handlowe „EMIX” Stanisław Pacek, Rusinowo, Polska 005889060 i dokonanie wpisu: FHU Artes Marcin Kocoń, Bestwina, Polska.

## 223

### DECYZJE O UNIEWAŻNIENIU PRAWA OCHRONNEGO

*Poniższe zestawienie zawiera kolejno: numer prawa ochronnego na znaki towarowe, datę unieważnienia prawa ochronnego oraz treść decyzji.*

104 424	2007 05 30	Unieważniono w całości
138 421	2008 03 17	Unieważniono w całości
144 491	2008 11 25	Unieważniono w całości
156 943	2007 03 30	Unieważniono w całości
170 205	2008 04 01	Unieważniono w całości
190 134	2008 12 12	Unieważniono w całości
178 016	2008 11 28	Unieważniono w części dla towarów zawartych w klasie 30: kawa, napoje na bazie kawy

## 224

### DECYZJE O WYGAŚNIĘCIU PRAWA OCHRONNEGO

*Poniższe zestawienie zawiera kolejno: numer prawa ochronnego na znaki towarowe i datę wygaśnięcia prawa ochronnego. W przypadku wygaśnięcia prawa tylko dla części towarów (usług) wymienia się te towary (usługi).*

113 084	2008 12 04	Prawo wygasło w całości. Wnioskiem z dnia 4 grudnia 2008 r. wnioskodawca poinformował Urząd o rezygnacji z dalszej ochrony przedmiotowego znaku towarowego.
178 307	2007 08 22	Prawo wygasło w całości. Pismem z dnia 22 sierpnia 2007r. uprawniony – spółka Bakoma S.A. z siedzibą w Warszawie poinformował Urząd Patentowy o rezygnacji z dalszej

ochrony znaku towarowego BALLADA zarejestrowanego za numerem R-178307.

125 098	2007 10 20	Prawo wygasło w części dla towarów i usług: klasa 29: mięso, ryby, drób, dziczyzna; ekstrakty mięsne; owoce i warzywa konserwowe, suszone i gotowane; galaretki, dżemy, kompoty; jaja, mleko, przetwory mleczne, napoje mleczne, desery na bazie produktów mlecznych; bita śmietana; oleje i tłuszcze jadalne, sosy mięsne; odżywki dietetyczne na bazie proteinowej lub tłuszczowej do użytku pozamedycznego klasa 32: wody mineralne i gazowane oraz inne napoje bezalkoholowe; napoje owocowe, soki owocowe i warzywne; syropy i inne produkty do sporządzania napojów.
126 332	2007 04 29	Prawo wygasło w części dla towarów i usług: mięso, ryby, drób, dziczyzna; ekstrakty mięsne; owoce i warzywa konserwowe, suszone i gotowane; galaretki, dżemy, kompoty; jaja, mleko, przetwory mleczne, napoje mleczne, desery na bazie produktów mlecznych; bita śmietana; oleje i tłuszcze jadalne, sosy mięsne; odżywki dietetyczne na bazie proteinowej lub tłuszczowej do użytku pozamedycznego; wody mineralne i gazowane oraz inne napoje bezalkoholowe; napoje owocowe, soki owocowe i warzywne; syropy i inne produkty do sporządzania napojów; klasy towarowe: 29, 32.
130 553	2008 04 15	Prawo wygasło w części dla towarów i usług: kosmetyki, mydła, perfumy, preparaty do włosów; klasa 03; herbata, kawa, ryż, kasze spożywcze, szafran indyjski; klasa 30.
133 294	2008 09 03	Prawo wygasło w części dla towarów i usług: urządzenia do kapslowania butelek, urządzenia do mycia butelek, urządzenia do plombowania butelek, urządzenia do zamykania butelek, urządzenia dozujące do taśmy przylepnej, maszyny papiernicze do wytwarzania papieru, maszyny do pakowania, pakowarki; materiały do pakowania z gumy i tworzyw sztucznych; materiały do pakowania nie z gumy i nie z tworzyw sztucznych, sznurki do pakowania, szpagat do pakowania, słomiane opakowania do butelek; fartuchy, odzież papierowa, odzież wodoodporna, peleryny, bielizna, dziewiarstwo, konfekcja odzieżowa, artykuły odzieżowe, płaszcze, rękawice; reprezentowanie firm zagranicznych (usługi menadżerskie), organizowanie działalności gospodarczej, wyszukiwanie partnerów handlowych, usługi reklamowe na zlecenie osób trzecich; usługi transportowe (transport samochodowy), usługi magazynowe, pakowanie produktów, pakowanie towarów; obróbka papieru i apreturowanie papieru; prace badawczo-rozwojowe w dziedzinie opakowań, projektowanie opakowań, usługi rysowników w dziedzinie opakowań, wypożyczanie odzieży; klasy 7, 17, 22, 25, 35, 39, 40, 42.
133 714	2008 09 11	Prawo wygasło w części dla towarów i usług: materiały budowlane metalowe; usługi transportowe; klasy: 6, 39.
137 576	2008 09 14	Prawo wygasło w części dla towarów i usług: programy komputerowe, kasety vi-

- deo, kasety video z gramami, nośniki danych magnetyczne, magnetyczne nośniki informacji, dyski kompaktowe (audio-video), dyski optyczne kompaktowe CD; plecaki, plecaki szkolne, plecaki turystyczne; tekstylia, bluzy, czapki, czapki bez daszka, czapki z daszkiem, koszulki bawełniane; agencje reklamowe, edycja tekstów, agencje importowo-eksportowe, kolumny reklamowe w prasie, marketing, uaktualnianie materiałów reklamowych, ogłoszenia prasowe, rozpowszechnianie ogłoszeń reklamowych, reklama radiowa, reklama telewizyjna, reklama korespondencyjna, rozpowszechnianie materiałów reklamowych (ulotki, prospekty, druki, próbki), wypożyczanie materiałów reklamowych, uaktualnianie ulotek reklamowych; rozrywka radiowa, montaż programów telewizyjnych i radiowych, informacja o rozrywkach, rezerwacja miejsc na widowiska, organizowanie imprez kulturalnych, organizowanie koncertów o charakterze kulturalnym; oprogramowania komputerowe; klasy: 9, 18, 25, 35, 41, 42.
- 137 612 2008 09 14 Prawo wygasło w części dla towarów i usług: programy komputerowe, kasety video, kasety video z gramami, nośniki danych magnetyczne, magnetyczne nośniki informacji, dyski kompaktowe (audio-video), dyski optyczne kompaktowe CD; plecaki, plecaki szkolne, plecaki turystyczne; tekstylia, bluzy, czapki, czapki bez daszka, czapki z daszkiem, koszulki bawełniane; agencje reklamowe, edycja tekstów, agencje importowo-eksportowe, kolumny reklamowe w prasie, marketing, uaktualnianie materiałów reklamowych, ogłoszenia prasowe, rozpowszechnianie ogłoszeń reklamowych, reklama radiowa, reklama telewizyjna, reklama korespondencyjna, rozpowszechnianie materiałów reklamowych (ulotki, prospekty, druki, próbki), wypożyczanie materiałów reklamowych, uaktualnianie ulotek reklamowych; rozrywka radiowa, montaż programów telewizyjnych i radiowych, informacja o rozrywkach, rezerwacja miejsc na widowiska, organizowanie imprez kulturalnych, organizowanie koncertów o charakterze kulturalnym; oprogramowania komputerowe; klasy: 9, 18, 25, 35, 41, 42.
- 137 693 2008 12 02 Prawo wygasło w części dla towarów i usług: preparaty do czyszczenia, barwniki do celów kosmetycznych, depilatory, wyroby perfumeryjne, preparaty do golenia, woda kolońska, kosmetyki, maseczki kosmetyczne, mleczko kosmetyczne, mydła toaletowe, mydło do golenia, pasty do zębów, środki do prania, szampony, woda toaletowa; bandaże elastyczne, bańki lekarskie, butelki do karmienia, urządzenia do nadawania farmaceutykom określonej postaci – pigułki, pastylki, inhalatory, pasy do celów leczniczych, strzykawki do zastrzyków, środki antykoncepcyjne niechemiczne, termometry do celów medycznych; prowadzenie składów celnych, pośrednictwo kupna-sprze-

daży nieruchomości; organizowanie kursów edukacyjnych; klasy: 3, 10, 36, 41.

- 184 621 2008 07 16 Prawo wygasło w części dla towarów: klasa 5; preparaty farmaceutyczne, suplementy żywności do celów leczniczych, preparaty witaminowe.

## 225

**DECYZJE O ZMIANIE LUB UCHYLENIU DECYZJI  
(opublikowanych w Wiadomościach Urzędu Patentowego)**

*Poniższe zestawienie zawiera kolejno: numer prawa ochronnego na znak towarowy, numer i rok wydania Wiadomości Urzędu Patentowego, w którym zmieniona lub uchylona decyzja została ogłoszona oraz datę i treść decyzji, w której zmieniono lub uchylono decyzję poprzednią.*

- 92 367 01/1997 1996 12 09 Sprostowano oczywistą omyłkę w decyzji o udzieleniu prawa ochronnego na znak towarowy z dnia 09.10.1996 r. w następujący sposób:  
- w części dotyczącej nazwy zgłaszającego powinno być:  
Warszawska Wytwórnia Wódek „KONESER” Przedsiębiorstwo Państwowe, Warszawa, Polska.
- 118927 06/2000 2009 03 17 Sprostowano oczywistą omyłkę w decyzji o udzieleniu prawa ochronnego na znak towarowy z dnia 03.03.2000 r. W następujący sposób:  
- w części dotyczącej siedziby uprawnionego powinno być: Londyn, Wielka Brytania
- 132559 12/2001 2009 01 08 Sprostowano oczywistą omyłkę w decyzji z dnia 25.09.2001 r. o udzieleniu prawa ochronnego na znak towarowy w części dotyczącej nazwy zgłaszającego:  
Prawidłowo powinno być: Menda-kiewicz Wojciech, Bujak Zbigniew RUROPLAST Spółka Cywilna, Janów, Polska.
- 135 019 07/2002 2009 03 17 Sprostowano oczywistą omyłkę w decyzji o udzieleniu prawa ochronnego na znak towarowy z dnia 25.02.2002 r. w następujący sposób:  
- w części dotyczącej klasyfikacji towarów powinno być: 5, 16, 32.
- 154 241 05/2008 2009 01 13 Sprostowano oczywistą omyłkę w decyzji administracyjnej z dnia 03.12.2007 roku w następujący sposób:  
Prawidłowo powinno być: TEVA PHARMACEUTICALS POLSKA Sp. z o.o., Warszawa, Polska.
- 177 678 02/2007 2009 04 14 Sprostowano oczywistą omyłkę w decyzji o udzieleniu prawa ochronnego na znak towarowy z dnia 20.07.2006 r. w następujący sposób:  
- w części dotyczącej wykazu towarów i klas towarowych powinno być: 21: szkło gospodarcze, szkło stołowe i galanterijne dmuchane ręcznie oraz automatycznie formowane, porcelana stołowa, galanteria porcelanowa, fajans stołowy, galanteria fajansowa

	40: usługi w zakresie malowania dekoracyjnego wyrobów użytkowych ze szkła i ceramiki, także techniką litografii i sitodruku.					
195 452	03/2008	2008 10 14	Sprostowano oczywistą omyłkę w decyzji o udzieleniu prawa ochronnego na znak towarowy z dnia 16.07.2007 r. w następujący sposób: - w części dotyczącej wykazu towarów i klas towarowych powinno być: 09 oprogramowanie komputerowe, komputery i ich części, osprzęt komputerowy, drukarki komputerowe, telefony, centrale telefoniczne, jednostki centralne komputerów PC; 35 pomoc w opracowywaniu i zarządzaniu przedsięwzięciami handlowymi, doradztwo w zakresie prowadzenia działalności gospodarczej, wykonywanie badań rynku, opracowywanie prognoz ekonomicznych, weryfikowanie rachunków, wycena działalności gospodarczej, usługi prowadzenia i udostępniania komputerowych baz danych, doradztwo w zakresie wykorzystania narzędzi informatycznych w zakresie organizacji i zarządzania działalnością gospodarczą zarządzanie zbiorami informatycznymi w ramach sieci komputerowych; 37 instalowanie i naprawa komputerów i sieci komputerowych, naprawy sprzętu komputerowego, wykonywanie sieci lokalnych LAN i sieci rozległych WAN; 38 usługi komputerowe i telekomunikacyjne w zakresie przekazywania danych przez Internet, usługi w zakresie transmisji i teletransmisji danych; 42 usługi komputerowe w zakresie zapewniania dostępu, przechowywania, odzyskiwania i wyświetlania poprzez sieci komputerowe zbiorów zawierających dane pisemne, obrazowe, muzyczne, usługi prowadzenia sieciowych witryn komputerowych, usługi dostarczania narzędzi informatycznych do poszukiwania i otrzymywania danych z globalnych sieci komputerowych, analiza projektowania i wykonywania oprogramowania użytkowego, opracowywanie projektów zintegrowanych systemów informatycznych, opracowywanie oprogramowania użytkowego komputerów, wdrażanie oprogramowania użytkowego przy wykonywaniu kompleksowych systemów informatycznych, elektroniczna archiwizacja i prowadzenie archiwów elektroniczno-informatycznych, projektowanie w zakresie: integrowania w spójne systemy informatyczne różnorodnych technologii sprzętowych, programowych i telekomunikacyjnych, doradztwo informatyczne.			
202 089	08/2008	2009 02 19	Sprostowano oczywistą omyłkę w decyzji o udzieleniu prawa ochronnego na znak towarowy z dnia 07.01.2008 r. w następujący sposób: - w części dotyczącej adresu uprawnionego powinno być: Disney Enterprises, Inc., Burbank, Stany Zjednoczone Ameryki.			
205 029	10/2008	2009 03 12	Sprostowano oczywistą omyłkę w decyzji o udzieleniu prawa ochronnego na znak towarowy z dnia 20.02.2008 r. w następujący sposób: - w części dotyczącej nazwy uprawnionego powinno być: British Sugar Overseas Polska Spółka z ograniczoną odpowiedzialnością, Warszawa, Polska.			
206 311	11/2008	2008 12 30	Sprostowano oczywistą omyłkę w decyzji o udzieleniu prawa ochronnego na znak towarowy z dn. 25.03.2008 r. w następujący sposób: - w części dotyczącej nazwy uprawnionego powinno być: Süleyman Giyim Sanami ve Ticaret Limited Sirketi, Mimar Kemalettin Mahallesi, Sari Fitnat Sokak, Eminönü-Istanbul, Turcja.			
208 635	01/2009	2009 01 14	Sprostowano oczywistą omyłkę w decyzji o udzieleniu prawa ochronnego na znak towarowy z dn. 23.05.2008 r. w następujący sposób: - w części dotyczącej wykazu towarów i klas towarowych powinno być: 05 preparaty farmaceutyczne, preparaty witaminowe i multiwitaminowe, parafarmaceutyki w zestawach witamin i minerałów, preparaty odżywczo-wspomagające zawierające przeciwutleniacze, witaminy i składniki mineralne, żywność i substancje dietetyczne do celów leczniczych, suplementy diety i odżywki do celów leczniczych, słodczyce (cukierki) do celów leczniczych.			

## 226

## REJESTRACJA MIĘDZYNARODOWA UZNANA W POLSCE

*Poniższe zestawienie zawiera kolejno: numer międzynarodowego rejestru znaków towarowych (w przypadku konwersji – oznaczono literą K), określenie znaku towarowego przedstawionego w postaci liter bądź cyfr albo, jeżeli znak jest znakiem graficznym lub zawiera elementy graficzne, wskazanie symboli klas elementów graficznych znaku (CFE), określenie klas towarowych, nazwisko i imię bądź nazwę uprawnionego, jego miejsce zamieszkania lub siedzibę oraz kod kraju, datę rejestracji międzynarodowej lub datę późniejszego wyznaczenia, datę zamieszczenia informacji o tej rejestracji w Biuletynie Urzędu Patentowego oraz datę notyfikacji bądź datę notyfikacji późniejszego wyznaczenia.*

<b>161128</b>	WETROK	01, 02, 03, 04, 05, 06, 07, 08, 09, 10, 11, 12, 14, 16, 17, 19, 20, 21, 22, 23, 24, 25, 26, 27, 28, 29, 30, 31, 32, 33, 34
	Wetrot AG, Steinackerstrasse 62 CH-8302 Kloten (CH)	
2008 02 22	2008 10 27	2008 09 11
<b>273365</b>	"GORDINI"	
CFE: 27.5.1		07, 12

RENAULT s.a.s. société par actions simplifiée, F-92100 BOULOGNE-BILLANCOURT (FR)			
2008 03 28	2008 10 27	2008 09 04	
<b>289177</b> GRANIFRIGOR			11
FrigorTec GmbH, Kemptener Strasse 11-15 88131 Lindau (DE)			
2008 06 10	2008 09 29	2008 08 14	
<b>344018</b> CIMELOR			02
BLANCHON S.A., 28, rue Charles Martin F-69190 SAINT FONS (FR)			
2008 03 26	2008 09 29	2008 08 14	
<b>345293</b> PAPERPLAST			07
ALVARO ROSSI, Via Suor Maria Pellettier, 6 I-25052 MONZA (IT)			
2008 05 23	2008 09 29	2008 08 07	
<b>345302</b> Lichtkönigin Lucia			31
W. Kordes' Söhne Rosenschulen GmbH & Co KG, 25365 Klein Offenseth-Sparrieshoop (DE)			
2008 06 06	2008 09 29	2008 08 07	
<b>347287</b> VIRODAM			05
EGIS GYÓGYSZERGYÁR Nyilvánosan Működő Részvénytársaság, Keresztúri út 30-38 H-1106 Budapest (HU)			
2008 07 31	2008 10 27	2008 09 04	
<b>348739</b> Vivioptal			05
Dr. GERHARD MANN CHEM.-PHARM. FABRIK GESELLSCHAFT MBH, Brunsbütteler Damm 165-173 13581 BERLIN 20 (DE)			
2008 08 25	2008 10 27	2008 09 11	
<b>362475</b> LANVIN		14, 18, 23, 24, 25, 26	
JEANNE LANVIN, Société anonyme, 15, rue du Faubourg Saint-Honoré F-75008 PARIS (FR)			
2008 04 14	2008 10 27	2008 09 04	
<b>387405</b> FOOT WORK			03
AVON COSMETICS GMBH, 85326 München (DE)			
2008 02 27	2008 09 29	2008 08 14	
<b>397203</b> COLTEX			05
Coltene/Whaledent AG, Feldwiesenstrasse 20 CH-9450 Altstätten (CH)			
2008 06 02	2008 10 27	2008 09 04	
<b>404286</b> DODESEPT			01, 03, 05
Schülke & Mayr GmbH, Robert-Koch-Straße 2 22851 Norderstedt (DE)			
2006 01 25	2006 07 24	2008 10 23	
<b>462127</b> VODKA SIBIRSKAYA RUSSIAN VODKA			
CFE: 2.1.20, 18.1.14, 25.1.15, 27.5.1, 29.1.2, 29.1.4, 29.1.6			33
Spirits Product International Intellectual Property B.V., 7, rue Nicolas Bové L-1253 Luxembourg (LU)			
2002 11 26	2003 03 24	2003 02 06	
<b>507508</b> SIHOT			09
GUBSE Aktiengesellschaft, Bahnhofstraße 28 66578 Schiffweiler (DE)			
2008 06 06	2008 09 29	2008 08 07	
<b>508097</b> SISLEY	01, 02, 03, 04, 05, 06, 07, 08, 09, 10, 11, 12, 13, 14, 15, 16, 17, 18, 19, 20, 21, 22, 23, 24, 25, 26, 27, 28, 29, 30, 31, 32, 33, 34, 35, 36, 37, 38, 39, 40, 41, 42		
BENCOM S.r.l., Via Villa Minelli, 1 I-31050 Ponzano Veneto (IT)			
2008 05 05	2008 10 27	2008 09 04	
<b>513156</b> GRIZZLY			07
GRIZZLY HOLDING S.R.L., Via Fermi, 18 I-24100 GRASSOBBIO (BG) (IT)			
2008 06 16	2008 10 13	2008 08 21	
<b>513900</b> WIRON			05, 10
BEGO Bremer Goldschlägerei Wilh. Herbst GmbH & Co. KG, Wilhelm-Herbst-Strasse 1 28359 Bremen (DE)			
2008 02 06	2008 09 29	2008 08 07	
<b>513901</b> WIRONIT			05, 10
BEGO Bremer Goldschlägerei Wilh. Herbst GmbH & Co. KG, Wilhelm-Herbst-Strasse 1 28359 Bremen (DE)			
2008 02 06	2008 09 29	2008 08 07	
<b>519204</b> REZIDOL			05
EGIS Gyógyszergyár Nyilvánosan Működő Részvénytársaság, Keresztúri út 30-38 H-1106 Budapest (HU)			
2008 05 26	2008 09 01	2008 07 10	
<b>523395</b> CHANTY			26
CHANTY SPITZENFABRIK GMBH & CO. KG, Messenhäuser Strasse 40 63322 RÖDERMARK (DE)			
2007 11 20	2006 12 27	2008 09 04	
<b>526860</b> e			
CFE: 25.7.20, 26.1.1, 26.11.8, 27.1.6	02, 07, 09, 16, 17, 20, 25, 35, 42		
Europapier International GmbH, Autokaderstrasse 86-96 A-1210 Wien (AT)			
2008 03 23	2008 10 13	2008 10 02	
<b>532500</b> MOUSTIDOSE			05
FINANCIERE BATTEUR, Avenue du Général de Gaulle F-14200 HEROUVILLE SAINT CLAIR (FR)			
2008 07 17	2008 10 27	2008 09 11	
<b>535298</b> GEBÄ			20
Geba Möbelwerke GmbH, Scheidkamp 14 32584 Löhne (DE)			
2008 03 13	2008 09 01	2008 07 17	
<b>547474</b> VIVISOL			10, 39, 42
AIRSOL B.V., Swaardvenstraat 11 NL-5048 AV Tilburg (NL)			
2008 01 31	2008 09 29	2008 08 07	
<b>550460</b> CHOCOLATE WORLD			07, 08, 21
CHOCOLATE WORLD, Naamloze vennootschap, 123, Lange Elzenstraat, B-2018 ANTWERPEN (BE)			
2008 03 18	2008 10 27	2008 09 04	
<b>552512</b> CHIMASSORB			01
Ciba Holding Inc., Klybeckstrasse 141 CH-4057 Basel (CH)			
2007 12 13	2008 09 01	2008 07 17	
<b>552752</b> TRAVIAUSTRIA			09, 35, 42
Austrian Airlines AG, Office Park 2, Postfach 100 A-1300 Wien-Flughafen (AT)			
2006 03 22	2008 10 13	2008 08 21	
<b>566710</b> PRESTIGE			37, 12
CHANTIERS JEANNEAU, Route de la Roche sur Yon F-85500 LES HERBIERS (FR)			
2008 04 18	2008 10 27	2008 09 04	
<b>570070</b> A QUAB			01
SKW QUAB Chemicals Inc., Park 80 West, Plaza II, Suite 200 Saddle Brook, New Jersey 07663 (US)			
2008 05 13	2008 09 01	2008 07 17	
<b>570561</b> CATELLA			36, 37, 42
PLANA B.V., 29, Delpratsingel, NL-4811 AP BREDA (NL)			
2008 04 24	2008 08 18	2008 06 26	
<b>585674</b> FRANZI			18, 25
FRANZI 1864 Srl, Via XX Settembre, 12 I-29100 Piacenza (IT)			
2008 03 25	2008 10 27	2008 09 11	
<b>617608</b> CHATEAU PONTET-CANET			33
CHATEAU PONTET CANET, Château Pontet Canet F-33250 PAUILLAC (FR)			
2008 07 07	2008 10 27	2008 09 04	
<b>618942</b> SUN-FAST			12, 37
CHANTIERS JEANNEAU, Route de la Roche sur Yon F-85500 LES HERBIERS (FR)			
2008 04 18	2008 10 27	2008 09 04	
<b>621475</b> Trans-Textil			23, 24
TRANS-TEXTIL GMBH, 11, Pommernstrasse, 83395 FREILASSING (DE)			
2008 05 16	2008 09 29	2008 08 07	
<b>638161</b> SKOPRYL			05, 10
"ALKALOID" AD FARMACEVTSKA, HEMISKA, KOZMETICKA INDUSTRIJA-SKOPJE C.O., Bul. Aleksandar Makedonski 12 MK-1000 Skopje (MK)			
2008 04 02	2008 09 01	2008 07 10	

<b>666107</b>	RIEGER	12			
RIEGER KFZ-Kunststoffteile, Design und Tuning GmbH, Lauterbachstrasse 77 84307 Eggenfelden (DE)					
2007 12 27		2007 04 30			2008 09 04
<b>679606</b>	CFE: 7.1.8, 7.1.25, 26.4.2, 26.4.12			10, 39, 42	
AIRSOL B.V., Swaardvenstraat 11 NL-5048 AV Tilburg (NL)					
2008 01 30		2008 10 27			2008 09 04
<b>689557</b>	WICONA			06, 12, 17, 19	
Hydro Building Systems GmbH, Söflinger Straße 70 89077 Ulm/ Donau (DE)					
1997 07 30					1998 04 23
<b>690847</b>	Acces Industrie				
CFE: 24.15.1, 26.4.1, 27.3.1, 27.5.1, 29.1.2, 29.1.4					
	ACCES INDUSTRIE, 2, rue du pont de Garonne F-47400 TONNEINS (FR)			07, 12, 37, 39	
2008 02 20					2008 03 27
<b>691845</b>	Veeh-Harfe			15, 16, 41	
Johanna Veeh-Krauß, Ochsenfurter Straße 32b 97258 Hemmersheim (DE)					
2008 07 17		2008 10 27			2008 09 11
<b>692036</b>	ORIGINAL VEEH-HARFE				
CFE: 22.1.15, 24.17.10, 26.1.1					
	Johanna Veeh-Krauß, Ochsenfurter Strasse 32 b 97258 Hemmersheim (DE)			15	
2008 07 17		2008 10 27			2008 09 11
<b>694826</b>	TT TRABALDO TOGNA 1840				
CFE: 26.7.15, 27.1.1, 27.5.1					
	TRABALDO TOGNA S.P.A., Via B. Sella, 5 I-13867 PRAY BIELLESE (BIELLA) (IT)			24, 25	
2008 01 29		2008 08 18			2008 06 26
<b>696276</b>	USHA			18, 25, 26	
Dutta Modevertrieb GmbH, Modering 5 22437 Hamburg (DE)					
2008 01 31					2008 03 27
<b>702380</b>	OKATMOS			01, 02, 17, 19	
Kiesel Bauchemie GmbH & Co. KG, Wolf-Hirth-Strasse 2 73730 Esslingen (DE)					
2008 06 26		2008 10 13			2008 08 21
<b>703534</b>	CFE: 1.15.23, 24.15.3, 26.1.5			01, 07	
Discher Sanitätstechnik GmbH, 19, Schallbruch, 42781 Haan (DE)					
2008 06 19		2008 10 27			2008 09 04
<b>716852</b>	MEISER				
CFE: 26.11.3, 27.5.1, 29.1.4, 29.1.6					
	Gebr. Meiser GmbH, Bahnhofstrasse, 66839 Schmelz (DE)			06, 37, 40	
2008 02 28		2008 09 29			2008 08 07
<b>726922</b>	PRINCESSE			29, 30, 32	
GENERAL BISCUITS BELGIE, De Beukelaer-Pareinlaan 1 B-2200 HERENTALS (BE)					
1999 12 22					2000 02 24
<b>736869</b>	SERVIS				
CFE: 27.5.1					
	IPEK KAGIT SANAYI VE TICARET ANONIM ŞİRKETİ, Kanyon Ofis Büyükdere Cad. No:185 TR-34394 Levent/Istanbul (TR)			16	
2007 12 14					2008 03 27
<b>738622</b>	AMBRIDGE ROSE				
David Austin Roses Limited, Kribbestraat 52 II NL-1079 WV Amsterdam (NL)					
2008 03 17		2008 09 29			2008 08 14
<b>752501</b>	MIXER				
CFE: 2.9.19, 27.3.1, 27.5.1					
	MIXER, s.r.o., Kočánkova 153 SK-852 59 Bratislava (SK)			18, 25, 35	
2008 07 10		2008 09 29			2008 08 14
<b>762524</b>	INVACARE				10, 12, 20
INVACARE POIRIER SA, Les Roches F-37230 Fondettes (FR)					
2001 01 08					2001 08 30
<b>765271</b>	CANAL + GROUPE			09, 16, 35, 38, 41, 42	
GROUPE CANAL+ (SA), 1 place du Spectacle F-92130 ISSY-LES- MOULINEAUX (FR)					
2001 07 06					2001 10 11
<b>766938</b>	HERMI RAUTER NEOPAZNI STRELOVODI				
CFE: 26.3.1, 26.3.23, 27.5.1, 29.1.1, 29.1.3, 29.1.8					
	HERMI, proizvodnja, trgovina, storitve, d.o.o., Trnoveljska cesta 2 SI-3000 Celje (SI)			06, 37, 42	
2008 01 16					2008 03 27
<b>777822</b>	Prolians				
CFE: 25.1.15, 26.4.8, 26.4.9, 27.5.1					
	DESCOURS ET CABAUD SA, 10, rue Général Plessier F-69002 LYON (FR)			01, 02, 03, 04, 05, 06, 07, 08, 09, 10, 11, 12, 16, 17, 18, 19, 20, 21, 22, 23, 24, 25, 27	
2008 05 29		2008 09 01			2008 07 10
<b>796237</b>	MUNARI				25, 28
HEAD TECHNOLOGY GmbH, Wuhrkopfweg 1 A-6921 KENNELBACH (AT)					
2002 12 20		2003 04 22			2003 03 06
<b>798895</b>	METEOR				09, 10, 12, 20
Invacare UK Operations Limited, South Road, Bridgend Industrial Estate Bridgend, Wales CF31 3PY (GB)					
2002 08 12		2003 05 19			2003 04 10
<b>800529</b>	DEXTRO ENERGY				05, 29, 30, 32
ZERTUS Marken GmbH, Harvestehuder Weg 21 20148 Hamburg (DE)					
2002 07 23		2003 06 30			2003 05 15
<b>804554</b>	OCEAN VIEW				33
Weinprolog Verwaltungsgesellschaft mbH, Nyland 14 25436 Tornesch (DE)					
2004 03 13		2004 06 14			2004 04 29
<b>810042</b>	STAR				
CFE: 26.1.2, 26.1.18, 27.5.1, 29.1.13					
	STAR STABILIMENTO ALIMENTARE S.P.A., Via Matteotti, 142 I-20041 AGRATE BRIANZA (MILANO) (IT)			29, 30	
2003 05 19		2003 12 01			2003 10 16
<b>819790</b>	HIGH SOCIETY				16, 38, 41
Diamond Communications, Inc., 801 Second Avenue New York, NY 10017 (US)					
2003 11 24		2004 05 04			2004 03 25
<b>821906</b>	Visco-Vision				05
Burkhardt HOFFMANN Diplom-Kaufmann, Am Moosfeld 3 82291 Mammendorf (DE)					
2008 07 24		2008 10 27			2008 09 11
<b>825059</b>	BONITA				
CFE: 26.4.4, 26.11.2, 29.1.1, 29.1.3, 29.1.6					
	Hügli Food s.r.o., Nádražní 426 CZ-281 44 Zásmyky (CZ)			29, 30	
2003 12 16		2004 07 26			2004 06 17
<b>825074</b>	FABIO SALSA				03, 44
FABIO SALSA, 53, avenue Franklin Roosevelt F-75008 Paris (FR)					
2004 03 01		2004 07 26			2004 06 17
<b>831193</b>	OPTIMAX				11
BRITA GmbH, 4, Heinrich-Hertz-Straße 65232 Taunusstein (DE)					
2004 06 23		2004 11 02			2004 09 16
<b>834968</b>	ACS				
CFE: 26.1.1, 27.5.1					
	Rattunde & Co GmbH, Bauernallee 23 19288 Ludwigslust (DE)			07, 37, 42	
2008 06 02		2008 10 13			2008 08 21

<b>841848</b>	expertgaz		
CFE: 27.5.1, 29.1.12	04, 11, 16, 35, 36, 37, 38, 39, 40, 41, 42		
GAZ DE FRANCE, 23 rue Philibert Delorme F-75017 PARIS (FR)			
2008 06 25	2008 10 13		2008 08 21
<b>845675</b>	M&S		
CFE: 24.17.25, 26.4.18, 27.5.1, 29.1.12	18, 25, 35		
M & S Mode International B.V., Basisweg 52 1043 AP Amsterdam (NL)			
2008 03 18	2008 09 29		2008 08 14
<b>848971</b>	smallmen		10, 25
MINIMEN ORTOPEDIK AYAKKABI SANAYI VE TICARET LIMITED			
ŞİRKETİ, 50, Yıl Mahallesi, B. Caddesi, 2002 Sokak, No. 4			
Sultançiftliği GAZIOSMANPAŞA-ISTANBUL (TR)			
2008 03 06	2008 10 27		2008 09 04
<b>849632</b>	MINIGIRL		10, 25
MINIMEN ORTOPEDIK AYAKKABI SANAYI VE TICARET LIMITED			
ŞİRKETİ, 50, Yıl Mahallesi, B. Caddesi, 2000 Sokak, No. 2			
Sultançiftliği GAZIOSMANPAŞA-ISTANBUL (TR)			
2008 03 06	2008 10 27		2008 09 04
<b>851905</b>			32, 33
Obshchestvo s ogranitchenoi otvetstvennostyoy			
„ALEXANDROVY POGREBA”, str. 25, 79A, Altufyevskoye Sh. RU-			
127410 Moscow (RU)			
2008 03 06	2008 09 29		2008 08 07
<b>855807</b>	EXOTA		09, 16, 35, 41
Vilém Hošek, Tábor 2359/34b CZ-602 00 Brno (CZ)			
2005 03 25	2005 10 17		2005 09 01
<b>856503</b>	FAMILY ORIGINALS		30
Unilever N.V., Weena 455 NL-3013 AL Rotterdam (NL)			
2005 06 17	2005 10 17		2005 09 01
<b>859828</b>	First Affair		
CFE: 26.4.2, 27.5.1	38, 41, 42		
netforge Internet & Networks GmbH, An den Treptowers 1 12435			
Berlin (DE)			
2007 12 21	2005 11 14		2008 06 05
<b>866083</b>	ZAMAN		
CFE: 26.4.18, 27.5.1, 29.1.13	16		
FEZA GAZETECILIK ANONIM SİRKETİ, Ahmet Taner Kislali Caddesi			
No. 6, YENİBOSNA-ISTANBUL (TR)			
2008 05 09	2008 09 29		2008 08 14
<b>870491</b>	ALPIN		
CFE: 26.13.25, 27.5.1	03, 08, 09, 11, 12, 22, 27		
Rinder Gesellschaft m.b.H., Wiener Bundesstrasse 8 A-4060			
Leonding (AT)			
2005 02 25	2006 02 06		2005 12 22
<b>872195</b>	ALASKA		
CFE: 27.5.1, 27.5.17	10		
MIP METRO Group Intellectual Property GmbH & Co. KG, Metro-			
Strasse 1 40235 Düsseldorf (DE)			
2008 05 02	2008 10 27		2008 09 04
<b>878960 K*)</b>	nucleo		
CFE: 26.1.19, 27.5.1	09, 18, 25, 35, 41, 42		
M & C PROGETTI S.r.l., Largo Parolini, 61 I-36061 BASSANO DEL			
GRAPPA (VICENZA) (IT)			
2005 08 23	2008 10 27		2008 11 13
<b>879830</b>	ferma		
CFE: 1.11.8, 26.3.23, 26.4.11, 26.4.24	16, 35, 36, 41, 42, 45		
Fédération Européenne de Risk Management, Association			
Internationale reconnue par A.R.1465 du 12 décembre 1974, Rue			
de la Presse 4 B-1000 Bruxelles (BE)			
2006 01 13	2006 06 12		2006 04 27
<b>887231</b>	POLYDEK		17, 19
DEKTRADE a.s., Tiskařská 10/257 CZ-108 28 Praha 10, Malešice (CZ)			
2006 02 14	2006 09 04		2006 07 13
<b>888353</b>	CFE: 5.3.15, 26.1.15, 29.1.13		05, 29, 32
COMPAGNIE GERVAIS DANONE, 17 boulevard Haussmann F-75009			
PARIS (FR)			
2008 07 22	2008 10 27		2008 09 11
<b>888556</b>	Supermax		25
Aldi Einkauf GmbH & Co. oHG, Eckenbergstrasse 16 45307 Essen (DE)			
2006 05 10	2006 09 18		2006 07 27
<b>889736</b>	BIOERA		03, 05, 29, 30, 32, 44
BIOERA S.P.A., Via Della Repubblica, 82 I-42025 CAVRIAGO (Reggio			
Emilia) (IT)			
2008 07 04	2008 10 27		2008 09 04
<b>891455</b>	Carib		32, 33, 43
Karlsberg Brauerei GmbH, Karlsbergstrasse 62 66424 Homburg (DE)			
2006 05 29	2006 10 16		2006 08 31
<b>893524</b>	SANGALLO		
CFE: 3.7.3, 26.1.2, 27.5.1	18, 25		
NOVATION S.p.A., Via Feltrina sud, 172 I-31044 MONTEBELLUNA			
(TV) (IT)			
2008 05 22	2008 09 01		2008 07 17
<b>898622</b>	NOYAC		18, 25, 28
SCHNEIDER, Arno, Nettenberg 8 CH-9607 Mosnang (CH)			
2008 05 08	2008 10 27		2008 09 04
<b>899186</b>	SAXON		32
Oy Sinebrychoff Ab, Sinebrychoffinaukio 1, FI-04250 KERAVALA (FI)			
2008 05 20	2008 10 13		2008 08 21
<b>900928</b>	Vasovist		
CFE: 26.11.12, 27.5.2, 29.1.12	05		
BAYER SCHERING PHARMA AG, Muellerstrasse 178 13353 Berlin (DE)			
2008 04 09	2006 12 27		2008 06 26
<b>904584</b>	CARACTERE		35
MIROGLIO S.P.A., Via Santa Margherita, 23 I-12051 ALBA (CN) (IT)			
2008 06 10	2008 10 13		2008 08 21
<b>904965</b>	COMEXPO		
CFE: 26.2.1, 26.2.5, 26.4.1, 26.4.10, 27.5.1, 29.1.1, 29.1.6	35, 38, 41		
COMEXPO PARIS, 55, quai Alphonse Le Gallo, BP 317 F-92107			
BOULOGNE cedex (FR)			
2008 07 28	2008 10 27		2008 09 11
<b>910626</b>	NAVAHO		
CFE: 27.5.1	10, 18, 25		
TERM, spol. s.r.o., Hájecká 12 CZ-618 00 Brno (CZ)			
2006 06 26	2007 04 02		2007 02 08
<b>910634</b>	GUTS		09, 16, 35, 38,, 42
HACHETTE FILIPACCHI PRESSE, 149, rue Anatole France F-92534			
LEVALLOIS-PERRET CEDEX (FR)			
2006 08 30	2007 04 02		2007 02 08
<b>911905</b>	VICTORIA		01, 06, 16
CORWELL KFT., Pallag U.57. H-2120 Dunakeszi (HU)			
2006 12 22	2007 04 16		2007 02 22
<b>916157</b>	BF BONA FIDE		
CFE: 24.3.7, 24.3.18, 27.5.1, 29.1.13	03, 04, 05, 06, 07, 08, 11, 18,		
	19, 20, 21, 25, 27, 28, 29, 30,		
	32, 33, 39, 40, 41,, 43, 44		
Kalin Todorov GRIGOROV, „Atanas Usunov” Str. 21 BG-1505 Sofia (BG)			
2006 11 13	2007 05 28		2007 04 05
<b>916205</b>	TITO		16, 34
GRANO D.O.O., Miškecov prolaz 3 HR-10000 Zagreb (HR)			
2006 12 15	2007 05 28		2007 04 05
<b>917107</b>	ABARTH		
CFE: 3.9.16, 24.1.9	03, 11, 12, 14, 16, 18, 20,		
	24, 25, 28, 30, 32, 33		
FIAT AUTO S.P.A., Corso Giovanni Agnelli, 200 I-10135 TORINO (IT)			
2006 11 27	2007 05 28		2007 04 12

<b>917478</b>	PURE INVISIBLE	03	<b>948143</b>	IWARM	09, 11, 35
BEIERSDORF AG, Unnastrasse 48 20253 HAMBOURG (DE)			Obschestvo s ogranichennoy otvetstvennostyu „Spetsialnye Sistemy i tehnologii“, d. 4, ul. Yadreevskaya, Mytishchi RU-141002 Moskovskay oblast (RU)		
2007 03 02	2007 05 28	2007 04 12	2008 04 08	2008 09 01	2008 07 17
<b>917487</b>	EDELWEISS	03, 05,, 21	<b>957782</b>	MULTI-TABS MAMA I JA	05
CFE: 5.5.10, 27.5.8, 29.1.12			Ferrosan A/S, Sydmarken 5 DK-2860 Soborg (DK)		
Papierfabrik Horgen AG, Seegartenstrasse 74, CH-8810 Horgen (CH)			2008 02 01		
2006 12 05	2007 06 11	2007 04 19	2008 06 09		2008 04 24
<b>917540</b>	POMPILI	18	<b>961126</b>	irisong	
T.M.S. S.R.L., Via Annibali, 17 I-62100 MACERATA (MC) (IT)			CFE: 1.1.1, 27.5.7		
2007 01 10	2007 06 11	2007 04 19	YANTAI IRISONG PACKAGING CO., LTD., 12-3, Qi Shan Bei Li Yantai, Shandong Province (CN)		
<b>919511</b>	Nemiroff	33, 35	2007 11 15	2008 07 07	2008 05 22
CFE: 1.15.11, 5.7.2, 28.5.0, 29.1.14			<b>961132</b> Medi Flush		
Nemiroff Intellectual Property Establishment, Städtle 31 FL-9490 Vaduz (LI)			Medi-Tecnic ApS, Sadding Strandvej 13 DK-6710 Esbjerg V (DK)		
2007 01 25	2007 06 25	2007 05 10	2007 11 27	2008 07 07	2008 05 22
<b>919959</b>	D'AGUET	08, 14, 16, 18, 25, 38	<b>961134</b>	sms	29, 30, 31
Alphonse Di-Tsimba Mbambi-Ngoma, François-Durafour, 12 CH-1220 Geneve (CH)			CFE: 5.3.11, 5.3.13, 27.5.7, 29.1.14		
2008 05 28	2008 10 27	2008 09 11	SMS d.o.o., Kopilica 5 HR-21000 Split (HR)		
<b>920918</b>	Zentaurus	28, 41	2007 12 20	2008 07 07	2008 05 22
YAMATO GOLF GEAR COLLECTION e.K., Dorfstraße 42 15827 Blankenfelde (DE)			<b>961139</b> SmooSteel		
2007 01 11	2007 07 07	2007 05 24	ArcelorMittal Flat Carbon Europe SA, 19, avenue de la Liberté L-2930 LUXEMBOURG (LU)		
<b>921555</b>	GapSeal	05	2007 12 31	2008 07 07	2008 05 22
Hager & Werken GmbH & Co. KG, Ackerstraße 1 47269 Duisburg (DE)			<b>961142</b> CFE: 26.4.24, 26.11.13		
2008 06 11	2008 09 29	2008 08 14	PROJETCLUB, 4 boulevard de Mons F-59650 VILLENEUVE D'ASCQ (FR)		
<b>922188</b>	GED G	16,, 37, 42	2008 02 04	2008 07 07	2008 05 22
CFE: 24.1.5, 29.1.12			<b>961144</b> MISTER TOMATO		
"GED" OOD, „Kuzman Shapkarev“ str. 4 BG-1000 Sofia (BG)			29, 30, 31		
2007 02 27	2007 07 23	2007 06 07	KAUFLAND ČESKÁ REPUBLIKA, v.o.s., Pod Višňovkou 25 CZ-140 00 Praha 4-Krč (CZ)		
<b>931492</b>	UEFA FUTSAL CHAMPIONSHIP	09, 12, 14, 16, 18, 24, 25, 28, 32, 35, 36, 38, 39, 41, 43	2008 02 06	2008 07 07	2008 05 22
CFE: 7.5.9, 21.3.1, 26.1.6, 29.1.15			<b>961148</b> KUKA		
Union des Associations Européennes de Football (UEFA), Route de Geneve 46 CH-1260 Nyon (CH)			CFE: 27.5.1		
2007 03 20	2007 10 15	2007 08 30	Zhejiang Kuka Technics Sofa Manufacture Co., Ltd, 113, the 11th Street, Xiasha Economic & Technological Development Area Hangzhou City (CN)		
<b>934055</b>	JULI	07, 22	2008 01 08	2008 07 07	2008 05 22
JULI GROUP CO., LTD, Juli Road, Xushui County 072550 Hebei Province (CN)			<b>961149</b> Magnify		
2008 01 16	2008 10 27	2008 09 04	Atotech Deutschland GmbH, Erasmusstrasse 20 10553 Berlin (DE)		
<b>935684</b>	VITALSANA	10, 35, 44	2008 02 11	2008 07 07	2008 05 22
CFE: 4.5.3, 26.11.12, 27.5.1			<b>961157</b> vetro-line		
Bio-Garten GmbH & Co. KG, Am Krebsenbach 5 83670 Bad Heilbrunn (DE)			19, 20		
2007 07 16	2007 11 26	2007 10 04	REHAU AG + Co, Rheniumhaus 95111 Rehau (DE)		
<b>936162</b>	Octopus Open	09, 16, 35, 36, 38, 42	2008 03 05	2008 07 07	2008 05 22
Deutsche Telekom AG, Friedrich-Ebert-Allee 140 53113 Bonn (DE)			<b>961165</b> MOWATEC		
2008 02 27	2008 10 27	2008 09 11	06, 19		
<b>938838</b>	VILLIGER	34	KAPI SISTEMLERI MÜMESSILLIK SANAYI VE TICARET LIMITED		
Villiger Söhne AG, CH-5735 Pfeffikon LU (CH)			SIRKETI, Samandira, Ferhatpasa Mahallesi Sanayi Caddesi, No: 19/C, Kartal ISTANBUL (TR)		
2007 09 21	2007 12 10	2007 10 25	2008 02 27	2008 07 07	2008 05 22
<b>941588</b>	DEEFUZ	25	<b>961175</b>	PARTNER EDITION	12
DECATHLON, 4 Bd de Mons, BP 299 F-59665 VILLENEUVE D'ASCQ (FR)			Automobiles PEUGEOT, 75, avenue de la Grande Armée F-75116 PARIS (FR)		
2008 01 28	2008 09 29	2008 08 14	2008 04 04	2008 07 07	2008 05 22
<b>942004</b>	F	12	<b>961181</b>	QSB-STAVEBNÁ DOSKA	19
CFE: 25.7.17, 29.1.12			CFE: 27.5.1		
FENDI ADELE S.r.l., Via Flaminia, 968 I-00189 ROMA (IT)			KRONOSPAN SK, s.r.o., Bardejovská 24 SK-080 01 Prešov (SK)		
2007 09 26		2008 08 28	2008 01 10	2008 07 07	2008 05 22
<b>942379</b>	beyma	09, 35, 37	<b>961182</b>	EZEA	05
CFE: 26.11.2			Zentiva, a.s., U Kabelovny 130 CZ-102 37 Praha 10-Dolní Měcholupy (CZ)		
ACUSTICA BEYMA, S.A., C/ del Pont Sec, 1-C, Plgno. Ind. Moncada II E-46113 MONCADA (VALENCIA) (ES)			2008 03 18		
2008 02 28	2008 10 27	2008 09 04	2008 07 07		2008 05 22
			<b>961183</b>	EZEN	05
			Zentiva, a.s., U Kabelovny 130 CZ-102 37 Praha 10-Dolní Měcholupy (CZ)		
			2008 03 18	2008 07 07	2008 05 22

<b>961184</b>	Point Line			
CFE: 27.5.1			03, 05	
S.C. POINT DISTRIBUTION GRUP. S.R.L., DN 26, Km 8, Sos. Galati-Tg. Bujor, Judetul Galati 807325 Vanatori (RO)				
2007 12 12	2008 07 07			2008 05 22
<b>961188</b>	CFE: 9.1.25, 26.3.1, 26.3.2, 26.3.6, 26.11.12, 26.13.25			07
PROTEM, Quartier des Bosses F-26800 ETOILE SUR RHONE (FR)				
2008 03 14	2008 07 07			2008 05 22
<b>961192</b>	Drossadolor			05
Drossapharm AG, Postfach 2660 CH-4002 BASEL (CH)				
2008 03 25	2008 07 07			2008 05 22
<b>961196</b>	CFE: 1.15.7, 3.7.17, 24.11.14, 26.2.9, 26.15.1		35, 36, 41	
MERKUR realitní kancelár a.s., Obráncu míru 207 CZ-703 00 Ostrava-Vítkovice (CZ)				
2008 02 20	2008 07 07			2008 05 22
<b>961212</b>	OPENFLEX			16
HOLDHAM, 17 rue de l'Académie F-14000 CAEN (FR)				
2008 03 20	2008 07 07			2008 05 22
<b>961310</b>	Orange & More			07
orange&more gmbh, Am Hafen 6/205 A-2100 Korneuburg (AT)				
2007 12 18	2008 07 07			2008 05 22
<b>961329</b>	ARMANDO HOSPITALITY GROUP			
CFE: 5.5.2, 27.5.11			35, 36, 43, 44	
ARMANDO HOSPITALITY GROUP EUROPE s.r.o., Na Pankráci 1618/30 CZ-140 00 Praha 4 (CZ)				
2008 02 20	2008 07 07			2008 05 22
<b>961626</b>	BISTOON			
CFE: 6.1.2, 19.3.24, 27.5.1, 29.1.13				34
IRANIAN TOBACCO COMPANY, Ghazvin Avenue 13314 TEHRAN (IR)				
2008 03 09	2008 07 21			2008 05 29
<b>961964</b>	oerlikon solar			
CFE: 27.5.9, 29.1.1			01, 06, 07, 09, 11, 37, 42, 45	
OC Oerlikon Corporation AG, Pfäffikon, Churerstraße 120 CH-8808 Pfäffikon SZ (CH)				
2007 08 07	2008 07 21			2008 05 29
<b>961965</b>	Oerlikon Solar			
CFE: 27.5.9, 29.1.1			01, 06, 07, 09, 11, 37, 42, 45	
OC Oerlikon Corporation AG, Pfäffikon, Churerstraße 120 CH-8808 Pfäffikon SZ (CH)				
2007 08 07	2008 07 21			2008 05 29
<b>962304</b>	DIGITAL SIGNAGE EXPO Retail Hospitality Financial Public Spaces			
CFE: 1.5.2, 26.4.24, 26.11.2, 26.11.5, 26.11.10, 27.5.11, 27.5.24				35
ExpoNation, L.L.C., 1405 Old Alabama Rd., Ste 120 Roswell, GA 30076 (US)				
2008 04 07	2008 08 04			2008 06 05
<b>964179</b>	NATURI			19, 28
Georg Ganaus, Augasse 2 A-3241 Kimberg a.d. Mank (AT); Christoph Ganaus, Sonnleiten 3 A-3242 Texing (AT)				
2008 02 18	2008 08 04			2008 06 19
<b>964181</b>	SSWW			
CFE: 27.5.19, 27.5.24				11
Foshan SSWW Royalking Sanitary Ware Co., Ltd., Xintou Industrial Park, Nanzhuang Town, Chancheng District, Foshan City Guangdong Province (CN)				
2008 03 31	2008 08 04			2008 06 19
<b>964188</b>	SENCAP THE ENERGY HOUSE			
CFE: 1.15.23, 29.1.12			35, 36, 42	
SENCAP SA-Investment Development and Management of Energy Sector Projects, Karneadou Street 25-29 GR-106 75 Athens (GR)				
2008 03 28	2008 08 04			2008 06 19
<b>964192</b>	OPTO sol			
CFE: 27.5.2, 29.1.12				05
OOX ITALIA S.R.L., Contrada Molino, 17 I-63025 MONTEGIORGIO (AP) (IT)				
2008 03 12	2008 08 04			2008 06 19
<b>964194</b>	JOTUL			11
Jotul AS, Langoyveien N-1678 Krakeroy (NO)				
2008 03 26	2008 08 04			2008 06 19
<b>964195</b>	EGILITAX			05
EGIS GYÓGYSZERGYÁR Nyilvánosan Működő Részvénytársaság, Keresztúri út 30-38 H-1106 Budapest (HU)				
2008 04 07	2008 08 04			2008 06 19
<b>964196</b>	TAXEGIS			05
EGIS GYÓGYSZERGYÁR Nyilvánosan Működő Részvénytársaság, Keresztúri út 30-38 H-1106 Budapest (HU)				
2008 04 07	2008 08 04			2008 06 19
<b>964205</b>	fruitjumbo			
CFE: 25.1.1, 27.5.10, 29.1.13				29
Lidl Stiftung & Co. KG, Stiftsbergstraße 1 74167 Neckarsulm (DE)				
2008 04 09	2008 08 04			2008 06 19
<b>964212</b>	Golden Spring			
CFE: 28.3.0			24, 25	
Changzhou Golden Spring Textile Ltd., Ganjiang Road, Chunjiang Town, The New District of Changzhou Jiangsu (CN)				
2008 05 06	2008 08 04			2008 06 19
<b>964221</b>	BRANCA MENTA EMERALD			
CFE: 1.5.8, 1.5.11, 3.7.1, 3.7.16, 19.7.1, 25.1.17, 29.1.14				33
FRATELLI BRANCA DISTILLERIE S.R.L., Via Broletto, 35 I-20121 MILANO (IT)				
2008 04 07	2008 08 04			2008 06 19
<b>964224</b>	unodent			
CFE: 27.5.11, 29.1.4			03, 21	
Lidl Stiftung & Co. KG, Stiftsbergstrasse 1 74167 Neckarsulm (DE)				
2008 04 21	2008 08 04			2008 06 19
<b>964231</b>	Fludapp			05
mibe GmbH Arzneimittel, Münchener Straße 15 06796 Brehna (DE)				
2008 04 24	2008 08 04			2008 06 19
<b>964233</b>	Rice Dry			03, 05
Henkel AG & Co. KGaA, Henkelstraße 67 40589 Düsseldorf (DE)				
2008 04 17	2008 08 04			2008 06 19
<b>964239</b>	Kinder Choco Sticks			
CFE: 1.15.15, 8.1.11, 8.3.1, 26.11.6, 29.1.14				30
SOREMARTEC S.A., Dreve de l'Arc-en-Ciel 102 B-6700 Schoppach-Arlon (BE)				
2008 04 24	2008 08 04			2008 06 19
<b>964254</b>	LLB Asset Management AG			16, 35, 36
Liechtensteinische Landesbank Aktiengesellschaft, Städtle 44 FL-9490 Vaduz (LI)				
2008 04 17	2008 08 04			2008 06 19
<b>964286</b>	Gold7			
CFE: 27.5.1, 27.7.1			18, 24, 25	
CALIFORNIA BIZ S.r.l., Via Savona, 97 I-20144 MILANO (IT)				
2008 01 24	2008 08 04			2008 06 19
<b>964308</b>	PSB-Complex			31
Chemofarma AG, Rheinstrasse 28-32 CH-4302 Augst (CH)				
2008 03 17	2008 08 04			2008 06 19
<b>964311</b>	CFE: 28.3.0			30
ZHEJIANG MEDICINE CO., LTD. XINCHANG PHARMACEUTICAL FACTORY, 59, Huancheng East Road, XinChang Zhejiang Province (CN)				
2007 08 06	2008 08 04			2008 06 19
<b>964317</b>	METROCOUNT			09
Microcom Pty Ltd, 15 O'Connor Close North Coogee WA 6163 (AU)				
2007 12 10	2008 08 04			2008 06 19

<b>964324</b>	BioMonitor			
CFE: 26.1.18		09, 10		
Biotronik GmbH & Co. KG, Woermannkehre 1 12359 Berlin (DE)				
2008 01 30	2008 08 04		2008 06 19	
<b>965486</b>	SURFOPEN		09, 35, 38	
TeliaSonera AB (Publ), SE-106 63 Stockholm (SE)				
2008 05 16	2008 08 18		2008 07 03	
<b>965501</b>	JCG		09	
CHEN RU, Room 1223, Haidan Xinjishu Dasha, Zhongguan Cun Beijing (CN)				
2008 05 29	2008 08 18		2009 01 01	
<b>965511</b>	BIOSAFE		03	
CASTER, 35, avenue Franklin Roosevelt F-75008 PARIS (FR)				
2008 05 07	2008 08 18		2008 07 03	
<b>965555</b>	OrthoEasy		10	
Bernhard Förster GmbH, Westliche Karl-Friedrich-Straße 151 75172 Pforzheim (DE)				
2007 11 24	2008 08 18		2008 07 03	
<b>965556</b>	BioTorque		10	
Bernhard Förster GmbH, Westliche Karl-Friedrich-Straße 151 75172 Pforzheim (DE)				
2007 11 24	2008 08 18		2008 07 03	
<b>965559</b>	GABRIELLA SALVETE		03, 05, 18, 21	
SALVETE 1990, a.s., Kosmetická 450 CZ-387 11 Katovice (CZ)				
2008 01 16	2008 08 18		2008 07 03	
<b>965598</b>	nazo			
CFE: 27.5.1, 29.1.12			32	
NAZLI GIDA INSAAT TEMIZLIK VE KOZMETIK SANAYI TICARET LIMITED SIRKETI, Barbaros Mah. 3.Sok. No:10 Bagcilar-ISTANBUL (TR)				
2008 02 16	2008 08 18		2008 07 03	
<b>965620</b>	GRISSBO		25	
CHENG HONGJUN, Group 4, Committee 15, Suifenhe Town, Suifenhe City Heilongjiang Province (CN)				
2008 03 03	2008 08 18		2008 07 03	
<b>965636</b>	MEDPACE		42	
Medpace, Inc., 4620 Wesley Avenue Cincinnati, OH 45212 (US)				
2008 05 23	2008 08 18		2008 07 03	
<b>966083</b>	WGB			
CFE: 27.5.1			07	
Han Junxi, No. 25-202, Jinhu Yuan, Wuxi City Jiangsu Province (CN)				
2008 02 14	2008 09 01		2008 07 10	
<b>966497</b>	TELMISTA		05	
KRKA, tovarna zdravil, d.d., Novo mesto, Šmarješka cesta 6 SI-8501 Novo mesto (SI)				
2008 05 09	2008 09 01		2008 07 10	
<b>966500</b>	TELMACARD		05	
KRKA, tovarna zdravil, d.d., Novo mesto, Šmarješka cesta 6 SI-8501 Novo Mesto (SI)				
2008 05 09	2008 09 01		2008 07 10	
<b>966526</b>	EASY ACTIVE PANTS			
CFE: 26.11.13, 27.5.2			16	
MIP METRO Group Intellectual Property GmbH & Co. KG, Metro-Strasse 1 40235 Düsseldorf (DE)				
2008 05 02	2008 09 01		2008 07 10	
<b>966544</b>	WHITE HORSE			
CFE: 3.3.1, 26.4.3, 26.4.15			07	
Yongkang White Horse Abrasive Wheel Factory, Suxi Industry Zone, Yongkang 321300 Zhejiang (CN)				
2008 06 05	2008 09 01		2008 07 10	
<b>966574</b>	EGGS CARGO			
CFE: 27.3.1, 27.5.10			20	
Giordano Poultry Plast Spa, Via Bernezzo, 47 I-12023 Caraglio CN (IT)				
2008 06 10	2008 09 01		2008 07 10	
<b>966579</b>	MAXILOAD		20	
Giordano Poultry Plast Spa, Via Bernezzo, 47 I-12023 Caraglio CN (IT); Linco Italia srl, Via S. Faustino, 33 I-25122 Brescia (IT)				
2008 05 09	2008 09 01		2008 07 10	
<b>966586</b>	ZELKO		30	
Mäspoma, spol. s.r.o., T. G. Masaryka 8 SK-960 01 Zvolen (SK)				
2008 06 12	2008 09 01		2008 07 10	
<b>966604</b>	ZEXIO		05	
Alcon, Inc., Bösch 69 CH-6331 Hünenberg (CH)				
2008 06 06	2008 09 01		2008 07 10	
<b>966641</b>	AGT			
CFE: 26.3.23, 29.1.13			06, 19, 20, 35, 40	
AGT AGAÇ SANAYI VE TICARET LIMITED ŞIRKETI, Organize Sanayi Bölgesi, Akdeniz Bulvarı Antalya (TR)				
2007 07 24	2008 09 01		2008 07 17	
<b>966646</b>	ANTONIO Y CLEOPATRA		34	
MAX ROHR, INC., 300 Delaware Avenue Wilmington, DE 19801 (US)				
2008 06 09	2008 09 01		2008 07 17	
<b>966719</b>	MOUNTAINS			
CFE: 28.3.0			29	
SHANGHAI DASHANHE GROUP CO., LTD., 6, F Zone, 2 Haofang, Daqing Road, Modern Agriculture Zone, Fengxian District Shanghai 200000 (CN)				
2008 02 14	2008 09 01		2008 07 17	
<b>966720</b>	KONKO			
CFE: 1.1.1, 25.1.25			25	
ÖZPA TEKSTİL KONFEKSİYON SANAYI VE TICARET LIMITED ŞIRKETI, Merkez Mahallesi Güngören, Cadessi 6. Sokak No: 58, BAGCILAR ISTANBUL (TR)				
2008 02 15	2008 09 01		2008 07 17	
<b>966724</b>	PROHUNTER INTERLININGS			
CFE: 3.7.1, 3.7.16, 26.4.15, 29.1.12			24	
DÖNMEZ TEKSTİL ÜRÜNLERİ SANAYI VE DIŞ TICARET LIMITED ŞIRKETI, Duatepe Mahallesi, Şahap Sokak No: 13/A, Feriköy Istanbul (TR)				
2008 02 07	2008 09 01		2008 07 17	
<b>966758</b>	Antos		03	
IDEA INTERNATIONAL CO., LTD., 3F, M.T.C. Building, 5-13-18, Shiba, Minato-ku Tokyo 108-0014 (JP)				
2008 05 01	2008 09 01		2008 07 17	
<b>966931</b>	GC			
CFE: 27.5.1			06, 20	
Guala Closures S.p.A., Via Rana, 12 Frazione Spinetta Marengo I-15100 Alessandria (AL) (IT)				
2008 05 06	2008 09 01		2008 07 17	
<b>966957</b>	UNILINK		19	
Unilin Flooring BVBA, Ooigemstraat 3 B-8710 WIELSBEKE (BE)				
2008 01 09	2008 09 01		2008 07 17	
<b>966997</b>	CERETONUM			
CFE: 28.5.0			05	
Zakrytoe aktsionernoe obschestvo „PharmFirma „Sotex“, 22, prospekt Andropova RU-115533 Moskva (RU)				
2008 04 23	2008 09 01		2008 07 17	
<b>967008</b>	TimeCost		42	
Shafir Evgeniy Musiyovich, vul. Obilna, 85 m. Odesa 65088 (UA)				
2008 05 13	2008 09 01		2008 07 17	
<b>967062</b>	ERONA Visage HAIR FASHION			
CFE: 27.5.1			03	
ELISEI MARINOV KHOUBANOV, 10-A, oul. Smartch, ap. 8 BG-1680 Sofia (BG)				
2008 05 28	2008 09 01		2008 07 17	
<b>967106</b>	RINECAN		05, 30	
S & D Pharma CZ, spol. s r.o., Písnická 22/546 CZ-142 00 Praha 4 (CZ)				
2007 11 28	2008 09 01		2008 07 17	

<b>967108</b>	BURKAY TEKSTİL		
CFE: 1.5.2, 26.1.16, 26.1.18		24, 25, 26	
BURKAY TEKSTİL SANAYI VE TICARET ANONİM ŞİRKETİ, Barakfaki Sanayi Bölgesi, Ankarayolu 16. Km. Kestel Merkez Bursa (TR)			
2008 01 14	2008 09 01		2008 07 17
<b>967189</b>	dal via		
CFE: 27.5.2, 29.1.12			03
Lidl Stiftung & Co. KG, Stiftsbergstraße 1 74167 Neckarsulm (DE)			
2008 05 28	2008 09 01		2008 07 17
<b>967204</b>	LALOLA		09, 38, 41
Dori Media International GmbH, Bleicherweg 33 CH-8002 Zürich (CH)			
2008 05 29	2008 09 01		2008 07 17
<b>967205</b>	lalola		
CFE: 24.17.15, 27.5.1		09, 38, 41	
Dori Media International GmbH, Bleicherweg 33 CH-8002 Zürich (CH)			
2008 05 29	2008 09 01		2008 07 17
<b>967220</b>	OIA		03, 14, 18, 21, 24, 25, 44
SOCOPAR, 617 rue Denis Papin ZA de l'Erier F-73290 La Motte Servolex (FR)			
2008 05 20	2008 09 01		2008 07 17
<b>967226</b>	MILCAMPOS		33
BODEGA LA MILAGROSA SOCIEDAD COOPERATIVA, Carretera de Madrid, Km. 147 E-09460 MILAGROS (Burgos) (ES)			
2008 04 21	2008 09 01		2008 07 17
<b>967230</b>	Pitti Cenaja		
CFE: 27.5.1		29, 30, 33, 43	
TENUTA AGRICOLA TORRE A CENAIA SRL, Via delle Colline I-56040 CENAIA-CRESPIAN (PI) (IT)			
2008 03 13	2008 09 01		2008 07 17
<b>967252</b>	PHYTORELAXER		03, 05
CASTER, 35 avenue Franklin Roosevelt F-75008 PARIS (FR)			
2008 05 06	2008 09 01		2008 07 17
<b>967561</b>	NORFOLIER CLEAR TEC		
CFE: 26.2.7, 26.11.13, 29.1.4		16, 17, 19	
Norfolier as, Losbyveien 1 N-1475 Finstadjordet (NO)			
2007 12 28	2008 09 15		2008 07 24
<b>967745</b>	tebu-bio		
CFE: 1.15.15, 29.1.12		01, 05, 42	
TEBU BIO, 39 rue de Houdan F-78610 LE PERRAY EN YVELINES (FR)			
2007 09 28	2008 09 15		2008 07 24
<b>967764</b>	Saray Roll Rex		
CFE: 5.13.25, 6.1.2, 9.1.10, 26.1.5, 29.1.15		30	
SARAY BISKÜVİ VE GIDA SANAYİ ANONİM ŞİRKETİ, Eregli Yolu Üzeri Organize Sanayi Bölgesi KARAMAN (TR)			
2008 02 28	2008 09 15		2008 07 24
<b>967772</b>	life is on		09, 10, 42, 44
Sonova Holding AG, Laubisrütistrasse 28 CH-8712 Stäfa (CH)			
2007 12 14	2008 09 15		2008 07 24
<b>967783</b>	Bio Qualité		
CFE: 26.11.12, 29.1.12		09, 16, 35, 41, 42	
Syndicat des Biologistes, 11 rue de Fleurus F-75006 Paris (FR)			
2007 12 14	2008 09 15		2008 07 24
<b>967787</b>	OKINEL		29
Obshchestvo s ogranichennoy otvetstvennostyu „Kompaniya Zolotoy Terem“, 4, str. 15, nab. Danilovskaya RU-113114 Moskva (RU)			
2008 01 11	2008 09 15		2008 07 24
<b>967800</b>	thINK the print		01, 02
Flint Group Germany GmbH, Sieglestrasse 25 70469 Stuttgart (DE)			
2008 02 14	2008 09 15		2008 07 24
<b>967803</b>	CFE: 28.5.0		32
Obshchestvo s organichennoy otvetstvennostyu „Snezhnaya Zima“, Ligoivskiy prospect, 60, lit. Zh RU-191040 Saint-Petersburg (RU)			
2008 04 03	2008 09 15		2008 07 24
<b>967843</b>	Sansel		
CFE: 27.5.17		29, 30, 31, 43	
NEW FOODS INDUSTRY S.p.A., Localita Crocioni, 43/A I-37012 BUSSOLENGO (VR) (IT)			
2008 04 17	2008 09 15		2008 07 24
<b>967877</b>	MORANDI BOCCI		
CFE: 27.5.1		25, 35	
MEGA TEKSTİL VE HAZIR GIYIM SANAYİ LIMITED SİRKETİ, M. Nezih Özman Mahallesi Haldun, Taner Sokak No. 21-23 Merter, Güngören İSTANBUL (TR)			
2008 05 09	2008 09 15		2008 07 24
<b>967901</b>	CELL REPAIR SYSTEM		
CFE: 26.1.12, 26.11.12, 27.1.12		01, 03	
Henkel AG & Co. KGaA, Henkelstraße 67 40589 Düsseldorf (DE)			
2008 05 14	2008 09 15		2008 07 24
<b>967902</b>	CFE: 1.15.15, 26.4.16		05
G. Pohl-Boskamp GmbH & Co. KG, Kieler Straße 11 25551 Hohenlockstedt (DE)			
2008 05 21	2008 09 15		2008 07 24
<b>967948</b>	CFE: 1.5.23, 29.1.4		09, 16, 35, 36, 38, 41, 42
İSTANBUL MENKUL KIYMETLER BORSASI, Resitpasa Mahallesi Tuncay Artun Cad. TR-34467 EMİRGAN-İSTANBUL (TR)			
2007 09 20	2008 09 15		2008 07 24
<b>968669</b>	GOLD CAPITAL		
CFE: 28.5.0		33	
Obchtchestvo s ogranichennoy otvetsvtnnostyou „PREM'ER GRUP“, ul. Brestskaya 1-ya, 43 RU-125047 Moscow (RU)			
2008 05 26	2008 09 15		2008 07 31
<b>968910</b>	GREKOFF ALEKSEY		33
OBCHTCHESTVO S OGRANITCHENNOI OTVETSTVENNOSTYOU „ARIONA-SERVIS“, d.6, ul. Proizvodstvennaya RU-119612 Moskva (RU)			
2008 03 03	2008 09 15		2008 07 31
<b>968966</b>	CHATEAUX & HOTELS COLLECTION		16, 39, 43
VEGA GESTION, 84 avenue Victor Cresson F-92130 ISSY LES MOULINEAUX (FR)			
2008 06 02	2008 09 15		2008 07 31
<b>968970</b>	eaudemoiselle DE GIVENCHY		03
PARFUMS GIVENCHY, 77 rue Anatole France F-92300 LEVALLOIS-PERRET (FR)			
2008 05 28	2008 09 15		2008 07 31
<b>968994</b>	MiniStar		
CFE: 1.1.5, 27.5.3, 29.1.12		30	
GENERAL BISCUITS BELGIE, naamloze vennootschap, De Beukelaer-Pareinlaan 1 B-2200 Herentals (BE)			
2008 06 10	2008 09 15		2008 07 31
<b>968999</b>	DERMAPLUS		05, 29
Mepha AG, Dornacherstrasse 114, Postfach 445 CH-4147 Aesch BL (CH)			
2008 06 19	2008 09 15		2008 07 31
<b>969011</b>	VOLUME ARTIST ABSOLUTE		03
Coty Deutschland GmbH, Fort Malakoff Park, Rheinstrasse 4E 55116 Mainz (DE)			
2008 06 11	2008 09 15		2008 07 31
<b>969016</b>	DANIELSON		09, 35, 42
Nyloplast N.V., Mijlweg 45 NL-3295 KG ,s-Gravendeel (NL)			
2008 02 19	2008 09 15		2008 07 31
<b>970019</b>	LABELIUM		
CFE: 26.2.9, 29.1.4		35, 42	
LABELIUM, 29 rue du Colisée F-75008 PARIS (FR)			
2008 06 24	2008 09 29		2008 08 14
<b>970068</b>	NanoLen		
CFE: 1.15.9, 26.4.3, 26.4.9, 26.4.18, 27.5.11, 29.1.13			02, 11, 35

OBSHCHESTVO S OGRANICHENNOJ OTVETSTVENNOSTJU „TERMEX grupp”, d. 52, Lit. „G”, k. 22, ul. Kuznetsovskaja RU-196105 Saint-Petersburg (RU)			
2008 05 20	2008 09 29	2008 08 14	
<b>970080</b>	5 a Avocuta		01
LABORATOIRES EXPANSCIENCE, 10 avenue de l'Arche F-92400 COURBEVOIE (FR)			
2008 06 25	2008 09 29	2008 08 14	
<b>970081</b>	W-QUICK		06, 17, 19, 37
Outimex AG, Landshuter Straße 1 10779 Berlin (DE)			
2007 09 03	2008 09 29	2008 08 14	
<b>970183</b>	AuDaCon		09, 42
AuDaCon AG, Talstrasse 27 97990 Weikersheim (DE)			
2008 05 16	2008 09 29	2008 08 14	
<b>970190</b>	SUMEBORE		06, 37, 40
Sulzer Metco Management AG, Zürcherstrasse 12 CH-8400 Winterthur (CH)			
2008 02 27	2008 09 29	2008 08 14	
<b>970201</b>	PUCET		
CFE: 3.1.4, 27.5.1			17, 25
SIMONA UBBIALI, Via del Carmine, 31/A I-27029 VIGEVANO (PV) (IT); MICHELE GIACOLLO, Via del Carmine, 31/A I-27029 VIGEVANO (PV) (IT)			
2008 01 29	2008 09 29	2008 08 14	
<b>970211</b>	Qiaohua		09, 11
PUNING YUANFENG ELECTRIC APPARATUS CO., LTD, Shiqiaotou Dongpian, Junbu Town, Puning City 515300 Guangdong Province (CN)			
2008 05 30	2008 09 29	2008 08 14	
<b>970226</b>	CFE: 3.1.1, 3.4.24, 3.5.24, 3.9.24, 29.1.15		16, 20, 21
Georgia-Pacific S.a.r.l., 25 route d'Esch L-1470 Luxembourg (LU)			
2008 04 15	2008 09 29	2008 08 14	
<b>970234</b>	maier sports		
CFE: 27.5.7, 27.5.10, 29.1.13			09, 18, 25
Maier Sports GmbH & Co. KG, Nürtinger Strasse 27 73257 Köngen (DE)			
2008 01 28	2008 09 29	2008 08 14	
<b>970243</b>	FAKE		
CFE: 26.4.16, 26.13.25, 27.5.9, 27.5.17			18, 25, 28
Leder & Schuh AG, Lastenstraße 11-13 A-8021 Graz (AT)			
2008 06 25	2008 09 29	2008 08 14	
<b>970390</b>	RUMjungle		
CFE: 27.5.1			09, 16, 18, 25
RUM JUNGLE LAS VEGAS S.r.l., Via Alessandro, 7 I-00131 ROME (IT)			
2008 05 09	2008 09 29	2008 08 14	
<b>970396</b>	MIRAX GROUP		
CFE: 7.1.8, 26.11.12, 27.5.10, 29.1.4			37, 43
Brookvale Finance Limited, P.O. Box 3175, Road Town Tortola (VG)			
2007 12 27	2008 09 29	2008 08 14	
<b>970423</b>	CFE: 20.1.3, 26.4.16	06, 09, 13, 18, 20, 21, 25, 28, 31	
DECATHLON SA, 4, boulevard de Mons F-59650 VILLENEUVE D'ASCQ (FR)			
2008 04 10	2008 09 29	2008 08 14	
<b>970456</b>	EL CORAZÓN		
CFE: 27.5.2, 27.5.11			35, 44
Obshchestvo s ogranichennoj otvetstvennostyu „TD Scarlet-21 vek”, korp. 5, 9, ul. Akad Koroleva RU-129515 Moscow (RU)			
2008 06 06	2008 09 29	2008 08 14	
<b>970459</b>	NAVIFON		
CFE: 1.13.1, 18.5.10			09, 35, 42
Obhtchestvo s ogranichennoj otvetstvennostyu „Globalnye Poiskovye Sistemy”, korp. 3, d. 11, oul. Minskaya RU-119590 MOSKVA (RU)			
2008 06 06	2008 09 29	2008 08 14	
<b>970470</b>	DECOTOP		01, 02, 08, 17, 19
Construction Research & Technology GmbH, Dr.-Albert-Frank-Straße 32 83308 Trostberg (DE)			
2008 03 05	2008 09 29	2008 08 14	
<b>970474</b>	Mobicampus		35, 38, 42
SOULARD François, 5 rue Saint Sauveur F-75002 PARIS (FR)			
2008 03 26	2008 09 29	2008 08 14	
<b>970479</b>	ABSOLUT		09
Obschestvo s ogranichennoj otvetstvennostyu „Shest banok”, d. 12, ofis 22, 1 Basmany per., RU-105066 Moskva (RU)			
2008 05 28	2008 09 29	2008 08 14	
<b>970482</b>	Xzyd		25
PUNING CITY XIANYIDAI FASHIONABLE DRESS CO., LTD, The side of Junzhan Highway, Longtoushanjia Village, Junbu Town, Puning City 515300 Guangdong Province (CN)			
2008 05 23	2008 09 29	2008 08 14	
<b>970496</b>	BRISTOL Sigarettensnitt American Type		
CFE: 7.5.2, 25.1.6, 26.4.3, 26.4.16, 26.4.24, 27.5.3, 27.5.24			34
Imperial Tobacco Norway AS, Ryensvingen 2-4 N-0680 OSLO (NO)			
2008 06 04	2008 09 29	2008 08 14	
<b>970503</b>	Navite		07
Ningbo Navite Coating Machinery Co., Ltd., No. 587 Xiu Feng Road, Gao Qiao Industrial Estate, Yin Zhou District 315174 Ningbo (CN)			
2008 07 01	2008 09 29	2008 08 14	
<b>970679</b>	CONTINEW		35, 39, 42
DUMOULIN CYRIL, Les Bois F-71340 Fleury la montagne (FR)			
2008 02 29	2008 09 29	2008 08 14	
<b>970680</b>	bigas		
CFE: 24.15.2, 27.5.1			07
BIGAS INTERNATIONAL AUTOGAS-SYSTEM S.R.L., VIA DE GASPERI, 31 I-50019 SESTO FIORENTINO (IT)			
2007 06 11	2008 09 29	2008 08 14	
<b>970682</b>	SKINERGium		03
LABORATOIRES EXPANSCIENCE, 10 avenue de l'Arche F-92400 COURBEVOIE (FR)			
2008 06 25	2008 09 29	2008 08 14	
<b>970692</b>	Oerlikon Optics		07, 09, 10, 11, 42
OC Oerlikon Corporation AG, Pfäffikon, Churerstraße 120 CH-8808 Pfäffikon SZ (CH)			
2007 08 08	2008 09 29	2008 08 14	
<b>970697</b>	NEW FORCE		
CFE: 15.7.11, 26.1.5, 27.5.8			07, 16, 42
ZKL, a.s., Jedovnická 8 CZ-628 00 Brno (CZ)			
2007 11 21	2008 09 29	2008 08 14	
<b>970738</b>	BEST ENJOYED SLOWLY		
CFE: 26.1.3, 26.4.10, 26.11.7, 27.5.1			34
Philip Morris Products S.A., Quai Jeanrenaud 3 CH-2000 Neuchâtel (CH)			
2008 07 10	2008 09 29	2008 08 14	
<b>970757</b>	CFE: 28.1.0		43
Tropicana for projects S.A.E., 93, Al Merghny Street-Heliopolis Cairo (EG)			
2008 06 17	2008 10 13	2008 08 21	
<b>970791</b>	VAST BOUW		
CFE: 27.5.1, 29.1.4			35, 37, 42
Vastbouw International Holding B.V., Spoelerstraat 2 NL-7461 TW RIJSSSEN (NL)			
2008 04 17	2008 10 13	2008 08 21	
<b>970793</b>	VASTBOUW		35, 37, 42
Vastbouw International Holding B.V., Spoelerstraat 2 NL-7461 TW RIJSSSEN (NL)			
2008 04 17	2008 10 13	2008 08 21	

<b>970798</b>	DERMA ECOLIA	01, 03
LABORATOIRE DE DERMOCOSMETIQUE ACTIVE DOCTEUR PIERRE RICAUD, 104 Avenue du Présient Kennedy F-75016 PARIS (FR)		
2008 05 30	2008 10 13	2008 08 21
<b>970806</b>	Dr. Schenk	01, 17, 19
Selena Co. S.A., ul. Strzegomska 2-4 PL-53-611 Wrocław (PL)		
2008 04 15	2008 10 13	2008 08 21
<b>970814</b>	Easysphere	06, 07, 09, 11, 12, 17, 37, 41, 42
Spheros GmbH, Kraillinger Str. 5 82131 Stockdorf (DE)		
2007 08 27	2008 10 13	2008 08 21
<b>970815</b>	ANDROGYNE	
CFE: 26.3.4, 26.4.3 14		
BOFFA ADELAIDE, Via Sardegna, 20 I-20146 Milano (IT); BERTANI FABRIZIO ANDREA, Via Moroni, 14 I-20146 Milano (IT)		
2007 10 09	2008 10 13	2008 08 21
<b>970818</b>	CFE: 26.4.9, 26.11.12, 28.5.0, 29.1.12	16
Non-Profit-Making Partnership „Juridical Center Intellectual Property „Brand Placement“, Pom. 3H, dom 29, liter A, Prospect Rimskogo-Korsakova RU-190068 Saint-Petersburg (RU)		
2007 12 18	2008 10 13	2008 08 21
<b>970819</b>	EQUIPMENT FINANCE SOLUTION	
CFE: 19.3.3, 26.15.1, 27.5.1 09, 16, 28, 35, 36, 38, 42		
Resurs Bank AB, Box 22209 SE-250 24 Helsingborg (SE)		
2008 01 11	2008 10 13	2008 08 21
<b>970838</b>	BOUNTYJOBS	35
BountyJobs, Inc., 12 East 44th Street, Floor 3 New York, NY 10017-3674 (US)		
2008 05 09	2008 10 13	2008 08 21
<b>970844</b>	BIOSTARCH Organic For Life	
CFE: 5.7.2, 27.5.10 16		
Biostarch Technology Pte Ltd, 10 Anson Road #31-10, International Plaza Singapore 079903 (SG)		
2008 05 27	2008 10 13	2008 08 21
<b>970850</b>	EEW	
CFE: 26.1.18, 26.4.10, 27.5.1 06		
Erndtebrücker Eisenwerk GmbH & CO. KG, Im Grünwald 2 57339 Erndtebrück (DE)		
2008 05 26	2008 10 13	2008 08 21
<b>970854</b>	DAUMATIC-BALANCE	20
Dauphin Entwicklungs-und Beteiligungs GmbH, Industriestraße 11 91217 Hersbruck (DE)		
2008 06 16	2008 10 13	2008 08 21
<b>970855</b>	cerrus Dark Ocean	
CFE: 26.4.18, 27.5.10 03, 08		
Dirk Rossmann GmbH, Isernhägener Strasse 16 30938 Burgwedel (DE)		
2008 06 24	2008 10 13	2008 08 21
<b>970859</b>	Camper	34
Joh. Wilh. von Eicken GmbH, Drechslerstr. 1 23556 Lübeck (DE)		
2008 06 30	2008 10 13	2008 08 21
<b>970870</b>	VOLULYTE	05
Fresenius Kabi AG, Friedrichstrasse 2-6 60322 Frankfurt (DE)		
2008 06 17	2008 10 13	2008 08 21
<b>970879</b>	GW	
CFE: 27.5.17, 27.5.22 28		
Weihai Guangwei Group Co., Ltd., No. 265, Shichang Road, Weihai City 264209 Shandong (CN)		
2008 05 20	2008 10 13	2008 08 21
<b>970890</b>	CFE: 28.5.0	33
LUDMILA RUSALINA, Luteranska str. 27/29, ap. 12 Kyiv 01024 (UA)		
2008 06 11	2008 10 13	2008 08 21
<b>970923</b>	SMUKE	05, 09, 10, 34, 35
Daniel Masia, Wichlernstrasse 8 CH-6010 Kriens (CH)		
2008 05 15	2008 10 13	2008 08 21
<b>970952</b>	Rollplus	06, 16, 35
Zapp AG, Zapp-Platz 1 40880 Ratingen (DE)		
2007 10 12	2008 10 13	2008 08 21
<b>970953</b>	lady elite	
CFE: 2.3.5, 2.3.17, 29.1.12 25		
MODA TÜRKAN TEKSTİL SANAYİ VE TICARET LTD STI., Mimar Kemalettin Mah. Kosak Cad. Azimkar Sokak No: 72/A Eminönü-Istanbul (TR)		
2007 12 17	2008 10 13	2008 08 21
<b>970960</b>	CLICKFORSKY.COM	39, 41, 43
Czech Charters, a.s., Jana Kašpara 1/1069 CZ-160 08 Praha 6 (CZ)		
2008 01 24	2008 10 13	2008 08 21
<b>970966</b>	SIMCOR	05
Antibiotice S.A., str Valea Lupului nr 1 707410 Iasi (RO)		
2008 03 27	2008 10 13	2008 08 21
<b>970987</b>	SUMO	12
AUTOMOBILES CITROËN, Immeuble Colisée III-12 rue Fructidor F-75835 Paris Cedex 17 (FR)		
2008 05 29	2008 10 13	2008 08 21
<b>970993</b>	Peluso	
CFE: 26.1.18 09		
Peluso Microphone Lab, LLC, 1778 Horse Ridge Rd Willis, VA 24380 (US)		
2008 06 26	2008 10 13	2008 08 21
<b>971022</b>	Dog 58	
CFE: 3.1.16 25		
TITAN LOOK S.R.L., Via Acquasalata, 11 47899 SERRAVALLE (SM)		
2008 06 30	2008 10 13	2008 08 21
<b>971077</b>	Pasenni	
CFE: 26.11.3, 26.11.12, 27.5.25, 28.3.0 11		
QIU TAOSONG, No. 1, Xinhuicheng, Changmei Residents' Committee, Fengxi Town, Chaozhou Guangdong (CN)		
2008 07 23	2008 10 13	2008 08 21
<b>971090</b>	CO bag	
CFE: 26.1.18, 27.1.6, 27.1.12, 27.5.1 18, 25, 28		
Leder & Schuh AG, Lastenstraße 11-13 A-8021 Graz (AT)		
2008 06 25	2008 10 13	2008 08 21
<b>971120</b>	KENZO POWER	
CFE: 5.5.21 03		
KENZO SA, 1, rue du Pont Neuf F-75001 PARIS (FR)		
2008 03 07	2008 10 13	2008 08 21
<b>971122</b>	DEILMANN-HANIEL	06, 07, 37
DEILMANN-HANIEL INTERNATIONAL MINING and TUNNELING GmbH, Haustenbecke 1 44319 Dortmund (DE)		
2008 03 06	2008 10 13	2008 08 21
<b>971128</b>	EMBOX	
CFE: 28.5.0 09, 35, 38, 41		
"ARTIUM" Ltd, Bâtiment 1, maison 6, Place Suharevskaya RU-127051 Moscou (RU)		
2008 05 06	2008 10 13	2008 08 21
<b>971156</b>	ARXON	
CFE: 24.17.2, 27.5.25, 29.1.12 28		
STADLBAUER MARKETING + VERTRIEB GES.M.B.H., Magazinstrasse 4 A-5027 Salzburg (AT)		
2008 05 02	2008 10 13	2008 08 21
<b>971172</b>	MAGNETOM Verio	10
Siemens Aktiengesellschaft, Wittelsbacherplatz 2 80333 München (DE)		
2007 11 15	2008 10 13	2008 08 21
<b>971230</b>	CO shoe	
CFE: 26.1.18, 27.1.6, 27.1.12, 27.5.1 18, 25, 28		
Leder & Schuh AG, Lastenstraße 11-13 A-8021 Graz (AT)		
2008 06 25	2008 10 13	2008 08 21

<b>971233</b>	AOMANXI			
CFE: 26.11.9, 27.5.8, 27.5.25, 28.3.0				25
WENZHOU OUBOER COSTUME & RAIMENT CO.,LTD., DONGFENG INDUSTRIAL ZONE, LOUQIAO VILLE, OUHAI, WENZHOU ZHEJIANG (CN)				
2008 06 03	2008 10 13			2008 08 21
<b>971240</b>	YUNFENG			
CFE: 26.11.9, 26.11.12, 27.5.1				09
NINGBO YUNFENG FIRE SAFETY EQUIPMENT CO., LTD., WUCHEYAN, HUANGJIABU, YUYAO 315466 ZHEJIANG (CN)				
2008 07 23	2008 10 13			2008 08 21
<b>971251</b>	Key road			
CFE: 27.5.1				16
NINGBO KEYROAD STATIONERY & GIFT CO., LTD, Room 916, No. 22, Lane 38, Furong Road, Jiangdong District, Ningbo City 315040 Zhejiang Province (CN)				
2008 06 16	2008 10 13			2008 08 21
<b>971408</b>	CFE: 3.4.4, 3.4.23, 26.1.15	01, 02, 03, 04, 05, 06, 07, 08, 09, 10, 11, 12, 13, 14, 15, 16, 17, 18, 19, 20, 21, 22, 23, 24, 26, 27, 29, 30, 31, 33, 34, 35, 36, 37, 38, 39, 40, 42, 44, 45		
Red Bull GmbH, Am Brunnen 1 A-5330 Fuschl am See (AT)				
2008 03 19	2008 10 13			2008 08 21
<b>971433</b>	SCALLEN power.energy.drink			
CFE: 3.4.13, 27.5.1				16, 25, 32
WANGER & PARTNER Anstalt, Aeulestrasse 45 FL-9490 Vaduz (LI)				
2008 02 01	2008 10 13			2008 08 21
<b>971448</b>	DEMA bicycles			
CFE: 26.4.18, 27.5.9, 27.5.10, 27.5.24, 27.5.25, 29.1.13				09, 12, 25
DEMA SENICA, a.s., Dlhá 248/43 SK-905 01 Senica (SK)				
2008 06 10	2008 10 13			2008 08 21
<b>971454</b>	TonaKid			
CFE: 26.4.4, 26.4.18, 27.5.10, 29.1.15				01, 05, 29, 30, 32
Cognis IP Management GmbH, Henkelstr. 67 40589 Düsseldorf (DE)				
2008 01 23	2008 10 13			2008 08 21
<b>971456</b>	VivaBioCell			
VivaBioCell S.p.A., Via Viola, 3 I-33100 Udine (IT)				01, 05, 09, 42
2008 01 09	2008 10 13			2008 08 21
<b>971483</b>	1936			
CFE: 1.15.5, 14.7.1, 28.5.0, 29.1.13				02, 06, 08, 09, 14, 16, 18, 20, 21, 22, 24, 25, 26, 27, 28, 30, 32, 35, 41, 42
Zatryte aktsiorne tovarystvo „Futbolnyj club „Shakhtar“ (Donets'k)”, 86 A, Artema street Donets'k 83050 (UA)				
2008 04 23	2008 10 13			2008 08 21
<b>971485</b>	TIMMERMAN			
CFE: 26.1.18, 27.5.19, 28.5.0, 29.1.12				12, 37
Joint-stock company „Moscow ship-building and repairing yard, 7, ul. Rechnikov RU-115407 Moscow (RU)				
2008 04 01	2008 10 13			2008 08 21
<b>971490</b>	DOLCE DIETA			
FRAU ALTA ALIMENTAZIONE SPA, Via S. Cristoforo, 97 I-20090 TREZZANO SUL NAVIGLIO (MI) (IT)				05, 30
2008 04 08	2008 10 13			2008 08 21
<b>971508</b>	QVI			
CFE: 26.3.1, 26.3.18, 26.3.24				35
MCCAFFREY, III, RAYMOND A., P.O. Box 16107, 2948 Mathers Street Mobile, AL 36616 (US)				
2008 07 06	2008 10 13			2008 08 21
<b>971521</b>	JOE ONE			
CFE: 27.5.15, 28.3.0				18, 25, 35
JIUMUWANG (CHINA) Co., Ltd., Qingmengyuan Zone, Quanzhou Economy & Technology Development Area, Fujian Province (CN)				
2008 07 11	2008 10 13			2008 08 21
<b>971529</b>	CFE: 26.1.16, 26.1.24, 26.11.8, 28.3.0			19
Hebei Golden Sunbird Panel Co., Ltd., No. 8, Zhenxing Road, Quzhou County Hebei (CN)				
2008 05 20	2008 10 13			2008 08 21
<b>971545</b>	M medyjet			
CFE: 27.5.10				03, 10, 44
Medyjet GmbH & Co. KG, Fritz-Kotz-Str. 14 51674 Wiehl (DE)				
2008 04 27	2008 10 13			2008 08 28
<b>971548</b>	Pulcra Specialty Chemicals			
Cognis IP Management GmbH, Henkelstrasse 67 40589 Düsseldorf (DE)				01, 03, 04
2008 05 28	2008 10 13			2008 08 28
<b>971556</b>	CH BADEC Geneve			
CFE: 24.13.25, 26.1.16, 26.1.18, 27.1.12, 27.5.8, 27.5.9, 27.5.10				14, 35
BADEC S.A., Rue de Lausanne 39 CH-1201 Geneve (CH)				
2008 07 16	2008 10 13			2008 08 28
<b>971592</b>	TARRINGTON HOUSE	03, 04, 06, 07, 08, 11, 16, 19, 20, 21, 22, 24, 25, 26, 27, 28		
MIP METRO Group Intellectual Property GmbH & Co. KG, Metro-Strasse 1 40235 Düsseldorf (DE)				
2008 03 07	2008 10 13			2008 08 28
<b>971598</b>	CFE: 3.7.16, 3.7.24, 4.3.20			18, 25, 32
Calidris 28 GmH & Co.KG, Hagenauer Strasse 59 65203 Wiesbaden (DE)				
2008 04 24	2008 10 13			2008 08 28
<b>971638</b>	SHENG HONG			
CFE: 5.13.15, 26.1.4, 26.1.15, 26.1.21, 28.3.0				28
SHENGHONG GROUP CO., LTD, No.1, East Yinchuan Road, Hardware Technology Industrial Park, Yongkang Zhejiang Province (CN)				
2008 06 03	2008 10 13			2008 08 28
<b>971641</b>	NS Nautic star			
CFE: 27.5.9, 27.5.10, 27.5.22				12
Tsingdao Lead-Tech Enterprise Co., Ltd, The North Second Floor Of Jinhaiwan, Haikou Road, Laoshan Qingdao (CN)				
2008 05 30	2008 10 13			2008 08 28
<b>971645</b>	CFE: 28.3.0			33
Zhejiang Jiashan Rice Wine Co., Ltd., Zhenbei Rd, Xitang Town, Jiashan County Zhejiang Province (CN)				
2008 05 27	2008 10 13			2008 08 28
<b>971647</b>	Duban			
CFE: 27.5.1, 28.3.0				25
CHEN YUPING, Room 603, No. 13 Xiliu Lane, Shuiyinzhi Street, Dongshan District Guangzhou City, Guangdong (CN)				
2008 07 24	2008 10 13			2008 08 28
<b>971666</b>	COLIER DE AUR GOLDEN NECKLACE			
CFE: 28.5.0				33
Vinăria-Bardar S.A., fabrică de vinuri, str. Uzinelor nr. 3 MD-6811 Bardar, Ialoveni (MD)				
2008 07 02	2008 10 13			2008 08 28
<b>971675</b>	K.A.S			
CFE: 27.5.1				06
KAYALAR PRES DÖKÜM SANAYİ VE TICARET LIMITED SİRKETİ, Emekyemez Mah. Tutsak Sk. No: 3 Beyoglu Istanbul (TR)				
2008 03 03	2008 10 13			2008 08 28
<b>971713</b>	ZIGBIT			
LuxLabs Ltd., Akara Bldg., 24 De Castro Street, Wickhams Cay I, PO Box 3136 Road Town Tortola (VG)				09, 42
2008 05 21	2008 10 13			2008 08 28

<b>971746</b>	GREENEL	08	Obchtchestvo s ogranitchennoi otvetstvennostyou „Konvent-M”, 24/35, rue Krijijanovskogo RU-117218 Moscou (RU)	2008 03 26	2008 10 13	2008 08 28
<b>971750</b>	BANIF	36	CFE: 4.2.2, 26.4.1, 26.4.5, 26.4.6, 26.4.16, 26.4.18, 27.5.24, 29.1.12 BANIF-SGPS, S.A., Rua de Joao Tavira, 300 Funchal P-9000-075 Madeira (PT)	2008 03 17	2008 10 13	2008 08 28
<b>971841</b>	GÜNSANVISAGE	09	GUNSAN ELEKTRIK MALZEMELERI SANAYI VE TICARET LIMITED SIRKETI, Osmangazi Mah. Yildirm Beyazit Cad. No: 29 Samandira Kartal Istanbul (TR)	2008 05 15	2008 10 13	2008 08 28
<b>971842</b>	SUME Bore Technology	06, 37, 40	CFE: 26.11.9, 27.5.10 Sulzer Metco Management AG, Zürcherstrasse 12 CH-8400 Winterthur (CH)	2008 06 10	2008 10 13	2008 08 28
<b>971871</b>	HACO	30	Haco AG, Worbstrasse 262 CH-3073 Gümligen (CH)	2008 07 18	2008 10 13	2008 08 28
<b>971882</b>	CFE: 26.1.4, 26.1.16, 26.4.3, 26.4.7, 26.4.22, 26.11.8, 28.3.0	01	HENAN JINDAN LACTIC ACID CO., LTD., EAST PART BEIHUAN ROAD, DANCHENG COUNTY HENAN (CN)	2008 07 24	2008 10 13	2008 08 28
<b>971906</b>	CAFIT	29, 30, 32	CAFEA GmbH, Am Sandtorkai 2 20457 Hamburg (DE)	2008 06 13	2008 10 13	2009 02 05
<b>971919</b>	CHOIX nutri-pass	05, 16, 29, 30, 31, 32, 35, 38, 41	CFE: 24.15.8, 24.15.11, 26.1.5, 26.3.5, 26.11.12, 29.1.15 ITM ENTREPRISES Société Anonyme, 24 rue Auguste-Chabrieres F-75015 PARIS (FR)	2008 07 18	2008 10 13	2008 08 28
<b>971920</b>	Choco magic	30	CFE: 8.1.12, 29.1.1, 29.1.7 GENERALE BISCUIT, 3 rue Saarinen, Bâtiment Saarinen F-94150 Rungis (FR)	2008 07 18	2008 10 13	2008 08 28
<b>971939</b>	ZF Parts	07, 12, 16	CFE: 26.4.18, 27.5.24 ZF Friedrichshafen AG, Graf-von-Soden-Platz 1 88046 Friedrichshafen (DE)	2007 11 08	2008 10 13	2008 08 28
<b>971955</b>	SectionExtend	07, 12, 37	Lemken GmbH & Co. KG, Weseler Strasse 5 46519 Alpen (DE)	2008 05 06	2008 10 13	2008 08 28
<b>971981</b>	MARINETTI	33	Obshchestvo s ogranitchennoi otvetstvennostyou „INTEL”, d. 75, k. 1, Varshavskoe shosse RU-117556 Moscou (RU)	2008 06 30	2008 10 13	2008 08 28
<b>971994</b>	STRENFIT	20	PROJETCLUB, 4 boulevard de Mons F-59650 VILLENEUVE D'ASCQ (FR)	2008 06 16	2008 10 13	2008 08 28
<b>972020</b>	CFE: 1.15.24, 2.7.19, 3.7.6, 7.3.4, 29.1.15	33	OTKRYTOE AKTSIONERNOE OBCHTCHESTVO „MOSKOVSKY ZAVOD „KRISTALL”, Samokatnaya 4 RU-111033 Moscow (RU)	2008 04 15	2008 10 13	2008 08 28
<b>972023</b>	PULCRA CHEMICALS	01, 03, 04	Cognis IP Management GmbH, Henkelstrasse 67 40589 Düsseldorf (DE)	2008 05 07	2008 10 13	2008 08 28
<b>972031</b>	WBL	25	JINJIANG SHI WANBAOLI XIESUZHIPIN YOUXIAN GONGSI, Yangdaigongyequ Chendaizhen, Jinjiangshi 362200 FUJIANSHENG (CN)	2008 06 17	2008 10 13	2008 08 28
<b>972037</b>	Intersys	02, 06, 09, 16, 17, 19, 20, 24, 35, 37	CFE: 26.1.22, 27.5.1, 29.1.12 Interex PLUS s.r.o., Zlatovská 1326 SK-911 05 Trenčín (SK)	2008 06 10	2008 10 13	2008 08 28
<b>972039</b>	GEOWATT	07, 09, 37, 42	GEOWATT AG, Dohlenweg 28 CH-8050 Zürich (CH)	2008 07 07	2008 10 13	2008 08 28
<b>972114</b>	RED BULL	01, 02, 03, 04, 05, 06, 07, 08, 09, 10, 11, 12, 13, 14, 15, 16, 17, 18, 19, 20, 21, 22, 23, 24, 26, 27, 29, 30, 31, 33, 34, 35, 36, 37, 38, 39, 40, 42, 44, 45	Red Bull GmbH, Am Brunnen 1 A-5330 Fuschl am See (AT)	2008 03 19	2008 10 13	2008 08 28
<b>972115</b>	GOLDENBAY	18, 25	CFE: 26.4.18, 27.5.1, 27.5.3, 29.1.12 SUDETEKS TEKSTIL SANAYI VE TICARET LIMITED ŞIRKETI, Firuzköy Mahallesi Aziz Caddesi No: 24, Avcılar ISTANBUL (TR)	2008 02 28	2008 10 13	2008 08 28
<b>972137</b>	MARDAN	14, 25, 35, 36, 37, 38, 39, 41, 43, 44, 45	CFE: 25.1.25, 29.1.11 AST İNŞAAT TURİZM TAAH. TIC. VE SAN. A.Ş., Atatürk Mah. Ataşehir, Residence B Block Kat: 22, Daire: 89 KADIKÖY ISTANBUL (TR)	2008 04 15	2008 10 13	2008 08 28
<b>972152</b>	Pretty Easy	31	Jungpflanzen Grünwald GmbH, Kochstrasse 6 59379 Selm (DE)	2008 06 04	2008 10 13	2008 08 28
<b>972157</b>	HENGYOU	07	CFE: 24.15.13, 27.5.1, 27.5.8 ZHEJIANG HENGYOU MACHINE & ELECTRON CO., LTD, No. 19, Kaifa Road, Wuyi County 318050 Zhejiang Province (CN)	2008 07 09	2008 10 13	2008 08 28
<b>972170</b>	J.L Coquet	21	CFE: 27.5.1 ETABLISSEMENTS COQUET, 11, rue Royale F-75008 PARIS (FR)	2008 06 30	2008 10 13	2008 08 28
<b>972186</b>	AFL	11	CFE: 27.1.5, 27.5.17 Taizhou Aifeiling Sanitary ware Co., Ltd, ZhenPeng west Road, PengJie Town, LuQiao District, TaiZhou City ZheJiang (CN)	2008 06 02	2008 10 13	2008 08 28
<b>972188</b>	LANGMANN	14	INTER-QUARTZ GmbH, Valterweg 27 a 65187 Eppstein-Bremthal (DE)	2008 07 09	2008 10 13	2008 08 28
<b>972193</b>	VENDEE ARCTIQUE	09, 12, 14, 16, 18, 25, 28, 38, 41	DEPARTEMENT DE VENDEE, 38 rue du Maréchal Foch F-85000 LA ROCHE SUR YON (FR)	2008 07 18	2008 10 13	2008 08 28
<b>972197</b>	FINCM	07	CFE: 26.11.25, 27.5.10, 27.5.11 SHAN DONG FIN CNC MACHINE CO., LTD, 389, Tianchien Rd, Jinan 250101 Shandong (CN)	2008 05 27	2008 10 27	2008 09 04

<b>972234</b>	adaconi		
CFE: 24.17.8, 26.11.1, 29.1.13		35	
SC ADACONI SRL, Str. Ciprian Porumbescu nr. 14G, HATEG, jud. HUNEDOARA (RO)			
2008 03 31	2008 10 27		2008 09 04
<b>972428</b>	PinnoSlim		05, 29, 30
WALMARK, a.s., Oldřichovice 44 CZ-739 61 Třinec (CZ)			
2008 07 01	2008 10 27		2008 09 04
<b>972445</b>	Radler Egger		
CFE: 1.15.21, 5.7.12, 19.7.1, 27.5.9, 27.5.10, 27.5.25, 29.1.15		32	
Privatbrauerei Fritz Egger GmbH & Co, Tirolerstraße 13 A-3105 St. Pölten-Unterradlberg (AT)			
2008 06 19	2008 10 27		2008 09 04
<b>972489</b>	HAYAO		
CFE: 27.5.17		05	
HARBIN PHARMACEUTICAL GROUP HOLDING CO., LTD, No. 431 Youyi Road, Daoli District 150018 Harbin (CN)			
2008 01 11	2008 10 27		2008 09 04
<b>972492</b>	Trade Help		35, 41, 42
Andriy KALMYKOV, 14, Pidvysotskogo Street, Apt. 7 Kyiv 01014 (UA)			
2008 01 29	2008 10 27		2008 09 04
<b>972494</b>	ZLATY ONYX		
CFE: 24.9.2, 26.3.10, 26.3.18, 27.5.22		16, 19, 21, 34	
Marián Lacek, Konopná ul. 4 SK-934 01 Levice (SK)			
2008 03 25	2008 10 27		2008 09 04
<b>972507</b>	BS BERG & SCHMID		
CFE: 26.11.8, 27.5.9, 27.5.11		01, 07, 08, 11	
Berg & Schmid GmbH, Hofener Weg 15 71686 Remseck (DE)			
2008 03 03	2008 10 27		2008 09 04
<b>972516</b>	ESSENSOLE		25
PROJETCLUB, 4 boulevard de Mons F-59650 VILLENEUVE D'ASCQ (FR)			
2008 04 25	2008 10 27		2008 09 04
<b>972531</b>	mp4		03
UNHYCOS, ZI les Marcots, 325 chemin du Parc F-95480 PIERRELAYE (FR)			
2008 06 04	2008 10 27		2008 09 04
<b>972541</b>	ZEPINOX		05
EGIS GYÓGSZERGYÁR Nyilvánosan Működő Részvénytársaság, Keresztúri út 30-38 H-1106 Budapest (HU)			
2008 06 20	2008 10 27		2008 09 04
<b>972542</b>	GRANUP		05
EGIS GYÓGSZERGYÁR Nyilvánosan Működő Részvénytársaság, Keresztúri út 30-38 H-1106 Budapest (HU)			
2008 06 20	2008 10 27		2008 09 04
<b>972543</b>	TABINAZ		05
EGIS GYÓGSZERGYÁR Nyilvánosan Működő Részvénytársaság, Keresztúri út 30-38 H-1106 Budapest (HU)			
2008 06 20	2008 10 27		2008 09 04
<b>972544</b>	PEGEGITIN		05
EGIS GYÓGSZERGYÁR Nyilvánosan Működő Részvénytársaság, Keresztúri út 30-38 H-1106 Budapest (HU)			
2008 06 20	2008 10 27		2008 09 04
<b>972549</b>	SYSTEM ONE		
CFE: 26.2.7, 26.4.24, 27.5.24		09, 35, 42	
System One-Gesellschaft für technologiegestützte Kommunikationsprozesse m.b.H, Erlestraße 1 A-6020 Innsbruck (AT)			
2008 05 09	2008 10 27		2008 09 04
<b>972555</b>	cerrus Blue Steel		
CFE: 26.4.18, 27.5.10		03, 08	
Dirk Rossmann GmbH, Isernhägener Strasse 16 30938 Burgwedel (DE)			
2008 06 20	2008 10 27		2008 09 04
<b>972556</b>	Dizinal		05, 29, 30
WALMARK, a.s., Oldřichovice 44 CZ-739 61 Třinec (CZ)			
2008 06 25	2008 10 27		2008 09 04
<b>972560</b>	cerrus Silver Stream		
CFE: 26.4.24, 27.5.2, 27.5.9, 27.5.10, 27.5.11		03, 08	
Dirk Rossmann GmbH, Isernhägener Str. 16 30938 Burgwedel (DE)			
2008 06 25	2008 10 27		2008 09 04
<b>972582</b>	CFE: 26.3.23, 26.4.5, 26.7.25		06
Taizhou Hengjie Cuprum Industry Co., Ltd., (Quinggang Section) Yuhuan County Sci-Tech Industrial Park Zhejiang (CN)			
2008 07 24	2008 10 27		2008 09 04
<b>972588</b>	TOKIWA		
CFE: 27.5.2, 27.5.25		07	
Taizhou Zhedong Machine Tool Accessory Factory Co., Ltd., Nanshan Industry Area Luqiao Taizhou Zhejiang (CN)			
2008 06 02	2008 10 27		2008 09 04
<b>972591</b>	Aifeiling		
CFE: 27.5.1		11	
Taizhou Aifeiling Sanitary ware Co., Ltd, ZhenPeng west Road, PengJie Town, LuQiao District, TaiZhou City ZheJiang (CN)			
2008 07 28	2008 10 27		2008 09 04
<b>972593</b>	CFE: 26.3.16, 26.3.24, 26.11.8, 26.11.12, 28.3.0		21
NINGBO XIANGHAI YIJIE KITCHEN UTENSILS CO., LTD., Lingkou Village, Xidian Town, Ninghai County 315613 ZHEJIANG (CN)			
2008 06 16	2008 10 27		2008 09 04
<b>972603</b>	SCREENGARD		05
VIRBAC S.A., 1ere avenue-2065 m-L.I.D. F-06516 CARROS (FR)			
2008 07 17	2008 10 27		2008 09 04
<b>972616</b>	CFE: 26.11.7, 26.11.10, 26.11.13, 26.11.25		06
Liaoning Zhongwang Group Co., Ltd, Xujiacun Shuguang Country Hongwei District Liaoyang City Liaoning Province (CN)			
2008 07 24	2008 10 27		2008 09 04
<b>972633</b>	RAVNE ROLLS		
CFE: 14.3.20, 27.5.8, 29.1.12		07, 35, 40	
KOLDING d.o.o., Nicina 12 C SI-2391 Prevlaje (SI)			
2008 02 04	2008 10 27		2008 09 04
<b>972672</b>	CFE: 3.9.24		18, 20, 22, 25, 28, 31
DECATHLON, 4, Boulevard de Mons F-59650 VILLENEUVE D'ASCQ (FR)			
2008 04 03	2008 10 27		2008 09 04
<b>972698</b>	ARFESAN		
CFE: 26.4.24, 27.5.17, 29.1.12		12	
ARFESAN ARKAN FREN ELEMENLARI SANAYI VE TICARET ANONIM ŞİRKETİ, Gebze Organize Sanayi Bölgesi Ihsan, Dede Caddesi 300 Sokak Pk. 103, Gebze KOCAELI (TR)			
2008 06 18	2008 10 27		2008 09 04
<b>972699</b>	SASSOFONO		
CFE: 26.4.24, 27.5.10, 27.5.14, 27.5.24, 29.1.12		18, 24, 25, 35	
MODA TEKSTİL KUYUMCULUK SANAYI VE TICARET LIMITED SİRKETİ, Keresteciler Sitesi Fatih Caddesi, Ihlamur Sokak No: 3, Merter İSTANBUL (TR)			
2008 06 18	2008 10 27		2008 09 04
<b>972711</b>	MARTINI, THE WORLD'S MOST BEAUTIFUL DRINK		32, 33
Bacardi & Company Limited, Aeulestrasse 5 FL-9490 Vaduz / Liechtenstein (LI)			
2008 07 22	2008 10 27		2008 09 04
<b>972714</b>	Freedom		
CFE: 27.5.11, 27.5.13		15	
YUHAI HUANG, Room 1304, No. 13, Xinglong Street East, Guangzhou City 510000 GUANGDONG PROVINCE (CN)			
2008 06 02	2008 10 27		2008 09 04

<b>972715</b>	meisee				TEKNOSA IÇ VE DIŞ TICARET ANONİM ŞİRKETİ, Gülsuyu Mevkii Ankara Asfaltı Toyota Binasi İçı MALTEPE-İSTANBUL (TR)
CFE: 26.13.25, 27.5.1, 28.3.0		25			2008 05 30
Guangdong Meisee Lingerie Co., Ltd., No. 8 of Liangui Road, Yanbu, Nanhai District Foshan City Guangdong Province (CN)					2008 10 27
2008 06 04					2008 09 04
<b>972723</b>	CFE: 28.3.0	20			<b>972838</b> DENIROLL
ANJI LIANFENG FURNITURE CO., LTD., Yishita Gongyequ, Dipu Zhen, Anji Xian 313300 Zhejiang (CN)					07, 09, 12, 42
2008 06 10					WRH Walter Reist Holding AG, Arenenbergstrasse 6 CH-8272 Ermatingen (CH)
2008 10 27					2008 07 15
2008 09 04					2008 10 27
<b>972736</b>	Paille-café	29, 30, 43			2008 09 04
SERARE, 101 rue du Pelvoux F-91080 COURCOURONNES (FR)					<b>972839</b> DENIWAY
2008 07 24					07, 09, 12, 42
2008 10 27					WRH Walter Reist Holding AG, Arenenbergstrasse 6 CH-8272 Ermatingen (CH)
2008 09 04					2008 07 15
<b>972738</b>	C_42 CITROËN				2008 10 27
CFE: 26.3.23, 29.1.13		09, 12, 14, 16, 18, 25, 26, 28			2008 09 04
AUTOMOBILES CITROËN, Immeuble Colisée III-12 rue Fructidor F-75835 Paris Cedex 17 (FR)					<b>972845</b> MÄURER & WIRTZ HOUSE OF PERFUMES
2008 01 25					CFE: 27.5.10, 27.5.22
2008 10 27					03
2008 09 04					Mäurer & Wirtz GmbH & Co. KG, Zweifaller Strasse 120 52224 Stolberg (DE)
<b>972746</b>	PowerHearing	10			2008 07 23
Sonova Holding AG, Laubisrütistrasse 28 CH-8712 Stäfa (CH)					2008 10 27
2008 07 07					2008 09 04
2008 10 27					<b>972847</b> SMILE BREATH
2008 09 04					09, 16, 41, 44
<b>972760</b>	MISSAQUILA	03, 25, 30, 32			Park Jae Woo, Chong Ro Ku, Myong Ryun Dong 2 Ga 8-5 Seoul (KR)
Karlovarské minerální vody, a.s., Horova 3 CZ-360 21 Karlovy Vary (CZ)					2008 07 14
2008 01 09					2008 10 27
2008 09 04					2008 09 04
<b>972768</b>	amour Dolci				<b>972853</b> BOB
CFE: 4.1.2, 24.1.5, 24.15.1, 27.5.1, 27.5.9, 27.5.10, 27.5.11, 27.5.12, 29.1.13		30			CFE: 24.11.25, 27.3.1
Kolesnikov Borys Viktorovych, 31 Vitichiznyana Str., flat 2 Donetsk 83050 (UA)					14, 24, 25
2008 02 18					SoNo, spol. s r.o., Dolní nám. 55/33 CZ-772 00 Olomouc (CZ)
2008 10 27					2008 03 25
2008 09 04					2008 10 27
<b>972769</b>	amour				2008 09 11
CFE: 4.1.2, 23.1.5, 24.15.1, 27.5.12, 29.1.13		30			<b>972859</b> ANGITRIM
Kolesnikov Borys Viktorovych, 31 Vitichiznyana Str., flat 2 Donetsk 83050 (UA)					05
2008 02 18					PRO.MED.CS Praha a.s., Telčská 1 CZ-140 00 Praha 4 (CZ)
2008 10 27					2008 04 29
2008 09 04					2008 10 27
<b>972775</b>	CFE: 2.5.3, 5.5.20	11			2008 09 11
Zhejiang Micher Solar Energy Industry Co., Ltd., Wangdian Economic Development Zone, Xiuzhou District, Jiaxing City Zhejiang Province (CN)					<b>972860</b> PRAMISUL
2008 05 19					05
2008 10 27					PRO.MED.CS Praha a.s., Telčská 1 CZ-140 00 Praha 4 (CZ)
2008 09 04					2008 04 29
<b>972778</b>	CONTACTRONIX	09, 16			2008 09 11
PHOENIX CONTACT GmbH & Co. KG, Flachsmarktstraße 8 32825 Blomberg (DE)					<b>972863</b> ITOMED
2008 04 23					05
2008 10 27					PRO.MED.CS Praha a.s., Telčská 1 CZ-141 00 Praha 4 (CZ)
2008 09 04					2008 04 29
<b>972779</b>	CONTACTRON	09, 16			2008 09 11
PHOENIX CONTACT GmbH & Co. KG, Flachsmarktstraße 8 32825 Blomberg (DE)					<b>972869</b> NOBAPILLA
2008 04 23					05
2008 10 27					Zentiva, a.s., U Kabelovny 130 CZ-102 37 Praha 10-Dolní Měcholupy (CZ)
2008 09 04					2008 07 15
<b>972780</b>	G				2008 10 27
CFE: 1.5.2, 27.5.8, 27.5.21, 29.1.3		06, 40			2008 09 11
TOYOTA TSUSHO CORPORATION, 9-8, Meieki 4-chome, Nakamura- ku, Nagoya-shi Aichi-ken 450-8575 (JP)					<b>972870</b> REGISHA
2008 05 02					05
2008 10 27					Zentiva, a.s., U Kabelovny 130 CZ-102 37 Praha 10-Dolní Měcholupy (CZ)
2008 09 04					2008 07 15
<b>972792</b>	POLFLAME	07, 09, 11			2008 10 27
Polysius AG, Graf-Galen-Str. 17 59269 Beckum (DE)					2008 09 11
2008 06 06					<b>972880</b> R'GOMOOVE
2008 10 27					28
2008 09 04					DECATHLON, 4 boulevard de Mons F-59665 Villeneuve d'Ascq (FR)
<b>972816</b>	TYSON TRITON				2008 06 12
CFE: 27.5.2		25			2008 10 27
MENGI TEKSTIL DERI GIDA SANAYI IÇ VE DIŞ TICARET LIMITED ŞİRKETİ, Sümer Mah. 28/4 Sok. No. 17/B, Zetinburnu İSTANBUL (TR)					2008 09 11
2008 06 20					<b>972886</b> Koehler's Goldtrüffel
2008 10 27					CFE: 27.5.9
2008 09 04					30
<b>972837</b>	TEKNOSA				SolArgent Media AG, Sperrstrasse 69 CH-4057 Basel (CH)
CFE: 26.1.6, 26.1.18, 26.4.4, 26.4.10, 26.4.18, 27.5.24, 29.1.13		35			2008 07 09
					2008 10 27
					2008 09 11
					<b>972919</b> LETREGIN
					05
					EGIS GYÓGYSZERGYÁR Nyilvánosan Működő Részvénytársaság, Keresztúri út 30-38 H-1106 Budapest (HU)
					2008 06 17
					2008 10 27
					2008 09 11
					<b>972936</b> CARVELLI
					CFE: 26.1.18
					20, 35, 37
					Marackshina Natalia Yllivna, vul. Tolbuhina, 133 m. Odesa 65043 (UA)
					2007 12 20
					2008 10 27
					2008 09 11
					<b>972947</b> FIMA
					CFE: 26.4.3, 29.1.12
					35, 36, 37, 41, 42, 45
					FIMA GRUPA d.d., Anina Ulica 2 HR-42000 Varaždin (HR)
					2008 02 12
					2008 10 27
					2008 09 11

<b>972952</b>	Xtra granitifandre			
	CFE: 26.4.1, 26.4.4, 26.4.5, 26.4.18, 26.4.24, 27.5.10	11, 19, 20		
	GRANITIFIANDRE SOCIETA' PER AZIONI, Via Radici Nord, 112			
	I-42014 CASTELLARANO (Reggio Emilia) (IT)			
	2008 02 12	2008 10 27	2008 09 11	
<b>972955</b>	CFE: 26.7.1	18		
	Ace Co., Ltd., 5-2, 4-chome, Bakuro-machi, Chuo-ku, Osaka-shi			
	Osaka 541-0059 (JP)			
	2008 03 11	2008 10 27	2008 09 11	
<b>972973</b>	BISOMUD	05		
	PRO.MED.CS Praha a.s., Telčská 1 CZ-140 00 Praha 4 (CZ)			
	2008 05 12	2008 10 27	2008 09 11	
<b>972976</b>	FREE CAMP			
	CFE: 7.1.20	22		
	ZHAO FANGWEI, Rm. 706, No. 20, Lane 88, Yingchun Street, Haishu			
	District, Ningbo City 315010 Zhejiang Province (CN)			
	2008 06 18	2008 10 27	2008 09 11	
<b>972983</b>	NEMAN			
	CFE: 26.5.16, 26.5.24, 27.3.15	21, 34		
	Otkrytoe aktsionernoe obshchestvo „Steklozavod „NEMAN“, ul.			
	Korzyuka, 8 Berezovka, Lidskiy rayon 231306 Gomelskaya oblast (BY)			
	2008 06 06	2008 10 27	2008 09 11	
<b>973008</b>	CAPASA	33		
	TORMARESCA S.R.L., Via Maternita e Infanzia, 21 I-50100 S. PIETRO			
	VERNOTICO (BR) (IT)			
	2008 06 24	2008 10 27	2008 09 11	
<b>973016</b>	GLITTER FIZZ	03		
	BOURJOIS, 12-14 rue Victor Noir F-92200 NEUILLY-SUR-SEINE (FR)			
	2008 07 16	2008 10 27	2008 09 11	
<b>973038</b>	TOPAFIS	05, 30		
	S & D Pharma CZ, spol. s r.o., Písnická 22/546 CZ-142 00 Praha 4 (CZ)			
	2008 04 08	2008 10 27	2008 09 11	
<b>973044</b>	DIFFUZEET	05, 09		
	LABORATOIRES OMEGA PHARMA FRANCE, 20 rue André Gide BP			
	80 F-92321 CHATILLON CEDEX (FR)			
	2008 07 25	2008 10 27	2008 09 11	
<b>973046</b>	Beck online	09, 16, 35, 38, 41, 42		
	Verlag C.H. Beck oHG, Wilhelmstr. 9 80801 München (DE)			
	2008 06 02	2008 10 27	2008 09 11	
<b>973052</b>	PLURALIANS	04, 09, 11, 16, 17, 35, 36, 37, 38, 39, 40, 41, 42, 45		
	LEGI-MARK, 102 rue du Faubourg Saint-Honoré F-75008 PARIS (FR)			
	2007 09 20	2008 10 27	2008 09 11	
<b>973054</b>	ALLIACTIVE	04, 09, 11, 16, 17, 35, 36, 37, 38, 39, 40, 41, 42, 45		
	LEGI-MARK, 102 rue du Faubourg Saint-Honoré F-75008			
	PARIS (FR)			
	2007 08 31	2008 10 27	2008 09 11	
<b>973075</b>	PRIMADONNA	16		
	RICHEMONT ITALIA SPA, Via Ludovico di Breme, 44 MILANO (IT)			
	2008 06 24	2008 10 27	2008 09 11	
<b>973090</b>	Ergoframe	10, 37, 42		
	LINET spol. s r.o., Želevčice 5 CZ-274 01 Slaný (CZ)			
	2008 04 07	2008 10 27	2008 09 11	
<b>973109</b>	R			
	CFE: 24.13.25, 27.5.8	14, 18, 25		
	Roamer Watch Co. S.A., Gibelinstrasse 27 CH-4503			
	Solothurn (CH)			
	2008 07 10	2008 10 27	2008 09 11	
<b>973121</b>	GEO-SOLAR	11, 37, 42		
	Gösselsberger Wasser und Wärme GmbH, Diemröth 11 A-4873			
	Frankenburg a.H. (AT)			
	2007 03 29	2008 10 27	2008 09 11	
<b>973122</b>	soltoTEX			
	CFE: 27.5.2	09, 18, 24, 25, 28		
	Hostettler AG Sursee, Haldenmattstrasse 3 CH-6210 Sursee (CH)			
	2007 09 12	2008 10 27	2008 09 11	
<b>973152</b>	tisza			
	CFE: 27.5.1, 29.1.4	03, 18, 25		
	Vidák lászló, Szépvölgyi út. 9/B H-8600 Siófok (HU)			
	2008 03 17	2008 10 27	2008 09 11	
<b>973160</b>	CFE: 2.1.1, 19.3.3, 28.3.0	03, 29, 30		
	LISHIZHEN YIYAO JITUAN YOUXIAN GONGSI, Bencagangmu			
	Shengwukejuyuanqu, 435300 Qichun, Hubei (CN)			
	2008 05 07	2008 10 27	2008 09 11	
<b>973164</b>	IQ:FIX	05, 10, 16, 41		
	Heraeus Kulzer GmbH, Grüner Weg 11 63450 Hanau (DE)			
	2008 05 05	2008 10 27	2008 09 11	
<b>973185</b>	POE NUI	14		
	Praxis, s.r.o., Zarámí 4422 CZ-760 01 Zlín (CZ)			
	2008 06 04	2008 10 27	2008 09 11	
<b>973187</b>	MARDAN PALACE			
	CFE: 25.1.25, 29.1.11	39, 41, 43, 44		
	AST INŞAAT TURIZM TAAH. TIC. VE SAN. A.Ş., Atatürk Mah.			
	Ataşehir, Residence B Block Kat: 22, Daire: 89 KADIKÖY			
	ISTANBUL (TR)			
	2008 06 20	2008 10 27	2008 09 11	
<b>973188</b>	SECURITY SEALS			
	CFE: 4.2.5	06, 17, 20		
	Kazavchinskiy Dmitro Yuriyovich Kazavchinska Olga Mstislavovna,			
	vul. Levitana, 105 B, m. Odesa 65114 (UA)			
	2008 06 17	2008 10 27	2008 09 11	
<b>973192</b>	CorroTriBlue	01		
	Atotech Deutschland GmbH, Erasmusstrasse 20 10553 Berlin (DE)			
	2008 06 09	2008 10 27	2008 09 11	
<b>973193</b>	UT			
	CFE: 27.5.1, 28.3.0	12		
	TIANJIN UNITED TIRE & RUBBER INTERNATIONAL CO., LTD, No. 50,			
	Dongjiangdao Hexi district Tianjin (CN)			
	2008 06 17	2008 10 27	2008 09 11	
<b>973221</b>	fensterbau Kunststoff-Fenster-Systeme			
	CFE: 26.4.18, 27.5.1, 27.5.10, 29.1.12	19		
	KOMPEN PVC YAPI VE INŞAAT MALZEMELERİ SANAYİ VE TİCARET			
	ANONİM ŞİRKETİ, İstanbul Yolu 45. Km Ladik Mevkii, SARAYÖNÜ/			
	KONYA (TR)			
	2008 05 23	2008 10 27	2008 09 11	
<b>973240</b>	AssetClean			
	CFE: 27.5.11	07		
	"INDEX"-6" Ltd., 28V, „Kuklensko shose“ Str. BG-4004			
	Plovdiv (BG)			
	2008 07 31	2008 10 27	2008 09 11	
<b>973261</b>	Safetinex	09		
	Contrinex SA, Route André Piller 50 CH-1762 Givisiez (CH)			
	2008 07 15	2008 10 27	2008 09 11	
<b>973284</b>	cctex	24		
	Degussa GmbH, Bennigsenplatz 1 40474 Düsseldorf (DE)			
	2007 03 05	2008 10 27	2008 09 11	
<b>973298</b>	GOOD NEWS	18		
	HERMES INTERNATIONAL, 24 rue du Faubourg Saint Honoré			
	F-75008 PARIS (FR)			
	2008 07 25	2008 10 27	2008 09 11	
<b>973299</b>	Techorma			
	CFE: 26.11.12, 29.1.12	06, 19, 20		
	TECHORMA, 3 rue de la Foret Noire Z.I. de la Doller F-68520			
	BURNHAUT-LE-HAUT (FR)			
	2008 07 25	2008 10 27	2008 09 11	

<b>973312</b>	ERDOBRONK	05	CONSULTATIO Consulting, s.r.o., Vysokoskolákov 1758/3 SK-010 01 Zilina (SK)		
	AZIENDE CHIMICHE RIUNITE ANGELINI FRANCESCO A.C.R.A.F. S.p.A., Viale Amelia, 70 I-00181 ROMA (IT)			2008 05 12	2008 09 11
	2008 07 07	2008 10 27			
<b>973316</b>	checkup		<b>973530</b>	GREEN CARBON	17
CFE: 5.5.20	09, 10, 11, 19, 38, 42			CBp Europe Ltd., Vysoka 26, 2nd Floor SK-811 06 Bratislava (SK)	
	Check Up S.p.A., Via del Lavoro, 63 Zona Industriale Cimavilla I-31010 Codogné (TV) (IT)			2008 05 05	2008 09 11
	2008 07 18	2008 10 27			
<b>973318</b>	SIEMS & KLEIN	07, 35, 37	<b>973531</b>	CARBON GREEN	17
	Siems & Klein KG, Grossmarktstrasse 10-12 A-1230 Wien (AT)			CBp Europe Ltd., Vysoka 26, 2nd Floor SK-811 06 Bratislava (SK)	
	2008 07 25	2008 10 27		2008 05 05	2008 09 11
<b>973326</b>	Tunas Tatlandir hayatini		<b>973532</b>	CBp Carbon Green	17
CFE: 25.1.9, 25.1.19, 27.5.1, 29.1.13		30		CBp Europe Ltd., Vysoka 26, 2nd Floor SK-811 06 Bratislava (SK)	
	ÇELIKLER GIDA SANAYI VE TICARET LIMITED ŞİRKETİ, 2. Organize Sanayi Bölgesi Celal Dogan Bulvari No: 3 Başpınar Gaziantep (TR)			2008 05 05	2008 09 11
	2008 01 11	2008 10 27			
<b>973359</b>	MATTONI CARLSBAD 1873 S PRÍCHUTÍ GRANÁTOVÉHO JABLKA		<b>973538</b>	MDC	
CFE: 3.7.1, 3.7.16, 19.7.2, 19.7.16, 29.1.13		32		CFE: 26.4.16, 26.4.24	35, 41, 44
	Karlovarské minerální vody a.s., Horova 3 CZ-360 21 Karlovy Vary (CZ)			BRANIMIR RADOSLAVOV KIRILOV, oulitsa „Kniaginia Tamara” No 34 BG-1517 SOFIA (BG)	
	2008 04 22	2008 10 27		2008 04 30	2008 09 11
<b>973389</b>	noverca		<b>973589</b>	SHUTTLE	18
CFE: 27.5.8		36		CFE: 27.5.1	
	ACOTEL GROUP S.p.A., Via della Valle dei Fontanili, 29/37 I-00168 Roma (IT)			QUANZHOU HAICHAO LIGHT INDUSTRY CO.,LTD., Fengzhou Town, 362300 Nanan City, Fujian (CN)	
	2008 06 09	2008 10 27		2008 07 23	2008 09 11
<b>973431</b>	GRI.83	34	<b>973643</b>	snapper	
	Philip Morris Products S.A., Quai Jeanrenaud 3 CH-2000 Neuchâtel (CH)			CFE: 26.1.19, 27.5.8, 29.1.12	06, 20, 35
	2008 07 25	2008 10 27		M.T. REKLAM VE PAZARLAMA SANAYI TICARET LIMITED ŞİRKETİ, Organize Deri Sanayi Bölgesi YA 11 Tuzla Istanbul (TR)	
<b>973433</b>	L & M BLU.83	34		2008 01 31	2008 09 11
	Philip Morris Products S.A., Quai Jeanrenaud 3 CH-2000 Neuchâtel (CH)		<b>973671</b>	AUTO Coding	
	2008 07 25	2008 10 27		CFE: 24.15.13, 26.1.2, 26.1.18, 29.1.13	05, 10, 44
<b>973455</b>	Branopac	01, 02, 04, 06, 16, 17		Roche Diagnostics GmbH, Sandhofer Straße 116 68305 Mannheim (DE)	
	Branopac GmbH, Gottlieb-Daimler-Strasse 18-20 35423 Lich (DE)			2008 04 01	2008 09 11
	2008 04 03	2008 10 27	<b>973696</b>	ANGAJE	
<b>973464</b>	RACE RAMPS			CFE: 27.5.17	25
CFE: 25.7.4, 26.11.12, 27.5.2		20		ECRIN TEKSTİL KONFEKSİYON SAN. VE DIŞ TIC. LTD. ŞTİ., Mimar Kemalettin Mah. Koska Cad. No: 42/A Laleli Istanbul (TR)	
	Brute Industries, Inc., 8506 M.5 Road Gladstone, MI 49837 (US)			2008 07 14	2008 09 11
	2008 05 21	2008 10 27	<b>973697</b>	TABE	
<b>973468</b>	VisioFace			CFE: 5.1.12, 26.1.15, 26.1.19, 29.1.3	24
Courage+Khazaka electronic GmbH, Mathias-Brüggen-Str. 33 50829 Köln (DE)				MURAT SEVİM, Duacıncı Mahallesi, Devrengeç Sokak No. 11, Yildirim Bursa (TR)	
	2008 06 25	2008 10 27		2008 06 19	2008 09 11
<b>973475</b>	SIMPSON STRONG-TIE		<b>973706</b>	GOTSCHLICH	09, 37, 42
CFE: 26.4.18, 27.5.2, 27.5.24		06, 19		Karl Gotschlich Maschinenbau Ges.m.b.H., Feistlgasse 6 A-1210 Wien (AT)	
	Simpson Strong-Tie Company, Inc., 5956 W. Las Positas Blvd. Pleasanton, CA 94588 (US)			2008 06 05	2008 09 11
	2007 07 20	2008 10 27	<b>973743</b>	CHSH Cerha Hempel Spiegelfeld Hlawati	
<b>973476</b>	CFE: 25.3.1, 28.5.0			CFE: 27.5.10	45
	NAUCHNO-PROIZVODSTVENNOE OBEDINENIE „POLIKOM”, Kopeyskoe shosse, Teritoriya Chzto RU-454012 Chelyabinsk (RU)			Cerha Hempel Spiegelfeld Hlawati Partnerschaft von Rechtsanwälten, Parkring 2 A-1010 Wien (AT)	
	2007 07 31	2008 10 27		2008 06 20	2008 09 11
<b>973508</b>	AGROCLEVER		<b>973744</b>	CHSH CERHA HEMPEL SPIEGELFELD HLAWATI	45
CFE: 28.5.0		35, 42		Cerha Hempel Spiegelfeld Hlawati Partnerschaft von Rechtsanwälten, Parkring 2 A-1010 Wien (AT)	
	Additional Liability Company „The Institute of Modern Agrarian Technologies”, 55, O. Gonchara str. Kyiv 01034 (UA)			2008 06 20	2008 09 11
	2008 04 22	2008 10 27	<b>973745</b>	CHSH	
<b>973525</b>	Drive TAKE & DRIVE rent a car			CFE: 27.5.1	45
CFE: 26.1.24, 27.5.2		12, 36, 37, 39		Cerha Hempel Spiegelfeld Hlawati Partnerschaft von Rechtsanwälten, Parkring 2 A-1010 Wien (AT)	
				2008 06 20	2008 09 11

<b>973747</b>	REPLOIS				ALBAYRAKLAR TEKSTİL SANAYİ PAZARLAMA VE TİCARET LIMITED ŞİRKETİ, Mimar Kemalettin Mahallesi Soganaga, Cami Sokak Ashapoglu İş Hani No: 8/2, Laleli İSTANBUL (TR)			
CFE: 27.5.17			25		2008 06 06	2008 11 10	2008 09 18	
HASAN KÜÇÜK, Bestelsiz Mah. 101 Sk. No:2 Zeytinburnu İSTANBUL (TR)								
2008 07 07		2008 10 27		2008 09 11				
<b>973778</b>	WANBAOLI				<b>973893</b>	FIZZ ACTIVE		05
CFE: 27.5.1			25		Nature's Sunshine Products, Inc., 75 East 1700 South, P.O. Box 19005 Provo, UT 84605 (US)			
JINJIANG SHI WANBAOLI XIESUZHIPIN YOUXIAN GONGSI, Yangdaigongyequ Chendaizhen, Jinjiangshi 362200 FUJIANSHENG (CN)					2008 07 28	2008 11 10	2008 09 18	
2008 06 17		2008 11 10		2008 09 18	<b>973932</b>	MYSIZE		09
<b>973789</b>	CFE: 24.11.25		12, 37, 39		DECATHLON, 4 Bd de Mons, BP 299 F-59665 VILLENEUVE D'ASCQ (FR)			
HAIMA INVESTMENT GROUP CO., LTD, No. 2 Jinniu Road, Jinpan Industrial Development Area Haikou (CN)					2008 06 16	2008 11 10	2008 09 18	
2008 06 24		2008 11 10		2008 09 18	<b>973965</b>	CA CRÉDIT AGRICOLE M-BANKING		36, 38
<b>973794</b>	European Efficiency Effectiveness				CFE: 27.5.11, 27.5.22, 29.1.12			
CFE: 26.4.4, 27.5.15			09, 16, 35, 41		CREDIT AGRICOLE S.A., 91/93 boulevard Pasteur F-75015 PARIS (FR)			
BUNGE SA, 13, route de Florissant CH-1206 Geneve (CH)					2008 08 01	2008 11 10	2008 09 18	
2008 06 02		2008 11 10		2008 09 18	<b>973972</b>	homes		
<b>973800</b>	sotech				CFE: 7.1.24, 26.1.5, 27.5.25		07, 09, 11, 37, 38, 42	
CFE: 27.5.17			07		SCHNEIDER ELECTRIC INDUSTRIES SAS, 89, boulevard Franklin Roosevelt F-92500 RUEIL-MALMAISON (FR)			
SOTECH PACKAGING MACHINERY CO., LTD, No. 352, Nantou Avenue, Nantou Town, Zhongshan City 528427 Guangdong (CN)					2008 02 29	2008 11 10	2008 09 18	
2008 06 02		2008 11 10		2008 09 18	<b>973981</b>	BOS		
<b>973822</b>	KIEPE ELEKTRIK				CFE: 5.1.1, 5.3.11, 27.5.1, 29.1.12		05, 10, 11	
CFE: 26.4.18, 26.11.12, 27.5.10			09, 11, 37		Alfred P.M. Bos, Papenweg 7 NL-5051 BS GOIRLE (NL)			
Vossloh Kiepe GmbH, Kiepe-Platz 1 40599 Düsseldorf (DE)					2007 11 07	2008 11 10	2008 09 18	
2007 11 21		2008 11 10		2008 09 18	<b>973992</b>	na.de		
<b>973845</b>	INKday Innovation News Know-how				CFE: 24.17.2, 26.11.12, 27.5.12, 29.1.12		09, 11	
CFE: 26.11.7, 27.5.24			02, 35, 41, 42		NA-DE ELEKTRONIK SANAYİ VE TİCARET LIMITED ŞİRKETİ, Şair Ziya Paşa Cad. Kavak Han No: 6/1 Karaköy/İstanbul (TR)			
Siegwerk Druckfarben AG, Alfred-Keller-Str. 55 53721 Siegburg (DE)					2007 12 28	2008 11 10	2008 09 18	
2008 02 29		2008 11 10		2008 09 18	<b>973996</b>	VEG AGEBREAKER GW		
<b>973847</b>	CARBIDE abrasive tools				CFE: 5.11.11, 27.1.1, 27.5.22		05, 29, 30	
CFE: 27.5.10, 27.5.17, 29.1.12			08, 35, 42		Green Ways s.r.o., Mariánské nám. 81 CZ-686 01 Uherské Hradiště (CZ)			
Carbide a/s, Plastvanget 3 C DK-9560 Hadsund (DK)					2008 04 10	2008 11 10	2008 09 18	
2008 03 28		2008 11 10		2008 09 18	<b>973997</b>	FRUIT AGEBREAKER GW		
<b>973854</b>	LANG APPARATEBAU		07, 09		CFE: 5.11.11, 27.1.1, 27.5.22		05, 29, 30	
Ecolab GmbH & Co. OHG, Reisholzer Werftstraße 38-42 40589 Düsseldorf (DE)					Green Ways s.r.o., Mariánské nám. 81 CZ-686 01 Uherské Hradiště (CZ)			
2008 04 11		2008 11 10		2008 09 18	2008 04 10	2008 11 10	2008 09 18	
<b>973862</b>	REDEPO		05		<b>973998</b>	GRASS AGEBREAKER GW		
EGIS GYÓGSZERGYÁR Nyilvánosan Működő Részvénytársaság, Keresztúri út 30-38 H-1106 Budapest (HU)					CFE: 5.11.11, 27.1.1, 27.5.22		05, 29, 30	
2008 05 07		2008 11 10		2008 09 18	Green Ways s.r.o., Mariánské nám. 81 CZ-686 01 Uherské Hradiště (CZ)			
<b>973871</b>	MEMTEX				2008 04 10	2008 11 10	2008 09 18	
CFE: 27.5.11			12		<b>973999</b>	GREEN AGEBREAKER GW		
"MEMTEX" EOOD, boul. „Tsar Boris III" 431 BG-1619 SOFIA (BG)					CFE: 5.11.11, 27.1.1, 27.5.22		05, 29, 30	
2008 06 19		2008 11 10		2008 09 18	Green Ways s.r.o., Mariánské nám. 81 CZ-686 01 Uherské Hradiště (CZ)			
<b>973875</b>	GRAN TEATRO LA FENICE FONDAZIONE TEATRO LA FENICE DI VENEZIA				2008 04 10	2008 11 10	2008 09 18	
CFE: 3.7.16, 5.13.25			16, 24, 30, 33, 43		<b>974007</b>	suplest		
FONDAZIONE TEATRO LA FENICE DI VENEZIA, San Marco, 1965 I-30124 VENEZIA (IT)					CFE: 3.1.14, 27.5.1		25	
2008 06 06		2008 11 10		2008 09 18	Suplest GmbH, Marienweg 8 CH-3400 Burgdorf (CH)			
<b>973880</b>	BALARDO				2008 05 29	2008 11 10	2008 09 18	
CFE: 26.11.8, 27.5.1, 29.1.13			06, 19, 20		<b>974060</b>	AGRO fresh		
Dipl.-Ing. René BANGRATZ, Paul-Göbel-Straße 1 74076 Heilbronn (DE)					CFE: 5.3.11, 25.3.15, 27.5.8, 27.5.17, 27.5.22, 29.1.13		31	
2008 06 10		2008 11 10		2008 09 18	CAN TEKSTİL ENTEGRE TESİSLERİ VE TARIM ÜRÜNLERİ SANAYİ TİCARET ANONİM ŞİRKETİ, Mesrutiyet Mahallesi Kodaman Sokak No:57 Nisantasi SİSLİ-İSTANBUL (TR)			
<b>973885</b>	diplodocus				2008 07 09	2008 11 10	2008 09 18	
CFE: 26.4.18, 27.5.24			25		<b>974061</b>	sinbo		
					CFE: 27.5.1, 29.1.1, 29.1.8		07, 08, 09, 11	

DEPA ELEKTRONIK SANAYI VE TICARET LIMITED ŞİRKETİ, Hobyar Mahallesi Hoca Hani Sokak, Demiray Han No: 8/501-502, Yesildirek Eminönü İSTANBUL (TR)			
2008 07 03	2008 11 10	2008 09 18	
<b>974062</b> minton			
CFE: 26.1.1, 27.5.1, 29.1.4, 29.1.6		07, 08, 09, 11	
DEPA ELEKTRONIK SANAYI VE TICARET ANONIM ŞİRKETİ, Hobyar Mahallesi Hoca Hani Sokak, Demiray Han No: 8/501-502, Yeşildirek Eminönü İSTANBUL (TR)			
2008 07 03	2008 11 10	2008 09 18	
<b>974111</b> NADYA			29
SOCIETE COOPERATIVE GROUPEMENTS D'ACHATS DES CENTRES LECLERC, SC GALEC, 26 quai Marcel Boyer F-94200 IVRY SUR SEINE (FR)			
2008 07 30	2008 11 10	2008 09 18	
<b>974118</b> OXYLife			
CFE: 27.5.1, 27.5.8, 27.5.19		05, 10, 44	
Lifetime s.r.o., Milešovská 2137/12 CZ-130 00 Praha 3 (CZ)			
2008 03 13	2008 11 10	2008 09 18	
<b>974132</b> KRAL AVRUPA			
CFE: 27.5.1		38	
TELEON REKLAMCILIK VE FILMCILIK SANAYI VE TICARET ANONIM ŞİRKETİ, Mehmet Akif Mah. Star Sok. No: 2, İkitelli, Kucukcekmece İSTANBUL (TR)			
2008 06 10	2008 11 10	2008 09 18	
<b>974160</b> DAYLIFE			10, 11, 20, 21
Alfred P.M. Bos, Papenweg 7 NL-5051 BS GOIRLE (NL)			
2007 11 07	2008 11 10	2008 09 18	
<b>974164</b> NLMK			
CFE: 26.1.4, 26.1.18		01, 04, 06	
Open Joint Stock Company „Novolipetsk Steel”, 2, pl. Metallurgov RU-398040 Lipetsk (RU)			
2007 11 29	2008 11 10	2008 09 18	
<b>974191</b> TOPOLINO			07, 08
AIR COMPRIME FRANCAIS-VITCO (Société par Actions Simplifiée), 8 Rue du Chene-ZI du Pontet F-69380 CIVRIEUX D'AZERGUES (FR)			
2008 05 19	2008 11 10	2008 09 18	
<b>974199</b> ACTEM PARTNERS			36
NATIXIS PRIVATE EQUITY, 5-7 rue de Monttessuy F-75007 PARIS (FR)			
2008 06 20	2008 11 10	2008 09 18	
<b>974203</b> SCHREIB WELT			
CFE: 4.2.1, 26.1.16, 27.5.24		16	
Dirk Rossmann GmbH, Isernhägener Strasse 16 30938 Burgwedel (DE)			
2008 06 02	2008 11 10	2008 09 18	
<b>974238</b> Iron Knights			18, 25, 35
Takko Holding GmbH, Alfred-Krupp-Strasse 21 48291 Telgte (DE)			
2008 07 04	2008 11 10	2008 09 18	
<b>974243</b> DOORS PLANET			
CFE: 27.5.10		06, 19, 20	
DOORS PLANET S.R.L., Via San Michele I-31053 PIEVE DI SOLIGO (TV) (IT)			
2008 06 24	2008 11 10	2008 09 18	
<b>974246</b> CFE: 15.1.25			07, 12
EWM Eichelhardtter Werkzeug-und Maschinenbau GmbH, Gartenstraße 7 57612 Eichelhardt (DE)			
2008 07 08	2008 11 10	2008 09 18	
<b>974258</b> optimal			
CFE: 24.15.1, 27.5.1		09, 25, 35	
ABC OPTIK Slovakia, s.r.o., Tuchyňa 30 SK-018 55 Tuchyňa (SK)			
2008 07 24	2008 11 10	2008 09 18	
<b>974259</b> INCITATRI			05, 16, 29, 30, 31, 32, 33, 35, 41, 42
ITM ENTREPRISES Société Anonyme, 24 rue Auguste-Chabrieres F-75015 PARIS (FR)			
2008 08 05	2008 11 10	2008 09 18	
<b>974260</b> C			
CFE: 1.5.1, 1.15.15, 24.15.13, 29.1.3		05, 16, 29, 30, 31, 32, 33, 35, 41, 42	
ITM ENTREPRISES Société Anonyme, 24 rue Auguste-Chabrieres F-75015 PARIS (FR)			
2008 08 05	2008 11 10	2008 09 18	
<b>974261</b> SELECTRIPASS			05, 16, 29, 30, 31, 32, 33, 35, 41, 42
ITM ENTREPRISES Société Anonyme, 24 rue Auguste-Chabrieres F-75015 PARIS (FR)			
2008 08 05	2008 11 10	2008 09 18	
<b>974281</b> HARPOON			09, 12
OBSHCHESTVO S OGRANITCHENNOI OTVETSTVENNOSTJU „INTELLIGENT SYSTEMS”, office 309 korp. 1, d.6 Artyukhinoi ul. RU-109390 MOSCOW (RU)			
2008 02 20	2008 11 10	2008 09 18	
<b>974284</b> WESERWABEN			
CFE: 27.5.1, 27.5.2, 29.1.4		19	
Weser Bauelemente-Werk GmbH, Alte Todenmanner Str. 39 31737 Rinteln (DE)			
2007 12 21	2008 11 10	2008 09 18	
<b>974286</b> NIPPON STEEL			
CFE: 27.5.11		06, 07, 09, 11	
SHIN NIPPON SEITETSU KABUSHIKI KAISHA (also doing business as NIPPON STEEL CORPORATION), No. 6-3, Ohtemachi 2-chome, Chiyoda-ku Tokyo 100-8071 (JP)			
2008 03 12	2008 11 10	2008 09 18	
<b>974294</b> ROSIGLAMET			05
RICHTER GEDEON NYRT., Gyömrői út 19-21 H-1103 Budapest (HU)			
2008 06 02	2008 11 10	2008 09 18	
<b>974323</b> SIGN-WARE			06, 07, 19, 20, 22
SIGN-WARE GmbH & Co. KG, Silbachstraße 28 59846 Sundern (DE)			
2007 10 22	2008 11 10	2008 09 18	
<b>974341</b> M.P MULTI.PRESS			
CFE: 25.3.1, 27.5.10		06, 11, 17, 19	
I.V.A.R. S.P.A., Via IV Novembre, 181 I-25080 Prevalle (Brescia) (IT)			
2008 02 26	2008 11 10	2008 09 18	
<b>974351</b> Dia beta			
CFE: 27.5.2, 27.5.9		30	
WISSA, spol. s r.o., U Rakovky 1207 CZ-148 00 Praha 4-Kunratice (CZ)			
2008 04 29	2008 11 10	2008 09 18	
<b>974374</b> MOFÉM			
CFE: 25.5.2, 26.3.3, 26.11.13, 29.1.13		06, 11	
Mosonmagyaróvári Fémszerelvény Zrt., Terv. u. 92 H-9201 Mosonmagyaróvár (HU)			
2008 06 09	2008 11 10	2008 09 18	
<b>974391</b> STRTRADE			35, 45
Sandler, Travis & Rosenberg, P.A., 5200 Blue Lagoon Drive, Suite 600 Miami, FL 33126 (US)			
2008 08 03	2008 11 10	2008 09 18	
<b>974392</b> voila			25
TESSILCALZE SNC DI GALBUSERA V. & C., Via Cristoforo Colombo NR. 3 I-22069 ROVELLASCA (CO) (IT)			
2008 06 30	2008 11 10	2008 09 18	
<b>974394</b> Mosconi			
CFE: 27.5.1, 29.1.12		09	
JOSÉ LUIS VIGIL FÉLIX, C/ Valparaiso, 42 E-33400 AVILÉS (Asturias) (ES)			
2008 07 03	2008 11 10	2008 09 18	

**974412** ACTIVA 01  
Ajinomoto Co., Inc., 15-1, Kyobashi 1-chome, Chuo-ku Tokyo  
104-8315 (JP)  
2008 07 25 2008 11 10 2008 09 18

**974417** 5:40PM IN MADAGASCAR 03  
KENZO S.A., 1 rue du Pont Neuf F-75001 PARIS (FR)  
2008 07 28 2008 11 10 2008 09 18

## 227

**REJESTRACJA MIĘDZYNARODOWA,  
W KTÓREJ WYDANO DECYZJĘ O DEFINITYWNEJ  
ODMOWIE UZNANIA OCHRONY W POLSCE**

*Poniższe zestawienie zawiera kolejno: numer międzynarodowego rejestru znaków towarowych, określenie znaku towarowego przedstawionego w postaci liter bądź cyfr albo, jeżeli znak jest znakiem graficznym lub zawiera elementy graficzne, wskazanie symboli klas elementów graficznych znaku (CFE), określenie klas towarowych, nazwisko i imię bądź nazwę uprawnionego, jego miejsce zamieszkania lub siedzibę oraz kod kraju, datę rejestracji międzynarodowej lub datę późniejszego wyznaczenia, datę zamieszczenia informacji o tej rejestracji w Biuletynie Urzędu Patentowego oraz datę notyfikacji bądź datę notyfikacji późniejszego wyznaczenia.*

**828435** EUROLINE  
CFE: 27.1.1, 27.5.1 09, 36, 42  
SEB Kort AB, SE-103 83 Stockholm (SE)  
2005 10 10 2006 01 23 2005 12 08

**891511** Monica Ricci  
CFE: 27.5.24 18, 25  
ZER TEKSTIL İNŞAAT TURİZM İTHALAT İHRACAT SANAYİ VE  
TİCARET LİMİTED ŞİRKETİ, Halide Adivar Mahallesi Kizilcik, Sokak  
No. 44 Zemin 1-2-3-4-5 ŞİŞLİ-İSTANBUL (TR)  
2006 09 20 2007 01 08 2006 11 16

**892758** EXPRESS BLUE  
CFE: 19.3.3, 24.1.25, 26.11.9, 27.5.1 34  
EUROPEAN TOBACCO SIGARA VE TÛTÛNCÛLÛK SANAYİ VE  
TİCARET ANONİM ŞİRKETİ, Organize Sanayi Bölgesi 2 Nolu Cadde  
No: 8 HUZURKENT/MERSİN (TR)  
2006 01 23 2006 10 30 2006 09 07

**894157** SANTERRA 32  
KAUFLAND ČESKÁ REPUBLIKA, v.o.s., Pod Višňovkou 25 CZ-140 00  
Praha 4 (CZ)  
2006 04 19 2006 11 13 2006 09 21

**897465** Info Serv 09  
JORDANOV, Jordan Stefanov, 86A, Boul. „Tzar Osvoboditel“ BG-  
7012 ROUSSE (BG)  
2006 05 25 2006 12 11 2006 10 19

**906453** FLO  
CFE: 27.5.17 25, 35  
FLO MAGAZACILIK HİZMETLERİ VE PAZARLAMA ANONİM  
ŞİRKETİ, Söğütlüçeşme Mahallesi Halkalı Caddesi No:263 Sefaköy  
KÜÇÜKÇEKMECE-İSTANBUL (TR)  
2006 10 18 2007 02 19 2006 12 21

**916155** Xtreme Lashes 03  
Joumana Mousselli, 19314 Diamond Park Circle Spring,  
TX 77373 (US)  
2006 10 16 2007 05 28 2007 04 05

**916195** ALEPTON 05  
Gerot Pharmazeutika Gesellschaft m.b.H., Arnehtgasse 3 A-1160  
Wien (AT)  
2007 01 16 2007 05 28 2007 04 05

**916201** R+ regulanet Regulatory Affairs Network  
CFE: 24.17.5, 26.1.18, 27.5.10, 29.1.12 35, 42, 44  
Dr. Regenold GmbH International Regulatory Affairs, Am Berg 4  
79410 Badenweiler (DE)  
2008 03 06 2007 05 28 2007 04 05

**917478** PURE INVISIBLE 03  
BEIERSDORF AG, Unnastrasse 48 20253 HAMBURG (DE)  
2007 03 02 2007 05 28 2007 04 12

**917513** PHYTOCITRUS 03  
CASTER, 35 avenue Franklin Roosevelt F-75008  
PARIS (FR)  
2007 02 21 2007 06 11 2007 04 19

**922221** SCHNEIDER TRANSPORTATION MANAGEMENT 39  
Schneider National, Inc., 3101 S. Packerland Drive, P.O. Box 2545  
Green Bay, WI 543062545 (US)  
2006 12 09 2007 07 23 2007 06 07

**926291** PSST 04  
Klüber Lubrication München KG, Geisenhausenerstrasse 7 81379  
München (DE)  
2007 05 10 2007 09 03 2007 07 12

**926308** ICEBERG  
CFE: 27.5.8, 29.1.4 30  
"KURNEV" EOOD, Oulitsa „Aton“ 54 BG-4000 Plovdiv (BG)  
2007 06 05 2007 09 03 2007 07 12

## G. SPROSTOWANIA OPISÓW PATENTOWYCH I OPISÓW OCHRONNYCH

228

Poniższe zestawienie zawiera kolejno: kod rodzaju patentu lub prawa ochronnego, numer patentu lub prawa ochronnego oraz przyczynę i treść sprostowania.

### OPISY PATENTOWE

- (B1)194331 Postanowiono opis patentowy ponownie wydrukować ze względu na stwierdzone błędy drukarskie
- (B1)194338 Sprostowano błędy drukarskie w treści opisu: str. 2 w. 5 z „rozporkowy” na „rozpórkowy”; str. 6 w. 43 z „Prostotą” na „Prostota”; w zastrzeżeniach pat. str. 1 w. 3 z „powierzchnię czołową (1)” na „powierzchnię czołową (3)”; str. 1 w. 15 z „średnika (15)”; str. 9 w. 9 z „Do” na „do”; str. 9 w. 17 „Względem” na „względem”
- (B1)195634 Sprostowano błąd drukarski w treści opisu; str. 15 w. 26 od dołu z „patentowym nr 177518” na „patentowym nr 177578”
- (B1)196095 Sprostowano błędy drukarskie w treści opisu: str. 8 w. 15 „etylo]propionamid” na „etylo]propionamid; str. 18 w. 8 z „odzyskano się przez” na „odzyskano przez”
- (B1)196417 Postanowiono opis patentowy ponownie wydrukować ze względu na stwierdzone błędy drukarskie
- (B1)196981 Sprostowano błąd drukarski na tytułowej stronie opisu pat. poz. (73) z „INFRA SERY GmbH & Co. HOECHST” na „INFRA-SERV GmbH & Co. HOECHST”
- (B1)197782 Postanowiono opis patentowy ponownie wydrukować ze względu na stwierdzone błędy drukarskie
- (B1)197783 Postanowiono opis patentowy ponownie wydrukować ze względu na stwierdzone błędy drukarskie
- (B1)197795 Sprostowano błąd drukarski w zastrzeżeniu 1 na str. 1 w. 13 od dołu z „C<sub>6</sub>-C<sub>16</sub>-alkiloenoksypolietoksyl” na „C<sub>6</sub>-C<sub>16</sub>-alkilofenoksypolietoksyl”
- (B1)197843 Postanowiono opis patentowy ponownie wydrukować ze względu na stwierdzone błędy drukarskie
- (B1)198507 Postanowiono opis patentowy ponownie wydrukować ze względu na stwierdzone błędy drukarskie
- (B1)198625 Postanowiono opis patentowy ponownie wydrukować ze względu na stwierdzone błędy drukarskie
- (B1)198727 Postanowiono opis patentowy ponownie wydrukować ze względu na stwierdzone błędy drukarskie
- (B1)198783 Sprostowano błąd drukarski na tytułowej stronie opisu pat. poz. (54) z „Folia z tworzoza” na „Folia z tworzywa”
- (B1)198802 Postanowiono opis patentowy ponownie wydrukować ze względu na stwierdzone błędy drukarskie
- (B1)198822 Postanowiono opis patentowy ponownie wydrukować ze względu na stwierdzone błędy drukarskie
- (B1)199632 Postanowiono opis patentowy ponownie wydrukować ze względu na stwierdzone błędy drukarskie
- (B1)199928 Postanowiono opis patentowy ponownie wydrukować ze względu na stwierdzone błędy drukarskie
- (B1)199998 Sprostowano błąd drukarski w treści opisu: str. 5 w. 22 z „pierścień czarny 5” na „pierścień czarny 50”
- (B1)200034 Sprostowano błąd drukarski w zastrzeżeniu: zastrzeżenie 7 z „/SnO<sub>2</sub>/SnO<sub>2</sub>/SnO<sub>2</sub>/SnZnO:Sb” na „/SnO<sub>2</sub>/SiO<sub>2</sub>/SnO<sub>2</sub>/SnZnO:Sb”
- (B1)200232 Sprostowano błędy drukarskie w treści opisu: str. 4 w. 4 od góry z „Mo<sub>1,00</sub>Pd<sub>0,00075</sub>V<sub>0,09</sub>Sb<sub>0,01</sub>Ca<sub>0,01</sub>” na „Mo<sub>1,00</sub>Pd<sub>0,00075</sub>V<sub>0,55</sub>Nb<sub>0,09</sub>Sb<sub>0,01</sub>Ca<sub>0,01</sub>”; str. 8 tabela 1 w kolumnie WCP ostatnia pozycja w rzędzie z „STY(C<sub>2</sub>H<sub>6</sub>)[g/M]” na „STY(C<sub>2</sub>H<sub>6</sub>)[g/hl]”
- (B1)200233 Postanowiono opis patentowy ponownie wydrukować ze względu na stwierdzone błędy drukarskie
- (B1)200250 Sprostowano błąd drukarski w treści opisu: str. 13 w. 12 od dołu z „Stężenie glukozy 13±0,2” na „Stężenie glukozy 1,13±0,02”
- (B1)200275 Sprostowano błąd drukarski w treści opisu: str. 8 w. 9 i 10 od dołu zastrzeżenie pat.1 z „1,2-di-C<sub>7-11</sub>-n-ester” na „1,2-di-C<sub>7-11</sub>-ester”
- (B1)200325 Postanowiono opis patentowy ponownie wydrukować ze względu na stwierdzone błędy drukarskie
- (B1)200378 Postanowiono opis patentowy ponownie wydrukować ze względu na stwierdzone błędy drukarskie
- (B1)200420 Sprostowano błąd drukarski w treści opisu: str. 4 w. 14 z „elementem wzmacniający 33” na „elementem wzmacniający 13”
- (B1)200461 Postanowiono opis patentowy ponownie wydrukować ze względu na stwierdzone błędy drukarskie
- (B1)200462 Postanowiono opis patentowy ponownie wydrukować ze względu na stwierdzone błędy drukarskie
- (B1)200525 Postanowiono opis patentowy ponownie wydrukować ze względu na stwierdzone błędy drukarskie
- (B1)200528 Postanowiono opis patentowy ponownie wydrukować ze względu na stwierdzone błędy drukarskie
- (B1)200567 Sprostowano błąd drukarski w treści opisu: str. 8 w. 14 z „element hamujący 6” na „element hamujący 46”
- (B1)200569 Postanowiono opis patentowy ponownie wydrukować ze względu na stwierdzone błędy drukarskie
- (B1)200574 Postanowiono opis patentowy ponownie wydrukować ze względu na stwierdzone błędy drukarskie
- (B1)200575 Sprostowano błędy drukarskie w treści opisu str. 6 w. 14 z „fig.314” na „fig. 3 i 4”; str. 6 w. 15 z „Koryto betonowe 1” na „Koryto betonowe 7”; zastrzeżenia str. 8 zastrz.12 z „wstępne zbrojenie(13)” na „wstępne zbrojenie(10)”

(B1)200603 Sprostowano błąd drukarski w treści opisu: str. 5 w. 4 od góry z „części wylewowej 1” na „części wylewowej 7”

(B1)200624 Sprostowano błędy drukarskie w treści opisu: str. 5 wzór (1) z „-F<sub>1</sub>” na „+F<sub>1</sub>”; str. 5 wzór (5) z „S<sub>2</sub>=S<sub>1</sub>” na „S<sub>1</sub>=S<sub>2</sub>”

(B1)200643 Postanowiono opis patentowy ponownie wydrukować ze względu na stwierdzone błędy drukarskie

(B1)200844 Sprostowano błąd drukarski w treści opisu na tytułowej stronie opisu pat. poz.(74) w pełnomocniku z „Zofia Lipska-Trych Zofia” na „Lipska-Trych Zofia”

#### OPISY OCHRONNE WZORÓW UŻYTKOWYCH

(Y1) 64377 Sprostowano oczywistą pomyłkę na stronie tytułowej opisu:

w opisie jest:

(45) O udzieleniu prawa ochronnego ogłoszono:  
30.09.2009 WUP 04/09

powinno być:

(45) O udzieleniu prawa ochronnego ogłoszono:  
30.04.2009 WUP 04/09

## H. OGŁOSZENIA

229

### OŚWIADCZENIA O GOTOWOŚCI UDZIELENIA LICENCJI (LICENCJA OTWARTA)

#### Patenty

*Poniższe zestawienia zawierają kolejno: kod rodzaju patentu, numer patentu, datę zgłoszenia, numer i rok wydania Wiadomości Urzędu Patentowego, w którym ogłoszono o udzieleniu patentu, wysokość opłaty licencyjnej (jeżeli uprawniony ją podał) i datę złożenia oświadczenia oraz tytuł wynalazku oraz nazwisko i imię (nazwę) uprawnionego z adresem.*

(B1)202524 2004 10 30 07/2009 (-) 2009 03 16  
Sposób określania wytrzymałości i rozciągliwości błon glutenowych formujących się -wskutek działania na próbkę strumienia ciepła - w uwodnionych mieszaninach zawierających białka glutenowe, zwłaszcza w glutenie mokrym oraz urządzenie do wykonywania tego sposobu  
Polska Akademia Nauk  
Instytut Agrofizyki im. Bohdana Dobrzańskiego  
20-290 Lublin, ul. Doświadczalna 4

(B1)202544 2004 12 16 07/2009 (10%) 2009 03 05  
Sposób wytwarzania 2-alkilobezno[b]furanów z 2-fenoksyalkanali  
Zachodniopomorski Uniwersytet Technologiczny w Szczecinie  
70-310 Szczecin, Al. Piastów 17

(B1)202699 2002 12 23 07/2009 (-) 2009 03 24  
Pilarka ramowa pionowa do obróbki drewna  
Uniwersytet Przyrodniczy w Poznaniu  
60-637 Poznań, ul. Wojska Polskiego 28

(B1)202790 2004 09 22 07/2009 (-) 2009 04 07  
Czujnik do pomiaru ciśnień i sił impulsowych  
Politechnika Świętokrzyska  
25-314 Kielce, Al. Tysiąclecia Państwa Polskiego 7

(B1)202791 2004 10 15 07/2009 (-) 2009 03 05  
Butelka

Uniwersytet Ekonomiczny we Wrocławiu  
53-345 Wrocław, ul. Komandorska 118/120

(B1)202792 2005 06 27 07/2009 (-) 2009 04 07  
Sposób i układ oświetlania siatek Bragga, zwłaszcza w czujnikach do pomiaru ciśnień i sił impulsowych

Politechnika Świętokrzyska  
25-314 Kielce, Al. Tysiąclecia Państwa Polskiego 7

(B1)202793 2003 07 14 07/2009 (10%) 2009 04 14  
Katalizator żelazowy do syntezy amoniaku i sposób otrzymywania katalizatora żelazowego do syntezy amoniaku  
Zachodniopomorski Uniwersytet Technologiczny w Szczecinie  
70-310 Szczecin, Al. Piastów 17

(B1)202855 2004 11 02 07/2009 (-) 2009 03 16  
Nowe estry etylowe kwasu (2'-izopropenylo- 5'-metylo- 1'-cykloheksylideno)- octowego i sposób ich otrzymywania  
Uniwersytet Przyrodniczy we Wrocławiu  
50-375 Wrocław, ul. Norwida 25

230

### SPROSTOWANIA OGŁOSZEŃ OPUBLIKOWANYCH W WIADOMOŚCIACH URZĘDU PATENTOWEGO

*Poniższe zestawienie zawiera kolejno: numer, którego sprostowanie dotyczy oraz treść sprostowania.*

#### ZNAKI TOWAROWE

87 887 w WUP nr 3/2008 na str. 885 w łamie lewym, wiersz 55 i 59 błędnie wpisano datę wpisu do rejestru  
jest: 2007.12.10  
powinno być: 2007.12.19

## K O M U N I K A T

Departament Wydawnictw Urzędu Patentowego RP uprzejmie zawiadamia, że istnieje możliwość prenumeraty na rok 2010 nw. wydawnictw:

„BIULETYN URZĘDU PATENTOWEGO” – BUP  
„WIADOMOŚCI URZĘDU PATENTOWEGO” – WUP

Koszt rocznej prenumeraty **BUP** (26 numerów x 16,00 zł) – **416,00 zł**  
Koszt rocznej prenumeraty **WUP** (12 numerów x 20,00 zł) – **240,00 zł**

Zainteresowanych prosimy o wpłacanie powyższych kwot przelewem na konto UP RP:

NBP O/O Warszawa **93101010100025832231000000**

lub gotówką w Wydziale Rozpowszechniania Wydawnictw w terminie do 31 października 2009 roku.

Przy zakupie ww. wydawnictw w prenumeracie zwolnieni są Państwo z kosztów przesyłki.

Prosimy o terminowe dokonywanie przedpłat oraz o podawanie pełnych danych adresowych na przelewach.

Nie ulega zmianie forma prenumeraty Polskich Opisów Patentowych.

---

Wszelkich informacji udzielamy:

tel: **(0 22) 579 01 07**

**(0 22) 579 01 13**

**(0 22) 579 02 24**

fax: **(0 22) 579 04 55**

e-mail: **wydawnictwa@uprp.pl**

# KOMUNIKAT

## **Urząd Patentowy Rzeczypospolitej Polskiej poszukuje kandydatów na stanowiska aplikantów eksperckich w Departamencie Badań Patentowych**

Liczba lub wymiar etatu: 4

### **Główne obowiązki:**

- klasyfikacja wstępna zgłoszeń wynalazków i wzorów użytkowych,
- badanie ustawowych warunków ochrony prawnej wynalazków i wzorów użytkowych na podstawie dokumentacji patentowej i literatury fachowej polskiej oraz zagranicznej, w tym sporządzanie sprawozdań ze stanu techniki,
- prowadzenie korespondencji ze zgłaszającymi w ramach czynności związanych z przygotowaniem decyzji w sprawie.

### **Kandydat powinien posiadać kwalifikacje:**

- wykształcenie wyższe techniczne w dziedzinie:
  - mechaniki (mechanika precyzyjna, budownictwo wodno-lądowe) – 2 etaty,
  - elektroniki – 1 etat,
  - ochrony środowiska – 1 etat,
- znajomość języka angielskiego, niemieckiego lub francuskiego w mowie i piśmie, w tym co najmniej jednego na poziomie dobrym.

### **Wymagania pożądane:**

- znajomość zagadnień dotyczących problematyki ochrony własności przemysłowej,
- znajomość kodeksu postępowania administracyjnego,
- umiejętność posługiwania się komputerem (Windows, Word),
- umiejętność dokonywania analizy porównawczej tekstów i jasnego formułowania wniosków,
- łatwość podejmowania decyzji,
- umiejętność pracy w zespole, komunikatywność i kreatywność.

### **Wymagane dokumenty i oświadczenia:**

- kopia dowodu osobistego,
- kopia dyplomu ukończenia studiów,
- oświadczenie kandydata o korzystaniu w pełni z praw publicznych i o niekaralności za przestępstwo popełnione umyślnie,
- oświadczenie kandydata o wyrażeniu zgody na przetwarzanie danych osobowych do celów rekrutacji,
- życiorys,
- list motywacyjny.

### **Kopie innych dokumentów i oświadczeń:**

- oświadczenie kandydata o wyrażeniu zgody na przeprowadzenie postępowania sprawdzającego, umożliwiającego dostęp do informacji niejawnych, zgodnie z przepisami ustawy z dnia 22 stycznia 1999 r. o ochronie informacji niejawnych (Dz. U. Nr 196, poz. 1631),
- kopie świadectw pracy

**Oferty pracy należy przesłać do dnia 31 sierpnia 2009 roku pod adresem:**

**Urząd Patentowy RP  
Wydział Kadr i Szkolenia  
Al. Niepodległości 188/192,  
00-950 Warszawa**

### **Inne informacje:**

Oferty odrzucone zostaną komisyjnie zniszczone.

Szczegółowe informacje można uzyskać pod. tel. (0-22) 579-00-67

# KOMUNIKAT

## **Urząd Patentowy Rzeczypospolitej Polskiej poszukuje kandydata na stanowisko aplikanta eksperckiego w Departamencie Zgłoszeń**

Liczba lub wymiar etatu: 1

### **Główne obowiązki:**

- prowadzenie badania formalnoprawnego zgłoszeń przedmiotów ochrony własności przemysłowej,
- prowadzenie korespondencji ze zgłaszającymi w ramach czynności związanych z badaniem formalnoprawnym zgłoszeń.

### **Kandydat powinien posiadać kwalifikacje:**

- wykształcenie wyższe, preferowane prawnicze,
- znajomość języka angielskiego, niemieckiego lub francuskiego w mowie i piśmie (co najmniej jednego na poziomie dobrym).

### **Wymagania pożądane:**

- znajomość zagadnień dotyczących problematyki ochrony własności przemysłowej,
- znajomość kodeksu postępowania administracyjnego,
- umiejętność posługiwania się komputerem (Windows, Word),
- umiejętność dokonywania analizy porównawczej tekstów i jasnego formułowania wniosków,
- łatwość podejmowania decyzji,
- umiejętność pracy w zespole, komunikatywność i kreatywność.

### **Wymagane dokumenty i oświadczenia:**

- kopia dowodu osobistego,
- odpis dyplomu ukończenia studiów,
- oświadczenie kandydata o korzystaniu w pełni z praw publicznych i o niekaralności za przestępstwo popełnione umyślnie,
- oświadczenie kandydata o wyrażeniu zgody na przetwarzanie danych osobowych do celów rekrutacji,
- życiorys,
- list motywacyjny.

### **Kopie innych dokumentów i oświadczeń:**

- oświadczenie kandydata o wyrażeniu zgody na przeprowadzenie postępowania sprawdzającego, umożliwiającego dostęp do informacji niejawnych, zgodnie z przepisami ustawy z dnia 22 stycznia 1999 r. o ochronie informacji niejawnych (Dz.U. Nr 196, póź. 1631),
- kopie świadectw pracy.

**Oferty pracy należy przesłać do dnia 15 września 2009 roku pod adresem:**

**Urząd Patentowy RP  
Wydział Kadr i Szkolenia  
Al. Niepodległości 188,  
00-950 Warszawa**

### **Inne informacje:**

Oferty odrzucone zostaną komisyjnie zniszczone.

Szczegółowe informacje można uzyskać pod. tel. (0-22) 579-00-67

## TABLE OF CONTENTS

### PART I

#### OFFICIAL COMMUNICATIONS

197.	Register of Patent Attorneys (entries and changes) .....	1787
------	--	------

### PART II

#### NOTICES OF RIGHTS GRANTED

<b>A. Inventions</b>		
198.	Granted patents (from N° 202 511 to N° 202 886) .....	1791
199.	Granted supplementary protection rights .....	1827
200.	Translations of European Patents .....	1828
201.	Decisions on refusal to grant patents (taken after the publication of the particulars of the applications) .....	1830
202.	Decisions on discontinuance of the proceedings (taken after the publication of the particulars of the applications) .....	1831
203.	Decisions declaring the decisions on the grant of the patents lapsed .....	1831
204.	Entries and changes in the Patent Register (not published in other separate publications) .....	1832
205.	Decisions on the lapse of the supplementary of the protection rights .....	1833
<b>B. Utility models</b>		
206.	Granted rights of protection (from N° 64 479 to N° 64 508) .....	1835
207.	Decisions on refusal to grant rights of protection (take after the publication of the particulars of the application) .....	1837
208.	Decisions on discontinuance of the proceedings (taken after the publication of the particulars of the applications) .....	1837
209.	Decisions declaring the decisions on the grant of the rights of protection lapsed .....	1837
210.	Entries and changes in the Utility Model Register (not inserted in other separate publications) .....	1837
211.	Decisions on the lapse of rights of protection .....	1838
<b>C. Industrial designs</b>		
212.	Registration (from N° 14 009 to N° 14 070) .....	1839
213.	Entries and changes in the Industrial Designs Register (not published in other separate publications) .....	1846
214.	Decisions declaring the decisions on the grant of rights in registration lapsed .....	1847
215.	Decisions on the invalidation of rights in registration .....	1847
216.	Decisions on the lapse of rights in registration .....	1847
217.	Decisions on the change or reversal of the decisions (published in Wiadomości Urzędu Patentowego) .....	1847
<b>D. Trademarks</b>		
218.	Granted rights of protection for trademarks (from N° 213 521 to N° 214 000) .....	1848
219.	Decisions on refusal to grant rights of protection (take after publication of the particulars of the application) .....	1934
220.	Decisions on discontinuance of the proceedings (taken after publication of the particulars of the application) .....	1935
221.	Decisions declaring the decisions on the grant of the rights of protection lapsed .....	1935
222.	Entries and changes in the Trademark Register (not published in other separate publications) .....	1937
223.	Decisions on invalidation of rights of protection .....	1949
224.	Decisions on the lapse of rights protection .....	1949
225.	Decisions on the change or reversal of the decisions (published in Wiadomości Urzędu Patentowego) .....	1950
226.	International registrations recognised in Poland .....	1951
227.	International registration in which a decision was taken on a definite refusal to recognise the protection in Poland .....	1969
<b>G. Rectifications of patent specifications and other specifications</b>		
228.	Patent specifications, utility model specifications .....	1970
<b>H. Announcements</b>		
229.	Declarations of willingness to grant licences (open licences)	
	- patents .....	1971
230.	Corrections of announcements published in the Wiadomości Urzędu Patentowego	
	- trademarks .....	1971

### PART III

#### INFORMATION

**Jurisdiction and explanations**

\_\_\_\_\_

**Foreign regulations. Statistics. Miscellaneous**

\_\_\_\_\_

**Corrections**

**(of announcements published in the Wiadomości Urzędu Patentowego)**

\_\_\_\_\_