



URZĄD PATENTOWY RZECZYPOSPOLITEJ POLSKIEJ

WIADOMOŚCI

Urzędu
Patentowego

8

ISSN - 0043 - 5201 • Cena 20,00 zł • Warszawa

Sierpień 2009

SPIS TREŚCI

CZĘŚĆ I
KOMUNIKATY URZĘDOWE

231. Lista rzeczników patentowych (wpisy i zmiany) 1973

CZĘŚĆ II
OGŁOSZENIA O UDZIELONYCH PRAWACH

- A. Wynalazki**
232. Udzielone patenty (od nr 202 887 do nr 203 168) 1978
233. Tłumaczenia patentów europejskich 2004
234. Decyzje o odmowie udzielenia patentu (wydane po ogłoszeniu o zgłoszeniu) 2006
235. Decyzje o umorzeniu postępowania (wydane po ogłoszeniu o zgłoszeniu) 2007
236. Decyzje stwierdzające wygaśnięcie decyzji o udzieleniu patentu 2008
237. Wpisy i zmiany w rejestrze patentowym (nieuwzględnione w innych samodzielnych ogłoszeniach) 2008
238. Wpisy i zmiany w wyodrębnionej części rejestru patentowego (nieuwzględnione w innych samodzielnych ogłoszeniach) 2008
239. Decyzje o unieważnieniu patentu 2009
240. Decyzje o wygaśnięciu patentu 2009
241. Decyzje o wygaśnięciu na terytorium Rzeczypospolitej Polskiej patentu europejskiego 2110
242. Decyzje o zmianie lub uchyleniu decyzji (opublikowanych w Wiadomościach Urzędu Patentowego) 2010
- B. Wzory użytkowe**
243. Udzielone prawa ochronne (od nr 64 509 do nr 64 560) 2011
244. Decyzje o odmowie udzielenia prawa ochronnego (wydane po ogłoszeniu o zgłoszeniu) 2015
245. Decyzje stwierdzające wygaśnięcie decyzji o udzieleniu prawa ochronnego 2015
246. Decyzje o wygaśnięciu prawa ochronnego 2015
- C. Wzory przemysłowe**
247. Rejestracja (od nr 14 071 do nr 14 176) 2016
248. Wpisy i zmiany w rejestrze wzorów przemysłowych (nieuwzględnione w innych samodzielnych ogłoszeniach) 2030
249. Decyzje stwierdzające wygaśnięcie decyzji o udzieleniu prawa z rejestracji 2030
250. Decyzje o unieważnieniu prawa z rejestracji 2030
251. Decyzje o wygaśnięciu prawa z rejestracji 2030
- D. Znaki towarowe**
252. Udzielone prawa ochronne na znaki towarowe (od nr 214 001 do nr 214 900 bez nr 214 855) 2031
253. Decyzje o odmowie udzielenia prawa ochronnego (wydane po ogłoszeniu o zgłoszeniu) 2191
254. Decyzje o umorzeniu postępowania (wydane po ogłoszeniu o zgłoszeniu) 2192
255. Przeniesienie prawa ochronnego w stosunku do niektórych towarów (art. 162 ust. 4) 2192
256. Wpisy i zmiany w rejestrze znaków towarowych (nieuwzględnione w innych samodzielnych ogłoszeniach) 2192
257. Decyzje o unieważnieniu prawa ochronnego 2219
258. Decyzje o wygaśnięciu prawa ochronnego 2219
259. Decyzje o zmianie lub uchyleniu decyzji (opublikowanych w Wiadomościach Urzędu Patentowego) 2221
260. Rejestracja międzynarodowa uznana w Polsce 2222
261. Rejestracja międzynarodowa, w której wydano decyzję o definitywnej odmowie uznania ochrony w Polsce 2241
- G. Sprostowania opisów patentowych i opisów ochronnych**
262. Opisy patentowe, opisy ochronne wzorów użytkowych 2244
- H. Ogłoszenia**
263. Oświadczenia o gotowości udzielenia licencji (licencja otwarta)
- patenty 2246
264. Sprostowania ogłoszeń opublikowanych w Wiadomościach Urzędu Patentowego
- znaki towarowe 2246

Część III
INFORMACJE

Orzecznictwo i wyjaśnienia

Ustawodawstwo zagraniczne. Statystyka. Informacje

Korekta

(ogłoszeń zamieszczonych w Wiadomościach Urzędu Patentowego)

WYDAWNICTWO URZĘDU PATENTOWEGO RZECZYPOSPOLITEJ POLSKIEJ
Redakcja i administracja: Urząd Patentowy RP, Al. Niepodległości 188, skr. poczt. 203, 00-950 Warszawa
tel. (0 22) 579 04 53

Informacja o cenach i warunkach prenumeraty na 2010 r. - dla czasopisma: WIADOMOŚCI URZĘDU PATENTOWEGO

Warunki prenumeraty:

1. Cena prenumeraty na 2010 r. wynosi 240,00 zł.
 2. Wpłaty i zamówienia na prenumeratę przyjmuje Urząd Patentowy RP, 00-950 Warszawa, Al. Niepodległości 188/192 w pok. 22 w godz. 8³⁰ - 15³⁰ lub na konto NBP O/O Warszawa Nr 93101010100025832231000000.
- Egzemplarze archiwalne można nabyć w Urzędzie Patentowym RP, Al. Niepodległości 188, skr. poczt. 203, 00-950 Warszawa w Wydziale Rozpowszechniania Wydawnictw UP - telefon (0 22) 579 01 07, (0 22) 579 02 24.

Cena 20,00 zł.

Urząd Patentowy RP. Zam. 587/2008. Nakład 255 egz. Obj. ark. druk. 34,25.



WIADOMOŚCI

URZĘDU PATENTOWEGO RP

Warszawa, 2009 08 31

Nr 8

Poz. 231 - 264

CZĘŚĆ I

KOMUNIKATY URZĘDOWE

231

LISTA RZECZNIKÓW PATENTOWYCH (wpisy i zmiany)

Decyzją Prezesa Urzędu Patentowego Rzeczypospolitej Polskiej z dnia 20 lutego 2009 r., wydaną na podstawie art. 25 ust. 1 w związku z art. 18 ust. 4 i art. 19 ust. 1 ustawy z dnia 11 kwietnia 2001 r. o rzecznikach patentowych (Dz. U. Nr 49, poz. 509, z późn. zm.), wpisano na listę rzeczników patentowych w poz. nr nr:

3261	Bury Marek	Warszawa
3262	Kulińska Joanna Kinga	Bielsko-Biała
3263	Momot Marcin	Szczecin
3264	Piotrowski Wiesław	Polkowice
3265	Rejman Małgorzata	Wrocław
3266	Suskiewicz Agnieszka Barbara	Częstochowa
3267	Szelwiga Tomasz	Wrocław
3268	Tarała Magdalena Maria	Lublin
3269	Teofilak Robert Józef	Warszawa
3270	Tomaszewski Mariusz	Zabrze
3271	Witek Andrzej Marek	Wrocław
3272	Sommer Łukasz Karol	Warszawa
3273	Kryśka Aleksandra Teresa	Warszawa

Decyzją Prezesa Urzędu Patentowego Rzeczypospolitej Polskiej z dnia 23 lutego 2009 r., wydaną na podstawie art. 25 ust. 1 w związku z art. 18 ust. 4 i art. 19 ust. 1 ustawy z dnia 11 kwietnia 2001 r. o rzecznikach patentowych (Dz. U. Nr 49, poz. 509, z późn. zm.), wpisano na listę rzeczników patentowych w poz. nr nr:

3274	Barycki Marcin Krzysztof	Warszawa
3275	Maciaszek Krystian Mariusz	Sulejówek
3276	Lasek Danuta Teresa	Warszawa

Decyzją Prezesa Urzędu Patentowego Rzeczypospolitej Polskiej z dnia 6 marca 2009 r., wydaną na podstawie art. 25 ust. 1 w związku z art. 18 ust. 4 i art. 19 ust. 1 ustawy z dnia 11 kwietnia 2001 r. o rzecznikach patentowych (Dz. U. Nr 49, poz. 509, z późn. zm.), wpisano na listę rzeczników patentowych w poz. nr nr:

3277	Rożkowicz Anna Maria	Wrocław
3278	Targosińska Katarzyna	Warszawa

Decyzją Prezesa Urzędu Patentowego Rzeczypospolitej Polskiej z dnia 13 marca 2009 r., wydaną na podstawie art. 25 ust. 1 w związku z art. 18 ust. 4 i art. 19 ust. 1 ustawy z dnia 11 kwietnia 2001 r. o rzecznikach patentowych (Dz. U. Nr 49, poz. 509, z późn. zm.), wpisano na listę rzeczników patentowych w poz. nr:

3279	Jóźwiak Danuta Anna	Poznań
------	---------------------	--------

Decyzją Prezesa Urzędu Patentowego Rzeczypospolitej Polskiej z dnia 19 marca 2009 r., wydaną na podstawie art. 25 ust. 1 w związku z art. 18 ust. 4 i art. 19 ust. 1 ustawy z dnia 11 kwietnia 2001 r. o rzecznikach patentowych (Dz. U. Nr 49, poz. 509, z późn. zm.), wpisano na listę rzeczników patentowych w poz. nr:

3280 Czubkowska Patrycja Zofia Warszawa

Decyzją Prezesa Urzędu Patentowego Rzeczypospolitej Polskiej z dnia 20 marca 2009 r., wydaną na podstawie art. 25 ust. 1 w związku z art. 18 ust. 4 i art. 19 ust. 1 ustawy z dnia 11 kwietnia 2001 r. o rzecznikach patentowych (Dz. U. Nr 49, poz. 509, z późn. zm.), wpisano na listę rzeczników patentowych w poz. nr:

3281 Paprzycka Katarzyna Ewa Wrocław

Decyzją Prezesa Urzędu Patentowego Rzeczypospolitej Polskiej z dnia 23 marca 2009 r., wydaną na podstawie art. 25 ust. 1 w związku z art. 18 ust. 4 i art. 19 ust. 1 ustawy z dnia 11 kwietnia 2001 r. o rzecznikach patentowych (Dz. U. Nr 49, poz. 509, z późn. zm.), wpisano na listę rzeczników patentowych w poz. nr:

3282 Czubkowski Ksawery Franciszek Warszawa

Decyzją Prezesa Urzędu Patentowego Rzeczypospolitej Polskiej z dnia 26 marca 2009 r., wydaną na podstawie art. 25 ust. 1 w związku z art. 18 ust. 4 i art. 19 ust. 1 ustawy z dnia 11 kwietnia 2001 r. o rzecznikach patentowych (Dz. U. Nr 49, poz. 509, z późn. zm.), wpisano na listę rzeczników patentowych w poz. nr:

3283 Sitko Joanna Jowita Lublin

Decyzją Prezesa Urzędu Patentowego Rzeczypospolitej Polskiej z dnia 17 kwietnia 2009 r., wydaną na podstawie art. 25 ust. 1 w związku z art. 18 ust. 4 i art. 19 ust. 1 ustawy z dnia 11 kwietnia 2001 r. o rzecznikach patentowych (Dz. U. Nr 49, poz. 509, z późn. zm.), wpisano na listę rzeczników patentowych w poz. nr:

3284 Bieda Roman Tadeusz Liszki

Decyzją Prezesa Urzędu Patentowego Rzeczypospolitej Polskiej z dnia 4 maja 2009 r., wydaną na podstawie art. 25 ust. 1 w związku z art. 24 ust. 2 pkt 1 ustawy z dnia 11 kwietnia 2001 r. o rzecznikach patentowych (Dz. U. Nr 49, poz. 509, z późn. zm.), skreślono z listy rzeczników patentowych w poz. nr

1404 Błasiak Teresa Milanówek

Decyzją Prezesa Urzędu Patentowego Rzeczypospolitej Polskiej z dnia 14 maja 2009 r., wydaną na podstawie art. 25 ust. 1 w związku z art. 24 ust. 2 pkt 1 ustawy z dnia 11 kwietnia 2001 r. o rzecznikach patentowych (Dz. U. Nr 49, poz. 509, z późn. zm.), skreślono z listy rzeczników patentowych w poz. nr nr:

2626 Henryk Król Żarów

2416 Jerzy Tokarski Warszawa

Decyzją Prezesa Urzędu Patentowego Rzeczypospolitej Polskiej z dnia 5 czerwca 2009 r., wydaną na podstawie art. 25 ust. 1 w związku z art. 73 ust. 2 ustawy z dnia 11 kwietnia 2001 r. o rzecznikach patentowych (Dz. U. Nr 49, poz. 509, z późn. zm.), skreślono z listy rzeczników patentowych w poz. nr nr:

3017	Kabziński Mariusz	Rozprza
2808	Kaczan Józef	Pamiątkowo
2704	Kaczmarek Przemysław	Bytom
2214	Kaczmarek Zbigniew	Jawor
1709	Kaczmarek Wiesław	Oleśnica
2137	Kahane Jerzy	Jelcz
1145	Kaliszewski Zdzisław	Kraków
2017	Kamedulski Jan	Włocławek
2941	Kamińska Zofia	Warszawa
3026	Kamiński Roman	Olsztyn
3016	Kańtoch Cezary	Bytom
3022	Karpowicz-Chyżyńska Iwona	Warszawa
2212	Kaszyńska Elżbieta	Wronki
2025	Kazimierczyk Zofia	Dzierżoniów
1300	Keller Jan	Sosnowiec
2284	Kijak Zbigniew	Katowice
2320	Kilar Wojciech	Rogoźno Wlkp.
2994	Klejbor Leszek	Gdynia
2547	Klejman Wojciech	Ostrowiec Św.
1088	Klimkowska Alicja	Alwernia
2894	Klobuczek Józef	Jastrzębie Zdrój

2459	Kluk Marian	Kędzierzyn-Koźle
2455	Kłos Grzegorz	Konin
2889	Kłosiewicz Piotr	Warszawa
3002	Kłosowski Henryk	Warszawa
1830	Kmieć Anna	Kędzierzyn-Koźle
2732	Kmieć Maciej	Brzeszcze
610	Knap Wanda	Łódź
2233	Knyt Elżbieta	Warszawa
2544	Knyziak Włodzimierz	Warszawa
2486	Koch Bolesław	Opole
883	Kochan Maria	Legnica
2242	Kohut-Przybyła Aniela	Katowice
688	Kokoszko Maria	Łódź
2447	Kolanko Kazimierz	Mysłowice
2150	Kolasińska Krystyna	Częstochowa
1778	Kolęda Jan	Oświęcim
1704	Kołodziej Jan	Jasło
1892	Kołomyjec Jolanta	Bielsko-Biała
301	Komorek Janusz	Warszawa
2205	Komorowska Justyna	Warszawa
2231	Komorowski Marian	Dąbrowa Górnicza
2512	Kondera Euzebiusz	Lubin
1550	Koprowska-Cisek Bogusława	Gliwice
2014	Korab Zbigniew	Rzeszów
1839	Korab-Słonecka Alina	Szczecin
2119	Korkosz Krystyna	Gdynia
2177	Koronka Bogdan	Bydgoszcz
1370	Kossak-Chodnicka Waldemara	Warszawa
2385	Kostrzewski Włodzimierz	Wrocław
2476	Koszucki Kazimierz	Zielona Góra
3008	Kot Danuta	Warszawice
2213	Kowal Józef	Będzin
2353	Kowal Waldemar	Czeladź
2574	Kowalczyk Adam	Radom
2393	Kowalik Henryk	Skarżysko-Kamienna
2792	Kowalska Aleksandra	Warszawa
97	Kowalski Jerzy	Warszawa
2892	Kowiorski Tadeusz	Warszawa
2195	Koza Andrzej	Łódź
968	Kozaczenko Waclaw	Wrocław
1768	Kozdrach Zdzisław	Radom
2422	Kozieradzka Maria	Warszawa
2266	Kozik Jerzy	Sosnowiec
849	Krajewski Edmund	Kraków
1361	Kramarczyk Edward	Mysłowice
2806	Kraska Danuta	Warszawa
2413	Krata Grażyna	Łódź
2556	Krawczyk Marian	Ostrowiec Św.
2450	Krawczyk Teresa	Bielsko-Biała
772	Kręć Marian	Racibórz
1775	Król Helena	Pilchowice
1073	Kruppa Tadeusz	Bydgoszcz
2241	Kruszczyński Edmund	Gdynia
1293	Krzywański Andrzej	Łódź
729	Krzywonos Bożena	Warszawa
2569	Kubiak-Gajewska Ewa	Bełchatów
2006	Kubiak Jadwiga	Gdańsk
752	Kubiak Jan	Gdańsk
1314	Kubicki Marian	Bielsko-Biała

2312	<i>Kubik Andrzej</i>	<i>Katowice</i>
2497	<i>Kubisa Jadwiga</i>	<i>Będzin</i>
2513	<i>Kuboś Bolesław</i>	<i>Lubliniec</i>
2382	<i>Kucharska Ewa</i>	<i>Warszawa</i>
2643	<i>Kudarewska Alicja</i>	<i>Świdnica</i>
2083	<i>Kulikowska Julia</i>	<i>Wrocław</i>
1993	<i>Kunysz Wiesław</i>	<i>Warszawa</i>
2588	<i>Kupczyk Tomasz</i>	<i>Poznań</i>
1840	<i>Kurleto Adam</i>	<i>Kraków</i>
2842	<i>Kustra Zygmunt</i>	<i>Warszawa</i>
2779	<i>Kutołowski Marek</i>	<i>Mikołów</i>
2168	<i>Kwapińska Grażyna</i>	<i>Łódź</i>
2074	<i>Kwiatkowski Wiesław</i>	<i>Ursus</i>
2133	<i>Kwieciński Jerzy</i>	<i>Kraków</i>

C Z Ę Ś Ć II

OGŁOSZENIA O UDZIELONYCH PRAWACH

Cyfrowe kody identyfikujące (według normy WIPO ST. 9), które poprzedzają informacje o udzielonych patentach oraz prawach ochronnych oznaczają:

- (11) – numer patentu lub prawa ochronnego
- (21) – numer zgłoszenia wynalazku lub wzoru użytkowego
- (22) – data zgłoszenia wynalazku lub wzoru użytkowego
- (23) – data pierwszeństwa z wystawienia wynalazku lub wzoru użytkowego na wystawie i nazwa wystawy
- (30) – dane dotyczące pierwszeństwa konwencyjnego (numer zgłoszenia priorytetowego, data wniesienia zgłoszenia priorytetowego, kod kraju)
- (41) – data ogłoszenia o zgłoszeniu wynalazku lub wzoru użytkowego
- (51) – symbol Międzynarodowej Klasyfikacji Patentowej
- (54) – tytuł wynalazku lub wzoru użytkowego
- (61) – numer patentu głównego
- (62) – numer zgłoszenia macierzystego (pod którym dane zgłoszenie było ogłoszone)
- (68) – numer patentu podstawowego dla dodatkowego prawa ochronnego
- (72) – nazwisko i imię twórcy wynalazku lub wzoru użytkowego
- (73) – nazwisko i imię lub nazwa uprawnionego z patentu lub prawa ochronnego oraz miejsce zamieszkania lub siedziba i w nawiasie kod kraju
- (76) – nazwisko i imię twórcy i jednocześnie uprawnionego z patentu lub prawa ochronnego oraz miejsce zamieszkania lub siedziba i w nawiasie kod kraju
- (86) – data i numer zgłoszenia międzynarodowego
- (87) – data i numer publikacji zgłoszenia międzynarodowego
- (93) – numer i data pierwszego zezwolenia na wprowadzenie na rynek produktu objętego dodatkowym prawem ochronnym oraz wskazanie organu, który zezwolenie wydał
- (94) – data, od której powstaje i czas trwania dodatkowego prawa ochronnego
- (95) – oznaczenie produktu opisanego w zezwoleniu na wprowadzenie na rynek produktu objętego dodatkowym prawem ochronnym
- (97) – data i numer publikacji patentu europejskiego

Przed cyfrowym kodem identyfikującym (11) lub przed numerem patentu lub prawa ochronnego umieszczone są literowo-cyfrowe kody identyfikujące (kod rodzaju dokumentu), zgodnie z przyjętymi symbolami (wg normy WIPO ST. 16):

Patent	– (B1)
Patent dodatkowy do patentu	– (B3)
Prawo ochronne	– (Y1)
Tłumaczenie na język polski patentu europejskiego	– (T3)
Poprawione tłumaczenie patentu europejskiego	– (T4)
Zmienione po sprzeciwie tłumaczenie patentu europejskiego	– (T5)
Tłumaczenie patentu europejskiego ograniczonego przez uprawnionego zgodnie z art. 105a Konwencji o patencie europejskim	– (T6)

A. WYNALAZKI

232

UDZIELONE PATENTY

(od nr 202 887 do nr 203 168)

B1 (11) **202982** (41) 2005 12 27
 (51) **A01B 15/16** (2006.01)
 (21) 376370 (22) 2003 10 13
 (30) 02 0212713 2002 10 14 FR
 (86) 2003 10 13 PCT/FR03/03009
 (87) 2004 04 29 WO04/034768, PCT Gazette nr 18/04
 (76) Evin Michel, Ligne (FR)
 (54) Podorywkowy pług talerzowy i urządzenie zabezpieczające dla wkłęsłego talerza uprawowego

B1 (11) **203088** (41) 2005 09 05
 (51) **A01D 46/00** (2006.01)
A01D 46/26 (2006.01)
 (21) 365812 (22) 2004 03 03
 (72) Salamon Zdzisław
 (73) Instytut Sadownictwa i Kwiaciarstwa, Skierniewice (PL)
 (54) Głowica bezwładnościowa otrząsaczka

B1 (11) **203089** (41) 2005 09 19
 (51) **A01D 46/00** (2006.01)
 (21) 365919 (22) 2004 03 05
 (72) Salamon Zdzisław
 (73) Instytut Sadownictwa i Kwiaciarstwa, Skierniewice (PL)
 (54) Zespół zbierający kombajnu do zbioru owoców jagodowych

B1 (11) **202954** (41) 2005 03 07
 (51) **A01K 83/00** (2006.01)
 (21) 362012 (22) 2003 09 05
 (76) Łowiecki Arkadiusz, Słubice (PL)
 (54) Głowka jigowa

B1 (11) **203122** (41) 2004 09 06
 (51) **A01N 25/04** (2006.01)
A01N 25/30 (2006.01)
A01N 43/40 (2006.01)
 (21) 360579 (22) 2001 08 21
 (30) 00 0021786 2000 09 05 GB
 (86) 2001 08 21 PCT/GB01/03742
 (87) 2002 03 14 WO02/19821, PCT Gazette nr 11/02
 (72) Warrington Roger Paul, Nettleton-Hammond John Henry
 (73) SYNGENTA LIMITED, Guildford (GB)
 (54) Wodna zawieszina pestycydu

B1 (11) **203003** (41) 2004 10 18
 (51) **A01N 33/08** (2006.01)
A01N 33/12 (2006.01)
 (21) 361950 (22) 2001 09 18
 (30) 00 00120590 2000 09 20 EP
 (86) 2001 09 18 PCT/EP01/10754
 (87) 2002 03 28 WO02/23990, PCT Gazette nr 13/02
 (72) Lichtenberg Florian, Lützel Michael, Ranft Volker
 (73) LONZA AG, Basel (CH)
 (54) Kompozycja środka dezynfekującego i jego zastosowania

B1 (11) **203139** (41) 2000 11 20
 (51) **A01N 43/80** (2006.01)
A01P 1/00 (2006.01)
 (21) 338711 (22) 1998 08 20
 (30) 97 97114397 1997 08 20 EP
 (86) 1998 08 20 PCT/EP98/05310
 (87) 1999 02 25 WO99/08530, PCT Gazette nr 08/99
 (72) Antoni-Zimmermann Dagmar, Baum Rüdiger, Wunder Thomas, Schmidt Hans-Jürgen
 (73) THOR CHEMIE GMBH, Speyer (DE)
 (54) Kompozycja biobójcza i zastosowanie kompozycji biobójczej

B1 (11) **202949** (41) 2004 11 15
 (51) **A21D 8/04** (2006.01)
 (21) 363182 (22) 2001 07 17
 (30) 00 0009456 2000 07 19 FR
 00 0010474 2000 08 09 FR
 (86) 2001 07 17 PCT/FR01/02323
 (87) 2002 01 24 WO02/05652, PCT Gazette nr 04/02
 (72) Teissier Philippe, Debru Francois, Infantes Michel
 (73) KRAFT FOODS GLOBAL BRANDS LLC, Northfield (US)
 (54) Probiotyczna kompozycja zawierająca żywe drożdże, pieczone probiotyczne zbożowe produkty spożywcze zawierające tę kompozycję oraz sposoby ich wytwarzania

B1 (11) **203142** (41) 2003 07 28
 (51) **A23C 21/08** (2006.01)
A23L 1/275 (2006.01)
A23L 1/30 (2006.01)
A61K 8/18 (2006.01)
A61K 8/97 (2006.01)
 (21) 352037 (22) 2001 05 29
 (30) 00 00111542 2000 05 30 EP
 (86) 2001 05 29 PCT/EP01/06145
 (87) 2001 12 06 WO01/91588, PCT Gazette nr 49/01
 (72) Bortlik Karlheinz, Saucy Françoise, Duruz Eliane, Richelle Myriam, Lambelet Pierre, Baur Markus, Pfeifer Andrea M.A.
 (73) SOCIETE DES PRODUITS NESTLE S.A., Vevey (CH)
 (54) Kompozycja podstawowa zawierająca bioaktywny związek lipofilowy, sposób jej wytwarzania oraz jej zastosowanie do wytwarzania produktu spożywczego lub dodatku do produktu spożywczego i do wytwarzania kompozycji kosmetycznej

B1 (11) **202955** (41) 2000 08 14
 (51) **A23K 1/16** (2006.01)
A23K 1/165 (2006.01)
C12N 9/16 (2006.01)
 (21) 337457 (22) 1998 06 04
 (30) 97 97201641 1997 06 04 EP
 97 60048611 1997 06 04 US
 (86) 1998 06 04 PCT/EP98/03327
 (87) 1998 12 10 WO98/54980, PCT Gazette nr 49/98
 (72) Barendse Rudolf Carolus Maria, Meesters Gabriel Marinus Henricus, Harz Hans-Peter

(73) BASF SE, Ludwigshafen (DE)
 (54) Sposób wytwarzania granulatu zawierającego fosfatwę odpowiedniego do zastosowania w paszy dla zwierząt, granulatu, sposób wytwarzania paszy dla zwierząt lub przedmieszki lub prekursora paszy dla zwierząt, kompozycja, sposób pobudzania wzrostu zwierząt i zastosowanie granulatu

B1 (11) **203054** (41) 2004 06 14
 (51) **A23K 1/165** (2006.01)
A61K 9/48 (2006.01)
A61K 38/46 (2006.01)
A61P 31/00 (2006.01)
A61P 33/02 (2006.01)
 (21) 356175 (22) 2000 12 08
 (30) 99 60169935 1999 12 10 US
 (86) 2000 12 08 PCT/US00/33466
 (87) 2001 06 14 WO01/41785, PCT Gazette nr 24/01
 (72) Anderson David M., Liu Lin, Hsiao Hung-Yu, Fodge Douglas W.
 (73) CHEMGEN CORPORATION, Gaithersburg (US)
 (54) Kompozycja zawierająca enzym i zastosowanie enzymu w terapii infekcji przewodu pokarmowego

B1 (11) **203144** (41) 2004 06 14
 (51) **A23K 1/165** (2006.01)
A61K 31/205 (2006.01)
A61K 38/48 (2006.01)
A61K 45/06 (2006.01)
 (21) 356152 (22) 2000 12 08
 (30) 99 9929152 1999 12 09 GB
 (86) 2000 12 08 PCT/EP00/12442
 (87) 2001 06 14 WO01/41795, PCT Gazette nr 24/01
 (72) Apajalahti Juha Heikki Antero, Rautonen Nina, Bedford Michael Richard
 (73) FINNFEEDS INTERNATIONAL LTD., Marlborough (GB)
 (54) Zastosowanie proteazy i betainy do produkcji środka leczniczego i zastosowanie proteazy i betainy jako dodatku paszowego oraz dodatek do paszy dla zwierząt

B1 (11) **203076** (41) 2005 03 07
 (51) **A23L 1/314** (2006.01)
 (21) 367970 (22) 2002 10 08
 (30) 01 01203806 2001 10 09 EP
 (86) 2002 10 08 PCT/EP02/11329
 (87) 2003 04 17 WO03/030660, PCT Gazette nr 17/03
 (72) Boevink Frans H.M.
 (73) AKZO NOBEL N.V., Arnhem (NL)
 (54) Zastosowanie karboksymetylocelulozy (CMC) w przetworzonych produktach mięsnych

B1 (11) **202911** (41) 2002 10 07
 (51) **A23L 3/10** (2006.01)
 (21) 346815 (22) 2001 03 31
 (72) Kocańda Stanisław Sławomir, Wysocki Lech
 (73) ESKA HOLDING Spółka z ograniczoną odpowiedzialnością, Kraków (PL)
 (54) Sposób przygotowywania potraw gotowych do spożycia

B1 (11) **203160** (41) 2004 06 28
 (51) **A24D 1/02** (2006.01)
 (21) 356724 (22) 2001 01 30
 (30) 00 219 2000 02 14 AT
 (86) 2001 01 30 PCT/AT01/00022
 (87) 2001 08 16 WO01/58289, PCT Gazette nr 33/01
 (72) Brunbauer Ernst
 (73) delfort group AG, Traun (AT)
 (54) Papieros z filtrem

B1 (11) **202933** (41) 2005 07 25
 (51) **A24D 3/04** (2006.01)
 (21) 372716 (22) 2003 04 11
 (30) 02 60372184 2002 04 12 US
 (86) 2003 04 11 PCT/US03/11050
 (87) 2003 10 23 WO03/086116, PCT Gazette nr 43/03
 (72) Xue Lixin, Nepomuceno Jose G., Zhuang Shuzhong, Sherwood Timothy Scott, Paine John Bryant III, Fournier Jay A., Thomas Charles Edwin Jr., Koller Kent Brian, Yu Liquan
 (73) PHILIP MORRIS PRODUCTS, S.A., Neuchatel (CH)
 (54) Filtr papierosowy

B1 (11) **203121** (41) 2004 07 26
 (51) **A41D 27/28** (2006.01)
 (21) 357190 (22) 2001 01 15
 (30) 00PD 26 2000 01 31 IT
 (86) 2001 01 15 PCT/EP01/00401
 (87) 2001 08 09 WO01/56416, PCT Gazette nr 32/01
 (72) Polegato Moretti Mario
 (73) GEOX S.P.A., Montebelluna (IT)
 (54) Część ubrania

B1 (11) **203070** (41) 2004 08 23
 (51) **A45D 26/00** (2006.01)
 (21) 359071 (22) 2001 06 26
 (30) 00 0015774 2000 06 28 GB
 (86) 2001 06 26 PCT/GB01/02799
 (87) 2002 01 03 WO02/00059, PCT Gazette nr 01/02
 (72) Kelsey Steven Frederick, Morris Angela Caroline
 (73) RECKITT BENCKISER (UK) LIMITED, Slough (GB)
 (54) Szpatułka

B1 (11) **202974** (41) 2003 09 22
 (51) **A47J 27/10** (2006.01)
 (21) 359142 (22) 2003 03 13
 (30) 02 10211327 2002 03 14 DE
 (76) CAFFITA SYSTEM SPA, Societa unipersonale, Gaggio Montano (IT)
 (54) Kapsułka porcjowa z substancją w postaci cząsteczek ekstrahowaną za pomocą wody do przygotowywania napojów

B1 (11) **202895** (41) 2006 03 06
 (51) **A47J 31/30** (2006.01)
 (21) 378139 (22) 2004 02 11
 (30) 03MI 302 2003 02 20 IT
 (86) 2004 02 11 PCT/EP04/01240
 (87) 2004 09 02 WO04/073468, PCT Gazette nr 36/04
 (76) Brizio Adriana, Baveno (IT)
 (54) Puszka na napoje

B1 (11) **202937** (41) 2005 09 05
 (51) **A47J 31/40** (2006.01)
 (21) 373654 (22) 2003 08 05
 (30) 02 1367 2002 08 06 CH
 (86) 2003 08 05 PCT/EP03/008634
 (87) 2004 02 19 WO04/014205, PCT Gazette nr 07/04
 (72) Hug Karl, Denisart Jean-Luc, Denisart Jean-Paul
 (73) NESTEC S.A., Vevey (CH)
 (54) Urządzenie do przygotowywania napoju

B1 (11) **203014** (41) 2007 01 08
 (51) **A47J 37/07** (2006.01)
 (21) 375965 (22) 2005 06 29
 (76) Sosnowski Włodzimierz, Ciechanów (PL)
 (54) Palenisko przenośne wolnostojące

B1 (11) **203046** (41) 2008 03 03
 (51) **A47K 13/00** (2006.01)
A61G 5/00 (2006.01)

(21) 380531 (22) 2006 09 01
 (72) Niedzielski Waław, Czernicka Katarzyna
 (73) LINIA ZDROWIE NIEDZIELSKI CZERNICKA SPÓŁKA JAWNA,
 Warszawa (PL)
 (54) Deska sedesowa

B1 (11) **203047** (41) 2008 10 27
 (51) **A47K 3/00** (2006.01)
A61H 33/00 (2006.01)
 (21) 382227 (22) 2007 04 18
 (72) Czernicka Katarzyna, Niedzielski Waław
 (73) LINIA ZDROWIE NIEDZIELSKI CZERNICKA SPÓŁKA JAWNA,
 Warszawa (PL)
 (54) Wanna ergonomiczna

B1 (11) **202925** (41) 2005 05 30
 (51) **A47L 11/164** (2006.01)
B24B 7/18 (2006.01)
 (21) 370655 (22) 2003 02 26
 (30) 02 0200754 2002 03 13 SE
 (86) 2003 02 26 PCT/SE03/00310
 (87) 2003 09 18 WO03/075734, PCT Gazette nr 38/03
 (72) Thysell Hakan
 (73) HTC SWEDEN AB, Söderköping (SE)
 (54) Urządzenie w postaci elementu czyszczącego w kształcie kołowego dysku przeznaczone do czyszczenia oraz zastosowanie urządzenia

B1 (11) **202923** (41) 2005 02 21
 (51) **A47L 13/20** (2006.01)
A47L 13/256 (2006.01)
 (21) 367116 (22) 2002 06 10
 (30) 01 180605 2001 06 14 JP
 (86) 2002 06 10 PCT/JP02/05743
 (87) 2002 12 27 WO02/102221, PCT Gazette nr 52/02
 (72) Tanaka Yoshinori, Tsuchiya Akemi
 (73) UNI-CHARM CORPORATION, Ehime (JP)
 (54) Wyrób do czyszczenia

B1 (11) **202943** (41) 2003 11 17
 (51) **A61F 13/15** (2006.01)
D04H 13/00 (2006.01)
D04H 1/42 (2006.01)
 (21) 353361 (22) 2000 09 29
 (30) 99 19947582 1999 10 02 DE
 (86) 2000 09 29 PCT/EP00/09537
 (87) 2001 04 12 WO01/25523, PCT Gazette nr 15/01
 (72) Mangold Rainer, Malowaniec Krzysztof-Daniel, Eckel Petra
 (73) PAUL HARTMANN AG, Heidenheim (DE)
 (54) Materiał zwróconej do ciała powłoki artykułu higienicznego i artykuł higieniczny z zastosowaniem tego materiału

B1 (11) **203093** (41) 2005 01 10
 (51) **A61K 31/135** (2006.01)
A61P 13/10 (2006.01)
 (21) 365517 (22) 2001 11 28
 (30) 00 10059413 2000 11 30 DE
 (86) 2001 11 28 PCT/EP01/13917
 (87) 2002 06 06 WO02/43714, PCT Gazette nr 23/02
 (72) Christoph Thomas, Friderichs Elmar
 (73) GRÜNENTHAL GMBH, Akwizgran (DE)
 (54) Zastosowanie podstawionych związków 6-dimetyloaminometylo-1-fenylocykloheksanu do wytwarzania środka leczniczego do leczenia nietrzymania moczu

B1 (11) **202906** (41) 2002 03 11
 (51) **A61K 31/44** (2006.01)
A61P 29/00 (2006.01)

(21) 346876 (22) 1999 09 30
 (30) 98 9821503 1998 10 02 GB
 98 220813 1998 12 23 US
 (86) 1999 09 30 PCT/EP99/07239
 (87) 2000 04 13 WO00/20001, PCT Gazette nr 15/00
 (72) Allgeier Hans, Cosford Nicholas David, Flor Peter Josef, Gasparini Fabrizio, Gentsch Conrad, Hess Stephen D., Johnson Edwin Carl, Kuhn Rainer, Tricklebank Mark, Urban Laszlo, Varney Mark Andrew, Velicelebi Gönül, Walker Katharine
 (73) NOVARTIS AG, Bazylea (CH); Merck & Co., Inc., Rahway (US)
 (54) Zastosowanie antagonisty mGluR5

B1 (11) **203087** (41) 2004 08 09
 (51) **A61K 31/663** (2006.01)
A61P 19/10 (2006.01)
 (21) 358224 (22) 2001 06 18
 (30) 00 597135 2000 06 20 US
 01 60267689 2001 02 09 US
 (86) 2001 06 18 PCT/EP01/06850
 (87) 2001 12 27 WO01/97788, PCT Gazette nr 52/01
 (72) Horowitz Zebulun D., Richardson Peter C., Trechsel Ulrich
 (73) NOVARTIS AG, Bazylea (CH)
 (54) Zastosowanie kwasu 1-hydroksy-2-(imidazol-1-ilo)etano-1,1-difosfowego albo jego farmaceutycznie dopuszczanej soli albo dowolnego hydratu

B1 (11) **202941** (41) 2003 01 27
 (51) **A61K 33/00** (2006.01)
A61P 25/00 (2006.01)
 (21) 350618 (22) 2000 03 08
 (30) 99 19910986 1999 03 11 DE
 (86) 2000 03 08 PCT/EP00/02025
 (87) 2000 09 14 WO00/53192, PCT Gazette nr 37/00
 (72) Petzelt Christian, Kox Wolfgang J.
 (73) AIR PRODUCTS AND CHEMICALS, INC, Allentown (US)
 (54) Zastosowanie ksenonu

B1 (11) **202936** (41) 2004 09 06
 (51) **A61K 35/14** (2006.01)
A61K 38/00 (2006.01)
C07K 1/00 (2006.01)
C12P 21/00 (2006.01)
 (21) 359672 (22) 2001 02 16
 (30) 00 523656 2000 03 10 US
 (86) 2001 02 16 PCT/US01/05076
 (87) 2001 09 20 WO01/68109, PCT Gazette nr 38/01
 (72) Lollar John S.
 (73) EMORY UNIVERSITY, Atlanta (US)
 (54) Zmodyfikowany czynnik VIII

B1 (11) **203133** (41) 2005 03 07
 (51) **A61K 36/87** (2006.01)
A61K 36/889 (2006.01)
A61K 33/26 (2006.01)
A61K 31/401 (2006.01)
A61P 17/08 (2006.01)
A61P 17/14 (2006.01)
A61K 8/27 (2006.01)
A61K 8/44 (2006.01)
A61Q 7/00 (2006.01)
 (21) 367900 (22) 2001 11 14
 (30) 01MI 1732 2001 08 07 IT
 (86) 2001 11 14 PCT/EP01/13188
 (87) 2003 02 20 WO03/013561, PCT Gazette nr 08/03
 (72) Di Piero Francesco

(73) INDENA S.P.A., Mediolan (IT)
 (54) Zastosowanie ekstraktu z *Serenoa repens* oraz ekstraktu z *Vitis vinifera* do wytwarzania kompozycji farmaceutycznych i /lub kosmetycznych

B1 (11) **203114** (41) 2002 03 25

(51) **A61K 38/17** (2006.01)
A61K 39/395 (2006.01)
A61P 19/00 (2006.01)
A61P 35/00 (2006.01)
C07K 14/705 (2006.01)
C07K 16/28 (2006.01)

(21) 347128 (22) 1999 09 13
 (30) 98 60100182 1998 09 14 US
 (86) 1999 09 13 PCT/US99/21170
 (87) 2000 03 23 WO00/15247, PCT Gazette nr 12/00

(72) Mundy Gregory R., Yoneda Toshiyuki
 (73) BOARD OF REGENTS, THE UNIVERSITY OF TEXAS SYSTEM, Austin (US)

(54) Zastosowania przeciwciała przeciw VLA-4 lub jego fragmentu wiążącego antygen, przeciwciała przeciw integrynie alfa-4/beta7 lub jego fragmentu wiążącego antygen lub przeciwciała przeciw VCAM-1 lub jego fragmentu wiążącego antygen, zastosowania rozpuszczalnych polipeptydów VLA-4 lub VCAM-1, które antagonizują interakcję VLA-4/VCAM-1

B1 (11) **202945** (41) 2003 12 01

(51) **A61K 38/22** (2006.01)
A61K 47/18 (2006.01)
A61K 47/10 (2006.01)

(21) 353569 (22) 2000 07 21
 (30) 99 60198216 1999 07 22 US
 (86) 2000 07 21 PCT/US00/40446
 (87) 2001 02 01 WO01/07075, PCT Gazette nr 05/01

(72) Gayed Atef
 (73) AVENTIS PHARMACEUTICALS, INC., Bridgewater (US)
 (54) Kompozycja farmaceutyczna zawierająca erytropoetynę, fiołka i sposób hamowania wzrostu drobnoustrojów w tej kompozycji

B1 (11) **202908** (41) 2002 07 15

(51) **A61K 39/08** (2006.01)
A61P 21/02 (2006.01)
A61P 11/00 (2006.01)

(21) 349334 (22) 1999 12 10
 (30) 98 19856897 1998 12 10 DE
 (86) 1999 12 10 PCT/EP99/09791
 (87) 2000 06 15 WO00/33863, PCT Gazette nr 24/00

(72) Bigalke Hans, Frevert Jürgen
 (73) MERZ PHARMA GMBH & CO.KGAA, Frankfurt nad Menem (DE)
 (54) Zastosowanie toksyny Clostridium, białaka hybrydowego jako toksyny Clostridium oraz kompleksu toksyny Clostridium

B1 (11) **202997** (41) 2004 04 05

(51) **A61K 45/06** (2006.01)
A61P 25/00 (2006.01)
A61P 29/00 (2006.01)

(21) 355285 (22) 2000 11 03
 (30) 99 9913859 1999 11 05 FR
 (86) 2000 11 03 PCT/FR00/03066
 (87) 2001 05 10 WO01/32216, PCT Gazette nr 19/01
 (72) Auguet Michel, Chabrier de Lassaniere Pierre-Etienne
 (73) SOCIETE DE CONSEILS DE RECHERCHES ET D'APPLICATIONS SCIENTIFIQUES (S.C.R.A.S.), Paryż (FR)

(54) Zastosowanie produktu zawierającego co najmniej jedną substancję hamującą syntazę NO w kombinacji z co najmniej jedną substancją hamującą fosfolipazę A2

B1 (11) **202898** (41) 2004 12 27

(51) **A61K 51/04** (2006.01)
A61P 35/00 (2006.01)
C07D 495/04 (2006.01)

(21) 365279 (22) 2002 02 15
 (30) 01RM 0079 2001 02 16 IT
 (86) 2002 02 15 PCT/IT02/00091
 (87) 2002 08 29 WO02/66075, PCT Gazette nr 35/02

(72) Paganelli Giovanni, Chinol Marco, Ginanneschi Mauro
 (73) SIGMA-TAU INDUSTRIE FARMACEUTICHE RIUNITE S.p.A., Rzym (IT)

(54) Związek, związek kompleksowy, kompozycja farmaceutyczna lub diagnostyczna i ich zastosowanie oraz zestaw do radioterapii lub diagnozowania nowotworów

B1 (11) **203098** (41) 1999 11 22

(51) **A61K 8/41** (2006.01)
A61K 8/49 (2006.01)
A61Q 5/10 (2006.01)

(62) 333229
 (21) 381383 (22) 1998 07 16
 (30) 97 9710856 1997 09 01 FR
 (86) 1998 07 16 PCT/FR98/01560
 (87) 1999 03 11 WO99/11228, PCT Gazette nr 10/99

(72) Audousset Marie-Pascal
 (73) L'OREAL, Paryż (FR)
 (54) Kompozycja do utleniającego farbowania włókien keratynowych, sposób farbowania i wieloprzedziałowy zestaw do farbowania z wykorzystaniem tej kompozycji

B1 (11) **203094** (41) 2004 10 18

(51) **A61K 8/72** (2006.01)
A61Q 5/04 (2006.01)
A61K 5/08 (2006.01)
A61K 5/10 (2006.01)

(21) 362136 (22) 2001 12 19
 (30) 00 0016954 2000 12 22 FR
 01 0100328 2001 01 11 FR
 (86) 2001 12 19 PCT/FR01/04077
 (87) 2002 07 04 WO02/051369, PCT Gazette nr 27/02

(72) Kravtchenko Sylvain, Lagrange Alain
 (73) L'OREAL, Paryż (FR)
 (54) Kompozycja kosmetyczna i/lub dermatologiczna przeznaczona do oddziaływania na substancje keratynowe, sposoby farbowania, oddziaływania w celu uzyskania trwałego odkształcenia i odbarwienia ludzkich włókien keratynowych oraz zastosowanie polimeru amfofilowego w tej kompozycji

B1 (11) **203084** (41) 2002 07 01

(51) **A61K 8/90** (2006.01)
A61K 8/92 (2006.01)
A61Q 1/04 (2006.01)

(21) 349173 (22) 2000 10 20
 (30) 99 461447 1999 12 14 US
 (86) 2000 10 20 PCT/US00/28979
 (87) 2001 06 21 WO01/43703, PCT Gazette nr 25/01

(72) Travkina Irina, Raouf Maha
 (73) AVON PRODUCTS, INC., New York (US)
 (54) Kompozycja błyszcząca do ust oraz sposób jej wytwarzania

B1 (11) **203115** (41) 2002 04 08

(51) **A61K 8/90** (2006.01)
 (21) 349873 (22) 2001 09 26
 (30) 00 0012515 2000 10 02 FR

(72) Belli Emanuelle
 (73) L'OREAL, Paryż (FR)
 (54) Kompozycja kosmetyczna do układania i utrwalania włosów

B1 (11) **202948** (41) 2004 06 28
 (51) **A61K 8/97** (2006.01)
A61Q 5/00 (2006.01)
A61Q 19/00 (2006.01)
A61K 35/185 (2006.01)
A61P 17/00 (2006.01)
 (21) 356723 (22) 2001 03 26
 (30) 00 10015353 2000 03 28 DE
 00 10056902 2000 11 16 DE
 (86) 2001 03 26 PCT/EP01/03417
 (87) 2001 10 04 WO01/72315, PCT Gazette nr 40/01
 (72) Scheffler Armin
 (73) BIRKEN GMBH, Niefern-Oschelbronn (DE)
 (54) Sposób ciągłego uzyskiwania triterpenów z roślin i/lub części roślin oraz emulsja, której fazy wodna i olejowa zemulgowane zostały za pomocą wyciągu roślinnego, który zawiera przynajmniej jeden triterpen i/lub przynajmniej jedną pochodną triterpenu

B1 (11) **202935** (41) 2004 11 02
 (51) **A61K 9/00** (2006.01)
A61K 9/16 (2006.01)
A61K 9/48 (2006.01)
A61K 47/14 (2006.01)
 (21) 362547 (22) 2001 03 06
 (30) 00 10010509 2000 03 08 DE
 00 60187962 2000 03 09 US
 (86) 2001 03 06 PCT/EP01/02500
 (87) 2001 09 13 WO01/66081, PCT Gazette nr 37/01
 (72) Hoffmann Torsten, Pieroth Michael, Zessin Gerhard, Landgraf Karl-Friedrich
 (73) AWD PHARMA GMBH & CO.KG, Dresden (DE)
 (54) Doustny preparat farmaceutyczny o zmiennie nastawianej charakterystyce uwalniania oraz sposób wytwarzania takiego preparatu

B1 (11) **202918** (41) 2005 01 10
 (51) **A61K 9/00** (2006.01)
A61K 31/192 (2006.01)
A61K 31/795 (2006.01)
A61P 15/18 (2006.01)
 (21) 365461 (22) 2001 03 06
 (30) 00 60187574 2000 03 07 US
 (86) 2001 03 06 PCT/US01/07042
 (87) 2001 09 13 WO01/66084, PCT Gazette nr 37/01
 (72) Garg Sanjay, Zaneveld Lourens Jan Dirk, Anderson Robert Anthony Jr., Waller Donald Paul
 (73) RUSH-PRESBYTERIAN-ST. LUKE'S MEDICAL CENTER, Chicago (US)
 (54) Przeciwbakteryjna i antykoncepcyjna kompozycja oraz jej zastosowanie

B1 (11) **203075** (41) 2005 01 10
 (51) **A61K 9/10** (2006.01)
A61K 31/565 (2006.01)
A61K 31/195 (2006.01)
A61K 33/42 (2006.01)
 (21) 365793 (22) 2001 04 25
 (30) 00 571395 2000 05 15 US
 (86) 2001 04 25 PCT/EP01/04643
 (87) 2001 11 22 WO01/87266, PCT Gazette nr 47/01
 (72) Colombo Giuseppe, Martini Alessandro, Fox Lloyd E.
 (73) PHARMACIA ITALIA S.P.A., Milan (IT); PHARMACIA & UPJOHN COMPANY, Kalamazoo (US)
 (54) Preparat farmaceutyczny związku steroidowego w postaci zawiesiny wodnej do stosowania pozajelitowego

B1 (11) **203128** (41) 2004 02 09
 (51) **A61K 9/127** (2006.01)

A61K 31/337 (2006.01)
A61P 35/00 (2006.01)
 (21) 354721 (22) 2000 09 08
 (30) 99 392976 1999 09 09 US
 (86) 2000 09 08 PCT/US00/24579
 (87) 2001 03 15 WO01/17508, PCT Gazette nr 11/01
 (72) McDonald Donald M., McLean John W., Thurston Gavin O.
 (73) THE REGENTS OF THE UNIVERSITY OF CALIFORNIA, Oakland (US)
 (54) Liposom zawierający taksan i zastosowanie liposomu kationowego

B1 (11) **202899** (41) 2006 02 20
 (51) **A62B 18/02** (2006.01)
B65G 19/22 (2006.01)
 (21) 369608 (22) 2004 08 16
 (72) Młócek Andrzej, Surma Jerzy, Kamiński Krzysztof, Fiszer Igor
 (73) Spółdzielnia Inwalidów ZGODA Zakład Pracy Chronionej, Konstancinów Łódzki (PL)
 (54) Zabierak obrotowy

B1 (11) **202896** (41) 2005 04 18
 (51) **A62C 13/02** (2006.01)
 (21) 362625 (22) 2003 10 06
 (72) Pochopień Jan, Moskwa Krzysztof
 (73) KZWM OGNIOCHRON SPÓŁKA AKCYJNA, Andrychów (PL)
 (54) Gaśnica proszkowa zwłaszcza małej pojemności

B1 (11) **202897** (41) 2005 04 18
 (51) **A62C 13/02** (2006.01)
 (21) 362626 (22) 2003 10 06
 (72) Pochopień Jan, Moskwa Krzysztof
 (73) KZWM OGNIOCHRON SPÓŁKA AKCYJNA, Andrychów (PL)
 (54) Gaśnica proszkowa stałościśnieniowa

B1 (11) **203026** (41) 2006 02 06
 (51) **B01D 9/02** (2006.01)
B01D 35/18 (2006.01)
 (21) 369421 (22) 2004 08 04
 (72) Misztal Sławomir
 (73) Politechnika Wrocławska, Wrocław (PL)
 (54) Filtr do rozdzielu zawiesiny krystalicznej

B1 (11) **203112** (41) 2000 08 14
 (51) **B01J 19/32** (2006.01)
 (21) 338346 (22) 2000 02 10
 (30) 99 99810130 1999 02 12 EP
 (72) Kessler Alwin
 (73) Sulzer Chemtech AG, Winterthur (CH)
 (54) Kształtka wypełniająca zawierająca strukturę z krzyżującymi się kanałami

B1 (11) **203044** (41) 2003 06 16
 (51) **B01J 23/58** (2006.01)
B01J 37/02 (2006.01)
C07C 67/055 (2006.01)
 (21) 351795 (22) 2000 03 21
 (30) 99 19914066 1999 03 27 DE
 (86) 2000 03 21 PCT/EP00/02455
 (87) 2000 10 05 WO00/58008, PCT Gazette nr 40/00
 (72) Hagemeyer Alfred, Werner Harald, Dingerdissen Uwe, Kühlein Klaus, Dambeck Günter, Geiss Gerhardt, Rutsch Andrea, Weidlich Stephan
 (73) CELANESE CHEMICALS EUROPE GMBH, Frankfurt (DE)
 (54) Katalizator do utleniania w fazie gazowej etylenu i kwasu octowego, sposób jego wytwarzania i jego zastosowanie

B1 (11) **203083** (41) 2000 11 06
 (51) **B01J 23/63** (2006.01)
B01J 35/00 (2006.01)
B01J 37/02 (2006.01)
B01D 53/94 (2006.01)
 (21) 339830 (22) 2000 04 20
 (30) 99 99108061 1999 04 23 EP
 99 99119600 1999 10 02 EP
 (72) Mussmann Lothar, Lindner Dieter, Harris Michael,
 Kreuzer Thomas, Lox Egbert
 (73) UMICORE AG & CO. KG, Hanau (DE)
 (54) Wysokosprawny katalizator

B1 (11) **203018** (41) 2005 08 22
 (51) **B04B 5/02** (2006.01)
 (21) 373441 (22) 2005 03 07
 (72) Kubica Krystian, Tomaszewski Wiesław
 (73) Uniwersytet Przyrodniczy we Wrocławiu, Wrocław (PL)
 (54) Wirówka

B1 (11) **203156** (41) 2008 11 24
 (51) **B09B 1/00** (2006.01)
B09B 3/00 (2006.01)
B09C 1/00 (2006.01)
 (21) 384462 (22) 2008 02 14
 (72) Hałat Zbigniew
 (73) Max Eko Sp. z o.o., Poznań (PL)
 (54) Sposób zabezpieczania, likwidacji lub rewitalizacji zwałowisk odpadów i terenów zdegradowanych

B1 (11) **203103** (41) 2005 02 07
 (51) **B22D 41/00** (2006.01)
 (21) 366925 (22) 2002 05 22
 (30) 01 60292568 2001 05 22 US
 (86) 2002 05 22 PCT/US02/16195
 (87) 2002 11 28 WO02/94480, PCT Gazette nr 48/02
 (72) Xu Dong, Heaslip Lawrence, Dorricott James
 (73) VESUVIUS CRUCIBLE COMPANY, Wilmington (US)
 (54) Płyta podstrumieniowa do rozdzielania i rozprowadzania przepływu ciekłego metalu

B1 (11) **203168** (41) 2004 05 31
 (51) **B23K 3/00** (2006.01)
B23K 1/018 (2006.01)
H05K 3/34 (2006.01)
 (21) 357355 (22) 2002 11 26
 (72) Kozak Mariusz, Kulawiec Michał
 (73) Przemysłowy Instytut Automatyki i Pomiarów PIAP,
 Warszawa (PL)
 (54) Urządzenie do punkowego odsysania lutu

B1 (11) **203085** (41) 2003 12 01
 (51) **B23Q 3/06** (2006.01)
 (21) 354129 (22) 2002 05 24
 (72) Fries Karl
 (73) EROWA AG, Reinach (CH)
 (54) Listwa mocująca do stosowania w urządzeniu mocującym dla przedmiotów, obrabianych na obrabiarce i urządzenie mocujące z jedną lub wieloma listwami mocującymi

B1 (11) **203134** (41) 2003 06 30
 (51) **B24B 23/02** (2006.01)
B24B 45/00 (2006.01)
 (21) 357843 (22) 2002 12 17
 (30) 01 10161930 2001 12 17 DE
 (72) Rupperecht Hans, Jakob Manfred, Holzmeier Georg
 (73) Hilti Aktiengesellschaft, Schaan (LI)
 (54) Szlifierka z uchwytem narzędzia

B1 (11) **203129** (41) 2003 06 30
 (51) **B24B 55/10** (2006.01)
B24B 31/12 (2006.01)
 (21) 357897 (22) 2002 12 19
 (30) 01 10162632 2001 12 20 DE
 (72) Ohlendorf Oliver
 (73) Hilti Aktiengesellschaft, Schaan (LI)
 (54) Szlifierka z wyciągiem

B1 (11) **202922** (41) 2005 01 10
 (51) **B24D 7/12** (2006.01)
 (21) 365859 (22) 2001 11 14
 (30) 00 60254478 2000 12 09 US
 01 796941 2001 03 02 US
 (86) 2001 11 14 PCT/US01/43545
 (87) 2002 06 13 WO02/45908, PCT Gazette nr 24/02
 (72) Conley Karen M., Hammarstrom Janet L., Vigeant Bruce E.
 (73) SAINT-GOBAIN ABRASIVES, INC., Worcester (US)
 (54) Tarcza ścierna do roboczego obracania się dookoła jej osi

B1 (11) **203126** (41) 2005 09 05
 (51) **B28B 3/26** (2006.01)
 (21) 373709 (22) 2003 01 31
 (30) 02 91026 2002 03 28 JP
 (86) 2003 01 31 PCT/JP03/01030
 (87) 2003 10 09 WO03/082538, PCT Gazette nr 41/03
 (72) Kaneko Takahisa, Nate Masayuki, Hironaga Masayuki,
 Deguchi Yuji
 (73) NGK INSULATORS, LTD., Nagoya-city (JP)
 (54) Dysza do wytwarzania kształtki o strukturze komórkowej podobnej do plastra pszczelego oraz urządzenie do wytwarzania kształtki o strukturze komórkowej podobnej do plastra pszczelego

B1 (11) **203141** (41) 2003 12 29
 (51) **B29C 41/04** (2006.01)
B29D 23/00 (2006.01)
B29C 41/38 (2006.01)
 (21) 354559 (22) 2002 06 17
 (76) Szafron Jan, Studzienice (PL); Kięczar Alojzy, Katowice (PL)
 (54) Sposób wytwarzania rur z tworzyw sztucznych i urządzenie do wytwarzania rur z tworzyw sztucznych

B1 (11) **202995** (41) 2006 10 02
 (51) **B29C 43/50** (2006.01)
B29C 33/44 (2006.01)
B29C 43/42 (2006.01)
 (21) 373854 (22) 2005 03 22
 (76) Czerniak Mirosław, Suchy Las (PL)
 (54) Forma do wytwarzania wyprasek

B1 (11) **202965** (41) 2004 06 28
 (51) **B29C 73/16** (2006.01)
B60S 5/04 (2006.01)
 (21) 356441 (22) 2002 01 14
 (30) 01 200100271 2001 02 16 DK
 (86) 2002 01 14 PCT/EP02/01554
 (87) 2002 08 29 WO02/066236, PCT Gazette nr 35/02
 (72) Eriksen Steen, Olrik Henrik-Gerner, Lodemann Joachim Georg
 (73) CONTINENTAL AG, Hannover (DE)
 (54) Urządzenie do uszczelniania i napełniania obiektu nadmuchiwalnego oraz sposób uszczelniania i napełniania obiektu nadmuchiwalnego

B1 (11) **202902** (41) 2004 11 29
 (51) **B29D 23/00** (2006.01)
B29C 65/52 (2006.01)
B29C 47/06 (2006.01)

(21) 360219 (22) 2003 05 19
 (72) Hawlicka Irena, Klinowski Stanisław, Zastawny Janusz
 (73) BEZALIN Spółka Akcyjna, Bielsko-Biała (PL)
 (54) Sposób i urządzenie do wytwarzania wkładki uszczelniającej do węży tłocznych

B1 (11) **203113** (41) 2001 03 26

(51) **B32B 27/34** (2006.01)
B32B 27/32 (2006.01)
A22C 13/00 (2006.01)
B65D 65/40 (2006.01)

(21) 342466 (22) 2000 09 11
 (30) 99 19943910 1999 09 14 DE
 (72) Pophusen Dirk, Schröder Nils
 (73) CASETECH GMBH & CO. KG, Bomlitz (DE)
 (54) Wielowarstwowa, dwukierunkowo orientowana folia rękawowa i jej zastosowanie

B1 (11) **203149** (41) 2004 12 13

(51) **B41J 2/175** (2006.01)
 (21) 364418 (22) 2002 04 17
 (30) 01 843895 2001 04 27 US
 (86) 2002 04 17 PCT/US02/12403
 (87) 2002 11 07 WO02/87890, PCT Gazette nr 45/02

(72) Olsen David, Heim Rory A., Otis David R. Jr.
 (73) HEWLETT-PACKARD COMPANY, Palo Alto (US)
 (54) Wymienny pojemnik z tuszem do doprowadzania tuszu do drukarki atramentowej, sposób drukowania i sposób przygotowania do drukowania

B1 (11) **203131** (41) 2004 11 29

(51) **B42D 1/00** (2006.01)
B42D 15/10 (2006.01)
G06K 19/16 (2006.01)

(21) 363758 (22) 2002 03 01
 (30) 01 0102901 2001 03 02 FR
 (86) 2002 03 01 PCT/FR02/00758
 (87) 2002 09 12 WO02/70275, PCT Gazette nr 37/02
 (72) Ageron Jerome, Guionnet Sebastien, Robin Philippe, Bricot Claude, Delaplace Anne
 (73) THALES, Paris (FR)
 (54) Sposób i urządzenie do seryjnej produkcji obiektów zabezpieczonych

B1 (11) **203166** (41) 2005 07 25

(51) **B42D 15/00** (2006.01)
B42D 15/10 (2006.01)

(21) 372447 (22) 2003 05 09
 (30) 02 10221491 2002 05 14 DE
 (86) 2003 05 09 PCT/DE03/01483
 (87) 2003 11 20 WO03/95657, PCT Gazette nr 47/03
 (72) Schilling Andreas, Staub Rene, Tompkin Wayne Robert
 (73) LEONHARD KURZ GMBH & CO. KG, Fürth (DE)
 (54) Element zmienny optycznie

B1 (11) **202942** (41) 2003 01 27

(51) **B60D 1/06** (2006.01)

(21) 350626 (22) 2000 04 27
 (30) 99 778 1999 04 30 AT
 (86) 2000 04 27 PCT/AT00/00107
 (87) 2000 11 09 WO00/66376, PCT Gazette nr 45/00

(76) Scharmüller Josef, Vöcklamarkt (AT)
 (54) Urządzenie sprzęgające między ciągnikiem, zwłaszcza ciągnikiem rolniczym, a przyczepą

B1 (11) **203067** (41) 2002 02 25

(51) **B60N 2/28** (2006.01)
B60N 2/26 (2006.01)

(21) 346777 (22) 2000 07 11

(30) 99 9909612 1999 07 23 FR
 (86) 2000 07 11 PCT/FR00/02001
 (87) 2001 02 01 WO01/07286, PCT Gazette nr 05/01
 (72) Surot Patrick
 (73) AMPAFRANCE S.A., Cholet (FR)
 (54) Fotel bezpieczeństwa dla dzieci

B1 (11) **202939** (41) 2001 01 02

(51) **B60P 1/64** (2006.01)
 (21) 340950 (22) 2000 06 21
 (30) 99 99304847 1999 06 21 EP

(72) De Kock Hugo
 (73) VICTORIA ADMINISTRATION LIMITED, London (GB)
 (54) Urządzenie do manipulowania kontenerem oraz pojazd samochodowy wyposażony w urządzenie do manipulowania kontenerem

B1 (11) **203095** (41) 2005 05 02

(51) **B60Q 1/44** (2006.01)
 (21) 363230 (22) 2003 10 31
 (72) Targosiński Tomasz, Żagan Wojciech, Turek Leszek
 (73) Instytut Transportu Samochodowego, Warszawa (PL)
 (54) Układ ściemniający światła hamowania pojazdu

B1 (11) **203108** (41) 2006 07 10

(51) **B61D 3/20** (2006.01)
B61G 7/10 (2006.01)
B61F 5/42 (2006.01)
B65D 88/12 (2006.01)

(21) 371997 (22) 2004 12 29
 (72) Medwid Marian, Szerbart Ryszard, Stawecki Włodzimierz, Kardacz Antoni, Świerz Piotr
 (73) Instytut Pojazdów Szynowych TABOR, Poznań (PL)
 (54) Wózek skrajny zestawu szynowego do transportu kontenerów

B1 (11) **203109** (41) 2006 07 10

(51) **B61D 3/20** (2006.01)
B61G 7/10 (2006.01)
B61F 5/42 (2006.01)
B65D 88/12 (2006.01)

(21) 371998 (22) 2004 12 29
 (72) Medwid Marian, Szerbart Ryszard, Stawecki Włodzimierz, Kardacz Antoni
 (73) Instytut Pojazdów Szynowych TABOR, Poznań (PL)
 (54) Wózek środkowy zestawu szynowego do transportu kontenerów

B1 (11) **202970** (41) 2004 08 23

(51) **B61D 47/00** (2006.01)
 (21) 359135 (22) 2001 06 20
 (30) 00 0007959 2000 06 21 FR
 (86) 2001 06 20 PCT/FR01/01932
 (87) 2001 12 27 WO01/98129, PCT Gazette nr 52/01

(72) Lohr Robert, Andre Jean-Luc, Lange Sebastien, Ober Jaques
 (73) LOHR INDUSTRIE, Hangenbieten (FR)
 (54) Wagon do przewozów bimodalnych

B1 (11) **203002** (41) 2004 09 06

(51) **B61D 47/00** (2006.01)
 (21) 360369 (22) 2001 06 20
 (30) 00 0007960 2000 06 21 FR
 (86) 2001 06 20 PCT/FR01/01929
 (87) 2001 12 27 WO01/98126, PCT Gazette nr 52/01

(72) Lohr Robert, Andre Jean-Luc, Lange Sebastien, Ober Jaques
 (73) LOHR INDUSTRIE, Hangenbieten (FR)
 (54) System podnoszenia i obracania konstrukcji nośnej wagonu służącego do kombinowanego transportu drogowo-szynowego

B1 (11) **203022** (41) 2006 02 20
 (51) **B61H 7/02** (2006.01)
E21F 13/00 (2006.01)
 (21) 369646 (22) 2004 08 18
 (72) Holeksa Augustyn, Piekarski Jerzy, Bugla Piotr, Budzyński Jerzy, Lisiecki Krzysztof, Kowol Jan
 (73) SIGMA S.A., Barak (PL)
 (54) Urządzenie blokujące

B1 (11) **202980** (41) 2005 09 19
 (51) **B63B 25/16** (2006.01)
F17C 3/04 (2006.01)
 (21) 372745 (22) 2005 02 11
 (30) 04 0402736 2004 03 17 FR
 (72) Dhellemmes Jacques, Canler Gery
 (73) GAZTRANSPORT ET TECHNIGAZ, Saint-Remy-les-Chevreuse (FR)
 (54) Samonośna skrzynka drewniana do podtrzymywania i termicznego izolowania membrany szczelnego zbiornika i zbiornik membranowy

B1 (11) **203106** (41) 2005 04 04
 (51) **B63B 25/24** (2006.01)
 (21) 368820 (22) 2002 11 15
 (30) 01 0103992 2001 11 28 SE
 (86) 2002 11 15 PCT/SE02/02077
 (87) 2003 07 17 WO03/057555, PCT Gazette nr 29/03
 (72) Lyrstrand Michel
 (73) TTS SHIPS EQUIPMENT AB, Göteborg (SE)
 (54) Urządzenie do wspierania przedniego końca naczepy

B1 (11) **202962** (41) 2004 04 19
 (51) **B63H 21/30** (2006.01)
 (21) 355337 (22) 2001 10 11
 (30) 00 0013044 2000 10 12 FR
 (86) 2001 10 11 PCT/FR01/03138
 (87) 2002 04 18 WO02/30742, PCT Gazette nr 16/02
 (72) Lebert Jean-Francois, Barbarin Richard
 (73) ETAT FRANCAIS represente par LE DELEGUE GENERAL POUR L'ARMEMENT-DGA/DSP/SREA/BPI, Armees (FR)
 (54) Urządzenie do tłumienia hałasu i pochłaniania wibracji wytwarzanych przez umieszczony w gondoli napędowej statku silnik elektryczny

B1 (11) **202903** (41) 2005 03 21
 (51) **B65C 9/44** (2006.01)
 (21) 362107 (22) 2003 09 11
 (72) Krakowiak Paweł
 (73) PROMARKPRODUKCYJA Spółka z ograniczoną odpowiedzialnością, Warszawa (PL)
 (54) Sposób etykietowania produktów

B1 (11) **203061** (41) 2005 08 22
 (51) **B65D 1/04** (2006.01)
B65D 81/32 (2006.01)
 (21) 364975 (22) 2004 02 09
 (72) Ziętek Józef
 (73) LAKMA STREFA Sp. z o.o., Warszowice (PL)
 (54) Opakowanie na zestaw złożony z ciekłego komponentu i drugiego komponentu, zwłaszcza na detergenty

B1 (11) **203068** (41) 2004 06 28
 (51) **B65D 17/24** (2006.01)
 (21) 356663 (22) 2000 12 19
 (30) 99 467644 1999 12 20 US
 (86) 2000 12 19 PCT/US00/34795
 (87) 2001 06 28 WO01/46025, PCT Gazette nr 26/01
 (72) Chasteen Howard Curtis

(73) BALL CORPORATION, Broomfield (US)
 (54) Napowietrzane zakończenie pojemnika, sposób formowania zakończenia pojemnika, napowietrzane zakończenie do wykorzystania z pojemnikiem, pojemnik oraz zakończenie pojemnika

B1 (11) **203110** (41) 2005 11 14
 (51) **B65D 27/08** (2006.01)
B65D 19/02 (2006.01)
B65D 19/38 (2006.01)
 (21) 374998 (22) 2003 10 30
 (30) 02 10252709 2002 11 11 DE
 (86) 2003 10 30 PCT/DE03/03618
 (87) 2004 05 27 WO04/043787, PCT Gazette nr 22/04
 (72) Heinen Stephan, Löwen Werner
 (73) DEUTSCHE POST AG, Bonn (DE)
 (54) Urządzenie do układania w stos paletowych ram nasadzanych

B1 (11) **203136** (41) 2004 06 14
 (51) **B65D 41/18** (2006.01)
 (21) 356067 (22) 2000 09 13
 (30) 99 60153680 1999 09 14 US
 (86) 2000 09 13 PCT/US00/25004
 (87) 2001 03 22 WO01/19696, PCT Gazette nr 12/01
 (72) Pitassi James L.
 (73) SMITHKLINE BEECHAM CORPORATION, Philadelphia (US)
 (54) Zamykany pojemnik

B1 (11) **203073** (41) 2004 10 04
 (51) **B65D 43/16** (2006.01)
A47K 10/42 (2006.01)
 (21) 361882 (22) 2001 12 15
 (30) 00 10062788 2000 12 15 DE
 (86) 2001 12 15 PCT/EP01/14858
 (87) 2002 07 18 WO02/055400, PCT Gazette nr 25/02
 (72) Tesky Frank-Michael
 (73) HAKLE-KIMBERLY DEUTSCHLAND GMBH, Koblenz (DE)
 (54) Dozownik papierów higienicznych lub tym podobnych

B1 (11) **202917** (41) 2005 07 11
 (51) **B65D 5/22** (2006.01)
B65D 5/52 (2006.01)
B65D 21/02 (2006.01)
 (21) 364308 (22) 2004 01 02
 (72) Prokopek Jan
 (73) Prokopek Jan Przedsiębiorstwo Produkcyjno-Handlowo-Usługowe PROJAN, Toruń (PL)
 (54) Opakowanie

B1 (11) **202919** (41) 2005 09 05
 (51) **B65D 5/24** (2006.01)
B65D 5/30 (2006.01)
 (21) 365709 (22) 2004 03 01
 (72) Prokopek Jan
 (73) Prokopek Jan Przedsiębiorstwo Produkcyjno-Handlowo-Usługowe PROJAN, Toruń (PL)
 (54) Opakowanie

B1 (11) **202920** (41) 2005 09 05
 (51) **B65D 5/24** (2006.01)
B65D 5/30 (2006.01)
B65D 85/72 (2006.01)
 (21) 365710 (22) 2004 03 01
 (72) Prokopek Jan
 (73) Prokopek Jan Przedsiębiorstwo Produkcyjno-Handlowo-Usługowe PROJAN, Toruń (PL)
 (54) Opakowanie

B1 (11) **202921** (41) 2005 09 05
 (51) **B65D 5/24** (2006.01)
B65D 5/30 (2006.01)
B65D 85/72 (2006.01)
 (21) 365711 (22) 2004 03 01
 (72) Prokopek Jan
 (73) Prokopek Jan Przedsiębiorstwo Produkcyjno-Handlowo-
 -Usługowe PROJAN, Toruń (PL)
 (54) Opakowanie

B1 (11) **202915** (41) 2005 07 11
 (51) **B65D 5/30** (2006.01)
B65D 5/497 (2006.01)
 (21) 364306 (22) 2004 01 02
 (72) Prokopek Jan
 (73) Prokopek Jan Przedsiębiorstwo Produkcyjno-Handlowo-
 -Usługowe PROJAN, Toruń (PL)
 (54) Opakowanie

B1 (11) **202916** (41) 2005 07 11
 (51) **B65D 5/30** (2006.01)
B65D 5/497 (2006.01)
 (21) 364307 (22) 2004 01 02
 (72) Prokopek Jan
 (73) Prokopek Jan Przedsiębiorstwo Produkcyjno-Handlowo-
 -Usługowe PROJAN, Toruń (PL)
 (54) Opakowanie

B1 (11) **203105** (41) 2005 12 27
 (51) **B65D 5/32** (2006.01)
 (21) 368773 (22) 2004 06 25
 (76) Jaworski Ireneusz, Gdynia (PL)
 (54) Opakowanie kartonowe

B1 (11) **203135** (41) 2004 03 22
 (51) **B65D 5/54** (2006.01)
B65D 71/00 (2006.01)
 (21) 354931 (22) 2000 10 19
 (30) 99 60161442 1999 10 26 US
 (86) 2000 10 19 PCT/EP00/10376
 (87) 2001 05 03 WO01/30659, PCT Gazette nr 18/01
 (72) Record Paula Lynn, Bertsch Shane Kenneth
 (73) UNILEVER NV, Rotterdam (NL)
 (54) Opakowanie zawierające co najmniej dwa rozłączalne pudełka
 oraz półwyrob na opakowanie posiadający co najmniej dwa oddziel-
 ne pudełka

B1 (11) **202953** (41) 2005 10 31
 (51) **B65D 6/08** (2006.01)
B65D 19/10 (2006.01)
 (21) 367601 (22) 2004 04 30
 (76) Rączak Damian, Kościelna Wieś (PL)
 (54) Pojemnik siatkowy składany

B1 (11) **203078** (41) 2006 02 06
 (51) **B65D 83/06** (2006.01)
A47J 31/18 (2006.01)
A47G 19/16 (2006.01)
 (21) 377498 (22) 2003 11 05
 (30) 03TV 58 2003 04 02 IT
 (86) 2003 11 05 PCT/EP03/12338
 (87) 2004 10 14 WO04/087529, PCT Gazette nr 42/04
 (72) Zanetti Martino
 (73) HAUSBRANDT TRIESTE 1892 SPA, Nervesa della Battaglia
 (Treviso) (IT)
 (54) Kapsuła z tworzywa sztucznego dla dawki jednorazowej do
 kawy w proszku i tym podobnych

B1 (11) **203077** (41) 2005 12 12
 (51) **B65D 85/34** (2006.01)
B65D 5/26 (2006.01)
 (21) 368259 (22) 2004 05 31
 (72) Włodarczyk Jerzy
 (73) Centrum Opakowań Papierowo-Tekturowych BOX Sp. z o.o.,
 Wrocław (PL)
 (54) Pojemnik składany

B1 (11) **203155** (41) 2005 12 12
 (51) **B65D 85/76** (2006.01)
B65D 75/68 (2006.01)
 (21) 375694 (22) 2003 12 03
 (30) 02 20022051 2002 12 04 CH
 (86) 2003 12 03 PCT/FR03/03577
 (87) 2004 06 24 WO04/052753, PCT Gazette nr 26/04
 (72) Dal Sylvain, Blatter Rene
 (73) FROMAGERIES BEL, Paris (FR)
 (54) Opakowanie kondycjonujące szczelne z polipropylenu

B1 (11) **203107** (41) 2006 07 10
 (51) **B65D 88/12** (2006.01)
B60P 7/13 (2006.01)
B61D 3/20 (2006.01)
B63B 25/22 (2006.01)
 (21) 371996 (22) 2004 12 29
 (72) Medwid Marian, Szerbart Ryszard, Stawecki Włodzimierz,
 Kardacz Antoni, Świerz Piotr, Przepióra Krzysztof
 (73) Instytut Pojazdów Szynowych TABOR, Poznań (PL)
 (54) Kontener

B1 (11) **202907** (41) 2003 12 01
 (51) **B65D 88/70** (2006.01)
F16K 31/383 (2006.01)
 (21) 360271 (22) 2003 05 21
 (30) 02 0206369 2002 05 24 FR
 (76) Herve Simoens, Marcq en Baroeul (FR)
 (54) Szybko działający zawór powietrzny

B1 (11) **203092** (41) 2005 08 08
 (51) **B65G 23/06** (2006.01)
E21F 13/00 (2006.01)
 (21) 372480 (22) 2005 01 27
 (30) 102004004691 2004 01 29 DE
 (72) Brand Ludwig, Krüger Wolfgang, Merten Gerhard, Meya Hans,
 Schürer Karl-Heinz
 (73) DBT GmbH, Lünen (DE)
 (54) Gwiazda łańcuchowa dla urzędzeń górniczych

B1 (11) **202984** (41) 2000 11 06
 (51) **B66D 1/00** (2006.01)
B66D 1/14 (2006.01)
 (21) 332759 (22) 1999 04 24
 (72) Muller Edward
 (73) FAMA Spółka z ograniczoną odpowiedzialnością, Gniew (PL)
 (54) Kołowrót linowy

B1 (11) **203090** (41) 2004 11 15
 (51) **B67C 3/00** (2006.01)
 (21) 367807 (22) 2004 05 07
 (30) 03 03010544 2003 05 10 EP
 (72) Lambertz Stefan, Hauers Manfred, Vits Dieter
 (73) Teepack Spezialmaschinen GmbH & Co. KG, Meerbusch (DE)
 (54) Sposób i urządzenie do wiązania zakończeń nitki na płaskim
 przedmiocie

B1 (11) **203125** (41) 2005 06 27
 (51) **B67D 1/07** (2006.01)

(21) 371530 (22) 2003 04 15
 (30) 02 133126 2002 04 26 US
 (86) 2003 04 15 PCT/EP03/003926
 (87) 2003 11 06 WO03/091152, PCT Gazette nr 45/03
 (72) Carhuff Peter, Dickinson Edward L., Harvey Andrew C., Kolvek Edward M.
 (73) SOCIETE DES PRODUITS NESTLE S.A., Vevey (CH)
 (54) Urządzenie dozujące płyny i sposoby jego zastosowania

B1 (11) **202981** (41) 2005 08 22
 (51) **C01B 17/027** (2006.01)
 (21) 373405 (22) 2003 05 10
 (30) 02 10233819 2002 07 25 DE
 (86) 2003 05 10 PCT/EP2003/004899
 (87) 2004 02 19 WO04/014792, PCT Gazette nr 08/04
 (72) Thielert Holger
 (73) UHDE GMBH, Dortmund (DE)
 (54) Sposób odzyskiwania siarki elementarnej w instalacji Clausa

B1 (11) **203043** (41) 2007 03 19
 (51) **C01B 25/37** (2006.01)
C01G 9/00 (2006.01)
 (21) 377102 (22) 2005 09 16
 (72) Benke Grzegorz, Chamer Ryszard, Anyszkiewicz Krystyna, Leszczyńska-Sejda Katarzyna, Śmieszek Zbigniew, Kalinowski Ryszard, Kurek Zygmunt, Kuleba Bogusław, Machelska Grażyna, Witman Krystyna, Chmielarz Andrzej
 (73) Instytut Metali Nieżelaznych, Gliwice (PL)
 (54) Sposób otrzymywania fosforanu (V) cynku do produkcji farb i lakierów

B1 (11) **202934** (41) 2005 08 22
 (51) **C01B 31/04** (2006.01)
 (21) 373453 (22) 2002 12 19
 (30) 01 10164012 2001 12 28 DE
 (86) 2002 12 19 PCT/EP02/14546
 (87) 2003 07 10 WO03/055823, PCT Gazette nr 28/03
 (72) Daimer Johann, Hiltmann Frank, Mittag Jörg
 (73) SGL CARBON AG, Wiesbaden (DE)
 (54) Sposób ciągłej grafityzacji

B1 (11) **203008** (41) 2005 11 28
 (51) **C01B 33/18** (2006.01)
 (21) 375226 (22) 2003 09 29
 (30) 02 02445132 2002 10 14 EP
 (86) 2003 09 29 PCT/SE03/001510
 (87) 2004 04 29 WO04/035473, PCT Gazette nr 18/04
 (72) Greenwood Peter
 (73) AKZO NOBEL N.V., Arnhem (NL)
 (54) Sposób wytwarzania trwałej, wodnej dyspersji silanizowanej krzemionki koloidalnej, trwała wodna dyspersja silanizowanej krzemionki koloidalnej oraz jej zastosowanie

B1 (11) **202940** (41) 2008 01 21
 (51) **C03C 17/00** (2006.01)
C03C 21/00 (2006.01)
 (21) 380233 (22) 2006 07 18
 (76) Wasylak Jan, Kraków (PL); Drajewicz Marcin, Krosno (PL)
 (54) Sposób uszlachetniania powierzchni szkielek sodowo-wapniowo-krzemianowych związkami glinu

B1 (11) **203097** (41) 2005 10 31
 (51) **C03C 17/36** (2006.01)
 (21) 374826 (22) 2002 11 25
 (30) 01 997245 2001 11 30 US
 (86) 2002 11 25 PCT/US02/37625
 (87) 2003 06 12 WO03/048060, PCT Gazette nr 24/03

(72) Stachowiak Grzegorz
 (73) GUARDIAN INDUSTRIES CORP., Auburn Hills (US)
 (54) Wyrób powlekany obejmujący powłokę osadzoną na podłożu szklanym

B1 (11) **203151** (41) 2005 04 04
 (51) **C03C 17/36** (2006.01)
 (21) 368507 (22) 2002 11 07
 (30) 01 60331160 2001 11 09 US
 01 986985 2001 11 13 US
 (86) 2002 11 07 PCT/US02/35638
 (87) 2003 05 22 WO03/042122, PCT Gazette nr 09/03
 (72) Stachowiak Grzegorz
 (73) GUARDIAN INDUSTRIES CORPORATION, Auburn Hills (US)
 (54) Wyrób powlekany zawierający powłokę osadzoną na podłożu

B1 (11) **202904** (41) 2006 04 03
 (51) **C04B 35/597** (2006.01)
C04B 35/599 (2006.01)
 (21) 370335 (22) 2004 09 27
 (72) Pawełek Alicja, Wojsa Józef, Czechowski Jerzy, Zelik Wiesław, Siwiec Józef, Darłak Marian
 (73) INSTYTUT SZKŁA, CERAMIKI, MATERIAŁÓW OGNIOTRWAŁYCH I BUDOWLANYCH, Warszawa (PL)
 (54) Sposób wytwarzania materiału ogniotrwałego

B1 (11) **202986** (41) 2002 12 16
 (51) **C04B 41/84** (2006.01)
 (21) 350415 (22) 2000 03 23
 (30) 99 97010 1999 04 02 JP
 (86) 2000 03 23 PCT/JP00/01800
 (87) 2000 10 12 WO00/59846, PCT Gazette nr 41/00
 (72) Mizuno Haruyuki, Imai Shigeo, Miura Masashi, Iso Kazuyoshi, Miyamoto Hiroyuki, Nishikawa Takeshi, Yamamoto Shozo, Yamamoto Keisuke, Tsukada Yoshiyuki, Masu Yasunobu
 (73) INAX CORPORATION, Aichi (JP)
 (54) Spłukiwana toaleta lub umywalka oraz sposób zabezpieczania przed plamami spłukiwanej toalety lub umywalki

B1 (11) **202956** (41) 2000 11 20
 (51) **C07C 217/12** (2006.01)
A61K 31/13 (2006.01)
A61K 25/22 (2006.01)
 (21) 340108 (22) 2000 05 10
 (30) 99 9901559 1999 05 11 HU
 (72) Lukacs Gyula, Simig Gyula, Mezei Tibor, Budai Zoltan, Porcs-Makkay Marta, Krasznai György, Nagy Kalman, Vereczkey nee Donath Györgyi, Szabó Tibor, Neméth Norbert, Szulyagi Janos
 (73) EGIS GYÓGYSZERGYAR RT., Budapest (HU)
 (54) Wysokiej czystości (1R,2S,4R)-(-)-2-[(2'-{N,N-dwumetyloamino}-et oksy)]-2-[fenylo]-1,7,7-trój-[metylo]-dwucykl o[2,2,1]-heptan i jego farmaceutycznie dopuszczalne sole addycyjne z kwasami oraz proces otrzymywania tych związków oraz leki zawierające jeden lub więcej z tych związków i ich stosowanie

B1 (11) **203062** (41) 2005 10 03
 (51) **C07C 37/01** (2006.01)
C07C 39/02 (2006.01)
 (21) 366494 (22) 2004 03 22
 (72) Kudelko Agnieszka, Zieliński Wojciech
 (73) Politechnika Śląska, Gliwice (PL)
 (54) Sposób otrzymywania 5-nitrogwajakolu

B1 (11) **203052** (41) 2005 11 28
 (51) **C07C 401/00** (2006.01)
C07J 9/00 (2006.01)
C07D 333/72 (2006.01)

(21) 368012 (22) 2004 05 14
 (72) Chodyński Michał, Krupa Małgorzata, Fitak Hanna, Winiarski Jerzy, Ryznar Teresa, Górecki Bartłomiej, Szelejewski Wiesław, Kutner Andrzej
 (73) Instytut Farmaceutyczny, Warszawa (PL)
 (54) Sposób otrzymywania sulfonylowych pochodnych cholekalcyferolu i nowe związki pośrednie wyodrębniane w tym sposobie

B1 (11) **203074** (41) 2004 11 02
 (51) **C07C 45/65** (2006.01)
C07C 49/697 (2006.01)
 (21) 362899 (22) 2000 08 11
 (86) 2000 08 11 PCT/JP00/05401
 (87) 2001 02 22 WO01/12580, PCT Gazette nr 08/01
 (72) Sunagawa Kazuhiko, Hoshi Hajime, Mizusawa Shigeru, Kusano Nobuyuki, Kumazawa Satoru
 (73) KUREHA CORPORATION, Tokio (JP)
 (54) Sposób wytwarzania 5-[(4-chlorofenyl) metylo]-2,2-dimetylo-1-(1H-1,2,4-triazol-1-ylometylo) cyklopentanolu (Metkonazolu)

B1 (11) **203045** (41) 2004 10 04
 (51) **C07C 51/215** (2006.01)
 (21) 361422 (22) 2001 10 17
 (30) 00 10055810 2000 11 10 DE
 (86) 2001 10 17 PCT/EP01/12001
 (87) 2002 05 16 WO02/38526, PCT Gazette nr 20/02
 (72) Zeys Sabine, Dingerdissen Uwe, Baerns Manfred, Wolf Dorit, Linke David
 (73) CELANESE INTERNATIONAL CORPORATION, Dallas (US)
 (54) Sposób wytwarzania kwasu octowego

B1 (11) **203071** (41) 2004 09 20
 (51) **C07D 211/58** (2006.01)
C07D 401/04 (2006.01)
A61K 31/445 (2006.01)
A61P 25/00 (2006.01)
 (21) 361180 (22) 2001 10 12
 (30) 00 0025354 2000 10 17 GB
 (86) 2001 10 12 PCT/GB01/04580
 (87) 2002 04 25 WO02/32867, PCT Gazette nr 17/02
 (72) Alvaro Giuseppe, Di Fabio Romano, Maragni Paolo, Tampieri Marsia, Tranquillini Maria Elvira
 (73) GLAXO GROUP LIMITED, Greenford (GB)
 (54) Pochodne piperidyny, ich zastosowania, zawierająca je kompozycja farmaceutyczna oraz sposób ich wytwarzania

B1 (11) **203042** (41) 2006 09 18
 (51) **C07D 233/02** (2006.01)
 (21) 373749 (22) 2005 03 17
 (72) Poźniak Ryszard, Poźniak Gryzelda, Sokołowski Adam
 (73) Politechnika Wrocławska, Wrocław (PL)
 (54) Czwartorzędowe sole imidazoliowe i sposób ich wytwarzania

B1 (11) **203064** (41) 2006 02 20
 (51) **C07D 233/60** (2006.01)
 (21) 369616 (22) 2004 08 16
 (72) Pernak Juliusz, Synoradzki Ludwik, Bernaś Urszula
 (73) Politechnika Warszawska, Warszawa (PL)
 (54) Imidazoliowe ciecze jonowe i sposób wytwarzania imidazoliowych cieczy jonowych

B1 (11) **203065** (41) 2006 07 10
 (51) **C07D 233/66** (2006.01)
 (21) 372000 (22) 2004 12 29
 (72) Krawczyk Hanna, Pietras Agnieszka
 (73) Politechnika Warszawska, Warszawa (PL)
 (54) Sposób otrzymywania nowej pochodnej kreatyniny podstawionej w pozycji 5 grupą aminową

B1 (11) **203140** (41) 2001 01 15
 (51) **C07D 243/08** (2006.01)
C07D 401/00 (2006.01)
C07D 403/04 (2006.01)
A61K 31/5513 (2006.01)
 (21) 340224 (22) 1998 10 27
 (30) 97 1225 1997 10 27 DK
 98 409 1998 03 24 DK
 98 796 1998 06 19 DK
 (86) 1998 10 27 PCT/DK98/00465
 (87) 1999 05 06 WO99/21834, PCT Gazette nr 18/99
 (72) Peters Dan, Olsen Gunnar M., Nielsen Simon Feldbaek, Nielsen Elsebet Ostergaard
 (73) NEUROSEARCH A/S, Ballerup (DK)
 (54) Pochodna homopiperazyny, kompozycja farmaceutyczna zawierająca te pochodne i zastosowanie tej pochodnej

B1 (11) **203059** (41) 2004 01 12
 (51) **C07D 263/20** (2006.01)
C07D 265/10 (2006.01)
C07D 267/06 (2006.01)
C08G 2/16 (2006.01)
C08G 2/36 (2006.01)
 (21) 354951 (22) 2002 07 08
 (72) Rokicki Gabriel, Piotrowska Anna
 (73) Politechnika Warszawska, Warszawa (PL)
 (54) Sposób wytwarzania cyklicznych uretanów

B1 (11) **203161** (41) 2004 08 23
 (51) **C07D 271/06** (2006.01)
C07D 413/04 (2006.01)
C07D 413/12 (2006.01)
C07D 413/14 (2006.01)
A61K 31/4245 (2006.01)
A61P 35/00 (2006.01)
 (21) 359415 (22) 2001 04 16
 (30) 00 120234 2000 04 21 JP
 (86) 2001 04 16 PCT/JP01/03214
 (87) 2001 11 08 WO01/83463, PCT Gazette nr 45/01
 (72) Yoshioka Takayuki, Maekawa Ryuji, Watanabe Fumihiko
 (73) SHIONOGI & CO., LTD., Osaka (JP)
 (54) Pochodne oksadiazolu, kompozycja farmaceutyczna je zawierająca oraz zastosowanie pochodnej oksadiazolu do wytwarzania leku do leczenia raka

B1 (11) **202926** (41) 2005 05 30
 (51) **C07D 319/14** (2006.01)
 (21) 370743 (22) 2002 02 01
 (86) 2002 02 01 PCT/IN02/00021
 (87) 2003 08 07 WO03/064408, PCT Gazette nr 32/03
 (72) Malladi Pardhasaradhi, Gullapalli Kumaraswamy, Arun Kanti Das, Nivedita Jeena, Chembumkulam Kamalakshyamma Snehathalath Nair
 (73) COUNCIL OF SCIENTIFIC AND INDUSTRIAL RESEARCH, New Delhi (IN)
 (54) Sposób wytwarzania 2,3-dihydrobenzo[1,4]dioksyno-2-karboksylanu etylu

B1 (11) **203116** (41) 2003 04 07
 (51) **C07D 401/04** (2006.01)
C07D 211/58 (2006.01)
C07D 401/06 (2006.01)
C07D 401/10 (2006.01)
C07D 401/14 (2006.01)
C07D 409/14 (2006.01)
C07D 413/14 (2006.01)
A61K 31/496 (2006.01)

A61K 31/497 (2006.01)**A61K 31/506** (2006.01)**A61P 31/12** (2006.01)**A61P 31/18** (2006.01)**A61P 37/06** (2006.01)**A61P 29/00** (2006.01)**A61P 25/28** (2006.01)**A61P 17/00** (2006.01)**A61P 1/04** (2006.01)

(21) 351388 (22) 2000 05 01

(30) 99 305226 1999 05 04 US

(86) 2000 05 01 PCT/US00/11632

(87) 2000 11 09 WO00/66558, PCT Gazette nr 45/00

(72) Baroudy Bahige M., Clader John W., Josien Hubert B., McCombie Stuart W., McKittrick Brian A., Miller Michael W., Neustadt Bernard R., Palani Anandan, Smith Elizabeth M., Steensma Ruo, Tagat Jayaram R., Vice Susan F., Laughlin Mark A., Gilbert Eric, Labroli Marc A.

(73) SCHERING CORPORATION, Kenilworth (US)

(54) Piperazynopiperidynowa pochodna użyteczna jako antagonistą CCR5, zawierająca ją kompozycja farmaceutyczna i jej zastosowanie

B1 (11) **203117** (41) 2003 04 22(51) **C07D 401/14** (2006.01)**C07D 211/58** (2006.01)**C07D 413/14** (2006.01)**C07D 417/14** (2006.01)**A61K 31/445** (2006.01)**A61K 31/452** (2006.01)**A61K 31/497** (2006.01)**A61K 31/506** (2006.01)**A61P 37/00** (2006.01)**A61P 1/00** (2006.01)**A61P 31/12** (2006.01)**A61P 31/18** (2006.01)**A61P 29/00** (2006.01)**A61P 17/00** (2006.01)

(21) 351412 (22) 2000 05 01

(30) 99 305187 1999 05 04 US

(86) 2000 05 01 PCT/US00/11633

(87) 2000 11 09 WO00/66559, PCT Gazette nr 45/00

(72) Baroudy Bahige M., Clader John W., Josien Hubert B., McCombie Stuart W., McKittrick Brian A., Miller Michael W., Neustadt Bernard R., Palani Anandan, Steensma Ruo, Tagat Jayaram R., Vice Susan F., Laughlin Mark A.

(73) SCHERING CORPORATION, Kenilworth (US)

(54) Piperidynopiperidynowa pochodna użyteczna jako antagonistą CCR5, zawierająca ją kompozycja farmaceutyczna i jej zastosowanie

B1 (11) **202957** (41) 2003 04 07(51) **C07D 409/12** (2006.01)**C07D 407/12** (2006.01)**C07D 305/14** (2006.01)**A61K 31/38** (2006.01)**A61K 31/34** (2006.01)**A61K 31/337** (2006.01)**A61P 35/00** (2006.01)

(21) 351380 (22) 2001 02 02

(30) 00 60179782 2000 02 02 US

(86) 2001 02 02 PCT/US01/03623

(87) 2001 08 09 WO01/57032, PCT Gazette nr 32/01

(72) Holton Robert A.

(73) FLORIDA STATE UNIVERSITY RESEARCH FOUNDATION, INC., Tallahassee (US)

(54) Podstawione grupą estrową C10 taksany, kompozycja farmaceutyczna zawierająca te związki i zastosowanie tych związków do wytwarzania leku

B1 (11) **203039** (41) 2006 02 06(51) **C07D 409/14** (2006.01)

(21) 369384 (22) 2004 08 02

(72) Sołoducho Jadwiga, Cabaj Joanna, Chyla Antoni

(73) Politechnika Wrocławska, Wrocław (PL)

(54) Pochodna bis(tiofeno)karbazolu i sposób jej wytwarzania

B1 (11) **203096** (41) 2004 12 27(51) **C07D 513/04** (2006.01)**A61K 31/55** (2006.01)**A61P 25/18** (2006.01)

(21) 365008 (22) 2001 07 26

(30) 00RM 432 2000 08 01 IT

(86) 2001 07 26 PCT/IT01/00406

(87) 2002 02 07 WO02/10175, PCT Gazette nr 06/02

(72) Minetti Patrizia, Di Cesare Assunta, Mastroianni Domenico, Campiani Giuseppe, Nacci Vito

(73) SIGMA-TAU INDUSTRIE FARMACEUTICHE RIUNITE S.p.A., Rzym (IT)

(54) Pirolo [2,1-b] [1,3] benzotiazepiny, kompozycja farmaceutyczna je zawierająca oraz ich zastosowanie do wytwarzania leków o działaniu antypsychotycznym

B1 (11) **202964** (41) 2004 05 04(51) **C07F 17/00** (2006.01)**C07F 7/08** (2006.01)**C07C 13/465** (2006.01)**C07C 13/567** (2006.01)**C08F 10/00** (2006.01)**C08F 4/642** (2006.01)

(21) 355486 (22) 2000 11 27

(30) 99MI 2536 1999 12 03 IT

(86) 2000 11 27 PCT/EP00/11824

(87) 2001 06 07 WO01/40238, PCT Gazette nr 23/01

(72) Biagini Paolo, Santi Roberto, Schimperna Giuliana, Caldararo Maria, Borsotti Giampietro, Masi Francesco

(73) POLIMERI EUROPA S.P.A., Brindisi (IT)

(54) Związek metalocenowy, sposób wytwarzania związku metalocenowego, katalizator do polimeryzacji olefin, sposób wytwarzania katalizatora do polimeryzacji olefin i sposób polimeryzacji olefin

B1 (11) **203028** (41) 2007 05 14(51) **C07F 9/30** (2006.01)

(21) 377973 (22) 2005 11 07

(72) Soroka Mirosław, Goldeman Waldemar

(73) Politechnika Wrocławska, Wrocław (PL)

(54) Sposób wytwarzania kwasów 1-aminoalkilo(organo)fosficznych oraz ich N-podstawionych pochodnych

B1 (11) **203124** (41) 2004 12 13(51) **C07H 17/02** (2006.01)**C07D 231/20** (2006.01)**A61K 31/7056** (2006.01)**A61P 3/04** (2006.01)**A61P 3/10** (2006.01)

(21) 364800 (22) 2000 08 24

(30) 99 246800 1999 08 31 JP

(86) 2000 08 24 PCT/JP00/05678

(87) 2001 03 08 WO01/16147, PCT Gazette nr 10/01

(72) Fujikura Hideki, Nishimura Toshihiro, Katsuno Kenji, Hiratochi Masahiro, Iyobe Akira, Fujioka Minoru, Isaji Masayuki

(73) KISSEI PHARMACEUTICAL CO., LTD., Nagano (JP)

(54) Pochodne glukopiranozyloksypirazolu, kompozycja farmaceutyczna je zawierająca i związki pośrednie

B1 (11) **203013** (41) 2004 12 13(51) **C07H 21/00** (2006.01)**C07H 21/04** (2006.01)

(21) 364051 (22) 2000 05 26
 (30) 99 60136772 1999 05 28 US
 (86) 2000 05 26 PCT/US00/14527
 (87) 2000 12 07 WO00/73318, PCT Gazette nr 49/00
 (72) Ramasubramanyan Natarajan
 (73) CAMBREX BIO SCIENCE BALTIMORE INC, Baltimore (US)
 (54) Sposób oczyszczania plazmidowego DNA, sposób oddzielania superskręconego plazmidowego DNA, sposób oddzielania endotoksyny od plazmidowego DNA, sposób wzbogacania ilości superskręconego DNA względem rozluźnionego DNA, sposób usuwania lipopolisacharydu

B1 (11) **202999** (41) 2004 05 17

(51) **C07J 53/00** (2006.01)

A61K 31/569 (2006.01)

A61P 5/26 (2006.01)

A61P 15/16 (2006.01)

(21) 355689 (22) 2000 11 29
 (30) 99 99204080 1999 12 02 EP
 (86) 2000 11 29 PCT/EP00/12009
 (87) 2001 06 07 WO01/40255, PCT Gazette nr 23/01
 (72) Leysen Dirk, van der Louw Jaap, Buma Bursi Roberta, De Gooyer Marcel Evert
 (73) N.V. ORGANON, Oss (NL)
 (54) Androgeny zawierające pierścień cyklopropanowy w pozycjach 14, 15 i zastosowanie takich androgenów

B1 (11) **203145** (41) 2004 09 20

(51) **C07J 75/00** (2006.01)

A61K 35/22 (2006.01)

B01D 61/36 (2006.01)

(21) 360596 (22) 2001 09 26
 (30) 00 10048524 2000 09 29 DE
 (86) 2001 09 26 PCT/EP01/11115
 (87) 2002 04 04 WO02/26760, PCT Gazette nr 14/02
 (72) Rasche Heinz-Helmer, Wilbrand Kirsten, Woltmann Kerstin
 (73) SOLVAY PHARMACEUTICALS GMBH, Hannover (DE)
 (54) Sposób wydzielania krezolu z moczu ciężarnych klaczy

B1 (11) **202887** (41) 2003 04 22

(51) **C07K 14/78** (2006.01)

C07K 5/10 (2006.01)

C07K 5/08 (2006.01)

A61K 38/39 (2006.01)

A61P 19/00 (2006.01)

(21) 351483 (22) 2000 02 19
 (30) 99 99103869 1999 03 01 EP
 (86) 2000 02 19 PCT/EP00/01386
 (87) 2000 09 08 WO00/52051, PCT Gazette nr 36/00
 (72) Stilz Hans Ulrich, Gerl Martin, Flynn Gary A., Stankova Magda, Binnie Robert A.
 (73) SANOFI-AVENTIS DEUTSCHLAND GmbH, Frankfurt (DE)
 (54) Pochodne peptydowe, środek farmaceutyczny i zastosowanie pochodnych peptydowych

B1 (11) **202927** (41) 2005 01 24

(51) **C07K 7/06** (2006.01)

A61K 38/08 (2006.01)

A61P 25/04 (2006.01)

A61P 31/12 (2006.01)

(21) 361364 (22) 2003 07 20
 (76) Lipkowski Andrzej W., Warszawa (PL); Carr Daniel R., Chesnut Hill (US)
 (54) Peptyd i kompozycja farmaceutyczna oraz ich zastosowania medyczne

B1 (11) **202928** (41) 2006 01 23

(51) **C07K 7/08** (2006.01)

A61K 38/04 (2006.01)

A61P 25/04 (2006.01)

(21) 369092 (22) 2004 07 14
 (76) Lipkowski Andrzej W., Warszawa (PL); Carr Daniel R., Chesnut Hill (US)
 (54) Nowe peptydy i kompozycja farmaceutyczna oraz ich zastosowania medyczne

B1 (11) **202996** (41) 2002 08 26

(51) **C07K 7/64** (2006.01)

C07K 7/06 (2006.01)

C07K 5/08 (2006.01)

C07K 5/06 (2006.01)

(21) 349646 (22) 2000 03 01
 (30) 99 19910727 1999 03 11 DE
 (86) 2000 03 01 PCT/EP00/01751
 (87) 2000 09 14 WO00/53627, PCT Gazette nr 37/00
 (72) Joinczyk Alfred, Arnold Markus
 (73) MERCK PATENT GMBH, Darmstadt (DE)
 (54) Sposób otrzymywania cyklo-(Asp-DPhe-NMeVal-Arg-Gly) oraz liniowe pentapeptydy

B1 (11) **203055** (41) 2006 07 10

(51) **C08B 31/00** (2006.01)

C08G 18/72 (2006.01)

(21) 371961 (22) 2004 12 28
 (72) Spychaj Tadeusz, Spychaj Stanisława, Wilpiszewska Katarzyna
 (73) Zachodniopomorski Uniwersytet Technologiczny w Szczecinie, Szczecin (PL)
 (54) Sposób otrzymywania termoplastycznych hydrofobowych polimerów skrobiowych i produkt stosowany do otrzymywania termoplastycznych hydrofobowych polimerów skrobiowych

B1 (11) **203012** (41) 2004 06 14

(51) **C08B 37/16** (2006.01)

A61K 31/724 (2006.01)

A61P 21/00 (2006.01)

(21) 356097 (22) 2000 11 23
 (30) 99 99309558 1999 11 29 EP
 (86) 2000 11 23 PCT/EP00/11789
 (87) 2001 06 07 WO01/40316, PCT Gazette nr 23/01
 (72) Zhang Mingqiang, Palin Ronald, Bennet David Jonathan
 (73) N.V. ORGANON, Oss (NL)
 (54) Pochodna 6-merkaptocyklodekstryny, jej zastosowanie, zestaw do wywołania blokady nerwowo-mięśniowej i jej odwracania oraz kompozycja farmaceutyczna

B1 (11) **203037** (41) 2004 08 09

(51) **C08F 120/06** (2006.01)

C08F 8/30 (2006.01)

C08F 8/34 (2006.01)

(21) 358534 (22) 2003 01 31
 (72) Janik Ryszard, Kucharski Stanisław
 (73) Politechnika Wrocławska, Wrocław (PL)
 (54) Sposób wytwarzania chromoforowych homopolimerów metakrylowych z ugrupowaniem diazenylovym w łańcuchu bocznym polimeru

B1 (11) **202977** (41) 2004 11 02

(51) **C08F 14/00** (2006.01)

C08F 259/00 (2006.01)

C08F 259/04 (2006.01)

C08F 291/00 (2006.01)

(21) 362406 (22) 2001 12 20
 (30) 00 0017073 2000 12 21 FR
 (86) 2001 12 20 PCT/EP01/15381
 (87) 2002 06 27 WO02/50140, PCT Gazette nr 26/02

(72) Massillon Henri
 (73) SOLVAY (SOCIETE ANONYME), Bruksela (BE)
 (54) Sposób wytwarzania lateksów

B1 (11) **203150** (41) 2005 01 24
 (51) **C08F 2/32** (2006.01)
C08J 9/28 (2006.01)
 (21) 366433 (22) 2002 04 16
 (30) 01 118369 2001 04 17 JP
 (86) 2002 04 16 PCT/JP02/03769
 (87) 2002 10 31 WO02/85956, PCT Gazette nr 44/02
 (72) Fujimaru Hirokazu, Inoue Hiroki, Kadonaga Kenji,
 Nagasuna Kinya
 (73) NIPPON SHOKUBAI CO., LTD., Osaka (JP)
 (54) Sposób wytwarzania materiału porowatego

B1 (11) **203029** (41) 2003 08 11
 (51) **C08F 20/06** (2006.01)
C08F 8/30 (2006.01)
C08F 8/34 (2006.01)
 (21) 351936 (22) 2002 01 30
 (72) Janik Ryszard, Kucharski Stanisław
 (73) Politechnika Wrocławska, Wrocław (PL)
 (54) Nowe chromoforowe polimery metakrylowe z ugrupowaniem diazenylowym i sposób ich wytwarzania

B1 (11) **203030** (41) 2003 08 11
 (51) **C08F 20/06** (2006.01)
C08F 8/30 (2006.01)
C08F 8/34 (2006.01)
 (21) 351937 (22) 2002 01 30
 (72) Janik Ryszard, Kucharski Stanisław
 (73) Politechnika Wrocławska, Wrocław (PL)
 (54) Nowe kationoaktywne polimery metakrylowe z ugrupowaniem diazenylowym i sposób ich wytwarzania

B1 (11) **203038** (41) 2004 08 09
 (51) **C08F 220/06** (2006.01)
C08F 8/30 (2006.01)
C08F 8/34 (2006.01)
 (21) 358560 (22) 2003 02 03
 (72) Janik Ryszard, Kucharski Stanisław
 (73) Politechnika Wrocławska, Wrocław (PL)
 (54) Sposób wytwarzania chromoforowych kopolimerów metakrylowych z ugrupowaniem diazenylowym w łańcuchu bocznym polimeru

B1 (11) **202978** (41) 2005 02 07
 (51) **C08F 297/08** (2006.01)
C08F 210/06 (2006.01)
C08F 210/16 (2006.01)
 (21) 366473 (22) 2002 06 26
 (30) 01 01115471 2001 06 27 EP
 (86) 2002 06 26 PCT/EP02/07081
 (87) 2003 01 09 WO03/02625, PCT Gazette nr 02/03
 (72) Jääskeläinen Pirjo, Hafner Norbert, Pitkänen Päivi, Gahleitner Markus, Tuominen Olli, Töltzsch Wilfried
 (73) BOREALIS TECHNOLOGY OY, Porvoo (FI)
 (54) Sposób wytwarzania bezładnego kopolimeru propylenu

B1 (11) **202988** (41) 2005 02 07
 (51) **C08F 4/651** (2006.01)
C08F 4/654 (2006.01)
C08F 4/655 (2006.01)
C08F 10/00 (2006.01)
 (21) 366583 (22) 2002 06 18
 (30) 01 01115000 2001 06 20 EP

(86) 2002 06 18 PCT/EP02/06716
 (87) 2003 01 03 WO03/00755, PCT Gazette nr 01/03
 (72) Denifl Peter, Leinonen Timo, Van Praet Erik, Garoff Thomas,
 Pesonen Kari
 (73) BOREALIS TECHNOLOGY OY, Porvoo (FI)
 (54) Katalizator Zieglera-Natty do polimeryzacji olefin, sposób jego wytwarzania i zastosowanie

B1 (11) **203091** (41) 2006 04 03
 (51) **C08H 1/06** (2006.01)
C07K 14/78 (2006.01)
C08K 3/32 (2006.01)
C08L 89/06 (2006.01)
 (21) 370327 (22) 2004 09 27
 (76) Przybylski Józef Edward, Gdynia (PL); Przybylska-Siemaszko Krystyna, Gdynia (PL); Rogala Beata Teresa, Sopot (PL); Rogala Piotr, Sopot (PL)
 (54) Osteokolagen typu I aktywny biologicznie oraz sposób jego otrzymania

B1 (11) **202888** (41) 2004 12 27
 (51) **C08J 11/28** (2006.01)
 (21) 360748 (22) 2003 06 17
 (72) Spychaj Tadeusz, Małkiewicz Elżbieta, Ukielski Ryszard
 (73) Zachodniopomorski Uniwersytet Technologiczny w Szczecinie, Szczecin (PL)
 (54) Sposób otrzymywania soli aromatycznych kwasów dikarboksylowych i diamin

B1 (11) **202989** (41) 2005 02 21
 (51) **C08J 9/14** (2006.01)
C08L 75/04 (2006.01)
 (21) 367222 (22) 2002 04 16
 (30) 01 10123604 2001 05 16 DE
 (86) 2002 04 16 PCT/EP02/04185
 (87) 2002 11 21 WO02/92676, PCT Gazette nr 47/02
 (72) Zipfel Lothar, Börner Karsten, Recke Dierk-Ingolf
 (73) SOLVAY FLUOR UND DERIVATE GMBH, Hannover (DE)
 (54) Niepalna przedmieszka do wytwarzania produktów spienionych

B1 (11) **203143** (41) 2004 02 09
 (51) **C08J 9/38** (2006.01)
C08F 2/32 (2006.01)
C08J 9/36 (2006.01)
 (21) 354704 (22) 2001 09 12
 (30) 00 313020 2000 10 13 JP
 (86) 2001 09 12 PCT/JP01/07905
 (87) 2002 04 25 WO02/32987, PCT Gazette nr 17/02
 (72) Kadonaga Kenji, Minami Kenji
 (73) NIPPON SHOKUBAI CO., LTD., Osaka (JP)
 (54) Sposoby wytwarzania porowatego polimeru

B1 (11) **203162** (41) 2005 03 21
 (51) **C08L 10/02** (2006.01)
C08L 23/04 (2006.01)
F16L 11/04 (2006.01)
 (21) 368461 (22) 2002 08 28
 (30) 01 60316401 2001 08 31 US
 (86) 2002 08 28 PCT/US02/27503
 (87) 2003 03 13 WO03/020821, PCT Gazette nr 11/03
 (72) Schramm Detlef, Quack Wolfgang, Damen Julien, Cham Pak-Meng
 (73) DOW GLOBAL TECHNOLOGIES INC., Midland (US)
 (54) Żywica polietylenowa o wielomodalnym rozkładzie ciężaru cząsteczkowego, kompozycja polimeryczna zawierająca tę żywicę i zastosowanie wielomodalnej żywicy polietylenowej

B1 (11) **203005** (41) 2005 03 07
 (51) **C08L 23/04** (2006.01)
F16L 9/12 (2006.01)
 (21) 367882 (22) 2002 10 15
 (30) 01 0103425 2001 10 16 SE
 (86) 2002 10 15 PCT/SE02/01868
 (87) 2003 04 24 WO03/033586, PCT Gazette nr 17/03
 (72) Palmlöf Magnus
 (73) BOREALIS TECHNOLOGY OY, Porvoo (FI)
 (54) Rura z polimeru do gorących płynów

B1 (11) **202979** (41) 2005 02 21
 (51) **C08L 27/12** (2006.01)
C08K 5/14 (2006.01)
C08J 3/24 (2006.01)
H01B 3/44 (2006.01)
 (21) 367270 (22) 2002 01 23
 (30) 01 0101266 2001 01 26 FR
 (86) 2002 01 23 PCT/EP02/00771
 (87) 2002 08 01 WO02/59190, PCT Gazette nr 31/02
 (72) Manfredi Dino, Gauthy Fernand, Maquet Nestor
 (73) SOLVAY (SOCIETE ANONYME), Bruksela (BE)
 (54) Kompozycje termoplastycznych chlorowcowanych polimerów, sposób ich wytwarzania i ich zastosowanie

B1 (11) **203123** (41) 2004 10 18
 (51) **C08L 33/08** (2006.01)
C08L 33/26 (2006.01)
B01D 39/16 (2006.01)
B01D 71/76 (2006.01)
 (21) 361930 (22) 2001 04 30
 (30) 00 60200343 2000 04 28 US
 (86) 2001 04 30 PCT/US01/13663
 (87) 2001 11 08 WO01/83602, PCT Gazette nr 45/01
 (72) Sanduja Mohan L., Horowitz Carl, Zilberman Lina, Thottathil Paul
 (73) PURADYN FILTER TECHNOLOGIES INCORPORATED, Boynton Beach (US)
 (54) Kompozycja powłokowa do chemicznego szczepienia na materiale filtracyjnym oraz materiał filtra

B1 (11) **202929** (41) 2005 11 28
 (51) **C08L 95/00** (2006.01)
 (21) 368018 (22) 2004 05 17
 (76) Janiczek Andrzej, Łęki (PL)
 (54) Masa asfaltowo-polimerowa zdyspergowana

B1 (11) **203066** (41) 2002 07 29
 (51) **C09C 1/02** (2006.01)
 (21) 349419 (22) 1999 12 24
 (30) 98 9816596 1998 12 24 FR
 (86) 1999 12 24 PCT/IB99/02049
 (87) 2000 07 06 WO00/39222, PCT Gazette nr 27/00
 (72) Gane Patrick A. C., Buri Matthias, Blum René Vinzenz, Karth Beat
 (73) OMYA DEVELOPMENT AG, Oftringen (CH)
 (54) Zawiesina wodna oraz wypełniacz, pigment albo substancja mineralna

B1 (11) **202959** (41) 2003 09 08
 (51) **C09D 201/02** (2006.01)
 (21) 352708 (22) 2000 07 10
 (30) 99 348346 1999 07 08 US
 (86) 2000 07 10 PCT/US00/18680
 (87) 2001 01 18 WO01/04224, PCT Gazette nr 03/01
 (72) Canorro James, Howle Matthew B., Mottern Kevin M., Rodriguez William, Steed Jennifer E.

(73) HERCULES INCORPORATED, Wilmington (US); ARMSTRONG WORLD INDUSTRIES, INC., Lancaster (US)
 (54) Kompozycja wodna nadająca materiałom pożądane właściwości

B1 (11) **202924** (41) 2006 04 18
 (51) **C09K 21/02** (2006.01)
B32B 33/00 (2006.01)
B32B 17/00 (2006.01)
 (21) 370498 (22) 2004 10 05
 (72) Goch Jan Henryk, Witczak Elżbieta, Bednarek Zoja, Dec Lesław, Chudoba Tadeusz, Tarkowska Sylwia, Bartczak Agnieszka, Czerwiński Krzysztof, Obersztyn Ewa, Śmiałkowska-Opałka Małgorzata
 (73) Instytut Technologii Bezpieczeństwa MORATEX, Łódź (PL)
 (54) Warstwowy ognioodporny materiał o ograniczonym dymieniu i emisji toksycznych gazów

B1 (11) **203019** (41) 2004 10 04
 (51) **C09K 3/10** (2006.01)
E04B 1/66 (2006.01)
C09D 5/34 (2006.01)
 (21) 359438 (22) 2003 03 31
 (72) Antonik Sławomir, Zalewski Artur, Świętek Jolanta, Skolimowska Hanna
 (73) Warszawskie Zakłady Przemysłu Nieorganicznego STOCHEM Przedsiębiorstwo Państwowe w upadłości, Warszawa (PL)
 (54) Formowalna ekspandująca masa uszczelniająca i sposób jej wytwarzania

B1 (11) **203102** (41) 2005 06 13
 (51) **C10C 3/00** (2006.01)
 (21) 363816 (22) 2003 12 01
 (72) Górniak Włodzimierz
 (73) Asfalt Polski Spółka z o.o., Stara Iwiczna (PL)
 (54) Modyfikator do produkcji masy mineralno-asfaltowej

B1 (11) **203164** (41) 2005 03 07
 (51) **C10C 3/04** (2006.01)
C08L 95/00 (2006.01)
 (21) 370056 (22) 2004 09 14
 (72) Kostrzewska Maria, Błażejowski Krzysztof, Zdzienicki Andrzej, Józwiak Stanisław, Myzia Krzysztof, Budka Jan
 (73) ORLEN ASFALT Sp. z o.o., Płock (PL)
 (54) Sposób wytwarzania asfaltów drogowych

B1 (11) **203138** (41) 2006 01 09
 (51) **C10L 1/18** (2006.01)
 (21) 376777 (22) 2003 07 08
 (30) 02 10252715 2002 11 13 DE
 02 10252714 2002 11 13 DE
 (86) 2003 07 08 PCT/EP03/07310
 (87) 2004 05 27 WO04/044104, PCT Gazette nr 22/04
 (72) Ingendoh Axel, Rother Christian, Heise Klaus-Peter
 (73) LANXESS DEUTSCHLAND GMBH, Leverkusen (DE)
 (54) Sposób zwiększania stabilności podczas przechowywania biopaliwa dieslowskiego, sposób wytwarzania ciekłego roztworu, ciekły roztwór podstawowy, zastosowanie 2,6-di-tert-butylo-p-krezolu i biopaliwo dieslowskie

B1 (11) **203049** (41) 2005 07 11
 (51) **C10L 1/32** (2006.01)
 (21) 364293 (22) 2003 12 31
 (72) Kampa Jan, Kostka Grzegorz, Kozieł Andrzej
 (73) Mazut Sp.z o.o., Częstochowa (PL)
 (54) Sposób otrzymywania emulsji paliwowo-wodnych

B1 (11) **203001** (41) 2004 09 06
 (51) **C12M 1/00** (2006.01)
 (21) 359758 (22) 2001 06 22

(30) 00 10029668 2000 06 23 DE
 (86) 2001 06 22 PCT/EP01/07102
 (87) 2001 12 27 WO01/98452, PCT Gazette nr 52/01
 (72) Sattler Jorg, Sattler Dieter
 (73) BIOSAL ANLAGENBAU GMBH, Bad Lausick (DE)
 (54) Bioreaktor do mikrobiologicznej konwersji substancji zbrojonych i/albo pastowatych

B1 (11) **202951** (41) 2004 12 13

(51) **C12N 15/86** (2006.01)
C12N 15/34 (2006.01)
A61K 39/12 (2006.01)
C12N 7/00 (2006.01)
C12N 5/10 (2006.01)
C07K 14/075 (2006.01)

(21) 364077 (22) 2002 03 27
 (30) 01 60279173 2001 03 27 US
 (86) 2002 03 27 PCT/CA02/00413
 (87) 2002 10 03 WO02/77210, PCT Gazette nr 40/02
 (72) Liu Qiang, Tikoo Suresh K., Willson Philip, Babiuk Lorne A.
 (73) UNIVERSITY OF SASKATCHEWAN, Saskatoon (CA)
 (54) Sposoby hodowli wirusów rodzaju cirkowirus

B1 (11) **203020** (41) 2004 11 29

(51) **C12P 7/62** (2006.01)
 (21) 368393 (22) 2004 06 04
 (72) Mironowicz Agnieszka, Mączka Wanda
 (73) Uniwersytet Przyrodniczy we Wrocławiu, Wrocław (PL)
 (54) Sposób otrzymywania octanu S-(-)-1-(3-metoksyfenilo)etylu i octanu S-(-)-1-(3-bromofenilo)etylu drogą biotransformacji

B1 (11) **203154** (41) 2005 11 28

(51) **C21D 1/19** (2006.01)
C22C 38/14 (2006.01)
 (21) 375541 (22) 2003 11 13
 (30) 02 0214425 2002 11 19 FR
 (86) 2003 11 13 PCT/FR03/03357
 (87) 2004 06 10 WO04/048618, PCT Gazette nr 24/04
 (72) Beguinot Jean, Brisson Jean-Georges
 (73) INDUSTRIEEL CREUSOT, Puteaux (FR)
 (54) Blacha stalowa odporna na ścieranie oraz sposób wytwarzania blachy stalowej odpornej na ścieranie

B1 (11) **203009** (41) 2008 05 12

(51) **C23C 26/02** (2006.01)
C23C 30/00 (2006.01)
B23K 9/04 (2006.01)
 (21) 380946 (22) 2006 10 30
 (72) Depczyński Wojciech, Radek Norbert
 (73) Politechnika Świętokrzyska, Kielce (PL)
 (54) Sposób wytwarzania powłok cynkowych i napraw powłok cynkowych

B1 (11) **203153** (41) 2005 05 30

(51) **C23G 5/00** (2006.01)
 (21) 370516 (22) 2003 02 19
 (30) 02 0202057 2002 02 19 FR
 (86) 2003 02 19 PCT/FR03/00542
 (87) 2003 08 28 WO03/071004, PCT Gazette nr 35/03
 (72) Silberberg Eric, Michel Eric, Reniers François, Buess-Herman Claudine
 (73) USINOR, Puteaux (FR)
 (54) Sposób czyszczenia plazmą powierzchni materiału powleczonego substancją organiczną oraz urządzenie do czyszczenia plazmą powierzchni materiału powleczonego substancją organiczną

B1 (11) **203082** (41) 2001 07 30

(51) **D03D 1/00** (2006.01)

B60R 21/16 (2006.01)

B60R 21/235 (2006.01)

(21) 338065 (22) 2000 01 26
 (72) Konishi Tatsuo, Kitamura Mamoru
 (73) TOYO BOSEKI KABUSHIKI KAISHA, OSAKA-SHI (JP)
 (54) Tkanina niepowlekana na poduszki powietrzne, sposób i układ do wytwarzania tkaniny niepowlekanej na poduszki powietrzne

B1 (11) **202960** (41) 2002 11 04

(51) **E01C 9/00** (2006.01)
 (21) 353584 (22) 2002 04 23
 (30) 01 01109883 2001 04 23 EP
 (76) Büse Hans-Joachim, Brakel-Beller (DE); George Thomas, Kassel (DE)
 (54) Sposób odmiennego wykorzystania torów

B1 (11) **203031** (41) 2003 09 22

(51) **E01F 8/00** (2006.01)
 (21) 352695 (22) 2002 03 08
 (76) Cichy Maciej, Kraków (PL); Kawalec Tadeusz, Kraków (PL); Słysz Stanisław, Kraków (PL)
 (54) Element dźwiękochłonny

B1 (11) **202983** (41) 2007 06 25

(51) **E03B 3/03** (2006.01)
E03F 5/10 (2006.01)
 (21) 378387 (22) 2005 12 12
 (72) Dziopak Józef, Słyś Daniel
 (73) Politechnika Rzeszowska im. Iłgancego Łukasiewicza, Rzeszów (PL)
 (54) Zbiornik retencyjny cieczy z regulowanym odpływem

B1 (11) **203127** (41) 2002 12 02

(51) **E03C 1/01** (2006.01)
E03C 1/32 (2006.01)
 (21) 353761 (22) 2002 05 08
 (30) 01 940 2001 05 21 CH
 (72) Egli Anton, Schuepbach Michael
 (73) Geberit Technik AG, Jona (CH)
 (54) Wspornik przyścienny ramy montażowej urządzeń sanitarnych

B1 (11) **202901** (41) 2003 05 05

(51) **E04B 2/96** (2006.01)
E06B 3/54 (2006.01)
E04F 13/14 (2006.01)
 (21) 350262 (22) 2001 10 22
 (72) Gandor Robert, Ruśniok Dariusz, Wadas Sławomir
 (73) ALUPROF Spółka Akcyjna, Bielsko-Biała (PL)
 (54) Zestaw kształtowników, maskujących złącze szyb ściany słupowo-ryglowej

B1 (11) **203058** (41) 2003 09 08

(51) **E04C 5/06** (2006.01)
 (21) 352535 (22) 2002 02 28
 (72) Starosolski Włodzimierz
 (73) Politechnika Śląska, Gliwice (PL)
 (54) Element do zbrojenia na przebiecie

B1 (11) **202909** (41) 2000 04 25

(51) **E04F 10/06** (2006.01)
A01G 9/22 (2006.01)
 (21) 336024 (22) 1999 10 14
 (30) 98 19847728 1998 10 16 DE
 99 19940106 1999 08 24 DE
 (72) Stawski Karl-Heinz
 (73) WEINOR GMBH & CO. KG., Kolonia (DE)
 (54) Urządzenie do zacieniania szklanego dachu od strony zewnętrznej

B1 (11) **202910** (41) 2001 01 15
 (51) **E04F 15/024** (2006.01)
E04D 11/00 (2006.01)
E04G 25/00 (2006.01)
 (21) 340093 (22) 1998 10 30
 (30) 97 9700878 1997 10 31 BE
 (86) 1998 10 30 PCT/BE98/00165
 (87) 1999 05 14 WO99/23327, PCT Gazette nr 19/99
 (72) Buzon Claude
 (73) BUZON PEDESTAL INTERNATIONAL, Herstal (BE)
 (54) Urządzenie do regulacji nachylenia powierzchni budynku

B1 (11) **203148** (41) 2004 04 05
 (51) **E04F 15/024** (2006.01)
 (21) 362722 (22) 2003 10 08
 (30) 03 20030323 2003 09 05 FI
 (72) Krzesniak Arkadiusz, Bobrowski Hubert
 (73) RAUTARUUKKI OYJ, Helsinki (FI)
 (54) Konstrukcja podniesionej podłogi

B1 (11) **203000** (41) 2004 07 12
 (51) **E04F 15/04** (2006.01)
 (21) 357021 (22) 2001 02 14
 (30) 00 0001149 2000 03 31 SE
 (86) 2001 02 14 PCT/SE01/00294
 (87) 2001 10 11 WO01/75247, PCT Gazette nr 41/01
 (72) Pålsson Jörgen
 (73) PERGO (EUROPE) AB, Trelleborg (SE)
 (54) Materiał na podłogi zawierający elementy podłogowe w postaci arkuszy

B1 (11) **203152** (41) 2006 01 23
 (51) **E04H 1/12** (2006.01)
E04H 7/18 (2006.01)
B60S 5/02 (2006.01)
B65D 88/76 (2006.01)
 (21) 369018 (22) 2004 07 09
 (76) Wróblewski Marek, Płock (PL)
 (54) Zbiornik paliwa i stacja paliw utworzona z takich zbiorników

B1 (11) **203100** (41) 2004 02 09
 (51) **E04H 15/32** (2006.01)
 (21) 355345 (22) 2002 08 05
 (72) Łuka Edward
 (73) Łuka Krzysztof, Stalowa Wola (PL); Mordarski Tomasz, Rudnik (PL)
 (54) Piramida

B1 (11) **202913** (41) 2003 10 20
 (51) **E05C 17/48** (2006.01)
E04D 13/035 (2006.01)
 (21) 359698 (22) 2003 04 15
 (30) 02 10217531 2002 04 17 DE
 (72) Stempfhuber Dirk, Haas Raimund, Wohn Volker, Scheffel Jorg
 (73) ROTO FRANK AG, Leinfelden-Echterdingen (DE)
 (54) Urządzenie do ślizgowego prowadzenia okna dachowego w budynku mieszkalnym

B1 (11) **203099** (41) 2001 01 02
 (51) **E05C 9/24** (2006.01)
 (21) 340993 (22) 2000 06 26
 (30) 99 29911235 1999 06 28 DE
 (72) Eisenköck Erwin
 (73) Mayer & Co, Salzburg (AT)
 (54) System okuciowy

B1 (11) **203079** (41) 2004 09 06
 (51) **E05G 1/00** (2006.01)

(21) 360114 (22) 2001 08 07
 (30) 00 0002841 2000 08 08 SE
 (86) 2001 08 07 PCT/SE01/01720
 (87) 2002 02 14 WO02/12671, PCT Gazette nr 07/02
 (72) Lindskog Kjell
 (73) SQS SECURITY QUBE SYSTEM AB, Skellefteå (SE)
 (54) Element arkuszowy i zastosowanie elementu arkuszowego

B1 (11) **202958** (41) 2003 08 11
 (51) **E06B 1/26** (2006.01)
E06B 3/20 (2006.01)
 (21) 352358 (22) 2000 05 12
 (30) 99 9902151 1999 06 09 SE
 (86) 2000 05 12 PCT/EP00/04291
 (87) 2000 12 21 WO00/77335, PCT Gazette nr 51/00
 (72) Schiesser Stefan, Brenner Egon, Ruemer Franz, Ebner Karl
 (73) BOREALIS TECHNOLOGY OY, Porvoo (FI)
 (54) Profil do okien i drzwi oraz jego zastosowanie

B1 (11) **202946** (41) 2002 12 30
 (51) **E06B 1/70** (2006.01)
 (21) 354741 (22) 2002 06 26
 (30) 01 20110669 2001 06 27 DE
 (72) Witte Manuela, Loggia Giovanni, Braun Andreas
 (73) Niemann Hans Dieter, Kerpen-Horrem (DE)
 (54) Próg drzwi

B1 (11) **203004** (41) 2005 03 07
 (51) **E06B 3/263** (2006.01)
E06B 3/267 (2006.01)
E06B 5/16 (2006.01)
 (21) 367822 (22) 2002 09 09
 (30) 01 20114949 2001 09 10 DE
 02 02005502 2002 03 11 EP
 (86) 2002 09 09 PCT/EP02/10060
 (87) 2003 03 20 WO03/023175, PCT Gazette nr 12/03
 (72) Gütter Harry
 (73) bemo BRANDSCHUTZSYSTEME GMBH, Weissenthurm (DE)
 (54) Ognioodporny profilowy element konstrukcyjny i sposób jego wytwarzania oraz okno albo drzwi wykonane z ognioodpornego profilowego elementu konstrukcyjnego i sposób jego wytwarzania

B1 (11) **202998** (41) 2004 05 04
 (51) **E06C 7/18** (2006.01)
 (21) 355577 (22) 2000 11 29
 (30) 99 29920850 1999 11 29 DE
 (86) 2000 11 29 PCT/EP00/11967
 (87) 2001 06 07 WO01/40611, PCT Gazette nr 23/01
 (72) Meister Klaus
 (73) CHRISTIAN DALLOZ HOLDING DEUTSCHLAND GMBH & CO. KG, Hof (DE)
 (54) Urządzenie blokujące dla układu zabezpieczającego wspinanie

B1 (11) **203104** (41) 2005 12 27
 (51) **E21B 7/02** (2006.01)
E21C 47/02 (2006.01)
 (21) 368768 (22) 2004 06 24
 (72) Piętko Witold, Haznar Marek
 (73) Zakład Transportowo-Sprzętowy TRAWOS Sp. z o.o., Polkowice (PL)
 (54) Samojezdny wóz transportowy

B1 (11) **202931** (41) 2005 12 12
 (51) **E21C 35/06** (2006.01)
E21F 13/08 (2006.01)
 (21) 368470 (22) 2004 06 08
 (72) Holeksa Augustyn, Lubryka Mieczysław, Pawlinów Józef, Nogły Jerzy, Kacorzyk Zbigniew, Garus Grzegorz

(73) Jastrzębska Spółka Węglowa S.A. Kopalnia Węgla Kamiennego JAS-MOS, Jastrzębie Zdrój (PL)
 (54) Układ do korekcji nachylenia trasy przenośnika ścianowego

B1 (11) **202994** (41) 2006 05 02
 (51) **E21D 11/28** (2006.01)
 (21) 370758 (22) 2004 10 18
 (76) Ciałkowski Bogusław, Katowice (PL)
 (54) Rozpora do obudowy z kształtowników korytkowych

B1 (11) **202930** (41) 2005 11 28
 (51) **E21D 23/00** (2006.01)
E21F 13/08 (2006.01)
 (21) 368212 (22) 2004 05 25
 (76) Jarno Leszek, Katowice (PL); Tor Andrzej, Siemianowice Śl. (PL); Śliwczynski Bogumił, Żory (PL); Śliwa Jan, Jankowice (PL); Sternadel Jerzy, Jastrzębie Zdrój (PL)
 (54) Zmechanizowana obudowa górnicza zintegrowana z przenośnikiem ścianowym

B1 (11) **203111** (41) 2006 12 27
 (51) **E21F 13/00** (2006.01)
B61B 3/00 (2006.01)
 (21) 380075 (22) 2004 08 10
 (30) 03 10360089 2003 12 20 DE
 (86) 2004 08 10 PCT/DE04/01790
 (87) 2005 07 07 WO05/061299, PCT Gazette nr 27/05
 (72) Rossmann Martin, Jaeger Karsten
 (73) DM TECHNOLOGIES GMBH & CO. KG, Ladbergen (DE)
 (54) Prowadzony szynowo system transportu

B1 (11) **203165** (41) 2006 06 12
 (51) **E21F 13/06** (2006.01)
E21F 13/08 (2006.01)
B65G 47/30 (2006.01)
 (21) 371478 (22) 2004 12 01
 (72) Lasota Jan, Sawicki Roman, Jagiełło Andrzej, Bednarczyk Waclaw, Zielonka Bronislaw, Hajduk Jan, Lisiecki Krzysztof, Bochen Artur, Koziel Roman
 (73) SIGMA S.A., Barak (PL)
 (54) Zespół do odstawy urobku systemem ścianowym i sposób przekładki zespołu

B1 (11) **202952** (41) 2004 10 18
 (51) **E21F 16/00** (2006.01)
 (21) 367579 (22) 2004 04 27
 (72) Dębowski Kazimierz, Kubacki Jerzy, Gałuszka Piotr
 (73) NOMA Stacja Monitorowania Alarmów Sp. z o.o., Katowice (PL)
 (54) Sposób zagospodarowania wód kopalnianych

B1 (11) **202891** (41) 2005 11 28
 (51) **F01N 3/02** (2006.01)
B01D 53/92 (2006.01)
 (21) 368021 (22) 2004 05 17
 (72) Walkowiak Wojciech, Kolanek Czesław, Sroka Zbigniew J.
 (73) Politechnika Wrocławska, Wrocław (PL)
 (54) Element filtrujący cząstek stałych, zwłaszcza sadzy

B1 (11) **202912** (41) 2002 06 03
 (51) **F02C 6/18** (2006.01)
F01K 23/10 (2006.01)
 (21) 350815 (22) 2001 11 22
 (30) 00 10058751 2000 11 28 DE
 (72) Gericke Bernd
 (73) MAN TURBO AG, Oberhausen (DE)
 (54) Sposób i urządzenie do wytwarzania energii elektrycznej

B1 (11) **203132** (41) 2005 02 07
 (51) **F02D 41/38** (2006.01)
 (21) 366821 (22) 2002 07 23
 (30) 01 226415 2001 07 26 JP
 (86) 2002 07 23 PCT/JP02/07447
 (87) 2003 02 13 WO03/12275, PCT Gazette nr 07/03
 (72) Kaneko Tomohiro, Tominaga Hiroyuki
 (73) TOYOTA JIDOSHA KABUSHIKI KAISHA, Aichi (JP)
 (54) Sposób sterowania wtryskiem paliwa do silnika spalinowego

B1 (11) **203060** (41) 2005 01 10
 (51) **F15D 1/02** (2006.01)
F17D 1/20 (2006.01)
F16L 55/04 (2006.01)
 (21) 361077 (22) 2003 07 03
 (72) Mitosek Marek, Nikonowicz Katarzyna
 (73) Politechnika Warszawska, Warszawa (PL)
 (54) Urządzenie do przesyłania cieczy w przewodzie w warunkach superkawitacji

B1 (11) **202932** (41) 2005 05 16
 (51) **F16B 12/12** (2006.01)
F16B 5/00 (2006.01)
 (21) 370059 (22) 2002 08 23
 (86) 2002 08 23 PCT/EP02/09445
 (87) 2004 03 04 WO04/018883, PCT Gazette nr 09/04
 (72) Napp Eckhard
 (73) ANTON HURTZ GMBH & CO. KG, Nettetal (DE)
 (54) Urządzenie łączące

B1 (11) **203057** (41) 2003 06 16
 (51) **F16D 3/00** (2006.01)
F16D 3/48 (2006.01)
F16D 3/44 (2006.01)
 (21) 351050 (22) 2001 12 05
 (72) Ponder Benedykt
 (73) Politechnika Warszawska, Warszawa (PL)
 (54) Sprzęgło samonastawne, osiowe

B1 (11) **203086** (41) 2004 03 08
 (51) **F16H 1/32** (2006.01)
F16C 19/10 (2006.01)
 (21) 355880 (22) 2002 09 05
 (72) Januszkiewicz Edward
 (73) Januszkiewicz Edward EDJAN Jednostka Innowacyjno-Wdrożeniowa, Łódź (PL)
 (54) Mechanizm obrotu, zwłaszcza do elektrowni wiatrowej

B1 (11) **202971** (41) 2004 09 06
 (51) **F16H 63/18** (2006.01)
 (21) 360094 (22) 2001 08 08
 (30) 00MO 175 2000 08 10 IT
 (86) 2001 08 08 PCT/IT01/00443
 (87) 2002 02 14 WO02/12758, PCT Gazette nr 07/02
 (72) Bigi Maurizio
 (73) AUTOMAC S.A.S. DI BIGI ING. MAURIZIO, Novi di Modena (MO) (IT)
 (54) Urządzenie do sekwencyjnego sterowania skrzynią biegów z ręcznie obsługiwanym wyborem i sprzężeniem biegów do pojazdów silnikowych, zestaw do modyfikacji sterowania skrzynią biegów z ręcznie obsługiwanym wyborem i sprzężeniem biegów do pojazdów silnikowych oraz pojazd silnikowy posiadający skrzynię biegów z ręcznie obsługiwanym wyborem i sprzężeniem biegów

B1 (11) **203016** (41) 2004 11 29
 (51) **F16K 17/04** (2006.01)
 (21) 360300 (22) 2003 05 22

(72) Pawłęty Tadeusz, Wołyński Andrzej
 (73) Politechnika Poznańska, Poznań (PL)
 (54) Zawór przepływowy

B1 (11) **202950** (41) 2004 11 29
 (51) **F16K 3/02** (2006.01)
 (21) 363964 (22) 2002 03 21
 (30) 01 10114566 2001 03 24 DE
 (86) 2002 03 21 PCT/NO02/00117
 (87) 2002 10 03 WO02/77504, PCT Gazette nr 40/02
 (72) Gravningen Roar, Syvertsen Jorn, Nygard Anders, Birkeland Hege Lill, Hjallen Helge
 (73) KONGSBERG ESCO AS, Kongsberg (NO)
 (54) Zawór zasuwowy oraz wkładka dla takiego zaworu

B1 (11) **202944** (41) 2002 11 04
 (51) **F16K 31/64** (2006.01)
 (21) 353467 (22) 2002 04 17
 (30) 01 10119589 2001 04 21 DE
 (72) Garm Fester
 (73) DANFOSS A/S, Nordborg (DK)
 (54) Zawór, a zwłaszcza zawór termostatyczny do instalacji grzewczych

B1 (11) **202890** (41) 2004 12 27
 (51) **F16L 13/14** (2006.01)
B21D 22/00 (2006.01)
B21C 37/08 (2006.01)
 (21) 360803 (22) 2003 06 23
 (72) Sowa Zbigniew, Kotula Antoni, Buć Witold
 (73) ELEKTROMONTAŻ-RZESZÓW S.A., Rzeszów (PL)
 (54) Sposób i urządzenie do wytwarzania metalowego elementu rurowego o zmiennych przekrojach poprzecznych na całej jego długości

B1 (11) **203006** (41) 2005 03 07
 (51) **F16L 21/02** (2006.01)
 (21) 367893 (22) 2003 02 06
 (30) 02 10204974 2002 02 06 DE
 (86) 2003 02 06 PCT/DE03/00328
 (87) 2003 08 14 WO03/067137, PCT Gazette nr 33/03
 (72) Beyert Joachim
 (73) STEINZEUG ABWASSERSYSTEME GMBH, Frechen (DE)
 (54) Rura przeciskowa

B1 (11) **203007** (41) 2005 05 30
 (51) **F16L 23/04** (2006.01)
 (21) 370884 (22) 2003 01 22
 (30) 02 0200631 2002 03 04 SE
 (86) 2003 01 22 PCT/SE03/00097
 (87) 2003 09 12 WO03/074918, PCT Gazette nr 37/03
 (72) Ryhman Morgan, Johansson Marcus, Stigefelt Fredrik
 (73) NORMA SWEDEN AB, Anderstorp (SE)
 (54) Urządzenie łączące do utrzymania w stanie złączonym złącza

B1 (11) **202973** (41) 2004 12 27
 (51) **F16L 55/04** (2006.01)
F16K 47/02 (2006.01)
 (21) 360893 (22) 2003 06 26
 (72) Mitosek Marek, Szymkiewicz Romuald
 (73) Politechnika Warszawska, Warszawa (PL)
 (54) Urządzenie do tłumienia uderzenia hydraulicznego

B1 (11) **203130** (41) 2004 08 23
 (51) **F17C 1/00** (2006.01)
F17C 3/00 (2006.01)
 (21) 358757 (22) 2003 02 17

(76) Zapiór Marek, Bytom (PL); Bloch Andrzej, Piekary Śląskie (PL); Jędrus Olgierd, Mysłowice (PL)
 (54) Zbiornik płynu, zwłaszcza warstwowy na paliwo płynne i sposób wytwarzania zbiornika warstwowego na paliwo

B1 (11) **202972** (41) 2004 12 27
 (51) **F17D 1/00** (2006.01)
 (21) 360762 (22) 2003 06 18
 (72) Mitosek Marek
 (73) Politechnika Warszawska, Warszawa (PL)
 (54) Urządzenie wymuszające transport cieczy w przewodzie w warunkach superkawitacji

B1 (11) **202892** (41) 2005 05 02
 (51) **F21S 8/10** (2006.01)
F21W 101/00 (2006.01)
B60Q 1/00 (2006.01)
 (21) 363231 (22) 2003 10 31
 (72) Targoński Tomasz, Żagan Wojciech, Turek Leszek
 (73) Instytut Transportu Samochodowego, Warszawa (PL)
 (54) Układ regulacji luminancji lampy sygnałowej pojazdu

B1 (11) **202976** (41) 2006 03 06
 (51) **F23C 6/04** (2006.01)
 (21) 378149 (22) 2004 04 07
 (30) 03 0304867 2003 04 18 FR
 (86) 2004 04 07 PCT/FR04/50149
 (87) 2004 11 04 WO04/094902, PCT Gazette nr 45/04
 (72) Leroux Bertrand, Tsiava Remi Pierre, Duperray Pascal, Grand Benoit, Recourt Patrick Jean-Marie
 (73) L'AIR LIQUIDE SOCIETE ANONYME A DIRECTOIRE ET CONSEIL DE SURVEILLANCE POUR L'ETUDE ET L'EXPLOITATION DES PROCEDES GEORGES CLAUDE, Paris (FR)
 (54) Sposób stopniowego spalania płynnego paliwa i utleniacza w piecu

B1 (11) **203050** (41) 2006 02 20
 (51) **F23N 5/00** (2006.01)
 (21) 369645 (22) 2004 08 18
 (72) Karcz Henryk, Andryjowicz Łukasz
 (73) Zakłady Budowy Urządzeń Spalających ZBUS COMBUSTION Sp. z o.o., Głowno (PL)
 (54) Instalacja spalania paliw w kotłach energetycznych

B1 (11) **202889** (41) 2005 11 28
 (51) **F23N 5/08** (2006.01)
 (21) 375491 (22) 2003 03 13
 (30) 02 02018427 2002 08 16 EP
 (86) 2003 03 13 PCT/EP03/02582
 (87) 2004 03 04 WO04/018940, PCT Gazette nr 10/04
 (72) Stephan Volker, Wintrich Franz
 (73) POWITEC INTELLIGENT TECHNOLOGIES GMBH, Essen (DE)
 (54) Sposób i urządzenie do nadzorowania procesu termodynamicznego

B1 (11) **202985** (41) 2002 03 25
 (51) **F24H 1/24** (2006.01)
 (21) 349965 (22) 2001 10 02
 (72) Bednarz Ludwik, Cieślak Marian, Cieślak Janusz
 (73) Cieślak Marian, Oława (PL); Cieślak Janusz, Oława (PL)
 (54) Sposób wytwarzania ciepła i urządzenie do wytwarzania ciepła

B1 (11) **202990** (41) 2002 05 06
 (51) **F24H 9/20** (2006.01)
 (21) 350636 (22) 2001 11 12
 (76) Wijas Paweł, Kielce (PL); Wijas Tomasz, Kielce (PL)
 (54) Przepływowy ogrzewacz wody

B1 (11) **203017** (41) 2006 05 02
 (51) **F28D 11/04** (2006.01)
 (21) 370940 (22) 2004 10 30
 (76) Nowak Henryk, Wrocław (PL)
 (54) Wymiennik ciepła

B1 (11) **203167** (41) 2005 12 27
 (51) **F41G 1/387** (2006.01)
 (21) 376443 (22) 2003 12 24
 (30) 03 10303002 2003 01 27 DE
 (86) 2003 12 24 PCT/EP03/14884
 (87) 2004 08 12 WO04/068058, PCT Gazette nr 33/04
 (72) Zeh Meinrad
 (73) S.A.T. SWISS ARMS TECHNOLOGY AG, Neuhausen (CH)
 (54) Urządzenie do montażu celownika lunetkowego na broni

B1 (11) **203146** (41) 2005 01 24
 (51) **F41H 1/02** (2006.01)
 (21) 361322 (22) 2003 07 17
 (72) Witczak Elżbieta, Fortuniak Krystyna, Grabowska Grażyna, Redlich Grażyna, Wałęza Jadwiga
 (73) Instytut Technologii Bezpieczeństwa MORATEX, Łódź (PL)
 (54) Kamizelka dyspozycyjna

B1 (11) **203069** (41) 2004 08 09
 (51) **F41H 5/04** (2006.01)
B32B 7/00 (2006.01)
B32B 3/10 (2006.01)
 (21) 358389 (22) 2001 05 05
 (30) 00 10023181 2000 05 11 DE
 (86) 2001 05 05 PCT/EP01/05114
 (87) 2001 11 15 WO01/85443, PCT Gazette nr 46/01
 (72) Mohr Michael, Geitz Carsetn, Wintersieg Jorg
 (73) TEIJIN TWARON GMBH, Wuppertal (DE)
 (54) Zespólny materiał opancerzający

B1 (11) **203147** (41) 2005 02 21
 (51) **F42B 3/28** (2006.01)
 (21) 361580 (22) 2003 08 08
 (72) Łuczynski Witold, Witczak Elżbieta, Grabowska Grażyna, Redlich Grażyna, Polak Jadwiga
 (73) Instytut Technologii Bezpieczeństwa MORATEX, Łódź (PL)
 (54) Sposób zabezpieczenia ładunku wybuchowego oraz urządzenie do zabezpieczenia ładunku wybuchowego

B1 (11) **203063** (41) 2005 10 03
 (51) **G01B 11/00** (2006.01)
 (21) 366648 (22) 2004 03 26
 (72) Holejko Krzysztof, Nowak Roman, Czarnecki Tomasz
 (73) Politechnika Warszawska, Warszawa (PL)
 (54) Sposób wykrywania punktu orientacji zobrazenia obiektu i urządzenie do wykrywania punktu orientacji zobrazenia obiektu

B1 (11) **203072** (41) 2005 01 24
 (51) **G01B 13/02** (2006.01)
G01B 7/02 (2006.01)
 (21) 361379 (22) 2003 07 21
 (72) Jermak Czesław, Chuchro Zbigniew
 (73) Politechnika Poznańska, Poznań (PL); Instytut Obróbki Skrawaniem, Kraków (PL)
 (54) Przyrząd do pomiaru długości

B1 (11) **202961** (41) 2003 12 29
 (51) **G01F 23/14** (2006.01)
F22B 37/78 (2006.01)
 (21) 354738 (22) 2002 06 26
 (72) Plackowska Barbara

(73) Instytut Automatyki Systemów Energetycznych, Wrocław (PL)
 (54) Sposób pomiaru poziomu wody gorącej w walcu kotła parowego

B1 (11) **202900** (41) 2005 03 21
 (51) **G01J 5/04** (2006.01)
 (21) 368279 (22) 2002 10 29
 (30) 01MI 2278 2001 10 30 IT
 (86) 2002 10 29 PCT/EP02/12085
 (87) 2003 05 30 WO03/044475, PCT Gazette nr 22/03
 (72) Memoli Francesco, Köster Volkwin Werner
 (73) TENOVA S.p.A., Milano (IT)
 (54) Sposób nieciągłego i ciągłego pomiaru temperatury stopionego metalu oraz urządzenie do ciągłego pomiaru temperatury stopionego metalu

B1 (11) **203137** (41) 2006 02 06
 (51) **G01K 15/00** (2006.01)
 (21) 369276 (22) 2004 07 26
 (72) Westerski Włodzimierz, Zachara Stanisław
 (73) Uniwersytet Gdański, Gdańsk (PL)
 (54) Kalibrator temperatury do termometrów tympanalnych

B1 (11) **202947** (41) 2004 03 08
 (51) **G01N 1/12** (2006.01)
E21B 49/08 (2006.01)
 (21) 355701 (22) 2002 08 26
 (72) Maciejewski Andrzej, Woźniak Zbigniew, Kościuszko Michał, Ochman Włodzimierz, Furdzik Jerzy
 (73) Ośrodek Badawczo-Rozwojowy Górnictwa Surowców Chemicznych CHEMKOP, Kraków (PL)
 (54) Sposób i próbnik do pobierania próbek cieczy z otworów wiertniczych

B1 (11) **203027** (41) 2006 05 29
 (51) **G01N 27/12** (2006.01)
 (21) 371232 (22) 2004 11 18
 (72) Sołoducho Jadwiga, Cabaj Joanna, Chyla Antoni
 (73) Politechnika Wrocławska, Wrocław (PL)
 (54) Czujnik warstwowy do wykrywania acetonitrylu

B1 (11) **203041** (41) 2006 05 29
 (51) **G01N 27/12** (2006.01)
 (21) 371231 (22) 2004 11 18
 (72) Sołoducho Jadwiga, Cabaj Joanna, Chyla Antoni
 (73) Politechnika Wrocławska, Wrocław (PL)
 (54) Czujnik warstwowy do wykrywania ditlenku azotu i acetonitrylu

B1 (11) **202893** (41) 2005 10 17
 (51) **G01N 27/30** (2006.01)
 (21) 367151 (22) 2004 04 09
 (72) Zaborowski Michał, Grabiec Piotr
 (73) Instytut Technologii Elektronowej, Warszawa (PL)
 (54) Sposób wytwarzania elektrody cienkowarstwowej

B1 (11) **202914** (41) 2005 01 10
 (51) **G01N 33/00** (2006.01)
 (21) 361081 (22) 2003 07 03
 (72) Macias Władysław, Januszkiewicz Halina, Ślusarski Czesław
 (73) Instytut Warzywnictwa im. Emila Chroboczka, Siemiewice (PL)
 (54) Sposób wykrywania raka bakteryjnego u roślin pomidora

B1 (11) **203024** (41) 2005 05 02
 (51) **G01N 9/26** (2006.01)
 (21) 363132 (22) 2003 10 27
 (72) Lech Mieczysław

(73) Politechnika Wrocławska, Wrocław (PL)
 (54) Sposób pomiaru gęstości ciała stałego, w szczególności ciała stałego rozdrobnionego

B1 (11) **203025** (41) 2005 05 02
 (51) **G01N 9/26** (2006.01)
 (21) 363133 (22) 2003 10 27
 (72) Lech Mieczysław
 (73) Politechnika Wrocławska, Wrocław (PL)
 (54) Urządzenie do pomiaru gęstości ciała stałego w szczególności rozdrobnionego

B1 (11) **202975** (41) 2005 07 25
 (51) **G01R 23/10** (2006.01)
 (21) 364422 (22) 2004 01 16
 (72) Krzywaźnia Adam, Ociepka Janusz
 (73) Politechnika Wrocławska, Wrocław (PL)
 (54) Układ do cyfrowego pomiaru okresu sygnałów periodycznych

B1 (11) **203040** (41) 2006 03 20
 (51) **G01R 23/10** (2006.01)
G01R 23/12 (2006.01)
 (21) 370018 (22) 2004 09 10
 (72) Sławiński Stanisław
 (73) Przemysłowy Instytut Telekomunikacji Spółka Akcyjna, Warszawa (PL)
 (54) Sposób pomiaru częstotliwości dopplerowskiej echa radarowego

B1 (11) **203163** (41) 2005 12 27
 (51) **G01R 29/26** (2006.01)
 (21) 368669 (22) 2004 06 21
 (72) Spiralski Ludwik, Szewczyk Arkadiusz, Hasse Lech
 (73) Politechnika Gdańska, Gdańsk (PL)
 (54) Układ do pomiaru szumów nadmiarowych struktur dwójników elektrycznych

B1 (11) **203021** (41) 2006 01 23
 (51) **G01R 31/327** (2006.01)
 (21) 369042 (22) 2004 07 12
 (72) Karwat Czesław, Żukowski Paweł, Kozak Czesław Mariusz
 (73) Politechnika Lubelska, Lublin (PL)
 (54) Sposób pomiaru energii łuku elektrycznego prądu przemienego na zestyku łącznika

B1 (11) **202905** (41) 2004 05 31
 (51) **G06K 9/00** (2006.01)
A61B 5/117 (2006.01)
 (21) 357399 (22) 2002 11 27
 (72) Gumienny Zbigniew
 (73) Politechnika Wrocławska, Wrocław (PL)
 (54) Sposób odczytu topografii linii papilarnych i układ do odczytu topografii linii papilarnych

B1 (11) **203048** (41) 2002 01 28
 (51) **G09F 15/00** (2006.01)
G09F 13/08 (2006.01)
 (21) 349089 (22) 2001 08 07
 (76) Czuryk Zbigniew, Wrocław (PL)
 (54) Tablica reklamowa

B1 (11) **202993** (41) 2006 03 06
 (51) **G12B 15/02** (2006.01)
H04B 1/036 (2006.01)
 (21) 369837 (22) 2004 09 01
 (72) Adamski Artur, Koc Ryszard, Szkutnik Zbigniew

(73) Przemysłowy Instytut Telekomunikacji Spółka Akcyjna, Warszawa (PL)
 (54) Układ chłodzenia i podgrzewania cieczą nadajnika mikrofalowego

B1 (11) **202894** (41) 2005 07 25
 (51) **H01F 13/00** (2006.01)
 (21) 364406 (22) 2004 01 15
 (72) Ślusarek Barbara
 (73) Instytut Tele-i Radiotechniczny, Warszawa (PL)
 (54) Cewka do magnesowania magnesów trwałych promieniowo

B1 (11) **203010** (41) 2005 07 25
 (51) **H01F 13/00** (2006.01)
 (21) 364405 (22) 2004 01 15
 (72) Ślusarek Barbara
 (73) Instytut Tele-i Radiotechniczny, Warszawa (PL)
 (54) Głowica do magnesowania wielobiegunowo, promieniowo magnesów trwałych

B1 (11) **203056** (41) 2005 10 31
 (51) **H01F 27/30** (2006.01)
H01F 19/08 (2006.01)
 (21) 367605 (22) 2004 04 30
 (72) Hryszkiewicz Jacek, Kopczyński Marek, Kostecki Andrzej
 (73) Przemysłowy Instytut Telekomunikacji Spółka Akcyjna, Warszawa (PL)
 (54) Transformator impulsowy wysokiego napięcia i sposób wykonania transformatora wysokiego napięcia

B1 (11) **203053** (41) 2006 01 23
 (51) **H01F 38/28** (2006.01)
H01F 38/30 (2006.01)
H02B 13/00 (2006.01)
 (21) 369187 (22) 2004 07 21
 (76) Olak Jan, Warszawa (PL); Olak Andrzej, Warszawa (PL)
 (54) Przekładnik prądowy średniego napięcia

B1 (11) **203101** (41) 2004 03 08
 (51) **H01H 19/635** (2006.01)
 (21) 355897 (22) 2002 09 06
 (72) Nabiałczyk Grzegorz, Kaczmarek Piotr
 (73) Spółdzielnia Inwalidów SPAMEL, Twardogóra (PL)
 (54) Trójfazowy rozłącznik prądowy

B1 (11) **203035** (41) 2004 06 28
 (51) **H01H 33/59** (2006.01)
 (21) 357982 (22) 2002 12 23
 (72) Klajn Antoni, Markiewicz Henryk, Surówka Ireneusz
 (73) Politechnika Wrocławska, Wrocław (PL)
 (54) Sposób eliminacji łuku elektrycznego i układ do eliminacji łuku elektrycznego

B1 (11) **203036** (41) 2004 06 28
 (51) **H01H 33/59** (2006.01)
 (21) 357983 (22) 2002 12 23
 (72) Klajn Antoni, Markiewicz Henryk, Surówka Ireneusz
 (73) Politechnika Wrocławska, Wrocław (PL)
 (54) Sposób eliminacji łuku elektrycznego i układ do eliminacji łuku elektrycznego

B1 (11) **203023** (41) 2004 06 28
 (51) **H01H 33/668** (2006.01)
 (21) 357984 (22) 2002 12 23
 (72) Klajn Antoni, Surówka Ireneusz, Markiewicz Henryk, Szermer Zbigniew
 (73) Politechnika Wrocławska, Wrocław (PL)
 (54) Komora próżniowa

B1 (11) **203015** (41) 2005 01 24
 (51) **H01H 51/22** (2006.01)
 (21) 361292 (22) 2003 07 16
 (72) Augustyniak Marek, Dzierżyński Andrzej, Piotrowska-Kokot Ewa, Sibilski Henryk
 (73) Instytut Elektrotechniki, Warszawa (PL)
 (54) Napęd elektromagnetyczny do wyłącznika elektrycznego

B1 (11) **203032** (41) 2003 10 06
 (51) **H01L 21/00** (2006.01)
H01L 21/306 (2006.01)
H05B 6/64 (2006.01)
 (21) 353122 (22) 2002 04 02
 (72) Dziuban Jan, Walczak Rafał
 (73) Politechnika Wrocławska, Wrocław (PL)
 (54) Sposób trawienia półprzewodników z użyciem mikrofal oraz urządzenie do trawienia półprzewodników z użyciem mikrofal

B1 (11) **203081** (41) 2003 10 06
 (51) **H01L 21/00** (2006.01)
H01L 21/306 (2006.01)
H05B 6/64 (2006.01)
 (21) 353123 (22) 2002 04 02
 (72) Dziuban Jan, Walczak Rafał
 (73) Politechnika Wrocławska, Wrocław (PL)
 (54) Sposób trawienia półprzewodników z użyciem mikrofal

B1 (11) **203080** (41) 2003 12 29
 (51) **H01L 21/44** (2006.01)
H01J 1/00 (2006.01)
 (21) 354635 (22) 2002 06 20
 (72) Znamirowski Zbigniew, Pawłowski Lech
 (73) Politechnika Wrocławska, Wrocław (PL)
 (54) Sposób wytwarzania polowego emitera elektronów i polowy emiter elektronów

B1 (11) **202992** (41) 2004 01 12
 (51) **H01Q 1/12** (2006.01)
G01S 7/03 (2006.01)
 (21) 354832 (22) 2002 07 02
 (72) Jabłoński Andrzej, Suchodolski Kazimierz
 (73) Przemysłowy Instytut Telekomunikacji Spółka Akcyjna, Warszawa (PL)
 (54) Podstawa jednostki antenowej radaru

B1 (11) **203034** (41) 2004 01 26
 (51) **H01Q 1/50** (2006.01)
 (21) 355090 (22) 2002 07 18
 (72) Rosłonec Stanisław
 (73) Przemysłowy Instytut Telekomunikacji Spółka Akcyjna, Warszawa (PL)
 (54) Szybkodziałający wyłącznik antenowy o dużej obciążalności energetycznej

B1 (11) **203157** (41) 2001 12 17
 (51) **H01R 24/04** (2006.01)
H01R 13/629 (2006.01)
 (21) 348082 (22) 2001 06 13
 (30) 00 20001442 2000 06 16 FI
 (72) Weber Kenneth, Anttila Jarmo
 (73) FIBOX OY AB, Jorvas (FI)
 (54) Wtyczka

B1 (11) **202963** (41) 2004 10 04
 (51) **H01R 4/34** (2006.01)
H01R 9/22 (2006.01)
 (21) 359513 (22) 2003 04 03
 (76) Kucharski Witold, Łódź (PL)
 (54) Złączka elektryczna

B1 (11) **203158** (41) 2002 05 06
 (51) **H01R 4/48** (2006.01)
 (21) 350376 (22) 2001 10 26
 (30) 00 200002681 2000 11 03 ES
 (76) Moret Codina Maria Cristina, Barcelona (ES)
 (54) Jednostka terminali do połączenia przewodów z urządzeniami elektrycznymi

B1 (11) **203159** (41) 2002 05 06
 (51) **H01R 4/48** (2006.01)
 (21) 350377 (22) 2001 10 26
 (30) 00 200002682 2000 11 03 ES
 (76) Moret Codina Maria Cristina, Barcelona (ES)
 (54) Jednostka terminali do szybkiego połączenia przewodów z urządzeniami elektrycznymi

B1 (11) **202938** (41) 2004 07 26
 (51) **H01S 5/042** (2006.01)
 (21) 357338 (22) 2001 02 15
 (30) 00 38304 2000 02 16 JP
 (86) 2001 02 15 PCT/JP01/01063
 (87) 2001 08 23 WO01/61804, PCT Gazette nr 34/01
 (72) Sano Masahiko
 (73) NICHIA CORPORATION, Tokushima (JP)
 (54) Azotkowe półprzewodnikowe urządzenie laserowe

B1 (11) **203033** (41) 2004 01 26
 (51) **H01S 5/343** (2006.01)
H01L 31/00 (2006.01)
 (21) 355071 (22) 2002 07 17
 (72) Jacak Lucjan, Krasnyj Jurij, Jacak Dorota, Bujkiewicz Liliana
 (73) Politechnika Wrocławska, Wrocław (PL)
 (54) Urządzenie na kropkach kwantowych do generacji koherentnego promieniowania w dalekiej podczerwieni i sposób wytwarzania inwersji obsadzeń w matrycy kropek kwantowych zadawanych polem elektrycznym

B1 (11) **202987** (41) 2003 08 11
 (51) **H02H 3/14** (2006.01)
 (21) 358488 (22) 2003 01 28
 (30) 02 10203412 2002 01 28 DE
 (72) Grundl Peter, Otto Michael
 (73) Diehl AKO Stiftung & Co.KG, Wangen (DE)
 (54) Sposób i układ do rozładowania kondensatora zasilacza kondensatorowego

B1 (11) **203120** (41) 2004 04 05
 (51) **H02H 7/20** (2006.01)
 (21) 356354 (22) 2002 09 27
 (72) Wielich Władysław
 (73) EMC Sp. z o.o., Toruń (PL)
 (54) Układ zabezpieczenia prądowego łącznika tranzystorowego prądu stałego z podtrzymaniem czasowym

B1 (11) **202969** (41) 2004 05 04
 (51) **H02H 7/22** (2006.01)
H01H 85/08 (2006.01)
 (21) 356863 (22) 2002 10 25
 (72) Żyborski Jacek, Wolny Andrzej, Czucha Józef, Holc Adam
 (73) Politechnika Gdańska, Gdańsk (PL)
 (54) Układ do ograniczania zapadów napięcia powstających przy zwarciach w sieciach elektrycznych

B1 (11) **203051** (41) 2004 11 02
 (51) **H02H 9/04** (2006.01)
 (21) 359899 (22) 2003 04 28
 (72) Lipowczan Adam, Meinhardt Bolesław, Skoropacki Witalij, Śliwa Józef, Pelar Karol, Jabłoński Alfred

(73) Główny Instytut Górnictwa, Katowice (PL); ELEKTROMETAL S.A., Cieszyn (PL)
 (54) Bariera ochronna z nieliniową charakterystyką wyjściową

B1 (11) **203011** (41) 2004 03 08

(51) **H02J 3/01** (2006.01)

(21) 355645 (22) 2002 08 23

(72) Nowak Mieczysław, Barlik Roman, Matulka Jarosław

(73) Politechnika Warszawska, Warszawa (PL)

(54) Sposób i układ do zmniejszania lub eliminacji harmonicznych prądu w obwodzie wejściowym filtra indukcyjno-pojemnościowego współpracującego z przekształtnikiem prądowym, zasilanym ze źródła napięcia przemiennego, zwłaszcza o dużej zawartości harmonicznych

B1 (11) **203118** (41) 2002 11 18

(51) **H02K 3/46** (2006.01)

H02K 55/04 (2006.01)

(21) 353903 (22) 2002 05 15

(30) 01 854946 2001 05 15 US

(72) Laskaris Evangelos Trifon, Alexander James Pellegrino

(73) General Electric Company, Schenectady (US)

(54) Wirnik maszyny synchronicznej

B1 (11) **203119** (41) 2002 11 18

(51) **H02K 3/52** (2006.01)

H02K 55/04 (2006.01)

(21) 353907 (22) 2002 05 15

(30) 01 854933 2001 05 15 US

(72) Wang Yu, Nygard Robert John, Laskaris Evangelos Trifon, Alexander James Pellegrino

(73) General Electric Company, Schenectady (US)

(54) Wirnik maszyny synchronicznej

B1 (11) **202966** (41) 2004 04 19

(51) **H02K 41/06** (2006.01)

H02K 19/06 (2006.01)

(21) 356493 (22) 2002 10 07

(72) Kamiński Grzegorz

(73) Politechnika Warszawska, Warszawa (PL)

(54) Silnik reluktancyjny przełączalny z toczącym się wirnikiem

B1 (11) **202967** (41) 2004 04 19

(51) **H02K 41/06** (2006.01)

H02K 19/06 (2006.01)

(21) 356494 (22) 2002 10 07

(72) Kamiński Grzegorz

(73) Politechnika Warszawska, Warszawa (PL)

(54) Silnik reluktancyjny przełączalny z toczącym się wirnikiem

B1 (11) **202968** (41) 2004 04 19

(51) **H02K 41/06** (2006.01)

H02K 19/06 (2006.01)

(21) 356495 (22) 2002 10 07

(72) Kamiński Grzegorz

(73) Politechnika Warszawska, Warszawa (PL)

(54) Maszyna reluktancyjna przełączalna z toczącym się wirnikiem

B1 (11) **202991** (41) 2003 07 28

(51) **H04B 5/06** (2006.01)

E21F 17/18 (2006.01)

(21) 351775 (22) 2002 01 18

(72) Wojtas Piotr, Bełza Marek, Michalunio Andrzej

(73) Centrum Elektryfikacji i Automatykacji Górnictwa EMAG, Katowice (PL)

(54) Układ radiowej łączności ratowniczej w podziemiach kopalń

INDEKS UDZIELONYCH PATENTÓW,
 WEDŁUG SYMBOLI MKP

Symbol MKP	Nr patentu	Symbol MKP	Nr patentu
1	2	1	2
A01B 15/16 (2006.01)	202982	A61K 36/87 (2006.01)	203133
A01D 46/00 (2006.01)	203088	A61K 36/889 (2006.01)	203133*
A01D 46/26 (2006.01)	203088*	A61K 33/26 (2006.01)	203133*
A01D 46/00 (2006.01)	203089	A61K 31/401 (2006.01)	203133*
A01G 9/22 (2006.01)	202909*	A61K 8/27 (2006.01)	203133*
A01K 83/00 (2006.01)	202954	A61K 8/44 (2006.01)	203133*
A01N 25/04 (2006.01)	203122	A61K 38/17 (2006.01)	203114
A01N 25/30 (2006.01)	203122*	A61K 39/395 (2006.01)	203114*
A01N 43/40 (2006.01)	203122*	A61K 38/22 (2006.01)	202945
A01N 33/08 (2006.01)	203003	A61K 47/18 (2006.01)	202945*
A01N 33/12 (2006.01)	203003*	A61K 47/10 (2006.01)	202945*
A01N 43/80 (2006.01)	203139	A61K 39/08 (2006.01)	202908
A01P 1/00 (2006.01)	203139*	A61K 45/06 (2006.01)	202997
A21D 8/04 (2006.01)	202949	A61K 51/04 (2006.01)	202898
A22C 13/00 (2006.01)	203113*	A61K 8/41 (2006.01)	203098
A23C 21/08 (2006.01)	203142	A61K 8/49 (2006.01)	203098*
A23K 1/16 (2006.01)	202955	A61K 8/72 (2006.01)	203094
A23K 1/165 (2006.01)	202955*	A61K 5/08 (2006.01)	203094*
A23K 1/165 (2006.01)	203054	A61K 5/10 (2006.01)	203094*
A23K 1/165 (2006.01)	203144	A61K 8/90 (2006.01)	203084
A23L 1/275 (2006.01)	203142*	A61K 8/92 (2006.01)	203084*
A23L 1/30 (2006.01)	203142*	A61K 8/90 (2006.01)	203115
A23L 1/314 (2006.01)	203076	A61K 8/97 (2006.01)	202948
A23L 3/10 (2006.01)	202911	A61K 35/185 (2006.01)	202948*
A24D 1/02 (2006.01)	203160	A61K 9/00 (2006.01)	202935
A24D 3/04 (2006.01)	202933	A61K 9/16 (2006.01)	202935*
A41D 27/28 (2006.01)	203121	A61K 9/48 (2006.01)	202935*
A45D 26/00 (2006.01)	203070	A61K 47/14 (2006.01)	202935*
A47G 19/16 (2006.01)	203078*	A61K 9/00 (2006.01)	202918
A47J 27/10 (2006.01)	202974	A61K 31/192 (2006.01)	202918*
A47J 31/30 (2006.01)	202895	A61K 31/795 (2006.01)	202918*
A47J 31/40 (2006.01)	202937	A61K 9/10 (2006.01)	203075
A47J 37/07 (2006.01)	203014	A61K 31/565 (2006.01)	203075*
A47J 31/18 (2006.01)	203078*	A61K 31/195 (2006.01)	203075*
A47K 13/00 (2006.01)	203046	A61K 33/42 (2006.01)	203075*
A47K 3/00 (2006.01)	203047	A61K 9/127 (2006.01)	203128
A47K 10/42 (2006.01)	203073*	A61K 31/337 (2006.01)	203128*
A47L 11/164 (2006.01)	202925	A61K 31/13 (2006.01)	202956*
A47L 13/20 (2006.01)	202923	A61K 25/22 (2006.01)	202956*
A47L 13/256 (2006.01)	202923*	A61K 31/445 (2006.01)	203071*
A61B 5/117 (2006.01)	202905*	A61K 31/5513 (2006.01)	203140*
A61F 13/15 (2006.01)	202943	A61K 31/4245 (2006.01)	203161*
A61G 5/00 (2006.01)	203046*	A61K 31/496 (2006.01)	203116*
A61H 33/00 (2006.01)	203047*	A61K 31/497 (2006.01)	203116*
A61K 8/18 (2006.01)	203142*	A61K 31/506 (2006.01)	203116*
A61K 8/97 (2006.01)	203142*	A61K 31/445 (2006.01)	203117*
A61K 9/48 (2006.01)	203054*	A61K 31/452 (2006.01)	203117*
A61K 38/46 (2006.01)	203054*	A61K 31/497 (2006.01)	203117*
A61K 31/205 (2006.01)	203144*	A61K 31/506 (2006.01)	203117*
A61K 38/48 (2006.01)	203144*	A61K 31/38 (2006.01)	202957*
A61K 45/06 (2006.01)	203144*	A61K 31/34 (2006.01)	202957*
A61K 31/135 (2006.01)	203093	A61K 31/337 (2006.01)	202957*
A61K 31/44 (2006.01)	202906	A61K 31/55 (2006.01)	203096*
A61K 31/663 (2006.01)	203087	A61K 31/7056 (2006.01)	203124*
A61K 33/00 (2006.01)	202941	A61K 31/569 (2006.01)	202999*
A61K 35/14 (2006.01)	202936	A61K 35/22 (2006.01)	203145*
A61K 38/00 (2006.01)	202936*	A61K 38/39 (2006.01)	202887*

* Patent oznaczony więcej niż jednym symbolem klasyfikacyjnym. Ogłoszenie dotyczące tego patentu można znaleźć pod symbolem klasyfikacyjnym odpowiadającym numerowi bez gwiazdki.

1	2	1	2	1	2	1	2
A61K 38/08 (2006.01)	202927*	B01J 23/58 (2006.01)	203044	B61H 7/02 (2006.01)	203022	C07C 217/12 (2006.01)	202956
A61K 38/04 (2006.01)	202928*	B01J 37/02 (2006.01)	203044*	B63B 25/16 (2006.01)	202980	C07C 37/01 (2006.01)	203062
A61K 31/724 (2006.01)	203012*	B01J 23/63 (2006.01)	203083	B63B 25/24 (2006.01)	203106	C07C 39/02 (2006.01)	203062*
A61K 39/12 (2006.01)	202951*	B01J 35/00 (2006.01)	203083*	B63B 25/22 (2006.01)	203107*	C07C 401/00 (2006.01)	203052
A61P 31/00 (2006.01)	203054*	B01J 37/02 (2006.01)	203083*	B63H 21/30 (2006.01)	202962	C07C 45/65 (2006.01)	203074
A61P 33/02 (2006.01)	203054*	B04B 5/02 (2006.01)	203018	B65C 9/44 (2006.01)	202903	C07C 49/697 (2006.01)	203074*
A61P 13/10 (2006.01)	203093*	B09B 1/00 (2006.01)	203156	B65D 65/40 (2006.01)	203113*	C07C 51/215 (2006.01)	203045
A61P 29/00 (2006.01)	202906*	B09B 3/00 (2006.01)	203156*	B65D 88/12 (2006.01)	203108*	C07C 13/465 (2006.01)	202964*
A61P 19/10 (2006.01)	203087*	B09C 1/00 (2006.01)	203156*	B65D 88/12 (2006.01)	203109*	C07C 13/567 (2006.01)	202964*
A61P 25/00 (2006.01)	202941*	B21C 37/08 (2006.01)	202890*	B65D 1/04 (2006.01)	203061	C07D 495/04 (2006.01)	202898*
A61P 17/08 (2006.01)	203133*	B21D 22/00 (2006.01)	202890*	B65D 81/32 (2006.01)	203061*	C07D 333/72 (2006.01)	203052*
A61P 17/14 (2006.01)	203133*	B22D 41/00 (2006.01)	203103	B65D 17/24 (2006.01)	203068	C07D 211/58 (2006.01)	203071
A61P 19/00 (2006.01)	203114*	B23K 3/00 (2006.01)	203168	B65D 27/08 (2006.01)	203110	C07D 401/04 (2006.01)	203071*
A61P 35/00 (2006.01)	203114*	B23K 1/018 (2006.01)	203168*	B65D 19/02 (2006.01)	203110*	C07D 233/02 (2006.01)	203042
A61P 21/02 (2006.01)	202908*	B23K 9/04 (2006.01)	203009*	B65D 19/38 (2006.01)	203110*	C07D 233/60 (2006.01)	203064
A61P 11/00 (2006.01)	202908*	B23Q 3/06 (2006.01)	203085	B65D 41/18 (2006.01)	203136	C07D 233/66 (2006.01)	203065
A61P 25/00 (2006.01)	202997*	B24B 7/18 (2006.01)	202925*	B65D 43/16 (2006.01)	203073	C07D 243/08 (2006.01)	203140
A61P 29/00 (2006.01)	202997*	B24B 23/02 (2006.01)	203134	B65D 5/22 (2006.01)	202917	C07D 401/00 (2006.01)	203140*
A61P 35/00 (2006.01)	202898*	B24B 45/00 (2006.01)	203134*	B65D 5/52 (2006.01)	202917*	C07D 403/04 (2006.01)	203140*
A61P 17/00 (2006.01)	202948*	B24B 55/10 (2006.01)	203129	B65D 21/02 (2006.01)	202917*	C07D 263/20 (2006.01)	203059
A61P 15/18 (2006.01)	202918*	B24B 31/12 (2006.01)	203129*	B65D 5/24 (2006.01)	202919	C07D 265/10 (2006.01)	203059*
A61P 35/00 (2006.01)	203128*	B24D 7/12 (2006.01)	202922	B65D 5/30 (2006.01)	202919*	C07D 267/06 (2006.01)	203059*
A61P 25/00 (2006.01)	203071*	B28B 3/26 (2006.01)	203126	B65D 5/24 (2006.01)	202920	C07D 271/06 (2006.01)	203161
A61P 35/00 (2006.01)	203161*	B29C 41/04 (2006.01)	203141	B65D 5/30 (2006.01)	202920*	C07D 413/04 (2006.01)	203161*
A61P 31/12 (2006.01)	203116*	B29C 41/38 (2006.01)	203141*	B65D 85/72 (2006.01)	202920*	C07D 413/12 (2006.01)	203161*
A61P 31/18 (2006.01)	203116*	B29C 43/50 (2006.01)	202995	B65D 5/24 (2006.01)	202921	C07D 413/14 (2006.01)	203161*
A61P 37/06 (2006.01)	203116*	B29C 33/44 (2006.01)	202995*	B65D 5/30 (2006.01)	202921*	C07D 319/14 (2006.01)	202926
A61P 29/00 (2006.01)	203116*	B29C 43/42 (2006.01)	202995*	B65D 85/72 (2006.01)	202921*	C07D 401/04 (2006.01)	203116
A61P 25/28 (2006.01)	203116*	B29C 73/16 (2006.01)	202965	B65D 5/30 (2006.01)	202915	C07D 211/58 (2006.01)	203116*
A61P 17/00 (2006.01)	203116*	B29C 65/52 (2006.01)	202902*	B65D 5/497 (2006.01)	202915*	C07D 401/06 (2006.01)	203116*
A61P 1/04 (2006.01)	203116*	B29C 47/06 (2006.01)	202902*	B65D 5/30 (2006.01)	202916	C07D 401/10 (2006.01)	203116*
A61P 37/00 (2006.01)	203117*	B29D 23/00 (2006.01)	203141*	B65D 5/497 (2006.01)	202916*	C07D 401/14 (2006.01)	203116*
A61P 1/00 (2006.01)	203117*	B29D 23/00 (2006.01)	202902	B65D 5/32 (2006.01)	203105	C07D 409/14 (2006.01)	203116*
A61P 31/12 (2006.01)	203117*	B32B 27/34 (2006.01)	203113	B65D 5/54 (2006.01)	203135	C07D 413/14 (2006.01)	203116*
A61P 31/18 (2006.01)	203117*	B32B 27/32 (2006.01)	203113*	B65D 71/00 (2006.01)	203135*	C07D 401/14 (2006.01)	203117
A61P 29/00 (2006.01)	203117*	B32B 33/00 (2006.01)	202924*	B65D 6/08 (2006.01)	202953	C07D 211/58 (2006.01)	203117*
A61P 17/00 (2006.01)	203117*	B32B 17/00 (2006.01)	202924*	B65D 19/10 (2006.01)	202953*	C07D 413/14 (2006.01)	203117*
A61P 35/00 (2006.01)	202957*	B32B 7/00 (2006.01)	203069*	B65D 83/06 (2006.01)	203078	C07D 417/14 (2006.01)	203117*
A61P 25/18 (2006.01)	203096*	B32B 3/10 (2006.01)	203069*	B65D 85/34 (2006.01)	203077	C07D 409/12 (2006.01)	202957
A61P 3/04 (2006.01)	203124*	B41J 2/175 (2006.01)	203149	B65D 5/26 (2006.01)	203077*	C07D 407/12 (2006.01)	202957*
A61P 3/10 (2006.01)	203124*	B42D 1/00 (2006.01)	203131	B65D 85/76 (2006.01)	203155	C07D 305/14 (2006.01)	202957*
A61P 5/26 (2006.01)	202999*	B42D 15/10 (2006.01)	203131*	B65D 75/68 (2006.01)	203155*	C07D 409/14 (2006.01)	203039
A61P 15/16 (2006.01)	202999*	B42D 15/00 (2006.01)	203166	B65D 88/12 (2006.01)	203107	C07D 513/04 (2006.01)	203096
A61P 19/00 (2006.01)	202887*	B42D 15/10 (2006.01)	203166*	B65D 88/70 (2006.01)	202907	C07D 231/20 (2006.01)	203124*
A61P 25/04 (2006.01)	202927*	B60D 1/06 (2006.01)	202942	B65D 88/76 (2006.01)	203152*	C07F 17/00 (2006.01)	202964
A61P 31/12 (2006.01)	202927*	B60N 2/28 (2006.01)	203067	B65G 19/22 (2006.01)	202899*	C07F 7/08 (2006.01)	202964*
A61P 25/04 (2006.01)	202928*	B60N 2/26 (2006.01)	203067*	B65G 23/06 (2006.01)	203092	C07F 9/30 (2006.01)	203028
A61P 21/00 (2006.01)	203012*	B60P 1/64 (2006.01)	202939	B65G 47/30 (2006.01)	203165*	C07H 17/02 (2006.01)	203124
A61Q 7/00 (2006.01)	203133*	B60P 7/13 (2006.01)	203107*	B66D 1/00 (2006.01)	202984	C07H 21/00 (2006.01)	203013
A61Q 5/10 (2006.01)	203098*	B60Q 1/44 (2006.01)	203095	B66D 1/14 (2006.01)	202984*	C07H 21/04 (2006.01)	203013*
A61Q 5/04 (2006.01)	203094*	B60Q 1/00 (2006.01)	202892*	B67C 3/00 (2006.01)	203090	C07J 9/00 (2006.01)	203052*
A61Q 1/04 (2006.01)	203084*	B60R 21/16 (2006.01)	203082*	B67D 1/07 (2006.01)	203125	C07J 53/00 (2006.01)	202999
A61Q 5/00 (2006.01)	202948*	B60R 21/235 (2006.01)	203082*	C01B 17/027 (2006.01)	202981	C07J 75/00 (2006.01)	203145
A61Q 19/00 (2006.01)	202948*	B60S 5/04 (2006.01)	202965*	C01B 25/37 (2006.01)	203043	C07K 1/00 (2006.01)	202936*
A62B 18/02 (2006.01)	202899	B60S 5/02 (2006.01)	203152*	C01B 31/04 (2006.01)	202934	C07K 14/705 (2006.01)	203114*
A62C 13/02 (2006.01)	202896	B61B 3/00 (2006.01)	203111*	C01B 33/18 (2006.01)	203008	C07K 16/28 (2006.01)	203114*
A62C 13/02 (2006.01)	202897	B61D 3/20 (2006.01)	203108	C01G 9/00 (2006.01)	203043*	C07K 14/78 (2006.01)	202887
B01D 9/02 (2006.01)	203026	B61D 3/20 (2006.01)	203109	C03C 17/00 (2006.01)	202940	C07K 5/10 (2006.01)	202887*
B01D 35/18 (2006.01)	203026*	B61D 47/00 (2006.01)	202970	C03C 21/00 (2006.01)	202940*	C07K 5/08 (2006.01)	202887*
B01D 53/94 (2006.01)	203083*	B61D 47/00 (2006.01)	203002	C03C 17/36 (2006.01)	203097	C07K 7/06 (2006.01)	202927
B01D 61/36 (2006.01)	203145*	B61D 3/20 (2006.01)	203107*	C03C 17/36 (2006.01)	203151	C07K 7/08 (2006.01)	202928
B01D 39/16 (2006.01)	203123*	B61F 5/42 (2006.01)	203108*	C04B 35/597 (2006.01)	202904	C07K 7/64 (2006.01)	202996
B01D 71/76 (2006.01)	203123*	B61F 5/42 (2006.01)	203109*	C04B 35/599 (2006.01)	202904*	C07K 7/06 (2006.01)	202996*
B01D 53/92 (2006.01)	202891*	B61G 7/10 (2006.01)	203108*	C04B 41/84 (2006.01)	202986	C07K 5/08 (2006.01)	202996*
B01J 19/32 (2006.01)	203112	B61G 7/10 (2006.01)	203109*	C07C 67/055 (2006.01)	203044*	C07K 5/06 (2006.01)	202996*

1	2	1	2	1	2	1	2
C07K 14/78 (2006.01)	203091*	C12N 7/00 (2006.01)	202951*	F16D 3/00 (2006.01)	203057	G06K 9/00 (2006.01)	202905
C07K 14/075 (2006.01)	202951*	C12N 5/10 (2006.01)	202951*	F16D 3/48 (2006.01)	203057*	G09F 15/00 (2006.01)	203048
C08B 31/00 (2006.01)	203055	C12P 21/00 (2006.01)	202936*	F16D 3/44 (2006.01)	203057*	G09F 13/08 (2006.01)	203048*
C08B 37/16 (2006.01)	203012	C12P 7/62 (2006.01)	203020	F16H 1/32 (2006.01)	203086	G12B 15/02 (2006.01)	202993
C08F 10/00 (2006.01)	202964*	C21D 1/19 (2006.01)	203154	F16H 63/18 (2006.01)	202971	H01B 3/44 (2006.01)	202979*
C08F 4/642 (2006.01)	202964*	C22C 38/14 (2006.01)	203154*	F16K 31/383 (2006.01)	202907*	H01F 13/00 (2006.01)	202894
C08F 120/06 (2006.01)	203037	C23C 26/02 (2006.01)	203009	F16K 17/04 (2006.01)	203016	H01F 13/00 (2006.01)	203010
C08F 8/30 (2006.01)	203037*	C23C 30/00 (2006.01)	203009*	F16K 3/02 (2006.01)	202950	H01F 27/30 (2006.01)	203056
C08F 8/34 (2006.01)	203037*	C23G 5/00 (2006.01)	203153	F16K 31/64 (2006.01)	202944	H01F 19/08 (2006.01)	203056*
C08F 14/00 (2006.01)	202977	D03D 1/00 (2006.01)	203082	F16K 47/02 (2006.01)	202973*	H01F 38/28 (2006.01)	203053
C08F 259/00 (2006.01)	202977*	D04H 13/00 (2006.01)	202943*	F16L 11/04 (2006.01)	203162*	H01F 38/30 (2006.01)	203053*
C08F 259/04 (2006.01)	202977*	D04H 1/42 (2006.01)	202943*	F16L 9/12 (2006.01)	203005*	H01H 19/635 (2006.01)	203101
C08F 291/00 (2006.01)	202977*	E01C 9/00 (2006.01)	202960	F16L 55/04 (2006.01)	203060*	H01H 33/59 (2006.01)	203035
C08F 2/32 (2006.01)	203150	E01F 8/00 (2006.01)	203031	F16L 13/14 (2006.01)	202890	H01H 33/59 (2006.01)	203036
C08F 20/06 (2006.01)	203029	E03B 3/03 (2006.01)	202983	F16L 21/02 (2006.01)	203006	H01H 33/668 (2006.01)	203023
C08F 8/30 (2006.01)	203029*	E03C 1/01 (2006.01)	203127	F16L 23/04 (2006.01)	203007	H01H 51/22 (2006.01)	203015
C08F 8/34 (2006.01)	203029*	E03C 1/32 (2006.01)	203127*	F16L 55/04 (2006.01)	202973	H01H 85/08 (2006.01)	202969*
C08F 20/06 (2006.01)	203030	E03F 5/10 (2006.01)	202983*	F17C 3/04 (2006.01)	202980*	H01J 1/00 (2006.01)	203080*
C08F 8/30 (2006.01)	203030*	E04B 1/66 (2006.01)	203019*	F17C 1/00 (2006.01)	203130	H01L 21/00 (2006.01)	203032
C08F 8/34 (2006.01)	203030*	E04B 2/96 (2006.01)	202901	F17C 3/00 (2006.01)	203130*	H01L 21/306 (2006.01)	203032*
C08F 220/06 (2006.01)	203038	E04C 5/06 (2006.01)	203058	F17D 1/20 (2006.01)	203060*	H01L 21/00 (2006.01)	203081
C08F 8/30 (2006.01)	203038*	E04D 11/00 (2006.01)	202910*	F17D 1/00 (2006.01)	202972	H01L 21/306 (2006.01)	203081*
C08F 8/34 (2006.01)	203038*	E04D 13/035 (2006.01)	202913*	F21S 8/10 (2006.01)	202892	H01L 21/44 (2006.01)	203080
C08F 297/08 (2006.01)	202978	E04F 13/14 (2006.01)	202901*	F21W 101/00 (2006.01)	202892*	H01L 31/00 (2006.01)	203033*
C08F 210/06 (2006.01)	202978*	E04F 10/06 (2006.01)	202909	F22B 37/78 (2006.01)	202961*	H01Q 1/12 (2006.01)	202992
C08F 210/16 (2006.01)	202978*	E04F 15/024 (2006.01)	202910	F23C 6/04 (2006.01)	202976	H01Q 1/50 (2006.01)	203034
C08F 4/651 (2006.01)	202988	E04F 15/024 (2006.01)	203148	F23N 5/00 (2006.01)	203050	H01R 24/04 (2006.01)	203157
C08F 4/654 (2006.01)	202988*	E04F 15/04 (2006.01)	203000	F23N 5/08 (2006.01)	202889	H01R 13/629 (2006.01)	203157*
C08F 4/655 (2006.01)	202988*	E04G 25/00 (2006.01)	202910*	F24H 1/24 (2006.01)	202985	H01R 4/34 (2006.01)	202963
C08F 10/00 (2006.01)	202988*	E04H 1/12 (2006.01)	203152	F24H 9/20 (2006.01)	202990	H01R 9/22 (2006.01)	202963*
C08F 2/32 (2006.01)	203143*	E04H 7/18 (2006.01)	203152*	F28D 11/04 (2006.01)	203017	H01R 4/48 (2006.01)	203158
C08G 2/16 (2006.01)	203059*	E04H 15/32 (2006.01)	203100	F41G 1/387 (2006.01)	203167	H01R 4/48 (2006.01)	203159
C08G 2/36 (2006.01)	203059*	E05C 17/48 (2006.01)	202913	F41H 1/02 (2006.01)	203146	H01S 5/042 (2006.01)	202938
C08G 18/72 (2006.01)	203055*	E05C 9/24 (2006.01)	203099	F41H 5/04 (2006.01)	203069	H01S 5/343 (2006.01)	203033
C08H 1/06 (2006.01)	203091	E05G 1/00 (2006.01)	203079	F42B 3/28 (2006.01)	203147	H02B 13/00 (2006.01)	203053*
C08J 9/28 (2006.01)	203150*	E06B 3/54 (2006.01)	202901*	G01B 11/00 (2006.01)	203063	H02H 3/14 (2006.01)	202987
C08J 11/28 (2006.01)	202888	E06B 1/26 (2006.01)	202958	G01B 13/02 (2006.01)	203072	H02H 7/20 (2006.01)	203120
C08J 9/14 (2006.01)	202989	E06B 3/20 (2006.01)	202958*	G01B 7/02 (2006.01)	203072*	H02H 7/22 (2006.01)	202969
C08J 9/38 (2006.01)	203143	E06B 1/70 (2006.01)	202946	G01F 23/14 (2006.01)	202961	H02H 9/04 (2006.01)	203051
C08J 9/36 (2006.01)	203143*	E06B 3/263 (2006.01)	203004	G01J 5/04 (2006.01)	202900	H02J 3/01 (2006.01)	203011
C08J 3/24 (2006.01)	202979*	E06B 3/267 (2006.01)	203004*	G01K 15/00 (2006.01)	203137	H02K 3/46 (2006.01)	203118
C08K 3/32 (2006.01)	203091*	E06B 5/16 (2006.01)	203004*	G01N 1/12 (2006.01)	202947	H02K 55/04 (2006.01)	203118*
C08K 5/14 (2006.01)	202979*	E06C 7/18 (2006.01)	202998	G01N 27/12 (2006.01)	203027	H02K 3/52 (2006.01)	203119
C08L 89/06 (2006.01)	203091*	E21B 7/02 (2006.01)	203104	G01N 27/12 (2006.01)	203041	H02K 55/04 (2006.01)	203119*
C08L 75/04 (2006.01)	202989*	E21B 49/08 (2006.01)	202947*	G01N 27/30 (2006.01)	202893	H02K 41/06 (2006.01)	202966
C08L 10/02 (2006.01)	203162	E21C 47/02 (2006.01)	203104*	G01N 33/00 (2006.01)	202914	H02K 19/06 (2006.01)	202966*
C08L 23/04 (2006.01)	203162*	E21C 35/06 (2006.01)	202931	G01N 9/26 (2006.01)	203024	H02K 41/06 (2006.01)	202967
C08L 23/04 (2006.01)	203005	E21D 11/28 (2006.01)	202994	G01N 9/26 (2006.01)	203025	H02K 19/06 (2006.01)	202967*
C08L 27/12 (2006.01)	202979	E21D 23/00 (2006.01)	202930	G01R 23/10 (2006.01)	202975	H02K 41/06 (2006.01)	202968
C08L 33/08 (2006.01)	203123	E21F 13/00 (2006.01)	203022*	G01R 23/10 (2006.01)	203040	H02K 19/06 (2006.01)	202968*
C08L 33/26 (2006.01)	203123*	E21F 13/00 (2006.01)	203092*	G01R 23/12 (2006.01)	203040*	H04B 1/036 (2006.01)	202993*
C08L 95/00 (2006.01)	202929	E21F 13/08 (2006.01)	202931*	G01R 29/26 (2006.01)	203163	H04B 5/06 (2006.01)	202991
C08L 95/00 (2006.01)	203164*	E21F 13/08 (2006.01)	202930*	G01R 31/327 (2006.01)	203021	H05B 6/64 (2006.01)	203032*
C09C 1/02 (2006.01)	203066	E21F 13/00 (2006.01)	203111	G01S 7/03 (2006.01)	202992*	H05B 6/64 (2006.01)	203081*
C09D 201/02 (2006.01)	202959	E21F 13/06 (2006.01)	203165	G06K 19/16 (2006.01)	203131*	H05K 3/34 (2006.01)	203168*
C09D 5/34 (2006.01)	203019*	E21F 13/08 (2006.01)	203165*				
C09K 21/02 (2006.01)	202924	E21F 16/00 (2006.01)	202952				
C09K 3/10 (2006.01)	203019	E21F 17/18 (2006.01)	202991*				
C10C 3/00 (2006.01)	203102	F01K 23/10 (2006.01)	202912*				
C10C 3/04 (2006.01)	203164	F01N 3/02 (2006.01)	202891				
C10L 1/18 (2006.01)	203138	F02C 6/18 (2006.01)	202912				
C10L 1/32 (2006.01)	203049	F02D 41/38 (2006.01)	203132				
C12M 1/00 (2006.01)	203001	F15D 1/02 (2006.01)	203060				
C12N 9/16 (2006.01)	202955*	F16B 12/12 (2006.01)	202932				
C12N 15/86 (2006.01)	202951	F16B 5/00 (2006.01)	202932*				
C12N 15/34 (2006.01)	202951*	F16C 19/10 (2006.01)	203086*				

INDEKS NUMEROWY
UDZIELONYCH PATENTÓW

Nr patentu	Symbol MKP	Nr patentu	Symbol MKP
1	2	1	2
202887	C07K 14/78 (2006.01)	202889	F23N 5/08 (2006.01)
202888	C08J 11/28 (2006.01)	202890	F16L 13/14 (2006.01)

1	2	1	2	1	2	1	2
202891	F01N 3/02 (2006.01)	202956	C07C 217/12 (2006.01)	203021	G01R 31/327 (2006.01)	203086	F16H 1/32 (2006.01)
202892	F21S 8/10 (2006.01)	202957	C07D 409/12 (2006.01)	203022	B61H 7/02 (2006.01)	203087	A61K 31/663 (2006.01)
202893	G01N 27/30 (2006.01)	202958	E06B 1/26 (2006.01)	203023	H01H 33/668 (2006.01)	203088	A01D 46/00 (2006.01)
202894	H01F 13/00 (2006.01)	202959	C09D 201/02 (2006.01)	203024	G01N 9/26 (2006.01)	203089	A01D 46/00 (2006.01)
202895	A47J 31/30 (2006.01)	202960	E01C 9/00 (2006.01)	203025	G01N 9/26 (2006.01)	203090	B67C 3/00 (2006.01)
202896	A62C 13/02 (2006.01)	202961	G01F 23/14 (2006.01)	203026	B01D 9/02 (2006.01)	203091	C08H 1/06 (2006.01)
202897	A62C 13/02 (2006.01)	202962	B63H 21/30 (2006.01)	203027	G01N 27/12 (2006.01)	203092	B65G 23/06 (2006.01)
202898	A61K 51/04 (2006.01)	202963	H01R 4/34 (2006.01)	203028	C07F 9/30 (2006.01)	203093	A61K 31/135 (2006.01)
202899	A62B 18/02 (2006.01)	202964	C07F 17/00 (2006.01)	203029	C08F 20/06 (2006.01)	203094	A61K 8/72 (2006.01)
202900	G01J 5/04 (2006.01)	202965	B29C 73/16 (2006.01)	203030	C08F 20/06 (2006.01)	203095	B60Q 1/44 (2006.01)
202901	E04B 2/96 (2006.01)	202966	H02K 41/06 (2006.01)	203031	E01F 8/00 (2006.01)	203096	C07D 513/04 (2006.01)
202902	B29D 23/00 (2006.01)	202967	H02K 41/06 (2006.01)	203032	H01L 21/00 (2006.01)	203097	C03C 17/36 (2006.01)
202903	B65C 9/44 (2006.01)	202968	H02K 41/06 (2006.01)	203033	H01S 5/343 (2006.01)	203098	A61K 8/41 (2006.01)
202904	C04B 35/597 (2006.01)	202969	H02H 7/22 (2006.01)	203034	H01Q 1/50 (2006.01)	203099	E05C 9/24 (2006.01)
202905	G06K 9/00 (2006.01)	202970	B61D 47/00 (2006.01)	203035	H01H 33/59 (2006.01)	203100	E04H 15/32 (2006.01)
202906	A61K 31/44 (2006.01)	202971	F16H 63/18 (2006.01)	203036	H01H 33/59 (2006.01)	203101	H01H 19/635 (2006.01)
202907	B65D 88/70 (2006.01)	202972	F17D 1/00 (2006.01)	203037	C08F 120/06 (2006.01)	203102	C10C 3/00 (2006.01)
202908	A61K 39/08 (2006.01)	202973	F16L 55/04 (2006.01)	203038	C08F 220/06 (2006.01)	203103	B22D 41/00 (2006.01)
202909	E04F 10/06 (2006.01)	202974	A47J 27/10 (2006.01)	203039	C07D 409/14 (2006.01)	203104	E21B 7/02 (2006.01)
202910	E04F 15/024 (2006.01)	202975	G01R 23/10 (2006.01)	203040	G01R 23/10 (2006.01)	203105	B65D 5/32 (2006.01)
202911	A23L 3/10 (2006.01)	202976	F23C 6/04 (2006.01)	203041	G01N 27/12 (2006.01)	203106	B63B 25/24 (2006.01)
202912	F02C 6/18 (2006.01)	202977	C08F 14/00 (2006.01)	203042	C07D 233/02 (2006.01)	203107	B65D 88/12 (2006.01)
202913	E05C 17/48 (2006.01)	202978	C08F 297/08 (2006.01)	203043	C01B 25/37 (2006.01)	203108	B61D 3/20 (2006.01)
202914	G01N 33/00 (2006.01)	202979	C08L 27/12 (2006.01)	203044	B01J 23/58 (2006.01)	203109	B61D 3/20 (2006.01)
202915	B65D 5/30 (2006.01)	202980	B63B 25/16 (2006.01)	203045	C07C 51/215 (2006.01)	203110	B65D 27/08 (2006.01)
202916	B65D 5/30 (2006.01)	202981	C01B 17/027 (2006.01)	203046	A47K 13/00 (2006.01)	203111	E21F 13/00 (2006.01)
202917	B65D 5/22 (2006.01)	202982	A01B 15/16 (2006.01)	203047	A47K 3/00 (2006.01)	203112	B01J 19/32 (2006.01)
202918	A61K 9/00 (2006.01)	202983	E03B 3/03 (2006.01)	203048	G09F 15/00 (2006.01)	203113	B32B 27/34 (2006.01)
202919	B65D 5/24 (2006.01)	202984	B66D 1/00 (2006.01)	203049	C10L 1/32 (2006.01)	203114	A61K 38/17 (2006.01)
202920	B65D 5/24 (2006.01)	202985	F24H 1/24 (2006.01)	203050	F23N 5/00 (2006.01)	203115	A61K 8/90 (2006.01)
202921	B65D 5/24 (2006.01)	202986	C04B 41/84 (2006.01)	203051	H02H 9/04 (2006.01)	203116	C07D 401/04 (2006.01)
202922	B24D 7/12 (2006.01)	202987	H02H 3/14 (2006.01)	203052	C07C 401/00 (2006.01)	203117	C07D 401/14 (2006.01)
202923	A47L 13/20 (2006.01)	202988	C08F 4/651 (2006.01)	203053	H01F 38/28 (2006.01)	203118	H02K 3/46 (2006.01)
202924	C09K 21/02 (2006.01)	202989	C08J 9/14 (2006.01)	203054	A23K 1/165 (2006.01)	203119	H02K 3/52 (2006.01)
202925	A47L 11/164 (2006.01)	202990	F24H 9/20 (2006.01)	203055	C08B 31/00 (2006.01)	203120	H02H 7/20 (2006.01)
202926	C07D 319/14 (2006.01)	202991	H04B 5/06 (2006.01)	203056	H01F 27/30 (2006.01)	203121	A41D 27/28 (2006.01)
202927	C07K 7/06 (2006.01)	202992	H01Q 1/12 (2006.01)	203057	F16D 3/00 (2006.01)	203122	A01N 25/04 (2006.01)
202928	C07K 7/08 (2006.01)	202993	G12B 15/02 (2006.01)	203058	E04C 5/06 (2006.01)	203123	C08L 33/08 (2006.01)
202929	C08L 95/00 (2006.01)	202994	E21D 11/28 (2006.01)	203059	C07D 263/20 (2006.01)	203124	C07H 17/02 (2006.01)
202930	E21D 23/00 (2006.01)	202995	B29C 43/50 (2006.01)	203060	F15D 1/02 (2006.01)	203125	B67D 1/07 (2006.01)
202931	E21C 35/06 (2006.01)	202996	C07K 7/64 (2006.01)	203061	B65D 1/04 (2006.01)	203126	B28B 3/26 (2006.01)
202932	F16B 12/12 (2006.01)	202997	A61K 45/06 (2006.01)	203062	C07C 37/01 (2006.01)	203127	E03C 1/01 (2006.01)
202933	A24D 3/04 (2006.01)	202998	E06C 7/18 (2006.01)	203063	G01B 11/00 (2006.01)	203128	A61K 9/127 (2006.01)
202934	C01B 31/04 (2006.01)	202999	C07J 53/00 (2006.01)	203064	C07D 233/60 (2006.01)	203129	B24B 55/10 (2006.01)
202935	A61K 9/00 (2006.01)	203000	E04F 15/04 (2006.01)	203065	C07D 233/66 (2006.01)	203130	F17C 1/00 (2006.01)
202936	A61K 35/14 (2006.01)	203001	C12M 1/00 (2006.01)	203066	C09C 1/02 (2006.01)	203131	B42D 1/00 (2006.01)
202937	A47J 31/40 (2006.01)	203002	B61D 47/00 (2006.01)	203067	B60N 2/28 (2006.01)	203132	F02D 41/38 (2006.01)
202938	H01S 5/042 (2006.01)	203003	A01N 33/08 (2006.01)	203068	B65D 17/24 (2006.01)	203133	A61K 36/87 (2006.01)
202939	B60P 1/64 (2006.01)	203004	E06B 3/263 (2006.01)	203069	F41H 5/04 (2006.01)	203134	B24B 23/02 (2006.01)
202940	C03C 17/00 (2006.01)	203005	C08L 23/04 (2006.01)	203070	A45D 26/00 (2006.01)	203135	B65D 5/54 (2006.01)
202941	A61K 33/00 (2006.01)	203006	F16L 21/02 (2006.01)	203071	C07D 211/58 (2006.01)	203136	B65D 41/18 (2006.01)
202942	B60D 1/06 (2006.01)	203007	F16L 23/04 (2006.01)	203072	G01B 13/02 (2006.01)	203137	G01K 15/00 (2006.01)
202943	A61F 13/15 (2006.01)	203008	C01B 33/18 (2006.01)	203073	B65D 43/16 (2006.01)	203138	C10L 1/18 (2006.01)
202944	F16K 31/64 (2006.01)	203009	C23C 26/02 (2006.01)	203074	C07C 45/65 (2006.01)	203139	A01N 43/80 (2006.01)
202945	A61K 38/22 (2006.01)	203010	H01F 13/00 (2006.01)	203075	A61K 9/10 (2006.01)	203140	C07D 243/08 (2006.01)
202946	E06B 1/70 (2006.01)	203011	H02J 3/01 (2006.01)	203076	A23L 1/314 (2006.01)	203141	B29C 41/04 (2006.01)
202947	G01N 1/12 (2006.01)	203012	C08B 37/16 (2006.01)	203077	B65D 85/34 (2006.01)	203142	A23C 21/08 (2006.01)
202948	A61K 8/97 (2006.01)	203013	C07H 21/00 (2006.01)	203078	B65D 83/06 (2006.01)	203143	C08J 9/38 (2006.01)
202949	A21D 8/04 (2006.01)	203014	A47J 37/07 (2006.01)	203079	E05G 1/00 (2006.01)	203144	A23K 1/165 (2006.01)
202950	F16K 3/02 (2006.01)	203015	H01H 51/22 (2006.01)	203080	H01L 21/44 (2006.01)	203145	C07J 75/00 (2006.01)
202951	C12N 15/86 (2006.01)	203016	F16K 17/04 (2006.01)	203081	H01L 21/00 (2006.01)	203146	F41H 1/02 (2006.01)
202952	E21F 16/00 (2006.01)	203017	F28D 11/04 (2006.01)	203082	D03D 1/00 (2006.01)	203147	F42B 3/28 (2006.01)
202953	B65D 6/08 (2006.01)	203018	B04B 5/02 (2006.01)	203083	B01J 23/63 (2006.01)	203148	E04F 15/024 (2006.01)
202954	A01K 83/00 (2006.01)	203019	C09K 3/10 (2006.01)	203084	A61K 8/90 (2006.01)	203149	B41J 2/175 (2006.01)
202955	A23K 1/16 (2006.01)	203020	C12P 7/62 (2006.01)	203085	B23Q 3/06 (2006.01)	203150	C08F 2/32 (2006.01)

1	2
203151	C03C 17/36 (2006.01)
203152	E04H 1/12 (2006.01)
203153	C23G 5/00 (2006.01)
203154	C21D 1/19 (2006.01)
203155	B65D 85/76 (2006.01)
203156	B09B 1/00 (2006.01)
203157	H01R 24/04 (2006.01)
203158	H01R 4/48 (2006.01)
203159	H01R 4/48 (2006.01)

1	2
203160	A24D 1/02 (2006.01)
203161	C07D 271/06 (2006.01)
203162	C08L 10/02 (2006.01)
203163	G01R 29/26 (2006.01)
203164	C10C 3/04 (2006.01)
203165	E21F 13/06 (2006.01)
203166	B42D 15/00 (2006.01)
203167	F41G 1/387 (2006.01)
203168	B23K 3/00 (2006.01)

233

TŁUMACZENIA PATENTÓW EUROPEJSKICH

Poniższe zestawienie zawiera kolejno: kod rodzaju tłumaczenia patentu europejskiego chronionego na terytorium Rzeczypospolitej Polskiej, datę publikacji o udzieleniu lub zmianie patentu europejskiego, rok wydania i numer Europejskiego Biuletynu Patentowego, w którym ogłoszono o udzieleniu lub zmianie patentu, numer patentu europejskiego.

T3 (97) 15 10 2008	2008/42	EP 1586242 B1
T3 (97) 22 10 2008	2008/43	EP 1658269 B1
T3 (97) 05 11 2008	2008/45	EP 1608374 B1
T3 (97) 05 11 2008	2008/45	EP 1783303 B1
T3 (97) 26 11 2008	2008/48	EP 1500341 B1
T3 (97) 10 12 2008	2008/50	EP 1805479 B1
T3 (97) 17 12 2008	2008/51	EP 1591339 B1
T3 (97) 17 12 2008	2008/51	EP 1623112 B1
T3 (97) 17 12 2008	2008/51	EP 1641434 B1
T3 (97) 17 12 2008	2008/51	EP 1790582 B1
T3 (97) 24 12 2008	2008/52	EP 1664600 B1
T3 (97) 24 12 2008	2008/52	EP 1855742 B1
T3 (97) 31 12 2008	2009/01	EP 1475329 B1
T3 (97) 31 12 2008	2009/01	EP 1617732 B1
T3 (97) 31 12 2008	2009/01	EP 1758805 B1
T3 (97) 31 12 2008	2009/01	EP 1766432 B1
T3 (97) 07 01 2009	2009/02	EP 1641870 B1
T3 (97) 07 01 2009	2009/02	EP 1663257 B1
T3 (97) 07 01 2009	2009/02	EP 1760400 B1
T3 (97) 07 01 2009	2009/02	EP 1762871 B1
T3 (97) 07 01 2009	2009/02	EP 1769674 B1
T3 (97) 14 01 2009	2009/03	EP 1617035 B1
T3 (97) 14 01 2009	2009/03	EP 1684619 B1
T3 (97) 14 01 2009	2009/03	EP 1815922 B1
T3 (97) 14 01 2009	2009/03	EP 1867728 B1
T3 (97) 14 01 2009	2009/03	EP 1903645 B1
T3 (97) 14 01 2009	2009/03	EP 1913980 B1
T3 (97) 21 01 2009	2009/04	EP 1631277 B1
T3 (97) 21 01 2009	2009/04	EP 1637168 B1
T3 (97) 28 01 2009	2009/05	EP 1792704 B1
T3 (97) 28 01 2009	2009/05	EP 1799692 B1
T3 (97) 28 01 2009	2009/05	EP 1855005 B1
T3 (97) 11 02 2009	2009/07	EP 1790450 B1
T3 (97) 11 02 2009	2009/07	EP 1814788 B1
T3 (97) 11 02 2009	2009/07	EP 1817165 B1
T3 (97) 11 02 2009	2009/07	EP 1907629 B1
T3 (97) 18 02 2009	2009/08	EP 1632142 B1
T3 (97) 18 02 2009	2009/08	EP 1724340 B1
T3 (97) 18 02 2009	2009/08	EP 1727801 B1
T3 (97) 18 02 2009	2009/08	EP 1772465 B1
T3 (97) 25 02 2009	2009/09	EP 1523880 B1
T3 (97) 25 02 2009	2009/09	EP 1652615 B1
T3 (97) 25 02 2009	2009/09	EP 1679353 B1

T3 (97) 25 02 2009	2009/09	EP 1690713 B1
T3 (97) 25 02 2009	2009/09	EP 1703810 B1
T3 (97) 25 02 2009	2009/09	EP 1744202 B1
T3 (97) 25 02 2009	2009/09	EP 1780352 B1
T3 (97) 25 02 2009	2009/09	EP 1787490 B1
T3 (97) 25 02 2009	2009/09	EP 1793064 B1
T3 (97) 25 02 2009	2009/09	EP 1809096 B1
T3 (97) 25 02 2009	2009/09	EP 1827105 B1
T3 (97) 25 02 2009	2009/09	EP 1828513 B1
T3 (97) 25 02 2009	2009/09	EP 1838652 B1
T3 (97) 25 02 2009	2009/09	EP 1848775 B1
T3 (97) 25 02 2009	2009/09	EP 1915501 B1
T3 (97) 25 02 2009	2009/09	EP 1921935 B1
T3 (97) 25 02 2009	2009/09	EP 1932607 B1
T3 (97) 25 02 2009	2009/09	EP 1977124 B1
T3 (97) 04 03 2009	2009/10	EP 1480024 B1
T3 (97) 04 03 2009	2009/10	EP 1504849 B1
T3 (97) 04 03 2009	2009/10	EP 1533252 B1
T3 (97) 04 03 2009	2009/10	EP 1559779 B1
T3 (97) 04 03 2009	2009/10	EP 1635792 B1
T3 (97) 04 03 2009	2009/10	EP 1637153 B1
T3 (97) 04 03 2009	2009/10	EP 1646666 B1
T3 (97) 04 03 2009	2009/10	EP 1654204 B1
T3 (97) 04 03 2009	2009/10	EP 1656746 B1
T3 (97) 04 03 2009	2009/10	EP 1671993 B1
T3 (97) 04 03 2009	2009/10	EP 1696913 B1
T3 (97) 04 03 2009	2009/10	EP 1739235 B1
T3 (97) 04 03 2009	2009/10	EP 1742785 B1
T3 (97) 04 03 2009	2009/10	EP 1746556 B1
T3 (97) 04 03 2009	2009/10	EP 1749486 B1
T3 (97) 04 03 2009	2009/10	EP 1753820 B1
T3 (97) 04 03 2009	2009/10	EP 1756241 B1
T3 (97) 04 03 2009	2009/10	EP 1757895 B1
T3 (97) 04 03 2009	2009/10	EP 1798439 B1
T3 (97) 04 03 2009	2009/10	EP 1800041 B1
T3 (97) 04 03 2009	2009/10	EP 1803117 B1
T3 (97) 04 03 2009	2009/10	EP 1829922 B1
T3 (97) 04 03 2009	2009/10	EP 1834059 B1
T3 (97) 04 03 2009	2009/10	EP 1834366 B1
T3 (97) 04 03 2009	2009/10	EP 1849675 B1
T3 (97) 04 03 2009	2009/10	EP 1851476 B1
T3 (97) 04 03 2009	2009/10	EP 1863866 B1
T3 (97) 04 03 2009	2009/10	EP 1878039 B1
T3 (97) 04 03 2009	2009/10	EP 1921961 B1
T3 (97) 04 03 2009	2009/10	EP 1931203 B1
T3 (97) 04 03 2009	2009/10	EP 1939106 B1
T3 (97) 04 03 2009	2009/10	EP 1940259 B1
T3 (97) 04 03 2009	2009/10	EP 1948626 B1
T3 (97) 11 03 2009	2009/11	EP 1486636 B1
T3 (97) 11 03 2009	2009/11	EP 1502878 B1
T3 (97) 11 03 2009	2009/11	EP 1523882 B1
T3 (97) 11 03 2009	2009/11	EP 1618027 B1
T3 (97) 11 03 2009	2009/11	EP 1619435 B1
T3 (97) 11 03 2009	2009/11	EP 1623807 B1
T3 (97) 11 03 2009	2009/11	EP 1631175 B1
T3 (97) 11 03 2009	2009/11	EP 1633697 B1
T3 (97) 11 03 2009	2009/11	EP 1636593 B1
T3 (97) 11 03 2009	2009/11	EP 1651045 B1
T3 (97) 11 03 2009	2009/11	EP 1655584 B1
T3 (97) 11 03 2009	2009/11	EP 1664307 B1
T3 (97) 11 03 2009	2009/11	EP 1683676 B1
T3 (97) 11 03 2009	2009/11	EP 1687159 B1
T3 (97) 11 03 2009	2009/11	EP 1688566 B1
T3 (97) 11 03 2009	2009/11	EP 1691824 B1
T3 (97) 11 03 2009	2009/11	EP 1692424 B1
T3 (97) 11 03 2009	2009/11	EP 1699498 B1
T3 (97) 11 03 2009	2009/11	EP 1699826 B1

T3 (97) 11 03 2009	2009/11	EP 1717257 B1	T3 (97) 18 03 2009	2009/12	EP 1785125 B1
T3 (97) 11 03 2009	2009/11	EP 1723002 B1	T3 (97) 18 03 2009	2009/12	EP 1797995 B1
T3 (97) 11 03 2009	2009/11	EP 1728568 B1	T3 (97) 18 03 2009	2009/12	EP 1805129 B1
T3 (97) 11 03 2009	2009/11	EP 1737488 B1	T3 (97) 18 03 2009	2009/12	EP 1808245 B1
T3 (97) 11 03 2009	2009/11	EP 1742997 B1	T3 (97) 18 03 2009	2009/12	EP 1815650 B1
T3 (97) 11 03 2009	2009/11	EP 1744656 B1	T3 (97) 18 03 2009	2009/12	EP 1815874 B1
T3 (97) 11 03 2009	2009/11	EP 1754655 B1	T3 (97) 18 03 2009	2009/12	EP 1817274 B1
T3 (97) 11 03 2009	2009/11	EP 1761236 B1	T3 (97) 18 03 2009	2009/12	EP 1819366 B1
T3 (97) 11 03 2009	2009/11	EP 1763368 B1	T3 (97) 18 03 2009	2009/12	EP 1819890 B1
T3 (97) 11 03 2009	2009/11	EP 1764378 B1	T3 (97) 18 03 2009	2009/12	EP 1831099 B1
T3 (97) 11 03 2009	2009/11	EP 1777167 B1	T3 (97) 18 03 2009	2009/12	EP 1841382 B1
T3 (97) 11 03 2009	2009/11	EP 1779663 B1	T3 (97) 18 03 2009	2009/12	EP 1848634 B1
T3 (97) 11 03 2009	2009/11	EP 1786400 B1	T3 (97) 18 03 2009	2009/12	EP 1848849 B1
T3 (97) 11 03 2009	2009/11	EP 1787649 B1	T3 (97) 18 03 2009	2009/12	EP 1875997 B1
T3 (97) 11 03 2009	2009/11	EP 1794028 B1	T3 (97) 18 03 2009	2009/12	EP 1885413 B1
T3 (97) 11 03 2009	2009/11	EP 1803648 B1	T3 (97) 18 03 2009	2009/12	EP 1888514 B1
T3 (97) 11 03 2009	2009/11	EP 1812280 B1	T3 (97) 18 03 2009	2009/12	EP 1889519 B1
T3 (97) 11 03 2009	2009/11	EP 1827802 B1	T3 (97) 18 03 2009	2009/12	EP 1902766 B1
T3 (97) 11 03 2009	2009/11	EP 1833999 B1	T3 (97) 18 03 2009	2009/12	EP 1906087 B1
T3 (97) 11 03 2009	2009/11	EP 1836404 B1	T3 (97) 18 03 2009	2009/12	EP 1910187 B1
T3 (97) 11 03 2009	2009/11	EP 1839328 B1	T3 (97) 18 03 2009	2009/12	EP 1915938 B1
T3 (97) 11 03 2009	2009/11	EP 1841556 B1	T3 (97) 18 03 2009	2009/12	EP 1925573 B1
T3 (97) 11 03 2009	2009/11	EP 1844173 B1	T3 (97) 18 03 2009	2009/12	EP 1936085 B1
T3 (97) 11 03 2009	2009/11	EP 1850046 B1	T3 (97) 18 03 2009	2009/12	EP 1937429 B1
T3 (97) 11 03 2009	2009/11	EP 1863767 B1	T3 (97) 18 03 2009	2009/12	EP 1938023 B1
T3 (97) 11 03 2009	2009/11	EP 1879580 B1	T3 (97) 18 03 2009	2009/12	EP 1947202 B1
T3 (97) 11 03 2009	2009/11	EP 1885786 B1	T3 (97) 18 03 2009	2009/12	EP 1948131 B1
T3 (97) 11 03 2009	2009/11	EP 1891361 B1	T3 (97) 18 03 2009	2009/12	EP 1957740 B1
T3 (97) 11 03 2009	2009/11	EP 1893416 B1	T3 (97) 25 03 2009	2009/13	EP 1524385 B1
T3 (97) 11 03 2009	2009/11	EP 1898002 B1	T3 (97) 25 03 2009	2009/13	EP 1550769 B1
T3 (97) 11 03 2009	2009/11	EP 1900483 B1	T3 (97) 25 03 2009	2009/13	EP 1591055 B1
T3 (97) 11 03 2009	2009/11	EP 1902878 B1	T3 (97) 25 03 2009	2009/13	EP 1605170 B1
T3 (97) 11 03 2009	2009/11	EP 1904099 B1	T3 (97) 25 03 2009	2009/13	EP 1627650 B1
T3 (97) 11 03 2009	2009/11	EP 1908900 B1	T3 (97) 25 03 2009	2009/13	EP 1639147 B1
T3 (97) 11 03 2009	2009/11	EP 1915216 B1	T3 (97) 25 03 2009	2009/13	EP 1647500 B1
T3 (97) 11 03 2009	2009/11	EP 1915325 B1	T3 (97) 25 03 2009	2009/13	EP 1664368 B1
T3 (97) 11 03 2009	2009/11	EP 1917222 B1	T3 (97) 25 03 2009	2009/13	EP 1668836 B1
T3 (97) 11 03 2009	2009/11	EP 1931216 B1	T3 (97) 25 03 2009	2009/13	EP 1670846 B1
T3 (97) 11 03 2009	2009/11	EP 1942780 B1	T3 (97) 25 03 2009	2009/13	EP 1670849 B1
T3 (97) 11 03 2009	2009/11	EP 1946140 B1	T3 (97) 25 03 2009	2009/13	EP 1675693 B1
T3 (97) 11 03 2009	2009/11	EP 1946144 B1	T3 (97) 25 03 2009	2009/13	EP 1680264 B1
T3 (97) 11 03 2009	2009/11	EP 1951956 B1	T3 (97) 25 03 2009	2009/13	EP 1682080 B1
T3 (97) 11 03 2009	2009/11	EP 1957181 B1	T3 (97) 25 03 2009	2009/13	EP 1688649 B1
T3 (97) 11 03 2009	2009/11	EP 1957357 B1	T3 (97) 25 03 2009	2009/13	EP 1697379 B1
T3 (97) 11 03 2009	2009/11	EP 1957358 B1	T3 (97) 25 03 2009	2009/13	EP 1700973 B1
T3 (97) 11 03 2009	2009/11	EP 1957726 B1	T3 (97) 25 03 2009	2009/13	EP 1718258 B1
T3 (97) 11 03 2009	2009/11	EP 1966805 B1	T3 (97) 25 03 2009	2009/13	EP 1722495 B1
T3 (97) 18 03 2009	2009/12	EP 1613350 B1	T3 (97) 25 03 2009	2009/13	EP 1723222 B1
T3 (97) 18 03 2009	2009/12	EP 1641803 B1	T3 (97) 25 03 2009	2009/13	EP 1724490 B1
T3 (97) 18 03 2009	2009/12	EP 1642521 B1	T3 (97) 25 03 2009	2009/13	EP 1731000 B1
T3 (97) 18 03 2009	2009/12	EP 1668095 B1	T3 (97) 25 03 2009	2009/13	EP 1740079 B1
T3 (97) 18 03 2009	2009/12	EP 1677627 B1	T3 (97) 25 03 2009	2009/13	EP 1743610 B1
T3 (97) 18 03 2009	2009/12	EP 1679232 B1	T3 (97) 25 03 2009	2009/13	EP 1744003 B1
T3 (97) 18 03 2009	2009/12	EP 1683733 B1	T3 (97) 25 03 2009	2009/13	EP 1767724 B1
T3 (97) 18 03 2009	2009/12	EP 1686160 B1	T3 (97) 25 03 2009	2009/13	EP 1778458 B1
T3 (97) 18 03 2009	2009/12	EP 1686858 B1	T3 (97) 25 03 2009	2009/13	EP 1778555 B1
T3 (97) 18 03 2009	2009/12	EP 1697604 B1	T3 (97) 25 03 2009	2009/13	EP 1785460 B1
T3 (97) 18 03 2009	2009/12	EP 1706441 B1	T3 (97) 25 03 2009	2009/13	EP 1787789 B1
T3 (97) 18 03 2009	2009/12	EP 1717319 B1	T3 (97) 25 03 2009	2009/13	EP 1793859 B1
T3 (97) 18 03 2009	2009/12	EP 1719911 B1	T3 (97) 25 03 2009	2009/13	EP 1800590 B1
T3 (97) 18 03 2009	2009/12	EP 1723290 B1	T3 (97) 25 03 2009	2009/13	EP 1809219 B1
T3 (97) 18 03 2009	2009/12	EP 1730727 B1	T3 (97) 25 03 2009	2009/13	EP 1815698 B1
T3 (97) 18 03 2009	2009/12	EP 1743856 B1	T3 (97) 25 03 2009	2009/13	EP 1818196 B1
T3 (97) 18 03 2009	2009/12	EP 1754668 B1	T3 (97) 25 03 2009	2009/13	EP 1824504 B1
T3 (97) 18 03 2009	2009/12	EP 1755380 B1	T3 (97) 25 03 2009	2009/13	EP 1827096 B1
T3 (97) 18 03 2009	2009/12	EP 1765435 B1	T3 (97) 25 03 2009	2009/13	EP 1841019 B1
T3 (97) 18 03 2009	2009/12	EP 1771274 B1	T3 (97) 25 03 2009	2009/13	EP 1841765 B1

T3 (97) 25 03 2009	2009/13	EP 1869836 B1	T3 (97) 08 04 2009	2009/15	EP 1920450 B1
T3 (97) 25 03 2009	2009/13	EP 1875319 B1	T3 (97) 08 04 2009	2009/15	EP 1931397 B1
T3 (97) 25 03 2009	2009/13	EP 1880137 B1	T3 (97) 08 04 2009	2009/15	EP 1935676 B1
T3 (97) 25 03 2009	2009/13	EP 1893651 B1	T3 (97) 08 04 2009	2009/15	EP 1959048 B1
T3 (97) 25 03 2009	2009/13	EP 1902105 B1	T3 (97) 15 04 2009	2009/16	EP 1512363 B1
T3 (97) 25 03 2009	2009/13	EP 1905559 B1	T3 (97) 15 04 2009	2009/16	EP 1607544 B1
T3 (97) 25 03 2009	2009/13	EP 1916394 B1	T3 (97) 15 04 2009	2009/16	EP 1652879 B1
T3 (97) 25 03 2009	2009/13	EP 1917380 B1	T3 (97) 15 04 2009	2009/16	EP 1658008 B1
T3 (97) 25 03 2009	2009/13	EP 1917936 B1	T3 (97) 15 04 2009	2009/16	EP 1663989 B1
T3 (97) 25 03 2009	2009/13	EP 1920206 B1	T3 (97) 15 04 2009	2009/16	EP 1715195 B1
T3 (97) 25 03 2009	2009/13	EP 1922347 B1	T3 (97) 15 04 2009	2009/16	EP 1719773 B1
T3 (97) 25 03 2009	2009/13	EP 1931736 B1	T3 (97) 15 04 2009	2009/16	EP 1731558 B1
T3 (97) 25 03 2009	2009/13	EP 1948422 B1	T3 (97) 15 04 2009	2009/16	EP 1751109 B1
T3 (97) 25 03 2009	2009/13	EP 1948769 B1	T3 (97) 15 04 2009	2009/16	EP 1815776 B1
T3 (97) 25 03 2009	2009/13	EP 1966273 B1	T3 (97) 15 04 2009	2009/16	EP 1844668 B1
T3 (97) 25 03 2009	2009/13	EP 1968756 B1	T3 (97) 15 04 2009	2009/16	EP 1858750 B1
T3 (97) 25 03 2009	2009/13	EP 2011766 B1	T3 (97) 15 04 2009	2009/16	EP 1885336 B1
T3 (97) 01 04 2009	2009/14	EP 1618072 B1	T3 (97) 15 04 2009	2009/16	EP 1902691 B1
T3 (97) 01 04 2009	2009/14	EP 1618250 B1	T3 (97) 22 04 2009	2009/17	EP 1627034 B1
T3 (97) 01 04 2009	2009/14	EP 1619311 B1	T3 (97) 22 04 2009	2009/17	EP 1634995 B1
T3 (97) 01 04 2009	2009/14	EP 1627489 B1	T3 (97) 22 04 2009	2009/17	EP 1655547 B1
T3 (97) 01 04 2009	2009/14	EP 1629735 B1	T3 (97) 22 04 2009	2009/17	EP 1835907 B1
T3 (97) 01 04 2009	2009/14	EP 1650003 B1	T3 (97) 22 04 2009	2009/17	EP 1867450 B1
T3 (97) 01 04 2009	2009/14	EP 1657046 B1	T3 (97) 22 04 2009	2009/17	EP 1879688 B1
T3 (97) 01 04 2009	2009/14	EP 1657344 B1	T3 (97) 22 04 2009	2009/17	EP 1894583 B1
T3 (97) 01 04 2009	2009/14	EP 1692921 B1	T3 (97) 22 04 2009	2009/17	EP 1903245 B1
T3 (97) 01 04 2009	2009/14	EP 1733635 B1	T3 (97) 22 04 2009	2009/17	EP 1997583 B1
T3 (97) 01 04 2009	2009/14	EP 1739110 B1	T3 (97) 29 04 2009	2009/18	EP 1660482 B1
T3 (97) 01 04 2009	2009/14	EP 1765744 B1	T3 (97) 29 04 2009	2009/18	EP 1679244 B1
T3 (97) 01 04 2009	2009/14	EP 1781307 B1	T3 (97) 29 04 2009	2009/18	EP 1725604 B1
T3 (97) 01 04 2009	2009/14	EP 1786692 B1	T3 (97) 29 04 2009	2009/18	EP 1771421 B1
T3 (97) 01 04 2009	2009/14	EP 1795937 B1	T3 (97) 29 04 2009	2009/18	EP 1866503 B1
T3 (97) 01 04 2009	2009/14	EP 1798149 B1	T3 (97) 29 04 2009	2009/18	EP 1888004 B1
T3 (97) 01 04 2009	2009/14	EP 1808376 B1	T3 (97) 29 04 2009	2009/18	EP 1902185 B1
T3 (97) 01 04 2009	2009/14	EP 1824515 B1	T3 (97) 06 05 2009	2009/19	EP 1656449 B1
T3 (97) 01 04 2009	2009/14	EP 1824874 B1	T3 (97) 06 05 2009	2009/19	EP 1674404 B1
T3 (97) 01 04 2009	2009/14	EP 1836151 B1	T3 (97) 06 05 2009	2009/19	EP 1689958 B1
T3 (97) 01 04 2009	2009/14	EP 1844613 B1	T3 (97) 06 05 2009	2009/19	EP 1855490 B1
T3 (97) 01 04 2009	2009/14	EP 1846430 B1	T3 (97) 06 05 2009	2009/19	EP 1926388 B1
T3 (97) 01 04 2009	2009/14	EP 1855858 B1	T3 (97) 06 05 2009	2009/19	EP 1991411 B1
T3 (97) 01 04 2009	2009/14	EP 1879612 B1	T3 (97) 13 05 2009	2009/20	EP 1881278 B1
T3 (97) 01 04 2009	2009/14	EP 1882770 B1	T3 (97) 20 05 2009	2009/21	EP 1754821 B1
T3 (97) 01 04 2009	2009/14	EP 1896868 B1	T3 (97) 20 05 2009	2009/21	EP 1936109 B1
T3 (97) 01 04 2009	2009/14	EP 1902591 B1	T3 (97) 27 05 2009	2009/22	EP 1827866 B1
T3 (97) 01 04 2009	2009/14	EP 1903916 B1	T3 (97) 03 06 2009	2009/23	EP 1462755 B1
T3 (97) 01 04 2009	2009/14	EP 1911886 B1	T3 (97) 10 06 2009	2009/24	EP 1613328 B1
T3 (97) 01 04 2009	2009/14	EP 1919296 B1	T3 (97) 17 06 2009	2009/25	EP 1842962 B1
T3 (97) 01 04 2009	2009/14	EP 1919988 B1	T3 (97) 17 06 2009	2009/25	EP 1870352 B1
T3 (97) 01 04 2009	2009/14	EP 1919990 B1	T4 (97) 17 09 2008	2008/38	EP 1750993 B1
T3 (97) 01 04 2009	2009/14	EP 1931604 B1			
T3 (97) 01 04 2009	2009/14	EP 1931827 B1			
T3 (97) 01 04 2009	2009/14	EP 1951506 B1			
T3 (97) 01 04 2009	2009/14	EP 1982000 B1			
T3 (97) 08 04 2009	2009/15	EP 1619309 B1			
T3 (97) 08 04 2009	2009/15	EP 1632007 B1			
T3 (97) 08 04 2009	2009/15	EP 1655442 B1			
T3 (97) 08 04 2009	2009/15	EP 1736421 B1			
T3 (97) 08 04 2009	2009/15	EP 1752067 B1			
T3 (97) 08 04 2009	2009/15	EP 1753646 B1			
T3 (97) 08 04 2009	2009/15	EP 1784344 B1			
T3 (97) 08 04 2009	2009/15	EP 1785010 B1			
T3 (97) 08 04 2009	2009/15	EP 1802844 B1			
T3 (97) 08 04 2009	2009/15	EP 1818136 B1			
T3 (97) 08 04 2009	2009/15	EP 1830429 B1			
T3 (97) 08 04 2009	2009/15	EP 1884583 B1			
T3 (97) 08 04 2009	2009/15	EP 1893465 B1			
T3 (97) 08 04 2009	2009/15	EP 1898502 B1			

234

**DECYZJE O ODMOWIE UDZIELENIA PATENTU
(wydane po ogłoszeniu o zgłoszeniu)**

Poniższe zestawienie zawiera kolejno: numer zgłoszenia wynalazku oraz numer i rok wydania Biuletynu Urzędu Patentowego, w którym zgłoszenie zostało ogłoszone (dla zgłoszeń wydzielonych umieszczono w nawiasie numer zgłoszenia macierzystego).

331925	17/1999	341500	03/2002
335769	08/2001	343053	08/2001
338652	18/2001	343658	10/2001
338743	19/2000	343981	11/2002
338976	20/2001	344654	14/2001
339511	22/2000	344710	14/2001

^{u)} zgłoszenie będzie rozpatrywane jako zgłoszenie wzoru użytkowego

344727	08/2002	358347	15/2004	365098	26/2004	368460	06/2005
346826	22/2001	358525	16/2004	365135	26/2004	368587	07/2005
347298	23/2001	359029	17/2004	365221	26/2004	368652	07/2005
347299	23/2001	359163	18/2003	365300	17/2005	368837	07/2005
347711	25/2001	359207	19/2003	365533	01/2005	369033	08/2005
347966	26/2001	359341	17/2004	365567	01/2005	369046	02/2006
348611	12/2002	359412	17/2004	365569	01/2005	369106	08/2005
348691	02/2003	359496	17/2004	365577	01/2005	369155	02/2006
348770	13/2002	359652	17/2004	365604	01/2005	369172	08/2005
349255	09/2002	359735	21/2004	365606	01/2005	369979	09/2005
349559	17/2002	359739	21/2003	365612	01/2005	370806	09/2006
349584	05/2003	360412	18/2004	365844	01/2005	371559	13/2005
349670	06/2003	360508	18/2004	365864	15/2005	371693	12/2006
349804	19/2002	360533	18/2004	365879	01/2005	372513	16/2006
349925	22/2002	360590	18/2004	365893	01/2005	373458	17/2005
350095	23/2002	360604	25/2003	366230	02/2005	373486	18/2005
350105	09/2002	360678	19/2004	366234	02/2005	373896	19/2005
350106	09/2002	360707	19/2004	366402	02/2005	373944	19/2005
350181	24/2002	360768	26/2004	366596	20/2005	374189	20/2005
350213	09/2002	360944	19/2004	366950	21/2005	374691	22/2005
350242	25/2002	361094	19/2004	367205	04/2005	374815	22/2005
350294	10/2002	361141	19/2004	367596 ^{u)}	22/2005	375472	24/2005
350467 ^{u)}	09/2003	361324	02/2005	367870	05/2005	375949	01/2007
351197	13/2002	361595	20/2004	367910	23/2005	377375	03/2006
351323	07/2003	361628	20/2004	368072	06/2005	382601	25/2008
351379	07/2003	361689	20/2004	368211	24/2005	383916	12/2009
352718	18/2003	361819	20/2004	368354	06/2005		
352732	19/2003	361857	20/2004				
352751	21/2002	361929	21/2004				
353011	20/2003	361955	21/2004				
353111	20/2003	361975	21/2004				
353139	21/2003	361983	21/2004				
353168	22/2003	362007	21/2004				
353273	22/2003	362048	21/2004				
353303	22/2003	362130	21/2004				
353377	21/2003	362132	21/2004				
353485	23/2003	362208	21/2004				
353554	22/2003	362306	21/2004	335726	10/2000	354340	26/2002
353594	24/2003	362440	22/2004	336414	13/2000	354637	26/2003
353723	24/2002	362493	07/2005	342529	07/2001	354710	03/2004
354195	26/2003	362560	22/2004	343693	10/2002	355682	10/2004
354276	25/2003	362720	08/2005	344012	20/2001	355767	10/2004
354312	01/2004	362833	22/2004	344145	12/2001	355998	11/2004
354485	02/2004	362868	22/2004	346112	03/2002	356102	12/2004
354607	02/2004	362926	22/2004	346812	21/2002	356296	13/2004
354732	26/2003	362980	22/2004	347216	07/2002	356553	13/2004
354954	06/2004	363041	23/2004	347301	24/2001	356636	13/2004
355110	07/2004	363084	23/2004	348712	03/2002	356834	14/2004
355111	07/2004	363289	23/2004	348965	03/2003	357440	15/2004
355456	04/2004	363385	10/2005	348966	03/2003	357767	15/2004
355657	09/2004	363479	23/2004	349194	14/2002	358017	16/2004
355743	05/2004	363528	24/2004	349214	06/2002	358150	16/2004
356121	12/2004	363817	12/2005	349257	14/2002	359021	17/2004
356266	13/2004	363835	24/2004	349458	06/2002	359245	17/2004
356270	13/2004	363953	12/2005	349626	18/2002	359394	17/2004
356284	07/2003	364078	25/2004	350859	03/2003	359400	20/2004
356391	13/2004	364178	25/2004	351011	12/2003	359790	22/2004
356446	13/2004	364221	25/2004	351988	14/2003	359967	18/2004
356543	07/2003	364397	15/2005	352244	18/2002	360411	18/2004
357012	14/2004	364442	15/2005	352858	18/2003	360694	19/2004
357074	10/2003	364550	15/2004	352882	19/2003	361307	20/2004
357220	15/2004	364580	25/2004	353609	23/2002	361702	20/2004
357528	15/2004	364698	25/2004	353835	23/2002	361749	04/2005
357789	13/2004	364759	25/2004	354185	26/2003	361883	20/2004
357819	15/2004	364777	25/2004	354324	01/2004	362134	21/2004
357875	15/2004	364809	25/2004				
358298	16/2004	365027	26/2004				

235

**DECYZJE O UMORZENIU POSTĘPOWANIA
(wydane po ogłoszeniu o zgłoszeniu)**

Poniższe zestawienie zawiera kolejno: numer zgłoszenia wynalazku oraz numer i rok wydania Biuletynu Urzędu Patentowego, w którym zgłoszenie zostało ogłoszone (dla zgłoszeń wydzielonych umieszczono w nawiasie numer zgłoszenia macierzystego).

335726	10/2000	354340	26/2002
336414	13/2000	354637	26/2003
342529	07/2001	354710	03/2004
343693	10/2002	355682	10/2004
344012	20/2001	355767	10/2004
344145	12/2001	355998	11/2004
346112	03/2002	356102	12/2004
346812	21/2002	356296	13/2004
347216	07/2002	356553	13/2004
347301	24/2001	356636	13/2004
348712	03/2002	356834	14/2004
348965	03/2003	357440	15/2004
348966	03/2003	357767	15/2004
349194	14/2002	358017	16/2004
349214	06/2002	358150	16/2004
349257	14/2002	359021	17/2004
349458	06/2002	359245	17/2004
349626	18/2002	359394	17/2004
350859	03/2003	359400	20/2004
351011	12/2003	359790	22/2004
351988	14/2003	359967	18/2004
352244	18/2002	360411	18/2004
352858	18/2003	360694	19/2004
352882	19/2003	361307	20/2004
353609	23/2002	361702	20/2004
353835	23/2002	361749	04/2005
354185	26/2003	361883	20/2004
354324	01/2004	362134	21/2004

^{u)} zgłoszenie będzie rozpatrywane jako zgłoszenie wzoru użytkowego

362244	21/2004	366303	02/2005
362652	22/2004	366309	02/2005
363030	23/2004	366594	20/2005
363082	23/2004	366948	03/2005
363106	23/2004	367503	04/2005
363838	24/2004	367628	05/2005
363852	12/2005	367966	05/2005
363994	24/2004	368296	25/2005
364075	25/2004	368427	25/2005
364341	14/2004	369652	09/2005
364516	25/2004	369836	05/2006
365203	26/2004	370416	11/2005
365276	26/2004	371311	12/2005
365375	01/2005	373514(336527)	14/2000
365438	01/2005	373534	18/2005
365744	01/2005	373909	19/2005
365855	01/2005	375261	24/2005
366000	02/2005	380437	02/2007
366176	02/2005	381050	09/2007
366216	02/2005	381676	17/2008
366283	02/2005	382716	24/2007

236

DECYZJE STWIERDZAJĄCE WYGAŚNIĘCIE
DECYZJI O UDZIELENIU PATENTU

Poniższe zestawienie zawiera kolejno: numer zgłoszenia wynalazku oraz numer i rok wydania Biuletynu Urzędu Patentowego, w którym zgłoszenie zostało ogłoszone (dla zgłoszeń wydzielonych umieszczono w nawiasie numer zgłoszenia macierzystego).

332889	23/1999	344426	13/2001
339301	25/2000	344498	13/2002
340226	25/2001	345468	17/2001
341460	02/2002	345469	17/2001
341507	03/2001	345525	17/2002
341925	04/2002	345621	01/2002
342052	05/2001	345963	17/2001
342774	14/2001	347622	25/2001
342794	06/2001	347775	25/2001
343639	18/2001		

237

WPISY I ZMIANY W REJESTRZE PATENTOWYM
(nieuwzględnione w innych samodzielnych ogłoszeniach)

Poniższe zestawienie zawiera kolejno: kod rodzaju patentu, numer patentu, datę wpisu, oznaczenie rubryki, w której dokonano wpisu lub zmiany oraz treść wpisu. Poszczególne rubryki rejestru patentowego zawierają następujące dane:

rubryka A - nazwisko i imię albo nazwa, miejsce zamieszkania albo siedziba uprawnionego z patentu (miejscowość, kraj) oraz numer identyfikacji podatkowej NIP, a także numer PESEL albo numer identyfikacyjny REGON, o ile zgłaszający je wskazał,

rubryka B - tytuł wynalazku,

rubryka C - nazwisko i imię twórcy wynalazku oraz jego miejsce zamieszkania (miejscowość, kraj),

rubryka D - prawa ograniczające patent,

rubryka E - wpisy uzupełniające stan prawny patentu (w szczególności patenty dodatkowe, zamiana patentu dodatkowego na patent), a także numer dodatkowego prawa ochronnego, data pierwszego zezwolenia na wprowadzenie produktu na rynek w Rzeczypospolitej Polskiej i Unii Europejskiej oraz oznaczenie organu, który wydał zezwolenie,

rubryka F - wnioski o unieważnienie i sprzeciwy, wnioski o udzielenie dodatkowego prawa ochronnego oraz decyzje dotyczące danego patentu,

rubryka G - data unieważnienia lub data i przyczyna wygaśnięcia patentu, a także data stwierdzenia wygaśnięcia decyzji o udzieleniu dodatkowego prawa ochronnego lub data unieważnienia albo data i przyczyna wygaśnięcia dodatkowego prawa ochronnego.

Uwaga: Publikacji podlegają: zmiana uprawnionego, twórcy, zmiana nazwy uprawnionego, prawa ograniczające patent, sprostowania istotnych pomyłek.

(B1) **180019** 2009 05 21 A. Wprowadzono zmianę uprawnionego przez wykreślenie wpisu: BAYER HEALTHCARE AG, Leverkusen, Niemcy i dokonanie wpisu: Bayer Animal Health GmbH, Leverkusen, Niemcy.

(B1) **190720** 2009 05 21 A. Wprowadzono zmianę nazwy drugiego uprawnionego przez wykreślenie wpisu: Innowacyjne Przedsiębiorstwo Wielobranżowe POLIN Spółka z ograniczoną odpowiedzialnością, Katowice, Polska 001412578; Elektrownia TURÓW Spółka Akcyjna, Bogatynia, Polska 000021491 i dokonanie wpisu: Innowacyjne Przedsiębiorstwo Wielobranżowe POLIN Spółka z ograniczoną odpowiedzialnością, Katowice, Polska 001412578; PGE Elektrownia Turów Spółka Akcyjna, Bogatynia, Polska 000021491.

(B1) **191973** 2009 05 13 A. Wprowadzono zmianę uprawnionego przez wykreślenie wpisu: Bestydziański Cezary, Bestydziańska Elżbieta - BETALEX S.C., Szczecin, Polska i dokonanie wpisu: Bestydziańska Elżbieta - BETALEX, Szczecin, Polska 320627688.

(B1) **194831, 194911, 195469, 195470** 2009 05 20 A. Wprowadzono zmianę nazwy uprawnionego przez wykreślenie wpisu: „PACK PLUS Spółka z ograniczoną odpowiedzialnością” Spółka komandytowa, Wadowice, Polska 070482591 i dokonanie wpisu: „PACK PLUS Spółka z ograniczoną odpowiedzialnością” Spółka komandytowo-akcyjna, Wadowice, Polska 070482591.

(B1) **198800** 2009 05 12 A. Wprowadzono zmianę siedziby uprawnionego przez wykreślenie wpisu: Schmidt Holding GmbH, Filderstadt Bonlanden, Niemcy i dokonanie wpisu: Schmidt Holding GmbH, St. Blasien, Niemcy.

(B1) **201036** 2009 05 12 A. Wprowadzono zmianę uprawnionego przez wykreślenie wpisu: Instytut Budownictwa, Mechanizacji i Elektryfikacji Rolnictwa, Warszawa, Polska 000080051 i dokonanie wpisu: Instytut Budownictwa, Mechanizacji i Elektryfikacji Rolnictwa, Warszawa, Polska 000080051; Pracowniczy Ośrodek Maszynowy Spółka z o.o., Brodnica, Polska 005746394.

(B1) **201344** 2009 05 12 A. Wprowadzono zmianę uprawnionego przez wykreślenie wpisu: „TRICAN AB, Halmstad, Szwecja i dokonanie wpisu: Scandasia Trading Aktiebolag, Anderstorp, Szwecja.

238

WPISY I ZMIANY W WYODRĘBNIONEJ
CZĘŚCI REJESTRU PATENTOWEGO
(nieuwzględnione w innych samodzielnych ogłoszeniach)

Poniższe zestawienie zawiera kolejno: kod rodzaju dokumentu, numer patentu europejskiego, datę wpisu, oznaczenie rubryki, w której dokonano wpisu lub zmiany oraz treść wpisu. Poszczególne rubryki rejestru zawierają następujące dane:

rubryka A - nazwisko i imię lub nazwa, a także miejsce zamieszkania lub siedziba uprawnionego z patentu europejskiego,

rubryka B - tytuł wynalazku,

rubryka C - nazwisko i imię twórcy wynalazku oraz jego miejsce zamieszkania,

rubryka D - prawa ograniczające patent,

rubryka E - numer dodatkowego prawa ochronnego, data pierwszego zezwolenia na wprowadzenie produktu na rynek w Rzeczypospolitej Polskiej i Unii Europejskiej, oznaczenie organu, który wydał zezwolenie,

rubryka F - decyzje dotyczące danego patentu europejskiego,

rubryka G - data unieważnienia lub data i przyczyna wygaśnięcia patentu europejskiego a także data stwierdzenia wygaśnięcia decyzji o udzieleniu dodatkowego prawa ochronnego lub data unieważnienia albo data i przyczyna wygaśnięcia dodatkowego prawa ochronnego.

Uwaga: Publikacji podlegają: zmiana uprawnionego, twórcy, zmiana nazwy uprawnionego, prawa ograniczające patent, sprostowania istotnych pomyłek.

(T3) **1459620** 2009 07 06 A. Wprowadzono zmianę nazwy uprawnionego przez wykreślenie wpisu: „BATO TRADING BV, Zevenbergen, Holandia” i dokonanie wpisu: „Bato Plastics BV, Zevenbergen, Holandia”.

(T3) **1469072** 2009 07 06 A. Wprowadzono zmianę siedziby uprawnionego przez wykreślenie wpisu: „Affectis Pharmaceuticals AG, München, Niemcy” i dokonanie wpisu: „Affectis Pharmaceuticals AG, Martinsried, Niemcy”.

(T3) **1473367** 2009 07 06 A. Wprowadzono zmianę siedziby uprawnionego przez wykreślenie wpisu: „Affectis Pharmaceuticals AG, München, Niemcy” i dokonanie wpisu: „Affectis Pharmaceuticals AG, Martinsried, Niemcy”.

(T3) **1600805** 2009 07 06 A. Wprowadzono zmianę uprawnionego przez wykreślenie wpisu: „*Acri.Tec AG Gesellschaft für ophthalmologische Produkte, Hennigsdorf, Niemcy” i dokonanie wpisu: „S & V Technologies AG, Hennigsdorf, Niemcy”.

(T3) **1618301** 2009 07 06 A. Wprowadzono zmianę nazwy uprawnionego przez wykreślenie wpisu: „Sway AS, Stavanger, Norwegia” i dokonanie wpisu: „Sway AS, Rådal, Norwegia”.

(T3) **1622987** 2009 07 06 A. Wprowadzono zmianę uprawnionego przez wykreślenie wpisu: „GE Betz Inc., Treviso, Stany Zjednoczone Ameryki” i dokonanie wpisu: „Chemetall Corp., New Providence, Stany Zjednoczone Ameryki”.

(T3) **1640938** 2009 07 06 A. Wprowadzono zmianę uprawnionego przez wykreślenie wpisu: „Carl Edelman GmbH & Co. KG, Heidenheim, Niemcy” i dokonanie wpisu: „Karl Marbach GmbH & Co. KG, Heilbronn, Niemcy”.

(T3) **1688900** 2009 07 06 A. Wprowadzono zmianę uprawnionego przez wykreślenie wpisu: „Siemens Schweiz AG, Zürich, Szwajcaria” i dokonanie wpisu: „Siemens Aktiengesellschaft, Monachium, Niemcy”.

(T3) **1758463** 2009 07 06 A. Wprowadzono zmianę uprawnionego przez wykreślenie wpisu: „Evonik Degussa GmbH, Düsseldorf, Niemcy” i dokonanie wpisu: „AlzChem Trostberg GmbH, Trostberg, Niemcy”.

239

DECYZJE O UNIEWAŻNIENIU PATENTU

Poniższe zestawienie zawiera kolejno: kod rodzaju patentu, numer unieważnionego patentu, datę unieważnienia oraz treść decyzji.

(B1) 159602 2009 02 18 1) Unieważniono w części obejmującej:
a) ogólny sposób określony pierwotnym zastrzeżeniem niezależnym nr 1,
b) łącznie pierwotne zastrzeżenie zależne nr 2 i pierwotne zastrzeżenie niezależne nr 1

c) łącznie pierwotne zastrzeżenie zależne nr 3 i pierwotne zastrzeżenie niezależne nr 1

d) łącznie pierwotne zastrzeżenie zależne nr 4 i pierwotne zastrzeżenie niezależne nr 1

2) oddalić wnioski o unieważnienie patentu nr 159602 na wynalazek pt. „Nowy sposób wytwarzania (E)-N-metylo-6,6-dimetylo-N(1-naftylometylo)-hept-2-en-4-ynylo-1-aminy” w części obejmującej:

a) łącznie pierwotne zastrzeżenie zależne nr 2, pierwotne zastrzeżenie zależne nr 10 i pierwotne zastrzeżenie niezależne nr 1, które obecnie przyjmuje postać zastrzeżenia niezależnego 1 o treści:

„1. Sposób wytwarzania (E)-N-metylo-6,6-dimetylo-N(1-naftylometylo)-hept-2-en-4-ynylo-1-aminy” o wzorze 1 w postaci wolnej zasady albo w postaci soli addycyjnej z kwasem znamionym tym, że związek o wzorze 2 poddaje się reakcji ze związkiem o wzorze 3, w którym Z oznacza odrywającą się grupę i następnie otrzymaną surową mieszaninę zawierającą związek o wzorze 1 i izomer cis (Z) w postaci wolnej zasady, którą poddaje się reakcji utworzenia soli przy jednoczesnym wytrącaniu izomeru trans (E), w obecności estru organicznego kwasu albo mieszaniny estru organicznego kwasu i dalszych rozpuszczalników organicznych i ewentualnie następnie tak otrzymany związek o wzorze 1 w postaci soli przeprowadza się w postaci wolnej zasady albo w dalszą postać soli addycyjnej z kwasem „zastrzeżenia pierwotne zależne nr 5, 6, 7, 8 i 9, które obecnie posiadają numery 2,3,4, 5 i 6 pozostają bez zmiany

(B1) 187699 2008 05 30

Unieważniono w całości

(B1) 191058 2009 02 02

Unieważniono w całości

240

DECYZJE O WYGAŚNIĘCIU PATENTU

Poniższe zestawienie zawiera kolejno: kod rodzaju patentu, numery patentów, które wygasły na podstawie art. 90 ust. 1 pkt 2 - 4 ustawy z dnia 30.06.2000 r. - Prawo własności przemysłowej oraz datę wygaśnięcia patentu.

(B1) 162637 2008 06 12

(B1) 171010 2008 06 22

(B1) 162851 2008 06 01

(B1) 173288 2008 06 17

(B1) 164673 2008 06 13

(B1) 173295 2008 06 29

(B1) 165433 2008 06 05

(B1) 173481 2008 06 16

(B1) 167027 2008 06 11

(B1) 173556 2008 06 07

(B1) 167292 2008 06 12

(B1) 174410 2008 06 22

(B1) 167605 2008 06 09

(B1) 175056 2008 06 06

(B1) 167696 2008 06 21

(B1) 175484 2008 06 30

(B1) 169215 2008 06 30

(B1) 176484 2008 06 09

(B1) 169522 2008 06 18

(B1) 176766 2008 06 23

(B1) 169742 2008 06 25

(B1) 176783 2008 06 15

(B1) 170288 2008 06 08

(B1) 177001 2008 06 15

(B1) 170557 2008 06 02

(B1) 177289 2008 06 01

(B1) 170667 2008 06 30

(B1) 178469 2008 06 14

(B1) 170987 2008 06 17

(B1) 178537 2008 06 29

(B1) 179573	2008 06 06	(B1) 190101	2008 06 30	(B1) 195377	2008 06 20	(B1) 198108	2008 06 01
(B1) 180044	2008 06 26	(B1) 190316	2008 06 19	(B1) 195378	2008 06 20	(B1) 198370	2008 06 27
(B1) 180478	2008 06 07	(B1) 190335	2008 06 08	(B1) 195436	2008 06 22	(B1) 198373	2008 06 27
(B1) 180556	2008 06 06	(B1) 190336	2008 06 08	(B1) 195447	2008 06 27	(B1) 198793	2008 06 10
(B1) 180681	2008 06 08	(B1) 190421	2008 06 15	(B1) 195691	2008 06 21	(B1) 198577	2008 06 21
(B1) 180752	2008 06 28	(B1) 190533	2008 06 10	(B1) 195782	2008 06 26	(B1) 199534	2008 06 05
(B1) 180885	2008 06 06	(B1) 190536	2008 06 22	(B1) 195784	2008 06 19	(B1) 199627	2007 06 04
(B1) 181551	2008 06 27	(B1) 190751	2008 06 18	(B1) 195939	2008 06 24	(B1) 199628	2008 05 04
(B1) 181672	2008 06 27	(B1) 191122	2008 06 19	(B1) 196047	2008 06 11	(B1) 199629	2004 01 22
(B1) 181767	2008 06 12	(B1) 191253	2008 06 10	(B1) 196151	2008 06 05	(B1) 199647	2007 02 19
(B1) 182218	2008 05 10	(B1) 191321	2008 06 07	(B1) 196370	2008 06 01	(B1) 199688	2003 01 10
(B1) 182249	2008 06 14	(B1) 191669	2008 06 08	(B1) 196522	2008 06 19	(B1) 199690	2003 03 10
(B1) 182360	2008 06 27	(B1) 191774	2008 06 14	(B1) 196597	2008 06 20	(B1) 199693	2004 12 31
(B1) 182374	2008 06 19	(B1) 191996	2008 04 23	(B1) 196621	2008 06 15	(B1) 199695	2006 09 25
(B1) 183170	2008 06 25	(B1) 191997	2008 06 16	(B1) 196709	2009 06 19	(B1) 199696	2005 11 15
(B1) 183404	2008 06 09	(B1) 192340	2008 06 04	(B1) 196815	2008 06 24	(B1) 199697	2005 03 18
(B1) 183551	2008 06 23	(B1) 192353	2008 06 26	(B1) 196922	2008 06 26	(B1) 199706	2005 07 11
(B1) 183569	2008 06 25	(B1) 192444	2008 06 12	(B1) 197056	2008 06 02	(B1) 199712	2003 11 28
(B1) 183966	2008 06 03	(B1) 192524	2008 06 28	(B1) 197609	2008 06 02	(B1) 199735	2004 09 10
(B1) 183990	2008 06 14	(B1) 192614	2008 06 14	(B1) 197679	2008 06 01	(B1) 199748	2006 07 03
(B1) 184295	2008 06 12	(B1) 192648	2008 06 12	(B1) 197812	2008 06 21	(B1) 199751	2003 04 14
(B1) 184531	2008 06 03	(B1) 192735	2008 06 04	(B1) 197940	2008 06 26	(B1) 199773	2002 08 31
(B1) 184680	2008 03 12	(B1) 192751	2008 06 24	(B1) 198083	2008 06 05		
(B1) 184975	2008 06 04	(B1) 192782	2008 06 01				
(B1) 184986	2008 06 03	(B1) 192996	2003 12 15				
(B1) 185288	2008 05 22	(B1) 193013	2008 06 05				
(B1) 185492	2008 06 07	(B1) 193098	2008 06 28				
(B1) 185494	2008 06 07	(B1) 193161	2008 06 07				
(B1) 186027	2008 06 09	(B1) 193457	2008 06 16				
(B1) 186808	2008 06 05	(B1) 193491	2008 06 29				
(B1) 186993	2008 06 12	(B1) 193717	2008 06 08				
(B1) 187087	2008 06 26	(B1) 193827	2008 06 19				
(B1) 187377	2008 06 22	(B1) 193837	2008 06 09				
(B1) 187746	2008 06 19	(B1) 193839	2008 06 14				
(B1) 187748	2008 06 30	(B1) 193935	2008 06 15				
(B1) 187829	2008 06 08	(B1) 193960	2008 06 02				
(B1) 187950	2008 06 04	(B1) 194002	2008 06 16				
(B1) 188056	2008 06 09	(B1) 194354	2008 06 29				
(B1) 188061	2008 06 05	(B1) 194420	2008 04 02				
(B1) 188279	2008 06 30	(B1) 194437	2008 06 05				
(B1) 188656	2008 06 27	(B1) 194441	2008 06 20				
(B1) 188871	2008 06 04	(B1) 194563	2008 04 12				
(B1) 189136	2008 06 03	(B1) 194579	2008 06 10				
(B1) 189436	2008 06 15	(B1) 194580	2008 06 21				
(B1) 189540	2008 06 12	(B1) 194807	2008 06 14				
(B1) 189755	2008 06 10	(B1) 194999	2008 06 01				
(B1) 189781	2008 06 12	(B1) 195017	2008 06 11				
(B1) 189860	2008 06 05	(B1) 195019	2008 06 09				
(B1) 189879	2008 06 05	(B1) 195096	2008 06 06				
(B1) 189897	2008 06 11	(B1) 195149	2008 06 09				
(B1) 189966	2008 06 15	(B1) 195172	2008 06 12				
(B1) 190074	2008 06 17	(B1) 195216	2008 06 30				
(B1) 190082	2008 06 04	(B1) 195376	2008 06 20				

241

**DECYZJE O WYGAŚNIĘCIU
NA TERYTORIUM RZECZYPOSPOLITEJ POLSKIEJ
PATENTU EUROPEJSKIEGO**

Poniższe zestawienie zawiera kolejno: kod rodzaju dokumentu, numer patentu europejskiego oraz datę wygaśnięcia patentu europejskiego na terytorium Rzeczypospolitej Polskiej.

(T3)1464787 2008 03 18

242

**DECYZJE O ZMIANIE LUB UCHYLENIU DECYZJI
(opublikowanych w Wiadomościach Urzędu Patentowego)**

Poniższe zestawienie zawiera kolejno: numer zgłoszenia wynalazku albo kod i numer patentu, numer i rok wydania Wiadomości Urzędu Patentowego, w którym zmieniona lub uchylona decyzja została ogłoszona oraz datę i treść decyzji, w której zmieniono lub uchylono decyzję poprzednią.

340158 1/2009 2009 05 07 Uchylono decyzję z dnia 12.06.2008 o odmowie udzielenia patentu z przyczyn formalnych

B. WZORY UŻYTKOWE

243

UDZIELONE PRAWA OCHRONNE

(od nr 64 509 do nr 64 560)

Y1 (11) **64541** (41) 2008 12 22
 (51) **A01B 33/00** (2006.01)
A01B 33/02 (2006.01)
 (21) 116849 (22) 2007 06 11
 (72) Synowiecki Marek
 (73) Anioł Kazimierz Przedsiębiorstwo Produkcyjno-Usługowo-Handlowe AKPIL, Pilzno (PL)
 (54) Glebogryzarka miedzyrzędowa

Y1 (11) **64516** (41) 2008 08 04
 (51) **A01M 21/00** (2006.01)
A01M 21/04 (2006.01)
A47L 13/00 (2006.01)
A47L 13/26 (2006.01)
 (21) 116600 (22) 2007 01 25
 (76) Walentyn Bartosz Łukasz, Okole (PL)
 (54) Przyrząd dwufunkcyjny do usuwania chwastów i mycia podłóg

Y1 (11) **64514** (41) 2008 07 21
 (51) **A47G 25/82** (2006.01)
 (21) 116572 (22) 2007 01 11
 (76) Piłśniak Adolf, Częstochowa (PL)
 (54) Łyżka do obuwia miękkiego

Y1 (11) **64513** (41) 2008 07 07
 (51) **A47G 29/12** (2006.01)
 (21) 116550 (22) 2006 12 29
 (72) Godlewski Paweł, Kobus Ryszard, Ołtarzewska Anna
 (73) Instytut Łączności Państwowy Instytut Badawczy, Warszawa (PL)
 (54) Bramka do otworu wrzutowego w oddawczej skrzynce pocztowej

Y1 (11) **64552** (41) 2008 08 18
 (51) **A61H 3/02** (2006.01)
A45B 7/00 (2006.01)
A45B 9/00 (2006.01)
A45B 9/02 (2006.01)
 (21) 116637 (22) 2007 02 16
 (72) Kicior Mieczysław, Kicior Grzegorz
 (73) Kicior Mieczysław, Kicior Grzegorz MIKIRAD s.c. Wytwórnia Artykułów z Metali i Tworzyw Sztucznych Zakład Pracy Chronionej, Radom (PL)
 (54) Laska podpórcza

Y1 (11) **64548** (41) 2008 08 18
 (51) **A62B 18/02** (2006.01)
 (21) 116624 (22) 2007 02 08
 (72) Kozik Wincenty, Kulnianin Jacek, Musialik Jan, Nowak Zygfryd, Świątek Jacek, Wachła Janusz
 (73) Fabryka Sprzętu Ratunkowego i Lamp Górniczych FASER S.A., Tarnowskie Góry (PL)
 (54) Aparat ucieczkowy

Y1 (11) **64518** (41) 2008 09 01
 (51) **A62C 13/00** (2006.01)
 (21) 116653 (22) 2007 02 26
 (76) Moskwa Krzysztof, Brzezinka (PL); Saferna Adam, Wieprz (PL)
 (54) Gaśnica płynowa

Y1 (11) **64517** (41) 2008 08 18
 (51) **A63F 9/12** (2006.01)
 (21) 116622 (22) 2007 02 07
 (76) Kowalczyk Wojciech, Siepraw (PL); Omyła Michał, Pabianice (PL)
 (54) Układanka sześcienna

Y1 (11) **64509** (41) 2008 10 13
 (51) **B06B 1/00** (2006.01)
G10K 11/18 (2006.01)
 (21) 116756 (22) 2007 04 11
 (76) Wąsala Tadeusz, Warszawa (PL)
 (54) Kalibrator infradźwiękowy

Y1 (11) **64542** (41) 2009 01 05
 (51) **B21D 5/02** (2006.01)
 (21) 116882 (22) 2007 07 04
 (72) Wiśniewski Adam
 (73) Wiśniewska Maria PHUP MAAD, Tuchola (PL)
 (54) Zaginarka do blach

Y1 (11) **64551** (41) 2008 11 24
 (51) **B23P 6/00** (2006.01)
B23K 9/04 (2006.01)
 (21) 116819 (22) 2007 05 23
 (72) Kansy Alojzy, Pietrowski Romuald, Substyk Andrzej
 (73) Fabryka Zmechanizowanych Obudów Ścianowych FAZOS S.A., Tarnowskie Góry (PL)
 (54) Stanowisko do regeneracji zewnętrznych powierzchni cylindrycznych

Y1 (11) **64520** (41) 2008 09 15
 (51) **B29D 12/00** (2006.01)
B29C 71/00 (2006.01)
B23Q 3/02 (2006.01)
 (21) 116677 (22) 2007 03 05
 (72) Klimek Marek
 (73) Klimek Marek Zakład Produkcyjno-Usługowy PREZ-MET, Romanów (PL)
 (54) Urządzenie do obróbki profili zespolonych w ramę lub skrzydło, zwłaszcza okienne

Y1 (11) **64524** (41) 2008 09 15
 (51) **B41M 1/34** (2006.01)
B41F 16/00 (2006.01)
B41M 5/26 (2006.01)
 (21) 116693 (22) 2007 03 09
 (72) Łoboda Jerzy

(73) ARGO S.A., Gdańsk (PL)
 (54) Urządzenie do transferu nadruku na przedmioty cylindryczne

Y1 (11) **64512** (41) 2008 05 26
 (51) **B62D 55/26** (2006.01)
 (21) 116466 (22) 2006 11 21
 (72) Osypiuk Roman, Krypa Andrzej
 (73) Akademia Podlaska w Siedlcach, Siedlce (PL)
 (54) Gąsienica pojazdu

Y1 (11) **64511** (41) 2008 05 26
 (51) **B62D 63/06** (2006.01)
 (21) 116456 (22) 2006 11 17
 (76) Zgoda Józef, Warszawa (PL)
 (54) Przynępa składana, zwłaszcza do pojazdów samochodowych

Y1 (11) **64559** (41) 2008 08 04
 (51) **B65D 1/12** (2006.01)
 (21) 116602 (22) 2007 01 26
 (72) Napieracz Zbigniew
 (73) SUWARY S.A., Pabianice (PL)
 (54) Kanister

Y1 (11) **64527** (41) 2008 09 29
 (51) **B65D 1/34** (2006.01)
B65D 5/35 (2006.01)
B65D 77/04 (2006.01)
 (21) 116707 (22) 2007 03 15
 (72) Imbierowicz Roman, Jankowski Romuald, Łęszczak Tomasz, Kasperczak Michał
 (73) TFP Sp. z o.o., Dzieńmierowo (PL)
 (54) Zbiorcze opakowanie do transportu i ekspozycji towarów w opakowaniach indywidualnych

Y1 (11) **64528** (41) 2008 09 29
 (51) **B65D 1/34** (2006.01)
B65D 5/35 (2006.01)
B65D 77/04 (2006.01)
 (21) 116708 (22) 2007 03 15
 (72) Imbierowicz Roman, Jankowski Romuald, Łęszczak Tomasz, Kasperczak Michał
 (73) TFP Sp. z o.o., Dzieńmierowo (PL)
 (54) Zbiorcze opakowanie do transportu i ekspozycji towarów w opakowaniach indywidualnych

Y1 (11) **64529** (41) 2008 09 29
 (51) **B65D 1/34** (2006.01)
B65D 5/35 (2006.01)
B65D 77/04 (2006.01)
 (21) 116709 (22) 2007 03 15
 (72) Imbierowicz Roman, Jankowski Romuald, Łęszczak Tomasz, Kasperczak Michał
 (73) TFP Sp. z o.o., Dzieńmierowo (PL)
 (54) Zbiorcze opakowanie do transportu i ekspozycji towarów w opakowaniach indywidualnych

Y1 (11) **64530** (41) 2008 09 29
 (51) **B65D 1/34** (2006.01)
B65D 5/35 (2006.01)
B65D 77/04 (2006.01)
 (21) 116710 (22) 2007 03 15
 (72) Imbierowicz Roman, Jankowski Romuald, Łęszczak Tomasz, Kasperczak Michał
 (73) TFP Sp. z o.o., Dzieńmierowo (PL)
 (54) Zbiorcze opakowanie do transportu i ekspozycji towarów w opakowaniach indywidualnych

Y1 (11) **64547** (41) 2008 12 22
 (51) **B65D 1/34** (2006.01)
B65D 77/04 (2006.01)
 (21) 117549 (22) 2008 06 24
 (72) Marczuk Adam
 (73) WERNER KENKEL Sp. z o.o., Krzycko Wielkie (PL)
 (54) Zbiorcze opakowanie transportowo-ekspozycyjne

Y1 (11) **64545** (41) 2008 12 22
 (51) **B65D 19/40** (2006.01)
B65D 19/34 (2006.01)
 (21) 117513 (22) 2008 06 06
 (30) 07 U20070244 2007 06 08 FI
 (72) Tuhkunen Miika, Rinne Jari
 (73) Stora Enso Poland S.A., Ostrołęka (PL)
 (54) Nakładka paletowa przystosowana do układania w stosy, wykonana z tektury falistej lub zasadniczo podobnego materiału

Y1 (11) **64515** (41) 2008 07 21
 (51) **B65D 30/02** (2006.01)
 (21) 116583 (22) 2007 01 16
 (72) Leśniewski Marek, Siciak Bogdan
 (73) YANKO Sp. z o.o., Rzeszów (PL)
 (54) Woreczek foliowy

Y1 (11) **64560** (41) 2008 09 15
 (51) **B65D 41/32** (2006.01)
B65D 39/08 (2006.01)
 (21) 116661 (22) 2007 03 05
 (72) Napieracz Zbigniew
 (73) SUWARY S.A., Pabianice (PL)
 (54) Nakrętka z taśmą gwarancyjną

Y1 (11) **64526** (41) 2008 09 15
 (51) **B65D 5/26** (2006.01)
B65D 85/34 (2006.01)
 (21) 116703 (22) 2007 03 13
 (72) Marczuk Adam
 (73) WERNER KENKEL Sp. z o.o., Krzycko Wielkie (PL)
 (54) Skrzynka transportowa, zwłaszcza do warzyw i owoców

Y1 (11) **64533** (41) 2008 07 21
 (51) **B65D 85/38** (2006.01)
B65D 85/575 (2006.01)
G11B 23/023 (2006.01)
 (21) 116766 (22) 2007 04 13
 (30) 2007000239 2007 01 19 JP
 (72) Tseng Hsiu-Ying
 (73) Ynidyi Enterprise Co., Ltd., Kaohsiung Hsien (TW)
 (54) Pojemnik do pakowania wyświetlaczy LCD

Y1 (11) **64532** (41) 2008 10 13
 (51) **B65D 88/10** (2006.01)
B60P 3/22 (2006.01)
E04H 7/22 (2006.01)
 (21) 116750 (22) 2007 04 06
 (72) Gaciek Paweł, Gęga Krzysztof
 (73) BOLIX S.A., Żywiec (PL)
 (54) Silos transportowy na materiały sypkie

Y1 (11) **64544** (41) 2008 12 22
 (51) **E01F 9/06** (2006.01)
E01F 9/04 (2006.01)
 (21) 117284 (22) 2008 02 15
 (72) Antonowicz Jan, Dąbczyński Zdzisław
 (73) Przedsiębiorstwo Usługowo-Produkcyjne EUROASFALT Sp. z o.o., Olsztyn (PL); WIMED Oznakowanie Dróg Sp. z o.o., Tuchów (PL)
 (54) Punktowy element odblaskowy do poziomego znakowania nawierzchni drogowej

Y1 (11) **64540** (41) 2008 12 22
 (51) **E05B 65/00** (2006.01)
 (21) 116844 (22) 2007 06 08
 (72) Lisowski Dariusz, Rejak Waldemar, Skulimowski Stanisław
 (73) Wytwórnia Sprzętu Komunikacyjnego PZL-ŚWIDNIK S.A., Świdnik (PL)
 (54) Zamek drzwiowy, zwłaszcza kabin statków latających

Y1 (11) **64554** (41) 2008 12 08
 (51) **E21C 25/10** (2006.01)
 (21) 116820 (22) 2007 05 24
 (72) Buś Rafał, Chudy Artur, Czyrwik Wojciech, Karwan Tomasz, Korczyński Maciej, Złotos Joachim
 (73) Przedsiębiorstwo Realizacji Inwestycji Przemysłowych i Konsultingu KOPEX-Engineering Sp. z o.o., Katowice (PL)
 (54) Obrotnica wyciągowej korbajny chodnikowej

Y1 (11) **64555** (41) 2008 12 08
 (51) **E21C 35/22** (2006.01)
 (21) 116821 (22) 2007 05 24
 (72) Buś Rafał, Chudy Artur, Czyrwik Wojciech, Karwan Tomasz, Korczyński Maciej, Złotos Joachim
 (73) Przedsiębiorstwo Realizacji Inwestycji Przemysłowych i Konsultingu KOPEX-Engineering Sp. z o.o., Katowice (PL)
 (54) Rozdzielacz sektorowy zraszania poprzecznych organów urabiających korbajny, zwłaszcza korbajny chodnikowej

Y1 (11) **64553** (41) 2007 12 10
 (51) **E21C 39/00** (2006.01)
F27B 17/02 (2006.01)
F27B 14/14 (2006.01)
G01N 7/16 (2006.01)
C10B 57/00 (2006.01)
 (21) 116159 (22) 2006 06 01
 (72) Stańczyk Andrzej, Mertas Bartosz, Ściążko Marek, Gładych-Winnicka Grażyna, Gawliński Stefan
 (73) Instytut Chemicznej Przeróbki Węgla, Zabrze (PL)
 (54) Urządzenie do oznaczania ciśnienia rozprężenia węgla

Y1 (11) **64523** (41) 2008 09 15
 (51) **E21D 21/00** (2006.01)
 (21) 116691 (22) 2007 03 08
 (72) Skrzypek Dorota, Siwek Michał, Matyszczak Marcin, Zięba-Zdziebko Łukasz
 (73) Siwek Henryk, Biestrzyków (PL)
 (54) Kotew wklejana

Y1 (11) **64525** (41) 2008 09 15
 (51) **E21D 7/02** (2006.01)
B66B 7/02 (2006.01)
 (21) 116700 (22) 2007 03 12
 (72) Brzeziński Jerzy, Drobnik Adam, Potrawa Hubert
 (73) Zakład Budowy Urządzeń i Aparatury Naukowo-Doświadczalnej Sp. z o.o., Katowice (PL)
 (54) Krążek przewodnicy tocznej dla górniczych naczyń wyciągowych

Y1 (11) **64534** (41) 2008 10 27
 (51) **E21D 7/02** (2006.01)
B66B 7/02 (2006.01)
 (21) 116772 (22) 2007 04 23
 (72) Brzeziński Jerzy, Drobnik Adam, Potrawa Hubert
 (73) Zakład Budowy Urządzeń i Aparatury Naukowo-Doświadczalnej Sp. z o.o., Katowice (PL)
 (54) Urządzenie przewodnicze dla górniczych naczyń wyciągowych

Y1 (11) **64535** (41) 2008 11 24
 (51) **E21D 7/02** (2006.01)
B66B 7/02 (2006.01)
 (21) 116805 (22) 2007 05 14

(72) Drobnik Adam, Potrawa Hubert, Matyga Jan, Korolew Waldemar, Kondrat Andrzej
 (73) Zakład Budowy Urządzeń i Aparatury Naukowo-Doświadczalnej Sp. z o.o., Katowice (PL); GASKET Sp. z o.o., Bielsko-Biała (PL)
 (54) Bieżnik krążka przewodnicy tocznej dla górniczych naczyń wyciągowych

Y1 (11) **64531** (41) 2008 10 13
 (51) **E21F 13/02** (2006.01)
E01B 25/24 (2006.01)
 (21) 116742 (22) 2007 04 03
 (72) Hajduk Jan, Stachowicz Marcin, Semeniuk Marian, Kozaczuk Roman
 (73) SIGMA S.A., Barak (PL)
 (54) Uchwyt toru kolejki podwieszanej

Y1 (11) **64537** (41) 2008 12 08
 (51) **E21F 3/00** (2006.01)
 (21) 116823 (22) 2007 05 24
 (72) Zeleźny Wojciech
 (73) Urządzenia i Konstrukcje S.A., Żory (PL)
 (54) Zespół schładzania spalin silnika wysokoprężnego

Y1 (11) **64536** (41) 2008 12 08
 (51) **E21F 5/00** (2006.01)
 (21) 116822 (22) 2007 05 24
 (72) Zeleźny Wojciech
 (73) Urządzenia i Konstrukcje S.A., Żory (PL)
 (54) Alternator

Y1 (11) **64510** (41) 2004 02 09
 (51) **F16B 35/06** (2006.01)
 (21) 113420 (22) 2002 07 29
 (76) Cisowski Wiesław, Bydgoszcz (PL)
 (54) Śruba

Y1 (11) **64539** (41) 2008 12 08
 (51) **F16L 1/10** (2006.01)
F16L 1/225 (2006.01)
 (21) 116830 (22) 2007 05 28
 (72) Pawlak Marek
 (73) Pawlak Marek AKWEDUKT, Łódź (PL)
 (54) Segment płóz centrujących

Y1 (11) **64538** (41) 2008 12 08
 (51) **F16L 21/035** (2006.01)
F16J 15/02 (2006.01)
 (21) 116829 (22) 2007 05 28
 (72) Pawlak Marek
 (73) Pawlak Marek AKWEDUKT, Łódź (PL)
 (54) Manszeta

Y1 (11) **64543** (41) 2008 05 12
 (51) **F16L 59/14** (2006.01)
 (21) 117242 (22) 2006 05 08
 (30) 05 20055243 2005 05 20 FI
 (86) 2006 05 08 PCT/FI06/050181
 (87) 2006 11 23 WO06/123015, PCT Gazette nr 47/06
 (72) Nikkinen Matti, Seppanen Esa
 (73) PAROC OY AB, Vantaa (FI)
 (54) Sekcja rury do celów izolacyjnych

Y1 (11) **64550** (41) 2008 11 10
 (51) **F24H 9/00** (2006.01)
 (21) 116781 (22) 2007 04 27
 (72) Celuch Janusz, Rączka Mariusz

(73) Zakłady Górniczo-Metalowe ZĘBIEC w Zębcu S.A.,
Starachowice (PL)
(54) Kocioł grzewczy wodny z ogrzewanym zbiornikiem paliwa
stałego

Y1 (11) **64546** (41) 2008 12 08

(51) **F24J 2/24** (2006.01)

F24J 2/46 (2006.01)

(21) 117547 (22) 2008 06 20

(72) Kociński Jacek

(73) BMK SOLAR Sp. z o.o., Chorzów (PL)

(54) Obudowa kolektora rur szklanych

Y1 (11) **64558** (41) 2008 09 15

(51) **F41C 3/04** (2006.01)

(21) 116692 (22) 2007 03 08

(72) Wosik Aleksander, Binkowska Aleksandra

(73) Binkowska Aleksandra Przedsiębiorstwo Produkcyjno-Handlowe
BAJMOBIL, Częstochowa (PL)

(54) Hukowy pistolet śrutowy

Y1 (11) **64557** (41) 2008 08 18

(51) **F41H 1/00** (2006.01)

(21) 116626 (22) 2007 02 08

(72) Witczak Elżbieta, Fortuniak Krystyna, Redlich Grażyna, Błaszczuk
Wojciech, Czerwiński Krzysztof, Górski Tomasz

(73) Instytut Technologii Bezpieczeństwa MORATEX, Łódź (PL)

(54) Ochraniacz ud

Y1 (11) **64556** (41) 2008 09 15

(51) **F41H 1/02** (2006.01)

(21) 116673 (22) 2007 03 03

(72) Witczak Elżbieta, Obersztyn Ewa, Grabowska Grażyna,
Dziśniński Henryk

(73) Instytut Technologii Bezpieczeństwa MORATEX, Łódź (PL)

(54) Kamizelka przeciwuderzeniowa z kołnierzem ochronnym

Y1 (11) **64549** (41) 2008 09 01

(51) **G09F 21/18** (2006.01)

B63B 22/00 (2006.01)

(21) 116655 (22) 2007 02 26

(76) Wenciewicz Jan, Mielno (PL)

(54) Pływający nośnik, zwłaszcza reklamowy

Y1 (11) **64519** (41) 2008 09 01

(51) **G09F 3/10** (2006.01)

G09F 23/00 (2006.01)

G09F 1/04 (2006.01)

B42D 15/04 (2006.01)

(21) 116666 (22) 2007 02 28

(72) Polański Zdzisław

(73) ARSO-POLAŃSKI Sp. z o.o., Baniocha (PL)

(54) Kupon reklamowo-informacyjny

Y1 (11) **64521** (41) 2008 09 15

(51) **G09F 3/10** (2006.01)

G09F 23/00 (2006.01)

G09F 1/04 (2006.01)

B42D 15/04 (2006.01)

(21) 116688 (22) 2007 03 08

(72) Polański Zdzisław

(73) ARSO-POLAŃSKI Sp. z o.o., Baniocha (PL)

(54) Kupon reklamowo-informacyjny

Y1 (11) **64522** (41) 2008 09 15

(51) **G09F 3/10** (2006.01)

G09F 23/00 (2006.01)

G09F 1/04 (2006.01)

B42D 15/04 (2006.01)

(21) 116689 (22) 2007 03 08

(72) Polański Zdzisław

(73) ARSO-POLAŃSKI Sp. z o.o., Baniocha (PL)

(54) Kupon reklamowo-informacyjny

INDEKS UDZIELONYCH PRAW OCHRONNYCH,
WEDŁUG SYMBOLI MKP

Symbol MKP	Nr prawa ochronn.	Symbol MKP	Nr prawa ochronn.
1	2	1	2
A01B 33/00 (2006.01)	64541	B65D 5/26 (2006.01)	64526
A01B 33/02 (2006.01)	64541*	B65D 85/34 (2006.01)	64526*
A01M 21/00 (2006.01)	64516	B65D 85/38 (2006.01)	64533
A01M 21/04 (2006.01)	64516*	B65D 85/575 (2006.01)	64533*
A45B 7/00 (2006.01)	64552*	B65D 88/10 (2006.01)	64532
A45B 9/00 (2006.01)	64552*	B66B 7/02 (2006.01)	64525*
A45B 9/02 (2006.01)	64552*	B66B 7/02 (2006.01)	64534*
A47G 25/82 (2006.01)	64514	B66B 7/02 (2006.01)	64535*
A47G 29/12 (2006.01)	64513	C10B 57/00 (2006.01)	64553*
A47L 13/00 (2006.01)	64516*	E01B 25/24 (2006.01)	64531*
A47L 13/26 (2006.01)	64516*	E01F 9/06 (2006.01)	64544
A61H 3/02 (2006.01)	64552	E01F 9/04 (2006.01)	64544*
A62B 18/02 (2006.01)	64548	E04H 7/22 (2006.01)	64532*
A62C 13/00 (2006.01)	64518	E05B 65/00 (2006.01)	64540
A63F 9/12 (2006.01)	64517	E21C 25/10 (2006.01)	64554
B06B 1/00 (2006.01)	64509	E21C 35/22 (2006.01)	64555
B21D 5/02 (2006.01)	64542	E21C 39/00 (2006.01)	64553
B23K 9/04 (2006.01)	64551*	E21D 21/00 (2006.01)	64523
B23P 6/00 (2006.01)	64551	E21D 7/02 (2006.01)	64525
B23Q 3/02 (2006.01)	64520*	E21D 7/02 (2006.01)	64534
B29C 71/00 (2006.01)	64520*	E21D 7/02 (2006.01)	64535
B29D 12/00 (2006.01)	64520	E21F 13/02 (2006.01)	64531
B41F 16/00 (2006.01)	64524*	E21F 3/00 (2006.01)	64537
B41M 1/34 (2006.01)	64524	E21F 5/00 (2006.01)	64536
B41M 5/26 (2006.01)	64524*	F16B 35/06 (2006.01)	64510
B42D 15/04 (2006.01)	64519*	F16J 15/02 (2006.01)	64538*
B42D 15/04 (2006.01)	64521*	F16L 1/10 (2006.01)	64539
B42D 15/04 (2006.01)	64522*	F16L 1/225 (2006.01)	64539*
B60P 3/22 (2006.01)	64532*	F16L 21/035 (2006.01)	64538
B62D 55/26 (2006.01)	64512	F16L 59/14 (2006.01)	64543
B62D 63/06 (2006.01)	64511	F24H 9/00 (2006.01)	64550
B63B 22/00 (2006.01)	64549*	F24J 2/24 (2006.01)	64546
B65D 1/12 (2006.01)	64559	F24J 2/46 (2006.01)	64546*
B65D 1/34 (2006.01)	64527	F27B 17/02 (2006.01)	64553*
B65D 5/35 (2006.01)	64527*	F27B 14/14 (2006.01)	64553*
B65D 77/04 (2006.01)	64527*	F41C 3/04 (2006.01)	64558
B65D 1/34 (2006.01)	64528	F41H 1/00 (2006.01)	64557
B65D 5/35 (2006.01)	64528*	F41H 1/02 (2006.01)	64556
B65D 77/04 (2006.01)	64528*	G01N 7/16 (2006.01)	64553*
B65D 1/34 (2006.01)	64529	G09F 21/18 (2006.01)	64549
B65D 5/35 (2006.01)	64529*	G09F 3/10 (2006.01)	64519
B65D 77/04 (2006.01)	64529*	G09F 23/00 (2006.01)	64519*
B65D 1/34 (2006.01)	64530	G09F 1/04 (2006.01)	64519*
B65D 5/35 (2006.01)	64530*	G09F 3/10 (2006.01)	64521
B65D 77/04 (2006.01)	64530*	G09F 23/00 (2006.01)	64521*
B65D 1/34 (2006.01)	64547	G09F 1/04 (2006.01)	64521*
B65D 77/04 (2006.01)	64547*	G09F 3/10 (2006.01)	64522
B65D 19/40 (2006.01)	64545	G09F 23/00 (2006.01)	64522*
B65D 19/34 (2006.01)	64545*	G09F 1/04 (2006.01)	64522*
B65D 30/02 (2006.01)	64515	G10K 11/18 (2006.01)	64509*
B65D 41/32 (2006.01)	64560	G11B 23/023 (2006.01)	64533*
B65D 39/08 (2006.01)	64560*		

INDEKS NUMEROWY
UDZIELONYCH PRAW OCHRONNYCH

Nr prawa ochronn.	Symbol MKP	Nr prawa ochronn.	Symbol MKP
1	2	1	2
64509	B06B 1/00 (2006.01)	64535	E21D 7/02 (2006.01)
64510	F16B 35/06 (2006.01)	64536	E21F 5/00 (2006.01)
64511	B62D 63/06 (2006.01)	64537	E21F 3/00 (2006.01)
64512	B62D 55/26 (2006.01)	64538	F16L 21/035 (2006.01)
64513	A47G 29/12 (2006.01)	64539	F16L 1/10 (2006.01)
64514	A47G 25/82 (2006.01)	64540	E05B 65/00 (2006.01)
64515	B65D 30/02 (2006.01)	64541	A01B 33/00 (2006.01)
64516	A01M 21/00 (2006.01)	64542	B21D 5/02 (2006.01)
64517	A63F 9/12 (2006.01)	64543	F16L 59/14 (2006.01)
64518	A62C 13/00 (2006.01)	64544	E01F 9/06 (2006.01)
64519	G09F 3/10 (2006.01)	64545	B65D 19/40 (2006.01)
64520	B29D 12/00 (2006.01)	64546	F24J 2/24 (2006.01)
64521	G09F 3/10 (2006.01)	64547	B65D 1/34 (2006.01)
64522	G09F 3/10 (2006.01)	64548	A62B 18/02 (2006.01)
64523	E21D 21/00 (2006.01)	64549	G09F 21/18 (2006.01)
64524	B41M 1/34 (2006.01)	64550	F24H 9/00 (2006.01)
64525	E21D 7/02 (2006.01)	64551	B23P 6/00 (2006.01)
64526	B65D 5/26 (2006.01)	64552	A61H 3/02 (2006.01)
64527	B65D 1/34 (2006.01)	64553	E21C 39/00 (2006.01)
64528	B65D 1/34 (2006.01)	64554	E21C 25/10 (2006.01)
64529	B65D 1/34 (2006.01)	64555	E21C 35/22 (2006.01)
64530	B65D 1/34 (2006.01)	64556	F41H 1/02 (2006.01)
64531	E21F 13/02 (2006.01)	64557	F41H 1/00 (2006.01)
64532	B65D 88/10 (2006.01)	64558	F41C 3/04 (2006.01)
64533	B65D 85/38 (2006.01)	64559	B65D 1/12 (2006.01)
64534	E21D 7/02 (2006.01)	64560	B65D 41/32 (2006.01)

244

**DECYZJE O ODMOWIE UDZIELENIA
PRAWA OCHRONNEGO
(wydane po ogłoszeniu o zgłoszeniu)**

Poniższe zestawienie zawiera kolejno: numer zgłoszenia wzoru użytkowego oraz numer i rok wydania Biuletynu Urzędu Patentowego, w którym zgłoszenie zostało ogłoszone (dla zgłoszeń wydzielonych lub przekształconych ze zgłoszenia wynalazku umieszczono w nawiasie numer zgłoszenia macierzystego).

116588	15/2008	117364	20/2008
116734	21/2008	117532	20/2003
116751	21/2008		

245

**DECYZJE STWIERDZAJĄCE WYGAŚNIĘCIE
DECYZJI O UDZIELENIU PRAWA OCHRONNEGO**

Poniższe zestawienie zawiera kolejno: numer zgłoszenia wzoru użytkowego oraz numer i rok wydania Biuletynu Urzędu Patentowego, w którym zgłoszenie zostało ogłoszone (dla zgłoszeń wydzielonych lub przekształconych ze zgłoszenia wynalazku umieszczono w nawiasie numer zgłoszenia macierzystego).

116595	16/2008	116840	19/2008
116702	19/2008		

246

DECYZJE O WYGAŚNIĘCIU PRAWA OCHRONNEGO

Poniższe zestawienie zawiera kolejno: kod rodzaju prawa, numery praw ochronnych, które wygasły na podstawie art. 90 ust. 1 pkt. 2 - 4 w związku z art. 100 ust. 1 ustawy z dnia 30.06.2000 r. - Prawo własności przemysłowej oraz datę wygaśnięcia prawa ochronnego.

(Y1) 60950	2008 07 20	(Y1) 62594	2008 07 30
(Y1) 60951	2008 07 20	(Y1) 62658	2008 07 11
(Y1) 60952	2008 07 20	(Y1) 62662	2008 07 21
(Y1) 60953	2008 07 18	(Y1) 62840	2008 07 21
(Y1) 60954	2008 07 18	(Y1) 62855	2008 03 13
(Y1) 60955	2008 07 18	(Y1) 62858	2008 07 28
(Y1) 61057	2008 07 05	(Y1) 62871	2008 06 30
(Y1) 61254	2008 07 10	(Y1) 63365	2008 07 10
(Y1) 61375	2008 07 26	(Y1) 63463	2007 12 30
(Y1) 61416	2008 07 12	(Y1) 63561	2007 01 19
(Y1) 61499	2008 07 06	(Y1) 63654	2008 07 05
(Y1) 61582	2008 05 08	(Y1) 63655	2008 07 07
(Y1) 62112	2008 05 29	(Y1) 63673	2008 07 01
(Y1) 62276	2008 07 29	(Y1) 63690	2008 07 27
(Y1) 62363	2008 07 10	(Y1) 63709	2008 07 01
(Y1) 62366	2008 07 29	(Y1) 63753	2008 07 22
(Y1) 62463	2008 07 01	(Y1) 63754	2008 07 22
(Y1) 62464	2008 07 03	(Y1) 63755	2008 07 22
(Y1) 62467	2008 07 14	(Y1) 63924	2008 07 27
(Y1) 62468	2008 07 14	(Y1) 64033	2008 07 22
(Y1) 62593	2008 07 24		

C. WZORY PRZEMYSŁOWE

Cyfrowe kody identyfikacyjne (wg normy WIPO ST. 80), które poprzedzają informacje o dokonanej rejestracji oznaczają:

- (11) – numer rejestracji
- (21) – numer zgłoszenia
- (22) – data zgłoszenia
- (30) – pierwszeństwo
- (51) – symbol klasy wzoru przemysłowego
- (54) – określenie przedmiotu wzoru
- (55) – rysunek wzoru lub fotografię wzoru
- (72) – imię i nazwisko twórcy wzoru
- (73) – nazwisko i imię bądź nazwę uprawnionego

247

REJESTRACJA

(od nr 14 071 do nr 14 176)

(51) 06-05 (11) **14071** (22) 2008 05 08 (21) 13042
 (73) CERSANIT II S.A., Starachowice, (PL)
 (72) Chmielnicki Sławomir
 (54) Zestaw mebli łazienkowych
 (55)

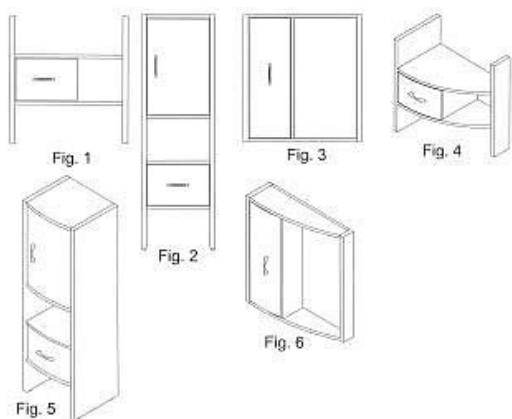

(51) 06-05 (11) **14072** (22) 2008 04 14 (21) 12927
 (73) CERSANIT II S.A., Starachowice, (PL)
 (72) Chmielnicki Sławomir
 (54) Zestaw mebli łazienkowych
 (55)

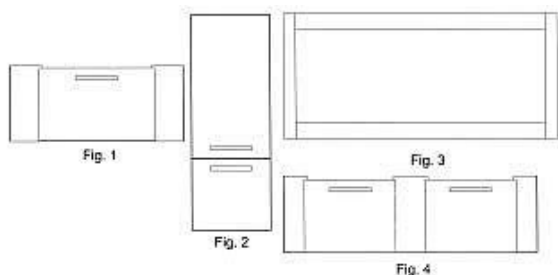

(51) 12-06 (11) **14073** (22) 2008 08 11 (21) 13493
 (73) Andrzej Kudarewko, Morań, (PL)
 (72) Kudarewko Andrzej
 (54) Łódź motorowa
 (55)

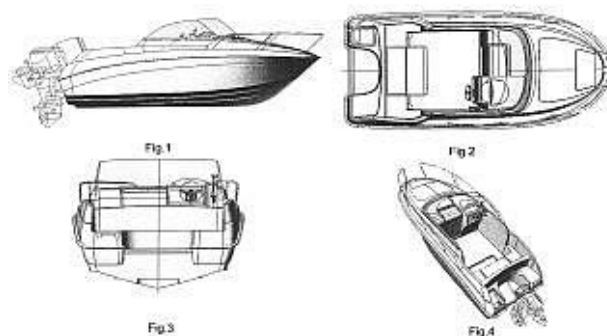

(51) 99-00 (11) **14074** (22) 2008 06 13 (21) 13197
 (73) Janusz Leksztóń, Gdynia, (PL)
 (72) Leksztóń Janusz
 (54) Znak graficzny firmy z branży kosmetycznej i suplementów dietetycznych
 (55)

STOP
 AGING·PROCESS

(51) 09-01 (11) **14075** (22) 2008 07 28 (21) 13425
 (30) 2008 01 29 (GB)
 (73) UNILEVER N.V., Rotterdam, (NL)
 (72) Barre Bertrand Dominique

(54) Butelka z nakładką
(55)



FIG. 1

(51) 09-01 (11) **14076** (22) 2008 07 28 (21) 13426
(30) 2008 01 29 (GB)
(73) UNILEVER N.V., Rotterdam, (NL)
(72) Barre Bertrand Dominique
(54) Butelka z nakładką
(55)

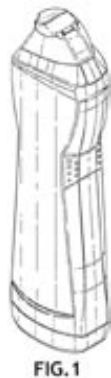

FIG. 1

(51) 09-01 (11) **14077** (22) 2008 07 28 (21) 13427
(30) 2008 01 29 (GB)
(73) UNILEVER N.V., Rotterdam, (NL)
(72) Barre Bertrand Dominique
(54) Butelka z nakładką
(55)

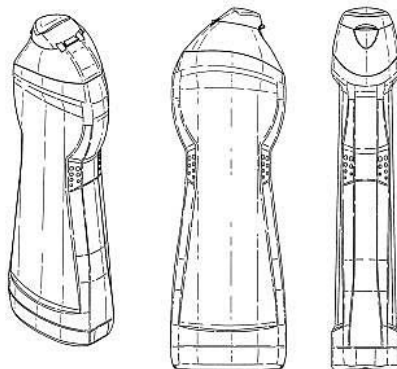

FIG. 1

FIG. 2

FIG. 3

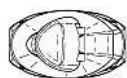

FIG. 4



FIG. 5

(51) 26-02 (11) **14078** (22) 2008 10 07 (21) 13682
(73) Huta Szkła Wymiarki S.A., Wymiarki, (PL)
(72) Wesoły Wojciech, Drejer Andrzej, Kurzawski Tomasz, Nagi Ewa

(54) Osłona znicza
(55)

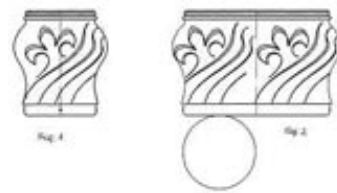

Fig. 1

Fig. 2

(51) 26-02 (11) **14079** (22) 2008 10 07 (21) 13683
(73) Huta Szkła Wymiarki S.A., Wymiarki, (PL)
(72) Wesoły Wojciech, Drejer Andrzej, Kurzawski Tomasz, Nagi Ewa
(54) Osłona znicza
(55)

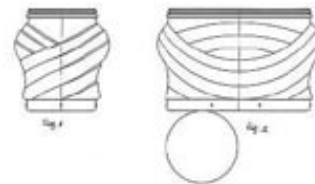

Fig. 1

Fig. 2

(51) 26-02 (11) **14080** (22) 2008 10 07 (21) 13684
(73) Huta Szkła Wymiarki S.A., Wymiarki, (PL)
(72) Wesoły Wojciech, Drejer Andrzej, Kurzawski Tomasz, Nagi Ewa
(54) Osłona znicza
(55)

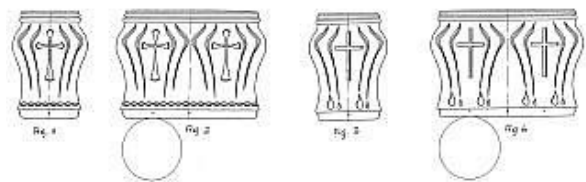

Fig. 1

Fig. 2

Fig. 3

Fig. 4

(51) 09-03 (11) **14081** (22) 2008 10 08 (21) 13698
(73) Zakłady Przemysłu Cukierniczego „BAŁTYK” Sp. z o.o., Gdańsk, (PL)
(72) Pęsko Cezary
(54) Opakowanie produktu spożywczego Likworki Gdańskie
(55)



Fig. 1

Fig. 2

Fig. 3

Fig. 4

(51) 09-03 (11) **14082** (22) 2008 10 10 (21) 13706
(73) Mieczysław Irek, Krosno, (PL)
(72) Irek Mieczysław
(54) Kaseca na butelkę
(55)



(51) 09-01 (11) **14083** (22) 2008 07 28 (21) 13428
(30) 2008 01 29 (GB)

(73) UNILEVER N.V., Rotterdam, (NL)
 (72) Barre Bertrand Dominique
 (54) Butelka
 (55)



FIG. 1

(51) 09-01 (11) **14084** (22) 2008 07 28 (21) 13429
 (30) 2008 01 29 (GB)
 (73) UNILEVER N.V., Rotterdam, (NL)
 (72) Barre Bertrand Dominique
 (54) Butelka
 (55)

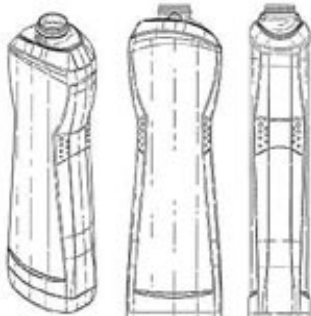

FIG. 1

FIG. 2

FIG. 3



FIG. 4



FIG. 5

(51) 09-01 (11) **14085** (22) 2008 07 28 (21) 13430
 (30) 2008 01 29 (GB)
 (73) UNILEVER N.V., Rotterdam, (NL)
 (72) Barre Bertrand Dominique
 (54) Butelka
 (55)

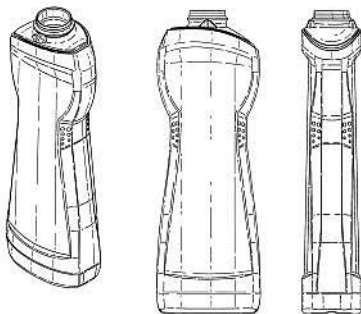

FIG. 1

FIG. 2

FIG. 3



FIG. 4

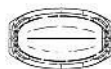

FIG. 5

(51) 05-05 (11) **14086** (22) 2008 08 07 (21) 13484
 (73) Dariusz Sugajski, Płock, (PL)
 (72) Sugajski Dariusz
 (54) Tkanina drukowana, zwłaszcza do produkcji pościeli dziecięcej
 (55)



(51) 26-02 (11) **14087** (22) 2008 08 14 (21) 13508
 (73) Vitrosilicon S.A., Iłowa, (PL)
 (72) Duszyńska-Sokołowska Joanna, Matusiak Zbigniew, Ropski Artur
 (54) Osłona znicza
 (55)

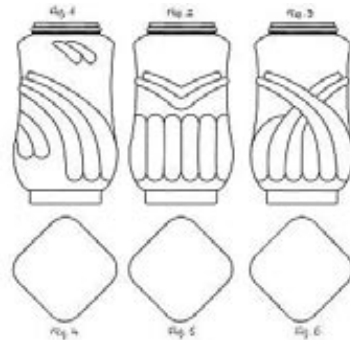

FIG. 1

FIG. 2

FIG. 3

FIG. 4

FIG. 5

FIG. 6

(51) 26-02 (11) **14088** (22) 2008 08 14 (21) 13509
 (73) Vitrosilicon S.A., Iłowa, (PL)
 (72) Duszyńska-Sokołowska Joanna, Matusiak Zbigniew, Ropski Artur
 (54) Osłona znicza
 (55)

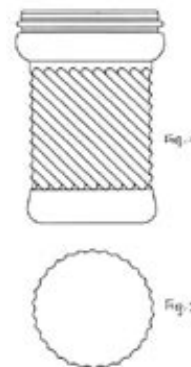

Fig. 1

Fig. 2

(51) 26-02 (11) **14089** (22) 2008 08 14 (21) 13510
 (73) Vitrosilicon S.A., Iłowa, (PL)
 (72) Duszyńska-Sokołowska Joanna, Matusiak Zbigniew, Ropski Artur

(54) Osłona znicza
(55)



(51) 26-02 (11) **14090** (22) 2008 08 14 (21) 13511
(73) Vitrosilicon S.A., Iłowa, (PL)
(72) Duszyńska-Sokołowska Joanna, Matusiak Zbigniew, Ropski Artur
(54) Osłona znicza
(55)

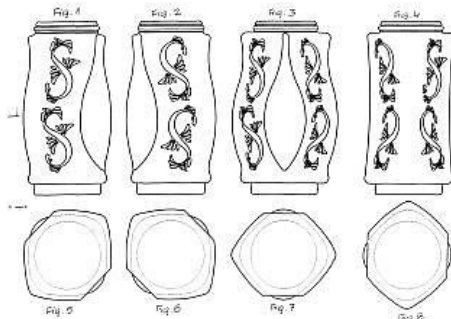

(51) 26-02 (11) **14091** (22) 2008 08 14 (21) 13513
(73) Vitrosilicon S.A., Iłowa, (PL)
(72) Duszyńska-Sokołowska Joanna, Matusiak Zbigniew, Ropski Artur
(54) Osłona znicza
(55)

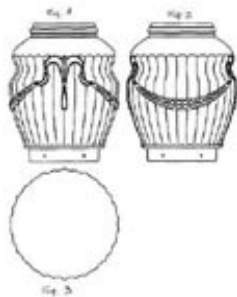

(51) 26-02 (11) **14092** (22) 2008 08 14 (21) 13512
(73) Vitrosilicon S.A., Iłowa, (PL)
(72) Duszyńska-Sokołowska Joanna, Matusiak Zbigniew, Ropski Artur
(54) Osłona znicza
(55)



(51) 06-09 (11) **14093** (22) 2008 08 27 (21) 13546
(73) Małgorzata Pawłowska, Warszawa, (PL); Jerzy Pawłowski, Komorów, (PL)
(72) Pawłowska Małgorzata, Pawłowski Jerzy
(54) Okład ciepło-zimny
(55)

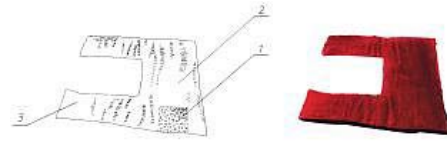

(51) 02-99 (11) **14094** (22) 2008 08 27 (21) 13547
(73) Małgorzata Pawłowska, Warszawa, (PL); Jerzy Pawłowski, Komorów, (PL)
(72) Pawłowska Małgorzata, Pawłowski Jerzy
(54) Termorekaw
(55)

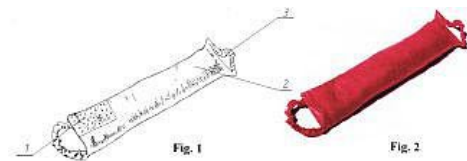

(51) 06-09 (11) **14095** (22) 2008 08 27 (21) 13548
(73) Małgorzata Pawłowska, Warszawa, (PL); Jerzy Pawłowski, Komorów, (PL)
(72) Pawłowska Małgorzata, Pawłowski Jerzy
(54) Termopoduszka
(55)

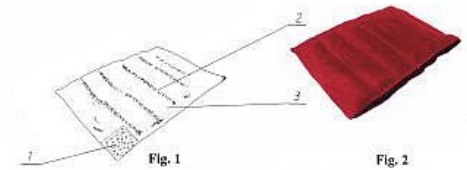

(51) 06-09 (11) **14096** (22) 2008 08 27 (21) 13550
(73) Małgorzata Pawłowska, Warszawa, (PL); Jerzy Pawłowski, Komorów, (PL)
(72) Pawłowska Małgorzata, Pawłowski Jerzy
(54) Poduszka nagrzewająca z pokrowcem
(55)

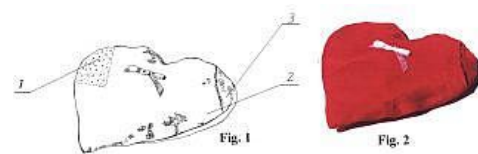

(51) 08-10 (11) **14097** (22) 2008 09 06 (21) 13579
(73) MIKRO-LUBE PRODUKT Magdalena Mrozek, Gronówko, (PL)
(72) Mrozek Magdalena
(54) Stojak do rowerów
(55)



(51) 06-01 (11) **14098** (22) 2008 09 06 (21) 13580
 (73) MIKRO-LUBE PRODUKT Magdalena Mrozek, Gronówko, (PL)
 (72) Mrozek Magdalena
 (54) Ławka młodzieżowa
 (55)



(54) Ramię stojaka rowerowego
 (55)

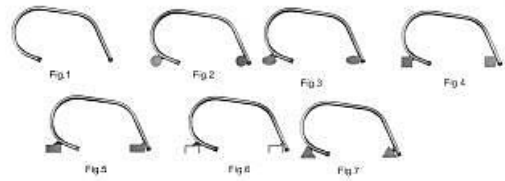

(51) 19-08 (11) **14099** (22) 2008 09 08 (21) 13584
 (73) Diggers Project Artur Kopacz, Warszawa, (PL)
 (72) Kopacz Artur
 (54) Licznik badań profilaktycznych
 (55)

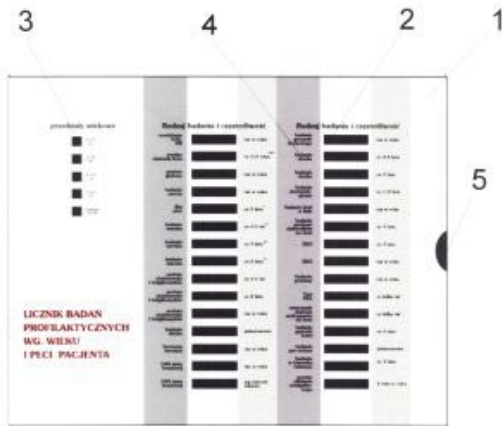
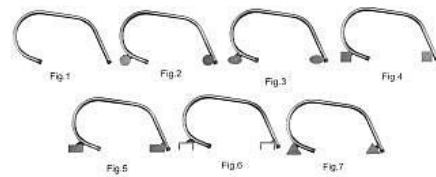

Fig. 1

(51) 08-10 (11) **14102** (22) 2008 09 10 (21) 13590
 (73) Zakład Produkcyjno-Usługowo-Handlowy-Piotr Całus, Częstochowa, (PL)
 (72) Całus Piotr
 (54) Stojak rowerowy
 (55)



(51) 25-01 (11) **14103** (22) 2008 09 11 (21) 13592
 (73) Andrzej Pogorzelski, Białystok, (PL)
 (72) Pogorzelski Andrzej
 (54) Listwa ze stopką
 (55)

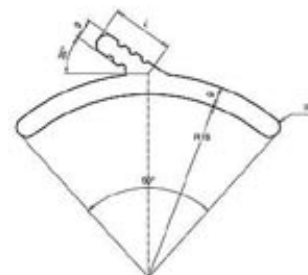

Fig. 1

(51) 19-08 (11) **14100** (22) 2008 09 08 (21) 13585
 (73) Diggers Project Artur Kopacz, Warszawa, (PL)
 (72) Kopacz Artur
 (54) Licznik żywieniowy
 (55)

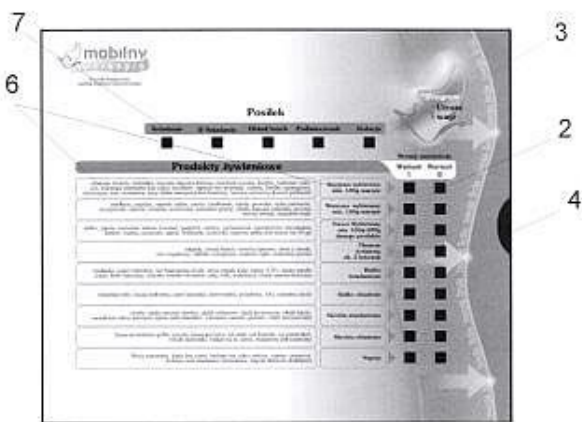
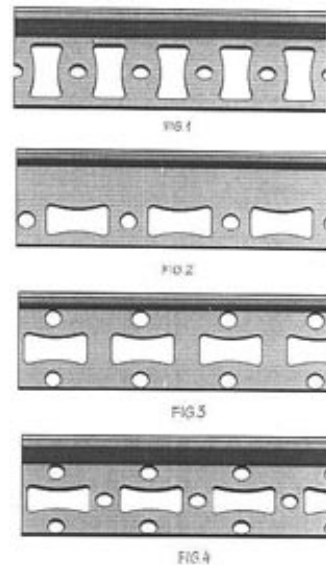

Fig. 1

(51) 25-01 (11) **14104** (22) 2008 09 18 (21) 13612
 (73) „MIDAS” Małgorzata Wesołowska, Kielce, (PL)
 (72) Wesołowski Marek
 (54) Listwa wykończeniowa
 (55)



(51) 08-10 (11) **14101** (22) 2008 09 10 (21) 13589
 (73) Zakład Produkcyjno-Usługowo-Handlowy-Piotr Całus, Częstochowa, (PL)
 (72) Całus Piotr

(51) 19-08 (11) **14105** (22) 2008 09 23 (21) 13626
 (73) Zakłady Mięsne „MADEJ & WRÓBEL” Sp. z o.o., Ruda Śląska, (PL)
 (72) Madej Renata
 (54) Banderola z etykietą
 (55)



(51) 19-08 (11) **14106** (22) 2008 09 23 (21) 13627
 (73) Zakłady Mięsne „MADEJ & WRÓBEL” Sp. z o.o., Ruda Śląska, (PL)
 (72) Madej Renata
 (54) Etykieta
 (55)



(51) 99-00 (11) **14107** (22) 2008 09 23 (21) 13628
 (73) Zakłady Mięsne „MADEJ & WRÓBEL” Sp. z o.o., Ruda Śląska, (PL)
 (72) Madej Renata
 (54) Wzór nadruku
 (55)



Fig. 1.



Fig. 2

(51) 25-02 (11) **14108** (22) 2008 10 31 (21) 13800
 (73) Zakład Odlewniczy „Lefek-Miler-Banasik” Sp. z o.o., Końskie, (PL)

(72) Anioł Henryk, Ciułkowicz Tomasz, Kalukiewicz Jacek, Miler Jan
 (54) Właz kanałowy
 (55)



FIG. 1

(51) 05-05 (11) **14109** (22) 2008 10 24 (21) 13774
 (73) INTER-SAN Sp. z o.o., Łomianki Dolne, (PL)
 (72) Okcuoglu Ahmet
 (54) Tkanina
 (55)



(51) 05-05 (11) **14110** (22) 2008 10 24 (21) 13775
 (73) INTER-SAN Sp. z o.o., Łomianki Dolne, (PL)
 (72) Okcuoglu Ahmet
 (54) Tkanina
 (55)



(51) 26-02 (11) **14111** (22) 2008 10 27 (21) 13778
 (73) Zbigniew Zawadzki, Brańsk, (PL)
 (72) Zawadzki Zbigniew
 (54) Znicz
 (55)



Fig.1

(51) 11-02 (11) **14112** (22) 2008 10 27 (21) 13783
 (73) „MAKORA” Huta Pięknego Szkła Sp. z o.o., Krosno, (PL)
 (72) Maraj Jerzy

(54) Wazon
(55)



(51) 11-02 (11) **14113** (22) 2008 10 27 (21) 13784
(73) „MAKORA” Huta Pięknego Szkła Sp. z o.o., Krosno, (PL)
(72) Maraj Jerzy
(54) Wazon
(55)



(51) 25-01 (11) **14114** (22) 2008 10 14 (21) 13724
(73) STRAMA Piotr Strama, Szaflary, (PL)
(72) Strama Piotr
(54) Listwa mocująca paneli ściennych
(55)



(51) 11-02 (11) **14115** (22) 2008 10 27 (21) 13785
(73) „MAKORA” Huta Pięknego Szkła Sp. z o.o., Krosno, (PL)
(72) Maraj Jerzy
(54) Wazon
(55)



(51) 09-01 (11) **14116** (22) 2008 10 30 (21) 13793
(73) JUTRZENKA COLIAN Sp. z o.o., Opatówek, (PL)
(72) Papierz Jan

(54) Butelka
(55)

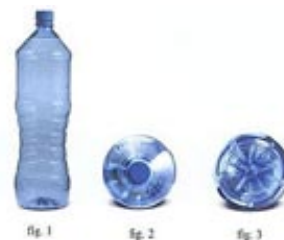

(51) 07-02 (11) **14117** (22) 2008 10 31 (21) 13797
(73) KJM Jerzy Przewoźny, Dzierżonów, (PL)
(72) Przewoźny Jerzy
(54) Kuchenka domowa
(55)



(51) 05-05 (11) **14118** (22) 2008 10 31 (21) 13798
(73) „TKANN” Sp. z o.o., Kielce, (PL)
(72) Siwek Mariusz
(54) Tkanina obiciowa
(55)



(51) 09-01 (11) **14119** (22) 2008 10 07 (21) 13677
(73) WARTA GLASS Sp. z o.o., Poznań, (PL)
(72) Koroś Robert, Kęsy Tadeusz
(54) Butelka
(55)



(51) 12-10 (11) **14120** (22) 2008 10 07 (21) 13679
(73) EXTRAWHEEL Krzysztof Cudzych, Bukowina Tatrzańska, (PL)
(72) Dąbrowski Zbigniew, Cudzych Krzysztof, Kopania Ireneusz
(54) Przyczepka jednokołowa
(55)



(51) 05-05 (11) **14121** (22) 2008 10 13 (21) 13721
 (73) Zakład Produkcji Tkanin Sp. z o.o., Siemień, (PL)
 (72) Markowski Konrad
 (54) Tkanina
 (55)



(51) 10-99 (11) **14122** (22) 2008 10 20 (21) 13751
 (73) Zakład Badawczy Przemysłu Piekarskiego Sp. z o.o., Bydgoszcz, (PL)
 (72) Sadkiewicz Józef, Sadkiewicz Jacek
 (54) Urządzenie do odsiewania materiałów sypkich
 (55)



(51) 25-01 (11) **14123** (22) 2008 10 20 (21) 13752
 (73) CZAMANINEK Producent Materiałów Budowlanych Czesław Sadowski, Czamaninek, (PL)
 (72) Sadowski Waldemar
 (54) Pustak stropowy
 (55)

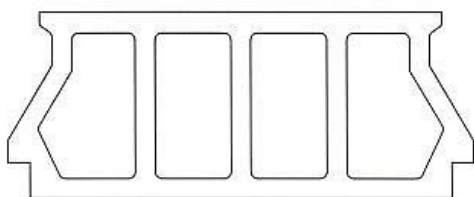

(51) 99-00 (11) **14124** (22) 2008 10 21 (21) 13762
 (73) Artur Kozłowski GALERIA KAMIENIA AGLOMAR, Stasin, (PL)
 (72) Kozłowski Artur Sławomir
 (54) Znak graficzny
 (55)



(51) 99-00 (11) **14125** (22) 2008 10 21 (21) 13763
 (73) Artur Kozłowski GALERIA KAMIENIA AGLOMAR, Stasin, (PL)
 (72) Kozłowski Artur Sławomir
 (54) Znak graficzny firmy deweloperskiej
 (55)

LUXURY-HOUSE

Fig. 1

LUXURY-HOUSE
GALLERY

Fig. 2

LUXURY-HOUSE
DEVELOPMENT

Fig. 3

(51) 99-00 (11) **14126** (22) 2008 10 22 (21) 13764
 (73) POLMARKUS Sp z o.o., Pyskowice, (PL)
 (72) Łoziński Bogdan, Stryjewski Tomasz
 (54) Ornament firmowy
 (55)

LUXURY-HOUSE

Fig. 1

LUXURY-HOUSE
GALLERY

Fig. 2

LUXURY-HOUSE
DEVELOPMENT

Fig. 3

(51) 23-03 (11) **14127** (22) 2008 10 23 (21) 13767
 (73) INSTAL-PROJEKT Gawłowsky, Ścieżyński Spółka jawna, Nowa Wieś k/Włocławka, (PL)
 (72) Olszewska Małgorzata

(54) Grzejnik segmentowy
(55)

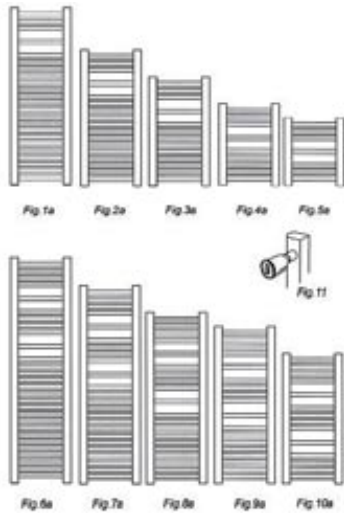

(51) 23-03 (11) **14128** (22) 2008 10 24 (21) 13771
(73) INSTAL-PROJEKT Gawłowski, Ścierzyński Spółka jawna,
Nowa Wieś k/Włocławka, (PL)
(72) Gawłowski Roman
(54) Grzejnik ramkowy z półką
(55)

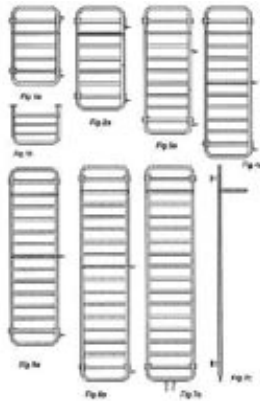

(51) 23-03 (11) **14129** (22) 2008 10 24 (21) 13772
(73) INSTAL-PROJEKT Gawłowski, Ścierzyński Spółka jawna,
Nowa Wieś k/Włocławka, (PL)
(72) Gawłowski Roman
(54) Grzejnik ramkowy
(55)

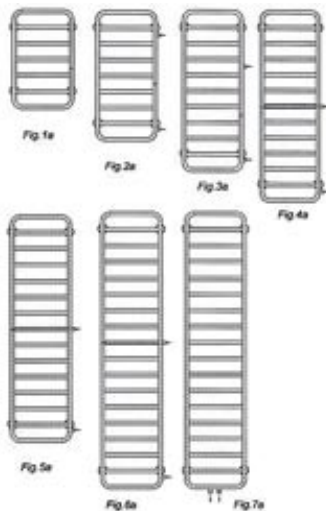

(51) 05-05 (11) **14130** (22) 2008 10 24 (21) 13773
(73) INTER-SAN Sp. z o.o., Łomianki Dolne, (PL)
(72) Okcuoglu Ahmet
(54) Tkanina
(55)



(51) 21-01 (11) **14131** (22) 2008 10 31 (21) 13801
(73) Rafał Olpiński, Otwock, (PL)
(72) Olpiński Rafał
(54) Zestaw klocków
(55)

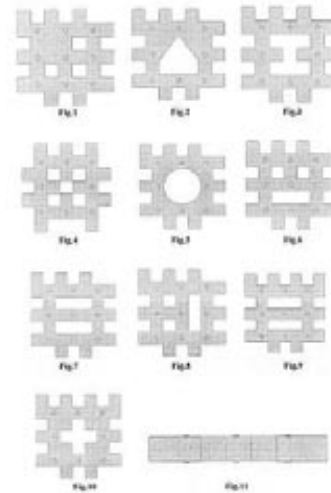

(51) 06-05 (11) **14132** (22) 2008 11 05 (21) 13816
(73) Usługi Tapicerskie „OMEGA” Arim Andrzej,
Starogard Gdański, (PL)
(72) Arim Andrzej
(54) Stylowy komplet mebli
(55)



(51) 06-05 (11) **14133** (22) 2008 11 05 (21) 13817
(73) Usługi Tapicerskie „OMEGA” Arim Andrzej,
Starogard Gdański, (PL)
(72) Arim Andrzej
(54) Komplet mebli wypoczynkowych
(55)



(51) 07-06 (11) **14134** (22) 2008 11 05 (21) 13819
(73) Wojciech Kowalczyk, Siepraw, (PL); Michał Omyła,
Pabianice, (PL)

(72) Kowalczyk Wojciech, Omyła Michał
 (54) Przyrząd do otwierania butelek kapslowanych
 (55)

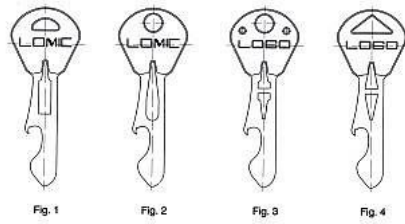

(51) 09-01 (11) **14135** (22) 2008 11 06 (21) 13823
 (73) LA RIVE S.A., Grudziądz, (PL)
 (72) Szymula Mariusz
 (54) Butelka
 (55)

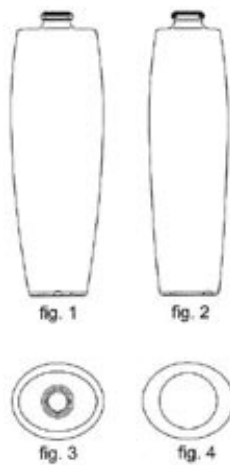

(51) 12-16 (11) **14136** (22) 2008 11 07 (21) 13825
 (30) 2008 05 07 (SE)
 (73) SCANIA CV AB, Södertälje, (SE)
 (72) Wedholm Anders E.
 (54) Osłona akumulatora
 (55)



(51) 08-08 (11) **14137** (22) 2008 11 09 (21) 13826
 (73) STALER-Towarzystwo Gospodarcze Wiesław Daniel Nowakowski, Brodnica, (PL)
 (72) Nowakowski Wiesław Daniel
 (54) Łącznik kabłąkowy do łączenia prętów zbrojeniowych
 (55)



(51) 25-01 (11) **14138** (22) 2008 11 12 (21) 13830
 (73) Przedsiębiorstwo Produkcyjno Handlowo Usługowe „ERGOBUD” Sp. z o.o., Warszawa, (PL)
 (72) Bruzi Renata, Bruzi Krzysztof
 (54) Kształtka budowlana do podparcia belki stropowej na ścianie zewnętrznej
 (55)

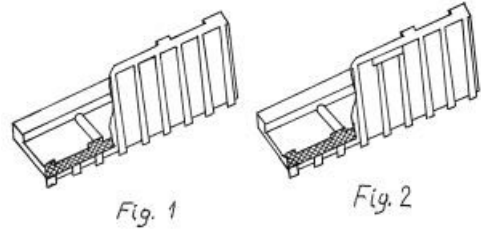

(51) 25-02 (11) **14139** (22) 2008 04 21 (21) 13869
 (73) SEVROLL SYSTEM Sp. z o.o., Warszawa, (PL)
 (72) Moroz Andrzej, Palarz Mieczysław
 (54) Zestaw listew systemu drzwi przesuwnych
 (55)

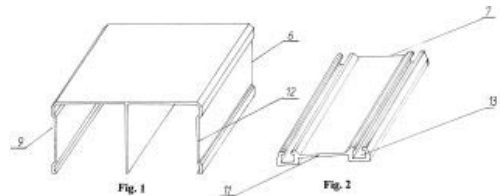

(51) 25-02 (11) **14140** (22) 2008 04 21 (21) 13871
 (73) SEVROLL SYSTEM Sp. z o.o., Warszawa, (PL)
 (72) Moroz Andrzej, Palarz Mieczysław
 (54) Zestaw listew systemu drzwi przesuwnych
 (55)

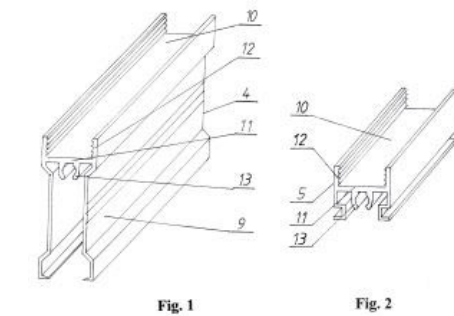

(51) 08-06 (11) **14141** (22) 2008 04 21 (21) 13872
 (73) SEVROLL SYSTEM Sp. z o.o., Warszawa, (PL)
 (72) Moroz Andrzej, Palarz Mieczysław
 (54) Rączka systemu drzwi przesuwnych
 (55)

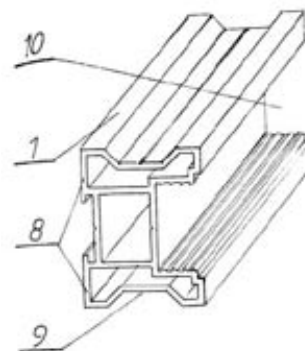

(51) 08-99 (11) **14142** (22) 2008 04 03 (21) 13893
 (73) „Zbigniew Barecki”-Zbigniew Barecki, Gliwice, (PL)
 (72) Barecki Zbigniew
 (54) Zespół prętów siatki okładzinowej górniczej
 (55)



(51) 08-99 (11) **14143** (22) 2008 04 03 (21) 13894
 (73) „Zbigniew Barecki”-Zbigniew Barecki, Gliwice, (PL)
 (72) Barecki Zbigniew
 (54) Zespół prętów siatki okładzinowej górniczej
 (55)

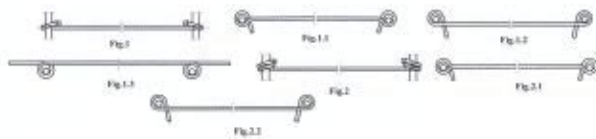

(51) 25-02 (11) **14144** (22) 2008 05 07 (21) 13906
 (73) SEVROLL SYSTEM Sp. z o.o., Warszawa, (PL)
 (72) Moroz Andrzej, Palarz Mieczysław
 (54) Tor górny systemu drzwi składanych
 (55)



(51) 14-02 (11) **14145** (22) 2008 08 25 (21) 13533
 (73) TELEFONIA DIALOG S.A., Wrocław, (PL)
 (72) Zalewa Tomasz
 (54) Modem
 (55)



(51) 01-01 (11) **14146** (22) 2008 09 19 (21) 13616
 (73) GMINA ZAWIERCIE, Zawiercie, (PL)
 (72) Chamiga Tomasz
 (54) Ciastko
 (55)



(51) 19-08 (11) **14147** (22) 2008 08 25 (21) 13535
 (73) JUTRZENKA COLIAN Sp. z o.o., Opatówek, (PL)
 (72) Kania Anna

(54) Etykieta
 (55)



(51) 13-03 (11) **14148** (22) 2008 09 03 (21) 13568
 (73) Mariusz Wzorek, Wrocław, (PL)
 (72) Wzorek Mariusz
 (54) Sterownik urządzeń elektrycznych
 (55)



(51) 06-01 (11) **14149** (22) 2008 10 10 (21) 13708
 (73) SUMATRA Cezary Górzyński, Szczecin, (PL)
 (72) Górzyński Cezary
 (54) Narożnik meblowy uniwersalny
 (55)



(51) 06-04 (11) **14150** (22) 2008 10 13 (21) 13711
 (73) „VOX INDUSTRIE” S.A., Janikowo, (PL)
 (72) Małecki Mariusz
 (54) Zestaw mebli
 (55)

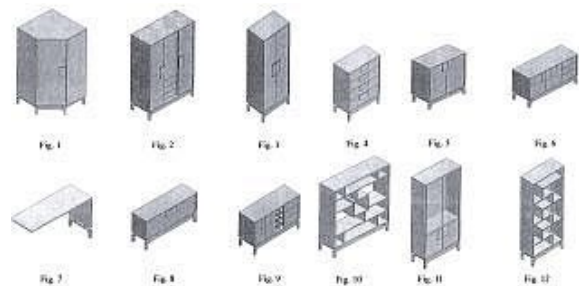

(51) 19-08 (11) **14151** (22) 2008 10 13 (21) 13712
 (73) Zakłady Chemiczne „UNIA” Spółdzielnia Pracy, Poznań, (PL)
 (72) Filary Zdzisław

(54) Etykieta
(55)



(51) 25-03 (11) **14152** (22) 2008 10 13 (21) 13722
(73) „CGH ENGINEERING” Sp. z o.o., Bydgoszcz, (PL)
(72) Sobek Dariusz, Grabowski Paweł
(54) Modułowa stacja dystrybucji paliw płynnych z podziemnymi zbiornikami paliwa
(55)

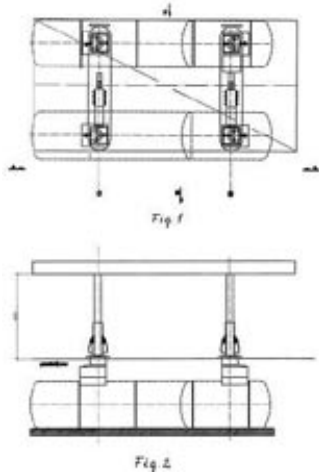

(51) 13-03 (11) **14153** (22) 2008 10 13 (21) 13723
(73) Przedsiębiorstwo SIMET S.A., Jelenia Góra, (PL)
(72) Młyńczak Mariusz, Oleńkiewicz Andrzej
(54) Puszki elektroinstalacyjne
(55)

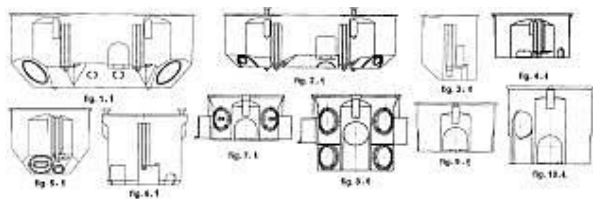

(51) 06-01 (11) **14154** (22) 2008 10 17 (21) 13746
(73) „VOX INDUSTRIE” S.A., Janikowo, (PL)
(72) Małecki Mariusz
(54) Zestaw mebli zwłaszcza do sypialni
(55)



(51) 10-01 (11) **14155** (22) 2008 10 20 (21) 13749
(73) Zakład Badawczy Przemysłu Piekarskiego Sp. z o.o., Bydgoszcz, (PL)
(72) Sadkiewicz Józef, Sadkiewicz Jacek

(54) Urządzenie do określania ilości i jakości glutenu
(55)



(51) 10-99 (11) **14156** (22) 2008 10 20 (21) 13750
(73) Zakład Badawczy Przemysłu Piekarskiego Sp. z o.o., Bydgoszcz, (PL)
(72) Sadkiewicz Józef, Sadkiewicz Jacek
(54) Przyrząd do nakładania próbek
(55)

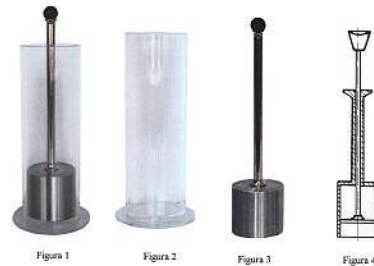

(51) 99-00 (11) **14157** (22) 2008 05 08 (21) 13038
(73) Przedsiębiorstwo Produkcyjno-Handlowo-Usługowe „AMY” Anna Majcherczyk, Dąbrowa Górnicza, (PL)
(72) Majcherczyk Anna
(54) Wzór aplikacji
(55)

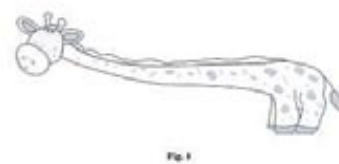

(51) 20-02 (11) **14158** (22) 2008 04 07 (21) 12907
(73) „LOKIS” Spółka Cywilna Kwaśnik Jarosław Kwaśnik Jolanta, Koszwały, (PL)
(72) Kwaśnik Jarosław
(54) Stelaż
(55)



Fig. 1

(51) 19-04 (11) **14159** (22) 2008 07 14 (21) 13345
 (73) Grzegorz Łaskiewicz, Łódź, (PL)
 (72) Łaskiewicz Grzegorz
 (54) Książeczka-kontrolka
 (55)

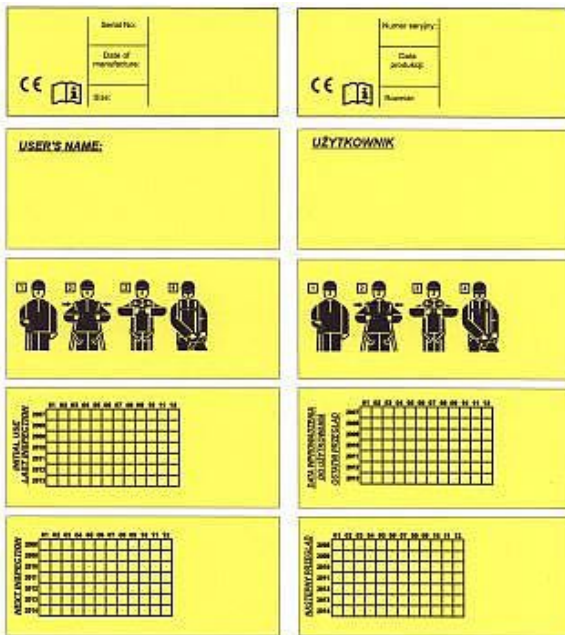

(51) 99-00 (11) **14160** (22) 2008 08 19 (21) 13517
 (73) „PRETOR” Sp. z o.o., Gdańsk, (PL)
 (72) Furmaniak Mariusz
 (54) Znak graficzny reklamowy firmy z branży IT
 (55)

Twój partner w erze informacji

(51) 04-99 (11) **14161** (22) 2008 07 16 (21) 13388
 (73) YORK Sp. z o.o., Bolechowo k/Poznań, (PL)
 (72) Bądziński Leszek
 (54) Włosie, zwłaszcza do wyrobów szczotkarskich
 (55)

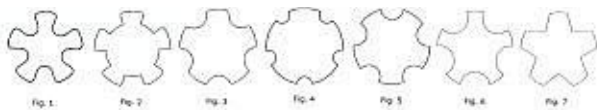

(51) 08-08 (11) **14162** (22) 2008 07 25 (21) 13414
 (73) „MARCIN DEKOR” Spółka Jawna Przedsiębiorstwo
 Produkcyjno-Handlowe Leszek Jacek Kruszewicz,
 Marcin Kruszewicz, Konik Nowy, (PL)
 (72) Kruszewicz Leszek Jacek, Kruszewicz Marcin
 (54) Szpilka przelotki do upinania zasłon i firan
 (55)

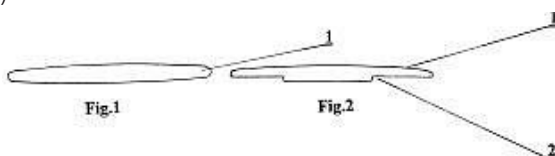

(51) 06-01 (11) **14163** (22) 2008 08 04 (21) 13470
 (73) Przedsiębiorstwo Produkcyjno Usługowo Handlowe
 „DRAWEX” Tadeusz Drywa, Małkowo, (PL)

(72) Drywa Tadeusz, Drywa Marcin
 (54) Konstrukcja siedziskowo-leżyszkowa mebla rozkładanego do
 leżenia i siedzenia
 (55)



(51) 06-04 (11) **14164** (22) 2008 08 05 (21) 13472
 (73) LUDWIK STYL-Jacek Twaróg, Rogoźno Wlkp., (PL)
 (72) Twaróg Jacek
 (54) Komplet mebli, zwłaszcza gabinetowych
 (55)

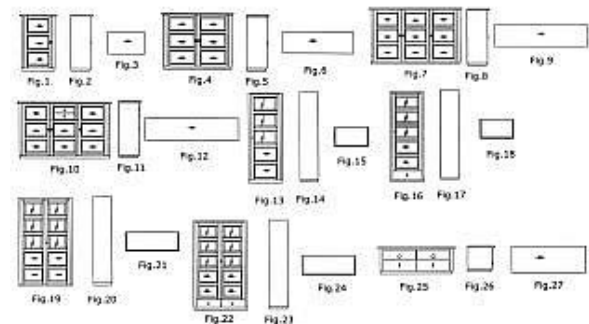

(51) 21-02 (11) **14165** (22) 2008 08 12 (21) 13502
 (73) Józef Sitarz, Opole, (PL)
 (72) Sitarz Józef
 (54) Zawieszenie z zawieszami
 (55)



(51) 20-03 (11) **14166** (22) 2008 03 13 (21) 12787
 (73) Stanisław Podhajski, Ostrów Wielkopolski, (PL)
 (72) Podhajski Stanisław, Podhajski Adam
 (54) Wiatraczek reklamowy z płaskim listkiem
 (55)



(51) 06-06 (11) **14167** (22) 2008 08 18 (21) 13516
 (73) PAN Centrum Słodkiej Dekoracji Sp. z o.o., Poznań, (PL)
 (72) Andrzejak Paweł
 (54) Stojak cateringowy
 (55)

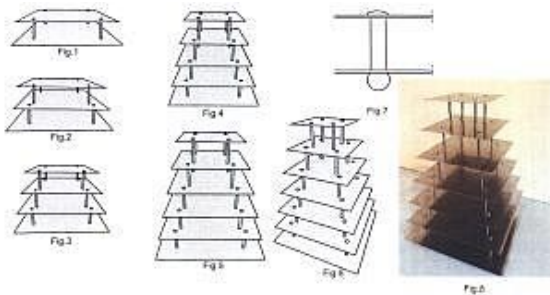

(51) 99-00 (11) **14168** (22) 2008 09 12 (21) 13602
 (73) „TERMITE” Mirosław Zalewski, Gdynia, (PL)
 (72) Zalewski Mirosław
 (54) Znak graficzny wyrobów turystyczno-sportowych z wykorzystaniem systemu zaworów T-FLATE
 (55)



(51) 99-00 (11) **14169** (22) 2008 09 12 (21) 13603
 (73) „TERMITE” Mirosław Zalewski, Gdynia, (PL)
 (72) Zalewski Mirosław
 (54) Znak graficzny materiałów wodoodpornych dla odzieży i sprzętu turystyczno-sportowego
 (55)

termitex

(51) 99-00 (11) **14170** (22) 2008 09 12 (21) 13604
 (73) „TERMITE” Mirosław Zalewski, Gdynia, (PL)
 (72) Zalewski Mirosław
 (54) Znak graficzny wyrobów turystyczno-sportowych z termicznym systemem uszczelnienia zamknięć
 (55)



(51) 99-00 (11) **14171** (22) 2008 09 12 (21) 13605
 (73) „TERMITE” Mirosław Zalewski, Gdynia, (PL)
 (72) Zalewski Mirosław
 (54) Znak graficzny materiałów termoizolacyjnych dla sprzętu turystyczno-sportowego
 (55)



(51) 09-03 (11) **14172** (22) 2008 09 19 (21) 13618
 (73) Firma Handlowo-Usługowa „KONPACK” Jacek Sobczyński, Konin, (PL)

(72) Sobczyński Jacek
 (54) Opakowanie dowolnych wyrobów, w szczególności artykułów spożywczych
 (55)



(51) 99-00 (11) **14173** (22) 2008 09 26 (21) 13640
 (73) PNEUMATIG A. Wojciechowski, L. Wojciechowski SPÓŁKA JAWNA, Gdynia, (PL)
 (72) Wojciechowski Andrzej, Wojciechowski Leszek
 (54) Znak graficzny
 (55)



(51) 24-02 (11) **14174** (22) 2008 09 30 (21) 13647
 (73) KAPPA MEDILAB Sp. z o.o., Szczecin, (PL)
 (72) Stefański Adam
 (54) Aplikator, zwłaszcza do insuliny
 (55)



Fig. 1



Fig. 2



Fig. 3



Fig. 4

(51) 26-99 (11) **14175** (22) 2008 12 02 (21) 13923
 (73) „INTEMO” S.A., Piotrków Kujawski, (PL)
 (72) Chmarzyński Marek, Miszczuk Jarosław
 (54) Płaski element świetlny
 (55)

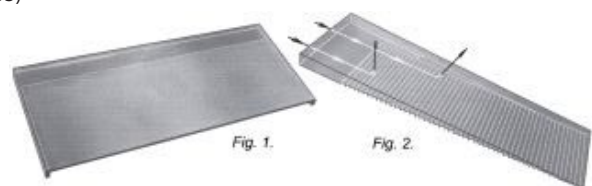

Fig. 1.

Fig. 2.

(51) 26-99 (11) **14176** (22) 2008 12 02 (21) 13924
 (73) „INTEMO” S.A., Piotrków Kujawski, (PL)

(72) Chmarzyński Marek, Miszcuk Jarosław
(54) Obudowa płaskiej lampy
(55)



248

WPISY I ZMIANY W REJESTRZE WZORÓW PRZEMYSŁOWYCH (nieuwzględnione w innych samodzielnych ogłoszeniach)

Poniższe zestawienie zawiera kolejno: numer rejestracji wzoru przemysłowego, datę wpisu, oznaczenie rubryki, w której dokonano wpisu lub zmiany oraz treść wpisu. Poszczególne rubryki rejestru wzorów przemysłowych zawierają następujące dane:

- rubryka A - nazwisko i imię albo nazwa, miejsce zamieszkania albo siedziba uprawnionego z prawa z rejestracji wzoru przemysłowego (miejscowość, kraj) oraz numer identyfikacji podatkowej NIP, a także numer PESEL albo numer identyfikacyjny REGON, o ile zgłaszający je wskazał,
rubryka B - przedmiot wzoru przemysłowego,
rubryka C - nazwisko i imię twórcy wzoru przemysłowego oraz jego miejsce zamieszkania (miejscowość, kraj),
rubryka D - prawa ograniczające prawo z rejestracji,
rubryka E - wnioski o unieważnienie i sprzeciwy oraz decyzje dotyczące danego prawa z rejestracji,
rubryka F - data unieważnienia lub data i przyczyna wygaśnięcia prawa z rejestracji.

Uwaga: Publikacji podlegają: zmiana uprawnionego, twórcy, zmiana nazwy uprawnionego, prawa ograniczające prawo z rejestracji wzoru przemysłowego, sprostowania istotnych pomyłek.

6826, 9182 2009 03 05 A. Wprowadzono zmianę uprawnionego przez wykreślenie wpisu: „LIND-POL” Sp. z o.o., 42-125 Kamyk ul.Grunwaldzka 8, Polska” i dokonanie wpisu: „GRUPA DELIC-POL Spółka z ograniczoną odpowiedzialnością Kamyk , Polska 574-18-40-753, 151544220”

12626, 12627, 12901, 13700 2009 03 05 A. Wprowadzono zmianę nazwy uprawnionego przez wykreślenie wpisu: „FUTURE PHARMA Sp. z o.o., Kraków, Polska 120489092” i dokonanie wpisu: „FUTURE GROUP Sp. z o.o., Kraków, Polska 677-229-20-00, 120489092”

249

DECYZJE STWIERDZAJĄCE WYGAŚNIĘCIE DECYZJI O UDZIELENIU PRAWA Z REJESTRACJI

Poniższe zestawienie zawiera numer zgłoszenia wzoru przemysłowego.

11147	12767	12773	12783
-------	-------	-------	-------

250

DECYZJE O UNIEWAŻNIENIU PRAWA Z REJESTRACJI

Poniższe zestawienie zawiera kolejno: numer rejestracji wzorów przemysłowych, datę unieważnienia prawa z rejestracji oraz treść decyzji.

632	2007 06 25	unieważniono prawo z rejestracji wzoru przemysłowego.
11011	2009 01 30	unieważniono prawo z rejestracji wzoru przemysłowego.

251

DECYZJE O WYGAŚNIĘCIU PRAWA Z REJESTRACJI

Poniższe zestawienie zawiera kolejno: numer rejestracji wzorów przemysłowych i datę wygaśnięcia prawa z rejestracji.

5176	2008 03 17	5580	2008 04 14
5326	2008 03 03	5581	2008 04 18
5327	2008 02 27	5582	2008 04 18
5331	2008 01 13	5583	2008 05 05
5334	2008 01 06	5584	2008 05 05
5336	2007 12 23	5587	2008 03 05
5338	2007 12 20	5590	2008 03 11
5339	2007 12 20	5591	2008 03 11
5340	2007 12 20	5592	2008 03 11
5341	2007 11 12	5593	2008 03 11
5342	2007 11 08	5594	2008 05 29
5343	2007 10 15	5595	2008 05 29
5345	2008 04 18	5596	2008 05 29
5350	2008 04 16	5597	2008 05 15
5356	2008 03 24	5600	2007 10 20
5357	2008 03 24	5601	2007 11 12
5358	2008 03 24	5603	2006 10 26
5359	2008 03 24	5607	2008 05 27
5360	2008 03 24	5612	2008 05 26
5361	2008 03 24	5615	2008 05 26
5362	2008 03 24	5628	2008 04 17
5363	2008 03 24	5644	2008 03 26
5364	2008 03 24	5646	2008 03 26
5365	2008 03 24	5648	2008 03 26
5366	2008 03 24	5649	2008 04 18
5367	2008 03 24	5654	2007 11 15
5368	2008 03 24	5655	2007 11 15
5372	2008 04 25	5657	2007 12 18
5378	2007 12 20	5659	2008 03 21
5385	2008 12 21	5684	2008 01 21
5387	2008 03 03	5685	2008 03 13
5388	2008 03 10	5757	2007 05 17
5389	2008 03 10	5758	2007 05 17
5394	2008 03 13	5760	2007 12 02
5403	2008 03 27	5761	2007 12 02
5410	2007 05 19	5762	2007 05 17
5411	2007 05 19	5767	2007 12 02
5412	2007 05 19	5782	2007 11 08
5413	2007 11 20	5785	2008 01 22
5415	2007 05 19	5788	2008 03 25
5416	2007 11 20	5796	2008 03 19
5417	2007 11 20	5797	2008 01 27
5418	2007 11 20	5828	2007 12 18
5419	2007 11 20	5829	2007 12 18
5420	2007 11 20	5830	2007 12 18
5421	2008 02 20	5831	2007 12 18
5576	2008 03 17	5839	2007 12 20
5577	2008 04 07	5868	2007 10 21
5578	2008 04 07	5869	2007 10 21
5579	2008 04 07	5872	2007 11 08

D. ZNAKI TOWAROWE

Cyfrowe kody identyfikacyjne (wg normy WIPO ST. 60), które poprzedzają informacje o dokonanej rejestracji oznaczają:

- (111) – numer prawa ochronnego
- (151) – data wydania decyzji o udzieleniu prawa ochronnego
- (210) – numer zgłoszenia
- (220) – data zgłoszenia (w przypadku konwersji – oznaczono literą K – jest to data od której liczy się okres ochrony na terenie Polski)
- (441) – data ogłoszenia o zgłoszeniu
- (510) – wykaz towarów
- (511) – klasy towarowe
- (531) – symbol klasyfikacji elementów graficznych znaku
- (540) – określenie znaku towarowego ze wskazaniem kolorów
- (551) – wskazanie kategorii znaku towarowego lub udzielonego prawa jeżeli dotyczy wspólnego prawa ochronnego, wspólnego znaku towarowego albo wspólnego znaku towarowego gwarancyjnego
- (732) – nazwisko i imię lub nazwę uprawnionego, jego miejsce zamieszkania lub siedzibę oraz kod kraju

252

REJESTRACJA

(od nr 214 001 do nr 214 900 bez nr 214 855)

(111) **214001** (220) 2004 12 06 (210) 288431
 (151) 2009 01 16 (441) 2005 03 21
 (732) MW-GMW Spółka z ograniczoną odpowiedzialnością
 Spółka komandytowa, Wadowice, PL.
 (540)



Kolor znaku: czarny, biały, czerwony i odcienie, różowy, szary, zielony, żółty
 (531) 1.15.23, 5.3.11, 5.7.8, 5.7.9, 25.1.15, 27.5.1, 29.1.15
 (510), (511) **32** napoje bezalkoholowe, soki, nektary, syropy, napoje, napoje izotoniczne, proszki do sporządzania napojów, pastylki do sporządzania napojów.

(111) **214002** (220) 2004 12 06 (210) 288432
 (151) 2009 01 16 (441) 2005 03 21
 (732) MW-GMW Spółka z ograniczoną odpowiedzialnością
 Spółka komandytowa, Wadowice, PL.
 (540)



Kolor znaku: czarny, biały, czerwony i odcienie, szary, zielony, żółty, bordowy
 (531) 1.15.23, 5.3.11, 5.7.9, 5.7.16, 27.5.1, 29.1.15

(510), (511) **32** napoje bezalkoholowe, soki, nektary, syropy, napoje, napoje izotoniczne, proszki do sporządzania napojów, pastylki do sporządzania napojów.

(111) **214003** (220) 2004 12 06 (210) 288433
 (151) 2009 01 16 (441) 2005 03 21
 (732) MW-GMW Spółka z ograniczoną odpowiedzialnością
 Spółka komandytowa, Wadowice, PL.
 (540)



Kolor znaku: biały, czarny, szary, jasnoróżowy, żółty, czerwony, zielony
 (531) 1.15.23, 5.3.11, 5.7.9, 5.7.13, 27.5.1, 29.1.15
 (510), (511) **32** napoje bezalkoholowe, soki, nektary, syropy, napoje, napoje izotoniczne, proszki do sporządzania napojów, pastylki do sporządzania napojów.

(111) **214005** (220) 2004 12 06 (210) 288435
 (151) 2009 01 16 (441) 2005 03 21
 (732) MW-GMW Spółka z ograniczoną odpowiedzialnością
 Spółka komandytowa, Wadowice, PL.
 (540)



Kolor znaku: czerwony, biały, czarny, szary
 (531) 27.5.1, 29.1.14

(510), (511) **29** galaretki jadalne, jogurty, owoce suszone, kefir, marmolada, dżemy, produkty mleczne, produkty mleczne z owocami, napoje mleczne z sokami owocowymi, mrożone mieszanki owocowe, mrożone owoce, mrożone mieszanki owocowe, sałatki owocowe, napoje na bazie mleka, owoce konserwowane, owoce puszkowane, soki z miąższem z owoców, soki z kawałkami owoców, napoje z miąższem z owoców, napoje z kawałkami owoców, **30** słodczyce, cukierki, batony, chleb, preparaty zbożowe, wyroby zbożowe, płatki zbożowe, płatki kukurydziane, pieczywo chrupkie, jogurty mrożone, lody, makarony, galaretki owocowe, kasze spożywcze, mąka kukurydziana, mąka pszenna, przyprawy, muesli, ryż, puddingi, ciasto, paluszki, guma do żucia, kawa, herbata, kakao, czekolada, napoje na bazie kawy, napoje na bazie herbaty, napoje na bazie kakao, wyroby spożywcze na bazie kakao, napoje na bazie czekolady, herbata mrożona, napoje czekoladowe z mlekiem, napoje kakaowe z mlekiem, wyroby cukiernicze, **32** soki, soki owocowe, soki wieloowocowe, soki warzywne jako napoje, soki wielowarzywne jako napoje, napoje, napoje owocowe, napoje warzywne, nektary, nektary warzywne, syropy do napojów, napoje bezalkoholowe, napoje izotoniczne, napoje gazowane, napoje z witaminami, soki owocowe wzbogacone błonnikami, soki warzywne wzbogacone błonnikami, soki pomidorowe, napoje pomidorowe, soki przecierowe.

(111) **214006** (220) 2005 03 16 (210) 292574
(151) 2009 02 11 (441) 2005 06 27
(732) Zakład Produkcji Handlowo-Usługowy „ALSECCO” G. Zając, M. Zając, S. Koelner Spółka Jawna, Nysa, PL.
(540)



Kolor znaku: czerwony, biały, żółty i odcienie, granatowy
(531) 1.3.2, 7.3.2, 27.5.1, 29.1.14

(510), (511) **06** futryny do drzwi i okien metalowe, klamki do drzwi i okien metalowe, osprzęt do drzwi i okien metalowych, drzwi metalowe, kołki metalowe, śruby i nakrętki metalowe, okucia drzwiowe i okienne metalowe, ościeżnice metalowe, **19** materiały budowlane niemetalowe, boazeria niemetalowa, drewno obrobione, drzwi i okna niemetalowe, futryny drzwiowe i okienne niemetalowe, ościeżnice drzwiowe niemetalowe, płyty drzwiowe niemetalowe, szkło budowlane izolacyjne, listwy i łąty niemetalowe, ramy okienne niemetalowe, okiennice niemetalowe, okna witrażowe niemetalowe, osprzęt niemetalowy do drzwi i okien, profile niemetalowe dla budownictwa, sufitry niemetalowe, szkło budowlane, ścianki działowe niemetalowe, żaluzje niemetalowe, **35** zgrupowanie na rzecz osób trzecich towarów obejmujących materiały budowlane i wykończeniowe w tym: okna i drzwi metalowe i niemetalowe, futryny do drzwi i okien niemetalowe, osprzęt do drzwi i okien metalowych, materiały wypełniające, uszczelniające i izolacyjne, materiały budowlane niemetalowe, drzwi i okna niemetalowe, futryny drzwiowe i okienne niemetalowe, szkło budowlane, profile niemetalowe dla budownictwa, pozwalające nabywcy wygodnie je oglądać i kupować w sklepach, hurtowniach i składach materiałów budowlanych oraz na stronie internetowej, **37** usługi budowlane w tym usługi związane z montażem drzwi i okien w obiektach budowlanych, budowaniem pawilonów i sklepów targowych, izolowaniem budynków, nadzorem budowlanym.

(111) **214007** (220) 2006 01 12 (210) 304767
(151) 2009 01 06 (441) 2006 04 18
(732) International Truck Alliance Limited, London, GB.
(540) WAHTA
(510), (511) **12** pojazdy samochodowe, części składowe do pojazdów samochodowych.

(111) **214008** (220) 2006 04 12 (210) 309398
(151) 2008 12 29 (441) 2006 07 24
(732) WWW.OCHRONA.PL Jacek Żyła, Warszawa, PL.
(540)



Kolor znaku: biały, czarny, czerwony

(531) 26.1.1, 27.5.1, 29.1.13

(510), (511) **09** urządzenia i przyrządy sygnalizacyjne, kontrolne, do nagrywania transmisji lub reprodukcji dźwięku lub obrazu, urządzenia monitorujące alarmy antywłamaniowe, dźwiękowe, pożarowe, **35** prowadzenie interesów osób trzecich w zakresie promocji i reklamy ich wyrobów, reklama za pośrednictwem sieci komputerowej, reklamy korespondencyjne, prasowe, radiowe, telewizyjne, usługi menadżerskie, reklamowe, promocyjne i marketingowe, badania rynku, prowadzenia statystyk, doradztwo w zakresie informacji handlowej oraz organizowania i kierowania działalnością gospodarczą, fotokopiowanie, organizowanie wystaw handlowych i reklamowych, rozpowszechnianie reklam, prognozy ekonomiczne, usługi w zakresie reprodukcji dokumentów i dokumentacji, pośrednictwo pracy, publikowanie tekstów reklamowych i ogłoszeń, zarządzanie zbiorami informatycznymi, doradztwo i informacje handlowe, doradztwo w zakresie prowadzenia działalności gospodarczej, prowadzenie przedstawicielstw handlowych podmiotów zagranicznych w kraju, usługi w zakresie obsługi imprez targowych, usługi internetowe w zakresie umieszczania reklam w sieci internetowej oraz promocji sprzedaży przez internet, **45** usługi detektywistyczne, dozór mienia, eskortowanie, konwojowanie rzeczy i wartości pieniężnych, monitoring i ochrona fizyczna obiektów, ochrona osobista, poszukiwanie osób zaginionych, doradztwo w sprawach bezpieczeństwa.

(111) **214009** (220) 2006 05 15 (210) 310707
(151) 2008 12 29 (441) 2006 08 21
(732) „Oxford Educational” Spółka z ograniczoną odpowiedzialnością, Słupsk, PL.
(540)



Kolor znaku: biały, czerwony

(531) 26.4.2, 27.5.1, 29.1.12

(510), (511) **16** książki, czasopisma.

(111) **214010** (220) 2006 08 31 (210) 314986
(151) 2009 03 03 (441) 2006 12 11
(732) Centrum Mechanizacji Górnictwa KOMAG, Gliwice, PL.
(540)



Kolor znaku: zielony

(531) 26.11.2, 27.5.1, 29.1.3

(510), (511) **07** maszyny i urządzenia oraz ich części, w tym górnicze i do przeróbki surowców mineralnych jak: zmechanizowane obudowy ścianowe, zmechanizowane obudowy skrzyżowań ściana-chodnik, obudowy zmechanizowane specjalnych przeznaczeń, obudowy dla ratownictwa górniczego, urządzenia hydrauliki siłowej, rurociągi magistralne, kombajny ścianowe, przenośniki zgrzebłowe ścianowe, przenośniki zgrzebłowe podścianowe, przenośniki taśmowe, jednostki napędowe urządzeń górniczych, maszyny i urządzenia chodnikowe, urządzenia małej mechanizacji, urządzenia wyciągo-

we, przesiewacze wibracyjne, osadzarki i klasyfikatory pulsacyjne, mieszalniki, wzbogacalniki zawieszinowe, przenośniki kubelkowe, podajniki, próbniki i kwartowniki, jak również przekładnie zębate i planetarne, wentylatory, urządzenia odpylające, silniki, reduktory, motoreduktory i multiplikatory prędkości obrotowej, sprzęgła, **09** stanowiska badawczo-pomiarowe do: badań maszyn i urządzeń górniczych oraz do przeróbki surowców mineralnych, badań technicznych, analiz chemicznych, analiz fizykochemicznych, **12** koleje górnicze jedno i dwuszynowe oraz urządzenia do górniczego transportu kołowego, **41** organizowanie, prowadzenie i obsługa konferencji, seminariów i sympozjów, **42** usługi w zakresie realizacji prac badawczo-rozwojowych, usługi w zakresie opracowywania dokumentacji technicznej, usługi i doradztwo w zakresie ochrony środowiska, w tym badania morfologiczne odpadów, monitoring stanu zapylenia powietrza, wykonywanie pomiarów środowiskowych hałasu i drgań mechanicznych, oraz emisji i imisji zanieczyszczeń, usługi w zakresie nadzoru ekologicznego nad inwestycjami, usługi w zakresie certyfikacji wyrobów, usługi w zakresie wykonywania badań technicznych, usługi w zakresie wykonywania analiz chemicznych, usługi w zakresie wykonywania ekspertyz dotyczących maszyn i urządzeń oraz systemów i procesów technologicznych, usługi w zakresie nadzoru konstruktorskiego, usługi w zakresie modelowania komputerowego, usługi w zakresie projektowania układów sterowania i monitoringu maszyn i urządzeń przy wykorzystaniu nowoczesnych technologii, zwłaszcza z dziedziny mechatroniki, usługi w zakresie projektowania systemów komputerowych, usługi w zakresie projektowania oprogramowania komputerowego.

(111) **214011** (220) 2007 02 05 (210) 320914
 (151) 2008 06 27 (441) 2007 05 14
 (732) BANCO W. H. Banel-Gdańsk Sp. J., Rusocin, PL.
 (540)



Kolor znaku: niebieski
 (531) 27.5.1, 29.1.4

(510), (511) **06** aluminium, przewody do anten, metalowa armatura do przewodów, barierki ochronne metalowe, beczki metalowe, konstrukcje metalowe, belki metalowe, belki stropowe metalowe, szalunki metalowe do betonu, metalowe zbrojenie, bezpieczne kasetki do przechowywania pieniędzy, opakowania blaszane, blacha, materiały blacharskie dla budownictwa, boazeria metalowa, ograniczniki do bram metalowe, bramy metalowe, metalowe budki telefoniczne, metalowe kratownice, szkielety ramowe dla budownictwa metalowe, płyty metalowe dla budownictwa, metalowe zamknięcia do butelek, pojemniki metalowe do sprężonego gazu lub ciekłego powietrza, rury i przewody do instalacji centralnego ogrzewania, pacholki metalowe do cumowania, metalowe pomosty pływające do cumowania, metalowe boje cumownicze, cyfry i litery z metali nieszlachetnych, dachówki metalowe, pokrycia dachów metalowe, deflektory kominowe metalowe, metalowe dozowniki do ręczników, drabiny metalowe, przewody metalowe do drenażu, drobica żelazna, futryny do drzwi metalowe, ograniczniki do drzwi metalowe, osprzęt metalowy do drzwi, drzwi metalowe, zamknięcia nieelektryczne drzwi, drzwi przesuwne, dysze metalowe, ekrany paleniskowe, siatki metalowe przeciw owadom, emblematy metalowe do pojazdów, figurki, statuetki z metali nieszlachetnych, foremki metalowe do lodu, formy odlewnicze metalowe, haki metalowe, identyfikacyjne tabliczki metalowe, kabiny kąpielowe metalowe, kabiny metalowe stosowane przy malowaniu za pomocą rozpylaczy, kabiny metalowe telefoniczne, kadzie metalowe, metalowe rury rozgałęźne do kanalizacji, klamry metalowe pasów maszynowych, przewody metalowe do instalacji wentylacji, kokile, wlewnice, kolanka metalowe do rur, kolejowe podkłady metalowe, kolejowe zwrotnice, kolejowe materiały metalowe, kołnierze metalowe, kominy metalowe, kominowe trzony i nasady metalowe, materiały konstrukcyjne metalowe, przenośne konstrukcje metalowe, korki, zakrętki metalowe, kosze metalowe, łąty metalowe, kółka samonastawne metalowe do mebli, osprzęt metalowy do mebli, nadproża metalowe, nagrobki metalowe, paliaki metalowe do namiotów, rączki metalowe do narzędzi, metalowe tablice rejestracyjne, ograniczniki metalowe do okien, ograniczniki

metalowe, ogrodzenia metalowe, okładziny metalowe, okna metalowe, metalowy osprzęt do okien, ramy metalowe do okien, okucia metalowe, folie metalowe do pakowania i zawijania, palety transportowe metalowe, palety załadownicze metalowe, płyty konstrukcyjne metalowe, podłogi metalowe, płytki metalowe na podłogi, podłużnice metalowe, podpory metalowe, pojemniki metalowe transportowe i magazynowe, pojemniki metalowe na paliwo płynne, pływające pojemniki metalowe, pokrywy metalowe do włączów, pomosty prefabrykowane metalowe, pręty metalowe do lutowania i spawania, pudełka metalowe, ramy do łóżek metalowe, rolki, bloki metalowe, przewodnice do okien przesuwnych, rusztowania metalowe, skrzynie metalowe, słupy metalowe, rynny metalowe, schody metalowe, ścianki szczelne ze stali, stropy metalowe, suity metalowe, pokrycia ścienne metalowe, ścienne mocowania metalowe do rur, wodociągowe przewody i zawory metalowe, wsporniki metalowe dla budownictwa, zabezpieczające puszkki metalowe, zawiasy metalowe, złączki rur metalowe, **11** abażury, grzejniki elektryczne, elementy grzejne, grzejniki centralnego ogrzewania, kabiny do łaźni tureckich, kabiny natryskowe, kanały dymowe kominowe, instalacja klimatyzacyjna, klimatyzacja w pojazdach, komory chłodnicze, kotły grzewcze, kotły do pralni, kotły walczakowe bateryjne, lampki elektryczne na choinkę, obudowy do lamp, osłony do lamp, reflektory, zawieszania do lamp, lampy bakteriobójcze do oczyszczania powietrza, lampy bezpieczeństwa, lampy elektryczne, lampy gazowe, lampy łukowe, lampy lutownicze, spawalnicze, lampy luminescencyjne rurowe do oświetlenia, lampy laboratoryjne, lampy rurkowe, lampy olejowe, oświetleniowe, uliczne, lampy wyładowcze elektryczne do oświetlenia, latarki, latarnie oświetleniowe, lodówki, aparatura i urządzenia do wytwarzania lodu, żarówki oświetleniowe, oświetlenie sufitowe, urządzenia bezpieczeństwa do oświetlenia, urządzenia i instalacja do oświetlenia, reflektory do lamp, reflektory do pojazdów, suszarki powietrza, suszarki do włosów, suszarki łazienkowe do rąk montowane przy umywalkach, urządzenia i instalacja do suszenia, aparatura do suszenia, szafy chłodnicze, wanny z wirowym ruchem wody, wentylatory elektryczne do użytku osobistego, aparatura do wentylacji, wyciągi wentylacyjne, wymienniki ciepła, zlewozmywaki, **20** łóżka metalowe, meble metalowe, **40** chromowanie, cynowanie, kowalstwo, kadmowanie, laminowanie, hartowanie metali, obróbka metali, odlewanie metali, platerowanie metali, powlekanie metali, powlekanie galwaniczne.

(111) **214012** (220) 2007 03 19 (210) 322792
 (151) 2009 01 06 (441) 2007 06 25
 (732) F.P.H.U. „KATI” Piotr Jędrzejczyk, Kalwaria Zebrzydowska, PL.
 (540)



(531) 9.9.5, 26.11.1, 27.5.1
 (510), (511) **37** usługi w zakresie naprawy obuwia, **40** usługi barwienia obuwia, barwienia skór oraz w zakresie obróbki skór.

(111) **214013** (220) 2007 04 30 (210) 324733
 (151) 2008 12 29 (441) 2007 08 06
 (732) „BIWA-BIJOU” Urszula Bagińska, Zielona Góra, PL.
 (540) BIWA-BIJOU

(510), (511) **14** perły, agaty, amulety jako biżuteria, biżuteria, biżuteria komórkowa, biżuteria ze szkła sztrasowego jako imitacje drogich kamieni, bransoletki-biżuteria, breloczki-biżuteria, broszki-biżuteria, bursztyn-biżuteria, ozdoby z bursztynu, diamenty, ozdoby z gagatu, gagat surowiec lub półprodukt, iryd, kamienie półszlachetne, kamienie szlachetne, breloczki ozdobne do kluczy, kolczyki, łączuski-biżuteria, medaliony-biżuteria, surowce lub półprodukty z metali szlachetnych, naszyjniki-biżuteria, obrączki-biżuteria, ozdoby jako biżuteria, perły-biżuteria, rod, ozdoby ze srebra, wyroby ze srebra i złota z wyjątkiem sztucców, szpilki-biżuteria, szpilki ozdobne, nici ze złota jako biżuteria, biżuteria z metali szlachetnych, **16** opakowania, folia z tworzywa sztucznego do pakowania, folie z tworzyw sztucznych z pęcherzykami powietrza do pakowania lub zabezpieczenia w transporcie, wyroby z kartonu, pudełka kartonowe lub papierowe,

różańce, wzory do haftowania, **18** łąki u siodła, sakiewki nie z metali szlachetnych, skóry, **20** bambus, szkatułki na biżuterię nie z metali szlachetnych, ramki do haftowania, koral, kość słoniowa, surowiec lub półprodukt, manekiny krawieckie, kuranty wiatrowe jako dekoracja, macia perłowa, surowiec lub półprodukt, muszle, pianka morska.

(111) **214014** (220) 2007 05 01 (210) 324788
 (151) 2009 02 18 (441) 2007 08 06
 (732) TOMA Spółka z ograniczoną odpowiedzialnością,
 Wysogotowo k/Poznań, PL.
 (540)



Kolor znaku: biały, zielony i odcienie, żółty i odcienie, czerwony i odcienie, niebieski i odcienie, czarny

(531) 4.3.3, 5.5.3, 27.5.1, 29.1.15

(510), (511) **16** materiały piśmienne, artykuły biurowe, wszystkie typy przyborów do pisania, malowania, rysowania, szkicowania, wydawnictwa kolorem, markery i wkłady do nich, korektory, kredki, ołówki, długopisy, cienkopisy, pióra, kleje do papieru, temperówki, gumy, gumy do wycierania atramentu, torby i worki do pakowania z papieru, tektury, tworzyw sztucznych, opakowania z papieru, tektury, tworzyw sztucznych, **18** tornistry, chlebaki, plecaki szkolne, **21** naczynia kuchenne nie z metali szlachetnych, miseczki, kubki, butelki na napoje używane w czasie podróży, spacerów, sztucze, pudefka na kanapki, **25** odzież, nakrycia głowy.

(111) **214015** (220) 2007 06 08 (210) 326290
 (151) 2009 01 07 (441) 2007 09 17
 (732) NETTO Spółka z ograniczoną odpowiedzialnością,
 Motaniec, PL.
 (540)



Kolor znaku: ciemnobrązowy, złoty, żółty, brązowy, czarny

(531) 5.7.6, 9.1.10, 11.3.1, 11.3.4, 27.5.1, 29.1.15

(510), (511) **30** kawa naturalna.

(111) **214016** (220) 2007 06 13 (210) 326470
 (151) 2009 01 07 (441) 2007 09 17
 (732) Przedsiębiorstwo Gospodarki Wodnej i Rekultywacji S.A.,
 Jastrzębie Zdrój, PL.
 (540)



(531) 5.3.11

(510), (511) **01** ciężka woda, preparaty chemiczne do uzdatniania wody, preparaty do zmiękczenia wody, słabo zakwaszona woda do ładowania akumulatorów, środki do zmiękczenia wody, woda destylowana, woda potasowa, woda utleniona, humus, kompost, kora garbarska, mastyks do wypełniania wgłębień w drzewach, mąka do celów przemysłowych, miazga drzewna, sumak do garbowania, ziemia do upraw, ziemia próchnicza, **05** dodatki do pasz do celów leczniczych, korzenie lekarskie, mięta do celów farmaceutycznych, preparaty do tępienia myszy, sole wód mineralnych, zioła lecznicze, woda gulardowa, woda termalna, woda utleniona do celów medycznych, wody mineralne do celów leczniczych, **06** armatura do przewodów sprężonego powietrza metalowa, króćce do rur metalowe, materiały zbrojeniowe do przewodów rurowych metalowe, metalowa armatura do przewodów, metalowe przewody do drenażu, metalowe zawory do przewodów do drenażu, przewody centralnego ogrzewania metalowe, przewody ciśnieniowe metalowe, przewody instalacyjne rozgałęźne metalowe, przewody metalowe do instalacji wentylacyjnej i klimatyzacyjnej, przewody rurowe metalowe, przewody wodociągowe metalowe, przewody, rurociągi zasilające metalowe, rury metalowe, rusztowania metalowe, śruby do łączenia przewodów metalowe, śruby metalowe, śruby oczkowe, zawory do przewodów wodociągowych metalowe, zawory do rur drenażowych metalowe, zawory metalowe, zawory wodociągowe metalowe, złączki do rur metalowe, **07** aparatura do wytwarzania wody gazowanej, aeratory, odpowietrzacze wody pitnej, podgrzewacze wody, regulatory do wody zasilającej, separatory wody, urządzenia do wytwarzania wody mineralnej, **09** druty elektryczne, druty telefoniczne, druty telegraficzne, materiały na przewody do instalacji elektrycznych, materiały na przewody do sieci elektrycznych, półprzewodniki, przekładniki elektryczne, przewodniki elektryczne, przewody elektryczne, przewody magnetyczne, przewody zbiorcze prądu elektrycznego, transformatory elektryczne, urządzenia do spawania elektryczne, wskaźniki poziomu wody, złącza do drutów elektrycznych, złącza elektryczne, **11** aparatura i instalacje do zmiękczenia wody, aparatura i urządzenia do uzdatniania wody, armatura bezpieczeństwa do urządzeń oraz instalacji wodnych i gazowych, armatura do regulacji urządzeń wodnych lub gazowych oraz przewodów wodnych lub gazowych, armatura regulacyjna i zabezpieczająca do urządzeń wodnych, filtry do wody pitnej, instalacje centralnego ogrzewania na wodę gorącą, instalacje do dystrybucji wody, instalacje do odsalania wody morskiej, instalacje do ogrzewania wodnego, instalacje do przewodów wodociągowych, instalacje do schładzania wody, instalacje do uzdatniania wody, instalacje do zaopatrywania w wodę, instalacje wodociągowe, podgrzewacze wody, sterylizatory do wody, urządzenia do filtrowania wody, urządzenia do ujęcia wody, uszczelki do kranów wodociągowych, zawory mieszalnikowe do przewodów wodociągowych, zawory regulujące poziom w zbiornikach, zawory termostaticzne, zbiorniki ciśnieniowe wody, **17** osłony niemetalowe do rur, pierścienie wodoszczelne, przewody giętkie niemetalowe, uszczelki do rur, uszczelnienia wodoodporne, zbrojenie niemetalowe do rur, złączki niemetalowe do rur, **19** przewody ciśnieniowe niemetalowe, rury wodociągowe niemetalowe, **20** zawory wodociągowe z tworzyw sztucznych, zawory z tworzyw sztucznych do przewodów drenażowych, zbiorniki niemetalowe i nie murowane, **31** produkty rolne i leśne świeże, **32** preparaty do produkcji wody gazowanej, produkty do wytwarzania wody mineralnej, produkty do wytwarzania wody gazowanej, woda, woda gazowana, woda litowa, woda mineralna, woda selcerska, woda sodowa, woda stołowa, **35** agencje eksportowo-importowe, fotokopiowanie, organizacja wystaw w celach handlowych lub reklamowych, organizowanie targów w celach handlowych lub reklamowych, pokazy towarów, **37** budowa i konserwacja rurociągów, budowa i naprawy magazynów, budowa pawilonów i sklepów targowych, budownictwo podwodne, budownictwo przemysłowe, instalacja, konserwacja i naprawa maszyn, instalowanie i naprawa elektrycznych urządzeń, instalowanie i naprawy urządzeń do nawadniania, izolowanie budynków, montaż rusztowań, nadzór budowlany, naprawa pojazdów, naprawa pomp, naprawy podwodne, obsługa pojazdów, przygotowywanie terenu pod zwałowiska odpadów kopalnianych, rekultywacja istniejących zwałowisk skały płonnej z produkcji węgla kamiennego i terenów zdegradowanych, utrzymywanie ujęć wody przemysłowej i rurociągów wody przemysłowej, utrzymanie kolektora wód słonych wraz z rurociągami przemysłowymi, rozbiórka budynków, usługi hydrauliczne, uszczelnianie budynków, wynajem budowlanego sprzętu, wynajem buldożerów, wynajem koparek, wynajem sprzętu budow-

lanego, wynajem sprzętu do oczyszczania dróg, **39** dostarczanie towarów, dystrybucja energii, dystrybucja prądu elektrycznego, dystrybucja wody, transport i wyładunek odpadów, usługi tranzytowe, wypożyczanie pojazdów, zaopatrywanie w wodę, **40** drukowanie offsetowe, eksploatacja oczyszczalni ścieków i stacji odsalania, niszczenie odpadków, palenie śmieci, produkcja energii, recykling odpadków i odpadów, sortowanie odpadów i surowców wtórnych, spalanie odpadków, unieszkodliwianie odpadów, uzdatnianie wody, wytwarzanie energii, **42** analizy chemiczne, badania bakteriologiczne, badania biologiczne, badania chemiczne, badania geologiczne, badania podwodne, badania techniczne, doradztwo budowlane, doradztwo w zakresie ochrony środowiska, ekspertyzy inżynieryjne, kontrola jakości, opracowywanie projektów technicznych, planowanie urbanistyczne, prace badawczo-rozwojowe dla osób trzecich, projektowanie budynków, **44** niszczenie chwastów, ogrodnictwo, ogrodnictwo krajobrazowe, projektowanie ogrodów, sadownictwo, usługi z zakresu szkółek roślinnych, wypożyczanie instalacji sanitarnych, wypożyczanie sprzętu rolniczego, wysiewanie z powietrza lub powierzchni ziemi nawozów i innych preparatów chemicznych stosowanych w rolnictwie, zagospodarowanie terenów zrekultywowanych o kierunku leśnym, rolnym lub innym.

(111) **214017** (220) 2007 06 18 (210) 326651
 (151) 2009 02 16 (441) 2007 10 01
 (732) Naturell Polska Sp. z o.o., Kraków, PL.
 (540)



Kolor znaku: niebieski i jego odcienie, biały, szary, zielony, czerwony, granatowy
 (531) 25.1.1, 26.13.25, 27.5.1, 29.1.15
 (510), (511) **05** żywność dietetyczna do celów medycznych, preparaty odżywcze w szczególności: wzmacniające, uodparniające, zapobiegające, napoje lecznicze, lecznicze zioła, leki pomocnicze wspierające, środki przeciw migrenie, mineralne dodatki do żywności, mineralne wody do celów leczniczych, nalewki do celów leczniczych, środki na uspokojenie, preparaty farmaceutyczne do pielęgnacji skóry, preparaty witaminowe, balsamiczne, aromatyczne, cukierki do celów leczniczych, dietetyczna żywność przystosowana do celów medycznych, dietetyczne napoje przystosowane do celów medycznych, dietetyczne substancje przystosowane do celów medycznych, guma do żucia do celów leczniczych, preparaty przeciw hemoroidom, preparaty terapeutyczne do kąpieli, korzenie lekarskie, dodatki odżywcze do celów leczniczych, środki medyczne przeciw poceniu się, preparaty medyczne na porost włosów, przeciwbólowe środki, **32** napoje bezalkoholowe, ekstrakty owocowe, wody gazowane, koktajle, lemoniada, napoje mineralne, esencje do produkcji napojów, nektary owocowe, napoje z soków owocowych, piwo, piwo słodowe, soki warzywne, napoje izotoniczne, syropy do napojów, pastylki do napojów gazowanych.

(111) **214018** (220) 2007 06 19 (210) 326701
 (151) 2009 02 03 (441) 2007 10 01
 (732) Fabryka Dźwięku Paweł Piłat, Kielce, PL.
 (540) Fabryka Dźwięku

(510), (511) **35** prowadzenie sklepu tradycyjnego oraz internatowego w zakresie: nagłośnienia, oświetlenia, instrumentów muzycznych, wyposażenia dla studia nagrań, sprzętu grającego i audiowizualnego, kina domowego, projektorów multimedialnych, nagrań audio i video na różnych nośnikach, **41** usługi nagłośnienia i oświetlenia widowisk i imprez artystycznych, produkcji filmów i nagrań dźwiękowych, obróbka materiałów dźwiękowych na różnych nośnikach.

(111) **214019** (220) 2007 07 05 (210) 327372
 (151) 2008 12 29 (441) 2007 10 15

(732) Dawid Wysoczański, Wrocław, PL.
 (540)



(531) 26.1.1, 27.5.1
 (510), (511) **30** naleśniki, **43** usługi w zakresie prowadzenia restauracji.

(111) **214020** (220) 2007 07 25 (210) 328182
 (151) 2009 02 03 (441) 2007 10 29
 (732) ELGAR Spółka z o.o., Głogów Młp., PL.
 (540)



Kolor znaku: żółty, czerwony, niebieski, biały, czarny
 (531) 1.1.1, 1.5.1, 21.3.3, 27.5.1, 29.1.15
 (510), (511) **41** usługi w zakresie prowadzenia sal bilardowych, kręgielni i sal do gry dart, organizacji szkoleń, konferencji, dyskotek, **43** usługi w zakresie restauracji, barów, kawiarni.

(111) **214021** (220) 2007 07 26 (210) 328218
 (151) 2009 02 20 (441) 2007 10 29
 (732) „PRIME INVEST” Tomasz Pabijański, Łódź, PL.
 (540)



(531) 3.1.1, 6.1.1, 26.2.7, 27.5.1
 (510), (511) **35** doradztwo, informacja i pomoc w zakresie działalności gospodarczej, ekspertyzy w zakresie działalności gospodarczej, badania w dziedzinie działalności gospodarczej, badanie rynku, rachunkowość, prowadzenie ksiąg rachunkowych, analizy kosztów, działalność reklamowa, prowadzenie agencji reklamowych, **36** doradztwo i informacje w sprawach finansowych, ubezpieczeniowych i bankowych, inwestycje kapitałowe, zarządzanie majątkiem, wycena ubezpieczeń, majątku i nieruchomości, administrowanie i dzierżawa nieruchomości, prowadzenie agencji nieruchomości, **41** edukacja, nauczanie, doradztwo zawodowe w zakresie edukacji lub kształcenia, organizowanie i prowadzenie konferencji, szkoleń, kongresów, seminariów, sympozjów, zjazdów, kształcenie praktyczne, pokazy, informacja o edukacji.

(111) **214022** (220) 2007 08 08 (210) 328663
 (151) 2008 12 31 (441) 2007 11 12
 (732) „CORIUM JULIANÓW” Halina Krystyna Łomińska-Lasota, Łódź, PL.

(540)



(531) 26.4.2, 26.4.18, 27.5.1

(510), (511) **44** usługi medyczne i lekarskie w zakresie diagnostyki i terapii w tym zabiegowej, u dorosłych i dzieci, lecznice prywatne, usługi z zakresu medycyny pracy, medycyny rodzinnej, medycyny komplementarnej, ziołolecznictwa, aromaterapii, profilaktyki medycznej, prowadzenie zajęć rehabilitacyjnych pourazowych i rekonwalescencyjnych, fizykoterapia, gimnastyka wg. metody Pilatesa, fizjoterapia, masaże lecznicze, badania i analizy medyczne, usługi pielęgniarstwa medycznego, usługi chirurgii plastycznej, korekcyjnej i zapobiegawczej, usługi kosmetyczne i fryzjerskie, salony zdrowia i urody, odnowa biologiczna, poradnictwo i konsultacje w zakresie ochrony zdrowia i urody.

(111) **214023** (220) 2007 08 08 (210) 328670
 (151) 2008 12 30 (441) 2007 11 12
 (732) BioTe21 Adam Master, Warszawa, PL.
 (540)



Kolor znaku: ciemnozielony, kremowy, granatowy, czerwony

(531) 26.5.1, 26.5.2, 26.5.18, 27.5.1, 29.1.14

(510), (511) **01** preparaty bakteriologiczne inne niż do celów medycznych lub weterynaryjnych, substancje chemiczne do analiz laboratoryjnych inne niż do celów medycznych lub weterynaryjnych, preparaty chemiczne do celów naukowych inne niż do celów medycznych lub weterynaryjnych, substancje chemiczne do analiz laboratoryjnych inne niż do celów medycznych lub weterynaryjnych, preparaty diagnostyczne inne niż do celów medycznych lub weterynaryjnych, **05** aminokwasy do celów medycznych, aminokwasy do celów weterynaryjnych, preparaty biologiczne do celów medycznych, preparaty biologiczne do celów weterynaryjnych, preparaty bakteriologiczne do celów medycznych lub weterynaryjnych, preparaty bakteryjne do celów medycznych lub weterynaryjnych, preparaty białkowe do celów medycznych, preparaty chemiczne do celów farmaceutycznych, preparaty chemiczne do celów medycznych, preparaty chemiczno-farmaceutyczne, preparaty diagnostyczne do celów medycznych, **42** badania biologiczne, badania bakteriologiczne, badania chemiczne, badania w dziedzinie kosmetyki, badania z zakresu fizyki, analizy chemiczne, prace badawczo-rozwojowe dla osób trzecich.

(111) **214024** (220) 2007 08 10 (210) 328762
 (151) 2009 02 20 (441) 2007 11 12
 (732) EGEN POLSKA Spółka z o.o., Lublin, PL.
 (540)



Kolor znaku: czarny, żółty, niebieski

(531) 20.5.13, 27.5.1, 29.1.13

(510), (511) **17** kora jako izolacja akustyczna, materiały izolacyjne zapobiegające wilgoci w budynkach, taśmy izolacyjne, tkaniny izolacyjne, lakier izolacyjny, podkładki z kauczuku lub z tworzyw sztucznych,

powłoki izolacyjne, materiały termoizolacyjne, okładziny-uszczelki, **20** zatyczki z korka, korki do butelek, **35** prowadzenie sklepu i hurtowni z materiałami wykończeniowymi do budownictwa, zwłaszcza z materiałami ściennie-podłogowymi: korkiem ściennym i podłogowym, panelami podłogowymi i ściennymi, glazurą i terakotą, urządzeniami sanitarnymi, wykładzinami dywanowymi, dywanami i chodnikami, izolacjami.

(111) **214025** (220) 2007 08 13 (210) 328782
 (151) 2009 02 23 (441) 2007 11 26
 (732) NATUR PRODUKT ZDROVIT Spółka z ograniczoną odpowiedzialnością, Warszawa, PL.

(540) NORDHEALTH

(510), (511) **05** preparaty farmaceutyczne, leki do celów medycznych, preparaty dietetyczne dla celów leczniczych, preparaty witaminowe i lecznicze, preparaty mineralne do celów leczniczych, napoje do celów leczniczych, zioła lecznicze.

(111) **214026** (220) 2007 08 14 (210) 328879
 (151) 2008 12 30 (441) 2007 11 26
 (732) FISCHER TRADING GROUP Spółka z ograniczoną odpowiedzialnością, Warszawa, PL.

(540)



Kolor znaku: czerwony, biały

(531) 26.4.2, 27.5.1, 29.1.12

(510), (511) **09** czasopismo wydawane na nośniku CD i DVD, **16** czasopismo, **41** publikacja elektroniczna on-line czasopisma.

(111) **214027** (220) 2007 08 16 (210) 328929
 (151) 2009 02 20 (441) 2007 11 26
 (732) Polski Związek Motorowy „AUTOTOUR” Spółka z o.o., Warszawa, PL.
 (540)



Kolor znaku: żółty, biały, czarny

(531) 26.1.4, 27.5.1, 29.1.13

(510), (511) **36** usługi ubezpieczeniowe, **37** obsługa i naprawy samochodów, wulkanizacja i naprawy opon, **39** pomoc drogowa w przypadku awarii samochodu, holowanie, transport samochodowy, organizowanie podróży, **42** ekspertyzy inżynierskie, **44** pomoc medyczna.

(111) **214028** (220) 2007 08 27 (210) 329337
 (151) 2009 01 16 (441) 2007 12 10
 (732) M & K foam GmbH Sp. z o.o., Koło, PL.

(540) Wstęp do klubu dobrze wyspanych

(510), (511) **10** poduszki przeciw bezsenności, gąbki chirurgiczne, łóżka hydrostatyczne do celów leczniczych, materace położnicze, materace powietrzne do celów leczniczych, poduszki do celów leczniczych, **20** leżaki, łóżka, materace, materace do łóżek, materace powietrzne do celów leczniczych, materace sprężynowe, materace nadmuchiwane, poduszki, poduszki powietrzne do celów leczniczych, kanapy.

(111) **214029** (220) 2007 08 28 (210) 329377
 (151) 2009 02 09 (441) 2007 12 10
 (732) SUFIGS Spółka z ograniczoną odpowiedzialnością, Tarnów, PL.

(540)



Kolor znaku: czerwony, niebieski

(531) 26.4.9, 27.5.1, 29.1.12

(510), (511) **35** usługi prowadzenia sklepów i hurtowni z materiałami budowlanymi i wykończeniowymi dla budownictwa oraz ceramiki i armatury sanitarnej.(111) **214030** (220) 2007 08 28 (210) 329378
(151) 2009 02 09 (441) 2007 12 10

(732) SUFIGS Spółka z ograniczoną odpowiedzialnością, Tarnów, PL.

(540) SUFIGS

(510), (511) **35** usługi prowadzenia sklepów i hurtowni materiałów budowlanych i wykończeniowych dla budownictwa, ceramiki sanitarnej i armatury sanitarnej.(111) **214031** (220) 2007 08 29 (210) 329446
(151) 2009 01 08 (441) 2007 12 10

(732) Przedsiębiorstwo Produkcyjno-Handlowo-Usługowe „SPECJAŁ” Krzysztof Tokarz, Rzeszów, PL.

(540)



Kolor znaku: czerwony, jasnoróżowy

(531) 27.5.1, 29.1.1

(510), (511) **16** afisze, plakaty reklamowe, broszury, ulotki i gazetki reklamowe, katalogi, prospekty, torby do pakowania z papieru lub tworzyw sztucznych reklamowe, papier, tekstura i wyroby z tych materiałów nie ujęte w innych klasach, materiały piśmienne, fotograficzne, kleje do materiałów piśmiennych, maszyny do pisania i sprzęt biurowy, materiały z tworzyw sztucznych do pakowania, opakowania papierowe i z tworzyw sztucznych, **29** mięso, ryby, drób, dziczyzna, ekstrakty mięsne, konserwy mięsne i rybne, przetwory mięsne, ryby nieżywe, wędliny i wyroby wędliniarskie, oleje i tłuszcze jadalne, chrupki owocowe i ziemniaczane, dżemy, galaretki, kompoty, jogurty, margaryna, masło, mleko, produkty mleczne, jaja, kapusta kwaszona, konserwowane-mrożone, suszone i gotowane owoce i warzywa, koncentraty warzywne i owocowe, **30** kawa, herbata, kakao, cukier, ryż, mąka i produkty zbożowe, chleb, wyroby czekoladowe, cukiernicze i inne słodkie, wyroby ciastkarskie, lody, lody spożywcze, miód, drożdże, proszki do pieczenia, sól, ketchup, musztarda, sosy, ocet, przyprawy, **32** piwo, wody mineralne i gazowane, inne napoje bezalkoholowe, napoje owocowe i soki owocowe, syropy, **35** zgrupowanie na rzecz osób trzecich różnych towarów obejmujących: kleje do materiałów piśmiennych, maszyny do pisania i sprzęt biurowy, mięso, ryby, drób, dziczyzna, ekstrakty mięsne, konserwy mięsne i rybne, przetwory mięsne, ryby nieżywe, wędliny i wyroby wędliniarskie, oleje i tłuszcze jadalne, chrupki owocowe i ziemniaczane, dżemy, galaretki, kompoty, jogurty, margaryna, masło, mleko, produkty mleczne, jaja, kapusta kwaszona, konserwowane-mrożone, suszone i gotowane owoce i warzywa, koncentraty warzywne i owocowe, kawa, herbata, kakao, cukier, ryż, mąka i produkty zbożowe, chleb, wyroby czekoladowe, cukiernicze i inne słodkie, wyroby ciastkarskie, lody, lody spożywcze, miód, drożdże, proszki do pieczenia, sól, ketchup, musztarda, sosy, ocet, przyprawy, piwo, wody mineralne i gazowane, inne napoje bezalkoholowe, napoje owocowe i soki owocowe, syropy pozwalających nabywcy wygodnie je oglądać i kupować w sklepach, hurtowniach oraz na stronie internetowej, prowadzenie sprzedaży powyższych towarów także w ramach sklepu internetowego, rozpowszechnianie materiałów i ogłoszeń reklamowych, usługi w zakresie pośrednictwa handlowego, fachowe doradztwo handlowe, organizowanie różnorodnej reklamy i promocji w zakresie świadczonych usług na rzecz osób trzecich, organizowanie i współudział w targach

i wystawach handlowych i reklamowych na rzecz osób trzecich, elektroniczny serwis informacyjny z możliwością bezpośredniej wymiany informacji, usługi internetowe związane z pośrednictwem handlowym w zakresie dostępu do informacji o oferowanych towarach i świadczonych usługach poprzez skomputeryzowane przyjmowanie zamówień i zleceń w celu umożliwienia zainteresowanym osobom brania udziału w różnorodnych transakcjach handlowych.

(111) **214032** (220) 2007 08 31 (210) 329561

(151) 2009 02 16 (441) 2007 12 10

(732) GRUPA ANIMEX Spółka Akcyjna, Morliny, PL.

(540) MORLINY RADOŚCI NIGDY DOŚĆ

(510), (511) **29** wyroby wędliniarskie, mięso i przetwory mięsne zwierząt rzeźnych, drobiu i dziczyzny, podroby i wyroby podrobowe, wyroby garnażeryjne z mięsa i podrobów, konserwy mięsne, ekstrakty mięsne, tłuszcze spożywcze, zupy, pasty do kanapek zawierające tłuszcze, flaki, **30** ciasta przekładane mięsem, pizze, pierogi, pasztety, sosy mięsne, **40** usługi w zakresie przetwórstwa mięsnego, ubój zwierząt, wędzenie żywności.

(111) **214033** (220) 2007 08 31 (210) 329583

(151) 2009 02 23 (441) 2007 12 10

(732) „FURNIKO” Fabryka Mebli Biurowych Dariusz Machulski,

Koszalin, PL.

(540) CARISMA

(510), (511) **20** meble biurowe: biurka proste, biurka narożne, krzesła, regały, szafy, szafki z przegródkami, stoły, stoły konferencyjne, stoliki okrągłe i eliptyczne stałe i przesuwne na kółkach, stoliki pod komputery, półki zawieszane, ścianki wolnostojące z zawieszanymi półkami, elementy mebli: łączniki biurek, dostawki do biurek, drzwi meblowe, ścianki działowe, półki, szuflady, blaty stołów, panele osłonowe biurek, blendy frontowe biurek, osprzęt niemetalowy do mebli.

(111) **214034** (220) 2007 08 31 (210) 329584

(151) 2009 02 23 (441) 2007 12 10

(732) „FURNIKO” Fabryka Mebli Biurowych Dariusz Machulski,

Koszalin, PL.

(540) SIGNUM

(510), (511) **20** meble biurowe: biurka proste, biurka narożne, krzesła, regały, szafy, szafki z przegródkami, stoły, stoły konferencyjne, stoliki okrągłe i eliptyczne stałe i przesuwne na kółkach, stoliki pod komputery, półki zawieszane, ścianki wolnostojące z zawieszanymi półkami, elementy mebli: łączniki biurek, dostawki do biurek, drzwi meblowe, ścianki działowe, półki, szuflady, blaty stołów, panele osłonowe biurek, blendy frontowe biurek, osprzęt niemetalowy do mebli.

(111) **214035** (220) 2007 08 31 (210) 329588

(151) 2009 02 23 (441) 2007 12 10

(732) „FURNIKO” Fabryka Mebli Biurowych Dariusz Machulski,

Koszalin, PL.

(540) MOBILAR

(510), (511) **20** meble biurowe: biurka proste, biurka narożne, krzesła, regały, szafy, szafki z przegródkami, stoły, stoły konferencyjne, stoliki okrągłe i eliptyczne stałe i przesuwne na kółkach, stoliki pod komputery, półki zawieszane, ścianki wolnostojące z zawieszanymi półkami, elementy mebli: łączniki biurek, dostawki do biurek, drzwi meblowe, ścianki działowe, półki, szuflady, blaty stołów, panele osłonowe biurek, blendy frontowe biurek, osprzęt niemetalowy do mebli.

(111) **214036** (220) 2007 09 03 (210) 329639

(151) 2009 01 08 (441) 2007 12 10

(732) Janusz Rębielak-Studio Projektowe, Bierutów, PL.

(540)



Kolor znaku: niebieski, czarny, biały

(531) 26.3.3, 26.3.4, 26.11.3, 26.15.7, 26.15.15, 27.5.1, 29.1.13

(510), (511) **06** konstrukcje metalowe, metalowe konstrukcje nośne, metalowe konstrukcje przestrzenne przekryć dachowych, metalowe moduły konstrukcyjne, metalowe kratownice budowlane, gotowe metalowe konstrukcje hal handlowych, przemysłowych, usługowych oraz stadionów, **19** konstrukcje drewniane przekryć dachowych, moduły konstrukcyjne drewniane, **42** usługi związane z projektowaniem architektonicznym, planowaniem urbanistycznym, doradztwo architektoniczno-budowlane i projektowanie budynków, budowli, oranżerii, opakowań, opracowywanie projektów technicznych, projektowanie materiałów reklamowych.

(111) **214037** (220) 2007 09 05 (210) 329743
(151) 2009 01 13 (441) 2007 12 10
(732) ALKOM Spółka z o.o., Warszawa, PL.
(540)



Kolor znaku: granatowy, biały, czerwony

(531) 26.1.1, 27.5.1, 29.1.13

(510), (511) **35** usługi prowadzenia sklepów i hurtowni z pojazdami samochodowymi.

(111) **214038** (220) 2007 09 10 (210) 329936
(151) 2009 01 09 (441) 2007 12 24
(732) SMAK Serwis Spółka z o.o., Łańcut, PL.
(540)



Kolor znaku: biały, czerwony

(531) 2.7.12, 26.1.1, 27.5.1, 29.1.12

(510), (511) **29** mleko, napoje mleczne, napoje z przewagą mleka, twaróg, śmietana, jogurt, kefir, masło, produkty mleczne, sery, tłuszcze jadalne, oleje jadalne.

(111) **214039** (220) 2007 09 10 (210) 329958
(151) 2009 01 19 (441) 2007 12 24
(732) Starbucks Corporation d/b/a Starbucks Coffee Company, Seattle, US.
(540) TAZO

(510), (511) **30** herbata i herbata ziołowa, napoje na bazie herbaty i na bazie herbaty ziołowej, napoje i koncentraty na bazie herbaty i herbaty ziołowej o smaku owocowym, mrożone słodczyce z herbatą, herbatą ziołową i/lub z aromatem owocowym, **32** napoje owocowe i napoje bezalkoholowe zawierające soki owocowe, soki owocowe, napoje musujące owocowe i na bazie soku oraz napoje gazowane, mrożone napoje owocowe i mrożone napoje na bazie owoców, mieszanki do napojów w proszku i płynne, syropy smakowe do sporządzania napojów na bazie herbaty i na bazie herbaty ziołowej.

(111) **214040** (220) 2007 09 10 (210) 329978
(151) 2009 01 09 (441) 2007 12 24
(732) Przedsiębiorstwo Produkcyjno-Handlowo-Usługowe RIPOŁ S.C. Dariusz Rychta, Paweł Pintera, Łódź, PL.
(540)



Kolor znaku: czerwony, zielony, czarny

(531) 27.5.1, 29.1.13

(510), (511) **25** odzież, buty, nakrycia głowy, szale.

(111) **214041** (220) 2007 09 12 (210) 330052
(151) 2009 01 09 (441) 2007 12 24
(732) MAKOSA Jacek Mąkosa, Łomianki, PL.
(540)



Kolor znaku: czerwony, biały, czarny

(531) 3.2.7, 26.2.7, 27.5.1, 29.1.13

(510), (511) **06** metale nieszlachetne i ich stopy, metalowe materiały budowlane, wyroby ślusarskie, przenośne metalowe konstrukcje budowlane, drobne wyroby metalowe nie zawarte w innych klasach, **08** narzędzia i przyrządy ręczne z napędem ręcznym nie zawarte w innych klasach, wyroby nożownicze, ostrza (narzędzia), **35** usługi reklamowe i prowadzenie interesów osób trzecich, produkcja reklamowych filmów i nagrań video, pomoc w zarządzaniu w zakresie działalności gospodarczej i handlowej.

(111) **214042** (220) 2007 09 20 (210) 330388
(151) 2009 01 20 (441) 2007 12 24
(732) CARREFOUR S.A., Levallois-Perret, FR.
(540)



Kolor znaku: czerwony, granatowy, szary

(531) 24.15.2, 26.1.2, 27.1.1, 27.5.1, 29.1.13

(510), (511) **03** preparaty wybielające, preparaty czyszczące, nabłyszczające, szorujące i ściernie, preparaty do mycia i pielęgnacji pojazdów, maszyn i budynków, oleje do czyszczenia, **04** ropa naftowa (surowa i rafinowana), substancje ropopochodne i produkty naftowe, paliwa płynne, stałe i gazowe, paliwa silnikowe, gaz i gaz ziemny płynny, smary, oleje i tłuszcze przemysłowe, parafina i woski, materiały oświetleniowe, niechemiczne dodatki do paliw silnikowych, paliw i smarów, **35** reklama, informacja gospodarcza i promocja sprzedaży, oferty promocyjne, organizacja i zarządzanie działaniami gospodarczymi w celu pozyskania lojalności klienta, organizowanie wystaw i imprez dla celów handlowych i reklamowych, pomoc w zarządzaniu przedsiębiorstwami, komunikacja instytucjonalna (reklama), patronat i sponsorowanie handlowe i reklamowe, administrowanie zakupami i/lub usługami on-line w Internecie, sprzedaż detaliczna, sprzedaż detaliczna na stacjach obsługi, grupowanie różnorodnych towarów dla osób trzecich (z wyłączeniem ich transportu) umożliwiające konsumentom obejrzenie i zakup tych towarów w pobliskich sklepach, w tym w sklepach na stacjach obsługi, rozlepianie plakatów dla celów reklamy w formie informacji publicznej, dystrybucja informacji handlowych i/lub reklamowych drogą elektroniczną, mianowicie za pośrednictwem Internetu lub za pomocą Intranetu, wynajmowanie czasu na reklamę za pośrednictwem środków telekomunikacyjnych, wynajmowanie powierzchni reklamowej, dystrybucja materiałów reklamowych, reklamy za pośrednictwem katalogów wysyłkowych, usługi dyfuzyjne i reklama korespondencyjna za pomocą ulotek, materiałów drukowanych, prospektów, próbek, powielanie dokumentów reklamowych, organizowanie targów i wystaw dla celów handlowych i reklamowych, pokazy produktów, badania marketingowe, zarządzanie przedsiębiorstwami, administrowanie przedsiębiorstwami, **37** konserwacja i naprawy, usługi stacji obsługi, konserwacja, mycie i naprawy pojazdów i ich części, natłuszczenie, smarowanie i tuning motorów i silników, naprawy i montaż opon, **39** transport, dostawy, magazynowanie, pakowanie i butelkowanie produktów, w szczególności produktów naftowych i substancji ropopochodnych, holowanie i wynajmowanie pojazdów, dostarczanie towarów oznaczonych w stacjach obsługi, w szczególności paliw, części pojazdów i akcesoriów do pojazdów, preparatów do konserwacji pojazdów, produktów żywnościowych i napojów, **43** zaopatrywanie w żywność i napoje, usługi restauracyjne, usługi kafeterii.

(111) **214043** (220) 2007 09 24 (210) 330530
(151) 2009 01 13 (441) 2008 01 07

(732) DE-VAU-GE Gesundkostwerk GmbH, Lüneburg, DE.
 (540) KOO KOO BITS
 (510), (511) **30** preparaty zbożowe, również z dodatkami aromatycznymi.

(111) **214044** (220) 2007 09 24 (210) 330532
 (151) 2009 01 13 (441) 2008 01 07
 (732) Studio Pielęgnacji Urody „U EWY” Ewa Ołdak,
 Mińsk Mazowiecki, PL.
 (540)



Kolor znaku: żółty, zielony, bordowy

(531) 27.5.1, 29.1.13

(510), (511) **41** dyskoteki, usługi instruktorów gimnastyki, fitness, kulturystyki, kasyna gry, siłownie, kluby fitness, kluby kulturystyczne, kultura fizyczna, kluby nocne, obozy sportowe, salony gry, organizowanie balów, organizowanie wesel, organizowanie przyjęć okolicznościowych, organizowanie zawodów sportowych, usługi orkiestry, nauka pływania, nauka jazdy konnej, nauka gry w tenisa i innych sportów, obsługa basenów pływackich, obsługa obiektów odnowy biologicznej, fotoreportaże, organizowanie konferencji, zjazdów, sympozjów, spotkań towarzyskich i biznesowych, organizowanie imprez plenerowych, organizowanie wystaw i pokazów z dziedziny kultury i edukacji, rezerwacja miejsc na spektakle, przedstawienia teatralne, organizowanie wypoczynku, rekreacja, kluby służące poprawianiu zdrowia i rekreacji, organizowanie koncertów, organizowanie widowisk artystycznych, różnych innych imprez kulturalnych, organizowanie konkursów, teleturniejów, konkursów piękności, **43** usługi hotelarskie, usługi gastronomiczne, hotele, motele, pensjonaty, bary, bary szybkiej obsługi, kawiarnie, restauracje, restauracje samoobsługowe, zajazdy, stołówki, domy wczasowe, domy turystyczne, wynajmowanie sal na posiedzenia, wynajmowanie mieszkań na pobyt czasowy, kempingi, rezerwacja miejsc w hotelach, pensjonatach, wynajmowanie sal na spotkania towarzyskie i biznesowe, wynajmowanie stołów, krzeseł, bielizny stołowej, naczyń i zastawy, przygotowywanie dań na zamówienie oraz dostawa potraw na zamówienie, catering, **44** usługi fryzjerskie, usługi kosmetyczne, salony kosmetyczne, salony piękności, fizjoterapia, fizykoterapia, solaria, salony odnowy biologicznej, prywatne kliniki medyczne, usługi manicure, usługi pedicure, wykonywanie makijażu, chirurgia plastyczna, usługi masażu, masaże lecznicze i relaksujące, inhalacje, porady psychologa, sanatoria, studia tatuażu, łaźnie tureckie, sauny, jacuzzi, kreowanie wizerunku, stylizacja sylwetki.

(111) **214045** (220) 2007 09 24 (210) 330533
 (151) 2009 01 13 (441) 2008 01 07
 (732) Studio Pielęgnacji Urody „U EWY” Ewa Ołdak,
 Mińsk Mazowiecki, PL.
 (540)



Kolor znaku: żółty, zielony, bordowy

(531) 27.5.1, 29.1.13

(510), (511) **41** dyskoteki, usługi instruktorów gimnastyki, fitness, kulturystyki, kasyna gry, siłownie, kluby fitness, kluby kulturystyczne, kultura fizyczna, kluby nocne, obozy sportowe, salony gry, organizowanie balów, organizowanie wesel, organizowanie przyjęć okolicznościowych, organizowanie zawodów sportowych, usługi orkiestry, nauka pływania, nauka jazdy konnej, nauka gry w tenisa i innych sportów, obsługa basenów pływackich, obsługa obiektów odnowy biologicznej, fotoreportaże, organizowanie konferencji, zjazdów, sympozjów, spotkań towarzyskich i biznesowych, organizowanie imprez plenerowych, organizowanie wystaw i pokazów z dziedziny kultury i edukacji, rezerwacja miejsc na spektakle, przedstawienia teatralne, organizowanie wypoczynku, rekreacja, kluby służące poprawianiu zdrowia i rekreacji, organizowanie koncertów, organizowanie widowisk artystycznych, różnych innych imprez kulturalnych, organizowanie konkursów, teleturniejów, konkursów piękności, **43** usługi hotelarskie, usługi gastronomiczne, hotele, motele, pensjonaty, bary, bary szybkiej obsługi, kawiarnie, restauracje, restauracje samoobsługowe, zajazdy, stołówki, domy wczasowe, domy turystyczne, wynajmowanie sal na posiedzenia, wynajmowanie mieszkań na pobyt czasowy, kempingi, rezerwacja miejsc w hotelach, pensjonatach, wynajmowanie sal na spotkania towarzyskie i biznesowe, wynajmowanie stołów, krzeseł, bielizny stołowej, naczyń i zastawy, przygotowywanie dań na zamówienie oraz dostawa potraw na zamówienie, catering, **44** usługi fryzjerskie, usługi kosmetyczne, salony kosmetyczne, salony piękności, fizjoterapia, fizykoterapia, solaria, salony odnowy biologicznej, prywatne kliniki medyczne, usługi manicure, usługi pedicure, wykonywanie makijażu, chirurgia plastyczna, usługi masażu, masaże lecznicze i relaksujące, inhalacje, porady psychologa, sanatoria, studia tatuażu, łaźnie tureckie, sauny, jacuzzi, kreowanie wizerunku, stylizacja sylwetki.

(111) **214046** (220) 2007 09 25 (210) 330582
 (151) 2009 01 30 (441) 2008 01 07
 (732) Medicine Today Poland Sp. z o.o., Warszawa, PL.
 (540)



(531) 26.4.2, 26.11.1, 26.11.8, 27.5.1

(510), (511) **09** magnetyczne i optyczne nośniki danych zawierające publikacje w formie elektronicznej, takie jak: czasopisma, dzienniki i książki, moduły ładowalne z publikacjami elektronicznymi, **16** publikacje drukowane, w tym: czasopisma, dzienniki i książki, drukowane materiały reklamowe, **35** reklama, publikacja tekstów reklamowych również za pośrednictwem Internetu, **41** usługi reporterskie, fotoreportaże, publikacja tekstów innych niż reklamowe, także w trybie on-line, organizowanie konferencji, targów i wystaw w celach edukacyjnych, rozrywkowych i kulturalnych, szkolenia.

(111) **214047** (220) 2007 09 26 (210) 330614
 (151) 2009 01 27 (441) 2008 01 07
 (732) NETTO Spółka z o.o., Motaniec, PL.
 (540)

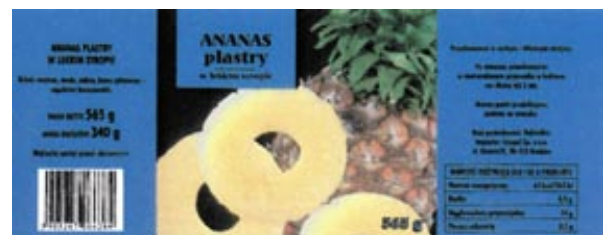

Kolor znaku: niebieski, czarny, żółty, zielony, jasnobrązowy, szary

(531) 5.7.17, 5.7.22, 25.1.15, 27.5.1, 29.1.15

(510), (511) **29** ananasy konserwowane, **32** syropy.

(111) **214048** (220) 2007 09 26 (210) 330619
 (151) 2009 02 17 (441) 2008 01 07
 (732) Naturell Polska Spółka z o.o., Kraków, PL.

(540)



Kolor znaku: biały, niebieski, srebrny, granatowy, zielony, czerwony

(531) 26.1.2, 26.1.20, 26.15.1, 27.5.1, 29.1.15

(510), (511) **05** preparaty wzmacniające, uodparniające, zapobiegające, do celów leczniczych, preparaty do celów leczniczych, preparaty witaminowe, suplementy diety do celów leczniczych, **32** pastylki do napojów bezalkoholowych, napoje izotoniczne.

(111) **214049** (220) 2007 09 26 (210) 330620

(151) 2009 02 17 (441) 2008 01 07

(732) Naturell Polska Spółka z o.o., Kraków, PL.

(540)



Kolor znaku: pomarańczowy, żółty, czerwony, zielony, niebieski, biały

(531) 26.1.1, 26.1.2, 26.1.5, 26.1.20, 26.15.1, 27.5.1, 29.1.15

(510), (511) **05** preparaty wzmacniające, uodparniające, zapobiegające, do celów leczniczych, preparaty do celów leczniczych, preparaty witaminowe, suplementy diety do celów leczniczych, **32** pastylki do napojów bezalkoholowych, napoje izotoniczne.

(111) **214050** (220) 2007 09 26 (210) 330621

(151) 2009 02 17 (441) 2008 01 07

(732) Naturell Polska Spółka z o.o., Kraków, PL.

(540)



Kolor znaku: zielony, bordowy, czerwony, biały, różowy, niebieski

(531) 5.5.23, 5.9.6, 25.1.1, 26.1.2, 26.1.20, 27.5.1, 29.1.15

(510), (511) **05** preparaty wzmacniające, uodparniające, zapobiegające, do celów leczniczych, preparaty do celów leczniczych, preparaty witaminowe, suplementy diety do celów leczniczych, **32** pastylki do napojów bezalkoholowych, napoje izotoniczne.

(111) **214051** (220) 2007 09 26 (210) 330622

(151) 2009 02 17 (441) 2008 01 07

(732) Naturell Polska Spółka z o.o., Kraków, PL.

(540)



Kolor znaku: fioletowy, bordowy, niebieski, zielony, czerwony, biały

(531) 2.9.4, 26.1.2, 26.1.20, 27.5.1, 29.1.15

(510), (511) **05** preparaty wzmacniające, uodparniające, zapobiegające, do celów leczniczych, preparaty do celów leczniczych, preparaty witaminowe, suplementy diety do celów leczniczych, **32** pastylki do napojów bezalkoholowych, napoje izotoniczne.

(111) **214052** (220) 2007 09 26 (210) 330623

(151) 2009 02 17 (441) 2008 01 07

(732) Naturell Polska Spółka z o.o., Kraków, PL.

(540)



Kolor znaku: srebrny, biały, czerwony, zielony, niebieski

(531) 26.1.2, 26.1.20, 26.11.2, 26.11.13, 26.15.1, 27.5.1, 29.1.15

(510), (511) **05** preparaty wzmacniające, uodparniające, zapobiegające, do celów leczniczych, preparaty do celów leczniczych, preparaty witaminowe, suplementy diety do celów leczniczych, **32** pastylki do napojów bezalkoholowych, napoje izotoniczne.

(111) **214053** (220) 2007 09 26 (210) 330624

(151) 2009 02 17 (441) 2008 01 07

(732) Naturell Polska Spółka z o.o., Kraków, PL.

(540)

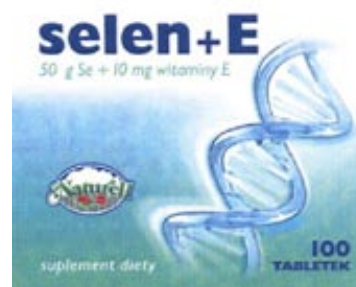

Kolor znaku: granatowy, niebieski, zielony, biały, czerwony

(531) 26.1.2, 26.1.20, 26.11.2, 26.11.13, 27.5.1, 29.1.15

(510), (511) **05** preparaty wzmacniające, uodparniające, zapobiegające, do celów leczniczych, preparaty do celów leczniczych, preparaty witaminowe, suplementy diety do celów leczniczych, **32** pastylki do napojów bezalkoholowych, napoje izotoniczne.

(111) **214054** (220) 2007 09 26 (210) 330625

(151) 2009 02 17 (441) 2008 01 07

(732) Naturell Polska Spółka z o.o., Kraków, PL.

(540)



Kolor znaku: niebieski, ciemnoniebieski, zielony, granatowy, czerwony, biały

(531) 26.1.2, 26.1.20, 26.11.3, 27.5.1, 29.1.15

(510), (511) **05** preparaty wzmacniające, uodparniające, zapobiegające, do celów leczniczych, preparaty do celów leczniczych, preparaty witaminowe, suplementy diety do celów leczniczych, **32** pastylki do napojów bezalkoholowych, napoje izotoniczne.

(111) **214055** (220) 2007 09 26 (210) 330632

(151) 2009 01 27 (441) 2008 01 07

(732) Brejda i Wspólnicy Spółka Jawna, Bielsko-Biała, PL.

(540) VIBELLIONE

(510), (511) **29** bekon, buliony, drób nieżywy, filety, flaki, kielbasy, jaja, krewetki nieżywe, langusty, raki nieżywe, małże nieżywe, łosoś, mięso, ryby nieżywe, galaretki mięsne, pasztet z wątróbki, sałatki warzywne, sałatki owocowe, sery, smalec, wędliny, zupy, **30** bułki, chleb, ciasta, kanapki, herbata, kawa, lody, mrożona herbata, makarony, pasztety, pierogi, pizze, potrawy na bazie mąki, spaghetti, sushi, tortille, słodczyce, wyroby cukiernicze, **43** bary szybkiej obsługi, kawiarnie, restauracje, przygotowywanie dań (żywność i napoje) na zamówienie oraz ich dostawa.

(111) **214056** (220) 2007 09 29 (210) 330811

(151) 2009 01 15 (441) 2008 01 07

(732) BYD COMPANY LIMITED, Shenzhen, CN.

(540)



(531) 26.1.2, 27.5.1

(510), (511) **09** komputery, urządzenia automatycznego sterowania dla pojazdów, urządzenia nawigacyjne dla pojazdów-komputery pokładowe, telefony przenośne, symulatory sterowania i kierowania pojazdami, układy scalone, elektryczne akumulatory dla pojazdów, ładowarki do baterii elektrycznych, ogniwa galwaniczne, akumulatory elektryczne, baterie słoneczne, lampy sygnalizacyjne, radia pojazdowe, półprzewodniki, aparaty fotograficzne, kamery do fotografii, automatyczne wskaźniki niskiego ciśnienia w oponach pojazdów, karty z układami scalonymi-karty inteligentne, materiał sieci zasilającej-przewody, kable, urządzenia do galwanizacji, samoregulacyjne pompy paliwowe, **12** pojazdy do poruszania się na lądzie, w powietrzu lub wodzie, pojazdy elektryczne, samochody, silniki do pojazdów lądowych, urządzenia do pojazdów zabezpieczające przed kradzieżą, nadwozia samochodowe, motocykle, rowery, wózki, opony do kół jezdnych, kierownice do pojazdów, kierunkowskazy do pojazdów, tapicerka do pojazdów, kolejki linowe (funikulary), wózki dziecięce, przyrządy do reperacji dętek, bagażniki do pojazdów, koła jezdne, samoloty, statki, **37** usługi nadzoru budowlanego, budowanie fabryk, usługi wydobywczo-górnictwa, usługi instalacji i napraw aparatów grzewczych, usługi instalacji i napraw urządzeń elektrycznych, obsługa i naprawa pojazdów silnikowych, usługi stacji serwisowania pojazdów, budownictwo okrętowe, ochrona antykorozyjna, bieżnikowanie opon, usługi natłuszczania pojazdów, usługi polepowania pojazdów, zabezpieczanie pojazdów przed rdzą, naprawa aparatów fotograficznych, tapicerstwo, usługi instalacji, konserwacji i naprawy maszyn, wulkanizacja opon (naprawa), usługi pielęgnacji, czyszczenia i naprawy skór, usługi instalacji, konserwacji i naprawy sprzętu komputerowego, czyszczenie pojazdów.

(111) **214057** (220) 2007 10 02 (210) 330902

(151) 2009 02 23 (441) 2008 01 07

(732) ECO-TRADE Sp. z o.o., Gliwice, PL.

(540)



Kolor znaku: zielony, biały

(531) 27.5.1, 29.1.12

(510), (511) **30** mąka i mieszanki mączne, płatki owsiane, żytnie, kukurydziane i sojowe, otręby, mieszanki ziaren zbóż, sezamu, słonecznika, siemienia lnianego, soi, suchy zakwas piekarski, dodatki piekarskie, posypki i dodatki smakowe do pieczywa, koncentraty w proszku chleba i pieczywa, koncentraty spożywcze, w tym półprodukty żywnościowe w proszku na bazie mąki zbożowej, takie jak kluski, kopytka, naleśniki, gofry, pizza, tortille oraz półprodukty żywnościowe w proszku na bazie skrobi, w tym placki ziemniaczane, ziemniaki puree, koncentraty zup, sosy do mięs, sosy pomidorowe i sałatkowe, panierki, przyprawy, koncentraty cukiernicze deserów i ciast w proszku, kremy deserowe, kremy do ciast i polewy w proszku, galaretki, budynie i kisiele w proszku, sosy do polewania deserów, preparaty usztywniające do bitej śmietany, dodatki i proszki spulchniające do pieczenia, aromaty do ciast inne niż oleje esencyjne, posypki dekoracyjne do ciast, **42** analizy i badania laboratoryjne surowców i produktów oraz opracowywanie warunków technologicznych i recepturowanie składów wyrobów z zakresu piekarnictwa, cukiernictwa, koncentratów spożywczych i gastronomii.

(111) **214058** (220) 2008 03 10 (210) 337916

(151) 2009 02 09 (441) 2008 06 23

(732) BRE Bank S.A., Warszawa, PL.

(540)



Kolor znaku: czerwony, granatowy, żółty, niebieski, czarny, zielony

(531) 5.5.20, 27.5.1, 29.1.15

(510), (511) **36** usługi bankowe, usługi bankowe przy użyciu technologii teleinformatycznych.

(111) **214059** (220) 2008 04 30 (210) 340404

(151) 2009 02 27 (441) 2008 08 04

(732) LA RIVE Spółka Akcyjna, Grudziądz, PL.

(540)



Kolor znaku: szary, czarny

(531) 27.5.1, 29.1.12

(510), (511) **03** wyroby perfumeryjne, perfumy, wody perfumowane, wody toaletowe, wody kolońskie, płyny po goleniu, antyperspiranty, dezodoranty, mydła, mydła w płynie, esencje eteryczne, olejki eteryczne, kosmetyki, zestawy kosmetyków, kremy kosmetyczne, lakiery do paznokci, preparaty do makijażu, mleczko kosmetyczne, toniki kosmetyczne, preparaty do demakijażu, piżmo (perfumeria), pomadki do ust, puder do makijażu, sole kąpielowe do celów innych niż lecznicze, płyny do kąpieli innych niż lecznicze, wody zapachowe.

(111) **214060** (220) 2005 12 22 (210) 304051

(151) 2009 01 06 (441) 2006 04 03

(732) Zakład Ceramiki Budowlanej w Tubądzinie A. Wodzyński, B. Kaźmierska Spółka Jawna, Tubądzin, PL.; „Ceramika Tubądzin II” Spółka z ograniczoną odpowiedzialnością, Ozorków, PL.

(540)

DOMINO
PŁYTKI NA LATA

Kolor znaku: czerwony, czarny

(531) 27.5.1, 29.1.12

(510), (511) **11** nawilżacze do grzejników centralnego ogrzewania, dozowniki środków odkażających w toaletach, fontanny, kominiki domowe, piece inne niż do celów doświadczalnych, wodotryski ozdobne, **19** kanały niemetalowe dla instalacji wentylacyjnych i klimatyzacyjnych, obudowy kominków, materiały ogniotrwałe, płytki podłogowe i ścienne niemetalowe, płytki ceramiczne, kamień, sztuczny kamień, terakota, **21** butelki, wyroby ceramiczne dla gospodarstwa domowego, osłony na doniczki nie z papieru, doniczki na kwiaty, dozowniki mydła, dozowniki papieru toaletowego, klamki do drzwi porcelanowe, fajans, figurki z porcelany, terakoty lub szkła, formy i foremki jako przybory kuchenne, gałki i uchwyty porcelanowe, podpórki, uchwyty do kwiatów do układania i rozmieszczania kwiatów, miednice, miski, mydelniczki, naczynia ceramiczne, naczynia nie z metali szlachetnych, nocniki, pojemniki do użytku w domu lub w kuchni nie z metali szlachetnych, porcelanę jako bibeloty, urny nie z metali szlachetnych, wazony nie z metali szlachetnych, zraszacze, **35** zgrupowanie na rzecz osób trzecich różnych towarów pozwalające nabywcy wygodnie oglądać i kupować te towary na stronie Web dotyczącej sprzedaży wyrobów ceramicznych i pojemników dla gospodarstwa domowego, naczyń, płytek ceramicznych, terakoty, kamienia i sztucznego kamienia, zgrupowanie na rzecz osób trzecich różnych towarów pozwalające nabywcy wygodnie oglądać i kupować te towary w sklepie i hurtowni z wyrobami ceramicznymi i pojemnikami dla gospodarstwa domowego, naczyniami, płytkami ceramicznymi, terakotą, kamieniem i sztucznym kamieniem.

(551) wspólne prawo ochronne

(111) **214061** (220) 2004 08 20 (210) 284604
(151) 2009 02 27 (441) 2004 11 29
(732) Lubelskie Zakłady Przemysłu Spirytusowego POLMOS
Spółka z ograniczoną odpowiedzialnością, Lublin, PL.
(540)



(531) 7.1.1, 26.1.1, 27.5.1

(510), (511) **33** wyroby alkoholowe.

(111) **214062** (220) 2006 06 29 (210) 312547
(151) 2008 12 03 (441) 2006 10 02
(732) ITI Neovision Spółka z o.o., Warszawa, PL.
(540)



Kolor znaku: niebieski i odcienie, biały, różowy, fioletowy, czerwony, pomarańczowy, zielony

(531) 26.15.1, 27.5.1, 29.1.15

(510), (511) **03** kosmetyki, wyroby perfumeryjne, środki myjące, czyszczące i piorące, **09** programy telewizyjne, filmy, audycje radiowe, nagrania dźwięku, obrazu i filmowe utrwalone w formie zapisanej taśmy filmowej, taśmy video, taśmy magnetycznej, dysków optycznych, w formacie MP3, w wersji przystosowanej do odtwarzania w komputerach multimedialnych, w odtwarzaczach CD, DVD, zapisane nośniki obrazu i dźwięku, gry komputerowe, interaktywne gry komputerowe, urządzenia do nagrywania, zapisywania, odtwarzania i reprodukcji dźwięku, obrazu, informacji i zapisu filmowego w formie analogowej i cyfrowej, elektryczna i elektroniczna aparatura służąca do odbioru przekazu satelitarne, naziemnego, kablowego i światłowodowego, nadajniki sygnału naziemnego, kablowego i satelitarne, odbiorniki telewizyjne i radiowe, odbiorniki telewizyjne i radiowe z wbudowanym dekodery sygnału, urządzenia do odkodowywania zakodowanego sygnału zawierające zestaw do odbioru telewizji, zestawy aparaturowe zawierające dekodery i interaktywną przeglądarkę kanałów telewizji satelitarnej, zestawy aparaturowe zawierające dekodery i nagrywarkę do zapisywania programów telewizyjnych i dźwiękowych-rejestracja dźwięku i obrazu na wbudowanym dysku twardym PVR umożliwiającą wybór zapisywanych programów (Personal Video Recorder-osobisty rejestrator obrazu), komputery, programy komputerowe, programy komputerowe umożliwiające użytkownikom telewizji oglądanie i zakup towarów, za pośrednictwem cyfrowych kanałów telewizyjnych, programy do prowadzenia gier komputerowych, konkursów przystosowane do użycia z odbiornikiem telewizyjnym jako ekranem komputerowym, programy komputerowe do obsługi interaktywnej telewizji, urządzenia do zapisu audio i video w postaci skompresowanej, anteny radiowe i telewizyjne, urządzenia do zapisywania, zapamiętywania i odtwarzania obrazów, dźwięków i zapisu wideo w postaci plików MP3, aparaty telefoniczne, **16** papier, karton i wyroby z tych materiałów nie ujęte w innych klasach, druki akcydensowe, kalendarze, foldery, prospekty, afisze, plakaty, fotografie, nalepki, publikacje drukowane, czasopisma, książki, broszury, materiały piśmienne, papeterie, torby do pakowania z papieru i tworzyw sztucznych, materiały szkoleniowe i instruktażowe (z wyjątkiem aparatów), **25** odzież, odzież sportowa, obuwie, nakrycia głowy, **28** gry, zabawki i sprzęt sportowy ujęte w tej klasie, **35** usługi w zakresie reklamy: organizacja i prowadzenie kampanii reklamowych, wynajem i sprzedaż miejsca i czasu na cele reklamowe w środkach masowego przekazu, usługi produkcji audycji i filmów reklamowych dla radia, telewizji, filmu, Internetu, usługi w zakresie dystrybucji i doręczania prospektów i próbek reklamowych, organizacji pokazów i wystaw w celach reklamowych i handlowych, usługi badania opinii publicznej, badania rynku mediów i reklamy, usługi prowadzenia sklepu, hurtowni wielobranżowej i sklepu internetowego, usługi sprzedaży odzieży, obuwia, wyrobów papierniczych, kosmetyków, chemii gospodarczej, książek, czasopism, gazet, sprzętów gospodarstwa domowego, mebli, wyposażenia wnętrz, usługi prowadzenia sprzedaży niżej wymienionych towarów z naniesionym logo jako elementem reklamowo-ozdobnym: apaszki jedwabne, baloniki, bandanki, banery, bezrękawniki, bloczki post-it, bluzy, bombki, breloczki, chorągiewki, czapki, daszki, długopisy, elektroniczne urządzenia do tłumaczeń językowych, elektroniczne urządzenia ze słownikiem, etui skórzane na długopisy, etui skórzane na wizytówki, flagi, galanteria odzieżowa damska i męska, galanteria skórzana, galanteria papierowa, kalendarze, kalkulatory, kapelusze, karafki, konstrukcje dmuchane i balony, kosmetyczki, kosmetyki, koszulki polo, krawaty, krzeselka, kubki, kurtki, latawce, maskotki, materiały biurowe i szkolne, pudełka, naklejki i nalepki, notesy, obrusy, odtwarzacze płyt kompaktowych i kaset, ołówki, opakowania na napoje, organizery, otwieracze do butelek, pałeczki chińskie, papiery pakowe, parasole, parasolki, parawany, para jedwabne, piłki, piórniki, plecaki, podkładki pod kubki, kieliszki i szklanki, podkładki pod mysz, pokrowce na telefony, portfele, postery, radioodbiorniki, rękawiczki, ręczniki, sakwy rowerowe, sakwy podróżne, samochodowe osłony przeciwsłoneczne, siatki, skrobaczki do szyb, słodczyce, standy, stroje dla personelu, szale, szalki, teczki skórzane, termosy, torby i torebki, torciki, trąbki, t-shirty, wizytowniki, wody perfumowane i perfumy, worki żeglarskie, wyroby ze szkła i porcelany, zabawki, zegary ściennie, zegarki, znaczki z logo, **36** usługi w zakresie pośrednictwa w zawieraniu umów ubezpieczeniowych, umów kredytowych za pośrednictwem telewizji interaktywnej i sieci teleinformatycznych Internet, sprawdzanie stanu konta za pośrednictwem telewizji interaktywnej i sieci teleinformatycznych Internet, umożliwienia dokonywania płatności za pośrednictwem telewizji in-

teraktywnej i Internetu, obsługa kart kredytowych za pośrednictwem telewizji interaktywnej i Internetu, **37** usługi w zakresie: instalacji, obsługi i napraw systemów przekazywania dźwięku i obrazu w systemie łączności radiofonicznej, telewizyjnej, kablowej, światłowodowej, satelitarnej i naziemnej w systemie cyfrowym i analogowym, instalacji i naprawy urządzeń do odbioru sygnału telewizyjnego, radiowego, instalacja anten zbiorczych indywidualnych do odbioru tego sygnału, instalacja i naprawa sprzętu do odfiltrowywania sygnału, **38** usługi telekomunikacyjne, usługi agencji informacyjnej: zbieranie i rozpowszechnianie informacji, usługi rozpowszechniania programów telewizyjnych, reportaży, filmów dokumentalnych i fabularnych, widowisk rozrywkowych i sportowych oraz audycji z interaktywnym udziałem widzów, usługi: emisji telewizyjnej i radiowej, obsługi przekazu dźwięku i obrazu, obsługi przekazu cyfrowego, organizowania systemów transmisyjnych dźwięku, obrazu i sygnału cyfrowego, rozpowszechniania programów i informacji za pośrednictwem sieci informatycznych-Internetu, usługi komunikacyjne za pośrednictwem przekazu satelitarnego, naziemnego kablowego i światłowodowego, usługi telekomunikacyjne spersonalizowane w zakresie dostępu do treści informacyjnych i usług indywidualnie określonych dla każdego abonenta z możliwością wykorzystania przesyłania informacji od abonenta do operatora w celu wyboru usług, uczestniczenia w grach, konkursach, głosowaniach i dokonywania zakupów z jednoczesnym przekazywaniem informacji od i do klienta, usługi telekomunikacyjne przeznaczone do obsługi sprzedaży detalicznej towarów poprzez bezpośrednią komunikację z klientem, usługi przekazu telewizyjnego umożliwiającego dokonanie wyboru z spośród wielu programów i inteligentnej automatycznej selekcji programów które mają być nagrywane, usługi emisji i transmisji telewizji interaktywnej, interaktywnej rozrywki i konkursów, usługi dostarczania informacji on-line z komputerowych baz danych, umożliwianie dostępu do stron WWW za pośrednictwem przekazu telewizyjnego poprzez interaktywny portal telewizyjny, udzielanie informacji i usługi konsultacyjne dotyczące wyżej wymienionych usług, dostarczanie dostępu do Internetu, wynajem miejsca na strony WWW, usługi poczty elektronicznej, dostarczanie dostępu do stron MP3 w Internecie, dostarczanie dostępu do zasobów muzycznych, filmowych i zbiorów obrazów w sieci internetowej, wynajem urządzeń do odbioru i nadawania sygnału telewizyjnego i radiowego, odborników radiowych i telewizyjnych, urządzeń do kodowania i dekodowania sygnału cyfrowego i analogowego, zapewnienie dostępu do sieci LAN-przesyłanie danych z i do sieci lokalnej (Local Area Network) jak również umożliwianie dostępu do Internetu za pośrednictwem tej sieci, **41** usługi rozrywki i nauczania: organizacja rozrywkowych widowisk telewizyjnych, audycji radiowych, produkcja filmów dokumentalnych, reportaży, programów telewizyjnych, organizacji teleturniejów i konkursów, organizacja audycji z interaktywnym udziałem widzów, dostarczanie rozrywki i usług edukacyjnych za pośrednictwem radia, telewizji, Internetu, dostęp do tych usług edukacyjnych i rozrywkowych w systemie on-line, w systemie telewizji interaktywnej, usługi wynajmowania sprzętu do nagrywania, odtwarzania dźwięku i obrazu, dostarczanie informacji o rozrywce, edukacji, programach radiowych i telewizyjnych, imprezach sportowych, usługi automatycznego zapisywania programów telewizyjnych zgodnie z preferencjami odbiorców i następnie odtwarzanie ich w czasie wybranym przez odbiorcę, usługi dostarczania muzyki, video, dźwięku i obrazu w postaci plików MP3 ze stron WWW poprzez Internet, usługi wynajmowania studia nagraniowego, filmowego, organizacji i produkcji nagrań filmowych, dźwiękowych, usługi organizacji imprez artystycznych, estradowych, sportowych, rekreacyjnych, usługi wydawnicze: publikowanie książek i innych materiałów drukowanych, publikowanie książek, magazynów, czasopism, gazet w formie elektronicznej, udostępnianie ich w sieci internetowej, usługi obsługi technicznej i organizacyjnej produkcji telewizyjnej i filmowej, **42** usługi administrowania prawami własności intelektualnej, udzielania licencji i pośrednictwa w obrocie prawami własności intelektualnej, opracowywanie i wdrażanie programów komputerowych, wykonywanie opinii i badań w dziedzinie środków komunikacji publicznej, multimedialnej, prognozy pogody.

(111) **214063** (220) 2006 09 28 (210) 316031
 (151) 2009 02 10 (441) 2007 01 08
 (732) „NetArt” Piotr Nowak, Zabawa, PL.
 (540) NAZWA.PL

(510), (511) **37** instalowanie, konserwacja oraz naprawy urządzeń i maszyn biurowych, instalowanie, konserwacja oraz naprawy komputerów oraz urządzeń peryferyjnych do komputerów, instalowanie, konserwacja oraz naprawy sieci teleinformatycznych, **38** przesyłanie informacji, łączność poprzez terminale komputerowe, przesyłanie informacji tekstowej i obrazowej za pomocą sieci teleinformatycznych, łączność poprzez sieci teleinformatyczne, łączność radiowa i telefoniczna, telekomunikacja, poczta elektroniczna, połączenie ze światową siecią komputerową za pośrednictwem telekomunikacji, przekaz satelitarny, wypożyczanie aparatury do przesyłania informacji, przesyłanie informacji tekstowej i obrazowej przy pomocy komputera, przydzielanie dostępu do światowej sieci komputerowej, rejestracja domen internetowych, pośrednictwo przy rejestracji domen internetowych, połączenia telefoniczne, informacja o telekomunikacji, telewizja kablowa, transmisja programów radiowych i telewizyjnych, wypożyczanie modemów, wypożyczanie urządzeń do przesyłania informacji, wypożyczanie urządzeń telekomunikacyjnych, **42** administrowanie stronami komputerowymi (sieciowymi), usługi hostingowe, analizy systemów komputerowych, usługi grafików, doradztwo w sprawach sprzętu komputerowego, aktualizacja, instalacja, konserwacja, powielanie, projektowanie, licencjonowanie i/lub wypożyczanie oprogramowania komputerowego, odzyskiwanie danych komputerowych, programowanie komputerów, projektowanie systemów komputerowych, konwersja danych lub dokumentów na formę elektroniczną, konwersja danych lub dokumentów przez programy komputerowe, licencjonowanie własności intelektualnej, wzornictwo przemysłowe, tworzenie i utrzymywanie stron internetowych dla osób trzecich, doradztwo w zakresie własności intelektualnej, usługi związane z bezpieczeństwem własności intelektualnej, wypożyczanie komputerów.

(111) **214064** (220) 2007 03 19 (210) 322804
 (151) 2009 02 06 (441) 2007 06 25
 (732) Przedsiębiorstwo Handlowo-Usługowe „FORMEL”
 Roman Formela, Lębork, PL.
 (540)

FORMEL

Kolor znaku: czerwony, ciemnoniebieski

(521) 27.5.1, 29.1.1, 29.1.4

(510), (511) **35** promocja sprzedaży dla osób trzecich, prowadzenie hurtowni z napojami i alkoholami.

(111) **214065** (220) 2007 04 11 (210) 323876
 (151) 2009 02 12 (441) 2007 07 23
 (732) Przedsiębiorstwo Produkcyjno-Handlowe „BIOFLUID”
 Spółka Jawna Wojciech Piasecki, Zbigniew Piasecki, Włodzimierz
 Bargiełowski, Górkki Małe, PL.
 (540) EKOVIT

(510), (511) **29** dżemy, konfitury, konserwy owocowe, susze owocowe i ziołowe, **30** herbata, miody, **31** zioła i owoce świeże, **32** napoje owocowe, woda mineralna.

(111) **214066** (220) 2007 05 26 (210) 325861
 (151) 2009 01 19 (441) 2007 09 03
 (732) EUROPLANT PHYTOPHARM Spółka z o.o., Kłęka, PL.
 (540) bioaronki

(510), (511) **05** preparaty farmaceutyczne wzmacniające odporność organizmu zawierające witaminy i minerały, preparaty odżywcze i witaminowe do celów medycznych, suplementy diety do celów medycznych, pojedyncze leki ziołowe, mieszanki ziołowe, zioła lecznicze i lecznicze preparaty ziołowe, zioła proszkowane, soki, nalewki, wyciągi płynne, syropy, eliksiry, oleje-wszystkie lecznicze, preparaty iniekcyjne, suche formy preparatów roślinnych, kapsułki, tabletki, żywność dietetyczna do celów leczniczych, dodatki odżywcze do celów leczniczych, leki roślinne, napoje dietetyczne do celów leczniczych, wody lecznicze, dodatki odżywcze do celów leczniczych, herbata lecznicza, herbata z ziół, guma do żucia do celów leczniczych, preparaty lecznicze do kąpielii, kompresy, maści, plastry do celów medycznych, materiały opatrunkowe, opaski higieniczne i menstru-

acyjne, woda mineralna do celów leczniczych, sole kąpielowe do celów leczniczych, wyciągi i nalewki do celów leczniczych, wata do celów medycznych, **30** herbaty, herbaty owocowe, herbaty aromatyzowane, herbaty ziołowe, napoje na bazie herbaty, herbaty mrożone, wyciągi i nalewki inne niż do celów leczniczych zawarte w tej klasie, **32** napoje bezalkoholowe gazowane i niegazowane, lemoniady, napoje i soki owocowe, warzywne, wody mineralne, esencje, wyciągi, ekstrakty i syropy do napojów, koktajle bezalkoholowe, nektary owocowe, napoje i preparaty w formie proszków do przygotowywania bezalkoholowych napojów.

(111) **214067** (220) 2007 05 26 (210) 325862
(151) 2009 01 19 (441) 2007 09 03
(732) EUROPLANT PHYTOPHARM Spółka z o.o., Klęka, PL.
(540) bronchosolki

(510), (511) **05** preparaty farmaceutyczne wzmacniające odporność organizmu zawierające witaminy i minerały, preparaty odżywcze i witaminowe do celów medycznych, suplementy diety do celów medycznych, pojedyncze leki ziołowe, mieszanki ziołowe, zioła lecznicze i lecznicze preparaty ziołowe, zioła proszkowane, soki, nalewki, wyciągi płynne, syropy, eliksiry, oleje-wszystkie lecznicze, preparaty iniekcyjne, suche formy preparatów roślinnych, kapsułki, tabletki, żywność dietetyczna do celów leczniczych, dodatki odżywcze do celów leczniczych, leki roślinne, napoje dietetyczne do celów leczniczych, wody lecznicze, dodatki odżywcze do celów leczniczych, herbata lecznicza, herbata z ziół, guma do żucia do celów leczniczych, preparaty lecznicze do kąpielii, kompresy, maści, plastry do celów medycznych, materiały opatrunkowe, opaski higieniczne i menstruacyjne, woda mineralna do celów leczniczych, sole kąpielowe do celów leczniczych, wyciągi i nalewki do celów leczniczych, wata do celów medycznych, **30** herbaty, herbaty owocowe, herbaty aromatyzowane, herbaty ziołowe, napoje na bazie herbaty, herbaty mrożone, wyciągi i nalewki inne niż do celów leczniczych zawarte w tej klasie, **32** napoje bezalkoholowe gazowane i niegazowane, lemoniady, napoje i soki owocowe, warzywne, wody mineralne, esencje, wyciągi, ekstrakty i syropy do napojów, koktajle bezalkoholowe, nektary owocowe, napoje i preparaty w formie proszków do przygotowywania bezalkoholowych napojów.

(111) **214068** (220) 2007 07 02 (210) 327197
(151) 2009 02 18 (441) 2007 10 15
(732) „Lunapark” Sp. z o.o., Warszawa, PL.
(540)

LUNAPARK

(531) 5.3.13, 5.3.20, 27.5.1, 29.1.6

(510), (511) **35** reklama, dystrybucja materiałów reklamowych (próbek, druków, prospektów, broszur), usługi reklamowe, produkcja reklam, materiały reklamowe, pokazy towarów, promocja sprzedaży, reklama za pośrednictwem sieci komputerowej, fotokopiowanie, reklamy radiowe i telewizyjne, **38** przekazywanie wizji lub fonii także w systemie cyfrowym poprzez sieci komunikacyjne, telewizyjne, internetowe, satelitarne, rozpowszechnianie programów, reportaży i konkursów telewizyjnych lub radiowych, usługi organizowania systemów transmisyjnych, **41** nagrywanie i montaż taśm wideo, produkcja filmów, realizacja spektakli.

(111) **214069** (220) 2007 08 10 (210) 328770
(151) 2009 02 16 (441) 2007 11 12
(732) Firma „K” Kopciński Tadeusz Kopciński, Płock, PL.
(540)



Kolor znaku: niebieski, czarny, żółty, czerwony
(531) 1.15.5, 3.7.17, 21.3.23, 27.5.1, 29.1.14

(510), (511) **41** organizowanie zawodów sportowych, rozrywka, telewizyjne programy rozrywkowe.

(111) **214070** (220) 2007 08 20 (210) 329102
(151) 2009 02 23 (441) 2007 11 26
(732) Marketing Investment Group Sp. z o.o., Kraków, PL.
(540) PRO-GAME

(510), (511) **03** pasty do butów, dezodoranty do użytku osobistego, mydła, preparaty do golenia, mydła-preparaty kosmetyczne do kąpielii, woda kolońska, pasty do konserwacji skóry, kosmetyki-pasty do obuwia, wosk do obuwia, perfumy, preparaty przeciwsłoneczne, szampony, **09** etykiety na towarach elektroniczne, kaski ochronne dla uprawiania sportu, okulary ochronne do uprawiania sportu, okulary przeciwsłoneczne, rękawice dla nurków, **14** biżuteria, breloczki, bransoletki, ozdoby do obuwia z metali szlachetnych, stopery, zegarki, **18** plecaki, torby szkolne, torby alpinistyczne, torby na kółkach, torby turystyczne, torebki, torebki damskie, torby na ubranie [podróżne], siatki na zakupy, torby plażowe, siatki na zakupy, torby na zakupy, walizki, **25** środki antypoślizgowe do butów, berety, bezrękawniki, bielizna, biustonosze, buty, buty piłkarskie (korki), buty sportowe, buty sznurowane, bluzy koszulowe, cholewki do obuwia, chusty, czapki [nakrycia głowy], czepki kąpielowe, getry, koszule, obuwie gimnastyczne, kostiumy kąpielowe, koszulka gimnastyczna, nakrycia głowy, obuwie, odzież, odzież gotowa, odzież na gimnastykę, odzież wodoodporna, odzież z imitacji skóry, odzież ze skóry, okrycia wierzchnie [odzież], peleryny, podkoszulki bielizna wchłaniająca pot, półbuty, pulowery, rękawiczki [odzież], sandały, skarpetki, slipy, spodnie, paski do spodni, koszulka sportowa, obuwie sportowe, spódnice, staniki, stroje kąpielowe, sukienki, swetry, T-shirty, ubrania, **28** ochraniacze [części strojów sportowych], ochraniacze ciała, ochraniacze łokci [artykuły sportowe], piłki do gier, małe piłki do gier, przyrządy do ćwiczeń fizycznych, rękawice [akcesoria do gier], rękawice baseballowe, rękawice bokserskie, rękawice do szermierki, rękawice golfowe, torby dla narciarzy, **35** organizowanie wystaw w celach handlowych lub reklamowych, pokazy towarów, usługi prowadzenia sklepu z obuwiem, ubraniami, nakryciami głowy, usługi prowadzenia sklepu z artykułami sportowymi, grammi, usługi prowadzenia sklepu z akcesoriami do ochrony oczu oraz okularami, usługi prowadzenia sklepu z przyrządami do mierzenia czasu, **36** usługi w zakresie sponsorowania zawodów i wystaw sportowych oraz zawodów i wystaw fitness, **41** usługi z zakresu organizacji zawodów i wystaw sportowych oraz zawodów i wystaw fitness, usługi dotyczące zapewnienia instruktorów gimnastycznych, usługi w zakresie klubów odnowy, usługi zapewnienia informacji o rekreacji, usługi z zakresu edukacji fizycznej, usługi w zakresie obozów sportowych, wynajem wyposażenia sportowego i udogodnień do sal gimnastycznych w postaci obuwia sportowego, odzieży sportowej oraz akcesoriów sportowych, usługi wypożyczania udogodnień sportowych i rekreacyjnych w postaci obuwia sportowego, odzieży sportowej oraz akcesoriów sportowych, usługi w zakresie organizowania obozów sportowych, planowanie wydarzeń sportowych, organizowanie i prowadzenie szkoleń, seminariów, konferencji i warsztatów w zakresie sportu i fitness, zapewnianie informacji z zakresu sportu i fitness, wynajem ubiorów sportowych, usługi wypożyczania udogodnień dla wystaw dotyczących sportu i fitness w postaci obuwia sportowego, odzieży sportowej oraz akcesoriów sportowych.

(111) **214071** (220) 2007 08 21 (210) 329168
(151) 2008 12 31 (441) 2007 11 26
(732) ANGLOBUD s.c. Christopher John, Konrad Piorunek, Żółwin, PL.
(540)

TOP GRUNT

Kolor znaku: czerwony, biały, granatowy

(531) 7.15.1, 27.5.1, 29.1.13

(510), (511) **01** środki używane w budownictwie do wzmacniania powierzchniowego oraz do gruntowania podłoża przeznaczonych do układania płytek ceramicznych, nakładania posadzek, malowania, tapetowania.

(111) **214072** (220) 2007 09 12 (210) 330078
 (151) 2009 02 10 (441) 2007 12 24
 (732) T4B Spółka z o.o., Warszawa, PL.
 (540)



Kolor znaku: niebieski, biały

(531) 26.4.1, 27.5.1, 29.1.12

(510), (511) **09** programy komputerowe, komputery, komputerowe urządzenia peryferyjne, elektroniczne kasy sklepowe, elektroniczne kasy rejestrujące (fiskalne), specjalizowane kasy fiskalne, czytniki kodów kreskowych, wagi elektroniczne, urządzenia liczące i sortujące pieniądze, drukarki fiskalne, stanowiska POS, terminale płatnicze, pin-pady, sprawdzarki cen, karty magnetyczne do identyfikacji osób, przyrządy elektryczne, optyczne przyrządy pomiarowe, przyrządy sygnalizacyjne, kontrolne, ratownicze, **37** instalowanie systemów wykrywania i sygnalizacji pożaru, instalowanie systemów telewizji przemysłowej, instalowanie systemów do oddymiania pomieszczeń, instalowanie systemów wykrywania i sygnalizacji włamania i napadu, instalowanie systemów kontroli dostępu, **42** projektowanie, wdrażanie systemów informatycznych, programowanie komputerów, usługi doradcze konsultacyjne i szkoleniowe dotyczące programowania komputerów, konserwacja i wypożyczanie oprogramowania komputerowego, programowanie systemów wykrywania i sygnalizacji pożaru, programowanie systemów telewizji przemysłowej, systemów do oddymiania pomieszczeń, systemów wykrywania i sygnalizacji włamania i napadu, projektowanie systemów kontroli dostępu.

(111) **214073** (220) 2007 09 14 (210) 330146
 (151) 2009 01 27 (441) 2007 12 24
 (732) Studio I & K Partners agencja grafiki i reklamy Ilona Zakrzewska, Olsztyn, PL.
 (540)



Kolor znaku: niebieski, zielony, żółty, biały, szary, czarny, czerwony

(531) 6.1.2, 19.7.1, 25.1.15, 27.5.1, 29.1.15

(510), (511) **32** woda mineralna.

(111) **214074** (220) 2007 09 14 (210) 330150
 (151) 2009 02 10 (441) 2007 12 24
 (732) „GASCONTROL” s.r.o., Navřřov-Suchá, CZ.
 (540)



(531) 27.5.1

(510), (511) **06** armatura metalowa dla gazowych stacji regulacyjnych, **08** narzędzia i sprzęt z napędem ręcznym, **09** sprzęt do mierzenia, kontroli, sygnalizacji, gazowe stacje regulacyjne, tablice rozdzielcze niskiego napięcia, **37** usługi budowlano-remontowe, usługi instalacyjne, ślusarstwo-obróbka metali, instalowanie i naprawy nadzorowanych urządzeń gazowych, napełnianie butli ciśnieniowych, instalowanie, naprawy i obsługiwane nadzorowanych urządzeń elektrycznych.

(111) **214075** (220) 2007 09 17 (210) 330225
 (151) 2009 01 14 (441) 2007 12 24
 (732) Marian Kopecki, Kraków, PL.

(540) MarioVox

(510), (511) **09** urządzenia elektryczne, elektroniczne i elektroakustyczne służące do nagrywania, odtwarzania, przetwarzania i wzmacniania dźwięku oraz obrazu, **37** konserwacja, obsługa i naprawy urządzeń elektrycznych, elektronicznych i elektroakustycznych służących do nagrywania, odtwarzania, przetwarzania i wzmacniania dźwięku oraz obrazu, **41** reprodukcja komputerowych nośników informacji, studio nagrań, usługi w zakresie kompozycji muzyki, **42** usługi fonograficzne, konwersja danych na formę elektroniczną, stwierdzanie autentyczności dzieł sztuki.

(111) **214076** (220) 2007 09 25 (210) 330559
 (151) 2009 02 17 (441) 2008 01 07
 (732) TERMO ORGANIKA Spółka z o.o., Kraków, PL.

(540) TERMODZILLA

(510), (511) **17** materiały uszczelniające, izolacyjne i termoizolacyjne naturalne, syntetyczne i półprzetworzone, izolacyjne farby, folie, taśmy i tkaniny, przewody, rury i osłony do nich, osłony i izolatory ceramiczne, siatki niemetalowe, tworzywa sztuczne półprzetworzone, styropian i produkty styropianowe, materiały do dociepleń, izolacji wodnych i dźwiękowych: żywice syntetyczne i półprzetworzone, **19** niemetalowe materiały budowlane i wykończeniowe, w tym beton i elementy betonowe, produkty bitumiczne, ceramika budowlana, cement, wapno, gips, glina, granit, szkło budowlane, techniczne i izolacyjne, kamień budowlany, spoiwa murarskie, drewno budowlane, drzwi i okna, niemetalowe konstrukcje, listwy, mozaiki, ogrodzenia, parkiety, rury i przewody, **37** usługi budowlane i remontowe budynków, usługi w zakresie wykonywania izolacji i dociepleń.

(111) **214077** (220) 2007 10 02 (210) 330915
 (151) 2009 02 23 (441) 2008 01 07
 (732) RADIO FREQUENCY SYSTEMS GmbH, Hannover, DE.

(540) RFS RGFLEX

(510), (511) **09** kable elektryczne lub kable światłowodowe dla telekomunikacji, w szczególności kable elektryczne lub kable światłowodowe do urządzeń i sprzętu audio oraz kable elektryczne lub kable światłowodowe do zastosowań w dziedzinie częstotliwości radiowych.

(111) **214078** (220) 2007 10 04 (210) 331037
 (151) 2009 04 03 (441) 2008 01 07
 (732) GRUPA LOTOS Spółka Akcyjna, Gdańsk, PL.

(540)



Kolor znaku: czerwony, jasnoczerwony, czarny

(531) 26.1.1, 26.1.5, 27.5.7, 29.1.12

(510), (511) **04** gazy płynne, oleje podstawowe, oleje silnikowe, oleje żeglugowe, oleje przemysłowe, oleje napędowe, oleje opałowe, tłuszcze zawarte w tej klasie, smary, paliwa, paliwa na bazie alkoholu, paliwa lotnicze, benzyny, parafiny, gacz parafinowy, wosk zawarty w tej klasie, nafta, **09** karty zakodowane, odczytywane przez maszyny karty przenoszące zakodowane informacje, zautomatyzowany sprzęt do odczytywania kart oraz wydobywania danych z kart, magnetyczne karty stałego klienta, magnetyczne karty debetowe, magnetyczne karty rabatowe, karty magnetyczne, **35** usługi w zakresie organizacji i zarządzania listami stałych klientów, usługi reklamowe i promocyjne, usługi w zakresie organizacji i zarządzania programami lojalnościowymi dla klientów, usługi w zakresie zarządzania zaku-

pami i transakcjami, usługi dotyczące prowadzenia ksiąg rachunkowych i wyciągów z kont, promocja kart kredytowych i debetowych poprzez prowadzenie programu zachęcania konsumentów, reklama radiowa, telewizyjna, reklama za pośrednictwem sieci komputerowej, reklama prasowa, rozpowszechnianie materiałów reklamowych, usługi w zakresie zarządzania i administrowania biznesem, czynności biurowych, usługi związane z prowadzeniem hurtowni: paliw, olejów i wszelkich akcesoriów samochodowych oraz sklepów na stacjach paliwowych w zakresie towarów: artykułów spożywczych, przemysłowych, papierniczych, czasopism, książek, map, atlasów samochodowych, **37** usługi w zakresie prowadzenia stacji obsługi samochodów, w tym konserwacja i naprawa pojazdów, usługi dotyczące smarowania pojazdów mechanicznych, czyszczenia i polerowania, mycia i zabezpieczania przed korozją, malowania pojazdów mechanicznych, wulkanizacji i naprawy przebitych opon, **39** usługi w zakresie dystrybucji paliw i olejów, holowanie, **43** usługi gastronomiczne na stacjach paliwowych, bary szybkiej obsługi, restauracje samoobsługowe, restauracje, kawiarnie, usługi hotelarskie.

(111) **214079** (220) 2007 10 10 (210) 331237
 (151) 2009 02 05 (441) 2008 01 21
 (732) B. B. MEDIA-Bogdan Białek, Kielce, PL.
 (540)

PSYCHOLOGIA W SZKOLE

Kolor znaku: czarny, czerwony, biały

(531) 26.4.2, 27.5.1, 29.1.13

(510), (511) **16** druki, materiały drukowane, dzienniki, czasopisma, gazety, książki, kalendarze, opakowania, afisze, albumy, atlasy, broszury, fotografie, karty pocztowe, karty okolicznościowe, katalogi, zakładki do książek, mapy, notesy, plakaty, podręczniki (książki), prospekty, publikacje, reprodukcje graficzne, **35** usługi promowania sprzedaży, rozpowszechnianie ogłoszeń reklamowych, rozpowszechnianie materiałów reklamowych, usługi reklamowe, w tym reklama za pośrednictwem sieci komputerowej, reklamy prasowe, reklamy radiowe i telewizyjne, publikowanie tekstów reklamowych, badanie opinii publicznej, badanie rynku, doradztwo specjalistyczne w sprawach działalności gospodarczej, doradztwo w zakresie organizowania i prowadzenia działalności gospodarczej, doradztwo w zakresie zarządzania personalnego, promocja sprzedaży dla osób trzecich, wynajmowanie powierzchni na cele reklamowe, prenumerata czasopism dla osób trzecich, usługi sprzedaży tradycyjnej oraz za pośrednictwem Internetu w zakresie wydawnictw, książek, czasopism, tekstów, materiałów audiowizualnych, materiałów archiwalnych, **39** dystrybucja gazet, czasopism, periodyków, **41** usługi w zakresie edukacji, organizowanie imprez rozrywkowych, konkursów i plebiscytów, organizowanie wystaw z dziedziny kultury lub edukacji, publikowanie książek, gazet, czasopism i periodyków, publikowanie tekstów innych niż reklamowe, publikacja elektroniczna on-line książek i periodyków, produkcja programów rozrywkowych radiowych i telewizyjnych, montaż programów radiowych, telewizyjnych.

(111) **214080** (220) 2007 10 10 (210) 331238
 (151) 2009 02 05 (441) 2008 01 21
 (732) B.B. MEDIA-Bogdan Białek, Kielce, PL.
 (540)

Style i Charaktery
 psychologia dobrego życia

Kolor znaku: czerwony, zielony

(531) 27.5.1, 29.1.12

(510), (511) **16** druki, materiały drukowane, dzienniki, czasopisma, gazety, książki, kalendarze, opakowania, afisze, albumy, atlasy, broszury, fotografie, karty pocztowe, karty okolicznościowe, katalogi, zakładki do książek, mapy, notesy, plakaty, podręczniki (książki), prospekty, publikacje, reprodukcje graficzne, **35** usługi promowania sprzedaży, rozpowszechnianie ogłoszeń reklamowych, rozpowszechnianie materiałów reklamowych, usługi reklamowe, w tym reklama za pośrednictwem sieci komputerowej, reklamy prasowe, reklamy radiowe i telewizyjne, publikowanie tekstów reklamowych, badanie opinii publicznej, badanie rynku, doradztwo specjalistyczne w sprawach działalności gospodarczej, doradztwo w zakresie organizowania i prowadzenia działalności gospodarczej, doradztwo w zakresie zarządzania personalnego, promocja sprzedaży dla osób trzecich, wynajmowanie powierzchni na cele reklamowe, prenumerata czasopism dla osób trzecich, usługi sprzedaży tradycyjnej oraz za pośrednictwem Internetu w zakresie wydawnictw, książek, czasopism, tekstów, materiałów audiowizualnych, materiałów archiwalnych, **39** dystrybucja gazet, czasopism, periodyków, **41** usługi w zakresie edukacji, organizowanie imprez rozrywkowych, konkursów i plebiscytów, organizowanie wystaw z dziedziny kultury lub edukacji, publikowanie książek, gazet, czasopism i periodyków, publikowanie tekstów innych niż reklamowe, publikacja elektroniczna on-line książek i periodyków, produkcja programów rozrywkowych radiowych i telewizyjnych, montaż programów radiowych, telewizyjnych.

(111) **214081** (220) 2007 10 12 (210) 331375
 (151) 2009 02 10 (441) 2008 01 21
 (732) Polska Grupa Elektryczna „FORUM RONDO”
 Spółka z ograniczoną odpowiedzialnością, Morszków, PL.
 (540)



Kolor znaku: biały, czerwony, granatowy

(531) 24.15.2, 24.15.13, 27.5.1, 29.1.13

(510), (511) **09** urządzenia, aparaty, przyrządy elektryczne i elektroniczne przewodzące, przełączające, transformujące i kontrolno-sterujące: aparatura rozdzielcza i sterownicza energii elektrycznej, instalacje elektryczne do zdalnego sterowania procesami przemysłowymi, autotransformatory, bezpieczniki, cewki: elektro-magnetyczne, dławikowe, indukcyjne, dławiki, elektromagnesy, gniazda, wtyczki i inne kontakty elektryczne, instalacje elektryczne, kable i przewody elektryczne, kondensatory, łączniki elektryczne, mierniki wielkości elektrycznych, obwody drukowane i scalone, ograniczniki przepięcia, oporniki elektryczne, półprzewodniki, prostowniki prądu, przekładniki elektryczne, przekładniki prądowe, przekładniki programowane, przełączniki elektryczne, przekładniki prądowe i napięciowe, przyciski sterownicze, przyłącza zasilające elektryczne, pulpity rozdzielcze, puszkarki i skrzynki przełącznikowe i rozgałęźne do instalacji elektrycznych, styki elektryczne, styczniki mocy, transformatory elektryczne, ładowarki do akumulatorów, zasilacze sieciowe, przetwornice napięcia stałego, osprzęt przeciwzakłóceniu: ochronniki przepięciowe, filtry przeciwzakłóceniu, stabilizatory napięcia sieciowego, wyłączniki, wyłączniki zwarciowe, wyłączniki zdalnie sterowane, wzmacniacze, tuleje, zaciski, złącza i złączki do przewodów i kabli elektrycznych, zamki, zawory elektromagnetyczne (przełączniki), **11** urządzenia i instalacje do oświetlenia, oprawy i lampy oświetleniowe, przyrządy ochronne do oświetlenia, abażury i klosze do lamp, obudowy do lamp, oprawki do lamp elektrycznych, osłony do lamp, zawieszania do lamp, żarówki oświetleniowe, halogeny, zestawy reflektorów do pojazdów, **35** usługi agencji importowo-eksportowej, usługi pośrednictwa handlowego na rzecz firm krajowych i zagranicznych, zgrupowanie na rzecz osób trzecich różnych towarów pozwalające nabywcy wygodnie je oglądać i kupować w sklepach, hurtowniach i na stronie internetowej wyspecjalizowanej w sprzedaży wyrobów elektrotechnicznych, elektrycznej aparatury rozdzielczej i sterowniczej, sprzętu oświetleniowego

i lamp elektrycznych, artykułów i sprzętu gospodarstwa domowego, artykułów radiowo-telewizyjnych, wyrobów metalowych, porcelanowych, ceramicznych, szklanych, tapet i środków czyszczących, usługi marketingowe, usługi reklamowe, dystrybucja materiałów reklamowych, próbek i wzorów wyrobów, organizacja i obsługa wystaw i targów w celach handlowych i reklamowych, doradztwo i pomoc w zakresie organizowania i prowadzenia działalności gospodarczej, usługi badania rynku, **37** usługi budowlano-montażowe i remontowe w zakresie budownictwa ogólnego i przemysłowego, wykonywanie robót ogólnobudowlanych związanych z montażem i wznoszeniem budynków i budowli z elementów prefabrykowanych, roboty inżynierskie lądowe i wodne, roboty ziemne i układanie obiektów budowlanych, wykonywanie robót ogólnobudowlanych i remontów w zakresie liniowych i rozdzielczych sieci elektrycznych, gazowych, wodociągowych, sieci kanalizacyjnych, instalacji centralnego ogrzewania, sanitarnych i wentylacyjnych, montaż i naprawa wewnętrznych i zewnętrznych instalacji elektrycznych, elektrycznych sygnalizacyjnych, gazowych, wodociągowych, kanalizacyjnych, centralnego ogrzewania, sanitarnych, wentylacyjnych i klimatyzacji, budowlane roboty wykończeniowe: murarstwo, tynkowanie, malowanie, posadzkarstwo, tapetowanie i oblicowywanie ścian, montaż, naprawy i konserwacja elektrycznej aparatury rozdzielczej i sterowniczej, urządzeń i sprzętu elektrotechnicznego, oświetleniowego i lamp elektrycznych, montaż urządzeń i instalowanie systemów sterowania procesami przemysłowymi.

(111) **214082** (220) 2007 10 12 (210) 331378
 (151) 2009 02 10 (441) 2008 01 21
 (732) DROBIMEX Spółka z ograniczoną odpowiedzialnością, Szczecin, PL.
 (540)



Kolor znaku: biały, granatowy, złoty, zielony, czerwony, żółty
 (531) 3.7.3, 25.1.1, 25.1.15, 26.11.1, 27.5.1, 29.1.15
 (510), (511) **29** pasztety.

(111) **214083** (220) 2007 10 15 (210) 331405
 (151) 2009 02 25 (441) 2008 01 21
 (732) APATOR POWOGAZ Spółka Akcyjna, Poznań, PL.
 (540) NUBIS
 (510), (511) **09** przepływomierze do cieczy, wodomierze.

(111) **214084** (220) 2007 10 15 (210) 331430
 (151) 2009 02 05 (441) 2008 01 21
 (732) MARAX R. Raj Spółka Jawna, Kraków, PL.
 (540) marax

(510), (511) **07** kosiarki ogrodowe jako maszyny, podkaszarki elektryczne i spalinowe, kosy spalinowe, ogrodowe ciągniki jednoosiowe, maszyny do zbierania liści, odkurzacze do liści, odśnieżarki, nożyce do żywopłotu elektryczne i spalinowe, aeratory, pompy wodne jako maszyny, **11** urządzenia do ogrzewania na paliwa stałe, płynne lub gazowe oraz urządzenia elektryczne do ogrzewania, ogrzewacze powietrza, listwy grzewcze, nagrzewnice powietrza, klimatyzatory, wentylatory jako klimatyzacja, wentylatory domowe, kanały wentylacyjne, kotły grzewcze, oprzyrządowanie do kotłów grzewczych, piece grzewcze, grzejniki do centralnego ogrzewania, podgrzewacze wody, suszarki łazienkowe elektryczne, kuchenki węglowe, kominki domowe, kolektory słoneczne, kurtyny powietrza, **35** usługi sprzeda-

ży takich towarów jak: kosiarki ogrodowe jako maszyny, podkaszarki elektryczne i spalinowe, kosy spalinowe, ogrodowe ciągniki jednoosiowe, maszyny do zbierania liści, odkurzacze do liści, odśnieżarki, nożyce do żywopłotu elektryczne i spalinowe, aeratory, pompy wodne jako maszyny, urządzenia do ogrzewania na paliwa stałe, płynne lub gazowe oraz urządzenia elektryczne do ogrzewania, ogrzewacze powietrza, listwy grzewcze, nagrzewnice powietrza, klimatyzatory, wentylatory jako klimatyzacja, wentylatory domowe, kanały wentylacyjne, kotły grzewcze, oprzyrządowanie do kotłów grzewczych, piece grzewcze, grzejniki do centralnego ogrzewania, podgrzewacze wody, suszarki łazienkowe elektryczne, kuchenki węglowe, kominki domowe, kolektory słoneczne, kurtyny powietrza, **37** usługi w zakresie montażu i naprawy instalacji kominowych, klimatyzacyjnych, wentylacyjnych, montażu i naprawy instalacji grzewczych, montażu naprawy maszyn ogrodowych.

(111) **214085** (220) 2007 10 15 (210) 331432
 (151) 2009 02 05 (441) 2008 01 21
 (732) Przedsiębiorstwo Produkcyjno-Handlowe „ARAF”
 Sławomir Gajęcki, Pajęczno, PL.
 (540)



Kolor znaku: czerwony, czarny, biały, zielony, żółty, popielaty, brązowy
 (531) 1.1.1, 5.7.2, 5.9.6, 11.1.9, 11.3.5, 27.5.1, 29.1.15
 (510), (511) **29** zupy gotowe-żurki staropolskie.

(111) **214086** (220) 2007 10 15 (210) 331433
 (151) 2009 02 05 (441) 2008 01 21
 (732) Przedsiębiorstwo Produkcyjno-Handlowe „ARAF”
 Sławomir Gajęcki, Pajęczno, PL.
 (540)



Kolor znaku: biały, czerwony, czarny, zielony, żółty, popielaty, brązowy, jasnobieżowy i odcienie, jasnorożowy
 (531) 1.1.1, 2.1.11, 5.7.2, 5.9.6, 11.1.9, 11.3.5, 27.5.1, 29.1.15
 (510), (511) **29** zupy gotowe-barszcze białe.

(111) **214087** (220) 2007 10 16 (210) 331577
 (151) 2009 02 10 (441) 2008 01 21
 (732) „MEWA-STYL” P.P.H.U. Sylwester Cieślak, Marywil, PL.
 (540)



Kolor znaku: czarny, biały, zielony, czerwony
 (531) 3.7.21, 24.7.1, 27.5.1, 29.1.14
 (510), (511) **25** ubrania, kostiumy kąpielowe, nakrycia głowy.

(111) **214088** (220) 2007 10 19 (210) 331699
 (151) 2009 02 17 (441) 2008 01 21

(732) MOREX Spółka z o.o., Gdańsk, PL.
(540)



Kolor znaku: biały, złoty, granatowy

(531) 3.9.1, 26.4.2, 27.5.1, 29.1.13

(510), (511) **29** ryby mrożone i świeże.

(111) **214089** (220) 2007 10 19 (210) 331707

(151) 2009 02 17 (441) 2008 01 21

(732) Mepha AG, Aesch, CH.

(540) MEROBAC

(510), (511) **05** produkty i substancje farmaceutyczne oraz preparaty do celów pielęgnacji zdrowia, medyczne środki dezynfekujące.

(111) **214090** (220) 2007 10 23 (210) 331876

(151) 2009 02 02 (441) 2008 02 04

(732) EUROPLANT PHYTOPHARM Spółka z o.o., Klęka, PL.

(540) hydroskin

(510), (511) **05** preparaty farmaceutyczne wzmacniające odporność organizmu zawierające witaminy i minerały, preparaty odżywcze i witaminowe do celów medycznych, suplementy diety, żywność dietetyczna do celów leczniczych, dodatki odżywcze do celów leczniczych, zioła lecznicze, herbaty lecznicze, lecznicze herbatki ziołowe, wyciągi roślinne i ziołowe do celów leczniczych, nalewki do celów leczniczych, mieszanki ziołowe do celów leczniczych, ziołowe preparaty do odchudzania i oczyszczania organizmu, herbatki lecznicze do przemywania oczu, **30** herbaty, herbaty ziołowe, herbaty aromatyzowane, herbaty owocowe, napoje na bazie herbaty, herbaty mrożone, **32** napoje bezalkoholowe gazowane i niegazowane, lemoniady, napoje i soki owocowe, warzywne, wody mineralne, esencje, wyciągi, ekstrakty i syropy do napojów, koktajle bezalkoholowe, nektary owocowe, napoje i preparaty w formie proszków do przygotowywania bezalkoholowych napojów.

(111) **214091** (220) 2007 10 24 (210) 331890

(151) 2009 02 02 (441) 2008 02 04

(732) Stowarzyszenie Delta, Ostrowiec Świętokrzyski, PL.

(540) JURAPARK

(510), (511) **09** aparaty fotograficzne, audiowizualne urządzenia dydaktyczne do nauczania, automaty biletowe, automaty do gier na żetony lub monety, automaty muzyczne uruchamiane monetą, daszki, karty magnetyczne kodowane, laptopy, lornetki, lunety, kaski ochronne, okulary ochronne do uprawiania sportu, taśmy wideo, **16** afisze, plakaty, albumy, bilety, atlasy, bloki rysunkowe, broszury, opakowania do butelek z kartonu lub papieru, druki, gazety, odbitki graficzne, karty pocztowe, katalogi, koperty, książki, zakładki do książek, mapy, naklejki, nalepki, komiksy, linijki, notatniki, notesy podręczne, obrazy, ołówki, artykuły papierniczne, piórniki, podstawki do długopisów i ołówek, publikacje, pudełka kartonowe lub papierowe, reprodukcje graficzne, rysunki, stemple, przybory szkolne, temperówki, torebki do pakowania, daszki, kartki z życzeniami ilościściowymi, **25** bezrękawniki, bluzki koszulowe, czapki, daszki do czapek, chusty, kapelusze, koszule, kostiumy kąpielowe, koszulki, odzież gotowa, podkoszulki, skarpetki, T-shirty, **28** balony do zabawy, piłki do gry, klocki, kręgle, lalki, ozdoby choinkowe, pionki do gier, pluszowe zabawki, pojazdy jako zabawki, układanki, zabawki, zabawki ruchome, karty do gry, **39** biura turystyczne, wypożyczanie koni, wynajmowanie miejsc parkingowych, organizowanie wycieczek, pilotaż, agencje turystyczne, zwiedzanie turystyczne, wypożyczanie pojazdów, **41** parki rozrywki, rozrywka, usługi związane z organizacją wypoczynku, organizowanie wystaw z dziedziny kultury lub edukacji, organizowanie zawodów sportowych, organizacja i obsługa zjazdów, organizowanie obozów sportowych, zdjęcia, mikro-wydawnictwa, nagrywanie filmów na taśmach video, informacja o edukacji.

(111) **214092** (220) 2007 10 26 (210) 332071

(151) 2009 03 27 (441) 2008 02 04

(732) GRUPA LOTOS Spółka Akcyjna, Gdańsk, PL.

(540)



Kolor znaku: żółty, czerwony, niebieski

(531) 1.15.15, 26.11.1, 27.5.1, 29.1.13

(510), (511) **01** produkty petrochemiczne i chemiczne zawarte w klasie 1, w tym alkohole, glikole, ketony, dieny, olefiny, poliolefiny, etery, plastyfikatory naftowe, siarka, azot, wodór, produkty chemiczne przeznaczone dla przemysłu zawarte w tej klasie, dodatki chemiczne do paliw silnikowych, **04** produkty rafinacji ropy naftowej, paliwo gazowe, oleje przemysłowe, oleje technologiczne, smary, paliwa i tłuszcze zawarte w tej klasie, oleje silnikowe, smarowe, napędowe, opałowe, podstawowe, przekładniowe, hydrauliczne, hydrauliczno-przekładniowe, sprężarkowe, turbinowe, maszynowe, żeglugowe, gazy techniczne, propan, butan, gaz płynny propan-butan, benzyny, benzyna lekka i ciężka, komponenty do produkcji benzyn, paliwa, biopaliwa, paliwa na bazie alkoholu, paliwo lotnicze i żeglugowe, paliwo bunkrowe, gacz parafinowy, olej rzepakowy do celów przemysłowych, parafina, wosk, materiały oświetleniowe, ropa naftowa (surowa lub rafinowana), **35** zgrupowanie na rzecz osób trzecich towarów takich jak: paliwa stałe, ciekłe, gazowe, produkty pochodne, wyroby chemiczne i ich półprodukty lub części akcesoriów do pojazdów mechanicznych, pozwalające nabywcy wygodnie je oglądać i kupować hurtowo lub detalicznie w sklepach lub hurtowniach, pośrednictwo handlowe w zakresie obrotu paliwami stałymi, ciekłymi, gazowymi, produktami pochodnymi, wyrobami chemicznymi i ich półproduktami polegające na kojarzeniu kontrahentów, reklama, promocja sprzedaży dla osób trzecich, **36** usługi w zakresie nieruchomości w tym wynajem, dzierżawa, kupno, sprzedaż, wycena, pośrednictwo finansowe, **37** wynajmowanie maszyn budowlanych, maszyn i urządzeń bez obsługi, usługi remontowo-budowlane, rozbiorcza i burzenie obiektów budowlanych, roboty ziemne, budownictwo ogólne i inżynieryjne, **39** dystrybucja paliw, olejów, gazów, przesyłek, pakowanie towarów, przeładunek, załadunek, magazynowanie, składowanie i przechowywanie towarów, w tym paliw, olejów, gazów płynnych oraz innych produktów petrochemicznych i chemicznych, transport lądowy, w tym pojazdami specjalistycznymi i pojazdami uniwersalnymi, wynajmowanie środków transportu lądowego, przewóz osób i rzeczy transportem samochodowym, pojazdami specjalistycznymi i uniwersalnymi, **43** usługi w zakresie prowadzenia hoteli i moteli z restauracjami i bez restauracji.

(111) **214093** (220) 2007 10 31 (210) 332295

(151) 2009 02 23 (441) 2008 02 04

(732) CARGO-TRANS DARIUSZ KUŚMIERCZAK, Plewiska, PL.

(540)



(531) 26.11.1, 27.5.1

(510), (511) **12** samochody osobowe i ciężarowe, silniki do pojazdów, przyczepy, motocykle, skrzynie biegów, amortyzatory, ogumienie do kół pojazdów, karoserie samochodowe, osie, obręcze, lusterka wsteczne, pokrowce na siedzenia, szyby do pojazdów, zderzała, klocki hamulcowe, kierunkowskazy do pojazdów, tapicerka samochodowa, wycieraczki do szyb pojazdów, **37** naprawa, konserwacja i mycie pojazdów, usługi w zakresie stacji obsługi samochodów, **39** usługi transportowe w przewozie towarów samochodami ciężarowymi, spedycja, wynajem środków transportu samochodowego ciężarowego i samochodów osobowych, pomoc drogowa w przypadku awarii samochodu, holowanie, wynajmowanie magazynów i przechowywanie towarów na składach, organizacja.

(111) **214094** (220) 2007 10 31 (210) 332296

(151) 2009 02 23 (441) 2008 02 04

(732) CARGO-TRANS DARIUSZ KUŚMIERCZAK, Plewiska, PL.
 (540) Cargo Trans Dariusz Kuśmierczak
 (510), (511) **12** samochody osobowe i ciężarowe, silniki do pojazdów, przyczepy, motocykle, skrzynie biegów, amortyzatory, ogumienie do kół pojazdów, karoserie samochodowe, osie, obręcze, lusterka wsteczne, pokrowce na siedzenia, szyby do pojazdów, zderzaki, klocki hamulcowe, kierunkowskazy do pojazdów, tapicerka samochodowa, wycieraczki do szyb pojazdów, **37** naprawa, konserwacja i mycie pojazdów, usługi w zakresie stacji obsługi samochodów, **39** usługi transportowe w przewozie towarów samochodami ciężarowymi, spedycja, wynajem środków transportu samochodowego ciężarowego i samochodów osobowych, pomoc drogowa w przypadku awarii samochodu, holowanie, wynajmowanie magazynów i przechowywanie towarów na składowiskach.

(111) **214095** (220) 2007 10 31 (210) 332299
 (151) 2009 02 23 (441) 2008 02 04
 (732) Warszawskie Zakłady Farmaceutyczne Polfa S.A., Warszawa, PL.
 (540)



Kolor znaku: niebieski
 (531) 2.1.4, 24.17.5, 26.11.1, 27.5.1, 27.7.1, 29.1.4
 (510), (511) **05** wyroby farmaceutyczne.

(111) **214096** (220) 2007 11 02 (210) 332363
 (151) 2009 02 10 (441) 2008 02 04
 (732) „ARS DENTICA” Niepubliczny Specjalistyczny Zakład Opieki Zdrowotnej Joanna Szajnar, Szczecin, PL.
 (540)



Kolor znaku: brązowy, biały, złoty
 (531) 2.9.10, 26.1.1, 27.5.1, 29.1.13
 (510), (511) **10** aparaty ortodontyczne, mosty ortodontyczne, mosty protetyczne, protezy dentystyczne, plombi dentystyczne, korony dentystyczne, sztyfty, sztuczne zęby, implanty, **42** badania stomatologiczne, opinie i ekspertyzy z zakresu stomatologii, **44** usługi stomatologiczne, w tym: ortodoncja, protetyka, implantologia, chirurgia stomatologiczna, rentgenodiagnostyka, periodontologia, pedodoncja, endodoncja, stomatologia zachowawcza, porady i konsultacje w zakresie stomatologii, profilaktyka stomatologiczna, kosmetyka dentystyczna.

(111) **214097** (220) 2007 11 08 (210) 332573
 (151) 2009 02 23 (441) 2008 02 18
 (732) Śląska Wytwórnia Wódek Gatunkowych „POLMOS” SA, Bielsko-Biała, PL.
 (540)



Kolor znaku: złoty i jego odcienie, złoty, brązowy, czarny, biały, jasnobrązowy
 (531) 3.7.3, 25.1.15, 27.5.1, 29.1.15
 (510), (511) **33** napoje spirytusowe.

(111) **214098** (220) 2007 11 12 (210) 332670
 (151) 2009 02 10 (441) 2008 02 18
 (732) Korporacja „GAZOLINA” Spółka z o.o., Kisielice, PL.
 (540)

szyft chłodzący
Hemorex

Kolor znaku: czarny, złoty
 (531) 27.5.1, 29.1.12
 (510), (511) **03** produkty kosmetyczne, **05** produkty farmaceutyczne i higieniczne, **10** aparaty i urządzenia medyczne.

(111) **214099** (220) 2005 02 01 (210) 290550
 (151) 2009 02 18 (441) 2005 05 16
 (732) Politechnika Warszawska, Warszawa, PL.
 (540) Klub Studentów Politechniki Warszawskiej „REMONT”
 (510), (511) **41** usługi w zakresie organizacji dyskotek, koncertów, projekcji filmowych, festiwali filmowych, festiwali muzycznych, przeglądów poezji, imprez o charakterze kulturalnym, usługi świadczone przez studia nagrań.

(111) **214100** (220) 2006 01 11 (210) 304728
 (151) 2009 02 27 (441) 2006 04 18
 (732) BADARO INVESTMENTS B.V., Amsterdam, NL.
 (540) Meteovit
 (510), (511) **05** preparaty farmaceutyczne, dodatki mineralno-witaminowe do żywności.

(111) **214101** (220) 2000 11 10 (210) 227037
 (151) 2009 02 03
 (732) ARBET Artur Nosiadek, Wodzisław Śląski, PL.
 (540)



Kolor znaku: biały, czerwony, niebieski
 (531) 7.15, 27.5, 29.1
 (510), (511) **19** drewno budowlane, drewno częściowo obrobione, niemetalowe rury wodociągowe, rury drenażowe, rury sztywne niemetalowe dla budownictwa, terakota, płytki podłogowe z terakoty, płytki ścienne glazurowane i z terakoty, **39** dostarczanie towarów, przewożenie ładunków oprócz transportu betonu.

(111) **214102** (220) 2003 08 21 (210) 268880
 (151) 2009 03 02 (441) 2004 02 23
 (732) CALIFORNIA FITNESS POLSKA Sp. z o.o., Warszawa, PL.
 (540)

4Life

(531) 27.5.1, 27.7.1
 (510), (511) **03** środki kosmetyczne poprawiające kondycję biologiczną skóry, środki do pielęgnacji włosów, zębów, skóry, **35** usługi menadżerskie w zakresie zdrowej żywności i odnowy biologicznej, reklamowanie i promocja zdrowej żywności, zgrupowanie na rzecz osób trzecich różnych towarów z zakresu zdrowej żywności i odnowy biologicznej pozwalające dystrybutorom łatwo oglądać i kupować w/w towary od hurtowników.

(111) **214103** (220) 2004 10 14 (210) 286574
 (151) 2009 02 25 (441) 2005 01 24
 (732) Chatam International Incorporated, Wilmington, US.
 (540) OPTIMAL
 (510), (511) **33** wódka.

(111) **214104** (220) 2005 08 24 (210) 299258
 (151) 2008 12 31 (441) 2005 11 28
 (732) Fundacja CENTRUM EDUKACJI OBYWATELSKIEJ, Warszawa, PL.
 (540)



Kolor znaku: niebieski, pomarańczowy

(531) 26.1.1, 26.3.4, 27.5.1, 29.1.12

(510), (511) **35** reklama i działalność informacyjna, akwizycja, promocja, marketing, badania i sondaże rynku, badania i sondaże opinii również poprzez Internet, organizacja wystaw i targów handlowych i/lub reklamowych, informacja o firmach, doradztwo w zakresie promowania, organizowania i zarządzania działalnością gospodarczą, zarządzanie zbiorami informatycznymi, informacja o programach pomocowych polskich i zagranicznych, informacyjny serwis platformy internetowej dotyczący przyznawania i wykorzystania środków pomocowych dla szkół, regionalnych ośrodków konsultacyjnych i ich partnerów w zakresie rejestracji, rodzaju prowadzonej działalności, wymiany doświadczeń i sprawozdawczości, badania w dziedzinie działalności gospodarczej, analizy kosztów, ekspertyzy ekonomiczne, wyszukiwanie informacji w komputerowych bazach danych, gromadzenie i tworzenie baz danych, przetwarzanie danych oraz udostępnianie ich zainteresowanym, wycena wartości materialnych i niematerialnych, organizowanie aukcji publicznych.

(111) **214105** (220) 2005 09 30 (210) 300641
 (151) 2008 08 04 (441) 2006 01 09
 (732) INTERCHEMALL Spółka z ograniczoną odpowiedzialnością, Warszawa, PL.
 (540) PURS

(510), (511) **17** taśmy uszczelniające z tworzyw sztucznych, taśmy uszczelniające ze spienionych tworzyw sztucznych do celów budowlano-montażowych, wyroby z tworzyw sztucznych w postaci formatek, listew, płyt i profili jednostronnie lub obustronnie samoprzylepne lub bezklejowe, maty wygłuszające ze spienionych tworzyw sztucznych, stosowane w budownictwie jedno-lub dwustronnie samoprzylepne lub bez kleju, poliuretanowe impregnowane taśmy do celów budowlano-montażowych, pianki filtracyjne ze spienionych tworzyw sztucznych dowolnie ukształtowane, wszystkie wyżej wymienione towary do uszczelniania i izolacji.

(111) **214106** (220) 2005 12 02 (210) 303123
 (151) 2009 01 09 (441) 2006 03 06
 (732) Omikron Piotr Wcisło, Warszawa, PL.
 (540)



(531) 27.5.1

(510), (511) **14** biżuteria, bransoletki, breloczki, kolczyki, medaliony, zegarki, ozdoby ze srebra, wyroby ze srebra i złota, zegarki na rękę, **18** walizki, torby, torebki, teczki, plecaki, portfele, portmonetki, tornistry szkolne, walizy, siatki na zakupy, torby na zakupy, parasole, plecaki szkolne, plecaki turystyczne, torebki damskie, parasolki, parasole przeciwsłoneczne, **25** bielizna, kurtki, spodnie, szlafroki sportowe, bluzy, koszule, koszulki, czapki, spódnice, paski, podkoszulki, slipy, swetry, T-shirty, szaliki, majtki, pasy do przechowywania pieniędzy, sukienki, dresy, spodnie i bluzy treningowe, bandany, getry, rękawice, szlafroki, nakrycia głowy, skarpety, osłony przed słońcem (daszki), kąpielówki, marynarki, kostiumy kąpielowe, galanteria odzieżowa, odzież sportowa, odzież, ubrania, odzież wierzchnia damska, męska

i dziecięca, **28** gry, rękawice sportowe, ochraniacze jako artykuły sportowe, ochraniacze, ochraniacze łokci, piłki do gier, rolki, wrotki, torby sportowe, nagolenniki, nakolanniki, ochraniacze ciała, zabawki.

(111) **214107** (220) 2006 01 03 (210) 304418
 (151) 2009 01 30 (441) 2006 04 18
 (732) Bausch & Lomb Incorporated, Rochester, US.
 (540) ALREX
 (510), (511) **05** preparaty i substancje farmaceutyczne.

(111) **214108** (220) 2006 04 05 (210) 308926
 (151) 2009 01 06 (441) 2006 07 10
 (732) Sławomir Nowosad, Stargard Szczeciński, PL.
 (540)



(531) 27.5.1, 28.17.0

(510), (511) **09** okulary, okulary przeciwsłoneczne, okulary ochronne do uprawiania sportu, oprawki do okularów, łańcuszki do okularów, sznurki do okularów, ściereczki do czyszczenia okularów sprzedawane w kompletach, binokle, etui na okulary, **14** biżuteria, bransoletki do zegarków, bransoletki, breloczki, broszki, druciki z metali szlachetnych, drut ze złota, emblematy z metali szlachetnych, kamienie półszlachetne, kamienie szlachetne, klejnoty, kolczyki, łańcuszki do zegarków, łańcuszki, medale, medaliony, naczynia sakralne z metali szlachetnych, naczynia z metali szlachetnych, naszyjniki, nici z metali szlachetnych, obrączki, ozdoby do kapeluszy z metali szlachetnych, ozdoby srebrne, ozdoby z bursztynu, ozdoby z kości słoniowej, papierońnice z metali szlachetnych, perły z ambroidu, perły, pierścionki, platyna, przedmioty platerowane, przybory do gospodarstwa domowego z metali szlachetnych, przybory kuchenne z metali szlachetnych, puchary z metali szlachetnych, pudełka z metali szlachetnych, serwisy do kawy z metali szlachetnych, spinki do krawatów, spinki do mankietów, stopy metali szlachetnych, szkatułki na biżuterię, szkło brylantowe, szpilki do krawatów, sztabki metali szlachetnych, świeczniki z metali szlachetnych, wyroby jubilerskie, zapinki do krawatów, zastawa stołowa z metali szlachetnych, zegarki, złoto surowe lub klepane, **18** torby, torby na kółkach, torebki, aktówki, plecaki, tornistry szkolne, teczki skórzane, walizki, paski, pasy, portfele, portmonetki, okładziny do mebli ze skóry, parasole, **25** berety, bielizna, biustonosze, bluzy, bluzki, body, czapki, wyroby dziewiarskie, ubrania z dżerseju, fartuchy, fulary, apaszki, garnitury dla dorosłych i dla dzieci, gorsety, halki, kamizelki, kapelusze, kostiumy kąpielowe, płaszcze kąpielowe, kombinezony, konfekcja odzieżowa, koszule męskie, koszulki, krawaty, marynarki, mundury, nakrycia głowy, obuwie, odzież męska, damska, młodzieżowa, sportowa, artykuły odzieżowe, odzież wodoodporna, odzież z imitacji skóry, odzież ze skóry, okrycia wierzchnie, palta, peleryny, piżamy, płaszcze, pończochy, pulowery, rajstopy, rękawiczki, skarpety, spodenki, spodnie, spódnice, stroje gimnastyczne, suknie, swetry, szale, chusty, woalki, szelki, T-shirty, ubrania, ubrania wierzchnie, kostiumy, **35** marketing, pokazy towarów, promocja sprzedaży, organizowanie targów handlowych lub reklamowych, pośrednictwo handlowe w kojarzeniu kontrahentów handlowych, **42** usługi projektantów mody, projektowanie odzieży, stylizacja odzieży, projektowanie biżuterii.

(111) **214109** (220) 2006 04 19 (210) 309756
 (151) 2009 03 03 (441) 2006 07 24
 (732) CASTROL LIMITED, Swindon, GB.

(540) TO WIĘCEJ NIŻ OLEJ. TO PŁYNNĄ TECHNOLOGIA

(510), (511) **01** chemikalia stosowane w przemyśle, pracach badawczych, fotografii, ogrodnictwie i leśnictwie, produkty chemiczne stosowane w przemyśle i/lub w procesach produkcyjnych, materiały syntetyczne do pochłaniania olejów, dodatki detergentowe do benzyny, dodatki chemiczne do paliw, smarów i tłuszczów przemysłowych, spoiwa do celów przemysłowych, preparaty zapobiegające zamarzaniu, płyny hamulcowe, preparaty do lutowania twardego, preparaty odtłuszczające stosowane w procesach produkcyjnych,

środki dyspergujące do olejów, cieczy do układów hydraulicznych, chemikalia do lutowania, oleje i cieczy przekładniowe, cieczy i oleje chłodząco-smarujące oraz cieczy i oleje chłodząco-smarujące przy szlifowaniu, chłodziwa, produkty chemiczne do stosowania w układach chłodzących, **04** przemysłowe oleje i tłuszcze, smary, oleje i tłuszcze smarowe, paliwa, niechemiczne dodatki do paliw, smarów i tłuszczy przemysłowych, mieszaniny pochłaniające, zwilżające i wiążące pyły, środki oświetleniowe, **37** serwisowanie, smarowanie, konserwacja i naprawy pojazdów, silników i maszyn, usługi inspekcyjne dotyczące w/w, zabezpieczanie przeciwrzdewne pojazdów, montaż opon i naprawy przebieg w oponach, mycie pojazdów mechanicznych, usługi stacji obsługi pojazdów, **42** analizy, testowanie i monitoring olejów, chłodziw, tłuszczy przemysłowych i smarów, monitoring poziomów paliwa i smaru w maszynach i pojazdach, analizy i diagnostyka stopnia zużycia, uszkodzeń i wad w silnikach i maszynach, doradztwo oparte na wynikach wyżej wymienionych analiz i diagnostyki, monitoring dotyczący serwisowania, smarowania, konserwacji i napraw pojazdów, silników i maszyn.

(111) **214110** (220) 2006 06 30 (210) 312580
 (151) 2008 12 29 (441) 2006 10 02
 (732) AKCENT STUDIO Jarosław Gęza, Dąbrowa Tarnowska, PL.
 (540)



Kolor znaku: czarny, szary, czerwony
 (531) 26.4.1, 26.11.3, 27.5.1, 29.1.13
 (510), (511) **06** stojaki reklamowe metalowe, **22** żaluzje, **40** drukarnie, **42** projektowanie artystyczno-graficzne.

(111) **214111** (220) 2006 07 19 (210) 313355
 (151) 2009 02 16 (441) 2006 10 30
 (732) „DELIC-POL” Spółka Akcyjna, Kamyk, PL.
 (540)



Kolor znaku: złoty, czarny, szary, biały, beżowy, brązowy
 (531) 8.1.15, 27.5.1, 29.1.15
 (510), (511) **30** ciastka, ciasta, wyroby ciastkarskie.

(111) **214112** (220) 2006 08 08 (210) 314135
 (151) 2009 03 03 (441) 2006 11 13
 (732) Przedsiębiorstwo Modernizacji Obiektów Przemysłowych „CEMA” Spółka Akcyjna, Opole, PL.
 (540)



Kolor znaku: zielony, biały
 (531) 26.1.2, 26.4.2, 27.5.1, 29.1.3, 29.1.6
 (510), (511) **01** maszynowe elementy odlewnicze, **06** konstrukcje metalowe, **40** powlekanie galwaniczne.

(111) **214113** (220) 2006 08 09 (210) 314191
 (151) 2008 12 31 (441) 2006 11 13
 (732) Bristol-Myers Squibb Company, New York, US.
 (540) DURACEF
 (510), (511) **05** preparaty farmaceutyczne dla ludzi.

(111) **214114** (220) 2006 08 21 (210) 314563
 (151) 2008 10 07 (441) 2006 11 27
 (732) Tele-Fonika Kable Spółka z ograniczoną odpowiedzialnością Spółka Komandytowo-Akcyjna, Bytom, PL.
 (540) CENTROKABEL

(510), (511) **09** osprzęt do kabli i przewodów: głowice do izolowania i uszczelniania końcówek kabli, w tym wewnętrzne i napowietrzne, mufy: przelotowe, przejściowo-przelotowe, przejściowe, rozgałęźne, remontowe, końcowe, złączki i końcówki, opaski remontowe do kabli i przewodów, osłony kabli i przewodów, kapturki, obudowy, uchwyty, zaciski, izolowane złączki przewodowe, adaptery i konektory kablowe, zestawy uziemiające, druty, przewody i kable do celów elektrycznych, w tym: druty miedziane, gołe i ocynowane, aluminiowe i z aluminium stopowego, druty i przewody nawojowe miedziane i aluminiowe okrągłe i profilowe gołe i izolowane, przewody elektroenergetyczne do układania na stałe, przewody do odbiorników ruchomych, przewody spawalnicze, przewody napowietrzne miedziane, aluminiowe, z aluminium stopowego, stalowo-aluminiowe gołe i izolowane, plecionki miedziane, przewody jezdne okrągłe i profilowe z miedzi i jej stopów, przewody elektroenergetyczne i radiofoniczne do taboru kolejowego, przewody do pojazdów samochodowych, przewody zapłonowe, górnicze przewody i kable elektroenergetyczne, telekomunikacyjne, sterownicze, trakcyjne, kable i przewody okrętowe, kable elektroenergetyczne niskich, średnich, wysokich i bardzo wysokich napięć o izolacji polwinitowej, papierowej przesyconej syciwem, w polietylenie, w polietylenie sieciowanym, w mieszkankach gumowych i silikonie, kable telekomunikacyjne miedziane dalekosiężne i miejscowe, zakończeniowe, stacyjne o izolacji polwinitowej, polietylenowej, papierowej, przewody komputerowe miedziane, kable światłowodowe, przewody grzejne i instalacje grzejne, przewody w izolacji fluoroorganicznej, przewody lotnicze i lotniskowe, przewody strzałowe, przewody specjalne, kable elektroenergetyczne bezhalogenowe i ogniodoporne, kable hybrydowe, przewody odgromowe, przewody głośnikowe, przewody dźwigowe, przewody do studni głębinowych, kable podmorskie, **35** sprzedaż detaliczna i hurtowa kabli, przewodów, drutów do celów elektrycznych oraz maszyn i urządzeń do ich wytwarzania oraz osprzętu do kabli przewodów i drutów.

(111) **214115** (220) 2006 09 06 (210) 315189
 (151) 2009 01 06 (441) 2006 12 11
 (732) PuMa Soft Maciej Puchalski, Zielonka, PL.

(540) IMAGINERIA
 (510), (511) **16** plakaty z papieru lub kartonu, grafika, broszury, drukowane materiały, etykiety, fotografie, reprodukcje graficzne, kalendarze, katalogi, nalepki, naklejki, materiały piśmienne, materiały do nauczania (z wyjątkiem aparatów), obrazy, opakowania (artykuły papiernicze), artykuły papiernicze, podstawki pod kufle do piwa, plakaty, materiały przylepne do celów papierniczych lub do użytku domowego, pudełka kartonowe lub papierowe, reprodukcje graficzne, rysunki, szyldy z papieru lub z kartonu, zakładki do książek, kartki z życzeniami okolicznościowymi, **40** drukarnie, laminowanie, skład fotograficzny, wykonywanie odbitek fotograficznych, **42** analizy systemów komputerowych, usługi graficzne, instalacje oprogramowania komputerowego, programowanie komputerów, konserwacja oprogramowania komputerowego, konwersja danych przez programy komputerowe, licencjonowanie własności intelektualnej, zarządzanie prawami autorskimi, projektowanie opakowań, projektowanie oprogramowania komputerowego, projektowanie systemów komputerowych, tworzenie i utrzymywanie stron internetowych dla osób trzecich.

(111) **214116** (220) 2006 09 22 (210) 315816
 (151) 2009 02 18 (441) 2006 12 27
 (732) POLSKA IZBA PALIW PLYNNYCH, Warszawa, PL.

(540)



Kolor znaku: niebieski, biały, złoty

(531) 1.15.15, 27.5.1, 29.1.13

(510), (511) **04** paliwa silnikowe, paliwa ropopochodne, biopaliwa, paliwa z tworzyw sztucznych, paliwa alternatywne do pojazdów, gaz płynny, gaz do napędzania pojazdów mechanicznych, benzyna silnikowa: oleje napędowe, oleje opałowe, oleje przemysłowe, oleje silnikowe, oleje do smarowania, dodatki nie chemiczne do paliw silnikowych.

(551) wspólny znak towarowy gwarancyjny

(111) **214117** (220) 2006 12 10 (210) 318901
 (151) 2009 02 23 (441) 2007 03 19
 (732) Kaufland Polska Markety Sp. z o.o. Sp. K., Wrocław, PL.
 (540)



(531) 26.2.1, 26.4.2, 26.4.6, 26.5.8, 27.5.1

(510), (511) **29** mięso, ryby, drób i wyroby z drobiu, ekstrakty mięsne, zupy (w proszku i konserwowane), konserwowane, suszone, mrożone i gotowane owoce i warzywa, galaretki, dżemy, kompoty, oleje jadalne, **30** kawa, herbata, kakao, cukier, ryż, mąka i produkty zbożowe, chleb, wyroby cukiernicze, słodczyce, miód, drożdże i proszki do pieczenia, sól, musztardy, octy, lody, keczupy, majonezy, przyprawy, sosy.

(111) **214118** (220) 2006 12 14 (210) 319056
 (151) 2009 03 02 (441) 2007 03 19
 (732) Curyło-Asterix S.A., Kraków, PL.
 (540)



Kolor znaku: biały, granatowy, niebieski

(531) 26.11.3, 27.5.1, 29.1.13

(510), (511) **29** mleko zagęszczane, mleko UHT, mleko w proszku, ser biały, twaróg, ser typu ricotta, serki kanapkowe, serki homogenizowane, sery żółte, serki topione, masła, margaryny i mixy, śmietany, śmietanka do kawy, jogurty (owocowe i naturalne), jogurty pitne, kefiry, maślanki, produkty mleczne dla dzieci-deserki, jogurty, jogurty pitne.

(111) **214119** (220) 2006 12 19 (210) 319264
 (151) 2009 02 16 (441) 2007 04 02
 (732) LA RIVE Spółka Akcyjna, Grudziądz, PL.

(540)



Kolor znaku: różowy i odcienie, srebrny

(531) 3.11.11, 19.3.3, 29.1.12

(510), (511) **03** kosmetyki.

(111) **214120** (220) 2006 12 20 (210) 319319
 (151) 2008 08 12 (441) 2007 04 02
 (732) „OPCO” Spółka z ograniczoną odpowiedzialnością,
 Warszawa, PL.
 (540)



Kolor znaku: granatowy, pomarańczowy

(531) 24.17.25, 27.5.1, 29.1.12

(510), (511) **09** urządzenia i przyrządy naukowe, żeglarskie, geodezyjne, elektryczne, elektroniczne, fotograficzne, kinematograficzne, optyczne, wagowe, pomiarowe, sygnalizacyjne, kontrolne, do ratowania życia, do celów dydaktycznych, systemy zabezpieczające i monitorujące, telefony, telefony analogowe, cyfrowe i komórkowe, urządzenia przywoławcze, automatyczne sekretarki, dalekopisy, przewody telefoniczne, urządzenia faksujące, fotokopiarki, aparatura do przetwarzania informacji, światłowody, karty magnetyczne kodowane, karty chipowe, karty telefoniczne, karty z wbudowanym układem scalonym lub paskiem magnetycznym, zestawy telefoniczne nie abonamentowe, urządzenia do komunikacji wewnętrznej, książki telefoniczne w postaci elektronicznej, centrale telefoniczne, maszty radiotelegraficzne, modemy, nadajniki telekomunikacyjne, telekomunikacyjne zespoły nadawcze, urządzenia do przetwarzania informacji, przenośna aparatura komunikacyjna, aparatura radiotelegraficzna, maszty do łączności radiowej, odbiorniki radiowe, słuchawki telefoniczne, maszty antenowe do telefonii bezprzewodowej, telegrafy, videofony, urządzenia do nagrywania, transmisji lub reprodukcji dźwięku lub obrazu, magnetyczne nośniki danych, płyty (dyski) z nagraniami, automaty sprzedające i mechanizmy do urządzeń uruchamianych przez wrzucenie monety, kasy sklepowe, maszyny liczące, sprzęt przetwarzający dane oraz sprzęt komputerowy, **16** papier, tektura i wyroby z tych materiałów nie ujęte w innych klasach, materiały drukowane w szczególności ulotki, prospekty, materiały szkoleniowe i instruktażowe, **28** gry i zabawki, ozdoby choinkowe, artykuły sportowe i gimnastyczne nie ujęte w innych klasach, **35** usługi reklamowe i promocyjne, usługi w zakresie organizowania i prowadzenia programów lojalnościowych, usługi w zakresie projektowania, planowania i realizacji kampanii reklamowych, usługi w zakresie gromadzenia na rzecz osób trzecich wymienionych w wykazie towarów i usług w celu ich dogodnego obejrzenia i umożliwienia dokonania zakupu również w drodze on-line, usługi w zakresie gromadzenia na rzecz osób trzecich powierzchni reklamowych na stronach www i umożliwiania ich dogodnego oglądania w celu dokonania zakupu reklamowanych towarów drogą internet-

ową, usługi w zakresie zakupów internetowych również w drodze on-line, usługi w zakresie organizowania i przeprowadzania wystaw w celach handlowych i reklamowych, **36** usługi finansowe, **38** usługi telekomunikacyjne, usługi teleinformatyczne, usługi komunikacyjne świadczone poprzez Internet, usługi w zakresie realizowania transmisji multimedialnych, usługi w zakresie poczty elektronicznej oraz przesyłania informacji tekstowej i obrazowej, usługi w zakresie łączności poprzez terminale komputerowe, usługi w zakresie łączności poprzez sieć światłowodów, usługi w zakresie łączności radiowej, telefonicznej i telegraficznej, usługi w zakresie ogłoszeń elektronicznych, usługi w zakresie połączeń z Internetem za pośrednictwem telekomunikacji, usługi w zakresie udostępniania i leasingu czasu dostępu do Internetu osobom trzecim, usługi w zakresie udostępniania miejsc internetowych osobom trzecim i tworzenia elektronicznych skrzynek pocztowych dla osób trzecich, usługi w zakresie udostępniania książek telefonicznych on-line, usługi telefoniczne, usługi w zakresie przeprowadzania telekonferencji, usługi w zakresie wypożyczania sprzętu telekomunikacyjnego, **41** usługi rozrywkowe i edukacyjne, usługi w zakresie organizowania i przeprowadzania konkursów, wystaw edukacyjnych i kulturalnych, konferencji oraz szkoleń związanych z telekomunikacją, usługi w zakresie publikacji periodyków i druków, także w formie elektronicznej, usługi w zakresie organizowania imprez rozrywkowych, kulturalnych i sportowych, usługi w zakresie publikacji i wydawnictw, **42** usługi w zakresie projektowania i rozwoju sprzętu telekomunikacyjnego, usługi w zakresie programowania komputerowego, usługi w zakresie prowadzenia kafejek internetowych, usługi w zakresie projektowania i utrzymywania stron internetowych, usługi w zakresie wynajmu sprzętu przetwarzającego dane i komputerów, usługi w zakresie udostępniania dostępu do baz danych i obsługi baz danych, usługi w zakresie tworzenia programów do przetwarzania danych, usługi w zakresie zapewniania bezpieczeństwa danym w sieci, usługi w zakresie tworzenia i utrzymywania stron internetowych prezentujących rachunki dla osób trzecich, usługi hostingu rozwiązań internetowych.

(111) **214121** (220) 2007 07 04 (210) 327333
(151) 2009 02 16 (441) 2007 10 15
(732) Imperial Chemical Industries PLC, Londyn, GB.
(540) VITALURE

(510), (511) **01** kleje przemysłowe, chemiczne substancje używane do powłok, klejów i tuszy, **02** farby, powłoki, powłoki na opakowania, powłoki na opakowania elastyczne, powłoki na opakowania sztywne, tusze, powłoki do ochrony wszystkich typów pojemników, w tym pokrywy, nakrywy i zamknięcia dla metalowych i niemetalowych pojemników.

(111) **214122** (220) 2007 07 11 (210) 327626
(151) 2008 12 30 (441) 2007 10 15
(732) Okręgowa Spółdzielnia Mleczarska w Krasnymstawie, Krasnystaw, PL.
(540)



Kolor znaku: biały, brązowy, czarny, czerwony, pomarańczowy, beżowy, jasnoszary, żółty, stalowy
(531) 2.5.2, 2.5.8, 2.5.23, 8.1.19, 11.3.2, 27.5.1, 29.1.15
(510), (511) **29** mleko, mleczne produkty, mleczne napoje, **30** kakao, napoje na bazie kakao.

(111) **214123** (220) 2007 07 13 (210) 327716
(151) 2008 12 30 (441) 2007 10 15
(732) BASCO 2 Andrzej NAWROT i Wspólnicy Spółka Jawna, Mielec, PL.; BASCO 1 B. Pęczkowski i Wspólnik Spółka Jawna, Tychy, PL.
(540)



(531) 25.5.25, 26.4.4, 27.5.1
(510), (511) **11** urządzenia klimatyzacyjne i grzewcze, bojler, palniki, kanały kominowe do kotłów grzewczych, grzejniki centralnego ogrzewania w tym elektryczne, rury do kotłów grzewczych, armatura i wyposażenie do pieców grzewczych, instalacje i aparatura sanitarna, toalety, umywalki, sedesy, wanny łazienkowe w tym z wirowym ruchem wody, instalacje do sauny, wyciągi, zasuwki i regulatory dla ogrzewnictwa, instalacje do dystrybucji, schładzania, podgrzewania i uzdatniania wody, suszarki do bielizny elektryczne, suszarki do rąk i włosów, kabiny natryskowe, łazienkowe baterie i zestawy natryskowe, urządzenia i instalacje do kąpeli, **35** usługi w zakresie gromadzenia w jednym miejscu różnorodnych towarów w sposób umożliwiający ich dogodnie oglądanie i nabywanie, mianowicie: urządzeń klimatyzacyjnych i grzewczych, armatury i aparatury sanitarnej, armatury instalacyjnej oraz wyposażenia wnętrz, usługi w zakresie rozpowszechniania materiałów, tekstów i ogłoszeń reklamowych, **37** usługi instalacyjne i montażowe urządzeń klimatyzacyjnych i grzewczych, budowa pawilonów i sklepów targowych, nadzór budowlany i wynajem sprzętu budowlanego, usługi dekarstwa i izolowania budynków, budowa i naprawy magazynów i hal, rozbiórka budynków, montaż rusztowań, murowanie, tynkowanie i malowanie budynków.
(551) wspólne prawo ochronne

(111) **214124** (220) 2007 07 16 (210) 327827
(151) 2009 01 28 (441) 2007 10 29
(732) ŻABKA POLSKA Spółka Akcyjna, Poznań, PL.
(540) master
(510), (511) **32** piwo, napoje bezalkoholowe.

(111) **214125** (220) 2007 07 16 (210) 327829
(151) 2009 01 30 (441) 2007 10 29
(732) ŻABKA POLSKA Spółka Akcyjna, Poznań, PL.
(540) level up
(510), (511) **32** napoje bezalkoholowe, napoje energetyzujące.

(111) **214126** (220) 2007 07 19 (210) 327974
(151) 2009 02 16 (441) 2007 10 29
(732) TESCO (POLSKA) Spółka z ograniczoną odpowiedzialnością, Kraków, PL.
(540)



Torba przyjazna środowisku

(531) 5.1.5, 26.1.1, 26.11.1, 26.11.11, 27.5.1
(510), (511) **16** katalogi, prospekty, menu, reprodukcje graficzne, fotografie, publikacje, materiały przyklepne, artykuły z papieru i tworzyw sztucznych: papier listowy i do pakowania, opakowania, obrusy, torby, worki, koperty i woreczki, taśmy przyklepne, naklejki, plakaty, bannery, wizytówki, nalepki, wyroby z kartonu, pudła, pudełka teksturowe lub papierowe, kalendarze, kalkomanie, druki, broszury, za-

wiadomienia, albumy, rysunki, ręczniki papierowe, serwetki, szyldy kartonowe, kartki z życzeniami, okolicznościowe, teczki papierowe i z tworzyw sztucznych, segregatory, stemple, taśmy klejące, przyklepne, zakładki do książek, zeszyty, artykuły i materiały piśmienne, podręczniki, mapy, żetony kontrolne, **18** aktówki, parasole, plecaki turystyczne, torby plażowe, torby na zakupy, torby na ubrania, torby podróżne, walizki, **35** usługi w zakresie reklamy, promocji, przekazywania informacji handlowej, prezentowania, zgrupowania towarów pozwalające nabywcy wygodnie je wybierać i kupować w punktach sprzedaży detalicznej i hurtowej, rozpowszechnianie materiałów reklamowych, organizowanie prezentacji, wystaw handlowych i reklamowych, prezentowanie i informowanie o powyższych w Internecie.

(111) **214127** (220) 2007 07 19 (210) 327976
 (151) 2009 02 16 (441) 2007 10 29
 (732) TESCO (POLSKA) Spółka z ograniczoną odpowiedzialnością, Kraków, PL.
 (540)



Kolor znaku: biały, ciemnoniebieski, czerwony
 (531) 26.1.2, 26.11.12, 27.5.1, 29.1.13
 (510), (511) **16** katalogi, prospekty, menu, reprodukcje graficzne, fotografie, publikacje, materiały przyklepne, artykuły z papieru i tworzyw sztucznych: papier listowy i do pakowania, opakowania, obrusy, torby, worki, koperty i woreczki, taśmy przyklepne, naklejki, plakaty, bannery, wizytówki, nalepki, wyroby z kartonu, pudła, pudełka tekturowe lub papierowe, kalendarze, kalkomanie, druki, broszury, zawiadomienia, albumy, rysunki, ręczniki papierowe, serwetki, szyldy kartonowe, kartki z życzeniami, okolicznościowe, teczki papierowe i z tworzyw sztucznych, segregatory, stemple, taśmy klejące, przyklepne, zakładki do książek, zeszyty, artykuły i materiały piśmienne, podręczniki, mapy, żetony kontrolne, **25** koszulki, czapki, opaski, **35** usługi w zakresie reklamy, promocji, przekazywania informacji handlowej, prezentowania, zgrupowania towarów pozwalające nabywcy wygodnie je wybierać i kupować w punktach sprzedaży detalicznej i hurtowej, rozpowszechnianie materiałów reklamowych, organizowanie prezentacji, wystaw handlowych i reklamowych, prezentowanie i informowanie o powyższych w internecie.

(111) **214128** (220) 2007 07 19 (210) 327991
 (151) 2008 12 30 (441) 2007 10 29
 (732) „STUDIO N-ART” Spółka z ograniczoną odpowiedzialnością, Warszawa, PL.
 (540)

MIEDZYNARODOWY FESTIWAL FILMOWY
CINEMAGIC.pl



Kolor znaku: czarny, biały, czerwony
 (531) 24.17.1, 26.4.2, 27.5.1, 29.1.13
 (510), (511) **41** organizacja imprez związanych z kulturą lub edukacją, organizowanie i obsługa zjazdów.

(111) **214129** (220) 2007 07 19 (210) 327959
 (151) 2009 02 16 (441) 2007 10 29
 (732) STELMET Spółka Akcyjna, Jeleniów, PL.

(540)



Kolor znaku: ciemnozielony
 (531) 5.1.5, 26.11.1, 27.5.1, 29.1.3
 (510), (511) **04** pellety z drewna, **19** altany, balustrady, boazeria, bramy, deski, domki ogrodowe, furtki, kantówki, kratki, listwy drewniane, łaty drewniane, mostki, pale ostrzone, palisady, pergole, płoty, podesty drewniane, półki ogrodowe, rollborder, słupki drewniane, stopnie drewniane schodów, studnie drewniane, wiaty drewniane, żaluzje zewnętrzne drewniane, **20** donice, kwietniki, ławki, palety transportowe drewniane, psie budy, schowki na narzędzia ogrodowe, skrzynie ogrodowe, stoły ogrodowe, **40** impregnowanie drewna, usługi tartaczne.

(111) **214130** (220) 2007 09 03 (210) 327982
 (151) 2009 02 16 (441) 2008 02 04
 (732) Gmina Wołomin, Wołomin, PL.
 (540) OSSÓW WROTA BITWY WARSZAWSKIEJ 1920 ROKU
 (510), (511) **16** materiały szkoleniowe i instruktażowe „Ossów Wrota Bitwy Warszawskiej 1920 roku”, **35** reklama (rozpowszechnianie materiałów o programie „Ossów Wrota Bitwy Warszawskiej 1920 roku”), **41** edukacja (informacje o programie „Ossów Wrota Bitwy Warszawskiej 1920 roku”) - ulotki, prospekty.

(111) **214131** (220) 2007 07 19 (210) 328000
 (151) 2008 12 30 (441) 2007 10 29
 (732) Firma „TUTTI-FRUTTI” Mirosław Lisiecki, Białężyce, PL.
 (540)



Kolor znaku: niebieski, czarny, granatowy, czerwony, amarantowy, żółty, zielony
 (531) 26.1.2, 26.1.16, 27.5.1, 29.1.15
 (510), (511) **29** mięso, ryby, drób, dziczyzna, wyroby garmazeryjne, sałatki, galarety, bigosy, mięsa smażone, ekstrakty mięsne, przetwory mięsno-warzywne, pierogi, zupy, flaki, mrożonki mięsne i mięsno-warzywne, **41** organizowanie, obsługa i prowadzenie imprez rozrywkowych, dyskotek i salonów gier, organizowanie balów, przyjęć i konferencji, **43** usługi hoteli, restauracji, kafeterii, kawiarni, barów mlecznych i dostawa żywności na zamówienie (catering).

(111) **214132** (220) 2007 07 24 (210) 328150
 (151) 2009 02 16 (441) 2007 10 29
 (732) BERLIN GROUP DEVELOPMENT Spółka z o.o., Poznań, PL.
 (540)



Kolor znaku: szary, brązowy, biały
 (531) 27.5.1, 29.1.13
 (510), (511) **36** agencje pośrednictwa w handlu nieruchomościami, administrowanie nieruchomościami, dzierżawa majątku nieruchomego, pośrednictwo w sprawach majątku nieruchomego, transakcje finansowe, usługi finansowe, sponsorowanie finansowe, wycena nieruchomości, wynajmowanie mieszkań, pomieszczeń biurowych, inwestycje kapitałowe, kredytowanie, oszacowywanie wartości dla

celów fiskalnych, doradztwo w sprawach finansowych, zarządzanie nieruchomościami, **37** budownictwo, nadzór budowlany, informacja budowlana, wynajem sprzętu budowlanego, budowa pawilonów i sklepów targowych, dekarstwo, budowa magazynów, instalowanie i naprawa urządzeń elektrycznych, usługi hydrauliczne, czyszczenie budynków od wewnątrz, czyszczenie budynków od zewnątrz, budowa i naprawa magazynów, kamieniarstwo, malowanie, murowanie, montaż i naprawy instalacji ogrzewania, instalowanie i naprawa urządzeń klimatyzacji, budownictwo przemysłowe, rozbiórka budynków, montaż rusztowań, tapetowanie, tynkowanie, uszczelnianie budynków, zabezpieczanie budynków przed wilgocią, izolowanie budynków, instalowanie i naprawy wind, wynajem żurawi-maszyny budowlane, **42** planowanie urbanistyczne, projektowanie budynków, opracowywanie projektów technicznych, projektowanie dekoracji wnętrz, dekoracja wnętrz, doradztwo budowlane, doradztwo w zakresie ochrony środowiska, badania techniczne, badania geologiczne, ekspertyzy geologiczne, poszukiwania geologiczne, ekspertyzy inżynieryjne, pomiary geodezyjne, wypożyczanie komputerów.

(111) **214133** (220) 2007 07 25 (210) 328207
 (151) 2009 02 23 (441) 2007 10 29
 (732) Budowlane Biuro Inżynierskie ERECTA 2
 Spółka z ograniczoną odpowiedzialnością, Warszawa, PL.
 (540)



Kolor znaku: czerwony, czarny

(531) 27.5.1, 27.7.1, 29.1.12

(510), (511) **35** usługi agencji importowo-eksportowej, usługi pośrednictwa handlowego na rzecz firm krajowych i zagranicznych, zgrupowanie na rzecz osób trzecich różnych towarów pozwalające nabywcy wygodnie je oglądać i kupować w sklepach, hurtowniach i na stronie internetowej wyspecjalizowanej w sprzedaży maszyn, urządzeń i materiałów budowlanych, usługi marketingowe, usługi reklamowe, dystrybucja materiałów reklamowych, próbek i wzorów wyrobów, organizacja i obsługa wystaw i targów w celach handlowych i reklamowych, doradztwo i pomoc w zakresie organizowania i prowadzenia działalności gospodarczej, usługi badania rynku, usługi rachunkowo-księgowo, usługi sekretarskie, **37** usługi budowlano-montażowe i remontowe w zakresie budownictwa ogólnego i przemysłowego, wykonywanie robót ogólnobudowlanych związanych z budową konstrukcji stalowych, budynków i budowli z elementów prefabrykowanych, roboty inżynieryjne lądowe i wodne, przygotowanie terenów pod budowę, roboty ziemne, wykonywanie wykopów i wierzeń geologiczno-inżynierskich, usługi w zakresie wykonywania fundamentów i izolowania budynków, montaż rusztowań, wykonywanie konstrukcji i pokryć dachowych, wykonywanie robót ogólnobudowlanych i remontów w zakresie rozdzielczych obiektów liniowych: rurociągów, linii elektroenergetycznych, telekomunikacyjnych, montaż i naprawa wewnętrznych i zewnętrznych instalacji: alarmowych, elektrycznych, gazowych, telekomunikacyjnych, wodociągowych, kanalizacyjnych, centralnego ogrzewania, wentylacyjnych, budowlane roboty wykończeniowe: murowanie, tynkowanie, malowanie, układanie posadzek, tapetowanie, oblicowywanie ścian, nadzór budowlany, informacja budowlana, instalacja, naprawy i konserwacja maszyn i urządzeń budowlanych, obsługa, naprawy i smarowanie pojazdów, rozbiórka i burzenie obiektów budowlanych, wynajem maszyn, urządzeń i sprzętu budowlanego, **41** organizowanie kursów, sympozjów, szkoleń i poradnictwo zawodowe w zakresie projektowania i koordynacji robót dla budownictwa ogólnego i przemysłowego, usługi związane z organizacją imprez kulturalnych, rekreacyjnych, rozrywkowych i wypoczynkowych, usługi tłumaczenia, **42** prace badawczo-rozwojowe w zakresie budownictwa dla osób trzecich, opracowywanie projektów technicznych w zakresie budownictwa ogólnego, przemysłowego, urbanistycznego i technologicznego, opracowywanie projektów technicznych w zakresie architektury, konstrukcji i docieplenia ścian budynków, badania

i analizy techniczne, ekspertyzy inżynieryjne i opinie techniczne z zakresu budownictwa, pomiary geodezyjne, pomiary gruntu, usługi kartograficzne, testowanie i kontrola jakości materiałów, wzornictwo przemysłowe, doradztwo techniczne i technologiczne w zakresie budownictwa ogólnego i przemysłowego, doradztwo w zakresie ochrony środowiska.

(111) **214134** (220) 2007 07 26 (210) 328231
 (151) 2009 02 23 (441) 2007 10 29
 (732) LU POLSKA Spółka Akcyjna, Warszawa, PL.

(540) Lubiś

(510), (511) **29** konserwowane, suszone i gotowane owoce i warzywa, duszone owoce, dżemy, puree owocowe, galaretki, zupy, mleko, mleko w proszku, aromatyzowane mleko żelowane i bita śmietana, produkty mleczne, desery mleczne, jogurty, jogurty pitne, musy, kremy, desery śmietankowe, świeża śmietana, masło, pasty serowe, sery, sery dojrzale, sery dojrzale z pleśnią, świeże sery, sery solankowe, twarożek, napoje głównie z mleka lub nabiału, produkty z mleka mrozonego, produkty z mleka sfermentowanego, wszystkie wyżej wymienione produkty z aromatami owocowymi lub zawierające owoce, **30** herbata, kawa, namiastki kawy, paszteciki, ciasta, ciastka, produkty zbożowe, płatki śniadaniowe, dania gotowe częściowo lub całkowicie zrobione z wyrobów piekarniczych, chleb, sucharki, herbatniki, wafle, wafle naleśnikowe, wszystkie te produkty zwykłe i/lub z polewą i/lub nadziewane i/lub aromatyzowane, słone lub słodkie przekąski z herbatników, wyrobów piekarniczych, ciasta lub rzadkiego ciasta, słodkie, wyroby cukiernicze, wyroby piekarnicze, lody, kremy mrożone, słodkie sosy, wszystkie wyżej wymienione produkty z aromatami owocowymi lub zawierające owoce.

(111) **214135** (220) 2007 07 30 (210) 328305
 (151) 2009 01 12 (441) 2007 11 12
 (732) „Zagłębie” Lubin Sportowa Spółka Akcyjna, Lubin, PL.
 (540)



Kolor znaku: pomarańczowy, zielony, biały, czarny

(531) 3.7.1, 3.7.2, 7.1.1, 14.7.1, 14.7.3, 24.1.5, 26.1.1, 26.11.3, 27.5.1, 29.1.14

(510), (511) **03** wyroby perfumeryjne, kosmetyki, środki do pielęgnacji ciała i włosów, **09** urządzenia i przyrządy elektryczne, fotograficzne, optyczne, kalkulatory, **14** breloczki, biżuteria, ozdoby, zegarki, stopery, okulary przeciwsłoneczne, **16** wyroby z papieru i kartonu zawarte w tej klasie, torby i opakowania z folii, kalendarze, plakaty, karty pocztowe, przybory do pisania, czasopisma, książki, **21** przybory kuchenne i gospodarstwa domowego, naczynia, przybory kosmetyczne zawarte w tej klasie, naczynia z kartonu i papieru, **24** tekstylia i wyroby włókiennicze nie ujęte w innych klasach, ręczniki, koce, pledy, bielizna pościelowa, flagi, chorągiewki, proporczyki, **25** odzież, bielizna, kostiumy kąpielowe, koszulki, krawaty, szlafroki, wyroby pończosznice, nakrycia głowy, daszki przeciwsłoneczne, obuwie, obuwie sportowe, odzież sportowa, **28** gry i zabawki, artykuły sportowe i gimnastyczne nie ujęte w innych klasach, karty do gry, **32** napoje bezalkoholowe, soki, wody mineralne, **35** usługi reklamowe, wynajem miejsca i czasu na ogłoszenia reklamowe, **39** usługi transportowe, przewóz towarów i osób, organizowanie podróży, **41** usługi w zakresie organizacji imprez sportowych, rekreacyjnych, zawodów, pokazów, nauczanie, szkolenie, prowadzenie treningów w zakresie dyscyplin sportowych, **43** usługi zaopatrzenia w żywność i napoje, usługi hotelarskie, gastronomiczne, **44** usługi medyczne, kosmetyczne, gabinetów odnowy biologicznej, fizykoterapii.

(111) **214136** (220) 2007 07 30 (210) 328338
 (151) 2008 12 31 (441) 2007 11 12
 (732) Jarosław Krzyżanowski, Radom, PL.

(540)



Kolor znaku: niebieski, biały, czarny

(531) 9.1.10, 25.1.15, 27.5.1, 29.1.13

(510), (511) **29** flaki, konserwy mięsne, krokiety, mięso, ekstrakty mięsne, ryby, paszety, placki ziemniaczane, potrawy rybne, sałatki, sery, tłuszcze jadalne, warzywa i owoce suszone, wędliny, zupy, dziczyzna, wyroby garmażeryjne z mięsa, dania gotowe do spożycia, dania mrożone z mięsa, **30** pieczywo, pieczywo mrożone, ciastka, wyroby czekoladowe, lody, makarony, sosy do mięs, sosy sałatkowe, paszteciki, pizze, placki (wyroby z mąki), prażona kukurydza, przyprawy, słodycze, spaghetti, suchary, żywność na bazie mąki, **43** snack bary, stołówki, restauracje, usługi cateringowe, usługi gastronomiczne świadczące we wskazanych miejscach.

(111) **214137** (220) 2007 07 31 (210) 328392

(151) 2008 12 31 (441) 2007 11 12

(732) HORTEX HOLDING S.A., Warszawa, PL.

(540) HORTEX FRESZ

(510), (511) **32** napoje bezalkoholowe, soki, napoje i nektary, soki, napoje i nektary owocowe, soki, napoje i nektary zagęszczane, soki, napoje i nektary przecierowe, soki, napoje i nektary o obniżonej wartości energetycznej, soki, napoje i nektary wzbogacone witaminami i/lub mikroelementami i/lub wapniem i/lub błonnikiem, sorbety, napoje izotoniczne, napoje energetyczne, napoje serwatkowe, syropy i preparaty do sporządzania napojów, esencje do napojów, ekstrakty do napojów.

(111) **214138** (220) 2007 07 31 (210) 328395

(151) 2008 12 30 (441) 2007 11 12

(732) TVN Spółka Akcyjna, Warszawa, PL.

(540) 66 niezapomnianych chwil telewizji

(510), (511) **03** kosmetyki, wyroby perfumeryjne, środki do pielęgnacji włosów, środki myjące, czyszczące i piorące, **09** programy telewizyjne, filmy, audycje radiowe, nagrania dźwięku, obrazu i filmowe utrwalone w formie zapisanej taśmy filmowej, taśmy video, taśmy magnetycznej, dysków optycznych, w formacie MP3, w wersji przystosowanej do odtwarzania w komputerach multimedialnych, w odtwarzaczach CD, DVD, zapisane nośniki obrazu i dźwięku, gry komputerowe, interaktywne gry komputerowe, urządzenia do nagrywania, zapisywania, odtwarzania i reprodukcji dźwięku, obrazu, informacji i zapisu filmowego w formie analogowej i cyfrowej, elektryczna i elektroniczna aparatura służąca do odbioru przekazu satelitarnego, naziemnego, kablowego i światłowodowego, nadajniki sygnału naziemnego, kablowego i satelitarnego, odbiorniki telewizyjne i radiowe, odbiorniki telewizyjne i radiowe z wbudowanym dekoderny sygnału, urządzenia do odcodowywania zakodowanego sygnału zawierające zestaw do odbioru telewizji, zestawy aparaturowe zawierające dekoderny i interaktywną przeglądarkę kanałów telewizji satelitarnej, zestawy aparaturowe zawierające dekoderny i nagrywarke do zapisywania programów telewizyjnych i dźwiękowych-rejestracja dźwięku i obrazu na wbudowanym dysku twardym PVR umożliwiającą wybór zapisywanych programów (Personal Video Recorder-osobisty rejestrator obrazu), komputery, programy komputerowe, programy komputerowe umożliwiające użytkownikom telewizji oglądanie i zakup towarów za pośrednictwem cyfrowych kanałów telewizyjnych, programy do prowadzenia gier komputerowych, konkursów przystosowane do użycia z odbiornikiem telewizyjnym jako ekranem komputerowym, programy komputerowe do obsługi interaktywnej telewizji, urządzenia do zapisu audio i video w postaci skompresowanej, anteny radiowe i telewizyjne, urządzenia do zapisywania, zapamiętywania i odtwarzania obrazów, dźwięków i zapisu wideo w postaci plików MP3, aparaty telefoniczne, monitory, komputery i urządzenia towarzyszące, komputery przystosowane do odbioru sygnału telewizyjnego i radiowego w systemie naziemnym,

satelitarnym, cyfrowym, gry komputerowe, gry elektroniczne, **16** papier, karton i wyroby z tych materiałów nie ujęte w innych klasach, druki akcydensowe, kalendarze, foldery, prospekty, afisze, plakaty, fotografie, nalepki, publikacje drukowane, czasopisma, książki, broszury, materiały piśmienne, papeterie, torby do pakowania z papieru i tworzyw sztucznych, materiały szkoleniowe i instruktażowe (z wyjątkiem aparatów), **25** odzież, odzież sportowa, obuwie, nakrycia głowy, **28** gry, zabawki i sprzęt sportowy ujęte w tej klasie, karty do gry, **35** usługi reklamy: organizacja i prowadzenie kampanii reklamowych, wynajem i sprzedaż miejsca i czasu na cele reklamowe w środkach masowego przekazu, usługi produkcji audycji i filmów reklamowych dla radia, telewizji, filmu, Internetu, usługi w zakresie dystrybucji i doręczania prospektów i próbek reklamowych, organizacji pokazów i wystaw w celach handlowych i reklamowych, usługi badania opinii publicznej, badania rynku mediów i reklamy, udzielanie informacji w sprawach działalności gospodarczej, podatków, pozyskiwanie i przekazywanie informacji o działalności gospodarczej, pomoc w prowadzeniu działalności gospodarczej, sporządzanie ekspertyz dotyczących działalności gospodarczej i handlowej, usługi prowadzenia sklepu i hurtowni wielobranżowej, usługi sprzedaży odzieży, obuwia, wyrobów papierniczych, kosmetyków, chemii gospodarczej, książek, czasopism, gazet, sprzętów gospodarstwa domowego, mebli, wyposażenia wnętrza, usług prowadzenia sklepu i hurtowni wielobranżowej, usługi sprzedaży odzieży, obuwia, wyrobów papierniczych, kosmetyków, chemii gospodarczej, książek, czasopism, gazet, sprzętów gospodarstwa domowego, mebli, wyposażenia wnętrza za pośrednictwem Internetu, usługi prowadzenia sprzedaży niżej wymienionych towarów z naniesionym logo jako elementem reklamowo-ozdobnym: apaszki jedwabne, baloniki, bandanki, banery, bezrękawniki, bloczki post-it, bluzy, bombki, breloczki, chorągiewki, czapki, daszki, długopisy, elektroniczne urządzenia do tłumaczeń językowych, elektroniczne urządzenia ze słownikiem, etui skórzane na długopisy, etui skórzane na wizytówki, flagi, galanteria odzieżowa damska i męska, galanteria skórzana, galanteria papierowa, kalendarze, kalkulatory, kapelusze, karafki, konstrukcje dmuchane i balony, kosmetyczki, kosmetyki, koszulki polo, krawaty, krzeselka, kubki, kurtki, latawce, maskotki, materiały biurowe i szkolne, pudełka, naklejki i nalepki, notesy, obrusy, odtwarzacze płyt kompaktowych i kaset, ołówki, opakowania na napoje, organizery, otwieracze do butelek, pałeczki chińskie, papiery pakowe, parasole, parasolki, parawany, para jedwabne, piłki, piórniki, plecaki, podkładki pod kubki, kieliszki i szklanki, podkładki pod mysz, pokrowce na telefony, portfele, postery, radioodbiorniki, rękawiczki, ręczniki, sakwy rowerowe, sakwy podróżne, samochodowe osłony przeciwsłoneczne, siatki, skrobaczki do szyb, słodycze, standy, stroje dla personelu, szale, szaliki, teczki skórzane, termosy, torby i torebki, torciki, trąbki, t-shirty, wizytowniki, wody perfumowane i perfumy, worki żeglarskie, wyroby ze szkła i porcelany, zabawki, zegary ścienne, zegarki, znaczki z logo, **36** usługi pośrednictwa w zawieraniu umów ubezpieczeniowych, umów kredytowych za pośrednictwem telewizji interaktywnej i sieci teleinformatycznych Internet, sprawdzanie stanu konta za pośrednictwem telewizji interaktywnej i sieci teleinformatycznych Internet, umożliwienia dokonywania płatności za pośrednictwem telewizji interaktywnej i Internetu, obsługa kart kredytowych za pośrednictwem telewizji interaktywnej i Internetu, udzielanie informacji o usługach ubezpieczeniowych i finansowych, **37** usługi: instalacji, obsługi i napraw systemów przekazywania dźwięku i obrazu w systemie łączności radiofonicznej, telewizyjnej, kablowej, światłowodowej, satelitarnej i naziemnej w systemie cyfrowym i analogowym, instalacji i naprawy urządzeń do odbioru sygnału telewizyjnego, radiowego, instalacja anten zbiorczych i indywidualnych do odbioru tego sygnału, instalacja i naprawa sprzętu do odcodowywania sygnału, **38** usługi telekomunikacyjne, usługi agencji informacyjnej: zbieranie i rozpowszechnianie informacji, usługi rozpowszechniania programów telewizyjnych, reportaży, filmów dokumentalnych i fabularnych, widowisk rozrywkowych i sportowych oraz audycji z interaktywnym udziałem widzów, usługi: emisji telewizyjnej i radiowej, obsługi przekazu dźwięku i obrazu, obsługi przekazu cyfrowego, organizowania systemów transmisyjnych dźwięku, obrazu i sygnału cyfrowego, rozpowszechniania programów i informacji za pośrednictwem sieci informatycznych-Internetu, usługi komunikacyjne za pośrednictwem przekazu satelitarnego, naziemnego kablowego j światłowodowego, usługi telekomunikacyjne spersonalizowane-zakres dostępu do treści informacyjnych i usług indywidualnie określonych dla każdego abonenta z możliwością wy-

korzystania przesyłania informacji od abonenta do operatora w celu wyboru usług, uczestniczenia w grach i konkursach, głosowaniach i dokonywania zakupów z jednoczesnym przekazywaniem informacji od i do klienta, usługi telekomunikacyjne przeznaczone do obsługi sprzedaży detalicznej towarów poprzez bezpośrednią komunikację z klientem, usługi przekazu telewizyjnego łącznie z umożliwianiem wyboru spośród wielu programów i inteligentnej automatycznej selekcji programów które mają być nagrywane, usługi emisji i transmisji telewizyjnej interaktywnej, interaktywnej rozrywki i konkursów, usługi dostarczania informacji on-line z komputerowych baz danych, umożliwianie dostępu do stron WWW za pośrednictwem przekazu telewizyjnego poprzez interaktywny portal telewizyjny, udzielanie informacji i usługi konsultacyjne dotyczące wyżej wymienionych usług, dostarczanie poprzez łącza dostępu do Internetu, wynajem miejsca na serwerze na strony WWW, usługi poczty elektronicznej, organizacja i przekazywanie serwisów internetowych www, dostarczanie dostępu do stron MP3 w Internecie, dostarczanie dostępu do zasobów muzycznych, filmowych i zbiorów obrazów w sieci internetowej, wynajem urządzeń do odbioru i nadawania sygnału telewizyjnego i radiowego, odbiorników radiowych i telewizyjnych, urządzeń do kodowania i dekodowania sygnału cyfrowego i analogowego, zapewnienie dostępu do sieci LAN-przesyłanie danych z i do sieci lokalnej (Local Area Network) jak również umożliwianie dostępu do Internetu za pośrednictwem tej sieci, prowadzenie serwerów i portali internetowych, umożliwianie dostępu do krajowych i międzynarodowych serwerów i portali internetowych, **39** usługi organizacji podróży, turystyki, rezerwacji miejsc noclegowych, pokoi hotelowych, udzielanie informacji o podróżach i turystyce, **41** usługi rozrywki i nauce: organizacja rozrywkowych widowisk telewizyjnych, audycji radiowych, produkcja filmów dokumentalnych, reportaży, programów telewizyjnych, organizacji teleturniejów i konkursów, organizacja audycji z interaktywnym udziałem widzów, dostarczanie rozrywki i usług edukacyjnych za pośrednictwem radia, telewizji, Internetu, dostęp do usług edukacyjnych i rozrywkowych w systemie on-line, w systemie telewizji interaktywnej, usługi wynajmowania sprzętu do nagrywania, odtwarzania dźwięku i obrazu, dostarczanie informacji o rozrywce, edukacji, programach radiowych i telewizyjnych, imprezach sportowych, usługi automatycznego zapisywania programów telewizyjnych zgodnie z preferencjami odbiorców i następnie odtwarzanie ich w czasie wybranym przez odbiorcę, usługi dostarczania muzyki, video, dźwięku i obrazu w postaci plików MP3 ze stron WWW poprzez Internet, usługi wynajmowania studia nagraniowego, filmowego, organizacji i produkcji nagrań filmowych, dźwiękowych, usługi organizacji imprez artystycznych, estradowych, sportowych, rekreacyjnych, usługi wydawnicze: publikowanie książek i innych materiałów drukowanych, publikowanie książek, magazynów, czasopism, gazet w formie elektronicznej, udostępnianie ich w sieci internetowej, usługi obsługi technicznej i organizacyjnej produkcji telewizyjnej i filmowej, **42** opracowywanie i wdrażanie programów komputerowych, wykonywanie opinii i badań w dziedzinie środków komunikacji publicznej, multimedialnej, prognozy pogody, usługi udostępniania czasu dostępu do sieci Internet-kawiarenka internetowa, dostępu do krajowych i międzynarodowych serwerów i portali internetowych, **45** usługi administrowania prawami własności intelektualnej, udzielania licencji i pośrednictwa w obrocie prawami własności intelektualnej.

(111) **214139** (220) 2007 08 01 (210) 328431
 (151) 2008 12 31 (441) 2007 11 12
 (732) COLGATE-PALMOLIVE COMPANY, New York, US.
 (540) LADY LOVE
 (510), (511) **03** dezodoranty, antyperspiranty, spreje do ciała.

(111) **214140** (220) 2007 08 08 (210) 328679
 (151) 2009 03 03 (441) 2007 11 12
 (732) ROLLFIX Jerzy Stajer, Warszawa, PL.
 (540)



Kolor znaku: niebieski, czerwony, biały
 (531) 26.4.9, 26.4.18, 27.5.1, 29.1.13

(510), (511) **16** taśmy i folie samoprzylepne jedno i dwustronne na różnych podłożach przeznaczone do celów papierniczych, biurowych lub do użytku domowego, **17** taśmy i folie samoprzylepne jedno i dwustronne na różnych podłożach nie przeznaczone do celów papierniczych, biurowych lub do użytku domowego, **35** konfekcjonowanie w/w taśm i folii samoprzylepnych, **39** pośrednictwo handlowe.

(111) **214141** (220) 2007 09 10 (210) 329977
 (151) 2009 01 16 (441) 2007 12 24
 (732) Przedsiębiorstwo „JANUS” Spółka Akcyjna, Toruń, PL.
 (540)



Kolor znaku: czerwony, czarny, biały
 (531) 2.1.25, 18.1.1, 18.1.5, 25.1.15, 27.5.1, 29.1.13
 (510), (511) **33** wódki, napoje alkoholowe.

(111) **214142** (220) 2007 09 11 (210) 330019
 (151) 2009 03 03 (441) 2007 12 24
 (732) Bayer Consumer Care AG, Basel, CH.
 (540) Kinder Biovital Gumisie zdrowo zakręcone, Twoje ulubione
 (510), (511) **05** preparaty farmaceutyczne, leki, dietetyczne środki odżywcze do celów medycznych, żywność dla niemowląt, środki sanitarne do celów medycznych, środki dezynfekcyjne, plastry, materiały opatrunkowe, materiały do plombowania zębów, woski dentystyczne.

(111) **214143** (220) 2007 09 11 (210) 330020
 (151) 2009 02 09 (441) 2007 12 24
 (732) „ALDI” Spółka z ograniczoną odpowiedzialnością, Warszawa, PL.
 (540) LOFT
 (510), (511) **05** produkty higieniczne dla kobiet: podpaski higieniczne.

(111) **214144** (220) 2007 09 12 (210) 330077
 (151) 2009 02 10 (441) 2007 12 24
 (732) IPP Spółka z o.o., Warszawa, PL.
 (540)



Kolor znaku: granatowy, jasnoniebieski
 (531) 26.1.1, 26.13.1, 27.5.1, 29.1.4
 (510), (511) **09** programy komputerowe, komputery, komputerowe urządzenia peryferyjne, elektroniczne kasy sklepowe, elektroniczne kasy rejestrujące (fiskalne), specjalizowane kasy fiskalne, czytniki kodów kreskowych, wagi elektroniczne, urządzenia liczące i sortujące pieniądze, drukarki fiskalne, stanowiska POS, terminale płatnicze, pin-pady, sprawdzarki cen, karty magnetyczne do identyfikacji osób, przyrządy elektryczne, optyczne przyrządy pomiarowe, przyrządy sygnalizacyjne, kontrolne, ratownicze, **37** instalowanie systemów wykrywania i sygnalizacji pożaru, instalowanie systemów telewizji przemysłowej, instalowanie systemów do oddymiania pomiesz-

czeń, instalowanie systemów wykrywania i sygnalizacji włamania i napadu, instalowanie systemów kontroli dostępu, **42** projektowanie, wdrażanie systemów informatycznych, programowanie komputerów, usługi doradcze, konsultacyjne i szkoleniowe dotyczące programowania komputerów, konserwacja i wypożyczanie oprogramowania komputerowego, programowanie systemów wykrywania i sygnalizacji pożaru, programowanie systemów telewizji przemysłowej, systemów do oddymiania pomieszczeń, systemów wykrywania i sygnalizacji włamania i napadu, projektowanie systemów kontroli dostępu.

(111) **214145** (220) 2007 09 14 (210) 330167
 (151) 2009 02 10 (441) 2007 12 24
 (732) PZ CUSSONS POLSKA S.A., Warszawa, PL.
 (540)



Kolor znaku: czerwony i jego odcienie, biały

(531) 26.1.1, 26.15.1, 27.5.1, 29.1.1, 29.1.6
 (510), (511) **03** kosmetyki, preparaty kosmetyczne, środki perfumeryjne, perfumy, wody toaletowe i kolońskie, preparaty kosmetyczne do golenia i po goleniu, pianki, kremy i mydła do golenia, balsamy po goleniu, kremy, pianki, talki, emulsje, płyny, toniki, żele, mleczka kosmetyczne, oliwki, balsamy do skóry, mydła, mydła w płynie, mydła dezynfekujące, mydła dezodoryzujące, mydła lecznicze, mydła przeciwopotowe, mydła toaletowe, mydła zawierające składniki pilingujące i/lub masujące, mydła przeciwopotowe do stóp, środki i preparaty do mycia i kąpieli, płyny, żele, kremy, pianki i mleczka pod prysznic, płyny, żele, kremy, pianki i mleczka do kąpieli, środki i preparaty do pielęgnacji ciała, środki i preparaty do mycia, pielęgnacji i ochrony włosów, farby i lakiery do włosów, środki i preparaty do układania włosów, szampony, odżywki do włosów, środki i preparaty przeciwłupieżowe, środki i preparaty do oczyszczania skóry, środki i preparaty do oczyszczania skóry o właściwościach antybakteryjnych, olejki eteryczne, dezodoranty i antyperspiranty, środki i preparaty do higieny intymnej, odświeżacze do ust, środki i preparaty do makijażu i demakijażu, środki i preparaty do pielęgnacji, malowania i ochrony ust, rzęs, brwi, paznokci, środki i preparaty do usuwania lakierów, odżywki do paznokci, środki i preparaty do opalania i chroniące przed promieniowaniem ultrafioletowym, środki i preparaty do samo opalania, środki i preparaty do depilacji, pudry do makijażu, pudry po kąpieli, pudry higieniczne, chusteczki nasączone płynami kosmetycznymi, środki i preparaty do pielęgnacji zębów i jamy ustnej, artykuły toaletowe, ozdoby do celów kosmetycznych, wyroby chemii gospodarczej, środki i preparaty do czyszczenia, polerowania, szorowania i ścierania, środki i preparaty do czyszczenia, polerowania, szorowania i ścierania do użytku w gospodarstwie domowym, mleczka, żele, płyny i proszki do czyszczenia i polerowania, detergenty, materiały ściernie, środki i preparaty piorące, proszki, płyny i mydła do prania, koncentraty do prania, płyny do mycia naczyń, płyny do płukania tkanin, koncentraty do płukania tkanin, antystatyczne środki i preparaty do celów domowych, środki i preparaty do zmiękczenia tkanin, krochmal, środki i preparaty do krochmalenia, środki i preparaty do namaczania tkanin, środki i preparaty do trawienia, środki i preparaty chemiczne do ożywiania kolorów do użytku domowego, mydła do ożywiania koloru tkanin, środki i preparaty wybielające stosowane w praniu, środki i preparaty do odbarwiania, środki i preparaty odłuszczone, środki i preparaty do wywabiania plam, woda do prasowania, preparaty do usuwania kamienia kotłowego dla gospodarstw domowych, środki i preparaty do prania, czyszczenia i konserwacji skóry, środki i preparaty do czyszczenia szkła, szyb i luster, **05** kosmetyki do celów leczniczych, kremy, pianki, emulsje, płyny, żele, oliwki i balsamy lecznicze, środki i preparaty przeciwłupieżowe lecznicze, sole do kąpieli do celów medycznych, kąpiele lecznicze, dezodoranty inne niż do użytku osobistego, środki dezynfekcyjne do celów higienicznych, środki do odświeżania powietrza, środki odstrasżające owady, środki grzybobójcze, **35** sprzedaż towarów za pośrednictwem Internetu.

(111) **214146** (220) 2007 09 14 (210) 330180
 (151) 2009 02 04 (441) 2007 12 24
 (732) „FIGIEL” Artur Witkowski, Wrocław, PL.

(540) Mlekowóz
 (510), (511) **43** usługi barowe, bary szybkiej obsługi, domy turystyczne, hotele, kafeterie, kawiarnie, motele, rezerwowanie noclegów, wynajmowanie noclegów, pensjonaty, przygotowywanie dań na zamówienie oraz ich dostawa, restauracje, restauracje samoobsługowe, snac-bary, wynajmowanie mieszkań, na pobyt czasowy, wynajmowanie sal na posiedzenia, wypożyczanie krzeseł, stołów, bielizny, stołowej i szklanej zastawy stołowej.

(111) **214147** (220) 2007 09 17 (210) 330229
 (151) 2009 01 09 (441) 2007 12 24
 (732) „IMMOBILE” Spółka z ograniczoną odpowiedzialnością, Bydgoszcz, PL.
 (540)



Kolor znaku: niebieski, jasnoniebieski

(531) 26.4.4, 27.5.1, 29.1.12
 (510), (511) **43** hotele, domy turystyczne, motele, kempingi, pensjonaty, usługi związane z zakwaterowaniem, zapewnieniem mieszkań i pokoi, usługi barowe, bary szybkiej obsługi, kafeterie, kawiarnie, restauracje, przygotowanie dań na zamówienie i ich dostawa.

(111) **214148** (220) 2007 09 17 (210) 330257
 (151) 2009 01 09 (441) 2007 12 24
 (732) Andrzej Wiktor, Nowy Sącz, PL.
 (540) PRZEGLĄD

(510), (511) **09** program komputerowy, **28** gry, **41** nauczanie i kształcenie.

(111) **214149** (220) 2007 09 18 (210) 330303
 (151) 2009 01 23 (441) 2007 12 24
 (732) AIG Bank Polska S.A., Wrocław, PL.
 (540) LUBIMY CIĘ TAKIM JAKIM JESTEŚ

(510), (511) **09** programy komputerowe, maszyny liczące, bankomaty, karty magnetyczne kodowane, karty inteligentne z obwodami scalonymi, **16** papier, tektura i wyroby z tych materiałów, afisze, plakaty, billboardy, ulotki, gazety, czasopisma, periodyki, kalendarze, książki, mapy, plany miast, atlasy, katalogi, karty pocztowe i widokówki, przybory do pisania, koperty, materiały do pakowania, **36** usługi w zakresie ubezpieczeń, usługi finansowe, usługi bankowe, usługi operacji bankowych, prowadzenie depozytów bankowych i sejfowych, usługi w zakresie emisji czeków i kart kredytowych, usługi w zakresie obsługi kart debetowych i kredytowych, usługi kredytowania, pożyczki i kredyty.

(111) **214150** (220) 2007 09 20 (210) 330393
 (151) 2009 01 20 (441) 2007 12 24
 (732) Laboratorium Kosmetyczne Dr Irena Eris Spółka Akcyjna, Piaseczno, PL.
 (540)



Kolor znaku: biały, zielony, grafitowy

(531) 27.5.1, 29.1.13
 (510), (511) **03** kosmetyki, kremy do twarzy i do ciała, emulsje do twarzy i do ciała, płyny do twarzy i do ciała, żele do twarzy i do ciała, oliwki i balsamy do skóry, mydła, środki do mycia i kąpieli, środki do

mycia i pielęgnacji włosów, środki perfumeryjne, perfumy, wody toaletowe i kolońskie, olejki eteryczne, dezodoranty i antyperspiranty, środki do makijażu i demakijażu, środki do pielęgnacji i malowania ust, środki do pielęgnacji i malowania paznokci, środki do higieny intymnej, środki do opalania i chroniące przed promieniowaniem ultrafioletowym, środki do samoopalania, środki do depilacji, pudry do makijażu, pudry do kąpieli, pudry higieniczne, środki do pielęgnacji zębów i jamy ustnej, artykuły toaletowe, **05** kosmetyki do celów leczniczych, kremy do twarzy i do ciała do celów leczniczych, emulsje do twarzy i do ciała, płyny do twarzy i do ciała, żele do twarzy i do ciała, oliwki i balsamy lecznicze, sole do kąpieli do celów medycznych, kąpiele lecznicze.

(111) **214151** (220) 2007 09 20 (210) 330396
 (151) 2009 01 20 (441) 2007 12 24
 (732) HORTEX HOLDING S.A., Warszawa, PL.
 (540) VITAMINKA. CZUJĘ SIĘ PIĘKNA.

(510), (511) **32** napoje bezalkoholowe, soki, napoje i nektary, soki, napoje i nektary warzywne, owocowo-warzywne, soki, napoje i nektary zagęszczone, soki, napoje i nektary przecierowe, soki, napoje i nektary o obniżonej wartości energetycznej, soki, napoje i nektary wzbogacone witaminami i/lub mikroelementami i/lub wapniem i/lub błonnikami, sorbety, napoje izotoniczne, napoje energetyczne, napoje serwatkowe, syropy i preparaty do sporządzania napojów, esencje do napojów, ekstrakty do napojów.

(111) **214152** (220) 2007 09 27 (210) 330691
 (151) 2009 02 17 (441) 2008 01 07
 (732) Przedsiębiorstwo Produkcyjno-Handlowe „PASAT”
 Krzysztof Cezary Konstantinow, Cholewy, PL.
 (540)



Kolor znaku: czerwony, zielony, biały, szary
 (531) 26.3.1, 26.4.4, 27.5.1, 29.1.14

(510), (511) **37** wykonywanie robót ogólnobudowlanych związanych ze wznoszeniem budynków, wynajem sprzętu budowlanego.

(111) **214153** (220) 2007 09 27 (210) 330735
 (151) 2009 01 19 (441) 2008 01 07
 (732) Przedsiębiorstwo Produkcyjno-Handlowe „MASTERPOL”
 Spółka z ograniczoną odpowiedzialnością, Poznań, PL.
 (540)



Kolor znaku: biały, turkusowy
 (531) 26.1.1, 26.3.1, 26.11.1, 27.5.1, 29.1.12

(510), (511) **06** konstrukcyjne materiały metalowe: belki metalowe, blachy jako płyty i arkusze, haki, kątowniki, kolanka do rur, kołki, kołnierze, korki, klamry jako zaciski, liny, obejmy, szyny, śruby, taśmy stalowe, złączki rur, armatura do przewodów metalowa, rurowe przewody metalowe do instalacji wentylacyjnej, klimatyzacyjnej, sprężonego powietrza, wodociągowe, centralnego ogrzewania i gazowe, zawory metalowe inne niż części maszyn, konstrukcje metalowe, **07** maszyny, części maszyn i urządzenia dla hydrauliki siłowej, pneumatyki, filtracji i układów centralnego smarowania: bębny, cylindry do maszyn i do silników, dławnice, filtry jako części maszyn lub silników, agregaty do filtracji oleju jako maszyny do filtrowania,

hamulcowe klocki i szczęki hamulcowe inne niż do pojazdów, zespoły kół zębatych maszynowych, kompresory, łożyska, membrany do pomp, mechanizmy napędowe i sprzęgła inne niż do pojazdów lądowych, mechanizmy sterownicze hydrauliczne i pneumatyczne do maszyn i silników, narzędzia ręczne o napędzie innym niż ręczny, pompy, pompy odśrodkowe, pompy próżniowe, pompy smarownicze, osie, osłony, obudowy jako korpusy pomp wodnych, rozdzielacze hydraulicznych, elementów osi i przekładni zębatych, obudowy do sprzęgieł pomp, pasy do maszyn i silników, przeguby uniwersalne, przekładnie do maszyn, podajniki, podnośniki, pokrywy, przewodnice, reduktory i regulatory ciśnienia, regulatory, separatory, sita jako maszyny lub części maszyn, silniki elektryczne inne niż do pojazdów lądowych, silniki i turbiny hydrauliczne, smarownice i pierścienie smarowe, sprzężarki doładowujące, uchwyty, zawory jako części maszyn i silników, wentylatory do silników, zawory, zawory klapowe, korpusy pomp wodnych, rozdzielacze hydraulicznych, elementów osi i przekładni zębatych, wsporniki pomp, obudowy do sprzęgieł pomp, **09** urządzenia i przyrządy elektryczne, przewodzące, przełączające, pomiarowe, kontrolne i sygnalizacyjne dla napędów hydraulicznych, pneumatyki i układów centralnego smarowania: alarmy dźwiękowe, bezpieczniki, cewki, cewki elektromagnetyczne, dławniki, gniazda, wtyczki i inne kontakty, kable i przewody elektryczne, kondensatory, mikroprocesory, oporniki, przełączniki, przetwornice, puszki i skrzynki rozgałęźne przełączające i do przyłączy, rozdzielcze i sterownicze, pulpity, sterowniki dla informatyki, szafy i tablice rozdzielcze i sygnalizacyjne, styki, transformatory, urządzenia i przyrządy pomiarowe, wyłączniki, zaciski, złącza, zawory elektromagnetyczne jako przełączniki, zawory wzmacniające, wzmacniacze, **35** usługi agencji importowo-eksportowej, usługi pośrednictwa handlowego na rzecz firm krajowych i zagranicznych, zgrupowanie na rzecz osób trzecich różnych towarów pozwalające nabywcy wygodnie je oglądać i kupować w hurtowniach, sklepach i na stronie internetowej wyspecjalizowanej w sprzedaży komponentów hydrauliki siłowej, pneumatyki, filtracji, układów centralnego smarowania, armatury przemysłowej i specjalistycznych narzędzi, usługi marketingowe, usługi reklamowe, dystrybucja materiałów reklamowych, próbek i wzorów wyrobów, usługi w zakresie organizacji pokazów, wystaw i targów w celach handlowych i promocyjnych, doradztwo i pomoc w zakresie organizowania i prowadzenia działalności gospodarczej, **41** organizowanie kursów, sympozjów, szkoleń i poradnictwo zawodowe w zakresie w doboru komponentów hydrauliki siłowej, pneumatyki, filtracji, smarowania i armatury przemysłowej, usługi związane z organizacją imprez kulturalnych, rekreacyjnych, rozrywkowych i wypoczynkowych, **42** opracowywanie projektów technicznych, badania i analizy techniczne, ekspertyzy inżynierskie, testowanie materiałów, doradztwo techniczne i technologiczne w zakresie komponentów hydrauliki siłowej, pneumatyki, filtracji i układów centralnego smarowania, wzornictwo przemysłowe.

(111) **214154** (220) 2007 09 28 (210) 330745
 (151) 2009 01 19 (441) 2008 01 07
 (732) Firma Handlowa „PMK” Piotr Kijanka, Kielce, PL.
 (540)



Kolor znaku: biały, niebieski

(531) 26.4.2, 27.5.1, 29.1.12

(510), (511) **06** wyroby metalowe, pojedyncze wyroby ślusarskie, **08** narzędzia i przyrządy ręczne oraz ręcznie sterowane, **09** przyrządy pomiarowe do prac budowlanych, miarki miernicze, poziomice, piony, kątowniki, próbnik elektryczny, łaty murarskie, odzież chroniąca przed wypadkami, ogniem i napromieniowaniem, **16** materiały z tworzyw sztucznych do pakowania zawarte w tej klasie, worki z tworzyw sztucznych, worki papierowe, taśmy papierowe, taśmy przyklepne do użytku domowego, taśmy samoprzylepne do użytku domowego, artykuły malarskie, pędzle malarskie, wałki i rolki malarskie, ołówki stolarskie, kreda traserska, zszywki, zszywacze, **35** usługi sprzedaży detalicznej oraz hurtowej w sposób tradycyjny oraz za pośrednictwem Internetu w zakresie następujących towarów: wyroby metalowe, pojedyncze wyroby ślusarskie, urządzenia, narzędzia,

przrządy i sprzęty do prac malarskich, budowlanych i wykończeniowych, narzędzia i przrządy ręczne oraz ręcznie sterowane, przrządy pomiarowe do prac budowlanych, odzież robocza, odzież chroniąca przed wypadkami, ogniem i napromieniowaniem, materiały z tworzyw sztucznych do pakowania, worki z tworzyw sztucznych, worki papierowe, taśmy papierowe, taśmy przylepne do użytku domowego, taśmy samoprzylepne do użytku domowego, artykuły malarskie, pędzle malarskie, wałki i rolki malarskie, ołówki stolarskie, kreda traserska, zszywki, zszywacze.

(111) **214155** (220) 2007 10 01 (210) 330830
 (151) 2009 02 20 (441) 2008 01 07
 (732) Hurtownia Materiałów Budowlanych BUDMAT Bogdan Więcek, Boryszewo Nowe, PL.
 (540)



Kolor znaku: niebieski, granatowy, biały, żółty, czerwony
 (531) 26.11.13, 27.5.1, 29.1.15

(510), (511) **06** materiały blacharskie dla budownictwa zawarte w tej klasie, pokrycia dachowe i elewacyjne-metalowe, blacha płaska, blachodachówka, blachy trapezowe.

(111) **214156** (220) 2007 09 28 (210) 330787
 (151) 2009 02 03 (441) 2008 01 07
 (732) HORTEX HOLDING S.A., Warszawa, PL.
 (540)



Kolor znaku: niebieski i odcienie

(531) 27.5.1, 29.1.4

(510), (511) **32** wody niegazowane i gazowane, wody mineralne, stołowe, sodowe, napoje bezalkoholowe, soki, napoje i nektary owocowe, warzywne i owocowo-warzywne, zagęszczone soki owocowe i warzywne, soki przecierowe owocowe i warzywne, owocowo-warzywne, soki i napoje o obniżonej wartości energetycznej, owocowe, warzywne i owocowo-warzywne soki i napoje wzbogacone witaminami i/lub wapniem, sorbety, napoje izotoniczne, napoje energetyczne, napoje serwatkowe, syropy i preparaty do sporządzania napojów, esencje do napojów, ekstrakty do napojów.

(111) **214157** (220) 2007 09 28 (210) 330788
 (151) 2009 01 15 (441) 2008 01 07
 (732) HORTEX HOLDING S.A., Warszawa, PL.
 (540)



Kolor znaku: biały, pomarańczowy i odcienie, zielony i odcienie, niebieski i odcienie, różowy, czerwony i odcienie, czarny
 (531) 1.1.1, 5.9.1, 25.1.15, 26.2.1, 26.11.3, 27.5.1, 29.1.15

(510), (511) **32** wody niegazowane i gazowane, wody mineralne, stołowe, sodowe, napoje bezalkoholowe, soki, napoje i nektary owocowe, warzywne i owocowo-warzywne, zagęszczone soki owocowe i warzywne, soki przecierowe owocowe i warzywne, owocowo-warzywne, soki i napoje o obniżonej wartości energetycznej, owocowe, warzywne i owocowo-warzywne soki i napoje wzbogacone witaminami i/lub wapniem, sorbety, napoje izotoniczne, napoje energetyczne, napoje serwatkowe, syropy i preparaty do sporządzania napojów, esencje do napojów, ekstrakty do napojów.

(111) **214158** (220) 2007 09 28 (210) 330789
 (151) 2009 01 15 (441) 2008 01 07
 (732) HORTEX HOLDING S.A., Warszawa, PL.
 (540)



(531) 27.5.1

(510), (511) **32** wody niegazowane i gazowane, wody mineralne, stołowe, sodowe, napoje bezalkoholowe, soki, napoje i nektary owocowe, warzywne i owocowo-warzywne, zagęszczone soki owocowe i warzywne, soki przecierowe owocowe i warzywne, owocowo-warzywne, soki i napoje o obniżonej wartości energetycznej, owocowe, warzywne i owocowo-warzywne soki i napoje wzbogacone witaminami i/lub wapniem, sorbety, napoje izotoniczne, napoje energetyczne, napoje serwatkowe, syropy i preparaty do sporządzania napojów, esencje do napojów, ekstrakty do napojów.

(111) **214159** (220) 2007 09 28 (210) 330791
 (151) 2009 01 15 (441) 2008 01 07
 (732) HORTEX HOLDING S.A., Warszawa, PL.
 (540)



Kolor znaku: biały, żółty i odcienie, pomarańczowy i odcienie, zielony i odcienie, niebieski i odcienie, różowy, czerwony i odcienie, czarny

(531) 1.1.1, 5.7.13, 5.7.14, 5.7.18, 5.7.24, 25.1.15, 26.2.1, 26.11.3, 27.5.1, 29.1.15

(510), (511) **32** wody niegazowane i gazowane, wody mineralne, stołowe, sodowe, napoje bezalkoholowe, soki, napoje i nektary owocowe, warzywne i owocowo-warzywne, zagęszczone soki owocowe i warzywne, soki przecierowe owocowe i warzywne, owocowo-warzywne, soki i napoje o obniżonej wartości energetycznej, owocowe, warzywne i owocowo-warzywne soki i napoje wzbogacone witaminami i/lub wapniem, sorbety, napoje izotoniczne, napoje energetyczne, napoje serwatkowe, syropy i preparaty do sporządzania napojów, esencje do napojów, ekstrakty do napojów.

(111) **214160** (220) 2007 09 28 (210) 330792
 (151) 2009 01 15 (441) 2008 01 07
 (732) HORTEX HOLDING S.A., Warszawa, PL.

(540)



Kolor znaku: biały, żółty i odcienie, pomarańczowy i odcienie, zielony i odcienie, niebieski i odcienie, różowy i odcienie, czerwony i odcienie, czarny

(531) 1.1.1, 5.7.8, 5.7.13, 5.9.1, 25.1.15, 26.2.1, 26.11.3, 27.5.1, 29.1.15
 (510), (511) **32** wody niegazowane i gazowane, wody mineralne, stołowe, sodowe, napoje bezalkoholowe, soki, napoje i nektary owocowe, warzywne i owocowo-warzywne, zagęszczone soki owocowe i warzywne, soki przecierowe owocowe i warzywne, owocowo-warzywne, soki i napoje o obniżonej wartości energetycznej, owocowe, warzywne i owocowo-warzywne soki i napoje wzbogacone witaminami i/lub wapniem, sorbety, napoje izotoniczne, napoje energetyczne, napoje serwatkowe, syropy i preparaty do sporządzania napojów, esencje do napojów, ekstrakty do napojów.

(111) **214161** (220) 2007 06 08 (210) 326309
 (151) 2009 01 19 (441) 2007 09 17
 (732) „INFOMAX” Elżbieta Marasik-Bielejec & Grzegorz Bielejec Spółka Jawna, Katowice, PL.
 (540)



Kolor znaku: pomarańczowy, szary

(531) 27.5.1, 29.1.12
 (510), (511) **16** kalendarze, kalendarze z kartkami do zdzierania, notatniki, notesy podręczne, materiały drukowane, książki, czasopisma, publikacje, katalogi, albumy, almanachy, **42** usługi projektowe, usługi z zakresu grafiki komputerowej, tworzenie stron internetowych.

(111) **214162** (220) 2007 06 13 (210) 326472
 (151) 2009 02 16 (441) 2007 09 17
 (732) DROP S.A., Ostrów Wielkopolski, PL.
 (540) Drop na każdą porę
 (510), (511) **29** drób nieżywy świeży i mrożony oraz jego elementy, konserwy drobiowe, wędliny, podroby, wątróbka, paszтет z wątróbki.

(111) **214163** (220) 2007 06 13 (210) 326473
 (151) 2009 02 16 (441) 2007 09 17
 (732) Florczak Piotr, Wrocław, PL.
 (540)



Kolor znaku: żółty, czarny
 (531) 26.4.2, 26.4.9, 27.5.1, 29.1.12

(510), (511) **09** tablice ogłoszeń elektroniczne, tablice rozdzielcze, tablice sterownicze, pulpity i szafy rozdzielcze, puszki przełącznikowe i rozgałęźne, aparatura elektryczna kontrolno-sterująca, konwertery elektryczne, tachometry, akumulatory elektryczne, alarmy, amperomierze, woltomierze, przyrządy antyinterferencyjne, automaty biletowe, baterie, urządzenia do ładowania baterii i akumulatorów, bezpieczniki elektryczne, urządzenia do zapewnienia bezpieczeństwa w ruchu kolejowym, automaty biletowe, bramki parkingowe dla samochodów uruchamiane monetą lub żetonem, cewki elektryczne, cewki elektromagnetyczne, cewki dławikowe, cewki indukcyjne, karkasy na cewki elektryczne, mierniki i wskaźniki ciśnienia, wskaźniki rejestrujące ciśnienie, procesory, częstotliwościomierze, urządzenia o wysokiej częstotliwości, czytniki, drukarki komputerowe, urządzenia diagnostyczne nie do celów medycznych, elektryczne urządzenia do dozowania, urządzenia do dozowania, dozowniki biletowe automatyczne, obwody drukowane, tranzystory, przewody elektryczne, przewody telefoniczne i telegraficzne, przewody magnetyczne, szkło pokryte powłoką przewodzącą, nici i osłony do identyfikacji przewodów, instalacje elektryczne, sprzęt instalacyjny, elektryczne złącza do przewodów, urządzenia elektryczne do otwierania drzwi, dzwonki alarmowe ostrzegające, elektryczne dzwonki do drzwi, dzwonki sygnalizacyjne, urządzenia ostrzegające, przyrządy do namierzania dźwięku, przełączniki, wyłączniki i przekaźniki elektryczne i elektroniczne, elektroniczne etykiety na towarach, moduły ładowalne elektroniczne, elektroniczne pióra świetlne, transformatory elektryczne, wzmacniacze elektroniczne, elektryczne urządzenia do spawania, elektryczne wskaźniki strat, falomierze, głośniki, gniazdka, wtyczki i inne kontakty elektryczne, karty magnetyczne do identyfikacji osób, wskaźniki ilości, aparatura do przetwarzania informacji, kable elektryczne, kable koncentryczne, kable optyczne, kable rozruchowe do silników, powłoki i tuleje złączowe do kabli, kalkulatory, kamery wizyjne, karty inteligentne, karty magnetyczne kodowane, kasy rejestrujące, kodery magnetyczne, automatyczne urządzenia do kierowania pojazdami, czytniki kodów kreskowych, kolektory elektryczne, komputery i sprzęt komputerowy, laptopy, komputerowe urządzenia peryferyjne, pamięci komputerowe, interfejsy, mikroprocesory, modemy, monitory, skanery, sterowniki, aparaty i ekrany projekcyjne, urządzenia do komunikacji wewnętrznej, publikacje elektroniczne, aparatura elektryczna do komutacji, komutatory, kondensatory, kondensatory elektryczne, lasery nie do celów medycznych, liczniki, liczniki obrotów, lutownice elektryczne, aparaty do lutowania elektryczne, maszyny liczące, maszyny sprzedające automatyczne, nadajniki i zespoły nadawcze telekomunikacyjne, regulatory napięcia do pojazdów, neony reklamowe, obrotomierze, obwody drukowane, obwody scalone, odbiorniki audio i video, odbiorniki radiowe, radary, odgromniki, ogniwa elektryczne i fotoelektryczne, ograniczniki elektryczności, omomierze, oporniki elektryczne, parkometry, pirometry, plotery, liczniki kilometrów do pojazdów, prędkościomierze, urządzenia nawigacyjne do pojazdów, mierniki pojemności, urządzenia do pomiaru odległości, urządzenia i przyrządy pomiarowe elektryczne, prostowniki prądu, inwertory, przetwornice i przetworniki elektryczne, aparatura radiotelefoniczna i radiotelegraficzna, reduktory elektryczne, regulatory światła, rejestratory przebytej drogi, rejestratory czasu i odległości, siatki bezpieczeństwa, urządzenia sterownicze do dźwigów osobowych, styki elektryczne, styki elektryczne z metali szlachetnych, sygnalizacja świetlna lub mechaniczna, tablice sygnalizacyjne, trójkąty sygnalizacyjne, wskaźniki ilości, wskaźniki poziomu wody, wskaźniki prędkości, wskaźniki temperatury, wskaźniki strat elektrycznych, urządzenia do wzmacniania dźwięku, urządzenia do zdalnego sterowania, aparatura elektrodynamiczna do zdalnego sterowania sygnałami, zelektryfikowane szyny do zawieszania reflektorów punktowych, karty inteligentne, znaki drogowe świecące lub mechaniczne, znaki nawigacyjne świetlne, tablice sygnalizacyjne świecące lub mechaniczne, szyldy świecące, światłomierze, tablice połączeń, syreny elektryczne, szafki na głośniki.

(111) **214164** (220) 2007 06 13 (210) 326480
 (151) 2009 01 16 (441) 2007 09 17
 (732) „MIKRA” Michał Pączek, Cieszyn, PL.
 (540)



Kolor znaku: czarny, czerwony
 (531) 2.9.1, 5.5.1, 27.5.1, 29.1.12

(510), (511) **09** oprawki do okularów korekcyjnych, okulary przeciwsłoneczne, futerały do okularów.

(111) **214165** (220) 2007 06 13 (210) 326481
 (151) 2009 01 07 (441) 2007 09 17
 (732) „MIKRA” Michał Pączek, Cieszyn, PL.
 (540)



Kolor znaku: czerwony, czarny

(531) 26.4.4, 26.4.18, 27.5.1, 29.1.12
 (510), (511) **09** oprawki do okularów korekcyjnych, okulary przeciwsłoneczne, futerały do okularów.

(111) **214166** (220) 2007 06 13 (210) 326483
 (151) 2009 01 07 (441) 2007 09 17
 (732) „MIKRA” Michał Pączek, Cieszyn, PL.
 (540)



(531) 26.4.1, 26.4.4, 26.4.18, 27.5.1
 (510), (511) **09** oprawki do okularów korekcyjnych, okulary przeciwsłoneczne, futerały do okularów.

(111) **214167** (220) 2007 06 19 (210) 326689
 (151) 2008 10 22 (441) 2007 10 01
 (732) Przedsiębiorstwo Badawczo-Wdrożeniowe „ACRYLMED”
 Ludwika Własińska, Śrem, PL.
 (540)

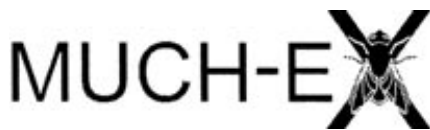

(531) 3.13.2, 3.13.7, 27.5.1
 (510), (511) **05** preparaty owadobójcze, preparat do zwalczania much, meszek i innych owadów latających.

(111) **214168** (220) 2007 06 20 (210) 326743
 (151) 2009 02 11 (441) 2007 10 01
 (732) Haft Elektroniczny Export-Import Marian Trębacz, Brzeziny, PL.
 (540)



Kolor znaku: czarny, czerwony

(531) 24.17.1, 26.2.1, 26.11.1, 27.5.1, 29.1.12
 (510), (511) **25** odzież, głównie: krawaty, rękawiczki, szarfy, skarpetki, T-shirty, nakrycia głowy, **26** odzieżowe elementy haftowane, w tym naszywki, naramienniki mundurowe, opaski, emblematy ozdobne haftowane, sznury galowe używane przy mundurach i elementy sznurów galowych, **40** usługi w zakresie hafciarstwa maszynowego.

(111) **214169** (220) 2007 07 04 (210) 327306
 (151) 2009 01 08 (441) 2007 10 15
 (732) INVESSA Spółka z ograniczoną odpowiedzialnością, Sopot, PL.
 (540)



Kolor znaku: czerwony, czarny

(531) 26.13.25, 27.5.1, 29.1.12
 (510), (511) **06** armatura do przewodów metalowych, barierki ochronne metalowe, belki metalowe, belki stropowe, bramy metalowe, dachówki metalowe, drabiny metalowe, drobnica żelazna, drut ze stali, futryny do drzwi metalowe, kabiny kąpielowe metalowe, konstrukcje metalowe dla budownictwa, konstrukcje przenośne metalowe, konstrukcyjne płyty metalowe do budownictwa, kratownice metalowe, łąty metalowe, materiały blacharskie dla budownictwa, materiały metalowe, materiały konstrukcyjne metalowe, nadproża metalowe, narożniki metalowe dla budownictwa, odrzwia metalowe, ograniczniki metalowe, ogrodzenia metalowe, okładziny metalowe dla budownictwa, okna metalowe, okucia do budownictwa metalowe, okucia do drzwi metalowe, okucia metalowe okien, ościeżnice metalowe, panele, kasetony metalowe dla budownictwa, płyty konstrukcyjne metalowe, podłogi metalowe, pomosty prefabrykowane metalowe, progi metalowe, przegrody metalowe, przewody centralnego ogrzewania metalowe, przewody ciśnieniowe metalowe, przewody metalowe do instalacji wentylacyjnej i klimatyzacyjnej, ramy do okien metalowe, rury metalowe, rusztowania metalowe, rynny metalowe, słupy metalowe, szalunki do betonu metalowe, ścianki szczelne, grodnice ze stali, stropy metalowe, sufitry metalowe, taśma stalowa, zawiasy metalowe, zbrojeniowe materiały dla budownictwa, złączki rur metalowe, **19** konstrukcje altan, balustrady, belki niemetalowe, beton, betonowe elementy budowlane, boazerie, konstrukcje budowlane niemetalowe, materiały budowlane niemetalowe, kamień budowlany, budynki niemetalowe, cegły, dachówki, konstrukcje przekryć dachowych niemetalowe, daszki niemetalowe dla budownictwa, deski drewniane dla budownictwa, drewno budowlane, drewno obrobione, drewno częściowo obrobione, drewno użytkowe, materiały do budowy i pokryć dróg, drzwi niemetalowe, futryny i ościeżnice drzwiowe niemetalowe, płyty drzwiowe niemetalowe, dźwigary niemetalowe, granit, kamień, karton budowlany, konstrukcyjne elementy niemetalowe dla budownictwa, kraty niemetalowe, krokwie dachowe, kształtki rurowe rozgałęzieniowe niemetalowe, kształtowniki niemetalowe, łąty niemetalowe, marmur, mozaika dla budownictwa, nadproża niemetalowe, obróbki budowlane niemetalowe, ogrodzenia niemetalowe, okładziny niemetalowe dla budownictwa, okna niemetalowe, okna witrażowe, papa, parkiety, piaskowiec dla budownictwa, płytki niemetalowe dla budownictwa, płyty budowlane niemetalowe, płyty niemetalowe, podłogi niemetalowe, deski podłogowe, podpory i podwaliny niemetalowe, pokrycia niemetalowe dla budownictwa, pomosty prefabrykowane niemetalowe, profile niemetalowe dla budownictwa przewody ciśnieniowe niemetalowe, rury sztywne niemetalowe dla budownictwa, rury wodociągowe niemetalowe, rusztowania niemetalowe, rynny niemetalowe, schody niemetalowe, sklejka, sufitry niemetalowe, szalunki niemetalowe do betonu, szkło budowlane, ścianki działowe i ścianki szczelne niemetalowe, ściennie okładziny niemetalowe, tarcica, terakota, zaczyn cementowy, zaprawy budowlane, zbrojenie niemetalowe dla budownictwa, żaluzje niemetalowe, żwir, **36** agencje pośrednictwa w handlu nieruchomościami, dzierżawa majątku nieruchomego, inwestycje kapitałowe, pośrednictwo w sprawach majątku nieruchomego, wycena nieruchomości, wynajmowanie mieszkań, wynajmowanie pomieszczeń biurowych, zarządzanie nieruchomościami, **37** budowa pawilonów i sklepów, informacja budowlana, nadzór budowlany, układanie nawierzchni dróg, budowa falochronów, instalowanie urządzeń klimatyzacyjnych, izolowanie budynków, murowanie, malowanie, montaż rusztowań, piaskowanie, budownictwo obiektów przemysłowych, budownictwo portowe, rozbiórka budynków, budowa rurociągów, tynkowanie, uszczelnianie budynków, wynajem sprzętu budowlanego, **39** dostarczanie towarów, magazynowanie, przewożenie ładunków, składowanie towarów, wynajmowanie garaży,

wynajmowanie magazynów, wynajmowanie miejsc parkingowych, transport samochodowy, **42** usługi w zakresie architektury, badania geologiczne, badania techniczne, projektowanie budynków, dekoracja wnętrz, doradztwo budowlane, ekspertyzy inżynieryjne, pomiar gruntu, poszukiwanie geologiczne, opracowywanie projektów technicznych.

(111) **214170** (220) 2007 07 04 (210) 327307
(151) 2009 01 08 (441) 2007 10 15
(732) INVESSA Spółka z ograniczoną odpowiedzialnością, Sopot, PL.
(540) INVESSA

(510), (511) **06** armatura do przewodów metalowych, barierki ochronne metalowe, belki metalowe, belki stropowe, bramy metalowe, dachówki metalowe, drabiny metalowe, drobnica żelazna, drut ze stali, futryny do drzwi metalowe, kabiny kąpielowe metalowe, konstrukcje metalowe dla budownictwa, konstrukcje przenośne metalowe, konstrukcyjne płyty metalowe do budownictwa, kratownice metalowe, łąty metalowe, materiały blacharskie dla budownictwa, materiały metalowe, materiały konstrukcyjne metalowe, nadproża metalowe, narożniki metalowe dla budownictwa, odrzwia metalowe, ograniczniki metalowe, ogrodzenia metalowe, okładziny metalowe dla budownictwa, okna metalowe, okucia do budownictwa metalowe, okucia do drzwi metalowe, okucia metalowe okien, ościeżnice metalowe, panele, kasetony metalowe dla budownictwa, płyty konstrukcyjne metalowe, podłogi metalowe, pomosty prefabrykowane metalowe, progi metalowe, przegrody metalowe, przewody centralnego ogrzewania metalowe, przewody ciśnieniowe metalowe, przewody metalowe do instalacji wentylacyjnej i klimatyzacyjnej, ramy do okien metalowe, rury metalowe, rusztowania metalowe, rynny metalowe, słupy metalowe, szalunki do betonu metalowe, ścianki szczelne, grodnice ze stali, stropy metalowe, sufity metalowe, taśma stalowa, zawiasy metalowe, zbrojeniowe materiały dla budownictwa, złączki rur metalowe, **19** konstrukcje altan, balustrady, belki niemetalowe, beton, betonowe elementy budowlane, boazerie, konstrukcje budowlane niemetalowe, materiały budowlane niemetalowe, kamień budowlany, budynki niemetalowe, cegły, dachówki, konstrukcje przekryć dachowych niemetalowe, daszki niemetalowe dla budownictwa, deski drewniane dla budownictwa, drewno budowlane, drewno obrobione, drewno częściowo obrobione, drewno użytkowe, materiały do budowy i pokryć dróg, drzwi niemetalowe, futryny i ościeżnice drzwi niemetalowe, płyty drzwiowe niemetalowe, dźwigary niemetalowe, granit, kamień, karton budowlany, konstrukcyjne elementy niemetalowe dla budownictwa, kraty niemetalowe, krokwie dachowe, kształtki rurowe rozgałęzieniowe niemetalowe, kształtowniki niemetalowe, łąty niemetalowe, marmur, mozaika dla budownictwa, nadproża niemetalowe, obróbki budowlane niemetalowe, ogrodzenia niemetalowe, okładziny niemetalowe dla budownictwa, okna niemetalowe, okna witrażowe, papa, parkiety, piaskowiec dla budownictwa, płytki niemetalowe dla budownictwa, płyty budowlane niemetalowe, płyty niemetalowe, podłogi niemetalowe, deski podłogowe, podpory i podwaliny niemetalowe, pokrycia niemetalowe dla budownictwa, pomosty prefabrykowane niemetalowe, profile niemetalowe dla budownictwa, przewody ciśnieniowe niemetalowe, rury sztywne niemetalowe dla budownictwa, rury wodociągowe niemetalowe, rusztowania niemetalowe, rynny niemetalowe, schody niemetalowe, sklejka, sufity niemetalowe, szalunki niemetalowe do betonu, szkło budowlane, ścianki działowe i ścianki szczelne niemetalowe, ściennie okładziny niemetalowe, tarcica, terakota, zaczyn cementowy, zaprawy budowlane, zbrojenie niemetalowe dla budownictwa, żaluzje niemetalowe, żwir, **36** agencje pośrednictwa w handlu nieruchomościami, dzierżawa majątku nieruchomego, inwestycje kapitałowe, pośrednictwo w sprawach majątku nieruchomego, wycena nieruchomości, wynajmowanie mieszkań, wynajmowanie pomieszczeń biurowych, zarządzanie nieruchomościami, **37** budowa pawilonów i sklepów, informacja budowlana, nadzór budowlany, układanie nawierzchni dróg, budowa falochronów, instalowanie urządzeń klimatyzacyjnych, izolowanie budynków, murowanie, malowanie, montaż rusztowań, piaskowanie, budownictwo obiektów przemysłowych, budownictwo portowe, rozbiórka budynków, budowa rurociągów, tynkowanie, uszczelnianie budynków, wynajem sprzętu budowlanego, **39** dostarczanie towarów, magazynowanie, przewożenie ładunków, składowanie towarów, wynajmowanie garaży,

wynajmowanie magazynów, wynajmowanie miejsc parkingowych, transport samochodowy, **42** usługi w zakresie architektury, badania geologiczne, badania techniczne, projektowanie budynków, dekoracja wnętrz, doradztwo budowlane, ekspertyzy inżynieryjne, pomiar gruntu, poszukiwanie geologiczne, opracowywanie projektów technicznych.

(111) **214171** (220) 2007 08 10 (210) 328753
(151) 2009 02 16 (441) 2007 11 12
(732) Yoshida Industry Co., Ltd., Tokyo, JP.
(540) RAYNOX

(510), (511) **09** soczewki optyczne, zestawy soczewek, soczewki do konwersji (soczewki konwersyjne) stosowane w aparatach fotograficznych (tzw. still camera) i kamerach filmowych analogowych i cyfrowych, video oraz rozdzielczości.

(111) **214172** (220) 2007 08 16 (210) 328984
(151) 2009 02 09 (441) 2007 11 26
(732) Zakłady Przemysłu Cukierniczego „MIESZKO”
Spółka Akcyjna, Warszawa, PL.
(540)



Kolor znaku: biały, złoty, czerwony, beżowy, brązowy, ciemnobrązowy

(531) 8.1.19, 19.3.3, 24.9.2, 25.1.15, 26.11.3, 27.5.1, 29.1.15

(510), (511) **30** kawa, herbata, kakao, cukier, ryż, tapioka, sago, kawa nienaturalna, mąka i produkty zbożowe, chleb, wyroby cukiernicze i słodczyce, lody, miód, melasa (syropy), drożdże, proszek do pieczenia, sól, musztarda, ocet, sosy (przyprawy), przyprawy, lód.

(111) **214173** (220) 2007 08 16 (210) 328985
(151) 2009 02 09 (441) 2007 11 26
(732) Zakłady Przemysłu Cukierniczego „MIESZKO”
Spółka Akcyjna, Warszawa, PL.
(540)



Kolor znaku: biały, złoty, czerwony, beżowy, brązowy, ciemnobrązowy

(531) 8.1.19, 19.3.3, 24.9.2, 25.1.15, 26.11.3, 27.5.1, 29.1.15

(510), (511) **30** kawa, herbata, kakao, cukier, ryż, tapioka, sago, kawa nienaturalna, mąka i produkty zbożowe, chleb, wyroby cukiernicze i słodczyce, lody, miód, melasa (syropy), drożdże, proszek do pieczenia, sól, musztarda, ocet, sosy (przyprawy), przyprawy, lód.

(111) **214174** (220) 2007 08 21 (210) 329164
(151) 2008 12 31 (441) 2007 11 26
(732) STADA Arzneimittel AG, Bad Vilbel, DE.
(540) IRINOSTAD

(510), (511) **05** produkty farmaceutyczne i weterynaryjne, środki sanitarne do celów medycznych, substancje dietetyczne do celów leczniczych, żywność dla niemowląt, plastry, materiały opatrunko-

we, materiały do plombowania zębów, woski dentystyczne, środki odkażające, środki do zwalczania robactwa, fungicydy, herbicydy.

(111) **214175** (220) 2007 08 21 (210) 329165
(151) 2008 12 31 (441) 2007 11 26
(732) STADA Arzneimittel AG, Bad Vilbel, DE.
(540) ATAXEL

(510), (511) **05** produkty farmaceutyczne i weterynaryjne, środki sanitarne do celów medycznych, substancje dietetyczne do celów leczniczych, żywność dla niemowląt, plastry, materiały opatrunkowe, materiały do plombowania zębów, woski dentystyczne, środki odkażające, środki do zwalczania robactwa, fungicydy, herbicydy.

(111) **214176** (220) 2007 08 24 (210) 329284
(151) 2009 03 03 (441) 2007 11 26

(732) MasterCard International Incorporated, Purchase, US.
(540) MASTERCARD INTEGRATED PROCESSING SOLUTIONS
(510), (511) **09** komputerowa platforma sprzętowa i programowa służąca ułatwianiu i administrowaniu płatnościami, bankowością, kartami kredytowymi, kartami debetowymi, kartami płatniczymi, automatycznymi maszynami mówiącymi, kartami z zapisanymi wartościami, transferami elektronicznymi funduszy, płatnościami elektronicznymi, elektronicznym przetwarzaniem i transmisją danych dotyczącymi płatności rachunków, wypłatami gotówkowymi, potwierdzeniem transakcji, routingiem, obsługą autoryzacji i rozliczeń, wykrywaniem i kontrolowaniem oszustw, usługami odzyskiwania strat po klęskach/katastrofach i usługami szyfrowania, **35** usługi zarządzania biznesem i usługi doradcze, usługi konsultingowe w zakresie marketingu, usługi badania rynku, usługi konsultingowe w zakresie rozwiązań płatniczych, bankowości, kart kredytowych, kart debetowych, kart płatniczych i automatycznych maszyn mówiących, śledzenie, analizowanie, prognozowanie i raportowanie zachowań klientów posiadaczy kart, promowanie sprzedaży towarów i usług stron trzecich w oparciu o nagrody i premie generowane w związku z używaniem kart kredytowych, debetowych i płatniczych, administrowanie programami lojalnościowymi i wynagrodzeniowymi, **36** usługi finansowe, mianowicie bankowość, obsługa kart kredytowych, obsługa kart debetowych, obsługa kart obciążeniowych, obsługa kart przedpłaconych, oferowane poprzez karty z zapisanymi wartościami, elektroniczne transakcje kredytowe i debetowe, usługi płatności rachunków i usługi prezentacyjne, wypłaty gotówkowe, weryfikacje czeków, spieniężanie czeków, dostęp do depozytu oraz obsługi automatycznych maszyn mówiących, obsługi autoryzacji i rozliczeń transakcji, uzgodnienia transakcji, zarządzania środkami finansowymi, rozliczenia funduszy skonsolidowanych, przetwarzania skonsolidowanych kontrowersji, usługi składowania/archiwizacji danych i obsługi informacji profilu klienta oraz związana z tym komutacja, bramki, rozliczenia/uzgodnienia oraz obsługa przepływu funduszy w obszarze kart płatniczych, usług przetwarzania płatności elektronicznych, usług potwierdzania i weryfikacji transakcji płatniczych, usługi wymiany środków wartościowych, mianowicie bezpieczne elektroniczne transakcje gotówkowe i elektroniczne transmisje gotówkowe przez publiczne sieci komputerowe w celu ułatwienia handlu elektronicznego, elektroniczny transfer funduszy, dostarczanie informacji finansowych, mianowicie dane i raporty dotyczące kart kredytowych i debetowych, zarządzanie dokumentacją finansową, usługi transferu elektronicznego funduszy i wymiany walut, ocena finansowa i zarządzanie ryzykiem na rzecz osób trzecich w obszarze kredytów konsumenckich, rozpowszechnianie informacji finansowych przez globalne sieci komputerowe, informacje finansowe dostarczane komputerowo za pomocą bezpiecznej informacyjnej sieci komputerowej i usługi doradcze związane ze wszystkimi wyżej wymienionymi usługami, świadczenie usług finansowych wspierających usługi sprzedaży detalicznej świadczone poprzez mobilne środki telekomunikacyjne, mianowicie obsługa płatności za pomocą urządzeń bezprzewodowych, świadczenie usług finansowych wspierających usługi sprzedaży detalicznej wykonywane on-line, poprzez sieci elektroniczne, analizy i konsultacje finansowe.

(111) **214177** (220) 2007 08 24 (210) 329299
(151) 2009 02 16 (441) 2007 11 26
(732) ROYAL BRINKERS POLSKA Spółka z o.o., Szamotuły, PL.

(540)



Kolor znaku: żółty, czerwony, biały, niebieski, brązowy, zielony, jasnobrązowy

(531) 1.15.23, 5.9.17, 8.1.1, 8.3.8, 26.1.1, 27.5.1, 29.1.15
(510), (511) **29** margaryna, **35** usługi w zakresie gromadzenia margaryny w celu umożliwienia klientom wygodnego zapoznania się z ich ofertą i dokonania zakupu w sklepach detalicznych, hurtowniach i na stronie internetowej.

(111) **214178** (220) 2007 08 27 (210) 329355
(151) 2008 12 31 (441) 2007 12 10
(732) AMIS MEDICA Spółka z o.o., Warszawa, PL.

(540) Ha-Pantoten
(510), (511) **03** produkty kosmetyczne do ochrony i pielęgnacji włosów, **05** preparaty farmaceutyczne do ochrony i pielęgnacji włosów.

(111) **214179** (220) 2007 09 03 (210) 329646
(151) 2009 01 08 (441) 2007 12 10
(732) Zakład Poligraficzny „PAW-DRUK” Spółka z o.o., Poznań, PL.
(540)



Kolor znaku: żółty, czerwony, czarny

(531) 26.1.1, 26.3.2, 27.5.1, 29.1.13
(510), (511) **16** afisze, albumy, almanachy, atlasy, biuletyny, blankiety, czasopisma, etykiety, filtry papierowe, folie z tworzyw sztucznych, formularze, fotografie, gazety, informatory, kalendarze, kalkomanie, kartki kartotekowe, karton, karty pocztowe, karty okolicznościowe, karty zawiadomienia, katalogi, konfetti, koperty, książki, mapy, naklejki adresowe, nalepki, notesy, oprawy introligatorskie, obrusy papierowe, obwoluty, okładki na dokumenty, opakowania, papiery do pisania, papiery do pakowania, plakaty, plany, podręczniki, prospekty, porporce, publikacje drukowane, pudełka, ramki papierowe, reprodukcje graficzne, ręczniki papierowe, rolety papierowe, rozkłady drukowane, różki papierowe, serwety, serwetki, skorowidze, sztandary papierowe, szablony, szyldy, stojaki reklamowe, nośniki reklamy wizualnej, śliniaki papierowe, śpiewniki, tablice z tektury, tablice z kartonu, taśmy, torby do pakowania z papieru, torby do pakowania z tworzywa, tuby tekturowe, wykroje, wyroby z kartonu, wyroby z tektury, wzory, zakładki do książek, zasłony papierowe, zasłony kartonowe, zeszyty, **35** agencja reklamowa, dekoracja wystaw sklepowych, doradztwo reklamowe, dystrybucja materiałów reklamowych, kolumny reklamowe w prasie, powielanie dokumentów, publikowanie tekstów, reklamowanie, reklamy radiowe, reklamy telewizyjne, rozlepianie plakatów, rozpowszechnianie materiałów reklamowych, rozpowszechnianie ogłoszeń reklamowych, uaktualnianie ulotek reklamowych, wynajmowanie miejsc

na umieszczanie ogłoszeń, wynajmowanie miejsc na umieszczanie reklam, **40** usługi poligraficzne.

(111) **214180** (220) 2007 09 03 (210) 329648
 (151) 2009 01 08 (441) 2007 12 10
 (732) Zakład Poligraficzny „PAW-DRUK” Spółka z o.o., Poznań, PL.
 (540) paw druk
 (510), (511) **16** afisze, albumy, almanachy, atlasy, biuletyny, blankiety, bloki, bloki rysunkowe, broszury, chorągiewki papierowe, chusteczki, czasopisma, etykiety, filtry papierowe, folie z tworzyw sztucznych, formularze, fotografie, gazety, informatory, kalendarze, kalkomanie, kartki kartotekowe, karton, karty pocztowe, karty okolicznościowe, karty zawiadomienia, katalogi, konfetti, koperty, książki, mapy, naklejki adresowe, nalepki, notesy, oprawy introligatorskie, obrusy papierowe, obwoluty, okładki na dokumenty, opakowania, papiery do pisania, papiery do pakowania, plakaty, plany, podręczniki, prospekty, proporce, publikacje drukowane, pudełka, ramki papierowe, reprodukcje graficzne, ręczniki papierowe, rolety papierowe, rozkłady drukowane, różki papierowe, serwety, serwetki, skorowidze, sztandary papierowe, szablony, szyldy, stojaki reklamowe, nośniki reklamy wizualnej, śliniaki papierowe, śpiewniki, tablice z tektury, tablice z kartonu, taśmy, torby do pakowania z papieru, torby do pakowania z tworzyw, tuby tekturowe, wykroje, wyroby z kartonu, wyroby z tektury, wzory, zakładki do książek, zasłony papierowe, zasłony kartonowe, zeszyty, **35** agencja reklamowa, dekoracja wystaw sklepowych, doradztwo reklamowe, dystrybucja materiałów reklamowych, kolumny reklamowe w prasie, powielanie dokumentów, publikowanie tekstów, reklamowanie, reklamy radiowe, reklamy telewizyjne, rozlepianie plakatów, rozpowszechnianie materiałów reklamowych, rozpowszechnianie ogłoszeń reklamowych, uaktualnianie ulotek reklamowych, wynajmowanie miejsc na umieszczanie ogłoszeń, wynajmowanie miejsc na umieszczanie reklam, **40** usługi poligraficzne.

(111) **214181** (220) 2006 12 23 (210) 319474
 (151) 2008 12 29 (441) 2007 04 02
 (732) „REDAR” P.P.H.U. Ryszard Klepacz, Radom, PL.
 (540) REDAR
 (510), (511) **18** wyroby ze skóry i imitacji skóry nie ujęte w innych klasach, torebki damskie, walizki, torby podróżne i plecaki, **24** tekstylia i wyroby włókiennicze nie ujęte w innych klasach, narzuty na łóżka i obrusy, **25** odzież, obuwie, nakrycia głowy, **35** selekcjonowanie i grupowanie z myślą o osobach trzecich różnych towarów w warunkach pozwalających nabywcom wygodnie je oglądać i kupować w sklepach i hurtowniach z: wyrobami skórzanymi, torebkami, torbami i walizkami, wyrobami włókienniczymi, odzieżą, obuwiem, nakryciami głowy, artykułami spożywczymi, napojami, artykułami tytoniowymi i przyborami dla palaczy, usługi w zakresie reklamy i informacji handlowej, **39** usługi w zakresie transportu pakowania i składowania towarów, **40** obróbka tkanin oraz skóry i imitacji skóry na rzecz osób trzecich, **42** usługi w zakresie projektowania odzieży.

(111) **214182** (220) 2006 12 27 (210) 319496
 (151) 2009 02 16 (441) 2007 04 02
 (732) Zakłady Chemiczne „ORGANIKA-AZOT” Spółka Akcyjna, Jaworzno, PL.
 (540)



Kolor znaku: zielony, niebieski, biały, czerwony
 (531) 5.5.23, 27.5.1, 29.1.14
 (510), (511) **05** środki owadobójcze.

(111) **214183** (220) 2007 01 05 (210) 319900
 (151) 2008 12 29 (441) 2007 04 16
 (732) ADA-PLUS Adam Lewandowicz, Mariusz Stempski
 Spółka Jawna, Toruń, PL.
 (540) ADA PLUS
 (510), (511) **14** amulety, biżuteria, szkatułki na biżuterię z metali szlachetnych, bransoletki, breloczki, budziki, cygarnice z metali szlachetnych, figurki z metali szlachetnych, kamienie półszlachetne, kamienie szlachetne, klipsy, kolczyki, spinki i szpilki do krawatów, łańcuszki, spinki do mankietów, medaliony, naszyjniki, obrączki, papierośnice z metali szlachetnych, ozdoby ze srebra, ozdoby ze złota, wyroby z tombaku, zegarki, bransoletki do zegarków, zegary, **30** biszkopty, chałwa, chipsy, ciasta, ciastka, cukierki, czekolada, galaretki owocowe, gofry, herbatniki, herbata, kakao, karmelki, kawa, krakersy, lody spożywcze, marcepan, pastylki-cukierki, piernik, pierniki, pomadki, pralinki, słodczyce, wyroby cukiernicze, **39** dostarczanie towarów, zaopatrzenie, pakowanie towarów, pakowanie produktów, składowanie towarów, usługi kurierskie, agencje turystyczne.

(111) **214184** (220) 2007 01 05 (210) 319901
 (151) 2008 12 29 (441) 2007 04 16
 (732) ADA-PLUS Adam Lewandowicz, Mariusz Stempski
 Spółka Jawna, Toruń, PL.
 (540)



(531) 26.5.1, 26.5.16, 27.5.1
 (510), (511) **14** amulety, biżuteria, szkatułki na biżuterię z metali szlachetnych, bransoletki, breloczki, budziki, cygarnice z metali szlachetnych, figurki z metali szlachetnych, kamienie półszlachetne, kamienie szlachetne, klipsy, kolczyki, spinki i szpilki do krawatów, łańcuszki, spinki do mankietów, medaliony, naszyjniki, obrączki, papierośnice z metali szlachetnych, ozdoby ze srebra, ozdoby ze złota, wyroby z tombaku, zegarki, bransoletki do zegarków, zegary, **30** biszkopty, chałwa, chipsy, ciasta, ciastka, cukierki, czekolada, galaretki owocowe, gofry, herbatniki, herbata, kakao, karmelki, kawa, krakersy, lody spożywcze, marcepan, pastylki-cukierki, piernik, pierniki, pomadki, pralinki, słodczyce, wyroby cukiernicze, **39** dostarczanie towarów, zaopatrzenie, pakowanie towarów, pakowanie produktów, składowanie towarów, usługi kurierskie, agencje turystyczne.

(111) **214185** (220) 2007 01 12 (210) 320119
 (151) 2009 02 27 (441) 2007 04 16
 (732) ZAKŁADY FARMACEUTYCZNE POLPHARMA S.A., Starogard Gdański, PL.
 (540) Sponsorem relacji jest producent Polopiryny-leku na przeziębienie i grypę. ZDROWA RODZINA-POLOPIRYNA
 (510), (511) **05** produkty farmaceutyczne, **35** reklama.

(111) **214186** (220) 2007 01 26 (210) 320623
 (151) 2008 12 31 (441) 2007 04 30
 (732) Orion Corporation, Espoo, FI.
 (540) MIRAVIL
 (510), (511) **05** leki do leczenia niepokojów i depresji, sprzedawane na receptę.

(111) **214187** (220) 2007 02 05 (210) 320933
 (151) 2009 01 06 (441) 2007 05 14
 (732) CHŁODNIA OLSZTYN Spółka z o.o., Olsztyn, PL.

(540)



(531) 1.15.11, 26.13.25, 27.5.1

(510), (511) **29** warzywa gotowane, warzywa konserwowane, warzywa mrożone, warzywa puszkowane, zupy jarzynowe, zupy (składniki do sporządzania), sałatki warzywne, **30** galaretki spożywcze, sorbety.

(111) **214188** (220) 2007 02 23 (210) 321715
 (151) 2009 01 30 (441) 2007 05 28
 (732) Spółdzielnia „KO-MET”, Warszawa, PL.
 (540)



(531) 1.1.1, 1.15.25, 9.1.10, 27.5.1

(510), (511) **06** łańcuchy do podnośników, **08** narzędzia ślusarskie: klucze, młotki, śrubokręty, punktaki.

(111) **214189** (220) 2007 02 27 (210) 321905
 (151) 2009 01 16 (441) 2007 06 11
 (732) PZ CUSSONS POLSKA S.A., Warszawa, PL.
 (540)



Kolor znaku: biały, czerwony, szary, czarny

(531) 25.1.5, 26.1.1, 27.5.1, 29.1.14

(510), (511) **03** kosmetyki, preparaty kosmetyczne, środki perfumeryjne, perfumy, wody toaletowe i kolońskie, preparaty kosmetyczne do golenia i po goleniu, pianki, kremy i mydła do golenia, balsamy po goleniu, kremy, pianki, talki, emulsje, płyny, toniki, żele, mleczka kosmetyczne, oliwki, balsamy do skóry, mydła, mydła w płynie, mydła dezynfekujące, mydła dezodoryzujące, mydła lecznicze, mydła przeciwopotowe, mydła toaletowe, mydła zawierające składniki pilingujące i/lub masujące, mydła przeciwopotowe do stóp, środki i preparaty do mycia i kąpieli, płyny, żele, kremy, pianki i mleczka pod prysznic, płyny, żele, kremy, pianki i mleczka do kąpieli, środki i preparaty do pielęgnacji ciała, środki i preparaty do mycia, pielęgnacji i ochrony włosów, farby i lakiery do włosów, środki i preparaty do układania włosów, szampony, odżywki do włosów, środki i preparaty przeciwłupieżowe, środki i preparaty do oczyszczania skóry, środki i preparaty do oczyszczania skóry o właściwościach antybakteryjnych, olejki eteryczne, dezodoranty i antyperspiranty, środki i preparaty do higieny intymnej, odświeżacze do ust, środki i preparaty do makijażu i demakijażu, środki i preparaty do pielęgnacji, malowania i ochrony ust, rzęs, brwi, paznokci, środki i preparaty do usuwania lakierów, odżywki do paznokci, środki i preparaty do opalania i chroniące przed promieniowaniem ultrafioletowym, środki i preparaty do samoopalania, środki i preparaty do depilacji, pudry do makijażu, pudry po kąpieli, pudry higieniczne, chusteczki nasączone płynami kosmetycznymi, środki i preparaty do pielęgnacji zębów i jamy ustnej, artykuły toaletowe, ozdoby do celów kosmetycznych, wyroby chemii gospodarczej, środki i preparaty do czyszczenia, polerowania, szorowania i ścierania, środki i preparaty do czyszczenia, polerowania, szorowania i ścierania do użytku w gospodarstwie domowym, mleczka, żele, płyny i proszki do czyszczenia i polerowania, detergenty, materiały ściernie, środki i preparaty piorące, proszki, płyny i mydła do prania, koncentraty do prania, płyny do mycia naczyń, płyny do płukania tkanin, koncentraty do płukania tkanin, antystatyczne środki i prepa-

raty do celów domowych, środki i preparaty do zmiękczenia tkanin, krochmal, środki i preparaty do krochmalenia, środki i preparaty do namaczania tkanin, środki i preparaty do trawienia, środki i preparaty chemiczne do ożywiania kolorów do użytku domowego, mydła do ożywiania koloru tkanin, środki i preparaty wybielające stosowane w praniu, środki i preparaty do odbarwiania, środki i preparaty odłuszczone, środki i preparaty do wywabiania plam, woda do prasowania, preparaty do usuwania kamienia kotłowego dla gospodarstw domowych, środki i preparaty do prania, czyszczenia i konserwacji skóry, środki i preparaty do czyszczenia szkła, szyb i lustek, **05** kosmetyki do celów leczniczych, kremy, pianki, emulsje, płyny, żele, oliwki i balsamy lecznicze, środki i preparaty przeciwłupieżowe lecznicze, sole do kąpieli do celów medycznych, kąpiele lecznicze, dezodoranty inne niż do użytku osobistego, środki dezynfekcyjne do celów higienicznych, środki do odświeżania powietrza, środki odstraszające owady, środki grzybobójcze, **35** sprzedaż towarów za pośrednictwem Internetu.

(111) **214190** (220) 2007 03 20 (210) 322852
 (151) 2009 01 21 (441) 2007 06 25
 (732) Piotr Marczak, Warszawa-Wesoła, PL.
 (540)

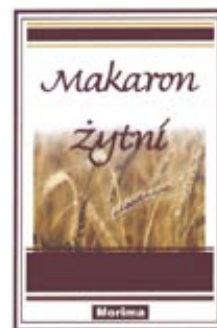

Kolor znaku: brązowy i odcienie, beżowy i odcienie, biały

(531) 5.7.2, 26.4.2, 26.11.13, 27.5.1, 29.1.13

(510), (511) **30** makarony.

(111) **214191** (220) 2007 03 20 (210) 322853
 (151) 2009 01 06 (441) 2007 06 25
 (732) Piotr Marczak, Warszawa-Wesoła, PL.
 (540) Morima
 (510), (511) **30** makarony, wyroby cukiernicze, wyroby piekarnicze.

(111) **214192** (220) 2007 03 22 (210) 322980
 (151) 2009 02 23 (441) 2007 06 25
 (732) PRZEDSTAWICIELSTWO FIRM ZAGRANICZNYCH THOREX SPÓŁKA JAWNA TADEUSZ I RADOSŁAW LASKOWSKI, Łódź, PL.
 (540) THOREX
 (510), (511) **35** usługi w zakresie akwizycji, usługi w zakresie organizowania pokazów i wystaw handlowych, usługi w zakresie przygotowania kontraktów i opracowań techniczno-handlowych na rzecz osób trzecich.

(111) **214193** (220) 2007 04 11 (210) 323862
 (151) 2009 02 06 (441) 2007 07 23
 (732) KULA COMPANY Sp. z o.o., Raszyn, PL.
 (540) DOLAMONI
 (510), (511) **25** odzież, bielizna, obuwie, nakrycia głowy, **35** świadczenie usług polegających na zgrupowaniu na rzecz osób trzecich różnych towarów pozwalającym nabywcy wygodnie je oglądać i kupować w hurtowni wielobranżowej i/lub w dużym sklepie wielobranżowym, prowadzenie przedstawicielstw handlowych i usługowych podmiotów zagranicznych w kraju, agencje importowo-eksportowe, agencje informacji handlowej, agencje reklamowe, promocja sprzedaży dla osób trzecich, usługi zaopatrzenia osób trzecich jako zakupu produktów usług dla innych przedsiębiorstw.

(111) **214194** (220) 2007 04 25 (210) 324531
 (151) 2009 02 03 (441) 2007 08 06

(732) Agencja „SOMA” Andrzej Stępniewski, Marek Orłowski sp.j.,
Warszawa, PL.
(540)

agencja
SOMA

Kolor znaku: czarny, niebieski

(531) 27.5.1, 29.1.12

(510), (511) **16** afisze, plakaty, broszury, książki, czasopisma, materiały drukowane, druki i odbitki graficzne, katalogi, prospekty, publikacje, wydawnictwa, artykuły biurowe z wyjątkiem mebli, materiały piśmienne, artykuły papiernicze, przyrządy i przybory do pisania, **20** meble, meble biurowe, dekoracje przestawne, wyroby koszykarskie, ramy do obrazów, pojemniki do pakowania z tworzyw sztucznych, pojemniki niemetalowe do składowania i transportu, półki magazynowe, obiekty nadmuchiwane powietrzem do reklamy, stoiska wystawowe, wyroby stolarstwa meblowego, tablice ogłoszeniowe, **35** agencje importowo-eksportowe, agencje reklamowe, badania opinii publicznej, doradztwo w sprawach działalności gospodarczej, informacja o działalności gospodarczej, agencje informacji handlowej, pozyskiwanie danych do komputerowych baz danych, uaktualnianie materiałów reklamowych, rozpowszechnianie ogłoszeń reklamowych, opinie-sondaże, organizowanie wystaw i targów w celach handlowych lub reklamowych, wyszukiwanie informacji w plikach komputerowych dla osób trzecich, pokazy towarów, pomoc w prowadzeniu działalności gospodarczej, promocja sprzedaży dla osób trzecich, reklamy, reklama za pośrednictwem sieci komputerowej, publikowanie tekstów reklamowych, rozpowszechnianie materiałów reklamowych, próbek, druków, prospektów, broszur, badania rynku, wyszukiwanie w komputerowych bazach danych, zgrupowanie na rzecz osób trzecich różnych towarów pozwalające nabywcy wygodnie oglądać i kupować te towary na stronie internetowej dotyczącej sprzedaży w zakresie sklepu wielobranżowego, zgrupowanie na rzecz osób trzecich różnych towarów pozwalające nabywcy wygodnie oglądać i kupować te towary w hurtowni lub sklepie wielobranżowym, w komisie, **36** agencje pośrednictwa w handlu nieruchomościami, doradztwo w sprawach ubezpieczeniowych, zarządzanie majątkiem, wynajem mieszkań, wynajmowanie pomieszczeń biurowych, administrowanie nieruchomości, agencje nieruchomości, pośrednictwo ubezpieczeniowe, **37** usługi budowlane, nadzór budowlany, renowacja mebli, naprawy stolarstwa meblowego, **41** publikowanie tekstów innych niż teksty reklamowe, doradztwo zawodowe jako porady w zakresie edukacji lub kształcenia, usługi klubowe w zakresie rozrywki lub nauczania, organizowanie konkursów edukacyjnych lub rozrywkowych, organizowanie i prowadzenie konferencji i zjazdów, organizowanie i prowadzenie seminariów i przyjęć, organizowanie wystaw z dziedziny kultury lub edukacji, publikacja elektroniczna on-line książek i periodyków, publikowanie tekstów innych niż teksty reklamowe, **42** usługi grafików, wzornictwo przemysłowe, projektowanie opakowań, badania techniczne, testowanie materiałów, doradztwo budowlane.

(111) **214195** (220) 2007 04 26 (210) 324553

(151) 2008 09 05 (441) 2007 08 06

(732) BRW WNEŹRZA Sp. z o.o., Sady, PL.

(540)

DDD
DOBRE DLA DOMU

(531) 26.4.2, 26.4.9, 26.4.18, 27.5.1

(510), (511) **19** płyty niemetalowe, w tym: pilśniowe, wiórowe, drewnopochodne, płyty dla budownictwa niemetalowe, podkłady z naturalnego włókna drewnianego pod panele, płyty polistyrenowe pod panele podłogowe, płyty parkietowe, płyty drzwiane niemetalowe, parkiety, płytki niemetalowe dla budownictwa, płytki parkietowe, płytki podłogowe niemetalowe, belki niemetalowe, drewno

budowlane, materiały budowlane niemetalowe, drewno częściowo obrabione, drewno użytkowe, drewno na fornir, fornir, okładziny drewniane, okładziny niemetalowe dla budownictwa, podłogi niemetalowe, pokrycia niemetalowe dla budownictwa, profile niemetalowe dla budownictwa i do gzymsów, schody niemetalowe, sklejka, sufity niemetalowe, pokrycia i okładziny ścian niemetalowe, tarcica, niemetalowe akcesoria do podłóg nie zawarte w innych klasach, osprzęt niemetalowy do podłóg nie zawarty w innych klasach, **20** wyroby stolarstwa meblowego, zestawy meblowe, meble biurowe, szkolne i kuchenne, fotele, kanapy, komody, kontuary, kredensy, krzesła, ławy, lustra, łóżka, półki, pudełka drewniane lub z tworzyw sztucznych, sekretery, skrzynie, kufrы, sofy, stojaki, stoły, szafy, szafka, szkatułki szuflady, taborety, toaletki, wieszaki na ubrania, wózki meblowe, zagłówki, drzwi do mebli, **35** usługi w zakresie gromadzenia w jednym miejscu różnorodnych towarów w sposób umożliwiający ich dogodne oglądanie i nabywanie, mianowicie: materiałów budowlanych oraz wyposażenia wnętrz, rozpowszechnianie materiałów, tekstów i ogłoszeń reklamowych, pośrednictwo i doradztwo handlowe, **36** pośrednictwo i doradztwo finansowe, wynajmowanie mieszkań i lokali użytkowych, obrót nieruchomościami, wycena nieruchomości, **37** budowa pawilonów i sklepów targowych, nadzór budowlany i wynajem sprzętu budowlanego, usługi dekarstwa i izolowania budynków, budowa i naprawy magazynów i hal, rozbiorka budynków, montaż rusztowań, murowanie, tynkowanie i malowanie budynków, **39** usługi transportowe, **41** organizowanie i prowadzenie szkoleń, konferencji, kongresów, seminariów, sympozjów, zjazdów, konkursów oraz zawodów sportowych, pośrednictwo zawodowe, porady w zakresie edukacji lub kształcenia, **42** projektowanie i dekoracja wnętrz, projekty techniczne, wzornictwo przemysłowe, stylizacja.

(111) **214196** (220) 2007 05 16 (210) 325298

(151) 2009 02 11 (441) 2007 08 20

(732) Maciej Major, Częstochowa, PL.

(540)

serwiswww.pl

Kolor znaku: czarny, czerwony

(531) 26.1.2, 27.5.1, 29.1.12

(510), (511) **25** bandany na szyję, berety, bezrękawniki, bielizna, bielizna (część garderoby), bielizna damska, bielizna osobista, biustonosze, bluzki koszulowe, buty sznurowane, chusty, czapki (nakrycia głowy), odzież z dzianiny, dżerseje (ubrania), fulary (apaszki), odzież, obuwie gimnastyczne, gorsety, gorsety (bielizna), kamizelki, sandały kąpielowe, slipy kąpielowe, kąpielówki, ubrania dla kierowcy, kombinezony (odzież), kostiumy kąpielowe, koszule, koszulka gimnastyczna, krawaty, leginsy, majtki, majtki dziecięce, nakrycia głowy, nakrycia głowy (odzież), odzież gotowa, odzież wodoodporna, odzież z imitacją skóry, odzież ze skóry, okrycia wierzchnie (odzież), okucia metalowe do butów, osłony przed słońcem (daszki), pantofle domowe, paski (odzież), pasy do przechowywania pieniędzy (odzież), peleryny, piżamy, ubiory plażowe, płaszcze kąpielowe, podkoszulki, półbuty, pulowery, rękawiczki (odzież), skarpetki, slipy, spodnie, paski do spodni, koszulki sportowe, obuwie sportowe, spódnice, staniki, stroje kąpielowe, sukienki, swetry, szelki, szlafroki, t-shirty, żakiety (ubrania), **35** agencje importowo-eksportowe, agencje informacji handlowej, agencje reklamowe, aukcje publiczne, fotokopiowanie, pozyskiwanie danych do komputerowych baz danych, systematyzacja danych komputerowych baz danych, komputerowe zarządzanie plikami, organizowanie wystaw w celach handlowych lub reklamowych, manekiny do celów reklamowych i promowania sprzedaży, pliki komputerowe-wyszukiwanie informacji (dla osób trzecich), pozyskiwanie informacji o działalności gospodarczej, promocja sprzedaży (dla osób trzecich), rozpowszechnianie próbki (dystrybucja), usługi przeglądu prasy, reklama za pośrednictwem sieci komputerowej, wynajmowanie powierzchni na cele reklamowe, publikowanie tekstów reklamowych, reklamy, reklamy korespondencyjne, reklamy prasowe, reklamy radiowe, reklamy telewizyjne, rozpowszechnianie materiałów reklamowych (próbek, druków, prospektów, broszur, ulotek), rozpowszechnianie ogłoszeń reklamowych, sortowanie danych w bazach komputerowych, statystyka informacyjna, organizowanie

targów w celach handlowych lub reklamowych, transkrypcja, transkrypcja przekazu, uaktualnianie materiałów reklamowych, wynajem czasu reklamowego we wszystkich środkach przekazu, wynajmowanie miejsc na umieszczanie ogłoszeń lub reklam, wypożyczanie materiałów reklamowych, wyszukiwanie informacji w plikach komputerowych (dla osób trzecich), wyszukiwanie w komputerowych bazach danych, zaopatrzenie osób trzecich (zakupy produktów usług dla innych przedsiębiorstw), zarządzanie hotelami, zarządzanie zbiorami informatycznymi, **43** administrowanie stronami komputerowymi (sieciowymi), analizy systemów komputerowych, artyści graficy-usługi, architektura, dekoracja wnętrz, doradztwo budowlane, doradztwo w zakresie własności intelektualnej, ekspertyzy inżynierskie, instalacje oprogramowania komputerowego, doradztwo w zakresie komputerowego sprzętu, komputery-aktualizacja oprogramowania, komputery-programowanie, konserwacja oprogramowania komputerowego, konwersja danych lub dokumentów na formę elektroniczną, konwersja danych przez programy komputerowe, licencjonowanie własności intelektualnej, usługi projektantów mody, odzyskiwanie danych komputerowych, projektowanie budynków, projektowanie dekoracji wnętrz, projektowanie opakowań, projektowanie oprogramowania komputerowego, projektowanie systemów komputerowych, projekty techniczne-opracowywanie, stylizacja (wzornictwo przemysłowe), tworzenie i utrzymywanie stron internetowych dla osób trzecich, własność intelektualna-usługi związane z bezpieczeństwem, wzornictwo przemysłowe, zarządzanie prawami autorskimi.

(111) **214197** (220) 2007 05 16 (210) 325299
 (151) 2009 02 18 (441) 2007 08 20
 (732) Maciej Major, Częstochowa, PL.
 (540)



Kolor znaku: szary, złoty

(531) 8.7.1, 24.1.5, 24.9.2, 27.5.1, 29.1.12
 (510), (511) **12** amortyzatory zawieszenia w pojazdach, błotniki, bufety na kółkach (samochody), drzwi do pojazdów, fartuchy błotników, furgonetki, furgony (pojazdy), hamulce do pojazdów, karoserie samochodowe, kierownice do rowerów, kierownice pojazdów, kierunkowskazy do pojazdów, koła do rowerów, trycykli, koła pojazdów, kosze przystosowane do pojazdów jednośladowych, kosze przystosowane do rowerów (trycykli), aparatura i urządzenia do transportu za pomocą liny, lusterka wsteczne, maski (kłapy) silników samochodowych, motocykle, motorowery, mechanizmy napędowe do pojazdów lądowych, obręcze do piast kół, obręcze kół pojazdów, obudowy-części pojazdów lądowych inne niż silników, podwozia pojazdów, podwozia samochodów, pojazdy do poruszania się po ziemi, pokrycia siodełek rowerów lub motocykli, pokrywy na piasty kół, przyczepy bagażowe dwukołowe, przyczepy motocyklowe boczne, ramy do rowerów, resory, sprężyny zawieszenia do pojazdów, rowery, samochody, samochody-nadwozia, samochody osobowe, siedzenia do pojazdów, silniki do pojazdów lądowych, silniki do rowerów, trycykli, silniki elektryczne do pojazdów lądowych, silniki napędowe do pojazdów lądowych, siodełka rowerowe lub motocyklowe, skrzynie biegów do pojazdów lądowych, sprzęgła do pojazdów lądowych, szczęki hamulcowe do pojazdów, sprężyny do rowerów, trycykli, szprychy kół pojazdów, szyby do pojazdów, tapicerka samochodowa, zawieszenie-resory w pojazdach, zderzaki do pojazdów, zderzaki samochodowe, złącza do pojazdów lądowych, złącza do przyczep do pojazdów, **25** bandany na szyję, berety, bezrękawniki, bielizna, bielizna (część garderoby), bielizna damska, bielizna osobista, biustonosze, bluzki koszulowe, buty sznurowane, chusty, czapki (nakrycia głowy), odzież z dzianiny, dżerseje (ubrania), fulary (apaszki), getry, obuwie gimnastyczne, gorsety, gorsety (bielizna), halki (bielizna), kalesony, kamizelki, sandały kąpielowe, slipy kąpielowe, kąpielówki, ubrania dla kierowcy, kombinzony (odzież), kostiumy kąpielowe, koszule, koszulka gimnastyczna, krawaty, leginsy, majtki, nakrycia głowy, nakrycia głowy (odzież), odzież gotowa,

odzież wodoodporna, odzież z imitacji skóry, odzież ze skóry, okrycia wierzchnie (odzież), okucia metalowe do butów, osłony przed słońcem (daszki), domowe pantofle, paski (odzież), pasy do przechowywania pieniędzy (odzież), peleryny, piżamy, ubiory plażowe, płaszcze kąpielowe, podkoszulki, półbuty, pulowery, rajstopy, rękawiczki (odzież), rękawiczki z jednym palcem, skarpetki, slipy, spodnie, paski do spodni, koszulki sportowe, obuwie sportowe, spódnice, staniki, stroje kąpielowe, sukienki, swetry, szelki, szlafroki, t-shirty, żakiety (ubrania), **43** usługi barowe, bary szybkiej obsługi (snack-bary), domy turystyczne, eksploatacja terenów kempingowych, hotele, kafeterie, kawiarnie, kempingi, udostępnianie terenu i urządzeń na kempingi, motele, noclegi-rezerwowanie, wynajmowanie noclegów, pensjonaty, rezerwacja miejsc w pensjonatach, przygotowywanie dań (żywność i napoje) na zamówienie oraz ich dostawa, restauracje, restauracje (posiłki), restauracje samoobsługowe, rezerwacje hotelowe, rezerwacje kwater, snack-bary, stołówki.

(111) **214198** (220) 2007 05 23 (210) 325584
 (151) 2009 01 07 (441) 2007 09 03
 (732) BIOGARDEN Spółka z o.o., Piaseczno, PL.
 (540)



Kolor znaku: czerwony, biały

(531) 26.4.2, 27.5.1, 29.1.12
 (510), (511) **03** preparaty do makijażu i demakijażu, wyroby perfumeryjne, ekstrakty, esencje i olejki eteryczne, ekstrakty kwiatowe do perfum, preparaty kosmetyczne do pielęgnacji, kosmetyki, mleczko kosmetyczne, maseczki kosmetyczne, kremy kosmetyczne, mydła, olejki toaletowe, perfumy, woda toaletowa, farby do włosów, zestawy kosmetyków, szampony dla zwierząt, pasty, proszki, płyny do zębów, **05** produkty farmaceutyczne i weterynaryjne, substancje dietetyczne do celów leczniczych, żywność i napoje dietetyczne do celów leczniczych, zioła lecznicze i do celów medycznych, witaminowe preparaty, odżywcze dodatki, płyny farmaceutyczne w nasączonych chusteczkach, **32** napoje owocowe i soki owocowe, **44** usługi medyczne.

(111) **214199** (220) 2007 05 28 (210) 325784
 (151) 2009 01 07 (441) 2007 09 03
 (732) „Tomecki i Spółka” P.U.H. Czesław Tomecki, Teresa Tomecka S.C., Żory, PL.
 (540)



Kolor znaku: ciemnożółty, jasnożółty, niebieski, czerwony, czarny
 (531) 3.3.1, 18.2.1, 27.5.1, 29.1.15

(510), (511) **41** obozy sportowe, obozy wakacyjne, organizowanie placów zabaw, organizowanie torów pojazdów czterokołowych dla dzieci, organizowanie konkursów edukacyjnych i rozrywkowych, organizowanie przejażdżek konnych dla dorosłych i dzieci, parki rozrywki, usługi związane z organizacją i obsługą dyskotek, usługi związane z rekreacją dorosłych i dzieci, **43** restauracje i bary.

(111) **214200** (220) 2007 06 05 (210) 326157
 (151) 2008 08 28 (441) 2007 09 17
 (732) TYMBARK-GMW Sp. z o.o. Sp.k, Tymbark, PL.
 (540) ŻRÓDŁO TYMBARK. W ZGODZIE Z NATURĄ.
 (510), (511) **05** wody termalne, wody mineralne do celów leczniczych, **32** wody gazowane, wody mineralne, wody sodowe, wody stołowe, produkty do wytwarzania wody mineralnej, produkty do

wytwarzania wody gazowanej, preparaty do produkcji wody gazowanej, napoje gazowane, napoje niegazowane.

(111) **214201** (220) 2003 07 30 (210) 268041
 (151) 2009 01 05 (441) 2004 02 09
 (732) Statoil Poland Sp. z o.o., Warszawa, PL.
 (540)

Tankomat

Kolor znaku: granatowy

(531) 27.5.5, 29.1.4

(510), (511) **35** publikowanie tekstów reklamowych, wynajmowanie powierzchni na cele reklamowe, rozpowszechnianie ogłoszeń reklamowych.

(111) **214202** (220) 2004 05 28 (210) 281321
 (151) 2009 01 30 (441) 2004 09 06
 (732) POLSKI ZWIĄZEK TAEKWON-DO, Lublin, PL.
 (540)



Kolor znaku: biały, czarny, czerwony, żółto-beżowy

(531) 2.9.14, 26.1.4, 27.5.1, 28.3.1

(510), (511) **16** afisze, artykuły biurowe, broszury, czasopisma, etykiety, foldery, informatory, kalendarze, katalogi, nalepki, notesy, tablice ogłoszeniowe, wzory do haftowania, wykroje do szycia, **25** bielizna, buty sportowe, czapki, dresy, garnitury, kamizelki, kapelusze, kąpielowe kostiumy, kąpielowe płaszcze, kąpielówki, koszule, koszulki gimnastyczne, krawaty, leginsy, marynarki, mundury, nakrycia głowy, obuwie, odzież, płaszcze, podkoszulki, pulowery, rękawiczki, skarpetki, spodnie, spódnice, swetry, szaliki, szlafroki, **41** edukacja, kształcenie praktyczne, nauczanie, organizowanie i prowadzenie konferencji, organizowanie i prowadzenie sympozjów i seminariów, organizowanie i prowadzenie kursów korespondencyjnych, zgrupowań i obozów szkoleniowo-treningowych, widowisk sportowych i zawodów sportowych, organizowanie imprez artystycznych i rozrywkowych, publikowanie książek, broszur i czasopism.

(111) **214203** (220) 2006 02 22 (210) 306518
 (151) 2009 02 12 (441) 2006 05 29
 (732) TESCO /Polska/ Spółka z o.o., Kraków, PL.
 (540)



Kolor znaku: niebieski, czerwony, biały, szary

(531) 14.7.20, 26.4.2, 27.5.1, 29.1.14

(510), (511) **16** druki, katalogi, ulotki, gazetki, torby, opakowania papierowe i z tworzyw sztucznych, plakietki, plansze, taśmy z folii, banery, drukowane materiały reklamowe, **25** koszulki, czapki, opaski, **35** zgrupowanie na rzecz osób trzecich różnych towarów, pozwalające nabywcy je oglądać i kupować w dużym sklepie lub supermar-

ecie, usługi reklamowania, promocji i informowania o produktach i poprzez internet.

(111) **214204** (220) 2006 04 05 (210) 308925
 (151) 2009 01 06 (441) 2006 07 10
 (732) NOBLE BANK Spółka Akcyjna, Warszawa, PL.
 (540) IDEA BANK

(510), (511) **09** karty obciążeniowe, karty bankowe, karty kredytowe, karty debetowe, karty płatnicze i karty identyfikacyjne, magnetycznie kodowane karty i karty zawierające płytki obwodów scalonych (smart cards-karty „inteligentne”), karty z pamięcią lub z mikroprocesorem, czytniki kart, oprogramowanie komputerowe dla umożliwienia kartom „inteligentnym” współdziałanie z terminalami i czytnikami, weryfikująca aparatura elektroniczna do weryfikacji autentyczności kart obciążeniowych, kart bankowych, kart kredytowych, kart debetowych i kart płatniczych, programy komputerowe ładowane: programy komputerowe zarejestrowane na chipach, dyskietkach, taśmach i dyskach kompaktowych, programy komputerowe aplikacyjne, programy komputerowe narzędziowe, programy komputerowe systemu operacyjnego, oprogramowania do zabezpieczenia składów danych oraz wyszukiwania i transmisji poufnych informacji klienta używanych przez osoby, instytucje bankowe i finansowe, **16** druki, publikacje, wydawnictwa reklamowe, katalogi branżowe, foldery, gazety, czasopisma, kalendarze, broszury, książki, prospekty, ulotki, cenniki, informatory, katalogi, foldery i inne publikacje, **35** analizy kosztów, badania opinii, badania rynku, badania w dziedzinie działalności gospodarczej, marketing, ekspertyzy opłacalności, reklama prasowa, prowadzenie negocjacji, sondaże, prognozy ekonomiczne, promocja sprzedaży dla osób trzecich, rachunkowość, usługi rachunkowe, reklama, reklama radiowa, reklama telewizyjna, reklama wizualna, dystrybucja materiałów reklamowych, rozpowszechnianie ogłoszeń reklamowych lub reklam, uaktualnianie ulotek reklamowych, wypożyczanie materiałów reklamowych, informacja handlowa, usługi informacyjne z zakresu reklamy, informacje statystyczne, transkrypcja informacji, zarządzanie zbiorami informacyjnymi, usługi w zakresie doradztwa ekonomicznego, prowadzenie interesów osób trzecich, powielanie dokumentów i dokumentacji, organizacja wystaw w celach handlowych lub reklamowych, organizowanie i prowadzenie aukcji, w tym aukcji publicznych, doradztwo podatkowe w zakresie przygotowywania zeznań podatkowych, ekspertyzy ekonomiczne, promocja kart kredytowych poprzez prowadzenie programu zachęcania konsumentów, doradztwo w zakresie organizacji rachunkowości, **36** administrowanie funduszami na zlecenie, analizy finansowe, ekspertyzy finansowe, tworzenie wspólnego kapitału, lokaty kapitałów, konta depozytowe, udzielanie pożyczek, akceptacja kredytów, finansowanie pożyczek, usługi w zakresie obrotu weksłami, weksłami własnymi oraz czekami, organizacja zbiorów funduszy na cele dobroczynne, sponsoring, usługi związane z emisją lub obsługą papierów wartościowych innych podmiotów, emitowanie papierów wartościowych, usługi w zakresie obrotu papierami wartościowymi: pośrednictwo w obrocie papierami wartościowymi, usługi w zakresie deponowania papierów wartościowych, usługi depozytowe, w tym usługi sejfów depozytowych, deponowanie kosztowności, usługi w zakresie rozliczeń pieniężnych operacji wekslowych i czekowych, wykonywanie operacji czekowych i wekslowych, usługi w zakresie rozliczeń finansowych transakcji z zagranicą, usługi w zakresie doradztwa finansowego, doradztwo ekonomiczno-finansowe i informatyczne w zakresie zarządzania rynkiem kapitałowym, doradztwo w zakresie zarządzania zamkniętym funduszem inwestycyjnym, organizowanie kapitałów finansowych i rzeczowych, tworzenie towarzystw powierniczych, zarządzanie aktywami, transfer elektroniczny środków finansowych i waluty, operacje bankowe dotyczące płatności elektronicznych, udzielanie kredytów gotówkowych, rozliczenia transakcji, lokowanie powierzonych środków na rynkach kapitałowych w Polsce i za granicą, pośrednictwo ubezpieczeniowe, usługi ubezpieczeniowe, doradztwo w sprawach ubezpieczenia, ubezpieczenia emerytalne, tworzenie towarzystw ubezpieczeń emerytalnych, informacja w sprawach ubezpieczenia, usługi dotyczące elektronicznej portmonetki o pamiętanej wartości, usługi finansowe, usługi bankowe, usługi kredytowe, usługi inwestycyjne, usługi wymiany waluty, usługi związane z bankowością inwestycyjną, serwis finansowy, prowadzenie rachunków bankowych, przyjmowanie wkładów oszczędnościowych i lokat terminowych, przepro-

wadzenie rozliczeń pieniężnych, udzielanie i zaciąganie kredytów i pożyczek pieniężnych, finansowanie sprzedaży na kredyt, wycena, usługi doradcze związane z kredytami, wycena i rozliczenia finansowe związane z nieruchomościami, przyjmowanie i dokonywanie lokat w bankach krajowych i zagranicznych, usługi związane z kartami kredytowymi i płatniczymi, usługi związane z odzyskiwaniem kredytów, odzyskiwanie długów i inkasowanie długów, gwarancje finansowe, usługi gwarancyjne dotyczące kaucji, poręczenie funduszy, udzielanie oraz przyjmowanie poręczeń i gwarancji bankowych, zapewnianie funduszy (kapitałów) dla osób trzecich, dokonywanie obrotu wartościami dewizowymi oraz prowadzenie obsługi finansowej obrotów z zagranicą, świadczenie usług brokersko-maklerskich, ekspertyzy podatkowe, wymiana pieniędzy, wymiana walut, sporządzanie wyciągów z kont, usługi informacyjne z zakresu ubezpieczeń i finansów, wyceny do celów podatków, usługi doradcze dotyczące wszystkich w/w usług, **38** usługi przesyłania danych za pośrednictwem sieci komputerowych, usługi przesyłania informacji poprzez sieć telekomunikacyjną, komunikacja przy pomocy terminali komputerowych, przesyłanie informacji tekstowej, obrazowej, dźwiękowej i skompilowanej w formie zapisu elektronicznego oraz udostępnianie łączności do przesyłania takiej informacji poprzez terminale komputerowe, sieci światłowodów, telefony, telegrafy, telexy, telefaksy, radio, telewizję oraz urządzenia satelitarne, udostępnianie połączenia ze światową siecią komputerową poprzez sieć telekomunikacyjną, usługi rozpowszechniania ogłoszeń elektronicznych, usługi przydzielania dostępu i obsługa poczty elektronicznej i skrzynek mailowych, transmisje internetowe, portale internetowe, prowadzenie forum on-line, usługi portali komunikacyjnych i informacyjnych, obsługa baz danych dostępnych przez Internet, tworzenie i utrzymywanie systemów obsługi klienta dostępnych przez Internet, obsługa telekonferencji, informacja o powyższych usługach, **41** edukacja, kursy korespondencyjne, tłumaczenia, montaż programów radiowych i telewizyjnych, produkcja filmów, programów radiowych i telewizyjnych, publikowanie książek, publikowanie tekstów innych niż teksty reklamowe, organizowanie i obsługa konferencji, imprez i wystaw, organizowanie loterii, **42** ekspertyzy w zakresie komputerów, systemów komputerowych i programów komputerowych, konsulting w zakresie komputerów i programów komputerowych, programowanie komputerów na zlecenie, projektowanie i tworzenie oprogramowania komputerowego, mianowicie kolejnych programów zapisanych we właściwym języku dla danego komputera do użycia w komputerach i systemach, dostosowywanie programów do potrzeb użytkownika, projektowanie systemów komputerowych, projektowanie lokalnych sieci komputerowych, doradztwo w zakresie informatyzacji rachunkowości, najem, licencjonowanie, leasing i wynajem programów komputerowych i oprogramowania komputerowego, doradztwo prawne, usługi przedstawicielskie (prokura).

(111) **214205** (220) 2006 04 06 (210) 309117
 (151) 2009 03 03 (441) 2006 07 10
 (732) SANPRIM Spółka o.o., Warszawa, PL.
 (540)



Kolor znaku: jasnoszary, niebieski, bładoniebieski
 (531) 1.15.15, 27.5.1, 29.1.13

(510), (511) **06** metalowe rury i przewody do instalacji centralnego ogrzewania, baseny kąpielowe jako konstrukcje metalowe, metalowa armatura do przewodów, metalowe przewody centralnego ogrzewania, metalowe kabiny kąpielowe, **07** podgrzewacze wody jako części maszyn, **11** wanny z hydromasażem, armatura do pieców, bidety, grzejniki do centralnego ogrzewania, grzejniki, kabiny natryskowe, instalacje do kąpeli, podgrzewacze do kąpeli, urządzenia do kąpeli, wanny do kąpeli nasiadowych, urządzenia do kąpeli w gorącym powietrzu, miski klozetowe i kompaktki wc, krany i baterie wannowe, natryskowe, umywalkowe, zlewozmywakowe, bidetowe, natryski, prysznice, zestawy prysznicowe, panele prysznicowe, kabiny natryskowe, kabiny z hydromasażem, kabiny parowe z hydromasażem, sedesy, toalety, umywalki, urządzenia do suszenia rąk przy

umywalkach, wanny kąpielowe, wyposażenie wanien kąpielowych, wanny z wirowym ruchem wody, **19** niemetalowe płytki podłogowe, konstrukcje niemetalowe do basenów pływakich, **20** meble, **21** mydelniczki, dozowniki na mydło, szczotki do misek klozetowych, gąbki toaletowe, kosmetyczki na przybory toaletowe mocowane na stałe, przybory toaletowe.

(111) **214206** (220) 2006 04 18 (210) 309695
 (151) 2008 12 31 (441) 2006 07 24
 (732) LEROY-MERLIN POLSKA Spółka z o.o., Warszawa, PL.
 (540) LEROY-MERLIN WYBÓR ZAWSZE TRAFIONY

(510), (511) **01** produkty chemiczne przeznaczone dla przemysłu, prac badawczych, fotografii, jak również rolnictwa, ogrodnictwa i leśnictwa, żywice syntetyczne w stanie surowym, tworzywa sztuczne w stanie surowym, nawozy do użyźniania gleby, mieszanki do gaśnic, preparaty do hartowania i lutowania metali, produkty chemiczne do konserwowania żywności, substancje garbujące, kleje (spoiwa) przeznaczone dla przemysłu, **02** farby, pokosty, lakiery, środki zapobiegające korozji i zabezpieczające drewno, barwniki, zaprawy farbiarskie, żywice naturalne, folie metalowe i formy proszkowe dla malarzy, dekoratorów, drukarzy i artystów, **03** środki wybielające i inne substancje stosowane w praniu, środki do czyszczenia, polerowania, szorowania i ścierania, mydła, środki perfumeryjne, olejki eteryczne, kosmetyki, płyny do pielęgnacji włosów, środki do czyszczenia zębów, **04** oleje przemysłowe i tłuszcze, smary, mieszaniny pochłaniające kurz, nawilżające i wiążące, paliwa (również spirytus silnikowy) i materiały oświetleniowe, świece i knoty do oświetlania, **05** produkty farmaceutyczne, weterynaryjne i sanitarne, substancje dietetyczne do celów leczniczych, żywność dla niemowląt, plastry, materiały opatrunkowe, materiały do plombowania zębów, woski dentystyczne, środki odkażające, środki do zwalczania robactwa, fungicydy, herbicydy, **06** metale szlachetne i ich stopy, budowlane materiały metalowe, przenośne metalowe konstrukcje budowlane, materiały metalowe do budowy torów kolejowych, przewody nieelektryczne i przewody drutowe z metali nieszlachetnych, drobne wyroby żelazne, pojedyncze drobne wyroby metalowe, rury i tuby metalowe, kasy pancerne, towary z metali nieszlachetnych nie ujęte w innych klasach, rudy (kruszcze), **07** maszyny i obrabiarki, silniki (z wyjątkiem stosowanych w pojazdach lądowych), mechanizmy sprzęgania i napędu (z wyjątkiem stosowanych w pojazdach lądowych), mechaniczne narzędzia rolnicze, inkubatory do jaj, **08** narzędzia i przyrządy (ręcznie sterowane), wyroby nożownicze, broń ręczna, ostrza (maszynki do golenia), **09** urządzenia i przyrządy naukowe, żeglarskie, geodezyjne, elektryczne, elektroniczne, fotograficzne, kinematograficzne, optyczne, wagowe, pomiarowe, sygnalizacyjne, kontrolne, do ratowania życia, do celów dydaktycznych, urządzenia i przyrządy elektryczne przewodzące, transformujące, akumulatorowe i kontrolno-sterujące, urządzenia do nagrywania, transmisji lub reprodukcji dźwięku lub obrazu, magnetyczne nośniki danych, płyty (dyski) z nagraniami, automaty sprzedające i mechanizmy do urządzeń uruchamianych przez wrzucenie monety, kasy sklepowe, maszyny liczące, sprzęt przetwarzający dane i komputery, urządzenia do gaszenia ognia, **10** aparaty i instrumenty chirurgiczne, medyczne, stomatologiczne i weterynaryjne, protezy kończyn, oczu i zębów, artykuły ortopedyczne, materiały do zszywania stosowane w chirurgii, **11** urządzenia do oświetlania, ogrzewania, wytwarzania pary, gotowania, chłodzenia, suszenia, wentylacji, zaopatrujące w wodę oraz instalacje sanitarne, **12** pojazdy, urządzenia służące do poruszania się na lądzie, w powietrzu lub wodzie, **13** broń palna, amunicja i pociski, materiały wybuchowe, sztuczne ognie, **14** metale szlachetne i ich stopy, wyroby z metali szlachetnych lub pokrywane nimi, nie ujęte w innych klasach, wyroby jubilerskie, kamienie szlachetne, przyrządy zegarmistrzowskie i chronometryczne, **15** instrumenty muzyczne, **16** papier, tektura i wyroby z tych materiałów, nie ujęte w innych klasach, druki, materiały introligatorskie, fotografie, materiały piśmiennicze, kleje do materiałów piśmienniczych lub do celów domowych, materiały przeznaczone dla artystów, pędzle malarskie, maszyny do pisania i sprzęt biurowy (z wyjątkiem mebli), materiały szkoleniowe i instruktażowe (z wyjątkiem aparatów), materiały z tworzyw sztucznych do pakowania (nie ujęte w innych klasach), czcionki drukarskie, matryce, **17** kauczuk, gutaperka, żywica, azbest, mika i wyroby z tych materiałów nie ujęte w innych klasach, tworzywa sztuczne w formie wyciśniętej stosowane w produkcji, materiały uszczelniające, pakuły, materiały izolacyjne, rury giętkie niemetalowe, **18** skóra i imitacje

skóry, wyroby z tych materiałów, nie ujęte w innych klasach, skóry zwierzęce, skóry surowe, kufry i torby podróżne, parasolki, parasole (duże) i laski, bicze, uprząże i wyroby rymarskie, **19** materiały budowlane niemetalowe, rury sztywne niemetalowe stosowane w budownictwie, asfalt, smoła i bitumy, budynki przenośne niemetalowe, pomniki niemetalowe, **20** meble, lustra, ramki obrazowe, wyroby (nie ujęte w innych klasach) z drewna, korka, trzciny, wikliny, rogu, kości, kości słoniowej, fiszbinów, muszli, bursztynu, macicy perłowej, sepiolitu, imitacji tych surowców lub z tworzyw sztucznych, **21** przybory kuchenne i gospodarstwa domowego oraz pojemniki (wykonane nie z metali szlachetnych ani nie pokrywane nimi), grzebienie i gąbki, pędzle (z wyjątkiem pędzli malarskich), materiały do wytwarzania pędzli, sprzęt do czyszczenia, wełna (wata) stalowa, nie przerobione lub półprzetworzone szkło (z wyjątkiem szkła stosowanego w budownictwie), wyroby szklane, porcelanowe i ceramiczne nie ujęte w innych klasach, **22** liny, sznury, sieci, namioty, markizy, brezenty impregnowane, żagle, torby i torebki (nie ujęte w innych klasach), materiały napawające i uszczelniające (z wyjątkiem gum lub tworzyw sztucznych), nie przerobione tekstylne materiały włókiennicze, **23** przędza i nici dla włókiennictwa, **24** tekstylia i wyroby włókiennicze nie ujęte w innych klasach, narzuty na łóżka i obrusy, **25** odzież, obuwie, nakrycia głowy, **26** koronki, hafty, wstążki i oploty, guziki, haczyki i oczka, szpilki i igły, sztuczne kwiaty, **27** dywany, chodniki (kilimy), maty i słomianki, linoleum i inne materiały do pokrywania podłóg, draperie (nietekstylne), **28** gry i zabawki, artykuły sportowe i gimnastyczne nie ujęte w innych klasach, karty do gry, ozdoby choinkowe, **29** mięso, ryby, drób, dziczyzna, ekstrakty mięsne, konserwowane, suszone i gotowane owoce i warzywa, galaretki, dżemy, kompoty, jaja, mleko, produkty mleczne, oleje i tłuszcze jadalne, **30** kawa, herbata, kakao, cukier, ryż, tapioka, sago, kawa nienaturalna, mąka i produkty zbożowe, chleb, wyroby cukiernicze i słodczyce, lody, miód, melasa (syropy), drożdże, proszek do pieczenia, sól, musztarda, ocet, sosy (przyprawy), przyprawy, lód, **31** rośliny zbożowe (ziarno) i produkty rolne, ogrodnicze, leśne, nie ujęte w innych klasach, żywe zwierzęta, świeże owoce i warzywa, nasiona, rośliny i kwiaty, karma dla zwierząt, sól, **32** piwo, wody mineralne i gazowane oraz inne napoje bezalkoholowe, napoje owocowe i soki owocowe, syropy i inne produkty do produkcji napojów, **33** napoje alkoholowe (z wyjątkiem piwa), **34** tytoń i wyroby tytoniowe, przybory dla palaczy, zapalniczki, zapałki, **35** usługi reklamowe, usługi w zakresie zarządzania w działalności handlowej, administrowanie działalności handlowej, prace biurowe, usługi w zakresie gromadzenia na rzecz osób trzecich wyżej wymienionych towarów w celu ich dogodnego obejrzenia i umożliwienia dokonania zakupu, **36** usługi ubezpieczeniowe i finansowe, działalność monetarna, usługi związane z nieruchomościami, **37** usługi budowlane i naprawcze, usługi instalacyjne, **38** usługi telekomunikacyjne, **39** usługi transportowe, usługi w zakresie pakowania i składowania towarów, usługi w zakresie organizacji podróży, **40** usługi w zakresie obróbki materiałów, **41** usługi edukacyjne i szkoleniowe, usługi rozrywkowe, usługi w zakresie działalności sportowej i kulturalnej, **42** usługi w zakresie badań naukowych i technicznych oraz badania i projekty z tym związane, analizy przemysłowe i usługi badawcze, projektowanie i rozwój sprzętu i programów komputerowych, usługi prawne, **43** usługi zaopatrzenia w żywność i napoje, usługi w zakresie czasowego zakwaterowania, **44** usługi medyczne, usługi weterynaryjne, usługi higieniczne i kosmetyczne dla ludzi i zwierząt, usługi rolnicze, ogrodnicze i leśne, **45** usługi osobiste i społeczne świadczące dla zaspokojenia potrzeb jednostek, usługi związane z ochroną zarówno osób jak i mienia.

(111) **214207** (220) 2006 06 14 (210) 312053
 (151) 2009 01 30 (441) 2006 09 18
 (732) ARTERIA Spółka Akcyjna, Warszawa, PL.
 (540)



Kolor znaku: czerwony, niebieski
 (531) 1.1.1, 1.1.10, 5.5.19, 5.5.20, 25.1.25, 27.5.1, 29.1.12

(510), (511) **35** pozyskiwanie danych do komputerowych baz danych, **36** doradztwo w sprawach finansowych, doradztwo w sprawach ubezpieczeniowych, **38** usługi telefoniczne.

(111) **214208** (220) 2006 09 14 (210) 315500
 (151) 2008 12 31 (441) 2006 12 27

(732) Laboratorium Kosmetyczne Dr Irena Eris S.A., Piaseczno, PL.
 (540) DERMOPROGRAM

(510), (511) **03** kosmetyki, kremy, emulsje, płyny, żele, oliwki i balsamy do skóry, mydła, środki do mycia i kąpeli, środki do mycia i pielęgnacji włosów, środki perfumeryjne, perfumy, wody toaletowe i kolońskie, olejki eteryczne, dezodoranty i środki przeciw poceniu, środki do makijażu i demakijażu, środki do pielęgnacji i malowania ust, środki do pielęgnacji i malowania paznokci, środki do higieny intymnej, środki do opalania i chroniące przed promieniowaniem ultrafioletowym, środki do samoopalanania, środki do depilacji, pudry do makijażu, pudry po kąpeli, pudry higieniczne, środki do pielęgnacji zębów i jamy ustnej, artykuły toaletowe, **05** kosmetyki do celów leczniczych, kremy, emulsje, płyny, żele, oliwki i balsamy lecznicze, sole do kąpeli do celów medycznych, kąpiele lecznicze.

(111) **214209** (220) 2006 12 20 (210) 319320
 (151) 2008 08 12 (441) 2007 04 02

(732) „OPCO” Spółka z ograniczoną odpowiedzialnością,
 Warszawa, PL.
 (540)



Kolor znaku: pomarańczowy, granatowy

(531) 24.17.25, 27.5.1, 29.1.12
 (510), (511) **09** urządzenia i przyrządy naukowe, żeglarskie, geodezyjne, elektryczne, elektroniczne, fotograficzne, kinematograficzne, optyczne, wagowe, pomiarowe, sygnalizacyjne, kontrolne, do ratowania życia, do celów dydaktycznych, systemy zabezpieczające i monitorujące, telefony, telefony analogowe, cyfrowe i komórkowe, urządzenia przywoławcze, automatyczne sekretarki, dalekopisy, przewody telefoniczne, urządzenia faksujące, fotokopiarki, aparatura do przetwarzania informacji, światłowody, karty magnetyczne kodowane, karty chipowe, karty telefoniczne, karty z wbudowanym układem scalonym lub paskiem magnetycznym, zestawy telefoniczne nie abonamentowe, urządzenia do komunikacji wewnętrznej, książki telefoniczne w postaci elektronicznej, centrale telefoniczne, maszty radiotelegraficzne, modemy, nadajniki telekomunikacyjne, telekomunikacyjne zespoły nadawcze, urządzenia do przetwarzania informacji, przenośna aparatura komunikacyjna, aparatura radiotelegraficzna, maszty do łączności radiowej, odbiorniki radiowe, słuchawki telefoniczne, maszty antenowe do telefonii bezprzewodowej, telegrafy, videofony, urządzenia do nagrywania, transmisji lub reprodukcji dźwięku lub obrazu, magnetyczne nośniki danych, płyty (dyski) z nagraniami, automaty sprzedające i mechanizmy do urządzeń uruchamianych przez wrzucenie monety, kasy sklepowe, maszyny liczące, sprzęt przetwarzający dane oraz sprzęt komputerowy, **16** papier, tektura i wyroby z tych materiałów nie ujęte w innych klasach, materiały drukowane, w szczególności ulotki, prospekty, materiały szkoleniowe i instruktażowe, **28** gry i zabawki, ozdoby choinkowe, artykuły sportowe i gimnastyczne nie ujęte w innych klasach, **35** usługi reklamowe i promocyjne, usługi w zakresie organizowania i prowadzenia programów lojalnościowych, usługi w zakresie projektowania, planowania i realizacji kampanii reklamowych, usługi w zakresie gromadzenia na rzecz osób trzecich wymienionych w wykazie towarów i usług w celu ich dogodnego obejrzenia i umożliwienia dokonania zakupu również w drodze on-line, usługi w zakresie gromadzenia na rzecz osób trzecich powierzchni reklamowych na stronach www i umożliwiania ich dogodnego oglądania w celu dokonania zakupu reklamowanych towarów drogą internetową w zakresie zakupów internetowych również w drodze on-line, usługi w zakresie organizowania i przeprowadzania wystaw w celach handlowych i rekla-

mowych, **36** usługi finansowe, **38** usługi telekomunikacyjne, usługi teleinformatyczne, usługi komunikacyjne świadczone poprzez Internet, usługi w zakresie realizowania transmisji multimedialnych, usługi w zakresie poczty elektronicznej oraz przesyłania informacji tekstowej i obrazowej, usługi w zakresie łączności poprzez terminale komputerowe, usługi w zakresie łączności poprzez sieć światłowodów, usługi w zakresie łączności radiowej, telefonicznej i telegraficznej, usługi w zakresie ogłoszeń elektronicznych, usługi w zakresie połączeń z Internetem za pośrednictwem telekomunikacji, usługi w zakresie udostępniania i leasingu czasu dostępu do Internetu osobom trzecim, usługi w zakresie udostępniania miejsc internetowych osobom trzecim i tworzenia elektronicznych skrzynek pocztowych dla osób trzecich, usługi w zakresie udostępniania książek telefonicznych on-line, usługi telefoniczne, usługi w zakresie przeprowadzania telekonferencji, usługi w zakresie wypożyczania sprzętu telekomunikacyjnego, **41** usługi rozrywkowe i edukacyjne, usługi w zakresie organizowania i przeprowadzania konkursów, wystaw edukacyjnych i kulturalnych, konferencji oraz szkoleń związanych z telekomunikacją, usługi w zakresie publikacji periodyków i druków, także w formie elektronicznej, usługi w zakresie organizowania imprez rozrywkowych, kulturalnych i sportowych, usługi w zakresie publikacji i wydawnictw, **42** usługi w zakresie projektowania i rozwoju sprzętu telekomunikacyjnego, usługi w zakresie programowania komputerowego, usługi w zakresie prowadzenia kafejek internetowych, usługi w zakresie projektowania i utrzymywania stron internetowych, usługi w zakresie wynajmu sprzętu przetwarzającego dane i komputerów, usługi w zakresie udostępniania dostępu do baz danych i obsługi baz danych, usługi w zakresie tworzenia programów do przetwarzania danych, usługi w zakresie zapewniania bezpieczeństwa danym w sieci, usługi w zakresie tworzenia i utrzymywania stron internetowych prezentujących rachunki dla osób trzecich, usługi hostingu rozwiązań internetowych.

(111) **214210** (220) 2006 12 20 (210) 319321
 (151) 2008 08 12 (441) 2007 04 02
 (732) „OPCO” Spółka z ograniczoną odpowiedzialnością,
 Warszawa, PL.
 (540) O!

(510), (511) **09** urzędnicy i przyrządy naukowe, żeglarskie, geodezyjne, elektryczne, elektroniczne, fotograficzne, kinematograficzne, optyczne, wagowe, pomiarowe, sygnalizacyjne, kontrolne, do ratowania życia, do celów dydaktycznych, systemy zabezpieczające i monitorujące, telefony, telefony analogowe, cyfrowe i komórkowe, urzędnicy przywoławcze, automatyczne sekretarki, dalekopisy, przewody telefoniczne, urzędnicy faksujące, fotokopiarki, aparatura do przetwarzania informacji, światłowodowy, karty magnetyczne kodowane, karty chipowe, karty telefoniczne, karty z wbudowanym układem scalonym lub paskiem magnetycznym, zestawy telefoniczne nie abonamentowe, urzędnicy do komunikacji wewnętrznej, książki telefoniczne w postaci elektronicznej, centrale telefoniczne, maszyny radiotelegraficzne, modemy, nadajniki telekomunikacyjne, telekomunikacyjne zespoły nadawcze, urzędnicy do przetwarzania informacji, przenośna aparatura komunikacyjna, aparatura radiotelegraficzna, maszyny do łączności radiowej, odbiorniki radiowe, słuchawki telefoniczne, maszyny antenowe do telefonii bezprzewodowej, telegrafy, videofony, urzędnicy do nagrywania, transmisji lub reprodukcji dźwięku lub obrazu, magnetyczne nośniki danych, płyty (dyski) z nagraniami, automaty sprzedające i mechanizmy do urządzeń uruchamianych przez wrzucenie monety, kasy sklepowe, maszyny liczące, sprzęt przetwarzający dane oraz sprzęt komputerowy, **16** papier, tektura i wyroby z tych materiałów nie ujęte w innych klasach, materiały drukowane, w szczególności ulotki, prospekty, materiały szkoleniowe i instruktażowe, **28** gry i zabawki, ozdoby choinkowe, artykuły sportowe i gimnastyczne nie ujęte w innych klasach, **35** usługi reklamowe i promocyjne, usługi w zakresie organizowania i prowadzenia programów lojalnościowych, usługi w zakresie projektowania, planowania i realizacji kampanii reklamowych, usługi w zakresie gromadzenia na rzecz osób trzecich wymienionych w wykazie towarów i usług w celu ich dogodnego obejrzenia i umożliwienia dokonania zakupu również w drodze on-line, usługi w zakresie gromadzenia na rzecz osób trzecich powierzchni reklamowych na stronach www i umożliwiania ich dogodnego oglądania w celu dokonania zakupu reklamowanych towarów drogą internetową,

usługi w zakresie zakupów internetowych również w drodze on-line, usługi w zakresie organizowania i przeprowadzania wystaw w celach handlowych i reklamowych, **36** usługi finansowe, **38** usługi telekomunikacyjne, usługi teleinformatyczne, usługi komunikacyjne świadczone poprzez Internet, usługi w zakresie realizowania transmisji multimedialnych, usługi w zakresie poczty elektronicznej oraz przesyłania informacji tekstowej i obrazowej, usługi w zakresie łączności poprzez terminale komputerowe, usługi w zakresie łączności poprzez sieć światłowodów, usługi w zakresie łączności radiowej, telefonicznej i telegraficznej, usługi w zakresie ogłoszeń elektronicznych, usługi w zakresie połączeń z Internetem za pośrednictwem telekomunikacji, usługi w zakresie udostępniania i leasingu czasu dostępu do Internetu osobom trzecim, usługi w zakresie udostępniania miejsc internetowych osobom trzecim i tworzenia elektronicznych skrzynek pocztowych dla osób trzecich, usługi w zakresie udostępniania książek telefonicznych on-line, usługi telefoniczne, usługi w zakresie przeprowadzania telekonferencji, usługi w zakresie wypożyczania sprzętu telekomunikacyjnego, **41** usługi rozrywkowe i edukacyjne, usługi w zakresie organizowania i przeprowadzania konkursów, wystaw edukacyjnych i kulturalnych, konferencji oraz szkoleń związanych z telekomunikacją, usługi w zakresie publikacji periodyków i druków, także w formie elektronicznej, usługi w zakresie organizowania imprez rozrywkowych, kulturalnych i sportowych, usługi w zakresie publikacji i wydawnictw, **42** usługi w zakresie projektowania i rozwoju sprzętu telekomunikacyjnego, usługi w zakresie programowania komputerowego, usługi w zakresie prowadzenia kafejek internetowych, usługi w zakresie projektowania i utrzymywania stron internetowych, usługi w zakresie wynajmu sprzętu przetwarzającego dane i komputerów, usługi w zakresie udostępniania dostępu do baz danych i obsługi baz danych, usługi w zakresie tworzenia programów do przetwarzania danych, usługi w zakresie zapewniania bezpieczeństwa danym w sieci, usługi w zakresie tworzenia i utrzymywania stron internetowych prezentujących rachunki dla osób trzecich, usługi hostingu rozwiązań internetowych.

(111) **214211** (220) 2007 08 21 (210) 329163
 (151) 2009 01 13 (441) 2007 11 26
 (732) „BIOTECH-VARSOVIA” Spółka z o.o. Spółka Komandytowa,
 Warszawa, PL.
 (540)

QUINTOLAC

(531) 27.5.1

(510), (511) **05** środki bakteriobójcze, środki zmniejszające apetyt do celów medycznych, apteczki wyposażone przenośne pierwszej pomocy, chemiczne preparaty do celów farmaceutycznych i medycznych, środki dezynfekujące do celów higienicznych, balsamy do celów leczniczych, dietetyczne substancje przystosowane do celów medycznych, enzymy do celów farmaceutycznych i medycznych, środki przeciw gorączce, zioła lecznicze, leki dla ludzi, leki pomocnicze wspierające, preparaty z mikroelementami dla ludzi, kultury mikroorganizmów do celów medycznych, preparaty z mikroorganizmami do celów medycznych, substancje odżywcze z mikroelementami dla ludzi, preparaty stanowiące suplement diety zawierający szczepy bakterii probiotycznych, mineralne dodatki do żywności, preparaty witaminowe, **35** prowadzenie usług w zakresie: badania rynku, agencji importowo-eksportowej, dystrybucji materiałów reklamowych-próbek, druków, prospektów i broszur, rozpowszechniania ogłoszeń reklamowych, pokazów towarów, promocji sprzedaży dla osób trzecich, reklamy za pośrednictwem sieci komputerowej, reklamy prasowej, reklamy radiowej, reklamy telewizyjnej, organizowania wystaw i targów w celach handlowych lub reklamowych, wyselekcjonowanie z myślą o osobach trzecich różnych produktów kosmetycznych i farmakologicznych, bez uwzględniania transportu, tak by umożliwić konsumentom obejrzenie i dokonanie zakupu w dobrych warunkach, **44** prowadzenie usług w zakresie: klinik medycznych, pomocy medycznej, porad w zakresie farmakologii, kosmetycznych salonów piękności, opieki zdrowotnej.

(111) **214212** (220) 2007 08 28 (210) 329373
 (151) 2009 01 08 (441) 2007 12 10
 (732) MARCO POLO TRAVEL Spółka z o.o., Warszawa, PL.

(540)



Kolor znaku: niebieski, czerwony

(531) 26.11.2, 27.5.1, 29.1.1, 29.1.4

(510), (511) **35** administrowanie hoteli, reklama, sprzedaż reklam, **36** ubezpieczenie w zakresie przewozu turystów, wynajmowanie nieruchomości, agencje nieruchomości, **39** czarterowanie, biura turystyczne, organizowanie wycieczek, podróży, podróży morskich, rezerwacja miejsc na podróż, rezerwacja transportu, **41** obsługa i organizowanie konferencji, organizacja wypoczynku, **43** domy turystyczne, rezerwacje hotelowe.

(111) **214213** (220) 2007 08 28 (210) 329379
(151) 2009 02 04 (441) 2007 12 10

(732) „MATECH” Spółka Cywilna Jarosław Łataś, Ferenc Szeidl, Piotrków Trybunalski, PL.

(540)



Kolor znaku: pomarańczowy, granatowy

(531) 26.13.25, 27.5.1, 29.1.1, 29.1.4

(510), (511) **35** usługi prowadzenia sklepów i hurtowni z materiałami w postaci: zmywaczy, smarów, uszczelniaczy, klejów, odrdzewiaczy i środków do napraw elektrycznych.

(111) **214214** (220) 2007 08 28 (210) 329392
(151) 2009 03 02 (441) 2007 12 10

(732) „ADAMED” Spółka z o.o., Pieńków, PL.

(540) W POSZUKIWANIU TEJ ZŁOTEJ

(510), (511) **05** farmaceutyki, **10** aparaty i instrumenty medyczne, **35** usługi reklamowe, **41** nauczanie, organizacja szkoleń, **42** naukowe i techniczne usługi i badania oraz ich projektowanie, **44** usługi medyczne, usługi w zakresie higieny i urody ludzi.

(111) **214215** (220) 2007 09 03 (210) 329614
(151) 2009 02 23 (441) 2007 12 10

(732) JERONIMO MARTINS DYSTRYBUCJA S.A., Kostrzyn, PL.

(540)



Kolor znaku: czerwony, biały, niebieski

(531) 27.5.1, 29.1.13

(510), (511) **29** mleko i wyroby z mleka, jogurty, desery jogurtowe serki homogenizowane.

(111) **214216** (220) 2007 09 03 (210) 329615
(151) 2009 02 23 (441) 2007 12 10

(732) JERONIMO MARTINS DYSTRYBUCJA S.A., Kostrzyn, PL.

(540)



Kolor znaku: brązowy i jego odcienie, zielony i jego odcienie, niebieski, żółty, czerwony

(531) 6.7.25, 7.1.8, 9.1.10, 26.1.16, 27.5.1, 29.1.15

(510), (511) **29** warzywa konserwowane, sałatki warzywne.

(111) **214217** (220) 2007 09 03 (210) 329616
(151) 2009 02 23 (441) 2007 12 10
(732) JERONIMO MARTINS DYSTRYBUCJA S.A., Kostrzyn, PL.
(540)



Kolor znaku: granatowy, niebieski, czerwony, biały

(531) 27.5.1, 29.1.14

(510), (511) **29** serki homogenizowane, jogurty, desery mleczne i jogurtowe, napoje na bazie mleka.

(111) **214218** (220) 2007 09 03 (210) 329617
(151) 2009 02 23 (441) 2007 12 10

(732) JERONIMO MARTINS DYSTRYBUCJA S.A., Kostrzyn, PL.

(540)



Kolor znaku: zielony, czerwony, biały, żółty, niebieski, brązowy, pomarańczowy

(531) 3.11.11, 11.1.1, 29.1.15

(510), (511) **29** serki homogenizowane, jogurty, desery mleczne i jogurtowe, napoje na bazie mleka.

(111) **214219** (220) 2007 09 03 (210) 329618
(151) 2009 02 23 (441) 2007 12 10

(732) JERONIMO MARTINS DYSTRYBUCJA S.A., Kostrzyn, PL.

(540)



Kolor znaku: czerwony, biały, zielony

(531) 26.4.4, 27.5.1, 29.1.13

(510), (511) **29** leczy, warzywa konserwowane, sałatki warzywne, konserwy mięsne i mięsno-warzywne, przetwory z mięsa.

(111) **214220** (220) 2007 09 03 (210) 329620
(151) 2009 02 23 (441) 2007 12 10

(732) JERONIMO MARTINS DYSTRYBUCJA S.A., Kostrzyn, PL.

(540)

CORSAJE

(531) 26.4.2, 27.5.1

(510), (511) **08** nożyki do golenia.

(111) **214221** (220) 2007 07 04 (210) 327314
(151) 2008 12 29 (441) 2007 10 15

(732) PCZ Polski Holding Medyczny Sp. z o.o., Wrocław, PL.

(540)



Kolor znaku: granatowy

(531) 26.1.2, 26.1.3, 26.1.18, 27.5.1, 29.1.4

(510), (511) **03** środki sanitarne będące środkami toaletowymi, kosmetyki, środki do pielęgnacji włosów, środki do pielęgnacji ciała, środki odkażające, środki perfumeryjne, olejki eteryczne, środki do czyszczenia zębów, **05** produkty farmaceutyczne; leki, paraleki, zioła, herbaty lecznicze, substancje dietetyczne, żywność dla niemowląt, produkty weterynaryjne, materiały opatrunkowe, materiały do ochrony i leczenia zębów, **10** aparatura i instrumenty medyczne, chirurgiczne i stomatologiczne; instrumenty weterynaryjne, protezy kończyn, oczu, zębów, artykuły ortopedyczne, specjalne meble do celów medycznych, **20** meble z drewna, korka, trzciny, wikliny, rogu, kości, z tworzyw sztucznych, meble metalowe i meble kempingowe, lustra, ramki obrazowe, **29** mięso, ryby, drób; ekstrakty mięsne konserwowane, suszone i gotowane owoce i warzywa, galaretki, dżemy, kompoty, jaja, mleko, produkty mleczne; oleje i tłuszcze jadalne, **30** kawa, herbata, kakao, cukier, ryż, tapioka, kawa, nienaturalna, mąka, i produkty zbożowe, chleb, wyroby cukiernicze i słodczyce, lody, miód, melasa (syrupy), przyprawy, **31** rośliny zbożowe i produkty rolne, ogrodnicze, leśne nie ujęte w innych klasach, świeże owoce i warzywa; nasiona, rośliny, kwiaty; karma dla zwierząt, **32** napoje bezalkoholowe; piwo; syropy, ekstrakty owocowe i warzywno, esencje, wyciągi z owoców i warzyw, pastylki i proszki musujące do produkcji napojów; wody mineralne, **35** pomoc w prowadzeniu lub zarządzaniu przedsiębiorstwami specjalizującymi się w produkcji lub handlu artykułami medycznymi lub farmaceutycznymi, prowadzenie aptek, doradztwo w zakresie prowadzenia i zarządzania działalnością gospodarczą, usługi w zakresie badania opinii publicznej, dystrybucja materiałów reklamowych; próbek, prospektów i broszur o tematyce medycznej i farmaceutycznej wykonywanie ekspertyz i analiz kosztów w zakresie budowy, otwierania i prowadzenia placówek medycznych i farmaceutycznych, promocja sprzedaży artykułów medycznych i farmaceutycznych na rzecz osób trzecich, reklama za pośrednictwem radio, telewizji, sieci komputerowej informacji w zakresie medycyny, ochrony zdrowia, prowadzenia zdrowego stylu życia, organizowanie wystaw związanych z medycyną i ochroną zdrowia w celach reklamowych i handlowych; zgrupowanie na rzecz osób trzecich artykułów z dziedziny medycyny, farmacji, kosmetyki; pielęgnacji i higieny pozwalające nabywcy je oglądać i kupować w aptece; zgrupowanie na rzecz osób trzecich artykułów spożywczych pozwalające nabywcy je oglądać i kupować w sklepie; zgrupowanie na rzecz osób trzecich różnych towarów, pozwalające nabywcy wygodnie je oglądać i kupować te towary na stronie internetowej dotyczącej sprzedaży różnorodnych artykułów, **36** prowadzenie agencji pośrednictwa handlu nieruchomości, administrowanie, wycena, wynajem, kupno, sprzedaż nieruchomości, usługi i doradztwo w sprawach finansowych, doradztwo w sprawach ubezpieczeniowych, administrowanie ubezpieczeniami medycznymi, zdrowotnymi, emerytalnymi, ubezpieczeniami od wypadków, tworzenie funduszy powierniczych, usługi w zakresie funduszy emerytalnych, tworzenie i prowadzenie fundacji, prowadzenie inwestycji kapitałowych; usługi powiernicze, sponsorowanie finansowe, organizowanie i prowadzenie zbiórek na cele dobroczynne, **37** usługi budowlane i remontowe; budowa mieszkań; usługi w zakresie zagospodarowania nieruchomości; usługi instalacyjne; nadzór budowlany; naprawa mebli, **41** organizowanie wystaw związanych z medycyną i ochroną zdrowia w celach edukacyjnych; organizowanie i prowadzenie kursów, konferencji, kongresów, seminariów, sympozjów, szkoleń i zjazdów w zakresie medycyny, farmacji i ochrony zdrowia, edukacja i nauczanie, organizowanie i sponsorowanie imprez sportowych i rekreacyjnych, prowadzenie klubów zdrowia, publikowanie książek i broszur z zakresu medycyny i ochrony zdrowia, organizowanie i prowadzenie pracowni specjalistycznych, **42** usługi w zakresie prowadzenia prac badawczo-rozwojowych na zlecenie osób trzecich w zakresie medycyny farmacji i ekonomii, usługi w zakresie projektowania budynków i budowli na zlecenie osób trzecich, usługi inżynierskie zakresu ocen, opinii na polu naukowym i technologicznym, badania naukowe w zakresie medycyny, **43** usługi w zakresie prowadzenia domów opieki dla ludzi w podeszłym wieku, usługi związane z przygotowywaniem posiłków, usługi w zakresie prowadzenia restauracji, hoteli, barów, pensjonatów, usługi związane z zakwaterowaniem zwierząt, **44** usługi medyczne z zakresu: diagnozowania, leczenia, rehabilitacji, opieki psychologicznej, usługi kosmetyczne, fizykoterapia, gabinety odnowy biologicznej, aromaterapia, prowadzenie przychodni, szpitali, lecznic, klinik, gabinetów stomatologicznych, hospicjów, sanatoriów, domów spokojnej starości; chirurgia plastyczna; usługi położnicze; pomoc weterynaryjna; usługi

związane z ogrodnictwem i sadownictwem; prowadzenie szkółek roślinnych; projektowanie ogrodów; usługi w zakresie wypożyczania sprzętu medycznego i rehabilitacyjnego.

(111) **214222** (220) 2007 07 04 (210) 327338
 (151) 2008 12 31 (441) 2007 10 15
 (732) M.H. Alshaya Co. WLL, Safat, KW.
 (540)

wwOww

(531) 27.5.1
 (510), (511) **35** reklama i usługi biznesowe, **43** zaopatrywanie w żywność i napoje, zapewnianie tymczasowego zakwaterowania, usługi restauracyjne.

(111) **214223** (220) 2007 07 06 (210) 327444
 (151) 2009 01 27 (441) 2007 10 15
 (732) „MAGRE” K. Stawska i Wspólnicy S.C. Katarzyna Stawska, Małgorzata Pachecka, Tomasz Masny, Grzegorz Demski, Pruszków, PL.
 (540) radiosun

(510), (511) **03** środki wybielające i inne substancje stosowane w praniu, środki do czyszczenia, polerowania, szorowania i ścierania, mydła, środki perfumeryjne, olejki eteryczne, kosmetyki, płyny do pielęgnacji włosów, środki do czyszczenia zębów.

(111) **214224** (220) 2007 07 18 (210) 327926
 (151) 2009 03 03 (441) 2007 10 29
 (732) ROLIMPEX NASIONA S.A., Warszawa, PL.
 (540) PÓŁCIEŃ
 (510), (511) **31** nasiona rolnicze i ich mieszanki.

(111) **214225** (220) 2007 07 18 (210) 327927
 (151) 2009 03 03 (441) 2007 10 29
 (732) ROLIMPEX NASIONA S.A., Warszawa, PL.
 (540) FANTAZJA
 (510), (511) **31** nasiona rolnicze i ich mieszanki.

(111) **214226** (220) 2007 07 19 (210) 327979
 (151) 2009 02 16 (441) 2007 10 29
 (732) Zakłady Chemiczne „ANSER” Spółka z ograniczoną odpowiedzialnością, Warszawa, PL.
 (540) KLEJ KRZEPKI
 (510), (511) **01** kleje (apretura), materiały klejące do celów przemysłowych, kleje do afiszów, kleje do bandaży chirurgicznych, kleje do celów przemysłowych, kleje do obuwia, kleje do płytek ściennych, kleje do tapet, kleju inne niż do papieru lub do użytku domowego, kleje do skór, kleje do tapet papierowych.

(111) **214227** (220) 2007 07 23 (210) 328073
 (151) 2009 01 07 (441) 2007 10 29
 (732) PCZ Polski Holding Medyczny Spółka z ograniczoną odpowiedzialnością, Wrocław, PL.
 (540)

PCZ

Kolor znaku: granatowy

(531) 26.1.2, 27.5.1, 29.1.4

(510), (511) **03** środki sanitarne będące środkami toaletowymi, kosmetyki, środki do pielęgnacji włosów, środki do pielęgnacji ciała, środki odkażające, środki perfumeryjne, olejki eteryczne, środki do czyszczenia zębów, **05** produkty farmaceutyczne, leki, paraleki, zioła, herbaty lecznicze, substancje dietetyczne, żywność dla niemowląt, produkty weterynaryjne, materiały opatrunkowe, materiały do ochrony i leczenia zębów, **10** aparatura i instrumenty medyczne,

chirurgiczne i stomatologiczne, instrumenty weterynaryjne, protezy kończyn, oczu, zębów, artykuły ortopedyczne, specjalne meble do celów medycznych, **20** meble z drewna, korka, trzciny, wikliny, rogu, kości, z tworzyw sztucznych, meble metalowe i meble kempingowe, lustra, ramki obrazowe, **29** mięso, ryby, drób, ekstrakty mięsne, konserwowane, suszone i gotowane owoce i warzywa, galaretki, dżemy, kompoty, jaja, mleko, produkty mleczne, oleje i tłuszcze jadalne, **30** kawa, herbata, kakao, cukier, ryż, tapioka, kawa nienaturalna, mąka i produkty zbożowe, chleb, wyroby cukiernicze i słodczyce, lody, miód, melasa (syrupy), przyprawy, **31** rośliny zbożowe i produkty rolne, ogrodnice, leśne nie ujęte w innych klasach, świeże owoce i warzywa, nasiona, rośliny, kwiaty, karma dla zwierząt, **32** napoje bezalkoholowe, piwo, sypy, ekstrakty owocowe i warzywne, esencje, wyciągi z owoców i warzyw, pastylki i proszki musujące do produkcji napojów, wody mineralne, **35** pomoc w prowadzeniu lub zarządzaniu przedsiębiorstwami specjalizującymi się w produkcji lub handlu artykułami medycznymi lub farmaceutycznymi, prowadzenie aptek, doradztwo w zakresie prowadzenia i zarządzania działalnością gospodarczą, usługi w zakresie badania opinii publicznej, dystrybucja materiałów reklamowych, próbek, prospektów i broszur o tematyce medycznej i farmaceutycznej wykonywanie ekspertyz i analiz kosztów w zakresie budowy, otwierania i prowadzenia placówek medycznych i farmaceutycznych, promocja sprzedaży artykułów medycznych i farmaceutycznych na rzecz osób trzecich, reklama za pośrednictwem radia, telewizji, sieci komputerowej informacji w zakresie medycyny, ochrony zdrowia, prowadzenia zdrowego stylu życia, organizowanie wystaw związanych z medycyną i ochroną zdrowia w celach reklamowych i handlowych, zgrupowanie na rzecz osób trzecich artykułów z dziedziny medycyny, farmacji, kosmetyki, pielęgnacji i higieny pozwalające nabywcy je oglądać i kupować w aptece, zgrupowanie na rzecz osób trzecich artykułów spożywczych pozwalające nabywcy je oglądać i kupować w sklepie, zgrupowanie na rzecz osób trzecich różnych towarów pozwalające nabywcy wygodnie je oglądać i kupować te towary na stronie internetowej dotyczącej sprzedaży różnorodnych artykułów, **36** prowadzenie agencji pośrednictwa handlu nieruchomościami, administrowanie, wycena, wynajem, kupno, sprzedaż nieruchomości, usługi i doradztwo w sprawach finansowych, doradztwo w sprawach ubezpieczeniowych, administrowanie ubezpieczeniami medycznymi, zdrowotnymi, emerytalnymi, ubezpieczeniami od wypadków, tworzenie funduszy powierniczych, usługi w zakresie funduszy emerytalnych, tworzenie i prowadzenie fundacji, prowadzenie inwestycji kapitałowych, usługi powiernicze, sponsorowanie finansowe, organizowanie i prowadzenie zbiórek na cele dobroczynne, **37** usługi budowlane i remontowe, budowa mieszkań, usługi w zakresie zagospodarowania nieruchomości, usługi instalacyjne, nadzór budowlany, naprawa mebli, **41** organizowanie wystaw związanych z medycyną i ochroną zdrowia w celach edukacyjnych, organizowanie i prowadzenie kursów, konferencji, kongresów, seminariów, sympozjów, szkoleń i zjazdów w zakresie medycyny, farmacji i ochrony zdrowia, edukacja i nauczanie, organizowanie i sponsorowanie imprez sportowych i rekreacyjnych, prowadzenie klubów zdrowia, publikowanie książek i broszur z zakresu medycyny i ochrony zdrowia, organizowanie i prowadzenie pracowni specjalistycznych, **42** usługi w zakresie prowadzenia prac badawczo-rozwojowych na zlecenie osób trzecich w zakresie medycyny, farmacji i ekonomii, usługi w zakresie projektowania budynków i budowli na zlecenie osób trzecich, usługi inżynierskie w zakresie ocen, opinii na polu naukowym i technologicznym, badania naukowe w zakresie medycyny, **43** usługi w zakresie prowadzenia domów opieki dla ludzi w podeszłym wieku, usługi związane z przygotowaniem posiłków, usługi w zakresie prowadzenia restauracji, hoteli, barów, pensjonatów, usługi związane z zakwaterowaniem zwierząt, **44** usługi medyczne z zakresu: diagnozowania, leczenia, rehabilitacji, opieki psychologicznej, usługi kosmetyczne, fizykoterapia, gabinety odnowy biologicznej, aromaterapia, prowadzenie przychodni, szpitali, lecznic, klinik, gabinetów stomatologicznych, hospicjów, sanatoriów, domów spokojnej starości, chirurgia plastyczna, usługi położnicze, pomoc weterynaryjna, usługi związane z ogrodnictwem i sadownictwem, prowadzenie szkółek roślinnych, projektowanie ogrodów, usługi w zakresie wypożyczenia sprzętu medycznego i rehabilitacyjnego.

(111) **214228** (220) 2007 08 02 (210) 328467
(151) 2009 03 12 (441) 2007 11 12

(732) „ARTFOL” PPHU Joanna Mękarska, Piotrków Trybunalski, PL.
(540) ARTFOL
(510), (511) **16** papier, celuloza, tektura i karton i towary wykonane z tych materiałów nie zawarte w innych klasach, materiały do opakowywania i pakowania, nie zawarte w innych klasach, zbiorniki, pojemniki, tuby, torby, worki, saszetki, pudełka, koperty i nakrywki z papieru, celulozy, tektury, kartonu do opakowywania i pakowania, folie polietylenowe, folie pcv, folie pęcherzykowe, folie polipropylenowe, pianki polietylenowe do pakowania, folie stretch przezroczyste i kolorowe do pakowania, folie stretch do pakowania żywności, taśmy PP do pakowania palet, torby foliowe i opakowania foliowe do opakowywania i pakowania, torebki, worki i reklamówki z tworzyw sztucznych kolorowe i pod sitodruk do pakowania, torebki z folii pęcherzykowej i pianki polietylenowej do pakowania, torebki z plastiku z zamknięciem strunowym do pakowania, **20** towary (nie zawarte w innych klasach) z plastiku i z materiałów zastępczych dla plastiku, pojemniki i zbiorniki z plastiku, pudełka, pudła, baryłki i pojemniki do opakowywania i pakowania przemysłowego, zbiorniki, tuby, torby, worki, saszetki, pudełka, koperty i nakrywki i inne pojemniki do opakowań produktów masowej konsumpcji, zbiorniki, pojemniki, tuby, torby, worki, saszetki, pudełka, koperty i nakrywki z plastiku, akcesoria z plastiku do pakowania palet w tym narożniki, zapinki, **35** usługi dystrybucyjne w zakresie taśm klejących, w tym taśm pakowych i oklejarek do kartonów, taśm i materiałów dla budownictwa, w tym taśm maskujących, taśm PVC, taśm naprawczych, taśm piankowych do wykładzin, folii malarskich, akcesoriów do zamykania torebek, w tym drucików i drutów w rolce, zaklejarek i taśm do zaklejarek, akcesoriów do zgrzewarek, w tym taśm i drutu kanthal, teflonu, worków na śmieci, foliowej odzieży ochronnej, w tym fartuchów, peleryn, czepków foliowych, czepków fizelinowych, ochraniaczy na buty, materiałów dla ogrodnictwa, w tym gumek, torebek na sadzonki, folii na sianokiszonki, taśm naprawczych do folii, folii pęcherzykowej ogrodniczej, rękawic ochronnych, naczyń i pojemników jednorazowych do żywności, folii na gorący stół, folii stretch do żywności, folii aluminiowej, słomek do napojów, torebek na kostki lodu, serwetek, metek, urządzeń i akcesoriów do metkowania, w tym metek cenowych, taśm do metkownic, metkownic, rolek tuszowych, artykułów papierniczych, w tym papieru ksero i komputerowego, rolek do kas i faksów, etykiet do wag, artykułów higienicznych, w tym ręczników papierowych i papieru toaletowego, ręczników papierowych na rolce, ręczników papierowych typu ZZ, urządzeń do pakowania folią stretch, urządzeń do pakowania palet w tym napinaczy i paskowaczy, metali nieszlachetnych i ich stopów, materiałów metalowych i folii metalowych, folii z metalu do okładania, opakowywania i pakowania, zbiorników i pojemników z metali i z folii metalowej, materiałów z elastycznych folii metalowych do opakowywania i pakowania, do użycia w produkcji zbiorników, pojemników, tub, toreb, worków, saszetek, pudełek, puszek i nakrywek, akcesoriów metalowych i plastikowych do pakowania palet w tym narożników, zapinek, folii polietylenowych, folii pcv, pęcherzykowych, folii polipropylenowych, pianek polietylenowych do pakowania, folii stretch przezroczystych i kolorowych, folii stretch do pakowania żywności, taśm PP do pakowania palet, toreb, worków, saszetek, pudełek, kopert i nakrywek z plastiku, torebek, worków i reklamówek z tworzyw sztucznych kolorowych i pod sitodruk, torebek z folii pęcherzykowej i pianki polietylenowej, torebek z plastiku z zamknięciem strunowym.

(111) **214229** (220) 2007 08 02 (210) 328468
(151) 2009 03 12 (441) 2007 11 12
(732) „ARTFOL” PPHU Joanna Mękarska, Piotrków Trybunalski, PL.
(540)



Kolor znaku: szary, pomarańczowy, biały

(531) 26.4.1, 26.4.10, 27.5.1, 29.1.13
(510), (511) **16** papier, celuloza, tektura i karton i towary wykonane z tych materiałów nie zawarte w innych klasach, materiały do opakowywania i pakowania, nie zawarte w innych klasach, zbiorniki, pojemniki, tuby, torby, worki, saszetki, pudełka, koperty i nakrywki z papieru, celulozy, tektury, kartonu do opakowywania i pakowania, folie polietylenowe, folie pcv, folie pęcherzykowe, folie polipropylenowe, pianki polietylenowe do pakowania, folie stretch przezroczyste i kolorowe do pakowania, folie stretch do pakowania żywności, taśmy PP do pakowania palet, torby foliowe i opakowania foliowe do opakowywania i pakowania, torebki, worki i reklamówki z tworzyw sztucznych kolorowe i pod sitodruk do pakowania, torebki z folii pęcherzykowej i pianki polietylenowej do pakowania, torebki z plastiku z zamknięciem strunowym do pakowania, **20** towary (nie zawarte w innych klasach) z plastiku i z materiałów zastępczych dla plastiku, pojemniki i zbiorniki z plastiku, pudełka, pudła, baryłki i pojemniki do opakowywania i pakowania przemysłowego, zbiorniki, tuby, torby, worki, saszetki, pudełka, koperty i nakrywki i inne pojemniki do opakowań produktów masowej konsumpcji, zbiorniki, pojemniki, tuby, torby, worki, saszetki, pudełka, koperty i nakrywki z plastiku, akcesoria z plastiku do pakowania palet w tym narożniki, zapinki, **35** usługi dystrybucyjne w zakresie taśm klejących, w tym taśm pakowych i oklejarek do kartonów, taśm i materiałów dla budownictwa, w tym taśm maskujących, taśm PVC, taśm naprawczych, taśm piankowych do wykładzin, folii malarskich, akcesoriów do zamykania torebek, w tym drucików i drutów w rolce, zaklejarek i taśm do zaklejarek, akcesoriów do zgrzewarek, w tym taśm i drutu kanthal, teflonu, worków na śmieci, foliowej odzieży ochronnej, w tym fartuchów, peleryn, czepków foliowych, czepków fizelinowych, ochraniaczy na buty, materiałów dla ogrodnictwa, w tym gumek, torebek na sadzonki, folii na sianokiszonki, taśm naprawczych do folii, folii pęcherzykowej ogrodniczej, rękawic ochronnych, naczyń i pojemników jednorazowych do żywności, folii na gorący stół, folii stretch do żywności, folii aluminiowej, słomek do napojów, torebek na kostki lodu, serwetek, metek, urządzeń i akcesoriów do metkowania, w tym metek cenowych, taśm do metkownic, metkownic, rolek tuszowych, artykułów papierniczych, w tym papieru ksero i komputerowego, rolek do kas i faksów, etykiet do wag, artykułów higienicznych, w tym ręczników papierowych i papieru toaletowego, ręczników papierowych na rolce, ręczników papierowych typu ZZ, urządzeń do pakowania folią stretch, urządzeń do pakowania palet w tym napinaczy i paskowaczy, metali nieszlachetnych i ich stopów, materiałów metalowych i folii metalowych, folii z metalu do okładania, opakowywania i pakowania, zbiorników i pojemników z metali i z folii metalowej, materiałów z elastycznych folii metalowych do opakowywania i pakowania, do użycia w produkcji zbiorników, pojemników, tub, toreb, worków, saszetek, pudełek, puszek i nakrywek, akcesoriów metalowych i plastikowych do pakowania palet w tym narożników, zapinek, folii polietylenowych, folii pcv, pęcherzykowych, folii polipropylenowych, pianek polietylenowych do pakowania, folii stretch przezroczystych i kolorowych, folii stretch do pakowania żywności, taśm PP do pakowania palet, toreb, worków, saszetek, pudełek, kopert i nakrywek z plastiku, torebek, worków i reklamówek z tworzyw sztucznych kolorowych i pod sitodruk, torebek z folii pęcherzykowej i pianki polietylenowej, torebek z plastiku z zamknięciem strunowym.

nowe, pianki polietylenowe do pakowania, folie stretch przeźroczyste i kolorowe do pakowania, folie stretch do pakowania żywności, taśmy PP do pakowania palet, torby foliowe i opakowania foliowe do opakowywania i pakowania, torebki, worki i reklamówki z tworzyw sztucznych kolorowe i pod sitodruk do pakowania, torebki z folii pęcherzykowej i pianki polietylenowej do pakowania, torebki z plastiku z zamknięciem strunowym do pakowania, **20** towary (nie zawarte w innych klasach) z plastiku i z materiałów zastępczych dla plastiku, pojemniki i zbiorniki z plastiku, pudełka, pudła, baryłki i pojemniki do opakowywania i pakowania przemysłowego, zbiorniki, tuby, torby, worki, saszetki, pudełka, koperty i nakrywki i inne pojemniki do opakowań produktów masowej konsumpcji, zbiorniki, pojemniki, tuby, torby, worki, saszetki, pudełka, koperty i nakrywki z plastiku, akcesoria z plastiku do pakowania palet w tym narożniki, zapinki, **35** usługi dystrybucyjne w zakresie taśm klejących, w tym taśm pakowych i oklejarek do kartonów, taśm i materiałów dla budownictwa, w tym taśm maskujących, taśm PVC, taśm naprawczych, taśm piankowych do wykładzin, folii malarskich, akcesoriów do zamykania torebek, w tym drukików i drutów w rolce, zaklejarek i taśm do zaklejarek, akcesoriów do zgrzewarek, w tym taśm i drutu kanthal, teflonu, worków na śmieci, foliowej odzieży ochronnej, w tym fartuchów, peleryn, czepków foliowych, czepków fizelinowych, ochroniaczy na buty, materiałów dla ogrodnictwa, w tym gumek, torebek na sadzonki, folii na sianokiszonki, taśm naprawczych do folii, folii pęcherzykowej ogrodniczej, rękawic ochronnych, naczyń i pojemników jednorazowych do żywności, folii na gorący stół, folii stretch do żywności, folii aluminiowej, słomek do napojów, torebek na kostki lodu, serwetek, metek, urządzeń i akcesoriów do metkowania, w tym metek cenowych, taśm do metkownic, metkownic, rolek tuszowych, artykułów papierniczych, w tym papieru ksero i komputerowego, rolek do kas i faksów, etykiet do wag, artykułów higienicznych, w tym ręczników papierowych i papieru toaletowego, ręczników papierowych na rolce, ręczników papierowych typu ZZ, urządzeń do pakowania folią stretch, urządzeń do pakowania palet, w tym napinaczy i paskowaczy, metali nieszlachetnych i ich stopów, materiałów metalowych i folii metalowych, folii z metalu do układania, opakowywania i pakowania, zbiorników i pojemników z metali i z folii metalowej, materiałów z elastycznych folii metalowych do opakowywania i pakowania, do użycia w produkcji zbiorników, pojemników, tub, toreb, worków, saszetek, pudełek, puszek i nakrywek, akcesoriów metalowych i plastikowych do pakowania palet, w tym narożników, zapinek, folii polietylenowych, folii pcv, pęcherzykowych, folii poli-propylenowych, pianek polietylenowych do pakowania, folii stretch przeźroczystych i kolorowych, folii stretch do pakowania żywności, taśm PP do pakowania palet, toreb, worków, saszetek, pudełek, kopert i nakrywek z plastiku, torebek, worków i reklamówek z tworzyw sztucznych kolorowych i pod sitodruk, torebek z folii pęcherzykowej i pianki polietylenowej, torebek z plastiku z zamknięciem strunowym.

(111) **214230** (220) 2007 08 16 (210) 328974
 (151) 2009 01 07 (441) 2007 11 26
 (732) PCZ Polski Holding Medyczny Spółka z ograniczoną odpowiedzialnością, Wrocław, PL.
 (540)



Kolor znaku: granatowy
 (531) 2.9.1, 26.11.1, 27.5.1, 29.1.4
 (510), (511) **35** reklama, zarządzanie w działalności handlowej, administrowanie działalności handlowej, prace biurowe, **36** ubezpieczenia, usługi finansowe, wycena majątku nieruchomości, administrowanie nieruchomością, **44** usługi medyczne z zakresu: diagnozowania, leczenia, rehabilitacji, opieki psychologicznej, fizykoterapia, gabinety odnowy biologicznej, prowadzenie przychodni, szpitali, lecznic,

klinik, hospicjów, sanatoriów, usługi dla rolnictwa, ogrodnictwa i leśnictwa.

(111) **214231** (220) 2007 05 07 (210) 324869
 (151) 2008 12 31 (441) 2007 08 20
 (732) Instytut Włókien Naturalnych, Poznań, PL.
 (540)



Kolor znaku: biały, niebieski i odcienie, szary i odcienie, czarny, brązowy i odcienie, żółty i odcienie, zielony i odcienie
 (531) 5.5.19, 29.1.15

(510), (511) **03** środki wybielające i inne substancje stosowane w praniu, środki do czyszczenia, polerowania, szorowania i ścierania, mydła, środki perfumeryjne, olejki eteryczne, kosmetyki, płyny do pielęgnacji włosów, środki do czyszczenia zębów, produkty kosmetyczne zawierające składniki naturalne: substancje i przetwory roślinne do celów kosmetycznych (ziołowe), esencje, aromaty, barwniki, ekstrakty roślinne i olejki do celów kosmetycznych, olejki do celów perfumeryjnych, olejki toaletowe, olejki eteryczne do mydła, produkty kosmetyczne do pielęgnacji zwierząt, **05** produkty farmaceutyczne i weterynaryjne, środki sanitarne do celów medycznych, substancje dietetyczne do celów leczniczych, żywność dla niemowląt, żywność dietetyczna, roślinne produkty lecznicze, roślinne produkty lecznicze weterynaryjne, przetwory roślinne do celów farmaceutycznych, oleje lecznicze, olejki eteryczne do celów farmaceutycznych, substancje roślinne w postaci całych, podzielonych na części lub pociętych roślin, części roślin, środki spożywcze specjalnego przeznaczenia żywieniowego, środki spożywcze wzbogacone, **16** papier, tektura i wyroby z tych materiałów, nie ujęte w innych klasach, druki, materiały introligatorskie, materiały piśmienne, materiały szkoleniowe i instruktażowe (z wyjątkiem aparatów), czasopisma, gazety, kalendarze, kalendarze z kartkami do zdzierania, kalkomanie, koperty, książki, papier listowy, prospekty, publikacje, reprodukcje graficzne, rysunki, stemple adresowe, szablony z papieru lub z tektury, szyldy z papieru lub z tektury lub z kartonu, torby do pakowania z papieru, zakładki do książek, kartki, wyroby drukarskie, formularze, broszury, podręczniki, periodyki, almanachy, notatniki, notesy podręczne, skorowidze, katalogi, prospekty, fotografie, grafiki, odbitki graficzne, odwzorowania graficzne, grafiony, przewodniki, plansze, adresarki, afisze, plakaty, albumy, bloczki, bloki do pisania, bloki rysunkowe, obwoluty na luźne kartki, obwoluty papierowe na dokumenty, artykuły biurowe, chorągiewki papierowe, **22** liny, sznury, sieci, namioty, markizy, brezenty, żagle, torby i torebki nie ujęte w innych klasach, materiały na obicia i do wypełnienia (z wyjątkiem gum lub tworzyw sztucznych), nie przerobione tekstylne materiały włókiennicze, lylko, konopie, len surowy, **23** przędza i nici do włókiennictwa, przędza bawełniana, nici z bawełny, elastyczne nici i przędza do celów włókienniczych, przędza i nici do haftowania, wyszywania, konopne nici i przędza, kordonek, nici i przędza z lnu, **24** tekstylia i wyroby włókiennicze nie ujęte w innych klasach, narzuty na łóżka i obrusy, bielizna domowa, kąpielowa, wzorzysta, kapy, kołderki, kotary, koce, pokrycia na materac, obicia ścienne z materiałów tekstylnych, pledy, pokrowce, poszewki, pościel, śpiwory, zasłony, serwetki, serwety, ściereki, tkaniny na obuwie, podszewki, ręczniki tekstylne, bielizna pościelowa, bielizna stołowa, materiały na bieliznę osobistą, materiały nie przepuszczające gazów na balony lotnicze, sukna bilardowe, chusteczki do nosa, etykiety z materiału, franki, flagi, tkaniny, tkaniny bawełniane, materiały tekstylne nietkane, tkaniny elastyczne, tkaniny obciowe, tkaniny wełniane, flanela, gaza, jedwab, materia-

ły z juty, krepa, filc, dreluchy, drogiel, dżersej, dzianina, adamaszek, aksamit, barchan, materiały włókiennicze, moleskin, muślin, płótno haftowane, szewiot, tafta, trykot, zefir, **25** odzież, obuwie, nakrycia głowy, bielizna, bezrękawniki, chusty, czapki, garnitury, kamizelki, kostiumy kąpielowe, szlafroki, togi, żakiety, rękawiczki, spodnie, sukienki, piżamy, podkoszulki, bielizna wchłaniająca pot, kombinizony, koszule, szelki, skarpetki, spódnice, szale, szaliki, T-shirty, turbany, odzież sportowa, odzież turystyczna, odzież alpinistyczna, **27** dywany, chodniki (kilimy), maty i słomianki, linoleum i inne materiały do pokrywania podłóg, draperie (nietekstylne), **40** usługi w zakresie obróbki materiałowej, apretowanie tkanin, barwienie futer, skór, tekstyliów, tkanin, dekatyzowanie tkanin, wypożyczenie maszyn dziewiarskich, impregnowanie ogniotrwałe i wodoodporne tkanin, usługi związane z farbowaniem, hafciarstwo, przeróbki, farbowanie odzieży, informacja o obróbce materiałów, kompletowanie materiałów na zamówienie, krawiectwo, krojenie tkanin, obrębianie, uzyskiwanie braku gniotliwości tkanin, pikowanie, wybielanie, kalandrowanie tkanin, apretowanie, barwienie, impregnowanie ognioodporne, obróbka skóry, włókna, tkanin, **41** organizowanie imprez sportowych i kulturalnych, organizowanie, obsługa i prowadzenie kursów korespondencyjnych, seminariów, kongresów, wernisaży, spotkań autorskich, forów, konferencji, sympozjów, organizowanie konkursów, loterii, przyjęć i wystaw, zabaw, festynów, pikników, organizowanie i prowadzenie imprez tematycznych, pracowni specjalistycznych, kształcenie praktyczne oraz usługi mające na celu ich uatrakcyjnienie, szkolenia, doksztalcanie i doradztwo zawodowe, e-learning, także przez sieci danych lub w połączeniu z usługami świadczonymi on-line, mikro-wydawnictwa, publikowanie, edycja i dystrybucja książek, tekstów, gazet, periodyków i elektronicznych mediów, także obsługa publikacji elektronicznych on-line, dostarczanie publikacji elektronicznych on-line (nie ściągalnych), publikacja książek elektronicznych i czasopism on-line, usługi publikacji elektronicznej, w tym publikacja tekstów i prac naukowych osób trzecich w formie CD, DVD, on-line, w tym prezentacji multimedialnych, publikacja i wydawanie informacji o edukacji, także przez sieci danych lub w połączeniu z usługami świadczonymi on-line, montaż telewizyjnych programów naukowych, wypożyczanie filmów, obrazów, prezentacji multimedialnych.

(111) **214232** (220) 2007 05 14 (210) 325191
 (151) 2008 12 31 (441) 2007 08 20
 (732) Zarząd Pałacu Kultury i Nauki Sp. z o.o., Warszawa, PL.
 (540)

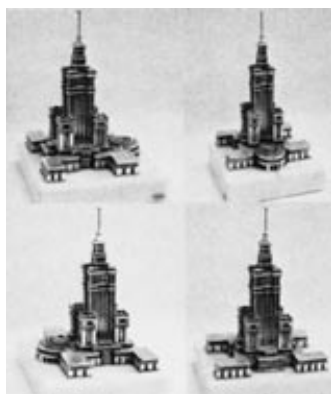

(531) 7.1.8
 (510), (511) **35** usługi w zakresie reklamy i promocji osób trzecich, organizowanie wystaw i targów w celach handlowych i reklamowych oraz organizowania aukcji i pokazów towarów, usługi w zakresie zarządzania działalnością artystyczną, usługi w zakresie zarządzania działalnością gospodarczą, w tym miejscami wystaw i punktami gastronomicznymi, wynajmowanie powierzchni na cele reklamowe: systematyzacja danych i pozyskiwanie danych do komputerowych baz danych, komputerowe zarządzanie plikami, **36** usługi w zakresie administrowania nieruchomościami, dzierżawy i wynajmowania nieruchomości oraz obsługi finansowo-księgowej nieruchomości, **37** usługi w zakresie remontów i prac budowlanych, sztukatorstwo, usługi w zakresie sprzątania i czyszczenia obiektów, **39** usługi w zakresie magazynowania i wynajmowania powierzchni magazynowych, usługi w zakresie prowadzenia parkingów, usługi turystycz-

ne oraz pilotażu wycieczek i zwiedzania, usługi w zakresie transportu pasażerskiego, **40** usługi introligatorskie, **41** usługi w zakresie nauczania i organizowania szkoleń (kursów), konferencji, kongresów, sympozjów, seminariów i zjazdów, usługi w zakresie organizowania imprez rozrywkowych i sportowych, usługi w zakresie organizowania konkursów edukacyjnych lub rozrywkowych, widowisk i spektakli wystaw kulturalnych i edukacyjnych, usługi w zakresie wynajmowania sal koncertowych, usługi w zakresie wynajmowania sprzętu audio i wideo, usługi wydawnicze, **42** usługi doradztwa w zakresie sprzętu i oprogramowania komputerowego, **43** usługi w zakresie wynajmowania sal konferencyjnych, usługi w zakresie wypożyczenia mebli, usługi w zakresie prowadzenia punktów gastronomicznych, **45** usługi w zakresie ochrony osób i mienia.

(111) **214233** (220) 2007 05 29 (210) 325848
 (151) 2008 12 31 (441) 2007 09 03
 (732) MENTOR Anna Gielec, Łódź, PL.
 (540)



Kolor znaku: biały, niebieski i odcienie, czerwony, czarny
 (531) 1.15.23, 1.15.24, 10.1.5, 25.1.1, 26.13.25, 27.5.1, 27.7.1, 29.1.14
 (510), (511) **03** odświeżacze powietrza w pomieszczeniach (wyroby perfumeryjne), odświeżacze powietrza w pomieszczeniach niszczące zapach papierosów, dezodoranty do użytku osobistego, odświeżacze do ust w aerozolu, płyny i proszki do prania, płyny do płukania, płyny do mycia naczyń, płyny do mycia szyb, kosmetyki samochodowe, płyny do mycia powierzchni, saszetki zapachowe do bielizny, środki do namaczania bielizny, chusteczki nasączone płynami kosmetycznymi, preparaty do czyszczenia, krochmal, preparaty do mycia, mydła, preparaty do odtuszczenia, środki czyszczące i polerujące do parkietu, pasty do mebli i do podłogi, pasty do skór, preparaty do polerowania, przybory toaletowe zawarte w tej klasie, środki do szorowania, szampony dla zwierząt domowych, wyroby kosmetyczne, preparaty do golenia, sole do kąpieli inne niż lecznicze, preparaty kosmetyczne do kąpieli, wody kolońskie, kremy kosmetyczne, mleczka i balsamy do ciała, maseczki, preparaty do kręcenia włosów, lakiery do paznokci, lotony kosmetyczne, lakiery do włosów, olejki perfumeryjne, pasty, proszki i płyny do zębów, lakiery do paznokci, toniki, żele, odżywki, preparaty do kąpieli, sole wspomagające wyszczuplanie, maski do zabiegów kosmetycznych, kremy do pillingu, preparaty do makijażu, preparaty kosmetyczne wyszczuplające, olejki eteryczne, perfumy, preparaty do pielęgnacji skóry, pomadki, szampony, preparaty do pielęgnacji włosów, cienie, pudry, fluidy-make-up, błyszczki, maskary, kremy kosmetyczne, kremy do rąk, tusze do rzęs, zmywacze do paznokci, **05** dezodoranty inne niż do użytku osobistego, środki dezynfekcyjne do odświeżania powietrza w pomieszczeniach, dezynfekcyjne środki do usuwania zapachu papierosów w pomieszczeniach, środki bakteriobójcze, płyny do płukania ust w celach leczniczych, wody termalne.

(111) **214234** (220) 2007 06 05 (210) 326186
 (151) 2009 01 16 (441) 2007 09 17
 (732) „PANACEUM” Beata Hołdrowicz, Zakręt, PL.
 (540) PEARL POWDER
 (510), (511) **30** produkty spożywcze zawarte w tej klasie, mielone perły jako suplementy diety.

(111) **214235** (220) 2007 06 11 (210) 326396
 (151) 2009 01 15 (441) 2007 09 17
 (732) PCZ Polski Holding Medyczny Spółka z o.o., Wrocław, PL.
 (540) PCZ
 (510), (511) **01** produkty chemiczne przeznaczone dla przemysłu, prac badawczych, fotografii jak również rolnictwa, ogrodnictwa i leśnictwa, żywice syntetyczne w stanie surowym, tworzywa sztuczne w stanie surowym, nawozy do użytkowania gleby, mieszanki do gaśnic, preparaty do hartowania i lutowania metali, produkty chemiczne do konserwowania żywności, substancje garbujące, kleje (spoiwa) przeznaczone dla przemysłu, **06** metale nieszlachetne i ich stopy, budowlane materiały metalowe, przenośne metalowe konstrukcje budowlane, materiały metalowe do budowy szlaków kolejowych, przewody nieelektryczne i przewody drutowe z metali nieszlachetnych, drobne wyroby żelazne, pojedyncze drobne wyroby metalowe, rury i rurki metalowe, kasy pancerne, towary z metali nieszlachetnych nie ujęte w innych klasach, rudy (kruszcze), **09** urządzenia i przyrządy: naukowe, żeglarskie, geodezyjne, elektryczne, fotograficzne, kinematograficzne, optyczne, wagowe, pomiarowe, sygnalizacyjne, kontrolne, do ratowania życia, do celów dydaktycznych, urządzenia i przyrządy elektryczne przewodzące, transformujące, akumulatorowe i kontrolno-sterujące, urządzenia do nagrywania, transmisji lub reprodukcji dźwięku lub obrazu, magnetyczne nośniki danych, płyty (dyski) z nagraniami, automaty sprzedające i mechanizmy do urządzeń uruchamianych przez wrzucenie monety, kasy sklepowe, maszyny liczące, sprzęt przetwarzający dane i komputery, urządzenia do gaszenia ognia, **11** urządzenia do oświetlania, ogrzewania, wytwarzania pary, gotowania, chłodzenia, suszenia, wentylacji, zaopatrzenia w wodę oraz instalacje sanitarne, **14** metale szlachetne i ich stopy, wyroby z metali szlachetnych lub pokrywane nimi, nie ujęte w innych klasach, wyroby jubilerskie, kamienie szlachetne, przyrządy zegarmistrzowskie i chronometryczne, **16** papier, tektura i wyroby z tych materiałów, nie ujęte w innych klasach, druki, materiały introligatorskie, materiały fotograficzne, materiały piśmienne, kleje do materiałów piśmiennych lub do celów domowych, materiały przeznaczone dla artystów, pędzle malarskie, maszyny do pisania i sprzęt biurowy (z wyjątkiem mebli), materiały szkoleniowe i instruktażowe (z wyjątkiem aparatów), materiały z tworzyw sztucznych do pakowania (nie ujęte w innych klasach), czcionki drukarskie, matryce, **19** materiały budowlane niemetalowe, rury sztywne niemetalowe stosowane w budownictwie, asfalt, smoła i bitumy, budynki przenośne niemetalowe, pomniki niemetalowe, **28** mięso, ryby, drób, dziczyzna, ekstrakty mięsne, konserwowane, suszone i gotowane owoce i warzywa, galaretki, dżemy, kompoty, jaja, mleko, produkty mleczne, oleje i tłuszcze jadalne, **30** kawa, herbata, kakao, cukier, ryż, tapioka, sago, kawa, nienaturalna, mąka i produkty zbożowe, chleb, wyroby cukiernicze i słodczyce, lody, miód, melasa (syropy), drożdże, proszek do pieczenia, sól, musztarda, ocet, sosy (przyprawy), przyprawy, lód, **31** produkty rolne, ogrodnicze, leśne oraz ziarna nie ujęte w innych klasach, żywe zwierzęta, świeże owoce i warzywa, nasiona, rośliny i kwiaty naturalne, karma dla zwierząt, słoń, **32** piwo, wody mineralne i gazowane oraz inne napoje bezalkoholowe, napoje owocowe i soki owocowe, syropy i inne preparaty do produkcji napojów, **39** transport, pakowanie i składowanie towarów, organizowanie podróży.

(111) **214236** (220) 2007 06 13 (210) 326471
 (151) 2009 01 07 (441) 2007 09 17
 (732) CARLSBERG POLSKA Sp. z o.o., Warszawa, PL.
 (540) Karmi
 (510), (511) **32** piwo, napoje piwne, napoje bezalkoholowe.

(111) **214237** (220) 2007 06 21 (210) 326795
 (151) 2009 01 21 (441) 2007 10 01
 (732) WARIMPEX Finanz-und Beteiligungs AG, Wien, AT.
 (540) Le Palais
 (510), (511) **35** zarządzanie hotelami, usługi prowadzenia na terenie hotelu sklepu w zakresie: odzież, obuwie, nakrycia głowy, okulary słoneczne, środki kosmetyczne i perfumeryjne, środki do mycia i czyszczenia, ręczniki, artykuły pamiątkarskie, wyroby papierniczne, karty pocztowe, papierosy i wyroby tytoniowe, alkohole, piwo, wody mineralne, soki, napoje bezalkoholowe, usługi reklamowe, pomoc w zarządzaniu w zakresie działalności gospodarczej i handlowej, **39** wynajmowanie miejsc parkingowych, transport osób, organizacja

podróży, organizacja wycieczek, organizacja podróży turystycznych, wypożyczanie pojazdów, rezerwacja miejsc na podróż, organizacja usług turystycznych, **41** organizacja imprez rozrywkowych, przedstawień, przyjęć, balów, organizacja i obsługa sympozjów, konferencji, kongresów, organizacja wypoczynku, informacje o imprezach wypoczynkowych, **43** rezerwacja miejsc hotelowych, prowadzenie hoteli, pensjonatów, domów turystycznych, usługi hotelarskie, gastronomiczne, prowadzenie restauracji, barów, kawiarni, usługi cateringowe-przygotowanie dań na zamówienie, dostarczenie ich, obsługa przyjęć i imprez towarzyskich w miejscu wskazanym przez zamawiającego, **44** usługi kosmetyczne, fryzjerskie, prowadzenie salonów kosmetycznych, ośrodków SPA.

(111) **214238** (220) 2007 06 21 (210) 326797
 (151) 2009 01 22 (441) 2007 10 01
 (732) WARIMPEX Finanz und Beteiligungs AG, Wien, AT.
 (540) Angelo
 (510), (511) **35** zarządzanie hotelami, usługi prowadzenia na terenie hotelu sklepu w zakresie: odzież, obuwie, nakrycia głowy, okulary słoneczne, środki kosmetyczne i perfumeryjne, środki do mycia i czyszczenia, ręczniki, artykuły pamiątkarskie, wyroby papierniczne, karty pocztowe, papierosy i wyroby tytoniowe, alkohole, piwo, wody mineralne, soki, napoje bezalkoholowe, usługi reklamowe, pomoc w zarządzaniu w zakresie działalności gospodarczej i handlowej, **39** wynajmowanie miejsc parkingowych, transport osób, organizacja podróży, organizacja wycieczek, organizacja podróży turystycznych, wypożyczanie pojazdów, rezerwacja miejsc na podróż, organizacja usług turystycznych, **41** organizacja imprez rozrywkowych, przedstawień, przyjęć, balów, organizacja i obsługa sympozjów, konferencji, kongresów, organizacja wypoczynku, informacje o imprezach wypoczynkowych, **43** rezerwacja miejsc hotelowych, prowadzenie hoteli, pensjonatów, domów turystycznych, usługi hotelarskie, gastronomiczne, prowadzenie restauracji, barów, kawiarni, usługi cateringowe-przygotowanie dań na zamówienie, dostarczenie ich, obsługa przyjęć i imprez towarzyskich w miejscu wskazanym przez zamawiającego, **44** usługi kosmetyczne, fryzjerskie, prowadzenie salonów kosmetycznych, ośrodków SPA.

(111) **214239** (220) 2007 07 02 (210) 327201
 (151) 2009 02 18 (441) 2007 10 15
 (732) F.H. „Kraina jaj” Marek Stępiński, Bełchatów, PL.
 (540)



Kolor znaku: zielony i jego odcienie

(531) 6.1.2, 6.1.4, 27.5.1, 29.1.3
 (510), (511) **29** jaja konsumpcyjne.

(111) **214240** (220) 2007 07 03 (210) 327285
 (151) 2009 02 27 (441) 2007 10 15
 (732) LUKAS Bank S.A., Wrocław, PL.
 (540) SOLISTA BIZNES
 (510), (511) **16** materiały reklamowe drukowane, wydawnictwa drukowane, **35** usługi prognoz ekonomicznych, **36** usługi bankowe, a w szczególności udzielanie kredytów, w tym kredytów dla osób fizycznych i kredytów ratalnych, wymiana walut, komputerowe usługi bankowe, usługi w zakresie rachunków bankowych i oszczędnościowych, usługi w zakresie informacji o rachunkach bankowych, usługi w zakresie przyjmowania depozytów, przelewy z kont, transfery elektroniczne, ubezpieczenia, usługi związane z kartami kredytowymi, kartami płatniczymi, kartami debetowymi, kartami gotówkowymi i innymi kartami bankowymi, usługi związane z funkcjonowaniem i obsługą systemu kart płatniczych, usługi maklerskie, prowadzenie agencji celnych, wydawanie czeków podróżnych, usługi faktoringowe i gwarancyjne, usługi leasingu, udzielanie pożyczek pod zabezpieczenie, usługi w zakresie finansowania długów hipotecznych, usługi w zakresie pośrednictwa w obrocie nieruchomościami, usługi w zakresie planów i programów emerytalnych i ubezpieczeń emerytalnych oraz zarządzanie inwestycjami w ramach funduszy emerytalnych, wydawanie świadectw wartości, analizy bankowe i kre-

dytowe, analizy finansowe, doradztwo w sprawach finansowych, kredytowych, ubezpieczeniowych, informacji kredytowych, doradztwo w sprawach lokat kapitałowych, zarządzania finansami, zarządzania nieruchomościami, pośrednictwo finansowe, prowadzenie obsługi pożyczek państwowych, usługi w zakresie obrotu papierami wartościowymi, obrotu wierzytelnościami, ściągania wierzytelności, depozyty przedmiotów wartościowych, depozyty sejfowe, emisja bonów wartościowych, finansowe informacje, operacje, usługi tworzenie funduszy, inwestycje kapitałowe, operacje walutowe, pośrednictwo ubezpieczeniowe, świadczenie wyżej wymienionych usług za pośrednictwem Internetu.

(111) **214241** (220) 2006 09 26 (210) 315885
(151) 2009 02 23 (441) 2007 01 08
(732) Fabryki Mebli „FORTE” Spółka Akcyjna, Ostrów Mazowiecka, PL.
(540) Kuchnie Forte Nobilia

(510), (511) **09** meble laboratoryjne, lusterka optyczne, lustra do kontroli pracy, dane na nośnikach optycznych, publikacje elektroniczne, dyski kompaktowe, karty magnetyczne, karty inteligentne, kasety wideo, wizjery do drzwi, zamknięcia drzwiowe, zamki elektryczne, **10** meble specjalne dla celów medycznych, fotele lekarskie i dentystryczne, stoły operacyjne, łóżka hydrostatyczne dla celów leczniczych, łóżka specjalnie skonstruowane do celów leczniczych, nadmuchiwane materace do celów leczniczych, nadmuchiwane poduszki do celów leczniczych, poduszki do celów leczniczych, poduszki podgrzewane elektrycznie do celów leczniczych, poduszki przeciw bezsenności, lusterka stosowane w chirurgii, **20** meble biurowe, meble szkolne, meble stalowe, barki ruchome, bufety ruchome, wózki barowe ruchome do podawania herbaty, wózki meblowe, półki do bibliotek, biurka, gabloty, komody, kontuary, kredensy, regały, sekretery, serwantki, toaletki, szafki dla aptek, szafki na lekarstwa, szafki niemetalowe do przechowywania żywności, spiżarnie, kartoteki, półki do kartotek, pulpity, pulpity pod książki, fotele, fotele fryzjerskie, krzesła, wysokie krzesła dla dzieci, taborety, ławy, siedzenia, siedzenia metalowe, kanapy, kojce dla dzieci, kolebki, kołyski, łóżka, łóżka szpitalne, łóżka wodne nie do celów leczniczych, konstrukcje drewniane łóżek, kółka do łóżek samonastawne niemetalowe, osprzęt niemetalowy do łóżek, materace, materace do łóżek, materace nadmuchiwane powietrzem nie do celów leczniczych, pościel oprócz bielizny pościelowej, sienniki, podkładki nadmuchiwane powietrzem nie do celów leczniczych, poduszki, poduszki nadmuchiwane powietrzem nie do celów leczniczych, sofy, zagłówki, wałki, leżaki, śpiwory kempingowe, stoły, stoły do masażu, stoły kreślarskie, stoły metalowe, stoły rzeźnicze, stoły warsztatowe, stoliki pod maszyny do pisania, stoliki ruchome pod komputery, stanowiska maszyn liczących, stoiska wystawowe, parawany, stojaki na parasole, stojaki na broń, stojaki na czasopisma, stojaki na kapelusze, stojaki do butelek, wieszaki na ubrania, wieszaki niemetalowe do szyn na ubrania, haczyki niemetalowe do wieszania odzieży, wieszaki stojące na odzież, pokrowce na odzież, kwietniki, postumenty pod doniczki na kwiaty, podpórki do roślin, skrzynki na zabawki, chodziki dla dzieci, lustra, tafle szklane na lustra, dozowniki stałe do ręczników niemetalowe, stolarstwo meblowe, elementy wykończeniowe plastikowe do mebli, drzwi do mebli, osprzęt do drzwi niemetalowy, kółka samonastawne do mebli niemetalowe, osprzęt do mebli niemetalowy, przegrody drewniane do mebli, półki meblowe, półki magazynowe, zamki nieelektryczne, niemetalowe, zasuwki drzwiowe niemetalowe, zawiasy niemetalowe, ramy do obrazów, kształtki na ramy do obrazów, listewki na ramy do obrazów, ramki do haftowania, zasłony bambusowe, zasłony dekoracyjne z koralików, zasłony z plecionek drewnianych, karnisze do zasłon, szyny do zasłon, uchwyty do zasłon nie z materiałów tekstylnych, haki do zasłon, kółka do zasłon, wieszaki do zasłon, krążki z tworzyw sztucznych do zasłon na linki, rolki do zasłon, story wewnętrzne okien, osprzęt niemetalowy do okien, plakietki ozdobne ścienne, nie tekstylne, legowiska dla zwierząt domowych, poduszki dla zwierząt domowych, słupki do drapania dla kotów, psie budy, skrzynki legowe, stopnie niemetalowe, pręty do mocowania chodników na schodach, kraty kominkowe, kraty kominkowe domowe, kuranty wiatrowe, tablice do zawieszania kluczy, numery domów nieświecące, niemetalowe, szyldy, tablice na ogłoszenia, wywieszki z drewna lub tworzyw sztucznych, skrzynki na listy niemetalowe i niemurwane, kasety drewniane lub z tworzyw sztucznych, szkatułki na biżuterię nie z metali szlachetnych, pojemniki niemetalowe, pojemniki do pakowania z tworzyw sztucznych,

pudełka drewniane lub z tworzyw sztucznych, skrzynie niemetalowe, skrzynie z drewna lub z tworzyw sztucznych, skrzynie kratowe, opakowania do butelek z drewna, ozdoby z tworzyw sztucznych do artykułów spożywczych, palety niemetalowe, palety transportowe niemetalowe, palety załadownicze niemetalowe, dekoracje przestawne, drabiny z drewna lub tworzyw sztucznych, obiekty nadmuchiwane powietrzem do reklamy, tablice ogłoszeniowe, tablice rejestracyjne niemetalowe, tabliczki identyfikacyjne niemetalowe.

(111) **214242** (220) 2006 11 07 (210) 317639
(151) 2008 12 29 (441) 2007 02 19
(732) PRIM DYSTRYBUCJA Spółka z ograniczoną odpowiedzialnością, Poznań, PL.
(540) PRIM
(510), (511) **17** materiały budowlane izolacyjne i hydroizolacyjne, **37** wykonawstwo w zakresie zabezpieczania budowli.

(111) **214243** (220) 2006 12 07 (210) 318829
(151) 2009 03 03 (441) 2007 03 19
(732) Firma Handlowo-Usługowo-Produkcyjna Patucha i Jagiełło Spółka Jawna, Jaworzno, PL.
(540)



Kolor znaku: ciemnozielony, jasnozielony, kremowy, czerwony, biały, czarny, złoty

(531) 2.1.1, 2.1.11, 9.1.10, 25.1.15, 26.1.2, 29.1.15
(510), (511) **29** przetwory kwaszone, kapusta kwaszona, ogórek kwaszony, przecier ogórkowy, wyroby pasteryzowane, buraczki pasteryzowane, kapusta kwaszona pasteryzowana, kapusta czerwona z jabłkiem pasteryzowana, koncentraty: żurek śląski, żurek staropolski, barszcz biały, barszcz czerwony, żurek staropolski o smaku szynki, żurek staropolski o smaku bekonu, kapusta sałatkowa, sałatki owocowe, sałatki warzywne, warzywa i jarzyny konserwowe, ogórki konserwowe, ogórki kanapkowe, sałatka ogórkowa szwedzka, sałatka wielowarzywna, sałatka grecka, buraczki obiadowe konserwowe, wiórki, buraczki obiadowe krążki, bulion, koncentraty na bulion, preparaty do produkcji bulionu, cebulka konserwowana, dżemy, fasolka konserwowa, koncentrat pomidorowy, groszek konserwowy, grzyby konserwowane, zupy, zupy jarzynowe, przetwory jarzynowe, konserwy z warzywami, korniszony, korniszony z jarzynami w occie, mrożone owoce, oliwki konserwowane, owoce konserwowane, przecier pomidorowy, przecier jabłkowy, rosół, koncentraty na rosół, rośliny strączkowe konserwowane, soki roślinne do gotowania, soczewica konserwowana, soja konserwowana spożywcza, trufle konserwowane, warzywa gotowane, warzywa konserwowane, warzywa puszkowane, warzywa suszone, zioła ogrodowe konserwowane, składniki do sporządzania zupy, przetwory na zupy jarzynowe.

(111) **214244** (220) 2007 01 03 (210) 319757
(151) 2009 01 23 (441) 2007 04 16
(732) ROBOD S.A., Gdańsk, PL.
(540)

RIDER

(531) 26.11.1, 27.5.1
(510), (511) **09** maski przeciwpylowe, maski przeciwpromienne i spawalnicze, naszniki akustyczne i inne niż naszniki niemedyczne ochronniki słuchu, słuchawki do ochrony słuchu dla pracowników tłumiące drgania niskiej częstotliwości, ochronne zatyczki do uszu, nie

będące bielizną ochraniacze osobiste przed udarem napięciowym i ciepłym, przeciwwypadkowy sprzęt ochrony osobistej inny niż ochronna bielizna osobista bezpośrednio przylegająca do ciała, specjalna ochronna bielizna osobista bezpośrednio przylegająca do ciała dla zawodów o szczególnych zagrożeniach zdrowotnych dla radiologów, operatorów mega komputerów, operatorów autoklawów wysokiej syntezy chemicznej, przeciwwiskrowy sprzęt ochrony osobistej, ekrany nahełmowe oraz ich części o ile nie są wymienione w innych klasach, hełmy i kaski ochronne oraz ich części o ile nie są wymienione w innych klasach, robocze obuwie ochronne zabezpieczające przed zgnieceniem stopy z okuwanymi lub w inny sposób wzmacnianymi noskami, zapiętkami, przyszwami, cholewkami lub wiązaniami, robocze obuwie ochronne zabezpieczające przed promieniowaniem oraz ogniem, robocze obuwie ochronne zabezpieczające przed wodą bryzgoszczelne, strugoszczelne i kropłoszczelne inne niż rybackie, jednolite ochronne męskie i damskie bezrozporkowe nieprzemakalne spodnie z kamizelką integralną lub z szelkami i z kaloszami integralnymi lub bez kaloszy integralnych, wyspecjalizowane jednopalczaste lub pięciopalczaste rękawice robocze do ochrony przed wypadkami przy pracy dla różnych specjalności zawodowych, ochronne rękawice azbestowe bezpalcowe, ognioodporne, iskroszczelne niepalne lub trudno palne rękawice spawalnicze jednopalczaste lub pięciopalczaste, osobisty sprzęt przeciwpożarowy dla strażaków taki jak fartuchy, nakolanniki, nagolenniki, naramienniki, kołnierze, okapniki osobiste, ochronne kurtki, spodnie i kombinezony jednoczęściowe o szczególnie wysokiej ognioodporności lub termoizolacyjności, wyspecjalizowane ochronne kurtki, spodnie i kombinezony jednoczęściowe przeznaczone do prac wysokościowych, nagolenniki i nakolanniki specjalnie przeznaczone dla spawaczy, brukarzy, kamieniarzy i glazurników, spawalnicze fartuchy, fartuchy dla robotników drogowych do prac asfaltowych, fartuchy dla rybaków i pracowników przetwórci spożywczych, naramienniki, kołnierze, okapniki specjalnie przeznaczone dla spawaczy, oraz dla pracowników przemysłu chemicznego, przetwórczego, przemysłu materiałów budowlanych, przemysłu wydobywczego i petrochemicznego, osobiste wykrywacze dymu i gazów jako sprzęt ochronny, zatyczki ochronne do uszu, osobiste ochraniacze na zęby jako sprzęt ochrony osobistej pracowników, zabezpieczające przed wypadkami boty, nielecznicze zabezpieczająco-ochronne gorsety brzuszne przeciwwibracyjne, niemedyce ochronne suche kompresy elektryczne zabezpieczające przed wypadkami przy pracach ziemnych, głębinowych i kesonowych, małe poduszki pod kolana lub łokcie i małe materace nadmuchiwane osobiste jako sprzęt zabezpieczający w niektórych zawodach, maski na twarz inne niż przeciwgazowe, nie medyczne obuwie ochronne z ortopedycznymi zapiętkami lub profilowanymi cholewkami dla pracowników, nie będące rękawiczkami ochronnymi ochraniacze do palców zabezpieczające przed wpływem promieniowania ultrafioletowego, przed zgnieceniem, przed punktowymi rozpryskami substancji agresywnych dla skóry ludzkiej, opaski podtrzymujące na łokcie i kolana dla pracowników fizycznych niektórych zawodów budowlanych i drogownictwa, nielecznicze i niemedyce profilaktyczno-ochronne pasy biodrowe inne niż antywibracyjne, nielecznicze zabezpieczająco-ochronne pasy podłożdkowe, wkładki do innych niż ortopedyczne butów roboczych i ochronnych, ochronne niemedyce pończochy elastyczne samouciskowe przeciwżylakowe dla niektórych zawodów, ekrany przeciw promienne rentgenowskie dla operatorów urządzeń rentgenowskich, przyborniki na niemedyce i nie będący lekami osobisty sprzęt pierwszej pomocy taki jak przeciwskurczowe inne niż wypadkowe temblaki, sztywne lub zwijane ochronne okładki na rękę i nogi, tuby z pastami ochronnymi na rękę i nogi, pojemniki z aerozolami ochronnymi przeciwpyłowymi i przeciwdymnymi, ochronne ażurowane nie będące odzieżą rękawiczki z włosia dla monterów w zawodach elektonicznych, instrumentariuszy medycznych, weterynarzy, pracowników taśm montażowych i leśników, chełmy ochronne, ochronne kamizelki przeciwpromienne i ochronne kamizelki odporne na rozdarcie, przetarcie i przebicie.

(111) 214245 (220) 2007 01 03 (210) 319767
 (151) 2009 01 23 (441) 2007 04 16
 (732) ROBOD S.A., Gdańsk, PL.
 (540)

SERVAL

(531) 26.11.1, 27.5.1

(510), (511) 09 maski przeciwpyłowe, maski przeciwpromienne i spawalnicze, nauszniki akustyczne i inne niż nauszniki niemedyce ochronnik słuchu, słuchawki do ochrony słuchu dla pracowników tłumiące drgania niskiej częstotliwości, ochronne zatyczki do uszu, nie będące bielizną ochraniacze osobiste przed udarem napięciowym i ciepłym, przeciwwypadkowy sprzęt ochrony osobistej inny niż ochronna bielizna osobista bezpośrednio przylegająca do ciała, specjalna ochronna bielizna osobista bezpośrednio przylegająca do ciała dla zawodów o szczególnych zagrożeniach zdrowotnych dla radiologów, operatorów mega komputerów, operatorów autoklawów wysokiej syntezy chemicznej, przeciwwiskrowy sprzęt ochrony osobistej, ochronnik wzroku takie jak okulary, gogle robocze i ekrany na hełmowe oraz ich części o ile nie są wymienione w innych klasach, hełmy i kaski ochronne oraz ich części o ile nie są wymienione w innych klasach, robocze obuwie ochronne zabezpieczające przed zgnieceniem stopy z okuwanymi lub w inny sposób wzmacnianymi noskami, zapiętkami, przyszwami, cholewkami lub wiązaniami, robocze obuwie ochronne zabezpieczające przed promieniowaniem oraz ogniem, robocze obuwie ochronne zabezpieczające przed wodą bryzgoszczelne, strugoszczelne i kropłoszczelne inne niż rybackie, jednolite ochronne męskie i damskie bezrozporkowe nieprzemakalne spodnie z kamizelką integralną lub z szelkami i z kaloszami integralnymi lub bez kaloszy integralnych, wyspecjalizowane jednopalczaste lub pięciopalczaste rękawice robocze do ochrony przed wypadkami przy pracy dla różnych specjalności zawodowych, ochronne rękawice azbestowe bezpalcowe, ognioodporne, iskroszczelne niepalne lub trudno palne rękawice spawalnicze jednopalczaste lub pięciopalczaste, osobisty sprzęt przeciwpożarowy dla strażaków taki jak fartuchy, nakolanniki, nagolenniki, naramienniki, kołnierze, okapniki osobiste, ochronne kurtki, spodnie i kombinezony jednoczęściowe o szczególnie wysokiej ognioodporności lub termoizolacyjności, wyspecjalizowane ochronne kurtki, spodnie i kombinezony jednoczęściowe przeznaczone do prac wysokościowych, nagolenniki i nakolanniki specjalnie przeznaczone dla spawaczy, brukarzy, kamieniarzy i glazurników, spawalnicze fartuchy, fartuchy dla robotników drogowych do prac asfaltowych, fartuchy dla rybaków i pracowników przetwórci spożywczych, naramienniki, kołnierze, okapniki specjalnie przeznaczone dla spawaczy, oraz dla pracowników przemysłu chemicznego, przetwórczego, przemysłu materiałów budowlanych, przemysłu wydobywczego i petrochemicznego, osobiste wykrywacze dymu i gazów jako sprzęt ochronny, zatyczki ochronne do uszu, osobiste ochraniacze na zęby jako sprzęt ochrony osobistej pracowników, zabezpieczające przed wypadkami boty, nielecznicze zabezpieczająco-ochronne gorsety brzuszne przeciwwibracyjne, niemedyce ochronne suche kompresy elektryczne zabezpieczające przed wypadkami przy pracach ziemnych, głębinowych i kesonowych, małe poduszki pod kolana lub łokcie i małe materace nadmuchiwane osobiste jako sprzęt zabezpieczający w niektórych zawodach, maski na twarz inne niż przeciwgazowe, niemedyce obuwie ochronne z ortopedycznymi zapiętkami lub profilowanymi cholewkami dla pracowników, nie będące rękawiczkami ochronnymi ochraniacze do palców zabezpieczające przed wpływem promieniowania ultrafioletowego, przed zgnieceniem, przed punktowymi rozpryskami substancji agresywnych dla skóry ludzkiej, opaski podtrzymujące na łokcie i kolana dla pracowników fizycznych niektórych zawodów budowlanych i drogownictwa, nielecznicze i niemedyce profilaktyczno-ochronne pasy biodrowe inne niż antywibracyjne, nielecznicze zabezpieczająco-ochronne pasy podłożdkowe, wkładki do innych niż ortopedyczne butów roboczych i ochronnych, ochronne niemedyce pończochy elastyczne samouciskowe przeciwżylakowe dla niektórych zawodów, ekrany przeciwpromienne rentgenowskie dla operatorów urządzeń rentgenowskich, przyborniki na niemedyce i nie będący lekami osobisty sprzęt pierwszej pomocy taki jak przeciwskurczowe inne niż wypadkowe temblaki, sztywne lub zwijane ochronne okładki na rękę i nogi, tuby z pastami ochronnymi na rękę i nogi, pojemniki z aerozolami ochronnymi przeciwpyłowymi i przeciwdymnymi, ochronne ażurowane nie będące odzieżą rękawiczki z włosia dla monterów w zawodach elektonicznych, instrumentariuszy medycznych, weterynarzy, pracowników taśm montażowych i leśników, chełmy ochronne, ochronne kamizelki przeciwpromienne i ochronne kamizelki odporne na rozdarcie, przetarcie i przebicie, 35 usługi agencji eksportowo-importowych, reklama i zgrupowanie na rzecz osób trzech różnych towarów odzieżowych, ubrań, nakryć głowy, obuwia, sprzętu ochrony osobistej, oraz specjalistycznego sprzętu i wyposażenia ochronnego oraz roboczego dla pracowników

różnych zawodów, pozwalające nabywcy wygodnie je oglądać i hurtowo lub detalicznie kupować w dużym sklepie wielobranżowym lub supermarkecie, składzie fabrycznym, celnym lub outsourcingowym, oraz w ofercie bezpośredniej i sprzedaży internetowej, usługi informacyjne w zakresie rodzajów różnych towarów odzieżowych, ubrań, nakryć głowy, obuwia, sprzętu ochrony osobistej, oraz specjalistycznego sprzętu i wyposażenia ochronnego oraz roboczego dla pracowników różnych zawodów, usługi ekspozycji różnych towarów odzieżowych, ubrań, nakryć głowy, obuwia, sprzętu ochrony osobistej, oraz specjalistycznego sprzętu i wyposażenia ochronnego oraz roboczego dla pracowników różnych zawodów, usługi plakatowania i rozwieszania reklamy wielkoformatowej w zakresie różnych towarów odzieżowych, ubrań, nakryć głowy, obuwia, sprzętu ochrony osobistej, oraz specjalistycznego sprzętu i wyposażenia ochronnego oraz roboczego dla pracowników różnych zawodów, usługowe badania rynku w zakresie różnych towarów odzieżowych, ubrań, nakryć głowy, obuwia, sprzętu ochrony osobistej, oraz specjalistycznego sprzętu i wyposażenia ochronnego oraz roboczego dla pracowników różnych zawodów, usługi wyszukiwanie w komputerowych bazach danych wszelkiego typu informacji dotyczących różnych towarów odzieżowych, ubrań, nakryć głowy, obuwia, sprzętu ochrony osobistej, oraz specjalistycznego sprzętu i wyposażenia ochronnego oraz roboczego dla pracowników różnych zawodów.

(111) **214246** (220) 2007 01 10 (210) 319976
 (151) 2009 02 25 (441) 2007 04 16
 (732) Gastro Strefa s.c. Roman Grabowski, Mirosław Kiszko, Krzysztof Kiszko, Piotr Jańczak, Białystok, PL.
 (540)



Kolor znaku: kremowy, brązowy
 (531) 26.1.1, 26.11.1, 27.5.1, 29.1.12
 (510), (511) **21** przybory kuchenne i gospodarstwa domowego oraz pojemniki (nie z metali szlachetnych i nie pokrywane nimi), grzebienie i gąbki, pędzle (z wyjątkiem pędzli malarskich), materiały do wytwarzania pędzli, sprzęt do czyszczenia, wiórki stalowe, nie przerobione lub półprzetworzone szkło (z wyjątkiem szkła stosowanego w budownictwie), wyroby szklane, porcelanowe i ceramiczne nie ujęte w innych klasach, **30** kawa, herbata, kakao, cukier, ryż, tapioka, sago, namiastki kawy, mąka i produkty zbożowe, chleb, wyroby cukiernicze i słodczyce, lody, miód, melasa, drożdże, proszek do pieczenia, sól, musztarda, ocet, sosy (przyprawy), przyprawy, lód do chłodzenia, **32** piwo, wody mineralne i gazowane oraz inne napoje bezalkoholowe, napoje owocowe i soki owocowe, syropy i inne preparaty do produkcji napojów.

(111) **214247** (220) 2007 03 13 (210) 322501
 (151) 2008 12 29 (441) 2007 06 25
 (732) Firma „W. Lewandowski” Produkcja-Handel-Uslugi Wiesław Lewandowski, Łódź, PL.
 (540)



Kolor znaku: czerwony, niebieski, biały
 (531) 26.1.2, 27.5.1, 29.1.13

(510), (511) **05** artykuły higieniczne: pieluszki jednorazowe dla osób chorych, podpaski, **16** artykuły papiernicze: papier toaletowy, ręczniki papierowe, serwetki papierowe, chusteczki jednorazowe papierowe, papier pakowy, opakowania papierowe, torby, pudełka papierowe, okładki papierowe, pieluszki jednorazowe dla niemowląt i dzieci, obrusy papierowe, **24** papierowa bielizna pościelowa.

(111) **214248** (220) 2007 03 28 (210) 323322
 (151) 2008 12 31 (441) 2007 07 09
 (732) UNIPHARM, INC., Nowy Jork, US.
 (540) Elance
 (510), (511) **05** produkty farmaceutyczne, substancje dietetyczne do celów leczniczych, żywność dla niemowląt, plastry, materiały opatrunkowe, materiały do plombowania zębów, woski dentystyczne, **30** kawa, herbata, kakao, cukier, ryż, tapioka, sago, kawa nienaturalna, mąka i produkty zbożowe, chleb, wyroby cukiernicze i słodczyce, lody; miód, melasa (syropy), drożdże, proszek do pieczenia, sól, musztarda, ocet, sosy (przyprawy), przyprawy, lód.

(111) **214249** (220) 2007 03 30 (210) 323479
 (151) 2009 02 23 (441) 2007 07 09
 (732) BOSTON AG S.C. Waldemar Matczuk, Paweł Łapa, Gliwice, PL.
 (540) FORTON
 (510), (511) **09** urządzenia alarmowe i sygnalizacyjne, urządzenia elektroniczne do pojazdów samochodowych, **12** instalacje gazowe do samochodów, elementy, części, aparatura do samochodowych instalacji gazowych, części, elementy i osprzęt samochodowy.

(111) **214250** (220) 2007 04 02 (210) 323549
 (151) 2009 02 06 (441) 2007 07 09
 (732) Marquard Media AG, Zug, CH.
 (540)

CKM

(531) 27.5.1
 (510), (511) **09** magnetyczne nośniki danych, płyty, dyski z nagraniami, **16** papier, tektura i wyroby z tych materiałów nie ujęte w innych klasach, druki, dzienniki, czasopisma, wydawnictwa periodyczne, książki, kalendarze, prospekty, materiały intrologatorskie, materiały fotograficzne, materiały piśmienne, **35** usługi w zakresie reklamy prasowej, radiowej, telewizyjnej i internetowej, dystrybucja i rozpowszechnianie materiałów reklamowych, **41** usługi w zakresie działalności kulturalnej, rozrywkowej i sportowej, **42** usługi w zakresie projektowania oprogramowania komputerowego.

(111) **214251** (220) 2003 06 04 (210) 265772
 (151) 2009 01 19 (441) 2003 12 15
 (732) BOSTIK LIMITED, Leicester, GB.
 (540)

EVO-STIK

IMPACT

Kolor znaku: biały, czerwony
 (531) 24.15.1, 26.4.22, 27.5.1, 29.1.12
 (510), (511) **01** kleje, kleje do drewna, kleje na bazie poliocetanu winylu, kleje na bazie toluenu, kleje uniwersalne, **16** kleje do materiałów papierniczych, kleje do użytku domowego.

(111) **214252** (220) 2006 03 15 (210) 307601
 (151) 2009 01 21 (441) 2006 06 26
 (732) CARLSBERG POLSKA Spółka z ograniczoną odpowiedzialnością, Warszawa, PL.

(540)



Kolor znaku: czarny, biały, czerwony, złoty, brązowy
 (531) 2.1.4, 9.1.10, 25.1.1, 27.5.1, 29.1.15
 (510), (511) **32** piwo, napoje piwne, napoje bezalkoholowe.

(111) **214253** (220) 2006 03 15 (210) 307600
 (151) 2009 01 21 (441) 2006 06 26
 (732) CARLSBERG POLSKA Spółka z ograniczoną
 odpowiedzialnością, Warszawa, PL.
 (540)



Kolor znaku: biały, czerwony, złoty, czarny
 (531) 9.1.10, 27.5.1, 29.1.14
 (510), (511) **32** piwo, napoje piwne, napoje bezalkoholowe.

(111) **214254** (220) 2006 03 15 (210) 307602
 (151) 2009 01 21 (441) 2006 06 26
 (732) CARLSBERG POLSKA Spółka z ograniczoną
 odpowiedzialnością, Warszawa, PL.
 (540)



Kolor znaku: czarny, biały, czerwony, złoty, brązowy
 (531) 2.1.4, 9.1.10, 19.7.1, 25.1.1, 27.5.1, 29.1.15
 (510), (511) **32** piwo, napoje piwne, napoje bezalkoholowe.

(111) **214255** (220) 2006 03 15 (210) 307603
 (151) 2009 01 21 (441) 2006 06 26
 (732) CARLSBERG POLSKA Spółka z ograniczoną
 odpowiedzialnością, Warszawa, PL.

(540)



Kolor znaku: czarny, biały, czerwony, złoty, brązowy
 (531) 2.1.4, 9.1.10, 19.7.1, 25.1.1, 27.5.1, 29.1.15
 (510), (511) **32** piwo, napoje piwne, napoje bezalkoholowe.

(111) **214256** (220) 2006 03 15 (210) 307604
 (151) 2009 01 21 (441) 2006 06 26
 (732) CARLSBERG POLSKA Spółka z ograniczoną
 odpowiedzialnością, Warszawa, PL.
 (540)



Kolor znaku: czarny, biały, czerwony, złoty, brązowy
 (531) 2.1.4, 9.1.10, 25.1.1, 27.5.1, 29.1.15
 (510), (511) **32** piwo, napoje piwne, napoje bezalkoholowe.

(111) **214257** (220) 2006 07 13 (210) 313119
 (151) 2009 01 19 (441) 2006 10 16
 (732) CARLSBERG POLSKA Spółka z ograniczoną
 odpowiedzialnością, Warszawa, PL.
 (540)



Kolor znaku: żółty, czerwony, zielony, biały, czarny, granatowy
 (531) 2.1.1, 6.3.1, 19.7.1, 25.1.15, 27.5.1, 29.1.15
 (510), (511) **32** piwo, napoje piwne, napoje bezalkoholowe.

(111) **214258** (220) 2006 07 13 (210) 313120
 (151) 2009 01 19 (441) 2006 10 16
 (732) CARLSBERG POLSKA Spółka z ograniczoną odpowiedzialnością, Warszawa, PL.
 (540)



Kolor znaku: zielony, biały, żółty, czerwony, czarny, beżowy
 (531) 2.1.1, 19.7.1, 25.1.15, 27.5.1, 29.1.15
 (510), (511) **32** piwo, napoje piwne, napoje bezalkoholowe.

(111) **214259** (220) 2006 07 21 (210) 313457
 (151) 2008 12 29 (441) 2006 10 30
 (732) „BIO-KSEL” Sp. z o.o., Grudziądz, PL.
 (540) BIO-KSEL

(510), (511) **05** biologiczne preparaty do celów medycznych, chemiczne preparaty do celów medycznych, produkty do celów medycznych, odczynniki chemiczne do celów medycznych, **09** aparaty do rejestrowania, urządzenia do dozowania, fotometry, miernictwo, aparatura i instrumenty optyczne, pipety, instrumenty do pomiarów, urządzenia do pomiarów, urządzenia do pomiarów precyzyjnych, próbki, programy komputerowe, **10** aparaty do analiz medycznych, a w szczególności: koagulometry, analizatory wapnia całkowitego, analizatory chlorków, aparaty do analiz krwi, lasery do celów medycznych, aparaty i instrumenty medyczne, pompy do celów medycznych, **37** instalowanie i naprawa urządzeń medycznych, instalacja, konserwacja i naprawa maszyn, serwis aparatury medycznej, **42** badania techniczne, projektowanie, konstrukcje, programowanie komputerów, projekty techniczne, **44** usługi związane ze szpitalami, usługi związane ze służbą zdrowia.

(111) **214260** (220) 2006 07 25 (210) 313576
 (151) 2008 12 31 (441) 2006 10 30
 (732) „MENTOR” Anna Gielec, Łódź, PL.
 (540) pupka

(510), (511) **03** chusteczki nasączone płynami kosmetycznymi do użytku dla dzieci i dla niemowląt, **05** środki dezynfekcyjne do celów higienicznych w postaci kremów, chusteczek nasączonych płynami dezynfekcyjnymi i preparatów do pielęgnacji skóry, **16** pieluszki niemowlęce z papieru lub z celulozy, pielucho-majtki dla dzieci i niemowląt z papieru lub z celulozy.

(111) **214261** (220) 2007 10 25 (210) 331939
 (151) 2009 02 16 (441) 2008 02 04
 (732) Service-Pharma Sp. z o.o., Warszawa, PL.
 (540)

Agardin
plus

Kolor znaku: bordowy, pomarańczowy
 (531) 27.5.1, 29.1.12

(510), (511) **05** preparaty farmaceutyczne-tabletki do ssania przynoszące ulgę w bólach gardła.

(111) **214262** (220) 2007 10 25 (210) 331940
 (151) 2009 02 16 (441) 2008 02 04
 (732) Service-Pharma Sp. z o.o., Warszawa, PL.
 (540)

Gardisept

Kolor znaku: pomarańczowy, czerwony, bordowy
 (531) 27.5.1, 29.1.12

(510), (511) **05** preparaty farmaceutyczne-tabletki do ssania przynoszące ulgę w bólach gardła.

(111) **214263** (220) 2007 10 25 (210) 331969
 (151) 2009 02 16 (441) 2008 02 04
 (732) The Procter & Gamble Company, Cincinnati, US.
 (540) HERBAL ESSENCES WYPROSTUJ SIĘ

(510), (511) **03** mydła, artykuły perfumeryjne, olejki eteryczne, kosmetyki, lotony do włosów, środki do czyszczenia zębów, preparaty do oczyszczania, pielęgnacji, regenerowania i upiększania skóry, owłosionej skóry głowy i włosów, produkty do układania włosów, preparaty do koloryzowania ton w ton, wybielania, farbowania i koloryzowania włosów.

(111) **214264** (220) 2007 10 25 (210) 331970
 (151) 2009 02 16 (441) 2008 02 04
 (732) Diageo North America, Inc., Norwalk, US.
 (540) REMEMBER THE EXPERIENCE. DRINK RESPONSIBLY
 (510), (511) **33** napoje alkoholowe.

(111) **214265** (220) 2007 10 25 (210) 332002
 (151) 2009 02 05 (441) 2008 02 04
 (732) MARINEX INTERNATIONAL Spółka z o.o., Łódź, PL.
 (540)



Kolor znaku: granatowy, niebieski i odcienie, szary, biały, czerwony, żółty

(531) 1.15.11, 4.5.2, 19.3.3, 19.13.1, 19.13.21, 27.5.1, 29.1.15
 (510), (511) **05** preparaty farmaceutyczne pochodzenia naturalnego.

(111) **214266** (220) 2007 10 26 (210) 332028
 (151) 2009 02 17 (441) 2008 02 04
 (732) Cargill (Polska) Spółka z o.o., Warszawa, PL.
 (540) MALUCH
 (510), (511) **31** pasze dla zwierząt.

(111) **214267** (220) 2007 10 26 (210) 332029
 (151) 2009 02 17 (441) 2008 02 04
 (732) Cargill (Polska) Spółka z o.o., Warszawa, PL.

(540)

Bobas

Kolor znaku: zielony

(531) 27.5.1, 29.1.3

(510), (511) **31** pasze dla zwierząt.(111) **214268** (220) 2007 10 26 (210) 332030

(151) 2009 02 17 (441) 2008 02 04

(732) Cargill (Polska) Spółka z o.o., Warszawa, PL.

(540) BOND

(510), (511) **31** pasze dla zwierząt z wyłączeniem pokarmu dla rybek.(111) **214269** (220) 2007 10 26 (210) 332031

(151) 2009 02 17 (441) 2008 02 04

(732) Cargill (Polska) Spółka z o.o., Warszawa, PL.

(540)

Nutraminka

Kolor znaku: pomarańczowy, czarny

(531) 5.5.19, 27.5.1, 29.1.12

(510), (511) **31** pasze dla zwierząt gospodarskich.(111) **214270** (220) 2007 10 26 (210) 332032

(151) 2009 02 17 (441) 2008 02 04

(732) Twentieth Century Fox Film Corporation, Los Angeles, US.

(540) FOX TV

(510), (511) **38** usługi telekomunikacyjne, usługi w zakresie transmisji programów telewizyjnych, **41** usługi w zakresie nauczania, usługi w zakresie kształcenia, usługi w zakresie rozrywki, usługi w zakresie działalności sportowej i kulturalnej, usługi w zakresie produkcji i dystrybucji programów telewizyjnych i filmów, usługi w zakresie dostarczania drogą on-line informacji w zakresie telewizji, filmów, sportu, imprez dźwiękowych i audiowizualnych przez Internet i mobilne urządzenia do komunikacji.(111) **214271** (220) 2007 10 10 (210) 331255

(151) 2009 03 05 (441) 2008 01 21

(732) Philip Morris Products S.A., Neuchatel, CH.

(540) L & M TRIPLE FILTER & QUALITY TOBACCOS. TOTAL HARMONY IN TASTE

(510), (511) **34** tytoń, tytoń surowy oraz tytoń w stanie przetworzonym, wyroby tytoniowe, cygara, papierosy, cygaretki, tytoń do samodzielnego skręcania papierosów, tytoń do fajek, tytoń do żucia, tabaka, papierosy aromatyzowane, papierosy kretek, substytuty tytoniu (nie do celów medycznych), przybory dla palaczy, ustniki oraz bibułka do papierosów, filtry do papierosów, pojemniki na tytoń nie z metali szlachetnych, papierosnice nie z metali szlachetnych, popielniczki nie z metali szlachetnych, fajki, kieszonkowe przyrządy do skręcania papierosów, zapalniczki dla palaczy tytoniu, zapałki.(111) **214272** (220) 2007 10 12 (210) 331387

(151) 2009 02 25 (441) 2008 01 21

(732) Novopan Trading Limited, Londyn, GB.

(540) ZDROWISIE

(510), (511) **05** suplementy diety o działaniu leczniczym.(111) **214273** (220) 2007 10 15 (210) 331485

(151) 2009 02 05 (441) 2008 01 21

(732) TOTEM Spółka z o.o., Gdańsk, PL.

(540)



(531) 9.7.1, 26.1.2, 27.5.1

(510), (511) **35** usługi w zakresie: badań w dziedzinie działalności gospodarczej, badań rynku, doradztwa dotyczącego organizowania działalności gospodarczej, organizacji wystaw reklamowych, marketingu, pomocy przy zarządzaniu przedsiębiorstwami przemysłowymi lub handlowymi, pomocy w prowadzeniu działalności gospodarczej, pomocy w zakresie zarządzania, promocji, publikowania tekstów reklamowych, reklamy, sondaży opinii publicznej, przenoszenia przedsiębiorstwa, **41** usługi w zakresie: publikowania tekstów innych niż teksty reklamowe, szkoleń w zakresie marketingu, promocji, reklamy, zarządzania działalnością gospodarczą, **42** usługi w zakresie: prac badawczo-rozwojowych, projektowania znaków towarowych i innych elementów składowych systemów oznaczania przedsiębiorstw na zewnątrz takich jak: oznaczenia na pojazdach, na drukach akcydensowych, na środkach promocji i reklamy, na ubiorach, na elewacjach oraz we wnętrzach budynków.(111) **214274** (220) 2007 10 16 (210) 331570

(151) 2009 02 27 (441) 2008 01 21

(732) Altadis Polska S.A., Radom, PL.

(540)

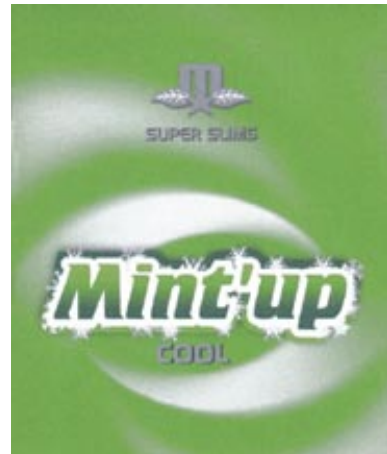

Kolor znaku: zielony i jego odcienie, biały, ciemnoszary, srebrny, czarny

(531) 1.1.25, 5.3.11, 27.5.1, 29.1.15

(510), (511) **16** papier, karton i wyroby z tych materiałów nie ujęte w innych klasach, druki, broszury, czasopisma, materiały informacyjne, **34** tytoń we wszelkich jego formach, wyroby tytoniowe wszelkiego rodzaju, akcesoria dla palaczy włączając puszki na tytoń, papierosnice i popielniczki nie z metali szlachetnych, ustniki i filtry papierosowe, maszyny do skręcania papierosów, bibułka papierosowa, zapalniczki, zbiorniczki na gaz do zapalniczek, lufki, gilzy, namiastki i substytuty tytoniu nie do celów medycznych, fajki, tabakiery, zapałki, **35** reklama, dystrybucja artykułów i wyposażenia reklamowego: druków, broszurek, prospektów, próbek, informacji, plakatów, promocja sprzedaży, promocja za pośrednictwem sieci komputerowych i telefonicznych.(111) **214275** (220) 2007 10 16 (210) 331571

(151) 2009 02 27 (441) 2008 01 21

(732) Altadis Polska S.A., Radom, PL.

(540)

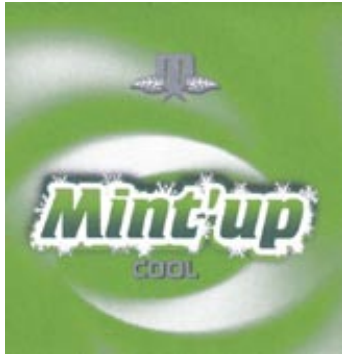

Kolor znaku: zielony i jego odcienie, biały, srebrny, ciemnoszary, czarny

(531) 1.1.25, 5.3.11, 27.5.1, 29.1.15

(510), (511) **16** papier, karton i wyroby z tych materiałów nie ujęte w innych klasach, druki, broszury, czasopisma, materiały informacyjne, **34** tytoń we wszelkich jego formach, wyroby tytoniowe wszelkiego rodzaju, akcesoria dla palaczy włączając puszki na tytoń, papierośnice i popielniczki nie z metali szlachetnych, ustniki i filtry papierosowe, maszyny do skręcania papierosów, bibułka papierosowa, zapalniczki, zbiorniczki na gaz do zapalniczek, lufki, gilzy, namiastki i substytuty tytoniu nie do celów medycznych, fajki, tabakiery, zapalki, **35** reklama, dystrybucja artykułów i wyposażenia reklamowego: druków, broszurek, prospektów, próbek, informacji, plakatów, promocja sprzedaży, promocja za pośrednictwem sieci komputerowych i telefonicznych.

(111) **214276** (220) 2007 10 19 (210) 331705

(151) 2009 02 17 (441) 2008 01 21

(732) Zakład Produkcji Obuwia „KORNECKI” Maciej Kornecki, Gniezno, PL.

(540)

Veronii

(531) 27.5.1

(510), (511) **25** obuwie, obuwie dziecięce, dziecięce wyroby tekstylne nie zawarte w innych klasach.

(111) **214277** (220) 2007 10 22 (210) 331766

(151) 2009 03 02 (441) 2008 02 04

(732) „POLSKI GRANIT” Firma Kamieniarska Jerzy Józefowski, Strzegom, PL.

(540)



Kolor znaku: biały, ciemnoniebieski, czerwony

(531) 15.7.1, 15.7.2, 24.15.1, 27.5.1, 29.1.13

(510), (511) **19** kostka brukowa granitowa, krawężniki drogowe granitowe, krawężniki mostowe granitowe, materiały budowlane niemetalowe: parapety granitowe, bloczki granitowe, płyty elewacyjne granitowe, płyty granitowe obrobione o powierzchni polerowanej, szlifowanej, płomieniowanej i groszkowanej, płyty granitowe surowe, płyty chodnikowe granitowe, płyty posadzkowe granitowe, schody granitowe, słupy ogrodzeniowe granitowe, **20** blaty do mebli granitowe, meble jako wyroby z granitu: stoły, ławy.

(111) **214278** (220) 2007 10 22 (210) 331769

(151) 2009 01 30 (441) 2008 02 04

(732) Przedsiębiorstwo Informatyczne KAMSOFT Lidia Sołtysik-Kamińska, Katowice, PL.

(540)

KAMED^{ycyna}
 Katowicka
NZOZ PRZYCHODNIA "KAMED"

Kolor znaku: czerwony, granatowy

(531) 27.5.1, 29.1.12

(510), (511) **35** pozyskiwanie danych do komputerowych baz danych, systematyzacja danych w komputerowych bazach danych, **41** organizowanie i prowadzenie szkoleń, **44** kliniki medyczne, usługi z zakresu chirurgii krótkoterminowej, usługi z zakresu ambulatoryjnej i specjalistycznej opieki medycznej, usługi medycznej opieki pielęgniarskiej, usługi stomatologiczne wraz z usługami protetycznymi, usługi zdalnego nadzorowania i diagnozowania zdrowia.

(111) **214279** (220) 2007 10 22 (210) 331770

(151) 2009 01 30 (441) 2008 02 04

(732) Biuro Rachunkowe „FK” Spółka z o.o., Tarnowskie Góry, PL.

(540)

FK
biuro rachunkowe

Kolor znaku: granatowy

(531) 27.5.1, 29.1.4

(510), (511) **35** analizy kosztów, prowadzenie ksiąg, przygotowywanie list płac, rachunkowość, weryfikacja rachunków, sporządzanie wyciągów z kont, przygotowywanie zeznań podatkowych.

(111) **214280** (220) 2007 10 25 (210) 331938

(151) 2009 02 10 (441) 2008 02 04

(732) Service-Pharma Sp. z o.o., Warszawa, PL.

(540)

profilactica
Pharmaceuticals

Kolor znaku: czerwony, bordowy

(531) 26.11.1, 27.5.1, 29.1.1

(510), (511) **05** preparaty farmaceutyczne, suplementy diety do celów medycznych, **35** usługi prowadzenia sprzedaży preparatów farmaceutycznych oraz suplementów diety w hurtowni lub w sklepie i aptece, również z wykorzystaniem środków telekomunikacji, na zamówienia korespondencyjne lub za pośrednictwem sieci Internet.

(111) **214281** (220) 2007 10 04 (210) 330984

(151) 2009 02 27 (441) 2008 01 07

(732) Przedsiębiorstwo Produkcji Farmaceutycznej „HASCO-LEK” Spółka Akcyjna, Wrocław, PL.

(540)

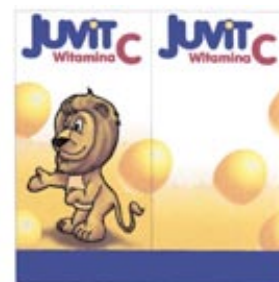

Kolor znaku: niebieski, żółty i odcienie, biały, pomarańczowy, brązowy i odcienie, czerwony

(531) 3.1.1, 3.1.17, 3.1.24, 27.5.1, 29.1.15

(510), (511) **05** produkty farmaceutyczne, produkty dietetyczne do celów leczniczych.

(111) **214282** (220) 2007 10 04 (210) 330985
 (151) 2009 02 27 (441) 2008 01 07
 (732) Przedsiębiorstwo Produkcji Farmaceutycznej „HASCO-LEK”
 Spółka Akcyjna, Wrocław, PL.
 (540)



Kolor znaku: niebieski i odcienie, biały, żółty, brązowy i odcienie, czarny

(531) 3.2.9, 3.2.15, 3.2.24, 27.5.1, 29.1.15

(510), (511) **05** produkty farmaceutyczne, produkty dietetyczne do celów leczniczych.

(111) **214283** (220) 2007 10 04 (210) 330987
 (151) 2009 02 27 (441) 2008 01 07
 (732) KIERMUSY DWOREK NAD ŁĄKAMI Andrzej Żamojda,
 Kiermusy, PL.
 (540) Kiermusianka
 (510), (511) **33** napoje alkoholowe, nalewki alkoholowe.

(111) **214284** (220) 2007 10 04 (210) 330992
 (151) 2009 02 27 (441) 2008 01 07
 (732) AFLOFARM Fabryka Leków Spółka z o.o., Ksawerów, PL.
 (540) Acticasei
 (510), (511) **03** mydła, środki perfumeryjne, olejki eteryczne, kosmetyki, płyny do pielęgnacji włosów, środki do czyszczenia zębów, maści kosmetyczne, **05** produkty farmaceutyczne, środki sanitarne do celów medycznych, substancje dietetyczne do celów leczniczych, żywność dla niemowląt, zioła lecznicze, ekstrakty roślinne o przeznaczeniu leczniczym, środki odkażające, fungicydy, herbicydy, **44** usługi medyczne, higiena i troska o urodę istot ludzkich.

(111) **214285** (220) 2007 10 04 (210) 331014
 (151) 2009 02 23 (441) 2008 01 07
 (732) EGIS GYÓGYSZERGYÁR Nyilvános Működő
 Részvénytársaság, Budapest, HU.
 (540) CITEGIN
 (510), (511) **05** kompozycje farmaceutyczne do leczenia chorób onkologicznych.

(111) **214286** (220) 2007 10 09 (210) 331185
 (151) 2009 02 20 (441) 2008 01 21
 (732) GMINA BALIGRÓD, Baligród, PL.
 (540) na szlaku wina, miodu i bursztynu
 (510), (511) **35** usługi przedstawicielskie na rzecz podmiotów gospodarczych, promowanie rolnictwa ekologicznego oraz jego produktów w szczególności produktów regionalnych, promowanie wyrobów sztuki regionalnej, usługi doradcze kierowania działalnością gospodarczą do celów ekologicznych, współpraca z podmiotami gospodarczymi w zakresie wytwarzania produktów regionalnych, reklama osób trzecich, reklamowanie, promocja rękodzielnictwa i towarów lokalnych, zgrupowanie na rzecz osób trzecich różnych towarów pozwalające nabywcy je oglądać i kupować w sklepie z produktami określanymi jako produkty lokalne (wytworzonymi z surowców lokalnie dostępnych), a w szczególności z produktami spożywczymi oraz wyrobami: z wikliny, z drewna, z kamienia, kamieni szlachetnych i półszlachetnych, metalu oraz wyrobami rękodzieła dziewiarskiego,

39 organizowanie podróży, organizowanie zwiedzania, usługi agencji turystycznej z wyjątkiem rezerwacji hoteli i pensjonatów, **41** organizacja szkoleń, sympozjów, konferencji, kongresów, wystaw i innych imprez edukacyjnych, kulturalnych i sportowych, publikacja tekstów innych niż reklamowe, usługi edukacyjne, nauczanie, publikowanie książek, tłumaczenia, wykonywanie fotoreportaży, informacja o rozrywkach i rekreacji.

(111) **214287** (220) 2007 10 09 (210) 331188
 (151) 2009 02 25 (441) 2008 01 21
 (732) INERGIA Sp. o.o., Lublin, PL.
 (540)



Kolor znaku: pomarańczowy, granatowy

(531) 13.1.6, 13.1.17, 26.4.1, 27.5.1, 29.1.12

(510), (511) **09** rozdzielnice i złącza kablowe, aparatura rozdzielcza i sterownicza energii elektrycznej, **35** usługi prowadzenia sprzedaży w sklepie i/lub hurtowni następujących artykułów: elektryczne artykuły gospodarstwa domowego i artykuły radiowo-telewizyjne i instrumenty muzyczne, wyroby metalowe i sprzęt do dodatkowego wyposażenia hydraulicznego grzejnego, meble, sprzęt oświetleniowy, farby, szkło, metale i rudy metali, wyposażenie biurowe, komputery, urządzenia peryferyjne, oprogramowania i sprzęt telekomunikacyjny, maszyny i urządzenia dla przemysłu, handlu i nawigacji, **37** usługi w zakresie instalowania, naprawy i konserwacji elektrycznej aparatury rozdzielczej i sterowniczej, instrumentów i przyrządów pomiarowych, kontrolnych, badawczych, testujących, nawigacyjnych, wykonywanie instalacji elektrycznych budynków i budowli, instalacji elektrycznych sygnalizacyjnych oraz pozostałych instalacji elektrycznych, wykonywanie robót ogólnobudowlanych w zakresie przesyłowych i rozdzielczych obiektów liniowych, rurociągów, linii elektroenergetycznych, elektrotrakcyjnych i telekomunikacyjnych, produkcja systemów do sterowania procesami przemysłowymi, **42** doradztwo w zakresie sprzętu komputerowego i oprogramowania, usługi w zakresie projektowania budowlanego, urbanistycznego, technologicznego.

(111) **214288** (220) 2007 10 09 (210) 331199
 (151) 2009 02 20 (441) 2008 01 21
 (732) Przedsiębiorstwo Produkcyjno-Handlowo-Usługowe
 JAPART, Jan Pawełek, Panki, PL.
 (540)



Kolor znaku: czerwony i jego odcienie, żółty, biały, szary, czarny

(531) 1.7.1, 11.1.1, 27.5.1, 29.1.15

(510), (511) **43** usługi cateringowe, usługi w zakresie zaopatrywania w żywność, napoje i artykuły spożywcze restauracji, barów, barów szybkiej obsługi, snack-barów, pizzerii, pubów, kawiarni, hoteli i pensjonatów.

(111) **214289** (220) 2007 10 10 (210) 331251
 (151) 2009 02 05 (441) 2008 01 21
 (732) „INSTANTA” Spółka z ograniczoną odpowiedzialnością, Żory, PL.
 (540) WALDORFF
 (510), (511) **30** kawa, kawa rozpuszczalna, namiastki kawy.

(111) **214290** (220) 2007 10 10 (210) 331252
 (151) 2009 02 05 (441) 2008 01 21
 (732) „INSTANTA” Spółka z ograniczoną odpowiedzialnością, Żory, PL.
 (540) BESTSELLER
 (510), (511) **30** kawa, kawa rozpuszczalna, namiastki kawy.

(111) **214291** (220) 2007 09 03 (210) 329621
 (151) 2009 02 23 (441) 2007 12 10
 (732) JERONIMO MARTINS DYSTRYBUCJA S.A., Kostrzyn, PL.
 (540)



Kolor znaku: brązowy, żółty, zielony, biały
 (531) 26.4.1, 27.5.1, 29.1.13
 (510), (511) **30** makarony.

(111) **214292** (220) 2007 09 03 (210) 329622
 (151) 2009 02 23 (441) 2007 12 10
 (732) JERONIMO MARTINS DYSTRYBUCJA S.A., Kostrzyn, PL.
 (540)



Kolor znaku: biały, brązowy, żółty, zielony, czerwony
 (531) 3.7.3, 26.2.1, 27.5.1, 29.1.15
 (510), (511) **29** mięso i przetwory z mięsa, wędliny, paszety.

(111) **214293** (220) 2007 09 05 (210) 329763
 (151) 2009 01 08 (441) 2007 12 10
 (732) PSM Spółka z o.o., Raszyn, PL.
 (540) UTISAL
 (510), (511) **05** zioła lecznicze, dietetyczne substancje do celów medycznych.

(111) **214294** (220) 2007 09 06 (210) 329817
 (151) 2009 01 08 (441) 2007 12 10
 (732) PRIMBOX Spółka z ograniczoną odpowiedzialnością, Kępno, PL.
 (540)



Kolor znaku: granatowy, czerwony, niebieski, żółty, zielony, czarny
 (531) 18.1.7, 18.1.23, 27.5.1, 29.1.15
 (510), (511) **06** zabudowa kubaturowa naczep i przyczep, **12** naczepy, przyczepy, wywrotki, akcesoria, części zamienne do nich, **37** serwis gwarancyjny i pogwarancyjny naczep, przyczep i wywrotek.

(111) **214295** (220) 2007 09 24 (210) 330514
 (151) 2009 02 17 (441) 2008 01 07
 (732) Fundacja Forum Obywatelskiego Rozwoju-FOR, Warszawa, PL.
 (540)



Kolor znaku: granatowy, biały
 (531) 1.17.11, 27.5.1, 29.1.12

(510), (511) **16** afisze, albumy, almanachy, atlasy, broszury, czasopisma, dzienniki, gazety, kalendarze, katalogi, książki, materiały informacyjne, materiały drukowane, mapy, periodyki, podręczniki, plansze, plany, prospekty, plakaty, raporty, **41** szkolenie, nauczanie, organizowanie i prowadzenie kongresów, konferencji, sympozjów, warsztatów, seminariów i zjazdów, wystaw i targów naukowych i/ lub kulturalnych, organizacja specjalistycznych szkoleń, działalność edytorska, publikacje internetowe, publikowanie tekstów innych niż teksty reklamowe na nośnikach multimedialnych, organizowanie konkursów edukacyjnych, mikro-wydawnictwa, publikowanie elektroniczne on-line, publikowanie książek, **42** badania naukowo-techniczne, usługi badawczo-rozwojowe, projekty, ekspertyzy techniczno-technologiczne, doradztwo ekologiczne, prowadzenie serwerów i portali internetowych, **45** organizowanie zgromadzeń obywateli i różnych grup społecznych, usługi w zakresie monitorowania i oceny działalności władz i urzędów w szczególności opiniowanie działalności władz i urzędów, usługi konsultacji oraz usługi doradztwa w zakresie oddziaływania politycznego i społecznego, usługi w zakresie tworzenia projektów aktów prawnych, doradztwo i obsługa prawna, sporządzanie analiz, ekspertyz, opinii prawnych.

(111) **214296** (220) 2007 10 01 (210) 330872
 (151) 2009 01 27 (441) 2008 01 07
 (732) HORTEX HOLDING S.A., Warszawa, PL.
 (540)



Kolor znaku: biały, pomarańczowy i odcienie, zielony i odcienie, różowy i odcienie, czerwony i odcienie, niebieski i odcienie, czarny
 (531) 5.7.8, 5.7.24, 5.9.1, 25.1.15, 27.5.1, 29.1.15
 (510), (511) **32** wody niegazowane i gazowane, wody mineralne, stołowe, sodowe, napoje bezalkoholowe, soki, napoje i nektary owocowe, warzywne i owocowo-warzywne, zagęszczone soki owocowe i warzywne, soki przecierowe owocowe i warzywne, owocowo-warzywne, soki i napoje o obniżonej wartości energetycznej, owocowe, warzywne i owocowo-warzywne soki i napoje wzbogacone witaminami i/ lub wapniem, sorbety, napoje izotoniczne, napoje energetyczne, napoje serwatkowe, syropy i preparaty do sporządzania napojów, esencje do napojów, ekstrakty do napojów.

(111) **214297** (220) 2007 10 01 (210) 330873
 (151) 2009 01 27 (441) 2008 01 07
 (732) HORTEX HOLDING S.A., Warszawa, PL.
 (540)



Kolor znaku: biały, żółty i odcienie, pomarańczowy i odcienie, zielony i odcienie, niebieski i odcienie, różowy i odcienie, czerwony i odcienie, czarny
 (531) 5.7.18, 5.7.24, 5.9.1, 25.1.15, 27.5.1, 29.1.15
 (510), (511) **32** wody niegazowane i gazowane, wody mineralne, stołowe, sodowe, napoje bezalkoholowe, soki, napoje i nektary owocowe, warzywne i owocowo-warzywne, zagęszczone soki owocowe i warzywne, soki przecierowe owocowe i warzywne, owocowo-wa-

rzywne, soki i napoje o obniżonej wartości energetycznej, owocowe, warzywne i owocowo-warzywne soki i napoje wzbogacone witaminami i/lub wapniem, sorbety, napoje izotoniczne, napoje energetyczne, napoje serwatkowe, syropy i preparaty do sporządzania napojów, esencje do napojów, ekstrakty do napojów.

(111) **214298** (220) 2007 10 01 (210) 330878
(151) 2009 02 03 (441) 2008 01 07
(732) APART Spółka z o.o., Suchy Las, PL.

(540) Piąte C-zaufanie
(510), (511) **14** wyroby oraz przyrządy zegarmistrzowskie i chronometryczne, zegary, zegarki, budziki, wyroby jubilerskie, biżuteria, wyroby z metali szlachetnych lub pokrywane nimi nie ujęte w innych klasach, kamienie szlachetne i półszlachetne, metale szlachetne i ich stopy, **35** usługi sprzedaży hurtowej i detalicznej w punktach sprzedaży, sklepach, sieciach sklepów, hurtowniach, salonach, na stronach Web takich towarów jak: wyroby oraz przyrządy zegarmistrzowskie i chronometryczne, zegary, zegarki, budziki, wyroby jubilerskie, biżuteria, wyroby z metali szlachetnych lub pokrywane nimi, kamienie szlachetne i półszlachetne, metale szlachetne i ich stopy.

(111) **214299** (220) 2007 10 02 (210) 330907
(151) 2009 02 23 (441) 2008 01 07
(732) CIE-SKA Ewa Cieśla, Bydgoszcz, PL.
(540)



Kolor znaku: różowy i jego odcienie

(531) 2.3.5, 27.5.1, 27.7.1, 29.1.1
(510), (511) **44** usługi związane ze zdrowiem, higieną i urodą człowieka, usługi fryzjerskie i kosmetyczne, usługi salonów piękności, usługi masażu, usługi medyczne i paramedyczne, medycyna estetyczna, fizjoterapia, fizykoterapia, rehabilitacja.

(111) **214300** (220) 2007 10 02 (210) 330916
(151) 2009 02 23 (441) 2008 01 07
(732) Sunbeam Products, Inc., Boca Raton, US.
(540)



(531) 24.1.3, 27.5.1, 29.1.13
(510), (511) **07** maszyny do pakowania próżniowego stosowane w gospodarstwie domowym oraz części do nich, **16** torebki i folia w rolkach z tworzywa sztucznego do pakowania próżniowego do użytku domowego, **20** zamknięcia do butelek nie z metalu stosowane w gospodarstwie domowym, **21** kontenery z tworzywa sztucznych z przykrywkami do pakowania próżniowego i pojemniki z tworzywa sztucznych z przykrywkami do pakowania próżniowego, w/w stosowane w gospodarstwie domowym.

(111) **214301** (220) 2006 03 20 (210) 307874
(151) 2009 03 12 (441) 2006 06 26

(732) AFLOFARM Fabryka Leków Spółka z ograniczoną odpowiedzialnością, Ksawerów, PL.; AFLOFARM Farmacja Polska Spółka z ograniczoną odpowiedzialnością, Pabianice, PL.

(540) PREVENTIC
(510), (511) **03** środki perfumeryjne, olejki eteryczne, kosmetyki, ekstrakty roślinne i maści do celów kosmetycznych, płyny do pielęgnacji włosów, środki do czyszczenia zębów, **05** preparaty i środki farmaceutyczne, sanitarne do użytku medycznego, dietetyczne środki spożywcze użytku medycznego, żywność dla niemowląt, środki i preparaty stomatologiczne, artykuły higieniczne i opatrunkowe, barwniki i tłuszcze stosowane w farmacji, zioła lecznicze, ekstrakty roślinne o przeznaczeniu leczniczym, środki odkażające, fungicydy, herbicydy, **44** usługi medyczne, higieniczne i kosmetyczne, badania medyczne i analityczne.
(551) wspólne prawo ochronne

(111) **214302** (220) 2005 03 16 (210) 292562
(151) 2009 01 05 (441) 2005 06 27
(732) ANANDA Spółka z o.o., Warszawa, PL.

(540) KOMBUCHA
(510), (511) **03** kosmetyki, maseczki kosmetyczne, mleczone kosmetyczne, toniki kosmetyczne, preparaty kosmetyczne do kąpieli, kremy kosmetyczne, lotony do celów kosmetycznych, maści do celów kosmetycznych, mydła lecznicze, preparaty kosmetyczne do odchudzania, kosmetyki upiększające, sole do kąpieli, **44** zabiegi terapeutyczne, aromaterapia, masaż, salony piękności, kosmetyka.

(111) **214303** (220) 2004 05 18 (210) 280884
(151) 2009 02 12 (441) 2004 08 23
(732) AUDIOFON-OTO s.c. Jerzy Bruś, Michał Ławicki, Bydgoszcz, PL.
(540)

:: cerumex

Kolor znaku: zielony, jasnozielony

(531) 26.1.1, 27.5.1, 29.1.3
(510), (511) **03** preparaty i wyroby kosmetyczne, środki pielęgnacyjne, preparaty kosmetyczne.

(111) **214304** (220) 2005 07 27 (210) 298299
(151) 2008 12 31 (441) 2005 10 31
(732) „DOMOS POLSKA” Izabella Lewandowska-Golda, Jan Muszyński Spółka Jawna, Warszawa, PL.
(540)



Kolor znaku: żółty, biały, granatowy

(531) 26.1.2, 27.5.1, 29.1.13
(510), (511) **01** słodki sztuczny, **05** cukier do celów medycznych.

(111) **214305** (220) 2005 09 07 (210) 299799
(151) 2009 02 12 (441) 2005 12 12
(732) Zakład Wyrobów Cukierniczych „MILLANO” Zakład Pracy Chronionej Krzysztof Kotas, Przeźmierowo, PL.
(540) Baron, wszystkie smaki rozkoszy
(510), (511) **30** wyroby cukiernicze, słodczyce, wyroby piekarnicze, lody.

(111) **214306** (220) 2005 11 28 (210) 302862
(151) 2009 02 12 (441) 2006 03 06
(732) GREHEN Spółka z o.o., Dyzin, PL.
(540)

HAND LIFE

(531) 27.5.1
(510), (511) **03** żele do mycia rąk, preparaty do czyszczenia, preparaty do mycia.

(111) **214307** (220) 2005 12 14 (210) 303600
(151) 2009 02 23 (441) 2006 03 20
(732) CERRO TORRE SPORT Tomkowicz Fluder Spółka Jawna, Grodzisko, PL.
(540)



Kolor znaku: czarny, niebieski, biały

(531) 6.1.1, 26.1.2, 27.5.1, 29.1.13

(510), (511) **25** odzież sportowo-turystyczna, kalesony, podkoszulki, szaliki, rękawiczki, czapki, kapelusze sportowe, **35** zgrupowanie na rzecz osób trzecich odzieży, obuwia i sprzętu sportowego pozwalające nabywcy wygodnie oglądać i kupować te towary w sieci sklepów.

(111) **214308** (220) 2006 01 03 (210) 304401
(151) 2009 02 11 (441) 2006 04 18
(732) „DERMIKA” Spółka z o.o., Warszawa, PL.
(540) SPECIALITE

(510), (511) **01** surowce, odczynniki, preparaty biologiczne i chemiczne do wytwarzania środków kosmetycznych, myjących, czyszczących i sanitarnych, **03** środki kosmetyczne do pielęgnacji skóry, kremy, mleczka, maseczki, toniki, balsamy, lotony, płyny do pielęgnacji włosów, środki do mycia skóry, mydła, żele, preparaty kosmetyczne do kąpieli, kosmetyczne środki upiększające, wyroby perfumeryjne, wody toaletowe, kolońskie, zapachowe, olejki zapachowe, preparaty do makijażu i demakijażu, środki kosmetyczne do włosów, szampony, odżywki, farby, preparaty do manicure i pedicure, lakiery do paznokci, środki do pielęgnacji jamy ustnej, pasty, proszki i płyny do zębów i protez dentystycznych, płyny, balsamy, żele, kremy do i po goleniu, środki do depilacji, produkty przeciw poceniu się, antyperspiranty, dezodoranty, kosmetyki upiększające, środki do czyszczenia, polerowania, szorowania i ścierania, **05** preparaty farmaceutyczne, biologiczne, bakteriologiczne i chemiczne do celów farmaceutycznych, **35** usługi agencji reklamowych z wykorzystaniem wszystkich metod słownych, dźwiękowych, audiowizualnych i multimedialnych, organizacja wystaw, targów, kongresów, konferencji, szkoleń, konkursów w celach marketingowych i handlowych, badania rynku, doradztwo handlowe, usługi marketingowe oraz pośrednictwo w zawieraniu umów handlowych, **39** konfekcjonowanie wyrobów kosmetycznych, perfumeryjnych, oraz chemii gospodarczej, **42** prowadzenie laboratoriów, prac naukowo-badawczych i aplikacyjnych w zakresie środków kosmetycznych, pielęgnacyjnych, perfumeryjnych, farmaceutycznych oraz chemii gospodarczej, **44** prowadzenie poradnictwa i pokazów w zakresie sposobów używania i stosowania kosmetyków, artykułów pielęgnacyjnych, perfumeryjnych, usługi w zakresie salonów fryzjerskich i kosmetycznych (salony piękności), klinik medycznych i stomatologicznych, fizykoterapia, masaż i usługi optyczne.

(111) **214309** (220) 2006 03 15 (210) 307599
(151) 2009 01 21 (441) 2006 06 26
(732) CARLSBERG POLSKA Spółka z ograniczoną odpowiedzialnością, Warszawa, PL.
(540)



Kolor znaku: czarny, biały, czerwony, złoty, brązowy

(531) 2.1.4, 19.3.1, 25.1.1, 27.5.1, 29.1.15
(510), (511) **32** piwo, napoje piwne, napoje bezalkoholowe.

(111) **214310** (220) 2006 04 03 (210) 308593
(151) 2009 03 03 (441) 2006 07 10
(732) OLIMP LABORATORIES Spółka z o.o., Nagawczyna, PL.
(540) PERFECT BODY MRP

(510), (511) **05** odżywki wzmacniające zawierające preparaty parafarmaceutyczne stosowane profilaktycznie i dla rekonwalescentów wzbogacane bakteriami probiotycznymi, preparaty synbiotyczne i inna żywność dietetyczna wszystkie w/w do celów leczniczych,

29 koncentraty i odżywki wysokobiałkowe wzbogacone witaminami, solami mineralnymi i aminokwasami, produkty mleczne takie jak: mleko, jogurty, kefiry, sery, proteiny mleczne, serwatki, napoje mleczne lub z przewagą mleka, **30** koncentraty i odżywki węglowodanowe i wysokoenergetyczne wzbogacone witaminami i solami mineralnymi, pieczywo, w tym specjalne, dietetyczne, mieszanki śniadaniowe takie jak: muesli, płatki kukurydziane, płatki owsiane, otręby, produkty mączne takie jak: chleby i bułki, napoje kawowe, czekoladowe, sos sojowy, lody i wyroby lodowe zawarte w tej klasie, **32** napoje bezalkoholowe, napoje bezalkoholowe wzbogacone witaminami i solami mineralnymi, aperitify bezalkoholowe, wyciągi z owoców, ekstrakty owocowe bezalkoholowe, wody gazowane, mineralne, soki, syropy do napojów, napoje serwatkowe, napoje izotoniczne, napoje z soków owoców, nektary owocowe, napoje proteinowe, węglowodanowe, energetyczne, soki owocowe, soki warzywne.

(111) **214311** (220) 2006 06 09 (210) 311866
(151) 2009 02 09 (441) 2006 09 18
(732) „DOM.PL” Spółka z ograniczoną odpowiedzialnością, Warszawa, PL.

(540) Dom.pl
(510), (511) **09** programy komputerowe, **16** publikacje, **41** usługi w zakresie publikowania pism, książek i informacji elektronicznych, **42** doradztwo budowlane, usługi w zakresie tworzenia stron internetowych.

(111) **214312** (220) 2006 10 16 (210) 316748
(151) 2009 02 18 (441) 2007 01 22
(732) OLIMP LABORATORIES Spółka z o.o., Nagawczyna, PL.
(540) THERM

(510), (511) **03** kosmetyki dla sportowców, kosmetyki wspomagające odchudzenie i codzienną pielęgnację ciała, perfumy i środki perfumeryjne, wody toaletowe, wody kolońskie, wody zapachowe, dezodoranty, antyperspiranty, olejki eteryczne, kremy, maści, maseczki kosmetyczne, mleczka kosmetyczne, talk kosmetyczny, mydła, mieszanie zapachowe, preparaty do golenia i depilacji, kosmetyki do opalania, szampony, sole kąpielowe, kosmetyki do pielęgnacji włosów, środki do czyszczenia zębów, **05** leki dla ludzi, leki pomocnicze i wspierające, leki w płynie, maści do celów farmaceutycznych, leki przeciw zaparciem, leki uspokajające, środki przeczyszczające, środki przeciwbólowe, preparaty medyczne na porost włosów, zioła lecznicze, hormony do celów medycznych, materiały opatrunkowe, bandaże higieniczne, bandaże opatrunkowe, gaza opatrunkowa, gazy dla celów medycznych, gąbka do ran, plastry do celów medycznych, balsamy do celów leczniczych, preparaty terapeutyczne do kąpieli, preparaty chemiczno-farmaceutyczne, bakteriologiczne, bakteryjne i biologiczne preparaty do celów medycznych, enzymy do celów farmaceutycznych i medycznych, sole do kąpieli mineralnych, substancje dietetyczne do celów leczniczych, artykuły spożywcze dla niemowląt, środki odkażające, środki sanitarne do celów leczniczych, odżywki wzmacniające do celów medycznych zawierające preparaty parafarmaceutyczne stosowane profilaktycznie i dla rekonwalescentów, inna żywność dietetyczna i suplementy diety do celów medycznych, **16** wydawnictwa prasowe, katalogi, książki, **29** produkty mleczne, mleko, jogurty, kefiry, sery, proteiny mleczne, serwatki, napoje mleczne lub z przewagą mleka, białka jajek, proteiny spożywcze, ekstrakty mięsne, konserwowane, suszone i gotowane owoce i warzywa, oleje i tłuszcze jadalne, koncentraty i odżywki wysokobiałkowe wzbogacone witaminami, solami mineralnymi i aminokwasami, **30** pieczywo, pieczywo specjalne, pieczywo dietetyczne, mieszanki śniadaniowe, w tym: muesli, płatki kukurydziane, płatki owsiane, otręby, produkty mączne, produkty zbożowe, napoje kawowe i czekoladowe, soja, koncentraty i odżywki węglowodanowe i wysokoenergetyczne wzbogacone witaminami i solami mineralnymi, **32** napoje bezalkoholowe, aperitify bezalkoholowe, wyciągi z owoców, ekstrakty owocowe bezalkoholowe, woda gazowana i mineralna, soki, syropy do napojów, napoje serwatkowe, napoje z soków owoców, nektary owocowe, napoje proteinowe i węglowodanowe, napoje bezalkoholowe wzbogacane witaminami i solami mineralnymi, soki owocowe i warzywne, napoje energetyczne, **35** zgrupowanie na rzecz osób trzecich różnych towarów obejmujących: kosmetyki dla sportowców, kosmetyki wspomagające odchudzenie i codzienną pielęgnację ciała, perfumy i środki perfumeryjne, wody toaletowe, wody kolońskie, wody zapachowe, dezodoranty,

antyperspiranty, olejki eteryczne, kremy i maści, maseczki kosmetyczne, mleczka kosmetyczne, talk kosmetyczny, mydła, mieszaniny zapachowe, preparaty do golenia i depilacji, kosmetyki do opalania, szampony, sole kąpielowe, kosmetyki do pielęgnacji włosów, środki do czyszczenia zębów, leki dla ludzi, leki pomocnicze i wspierające, leki w płynie, maści do celów farmaceutycznych, leki przeciw zaparciom, leki uspokajające, środki przeczyszczające, środki przeciwbólowe, preparaty medyczne na porost włosów, zioła lecznicze, hormony do celów medycznych, materiały opatrunkowe, bandaże higieniczne, bandaże opatrunkowe, gaza opatrunkowa, gazy dla celów medycznych, gąbka do ran, plastry do celów medycznych, balsamy do celów leczniczych, preparaty terapeutyczne do kąpieli, preparaty chemiczno-farmaceutyczne, bakteriologiczne, bakteryjne i biologiczne preparaty do celów medycznych, enzymy do celów farmaceutycznych i medycznych, sole do kąpieli mineralnych, substancje dietetyczne do celów leczniczych, artykuły spożywcze dla niemowląt, środki odkażające, środki sanitarne do celów leczniczych, odżywki wzmacniające zawierające preparaty parafarmaceutyczne stosowane profilaktycznie i dla rekonwalescentów, produkty mleczne, mleko, jogurty, kefiry, sery, proteiny mleczne, serwatki, napoje mleczne lub z przewagą mleka, białka jajek, proteiny spożywcze, ekstrakty mięsne, konserwowane, suszone i gotowane owoce i warzywa, oleje i tłuszcze jadalne, koncentraty i odżywki wysokobiałkowe wzbogacone witaminami i solami mineralnymi, aminokwasami, pieczywo, pieczywo specjalne, pieczywo dietetyczne, mieszanki śniadaniowe, w tym: muesli, płatki kukurydziane, płatki owsiane, otręby, produkty mączne, produkty zbożowe, napoje kawowe i czekoladowe, soja, koncentraty i odżywki węglowodanowe i wysokoenergetyczne wzbogacone witaminami i solami mineralnymi, napoje bezalkoholowe, aperitify bezalkoholowe, wyciągi z owoców, ekstrakty owocowe bezalkoholowe, woda gazowana i mineralna, soki, syropy do napojów, napoje serwatkowe, napoje z soków owoców, nektary owocowe, napoje proteinowe i węglowodanowe, napoje bezalkoholowe wzbogacone witaminami i solami mineralnymi, soki owocowe i warzywne, napoje energetyczne, pozwalające nabywcy wygodnie je oglądać i kupować w sklepach, hurtowniach oraz na stronie internetowej, usługi sprzedaży towarów za pośrednictwem sklepu internetowego, usługi reklamowe i marketingowe, **44** poradnictwo z zakresu medycyny, poradnictwo z zakresu medycyny naturalnej, poradnictwo z zakresu farmacji, poradnictwo z zakresu kosmetyki.

(111) **214313** (220) 2006 10 16 (210) 316749
(151) 2009 02 18 (441) 2007 01 22

(732) OLIMP LABORATORIES Spółka z o.o., Nagawczyna, PL.

(540) THERMO

(510), (511) **03** kosmetyki dla sportowców, kosmetyki wspomagające odchudzanie i codzienną pielęgnację ciała, perfumy i środki perfumeryjne, wody toaletowe, wody kolońskie, wody zapachowe, dezodoranty, antyperspiranty, olejki eteryczne, kremy, maści, maseczki kosmetyczne, mleczka kosmetyczne, talk kosmetyczny, mydła, mieszaniny zapachowe, preparaty do golenia i depilacji, kosmetyki do opalania, szampony, sole kąpielowe, kosmetyki do pielęgnacji włosów, środki do czyszczenia zębów, **05** leki dla ludzi, leki pomocnicze i wspierające, leki w płynie, maści do celów farmaceutycznych, leki przeciw zaparciom, leki uspokajające, środki przeczyszczające, środki przeciwbólowe, preparaty medyczne na porost włosów, zioła lecznicze, hormony do celów medycznych, materiały opatrunkowe, bandaże higieniczne, bandaże opatrunkowe, gaza opatrunkowa, gazy dla celów medycznych, gąbka do ran, plastry do celów medycznych, balsamy do celów leczniczych, preparaty terapeutyczne do kąpieli, preparaty chemiczno-farmaceutyczne, bakteriologiczne, bakteryjne i biologiczne preparaty do celów medycznych, enzymy do celów farmaceutycznych i medycznych, sole do kąpieli mineralnych, substancje dietetyczne do celów leczniczych, artykuły spożywcze dla niemowląt, środki odkażające, środki sanitarne do celów leczniczych, odżywki wzmacniające do celów medycznych zawierające preparaty parafarmaceutyczne stosowane profilaktycznie i dla rekonwalescentów, inna żywność dietetyczna i suplementy diety do celów medycznych, **16** wydawnictwa prasowe, katalogi, książki, **29** produkty mleczne, mleko, jogurty, kefiry, sery, proteiny mleczne, serwatki, napoje mleczne lub z przewagą mleka, białka jajek, proteiny spożywcze, ekstrakty mięsne, konserwowane, suszone owoce i warzywa, oleje i tłuszcze jadalne, koncentraty i odżywki wysokobiałkowe wzbogacone witaminami, solami mineralnymi

i aminokwasami, **30** pieczywo, pieczywo specjalne, pieczywo dietetyczne, mieszanki śniadaniowe, w tym: muesli, płatki kukurydziane, płatki owsiane, otręby, produkty mączne, produkty zbożowe, napoje kawowe i czekoladowe, soja, koncentraty i odżywki węglowodanowe i wysokoenergetyczne wzbogacone witaminami i solami mineralnymi, **32** napoje bezalkoholowe, aperitify bezalkoholowe, wyciągi z owoców, ekstrakty owocowe bezalkoholowe, woda gazowana i mineralna, soki, syropy do napojów, napoje serwatkowe, napoje z soków owoców, nektary owocowe, napoje proteinowe i węglowodanowe, napoje bezalkoholowe wzbogacone witaminami i solami mineralnymi, soki owocowe i warzywne, napoje energetyczne, **35** zgrupowanie na rzecz osób trzecich różnych towarów obejmujących: kosmetyki dla sportowców, kosmetyki wspomagające odchudzanie i codzienną pielęgnację ciała, perfumy i środki perfumeryjne, wody toaletowe, wody kolońskie, wody zapachowe, dezodoranty, antyperspiranty, olejki eteryczne, kremy i maści, maseczki kosmetyczne, mleczka kosmetyczne, talk kosmetyczny, mydła, mieszaniny zapachowe, preparaty do golenia i depilacji, kosmetyki do opalania, szampony, sole kąpielowe, kosmetyki do pielęgnacji włosów, środki do czyszczenia zębów, leki dla ludzi, leki pomocnicze i wspierające, leki w płynie, maści do celów farmaceutycznych, leki przeciw zaparciom, leki uspokajające, środki przeczyszczające, środki przeciwbólowe, preparaty medyczne na porost włosów, zioła lecznicze, hormony do celów medycznych, materiały opatrunkowe, bandaże higieniczne, bandaże opatrunkowe, gaza opatrunkowa, gazy dla celów medycznych, gąbka do ran, plastry do celów medycznych, balsamy do celów leczniczych, preparaty terapeutyczne do kąpieli, preparaty chemiczno-farmaceutyczne, bakteriologiczne, bakteryjne i biologiczne preparaty do celów medycznych, enzymy do celów farmaceutycznych i medycznych, sole do kąpieli mineralnych, substancje dietetyczne do celów leczniczych, artykuły spożywcze dla niemowląt, środki odkażające, środki sanitarne do celów leczniczych, odżywki wzmacniające zawierające preparaty parafarmaceutyczne stosowane profilaktycznie i dla rekonwalescentów, produkty mleczne, mleko, jogurty, kefiry, sery, proteiny mleczne, serwatki, napoje mleczne lub z przewagą mleka, białka jajek, proteiny spożywcze, ekstrakty mięsne, konserwowane, suszone i gotowane owoce i warzywa, oleje i tłuszcze jadalne, koncentraty i odżywki wysokobiałkowe wzbogacone witaminami i solami mineralnymi, aminokwasami, pieczywo, pieczywo specjalne, pieczywo dietetyczne, mieszanki śniadaniowe, w tym: muesli, płatki kukurydziane, płatki owsiane, otręby, produkty mączne, produkty zbożowe, napoje kawowe i czekoladowe, soja, koncentraty i odżywki węglowodanowe i wysokoenergetyczne wzbogacone witaminami i solami mineralnymi, napoje bezalkoholowe, aperitify bezalkoholowe, wyciągi z owoców, ekstrakty owocowe bezalkoholowe, woda gazowana i mineralna, soki, syropy do napojów, napoje serwatkowe, napoje z soków owoców, nektary owocowe, napoje proteinowe i węglowodanowe, napoje bezalkoholowe wzbogacone witaminami i solami mineralnymi, soki owocowe i warzywne, napoje energetyczne, pozwalające nabywcy wygodnie je oglądać i kupować w sklepach, hurtowniach oraz na stronie internetowej, usługi sprzedaży towarów za pośrednictwem sklepu internetowego, usługi reklamowe i marketingowe, **44** poradnictwo z zakresu medycyny, poradnictwo z zakresu medycyny naturalnej, poradnictwo z zakresu farmacji, poradnictwo z zakresu kosmetyki.

(111) **214314** (220) 2007 08 03 (210) 328559
(151) 2008 12 31 (441) 2007 11 12

(732) Coca-Cola Poland Services Spółka z o.o., Warszawa, PL.
(540)



Kolor znaku: biały, niebieski i odcienie, zielony i odcienie

(531) 6.7.25, 25.1.1, 27.5.1, 29.1.15

(510), (511) **32** piwo, wody mineralne i gazowane oraz inne napoje bezalkoholowe, napoje owocowe i soki owocowe, syropy i inne preparaty do produkcji napojów.

(111) **214315** (220) 2007 08 10 (210) 328743
 (151) 2008 12 30 (441) 2007 11 12
 (732) PLATINET POLSKA Krzysztof Potok, Kraków, PL.
 (540) CRYSTAL

(510), (511) **09** komputery, osprzęt komputerowy, programy komputerowe, urządzenia peryferyjne do komputerów, sprzęt elektroniczny, części do komputerów, monitory, procesory, pamięci, płyty główne, karty sieciowe, karty grafiki, karty audio, dyski, napędy dysków elastycznych i streamerów, płyty CD i DVD, obudowy, modemy, faksy, elementy i części sieci komputerowych, urządzenia telekomunikacyjne, drukarki, skanery, aparaty fotograficzne, aparatura badawczo-pomiarowa, oprogramowanie i systemy operacyjne do urządzeń elektronicznych, komputerów, modemów, faksów, akcesoria komputerowe, myszy, dyskietki, odbiorniki radiowe i telewizyjne, baterie, głośniki, dyktafony, urządzenia MP3 i MP4, urządzenia nawigacyjne i komunikacyjne, systemy alarmowe, inteligentne domy, systemy bezpieczeństwa, telewizja przemysłowa, **35** badanie rynku, doradztwo w zakresie prowadzenia działalności gospodarczej, obsługa działalności związanej z prowadzeniem interesów i zarządzaniem, rozpowszechnianie materiałów reklamowych, usługi agencji informacji handlowej, wynajem maszyn i urządzeń biurowych oraz komputerów, usługi agencyjne i pośrednictwa w sprzedaży towarów polegające na kojarzeniu kontrahentów, usługi komputerowych baz danych, usługi przetwarzania danych, usługi kompilacji i systematyzacji informacji w komputerowych bazach danych, usługi zarządzania zbiorami informatycznymi, prowadzenie punktów sprzedaży detalicznej i hurtowej oferujących do sprzedaży sprzęt komputerowy, nośniki danych i sprzęt RTV i AGD, **37** montaż i naprawa instalacji inteligentnych systemów automatyzacji, uruchamianie systemów zarządzania, systemów alarmowych, systemów dystrybucji dźwięku i obrazu, usługi remontowe urządzeń i osprzętu systemów automatyzacji, montaż, instalowanie i naprawa urządzeń elektronicznych, komputerów, sieci komputerowych, urządzeń peryferyjnych i współpracujących, faksów, modemów oraz urządzeń telekomunikacyjnych.

(111) **214316** (220) 2007 08 11 (210) 328786
 (151) 2009 02 23 (441) 2007 11 12
 (732) Zakłady Przetwórstwa Mięsnego „HENRYK KANIA” S.A.,
 Pszczyna, PL.
 (540) Tygryskowy smakołyk
 (510), (511) **29** wędliny, szynka wieprzowa, szynka wieprzowa w plasterkach.

(111) **214317** (220) 2007 08 14 (210) 328897
 (151) 2009 01 07 (441) 2007 11 26
 (732) BLAU FARMA Sp. z o.o.-Sp. k., Warszawa, PL.
 (540)



Kolor znaku: granatowy, zielony

(531) 26.4.1, 26.4.9, 27.5.1, 29.1.12

(510), (511) **03** kosmetyki, emulsje, lotiony, peelingi, preparaty do demakijażu, maści do celów kosmetycznych, preparaty do wybielenia skóry, toniki kosmetyczne, pomady do celów kosmetycznych, wazelina kosmetyczna, olejki do celów kosmetycznych, preparaty do opalania, preparaty do odchudzania, maseczki kosmetyczne, preparaty do kąpieli, mydła, mydła lecznicze, mydła w płynie, preparaty do pielęgnacji włosów, szampony, pasty i płyny do zębów, środki do płukania ust, **05** produkty lecznicze, witaminy, minerały, mineralne dodatki do żywności, mineralne wody do celów leczniczych, parafarmaceutyki, suplementy diety, dietetyczne środki spożywcze, żywność dietetyczna do celów leczniczych, preparaty ziołowe, zioła, herbatki lecznicze, produkty biobójcze, bakteriobójcze, przeciw-

grzybiczne, preparaty przeciwtrądzikowe, produkty biologiczne, szczepionki, surowice, produkty krwiopochodne, produkty biotechnologiczne, wyroby medyczne, leki do celów weterynaryjnych, środki do leczenia oparzeń, środki przeciwbólowe, preparaty farmaceutyczne do pielęgnacji skóry, błota lecznicze, sole kąpielowe do celów leczniczych.

(111) **214318** (220) 2007 08 14 (210) 328903
 (151) 2009 01 07 (441) 2007 11 26
 (732) „EURO-TEX” Waldemar Kulczyński, Łódź, PL.
 (540)



(531) 27.5.1

(510), (511) **22** taśmy do żaluzji, linki i sznurki do żaluzji, drabinki do żaluzji.

(111) **214319** (220) 2007 08 17 (210) 329060
 (151) 2008 12 31 (441) 2007 11 26
 (732) Wm. Wrigley Jr. Company, Chicago, US.
 (540) ORBIT LIQUID
 (510), (511) **30** słodczyce, mianowicie guma do żucia, guma balonowa, cukierki i miętówki.

(111) **214320** (220) 2007 08 30 (210) 329528
 (151) 2009 01 15 (441) 2007 12 10
 (732) „PHILIPIAK POLSKA” Spółka z ograniczoną odpowiedzialnością, Warszawa, PL.
 (540)



Kolor znaku: złoty i odcienie, biały, jasnobrązowy

(531) 25.1.5, 26.4.2, 27.5.1, 29.1.13

(510), (511) **41** nauczanie, kształcenie, rozrywka, działalność kulturalna, organizowanie i prowadzenie balów, przyjęć, sympozjów, kongresów, konferencji, zjazdów, organizowanie wystaw z dziedziny kultury.

(111) **214321** (220) 2006 11 16 (210) 318050
 (151) 2009 01 06 (441) 2007 02 19
 (732) LAF PRODUCTION Anna Laskowska, Warszawa, PL.
 (540)



Kolor znaku: brązowy i odcienie

(531) 26.4.2, 27.5.1, 29.1.7

(510), (511) **35** usługi w zakresie: agencje reklamowe, organizacja wystaw i imprez artystycznych w celach handlowych i reklamowych, prowadzenie galerii dzieł sztuki w celach handlowych, profesjonalne zarządzanie działalnością artystyczną, **41** usługi w zakresie: organizacja sesji fotograficznych, organizacja castingów, usługi wydawnicze związane z przygotowaniem merytorycznym oraz przygotowaniem wydawnictw do druku, prowadzenie galerii sztuki w celach wystawienniczych, organizowanie wystaw z dziedziny kultury lub

edukacji, organizowanie szkoleń, agencje wynajmowania modeli do pozowania artystom, usługi artystów teatralnych, produkcja filmów, organizowanie konkursów, organizowanie spektakli, studia filmowe, przedstawienia teatralne, usługi impresaryjne w zakresie reprezentowania i promowania modeli zawarte w tej klasie, usługi impresaryjne w zakresie reprezentowania i promowania fotografów, grafików, rysowników i innych twórców działających w obszarze sztuki użytkowej zawarte w tej klasie, **42** usługi w zakresie: pośrednictwo przy wyszukiwaniu i zakupie licencji do utworów artystycznych, licencjonowanie własności intelektualnej, zarządzanie prawami autorskimi, wzornictwo przemysłowe, projektowanie wnętrz, projektowanie architektoniczne, usługi artystów grafików, dekoracja wnętrz, doradztwo w zakresie własności intelektualnej, usługi projektantów mody, tworzenie i utrzymywanie stron internetowych dla osób trzecich.

(111) **214322** (220) 2006 10 16 (210) 316750
(151) 2009 02 18 (441) 2007 01 22

(732) OLIMP LABORATORIES Spółka z o.o., Nagawczyna, PL.

(540) TERM

(510), (511) **03** kosmetyki dla sportowców, kosmetyki wspomagające odchudzanie i codzienną pielęgnację ciała, perfumy i środki perfumeryjne, wody toaletowe, wody kolońskie, wody zapachowe, dezodoranty, antyperspiranty, olejki eteryczne, kremy, maści, maseczki kosmetyczne, mleczka kosmetyczne, talk kosmetyczny, mydła, mieszaniny zapachowe, preparaty do golenia i depilacji, kosmetyki do opalania, szampony, sole kąpielowe, kosmetyki do pielęgnacji włosów, środki do czyszczenia zębów, **05** leki dla ludzi, leki pomocnicze i wspierające, leki w płynie, maści do celów farmaceutycznych, leki przeciwzaparcie, leki uspokajające, środki przeczyszczające, środki przeciwbólowe, preparaty medyczne na porost włosów, zioła lecznicze, hormony do celów medycznych, materiały opatrunkowe, bandaże higieniczne, bandaże opatrunkowe, gaza opatrunkowa, gazy dla celów medycznych, gąbka do ran, plastry do celów medycznych, balsamy do celów leczniczych, preparaty terapeutyczne do kąpieli, preparaty chemiczno-farmaceutyczne, bakteriologiczne, bakteryjne i biologiczne preparaty do celów medycznych, enzymy do celów farmaceutycznych i medycznych, sole do kąpieli mineralnych, substancje dietetyczne do celów leczniczych, artykuły spożywcze dla niemowląt, środki odkażające, środki sanitarne do celów leczniczych, odżywki wzmacniające do celów medycznych zawierające preparaty parafarmaceutyczne stosowane profilaktycznie i dla rekonwalescentów, inna żywność dietetyczna i suplementy diety do celów medycznych, **16** wydawnictwa prasowe, katalogi, książki, **29** produkty mleczne, mleko, jogurty, kefiry, sery, proteiny mleczne, serwatki, napoje mleczne lub z przewagą mleka, białka jajek, proteiny spożywcze, ekstrakty mięsne, konserwowane, suszone i gotowane owoce i warzywa, oleje i tłuszcze jadalne, koncentraty i odżywki wysokobiałkowe wzbogacone witaminami, solami mineralnymi i aminokwasami, **30** pieczywo, pieczywo specjalne, pieczywo dietetyczne, mieszanki śniadaniowe, w tym: muesli, płatki kukurydziane, płatki owsiane, otręby, produkty mączne, produkty zbożowe, napoje kawowe i czekoladowe, soja, koncentraty i odżywki węglowodanowe i wysokoenergetyczne wzbogacone witaminami i solami mineralnymi, **32** napoje bezalkoholowe, aperitify bezalkoholowe, wyciągi z owoców, ekstrakty owocowe bezalkoholowe, woda gazowana i mineralna, soki, syropy do napojów, napoje serwatkowe, napoje z soków owoców, nektary owocowe, napoje proteinowe i węglowodanowe, napoje bezalkoholowe wzbogacone witaminami i solami mineralnymi, soki owocowe i warzywne, napoje energetyczne, **35** zgrupowanie na rzecz osób trzecich różnych towarów obejmujących: kosmetyki dla sportowców, kosmetyki wspomagające odchudzanie i codzienną pielęgnację ciała, perfumy i środki perfumeryjne, wody toaletowe, wody kolońskie, wody zapachowe, dezodoranty, antyperspiranty, olejki eteryczne, kremy i maści, maseczki kosmetyczne, mleczka kosmetyczne, talk kosmetyczny, mydła, mieszaniny zapachowe, preparaty do golenia i depilacji, kosmetyki do opalania, szampony, sole kąpielowe, kosmetyki do pielęgnacji włosów, środki do czyszczenia zębów, leki dla ludzi, leki pomocnicze i wspierające, leki w płynie, maści do celów farmaceutycznych, leki przeciwzaparcie, leki uspokajające, środki przeczyszczające, środki przeciwbólowe, preparaty medyczne na porost włosów, zioła lecznicze, hormony do celów medycznych, materiały opatrunkowe, bandaże higieniczne, bandaże opatrunkowe, gaza opatrunkowa, gazy dla celów medycznych, gąbka do ran, plastry do celów medycznych, balsamy do

celów leczniczych, preparaty terapeutyczne do kąpieli, preparaty chemiczno-farmaceutyczne, bakteriologiczne, bakteryjne i biologiczne preparaty do celów medycznych, enzymy do celów farmaceutycznych i medycznych, sole do kąpieli mineralnych, substancje dietetyczne do celów leczniczych, artykuły spożywcze dla niemowląt, środki odkażające, środki sanitarne do celów leczniczych, odżywki wzmacniające zawierające preparaty parafarmaceutyczne stosowane profilaktycznie i dla rekonwalescentów, produkty mleczne, mleko, jogurty, kefiry, sery, proteiny mleczne, serwatki, napoje mleczne lub z przewagą mleka, białka jajek, proteiny spożywcze, ekstrakty mięsne, konserwowane, suszone i gotowane owoce i warzywa, oleje i tłuszcze jadalne, koncentraty i odżywki wysokobiałkowe wzbogacone witaminami i solami mineralnymi, aminokwasami, pieczywo, pieczywo specjalne, pieczywo dietetyczne, mieszanki śniadaniowe, w tym: muesli, płatki kukurydziane, płatki owsiane, otręby, produkty mączne, produkty zbożowe, napoje kawowe i czekoladowe, soja, koncentraty i odżywki węglowodanowe i wysokoenergetyczne wzbogacone witaminami i solami mineralnymi, napoje bezalkoholowe, aperitify bezalkoholowe, wyciągi z owoców, ekstrakty owocowe bezalkoholowe, woda gazowana i mineralna, soki, syropy do napojów, napoje serwatkowe, napoje z soków owoców, nektary owocowe, napoje proteinowe i węglowodanowe, napoje bezalkoholowe wzbogacone witaminami i solami mineralnymi, soki owocowe i warzywne, napoje energetyczne, pozwalające nabywcy wygodnie je oglądać i kupować w sklepach, hurtowniach oraz na stronie internetowej, usługi sprzedaży towarów za pośrednictwem sklepu internetowego, usługi reklamowe i marketingowe, **44** poradnictwo z zakresu medycyny, poradnictwo z zakresu medycyny naturalnej, poradnictwo z zakresu farmacji, poradnictwo z zakresu kosmetyki.

(111) **214323** (220) 2007 01 22 (210) 320437
(151) 2009 02 12 (441) 2007 04 30

(732) A-Z MEDICA Spółka z o.o., Gdańsk, PL.

(540) LONGAVIT

(510), (511) **29** nie będąca lekami żywność dietetyczna i nie podstawowe dodatki do żywności wytworzone z użyciem dodatków pochodzenia roślinnego oraz nie medyczne dietetyczne, ziołowe, regeneracyjne i energetyzujące substancje jako składniki podstawowe lub składniki organoleptycznie decydujące do nie będących lekami potraw i napojów wytworzone z użyciem dodatków pochodzenia roślinnego, takich zwłaszcza jak alginiany do celów spożywczych, cebula konserwowana, chipsy ziemniaczane, chrupki owocowe, chrupki ziemniaczane, daktyle i przetwory spożywcze sporządzone na ich bazie, dżem imbirowy, dżemy owocowe, fasolka konserwowa, galaretki warzywne jadalne, galaretki owocowe, groszek konserwowy i przetwory spożywcze sporządzone na jego bazie, grzyby konserwowane i przetwory spożywcze sporządzone na ich bazie, jadalny hummus z roślin egzotycznych, kapusta kwaszona, kazeina pochodzenia roślinnego do celów spożywczych, kompoty jako odwary i wywary z owoców i warzyw, koncentrat pomidorowy, koncentraty bulionowe warzywne, konserwy z owocami, konserwy z warzywami, korniszony, korniszony z jarzyn innych niż ogórki w occie, krostki spożywcze jarskie, marmolada i dżem niskocukrowy lub bez cukrowy, masło z orzechów kokosowych, miąższ owoców i przetwory spożywcze sporządzone na jego bazie, migdały preparowane, owoce mrożone, olej kokosowy, olej kukurydziany, olej palmowy, olej rzepakowy jadalny, olej sezamowy, olej słonecznikowy do celów spożywczych, olej z oliwek jadalny, olej z orzechów palmowych, oliwki konserwowane i przetwory spożywcze sporządzone na ich bazie, orzechy spreparowane i przetwory spożywcze sporządzone na ich bazie, orzeszki arachidowe preparowane, owoce kandyzowane, owoce konserwowane, owoce i zioła konserwowane w nisko skondensowanym alkoholu, owoce lukrowane i przetwory spożywcze sporządzone na ich bazie, owoce i zioła puszkowane, pektyna do celów spożywczych, pickle, placki ziemniaczane liofilizowane, proteiny spożywcze pochodzenia roślinnego, przecier jabłkowy, przecier pomidorowy z zawartością innych nie decydujących składników poza pomidorami, pyłki kwiatowe jako żywność, rodzynki i przetwory spożywcze sporządzone na ich bazie, rośliny strączkowe konserwowane i przetwory spożywcze sporządzone na ich bazie, sałatki owocowe i warzywne, skórki owocowe i przetwory spożywcze sporządzone na ich bazie, soczewica konserwowana i przetwory spożywcze sporządzone na jej bazie, soja konserwowana spożywcza i przetwory spożywcze sporządzone na ich bazie, nie będący

napojem sok pomidorowy do celów kulinarnych, soki roślinne jako przyprawy do gotowania, sos z borówek i żurawin, surowce roślinne do produkcji tłuszczów jadalnych, pasta z ziarna sezamowego tahini, tłuszcz kokosowy, trufle konserwowane i przetwory spożywcze sporządzone na ich bazie, gotowane warzywa konserwowane i przetwory spożywcze sporządzone na ich bazie, warzywa puszkowane pasteryzowane, suszone warzywa, owoce i zioła, wiórki kokosowe i przetwory spożywcze sporządzone na ich bazie, wyciągi z wodorostów do celów spożywczych, nie będące chipsami ziemniaki gotowane, pieczone, kandyzowane, smażone i przetwory spożywcze sporządzone na ich bazie, zioła ogrodowe konserwowane, pasteryzowane lub liofilizowane lub zagęszczane zupy jarzynowe, żelatyna do żywności, **35** usługi reklamowania nie będącej lekami żywności dietetycznej i nie podstawowych dodatków do żywności wytworzonych z użyciem dodatków pochodzenia roślinnego, jak również nie medycznych dietetycznych, ziołowych, regeneracyjnych i energetyzujących substancji, usługi agencji eksportu i importu wymienionych rodzajów towarów, zgrupowanie na rzecz osób trzecich kosmetyków, leków, dietetycznych i leczniczych substancji, produktów żywnościowych, napoi i dodatków do nich wytworzonych z użyciem dodatków pochodzenia roślinnego, pozwalające nabywcy wygodnie je oglądać i hurtowo lub detalicznie kupować w sklepie, supermarkecie, w magazynie fabrycznym lub celnym, w hurtowni, w sprzedaży bezpośredniej, obnośnej i internetowej.

(111) **214324** (220) 2007 01 22 (210) 320438
 (151) 2009 02 12 (441) 2007 04 30
 (732) A-Z MEDICA Spółka z o.o., Gdańsk, PL.
 (540) NO-SCAR

(510), (511) **03** antyperspiranty, antystatyczne preparaty do celów domowych, aromaty jako olejki aromatyczne, barwniki do celów kosmetycznych, depilatory, dezodoranty do użytku osobistego, esencje eteryczne, eteryczne olejki, farby do włosów, kadzidla, kosmetyki do brwi, kosmetyki, kosmetyczne kremy regeneracyjne inne niż do zapobiegania bliznowaceniu skóry ludzkiej, kosmetyki specjalnie przeznaczone do odchudzania, kosmetyki przeciwstarzeniowe nie będące lekami, krochmal do celów kosmetycznych, krochmal jako apretura, lakiery do paznokci, lakiery do włosów, lotony do celów kosmetycznych wytworzone z przeważającym lub nie przeważającym użyciem dodatków pochodzenia roślinnego, mascary wytworzone z przeważającym lub nie przeważającym użyciem dodatków pochodzenia roślinnego, maseczki kosmetyczne, kosmetyczne kremy przeciwko bliznom, nie będące kremami nie lecznicze maści do celów kosmetycznych, mleczka kosmetyczne wytworzone z przeważającym lub nie przeważającym użyciem dodatków pochodzenia roślinnego, mydła wytworzone z przeważającym lub nie przeważającym użyciem dodatków pochodzenia roślinnego, mydła dezodoryzujące, mydła dezynfekujące, mydła do ożywiania koloru tkanin, mydła lecznicze, mydła przeciwpotowe, mydła toaletowe, neutralizatory do trwałej ondulacji, olejki do celów kosmetycznych, olejki esencjonalne, olejki eteryczne, olejek migdałowy, olejek różany, olejek wintergrinowy, olejki toaletowe, ołówki do brwi, ozdoby do celów kosmetycznych, patyczki z wata do celów kosmetycznych, paznokcie sztuczne, perfumy, płyny po goleniu wytworzone z przeważającym lub nie przeważającym użyciem dodatków pochodzenia roślinnego, płyny do zębów, pomadki do ust, preparaty do odbarwiania do celów kosmetycznych wytworzone z przeważającym lub nie przeważającym użyciem dodatków pochodzenia roślinnego, preparaty kosmetyczne do kąpieli, preparaty ściągające do celów kosmetycznych, preparaty do mycia nie będące mydłami, preparaty do usuwania farb i barwników kosmetycznych wytworzone z przeważającym lub nie przeważającym użyciem dodatków pochodzenia roślinnego, preparaty do golenia, preparaty do ondulacji włosów, preparaty do układania włosów, preparaty kosmetyczne do opalania, preparaty do demakijażu, preparaty do depilacji, nie będące maskarami preparaty do makijażu, preparaty do pielęgnacji paznokci, preparaty do pielęgnacji jamy ustnej nie do celów leczniczych, preparaty kosmetyczne do rzęs, produkty perfumeryjne, przeciwsłoneczne kosmetyki i preparaty do opalania wytworzone z przeważającym lub nie przeważającym użyciem dodatków pochodzenia roślinnego, puder do makijażu, preparowane pumeksy kosmetyczne wytworzone z przeważającym lub nie przeważającym użyciem dodatków pochodzenia roślinnego, rzęsy sztuczne, saszetki zapachowe do bielizny, saszetki zapachowe, serwetki nasączone lotonami kosmetycznymi, sole do

kąpieli do celów innych niż lecznicze, szampony, szampony dla zwierząt domowych, szminki do make-up, talk kosmetyczny, terpentyna kosmetyczna, wata do celów kosmetycznych, wazelina kosmetyczna, woda kolońska, woda lawendowa, woda toaletowa, woda utleniona do celów kosmetycznych, wosk do depilacji, zestawy kosmetyków, **35** usługi reklamowania kosmetyków i środków pielęgnacyjnych nie będących lekami oraz leków wytworzonych z użyciem dodatków pochodzenia roślinnego, usługi agencji eksportu i importu wymienionych rodzajów towarów, zgrupowanie na rzecz osób trzecich kosmetyków i leków oraz dodatków do nich wytworzonych z użyciem dodatków pochodzenia roślinnego, pozwalające nabywcy wygodnie je oglądać i hurtowo lub detalicznie kupować w sklepie, supermarkecie, w magazynie fabrycznym lub celnym, w hurtowni, w sprzedaży bezpośredniej, obnośnej i internetowej.

(111) **214325** (220) 2007 01 31 (210) 320789
 (151) 2009 02 12 (441) 2007 05 14
 (732) AVANS International Spółka z o.o., Warszawa, PL.
 (540)



(531) 24.17.1, 27.5.1
 (510), (511) **07** kralniece do chleba, odkurzacze, otwieracze do puszek elektryczne, maszyny do szycia, młynki do pieprzu inne niż ręczne, miksery elektryczne do celów domowych, malaksery, noże elektryczne, pralki, roboty kuchenne elektryczne, wirówki (suszarki), wirówki (maszyny), wirówki (młynki), wyciskacze do owoców elektryczne domowe, ubijaczki elektryczne do użytku domowego, urządzenia do odszypułkowania, zmywarki naczyń, **09** komputery, w tym laptopy, komputerowe urządzenia peryferyjne, drukarki komputerowe, skanery, modemy, monitory, klawiatury, pamięci, notesy elektroniczne, nośniki danych magnetyczne, optyczne i kompaktowe, dyskiety, aparaty telefoniczne i telefony przenośne, telefaksy i słuchawki telefoniczne, aparaty i ekrany projekcyjne, automatyczne sekretarki, dyski i taśmy do nagrywania dźwięku, aparaty telewizyjne, urządzenia i nośniki do rejestracji i odtwarzania dźwięku i obrazu, w tym dyski i taśmy, urządzenia do ładowania akumulatorów, słuchawki na uszy, aparaty fotograficzne oraz futerały na przyrządy i aparaturę fotograficzną, kamery filmowe, kasety wideo i płyty fonograficzne, głośniki, mikrofony, magnetofony taśmowe, odbiorniki audio i wideo, w tym aparaty wideo, odbiorniki radiowe, w tym radia samochodowe, odtwarzacze płyt kompaktowych oraz kaset, w tym osobiste sterea, radio pagery, dyktafony, urządzenia do układania włosów elektrotermiczne, w tym lokówki i prostownice do włosów, wagi, żelazka elektryczne, **11** aparatura i urządzenia do wytwarzania lodu, aparaty do suszenia owoców, czajniki elektryczne, ekspresy do kawy elektryczne, frytownice elektryczne, gofrownice elektryczne, kuchenki oraz kuchenki mikrofalowe, lodówki, zamrażarki, podgrzewacze do butelek dla niemowląt elektryczne, elektryczny sprzęt kuchenny, suszarki do włosów, suszarki do bielizny elektryczne, szybkowary elektryczne, opiekacze do chleba, tostery, wentylatory elektryczne do użytku osobistego, filtry do wody pitnej, urządzenia do podgrzewania i schładzania wody, urządzenia do oświetlenia, lampy elektryczne, żarówki oświetleniowe, urządzenia elektryczne do ogrzewania, piece (urządzenia grzewcze), zawory mieszalnikowe do przewodów wodociągowych, armatura do regulacji urządzeń wodnych, **35** usługi prowadzenia sklepu z artykułami RTV oraz AGD.

(111) **214326** (220) 2007 02 09 (210) 321173
 (151) 2009 03 02 (441) 2007 05 14
 (732) INDRA Jargan-Szklorz Spółka Jawna, Sosnowiec, PL.
 (540)

APTEKA
Blisko Ciebie

Kolor znaku: niebieski, biały, czerwony
 (531) 26.4.2, 27.5.1, 29.1.13

(510), (511) **03** olejki aromatyczne, olejki eteryczne, chusteczki nasączone płynami kosmetycznymi, preparaty do czyszczenia protez zębowych, preparaty do demakijażu i depilacji, wyroby perfumeryjne, mydło dezodoryzujące i dezynfekujące, esencje eteryczne, preparaty do golenia, preparaty do kąpieli, kosmetyki, mascara, maseczki, esencje mięty, preparaty do pielęgnacji włosów, preparaty do pielęgnacji stóp, pumeks, przybory toaletowe, szampony, preparaty kosmetyczne do odchudzania, środki czyszczące paznokcie, środki myjące, **05** środki antykoncepcyjne, apteczki przenośne i pierwszej pomocy, bandaże, tampony, preparaty do celów farmaceutycznych, trucizny, chusteczki nasączone płynami farmaceutycznymi, preparaty do celów medycznych, higieniczne opaski, preparaty do testów ciążyowych, higieniczne majtki, materiały dentystyczne, czopki, gaza opatrunkowa, higieniczne podpaski, higieniczna wata, kapsułki i pastylki do celów farmaceutycznych, leki pomocnicze, materiały opatrunkowe, materiały chirurgiczne, preparaty do celów medycznych, zioła i mieszanki ziołowe, leki do celów medycznych, leki weterynaryjne, żywność dla niemowląt, materiały sanitarne, plastry, środki odkażające, szczepionki, preparaty chemiczno-farmaceutyczne, **10** termometry do celów medycznych, strzykawki do celów medycznych, sprzęt do pielęgnacji niemowląt, sprzęt medyczny, sprzęt farmaceutyczny, niechemiczne środki antykoncepcyjne, prezerwatywy, urządzenia rehabilitacyjne, narzędzia i przyrządy medyczne, **35** zgrupowanie na rzecz osób trzecich różnych towarów pozwalające nabywcy je oglądać i kupować w aptece i hurtowniach farmaceutycznych, organizowanie targów, wystaw handlowych i reklamowych, usługi doradztwa w zakresie organizacji i zarządzania działalnością gospodarczą, usługi reklamowe, usługi promocyjne, prowadzenie informacji handlowej, badania rynku i opinii publicznej, usługi biurowe, badanie w dziedzinie działalności gospodarczej, wypożyczanie maszyn i urządzeń dla biura, doradztwo w zakresie zarządzania personalnego, doradztwo w zakresie doboru personelu, administracja komputerowymi bazami danych i plikami, opracowywanie materiałów reklamowych i ich dystrybucja, reklama za pośrednictwem sieci komputerowej, reklama radiowa, reklama prasowa, reklama telewizyjna, reklama audiowizualna, reklama korespondencyjna, dystrybucja próbek reklamowych, pokazy towarów, dystrybucja materiałów reklamowych, broszur, ulotek, agencje reklamowe, pośrednictwo pracy, **41** usługi edukacyjne, wydawanie czasopism, organizowanie i prowadzenie konferencji, organizowanie i prowadzenie seminariów, zjazdów, organizacja imprez kulturalno-oświatowych i artystycznych, produkcja filmowa, organizowanie loterii, rozrywka, organizowanie konkursów edukacyjnych i rozrywkowych, wydawanie materiałów edukacyjnych i szkoleniowych, wydawanie czasopism, **44** domy starców, kliniki prywatne, kliniki medyczne, opieka medyczna, opieka pielęgniarstwa, pomoc medyczna, porady w zakresie farmakologii, salony piękności, salony kosmetyczne, salony odnowy biologicznej, sanatoria, opieka zdrowotna.

(111) **214327** (220) 2007 03 16 (210) 322754
 (151) 2009 01 16 (441) 2007 06 25
 (732) COBI S.A., Warszawa, PL.
 (540) PIASKOLINA

(510), (511) **16** tworzywa plastyczne do modelowania, masy plastelinowe, **28** zabawki, zestawy plastyczne do formowania.

(111) **214328** (220) 2007 03 22 (210) 323010
 (151) 2009 02 18 (441) 2007 06 25
 (732) Polska Grupa Dealerów Spółka z ograniczoną odpowiedzialnością, Kraków, PL.
 (540)



Kolor znaku: czerwony, czarny, biały

(531) 26.1.1, 27.5.4, 29.1.13

(510), (511) **35** usługi w zakresie gromadzenia na rzecz osób trzecich pojazdów, części i akcesoriów do pojazdów w celu ich dogodnego

obejrzenia i umożliwienia dokonania zakupu, **36** usługi w zakresie umów kredytowych, leasingowych oraz ubezpieczeniowych w tym komunikacyjnych, **37** usługi w zakresie naprawy, obsługi i serwisu pojazdów.

(111) **214329** (220) 2007 03 22 (210) 323011
 (151) 2009 02 18 (441) 2007 06 25
 (732) Polska Grupa Dealerów Spółka z ograniczoną odpowiedzialnością, Kraków, PL.
 (540)



Kolor znaku: czerwony, czarny, biały

(531) 26.1.1, 27.5.1, 29.1.13

(510), (511) **35** usługi w zakresie gromadzenia na rzecz osób trzecich pojazdów, części i akcesoriów do pojazdów w celu ich dogodnego obejrzenia i umożliwienia dokonania zakupu, **36** usługi w zakresie umów kredytowych, leasingowych oraz ubezpieczeniowych w tym komunikacyjnych, **37** usługi w zakresie naprawy, obsługi i serwisu pojazdów.

(111) **214330** (220) 2007 03 22 (210) 323012
 (151) 2009 02 18 (441) 2007 06 25
 (732) Polska Grupa Dealerów Spółka z ograniczoną odpowiedzialnością, Kraków, PL.
 (540)



Kolor znaku: czarny, czerwony, biały

(531) 26.1.1, 27.5.1, 29.1.13

(510), (511) **35** usługi w zakresie gromadzenia na rzecz osób trzecich pojazdów, części i akcesoriów do pojazdów w celu ich dogodnego obejrzenia i umożliwienia dokonania zakupu, **36** usługi w zakresie umów kredytowych, leasingowych oraz ubezpieczeniowych w tym komunikacyjnych, **37** usługi w zakresie naprawy, obsługi i serwisu pojazdów.

(111) **214331** (220) 2007 03 22 (210) 323013
 (151) 2009 02 18 (441) 2007 06 25
 (732) Polska Grupa Dealerów Spółka z ograniczoną odpowiedzialnością, Kraków, PL.
 (540)



Kolor znaku: czerwony, czarny, biały

(531) 26.1.1, 27.5.1, 29.1.13

(510), (511) **35** usługi w zakresie gromadzenia na rzecz osób trzecich pojazdów, części i akcesoriów do pojazdów w celu ich dogodnego obejrzenia i umożliwienia dokonania zakupu, **36** usługi w zakresie umów kredytowych, leasingowych oraz ubezpieczeniowych w tym komunikacyjnych, **37** usługi w zakresie naprawy, obsługi i serwisu pojazdów.

(111) **214332** (220) 2007 09 05 (210) 327160
 (151) 2009 01 07 (441) 2007 12 10

(732) BUDO-RENTAL Maszyny Budowlane Krzysztof Wojsa,
Wrocław, PL.
(540)



Kolor znaku: zielony, biały, bordowy

(531) 18.1.14, 18.1.15, 26.4.3, 27.5.1, 29.1.13

(510), (511) **07** tłoki do amortyzatorów, tłoki do amortyzatorów jako części maszyn, bębny jako części maszyn, reduktory ciśnienia jako części maszyn, regulatory ciśnienia jako części maszyn, zawory ciśnienia jako części maszyn, tłoki do cylindrów, cylindry do maszyn, cylindry do silników, dłuta (przecinaki) do maszyn, dmuchawy jako maszyny, filtry jako części do maszyn lub silników, frezarki, gaźniki, generatory elektryczności, generatory prądu, giętarki, głowice cylindrów do silników, głowice wiertnicze jako części maszyn, gwinciarki do nakrętek, gwinciarki do śrub, maszyny do gwintowania, klocki hamulcowe inne niż do pojazdów, okładziny hamulcowe inne niż do pojazdów, szczęki hamulcowe inne niż do pojazdów, silniki hydrauliczne, turbiny hydrauliczne, imaki do narzędzi jako części maszyn, koła maszyn, kompresory jako maszyny, koparki do rowów, korbowody do maszyn, motorów lub silników, korby jako części maszyn, kosiarki ogrodowe jako maszyny, łożyska jako części maszyn, łożyska do wałów transmisyjnych, łożyska kulkowe, koszycki do łożysk kulkowych, membrany do pomp, młoty elektryczne, młoty mechaniczne, młoty pneumatyczne, naczynia wzbiorcze jako części maszyn, mechanizmy napędowe inne niż do pojazdów lądowych, narzędzia jako części maszyn, nitownice jako maszyny, noże jako części maszyn, piły jako maszyny, piły łańcuchowe, podnośniki jako urządzenia, prądnice prądu stałego, awaryjne agregaty prądotwórcze, maszyny do robót ziemnych, smarownice jako części maszyn, stoły do maszyn, szlifierki, tłoki jako części maszyn lub silników, tłoki silników, tłumiki wydechu do silników, tokarki jako narzędzia mechaniczne, ubijaki jako maszyny, wibratory jako maszyny do celów przemysłowych, wiertarki, wiertarki ręczne elektryczne, zawory jako części maszyn, **37** informacja budowlana, wynajem sprzętu budowlanego, wypożyczanie maszyn do czyszczenia, instalowanie i naprawa elektrycznych urządzeń, informacja o naprawach, wynajem koparek, instalacja, konserwacja i naprawy maszyn, mycie pojazdów, obsługa pojazdów, piaskowanie, czyszczenie pojazdów, naprawa pojazdów, polerowanie pojazdów, smarowanie pojazdów, regeneracja maszyn zużytych lub częściowo zniszczonych, regeneracja silników zużytych lub częściowo zniszczonych, **39** dostarczanie towarów, fracht (przewóz towarów), usługi kierowcy, pośrednictwo frachtowe, przewóz samochodami ciężarowymi, transport samochodowy.

(111) **214333** (220) 2007 07 03 (210) 327271

(151) 2009 01 08 (441) 2007 10 15

(732) „TAGO” Przedsiębiorstwo Przemysłu Cukierniczego Tadeusz Gołębiowski, Ciemne, PL.

(540) tagersy

(510), (511) **30** pieczywo cukiernicze trwałe, ciastka, ciasteczka, wyroby cukiernicze.

(111) **214334** (220) 2007 07 16 (210) 327853

(151) 2009 01 28 (441) 2007 10 29

(732) LINEARIC Paweł Borkowicz, Wrocław, PL.

(540)



(531) 26.11.1, 27.5.1

(510), (511) **09** aktynometry, akumulatory, mierniki akustyczne, płyty akustyczne, urządzenia do czyszczenia płyt akustyczne, złącza, sprzęgacze akustyczne, akustyka, alarmy, anteny, aparaty fotograficzne, audiowizualne urządzenia do nauczania, urządzenia do ładowania baterii, płyty akustyczne, ekranopisy, mierniki akustyczne, przewody

akustyczne, sygnalizatory akustyczne, audiowizualne przyrządy dydaktyczne, automaty muzyczne, dyski kompaktowe, urządzenia do transmisji dźwięku, alarmy dźwiękowe, głośniki, aparatura do przetwarzania informacji, interfejsy, karty inteligentne, kinematografia, taśma filmowa, urządzenia do montażu filmów, kodery magnetyczne, karty magnetyczne kodowane, czytniki kodów kreskowych, dyski Audio-Video, dyski optyczne, odtwarzacze płyt, komputery, magnetofony taśmowe, stacje magnetyczne, jednostki taśm magnetycznych, megafony, membrany, mikrofony, zespoły nadawcze, dyski do nagrywania dźwięku, taśmy do nagrywania dźwięku, napędy dyskowe, aparaty do nauczania, przyrządy nawigacyjne, optyczne i magnetyczne nośniki informacji, urządzenia do odtwarzania dźwięku, płyty fonograficzne, instrumenty pomiarowe, procesory, programy komputerowe, aparaty projekcyjne, ekrany projekcyjne, przekaźniki sygnałów elektronicznych, urządzenia do przetwarzania informacji, przewody akustyczne, aparaty-radio, radiokomunikacja przenośna, aparatura radiotelefoniczna, maszyny do łączności radiowej, regulatory światła, aparatura do rejestracji dźwięku, nośniki do rejestracji dźwięku, rury akustyczne, rzutniki do slajdów, skanery, słuchawki, stereoskopia, stereoskopy, sterowniki, sterowniki akustyczne, przekaźniki sygnałów elektronicznych, taśmy do rejestracji dźwięku, taśmy magnetyczne, taśmy video, telefonia bezprzewodowa, telewizory, tranzystory, taśmy wideo, aparaty wideo, wideofony, instalacje elektryczne zapobiegające włamaniom, wyzwalacze migawek, wzmacniacze dźwięku, **35** reklama, rozpowszechnianie materiałów reklamowych, sprzedaż: aktynometry, akumulatory, mierniki akustyczne, płyty akustyczne, urządzenia do czyszczenia płyt akustyczne, złącza, sprzęgacze akustyczne, akustyka, alarmy, anteny, aparaty fotograficzne, audiowizualne urządzenia do nauczania, urządzenia do ładowania baterii, płyty akustyczne, ekranopisy, mierniki akustyczne, przewody akustyczne, sygnalizatory akustyczne, audiowizualne przyrządy dydaktyczne, automaty muzyczne, dyski kompaktowe, urządzenia do transmisji dźwięku, alarmy dźwiękowe, głośniki, aparatura do przetwarzania informacji, interfejsy, karty inteligentne, kinematografia, taśma filmowa, urządzenia do montażu filmów, kodery magnetyczne, karty magnetyczne kodowane, czytniki kodów kreskowych, dyski Audio-Video, dyski optyczne, odtwarzacze płyt, komputery, magnetofony taśmowe, stacje magnetyczne, jednostki taśm magnetycznych, megafony, membrany, mikrofony, zespoły nadawcze, dyski do nagrywania dźwięku, taśmy do nagrywania dźwięku, napędy dyskowe, aparaty do nauczania, przyrządy nawigacyjne, optyczne i magnetyczne nośniki informacji, urządzenia do odtwarzania dźwięku, płyty fonograficzne, instrumenty pomiarowe, procesory, programy komputerowe, aparaty projekcyjne, ekrany projekcyjne, przekaźniki sygnałów elektronicznych, urządzenia do przetwarzania informacji, przewody akustyczne, aparaty-radio, radiokomunikacja przenośna, aparatura radiotelefoniczna, maszyny do łączności radiowej, regulatory światła, aparatura do rejestracji dźwięku, nośniki do rejestracji dźwięku, rury akustyczne, rzutniki do slajdów, skanery, słuchawki, stereoskopia, stereoskopy, sterowniki, sterowniki akustyczne, przekaźniki sygnałów elektronicznych, taśmy do rejestracji dźwięku, taśmy magnetyczne, taśmy video, telefonia bezprzewodowa, telewizory, tranzystory, taśmy wideo, aparaty wideo, wideofony, instalacje elektryczne zapobiegające włamaniom, wyzwalacze migawek, wzmacniacze dźwięku, transkrypcja, wyszukiwanie informacji w plikach komputerowych, zaopatrzenie osób trzecich, pozyskiwanie danych do komputerowych baz danych, systematyzację danych w komputerowych bazach danych, pokazy towarów, **42** doradztwo w sprawach sprzętu komputerowego, konwersja danych lub dokumentów na formę elektroniczną, projektowanie systemów komputerowych, projektowanie oprogramowania komputerowego, opracowywanie projektów technicznych.

(111) **214335** (220) 2007 07 23 (210) 328071

(151) 2008 12 30 (441) 2007 10 29

(732) DGL Aleksander Pitura, Zgorzelec, PL.

(540)



Kolor znaku: zielony

(531) 5.13.15, 7.3.11, 27.5.1, 29.1.3

(510), (511) **35** reklama za pośrednictwem sieci komputerowej, rozpowszechnianie ogłoszeń reklamowych, dystrybucja materiałów reklamowych w postaci ulotek, próbek, druków, prospektów, broszur, publikowanie tekstów reklamowych, wynajmowanie powierzchni na cele reklamowe, reklama za pośrednictwem radia, **39** zwiedzanie turystyczne, **43** domy turystyczne, agencje zakwaterowania, hotele, pensjonaty.

(111) **214336** (220) 2007 07 25 (210) 328162
 (151) 2009 01 15 (441) 2007 10 29
 (732) „OTREK” Europejskie Centrum Rozwoju Biznesu
 Spółka z o.o., Wrocław, PL.
 (540)



Kolor znaku: niebieski, pomarańczowy

(531) 24.15.2, 27.5.1, 29.1.12

(510), (511) **35** doradztwo specjalistyczne w sprawach działalności gospodarczej, doradztwo w zakresie organizowania i prowadzenia działalności gospodarczej, doradztwo w zakresie prowadzenia działalności gospodarczej, doradztwo w zakresie zarządzania personalnego, informacja o działalności gospodarczej, badania opinii publicznej, badanie rynku, reklamy, rozpowszechnianie materiałów reklamowych-ulotki, prospekty, druki, próbki, reklama za pośrednictwem sieci komputerowej, uaktualnianie materiałów reklamowych, rozpowszechnianie ogłoszeń reklamowych, wynajmowanie powierzchni na cele reklamowe, publikowanie tekstów reklamowych, rozpowszechnianie ogłoszeń reklamowych, organizowanie targów w celach handlowych lub reklamowych, organizacja wystaw w celach handlowych lub reklamowych, **36** doradztwo w sprawach finansowych, pośrednictwo w sprawach majątku nieruchomego, agencje nieruchomości, zarządzanie nieruchomościami, wycena nieruchomości, **41** edukacja, informacja o edukacji, organizowanie i obsługa konferencji, organizowanie i obsługa kongresów, organizowanie konkursów w celach edukacyjnych lub rozrywkowych, kształcenie praktyczne-pokazy, kursy korespondencyjne, nauczanie, nauczanie korespondencyjne, doradztwo zawodowe-porady w zakresie edukacji lub kształcenia, organizowanie i prowadzenie konferencji, organizowanie i prowadzenie kongresów, organizowanie i prowadzenie pracowni specjalistycznych, organizowanie i prowadzenie seminariów, organizowanie i prowadzenie sympozjów, organizowanie i prowadzenie zjazdów, organizowanie konkursów edukacyjnych lub rozrywkowych.

(111) **214337** (220) 2007 07 26 (210) 328216
 (151) 2009 02 20 (441) 2007 10 29
 (732) ŻŁOTA RYBKA Katarzyna Kieloch, Łeba, PL.
 (540)



Kolor znaku: żółty, zielony

(531) 3.9.1, 26.1.2, 27.5.1, 29.1.2, 29.1.3

(510), (511) **43** usługi barowe, bary szybkiej obsługi (snack-bary), kawiarnie, restauracje, pensjonaty, eksploatacja terenów kempingowych, udostępnianie terenu i urządzeń kempingowych, stołówki, domy turystyczne, wynajmowanie noclegów.

(111) **214338** (220) 2007 07 26 (210) 328234
 (151) 2009 02 23 (441) 2007 10 29
 (732) The Black & Decker Corporation, Towson, US.
 (540)



MOCNE I NIEZAWODNE

(531) 26.4.2, 27.5.1

(510), (511) **07** generatory, kompresory, nożyce, mechaniczne wbijacze gwoździ, wiertarki, wiertarki pionowe, wiertarki udarowe, szlifierki, strugarki, płyty stolarskie, frezarki pionowe, piaskarki, piły mechaniczne zwłaszcza piły imadłowe, pilarki tarczowe, wykrawarki, grzbietnice, piły przesuwowe oraz piły stołowe, **09** kaski ochronne, okulary ochronne, lasery, pakiety baterii (ogniwa), urządzenia do ładowania akumulatorów, ogniwa akumulatorów elektrycznych, **25** obuwie dla fachowych pracowników budowlanych, dokonujących różnych prac: róbek, stolarzy, cieśli i innych o podobnych zawodach, towary odzieżowe w tym rękawiczki, kapelusze, marynarki, płaszcze, koszule, podkoszulki, T-shirty, **28** piłki do gier w tym piłki do gry w golfa i piłkę nożną, **37** usługi dotyczące napraw sterowanych narzędzi ręcznych o napędzie mechanicznym (elektrycznym) oraz maszyn, generatorów, kompresorów, laserów, nożyc, mechanicznych wbijaczy gwoździ, śrubokrętów, wiertarek, wiertarek pionowych, młotów, wiertarek udarowych, szlifierek, kluczy udarowych strugarek, płyt stolarskich, frezerek pionowych, piaskarek, pił mechanicznych zwłaszcza pił imadłowych, pilarek tarczowych, wyrzynarek, wykrawarek, grzbietnic, pił przesuwowych oraz pił stołowych i innych, części i komponentów oraz akcesoriów do ręcznych narzędzi o napędzie mechanicznym (elektrycznym) zwłaszcza koronek wiertniczych, frezów chwytakowych, wymiennych ostrzy wkrętaka, kluczy do chwytaka wiertarskiego, frezów do otworów, trzpieni oraz tarcz do pił do otworów, brzeszczotów pił, zwłaszcza tarcz ściernych, ściernic oraz kół o szprychach drucianych, pakietów baterii (ogniwi), urządzeń do ładowania akumulatorów (baterii), ogniwi akumulatorów elektrycznych do stosowania z narzędziami o napędzie mechanicznym (elektrycznym) generatorów, kompresorów oraz laserów i innych.

(111) **214339** (220) 2007 07 27 (210) 328279
 (151) 2009 01 14 (441) 2007 10 29
 (732) Inter IKEA Centre Group A/S, Kastrup, DK.
 (540) PORT ŁÓDŹ

(510), (511) **35** usługi ogłoszeniowe, zarządzanie w działalności handlowej, administrowanie działalności handlowej, prace biurowe, rozpowszechnianie materiałów reklamowych, rozpowszechnianie ogłoszeń i plakatów reklamowych, organizacja wystaw w celach handlowych lub reklamowych, reklamy korespondencyjne, reklamy telewizyjne, wypożyczanie urządzeń i wyposażenia biurowego, organizacja targów w celach handlowych lub reklamowych, dystrybucja próbek, wypożyczanie materiałów reklamowych, usługi odbierania rozmów telefonicznych na rzecz nieosiągalnych abonentów, reklama zewnętrzna, wynajem miejsc na umieszczanie ogłoszeń, reklama za pośrednictwem sieci komputerowych on-line, reklama, ogłoszenia telewizyjne, wypożyczanie fotokopiarek, dekorowanie wystaw sklepowych, wynajem czasu reklamowego we wszystkich środkach przekazu, wynajmowanie automatycznych dystrybutorów, uaktualnianie materiałów reklamowych, **36** ubezpieczenia, działalność finansowa, działalność monetarna, działalność związana z nieruchomościami, agencje mieszkaniowe, pobór czynszów, agencje nieruchomości, leasing nieruchomości, wynajem pomieszczeń biurowych i nieruchomości, wycena nieruchomości, usługi pośrednictwa obrotu nieruchomościami, wycena finansowa, ubezpieczenia, banki, nieruchomości, zarządzanie majątkiem nieruchomym, **37** usługi budowlane, naprawy, usługi instalacyjne, informacja budowlana, budowa stoisk i pawilonów targowych oraz sklepów, informacja o naprawach, nadzór budowlany, usługi budownictwa z elementów prefabrykowanych, montaż rusztowań, **42** usługi architektoniczne, projektowanie dekoracji wnętrz, projektowanie budynków, usługi miernicze, usługi konsultacyjne i doradcze w zakresie architektury.

(111) **214340** (220) 2007 07 27 (210) 328281
 (151) 2009 01 14 (441) 2007 10 29
 (732) Inter IKEA Centre Group A/S, Kastrup, DK.
 (540)



Kolor znaku: biały, żółty, czerwony

(531) 10.3.10, 26.4.1, 27.5.1, 29.1.13

(510), (511) **35** usługi ogłoszeniowe, zarządzanie w działalności handlowej, administrowanie działalności handlowej, prace biurowe, rozpowszechnianie materiałów reklamowych, rozpowszechnianie ogłoszeń i plakatów reklamowych, organizacja wystaw w celach handlowych lub reklamowych, reklamy korespondencyjne, reklamy telewizyjne, wypożyczanie urządzeń i wyposażenia biurowego, organizacja targów w celach handlowych lub reklamowych, dystrybucja próbek, wypożyczanie materiałów reklamowych, usługi odbierania rozmów telefonicznych na rzecz nieosiągalnych abonentów, reklama zewnętrzna, wynajem miejsc na umieszczanie ogłoszeń, reklama za pośrednictwem sieci komputerowych on-line, reklama, ogłoszenia telewizyjne, wypożyczanie fotokopiarek, dekorowanie wystaw sklepowych, wynajem czasu reklamowego we wszystkich środkach przekazu, wynajmowanie automatycznych dystrybutorów, uaktualnianie materiałów reklamowych, **36** ubezpieczenia, działalność finansowa, działalność monetarna, działalność związana z nieruchomościami, agencje mieszkaniowe, pobór czynszów, agencje nieruchomości, leasing nieruchomości, wynajem pomieszczeń biurowych i nieruchomości, wycena nieruchomości, usługi pośrednictwa obrotu nieruchomościami, wycena finansowa, ubezpieczenia, banki, nieruchomości, zarządzanie majątkiem nieruchomym, **37** usługi budowlane, naprawy, usługi instalacyjne, informacja budowlana, budowa stoisk i pawilonów targowych oraz sklepów, informacja o naprawach, nadzór budowlany, usługi budownictwa z elementów prefabrykowanych, montaż rusztowań, **42** usługi architektoniczne, projektowanie dekoracji wnętrz, projektowanie budynków, usługi miernicze, usługi konsultacyjne i doradcze w zakresie architektury.

(111) **214341** (220) 2007 07 27 (210) 328286
 (151) 2009 01 13 (441) 2007 10 29
 (732) NOWA JAKOŚĆ-ORGANIZACJA ODZYSKU Spółka Akcyjna,
 Poraj, PL.
 (540)



Kolor znaku: niebieski
 (531) 24.15.2, 27.5.1, 29.1.4

(510), (511) **35** agencja importowo-eksportowa, agencja informacji handlowej, agencja reklamowa, badania w dziedzinie działalności gospodarczej, badanie i analiza rynku, doradztwo w zakresie organizowania i prowadzenia działalności gospodarczej, ekspertyzy w zakresie działalności gospodarczej, profesjonalne doradztwo w zakresie działalności gospodarczej, informacja o działalności gospodarczej, organizowanie wystaw w celach handlowych lub reklamowych, pomoc przy zarządzaniu przedsiębiorstwami przemysłowymi lub handlowymi, pomoc w prowadzeniu działalności gospodarczej, prognozy ekonomiczne, reklama za pośrednictwem sieci komputerowej, reklama, rozpowszechnianie materiałów reklamowych w postaci ulotek, prospektów, druków i próbek, służby informacyjne, informacje statystyczne, usługi zaopatrzenie osób trzecich jako zakupy produktów usług dla innych przedsiębiorstw, zarządzanie zbiorami informatycznymi, zgrupowanie na rzecz osób trzecich różnych towarów pozwalające nabywcy wygodnie je oglądać i kupować w hurtowni lub sklepie z towarami spożywczymi, towarami przemysłowymi, z metalami, z towarami metalowymi i budowlanymi, surowcami wtórnymi, zgrupowanie na rzecz osób trzecich różnych towarów pozwalające nabywcy wygodnie oglądać i kupować te towary na stronie internetowej dotyczącej sprzedaży towarów spożywczych lub przemysłowych, metali, towarów metalowych i budowlanych, surowców wtórných, **39** informacja o składowaniu, informacja o transporcie, wypożyczanie kontenerów magazynowych, wypożyczanie kontenerów na odpady i surowce wtórne, magazynowanie, informacja o magazynowaniu, przewożenie ładunków, przewóz samochodami ciężarowymi, rozładunek, składowanie, transport, pośrednictwo w transporcie, transport i wyładunek odpadów, składowanie i zbiórka odpadów lub surowców odzyskanych, wynajmowanie magazynów, wypożyczanie pojazdów, **40** niszczenie odpadków i odpadów, odkażanie materiałów niebezpiecznych, odlewanie metali, spalanie odpadków, unieszkodliwianie odpadów jako przetwarzanie, odświeżanie i oczyszczanie powietrza, obrób-

ka papieru, recykling odpadków i odpadów, sortowanie odpadów i surowców wtórných, usługi pośrednictwa i doradztwa w zakresie odbioru, przetwarzania i zagospodarowywania odpadów, surowców wtórných i zużytego sprzętu, doradztwo i pomoc w zakresie wypełniania obowiązków przedsiębiorców związanych z odzyskiem i recyklingiem odpadów, **42** analizy chemiczne, badania chemiczne i biologiczne, badania techniczne, doradztwo w zakresie ochrony środowiska.

(111) **214342** (220) 2007 07 30 (210) 328332
 (151) 2009 02 27 (441) 2007 11 12
 (732) GLOBAL-STIK Spółka z ograniczoną odpowiedzialnością,
 Horbów, PL.
 (540)



Kolor znaku: czarny, czerwony, żółty, biały
 (531) 1.1.1, 25.1.15, 26.4.2, 26.5.3, 27.5.1, 28.5.0, 29.1.14
 (510), (511) **01** kleje do celów przemysłowych, kleje do materiałów przemysłowych, **16** kleje do celów domowych.

(111) **214343** (220) 2007 07 30 (210) 328333
 (151) 2009 02 27 (441) 2007 11 12
 (732) GLOBAL-STIK Spółka z ograniczoną odpowiedzialnością,
 Horbów, PL.
 (540)



Kolor znaku: czarny, biały, żółty, czerwony
 (531) 1.1.1, 25.1.15, 26.4.2, 26.5.3, 27.5.1, 28.5.0, 29.1.14
 (510), (511) **01** kleje do celów przemysłowych, kleje do materiałów przemysłowych, **16** kleje do celów domowych.

(111) **214344** (220) 2007 07 30 (210) 328334
 (151) 2009 02 27 (441) 2007 11 12
 (732) GLOBAL-STIK Spółka z ograniczoną odpowiedzialnością,
 Horbów, PL.
 (540)



Kolor znaku: czarny, niebieski, biały
 (531) 25.5.1, 28.5.0, 29.1.13
 (510), (511) **01** kleje do celów przemysłowych, kleje do materiałów przemysłowych, **16** kleje do celów domowych.

(111) **214345** (220) 2007 08 01 (210) 328416
 (151) 2009 01 23 (441) 2007 11 12
 (732) Robert Miller, Bydgoszcz, PL.
 (540)



Kolor znaku: fioletowy, zielony
 (531) 5.3.6, 27.5.1, 29.1.12
 (510), (511) **03** kosmetyki, olejki kosmetyczne, środki perfumeryjne, perfumy, mydła lecznicze, płyny i preparaty do pielęgnacji włosów, środki do czyszczenia zębów, maści do celów kosmetycznych, preparaty do depilacji, kremy kosmetyczne, preparaty kosmetyczne do opalania, maseczki kosmetyczne, preparaty do pielęgnacji paznokci, pasty, proszki, płyny do zębów, sole do kąpieli, szampony, talk kosmetyczny, wazelina kosmetyczna, woda utleniona do celów kosmetycznych, patyczki z watą i płatki do celów kosmetycznych, chusteczki kosmetyczne, **05** produkty farmaceutyczne, leki, materiały dentystyczne, środki sanitarne dla lecznictwa, szczepionki, surowice, produkty farmaceutyczne na specjalne zamówienie, lecznicze substancje dietetyczne do celów leczniczych, odżywki i żywność dla niemowląt, materiały opatrunkowe, plastry, środki odkażające i bakteriobójcze, środki antykoncepcyjne, materiały higieniczne, balsamy, zioła i herbaty ziołowe lecznicze, apteczki, podstawowe substancje i preparaty dla celów farmaceutycznych i medycznych, zwłaszcza balsamy, enzymy, estry, etery, gliceryna, glukoza, hemoglobina, herbicydy, hormony, jodyna, kokaina, kreozot, laktoza, magnezja, mentol, narkotyki, oleje, pektyna, plazma, słód, sole, surowice, woda utleniona i żelatyna, **35** zgrupowanie na rzecz osób trzech towarów pozwalające nabywcy wygodnie je oglądać i kupować w aptekach z produktami farmaceutycznymi, lekami, środkami sanitarnymi dla lecznictwa, leczniczymi substancjami dietetycznymi do celów leczniczych, odżywkami dla niemowląt, materiałami opatrunkowymi, plastrami, środkami odkażającymi, materiałami bakteriobójczymi, środkami antykoncepcyjnymi, prezerwatywami, materiałami higienicznymi, balsamami, ziołami i herbatami ziołowymi, apteczkami, kosmetykami, mydłami i szamponami leczniczymi, preparatami do protez zębowych, solami do kąpieli, preparatami do odchudzania, preparatami do depilacji, sprzętem medycznym, sprzętem farmaceutycznym, urządzeniami rehabilitacyjnymi, narzędziami i przyrządami medycznymi, sprzętem do pielęgnacji niemowląt, aparaturą medyczną, sprzętem ortopedycznym i rehabilitacyjnym, urządzeniami diagnostycznymi, aparaturą i sprzętem medycznym do użytku

domowego, dystrybucja materiałów reklamowych o lekach i farmaceutykach, reklama na rzecz osób trzech produktów farmaceutycznych i sprzętu medycznego, ortopedycznego i rehabilitacyjnego, sprzedaż zgromadzonych produktów przez Internet, telefon, pocztę, **39** dostawa zamówionych produktów do odbiorcy, **44** usługi przy wykonywaniu leków na receptę, usługi w zakresie prowadzenia aptek, porady w zakresie farmakologii, usługi w zakresie medycznym i paramedycznym, sanatoria i szpitale.

(111) **214346** (220) 2007 08 01 (210) 328433
 (151) 2008 12 31 (441) 2007 11 12
 (732) Wm. Wrigley Jr. Company, Chicago, US.
 (540) COOLER KICK
 (510), (511) **30** słodczyce, mianowicie guma do żucia, guma balonowa, cukierki i miętówki.

(111) **214347** (220) 2007 08 01 (210) 328438
 (151) 2009 01 07 (441) 2007 11 12
 (732) TVN S.A., Warszawa, PL.
 (540) Bez sensu

(510), (511) **03** kosmetyki, wyroby perfumeryjne, środki do pielęgnacji włosów środki myjące, czyszczące i piorące, **09** programy telewizyjne, filmy, audycje radiowe zapisane na nośnikach, nagrania dźwięku, obrazu i filmowe utrwalone w formie zapisanej taśmy filmowej, taśmy video, taśmy magnetycznej, dysków optycznych, w formacie MP3, w wersji przystosowanej do odtwarzania w komputerach multimedialnych, w odtwarzaczach CD, DVD, zapisane nośniki obrazu i dźwięku, gry komputerowe, interaktywne gry komputerowe, urządzenia do nagrywania, zapisywania, odtwarzania i reprodukcji dźwięku, obrazu, informacji i zapisu filmowego w formie analogowej i cyfrowej, elektryczna i elektroniczna aparatura służąca do odbioru przekazu satelitarne, naziemnego, kablowego i światłowodowego, nadajniki sygnału naziemnego, kablowego i satelitarne, odbiorniki telewizyjne i radiowe, odbiorniki telewizyjne i radiowe z wbudowanym dekoderem sygnału, urządzenia do odcodowywania zakodowanego sygnału zawierające zestaw do odbioru telewizji, zestawy aparaturowe zawierające dekoder i interaktywną przeglądarkę kanałów telewizyjnej, zestawy aparaturowe umożliwiające odcodowanie i nagrywanie do zapisywania programów telewizyjnych i dźwiękowych-rejestracja dźwięku i obrazu na wbudowanym dysku twardym PVR umożliwiającą wybór zapisywanych programów (Personal Video Recorder-osobisty rejestrator obrazu), komputery, programy komputerowe, programy komputerowe umożliwiające użytkownikom telewizji oglądanie i zakup towarów, za pośrednictwem cyfrowych kanałów telewizyjnych, programy do prowadzenia gier komputerowych, konkursów przystosowane do użycia z odbiornikiem telewizyjnym jako ekranem komputerowym, programy komputerowe do obsługi interaktywnej telewizji, urządzenia do zapisu audio i video w postaci skompresowanej, anteny radiowe i telewizyjne, urządzenia do zapisywania, zapamiętywania i odtwarzania obrazów, dźwięków i zapisu wideo w postaci plików MP3, aparaty telefoniczne, monitory, komputery i urządzenia towarzyszące, komputery przystosowane do odbioru sygnału telewizyjnego i radiowego w systemie naziemnym, satelitarnym, cyfrowym, gry komputerowe, gry elektroniczne, **16** papier, karton i wyroby z tych materiałów nie ujęte w innych klasach, druki akcydensowe, kalendarze, foldery, prospekty, afisze, plakaty, fotografie, nalepki, publikacje drukowane, czasopiśma, książki, broszury, materiały piśmienne, papeterie, torby do pakowania z papieru i tworzyw sztucznych materiały szkoleniowe i instruktażowe (z wyjątkiem aparatów), **25** odzież, odzież sportowa, obuwie, nakrycia głowy, **28** gry, zabawki i sprzęt sportowy ujęte w tej klasie, karty do gry, **35** usługi w zakresie reklamy: organizacja i prowadzenie kampanii reklamowych, wynajem i sprzedaż miejsca i czasu na cele reklamowe w środkach masowego przekazu, usługi produkcji audycji i filmów reklamowych dla radia, telewizji, filmu, internetu, usługi w zakresie dystrybucji i doręczania prospektów i próbek reklamowych, organizacji pokazów i wystaw, usługi badania opinii publicznej, badania rynku mediów i reklamy, udzielanie informacji w sprawach działalności gospodarczej, podatków, pozyskiwanie i przekazywanie informacji o działalności gospodarczej, pomoc w prowadzeniu działalności gospodarczej, sporządzanie ekspertyz dotyczących działalności gospodarczej i handlowej, usługi prowadzenia sklepu i hurtowni wielobranżowej w zakresie: odzieży, obuwia, wyrobów papierniczych, kosmetyków, chemii gospodarczej,

książek, czasopism, gazet, sprzętów gospodarstwa domowego, mebli, wyposażenia wnętrz, usługi prowadzenia sklepu i hurtowni wielobranżowej, w zakresie: odzież, obuwia, wyrobów papierniczych, kosmetyków, chemii gospodarczej, książek, czasopism, gazet, sprzętów gospodarstwa domowego, mebli, wyposażenia wnętrz za pośrednictwem internetu (sklep internetowy), usługi prowadzenia sprzedaży niżej wymienionych towarów z naniesionym logo jako elementem reklamowo-ozdobnym: apaszki jedwabne, baloniki, bandanki, banery, bezrękawniki, bloczki post-it, bluzy, bombki, breloczki, chorągiewki, czapki, daszki, długopisy, elektroniczne urządzenia do tłumaczeń językowych, elektroniczne urządzenia ze słownikiem, etui skórzane na długopisy, etui skórzane na wizytówki, flagi, galanteria odzieżowa damska i męska, galanteria skórzana, galanteria papierowa, kalendarze, kalkulatory, kapelusze, karafki, konstrukcje dmuchane i balony, kosmetyczki, kosmetyki, koszulki polo, krawaty, krzeselka, kubki, kurtki, latawce, maskotki, materiały biurowe i szkolne, pudełka, naklejki i nalepki, notesy, obrusy, odtwarzacze płyt kompaktowych i kaset, ołówki, opakowania na napoje, organizery, otwieracze do butelek, pałeczki chińskie, papiery pakowe, parasole, parasolki, parawany, para jedwabne, piłki, piórnik, plecaki, podkładki pod kubki, kieliszki i szklanki, podkładki pod mysz, pokrowce na telefony, portfele, postery, radioodbiorniki, rękawiczki, ręczniki, sakwy rowerowe, sakwy podróżne, samochodowe osłony przeciwsłoneczne, siatki, skrobaczki do szyb, słodczyce, standy, stroje dla personelu, szale, szaliki, teczki skórzane, termosy, torby i torebki, torciki, trąbki, t-shirty, wizytowniki, wody perfumowane i perfumy, worki żeglarskie, wyroby ze szkła i porcelany, zabawki, zegary ściennie, zegarki, znaczki z logo, **36** usługi w zakresie pośrednictwa w zawieraniu umów ubezpieczeniowych, umów kredytowych za pośrednictwem telewizji interaktywnej i sieci teleinformatycznych internet, sprawdzanie stanu konta za pośrednictwem telewizji interaktywnej i sieci teleinformatycznych internet, umożliwienia dokonywania płatności za pośrednictwem telewizji interaktywnej i internetu, obsługa kart kredytowych za pośrednictwem telewizji interaktywnej i internetu, udzielanie informacji o usługach ubezpieczeniowych i finansowych, **37** usługi w zakresie: instalacji, obsługi i napraw systemów przekazywania dźwięku i obrazu w systemie łączności radiofonicznej, telewizyjnej, kablowej, światłowodowej, satelitarnej i naziemnej w systemie cyfrowym i analogowym, instalacji i naprawy urządzeń do odbioru sygnału telewizyjnego, radiowego, instalacja anten zbiorczych indywidualnych do odbioru tego sygnału, instalacja i naprawa sprzętu do odekodowywania sygnału, **38** usługi telekomunikacyjne, usługi agencji informacyjnej: zbieranie i rozpowszechnianie informacji, usługi rozpowszechniania programów telewizyjnych, reportaży, filmów dokumentalnych i fabularnych, widowisk rozrywkowych i sportowych oraz audycji z interaktywnym udziałem widzów, usługi: emisji telewizyjnej i radiowej, obsługi przekazu dźwięku i obrazu, obsługi przekazu cyfrowego, organizowania systemów transmisyjnych dźwięku, obrazu i sygnału cyfrowego, rozpowszechniania programów i informacji za pośrednictwem sieci informatycznych-internetu, usługi komunikacyjne za pośrednictwem przekazu satelitarnego, naziemnego kablowego i światłowodowego, usługi telekomunikacyjne spersonalizowane-zakres dostępu do treści informacyjnych i usług indywidualnie określonych dla każdego abonenta z możliwością wykorzystania przesyłania informacji od abonenta do operatora w celu wyboru usług, uczestniczenia w grach, konkursach, głosowaniach i dokonywania zakupów z jednoczesnym przekazywaniem informacji od i do klienta, usługi telekomunikacyjne przeznaczone do obsługi sprzedaży detalicznej towarów poprzez bezpośrednią komunikację z klientem, usługi przekazu telewizyjnego łącznie z umożliwianiem wyboru z pośród wielu programów i inteligentnej automatycznej selekcji programów które mają być nagrywane, usługi emisji i transmisji telewizji interaktywnej, interaktywnej rozrywki i konkursów, usługi dostarczania informacji on-line z komputerowych baz danych, umożliwianie dostępu do stron WWW za pośrednictwem przekazu telewizyjnego poprzez interaktywny portal telewizyjny, udzielanie informacji i usługi konsultacyjne dotyczące wyżej wymienionych usług, dostarczanie dostępu do Internetu, wynajem miejsca na strony WWW, usługi poczty elektronicznej, organizacja i przekazywanie serwisów internetowych www, dostarczanie dostępu do stron MP3 w Internecie, dostarczanie dostępu do zasobów muzycznych, filmowych i zbiorów obrazów w sieci internetowej, wynajem urządzeń do odbioru i nadawania sygnału telewizyjnego i radiowego, odbiorników radiowych i telewizyjnych, urządzeń do kodowania i dekodowania sygnału cyfrowego i analogowego, za-

pewnienie dostępu do sieci LAN-przesyłanie danych z i do sieci lokalnej (Local Area Network) jak również umożliwianie dostępu do Internetu za pośrednictwem tej sieci, prowadzenie serwerów i portali internetowych, umożliwianie dostępu do krajowych i międzynarodowych serwerów i portali internetowych, **39** usługi w zakresie organizacji podróży, turystyki, rezerwacji miejsc noclegowych, pokoi hotelowych, udzielanie informacji o podróżach i turystyce, **41** usługi rozrywki i nauczania: organizacja rozrywkowych widowisk telewizyjnych, audycji radiowych, produkcja filmów dokumentalnych, reportaży, programów telewizyjnych, organizacji teleturniejów i konkursów, organizacja audycji z interaktywnym udziałem widzów, dostarczanie rozrywki i usług edukacyjnych za pośrednictwem radia, telewizji, internetu, dostęp do tych usług edukacyjnych i rozrywkowych w systemie on-line, w systemie telewizji interaktywnej, usługi wynajmowania sprzętu do nagrywania, odtwarzania dźwięku i obrazu, dostarczanie informacji o rozrywce, edukacji, programach radiowych i telewizyjnych, imprezach sportowych, usługi automatycznego zapisywania programów telewizyjnych zgodnie z preferencjami odbiorców i następnie odtwarzanie ich w czasie wybranym przez odbiorcę, usługi dostarczania muzyki, video, dźwięku i obrazu w postaci plików MP3 ze stron WWW poprzez Internet, usługi wynajmowania studia nagraniowego, filmowego, organizacji i produkcji nagrań filmowych, dźwiękowych, usługi organizacji imprez artystycznych, estradowych, sportowych, rekreacyjnych, usługi wydawnicze: publikowanie książek i innych materiałów drukowanych, publikowanie książek, magazynów, czasopism, gazet w formie elektronicznej, udostępnianie ich w sieci internetowej, usługi obsługi technicznej i organizacyjnej produkcji telewizyjnej i filmowej, **42** opracowywanie i wdrażanie programów komputerowych, wykonywanie opinii i badań w dziedzinie środków komunikacji publicznej, multimedialnej, prognozy pogody, usługi udostępniania czasu dostępu do sieci Internet-kawiarenka internetowa, dostępu do krajowych i międzynarodowych serwerów i portali internetowych, **45** usługi administrowania prawami własności intelektualnej, udzielania licencji i pośrednictwa w obrocie prawami własności intelektualnej.

(111) **214348** (220) 2007 08 30 (210) 329529
 (151) 2009 01 15 (441) 2007 12 10
 (732) „PHILIPIAK POLSKA” Spółka z ograniczoną odpowiedzialnością, Warszawa, PL.
 (540)



Kolor znaku: czerwony, czarny
 (531) 26.11.2, 27.5.1, 29.1.12

(510), (511) **10** aparaty do masażu, fotele, krzesła, materace, maty masujące do celów rehabilitacyjnych i leczniczych, **20** meble, fotele, materace, lustra, ramki obrazów, wyroby z drewna, korka, trzciny, wikliny, rogu, kości, kości słoniowej, fiszbinu, muszli, bursztynu, macicy perłowej, sepiolitu, imitacji tych surowców lub z tworzyw sztucznych nie ujęte w innych klasach, meble masujące, fotele, krzesła, materace, maty masujące, **24** tekstylia i wyroby włókiennicze nie ujęte w innych klasach, narzuty, kapy, koce na łóżka, obrusy, serwety, bielizna pościelowa, pościel, ręczniki tekstylne, pokrowce na poduszki, pledy, bielizna stołowa tekstylna.

(111) **214349** (220) 2007 08 30 (210) 329530
 (151) 2009 01 15 (441) 2007 12 10
 (732) „PHILIPIAK POLSKA” Spółka z ograniczoną odpowiedzialnością, Warszawa, PL.
 (540)



Kolor znaku: zielony
 (531) 27.5.1, 29.1.3

(510), (511) **03** kosmetyki, środki perfumeryjne, perfumy, wody toaletowe i kolońskie, olejki eteryczne, środki do mycia i pielęgnacji włosów, środki do pielęgnacji zębów i jamy ustnej, dezodoranty i środki przeciw poceniu, środki do makijażu i demakijażu, środki do pielęgnacji i malowania ust, środki do pielęgnacji i malowania paznokci, środki do higieny intymnej, środki do opalania i chroniące przed promieniowaniem ultrafioletowym, środki do samoopalania, środki do depilacji, pudry do makijażu, pudry po kąpielach, pudry higieniczne, artykuły toaletowe, wyroby chemii gospodarczej, preparaty i środki piorące, substancje stosowane w praniu, proszki do prania, detergenty, płyny do płukania tkanin, środki do czyszczenia, polerowania, środki do szorowania, środki ściernicze, mleczka do czyszczenia i polerowania, antystatyczne preparaty do celów domowych, pasty do podłogi i mebli, preparaty do czyszczenia, polerowania, renowacji i konserwacji mebli wykonanych z drewna, materiałów drewnopodobnych i tworzyw sztucznych, środki do zamaczania bielizny, preparaty do czyszczenia i trawienia zawarte w tej klasie, preparaty do usuwania kamienia kotłowego dla celów gospodarstw domowych, mydła do prania, mydła do ożywiania koloru tkanin, środki wybielające stosowane w pralniach, środki do prania skóry, płyny do czyszczenia szkła, wywabiacze plam, **05** produkty i preparaty lecznicze do pielęgnacji skóry, kremy, emulsje, płyny, żele, oliwki i balsamy lecznicze, sole do kąpielii do celów medycznych, kąpiele lecznicze, zioła lecznicze, preparaty do masażu leczniczych i rehabilitacyjnych.

(111) **214350** (220) 2007 09 04 (210) 329714
(151) 2009 02 10 (441) 2007 12 10
(732) „Międzynarodowe Targi Polska” Spółka z ograniczoną odpowiedzialnością, Warszawa, PL.

(540) Jedno miejsce-wiele możliwości
(510), (511) **35** organizowanie wystaw w celach handlowych lub reklamowych, organizowanie targów w celach handlowych lub reklamowych, wynajmowanie miejsc na umieszczanie ogłoszeń lub reklam, wypożyczanie materiałów reklamowych, wypożyczanie urządzeń i wyposażenia biurowego, organizacja wystaw w celach handlowych lub reklamowych, **36** dzierżawa majątku nieruchomościowego, administrowanie majątkiem nieruchomościowym, administrowanie nieruchomościami, dzierżawa nieruchomości, wynajmowanie pomieszczeń biurowych-nieruchomości, zarządzanie nieruchomościami, **39** wynajmowanie garaży, wynajmowanie magazynów, wynajmowanie miejsc parkingowych, wynajmowanie miejsc na parkingi, **41** studia filmowe, organizowanie i obsługa konferencji, organizowanie i obsługa kongresów, organizowanie balów, organizowanie i prowadzenie konferencji, organizowanie i prowadzenie kongresów, organizowanie i prowadzenie seminariów, organizowanie wystaw z dziedziny kultury lub edukacji, przyjęcia-planowanie przebiegu-część rozrywkowa, użytkowanie sal kinowych, sale koncertowe, wynajmowanie stadionów, studia filmowe, usługi studiów nagrań, organizowanie i prowadzenie sympozjów, organizacja wystaw związanych z kulturą lub edukacją, organizowanie i obsługa zjazdów, **43** wynajmowanie sal na posiedzenia, wypożyczanie krzesel, stołów, bielizny stołowej i szklanej zastawy stołowej.

(111) **214351** (220) 2007 09 14 (210) 330157
(151) 2009 02 04 (441) 2007 12 24
(732) Vogel Industrie Medien GmbH & Co. KG, Wuerzburg, DE.
(540)

MM Magazyn Przemysłowy

(531) 26.11.1, 27.5.1
(510), (511) **09** zapisane nośniki danych wszystkich typów, publikacje elektroniczne możliwe do pobrania, **16** publikacje drukowane, druki, **41** publikacja materiałów drukowanych oraz mediów elektronicznych, łącznie z publikacją w Internecie.

(111) **214352** (220) 2007 09 18 (210) 330305
(151) 2009 01 23 (441) 2007 12 24
(732) The Coca-Cola Company, Atlanta, US.

(540)



Kolor znaku: pomarańczowy, zielony, czarny

(531) 4.5.5, 5.7.21, 29.1.13

(510), (511) **32** piwo, wody mineralne i gazowane oraz inne napoje bezalkoholowe, napoje owocowe i soki owocowe, syropy i inne preparaty do produkcji napojów.

(111) **214353** (220) 2007 09 27 (210) 330724
(151) 2009 03 12 (441) 2008 01 07
(732) „ZAS-POL” Spółka z o.o., Warszawa, PL.

(540) befit

(510), (511) **05** lecznicze: herbatki ziołowe, mieszanki ziołowe, **30** herbata, herbaty czarne, owocowe, zielone, białe, czerwone, aromatyzowane.

(111) **214354** (220) 2007 10 04 (210) 331021
(151) 2009 02 10 (441) 2008 01 07
(732) Przedsiębiorstwo Produkcyjno-Handlowo-Usługowe „BAMARK” Marek Dzikiewicz, Białystok, PL.
(540)



(531) 27.5.1

(510), (511) **25** spodnie, odzież, odzież wierzchnia dla kobiet, dla mężczyzn, dla dzieci i dla młodzieży, odzież ze skóry i z imitacji skóry, nakrycia głowy, kurtki, bluzy, podkoszulki, koszule, płaszcze, swetry, suknie, sukienki, kostiumy, garsonki, spódnice, szlafroki, bielizna osobista, piżamy, koszule nocne, odzież sportowa, kostiumy do opalania i pływania, dresy, **42** testowanie materiałów, testowanie tekstyliów, projektowanie odzieży, wzornictwo przemysłowe w zakresie odzieży, doradztwo zawodowe w zakresie projektowania odzieży.

(111) **214355** (220) 2007 10 09 (210) 331229
(151) 2009 02 23 (441) 2008 01 21
(732) Liliana Kupidura, Radom, PL.

(540) VILLABUD

(510), (511) **37** usługi budowlane, **42** usługi w zakresie projektowania budynków, dekoracji wnętrz, **44** usługi w zakresie projektowania ogrodów.

(111) **214356** (220) 2007 10 22 (210) 331740
(151) 2009 02 10 (441) 2008 02 04
(732) Przedsiębiorstwo Usług Pożarniczych TECHNO-POŻ Irena Kowalczyk, Opole, PL.
(540)



Kolor znaku: czerwony, biały

(531) 26.11.1, 27.5.1, 29.1.12

(510), (511) **35** sprzedaż hurtowa i detaliczna następujących towarów osobom trzecim: gaśnice proszkowe, gaśnice śniegowe, gaśnice płynowe, koce gaśnicze, pompy, węże hydrantowe, prądownice, za-

wory, szafki hydrantowe, ubrania ochronne, rękawice ochronne, buty gumowe, hełmy ochronne i strażackie, czujki dymu i gazu, łączniki do węży, hydronetki wodne, agregaty proszkowe i śniegowe, znaki ewakuacyjne, instrukcje bhp, **37** usługi w zakresie budownictwa i remontów, wykonywanie czynnych i biernych zabezpieczeń przeciwpożarowych, wykonywanie instalacji przeciwpożarowych, montaż urządzeń przeciwpożarowych, antywłamaniowych, konserwacja sprzętu i urządzeń przeciwpożarowych, **42** opiniowanie projektów i dokumentacji pod względem przeciwpożarowym, ekspertyzy i doradztwo techniczne w zakresie zabezpieczenia przeciwpożarowego, ocena stanu technicznego obiektów, ocena techniczna sprzętu przeciwpożarowego, usługi w zakresie ochrony środowiska i innych miejscowych zagrożeń.

(111) **214357** (220) 2007 10 26 (210) 332033
(151) 2009 02 17 (441) 2008 02 04
(732) Twentieth Century Fox Film Corporation, Los Angeles, US.
(540) FOX TELEWIZJA

(510), (511) **38** usługi telekomunikacyjne, usługi w zakresie transmitowania programów telewizyjnych, **41** usługi w zakresie nauczania, usługi w zakresie kształcenia, usługi w zakresie rozrywki, usługi w zakresie działalności sportowej i kulturalnej, usługi w zakresie produkcji i dystrybucji programów telewizyjnych i filmów, usługi w zakresie dostarczania drogą on-line informacji w zakresie telewizji, filmów, sportu, imprez dźwiękowych i audiowizualnych przez Internet i mobilne urządzenia do komunikacji.

(111) **214358** (220) 2007 10 29 (210) 332166
(151) 2009 02 05 (441) 2008 02 04
(732) ALICANTEE Spółka z ograniczoną odpowiedzialnością Spółka Komandytowa, Kraków, PL.
(540)



Kolor znaku: zielony, niebieski

(531) 24.13.25, 26.11.1, 27.5.1, 29.1.12
(510), (511) **35** organizowanie i prowadzenie apteki z artykułami higienicznymi, farmaceutycznymi, parafarmaceutykami, zielarskimi i kosmetycznymi, organizowanie i prowadzenie apteki internetowej z artykułami higienicznymi, farmaceutycznymi, parafarmaceutykami, zielarskimi i kosmetycznymi, **44** usługi w zakresie wykonywania leków recepturowych na zamówienie.

(111) **214359** (220) 2007 10 31 (210) 332300
(151) 2009 02 23 (441) 2008 02 04
(732) PIRELLI TYRE S.P.A., Milano, IT.
(540) MOC POD KONTROLĄ

(510), (511) **12** opony, pneumatyczne, półpneumatyczne oraz pełne opony do kół pojazdów, koła pojazdów, obręcze kół pojazdów.

(111) **214360** (220) 2007 10 31 (210) 332301
(151) 2009 02 23 (441) 2008 02 04
(732) Francotyp-Postalia GmbH, Birkenwerder, DE.
(540) OPTIMAIL

(510), (511) **16** maszyny do frankowania, systemy maszyn do frankowania, materiały eksploatacyjne, a mianowicie pojemniki z tuszem zawarte w klasie 16.

(111) **214361** (220) 2007 10 31 (210) 332304
(151) 2009 02 23 (441) 2008 02 04
(732) Bristol-Myers Squibb Company, New York, US.
(540)



(531) 26.1.1, 26.11.1, 26.11.2

(510), (511) **05** preparaty farmaceutyczne do leczenia i profilaktyki nowotworów.

(111) **214362** (220) 2007 11 02 (210) 332344
(151) 2009 03 05 (441) 2008 02 04
(732) ICN POLFA Rzeszów S.A., Rzeszów, PL.

(540) thiopendorm

(510), (511) **05** produkty farmaceutyczne, leki, preparaty stosowane w celu narkozy.

(111) **214363** (220) 2007 11 12 (210) 332701
(151) 2009 03 05 (441) 2008 02 18
(732) „CHROMET” Ślusarstwo Produkcyjno-Usługowe Przemysław Chromik, Bestwina-Janowice, PL.
(540)



Kolor znaku: czerwony i odcienie

(531) 27.5.1, 29.1.1

(510), (511) **07** maszyny dla górnictwa i budownictwa, **37** naprawy, usługi instalacyjne, konserwacyjne.

(111) **214364** (220) 2007 11 20 (210) 333059
(151) 2009 03 02 (441) 2008 03 03
(732) Międzynarodowe Targi Poznańskie Spółka z ograniczoną odpowiedzialnością, Poznań, PL.

(540) KOMTECHNIKA Międzynarodowe Targi Techniki Komunalnej
(510), (511) **35** organizacja wystaw w celach handlowych lub reklamowych, **41** organizacja wystaw w celach związanych z kulturą lub edukacją.

(111) **214365** (220) 2007 11 20 (210) 333076
(151) 2009 03 02 (441) 2008 03 03
(732) Przedstawicielstwo Firm Zagranicznych THOREX Spółka Jawna Tadeusz Laskowski i Radosław Laskowski, Łódź, PL.

(540) SUBILPRINT

(510), (511) **01** chemiczne środki dla przemysłu.

(111) **214366** (220) 2008 04 17 (210) 339768
(151) 2009 03 12 (441) 2008 07 21
(732) STANLAK Stanisław Opoka, Nowy Sącz, PL.
(540) STANLAK

(510), (511) **37** naprawy pojazdów mechanicznych, w tym naprawy powypadkowe, naprawy karoserii, podwozi, naprawy i usługi blacharskie, obsługa techniczna pojazdów, regulacje i smarowanie pojazdów mechanicznych, badania pojazdów dla celów naprawczych, wymiana olejów i innych płynów eksploatacyjnych w pojazdach, konserwacja i zabezpieczanie przed korozją pojazdów mechanicznych, lakierowanie i polerowanie pojazdów, dobór lakierów, w tym wodorozcieńczalnych, odnawianie powłok lakierniczych, mycie i czyszczenie pojazdów, regeneracja części zamiennych do pojazdów, w tym do silników, naprawy elementów z tworzyw sztucznych w pojazdach, w tym naprawy technikami spawalniczymi, wymiana opon, wulkanizacja i bieżnikowanie opon, naprawy i modernizacje układów elektrycznych i elektronicznych w pojazdach, instalowanie systemów alarmowych w pojazdach, modernizacje pojazdów mechanicznych, w tym instalowanie alternatywnych systemów zasilania, pomoc drogowa jako naprawy w miejscu awarii.

(111) **214367** (220) 2008 06 24 (210) 342659
(151) 2009 02 27 (441) 2008 09 29
(732) US PHARMACIA Spółka z o.o., Wrocław, PL.

(540)



Kolor znaku: biały, niebieski i odcienie, czarny

(531) 26.1.1, 27.5.1, 29.1.13

(510), (511) **03** kosmetyki, **05** preparaty farmaceutyczne i wyroby medyczne zawarte w klasie 5, mineralne, witaminowe i ziołowe suplementy diety zawarte w klasie 5, preparaty witaminowe i mineralne, substancje dietetyczne do celów leczniczych, **35** usługi marketingowe, w tym reklama osób trzecich, promocja sprzedaży, dystrybucja materiałów reklamowych, badanie opinii, badanie rynku, informacja gospodarcza, grupowanie i prezentacja towarów wymienionych w przedmiotowym wykazie, a mianowicie: kosmetyków, preparatów farmaceutycznych i wyrobów medycznych zawartych w klasie 5, mineralnych, witaminowych i ziołowych suplementów diety zawartych w klasie 5, preparatów witaminowych i mineralnych, substancji dietetycznych do celów leczniczych w celu umożliwienia klientom ich zakupu w punktach sprzedaży hurtowej i detalicznej, także za pośrednictwem mediów telekomunikacyjnych i elektronicznych, organizowanie targów i wystaw dla celów handlowych lub reklamowych, informacja handlowa, usługi importowo-eksportowe, publikowanie tekstów reklamowych, włączając czasopisma, periodyki, katalogi, kalendarze, broszury, foldery, plakaty, ulotki, druki i formularze, wszystkie dla celów promocyjnych i reklamowych, **39** pakowanie, fasowanie i dystrybucja towarów, zwłaszcza kosmetyków, preparatów farmaceutycznych i wyrobów medycznych mineralnych, witaminowych i ziołowych suplementów diety, preparatów witaminowych i mineralnych, substancji dietetycznych do celów leczniczych, **40** usługi kompletowania towarów na zamówienie, **41** publikacje elektroniczne, publikowanie tekstów innych niż teksty reklamowe, włączając czasopisma, periodyki, katalogi, kalendarze, broszury, foldery, plakaty, ulotki, druki i formularze, wszystkie dla celów innych niż reklamowe, edukacja i szkolenia w zakresie ochrony zdrowia, leków i produktów medycznych oraz ich stosowania, edukacja i szkolenia dla lekarzy i farmaceutów z zakresu zagadnień biznesowych i marketingowych, organizowanie konkursów i imprez edukacyjnych, **42** prowadzenie prac naukowo-badawczych w zakresie preparatów farmaceutycznych i produktów medycznych, wdrażanie nowych technologii w wytwarzaniu leków.

(111) **214368** (220) 2007 02 05 (210) 320960

(151) 2009 02 25 (441) 2007 05 14

(732) BI-ES POLSKA Spółka z ograniczoną odpowiedzialnością, Kamień Duży, PL.

(540)



Kolor znaku: biały, zielony, szary, czarny

(531) 27.5.1, 29.1.14

(510), (511) **03** wyroby perfumeryjne i toaletowe, perfumy, wody toaletowe, wody perfumowane, wody kolońskie, dezodoranty i środki przeciw poceniu, antyperspiranty, olejki eteryczne, olejki do kąpieli, sole kosmetyczne do kąpieli, mydła i płyny myjące, preparaty do kąpieli, kosmetyki, środki kosmetyczne, kremy, emulsje, płyny, żele, oliwki, pianki i balsamy do skóry, środki do pielęgnacji ciała, środki do mycia i pielęgnacji włosów, płyny i lotony do pielęgnacji włosów, odżywki, pianki, lakiery do włosów, środki do kosmetyki upiększającej i makijażu oraz demakijażu, środki do pielęgnacji i malowania ust, środki do pielęgnacji i malowania paznokci, lakiery do paznokci, środki do usuwania lakierów, środki do golenia i po goleniu, środki do depilacji, środki do higieny intymnej, środki do opalania i chroniące przed promieniowaniem ultrafioletowym, środki do samoopalaniania, pudry do makijażu, pudry po kąpieli, pudry higieniczne, środki do pielęgnacji zębów i jamy ustnej, środki do czyszczenia zębów, artykuły toaletowe, toaletowe środki sanitarne, wyroby chemii gospo-

darczej, preparaty i środki piorące, substancje stosowane w praniu, proszki do prania, detergenty, płyny do płukania tkanin, koncentraty proszków do prania, koncentraty płynów do płukania tkanin, środki do czyszczenia, polerowania, środki do szorowania, środki ścierne, mlecza do czyszczenia i polerowania, antystatyczne preparaty do celów domowych, pasty do podłogi i mebli, preparaty do czyszczenia, polerowania, renowacji i konserwacji mebli wykonanych z drewna, materiałów drewnopodobnych i tworzyw sztucznych, środki do zamaczania bielizny, preparaty do czyszczenia i trawienia, preparaty do usuwania kamienia kotłowego dla celów gospodarstw domowych, mydła do prania, mydła do ożywiania koloru tkanin, środki wybielające stosowane w pralnictwie, środki do prania skóry, płyny do czyszczenia szkła, wywabiacze plam.

(111) **214369** (220) 2007 09 06 (210) 329816

(151) 2009 01 28 (441) 2007 12 10

(732) BAKALLAND S.A., Izabelin, PL.

(540)



Kolor znaku: biały, zielony, jasnozielony, żółty

(531) 5.3.11, 26.11.1, 27.5.1, 29.1.14

(510), (511) **30** produkty sojowe, ryż, kasze, pieczywo chrupkie, makarony, płatki śniadaniowe, muesli i inna konfekcja śniadaniowa, batony muesli, **31** ziarna, nasiona strączkowe.

(111) **214370** (220) 2007 09 07 (210) 329904

(151) 2009 02 10 (441) 2007 12 10

(732) KAN Sp. z o.o., Łódź, PL.

(540) COYOCO

(510), (511) **03** produkty perfumeryjne, kosmetyki, **14** biżuteria, **18** torby, parasole, plecaki, portfele, **25** odzież, nakrycia głowy, rękawiczki, buty, szale, krawaty, skarpety, paski do odzieży.

(111) **214371** (220) 2007 10 31 (210) 332330

(151) 2009 02 27 (441) 2008 02 04

(732) ARTMAN S.A., Kraków, PL.

(540)



(531) 24.15.2, 24.15.13, 27.5.1

(510), (511) **18** plecaki, torby, paski, portfele, portmonetki, **25** bielizna, obuwie, nakrycia głowy, daszki do czapek, odzież plażowa, przeciwdeszczowa, odzież ze skóry i imitacji skóry, odzież sportowa i młodzieżowa, kurtki, paski, **35** zgrupowanie na rzecz osób trzecich różnych towarów i usług pozwalających nabywcy wygodnie je oglądać i kupować w hurtowni i sklepach z artykułami odzieżowymi i obuwiem.

(111) **214372** (220) 2007 10 31 (210) 332332

(151) 2009 02 27 (441) 2008 02 04

(732) ARTMAN S.A., Kraków, PL.

(540)



(531) 24.15.2, 24.15.13, 27.5.1

(510), (511) **18** plecaki, torby, paski, portfele, portmonetki, **25** bielizna, obuwie, nakrycia głowy, daszki do czapek, odzież plażowa, przeciwdeszczowa, odzież ze skóry i imitacji skóry, odzież sportowa i młodzieżowa, kurtki, paski, **35** zgrupowanie na rzecz osób trzecich różnych towarów i usług pozwalających nabywcy wygodnie je oglądać i kupować w hurtowni i sklepach z artykułami odzieżowymi i obuwiem.

(111) **214373** (220) 2008 01 25 (210) 335677
 (151) 2009 02 27 (441) 2008 04 28
 (732) Zakład Produkcji Znaków Drogowych WIMED Zdzisław Dąbczyński, Tuchów, PL.
 (540)

Kolor znaku: czerwony

(531) 26.11.1, 27.5.1, 29.1.1

(510), (511) **06** znaki drogowe nieświejące, niemechaniczne, metalowe oraz elementy tych znaków, **09** znaki drogowe świejące lub mechaniczne oraz elementy tych znaków, **19** znaki drogowe nieświejące, niemechaniczne, niemetalowe.

(111) **214374** (220) 2008 04 18 (210) 339853
 (151) 2009 02 02 (441) 2008 07 21
 (732) DEN BRAVEN EAST Spółka z o.o., Wysogotowo, PL.
 (540)

Kolor znaku: pomarańczowy, czarny

(531) 27.5.1, 29.1.12

(510), (511) **01** silikon: wysokotemperaturowe, uniwersalne, sanitarne, łazienkowo-kuchenne, szklarsko-budowlane, szklarskie, do kamieni, silikon malowane, kleje przemysłowe, kleje do uszczelniania: szyb, szyb samochodowych, uniwersalne, kleje montażowe, kleje do lusterek, klej-silikon do szkła, kleje: do polichloru winylu, do drewna, do drewna wodoodporny, do paneli drewnianych i z tworzyw sztucznych, do styropianu, poliuretanowe, dekarne, spraye silikonowe, środki do usuwania silikonów, emulsje i rozpuszczalniki do czyszczenia polichloru winylu, primery (podkłady): do szkła, betonu, poliuretanów, zabezpieczające przed promieniowaniem ultrafioletowym, zmywacze do hamulców, pianki do czyszczenia, zmywacze do gaźników, tworzyw sztucznych, płyny czyszczące do pianki poliuretanowej.

(111) **214375** (220) 2008 04 18 (210) 340075
 (151) 2009 02 02 (441) 2008 07 21
 (732) PROFi Staniek Niemiec Spółka Jawna, Zielona Góra, PL.
 (540)

Kolor znaku: różowy, czarny, biały

(531) 1.15.5, 27.5.1, 29.1.13

(510), (511) **10** lampy ultrafioletowe do celów leczniczych, **11** lampy ultrafioletowe do celów innych niż lecznicze, świetlówki i promienniki wyładowcze.

(111) **214376** (220) 2008 04 18 (210) 340076
 (151) 2009 02 02 (441) 2008 07 21
 (732) PROFi Staniek Niemiec Spółka Jawna, Zielona Góra, PL.

(540)

Kolor znaku: czerwony, czarny, biały

(531) 1.15.5, 27.5.1, 29.1.13

(510), (511) **10** lampy ultrafioletowe do celów leczniczych, **11** lampy ultrafioletowe do celów innych niż lecznicze, świetlówki i promienniki wyładowcze.

(111) **214377** (220) 2008 04 18 (210) 340077
 (151) 2009 02 02 (441) 2008 07 21
 (732) PROFi Staniek Niemiec Spółka Jawna, Zielona Góra, PL.
 (540)

Kolor znaku: zielony, czarny, biały

(531) 1.15.5, 27.5.1, 29.1.13

(510), (511) **10** lampy ultrafioletowe do celów leczniczych, **11** lampy ultrafioletowe do celów innych niż lecznicze, świetlówki i promienniki wyładowcze.

(111) **214378** (220) 2008 04 18 (210) 340078
 (151) 2009 02 09 (441) 2008 07 21
 (732) PROFi Staniek Niemiec spółka jawna, Zielona Góra, PL.
 (540)

Kolor znaku: niebieski, czarny, biały

(531) 1.15.5, 27.5.1, 29.1.13

(510), (511) **10** lampy ultrafioletowe do celów leczniczych, **11** lampy ultrafioletowe do celów innych niż lecznicze, świetlówki i promienniki wyładowcze.

(111) **214379** (220) 2004 07 02 (210) 282709
 (151) 2009 02 18 (441) 2004 10 18
 (732) AXELL B.V., Etten-Leur, NL.
 (540)

Kolor znaku: czerwony, czarny

(531) 27.5.1, 29.1.12

(510), (511) **35** doradztwo w zakresie organizowania i prowadzenia działalności gospodarczej, doradztwo w zakresie zarządzania działalnością gospodarczą, pomoc w zarządzaniu działalnością gospodarczą, doradztwo w zakresie zarządzania personalnego, doradztwo w zakresie doboru personelu, dobór personelu za pomocą metod psychotechnicznych, usługi pośrednictwa pracy, usługi biur i agencji pośrednictwa pracy, usługi agencji pracy stałej i tymczasowej.

(111) **214380** (220) 2004 07 02 (210) 282710
 (151) 2009 02 18 (441) 2004 10 18
 (732) AXELL B.V., Etten-Leur, NL.
 (540)

Kolor znaku: biały, czerwony, czarny

(531) 27.5.1, 29.1.13

(510), (511) **35** doradztwo w zakresie organizowania i prowadzenia działalności gospodarczej, doradztwo w zakresie zarządzania działalnością gospodarczą, pomoc w zarządzaniu działalnością gospodarczą, doradztwo w zakresie zarządzania personalnego, doradztwo w zakresie doboru personelu, dobór personelu za pomocą metod psychotechnicznych, usługi pośrednictwa pracy, usługi biur i agencji pośrednictwa pracy, usługi agencji pracy stałej i tymczasowej.

(111) **214381** (220) 2005 05 06 (210) 294652
 (151) 2009 02 16 (441) 2005 08 08
 (732) LA FEMME COSMETICS Sp. z o.o., Gdynia, PL.
 (540)



Kolor znaku: różowy

(531) 26.11.2, 27.5.1, 29.1.1

(510), (511) **03** zmywacze do paznokci, preparaty do przedłużania i modelowania paznokci, sztuczne paznokcie, preparaty do pielęgnacji paznokci, ozdoby do paznokci, **08** urządzenia do przedłużania i modelowania paznokci, urządzenia do makijażu permanentnego, urządzenia do pedicure, **39** usługi dostarczania towarów, w tym kosmetyków do przedłużania modelowania i pielęgnacji paznokci oraz wyposażenia salonów kosmetycznych, **42** badania w dziedzinie kosmetyki, **44** salony piękności, salony fryzjerskie, salony odnowy biologicznej.

(111) **214382** (220) 2005 05 24 (210) 295495
 (151) 2009 01 28 (441) 2005 09 05
 (732) Laboratorium Kosmetyczne FLOSLEK Furmanek
 Spółka Jawna, Warszawa, PL.
 (540)

PROGRAM ANTYBAKTERYJNY

■ Ideal Skin
 @nti @cne

(531) 24.17.17, 26.4.1, 27.5.1

(510), (511) **03** pomadki do ust, środki ochronne i regenerujące do pielęgnacji ciała, balsamy kosmetyczne, olejki eteryczne, **05** maści, oleje i olejki do celów farmaceutycznych, środki do leczenia oparzeń, preparaty do zapobiegania oparzeniom słonecznym, wyciągi i wywary dla celów farmaceutycznych, balsamy do celów leczniczych.

(111) **214383** (220) 2006 05 17 (210) 310820
 (151) 2009 02 12 (441) 2006 08 21
 (732) ARNOLDO MONDADORI EDITORE S.p.A., Mediolan, IT.
 (540) GRACJA

(510), (511) **09** elektryczne i elektroniczne urządzenia, mianowicie zestawy radiowe, kamery, mianowicie kamery filmowe, analogowe i video, pomoce naukowe, mianowicie filmy o tematyce powszechnego zainteresowania takiej jak: historia, nauka, astronomia oraz filmy sensacyjne, komediowe i dramaty, instrumenty naukowe, mianowicie optyczne czytniki znaków, skanery optyczne, urządzenia optyczne do inspekcji, procesory sygnałowe, czyste i nagrane taśmy video i audio, CD ROMy, DVD i dyskietki z treścią edukacyjną powszechnego zainteresowania oraz z filmami sensacyjnymi, komediami, dotyczącymi sztuki i z muzyką, oprogramowanie zainstalowane na elektronicznych kartach lub komputerach, komputerach stacjonarnych i przenośnych, drukarkach, modemach, akcesoria komputerowe, mianowicie modemy, monitory, myszy, podkładki pod myszy, klawiatury, urządzenia do nagrywania, transmisji i odtwarzania dźwięku i obrazu, mianowicie nagrywarki i odtwarzacze kaset audio, kaset video, CD, DVD, oprogramowanie nagrane na komputery poprzez usługi komunikacyjne, oprogramowanie nagrane na taśmy, CD-ROMy, DVD, dyskietki, oprogramowanie wykorzystywane w zarządzaniu bazami danych, przeznaczone dla tworzenia

tabel, przeznaczone do edytowania tekstów oraz przeznaczone do kontroli, diagnozy i analizy komputerów i sieci przetwarzających dane, urządzenia do gier elektronicznych do wykorzystywania z odbiornikiem telewizyjnym, okulary oraz akcesoria do okularów, takie jak: ramki do okularów i pudełka do okularów, **16** papier, karton, artykuły biurowe, mianowicie długopisy, ołówki, markery, flamastry, mazaki, kałamarze, pędzle do malowania, kalendarze, notatniki, pamiętniki, plakaty, zeszyty, kartki i karteczki do notowania, artykuły do rysowania, mianowicie pędzle do malowania, długopisy, ołówki, pastele oraz zestawy do malowania artystycznego, amatorskiego i rzemieślniczego, kartki okolicznościowe, druki dotyczące literatury, sztuki, polityki, nauki, historii i rozrywki, mianowicie gazety, magazyny, periodyki, broszurki, książki, instrukcje obsługi, książki źródłowe, katalogi, litografie i grawerunki, fotografie, naklejki, drukowane materiały szkoleniowe i naukowe dotyczące literatury, sztuki, polityki, historii i rozrywki, **38** usługi telekomunikacyjne, mianowicie nadawanie programów radiowych i telewizyjnych, nadawanie programów drogą satelitarną oraz przekazywanie programów drogą anten telewizyjnych, kablową, przy pomocy naziemnych nadajników radiotelewizyjnych lub drogą usług on-line poprzez sieci telematyczne i przetwarzające dane, usługi ruchomych stacji radiotelefonicznych, usługi komunikowania drogą komputerowych terminali, usługi przekazywania danych, informacji i obrazów za pomocą komputerów, usługi poczty elektronicznej, usługi transmisji elektronicznej danych i dokumentów przez komputer, transmisja danych poprzez światową sieć komputerową, usługi zamieszczania na elektronicznej tablicy ogłoszeń z zakresu tematów powszechnego zainteresowania w dziedzinie edukacji i rozrywki.

(111) **214384** (220) 2006 09 15 (210) 315559
 (151) 2009 02 06 (441) 2006 12 27
 (732) MABELLE Marzena Bielak, Kobyłka, PL.
 (540) MASKARADA
 (510), (511) **03** kosmetyki, maseczki kosmetyczne, **05** środki wspomagające leczenie, kosmeceutyki.

(111) **214385** (220) 2007 04 10 (210) 323768
 (151) 2009 03 12 (441) 2007 07 23
 (732) „ASTRA” Benedykt Karczewski, Straszyn, PL.
 (540) Nitkal

(510), (511) **01** plastyfikatory, superplastyfikatory, krzem, krzemiany, mikrokrzemiany, kaolin, metakaolin, **19** cement, beton, beton napowietrzany, beton lekki, beton porowaty, pianobeton, kruszywo, piasek, żwir, mikrokrzemionka, **35** zgrupowanie na rzecz osób trzecich materiałów budowlanych oraz składowych preparatów do wytwarzania określonych wyrobów budowlanych, pozwalające nabywcy wygodnie je oglądać i kupować te towary bezpośrednio w hurtowni lub poprzez sprzedaż wysyłkową oraz poprzez internet, **42** usługi wykonywania badań technicznych nad nowymi wyrobami na potrzeby budownictwa.

(111) **214386** (220) 2007 07 10 (210) 327612
 (151) 2009 01 08 (441) 2007 10 15
 (732) Agencja Reklamowa CzART Spółka z o.o., Wrocław, PL.
 (540) CzART

(510), (511) **16** afisze, plakaty, albumy, broszury, chorągiewki papierowe, czasopisma, obwoluty, okładki papierowe na dokumenty, materiały drukowane, emblematy, pieczęcie papierowe, etykiety nie z materiału tekstylnego, formularze-blankiety, fotografie, folia z tworzywa sztucznego i z pęcherzykami powietrza do pakowania, gazety, druki, odbitki graficzne, kalendarze, kalendarze z kartkami do dzielenia, wyroby z kartonu, karton, katalogi, koperty, papier do kopiowania, książki, papier do pisania listów, materiały piśmienne, naklejki adresowe, nalepki, naklejki-materiały piśmienne, obwoluty papierowe lub papierowe, ołówki, opakowania, papier i tworzywa sztuczne do pakowania, torby do pakowania z papieru lub z tworzyw sztucznych, błony z tworzyw sztucznych do paletyzacji samoprzylepne, rozciągliwe, taśmy z papieru, papier listowy i pakowy, artykuły biurowe, prospekty, przybory szkolne-artykuły piśmienne, pudełka kartonowe lub papierowe, taśma klejąca-materiały piśmienne, taśmy papierowe, taśmy samoprzylepne do celów papierniczych, pakowania, torebki do pakowania z papieru lub tworzyw sztucznych, papierowe kontenery do pakowania, etykiety bagażowe, materiały z tworzyw

sztucznych do pakowania (nie ujęte w innych klasach), **35** usługi w zakresie: agencji informacji handlowej, analizy kosztów, badania: opinii publicznej, w dziedzinie działalności gospodarczej i rynku, doboru personelu za pomocą metod psychotechnicznych, doradztwo w zakresie organizowania i prowadzenia działalności gospodarczej i w sprawach działalności gospodarczej, doradztwo w zakresie zarządzania działalnością gospodarczej, doradztwo w zakresie zarządzania personalnego, dystrybucji materiałów reklamowych, doradztwo w zakresie organizacji i zarządzania działalnością gospodarczej, ekspertyzy w zakresie działalności gospodarczej, informacja o działalności gospodarczej, profesjonalne doradztwo w zakresie działalności gospodarczej, wyceny działalności handlowej, poszukiwania danych i systematyzacja danych do komputerowych baz danych, komputerowe zarządzanie plikami, obróbka tekstów, opinie, organizowanie wystaw w celach handlowych lub reklamowych, dobór personelu za pomocą metod psychotechnicznych, doradztwo w sprawach zarządzania personelem, rekrutacja personelu, wyszukiwanie informacji w plikach komputerowych, przygotowywanie zeznań podatkowych, pokazy towarów, pomoc przy zarządzaniu przedsiębiorstwami przemysłowymi lub handlowymi, pomoc w zakresie zarządzania, pośrednictwa pracy, biura pośrednictwa pracy, pozyskiwanie informacji o działalności gospodarczej, prognoz ekonomicznych, prowadzenia ksiąg, usługi związane z przenoszeniem przedsiębiorstw, pomoc w zarządzaniu przedsiębiorstwem handlowym lub przemysłowym, przygotowania listy płac, reklamy za pośrednictwem sieci komputerowej, wynajmowanie powierzchni na cele reklamowe, uaktualnianie i wypożyczanie materiału reklamowego, publikowanie tekstów reklamowych, rozpowszechnianie ogłoszeń reklamowych, reklamy, reklamy: radiowe, telewizyjne i prasowe, służby informacyjne, sortowanie danych w bazach komputerowych, organizowanie targów w celach reklamowych lub handlowych, wynajem czasu reklamowego we wszystkich środkach przekazu, wycena działalności handlowej, ekspertyz w działalności gospodarczej, doradztwo i pomoc w zakresie zarządzania działalnością gospodarczą usługi doradcze w zarządzaniu działalnością gospodarczą, zarządzanie zbiorami informatycznymi, **36** usługi w zakresie-agencje: celne, kredytowe, mieszkaniowe i pośrednictwa w handlu nieruchomościami, analiz finansowych, banki z dostępem bezpośrednim np. Internet, organizowanie funduszy na cele dobroczynne, doradztwo w sprawach finansowych i ubezpieczeniowych, dzierżawa majątku nieruchomego, ekspertyzy dla celów fiskalnych, emisja: bonów wartościowych i kart kredytowych, finansowe: doradztwo, informacje, operacje i usługi, giełdowe notowania i pośrednictwo, inwestycje kapitałowe, kredytowanie, administrowanie majątkiem nieruchomości, oszacowanie, pośrednictwo i wycena majątku nieruchomego, maklerstwo, wynajmowanie mieszkań, sporządzanie umów najmu, administrowanie, agencje, dzierżawa i wycena nieruchomości, wyceny do celów podatkowych, pośrednictwo, pośrednictwo ubezpieczeniowe i w sprawach majątku nieruchomego, powiernicze usługi, pożyczki, dzierżawa gospodarstw rolnych, wycena dzieł sztuki, ubezpieczenia, umowy kredytowe, wycena, wycena nieruchomości, wynajmowanie pomieszczeń biurowych, kasy zapomogowe, zarządzanie majątkiem nieruchomości i nieruchomościami, **37** usługi w zakresie-asfaltowania, budowa: obiektów budowlanych, przemysłowych, użyteczności publicznej, pawilonów i sklepów targowych, informacja i nadzór budowlany, wynajem sprzętu budowlanego, budownictwo, czyszczenie budynków, izolowanie i uszczelnianie budynków, instalowanie i naprawa urządzeń dla: chłodnictwa, klimatyzacji i nawadniania, dekarstwo, deratyzacja, dezynfekcja, oczyszczanie i układanie nawierzchni drogi, roboty wydobywcze w górnictwie, informacja budowlana, kamieniarstwo, instalowanie, konserwacja i naprawy komputerów, zabezpieczenia przed korozją, czyszczenia i naprawy kotłów, budowa i naprawa magazynów, matowanie, instalacja, konserwacja i naprawy maszyn, konserwacja i odnawianie mebli, mrowanie, naprawy podwodne, niszczenie szkodników, nitowanie, montaż i naprawy instalacji ogrzewania, budownictwo i naprawy podwodne, portowe budownictwo, montaż i naprawa instalacji alarmowych przeciwpożarowych, budownictwo przemysłowe, roboty wydobywcze, rozbiórka budynków, budowa i konserwacja rurociągów, montaż rusztowań, stolarstwo meblowe, tapetowanie, tynkowanie, układanie nawierzchni drogowych, zabezpieczenie budynków przed wilgocią, instalowanie i naprawy wind, instalowanie i naprawy alarmów przeciwwłamaniowych, wynajmowanie sprzętu budowlanego i sprzętu do oczyszczania dróg, **38** usługi w zakresie-usługi telekomunikacyjne obejmujące usługi w zakresie lokalnych,

długodystansowych i międzynarodowych transmisji głosu, tekstu, faksymile, obrazu i danych, czy usługi telekomunikacyjne oparte na sieci przekazywania ramek (frame reals), usługi telekomunikacyjne związane z sieciami wirtualnymi, usługi poczty elektronicznej, poczty akustycznej, przesyłania komunikatów, elektronicznych transmisji pakietów danych, wspomaganie komputerowe o transmisje wiadomości i obrazów, również usługi telekonferencyjne audio i wideo, usługi telekomunikacyjne w zakresie transmisji głosu, tekstów, faksymile, obrazu i danych łączami prywatnymi, czy usługi sieci telekomunikacyjnych z integracją usług (ISDN) dotyczące usług w zakresie transmisji głosu, tekstów, faksymile, obrazu i danych drogą satelitarą, łączami ziemskimi i podwodnymi, transmisje telewizyjne, komutowane usługi komunikacji głosowej, przesyłanie danych i obrazów oraz multimediiów, specjalistycznych usług telekomunikacyjnych w trybie ATM (tryb przesyłania asynchronicznego) i usługi telekomunikacji personalnej (osobistej) niezależnie od lokalizacji abonenta, umożliwiania połączeń telekomunikacyjnych ze światowymi sieciami komputerowymi, innymi sieciami komputerowymi, usług świadczonych w trybie on-line i witrynami z ogłoszeniami elektronicznymi, świadczeń na rzecz osób trzecich usług telekomunikacyjnych w szkieletowej sieci telekomunikacyjnej umożliwiającym im prezentowanie swoich treści informacyjnych w światowych sieciach komputerowych, innych sieciach komputerowych, witrynach z usługami świadczonymi w trybie on-line oraz w witrynach z ogłoszeniami elektronicznymi, umożliwiania połączeń telekomunikacyjnych z informacyjnymi usługami w trybie on-line, transmisje kablowe usług głosu, obrazu, danych, faksów oraz usług telefonicznych za pośrednictwem kabla, umożliwianie dostępu do globalnej komputerowej sieci informacyjnej, udostępniania witryn z usługami w trybie on-line oraz do witryn z ogłoszeniami elektronicznymi, udostępnianie interakcyjnych baz danych zawierających zwłaszcza informacje o tematyce handlowej, reklamowej, finansowej, ekonomicznej, informacyjnej czy dydaktycznej, **41** edukacja, informacja o edukacji, imprezy sportowe, usługi klubowe, kursy korespondencyjne, publikowanie książek, kształcenie praktyczne, kultura fizyczna, mikro-wydawnictwa, nauczanie, obsługa publikacji elektronicznych on-line, organizowanie balów, organizowanie i prowadzenie: konferencji, kongresów, pracowni specjalistycznych, seminariów, sympozjów, zjazdów, zawodów sportowych i konkursów, produkcja filmów, publikacja elektroniczna on-line książek i periodyków, publikowanie tekstów i książek, radiowe programy rozrywkowe, rozrywka, organizowanie wystaw związanych z kulturą lub edukacją, poradnictwo zawodowe, **42** usługi w zakresie: administrowanie stronami komputerowymi, analizy systemów komputerowych, architektura, badania: bakteriologiczne, biologiczne, chemiczne, techniczne, rozwojowe i w dziedzinie mechaniki, prac badawczo-rozwojowych, doradztwo w sprawach sprzętu komputerowego, stwierdzenia autentyczności dzieł sztuki, usług graficznych, instalacji oprogramowania komputerowego, aktualizacji oprogramowania komputerowego, odzyskiwania danych komputerowych, powielania oprogramowania komputerowego, oprogramowania komputerowego, projektowania systemów komputerowych, wypożyczania komputerów, konserwacji oprogramowania komputerowego, kontroli jakości, konwersji danych lub dokumentów na formę elektroniczną, konwersji danych przez programy komputerowe, odzyskiwania danych komputerowych, usługi projektowania mody, projektowanie: budynków, dekoracji wnętrz i opakowań, opracowania projektów technicznych, wzornictwo przemysłowe, stwierdzanie autentyczności dzieł sztuki, stylizacja, tworzenia i utrzymywania stron internetowych dla osób trzecich, wzorcowanie, **45** usługi arbitrażowe, doradztwo w zakresie własności intelektualnej, licencjonowania własności intelektualnej, zarządzanie prawami autorskimi.

(111) **214387** (220) 2007 07 11 (210) 327660

(151) 2009 02 25 (441) 2007 10 15

(732) Edipresse Polska Spółka Akcyjna, Warszawa, PL.

(540) PARTY ŻYCIE GWIAZD

(510), (511) **16** artykuły i materiały piśmienne zawarte w tej klasie, artykuły biurowe z wyjątkiem mebli, papier, wyroby z papieru i tektury zawarte w tej klasie, książki, czasopisma, gazety, dzienniki, periodyki, afisze, albumy, atlasy, almanachy, blankiety, broszury, druki, formularze, fotografie, ramki do fotografii, kalendarze, katalogi, mapy, naklejki, nalepki, obwoluty, plakaty, prospekty, plany, publikacje, rysunki, skorowidze, skroszyty na dokumenty, zakładki do książ-

żek, podpórki do książek, koperty, bilety i kupony papierowe, kartki okolicznościowe, materiały instruktażowe i do nauczania, materiały introligatorskie, artykuły malarskie, materiały z papieru na przyjęcia, w tym papier do pakowania prezentów, druki zaproszeń, papierowe ozdoby, **35** usługi reklamowe na rzecz osób trzecich, promocja sprzedaży na rzecz osób trzecich, rozpowszechnianie ogłoszeń reklamowych, rozpowszechnianie materiałów reklamowych, wynajmowanie miejsc na umieszczanie ogłoszeń i reklam, publikowanie tekstów reklamowych, reklama za pośrednictwem sieci komputerowej, Internetu, Intranetu, usługi badania rynku i opinii społecznej, pośrednictwo handlowe, prenumerata gazet, czasopism na rzecz osób trzecich, organizowanie wystaw, targów i konkursów w celach reklamowych i handlowych, usługi marketingowe, usługi agencji informacji handlowej, usługi agencji prasowych, **39** dystrybucja prasy, **41** usługi wydawnicze, usługi wydawnicze książkowe, elektroniczne i internetowe, usługi w zakresie edukacji i nauczania, organizowanie i prowadzenie seminariów, sympozjów, zjazdów, konferencji, kongresów, balów i koncertów, publikowanie książek, periodyków i tekstów innych niż teksty reklamowe, również w Internecie i elektronicznie, organizowanie i prowadzenie pokazów, loterii, wystaw, konkursów, plebiscytów, targów i ekspozycji tematycznych w celach kulturalnych, edukacyjnych i rozrywkowych, usługi fotograficzne i filmowanie, usługi audiowizualne, radiowe, multimedialne, nagrywanie i montaż programów radiowych i telewizyjnych, usługi informacji o edukacji, imprezach rozrywkowych, wypoczynku i rekreacji, usługi parków i klubów rozrywki, usługi reporterskie.

(111) **214388** (220) 2007 08 03 (210) 328540
(151) 2008 12 30 (441) 2007 11 12

(732) KONGER Bogdan Gosztyła, Blizne Łaszczyńskiego, PL.
(540) MAXIM

(510), (511) **28** wędki, żyłki, splotki, podbieraki, siatki, haczyki, kołowrotki, przynęty, torby na sprzęt wędkarski, sprzęt i przybory wędkarskie zawarte w klasie 28.

(111) **214389** (220) 2007 08 03 (210) 328541
(151) 2008 12 30 (441) 2007 11 12

(732) KONGER Bogdan Gosztyła, Blizne Łaszczyńskiego, PL.
(540) CORRAL

(510), (511) **28** wędki, żyłki, splotki, podbieraki, siatki, haczyki, kołowrotki, przynęty, torby na sprzęt wędkarski, sprzęt i przybory wędkarskie zawarte w klasie 28.

(111) **214390** (220) 2007 08 20 (210) 329116
(151) 2009 02 20 (441) 2007 11 26

(732) MOBTEL MONITORING Spółka z ograniczoną odpowiedzialnością, Warszawa, PL.
(540) Mobisat

(510), (511) **45** usługi w zakresie monitorowania pojazdów oparte na radiowej transmisji i lokalizacji satelitarnej.

(111) **214391** (220) 2007 08 21 (210) 329162
(151) 2008 12 31 (441) 2007 11 26

(732) Wm. Wrigley Jr. Company, Chicago, US.
(540)



Kolor znaku: żółty, zielony i odcienie, oliwkowy, granatowy

(531) 26.11.11, 26.11.13, 27.5.1, 29.1.14

(510), (511) **30** słodycze, mianowicie guma do żucia, guma balonowa, cukierki i miętówki.

(111) **214392** (220) 2007 08 22 (210) 329199
(151) 2008 12 31 (441) 2007 11 26

(732) EFFERTA W. Pomianowski, I. Lewandowska-Gołda
Spółka Jawna, Częstków Mazowiecki, PL.

(540) Fitstyle

(510), (511) **05** cukierki do celów farmaceutycznych, pastylki i preparaty farmaceutyczne z witaminami, dodatki mineralne do żywności, dodatki mineralne do napojów, żywność dietetyczna, **30** cukierki i pastylki z witaminami, pastylki, cukierki, słodycze, słodziki naturalne, **32** napoje gazowane i niegazowane, wody mineralne, dodatki mineralne do napojów, esencje do produkcji, syropy do napojów.

(111) **214393** (220) 2007 08 30 (210) 329547

(151) 2009 01 15 (441) 2007 12 10

(732) L'OR Hanna Małgorzata Czarska, Szczecin, PL.
(540)

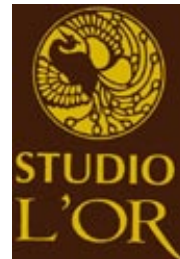

Kolor znaku: złoty, brązowy

(531) 3.7.4, 26.1.1, 27.5.1, 29.1.12

(510), (511) **35** organizowanie wystaw w celach handlowych i reklamowych, **41** organizowanie konkursów piękności, nauczanie, **44** masaż, salony fryzjerskie, salony piękności.

(111) **214394** (220) 2007 09 05 (210) 329801

(151) 2009 02 09 (441) 2007 12 10

(732) PER-EKO Spółka z ograniczoną odpowiedzialnością,
Starachowice, PL.
(540)



Kolor znaku: żółty, zielony, czarny

(531) 13.3.1, 27.5.1, 29.1.13

(510), (511) **06** budowlane materiały i konstrukcje metalowe: blacha jako płyty i arkusze, deflektory kominowe metalowe, dysze metalowe, ekrany paleniskowe, kątowniki stalowe, kolanka do rur metalowe, kominy metalowe, nasady kominowe metalowe, kominowe trzony metalowe, konstrukcje metalowe, kratownice metalowe, rury i kształtki rurowe rozgałęziowe metalowe, króćce i złączki do rur metalowe, okucia metalowe, przewody ciśnieniowe metalowe, śruby metalowe, taśmy stalowe, zawory metalowe inne niż części maszyn, zawiasy metalowe, zbiorniki metalowe, **11** urządzenia do ogrzewania, kotły grzewcze do centralnego ogrzewania na paliwo stałe, kotły przemysłowe, kanały kominowe do kotłów grzewczych, rury do kotłów grzewczych, urządzenia zasilające do kotłów grzewczych, grzejniki, wymienniki ciepła, filtry jako części instalacji: domowych i przemysłowych, wyciągi kominowe, paleniska, ruszty paleniskowe, palniki, pompy ciepłe, rury kotłowe centralnego ogrzewania, wymienniki i zasobniki ciepła, wyciągi i regulatory do wyciągów dla ogrzewnictwa, **37** usługi montażowe, naprawy i konserwacja kotłów

grzewczych, grzejników i instalacji centralnego ogrzewania, **40** obróbka metali i nakładanie powłok na metale, obróbka mechaniczna elementów metalowych: gięcie profili proste i przestrzenne, gięcie walcowe na zimno blach, zwijanie blach w formy symetryczne i niesymetryczne, zginanie i kantowanie blach, cięcie blach nożycowe i ogniowe, obróbka powierzchni blach: polerowanie, platerowanie, obróbka mechaniczna metali: frezowanie, kucie, prasowanie, szlifowanie, walcowanie, wiercenie, wytłaczanie, ukosowanie palnikiem, usługi: kowalskie i spawalnicze, sortowanie i rozdrabnianie złomu metali, utylizacja i unieszkodliwianie odpadów przemysłowych, recykling odpadów, **42** prace projektowe, badania i analizy techniczne, ekspertyzy inżynierskie, testowanie materiałów, projektowanie kotłów grzewczych, doradztwo techniczne i technologiczne w zakresie produkcji i eksploatacji kotłów grzewczych, wzornictwo przemysłowe.

(111) **214395** (220) 2007 09 07 (210) 329908
 (151) 2009 02 10 (441) 2007 12 10
 (732) Przedsiębiorstwo Produkcyjno-Handlowo-Usługowe „DOLMAR” Ryszard, Lidia, Artur Dobień Spółka Jawna w Donaborowie, Donaborów, PL.
 (540)



Kolor znaku: czerwony, biały, szary, czarny
 (531) 26.4.1, 26.4.18, 26.4.19, 27.5.1, 29.1.14
 (510), (511) **20** meble pokojowe, meble biurowe, meble kuchenne, segmenty, komody, szafy, stoły, kanapy, tapczany, fotele, krzesła, ławy.

(111) **214396** (220) 2007 09 10 (210) 329962
 (151) 2009 03 12 (441) 2007 12 24
 (732) ABPOL COMPANY POLSKA Spółka z ograniczoną odpowiedzialnością, Warszawa, PL.
 (540) rosetex
 (510), (511) **05** środki bakteriobójcze, **10** prezerwatwy.

(111) **214397** (220) 2007 09 13 (210) 330095
 (151) 2009 02 20 (441) 2007 12 24
 (732) Firma Cukiernicza „SOLIDARNOŚĆ-Rok założenia 1952” Spółka z ograniczoną odpowiedzialnością, Lublin, PL.
 (540)



(531) 24.9.1, 25.1.25, 26.1.1, 26.1.5, 27.5.1
 (510), (511) **30** słodczyce, wyroby cukiernicze, galanteria czekoladowa, czekolady, czekoladki, ciastka, lody.

(111) **214398** (220) 2007 09 14 (210) 330159
 (151) 2009 02 04 (441) 2007 12 24
 (732) RANBAXY LABORATORIES LTD, Haryana, IN.
 (540) VOLINI

(510), (511) **05** produkty farmaceutyczne i medyczne dla ludzi i zwierząt.

(111) **214399** (220) 2007 09 17 (210) 330223
 (151) 2009 01 14 (441) 2007 12 24
 (732) KRZYSZEK Meble Wypoczynkowe Mariusz Krzystek, Kalwaria Zebrzydowska, PL.
 (540)



Kolor znaku: biały, czerwony, fioletowy

(531) 26.11.3, 26.11.13, 27.5.1, 29.1.13
 (510), (511) **16** katalogi, prospekty, reprodukcje graficzne, fotografie, publikacje, materiały przylepne, artykuły papiernicze, papier listowy i do pakowania, z papieru i tworzyw sztucznych: opakowania, obrusy, torby, worki, koperty i woreczki, taśmy przylepne, naklejki, przywieszki, plakaty, bannery, wizytówki, wyroby z kartonu, pudła, pudełka tekturowe lub papierowe, kalendarze, kalkomanie, druki (D0250), broszury, zawiadomienia, albumy, rysunki, ręczniki papierowe, serwetki, sztyldy kartonowe, kartki z życzeniami, okolicznościowe, teczki papierowe i z tworzyw sztucznych, segregatory, stemple, zakładki do książek, zeszyty, artykuły i materiały piśmienne, podręczniki, mapy, żetony kontrolne, **20** meble i części mebli ujęte w klasie 20, wyroby stolarstwa meblowego, elementy wykończeniowe z tworzyw sztucznych do mebli, identyfikacyjne tabliczki niemetalowe, pojemniki do pakowania z tworzyw sztucznych, niemetalowe palety transportowe, stojaki na parasole, stoiska wystawowe, wieszaki na ubrania, pokrowce na odzież, podnóżki, poduszki, poduchy, materace ujęte w klasie 20, **35** usługi w zakresie reklamy, promocji, przekazywania informacji handlowej, zgrupowania towarów pozwalające nabywcy wygodnie je wybierać i kupować w punktach sprzedaży detalicznej i hurtowej z meblami, rozpowszechnianie materiałów reklamowych, organizowanie prezentacji, wystaw handlowych i reklamowych, prezentowanie i informowanie o powyższych w Internecie.

(111) **214400** (220) 2007 09 19 (210) 330353
 (151) 2008 12 31 (441) 2007 12 24
 (732) Grupa Żywiec S.A., Żywiec, PL.
 (540) Tatra... i spokój

(510), (511) **16** wyroby z papieru lub z tektury, publikacje i materiały drukowane, materiały reklamowe i promocyjne w formie druków, plakatów, tablic reklamowych z papieru lub z tektury oraz materiałów piśmienne, tekturowe podkładki pod szklanki, **32** piwo, wody mineralne i gazowane oraz inne napoje bezalkoholowe, napoje owocowe i soki owocowe, syropy i inne preparaty do produkcji napojów, **35** działalność reklamowa i promocyjna, organizowanie imprez o charakterze promocyjnym, informacja reklamowa i promocyjna.

(111) **214401** (220) 2007 11 06 (210) 332494
 (151) 2009 03 02 (441) 2008 02 18
 (732) TEVA Pharmaceuticals Polska Spółka z ograniczoną odpowiedzialnością, Warszawa, PL.
 (540) RESCUVOLIN

(510), (511) **05** produkty farmaceutyczne, produkty medyczne, leki, dietetyczne środki medyczne i lecznicze, środki wspomagające lecznicze, odżywki medyczne, suplementy żywnościowe do celów leczniczych zawarte w tej klasie, preparaty witaminowe, dodatki mineralne do żywności.

(111) **214402** (220) 2004 01 29 (210) 275536
 (151) 2009 02 03 (441) 2004 05 04
 (732) P.H.U.P."BOOM" Sp. z o.o., Wrocław, PL.

(540)



Kolor znaku: biały, niebieski

(531) 17.5.21, 27.5.1, 29.1.12

(510), (511) **30** esencje do artykułów żywnościowych z wyjątkiem esencji eterycznych i olejów esencyjnych, aromaty jako preparaty do żywności, przyprawy.(111) **214403** (220) 2004 05 28 (210) 281325
(151) 2009 01 05 (441) 2004 09 06

(732) Telewizja Polska Spółka Akcyjna, Warszawa, PL.

(540) WIADOMOŚCI W ZASIĘGU RĘKI

(510), (511) **09** magnetyczne nośniki danych, płyty, dyski z nagraniami, automaty sprzedające przezwrzucenie monety, sprzęt przetwarzający dane i komputery, programy komputerowe, telewizyjne, audycje, filmy i reportaże utrwalane w formie multimedialnej, gry telewizyjne i komputerowe, **16** wydawnictwa, czasopisma, książki, albumy, broszury, periodyki i publikacje nieperiodyczne, fotografie, materiały piśmienne, kleje do materiałów piśmiennych lub do celów domowych, materiały szkoleniowe i instruktażowe, **28** gry i zabawki, artykuły sportowe i gimnastyczne nie ujęte w innych klasach, ozdoby choinkowe, karty do gry, **35** usługi reklamowe i produkcja reklam telewizyjnych, radiowych, kinowych i poprzez sieć komputerową i internet, usługi w zakresie marketingu i public relations, usługi w zakresie transkrypcji i systematyzowania wiadomości tekstowych i cyfrowych, organizacja wystaw handlowych i reklamowych, usługi małej poligrafii, dystrybucja materiałów reklamowych, zgrupowanie na rzecz osób trzecich różnych towarów pozwalające nabywcy wygodnie je oglądać w sklepie wielobranżowym i w hurtowni, **38** przekazywanie fonii i/lub wizji także w systemie cyfrowym poprzez sieci: telewizyjną, satelitarną i internet, rozpowszechnianie programów, reportaży i konkursów telewizyjnych lub radiowych, teleturynie, zbieranie i przekazywanie wiadomości poprzez sieci komunikacyjne, w tym sieć telewizyjną, satelitarną i internet, usługi w zakresie organizowania systemów transmisyjnych, **41** organizowanie, montaż i produkcja programów i imprez artystycznych, estradowych, sportowych, rekreacyjnych, usługi w zakresie organizowania nauki i szkoleń w dziedzinie multimedialnej, organizowanie konkursów edukacyjnych i/lub rozrywkowych, organizowanie imprez o charakterze edukacyjnym i kulturalnym, usługi wynajmu dekoracji, kostiumów i rekwizytów, oraz pomieszczeń do celów rozrywkowych i studiów nagrań, oraz sprzętu radiowego, telewizyjnego, kinematograficznego i nagrań, produkcja filmów, realizacja spektakli, **42** opracowywanie i wdrażanie programów komputerowych, wykonywanie opinii i badań w dziedzinie multimedialnej, prognozy pogody, usługi w zakresie administrowania prawami własności intelektualnej, usługi w zakresie licencjonowania własności intelektualnej, pośrednictwa w obrocie prawami własności intelektualnej.

(111) **214404** (220) 2005 09 12 (210) 299951
(151) 2009 01 05 (441) 2005 12 27

(732) „APATOR” S.A., Toruń, PL.

(540)



(531) 24.15.1, 27.5.1, 27.7.1

(510), (511) **09** trójfazowy, bezpośredni kredytowy licznik energii elektrycznej czynnej i biernej ze wskaźnikiem mocy maksymalnej.(111) **214405** (220) 2005 09 12 (210) 299953
(151) 2009 01 05 (441) 2005 12 27

(732) „APATOR” S.A., Toruń, PL.

(540)



(531) 24.15.1, 27.5.1, 27.7.1

(510), (511) **09** trójfazowy, bezpośredni kredytowy licznik energii elektrycznej czynnej i biernej ze wskaźnikiem mocy maksymalnej i modułem radiowym.(111) **214406** (220) 2006 03 20 (210) 307969
(151) 2009 02 12 (441) 2006 06 26

(732) „CESJA” Ryszard Ireneusz Kałowski, Szczecin, PL.

(540) CESJA

(510), (511) **36** wycena, administrowanie, zarządzanie, doradztwo w sprawach finansowych w zakresie nieruchomości, **37** usługi ogólnobudowlane związane ze wznoszeniem i wykańczaniem budynków mieszkalnych, przemysłowych oraz użyteczności publicznej, przygotowanie terenów pod budowę, usługi instalacyjne związane z budownictwem, nadzór budowlany, remonty i konserwacje obiektów budowlanych, czyszczenie budynków od wewnątrz i zewnątrz, **42** badania i ekspertyzy techniczne i budowlane budynków, doradztwo budowlane, projektowanie budynków i małej architektury.

(111) **214407** (220) 2007 06 19 (210) 326713
(151) 2009 02 03 (441) 2007 10 01

(732) „ALLDOM” S.C. Dorota i Albert Siegień, Kalisz, PL.

(540)



Kolor znaku: czerwony, brązowy

(531) 7.1.24, 27.5.1, 29.1.12

(510), (511) **20** wyroby stolarstwa meblowego, w szczególności szafy przesuwne, meble biurowe, szkolne i kuchenne, akcesoria meblowe nie ujęte w innych klasach, **37** usługi wykonywania mebli na indywidualne zamówienia oraz ich montaż, **40** obróbka drewna oraz materiałów drewnopochodnych, **42** usługi projektowania mebli na indywidualne zamówienia oraz aranżacji wnętrz.(111) **214408** (220) 2007 06 27 (210) 327051
(151) 2009 02 04 (441) 2007 10 01

(732) FLOWAIR Głogowski i Brzeziński sp.j., Gdynia, PL.

(540) HELIOS

(510), (511) **06** statuetki i figurki z metali nieszlachetnych, **14** statuetki i figurki z metali szlachetnych, **21** statuetki i figurki z porcelany, terakoty lub szkła, **41** usługi w zakresie rozrywki, organizowanie, prowadzenie i obsługa imprez artystycznych, estradowych, kulturalnych, sportowych, rekreacyjnych, spektakli, koncertów, widowisk multimedialnych, festiwalu, festynów, konkursów, plebiscytów, turniejów, imprez plenerowych, wystaw z dziedziny kultury lub edukacji, usługi w zakresie organizowania, prowadzenia i obsługi sympozjów, kongresów, konferencji, seminariów, zjazdów z wyłączeniem usług w zakresie prowadzenia kin i użytkowania sal kinowych.

(111) **214409** (220) 2007 07 25 (210) 328197
(151) 2008 12 30 (441) 2007 10 29

(732) Lambertz Polonia Sp. z o.o., Ruda Śląska, PL.

(540)



Kolor znaku: czerwony, biały

(531) 26.13.25, 27.5.1, 29.1.12

(510), (511) **30** ciastka, pierniki, pieczywo cukiernicze, wyroby cukiernicze, słodczyce, wyroby czekoladowe.

(111) **214410** (220) 2007 08 08 (210) 328650
(151) 2009 03 03 (441) 2007 11 12

(732) RANBAXY (POLAND) Sp. z o.o., Warszawa, PL.
(540) PROBAX

(510), (511) **05** leki, produkty farmaceutyczne i weterynaryjne z wyłączeniem szczepionek i preparatów immunologicznych, produkty higieniczne, materiały opatrunkowe.

(111) **214411** (220) 2007 07 30 (210) 328346
(151) 2009 02 10 (441) 2007 11 12

(732) Energetyka Poznańska Hotel „EDISON” Spółka z ograniczoną odpowiedzialnością, Baranowo, PL.
(540)



Kolor znaku: brązowy, żółty

(531) 1.1.1, 27.5.1, 29.1.12

(510), (511) **41** usługi w zakresie szkolenia, **43** usługi hotelarskie i gastronomiczne.

(111) **214412** (220) 2007 08 02 (210) 328482
(151) 2009 01 07 (441) 2007 11 12

(732) „PWN.PL” Spółka z ograniczoną odpowiedzialnością, Wrocław, PL.

(540) TRANSLATICA

(510), (511) **09** programy komputerowe i oprogramowanie komputerowe nagrane, moduły ładowalne z oprogramowaniem komputerowym, komputery, translatory elektroniczne, **38** łączność za pośrednictwem terminali komputerowych, przesyłanie informacji tekstowych i obrazowych za pośrednictwem komputerów, usługi poczty elektronicznej, usługi telefoniczne, w tym usługi telefonii komórkowej, **41** tłumaczenia, udostępnianie w trybie on-line nieprześlanych publikacji elektronicznych.

(111) **214413** (220) 2007 08 20 (210) 329128
(151) 2009 01 28 (441) 2007 11 26

(732) „EXPEDUS” S.C. Sylwester Robakowski, Dariusz Kuźnicki, Piotrków Trybunalski, PL.

(540)

SubtleSystem
ions of silver

(531) 27.5.1

(510), (511) **24** dzianina, **25** odzież z dzianiny.

(111) **214414** (220) 2007 08 20 (210) 329130
(151) 2009 01 30 (441) 2007 11 26

(732) „EXPEDUS” S.C. Sylwester Robakowski, Dariusz Kuźnicki, Piotrków Trybunalski, PL.

(540)

ZenSystem
ions of silver

(531) 27.5.1

(510), (511) **24** dzianina, **25** odzież z dzianiny, **35** sprzedaż w hurtowni, w sklepach i poprzez Internet dzianiny i odzieży z dzianiny.

(111) **214415** (220) 2007 09 07 (210) 329917
(151) 2009 03 12 (441) 2007 12 10

(732) FAKRO Spółka z ograniczoną odpowiedzialnością, Nowy Sącz, PL.

(540) INTELIGENTNY PORTFEL

(510), (511) **35** usługi w zakresie badania rynku i badania opinii publicznej, doradztwo specjalistyczne w sprawach działalności gospodarczej oraz wykonywanie ekspertyz w działalności gospodarczej, pozyskiwanie danych do komputerowych baz danych, **36** usługi w zakresie informacji finansowej, doradztwa w sprawach finansowych oraz analiz finansowych, **38** usługi w zakresie przesyłania informacji tekstowej i obrazowej za pomocą komputera.

(111) **214416** (220) 2007 09 11 (210) 329993
(151) 2009 03 03 (441) 2007 12 24

(732) RANBAXY (POLAND) Sp. z o.o., Warszawa, PL.

(540) RIDLIP

(510), (511) **05** leki, produkty farmaceutyczne, weterynaryjne i higieniczne, materiały opatrunkowe.

(111) **214417** (220) 2007 09 20 (210) 330392
(151) 2009 01 20 (441) 2007 12 24

(732) Laboratorium Kosmetyczne Dr Irena Eris Spółka Akcyjna, Piaseczno, PL.

(540)

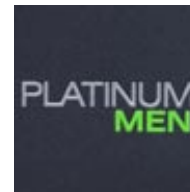

Kolor znaku: srebrny, zielony, grafitowy

(531) 27.5.1, 29.1.13

(510), (511) **03** kosmetyki, kremy do twarzy i do ciała, emulsje do twarzy i do ciała, płyny do twarzy i do ciała, żele do twarzy i do ciała, oliwki i balsamy do skóry, mydła, środki do mycia i kąpieli, środki do mycia i pielęgnacji włosów, środki perfumeryjne, perfumy, wody toaletowe i kolońskie, olejki eteryczne, dezodoranty i antyperspiranty, środki do makijażu i demakijażu, środki do pielęgnacji i malowania ust, środki do pielęgnacji i malowania paznokci, środki do higieny intymnej, środki do opalania i chroniące przed promieniowaniem ultrafioletowym, środki do samoopalania, środki do depilacji, pudry do makijażu, pudry do kąpieli, pudry higieniczne, środki do pielęgnacji zębów i jamy ustnej, artykuły toaletowe, **05** kosmetyki do celów leczniczych, kremy do twarzy i do ciała do celów leczniczych, emulsje do twarzy i do ciała, płyny do twarzy i do ciała, żele do twarzy i do ciała, oliwki i balsamy lecznicze, sole do kąpieli do celów medycznych, kąpiele lecznicze.

(111) **214418** (220) 2007 09 25 (210) 330553
(151) 2009 02 17 (441) 2008 01 07

(732) Firma Cukiernicza „Solidarność-rok założenia 1952”

Spółka z ograniczoną odpowiedzialnością, Lublin, PL.

(540)



(531) 5.7.6, 8.1.19, 8.1.22, 25.5.5, 27.5.1

(510), (511) **30** wyroby cukiernicze, słodczyce, czekoladki, cukierki.

(111) **214419** (220) 2007 09 25 (210) 330554
(151) 2009 02 17 (441) 2008 01 07

(732) Firma Cukiernicza „Solidarność-rok założenia 1952”
Spółka z ograniczoną odpowiedzialnością, Lublin, PL.
(540)



Kolor znaku: czerwony, kremowy, brązowy, złoty, biały, czarny
(531) 5.7.6, 8.1.19, 8.1.22, 24.1.5, 25.1.1, 27.5.1, 29.1.15
(510), (511) **30** wyroby cukiernicze, słodczyce, czekoladki, cukierki.

(111) **214420** (220) 2007 09 25 (210) 330561
(151) 2009 02 17 (441) 2008 01 07
(732) Pekao Financial Services Spółka z o.o., Warszawa, PL.
(540)



Kolor znaku: biały, błękitny, czarny
(531) 26.4.1, 26.4.4, 27.5.1, 29.1.13
(510), (511) **09** program komputerowy do elektronicznej obsługi on-line Jednostek Uczestnictwa Funduszy Inwestycyjnych, **36** usługi w zakresie: operacje bankowe, doradztwo w sprawach finansowych, operacje finansowe, usługi finansowe, transakcje finansowe, tworzenie funduszy, tworzenie kapitałów, informacje bankowe, transfer elektroniczny kapitału, inwestycje kapitałowe, lokaty kapitału, obsługa elektroniczna on-line Jednostek Uczestnictwa Funduszy Inwestycyjnych.

(111) **214421** (220) 2007 09 26 (210) 330641
(151) 2009 01 14 (441) 2008 01 07
(732) PIXELATE VENTURES Sp. z o.o., Kraków, PL.
(540)



Kolor znaku: pomarańczowy i odcienie, biały, popielaty
(531) 27.5.1, 29.1.13
(510), (511) **35** reklama, **41** nauczanie, rozrywka, obsługa gier w sieci informatycznej w systemie on-line, organizowanie konkursów edukacyjnych lub rozrywkowych.

(111) **214422** (220) 2007 09 27 (210) 330734
(151) 2009 01 19 (441) 2008 01 07
(732) Firma Produkcyjno-Handlowo-Usługowa „STACOPOL”
Produkcja Obuwia Stanisław Konopka, Stanisław Dolny, PL.
(540)



(531) 3.3.1, 3.3.24, 26.11.3, 26.11.13
(510), (511) **25** obuwie.

(111) **214423** (220) 2007 10 05 (210) 331050
(151) 2009 01 20 (441) 2008 01 07
(732) Poland Business Park XI Sp. z o.o., Warszawa, PL.
(540)



Kolor znaku: biały, pomarańczowy
(531) 5.3.11, 5.3.13, 5.3.15, 26.4.1, 26.4.16, 27.5.1, 29.1.13
(510), (511) **35** reklama, informacja handlowa w tym poprzez Internet, badania rynku i opinii publicznej, rozpowszechnianie informacji przydatnych najemcom nieruchomości, doradztwo w zakresie prowadzenia działalności gospodarczej i zarządzania, pokazy towarów, organizacja wystaw i targów w celach handlowych i reklamowych, wynajmowanie powierzchni na cele reklamowe, pośrednictwo w zawieraniu transakcji handlowych, zarządzanie i administrowanie centrum handlowym, utworzonym przez sprzedawców detalicznych oraz inne placówki handlowe, rozrywkowe i gastronomiczne, skupione w jednej nieruchomości, **36** prowadzenie agencji obrotu nieruchomościami, administrowanie i zarządzanie nieruchomościami mieszkalnymi i niemieszkalnymi, wynajmowanie nieruchomości, doradztwo w sprawach nieruchomości oraz sporządzanie umów, wyposażanie wynajmowanych powierzchni, rozliczenia finansowe transakcji związanych z wynajmem nieruchomości, **37** prowadzenie robót ogólnobudowlanych związanych z wznoszeniem budynków, **39** wynajmowanie powierzchni magazynowych, garaży, parkingów, miejsc parkingowych, **42** projektowanie budowlane, urbanistyczne i technologiczne.

(111) **214424** (220) 2007 10 05 (210) 331051
(151) 2009 01 20 (441) 2008 01 07
(732) Poland Business Park XI Sp. z o.o., Warszawa, PL.
(540)



Kolor znaku: biały, pomarańczowy, żółty
(531) 5.3.11, 5.3.13, 5.3.15, 26.4.1, 26.4.16, 27.5.1, 29.1.13
(510), (511) **35** reklama, informacja handlowa w tym poprzez Internet, badania rynku i opinii publicznej, rozpowszechnianie informacji przydatnych najemcom nieruchomości, doradztwo w zakresie prowadzenia działalności gospodarczej i zarządzania, pokazy towarów, organizacja wystaw i targów w celach handlowych i reklamowych, wynajmowanie powierzchni na cele reklamowe, pośrednictwo w zawieraniu transakcji handlowych, zarządzanie i administrowanie centrum handlowym, utworzonym przez sprzedawców detalicznych oraz inne placówki handlowe, rozrywkowe i gastronomiczne, skupione w jednej nieruchomości, **36** prowadzenie agencji obrotu nieruchomościami, administrowanie i zarządzanie nieruchomościami mieszkalnymi i niemieszkalnymi, wynajmowanie nieruchomości, doradztwo w sprawach nieruchomości oraz sporządzanie umów, wyposażanie wynajmowanych powierzchni, rozliczenia finansowe transakcji związanych z wynajmem nieruchomości, **37** prowadzenie robót ogólnobudowlanych związanych z wznoszeniem budynków, **39** wynajmowanie powierzchni magazynowych, garaży, parkingów, miejsc parkingowych, **42** projektowanie budowlane, urbanistyczne i technologiczne.

(111) **214425** (220) 2007 10 05 (210) 331097
(151) 2009 02 05 (441) 2008 01 07
(732) InfoMonitor Biuro Informacji Gospodarczej S.A., Warszawa, PL.

(540)



Kolor znaku: zielony, niebieski, czarny

(531) 26.11.1, 26.13.25, 27.5.1, 29.1.13

(510), (511) **35** informacja o działalności gospodarczej, pozyskiwanie informacji gospodarczych, badania w dziedzinie działalności gospodarczej, ekspertyzy w zakresie działalności gospodarczej, usługi informacji handlowej, przyjmowanie, przechowywanie, udostępnianie i ujawnianie informacji gospodarczych, zbieranie, przetwarzanie, gromadzenie i przesyłanie informacji gospodarczych, wyszukiwanie dla osób trzecich informacji w komputerowych bazach danych, pozyskiwanie danych do komputerowych baz danych, systematyzacja danych w komputerowych bazach danych, zarządzanie zbiorami informatycznymi, doradztwo w zakresie organizowania i prowadzenia działalności gospodarczej, wywiad gospodarczy, badania rynku, analizy rynku, przygotowywanie raportów branżowych i konsumenckich, **36** doradztwo w sprawach finansowych, informacje finansowe, windykacja należności, **41** nauczanie, kształcenie, organizowanie i prowadzenie seminariów, szkoleń, sympozjów, publikowanie tekstów innych niż reklamowe, publikacje elektroniczne książek i periodyków on-line.

(111) **214426** (220) 2007 10 12 (210) 331391

(151) 2009 02 25 (441) 2008 01 21

(732) „IZER-MED” Spółka z ograniczoną odpowiedzialnością, Szklarska Poręba, PL.

(540) IZER-MED

(510), (511) **39** transport osobowy, transport towarowy pojazdami uniwersalnymi, usługi turystyczne, **43** usługi hotelarskie, **44** usługi medyczne w zakresie badań diagnostycznych, laboratoryjnych, bakteriologicznych, kompleksowe usługi medyczne w zakresie usług szpitalnych, ambulatoryjnych, lekarskich, pielęgniarskich.

(111) **214427** (220) 2007 10 15 (210) 331402

(151) 2009 01 27 (441) 2008 01 21

(732) VENTURA Spółka z o.o., Raszyn, PL.

(540)



Kolor znaku: czarny, czerwony

(531) 24.9.2, 27.5.1, 29.1.12

(510), (511) **24** pościel, zasłony, firany, obrusy, serwetki, ręczniki, **25** odzież.

(111) **214428** (220) 2007 10 15 (210) 331412

(151) 2009 01 27 (441) 2008 01 21

(732) „BACHA” Spółka z ograniczoną odpowiedzialnością, Warszawa, PL.

(540)



(531) 11.3.4, 27.5.1

(510), (511) **30** kawa, kawa mrożona, napoje na bazie kawy, desery na bazie kawy, substytuty kawy, czekolada, napoje na bazie czekolady, herbata, napoje na bazie herbaty, herbata mrożona, kakao, napoje na bazie kakao, lody, wyroby cukiernicze, słodczyce, **43** kawiarnie.

(111) **214429** (220) 2007 10 19 (210) 331706

(151) 2009 02 17 (441) 2008 01 21

(732) LU POLSKA Spółka Akcyjna, Warszawa, PL.

(540)



Kolor znaku: granatowy, żółty, czarny

(531) 26.4.2, 26.11.1, 27.5.1, 29.1.13

(510), (511) **05** substancje dietetyczne do celów leczniczych, żywność dla niemowląt, **29** konserwowane, suszone i gotowane owoce i warzywa, duszone owoce, dżemy, puree owocowe, galaretki, zupy, mleko, mleko w proszku, aromatyzowane mleko żelowane i bita śmietana, produkty mleczne, desery mleczne, jogurty, jogurty pitne, musy, kremy, desery śmietankowe, świeża śmietana, masło, pasty serowe, sery, sery dojrzale, sery dojrzale z pleśnią, świeże sery, sery solankowe, twarożek, napoje głównie z mleka lub nabiału, produkty z mleka mrożonego, produkty z mleka sfermentowanego, wszystkie wyżej wymienione produkty z aromatami owocowymi lub zawierające owoce, **30** herbata, paszteciki (słodkie lub słone), ciastka (słodkie lub słone), produkty zbożowe, płatki śniadaniowe, dania gotowe częściowo lub całkowicie zrobione z wyrobów piekarniczych, chleb, sucharki, herbatniki (słodkie lub słone), wafle, wafle naleśnikowe, ciastka, paszteciki, wszystkie te produkty zwykłe i/lub z polewą i/lub nadziewane i/lub aromatyzowane, słone lub słodkie przekąski z herbatników, wyrobów piekarniczych, ciasta, rzadkiego ciasta, wyroby cukiernicze, lody, kremy mrożone, słodkie sosy, wszystkie wyżej wymienione produkty z aromatami owocowymi lub zawierające owoce, **32** piwo (alkoholowe lub bezalkoholowe), niegazowane i gazowane wody (mineralne i nie mineralizowane), soki owocowe, napoje na bazie owoców, lemoniada, toniki, piwo imbirowe, sorbety, preparaty do produkcji napojów, syropów do napojów, bezalkoholowe ekstrakty owocowe, wszystkie wyżej wymienione produkty z aromatami owocowymi lub zawierające owoce.

(111) **214430** (220) 2007 10 25 (210) 331731

(151) 2009 02 17 (441) 2008 02 04

(732) GMINA USTKA, Ustka, PL.

(540) OGÓLNOPOLSKI ZJAZD MASKOTEK

(510), (511) **41** organizowanie i obsługa zjazdów.(111) **214431** (220) 2007 10 29 (210) 332126

(151) 2009 02 02 (441) 2008 02 04

(732) hfp S.A., Bielany Wrocławskie, PL.

(540) RISMEL

(510), (511) **29** mięso i jego przetwory, drób, ryby, konserwy mięsne, konserwy rybne, owoce i warzywa konserwowane, suszone, gotowane, galaretki, dżemy, kompoty, mleko i jego przetwory, jogurty, kefir, napoje mleczne, sery, nabiał, oleje i tłuszcze jadalne, margaryny, chipsy, hamburgery, frytki, **30** wyroby piekarnicze, pieczywo chrupkie, wafle zbożowe, ryż, ryż preparowany, kasze, mąka i przetwory mączne, pieczywo do hamburgerów, herbata, kawa, kakao, cukier, sól, słodczyce, lody, czekolada, wafelki, batoniki, pity, knysze, zapiekanki, sosy, majonezy, musztardy, herbatniki, ciastka, **32** piwo, wody mineralne, soki, napoje dla sportowców, napoje bezalkoholowe.

(111) **214432** (220) 2007 11 07 (210) 332511

(151) 2009 02 10 (441) 2008 02 18

(732) „NADO-TEX” Sp. z o.o., Wesola, PL.

(540)



(531) 26.13.25, 27.5.1

(510), (511) **25** odzież, szczególnie odzież sportowa, bielizna, obuwie, nakrycia głowy, **35** świadczenie usług polegających na zgrupo-

waniu na rzecz osób trzecich różnych towarów, pozwalającym nabywcy wygodnie je oglądać i kupować w hurtowni wielobranżowej i/lub w dużym sklepie wielobranżowym, prowadzenie przedstawicielstw handlowych i usługowych podmiotów zagranicznych w kraju, agencje importowo-eksportowe, agencje informacji handlowej, agencje reklamowe, promocja sprzedaży dla osób trzecich, usługi zaopatrzenia osób trzecich jako zakupy produktów usług dla innych przedsiębiorstw.

(111) **214433** (220) 2007 11 08 (210) 332537
 (151) 2009 03 27 (441) 2008 02 18
 (732) FIRMA USŁUGOWA „BOLC” Andrzej Bolc, Białobiel, PL.
 (540)



Kolor znaku: szary, czerwony

(531) 26.1.1, 27.5.1, 29.1.12

(510), (511) **35** wycena działalności handlowej, agencje eksportowo-importowe, promocja sprzedaży dla osób trzecich, **36** administrowanie nieruchomościami, agencje nieruchomości, dzierżawa nieruchomości, wycena nieruchomości, **37** budownictwo, budowlany nadzór, wynajem budowlany sprzęt, izolowanie budynków, uszczelnianie budynków, budowa pawilonów i sklepów targowych, usługi dekararskie, układanie nawierzchni dróg, budowa i naprawy magazynów.

(111) **214434** (220) 2007 11 19 (210) 333049
 (151) 2009 03 02 (441) 2008 03 03
 (732) Tradis Sp. z o.o., Lublin, PL.
 (540)



Kolor znaku: zielony, złoty, biały

(531) 26.4.2, 26.11.1, 27.5.1, 29.1.13

(510), (511) **29** owoce i warzywa konserwowane, suszone i gotowane.

(111) **214435** (220) 2007 11 20 (210) 333084
 (151) 2009 03 02 (441) 2008 03 03
 (732) Kalwaryjskie Zakłady Meblarskie MEBLOFORM Spółka z o.o., Kalwaria Zebrzydowska, PL.
 (540) CALLVARIA

(510), (511) **10** meble specjalne do celów medycznych, **20** meble, meble biurowe, meble metalowe, meble szkolne, półki meblowe, osprzęt niemetalowy do mebli, przegrody drewniane do mebli, elementy wykończeniowe do mebli, materace, łóżka, lustra, leżaki, ławy, łóżka szpitalne, łóżka wodne, kołyski, komody, krzesła, kwietniki, fotele, półki dla bibliotek, biurka, drzwi do mebli, gabloty, kanały, otomany, kartoteki, półki do kartotek, kontuary, kredensy, ławy, wieszaki na odzież, stojaki na parasole, parawany, podnóżki, taborety, półki magazynowe, pulpity, ramy do obrazów, regały, sekretrety, serwantki, siedzenia metalowe, sofy, spiżarki, stoiska wystawowe, wyroby stolarstwa meblowego, stoliki ruchome pod komputery, stoły, blaty stołów, stoły do masażu, stoły metalowe, szafki, szezlongi, szuflady, szyldy z drewna lub tworzyw sztucznych, karnisze, toaletki, wózki meblowe, zagłówki, wieszaki na zasłony, zasłony bambusowe, zasłony z plecionek drewnianych, zawiasy niemetalowe, **42** dekoracja wnętrz, projektowanie wnętrz, projektowanie dekoracji wnętrz, stylizacja mebli, wzornictwo przemysłowe, stylizacja mebli, stylizacja wnętrz.

(111) **214436** (220) 2007 11 21 (210) 333094
 (151) 2009 03 02 (441) 2008 03 03

(732) RANBAXY (POLAND) Spółka z ograniczoną odpowiedzialnością, Warszawa, PL.

(540) ZORAN

(510), (511) **05** leki, produkty farmaceutyczne, weterynaryjne i higieniczne, materiały opatrunkowe.

(111) **214437** (220) 2008 01 21 (210) 335454
 (151) 2009 02 27 (441) 2008 04 28
 (732) „SERWIS AKPiA ROMAN DŁUGI”, Poznań, PL.
 (540)



(531) 3.7.21, 26.13.25, 27.5.1

(510), (511) **04** paliwa płynne i stałe: brykiety z produktów roślinnych, jak słoma, drewno, brykiety z węgla i torfu, podpałki, drewno opałowe, gaz oświetleniowy, materiały oświetleniowe zawarte w tej klasie, **07** maszyny rolnicze: maszyny do rozdrabniania, prasowania i brykietowania produktów roślinnych i drzewnych, maszyny do suszenia, dmuchawy, zwłaszcza do sprężania, zasysania i transportu produktów roślinnych i drzewnych, maszyny do mielenia produktów rolniczych, podajniki mechaniczne pasz dla zwierząt, pneumatyczne transportery rurowe, maszyny do przesiewania produktów roślinnych, **11** urządzenia do ogrzewania, wytwarzania pary, chłodzenia, suszenia, wentylacji, **31** produkty rolne, ogrodnicze, leśne, ziarna, nasiona, rośliny i kwiaty naturalne, karma dla zwierząt, słoma na paszę, ściółkę, ziola, wytloki, maty słomiane do przykrycia humusu, drewno do wyrobu miazgi drzewnej, produkty do wyrobu brykietów, **35** usługi w zakresie prowadzenia sklepów i hurtowni z materiałami wymienionymi powyżej, **37** naprawy i usługi serwisowe maszyn rolniczych oraz urządzeń do ogrzewania, wytwarzania pary, chłodzenia, wentylacji i suszenia, **40** usługi w zakresie mechanicznej, chemicznej, elektrochemicznej obróbki materiałów.

(111) **214438** (220) 2008 04 07 (210) 339210
 (151) 2009 03 05 (441) 2008 07 21
 (732) MyViMu Spółka z o.o., Gdynia, PL.

(540) myvimu

(510), (511) **35** działalność gospodarcza, reklama, rozpowszechnianie materiałów reklamowych, doradztwo w zakresie prowadzenia działalności gospodarczej, zarządzanie działalnością gospodarczą, pomoc i organizacja w działalności gospodarczej, edycja tekstów, organizacja wystaw w celach handlowych lub reklamowych, zarządzanie działalnością artystyczną, ekspertyzy, informacja handlowa, informacja o działalności gospodarczej i artystycznej, komputerowe bazy danych, prowadzenie ksiąg, marketing, skomputeryzowane zarządzanie plikami, sprzedaż internetowa, pozyskiwanie danych do komputerowych baz danych, komputerowe zarządzanie plikami, przetwarzanie informacji graficznych i tekstowych, zarządzanie zbiorami informatycznymi, zarządzanie stronami internetowymi, administrowanie targami i organizowanie targów i wystaw, wycena dzieł sztuki, pokazy towarów, skomputeryzowane zarządzanie plikami, systematyzacja komputerowych baz, systematyzacja komputerowych baz danych, **38** przesyłanie informacji i danych komputerowych za pomocą internetu, łączność komputerowa, poczta elektroniczna, agencje informacyjne w zakresie wiadomości, prasowe, radiowe, telewizyjne, rozpowszechnianie i emisja programów radiowych i telewizyjnych, przekaz satelitarny, przesyłanie danych, łączność komputerowa i internetowa, **41** usługi związane z organizowaniem, prowadzeniem i obsługą wirtualnego muzeum, rozrywki, wystaw, imprez edukacyjno-kulturalno-rozrywkowych, spektakli, widowisk, usługi teatralno-widowiskowe, wypożyczanie dekoracji, filmów, nagrań dźwiękowych, impresariat imprez, edukacja, kształcenie, produkcja filmów, studia filmowe i studia nagrań, informacja o imprezach rozrywkowych i o rekreacji, użytkowanie sal kinowych, montaż programów radiowych, telewizyjnych, montaż taśm wideo, publikowanie tekstów innych niż reklamowe, rezerwacja miejsc na widowiskach, fotografia-fotoreportaże, usługi tłumaczenia, usługi wypożyczanie kostiumów, **42** administrowanie stronami komputerowymi, administrowanie wirtualnym muzeum, aktualizacja, projektowanie, odzyskiwanie danych komputerowych, programowanie

komputerowe, projektowanie systemów komputerowych, przetwarzanie danych, tworzenie i aktualizacja baz danych oraz stron internetowych, usługi projektowe, dekoracja wnętrz, identyfikacja dzieł sztuki, grafika komputerowa, tworzenie stron internetowych.

(111) **214439** (220) 2008 04 02 (210) 339022
 (151) 2009 01 22 (441) 2008 07 07
 (732) Przedsiębiorstwo Wielobranżowe „AUTOS” Spółka z o.o.,
 Solec Kujawski, PL.
 (540)



Kolor znaku: biały, czerwony, czarny

(531) 26.11.3, 26.11.8, 27.5.1, 29.1.13
 (510), (511) **12** samochody ciężarowe i dostawcze, silniki do samochodów ciężarowych, części zamienne do samochodów ciężarowych i dostawczych, części zamienne do naczip i przyczep, **37** serwis samochodów ciężarowych i dostawczych, serwis naczip i przyczep, naprawy samochodów ciężarowych i dostawczych, naprawy naczip i przyczep.

(111) **214440** (220) 2007 08 20 (210) 329108
 (151) 2009 02 04 (441) 2007 11 26
 (732) Dorota Więckowska-Granicka, Warszawa, PL.
 (540) WYDAWNICTWO VIRGO
 (510), (511) **09** nośniki informacji magnetyczne i optyczne, **16** książki, czasopisma, kalendarze, zakładki do książek, karty pocztowe, **41** usługi związane z wszelakimi formami edukacji, organizowanie i prowadzenie seminariów, konferencji, sympozjów, usługi dotyczące publikowania tekstów innych niż reklamowe, kluby zdrowia, publikacja filmów, doradztwo zawodowe (porady w zakresie edukacji lub kształcenia).

(111) **214441** (220) 2007 12 10 (210) 333872
 (151) 2009 03 16 (441) 2008 03 17
 (732) Farby KABE Polska Spółka z o.o., Katowice, PL.
 (540) MINERALIT
 (510), (511) **01** kleje i zaprawy klejące, środki do impregnowania, gruntowania i uszlachetniania podłoża budowlanych, **19** tynki mineralne, zaprawy budowlane, tynki szlachetne, renowacyjne zaprawy tynkarskie, zaprawy cementowe, zaprawy wapienne, zaprawy wapienno-cementowe, gładzie szpachlowe, powłoki ozdobne i ochronne dla budownictwa.

(111) **214442** (220) 2002 08 09 (210) 253904
 (151) 2009 01 30 (441) 2003 02 10
 (732) HUBERTUS PRO HUNTING Grzegorz Poklewski-Kozieł, Warszawa, PL.
 (540) HUBERTUS PRO HUNTING
 (510), (511) **03** środki do konserwacji i pielęgnacji obuwia zawarte w tej klasie, **04** środki do konserwacji skóry zawarte w tej klasie, w tym woski, smary i oleje, środki konserwujące i pielęgnujące broń i drewno, w tym smary, środki pyłochłonne i do odpylania, **06** galanteria myśliwska wykonana z metali nieszlachetnych i ich stopów, **14** biżuteria, wyroby jubilerskie, galanteria z metali szlachetnych, **16** papier, tektura i wyroby z tych materiałów, druki, broszury, ulotki, wydawnictwa, czasopisma, książki, kalendarze, notesy, notatniki, artykuły piśmiennicze, **35** usługi w zakresie sprzedaży detalicznej i hurtowej wyżej wymienionych towarów, usługi w zakresie obrotu dziełami sztuki i przedmiotami o charakterze kolekcjonerskim, **41** usługi wydawnicze.

(111) **214443** (220) 2004 09 16 (210) 285477
 (151) 2009 01 05 (441) 2004 12 27
 (732) TEEF Biuro Handlowo-Usługowe Tomasz Formanowski, Poznań, PL.

(540)



PIFPAF.PL

Kolor znaku: czerwony, biały, szary

(531) 2.1.1, 2.1.2, 27.5.1, 29.1.12
 (510), (511) **09** sprzęt komputerowy i oprogramowanie komputerowe, multimedialne programy komputerowe, magnetyczne nośniki danych, dyski z nagraniami, systemy informatyczne, kasyety wideo, optyczne nośniki danych, **16** druki i materiały drukowane, w tym książki, podręczniki dla użytkownika, czasopisma, rysunki, broszury i ulotki na temat komputerów i gier komputerowych, arkusze z danymi dotyczącymi ich stosowania, materiały reklamowe i promocyjne, **35** usługi reklamowe, w tym zbieranie reklam w celu umieszczania ich w internecie w formie stron internetowych oraz reklamie na serwerach gier internetowych, usługi promocyjne oraz usługi marketingowe, usługi doradcze i konsultacyjne dotyczące reklamy i mediów, komputerowe przetwarzanie danych, **37** rozbudowywanie i uaktualnianie sprzętu komputerowego, **38** usługi telekomunikacyjne, włączając transmisję dźwięku, obrazu i danych; usługi przesyłania danych za pośrednictwem sieci internet, usługi wynajmowania urządzeń komputerowych oraz przesyłania danych, usługi przesyłania danych w postaci tekstowej i obrazowej za pośrednictwem sieci internet, usługi poczty elektronicznej, oraz usługi hostingowe, usługi ogłoszeń elektronicznych, usługi serwerów internetowych, usługi serwerów gier internetowych, usługi wypożyczania urządzeń do przesyłania informacji oraz urządzeń telekomunikacyjnych; pośrednictwo w handlu usługami telekomunikacyjnymi, zbieranie i rozpowszechnianie informacji i danych bezpośrednio z baz danych bądź przez internet, **41** usługi edukacyjne dotyczące przetwarzania danych i tekstów, w tym organizowanie i sponsorowanie i prowadzenie spotkań, konferencji, wykładów, warsztatów, seminariów, imprez rozrywkowych na temat danych komputerowych, komputerów, internetu, gier komputerowych, organizowanie imprez związanych z grami komputerowymi, **42** usługi komputerowe, w tym programowanie komputerowe, tworzenie stron internetowych w internecie, usługi w dziedzinie prowadzenia portali o grach komputerowych, komputerach, internetowych, rozgrywkach, sporcie internetowym (Grach), konserwacja oprogramowania komputerowego, tworzenie portali o grach komputerowych, dla społeczeństwa graczy komputerowych, tworzenie systemów informatycznych wspierających rozgrywkę internetową, usługi zarządzania systemami komputerowymi, usługi programistyczne i i projektowe z zakresu integracji systemów teleinformatycznych.

(111) **214444** (220) 2005 11 28 (210) 302914
 (151) 2009 02 23 (441) 2006 03 06
 (732) „INTYMNA.PL” Spółka z ograniczoną odpowiedzialnością,
 Koszalin, PL.
 (540)

intymna.pl

Kolor znaku: czerwony, szary

(531) 27.5.1, 29.1.1, 29.1.6
 (510), (511) **03** wyroby kosmetyczne, mydła, środki perfumeryjne, olejki eteryczne, płyny do pielęgnacji włosów, preparaty kosmetyczne do kąpieli, preparaty kosmetyczne do depilacji, torebki zapachowe, **25** odzież, bielizna osobista, **35** usługi w zakresie oferowania towarów, **38** usługi w zakresie obsługi klientów przy wykorzystaniu sieci teleinformatycznych obejmujące dostarczanie informacji dotyczących sprzedawanych towarów, procesu składania zamówień i działalności Zgłaszającego, usługi świadczony na rzecz klientów poprzez sieci teleinformatyczne w zakresie gromadzenia i rozpowszechniania informacji, **39** usługi w zakresie wysyłania towarów, usługi w zakresie dystrybucji i dostarczania towarów konsumpcyjnych.

(111) **214445** (220) 2005 11 28 (210) 302915
 (151) 2009 02 23 (441) 2006 03 06

(732) „INTYMNA.PL” Spółka z ograniczoną odpowiedzialnością, Koszalin, PL.
 (540) intymna.pl
 (510), (511) **03** wyroby kosmetyczne, mydła, środki perfumeryjne, olejki eteryczne, płyny do pielęgnacji włosów, preparaty kosmetyczne do kąpieli, preparaty kosmetyczne do depilacji, torebki zapachowe, **25** odzież, bielizna osobista, **35** usługi w zakresie oferowania towarów, **38** usługi w zakresie obsługi klientów przy wykorzystaniu sieci teleinformatycznych obejmujące dostarczanie informacji dotyczących sprzedawanych towarów, procesu składania zamówień i działalności Zgłaszającego, usługi świadczone na rzecz klientów poprzez sieci teleinformatyczne w zakresie gromadzenia i rozpowszechniania informacji, **39** usługi w zakresie wysyłania towarów, usługi w zakresie dystrybucji i dostarczania towarów konsumpcyjnych.

(111) **214446** (220) 2006 01 25 (210) 305278
 (151) 2009 03 12 (441) 2006 05 02
 (732) CHŁODNIA OLSZTYN Spółka z o.o., Olsztyn, PL.
 (540)



Kolor znaku: czerwony, ciemnobrązowy, ciemnobłękitny, żółty, biały
 (531) 26.4.2, 26.4.4, 26.11.3, 27.5.1, 29.1.15
 (510), (511) **30** lody spożywcze.

(111) **214447** (220) 2006 01 25 (210) 305278
 (151) 2009 03 12 (441) 2006 05 02
 (732) CHŁODNIA OLSZTYN Spółka z o.o., Olsztyn, PL.
 (540)



Kolor znaku: czerwony, zielen pistacjowa, żółty, granatowy
 (531) 26.4.2, 26.4.4, 26.11.3, 27.5.1, 29.1.14
 (510), (511) **30** lody spożywcze.

(111) **214448** (220) 2006 07 27 (210) 313665
 (151) 2009 02 27 (441) 2006 10 30
 (732) Zakład Ceramiki Budowlanej w Tubądzinie A. Wodzyński, B. Kaźmierska Spółka Jawna, Tubądzin, PL.; „Ceramika Tubądzin II” Spółka z ograniczoną odpowiedzialnością, Ozorków, PL.
 (540) vienna

(510), (511) **11** bidety, nawilzacze do grzejników centralnego ogrzewania, dozowniki środków odkażających w toaletach, fontanny, kabiny natryskowe, wanny do kąpieli, klosze do lamp, miski klozetowe WC, kominki domowe, osłony do lamp, natryski, prysznice, piece inne niż do celów doświadczalnych, pisuary, płuczki ustępowe, instalacje i aparatura sanitarna, sedesy, toalety WC, umywalki, ustępy przenośne, wanny łazienkowe, wyposażenie waniów łazienkowych, wanny z wirowym ruchem wody, wodotryski ozdobne, zbiorniki do płuczek ustępowych, zlewozmywaki, **19** belki niemetalowe, betonowe elementy budowlane, boazeria niemetalowa, boazerie, konstrukcje budowlane niemetalowe, materiały budowlane niemetalowe, kamień budowlany, niemetalowe elementy konstrukcyjne dla budownictwa, glina ceglarska, cegły, pokrycia dachowe niemetalowe, dachówki,

niemetalowe konstrukcje przykryć dachów, figurki i posązki z kamienia betonu lub marmuru, gzymsy niemetalowe, kanały niemetalowe dla instalacji wentylacyjnych i klimatyzacyjnych, wyroby kamieniarsstwa, obudowy kominków, kształtowniki niemetalowe, łupek twardy, obróbki budowlane niemetalowe, materiały ogniotrwałe, okładziny niemetalowe dla budownictwa, palisady niemetalowe, płytki niemetalowe dla budownictwa, płytki podłogowe i ścienne niemetalowe, płytki ceramiczne, płyty niemetalowe, podłogi niemetalowe, podpory niemetalowe, pokrycia niemetalowe dla budownictwa, powłoki jako materiały budowlane, profile niemetalowe dla budownictwa, rury sztywne niemetalowe dla budownictwa, schody niemetalowe, słupy niemetalowe, sufitry niemetalowe, kamień, sztuczny kamień, pokrycia niemetalowe ścian, terakota, zaprawy budowlane, **21** butelki, wyroby ceramiczne dla gospodarstwa domowego, osłony na doniczki nie z papieru, doniczki na kwiaty, dozowniki mydła, dozowniki papieru toaletowego, kłamki do drzwi porcelanowe, fajans, figurki z porcelany, terakoty lub szkła, formy i foremki jako przybory kuchenne, gałki i uchwyty porcelanowe, przybory do użytku domowego nie z metali szlachetnych, sprzęt kuchenny nieelektryczny, podpórki, uchwyty do kwiatów do układania i rozmieszczania kwiatów, miednice, miski, mydelniczki, naczynia ceramiczne, naczynia nie z metali szlachetnych, nocniki, pojemniki do użytku w domu lub w kuchni nie z metali szlachetnych, porcelana jako bibeloty, przybory toaletowe i kuchenne, urny nie z metali szlachetnych, wazonry nie z metali szlachetnych, zraszacze, **35** agencje importowo-eksportowe, agencje informacji handlowej, agencje reklamowe, dystrybucja materiałów reklamowych, komputerowe zarządzanie plikami, pozyskiwanie i systematyzacja danych do komputerowych baz danych, organizowanie wystaw w celach handlowych lub reklamowych, wyszukiwanie informacji w plikach komputerowych dla osób trzecich, pokazy towarów, promocja sprzedaży dla osób trzecich, reklama za pośrednictwem sieci komputerowej, reklamy, rozpowszechnianie ogłoszeń reklamowych, wyszukiwanie w komputerowych bazach danych, usługi zaopatrzenia osób trzecich jako zakupy produktów usług dla innych przedsiębiorstw, zarządzanie zbiorami informatycznymi, zgrupowanie na rzecz osób trzecich różnych towarów pozwalające nabywcy wygodnie oglądać i kupować te towary na stronie Web dotyczącej sprzedaży różnorodnych towarów, zgrupowanie na rzecz osób trzecich różnych towarów pozwalające nabywcy wygodnie oglądać i kupować te towary w sklepie wielobranżowym i hurtowni wielobranżowej.
 (551) wspólne prawo ochronne

(111) **214449** (220) 2006 08 08 (210) 314143
 (151) 2009 03 03 (441) 2006 11 13
 (732) Agencja Marketingowo-Reklamowa „LIDER” Spółka z o.o., Elbląg, PL.
 (540)

**BURSZTYNOWA
 MISS POLSKI**

Kolor znaku: ciemnożółty
 (531) 27.5.1, 29.1.2
 (510), (511) **35** agencje reklamowe, **41** organizowanie konkursów piękności.

(111) **214450** (220) 2006 10 20 (210) 316998
 (151) 2009 01 06 (441) 2007 01 22
 (732) „ATO” R. Łuczak, J. Łuczak, K. Krawczyk Spółka Jawna, Kalisz, PL.
 (540) ato
 (510), (511) **35** usługi w zakresie wykonawstwa reklamy wizualnej, szyldów, reklam świetlnych, kasetonów podświetlanych, tablic informacyjnych, bilbordów, napisów przestrzennych, znaków firmowych, znaków okolicznościowych, folderów, opakowań, **40** obróbka mechaniczna, plastyczna i chemiczna materiałów metalowych i niemetalowych, tworzyw sztucznych, szkła i drewna, grawerowanie w materiałach metalowych i niemetalowych, wycinanie z folii, usługi nanoszenia reklamy wizualnej na środkach transportu, **42** projektowanie w zakresie wzornictwa przemysłowego, grafiki i informacji wizualnej, projektowanie opakowań, materiałów reklamowych, znaków firmowych, szyldów, reklam świetlnych, napisów przestrzennych,

etykiet, naklejek, kasetonów podświetlanych, tablic informacyjnych, znaczków okolicznościowych, katalogów, folderów, publikacji i ogłoszeń, usługi graficzne, usługi aranżacji i wystroju wnętrz, projektowanie graficzne związane z działalnością poligraficzną i wydawniczą.

(111) **214451** (220) 2006 10 23 (210) 317068
(151) 2009 01 16 (441) 2007 02 05

(732) Neutrogena Corporation, Los Angeles, US.
(540) NORWEGIAN FORMULA

(510), (511) **03** preparaty do pielęgnacji skóry, włosów i ciała, a mianowicie mydła, płyny do mycia twarzy, płyny do demakijażu, preparaty oczyszczające, pianki, żele, preparaty do pielęgnacji twarzy, w tym preparaty nawilżające, maseczki, toniki, żele, preparaty do szorowania, chusteczki oczyszczające, preparaty przeciwko starzeniu, kremy do rąk, płyny i lotiony do rąk, preparaty nawilżające do rąk, preparaty do pielęgnacji i szorowania rąk, chusteczki oczyszczające, peelingi, płyny i lotiony do ciała, preparaty nawilżające do ciała, żele, talk, pudry, preparaty do leczenia trądziku, przeciwtrądzikowe oraz do pielęgnacji skóry trądzikowej, a mianowicie preparaty oczyszczające, maseczki, mydła, chusteczki oczyszczające, toniki, preparaty ściągające, preparaty nawilżające, dezodoranty, męskie płyny i lotiony do twarzy, preparaty ściągające, mydła, preparaty oczyszczające, preparaty do szorowania, kremy, płyny, lotiony, żele i preparaty ściągające po goleniu.

(111) **214452** (220) 2006 12 13 (210) 319016
(151) 2009 03 16 (441) 2007 03 19

(732) Spółdzielnia Mechaników SMS, Warszawa, PL.
(540)

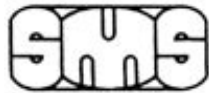

(531) 26.4.2, 27.5.1

(510), (511) **09** meble laboratoryjne, zgrzewarki elektryczne do opakowań z tworzyw sztucznych, **11** sterylizatory parowe, sprzęt dezynfekcyjny i sterylizacyjny, myjnie dezynfekcyjne, aparatura i urządzenia do uzdatniania wody, wytwornice pary, **37** usługi naprawy i montażu sprzętu: sterylizacyjnego, dezynfekcyjnego, myjni, wytwornic pary.

(111) **214453** (220) 2006 12 21 (210) 319407
(151) 2009 03 18 (441) 2007 04 02

(732) JENSEN MOBILER AS, Svelvik, NO.
(540)



(531) 26.1.2, 27.5.1

(510), (511) **20** meble, materace, łóżka, stoły-łóżka, łóżka-sofy nie ujęte w innych klasach.

(111) **214454** (220) 2007 01 23 (210) 320503
(151) 2008 12 29 (441) 2007 04 30

(732) POLIMERS Spółka z ograniczoną odpowiedzialnością, Pszczyna, PL.
(540)



Kolor znaku: czerwony, zielony, żółty

(531) 1.7.19, 27.5.1, 29.1.13

(510), (511) **17** materiały uszczelniające i izolacyjne, styropianowe płyty izolacyjne.

(111) **214455** (220) 2007 04 19 (210) 324199

(151) 2009 03 16 (441) 2007 07 23

(732) Instytut Energii Atomowej Ośrodek Radioizotopów POLATOM, Otwock-Świerk, PL.

(540) POLATOM

(510), (511) **01** pierwiastki chemiczne rozszczepialne, preparaty chemiczne do celów naukowych (inne niż do celów medycznych), substancje chemiczne do analiz laboratoryjnych innych niż do celów medycznych, środki chemiczne dla przemysłu, izotopy do celów przemysłowych, preparaty chemiczne dla przemysłu, wymienniki jonowe (produkty chemiczne), **05** biologiczne preparaty do celów medycznych, odczynniki chemiczne do celów medycznych lub weterynaryjnych, preparaty chemiczne do celów farmaceutycznych, preparaty chemiczne do celów medycznych, preparaty chemiczno-farmaceutyczne, preparaty diagnostyczne do celów medycznych, izotopy do celów medycznych, leki dla ludzi, radiologiczne substancje kontrastowe do celów medycznych, **39** przewożenie ładunków, **42** analizy chemiczne, badania bakteriologiczne, badania biologiczne, badania chemiczne, badania techniczne, prace badawczo-rozwojowe dla osób trzecich.

(111) **214456** (220) 2007 05 17 (210) 325350

(151) 2008 12 31 (441) 2007 08 20

(732) HOOP Polska Spółka z ograniczoną odpowiedzialnością, Warszawa, PL.

(540) Hoop Fruti owocowa zabawa

(510), (511) **16** wyroby z papieru lub z tektury, publikacje i materiały drukowane, materiały reklamowe i promocyjne w formie druków, plakatów, tablic reklamowych z papieru lub z tektury oraz materiałów piśmiennych, **32** piwo, wody mineralne i wody gazowane oraz inne napoje bezalkoholowe, napoje owocowe i soki owocowe, syropy i preparaty do sporządzania napojów, **35** działalność reklamowa i promocyjna, organizowanie imprez o charakterze promocyjnym, informacja reklamowa i promocyjna.

(111) **214457** (220) 2007 06 08 (210) 326345

(151) 2009 03 16 (441) 2007 09 17

(732) Unilever N.V., Rotterdam, NL.

(540) ACTIFIZZ

(510), (511) **03** detergenty, środki i substancje stosowane w praniu, środki do zmiękczenia tkanin, środki wybielające, środki do czyszczenia, polerowania, szorowania i ścierania, środki do zmywania naczyń, mydła, środki do mycia rąk, chusteczki nasączone środkami i substancjami do czyszczenia i polerowania.

(111) **214458** (220) 2007 07 10 (210) 327608

(151) 2008 12 31 (441) 2007 10 15

(732) HOOP Polska Spółka z ograniczoną odpowiedzialnością, Warszawa, PL.

(540) Arctic. Twoja natura, Twoja woda.

(510), (511) **16** wyroby z papieru lub z tektury, publikacje i materiały drukowane, materiały reklamowe i promocyjne w formie druków, plakatów, tablic reklamowych z papieru lub z tektury oraz materiałów piśmiennych, **32** piwo, wody mineralne i wody gazowane oraz inne napoje bezalkoholowe, napoje owocowe i soki owocowe, syropy i preparaty do sporządzania napojów, **35** działalność reklamowa i promocyjna, organizowanie imprez o charakterze promocyjnym, informacja reklamowa i promocyjna.

(111) **214459** (220) 2007 08 02 (210) 328479

(151) 2009 01 07 (441) 2007 11 12

(732) Metal Design Krystian Wojciechowski, Tychy, PL.

(540)



Kolor znaku: szary i odcienie, pomarańczowy

(531) 27.5.1, 29.1.12

(510), (511) **35** sprzedaż stylowych mebli metalowych, mebli kutych (krzesła, fotele, krzesła barowe, kanapy, leżaki, ławki, regały, pufy).

(111) **214460** (220) 2007 08 10 (210) 328751
 (151) 2009 02 16 (441) 2007 11 12
 (732) SAWA APARTMENTS Spółka z ograniczoną odpowiedzialnością, Warszawa, PL.
 (540)



Kolor znaku: ciemnozielony, jasnozielony, biały
 (531) 25.5.2, 27.5.1, 29.1.13

(510), (511) **36** administrowanie, pośrednictwo, zarządzanie, wycena, obrót nieruchomościami mieszkalnymi i niemieszkalnymi, **37** budownictwo, nadzór budowlany, **42** projektowanie budowlane, doradztwo budowlane.

(111) **214461** (220) 2007 09 03 (210) 329635
 (151) 2009 01 27 (441) 2007 12 10
 (732) Janusz S. Kozłowski, Szczecin Bezrzecze, PL.
 (540)

infoludek.pl

Kolor znaku: czerwony, czarny
 (531) 27.5.1, 29.1.12

(510), (511) **35** reklama za pośrednictwem sieci komputerowej, dystrybucja materiałów reklamowych, pozyskiwanie danych do komputerowych baz danych, systematyzacja komputerowych baz danych, usługi maszynopisania, obróbka tekstów, rozpowszechnianie ogłoszeń reklamowych, usługi sekretarskie, **39** rezerwacja i rozprowadzanie biletów na przejazd, usługi organizowania przejazdów, **41** kształcenie ustawiczne dorosłych, informacja o edukacji, kursy korespondencyjne, organizowanie i prowadzenie konkursów edukacyjnych, **42** instalacja, aktualizacja, projektowanie, konserwacja i wypożyczanie oprogramowania komputerowego.

(111) **214462** (220) 2007 09 03 (210) 329636
 (151) 2009 01 27 (441) 2007 12 10
 (732) Janusz S. Kozłowski, Szczecin Bezrzecze, PL.
 (540) infoludek

(510), (511) **35** reklama za pośrednictwem sieci komputerowej, dystrybucja materiałów reklamowych, pozyskiwanie danych do komputerowych baz danych, systematyzacja komputerowych baz danych, usługi maszynopisania, obróbka tekstów, rozpowszechnianie ogłoszeń reklamowych, usługi sekretarskie, **39** rezerwacja i rozprowadzanie biletów na przejazd, usługi organizowania przejazdów, **41** kształcenie ustawiczne dorosłych, informacja o edukacji, kursy korespondencyjne, organizowanie i prowadzenie konkursów edukacyjnych, **42** instalacja, aktualizacja, projektowanie, konserwacja i wypożyczanie oprogramowania komputerowego.

(111) **214463** (220) 2007 09 11 (210) 330039
 (151) 2009 01 09 (441) 2007 12 24
 (732) TVN S.A., Warszawa, PL.

(540)



Kolor znaku: beżowy i odcienie, biały i odcienie, złoty i odcienie, niebieski i odcienie, granatowy i odcienie, czarny

(531) 26.4.5, 26.4.18, 26.11.1, 27.5.1, 29.1.15

(510), (511) **03** kosmetyki, wyroby perfumeryjne, środki do pielęgnacji włosów, środki myjące, czyszczące i piorące, **09** programy telewizyjne, filmy, audycje radiowe, nagrania dźwięku, obrazu i filmowe utrwalone w formie zapisanej taśmy filmowej, taśmy video, taśmy magnetycznej, dysków optycznych, w formacie MP3, w wersji przystosowanej do odtwarzania w komputerach multimedialnych, w odtwarzaczach CD, DVD, zapisane nośniki obrazu i dźwięku, gry komputerowe, interaktywne gry komputerowe, urządzenia do nagrywania, zapisywania, odtwarzania i reprodukcji dźwięku, obrazu, informacji i zapisu filmowego w formie analogowej i cyfrowej, elektryczna i elektroniczna aparatura służąca do odbioru przekazu satelitarne, naziemne, kablowego i światłowodowego, nadajniki sygnału naziemnego, kablowego i satelitarne, odbiorniki telewizyjne i radiowe, odbiorniki telewizyjne i radiowe z wbudowanym dekoderny sygnału, urządzenia do odkodowywania zakodowanego sygnału zawierające zestaw do odbioru telewizji, zestawy aparaturowe zawierające dekoderny i interaktywną przeglądarkę kanałów telewizji satelitarnej, zestawy aparaturowe zawierające dekoderny i nagrywanie do zapisywania programów telewizyjnych i dźwiękowych-rejestracja dźwięku i obrazu na wbudowanym dysku twardym PVR umożliwiającą wybór zapisywanych programów (Personal Video Recorder-osobisty rejestrator obrazu), programy komputerowe, programy komputerowe umożliwiające użytkownikom telewizji oglądanie i zakup towarów za pośrednictwem cyfrowych kanałów telewizyjnych, programy do prowadzenia gier komputerowych, konkursów przystosowane do użycia z odbiornikiem telewizyjnym jako ekranem komputerowym, programy komputerowe do obsługi interaktywnej telewizji, urządzenia do zapisu audio i video w postaci skompresowanej, anteny radiowe i telewizyjne, urządzenia do zapisywania, zapamiętywania i odtwarzania obrazów, dźwięków i zapisu wideo w postaci plików MP3, aparaty telefoniczne, monitory, komputery i urządzenia peryferyjne, komputery przystosowane do odbioru sygnału telewizyjnego i radiowego w systemie naziemnym, satelitarne, cyfrowym, usługi dostarczania (do kopiowania) muzyki, video, dźwięku i obrazu w postaci plików MP3 ze stron WWW poprzez internet, **16** papier, karton i wyroby z tych materiałów nieujęte w innych klasach, druki akcydensowe, kalendarze, foldery, prospekty, afisze, plakaty, fotografie, nalepki, publikacje drukowane, czasopisma, książki, broszury, materiały piśmienne, papeterie, torby do pakowania z papieru i tworzyw sztucznych, materiały szkoleniowe i instruktażowe (z wyjątkiem aparatów), **25** odzież, odzież sportowa, obuwie, nakrycia głowy, **28** gry, zabawki i sprzęt sportowy ujęte w tej klasie, gry elektroniczne, karty do gry, **35** usługi w zakresie reklamy: organizacja i prowadzenie kampanii reklamowych, wynajem i sprzedaż miejsca i czasu na cele reklamowe w środkach masowego przekazu, usługi produkcji audycji i filmów reklamowych dla radia, telewizji, filmu, internetu, usługi w zakresie dystrybucji i doręczania prospektów i próbek reklamowych, organizacji pokazów i wystaw w celach handlowych lub reklamowych, usługi badania opinii publicznej, badania rynku mediów i reklamy, udzielanie informacji w sprawach działalności gospodarczej, podatków, pozyskiwanie i przekazywanie informacji o działalności gospodarczej, pomoc w prowadzeniu działalności gospodarczej, sporządzanie ekspertyz dotyczących działalności gospodarczej i handlowej, usługi prowadzenia sklepu i hurtowni wielobranżowej w zakresie: odzieży, obuwia, wyrobów papierniczych, kosmetyków, chemii gospodarczej, książek, czasopism, gazet, sprzętów gospodarstwa domowego, mebli, wyposażenia wnętrz, usługi prowadzenia sklepu i hurtowni wielobranżowej w zakresie: odzieży, obuwia, wyrobów papierniczych, kosmetyków, chemii gospodarczej, książek, czasopism, gazet, sprzętów gospodarstwa domowego, mebli, wyposażenia wnętrz za pośrednictwem in-

ternetu (sklep internetowy), usługi prowadzenia sprzedaży niżej wymienionych towarów z naniesionym logo jako elementem reklamowo-ozdobnym: apaszki jedwabne, baloniki, bandanki, banery, bezrękawniki, bloczki post-it, bluzy, bombki, breloczki, chorażgiewki, czapki, daszki, długopisy, elektroniczne urządzenia do tłumaczeń językowych, elektroniczne urządzenia ze słownikiem, etui skórzane na długopisy, etui skórzane na wizytówki, flagi, galanteria odzieżowa damska i męska, galanteria skórzana, galanteria papierowa, kalendarze, kalkulatory, kapelusze, karafki, konstrukcje dmuchane i balony, kosmetyczki, kosmetyki, koszulki polo, krawaty, krzeselka, kubki, kurtki, latawce, maskotki, materiały biurowe i szkolne, pudełka, naklejki i nalepki, notesy, obrusy, odtwarzacze płyt kompaktowych i kaset, ołówki, opakowania na napoje, organizery, otwieracze do butelek, pałeczki chińskie, papiery pakowe, parasole, parasolki, parawany, para jedwabne, piłki, piórniki, plecaki, podkładki pod kubki, kieliszki i szklanki, podkładki pod mysz, pokrowce na telefony, portfele, postery, radioodbiorniki, rękawiczki, ręczniki, sakwy rowerowe, sakwy podróżne, samochodowe osłony przeciwsłoneczne, siatki, skrobaczki do szyb, słodycze, standy, stroje dla personelu, szale, szaliki, teczki skórzane, termosy, torby i torebki, torciki, trąbki, t-shirty, wizytowniki, wody perfumowane i perfumy, worki żeglarskie, wyroby ze szkła i porcelany, zabawki, zegary ścienne, zegarki, znaczki z logo, **36** usługi w zakresie pośrednictwa w zawieraniu umów ubezpieczeniowych, umów kredytowych za pośrednictwem telewizji interaktywnej i sieci teleinformatycznych internetu, sprawdzania stanu konta za pośrednictwem telewizji interaktywnej i sieci teleinformatycznych internetu, umożliwiania dokonywania płatności za pośrednictwem telewizji interaktywnej i internetu, obsługa kart kredytowych za pośrednictwem telewizji interaktywnej i internetu, udzielanie informacji o usługach ubezpieczeniowych i finansowych, **37** usługi w zakresie: instalacji, obsługi i napraw systemów przekazywania dźwięku i obrazu w systemie łączności radiofonicznej, telewizyjnej, kablowej, światłowodowej, satelitarnej i naziemnej w systemie cyfrowym i analogowym, instalacji i naprawy urządzeń do odbioru sygnału telewizyjnego, radiowego, instalacja anten zbiorczych indywidualnych do odbioru tego sygnału, instalacja i naprawa sprzętu do odekodowywania sygnału, **38** usługi telekomunikacyjne, usługi agencji informacyjnej: zbieranie i rozpowszechnianie wiadomości, usługi rozpowszechniania programów telewizyjnych, reportaży, filmów dokumentalnych i fabularnych, widowisk rozrywkowych i sportowych oraz audycji z interaktywnym udziałem widzów, usługi: emisji telewizyjnej i radiowej, obsługi przekazu dźwięku i obrazu, obsługi przekazu cyfrowego, organizowania systemów transmisyjnych dźwięku, obrazu i sygnału cyfrowego, rozpowszechniania programów i informacji za pośrednictwem sieci informatycznych-internetu, usługi komunikacyjne za pośrednictwem przekazu satelitarnego, naziemnego kablowego i światłowodowego, usługi telekomunikacyjne spersonalizowane-zakres dostępu do treści informacyjnych i usług indywidualnie określonych dla każdego abonenta do operatora w celu wyboru usług, uczestniczenia w grach, konkursach, głosowaniach i dokonywania zakupów z jednoczesnym przekazywaniem informacji od i do klienta, usługi telekomunikacyjne przeznaczone do obsługi sprzedaży detalicznej towarów poprzez bezpośrednią komunikację z klientem, usługi przekazu telewizyjnego łącznie z umożliwianiem wyboru spośród wielu programów i inteligentnej automatycznej selekcji programów, które mają być nagrywane, usługi emisji i transmisji telewizji interaktywnej, interaktywnej rozrywki i konkursów, usługi umożliwiania dostarczania informacji on-line z komputerowych baz danych, umożliwianie dostępu do stron WWW za pośrednictwem przekazu telewizyjnego poprzez interaktywny portal telewizyjny, udzielanie informacji i usługi konsultacyjne dotyczące wyżej wymienionych usług, dostarczanie dostępu do internetu, wynajem miejsca na strony WWW, usługi poczty elektronicznej, organizacja i przekazywanie serwisów internetowych WWW, dostarczanie dostępu do stron MP3 w internecie, dostarczanie dostępu do zasobów muzycznych, filmowych i zbiorów obrazów w sieci internetowej, wynajem urządzeń do odbioru i nadawania sygnału telewizyjnego i radiowego, odbiorników radiowych i telewizyjnych, urządzeń do kodowania i dekodowania sygnału cyfrowego i analogowego, zapewnienie dostępu do sieci LAN-przesyłanie danych z i do sieci lokalnej (Local Area Network) jak również umożliwianie dostępu do internetu za pośrednictwem tej sieci, prowadzenie serwerów i portali internetowych (usługa telekomunikacyjna), umożliwianie dostępu do krajowych i międzynarodowych serwerów i portali interneto-

wych, **39** usługi w zakresie organizacji podróży, turystyki, udzielanie informacji o podróżach i turystyce, **41** usługi rozrywki i nauczania: organizacja rozrywkowych widowisk telewizyjnych, audycji radiowych, produkcja filmów dokumentalnych, reportaży, programów telewizyjnych, organizacja teleturniejów i konkursów, organizacja audycji z interaktywnym udziałem widzów, dostarczanie rozrywki i usług edukacyjnych za pośrednictwem radia, telewizji, internetu, dostęp do tych usług edukacyjnych i rozrywkowych w systemie on-line, w systemie telewizji interaktywnej, usługi wynajmowania sprzętu do nagrywania, odtwarzania dźwięku i obrazu, dostarczanie informacji o rozrywce, edukacji, programach radiowych i telewizyjnych, imprezach sportowych, usługi automatycznego zapisywania programów telewizyjnych zgodnie z preferencjami odbiorców i następnie odtwarzanie ich w czasie wybranym przez odbiorcę, usługi dostarczania (bez możliwości kopiowania) muzyki, video, dźwięku i obrazu w postaci plików MP3 ze stron WWW poprzez internet, usługi wynajmowania studia nagraniowego, filmowego, organizacji i produkcji nagrań filmowych, dźwiękowych, usługi organizacji imprez artystycznych, estradowych, sportowych, rekreacyjnych, usługi wydawnicze: publikowanie książek i innych materiałów drukowanych innych niż reklamowe, publikowanie książek, magazynów, czasopism, gazet w formie elektronicznej, udostępnianie ich w sieci internetowej, usługi obsługi technicznej i organizacyjnej produkcji telewizyjnej i filmowej, **42** opracowywanie i wdrażanie programów komputerowych, wykonywanie opinii i badań (zawarte w tej klasie) w dziedzinie środków komunikacji publicznej, multimedialnej, prognozy pogody, usługi udostępniania czasu dostępu do sieci internet-kawiarenka internetowa, dostęp do krajowych i międzynarodowych serwerów i portali internetowych, prowadzenie serwerów i portali internetowych (usługa informatyczna), **45** usługi administrowania prawami własności intelektualnej, udzielania licencji i pośrednictwa w obrocie prawami własności intelektualnej.

(111) **214464** (220) 2007 09 11 (210) 330042
 (151) 2009 01 09 (441) 2007 12 24
 (732) TVN S.A., Warszawa, PL.
 (540)



Kolor znaku: biały, niebieski, ciemnoniebieski, pomarańczowy, jasnyniebieski, granatowy, czarny
 (531) 24.17.1, 26.2.7, 26.2.8, 26.4.2, 27.5.1, 27.7.1, 27.7.3, 27.7.12, 29.1.15 (510), (511) **03** kosmetyki, wyroby perfumeryjne, środki do pielęgnacji włosów, środki myjące, czyszczące i piorące, **09** programy telewizyjne, filmy, audycje radiowe, nagrania dźwięku, obrazu i filmowe utrwalone w formie zapisanej taśmy filmowej, taśmy video, taśmy magnetycznej, dysków optycznych, w formacie MP3, w wersji przystosowanej do odtwarzania w komputerach multimedialnych, w odtwarzaczach CD, DVD, zapisane nośniki obrazu i dźwięku, gry komputerowe, interaktywne gry komputerowe, urządzenia do nagrywania, zapisywania, odtwarzania i reprodukcji dźwięku, obrazu, informacji i zapisu filmowego w formie analogowej i cyfrowej, elektryczna i elektroniczna aparatura służąca do odbioru przekazu satelitarnego, naziemnego, kablowego i światłowodowego, nadajniki sygnału naziemnego, kablowego i satelitarnego, odbiorniki telewizyjne i radiowe, odbiorniki telewizyjne i radiowe z wbudowanym dekodującym sygnału, urządzenia do odekodowywania zakodowanego sygnału zawierające zestaw do odbioru telewizji, zestawy aparaturowe zawierające dekodery i interaktywną przeglądarkę kanałów telewizji satelitarnej, zestawy aparaturowe zawierające dekodery i nagrywarkę do zapisywania programów telewizyjnych i dźwiękowych-rejestracja dźwięku i obrazu na wbudowanym dysku twardym PVR umożliwiająca wybór zapisywanych programów (Personal Video Recorder-osobisty rejestrator obrazu), programy komputerowe, programy komputerowe umożliwiające użytkownikom telewizji oglądanie i zakup towarów za pośrednic-

twem cyfrowych kanałów telewizyjnych, programy do prowadzenia gier komputerowych, konkursów przystosowane do użycia z odbiornikiem telewizyjnym jako ekranem komputerowym, programy komputerowe do obsługi interaktywnej telewizji, urządzenia do zapisu audio i video w postaci skompresowanej, anteny radiowe i telewizyjne, urządzenia do zapisywania, zapamiętywania i odtwarzania obrazów, dźwięków i zapisu wideo w postaci plików MP3, aparaty telefoniczne, monitory, komputery i urządzenia peryferyjne, komputery przystosowane do odbioru sygnału telewizyjnego i radiowego w systemie naziemnym, satelitarnym, cyfrowym, usługi dostarczania (do kopiowania) muzyki, video, dźwięku i obrazu w postaci plików MP3 ze stron WWW poprzez internet, **16** papier, karton i wyroby z tych materiałów nieujęte w innych klasach, druki akcydensowe, kalendarze, foldery, prospekty, afisze, plakaty, fotografie, nalepki, publikacje drukowane, czasopisma, książki, broszury, materiały piśmienne, papiery, torby do pakowania z papieru i tworzyw sztucznych, materiały szkoleniowe i instruktażowe (z wyjątkiem aparatów), **25** odzież, odzież sportowa, obuwie, nakrycia głowy, **28** gry, zabawki i sprzęt sportowy ujęte w tej klasie, gry elektroniczne, karty do gry, **35** usługi w zakresie reklamy: organizacja i prowadzenie kampanii reklamowych, wynajem i sprzedaż miejsca i czasu na cele reklamowe w środkach masowego przekazu, usługi produkcji audycji i filmów reklamowych dla radia, telewizji, filmu, internetu, usługi w zakresie dystrybucji i doręczania prospektów i próbek reklamowych, organizacji pokazów i wystaw w celach handlowych lub reklamowych, usługi badania opinii publicznej, badania rynku mediów i reklamy, udzielanie informacji w sprawach działalności gospodarczej, podatków, pozyskiwanie i przekazywanie informacji o działalności gospodarczej, pomoc w prowadzeniu działalności gospodarczej, sporządzanie ekspertyz dotyczących działalności gospodarczej i handlowej, usługi prowadzenia sklepu i hurtowni wielobranżowej w zakresie: odzieży, obuwia, wyrobów papierniczych, kosmetyków, chemii gospodarczej, książek, czasopism, gazet, sprzętów gospodarstwa domowego, mebli, wyposażenia wnętrz, usługi prowadzenia sklepu i hurtowni wielobranżowej w zakresie: odzieży, obuwia, wyrobów papierniczych, kosmetyków, chemii gospodarczej, książek, czasopism, gazet, sprzętów gospodarstwa domowego, mebli, wyposażenia wnętrz za pośrednictwem internetu (sklep internetowy), usługi prowadzenia sprzedaży niżej wymienionych towarów z naniesionym logo jako elementem reklamowo-ozdobnym: apaszki jedwabne, baloniki, bandanki, banery, bezrękawniki, bloczki post-it, bluzy, bombki, breloczki, chorągiewki, czapki, daszki, długopisy, elektroniczne urządzenia do tłumaczeń językowych, elektroniczne urządzenia ze słownikiem, etui skórzane na długopisy, etui skórzane na wizytówki, flagi, galanteria odzieżowa damska i męska, galanteria skórzana, galanteria papierowa, kalendarze, kalkulatory, kapelusze, karafki, konstrukcje dmuchane i balony, kosmetyczki, kosmetyki, koszulki polo, krawaty, krzeselka, kubki, kurtki, latawce, maskotki, materiały biurowe i szkolne, pudełka, naklejki i nalepki, notesy, obrusy, odtwarzacze płyt kompaktowych i kaset, ołówki, opakowania na napoje, organizery, otwieracze do butelek, pałeczki chińskie, papiery pakowe, parasole, parasolki, parawany, para jedwabne, piłki, piórnik, plecaki, podkładki pod kubki, kieliszki i szklanki, podkładki pod mysz, pokrowce na telefony, portfele, postery, radioodbiorniki, rękawiczki, ręczniki, sakwy rowerowe, sakwy podróżne, samochodowe osłony przeciwsłoneczne, siatki, skrobaczki do szyb, słodycze, standy, stroje dla personelu, szale, szaliki, teczki skórzane, termosy, torby i torebki, torciki, trąbki, t-shirty, wizytowniki, wody perfumowane i perfumy, worki żeglarskie, wyroby ze szkła i porcelany, zabawki, zegary ścienne, zegarki, znaczki z logo, **36** usługi w zakresie pośrednictwa w zawieraniu umów ubezpieczeniowych, umów kredytowych za pośrednictwem telewizji interaktywnej i sieci teleinformatycznych internetu, sprawdzania stanu konta za pośrednictwem telewizji interaktywnej i sieci teleinformatycznych internetu, umożliwiania dokonywania płatności za pośrednictwem telewizji interaktywnej i internetu, obsługa kart kredytowych za pośrednictwem telewizji interaktywnej i internetu, udzielanie informacji o usługach ubezpieczeniowych i finansowych, **37** usługi w zakresie: instalacji, obsługi i napraw systemów przekazywania dźwięku i obrazu w systemie łączności radiofonicznej, telewizyjnej, kablowej, światłowodowej, satelitarnej i naziemnej w systemie cyfrowym i analogowym, instalacji i naprawy urządzeń do odbioru sygnału telewizyjnego, radiowego, instalacja anten zbiorczych indywidualnych do odbioru tego sygnału, instalacja i naprawa sprzętu do odkodowywania sygnału, **38** usługi telekomunikacyjne, usługi agencji informacyjnej: zbieranie i rozpowszechnianie

wiadomości, usługi rozpowszechniania programów telewizyjnych, reportaży, filmów dokumentalnych i fabularnych, widowisk rozrywkowych i sportowych oraz audycji z interaktywnym udziałem widzów, usługi: emisji telewizyjnej i radiowej, obsługi przekazu dźwięku i obrazu, obsługi przekazu cyfrowego, organizowania systemów transmisyjnych dźwięku, obrazu i sygnału cyfrowego, rozpowszechniania programów i informacji za pośrednictwem sieci informatycznych-internetu, usługi komunikacyjne za pośrednictwem przekazu satelitarne, naziemne kablowe i światłowodowe, usługi telekomunikacyjne spersonalizowane-zakres dostępu do treści informacyjnych i usług indywidualnie określonych dla każdego abonenta z możliwością wykorzystania przesyłania informacji od abonenta do operatora w celu wyboru usług, uczestniczenia w grach, konkursach, głosowaniach i dokonywania zakupów z jednoczesnym przekazywaniem informacji od i do klienta, usługi telekomunikacyjne przeznaczone do obsługi sprzedaży detalicznej towarów poprzez bezpośrednią komunikację z klientem, usługi przekazu telewizyjnego łącznie z umożliwianiem wyboru spośród wielu programów i inteligentnej automatycznej selekcji programów, które mają być nagrywane, usługi emisji i transmisji telewizji interaktywnej, interaktywnej rozrywki i konkursów, usługi umożliwiania dostarczania informacji on-line z komputerowych baz danych, umożliwianie dostępu do stron WWW za pośrednictwem przekazu telewizyjnego poprzez interaktywny portal telewizyjny, udzielanie informacji i usługi konsultacyjne dotyczące wyżej wymienionych usług, dostarczanie dostępu do internetu, wynajem miejsca na strony WWW, usługi poczty elektronicznej, organizacja i przekazywanie serwisów internetowych WWW, dostarczanie dostępu do stron MP3 w internecie, dostarczanie dostępu do zasobów muzycznych, filmowych i zbiorów obrazów w sieci internetowej, wynajem urządzeń do odbioru i nadawania sygnału telewizyjnego i radiowego, odbiorników radiowych i telewizyjnych, urządzeń do kodowania i dekodowania sygnału cyfrowego i analogowego, zapewnienie dostępu do sieci LAN-przesyłanie danych z i do sieci lokalnej (Local Area Network) jak również umożliwianie dostępu do internetu za pośrednictwem tej sieci, prowadzenie serwerów i portali internetowych (usługa telekomunikacyjna), umożliwianie dostępu do krajowych i międzynarodowych serwerów i portali internetowych, **39** usługi w zakresie organizacji podróży, turystyki, udzielanie informacji o podróżach i turystyce, **41** usługi rozrywki i nauczania: organizacja rozrywkowych widowisk telewizyjnych, audycji radiowych, produkcja filmów dokumentalnych, reportaży, programów telewizyjnych, organizacja teleturniejów i konkursów, organizacja audycji z interaktywnym udziałem widzów, dostarczanie rozrywki i usług edukacyjnych za pośrednictwem radia, telewizji, internetu, dostęp do tych usług edukacyjnych i rozrywkowych w systemie on-line, w systemie telewizji interaktywnej, usługi wynajmowania sprzętu do nagrywania, odtwarzania dźwięku i obrazu, dostarczanie informacji o rozrywce, edukacji, programach radiowych i telewizyjnych, imprezach sportowych, usługi automatycznego zapisywania programów telewizyjnych zgodnie z preferencjami odbiorców i następnie odtwarzanie ich w czasie wybranym przez odbiorcę, usługi dostarczania (bez możliwości kopiowania) muzyki, video, dźwięku i obrazu w postaci plików MP3 ze stron WWW poprzez internet, usługi wynajmowania studia nagraniowego, filmowego, organizacji i produkcji nagrań filmowych, dźwiękowych, usługi organizacji imprez artystycznych, estradowych, sportowych, rekreacyjnych, usługi wydawnicze: publikowanie książek i innych materiałów drukowanych innych niż reklamowe, publikowanie książek, magazynów, czasopism, gazet w formie elektronicznej, udostępnianie ich w sieci internetowej, usługi obsługi technicznej i organizacyjnej produkcji telewizyjnej i filmowej, **42** opracowywanie i wdrażanie programów komputerowych, wykonywanie opinii i badań (zawarte w tej klasie) w dziedzinie środków komunikacji publicznej, multimedialnej, prognozy pogody, usługi udostępniania czasu dostępu do sieci internet-kawiarenka internetowa, dostępu do krajowych i międzynarodowych serwerów i portali internetowych, prowadzenie serwerów i portali internetowych (usługa informatyczna), **45** usługi administrowania prawami własności intelektualnej, udzielania licencji i pośrednictwa w obrocie prawami własności intelektualnej.

(111) **214465** (220) 2007 09 12 (210) 330087
 (151) 2009 02 10 (441) 2007 12 24
 (732) EUROPLANT PHYTOPHARM Spółka z o.o., Klęka, PL.
 (540) dentofresh

(510), (511) **05** preparaty farmaceutyczne wzmacniające odporność organizmu zawierające witaminy i minerały, preparaty odżywcze i witaminowe do celów medycznych, suplementy diety, żywność dietetyczna do celów leczniczych, dodatki odżywcze do celów leczniczych, zioła lecznicze, herbaty lecznicze, lecznicze herbatki ziołowe, wyciągi roślinne i ziołowe do celów leczniczych, nalewki do celów leczniczych, mieszanki ziołowe do celów leczniczych, ziołowe preparaty do odchudzania i oczyszczania organizmu, herbatki lecznicze do przemywania oczu, **30** herbaty, herbaty ziołowe, herbaty aromatyzowane, herbaty owocowe, napoje na bazie herbaty, herbaty mrożone, **32** napoje bezalkoholowe gazowane i niegazowane, lemoniady, napoje i soki owocowe, warzywne, wody mineralne, esencje, wyciągi, ekstrakty i syropy do napojów, koktajle bezalkoholowe, nektary owocowe, napoje i preparaty w formie proszków do przygotowywania bezalkoholowych napojów.

(111) **214466** (220) 2007 09 12 (210) 330088
(151) 2009 02 20 (441) 2007 12 24
(732) EUROPLANT PHYTOPHARM Spółka z o.o., Klęka, PL.
(540) dentosan

(510), (511) **05** preparaty farmaceutyczne wzmacniające odporność organizmu zawierające witaminy i minerały, preparaty odżywcze i witaminowe do celów medycznych, suplementy diety, żywność dietetyczna do celów leczniczych, dodatki odżywcze do celów leczniczych, zioła lecznicze, herbaty lecznicze, lecznicze herbatki ziołowe, wyciągi roślinne i ziołowe do celów leczniczych, nalewki do celów leczniczych, mieszanki ziołowe do celów leczniczych, ziołowe preparaty do odchudzania i oczyszczania organizmu, herbatki lecznicze do przemywania oczu, **30** herbaty, herbaty ziołowe, herbaty aromatyzowane, herbaty owocowe, napoje na bazie herbaty, herbaty mrożone, **32** napoje bezalkoholowe gazowane i niegazowane, lemoniady, napoje i soki owocowe, warzywne, wody mineralne, esencje, wyciągi, ekstrakty i syropy do napojów, koktajle bezalkoholowe, nektary owocowe, napoje i preparaty w formie proszków do przygotowywania bezalkoholowych napojów.

(111) **214467** (220) 2007 09 21 (210) 330435
(151) 2009 01 09 (441) 2008 02 18
(732) „TOMBIK” Spółka z ograniczoną odpowiedzialnością, Raszyn, PL.
(540) PANGIA

(510), (511) **25** odzież, bielizna, obuwie, nakrycia głowy, **35** świadczenie usług polegających na zgrupowaniu na rzecz osób trzecich różnych towarów, pozwalającym nabywcy wygodnie je oglądać i kupować w hurtowni wielobranżowej i/lub w dużym sklepie wielobranżowym, prowadzenie przedstawicielstw handlowych i usługowych podmiotów zagranicznych w kraju, agencje importowo-eksportowe, agencje informacji handlowej, agencje reklamowe, promocja sprzedaży dla osób trzecich, usługi zaopatrzenia osób trzecich jako zakupy produktów usług dla innych przedsiębiorstw.

(111) **214468** (220) 2007 09 26 (210) 330648
(151) 2009 01 16 (441) 2008 01 07
(732) Polski Instytut NLP Benedykt Peczeko, Warszawa, PL.
(540)



Kolor znaku: granatowy, czarny, biały
(531) 18.3.2, 26.11.3, 27.5.1, 29.1.13
(510), (511) **09** dyski kompaktowe audio-video, dyski kompaktowe optyczne, **16** książki, **35** doradztwo w zakresie zarządzania personalnego, pomoc w zakresie zarządzania, rekrutacja personelu, **41** doradztwo zawodowe w zakresie edukacji lub kształcenia, edukacja, nauczanie, organizowanie i prowadzenie konferencji, organizowanie i prowadzenie pracowni specjalistycznych, organizowanie i prowadzenie seminariów, publikacja elektroniczna on-line książek i periodyków, publikowanie książek, **44** porady psychologiczne.

(111) **214469** (220) 2007 10 15 (210) 331482
(151) 2009 02 05 (441) 2008 01 21
(732) POLFINK PLUS Spółka Cywilna Krzysztof Andrzej Ziemba, Krzysztof Grodzki, Giżycko, PL.
(540)



Kolor znaku: pomarańczowy, żółty, czerwony, brązowy i odcienie
(531) 8.1.25, 9.1.7, 27.5.1, 29.1.15
(510), (511) **29** gotowane skondensowane mleko słodzone, kajmak, **30** masy i kremy spożywcze, wafle i ciastka przekładane masą.

(111) **214470** (220) 2007 10 29 (210) 332147
(151) 2009 03 05 (441) 2008 02 04
(732) „ICOPAL” Spółka Akcyjna, Zduńska Wola, PL.
(540) FireSmart Lakierobejca 4w1
(510), (511) **02** dwuskładnikowy lakier poliuretanowy biochronny i ogniochronny (typu pęczniejącego).

(111) **214471** (220) 2007 10 29 (210) 332148
(151) 2009 03 05 (441) 2008 02 04
(732) „ICOPAL” Spółka Akcyjna, Zduńska Wola, PL.
(540) GRZYBO-IZOL S
(510), (511) **02** wodorozcieńczalne środki do ochrony i konserwacji drewna.

(111) **214472** (220) 2007 10 31 (210) 332273
(151) 2009 03 16 (441) 2008 02 04
(732) GlaxoSmithKline Pharmaceuticals Spółka Akcyjna, Poznań, PL.
(540)



Kolor znaku: jasnoniebieski, ciemnoniebieski, czerwony, biały, czarny, beżowy
(531) 2.9.19, 24.15.3, 26.5.1, 27.5.1, 29.1.15
(510), (511) **05** leki, produkty farmaceutyczne.

(111) **214473** (220) 2007 10 31 (210) 332275
(151) 2009 03 16 (441) 2008 02 04
(732) British American Tobacco (Brands) Inc., Wilmington, US.
(540) KENT HD
(510), (511) **34** papierosy, tytoń, produkty tytoniowe, filtry papierosowe, artykuły dla palaczy, zapalniczki, zapalki.

(111) **214474** (220) 2007 11 02 (210) 332366
(151) 2009 02 10 (441) 2008 02 04
(732) CEKO Spółka z ograniczoną odpowiedzialnością, Goliszew, PL.

(540)



Kolor znaku: biały, czerwony, zielony, fioletowy, niebieski i odcienie, granatowy, czarny

(531) 5.7.10, 5.9.24, 8.3.9, 24.5.1, 25.1.15, 27.5.1, 29.1.15

(510), (511) **29** sery, sery twarogowe, sery typu ricotta.

(111) **214475** (220) 2007 11 07 (210) 332505

(151) 2009 02 27 (441) 2008 02 18

(732) Międzynarodowa Giełda Towarowa Spółka Akcyjna, Ruda Śląska, PL.

(540) BALTIC COAL FUTURES

(510), (511) **36** usługi finansowe, usługi finansowe dotyczące papierów wartościowych oraz instrumentów pochodnych, usługi w zakresie obrotu papierami wartościowymi, instrumentami pochodnymi oraz walutami, usługi finansowe w zakresie transakcji terminowych, opcji, arbitrażu, notowania giełdowe, pochodne instrumenty finansowe, analizy, sprawozdawczość oraz informacje giełdowe i finansowe.

(111) **214476** (220) 2007 11 13 (210) 332762

(151) 2009 03 16 (441) 2008 02 18

(732) Lidl Stiftung & Co. KG, Neckarsulm, DE.

(540)



Kolor znaku: zielony, żółty, czerwony, biały

(531) 26.1.4, 27.5.1, 29.1.14

(510), (511) **32** piwo, wody mineralne i gazowane oraz inne napoje bezalkoholowe, napoje owocowe i soki owocowe, syropy i inne preparaty do przyrządzania napojów.

(111) **214477** (220) 2007 11 20 (210) 333081

(151) 2009 03 02 (441) 2008 03 03

(732) Firma „KAMO” Spółka Cywilna Zbigniew Kasperek, Monika Daczyńska-Kasperek, Kołobrzeg, PL.

(540)



Kolor znaku: czerwony, żółty, srebrny, szary i odcienie, czarny, brązowy

(531) 9.1.10, 9.7.25, 23.1.1, 23.1.25, 24.1.5, 24.1.8, 24.1.17, 24.1.20, 24.13.4, 27.5.1, 27.7.1, 29.1.15

(510), (511) **43** usługi zaopatrzenia w żywność i napoje, usługi gastronomiczne, restauracje, kawiarnie, bary, cukiernie, usługi cateringowe, przygotowywanie dań (żywność, napoje) na zamówienie oraz ich dostawa, tymczasowe zakwaterowanie, hotele, motele, pensjonaty.

(111) **214478** (220) 2007 12 10 (210) 333869

(151) 2009 03 16 (441) 2008 03 17

(732) Farby KABE Polska Spółka z o.o., Katowice, PL.

(540) BUDOGRUNT

(510), (511) **01** środki do impregnowania, gruntowania i uszlachetniania podłogi.

(111) **214479** (220) 2003 09 22 (210) 270194

(151) 2009 02 27 (441) 2004 04 05

(732) IZOLEX Spółka z o.o., Skarszewy, PL.

(540)

IZOLEX

Kolor znaku: czarny, czerwony

(531) 27.5.1, 29.1.1, 29.1.8

(510), (511) **01** kleje, kleje bitumiczne, **06** opakowania metalowe, pokrycia dachowe metalowe, **16** opakowania z tworzyw sztucznych, **17** materiały izolacji budowlanej jak: wełna mineralna, wata szklana do izolacji, zaprawy budowlane mineralne, zaprawy budowlane uszczelniające, powłoki uszczelniające epoksydowe i poliuretanowe, uszczelniacze poliuretanowe, substancje do izolacji przeciwwilgociowych, zaprawy izolacyjne, związki chemiczne do uszczelniania przecieków, materiały uszczelniające, uszczelnienia wodoodporne, masa bitumiczna kauczukowa, dyspersyjna folia hydroizolacyjna, masy szpachlowe uszczelniające, uszczelki, kity, taśmy uszczelniające, **19** szkło budowlane, gipsy, suche tynki, cegła, cement, wapno, uszlachetniający piasek budowlany, kruszywo, kostki betonowe, stolarka budowlana, opakowania z płyt pilśniowych, bitumiczne wyroby dla budownictwa, materiały gruntujące podłogę, materiały budowlane, powłoki ścienne, pokrycia niemetalowe dla budownictwa, dyspersyjna masa asfaltowo-kauczukowa, pokrycia dachowe niemetalowe, konstrukcje niemetalowe, baseny kąpielowe pływackie, materiały do pokryć nawierzchni drogi, materiały wiążące do naprawy drogi, okładziny niemetalowe, zaprawy budowlane, posadzki przemysłowe epoksydowe, **37** prace remontowo-budowlane, usługi instalacyjno-montażowe, **39** przewóz towarów środkami transportu samochodowego.

(111) **214480** (220) 2006 01 31 (210) 305558

(151) 2009 03 18 (441) 2006 05 15

(732) EU PHARMACIA Spółka z o.o., Warszawa, PL.

(540) EU Pharmacia

(510), (511) **05** środki farmaceutyczne, leki, preparaty farmaceutyczne, środki przeciwbólowe i przeciwgorączkowe, odżywki do celów leczniczych, substancje dietetyczne do celów medycznych, **35** usługi marketingowe, reklama osób trzecich, dystrybucja materiałów reklamowych, badanie opinii, badanie rynku, **39** usługi w zakresie pakowania, fasowania i dystrybucji towarów i środków farmaceutycznych, **42** usługi w zakresie wdrażania nowych technologii i preparatów farmaceutycznych, organizacji i prowadzenia badań technicznych i badań naukowych.

(111) **214481** (220) 2006 05 19 (210) 310912

(151) 2009 01 26 (441) 2006 08 21

(732) Orłów, Czuba, Perlik spółka jawna, Warszawa, PL.

(540)

moda polska

Kolor znaku: czerwony, czarny

(531) 3.7.10, 3.7.24, 27.5.1, 29.1.13

(510), (511) **18** futra, pasy, **25** odzież gotowa, odzież z imitacji skóry, odzież ze skóry, bielizna osobista, pończosznictwo, **40** krawiectwo.

(111) **214482** (220) 2006 10 09 (210) 316412
(151) 2009 03 16 (441) 2007 01 22
(732) PPG Deco Polska Spółka z ograniczoną odpowiedzialnością, Wrocław, PL.

(540) mus morelowy

(510), (511) **02** farby, lakiery, emalie, pokosty, bejce, koloranty, środki zabezpieczające drewno, **19** materiały budowlane niemetalowe, **35** reklama towarów-ukazanie zalet towarów celem ich zakupu.

(111) **214483** (220) 2006 10 09 (210) 316419
(151) 2009 03 16 (441) 2007 01 22
(732) PPG Deco Polska Spółka z ograniczoną odpowiedzialnością, Wrocław, PL.

(540) krem pistacjowy

(510), (511) **02** farby, lakiery, emalie, pokosty, bejce, koloranty, środki zabezpieczające drewno, **09** materiały budowlane niemetalowe, **35** reklama towarów-ukazanie zalet towarów celem ich zakupu.

(111) **214484** (220) 2007 02 10 (210) 321201
(151) 2009 01 21 (441) 2007 05 14
(732) EUROMARK POLSKA S.A., Warszawa, PL.
(540)



(531) 6.1.2, 26.1.2, 27.5.1

(510), (511) **12** pojazdy i urządzenia do poruszania się na wodzie, pontony, **18** skóra i imitacje skóry, wyroby z tych materiałów nie ujęte w innych klasach, skóry zwierzęce, skóry surowe, bagażniki i torby podróżne, plecaki, parasolki, parasole (duże) i laski, bicze, uprząże i wyroby rymarskie, **20** meble, lustra, ramki obrazowe, wyroby (nie ujęte w innych klasach) z drewna, korka, trzciny, wikliny, rogu, kości, kości słoniowej, fiszbinów, muszli, bursztynu, macicy perłowej, sepiolitu, imitacji tych surowców lub z tworzyw sztucznych, w tym śpiwory, materace turystyczne, meble kempingowe: łóżka, stoliki, fotele, **21** przybory kuchenne i gospodarstwa domowego oraz pojemniki (wykonane nie z metali szlachetnych ani nie pokrywane nimi), w tym menażki, talerze, lodówki przenośne, grzebienie i gąbki, pędzle (z wyjątkiem pędzli malarskich), materiały do wytwarzania pędzli, sprzęt do czyszczenia, wełna (wata) stalowa, nie przerobione lub półprzetworzone szkło (z wyjątkiem szkła stosowanego w budownictwie), wyroby szklane, porcelanowe i fajansowe nie zawarte w innych klasach, **22** liny, sznury, sieci, namioty, markizy, brezenty impregnowane, żagle, torby i torebki (nie ujęte w innych klasach), hamaki, materiały napawające i uszczelniające (z wyjątkiem gum lub tworzyw sztucznych), nieprzerobione tekstylne materiały włókiennicze, **24** tekstylia i wyroby włókiennicze nie ujęte w innych klasach, moskitiery, narzuty na łóżka i obrusy, **25** odzież, obuwie, nakrycia głowy, w tym bielizna, odzież i obuwie sportowo-turystyczne, **28** gry i zabawki, artykuły sportowe i gimnastyczne nie ujęte w innych klasach, baseny kąpielowe dmuchane dla dzieci, piłki, ozdoby choinkowe.

(111) **214485** (220) 2007 02 10 (210) 321202
(151) 2009 01 21 (441) 2007 05 14
(732) EUROMARK POLSKA S.A., Warszawa, PL.
(540) planet outdoor

(510), (511) **18** skóra i imitacje skóry, wyroby z tych materiałów nie ujęte w innych klasach: kufry, walizy i torby podróżne, torebki, teczki, plecaki, futerały, portfele, worki żeglarskie, parasolki, parasole (duże) i laski, bicze, uprząże i wyroby rymarskie, **20** meble, w tym metalowe, meble kempingowe, materace turystyczne, śpiwory, poduszki, lustra, ramy do obrazów, wyroby (nie ujęte w innych klasach) z drewna, korka, trzciny, wikliny, rogu, kości, kości słoniowej, fiszbinu, muszli, bursztynu, macicy perłowej, sepiolitu, imitacji tych surowców lub z tworzyw sztucznych, boje cumownicze niemetalowe, **21** przybory kuchenne i gospodarstwa domowego oraz pojemniki (wykonane nie

z metali szlachetnych ani nie pokrywane nimi), naczynia, menażki, termoizolacyjne pojemniki na żywność, butle, wyroby ze szkła, porcelany, fajansu, przybory toaletowe, grzebienie i gąbki, materiały szcztokarskie, sprzęt do czyszczenia, wełna (wata) stalowa, nie przerobione lub półprzetworzone szkło (z wyjątkiem szkła stosowanego w budownictwie), **22** liny, sznury, sieci, hamaki, wyroby sznurkowe, namioty, plandeki, markizy, brezenty, żagle, worki, torby i torebki (nie ujęte w innych klasach), materiały na obicia i do wypełniania (z wyjątkiem gum lub tworzyw sztucznych), nie przerobione tekstylne materiały włókiennicze, pasy transportowe, **24** tekstylia i wyroby włókiennicze nie ujęte w innych klasach, narzuty na łóżka, obrusy, pokrowce, moskitiery, koce, pościel, materiał na balony, tkaniny powlekane, tkaniny impregnowane, **25** odzież, bielizna, odzież sportowo-turystyczna, odzież przeciwdeszczowa i wodoodporna, odzież termoaktywna, ocieplana, ubrania i buty do uprawiania sportów wodnych, zwłaszcza windsurfingu, stroje kąpielowe, obuwie, buty sportowe i turystyczne, narciarskie, snowboardowe, wspinaczkowe, nakrycia głowy, szaliki, rękawiczki, skarpety, getry, opaski, chustki, nauszniki, **35** reklama, zarządzanie w działalności handlowej, administrowanie działalności handlowej, prowadzenie sprzedaży i promocji, organizowanie wystaw w celach handlowych i reklamowych.

(111) **214486** (220) 2007 03 30 (210) 323449
(151) 2008 12 29 (441) 2007 07 09
(732) „BREBIT” PL Jan Sopuch, Biały Dunajec, PL.
(540)



Kolor znaku: niebieski, czarny, czerwony

(531) 1.1.1, 27.5.1, 29.1.1, 29.1.4

(510), (511) **37** murowanie, malowanie, budowa i naprawy magazynów, montaż urządzeń kuchennych, wynajem sprzętu budowlanego, budownictwo: czyszczenie od wewnątrz budynków, czyszczenie budynków od zewnątrz, izolowanie budynków, uszczelnianie budynków, piaskowanie, rozbiórka budynków, montaż rusztowania, tynkowanie, **38** łączność poprzez terminale komputerowe, przesyłanie informacji tekstowej i obrazowej przez komputery, poczta elektroniczna, połączenie ze światową siecią komputerową za pośrednictwem telekomunikacji, przesyłanie informacji tekstowej i obrazowej przy pomocy komputera, przydzielanie dostępu do światowej sieci komputerowej, łączność poprzez sieć światłowodów, łączność poprzez terminale komputerowe, łączność radiowa, łączność telefoniczna, łączność poprzez sieć światłowodów, **42** administrowanie sieciami komputerowymi sieciowymi, doradztwo w sprawach sprzętu komputerowego, instalowanie oprogramowania komputerowego, doradztwo w zakresie sprzętu komputerowego, aktualizacja oprogramowania komputerowego, odzyskiwanie danych komputerowych, powielanie oprogramowania komputerowego, programowanie komputerów, projektowanie systemów komputerowych, konserwacja oprogramowania komputerowego, konwersja danych lub dokumentów na formę elektroniczną, konwersja danych przez programy komputerowe, instalacja oprogramowania komputerowego, powielanie oprogramowania komputerowego, projektowanie oprogramowania komputerowego, wypożyczenie oprogramowania komputerowego, tworzenie i utrzymywanie stron internetowych dla osób trzecich.

(111) **214487** (220) 2007 05 25 (210) 325730
(151) 2008 09 05 (441) 2007 09 03
(732) „MAHARAJA” Spółka z o.o., Warszawa, PL.
(540)



(531) 2.1.4, 27.5.1

(510), (511) **29** mleko, produkty mleczne, galaretki, kompoty, konserwowane, suszone i gotowane owoce i warzywa, mięso, ryby, drób,

dziczyczna, oleje i tłuszcze jadalne, **30** wyroby piekarskie i cukiernicze, słodycze, lody, **39** usługi magazynowe i składowania towarów, transport, spedycja, konfekcjonowanie towarów, **41** usługi informacyjne o imprezach rozrywkowych, organizowanie konkursów rozrywkowych i produkcja widowisk rozrywkowych, usługi impresaryjne, usługi studia nagrań, montaż audycji radiowych i telewizyjnych, publikowanie wydawnictw rozrywkowych, wypożyczanie nagrań dźwiękowych i audiowizualnych, **43** usługi w zakresie prowadzenia punktów małej i dużej gastronomii, restauracji, kawiarni.

(111) **214488** (220) 2007 05 31 (210) 326005
(151) 2008 12 29 (441) 2007 09 03
(732) INTERKOBO PROPERTY Sp. z o.o. Sp.k., Łódź, PL.
(540) AGATKA WITH TEDDY BEAR

(510), (511) **28** lalki, butelki do karmienia dla lalek, domki dla lalek, łóżka dla lalek, pokoiki dla lalek, ubranka dla lalek, zabawki, **35** usługi w zakresie gromadzenia lalek, butelek do karmienia dla lalek, domków dla lalek, łóżek dla lalek, pokojków dla lalek, ubranek dla lalek oraz zabawek w celu umożliwienia klientom wygodnego zapoznania z ofertą i dokonania zakupu w sklepach detalicznych, hurtowniach i poprzez Internet.

(111) **214489** (220) 2007 07 11 (210) 327624
(151) 2008 12 30 (441) 2007 10 15
(732) Rudpol-OPA Spółka z ograniczoną odpowiedzialnością,
Ruda Śląska, PL.
(540)



Kolor znaku: niebieski, biały

(531) 26.11.1, 26.11.8, 27.5.1, 29.1.12

(510), (511) **07** silniki i turbiny, pompy, sprężarki, kurki, zawory, łożyska, koła zębate, przekładnie zębate, elementy napędowe, maszyny ogólnego przeznaczenia, narzędzia mechaniczne do obróbki metalu, maszyny stosowane w przetwórstwie żywności, tytoniu, produkcji napojów, maszyny dla przemysłu włókienniczego, odzieżowego i skórzanego, maszyny dla przemysłu papierniczego, maszyny specjalnego przeznaczenia, maszyny dla górnictwa i budownictwa, **37** instalowanie, naprawa i konserwacja silników, turbin, maszyn ogólnego przeznaczenia, narzędzi ręcznych mechanicznych, obrabiarek i narzędzi mechanicznych do obróbki metalu, maszyn dla górnictwa i budownictwa, maszyn specjalnego przeznaczenia, elektrycznej aparatury rozdzielczej i sterowniczej, sprzętu elektrycznego, nadajników telewizyjnych i radiowych, sprzętu radiowo-telewizyjnego, sprzętu do operowania dźwiękiem i obrazem, sprzętu medycznego i chirurgicznego, instrumentów i przyrządów pomiarowych, kontrolnych, badawczych, testujących, nawigacyjnych, instalowanie, naprawa, konserwacja i przewijanie silników elektrycznych, prądnic i transformatorów, rozbiórka i burzenie obiektów budowlanych, roboty ziemne, wykopy i wiercenia geologiczno-inżynierskie, roboty ogólnobudowlane związane ze wznoszeniem budynków, roboty ogólnobudowlane w zakresie obiektów mostowych, przesyłowych obiektów liniowych: rurociągów, linii elektryczno-energetycznych, elektrotrakcyjnych i telekomunikacyjnych, rozdzielczych obiektów liniowych: rurociągów, linii elektroenergetycznych i telekomunikacyjnych, w zakresie obiektów górniczych i produkcyjnych, inżynierskich, montażu i wznoszenia budynków i budowli z elementów prefabrykowanych, wykonywanie instalacji elektrycznych budynków i budowli, instalacji elektrycznych sygnalizacyjnych, instalowanie dźwigów osobowych, towarowych, ruchomych schodów, wynajem sprzętu budowlanego i burzącego z obsługą operatorską, konserwacja i naprawa pojazdów samochodowych, pomoc drogowa, wynajem maszyn i urządzeń biurowych, konserwacja i naprawa maszyn biurowych, księgujących i sprzętu komputerowego, **39** transport pasażerski miejski i międzymiastowy, działalność taksówek osobowych, transport lądowy pasażerski, transport drogowy towarów pojazdami specjalizowanymi i uniwersalnymi, wynajem samochodów ciężarowych z kierowcą, przeładunek towarów, magazynowanie i przechowywanie towarów w portach śródlądowych, **42** doradztwo

w zakresie sprzętu komputerowego, działalność edukacyjna w zakresie oprogramowania, działalność związana z informatyką, prace badawczo-rozwojowe w dziedzinie nauk technicznych, badania i analizy techniczne.

(111) **214490** (220) 2007 08 20 (210) 329067
(151) 2009 03 18 (441) 2007 11 26
(732) SPOŁEM Powszechna Spółdzielnia Spożywców,
Ostrów Wielkopolski, PL.
(540)



Kolor znaku: zielony, żółty, czerwony, biały

(531) 24.5.1, 26.4.4, 26.4.6, 26.4.7, 27.5.1, 27.7.1, 29.1.14

(510), (511) **35** prowadzenie sprzedaży: depilatory, dezodoranty, farby do włosów, kostki zapachowe, kremy kosmetyczne, lakiery do paznokci, mleczko kosmetyczne, mydła, pasty do obuwia i zębów, płyny po goleniu i do szyb, pałeczki kosmetyczne, podpaski, pomadki do ust, preparaty do golenia, do kąpieli, do prania, do włosów, pumeksy, szampony, soda wybielająca, środki: dezynfekujące, do szorowania, owadobójcze, tampony, waciki, wata do celów kosmetycznych, denaturat, świece woskowe, wkłady do zniczy, znicze, herbaty ziołowe, tabletki od bólu głowy, wata, folia metalowa do pakowania i zawijania, nakrętki metalowe do słoików, sprężyny do słoje, wycieraczki do nóg, maszyny do golenia, łyżki, noże, widelce, żyletki, baterie do laterek kieszonkowych, bilety autobusowe, cyrkle, długopisy, ekierki, farby szkolne, gumki do ścierania, gazety, chusteczki do nosa, karty postojowe, kleje do papieru, korektory, linijki kreślarskie, ołówki, papier pakowy i toaletowy oraz śniadaniowy, pastele, pisaki, pieluchy niemowlęce, ręczniki papierowe, serwetki papierowe, torebki ozdobne i do pakowania, worki foliowe i papierowe, zeszyty, gumy do słoje, deski do krojenia w kuchni, deski do prasowania, dzbanki, formy do pieczenia, garnki, gąbki, kieliszki, kubki, koszyczki, miski, mopy, naczynia stołowe i ceramiczne, patelnie, pojemniki do gospodarstwa domowego, półmiski do jarzyn, przybory kuchenne, rękawiczki jednorazowego użytku, salaterki, serwisy suszarki do bielizny, szklanki, szczotki, szczoteczki do rąk i zębów, szczotki do czyszczenia, ściereki, tacki, talerze, termosy, wazon, wiadra, pończochy, rajstopy, skarpety, ozdoby choinkowe, zabawki, budynie w proszku, chipsy ziemniaczane, chrupki owocowe i ziemniaczane, daktyle, dżemy, drób, galaretki jadalne, groch konserwowy, herbaty owocowe, fasolka konserwowa, jaja, jogurty, kisiele w proszku, kompoty, kokosowe wiórki, konserwy mięsne i rybne, masło, margaryna, mięso, mleko, mleczne produkty, mrożone owoce, oleje jadalne, orzechy arachidowe preparowane, pasty rybne, ryby solone i mrożone, rodzynki, sałatki warzywne, sery smalec, szynka śmietana, wędliny, zupy, batony, bułki, chleby, cukier, cukierki, czekolada, drożdże, gumy do żucia, herbata, kawa, keczup, kakao, kasze spożywcze, kleiki spożywcze, lody spożywcze, majonezy, makarony, mąka migdały, miód, musztardy, napoje czekoladowe z mlekiem, ocet, pasztety, potrawy na bazie mąki, płatki zbożowe, proszki do pieczenia, przyprawy płynne i sypkie, rogalce, ryż, sałatki, sosy, sól, suchary, wafle, wyroby na bazie orzechów arachidowych, groch świeży, nasiona, napoje dla zwierząt domowych, owoce świeże, owoce cytrusowe, orzechy włoskie i laskowe, pasze dla kotów i psów, warzywa świeże, napoje: bezalkoholowe, izotoniczne, owocowe, warzywne, nektary owocowe, oranżady, piwo, proszki do napojów, soki owocowe i warzywne, syropy do napojów, wody mineralne gazowane i niegazowane, likiery, miód pitny, napoje alkoholowe, nalewki owocowe, rum, whisky, wina, wódki, cygara, papierosy, popielniczki, zapalniczki, zapalniczki dla palaczy tytoniu, **43** bary i restauracje.

(111) **214491** (220) 2007 08 20 (210) 329068
(151) 2009 03 18 (441) 2007 11 26
(732) SPOŁEM Powszechna Spółdzielnia Spożywców,
Ostrów Wielkopolski, PL.

(540)



Kolor znaku: czerwony, żółty, ciemnobrązowy

(531) 24.5.1, 27.5.1, 27.7.1, 29.1.13

(510), (511) **35** prowadzenie sprzedaży: depilatory, dezodoranty, farby do włosów, kostki zapachowe, kremy kosmetyczne, lakiery do paznokci, mleczko kosmetyczne, mydła, pasty do obuwia i zębów, płyny po goleniu i do szyb, pałeczki kosmetyczne, podpaski, pomadki do ust, preparaty do golenia, do kąpieli, do prania, do włosów, pumeksy, szampony, soda wybielająca, środki: dezynfekujące, do szorowania, owadobójcze, tampony, waciki, wata do celów kosmetycznych, de-naturat, świece woskowe, wkłady do zniczy, zniczy, herbaty ziołowe, tabletki od bólu głowy, wata, folia metalowa do pakowania i zawijania, nakrętki metalowe do słoików, sprężyny do słoiki, wycieraczki do nóg, maszyny do golenia, łyżki, noże, widelce, żyłki, baterie do latarek kieszonek, bilety autobusowe, cyrkle, długopisy, ekierki, farby szkolne, gumki do ścierania, gazety, chusteczki do nosa, karty postojowe, kleje do papieru, korektory, linijki kreślarskie, ołówki, papier pakowy i toaletowy oraz śniadaniowy, pastele, pisaki, pieluchy niemowlęce, ręczniki papierowe, serwetki papierowe, torebki ozdobne i do pakowania, worki foliowe i papierowe, zeszyty, gumy do słoiki, deski do krojenia w kuchni, deski do prasowania, dzbanki, formy do pieczenia, garnki, gąbki, kieliszki, kubki, koszyczki, miski, mopy, naczynia stołowe i ceramiczne, patelnie, pojemniki do gospodarstwa domowego, półmiski do jarzyn, przybory kuchenne, rękawiczki jednorazowego użytku, salaterki, serwisy suszarki do bielizny, szklanki, szczotki, szczoteczki do rąk i zębów, szczotki do czyszczenia, ścierki, tacki, talerze, termosy, wazon, wiadra, pończochy, rajstopy, skarpety, ozdoby choinkowe, zabawki, budynie w proszku, chipsy ziemniaczane, chrupki owocowe i ziemniaczane, daktyle, dżemy, drób, galaretki jadalne, groch konserwowy, herbaty owocowe, fasolka konserwowa, jaja, jogurty, kisiele w proszku, kompoty, kokosowe wiórki, konserwy mięsne i rybne, masło, margaryna, mięso, mleko, mleczne produkty, mrożone owoce, oleje jadalne, orzechy arachidowe preparowane, pasty rybne, ryby solone i mrożone, rodzynki, sałatki warzywne, sery smalec, szynka śmietana, wędliny, zupy, batony, bułki, chleby, cukier, cukierki, czekolada, drożdże, gumy do żucia, herbata, kawa, keczup, kakao, kasze spożywcze, kleiki spożywcze, lody spożywcze, majonezy, makarony, mąka, migdały, miód, musztardy, napoje czekoladowe z mlekiem, ocet, pasztety, potrawy na bazie mąki, płatki zbożowe, proszki do pieczenia, przyprawy płynne i sypkie, rogale, ryż, sałatki, sosy, sól, suchary, wafle, wyroby na bazie orzechów arachidowych, groch świeży, nasiona, napoje dla zwierząt domowych, owoce świeże, owoce cytrusowe, orzechy włoskie i laskowe, pasze dla kotów i psów, warzywa świeże, napoje: bezalkoholowe, izotoniczne, owocowe, warzywne, nektary owocowe, oranżady, piwo, proszki do napojów, soki owocowe i warzywne, syropy do napojów, wody mineralne gazowane i niegazowane, likiery, miód pitny, napoje alkoholowe, nalewki owocowe, rum, whisky, wódki, cygara, papierosy, popielniczki, zapalaki, zapalniczki dla palaczy tytoniu, **43** bary i restauracje.

(111) **214492** (220) 2007 08 20 (210) 329117
 (151) 2009 02 20 (441) 2007 11 26
 (732) STELLA PACK S.A., Lubartów, PL.
 (540)



Kolor znaku: czerwony, żółty, pomarańczowy, niebieski, zielony, biały
 (531) 26.11.1, 27.5.1, 29.1.15

(510), (511) **21** ścierki i ściereczki z mikrofibry, zmywaki z mikrofibry, mopy z mikrofibry, ścierki do podłóg z mikrofibry, ściereczki do wycierania kurzu z mikrofibry, ścierki do czyszczenia z mikrofibry, ściereczki do wycierania mebli z mikrofibry, ściereczki z mikrofibry do czyszczenia impregnowane detergentem.

(111) **214493** (220) 2007 09 05 (210) 329784
 (151) 2009 01 23 (441) 2007 12 10
 (732) American Restaurants Spółka z o.o., Wrocław, PL.

(540) BIERZ ŻYCIE ZA ROGI

(510), (511) **29** dania gotowe przygotowywane głównie w oparciu o mięsa, drób, ryby i owoce morza, gotowane warzywa, konserwowane owoce, sałatki warzywne i owocowe, chipsy ziemniaczane, mleko i produkty na bazie mleka, sery, jogurty, galaretki, oleje i tłuszcze jadalne, sałatki, pasztety, **30** pizza, blaty do pizzy, mąka i produkty zbożowe, chleb, bułki, kanapki, herbatniki, ciasta, wyroby cukiernicze i słodczyce, lody, miód, ryż, przyprawy, proszek do pieczenia, ocet, musztarda, ketchup, sosy, dressingi do sałatek, makaron i przystawki na bazie makaronu, chipsy zbożowe, polewy i sosy mięsne z kurczaka, serowe, owocowe i warzywne stosowane do pizzy, **32** wody mineralne i gazowane oraz inne napoje bezalkoholowe, napoje owocowe i soki owocowe, preparaty do produkcji napojów, **43** usługi zaopatrzenia w żywność i napoje, usługi barowe i restauracyjne.

(111) **214494** (220) 2007 09 05 (210) 329785
 (151) 2009 01 23 (441) 2007 12 10
 (732) American Restaurants Spółka z o.o., Wrocław, PL.

(540) GRAB LIFE BY THE HORNS

(510), (511) **29** dania gotowe przygotowywane głównie w oparciu o mięsa, drób, ryby i owoce morza, gotowane warzywa, konserwowane owoce, sałatki warzywne i owocowe, chipsy ziemniaczane, mleko i produkty na bazie mleka, sery, jogurty, galaretki, oleje i tłuszcze jadalne, sałatki, pasztety, **30** pizza, blaty do pizzy, mąka i produkty zbożowe, chleb, bułki, kanapki, herbatniki, ciasta, wyroby cukiernicze i słodczyce, lody, miód, ryż, przyprawy, proszek do pieczenia, ocet, musztarda, ketchup, sosy, dressingi do sałatek, makaron i przystawki na bazie makaronu, chipsy zbożowe, polewy i sosy mięsne z kurczaka, serowe, owocowe i warzywne stosowane do pizzy, **32** wody mineralne i gazowane oraz inne napoje bezalkoholowe, napoje owocowe i soki owocowe, preparaty do produkcji napojów, **43** usługi zaopatrzenia w żywność i napoje, usługi barowe i restauracyjne.

(111) **214495** (220) 2007 10 16 (210) 331560
 (151) 2009 01 20 (441) 2008 01 21
 (732) Orłów, Czuba, Perlik Spółka Jawna, Warszawa, PL.

(540) moda polska

(510), (511) **03** perfumy, **09** okulary przeciwsłoneczne i okulary ochronne do uprawiania sportu, **14** biżuteria, **18** skóra i imitacje skóry oraz wyroby z tych materiałów nie ujęte w innych klasach, torby, torebki do noszenia, aktówki, dyplommatki, worki i torby, torby bagażowe, torebki odzieżowe, torebki podręczne, torby podróżne na ubranie, walizy, walizki, portfele, portmonetki i sakiewki, etui na klucze, worki na odzież do podróży, torby i worki kąpielowe, torby plażowe, plecaki, kosmetyczki podróżne, paski, futra, wyroby ze skór zwierzęcych, pułki na kapelusze, parasole, pokrowce na parasole, parasolki, **25** odzież, odzież ze skóry, marynarki, spodnie, spódnice, garnitury, spodenki, kamizelki, palta, płaszcze, peleryny, odzież futrzana, etole futrzane, kurtki, bluzki, swetry, pulowery, fartuchy, skafandry, kostiumy kąpielowe, stroje kąpielowe, slipy, pończochy, wyroby pończosznice, skarpety, rajstopy, rękawiczki, szale, szaliki, apaszki, krawaty, paski do odzieży, bielizna osobista męska, bielizna osobista damska, koszule męskie, podkoszulki, piżamy, obuwie, półbuty, buty sznurowane, botki, kalosze, cholewki do obuwia, getry, buty sportowe narciarskie, piłkarskie, gimnastyczne, pantofle, sandały, czapki, kapelusze, cylindry, opaski na głowę, chusty, berety, **40** usługi krawieckie, nabłyszczanie futer, barwienie obuwia, przeróbki odzieży, barwienie i obróbka skór, krojenie, obróbka i obrębianie tkanin, wykańczanie futer.

(111) **214496** (220) 2007 10 25 (210) 331968
 (151) 2009 02 16 (441) 2008 02 04
 (732) Centrum Psiej Urody i Mody „PSI STYL” Magdalena Świętoń, Henryków Urocz, PL.

(540)



Kolor znaku: czerwony, biały, żółty, czarny

(531) 3.1.8, 27.5.1, 29.1.14

(510), (511) **35** sprzedaż artykułów dla zwierząt, rozpowszechnianie materiałów reklamowych, próbek, druków, broszur, prospektów, **41** edukacja informacyjna, **44** zabiegi pielęgnacyjne zwierząt.(111) **214497** (220) 2007 11 02 (210) 332356

(151) 2009 03 05 (441) 2008 02 04

(732) BROS Spółka Jawna B. P. Miranowscy, Poznań, PL.

(540)



Kolor znaku: zielony, czerwony, biały, czarny

(531) 5.5.19, 26.13.25, 27.5.1, 29.1.14

(510), (511) **01** nawozy sztuczne i naturalne, a zwłaszcza nawozy organiczno-mineralne, **05** środki owadobójcze, pestycydy, preparaty weterynaryjne i sanitarne, środki odkażające, preparaty do zwalczania robactwa, fungicydy, herbicydy, środki dezynfekcyjne.(111) **214498** (220) 2004 04 02 (210) 278772

(151) 2008 06 26 (441) 2004 07 12

(732) Lubelskie Zakłady Przemysłu Spirytusowego POLMOS

Sp. z o.o., Lublin, PL.

(540)



(531) 20.5.1, 25.1.15, 25.1.17, 27.5.1

(510), (511) **33** wyroby alkoholowe.(111) **214499** (220) 2007 09 14 (210) 330171

(151) 2009 02 10 (441) 2007 12 24

(732) TOLEDO MKA Sp. z o.o., Warszawa, PL.

(540) TOLEDO MKA

(510), (511) **37** usługi związane z budową budynków, dróg, mostów, zapór i obiektów w postaci rurociągów, linii elektroenergetycznych i telekomunikacyjnych, budowa obiektów sportowych, budownictwo portowe, budowa konstrukcji stalowych, usługi budowlane ogólne takie jak: murarstwo, malowanie, zbrojenie, szalowanie, betonowanie, usługi termoizolacyjne, usługi w zakresie stolarki budowlanej, nadzór budowlany, konserwacje, naprawy i remonty, rozbiórka i burzenie obiektów budowlanych i instalacji technicznych, montaż rusztowań, wynajem maszyn, narzędzi budowlanych i sprzętu budowlanego, **39** przewóz osób i rzeczy transportem samochodowym, **41** usługi tłumaczenia, tłumaczenie tekstów technicznych i literackich, usługi edukacyjne w zakresie techniki tłumaczeń, edycja i publikowanie tekstów, informacja o usługach edukacyjnych, konferencjach i sympozjach.

(111) **214500** (220) 2007 09 14 (210) 330172

(151) 2009 02 10 (441) 2007 12 24

(732) TOLEDO MKA Sp. z o.o., Warszawa, PL.

(540)



(531) 14.1.5, 27.5.1

(510), (511) **37** usługi związane z budową budynków, dróg, mostów, zapór i obiektów w postaci rurociągów, linii elektroenergetycznych i telekomunikacyjnych, budowa obiektów sportowych, budownictwo portowe, budowa konstrukcji stalowych, usługi budowlane ogólne takie jak: murarstwo, malowanie, zbrojenie, szalowanie, betonowanie, usługi termoizolacyjne, usługi w zakresie stolarki budowlanej, nadzór budowlany, konserwacje, naprawy i remonty, rozbiórka i burzenie obiektów budowlanych i instalacji technicznych, montaż rusztowań, wynajem maszyn, narzędzi budowlanych i sprzętu budowlanego, **39** przewóz osób i rzeczy transportem samochodowym, **41** usługi tłumaczenia, tłumaczenie tekstów technicznych i literackich, usługi edukacyjne w zakresie techniki tłumaczeń, edycja i publikowanie tekstów, informacja o usługach edukacyjnych, konferencjach i sympozjach.

(111) **214501** (220) 2004 04 02 (210) 278773

(151) 2008 06 26 (441) 2004 07 12

(732) Lubelskie Zakłady Przemysłu Spirytusowego POLMOS

Sp. z o.o., Lublin, PL.

(540)



(531) 6.7.25, 7.1.25, 25.1.15, 25.1.17, 27.5.1

(510), (511) **33** wyroby alkoholowe.(111) **214502** (220) 2004 12 09 (210) 288625

(151) 2009 03 16 (441) 2005 03 21

(732) PLANETA MODY Spółka z ograniczoną odpowiedzialnością, Olsztyn, PL.

(540)



Kolor znaku: żółty, niebieski

(531) 26.1.2, 27.5.1, 29.1.12

(510), (511) **16** druki, odbitki graficzne, **25** obuwie, w tym również drewniaki, sandały, kalosze, kamasze, półbuty, pantofle kąpielowe, odzież damska, męska, młodzieżowa i dziecięca, ubrania, bielizna, chusty, garnitury, getry, legginsy, spodnie, spódnice, kalesony, kamizelki, krawaty, koszule, palta, płaszcze peleryny, piżamy, podkoszulki, pończochy, rajstopy, skarpetki, szale, swetry, nakrycia głowy, w tym również kapelusze i czapki, **35** dekoracja wystaw sklepowych, prowadzenie sieci sklepów i hurtowni z towarami wymienionymi w klasie 25, promocja, w celach handlowych lub reklamowych, wynajmowanie powierzchni na cele reklamowe, rozpowszechnianie ogłoszeń

reklamowych, reklama za pośrednictwem sieci komputerowej, rozpowszechnianie materiałów reklamowych, ulotki, prospekty, druki, próbki, pomoc w zarządzaniu przedsiębiorstwami handlowymi lub przemysłowymi, organizowanie wystaw w celach handlowych lub reklamowych, uaktualnianie materiałów reklamowych, **39** dostarczanie towarów-zaopatrzenie, magazynowanie, składowanie towarów.

(111) **214503** (220) 2005 09 01 (210) 299235
 (151) 2008 05 19 (441) 2005 12 12
 (732) Virtual Market S.C. Agnieszka Gabrysiak, Jerzy Gabrysiak, Łódź, PL.
 (540)



Kolor znaku: granatowy, szary, zielony, żółty, seledynowy, biały
 (531) 2.5.1, 27.5.1, 29.1.15
 (510), (511) **03** kosmetyki dziecięce, **10** artykuły do uspakajania dzieci: smoczki-gryzaczki, gryzaczki wodne, gryzaki, butelki do karmienia, smoczki do butelek do karmienia, pasy pępkowe, butelki stosowane do pielęgnacji niemowląt, ściągarki do mleka, monitory oddechu, termometry medyczne, **11** elektryczne podgrzewacze do butelek, sterylizatory, **12** wózki dziecięce, samochodowe foteliki bezpieczeństwa dla dzieci, **20** przewijarki, chodziki, foteliki, kojce, krzeselka, leżaczki, łóżeczka, **25** pieluszki tekstylne, odzież i obuwie niemowlęce, dziecięce i młodzieżowe, **28** zabawki, w tym: grzechotki, grzechotki do wózków, mebelki, lalki oraz zabawki ruchome: huśtawki, karuzele zabawkowe, foteliki na biegunach.

(111) **214504** (220) 2006 03 18 (210) 307863
 (151) 2007 12 07 (441) 2006 06 26
 (732) M. Glimos, H. Grabowski, J. Noszka „GNOM” Spółka Jawna, Jaworzno, PL.
 (540)



Kolor znaku: niebieski, czerwony, biały
 (531) 27.5.1, 29.1.1, 29.1.4, 29.1.6
 (510), (511) **03** mydła, środki do czyszczenia zębów, ałun, antyperyspiranty, chusteczki nasączone płynami kosmetycznymi, preparaty do czyszczenia protez zębowych, preparaty do depilacji, kosmetyki, kremy kosmetyczne, maseczki kosmetyczne, maści do celów kosmetycznych, olejki do celów kosmetycznych, patyczki z watą do celów kosmetycznych, preparaty kosmetyczne do opalania, preparaty do pielęgnacji paznokci, pasty, proszki, płyny do zębów, sole do kąpieli, szampony, talk kosmetyczny, wazelina kosmetyczna, woda utleniona do celów kosmetycznych, preparaty do pielęgnacji włosów, **05** anestetyki, antybiotyki, antyseptyki, apteczki przenośne wyposażone, balsamy do celów leczniczych, bandaże higieniczne, bandaże opatrunkowe, borowina lecznicza, preparaty chemiczne do celów farmaceutycznych, medycznych i weterynaryjnych, preparaty czyszczące do szkielek kontaktowych, czopki, amalgamaty dentystyczne, dietetyczna żywność i napoje przystosowane do celów medycznych, preparaty diagnostyczne do celów medycznych, gaza opatrunkowa, herbata lecznicza, pieluchy i podpaski higieniczne, chusteczki nasączone płynami farmaceutycznymi, jodyna, kapsułki do celów farmaceutycznych, sole do kąpieli do celów leczniczych, kompresy, leki, mleko w proszku dla niemowląt, narkotyki do celów medycznych, środki nasenne, środki do leczenia oparzeń, surowice, szczepionki, środki przeciwbólowe, wata do celów medycznych, zioła lecznicze, preparaty homeopatyczne, produkty farmaceutyczne i weterynaryjne, środki sanitarne do celów medycznych, substancje dietetyczne do celów leczniczych, plastry, materiały opatrunkowe, materiały do plombowania zębów, środki odkażające, środki grzybobójcze i chwastobójcze, produkty zielarskie do celów leczniczych, woski dentystyczne, środki do zwal-

czania robactwa, herbicydy, preparaty witaminowe do celów leczniczych, dodatki mineralne do żywności do celów leczniczych, produkty parafarmaceutyczne, produkty ziołowe do celów leczniczych, wody mineralne o działaniu leczniczym, żywność dla niemowląt, kosmetyki o działaniu leczniczym, chemiczne środki antykoncepcyjne, poduszeczki do karmienia piersią, pieluchy dla chorych z brakiem kontroli czynności fizjologicznych, majtki higieniczne dla nietrzymających moczu, **06** wyroby z metali nieszlachetnych, **09** urządzenia i przyrządy optyczne, wagowe, pomiarowe, sygnalizacyjne, kontrolne oraz do ratowania życia, **10** aparaty i instrumenty chirurgiczne, medyczne, stomatologiczne i weterynaryjne, sztuczne kończyny, oczy i zęby, materiały do zszywania ran, bandaże elastyczne, bandaże gipsowane, butelki dla niemowląt, smoczki do butelek dla niemowląt, igły do celów medycznych, inhalatory, irygatory do celów medycznych, ściągarki mleka, prezerwatywy, strzykawki do celów medycznych, termometry do celów medycznych, aparaty do mierzenia tętniczego ciśnienia krwi, igły do zszywania, materiały do zszywania, protezy kończyn, oczu i zębów, materiały do zszywania stosowane w chirurgii, zamknięcia do butelek do karmienia, gryzaki dla niemowląt, aparaty do karmienia sierścią, łyżki i pojemniki do podawania leków, kropplomierze do celów medycznych, worki na lód do celów medycznych, igły do strzykawek, termometry do celów medycznych, cewniki, bańki lekarskie, środki antykoncepcyjne nie chemiczne, artykuły ortopedyczne, w tym wkładki ortopedyczne, bandaże usztywniające elastyczne, nakolanniki ortopedyczne, ochraniacze na palce do celów medycznych, rękawice do celów medycznych, rękawice do masażu, przyrządy do masażu kosmetycznego, pończochy przeciw żyłakom, pasy przepuklinowe, podkładki zapobiegające odleżynom, rozpylacze do celów medycznych, **16** opakowania-artykuły papiernicze, papier higieniczny, jednorazowe pieluszki niemowlęce z papieru lub celulozy, publikacje drukowane, ulotki, broszury, plakaty, materiały reklamowe drukowane oraz wykonane z papieru lub z kartonu, materiały piśmienne i przybory do pisania, materiały z tworzyw sztucznych do pakowania, **21** szczoteczki do czyszczenia zębów, nić dentystyczna, szczotki, grzebienie i gąbki, wyroby szklane, porcelanowe i ceramiczne lute ujęte w innych klasach, **35** usługi z zakresu reklamy, prowadzenie sklepu/hurtowni w branży farmaceutycznej, prowadzenie sklepu/hurtowni z: środkami farmaceutycznymi, lekami, paralekami, leczniczymi herbatkami ziołowy, preparatami do odchudzania, kosmetykami leczniczymi, środkami i produktami do pielęgnacji zębów oraz jamy ustnej, szamponami leczniczymi, produktami zielarskimi, materiałami opatrunkowymi, środkami dezynfekcyjnymi, drobnym sprzętem medycznym, artykułami do pielęgnacji ciała i higieny ciała, artykułami kosmetycznymi, artykułami ortopedycznymi, w tym: bandaże elastyczne, bandaże ortopedyczne na stawy, bandaże gipsowe, bandaże usztywniające ortopedyczne, pasy ciężowe, gorsety brzuszne, gorsety do celów leczniczych, końcówki kul inwalidzkich, kule inwalidzkie, nakolanniki ortopedyczne, obuwie ortopedyczne, pasy ortopedyczne, wkładki do butów przeciw płaskostopiu, wkładki ortopedyczne, organizowanie konkursów, targów i wystaw w celach reklamowych i handlowych, publikowanie tekstów reklamowych, **39** usługi z zakresu pakowania i składowania towarów, **41** usługi edukacyjne, organizowanie i prowadzenie konferencji, seminariów i zjazdów, **44** usługi medyczne i usługi weterynaryjne, higiena i troska o urodę istot ludzkich lub zwierząt, usługi związane z prowadzeniem aptek, klinik medycznych, doradztwo w zakresie farmacji, porady w zakresie farmakologii, usługi w zakresie wykonywania leków recepturowych, usługi z zakresu analiz medycznych związanych z leczeniem osób, usługi farmakologiczne.

(111) **214505** (220) 2006 06 13 (210) 312016
 (151) 2009 01 16 (441) 2006 09 18
 (732) TARGI W KRAKOWIE Spółka z ograniczoną odpowiedzialnością, Kraków, PL.
 (540)



Kolor znaku: czarny, bordowy
 (531) 26.1.1, 27.5.5, 29.1.1, 29.1.8

(510), (511) **35** organizowanie i obsługa międzynarodowych i krajowych imprez targowych i wystawienniczych w celach handlowych i reklamowych, usługi reklamowe świadczone za pomocą radia, telewizji, prasy, internetu, doradztwo w zakresie prowadzenia działalności gospodarczej, zarządzanie i kierowanie w zakresie prowadzenia działalności gospodarczej, zgromadzenie na rzecz osób trzecich towarów i usług z nimi związanych pozwalające na ich swobodne oglądanie i kupowanie w sklepie i hurtowni, działalność agentów zajmujących się sprzedażą towarów różnego rodzaju, dystrybucja towarów przez internet, wynajmowanie powierzchni na cele reklamowe, publikowanie tekstów reklamowych, kojarzenie kontrahentów, pomoc w zawieraniu transakcji handlowych, badanie rynku i opinii publicznej, zarządzanie komputerowymi bazami danych, doradztwo specjalistyczne w zakresie prowadzenia działalności reklamowo-promocyjnej i wystawienniczej, gromadzenie i udostępnianie informacji.

(111) **214506** (220) 2006 08 03 (210) 313980
 (151) 2007 12 13 (441) 2006 11 13
 (732) „KAJA” Bogdan Bańczyk, Mikołów, PL.
 (540)



Kolor znaku: niebieski, czarny, żółty, czerwony
 (531) 26.2.7, 26.4.6, 26.4.9, 29.1.1, 29.1.2, 29.1.4, 29.1.8
 (510), (511) **06** przenośne metalowe segmenty biurowe i mieszkalne, **37** budownictwo, budownictwo przemysłowe, budowanie, konstruowanie i instalowanie obiektów mieszkalnych i przemysłowych, **39** transport samochodowy, **42** doradztwo budowlane, projektowanie budynków, **43** wynajmowanie przenośnych segmentów biurowych i mieszkalnych, wypożyczanie konstrukcji przenośnych takich jak składane kontenerowe zabudowy biurowe i mieszkalne.

(111) **214507** (220) 2006 08 03 (210) 313981
 (151) 2007 12 13 (441) 2006 11 13
 (732) „KAJA” Bogdan Bańczyk, Mikołów, PL.
 (540)



Kolor znaku: biały, żółty, czerwony, czarny, niebieski
 (531) 26.2.7, 26.4.6, 26.4.9, 27.5.1, 29.1.1, 29.1.2, 29.1.4, 29.1.8
 (510), (511) **06** przenośne metalowe segmenty biurowe i mieszkalne, **37** budownictwo, budownictwo przemysłowe, budowanie, konstruowanie i instalowanie obiektów mieszkalnych i przemysłowych, **39** transport samochodowy, **42** doradztwo budowlane, projektowanie budynków, **43** wynajmowanie przenośnych segmentów biurowych i mieszkalnych, wypożyczanie konstrukcji przenośnych takich jak składane kontenerowe zabudowy biurowe i mieszkalne.

(111) **214508** (220) 2006 08 16 (210) 314379
 (151) 2009 03 03 (441) 2006 11 27
 (732) „METRUM” Warsztaty i Doradztwo Psychologiczne Beata Kozak, Katowice, PL.
 (540)



Warsztaty i Doradztwo
 Psychologiczne

Kolor znaku: czarny, niebieski, biały
 (531) 26.1.1, 26.4.1, 26.4.10, 27.5.1, 29.1.13

(510), (511) **35** dobór personelu za pomocą metod psychotechnicznych, doradztwo w zakresie zarządzania personelem, doradztwo w zakresie organizacji i zarządzania działalnością gospodarczą, usługi rekrutacji personelu, usługi doradcze w zakresie zarządzania przedsiębiorstwami handlowymi, przemysłowymi lub usługowymi, **41** porady w zakresie edukacji lub kształcenia, organizowanie i obsługa konferencji, kongresów, sympozjów, szkoleń, warsztatów, usługi nauczania, organizowanie obozów wakacyjnych, publikowanie elektroniczne on-line książek i periodyków, publikowanie tekstów innych niż reklamowe, usługi sprawdzianów pedagogicznych, usługi edukacji ustawicznej.

(111) **214509** (220) 2006 10 06 (210) 316346
 (151) 2008 03 04 (441) 2007 01 08
 (732) EMAPA Sp. z o.o., Łódź, PL.
 (540)



Kolor znaku: biały, czarny, czerwony
 (531) 24.15.1, 26.11.1, 27.5.1, 29.1.13
 (510), (511) **09** programy komputerowe, mapy cyfrowe.

(111) **214510** (220) 2006 11 21 (210) 318209
 (151) 2009 03 05 (441) 2007 03 05
 (732) Drukarnia DAKO Kozioł i Wspólnicy Spółka Jawna, Lubartów, PL.
 (540) dako

(510), (511) **16** foldery, ulotki, blankiety, druki, formularze, kalendarze, afisze, albumy, materiały reklamowe, artykuły biurowe i papiernicze, broszury, czasopisma, diagramy, etykiety nie z materiału tekstylnego, folie z tworzyw sztucznych do pakowania, gazety, odbitki graficzne, koperty, książki, naklejki, nalepki, materiały piśmienne, notatniki, notesy, opakowania kaszerowane, opakowania z papieru, tektury, z tworzyw sztucznych zawarte w tej klasie, plakaty, papier listowy, pakowy, do pisania, do maszyn rejestrujących, plany, prospekty, publikacje, pudełka kartonowe lub papierowe, **40** wyrób i formowanie papieru w postaci arkuszy lub wstęg, obróbka masy papierniczej w celu otrzymania tektury litej oraz falistej, **42** doradztwo w zakresie grafiki i technologii wykonania, wzornictwo przemysłowe w zakresie materiałów graficznych, reklamy, projektowanie materiałów drukowanych.

(111) **214511** (220) 2006 12 04 (210) 318600
 (151) 2008 05 28 (441) 2007 03 19
 (732) „Info-GLOBAL” Marek Dąbrowski, Dariusz Śron Spółka Jawna, Ostrów Wielkopolski, PL.
 (540)



(531) 26.1.1, 26.5.1, 27.5.1, 27.7.1
 (510), (511) **06** wkręty samowierzące, gwoździe.

(111) **214512** (220) 2006 12 04 (210) 318602
 (151) 2008 05 28 (441) 2007 03 19
 (732) „Info-GLOBAL” Marek Dąbrowski, Dariusz Śron Spółka Jawna, Ostrów Wielkopolski, PL.
 (540)



(531) 26.1.1, 26.5.1, 27.7.1
 (510), (511) **06** wkręty samowierzące, gwoździe.

(111) **214513** (220) 2007 01 29 (210) 320659
 (151) 2009 02 03 (441) 2007 05 14
 (732) Mikołaj Charkiewicz, Białystok, PL.
 (540)



(531) 27.5.1
 (510), (511) **10** aparatura i instrumenty medyczne i chirurgiczne.

(111) **214514** (220) 2007 01 29 (210) 320660
 (151) 2009 02 03 (441) 2007 05 14
 (732) Mikołaj Charkiewicz, Białystok, PL.
 (540)



(531) 27.5.1
 (510), (511) **10** aparatura i instrumenty medyczne i chirurgiczne.

(111) **214515** (220) 2007 01 29 (210) 320661
 (151) 2009 02 03 (441) 2007 05 14
 (732) Mikołaj Charkiewicz, Białystok, PL.
 (540)



(531) 27.5.1
 (510), (511) **10** aparatura i instrumenty medyczne i chirurgiczne.

(111) **214516** (220) 2007 02 01 (210) 320850
 (151) 2008 12 29 (441) 2007 05 14
 (732) „LARS” Andrzej Szymański, Poznań, PL.
 (540) auraton i-stat

(510), (511) **09** aparatura kontrolno-pomiarowa, termoregulatory, termometry, termostaty, programy komputerowe, oprogramowanie, urządzenia do przetwarzania informacji, mikroprocesory, sterowniki, urządzenia i przyrządy sygnalizacyjne, włókna światłowodowe i optyczne, przewody elektryczne, instalacje elektryczne wraz z osprzętem zawartym w klasie 9, obwody drukowane, aparatura i urządzenia elektroniczne, urządzenia zasilające, przetwornice napięcia, przekaźniki i przełączniki elektryczne, włączniki i wyłączniki, zaciski i złącza przewodów luminescencyjnych, układy i instalacje elektryczne, sterujące i regulacyjne, aparatura kontrolno-pomiarowa, **11** przyrządy, urządzenia i instalacje do oświetlania, ogrzewania, wytwarzania pary, gotowania, chłodzenia, suszenia, wentylacji, klimatyzacji, zasilania wodą, do celów sanitarnych, piece na paliwo stałe, płynne i gazowe, palniki, paleniska, aparatura i urządzenia do oczyszczania i filtrowania, uzdatniania gazów i płynów, lampy, żarówki, oprawy i osłony do lamp i palników, elementy automatyki przemysłowej, przewody luminescencyjne, luminescencyjne źródła światła, prostokątne przewody diodowe do zaznaczania i oświetlania krawędzi, schodów i ciągów komunikacyjnych, urządzenia, aparaty i instalacje do oświetlania za pomocą przewodów luminescencyjnych, regulatory oświetlenia, **37** usługi związane z budową, montażem, naprawą, serwisem i konserwacją urządzeń i instalacji wymienionych w wykazie, usługi budowlane, remontowe i instalacyjne, montaż, naprawa i serwis przewodów luminescencyjnych i osprzętu z nimi związanego, instalacji tworzonych tych przewodów oraz urządzeń i układów elektrycznych.

(111) **214517** (220) 2007 02 01 (210) 320851
 (151) 2008 12 29 (441) 2007 05 14
 (732) „LARS” Andrzej Szymański, Poznań, PL.

(540)



(531) 26.4.2, 26.4.18, 26.11.12, 27.5.1

(510), (511) **09** aparatura kontrolno-pomiarowa, termoregulatory, termometry, termostaty, programy komputerowe, oprogramowanie, urządzenia do przetwarzania informacji, mikroprocesory, sterowniki, urządzenia i przyrządy sygnalizacyjne, włókna światłowodowe i optyczne, przewody elektryczne, instalacje elektryczne wraz z osprzętem zawartym w klasie 9, obwody drukowane, aparatura i urządzenia elektroniczne, urządzenia zasilające, przetwornice napięcia, przekaźniki i przełączniki elektryczne, włączniki i wyłączniki, zaciski i złącza przewodów luminescencyjnych, układy i instalacje elektryczne, sterujące i regulacyjne, aparatura kontrolno-pomiarowa, **11** przyrządy, urządzenia i instalacje do oświetlania, ogrzewania, wytwarzania pary, gotowania, chłodzenia, suszenia, wentylacji, klimatyzacji, zasilania wodą, do celów sanitarnych, piece na paliwo stałe, płynne i gazowe, palniki, paleniska, aparatura i urządzenia do oczyszczania i filtrowania, uzdatniania gazów i płynów, lampy, żarówki, oprawy i osłony do lamp i palników, elementy automatyki przemysłowej, przewody luminescencyjne, luminescencyjne źródła światła, prostokątne przewody diodowe do zaznaczania i oświetlania krawędzi, schodów i ciągów komunikacyjnych, urządzenia, aparaty i instalacje do oświetlania za pomocą przewodów luminescencyjnych, regulatory oświetlenia, **37** usługi związane z budową, montażem, naprawą, serwisem i konserwacją urządzeń i instalacji wymienionych w wykazie, usługi budowlane, remontowe i instalacyjne, montaż, naprawa i serwis przewodów luminescencyjnych i osprzętu z nimi związanego, instalacji tworzonych tych przewodów oraz urządzeń i układów elektrycznych.

(111) **214518** (220) 2007 03 02 (210) 322092
 (151) 2008 06 05 (441) 2007 06 11
 (732) VIRRIION Beata Wróblewska, Białystok, PL.
 (540)



Kolor znaku: żółty, niebieski

(531) 26.1.2, 27.5.1, 29.1.12

(510), (511) **36** działalność finansowa, pożyczki, doradztwo i analizy finansowe, operacje finansowe.

(111) **214519** (220) 2007 03 05 (210) 322209
 (151) 2008 05 07 (441) 2007 06 11
 (732) IMPACT Dominik Kosik, Wrocław, PL.
 (540)



Kolor znaku: biały, czarny, czerwony, ciemnoczerwony

(531) 24.15.1, 26.3.3, 27.5.1, 29.1.13

(510), (511) **09** dyski kompaktowe (audio-wideo), dyskietki, programy komputerowe, dyktafony, czytniki (informatyka), drukarki komputerowe, dystrybutory dysków (informatyka), dyski magnetyczne, dyski do rejestracji dźwięku, dyski kompaktowe (nośniki danych), urządzenia do czyszczenia dysków z nagrany dźwiękiem, dyski obliczeniowe, dyski optyczne, dyskowe napędy (informatyka), **35** zarządzanie zbiorami informacyjnymi, sprzedaż dla osób trzecich, agencje importowo-eksportowe, agencje informacji handlowej, badania opinii publicznej, agencje reklamowe, badanie rynku, doradztwo, promocja sprzedaży, informacja o działalności gospodarczej, uaktualnianie materiałów reklamowych, pozyskiwanie i systematyzacja danych do komputerowych baz danych, reklama i działalność informacyjna, komputerowe bazy danych, zarządzanie zbiorami informacyjnymi, usługi reklamowe dla osób trzecich, agencja informacji handlowej,

specjalistyczne doradztwo handlowe, edycja tekstów, komputerowe zarządzanie plikami, informacja handlowa, transkrypcja informacji, kolumny reklamowe w prasie, kompilacja informacji w komputerowych bazach danych, systematyzacja komputerowych baz danych, uaktualnianie materiałów reklamowych, **38** aktualności i wiadomości agencji informacyjnych, łączność poprzez terminale komputerowe, agencje informacyjne, emisja radiowa, emisja telewizyjna, informacja telekomunikacji, przesyłanie informacji, przesyłanie danych przy pomocy terminali komputerowych, przesyłanie informacji tekstowej i obrazowej za pomocą komputera, komunikacja radiowa, komunikacja telefoniczna, poczta elektroniczna, przekaz satelitalny, agencje prasowe, rozpowszechnianie programów komputerowych, przesyłanie wiadomości i teledykopii, przesyłanie danych przy pomocy sieci światłowodów, przesyłanie wiadomości i obrazu przy pomocy komputera, połączenia telefoniczne, informacja o telekomunikacji, wypożyczanie urządzeń telekomunikacyjnych, wypożyczanie urządzeń do przekazywania informacji, informacja o transporcie, usługi dotyczące elektronicznego komunikowania się, **42** analizy systemów komputerowych, doradztwo w sprawach sprzętu komputerowego, instalacje oprogramowania komputerowego, odzyskiwanie danych komputerowych, powielanie oprogramowania komputerowego, projektowanie systemów komputerowych, udostępnianie dostępu do komputerowych baz danych, oprogramowanie komputerowe, oprogramowania komputerowego, wypożyczanie oprogramowania informatycznego, usługi w zakresie Internetu i infrastruktury multimedialnej, wypożyczanie komputerów, usługi dotyczące wykorzystania komputerów w celu komunikowania się, prowadzenie serwisów Internetowych, zarządzanie prawami autorskimi, umożliwianie dostępu do programów komputerowych za pośrednictwem globalnej sieci komputerowej, usługi konsultacyjne w zakresie zapewniania korzystania i dostępu do usług dotyczących komunikowania się i informacji on-line, programowanie komputerów.

(111) **214520** (220) 2007 03 24 (210) 323116
 (151) 2008 06 23 (441) 2007 06 25
 (732) „KOTAR” Spółka Jawna B. & S. Jaworscy, Wołów, PL.
 (540) kotar

(510), (511) **09** wagi wysokiej dokładności-laboratoryjne, dyski: do rejestracji dźwięku, kompaktowe-audio-wideo i kompaktowe-nośniki danych, dyskietki, etykietki towarów elektroniczne, publikacje elektroniczne-moduły ładowalne, dyski kompaktowe optyczne, miarki-przyrządy miernicze, taśmy miernicze, podkładki pod myszy, **16** afisze, plakaty, albumy, broszury, chorągiewki papierowe, czasopisma, obwoluty, okładki papierowe na dokumenty, materiały drukowane, emblematy, pieczęcie papierowe, etykiety nie z materiału tekstylnego, formularze-blankiety, fotografie, gazety, druki, odbitki graficzne, kalendarze, kalendarze z kartkami do zdzierania, wyroby z kartonu, karton, katalogi, koperty, papier do kopiowania, książki, papier do pisania listów, materiały piśmienne, naklejki adresowe, nalepki, naklejki-materiały piśmienne, obwoluty papierowe na dokumenty, ołówki, opakowania, papier i tworzywa sztuczne do pakowania, torby do pakowania z papieru lub z tworzyw sztucznych, błony z tworzyw sztucznych do paletyzacji samoprzylepne, rozciągliwe, taśmy z papieru, papier listowy i pakowy, pieczęcie, pióra-artykuły biurowe, pióra wieczne, wzory pism do kopiowania, plakaty, karty pocztowe, prospekty, przybory szkolne-artykuły piśmienne, pudełka kartonowe lub papierowe, stemple, szyldy z papieru lub z kartonu, taśmy klejące-materiały piśmienne, taśmy-introligatorstwo, taśmy papierowe, taśmy samoprzylepne do celów papierniczych lub do użytku domowego, torebki do pakowania z papieru lub tworzyw sztucznych, **17** bawełna-wata-do uszczelniania-pakowania, folia z celulozy z surowców wtórnych nie do pakowania, materiały ciepłochłonne, druty z tworzyw sztucznych do zgrzewania, materiały dźwiękoszczelne, farby izolacyjne, filc izolacyjny, materiały filtracyjne-półprodukty w postaci pianki lub folii z tworzyw sztucznych, folia z celulozy z surowców wtórnych nie do pakowania, folie metalowe izolacyjne, folie z tworzyw z sztucznych do stosowania w rolnictwie i nie do pakowania, substancje do izolacji przeciwwilgociowe budynków, izolacyjne: materiały, oleje, taśmy, tkaniny i zaprawy, papier izolacyjny, materiały do pakowania z gumy lub z tworzyw sztucznych, taśmy przylepne i samoprzylepne nie do papeterii, użytku medycznego czy domowego, taśmy uszczelniające do drzwi i okien, folie z tworzyw sztucznych nie do pakowania, materiały uszczelniające, wełna mineralna i żuźłowa, izolacja termiczna w formie płyty złożonej z warstwy styropianu, do którego przyklejona jest folia z two-

rywa sztucznego, stosowane w budownictwie przy wykonywaniu ogrzewania podłogi, **19** asfalt, niemetalowe: belki, bramy, konstrukcje budowlane, materiały budowlane, płyty budowlane, elementy konstrukcyjne dla budownictwa, budynki przenośne, pokrycia dachowe, dachówki, rury drenażowe, płyty drogowe, drzwi, osprzęt do drzwi, dźwigary, kanały dla instalacji wentylacyjnych i klimatyzacyjnych, kominy, kraty, kratownice, kształtowniki, łąty, nadproża, okienne, okna, płyty podłogowe i budowlane, podłogi, podpory, pomosty, profile dla budownictwa i do gzymsów, przewody ciśnieniowe, rury: spustowe, drenażowe, sztywne i wodociągowe, rusztowania, rynny, schody, stopnie schodów, stropowe belki, sufity, szalunki do betonu, ścianki działowe i szczelne, zbrojenie dla budownictwa, betonowe elementy budowlane, bitumiczne wyroby dla budownictwa, boazerie, drewno i szkło budowlane, kamień budowlany, cegły, cement, płyty i słupy cementowe, deski, drewno, materiały do budowy i pokryć drogi, gips, granit, wyroby kamieniarskie, kamień, kruszywo, klinkier, krokwie dachowe, marmur, materiały ogniotrwałe, ogrodzenia niemetalowe, okładziny drewniane, parkiety, piasek, smoła, szkło budowlane, sztuczny kamień, tarcica, tłuczeń, kamień i margiel wapienny, wapień, wapno, zaprawy budowlane, żaluzje, żużel, żwir, **37** usługi w zakresie-asfaltowania, budowa pawilonów i sklepów targowych, informacja i nadzór budowlany, wynajem sprzętu budowlanego, budownictwo, czyszczenie budynków, izolowanie i uszczelnianie budynków, instalowanie i naprawa urządzeń dla: chłodnictwa, klimatyzacji i nawadniania, dekarstwo, deratyzacja, dezynfekcja, oczyszczanie i układanie nawierzchni drogi, roboty wydobywcze w górnictwie, informacja budowlana, kamieniarstwo, instalowanie, konserwacja i naprawy komputerowe, zabezpieczenia przed korozją, czyszczenia i naprawy kotłów, budowa i naprawa magazynów, malowanie, instalacja, konserwacja i naprawy maszyn, konserwacja i odnawianie mebli, murowanie, naprawy podwodne, niszczenie szkodników, nitowanie, montaż i naprawy instalacji ogrzewania, budownictwo i naprawy podwodne, portowe budownictwo, montaż i naprawa instalacji alarmowych przeciwpożarowych, budownictwo przemysłowe, roboty wydobywcze, rozbiorka budynków, budowa i konserwacja rurociągów, montaż rusztowań, stolarstwo meblowe, tapetowanie, tynkowanie, układanie nawierzchni drogowych, zabezpieczenie budynków przed wilgocią, instalowanie i naprawa wind, instalowanie i naprawy alarmów przeciwwłamaniowych, wynajmowanie sprzętu budowlanego i sprzętu do czyszczenia dróg, **38** usługi w zakresie-przesyłania informacji, łączność poprzez terminale komputerowe, przesyłanie informacji tekstowej i obrazowej komputerem, łączność poprzez sieć światłowodów i terminale komputerowe, łączność: radiowa, telefoniczna, telegraficzna, poczta elektroniczna, ogłoszenia elektroniczne, przydzielanie dostępu do światłowej sieci komputerowej, przekaz satelitalny, telefonia komórkowa, elektroniczna transmisja pakietów danych, umożliwienie połączeń telekomunikacyjnych ze światłowymi sieciami komputerowymi, usług świadczonych w trybie on-line i witrynami z ogłoszeniami elektronicznymi, udostępnienie interakcyjnych baz danych, **39** usługi w zakresie-dostarczania towarów i zamówionych korespondencyjnie, informacji o transporcie, dystrybucja korespondencji i przesyłek, magazynowanie, wynajmowanie magazynów i miejsc transportowych, pakowanie produktów, przewożenie ładunków, przewóz samochodami transportowymi, składowanie, składowanie towarów, pośrednictwo transportowe.

(111) **214521** (220) 2007 07 26 (210) 328226
 (151) 2008 04 25 (441) 2007 10 29
 (732) „BOMEX” Spółka z o.o., Lubenia, PL.
 (540) fitti
 (510), (511) **05** herbata lecznicza, **30** herbata.

(111) **214522** (220) 2007 03 24 (210) 323118
 (151) 2008 06 23 (441) 2007 06 25
 (732) „KOTAR” Spółka Jawna B. & S. Jaworscy, Wołów, PL.
 (540)



Kolor znaku: kremowy, niebieski
 (531) 26.11.2, 27.5.1, 29.1.12

(510), (511) **09** wagi wysokiej dokładności-laboratoryjne, dyski: do rejestracji dźwięku, kompaktowe-audio-wideo i kompaktowe-nośniki danych, dyskiety, etykiety towarów elektroniczne, publikacje elektroniczne-moduły ładowalne, dyski kompaktowe optyczne, miarki-przyrządy miernicze, taśmy miernicze, podkładki pod myszy, **16** afisze, plakaty, albumy, broszury, chorągiewki papierowe, czasopisma, obwoluty, okładki papierowe na dokumenty, materiały drukowane, emblematy, pieczęcie papierowe, etykiety nie z materiału tekstylnego, formularze-blankiety, fotografie, gazety, druki, odbitki graficzne, kalendarze, kalendarze z kartkami do zdzierania, wyroby z kartonu, karton, katalogi, koperty, papier do kopiowania, książki, papier do pisania listów, materiały piśmienne, naklejki adresowe, nalepki, naklejki-materiały piśmienne, obwoluty papierowe na dokumenty, ołówki, opakowania, papier i tworzywa sztuczne do pakowania, torby do pakowania z papieru lub z tworzyw sztucznych, błony z tworzyw sztucznych do paletyzacji samoprzylepne, rozciągliwe, taśmy z papieru, papier listowy i pakowy, pieczęcie, pióra-artykuły biurowe, pióra wieczne, wzory pism do kopiowania, plakaty, karty pocztowe, prospekty, przybory szkolne-artykuły piśmienne, pudełka kartonowe lub papierowe, stemple, szyldy z papieru lub z kartonu, taśmy klejące-materiały piśmienne, taśmy-introligatorstwo, taśmy papierowe, taśmy samoprzylepne do celów papierniczych lub do użytku domowego, torebki do pakowania z papieru lub tworzyw sztucznych, **17** bawełna-wata-do uszczelniania-pakowania, folia z celulozy z surowców wtórnych nie do pakowania, materiały ciepłochłonne, druty z tworzyw sztucznych do zgrzewania, materiały dźwiękoszczelne, farby izolacyjne, filc izolacyjny, materiały filtracyjne-półprodukty w postaci pianki lub folii z tworzyw sztucznych, folia z celulozy z surowców wtórnych nie do pakowania, folie metalowe izolacyjne, folie z tworzyw z sztucznych do stosowania w rolnictwie i nie do pakowania, substancje do izolacji przeciwwilgociowe budynków, izolacyjne: materiały, oleje, taśmy, tkaniny i zaprawy, papier izolacyjny, materiały do pakowania z gumy lub z tworzyw sztucznych, taśmy przylepne i samoprzylepne nie do papeterii, użytku medycznego czy domowego, taśmy uszczelniające do drzwi i okien, folie z tworzyw sztucznych nie do pakowania, materiały uszczelniające, wełna mineralna i żużlowa, izolacja termiczna w formie płyty złożonej z warstwy styropianu, do którego przyklejona jest folia z tworzywa sztucznego, stosowane w budownictwie przy wykonywaniu ogrzewania podłogi, **19** asfalt, niemetalowe: belki, bramy, konstrukcje budowlane, materiały budowlane, płyty budowlane, elementy konstrukcyjne dla budownictwa, budynki przenośne, pokrycia dachowe, dachówki, rury drenażowe, płyty drogowe, drzwi, osprzęt do drzwi, dźwigary, kanały dla instalacji wentylacyjnych i klimatyzacyjnych, kominy, kraty, kratownice, kształtowniki, łaty, nadproża, okienne, okna, płyty podłogowe i budowlane, podłogi, podpory, pomosty, profile dla budownictwa i do gzymsów, przewody ciśnieniowe, rury: spustowe, drenażowe, sztywne i wodociągowe, rusztowania, rynny, schody, stopnie schodów, stropowe belki, sufity, szalunki do betonu, ścianki działowe i szczelne, zbrojenie dla budownictwa, betonowe elementy budowlane, bitumiczne wyroby dla budownictwa, boazerie, drewno i szkło budowlane, kamień budowlany, cegły, cement, płyty i słupy cementowe, deski, drewno, materiały do budowy i pokryć drogi, gips, granit, wyroby kamieniarskie, kamień, kruszywo, klinkier, krokwie dachowe, marmur, materiały ogniotrwałe, ogrodzenia niemetalowe, okładziny drewniane, parkiety, piasek, smoła, szkło budowlane, sztuczny kamień, tarcica, tłuczeń, kamień i margiel wapienny, wapień, wapno, zaprawy budowlane, żaluzje, żużel, żwir, **37** usługi w zakresie-asfaltowania, budowa pawilonów i sklepów targowych, informacja i nadzór budowlany, wynajem sprzętu budowlanego, budownictwo, czyszczenie budynków, izolowanie i uszczelnianie budynków, instalowanie i naprawa urządzeń dla: chłodnictwa, klimatyzacji i nawadniania, dekarstwo, deratyzacja, dezynfekcja, oczyszczanie i układanie nawierzchni drogi, roboty wydobywcze w górnictwie, informacja budowlana, kamieniarstwo, instalowanie, konserwacja i naprawy komputerów, zabezpieczenia przed korozją, czyszczenia i naprawy kotłów, budowa i naprawa magazynów, malowanie, instalacja, konserwacja i naprawy maszyn, konserwacja i odnawianie mebli, murowanie, naprawy podwodne, niszczenie szkodników, nitowanie, montaż i naprawy instalacji ogrzewania, budownictwo i naprawy podwodne, portowe budownictwo, montaż i naprawa instalacji alarmowych przeciwpożarowych, budownictwo przemysłowe, roboty wydobywcze, rozbiórka budynków, budowa i konserwacja rurociągów, montaż rusztowań, stolarstwo meblowe, tapetowanie, tynkowanie, układanie nawierzchni drogowych,

zabezpieczenie budynków przed wilgocią, instalowanie i naprawy wind, instalowanie i naprawy alarmów przeciwwłamaniowych, wynajmowanie sprzętu budowlanego i sprzętu do czyszczenia dróg, **38** usługi w zakresie-przesyłania informacji, łączność poprzez terminale komputerowe, przesyłanie informacji tekstowej i obrazowej komputerem, łączność poprzez sieć światłowodów i terminale komputerowe, łączność: radiowa, telefoniczna, telegraficzna, poczta elektroniczna, ogłoszenia elektroniczne, przydzielanie dostępu do światowej sieci komputerowej, przekaz satelitarny, telefonia komórkowa, elektroniczna transmisja pakietów danych, umożliwienie połączeń telekomunikacyjnych ze światowymi sieciami komputerowymi, usług świadczonych w trybie on-line i witrynami z ogłoszeniami elektronicznymi, udostępnienie interakcyjnych baz danych, **39** usługi w zakresie-dostarczania towarów i zamówionych korespondencyjnie, informacji o transporcie, dystrybucja korespondencji i przesyłek, magazynowania, wynajmowania magazynów i miejsc transportowych, pakowanie produktów, przewożenie ładunków, przewóz samochodami transportowymi, składowanie, składowanie towarów, pośrednictwo transportowe.

(111) **214523** (220) 2007 04 30 (210) 324759
 (151) 2009 02 23 (441) 2007 08 06
 (732) Burling Limited, Tortola, VG.
 (540)



(531) 13.1.6, 13.1.10, 26.1.1, 26.1.5, 26.1.12, 26.4.4, 27.5.1
 (510), (511) **25** odzież, obuwie, nakrycia głowy.

(111) **214524** (220) 2007 07 04 (210) 327363
 (151) 2008 12 29 (441) 2007 10 15
 (732) Firma Produkcyjno-Usługowo-Handlowa „MOKATE”-Teresa Mokrysz, Ustroń, PL.
 (540)



Kolor znaku: czekoladowy, złoty, biały

(531) 26.11.2, 27.5.1, 29.1.13

(510), (511) **05** herbata z ziół leczniczych, zioła lecznicze, preparaty wspomagające leczenie, **29** zabielaacz do napojów, śmietanka do kawy, zupy instant, **30** kawa cappuccino, kawa cappuccino z witaminami i mikroelementami, kawa, kawa rozpuszczalna, kawa mieszana, mix kawy naturalnej i zbożowej, kawa mrożona, napoje mrożone na bazie kawy, kakao i herbaty, kakao, kakao z witaminami, napoje na bazie kakao, kawa z mlekiem, płynna czekolada, napoje na bazie czekolady, herbata, napoje na bazie herbaty, herbata mrożona, **35** zgrupowanie na rzecz osób trzecich towarów pozwalające nabywcy wygodnie je oglądać i kupować w sklepie i hurtowni z artykułami z branży spożywczej.

(111) **214525** (220) 2007 07 04 (210) 327364
 (151) 2008 12 29 (441) 2007 10 15
 (732) MOKATE Spółka Akcyjna, Ustroń, PL.
 (540) Loyd Tea-Arystokracja wśród herbat
 (510), (511) **05** herbata z ziół leczniczych, preparaty wspomagające leczenie, **30** herbata.

(111) **214526** (220) 2007 08 02 (210) 328440
 (151) 2009 01 07 (441) 2007 11 12

(732) Przedsiębiorstwo Handlowo-Usługowe „MARSYL” s.c. Adam Nowak i Piotr Marecki, Tłokinia Kościelna, PL.
(540)



Kolor znaku: czerwony, czarny

(531) 26.1.2, 27.5.1, 29.1.12

(510), (511) **29** owoce, warzywa i grzyby suszone, konserwowane, gotowane i mrożone, owoce kandyzowane i mrożone, warzywa kwaszone, marynaty warzywne, pikle, sałatki owocowe i warzywne, sosy do sałat, żelatyna do celów spożywczych, produkty z nasion roślin strączkowych, bakalie, koncentraty spożywcze owocowe i warzywne, zupy, zupy błyskawiczne i typu instant, buliony, zioła suszone, żelatyna do celów spożywczych, **30** kawa i namiastki kawy, herbaty owocowe, herbata, kakao i wyroby na bazie kakao, czekolada, cukier, ryż, kasze spożywcze, płatki zbożowe suszone mąka, preparaty zbożowe, miód, drożdże, soda oczyszczona, proszki do pieczenia, cukier waniliowy, sól, sole przyprawowe i peklujące, musztarda, ocet, sosy, sosy spożywcze, sosy do sałat, keczup, przyprawy i mieszanki przyprawowe, recepturowe mieszanki przyprawowe smakowe i zapachowe do artykułów spożywczych, zup, ryb, mięs i potraw kulinarnych, przyprawy piernikowe, dodatki smakowe do potraw, koncentraty spożywcze, budynie, kisiel, preparaty aromatyczne, esencje spożywcze, aromaty do ciast, **39** dostarczanie towarów (zaopatrzenie), usługi w zakresie transportu samochodowego ciężarowego, usługi w zakresie przewozu towarów, spedycja, magazynowanie, składowanie towarów, dystrybucja, załadunek i wyładunek towarów.

(111) **214527** (220) 2007 08 03 (210) 328493

(151) 2009 01 07 (441) 2007 11 12

(732) Okręgowa Spółdzielnia Mleczarska, Chojnice, PL.

(540)

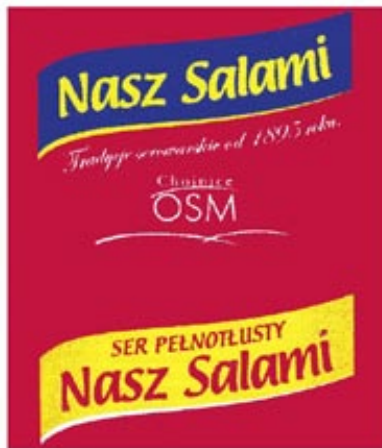

Kolor znaku: żółty i odcienie, biały, niebieski i odcienie, czerwony i odcienie

(531) 25.1.1, 27.5.1, 29.1.14

(510), (511) **29** sery.

(111) **214528** (220) 2007 08 08 (210) 328654

(151) 2009 01 15 (441) 2007 11 12

(732) MR MED s.c. Renata Zielińska-Stępień, Magdalena Kośmider, Jan Kośmider, Stefan Stępień, Warszawa, PL.

(540)



Kolor znaku: czerwony, zielony

(531) 26.4.1, 26.4.18, 27.5.1, 29.1.12

(510), (511) **35** reklama, prace biurowe, **41** nauczanie, rozrywka, wynajmowanie kortów tenisowych, **44** usługi medyczne.

(111) **214529** (220) 2007 08 22 (210) 329196

(151) 2009 01 27 (441) 2007 11 26

(732) „GYM & JUICE” Katarzyna Lewko, Kraków, PL.

(540) gym & juice

(510), (511) **35** prowadzenie sklepów z żywnością specjalnego przeznaczenia i napojami, **43** doradztwo zakresie diety i suplementów diety, **44** zabiegi pielęgnacyjne ludzi i zwierząt.

(111) **214530** (220) 2007 08 30 (210) 329398

(151) 2009 03 02 (441) 2007 12 10

(732) PHOENIX PRESS Spółka z ograniczoną odpowiedzialnością Spółka Komandytowa, Wrocław, PL.

(540)



Kolor znaku: biały, różowy, czerwony

(531) 26.4.2, 27.5.1, 29.1.13

(510), (511) **09** dyski magnetyczne, dyski do rejestracji dźwięku, dyski kompaktowe audio-wideo, dyski optyczne, dyskietki, kasety wideo, kasety audio-wideo, kasety wideo z gramami, płyty fonograficzne, płyty CD, publikacje elektroniczne, **16** afisze, albumy, atlasy, broszury, czasopisma, druki, materiały drukowane, fotografie, gazety, kalendarze, karty pocztowe, katalogi, komiksy, książki, mapy, plakaty, podręczniki, prospekty, publikacje, **35** rozpowszechnianie ogłoszeń reklamowych, rozpowszechnianie materiałów reklamowych (próbek, ulotek, prospektów, druków, broszur) reklama za pośrednictwem sieci komputerowej, publikowanie tekstów reklamowych, reklamy, reklamy prasowe, uaktualnienie materiałów reklamowych, **39** dystrybucja gazet, czasopism, periodyków, **41** mikro-wydawnictwa, publikowanie książek, gazet, czasopism i periodyków, publikowanie tekstów innych niż reklamowe, publikacja elektroniczna on-line książek i periodyków, **42** administrowanie stronami komputerowymi.

(111) **214531** (220) 2007 09 03 (210) 329659

(151) 2009 01 21 (441) 2007 12 10

(732) Firma Produkcyjno-Handlowo-Usługowa „SAW-RO”

Magdalena Rosińska, Nowy Sącz, PL.

(540)



Kolor znaku: brązowy

(531) 2.1.12, 27.5.1, 29.1.7

(510), (511) **43** restauracje, przygotowanie dań, żywność i napoje, na zamówienie oraz ich dostawa.

(111) **214532** (220) 2007 09 10 (210) 329980

(151) 2009 01 30 (441) 2007 12 24

(732) INTERMEBLE Spółka z ograniczoną odpowiedzialnością, Sompolinek, PL.

(540)



Kolor znaku: pomarańczowy, biały

(531) 26.1.1, 26.1.18, 26.4.2, 27.5.1, 29.1.12

(510), (511) **20** meble-biuroowe, pokojowe, kuchenne, łazienkowe,
35 usługi sprzedaży mebli.

(111) **214533** (220) 2007 09 10 (210) 329981
(151) 2009 01 30 (441) 2007 12 24
(732) INTERMEBLE Spółka z ograniczoną odpowiedzialnością,
Sompolinek, PL.
(540)



Kolor znaku: biały, pomarańczowy

(531) 26.1.1, 26.1.18, 26.4.2, 27.5.1, 29.1.12

(510), (511) **20** meble-biuroowe, pokojowe, kuchenne, łazienkowe,
35 usługi sprzedaży mebli.

(111) **214534** (220) 2007 10 04 (210) 330994
(151) 2009 02 27 (441) 2008 01 07
(732) AROT POLSKA Spółka z o.o., Leszno, PL.
(540) AML

(510), (511) **06** złączki metalowe, złączki kompensacyjne metalowe,
uchwyty metalowe, wsporniki metalowe, odciążki metalowe, łączniki
metalowe, króćce metalowe, kolanka metalowe, trójniki metalowe,
zwężki metalowe, redukcje metalowe, pręty gwintowane, śruby, na-
krętki i podkładki metalowe, rurociągi metalowe, przewody rurowe
metalowe, rury drenażowe metalowe, rury metalowe, rury osłonowe
metalowe.

(111) **214535** (220) 2007 10 04 (210) 330995
(151) 2009 02 27 (441) 2008 01 07
(732) AROT POLSKA Spółka z o.o., Leszno, PL.
(540) AMO

(510), (511) **06** złączki metalowe, złączki kompensacyjne metalowe,
uchwyty metalowe, wsporniki metalowe, odciążki metalowe, łączniki
metalowe, króćce metalowe, kolanka metalowe, trójniki metalowe,
zwężki metalowe, redukcje metalowe, pręty gwintowane, śruby, na-
krętki i podkładki metalowe, rurociągi metalowe, przewody rurowe
metalowe, rury drenażowe metalowe, rury metalowe, rury osłonowe
metalowe.

(111) **214536** (220) 2007 10 04 (210) 330996
(151) 2009 02 27 (441) 2008 01 07
(732) AROT POLSKA Spółka z o.o., Leszno, PL.
(540) AMWD

(510), (511) **06** złączki metalowe, złączki kompensacyjne metalowe,
uchwyty metalowe, wsporniki metalowe, odciążki metalowe, łączniki
metalowe, króćce metalowe, kolanka metalowe, trójniki metalowe,
zwężki metalowe, redukcje metalowe, pręty gwintowane, śruby, na-
krętki i podkładki metalowe, rurociągi metalowe, przewody rurowe
metalowe, rury drenażowe metalowe, rury metalowe, rury osłonowe
metalowe.

(111) **214537** (220) 2007 10 04 (210) 330997
(151) 2009 02 27 (441) 2008 01 07
(732) AROT POLSKA Spółka z o.o., Leszno, PL.
(540) AMWK

(510), (511) **06** złączki metalowe, złączki kompensacyjne metalowe,
uchwyty metalowe, wsporniki metalowe, odciążki metalowe, łączniki

metalowe, króćce metalowe, kolanka metalowe, trójniki metalowe,
zwężki metalowe, redukcje metalowe, pręty gwintowane, śruby, na-
krętki i podkładki metalowe, rurociągi metalowe, przewody rurowe
metalowe, rury drenażowe metalowe, rury metalowe, rury osłonowe
metalowe.

(111) **214538** (220) 2007 10 04 (210) 330999
(151) 2009 02 10 (441) 2008 01 07
(732) AROT POLSKA Spółka z o.o., Leszno, PL.
(540) AMPP

(510), (511) **06** złączki metalowe, złączki kompensacyjne metalowe,
uchwyty metalowe, wsporniki metalowe, odciążki metalowe, łączniki
metalowe, króćce metalowe, kolanka metalowe, trójniki metalowe,
zwężki metalowe, redukcje metalowe, pręty gwintowane, śruby, na-
krętki i podkładki metalowe, rurociągi metalowe, przewody rurowe
metalowe, rury drenażowe metalowe, rury metalowe, rury osłonowe
metalowe.

(111) **214539** (220) 2007 10 04 (210) 331000
(151) 2009 02 10 (441) 2008 01 07
(732) AROT POLSKA Spółka z o.o., Leszno, PL.
(540) AMP

(510), (511) **06** złączki metalowe, złączki kompensacyjne metalowe,
uchwyty metalowe, wsporniki metalowe, odciążki metalowe, łączniki
metalowe, króćce metalowe, kolanka metalowe, trójniki metalowe,
zwężki metalowe, redukcje metalowe, pręty gwintowane, śruby, na-
krętki i podkładki metalowe, rurociągi metalowe, przewody rurowe
metalowe, rury drenażowe metalowe, rury metalowe, rury osłonowe
metalowe.

(111) **214540** (220) 2007 10 04 (210) 331001
(151) 2009 02 10 (441) 2008 01 07
(732) AROT POLSKA Spółka z o.o., Leszno, PL.
(540) AMU

(510), (511) **06** złączki metalowe, złączki kompensacyjne metalowe,
uchwyty metalowe, wsporniki metalowe, odciążki metalowe, łączniki
metalowe, króćce metalowe, kolanka metalowe, trójniki metalowe,
zwężki metalowe, redukcje metalowe, pręty gwintowane, śruby, na-
krętki i podkładki metalowe, rurociągi metalowe, przewody rurowe
metalowe, rury drenażowe metalowe, rury metalowe, rury osłonowe
metalowe.

(111) **214541** (220) 2007 10 04 (210) 331002
(151) 2009 02 10 (441) 2008 01 07
(732) AROT POLSKA Spółka z o.o., Leszno, PL.
(540) AMZ

(510), (511) **06** złączki metalowe, złączki kompensacyjne metalowe,
uchwyty metalowe, wsporniki metalowe, odciążki metalowe, łączniki
metalowe, króćce metalowe, kolanka metalowe, trójniki metalowe,
zwężki metalowe, redukcje metalowe, pręty gwintowane, śruby, na-
krętki i podkładki metalowe, rurociągi metalowe, przewody rurowe
metalowe, rury drenażowe metalowe, rury metalowe, rury osłonowe
metalowe.

(111) **214542** (220) 2007 10 04 (210) 331003
(151) 2009 02 10 (441) 2008 01 07
(732) AROT POLSKA Spółka z o.o., Leszno, PL.
(540) AMDO

(510), (511) **06** złączki metalowe, złączki kompensacyjne metalowe,
uchwyty metalowe, wsporniki metalowe, odciążki metalowe, łączniki
metalowe, króćce metalowe, kolanka metalowe, trójniki metalowe,
zwężki metalowe, redukcje metalowe, pręty gwintowane, śruby, na-
krętki i podkładki metalowe, rurociągi metalowe, przewody rurowe
metalowe, rury drenażowe metalowe, rury metalowe, rury osłonowe
metalowe.

(111) **214543** (220) 2007 10 04 (210) 331004
(151) 2009 02 10 (441) 2008 01 07
(732) AROT POLSKA Spółka z o.o., Leszno, PL.
(540) AMRO

(510), (511) **06** złączki metalowe, złączki kompensacyjne metalowe, uchwyty metalowe, wsporniki metalowe, odciążki metalowe, łączniki metalowe, króćce metalowe, kolanka metalowe, trójniki metalowe, zwężki metalowe, redukcje metalowe, pręty gwintowane, śruby, nakrętki i podkładki metalowe, rurociągi metalowe, przewody rurowe metalowe, rury drenażowe metalowe, rury metalowe, rury osłonowe metalowe.

(111) **214544** (220) 2007 10 04 (210) 331005
(151) 2009 02 10 (441) 2008 01 07
(732) AROT POLSKA Spółka z o.o., Leszno, PL.
(540) SMR

(510), (511) **17** materiały izolacyjne, połączenia rur elastycznych niemetalowych, rury elastyczne niemetalowe, rury osłonowe giętkie niemetalowe do kabli, króćce i złączki do rur niemetalowych, przewody giętkie niemetalowe, przewody rurowe niemetalowe, system kanalizacyjny: rury, kolanka do rur, rurki, kształtki, rury rozgałęźne do kanalizacji, króćce, złączki, osłony do rur kanalizacji oraz zbiorniki, przewody do kanalizacji niemetalowe, **19** budowlane materiały niemetalowe, połączenia rurowe i rury sztywne niemetalowe stosowane w budownictwie, rury osłonowe sztywne niemetalowe do kabli.

(111) **214545** (220) 2007 10 09 (210) 331200
(151) 2009 02 20 (441) 2008 01 21
(732) AROT POLSKA Spółka z o.o., Leszno, PL.
(540)



Kolor znaku: czerwony, czarny

(531) 27.5.1, 29.1.1, 29.1.8

(510), (511) **06** osłony płaskie metalowe do kabli, rury osłonowe metalowe do kabli, rury metalowe, rury drenarskie metalowe, rury kanalizacyjne metalowe, rurociągi metalowe, przewody rurowe metalowe, przepusty drogowe metalowe, małe przejścia i mosty, lekkie konstrukcje metalowe, złączki metalowe, złączki kompensacyjne metalowe, uchwyty metalowe, wsporniki metalowe, odciążki metalowe, łączniki metalowe, króćce metalowe, kolanka i trójniki metalowe, zwężki i redukcje metalowe, pręty, pręty gwintowane, śruby, nakrętki i podkładki metalowe, **17** materiały izolacyjne, połączenia rur elastycznych niemetalowych, rury elastyczne niemetalowe, rury osłonowe giętkie niemetalowe do kabli, króćce i złączki do rur niemetalowych, przewody giętkie niemetalowe, przewody rurowe niemetalowe, system kanalizacyjny: rury, kolanka do rur, rurki, kształtki, rury rozgałęźne do kanalizacji, króćce, złączki, osłony do rur kanalizacji oraz zbiorniki, przewody do kanalizacji niemetalowe, system rur i złączek do mikrokanalizacji, **19** budowlane materiały niemetalowe, połączenia rurowe i rury sztywne niemetalowe stosowane w budownictwie, rury osłonowe sztywne niemetalowe do kabli, **35** usługi prowadzenia sprzedaży w sklepie i /lub hurtowni z rurami, rurami osłonowymi do kabli, przepustami, lekkimi konstrukcjami metalowymi, złączkami, uchwytami, wspornikami, odciążkami, łącznikami, króćcami, kształtkami, redukcjami, prętami, śrubami, nakrętkami, materiałami izolacyjnymi, zbiornikami, budowlanymi materiałami niemetalowymi, **42** doradztwo, badania techniczne i projektowanie rurociągów, przepustów, przejść i mostów, systemów rur do kabli i mikrokanalizacji.

(111) **214546** (220) 2007 11 02 (210) 332362
(151) 2009 02 10 (441) 2008 02 04
(732) AGROPAK Spółka Jawna Bogusław Pluta, Grzegorz Brzeziński i Wspólnicy, Jaworzno, PL.

(540) agropak

(510), (511) **01** środki chemiczne dla ogrodnictwa, **05** fungicydy, herbicydy, insektycydy, biocydy, pestycydy, **39** pakowanie produktów, składowanie towarów.

(111) **214547** (220) 2007 11 12 (210) 332688
(151) 2009 03 05 (441) 2008 02 18

(732) PHOENIX PRESS Spółka z ograniczoną odpowiedzialnością Spółka Komandytowa, Wrocław, PL.

(540)

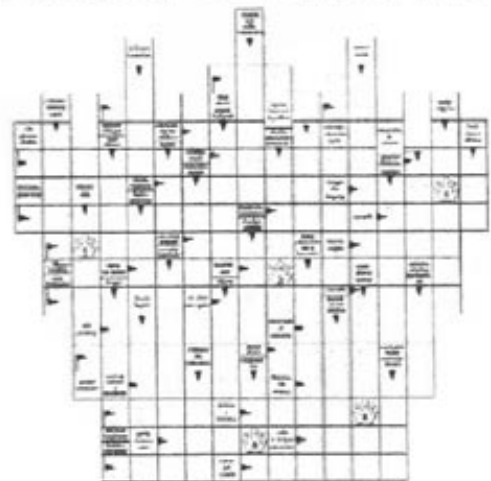
(531) 21.1.11, 24.9.2, 24.9.8, 27.5.1

(510), (511) **09** dyski magnetyczne, dyski do rejestracji dźwięku, dyski kompaktowe audio-wideo, dyski optyczne, dyskietki, kasety wideo, kasety audio wideo, kasety wideo z gramy, płyty fonograficzne, płyty CD, publikacje elektroniczne, **16** afisze, albumy, atlasy, broszury, czasopisma, druki, materiały drukowane, fotografie, gazety, kalendary, karty pocztowe, katalogi, komiksy, książki, mapy, plakaty, podręczniki, prospekty, publikacje elektroniczne, publikacje papierowe, **35** rozpowszechnianie ogłoszeń reklamowych, rozpowszechnianie materiałów reklamowych: próbek, ulotek, prospektów, druków, broszur, reklama za pośrednictwem sieci komputerowej, publikowanie tekstów reklamowych, reklamy, reklamy prasowe, uaktualnienie materiałów reklamowych, administrowanie stronami komputerowymi, **39** dystrybucja gazet, czasopism, periodyków, **41** mikro-wydawnictwa, publikowanie książek, gazet, czasopism i periodyków, publikowanie tekstów innych niż reklamowe, publikacja elektroniczna on-line książek i periodyków.

(111) **214548** (220) 2002 03 26 (210) 248294
(151) 2008 12 31 (441) 2002 10 07
(732) BAKOMA S.A., Warszawa, PL.

(540) BAKOMCZUCHY

(510), (511) **30** biszkopty, bułki, chleb, chrupki, ciasta, ciasteczka, ciasto w proszku, herbatniki, krakersy, suchary, wafle, muesli, płatki zbożowe, płatki owsiane, płatki kukurydziane, grysiki, pierożki, produkty zbożowe, potrawy na bazie mąki.

(111) **214549** (220) 2004 02 18 (210) 276512
(151) 2008 12 29 (441) 2004 05 31
(732) Maria Ziębińska i Stanisław Ziębiński „ICE-MASTRY” Spółka Jawna, Czaniec, PL.

(540) BOLERO

(510), (511) **30** lody, lody spożywcze w proszku, sorbety jako lody, torty lodowe, rolady lodowe, jogurt mrożony, napoje chłodzące na bazie czekolady, napoje chłodzące na bazie kakao, napoje chłodzące na bazie kawy, ciasta mrożone, cukierki, środki wiążące do lodów spożywczych, biszkopty, chałwa, herbatniki, herbatniki petit-beurre, galaretki owocowe, jadalne ozdoby do ciast, pierniki, placki, słód do herbatników, suchary, syrop cukrowy do celów spożywczych.

(111) **214550** (220) 2004 02 20 (210) 276672
(151) 2008 12 29 (441) 2004 05 31
(732) Przetwórstwo Rolno-Spożywcze Grzegorz Sznura, Biernatki, PL.

(540)

NR 1 W POLSCE

Kolor znaku: czerwony, czarny, żółty

(531) 26.4.2, 27.5.1, 29.1.13

(510), (511) **29** surówki warzywne, surówki warzywno-owocowe, warzywa, owoce i grzyby konserwowane, gotowane i suszone.(111) **214551** (220) 2004 04 19 (210) 279523

(151) 2009 02 06 (441) 2004 07 26

(732) „ENIGMA” S.C. Dariusz Witkowski, Wiesława Witkowska, Przeźmierowo, PL.

(540)



Kolor znaku: ciemnoszary, czerwony

(531) 27.5.1, 29.1.1, 29.1.6

(510), (511) **44** usługi gabinetów kosmetycznych.(111) **214552** (220) 2005 03 16 (210) 292548

(151) 2008 12 29 (441) 2005 06 27

(732) Maria Ziębińska i Stanisław Ziębiński „ICE-MASTRY”

Spółka Jawna, Czaniec, PL.

(540) jojo

(510), (511) **30** jogurt mrożony, mrożone wyroby mączne, mrożone pierogi, kluski i pizza, schłodzone desery, pianki i musy, ciasta mrożone, galaretki owocowe, jadalne ozdoby do ciast, ekstrakt do celów spożywczych, słód do herbatników.(111) **214553** (220) 2005 12 07 (210) 303275

(151) 2008 12 29 (441) 2006 03 20

(732) CREO Wiktor Woytowicz, Warszawa, PL.

(540)



(531) 27.5.1

(510), (511) **14** wyroby jubilerskie, **35** gromadzenie, archiwizowanie, przetwarzanie, dystrybucja i zarządzanie oraz administracja danymi komputerowymi i bazami danych, out-sourcing systemów i rozwiązań informatycznych, sieci komputerowych, baz danych, komputerów, oprogramowania.(111) **214554** (220) 2005 12 19 (210) 303779

(151) 2008 12 29 (441) 2006 04 03

(732) KASTOR Media Paweł Trybulak, Czerniewice, PL.

(540) KASTOR Media

(510), (511) **35** usługi w zakresie promocji i reklamy, usługi menedżerskie i marketingowe, **37** prowadzenie stacji paliw, **40** usługi w zakresie poligrafii i druku cyfrowego.(111) **214555** (220) 2006 01 14 (210) 304840

(151) 2008 12 29 (441) 2006 04 18

(732) POLKOMTEL S.A., Warszawa, PL.

(540) smski

(510), (511) **09** automaty sprzedające i mechanizmy do urządzeń uruchamianych przez wrzucenie monety lub żetonu, kasy rejestrujące, komputery i sprzęt przetwarzający dane, magnetyczne nośniki danych, maszyny liczące, płyty (dyski) z nagraniami, urządzenia do gaszenia ognia, urządzenia do nagrywania danych, dźwięku lub obrazu, urządzenia i przyrządy naukowe, żeglarskie, geodezyjne, elektryczne, kinematograficzne, optyczne, wagowe, pomiarowe, sygnalizacyjne, kontrolne, do ratowania życia, do celów dydaktycznych, **35** usługi w zakresie: reklamy, badania rynku, organizacji wystaw lub targów handlowych i reklamowych, usługi w zakresie prowadzeniahurtowni, sklepów detalicznych i innych punktów sprzedaży (w tym sklepów internetowych) z towarami takimi jak: apaszki jedwabne, antystresery, baloniki, bandanki, banery, bezrękawniki, bloczki post-it, bluzy, bombki, breloczki, chorągiewki, clipboardy, czapki, daszki, długopisy, elektroniczne urządzenia do tłumaczeń językowych, elektroniczne urządzenia ze słownikiem, etui skórzane na długopisy, etui skórzane na wizytówki, fido-dido, flagi, galanteria odzieżowa damska i męska, galanteria skórzana, galanteria papierowa, joja, kalendarze, kalkulatory, kapelusze, karafki, konstrukcje dmuchane i balony, kosmetyczki, kosmetyki, koszulki polo, krawaty, krzeselka, kubki, kurtki, latawce, linijki, maskotki, materiały biurowe i szkolne, medale, pudełka, naklejki i nalepki, notesy, obrusy, odtwarzacze płyt kompaktowych i kaset, ołówki, opakowania na napoje, organizery, otwieracze do butelek, pałeczki chińskie, papiery pakowe, parasole, parasolki, parawany, para jedwabne, piłki, piórniki, plecaki, płotki, podkładki pod kubki, kieliszki i szklanki, podkładki pod mysz, pokrowce na telefony, pompony, portfele, postery, potykacze, radioodbiorniki, rękawiczki, ręczniki, sakwy rowerowe, sakwy podróżne, samochodowe osłony przeciwsłoneczne, siatki, skrobaczki do szyb, słodczyce, standy, stroje dla personelu, szale, szaliki, świece, tablice, teczki skórzane, terkotki, termosy, tłumacze polsko-angielskie, torby i torebki, torciki, trąbki, tshirty, wizytowniki, wody perfumowane i perfumy, worki żeglarskie, wyroby ze szkła i porcelany, zabawki, zegary ściennie, zegarki, znaczki z logo, **42** usługi związane z prognozami meteorologicznymi, prognozowanie pogody.(111) **214556** (220) 2006 02 09 (210) 305915

(151) 2008 12 29 (441) 2006 05 15

(732) MEGA SPORT Spółka Jawna Marek Gryniewicz, Jan Plinta, Krzysztof Plinta, Szczecin, PL.

(540)



Kolor znaku: biały, czarny, czerwony

(531) 26.4.2, 26.11.1, 27.5.1, 29.1.13

(510), (511) **35** usługi prowadzenia sklepu i/lub hurtowni w zakresie następujących towarów: rowerów i pojazdów mechanicznych oraz części i akcesoriów do nich, mebli, sprzętu oświetleniowego, artykułów gospodarstwa domowego, sprzętu radiowo-telewizyjnego, wyrobów metalowych, farb, szkła, wyrobów skórzanych, kosmetyków, artykułów toaletowych, wyrobów tytoniowych, książek, gazet, artykułów piśmiennych, napojów, pieczywa, ryb i owoców morza, mięsa i jego przetworów, mleka i jego przetworów, owoców i warzyw, wyrobów tytoniowych, wyrobów porcelanowych, ceramicznych i szklanych, tapet, środków czyszczących, żywności i napojów, wyrobów włókienniczych, herbaty, kawy, kakao, przypraw, cukru, czekolady, i wyrobów cukierniczych, jaj, oliwy, olejów, tłuszczów, roślin, kwiatów, **37** naprawa i obsługa rowerów i pojazdów mechanicznych, informacja o naprawach.(111) **214557** (220) 2006 02 09 (210) 305916

(151) 2008 12 29 (441) 2006 05 15

(732) MEGA SPORT Spółka Jawna Marek Gryniewicz, Jan Plinta, Krzysztof Plinta, Szczecin, PL.

(540) MEGASPORT

(510), (511) **35** usługi prowadzenia sklepu i/lub hurtowni w zakresie następujących towarów: rowerów i pojazdów mechanicznych oraz części i akcesoriów do nich, mebli, sprzętu oświetleniowego, artykułów gospodarstwa domowego, sprzętu radiowo-telewizyjnego, wyrobów metalowych, farb, szkła, wyrobów skórzanych, kosmetyków, artykułów toaletowych, wyrobów tytoniowych, książek, gazet, artykułów piśmiennych, napojów, pieczywa, ryb i owoców morza, mięsa i jego przetworów, mleka i jego przetworów, owoców i warzyw, wyrobów tytoniowych, wyrobów porcelanowych, ceramicznych i szklanych, tapet, środków czyszczących, żywności i napojów, wyrobów włókienniczych, herbaty, kawy, kakao, przypraw, cukru, czekolady, i wyrobów cukierniczych, jaj, oliwy, olejów, tłuszczów, roślin, kwiatów, **37** naprawa i obsługa rowerów i pojazdów mechanicznych, informacja o naprawach.

(111) **214558** (220) 2006 02 13 (210) 306016
 (151) 2009 03 03 (441) 2006 05 29
 (732) KONBET Spółka z o.o., Konarzyce, PL.
 (540)



Kolor znaku: niebieski, żółty

(531) 26.1.2, 27.5.5, 29.1.12
 (510), (511) **19** asfalt i asfaltowe nawierzchnie, balustrady z betonu, kominki betonowe, baseny kąpielowe niemetalowe, belki niemetalowe, szkło budowlane, bramy niemetalowe, budowlane płyty niemetalowe, budowlane materiały niemetalowe, cement, dachówki niemetalowe, drenażowe rury betonowe, betonowe płyty drogowe, krawężniki, figurki z betonu, podkłady kolejowe betonowe, konstrukcyjne elementy niemetalowe dla budownictwa, maszty, słupy niemetalowe, ochronne bariery niemetalowe, ogrodzenia niemetalowe, ramy okienne niemetalowe, profile niemetalowe dla budownictwa, rury niemetalowe dla budownictwa, schody niemetalowe, stropowe belki niemetalowe dla budownictwa, zaprawy budowlane, grille ogrodowe betonowe.

(111) **214559** (220) 2006 03 09 (210) 307399
 (151) 2008 04 11 (441) 2006 06 12
 (732) Transposafe Systems Polska Sp. z o.o., Wrocław, PL.
 (540)

Transposafe

Kolor znaku: granatowy, niebieski

(531) 27.5.1, 29.1.4
 (510), (511) **06** folia aluminium, opakowania blaszane z blachy białej, bezpieczne kasetki do przechowywania pieniędzy, tkanina druciana, drut aluminiowy, napinacze do drutu aluminiowego, folie metalowe do zawijania i pakowania, zaciski do rur lub kabli, kasy pancerne, klamry metalowe, kłódki, korki, zakrętki metalowe, drut do lutowania, nity metalowe, pojemniki do pakowania, spinacze do pieniędzy, plomby, uszczelki ołowiane, zamknięcia do pojemników metalowe, pojemniki metalowe, zamknięcia do pudełek metalowe, taśmy metalowe, torby metalowe, pasy do transportu ładunków, łańcuchy zabezpieczające, zaciski metalowe, zamki do toreb metalowe, zamki inne niż elektryczne metalowe, zamki sprężynowe do toreb podróżnych, kufków, zamknięcia do pojemników metalowe, zamknięcia do pudełek metalowe, żyłki do wiązania metalowe, **09** urządzenia ostrzegawcze antywłamaniowe, pasy bezpieczeństwa inne niż do siedzeń w pojazdach lub wyposażenia sportowego, siatki bezpieczeństwa, elektroniczne etykiety towarów, elektroniczne pióra świetlne, etykiety na towarach elektroniczne, hologramy, karty magnetyczne do identyfikacji osób, karty magnetyczne kodowane, kody kreskowe, czytniki kodów kreskowych, komputery, kodery magnetyczne, taśmy magnetyczne, przyrządy rozmagnesowujące do taśm magnetycznych, zaciski, zamki elektryczne, zaciski przewodów, urządzenia elektryczne do zgrzewania opakowań z tworzyw sztucznych, karty inteligentne, karty z obwodami zintegrowane, **16** obwoluty, okładki papierowe na dokumenty, segregatory na dokumenty, urządzenia do laminowania dokumentów do użytku biurowego, dozowniki taśmy przylepnej, taśmy drukarskie, taśmy elastyczne do użytku biurowego, emblematy, pieczęcie papierowe, aparaty ręczne do etykietowania, etykiety nie z materiału tekstylnego, folia z tworzywa sztucznego do pakowania, folie z tworzyw sztucznych z pęcherzykami powietrza, druki, odbitki graficzne, aparatura i urządzenia do introligatorstwa, taśmy i karty papierowe do zapisu programów komputerowych, koperty, urządzenia do stemplowania kopert, urządzenia do laminowania dokumentów, naklejki adresowe, nalepki, obwoluty papierowe na dokumenty, opakowania, papier do pakowania, torby do pakowania z papieru lub tworzyw sztucznych, papier pakowy, artykuły papierniczne, lak do pieczętowania, maszyny do pieczętowania, materiały do pieczętowania, płytki

adresowe do adresarek, materiały przylepne, taśmy przylepne, reprodukcje graficzne, taśmy samoprzylepne, stemple, taśma klejąca, taśmy nasączone tuszem, taśmy papierowe, tkanina klejąca do materiałów piśmiennych, tkaniny introligatorskie, torebki do pakowania z papieru lub tworzyw sztucznych, zaczepy do kart indeksowych, **20** zaciski niemetalowe do kabli, zamki niemetalowe nieelektryczne, zamknięcia niemetalowe, zamknięcia do pojemników niemetalowe, **39** dostarczanie towarów, dostarczanie towarów zamówionych korespondencyjnie, informacja o transporcie, dystrybucja korespondencji, przesyłek, informacja o magazynowaniu, pakowanie produktów, pakowanie towarów, transport przedmiotów wartościowych, przenoszenie, przewóz bagaży, dostarczanie przesyłek, przewożenie ładunków, transport, pośrednictwo w transporcie, usługi kurierskie.

(111) **214560** (220) 2006 03 09 (210) 307400
 (151) 2008 04 11 (441) 2006 06 12
 (732) Transposafe Systems Polska Sp. z o.o., Wrocław, PL.
 (540) Transposafe

(510), (511) **06** folia aluminium, opakowania blaszane z blachy białej, bezpieczne kasetki do przechowywania pieniędzy, tkanina druciana, drut aluminiowy, napinacze do drutu aluminiowego, folie metalowe do zawijania i pakowania, zaciski do rur lub kabli, kasy pancerne, klamry metalowe, kłódki, korki, zakrętki metalowe, drut do lutowania, nity metalowe, pojemniki do pakowania, spinacze do pieniędzy, plomby, uszczelki ołowiane, zamknięcia do pojemników metalowe, pojemniki metalowe, zamknięcia do pudełek metalowe, taśmy metalowe, torby metalowe, pasy do transportu ładunków, łańcuchy zabezpieczające, zaciski metalowe, zamki do toreb metalowe, zamki inne niż elektryczne metalowe, zamki sprężynowe do toreb podróżnych, kufków, zamknięcia do pojemników metalowe, zamknięcia do pudełek metalowe, żyłki do wiązania metalowe, **09** urządzenia ostrzegawcze antywłamaniowe, pasy bezpieczeństwa inne niż do siedzeń w pojazdach lub wyposażenia sportowego, siatki bezpieczeństwa, elektroniczne etykiety towarów, elektroniczne pióra świetlne, etykiety na towarach elektroniczne, hologramy, karty magnetyczne do identyfikacji osób, karty magnetyczne kodowane, kody kreskowe, czytniki kodów kreskowych, komputery, kodery magnetyczne, taśmy magnetyczne, przyrządy rozmagnesowujące do taśm magnetycznych, zaciski, zamki elektryczne, zaciski przewodów, urządzenia elektryczne do zgrzewania opakowań z tworzyw sztucznych, karty inteligentne, karty z obwodami zintegrowane, **16** obwoluty, okładki papierowe na dokumenty, segregatory na dokumenty, urządzenia do laminowania dokumentów do użytku biurowego, dozowniki taśmy przylepnej, taśmy drukarskie, taśmy elastyczne do użytku biurowego, emblematy, pieczęcie papierowe, aparaty ręczne do etykietowania, etykiety nie z materiału tekstylnego, folia z tworzywa sztucznego do pakowania, folie z tworzyw sztucznych z pęcherzykami powietrza, druki, odbitki graficzne, aparatura i urządzenia do introligatorstwa, taśmy i karty papierowe do zapisu programów komputerowych, koperty, urządzenia do stemplowania kopert, urządzenia do laminowania dokumentów, naklejki adresowe, nalepki, obwoluty papierowe na dokumenty, opakowania, papier do pakowania, torby do pakowania z papieru lub tworzyw sztucznych, papier pakowy, artykuły papierniczne, lak do pieczętowania, maszyny do pieczętowania, materiały do pieczętowania, płytki adresowe do adresarek, materiały przylepne, taśmy przylepne, reprodukcje graficzne, taśmy samoprzylepne, stemple, taśma klejąca, taśmy nasączone tuszem, taśmy papierowe, tkanina klejąca do materiałów piśmiennych, tkaniny introligatorskie, torebki do pakowania z papieru lub tworzyw sztucznych, zaczepy do kart indeksowych, **20** zaciski niemetalowe do kabli, zamki niemetalowe nieelektryczne, zamknięcia niemetalowe, zamknięcia do pojemników niemetalowe, **39** dostarczanie towarów, dostarczanie towarów zamówionych korespondencyjnie, informacja o transporcie, dystrybucja korespondencji, przesyłek, informacja o magazynowaniu, pakowanie produktów, pakowanie towarów, transport przedmiotów wartościowych, przenoszenie, przewóz bagaży, dostarczanie przesyłek, przewożenie ładunków, transport, pośrednictwo w transporcie, usługi kurierskie.

(111) **214561** (220) 2006 03 23 (210) 308138
 (151) 2009 02 23 (441) 2006 06 26
 (732) SOLITOM PARTNERS Sp. z o.o., Warszawa, PL.
 (540) IPODRÓŻE.PL

(510), (511) **39** usługi biura turystycznego dotyczące pośrednictwa w zakresie sprzedaży biletów lotniczych, organizowanie podróży, rezerwacja miejsca na podróż, informacje o transporcie, pośrednictwo w transporcie, rezerwacja transportu, **43** rezerwacje hotelowe.

(111) **214562** (220) 2006 05 12 (210) 310644
(151) 2009 03 12 (441) 2006 08 21
(732) TEKOMP Tomasz Pieszko, Warszawa, PL.

(540) TOTU

(510), (511) **35** usługi prowadzenia sklepów internetowych branżowych i wielobranżowych z artykułami spożywczymi i przemysłowymi, elektroniki użytkowej, artykułami utrzymania czystości, kosmetycznymi, medycznymi, artykułami dla zwierząt.

(111) **214563** (220) 2006 05 15 (210) 310699
(151) 2008 12 29 (441) 2006 08 21
(732) Frima Handlowo-Usługowa „KAMABEN” Barbara Nogala, Ostrów Wielkopolski, PL.

(540) magik

(510), (511) **01** kleje do celów przemysłowych, afiszów, obuwia, płytek ściennych, tapet, kleje inne niż do papieru lub do użytku domowego, **05** dietetyczna żywność do celów medycznych, napoje i substancje przystosowane do celów leczniczych, środki zmniejszające apetyt do celów medycznych, preparaty terapeutyczne do kąpieli, leki pomocnicze i wzmacniające, zioła lecznicze, dodatki mineralne do żywności, cukierki i herbata lecznicza, sole wód mineralnych, oleje i zioła lecznicze, preparaty z mikroelementami dla ludzi i zwierząt, preparaty witaminowe, kosmetyki medyczne, **16** akwarele, albumy, artykuły papierniczne, bibuły, bloki rysunkowe, notatniki, notesy podręczne, zeszyty, wyroby z kartonu i papieru, artykuły biurowe, przybory szkolne, materiały piśmiennicze, gumki do ścierania, trójkąty kreślarskie, krzywki, linijki rysownicze, przyrządy do pisania, ołówki, kredki, pióra, piórnik, materiały do introligatorstwa, kalendarze, torby do pakowania z papieru lub z tworzyw sztucznych, zakładki do książek, klej do papieru lub do użytku domowego, klej do materiałów papierniczych lub do użytku domowego, **21** pojemniki na kleje.

(111) **214564** (220) 2006 05 30 (210) 311381
(151) 2009 01 16 (441) 2006 09 04
(732) PROLL Przemysław Olma, Bielsko-Biała, PL.
(540)



(531) 27.5.1

(510), (511) **09** kaski ochronne, kaski ochronne do uprawiania sportu, okulary ochronne do uprawiania sportu, okulary przeciwsłoneczne, ochronne maski, **25** skarpetki, rękawiczki sportowe damskie, męskie i dziecięce, koszulki sportowe, bielizna sportowa, obuwie sportowe, kurtki, czapki sportowe, spodnie sportowe, bluzy sportowe.

(111) **214565** (220) 2006 05 30 (210) 311386
(151) 2008 05 06 (441) 2006 09 04
(732) TRANSPOSAFE SYSTEMS POLSKA Sp. z o.o., Wrocław, PL.
(540)



Kolor znaku: niebieski, biały

(531) 27.5.1, 29.1.12

(510), (511) **16** zawarte w tej klasie opakowania, koperty, koperty zabezpieczające, koperty bankowe, koperty foliowe, opakowania foliowe, koperty kurierskie, nalepki plombujące, nalepki gwarancyjne, nalepki hologramowe, papierowe elementy zabezpieczające, plomby z tworzyw sztucznych, elementy zabezpieczające z tworzyw sztucznych, woreczki, **18** koperty do pakowania ze skóry, **20** pojem-

niki do pakowania z tworzyw sztucznych, zamknięcia do pojemników niemetalowe, pojemniki niemetalowe zawarte w tej klasie, plomby z tworzyw sztucznych, elementy zabezpieczające z tworzyw sztucznych.

(111) **214566** (220) 2006 06 08 (210) 311493
(151) 2008 12 29 (441) 2006 09 18
(732) Radio ZET Spółka z o.o., Warszawa, PL.

(540) ZET NEWS

(510), (511) **09** dyskietki, karty, kasety video, płyty CD-ROM, płyty DVD i inne nośniki elektroniczne jako takie, oraz z nagrany dźwiękiem, obrazem, grafiką, tekstami, **16** papier i artykuły papiernicze, publikacje drukowane, afisze, prospekty, katalogi, broszury, naklejki i nalepki mające zastosowanie jako materiały piśmienne, periodyki, czasopisma, materiały szkoleniowe i instruktażowe z wyjątkiem aparatów, kalendarze, papeteria, galanteria papiernicza, materiały piśmienne, artykuły biurowe z wyjątkiem mebli, **35** usługi reklamowe i promocyjne, w tym promowanie i reklamowanie za pośrednictwem Internetu, w prasie, radiu i telewizji, badanie rynku i opinii publicznej, informacja handlowa i biznesowa, doradztwo w zakresie działalności gospodarczej, zarządzanie i pomoc w działalności gospodarczej, organizacja wystaw handlowych lub reklamowych, zdobywanie i przetwarzanie informacji do komputerowych baz danych, systematyzacja informacji w komputerowych bazach danych, zarządzanie zbiorami informatycznymi, rozpowszechnianie programów radiowych i telewizyjnych na drodze ich reklamy, profesjonalne zarządzanie działalnością artystyczną, sprzedaż zarejestrowanych na dostępnych nośnikach nagrań dźwiękowych i obrazowych, **38** usługi agencji informacyjnej w zakresie udostępniania aktualności i wiadomości, usługi łączności telefonicznej poprzez terminale komputerowe, emisja programów radiowych i telewizyjnych, transmisje i retransmisje programów radiowych i telewizyjnych, usługi portalu internetowego obejmujące takie usługi telekomunikacyjne jak: przesyłanie za pośrednictwem Internetu informacji tekstowych, obrazowych i dźwiękowych z zakresu wiadomości bieżących, rozrywki i sportu, usługi poczty elektronicznej, obsługa internetowych forów dyskusyjnych, **41** produkcja i montaż programów radiowych i telewizyjnych, organizowanie i rozpowszechnianie programów i konkursów edukacyjnych i rozrywkowych na drodze ich transmisji, w tym za pośrednictwem Internetu, organizowanie rozrywki radiowej i telewizyjnej, organizacja czasu wolnego, produkcja i organizowanie widowisk, pokazów, spektakli, koncertów i imprez rozrywkowych oraz kulturalnych, organizowanie imprez sportowych, usługi impresariów w zakresie organizowania spektakli, wypożyczanie zarejestrowanych na dostępnych nośnikach nagrań dźwiękowych i obrazowych, usługi w zakresie opracowywania reportaży, usługi w zakresie opracowywania tłumaczeń, **42** usługi w zakresie doradztwa oraz opracowywania ekspertyz i raportów naukowo-badawczych w dziedzinie mediów, **45** zarządzanie prawami autorskimi do utworów literackich, publicystycznych, naukowych, muzycznych, słowno-muzycznych, audialnych w zakresie reprodukcji, wprowadzania do obrotu, zwielokrotniania i rozpowszechniania.

(111) **214567** (220) 2006 06 26 (210) 312403
(151) 2008 03 25 (441) 2006 10 02
(732) Spaceone Sp. z o.o., Wrocław, PL.
(540)



Kolor znaku: szary, czerwony, czarny, biały

(531) 26.1.4, 27.5.1, 29.1.14

(510), (511) **37** instalowanie, konserwacja i naprawa komputerów, instalowanie i naprawa telefonów, **38** łączność poprzez terminale komputerowe, przesyłanie informacji tekstowej i obrazowej przez komputery, połączenia telefoniczne, usługi telefoniczne, informacja

o telekomunikacji, wypożyczanie urządzeń do przesyłania informacji, wypożyczanie urządzeń telekomunikacyjnych, **42** doradztwo w zakresie komputerowego sprzętu, aktualizacja oprogramowania komputerowego, administrowanie stronami komputerowymi-sieciowymi, komputery, odzyskiwanie danych komputerowych, powielanie oprogramowania komputerowego, programowanie komputerowe, projektowanie systemów komputerowych, wypożyczanie komputerów, aktualizacja oprogramowania komputerowego, instalacje oprogramowania komputerowego, konserwacja oprogramowania komputerowego, powielanie oprogramowania komputerowego, projektowanie oprogramowania komputerowego, wypożyczanie oprogramowania komputerowego.

(111) **214568** (220) 2006 07 06 (210) 312869
(151) 2008 05 16 (441) 2006 10 16
(732) GAMET S.A., Toruń, PL.
(540) GAMET JAKOŚĆ w każdym detalu

(510), (511) **06** metalowy osprzęt do: mebli, drzwi i okien, w tym uchwyty meblowe, relingi, zawiasy meblowe, klucze, wpusty pod klucze, gałki, wieszaki, nożyki meblowe, klamki, szyldy do klamek, konstrukcje stalowe, zamki, szyldy, prowadnice szufladowe, szuflady, kosze, carga, kółka, rolki, złącza, opóźniacze, obrzeża, listwy, stelaże, okucia meblowe, okucia budowlane, metalowe akcesoria łazienkowe, metalowe elementy wyposażenia wnętrz, metalowe elementy wyposażenia pojazdów, metalowe elementy wyposażenia łodzi, metalowe elementy wyposażenia przyczep kempingowych, metalowe uchwyty jako elementy wyposażenia sprzętu AGD, metalowe kabiny kąpielowe, **11** urządzenia do oświetlenia, ogrzewania, wentylacji i suszenia, **20** meble metalowe i niemetalowe, meble kempingowe, niemetalowy osprzęt do mebli, drzwi i okien.

(111) **214569** (220) 2006 10 02 (210) 316115
(151) 2008 03 03 (441) 2007 01 08
(732) UNIMIL Spółka Akcyjna, Dobczyce, PL.
(540) LUST

(510), (511) **05** środki pomocnicze do celów medycznych, weterynaryjnych i sanitarnych z gumy, lateksu, kauczuku i silikonu, dietetyczne środki medyczne, napoje i żywność dietetyczna do celów medycznych, chemiczne środki antykoncepcyjne, **10** gumowe, lateksowe i silikonowe elementy oraz materiały eksploatacyjne do aparatów i instrumentów medycznych, stomatologicznych i weterynaryjnych, prezerwatywy i niemechaniczne środki antykoncepcyjne, rękawice i ochraniacze na palce do celów medycznych, smoczki i gryzaczki dla dzieci, artykuły ortopedyczne.

(111) **214570** (220) 2006 10 02 (210) 316117
(151) 2008 03 03 (441) 2007 01 08
(732) UNIMIL Spółka Akcyjna, Dobczyce, PL.
(540) CARESS

(510), (511) **05** środki pomocnicze do celów medycznych, weterynaryjnych i sanitarnych z gumy, lateksu, kauczuku i silikonu, dietetyczne środki medyczne, napoje i żywność dietetyczna do celów medycznych, chemiczne środki antykoncepcyjne, **10** gumowe, lateksowe i silikonowe elementy oraz materiały eksploatacyjne do aparatów i instrumentów medycznych, stomatologicznych i weterynaryjnych, prezerwatywy i niemechaniczne środki antykoncepcyjne, rękawice i ochraniacze na palce do celów medycznych, smoczki i gryzaczki dla dzieci, artykuły ortopedyczne.

(111) **214571** (220) 2006 10 02 (210) 316118
(151) 2008 03 03 (441) 2007 01 08
(732) UNIMIL Spółka Akcyjna, Dobczyce, PL.
(540) NEW CARESS

(510), (511) **05** środki pomocnicze do celów medycznych, weterynaryjnych i sanitarnych z gumy, lateksu, kauczuku i silikonu, dietetyczne środki medyczne, napoje i żywność dietetyczna do celów medycznych, chemiczne środki antykoncepcyjne, **10** gumowe, lateksowe i silikonowe elementy oraz materiały eksploatacyjne do aparatów i instrumentów medycznych, stomatologicznych i weterynaryjnych, prezerwatywy i niemechaniczne środki antykoncepcyjne, rękawice i ochraniacze na palce do celów medycznych, smoczki i gryzaczki dla dzieci, artykuły ortopedyczne.

(111) **214572** (220) 2006 10 02 (210) 316119
(151) 2008 03 03 (441) 2007 01 08
(732) UNIMIL Spółka Akcyjna, Dobczyce, PL.
(540)

CONAMORE

(531) 27.5.1
(510), (511) **05** środki pomocnicze do celów medycznych, weterynaryjnych i sanitarnych z gumy, lateksu, kauczuku i silikonu, dietetyczne środki medyczne, napoje i żywność dietetyczna do celów medycznych, chemiczne środki antykoncepcyjne, **10** gumowe, lateksowe i silikonowe elementy oraz materiały eksploatacyjne do aparatów i instrumentów medycznych, stomatologicznych i weterynaryjnych, prezerwatywy i niemechaniczne środki antykoncepcyjne, rękawice i ochraniacze na palce do celów medycznych, smoczki i gryzaczki dla dzieci, artykuły ortopedyczne.

(111) **214573** (220) 2006 10 02 (210) 316120
(151) 2008 03 03 (441) 2007 01 08
(732) UNIMIL Spółka Akcyjna, Dobczyce, PL.
(540)

**NEW
CARESS**

(531) 27.5.1
(510), (511) **05** środki pomocnicze do celów medycznych, weterynaryjnych i sanitarnych z gumy, lateksu, kauczuku i silikonu, dietetyczne środki medyczne, napoje i żywność dietetyczna do celów medycznych, chemiczne środki antykoncepcyjne, **10** gumowe, lateksowe i silikonowe elementy oraz materiały eksploatacyjne do aparatów i instrumentów medycznych, stomatologicznych i weterynaryjnych, prezerwatywy i niemechaniczne środki antykoncepcyjne, rękawice i ochraniacze na palce do celów medycznych, smoczki i gryzaczki dla dzieci, artykuły ortopedyczne.

(111) **214574** (220) 2006 10 02 (210) 316121
(151) 2008 03 03 (441) 2007 01 08
(732) UNIMIL Spółka Akcyjna, Dobczyce, PL.
(540) UNIMIL

(510), (511) **03** olejki eteryczne, środki do pielęgnacji włosów, środki myjące, toaletowe środki sanitarne, dezodoranty, perfumy, wody kołońskie, **05** środki pomocnicze do celów medycznych, weterynaryjnych i sanitarnych z gumy, lateksu, kauczuku i silikonu, dietetyczne środki medyczne, napoje i żywność dietetyczna do celów medycznych, chemiczne środki antykoncepcyjne, **10** gumowe, lateksowe i silikonowe elementy oraz materiały eksploatacyjne do aparatów i instrumentów medycznych, stomatologicznych i weterynaryjnych, prezerwatywy i niemechaniczne środki antykoncepcyjne, rękawice i ochraniacze na palce do celów medycznych, smoczki i gryzaczki dla dzieci, artykuły ortopedyczne, **16** czasopisma, książki, fotografie, papeteria, artykuły biurowe, opakowania z papieru, tektury i kartonu, arkusze z papieru i tworzyw sztucznych do pakowania towarów, torby i worki do pakowania i zawijania towarów, **17** materiały do uszczelniania i izolowania na bazie gumy, lateksu, kauczuku, silikonów i tworzyw sztucznych, wyroby z tworzyw sztucznych w stanie półprzetworzonym, uszczelki, rękawice gumowe dla przemysłu, budownictwa i rolnictwa, materiały wypełniające na bazie gumy, silikonów i tworzyw sztucznych, **25** odzież z włókien naturalnych i sztucznych, odzież ze skór naturalnych i sztucznych, szaliki, czapki, apaszki, kapelusze, **28** artykuły sportowe, gimnastyczne, sprzęt turystyczny, zabawki zawierające elementy z tworzyw sztucznych i gumy.

(111) **214575** (220) 2006 10 02 (210) 316125
(151) 2008 03 03 (441) 2007 01 08

(732) UNIMIL Spółka Akcyjna, Dobczyce, PL.
(540)



Kolor znaku: niebieski i odcienie, biały, czerwony
(531) 26.1.1, 26.11.1, 27.5.1, 29.1.13

(510), (511) **05** środki pomocnicze do celów medycznych, weterynaryjnych i sanitarnych z gumy, lateksu, kauczuku i silikonu, dietetyczne środki medyczne, napoje i żywność dietetyczna do celów medycznych, chemiczne środki antykoncepcyjne, **10** gumowe, lateksowe i silikonowe elementy oraz materiały eksploatacyjne do aparatów i instrumentów medycznych, stomatologicznych i weterynaryjnych, prezerwatywy i niemechaniczne środki antykoncepcyjne, rękawice i ochraniacze na palce do celów medycznych, smoczki i gryzaczki dla dzieci, artykuły ortopedyczne.

(111) **214576** (220) 2006 10 11 (210) 316513
(151) 2008 12 29 (441) 2007 01 22
(732) Firma VoxNet SA, Zabrze, PL.
(540) TELEMEX

(510), (511) **38** usługi telefonii, usługi telekomunikacyjne, usługi w zakresie teleinformatyki, przesyłanie informacji, łączność przez terminale komputerowe.

(111) **214577** (220) 2006 11 17 (210) 318084
(151) 2008 12 31 (441) 2007 02 19
(732) „BAKOMA” Spółka Akcyjna, Warszawa, PL.
(540)



Kolor znaku: granatowy i odcienie, zielony, żółty, brązowy, biały, czerwony

(531) 1.15.11, 1.15.15, 5.3.11, 5.7.1, 5.7.17, 27.5.1, 29.1.15
(510), (511) **29** napoje i desery mleczne lub na bazie mleka, jogurto-we, mleczno-owocowe, z dodatkami płatków zbożowych, zbóż, muesli, kawy, owoców, czekolady, kakao, jogurty, kefir, twarogi, sery rozdrobnione, produkty serowarskie, **30** budynie, puddingi, kleiki na bazie mleka, mrożone kremy i desery o różnych smakach na bazie mleka i produktów mlecznych z dodatkami płatków zbożowych, zbóż, muesli, owoców, kawy, kakao, czekolady.

(111) **214578** (220) 2006 11 17 (210) 318092
(151) 2008 12 31 (441) 2007 02 19
(732) „EUROPOL” Spółka z ograniczoną odpowiedzialnością, Żyrardów, PL.

(540) MAKSYM

(510), (511) **31** pasze dla zwierząt, mieszanki paszowe dla zwierząt, koncentraty dla zwierząt, dodatki do pasz nie do celów leczniczych, premiksi, preparaty zwiększające niesienie się drobiu, produkty żywieniowe do hodowli zwierząt, kisonki, mączka dla zwierząt, mączka rybna na pasze dla zwierząt, napoje dla domowych zwierząt hodowlanych, pasze odżywcze i wzmacniające, mieszanki mineralne dla zwierząt, pasza dla zwierząt tucznych, proteiny dla zwierząt, produkty do tuczenia zwierząt, wapno do pasz, odżywki i substancje wzmacniające dla zwierząt, koncentraty mleczne dla zwierząt, preparaty mlekozastępcze dla zwierząt, zakwaszacze paszowe, konserwanty paszowe.

(111) **214579** (220) 2006 12 13 (210) 319027
(151) 2008 12 29 (441) 2007 03 19
(732) MD STUDIO Maciej Daszkiewicz, Pruszków, PL.
(540)



Kolor znaku: bordowy, biały

(531) 27.5.1, 29.1.12
(510), (511) **20** meble, **37** usługi budowlane.

(111) **214580** (220) 2006 12 21 (210) 319420
(151) 2008 05 20 (441) 2007 04 02
(732) Firma Handlowo-Usługowa ELEKTROS KABEL Ewa Świątowska, Kornatka, PL.
(540)



Kolor znaku: niebieski, żółty, biały

(531) 14.1.5, 14.1.7, 24.15.1, 27.5.1, 29.1.13
(510), (511) **09** kable elektryczne, **35** usługi prowadzenia hurtowni z kablami elektrycznymi.

(111) **214581** (220) 2006 12 27 (210) 319519
(151) 2008 05 16 (441) 2007 04 02
(732) PPHU „PIECHUR BIS” Bytniewscy & Józwicka Sp.j., Żelechów, PL.
(540)



Kolor znaku: brązowy, złoty, zielony, czarny

(531) 5.1.3, 26.1.2, 27.5.1, 29.1.14
(510), (511) **25** obuwie.

(111) **214582** (220) 2006 12 28 (210) 319587
(151) 2008 04 10 (441) 2007 04 02
(732) Szkoła Krzewów Ozdobnych „ZYMON” Stanisław Zymon, Tłokinia Wielka, PL.

(540) zymon

(510), (511) **31** materiał szkółkarski, drzewa, krzewy, krzewy ozdobne, krzewy liściaste, azalie, magnolie, rośliny, iglaki, rośliny wrzosiowate, sadzonki, cebulki kwiatowe, nasiona, kwiaty naturalne, nasiona, kora, słoja i torf.

(111) **214583** (220) 2007 01 05 (210) 319903
 (151) 2008 12 29 (441) 2007 04 16
 (732) Obrzańska Spółdzielnia Mleczarska w Kościanie, Kościan, PL.
 (540)



Kolor znaku: czerwony, zielony i odcienie, granatowy, biały
 (531) 1.3.1, 6.19.1, 6.19.11, 27.5.1, 29.1.14
 (510), (511) **29** mleko i jego przetwory, mleczko do kawy, mleka smakowe, śmietanki, śmietany, maślanki, kefiry, jogurty, twarogi, sery, sery twarogowe, sery smażone, masło, margaryny, tłuszcze jadalne, napoje mleczne, desery mleczne, serwatki.

(111) **214584** (220) 2007 01 22 (210) 320448
 (151) 2008 05 23 (441) 2007 04 30
 (732) Enco-Jan Napieralski, Łęborg, PL.
 (540)



Kolor znaku: biały, czerwony
 (531) 26.4.2, 27.5.1, 29.1.12
 (510), (511) **25** bielizna damska, odzież gotowa, ubrania, swetry, sukienki.

(111) **214585** (220) 2007 02 19 (210) 321537
 (151) 2008 12 29 (441) 2007 05 28
 (732) KRAKCHEMIA S.A., Kraków, PL.
 (540) KALMID

(510), (511) **01** tworzywa sztuczne w stanie surowym, produkty chemiczne stosowane w przemyśle, pracach badawczych, tworzywa sztuczne techniczne, nieprzetworzone tworzywa sztuczne w postaci granulatu, **17** tworzywa sztuczne półprzetworzone, tworzywa sztuczne w postaci wyciśniętej, **35** sprzedaż tworzyw sztucznych w stanie surowym i półprzetworzonym.

(111) **214586** (220) 2007 02 21 (210) 321704
 (151) 2008 05 29 (441) 2007 05 28
 (732) Słobodian Ołeksandr s.Wiaczesława, Kijów, UA.
 (540)



(531) 26.4.2, 27.5.1
 (510), (511) **32** piwo.

(111) **214587** (220) 2007 03 05 (210) 322206
 (151) 2009 02 23 (441) 2007 06 11
 (732) APATOR METRIX Spółka Akcyjna, Tczew, PL.
 (540)



Kolor znaku: jasnoniebieski, ciemnoniebieski
 (531) 1.15.15, 27.5.1, 29.1.4

(510), (511) **06** armatura do przewodów metalowa, pojemniki gazu, rury i przewody metalowe, złącza i armatura metalowa do rur i przewodów metalowych do instalacji wodnych, gazowych, centralnego ogrzewania, dysze metalowe, zawory metalowe, zbiorniki metalowe, **07** reduktory ciśnienia, zawory ciśnieniowe, naczynia wzbiorcze, dmuchawy, pompy, pompy do instalacji grzewczych, regulatory ciśnienia, **09** urządzenia, aparaty i przyrządy pomiarowe, rejestrujące, kontrolne, sygnalizacyjne, sterujące, alarmowe, zawory elektromagnetyczne, instalacje elektryczne, materiały i osprzęt do nich zawarte w tej klasie, urządzenia do gaszenia ognia, aparatura do przetwarzania informacji, urządzenia elektryczne i elektroniczne do ochrony antykorozyjnej, termometry, termostaty, detektory, liczniki wody, gazomierze, liczniki ciepła, regulatory ciepła, analizatory gazu, wodomierze, **11** piece i kotły grzewcze, armatura do pieców i kotłów grzewczych, armatura bezpieczeństwa i regulacyjna do urządzeń i instalacji grzewczych, wodnych i gazowych, palniki do urządzeń grzewczych i gazowych, naczynia wzbiorcze do pieców i instalacji grzewczych, wymienniki ciepła, pompy ciepłne, zasobniki ciepła, dmuchawy do instalacji grzewczych, filtry do instalacji gazowych i wodnych, części grzejne do urządzeń grzewczych, podgrzewacze wody, odpowietrzacze do instalacji grzewczych, osprzęt do palników gazowych, zasobniki wody do instalacji grzewczych, przewody do instalacji wodnych, grzewczych i gazowych oraz części i armatura do nich, wyposażenie pieców grzewczych, zapalarki do gazu, zawory termostatyczne do instalacji grzewczych, **17** izolacje i osłony do rur niemetalowe, uszczelki do rur, złączki niemetalowe do rur, **19** przewody niemetalowe, rury niemetalowe wodociągowe, **20** zawory niemetalowe do rur.

(111) **214588** (220) 2007 03 16 (210) 322708
 (151) 2009 01 28 (441) 2007 06 25
 (732) Agencja Ochrony i Detektywistyki „Gwarant” Sp. z o.o., Opole, PL.
 (540)



Kolor znaku: biały, czerwony, granatowy, czarny
 (531) 21.3.21, 24.1.5, 24.17.25, 25.7.1, 25.7.4, 27.5.1, 29.1.14
 (510), (511) **35** usługi reklamowe, rozpowszechnianie materiałów reklamowych, agencje reklamowe, doradztwo w zakresie prowadzenia działalności gospodarczej i zarządzania personalnego, reklama za pośrednictwem sieci komputerowej, zarządzanie działalnością handlową, targi, wystawy i pokazy towarów dla celów handlowych lub reklamowych, **36** agencje ściągania wierzytelności, depozyty przedmiotów wartościowych, depozyty sejfowe, kaucje i gwarancje, administrowanie nieruchomościami, ściąganie czynszów i należności kapitałowych, zbiórki funduszy na cele dobroczynne, **37** instalowanie i naprawa, maszyn i urządzeń biurowych, urządzeń elektrycznych, komputerów i urządzeń komputerowych, instalacja, naprawa i konserwacja zamków, sejfów i skarbów, naprawa i obsługa samochodów, eliminacja zakłóceń w instalacji elektrycznej, **39** usługi kurierskie, dostarczanie zamówionych korespondencyjnie towarów, magazynowanie elektronicznych nośników danych lub dokumentów, usługi nawigacyjne, konwojowanie osób podróżujących, **45** agencje detektywistyczne, agencje nocnej ochrony, doradztwo w sprawach bezpieczeństwa osób i mienia, ochrona osobista, eskorta, monitoring systemów bezpieczeństwa i antywłamaniowych, nadzór i ochrona nocna, otwieranie zamków, poszukiwanie osób zaginionych, strażnicy.

(111) **214589** (220) 2007 03 19 (210) 322780
 (151) 2009 01 06 (441) 2007 06 25
 (732) MUZEUM-ZAMEK w ŁAŃCUCIE, Łańcut, PL.

(540) ŁAŃCUT NIE TYLKO OD PARADY

(510), (511) **16** afisze, albumy, artykuły biurowe za wyjątkiem mebli, bibuły, bilety, broszury, chorągiewki papierowe, czasopisma, długopisy, druki, emblematy, folia z tworzywa sztucznego do pakowania, formularze, fotografie, gazety, kalendarze, kalkomanie, karty pocztowe, kokardy papierowe, komiksy, koperty, książki, litografie, mapy, materiały piśmienne, modele, makiety architektoniczne, nalepki, naklejki, notatniki, notesy, noże do papieru, obrazy, obrusy papierowe, obwoluty, okładki, ołówki, opakowania z papieru, papier do pakowania, palety dla malarzy, papeteria, papier listowy, pastele, pędzle, pióra wieczne, plakaty, plansze, plany, podstawki pod kufle do piwa, portrety, prospekty, pudełka kartonowe i papierowe, publikacje, reprodukcje graficzne, rysunki, serwetki papierowe, sztychy, ryty, sztalugi malarskie, śpiewniki, teczki, skoroszyty, torby i torebki do pakowania z papieru, kartonu i tworzyw sztucznych, zakładki do książek, zeszyty, **41** organizowanie, prowadzenie i obsługa wystaw, konferencji, kongresów, koncertów, pokazów, seminariów, spektakli, sympozjów i wystaw z dziedziny kultury, edukacji i rozrywki, publikowanie książek, publikowanie tekstów innych niż reklamowe, wypożyczanie sal koncertowych i wystawowych, wynajmowanie kortów tenisowych.

(111) **214590** (220) 2007 04 03 (210) 323576

(151) 2009 02 06 (441) 2007 07 09

(732) Producent Wyrobów Medycznych „GAMA”

Zbigniew Kaperczak, Będzin, PL.

(540) virumin

(510), (511) **30** herbata, herbaty ziołowe, herbaty owocowe, mieszanki herbaciane, kawa, kakao, czekolada, napoje na bazie czekolady, kakao i kawy, przyprawy, przyprawy smakowe, przyprawy w postaci sosów, substytuty kawy, przyprawy z szafranu, przyprawy z wodorostów, płatki zbożowe suszone.

(111) **214591** (220) 2007 05 07 (210) 324870

(151) 2008 12 31 (441) 2007 08 20

(732) Instytut Włókien Naturalnych, Poznań, PL.

(540)



Kolor znaku: biały, niebieski i odcienie, szary i odcienie, zielony i odcienie, brązowy i odcienie, kremowy i odcienie

(531) 5.5.19, 29.1.15

(510), (511) **03** środki wybielające i inne substancje stosowane w praniu, środki do czyszczenia, polerowania, szorowania i ścierania, mydła, środki perfumeryjne, olejki eteryczne, kosmetyki, płyny do pielęgnacji włosów, środki do czyszczenia zębów, produkty kosmetyczne zawierające składniki naturalne: substancje i przetwory roślinne do celów kosmetycznych (ziołowe), esencje, aromaty, barwniki, ekstrakty roślinne i olejki do celów kosmetycznych, olejki do celów perfumeryjnych, olejki toaletowe, olejki eteryczne do mydła, produkty kosmetyczne do pielęgnacji zwierząt, **05** produkty farmaceutyczne i weterynaryjne, środki sanitarne do celów medycznych, substancje dietetyczne do celów leczniczych, żywność dla niemowląt, żywność dietetyczna, roślinne produkty lecznicze, roślinne produkty lecznicze weterynaryjne, przetwory roślinne do celów farmaceutycznych, oleje lecznicze, olejki eteryczne do celów farmaceutycznych, substancje roślinne w postaci całych, podzielonych na części lub pociętych roślin, części roślin, środki spożywcze specjalnego prze-

znaczenia żywieniowego, środki spożywcze wzbogacone, **16** papier, tektura i wyroby z tych materiałów, nie ujęte w innych klasach, druki, materiały introigatorskie, materiały piśmienne, materiały szkoleniowe i instruktażowe (z wyjątkiem aparatów), czasopisma, gazety, kalendarze, kalendarze z kartkami do zdzierania, kalkomanie, koperty, książki, papier listowy, prospekty, publikacje, reprodukcje graficzne, rysunki, stemple adresowe, szablony z papieru lub z tektury, szyldy z papieru lub z tektury lub z kartonu, torby do pakowania z papieru, zakładki do książek, kartki, wyroby drukarskie, formularze, broszury, podręczniki, periodyki, almanachy, notatniki, notesy podręczne, skorowidze, katalogi, prospekty, fotografie, grafiki, odbitki graficzne, odwzorowania graficzne, grafiony, przewodniki, plansze, adresarki, afisze, plakaty, albumy, bloczki, bloki do pisania, bloki rysunkowe, obwoluty na luźne kartki, obwoluty papierowe na dokumenty, artykuły biurowe, chorągiewki papierowe, **22** liny, sznury, sieci, namioty, markizy, brezenty, żagle, torby i torebki nie ujęte w innych klasach, materiały na obicia i do wypełnienia (z wyjątkiem gum lub tworzyw sztucznych), nie przerobione tekstylne materiały włókiennicze, tytoń, konopie, len surowy, **23** przędza i nici do włókiennictwa, przędza bawełniana, nici z bawełny, elastyczne nici i przędza do celów włókienniczych, przędza i nici do haftowania, wyszywania, konopne nici i przędza, kordonek, nici i przędza z lnu, **24** tekstylia i wyroby włókiennicze nie ujęte w innych klasach, narzuty na łóżka i obrusy, bielizna domowa, kąpielowa, wzorzysta, kapy, kołderki, kotary, koce, pokrycia na materac, obicia ścienne z materiałów tekstylnych, pledy, pokrowce, poszewki, pościel, śpiwory, zasłony, serwetki, serwety, ściěrki, tkaniny na obuwie, podszewki, rękawiczki tekstylne, bielizna pościelowa, bielizna stołowa, materiały na bieliznę osobistą, materiały nie przepuszczające gazów na balony lotnicze, sukna bilardowe, chusteczki do nosa, etykiety z materiału, firanki, flagi, tkaniny, tkaniny bawełniane, materiały tekstylne nietkane, tkaniny elastyczne, tkaniny obiciorne, tkaniny wełniane, flanela, gaza, jedwab, materiały z juty, krepa, filc, drelichy, drogię, dżersej, dzianina, adamaszek, aksamit, barchan, materiały włókiennicze, moleskin, muślin, płótno haftowane, szewiot, tafta, trykot, zefir, **25** odzież, obuwie, nakrycia głowy, bielizna, bezrękawniki, chusty, czapki, garnitury, kamizelki, kostiumy kąpielowe, szlafroki, togi, żakiety, rękawiczki, spodnie, sukienki, piżamy, podkoszulki, bielizna wchłaniająca pot, kombinizony, koszule, szelki, skarpetki, spódnice, szale, szaliki, T-shirty, turbany, odzież sportowa, odzież turystyczna, odzież alpinistyczna, **27** dywany, chodniki (kilimy), maty i słomianki, linoleum i inne materiały do pokrywania podłóg, draperie (nietekstylne), **40** usługi w zakresie obróbki materiałowej, apreturowanie tkanin, barwienie futer, skór, tekstyliów, tkanin, dekatyzowanie tkanin, wypożyczanie maszyn dziewiarskich, impregnowanie ogniotrwałe i wodoodporne tkanin, usługi związane z farbowaniem, hafciarstwo, przeróbki, farbowanie odzieży, informacja o obróbce materiałów, kompletowanie materiałów na zamówienie, krawiectwo, krojenie tkanin, obrabianie, uzyskiwanie braku gniotliwości tkanin, pikowanie, wybielanie, kalandrowanie tkanin, apreturowanie, barwienie, impregnowanie ognioodporne, obróbka skóry, włókna, tkanin, **41** organizowanie imprez sportowych i kulturalnych, organizowanie, obsługa i prowadzenie kursów korespondencyjnych, seminariów, kongresów, wernisaży, spotkań autorskich, forów, konferencji, sympozjów, organizowanie konkursów, loterii, przyjęć i wystaw, zabaw, festynów, pikników, organizowanie i prowadzenie imprez tematycznych, pracowni specjalistycznych, kształcenie praktyczne oraz usługi mające na celu ich uatrakcyjnienie, szkolenia, dokształcanie i doradztwo zawodowe, e-learning, także przez sieci danych lub w połączeniu z usługami świadczonymi on-line, mikro-wydawnictwa, publikowanie, edycja i dystrybucja książek, tekstów, gazet, periodyków i elektronicznych mediów, także obsługa publikacji elektronicznych on-line, dostarczanie publikacji elektronicznych on-line (nie ściąganych), publikacja książek elektronicznych i czasopism on-line, usługi publikacji elektronicznej, w tym publikacja tekstów i prac naukowych osób trzecich w formacie CD, DVD, on-line, w tym prezentacji multimedialnych, publikacja i wydawanie informacji o edukacji, także przez sieci danych lub w połączeniu z usługami świadczonymi on-line, montaż telewizyjnych programów naukowych, wypożyczanie filmów, obrazów, prezentacji multimedialnych.

(111) **214592** (220) 2007 07 23 (210) 328098

(151) 2008 12 30 (441) 2007 10 29

(732) KUJAWIANKA Spółka z o.o., Włocławek, PL.

(540)



Kolor znaku: brązowy, żółty, złoty, szary, czarny

(531) 25.5.25, 26.4.2, 27.5.1, 29.1.15

(510), (511) **30** batony, cukierki, cukierki owocowe, cukierki nadziewane, czekoladki, galaretki owocowe, karmelki, marcepan, wyroby cukiernicze na bazie orzechów, pomadki (cukierki), pralinki.(111) **214593** (220) 2007 07 23 (210) 328099

(151) 2008 12 30 (441) 2007 10 29

(732) KUJAWIANKA Spółka z o.o., Włocławek, PL.

(540)



Kolor znaku: czerwony, szary, złoty, czarny

(531) 25.5.25, 26.4.2, 27.5.1, 29.1.14

(510), (511) **30** batony, cukierki, cukierki owocowe, cukierki nadziewane, czekoladki, galaretki owocowe, karmelki, marcepan, wyroby cukiernicze na bazie orzechów, pomadki (cukierki), pralinki.(111) **214594** (220) 2007 07 25 (210) 328205

(151) 2009 02 20 (441) 2007 10 29

(732) Restauracja CORLEONE S.C. Elżbieta Gawron, Mirosław Gawryluk, Kraków, PL.

(540) TRZY RYBKİ

(510), (511) **43** restauracje, restauracje samoobsługowe, pizzerie, kawiarnie, bary szybkiej obsługi, przygotowywanie dań (żywność i napoje) na zamówienie oraz ich dostawa.(111) **214595** (220) 2007 07 27 (210) 328282

(151) 2009 01 14 (441) 2007 10 29

(732) Fabryka Łączników Radom Spółka Akcyjna, Radom, PL.

(540)



(531) 27.5.1

(510), (511) **06** łączniki z żeliwa białego ciągliwego, korpusy armatury.(111) **214596** (220) 2007 08 03 (210) 328539

(151) 2008 12 30 (441) 2007 11 12

(732) Kancelaria Radcy Prawnego Beata Samson, Szczecin, PL.

(540) SAMSON

(510), (511) **45** usługi prawne.(111) **214597** (220) 2007 08 10 (210) 328730

(151) 2008 12 30 (441) 2007 11 12

(732) Zakłady Górniczo-Metalowe „ZĘBIEC” w Zębcu Spółka Akcyjna, Zębiec, PL.

(540)



Kolor znaku: biały, niebieski

(531) 27.5.1, 29.1.12

(510), (511) **01** bentonit odlewniczy, piasek odlewniczy, piasek otoczony żywicą, produkty formierskie dla odlewnictwa, **06** konstrukcje metalowe, palety metalowe skrzyniowe, **07** sita z blachy dziurkowanej, sprężyny, **11** kotły grzewcze stalowe, **12** resory, **19** perlit ekspandowany.(111) **214598** (220) 2007 08 13 (210) 328854

(151) 2009 02 04 (441) 2007 11 26

(732) Zakłady Produkcji Cukierniczej VOBRO Wojciech Wojenkowski, Brodnica, PL.

(540) sorento

(510), (511) **30** słodycze, wyroby cukiernicze, wyroby czekoladowe, cukierki, czekoladki.(111) **214599** (220) 2007 09 14 (210) 330158

(151) 2009 02 04 (441) 2007 12 24

(732) Zakłady Produkcji Cukierniczej VOBRO Wojciech Wojenkowski, Brodnica, PL.

(540)

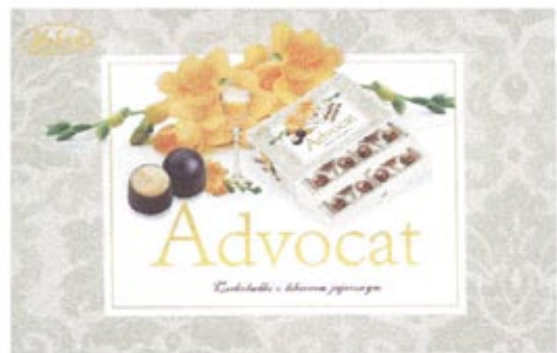

Kolor znaku: szary, jasnobieżowy, biały, żółty i jego odcienie, zielony, brązowy

(531) 5.5.23, 8.1.19, 11.3.1, 25.7.25, 26.4.2, 27.5.1, 29.1.15

(510), (511) **30** słodycze, wyroby czekoladowe, wyroby cukiernicze, cukierki, czekoladki, batony, bombonierki.(111) **214600** (220) 2007 09 14 (210) 330162

(151) 2009 02 10 (441) 2007 12 24

(732) Zakłady Produkcji Cukierniczej VOBRO Wojciech Wojenkowski, Brodnica, PL.

(540)



Kolor znaku: beżowy, żółty i jego odcienie, bordowy, ciemnobieżowy, pomarańczowy, różowy, brązowy
(531) 5.5.15, 8.1.19, 27.5.1, 29.1.15

(510), (511) **30** słodycze, wyroby czekoladowe, wyroby cukiernicze, cukierki, czekoladki, batony, bombonierki.

(111) **214601** (220) 2007 09 26 (210) 330618
(151) 2009 02 17 (441) 2008 01 07
(732) WINGS DEVELOPMENT Spółka z o.o., Wrocław, PL.
(540)



Kolor znaku: granatowy, biały

(531) 1.1.1, 1.1.4, 1.1.10, 26.11.1, 26.11.6, 26.11.8, 26.15.1, 27.5.1, 29.1.12
(510), (511) **35** reklama, **37** wykonywanie robót budowlanych w zakresie: rozbiórka i burzenie obiektów budowlanych, roboty ziemne, wykopy i wiercenia geologiczno-inżynierskie, wznoszenie budynków, obiekty mostowe, obiekty liniowe: rurociągi, linie elektroenergetyczne, elektrotrakcyjne i telekomunikacyjne-przesyłowe, rozdzielcze obiekty liniowe, obiekty górnicze i produkcyjne, obiekty inżynierskie, montaż i wznoszenie budynków i budowli z elementów prefabrykowanych, wykonywanie konstrukcji i pokryć dachowych, budowa dróg kołowych i szynowych, roboty nawierzchniowe dla potrzeb budowy obiektów sportowych, budowa portów morskich, budowa obiektów inżynierii wodnej, stawianie rusztowań, roboty związane z fundamentowaniem, roboty w zakresie wznoszenia konstrukcji stalowych, roboty murarskie, wykonywanie specjalistycznych robót budowlanych, wykonywanie instalacji elektrycznych budynków, elektrycznych sygnalizacyjnych, instalowanie dźwigów osobowych i towarowych i ruchomych schodów, wykonywanie instalacji elektrycznych, roboty budowlane izolacyjne, instalacje centralnego ogrzewania i wentylacyjne, wodno-kanalizacyjne i gazowe, tynkowanie, zakładanie stolarki budowlanej, posadzkarstwo, tapetowanie i oblicowywanie ścian, sztukatorstwo, malowanie, szklenie, **43** bary, restauracje, stołówki, hotele, motele, wynajmowanie mieszkań na pobyt czasowy.

(111) **214602** (220) 2007 10 03 (210) 330955
(151) 2009 01 28 (441) 2008 01 07
(732) CERSANIT S.A., Kielce, PL.
(540) ARENA

(510), (511) **11** wyroby sanitarne z ceramiki, ceramika łazienkowa, bidety, kompakt WC, miski ustępowe, pisuary, sedesy, płuczki ustępowe, umywalki, postumenty i półpostumenty do umywalk, baterie umywalkowe, kabiny natryskowe, brodziki, natryski, krany, armatura sanitarna, armatura regulacyjna do przewodów i urządzeń wodnych, wanny łazienkowe, zbiorniki do płuczek ustępowych.

(111) **214603** (220) 2007 10 22 (210) 331792
(151) 2009 02 02 (441) 2008 02 04

(732) GTS Energis Spółka z o.o., Warszawa, PL.
(540)



Kolor znaku: pomarańczowy, niebieski, biały

(531) 16.1.4, 16.1.11, 16.1.14, 16.1.25, 26.1.1, 27.5.1, 29.1.13

(510), (511) **38** usługi operatora telekomunikacyjnego, w szczególności usługi telekomunikacyjne, usługi w zakresie transmisji danych, głosu, dźwięku i obrazu, usługi w zakresie udostępniania komutowanego dostępu do Internetu, usługi w zakresie prefiksów, usługi telefoniczne, usługi w zakresie numeracji telefonicznej, usługi w zakresie realizowania połączeń telefonicznych wychodzących i przychodzących, usługi w zakresie telefonii komutowanej, usługi w zakresie przeniesienia numeru, usługi w zakresie zawieszenia usługi telefonicznej, usługi w zakresie dostępowego operatora, usługi w zakresie hurtowego dostępu do sieci telefonicznej, usługi w zakresie dostępu do lokalnej pętli abonenckiej, usługi w zakresie preselekcji, usługi w zakresie dostępu pośredniego i bezpośredniego do usług telefonicznych, usługi w zakresie sieci telekomunikacyjnej, usługi w zakresie dostępu do sieci telekomunikacyjnej, usługi w zakresie sieci cyfrowej z integracją usług, usługi w zakresie dostępu do sieci cyfrowej oraz dostępu analogowego, usługi w zakresie centrali telefonicznych.

(111) **214604** (220) 2007 12 19 (210) 334276
(151) 2009 03 16 (441) 2008 03 31
(732) SERVICE-PHARMA Spółka z o.o., Warszawa, PL.
(540) Alitin Protect

(510), (511) **05** preparaty farmaceutyczne, leki, dietetyczne środki medyczne i lecznicze, środki wspomagające leczenie, dietetyczne środki spożywcze do celów medycznych, suplementy żywności do celów medycznych, medyczne preparaty ziołowe, preparaty witaminowe.

(111) **214605** (220) 2007 12 19 (210) 334278
(151) 2009 03 16 (441) 2008 03 31
(732) SERVICE-PHARMA Spółka z o.o., Warszawa, PL.

(540) Vita Juniorki

(510), (511) **05** preparaty farmaceutyczne, leki, dietetyczne środki medyczne i lecznicze, środki wspomagające leczenie, dietetyczne środki spożywcze do celów medycznych, suplementy żywności do celów medycznych, medyczne preparaty ziołowe, preparaty witaminowe.

(111) **214606** (220) 2007 12 19 (210) 334279
(151) 2009 03 16 (441) 2008 03 31
(732) SERVICE-PHARMA Spółka z o.o., Warszawa, PL.

(540) Femea

(510), (511) **05** preparaty farmaceutyczne, leki, dietetyczne środki medyczne i lecznicze, środki wspomagające leczenie, dietetyczne środki spożywcze do celów medycznych, suplementy żywności do celów medycznych, medyczne preparaty ziołowe, preparaty witaminowe.

(111) **214607** (220) 2006 10 23 (210) 317041
(151) 2008 12 30 (441) 2007 02 05
(732) Fabryka Wódek „POLMOS ŁANCUT” Spółka Akcyjna, Łańcut, PL.
(540)



Kolor znaku: czarny, złoty, zielony, czerwony

(531) 3.4.4, 25.1.15, 26.4.2, 27.5.1, 29.1.14

(510), (511) **33** wódki.

(111) **214608** (220) 2008 05 23 (210) 341273
 (151) 2009 02 27 (441) 2008 09 01
 (732) LA RIVE Spółka Akcyjna, Grudziądz, PL.
 (540)



Kolor znaku: niebieski i odcienie, srebrny

(531) 26.15.11, 27.5.1, 29.1.12
 (510), (511) **03** wyroby perfumeryjne, perfumy, wody perfumowane, wody toaletowe, wody kolońskie, płyny po goleniu, antyperspiranty, dezodoranty, mydła, mydła w płynie, esencje eteryczne, olejki eteryczne, kosmetyki, zestawy kosmetyków, kremy kosmetyczne, lakiery do paznokci, preparaty do makijażu, mleczko kosmetyczne, toniki kosmetyczne, preparaty do demakijażu, piżmo (perfumeria), pomadki do ust, puder do makijażu, sole kąpielowe do celów innych niż lecznicze, płyny do kąpieli innych niż lecznicze, wody zapachowe.

(111) **214609** (220) 2003 02 20 (210) 261251
 (151) 2008 12 29 (441) 2003 08 25
 (732) „AGROS NOVA” Spółka z ograniczoną odpowiedzialnością, Warszawa, PL.
 (540) KAROTKA-DLA ZDROWIA I PIĘKNA TWOJEJ SKÓRY
 (510), (511) **32** soki, napoje, nektary i przeciera owocowe i warzywne.

(111) **214610** (220) 2003 08 14 (210) 268631
 (151) 2008 12 29 (441) 2004 02 23
 (732) „AGROS NOVA” Spółka z ograniczoną odpowiedzialnością, Warszawa, PL.
 (540) NOVA
 (510), (511) **05** suplementy diety do celów medycznych i weterynaryjnych, żywność dietetyczna dla celów leczniczych, żywność dla niemowląt, **29** owoce i warzywa konserwowane, suszone i gotowane, duszone owoce, sok (do celów kulinarnych), przecier i koncentrat pomidorowy, musy i purée owocowe, warzywne lub owocowo-warzywne, sałatki owocowe i/lub warzywne, pickle, półprodukty owocowe i/lub warzywne zawarte w tej klasie, runo leśne przetworzone, w tym grzyby solone, konserwowane i suszone, galaretki, konfitury, dżemy, powidła, marmolady, kompoty, mleko, desery mleczne i śmietankowe, ewentualnie z dodatkiem owoców, jogurty i kefir, ewentualnie z dodatkiem owoców, produkty z mleka sfermentowanego, sery, sery i twarogi homogenizowane, pasty serowe, **30** kawa, herbata, kakao, namiastki kawy, napoje i desery na bazie herbaty, kawy, kakao i czekolady, budynie, kisiele, kremy i galaretki w proszku (wyroby cukiernicze), ciastka, wyroby piekarnicze, cukiernicze i słodyczne, lody, sorbety (lody), kremy i desery mrożone, miód, sosy, sosy słodkie, sosy pikantne, sosy do sałat i sałatek, sosy pomidorowe, ketchupy, majonezy, sosy do mięsa i ryb, ocet, przyprawy, musztarda, **31** produkty rolne, ogrodnicze i leśne, runo leśne świeże, w tym grzyby świeże, świeże owoce i warzywa, schładzane owoce i/lub warzywa jako półprodukty owocowe i/lub warzywne, **32** napoje bezalkoholowe, soki, nektary i napoje owocowe, warzywne i warzywno-owoce, soki, nektary i napoje owocowe, warzywne oraz warzywno-owoce z dodatkiem mikro-i/lub makroelementów i/lub witamin, wody mineralne, stołowe, źródlane i smakowe, lemoniady, oranżady i toniki, napoje izotoniczne i energetyczne, produkty do wytwarzania napojów bezalkoholowych: wyciągi, esencje, koncentraty, syropy oraz proszki i pastylki do otrzymywania napojów musujących, piwo, **40** przetwórstwo owoców i warzyw, zamrażanie, puszkowanie, konserwowanie żywności.

(111) **214611** (220) 2005 01 11 (210) 288715
 (151) 2008 12 29 (441) 2005 04 18
 (732) LAFARGE GIPS Spółka z ograniczoną odpowiedzialnością, Warszawa, PL.
 (540)

NIDA Ogień

Kolor znaku: czarny, czerwony

(531) 27.5.1, 29.1.12
 (510), (511) **19** materiały budowlane niemetalowe, w tym płyty gipsowo-kartonowe, **37** usługi budowlane, remontowe i instalacyjne, zwłaszcza z użyciem płyt gipsowych i gipsowo-kartonowych.

(111) **214612** (220) 2002 06 25 (210) 252004
 (151) 2009 01 28 (441) 2002 12 30
 (732) „VITAX FOODS” Sp. z o.o., Dobrzyca, PL.
 (540) rodzinny
 (510), (511) **32** napoje bezalkoholowe, ekstrakty owocowe bezalkoholowe, esencje do produkcji napojów, syropy do napojów;.

(111) **214613** (220) 2002 06 25 (210) 252005
 (151) 2009 01 28 (441) 2002 12 30
 (732) „VITAX FOODS” Sp. z o.o., Dobrzyca, PL.
 (540) syrop rodzinny
 (510), (511) **32** napoje bezalkoholowe, ekstrakty owocowe bezalkoholowe, esencje do produkcji napojów, syropy do napojów;.

(111) **214614** (220) 2006 01 05 (210) 304459
 (151) 2009 02 23 (441) 2006 04 18
 (732) Bank Ochrony Środowiska S.A., Warszawa, PL.
 (540) EKOKONTO
 (510), (511) **36** usługi ubezpieczeniowe, usługi finansowe, usługi w zakresie majątku nieruchomego.

(111) **214615** (220) 2006 03 28 (210) 308360
 (151) 2009 02 06 (441) 2006 07 10
 (732) „BARTEX”-BARTOL Spółka Jawna, Paproć, PL.
 (540)

Original Polish Vodka
vodka.pl
 FRODO 33

Kolor znaku: ciemnoniebieski

(531) 27.5.1, 29.1.4
 (510), (511) **33** wódka.

(111) **214616** (220) 2006 04 12 (210) 309452
 (151) 2009 01 06 (441) 2006 07 24
 (732) ZIOŁOPEX Sp. z o.o., Wykroty, PL.
 (540)

Prawdziwe źródło smaku!

Kolor znaku: zielony, żółty
 (531) 26.4.2, 27.5.1, 29.1.12

(510), (511) **29** warzywa (konserwowane, suszone lub gotowane) i ich mieszaniki, koncentraty spożywcze na bazie warzyw suszonych jako dodatki do sosów, zup i potraw kulinarnych, owoce (konserwowane, suszone lub smażone), grzyby (konserwowane, suszone lub gotowane), mięso i jego przetwory, drób, dziczyzna, ryby i owoce morza, wszystkie te produkty również w formie ekstraktów, zupy, galarety, pasty, konserwy, dania gotowe, mrożone lub odwodnione, jaja, mleko, śmietana, masło, ser i inne produkty żywnościowe na bazie mleka, substytuty mleka, napoje mleczne, desery mleczne i śmietanowe, jogurty, mleko sojowe (substytut mleka), preparaty sojowe, oleje spożywcze i tłuszcze, preparaty proteinowe, śmietanka, kiełbasy, wędliny, masło orzechowe, zupy, koncentraty, rosół, kostki bulionowe, bulion, składniki do sporządzania zupy, zioła suszone, marynaty warzywne, żelatyna spożywcza, galaretki, konfitury, dżemy, marmolada, konserwy, **30** kawa, aromaty kawowe, preparaty i napoje kawowe, mrożona kawa, substytuty kawy, ekstrakty substytutów kawy, preparaty i napoje na bazie substytutów kawy, cykorii, herbata, ekstrakty herbaty, preparaty i napoje na bazie herbaty, mrożona herbata, sól do celów spożywczych, kakao i napoje na bazie kakao, czekolada, wyroby czekoladowe, preparaty i napoje na bazie czekolady, ciastka, słodycze, cukierki, cukier, guma do żucia, słodziki naturalne, wyroby ciastkarskie, chleb, drożdże, pasztety, herbatniki, ciasta, ciasteczka, wafle, toffi, desery, budyń, lody, lody wodne, sorbet, mrożonki, mrożone ciastka, mrożone desery, mrożone jogurty, składniki pomagające przy produkcji lodów i/lub lodów wodnych i/lub sorbetu i/lub mrożonek i/lub mrożonych ciastek i/lub mrożonych deserów i/lub mrożonych jogurtów, miód i substytuty miodu, płatki śniadaniowe, muesli, płatki zbożowe, kasza, kasza gotowa do jedzenia, preparaty z kaszy, ryż, pasta, makarony, produkty żywnościowe na bazie ryżu, mąki lub kaszy, w formie gotowych dań, pizze, kanapki, mieszaniny spożywczej pasty i preparatów do pieczenia ciasta, sosy, sos sojowy, ketchup, aromaty lub przyprawy do jedzenia, pieprz spożywczy, przyprawy, panierki, składniki do panierowania mięsa i ryb, paniery do ryb, sosy sałatkowe, majonez, musztarda, ocet, goździki, sól do konserwowania żywności, dodatki smakowe do potraw, esencje do artykułów żywnościowych.

(111) **214617** (220) 2006 07 21 (210) 313437
 (151) 2008 06 23 (441) 2006 10 30
 (732) „TYMBARK-GMW Sp. z o. o., Sp.k., Tymbark, PL.
 (540) Tymbark Zdrój

(510), (511) **32** wody gazowane, wody mineralne, wody sodowe, wody stołowe, produkty do wytwarzania wody mineralnej, produkty do wytwarzania wody gazowanej, preparaty do produkcji wody gazowanej, napoje bezalkoholowe, napoje izotoniczne, napoje serwakowe, napoje owocowe, napoje wieloowocowe, napoje z cząstkami owoców, napoje z pulpą owocową, napoje owocowo-warzywne, napoje warzywne do picia, syropy do napojów, pastylki do sporządzania napojów, proszek do sporządzania napojów, esencje do produkcji napojów, preparaty do produkcji napojów, nektary owocowe, soki owocowe, soki jabłkowe, soki wieloowocowe, soki pomidorowe, soki marchwiowe, soki na bazie marchwi, soki warzywne do picia, soki wielowarzywne do picia, soki warzywno-owocowe, soki wzbogacone błonnikiem, soki przecierowe, soki z cząstkami owoców, soki z pulpą owocową, sorbety (napoje), lemoniady, syropy do lemoniady, preparaty do sporządzania likierów, bezalkoholowe wyciągi z owoców, ekstrakty owocowe bezalkoholowe, aperitify bezalkoholowe, koktajle bezalkoholowe.

(111) **214618** (220) 2006 07 24 (210) 313528
 (151) 2009 02 23 (441) 2006 10 30
 (732) L'Oréal S.A., Paryż, FR.
 (540)



Kolor znaku: biały, czarny, szary, czerwony
 (531) 26.4.1, 26.4.2, 26.4.9, 27.5.1, 29.1.14

(510), (511) **03** szampony, żele, pianki, balsamy i preparaty w aerozolu do fryzjerstwa i pielęgnacji włosów, lakiery do włosów, farby do włosów i preparaty do rozjaśniania włosów, preparaty do dekoracji włosów, preparaty do ondulacji i układania włosów, olejki esencjonalne, **41** szkolenia, staże i kształcenie praktyczne z zakresu fryzjerstwa i pielęgnacji włosów, organizowanie pokazów fryzjerskich, organizowanie konkursów fryzjerskich, publikowanie tekstów innych niż reklamowe, publikowanie książek i poradników, publikacja elektroniczna on-line książek, poradników i periodyków, publikacja elektroniczna on-line tekstów innych niż reklamowe, korespondencyjne porady z zakresu fryzjerstwa i pielęgnacji włosów, **44** salony fryzjerskie, diagnozowanie stanu włosów i skóry głowy, kąpiele włosów, masaże skóry głowy, zabiegi pielęgnacyjne do włosów, modelowanie włosów, porady z zakresu pielęgnacji włosów i skóry głowy, usługi salonów piękności.

(111) **214619** (220) 2006 10 16 (210) 316770
 (151) 2009 02 18 (441) 2007 01 22
 (732) Bank Ochrony Środowiska S.A., Warszawa, PL.
 (540) EKOPROFIT
 (510), (511) **36** usługi ubezpieczeniowe, usługi finansowe, usługi w zakresie majątku nieruchomego.

(111) **214620** (220) 2007 03 01 (210) 322033
 (151) 2009 01 06 (441) 2007 06 11
 (732) „Star Media” Spółka z ograniczoną odpowiedzialnością, Warszawa, PL.
 (540)



Kolor znaku: biały, szary, zielony, czerwony, pomarańczowy, fioletowy, niebieski

(531) 1.1.1, 27.5.1, 29.1.15
 (510), (511) **35** prowadzenie agencji reklamowych, badanie opinii publicznej i rynku, dystrybucja i uaktualnianie materiałów reklamowych, rozpowszechnianie ogłoszeń i materiałów reklamowych, organizowanie przyjęć, balów, wystaw i targów w celach handlowych lub reklamowych, pokazy towarów, promocja sprzedaży, reklama, wynajem czasu reklamowego we wszystkich środkach przekazu, wynajmowanie miejsc na umieszczanie ogłoszeń lub reklam, doradztwo w zakresie organizowania i prowadzenia działalności gospodarczej, informacja o działalności gospodarczej, **41** informacja o imprezach rozrywkowych, działalność artystyczna, nocne kluby, organizowanie i obsługa konferencji i kongresów, nagrywanie filmów na taśmach video, organizowanie przyjęć, balów, programy radiowe i telewizyjne, zdjęcia, **42** usługi artystów grafików.

(111) **214621** (220) 2007 09 27 (210) 330712
 (151) 2009 03 16 (441) 2008 01 07
 (732) OLIMP LABORATORIES Spółka z ograniczoną odpowiedzialnością, Nagawczyna, PL.
 (540) PERFECT BODY CENTER HEALTH, VITAMIN & SPORT NUTRITION SHOP

(510), (511) **03** kosmetyki wspomagające odchudzanie i codzienną pielęgnację ciała, perfumy i środki perfumeryjne, wody toaletowe, wody kolońskie, wody zapachowe, dezodoranty, antyperspiranty, olejki eteryczne, kremy, maści, maseczki kosmetyczne, mleczka kosmetyczne, talk kosmetyczny, mydła, mieszaniny zapachowe, kosmetyki do pielęgnacji włosów, **05** leki dla ludzi, leki pomocnicze i wspierające, leki w płynie, maści do celów farmaceutycznych, leki przeciwzaparciami, leki uspokajające, środki przeczyszczające, środki przeciwbólowe, bandaże higieniczne, gaza opatrunkowa, gazy dla celów medycznych, gąbka do ran, plastry do celów medycznych, balsamy do celów leczniczych, preparaty terapeutyczne do kąpieli, preparaty chemiczno-farmaceutyczne, bakteriologiczne, bakteriologiczne i biologiczne preparaty do celów medycznych, enzymy do celów

farmaceutycznych i medycznych, substancje dietetyczne do celów leczniczych, artykuły spożywcze dla niemowląt, środki odkażające, środki sanitarne do celów leczniczych, **28** sprzęt do różnych dyscyplin sportowych, rowery treningowe stacjonarne, mechaniczne przyrządy do gimnastyki, przyrządy gimnastyczne, przyrządy stosowane w kulturystyce, **29** produkty mleczne, mleko, jogurty, kefir, sery, proteiny mleczne, serwatki, napoje mleczne lub z przewagą mleka, białka jajek, proteiny spożywcze, ekstrakty mięsne, konserwowane, suszone i gotowane owoce i warzywa, oleje i tłuszcze jadalne, koncentraty i odżywki wysokobiałkowe wzbogacone witaminami, solami mineralnymi i aminokwasami, **30** pieczywo, pieczywo specjalne, pieczywo dietetyczne, mieszanki śniadaniowe, w tym: muesli, płatki kukurydziane, płatki owsiane, otręby, produkty mączne, produkty zbożowe, napoje kawowe i czekoladowe, soja, koncentraty i odżywki węglowodanowe i wysokoenergetyczne wzbogacone witaminami i solami mineralnymi, **32** napoje bezalkoholowe, aperitify bezalkoholowe, wyciągi z owoców, ekstrakty owocowe bezalkoholowe, woda gazowana i mineralna, soki, syropy do napojów, napoje serwatkowe, napoje z soków owoców, nektary owocowe, napoje proteinowe i węglowodanowe, napoje bezalkoholowe wzbogacone witaminami i solami mineralnymi, soki owocowe i warzywne, **35** zgrupowanie na rzecz osób trzecich różnych towarów obejmujących: kosmetyki dla sportowców, kosmetyki wspomagające odchudzanie i codzienną pielęgnację ciała, perfumy i środki perfumeryjne, wody toaletowe, wody kolońskie, wody zapachowe, dezodoranty, antyperspiranty, olejki eteryczne, kremy, maści, maseczki kosmetyczne, mleczka kosmetyczne, talk kosmetyczny, mydła, mieszaniny zapachowe, preparaty do golenia i depilacji, kosmetyki do opalania, szampony, sole kąpielowe, kosmetyki do pielęgnacji włosów, środki do czyszczenia zębów, leki dla ludzi, leki pomocnicze i wspierające, leki w płynie, maści do celów farmaceutycznych, leki przeciw zaparciom, leki uspokajające, środki przeciwszczajające, środki przeciwbólowe, preparaty medyczne na porost włosów, zioła lecznicze, hormony do celów medycznych, materiały opatrunkowe, bandaże higieniczne, bandaże opatrunkowe, gaza opatrunkowa, gazy dla celów medycznych, gąbka do ran, plastry do celów medycznych, balsamy do celów leczniczych, preparaty terapeutyczne do kąpieli, preparaty chemiczno-farmaceutyczne, bakteriologiczne, bakteryjne i biologiczne preparaty do celów medycznych, enzymy do celów farmaceutycznych i medycznych, sole do kąpieli mineralnych, substancje dietetyczne do celów leczniczych, artykuły spożywcze dla niemowląt, środki odkażające, środki sanitarne do celów leczniczych, odżywki wzmacniające zawierające preparaty parafarmaceutyczne stosowane profilaktycznie i dla rekonwalescentów, artykuły odzieżowe, zwłaszcza odzież i bielizna sportowa, sprzęt do różnych dyscyplin sportowych, rowery treningowe stacjonarne, mechaniczne przyrządy do gimnastyki, przyrządy gimnastyczne, przyrządy stosowane w kulturystyce, produkty mleczne, mleko, jogurty, kefir, sery, proteiny mleczne, serwatki, napoje mleczne lub z przewagą mleka, białka jajek, proteiny spożywcze, ekstrakty mięsne, konserwowane, suszone i gotowane owoce i warzywa, oleje i tłuszcze jadalne, koncentraty i odżywki wysokobiałkowe wzbogacone witaminami, solami mineralnymi i aminokwasami, pieczywo, pieczywo specjalne, pieczywo dietetyczne, mieszanki śniadaniowe, w tym: muesli, płatki kukurydziane, płatki owsiane, otręby, produkty mączne, produkty zbożowe, napoje kawowe i czekoladowe, soja, koncentraty i odżywki węglowodanowe i wysokoenergetyczne wzbogacone witaminami i solami mineralnymi, napoje bezalkoholowe, aperitify bezalkoholowe, wyciągi z owoców, ekstrakty owocowe bezalkoholowe, woda gazowana i mineralna, soki, syropy do napojów, napoje serwatkowe, napoje z soków owoców, nektary owocowe, napoje proteinowe i węglowodanowe, napoje bezalkoholowe wzbogacone witaminami i solami mineralnymi, soki owocowe i warzywne, pozwalające nabywcy wygodnie je oglądać i kupować w sklepach, hurtowniach oraz na stronie internetowej, sprzedaż towarów za pośrednictwem sklepu internetowego, usługi reklamowe i marketingowe, **39** pakowanie i magazynowanie towarów, usługi w zakresie dystrybucji, **44** porady w zakresie diety, informacja i doradztwo dotyczące pielęgnacji zdrowia i urody oraz stosowania produktów temu służących.

(111) **214622** (220) 2007 06 19 (210) 326721
 (151) 2009 02 03 (441) 2007 10 01
 (732) Krak-Zinc S.C. Edyta Tobiasz, Dominik Tobiasz, Kraków, PL.
 (540) KRAK-ZINC

(510), (511) **06** metalowe elementy konstrukcyjne, metalowe materiały budowlane, rynny metalowe, rynny dachowe metalowe, systemy rynnowe metalowe, haki do rynien, obróbki blacharskie, dachówki metalowe, blacha, blacha cynkowa, kosze dachowe metalowe, pokrycia dachowe metalowe, daszki metalowe, konstrukcje metalowe, kominy metalowe, nasady kominowe metalowe, rynny dachowe metalowe, rynny metalowe, dachówka metalowa, zaczepy do dachówek, systemy elewacyjne z blach, **19** niemetalowe materiały budowlane, materiały konstrukcyjne niemetalowe, pokrycia dachowe niemetalowe, folia membranowa separacyjna, deski szczytowe, komin, niemetalowy, kosze dachowe niemetalowe, dachówka niemetalowa, pokrycia dachowe bitumiczne, rynny, rynny niemetalowe, rynny dachowe niemetalowe, pokrycia rynnowe, systemy rynnowe niemetalowe, krawędzie dachowe, kalenice, łupki dachowe z kamienia z naturalnego lub z surowca sztucznego, papa do pokryć dachowych, **35** usługi handlu detalicznego i/lub hurtowego dla osób trzecich w zakresie metalowych elementów konstrukcyjnych, metalowych materiałów budowlanych, elewacji, rynien metalowych, rynien dachowych metalowych, systemów rynnowych metalowych, haków do rynien, obróbek blacharskich, dachówek metalowych, blachy, blachy cynkowej, koszy dachowych metalowych, pokryć dachowych metalowych, daszków metalowych, konstrukcji metalowych, kominów metalowych, nasad kominowych metalowych, rynien dachowych metalowych, rynien metalowych, dachówki metalowej, zaczepów do dachówek, usługi handlu detalicznego i/lub hurtowego dla osób trzecich w zakresie niemetalowych materiałów budowlanych, materiałów konstrukcyjnych niemetalowych, pokryć dachowych niemetalowych, folii membranowej separacyjnej, desek szczytowych, kominów niemetalowych, koszy dachowych niemetalowych, dachówki niemetalowej, pokryć dachowych bitumicznych, rynien, rynien niemetalowych, rynien dachowych niemetalowych, pokryć rynnowych, systemów rynnowych niemetalowych, krawędzi dachowych, kalenic, łupek dachowych z kamienia z naturalnego lub z surowca sztucznego, papy do pokryć dachowych, **37** wykonanie pokryć dachowych, usługi budowlane obejmujące instalowanie pokryć dachowych, usługi budowlane dotyczące pokryć dachowych, usługi dekarskie, **42** projektowanie konstrukcji, doradztwo i usługi w zakresie elewacji, doradztwo i usługi w zakresie pokryć dachowych, usługi architektoniczne, projektowanie pokryć dachowych.

(111) **214623** (220) 2007 03 29 (210) 323343
 (151) 2009 01 21 (441) 2007 07 09
 (732) Przedsiębiorstwo Handlowo-Transportowe „PRYMUS-D”
 Dariusz Ślaziński, Kowalanka, PL.
 (540)



(531) 26.5.1, 27.5.1
 (510), (511) **09** kaski ochronne, **35** prowadzenie hurtowni i sklepów z kaskami ochronnymi oraz artykułami motoryzacyjnymi.

(111) **214624** (220) 2007 04 12 (210) 323902
 (151) 2009 01 28 (441) 2007 07 23
 (732) Paweł Kruś, Warszawa, PL.
 (540)



Kolor znaku: złoty
 (531) 3.11.2, 5.13.1, 27.5.1, 29.1.2

(510), (511) **41** organizowanie rankingów związanych z przyznawaniem eksperckich nagród promocyjnych dla produktów farmaceutycznych, w tym leków i suplementów diety oraz sprzętu medycznego.

(111) **214625** (220) 2007 04 12 (210) 323904
 (151) 2009 01 28 (441) 2007 07 23
 (732) Paweł Kruś, Warszawa, PL.
 (540)



Kolor znaku: złoty

(531) 3.11.2, 5.13.1, 27.5.1, 29.1.2

(510), (511) **41** organizowanie rankingów związanych z przyznawaniem eksperckich nagród promocyjnych dla produktów farmaceutycznych, w tym leków i suplementów diety oraz sprzętu medycznego.

(111) **214626** (220) 2007 04 12 (210) 323906
 (151) 2009 01 28 (441) 2007 07 23
 (732) Paweł Kruś, Warszawa, PL.
 (540)



Kolor znaku: złoty

(531) 3.11.2, 5.13.1, 27.5.1, 29.1.2

(510), (511) **41** organizowanie rankingów związanych z przyznawaniem eksperckich nagród promocyjnych dla produktów farmaceutycznych, w tym leków i suplementów diety oraz sprzętu medycznego.

(111) **214627** (220) 2007 05 29 (210) 325895
 (151) 2008 12 29 (441) 2007 09 03
 (732) YOPPA Paweł Gibki, Pabianice, PL.
 (540)



Kolor znaku: pomarańczowy, czarny

(531) 27.5.1, 29.1.12

(510), (511) **03** kosmetyki, perfumy, mydła, dezodoranty, olejki aromatyczne, **18** wyroby ze skóry i imitacji skóry, torby, paski, **25** ubrania, buty, nakrycia głowy.

(111) **214628** (220) 2007 06 01 (210) 326015
 (151) 2008 12 29 (441) 2007 09 03
 (732) „FARMER” Raniś-Zmyślony Spółka Jawna, Fabianów, PL.

(540)



Kolor znaku: czerwony, zielony, czarny

(531) 26.1.2, 27.5.1, 29.1.13

(510), (511) **07** maszyny i urządzenia rolnicze oraz akcesoria i wyposażenie do nich, części zamienne do maszyn i urządzeń rolniczych i ogrodniczych, pompy, zawory, kompresory, agregaty sprężarkowe, smarownice, łożyska, dmuchawy, imadła, koła pasowe, koła zębate, lemieszki pługów, brony, pługi, narzędzia ręczne sterowane mechanicznie, wały napędowe, napędy pneumatyczne i hydrauliczne do maszyn, obudowy maszyn, prowadnice do maszyn, przekładnie do maszyn, przekładnie zębate, podnośniki, transportery, urządzenia do załadunku i wyładunku, znormalizowane części maszyn, **08** narzędzia ręczne do prac ślusarskich, narzędzia ręczne do prac rolniczych i ogrodniczych, klucze maszynowe stałe jako narzędzia, klucze maszynowe nastawne, nitownice jako narzędzia ręczne, pompki ręczne, noże nie ujęte w innych klasach, narzędzia ręczne do ścierania, narzędzia i przyrządy ręcznie sterowane, **12** pojazdy lądowe i części zamienne do nich z wyjątkiem rowerów, ciągniki rolnicze, kabiny do ciągników rolniczych, koła pojazdów lądowych, ogumienie do ciągników i maszyn rolniczych, silniki do pojazdów lądowych, ciągników rolniczych, części składowe mechanizmów sprzęgania i napędu ciągników.

(111) **214629** (220) 2007 06 19 (210) 326722
 (151) 2009 02 03 (441) 2007 10 01
 (732) Krak-Zinc S.C. Edyta Tobiasz, Dominik Tobiasz, Kraków, PL.
 (540)



Kolor znaku: czarny, pomarańczowy, biały

(531) 7.15.20, 26.1.5, 26.4.2, 27.5.1, 29.1.13

(510), (511) **06** metalowe elementy konstrukcyjne, metalowe materiały budowlane, rynny metalowe, rynny dachowe metalowe, systemy rynnowe metalowe, haki do rynien, obróbki blacharskie, dachówki metalowe, blacha, blacha cynkowa, kosze dachowe metalowe, pokrycia dachowe metalowe, daszki metalowe, konstrukcje metalowe, kominy metalowe, nasady kominowe metalowe, rynny dachowe metalowe, rynny metalowe, dachówka metalowa, zaczepy do dachówek, systemy elewacyjne z blach, **19** niemetalowe materiały budowlane, materiały konstrukcyjne niemetalowe, pokrycia dachowe niemetalowe, folia membranowa separacyjna, deski szczytowe, komin, niemetalowy, kosze dachowe niemetalowe, dachówka niemetalowa, pokrycia dachowe bitumiczne, rynny, rynny niemetalowe, rynny dachowe niemetalowe, pokrycia rynnowe, systemy rynnowe niemetalowe, krawędzie dachowe, kalenice, łupki dachowe z kamienia z naturalnego lub z surowca sztucznego, papa do pokryć dachowych, **35** usługi handlu detalicznego i/lub hurtowego dla osób trzecich w zakresie metalowych elementów konstrukcyjnych, metalowych materiałów budowlanych, elewacji, rynien metalowych, rynien dachowych metalowych, systemów rynnowych metalowych, haków do rynien, obróbek blacharskich, dachówek metalowych, blachy, blachy cynkowej, koszy dachowych metalowych, pokryć dachowych metalowych, daszków metalowych, konstrukcji metalowych, kominów metalowych, nasad kominowych metalowych, rynien dachowych metalowych, rynien metalowych, dachówki metalowej, zaczepów do dachówek, usługi handlu detalicznego i/lub hurtowego dla osób trzecich w zakresie niemetalowych materiałów budowlanych, materiałów konstrukcyjnych niemetalowych, pokryć dachowych niemetalowych, folii membranowej separacyjnej, desek szczytowych, kominów niemetalowych, koszy dachowych niemetalowych, dachówki niemetalowej, pokryć dachowych bitumicznych,

rynien, rynien niemetalowych, rynien dachowych niemetalowych, pokryć rynnowych, systemów rynnowych niemetalowych, krawędzi dachowych, kalenic, łupek dachowych z kamienia z naturalnego lub z surowca sztucznego, papy do pokryć dachowych, **37** wykonanie pokryć dachowych, usługi budowlane obejmujące instalowanie pokryć dachowych, usługi budowlane dotyczące pokryć dachowych, usługi dekarские, **42** projektowanie konstrukcji, doradztwo i usługi w zakresie elewacji, doradztwo i usługi w zakresie pokryć dachowych, usługi architektoniczne, projektowanie pokryć dachowych.

(111) **214630** (220) 2007 07 10 (210) 327575
 (151) 2009 02 06 (441) 2007 10 15
 (732) PSM Spółka z o.o., Raszyn, PL.
 (540) PROSKIN LF
 (510), (511) **03** pasty do zębów, kosmetyki, **05** zioła lecznicze, dietetyczne substancje do celów medycznych.

(111) **214631** (220) 2007 07 10 (210) 327620
 (151) 2008 12 30 (441) 2007 10 15
 (732) Ginekologiczno-Położniczy Szpital Kliniczny Uniwersytetu Medycznego im. Karola Marcinkowskiego w Poznaniu, Poznań, PL.
 (540)



Kolor znaku: turkusowy, ciemnoróżowy
 (531) 5.5.19, 5.5.20, 26.1.1, 26.1.2, 27.5.1, 29.1.12
 (510), (511) **41** usługi w zakresie nauczania i szkolenia dotyczącego medycyny, organizowanie konferencji, sympozjów, zjazdów i seminariów, **44** usługi medyczne.

(111) **214632** (220) 2007 07 10 (210) 327621
 (151) 2008 12 30 (441) 2007 10 15
 (732) Radio ZET Spółka z o.o., Warszawa, PL.
 (540) Chill ZET
 (510), (511) **09** dyskiety, karty, kasety video, płyty CD-ROM, płyty DVD i inne nośniki elektroniczne jako takie oraz z nagraniem dźwiękiem, obrazem, grafiką, tekstami, **16** papier i artykuły papiernicze zawarte w klasie 16, publikacje drukowane, afisze, prospekty, katalogi, broszury, naklejki, periodyki, czasopisma, materiały szkoleniowe i instruktażowe z wyjątkiem aparatów, kalendarze, papeteria, galanteria papiernicza, materiały piśmienne, artykuły biurowe, **35** usługi reklamowe i promocyjne, w tym promowanie i reklamowanie za pośrednictwem Internetu, w prasie, radiu i telewizji; badanie rynku i opinii publicznej, dystrybucja i rozpowszechnianie programów i materiałów reklamowych, informacja handlowa i biznesowa, doradztwo, zarządzanie i pomoc w działalności gospodarczej, organizacja wystaw handlowych lub reklamowych, zdobywanie i przetwarzanie informacji, zarządzanie zbiorami informatycznymi, rozpowszechnianie programów radiowych i telewizyjnych, prowadzenie i organizowanie transmisji, retransmisja programów, opracowywanie i przekazywanie wiadomości, **38** usługi agencji informacyjnej w zakresie udostępniania aktualności i wiadomości, usługi łączności telefonicznej poprzez terminale komputerowe, emisja programów radiowych i telewizyjnych, transmisje i retransmisje programów radiowych i telewizyjnych, organizowanie i rozpowszechnianie programów edukacyjnych i rozrywkowych, usługi portalu internetowego obejmujące przesyłanie za pośrednictwem Internetu informacji tekstowych, obrazowych i dźwiękowych, **41** produkcja i montaż programów radiowych i telewizyjnych, organizowanie konkursów edukacyjnych i rozrywkowych, rozrywka prasowa, radiowa i telewizyjna, organizacja czasu wolnego: produkcja i organizowanie widowisk, pokazów, spektakli, koncertów i imprez rozrywkowych oraz kulturalnych, organizowanie imprez sportowych, usługi impresariów w zakresie organizowania spektakli, udostępnianie nagranych nośników obrazu i dźwięku, wypożyczanie nagrań, usługi w zakresie opracowywania reportaży, usługi w zakresie opracowania tłumaczeń, **42** usługi w zakresie doradztwa

oraz opracowywania ekspertyz i raportów naukowo-badawczych w dziedzinie mediów, **45** zarządzanie prawami autorskimi do utworów literackich, publicystycznych, naukowych, muzycznych, słowno-muzycznych, audialnych w zakresie reprodukcji, wprowadzania do obrotu, zwielokrotniania i rozpowszechniania.

(111) **214633** (220) 2007 07 16 (210) 327833
 (151) 2009 02 11 (441) 2007 10 29
 (732) Fabryka Firanek „WISAN” Spółka Akcyjna, Skopanie, PL.
 (540)



Kolor znaku: biały, niebieski, brązowy
 (531) 27.5.1, 29.1.13
 (510), (511) **24** firany, zasłony, lambrekiny, bielizna stołowa, obrusy, serwety, bieżniki, tkaniny, dzianiny.

(111) **214634** (220) 2007 07 20 (210) 328009
 (151) 2008 12 30 (441) 2007 10 29
 (732) ENTERTAINMENT GROUP Grzegorz Zięba, Warszawa, PL.
 (540)



(531) 26.1.1, 27.5.1
 (510), (511) **06** pudełka z metali nieszlachetnych, statuetki z metali nieszlachetnych, **09** magnesy dekoracyjne, nośniki informacji, **16** afisze plakaty, czasopisma, graficzne druki, odbitki, kalendarze, zakładki do książek, materiały piśmienne, opakowania do butelek z papieru lub kartonu, nalepki, naklejki, notatniki, notesy, pudełka kartonowe lub papierowe, pieczęcie, stemple, pióra wieczyste, bloczki do pisania notatek, karty pocztowe, ręczniki papierowe, segregatory, serwetki papierowe, **18** kufrы, plecaki, torby podróżne, portmonetki, walizki, **20** pokrowce na odzież, figurki z drewna, opakowania drewniane do butelek, pudełka drewniane lub z tworzyw sztucznych, obiekty nadmuchiwane powietrzem do reklamy, **21** kieliszki, butelki, kubki nie z metali szlachetnych, kubki z papieru lub tworzyw sztucznych, naczynia blaszane, miski, miseczki, naczynia do mieszania koktajli, naczynia do przyrządzania lodów i mrożonych napoi, termosy do napojów, otwieracze do butelek, naczynia do picia, pudełka szklane, statuetki z porcelany, terakoty lub szkła, wiaderka do lodu, **24** etykiety z materiału, flagi niepapierowe, **25** ubrania, bandany na szyję, bielizna, bluzki koszulowe, koszule, krawaty, nakrycia głowy, marynarki, obuwie, odzież gotowa, okrycia wierzchnie, podkoszulki, półbuty, skarpetki swetry, szale, szaliki, **41** organizowanie konkursów rozrywkowych.

(111) **214635** (220) 2007 07 23 (210) 328079
 (151) 2008 12 30 (441) 2007 10 29
 (732) STUDIO FORMA Arkadiusz Marciniak, Rożnowo, PL.
 (540) CLEONI
 (510), (511) **06** metalowe wyroby-elementy wyposażenia wnętrz, mieszkań, domów, biur, sal konferencyjnych, banków, kościołów, hoteli, elementy wyposażenia wnętrz z brązu i mosiądzu, ogrodzenia, tramey, balustrady, okucia meblowe i budowlane, **11** lampy, świeczniki, żyrandole, stelaże do abażurów, latarnie, oświetlenie sufito-

we, **20** meble, meble do wyposażenia domowego, meble biurowe, **21** naczynia ze szkła, szklanki, serwisy, naczynia stołowe, porcelana, drobne wyroby z porcelany, terakoty oraz szkła sklasyfikowane w klasie 21, **35** usługi w zakresie pośrednictwa handlowego polegające na gromadzeniu, udostępnianiu towarów klientom w celu ich obejrzenia i nabycia, prowadzenie hurtowni i punktów sprzedaży detalicznej, usługi w zakresie pośrednictwa handlowego polegające na kompleksowej ofercie podkreślającej zalety oraz umożliwiającej nabywcom rozeznanie i zakup towarów w zakresie: metalowych wyrobów-elementów wyposażenia wnętrz, mieszkań, domów, biur, sal konferencyjnych, banków, kościołów, hoteli, elementów wyposażenia wnętrz z brązu i mosiądzu, ogrodzeń, bram, balustrad, okuć meblowych i budowlanych, lamp, świeczników, żyrandoli, stelaży do abażurów, latarni, oświetlenia sufitowego, mebli, mebli do wyposażenia domowego, mebli biurowych, naczyń ze szkła, szklanek, serwisów, naczyń stołowych, porcelany, drobnych wyrobów z porcelany, terakoty oraz szkła, **42** usługi w zakresie doradztwa, usługi projektowe w zakresie dekoracji wnętrz i wyrobów wyszczególnionych w wykazie.

(111) **214636** (220) 2007 07 30 (210) 328349
 (151) 2008 12 30 (441) 2007 11 12
 (732) „SPEED” Spółka z o.o., Gdynia, PL.
 (540)



Kolor znaku: zielony, czerwony

(531) 26.11.2, 27.5.1, 29.1.12

(510), (511) **09** odbiorniki radiowo-telewizyjne, magnetofony, aparaty telefoniczne, przewody telefoniczne, słuchawki telefoniczne, karty magnetyczne, oprogramowanie efektów fonicznych w internecie, dane na nośnikach magnetycznych, optycznych, przyrządy i urządzenia kontrolno-pomiarowe, badawcze i nawigacyjne dla telekomunikacji, programy do sterowania procesami przemysłowymi i produkcją zautomatyzowaną, urządzenia pomiarowe, amperomierze, woltomierze, omometry, komputery, drukarki, notesy komputerowe, programy komputerowe, akcesoria do komputerów, klawiatury komputerowe, telewizory, magnetowidy, kasety magnetowidowe, telefaksy, akcesoria telefoniczne, kserokopiarki, kalkulatory, kasy fiskalne, elektroniczne nośniki informacji, taśmy magnetyczne, **35** badanie rynku, badania opinii publicznej, badanie w dziedzinie działalności gospodarczej, doradztwo specjalistyczne handlowe, doradztwo w zakresie prowadzenia działalności gospodarczej, doradztwo w zakresie organizowania i kierowania działalnością gospodarczą, zarządzanie przedsiębiorstwami handlowymi lub przemysłowymi, zarządzanie działalnością gospodarczą, zarządzanie zbiorami informacyjnymi, agencje importowo-eksportowe, pośrednictwo handlowe polegające na kojarzeniu kontrahentów bez kontaktu z towarem, informacja handlowa, powielanie dokumentów, promocja sprzedaży dla osób trzecich, reklama radiowa, rozpowszechnianie materiałów reklamowych, reklamy korespondencyjne, reklamy telewizyjne, informacje statystyczne, organizacja wystaw w celach handlowych i reklamowych, **36** doradztwo finansowe, informacje finansowe, pośrednictwo finansowe, operacje finansowe, usługi finansowe, pośrednictwo kredytowe, doradztwo w zakresie zarządzania finansami, **37** montaż, serwis naprawczy gwarancyjny i pogwarancyjny urządzeń oraz mechanizmów elektronicznych, instalowanie i naprawa urządzeń elektrycznych i elektronicznych, instalowanie sieci telefonicznej, nadzór budowlany, murarstwo, remonty budynków, hal, obiektów, konserwacja i naprawy maszyn biurowych, księgujących i liczących, aparatów i urządzeń kontrolno-pomiarowych dotyczących telekomunikacji, **38** komunikacja telefoniczna, komunikacja telegraficzna, komunikacja elektroniczna, transmisja danych, telefonia przenośna, transmitowanie dźwięku, instalowanie, przesyłanie informacji, przesyłanie danych przy pomocy terminali komputerowych, przesyłanie danych przy pomocy sieci światłowodów, teleinformatyka, **41** organizowanie i prowadzenie szkoleń, seminariów, konferencji, kursów, sympozjów, **42** doradztwo zawodowe w zakresie sprzętu komputerowego, projekty techniczne budynków, systemów komputerowych, instalacja sieci komputerowej, badanie techniczne w zakresie sprzętu komputerowego, projektowanie dekoracji wnętrz, rozpowszechnianie nowych technik i technologii.

(111) **214637** (220) 2007 07 30 (210) 328354
 (151) 2008 12 30 (441) 2007 11 12
 (732) Wydawnictwo WESTA-DRUK Mirosław Kuliś, Łódź, PL.
 (540)



Kolor znaku: pomarańczowy

(531) 27.5.1, 29.1.1

(510), (511) **16** czasopisma, miesięczniki, **35** usługi w zakresie reklamy prasowej, **38** usługi portalu internetowego obejmujące przesyłanie za pośrednictwem Internetu informacji tekstowych, obrazowych i dźwiękowych o tematyce dotyczącej nowoczesnych technologii mobilnych.

(111) **214638** (220) 2007 08 09 (210) 328718
 (151) 2008 12 30 (441) 2007 11 12
 (732) Mleczarskie Przedsiębiorstwo Produkcyjno-Handlowe BROMILK Spółka z o.o., Brodnica, PL.
 (540) BROMIŚ

(510), (511) **29** bita śmietana, desery mleczne, jogurty, kefir, napoje mleczne, napoje z przewagą mleka, produkty mleczne, mleko, ser, serwatka, śmietana.

(111) **214639** (220) 2007 08 14 (210) 328907
 (151) 2008 12 30 (441) 2007 11 26
 (732) Telefonia DIALOG S.A., Wrocław, PL.
 (540)



(531) 24.17.12, 24.17.13

(510), (511) **09** programy telewizyjne, filmy, audycje radiowe, nagrania dźwięku, obrazu i filmowe utwalone w formie zapisanej taśmy filmowej, taśmy video, taśmy magnetycznej, dysków optycznych w formacie MP3 w wersji przystosowanej do odtwarzania w komputerach multimedialnych, w odtwarzaczach CD, DVD, zapisane nośniki obrazu i dźwięku, gry komputerowe, interaktywne gry komputerowe, urządzenia do nagrywania, zapisywania, odtwarzania i reprodukcji dźwięku, obrazu, informacji i zapisu filmowego w formie analogowej i cyfrowej, elektryczna i elektroniczna aparatura służąca do odbioru przekazu satelitarne, naziemnego, kablowego i światłowodowego, nadajniki sygnału naziemnego, kablowego i satelitarne, odbiorniki telewizyjne i radiowe, odbiorniki telewizyjne i radiowe z wbudowanym dekodującym sygnału, urządzenia do odcodowywania zakodowanego sygnału zawierające zestaw do odbioru telewizji, zestawy aparaturowe zawierające dekodery i interaktywną przeglądarkę kanałów telewizji satelitarnej, zestawy aparaturowe zawierające dekodery i nagrywarkę do zapisywania programów telewizyjnych i dźwiękowych-rejestracja dźwięku i obrazu na wbudowanym dysku twardym PVR umożliwiającą wybór zapisywanych programów (personal video recorder-osobisty rejestrator obrazu), komputery, programy komputerowe, programy komputerowe umożliwiające użytkownikom telewizji oglądanie i zakup towarów, za pośrednictwem cyfrowych kanałów telewizyjnych, programy do prowadzenia gier komputerowych, konkursów przystosowane do użycia z odbiornikiem telewizyjnym jako ekranem komputerowym, programy komputerowe do obsługi interaktywnej telewizji, urządzenia do zapisu audio i video w postaci skompresowanej, anteny radiowe i telewizyjne, urządzenia do zapisywania, zapamiętywania i odtwarzania obrazów, dźwięków i zapisu wideo w postaci plików MP3, aparaty telefoniczne, **38** usługi telekomunikacyjne, usługi agencji informacyjnej: zbieranie i rozpowszechnianie informacji, usługi rozpowszechniania programów telewizyjnych, reportaży, filmów dokumentalnych i fabularnych, widowisk rozrywkowych i sportowych oraz audycji z interaktywnym udziałem widzów, usługi: emisji telewizyjnej i radiowej, obsługi przekazu dźwięku i obrazu, obsługi przekazu cyfrowego,

organizowania systemów transmisyjnych dźwięku, obrazu i sygnału cyfrowego, rozpowszechniania programów i informacji za pośrednictwem sieci informatycznych-Internetu, usługi komunikacyjne za pośrednictwem przekazu satelitarne, naziemnego kablowego i światłowodowego, usługi telekomunikacyjne spersonalizowane-zakres dostępu do treści informacyjnych i usług indywidualnie określonych dla każdego abonenta z możliwością wykorzystania przesyłania informacji od abonenta do operatora w celu wyboru usług, uczestniczenia w grach, konkursach, głosowaniach i dokonywania zakupów z jednoczesnym przekazywaniem informacji od i do klienta, usługi telekomunikacyjne przeznaczone do obsługi sprzedaży detalicznej towarów poprzez bezpośrednią komunikację z klientem, usługi przekazu telewizyjnego łącznie z umożliwianiem wyboru z pośród wielu programów i inteligentnej automatycznej selekcji programów które mają być nagrywane, usługi emisji i transmisji telewizji interaktywnej i interaktywnej rozrywki i konkursów, usługi dostarczania informacji on-line z komputerowych baz danych, umożliwianie dostępu do stron WWW za pośrednictwem przekazu telewizyjnego poprzez interaktywny portal telewizyjny, udzielanie informacji i usługi konsultacyjne dotyczące wyżej wymienionych usług, dostarczanie dostępu do Internetu, wynajem miejsca na strony WWW, usługi poczty elektronicznej, dostarczanie dostępu do stron MP3 w Internecie, dostarczanie dostępu do zasobów muzycznych, filmowych i zbiorów obrazów w sieci internetowej, wynajem urządzeń do odbioru i nadawania sygnału telewizyjnego i radiowego, odbiorników radiowych i telewizyjnych, urządzeń do kodowania i dekodowania sygnału cyfrowego i analogowego, zapewnienie dostępu do sieci LAN-przesyłanie danych z i do sieci lokalnej (Local Area Network) jak również umożliwianie dostępu do Internetu za pośrednictwem tej sieci, **41** usługi rozrywki i nauczania: organizacja rozrywkowych widowisk telewizyjnych, audycji radiowych, produkcja filmów dokumentalnych, reportaży, programów telewizyjnych, organizacji teleturniejów i konkursów, organizacja audycji z interaktywnym udziałem widzów, dostarczanie rozrywki i usług edukacyjnych za pośrednictwem radia, telewizji, Internetu, dostęp do tych usług edukacyjnych i rozrywkowych w systemie on-line, w systemie telewizji interaktywnej, usługi wynajmowania sprzętu do nagrywania, odtwarzania dźwięku i obrazu, dostarczanie informacji o rozrywce, edukacji, programach radiowych i telewizyjnych, imprezach sportowych, usługi automatycznego zapisywania programów telewizyjnych zgodnie z preferencjami odbiorców i następnie odtwarzanie ich w czasie wybranym przez odbiorcę, usługi dostarczania muzyki, video, dźwięku i obrazu w postaci plików MP3 ze stron WWW poprzez Internet, usługi wynajmowania studia nagraniowego, filmowego, organizacji i produkcji nagrań filmowych, dźwiękowych, usługi organizacji imprez artystycznych, estradowych, sportowych, rekreacyjnych, usługi wydawnicze: publikowanie książek i innych materiałów drukowanych, publikowanie książek, magazynów, czasopism, gazet w formie elektronicznej, udostępnianie ich w sieci internetowej, usługi obsługi technicznej i organizacyjnej produkcji telewizyjnej i filmowej.

(111) **214640** (220) 2007 08 20 (210) 329119
 (151) 2009 02 20 (441) 2007 11 26
 (732) Krzysztof Jabłoński, Brwinów, PL.
 (540) FASHION BISTRO
 (510), (511) **16** książki, czasopisma, kalendarze, gazety, **41** programy radiowe i telewizyjne, **43** kawiarnie, bary, restauracje.

(111) **214641** (220) 2007 03 13 (210) 322481
 (151) 2009 01 28 (441) 2007 06 25
 (732) INFOSYSTEMS Spółka Akcyjna, Warszawa, PL.
 (540)



Kolor znaku: granatowy, biały

(531) 26.4.4, 27.5.1, 29.1.12
 (510), (511) **09** programy komputerowe, **42** usługi programowania, aktualizacji, instalacji, konserwacji, powielania oprogramowania komputerowego, usługi projektowania oprogramowania komputerowego i systemów komputerowych, usługi doradztwa w zakresie

sprzętu komputerowego, systemów komputerowych, wypożyczanie oprogramowania komputerowego.

(111) **214642** (220) 2007 08 21 (210) 329142
 (151) 2009 01 08 (441) 2007 11 26
 (732) SymPhar Spółka z o.o., Warszawa, PL.
 (540) SYMAPAMID SR
 (510), (511) **05** leki i preparaty farmaceutyczne.

(111) **214643** (220) 2007 08 21 (210) 329143
 (151) 2009 01 08 (441) 2007 11 26
 (732) SymPhar Spółka z o.o., Warszawa, PL.
 (540) SYMIBACE
 (510), (511) **05** leki i preparaty farmaceutyczne.

(111) **214644** (220) 2007 08 21 (210) 329144
 (151) 2009 01 08 (441) 2007 11 26
 (732) SymPhar Spółka z o.o., Warszawa, PL.
 (540) SYMANASTROL
 (510), (511) **05** leki i preparaty farmaceutyczne.

(111) **214645** (220) 2007 08 21 (210) 329145
 (151) 2009 01 08 (441) 2007 11 26
 (732) SymPhar Spółka z o.o., Warszawa, PL.
 (540) SYMEPEZIL
 (510), (511) **05** leki i preparaty farmaceutyczne.

(111) **214646** (220) 2007 08 21 (210) 329146
 (151) 2009 01 08 (441) 2007 11 26
 (732) SymPhar Spółka z o.o., Warszawa, PL.
 (540) SYMLETROL
 (510), (511) **05** leki i preparaty farmaceutyczne.

(111) **214647** (220) 2007 08 21 (210) 329147
 (151) 2009 01 08 (441) 2007 11 26
 (732) SymPhar Spółka z o.o., Warszawa, PL.
 (540) SYMLUKAST
 (510), (511) **05** leki i preparaty farmaceutyczne.

(111) **214648** (220) 2007 08 21 (210) 329148
 (151) 2009 01 08 (441) 2007 11 26
 (732) SymPhar Spółka z o.o., Warszawa, PL.
 (540) SYMTECAN
 (510), (511) **05** leki i preparaty farmaceutyczne.

(111) **214649** (220) 2007 09 11 (210) 329995
 (151) 2009 03 16 (441) 2007 12 24
 (732) RANBAXY (POLAND) Sp. z o.o., Warszawa, PL.
 (540) XANTUM
 (510), (511) **05** leki, produkty farmaceutyczne, weterynaryjne i higieniczne, materiały opatrunkowe.

(111) **214650** (220) 2007 09 11 (210) 330040
 (151) 2009 01 09 (441) 2007 12 24
 (732) „ORCHIDEA-SKLEP.PL” Monika Kaźmierczak, Łódź, PL.
 (540)



Kolor znaku: ciemnoszary, czerwony

(531) 26.11.1, 26.11.13, 27.5.1, 29.1.12
 (510), (511) **25** odzież.

(111) **214651** (220) 2007 09 27 (210) 330690
 (151) 2009 02 10 (441) 2008 01 07
 (732) Jarosław Jankowski, Szczecin, PL.
 (540) Timik
 (510), (511) **35** reklama za pośrednictwem sieci komputerowej, **38** komunikacja on-line, przesyłanie informacji tekstowej i obrazowej, **41** gry w systemie on-line, wirtualny świat, rozrywka on-line.

(111) **214652** (220) 2007 10 09 (210) 331186
 (151) 2009 02 20 (441) 2008 01 21
 (732) „SKI HOTEL” Sp. z o.o., Kraków, PL.
 (540)



Kolor znaku: żółty, pomarańczowy, czerwony, granatowy, niebieski, biały

(531) 1.1.1, 1.1.4, 7.11.10, 26.1.2, 27.5.1, 29.1.15
 (510), (511) **37** usługi sztucznego naśnieżania, obsługa nartostrad, **41** obsługa kongresów, organizowanie obozów sportowych, obsługa urzędzeń sportowych, usługi związane z organizacją wypoczynku, **43** usługi gastronomiczne, bary, hotele, kawiarnie, restauracje, catering, domy turystyczne, rezerwacje hotelowe, wynajem sal.

(111) **214653** (220) 2007 10 09 (210) 331187
 (151) 2009 02 20 (441) 2008 01 21
 (732) „SKI HOTEL” Sp. z o.o., Kraków, PL.
 (540)



Kolor znaku: niebieski i jego odcienie, granatowy, biały

(531) 1.1.1, 1.1.4, 7.11.10, 26.1.2, 27.5.1, 29.1.13
 (510), (511) **37** usługi sztucznego naśnieżania, obsługa nartostrad, **41** obsługa kongresów, organizowanie obozów sportowych, obsługa urzędzeń sportowych, usługi związane z organizacją wypoczynku, **43** usługi gastronomiczne, bary, hotele, kawiarnie, restauracje, catering, domy turystyczne, rezerwacje hotelowe, wynajem sal.

(111) **214654** (220) 2007 10 22 (210) 331789
 (151) 2009 03 12 (441) 2008 02 04
 (732) OLIMP LABORATORIES Spółka z o.o., Nagawczyna, PL.
 (540) X5 PROTEIN

(510), (511) **05** suplementy diety i inna żywność dietetyczna, odżywki wzmacniające, preparaty parafarmaceutyczne stosowane profilaktycznie i dla rekonwalescentów-wszystkie do celów leczniczych, leki dla ludzi, **29** koncentraty wysokobiałkowe i odżywki wysokobiałkowe wzbogacone witaminami, solami mineralnymi i aminokwasami, produkty mleczne (mleko, jogurty, kefiry, sery, proteiny mleczne, serwatki), napoje mleczne lub z przewagą mleka, **30** koncentraty węglowodanowe i odżywki węglowodanowe i wysokoenergetyczne wzbogacone witaminami i solami mineralnymi, **32** napoje bezalkoholowe wzbogacane witaminami i minerałami, napoje izotoniczne, węglowodanowe, energetyczne, napoje serwatkowe, napoje z soków owoców, nektary owocowe, napoje proteinowe.

(111) **214655** (220) 2007 11 06 (210) 332476
 (151) 2009 03 02 (441) 2008 02 18
 (732) TEVA Pharmaceuticals Polska Spółka z ograniczoną odpowiedzialnością, Warszawa, PL.
 (540) CETRIZEN

(510), (511) **05** produkty farmaceutyczne, produkty medyczne, leki, dietetyczne środki medyczne i lecznicze, środki wspomagające leczenie, odżywki medyczne, suplementy żywności do celów leczniczych zawarte w tej klasie, preparaty witaminowe, dodatki mineralne do żywności.

(111) **214656** (220) 2007 11 20 (210) 333065
 (151) 2009 03 02 (441) 2008 03 03
 (732) Toruńskie Zakłady Materiałów Opatrunkowych Spółka Akcyjna, Toruń, PL.
 (540) matopat blood control
 (510), (511) **05** plastry.

(111) **214657** (220) 2007 11 20 (210) 333066
 (151) 2009 03 02 (441) 2008 03 03
 (732) Toruńskie Zakłady Materiałów Opatrunkowych Spółka Akcyjna, Toruń, PL.
 (540) matopat tattoo
 (510), (511) **05** plastry.

(111) **214658** (220) 2007 11 20 (210) 333067
 (151) 2009 03 02 (441) 2008 03 03
 (732) Toruńskie Zakłady Materiałów Opatrunkowych Spółka Akcyjna, Toruń, PL.
 (540) matopat tattoo plasters
 (510), (511) **05** plastry.

(111) **214659** (220) 2008 02 22 (210) 337005
 (151) 2008 12 30 (441) 2008 05 26
 (732) Fabryka Wódek „POLMOS ŁAŃCUT” S.A., Łañcut, PL.
 (540)



(531) 19.7.25, 24.1.5, 24.11.25
 (510), (511) **33** napoje alkoholowe.

(111) **214660** (220) 2001 09 12 (210) 240625
 (151) 2009 01 05 (441) 2002 03 25
 (732) P.P.H. BAJ & J Jerzy Buczkowski, Gorzów Wielkopolski, PL.
 (540) sixtyseven & by mustang
 (510), (511) **35** doradztwo handlowe, prowadzenie interesów osób trzecich, reklamowanie i kojarzenie kontrahentów handlowych, obrót fakturowy i tranzytowy, prowadzenie działalności marketingowej, organizowanie wystaw handlowych-promocja sprzedaży, usługi eksportowo-importowe, prowadzenie przedstawicielstw handlowych podmiotów zagranicznych w kraju, pośredniczenie w zawieraniu transakcji handlowych, produkcja reklam w tym internetowych, usługi badania rynku, zarządzanie przedsiębiorstwami handlowymi, **39** dystrybucja towarów, konfekcjonowanie towarów, pakowanie i paczkowanie towarów, prowadzenie agencji spedycyjnych, transport samochodowy, usługi magazynowania i składowania towarów.

(111) **214661** (220) 2005 03 07 (210) 292057
 (151) 2009 02 25 (441) 2005 06 13
 (732) Stanisław Rosa, Tychy, PL.

(540)



Kolor znaku: żółty, czarny, biały

(531) 26.1.1, 26.11.1, 27.5.1, 29.1.13

(510), (511) **06** maszty flagowe, słupy do sygnalizacji ulicznej, ko-sze zbrojeniowe do fundamentów betonowych, daszki metalowe, połączenia metalowe i ich elementy, nakrętki metalowe, **09** osprzęt elektroenergetyczny, rastry, **11** słupy i oprawy oświetlenia zewnętrznego, słupy i maszty oświetleniowe, urządzenia i instalacje oświetleniowe, w tym do oświetlenia ogrodowego, urządzenia bezpieczeństwa do oświetlenia, **19** fundamenty betonowe do posadowienia, daszki z tworzyw sztucznych, **20** nakrętki niemetalowe, połączenia niemetalowe i ich elementy, opakowania drewniane, **37** zabezpieczanie przed korozją, wykonywanie instalacji oświetleniowych zewnętrznych i ich konserwacja, **39** magazynowanie i przechowywanie towarów, usługi przeładunkowe, **40** powlekanie galwaniczne, w tym anodowanie oraz malowanie proszkowe i inne metody zabezpieczania powierzchni, **42** prace badawczo-rozwojowe w dziedzinie nauk przyrodniczych i technicznych, projekty techniczne w zakresie oświetlenia.

(111) **214662** (220) 2005 03 11 (210) 292321
(151) 2009 02 06 (441) 2005 06 13

(732) SIGMAKALON EURIDEP S.A., Rueil Malmaison Cedex, FR.

(540) SIGMA PARAGRAF

(510), (511) **02** barwniki, farby, pokosty, lakiery, środki utrwalające (pokosty, lakiery), środki konserwujące i zabezpieczające przed rdzą oraz środki konserwujące i zabezpieczające drewno, pigmenty, preparaty farbiarskie, naturalne żywice, farby do drewna (na zewnątrz i wewnątrz), barwniki do drewna, folie metalowe i formy proszkowe dla malarzy i dekoratorów, ostatnie krycie (farby) na zewnątrz i wewnątrz budynków, farby na fasady, farby akrylowe, produkty przeciwko korozji, rozcieńczalniki, zagęszczacze i spoiwa do barwników i pigmentów, spoiwa i rozcieńczalniki do farb, przeciwpiorostowe: farby ochronne i pokrycia przeciw roślinom, zwierzętom i organizmom mineralnym oraz mikroorganizmom, które osiadają na łodziach (pokrywają łodzie).

(111) **214663** (220) 2005 09 14 (210) 300017
(151) 2009 01 06 (441) 2005 12 27

(732) Zakłady Przemysłu Cukierniczego MIESZKO S.A., Racibórz, PL.

(540)



Kolor znaku: ecru, biały, czerwony, żółty, brązowy

(531) 3.13.1, 5.5.19, 8.1.19, 24.9.2, 26.4.1, 26.4.2, 27.5.1, 29.1.15

(510), (511) **30** słodycze.

(111) **214664** (220) 2005 09 14 (210) 300018
(151) 2009 01 06 (441) 2005 12 27

(732) Zakłady Przemysłu Cukierniczego MIESZKO S.A., Racibórz, PL.

(540)



Kolor znaku: różowy, biały, czerwony, żółty, brązowy

(531) 3.13.1, 5.5.3, 8.1.19, 24.9.2, 26.4.1, 26.4.2, 27.5.1, 29.1.15

(510), (511) **30** słodycze.(111) **214665** (220) 2005 11 18 (210) 302475

(151) 2009 02 25 (441) 2006 02 20

(732) JERONIMO MARTINS DYSTRYBUCJA Spółka Akcyjna, Kostrzyn, PL.

(540)



(531) 1.15.11, 11.3.5, 27.5.1

(510), (511) **05** lecznicze herbaty ziołowe, herbaty lecznicze z mieszanek ziołowych, **30** herbata, herbaty aromatyzowane, herbaty owocowe, napoje na bazie herbaty, **32** napoje bezalkoholowe gazowane i niegazowane, lemoniady, esencje i syropy do napojów, napoje i preparaty w formie proszków do przygotowywania bezalkoholowych napojów, wody mineralne.

(111) **214666** (220) 2006 10 02 (210) 316150

(151) 2009 03 25 (441) 2007 01 08

(732) BIOCORPO Spółka z ograniczoną odpowiedzialnością, Warszawa, PL.

(540)



Kolor znaku: ciemnozielony, biały, jasnożółty

(531) 27.5.1, 29.1.13

(510), (511) **05** suplementy diety.(111) **214667** (220) 2006 10 11 (210) 316518

(151) 2009 03 18 (441) 2007 01 22

(732) GREEN-LAND SERVICE Sp. z o.o., Warszawa, PL.

(540)



Kolor znaku: zielony, ciemnobrązowy, jasnozielony

(531) 5.3.14, 27.5.1, 29.1.12

(510), (511) **01** nawozy użyźniające glebę.

(111) **214668** (220) 2006 11 13 (210) 317890
 (151) 2009 01 30 (441) 2007 02 19
 (732) „KRASNODEBSKI I S-KA OPTIBLOK” Sp.J., Łódź, PL.
 (540) MIKROLUX
 (510), (511) **09** aparatura do przetwarzania medycznych informacji, instalacje elektryczne, szkła kontaktowe, szkła do korekcji oczu, soczewki optyczne, optyczne pryzmaty, meble laboratoryjne, lampy optyczne, lampy wzmacniające, lusterka optyczne, okulary, okulary przeciwsłoneczne, okulary przeciwoślepieniowe, oprawki do okularów, osłony przeciwodblaskowe, ozonizatory, regulatory światła, światłomierze, światłowody, włókna optyczne, złącza elektryczne, **10** przyrządy do fizykoterapii, lampy termoelektryczne, lampy kwarcowe do celów medycznych, lampy ultrafioletowe do celów medycznych, lasery do celów medycznych, aparaty i instrumenty medyczne, aparaty do reanimacji, sondy do celów medycznych, stoły operacyjne.

(111) **214669** (220) 2006 12 07 (210) 318830
 (151) 2009 03 02 (441) 2007 03 19
 (732) 3M Company, St. Paul, US.
 (540) CUNO

(510), (511) **01** produkty chemiczne przeznaczone dla przemysłu, prac badawczych, fotografii jak również rolnictwa, ogrodnictwa i leśnictwa, żywice syntetyczne w stanie surowym, tworzywa sztuczne w stanie surowym, nawozy do użytkowania gleby, mieszanki do gaśnic, preparaty do hartowania i lutowania metali, produkty chemiczne do konserwowania żywności, substancje garbujące, kleje (spoiwa) przeznaczone dla przemysłu, chemikalia, substancje i materiały chemiczne, środki do wspomaganie filtracji, materiały filtracyjne stosowane w filtracji, klarowaniu i oczyszczaniu płynów i gazów, **07** maszyny i obrabiarki, silniki (z wyjątkiem stosowanych w pojazdach lądowych), mechanizmy sprzęgania i napędu (z wyjątkiem stosowanych w pojazdach lądowych), mechaniczne narzędzia rolnicze, inkubatory do jaj, mechanicznie ściskające i filtrujące maszyny, urządzenia i przyrządy, maszyny, urządzenia i przyrządy do filtracji, klarowania i oczyszczania, do rozdzielania, klarowania i/lub oczyszczania płynów i gazów, w tym wody pitnej, wody przemysłowej, wody zasilającej kocioł, wody odpadowej, farb, pokryć, emulsji fotograficznej, rozpuszczalników, żywic, smarów, tuszy, smół, wosków, mydeł, olei, gazu ziemnego, produktów ropopochodnych, produktów biologicznych i produktów spożywczych oraz napojów, maszyny, urządzenia i instrumenty do filtracji, klarowania i oczyszczania do użytku w przemyśle półprzewodników, elektronicznym, bioprocessowym i diagnostyce, części i podzespoły do wszystkich wyżej wymienionych towarów, **09** urządzenia i przyrządy: naukowe, żeglarskie, geodezyjne, elektryczne, fotograficzne, kinematograficzne, optyczne, wagowe, pomiarowe, sygnalizacyjne, kontrolne, do ratowania życia, do celów dydaktycznych, urządzenia i przyrządy elektryczne przewodzące, transformujące, akumulatorowe i kontrolno-sterujące, urządzenia do nagrywania, transmisji lub reprodukcji dźwięku lub obrazu, magnetyczne nośniki danych, płyty (dyski) z nagraniami, automaty sprzedające i mechanizmy do urządzeń uruchamianych przez wrzucenie monety, kasy sklepowe, maszyny liczące, sprzęt przetwarzający dane i komputery, urządzenia do gaszenia ognia, filtry, wkłady filtracyjne, obudowy filtracyjne, membrany filtracyjne, urządzenia i instrumenty filtracyjne do użytku i zastosowania laboratoryjnego, urządzenia i instrumenty laboratoryjne, urządzenia i instrumenty sitowe i rozdzielające, filtry wykorzystywane w fotografii, filtry promieni ultrafioletowych do fotografii, filtry do masek do oddychania, filtry i urządzenia do oczyszczania do użytku w przemyśle półprzewodników elektronicznym, bioprocessowym i diagnostyce: urządzenia i instrumenty do zapobiegania korozji, części i podzespoły do wszystkich wyżej wymienionych towarów, **11** urządzenia do oświetlania, ogrzewania, wytwarzania pary, gotowania, chłodzenia, suszenia, wentylacji, zaopatrzenia w wodę oraz instalacje sanitarne, urządzenia i instrumenty do zaopatrzenia w wodę, filtracji wody, oczyszczania, testowania i kondycjonowania wody, filtry, wkłady filtracyjne, obudowy filtracyjne, membrany filtracyjne, urządzenia i instrumenty filtracyjne do oczyszczania wody, maszyny, urządzenia i instrumenty do filtracji, klarowania i oczyszczania, urządzenia i instrumenty do rozdzielania, klarowania i/lub oczyszczania płynów i gazów, w tym wody, mydeł, olejów i produktów spożywczych oraz napojów, części i podzespoły do wszystkich wyżej wymienionych towarów, **17** kauczuk, gutaperka, guma, azbest, mika i wyroby z tych materiałów nie ujęte w innych klasach, tworzywa sztuczne w formie

wyciśniętej stosowane w produkcji, materiały wypełniające, uszczelniające, pakiety, materiały izolacyjne, rury giętkie niemetalowe, materiały/gotowe półprodukty z półprzetworzonych i membranowych tworzyw sztucznych wytworzonych z tworzyw sztucznych lub nylonu, w tym materiały filtracyjne wytworzone z tworzyw sztucznych lub nylonu, membrany z tworzyw sztucznych: części i podzespoły do wszystkich wyżej wymienionych towarów.

(111) **214670** (220) 2006 12 07 (210) 318831
 (151) 2009 03 02 (441) 2007 03 19
 (732) 3M Company, St. Paul, US.
 (540)



(531) 26.4.2, 26.11.3, 27.5.1

(510), (511) **01** produkty chemiczne przeznaczone dla przemysłu, prac badawczych, fotografii jak również rolnictwa, ogrodnictwa i leśnictwa, żywice syntetyczne w stanie surowym, tworzywa sztuczne w stanie surowym, nawozy do użytkowania gleby, mieszanki do gaśnic, preparaty do hartowania i lutowania metali, produkty chemiczne do konserwowania żywności, substancje garbujące, kleje (spoiwa) przeznaczone dla przemysłu, chemikalia, substancje i materiały chemiczne, środki do wspomaganie filtracji, materiały filtracyjne stosowane w filtracji, klarowaniu i oczyszczaniu płynów i gazów, **07** maszyny i obrabiarki, silniki (z wyjątkiem stosowanych w pojazdach lądowych), mechanizmy sprzęgania i napędu (z wyjątkiem stosowanych w pojazdach lądowych), mechaniczne narzędzia rolnicze, inkubatory do jaj, mechanicznie ściskające i filtrujące maszyny, urządzenia i przyrządy, maszyny, urządzenia i przyrządy do filtracji, klarowania i oczyszczania, do rozdzielania, klarowania i/lub oczyszczania płynów i gazów, w tym wody pitnej, wody przemysłowej, wody zasilającej kocioł, wody odpadowej, farb, pokryć, emulsji fotograficznej, rozpuszczalników, żywic, smarów, tuszy, smół, wosków, mydeł, olei, gazu ziemnego, produktów ropopochodnych, produktów biologicznych i produktów spożywczych oraz napojów, maszyny, urządzenia i instrumenty do filtracji, klarowania i oczyszczania do użytku w przemyśle półprzewodników, elektronicznym, bioprocessowym i diagnostyce, części i podzespoły do wszystkich wyżej wymienionych towarów, **09** urządzenia i przyrządy: naukowe, żeglarskie, geodezyjne, elektryczne, fotograficzne, kinematograficzne, optyczne, wagowe, pomiarowe, sygnalizacyjne, kontrolne, do ratowania życia, do celów dydaktycznych, urządzenia i przyrządy elektryczne przewodzące, transformujące, akumulatorowe i kontrolno-sterujące, urządzenia do nagrywania, transmisji lub reprodukcji dźwięku lub obrazu, magnetyczne nośniki danych, płyty (dyski) z nagraniami, automaty sprzedające i mechanizmy do urządzeń uruchamianych przez wrzucenie monety, kasy sklepowe, maszyny liczące, sprzęt przetwarzający dane i komputery, urządzenia do gaszenia ognia, filtry, wkłady filtracyjne, obudowy filtracyjne, membrany filtracyjne, urządzenia i instrumenty filtracyjne do użytku i zastosowania laboratoryjnego, urządzenia i instrumenty laboratoryjne, urządzenia i instrumenty sitowe i rozdzielające, filtry wykorzystywane w fotografii, filtry promieni ultrafioletowych do fotografii, filtry do masek do oddychania, filtry i urządzenia do oczyszczania do użytku w przemyśle półprzewodników elektronicznym, bioprocessowym i diagnostyce: urządzenia i instrumenty do zapobiegania korozji, części i podzespoły do wszystkich wyżej wymienionych towarów, **11** urządzenia do oświetlania, ogrzewania, wytwarzania pary, gotowania, chłodzenia, suszenia, wentylacji, zaopatrzenia w wodę oraz instalacje sanitarne, urządzenia i instrumenty do zaopatrzenia w wodę, filtracji wody, oczyszczania, testowania i kondycjonowania wody, filtry, wkłady filtracyjne, obudowy filtracyjne, membrany filtracyjne, urządzenia i instrumenty filtracyjne do oczyszczania wody, maszyny, urządzenia i instrumenty do filtracji, klarowania i oczyszczania, urządzenia i instrumenty do rozdzielania, klarowania i/lub oczyszczania płynów i gazów, w tym wody, mydeł, olejów i produktów spożywczych oraz napojów, części i podzespoły do wszystkich wyżej wymienionych towarów, **17** kauczuk, gutaperka, guma, azbest, mika i wyroby z tych materiałów nie ujęte w innych klasach, tworzywa sztuczne w formie wyciśniętej stosowane w produkcji, materiały wypełniające, uszczel-

niające, pakuły, materiały izolacyjne, rury giętkie niemetalowe, materiały/gotowe półprodukty z półprzetworzonych i membranowych tworzyw sztucznych wytworzonych z tworzyw sztucznych lub nylonu, w tym materiały filtracyjne wytworzone z tworzyw sztucznych lub nylonu, membrany z tworzyw sztucznych: części i podzespoły do wszystkich wyżej wymienionych towarów.

(111) **214671** (220) 2007 06 01 (210) 326018
 (151) 2008 12 29 (441) 2007 09 03
 (732) „FARMER” Raniś-Zmysłony Spółka Jawna, Fabianów, PL.
 (540)



Kolor znaku: żółty, czerwony, zielony, czarny

(531) 5.7.2, 15.7.1, 27.5.1, 29.1.14

(510), (511) **07** maszyny i urządzenia rolnicze oraz akcesoria i wyposażenie do nich, części zamienne do maszyn i urządzeń rolniczych i ogrodniczych, pompy, zawory, kompresory, agregaty sprężarkowe, smarownice, łożyska, dmuchawy, imadła, koła pasowe, koła zębate, lemieszki pługów, brony, pługi, narzędzia ręczne sterowane mechanicznie, wały napędowe, napędy pneumatyczne i hydrauliczne do maszyn, obudowy maszyn, prowadnice do maszyn, przekładnie do maszyn, przekładnie zębate, podnośniki, transportery, urządzenia do załadunku i wyładunku, znormalizowane części maszyn, **12** pojazdy lądowe i części zamienne do nich, ciągniki rolnicze, kabiny do ciągników rolniczych, koła pojazdów lądowych, ogumienie do ciągników i maszyn rolniczych, silniki do pojazdów lądowych, ciągników rolniczych, części składowe mechanizmów sprzęgania i napędu ciągników, **35** prowadzenie sklepów i hurtowni w zakresie sprzedaży maszyn rolniczych, ogrodniczych oraz części zamiennych i wyposażenia do nich, mechanicznych narzędzi rolniczych, ciągników rolniczych i części zamiennych do nich, ogumienia do ciągników i maszyn rolniczych, narzędzi ręcznych do prac rolniczych i ogrodniczych, narzędzi ręcznych sterowanych mechanicznie, usługi w zakresie: organizowania giełd, aukcji i wystaw w celach reklamowych i handlowych, promocji handlowej, badania rynku i doradztwa handlowego, agencji importowo-eksportowe, **39** usługi w zakresie dystrybucji części zamiennych.

(111) **214672** (220) 2007 06 07 (210) 326280
 (151) 2008 12 29 (441) 2007 09 17
 (732) Jerzy Kamiński, Przemyśl, PL.
 (540) HOOLS

(510), (511) **25** bielizna, obuwie, odzież, nakrycia głowy, **32** wody mineralne, wody i napoje gazowane i niegazowane, napoje owocowe, napoje bezalkoholowe, soki owocowe i warzywne, syropy, napoje energetyczne, piwo, **35** sprzedaż hurtowa i detaliczna w sklepach, hurtowniach oraz za pomocą internetu wód mineralnych, napojów, napojów alkoholowych, napojów energetycznych, soków, toreb, plecaków, paszków, portfeli, odzieży, obuwia, nakryć głowy, parasoli, artykułów spożywczych, artykułów przemysłowych, kosmetyków, środków czystości.

(111) **214673** (220) 2007 06 11 (210) 326398
 (151) 2009 03 03 (441) 2007 09 17
 (732) JERONIMO MARTINS DYSTRYBUCJA Spółka Akcyjna, Kostrzyn, PL.
 (540)



Kolor znaku: brązowy, biały

(531) 26.4.2, 27.5.1, 29.1.12

(510), (511) **30** kawa, napoje na bazie kawy, kawa rozpuszczalna, kawa mrożona.

(111) **214674** (220) 2007 06 21 (210) 326837
 (151) 2008 12 29 (441) 2007 10 01
 (732) „DOM ATELIER” Spółka z ograniczoną odpowiedzialnością, Warszawa, PL.

(540) DOM ATELIER

(510), (511) **19** materiały budowlane niemetalowe: glazura, futryny do drzwi niemetalowe-drewniane, rynny dachowe niemetalowe, baseny kąpielowe, betonowe elementy budowlane, belki palczkowe-części schodów, beton, boazeria drewniana, bramy niemetalowe, cement- płyty cementowe, gzymsy, listwy budownictwa niemetalowe, kabiny kąpielowe niemetalowe, kurniki, mozaika do budownictwa, nasady kominowe, obudowa kominów, odrzwia niemetalowe, ogrodzenia niemetalowe, okiennice niemetalowe, okładziny niemetalowe dla budownictwa, okna niemetalowe, pokrycia nawierzchni dróg, pokrycia dachowe, powłoki-materiały budowlane, powłoki cementowe, ramiaki, ramy do okien niemetalowe, rolety zewnętrzne, futryny niemetalowe, schody niemetalowe, ścianki szczelne niemetalowe, pokrycia niemetalowe ścian dla budownictwa, terrakota, zaprawy murarskie, zbrojenie dla budownictwa, **35** usługi w zakresie: organizacji i zarządzania przedsięwzięciami inwestycyjnymi w celu budowy i/lub przygotowania obiektów mieszkalnych i niemieszkalnych przeznaczonych do sprzedaży, wynajmowania, użyczenia, pomocy w zarządzaniu przedsięwzięciami obrotu nieruchomościami, marketingu gruntów dla budownictwa, zasobów lokalowych, nieruchomości przeznaczonych do zagospodarowania, do sprzedaży, najmu, użyczenia, **37** budownictwo, budownictwo mobilne, budownictwo modułowe, domy z bali, budowa pawilonów i sklepów targowych, budowlana informacja, budowlany nadzór, wynajem sprzętu budowlanego, czyszczenie budynków od wewnątrz, czyszczenie budynków od zewnątrz, izolowanie budynków, uszczelnianie budynków, wynajem buldożerów, usługi w zakresie: budownictwa, nadzoru budowlanego, realizacji i nadzoru nad przedsięwzięciami inwestycyjnymi polegającymi na budowie i/lub przygotowaniu obiektów mieszkalnych i niemieszkalnych przeznaczonych do sprzedaży, wynajmowania, użyczenia, usługi remontowe, naprawy obiektów, restauracji budynków, konserwacji obiektów budowlano-mieszkalniowych, budowania lokali mieszkalnych i osiedli mieszkaniowych wraz z infrastrukturą, usługi deweloperskie, usługi w zakresie: asfaltowania, budowy fabryk, gipsowania, izolowania budynków, budowy domów mieszkalnych, naprawy magazynów-budynków, malowania, werniksowania, rozbiórki budynków, tapetowania, uszczelniania budynków, **42** projektowanie budynków, dekoracja wnętrz, usługi projektowe w zakresie budownictwa.

(111) **214675** (220) 2007 06 26 (210) 327003
 (151) 2009 02 16 (441) 2007 10 01
 (732) Pillar Klocek Sp. Jawna, Warszawa, PL.
 (540)



Kolor znaku: czarny, czerwony, biały

(531) 26.1.1, 26.15.1, 27.5.1, 29.1.13

(510), (511) **05** środki farmaceutyczne i weterynaryjne, środki sanitarne do celów medycznych, substancje dietetyczne przystosowane do użytku medycznego, żywność dla niemowląt, plastry, gips do celów medycznych, materiały opatrunkowe, materiały do plombowania zębów, wosk dentystyczny, środki odkażające, środki do zwalczania robactwa, fungicydy, herbicydy.

(111) **214676** (220) 2007 07 02 (210) 327241
 (151) 2008 12 31 (441) 2007 10 15
 (732) Public Joint Stock Company „Pharmstandard-Leksredstva”, Kursk, RU.
 (540)

ФОСФОГЛИВ – PHOSPHOGLIV

(531) 27.5.1, 27.5.17, 28.5.0

(510), (511) **05** preparaty farmaceutyczne, biologiczne czynne dodatki do żywności.

(111) **214677** (220) 2007 07 17 (210) 327883
 (151) 2008 12 30 (441) 2007 10 29
 (732) RAFIN-POL Spółka z ograniczoną odpowiedzialnością,
 Sopot, PL.
 (540)



Kolor znaku: niebieski, zielony

(531) 27.5.1, 29.1.12
 (510), (511) **16** afisze, albumy, czasopisma, diagramy, druki, gazety, fotografie, kalendarze, kartki okolicznościowe z życzeniami, katalogi, książki, notesy, materiały do nauczania, podręczniki, publikacje, re-produkcje graficzne, rejestry, śpiewniki, zakładki do książek, **35** dystrybucja materiałów reklamowych, rozpowszechnianie ogłoszeń reklamowych, uaktualnienie materiałów reklamowych, wynajmowanie powierzchni na cele reklamowe, publikowanie tekstów reklamowych, badania opinii publicznej.

(111) **214678** (220) 2007 07 19 (210) 327886
 (151) 2008 12 30 (441) 2007 10 29
 (732) FHUP WEJMUTKA Olimpia Pabian, Białowieża, PL.
 (540) WEJMUTKA

(510), (511) **39** usługi przewodnickie, **41** wypożyczalnia sprzętu sportowego, organizacja imprez plenerowych, **43** bary, kawiarnie, pensjonaty, wynajmowanie pomieszczeń na pobyt czasowy, hotele, herbaciarnie.

(111) **214679** (220) 2007 08 03 (210) 328523
 (151) 2009 01 07 (441) 2007 11 12
 (732) Anna Sybicka, Płońsk, PL.
 (540) APLEXIN

(510), (511) **01** produkty chemiczne przeznaczone dla przemysłu, prac badawczych, rolnictwa, ogrodnictwa i leśnictwa, **03** kosmetyki, mydła, kremy, pasty, dezodoranty, antyperspiranty, preparaty do kąpieli, preparaty do golenia, preparaty do pielęgnacji jamy ustnej, środki do czyszczenia zębów, preparaty do pielęgnacji włosów, szampony, preparaty do opalania, preparaty do odchudzania, maseczki kosmetyczne, perfumy, środki perfumeryjne, olejki eteryczne, chusteczki nasączone płynami kosmetycznymi, depilatory, środki sanitarne zawarte w tej klasie, środki czyszczące, **05** produkty farmaceutyczne, produkty lecznicze, witaminy, mineralne środki lecznicze, mineralne dodatki do żywności, mineralne wody do celów leczniczych, preparaty wspomagające leczenie i wzmacniające organizm, suplementy diety do celów leczniczych, dietetyczne środki spożywcze do celów leczniczych, substancje dietetyczne do celów leczniczych, lecznicze preparaty ziołowe, zioła lecznicze, napary lecznicze, herbatki lecznicze, środki bakteriobójcze, produkty biologiczne do celów medycznych, szczepionki, surowice, produkty krwiopochodne, produkty biotechnologiczne do celów medycznych, materiały do leczenia zębów, żywność dla niemowląt, plastry, materiały opatrunkowe, środki sanitarne do celów medycznych, środki odkażające, produkty weterynaryjne, środki do zwalczania robactwa, fungicyd, herbicydy, produkty chemiczne przeznaczone do celów medycznych, preparaty diagnostyczne do celów medycznych.

(111) **214680** (220) 2007 08 03 (210) 328528
 (151) 2009 03 12 (441) 2007 11 12
 (732) Anna Sybicka, Płońsk, PL.
 (540) INSULAN

(510), (511) **01** produkty chemiczne przeznaczone dla przemysłu, prac badawczych, rolnictwa, ogrodnictwa i leśnictwa, **03** kosmetyki, mydła, kremy, pasty, dezodoranty, antyperspiranty, preparaty do kąpieli, preparaty do golenia, preparaty do pielęgnacji jamy ustnej, środki do czyszczenia zębów, preparaty do pielęgnacji włosów, szampony, preparaty do opalania, kosmetyczne preparaty do odchudzania, maseczki kosmetyczne, perfumy, środki perfumeryjne, olejki eteryczne, chusteczki, preparaty do depilacji, przybory toaletowe i kosmetyczne, środki sanitarne, środki czyszczące, **05** produkty farmaceutyczne, produkty lecznicze, witaminy do celów leczniczych,

minerały do celów leczniczych, mineralne dodatki do żywności, mineralne wody do celów leczniczych, preparaty wspomagające leczenie, suplementy diety do celów medycznych, dietetyczne środki spożywcze do celów leczniczych, substancje dietetyczne do celów leczniczych, preparaty ziołowe do celów leczniczych, zioła lecznicze, napary lecznicze, herbatki lecznicze, produkty biobójcze, produkty biologiczne do celów medycznych, szczepionki, surowice, produkty krwiopochodne do celów medycznych, produkty biotechnologiczne do celów medycznych, wyroby medyczne do celów leczniczych, materiały do leczenia zębów, żywność dla niemowląt, plastry do celów medycznych, materiały opatrunkowe, środki sanitarne do celów medycznych, środki odkażające, produkty weterynaryjne, środki do zwalczania robactwa, fungicyd, herbicydy, produkty chemiczne przeznaczone dla nauk medycznych, preparaty diagnostyczne do celów medycznych.

(111) **214681** (220) 2007 08 01 (210) 328421
 (151) 2008 12 30 (441) 2007 11 12
 (732) CREATIVE STORM Spółka z o.o., Warszawa, PL.
 (540)



Kolor znaku: lazurowy i odcienie, szary, biały

(531) 27.5.1, 27.5.22, 29.1.13
 (510), (511) **35** usługi agencji reklamowych, **41** usługi studia filmowego, organizowanie i prowadzenie zjazdów.

(111) **214682** (220) 2007 08 10 (210) 328774
 (151) 2009 02 16 (441) 2007 11 12
 (732) Polskie Centrum Certyfikacji Spółka z o.o., Wrocław, PL.
 (540)



Kolor znaku: zielony, czarny

(531) 15.7.1, 27.5.1, 29.1.12
 (510), (511) **16** wszelkie materiały drukowane, certyfikaty, dyplomy, świadectwa, zaświadczenia, materiały szkoleniowe, podręczniki, materiały biurowe, **41** nauczanie i kształcenie, potwierdzanie kompetencji przez wydanie odpowiedniego certyfikatu w zakresie systemów zarządzania, organizowanie szkoleń w zakresie kontroli systemów zarządzania, **42** naukowe i techniczne usługi i badania oraz ich projektowanie, przemysłowa analiza, badanie usług, badania i ekspertyzy chemiczne, mechaniczne, bakteriologiczne, geologiczne, inżynierskie, naftowe, techniczne, prace badawczo-rozwojowe dla osób trzecich, kontrola jakości, testowanie materiałów, wdrażanie systemów jakości i zarządzania jakością, usługi rzeczoznawstwa w zakresie zarządzania.

(111) **214683** (220) 2007 08 17 (210) 329027
 (151) 2009 01 16 (441) 2007 11 26
 (732) Anna Sybicka, Płońsk, PL.
 (540) VASCOR
 (510), (511) **05** produkty farmaceutyczne, produkty lecznicze.

(111) **214684** (220) 2007 08 17 (210) 329028
 (151) 2009 01 23 (441) 2007 11 26
 (732) Anna Sybicka, Płońsk, PL.
 (540) ZOPREX

(510), (511) **03** kosmetyki, mydła, kremy, pasty, dezodoranty, antyperspiranty, preparaty do kąpieli, preparaty do golenia, preparaty do pielęgnacji jamy ustnej, środki do czyszczenia zębów, preparaty do pielęgnacji włosów, szampony, preparaty do opalania, kosmetyczne preparaty do odchudzania, maseczki kosmetyczne, perfumy, środki perfumeryjne, olejki eteryczne, chusteczki nasączone środkami kosmetycznymi, depilatory, przybory toaletowe i kosmetyczne, środki sanitarne, środki czyszczące, **05** produkty farmaceutyczne, produkty lecznicze, witaminy, minerały, mineralne dodatki do żywności, mineralne wody do celów leczniczych, preparaty wspomagające leczenie i wzmacniające organizm, suplementy diety do celów leczniczych, dietetyczne środki spożywcze do celów leczniczych, substancje dietetyczne do celów leczniczych, preparaty ziołowe, zioła lecznicze, napary lecznicze, herbatki lecznicze, produkty biobójcze, produkty biologiczne do celów medycznych, szczepionki, surowice, produkty krwiopochodne, produkty biotechnologiczne do celów medycznych, materiały do leczenia zębów, żywność dla niemowląt, plastry, materiały opatrunkowe, środki sanitarne do celów medycznych, środki odkażające, produkty weterynaryjne, środki do zwalczania robactwa, fungicydy, herbicydy, produkty chemiczne przeznaczone dla nauk medycznych, preparaty diagnostyczne do celów medycznych, **32** napoje izotoniczne.

(111) **214685** (220) 2007 08 17 (210) 329029
 (151) 2009 01 23 (441) 2007 11 26
 (732) Anna Sybicka, Płońsk, PL.
 (540) VENEVA

(510), (511) **03** kosmetyki, mydła, kremy, pasty, dezodoranty, antyperspiranty, preparaty do kąpieli, preparaty do golenia, preparaty do pielęgnacji jamy ustnej, środki do czyszczenia zębów, preparaty do pielęgnacji włosów, szampony, preparaty do opalania, kosmetyczne preparaty do odchudzania, maseczki kosmetyczne, perfumy, środki perfumeryjne, olejki eteryczne, chusteczki nasączone środkami kosmetycznymi, depilatory, przybory toaletowe i kosmetyczne, środki sanitarne, środki czyszczące, **05** produkty farmaceutyczne, produkty lecznicze, witaminy, minerały, mineralne dodatki do żywności, mineralne wody do celów leczniczych, preparaty wspomagające leczenie i wzmacniające organizm, suplementy diety do celów leczniczych, dietetyczne środki spożywcze do celów leczniczych, substancje dietetyczne do celów leczniczych, preparaty ziołowe, zioła lecznicze, napary lecznicze, herbatki lecznicze, produkty biobójcze, produkty biologiczne do celów medycznych, szczepionki, surowice, produkty krwiopochodne, produkty biotechnologiczne do celów medycznych, materiały do leczenia zębów, żywność dla niemowląt, plastry, materiały opatrunkowe, środki sanitarne do celów medycznych, środki odkażające, produkty weterynaryjne, środki do zwalczania robactwa, fungicydy, herbicydy, produkty chemiczne przeznaczone dla nauk medycznych, preparaty diagnostyczne do celów medycznych, **32** napoje izotoniczne.

(111) **214686** (220) 2007 08 17 (210) 329030
 (151) 2009 01 23 (441) 2007 11 26
 (732) Anna Sybicka, Płońsk, PL.
 (540) UNOKLAR

(510), (511) **03** kosmetyki, mydła, kremy, pasty, dezodoranty, antyperspiranty, preparaty do kąpieli, preparaty do golenia, preparaty do pielęgnacji jamy ustnej, środki do czyszczenia zębów, preparaty do pielęgnacji włosów, szampony, preparaty do opalania, kosmetyczne preparaty do odchudzania, maseczki kosmetyczne, perfumy, środki perfumeryjne, olejki eteryczne, chusteczki nasączone środkami kosmetycznymi, depilatory, przybory toaletowe i kosmetyczne, środki sanitarne, środki czyszczące, **05** produkty farmaceutyczne, produkty lecznicze, witaminy, minerały, mineralne dodatki do żywności, mineralne wody do celów leczniczych, preparaty wspomagające leczenie i wzmacniające organizm, suplementy diety do celów leczniczych, dietetyczne środki spożywcze do celów leczniczych, substancje dietetyczne do celów leczniczych, preparaty ziołowe, zioła lecznicze, napary lecznicze, herbatki lecznicze, produkty biobójcze, produkty biologiczne do celów medycznych, szczepionki, surowice, produkty krwiopochodne, produkty biotechnologiczne do celów medycznych, materiały do leczenia zębów, żywność dla niemowląt, plastry, materiały opatrunkowe, środki sanitarne do celów medycznych, środki odkażające, produkty weterynaryjne, środki do zwalczania robactwa, fungicydy, herbicydy, produkty chemiczne przeznaczone dla nauk medycznych, preparaty diagnostyczne do celów medycznych, **32** napoje izotoniczne.

(111) **214687** (220) 2007 08 17 (210) 329031
 (151) 2009 01 23 (441) 2007 11 26
 (732) Anna Sybicka, Płońsk, PL.

(540) TESTON
 (510), (511) **03** kosmetyki, mydła, kremy, pasty, dezodoranty, antyperspiranty, preparaty do kąpieli, preparaty do golenia, preparaty do pielęgnacji jamy ustnej, środki do czyszczenia zębów, preparaty do pielęgnacji włosów, szampony, preparaty do opalania, kosmetyczne preparaty do odchudzania, maseczki kosmetyczne, perfumy, środki perfumeryjne, olejki eteryczne, chusteczki nasączone środkami kosmetycznymi, depilatory, przybory toaletowe i kosmetyczne, środki sanitarne, środki czyszczące, **05** produkty farmaceutyczne, produkty lecznicze, witaminy, minerały, mineralne dodatki do żywności, mineralne wody do celów leczniczych, preparaty wspomagające leczenie i wzmacniające organizm, suplementy diety do celów leczniczych, dietetyczne środki spożywcze do celów leczniczych, substancje dietetyczne do celów leczniczych, preparaty ziołowe, zioła lecznicze, napary lecznicze, herbatki lecznicze, produkty biobójcze, produkty biologiczne do celów medycznych, szczepionki, surowice, produkty krwiopochodne, produkty biotechnologiczne do celów medycznych, materiały do leczenia zębów, żywność dla niemowląt, plastry, materiały opatrunkowe, środki sanitarne do celów medycznych, środki odkażające, produkty weterynaryjne, środki do zwalczania robactwa, fungicydy, herbicydy, produkty chemiczne przeznaczone dla nauk medycznych, preparaty diagnostyczne do celów medycznych, **32** napoje izotoniczne.

(111) **214688** (220) 2007 08 17 (210) 329032
 (151) 2009 01 23 (441) 2007 11 26
 (732) Anna Sybicka, Płońsk, PL.
 (540) PRORUTIN

(510), (511) **03** kosmetyki, mydła, kremy, pasty, dezodoranty, antyperspiranty, preparaty do kąpieli, preparaty do golenia, preparaty do pielęgnacji jamy ustnej, środki do czyszczenia zębów, preparaty do pielęgnacji włosów, szampony, preparaty do opalania, kosmetyczne preparaty do odchudzania, maseczki kosmetyczne, perfumy, środki perfumeryjne, olejki eteryczne, chusteczki nasączone środkami kosmetycznymi, depilatory, przybory toaletowe i kosmetyczne, środki sanitarne, środki czyszczące, **05** produkty farmaceutyczne, produkty lecznicze, witaminy, minerały, mineralne dodatki do żywności, mineralne wody do celów leczniczych, preparaty wspomagające leczenie i wzmacniające organizm, suplementy diety do celów leczniczych, dietetyczne środki spożywcze do celów leczniczych, substancje dietetyczne do celów leczniczych, preparaty ziołowe, zioła lecznicze, napary lecznicze, herbatki lecznicze, produkty biobójcze, produkty biologiczne do celów medycznych, szczepionki, surowice, produkty krwiopochodne, produkty biotechnologiczne do celów medycznych, materiały do leczenia zębów, żywność dla niemowląt, plastry, materiały opatrunkowe, środki sanitarne do celów medycznych, środki odkażające, produkty weterynaryjne, środki do zwalczania robactwa, fungicydy, herbicydy, produkty chemiczne przeznaczone dla nauk medycznych, preparaty diagnostyczne do celów medycznych, **32** napoje izotoniczne.

(111) **214689** (220) 2007 08 17 (210) 329033
 (151) 2009 01 16 (441) 2007 11 26
 (732) Anna Sybicka, Płońsk, PL.
 (540) NOVENA

(510), (511) **05** produkty farmaceutyczne, produkty lecznicze, witaminy, minerały, mineralne dodatki do żywności, mineralne wody do celów leczniczych, preparaty wspomagające leczenie i wzmacniające organizm, suplementy diety do celów leczniczych, dietetyczne środki spożywcze do celów leczniczych, substancje dietetyczne do celów leczniczych, preparaty ziołowe, zioła lecznicze, napary lecznicze, herbatki lecznicze, produkty biobójcze, produkty biologiczne do celów medycznych, szczepionki, surowice, produkty krwiopochodne, produkty biotechnologiczne do celów medycznych, materiały do leczenia zębów, żywność dla niemowląt, plastry, materiały opatrunkowe, środki sanitarne do celów medycznych, środki odkażające, produkty weterynaryjne, środki do zwalczania robactwa, fungicydy, herbicydy, produkty chemiczne przeznaczone dla nauk medycznych, preparaty diagnostyczne do celów medycznych, **32** napoje bezalkoholowe, napoje izotoniczne.

(111) **214690** (220) 2007 08 17 (210) 329034
 (151) 2009 01 23 (441) 2007 11 26

(732) Anna Sybicka, Płońsk, PL.

(540) HEMOXAN

(510), (511) **03** kosmetyki, mydła, kremy, pasty, dezodoranty, antyperspiranty, preparaty do kąpieli, preparaty do golenia, preparaty do pielęgnacji jamy ustnej, środki do czyszczenia zębów, preparaty do pielęgnacji włosów, szampony, preparaty do opalania, kosmetyczne preparaty do odchudzania, maseczki kosmetyczne, perfumy, środki perfumeryjne, olejki eteryczne, chusteczki nasączone środkami kosmetycznymi, depilatory, przybory toaletowe i kosmetyczne, środki sanitarne, środki czyszczące, **05** produkty farmaceutyczne, produkty lecznicze, witaminy, minerały, mineralne dodatki do żywności, mineralne wody do celów leczniczych, preparaty wspomagające leczenie i wzmacniające organizm, suplementy diety do celów leczniczych, dietetyczne środki spożywcze do celów leczniczych, substancje dietetyczne do celów leczniczych, preparaty ziołowe, zioła lecznicze, napary lecznicze, herbatki lecznicze, produkty biobójcze, produkty biologiczne do celów medycznych, szczepionki, surowice, produkty krwiopochodne, produkty biotechnologiczne do celów medycznych, materiały do leczenia zębów, żywność dla niemowląt, plastry, materiały opatrunkowe, środki sanitarne do celów medycznych, środki odkażające, produkty weterynaryjne, środki do zwalczania robactwa, fungicydy, herbicydy, produkty chemiczne przeznaczone dla nauk medycznych, preparaty diagnostyczne do celów medycznych, **32** napoje izotoniczne.

(111) **214691** (220) 2007 08 17 (210) 329035

(151) 2009 01 23 (441) 2007 11 26

(732) Anna Sybicka, Płońsk, PL.

(540) AROTIX

(510), (511) **03** kosmetyki, mydła, kremy, pasty, dezodoranty, antyperspiranty, preparaty do kąpieli, preparaty do golenia, preparaty do pielęgnacji jamy ustnej, środki do czyszczenia zębów, preparaty do pielęgnacji włosów, szampony, preparaty do opalania, kosmetyczne preparaty do odchudzania, maseczki kosmetyczne, perfumy, środki perfumeryjne, olejki eteryczne, chusteczki nasączone środkami kosmetycznymi, depilatory, przybory toaletowe i kosmetyczne, środki sanitarne, środki czyszczące, **05** produkty farmaceutyczne, produkty lecznicze, witaminy, minerały, mineralne dodatki do żywności, mineralne wody do celów leczniczych, preparaty wspomagające leczenie i wzmacniające organizm, suplementy diety do celów leczniczych, dietetyczne środki spożywcze do celów leczniczych, substancje dietetyczne do celów leczniczych, preparaty ziołowe, zioła lecznicze, napary lecznicze, herbatki lecznicze, produkty biobójcze, produkty biologiczne do celów medycznych, szczepionki, surowice, produkty krwiopochodne, produkty biotechnologiczne do celów medycznych, materiały do leczenia zębów, żywność dla niemowląt, plastry, materiały opatrunkowe, środki sanitarne do celów medycznych, środki odkażające, produkty weterynaryjne, środki do zwalczania robactwa, fungicydy, herbicydy, produkty chemiczne przeznaczone dla nauk medycznych, preparaty diagnostyczne do celów medycznych, **32** napoje izotoniczne.

(111) **214692** (220) 2007 08 17 (210) 329036

(151) 2009 01 16 (441) 2007 11 26

(732) Anna Sybicka, Płońsk, PL.

(540) ARIPEX

(510), (511) **03** kosmetyki, mydła, kremy, pasty, dezodoranty, antyperspiranty, preparaty do kąpieli, preparaty do golenia, preparaty do pielęgnacji jamy ustnej, środki do czyszczenia zębów, preparaty do pielęgnacji włosów, szampony, preparaty do opalania, kosmetyczne preparaty do odchudzania, maseczki kosmetyczne, perfumy, środki perfumeryjne, olejki eteryczne, chusteczki nawilżane środkami kosmetycznymi, depilatory, przybory toaletowe i kosmetyczne, środki sanitarne, środki czyszczące, **05** produkty farmaceutyczne, produkty lecznicze, witaminy, minerały, mineralne dodatki do żywności, mineralne wody do celów leczniczych, preparaty wspomagające leczenie i wzmacniające organizm, suplementy diety do celów leczniczych, dietetyczne środki spożywcze do celów leczniczych, substancje dietetyczne do celów leczniczych, preparaty ziołowe, zioła lecznicze, napary lecznicze, herbatki lecznicze, produkty biobójcze, produkty biologiczne do celów medycznych, szczepionki, surowice, produkty krwiopochodne, produkty biotechnologiczne do celów medycznych, materiały do leczenia zębów, żywność dla niemowląt, plastry, materiały opatrunkowe, środki sanitarne do celów medycznych, środki odkażające, produkty weterynaryjne, środki do zwalczania robactwa, fungicydy, herbicydy, produkty chemiczne

przeznaczone dla nauk medycznych, preparaty diagnostyczne do celów medycznych.

(111) **214693** (220) 2007 08 22 (210) 329207

(151) 2009 03 23 (441) 2007 11 26

(732) BADARO INVESTMENTS B.V., Amsterdam, NL.

(540) GASTOPKAPS

(510), (511) **05** preparaty farmaceutyczne i wyroby medyczne, suplementy diety, preparaty witaminowe i mineralne.

(111) **214694** (220) 2007 09 03 (210) 329654

(151) 2009 01 08 (441) 2007 12 10

(732) Przedsiębiorstwo Produkcyjno-Handlowo-Usługowe „METALPLAST” Tarnowskie Góry Spółka z ograniczoną odpowiedzialnością, Tarnowskie Góry, PL.

(540)



(531) 27.5.1

(510), (511) **11** wentylatory, urządzenia do wentylacji, **17** elementy z tworzyw sztucznych dla budownictwa, świetliki dachowe jako tworzywa sztuczne w formie wyciśniętej, rury elastyczne niemetalowe, **19** elementy wentylacji z tworzyw sztucznych, zwłaszcza z PVC, rury sztywne stosowane w budownictwie, niemetalowe.

(111) **214695** (220) 2007 09 06 (210) 329822

(151) 2009 01 08 (441) 2007 12 10

(732) I.D.C. Holding a.s., Bratysława, SK.

(540)



Kolor znaku: biały, szary i odcienie, żółty i odcienie, zielony i odcienie, niebieski i odcienie, różowy i odcienie, fioletowy i odcienie, pomarańczowy i odcienie, brązowy i odcienie, czarny

(531) 5.5.19, 5.5.23, 8.1.19, 8.1.23, 26.1.8, 26.4.6, 27.5.1, 29.1.15

(510), (511) **05** wyroby cukiernicze o wzmacniającym i wspomagającym działaniu leczniczym, wyroby cukiernicze dla ludzi cierpiących na cukrzycę przystosowane do użytku medycznego, lecznicze wyroby cukiernicze, **30** wyroby cukiernicze, wyroby cukiernicze z cukru, wyroby cukiernicze do dekoracji choinek, karmelki (cukierki), pastylki do ssania (wyroby cukiernicze).

(111) **214696** (220) 2007 09 06 (210) 329823

(151) 2009 01 08 (441) 2007 12 10

(732) I.D.C. Holding a.s., Bratysława, SK.
(540)



Kolor znaku: biały, szary i odcienie, żółty i odcienie, zielony i odcienie, niebieski i odcienie, różowy i odcienie, fioletowy i odcienie, pomarańczowy i odcienie, brązowy i odcienie, czarny (531) 5.3.20, 5.5.23, 8.1.19, 8.1.23, 26.1.8, 26.4.6, 27.5.1, 29.1.15 (510), (511) **05** wyroby cukiernicze o wzmacniającym i wspomagającym działaniu leczniczym, wyroby cukiernicze dla ludzi cierpiących na cukrzycę przystosowane do użytku medycznego, lecznicze wyroby cukiernicze, **30** wyroby cukiernicze, wyroby cukiernicze z cukru, wyroby cukiernicze do dekoracji choinek, karmelki (cukierki), pastylki do ssania (wyroby cukiernicze).

(111) **214697** (220) 2007 09 06 (210) 329824
(151) 2009 01 08 (441) 2007 12 10
(732) I.D.C. Holding a.s., Bratysława, SK.
(540)



Kolor znaku: biały, szary i odcienie, żółty i odcienie, zielony i odcienie, niebieski i odcienie, różowy i odcienie, fioletowy i odcienie, pomarańczowy i odcienie, brązowy i odcienie, czarny (531) 5.3.11, 5.5.19, 5.5.23, 8.1.19, 8.1.23, 26.1.8, 26.4.6, 27.5.1, 29.1.15 (510), (511) **05** wyroby cukiernicze o wzmacniającym i wspomagającym działaniu leczniczym, wyroby cukiernicze dla ludzi cierpiących na cukrzycę przystosowane do użytku medycznego, lecznicze wyroby cukiernicze, **30** wyroby cukiernicze, wyroby cukiernicze z cukru, wyroby cukiernicze do dekoracji choinek, karmelki (cukierki), pastylki do ssania (wyroby cukiernicze).

(111) **214698** (220) 2007 09 06 (210) 329825
(151) 2009 01 08 (441) 2007 12 10
(732) I.D.C. Holding a.s., Bratysława, SK.

(540)



Kolor znaku: biały, szary i odcienie, żółty i odcienie, zielony i odcienie, niebieski i odcienie, różowy i odcienie, fioletowy i odcienie, czerwony i odcienie, pomarańczowy i odcienie, brązowy i odcienie, czarny

(531) 5.3.20, 5.5.23, 8.1.19, 8.1.23, 26.1.8, 26.4.6, 27.5.1, 29.1.15 (510), (511) **05** wyroby cukiernicze o wzmacniającym i wspomagającym działaniu leczniczym, wyroby cukiernicze dla ludzi cierpiących na cukrzycę przystosowane do użytku medycznego, lecznicze wyroby cukiernicze, **30** wyroby cukiernicze, wyroby cukiernicze z cukru, wyroby cukiernicze do dekoracji choinek, karmelki (cukierki), pastylki do ssania (wyroby cukiernicze).

(111) **214699** (220) 2007 09 06 (210) 329826
(151) 2009 01 08 (441) 2007 12 10
(732) I.D.C. Holding a.s., Bratysława, SK.
(540)



Kolor znaku: biały, szary i odcienie, żółty i odcienie, zielony i odcienie, niebieski i odcienie, różowy i odcienie, fioletowy i odcienie, pomarańczowy i odcienie, brązowy i odcienie, czarny (531) 5.3.20, 5.5.23, 8.1.19, 8.1.23, 26.1.8, 26.4.6, 27.5.1, 29.1.15 (510), (511) **05** wyroby cukiernicze o wzmacniającym i wspomagającym działaniu leczniczym, wyroby cukiernicze dla ludzi cierpiących na cukrzycę przystosowane do użytku medycznego, lecznicze wyroby cukiernicze, **30** wyroby cukiernicze, wyroby cukiernicze z cukru, wyroby cukiernicze do dekoracji choinek, karmelki (cukierki), pastylki do ssania (wyroby cukiernicze).

(111) **214700** (220) 2007 09 06 (210) 329827
(151) 2009 01 08 (441) 2007 12 10
(732) I.D.C. Holding a.s., Bratysława, SK.

(540)



Kolor znaku: biały, szary i odcienie, żółty i odcienie, zielony i odcienie, niebieski i odcienie, różowy i odcienie, fioletowy i odcienie, pomarańczowy i odcienie, brązowy i odcienie, czarny (531) 5.5.23, 26.1.8, 27.5.1, 29.1.15

(510), (511) **05** wyroby cukiernicze i piekarnicze o wzmacniającym i wspomagającym działaniu leczniczym, wyroby cukiernicze i piekarnicze dla ludzi cierpiących na cukrzycę przystosowane do użytku medycznego, lecznicze wyroby cukiernicze, **30** wyroby cukiernicze, wyroby cukiernicze z cukru, wyroby cukiernicze do dekoracji cholenek, czekolada, czekoladki (wyroby cukiernicze), wyroby piekarnicze, karmelki (cukierki), pufury (ciastka), ciastka, ciasta nadziewane, krakersy, wyroby cukiernicze z migdałów, marcepan, słodycze z mięta pieprzową, muesli, wafle, pierniki, pierniczki, galaretki owocowe (wyroby cukiernicze), produkty zbożowe, pastylki do ssania (wyroby cukiernicze), praliny, suchary, sucharki, chrupki, herbatniki petit beurre, herbatniki na bazie siodu, herbatniki, ciasta, guma do żucia nie do celów medycznych.

(111) **214701** (220) 2007 09 14 (210) 330156
(151) 2009 02 04 (441) 2007 12 24
(732) ETAM, a French corporation, Clichy, FR.
(540)

Rouge Poétique

(531) 1.1.1, 27.5.1

(510), (511) **03** kosmetyki, kremy kosmetyczne, puder do makijażu, lotiony kosmetyczne, lotiony i mleczka do demakijażu, kosmetyki upiększające, podkład sypki i w kremie, róż, pomadki do ust, maskara, ołówki kosmetyczne, lakiery do paznokci, zmywacze do paznokci, preparaty kosmetyczne do celów toaletowych, do kąpieli i pod prysznic, żel pod prysznic, preparaty do kąpieli musującej, mleczko oczyszczające do celów toaletowych, oliwki i lotiony do pielęgnacji ciała i celów kosmetycznych, rozświetlające lotiony do ciała, dezodoranty do użytku osobistego, woda toaletowa, perfumy, woda aromatowa, **18** torby, torebki, plecaki, szkolne torby, torby podróżne, torby plażowe, zestawy podróżne (wyroby skórzane), walizki, kufry podróżne, portfele kieszonkowe, portmonetki, etui na karty (saszetki), etui na klucze (wyroby skórzane), parasole, parasolki oraz laski, **25** odzież, sukienki, płaszcze, garnitury, spodnie, spódnice, koszule, koszulki typu T, kamizelki, pulowery, marynarki (ubrania), szorty, rękawiczki, pończochy, skarpetki, paski, szale, bielizna nocna, piżamy, szlafroki, koszule nocne, bielizna damska, bielizna osobista, slipy (bielizna), biustonosze, bryczesy, płaszcze kąpielowe, stroje kąpielowe, obuwie plażowe, obuwie, buty, półbuty, pantofle, lakierki, nakrycia głowy.

(111) **214702** (220) 2007 09 24 (210) 330511
(151) 2009 01 27 (441) 2008 01 07

(732) Anna Sybicka, Płońsk, PL.

(540) NOVASCAN PHARMACEUTICALS

(510), (511) **03** kosmetyki, mydła, kremy, pasty, dezodoranty, antyperspiranty, preparaty do kąpieli, preparaty do golenia, preparaty do pielęgnacji jamy ustnej, środki do czyszczenia zębów, preparaty do pielęgnacji włosów, szampony, preparaty do opalania, kosmetyczne preparaty do odchudzania, maseczki kosmetyczne, perfumy, środki perfumeryjne, olejki eteryczne, chusteczki nawilżane środkami kosmetycznymi, depilatory, przybory toaletowe i kosmetyczne, środki sanitarne, środki czyszczące, **05** produkty farmaceutyczne, produkty lecznicze, witaminy, minerały, mineralne dodatki do żywności, mineralne wody do celów leczniczych, preparaty wspomagające leczenie i wzmacniające organizm, suplementy diety do celów leczniczych, dietetyczne środki spożywcze do celów leczniczych, substancje dietetyczne do celów leczniczych, preparaty ziołowe, zioła lecznicze, napary lecznicze, herbatki lecznicze, produkty biobójcze, produkty biologiczne do celów medycznych, szczepionki, surowce, produkty krwiopochodne, produkty biotechnologiczne do celów medycznych, materiały do leczenia zębów, żywność dla niemowląt, plastry, materiały opatrunkowe, środki sanitarne do celów medycznych, środki odkażające, produkty weterynaryjne, środki do zwalczania robactwa, fungicydy, herbicydy, produkty chemiczne przeznaczone dla nauk medycznych, preparaty diagnostyczne do celów medycznych, **32** napoje, napoje bezalkoholowe, napoje funkcjonalne, napoje izotoniczne, napoje owocowe, napoje instant, soki, soki owocowe, soki wieloowocowe, soki warzywne, soki przecierowe, syropy, nektary, wody gazowane, wody niegazowane, wody mineralne.

(111) **214703** (220) 2007 09 26 (210) 330645
(151) 2009 01 16 (441) 2008 01 07
(732) Dyrup A/S, Soborg, DK.

(540) Inteligentne molekuly

(510), (511) **02** farby, pokosty, lakiery, środki zapobiegające korozji i zabezpieczające drewno, barwniki, zaprawy farbiarskie, żywice naturalne, folie metalowe i formy proszkowe dla malarzy, dekoratorów, drukarzy i artystów.

(111) **214704** (220) 2007 09 28 (210) 330790
(151) 2009 01 15 (441) 2008 01 07
(732) HORTEX HOLDING S.A., Warszawa, PL.
(540)

Vitaminka

Kolor znaku: niebieski i odcienie

(531) 27.5.1, 29.1.4

(510), (511) **32** wody niegazowane i gazowane, wody mineralne, stołowe, sodowe, napoje bezalkoholowe, soki, napoje i nektary owocowe, warzywne i owocowo-warzywne, zagęszczone soki owocowe i warzywne, soki przecierowe owocowe i warzywne, owocowo-warzywne, soki i napoje o obniżonej wartości energetycznej, owocowe, warzywne i owocowo-warzywne soki i napoje wzbogacone witaminami i/lub wapniem, sorbety, napoje izotoniczne, napoje energetyczne, napoje serwatkowe, syropy i preparaty do sporządzania napojów, esencje do napojów, ekstrakty do napojów.

(111) **214705** (220) 2007 10 10 (210) 331253
(151) 2009 03 05 (441) 2008 01 21
(732) „INSTANTA” Spółka z ograniczoną odpowiedzialnością, Żory, PL.
(540) KANZLER
(510), (511) **30** kawa, kawa rozpuszczalna, namiastki kawy.

(111) **214706** (220) 2007 10 11 (210) 331311
(151) 2009 02 05 (441) 2008 01 21
(732) MICPOL Michał Brinbaum, Warszawa, PL.
(540) FITNESS
(510), (511) **12** rowery, pokrycia siodełek rowerów lub motocykli, pompki do rowerów, trycikli, ramy do rowerów, wózki rowerowe, błotniki do rowerów, dzwonki do rowerów, hamulce do rowerów,

kierownice do rowerów, klaksony do rowerów, koła do rowerów, korby pedałów do rowerów, łańcuchy do rowerów, obręcze do rowerów, dętki do rowerów, opony bezdętkowe do rowerów, opony do rowerów, piasty do rowerów, przekładnie zębate do rowerów, siatki do rowerów, silniki do rowerów, siodełka do rowerów, stojaki do rowerów, ramy do rowerów, kierunkowskazy do rowerów, pedały do rowerów, szprychy do rowerów, części rowerowe i osprzęt, zawarte w tej klasie.

(111) **214707** (220) 2007 10 11 (210) 331337
 (151) 2009 02 05 (441) 2008 01 21
 (732) JohnsonDiversey, Inc., Sturtevant, US.
 (540) WHITE LILY
 (510), (511) **42** testowanie, analizowanie, ocenianie i zaopatrywanie w certyfikaty placówek świadczonych usług żywnościowych w celach zapewnienia bezpieczeństwa żywności i higienicznych.

(111) **214708** (220) 2007 10 11 (210) 331338
 (151) 2009 02 05 (441) 2008 01 21
 (732) JohnsonDiversey, Inc., Sturtevant, US.
 (540) BIAŁA LILIA
 (510), (511) **42** testowanie, analizowanie, ocenianie i zaopatrywanie w certyfikaty placówek świadczonych usług żywnościowych w celach zapewnienia bezpieczeństwa żywności i higienicznych.

(111) **214709** (220) 2007 10 16 (210) 331536
 (151) 2009 01 26 (441) 2008 01 21
 (732) Anna Sybicka, Płońsk, PL.
 (540)



Kolor znaku: niebieski, szary

(531) 1.13.1, 26.11.2, 27.5.1, 29.1.4, 29.1.6
 (510), (511) **03** kosmetyki, mydła, kremy, pasty, dezodoranty, antyperspiranty, preparaty do kąpieli, preparaty do golenia, preparaty do pielęgnacji jamy ustnej, środki do czyszczenia zębów, preparaty do pielęgnacji włosów, szampony, preparaty do opalania, kosmetyczne preparaty do odchudzania, maseczki kosmetyczne, perfumy, środki perfumeryjne, olejki eteryczne, chusteczki nawilżane środkami kosmetycznymi, depilatory, przybory toaletowe i kosmetyczne, środki sanitarne, środki czyszczące, **05** produkty farmaceutyczne, produkty lecznicze, witaminy, minerały, mineralne dodatki do żywności, mineralne wody do celów leczniczych, preparaty wspomagające leczenie i wzmacniające organizm, suplementy diety do celów leczniczych, dietetyczne środki spożywcze do celów leczniczych, substancje dietetyczne do celów leczniczych, preparaty ziołowe, zioła lecznicze, napary lecznicze, herbatki lecznicze, produkty biobójcze, produkty biologiczne do celów medycznych, szczepionki, surowice, produkty krwiopochodne, produkty biotechnologiczne do celów medycznych, materiały do leczenia zębów, żywność dla niemowląt, plastry, materiały opatrunkowe, środki sanitarne do celów medycznych, środki odkażające, produkty weterynaryjne, środki do zwalczania robactwa, fungicydy, herbicydy, produkty chemiczne przeznaczone dla nauk medycznych, preparaty diagnostyczne do celów medycznych, **32** napoje, napoje bezalkoholowe, napoje funkcjonalne, napoje izotoniczne, napoje owocowe, napoje instant, soki, soki owocowe, soki wieloowocowe, soki warzywne, soki przecierowe, syropy, nektary, wody gazowane, wody niegazowane, wody mineralne.

(111) **214710** (220) 2007 10 16 (210) 331539
 (151) 2009 01 26 (441) 2008 01 21
 (732) Anna Sybicka, Płońsk, PL.
 (540)



Kolor znaku: niebieski, szary

(531) 1.13.1, 26.11.2, 27.5.1, 29.1.4, 29.1.6

(510), (511) **03** kosmetyki, mydła, kremy, pasty, dezodoranty, antyperspiranty, preparaty do kąpieli, preparaty do golenia, preparaty do pielęgnacji jamy ustnej, środki do czyszczenia zębów, preparaty do pielęgnacji włosów, szampony, preparaty do opalania, kosmetyczne preparaty do odchudzania, maseczki kosmetyczne, perfumy, środki perfumeryjne, olejki eteryczne, chusteczki nawilżane środkami kosmetycznymi, depilatory, przybory toaletowe i kosmetyczne, środki sanitarne, środki czyszczące, **05** produkty farmaceutyczne, produkty lecznicze, witaminy, minerały, mineralne dodatki do żywności, mineralne wody do celów leczniczych, preparaty wspomagające leczenie i wzmacniające organizm, suplementy diety do celów leczniczych, dietetyczne środki spożywcze do celów leczniczych, substancje dietetyczne do celów leczniczych, preparaty ziołowe, zioła lecznicze, napary lecznicze, herbatki lecznicze, produkty biobójcze, produkty biologiczne do celów medycznych, szczepionki, surowice, produkty krwiopochodne, produkty biotechnologiczne do celów medycznych, materiały do leczenia zębów, żywność dla niemowląt, plastry, materiały opatrunkowe, środki sanitarne do celów medycznych, środki odkażające, produkty weterynaryjne, środki do zwalczania robactwa, fungicydy, herbicydy, produkty chemiczne przeznaczone dla nauk medycznych, preparaty diagnostyczne do celów medycznych, **32** napoje, napoje bezalkoholowe, napoje funkcjonalne, napoje izotoniczne, napoje owocowe, napoje instant, soki, soki owocowe, soki wieloowocowe, soki warzywne, soki przecierowe, syropy, nektary, wody gazowane, wody niegazowane, wody mineralne.

(111) **214711** (220) 2007 11 02 (210) 332358
 (151) 2009 02 10 (441) 2008 02 04
 (732) Zacharzewska, Flis, Pięta AG „TEST” HR Spółka Jawna, Kraków, PL.
 (540)



Kolor znaku: ciemnozielony, pomarańczowy, jasnozielony, zielony, żółty, biały, ciemnopomarańczowy

(531) 25.7.1, 25.7.3, 26.4.9, 27.5.1, 29.1.15
 (510), (511) **35** organizowanie targów, usługi agencji informacji handlowej, usługi agencji reklamowej, badanie opinii publicznej, badania w dziedzinie działalności gospodarczej, badanie rynku, dobór personelu za pomocą metod psychotechnicznych, doradztwo w sprawach działalności gospodarczej, doradztwo w zakresie zarządzania personalnego, pozyskiwanie danych do komputerowych baz danych, komputerowe zarządzanie plikami, rekrutacja personelu, pośrednictwo pracy, usługi sekretarskie, **38** usługi telefoniczne, **41** tłumaczenia, edukacja, porady w zakresie edukacji, szkolenia, kształcenie ustawiczne i inne formy kształcenia, publikowanie książek i tekstów innych niż reklamowe, mikro-wydawnictwa, usługi nagrań dźwiękowych, organizowanie konferencji i organizowanie wystaw w celach innych niż handlowe lub reklamowe, **42** wykonywanie prac badawczo-rozwojowych, programowanie komputerowe, projektowanie systemów komputerowych.

(111) **214712** (220) 2007 11 26 (210) 333304
 (151) 2009 03 23 (441) 2008 03 03
 (732) Agencja Handlowo-Usługowa „LEMAC” Tomasz Rogóż, Bibice, PL.
 (540)



Kolor znaku: czerwony, niebieski, biały

(531) 24.13.22, 24.13.25, 26.1.1, 27.5.1, 29.1.13

(510), (511) **03** kosmetyki, **05** preparaty farmaceutyczne, leki, zioła lecznicze, **35** sprzedaż preparatów farmaceutycznych, leków, ziół leczniczych.

(111) **214713** (220) 2007 11 06 (210) 332455
 (151) 2009 04 17 (441) 2008 02 18
 (732) Orion Corporation, Espoo, FI.
 (540) PARION
 (510), (511) **05** preparaty farmaceutyczne przeznaczone dla ludzi.

(111) **214714** (220) 2007 11 06 (210) 332456
 (151) 2009 04 17 (441) 2008 02 18
 (732) Orion Corporation, Espoo, FI.
 (540) ORIVEN
 (510), (511) **05** preparaty farmaceutyczne przeznaczone dla ludzi.

(111) **214715** (220) 2007 04 23 (210) 324337
 (151) 2009 01 26 (441) 2007 08 06
 (732) UNITY LINE Spółka z ograniczoną odpowiedzialnością, Szczecin, PL.

(540) Unity Line-morskie podróże do Skandynawii
 (510), (511) **39** czarterowanie, informacja o transporcie, organizowanie podróży, organizowanie wycieczek morskich, transport promowy, spacerowe rejsy statkami, transport morski.

(111) **214716** (220) 2007 08 03 (210) 328529
 (151) 2009 02 10 (441) 2007 11 12
 (732) Anna Sybicka, Płońsk, PL.
 (540) SPAZMOLAN

(510), (511) **01** produkty chemiczne przeznaczone dla przemysłu, prac badawczych, rolnictwa, ogrodnictwa i leśnictwa, **03** kosmetyki, mydła, kremy, pasty, dezodoranty, antyperspiranty, preparaty do kąpieli, preparaty do golenia, preparaty do pielęgnacji jamy ustnej, środki do czyszczenia zębów, preparaty do pielęgnacji włosów, szampony, preparaty do opalania, kosmetyczne preparaty do odchudzania, maseczki kosmetyczne, perfumy, środki perfumeryjne, olejki eteryczne, chusteczki nasączone płynami kosmetycznymi, preparaty do depilacji, przybory toaletowe i kosmetyczne, środki sanitarne, środki czyszczące, **05** produkty farmaceutyczne, produkty lecznicze, witaminy do celów leczniczych, minerały do celów leczniczych, mineralne dodatki do żywności, mineralne wody do celów leczniczych, preparaty wspomagające leczenie, suplementy diety do celów medycznych, dietetyczne środki spożywcze do celów leczniczych, substancje dietetyczne do celów leczniczych, preparaty ziołowe do celów leczniczych, zioła lecznicze, napary lecznicze, herbatki lecznicze, produkty biobójcze, produkty biologiczne do celów medycznych, szczepionki, surowice, produkty krwiopochodne do celów medycznych, produkty biotechnologiczne do celów medycznych, wyroby medyczne do celów leczniczych, materiały do leczenia zębów, żywność dla niemowląt, plastry do celów medycznych, materiały opatrunkowe, środki sanitarne do celów medycznych, środki odkażające, produkty weterynaryjne, środki do zwalczania robactwa, fungicydy, herbicydy, produkty chemiczne przeznaczone dla nauk medycznych, preparaty diagnostyczne do celów medycznych.

(111) **214717** (220) 2007 08 03 (210) 328531
 (151) 2009 02 10 (441) 2007 11 12
 (732) Anna Sybicka, Płońsk, PL.
 (540) PLEXATOR

(510), (511) **01** produkty chemiczne przeznaczone dla przemysłu, prac badawczych, rolnictwa, ogrodnictwa i leśnictwa, **03** kosmetyki, mydła, kremy, pasty, dezodoranty, antyperspiranty, preparaty do kąpieli, preparaty do golenia, preparaty do pielęgnacji jamy ustnej, środki do czyszczenia zębów, preparaty do pielęgnacji włosów, szampony, preparaty do opalania, kosmetyczne preparaty do odchudzania, maseczki kosmetyczne, perfumy, środki perfumeryjne, olejki eteryczne, chusteczki nasączone płynami kosmetycznymi, preparaty do depilacji, przybory toaletowe i kosmetyczne, środki sanitarne, środki czyszczące, **05** produkty farmaceutyczne, produkty lecznicze, witaminy do celów leczniczych, minerały do celów leczniczych, mineralne dodatki do żywności, mineralne wody do celów leczniczych, preparaty wspomagające leczenie, suplementy diety do celów medycznych, dietetyczne środki spożywcze do celów lecz-

nicznych, substancje dietetyczne do celów leczniczych, preparaty ziołowe do celów leczniczych, zioła lecznicze, napary lecznicze, herbatki lecznicze, produkty biobójcze, produkty biologiczne do celów medycznych, szczepionki, surowice, produkty krwiopochodne do celów medycznych, produkty biotechnologiczne do celów medycznych, wyroby medyczne do celów leczniczych, materiały do leczenia zębów, żywność dla niemowląt, plastry do celów medycznych, materiały opatrunkowe, środki sanitarne do celów medycznych, środki odkażające, produkty weterynaryjne, środki do zwalczania robactwa, fungicydy, herbicydy, produkty chemiczne przeznaczone dla nauk medycznych, preparaty diagnostyczne do celów medycznych.

(111) **214718** (220) 2007 08 23 (210) 329240
 (151) 2009 03 26 (441) 2007 11 26
 (732) EUROLAND DEVELOPMENT Spółka z o.o., Warszawa, PL.
 (540)



Kolor znaku: zielony, niebieski

(531) 6.3.11, 26.13.1, 27.5.1, 29.1.12
 (510), (511) **35** usługi w zakresie zarządzania działalnością handlową i administrowania działalnością handlową, **36** usługi w zakresie agencji nieruchomości, usługi w zakresie obrotu nieruchomościami (budynki mieszkalne, gospodarcze, lokale użytkowe, mieszkania).

(111) **214719** (220) 2007 09 12 (210) 330065
 (151) 2009 01 09 (441) 2007 12 24
 (732) Przedsiębiorstwo Handlowo-Usługowe „REBAF”
 Krzysztof Faber, Łodygowice, PL.
 (540)



Kolor znaku: czerwony, szary

(531) 26.1.2, 27.5.1, 29.1.12
 (510), (511) **35** usługi sprzedaży hurtowej i detalicznej wyrobów odzieżowych.

(111) **214720** (220) 2007 09 12 (210) 330067
 (151) 2009 02 10 (441) 2007 12 24
 (732) Przedsiębiorstwo Handlowo-Usługowe „REBAF”
 Krzysztof Faber, Łodygowice, PL.
 (540)

CARUZZO

(531) 27.5.1
 (510), (511) **25** odzież: spodnie, spódnice, koszule, bluzki, bluzy, swetry, kurtki wykonane z materiałów włókienniczych, czapki.

(111) **214721** (220) 2007 10 11 (210) 331305
 (151) 2009 02 05 (441) 2008 01 21
 (732) MICPOL Michał Birnbaum, Warszawa, PL.
 (540) X-DRIVE
 (510), (511) **12** rowery, pokrycia siodełek rowerów lub motocykli, pompki do rowerów, trycykli, ramy do rowerów, wózki rowerowe,

błotniki do rowerów, dzwonki do rowerów, hamulce do rowerów, kierownice do rowerów, klaksony do rowerów, koła do rowerów, korby pedałów do rowerów, łańcuchy do rowerów, obręcze do rowerów, dętki do rowerów, opony bezdętkowe do rowerów, opony do rowerów, piasty do rowerów, przekładnie zębate do rowerów, siatki do rowerów, silniki do rowerów, siodełka do rowerów, stojaki do rowerów, ramy do rowerów, kierunkowskazy do rowerów, pedały do rowerów, szprychy do rowerów, części rowerowe i osprzęt, zawarte w tej klasie.

(111) **214722** (220) 2007 10 11 (210) 331306
(151) 2009 02 05 (441) 2008 01 21

(732) MICPOL Michał Birnbaum, Warszawa, PL.

(540) VILLAGE

(510), (511) **12** rowery, pokrycia siodełek rowerów lub motocykli, pompki do rowerów, trycikli, ramy do rowerów, wózki rowerowe, błotniki do rowerów, dzwonki do rowerów, hamulce do rowerów, kierownice do rowerów, klaksony do rowerów, koła do rowerów, korby pedałów do rowerów, łańcuchy do rowerów, obręcze do rowerów, dętki do rowerów, opony bezdętkowe do rowerów, opony do rowerów, piasty do rowerów, przekładnie zębate do rowerów, siatki do rowerów, silniki do rowerów, siodełka do rowerów, stojaki do rowerów, ramy do rowerów, kierunkowskazy do rowerów, pedały do rowerów, szprychy do rowerów, części rowerowe i osprzęt, zawarte w tej klasie.

(111) **214723** (220) 2007 10 11 (210) 331307
(151) 2009 02 05 (441) 2008 01 21

(732) MICPOL Michał Birnbaum, Warszawa, PL.

(540) SELENE

(510), (511) **12** rowery, pokrycia siodełek rowerów lub motocykli, pompki do rowerów, trycikli, ramy do rowerów, wózki rowerowe, błotniki do rowerów, dzwonki do rowerów, hamulce do rowerów, kierownice do rowerów, klaksony do rowerów, koła do rowerów, korby pedałów do rowerów, łańcuchy do rowerów, obręcze do rowerów, dętki do rowerów, opony bezdętkowe do rowerów, opony do rowerów, piasty do rowerów, przekładnie zębate do rowerów, siatki do rowerów, silniki do rowerów, siodełka do rowerów, stojaki do rowerów, ramy do rowerów, kierunkowskazy do rowerów, pedały do rowerów, szprychy do rowerów, części rowerowe i osprzęt, zawarte w tej klasie.

(111) **214724** (220) 2007 10 11 (210) 331308
(151) 2009 03 26 (441) 2008 01 21

(732) MICPOL Michał Birnbaum, Warszawa, PL.

(540) RENEGADE

(510), (511) **12** rowery, pokrycia siodełek rowerów lub motocykli, pompki do rowerów, trycikli, ramy do rowerów, wózki rowerowe, błotniki do rowerów, dzwonki do rowerów, hamulce do rowerów, kierownice do rowerów, klaksony do rowerów, koła do rowerów, korby pedałów do rowerów, łańcuchy do rowerów, obręcze do rowerów, dętki do rowerów, opony bezdętkowe do rowerów, opony do rowerów, piasty do rowerów, przekładnie zębate do rowerów, siatki do rowerów, silniki do rowerów, siodełka do rowerów, stojaki do rowerów, ramy do rowerów, kierunkowskazy do rowerów, pedały do rowerów, szprychy do rowerów, części rowerowe i osprzęt, zawarte w tej klasie.

(111) **214725** (220) 2007 10 11 (210) 331309
(151) 2009 02 05 (441) 2008 01 21

(732) MICPOL Michał Birnbaum, Warszawa, PL.

(540) MX3

(510), (511) **12** rowery, pokrycia siodełek rowerów lub motocykli, pompki do rowerów, trycikli, ramy do rowerów, wózki rowerowe, błotniki do rowerów, dzwonki do rowerów, hamulce do rowerów, kierownice do rowerów, klaksony do rowerów, koła do rowerów, korby pedałów do rowerów, łańcuchy do rowerów, obręcze do rowerów, dętki do rowerów, opony bezdętkowe do rowerów, opony do rowerów, piasty do rowerów, przekładnie zębate do rowerów, siatki do rowerów, silniki do rowerów, siodełka do rowerów, stojaki do rowerów, ramy do rowerów, kierunkowskazy do rowerów, pedały do rowerów, szprychy do rowerów, części rowerowe i osprzęt, zawarte w tej klasie.

(111) **214726** (220) 2007 10 11 (210) 331310

(151) 2009 03 26 (441) 2008 01 21

(732) MICPOL Michał Birnbaum, Warszawa, PL.

(540) MASSIVE

(510), (511) **12** rowery, pokrycia siodełek rowerów lub motocykli, pompki do rowerów, trycikli, ramy do rowerów, wózki rowerowe, błotniki do rowerów, dzwonki do rowerów, hamulce do rowerów, kierownice do rowerów, klaksony do rowerów, koła do rowerów, korby pedałów do rowerów, łańcuchy do rowerów, obręcze do rowerów, piasty do rowerów, przekładnie zębate do rowerów, siatki do rowerów, silniki do rowerów, siodełka do rowerów, stojaki do rowerów, ramy do rowerów, kierunkowskazy do rowerów, pedały do rowerów, szprychy do rowerów, części rowerowe i osprzęt, zawarte w tej klasie.

(111) **214727** (220) 2007 10 26 (210) 332053

(151) 2009 03 25 (441) 2008 02 04

(732) Miller Chemical & Fertilizer Corporation, Hanover, US.

(540) CLAISTER

(510), (511) **01** adjuwanty do preparatów chemicznych stosowanych w rolnictwie.

(111) **214728** (220) 2007 11 02 (210) 332395

(151) 2009 03 26 (441) 2008 02 04

(732) Unilever N.V., Rotterdam, NL.

(540)



Kolor znaku: szary i odcienie, pomarańczowy, różowy, biały

(531) 26.1.5, 27.5.1, 29.1.14

(510), (511) **03** mydła, preparaty do czyszczenia, środki do pielęgnacji włosów, środki do koloryzowania włosów, farby do włosów, lotiony do włosów, preparaty do układania włosów, szampony, odżywki, spraye do włosów, puder do włosów, dekoracje do włosów, lakiery do włosów, pianki do włosów, nabłyszczacze do włosów, żele do włosów, preparaty nawilżające do włosów, płyny do włosów, olejki od włosów, toniki do włosów, kremy do włosów, preparaty do kąpieli i/lub pod prysznic, dezodoranty, antyperspiranty.

(111) **214729** (220) 2007 07 16 (210) 327821

(151) 2008 12 30 (441) 2007 10 29

(732) Piotr Matysiak, Poznań, PL.

(540)



Kolor znaku: czerwony, czarny

(531) 24.17.25, 26.4.1, 27.5.1, 29.1.12

(510), (511) **45** usługi prawnicze.

(111) **214730** (220) 2007 11 08 (210) 332564

(151) 2009 04 01 (441) 2008 02 18

(732) Zepter International Poland Spółka z o.o., Warszawa, PL.

(540)

ZESPRESSO CAFÉ

(531) 27.5.1

(510), (511) **11** elektryczne urządzenia do parzenia espresso, elektryczne ekspresy do kawy, **30** kawa w filtrach, kawa w kapsułkach, kawa w saszetkach, kawa, herbata, kawa nienaturalna, produkty kawowe, produkty kakaowe.

(111) **214731** (220) 2007 11 06 (210) 332468
 (151) 2009 04 17 (441) 2008 02 18
 (732) Zepter International Poland Spółka z o.o., Warszawa, PL.
 (540)



(531) 11.3.14
 (510), (511) **11** elektryczne urządzenia do parzenia espresso, elektryczne ekspresy do kawy, **30** kawa w filtrach, kawa w kapsułkach, kawa w saszetkach, kawa, herbata, kawa nienaturalna, produkty kawowe, produkty kakaowe.

(111) **214732** (220) 2008 06 09 (210) 341892
 (151) 2009 05 11 (441) 2008 09 15
 (732) Przedsiębiorstwo Farmaceutyczne „JELFA” Spółka Akcyjna, Jelenia Góra, PL.
 (540) clobatra
 (510), (511) **03** krem kosmetyczny.

(111) **214733** (220) 2004 12 23 (210) 289203
 (151) 2009 02 16 (441) 2005 04 04
 (732) „RUNO-STYL” S.C. Grzegorz Widz, Ryszard Sidzina, Bielsko-Biała, PL.
 (540)



Kolor znaku: ciemnobrązowy, beżowy

(531) 26.1.2, 27.5.1, 29.1.12
 (510), (511) **25** ubrania wierzchnie dla kobiet i dziewcząt, odzież wierzchnia, **35** usługi prowadzenia sprzedaży wyrobów takich jak: ubrania wierzchnie dla kobiet i dziewcząt, odzież wierzchnia.

(111) **214734** (220) 2005 07 30 (210) 298428
 (151) 2009 02 06 (441) 2005 10 31
 (732) Biuro Handlowe GRENO-Blatsios Ioannis, Pietrzykowice, PL.
 (540)

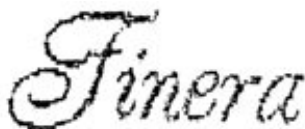

(531) 27.5.1
 (510), (511) **21** ściereczki powlekane detergentem do czyszczenia, ściereczki do wycierania mebli, rękawice do polerowania, rękawice do prac domowych, ściereczki do wycierania kurzu, ściereczki do czyszczenia, ściereczki do mycia podłóg, wiadra wykonane z tkaniny, **22** włókna bawełniane, pierze na pościel, materiały tekstylne z włókien surowych, torby do pakowania z materiałów tekstylnych, koperty i woreczki z materiałów tekstylnych, włókna bawełny, włókiennicze (włókna surowe), **25** fartuchy, kąpielowe: czepki, pantofle, płaszcze i kostiumy, pantofle domowe, pieluszki dla dzieci z materiałów tekstylnych, obuwie i stroje plażowe, bielizna wchłaniająca pot, rękawiczki z jednym palcem, serwetki dla dzieci z materiałów tekstylnych, szlafroki, **27** dywaniki, dywany, kobierce, maty łazien-

kowe, maty, maty antypoślizgowe, maty gimnastyczne, **35** usługi w zakresie-dekoracji wystaw sklepowych, agencji importowo-eksportowych i informacji handlowej, pokazów towarów, komputerowe zarządzanie plikami, organizowania wystaw w celach handlowych lub reklamowych, pokazu towarów, rozpowszechniania materiałów reklamowych, reklama za pośrednictwem sieci komputerowej, publikowania tekstów reklamowych reklamy, promocji sprzedaży, organizowania targów w celach handlowych lub reklamowych.

(111) **214735** (220) 2006 10 20 (210) 316970
 (151) 2008 02 05 (441) 2007 01 22
 (732) MAGIC RECORDS Sp. z o.o., Warszawa, PL.
 (540)



(531) 24.9.1, 25.1.9, 25.1.13, 26.2.1, 27.5.1
 (510), (511) **09** płyty fonograficzne, **16** zeszyty, **21** kubki z papieru lub tworzyw sztucznych, **25** koszulki gimnastyczne, **35** reklamy prasowe, radiowe, telewizyjne, na bilbordach oraz reklama za pośrednictwem sieci komputerowej.

(111) **214736** (220) 2006 11 19 (210) 318105
 (151) 2009 03 18 (441) 2007 02 19
 (732) Jagiellonia-Białystok Sportowa Spółka Akcyjna, Białystok, PL.
 (540) JAGA

(510), (511) **09** odzież ochronna, automaty wrzutowe na żetony, automaty biletowe, automaty do gier na żetony lub monety, bramki parkingowe dla samochodów uruchamiane monetą lub żetonem, czytniki kodów kreskowych, czytniki znaków optycznych, daszki-osłony oczu, dystrybutory automatyczne, etui na okulary, etui na pince-nez, furtki obrotowe-turnikiety automatyczne, urządzenia do gier działających wyłącznie z odbiornikiem telewizyjnym, gwizdki alarmowe ostrzegawcze, karty magnetyczne do identyfikacji osób, karty magnetyczne kodowane, interfejsy, lornetki, lunety, parkometry, pince-nez, skafandry, tablice ogłoszeń elektroniczne, **11** zapalniczki gazowe, latarki, latarki kieszonkowe, **14** medale, odznaki, ozdobne zapinki, breloczki, figurki z metali szlachetnych, puchary z metali szlachetnych, biżuteria, bransoletki, broszki, pudełka na cygara z metali szlachetnych, cygarniczki, kolczyki, breloczki ozdobne do kluczy, spinki i szpilki do krawatów, kubki z metali szlachetnych, kufle z metali szlachetnych, żetony miedziane, monety, ozdoby biżuterijne, posągi z metali szlachetnych, posążki z metali szlachetnych, zegarki, zegarki na rękę, zegary, **16** czasopisma, dzienniki, foldery, albumy, fotografie, opakowania z tworzyw sztucznych, artykuły biurowe, figurki graczy z papieru, papierowe gadzety sportowe, afisze, plakaty, artykuły papiernicze, bloczki do pisania, bloki do pisania listowe, broszury, chorągiewki papierowe, długopisy, kalendarze, kalendarze z kartkami do zdzierania, kapelusze z kartonu, kartki, karty pocztowe, koperty-artykuły piśmienne, naklejki adresowe, nalepki, naklejki-materiały piśmienne, notatniki, notesy podręczne, papierowe okładki, papierowe obwoluty, ołówki, ołówki automatyczne, papeteria, papier listowy, papier pakowy, papier srebrny, papier świecący, pieczęcie-stemple, pióra-artykuły biurowe, pióra kulkowe, pióra wieczne, prospekty, segregatory, skoroszyty na dokumenty, stemple, teczki-artykuły biurowe, papierowe skoroszyty, torebki do pakowania z papieru lub tworzyw sztucznych, zakładki do książek, zeszyty, **18** aktówki, dyplomaty, pudełka na kapelusze, parasole przeciwsłoneczne i przeciwdeszczowe, parasolki przeciwsłoneczne i przeciwdeszczowe, portfele, portmonetki, smycze skórzane, tornistry szkolne, paski, torby, walizki, **21** kubki nie z metali szlachetnych, kubki z papieru lub tworzyw sztucznych, maselniczki, naczynia na masło, otwieracze do butelek, pałeczki do koktajli, kufle, dzbany, butelki, bidony, patery, wazon, puchary z porcelany, szkła, klosze do przykrywania masła, klosze do przykrywania sera, **22** torby do pakowania z materiałów tekstylnych, worki do pakowania z materiałów tekstylnych, **24** sztandary, flagi, chorągiewki, pledy, ręczniki, **25** bandany na szyję, bezrękawniki, bluzki koszulowe, chusty, czapki, fulary-

-apaszki, kapelusze, krawaty, kurтки, nakrycia głowy, daszki do osłony przed słońcem, peleryny, podkoszulki, obuwie, nakrycia głowy, rękawice, rękawiczki, szale, szaliki, T-shirty, odzież z materiałów tekstylnych oraz skórzana, w tym: bluzy, koszule, piżamy, pulowery, sukienki, spodnie, spodenki, swetry, szarfy, szelki, skarpety, getry, kąpielówki, czepki, kalosze, **28** balony do zabawy, bańki mydlane, gry planszowe, karty do gry, klocki, latawce, pluszowe zabawki, rzutki strzelnicze, rzutki strzałki, zabawki, torby sportowe, sprzęt łyżwiarski, narciarski, wędkarski, piłki do gry, rakiety, deskorolki, rolki, deski surfingowe, przyrządy do gimnastyki, sanki, zabawki, gry towarzyskie, **29** napoje na bazie mleka, chrupki z ziaren, owocowe, ziemniaczane, kukurydza prażona, jogurt, kefir, krem na bazie masła, masło arachidowe, masło czekoladowe, masło kakaowe, masło z orzechów kokosowych, maślanka, mleczne produkty, mleko, napoje mleczne lub z przewagą mleka, ser, serwatka, śmietana, **30** kawa, herbata, czekolada, lody, wyroby cukiernicze i piekarnicze, słodycze, **32** wody mineralne, gazowane, napoje bezalkoholowe, napoje owocowe, soki owocowe, **34** tytoń, zapalniczki, papierosy, cygara, papierosnice, popielniczki, **35** reklama osób trzecich na ich zlecenie, wypożyczanie materiałów reklamowych, agencje informacji handlowej, analiza kosztów, badania rynku, dekoracja wystaw sklepowych w celach handlowych i reklamowych, doradztwo specjalistyczne w sprawach działalności gospodarczej, doradztwo w zakresie organizowania i prowadzenia działalności gospodarczej, doradztwo w zakresie zarządzania personalnego, dystrybucja materiałów reklamowych-próbek, druków, prospektów, broszur, informacja o działalności gospodarczej, informacja w zakresie działalności gospodarczej, manekiny do celów reklamowych i promowania sprzedaży, pokazy towarów, pomoc przy zarządzaniu przedsiębiorstwami przemysłowymi lub handlowymi, pomoc w prowadzeniu działalności gospodarczej, pomoc w zakresie zarządzania, powielanie dokumentów, pozyskiwanie danych do komputerowych bazy danych, promocja sprzedaży na rzecz osób trzecich, reklama za pośrednictwem sieci komputerowych, reklamy, reklamy korespondencyjne, reklamy pasowe, reklamy radiowe, reklamy telewizyjne, rekrutacja personelu, rozlepianie plakatów reklamowych, rozpowszechnianie materiałów reklamowych-ulotki, prospekty, druki, próbki, rozpowszechnianie ogłoszeń reklamowych, rozpowszechnianie próbek-dystrybucja, sondaże, opinie, aktualizowanie materiałów reklamowych, organizowanie targów w celach handlowych lub reklamowych, wynajem czasu reklamowego we wszystkich środkach przekazu, wynajem dystrybutorów automatycznych, wynajmowanie miejsc na umieszczanie ogłoszeń lub reklam, organizowanie wystaw w celach handlowych lub reklamowych, wynajmowanie powierzchni na celach reklamowe, wynajmowanie miejsc do handlowania, **36** zarządzanie nieruchomościami, **39** wynajmowanie miejsc parkingowych, garaży, **41** organizowanie i prowadzenie kursów i szkoleń edukacyjnych o profilu rekreacyjno-sportowym, doradztwo w zakresie użytkowania obiektów sportowych, organizowanie i prowadzenie centrów rozrywki i rekreacji, organizowanie spektakli-usługi impresariów, organizowanie zawodów sportowych, organizowanie balów, organizowanie i prowadzenie konferencji, organizowanie i prowadzenie kongresów, organizowanie i prowadzenie pracowni specjalistycznych, organizowanie i prowadzenie seminariów, organizowanie i prowadzenie sympozjów, organizowanie i prowadzenie zjazdów, organizowanie konkursów edukacyjnych lub rozrywkowych, organizowanie konkursów piękności, organizowanie loterii, organizowanie obozów sportowych, organizowanie przyjęć-rozrywka, organizowanie wystaw z dziedziny kultury lub edukacji, parki rozrywki, planowanie przebiegu przyjęć-część rozrywkowa, poradnictwo zawodowe-porady w zakresie edukacji lub kształcenia, publikacja elektroniczna on-line książek i periodyków, publikowanie tekstów innych niż teksty reklamowe, publikowanie książek, rezerwacja miejsc na spektakle, rozrywka, usługi tłumaczeń, usługi związane z organizacją wypoczynku, użytkowanie sal kinowych, wypożyczanie sprzętu sportowego z wyjątkiem pojazdów, **42** administrowanie stronami komputerowymi, aktualizacja oprogramowania komputerowego, analizy chemiczne, analizy systemów komputerowych, badania bakteriologiczne, badania biologiczne, badania chemiczne, doradztwo w zakresie ochrony środowiska, doradztwo w zakresie sprzętu komputerowego, instalacje oprogramowania komputerowego, konserwacja oprogramowania komputerowego, kontrola jakości, konwersja danych lub dokumentów na formę elektroniczną, konwersja danych przez programy komputerowe, odzyskiwanie danych komputerowych, powielanie oprogramowania komputerowego, prace badawczo-rozwojowe dla osób trze-

ch, programowanie komputerowe, projektowanie opakowania, projektowanie oprogramowania komputerowego, projektowanie systemów komputerowych, testowanie materiałów, tworzenie i utrzymywanie stron internetowych dla osób trzecich, usługi chemiczne w zakresie prowadzenia laboratorium, wypożyczanie komputerów, wypożyczanie oprogramowania komputerowego, wzornictwo przemysłowe, **43** bary szybkiej obsługi, kawiarnie, restauracje samoobsługowe, restauracje, snack-bary, stołówki, usługi barowe, wynajmowanie sal na posiedzenia, pensjonaty, motele, udostępnianie terenu na kempingi.

(111) **214737** (220) 2007 01 04 (210) 319836
 (151) 2009 03 25 (441) 2007 04 16
 (732) GOLDEN FOUNTAIN INTERNATIONAL TRADE Spółka z o.o.,
 Wólka Kosowska, PL.
 (540)



Kolor znaku: zielony

(531) 27.5.1, 29.1.3

(510), (511) **24** ręczniki, ścierki, bielizna pościelowa, prześcieradła, koce, obrusy, **25** ubrania, piżamy, szlafroki.

(111) **214738** (220) 2007 03 08 (210) 322318
 (151) 2009 01 09 (441) 2007 06 11
 (732) „MOTO OIL” Spółka z o.o., Katowice, PL.
 (540)



Kolor znaku: granatowy, czerwony, biały

(531) 1.15.15, 26.11.1, 27.5.1, 29.1.13

(510), (511) **04** smary, oleje i paliwa silnikowe, **36** usługi w zakresie obrotu nieruchomościami, **37** usługi serwisowe i warsztatowe, obsługa i naprawa pojazdów samochodowych, **39** usługi w zakresie spedycji, składowania i transportu, usługi parkingowe, **40** usługi w zakresie recyklingu.

(111) **214739** (220) 2007 05 07 (210) 324894
 (151) 2009 01 07 (441) 2007 08 20
 (732) Polskie Towarzystwo Socjologiczne, Warszawa, PL.
 (540)



(531) 2.1.25, 26.4.1, 26.11.3

(510), (511) **41** organizowanie prac pomocniczych w zakresie socjologii, organizowanie szkoleń w zakresie socjologii, **42** usługi badawczo-rozwojowe w zakresie socjologii, dokonywanie ekspertyz w zakresie socjologii.

(111) **214740** (220) 2007 05 07 (210) 324895
 (151) 2009 01 07 (441) 2007 08 20
 (732) Polskie Towarzystwo Socjologiczne, Warszawa, PL.

(540) ZBN PTS

(510), (511) **41** organizowanie prac pomocniczych w zakresie socjologii, organizowanie szkoleń w zakresie socjologii, **42** usługi badawczo-rozwojowe w zakresie socjologii, dokonywanie ekspertyz w zakresie socjologii.

(111) **214741** (220) 2007 07 06 (210) 327457

(151) 2009 01 08 (441) 2007 10 15

(732) WILBO Spółka Akcyjna, Władysławowo, PL.

(540)



Kolor znaku: granatowy, jasnoszary, biały, szary, niebieski, złoty, czarny

(531) 25.1.15, 26.1.2, 26.11.1, 26.11.13, 27.5.1, 29.1.15

(510), (511) **29** ryby i owoce morza nieżywe, wyroby i potrawy na bazie ryb i owoców morza, mięso, wyroby i potrawy na bazie mięsa, owoce i warzywa przetworzone na wszelkie sposoby, wyroby i potrawy na bazie owoców lub warzyw, konserwy rybne, konserwy mięsne, konserwy z owocami lub warzywami, bulion, chipsy ziemniaczane, chrupki owocowe, chrupki ziemniaczane, galaretki jadalne, grzyby przerobione na wszelkie sposoby, kawior, krokiety spożywcze, oleje i tłuszcze jadalne, produkty mleczne, napoje na bazie mleka, sery oraz potrawy na bazie serów, orzechy spreparowane, pasztet z wątróbki, ślimaki jadalne przetworzone, pasty do kanapek, wodorosty do celów spożywczych, zioła ogrodowe konserwowane, zupy, składniki do sporządzania zup, żabie udka, wyroby garmażeryjne, wyroby i potrawy na bazie mieszanek składników zawartych w wykazie, pasztet, **30** wyroby piekarnicze, cukiernicze i ciastkarskie, lody, desery lodowe, budyń, bułka tarta, ciasto na ciasta, mięso w cieście, czekolada i wyroby na bazie czekolady, herbata i wyroby na bazie herbaty, kawa i wyroby na bazie kawy, kakao i wyroby na bazie kakao, kanapki, kasze spożywcze, sosy do potraw i deserów, keczup, kukurydza prażona, lód do napojów, majonez, mąka, wyroby i potrawy na bazie mąki, wyroby i potrawy na bazie makaronu, muesli, musztarda, naleśniki, ocet, paszteciki, przyprawy, panierka, pizza, ciasto na pizzę, spody do pizzy, placki, ryż i potrawy na bazie ryżu, tarty, tortille, sushi, produkty zbożowe, pierogi, **31** żywe ryby i owoce morza, świeże warzywa i owoce, owoce runa leśnego świeże, **35** usługi w zakresie sprzedaży hurtowej i detalicznej towarów ujętych w wykazie w wyspecjalizowanych punktach handlowych i poprzez Internet.

(111) **214742** (220) 2007 08 22 (210) 329215

(151) 2008 12 30 (441) 2007 11 26

(732) „BOLSIUS POLSKA” Spółka z ograniczoną odpowiedzialnością, Zalesie Małe, PL.

(540) HIPPIE

(510), (511) **04** świece, w tym świece galanteryjne, stołowe i urodzinowe, **35** usługi prowadzenia sklepu i/lub hurtowni ze świecami.

(111) **214743** (220) 2007 08 22 (210) 329216

(151) 2008 12 30 (441) 2007 11 26

(732) „BOLSIUS POLSKA” Spółka z ograniczoną odpowiedzialnością, Zalesie Małe, PL.

(540) SPRING FEVER

(510), (511) **04** świece, w tym świece galanteryjne, stołowe i urodzinowe, **35** usługi prowadzenia sklepu i/lub hurtowni ze świecami.

(111) **214744** (220) 2007 08 22 (210) 329217

(151) 2008 12 30 (441) 2007 11 26

(732) „BOLSIUS POLSKA” Spółka z ograniczoną odpowiedzialnością, Zalesie Małe, PL.

(540) SUMMER BREEZE

(510), (511) **04** świece, w tym świece galanteryjne, stołowe i urodzinowe, **35** usługi prowadzenia sklepu i/lub hurtowni ze świecami.

(111) **214745** (220) 2007 08 22 (210) 329218

(151) 2008 12 30 (441) 2007 11 26

(732) „BOLSIUS POLSKA” Spółka z ograniczoną odpowiedzialnością, Zalesie Małe, PL.

(540) ANGELA

(510), (511) **04** wkłady olejowe do zniczy, znicze, **35** usługi prowadzenia sklepu i/lub hurtowni z wkładami olejowymi do zniczy, zniczami, świecami.

(111) **214746** (220) 2007 09 04 (210) 329698

(151) 2009 01 23 (441) 2007 12 10

(732) Zbigniew Piotr Nowak, Gdańsk, PL.

(540)



Kolor znaku: biały, zielony i odcienie, granatowy

(531) 1.15.24, 26.1.2, 26.2.3, 27.5.1, 29.1.13

(510), (511) **37** instalowanie, naprawa i konserwacja urządzeń radionawigacyjnych i łączności lotniczej, instalowanie, naprawa i konserwacja sprzętu radiowo-telewizyjnego oraz sprzętu do operowania dźwiękiem i obrazem, instalowanie, naprawa i konserwacja elektrycznej aparatury rozdzielczej i sterowniczej, instalowanie, naprawa i konserwacja nadajników telewizyjnych i radiowych.

(111) **214747** (220) 2007 09 05 (210) 329789

(151) 2009 01 16 (441) 2007 12 10

(732) INSTYTUT JASKRY Spółka z o.o., Warszawa, PL.

(540)



Kolor znaku: niebieski, czarny, biały

(531) 2.9.4, 26.4.1, 27.5.1, 29.1.13

(510), (511) **05** leki, środki farmaceutyczne, substancje diagnostyczne do celów leczniczych, preparaty stosowane w diagnostyce i leczeniu jaskry, zioła lecznicze, **35** doradztwo fachowe, handlowe w zakresie obrotu lekami, środkami farmaceutycznymi, usługi w zakresie informacji handlowej o lekach, pośrednictwo w zakresie uzyskania rejestracji leków, środków farmaceutycznych, artykułów medycznych i opatrunkowych, prowadzenie promocji nowych leków, usługi w zakresie marketingu preparatów leczniczych w kraju i zagranicą, dystrybucja materiałów reklamowych, analizy kosztów, reklama za pośrednictwem sieci komputerowych Internatu, publikowanie tekstów reklamowych, badanie opinii publicznej, **41** produkowanie audycji i filmów edukacyjnych związanych z zapobieganiem, diagnozowaniem i leczeniem jaskry, usługi w zakresie nauczania, w tym przy wykorzystaniu Internetu, usługi wydawnicze, publikowanie książek, podręczników oraz innych materiałów drukowanych związanych z problematyką jaskry, organizowanie studiów licencjackich podplomowych dla kadry medycznej, organizowanie specjalistycznych sympozjów szkoleniowych, konferencji i zjazdów naukowych dotyczących tematyki jaskry, organizowanie kongresów i konferencji

związanych z diagnostyką i leczeniem jaskry, publikowanie książek, biuletynów, poradników i innych wydawnictw dla lekarzy, farmaceutów, personelu medycznego i pacjentów, doskonalenie zawodowe, **44** fizjoterapia, fizykoterapia, kliniki medyczne, kliniki prywatne, medyczna opieka pielęgniarska, usługi optyczne, chirurgia plastyczna, pomoc medyczna, porady medyczne i w zakresie farmakologii, rehabilitacja, sanatoria, opieka zdrowotna, salony odnowy biologicznej, usługi doradztwa zawodowego w zakresie usług medycznych i farmaceutycznych.

(111) **214748** (220) 2007 09 12 (210) 330066
(151) 2009 02 10 (441) 2007 12 24

(732) PALO PALO S.C. Ewa Moisan, Barbara Fig, Tadeusz Rozborski, Warszawa, PL.

(540) MIĘDZY NAMI

(510), (511) **39** usługi biur turystycznych, organizowanie podróży i wycieczek, **41** produkcja filmów, organizowanie obozów wakacyjnych, organizowanie spektakli, wystaw z dziedziny kultury, montaż programów radiowych i telewizyjnych, organizowanie przedstawień teatralnych, **43** usługi w zakresie prowadzenia restauracji, barów szybkiej obsługi, kafeterii, kawiarni, hoteli, pensjonatów, moteli, kempingów, domów turystycznych, usługi cateringowe.

(111) **214749** (220) 2007 09 20 (210) 330379
(151) 2009 03 05 (441) 2007 12 24

(732) DRUK-FLEX Polska Spółka z ograniczoną odpowiedzialnością, Łódź, PL.

(540)



Kolor znaku: niebieski, czerwony, czarny

(531) 26.11.2, 27.5.1, 29.1.13

(510), (511) **01** produkty chemiczne przeznaczone dla przemysłu papirniczego: żywice syntetyczne, rozpuszczalniki, kleje, **02** farby, lakiery, barwniki, zaprawy farbiarskie przeznaczone dla drukarzy, **42** projektowanie nowych wyrobów dla przemysłu papirniczego.

(111) **214750** (220) 2007 09 25 (210) 330544
(151) 2009 02 17 (441) 2008 01 07

(732) DOMAX Spółka z o.o., Gdynia, PL.

(540) grindy

(510), (511) **28** przyrządy do ćwiczeń fizycznych, przyrządy gimnastyczne, huśtawki, karuzele, zjeżdżalnie, drabinki, trampoliny, akcesoria do placów zabaw, batuty i trapezy (artykuły sportowe), zabawki.

(111) **214751** (220) 2007 09 25 (210) 330545
(151) 2009 02 17 (441) 2008 01 07

(732) DOMAX Spółka z o.o., Gdynia, PL.

(540)



Kolor znaku: zielony, pomarańczowy

(531) 26.11.1, 26.11.2, 29.1.12

(510), (511) **28** przyrządy do ćwiczeń fizycznych, przyrządy gimnastyczne, huśtawki, karuzele, zjeżdżalnie, drabinki, trampoliny, akcesoria do placów zabaw, batuty i trapezy (artykuły sportowe), zabawki.

(111) **214752** (220) 2007 09 28 (210) 330773
(151) 2009 02 03 (441) 2008 01 07

(732) DOMAR MAŁOPOLSKA Spółka Akcyjna, Kraków, PL.
(540)



Kolor znaku: biały, ciemnoniebieski, popielaty

(531) 26.4.1, 26.11.2, 27.5.1, 29.1.13

(510), (511) **16** katalogi, prospekty, reprodukcje graficzne, fotografie, publikacje, plakaty, artykuły papirnicze, papier listowy i do pakowania, opakowania kartonowe, futerały z folii z tworzyw sztucznych, torby, worki, koperty i woreczki z papieru i tworzyw sztucznych, wizytówki, nalepki, naklejki, wyroby z kartonu, pudła i pudełka tekturowe lub papierowe, kalendarze, kalkomanie, druki do wypełniania, broszury, taśmy przylepne do celów biurowych lub domowych, karty zawiadomienia jako artykuły biurowe, albumy, rysunki, sztyldy kartonowe, bannery z folii z tworzyw sztucznych, kartki z życzeniami i okolicznościowe, teczki papierowe i z tworzyw sztucznych, zeszyty, płyty matrycowe, **35** usługi w zakresie reklamy, przekazywanie informacji handlowej, prezentowanie i zgrupowanie towarów pozwalające nabywcy wygodnie je wybierać i kupować w punktach sprzedaży detalicznej i hurtowej z artykułami papirniczymi, sprzętem gospodarstwa domowego, sprzętem do wyposażenia mieszkań, mebli, artykułów elektrycznych, rozpowszechnianie materiałów reklamowych, informowanie w Internecie i zawieranie umów na odległość, organizowanie wystaw handlowych i reklamowych, **36** usługi wynajmu nieruchomości, lokali i powierzchni handlowej, informowanie w Internecie o usługach wynajmu.

(111) **214753** (220) 2007 11 06 (210) 332471
(151) 2009 03 27 (441) 2008 02 18

(732) The Second Cup Coffee Company Inc., Mississauga, CA.

(540) THE SECOND CUP

(510), (511) **30** kawa, herbata, kakao, cukier, ryż, tapioka, sago, kawa nienaturalna, mąka i produkty zbożowe, chleb, wyroby cukiernicze i słodczyce, lody, miód, melasa (syropy), drożdże, proszek do pieczenia, sól, musztarda, ocet, sosy (przyprawy), przyprawy, lód, **35** usługi prowadzenia sklepów specjalizujących się w sprzedaży kawy i herbaty gotowej do konsumpcji na miejscu lub na wynos, reklama, zarządzanie w działalności handlowej, administrowanie działalności handlowej, prace biurowe, **43** usługi zaopatrzenia w żywność i napoje, tymczasowe zakwaterowanie.

(111) **214754** (220) 2007 12 10 (210) 333877
(151) 2009 03 16 (441) 2008 03 17

(732) JERONIMO MARTINS DYSTRYBUCJA Spółka Akcyjna, Kostrzyn, PL.

(540)



Kolor znaku: żółty i odcienie, zielony, biały, czerwony

(531) 5.3.11, 5.3.13, 5.7.13, 26.4.2, 26.4.5, 27.5.1, 29.1.14

(510), (511) **32** soki owocowe i warzywne, wody mineralne, napoje bezalkoholowe, napoje owocowe i nektary.

(111) **214755** (220) 2007 12 10 (210) 333878
(151) 2009 03 16 (441) 2008 03 17

(732) JERONIMO MARTINS DYSTRYBUCJA Spółka Akcyjna,
Kostrzyn, PL.
(540)



Kolor znaku: niebieski, żółty, zielony, czerwony, różowy,
pomarańczowy, granatowy, biały, czarny, brązowy
(531) 1.3.2, 5.1.3, 5.1.12, 5.7.11, 5.7.22, 6.3.1, 6.3.2, 10.3.1, 11.3.1,
11.3.2, 26.1.4, 27.5.1, 29.1.15
(510), (511) **32** wody mineralne i gazowane, napoje bezalkoholowe,
soki owocowe, soki warzywne.

(111) **214756** (220) 2007 12 10 (210) 333879
(151) 2009 03 16 (441) 2008 03 17
(732) JERONIMO MARTINS DYSTRYBUCJA Spółka Akcyjna,
Kostrzyn, PL.
(540)



Kolor znaku: czarny, biały, niebieski, czerwony, szary
(531) 24.17.25, 26.1.1, 26.1.4, 26.1.20, 26.2.7, 26.11.3, 26.11.12, 27.5.1,
29.1.15
(510), (511) **25** skarpety.

(111) **214757** (220) 2007 12 10 (210) 333880
(151) 2009 03 16 (441) 2008 03 17
(732) JERONIMO MARTINS DYSTRYBUCJA Spółka Akcyjna,
Kostrzyn, PL.
(540)

DEKADA

Kolor znaku: granatowy, niebieski
(531) 26.4.2, 26.4.18, 27.5.1, 29.1.4
(510), (511) **32** wody mineralne i gazowane, napoje bezalkoholowe.

(111) **214758** (220) 2007 12 10 (210) 333881
(151) 2009 03 16 (441) 2008 03 17
(732) JERONIMO MARTINS DYSTRYBUCJA Spółka Akcyjna,
Kostrzyn, PL.
(540) VESUVIO
(510), (511) **30** lasagne, pizza, spaghetti, makarony, pierogi, pierożki,
ravioli, paszteciki, kluski na bazie mąki.

(111) **214759** (220) 2004 04 19 (210) 279495
(151) 2009 03 25 (441) 2004 07 26
(732) ICN POLFA Rzeszów S.A., Rzeszów, PL.
(540) ziperid

(510), (511) **05** produkty farmaceutyczne, leki stosowane w choro-
bach ośrodkowego układu nerwowego.

(111) **214760** (220) 2004 10 15 (210) 286629
(151) 2009 02 16 (441) 2006 04 18

(732) Bielenda Kosmetyki Naturalne Spółka z o.o., Kraków, PL.
(540) NO MORE

(510), (511) **03** żele do mycia twarzy, antybakteryjne żele punktowe,
bibułki matujące, kremy, mleczko, tonik, pudrowy żel matujący.

(111) **214761** (220) 2006 11 02 (210) 317479
(151) 2009 03 16 (441) 2007 02 05

(732) Noble Bank S.A., Warszawa, PL.

(540) instytut bankowości prywatnej noble banku

(510), (511) **09** oprogramowania do zabezpieczenia składów danych
oraz wyszukiwania i transmisji poufnych informacji klienta używa-
nych przez osoby oraz instytucje bankowe i finansowe, magnetycz-
nie kodowane karty i karty zawierające płytki obwodów scalonych
smart cards-karty „inteligentne”, karty obciążeniowe, karty banko-
we, karty kredytowe, karty debetowe i karty płatnicze, czytniki kart,
oprogramowanie komputerowe dla umożliwienia kartom „inteli-
gentnym” współdziałanie z terminalami i czytnikami, weryfikująca
aparatura elektroniczna do weryfikacji autentyczności kart obciąże-
niowych, kart bankowych, kart kredytowych, kart debetowych i kart
płatniczych, **16** publikacje, drukowane wydawnictwa reklamowe,
katalogi branżowe, czasopisma, broszury, foldery, ulotki, prospekty,
druki, **35** reklama, zarządzanie biznesem, administrowanie biznesem,
czynności biurowe, zarządzanie w zakresie handlowym, przemyślo-
wym i biznesowym, oszacowania biznesowe, usługi doradcze dla
zarządzania biznesem, badania rynku, dostarczanie informacji staty-
stycznej (biznesowej), badania w zakresie biznesu, usługi dotyczące
„public relations”, publikowanie tekstów reklamowych, wydawa-
nie/wypuszczanie ulotek reklamowych, doradztwo specjalistyczne
w sprawach działalności gospodarczej, pomoc w prowadzeniu dzia-
łalności gospodarczej, usługi w zakresie komputerowych baz danych
i przetwarzania danych, prowadzenie księgowości i rachunkowości,
promocja kart kredytowych poprzez prowadzenie programu zachę-
cania konsumentów, wycena działalności gospodarczej informacja
o powyższych usługach, **36** usługi bankowe, usługi finansowe, usługi
kredytowe, usługi inwestycyjne, usługi wymiany waluty, usługi zwi-
ązane z bankowością inwestycyjną, kontami depozytowymi, udzie-
laniem pożyczek i akceptacja kredytów, finansowanie pożyczek,
usługi obrotu weksłami, weksłami własnymi oraz czekami świadczo-
ne przez banki oraz instytucje finansowe, pośrednictwo w obrocie
papierami wartościowymi, lokata kapitału, usługi gwarancyjne, fi-
nansowanie sprzedaży na kredyt, emisja i obsługa kart kredytowych
oraz płatniczych, usługi ściągania kredytów, poręczenie funduszy
zapewnianie funduszy (kapitałów) dla osób trzecich, wymiana pie-
niędzy, odzyskiwanie długów i inkasowanie długów, wycena, usłu-
gi doradcze związane z kredytami, wycena i rozliczenia finansowe
związane z nieruchomościami, wymiana walut, usługi depozytowe,
w tym usługi sejfów depozytowych, deponowanie kosztowności,
usługi ubezpieczeniowe, usługi związane z elektronicznymi karta-
mi przedpłaconymi, usługi dotyczące umożliwiania elektronicznych
transferów funduszy i walut, usługi dotyczące płatności elektronicz-
nych, usługi dokonywania operacji gotówkowych świadczone przez
banki i instytucje finansowe na rzecz osób trzecich, usługi zwi-
ązane z regulowaniem i autoryzowaniem transakcji, usługi dotyczące
ubezpieczeń podróży, usługi weryfikacji czeków, obsługa cze-
ków podróży, usługi związane z emitowaniem/wypuszczaniem
i wykupywaniem/opłacaniem odnoszącym się do czeków podróży-
nych i voucherów podróży, usługi przygotowania dokumentacji
informującej klienta o stanie jego konta, usługi doradcze dotyczą-
ce wszystkich w/w usług, **41** usługi w zakresie rozrywki, nauczania,
kształcenia, edukacji, organizowanie i obsługa konferencji, imprez
i wystaw, organizowanie loterii, organizacja i prowadzenie zjazdów,
kongresów, wyjazdów i imprez integracyjnych, przyjęć, bankietów,
zawodów sportowych, konkursów oraz turniejów sportowych, edu-
kacyjnych i rozrywkowych, publikacje multimedialne, publikowanie
tekstów innych niż reklamowe, informacja o powyższych usługach.

(111) **214762** (220) 2006 11 17 (210) 318097
(151) 2009 01 06 (441) 2007 02 19

(732) CERSANIT S.A., Kielce, PL.

(540) SALMA

(510), (511) **19** budowlane płytki i listwy wykładzinowe niemetalowe, płytki ceramiczne podłogowe i ścienne, glazura, gres, terakota.

(111) **214763** (220) 2006 12 06 (210) 318757

(151) 2009 03 16 (441) 2007 03 19

(732) NOBLE BANK S.A., Warszawa, PL.

(540)

NOBLE FUND
TOWARZYSTWO FUNDUSZY INWESTYCYJNYCH

(531) 27.5.1

(510), (511) **09** oprogramowania do zabezpieczenia składów danych oraz wyszukiwania i transmisji poufnych informacji klienta używanych przez osoby oraz instytucje bankowe i finansowe, magnetycznie kodowane karty i karty zawierające płytki obwodów scalonych smart cards-karty „inteligentne”, karty obciążeniowe, karty bankowe, karty kredytowe, karty debetowe i karty płatnicze, czytniki kart, oprogramowanie komputerowe dla umożliwienia kartom „inteligentnym” współdziałanie z terminalami i czytnikami, weryfikująca aparatura elektroniczna do weryfikacji autentyczności kart obciążeniowych, kart bankowych, kart kredytowych, kart debetowych i kart płatniczych, **16** publikacje, drukowane wydawnictwa reklamowe, katalogi branżowe, czasopisma, broszury, foldery, ulotki, prospekty, druki, **35** reklama, zarządzanie biznesem, administrowanie biznesem, czynności biurowe, zarządzanie w zakresie handlowym, przemysłowym i biznesowym, oszacowania biznesowe, usługi doradcze dla zarządzania biznesem, badania rynku, dostarczanie informacji statystycznej (biznesowej), badania w zakresie biznesu, usługi dotyczące „public relations”, publikowanie tekstów reklamowych, wydawanie/wypuszczanie ulotek reklamowych, doradztwo specjalistyczne w sprawach działalności gospodarczej, pomoc w prowadzeniu działalności gospodarczej, usługi w zakresie komputerowych baz danych i przetwarzania danych, prowadzenie księgowości i rachunkowości, promocja kart kredytowych poprzez prowadzenie programu zachęcania konsumentów, wycena działalności gospodarczej informacja o powyższych usługach, **36** usługi bankowe, usługi finansowe, usługi kredytowe, usługi inwestycyjne, usługi wymiany waluty, usługi związane z bankowością inwestycyjną, kontami depozytowymi, udzielaniem pożyczek i akceptacją kredytów, finansowanie pożyczek, usługi obrotu weksłami, weksłami własnymi oraz czekami świadczone przez banki oraz instytucje finansowe, pośrednictwo w obrocie papierami wartościowymi, lokata kapitału, usługi gwarancyjne, finansowanie sprzedaży na kredyt, emisja i obsługa kart kredytowych oraz płatniczych, usługi ściągania kredytów, poręczenie funduszy, zapewnianie funduszy (kapitałów) dla osób trzecich, wymiana pieniędzy, odzyskiwanie długów i inkasowanie długów, wycena, usługi doradcze związane z kredytami, wycena i rozliczenia finansowe związane z nieruchomościami, wymiana walut, usługi depozytowe, w tym usługi sejfów depozytowych, deponowanie kosztowności, usługi ubezpieczeniowe, usługi związane z elektronicznymi kartami przedpłaconymi, usługi dotyczące umożliwiania elektronicznych transferów funduszy i walut, usługi dotyczące płatności elektronicznych, usługi dokonywania operacji gotówkowych świadczone przez banki i instytucje finansowe na rzecz osób trzecich, usługi związane z regulowaniem i autoryzowaniem transakcji, usługi dotyczące ubezpieczeń podróży, usługi weryfikacji czeków, obsługa czeków podróży, usługi związane z emitowaniem/wypuszczaniem i wykupywaniem/opłacaniem odnoszącym się do czeków podróży i voucherów podróży, usługi przygotowania dokumentacji informującej klienta o stanie jego konta, usługi doradcze dotyczące wszystkich w/w usług.

(111) **214764** (220) 2006 12 06 (210) 318758

(151) 2009 03 16 (441) 2007 03 19

(732) NOBLE BANK S.A., Warszawa, PL.

(540) bank na pokolenia

(510), (511) **09** oprogramowania do zabezpieczenia składów danych oraz wyszukiwania i transmisji poufnych informacji klienta używa-

nych przez osoby oraz instytucje bankowe i finansowe, magnetycznie kodowane karty i karty zawierające płytki obwodów scalonych smart cards-karty „inteligentne”, karty obciążeniowe, karty bankowe, karty kredytowe, karty debetowe i karty płatnicze, czytniki kart, oprogramowanie komputerowe dla umożliwienia kartom „inteligentnym” współdziałanie z terminalami i czytnikami, weryfikująca aparatura elektroniczna do weryfikacji autentyczności kart obciążeniowych, kart bankowych, kart kredytowych, kart debetowych i kart płatniczych, **16** publikacje, drukowane wydawnictwa reklamowe, katalogi branżowe, czasopisma, broszury, foldery, ulotki, prospekty, druki, **35** reklama, zarządzanie biznesem, administrowanie biznesem, czynności biurowe, zarządzanie w zakresie handlowym, przemysłowym i biznesowym, oszacowania biznesowe, usługi doradcze dla zarządzania biznesem, badania rynku, dostarczanie informacji statystycznej (biznesowej), badania w zakresie biznesu, usługi dotyczące „public relations”, publikowanie tekstów reklamowych, wydawanie/wypuszczanie ulotek reklamowych, doradztwo specjalistyczne w sprawach działalności gospodarczej, pomoc w prowadzeniu działalności gospodarczej, usługi w zakresie komputerowych baz danych i przetwarzania danych, prowadzenie księgowości i rachunkowości, promocja kart kredytowych poprzez prowadzenie programu zachęcania konsumentów, wycena działalności gospodarczej informacja o powyższych usługach, **36** usługi bankowe, usługi finansowe, usługi kredytowe, usługi inwestycyjne, usługi wymiany waluty, usługi związane z bankowością inwestycyjną, kontami depozytowymi, udzielaniem pożyczek i akceptacją kredytów, finansowanie pożyczek, usługi obrotu weksłami, weksłami własnymi oraz czekami świadczone przez banki oraz instytucje finansowe, pośrednictwo w obrocie papierami wartościowymi, lokata kapitału, usługi gwarancyjne, finansowanie sprzedaży na kredyt, emisja i obsługa kart kredytowych oraz płatniczych, usługi ściągania kredytów, poręczenie funduszy, zapewnianie funduszy (kapitałów) dla osób trzecich, wymiana pieniędzy, odzyskiwanie długów i inkasowanie długów, wycena, usługi doradcze związane z kredytami, wycena i rozliczenia finansowe związane z nieruchomościami, wymiana walut, usługi depozytowe, w tym usługi sejfów depozytowych, deponowanie kosztowności, usługi ubezpieczeniowe, usługi związane z elektronicznymi kartami przedpłaconymi, usługi dotyczące umożliwiania elektronicznych transferów funduszy i walut, usługi dotyczące płatności elektronicznych, usługi dokonywania operacji gotówkowych świadczone przez banki i instytucje finansowe na rzecz osób trzecich, usługi związane z regulowaniem i autoryzowaniem transakcji, usługi dotyczące ubezpieczeń podróży, usługi weryfikacji czeków, obsługa czeków podróży, usługi związane z emitowaniem/wypuszczaniem i wykupywaniem/opłacaniem odnoszącym się do czeków podróży i voucherów podróży, usługi przygotowania dokumentacji informującej klienta o stanie jego konta, usługi doradcze dotyczące wszystkich w/w usług, **41** usługi w zakresie rozrywkowym, nauczania, kształcenia, edukacji, organizowanie i obsługa konferencji, imprez i wystaw, organizowanie loterii, organizacja i prowadzenie zjazdów, kongresów, wyjazdów i imprez integracyjnych, przyjęć, bankietów, zawodów sportowych, konkursów oraz turniejów sportowych, edukacyjnych i rozrywkowych, publikacje multimedialne, publikowanie tekstów innych niż reklamowe, informacja o powyższych usługach.

(111) **214765** (220) 2006 12 06 (210) 318759

(151) 2009 03 16 (441) 2007 03 19

(732) NOBLE BANK S.A., Warszawa, PL.

(540) noble bank bank na pokolenia

(510), (511) **09** oprogramowania do zabezpieczenia składów danych oraz wyszukiwania i transmisji poufnych informacji klienta używanych przez osoby oraz instytucje bankowe i finansowe, magnetycznie kodowane karty i karty zawierające płytki obwodów scalonych smart cards-karty „inteligentne”, karty obciążeniowe, karty bankowe, karty kredytowe, karty debetowe i karty płatnicze, czytniki kart, oprogramowanie komputerowe dla umożliwienia kartom „inteligentnym” współdziałanie z terminalami i czytnikami, weryfikująca aparatura elektroniczna do weryfikacji autentyczności kart obciążeniowych, kart bankowych, kart kredytowych, kart debetowych i kart płatniczych, **16** publikacje, drukowane wydawnictwa reklamowe, katalogi branżowe, czasopisma, broszury, foldery, ulotki, prospekty, druki, **35** reklama, zarządzanie biznesem, administrowanie biznesem, czynności biurowe, zarządzanie w zakresie handlowym, przemysłowym i biznesowym, oszacowania biznesowe, usługi doradcze dla

zarządzania biznesem, badania rynku, dostarczanie informacji statystycznej (biznesowej), badania w zakresie biznesu, usługi dotyczące „public relations”, publikowanie tekstów reklamowych, wydawanie/wypuszczanie ulotek reklamowych, doradztwo specjalistyczne w sprawach działalności gospodarczej, pomoc w prowadzeniu działalności gospodarczej, usługi w zakresie komputerowych baz danych i przetwarzania danych, prowadzenie księgowości i rachunkowości, promocja kart kredytowych poprzez prowadzenie programu zachęcania konsumentów, wycena działalności gospodarczej informacja o powyższych usługach, **36** usługi bankowe, usługi finansowe, usługi kredytowe, usługi inwestycyjne, usługi wymiany waluty, usługi związane z bankowością inwestycyjną, kontami depozytowymi, udzielaniem pożyczek i akceptacją kredytów, finansowanie pożyczek, usługi obrotu weksłami, weksłami własnymi oraz czekami świadczony przez banki oraz instytucje finansowe, pośrednictwo w obrocie papierami wartościowymi, lokata kapitału, usługi gwarancyjne, finansowanie sprzedaży na kredyt, emisja i obsługa kart kredytowych oraz płatniczych, usługi ściągania kredytów, poręczenie funduszy, zapewnianie funduszy (kapitałów) dla osób trzecich, wymiana pieniędzy, odzyskiwanie długów i inkasowanie długów, wycena, usługi doradcze związane z kredytami, wycena i rozliczenia finansowe związane z nieruchomościami, wymiana walut, usługi depozytowe, w tym usługi sejfów depozytowych, deponowanie kosztowności, usługi ubezpieczeniowe, usługi związane z elektronicznymi kartami przedpłaconymi, usługi dotyczące umożliwiania elektronicznych transferów funduszy i walut, usługi dotyczące płatności elektronicznych, usługi dokonywania operacji gotówkowych świadczone przez banki i instytucje finansowe na rzecz osób trzecich, usługi związane z regulowaniem i autoryzowaniem transakcji, usługi dotyczące ubezpieczeń podróży, usługi weryfikacji czeków, obsługa czeków podróży, usługi związane z emitowaniem/wypuszczaniem i wykupywaniem/opłacaniem odnoszącym się do czeków podróży i voucherów podróży, usługi przygotowania dokumentacji informującej klienta o stanie jego konta, usługi doradcze dotyczące wszystkich w/w usług, **41** usługi w zakresie rozrywki, nauczania, kształcenia, edukacji, organizowanie i obsługa konferencji, imprez i wystaw, organizowanie loterii, organizacja i prowadzenie zjazdów, kongresów, wyjazdów i imprez integracyjnych, przyjęć, bankietów, zawodów sportowych, konkursów oraz turniejów sportowych, edukacyjnych i rozrywkowych, publikacje multimedialne, publikowanie tekstów innych niż reklamowe, informacja o powyższych usługach.

(111) **214766** (220) 2007 03 14 (210) 322541
 (151) 2009 02 25 (441) 2007 06 25
 (732) AKASHIA Spółka z o.o., Warszawa, PL.
 (540)



(531) 5.3.8, 27.5.1
 (510), (511) **35** zgrupowanie na rzecz osób trzecich różnych towarów pozwalające nabywcy wygodnie je oglądać i kupować w małych sklepach różnych branż, zwłaszcza w sklepie spożywczym, w sklepie z wyrobami tytoniowymi i napojami, również alkoholowymi, sklepie branży ciastkarsko-cukierniczej, w kwaciarni, w sklepie muzycznym, w sklepie z upominkami, w dużym sklepie wielobranżowym lub w supermarkecie (hipermarkecie), zgrupowanie na rzecz osób trzecich różnych towarów, za pośrednictwem systemu telezakupów, pozwalające nabywcy wygodnie je oglądać i kupować, przy wykorzystaniu środków telekomunikacji, zgrupowanie na rzecz osób trzecich różnych towarów pozwalające nabywcy wygodnie oglądać i kupować te towary na stronie internetowej dotyczącej sprzedaży różnorodnych artykułów, zgrupowanie na rzecz osób trzecich ofert różnych usług pozwalające potencjalnemu odbiorcy wygodnie zapoznawać się z tą ofertą oraz „kupować” te usługi na stronie internetowej dotyczącej ofert różnorodnych usług, **41** usługi związane z nauczaniem, rozrywkami i rekreacją, również wycieczki i podróże, prowadzenie klubów i kółek zainteresowań, organizowanie i prowadzenie obozów sportowych i wakacyjnych, organizowanie balów, organizowanie i prowadzenie: kongresów i konferencji, zjazdów, seminariów i sympozjów,

organizowanie konkursów (edukacyjnych lub rozrywkowych), organizowanie spektakli i zawodów sportowych, organizowanie i prowadzenie imprez okolicznościowych (np. wesela, chrzciny, posiedzenia, bankiety, spotkania), **43** usługi w zakresie: barów, również snack-barów (barów szybkiej obsługi), kawiarni i kafeterii, stołówek i restauracji, moteli i hoteli, ośrodków kempingowych, pensjonatów, wynajmowanie sal na urządzenie imprez okolicznościowych (np. wesela, chrzciny, posiedzenia, bankiety, spotkania), wypożyczanie krzeseł, stołów, bielizny stołowej i zastawy stołowej, przygotowywanie dań (żywność i napoje) na zamówienie oraz ich dostawa.

(111) **214767** (220) 2007 03 14 (210) 322542
 (151) 2009 02 25 (441) 2007 06 25
 (732) AKASHIA Spółka z o.o., Warszawa, PL.
 (540) AKASHIA

(510), (511) **35** zgrupowanie na rzecz osób trzecich różnych towarów pozwalające nabywcy wygodnie je oglądać i kupować w małych sklepach różnych branż, zwłaszcza w sklepie spożywczym, w sklepie z wyrobami tytoniowymi i napojami, również alkoholowymi, sklepie branży ciastkarsko-cukierniczej, w kwaciarni, w sklepie muzycznym, w sklepie z upominkami, w dużym sklepie wielobranżowym lub w supermarkecie (hipermarkecie), zgrupowanie na rzecz osób trzecich różnych towarów, za pośrednictwem systemu telezakupów, pozwalające nabywcy wygodnie je oglądać i kupować, przy wykorzystaniu środków telekomunikacji, zgrupowanie na rzecz osób trzecich różnych towarów pozwalające nabywcy wygodnie oglądać i kupować te towary na stronie internetowej dotyczącej sprzedaży różnorodnych artykułów, zgrupowanie na rzecz osób trzecich ofert różnych usług pozwalające potencjalnemu odbiorcy wygodnie zapoznawać się z tą ofertą oraz „kupować” te usługi na stronie internetowej dotyczącej ofert różnorodnych usług, **41** usługi związane z nauczaniem, rozrywkami i rekreacją, również wycieczki i podróże, prowadzenie klubów i kółek zainteresowań, organizowanie i prowadzenie obozów sportowych i wakacyjnych, organizowanie balów, organizowanie i prowadzenie: kongresów i konferencji, zjazdów, seminariów i sympozjów, organizowanie konkursów (edukacyjnych lub rozrywkowych), organizowanie spektakli i zawodów sportowych, organizowanie i prowadzenie imprez okolicznościowych (np. wesela, chrzciny, posiedzenia, bankiety, spotkania), **43** usługi w zakresie: barów, również snack-barów (barów szybkiej obsługi), kawiarni i kafeterii, stołówek i restauracji, moteli i hoteli, ośrodków kempingowych, pensjonatów, wynajmowanie sal na urządzenie imprez okolicznościowych (np. wesela, chrzciny, posiedzenia, bankiety, spotkania), wypożyczanie krzeseł, stołów, bielizny stołowej i zastawy stołowej, przygotowywanie dań (żywność i napoje) na zamówienie oraz ich dostawa.

(111) **214768** (220) 2007 03 29 (210) 323397
 (151) 2009 01 16 (441) 2007 07 09
 (732) SPARTA Sp. z o.o., Kobylnica, PL.
 (540)



Kolor znaku: czerwony, ciemnoniebieski, biały

(531) 26.2.1, 26.11.12, 27.5.1, 29.1.13
 (510), (511) **06** metalowe wkładki i klucze do tych zamków, samozamykacze, metalowe okucia meblowe i budowlane, wyroby ślusarskie dla potrzeb budownictwa i meblarstwa: klamki, zamki inne niż elektryczne metalowe, galanteria metalowa: gwoździe, śruby, wycieraczki do nóg, skrzynki, metalowe na listy, elementy do bram i bram i płotów zawarte w tej klasie, metalowe kasety do przechowywania pieniędzy, **08** narzędzia ręczne, **19** okucia budowlane i meblowe niemetalowe, kratki i tuleje wentylacyjne niemetalowe.

(111) **214769** (220) 2007 05 25 (210) 325849
 (151) 2009 01 07 (441) 2007 09 03
 (732) ORTOLAB Spółka z o.o., Częstochowa, PL.

(540)



Kolor znaku: pomarańczowy

(531) 27.5.1, 29.1.1

(510), (511) **10** aparaty ortodontyczne, **35** organizowanie wystaw i targów handlowych lub reklamowych, publikowanie tekstów reklamowych, **41** publikowanie tekstów innych niż reklamowe.

(111) **214770** (220) 2007 06 06 (210) 326244
 (151) 2009 03 12 (441) 2007 09 17
 (732) EUROCASH S.A., Komorniki, PL.
 (540)



Kolor znaku: czerwony, zielony, granatowy, biały

(531) 1.15.24, 2.1.25, 2.3.25, 2.7.2, 27.5.1, 29.1.14

(510), (511) **32** wody gazowane.

(111) **214771** (220) 2007 06 06 (210) 326246
 (151) 2009 03 12 (441) 2007 09 17
 (732) EUROCASH S.A., Komorniki, PL.
 (540) aqua prima naturalna woda źródłana wydobywana z ujęcia aqua prima
 (510), (511) **32** wody gazowane, wody niegazowane.

(111) **214772** (220) 2007 06 11 (210) 326416
 (151) 2009 01 15 (441) 2007 09 17
 (732) TENSOR Wojciech Modzelewski, Warszawa, PL.
 (540)



(531) 27.5.1

(510), (511) **25** obuwie, **35** prowadzenie sklepów internetowych z obuwem.

(111) **214773** (220) 2007 07 13 (210) 327781
 (151) 2009 02 18 (441) 2007 10 15
 (732) Bank Spółdzielczy w Ciechanowie, Ciechanów, PL.
 (540)



Kolor znaku: czerwony

(531) 27.5.1, 29.1.1

(510), (511) **36** usługi bankowe, operacje bankowe, usługi bankowe z dostępem bezpośrednim np. przez Internet (home banking), doradztwo finansowe, analizy finansowe, usługi finansowe, informacje

bankowe, inwestycje kapitałowe, lokaty kapitałów, kredytowanie, kredyty, kredyty hipoteczne, kredyty ratalne, umowy kredytowe, pośrednictwo finansowe, powiernictwo finansowe, finansowanie pożyczek, transakcje finansowe, zarządzanie finansami, transfer elektroniczny środków finansowych, operacje finansowe, inwestycje kapitałowe, lokaty kapitałów, tworzenie kapitałów inwestycyjnych, tworzenie funduszy inwestycyjnych, doradztwo ubezpieczeniowe, pośrednictwo ubezpieczeniowe, usługi ubezpieczeniowe, informacje w sprawach ubezpieczeń, administrowanie nieruchomościami.

(111) **214774** (220) 2007 07 30 (210) 328343
 (151) 2008 12 30 (441) 2007 11 12
 (732) Przedsiębiorstwo „CORA” Stanisław Łotarewicz, Kraków, PL.
 (540)



Kolor znaku: czerwony, czarny

(531) 2.3.8, 9.1.10, 27.5.1, 29.1.12

(510), (511) **30** wyroby ciastkarskie, piekarnicze i cukiernicze, **43** restauracje, restauracje samoobsługowe, kafeterie, kawiarnie, bary szybkiej obsługi, snack-bary, pizzerie, cukiernie, stołówki, przygotowywanie dań żywnościowych i napojów na zamówienie oraz ich dostawa (catering), hotele, kampingi, hotele, domy noclegowe.

(111) **214775** (220) 2007 08 20 (210) 329122
 (151) 2009 02 20 (441) 2007 11 26
 (732) SOLARIS BUS & COACH S.A., Bolechowo-Osiedle, PL.
 (540) SOLARIS

(510), (511) **12** autobusy, autokary, pojazdy do poruszania się po ziemi i części do autobusów, autokarów i pojazdów nie zawarte w innych klasach, **35** usługi w zakresie gromadzenia pojazdów lądowych oraz części zamiennych do nich w celu umożliwienia klientom wygodnego zapoznania się z ich ofertą i dokonania zakupu u producenta lub jego przedstawiciela handlowego, **36** usługi w zakresie ubezpieczeń, finansów, doradztwo w zakresie kredytowania, pośrednictwo kredytowe, leasing i pośrednictwo ubezpieczeniowe, **37** naprawa pojazdów, obsługa pojazdów, **39** wynajmowanie pojazdów, usługi transportowe autokarowe, **41** nauczanie i szkolenie w zakresie naprawy, obsługi i montażu pojazdów.

(111) **214776** (220) 2007 08 20 (210) 329126
 (151) 2009 02 20 (441) 2007 11 26
 (732) SOLARIS BUS & COACH S.A., Bolechowo-Osiedle, PL.
 (540) TROLLINO

(510), (511) **12** autobusy, autokary, pojazdy do poruszania się po ziemi i części do autobusów, autokarów i pojazdów nie zawarte w innych klasach, **35** usługi w zakresie gromadzenia pojazdów lądowych oraz części zamiennych do nich w celu umożliwienia klientom wygodnego zapoznania się z ich ofertą i dokonania zakupu u producenta lub jego przedstawiciela handlowego.

(111) **214777** (220) 2007 08 21 (210) 329172
 (151) 2009 01 08 (441) 2007 11 26
 (732) Bielenda Kosmetyki Naturalne Spółka z o.o., Kraków, PL.
 (540) MORZE MARTWE GALAKTYKA PIĘKNA

(510), (511) **03** kosmetyki upiększające, kosmetyki pielęgnacyjne, wyroby perfumeryjne i dezodoranty, olejki, środki i preparaty do makijażu i demakijażu, środki czystości, preparaty kosmetyczne do odchudzania, kosmetyki profesjonalne, kosmetyki do stylizacji włosów, **05** preparaty farmaceutyczne, suplementy żywności do celów leczniczych, preparaty witaminowe, kosmetyczne preparaty lecznicze.

(111) **214778** (220) 2007 08 30 (210) 329526
 (151) 2009 01 15 (441) 2007 12 10
 (732) Wm. Wrigley Jr. Company, Chicago, US.

(540)

ГРЕЙПЕЛЬСИН

(531) 28.5.0

(510), (511) **30** słodczyce, mianowicie guma do żucia, guma balonowa, cukierki i miętówki.

(111) **214779** (220) 2007 08 30 (210) 329527
 (151) 2009 01 15 (441) 2007 12 10
 (732) Wm. Wrigley Jr. Company, Chicago, US.

(540)

ГРУВИБУЗ

(531) 28.5.0

(510), (511) **30** słodczyce, mianowicie guma do żucia, guma balonowa, cukierki i miętówki.

(111) **214780** (220) 2007 09 03 (210) 329652
 (151) 2009 01 27 (441) 2007 12 10
 (732) „TEKTONIKA” Spółka z ograniczoną odpowiedzialnością, Przeźmierowo, PL.

(540)

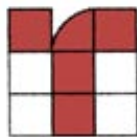
**tektonika**

Kolor znaku: czerwony, czarny, biały

(531) 25.7.1, 25.7.3, 27.5.1, 29.1.13

(510), (511) **19** beton, betonowe elementy budowlane, budowlane konstrukcje niemetalowe, budowlane materiały niemetalowe, cegły, cement, dachówki niemetalowe, gips, pawilony targowe, wapno, zaprawy budowlane, **37** budowa pawilonów i sklepów targowych, nadzór budowlany, wynajem sprzętu budowlanego, budownictwo, izolowanie budynków, usługi dekarne, malowanie, murowanie, montaż i naprawy instalacji grzewczych, budownictwo przemysłowe, rozbiórka budynków, montaż rusztowań, tynkowanie.

(111) **214781** (220) 2007 09 03 (210) 329668
 (151) 2009 03 26 (441) 2007 12 10
 (732) „ELJAKO” Przedsiębiorstwo Wielobranżowe Jacek Kołodziejski, Wieliszew, PL.

(540)

ELJAKO**PRZEDSIĘBIORSTWO WIELOBRANŻOWE****JACEK KOŁODZIEJSKI**

Kolor znaku: fioletowy, biały, czarny

(531) 27.5.1, 29.1.13

(510), (511) **37** roboty ogólnobudowlane w zakresie przemysłowych obiektów liniowych i rurociągów linii elektroenergetycznych, elektrotrakcyjnych i telekomunikacyjnych.

(111) **214782** (220) 2007 09 04 (210) 329728
 (151) 2009 01 09 (441) 2007 12 10
 (732) „COSTA” Urszula Gajda, Wojciech Puławski Spółka Jawna, Wrocław, PL.

(540)



Kolor znaku: pomarańczowy, biały, żółty, zielony, turkusowy, fioletowy, malinowy, czerwony, czarny

(531) 21.1.16, 26.4.1, 27.5.1, 29.1.15

(510), (511) **07** dmuchawy do pompowania balonów dekoracyjnych i reklamowych, reduktory ciśnienia, kompresory, urządzenia i aparatura do napełniania balonów dekoracyjnych i reklamowych, pompki do balonów, **28** gry i zabawki, sztuczne choinki, ozdoby choinkowe nie ujęte w innych klasach, baloniki i balony, artykuły dekoratorskie, **41** nauczanie i kształcenie w zakresie organizowania imprez okolicznościowych, dekoratorstwa, doboru ubioru, florystyki, wypożyczenie dekoracji, organizowanie i obsługa imprez okolicznościowych, organizowanie przyjęć i balów, **42** projektowanie i wykonawstwo dekoracji okolicznościowych, usługi dekoratorskie sal, kościołów, samochodów, doradztwo w sprawach dekoratorstwa, projektowanie oraz doradztwo w sprawie ubioru, stylizacja (wzornictwo przemysłowe), **44** usługi florystyczne, układanie kompozycji kwiatowych.

(111) **214783** (220) 2007 09 06 (210) 329820
 (151) 2009 01 08 (441) 2007 12 10
 (732) Wm. Wrigley Jr. Company, Chicago, US.
 (540) REWOLUCJA SMAKÓW
 (510), (511) **30** słodczyce, mianowicie guma do żucia, guma balonowa, cukierki i miętówki.

(111) **214784** (220) 2007 09 06 (210) 329821
 (151) 2009 01 08 (441) 2007 12 10
 (732) Wm. Wrigley Jr. Company, Chicago, US.
 (540) REWOLUCJA W SMAKU
 (510), (511) **30** słodczyce, mianowicie guma do żucia, guma balonowa, cukierki i miętówki.

(111) **214785** (220) 2007 09 07 (210) 329854
 (151) 2009 02 09 (441) 2007 12 10
 (732) MAKRO CASH AND CARRY Polska Spółka Akcyjna, Warszawa, PL.
 (540)

MAKROBIZNES

Kolor znaku: granatowy, biały

(531) 2.1.25, 27.3.1, 27.5.1, 29.1.12

(510), (511) **36** usługi i operacje finansowe.

(111) **214786** (220) 2007 09 07 (210) 329855
 (151) 2009 02 09 (441) 2007 12 10
 (732) MAKRO CASH AND CARRY Polska Spółka Akcyjna, Warszawa, PL.
 (540)

**MAKRO
BIZNES**

Kolor znaku: granatowy, biały

(531) 2.1.25, 27.3.1, 27.5.1, 29.1.12

(510), (511) **36** usługi i operacje finansowe.

(111) **214787** (220) 2007 09 10 (210) 329957
 (151) 2009 01 19 (441) 2007 12 24
 (732) Wm. Wrigley Jr. Company, Chicago, US.
 (540) ORANGE FROST
 (510), (511) **30** słodczyce, mianowicie guma do żucia, guma balonowa, cukierki i miętówki.

(111) **214788** (220) 2007 09 12 (210) 330071
 (151) 2009 02 10 (441) 2007 12 24
 (732) „TEKTONIKA” Spółka z ograniczoną odpowiedzialnością,
 Przeźmierowo, PL.
 (540) TEKTONIKA
 (510), (511) **19** beton, betonowe elementy budowlane, budowlane konstrukcje niemetalowe, budowlane materiały niemetalowe, cegły, cement, dachówki, gips, pawilony targowe, wapno, zaprawy budowlane, **37** budowa pawilonów i sklepów targowych, nadzór budowlany, wynajem sprzętu budowlanego, budownictwo, izolowanie budynków, dekarstwo-usługi, malowanie, murowanie, ogrzewanie (montaż i naprawy instalacji), budownictwo przemysłowe, rozbiórka budynków, montaż rusztowań, tynkowanie.

(111) **214789** (220) 2007 09 14 (210) 330138
 (151) 2009 01 27 (441) 2007 12 24
 (732) JC AUTO Spółka Akcyjna, Warszawa, PL.
 (540)

 **PROFITool**
 PROFESSIONAL TOOLS & EQUIPMENT

Kolor znaku: pomarańczowy, czarny
 (531) 14.3.9, 26.5.1, 26.5.9, 27.5.1, 29.1.12
 (510), (511) **07** narzędzia i urządzenia warsztatowe o napędzie elektrycznym lub hydraulicznym, **08** narzędzia i urządzenia warsztatowe sterowane ręcznie, **09** przyrządy pomiarowe i kontrolne, **35** usługi w zakresie sprzedaży hurtowej i detalicznej narzędzi urządzeń warsztatowych oraz przyrządów pomiarowych i kontrolnych.

(111) **214790** (220) 2007 09 14 (210) 330140
 (151) 2009 01 27 (441) 2007 12 24
 (732) JC AUTO Spółka Akcyjna, Warszawa, PL.
 (540)

 **KANACO**

Kolor znaku: szary, granatowy
 (531) 27.5.1, 29.1.12
 (510), (511) **07** łożyska i zespoły łożysk, **35** usługi w zakresie sprzedaży hurtowej i detalicznej łożysk i zespołów łożysk.

(111) **214791** (220) 2007 09 14 (210) 330178
 (151) 2009 02 10 (441) 2007 12 24
 (732) CENTROMAX-TRADING Damian Badzmirowski, Wrocław, PL.
 (540) IOBO
 (510), (511) **35** agencje informacji handlowej, agencje reklamowe, badania opinii publicznej, badanie rynku, dobór personelu za pomocą metod psychotechnicznych, doradztwo specjalistyczne w sprawie działalności gospodarczej, doradztwo w zakresie organizowania i prowadzenia działalności gospodarczej, doradztwo w zakresie zarządzania personalnego, dystrybucja materiałów reklamowych, prenumerata gazet, administrowanie hotelami, agencje importowo-eksportowe, informacja o działalności handlowej, pozyskiwanie danych do komputerowych bazy danych, komputerowe zarządzanie plikami, uaktualnianie materiałów reklamowych, rozpowszechnianie ogłoszeń reklamowych, rekrutacja personelu, wyszukiwanie informacji na plikach komputerowych, pokazy towarów, pomoc przy zarządzaniu przedsiębiorstwami przemysłowymi lub handlowymi, pomoc w prowadzeniu działalności gospodarczej, pośrednictwo pracy, pozyskiwanie informacji o działalności gospodarczej, prenumerata czasopism, promocja sprzedaży dla osób trzecich, sprzedaż samochodów, przegląd prasy, reklama za pośrednictwem sieci komputerowej, publikowanie tekstów reklamowych, rozpowszechnianie ogłoszeń reklamowych, rozpowszechnianie próbek, rozpowszechnianie materiałów reklamowych, wyszukiwanie i sortowanie danych w bazach komputerowych, zarządzanie zbiorami informatycznymi, **36** agencje mieszkaniowe, agencje pośrednictwa w handlu nieruchomościami, doradztwo finansowe, informacje o ubezpieczeniach,

informacje bankowe, inwestycje kapitałowe, zarządzanie i administrowanie majątkiem nieruchomościom, wynajmowanie mieszkań, administrowanie nieruchomościami, **38** agencje informacyjne, przesyłanie informacji, łączność poprzez terminale komputerowe, ogłoszenia elektroniczne, poczta elektroniczna, przesyłanie informacji tekstowej i obrazowej za pomocą komputera, **41** doradztwo zawodowe, informacja o edukacji, informacja o rekreacji, kursy korespondencyjne, organizowanie loterii, mikro-wydawnictwa, organizowanie konkursów, publikacja elektroniczna, on-line książek periodyków, informacja o rozrywce, organizowanie obozów wakacyjnych, usługi związane z organizacją wypoczynku, poradnictwo zawodowe, **42** administrowanie stronami komputerowymi, analizy systemów komputerowych, doradztwo w sprawach sprzętu komputerowego, instalacje oprogramowania komputerowego, aktualizacja programowania, projektowanie systemów komputerowych, projektowanie oprogramowania komputerowego, konwersja danych lub dokumentów na formę elektroniczną, tworzenie i utrzymywanie stron internetowych dla osób trzecich, **44** chirurgia plastyczna, dentystryka, stomatologia, hospicja, kliniki medyczne, kliniki prywatne, usługi manicure, masaż, opieka pielęgniarska, usługi optyczne, usługi położnicze, pomoc medyczna, porady w zakresie farmakologii, porady psychologiczne, salony fryzjerskie, salony piękności.

(111) **214792** (220) 2007 09 18 (210) 330304
 (151) 2009 01 23 (441) 2007 12 24
 (732) Wm. Wrigley Jr. Company, Chicago, US.
 (540) SPECE OD KASY
 (510), (511) **30** słodczyce, mianowicie guma do żucia, guma balonowa, cukierki i miętówki.

(111) **214793** (220) 2007 09 20 (210) 330380
 (151) 2009 01 20 (441) 2007 12 24
 (732) KDC POMORZANKA Spółka z ograniczoną odpowiedzialnością, Przeźmierowo, PL.
 (540)



Kolor znaku: zielony, jasnozielony, biały, czerwony
 (531) 1.1.1, 8.1.23, 9.1.10, 25.1.1, 26.3.1, 26.4.2, 27.5.1, 29.1.15
 (510), (511) **30** wyroby cukiernicze, słodczyce.

(111) **214794** (220) 2007 09 24 (210) 330494
 (151) 2009 01 26 (441) 2008 01 07
 (732) AQUAMOS Spółka z ograniczoną odpowiedzialnością,
 Częstochowa, PL.
 (540)

 **aquamos**

Kolor znaku: niebieski, biały
 (531) 26.4.2, 27.5.1, 29.1.12
 (510), (511) **08** ręczne narzędzia i przyrządy ogrodnicze, **11** ogrodowe urządzenia nawadniające, ogrodowe instalacje nawadniające i ich części, **20** niemetalowe złączki i połączenia węży ogrodowych,

przyłącza na kran, zawory niemetalowe i z tworzyw sztucznych, **21** zraszacze, końcówki wylotowe do węży zraszających, konewki, dozowniki nawozów, spryskiwacze, szczotki do mycia, **35** zgrupowanie na rzecz osób trzecich różnych towarów, w tym ręczne narzędzia i przyrządy ogrodnicze, niemetalowe złączki i połączenia węży ogrodowych, przyłącza na kran, zawory niemetalowe i z tworzyw sztucznych, ogrodowe urządzenia nawadniające, zraszacze, końcówki wylotowe do węży zraszających, konewki, dozowniki nawozów, spryskiwacze, szczotki do mycia, ogrodowe instalacje nawadniające i ich części, instalacje i aparatura sanitarna, pozwalające na ich wygodne oglądanie i nabywanie w sklepach, hurtowniach, a także za pomocą Internetu.

(111) **214795** (220) 2007 09 24 (210) 330495
 (151) 2009 01 26 (441) 2008 01 07
 (732) AQUAMOS Spółka z ograniczoną odpowiedzialnością,
 Częstochowa, PL.
 (540) AQUAMOS

(510), (511) **08** ręczne narzędzia i przyrządy ogrodnicze, **11** ogrodowe urządzenia nawadniające, ogrodowe instalacje nawadniające i ich części, **20** niemetalowe złączki i połączenia węży ogrodowych, przyłącza na kran, zawory niemetalowe i z tworzyw sztucznych, **21** zraszacze, końcówki wylotowe do węży zraszających, konewki, dozowniki nawozów, spryskiwacze, szczotki do mycia, **35** zgrupowanie na rzecz osób trzecich różnych towarów, w tym ręczne narzędzia i przyrządy ogrodnicze, niemetalowe złączki i połączenia węży ogrodowych, przyłącza na kran, zawory niemetalowe i z tworzyw sztucznych, ogrodowe urządzenia nawadniające, zraszacze, końcówki wylotowe do węży zraszających, konewki, dozowniki nawozów, spryskiwacze, szczotki do mycia, ogrodowe instalacje nawadniające i ich części, instalacje i aparatura sanitarna, pozwalające na ich wygodne oglądanie i nabywanie w sklepach, hurtowniach, a także za pomocą Internetu.

(111) **214796** (220) 2007 09 26 (210) 330668
 (151) 2009 01 13 (441) 2008 01 07
 (732) TVN S.A., Warszawa, PL.
 (540) 39 i pół

(510), (511) **03** kosmetyki, wyroby perfumeryjne, środki do pielęgnacji włosów, środki myjące, czyszczące i piorące, **09** programy telewizyjne, filmy, audycje radiowe, nagrania dźwięku, obrazu i filmowe utrwalone w formie zapisanej taśmy filmowej, taśmy video, taśmy magnetycznej, dysków optycznych, w formacie MP3, w wersji przystosowanej do odtwarzania w komputerach multimedialnych, w odtwarzaczach CD, DVD, zapisane nośniki obrazu i dźwięku, gry komputerowe, interaktywne gry komputerowe, urządzenia do nagrywania, zapisywania, odtwarzania i reprodukcji dźwięku, obrazu, informacji i zapisu filmowego w formie analogowej i cyfrowej, elektryczna i elektroniczna aparatura służąca do odbioru przekazu satelitarnego, naziemnego, kablowego i światłowodowego, nadajniki sygnału naziemnego, kablowego i satelitarnego, odbiorniki telewizyjne i radiowe, odbiorniki telewizyjne i radiowe z wbudowanym dekodem sygnału, urządzenia do odekodowywania zakodowanego sygnału zawierające zestaw do odbioru telewizji, zestawy aparaturowe zawierające dekodery i interaktywną przeglądarkę kanałów telewizji satelitarnej, zestawy aparaturowe zawierające dekodery i nagrywarkę do zapisywania programów telewizyjnych i dźwiękowych-rejestracja dźwięku i obrazu na wbudowanym dysku twardym PVR umożliwiającą wybór zapisywanych programów (Personal Video Recorder-osobisty rejestrator obrazu), komputery, programy komputerowe, programy komputerowe umożliwiające użytkownikom telewizji oglądanie i zakup towarów, za pośrednictwem cyfrowych kanałów telewizyjnych, programy do prowadzenia gier komputerowych, konkursów przystosowane do użycia z odbiornikiem telewizyjnym jako ekranem komputerowym, programy komputerowe do obsługi interaktywnej telewizji, urządzenia do zapisu audio i video w postaci skompresowanej, anteny radiowe i telewizyjne, urządzenia do zapisywania, zapamiętywania i odtwarzania obrazów, dźwięków i zapisu wideo w postaci plików MP3, aparaty telefoniczne, monitory, komputery i urządzenia towarzyszące, komputery przystosowane do odbioru sygnału telewizyjnego i radiowego w systemie naziemnym, satelitarnym, cyfrowym, gry komputerowe, gry elektroniczne, **16** papier, karton i wyroby z tych materiałów nie ujęte w innych klasach, druki ak-

cydensowe, kalendarze, foldery, prospekty, afisze, plakaty, fotografie, nalepki, publikacje drukowane, czasopisma, książki, broszury, materiały piśmienne, papeteria, torby do pakowania z papieru i tworzyw sztucznych materiały szkoleniowe i instruktażowe (z wyjątkiem aparatów), **25** odzież, odzież sportowa, obuwie, nakrycia głowy, **28** gry, zabawki i sprzęt sportowy ujęte w tej klasie, karty do gry, **35** usługi w zakresie reklamy: organizacja i prowadzenie kampanii reklamowych, wynajem i sprzedaż miejsca i czasu na cele reklamowe w środkach masowego przekazu, usługi produkcji audycji i filmów reklamowych dla radia, telewizji, filmu, Internetu, usługi w zakresie dystrybucji i doręczania prospektów i próbek reklamowych, organizacji pokazów i wystaw w celach handlowych i reklamowych, usługi badania opinii publicznej, badania rynku mediów i reklamy, udzielenie informacji w sprawach działalności gospodarczej, podatków, pozyskiwanie i przekazywanie informacji o działalności gospodarczej, pomoc w prowadzeniu działalności gospodarczej, sporządzanie ekspertyz dotyczących działalności gospodarczej i handlowej, usługi prowadzenia sklepu, hurtowni wielobranżowej i sklepu internetowego w zakresie sprzedaży odzieży, obuwia, wyrobów papierniczych, kosmetyków, chemii gospodarczej, książek, czasopism, gazet, sprzętów gospodarstwa domowego, mebli, wyposażenia wnętrz, usługi prowadzenia sprzedaży niżej wymienionych towarów z naniesionym logo jako elementem reklamowo-ozdobnym: apaszki jedwabne, baloniki, bandanki, banery, bezrękawniki, bloczki samoprzylepne, bluzy, bombki, breloczki, chorągiewki, czapki, daszki, długopisy, elektroniczne urządzenia do tłumaczeń językowych, elektroniczne urządzenia ze słownikiem, etui skórzane na długopisy, etui skórzane na wizytówki, flagi, galanteria odzieżowa damska i męska, galanteria skórzana, galanteria papierowa, kalendarze, kalkulatory, kapelusze, karafki, konstrukcje dmuchane i balony, kosmetyczki, kosmetyki, koszulki polo, krawaty, krzeselka, kubki, kurtki, latawce, maskotki, materiały biurowe i szkolne, pudełka, naklejki i nalepki, notesy, obrusy, odtwarzacze płyt kompaktowych i kaset, ołówki, opakowania na napoje, organizery, otwieracze do butelek, pałeczki chińskie, papiery pakowe, parasole, parasolki, parawany, para jedwabne, piłki, piórniki, plecaki, podkładki pod kubki, kieliszki i szklanki, podkładki pod mysz, pokrowce na telefony, portfele, postery, radioodbiorniki, rękawiczki, ręczniki, sakwy rowerowe, sakwy podróżne, samochodowe osłony przeciwsłoneczne, siatki, skrobaczki do szyb, słodycze, standy, stroje dla personelu, szale, szaliki, teczki skórzane, termosy, torby i torebki, torciki, trąbki, t-shirty, wizytowniki, wody perfumowane i perfumy, worki żeglarskie, wyroby ze szkła i porcelany, zabawki, zegary ścienne, zegarki, znaczki z logo, **36** usługi w zakresie pośrednictwa w zawieraniu umów ubezpieczeniowych, umów kredytowych za pośrednictwem telewizji interaktywnej i sieci teleinformatycznych Internet, sprawdzanie stanu konta za pośrednictwem telewizji interaktywnej i sieci teleinformatycznych Internet, umożliwienie dokonywania płatności za pośrednictwem telewizji interaktywnej i Internetu, obsługa kart kredytowych za pośrednictwem telewizji interaktywnej i Internetu, udzielanie informacji o usługach ubezpieczeniowych i finansowych, **37** usługi w zakresie: instalacji, obsługi i napraw systemów przekazywania dźwięku i obrazu w systemie łączności radiofonicznej, telewizyjnej, kablowej, światłowodowej, satelitarnej i naziemnej w systemie cyfrowym i analogowym, instalacji i naprawy urządzeń do odbioru sygnału telewizyjnego, radiowego, instalacja anten zbiorczych indywidualnych do odbioru tego sygnału, instalacja i naprawa sprzętu do odekodowywania sygnału, **38** usługi telekomunikacyjne, usługi agencji informacyjnej: zbieranie i rozpowszechnianie informacji, usługi rozpowszechniania programów telewizyjnych, reportaży, filmów dokumentalnych i fabularnych, widowisk rozrywkowych i sportowych oraz audycji z interaktywnym udziałem widzów, usługi: emisji telewizyjnej i radiowej, obsługi przekazu dźwięku i obrazu, obsługi przekazu cyfrowego, organizowania systemów transmisyjnych dźwięku, obrazu i sygnału cyfrowego, rozpowszechniania programów i informacji za pośrednictwem sieci informatycznych-Internetu, usługi komunikacyjne za pośrednictwem przekazu satelitarnego, naziemnego kablowego i światłowodowego, usługi telekomunikacyjne spersonalizowane-zakres dostępu do treści informacyjnych i usług indywidualnie określonych dla każdego abonenta z możliwością wykorzystania przesyłania informacji od abonenta do operatora w celu wyboru usług, uczestniczenia w grach, konkursach, głosowaniach i dokonywania zakupów z jednoczesnym przekazywaniem informacji od i do klienta, usługi telekomunikacyjne przeznaczone do obsługi sprzedaży detalicznej towarów poprzez bezpośrednią komunikację z klientem,

usługi przekazu telewizyjnego łącznie z umożliwianiem wyboru spośród wielu programów i inteligentnej automatycznej selekcji programów które mają być nagrywane, usługi emisji i transmisji telewizyjnej interaktywnej, interaktywnej rozrywki i konkursów, usługi dostarczania informacji on-line z komputerowych baz danych, umożliwienie dostępu do stron WWW za pośrednictwem przekazu telewizyjnego poprzez interaktywny portal telewizyjny, udzielanie informacji i usługi konsultacyjne dotyczące wyżej wymienionych usług, dostarczanie dostępu do Internetu, wynajem miejsca na strony WWW, usługi poczty elektronicznej, organizacja i przekazywanie serwisów internetowych www, dostarczanie dostępu do stron MP3 w Internecie, dostarczanie dostępu do zasobów muzycznych, filmowych i zbiorów obrazów w sieci internetowej, wynajem urządzeń do odbioru i nadawania sygnału telewizyjnego i radiowego, odbiorników radiowych i telewizyjnych, urządzeń do kodowania i dekodowania sygnału cyfrowego i analogowego, zapewnienie dostępu do sieci LAN-przesyłanie danych z i do sieci lokalnej (Local Area Network) jak również umożliwianie dostępu do Internetu za pośrednictwem tej sieci, umożliwianie dostępu do krajowych i międzynarodowych serwerów i portali internetowych, **39** usługi w zakresie organizacji podróży, turystyki, udzielanie informacji o podróżach i turystyce, **41** usługi rozrywki i nauczania: organizacja rozrywkowych widowisk telewizyjnych, audycji radiowych, produkcja filmów dokumentalnych, reportaży, programów telewizyjnych, organizacji teleturniejów i konkursów, organizacja audycji z interaktywnym udziałem widzów, dostarczanie rozrywki i usług edukacyjnych za pośrednictwem radia, telewizji, Internetu, dostęp do tych usług edukacyjnych i rozrywkowych w systemie on-line, w systemie telewizji interaktywnej, usługi wynajmowania sprzętu do nagrywania, odtwarzania dźwięku i obrazu, dostarczanie informacji o rozrywce, edukacji, programach radiowych i telewizyjnych, imprezach sportowych, usługi automatycznego zapisywania programów telewizyjnych zgodnie z preferencjami odbiorców i następnie odtwarzanie ich w czasie wybranym przez odbiorcę, usługi dostarczania muzyki, video, dźwięku i obrazu w postaci plików MP3 ze stron WWW poprzez Internet, usługi wynajmowania studia nagraniowego, filmowego, organizacji i produkcji nagrań filmowych, dźwiękowych, usługi organizacji imprez artystycznych, estradowych, sportowych, rekreacyjnych, usługi wydawnicze: publikowanie książek i innych materiałów drukowanych, publikowanie książek, magazynów, czasopism, gazet w formie elektronicznej, udostępnianie ich w sieci internetowej, usługi obsługi technicznej i organizacyjnej produkcji telewizyjnej i filmowej, **42** opracowywanie i wdrażanie programów komputerowych, wykonywanie opinii i badań w dziedzinie środków komunikacji publicznej, multimedialnej, prognozy pogody, usługi udostępniania czasu dostępu do sieci Internet-kawiarenka internetowa, dostępu do krajowych i międzynarodowych serwerów i portali internetowych, prowadzenie serwerów i portali internetowych, **43** usługi w zakresie rezerwacji miejsc noclegowych, pokoi hotelowych, **45** usługi administrowania prawami własności intelektualnej, udzielania licencji i pośrednictwa w obrocie prawami własności intelektualnej.

(111) **214797** (220) 2007 10 05 (210) 331072
(151) 2009 01 26 (441) 2008 01 07

(732) Centralny Ośrodek Informatyki Górnictwa Spółka Akcyjna, Katowice, PL.
(540)

Zintegrowany System
SZYK2
Wspomagający Zarządzanie

Kolor znaku: biały, szary, zielony
(531) 26.4.2, 27.5.1, 29.1.13
(510), (511) **09** programy komputerowe, **41** szkolenia w zakresie informatyki.

(111) **214798** (220) 2007 10 05 (210) 331073
(151) 2009 01 26 (441) 2008 01 07

(732) Centralny Ośrodek Informatyki Górnictwa Spółka Akcyjna, Katowice, PL.
(540)

Mdok
Obsługa Spraw i Dokumentów

Kolor znaku: czerwony, szary
(531) 27.5.1, 29.1.12
(510), (511) **09** programy komputerowe, **41** szkolenia w zakresie informatyki a zwłaszcza użytkowania programów komputerowych.

(111) **214799** (220) 2007 10 05 (210) 331074
(151) 2009 01 26 (441) 2008 01 07
(732) Centralny Ośrodek Informatyki Górnictwa Spółka Akcyjna, Katowice, PL.
(540)

Zintegrowany System Zarządzania
KSAT 2000
dla jednostek samorządu terytorialnego

Kolor znaku: jasnoszary, ciemnoszary, biały
(531) 25.5.1, 26.4.2, 27.5.1, 29.1.13
(510), (511) **09** programy komputerowe, **41** szkolenia w zakresie informatyki.

(111) **214800** (220) 2007 10 15 (210) 331411
(151) 2009 02 25 (441) 2008 01 21
(732) KOLPORTER EXPO Spółka z o.o., Kielce, PL.
(540) expositalesia

(510), (511) **35** prowadzenie i organizacja targów, giełd, wystaw handlowych i reklamowych, aukcji publicznych, pokazy towarów, pośrednictwo handlowe, usługi reklamowe i promocyjne, wynajmowanie powierzchni wystawienniczych i handlowych, wynajmowanie stoisk handlowych, targowych i wystawowych, wypożyczanie urządzeń i wyposażenia biurowego lub handlowego, projektowanie i aranżacja stoisk wystawienniczych, **36** kantory wymiany walut, pośrednictwo i wynajem nieruchomości, składy celne, pośrednictwo ubezpieczeniowe, **39** usługi turystyczne, wynajmowanie miejsc parkingowych, usługi transportowe, **41** organizowanie i prowadzenie konferencji, kongresów, zjazdów, spektakli, seminariów, organizowanie konkursów, organizowanie i administrowanie wystawami kulturalnymi i edukacyjnymi, organizacja i obsługa imprez sportowych i rekreacyjnych, organizowanie i obsługa pokazów, usługi wydawnicze, publikacje książek, tekstów, **43** wynajmowanie sal na posiedzenia, usługi gastronomiczne, wynajem i rezerwacja zakwaterowania.

(111) **214801** (220) 2007 10 15 (210) 331415
(151) 2009 02 25 (441) 2008 01 21
(732) KOLPORTER EXPO Spółka z o.o., Kielce, PL.
(540) MINING EXPO

(510), (511) **35** prowadzenie i organizacja wystaw handlowych i reklamowych, wynajem powierzchni wystawienniczych, wypożyczanie urządzeń i wyposażenia biurowego lub handlowego, reklama i promocja na rzecz osób trzecich, dekoracja stoisk wystawienniczych, publikowanie i wydawanie katalogów targowych, plakatów, prospektów, materiałów promocyjnych i reklamowych, **41** organizowanie i prowadzenie konferencji oraz seminariów, organizowanie i administrowanie wystawami edukacyjnymi, publikowanie i wydawanie książek, broszur, biuletynów, druków, materiałów konferencyjnych, informatorów.

(111) **214802** (220) 2007 10 15 (210) 331477
(151) 2009 01 16 (441) 2008 01 21
(732) Wm. Wrigley Jr. Company, Chicago, US.

(540)

груКівун

(531) 28.5.0

(510), (511) **30** słodczyce, mianowicie guma do żucia, guma balonowa, cukierki i miętówki.(111) **214803** (220) 2007 10 15 (210) 331478

(151) 2009 01 16 (441) 2008 01 21

(732) Wm. Wrigley Jr. Company, Chicago, US.

(540)

ФРУПЕЛЬСИН

(531) 28.5.0

(510), (511) **30** słodczyce, mianowicie guma do żucia, guma balonowa, cukierki i miętówki.(111) **214804** (220) 2003 10 16 (210) 271311

(151) 2009 01 05 (441) 2004 04 19

(732) POLKOMTEL Spółka Akcyjna, Warszawa, PL.

(540) plusmax

(510), (511) **09** aparaty, przewody i słuchawki telefoniczne, automaty sprzedające i mechanizmy do urządzeń uruchamianych przez wrzucenie monety lub żetonu, kasy rejestrujące, komputery i sprzęt przetwarzający dane, magnetyczne nośniki danych, maszyny liczące, płyty (dyski) z nagraniami, urządzenia do gaszenia ognia, urządzenia do nagrywania, transmisji, reprodukcji danych, dźwięku lub obrazu, urządzenia i przyrządy naukowe, żeglarskie, geodezyjne, elektryczne, kinematograficzne, optyczne, wagowe, pomiarowe, sygnalizacyjne, kontrolne, do ratowania życia, do celów dydaktycznych, **35** usługi polegające na: rejestrowaniu, sporządzaniu odpisów, składzie, kompilacji, transmisji, transkrypcji, systematyzacji pisemnych informacji (komunikatów) oraz rejestrowaniu a także wykorzystaniu lub kompilacji danych matematycznych lub statystycznych oraz zarządzaniu zbiorami informatycznymi, usługi w zakresie: reklamy i działalności informacyjnej, badania rynku, organizacji wystaw lub targów handlowych i reklamowych, pośrednictwa w zawieraniu umów kupna-sprzedaży poprzez telefon i Internet, usługi w zakresie telefonicznego udzielania informacji o produktach, usługach i wydarzeniach, prowadzenie sprzedaży towarów: kosmetyki, wody perfumowane i perfumy, kosmetyczki, świece, skrobaczki do szyb, samochodowe osłony przeciwsłoneczne, elektroniczne urządzenia do tłumaczeń językowych, elektroniczne urządzenia ze słownikiem, kalkulatory, radioodbiorniki, odtwarzacze płyt kompaktowych i kaset, tłumacze polsko-angielskie, podkładki pod mysz, terkotki, medale, banery, bloczki post-it, breloczki, clipboardy, długopisy, galanteria papierowa, kalendarze, linijki, materiały biurowe i szkolne, pudełka, naklejki i nalepki, notesy, ołówki, opakowania na napoje, organizery, papiery pakowe, piórniki, wizytowniki, zegary ściennie, zegarki, etui skórzane na długopisy, etui skórzane na wizytówki, plecaki, pokrowce na telefony, portfele, sakwy rowerowe, sakwy podróżne, siatki, teczki skórzane, torby i torebki, worki żeglarskie, krzeselka, wyroby ze szkła i porcelany, kieliszki i szklanki, termosy, otwieracze do butelek, pałeczki chińskie, kubki, karafki, podkładki pod kubki, apaszki jedwabne, bandanki, bezrękawniki, bluzy, chorągiewki, czapki, daszki, flagi, galanteria odzieżowa damska i męska, galanteria skórzana, kapelusze, koszulki polo, krawaty, kurtki, obrusy, parasole, parasolki, parawany, para jedwabne, pompony, rękawiczki, ręczniki, stroje dla personelu, szale, szaliki, t-shirty, baloniki, bombki, maskotki, zabawki, piłki, fido-dido, joja, trąbki, antystresery, latawce, konstrukcje dmuchane i balony, słodczyce, torciki, postery, potykaczki, standy, tablice, płotki, znaczki z logo, **36** usługi w zakresie: pośrednictwa w zawieraniu umów ubezpieczeniowych poprzez telefon i Internet, sprawdzania stanu konta poprzez telefon i Internet, **38** usługi w zakresie: rozpowszechniania systemów przekazywania dźwięku i obrazu w łączności radiofonicznej, telegraficznej, telefonicznej, telefonii komórkowej, telefaksowej, w systemie cyfrowym, usługi w zakresie łączności: radiofonicznej, telegraficznej, telefonicznej, telefonii komórkowej i poprzez Internet, telefaksowej, ustalania taryf i opłat, przesyłania sms-ów, usługi w zakresie: poczty elektronicznej,

zleceń przywoławczych z zastosowaniem radia, telefonu lub innych środków komunikacji elektronicznej, usługi w zakresie wypożyczania telefonów, modemów i innych urządzeń telekomunikacyjnych, obsługa klientów przy wykorzystaniu sieci Internet umożliwiająca dostarczanie klientom informacji oraz otrzymywanie informacji od klientów, elektroniczny serwis informacji typu on-line polegający na tworzeniu, prowadzeniu baz danych i udostępnianiu informacji z możliwością elektronicznego przyjmowania i przekazywania wiadomości, usługi telekomunikacyjne, a także usługi telekomunikacyjne on-line polegające na umożliwieniu: zlecenia usług, świadczenia usług, zawierania umów, umów pośrednictwa, umów ubezpieczeniowych, umów kupna-sprzedaży, umów kredytowych, umów bankowych oraz otwierania rachunków bankowych, dokonywania operacji bankowych, dostępu do konta bankowego, wykonywania umów, **41** usługi w zakresie nauczania poprzez telefon, Internet, radio i telewizję.

(111) **214805** (220) 2003 10 16 (210) 271312

(151) 2009 01 05 (441) 2004 04 19

(732) POLKOMTEL Spółka Akcyjna, Warszawa, PL.

(540) plus max

(510), (511) **09** aparaty, przewody i słuchawki telefoniczne, automaty sprzedające i mechanizmy do urządzeń uruchamianych przez wrzucenie monety lub żetonu, kasy rejestrujące, komputery i sprzęt przetwarzający dane, magnetyczne nośniki danych, maszyny liczące, płyty (dyski) z nagraniami, urządzenia do gaszenia ognia, urządzenia do nagrywania, transmisji, reprodukcji danych, dźwięku lub obrazu, urządzenia i przyrządy naukowe, żeglarskie, geodezyjne, elektryczne, kinematograficzne, optyczne, wagowe, pomiarowe, sygnalizacyjne, kontrolne, do ratowania życia, do celów dydaktycznych, **35** usługi polegające na: rejestrowaniu, sporządzaniu odpisów, składzie, kompilacji, transmisji, transkrypcji, systematyzacji pisemnych informacji (komunikatów) oraz rejestrowaniu a także wykorzystaniu lub kompilacji danych matematycznych lub statystycznych oraz zarządzaniu zbiorami informatycznymi, usługi w zakresie: reklamy i działalności informacyjnej, badania rynku, organizacji wystaw lub targów handlowych i reklamowych, pośrednictwa w zawieraniu umów kupna-sprzedaży poprzez telefon i Internet, usługi w zakresie telefonicznego udzielania informacji o produktach, usługach i wydarzeniach, prowadzenie sprzedaży towarów: kosmetyki, wody perfumowane i perfumy, kosmetyczki, świece, skrobaczki do szyb, samochodowe osłony przeciwsłoneczne, elektroniczne urządzenia do tłumaczeń językowych, elektroniczne urządzenia ze słownikiem, kalkulatory, radioodbiorniki, odtwarzacze płyt kompaktowych i kaset, tłumacze polsko-angielskie, podkładki pod mysz, terkotki, medale, banery, bloczki post-it, breloczki, clipboardy, długopisy, galanteria papierowa, kalendarze, linijki, materiały biurowe i szkolne, pudełka, naklejki i nalepki, notesy, ołówki, opakowania na napoje, organizery, papiery pakowe, piórniki, wizytowniki, zegary ściennie, zegarki, etui skórzane na długopisy, etui skórzane na wizytówki, plecaki, pokrowce na telefony, portfele, sakwy rowerowe, sakwy podróżne, siatki, teczki skórzane, torby i torebki, worki żeglarskie, krzeselka, wyroby ze szkła i porcelany, kieliszki i szklanki, termosy, otwieracze do butelek, pałeczki chińskie, kubki, karafki, podkładki pod kubki, apaszki jedwabne, bandanki, bezrękawniki, bluzy, chorągiewki, czapki, daszki, flagi, galanteria odzieżowa damska i męska, galanteria skórzana, kapelusze, koszulki polo, krawaty, kurtki, obrusy, parasole, parasolki, parawany, para jedwabne, pompony, rękawiczki, ręczniki, stroje dla personelu, szale, szaliki, t-shirty, baloniki, bombki, maskotki, zabawki, piłki, fido-dido, joja, trąbki, antystresery, latawce, konstrukcje dmuchane i balony, słodczyce, torciki, postery, potykaczki, standy, tablice, płotki, znaczki z logo, **36** usługi w zakresie: pośrednictwa w zawieraniu umów ubezpieczeniowych poprzez telefon i Internet, sprawdzania stanu konta poprzez telefon i Internet, **38** usługi w zakresie: rozpowszechniania systemów przekazywania dźwięku i obrazu w łączności radiofonicznej, telegraficznej, telefonicznej, telefonii komórkowej, telefaksowej, w systemie cyfrowym, usługi w zakresie łączności: radiofonicznej, telegraficznej, telefonicznej, telefonii komórkowej i poprzez Internet, telefaksowej, ustalania taryf i opłat, przesyłania sms-ów, usługi w zakresie: poczty elektronicznej, zleceń przywoławczych z zastosowaniem radia, telefonu lub innych środków komunikacji elektronicznej, usługi w zakresie wypożyczania telefonów, modemów i innych urządzeń telekomunikacyjnych, obsługa klientów przy wykorzystaniu sieci Internet umożliwiająca

dostarczanie klientom informacji oraz otrzymywanie informacji od klientów, elektroniczny serwis informacji typu on-line polegający na tworzeniu, prowadzeniu baz danych i udostępnianiu informacji z możliwością elektronicznego przyjmowania i przekazywania wiadomości, usługi telekomunikacyjne, a także usługi telekomunikacyjne on-line polegające na umożliwieniu: zlecenia usług, świadczenia usług, zawierania umów, umów pośrednictwa, umów ubezpieczeniowych, umów kupna-sprzedaży, umów kredytowych, umów bankowych oraz otwierania rachunków bankowych, dokonywania operacji bankowych, dostępu do konta bankowego, wykonywania umów, **41** usługi w zakresie nauczania poprzez telefon, Internet, radio i telewizję.

(111) **214806** (220) 2005 09 19 (210) 300178
(151) 2009 01 06 (441) 2005 12 27

(732) TYMBARK-GMW Spółka z ograniczoną odpowiedzialnością Spółka Komandytowa, Tymbark, PL.

(540) Tymbark Vita Mini

(510), (511) **05** mleko białkowe, chleb dla diabetyków, cukier dla celów leczniczych, cukier do celów medycznych, wyroby cukiernicze do celów leczniczych, dietetyczna żywność przystosowana do celów medycznych, dietetyczne napoje przystosowane do celów medycznych, guma do żucia do celów medycznych, napoje lecznicze, mąka do celów farmaceutycznych, dodatki mineralne do żywności, wody mineralne do celów leczniczych, mleko w proszku dla niemowląt, żywność dla niemowląt, preparaty witaminowe, żywność dietetyczna do celów leczniczych, **29** kefir, kumys, napoje mleczne lub z przewagą mleka, napoje z mleka sojowego lub z przewagą mleka sojowego, produkty z mleka sojowego, mleko sojowe, sery, serwatki, śmietana, tofu, składniki do sporządzania zup, przetwory do zup jarzynowych, serki homogenizowane, serki twarogowe, serki do smarowania, białe sery, żółte sery, chrupki owocowe, mrożone owoce, przeciery owocowe, miąższ owoców, owoce kandyzowane, sałatki owocowe, sałatki warzywne, chipsy ziemniaczane, chipsy owocowe, chrupki ziemniaczane, masło czekoladowe, masło kakaowe, masło arachidowe, masło z orzechów kokosowych, produkty mleczne, dżemy, galaretki jadalne, jogurty, marmolady, **30** biszkopty, słodkie bułeczki, bułki, chleb, chleb bezdrożdżowy, słodczyce ozdobne na choinki, ciasta, ciastka ryżowe, ciasto w proszku, ciasto na ciastka, cukierki miętowe, cukierki wzbogacone witaminami, słodczyce z esencjami ziołowymi, słodczyce z witaminami, słodczyce do ssania, słodczyce do ssania z esencjami ziołowymi, słodczyce do ssania z witaminami, dropsy z esencjami ziołowymi, dropsy z witaminami, pastylki pudrowe z esencjami ziołowymi, pastylki pudrowe z witaminami, napoje na bazie czekolady, gotowe galaretki spożywcze wzbogacone witaminami, galaretki owocowe (słodczyce), galaretki spożywcze nie do celów medycznych, gofry, herbata, herbata mrożona, herbata w proszku, napoje na bazie herbaty z esencjami ziołowymi, napoje na bazie herbaty z witaminami, jogurt mrożony, karmelki, miód, miód z esencjami ziołowymi, herbatniki, herbatniki petit-beurre, makaroniki, chałwa, chipsy zbożowe, lizaki, lizaki z witaminami, kakao, wyroby z kakao, napoje na bazie kakao, napoje na bazie kakao z witaminami, karmelki, landrynki, kasza jęczmienna, kasza gryczana, kasza manna, kleiki spożywcze na bazie mleka, krakersy, kuskus, kawa, napoje na bazie kawy, kawa zbożowa, kukurydza prażona, płatki kukurydziane, płatki zbożowe, preparaty zbożowe, chrupki kukurydziane, lody, lody spożywcze, lody spożywcze w proszku, lód do napojów chłodzących, makarony, muesli, mąka, naleśniki, jadalne ozdoby do ciast, napoje kawowe z mlekiem, napoje kakaowe z mlekiem, napoje czekoladowe z mlekiem, płatki owsiane, pomadki, pralinki, puddingi, rollsy, ryż, sosy do sałatek, słodziki naturalne, sosy do polewania deserów, suchary, tortille, esencje do żywności z dodatkiem witamin, **32** lemoniady, syropy do lemoniady wzbogacone witaminami, napoje gazowane, napoje izotoniczne, napoje serwatkowe, tabletki musujące do sporządzania napojów, proszek do sporządzania napojów, napoje bezalkoholowe, soki, napoje owocowe, syropy, soki warzywno-owocowe, soki wzbogacone witaminami, sok pomidorowy, koktajle bezalkoholowe, syropy do sporządzania napojów, tabletki do sporządzania napojów, pastylki z witaminami do napojów, proszki z witaminami do napojów, syropy z witaminami do napojów, tabletki z witaminami do sporządzania napojów, syropy do napojów, bezalkoholowe wyciągi z owoców, bezalkoholowe ekstrakty owocowe.

(111) **214807** (220) 2006 08 21 (210) 314564

(151) 2009 01 06 (441) 2006 11 27

(732) TELE-FONIKA KABLE Spółka Akcyjna, Kraków, PL.

(540) KRAKOWSKA FABRYKA KABLI

(510), (511) **09** osprzęt do kabli i przewodów: głowice do izolowania i uszczelniania końcówek kabli w tym: wewnętrzne i napowietrzne, mufy: przelotowe, przejściowo-przelotowe, przejściowe, rozgałęźne, remontowe, końcowe, złączki i końcówki, opaski remontowe do kabli i przewodów, osłony kabli i przewodów, kapturki, obudowy, uchwyty, zaciski, izolowane złączki przewodowe, adaptory i konektory kablowe, zestawy uziemiające, druty, przewody i kable do celów elektrycznych w tym: druty miedziane, gołe i ocynowane, aluminiowe i z aluminium stopowego, druty i przewody nawojowe miedziane i aluminiowe okrągłe i profilowe gołe i izolowane, przewody elektroenergetyczne do układania na stałe, przewody do odbiorników ruchomych, przewody spawalnicze, przewody napowietrzne miedziane, aluminiowe, z aluminium stopowego, stalowo-aluminiowe gołe i izolowane, plecionki miedziane, przewody jezdne okrągłe i profilowe z miedzi i jej stopów, przewody elektroenergetyczne i radiofoniczne do taboru kolejowego, przewody do pojazdów samochodowych, przewody zapłonowe, górnicze przewody i kable elektroenergetyczne telekomunikacyjne, sterownicze, trakcyjne, kable i przewody okrętowe, kable elektroenergetyczne niskich, średnich, wysokich i bardzo wysokich napięć o izolacji polwinitowej, papierowej przesyconej syciwem, w polietylenie, w polietylenie sieciowanym, w mieszkach gumowych i silikonie, kable telekomunikacyjne miedziane dalekosiężne i miejscowe, zakończeniowe, stacyjne o izolacji polwinitowej, polietylenowej, papierowej, przewody komputerowe miedziane, kable światłowodowe, przewody grzejne i instalacje grzejne, przewody w izolacji fluoroorganicznej, przewody lotnicze i lotniskowe, przewody strzałowe, przewody specjalne, kable elektroenergetyczne bezhalogenowe i ognioodporne, kable hybrydowe, przewody odgromowe, przewody głośnikowe, przewody dźwigowe, przewody do studni głębinowych, kable podmorskie.

(111) **214808** (220) 2006 08 21 (210) 314566

(151) 2009 01 06 (441) 2006 11 27

(732) TELE-FONIKA KABLE Spółka Akcyjna, Kraków, PL.

(540) BYDGOSKA FABRYKA KABLI

(510), (511) **09** osprzęt do kabli i przewodów: głowice do izolowania i uszczelniania końcówek kabli w tym: wewnętrzne i napowietrzne, mufy: przelotowe, przejściowo-przelotowe, przejściowe, rozgałęźne, remontowe, końcowe, złączki i końcówki, opaski remontowe do kabli i przewodów, osłony kabli i przewodów, kapturki, obudowy, uchwyty, zaciski, izolowane złączki przewodowe, adaptory i konektory kablowe, zestawy uziemiające, druty, przewody i kable do celów elektrycznych w tym: druty miedziane, gołe i ocynowane, aluminiowe i z aluminium stopowego, druty i przewody nawojowe miedziane i aluminiowe okrągłe i profilowe gołe i izolowane, przewody elektroenergetyczne do układania na stałe, przewody do odbiorników ruchomych, przewody spawalnicze, przewody napowietrzne miedziane, aluminiowe, z aluminium stopowego, stalowo-aluminiowe gołe i izolowane, plecionki miedziane, przewody jezdne okrągłe i profilowe z miedzi i jej stopów, przewody elektroenergetyczne i radiofoniczne do taboru kolejowego, przewody do pojazdów samochodowych, przewody zapłonowe, górnicze przewody i kable elektroenergetyczne telekomunikacyjne, sterownicze, trakcyjne, kable i przewody okrętowe, kable elektroenergetyczne niskich, średnich, wysokich i bardzo wysokich napięć o izolacji polwinitowej, papierowej przesyconej syciwem, w polietylenie, w polietylenie sieciowanym, w mieszkach gumowych i silikonie, kable telekomunikacyjne miedziane dalekosiężne i miejscowe, zakończeniowe, stacyjne o izolacji polwinitowej, polietylenowej, papierowej, przewody komputerowe miedziane, kable światłowodowe, przewody grzejne i instalacje grzejne, przewody w izolacji fluoroorganicznej, przewody lotnicze i lotniskowe, przewody strzałowe, przewody specjalne, kable elektroenergetyczne bezhalogenowe i ognioodporne, kable hybrydowe, przewody odgromowe, przewody głośnikowe, przewody dźwigowe, przewody do studni głębinowych, kable podmorskie.

(111) **214809** (220) 2006 08 21 (210) 314567

(151) 2009 01 06 (441) 2006 11 27

(732) TELE-FONIKA KABLE Spółka Akcyjna, Kraków, PL.

(540)



Kolor znaku: biały, jasnozielony, zielony

(531) 14.1.5, 24.1.15, 27.5.1, 29.1.12

(510), (511) **09** osprzęt do kabli i przewodów: głowice do izolowania i uszczelniania końcówek kabli w tym: wewnętrzne i napowietrzne, mufy: przelotowe, przejściowo-przelotowe, przejściowe, rozgałęźne, remontowe, końcowe, złączki i końcówki, opaski remontowe do kabli i przewodów, osłony kabli i przewodów, kapturki, obudowy, uchwyty, zaciski, izolowane złączki przewodowe, adaptory i konektory kablone, zestawy uziemiające, druty, przewody i kable do celów elektrycznych w tym: druty miedziane, gołe i ocynowane, aluminiowe i z aluminium stopowego, druty i przewody nawojowe miedziane i aluminiowe okrągłe i profilowe gołe i izolowane, przewody elektroenergetyczne do układania na stałe, przewody do odbiorników ruchomych, przewody spawalnicze, przewody napowietrzne miedziane, aluminiowe, z aluminium stopowego, stalowo-aluminiowe gołe i izolowane, plecionki miedziane, przewody jezdne okrągłe i profilowe z miedzi i jej stopów, przewody elektroenergetyczne i radiofoniczne do taboru kolejowego, przewody do pojazdów samochodowych, przewody zapłonowe, górnicze przewody i kable elektroenergetyczne telekomunikacyjne, sterownicze, trakcyjne, kable i przewody okrętowe, kable elektroenergetyczne niskich, średnich, wysokich i bardzo wysokich napięć o izolacji polwinitowej, papierowej przesyconej syciwem, w polietylenie, w polietylenie sieciowym, w mieszankach gumowych i silikonie, kable telekomunikacyjne miedziane dalekosiężne i miejscowe, zakończeniowe, stacyjne o izolacji polwinitowej, polietylenowej, papierowej, przewody komputerowe miedziane, kable światłowodowe, przewody grzejne i instalacje grzejne, przewody w izolacji fluoroorganicznej, przewody lotnicze i lotniskowe, przewody strzałowe, przewody specjalne, kable elektroenergetyczne bezhalogenowe i ognioodporne, kable hybrydowe, przewody odgromowe, przewody głośnikowe, przewody dźwigowe, przewody do studni głębinowych, kable podmorskie.

(111) **214810** (220) 2006 08 21 (210) 314568

(151) 2009 01 06 (441) 2006 11 27

(732) TELE-FONIKA KABELE Spółka Akcyjna, Kraków, PL.

(540) FABRYKA KABLI W OŻAROWIE

(510), (511) **09** osprzęt do kabli i przewodów: głowice do izolowania i uszczelniania końcówek kabli w tym: wewnętrzne i napowietrzne, mufy: przelotowe, przejściowo-przelotowe, przejściowe, rozgałęźne, remontowe, końcowe, złączki i końcówki, opaski remontowe do kabli i przewodów, osłony kabli i przewodów, kapturki, obudowy, uchwyty, zaciski, izolowane złączki przewodowe, adaptory i konektory kablone, zestawy uziemiające, druty, przewody i kable do celów elektrycznych w tym: druty miedziane, gołe i ocynowane, aluminiowe i z aluminium stopowego, druty i przewody nawojowe miedziane i aluminiowe okrągłe i profilowe gołe i izolowane, przewody elektroenergetyczne do układania na stałe, przewody do odbiorników ruchomych, przewody spawalnicze, przewody napowietrzne miedziane, aluminiowe, z aluminium stopowego, stalowo-aluminiowe gołe i izolowane, plecionki miedziane, przewody jezdne okrągłe i profilowe z miedzi i jej stopów, przewody elektroenergetyczne i radiofoniczne do taboru kolejowego, przewody do pojazdów samochodowych, przewody zapłonowe, górnicze przewody i kable elektroenergetyczne telekomunikacyjne, sterownicze, trakcyjne, kable i przewody okrętowe, kable elektroenergetyczne niskich, średnich, wysokich i bardzo wysokich napięć o izolacji polwinitowej, papierowej przesyconej syciwem, w polietylenie, w polietylenie sieciowym, w mieszankach gumowych i silikonie, kable telekomunikacyjne miedziane dalekosiężne i miejscowe, zakończeniowe, stacyjne o izolacji polwinitowej, polietylenowej, papierowej, przewody komputerowe miedziane, kable światłowodowe, przewody grzejne i instalacje

grzejne, przewody w izolacji fluoroorganicznej, przewody lotnicze i lotniskowe, przewody strzałowe, przewody specjalne, kable elektroenergetyczne bezhalogenowe i ognioodporne, kable hybrydowe, przewody odgromowe, przewody głośnikowe, przewody dźwigowe, przewody do studni głębinowych, kable podmorskie.

(111) **214811** (220) 2007 05 25 (210) 325764

(151) 2009 01 07 (441) 2007 09 03

(732) Przedsiębiorstwo Produkcyjno-Usługowe „BELIN” Zakład Pracy Chronionej Wojciech Lenartowicz, Roman Erdmann, Andrzej Nowak, Spółka jawna, Poznań, PL.

(540)

Kolor znaku: złoty, biały

(531) 27.5.1, 29.1.12

(510), (511) **05** herbaty lecznicze, leki, dietetyczne substancje przystosowane do celów medycznych, dietetyczna żywność przystosowana do celów medycznych, **29** ekstrakty mięsne, mięso, drób, ryby, dziczyzna, jaja, mleko, mleczne produkty, jadalne oleje i tłuszcze, owoce i warzywa konserwowane, suszone, gotowane, galaretki, konfitury, konserwy, pikle, sosy do sałat, **30** herbata, kawa, kakao, cukier, ryż, mąka, preparaty zbożowe, przyprawy, lód naturalny lub sztuczny, substytuty kawy, chleb, ciastka, wyroby cukiernicze, wyroby piekarskie, słodczy, lody, miód, syrop cukrowy do celów spożywczych, drożdże, proszki do pieczenia, sól kuchenna, musztarda, ocet, sosy, **31** świeże owoce, jarzyny, nasiona, rośliny i naturalne kwiaty, pasza dla zwierząt, słoń, ziemniak, **32** napoje bezalkoholowe, **35** zgromowanie na rzecz osób trzecich towarów pozwalające nabywcy na swobodne ich oglądanie i kupowanie w hurtowniach, sklepach i innych punktach sprzedaży takich towarów jak: herbaty lecznicze, leki, dietetyczne substancje przystosowane do celów medycznych, dietetyczna żywność przystosowana do celów medycznych, ekstrakty mięsne, mięso, drób, ryby, dziczyzna, jaja, mleko, produkty mleczne, jadalne oleje i tłuszcze, owoce i warzywa konserwowane, suszone, gotowane, galaretki, konfitury, konserwy, pikle, herbata, kawa, kakao, cukier, ryż, mąka, preparaty zbożowe, przyprawy, substytuty kawy, chleb, ciastka, wyroby cukiernicze, wyroby piekarskie, słodczy, lody, miód, syrop cukrowy do celów spożywczych, drożdże, proszki do pieczenia, sól, musztarda, ocet, sosy, świeże owoce, jarzyny, nasiona, rośliny i naturalne kwiaty, pasza dla zwierząt, słoń, ziemniaki, napoje bezalkoholowe.

(111) **214812** (220) 2007 07 03 (210) 327272

(151) 2009 01 08 (441) 2007 10 15

(732) P.W. PLAST-PROJEKT Mateusz Matysiewicz, Katowice, PL.

(540) shabu shabu

(510), (511) **43** prowadzenie barów, restauracji, kawiarni, snacbarów, restauracji samoobsługowych, pubów, piwiarni, winiarni, catering.

(111) **214813** (220) 2007 07 03 (210) 327273

(151) 2009 01 08 (441) 2007 10 15

(732) P.W.PLAST-PROJEKT Mateusz Matysiewicz, Katowice, PL.

(540)

(531) 27.5.1

(510), (511) **43** prowadzenie barów, restauracji, kawiarni, snacbarów, restauracji samoobsługowych, pubów, piwiarni, winiarni, catering.

(111) **214814** (220) 2007 07 16 (210) 327814

(151) 2009 01 21 (441) 2007 10 29

(732) „STAFF” Agata Kemon, Maciej Kemon Spółka Cywilna, Sosnowiec, PL.

(540)



Kolor znaku: szary, czerwony

(531) 27.5.1, 29.1.12

(510), (511) **14** biżuteria, kamienie szlachetne, kamienie półszlachetne.(111) **214815** (220) 2007 07 18 (210) 327939

(151) 2009 01 30 (441) 2007 10 29

(732) „Pędzący Królik” Ewa Bałuk-Zaborowska, Warszawa, PL.

(540)



(531) 3.5.1, 8.1.13, 11.3.5, 26.4.2, 27.5.1

(510), (511) **43** usługi restauracyjne.(111) **214816** (220) 2007 07 30 (210) 328350

(151) 2008 12 30 (441) 2007 11 12

(732) Południowy Koncern Węglowy Spółka Akcyjna, Jaworzno, PL.

(540) JARET

(510), (511) **04** węgiel kamienny, mieszanki węgla kamiennego, brykiety, brykiety węglowe, paliwa kopalne oraz ich pochodne zawarte w klasie 4, **35** działalność w zakresie reklamy, promocji, marketingu i zarządzania, działalność handlowa polegająca na kojarzeniu kontrahentów, pośrednictwo handlowe, promocja sprzedaży dla osób trzecich, zarządzanie punktami sprzedaży hurtowej i detalicznej w zakresie węgla, brykietów i paliw kopalnych, **39** dystrybucja, transport i magazynowanie węgla kamiennego, brykietów oraz paliw kopalnych, konfekcjonowanie węgla i brykietów w pojemniki, zwłaszcza worki.

(111) **214817** (220) 2007 07 30 (210) 328351

(151) 2008 12 30 (441) 2007 11 12

(732) Południowy Koncern Węglowy Spółka Akcyjna, Jaworzno, PL.

(540) JARET PLUS

(510), (511) **04** węgiel kamienny, mieszanki węgla kamiennego, brykiety, brykiety węglowe, paliwa kopalne oraz ich pochodne zawarte w klasie 4, **35** działalność w zakresie reklamy, promocji, marketingu i zarządzania, działalność handlowa polegająca na kojarzeniu kontrahentów, pośrednictwo handlowe, promocja sprzedaży dla osób trzecich, zarządzanie punktami sprzedaży hurtowej i detalicznej w zakresie węgla, brykietów i paliw kopalnych, **39** dystrybucja, transport i magazynowanie węgla kamiennego, brykietów oraz paliw kopalnych, konfekcjonowanie węgla i brykietów w pojemniki, zwłaszcza worki.

(111) **214818** (220) 2007 07 30 (210) 328352

(151) 2008 12 30 (441) 2007 11 12

(732) Południowy Koncern Węglowy Spółka Akcyjna, Jaworzno, PL.

(540)



Kolor znaku: czarny, zielony

(531) 26.11.1, 26.11.11, 26.11.12, 27.5.1, 29.1.12

(510), (511) **04** węgiel kamienny, mieszanki węgla kamiennego, brykiety, brykiety węglowe, paliwa kopalne oraz ich pochodne zawarte w klasie 4, **35** działalność w zakresie reklamy, promocji, marketingu

i zarządzania, działalność handlowa polegająca na kojarzeniu kontrahentów, pośrednictwo handlowe, promocja sprzedaży dla osób trzecich, zarządzanie punktami sprzedaży hurtowej i detalicznej w zakresie węgla, brykietów i paliw kopalnych, **39** dystrybucja, transport i magazynowanie węgla kamiennego, brykietów oraz paliw kopalnych, konfekcjonowanie węgla i brykietów w pojemniki, zwłaszcza worki.

(111) **214819** (220) 2007 07 30 (210) 328353

(151) 2008 12 30 (441) 2007 11 12

(732) Południowy Koncern Węglowy Spółka Akcyjna, Jaworzno, PL.

(540)



Kolor znaku: czarny, zielony, biały

(531) 26.4.4, 26.11.1, 26.11.11, 26.11.12, 27.5.1, 29.1.13

(510), (511) **04** węgiel kamienny, mieszanki węgla kamiennego, brykiety, brykiety węglowe, paliwa kopalne oraz ich pochodne zawarte w klasie 4, **35** działalność w zakresie reklamy, promocji, marketingu i zarządzania, działalność handlowa polegająca na kojarzeniu kontrahentów, pośrednictwo handlowe, promocja sprzedaży dla osób trzecich, zarządzanie punktami sprzedaży hurtowej i detalicznej w zakresie węgla, brykietów i paliw kopalnych, **39** dystrybucja, transport i magazynowanie węgla kamiennego, brykietów oraz paliw kopalnych, konfekcjonowanie węgla i brykietów w pojemniki, zwłaszcza worki.

(111) **214820** (220) 2007 08 09 (210) 328725

(151) 2008 12 30 (441) 2007 11 12

(732) „Fireline” Maciej Roman Romik, Kraków, PL.

(540)



Kolor znaku: czarny, czerwony, biały

(531) 1.15.5, 26.11.1, 27.5.1, 29.1.13

(510), (511) **08** pogrzebaczki, łopatkę, siekiery, szczypce do drewna, toporki, wyroby kowalskie, narzędzia do kominków domowych, **11** piece kominkowe, wkłady kominkowe, dmuchawy, instalacje do rozprowadzania ciepła, kanały kominowe, kratki wentylacyjne, regulatory wyciągów, wyciągi kominowe, zasobniki ciepła, **35** zgrupowanie towarów na rzecz osób trzecich pozwalające nabywcy wygodnie je oglądać i kupować w sklepie i hurtowni z artykułami do ogrzewania domów i akcesoriami związanymi z ogrzewaniem domów.

(111) **214821** (220) 2007 08 22 (210) 329202

(151) 2008 12 31 (441) 2007 11 26

(732) „WYDAWNICTWO GOSPODARCZE” Spółka z ograniczoną odpowiedzialnością, Warszawa, PL.

(540)



Kolor znaku: żółty, złoty i odcienie, czarny i odcienie, perłowy, brązowy i odcienie

(531) 2.1.25, 7.5.25, 17.2.5, 22.5.10, 26.1.1, 26.15.1, 27.5.1, 29.1.15

(510), (511) **03** środki wybielające i inne substancje stosowane w praniu, środki do czyszczenia, polerowania, szorowania i ściera-

nia, mydła, środki perfumeryjne, olejki eteryczne, kosmetyki, płyny do pielęgnacji włosów, środki do czyszczenia zębów, **05** produkty farmaceutyczne i weterynaryjne, środki sanitarne do celów medycznych, substancje dietetyczne do celów leczniczych, żywność dla niemowląt, plastry, materiały opatrunkowe, środki odkażające, środki do zwalczania robactwa, fungicydy, herbicydy, **29** mięso, ryby, drób, dziczyzna, ekstrakty mięsne, konserwowane, mrożone, suszone i gotowane owoce i warzywa, galaretki, dżemy, kompoty, jaja, mleko, produkty mleczne, oleje i tłuszcze jadalne, **30** kawa, herbata, kakao, cukier, ryż, tapioka, sago, kawa nienaturalna, mąka i produkty zbożowe, chleb, wyroby cukiernicze i słodczyce, lody, miód, melasa, drożdże, proszek do pieczenia, sól, musztarda, ocet, sosy przyprawowe, przyprawy, lód, **32** piwo, wody mineralne i gazowane oraz inne napoje bezalkoholowe, napoje owocowe i soki owocowe, syropy i inne preparaty do produkcji napojów, **33** napoje alkoholowe (z wyjątkiem piwa), **34** tytoń, przybory dla palaczy, zapałki, **35** badania rynku, badania opinii publicznej, sondaże, wyceny gospodarcze, analizy rynkowe, reklama, promocja, publikowanie materiałów reklamowych, dystrybucja i rozpowszechnianie materiałów reklamowych, organizowanie wystaw w celach handlowych lub reklamowych, usługi informacji handlowej i gospodarczej świadczone on-line z komputerowej bazy danych, sieci komputerowej, globalnej sieci komputerowej lub Internetu, planowanie i doradztwo biznesowe, kompilacja ogłoszeń reklamowych do wykorzystania w Internecie, kompilacja katalogów, list adresowych, ogłoszeń reklamowych dla publikowania w globalnych sieciach komputerowych lub w Internecie, przydzielenie przestrzeni na stronach internetowych w celu reklamy towarów i usług, administrowanie biznesem w celu przeprowadzania sprzedaży poprzez Internet, gromadzenie, magazynowanie i przetwarzanie danych, usługi biznesowe odnoszące się do sponsorowania, usługi doradztwa, konsultacji i informowania dotyczące wszystkich wyżej wymienionych usług, **41** organizowanie imprez, konkursów edukacyjnych, rozrywkowych, sportowych, kulturalnych, organizowanie i prowadzenie seminariów, kongresów, konferencji i wystaw, publikowanie, również on-line, tekstów dotyczących działalności gospodarczej i inwestycji, krajowego i międzynarodowego obrotu handlowego, reportaże, fotoreportaże, usługi edukacyjne i szkoleniowe, usługi doradztwa, konsultacji i informacyjne w zakresie wyżej wymienionych usług, **45** udzielanie licencji.

(111) **214822** (220) 2007 08 22 (210) 329203
 (151) 2008 12 31 (441) 2007 11 26
 (732) „WYDAWNICTWO GOSPODARCZE” Spółka z ograniczoną odpowiedzialnością, Warszawa, PL.
 (540)



Kolor znaku: złoty i odcienie, złoty i odcienie, czarny i odcienie, perłowy, brązowy i odcienie
 (531) 2.1.25, 7.5.25, 17.2.5, 22.5.10, 26.1.1, 26.15.1, 27.1.6, 27.5.1, 29.1.15
 (510), (511) **03** środki wybielające i inne substancje stosowane w praniu, środki do czyszczenia, polerowania, szorowania i ścierania, mydła, środki perfumeryjne, olejki eteryczne, kosmetyki, płyny do pielęgnacji włosów, środki do czyszczenia zębów, **35** badania rynku, badania opinii publicznej, sondaże, wyceny gospodarcze, analizy rynkowe, reklama, promocja, publikowanie materiałów reklamowych, dystrybucja i rozpowszechnianie materiałów reklamowych, organizowanie wystaw w celach handlowych lub reklamowych, usługi informacji handlowej i gospodarczej świadczone on-line z komputerowej bazy danych, sieci komputerowej, globalnej sieci komputerowej lub Internetu, planowanie i doradztwo biznesowe, kompilacja ogłoszeń reklamowych do wykorzystania w Internecie, kompilacja katalogów, list adresowych, ogłoszeń reklamowych dla publikowania w globalnych sieciach komputerowych lub w Internecie, przydzielenie przestrzeni na stronach internetowych w celu reklamy towarów

i usług, administrowanie biznesem w celu przeprowadzania sprzedaży poprzez Internet, gromadzenie, magazynowanie i przetwarzanie danych, usługi biznesowe odnoszące się do sponsorowania, usługi doradztwa, konsultacji i informowania dotyczące wszystkich wyżej wymienionych usług, **41** organizowanie imprez, konkursów edukacyjnych, rozrywkowych, sportowych, kulturalnych, organizowanie i prowadzenie seminariów, kongresów, konferencji i wystaw, publikowanie, również on-line, tekstów dotyczących działalności gospodarczej i inwestycji, krajowego i międzynarodowego obrotu handlowego, reportaże, fotoreportaże, usługi edukacyjne i szkoleniowe, usługi doradztwa, konsultacji i informacyjne w zakresie wyżej wymienionych usług, **45** udzielanie licencji.

(111) **214823** (220) 2007 08 27 (210) 329333
 (151) 2009 01 08 (441) 2007 12 10
 (732) „MARANI” Sp. z o.o., Zabrze, PL.
 (540) vitalon

(510), (511) **35** zgrupowanie na rzecz osób trzecich pozwalające nabywcy wygodnie oglądać, dobierać i nabywać w hurtowni, punktach sprzedaży detalicznej i poprzez katalog produktów wykorzystując zamówienia korespondencyjne i internetowe oraz sprzedaż w sieci web różnych towarów: artykuły rehabilitacyjne, sprzęt dla osób niepełnosprawnych, pojazdy dla osób niepełnosprawnych, wyposażenie ośrodków rehabilitacyjnych, książki, publikacje specjalistyczne, usługi w zakresie reklamy i marketingu, usługi informacyjne handlowe, informacje o działalności gospodarczej, usługi wyszukiwania informacji za pośrednictwem sieci informatycznych, reklama za pośrednictwem sieci komputerowej, Internetu, aukcje publiczne, pośrednictwo pracy, **38** przesyłanie informacji tekstowej, dźwiękowej, obrazowej za pomocą terminali komputerowych, usługi elektronicznej telekomunikacji oraz informacji o telekomunikacji, usługi poczty elektronicznej, **41** usługi redakcyjne, usługi wydawnicze, w tym prowadzone z wykorzystaniem wszystkich nośników elektronicznych, informacja o rekreacji, o edukacji, nauczanie, nauczanie korespondencyjne, wypożyczanie sprzętu rehabilitacyjnego, wypożyczanie sprzętu sportowego, organizowanie wystaw, targów, kursów, konferencji, warsztatów rehabilitacyjnych, imprez plenerowych, koncertów, organizacja i pośrednictwo w organizacji turnusów rehabilitacyjnych, wczasowych, szkoleniowych, **42** tworzenie i utrzymanie portali, stron internetowych, usługi reprodukcji zapisanych nośników informacji, usługi informatyczne, w tym usługi baz danych, usługi informatyczne na rzecz osób trzecich.

(111) **214824** (220) 2007 09 03 (210) 329634
 (151) 2008 12 31 (441) 2007 12 10
 (732) Zakład Chemiczno-Farmaceutyczny FARMAPOL
 Spółka z ograniczoną odpowiedzialnością, Poznań, PL.
 (540) TOPINULIN

(510), (511) **05** substancje dietetyczne do celów leczniczych, dietetyczne środki spożywcze do celów leczniczych, dodatki odżywcze do celów leczniczych, produkty farmaceutyczne, wszystkie wyżej wymienione z zawartością koncentratu słonecznika bulwiastego.

(111) **214825** (220) 2007 09 06 (210) 329835
 (151) 2009 03 18 (441) 2007 12 10
 (732) PARK Spółka z o.o., Sitaniec, PL.
 (540)



Kolor znaku: złoty, biały
 (531) 1.1.1, 26.11.2, 26.11.13, 27.5.1, 29.1.12
 (510), (511) **43** hotele, restauracje, bary.

(111) **214826** (220) 2007 09 10 (210) 329929
 (151) 2009 01 08 (441) 2007 12 24
 (732) Business Consulting Spółka z o.o., Katowice, PL.

(540)



Kolor znaku: czerwony, żółty, biały, czarny

(531) 26.1.1, 27.5.1, 29.1.14

(510), (511) **14** amulety, breloczki zwłaszcza ozdobne do kluczy, wyroby z metali szlachetnych jak: bransolety, broszki, cygarnice, cygarniczki, dzbanki, emblematy, etui na klucze i zegarki, flaszki, kufle, figurki, koszyki, kubki, medale, medaliony, monety, papierośnice, pu-chary, pudełka, ozdobne spinki, salaterki, serwisy do kawy i herbaty, serwisy stołowe, statuetki, tace, tarcze, patery, podstawki, pojemniki, popielniczki, przedmioty platerowane, tabakierki, wyroby z kości słoniowej, wyroby ze srebra, wyroby z tombaku, wazy, żetony, **16** afisze, albumy, bloki do pisania, broszury, chorągiewki i chusteczki z papieru, emblematy, etykiety, kasety na papeterię i stemple, kalendarze, karty muzyczne z życzeniami, katalogi, karty ozdobne, koperty, ko-perty na butelki, makiety, obrusy, okólniki, obwoluty, osłony papie-rowe na doniczki, papier do pakowania, plansze, prospekty, pudła i pudełka z kartonu, pieczęcie papierowe, podstawki pod kufle do piwa, odwzorowania i reprodukcje graficzne, opakowanie do bu-telek, szablony, spodki i talerzyki do akwareli, serwetki papierowe, szkatułki, torby i worki papierowe, zeszyty, znaczki pocztowe, **35** roz-powszechnianie ogłoszeń reklamowych jak: ulotek, prospektów, druków, broszur, rozlepianie plakatów reklamowych, wynajmowanie powierzchni na cele reklamowe, organizowanie wystaw w celach reklamowych, publikowanie tekstów reklamowych, prowadzenie re-klamy za pomocą sieci komputerowej, w radiu, prasie i telewizji po-wielanie dokumentów, sondowanie opinii, wynajmowanie miejsca na umieszczenie reklam, wypożyczanie materiałów reklamowych.

(111) **214827** (220) 2007 09 18 (210) 330302

(151) 2009 01 23 (441) 2007 12 24

(732) „Inter-Global” Franciszek, Zofia, Grzegorz, Paweł Nowak Spółka Jawna, Ostrów Wielkopolski, PL.

(540) TEXAR

(510), (511) **11** urządzenia do oświetlania w tym żarówki elektrycz-ne, oświetleniowe, samochodowe, do kierunkowskazów.(111) **214828** (220) 2007 09 19 (210) 330345

(151) 2008 12 31 (441) 2007 12 24

(732) SUN-FARM Spółka z o.o., Człkówka, PL.

(540) CERABIT

(510), (511) **05** produkty farmaceutyczne do celów dermatologicz-nych, substancje dietetyczne do celów leczniczych, suplementy diety.(111) **214829** (220) 2007 09 26 (210) 330650

(151) 2009 01 16 (441) 2008 01 07

(732) G. Pohl-Boskamp GmbH & Co. KG, Hohenlockstedt, DE.

(540) NYDEX

(510), (511) **05** produkty farmaceutyczne i weterynaryjne, środki sanitarne do celów medycznych, substancje dietetyczne do celów leczniczych, żywność dla niemowląt, plastry, materiały opatrunko-we, materiały do plombowania zębów, woski dentystyczne, środki odkażające, środki do zwalczania robactwa, fungicydy, herbicydy.

(111) **214830** (220) 2007 09 26 (210) 330651

(151) 2009 01 16 (441) 2008 01 07

(732) G. Pohl-Boskamp GmbH & Co. KG, Hohenlockstedt, DE.

(540) NYDALIN

(510), (511) **05** produkty farmaceutyczne i weterynaryjne, środki sanitarne do celów medycznych, substancje dietetyczne do celów leczniczych, żywność dla niemowląt, plastry, materiały opatrunko-we, materiały do plombowania zębów, woski dentystyczne, środki odkażające, środki do zwalczania robactwa, fungicydy, herbicydy.

(111) **214831**

(220) 2007 09 26

(210) 330652

(151) 2009 01 16

(441) 2008 01 07

(732) Podravka Prehrambena Industrija d.d., Koprivnica, HR.
(540)

Kolor znaku: biały, zielony i odcienie, szary, czarny, niebieski, czerwony i odcienie

(531) 3.9.23, 26.1.1, 26.7.5, 27.5.1, 29.1.15

(510), (511) **29** mięso, ryby, drób, dziczyzna, ekstrakty mięsne, konserwowane, mrożone, suszone i gotowane owoce i warzywa, galaretki, dżemy, kompoty, jaja, mleko i produkty mleczne, oleje i tłuszcze jadalne, produkty na bazie ryb, konserwy rybne, ryby solone, ryby puszowane, potrawy rybne dla ludzi.

(111) **214832**

(220) 2007 10 01

(210) 330812

(151) 2009 03 23

(441) 2008 01 07

(732) USŁUGI WYSOKOŚCIOWE Grzegorz Szastaj, Gryfino, PL.
(540)

Kolor znaku: pomarańczowy, czarny, biały

(531) 2.1.8, 2.1.15, 6.7.4, 6.7.5, 7.1.8, 26.1.1, 27.5.1, 29.1.13

(510), (511) **35** zgrupowanie na rzecz osób trzecich różnych to-warów pozwalających nabywcy wygodnie je oglądać i kupować w hurtowniach, sklepach i punktach sprzedaży z materiałami bu-dowlanymi niemetalowymi i metalowymi, materiałami do budowy dachów, sprzętem budowlanym, sprzętem alpinistycznym i do wspi-naczek górskich, **37** usługi związane z budową budynków, mostów, wież, masztów, montażem anten i nadajników, zapór i obiektów liniowych w postaci rurociągów, linii elektroenergetycznych i tele-komunikacyjnych, instalowanie zabezpieczeń przeciwko ptakom, budowa konstrukcji stalowych, usługi budowlane ogólne takie jak murarstwo, tynkowanie, zbijanie tynków, czyszczenie powierzchni i zabezpieczanie przed korozją, piaskowanie, malowanie w tym: ma-lowanie elewacji, malowanie podbitek i dachów, szalowanie ścian, szklenie, usługi termoizolacyjne, instalacyjne, hydrauliczne, dekar-skie, uszczelnianie dachów, uszczelnianie otworów w budynkach, olkitowanie otworów w budynkach, uzupełnianie ubytków w da-chówkach i przekładanie dachówek, czyszczenie dachów, montaż i demontaż rynien i spustów rynnowych, czyszczenie i uszczelnianie rynien, montaż siatek przeciw zapychaniu się rynien, konserwacje, naprawy i remonty, rozbiórka i burzenie obiektów budowlanych i instalacji technicznych, usługi ratownictwa w katastrofach bu-dowlanych, montaż rusztowań, mycie okien i elewacji metodami ciśnieniowymi i klasycznymi, prace w zakresie montażu, remontu i czyszczenia obiektów kominowych, budowa kominów, dachów, montaż i demontaż reklam w tym: banerów, billboardów, sztyldów, tablic, logo firmowych, plansz, montaż reklam w zakresie klejenia folii, montaż oświetlenia dla reklam, usługi klejenia plakatów rekla-mowych i usuwania tychże zużytych, odśnieżanie dachów, montaż ozdób świątecznych, nadzór budowlany, oględziny i ustalanie stanu technicznego budowli i urządzeń technicznych, instalowanie i konserwacja odgromników, wykonawstwo wyżej wymienionych usług z zastosowaniem technik alpinistycznych, wynajem sprzę-tu budowlanego w tym: podnośników, maszyn, elektronarzędzi,

40 spawanie i lutowanie, ścinanie i przycinanie drzew, cięcie metali, **41** organizacja i prowadzenie imprez integracyjnych dla firm, imprez i gier w terenie, organizowanie miasteczek wysokościowych, placów z przeszkodami i dla imprez integracyjnych, organizacja gier i zabaw wysokościowych, strzelania z paintballa i z broni pneumatycznej, nauka i organizacja wspinaczek górskich i na innych obiektach naturalnych oraz obiektach z zakresu techniki budowlanej, prowadzenie szkoleń w zakresie prac wysokościowych z wykorzystaniem technik alpinistycznych, **42** wykonawstwo dokumentacji inwentaryzacyjnej z oględzin stanu technicznego budowli i urządzeń technicznych, ekspertyzy, opinie techniczne, usługi doradcze w zakresie budowy, remontów i eksploatacji wysokich budowli i urządzeń technicznych, kontrola jakości i stanu technicznego narzędzi i urządzeń do prac wysokościowych.

(111) **214833** (220) 2007 10 03 (210) 330970
 (151) 2009 03 26 (441) 2008 01 07
 (732) „Izmałkowa Consulting” Julia Izmałkowa, Warszawa, PL.
 (540)

myśl·na·głos

Kolor znaku: szary, zielony

(531) 4.5.5, 26.11.2, 27.5.1, 29.1.12
 (510), (511) **35** agencje reklamowe, badania opinii publicznej, badania w dziedzinie działalności gospodarczej, badanie rynku, doradztwo w zakresie organizacji i prowadzenia działalności gospodarczej, dystrybucja materiałów reklamowych, organizacja wystaw w celach handlowych lub reklamowych, reklama, rozpowszechnianie materiałów reklamowych, badania rynku, publikowanie tekstów reklamowych, reklamy prasowe, **39** magazynowanie elektronicznych nośników danych lub dokumentów, transport, dostarczanie towarów, transport kolejowy, działalność turystyczna, **41** organizowanie i obsługa konferencji, organizowanie i prowadzenie kongresów i seminariów, publikowanie książek, produkcja filmów i wypożyczenie, kształcenia praktyczne, montaż programów radiowych i telewizyjnych, taśmy video, nagrywanie filmów na taśmy video, nauczanie, produkcja filmów.

(111) **214834** (220) 2007 10 04 (210) 330991
 (151) 2009 02 27 (441) 2008 01 07
 (732) MULTI-FLOOR Spółka z o.o., Warszawa, PL.
 (540)



Kolor znaku: szary, granatowy

(531) 26.4.3, 26.4.18, 27.5.1, 29.1.12
 (510), (511) **37** usługi budowlane związane z budowaniem budynków, dróg, mostów, budownictwa przemysłowego, usługi związane z naprawą powierzchni betonowych, usługi w zakresie układania i wylewania stropów i posadzek, usługi związane z naprawami budynków i innych obiektów budowlanych, **42** usługi w zakresie badań naukowych, przemysłowych, rozwoju i tworzenia nowych produktów do wylewania posadzek.

(111) **214835** (220) 2007 10 10 (210) 331245
 (151) 2009 02 05 (441) 2008 01 21
 (732) Mazowiecka Wytwórnia Wódek i Drożdży „Polmos”
 Spółka Akcyjna, Józefów k/Błonia, PL.
 (540) ALBION WÓDKA
 (510), (511) **33** wyroby spirytusowe.

(111) **214836** (220) 2007 10 16 (210) 331490
 (151) 2009 02 05 (441) 2008 01 21

(732) „LEW-POL” Jarosław Lewkowicz, Biała Podlaska, PL.
 (540)



Kolor znaku: czarny, czerwony, biały

(531) 3.1.16, 26.1.1, 26.1.15, 26.11.3, 27.5.1, 29.1.13
 (510), (511) **12** pojazdy, urządzenia służące do poruszania się na lądzie, w powietrzu lub wodzie, **17** materiały wypełniające, uszczelniające, materiały izolacyjne, **19** materiały budowlane niemetalowe, **24** tekstylia i wyroby włókiennicze nie ujęte w innych klasach.

(111) **214837** (220) 2007 11 02 (210) 332369
 (151) 2009 02 10 (441) 2008 02 04
 (732) „V&S Luksusowa Zielona Góra” Spółka Akcyjna,
 Zielona Góra, PL.
 (540)



Kolor znaku: czarny, żółty, czerwony, złoty, bordowy, srebrny
 (531) 19.7.2, 19.8.7, 25.1.15, 27.5.1, 29.1.15
 (510), (511) **33** alkohole.

(111) **214838** (220) 2007 11 02 (210) 332370
 (151) 2009 02 10 (441) 2008 02 04
 (732) V&S Luksusowa Zielona Góra Spółka Akcyjna, Zielona Góra, PL.
 (540)



Kolor znaku: żółty, złoty, pomarańczowy i odcienie, srebrny, biały
 (531) 11.3.1, 19.7.1, 19.8.7, 25.1.15, 27.5.1, 29.1.15
 (510), (511) **33** alkohole.

(111) **214839** (220) 2007 11 05 (210) 332406
 (151) 2009 03 27 (441) 2008 02 18
 (732) PLANETA EKOLOGII Krzysztof Sarzyński, Olsztyn, PL.

(540)



Kolor znaku: zielony, granatowy, czarny, akwamarynowy

(531) 1.5.1, 27.5.1, 29.1.14

(510), (511) **30** bułka tarta, bułki, chleb, ciastka, dietetyczne wyroby piekarnicze, pieczywo, pieczywo o podwyższonej trwałości, pizze, placki do pizzy, suchary, tortille, wyroby cukiernicze, żywność na bazie mąki.

(111) **214840** (220) 2007 11 05 (210) 332417

(151) 2009 03 27 (441) 2008 02 18

(732) Narodowy Fundusz Ochrony Środowiska i Gospodarki Wodnej, Warszawa, PL.

(540)



Kolor znaku: zielony, czerwony

(531) 1.3.2, 1.15.24, 5.1.3, 5.1.16, 26.1.1, 26.11.3, 29.1.12

(510), (511) **36** kredytowanie, pożyczki, finansowanie, **41** organizowanie, obsługa konferencji, kongresów, konkursów i szkoleń, publikowanie książek, publikowanie tekstów (innych niż teksty reklamowe).

(111) **214841** (220) 2007 11 13 (210) 332761

(151) 2009 03 16 (441) 2008 02 18

(732) LU POLSKA Spółka Akcyjna, Warszawa, PL.

(540) Kruchotki

(510), (511) **29** konserwowane, suszone i gotowane owoce i warzywa, duszone owoce, dżemy, puree, owocowe, galaretki, zupy, mleko, mleko w proszku, aromatyzowane mleko żelowane i bita śmietana, produkty mleczne, desery mleczne, jogurty, jogurty pitne, musy, kremy, desery śmietankowe, świeża śmietana, masło, pasty serowe, sery, sery dojrzale, sery dojrzale z pleśnią, świeże sery, sery solankowe, twarożek, napoje głównie z mleka lub nabiału, produkty z mleka mrożonego, produkty z mleka sfermentowanego, wszystkie wyżej wymienione produkty z aromatami owocowymi lub zawierające owoce, **30** herbata, paszteciki (słodkie lub słone), ciastka (słodkie lub słone), produkty zbożowe, płatki śniadaniowe, dania gotowe częściowo lub całkowicie zrobione z wyrobów piekarniczych, chleb, sucharki, herbatniki (słodkie lub słone), wafle, wafle naleśnikowe, ciastka, paszteciki, wszystkie te produkty zwykle i/lub z polewą i/lub nadziewane i/lub aromatyzowane, słone lub słodkie przekąski z herbatników, wyrobów piekarniczych, ciasta, rzadkiego ciasta, wyroby cukiernicze, lody, kremy mrożone, słodkie sosy, wszystkie wyżej wymienione produkty z aromatami owocowymi lub zawierające owoce, **32** piwo (alkoholowe lub bezalkoholowe), niegazowane i gazowane wody (mineralne i nie mineralizowane), soki owocowe, napoje na bazie owoców, lemoniada, toniki, piwo imbirowe, sorbety, preparaty do produkcji napojów, syropów do napojów, bezalkoholowe ekstrakty owocowe, wszystkie wyżej wymienione produkty z aromatami owocowymi lub zawierające owoce.

(111) **214842** (220) 2007 11 20 (210) 333085

(151) 2009 03 02 (441) 2008 03 03

(732) TEVA KUTNO Spółka Akcyjna, Kutno, PL.

(540) NEOGLIC

(510), (511) **05** produkty farmaceutyczne, produkty medyczne, leki, dietetyczne środki medyczne i lecznicze, środki wspomagające leczenie, odżywki medyczne, suplementy żywności do celów leczni-

czych zawarte w tej klasie, preparaty witaminowe, dodatki mineralne do żywności.

(111) **214843** (220) 2007 11 20 (210) 333086

(151) 2009 03 02 (441) 2008 03 03

(732) TEVA KUTNO Spółka Akcyjna, Kutno, PL.

(540) TERAPIN

(510), (511) **05** produkty farmaceutyczne, produkty medyczne, leki, dietetyczne środki medyczne i lecznicze, środki wspomagające leczenie, odżywki medyczne, suplementy żywności do celów leczniczych zawarte w tej klasie, preparaty witaminowe, dodatki mineralne do żywności.

(111) **214844** (220) 2007 11 20 (210) 333087

(151) 2009 03 02 (441) 2008 03 03

(732) TEVA KUTNO Spółka Akcyjna, Kutno, PL.

(540) NOFEMIX

(510), (511) **05** produkty farmaceutyczne, produkty medyczne, leki, dietetyczne środki medyczne i lecznicze, środki wspomagające leczenie, odżywki medyczne, suplementy żywności do celów leczniczych zawarte w tej klasie, preparaty witaminowe, dodatki mineralne do żywności.

(111) **214845** (220) 2007 12 17 (210) 334126

(151) 2009 03 27 (441) 2008 03 31

(732) POLSTAR HOLDING Spółka z ograniczoną odpowiedzialnością Spółka Komandytowa, Koszalin, PL.

(540)

GO FOR MORE!
naprzód po więcej

Kolor znaku: czarny, biały, czerwony i odcienie

(531) 24.17.4, 26.11.1, 27.5.1, 29.1.13

(510), (511) **09** odzież chroniąca przed wypadkami, napromienianiem i ogniem, rękawice do ochrony przed wypadkami, ubrania zabezpieczające przed wypadkami, napromienianiem i ogniem, **17** kauczuk surowy lub półprzetworzony, kauczuk syntetyczny, rękawice izolacyjne, **24** tkaniny: tkaniny bawełniane, tkaniny bawełniane cienkie, tkaniny flanelowe, tkaniny lniane, tkaniny podszewkowe, tkaniny imitujące skóry zwierzęce, tkaniny ze sztucznego jedwabiu, tkaniny taftowe, tkaniny do celów włókienniczych, tkaniny elastyczne, tkaniny wełniane, drelch, flanela zdrowotna, materiały włókiennicze, rękawice toaletowe, surówka jako materiał, tworzywa sztuczne jako substytuty tkanin, materiały tekstylne nietkane, materiał trykotowy, **25** nakrycia głowy: nauszники, czapki bez daszka jako nakrycia głowy, czapki z daszkiem, berety, odzież i konfekcja odzieżowa: bielizna osobista w tym bielizna wchłaniająca pot, bluzy, fartuchy, kamizelki, kaptury do ubrań, kieszenie do odzieży, kombinezony, koszule męskie, gorsy do koszul męskich, karczki do koszul męskich, koszulki, marynarki, barbety, odzież wodoodporna, odzież z imitacji skóry, odzież ze skóry, okrycia wierzchnie jako odzież, opaski na głowę jako elementy ubrania, paski jako odzież, rękawice jako element odzieży, rękawiczki z jednym palcem, ubrania dla kierowców samochodów, spodnie, szaliki, szelki, T-shirty, ubrania wierzchnie, kostiumy jako element ubrania, wkładki wewnętrzne do odzieży, obuwie: buty sznurowane, chodaki, obuwie sportowe, cholewki do obuwia, czubki do obuwia, obcasy do obuwia, okucia do obuwia, paski do obuwia, środki antypoślizgowe do obuwia, cholewki do botów.

(111) **214846** (220) 2007 12 17 (210) 334127

(151) 2009 03 27 (441) 2008 03 31

(732) Instytut Metali Nieżelaznych, Gliwice, PL.

(540)



(531) 27.1.6, 27.5.1, 27.5.22

(510), (511) **07** maszyny i urządzenia do wytwarzania chemicznych źródeł prądu, **09** akumulatory elektryczne, baterie elektryczne, ogniwa galwaniczne, elektryczna aparatura kontrolna, urządzenia pomiarowe do badań i kontroli chemicznych źródeł prądu, **42** usługi z zakresu prac badawczo-rozwojowych, prace naukowe, badawcze, wdrożeniowe, wykonywanie opinii i ekspertyz naukowych oraz inżynierskich, opracowywanie projektów technicznych i technologicznych w dziedzinie chemicznych źródeł prądu, usługi w zakresie wykonywania analiz chemicznych, badania chemiczne i badania z zakresu fizyki, badania techniczne dotyczące baterii i akumulatorów.

(111) **214847** (220) 2004 01 17 (210) 275121
(151) 2009 01 05 (441) 2004 04 19

(732) WILBO Spółka Akcyjna, Władysławowo, PL.

(540) fish longer

(510), (511) **43** usługi gastronomiczne w tym usługi barowe i barów szybkiej obsługi, kawiarni, restauracji i restauracji samoobsługowych, snack-barów, stołówek, punktów małej gastronomii, przygotowywanie żywności i napojów na zamówienie oraz ich dostawa.

(111) **214848** (220) 2004 02 03 (210) 275754
(151) 2009 01 05 (441) 2004 05 04

(732) YAYLA-POLSKA Spółka z ograniczoną odpowiedzialnością, Wrocław, PL.

(540)



Kolor znaku: czarny, czerwony, zielony, biały

(531) 1.1.1, 1.7.6, 2.3.4, 24.7.1, 27.5.1, 29.1.14

(510), (511) **29** mięso, wędliny, drób, dziczyzna, krokiety spożywcze, oleje i tłuszcze jadalne, galaretki jadalne, dżemy, marmolada, owoce i warzywa konserwowane, suszone, gotowane, puszki, sałatki warzywne, zupy, jaja, mleko, produkty mleczne, jogurty, sery, **30** mąka i produkty zbożowe, chleb, wyroby cukiernicze i słodkie, kawa, herbata, kakao, cukier, ryż, lody, keczup, majonez, musztarda, ocet, przyprawy, sosy, **31** świeże owoce i warzywa, płody rolne, leśne i ogrodnicze, nasiona, rośliny, kwiaty, owoce cytrusowe, **32** wody mineralne i gazowane oraz inne napoje bezalkoholowe, napoje owocowe i soki owocowe, syropy i inne produkty do produkcji napojów, **35** prowadzenie interesów osób trzecich, przedstawicielstwo handlowe podmiotów zagranicznych, pośrednictwo handlowe polegające na kojarzeniu kontrahentów, usługi konsultingowe i marketingowe, prowadzenie agencji informacji handlowej i reklamowej, reklama osób trzecich, dystrybucja i kolportaż broszur reklamowych, zgrupowanie na rzecz osób trzecich różnych towarów pozwalające nabywcy wygodnie je oglądać i kupować w sklepie z artykułami spożywczymi, tytoniowymi i napojami, **39** towarowy transport drogowy pojazdami specjalizowanymi, usługi konfekcjonowania towarów i pakowania produktów, **43** usługi w zakresie: kawiarni, restauracji, restauracji samoobsługowych, barów szybkiej obsługi (snack-barów), usługi w zakresie prowadzenia kantin, usługi w zakresie zaopatrzenia w żywność (katering).

(111) **214849** (220) 2005 01 27 (210) 290378
(151) 2009 02 10 (441) 2005 05 02

(732) „TWÓJ DOM” Barbara i Marian Wieliczko Spółka Jawna, Białystok-Zaścianki, PL.

(540)



Kolor znaku: granatowy

(531) 7.1.24, 27.5.1, 29.1.4

(510), (511) **06** dachówki metalowe, dachówki niemetalowe, płyty, arkusze z blachy, blacharskie materiały dla budownictwa, **12** samochody, **19** dachówki, dachy-niemetalowe konstrukcje przykryć, dachowe obróbki niemetalowe, krokwie dachowe, łupki dachowe, pokrycia dachowe niemetalowe, okna niemetalowe, **37** budownictwo, usługi dekarские, uszczelnienia budynków, **39** pośrednictwo w transporcie, dostarczanie towarów, **42** doradztwo budowlane.

(111) **214850** (220) 2005 03 24 (210) 292901
(151) 2009 01 30 (441) 2005 06 27

(732) „SANPLAST” Spółka Akcyjna, Wymysłowice, PL.

(540)

QUADRAM

(531) 27.5.1

(510), (511) **11** składane i nieskładane kabiny kąpielowe natryskowe, kabiny parowe, brodziki, wanny kąpielowe, wanny z hydromasażem, baseny kąpielowe do łazienek, umywalki, sedesy, bidety, zlewy, deski sedesowe, pisuary, sauny, syfony do urządzeń sanitarnych, płuczki ustępowe, instalacje sanitarne, wanny, brodziki, umywalki, sedesy i bidety wykonane ze sztucznego marmuru, elementy i podzespoły do wyposażenia kabin kąpielowych i wanien, osłony i zagłówki do wanien, wsporniki mocujące wanny i brodziki, profile konstrukcyjne, panele natryskowe, osłony do brodzików, **19** ścianki działowe niemetalowe do kabin, podstawy pod wanny i brodziki niemetalowe, **20** meble łazienkowe: szafki z lustrem i umywalką, szafki łazienkowe, półki łazienkowe, meble łazienkowe do zabudowania we wnęki, szafy zasuwane do łazienek.

(111) **214851** (220) 2005 05 24 (210) 295494
(151) 2009 01 05 (441) 2005 09 05

(732) Przedsiębiorstwo Handlowo-Usługowe PIONEX
Piotr Gabryś, Bielsko-Biała, PL.

(540)



Kolor znaku: czarny, czerwony, biały

(531) 26.4.1, 27.5.1, 29.1.13

(510), (511) **01** kleje z przeznaczeniem dla budownictwa, kleje do płytek ceramicznych, spoiwa do betonu, preparaty do konserwacji, preparaty do konserwacji cegły, preparaty do konserwacji cementu, preparaty do konserwacji dachówki, preparaty do konserwacji murów, rozpuszczalniki do lakierów, spoiwa do cementu, dodatki do betonu i zapraw, **02** środki do konserwacji drewna, środki do impregnacji drewna, środki do konserwacji metalu, środki do impregnacji metalu, środki do konserwacji niemetalu, środki do impregnacji niemetalu, pasty farbiarskie, powłoki farbiarskie, emulsje farbiarskie, proszki farbiarskie, lakiery do drewna, lakiery do metalu, lakiery do niemetalu, smary przeciwrzdzewne, aerozole farbiarskie, farby, farby bakteriobójcze, kit do drewna, kit do metalu, kit do niemetalu, emalie farbiarskie, pigmenty do farb, rozcieńczalniki do farb, rozcieńczalniki

do lakierów, preparaty zabezpieczające do metali, **17** materiały izolacyjne, taśmy izolacyjne i uszczelniające, materiały uszczelniające, substancje uszczelniające do połączeń, lakiery izolacyjne, farby izolacyjne, taśmy uszczelniające do drzwi i okien, materiały na uszczelnienie okien i drzwi, uszczelnienia wodoodporne, zaprawy izolacyjne, żywice sztuczne, wypełnienia do łącz rozprężnych, pianka poliuretanowa.

(111) **214852** (220) 2005 11 28 (210) 302881
 (151) 2009 01 06 (441) 2006 03 06
 (732) FARMINA Spółka z o.o., Kraków, PL.
 (540)



Kolor znaku: biały, pomarańczowy i odcienie

(531) 25.1.1, 26.4.4, 26.4.8, 27.5.1, 29.1.12

(510), (511) **05** produkty farmaceutyczne, kosmetyki i preparaty o działaniu leczniczym, parafarmaceutyki jako środki wspomagające leczenie.

(111) **214854** (220) 2006 02 16 (210) 306225
 (151) 2009 01 06 (441) 2006 05 29
 (732) „Polskie Profesjonalne Wydawnictwa Prasowe”
 Spółka z ograniczoną odpowiedzialnością, Warszawa, PL.
 (540)



Kolor znaku: biały, granatowy, czerwony

(531) 3.11.0, 3.11.2, 27.5.1, 29.1.13

(510), (511) **16** papier, tektura i wyroby z tych materiałów nie ujęte w innych klasach, druki, w tym druki reklamowe, foldery, materiały fotograficzne, materiały piśmienne, w tym ołówki, pióra, długopisy, sprzęt biurowy, kalendarze ścienne, kalendarze kieszonkowe, typu książkowego, kalendarze z kartkami do wrywania, materiały szkoleniowe i instruktażowe (z wyjątkiem aparatów), gazety, czasopisma, w tym miesięczniki zawierające informacje o lekach, materiały z tworzyw sztucznych do pakowania (nie ujęte w innych klasach), **18** parasolki i parasole, torby podróżne, **21** pojemniki, wyroby szklane, porcelanowe i fajansowe nie ujęte w innych klasach, **22** torby i torebki, **25** odzież w tym podkoszulki, koszule, bluzy, swetry i nakrycia głowy, **35** reklama osób trzecich, produkcja reklam, rozpowszechnianie ogłoszeń reklamowych, usług i badania rynku, udostępnianie informacji handlowych, informacji o działalności gospodarczej, badania opinii publicznej, ekspertyzy ekonomiczne, **41** przygotowanie i organizowanie kursów w zakresie edukacji, przygotowanie i organizowanie kursów, działalność kulturalna taka jak: organizowanie imprez kulturalno-sportowych, koncertów, kongresów, wystaw edukacyjnych, publikowanie książek, usługi wydawnicze, usługi impresariów, **42** opinie prawne, ekspertyzy inżynierskie, oprogramowanie komputerów na zlecenie osób trzecich.

(111) **214856** (220) 2006 10 23 (210) 317044
 (151) 2009 03 26 (441) 2007 02 05
 (732) ALTIX Spółka z ograniczoną odpowiedzialnością, Warszawa, PL.
 (540) EMI

(510), (511) **09** aparaty telefoniczne wraz ze specjalistycznym oprogramowaniem przeznaczone dla osób niewidomych i słabowidzących.

(111) **214857** (220) 2006 11 22 (210) 318238
 (151) 2009 03 18 (441) 2007 03 05
 (732) Przedsiębiorstwo Produkcyjno-Handlowe „UNICELL POLAND”
 Spółka z ograniczoną odpowiedzialnością, Wasilków, PL.
 (540) DECORANTE

(510), (511) **01** produkty chemiczne przeznaczone dla przemysłu, prac badawczych, fotografii jak również rolnictwa, ogrodnictwa i leśnictwa, żywice syntetyczne w stanie surowym, tworzywa sztuczne w stanie surowym, nawozy do użytkowania gleby, mieszanki do gaśnic, preparaty do hartowania i lutowania metali, produkty chemiczne do konserwowania żywności, substancje garbujące, kleje (spoiwa) przeznaczone dla przemysłu, **02** farby, pokosty, lakiery, środki zapobiegające korozji i zabezpieczające drewno, barwniki, zaprawy farbiarskie, żywice naturalne, folie metalowe i formy proszkowe dla malarzy, dekoratorów, drukarzy i artystów, **19** materiały budowlane niemetalowe, rury sztywne niemetalowe stosowane w budownictwie, asfalt, smoła i bitumy, budynki przenośne niemetalowe, pomniki niemetalowe.

(111) **214858** (220) 2007 01 07 (210) 319926
 (151) 2009 01 06 (441) 2007 04 16
 (732) DAJAR Spółka z o.o., Koszalin, PL.
 (540)



Kolor znaku: szary, czarny

(531) 27.5.1, 29.1.12

(510), (511) **18** parasole ogrodowe, **19** pawilony ogrodowe, **20** meble kempingowe i ogrodowe drewniane, metalowe, z tworzyw sztucznych, krzesła, fotele, stoły, leżaki ogrodowe, materace i poduszki na krzesła, leżaki, **22** markizy z materiałów tekstylnych, markizy z tworzywa sztucznego, namioty ogrodowe, **28** huśtawki ogrodowe.

(111) **214859** (220) 2007 02 02 (210) 320902
 (151) 2009 01 06 (441) 2007 05 14
 (732) VKN Polska Spółka z ograniczoną odpowiedzialnością,
 Wrocław, PL.

(540) EKOPODBUDOWA

(510), (511) **19** materiały budowlane niemetalowe, beton, kruszywa budowlane, mieszanki kruszyw naturalnych i/lub sztucznych, materiały do budowy i/lub wzmocnienia dróg, chodników, konstrukcji drogowych, rury sztywne niemetalowe stosowane w budownictwie, asfalt, smoły i bitumy, budynki przenośne niemetalowe, **37** usługi budowlane, usługi układania i naprawy nawierzchni drogowych.

(111) **214860** (220) 2007 02 02 (210) 320903
 (151) 2009 01 06 (441) 2007 05 14
 (732) VKN Polska Spółka z ograniczoną odpowiedzialnością,
 Wrocław, PL.

(540) EKOSTABILIZACJA

(510), (511) **19** materiały budowlane niemetalowe, beton, kruszywa budowlane, mieszanki kruszyw naturalnych i/lub sztucznych, materiały do budowy i/lub wzmocnienia dróg, chodników, konstrukcji drogowych, rury sztywne niemetalowe stosowane w budownictwie, asfalt, smoły i bitumy, budynki przenośne niemetalowe, **37** usługi budowlane, usługi układania i naprawy nawierzchni drogowych.

(111) **214861** (220) 2007 03 01 (210) 322045
 (151) 2009 01 06 (441) 2007 06 11
 (732) Przedsiębiorstwo Produkcyjno-Handlowo-Usługowe
 PROELITE Andrzej Długosz, Barycz, PL.

(540)

NanoFactor

(531) 27.5.1

(510), (511) **03** szampony samochodowe, preparaty do mycia nadwozi i silników pojazdów oraz kostki brukowej.

(111) **214862** (220) 2007 06 04 (210) 326135
 (151) 2008 12 29 (441) 2007 09 17
 (732) „KONTENT” Ryszard Koniewicz, Grodzisk Maz., PL.
 (540)



Kolor znaku: biały, zielony
 (531) 26.3.1, 26.3.4, 27.5.1, 29.1.12

(510), (511) **19** niemetalowe pokrycia dachów, **22** konstrukcje przenośne pokryte tkaninami, namioty, namioty turystyczne, zadaszenia obiektów sportowych i rozrywkowych, widowiskowych wykonane z tkanin, namioty cyrkowe, altany pokryte tkaninami, namioty membranowe, budowle z tkanin, plandeki, budowle gospodarcze i magazyny z tkanin, **37** naprawy i konserwacja: niemetalowych pokryć dachów, konstrukcji przenośnych pokrytych tkaninami, namiotów, namiotów turystycznych, zadaszeń obiektów sportowych, rozrywkowych i widowiskowych wykonanych z tkanin, namiotów cyrkowych, altan pokrytych tkaninami, namiotów membranowych, budowli z tkanin, plandek, budowli gospodarczych i magazynów z tkanin, **43** wypożyczanie konstrukcji przenośnych: namioty, namioty turystyczne, zadaszenia obiektów sportowych i rozrywkowych, widowiskowych wykonane z tkanin, namioty cyrkowe, altany pokryte tkaninami, namioty membranowe, budowle z tkanin, plandeki, budowle gospodarcze i magazyny z tkanin.

(111) **214863** (220) 2007 06 06 (210) 326275
 (151) 2008 12 29 (441) 2007 09 17
 (732) POLKOMTEL Spółka Akcyjna, Warszawa, PL.
 (540)



(531) 26.4.2, 27.5.1

(510), (511) **09** aparaty, przewody i słuchawki telefoniczne, automaty sprzedające i mechanizmy do urządzeń uruchamianych przez wrzucenie monety lub żetonu, kasy rejestrujące, komputery i sprzęt przetwarzający dane, magnetyczne nośniki danych, maszyny liczące, płyty (dyski) z nagraniami, urządzenia do gaszenia ognia, urządzenia do nagrywania, transmisji, reprodukcji danych, dźwięku lub obrazu, urządzenia i przyrządy naukowe, żeglarskie, geodezyjne, elektryczne, kinematograficzne, optyczne, wagowe, pomiarowe, sygnalizacyjne, kontrolne, do ratowania życia, do celów dydaktycznych, **35** usługi polegające na: rejestrowaniu, sporządzaniu odpisów, składzie, kompilacji, transmisji, transkrypcji, systematyzacji pisemnych informacji (komunikatów) oraz rejestrowaniu a także wykorzystaniu lub kompilacji danych matematycznych lub statystycznych oraz zarządzaniu zbiorami informatycznymi, usługi w zakresie: badania rynku, telefonicznego udzielania informacji, organizacji wystaw lub targów handlowych, zgrupowanie na rzecz osób trzecich towarów związanych ze świadczeniem usług telekomunikacyjnych, internetowych i elektronicznych, w tym urządzeń i akcesoriów, i usług telekomunikacyjnych, elektronicznych, internetowych, finansowych, ubezpieczeniowych, licencji na przedmioty własności intelektualnej, doradczych, pozwalające nabywcy wygodnie oglądać lub zapoznać się z opisem usług oraz kupować te towary i usługi w szczególności: z katalogu różnych artykułów lub usług, za pośrednictwem usługi elektronicznej, na stronie internetowej oraz usługi pośrednictwa w powyższym zakresie, usługi w zakresie pośrednictwa w zawieraniu umów kupna-sprzedaży towarów lub usług poprzez telefon i Internet, usługi telekomunikacyjne świadczone on-line polegające na umożliwieniu: zlecenia różnych usług, świadczenia różnych usług, zawierania umów cywilnych, w szczególności handlowych oraz z osobami fizycznymi, w tym umów pośrednictwa, umów kupna-sprzedaży towarów i usług, wykonywania umów cywilnych poprzez

udostępnienie odpowiednich narzędzi lub infrastruktury, informacja o działalności gospodarczej, handlu, reklamie, promocji, lokalizacji obiektów, agencje informacji handlowej, **36** usługi w zakresie: pośrednictwa w zawieraniu umów ubezpieczeniowych poprzez telefon i Internet, sprawdzania stanu konta poprzez telefon i Internet, usługi telekomunikacyjne on-line polegające na umożliwieniu: zawierania umów ubezpieczeniowych, umów kredytowych, umów bankowych oraz otwierania rachunków bankowych, dokonywania operacji bankowych, dostępu do konta bankowego, informacje finansowe i o usługach finansowych, informacja o ubezpieczeniach, **38** usługi telekomunikacyjne, usługi w zakresie: rozpowszechniania systemów przekazywania dźwięku i obrazu w łączności radiofonicznej, telegraficznej, telefonicznej, telefonii komórkowej, telefaksowej, w systemie cyfrowym, usługi w zakresie łączności: radiofonicznej, telegraficznej, telefonicznej, telefonii komórkowej i poprzez Internet, telefaksowej, ustalania taryf i opłat, obsługi satelitów i przekazów satelitarnych, organizowania systemów transmisyjnych, przesyłania dźwięku, obrazu i sms-ów, usługi w zakresie: poczty elektronicznej, zleceń przywoławczych z zastosowaniem radia, telefonu lub innych środków komunikacji elektronicznej, usługi w zakresie prowadzenia: stacji radiowych, telewizyjnych oraz transmitowania dźwięku i obrazu, usługi w zakresie zbierania i przekazywania aktualności informacyjnych z wykorzystaniem: multimedialnych, urządzeń telekomunikacyjnych, usługi w zakresie wypożyczania telefonów, modemów i innych urządzeń telekomunikacyjnych, elektroniczny serwis informacji typu on-line polegający na tworzeniu, prowadzeniu baz danych i udostępnianiu informacji z możliwością elektronicznego przyjmowania i przekazywania wiadomości, obsługa klientów przy wykorzystaniu sieci Internet umożliwiająca dostarczanie klientom informacji oraz otrzymywanie informacji od klientów, informacja o telekomunikacji, usługach telekomunikacyjnych, elektronicznych i internetowych, przesyłanie informacji, gromadzenie i rozpowszechnianie wiadomości poprzez sieci komunikacyjne, w tym sieć telewizyjną, satelitarną i internet, agencje informacyjne w zakresie wiadomości i aktualności, **41** usługi w zakresie nauczania poprzez telefon, Internet, radio i telewizję, informacja o nauczaniu, kształceniu, rozrywce, działalności sportowej i kulturalnej.

(111) **214864** (220) 2007 06 06 (210) 326276
 (151) 2008 12 29 (441) 2007 09 17
 (732) POLKOMTEL Spółka Akcyjna, Warszawa, PL.
 (540)



Kolor znaku: zielony, biały, niebieski

(531) 26.4.2, 27.5.1, 29.1.13

(510), (511) **09** aparaty, przewody i słuchawki telefoniczne, automaty sprzedające i mechanizmy do urządzeń uruchamianych przez wrzucenie monety lub żetonu, kasy rejestrujące, komputery i sprzęt przetwarzający dane, magnetyczne nośniki danych, maszyny liczące, płyty (dyski) z nagraniami, urządzenia do gaszenia ognia, urządzenia do nagrywania, transmisji, reprodukcji danych, dźwięku lub obrazu, urządzenia i przyrządy naukowe, żeglarskie, geodezyjne, elektryczne, kinematograficzne, optyczne, wagowe, pomiarowe, sygnalizacyjne, kontrolne, do ratowania życia, do celów dydaktycznych, **35** usługi polegające na: rejestrowaniu, sporządzaniu odpisów, składzie, kompilacji, transmisji, transkrypcji, systematyzacji pisemnych informacji (komunikatów) oraz rejestrowaniu a także wykorzystaniu lub kompilacji danych matematycznych lub statystycznych oraz zarządzaniu zbiorami informatycznymi, usługi w zakresie: badania rynku, telefonicznego udzielania informacji, organizacji wystaw lub targów handlowych, zgrupowanie na rzecz osób trzecich towarów związanych ze świadczeniem usług telekomunikacyjnych, internetowych i elektronicznych, w tym urządzeń i akcesoriów, i usług telekomunikacyjnych, elektronicznych, internetowych, finansowych, ubezpieczeniowych, licencji na przedmioty własności intelektualnej, doradczych, pozwalające nabywcy wygodnie oglądać lub zapoznać się z opisem usług oraz kupować te towary i usługi w szczególności: z katalogu różnych artykułów lub usług, za pośrednictwem usługi elektronicznej, na stronie internetowej oraz usługi pośrednictwa w powyższym zakresie, usługi w zakresie pośrednictwa w zawieraniu umów kupna-sprzedaży towarów lub usług poprzez telefon

i Internet, usługi telekomunikacyjne świadczone on-line polegające na umożliwieniu: zlecenia różnych usług, świadczenia różnych usług, zawierania umów cywilnych, w szczególności handlowych oraz z osobami fizycznymi, w tym umów pośrednictwa, umów kupna-sprzedaży towarów i usług, wykonywania umów cywilnych poprzez udostępnienie odpowiednich narzędzi lub infrastruktury, informacja o działalności gospodarczej, handlu, reklamie, promocji, lokalizacji obiektów, agencje informacji handlowej, **36** usługi w zakresie: pośrednictwa w zawieraniu umów ubezpieczeniowych poprzez telefon i Internet, sprawdzania stanu konta poprzez telefon i Internet, usługi telekomunikacyjne on-line polegające na umożliwieniu: zawierania umów ubezpieczeniowych, umów kredytowych, umów bankowych oraz otwierania rachunków bankowych, dokonywania operacji bankowych, dostępu do konta bankowego, informacje finansowe i o usługach finansowych, informacja o ubezpieczeniach, **38** usługi telekomunikacyjne, usługi w zakresie: rozpowszechniania systemów przekazywania dźwięku i obrazu w łączności radiofonicznej, telegraficznej, telefonicznej, telefonii komórkowej, telefaksowej, w systemie cyfrowym, usługi w zakresie łączności: radiofonicznej, telegraficznej, telefonicznej, telefonii komórkowej i poprzez Internet, telefaksowej, ustalania taryf i opłat, obsługi satelitów i przekazów satelitarnych, organizowania systemów transmisyjnych, przesyłania dźwięku, obrazu i sms-ów, usługi w zakresie: poczty elektronicznej, zleceń przywoławczych z zastosowaniem radia, telefonu lub innych środków komunikacji elektronicznej, usługi w zakresie prowadzenia: stacji radiowych, telewizyjnych oraz transmitowania dźwięku i obrazu, usługi w zakresie zbierania i przekazywania aktualności informacyjnych z wykorzystaniem: multimediiów, urządzeń telekomunikacyjnych, usługi w zakresie wypożyczania telefonów, modemów i innych urządzeń telekomunikacyjnych, elektroniczny serwis informacji typu on-line polegający na tworzeniu, prowadzeniu baz danych i udostępnianiu informacji z możliwością elektronicznego przyjmowania i przekazywania wiadomości, obsługa klientów przy wykorzystaniu sieci Internet umożliwiająca dostarczanie klientom informacji oraz otrzymywanie informacji od klientów, informacja o telekomunikacji, usługach telekomunikacyjnych, elektronicznych i internetowych, przesyłanie informacji, gromadzenie i rozpowszechnianie wiadomości poprzez sieci komunikacyjne, w tym sieć telewizyjną, satelitarną i internet, agencje informacyjne w zakresie wiadomości i aktualności, **41** usługi w zakresie nauczania poprzez telefon, Internet, radio i telewizję, informacja o nauczaniu, kształceniu, rozrywce, działalności sportowej i kulturalnej.

(111) **214865** (220) 2007 06 06 (210) 326277
 (151) 2008 12 29 (441) 2007 09 17
 (732) POLKOMTEL Spółka Akcyjna, Warszawa, PL.
 (540) Plus dla Firm
 (510), (511) **09** aparaty, przewody i słuchawki telefoniczne, automaty sprzedające i mechanizmy do urządzeń uruchamianych przez wrzucenie monety lub żetonu, kasy rejestrujące, komputery i sprzęt przetwarzający dane, magnetyczne nośniki danych, maszyny liczące, płyty (dyski) z nagraniami, urządzenia do gaszenia ognia, urządzenia do nagrywania, transmisji, reprodukcji danych, dźwięku lub obrazu, urządzenia i przyrządy naukowe, żeglarskie, geodezyjne, elektryczne, kinematograficzne, optyczne, wagowe, pomiarowe, sygnalizacyjne, kontrolne, do ratowania życia, do celów dydaktycznych, **35** usługi polegające na: rejestrowaniu, sporządzaniu odpisów, składzie, kompilacji, transmisji, transkrypcji, systematyzacji pisemnych informacji (komunikatów) oraz rejestrowaniu a także wykorzystaniu lub kompilacji danych matematycznych lub statystycznych oraz zarządzaniu zbiorami informatycznymi, usługi w zakresie: badania rynku, telefonicznego udzielania informacji, organizacji wystaw lub targów handlowych, zgrupowanie na rzecz osób trzecich towarów związanych ze świadczeniem usług telekomunikacyjnych, internetowych i elektronicznych, w tym urządzeń i akcesoriów, i usług telekomunikacyjnych, elektronicznych, internetowych, finansowych, ubezpieczeniowych, licencji na przedmioty własności intelektualnej, doradczych, pozwalające nabywcy wygodnie oglądać lub zapoznać się z opisem usług oraz kupować te towary i usługi w szczególności: z katalogu różnych artykułów lub usług, za pośrednictwem usługi elektronicznej, na stronie internetowej oraz usługi pośrednictwa w powyższym zakresie, usługi w zakresie pośrednictwa w zawieraniu umów kupna-sprzedaży towarów lub usług poprzez telefon i Internet, usługi telekomunikacyjne świadczone on-line polegające

na umożliwieniu: zlecenia różnych usług, świadczenia różnych usług, zawierania umów cywilnych, w szczególności handlowych oraz z osobami fizycznymi, w tym umów pośrednictwa, umów kupna-sprzedaży towarów i usług, wykonywania umów cywilnych poprzez udostępnienie odpowiednich narzędzi lub infrastruktury, informacja o działalności gospodarczej, handlu, reklamie, promocji, lokalizacji obiektów, agencje informacji handlowej, **36** usługi w zakresie: pośrednictwa w zawieraniu umów ubezpieczeniowych poprzez telefon i Internet, sprawdzania stanu konta poprzez telefon i Internet, usługi telekomunikacyjne on-line polegające na umożliwieniu: zawierania umów ubezpieczeniowych, umów kredytowych, umów bankowych oraz otwierania rachunków bankowych, dokonywania operacji bankowych, dostępu do konta bankowego, informacje finansowe i o usługach finansowych, informacja o ubezpieczeniach, **38** usługi telekomunikacyjne, usługi w zakresie: rozpowszechniania systemów przekazywania dźwięku i obrazu w łączności radiofonicznej, telegraficznej, telefonicznej, telefonii komórkowej, telefaksowej, w systemie cyfrowym, usługi w zakresie łączności: radiofonicznej, telegraficznej, telefonicznej, telefonii komórkowej i poprzez Internet, telefaksowej, ustalania taryf i opłat, obsługi satelitów i przekazów satelitarnych, organizowania systemów transmisyjnych, przesyłania dźwięku, obrazu i sms-ów, usługi w zakresie: poczty elektronicznej, zleceń przywoławczych z zastosowaniem radia, telefonu lub innych środków komunikacji elektronicznej, usługi w zakresie prowadzenia: stacji radiowych, telewizyjnych oraz transmitowania dźwięku i obrazu, usługi w zakresie zbierania i przekazywania aktualności informacyjnych z wykorzystaniem: multimediiów, urządzeń telekomunikacyjnych, usługi w zakresie wypożyczania telefonów, modemów i innych urządzeń telekomunikacyjnych, elektroniczny serwis informacji typu on-line polegający na tworzeniu, prowadzeniu baz danych i udostępnianiu informacji z możliwością elektronicznego przyjmowania i przekazywania wiadomości, obsługa klientów przy wykorzystaniu sieci Internet umożliwiająca dostarczanie klientom informacji oraz otrzymywanie informacji od klientów, informacja o telekomunikacji, usługach telekomunikacyjnych, elektronicznych i internetowych, przesyłanie informacji, gromadzenie i rozpowszechnianie wiadomości poprzez sieci komunikacyjne, w tym sieć telewizyjną, satelitarną i internet, agencje informacyjne w zakresie wiadomości i aktualności, **41** usługi w zakresie nauczania poprzez telefon, Internet, radio i telewizję, informacja o nauczaniu, kształceniu, rozrywce, działalności sportowej i kulturalnej.

(111) **214866** (220) 2007 06 15 (210) 326608
 (151) 2008 12 29 (441) 2007 09 17
 (732) POLKOMTEL Spółka Akcyjna, Warszawa, PL.
 (540) plusfon
 (510), (511) **09** aparaty, przewody i słuchawki telefoniczne, automaty sprzedające i mechanizmy do urządzeń uruchamianych przez wrzucenie monety lub żetonu, kasy rejestrujące, komputery i sprzęt przetwarzający dane, magnetyczne nośniki danych, maszyny liczące, płyty (dyski) z nagraniami, urządzenia do gaszenia ognia, urządzenia do nagrywania, transmisji, reprodukcji danych, dźwięku lub obrazu, urządzenia i przyrządy naukowe, żeglarskie, geodezyjne, elektryczne, kinematograficzne, optyczne, wagowe, pomiarowe, sygnalizacyjne, kontrolne, do ratowania życia, do celów dydaktycznych, **35** usługi polegające na: rejestrowaniu, sporządzaniu odpisów, składzie, kompilacji, transkrypcji, systematyzacji pisemnych informacji (komunikatów) oraz rejestrowaniu a także wykorzystaniu lub kompilacji danych matematycznych lub statystycznych oraz zarządzaniu zbiorami informatycznymi, usługi w zakresie: badania rynku, organizacji wystaw lub targów handlowych, pośrednictwa w zawieraniu umów kupna-sprzedaży poprzez telefon i Internet, zgrupowanie na rzecz osób trzecich wszystkich towarów zgrupowanych w klasach nicejskich od I do 34 (IX edycja Międzynarodowej Klasyfikacji Towarów i Usług dla celów rejestracji znaków) oraz wszystkich usług zgrupowanych w klasach nicejskich od 35 do 45 (IX edycja Międzynarodowej Klasyfikacji Towarów i Usług dla celów rejestracji znaków), pozwalające nabywcy wygodnie oglądać towary lub zapoznać się z opisem usług oraz kupować te towary i usługi, w szczególności: z katalogu różnych artykułów lub usług za pośrednictwem usługi elektronicznej, na stronie internetowej oraz usługi pośrednictwa w powyższym zakresie, usługi w zakresie telefonicznego udzielania informacji o produktach i usługach, informacja o działalności gospodarczej, handlu, reklamie, promocji, lokalizacji obiektów, agencje

informacji handlowej, obsługa klientów przy wykorzystaniu sieci Internet umożliwiająca dostarczanie klientom informacji oraz otrzymywanie informacji od klientów, **36** usługi w zakresie: pośrednictwa w zawieraniu umów ubezpieczeniowych poprzez telefon i Internet, sprawdzania stanu konta poprzez telefon i Internet, informacje finansowe i o usługach finansowych, informacja o ubezpieczeniach, **38** usługi telekomunikacyjne, usługi w zakresie: rozpowszechniania systemów przekazywania dźwięku i obrazu w łączności radiofonicznej, telegraficznej, telefonicznej, telefonii komórkowej, telefaksowej, w systemie cyfrowym, usługi w zakresie łączności: radiofonicznej, telegraficznej, telefonicznej, telefonii komórkowej i poprzez Internet, telefaksowej, ustalania taryf i opłat, obsługi satelitów i przekazów satelitarnych, organizowania systemów transmisyjnych, przesyłania dźwięku, obrazu i sms-ów, usługi w zakresie: poczty elektronicznej, zleceń przywoławczych z zastosowaniem radia, telefonu lub innych środków komunikacji elektronicznej, usługi w zakresie prowadzenia: stacji radiowych, telewizyjnych oraz transmitowania dźwięku i obrazu, usługi w zakresie zbierania i przekazywania aktualności informacyjnych z wykorzystaniem: multimediów, urządzeń telekomunikacyjnych, usługi w zakresie wypożyczania telefonów, modemów i innych urządzeń telekomunikacyjnych, elektroniczny serwis informacji typu on-line polegający na tworzeniu, prowadzeniu baz danych i udostępnianiu informacji z możliwością elektronicznego przyjmowania i przekazywania wiadomości, usługi polegające na transmisji pisemnych informacji (komunikatów), usługi w zakresie telefonicznego udzielania informacji o wydarzeniach, informacja o telekomunikacji, usługach telekomunikacyjnych, elektronicznych i internetowych, przesyłanie informacji, gromadzenie i rozpowszechnianie wiadomości poprzez sieci komunikacyjne, w tym sieć telewizyjną, satelitarną i internet, agencje informacyjne w zakresie wiadomości i aktualności, usługi telekomunikacyjne świadczone on-line polegające na umożliwieniu: zlecenia różnych usług, świadczenia różnych usług, zawierania umów cywilnych, w szczególności handlowych oraz z osobami fizycznymi, w tym umów pośrednictwa, umów ubezpieczeniowych, umów kredytowych, umów bankowych, umów kupna-sprzedaży, wykonywania umów cywilnych, otwierania rachunków bankowych, dokonywania operacji bankowych, dostępu do konta bankowego, **41** usługi w zakresie nauczania poprzez telefon, Internet, radio i telewizję, informacja o nauczaniu, kształceniu, rozrywce, działalności sportowej i kulturalnej.

(111) **214867** (220) 2007 06 15 (210) 326609
(151) 2008 12 29 (441) 2007 09 17

(732) POLKOMTEL Spółka Akcyjna, Warszawa, PL.

(540) plus fon

(510), (511) **09** aparaty, przewody i słuchawki telefoniczne, automaty sprzedające i mechanizmy do urządzeń uruchamianych przez wrzucenie monety lub żetonu, kasy rejestrujące, komputery i sprzęt przetwarzający dane, magnetyczne nośniki danych, maszyny liczące, płyty (dyski) z nagraniami, urządzenia do gaszenia ognia, urządzenia do nagrywania, transmisji, reprodukcji danych, dźwięku lub obrazu, urządzenia i przyrządy naukowe, żeglarskie, geodezyjne, elektryczne, kinematograficzne, optyczne, wagowe, pomiarowe, sygnalizacyjne, kontrolne, do ratowania życia, do celów dydaktycznych, **35** usługi polegające na: rejestrowaniu, sporządzaniu odpisów, składzie, kompilacji, transkrypcji, systematyzacji pisemnych informacji (komunikatów) oraz rejestrowaniu a także wykorzystaniu lub kompilacji danych matematycznych lub statystycznych oraz zarządzaniu zbiorami informatycznymi, usługi w zakresie: badania rynku, organizacji wystaw lub targów handlowych, pośrednictwa w zawieraniu umów kupna-sprzedaży poprzez telefon i Internet, zgrupowanie na rzecz osób trzecich wszystkich towarów zgrupowanych w klasach nicejskich od I do 34 (IX edycja Międzynarodowej Klasyfikacji Towarów i Usług dla celów rejestracji znaków) oraz wszystkich usług zgrupowanych w klasach nicejskich od 35 do 45 (IX edycja Międzynarodowej Klasyfikacji Towarów i Usług dla celów rejestracji znaków), pozwalające nabywcy wygodnie oglądać towary lub zapoznać się z opisem usług oraz kupować te towary i usługi, w szczególności: z katalogu różnych artykułów lub usług za pośrednictwem usługi elektronicznej, na stronie internetowej oraz usługi pośrednictwa w powyższym zakresie, usługi w zakresie telefonicznego udzielania informacji o produktach i usługach, informacja o działalności gospodarczej, handlu, reklamie, promocji, lokalizacji obiektów, agencje informacji handlowej, obsługa klientów przy wykorzystaniu sieci

Internet umożliwiająca dostarczanie klientom informacji oraz otrzymywanie informacji od klientów, **36** usługi w zakresie: pośrednictwa w zawieraniu umów ubezpieczeniowych poprzez telefon i Internet, sprawdzania stanu konta poprzez telefon i Internet, informacje finansowe i o usługach finansowych, informacja o ubezpieczeniach, **38** usługi telekomunikacyjne, usługi w zakresie: rozpowszechniania systemów przekazywania dźwięku i obrazu w łączności radiofonicznej, telegraficznej, telefonicznej, telefonii komórkowej, telefaksowej, w systemie cyfrowym, usługi w zakresie łączności: radiofonicznej, telegraficznej, telefonicznej, telefonii komórkowej i poprzez Internet, telefaksowej, ustalania taryf i opłat, obsługi satelitów i przekazów satelitarnych, organizowania systemów transmisyjnych, przesyłania dźwięku, obrazu i sms-ów, usługi w zakresie: poczty elektronicznej, zleceń przywoławczych z zastosowaniem radia, telefonu lub innych środków komunikacji elektronicznej, usługi w zakresie prowadzenia: stacji radiowych, telewizyjnych oraz transmitowania dźwięku i obrazu, usługi w zakresie zbierania i przekazywania aktualności informacyjnych z wykorzystaniem: multimediów, urządzeń telekomunikacyjnych, usługi w zakresie wypożyczania telefonów, modemów i innych urządzeń telekomunikacyjnych, elektroniczny serwis informacji typu on-line polegający na tworzeniu, prowadzeniu baz danych i udostępnianiu informacji z możliwością elektronicznego przyjmowania i przekazywania wiadomości, usługi polegające na transmisji pisemnych informacji (komunikatów), usługi w zakresie telefonicznego udzielania informacji o wydarzeniach, informacja o telekomunikacji, usługach telekomunikacyjnych, elektronicznych i internetowych, przesyłanie informacji, gromadzenie i rozpowszechnianie wiadomości poprzez sieci komunikacyjne, w tym sieć telewizyjną, satelitarną i internet, agencje informacyjne w zakresie wiadomości i aktualności, usługi telekomunikacyjne świadczone on-line polegające na umożliwieniu: zlecenia różnych usług, świadczenia różnych usług, zawierania umów cywilnych, w szczególności handlowych oraz z osobami fizycznymi, w tym umów pośrednictwa, umów ubezpieczeniowych, umów kredytowych, umów bankowych, umów kupna-sprzedaży, wykonywania umów cywilnych, otwierania rachunków bankowych, dokonywania operacji bankowych, dostępu do konta bankowego, **41** usługi w zakresie nauczania poprzez telefon, Internet, radio i telewizję, informacja o nauczaniu, kształceniu, rozrywce, działalności sportowej i kulturalnej.

(111) **214868** (220) 2007 06 15 (210) 326610
(151) 2008 12 29 (441) 2007 09 17

(732) POLKOMTEL Spółka Akcyjna, Warszawa, PL.

(540) plusphone

(510), (511) **09** aparaty, przewody i słuchawki telefoniczne, automaty sprzedające i mechanizmy do urządzeń uruchamianych przez wrzucenie monety lub żetonu, kasy rejestrujące, komputery i sprzęt przetwarzający dane, magnetyczne nośniki danych, maszyny liczące, płyty (dyski) z nagraniami, urządzenia do gaszenia ognia, urządzenia do nagrywania, transmisji, reprodukcji danych, dźwięku lub obrazu, urządzenia i przyrządy naukowe, żeglarskie, geodezyjne, elektryczne, kinematograficzne, optyczne, wagowe, pomiarowe, sygnalizacyjne, kontrolne, do ratowania życia, do celów dydaktycznych, **35** usługi polegające na: rejestrowaniu, sporządzaniu odpisów, składzie, kompilacji, transkrypcji, systematyzacji pisemnych informacji (komunikatów) oraz rejestrowaniu a także wykorzystaniu lub kompilacji danych matematycznych lub statystycznych oraz zarządzaniu zbiorami informatycznymi, usługi w zakresie: badania rynku, organizacji wystaw lub targów handlowych, pośrednictwa w zawieraniu umów kupna-sprzedaży poprzez telefon i Internet, zgrupowanie na rzecz osób trzecich wszystkich towarów zgrupowanych w klasach nicejskich od I do 34 (IX edycja Międzynarodowej Klasyfikacji Towarów i Usług dla celów rejestracji znaków) oraz wszystkich usług zgrupowanych w klasach nicejskich od 35 do 45 (IX edycja Międzynarodowej Klasyfikacji Towarów i Usług dla celów rejestracji znaków), pozwalające nabywcy wygodnie oglądać towary lub zapoznać się z opisem usług oraz kupować te towary i usługi, w szczególności: z katalogu różnych artykułów lub usług za pośrednictwem usługi elektronicznej, na stronie internetowej oraz usługi pośrednictwa w powyższym zakresie, usługi w zakresie telefonicznego udzielania informacji o produktach i usługach, informacja o działalności gospodarczej, handlu, reklamie, promocji, lokalizacji obiektów, agencje informacji handlowej, obsługa klientów przy wykorzystaniu sieci Internet umożliwiająca dostarczanie klientom informacji oraz otrzy-

mywanie informacji od klientów, **36** usługi w zakresie: pośrednictwa w zawieraniu umów ubezpieczeniowych poprzez telefon i Internet, sprawdzania stanu konta poprzez telefon i Internet, informacje finansowe i o usługach finansowych, informacja o ubezpieczeniach, **38** usługi telekomunikacyjne, usługi w zakresie: rozpowszechniania systemów przekazywania dźwięku i obrazu w łączności radiofonicznej, telegraficznej, telefonicznej, telefonii komórkowej, telefaksowej, w systemie cyfrowym, usługi w zakresie łączności: radiofonicznej, telegraficznej, telefonicznej, telefonii komórkowej i poprzez Internet, telefaksowej, ustalania taryf i opłat, obsługi satelitów i przekazów satelitarnych, organizowania systemów transmisyjnych, przesyłania dźwięku, obrazu i sms-ów, usługi w zakresie: poczty elektronicznej, zleceń przywoławczych z zastosowaniem radia, telefonu lub innych środków komunikacji elektronicznej, usługi w zakresie prowadzenia: stacji radiowych, telewizyjnych oraz transmitowania dźwięku i obrazu, usługi w zakresie zbierania i przekazywania aktualności informacyjnych z wykorzystaniem: multimediiów, urządzeń telekomunikacyjnych, usługi w zakresie wypożyczania telefonów, modemów i innych urządzeń telekomunikacyjnych, elektroniczny serwis informacji typu on-line polegający na tworzeniu, prowadzeniu baz danych i udostępnianiu informacji z możliwością elektronicznego przyjmowania i przekazywania wiadomości, usługi polegające na transmisji pisemnych informacji (komunikatów), usługi w zakresie telefonicznego udzielania informacji o wydarzeniach, informacja o telekomunikacji, usługach telekomunikacyjnych, elektronicznych i internetowych, przesyłanie informacji, gromadzenie i rozpowszechnianie wiadomości poprzez sieci komunikacyjne, w tym sieć telewizyjną, satelitarną i internet, agencje informacyjne w zakresie wiadomości i aktualności, usługi telekomunikacyjne świadczone on-line polegające na umożliwieniu: zlecenia różnych usług, świadczenia różnych usług, zawierania umów cywilnych, w szczególności handlowych oraz z osobami fizycznymi, w tym umów pośrednictwa, umów ubezpieczeniowych, umów kredytowych, umów bankowych, umów kupna-sprzedaży, wykonywania umów cywilnych, otwierania rachunków bankowych, dokonywania operacji bankowych, dostępu do konta bankowego, **41** usługi w zakresie nauczania poprzez telefon, Internet, radio i telewizję, informacja o nauczaniu, kształceniu, rozrywce, działalności sportowej i kulturalnej.

(111) **214869** (220) 2007 06 15 (210) 326611
 (151) 2008 12 29 (441) 2007 09 17
 (732) POLKOMTEL Spółka Akcyjna, Warszawa, PL.
 (540) www.plusfon.pl

(510), (511) **09** aparaty, przewody i słuchawki telefoniczne, automaty sprzedające i mechanizmy do urządzeń uruchamianych przez wrzucenie monety lub żetonu, kasy rejestrujące, komputery i sprzęt przetwarzający dane, magnetyczne nośniki danych, maszyny liczące, płyty (dyski) z nagraniami, urządzenia do gaszenia ognia, urządzenia do nagrywania, transmisji, reprodukcji danych, dźwięku lub obrazu, urządzenia i przyrządy naukowe, żeglarskie, geodezyjne, elektryczne, kinematograficzne, optyczne, wagowe, pomiarowe, sygnalizacyjne, kontrolne, do ratowania życia, do celów dydaktycznych, **35** usługi polegające na: rejestrowaniu, sporządzaniu odpisów, składzie, kompilacji, transkrypcji, systematyzacji pisemnych informacji (komunikatów) oraz rejestrowaniu a także wykorzystaniu lub kompilacji danych matematycznych lub statystycznych oraz zarządzaniu zbiorami informatycznymi, usługi w zakresie: badania rynku, organizacji wystaw lub targów handlowych, pośrednictwa w zawieraniu umów kupna-sprzedaży poprzez telefon i Internet, zgrupowanie na rzecz osób trzecich wszystkich towarów zgrupowanych w klasach nicejskich od I do 34 (IX edycja Międzynarodowej Klasyfikacji Towarów i Usług dla celów rejestracji znaków) oraz wszystkich usług zgrupowanych w klasach nicejskich od 35 do 45 (IX edycja Międzynarodowej Klasyfikacji Towarów i Usług dla celów rejestracji znaków), pozwalające nabywcy wygodnie oglądać towary lub zapoznać się z opisem usług oraz kupować te towary i usługi, w szczególności: z katalogu różnych artykułów lub usług za pośrednictwem usługi elektronicznej, na stronie internetowej oraz usługi pośrednictwa w powyższym zakresie, usługi w zakresie telefonicznego udzielania informacji o produktach i usługach, informacja o działalności gospodarczej, handlu, reklamie, promocji, lokalizacji obiektów, agencje informacji handlowej, obsługa klientów przy wykorzystaniu sieci Internet umożliwiająca dostarczanie klientom informacji oraz otrzymywanie informacji od klientów, **36** usługi w zakresie: pośrednictwa

w zawieraniu umów ubezpieczeniowych poprzez telefon i Internet, sprawdzania stanu konta poprzez telefon i Internet, informacje finansowe i o usługach finansowych, informacja o ubezpieczeniach, **38** usługi telekomunikacyjne, usługi w zakresie: rozpowszechniania systemów przekazywania dźwięku i obrazu w łączności radiofonicznej, telegraficznej, telefonicznej, telefonii komórkowej, telefaksowej, w systemie cyfrowym, usługi w zakresie łączności: radiofonicznej, telegraficznej, telefonicznej, telefonii komórkowej i poprzez Internet, telefaksowej, ustalania taryf i opłat, obsługi satelitów i przekazów satelitarnych, organizowania systemów transmisyjnych, przesyłania dźwięku, obrazu i sms-ów, usługi w zakresie: poczty elektronicznej, zleceń przywoławczych z zastosowaniem radia, telefonu lub innych środków komunikacji elektronicznej, usługi w zakresie prowadzenia: stacji radiowych, telewizyjnych oraz transmitowania dźwięku i obrazu, usługi w zakresie zbierania i przekazywania aktualności informacyjnych z wykorzystaniem: multimediiów, urządzeń telekomunikacyjnych, usługi w zakresie wypożyczania telefonów, modemów i innych urządzeń telekomunikacyjnych, elektroniczny serwis informacji typu on-line polegający na tworzeniu, prowadzeniu baz danych i udostępnianiu informacji z możliwością elektronicznego przyjmowania i przekazywania wiadomości, usługi polegające na transmisji pisemnych informacji (komunikatów), usługi w zakresie telefonicznego udzielania informacji o wydarzeniach, informacja o telekomunikacji, usługach telekomunikacyjnych, elektronicznych i internetowych, przesyłanie informacji, gromadzenie i rozpowszechnianie wiadomości poprzez sieci komunikacyjne, w tym sieć telewizyjną, satelitarną i internet, agencje informacyjne w zakresie wiadomości i aktualności, usługi telekomunikacyjne świadczone on-line polegające na umożliwieniu: zlecenia różnych usług, świadczenia różnych usług, zawierania umów cywilnych, w szczególności handlowych oraz z osobami fizycznymi, w tym umów pośrednictwa, umów ubezpieczeniowych, umów kredytowych, umów bankowych, umów kupna-sprzedaży, wykonywania umów cywilnych, otwierania rachunków bankowych, dokonywania operacji bankowych, dostępu do konta bankowego, **41** usługi w zakresie nauczania poprzez telefon, Internet, radio i telewizję, informacja o nauczaniu, kształceniu, rozrywce, działalności sportowej i kulturalnej.

(111) **214870** (220) 2007 06 15 (210) 326612
 (151) 2008 12 29 (441) 2007 09 17
 (732) POLKOMTEL Spółka Akcyjna, Warszawa, PL.
 (540) www.plusphone.pl

(510), (511) **09** aparaty, przewody i słuchawki telefoniczne, automaty sprzedające i mechanizmy do urządzeń uruchamianych przez wrzucenie monety lub żetonu, kasy rejestrujące, komputery i sprzęt przetwarzający dane, magnetyczne nośniki danych, maszyny liczące, płyty (dyski) z nagraniami, urządzenia do gaszenia ognia, urządzenia do nagrywania, transmisji, reprodukcji danych, dźwięku lub obrazu, urządzenia i przyrządy naukowe, żeglarskie, geodezyjne, elektryczne, kinematograficzne, optyczne, wagowe, pomiarowe, sygnalizacyjne, kontrolne, do ratowania życia, do celów dydaktycznych, **35** usługi polegające na: rejestrowaniu, sporządzaniu odpisów, składzie, kompilacji, transkrypcji, systematyzacji pisemnych informacji (komunikatów) oraz rejestrowaniu a także wykorzystaniu lub kompilacji danych matematycznych lub statystycznych oraz zarządzaniu zbiorami informatycznymi, usługi w zakresie: badania rynku, organizacji wystaw lub targów handlowych, pośrednictwa w zawieraniu umów kupna-sprzedaży poprzez telefon i Internet, zgrupowanie na rzecz osób trzecich wszystkich towarów zgrupowanych w klasach nicejskich od I do 34 (IX edycja Międzynarodowej Klasyfikacji Towarów i Usług dla celów rejestracji znaków) oraz wszystkich usług zgrupowanych w klasach nicejskich od 35 do 45 (IX edycja Międzynarodowej Klasyfikacji Towarów i Usług dla celów rejestracji znaków), pozwalające nabywcy wygodnie oglądać towary lub zapoznać się z opisem usług oraz kupować te towary i usługi, w szczególności: z katalogu różnych artykułów lub usług za pośrednictwem usługi elektronicznej, na stronie internetowej oraz usługi pośrednictwa w powyższym zakresie, usługi w zakresie telefonicznego udzielania informacji o produktach i usługach, informacja o działalności gospodarczej, handlu, reklamie, promocji, lokalizacji obiektów, agencje informacji handlowej, obsługa klientów przy wykorzystaniu sieci Internet umożliwiająca dostarczanie klientom informacji oraz otrzymywanie informacji od klientów, **36** usługi w zakresie: pośrednictwa w zawieraniu umów ubezpieczeniowych poprzez telefon i Internet,

sprawdzania stanu konta poprzez telefon i Internet, informacje finansowe i o usługach finansowych, informacja o ubezpieczeniach, **38** usługi telekomunikacyjne, usługi w zakresie: rozpowszechniania systemów przekazywania dźwięku i obrazu w łączności radiofonicznej, telegraficznej, telefonicznej, telefonii komórkowej, telefaksowej, w systemie cyfrowym, usługi w zakresie łączności: radiofonicznej, telegraficznej, telefonicznej, telefonii komórkowej i poprzez Internet, telefaksowej, ustalania taryf i opłat, obsługi satelitów i przekazów satelitarnych, organizowania systemów transmisyjnych, przesyłania dźwięku, obrazu i sms-ów, usługi w zakresie: poczty elektronicznej, zleceń przywoławczych z zastosowaniem radia, telefonu lub innych środków komunikacji elektronicznej, usługi w zakresie prowadzenia: stacji radiowych, telewizyjnych oraz transmitowania dźwięku i obrazu, usługi w zakresie zbierania i przekazywania aktualności informacyjnych z wykorzystaniem: multimediiów, urządzeń telekomunikacyjnych, usługi w zakresie wypożyczania telefonów, modemów i innych urządzeń telekomunikacyjnych, elektroniczny serwis informacji typu on-line polegający na tworzeniu, prowadzeniu baz danych i udostępnianiu informacji z możliwością elektronicznego przyjmowania i przekazywania wiadomości, usługi polegające na transmisji pisemnych informacji (komunikatów), usługi w zakresie telefonicznego udzielania informacji o wydarzeniach, informacja o telekomunikacji, usługach telekomunikacyjnych, elektronicznych i internetowych, przesyłanie informacji, gromadzenie i rozpowszechnianie wiadomości poprzez sieci komunikacyjne, w tym sieć telewizyjną, satelitarną i internet, agencje informacyjne w zakresie wiadomości i aktualności, usługi telekomunikacyjne świadczone on-line polegające na umożliwieniu: zlecenia różnych usług, świadczenia różnych usług, zawierania umów cywilnych, w szczególności handlowych oraz z osobami fizycznymi, w tym umów pośrednictwa, umów ubezpieczeniowych, umów kredytowych, umów bankowych, umów kupna-sprzedaży, wykonywania umów cywilnych, otwierania rachunków bankowych, dokonywania operacji bankowych, dostępu do konta bankowego, **41** usługi w zakresie nauczania poprzez telefon, Internet, radio i telewizję, informacja o nauczaniu, kształceniu, rozrywce, działalności sportowej i kulturalnej.

(111) **214871** (220) 2007 06 27 (210) 327083
(151) 2008 12 29 (441) 2007 10 01
(732) Kowalski Paweł, Rzeszów, PL.; Bartłomiej Tatowicz, Rzeszów, PL.
(540)



Kolor znaku: ciemnoniebieski, jasnoniebieski
(531) 26.4.1, 26.4.9, 27.5.1, 29.1.12
(510), (511) **20** opakowania i kasety z tworzyw sztucznych, pojemniki do pakowania z tworzyw sztucznych, pojemniki niemetalowe do składowania lub transportu, ozdoby z tworzyw sztucznych do artykułów spożywczych, pudełka z tworzyw sztucznych, **21** wiadra i pojemniki kuchenne nie z metali szlachetnych, pojemniki na kleje, pojemniki do użytku w domu lub w kuchni nie z metali szlachetnych, kubki z papieru lub z tworzyw sztucznych, **40** przetwarzanie tworzyw sztucznych i wytwarzanie detali z tworzyw sztucznych na zamówienia osób trzecich, usługi w zakresie sortowania i przetwarzania odpadów i surowców wtórnych oraz unieszkodliwiania odpadów.
(551) wspólne prawo ochronne

(111) **214872** (220) 2007 06 29 (210) 327190
(151) 2008 12 29 (441) 2007 10 01
(732) „WERNER JANIKOWO” Sp. z o.o., Gorzów Wielkopolski, PL.
(540) uno
(510), (511) **19** bitumiczne powłoki dachowe, bitumiczne wyroby dla budownictwa, bitumy, pokrycia dachowe, gonty, papa, taśmy smołowane dla budownictwa.

(111) **214873** (220) 2007 06 29 (210) 327195
(151) 2008 12 29 (441) 2007 10 01
(732) ZAKŁADY TŁUSZCZOWE „BIELMAR” Sp. z o.o., Bielsko-Biała, PL.

(540)



Kolor znaku: pomarańczowy, brązowy, żółty, biały
(531) 8.1.1, 8.1.7, 8.1.8, 29.1.14
(510), (511) **29** rafinowane tłuszcze roślinne jadalne, margaryny, masło roślinne, oleje jadalne, komponenty i ekstrakty tłuszczów roślinnych rafinowanych.

(111) **214874** (220) 2007 07 02 (210) 327198
(151) 2008 12 29 (441) 2007 10 15
(732) KOLPORTER EXPO Sp. z o.o., Kielce, PL.
(540) wirtotechnologia
(510), (511) **35** organizowanie targów i wystaw w celach handlowych lub reklamowych.

(111) **214875** (220) 2007 07 02 (210) 327230
(151) 2008 12 29 (441) 2007 10 15
(732) ARISTO-JEANS Robert Ciesielski, Łódź, PL.
(540)



Kolor znaku: czarny, czerwony, biały
(531) 27.1.1, 27.5.1, 27.7.1, 29.1.13
(510), (511) **25** ubrania, buty, nakrycia głowy.

(111) **214876** (220) 2007 07 02 (210) 327231
(151) 2008 12 31 (441) 2007 10 15
(732) KAMIS-PRZYPRAWY S.A., Stefanowo, PL.
(540) GALEO TWORZY DANIA GODNE UZNANIA
(510), (511) **29** rośliny strączkowe konserwowane, sałatki warzywne, warzywa suszone, gotowane i konserwowane, przeciery, konserwy warzywne, pikle, zioła ogrodowe konserwowane, płatki z warzyw lub owoców, suszone zioła do celów spożywczych, grzyby przetworzone, zupy i buliony oraz koncentraty i składniki do wytwarzania bulionów i zup, koncentraty pomidorowe, mięsa i ekstrakty mięsne, ryby, drób i dziczyzna, owoce konserwowane, suszone i gotowane, galaretki jadalne, konfitury, dżemy, jaja, mleko, produkty mleczne, sery, jadalne oleje i tłuszcze, dania i desery gotowe, mrożone i w proszku na bazie produktów zawartych w tej klasie, **30** przyprawy, zagęszczacze stosowane przy gotowaniu produktów spożywczych, sól, sole wielosmakowe, sole warzywne, sole ziołowe, musztardy, musztardy z warzywami, octy, majonezy, majonezy smakowe, keczupy, chrzany, sosy przyprawowe, sosy sproszkowane, sosy smakowe, sosy smakowe z warzywami, sosy pomidorowe, sosy do sałatek, dressingi, dipy, winegrety, mieszanki ze zbóż, mieszanki ziołowo-warzywne, mieszanki ziół suszonych, mieszanki zbożowo-warzywne do spożycia dla ludzi, płatki mieszane ze zbóż i warzy, ze zbóż i owoców, herbata, kakao, cukier, ryż, tapioka, sago, kawa, namiastka kawy, mąka i preparaty zbożowe, chleb, ciastka, wyroby cukiernicze, piekarnicze, słodczyce, lody, miód, syrop z melasy, drożdże, proszki do pieczenia, kasze, makarony, dania i desery gotowe, mrożone i w proszku na bazie produktów zawartych w tej klasie, **31** ziarna, produkty ogrodnicze, rolnicze i leśne nie zawarte w innych klasach, świeże owoce z wyjątkiem cytrusów, świeże warzywa, mieszanki ziół świeżych, kzerzenie jadalne i spożywcze, otręby zbożowe, sezam, grzyby świeże, **32** piwo, wody mineralne i gazowane oraz inne napoje bezalkoholowe, syropy i inne preparaty do przygotowywania napojów, napoje owocowe, soki i nektary owocowe.

(111) **214877** (220) 2007 07 02 (210) 327232
(151) 2008 12 31 (441) 2007 10 15
(732) KAMIS-PRZYPRAWY S.A., Stefanowo, PL.

(540) GALEO RÓWNA SIĘ SMAK

(510), (511) **29** rośliny strączkowe konserwowane, sałatki warzywne, warzywa suszone, gotowane i konserwowane, przecieary, konserwy warzywne, pikle, zioła ogrodowe konserwowane, płatki z warzyw lub owoców, suszone zioła do celów spożywczych, grzyby przetworzone, zupy i buliony oraz koncentraty i składniki do wytwarzania bulionów i zup, koncentraty pomidorowe, mięsa i ekstrakty mięsne, ryby, drób i dziczyzna, owoce konserwowane, suszone i gotowane, galaretki jadalne, konfitury, dżemy, jaja, mleko, produkty mleczne, sery, jadalne oleje i tłuszcze, dania i desery gotowe, mrożone i w proszku na bazie produktów zawartych w tej klasie, **30** przyprawy, zagęszczacze stosowane przy gotowaniu produktów spożywczych, sól, sole wielosmakowe, sole warzywne, sole ziołowe, musztardy, musztardy z warzywami, octy, majonezy, majonezy smakowe, keczupy, chrzany, sosy przyprawowe, sosy sproszkowane, sosy smakowe, sosy smakowe z warzywami, sosy pomidorowe, sosy do sałatek, dressingi, dipy, winogrety, mieszanki ze zbóż, mieszanki ziołowo-warzywne, mieszanki ziół suszonych, mieszanki zbożowo-warzywne do spożycia dla ludzi, płatki mieszane ze zbóż i warzyw, ze zbóż i owoców, herbata, kakao, cukier, ryż, tapioka, sago, kawa, namiastka kawy, mąka i preparaty zbożowe, chleb, ciastka, wyroby cukiernicze, piekarnicze, słodczyce, lody, miód, syrop z melasy, drożdże, proszki do pieczenia, kasze, makarony, dania i desery, **31** ziarna, produkty ogrodnicze, rolnicze i leśne nie zawarte w innych klasach, świeże owoce z wyjątkiem cytrusów, świeże warzywa, mieszanki ziół świeżych, korzenie jadalne i spożywcze, otręby zbożowe, sezam, grzyby świeże, **32** piwo, wody mineralne i gazowane oraz inne napoje bezalkoholowe, syropy i inne preparaty do przygotowywania napojów, napoje owocowe, soki i nektary owocowe.

(111) **214878** (220) 2007 07 04 (210) 327320
(151) 2008 12 29 (441) 2007 10 15
(732) POLBITA Sp. z o.o., Warszawa, PL.

(540) COLOR AVENUE

(510), (511) **03** kremy, emulsje, płyny, żele, oliwki, balsamy do skóry, maseczki do twarzy, podkłady barwiące, pudry do makijażu, pudry do kąpieli, mydła toaletowe, mydła dezodoryzujące, perfumy, wody toaletowe, wody kolońskie, środki do kąpieli i pod prysznic, środki do pielęgnacji włosów, w tym: środki do barwienia i rozjaśniania włosów, środki do trwałej ondulacji, środki do prostowania włosów, środki do mycia włosów, w tym: szampony, szampony przeciwłupieżowe, odżywki i balsamy do włosów, środki do utrwalania fryzury: lakiery do włosów, pianki, żele, woski, brylantyny, środki do makijażu i demakijażu, środki przeznaczone do pielęgnacji i malowania ust, środki do pielęgnacji zębów i jamy ustnej, środki do pielęgnacji i malowania paznokci, środki do higieny zewnętrznych narządów płciowych, środki do opalania i chroniące przed promieniowaniem ultrafioletowym, środki do samoopalanania, środki do rozjaśniania skóry, środki przeciw zmarszczkom, **35** zgrupowanie na rzecz osób trzecich różnych towarów pozwalających nabywcy wygodnie je oglądać i kupować w hurtowni i sklepie z kosmetykami, usługi promowania marki świadczone na rzecz osób trzecich (innych przedsiębiorców).

(111) **214879** (220) 2007 07 04 (210) 327321
(151) 2008 12 29 (441) 2007 10 15
(732) POLBITA Sp. z o.o., Warszawa, PL.

(540) COLOUR AVENUE

(510), (511) **03** kremy, emulsje, płyny, żele, oliwki, balsamy do skóry, maseczki do twarzy, podkłady barwiące, pudry do makijażu, pudry do kąpieli, mydła toaletowe, mydła dezodoryzujące, perfumy, wody toaletowe, wody kolońskie, środki do kąpieli i pod prysznic, środki do pielęgnacji włosów, w tym: środki do barwienia i rozjaśniania włosów, środki do trwałej ondulacji, środki do prostowania włosów, środki do mycia włosów, w tym: szampony, szampony przeciwłupieżowe, odżywki i balsamy do włosów, środki do utrwalania fryzury: lakiery do włosów, pianki, żele, woski, brylantyny, środki do makijażu i demakijażu, środki przeznaczone do pielęgnacji i malowania ust, środki do pielęgnacji zębów i jamy ustnej, środki do pielęgnacji i malowania paznokci, środki do higieny zewnętrznych narządów płciowych, środki do opalania i chroniące przed promieniowaniem ultrafioletowym, środki do samoopalanania, środki do rozjaśniania skóry, środki przeciw zmarszczkom, **35** zgrupowanie na rzecz osób trzecich różnych towarów pozwalających nabywcy wygodnie je oglądać

i kupować w hurtowni i sklepie z kosmetykami, usługi promowania marki świadczone na rzecz osób trzecich (innych przedsiębiorców).

(111) **214880** (220) 2007 07 04 (210) 327322
(151) 2008 12 29 (441) 2007 10 15
(732) POLBITA Sp. z o.o., Warszawa, PL.

(540) COLORBOX

(510), (511) **03** kremy, emulsje, płyny, żele, oliwki, balsamy do skóry, maseczki do twarzy, podkłady barwiące, pudry do makijażu, pudry do kąpieli, mydła toaletowe, mydła dezodoryzujące, perfumy, wody toaletowe, wody kolońskie, środki do kąpieli i pod prysznic, środki do pielęgnacji włosów, w tym: środki do barwienia i rozjaśniania włosów, środki do trwałej ondulacji, środki do prostowania włosów, środki do mycia włosów, w tym: szampony, szampony przeciwłupieżowe, odżywki i balsamy do włosów, środki do utrwalania fryzury: lakiery do włosów, pianki, żele, woski, brylantyny, środki do makijażu i demakijażu, środki przeznaczone do pielęgnacji i malowania ust, środki do pielęgnacji zębów i jamy ustnej, środki do pielęgnacji i malowania paznokci, środki do higieny zewnętrznych narządów płciowych, środki do opalania i chroniące przed promieniowaniem ultrafioletowym, środki do samoopalanania, środki do rozjaśniania skóry, środki przeciw zmarszczkom, **35** zgrupowanie na rzecz osób trzecich różnych towarów pozwalających nabywcy wygodnie je oglądać i kupować w hurtowni i sklepie z kosmetykami, usługi promowania marki świadczone na rzecz osób trzecich (innych przedsiębiorców).

(111) **214881** (220) 2007 07 06 (210) 327489
(151) 2008 12 29 (441) 2007 10 15
(732) MOKATE Spółka z o.o., Żory, PL.
(540)



Kolor znaku: czerwony, złoty, brązowy, żółty, biały, czarny
(531) 2.1.1, 5.7.1, 6.7.4, 11.3.1, 11.3.4, 19.3.3, 27.5.1, 29.1.15
(510), (511) **30** kawa, kawa rozpuszczalna, kawa cappuccino.

(111) **214882** (220) 2007 07 11 (210) 327673
(151) 2008 12 30 (441) 2007 10 15
(732) GALI Wiesław Gawlikowski, Warszawa, PL.

(540) FOLGA

(510), (511) **33** napoje alkoholowe, **35** usługi w zakresie gromadzenia napojów alkoholowych w celu umożliwienia klientom wygodnego zapoznania się z ich ofertą i dokonania zakupu w sklepach detalicznych, hurtowych i na stronie internetowej.

(111) **214883** (220) 2007 07 11 (210) 327674
(151) 2008 12 30 (441) 2007 10 15
(732) GALI Wiesław Gawlikowski, Warszawa, PL.

(540) ESTA A CALHAR

(510), (511) **33** napoje alkoholowe, **35** usługi w zakresie gromadzenia napojów alkoholowych w celu umożliwienia klientom wygodnego zapoznania się z ich ofertą i dokonania zakupu w sklepach detalicznych, hurtowych i na stronie internetowej.

(111) **214884** (220) 2007 07 11 (210) 327677
(151) 2008 12 30 (441) 2007 10 15
(732) CERSANIT S.A., Kielce, PL.

(540) ZEO

(510), (511) **11** ceramika łazienkowa, wyroby sanitarne z ceramiki, bidety, kompaktki WC, miski ustępowe, pisuary, sedesy, płuczki ustępowe, umywalki, postumenty i półpostumenty do umywalk, brodziki, wanny łazienkowe, kabiny kąpielowe niemetalowe.

(111) **214885** (220) 2007 07 11 (210) 327678

(151) 2008 12 30 (441) 2007 10 15

(732) CERSANIT S.A., Kielce, PL.

(540) VIRTUS

(510), (511) **11** ceramika łazienkowa, wyroby sanitarne z ceramiki, bidety, kompaktki WC, miski ustępowe, pisuary, sedesy, płuczki ustępowe, umywalki, postumenty i półpostumenty do umywalk, brodziki, wanny łazienkowe, kabiny kąpielowe niemetalowe.

(111) **214886** (220) 2007 07 11 (210) 327672

(151) 2008 12 30 (441) 2007 10 15

(732) GALI Wiesław Gawlikowski, Warszawa, PL.

(540) DADU

(510), (511) **33** napoje alkoholowe, **35** usługi w zakresie gromadzenia napojów alkoholowych w celu umożliwienia klientom wygodnego zapoznania się z ich ofertą i dokonania zakupu w sklepach detalicznych, hurtowych i na stronie internetowej.

(111) **214887** (220) 2007 07 17 (210) 327896

(151) 2008 12 30 (441) 2007 10 29

(732) „RAK” D. Suszczak i Wspólnicy Spółka Jawna, Pruszcz Gdański, PL.

(540) TORENT

(510), (511) **09** aparaty fotograficzne, aparaty telefoniczne, dyktafony, fotokopiarki, głośniki, kalkulatory, komputery, komputerowe urządzenia peryferyjne, urządzenia „wejścia” komputera: klawiatury komputerowe, „myszki” komputerowe, joysticki, skanery oraz czytniki dysków magnetycznych, urządzenia „wyjścia” komputera: monitory, drukarki, głośniki i słuchawki, magnetofony, wieże Hi-Fi, odtwarzacze płyt kompaktowych, laptopy, lokówki elektrotermiczne do włosów, mikroskopy, neony reklamowe, notesy elektroniczne, odtwarzacze MP-3 i MP-4, odtwarzacze DVD, odtwarzacze video, aparaty, ekrany projekcyjne, odbiorniki radiowe, podkładki pod myszy komputerowe, radia samochodowe, telefony komórkowe, słuchawki telefoniczne, telewizory, urządzenia elektryczne do zgrzewania opakowań z tworzyw sztucznych, urządzenia do satelitarnej nawigacji dla pojazdów, urządzenia do wzmacniania dźwięku, żelazka elektryczne, **11** elektryczne podgrzewacze do butelek dla niemowląt, opiekacze do chleba, lampki elektryczne na choinki, czajniki elektryczne, elektryczne ekspresy do kawy, elektryczne formy do wypiekania ciasta, wafli, frytkownicy elektryczne, elektryczne gofrownice, inhalatory jako sauny, Kuchenki, kuchenki mikrofalowe, nawilżacze powietrza, kuchenny sprzęt AGD elektryczny, lampy elektryczne, lodówki, oświetlenie sufitowe, suszarki do włosów, suszarki łazienkowe do rąk, wentylatory elektryczne do użytku osobistego, zamrażarki, zapalarki do gazu, zapalniczki, żarówki, **35** usługi agencji informacji handlowej, pokazy towarów, pośrednictwo w zawieraniu transakcji handlowych, organizacja wystaw w celach handlowych lub reklamowych, promocja sprzedaży dla osób trzecich, promocja sprzedaży hurtowej i detalicznej w wyspecjalizowanych sklepach i sieciach sklepów detalicznych sprzętu AGD i RTV, promocja sprzedaży poprzez sklep Internetowy, usługi dotyczące zaopatrywania osób trzecich w różnego rodzaju towary, zwłaszcza z grupy sprzętów AGD i RTV takich jak m.in.: elektryczne podgrzewacze do butelek dla niemowląt, opiekacze do chleba, lampki elektryczne na choinki, czajniki elektryczne, elektryczne ekspresy do kawy, elektryczne formy do wypiekania ciasta, wafli, frytkownicy elektryczne, elektryczne gofrownice, kuchenki, kuchenki mikrofalowe, nawilżacze powietrza, kuchenny sprzęt AGD elektryczny, żelazka elektryczne, lampy elektryczne, lodówki, oświetlenie sufitowe, suszarki do włosów, suszarki łazienkowe do rąk, wentylatory elektryczne do użytku osobistego, zamrażarki, zapalarki do gazu, zapalniczki, żarówki, głośniki i słuchawki, magnetofony, wieże Hi-Fi, odtwarzacze płyt kompaktowych, odtwarzacze MP-3 i MP-4, odtwarzacze DVD, odtwarzacze video, aparaty, ekrany projekcyjne, odbiorniki radiowe, urządzenia elektryczne do zgrzewania opakowań z tworzyw sztucznych, urządzenia do satelitarnej nawigacji dla pojazdów, urządzenia do wzmacniania dźwięku oraz urządzeń dotyczących sprzętu komputerowego w tym głównie: laptopy, komputery, komputerowe urządzenia peryferyjne, urządzenia „wejścia” komputera: klawiatury komputerowe, „myszki” komputerowe, joysticki, skanery oraz czytniki dysków magnetycznych, urządzenia „wyjścia” komputera: monitory, drukarki.

gacji dla pojazdów, urządzenia do wzmacniania dźwięku oraz urządzeń dotyczących sprzętu komputerowego w tym głównie: laptopy, komputery, komputerowe urządzenia peryferyjne, urządzenia „wejścia” komputera: klawiatury komputerowe, „myszki” komputerowe, joysticki, skanery oraz czytniki dysków magnetycznych, urządzenia „wyjścia” komputera: monitory, drukarki.

(111) **214888** (220) 2007 07 17 (210) 327897

(151) 2008 12 30 (441) 2007 10 29

(732) „RAK” D. Suszczak i Wspólnicy Spółka Jawna, Pruszcz Gdański, PL.

(540) EXTON

(510), (511) **09** aparaty telefoniczne, dyktafony, fotokopiarki, głośniki, komputery, komputerowe urządzenia peryferyjne, urządzenia „wejścia” komputera: klawiatury komputerowe, „myszki” komputerowe, joysticki, skanery oraz czytniki dysków magnetycznych, urządzenia „wyjścia” komputera: monitory, drukarki, głośniki i słuchawki, magnetofony, wieże Hi-Fi, odtwarzacze płyt kompaktowych, laptopy, lokówki elektrotermiczne do włosów, mikroskopy, neony reklamowe, notesy elektroniczne, odtwarzacze MP-3 i MP-4, odtwarzacze DVD, odtwarzacze video, aparaty, ekrany projekcyjne, odbiorniki radiowe, podkładki pod myszy komputerowe, radia samochodowe, telefony komórkowe, słuchawki telefoniczne, telewizory, urządzenia elektryczne do zgrzewania opakowań z tworzyw sztucznych, urządzenia do satelitarnej nawigacji dla pojazdów, urządzenia do wzmacniania dźwięku, żelazka elektryczne, **11** elektryczne podgrzewacze do butelek dla niemowląt, opiekacze do chleba, lampki elektryczne na choinki, czajniki elektryczne, elektryczne ekspresy do kawy, elektryczne formy do wypiekania ciasta, wafli, frytkownicy elektryczne, elektryczne gofrownice, inhalatory jako sauny, kuchenki, kuchenki mikrofalowe, nawilżacze powietrza, kuchenny sprzęt AGD elektryczny, lampy elektryczne, lodówki, oświetlenie sufitowe, suszarki do włosów, suszarki łazienkowe do rąk, wentylatory elektryczne do użytku osobistego, zamrażarki, zapalarki do gazu, zapalniczki, żarówki, **35** usługi agencji informacji handlowej, pokazy towarów, pośrednictwo w zawieraniu transakcji handlowych, organizacja wystaw w celach handlowych lub reklamowych, promocja sprzedaży dla osób trzecich, promocja sprzedaży hurtowej i detalicznej w wyspecjalizowanych sklepach i sieciach sklepów detalicznych sprzętu AGD i RTV, promocja sprzedaży poprzez sklep Internetowy, usługi dotyczące zaopatrywania osób trzecich w różnego rodzaju towary zwłaszcza z grupy sprzętów AGD i RTV takich jak m.in.: elektryczne podgrzewacze do butelek dla niemowląt, opiekacze do chleba, lampki elektryczne na choinki, czajniki elektryczne, elektryczne ekspresy do kawy, elektryczne formy do wypiekania ciasta, wafli, frytkownicy elektryczne, elektryczne gofrownice, kuchenki, kuchenki mikrofalowe, nawilżacze powietrza, kuchenny sprzęt AGD elektryczny, żelazka elektryczne, lampy elektryczne, lodówki, oświetlenie sufitowe, suszarki do włosów, suszarki łazienkowe do rąk, wentylatory elektryczne do użytku osobistego, zamrażarki, zapalarki do gazu, zapalniczki, żarówki, głośniki i słuchawki, magnetofony, wieże Hi-Fi, odtwarzacze płyt kompaktowych, odtwarzacze MP-3 i MP-4, odtwarzacze DVD, odtwarzacze video, aparaty, ekrany projekcyjne, odbiorniki radiowe, telewizory, urządzenia elektryczne do zgrzewania opakowań z tworzyw sztucznych, urządzenia do satelitarnej nawigacji dla pojazdów, urządzenia do wzmacniania dźwięku oraz urządzeń dotyczących sprzętu komputerowego w tym głównie: laptopy, komputery, komputerowe urządzenia peryferyjne, urządzenia „wejścia” komputera: klawiatury komputerowe, „myszki” komputerowe, joysticki, skanery oraz czytniki dysków magnetycznych, urządzenia „wyjścia” komputera: monitory, drukarki.

(111) **214889** (220) 2007 07 18 (210) 327938

(151) 2008 12 31 (441) 2007 10 29

(732) KAMIS-PRZYPRAWY S.A., Stefanowo, PL.

(540) DANIE ZE SMAKIEM

(510), (511) **29** rośliny strączkowe konserwowane, sałatki warzywne, warzywa suszone, gotowane i konserwowane, przeciey, konserwy warzywne, pikle, zioła ogrodowe konserwowane, płatki z warzyw lub owoców, suszone zioła do celów spożywczych, grzyby przetworzone, zupy i buliony oraz koncentraty i składniki do wytwarzania bulionów i zup, koncentraty pomidorowe, mięsa i ekstrakty mięsne, ryby, drób i dziczyzna, owoce konserwowane, suszone i gotowane, galaretki jadalne, konfitury, dżemy, jaja, mleko, produkty mleczne, sery,

jadalne oleje i tłuszcze, dania i desery gotowe, mrożone i w proszku na bazie produktów zawartych w tej klasie, **30** przyprawy, zagęszczacze stosowane przy gotowaniu produktów spożywczych, sól, sole wielosmakowe, sole warzywne, sole ziołowe, musztardy, musztardy z warzywami, octy, majonezy, majonezy smakowe, keczupy, chrzany, sosy przyprawowe, sosy sproszkowane, sosy smakowe, sosy smakowe z warzywami, sosy pomidorowe, sosy do sałatek, dressingi, dipy, winegrety, mieszanki ze zbóż, mieszanki ziołowo-warzywne, mieszanki ziół suszonych, mieszanki zbożowo-warzywne do spożycia dla ludzi, płatki mieszane ze zbóż i warzyw, ze zbóż i owoców, herbata, kakao, cukier, ryż, tapioka, sago, kawa, namiastka kawy, mąka i preparaty zbożowe, chleb, ciastka, wyroby cukiernicze, piekarnicze, słodczyce, lody, miód, syrop z melasy, drożdże, proszki do pieczenia, kasze, makarony, dania i desery gotowe, mrożone i w proszku na bazie produktów zawartych w tej klasie, **31** ziarna, produkty ogrodnicze, rolnicze i leśne nie zawarte w innych klasach, świeże owoce z wyjątkiem cytrusów, świeże warzywa, mieszanki ziół świeżych, korzenie jadalne i spożywcze, otręby zbożowe, sezam, grzyby świeże, **32** piwo, wody mineralne i gazowane oraz inne napoje bezalkoholowe, syropy i inne preparaty do przygotowywania napojów, napoje owocowe, soki i nektary owocowe.

(111) **214890** (220) 2007 07 20 (210) 328030
 (151) 2008 12 30 (441) 2007 10 29
 (732) Zengcheng Haili Motorcycle Co., Ltd., Zengcheng City, CN.
 (540)



(531) 26.11.2, 26.11.12, 27.5.1
 (510), (511) **12** motocykle, wózki kołowe, zderzaki do pojazdów, piasty do kół pojazdów, lusterka wsteczne, samochody, silniki do pojazdów lądowych, rowery, mopedy.

(111) **214891** (220) 2007 07 24 (210) 328119
 (151) 2009 01 21 (441) 2007 10 29
 (732) Tomasz Wimmer, Koszalin, PL.
 (540)

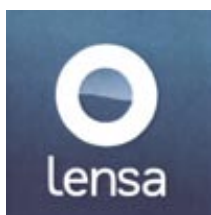

Kolor znaku: biały, niebieski i odcienie, szary

(531) 25.12.3, 26.1.1, 27.5.1, 29.1.14
 (510), (511) **09** szkła kontaktowe, szkła korekcyjne (optyka), okulary (optyka), etui na okulary, oprawki do okularów, okulary przeciwsłoneczne, soczewki optyczne, szkła optyczne (optyka), wyroby optyczne, **10** filtry promieni ultrafioletowych do celów leczniczych, kropłomierze do celów medycznych, środki do mycia i pielęgnacji soczewek, sztuczne oczy, soczewki jako protezy wewnątrzgałkowe do implantacji chirurgicznych, **44** usługi optyczne, salony piękności.

(111) **214892** (220) 2007 07 24 (210) 328120
 (151) 2009 01 21 (441) 2007 10 29
 (732) Tomasz Wimmer, Koszalin, PL.
 (540) lensa

(510), (511) **09** szkła kontaktowe, szkła korekcyjne (optyka), okulary (optyka), etui na okulary, oprawki do okularów, okulary przeciwsłoneczne, soczewki optyczne, szkła optyczne (optyka), wyroby optyczne, **10** filtry promieni ultrafioletowych do celów leczniczych, kropłomierze do celów medycznych, środki do mycia i pielęgnacji soczewek, sztuczne oczy, soczewki jako protezy wewnątrzgałkowe do implantacji chirurgicznych, **44** usługi optyczne, salony piękności.

(111) **214893** (220) 2007 07 25 (210) 328188
 (151) 2009 02 25 (441) 2007 10 29
 (732) Telewizja Polska Spółka Akcyjna, Warszawa, PL.
 (540)



(531) 27.5.1, 28.5.0
 (510), (511) **09** nośniki do rejestracji dźwięku i danych, płyty, dyski z nagraniami, programy komputerowe, telewizyjne, audycje, filmy i reportaże utrwalane w formie multimedialnej, gry telewizyjne i komputerowe, **16** wydawnictwa, czasopisma, książki, albumy, broszury, periodyki i publikacje nieperiodyczne, fotografie, materiały piśmienne, artykuły szkoleniowe i instruktażowe, karty z życzeniami, **35** usługi reklamowe i produkcja reklam w systemie multimedialnym, usługi marketingu i public relations, **38** przekazywanie fonii i/lub wizji także w systemie cyfrowym poprzez sieci komunikacyjne, w tym sieć telewizyjną, satelitarną i Internet, rozpowszechnianie programów, reportaży i konkursów telewizyjnych lub radiowych, teleturniejów, zbieranie i przekazywanie wiadomości poprzez sieci komunikacyjne, w tym sieć telewizyjną, satelitarną i Internet, usługi teletekstowe i audiotekstowe, usługi organizowania systemów transmisyjnych, **41** organizowanie, montaż i produkcja programów i imprez artystycznych, estradowych, sportowych, rekreacyjnych, usługi organizowania nauki i szkoleń w dziedzinie multimedialnej, organizowanie konkursów, organizowanie imprez o charakterze edukacyjnym i kulturalnym, usługi w zakresie interaktywnych programów i gier odtwarzanych za pośrednictwem sieci komputerowych i komunikacyjnych, produkcja filmów, realizacja spektakli, realizowanie usług teletekstowych i audiotekstowych, **42** opracowywanie i wdrażanie programów komputerowych, wykonywanie opinii i badań w dziedzinie multimedialnej, prognozy pogody.

(111) **214894** (220) 2007 08 07 (210) 328617
 (151) 2009 01 09 (441) 2007 11 12
 (732) Design Technologies International „DTI” Sp. z o.o., Racibórz, PL.
 (540)



Kolor znaku: czarny, czerwony, biały

(531) 26.4.2, 26.4.18, 29.1.13
 (510), (511) **07** maszyny i obrabiarki, **35** prowadzenie interesów osób trzecich w zakresie technologii obróbki skrawaniem metali oraz projektowaniem i wykonawstwem maszyn i obrabiarek stosowanych w przemyśle metalowym, doradztwo handlowe, **42** usługi konstruktorskie.

(111) **214895** (220) 2007 08 10 (210) 328759
 (151) 2009 01 15 (441) 2007 11 12
 (732) Berlin Chemie AG, Berlin, DE.
 (540) MIG-400
 (510), (511) **05** produkty farmaceutyczne, dietetyczne substancje przystosowane do celów medycznych.

(111) **214896** (220) 2007 08 14 (210) 328922
 (151) 2009 01 07 (441) 2007 11 26
 (732) DASTIN BIS Maciej Hofman, Inowrocław, PL.
 (540)



Kolor znaku: zielony

(531) 26.11.1, 27.5.1, 29.1.3

(510), (511) **31** maty ze sprasowanych włókien kokosowych i rozdrobnionych łupin orzechów kokosowych dla ogrodnictwa i rolnictwa.

(111) **214897** (220) 2007 08 16 (210) 328997
 (151) 2009 02 09 (441) 2007 11 26
 (732) Fabryka Farb i Lakierów „ŚNIEŻKA” S.A., Lubzina, PL.
 (540)



Kolor znaku: biały, niebieski i odcienie, różowy, czerwony, brązowy, żółty, zielony, pomarańczowy, fioletowy
 (531) 2.7.2, 7.3.15, 27.5.1, 29.1.15

(510), (511) **01** środki chemiczne od ożywiania kolorów do celów przemysłowych, **02** preparaty chemiczne do barwienia emalii i szkła, lakiery i emalie, środki do konserwacji drewna, farby wodne, bakterioobójcze, ognioodporne, przeciw zanieczyszczeniom, farby do emalii, farby stosowane w ceramice, rozcieńczalniki do farb i lakierów, zagęszczacze do farb i barwników.

(111) **214898** (220) 2007 08 16 (210) 328998
 (151) 2009 02 09 (441) 2007 11 26
 (732) Fabryka Farb i Lakierów „ŚNIEŻKA” S.A., Lubzina, PL.
 (540)



Kolor znaku: biały, niebieski i odcienie, czerwony, żółty, zielony, popielaty
 (531) 1.15.15, 1.15.17, 5.3.11, 25.1.15, 26.1.2, 26.4.2, 26.4.7, 27.5.1, 29.1.15

(510), (511) **01** środki chemiczne od ożywiania kolorów do celów przemysłowych, **02** preparaty chemiczne do barwienia emalii i szkła, lakiery i emalie, środki do konserwacji drewna, farby wodne, bakterioobójcze, ognioodporne, przeciw zanieczyszczeniom, farby do emalii, farby stosowane w ceramice, rozcieńczalniki do farb i lakierów, zagęszczacze do farb i barwników.

(111) **214899** (220) 2007 09 05 (210) 329759
 (151) 2009 01 08 (441) 2007 12 10
 (732) „LAS” Jarosław Lasecki, Myszków, PL.
 (540) BOBOL
 (510), (511) **14** monety.

(111) **214900** (220) 2007 09 05 (210) 329760
 (151) 2009 01 08 (441) 2007 12 10
 (732) „LAS” Jarosław Lasecki, Myszków, PL.
 (540) MIR
 (510), (511) **14** monety.

(111) **214912** (220) 2007 11 15 (210) 332880
 (151) 2009 03 27 (441) 2008 02 18
 (732) ICN POLFA Rzeszów Spółka Akcyjna, Rzeszów, PL.
 (540) dotaxen
 (510), (511) **05** produkty farmaceutyczne, leki przeciwnowotworowe.

(111) **215004** (220) 2007 10 30 (210) 332201
 (151) 2009 03 18 (441) 2008 02 04
 (732) „ADAMED” Spółka z o.o., Pieńków, PL.
 (540) MOZARIN
 (510), (511) **05** produkty farmaceutyczne, weterynaryjne i produkty sanitarne do celów leczniczych, substancje dietetyczne do celów leczniczych, żywność dla niemowląt, plastry do celów medycznych, materiały opatrunkowe, materiały do plombowania zębów, woski dentystyczne, środki odkażające, środki do zwalczania szkodników.

253

**DECYZJE O ODMOWIE UDZIELENIA
 PRAWA OCHRONNEGO
 (wydane po ogłoszeniu o zgłoszeniu)**

Poniższe zestawienie zawiera kolejno: numer zgłoszenia znaku towarowego oraz numer i rok wydania Biuletynu Urzędu Patentowego, w którym zgłoszenie zostało ogłoszone.

266994	01/2004	317515	03/2007
266995	01/2004	317571	04/2007
266996	01/2004	317572	04/2007
266997	01/2004	319034	06/2007
269876	06/2004	319066	06/2007
271538	08/2004	319067	06/2007
277758	13/2004	319149	06/2007
280859	17/2004	319150	06/2007
282635	20/2004	322030	12/2007
283022	21/2004	322035	12/2007
284953	25/2004	322166	12/2007
288239	05/2005	323281	14/2007
291564	11/2005	323697	14/2007
297679	21/2005	325355	17/2007
298060	22/2005	325356	17/2007
299177	24/2005	326505	19/2007
299811	25/2005	326506	19/2007
300680	01/2006	327376	21/2007
300681	01/2006	327378	21/2007
301380	02/2006	327527	21/2007
301381	02/2006	328295	22/2007
301382	02/2006	328414	23/2007
301383	02/2006	328415	23/2007
301384	02/2006	328459	23/2007
301385	02/2006	328664	23/2007
301556	03/2006	328665	23/2007
302716	05/2006	328792	24/2007
303395	06/2006	328793	24/2007
304060	07/2006	328794	24/2007
305636	10/2006	328795	24/2007
307465	13/2006	329152	24/2007
308119	13/2006	329344	25/2007
308446	14/2006	329452	25/2007
309472	15/2006	329694	25/2007
311108	18/2006	329754	25/2007
311710	19/2006	330153	26/2007
315138	25/2006	330311	26/2007
315580	26/2006	330772	01/2008
315623	26/2006	330786	01/2008
315839	01/2007	330861	01/2008
316402	02/2007	331219	02/2008
316404	02/2007	331899	03/2008
317490	03/2007	331982	03/2008
317501	03/2007	332559	04/2008
317503	03/2007	332757	04/2008
317511	03/2007	332767	04/2008

254

**DECYZJE O UMORZENIU POSTĘPOWANIA
(wydane po ogłoszeniu o zgłoszeniu)**

Poniższe zestawienie zawiera kolejno: numer zgłoszenia znaku towarowego oraz numer i rok wydania Biuletynu Urzędu Patentowego, w którym zgłoszenie zostało ogłoszone.

245106	15/2002	334396	07/2008
273803	08/2004	334397	07/2008
280896	17/2004	334398	07/2008
289563	08/2005	337187	12/2008
290464	10/2005	345729	25/2008
298684	23/2005	345938	26/2008
298685	23/2005	345939	26/2008
300166	26/2005	346138	26/2008
303121	05/2006	346139	26/2008
303885	07/2006	346140	26/2008
309456	15/2006	346310	03/2009
309457	15/2006	347077	02/2009
317273	03/2007	347228	02/2009
319080	06/2007	347515	02/2009
319915	08/2007	347784	03/2009
320518	09/2007	347816	03/2009
320570	09/2007	348503	04/2009
323873	15/2007	349582	06/2009
324677	16/2007	349885	06/2009
324783	16/2007	349886	06/2009
324784	16/2007	350371	09/2009
325143	17/2007	350590	08/2009
325218	17/2007	350593	08/2009
327892	22/2007	350616	08/2009
328575	23/2007	350618	08/2009
328877	24/2007	350647	08/2009
329149	24/2007	350743	09/2009
329943	26/2007	350801	09/2009
330195	26/2007	350802	09/2009
330730	01/2008	350809	09/2009
330731	01/2008	350846	09/2009
330732	01/2008	350871	09/2009
330733	01/2008	350949	09/2009
330770	01/2008	350977	09/2009
330971	01/2008	350985	09/2009
331046	01/2008	351016	09/2009
331098	01/2008	351017	09/2009
331241	02/2008	351018	09/2009
331749	03/2008	351024	09/2009
331989	03/2008	351025	09/2009
331990	03/2008	351033	09/2009
332081	03/2008	351060	09/2009
333092	05/2008	351100	09/2009
333093	05/2008	351110	09/2009
333778	06/2008	351215	09/2009
333920	06/2008	351245	10/2009
334383	07/2008	351259	10/2009
334384	07/2008	351283	10/2009
334385	07/2008	351291	10/2009
334386	07/2008	351306	10/2009
334387	07/2008	351337	10/2009
334388	07/2008	351344	10/2009
334389	07/2008	351345	10/2009
334390	07/2008	351402	10/2009
334391	07/2008	351451	10/2009
334392	07/2008	351452	10/2009
334393	07/2008	351453	10/2009
334394	07/2008	351454	10/2009
334395	07/2008	351464	10/2009

255

**PRZENIESIENIE PRAWA OCHRONNEGO
W STOSUNKU DO NIEKTÓRYCH TOWARÓW
(art. 162 ust. 4)**

Poniższe zestawienie zawiera kolejno: numer macierzysty prawa ochronnego na znak towarowy, nowy numer, nazwisko i imię lub nazwę uprawnionego ze wskazaniem miejsca zamieszkania lub siedziby uprawnionego na rzecz którego zostało przeniesione w części prawo ochronne na znak towarowy, towary, nr WUP macierzystego.

136871 136871-A
Adam Sports Finland Oy, Helsinki, Finlandia
sprzęt do ćwiczeń; usługi w zakresie klubów fitness;
klasy: 28, 41
09/2002

256

**WPISY I ZMIANY W REJESTRZE
ZNAKÓW TOWAROWYCH
(nieuwzględnione w innych samodzielnych ogłoszeniach)**

Poniższe zestawienie zawiera kolejno: numer rejestru znaków towarowych, datę wpisu, oznaczenie rubryki, w której dokonano wpisu lub zmiany oraz treść wpisu. Poszczególne rubryki rejestru znaków towarowych zawierają następujące dane:

- rubryka A- nazwisko i imię lub nazwa oraz adres uprawnionego z podaniem nazwy kraju,
rubryka B- znak towarowy (wpisany znak towarowy lub jego odbitkę i klasy elementów graficznych - jeżeli znak je zawiera - oraz, jeżeli jest to niezbędne dla identyfikacji znaku, jego rodzaj np. znak przestrzenny, dźwiękowy, a także w przypadku znaków barwnych określenie kolorów),
rubryka C - wykaz towarów przyporządkowanych do odpowiednich klas towarowych,
rubryka D - prawa ograniczające prawo ochronne,
rubryka E - kategorię znaku lub prawa ochronnego (wspólny znak towarowy, wspólny znak towarowy gwarancyjny, wspólne prawo ochronne) oraz regulamin znaku,
rubryka F- wnioski i sprzeciwy oraz decyzje wydane w wyniku ich rozpoznania,
rubryka G - rejestracja międzynarodowa (adnotacja o rejestracji międzynarodowej na podstawie zgłoszenia lub rejestracji krajowej),
rubryka H - datę unieważnienia lub datę i przyczynę wygaśnięcia prawa ochronnego, zastąpienie rejestracji krajowej rejestracją międzynarodową.

Uwaga: Publikacji podlegają: zmiana uprawnionego, zmiana nazwy uprawnionego, prawa ograniczające prawo ochronne, zmiana regulaminu znaku wspólnego, sprostowania istotnych pomyłek.

10823 2009 05 27 A. Wprowadzono zmianę uprawnionego przez wykreślenie wpisu: BAYERISCHE MOTOREN WERKEAG, Monachium, Niemcy i dokonanie wpisu: LAND ROVER, Warwick, Wielka Brytania.

33655 2009 05 04 A. Wprowadzono zmianę siedziby uprawnionego przez wykreślenie wpisu: Parker Pen Products, Isleworth, Wielka Brytania i dokonanie wpisu: Parker Pen Products, Newhaven, Wielka Brytania.

36200 2009 05 04 A. Wprowadzono zmianę siedziby uprawnionego przez wykreślenie wpisu: British American Tobacco (Brands) Inc., Louisville, Stany Zjednoczone Ameryki i dokonanie wpisu: British American Tobacco (Brands) Inc., Wilmington, Stany Zjednoczone Ameryki.

40399 2009 05 04 A. Wprowadzono zmianę nazwy uprawnionego przez wykreślenie wpisu: DaimlerChrysler AG, Stuttgart, Niemcy i dokonanie wpisu: Daimler AG, Stuttgart, Niemcy.

41932 2009 05 13 A. Wprowadzono zmianę uprawnionego przez wykreślenie wpisu: Henkel Kommanditgesellschaft auf Aktien, Düsseldorf, Niemcy i dokonanie wpisu: Henkel AG & Co. KGaA, Düsseldorf, Niemcy.

41934 2009 05 13 A. Wprowadzono zmianę uprawnionego przez wykreślenie wpisu: Henkel Kommanditgesellschaft auf Aktien, Düsseldorf, Niemcy i dokonanie wpisu: Henkel AG & Co. KGaA, Düsseldorf, Niemcy.

41953 2009 05 21 A. Wprowadzono zmianę uprawnionego przez wykreślenie wpisu: Henkel Kommanditgesellschaft auf Aktien, Düsseldorf-Holthausen, Niemcy i dokonanie wpisu: Henkel AG & Co. KGaA, Düsseldorf, Niemcy.

41981 2009 05 13 A. Wprowadzono zmianę uprawnionego przez wykreślenie wpisu: Henkel Kommanditgesellschaft auf Aktien, Düsseldorf-Holthausen, Niemcy i dokonanie wpisu: Henkel AG & Co. KGaA, Düsseldorf, Niemcy.

41984 2009 05 13 A. Wprowadzono zmianę uprawnionego przez wykreślenie wpisu: Henkel Kommanditgesellschaft auf Aktien, Düsseldorf-Holthausen, Niemcy i dokonanie wpisu: Henkel AG & Co. KGaA, Düsseldorf, Niemcy.

42042 2009 05 13 A. Wprowadzono zmianę uprawnionego przez wykreślenie wpisu: Henkel Kommanditgesellschaft auf Aktien, Düsseldorf-Holthausen, Niemcy i dokonanie wpisu: Henkel AG & Co. KGaA, Düsseldorf, Niemcy.

42105 2009 05 13 A. Wprowadzono zmianę uprawnionego przez wykreślenie wpisu: Henkel Kommanditgesellschaft auf Aktien, Düsseldorf, Niemcy i dokonanie wpisu: Henkel AG & Co. KGaA, Düsseldorf, Niemcy.

42109 2009 05 13 A. Wprowadzono zmianę uprawnionego przez wykreślenie wpisu: Henkel Kommanditgesellschaft auf Aktien, Düsseldorf, Niemcy i dokonanie wpisu: Henkel AG & Co. KGaA, Düsseldorf, Niemcy.

42111 2009 05 13 A. Wprowadzono zmianę uprawnionego przez wykreślenie wpisu: Henkel Kommanditgesellschaft auf Aktien, Düsseldorf-Holthausen, Niemcy i dokonanie wpisu: Henkel AG & Co. KGaA, Düsseldorf, Niemcy.

44667 2009 05 21 A. Wprowadzono zmianę uprawnionego przez wykreślenie wpisu: Henkel Kommanditgesellschaft auf Aktien, Düsseldorf, Niemcy i dokonanie wpisu: Henkel AG & Co. KGaA, Düsseldorf, Niemcy.

45802 2009 05 04 A. Wprowadzono zmianę uprawnionego przez wykreślenie wpisu: Nycomed Oranienburg GmbH, Oranienburg, Niemcy i dokonanie wpisu: Nycomed GmbH, Konstanz, Niemcy.

51026 2009 05 21 A. Wprowadzono zmianę siedziby uprawnionego przez wykreślenie wpisu: „AMBRA” SPÓŁKA Z OGRANICZONĄ ODPOWIEDZIALNOŚCIĄ, Świącice, Polska i dokonanie wpisu: „AMBRA” SPÓŁKA Z OGRANICZONĄ ODPOWIEDZIALNOŚCIĄ, Warszawa, Polska 016037657.

51026 2009 05 21 A. Wprowadzono zmianę uprawnionego przez wykreślenie wpisu: „AMBRA” SPÓŁKA Z OGRANICZONĄ ODPOWIEDZIALNOŚCIĄ, Warszawa, Polska 016037657 i dokonanie wpisu: Ambra Grzegorz Ambroziak, Świącice, Polska 011114755.

51098 2009 05 27 A. Wprowadzono zmianę uprawnionego przez wykreślenie wpisu: General Electric Company, Schenectady, Stany Zjednoczone Ameryki i dokonanie wpisu: SABIC Innovative Plastics IP B.V., Bergen op Zoom, Holandia.

52350 2009 05 21 A. Wprowadzono zmianę uprawnionego przez wykreślenie wpisu: Henkel Kommanditgesellschaft auf Aktien, Düsseldorf, Niemcy i dokonanie wpisu: Henkel AG & Co. KGaA, Düsseldorf, Niemcy.

52548 2009 05 13 A. Wprowadzono zmianę uprawnionego przez wykreślenie wpisu: Henkel Kommanditgesellschaft auf Aktien, Düsseldorf, Niemcy i dokonanie wpisu: Henkel AG & Co. KGaA, Düsseldorf, Niemcy.

53086 2009 05 13 A. Wprowadzono zmianę uprawnionego przez wykreślenie wpisu: Henkel KGaA, Düsseldorf, Niemcy i dokonanie wpisu: Henkel AG & Co. KGaA, Düsseldorf, Niemcy.

53087 2009 05 21 A. Wprowadzono zmianę uprawnionego przez wykreślenie wpisu: Henkel KGaA, Düsseldorf, Niemcy i dokonanie wpisu: Henkel AG & Co. KGaA, Düsseldorf, Niemcy.

53178 2009 05 21 A. Wprowadzono zmianę uprawnionego przez wykreślenie wpisu: Henkel KGaA, Düsseldorf, Niemcy i dokonanie wpisu: Henkel AG & Co. KGaA, Düsseldorf, Niemcy.

53363 2009 05 21 A. Wprowadzono zmianę uprawnionego przez wykreślenie wpisu: Henkel KGaA, Düsseldorf, Niemcy i dokonanie wpisu: Henkel AG & Co. KGaA, Düsseldorf, Niemcy.

53603 2009 05 11 A. Wprowadzono zmianę uprawnionego przez wykreślenie wpisu: Instytut Automatyki Systemów Energetycznych, Wrocław, Polska i dokonanie wpisu: Instytut Automatyki Systemów Energetycznych Spółka z o.o., Wrocław, Polska 020606454.

53614 2009 05 21 A. Wprowadzono zmianę uprawnionego przez wykreślenie wpisu: Henkel KGaA, Düsseldorf, Niemcy i dokonanie wpisu: Henkel AG & Co. KGaA, Düsseldorf, Niemcy.

54576 2009 05 21 A. Wprowadzono zmianę uprawnionego przez wykreślenie wpisu: Henkel KGaA, Düsseldorf, Niemcy i dokonanie wpisu: Henkel AG & Co. KGaA, Düsseldorf, Niemcy.

56883 2009 05 28 A. Wprowadzono zmianę uprawnionego przez wykreślenie wpisu: Wella Aktiengesellschaft, Darmstadt, Niemcy i dokonanie wpisu: Lornamead Acquisitions Limited, Camberley, Wielka Brytania.

56883 2009 05 28 A. Wprowadzono zmianę uprawnionego przez wykreślenie wpisu: Lornamead Acquisitions Limited, Camberley, Wielka Brytania i dokonanie wpisu: Lornamead Group Limited, Camberley, Wielka Brytania.

57018 2009 05 04 B. Wprowadzono zmianę przez wykreślenie całego wykazu towarów oraz wszystkich klas i dokonanie wpisu: 17: namiastki gumy, samoprzylepne folie z tworzyw sztucznych, w tym folie powlekane, zadrukowane, dwustronnie farbowane, zdobione, odciskane, pikowane, haftowane, perforowane i powlekane metalem do okładania powierzchni z materiałów organicznych, ceramicznych i mineralnych; folie z tworzyw sztucznych jako półfabrykaty do wytwarzania zasłon kabinowych, prysznicowych, firanek, stor, zasłon zaciemniających i przeciwsłonecznych, pokryć ścian i sufitów, boazerii, aktówek, toreb na zakupy, torebek, toreb kąpielowych, worków na bieliznę, toreb-worków, worków dla sportowców, teczek studenckich, przyborników, damskich i męskich neseserów, kompletów podróŜnych, saszetek na pończochy i chusteczki do nosa, torebek kosmetycznych, sakiewek i woreczków na pieniądze, futerałów na klucze i bilety, portfeli, futerałów na parasole, etui-zwłaszcza na okulary, binokle, karty do gry, instrumenty muzyczne, sztuce i biŜuterię; kufrow, walizek narzêdziowych, pasków damskich i męskich, pokrowców na kasety, koszyki do listów, wyroby z tektury, kamery, pojemniki i obudowy, do wytwarzania tapicerki, poduszek do siedzenia i leŜenia, tapicerki samochodowej, wykładzin ścian i sufitów w pojazdach, ochronnych pokrowców samochodowych, pokrowców na siodełka motocyklowe i rowerowe, toreb bagaŜowych i narzêdziowych, obić zewnêtrznych i wewnêtrznych wózków dziecięcych, do wytwarzania pantofli podróŜnych i domowych, pantofli dla lalek, podkadek i wykładzin wewnêtrznych do obuwia, ogrzewaczy do kawy, abażurów, ozdobnych i domowych fartuchów, fartuchów ochronnych i roboczych, worków antymolowych, odzieŜy uŜywanej przy róŜnych warunkach atmosferycznych, ubrań roboczych, czapek, ubrań ochronnych, wykładzin meblowych, w tym do mebli w garderobach, ogrodach

i biurach, skrzyniach na bieliznę i pudłach futerałowych na instrumenty muzyczne; 18: materiały wierzchnie na obuwiu, materiały na cholewki na obuwiu letnie i sandały, materiały na cholewki wysokich butów i pantofli, futrówki, sztuczna skóra i wyroby ze sztucznej skóry, wykładziny stołowe z tworzyw sztucznych i materiałów skóropodobnych; 24: materiały na rolety i markizy; materiały dekoracyjne, również trudnopalne, materiały pikowane i do pokrywania, włókiennicze materiały na rolety i markizy, cerata, materiały dziane i tkaniny, materiały obiciowe, materiały na płaszcze przeciwdeszczowe, materiały tekstylne na obuwiu, kamasze, wysokie buty i pantofle, tekstylne futrówki do obuwia, tapety z tkanin; tekstylne nakrycia na stoły, obrusy wymiarowe i materiały obrusowe na metry; 27: wykładziny na metry; wykładziny podłogowe; tapety z tworzyw sztucznych i materiałów skóropodobnych.

57052 2009 05 22 A. Wprowadzono zmianę nazwy uprawnionego przez wykreślenie wpisu: Stork Sereens B.V., Boxmeer, Holandia i dokonanie wpisu: Stork Prints B.V., Boxmeer, Holandia.

57062 2009 05 07 A. Wprowadzono zmianę uprawnionego przez wykreślenie wpisu: Goldschmidt AG, Essen, Niemcy i dokonanie wpisu: Goldschmidt GmbH, Essen, Niemcy.

57062 2009 05 07 A. Wprowadzono zmianę nazwy uprawnionego przez wykreślenie wpisu: Goldschmidt GmbH, Essen, Niemcy i dokonanie wpisu: Evonik Goldschmidt GmbH, Essen, Niemcy.

57156 2009 05 27 A. Wprowadzono zmianę uprawnionego przez wykreślenie wpisu: LEK, tovarna farmacevtskih in kemienih izdelkov, d.d., Lublana, Słowenia i dokonanie wpisu: LEK farmacevtska družba d.d., Lublana, Słowenia.

57157 2009 05 27 A. Wprowadzono zmianę uprawnionego przez wykreślenie wpisu: LEK, tovarna farmacevtskih in kemienih izdelkov, d.d., Lublana, Słowenia i dokonanie wpisu: LEK farmacevtska družba d.d., Lublana, Słowenia.

57797 2009 05 07 A. Wprowadzono zmianę nazwy uprawnionego przez wykreślenie wpisu: Kyowa Hakko Kogyo Co., Ltd., Tokio, Japonia i dokonanie wpisu: Kyowa Hakko Kirin Co., Ltd., Tokio, Japonia.

59241 2009 05 13 A. Wprowadzono zmianę uprawnionego przez wykreślenie wpisu: Henkel Kommanditgesellschaft auf Aktien, Düsseldorf, Niemcy i dokonanie wpisu: Henkel AG & Co. KGaA, Düsseldorf, Niemcy.

61701 2009 05 13 A. Wprowadzono zmianę siedziby uprawnionego przez wykreślenie wpisu: British American Tobacco (Brands) Inc., Louisville, Stany Zjednoczone Ameryki i dokonanie wpisu: British American Tobacco (Brands) Inc., Wilmington, Stany Zjednoczone Ameryki.

63699 2009 05 13 A. Wprowadzono zmianę uprawnionego przez wykreślenie wpisu: Henkel Kommanditgesellschaft auf Aktien, Düsseldorf, Niemcy i dokonanie wpisu: Henkel AG & Co. KGaA, Düsseldorf, Niemcy.

63914 2009 05 15 A. Wprowadzono zmianę uprawnionego przez wykreślenie wpisu: Uniroyal Chemical Company Inc. (a Delaware corporation), Middlebury, Stany Zjednoczone Ameryki i dokonanie wpisu: Chemtura USA Corporation, Middlebury, Stany Zjednoczone Ameryki.

63914 2009 05 15 A. Wprowadzono zmianę nazwy uprawnionego przez wykreślenie wpisu: Chemtura USA Corporation, Middlebury, Stany Zjednoczone Ameryki i dokonanie wpisu: Chemtura Corporation, Middlebury, Stany Zjednoczone Ameryki.

63926 2009 05 15 A. Wprowadzono zmianę uprawnionego przez wykreślenie wpisu: Uniroyal Chemical Company Inc. (a Delaware corporation), Middlebury, Stany Zjednoczone Ameryki i dokonanie wpisu: Chemtura USA Corporation, Middlebury, Stany Zjednoczone Ameryki.

63926 2009 05 15 A. Wprowadzono zmianę nazwy uprawnionego przez wykreślenie wpisu: Chemtura USA Corporation, Mid-

dlebury, Stany Zjednoczone Ameryki i dokonanie wpisu: Chemtura Corporation, Middlebury, Stany Zjednoczone Ameryki.

64196 2009 05 21 A. Wprowadzono zmianę uprawnionego przez wykreślenie wpisu: Henkel Kommanditgesellschaft auf Aktien, Düsseldorf, Niemcy i dokonanie wpisu: Henkel AG & Co. KGaA, Düsseldorf, Niemcy.

64411 2009 05 21 A. Wprowadzono zmianę uprawnionego przez wykreślenie wpisu: Henkel Kommanditgesellschaft auf Aktien, Düsseldorf, Niemcy i dokonanie wpisu: Henkel AG & Co. KGaA, Düsseldorf, Niemcy.

64523 2008 07 20 B. Wprowadzono zmianę przez wykreślenie wpisu: wyroby z metali szlachetnych i ich stopów oraz platerowanie, wyroby jubilerskie, biżuteria, wyroby z papieru i kartonu, artykuły introligatorskie, fotografie, papeteria, materiały klejące do papeterii i gospodarstw domowych, pomniki kamienne i z innych materiałów, meble, ramy do obrazów, wyroby z drewna, wiklinu i mas plastycznych, narzędzia i naczynia dla gospodarstw domowych, sprzęt liturgiczny, grzebieniem, wyroby ze szkła, wyroby tekstylne w tym nakrycia na łóżka i stoły, ubrania i nakrycia głowy, koronki i hafty, guziki, sztuczne kwiaty, gry, zabawki, ozdoby choinkowe; klasy 14, 16, 18, 19, 21, 22, 24, 25, 26, 27, 28 i dokonanie wpisu: klasa 14; wyroby z metali szlachetnych lub pokrywane nimi, wyroby jubilerskie; klasa 16; wyroby z papieru, kartonu, artykuły introligatorskie, fotografie, kleje do celów biurowych lub domowych; klasa 20; wyroby z tworzyw sztucznych; klasa 21; naczynia dla gospodarstwa domowego, pojemniki, wyroby ze szkła i ceramiki.

65009 2009 05 25 A. Wprowadzono zmianę uprawnionego przez wykreślenie wpisu: DE NORA ELETTRODI S.p.A., Mediolan, Włochy i dokonanie wpisu: INDUSTRIE DE NORA S.p.A., Mediolan, Włochy.

65021 2009 05 14 A. Wprowadzono zmianę nazwy uprawnionego przez wykreślenie wpisu: INALCA INDUSTRIA ALIMENTARE CARNI S.p.A., Castelvetro, Włochy i dokonanie wpisu: INALCA JBS SOCIETA'PER AZONI, Castelvetro di Modena, Włochy.

65025 2009 05 14 A. Wprowadzono zmianę uprawnionego przez wykreślenie wpisu: Franz Falke – Rohen, Schmalleberg, Niemcy i dokonanie wpisu: FALKE KG, Schmalleberg, Niemcy.

65025 2009 05 14 A. Wprowadzono zmianę uprawnionego przez wykreślenie wpisu: FALKE KG, Schmalleberg, Niemcy i dokonanie wpisu: FALKE KGaA, Schmalleberg, Niemcy.

65026 2009 05 14 A. Wprowadzono zmianę uprawnionego przez wykreślenie wpisu: Franz Falke – Rohen, Schmalleberg, Niemcy i dokonanie wpisu: FALKE KG, Schmalleberg, Niemcy.

65026 2009 05 14 A. Wprowadzono zmianę uprawnionego przez wykreślenie wpisu: FALKE KG, Schmalleberg, Niemcy i dokonanie wpisu: FALKE KGaA, Schmalleberg, Niemcy.

65403 2009 05 07 A. Wprowadzono zmianę siedziby uprawnionego przez wykreślenie wpisu: Cooperatie AVEBE U.A., Veendam, Holandia i dokonanie wpisu: Cooperatie AVEBE U.A., Foxhol, Holandia.

65584 2009 05 21 A. Wprowadzono zmianę uprawnionego przez wykreślenie wpisu: Henkel Kommanditgesellschaft auf Aktien, Düsseldorf, Niemcy i dokonanie wpisu: Henkel AG & Co. KGaA, Düsseldorf, Niemcy.

66086 2009 05 21 A. Wprowadzono zmianę uprawnionego przez wykreślenie wpisu: Henkel KGaA, Düsseldorf, Niemcy i dokonanie wpisu: Henkel AG & Co. KGaA, Düsseldorf, Niemcy.

66608 2009 05 14 A. Wprowadzono zmianę siedziby uprawnionego przez wykreślenie wpisu: Kolon Industries, Inc., Seul, Republika Korei i dokonanie wpisu: Kolon Industries, Inc., Kwachon-city, Republika Korei.

66998 2009 05 07 A. Wprowadzono zmianę uprawnionego przez wykreślenie wpisu: Ente Autonomo Fiera Internazionale di Milano, Mediolan, Włochy i dokonanie wpisu: FIERA MILANO S.P.A., Mediolan, Włochy.

67035 2009 05 21 A. Wprowadzono zmianę uprawnionego przez wykreślenie wpisu: Henkel KGaA, Düsseldorf, Niemcy i dokonanie wpisu: Henkel AG & Co. KGaA, Düsseldorf, Niemcy.

67036 2009 05 21 A. Wprowadzono zmianę uprawnionego przez wykreślenie wpisu: Henkel KGaA, Düsseldorf, Niemcy i dokonanie wpisu: Henkel AG & Co. KGaA, Düsseldorf, Niemcy.

67037 2009 05 15 A. Wprowadzono zmianę uprawnionego przez wykreślenie wpisu: Henkel KGaA, Düsseldorf, Niemcy i dokonanie wpisu: Henkel AG & Co. KGaA, Düsseldorf, Niemcy.

67038 2009 05 15 A. Wprowadzono zmianę uprawnionego przez wykreślenie wpisu: Henkel KGaA, Düsseldorf, Niemcy i dokonanie wpisu: Henkel AG & Co. KGaA, Düsseldorf, Niemcy.

67053 2009 05 15 A. Wprowadzono zmianę uprawnionego przez wykreślenie wpisu: Henkel KGaA, Düsseldorf, Niemcy i dokonanie wpisu: Henkel AG & Co. KGaA, Düsseldorf, Niemcy.

67054 2009 05 15 A. Wprowadzono zmianę uprawnionego przez wykreślenie wpisu: Henkel KGaA, Düsseldorf, Niemcy i dokonanie wpisu: Henkel AG & Co. KGaA, Düsseldorf, Niemcy.

67076 2009 05 15 A. Wprowadzono zmianę uprawnionego przez wykreślenie wpisu: Henkel KGaA, Düsseldorf, Niemcy i dokonanie wpisu: Henkel AG & Co. KGaA, Düsseldorf, Niemcy.

67077 2009 05 15 A. Wprowadzono zmianę uprawnionego przez wykreślenie wpisu: Henkel KGaA, Düsseldorf, Niemcy i dokonanie wpisu: Henkel AG & Co. KGaA, Düsseldorf, Niemcy.

67078 2009 05 15 A. Wprowadzono zmianę uprawnionego przez wykreślenie wpisu: Henkel KGaA, Düsseldorf, Niemcy i dokonanie wpisu: Henkel AG & Co. KGaA, Düsseldorf, Niemcy.

67079 2009 05 15 A. Wprowadzono zmianę uprawnionego przez wykreślenie wpisu: Henkel KGaA, Düsseldorf, Niemcy i dokonanie wpisu: Henkel AG & Co. KGaA, Düsseldorf, Niemcy.

67515 2009 05 13 A. Wprowadzono zmianę nazwy uprawnionego przez wykreślenie wpisu: Dollar Rent A Car Systems, Inc. an Oklahoma corporation, Tulsa, Stany Zjednoczone Ameryki i dokonanie wpisu: DTG Operations, Inc. (Oklahoma corporation), Tulsa, Stany Zjednoczone Ameryki.

67515 2009 05 13 A. Wprowadzono zmianę uprawnionego przez wykreślenie wpisu: DTG Operations, Inc. (Oklahoma corporation), Tulsa, Stany Zjednoczone Ameryki i dokonanie wpisu: Dollar Rent A Car, Inc. (Oklahoma corporation), Tulsa, Stany Zjednoczone Ameryki.

67520 2009 05 13 A. Wprowadzono zmianę uprawnionego przez wykreślenie wpisu: Henkel Kommanditgesellschaft auf Aktien, Düsseldorf, Niemcy i dokonanie wpisu: Henkel AG & Co. KGaA, Düsseldorf, Niemcy.

67521 2009 05 13 A. Wprowadzono zmianę uprawnionego przez wykreślenie wpisu: Henkel Kommanditgesellschaft auf Aktien, Düsseldorf, Niemcy i dokonanie wpisu: Henkel AG & Co. KGaA, Düsseldorf, Niemcy.

68070 2009 05 13 A. Wprowadzono zmianę uprawnionego przez wykreślenie wpisu: Henkel Kommanditgesellschaft auf Aktien, Düsseldorf, Niemcy i dokonanie wpisu: Henkel AG & Co. KGaA, Düsseldorf, Niemcy.

68071 2009 05 13 A. Wprowadzono zmianę uprawnionego przez wykreślenie wpisu: Henkel Kommanditgesellschaft auf Aktien, Düsseldorf, Niemcy i dokonanie wpisu: Henkel AG & Co. KGaA, Düsseldorf, Niemcy.

68073 2009 05 13 A. Wprowadzono zmianę uprawnionego przez wykreślenie wpisu: Henkel Kommanditgesellschaft auf Aktien, Düsseldorf, Niemcy i dokonanie wpisu: Henkel AG & Co. KGaA, Düsseldorf, Niemcy.

69000 2009 05 07 A. Wprowadzono zmianę uprawnionego przez wykreślenie wpisu: Ente Autonomo Fiera Internazionale

di Milano, Mediolan, Włochy i dokonanie wpisu: FIERA MILANO S.P.A., Mediolan, Włochy.

69117 2009 05 04 A. Wprowadzono zmianę nazwy uprawnionego przez wykreślenie wpisu: Dollar Rent a Car Systems, Inc. (Oklahoma corporation), Tulsa, Stany Zjednoczone Ameryki i dokonanie wpisu: DTG Operations, Inc. (Oklahoma corporation), Tulsa, Stany Zjednoczone Ameryki.

69117 2009 05 04 A. Wprowadzono zmianę uprawnionego przez wykreślenie wpisu: DTG Operations, Inc. (Oklahoma corporation), Tulsa, Stany Zjednoczone Ameryki i dokonanie wpisu: Dollar Rent A Car, Inc. (Oklahoma corporation), Tulsa, Stany Zjednoczone Ameryki.

69554 2009 05 21 A. Wprowadzono zmianę uprawnionego przez wykreślenie wpisu: „FRITO LAY POLAND” SPÓŁKA Z OGRANICZONĄ ODPOWIEDZIALNOŚCIĄ, Grodzisk Mazowiecki, Polska 012688286 i dokonanie wpisu: FRITO-LAY TRADING COMPANY (Poland) GmbH, Bern, Szwajcaria.

69621 2009 05 07 A. Wprowadzono zmianę uprawnionego przez wykreślenie wpisu: Ente Autonomo Fiera Internazionale di Milano, Mediolan, Włochy i dokonanie wpisu: FIERA MILANO S.P.A., Mediolan, Włochy.

70594 2009 05 13 A. Wprowadzono zmianę uprawnionego przez wykreślenie wpisu: Cloetta Fazer AB, Ljungsbro, Szwecja i dokonanie wpisu: Cloetta AB, Ljungsbro, Szwecja.

70751 2009 05 15 A. Wprowadzono zmianę uprawnionego przez wykreślenie wpisu: Henkel KGaA, Düsseldorf, Niemcy i dokonanie wpisu: Henkel AG & Co. KGaA, Düsseldorf, Niemcy.

71022 2009 05 13 A. Wprowadzono zmianę uprawnionego przez wykreślenie wpisu: Henkel KGaA, Düsseldorf, Niemcy i dokonanie wpisu: Henkel AG & Co. KGaA, Düsseldorf, Niemcy.

71023 2009 05 13 A. Wprowadzono zmianę uprawnionego przez wykreślenie wpisu: Henkel KGaA, Düsseldorf, Niemcy i dokonanie wpisu: Henkel AG & Co. KGaA, Düsseldorf, Niemcy.

71059 2009 05 07 A,B. Wprowadzono zmianę przez: w rubryce A wykreślenie wpisu: Biuro Projektowo-Konsultingowe Stolica Sp. z o.o., Warszawa, Polska i w rubryce A dokonanie wpisu: Biuro Projektowo-Konsultingowe STOLICA Sp. z o.o., Warszawa, Polska Biuro Projektów STOLICA Sp. z o.o., Warszawa, Polska i w rubryce B dokonanie wpisu: „Na podstawie Regulaminu z dnia 29 marca 2008 r. ustanowiono wspólne prawo ochronne”.

71325 2009 05 25 A. Wprowadzono zmianę uprawnionego przez wykreślenie wpisu: Henkel Kommanditgesellschaft auf Aktien, Düsseldorf, Niemcy i dokonanie wpisu: Henkel AG & Co. KGaA, Düsseldorf, Niemcy.

71371 2009 05 14 A. Wprowadzono zmianę uprawnionego przez wykreślenie wpisu: Henkel Kommanditgesellschaft auf Aktien, Düsseldorf, Niemcy i dokonanie wpisu: Henkel AG & Co. KGaA, Düsseldorf, Niemcy.

73740 2009 05 14 A. Wprowadzono zmianę uprawnionego przez wykreślenie wpisu: HENKEL Kommanditgesellschaft auf Aktien, Düsseldorf, Niemcy i dokonanie wpisu: Henkel AG & Co. KGaA, Düsseldorf, Niemcy.

73870 2009 05 04 A. Wprowadzono zmianę nazwy uprawnionego przez wykreślenie wpisu: Dollar Rent A Car Systems, Inc. an Oklahoma corporation, Tulsa, Stany Zjednoczone Ameryki i dokonanie wpisu: DTG Operations, Inc. (Oklahoma corporation), Tulsa, Stany Zjednoczone Ameryki.

73870 2009 05 04 A. Wprowadzono zmianę uprawnionego przez wykreślenie wpisu: DTG Operations, Inc. (Oklahoma corporation), Tulsa, Stany Zjednoczone Ameryki i dokonanie wpisu: Dollar Rent A Car, Inc. (Oklahoma corporation), Tulsa, Stany Zjednoczone Ameryki.

73911 2009 05 25 A. Wprowadzono zmianę uprawnionego przez wykreślenie wpisu: Henkel KGaA, Düsseldorf, Niemcy i dokonanie wpisu: Henkel AG & Co. KGaA, Düsseldorf, Niemcy.

74299 2009 05 25 A. Wprowadzono zmianę uprawnionego przez wykreślenie wpisu: Henkel Kommanditgesellschaft auf Aktien, Düsseldorf, Niemcy i dokonanie wpisu: Henkel AG & Co. KGaA, Düsseldorf, Niemcy.

74301 2009 05 25 A. Wprowadzono zmianę uprawnionego przez wykreślenie wpisu: Henkel Kommanditgesellschaft auf Aktien, Düsseldorf, Niemcy i dokonanie wpisu: Henkel AG & Co. KGaA, Düsseldorf, Niemcy.

74574 2009 05 14 A. Wprowadzono zmianę uprawnionego przez wykreślenie wpisu: Henkel KGaA, Düsseldorf, Niemcy i dokonanie wpisu: Henkel AG & Co. KGaA, Düsseldorf, Niemcy.

76212 2009 05 04 A. Wprowadzono zmianę nazwy i siedziby uprawnionego przez wykreślenie wpisu: Inecto Limited, Londyn, Wielka Brytania i dokonanie wpisu: INECTO MANUFACTURING LIMITED, Southall, Wielka Brytania.

76212 2009 05 04 A. Wprowadzono zmianę uprawnionego przez wykreślenie wpisu: INECTO MANUFACTURING LIMITED, Southall, Wielka Brytania i dokonanie wpisu: Keyline Brands Limited, Southall, Wielka Brytania.

76401 2009 05 06 A. Wprowadzono zmianę siedziby uprawnionego przez wykreślenie wpisu: JUTRZENKA S.A., Bydgoszcz, Polska i dokonanie wpisu: JUTRZENKA S.A., Opatówek, Polska.

76401 2009 05 06 A. Wprowadzono zmianę uprawnionego przez wykreślenie wpisu: JUTRZENKA S.A., Opatówek, Polska i dokonanie wpisu: Kaliszanka Sp. z o.o., Kalisz, Polska.

76401 2009 05 06 A. Wprowadzono zmianę nazwy i siedziby uprawnionego przez wykreślenie wpisu: Kaliszanka Sp. z o.o., Kalisz, Polska i dokonanie wpisu: Jutrzenka Colin Sp. z o.o., Opatówek, Polska.

76551 2009 05 04 A. Wprowadzono zmianę siedziby uprawnionego przez wykreślenie wpisu: British American Tobacco (Brands) Inc., Louisville, Stany Zjednoczone Ameryki i dokonanie wpisu: British American Tobacco (Brands) Inc., Wilmington, Stany Zjednoczone Ameryki.

77135 2009 05 14 A. Wprowadzono zmianę uprawnionego przez wykreślenie wpisu: Henkel Kommanditgesellschaft auf Aktien, Düsseldorf, Niemcy i dokonanie wpisu: Henkel AG & Co. KGaA, Düsseldorf, Niemcy.

78160 2009 05 14 A. Wprowadzono zmianę uprawnionego przez wykreślenie wpisu: DEL PHARMACEUTICALS, INC., Uniondale, Stany Zjednoczone Ameryki i dokonanie wpisu: Church & Dwight Co., Inc., Princeton, Stany Zjednoczone Ameryki.

78181 2009 05 14 A. Wprowadzono zmianę uprawnionego przez wykreślenie wpisu: Henkel Kommanditgesellschaft auf Aktien, Düsseldorf, Niemcy i dokonanie wpisu: Henkel AG & Co. KGaA, Düsseldorf, Niemcy.

78661 2009 05 14 A. Wprowadzono zmianę uprawnionego przez wykreślenie wpisu: Henkel KGaA, Düsseldorf, Niemcy i dokonanie wpisu: Henkel AG & Co. KGaA, Düsseldorf, Niemcy.

78942 2009 05 04 A. Wprowadzono zmianę uprawnionego przez wykreślenie wpisu: Candle Corporation of America, Greenwich, Stany Zjednoczone Ameryki i dokonanie wpisu: The Sterno Group LLC, Greenwich, Stany Zjednoczone Ameryki.

78947 2009 05 22 A. Wprowadzono zmianę nazwy uprawnionego przez wykreślenie wpisu: Apple Computer, Inc., Cupertino, Stany Zjednoczone Ameryki i dokonanie wpisu: Apple Inc., Cupertino, Stany Zjednoczone Ameryki.

79081 2009 05 25 A. Wprowadzono zmianę uprawnionego przez wykreślenie wpisu: Henkel Kommanditgesellschaft auf Aktien, Düsseldorf, Niemcy i dokonanie wpisu: Henkel AG & Co. KGaA, Düsseldorf, Niemcy.

79082 2009 05 14 A. Wprowadzono zmianę uprawnionego przez wykreślenie wpisu: Henkel Kommanditgesellschaft auf

Aktien, Düsseldorf, Niemcy i dokonanie wpisu: Henkel AG & Co. KGaA, Düsseldorf, Niemcy.

79084 2009 05 14 A. Wprowadzono zmianę uprawnionego przez wykreślenie wpisu: Henkel Kommanditgesellschaft auf Aktien, Düsseldorf, Niemcy i dokonanie wpisu: Henkel AG & Co. KGaA, Düsseldorf, Niemcy.

79085 2009 05 25 A. Wprowadzono zmianę uprawnionego przez wykreślenie wpisu: Henkel Kommanditgesellschaft auf Aktien, Düsseldorf, Niemcy i dokonanie wpisu: Henkel AG & Co. KGaA, Düsseldorf, Niemcy.

79942 2009 05 13 A. Wprowadzono zmianę uprawnionego przez wykreślenie wpisu: RODAN INVEST SPÓŁKA Z OGRANICZONĄ ODPOWIEDZIALNOŚCIĄ, Poznań, Polska 630007922 i dokonanie wpisu: Rodan Agencja Reklamowa Sp. z o.o. Spółka komandytowa, Poznań, Polska 300540649.

80117 2009 05 14 A. Wprowadzono zmianę uprawnionego przez wykreślenie wpisu: DEL PHARMACEUTICALS, INC., Uniondale, Stany Zjednoczone Ameryki i dokonanie wpisu: Church & Dwight Co., Inc., Princeton, Stany Zjednoczone Ameryki.

80171 2009 05 14 A. Wprowadzono zmianę uprawnionego przez wykreślenie wpisu: Henkel KGaA, Düsseldorf, Niemcy i dokonanie wpisu: Henkel AG & Co. KGaA, Düsseldorf, Niemcy.

80173 2009 05 14 A. Wprowadzono zmianę uprawnionego przez wykreślenie wpisu: Henkel KGaA, Düsseldorf, Niemcy i dokonanie wpisu: Henkel AG & Co. KGaA, Düsseldorf, Niemcy.

80953 2009 05 14 A. Wprowadzono zmianę uprawnionego przez wykreślenie wpisu: Henkel KGaA, Düsseldorf, Niemcy i dokonanie wpisu: Henkel AG & Co. KGaA, Düsseldorf, Niemcy.

81412 2009 05 04 A. Wprowadzono zmianę siedziby uprawnionego przez wykreślenie wpisu: British American Tobacco (Brands) Inc., Louisville, Stany Zjednoczone Ameryki i dokonanie wpisu: British American Tobacco (Brands) Inc., Wilmington, Stany Zjednoczone Ameryki.

81706 2009 05 25 A. Wprowadzono zmianę uprawnionego przez wykreślenie wpisu: Henkel Kommanditgesellschaft auf Aktien, Düsseldorf, Niemcy i dokonanie wpisu: Henkel AG & Co. KGaA, Düsseldorf, Niemcy.

82170 2009 05 14 A. Wprowadzono zmianę uprawnionego przez wykreślenie wpisu: Henkel Kommanditgesellschaft auf Aktien, Düsseldorf, Niemcy i dokonanie wpisu: Henkel AG & Co. KGaA, Düsseldorf, Niemcy.

82519 2009 05 06 A. Wprowadzono zmianę uprawnionego przez wykreślenie wpisu: Przedsiębiorstwo Usług Komunalnych „KLEPSYDRA” Sp. J., Łódź, Polska 473093707 i dokonanie wpisu: BONGO Międzynarodowe Usługi Pogrzebowe S.C. Marek Cichewicz, Tomasz Salski, Warszawa, Polska.

83163 2009 05 13 A. Wprowadzono zmianę nazwy uprawnionego przez wykreślenie wpisu: UNICOM BOLS GROUP Sp. z o.o., Oborniki Wielkopolskie, Polska i dokonanie wpisu: BOLS Spółka z ograniczoną odpowiedzialnością, Oborniki, Polska 631040880.

83169 2009 05 11 A. Wprowadzono zmianę nazwy uprawnionego przez wykreślenie wpisu: Lubuska Wytwórnia Wódek Gatunkowych POLMOS w Zielonej Górze Spółka Akcyjna, Zielona Góra, Polska i dokonanie wpisu: V&S LUKSUSOWA ZIELONA GÓRA SPÓŁKA AKCYJNA, Zielona Góra, Polska 970774940.

84155 2009 05 25 A. Wprowadzono zmianę uprawnionego przez wykreślenie wpisu: Henkel Kommanditgesellschaft auf Aktien, Düsseldorf, Niemcy i dokonanie wpisu: Henkel AG & Co. KGaA, Düsseldorf, Niemcy.

84168 2009 05 14 A. Wprowadzono zmianę uprawnionego przez wykreślenie wpisu: Henkel Kommanditgesellschaft auf Aktien, Düsseldorf, Niemcy i dokonanie wpisu: Henkel AG & Co. KGaA, Düsseldorf, Niemcy.

84730 2009 05 25 A. Wprowadzono zmianę uprawnionego przez wykreślenie wpisu: Henkel KGaA, Düsseldorf, Niemcy i dokonanie wpisu: Henkel AG & Co. KGaA, Düsseldorf, Niemcy.

85433 2009 05 14 A. Wprowadzono zmianę uprawnionego przez wykreślenie wpisu: Henkel Kommanditgesellschaft auf Aktien, Düsseldorf, Niemcy i dokonanie wpisu: Henkel AG & Co. KGaA, Düsseldorf, Niemcy.

85434 2009 05 14 A. Wprowadzono zmianę uprawnionego przez wykreślenie wpisu: HENKEL Kommanditgesellschaft auf Aktien, Düsseldorf, Niemcy i dokonanie wpisu: Henkel AG & Co. KGaA, Düsseldorf, Niemcy.

85435 2009 05 14 A. Wprowadzono zmianę uprawnionego przez wykreślenie wpisu: HENKEL Kommanditgesellschaft auf Aktien, Düsseldorf, Niemcy i dokonanie wpisu: Henkel AG & Co. KGaA, Düsseldorf, Niemcy.

85510 2009 05 14 A. Wprowadzono zmianę uprawnionego przez wykreślenie wpisu: Henkel KGaA, Düsseldorf, Niemcy i dokonanie wpisu: Henkel AG & Co. KGaA, Düsseldorf, Niemcy.

85780 2009 05 21 A. Wprowadzono zmianę uprawnionego przez wykreślenie wpisu: „FRITO LAY POLAND” SPÓŁKA Z OGRANICZONĄ ODPOWIEDZIALNOŚCIĄ, Grodzisk Mazowiecki, Polska 012688286 i dokonanie wpisu: FRITO-LAY TRADING COMPANY (Poland) GmbH, Bern, Szwajcaria.

85781 2009 05 21 A. Wprowadzono zmianę uprawnionego przez wykreślenie wpisu: „FRITO LAY POLAND” SPÓŁKA Z OGRANICZONĄ ODPOWIEDZIALNOŚCIĄ, Grodzisk Mazowiecki, Polska 012688286 i dokonanie wpisu: FRITO-LAY TRADING COMPANY (Poland) GmbH, Bern, Szwajcaria.

85782 2009 05 21 A. Wprowadzono zmianę uprawnionego przez wykreślenie wpisu: „FRITO LAY POLAND” SPÓŁKA Z OGRANICZONĄ ODPOWIEDZIALNOŚCIĄ, Grodzisk Mazowiecki, Polska 012688286 i dokonanie wpisu: FRITO-LAY TRADING COMPANY (Poland) GmbH, Bern, Szwajcaria.

86106 2009 05 08 D. Wykreślono wpis: W dniu 21.08.1997 r. zawarto umowę licencyjną na używanie znaku towarowego „AFLOPA” przez Hurtownię Leków AFLOPA S.A., Pabianice, Polska.

86707 2009 05 13 A. Wprowadzono zmianę nazwy uprawnionego przez wykreślenie wpisu: STOWARZYSZENIE NA RZECZ WSPIERANIA ROZWOJU ZAKŁADU ŻYWIENIA KLINICZNEGO I DIAGNOSTYKI LABORATORYJNEJ INSTYTUTU CHOROBY WĘWNETRZNYCH AKADEMII MEDYCZNEJ W GDAŃSKU „ŻYMY ZDROWIEJ”, Gdańsk, Polska 191490697 i dokonanie wpisu: STOWARZYSZENIE „Żyj Zdrowiej”, Gdańsk, Polska 191490697.

86715 2009 05 04 A. Wprowadzono zmianę siedziby uprawnionego przez wykreślenie wpisu: British American Tobacco (Brands) Inc., Louisville, Stany Zjednoczone Ameryki i dokonanie wpisu: British American Tobacco (Brands) Inc., Wilmington, Stany Zjednoczone Ameryki.

87122 2009 05 22 A. Wprowadzono zmianę nazwy uprawnionego przez wykreślenie wpisu: Apple Computer, Inc., Cupertino, Stany Zjednoczone Ameryki i dokonanie wpisu: Apple Inc., Cupertino, Stany Zjednoczone Ameryki.

87373 2009 05 14 A. Wprowadzono zmianę uprawnionego przez wykreślenie wpisu: Henkel Kommanditgesellschaft auf Aktien, Düsseldorf, Niemcy i dokonanie wpisu: Henkel AG & Co. KGaA, Düsseldorf, Niemcy.

87374 2009 05 25 A. Wprowadzono zmianę uprawnionego przez wykreślenie wpisu: Henkel Kommanditgesellschaft auf Aktien, Düsseldorf, Niemcy i dokonanie wpisu: Henkel AG & Co. KGaA, Düsseldorf, Niemcy.

87375 2009 05 14 A. Wprowadzono zmianę uprawnionego przez wykreślenie wpisu: Henkel Kommanditgesellschaft auf Aktien, Düsseldorf, Niemcy i dokonanie wpisu: Henkel AG & Co. KGaA, Düsseldorf, Niemcy.

87376 2009 05 14 A. Wprowadzono zmianę uprawnionego przez wykreślenie wpisu: Henkel Kommanditgesellschaft auf Aktien, Düsseldorf, Niemcy i dokonanie wpisu: Henkel AG & Co. KGaA, Düsseldorf, Niemcy.

87377 2009 05 14 A. Wprowadzono zmianę uprawnionego przez wykreślenie wpisu: Henkel Kommanditgesellschaft auf Aktien, Düsseldorf, Niemcy i dokonanie wpisu: Henkel AG & Co. KGaA, Düsseldorf, Niemcy.

88382 2009 05 14 A. Wprowadzono zmianę uprawnionego przez wykreślenie wpisu: Henkel Kommanditgesellschaft auf Aktien, Düsseldorf, Niemcy i dokonanie wpisu: Henkel AG & Co. KGaA, Düsseldorf, Niemcy.

88686 2009 05 25 A. Wprowadzono zmianę uprawnionego przez wykreślenie wpisu: Henkel Kommanditgesellschaft auf Aktien, Düsseldorf, Niemcy i dokonanie wpisu: Henkel AG & Co. KGaA, Düsseldorf, Niemcy.

89018 2009 05 04 A. Wprowadzono zmianę siedziby uprawnionego przez wykreślenie wpisu: British American Tobacco (Brands) Inc., Louisville, Stany Zjednoczone Ameryki i dokonanie wpisu: British American Tobacco (Brands) Inc., Wilmington, Stany Zjednoczone Ameryki.

89514 2009 05 25 A. Wprowadzono zmianę uprawnionego przez wykreślenie wpisu: Henkel KGaA, Düsseldorf, Niemcy i dokonanie wpisu: Henkel AG & Co. KGaA, Düsseldorf, Niemcy.

91205 2009 05 25 A. Wprowadzono zmianę uprawnionego przez wykreślenie wpisu: Henkel Kommanditgesellschaft auf Aktien, Düsseldorf, Niemcy i dokonanie wpisu: Henkel AG & Co. KGaA, Düsseldorf, Niemcy.

91373 2009 05 08 A. Wprowadzono zmianę uprawnionego przez wykreślenie wpisu: MULTICO Spółka z ograniczoną odpowiedzialnością, Warszawa, Polska i dokonanie wpisu: „POLSKAPRESSE” Sp. z o.o., Warszawa, Polska 012047699.

91643 2009 05 25 A. Wprowadzono zmianę uprawnionego przez wykreślenie wpisu: Henkel Kommanditgesellschaft auf Aktien, Düsseldorf, Niemcy i dokonanie wpisu: Henkel AG & Co. KGaA, Düsseldorf, Niemcy.

92513 2009 05 13 A. Wprowadzono zmianę uprawnionego przez wykreślenie wpisu: Cloetta Fazer AB, Ljungsbro, Szwecja i dokonanie wpisu: Cloetta AB, Ljungsbro, Szwecja.

92911 2009 05 22 A. Wprowadzono zmianę nazwy uprawnionego przez wykreślenie wpisu: Apple Computer, Inc., Cupertino, Stany Zjednoczone Ameryki i dokonanie wpisu: Apple Inc., Cupertino, Stany Zjednoczone Ameryki.

93180 2009 05 13 A. Wprowadzono zmianę nazwy uprawnionego przez wykreślenie wpisu: KARSTADT QUELLE Aktiengesellschaft, Essen, Niemcy i dokonanie wpisu: Arcandor AG, Essen, Niemcy.

93238 2009 05 26 A. Wprowadzono zmianę uprawnionego przez wykreślenie wpisu: „KOMOZJA” A. Mostowski i Wspólnicy Spółka Jawna, Częstochowa, Polska i dokonanie wpisu: „Komozja” S.A., Częstochowa, Polska.

93548 2009 05 14 A. Wprowadzono zmianę uprawnionego przez wykreślenie wpisu: Henkel Kommanditgesellschaft auf Aktien, Düsseldorf, Niemcy i dokonanie wpisu: Henkel AG & Co. KGaA, Düsseldorf, Niemcy.

94051 2009 05 13 A. Wprowadzono zmianę uprawnionego przez wykreślenie wpisu: MACKIE DESIGNS /ITALY/ S.p.A., Reggio Emilia, Włochy i dokonanie wpisu: RCF SPA, Reggio Emilia, Włochy.

94364 2009 05 22 A. Wprowadzono zmianę nazwy uprawnionego przez wykreślenie wpisu: APPLE COMPUTER, INC., Cupertino, Stany Zjednoczone Ameryki i dokonanie wpisu: APPLE INC., Cupertino, Stany Zjednoczone Ameryki.

94365 2009 05 22 A. Wprowadzono zmianę nazwy uprawnionego przez wykreślenie wpisu: APPLE COMPUTER, INC., Cuper-

tino, Stany Zjednoczone Ameryki i dokonanie wpisu: APPLE INC., Cupertino, Stany Zjednoczone Ameryki.

94672 2009 05 14 A. Wprowadzono zmianę uprawnionego przez wykreślenie wpisu: Henkel Kommanditgesellschaft auf Aktien, Düsseldorf, Niemcy i dokonanie wpisu: Henkel AG & Co. KGaA, Düsseldorf, Niemcy.

95961 2009 05 13 A. Wprowadzono zmianę uprawnionego przez wykreślenie wpisu: WIZARD-TECH UNION Przedsiębiorstwo Wielobranżowe Sylka Andrzej, Jagodowo, Polska P-090405646-92700000 59-3-313-09661 i dokonanie wpisu: WIZARD-STAR Przedsiębiorstwo Wielobranżowe Anna Sylka, Jagodowo, Polska NIP; 9531014726.

96272 2009 05 04 A. Wprowadzono zmianę siedziby uprawnionego przez wykreślenie wpisu: British American Tobacco (Brands) Inc., Louisville, Stany Zjednoczone Ameryki i dokonanie wpisu: British American Tobacco (Brands) Inc., Wilmington, Stany Zjednoczone Ameryki.

96531 2009 05 21 A. Wprowadzono zmianę nazwy i siedziby uprawnionego przez wykreślenie wpisu: SugarPol (Toruń) Spółka z o.o., Toruń, Polska i dokonanie wpisu: SugarPol Spółka z o.o., Warszawa, Polska.

96531 2009 05 21 A. Wprowadzono zmianę uprawnionego przez wykreślenie wpisu: SugarPol Spółka z o.o., Warszawa, Polska i dokonanie wpisu: BSO Polska SA, Zygmuntowo, Polska 130061802.

97021 2009 05 04 A. Wprowadzono zmianę siedziby uprawnionego przez wykreślenie wpisu: British American Tobacco (Brands) Inc., Louisville, Stany Zjednoczone Ameryki i dokonanie wpisu: British American Tobacco (Brands) Inc., Wilmington, Stany Zjednoczone Ameryki.

97141 2009 05 21 A. Wprowadzono zmianę uprawnionego przez wykreślenie wpisu: Kimberly-Clark S.A., Klucze, Polska i dokonanie wpisu: Kimberly-Clark Sp. z o.o., Klucze, Polska 015199843.

97279 2009 05 04 A. Wprowadzono zmianę siedziby uprawnionego przez wykreślenie wpisu: British American Tobacco (Brands) Inc., Louisville, Stany Zjednoczone Ameryki i dokonanie wpisu: British American Tobacco (Brands) Inc., Wilmington, Stany Zjednoczone Ameryki.

97573 2009 05 14 A. Wprowadzono zmianę uprawnionego przez wykreślenie wpisu: Henkel Kommanditgesellschaft auf Aktien, Düsseldorf, Niemcy i dokonanie wpisu: Henkel AG & Co. KGaA, Düsseldorf, Niemcy.

98059 2009 05 26 A. Wprowadzono zmianę uprawnionego przez wykreślenie wpisu: „KOMOZJA” A. Mostowski i Wspólnicy Spółka Jawna, Częstochowa, Polska i dokonanie wpisu: „Komozja” S.A., Częstochowa, Polska.

98908 2009 05 14 A. Wprowadzono zmianę uprawnionego przez wykreślenie wpisu: Henkel KGaA, Düsseldorf, Niemcy i dokonanie wpisu: Henkel AG & Co. KGaA, Düsseldorf, Niemcy.

99415 2009 05 22 A. Wprowadzono zmianę nazwy uprawnionego przez wykreślenie wpisu: Apple Computer, Inc., Cupertino, Stany Zjednoczone Ameryki i dokonanie wpisu: Apple Inc., Cupertino, Stany Zjednoczone Ameryki.

100313 2009 05 11 A. Wprowadzono zmianę uprawnionego przez wykreślenie wpisu: Instytut Automatyki Systemów Energetycznych z siedzibą we Wrocławiu, Wrocław, Polska i dokonanie wpisu: Instytut Automatyki Systemów Energetycznych Spółka z o.o., Wrocław, Polska 020606454.

100520 2009 05 27 A. Wprowadzono zmianę uprawnionego przez wykreślenie wpisu: BAYERISCHE MOTOREN WERKE AG, Monachium, Niemcy i dokonanie wpisu: LAND ROVER, Warwick, Wielka Brytania.

100625 2009 05 25 A. Wprowadzono zmianę uprawnionego przez wykreślenie wpisu: Henkel Kommanditgesellschaft auf

Aktien, Düsseldorf, Niemcy i dokonanie wpisu: Henkel AG & Co. KGaA, Düsseldorf, Niemcy.

100975 2009 05 13 A. Wprowadzono zmianę nazwy i siedziby uprawnionego przez wykreślenie wpisu: ORI S.p.A., Mantova, Włochy i dokonanie wpisu: ORI INDUSTRIA S.p.A., Castiglione Delle Stiviere, Włochy.

101456 2009 05 08 D. Wykreślono wpis: W dniu 5 grudnia 2002 r. zawarto umowę licencyjną, zmienioną aneksem z dnia 20 września 2004 r., niewyłączną i pełną na używanie znaku towarowego do dnia 31 grudnia 2005 r. przez „BORUTA – KOLOR” Sp. z o.o., Zgierz, Polska.

102197 2009 05 04 A. Wprowadzono zmianę uprawnionego przez wykreślenie wpisu: ALKOR – WBS Świdzki Wiesław, Nysa, Polska i dokonanie wpisu: PR & A WATCH SAGL, Dongio, Szwajcaria.

103046 2009 05 04 A. Wprowadzono zmianę siedziby uprawnionego przez wykreślenie wpisu: British American Tobacco (Brands) Inc., Louisville, Stany Zjednoczone Ameryki i dokonanie wpisu: British American Tobacco (Brands) Inc., Wilmington, Stany Zjednoczone Ameryki.

104188 2009 05 25 A. Wprowadzono zmianę uprawnionego przez wykreślenie wpisu: Ganske Verlagsgruppe Beteiligungs GmbH, Hamburg, Niemcy i dokonanie wpisu: JAHRESZEITEN VERLAG GmbH, Hamburg, Niemcy.

104312 2009 05 06 A. Wprowadzono zmianę uprawnionego przez wykreślenie wpisu: „91-PLUS HUTA SZKŁA SZCZAKOWA” Sp. z o.o., Jaworzno, Polska i dokonanie wpisu: Slag Recycling Sp. z o.o., Kraków, Polska.

105688 2009 05 08 A. Wprowadzono zmianę uprawnionego przez wykreślenie wpisu: TEVA KUTNO S.A., Kutno, Polska 610023500 i dokonanie wpisu: TEVA PHARMACEUTICALS POLSKA Sp. z o.o., Warszawa, Polska 015472115.

105909 2009 05 07 A. Wprowadzono zmianę nazwy uprawnionego przez wykreślenie wpisu: Przedsiębiorstwo Produkcyjno-Wdrożeniowe LAKMA S.A., Cieszyn, Polska i dokonanie wpisu: LAKMA S.A., Cieszyn, Polska.

105909 2009 05 07 A. Wprowadzono zmianę uprawnionego przez wykreślenie wpisu: LAKMA S.A., Cieszyn, Polska i dokonanie wpisu: LAKMA Sp. z o.o., Cieszyn, Polska.

105909 2009 05 07 A. Wprowadzono zmianę uprawnionego przez wykreślenie wpisu: LAKMA Sp. z o.o., Cieszyn, Polska i dokonanie wpisu: LAKMA SAT Sp. z o.o., Cieszyn, Polska.

106131 2009 05 21 A. Wprowadzono zmianę uprawnionego przez wykreślenie wpisu: „FRITO LAY POLAND” SPÓŁKA Z OGRANICZONĄ ODPOWIEDZIALNOŚCIĄ, Grodzisk Mazowiecki, Polska 012688286 i dokonanie wpisu: FRITO-LAY TRADING COMPANY (Poland) GmbH, Bern, Szwajcaria.

106202 2009 05 21 A. Wprowadzono zmianę uprawnionego przez wykreślenie wpisu: „FRITO LAY POLAND” SPÓŁKA Z OGRANICZONĄ ODPOWIEDZIALNOŚCIĄ, Grodzisk Mazowiecki, Polska 012688286 i dokonanie wpisu: FRITO-LAY TRADING COMPANY (Poland) GmbH, Bern, Szwajcaria.

106203 2009 05 21 A. Wprowadzono zmianę uprawnionego przez wykreślenie wpisu: „FRITO LAY POLAND” SPÓŁKA Z OGRANICZONĄ ODPOWIEDZIALNOŚCIĄ, Grodzisk Mazowiecki, Polska 012688286 i dokonanie wpisu: FRITO-LAY TRADING COMPANY (Poland) GmbH, Bern, Szwajcaria.

106428 2009 05 25 A. Wprowadzono zmianę uprawnionego przez wykreślenie wpisu: Discovery Communications, Inc., Silver Spring, Stany Zjednoczone Ameryki i dokonanie wpisu: Discovery Communications, LLC, Silver Spring, Stany Zjednoczone Ameryki.

109053 2009 05 21 A. Wprowadzono zmianę uprawnionego przez wykreślenie wpisu: „FRITO LAY POLAND” SPÓŁKA Z OGRANICZONĄ ODPOWIEDZIALNOŚCIĄ, Grodzisk Mazowiecki, Polska

012688286 i dokonanie wpisu: FRITO-LAY TRADING COMPANY (Poland) GmbH, Bern, Szwajcaria.

110551 2009 05 11 A. Wprowadzono zmianę nazwy uprawnionego przez wykreślenie wpisu: PRZEDSIĘBIORSTWO PRODUKCYJNO-HANDLOWO-USŁUGOWE „FRUKTUS” SPÓŁKA JAWNA STANISŁAW KOWALCZYK ZBIGNIEW KOWALCZYK, Wąsosz Dolny, Polska 150504678 i dokonanie wpisu: Przedsiębiorstwo Produkcyjno-Handlowo-Usługowe „FRUKTUS” Stanisław Kowalczyk i Wspólnicy Spółka Jawna, Wąsosz Dolny, Polska 150504678.

110885 2009 05 11 A. Wprowadzono zmianę nazwy uprawnionego przez wykreślenie wpisu: PRZEDSIĘBIORSTWO PRODUKCYJNO-HANDLOWO-USŁUGOWE „FRUKTUS” SPÓŁKA JAWNA STANISŁAW KOWALCZYK ZBIGNIEW KOWALCZYK, Wąsosz Dolny, Polska 150504678 i dokonanie wpisu: Przedsiębiorstwo Produkcyjno-Handlowo-Usługowe „FRUKTUS” Stanisław Kowalczyk i Wspólnicy Spółka Jawna, Wąsosz Dolny, Polska 150504678.

111561 2009 05 05 A. Wprowadzono zmianę siedziby uprawnionego przez wykreślenie wpisu: Tabacofina- Vander Elst NV, Edegem, Belgia i dokonanie wpisu: Tabacofina- Vander Elst NV, Molenbeek-Saint-Jean, Belgia.

111562 2009 05 05 A. Wprowadzono zmianę siedziby uprawnionego przez wykreślenie wpisu: Tabacofina- Vander Elst NV, Edegem, Belgia i dokonanie wpisu: Tabacofina- Vander Elst NV, Molenbeek-Saint-Jean, Belgia.

111741 2009 05 08 A. Wprowadzono zmianę siedziby uprawnionego przez wykreślenie wpisu: GREHEN Spółka z o.o., Warszawa, Polska 140133630 i dokonanie wpisu: GREHEN Spółka z o.o., Dyzin, Polska 140133630.

111965 2009 05 13 A. Wprowadzono zmianę uprawnionego przez wykreślenie wpisu: INTER GLOBAL Sp. z o.o., Ostrów Wlkp., Polska i dokonanie wpisu: „Inter-Global” Franciszek, Zofia, Grzegorz, Paweł Nowak spółka jawna, Ostrów Wlkp., Polska.

113161 2009 05 11 A. Wprowadzono zmianę uprawnionego przez wykreślenie wpisu: Instytut Automatyki Systemów Energetycznych, Wrocław, Polska i dokonanie wpisu: Instytut Automatyki Systemów Energetycznych Spółka z o.o., Wrocław, Polska 020606454.

113944 2009 05 11 A. Wprowadzono zmianę uprawnionego przez wykreślenie wpisu: Instytut Automatyki Systemów Energetycznych, Wrocław, Polska i dokonanie wpisu: Instytut Automatyki Systemów Energetycznych Spółka z o.o., Wrocław, Polska 020606454.

115500 2009 05 13 A. Wprowadzono zmianę uprawnionego przez wykreślenie wpisu: KIMBERLY-CLARK SPÓŁKA AKCYJNA, Klucze, Polska i dokonanie wpisu: KIMBERLY-CLARK Sp. z o.o., Klucze, Polska 015199843.

115625 2009 05 21 A. Wprowadzono zmianę uprawnionego przez wykreślenie wpisu: „FRITO LAY POLAND” SPÓŁKA Z OGRANICZONĄ ODPOWIEDZIALNOŚCIĄ, Grodzisk Mazowiecki, Polska 012688286 i dokonanie wpisu: FRITO-LAY TRADING COMPANY (Poland) GmbH, Bern, Szwajcaria.

115627 2009 05 21 A. Wprowadzono zmianę uprawnionego przez wykreślenie wpisu: „FRITO LAY POLAND” SPÓŁKA Z OGRANICZONĄ ODPOWIEDZIALNOŚCIĄ, Grodzisk Mazowiecki, Polska 012688286 i dokonanie wpisu: FRITO-LAY TRADING COMPANY (Poland) GmbH, Bern, Szwajcaria.

115827 2009 05 21 A. Wprowadzono zmianę siedziby uprawnionego przez wykreślenie wpisu: STAR FOODS Spółka Akcyjna, Tomaszów Mazowiecki, Polska i dokonanie wpisu: STAR FOODS SPÓŁKA AKCYJNA, Warszawa, Polska 012858802.

115827 2009 05 21 A. Wprowadzono zmianę uprawnionego przez wykreślenie wpisu: STAR FOODS SPÓŁKA AKCYJNA, Warszawa, Polska 012858802 i dokonanie wpisu: „FRITO LAY POLAND” SPÓŁKA Z OGRANICZONĄ ODPOWIEDZIALNOŚCIĄ, Grodzisk Mazowiecki, Polska 012688286.

115827 2009 05 21 A. Wprowadzono zmianę uprawnionego przez wykreślenie wpisu: „FRITO LAY POLAND” SPÓŁKA Z OGRANICZONĄ ODPOWIEDZIALNOŚCIĄ, Grodzisk Mazowiecki, Polska 012688286 i dokonanie wpisu: FRITO-LAY TRADING COMPANY (Poland) GmbH, Bern, Szwajcaria.

116274 2009 05 11 A. Wprowadzono zmianę uprawnionego przez wykreślenie wpisu: Instytut Automatyki Systemów Energetycznych, Wrocław, Polska i dokonanie wpisu: Instytut Automatyki Systemów Energetycznych Spółka z o.o., Wrocław, Polska 020606454.

117388 2009 05 26 A. Wprowadzono zmianę uprawnionego przez wykreślenie wpisu: „KOMOZJA” A.MOSTOWSKI I WSPÓLNICY SPÓŁKA JAWNA, Częstochowa, Polska i dokonanie wpisu: „Komozja” S.A., Częstochowa, Polska.

117609 2009 05 21 A. Wprowadzono zmianę uprawnionego przez wykreślenie wpisu: „FRITO LAY POLAND” SPÓŁKA Z OGRANICZONĄ ODPOWIEDZIALNOŚCIĄ, Grodzisk Mazowiecki, Polska 012688286 i dokonanie wpisu: FRITO-LAY TRADING COMPANY (Poland) GmbH, Bern, Szwajcaria.

117664 2009 05 21 A. Wprowadzono zmianę uprawnionego przez wykreślenie wpisu: KIMBERLY-CLARK SPÓŁKA AKCYJNA, Klucze, Polska i dokonanie wpisu: KIMBERLY-CLARK Sp. z o.o., Klucze, Polska 015199843.

118325 2009 05 07 A. Wprowadzono zmianę uprawnionego przez wykreślenie wpisu: CHIPITA INTERNATIONAL S.A., Ateny, Grecja i dokonanie wpisu: VIVARTIA S.A., Maroussi, Grecja.

119822 2009 05 13 A. Wprowadzono zmianę nazwy uprawnionego przez wykreślenie wpisu: WestfaliaSurge GmbH, Bönen, Niemcy i dokonanie wpisu: GEA WestfaliaSurge GmbH, Bönen, Niemcy.

119829 2009 05 13 A. Wprowadzono zmianę nazwy uprawnionego przez wykreślenie wpisu: WestfaliaSurge GmbH, Bönen, Niemcy i dokonanie wpisu: GEA WestfaliaSurge GmbH, Bönen, Niemcy.

120363 2009 05 07 A. Wprowadzono zmianę nazwy uprawnionego przez wykreślenie wpisu: PKO/CREDIT SUISSE Towarzystwo Funduszy Inwestycyjnych S.A., Warszawa, Polska i dokonanie wpisu: PKO TOWARZYSTWO FUNDUSZY INWESTYCYJNYCH SPÓŁKA AKCYJNA, Warszawa, Polska.

120998 2009 05 06 A. Wprowadzono zmianę uprawnionego przez wykreślenie wpisu: Prószyński i S-ka S.A., Warszawa, Polska i dokonanie wpisu: „Prószyński Media” Spółka z o.o., Warszawa, Polska.

121148 2009 05 07 A. Wprowadzono zmianę uprawnionego przez wykreślenie wpisu: „MOLTON” SPÓŁKA Z OGRANICZONĄ ODPOWIEDZIALNOŚCIĄ, Brwinów, Polska 140791823 i dokonanie wpisu: Monnari Trade SA, Łódź, Polska.

121269 2009 05 07 A. Wprowadzono zmianę siedziby uprawnionego przez wykreślenie wpisu: Strata Products Worldwide LLC, Marietta, Stany Zjednoczone Ameryki i dokonanie wpisu: Strata Products Worldwide LLC, Wilmington, Stany Zjednoczone Ameryki.

121269 2009 05 07 D. Dokonano wpisu: Na mocy umowy z dnia 01 listopada 2008 r. udzielono pełnej i wyłącznej licencji na używanie znaku towarowego przez spółkę Strata Products Poland Sp. z o.o., Katowice, Polska przez czas nieokreślony.

122937 2009 05 05 A. Wprowadzono zmianę uprawnionego przez wykreślenie wpisu: INTER-GLOBAL Sp. z o.o., Ostrów Wlkp., Polska i dokonanie wpisu: „Inter-Global” Franciszek, Zofia, Grzegorz, Paweł Nowak spółka jawna, Ostrów Wlkp., Polska.

123067 2009 05 21 A. Wprowadzono zmianę uprawnionego przez wykreślenie wpisu: „FRITO LAY POLAND” SPÓŁKA Z OGRANICZONĄ ODPOWIEDZIALNOŚCIĄ, Grodzisk Mazowiecki, Polska 012688286 i dokonanie wpisu: FRITO-LAY TRADING COMPANY (Poland) GmbH, Bern, Szwajcaria.

125928 2009 05 12 A. Wprowadzono zmianę uprawnionego przez wykreślenie wpisu: Wytyk Paweł, Stachowiak Jerzy, Grygier Stanisław Wytwórnia Lodów WSG, Kościan, Polska i dokonanie wpisu: WYTWÓRNIA LODÓW „WSG” SPÓŁKA JAWNA WYTYK PAWEŁ, STACHOWIAK JERZY ANTONI, GRYGIER STANISŁAW, Kościan, Polska 410517326.

125928 2009 05 12 A. Wprowadzono zmianę uprawnionego przez wykreślenie wpisu: WYTWÓRNIA LODÓW „WSG” SPÓŁKA JAWNA WYTYK PAWEŁ, STACHOWIAK JERZY ANTONI, GRYGIER STANISŁAW, Kościan, Polska 410517326 i dokonanie wpisu: „WYTWÓRNIA LODÓW WSG” Sp. z o.o., Kościan, Polska 411522921.

126324 2009 05 13 A. Wprowadzono zmianę siedziby uprawnionego przez wykreślenie wpisu: „Bin – Biuro Inżynierskie” Sp. z o.o., Bydgoszcz, Polska i dokonanie wpisu: „Bin – Biuro Inżynierskie” Sp. z o.o., Białe Błota, Polska 091185649.

127192 2009 05 05 A. Wprowadzono zmianę siedziby uprawnionego przez wykreślenie wpisu: CERSANIT S.A., Krasnystaw, Polska i dokonanie wpisu: CERSANIT S.A., Kielce, Polska.

127193 2009 05 26 A. Wprowadzono zmianę siedziby uprawnionego przez wykreślenie wpisu: CERSANIT S.A., Krasnystaw, Polska i dokonanie wpisu: CERSANIT S.A., Kielce, Polska.

127350 2009 05 07 A. Wprowadzono zmianę nazwy uprawnionego przez wykreślenie wpisu: PKO/CREDIT SUISSE Towarzystwo Funduszy Inwestycyjnych S.A., Warszawa, Polska i dokonanie wpisu: PKO TOWARZYSTWO FUNDUSZY INWESTYCYJNYCH SPÓŁKA AKCYJNA, Warszawa, Polska.

127920 2009 05 26 A. Wprowadzono zmianę uprawnionego przez wykreślenie wpisu: Tyszko Irena, Skumbin Jarosław, Skumbin Elżbieta, Tyszko Andrzej PARADISO FOOD S.C., Białystok, Polska i dokonanie wpisu: „Paradiso Food” E. I. J. Skumbin Sp.j., Kleosin, Polska.

128428 2009 05 25 A. Wprowadzono zmianę uprawnionego przez wykreślenie wpisu: Przedsiębiorstwo Produkcyjno Handlowo Usługowe i Transportowe MARTER S.C. Górecka Maria, Górecki Wojciech, Pięta Teresa, Pięta Wojciech, Sierpc, Polska i dokonanie wpisu: Przedsiębiorstwo Produkcyjno-Handlowo-Usługowe i Transportowe „MARTER”: Górecki-Pięta i Ska Spółka Jawna, Sierpc, Polska.

128677 2009 05 22 A. Wprowadzono zmianę uprawnionego przez wykreślenie wpisu: VISTULA & WÓLCZANKA Spółka Akcyjna, Kraków, Polska 351001329 i dokonanie wpisu: VISTULA GROUP Spółka Akcyjna, Kraków, Polska 351001329.

128871 2009 05 11 A. Wprowadzono zmianę nazwy uprawnionego przez wykreślenie wpisu: Lubuska Wytwórnia Wódek Gatunkowych POLMOS w Zielonej Górze Spółka Akcyjna, Zielona Góra, Polska i dokonanie wpisu: V&S LUKSUSOWA ZIELONA GÓRA SPÓŁKA AKCYJNA, Zielona Góra, Polska 970774940.

129079 2009 05 06 A. Wprowadzono zmianę uprawnionego przez wykreślenie wpisu: TARGET W. KACMAJOR I SP. JAWNA, Kartoszyno, Polska i dokonanie wpisu: TAMARK S.A., Kartoszyno, Polska.

129088 2009 05 08 A. Wprowadzono zmianę uprawnionego przez wykreślenie wpisu: G+J GRUNER + JAHR POLSKA Sp. z o.o. & Co. Spółka Komandytowa, Warszawa, Polska i dokonanie wpisu: MURATOR SPÓŁKA AKCYJNA, Warszawa, Polska 012012459.

129095 2009 05 25 A. Wprowadzono zmianę uprawnionego przez wykreślenie wpisu: Henkel Kommanditgesellschaft auf Aktien, Düsseldorf, Niemcy i dokonanie wpisu: Henkel AG & Co. KGaA, Düsseldorf, Niemcy.

129413 2009 05 26 A. Wprowadzono zmianę siedziby uprawnionego przez wykreślenie wpisu: CERSANIT S.A., Krasnystaw, Polska i dokonanie wpisu: CERSANIT S.A., Kielce, Polska.

129468 2009 05 06 A. Wprowadzono zmianę siedziby uprawnionego przez wykreślenie wpisu: INTERCHEMALL ZESPÓŁ MŁYNÓW JELONKI SPÓŁKA Z OGRANICZONĄ ODPOWIEDZIALNOŚCIĄ, Warszawa, Polska 011003435 i dokonanie wpisu: INTERCHEMALL ZESPÓŁ MŁYNÓW JELONKI SPÓŁKA Z OGRANICZONĄ ODPOWIEDZIALNOŚCIĄ, Jelenie, Polska 011003435.

129469 2009 05 06 A. Wprowadzono zmianę siedziby uprawnionego przez wykreślenie wpisu: Interchemall Zespół Młynów Jelonki Sp. z o.o., Warszawa, Polska 011003435 i dokonanie wpisu: Interchemall Zespół Młynów Jelonki Sp. z o.o., Jelenie, Polska 011003435.

129493 2009 05 25 A. Wprowadzono zmianę uprawnionego przez wykreślenie wpisu: Discovery Communications, Inc., Silver Spring, Stany Zjednoczone Ameryki i dokonanie wpisu: Discovery Communications, LLC, Silver Spring, Stany Zjednoczone Ameryki.

129701 2009 05 07 A. Wprowadzono zmianę uprawnionego przez wykreślenie wpisu: Carglass Luxembourg Sarl-Zug Branch, Zug, Szwajcaria i dokonanie wpisu: Carglass Luxembourg S.a.r.l., Luxembourg, Luksemburg.

129701 2009 05 07 A. Wprowadzono zmianę uprawnionego przez wykreślenie wpisu: Carglass Luxembourg S.a.r.l., Luxembourg, Luksemburg i dokonanie wpisu: Belron Hungary Kft, Szombathely, Węgry.

129701 2009 05 07 A. Wprowadzono zmianę uprawnionego przez wykreślenie wpisu: Belron Hungary Kft, Szombathely, Węgry i dokonanie wpisu: Belron Hungary Kft – Zug branch, Zug, Szwajcaria.

130231 2009 05 11 A. Wprowadzono zmianę uprawnionego przez wykreślenie wpisu: Sosnowski Witold Auto Alarm Center CLIFFORD, Warszawa, Polska i dokonanie wpisu: Auto Alarm Center CLIFFORD Sp. z o.o., Warszawa, Polska 511321757.

130231 2009 05 11 A. Wprowadzono zmianę uprawnionego przez wykreślenie wpisu: Auto Alarm Center CLIFFORD Sp. z o.o., Warszawa, Polska 511321757 i dokonanie wpisu: LOGIC Spółka z o.o. Spółka komandytowa, Warszawa, Polska 511321757.

130792 2009 05 06 A. Wprowadzono zmianę uprawnionego przez wykreślenie wpisu: Wydawnictwo Murator Spółka z o.o., Warszawa, Polska i dokonanie wpisu: Murator SA, Warszawa, Polska.

130920 2009 05 07 A. Wprowadzono zmianę nazwy uprawnionego przez wykreślenie wpisu: American Home Products Corporation (a Delaware corporation), Madison, Stany Zjednoczone Ameryki i dokonanie wpisu: WYETH, Madison, Stany Zjednoczone Ameryki.

130924 2009 05 05 A. Wprowadzono zmianę uprawnionego przez wykreślenie wpisu: Kosicki Sławomir CELIKO dr Kosicki, Poznań, Polska i dokonanie wpisu: CELIKO Sp. z o.o., Poznań, Polska.

131608 2009 05 13 A. Wprowadzono zmianę uprawnionego przez wykreślenie wpisu: KIMBERLY-CLARK SPÓŁKA AKCYJNA, Klucze, Polska i dokonanie wpisu: KIMBERLY-CLARK Sp. z o.o., Klucze, Polska 015199843.

131830 2009 05 26 A. Wprowadzono zmianę uprawnionego przez wykreślenie wpisu: Śliż Grażyna, Śliż Henryk Przedsiębiorstwo Handlowo-Usługowe OIKOS S.C., Bydgoszcz, Polska i dokonanie wpisu: Przedsiębiorstwo Handlowo-Usługowe „OIKOS” Henryk Śliż, Bydgoszcz, Polska.

131912 2009 05 12 A. Wprowadzono zmianę uprawnionego przez wykreślenie wpisu: Gozdowski Dariusz, Gozdowska Tamara GODEX CENTRUM S.C., Warszawa, Polska i dokonanie wpisu: „GODEX CENTRUM” DARIUSZ GOZDOWSKI TAMARA GOZDOWSKA SPÓŁKA JAWNA, Warszawa, Polska 011284262.

132222 2009 05 07 A. Wprowadzono zmianę uprawnionego przez wykreślenie wpisu: CHEMICAL GLOBAL SPÓŁKA AKCYJNA, Kraków, Polska NIP-6762299265 i dokonanie wpisu: Megachemie Spółka z o.o., Kraków, Polska.

132497 2009 05 20 A. Wprowadzono zmianę uprawnionego przez wykreślenie wpisu: Sztorc Józef Tarnowskie Zakłady Osprzętu Elektrycznego TAREL, Wola Rzędzińska, Polska i dokonanie wpisu: Tarnowskie Zakłady Osprzętu Elektrycznego TAREL Sp. z o.o., Wola Rzędzińska, Polska 852479626.

132624 2009 05 14 A. Wprowadzono zmianę siedziby uprawnionego przez wykreślenie wpisu: DYMO AB, Solna, Szwecja i dokonanie wpisu: DYMO AB, Landskrona, Szwecja.

132875 2009 05 07 D. Dokonano wpisu: Na mocy z dnia 28 marca 2008 r. udzielono pełnej i niewyłącznej licencji na używanie znaku towarowego przez spółkę Glue-Invest S.A., Warszawa, Polska przez czas nieokreślony.

132876 2009 05 06 D. Dokonano wpisu: Na mocy z dnia 28 marca 2008 r. udzielono pełnej i niewyłącznej licencji na używanie znaku towarowego przez spółkę Glue-Invest S.A., Warszawa, Polska przez czas nieokreślony.

132877 2009 05 07 D. Dokonano wpisu: Na mocy z dnia 28 marca 2008 r. udzielono pełnej i niewyłącznej licencji na używanie znaku towarowego przez spółkę Glue-Invest S.A., Warszawa, Polska przez czas nieokreślony.

133125 2009 05 07 A. Wprowadzono zmianę uprawnionego przez wykreślenie wpisu: „WYDAWNICTWO MURATOR” SPÓŁKA Z OGRANICZONĄ ODPOWIEDZIALNOŚCIĄ, Warszawa, Polska i dokonanie wpisu: MURATOR SA, Warszawa, Polska.

133141 2009 05 05 A. Wprowadzono zmianę uprawnionego przez wykreślenie wpisu: Kawałek Marek, Linkiewicz Hanna Rozlewnia Gazu Płynnego KROTGASZ S.C., Krotoszyn, Polska i dokonanie wpisu: „KROTGASZ” Rozlewnia Gazu Płynnego Spółka Jawna Hanna Linkiewicz, Marek Kawałek, Krotoszyn, Polska.

133141 2009 05 05 A. Wprowadzono zmianę nazwy uprawnionego przez wykreślenie wpisu: „KROTGASZ” Rozlewnia Gazu Płynnego Spółka Jawna Hanna Linkiewicz, Marek Kawałek, Krotoszyn, Polska i dokonanie wpisu: „KROTGASZ” Rozlewnia Gazu Płynnego Spółka Jawna Hanna Linkiewicz, M.D. Kawałek, Krotoszyn, Polska.

133788 2009 05 14 A. Wprowadzono zmianę siedziby uprawnionego przez wykreślenie wpisu: South Cone, Inc., San Diego, Stany Zjednoczone Ameryki i dokonanie wpisu: South Cone, Inc., Carlsbad, Stany Zjednoczone Ameryki.

134138 2009 05 05 A. Wprowadzono zmianę uprawnionego przez wykreślenie wpisu: Grzebyk Edward, Grzebyk Witold, Podlasek Małgorzata Firma Produkcyjno-Handlowo-Usługowa EKO-FARB S.C., 31-706 Kraków ul. St. Aug. Poniatowskiego 33, Polska i dokonanie wpisu: Wroby Metalowe EKOFARB Sp.J.; E. Grzebyk; W.Grzebyk, Kraków, Polska.

134547 2009 05 06 A. Wprowadzono zmianę uprawnionego przez wykreślenie wpisu: Agros Holding S.A., 00-950 Warszawa ul. Chałubińskiego 8, Polska i dokonanie wpisu: Waldemar Czuba, Wolica, Polska.

134558 2009 05 14 A. Wprowadzono zmianę uprawnionego przez wykreślenie wpisu: HENKEL Kommanditgesellschaft auf Aktien, D-40191 Düsseldorf, Niemcy i dokonanie wpisu: Henkel AG & Co. KGaA, Düsseldorf, Niemcy.

134922 2009 05 25 A. Wprowadzono zmianę uprawnionego przez wykreślenie wpisu: Henkel KgaA, Henkelstrasse 67 D-40191, Düsseldorf, Niemcy i dokonanie wpisu: Henkel AG & Co. KGaA, Düsseldorf, Niemcy.

134951 2009 05 21 A. Wprowadzono zmianę uprawnionego przez wykreślenie wpisu: Marquard Communication & Media Sp. z o.o., Warszawa, Polska 140771312 i dokonanie wpisu: VIVIANA INVESTMENTS SP. Z O.O., WARSZAWA, Polska.

134952 2009 05 21 A. Wprowadzono zmianę uprawnionego przez wykreślenie wpisu: Marquard Communication & Media

Sp. z o.o., Warszawa, Polska 140771312 i dokonanie wpisu: VIVIANA INVESTMENTS SP. Z O.O., WARSZAWA, Polska.

134952 2009 05 21 A. Wprowadzono zmianę uprawnionego przez wykreślenie wpisu: MARQUARD COMMUNICATION & MEDIA Sp. z o.o., Warszawa, Polska 140771312 i dokonanie wpisu: VIVIANA INVESTMENTS SP. Z O.O., WARSZAWA, Polska.

134953 2009 05 21 A. Wprowadzono zmianę uprawnionego przez wykreślenie wpisu: MARQUARD COMMUNICATION & MEDIA Sp. z o.o., Warszawa, Polska 140771312 i dokonanie wpisu: VIVIANA INVESTMENTS SP. Z O.O., WARSZAWA, Polska.

134954 2009 05 21 A. Wprowadzono zmianę uprawnionego przez wykreślenie wpisu: MARQUARD COMMUNICATION & MEDIA Sp. z o.o., Warszawa, Polska 140771312 i dokonanie wpisu: VIVIANA INVESTMENTS SP. Z O.O., WARSZAWA, Polska.

134955 2009 05 21 A. Wprowadzono zmianę uprawnionego przez wykreślenie wpisu: MARQUARD COMMUNICATION & MEDIA Sp. z o.o., Warszawa, Polska 140771312 i dokonanie wpisu: VIVIANA INVESTMENTS SP. Z O.O., WARSZAWA, Polska.

134956 2009 05 21 A. Wprowadzono zmianę uprawnionego przez wykreślenie wpisu: MARQUARD COMMUNICATION & MEDIA Sp. z o.o., Warszawa, Polska 140771312 i dokonanie wpisu: VIVIANA INVESTMENTS SP. Z O.O., WARSZAWA, Polska.

134957 2009 05 21 A. Wprowadzono zmianę uprawnionego przez wykreślenie wpisu: MARQUARD COMMUNICATION & MEDIA Sp. z o.o., Warszawa, Polska 140771312 i dokonanie wpisu: VIVIANA INVESTMENTS SP. Z O.O., WARSZAWA, Polska.

134958 2009 05 21 A. Wprowadzono zmianę uprawnionego przez wykreślenie wpisu: MARQUARD COMMUNICATION & MEDIA Sp. z o.o., Warszawa, Polska 140771312 i dokonanie wpisu: VIVIANA INVESTMENTS SP. Z O.O., WARSZAWA, Polska.

134959 2009 05 21 A. Wprowadzono zmianę uprawnionego przez wykreślenie wpisu: MARQUARD COMMUNICATION & MEDIA Sp. z o.o., Warszawa, Polska 140771312 i dokonanie wpisu: VIVIANA INVESTMENTS SP. Z O.O., WARSZAWA, Polska.

135076 2009 05 07 A. Wprowadzono zmianę nazwy uprawnionego przez wykreślenie wpisu: Bank Rozwoju Budownictwa Mieszkaniowego S.A., 00-099 Warszawa ul. Senatorska 39/31, Polska i dokonanie wpisu: BGK NIERUCHOMOŚCI SPÓŁKA AKCYJNA, Warszawa, Polska 5260300026 006228218.

135125 2009 05 14 A. Wprowadzono zmianę uprawnionego przez wykreślenie wpisu: HENKEL Kommanditgesellschaft auf Aktien, Henkelstrasse 67 D-40191 Düsseldorf, Niemcy i dokonanie wpisu: Henkel AG & Co. KGaA, Düsseldorf, Niemcy.

135181 2009 05 07 A. Wprowadzono zmianę adresu uprawnionego przez wykreślenie wpisu: Electrolux Home Products, Inc., 18013 Cleveland Parkway, Suite 100 Cleveland Ohio 44130920, Stany Zjednoczone Ameryki i dokonanie wpisu: Electrolux Home Products, Inc., Cleveland, Stany Zjednoczone Ameryki.

135236 2009 05 14 A. Wprowadzono zmianę uprawnionego przez wykreślenie wpisu: Schwarz Pharma Spółka z o.o., 05-092 Łomianki ul. Dolna 21, Polska i dokonanie wpisu: UCB Pharma Spółka z ograniczoną odpowiedzialnością, Warszawa, Polska.

135238 2009 05 14 A. Wprowadzono zmianę uprawnionego przez wykreślenie wpisu: Schwarz Pharma Spółka z o.o., 05-092 Łomianki ul. Dolna 21, Polska i dokonanie wpisu: UCB Pharma Spółka z ograniczoną odpowiedzialnością, Warszawa, Polska.

135439 2009 05 14 C. Wprowadzono zmianę przez wykreślenie wpisu: klasa: 42 i dokonanie wpisu: klasa: 45.

135440 2009 05 14 C. Wprowadzono zmianę przez wykreślenie wpisu: klasa: 42 i dokonanie wpisu: klasa: 45.

135678 2009 05 12 A. Wprowadzono zmianę nazwy uprawnionego przez wykreślenie wpisu: Spółdzielczy Ośrodek Budownictwa INWESTPROJEKT, 00-519 Warszawa ul. Wspólna 41, Polska

i dokonanie wpisu: Spółdzielczy Ośrodek Budownictwa INWEST-PROJEKT w likwidacji, Warszawa, Polska 000776485.

135734 2009 05 07 A. Wprowadzono zmianę nazwy i siedziby uprawnionego przez wykreślenie wpisu: C. Meldgaard Andersen A/S, Industrivaenget 4, Lind 7400 Herning, Dania i dokonanie wpisu: SANITA A/S, Ikast, Dania.

135916 2009 05 22 A. Wprowadzono zmianę nazwy uprawnionego przez wykreślenie wpisu: Kopalnia Węgla Brunatnego „BEŁCHATÓW” Spółka Akcyjna, 97-400 Bełchatów Rogowiec skr. Pocz. 100, Polska i dokonanie wpisu: PGE Kopalnia Węgla Brunatnego Bełchatów Spółka Akcyjna, Rogowiec, Polska 000560236.

135928 2009 05 13 A. Wprowadzono zmianę uprawnionego przez wykreślenie wpisu: American Saw & Mfg. Zcompany Inc., Est Longmeadow, Stany Zjednoczone Ameryki i dokonanie wpisu: Irwin Industrial Tool Company, Freeport, Stany Zjednoczone Ameryki.

136030 2009 05 07 A. Wprowadzono zmianę uprawnionego przez wykreślenie wpisu: Bylicka Grażyna, Bylicki Jerzy Przedsiębiorstwo Produkcyjno-Handlowe GRAWIK, 95-054 Ksawerów ul. Górna 25, Polska 470655079 i dokonanie wpisu: Grażyna Bylicka Przedsiębiorstwo Produkcyjno-Handlowe GRAWIK, Ksawerów, Polska.

136105 2009 05 22 A. Wprowadzono zmianę uprawnionego przez wykreślenie wpisu: VISTULA & WÓLCZANKA S.A., Kraków, Polska 351001329 i dokonanie wpisu: VISTULA GROUP S.A., Kraków, Polska 351001329.

136118 2009 05 21 A. Wprowadzono zmianę uprawnionego przez wykreślenie wpisu: New York Stock Exchange, Inc., 11 Wall Street, Nowy Jork Nowy Jork 10005, Stany Zjednoczone Ameryki i dokonanie wpisu: NYSE Merger Corporation Sub, Inc., Nowy Jork, Stany Zjednoczone Ameryki.

136118 2009 05 21 A. Wprowadzono zmianę uprawnionego przez wykreślenie wpisu: NYSE Merger Corporation Sub, Inc., Nowy Jork, Stany Zjednoczone Ameryki i dokonanie wpisu: NYSE Merger Sub LLC, Nowy Jork, Stany Zjednoczone Ameryki.

136118 2009 05 21 A. Wprowadzono zmianę nazwy uprawnionego przez wykreślenie wpisu: NYSE Merger Sub LLC, Nowy Jork Stany Zjednoczone Ameryki i dokonanie wpisu: New York Stock Exchange LLC, Nowy Jork, Stany Zjednoczone Ameryki.

136118 2009 05 21 A. Wprowadzono zmianę uprawnionego przez wykreślenie wpisu: New York Stock Exchange LLC, Nowy Jork, Stany Zjednoczone Ameryki i dokonanie wpisu: NYSE Group, Inc., Nowy Jork, Stany Zjednoczone Ameryki.

136119 2009 05 21 A. Wprowadzono zmianę uprawnionego przez wykreślenie wpisu: New York Stock Exchange, Inc., 11 Wall Street, Nowy Jork Nowy Jork 10005, Stany Zjednoczone Ameryki i dokonanie wpisu: NYSE Merger Corporation Sub, Inc., Nowy Jork, Stany Zjednoczone Ameryki.

136119 2009 05 21 A. Wprowadzono zmianę uprawnionego przez wykreślenie wpisu: NYSE Merger Corporation Sub, Inc., Nowy Jork, Stany Zjednoczone Ameryki i dokonanie wpisu: NYSE Merger Sub LLC, Nowy Jork, Stany Zjednoczone Ameryki.

136119 2009 05 21 A. Wprowadzono zmianę nazwy uprawnionego przez wykreślenie wpisu: NYSE Merger Sub LLC, Nowy Jork Stany Zjednoczone Ameryki i dokonanie wpisu: New York Stock Exchange LLC, Nowy Jork, Stany Zjednoczone Ameryki.

136119 2009 05 21 A. Wprowadzono zmianę uprawnionego przez wykreślenie wpisu: New York Stock Exchange LLC, Nowy Jork, Stany Zjednoczone Ameryki i dokonanie wpisu: NYSE Group, Inc., Nowy Jork, Stany Zjednoczone Ameryki.

136120 2009 05 21 A. Wprowadzono zmianę uprawnionego przez wykreślenie wpisu: New York Stock Exchange, Inc., 11 Wall Street, Nowy Jork Nowy Jork 10005, Stany Zjednoczone Ameryki

i dokonanie wpisu: NYSE Merger Corporation Sub, Inc., Nowy Jork, Stany Zjednoczone Ameryki.

136120 2009 05 21 A. Wprowadzono zmianę uprawnionego przez wykreślenie wpisu: NYSE Merger Corporation Sub, Inc., Nowy Jork, Stany Zjednoczone Ameryki i dokonanie wpisu: NYSE Merger Sub LLC, Nowy Jork, Stany Zjednoczone Ameryki.

136120 2009 05 21 A. Wprowadzono zmianę nazwy uprawnionego przez wykreślenie wpisu: NYSE Merger Sub LLC, Nowy Jork Stany Zjednoczone Ameryki i dokonanie wpisu: New York Stock Exchange LLC, Nowy Jork, Stany Zjednoczone Ameryki.

136120 2009 05 21 A. Wprowadzono zmianę uprawnionego przez wykreślenie wpisu: New York Stock Exchange LLC, Nowy Jork, Stany Zjednoczone Ameryki i dokonanie wpisu: NYSE Group, Inc., Nowy Jork, Stany Zjednoczone Ameryki.

136121 2009 05 21 A. Wprowadzono zmianę uprawnionego przez wykreślenie wpisu: New York Stock Exchange, Inc., 11 Wall Street, Nowy Jork Nowy Jork 10005, Stany Zjednoczone Ameryki i dokonanie wpisu: NYSE Merger Corporation Sub, Inc., Nowy Jork, Stany Zjednoczone Ameryki.

136121 2009 05 21 A. Wprowadzono zmianę uprawnionego przez wykreślenie wpisu: NYSE Merger Corporation Sub, Inc., Nowy Jork, Stany Zjednoczone Ameryki i dokonanie wpisu: NYSE Merger Sub LLC, Nowy Jork, Stany Zjednoczone Ameryki.

136121 2009 05 21 A. Wprowadzono zmianę nazwy uprawnionego przez wykreślenie wpisu: NYSE Merger Sub LLC, Nowy Jork Stany Zjednoczone Ameryki i dokonanie wpisu: New York Stock Exchange LLC, Nowy Jork, Stany Zjednoczone Ameryki.

136121 2009 05 21 A. Wprowadzono zmianę uprawnionego przez wykreślenie wpisu: New York Stock Exchange LLC, Nowy Jork, Stany Zjednoczone Ameryki i dokonanie wpisu: NYSE Group, Inc., Nowy Jork, Stany Zjednoczone Ameryki.

136122 2009 05 21 A. Wprowadzono zmianę uprawnionego przez wykreślenie wpisu: New York Stock Exchange, Inc., 11 Wall Street, Nowy Jork Nowy Jork 10005, Stany Zjednoczone Ameryki i dokonanie wpisu: NYSE Merger Corporation Sub, Inc., Nowy Jork, Stany Zjednoczone Ameryki.

136122 2009 05 21 A. Wprowadzono zmianę uprawnionego przez wykreślenie wpisu: NYSE Merger Corporation Sub, Inc., Nowy Jork, Stany Zjednoczone Ameryki i dokonanie wpisu: NYSE Merger Sub LLC, Nowy Jork, Stany Zjednoczone Ameryki.

136122 2009 05 21 A. Wprowadzono zmianę nazwy uprawnionego przez wykreślenie wpisu: NYSE Merger Sub LLC, Nowy Jork Stany Zjednoczone Ameryki i dokonanie wpisu: New York Stock Exchange LLC, Nowy Jork, Stany Zjednoczone Ameryki.

136122 2009 05 21 A. Wprowadzono zmianę uprawnionego przez wykreślenie wpisu: New York Stock Exchange LLC, Nowy Jork, Stany Zjednoczone Ameryki i dokonanie wpisu: NYSE Group, Inc., Nowy Jork, Stany Zjednoczone Ameryki.

136450 2009 05 05 A. Wprowadzono zmianę adresu uprawnionego przez wykreślenie wpisu: MERYDIAN Brokerski Dom Ubezpieczeniowy S.A., 90-368 Łódź ul. Piłsudskiego 7, Polska i dokonanie wpisu: MERYDIAN Brokerski Dom Ubezpieczeniowy S.A., Łódź, Polska 472042317.

136488 2009 05 05 A. Wprowadzono zmianę siedziby uprawnionego przez wykreślenie wpisu: British American Tobacco (Brands) Inc., 401 South Fourth Avenue, Suit 1800 Louisville Kentucky 40202, Stany Zjednoczone Ameryki i dokonanie wpisu: British American Tobacco (Brands) Inc., Wilmington, Stany Zjednoczone Ameryki.

136537 2009 05 15 A. Wprowadzono zmianę nazwy uprawnionego przez wykreślenie wpisu: Lubelskie Zakłady Graficzne S.A., 200 Lublin ul. Unicka 4, Polska i dokonanie wpisu: MULTIDRUK Spółka Akcyjna, Lublin, Polska.

136597 2009 05 15 A. Wprowadzono zmianę uprawnionego przez wykreślenie wpisu: Perstorp AB, S-284 80 Perstorp, Szwecja i dokonanie wpisu: Flowcrete Sweden AB, Perstorp, Szwecja.

136637 2009 05 21 A. Wprowadzono zmianę uprawnionego przez wykreślenie wpisu: KIMBERLY-CLARK SPÓŁKA AKCYJNA, 32-310 Klucze ul. Klucze-Osada 3, Polska i dokonanie wpisu: KIMBERLY-CLARK Sp. z o.o., Klucze, Polska 015199843.

136639 2009 05 21 A. Wprowadzono zmianę uprawnionego przez wykreślenie wpisu: KIMBERLY-CLARK SPÓŁKA AKCYJNA, 32-310 Klucze ul. Klucze-Osada 3, Polska i dokonanie wpisu: KIMBERLY-CLARK Sp. z o.o., Klucze, Polska 015199843.

136652 2009 05 21 A. Wprowadzono zmianę adresu uprawnionego przez wykreślenie wpisu: „DOMEX” Spółka z ograniczoną odpowiedzialnością, 42-200 Częstochowa ul. Aleja Bohaterów Monte Casino 40, Polska i dokonanie wpisu: „DOMEX” Spółka z ograniczoną odpowiedzialnością, Częstochowa, Polska 152061311.

136871 2009 05 25 A,C. Wprowadzono zmianę przez wykreślenie z wykazu towarów rubryka C: „sprzęt do ćwiczeń: usługi w zakresie klubów fitness:” klasy 28 i 41 i dokonanie wpisu: „w rubryce A: przy R-136781 A „Adam Sports Finland Oy, Helsinki, Finlandia” i wykreślenie poprzedniego wpisu i dokonanie wpisu: „David Sports Oy, Helsinki, Finlandia” oraz wpisanie towarów w rubryce C: „sprzęt do ćwiczeń; usługi w zakresie klubów fitness:” klasy 28 i 41.

136871 2009 05 25 D. Dokonano wpisu: W dniu 19.06.200 r. zawarto umowę cesji częściowej z firmą: Adam Sports Finland Oy, Helsinki, Finlandia w zakresie towarów: sprzęt do ćwiczeń; usługi w zakresie klubów fitness; klasy: 28 i 41.

136953 2009 05 21 A. Wprowadzono zmianę siedziby uprawnionego przez wykreślenie wpisu: Discovery Communications, Inc., 7700 Wisconsin Avenue Bethesda Maryland, Stany Zjednoczone Ameryki i dokonanie wpisu: Discovery Communications, Inc., Silver Spring, Stany Zjednoczone Ameryki.

136953 2009 05 21 A. Wprowadzono zmianę uprawnionego przez wykreślenie wpisu: Discovery Communications, Inc., Silver Spring, Stany Zjednoczone Ameryki i dokonanie wpisu: Discovery Communications, LLC, Silver Spring, Stany Zjednoczone Ameryki.

136997 2009 05 07 A. Wprowadzono zmianę uprawnionego przez wykreślenie wpisu: FEDRUS S.A., Poznań, Polska 639606222 i dokonanie wpisu: Centrum Mięsne MAKTON SA, Warszawa, Polska.

137096 2009 05 08 A. Wprowadzono zmianę uprawnionego przez wykreślenie wpisu: Wytyk Paweł, Grygier Stanisław, Stachowiak Jerzy Antoni Wytwórnia Lodów WSG S.C., 64-000 Kościan ul. Boczna 23, Polska i dokonanie wpisu: WYTWÓRNIA LODÓW „WSG” SPÓŁKA JAWNA WYTYK PAWEŁ, STACHOWIAK JERZY ANTONI, GRYGIER STANISŁAW, Kościan, Polska 410517326.

137096 2009 05 08 A. Wprowadzono zmianę uprawnionego przez wykreślenie wpisu: WYTWÓRNIA LODÓW „WSG” SPÓŁKA JAWNA WYTYK PAWEŁ, STACHOWIAK JERZY ANTONI, GRYGIER STANISŁAW, Kościan, Polska 410517326 i dokonanie wpisu: „WYTWÓRNIA LODÓW WSG” Sp. z o.o., Kościan, Polska 411522921.

137098 2009 05 08 A. Wprowadzono zmianę uprawnionego przez wykreślenie wpisu: Wytyk Paweł, Grygier Stanisław, Stachowiak Jerzy Antoni Wytwórnia Lodów WSG S.C., 64-000 Kościan ul. Boczna 23, Polska i dokonanie wpisu: WYTWÓRNIA LODÓW „WSG” SPÓŁKA JAWNA WYTYK PAWEŁ, STACHOWIAK JERZY ANTONI, GRYGIER STANISŁAW, Kościan, Polska 410517326.

137098 2009 05 08 A. Wprowadzono zmianę uprawnionego przez wykreślenie wpisu: WYTWÓRNIA LODÓW „WSG” SPÓŁKA JAWNA WYTYK PAWEŁ, STACHOWIAK JERZY ANTONI, GRYGIER STANISŁAW, Kościan, Polska 410517326 i dokonanie wpisu: „WYTWÓRNIA LODÓW WSG” Sp. z o.o., Kościan, Polska 411522921.

137287 2009 05 05 A. Wprowadzono zmianę siedziby uprawnionego przez wykreślenie wpisu: British American Tobacco (Brands) Inc., 401 South Fourth Avenue, Suit 1800 Louisville

Kentucky 40202, Stany Zjednoczone Ameryki i dokonanie wpisu: British American Tobacco (Brands) Inc., Wilmington, Stany Zjednoczone Ameryki.

137483 2009 05 05 A. Wprowadzono zmianę siedziby uprawnionego przez wykreślenie wpisu: Invertim Spółka z o.o., 04-687 Warszawa ul. Mrówcza 212, Polska i dokonanie wpisu: Invertim Spółka z o.o., Otwock Mały, Polska 012064870.

137686 2009 05 07 A. Wprowadzono zmianę adresu uprawnionego przez wykreślenie wpisu: „DOMEX” Spółka z ograniczoną odpowiedzialnością, 42-200 Częstochowa ul. Aleja Bohaterów Monte Casino 40, Polska i dokonanie wpisu: „DOMEX” Spółka z ograniczoną odpowiedzialnością, Częstochowa, Polska 152061311.

137797 2009 05 21 A. Wprowadzono zmianę adresu uprawnionego przez wykreślenie wpisu: Jaracz Andrzej UNILIFT TECHNIKA DŹWIGNICOWA, 85-796 Bydgoszcz ul. Igrzyskowa 1/52, Polska i dokonanie wpisu: Jaracz Andrzej UNILIFT TECHNIKA DŹWIGNICOWA, Bydgoszcz, Polska 090024683.

137984 2009 05 13 A. Wprowadzono zmianę nazwy uprawnionego przez wykreślenie wpisu: Okręgowa Spółdzielnia Mleczarska, 73-110 Stargard Szczeciński ul. Barnima 5, Polska i dokonanie wpisu: STARCO Spółdzielnia Mleczarska Stargard Szczeciński, Stargard Szczeciński, Polska 000440561.

137984 2009 05 13 A. Wprowadzono zmianę uprawnionego przez wykreślenie wpisu: STARCO Spółdzielnia Mleczarska Stargard Szczeciński, Stargard Szczeciński, Polska 000440561 i dokonanie wpisu: STARCO Zakład Mleczarski Spółka z ograniczoną odpowiedzialnością, Stargard Szczeciński, Polska 320450913.

138318 2009 05 07 A. Wprowadzono zmianę uprawnionego przez wykreślenie wpisu: TCHIBO GmbH, Hamburg, Niemcy i dokonanie wpisu: Tchibo Markenverwaltungs GmbH & Co. KG, Gallin, Niemcy.

138451 2009 05 11 A. Wprowadzono zmianę uprawnionego przez wykreślenie wpisu: Instytut Automatyki Systemów Energetycznych, 51-618 Wrocław ul. Wystawowa 1, Polska 000022177 i dokonanie wpisu: Instytut Automatyki Systemów Energetycznych Spółka z o.o., Wrocław, Polska 020606454.

138452 2009 05 11 A. Wprowadzono zmianę uprawnionego przez wykreślenie wpisu: Instytut Automatyki Systemów Energetycznych, 51-618 Wrocław ul. Wystawowa 1, Polska 000022177 i dokonanie wpisu: Instytut Automatyki Systemów Energetycznych Spółka z o.o., Wrocław, Polska 020606454.

138640 2009 05 21 A. Wprowadzono zmianę uprawnionego przez wykreślenie wpisu: KIMBERLY-CLARK SPÓŁKA AKCYJNA, 32-310 Klucze ul. Klucze-Osada 3, Polska i dokonanie wpisu: KIMBERLY-CLARK Sp. z o.o., Klucze, Polska 015199843.

138718 2009 05 15 A. Wprowadzono zmianę uprawnionego przez wykreślenie wpisu: Schwarz Pharma Spółka z o.o., 05-092 Łomianki ul. Dolna 21, Polska wpisu: UCB Pharma Spółka z ograniczoną odpowiedzialnością, Warszawa, Polska.

138796 2009 05 13 A. Wprowadzono zmianę uprawnionego przez wykreślenie wpisu: INTER-GLOBAL Sp. z o.o., 63-400 Ostrów Wielkopolski ul. Stary Staw 9, Polska i dokonanie wpisu: „Inter-Global” Franciszek, Zofia, Grzegorz, Paweł Nowak spółka jawna, Ostrów Wielkopolski, Polska.

138797 2009 05 13 A. Wprowadzono zmianę uprawnionego przez wykreślenie wpisu: INTER-GLOBAL Sp. z o.o., 63-400 Ostrów Wielkopolski ul. Stary Staw 9, Polska i dokonanie wpisu: „Inter-Global” Franciszek, Zofia, Grzegorz, Paweł Nowak spółka jawna, Ostrów Wielkopolski, Polska.

138818 2009 05 13 A. Wprowadzono zmianę nazwy uprawnionego przez wykreślenie wpisu: Dollar Rent A Car Systems, Inc. (Oklahoma corporation), 5330 E. 31st Street Tulsa Oklahoma 74153-1167, Stany Zjednoczone Ameryki i dokonanie wpisu: DTG Ope-

rations, Inc. (Oklahoma corporation), Tulsa, Stany Zjednoczone Ameryki.

138818 2009 05 13 A. Wprowadzono zmianę uprawnionego przez wykreślenie wpisu: DTG Operations, Inc. (Oklahoma corporation), Tulsa, Stany Zjednoczone Ameryki i dokonanie wpisu: Dollar Rent A Car, Inc. (Oklahoma corporation), Tulsa, Stany Zjednoczone Ameryki.

138928 2009 05 05 A. Wprowadzono zmianę siedziby uprawnionego przez wykreślenie wpisu: British American Tobacco (Brands) Inc., 401 South Fourth Avenue, Suit 1800 Louisville Kentucky 40202, Stany Zjednoczone Ameryki i dokonanie wpisu: British American Tobacco (Brands) Inc., Wilmington, Stany Zjednoczone Ameryki.

138929 2009 05 05 A. Wprowadzono zmianę siedziby uprawnionego przez wykreślenie wpisu: British American Tobacco (Brands) Inc., 401 South Fourth Avenue, Suit 1800 Louisville Kentucky 40202, Stany Zjednoczone Ameryki i dokonanie wpisu: British American Tobacco (Brands) Inc., Wilmington, Stany Zjednoczone Ameryki.

139227 2009 05 13 A. Wprowadzono zmianę nazwy uprawnionego przez wykreślenie wpisu: Natur Produkt Tom Mark Spółka z o.o., 01-918 Warszawa ul. Nocznickiego 31, Polska i dokonanie wpisu: Natur Produkt Zdrowit Sp. z o.o., Warszawa, Polska 012092323.

139344 2009 05 08 A. Wprowadzono zmianę uprawnionego przez wykreślenie wpisu: Wytyk Paweł, Grygier Stanisław, Stachowiak Jerzy Antoni Wytwórnia Lodów WSG S.C., 64-000 Kościan ul. Boczna 23, Polska i dokonanie wpisu: WYTWÓRNIA LODÓW „WSG” SPÓŁKA JAWNA WYTYK PAWEŁ, STACHOWIAK JERZY ANTONI, GRYGIER STANISŁAW, Kościan, Polska 410517326.

139344 2009 05 08 A. Wprowadzono zmianę uprawnionego przez wykreślenie wpisu: WYTWÓRNIA LODÓW „WSG” SPÓŁKA JAWNA WYTYK PAWEŁ, STACHOWIAK JERZY ANTONI, GRYGIER STANISŁAW, Kościan, Polska 410517326 i dokonanie wpisu: „WYTWÓRNIA LODÓW WSG” Sp. z o.o., Kościan, Polska 411522921.

139546 2009 05 21 A. Wprowadzono zmianę uprawnionego przez wykreślenie wpisu: „FRITO LAY POLAND” SPÓŁKA Z OGRANICZONĄ ODPOWIEDZIALNOŚCIĄ, Grodzisk Mazowiecki, Polska 012688286 i dokonanie wpisu: FRITO-LAY TRADING COMPANY (Poland) GmbH, Bern, Szwajcaria.

139547 2009 05 21 A. Wprowadzono zmianę uprawnionego przez wykreślenie wpisu: „FRITO LAY POLAND” SPÓŁKA Z OGRANICZONĄ ODPOWIEDZIALNOŚCIĄ, Grodzisk Mazowiecki, Polska 012688286 i dokonanie wpisu: FRITO-LAY TRADING COMPANY (Poland) GmbH, Bern, Szwajcaria.

139990 2009 05 06 A. Wprowadzono zmianę adresu uprawnionego przez wykreślenie wpisu: „DOMEX” Spółka z ograniczoną odpowiedzialnością, 42-200 Częstochowa ul. Aleja Bohaterów Monte Casino 40, Polska i dokonanie wpisu: „DOMEX” Spółka z ograniczoną odpowiedzialnością, Częstochowa, Polska.

140209 2009 05 28 A. Wprowadzono zmianę uprawnionego przez wykreślenie wpisu: „FRITO LAY POLAND” SPÓŁKA Z OGRANICZONĄ ODPOWIEDZIALNOŚCIĄ, Grodzisk Mazowiecki, Polska 012688286 i dokonanie wpisu: FRITO-LAY TRADING COMPANY (Poland) GmbH, Bern, Szwajcaria.

140437 2009 05 21 A. Wprowadzono zmianę uprawnionego przez wykreślenie wpisu: KIMBERLY-CLARK SPÓŁKA AKCYJNA, 32-310 Klucze ul. Klucze-Osada 3, Polska i dokonanie wpisu: Kimberly-Clark Sp. z o.o., Klucze, Polska 015199843.

140660 2009 05 05 A. Wprowadzono zmianę nazwy uprawnionego przez wykreślenie wpisu: GREEN Spółka z o.o., 72-342 Cerkwica Grądy k/Gryfic, Polska i dokonanie wpisu: GREEN Spółka z o.o. w likwidacji, Grądy k/Gryfic, Polska 810853862.

140973 2009 05 13 A. Wprowadzono zmianę uprawnionego przez wykreślenie wpisu: Carglass Luxembourg S.a.r.l. Zug Branch, Aegeristrasse 33 CH-6300 Zug, Szwajcaria i dokonanie wpisu: Carglass Luxembourg S.a.r.l., Luxembourg, Luksemburg.

140973 2009 05 13 A. Wprowadzono zmianę uprawnionego przez wykreślenie wpisu: Carglass Luxembourg S.a.r.l. Luxembourg, Luksemburg i dokonanie wpisu: Belron Hungary Kft, Szombathely, Węgry.

140973 2009 05 13 A. Wprowadzono zmianę uprawnionego przez wykreślenie wpisu: Belron Hungary Kft, Szombathely, Węgry i dokonanie wpisu: Belron Hungary Kft, Zug branch, Zug, Szwajcaria.

141074 2009 05 13 A. Wprowadzono zmianę nazwy uprawnionego przez wykreślenie wpisu: NATUR PRODUKT Tom Mark Spółka z o.o., 01-918 Warszawa ul. Nocznickiego 31, Polska i dokonanie wpisu: Natur Produkt Zdrowit Sp. z o.o., Warszawa, Polska 012092323.

141075 2009 05 13 A. Wprowadzono zmianę nazwy uprawnionego przez wykreślenie wpisu: NATUR PRODUKT Tom Mark Spółka z o.o., 01-918 Warszawa ul. Nocznickiego 31, Polska i dokonanie wpisu: Natur Produkt Zdrowit Sp. z o.o., Warszawa, Polska 012092323.

141288 2009 05 15 A. Wprowadzono zmianę uprawnionego przez wykreślenie wpisu: Henkel Kommanditgesellschaft auf Aktien, Henkelstraße 67 D-40191 Düsseldorf, Niemcy i dokonanie wpisu: Henkel AG & Co. KgaA, Düsseldorf, Niemcy.

141496 2009 05 05 A. Wprowadzono zmianę uprawnionego przez wykreślenie wpisu: TOTO-SPORT Spółka z o.o., 02-312 Warszawa ul. Dobra 56/66, Polska i dokonanie wpisu: BG International Bogumił George, Warszawa, Polska.

142075 2009 05 22 A. Wprowadzono zmianę uprawnionego przez wykreślenie wpisu: „EURO PIZZA” S.C. Pęczkowski Mariusz, Tuszyński Michał, 35-001 Rzeszów ul. Piłsudskiego 34/406, Polska i dokonanie wpisu: Mariusz Pęczkowski, Rzeszów, Polska.

142330 2009 05 13 A. Wprowadzono zmianę uprawnionego przez wykreślenie wpisu: The Pillsbury Company (a Delaware corporation), 200 South 6th Street Minneapolis Minnesota 55402, Stany Zjednoczone Ameryki i dokonanie wpisu: The Pillsbury Company, LLC Minneapolis, Stany Zjednoczone Ameryki.

142501 2009 05 26 D. Dokonano wpisu: W dniu 15 grudnia 2008 r. na podstawie postanowienia Sądu Rejonowego dla M.St. Warszawy w Warszawie Wydział IX Gospodarczy – Rejestru Zastawów (sygn. akt WA.XI.NsRejZa. 12701/08/281) wpisano do Rejestru Zastawów zastaw pod pozycją 215376 zastaw rejestrowy na prawie ochronnym udzielonym na znak towarowy R-142501 w celu zabezpieczenia wierzytelności przysługujących spółce FORTIS BANK POLSKA S.A. z siedzibą w Warszawie wobec spółki GALERIA CENTRUM SP. Z O.O. z siedzibą w Warszawie.

142838 2009 05 28 A. Wprowadzono zmianę uprawnionego przez wykreślenie wpisu: „FRITO LAY POLAND” SPÓŁKA Z OGRANICZONĄ ODPOWIEDZIALNOŚCIĄ, Grodzisk Mazowiecki, Polska 012688286 i dokonanie wpisu: FRITO-LAY TRADING COMPANY (Poland) GmbH, Bern, Szwajcaria.

142839 2009 05 28 A. Wprowadzono zmianę uprawnionego przez wykreślenie wpisu: „FRITO LAY POLAND” SPÓŁKA Z OGRANICZONĄ ODPOWIEDZIALNOŚCIĄ, Grodzisk Mazowiecki, Polska 012688286 i dokonanie wpisu: FRITO-LAY TRADING COMPANY (Poland) GmbH, Bern, Szwajcaria.

143217 2009 05 13 A. Wprowadzono zmianę uprawnionego przez wykreślenie wpisu: Schwarz Pharma Spółka z o.o., 05-092 Łomianki ul. Dolna 21, Polska wpis: UCB Pharma Spółka z ograniczoną odpowiedzialnością, Warszawa, Polska.

143219 2009 05 21 A. Wprowadzono zmianę siedziby uprawnionego przez wykreślenie wpisu: BAUTECH Spółka z o.o., 02-097

Warszawa ul. Banacha 2 B, Polska i dokonanie wpisu: BAUTECH Spółka z o.o., Piaseczno, Polska 012547108.

143242 2009 05 27 A. Wprowadzono zmianę uprawnionego przez wykreślenie wpisu: „FRITO LAY POLAND” SPÓŁKA Z OGRANICZONĄ ODPOWIEDZIALNOŚCIĄ, Grodzisk Mazowiecki, Polska 012688286 i dokonanie wpisu: FRITO-LAY TRADING COMPANY (Poland) GmbH, Bern, Szwajcaria.

143283 2009 05 06 A. Wprowadzono zmianę adresu uprawnionego przez wykreślenie wpisu: CARGOFORTE Spółka z o.o., 02-148 Warszawa ul. 17 Stycznia 32/F3, Polska i dokonanie wpisu: CARGOFORTE Spółka z o.o., Warszawa, Polska 010438059.

143892 2009 05 27 A. Wprowadzono zmianę uprawnionego przez wykreślenie wpisu: „FRITO LAY POLAND” SPÓŁKA Z OGRANICZONĄ ODPOWIEDZIALNOŚCIĄ, Grodzisk Mazowiecki, Polska 012688286 i dokonanie wpisu: FRITO-LAY TRADING COMPANY (Poland) GmbH, Bern, Szwajcaria.

143895 2009 05 28 A. Wprowadzono zmianę uprawnionego przez wykreślenie wpisu: „FRITO LAY POLAND” SPÓŁKA Z OGRANICZONĄ ODPOWIEDZIALNOŚCIĄ, Grodzisk Mazowiecki, Polska 012688286 i dokonanie wpisu: FRITO-LAY TRADING COMPANY (Poland) GmbH, Bern, Szwajcaria.

143896 2009 05 28 A. Wprowadzono zmianę uprawnionego przez wykreślenie wpisu: „FRITO LAY POLAND” SPÓŁKA Z OGRANICZONĄ ODPOWIEDZIALNOŚCIĄ, Grodzisk Mazowiecki, Polska 012688286 i dokonanie wpisu: FRITO-LAY TRADING COMPANY (Poland) GmbH, Bern, Szwajcaria.

143897 2009 05 28 A. Wprowadzono zmianę uprawnionego przez wykreślenie wpisu: „FRITO LAY POLAND” SPÓŁKA Z OGRANICZONĄ ODPOWIEDZIALNOŚCIĄ, Grodzisk Mazowiecki, Polska 012688286 i dokonanie wpisu: FRITO-LAY TRADING COMPANY (Poland) GmbH, Bern, Szwajcaria.

143898 2009 05 28 A. Wprowadzono zmianę uprawnionego przez wykreślenie wpisu: „FRITO LAY POLAND” SPÓŁKA Z OGRANICZONĄ ODPOWIEDZIALNOŚCIĄ, Grodzisk Mazowiecki, Polska 012688286 i dokonanie wpisu: FRITO-LAY TRADING COMPANY (Poland) GmbH, Bern, Szwajcaria.

144286 2009 05 21 A. Wprowadzono zmianę uprawnionego przez wykreślenie wpisu: KIMBERLY-CLARK SPÓŁKA AKCYJNA, 32-310 Klucze ul. Klucze-Osada 3, Polska i dokonanie wpisu: Kimberly-Clark Sp. z o.o., Klucze, Polska 015199843.

144315 2009 05 22 A. Wprowadzono zmianę uprawnionego przez wykreślenie wpisu: Przedsiębiorstwo Produkcyjno-Handlowe CHEMIPOL Co. Spółka z o.o., 70-467 Szczecin ul. Monte Cassino 24, Polska i dokonanie wpisu: Przedsiębiorstwo Produkcyjno-Handlowe CHEMIPOL Co. Spółka z o.o., Pustków, Polska.

144709 2009 05 27 A. Wprowadzono zmianę siedziby uprawnionego przez wykreślenie wpisu: BAUTECH Spółka z o.o., 02-097 Warszawa ul. Banacha 2 B, Polska i dokonanie wpisu: BAUTECH Spółka z o.o., Piaseczno, Polska 012547108.

145297 2009 05 15 A. Wprowadzono zmianę uprawnionego przez wykreślenie wpisu: Henkel Kommanditgesellschaft auf Aktien, Henkelstraße 67 D-40191 Düsseldorf, Niemcy i dokonanie wpisu: Henkel AG & Co. KGaA, Düsseldorf, Niemcy.

145336 2009 05 13 A. Wprowadzono zmianę uprawnionego przez wykreślenie wpisu: KIMBERLY-CLARK SPÓŁKA AKCYJNA, 32-310 Klucze ul. Klucze-Osada 3, Polska i dokonanie wpisu: KIMBERLY-CLARK Sp. z o.o., Klucze, Polska 015199843.

145998 2009 05 21 A. Wprowadzono zmianę uprawnionego przez wykreślenie wpisu: KIMBERLY-CLARK SPÓŁKA AKCYJNA, 32-310 Klucze ul. Klucze-Osada 3, Polska i dokonanie wpisu: Kimberly-Clark Sp. z o.o., Klucze, Polska 015199843.

146047 2009 05 13 A. Wprowadzono zmianę nazwy uprawnionego przez wykreślenie wpisu: NATUR PRODUKT Tom Mark

Spółka z o.o., 01-918 Warszawa ul. Nocznickiego 31, Polska i dokonanie wpisu: Natur Produkt Zdrovit Sp. z o.o., Warszawa, Polska 012092323.

146088 2009 05 15 A. Wprowadzono zmianę uprawnionego przez wykreślenie wpisu: HENKEL KGaA, Henkelstraße 67 D-40191 Düsseldorf, Niemcy i dokonanie wpisu: Henkel AG & Co. KGaA, Düsseldorf, Niemcy.

146258 2009 05 15 A. Wprowadzono zmianę uprawnionego przez wykreślenie wpisu: Henkel KGaA, Henkelstraße 67 D-40191 Düsseldorf, Niemcy i dokonanie wpisu: Henkel AG & Co. KGaA, Düsseldorf, Niemcy.

146465 2009 05 15 A. Wprowadzono zmianę uprawnionego przez wykreślenie wpisu: Henkel Kommanditgesellschaft auf Aktien, Henkelstraße 67 D-40191 Düsseldorf, Niemcy i dokonanie wpisu: Henkel AG & Co. KGaA, Düsseldorf, Niemcy.

146549 2009 05 13 A. Wprowadzono zmianę nazwy uprawnionego przez wykreślenie wpisu: Natur Produkt Tom Mark Spółka z o.o., 01-918 Warszawa ul. Nocznickiego 31, Polska i dokonanie wpisu: Natur Produkt Zdrovit Sp. z o.o., Warszawa, Polska 012092323.

147155 2009 05 13 A. Wprowadzono zmianę uprawnionego przez wykreślenie wpisu: KIMBERLY-CLARK SPÓŁKA AKCYJNA, 32-310 Klucze ul. Klucze-Osada 3, Polska i dokonanie wpisu: KIMBERLY-CLARK Sp. z o.o., Klucze, Polska 015199843.

147465 2009 05 08 A. Wprowadzono zmianę uprawnionego przez wykreślenie wpisu: Wytwórnia Lodów WSG S.C., Paweł Wytok, Stanisław Grygier, Jerzy Antoni Stachowiak 64-000 Kościan ul. Boczna 23, Polska i dokonanie wpisu: WYTWÓRNIA LODÓW „WSG” SPÓŁKA JAWNA WYTYK PAWEŁ, STACHOWIAK JERZY ANTONI, GRYGIER STANISŁAW, Kościan, Polska 410517326.

147465 2009 05 08 A. Wprowadzono zmianę uprawnionego przez wykreślenie wpisu: WYTWÓRNIA LODÓW „WSG” SPÓŁKA JAWNA WYTYK PAWEŁ, STACHOWIAK JERZY ANTONI, GRYGIER STANISŁAW, Kościan, Polska 410517326 i dokonanie wpisu: „WYTWÓRNIA LODÓW WSG” Sp. z o.o., Kościan, Polska 411522921.

147475 2009 05 27 A. Wprowadzono zmianę adresu uprawnionego przez wykreślenie wpisu: FQS Poland Sp. z o.o., 31-038 Kraków ul. Starowiślna 13-19, Polska i dokonanie wpisu: FQS Poland Sp. z o.o., Kraków, Polska 351421847.

147843 2009 05 27 A. Wprowadzono zmianę uprawnionego przez wykreślenie wpisu: P.P.H.U., „KRIS LINE” Krzysztof Puźłowski, 95-015 Głowno ul. Łowicka 89 A, Polska i dokonanie wpisu: P.P.H.U., „KRIS LINE” Krzysztof Puźłowski, Głowno, Polska 471127359 Marzenna Puźłowska, Łódź, Polska.

147843 2009 05 27 A. Wprowadzono zmianę uprawnionego przez wykreślenie wpisu: P.P.H.U., „KRIS LINE” Krzysztof Puźłowski, Głowno, Polska 471127359 Marzenna Puźłowska, Łódź, Polska i dokonanie wpisu: KRIS LINE Sp. z o.o., Łódź, Polska 100604315 Marzenna Puźłowska, Łódź, Polska.

148082 2009 05 21 A. Wprowadzono zmianę uprawnionego przez wykreślenie wpisu: KIMBERLY-CLARK SPÓŁKA AKCYJNA, 32-310 Klucze ul. Klucze-Osada 3, Polska i dokonanie wpisu: Kimberly-Clark Sp. z o.o., Klucze, Polska 015199843.

148066 2009 05 13 A. Wprowadzono zmianę nazwy uprawnionego przez wykreślenie wpisu: SENO POLSKA Bogusław Żukowski, 50-422 Wrocław ul. Rakowiecka 26, Polska i dokonanie wpisu: RELCON POLSKA Bogusław Żukowski, Wrocław, Polska 930101965.

148067 2009 05 13 A. Wprowadzono zmianę nazwy uprawnionego przez wykreślenie wpisu: SENO POLSKA Bogusław Żukowski, 50-422 Wrocław ul. Rakowiecka 26, Polska i dokonanie wpisu: RELCON POLSKA Bogusław Żukowski, Wrocław, Polska 930101965.

148230 2009 05 13 A. Wprowadzono zmianę nazwy i siedziby uprawnionego przez wykreślenie wpisu: CHIPITA INTERNATIONAL S.A., 12th km National Road Athens-Lamia Ateny 14452 Metamorphosis, Grecja i dokonanie wpisu: VIVARTIA S.A., Maroussi, Grecja.

148444 2009 05 13 A. Wprowadzono zmianę uprawnionego przez wykreślenie wpisu: INTER-GLOBAL Sp. z o.o., 63-400 Ostrów Wielkopolski ul. Stary Staw 9, Polska i dokonanie wpisu: „Inter-Global” Franciszek, Zofia, Grzegorz, Paweł Nowak spółka jawna, Ostrów Wielkopolski, Polska.

148445 2009 05 13 A. Wprowadzono zmianę uprawnionego przez wykreślenie wpisu: INTER-GLOBAL Sp. z o.o., 63-400 Ostrów Wielkopolski ul. Stary Staw 9, Polska i dokonanie wpisu: „Inter-Global” Franciszek, Zofia, Grzegorz, Paweł Nowak spółka jawna, Ostrów Wielkopolski, Polska.

148446 2009 05 13 A. Wprowadzono zmianę uprawnionego przez wykreślenie wpisu: INTER-GLOBAL Sp. z o.o., 63-400 Ostrów Wielkopolski ul. Stary Staw 9, Polska i dokonanie wpisu: „Inter-Global” Franciszek, Zofia, Grzegorz, Paweł Nowak spółka jawna, Ostrów Wielkopolski, Polska.

148843 2009 05 15 A. Wprowadzono zmianę siedziby uprawnionego przez wykreślenie wpisu: South Cone, Inc., 9660 Chesapeake Drive San Diego California 92123, Stany Zjednoczone Ameryki i dokonanie wpisu: South Cone, Inc., Carlsbad, Stany Zjednoczone Ameryki.

148844 2009 05 15 A. Wprowadzono zmianę siedziby uprawnionego przez wykreślenie wpisu: South Cone, Inc., 9660 Chesapeake Drive San Diego California 92123, Stany Zjednoczone Ameryki i dokonanie wpisu: South Cone, Inc., Carlsbad, Stany Zjednoczone Ameryki.

149527 2009 05 15 A. Wprowadzono zmianę uprawnionego przez wykreślenie wpisu: SCHWARZ PHARMA Spółka z o.o., 05-092 Łomianki ul. Dolna 21, Polska wpisu: UCB Pharma Spółka z ograniczoną odpowiedzialnością, Warszawa, Polska.

149537 2009 05 07 A. Wprowadzono zmianę uprawnionego przez wykreślenie wpisu: Ogólnopolska Centrala BHP „POLSTAR” Sp. z o.o., Koszalin, Polska 331017926 i dokonanie wpisu: Polstar Holding Sp. z o.o. Sp. komandytowa, Koszalin, Polska 331017926.

149538 2009 05 07 A. Wprowadzono zmianę uprawnionego przez wykreślenie wpisu: Ogólnopolska Centrala BHP „POLSTAR” Sp. z o.o., Koszalin, Polska 331017926 i dokonanie wpisu: Polstar Holding Sp. z o.o. Sp. komandytowa, Koszalin, Polska 331017926.

149539 20090507 A. Wprowadzono zmianę uprawnionego przez wykreślenie wpisu: Ogólnopolska Centrala BHP „POLSTAR” Sp. z o.o., Koszalin, Polska 331017926 i dokonanie wpisu: Polstar Holding Sp. z o.o. Sp. komandytowa, Koszalin, Polska 331017926.

149540 20090507 A. Wprowadzono zmianę uprawnionego przez wykreślenie wpisu: Ogólnopolska Centrala BHP „POLSTAR” Sp. z o.o., Koszalin, Polska 331017926 i dokonanie wpisu: Polstar Holding Sp. z o.o. Sp. komandytowa, Koszalin, Polska 331017926.

149541 20090507 A. Wprowadzono zmianę uprawnionego przez wykreślenie wpisu: Ogólnopolska Centrala BHP „POLSTAR” Sp. z o.o., Koszalin, Polska 331017926 i dokonanie wpisu: Polstar Holding Sp. z o.o. Sp. komandytowa, Koszalin, Polska 331017926.

149543 2009 05 07 A. Wprowadzono zmianę uprawnionego przez wykreślenie wpisu: Ogólnopolska Centrala BHP „POLSTAR” Sp. z o.o., Koszalin, Polska i dokonanie wpisu: Polstar Holding Sp. z o.o. Sp. komandytowa, Koszalin, Polska.

149544 2009 05 07 A. Wprowadzono zmianę uprawnionego przez wykreślenie wpisu: Ogólnopolska Centrala BHP „POLSTAR” Sp. z o.o., Koszalin, Polska i dokonanie wpisu: Polstar Holding Sp. z o.o. Sp. komandytowa, Koszalin, Polska.

149545 2009 05 07 A. Wprowadzono zmianę uprawnionego przez wykreślenie wpisu: Ogólnopolska Centrala BHP „POLSTAR” Sp. z o.o., Koszalin, Polska i dokonanie wpisu: Polstar Holding Sp. z o.o. Sp. komandytowa, Koszalin, Polska.

149547 2009 05 07 A. Wprowadzono zmianę uprawnionego przez wykreślenie wpisu: Ogólnopolska Centrala BHP „POLSTAR” Sp. z o.o., Koszalin, Polska i dokonanie wpisu: Polstar Holding Sp. z o.o. Sp. komandytowa, Koszalin, Polska.

149548 2009 05 07 A. Wprowadzono zmianę uprawnionego przez wykreślenie wpisu: Ogólnopolska Centrala BHP „POLSTAR” Sp. z o.o., Koszalin, Polska i dokonanie wpisu: Polstar Holding Sp. z o.o. Sp. komandytowa, Koszalin, Polska.

149549 2009 05 07 A. Wprowadzono zmianę uprawnionego przez wykreślenie wpisu: Ogólnopolska Centrala BHP „POLSTAR” Sp. z o.o., Koszalin, Polska i dokonanie wpisu: Polstar Holding Sp. z o.o. Sp. komandytowa, Koszalin, Polska.

149568 2009 05 15 A. Wprowadzono zmianę uprawnionego przez wykreślenie wpisu: Henkel Kommanditgesellschaft auf Aktien, Henkelstraße 67 D-40191 Düsseldorf, Niemcy i dokonanie wpisu: Henkel AG & Co. KGaA, Düsseldorf, Niemcy.

150052 2009 05 29 D. Dokonano wpisu: W dniu 03 listopada 2008 r. na podstawie postanowienia Sądu Rejonowego dla M.St. Warszawy w Warszawie Wydział IX Gospodarczy – Rejestru Zastawów (sygn. akt WA.XI.NsRejZa. 12698/08/876) wpisano do Rejestru Zastawów zastaw pod pozycją 2146458 zastaw rejestrowy na prawie ochronnym udzielonym na znak towarowy R-150052 w celu zabezpieczenia wierzytelności przysługujących spółce FORTIS BANK POLSKA S.A. z siedzibą w Warszawie wobec spółki GALERIA CENTRUM SP. Z O.O. z siedzibą w Warszawie.

150755 2009 05 15 A. Wprowadzono zmianę uprawnionego przez wykreślenie wpisu: „KAMPOL – K. HUMIŃSKI & SYN” Spółka Cywilna Karol Humiński, Marek Humiński, Elżbieta Humińska, 65-039 Zielona Góra ul. Krzywoustego 32/1, Polska i dokonanie wpisu: „KAMPOL K.HUMIŃSKI & SYN” spółka jawna, Świdnica, Polska.

150755 2009 05 15 A. Wprowadzono zmianę uprawnionego przez wykreślenie wpisu: „KAMPOL K. HUMIŃSKI & SYN” spółka jawna, Świdnica, Polska i dokonanie wpisu: „KAMPOL K.HUMIŃSKI & SYN” Spółka z ograniczoną odpowiedzialnością, Świdnica, Polska.

150813 2009 05 25 A. Wprowadzono zmianę siedziby uprawnionego przez wykreślenie wpisu: Discovery Communications, Inc.(a Delaware Corporation), 7700 Wisconsin Avenue Bethesda Maryland, Stany Zjednoczone Ameryki i dokonanie wpisu: Discovery Communications, Inc., Silver Spring, Stany Zjednoczone Ameryki.

150813 2009 05 25 A. Wprowadzono zmianę uprawnionego przez wykreślenie wpisu: Discovery Communications, Inc., Silver Spring, Stany Zjednoczone Ameryki i dokonanie wpisu: Discovery Communications, LLC, Silver Spring, Stany Zjednoczone Ameryki.

150829 2009 05 11 A. Wprowadzono zmianę nazwy uprawnionego przez wykreślenie wpisu: Lubuska Wytwórnia Wódek Gatunkowych „POLMOS” w Zielonej Górze Spółka Akcyjna, 65-018 Zielona Góra ul. Jedności 59, Polska i dokonanie wpisu: V&S LUK-SUSOWA ZIELONA GÓRA SPÓŁKA AKCYJNA, Zielona Góra, Polska 970774940.

151132 2009 05 13 A. Wprowadzono zmianę uprawnionego przez wykreślenie wpisu: The Pillsbury Company, 200 South 6th Street Minneapolis Minnesota 55402, Stany Zjednoczone Ameryki i dokonanie wpisu: The Pillsbury Company, LLC, Minneapolis, Stany Zjednoczone Ameryki.

151694 2009 05 12 A. Wprowadzono zmianę uprawnionego przez wykreślenie wpisu: BIOVENA PHARMA Spółka z o.o., 03-310 Warszawa ul. Odrowąża 13, Polska i dokonanie wpisu: POL-NIL S.A., Warszawa, Polska.

151694 2009 05 12 A. Wprowadzono zmianę uprawnionego przez wykreślenie wpisu: POL-NIL S.A., Warszawa, Polska i dokonanie wpisu: Medicamenta a.s., Praga, Republika Czeska.

151713 2009 05 27 A. Wprowadzono zmianę uprawnionego przez wykreślenie wpisu: „FRITO LAY POLAND” SPÓŁKA Z OGRANICZONĄ ODPOWIEDZIALNOŚCIĄ, Grodzisk Mazowiecki, Polska 012688286 i dokonanie wpisu: FRITO-LAY TRADING COMPANY (Poland) GmbH, Bern, Szwajcaria.

151715 2009 05 27 A. Wprowadzono zmianę uprawnionego przez wykreślenie wpisu: „FRITO LAY POLAND” SPÓŁKA Z OGRANICZONĄ ODPOWIEDZIALNOŚCIĄ, Grodzisk Mazowiecki, Polska 012688286 i dokonanie wpisu: FRITO-LAY TRADING COMPANY (Poland) GmbH, Bern, Szwajcaria.

151716 2009 05 27 A. Wprowadzono zmianę uprawnionego przez wykreślenie wpisu: „FRITO LAY POLAND” SPÓŁKA Z OGRANICZONĄ ODPOWIEDZIALNOŚCIĄ, Grodzisk Mazowiecki, Polska 012688286 i dokonanie wpisu: FRITO-LAY TRADING COMPANY (Poland) GmbH, Bern, Szwajcaria.

151717 2009 05 27 A. Wprowadzono zmianę uprawnionego przez wykreślenie wpisu: „FRITO LAY POLAND” SPÓŁKA Z OGRANICZONĄ ODPOWIEDZIALNOŚCIĄ, Grodzisk Mazowiecki, Polska 012688286 i dokonanie wpisu: FRITO-LAY TRADING COMPANY (Poland) GmbH, Bern, Szwajcaria.

152024 2009 05 13 A. Wprowadzono zmianę uprawnionego przez wykreślenie wpisu: KIMBERLY-CLARK SPÓŁKA AKCYJNA, 32-310 Klucze ul. Klucze-Osada 3, Polska i dokonanie wpisu: KIMBERLY-CLARK SPÓŁKA z o.o., Klucze, Polska 015199843.

152025 2009 05 13 A. Wprowadzono zmianę uprawnionego przez wykreślenie wpisu: KIMBERLY-CLARK SPÓŁKA AKCYJNA, 32-310 Klucze ul. Klucze-Osada 3, Polska i dokonanie wpisu: KIMBERLY-CLARK Sp. z o.o., Klucze, Polska 015199843.

152026 2009 05 13 A. Wprowadzono zmianę uprawnionego przez wykreślenie wpisu: KIMBERLY-CLARK SPÓŁKA AKCYJNA, 32-310 Klucze ul. Klucze-Osada 3, Polska i dokonanie wpisu: KIMBERLY-CLARK Sp. z o.o., Klucze, Polska 015199843.

152027 2009 05 13 A. Wprowadzono zmianę uprawnionego przez wykreślenie wpisu: KIMBERLY-CLARK SPÓŁKA AKCYJNA, 32-310 Klucze ul. Klucze-Osada 3, Polska i dokonanie wpisu: KIMBERLY-CLARK Sp. z o.o., Klucze, Polska 015199843.

152145 2009 05 15 A. Wprowadzono zmianę uprawnionego przez wykreślenie wpisu: Nowak Jan Adam Przedsiębiorstwo Handlowe J.E.N., 97-200 Tomaszów Mazowiecki ul. Utrata 10/14, Polska i dokonanie wpisu: „J.E.N.” Ewa Nowak Przedsiębiorstwo Wielobranżowe, Tomaszów Mazowiecki, Polska.

152285 2009 05 27 A. Wprowadzono zmianę uprawnionego przez wykreślenie wpisu: KIMBERLY-CLARK SPÓŁKA AKCYJNA, 32-310 Klucze ul. Klucze-Osada 3, Polska i dokonanie wpisu: KIMBERLY-CLARK Sp. z o.o., Klucze, Polska 015199843.

152422 2009 05 07 A. Wprowadzono zmianę uprawnionego przez wykreślenie wpisu: FEDRUS S.A., Poznań, Polska 639606222 i dokonanie wpisu: Centrum Mięśne MAKTON SA, Warszawa, Polska.

152547 2009 05 13 A. Wprowadzono zmianę uprawnionego przez wykreślenie wpisu: The Pillsbury Company, 200 South 6th Street Minneapolis Minnesota 55402, Stany Zjednoczone Ameryki i dokonanie wpisu: The Pillsbury Company, LLC, Minneapolis, Stany Zjednoczone Ameryki.

152548 2009 05 13 A. Wprowadzono zmianę uprawnionego przez wykreślenie wpisu: The Pillsbury Company, 200 South 6th Street Minneapolis Minnesota 55402, Stany Zjednoczone Ameryki i dokonanie wpisu: The Pillsbury Company, LLC, Minneapolis, Stany Zjednoczone Ameryki.

152549 2009 05 13 A. Wprowadzono zmianę uprawnionego przez wykreślenie wpisu: The Pillsbury Company, 200 South 6th Street Minneapolis Minnesota 55402, Stany Zjednoczone Ameryki i dokonanie wpisu: The Pillsbury Company, LLC, Minneapolis, Stany Zjednoczone Ameryki.

152686 2009 05 11 A. Wprowadzono zmianę uprawnionego przez wykreślenie wpisu: Przedsiębiorstwo Produkcyjno-Handlowe „FOLIO-PLAST” Barbara Nawrocka, 88-100 Inowrocław ul. Kurowa 4, Polska i dokonanie wpisu: Piotr Nawrocki, Inowrocław, Polska.

152686 2009 05 11 A. Wprowadzono zmianę uprawnionego przez wykreślenie wpisu: Piotr Nawrocki, Inowrocław, Polska i dokonanie wpisu: Wydawnictwa Szkolne i Pedagogiczne Spółka Akcyjna, Warszawa, Polska.

152960 2009 05 15 A. Wprowadzono zmianę uprawnionego przez wykreślenie wpisu: SCHWARZ PHARMA Spółka z o.o., 05-092 Łomianki ul. Dolna 21, Polska wpisu: UCB Pharma Spółka z ograniczoną odpowiedzialnością, Warszawa, Polska.

153312 2009 05 25 A. Wprowadzono zmianę siedziby uprawnionego przez wykreślenie wpisu: Discovery Communications, Inc.(a Delaware Corporation), 7700 Wisconsin Avenue Bethesda Maryland 20814, Stany Zjednoczone Ameryki i dokonanie wpisu: Discovery Commynications, Inc., Silver Spring, Stany Zjednoczone Ameryki.

153312 2009 05 25 A. Wprowadzono zmianę uprawnionego przez wykreślenie wpisu: Discovery Communications, Inc., Silver Spring, Stany Zjednoczone Ameryki i dokonanie wpisu: Discovery Commynications, LLC, Silver Spring, Stany Zjednoczone Ameryki.

153506 2009 05 15 A. Wprowadzono zmianę uprawnionego przez wykreślenie wpisu: SCHWARZ PHARMA Spółka z o.o., 05-092 Łomianki ul. Dolna 21, Polska wpisu: UCB Pharma Spółka z ograniczoną odpowiedzialnością, Warszawa, Polska.

153595 2009 05 13 A. Wprowadzono zmianę uprawnionego przez wykreślenie wpisu: The Pillsbury Company, 200 South 6th Street Minneapolis Minnesota 55402, Stany Zjednoczone Ameryki i dokonanie wpisu: The Pillsbury Company, LLC, Minneapolis, Stany Zjednoczone Ameryki.

153803 2009 05 12 A. Wprowadzono zmianę nazwy uprawnionego przez wykreślenie wpisu: QXL ricardo plc, Landmark House Hammersmith Bridge Road Londyn W6 9DP, Wielka Brytania i dokonanie wpisu: TRADUS PLC, Londyn, Wielka Brytania.

153803 2009 05 12 A. Wprowadzono zmianę uprawnionego przez wykreślenie wpisu: TRADUS PLC, Londyn, Wielka Brytania i dokonanie wpisu: Tradus AG. Zug, Szwajcaria.

154510 2009 05 11 A. Wprowadzono zmianę uprawnionego przez wykreślenie wpisu: Instytut Automatyki Systemów Energetycznych, 51-618 Wrocław ul. Wystawowa 1, Polska i dokonanie wpisu: Instytut Automatyki Systemów Energetycznych Spółka z o.o., Wrocław, Polska 020606454.

154544 2009 05 15 A. Wprowadzono zmianę uprawnionego przez wykreślenie wpisu: „FRITO LAY POLAND” SPÓŁKA Z OGRANICZONĄ ODPOWIEDZIALNOŚCIĄ, Grodzisk Mazowiecki, Polska 012688286 i dokonanie wpisu: FRITO-LAY TRADING COMPANY (Poland) GmbH, Bern, Szwajcaria.

154676 2009 05 11 A. Wprowadzono zmianę uprawnionego przez wykreślenie wpisu: Instytut Automatyki Systemów Energetycznych, 51-618 Wrocław ul. Wystawowa 1, Polska i dokonanie wpisu: Instytut Automatyki Systemów Energetycznych Spółka z o.o., Wrocław, Polska 020606454.

154742 2009 05 13 A. Wprowadzono zmianę uprawnionego przez wykreślenie wpisu: SCHWARZ PHARMA Spółka z o.o., 05-092 Łomianki ul. Dolna 21, Polska wpisu: UCB Pharma Spółka z ograniczoną odpowiedzialnością, Warszawa, Polska.

154786 2009 05 27 A. Wprowadzono zmianę uprawnionego przez wykreślenie wpisu: ARGE Spółka z ograniczoną odpowiedzialnością, 30-704 Kraków ul. Na Dołach 4, Polska i dokonanie wpisu: ARGE Nieruchomości Sp. z o.o., Kraków, Polska 120383376.

155321 2009 05 12 A. Wprowadzono zmianę uprawnionego przez wykreślenie wpisu: Schwarz Pharma Spółka z o.o., 05-092 Łomianki ul. Dolna 21, Polska wpisu: UCB Pharma Spółka z ograniczoną odpowiedzialnością, Warszawa, Polska.

155761 2009 05 15 A. Wprowadzono zmianę uprawnionego przez wykreślenie wpisu: Henkel Kommanditgesellschaft auf Aktien, Düsseldorf, Niemcy i dokonanie wpisu: Henkel AG & Co. KGaA, Düsseldorf, Niemcy.

156332 2009 05 29 D. Dokonano wpisu: W dniu 03 listopada 2008 r. na podstawie postanowienia Sądu Rejonowego dla M.St. Warszawy w Warszawie Wydział IX Gospodarczy – Rejestru Zastawów (sygn. akt WA.XI.NsRejZa. 12704/08/484) wpisano do Rejestru Zastawów zastaw pod pozycją 2146457 zastaw rejestrowy na prawie ochronnym udzielonym na znak towarowy R-156332 w celu zabezpieczenia wierzytelności przysługujących spółce FORTIS BANK POLSKA S.A. z siedzibą w Warszawie wobec spółki GALERIA CENTRUM SP. Z O.O. z siedzibą w Warszawie.

156634 2009 05 15 A. Wprowadzono zmianę uprawnionego przez wykreślenie wpisu: Schwarz Pharma Spółka z o.o., 05-092 Łomianki ul. Dolna 21, Polska wpisu: UCB Pharma Spółka z ograniczoną odpowiedzialnością, Warszawa, Polska.

157138 2009 05 21 A. Wprowadzono zmianę nazwy uprawnionego przez wykreślenie wpisu: Przedsiębiorstwo Produkcyjno-Wdrożeniowe LAKMA S.A., 43-400 Cieszyn ul. Frysztacka 173, Polska 070007789 i dokonanie wpisu: LAKMA S.A., Cieszyn, Polska 070007789.

157138 2009 05 21 A. Wprowadzono zmianę uprawnionego przez wykreślenie wpisu: LAKMA S.A., Cieszyn, Polska 070007789 i dokonanie wpisu: LAKMA Sp. z o.o., Cieszyn, Polska.

157138 2009 05 21 A. Wprowadzono zmianę nazwy uprawnionego przez wykreślenie wpisu: LAKMA Sp. z o.o., Cieszyn, Polska i dokonanie wpisu: LAKMA SAT Sp. z o.o., Cieszyn, Polska.

157202 2009 05 11 A. Wprowadzono zmianę uprawnionego przez wykreślenie wpisu: „KOMPUTRONIK” Spółka z o.o., 60-681 Poznań Os. Bolesława Chrobrego 8/24, Polska i dokonanie wpisu: KOMPUTRONIK SPÓŁKA AKCYJNA, Poznań, Polska 634404229.

157203 2009 05 11 A. Wprowadzono zmianę uprawnionego przez wykreślenie wpisu: „KOMPUTRONIK” Spółka z o.o., 60-681 Poznań Os. Bolesława Chrobrego 8/24, Polska i dokonanie wpisu: KOMPUTRONIK SPÓŁKA AKCYJNA, Poznań, Polska 634404229.

157527 2009 05 06 A. Wprowadzono zmianę siedziby uprawnionego przez wykreślenie wpisu: INTERCHEMALL ZESPÓŁ MŁYNÓW JELONKI SP. Z O.O., Warszawa, Polska 011003435 i dokonanie wpisu: INTERCHEMALL ZESPÓŁ MŁYNÓW JELONKI SP. Z O.O., Jelenie, Polska 011003435.

158597 2009 05 12 A. Wprowadzono zmianę uprawnionego przez wykreślenie wpisu: SCHWARZ PHARMA Spółka z o.o., 05-092 Łomianki ul. Dolna 21, Polska wpisu: UCB Pharma Spółka z ograniczoną odpowiedzialnością, Warszawa, Polska.

158880 2009 05 26 A. Wprowadzono zmianę uprawnionego przez wykreślenie wpisu: Royal Unibrew Polska Sp. z o.o., Kraków, Polska 070412863 i dokonanie wpisu: Royal Unibrew Polska Sp. z o.o., Warszawa, Polska 070412863.

159403 2009 05 27 A. Wprowadzono zmianę nazwy uprawnionego przez wykreślenie wpisu: Okręgowa Spółdzielnia Mleczarska, 97-500 Radomsko ul. Jagiellońska 4, Polska i dokonanie wpisu: Okręgowa Spółdzielnia Mleczarska w Radomsku, Radomsko, Polska 000439196.

159572 2009 05 25 A. Wprowadzono zmianę siedziby uprawnionego przez wykreślenie wpisu: Discovery Communications, Inc.(a Delaware Corporation), 7700 Wisconsin Avenue Bethesda Maryland 20814, Stany Zjednoczone Ameryki i dokonanie wpisu: Discovery Communications, Inc., Silver Spring, Stany Zjednoczone Ameryki.

159572 2009 05 25 A. Wprowadzono zmianę uprawnionego przez wykreślenie wpisu: Discovery Communications, Inc., Silver Spring, Stany Zjednoczone Ameryki i dokonanie wpisu: Discovery Communications, LLC, Silver Spring, Stany Zjednoczone Ameryki.

159835 2009 05 05 A. Wprowadzono zmianę nazwy i siedziby uprawnionego przez wykreślenie wpisu: INSTYTUT ZOOTECNIKI Zootechniczny Zakład Doświadczalny, 88-160 Janikowo Kołuda Wielka, Polska i dokonanie wpisu: INSTYTUT ZOOTECNIKI – Państwowy Instytut Badawczy, Kraków, Polska 000079728.

159835 2009 05 05 D. Dokonano wpisu: Na mocy umowy z dnia 26 lipca 2008 r. udzielono pełnej i niewyłącznej licencji na używanie znaku towarowego przez spółkę Euro Comfort Ltd. Sp. z o.o., Kraków, Polska na czas określony tj. na okres 3 lat, począwszy od dnia następującego po dniu zawarcia umowy.

160161 2009 05 12 A. Wprowadzono zmianę uprawnionego przez wykreślenie wpisu: Carglass Luxembourg S.a.r.l. - Zug branch, Aegeristrasse 33 CH-6300 Zug, Szwajcaria i dokonanie wpisu: Carglass Luxembourg S.a.r.l., Luxembourg, Luksemburg.

160161 2009 05 12 A. Wprowadzono zmianę uprawnionego przez wykreślenie wpisu: Carglass Luxembourg S.a.r.l., Luxembourg, Luksemburg i dokonanie wpisu: Belron Hungary Kft, Szombathely, Węgry.

160161 2009 05 12 A. Wprowadzono zmianę uprawnionego przez wykreślenie wpisu: Belron Hungary Kft, Szombathely, Węgry i dokonanie wpisu: Belron Hungary Kft – Zug branch, Zug, Szwajcaria.

160162 2009 05 12 A. Wprowadzono zmianę uprawnionego przez wykreślenie wpisu: Carglass Luxembourg S.a.r.l. - Zug branch, Aegeristrasse 33 CH-6300 Zug, Szwajcaria i dokonanie wpisu: Carglass Luxembourg S.a.r.l., Luxembourg, Luksemburg.

160162 2009 05 12 A. Wprowadzono zmianę uprawnionego przez wykreślenie wpisu: Carglass Luxembourg S.a.r.l., Luxembourg, Luksemburg i dokonanie wpisu: Belron Hungary Kft, Szombathely, Węgry.

160162 2009 05 12 A. Wprowadzono zmianę uprawnionego przez wykreślenie wpisu: Belron Hungary Kft, Szombathely, Węgry i dokonanie wpisu: Belron Hungary Kft – Zug branch, Zug, Szwajcaria.

160163 2009 05 12 A. Wprowadzono zmianę uprawnionego przez wykreślenie wpisu: Carglass Luxembourg S.a.r.l. - Zug branch, Aegeristrasse 33 CH-6300 Zug, Szwajcaria i dokonanie wpisu: Carglass Luxembourg S.a.r.l., Luxembourg, Luksemburg.

160163 2009 05 12 A. Wprowadzono zmianę uprawnionego przez wykreślenie wpisu: Carglass Luxembourg S.a.r.l., Luxembourg, Luksemburg i dokonanie wpisu: Belron Hungary Kft, Szombathely, Węgry.

160163 2009 05 12 A. Wprowadzono zmianę uprawnionego przez wykreślenie wpisu: Belron Hungary Kft, Szombathely, Węgry i dokonanie wpisu: Belron Hungary Kft – Zug branch, Zug, Szwajcaria.

160171 2009 05 12 A. Wprowadzono zmianę uprawnionego przez wykreślenie wpisu: Carglass Luxembourg S.a.r.l. - Zug branch, Aegeristrasse 33 CH-6300 Zug, Szwajcaria i dokonanie wpisu: Carglass Luxembourg S.a.r.l., Luxembourg, Luksemburg.

160171 2009 05 12 A. Wprowadzono zmianę uprawnionego przez wykreślenie wpisu: Carglass Luxembourg S.a.r.l., Luxembourg, Luksemburg i dokonanie wpisu: Belron Hungary Kft, Szombathely, Węgry.

160171 2009 05 12 A. Wprowadzono zmianę uprawnionego przez wykreślenie wpisu: Belron Hungary Kft, Szombathely, Węgry i dokonanie wpisu: Belron Hungary Kft – Zug branch, Zug, Szwajcaria.

161837 2009 05 21 A. Wprowadzono zmianę uprawnionego przez wykreślenie wpisu: Kimberly-Clark Spółka Akcyjna, 32-310

Klucze ul. Klucze-Osada 3, Polska i dokonanie wpisu: Kimberly-Clark Sp. z o.o., Klucze, Polska 015199843.

162000 2009 05 13 A. Wprowadzono zmianę nazwy i siedziby uprawnionego przez wykreślenie wpisu: Przedsiębiorstwo Produkcyjno-Handlowo-Uslugowe „STELMACH” Józef Stelmach, 58-123 Strzelce Świdnickie 32/33, Polska i dokonanie wpisu: Józef Stelmach, Strzelce, Polska 890032189.

162263 2009 05 13 A. Wprowadzono zmianę uprawnionego przez wykreślenie wpisu: Kimberly-Clark Spółka Akcyjna, 32-310 Klucze ul. Klucze-Osada 3, Polska 271500646 i dokonanie wpisu: Kimberly-Clark Sp. z o.o., Klucze, Polska 015199843.

162264 2009 05 13 A. Wprowadzono zmianę uprawnionego przez wykreślenie wpisu: Kimberly-Clark Spółka Akcyjna, 32-310 Klucze ul. Klucze-Osada 3, Polska 271500646 i dokonanie wpisu: Kimberly-Clark Sp. z o.o., Klucze, Polska 015199843.

162577 2009 05 13 A. Wprowadzono zmianę uprawnionego przez wykreślenie wpisu: RODAN INVEST SPÓŁKA Z OGRANICZONĄ ODPOWIEDZIALNOŚCIĄ, Poznań, Polska 630007922 i dokonanie wpisu: Rodan Agencja Reklamowa Sp. z o.o. Spółka komandytowa, Poznań, Polska 300540649.

162621 2009 05 11 A. Wprowadzono zmianę nazwy uprawnionego przez wykreślenie wpisu: Przedsiębiorstwo Produkcyjno-Handlowo-Uslugowe „FRUKTUS” Spółka jawna Stanisław Kowalczyk, Zbigniew Kowalczyk, Wąsosz Dolny, Polska 150504678 i dokonanie wpisu: Przedsiębiorstwo Produkcyjno-Handlowo-Uslugowe „FRUKTUS” Stanisław Kowalczyk i Wspólnicy Spółka Jawna, Wąsosz Dolny, Polska 150504678.

163513 2009 05 12 A. Wprowadzono zmianę uprawnionego przez wykreślenie wpisu: „INTER-GLOBAL” Spółka z o.o., Stary Staw, Polska i dokonanie wpisu: „Inter-Global” Franciszek, Zofia, Grzegorz, Paweł Nowak spółka jawna, Ostrów Wielkopolski, Polska.

164633 2009 05 26 A. Wprowadzono zmianę uprawnionego przez wykreślenie wpisu: „KOMOZJA” A.MOSTOWSKI I WSPÓLNICY Spółka Jawna, Częstochowa, Polska 150017518 i dokonanie wpisu: „Komozja” S.A., Częstochowa, Polska.

165344 2009 05 14 A. Wprowadzono zmianę uprawnionego przez wykreślenie wpisu: BETASOAP Sp. z o.o., Warszawa, Polska 006229583 i dokonanie wpisu: PINELLI spol s.r.o., CALSAV, Republika Czeska.

165345 2009 05 14 A. Wprowadzono zmianę uprawnionego przez wykreślenie wpisu: BETASOAP Spółka z ograniczoną odpowiedzialnością, Warszawa, Polska 006229583 i dokonanie wpisu: PINELLI spol. S.r.o., CASLAV, Republika Czeska.

165489 2009 05 12 A. Wprowadzono zmianę uprawnionego przez wykreślenie wpisu: „ALKOR” – „WBS” Wiesław Świderski, Nysa, Polska i dokonanie wpisu: PR & A WATCH SAGL, Dongio, Szwajcaria.

165560 2009 05 12 A. Wprowadzono zmianę uprawnionego przez wykreślenie wpisu: „INTER GLOBAL” Spółka z o.o., Stary Staw, Polska i dokonanie wpisu: „Inter-Global” Franciszek, Zofia, Grzegorz, Paweł Nowak spółka jawna, Ostrów Wielkopolski, Polska.

165873 2009 05 13 A. Wprowadzono zmianę uprawnionego przez wykreślenie wpisu: Kimberly-Clark Spółka Akcyjna, Klucze-Osada, Polska 271500646 i dokonanie wpisu: KIMBERLY-CLARK Sp. z o.o., Klucze, Polska 015199843.

165893 2009 05 06 A. Wprowadzono zmianę uprawnionego przez wykreślenie wpisu: CHEMICAL GLOBAL SPÓŁKA AKCYJNA, Kraków, Polska NIP-6762299265 i dokonanie wpisu: Megacheie Spółka z o.o., Kraków, Polska.

166376 2009 05 07 A. Wprowadzono zmianę uprawnionego przez wykreślenie wpisu: Ogólnopolska Centrala BHP „POLSTAR” Sp. z o.o., Koszalin, Polska i dokonanie wpisu: Polstar Holding Sp. z o.o. Sp. komandytowa, Koszalin, Polska.

166568 2009 05 12 A. Wprowadzono zmianę uprawnionego przez wykreślenie wpisu: SCHWARZ PHARMA Spółka z ograniczoną odpowiedzialnością, Łomianki, Polska i dokonanie wpisu: UCB Pharma Spółka z ograniczoną odpowiedzialnością, Warszawa, Polska.

166570 2009 05 12 A. Wprowadzono zmianę uprawnionego przez wykreślenie wpisu: SCHWARZ PHARMA Spółka z ograniczoną odpowiedzialnością, Łomianki, Polska i dokonanie wpisu: UCB Pharma Spółka z ograniczoną odpowiedzialnością, Warszawa, Polska.

166604 2009 05 12 A. Wprowadzono zmianę uprawnionego przez wykreślenie wpisu: Przedsiębiorstwo Techniczno-Produkcyjne „KOPRAS” Marek Kopras, Wronki, Polska i dokonanie wpisu: KOPRAS Sp. z o.o. Wronki, Polska 570151631.

166908 2009 05 26 A. Wprowadzono zmianę uprawnionego przez wykreślenie wpisu: „KOMOZJA” A.MOSTOWSKI I WSPÓLNICY Spółka Jawna, Częstochowa, Polska 150017518 i dokonanie wpisu: „Komozja” S.A., Częstochowa, Polska.

167698 2009 05 15 A. Wprowadzono zmianę uprawnionego przez wykreślenie wpisu: Henkel Kommanditgesellschaft auf Aktien, Düsseldorf, Niemcy i dokonanie wpisu: Henkel AG & Co. KGaA, Düsseldorf, Niemcy.

169967 2009 05 08 A. Wprowadzono zmianę uprawnionego przez wykreślenie wpisu: Iławskie Zakłady Drobiarskie „EKODROB” Spółka Akcyjna, Iława, Polska 510423266 i dokonanie wpisu: ANIMEX GRUPA DROBIARSKA SPÓŁKA AKCYJNA, Morliny, Polska 530978422.

170096 2009 05 12 A. Wprowadzono zmianę uprawnionego przez wykreślenie wpisu: Carglass Luxembourg S.a.r.l. - Zug branch, Aegeristrasse 33 CH-6300 Zug, Szwajcaria i dokonanie wpisu: Carglass Luxembourg S.a.r.l., Luxembourg, Luksemburg.

170096 2009 05 12 A. Wprowadzono zmianę uprawnionego przez wykreślenie wpisu: Carglass Luxembourg S.a.r.l., Luxembourg, Luksemburg i dokonanie wpisu: Belron Hungary Kft, Szombathely, Węgry.

170096 2009 05 12 A. Wprowadzono zmianę uprawnionego przez wykreślenie wpisu: Belron Hungary Kft, Szombathely, Węgry i dokonanie wpisu: Belron Hungary Kft – Zug branch, Zug, Szwajcaria.

170097 2009 05 12 A. Wprowadzono zmianę uprawnionego przez wykreślenie wpisu: Carglass Luxembourg S.a.r.l. - Zug Branch, Zug, Szwajcaria i dokonanie wpisu: Carglass Luxembourg S.a.r.l., Luxembourg, Luksemburg.

170097 2009 05 12 A. Wprowadzono zmianę uprawnionego przez wykreślenie wpisu: Carglass Luxembourg S.a.r.l., Luxembourg, Luksemburg i dokonanie wpisu: Belron Hungary Kft, Szombathely, Węgry.

170097 2009 05 12 A. Wprowadzono zmianę uprawnionego przez wykreślenie wpisu: Belron Hungary Kft, Szombathely, Węgry i dokonanie wpisu: Belron Hungary Kft – Zug branch, Zug, Szwajcaria.

170966 2009 05 11 A. Wprowadzono zmianę nazwy uprawnionego przez wykreślenie wpisu: Firma ABEL – Spółka Jawna A. Kamiennik – B. Wysota, Brąszewice, Polska 730103321 i dokonanie wpisu: Firma ABEL Spółka Jawna Wysota, Brąszewice, Polska 730103321.

171648 2009 05 12 A. Wprowadzono zmianę uprawnionego przez wykreślenie wpisu: Inter Global Sp. z o.o., Stary Staw, Polska i dokonanie wpisu: „Inter-Global” Franciszek, Zofia, Grzegorz, Paweł Nowak spółka jawna, Ostrów Wielkopolski, Polska.

171814 2009 05 12 A. Wprowadzono zmianę nazwy uprawnionego przez wykreślenie wpisu: QXL Ricardo plc, Londyn, Wielka Brytania i dokonanie wpisu: TRADUS PLC, Londyn, Wielka Brytania.

171814 2009 05 12 A. Wprowadzono zmianę uprawnionego przez wykreślenie wpisu: TRADUS PLC, Londyn, Wielka Brytania i dokonanie wpisu: Tradus AG, Zug, Szwajcaria.

171928 2009 05 14 A. Wprowadzono zmianę uprawnionego przez wykreślenie wpisu: MARQUARD COMMUNICATION & MEDIA Sp. z o.o., Warszawa, Polska 140771312 i dokonanie wpisu: VIVIANA INVESTMENTS SP. Z O.O., WARSZAWA, Polska.

171929 2009 05 14 A. Wprowadzono zmianę uprawnionego przez wykreślenie wpisu: Kancelaria Patentowa, Warszawa, Polska MARQUARD COMMUNICATION & MEDIA Sp. z o.o., Warszawa, Polska 140771312 i dokonanie wpisu: VIVIANA INVESTMENTS SP. Z O.O., WARSZAWA, Polska.

173519 2009 05 11 A. Wprowadzono zmianę uprawnionego przez wykreślenie wpisu: ENDO Spółka z o.o., Warszawa, Polska i dokonanie wpisu: Mamiński & Wspólnicy Sp. komandytowa, Polska 140527517.

173519 2009 05 11 A. Wprowadzono zmianę uprawnionego przez wykreślenie wpisu: Mamiński & Wspólnicy Sp. komandytowa, Polska 140527517 i dokonanie wpisu: Florintas Holding Pte. Ltd., Singapur, Singapur.

173943 2009 05 14 A. Wprowadzono zmianę uprawnionego przez wykreślenie wpisu: MARQUARD COMMUNICATION & MEDIA Sp. z o.o., Warszawa, Polska 140771312 i dokonanie wpisu: VIVIANA INVESTMENTS SP. Z O.O., WARSZAWA, Polska.

173944 2009 05 14 A. Wprowadzono zmianę uprawnionego przez wykreślenie wpisu: Marquard Communication & Media Sp. z o.o., Warszawa, Polska 140771312 i dokonanie wpisu: VIVIANA INVESTMENTS SP. Z O.O., WARSZAWA, Polska.

174302 2009 05 15 A. Wprowadzono zmianę uprawnionego przez wykreślenie wpisu: Henkel Kommanditgesellschaft auf Aktien, Düsseldorf, Niemcy i dokonanie wpisu: Henkel AG & Co. KGaA, Düsseldorf, Niemcy.

175088 2009 05 14 A. Wprowadzono zmianę uprawnionego przez wykreślenie wpisu: Marquard Communication & Media Sp. z o.o., Warszawa, Polska 140771312 i dokonanie wpisu: VIVIANA INVESTMENTS SP. Z O.O., WARSZAWA, Polska.

175089 2009 05 14 A. Wprowadzono zmianę uprawnionego przez wykreślenie wpisu: Marquard Communication & Media Sp. z o.o., Warszawa, Polska 140771312 i dokonanie wpisu: VIVIANA INVESTMENTS SP. Z O.O., WARSZAWA, Polska.

175090 2009 05 14 A. Wprowadzono zmianę uprawnionego przez wykreślenie wpisu: Marquard Communication & Media Sp. z o.o., Warszawa, Polska 140771312 i dokonanie wpisu: VIVIANA INVESTMENTS SP. Z O.O., WARSZAWA, Polska.

175091 2009 05 14 A. Wprowadzono zmianę uprawnionego przez wykreślenie wpisu: Marquard Communication & Media Sp. z o.o., Warszawa, Polska 140771312 i dokonanie wpisu: VIVIANA INVESTMENTS SP. Z O.O., WARSZAWA, Polska.

175093 2009 05 14 A. Wprowadzono zmianę uprawnionego przez wykreślenie wpisu: Marquard Communication & Media Sp. z o.o., Warszawa, Polska 140771312 i dokonanie wpisu: VIVIANA INVESTMENTS SP. Z O.O., WARSZAWA, Polska.

175094 2009 05 14 A. Wprowadzono zmianę uprawnionego przez wykreślenie wpisu: Marquard Communication & Media Sp. z o.o., Warszawa, Polska 140771312 i dokonanie wpisu: VIVIANA INVESTMENTS SP. Z O.O., WARSZAWA, Polska.

175697 2009 05 12 A. Wprowadzono zmianę uprawnionego przez wykreślenie wpisu: Lubelskie Zakłady Przemysłu Spirytusowego POLMOS Spółka Akcyjna, Lublin, Polska 43029752 i dokonanie wpisu: Lubelskie Zakłady Przemysłu Spirytusowego POLMOS Spółka z o.o., Lublin, Polska 140665998.

175697 2008 09 17 C. Wprowadzono zmianę przez wykreślenie wpisu: wyroby alkoholowe (klasa 33) i dokonanie wpisu: wyroby alkoholowe z wyłączeniem wina (klasa 33).

175698 2009 05 12 A. Wprowadzono zmianę uprawnionego przez wykreślenie wpisu: Lubelskie Zakłady Przemysłu Spirytusowego POLMOS Spółka Akcyjna, Lublin, Polska 43029752 i dokonanie wpisu: Lubelskie Zakłady Przemysłu Spirytusowego POLMOS Spółka z o.o., Lublin, Polska 140665998.

175698 2008 09 17 C. Wprowadzono zmianę przez wykreślenie wpisu: wyroby alkoholowe (klasa 33) i dokonanie wpisu: wyroby alkoholowe z wyłączeniem wina (klasa 33).

175699 2009 05 12 A. Wprowadzono zmianę uprawnionego przez wykreślenie wpisu: Lubelskie Zakłady Przemysłu Spirytusowego POLMOS Spółka Akcyjna, Lublin, Polska 43029752 i dokonanie wpisu: Lubelskie Zakłady Przemysłu Spirytusowego POLMOS Spółka z o.o., Lublin, Polska 140665998.

175699 2008 09 17 C. Wprowadzono zmianę przez wykreślenie wpisu: wyroby alkoholowe (klasa 33) i dokonanie wpisu: wyroby alkoholowe z wyłączeniem wina (klasa 33).

175700 2009 05 12 A. Wprowadzono zmianę uprawnionego przez wykreślenie wpisu: Lubelskie Zakłady Przemysłu Spirytusowego POLMOS Spółka Akcyjna, Lublin, Polska 43029752 i dokonanie wpisu: Lubelskie Zakłady Przemysłu Spirytusowego POLMOS Spółka z o.o., Lublin, Polska 140665998.

175700 2008 09 17 C. Wprowadzono zmianę przez wykreślenie wpisu: wyroby alkoholowe (klasa 33) i dokonanie wpisu: wyroby alkoholowe z wyłączeniem wina (klasa 33).

175713 2009 05 12 A. Wprowadzono zmianę uprawnionego przez wykreślenie wpisu: Lubelskie Zakłady Przemysłu Spirytusowego POLMOS Spółka Akcyjna, Lublin, Polska 43029752 i dokonanie wpisu: Lubelskie Zakłady Przemysłu Spirytusowego POLMOS Spółka z o.o., Lublin, Polska 140665998.

175713 2008 09 17 C. Wprowadzono zmianę przez wykreślenie wpisu: wyroby alkoholowe (klasa 33) i dokonanie wpisu: wyroby alkoholowe z wyłączeniem wina (klasa 33).

175914 2009 05 21 A. Wprowadzono zmianę uprawnionego przez wykreślenie wpisu: VIÑA CALITERRA S.A., Santiago, Chile i dokonanie wpisu: VIÑA SEÑA S.A., Santiago, Chile.

175916 2009 05 21 A. Wprowadzono zmianę uprawnionego przez wykreślenie wpisu: VIÑA CALITERRA S.A., Santiago, Chile i dokonanie wpisu: VIÑA SEÑA S.A., Santiago, Chile.

176229 2009 05 08 A. Wprowadzono zmianę uprawnionego przez wykreślenie wpisu: „MULTICO” Spółka z ograniczoną odpowiedzialnością, Warszawa, Polska 001375400 i dokonanie wpisu: „POLSKAPRESSE” Sp. z o.o., Warszawa, Polska 012047699.

176448 2009 05 11 A. Wprowadzono zmianę uprawnionego przez wykreślenie wpisu: AAC CLIFFORD Sp. z o.o., Warszawa, Polska 511321757 i dokonanie wpisu: LOGIC Spółka z o.o. Spółka komandytowa, Warszawa, Polska 511321757.

177822 2009 05 07 A. Wprowadzono zmianę uprawnionego przez wykreślenie wpisu: Ogólnopolska Centrala BHP „POLSTAR” Spółka z o.o., Koszalin, Polska 331017926 i dokonanie wpisu: Polstar Holding Spółka z o.o., Sp. komandytowa, Koszalin, Polska 331017926.

178010 2009 05 14 A. Wprowadzono zmianę uprawnionego przez wykreślenie wpisu: Marquard Communication & Media Sp. z o.o., Warszawa, Polska 140771312 i dokonanie wpisu: VIVIANA INVESTMENTS SP. Z O.O., WARSZAWA, Polska.

178051 2009 05 12 A. Wprowadzono zmianę nazwy uprawnionego przez wykreślenie wpisu: ING National – Nederlanden Polska Spółka Akcyjna, Warszawa, Polska 016377761 i dokonanie wpisu: ING USŁUGI FINANSOWE SPÓŁKA AKCYJNA, Warszawa, Polska 016377761.

179101 2009 05 12 A. Wprowadzono zmianę nazwy i siedziby uprawnionego przez wykreślenie wpisu: CHIPITA INTERNATIONAL S.A. Ateny, Grecja i dokonanie wpisu: VIVARTIA S.A., Maroussi, Grecja.

179102 2009 05 12 A. Wprowadzono zmianę nazwy i siedziby uprawnionego przez wykreślenie wpisu: CHIPITA INTERNATIONAL S.A. Ateny, Grecja i dokonanie wpisu: VIVARTIA S.A., Maroussi, Grecja.

179104 2009 05 12 A. Wprowadzono zmianę nazwy i siedziby uprawnionego przez wykreślenie wpisu: CHIPITA INTERNATIONAL S.A. Ateny, Grecja i dokonanie wpisu: VIVARTIA S.A., Maroussi, Grecja.

179512 2009 05 11 A. Wprowadzono zmianę uprawnionego przez wykreślenie wpisu: AAC CLIFFORD Spółka z o.o., Warszawa, Polska i dokonanie wpisu: LOGIC Spółka z o.o. Spółka komandytowa, Warszawa, Polska 511321757.

179609 2009 05 06 A. Wprowadzono zmianę siedziby uprawnionego przez wykreślenie wpisu: INTERCHEMALL Zespół Młynów Jelonki Sp. z o.o., Warszawa, Polska 011003435 i dokonanie wpisu: INTERCHEMALL Zespół Młynów Jelonki Sp. z o.o., Jelenie, Polska 011003435.

179615 2009 05 19 A. Wprowadzono zmianę uprawnionego przez wykreślenie wpisu: Spółdzielnia Mleczarska „SOMLEK”, Sokółka, Polska 000437151 i dokonanie wpisu: Spółdzielnia Mleczarska „MLEKPOL”, Grajewo, Polska.

179814 2009 05 08 A. Wprowadzono zmianę uprawnionego przez wykreślenie wpisu: Andrzej Domżał, Łódź, Polska i dokonanie wpisu: „MEX POLSKA” SPÓŁKA AKCYJNA, Łódź, Polska.

179992 2009 05 22 A. Wprowadzono zmianę uprawnionego przez wykreślenie wpisu: VISTULA & WÓLCZANKA Spółka Akcyjna, Kraków, Polska i dokonanie wpisu: VISTULA GROUP Spółka Akcyjna, Kraków, Polska.

179993 2009 05 22 A. Wprowadzono zmianę uprawnionego przez wykreślenie wpisu: VISTULA & WÓLCZANKA Spółka Akcyjna, Kraków, Polska i dokonanie wpisu: VISTULA GROUP Spółka Akcyjna, Kraków, Polska.

179994 2009 05 22 A. Wprowadzono zmianę uprawnionego przez wykreślenie wpisu: VISTULA & WÓLCZANKA Spółka Akcyjna, Kraków, Polska i dokonanie wpisu: VISTULA GROUP Spółka Akcyjna, Kraków, Polska.

179995 2009 05 22 A. Wprowadzono zmianę uprawnionego przez wykreślenie wpisu: VISTULA & WÓLCZANKA Spółka Akcyjna, Kraków, Polska i dokonanie wpisu: VISTULA GROUP Spółka Akcyjna, Kraków, Polska.

179996 2009 05 22 A. Wprowadzono zmianę uprawnionego przez wykreślenie wpisu: VISTULA & WÓLCZANKA Spółka Akcyjna, Kraków, Polska i dokonanie wpisu: VISTULA GROUP Spółka Akcyjna, Kraków, Polska.

179997 2009 05 22 A. Wprowadzono zmianę uprawnionego przez wykreślenie wpisu: VISTULA & WÓLCZANKA Spółka Akcyjna, Kraków, Polska i dokonanie wpisu: VISTULA GROUP Spółka Akcyjna, Kraków, Polska.

179998 2009 05 22 A. Wprowadzono zmianę uprawnionego przez wykreślenie wpisu: VISTULA & WÓLCZANKA Spółka Akcyjna, Kraków, Polska i dokonanie wpisu: VISTULA GROUP Spółka Akcyjna, Kraków, Polska.

180043 2009 05 22 A. Wprowadzono zmianę uprawnionego przez wykreślenie wpisu: VISTULA & WÓLCZANKA Spółka Akcyjna, Kraków, Polska i dokonanie wpisu: VISTULA GROUP Spółka Akcyjna, Kraków, Polska.

180044 2009 05 22 A. Wprowadzono zmianę uprawnionego przez wykreślenie wpisu: VISTULA & WÓLCZANKA Spółka Akcyjna, Kraków, Polska i dokonanie wpisu: VISTULA GROUP Spółka Akcyjna, Kraków, Polska.

180126 2009 05 15 A. Wprowadzono zmianę uprawnionego przez wykreślenie wpisu: Henkel Kommanditgesellschaft auf Aktien, Düsseldorf, Niemcy i dokonanie wpisu: Henkel AG & Co. KGaA, Düsseldorf, Niemcy.

180235 2009 05 15 A. Wprowadzono zmianę uprawnionego przez wykreślenie wpisu: Henkel KGaA, Düsseldorf, Niemcy i dokonanie wpisu: Henkel AG & Co. KGaA, Düsseldorf, Niemcy.

180378 2009 05 14 A. Wprowadzono zmianę uprawnionego przez wykreślenie wpisu: MARQUARD COMMUNICATION & MEDIA SPÓŁKA Z OGRANICZONĄ ODPOWIEDZIALNOŚCIĄ, Warszawa, Polska 140771312 i dokonanie wpisu: VIVIANA INVESTMENTS SP. Z O.O., WARSZAWA, Polska.

180379 2009 05 14 A. Wprowadzono zmianę uprawnionego przez wykreślenie wpisu: MARQUARD COMMUNICATION & MEDIA SPÓŁKA Z OGRANICZONĄ ODPOWIEDZIALNOŚCIĄ, Warszawa, Polska 140771312 i dokonanie wpisu: VIVIANA INVESTMENTS SP. Z O.O., WARSZAWA, Polska.

181135 2009 05 12 A. Wprowadzono zmianę uprawnionego przez wykreślenie wpisu: Badaro Investments B.V., Amsterdam, Holandia i dokonanie wpisu: US PHARMACIA Sp. z o.o., Wrocław, Polska.

181488 2009 05 08 A. Wprowadzono zmianę uprawnionego przez wykreślenie wpisu: Ławskie Zakłady Drobiarskie „EKODROB” SA, Ława, Polska 510423266 i dokonanie wpisu: ANIMEX GRUPA DROBIARSKA SPÓŁKA AKCYJNA, Morliny, Polska 530978422.

181492 2009 05 05 A. Wprowadzono zmianę uprawnionego przez wykreślenie wpisu: PCC“Rokita” Spółka Akcyjna, Brzeg Dolny, Polska 930613932 i dokonanie wpisu: „Tensis” Sp.z o.o., Brzeg Dolny, Polska.

181853 2009 05 08 A. Wprowadzono zmianę uprawnionego przez wykreślenie wpisu: ANNE MARII S.A., Bydgoszcz, Polska 092310482 i dokonanie wpisu: AM GROUP PLUS Sp.z o.o., Warszawa, Polska 092310482.

181935 2009 05 08 A. Wprowadzono zmianę uprawnionego przez wykreślenie wpisu: Ławskie Zakłady Drobiarskie „EKODROB” SA, Ława, Polska 510423266 i dokonanie wpisu: ANIMEX GRUPA DROBIARSKA SPÓŁKA AKCYJNA, Morliny, Polska 530978422.

181936 2009 05 08 A. Wprowadzono zmianę uprawnionego przez wykreślenie wpisu: Ławskie Zakłady Drobiarskie „EKODROB” SA, Ława, Polska 510423266 i dokonanie wpisu: ANIMEX GRUPA DROBIARSKA SPÓŁKA AKCYJNA, Morliny, Polska 530978422.

182490 2009 05 06 C. Wprowadzono zmianę przez wykreślenie z wykazu towarów „materiały budowlane metalowe, konstrukcje metalowe, kasy pancerne, przewody metalowe, pokrycia dachowe metalowe, rusztowania, drabiny, folia metalowa”; klasa 06; materiały budowlane niemetalowe, stolarka okienna i drzwiowa niemetalowa, baseny kąpielowe niemetalowe; klasa 19 i dokonanie wpisu: „materiały budowlane metalowe, konstrukcje metalowe, kasy pancerne, przewody metalowe, pokrycia dachowe metalowe, rusztowania, drabiny, folia metalowa wszystkie wyżej wymienione towary z wyłączeniem: stemple metalowe, deskowania, stoły przechylne i brzegowe, systemy deskowania stropów, systemy deskowania ścian, podpory deskowania podpory słupów schodów, kierunkowe podpory ukośne, podpory ramowe, kliny do opuszczania, klatki, dźwigary deskowania, podciągowe zwornice śrubowe, formy kolumn, kotwie deskowania, nakrętki napinające, wyposażenie deskowania, kotwie śrubowe, naciągacze trzpieniowe, mocowania poręczy, zastrzały kanałowe, płyty zabudowy, kotwie do wiercenia dla zastrzyków, pale kotwiące, pale do połączeń wciskowych, gwoździe podłogowe, lance dla zastrzyków oraz części wszystkich wyżej wymienionych towarów”; klasa 06; „materiały budowlane niemetalowe, stolarka okienna i drzwiowa niemetalowa, baseny kąpielowe niemetalowe wszystkie wyżej wymienione towary z wyłączeniem: stemple niemetalowe, deskowania, stoły przechylne i brzegowe, systemy deskowania stropów, systemy deskowania ścian, podpory deskowania podpory słupów schodów, kierunkowe podpory ukośne, podpory ramowe, kliny do opusz-

czania, klatki, dźwigary deskowania, podciągowe zwornice śrubowe niemetalowe, formy kolumn, kotwie deskowania, nakrętki napinające, wyposażenie deskowania, kotwie śrubowe, naciągacze trzpieniowe, mocowania poręczy, zastrzały kanałowe, płyty zabudowy, kotwie do wiercenia dla zastrzyków, pale kotwiące, pale do połączeń wciskowych, gwoździe podłogowe niemetalowe, lance dla zastrzyków oraz części wszystkich wyżej wymienionych towarów"; klasa 19.

182589 2009 05 26 A. Wprowadzono zmianę uprawnionego przez wykreślenie wpisu: TEGAS Spółka z o.o., Wysogotowo, Polska 639801998 i dokonanie wpisu: TEGAS SA, Wysogotowo, Polska 639801998.

182589 2009 05 06 A. Wprowadzono zmianę siedziby uprawnionego przez wykreślenie wpisu: TEGAS SA, Wysogotowo, Polska 639801998 i dokonanie wpisu: TEGAS SA, Dąbrowa, Polska 639801998.

182632 2009 05 12 A. Wprowadzono zmianę uprawnionego przez wykreślenie wpisu: INTER GLOBAR Spółka z o.o., Stary Staw, Polska i dokonanie wpisu: „Inter-Global” Franciszek, Zofia, Grzegorz, Paweł Nowak spółka jawna, Ostrów Wielkopolski, Polska.

183261 2009 05 13 A. Wprowadzono zmianę uprawnionego przez wykreślenie wpisu: Kimberly Clark S.A., Klucze-Osada, Polska i dokonanie wpisu: KIMBERLY-CLARK Sp. z o.o., Klucze, Polska 015199843.

183629 2009 05 25 A. Wprowadzono zmianę uprawnionego przez wykreślenie wpisu: Firma Handlowa „ANGORA” Robert Pacewicz, Koszalin, Polska 330286340 i dokonanie wpisu: Czesław Pacewicz Firma Handlowa „FARON”, Koszalin, Polska.

184521 2009 05 13 A. Wprowadzono zmianę uprawnionego przez wykreślenie wpisu: Kimberly Clark S.A., Klucze-Osada, Polska i dokonanie wpisu: KIMBERLY-CLARK Sp. z o.o., Klucze, Polska 015199843.

184913 2009 05 12 A. Wprowadzono zmianę uprawnionego przez wykreślenie wpisu: SCHWARZ PHARMA Spółka z o.o., Łomianki, Polska 010879651 i dokonanie wpisu: UCB Pharma Spółka z ograniczoną odpowiedzialnością, Warszawa, Polska.

184914 2009 05 12 A. Wprowadzono zmianę uprawnionego przez wykreślenie wpisu: SCHWARZ PHARMA Spółka z o.o., Łomianki, Polska 010879651 i dokonanie wpisu: UCB Pharma Spółka z ograniczoną odpowiedzialnością, Warszawa, Polska.

184915 2009 05 12 A. Wprowadzono zmianę uprawnionego przez wykreślenie wpisu: SCHWARZ PHARMA Spółka z o.o., Łomianki, Polska 010879651 i dokonanie wpisu: UCB Pharma Spółka z ograniczoną odpowiedzialnością, Warszawa, Polska.

184916 2009 05 12 A. Wprowadzono zmianę uprawnionego przez wykreślenie wpisu: SCHWARZ PHARMA Spółka z o.o., Łomianki, Polska 010879651 i dokonanie wpisu: UCB Pharma Spółka z ograniczoną odpowiedzialnością, Warszawa, Polska.

184917 2009 05 12 A. Wprowadzono zmianę uprawnionego przez wykreślenie wpisu: SCHWARZ PHARMA Spółka z o.o., Łomianki, Polska 010879651 i dokonanie wpisu: UCB Pharma Spółka z ograniczoną odpowiedzialnością, Warszawa, Polska.

184919 2009 05 12 A. Wprowadzono zmianę uprawnionego przez wykreślenie wpisu: SCHWARZ PHARMA Spółka z o.o., Łomianki, Polska 010879651 i dokonanie wpisu: UCB Pharma Spółka z ograniczoną odpowiedzialnością, Warszawa, Polska.

184920 2009 05 12 A. Wprowadzono zmianę uprawnionego przez wykreślenie wpisu: SCHWARZ PHARMA Spółka z o.o., Łomianki, Polska 010879651 i dokonanie wpisu: UCB Pharma Spółka z ograniczoną odpowiedzialnością, Warszawa, Polska.

184937 2009 05 25 A. Wprowadzono zmianę uprawnionego przez wykreślenie wpisu: Ośrodek Badawczo-Rozwojowy Centrum Techniki Morskiej, Gdynia, Polska 000988230 i dokonanie

wpisu: Ośrodek Badawczo-Rozwojowy Centrum Techniki Morskiej Spółka Akcyjna, Gdynia, Polska 220535280.

184938 2009 05 25 A. Wprowadzono zmianę uprawnionego przez wykreślenie wpisu: Ośrodek Badawczo-Rozwojowy Centrum Techniki Morskiej, Gdynia, Polska 000988230 i dokonanie wpisu: Ośrodek Badawczo-Rozwojowy Centrum Techniki Morskiej Spółka Akcyjna, Gdynia, Polska 220535280.

186189 2009 05 06 A. Wprowadzono zmianę uprawnionego przez wykreślenie wpisu: CHEMICAL GLOBAL S.A., Kraków, Polska i dokonanie wpisu: Megachemie Spółka z o.o., Kraków, Polska.

186190 2009 05 06 A. Wprowadzono zmianę uprawnionego przez wykreślenie wpisu: CHEMICAL GLOBAL S.A., Kraków, Polska i dokonanie wpisu: Megachemie Spółka z o.o., Kraków, Polska.

186893 2009 05 12 A. Wprowadzono zmianę uprawnionego przez wykreślenie wpisu: INTER GLOBAR Sp. z o.o., Ostrów Wielkopolski, Polska 251455944 i dokonanie wpisu: „Inter-Global” Franciszek, Zofia, Grzegorz, Paweł Nowak spółka jawna, Ostrów Wielkopolski, Polska.

187044 2009 05 11 A. Wprowadzono zmianę nazwy uprawnionego przez wykreślenie wpisu: Przedsiębiorstwo Produkcyjno-Handlowo-Usługowe „FRUKTUS” Spółka Jawna Stanisław Kowalczyk, Zbigniew Kowalczyk, Wąsosz Dolny, Polska 150504678 i dokonanie wpisu: Przedsiębiorstwo Produkcyjno-Handlowo-Usługowe „FRUKTUS” Stanisław Kowalczyk i Wspólnicy Spółka Jawna, Wąsosz Dolny, Polska 150504678.

187434 2009 05 27 A. Wprowadzono zmianę uprawnionego przez wykreślenie wpisu: „BLUE MEDIA” Sp. z o.o., Sopot, Polska 191781561 i dokonanie wpisu: „BLUE MEDIA” Spółka Akcyjna, Sopot, Polska 191781561.

187435 2009 05 27 A. Wprowadzono zmianę uprawnionego przez wykreślenie wpisu: „BLUE MEDIA” Sp. z o.o., Sopot, Polska 191781561 i dokonanie wpisu: „BLUE MEDIA” Spółka Akcyjna, Sopot, Polska 191781561.

187695 2009 05 25 A. Wprowadzono zmianę uprawnionego przez wykreślenie wpisu: Maciej Kosowski, Świątniki, Polska i dokonanie wpisu: Rekuperatory Sp. z o.o., Szamotuły, Polska 300252235.

188390 2009 05 15 A. Wprowadzono zmianę siedziby uprawnionego przez wykreślenie wpisu: „DRAGMOR” Spółka z o.o., Szczecin, Polska i dokonanie wpisu: „DRAGMOR” Spółka z ograniczoną odpowiedzialnością, Kraków, Polska.

188453 2009 05 13 A. Wprowadzono zmianę uprawnionego przez wykreślenie wpisu: Kimberly Clark S.A., Klucze-Osada, Polska i dokonanie wpisu: KIMBERLY-CLARK Sp. z o.o., Klucze, Polska 015199843.

188454 2009 05 13 A. Wprowadzono zmianę uprawnionego przez wykreślenie wpisu: Kimberly Clark S.A., Klucze-Osada, Polska i dokonanie wpisu: KIMBERLY-CLARK Sp. z o.o., Klucze, Polska 015199843.

188454 2009 05 13 C. Wprowadzono zmianę przez wykreślenie całego wykazu towarów oraz wszystkich klas i dokonanie wpisu: 25: obuwie z wyłączeniem butów sportowych; 35: usługi w zakresie gromadzenia na rzecz osób trzecich obuwia z wyłączeniem butów sportowych (z wyłączeniem transportu) umożliwiającą klientom wygodne obejście i dokonanie zakupu tych towarów.

189301 2009 05 08 A. Wprowadzono zmianę uprawnionego przez wykreślenie wpisu: Iławskie Zakłady Drobiarskie „EKODROB” Spółka Akcyjna, Iława, Polska 510423266 i dokonanie wpisu: ANIMEX GRUPA DROBIARSKA SPÓŁKA AKCYJNA, Morliny, Polska 530978422.

190098 2009 05 12 A. Wprowadzono zmianę uprawnionego przez wykreślenie wpisu: „FM GROUP POLSKA” Artur Trawiński, Wrocław, Polska 9330001508 i dokonanie wpisu: „FM GROUP

WORLD ANDRZEJ TRAWIŃSKI SPÓŁKA KOMANDYTOWA", Wrocław, Polska 020411302.

190450 2009 05 14 A. Wprowadzono zmianę uprawnionego przez wykreślenie wpisu: MARQUARD COMMUNICATION & MEDIA Spółka z ograniczoną odpowiedzialnością, Warszawa, Polska 271500646 i dokonanie wpisu: VIVIANA INVESTMENTS SP. Z O.O., WARSZAWA, POLSKA.

190580 2009 05 13 A. Wprowadzono zmianę uprawnionego przez wykreślenie wpisu: Kimberly Clark S.A., Klucze-Osada, Polska 271500646 i dokonanie wpisu: KIMBERLY-CLARK Sp. z o.o., Klucze, Polska 015199843.

191103 2009 05 13 A. Wprowadzono zmianę uprawnionego przez wykreślenie wpisu: Kimberly-Clark Spółka Akcyjna, Klucze-Osada, Polska 271500646 i dokonanie wpisu: KIMBERLY-CLARK Sp. z o.o., Klucze, Polska 015199843.

191104 2009 05 13 A. Wprowadzono zmianę uprawnionego przez wykreślenie wpisu: Kimberly-Clark Spółka Akcyjna, Klucze-Osada, Polska 271500646 i dokonanie wpisu: KIMBERLY-CLARK Sp. z o.o., Klucze, Polska 015199843.

191105 2009 05 13 A. Wprowadzono zmianę uprawnionego przez wykreślenie wpisu: Kimberly-Clark Spółka Akcyjna, Klucze-Osada, Polska 271500646 i dokonanie wpisu: KIMBERLY-CLARK Sp. z o.o., Klucze, Polska 015199843.

191110 2009 05 21 A. Wprowadzono zmianę uprawnionego przez wykreślenie wpisu: Kimberly Clark S.A., Klucze-Osada, Polska 271500646 i dokonanie wpisu: Kimberly-Clark Sp. z o.o., Klucze, Polska 015199843.

192234 2009 05 22 A. Wprowadzono zmianę nazwy uprawnionego przez wykreślenie wpisu: KAREN NOTEBOOK Spółka Akcyjna, Warszawa, Polska i dokonanie wpisu: KAREN Spółka Akcyjna, Warszawa, Polska.

192533 2009 05 12 A. Wprowadzono zmianę uprawnionego przez wykreślenie wpisu: INTER-GLOBAL Spółka z o.o., Stary Staw, Polska i dokonanie wpisu: „Inter-Global” Franciszek, Zofia, Grzegorz, Paweł Nowak spółka jawna, Ostrów Wielkopolski, Polska.

192664 2009 05 08 A. Wprowadzono zmianę siedziby uprawnionego przez wykreślenie wpisu: GREHEN Spółka z o.o., Warszawa, Polska 140133630 i dokonanie wpisu: GREHEN Spółka z o.o., Dyżin, Polska 140133630.

192740 2009 05 13 A. Wprowadzono zmianę uprawnionego przez wykreślenie wpisu: Kimberly Clark S.A., Klucze-Osada, Polska i dokonanie wpisu: KIMBERLY-CLARK Sp. z o.o., Klucze, Polska 015199843.

193196 2009 05 08 A. Wprowadzono zmianę uprawnionego przez wykreślenie wpisu: WW ELEKTRONIK S.C. Wiesław Pedrycz, Wiesław Rybnik, Sopot, Polska 002844179 i dokonanie wpisu: „WW ELEKTRONIK” S.C. Wiesław Pedrycz, Sebastian Stryjecki, Sopot, Polska 002844179.

194104 2008 07 09 C. Wprowadzono zmianę przez wykreślenie całego wykazu towarów i klas towarowych i dokonanie wpisu: 33: napoje alkoholowe, wyroby winiarskie, wina, wódki, spirytalia – wszystkie wymienione towary z wyjątkiem win z Doliny Napa.

194393 2009 05 27 A. Wprowadzono zmianę uprawnionego przez wykreślenie wpisu: DITEL S.A., Warszawa, Polska 017427248 i dokonanie wpisu: PKT.PL Polskie Książki Telefoniczne Sp. z o.o., Warszawa, Polska 140756502.

194896 2009 05 12 A. Wprowadzono zmianę uprawnionego przez wykreślenie wpisu: SCHWARZ PHARMA Spółka z o.o., Łomianki, Polska 010879651 i dokonanie wpisu: UCB Pharma Spółka z ograniczoną odpowiedzialnością, Warszawa, Polska.

194897 2009 05 15 A. Wprowadzono zmianę uprawnionego przez wykreślenie wpisu: SCHWARZ PHARMA Spółka z o.o.,

Łomianki, Polska i dokonanie wpisu: UCB Pharma Spółka z ograniczoną odpowiedzialnością, Warszawa, Polska.

194947 2009 05 13 A. Wprowadzono zmianę uprawnionego przez wykreślenie wpisu: Kimberly Clark S.A., Klucze-Osada, Polska 271500646 i dokonanie wpisu: KIMBERLY-CLARK Sp. z o.o., Klucze, Polska 015199843.

195122 2009 05 27 A. Wprowadzono zmianę uprawnionego przez wykreślenie wpisu: „BLUE MEDIA” Sp. z o.o., Sopot, Polska 191781561 i dokonanie wpisu: „BLUE MEDIA” Spółka Akcyjna, Sopot, Polska 191781561.

195439 2009 05 15 A. Wprowadzono zmianę uprawnionego przez wykreślenie wpisu: Henkel KGaA, Düsseldorf, Niemcy i dokonanie wpisu: Henkel AG & Co. KGaA, Düsseldorf, Niemcy.

195658 2009 05 13 A. Wprowadzono zmianę uprawnionego przez wykreślenie wpisu: Kimberly Clark S.A., Klucze-Osada, Polska 271500646 i dokonanie wpisu: KIMBERLY-CLARK Sp. z o.o., Klucze, Polska 015199843.

195661 2009 05 27 A. Wprowadzono zmianę uprawnionego przez wykreślenie wpisu: DITEL Spółka Akcyjna, Warszawa, Polska 017427248 i dokonanie wpisu: PKT.PL Polskie Książki Telefoniczne Sp. z o.o., Warszawa, Polska 140756502.

196087 2009 05 05 A. Wprowadzono zmianę uprawnionego przez wykreślenie wpisu: CREDIT HOUSE POLSKA Sp. z o.o., Szczecin, Polska i dokonanie wpisu: CREDIT HOUSE POLSKA DORADCY KREDYTOWI Spółka z o.o. i wspólnicy spółka kom., Szczecin, Polska.

196526 2009 05 13 A. Wprowadzono zmianę uprawnionego przez wykreślenie wpisu: Przedsiębiorstwo Wielobranżowe WALDI Przybylski Waldemar, Kościan, Polska i dokonanie wpisu: Przedsiębiorstwo Wielobranżowe WALDI Spółka z ograniczoną odpowiedzialnością spółka komandytowa, Kościan, Polska 300994511.

197390 2009 05 15 A. Wprowadzono zmianę uprawnionego przez wykreślenie wpisu: SCHWARZ PHARMA Spółka z o.o., Łomianki, Polska 010879651 i dokonanie wpisu: UCB Pharma Spółka z ograniczoną odpowiedzialnością, Warszawa, Polska.

197422 2009 05 14 A. Wprowadzono zmianę uprawnionego przez wykreślenie wpisu: „SODIUM POLSKA” Spółka z o.o., Gorzów Wlkp., Polska 211067280 i dokonanie wpisu: S & S Piotr Szlegiel, Jacek Szlegiel, Robert Wiśniewski Sp. Jawna, Gorzów Wielkopolski, Polska.

197654 2009 05 12 A. Wprowadzono zmianę uprawnionego przez wykreślenie wpisu: INTER GLOBAL Spółka z o.o., Ostrów Wielkopolski, Polska 251455944 i dokonanie wpisu: „Inter-Global” Franciszek, Zofia, Grzegorz, Paweł Nowak spółka jawna, Ostrów Wielkopolski, Polska.

197655 2009 05 12 A. Wprowadzono zmianę uprawnionego przez wykreślenie wpisu: INTER GLOBAL Spółka z o.o., Ostrów Wielkopolski, Polska 251455944 i dokonanie wpisu: „Inter-Global” Franciszek, Zofia, Grzegorz, Paweł Nowak spółka jawna, Ostrów Wielkopolski, Polska.

197970 2009 05 06 A. Wprowadzono zmianę uprawnionego przez wykreślenie wpisu: CTL Logistics S.A., Warszawa, Polska 012317503 i dokonanie wpisu: CTL Logistics Spółka z o.o., Warszawa, Polska 141051844.

198024 2009 05 12 A. Wprowadzono zmianę uprawnionego przez wykreślenie wpisu: IGLOTEX Sp. z o.o., Skórcz, Polska 192531429 i dokonanie wpisu: IGLOTEX S.A., Skórcz, Polska.

198026 2009 05 12 A. Wprowadzono zmianę uprawnionego przez wykreślenie wpisu: IGLOTEX Sp. z o.o., Skórcz, Polska 192531429 i dokonanie wpisu: IGLOTEX S.A., Skórcz, Polska.

198468 2009 05 07 A. Wprowadzono zmianę uprawnionego przez wykreślenie wpisu: LINK4 Towarzystwo Ubezpieczeń S.A., Warszawa, Polska 015290740 i dokonanie wpisu: L4C SPÓŁKA Z OGRANICZONĄ ODPOWIEDZIALNOŚCIĄ, Warszawa, Polska.

198469 2009 05 07 A. Wprowadzono zmianę uprawnionego przez wykreślenie wpisu: LINK4 Towarzystwo Ubezpieczeń S.A., Warszawa, Polska 015290740 i dokonanie wpisu: L4C SPÓŁKA Z OGRANICZONĄ ODPOWIEDZIALNOŚCIĄ, Warszawa, Polska.

198470 2009 05 07 A. Wprowadzono zmianę uprawnionego przez wykreślenie wpisu: LINK4 Towarzystwo Ubezpieczeń S.A., Warszawa, Polska 015290740 i dokonanie wpisu: L4C SPÓŁKA Z OGRANICZONĄ ODPOWIEDZIALNOŚCIĄ, Warszawa, Polska.

198471 2009 05 07 A. Wprowadzono zmianę uprawnionego przez wykreślenie wpisu: LINK4 Towarzystwo Ubezpieczeń S.A., Warszawa, Polska 015290740 i dokonanie wpisu: L4C SPÓŁKA Z OGRANICZONĄ ODPOWIEDZIALNOŚCIĄ, Warszawa, Polska.

198512 2009 05 22 A. Wprowadzono zmianę uprawnionego przez wykreślenie wpisu: VISTULA & WÓLCZANKA Spółka Akcyjna, Kraków, Polska 351001329 i dokonanie wpisu: VISTULA GROUP Spółka Akcyjna, Kraków, Polska 351001329.

198969 2009 05 12 A. Wprowadzono zmianę uprawnionego przez wykreślenie wpisu: Przedsiębiorstwo Produkcyjno-Handlowo-Usługowe „PORTOS” S.C. Renata Szukalska, Tomasz Szukalski, Kalisz, Polska i dokonanie wpisu: „PORTOS” RENATA, TOMASZ SZUKALSCY SPÓŁKA JAWNA, Kalisz, Polska 250410218.

198976 2009 05 12 A. Wprowadzono zmianę uprawnionego przez wykreślenie wpisu: INTER GLOBAL Sp. z o.o., Ostrów Wielkopolski, Polska 251455944 i dokonanie wpisu: „Inter-Global” Franciszek, Zofia, Grzegorz, Paweł Nowak spółka jawna, Ostrów Wielkopolski, Polska.

198976 2009 05 12 A. Wprowadzono zmianę uprawnionego przez wykreślenie wpisu: INTER GLOBAL Sp. z o.o., Ostrów Wielkopolski, Polska 251455944 i dokonanie wpisu: „Inter-Global” Franciszek, Zofia, Grzegorz, Paweł Nowak spółka jawna, Ostrów Wielkopolski, Polska.

199091 2009 05 12 A. Wprowadzono zmianę uprawnionego przez wykreślenie wpisu: INTER GLOBAL Sp. z o.o., Ostrów Wielkopolski, Polska 251455944 i dokonanie wpisu: „Inter-Global” Franciszek, Zofia, Grzegorz, Paweł Nowak spółka jawna, Ostrów Wielkopolski, Polska.

199092 2009 05 12 A. Wprowadzono zmianę uprawnionego przez wykreślenie wpisu: INTER GLOBAL Sp. z o.o., Ostrów Wielkopolski, Polska 251455944 i dokonanie wpisu: „Inter-Global” Franciszek, Zofia, Grzegorz, Paweł Nowak spółka jawna, Ostrów Wielkopolski, Polska.

199093 2009 05 08 A. Wprowadzono zmianę uprawnionego przez wykreślenie wpisu: EKO-VIT Sp. z o.o., Łódź, Polska 470306670 i dokonanie wpisu: J.J.INVEST Sp. z o.o., Łódź, Polska 473074934.

199094 2009 05 06 A. Wprowadzono zmianę uprawnionego przez wykreślenie wpisu: Chemical Global S.A., Kraków, Polska 120078650 i dokonanie wpisu: Megachemie Spółka z o.o., Kraków, Polska.

199095 2009 05 06 A. Wprowadzono zmianę uprawnionego przez wykreślenie wpisu: Chemical Global S.A., Kraków, Polska 120078650 i dokonanie wpisu: Megachemie Spółka z o.o., Kraków, Polska.

199358 2009 05 12 A. Wprowadzono zmianę uprawnionego przez wykreślenie wpisu: SCHWARZ PHARMA Spółka z ograniczoną odpowiedzialnością, Łomianki, Polska i dokonanie wpisu: UCB Pharma Spółka z ograniczoną odpowiedzialnością, Warszawa, Polska.

199454 2009 05 12 A. Wprowadzono zmianę uprawnionego przez wykreślenie wpisu: SCHWARZ PHARMA Spółka z ograniczoną odpowiedzialnością, Łomianki, Polska i dokonanie wpisu: UCB Pharma Spółka z ograniczoną odpowiedzialnością, Warszawa, Polska.

199457 2009 05 08 A. Wprowadzono zmianę uprawnionego przez wykreślenie wpisu: „Chatier” Barbara Kucjas, Katowice, Polska 277882436 i dokonanie wpisu: Marek Asenkowicz FIRMA HANDLOWA A & S PARFUME FACTORY, Katowice, Polska 271284208.

199673 2009 05 11 A. Wprowadzono zmianę uprawnionego przez wykreślenie wpisu: Kompania Spirytusowa Wratislavia POLMOS Wrocław S.A., Wrocław, Polska 931541614 i dokonanie wpisu: Przedsiębiorstwo Przemysłu Fermentacyjnego „AKWAWIT” S.A., Leszno, Polska.

199674 2009 05 11 A. Wprowadzono zmianę uprawnionego przez wykreślenie wpisu: Kompania Spirytusowa Wratislavia POLMOS Wrocław S.A., Wrocław, Polska 931541614 i dokonanie wpisu: Przedsiębiorstwo Przemysłu Fermentacyjnego „AKWAWIT” S.A., Leszno, Polska.

199675 2009 05 11 A. Wprowadzono zmianę uprawnionego przez wykreślenie wpisu: Kompania Spirytusowa Wratislavia POLMOS Wrocław S.A., Wrocław, Polska 931541614 i dokonanie wpisu: Przedsiębiorstwo Przemysłu Fermentacyjnego „AKWAWIT” S.A., Leszno, Polska.

199745 2009 05 12 A. Wprowadzono zmianę uprawnionego przez wykreślenie wpisu: INTER GLOBAL Sp. z o.o., Ostrów Wielkopolski, Polska 251455944 i dokonanie wpisu: „Inter-Global” Franciszek, Zofia, Grzegorz, Paweł Nowak spółka jawna, Ostrów Wielkopolski, Polska.

199746 2009 05 14 A. Wprowadzono zmianę uprawnionego przez wykreślenie wpisu: Bożena Mateja, Dębica, Polska i dokonanie wpisu: „PROGRAFIX” Spółka z o.o., Dębica, Polska.

200027 2009 05 14 A. Wprowadzono zmianę uprawnionego przez wykreślenie wpisu: MADEJSKI Sp. z o.o., Kraków, Polska 350828050 i dokonanie wpisu: MADEJSKI Spółka Jawna, Kraków, Polska.

200225 2009 05 11 A. Wprowadzono zmianę nazwy uprawnionego przez wykreślenie wpisu: AMIS MEDICA Spółka z ograniczoną odpowiedzialnością, Warszawa, Polska 010545772 i dokonanie wpisu: Axellus Spółka z o.o., Warszawa, Polska.

200225 2009 05 11 A. Wprowadzono zmianę uprawnionego przez wykreślenie wpisu: Axellus Spółka z o.o., Warszawa, Polska i dokonanie wpisu: The Mentholatum Company Limited, East Kilbride, Wielka Brytania.

201174 2009 05 11 A. Wprowadzono zmianę uprawnionego przez wykreślenie wpisu: AUTO ALARM CENTER CLIFFORD Sp. z o.o., Warszawa, Polska 511321757 i dokonanie wpisu: LOGIC Spółka z o.o. Spółka komandytowa, Warszawa, Polska 511321757.

201313 2009 05 07 A. Wprowadzono zmianę uprawnionego przez wykreślenie wpisu: OGÓLNOPOLSKA CENTRALA BHP „POLSTAR” Iwona i Sławomir Wołoszczuk Spółka Jawna, Koszalin, Polska 003806548 i dokonanie wpisu: OGÓLNOPOLSKA CENTRALA BHP „POLSTAR” Sp. z o.o., Koszalin, Polska.

201313 2009 05 07 A. Wprowadzono zmianę uprawnionego przez wykreślenie wpisu: OGÓLNOPOLSKA CENTRALA BHP „POLSTAR” Sp. z o.o., Koszalin, Polska i dokonanie wpisu: Polstar Holding Sp. z o.o. Sp. komandytowa, Koszalin, Polska.

201314 2009 05 07 A. Wprowadzono zmianę uprawnionego przez wykreślenie wpisu: OGÓLNOPOLSKA CENTRALA BHP „POLSTAR” Iwona i Sławomir Wołoszczuk Spółka Jawna, Koszalin, Polska 003806548 i dokonanie wpisu: OGÓLNOPOLSKA CENTRALA BHP „POLSTAR” Sp. z o.o., Koszalin, Polska.

201314 2009 05 07 A. Wprowadzono zmianę uprawnionego przez wykreślenie wpisu: OGÓLNOPOLSKA CENTRALA BHP „POLSTAR” Sp. z o.o., Koszalin, Polska i dokonanie wpisu: Polstar Holding Sp. z o.o. Sp. komandytowa, Koszalin, Polska.

201315 2009 05 07 A. Wprowadzono zmianę uprawnionego przez wykreślenie wpisu: OGÓLNOPOLSKA CENTRALA BHP „POLSTAR” Iwona i Sławomir Wołoszczuk Spółka Jawna, Koszalin, Polska 003806548 i dokonanie wpisu: OGÓLNOPOLSKA CENTRALA BHP „POLSTAR” Sp. z o.o., Koszalin, Polska.

201315 2009 05 07 A. Wprowadzono zmianę uprawnionego przez wykreślenie wpisu: OGÓLNOPOLSKA CENTRALA BHP „POLSTAR” Sp. z o.o., Koszalin, Polska i dokonanie wpisu: Polstar Holding Sp. z o.o. Sp. komandytowa, Koszalin, Polska.

201316 2009 05 07 A. Wprowadzono zmianę uprawnionego przez wykreślenie wpisu: OGÓLNOPOLSKA CENTRALA BHP „POLSTAR” Iwona i Sławomir Wołoszczuk Spółka Jawna, Koszalin, Polska 003806548 i dokonanie wpisu: OGÓLNOPOLSKA CENTRALA BHP „POLSTAR” Sp. z o.o., Koszalin, Polska.

201316 2009 05 07 A. Wprowadzono zmianę uprawnionego przez wykreślenie wpisu: OGÓLNOPOLSKA CENTRALA BHP „POLSTAR” Sp. z o.o., Koszalin, Polska i dokonanie wpisu: Polstar Holding Sp. z o.o. Sp. komandytowa, Koszalin, Polska.

201317 2009 05 07 A. Wprowadzono zmianę uprawnionego przez wykreślenie wpisu: OGÓLNOPOLSKA CENTRALA BHP „POLSTAR” Iwona i Sławomir Wołoszczuk Spółka Jawna, Koszalin, Polska 003806548 i dokonanie wpisu: OGÓLNOPOLSKA CENTRALA BHP „POLSTAR” Sp. z o.o., Koszalin, Polska.

201317 2009 05 07 A. Wprowadzono zmianę uprawnionego przez wykreślenie wpisu: OGÓLNOPOLSKA CENTRALA BHP „POLSTAR” Sp. z o.o., Koszalin, Polska i dokonanie wpisu: Polstar Holding Sp. z o.o. Sp. komandytowa, Koszalin, Polska.

201318 2009 05 07 A. Wprowadzono zmianę uprawnionego przez wykreślenie wpisu: OGÓLNOPOLSKA CENTRALA BHP „POLSTAR” Iwona i Sławomir Wołoszczuk Spółka Jawna, Koszalin, Polska 003806548 i dokonanie wpisu: OGÓLNOPOLSKA CENTRALA BHP „POLSTAR” Sp. z o.o., Koszalin, Polska.

201318 2009 05 07 A. Wprowadzono zmianę uprawnionego przez wykreślenie wpisu: OGÓLNOPOLSKA CENTRALA BHP „POLSTAR” Sp. z o.o., Koszalin, Polska i dokonanie wpisu: Polstar Holding Sp. z o.o. Sp. komandytowa, Koszalin, Polska.

201320 2009 05 07 A. Wprowadzono zmianę uprawnionego przez wykreślenie wpisu: Ogólnopolska Centrala BHP „POLSTAR” Iwona i Sławomir Wołoszczuk Spółka Jawna, Koszalin, Polska 003806548 i dokonanie wpisu: Ogólnopolska Centrala BHP „Polstar” Sp. z o.o., Koszalin, Polska.

201320 2009 05 07 A. Wprowadzono zmianę uprawnionego przez wykreślenie wpisu: Ogólnopolska Centrala BHP „Polstar” Sp. z o.o., Koszalin, Polska i dokonanie wpisu: Polstar Holding Sp. z o.o. Sp. komandytowa, Koszalin, Polska.

201321 2009 05 07 A. Wprowadzono zmianę uprawnionego przez wykreślenie wpisu: Ogólnopolska Centrala BHP „POLSTAR” Iwona i Sławomir Wołoszczuk Spółka Jawna, Koszalin, Polska 003806548 i dokonanie wpisu: Ogólnopolska Centrala BHP „POLSTAR” Sp. z o.o., Koszalin, Polska.

201321 2009 05 07 A. Wprowadzono zmianę uprawnionego przez wykreślenie wpisu: Ogólnopolska Centrala BHP „POLSTAR” Sp. z o.o., Koszalin, Polska i dokonanie wpisu: Polstar Holding Sp. z o.o. Sp. komandytowa, Koszalin, Polska.

201322 2009 05 07 A. Wprowadzono zmianę uprawnionego przez wykreślenie wpisu: Ogólnopolska Centrala BHP „POLSTAR” Iwona i Sławomir Wołoszczuk Spółka Jawna, Koszalin, Polska 003806548 i dokonanie wpisu: Ogólnopolska Centrala BHP „POLSTAR” Sp. z o.o., Koszalin, Polska.

201322 2009 05 07 A. Wprowadzono zmianę uprawnionego przez wykreślenie wpisu: Ogólnopolska Centrala BHP „POLSTAR” Sp. z o.o., Koszalin, Polska i dokonanie wpisu: Polstar Holding Sp. z o.o. Sp. komandytowa, Koszalin, Polska.

201323 2009 05 07 A. Wprowadzono zmianę uprawnionego przez wykreślenie wpisu: Ogólnopolska Centrala BHP „POLSTAR” Iwona i Sławomir Wołoszczuk Spółka Jawna, Koszalin, Polska 003806548 i dokonanie wpisu: Ogólnopolska Centrala BHP „POLSTAR” Sp. z o.o., Koszalin, Polska.

201323 2009 05 07 A. Wprowadzono zmianę uprawnionego przez wykreślenie wpisu: Ogólnopolska Centrala BHP „POLSTAR” Sp. z o.o., Koszalin, Polska i dokonanie wpisu: Polstar Holding Sp. z o.o. Sp. komandytowa, Koszalin, Polska.

201324 2009 05 07 A. Wprowadzono zmianę uprawnionego przez wykreślenie wpisu: Ogólnopolska Centrala BHP „POLSTAR” Iwona i Sławomir Wołoszczuk Spółka Jawna, Koszalin, Polska 003806548 i dokonanie wpisu: Ogólnopolska Centrala BHP „POLSTAR” Sp. z o.o., Koszalin, Polska.

201324 2009 05 07 A. Wprowadzono zmianę uprawnionego przez wykreślenie wpisu: Ogólnopolska Centrala BHP „POLSTAR” Sp. z o.o., Koszalin, Polska i dokonanie wpisu: Polstar Holding Sp. z o.o. Sp. komandytowa, Koszalin, Polska.

201595 2009 05 25 A. Wprowadzono zmianę uprawnionego przez wykreślenie wpisu: Discovery Communications, Inc., Silver Spring, Stany Zjednoczone Ameryki i dokonanie wpisu: Discovery Communications, LLC, Silver Spring, Stany Zjednoczone Ameryki.

201790 2009 05 05 A. Wprowadzono zmianę uprawnionego przez wykreślenie wpisu: PROCAR Roman Kosicki, Grzegorz Wali-góra Spółka Cywilna, Kościan, Polska 411571820 i dokonanie wpisu: „PROCAR” Roman Kosicki, Grzegorz Waligóra, Elwira Mruk Spółka Cywilna, Kościan, Polska.

201790 2009 05 05 A. Wprowadzono zmianę uprawnionego przez wykreślenie wpisu: „PROCAR” Roman Kosicki, Grzegorz Wali-góra, Elwira Mruk Spółka Cywilna, Kościan, Polska i dokonanie wpisu: „PROCAR” Roman Kosicki, Elwira Mruk Spółka Cywilna, Kościan, Polska 411571820.

201888 2009 05 05 A. Wprowadzono zmianę nazwy uprawnionego przez wykreślenie wpisu: VITROSERVICE Spółka z ograniczoną odpowiedzialnością, Kosakowo, Polska 220079528 i dokonanie wpisu: ENBIO TECHNOLOGY Sp. z o.o., Kosakowo, Polska.

202648 2009 05 26 A. Wprowadzono zmianę nazwy uprawnionego przez wykreślenie wpisu: VOGEL BURDA COMMUNICATIONS Sp. z o.o., Warszawa, Polska 930401845 i dokonanie wpisu: BURDA COMMUNICATIONS Sp. z o.o., Warszawa, Polska 930401845.

202698 2009 05 21 A. Wprowadzono zmianę uprawnionego przez wykreślenie wpisu: KANLUX Sp. z o.o., Radzionków, Polska 003483855 i dokonanie wpisu: KANLUX SPÓŁKA AKCYJNA, Radzionków, Polska 240672104.

202996 2009 05 11 A. Wprowadzono zmianę uprawnionego przez wykreślenie wpisu: „ELMILK” Spółka z o.o., Szczecinek, Polska 330241981 i dokonanie wpisu: Zakłady Przemysłu Tłuszczowego Spółka z o.o., Szczecinek, Polska 331444670.

203039 2009 05 11 A. Wprowadzono zmianę uprawnionego przez wykreślenie wpisu: Zakład Wyrobów Cukierniczych MILLANO Zakład Pracy Chronionej Krzysztof Kotas, Przeźmierowo, Polska 004775933 i dokonanie wpisu: JERONIMO MARTINS DYSTRYBUCJA SPÓŁKA AKCYJNA, Kostrzyn, Polska 630303023.

203074 2009 05 22 A. Wprowadzono zmianę uprawnionego przez wykreślenie wpisu: Szymon Michał Urbanowicz, Koszalin, Polska i dokonanie wpisu: Agnieszka Niechajczyk, Kretomino, Polska.

203195 2009 05 11 A. Wprowadzono zmianę nazwy uprawnionego przez wykreślenie wpisu: AMIS MEDICA Sp. z o.o., Warszawa, Polska 010545772 i dokonanie wpisu: Axellus Sp. z o.o., Warszawa, Polska.

203195 2009 05 11 A. Wprowadzono zmianę uprawnionego przez wykreślenie wpisu: Axellus Sp. z o.o., Warszawa, Polska i dokonanie wpisu: The Mentholatum Company Limited, East Kilbride, Wielka Brytania.

203533 2009 05 15 A. Wprowadzono zmianę uprawnionego przez wykreślenie wpisu: SCHWARZ PHARMA Spółka z o.o., Łomianki, Polska i dokonanie wpisu: UCB Pharma Spółka z ograniczoną odpowiedzialnością, Warszawa, Polska.

203538 2009 05 07 A. Wprowadzono zmianę uprawnionego przez wykreślenie wpisu: Ogólnopolska Centrala BHP „POLSTAR” Iwona i Sławomir Wołoszczuk Spółka Jawna, Koszalin, Polska 003806548 i dokonanie wpisu: Ogólnopolska Centrala BHP „POLSTAR” Sp. z o.o., Koszalin, Polska.

203538 2009 05 07 A. Wprowadzono zmianę uprawnionego przez wykreślenie wpisu: Ogólnopolska Centrala BHP „POLSTAR” Sp. z o.o., Koszalin, Polska i dokonanie wpisu: Polstar Holding Sp. z o.o. Sp. komandytowa, Koszalin, Polska.

203999 2009 05 08 A. Wprowadzono zmianę uprawnionego przez wykreślenie wpisu: Iławskie Zakłady Drobiarskie „EKODROB” SA, Iława, Polska 510423266 i dokonanie wpisu: ANIMEX GRUPA DROBIARSKA SPÓŁKA AKCYJNA, Morliny, Polska 530978422.

204010 2009 05 06 A. Wprowadzono zmianę nazwy uprawnionego przez wykreślenie wpisu: EAST SEA TRAVEL & AIR SERVICE, Trinh Huy Hai, Warszawa, Polska 490788310 i dokonanie wpisu: AEROCENTER TRAVEL Trinh Huy Hai, Warszawa, Polska 490788310.

204035 2009 05 11 A. Wprowadzono zmianę nazwy uprawnionego przez wykreślenie wpisu: GELLWE Spółka z o.o., Zabierzów, Polska 357069943 i dokonanie wpisu: FOODCARE Sp. z o.o., Zabierzów, Polska 357069943.

204136 2009 05 11 A. Wprowadzono zmianę uprawnionego przez wykreślenie wpisu: GRAAL Spółka Akcyjna, Wejherowo, Polska 190056438 i dokonanie wpisu: SUPERFISH S.A., Kukinia, Polska 330575720.

204167 2009 05 05 A. Wprowadzono zmianę uprawnionego przez wykreślenie wpisu: TARGUM Róg, Zieliński Spółka Jawna, Mielec, Polska 690265942 i dokonanie wpisu: TARGUM Sp. z o.o., Mielec, Polska 180151417.

204241 2009 05 25 A. Wprowadzono zmianę siedziby uprawnionego przez wykreślenie wpisu: NG – INVEST Sp. z o.o. Spółka Komandytowa, Gostyń, Polska 300473338 i dokonanie wpisu: NG – INVEST Sp. z o.o. Spółka Komandytowa, Poznań, Polska 300473338.

204389 2009 05 07 A. Wprowadzono zmianę uprawnionego przez wykreślenie wpisu: Ogólnopolska Centrala BHP „POLSTAR” Iwona i Sławomir Wołoszczuk Spółka Jawna, Koszalin, Polska 003806548 i dokonanie wpisu: Ogólnopolska Centrala BHP „POLSTAR” Sp. z o.o., Koszalin, Polska.

204389 2009 05 07 A. Wprowadzono zmianę uprawnionego przez wykreślenie wpisu: Ogólnopolska Centrala BHP „POLSTAR” Sp. z o.o., Koszalin, Polska i dokonanie wpisu: Polstar Holding Sp. z o.o. Sp. komandytowa, Koszalin, Polska.

204476 2009 05 11 A. Wprowadzono zmianę uprawnionego przez wykreślenie wpisu: AC CLIFFORD Spółka z o.o., Warszawa, Polska 511321757 i dokonanie wpisu: LOGIC Spółka z o.o. Spółka komandytowa, Warszawa, Polska 511321757.

204673 2009 05 13 A. Wprowadzono zmianę uprawnionego przez wykreślenie wpisu: Schwarz Pharma Sp. z o.o., Łomianki, Polska 010879651 i dokonanie wpisu: UCB Pharma Spółka z ograniczoną odpowiedzialnością, Warszawa, Polska.

204674 2009 05 13 A. Wprowadzono zmianę uprawnionego przez wykreślenie wpisu: Schwarz Pharma Sp. z o.o., Łomianki,

Polska 010879651 i dokonanie wpisu: UCB Pharma Spółka z ograniczoną odpowiedzialnością, Warszawa, Polska.

204726 2009 05 13 A. Wprowadzono zmianę uprawnionego przez wykreślenie wpisu: KIMBERLY-CLARK Spółka Akcyjna, Klucze – Osada, Polska 271500646 i dokonanie wpisu: KIMBERLY-CLARK Sp. z o.o., Klucze, Polska 015199843.

204870 2009 05 13 A. Wprowadzono zmianę uprawnionego przez wykreślenie wpisu: INTER GLOBAL Spółka z ograniczoną odpowiedzialnością, Ostrów Wielkopolski, Polska 251455944 i dokonanie wpisu: „Inter-Global” Franciszek, Zofia, Grzegorz, Paweł Nowak spółka jawna, Ostrów Wielkopolski, Polska.

204871 2009 05 13 A. Wprowadzono zmianę uprawnionego przez wykreślenie wpisu: INTER GLOBAL Spółka z ograniczoną odpowiedzialnością, Ostrów Wielkopolski, Polska 251455944 i dokonanie wpisu: „Inter-Global” Franciszek, Zofia, Grzegorz, Paweł Nowak spółka jawna, Ostrów Wielkopolski, Polska.

204919 2009 05 05 A. Wprowadzono zmianę nazwy uprawnionego przez wykreślenie wpisu: TBD Spółka Akcyjna, Dębica, Polska 850308932 i dokonanie wpisu: TIKKURILA POLSKA S.A., Dębica, Polska 850308932.

204937 2009 05 11 A. Wprowadzono zmianę uprawnionego przez wykreślenie wpisu: Tchibo Warszawa Spółka z o.o., Warszawa, Polska 011567818 i dokonanie wpisu: Tchibo GmbH, Hamburg, Niemcy.

205004 2009 05 11 A. Wprowadzono zmianę siedziby uprawnionego przez wykreślenie wpisu: GALECO Spółka z o.o., Kraków, Polska 357106118 i dokonanie wpisu: GALECO Sp. z o.o., Balice, Polska 357106118.

205041 2009 05 11 A. Wprowadzono zmianę uprawnionego przez wykreślenie wpisu: „FENIKS” Sp. z o.o., Warszawa, Polska 017186767 i dokonanie wpisu: Log InMedia Przemysław J. Kalicki, Warszawa, Polska 140318251.

205042 2009 05 11 A. Wprowadzono zmianę uprawnionego przez wykreślenie wpisu: „FENIKS” Sp. z o.o., Warszawa, Polska 017186767 i dokonanie wpisu: Log InMedia Przemysław J. Kalicki, Warszawa, Polska 140318251.

205171 2009 05 21 A. Wprowadzono zmianę uprawnionego przez wykreślenie wpisu: KLUB KSIĄŻKI Spółka z o.o., Warszawa, Polska 140074010 i dokonanie wpisu: „PRÓSZYŃSKI MEDIA” Sp. z o.o., Warszawa, Polska 015213951.

205407 2009 05 05 A. Wprowadzono zmianę uprawnionego przez wykreślenie wpisu: SOFTBANK S.A., Warszawa, Polska 010334578 i dokonanie wpisu: „ASSECO POLAND” S.A., Rzeszów, Polska 010334578.

205408 2009 05 05 A. Wprowadzono zmianę uprawnionego przez wykreślenie wpisu: SOFTBANK S.A., Warszawa, Polska 010334578 i dokonanie wpisu: „ASSECO POLAND” S.A., Rzeszów, Polska 010334578.

205606 2009 05 14 A. Wprowadzono zmianę uprawnionego przez wykreślenie wpisu: DERMACOL a.s., Praha, Republika Czeska i dokonanie wpisu: Alphaduct, a.s., Brno, Republika Czeska.

205626 2009 05 15 A. Wprowadzono zmianę uprawnionego przez wykreślenie wpisu: Henkel KGaA, Düsseldorf, Niemcy i dokonanie wpisu: Henkel AG & Co. KGaG, Düsseldorf, Niemcy.

205888 2009 05 07 A. Wprowadzono zmianę uprawnionego przez wykreślenie wpisu: Ogólnopolska Centrala BHP „POLSTAR” Iwona i Sławomir Wołoszczuk Spółka Jawna, Koszalin, Polska 003806548 i dokonanie wpisu: Ogólnopolska Centrala BHP „POLSTAR” Sp. z o.o., Koszalin, Polska.

205888 2009 05 07 A. Wprowadzono zmianę uprawnionego przez wykreślenie wpisu: Ogólnopolska Centrala BHP „POLSTAR” Sp. z o.o., Koszalin, Polska i dokonanie wpisu: Polstar Holding Sp. z o.o. Sp. komandytowa, Koszalin, Polska.

206023 2009 05 21 A. Wprowadzono zmianę uprawnionego przez wykreślenie wpisu: „MASPEX WADOWICE” Spółka z o.o., Wadowice, Polska 357233331 i dokonanie wpisu: MW-GMW SPÓŁKA Z OGRANICZONĄ ODPOWIEDZIALNOŚCIĄ SPÓŁKA KOMANDYTOWA, Wadowice, Polska 357233331.

206032 2009 05 21 A. Wprowadzono zmianę uprawnionego przez wykreślenie wpisu: Maspex Wadowice Sp. z o.o., Wadowice, Polska 357233331 i dokonanie wpisu: MW – GMW SPÓŁKA Z OGRANICZONĄ ODPOWIEDZIALNOŚCIĄ SPÓŁKA KOMANDYTOWA, Wadowice, Polska 357233331.

206076 2009 05 21 A. Wprowadzono zmianę siedziby uprawnionego przez wykreślenie wpisu: HEADZ MARKETING PARTNER Łukasz Wylęga, Toruń, Polska 871551487 i dokonanie wpisu: HEADZ MARKETING PARTNER Łukasz Wylęga, Warszawa, Polska 871551487.

206081 2009 05 05 A. Wprowadzono zmianę uprawnionego przez wykreślenie wpisu: „DELIC-POL” Spółka z ograniczoną odpowiedzialnością, Lindów, Polska 151544332 i dokonanie wpisu: „DELIC-POL” Spółka Akcyjna, Kamyk, Polska 151544332.

206127 2009 05 13 A. Wprowadzono zmianę siedziby uprawnionego przez wykreślenie wpisu: T-HOUSE Poland Spółka z ograniczoną odpowiedzialnością, Warszawa, Polska 140119735 i dokonanie wpisu: T-HOUSE POLAND Sp. z o.o., Marki, Polska 140119735.

206128 2009 05 13 A. Wprowadzono zmianę siedziby uprawnionego przez wykreślenie wpisu: T-HOUSE Poland Spółka z ograniczoną odpowiedzialnością, Warszawa, Polska 140119735 i dokonanie wpisu: T-HOUSE POLAND Sp. z o.o., Marki, Polska 140119735.

206129 2009 05 13 A. Wprowadzono zmianę siedziby uprawnionego przez wykreślenie wpisu: T-HOUSE Poland Spółka z ograniczoną odpowiedzialnością, Warszawa, Polska 140119735 i dokonanie wpisu: T-HOUSE POLAND Sp. z o.o., Marki, Polska 140119735.

206496 2009 05 22 A. Wprowadzono zmianę nazwy uprawnionego przez wykreślenie wpisu: KAREN NOTEBOOK Spółka Akcyjna, Warszawa, Polska 012774867 i dokonanie wpisu: KAREN Spółka Akcyjna, Warszawa, Polska 012774867.

206511 2009 05 25 A. Wprowadzono zmianę uprawnionego przez wykreślenie wpisu: Discovery Communications, Inc., Silver Spring, Stany Zjednoczone Ameryki i dokonanie wpisu: Discovery Communications, LLC, Silver Spring, Stany Zjednoczone Ameryki.

206562 2009 05 11 A. Wprowadzono zmianę nazwy uprawnionego przez wykreślenie wpisu: Martinem Sp. z o.o., Środa Wielkopolska, Polska 008244807 i dokonanie wpisu: POLANIN – Wielkopolska Wytwórnia Wódek Sp. z o.o., Środa Wielkopolska, Polska 008244807.

206563 2009 05 11 A. Wprowadzono zmianę nazwy uprawnionego przez wykreślenie wpisu: Martinez Sp. z o.o., Środa Wielkopolska, Polska 008244807 i dokonanie wpisu: POLANIN – Wielkopolska Wytwórnia Wódek Sp. z o.o., Środa Wielkopolska, Polska 008244807.

206565 2009 05 14 A. Wprowadzono zmianę uprawnionego przez wykreślenie wpisu: AMITY Spółka z o.o., Falenty, Polska 015517473 i dokonanie wpisu: „SEREN TEKSTIL” Sp. z o.o., Wólka Kosowska, Polska 140716371.

206565 2009 05 14 A. Wprowadzono zmianę uprawnionego przez wykreślenie wpisu: „SEREN TEKSTIL” Sp. z o.o., Wólka Ko-

sowska, Polska 140716371 i dokonanie wpisu: CEBIR GIYIM SANAYI VE TICARET LTD.STI., Istambuł, Turcja.

206621 2009 05 14 A. Wprowadzono zmianę siedziby uprawnionego przez wykreślenie wpisu: „CORRECT – K. Błaszczuk i Wspólnicy” Spółka Komandytowa, Skalmierzyce, Polska 300305865 i dokonanie wpisu: „CORRECT – K. Błaszczuk i Wspólnicy” Spółka Komandytowa, Ociąż, Polska 300305865.

206752 2009 05 27 A. Wprowadzono zmianę uprawnionego przez wykreślenie wpisu: DITEL S.A., Warszawa, Polska 017427248 i dokonanie wpisu: PKT.PL Polskie Książki Telefoniczne Sp. z o.o., Warszawa, Polska 140756502.

206753 2009 05 27 A. Wprowadzono zmianę uprawnionego przez wykreślenie wpisu: DITEL S.A., Warszawa, Polska 017427248 i dokonanie wpisu: PKT.PL Polskie Książki Telefoniczne Sp. z o.o., Warszawa, Polska 140756502.

206754 2009 05 27 A. Wprowadzono zmianę uprawnionego przez wykreślenie wpisu: DITEL S.A., Warszawa, Polska 017427248 i dokonanie wpisu: PKT.PL Polskie Książki Telefoniczne Sp. z o.o., Warszawa, Polska 140756502.

206854 2009 05 13 A. Wprowadzono zmianę uprawnionego przez wykreślenie wpisu: Energetyka Poznańska Przedsiębiorstwo Usługowo-Produkcyjno-Handlowe „ENEGROMIAR” Spółka z o.o., Poznań, Polska 001405489 i dokonanie wpisu: Energomiar Spółka z ograniczoną odpowiedzialnością, Poznań, Polska 001405489.

206855 2009 05 13 A. Wprowadzono zmianę uprawnionego przez wykreślenie wpisu: Energetyka Poznańska Przedsiębiorstwo Usługowo-Produkcyjno-Handlowe „ENEGROMIAR” Spółka z o.o., Poznań, Polska 001405489 i dokonanie wpisu: Energomiar Spółka z ograniczoną odpowiedzialnością, Poznań, Polska 001405489.

206856 2009 05 27 A. Wprowadzono zmianę nazwy uprawnionego przez wykreślenie wpisu: SAINT-GOBAIN ISOVER POLSKA Sp. z o.o., Gliwice, Polska 011114850 i dokonanie wpisu: SAINT-GOBAIN CONSTRUCTION PRODUCTS POLSKA Spółka z ograniczoną odpowiedzialnością, Gliwice, Polska.

206891 2009 05 11 A. Wprowadzono zmianę uprawnionego przez wykreślenie wpisu: „IMiTEC” s.c. Tymoteusz Zeman, Jolanta Zeman, Michał Zeman, Bielsko-Biała, Polska 072793728 i dokonanie wpisu: TIMWHITE Tomasz Pagacz, Bielsko-Biała, Polska 240277460.

206906 2009 05 11 A. Wprowadzono zmianę uprawnionego przez wykreślenie wpisu: ABG Spółka Akcyjna, Warszawa, Polska 012661241 i dokonanie wpisu: ABG SPÓŁKA AKCYJNA, Warszawa, Polska 350176794.

207165 2009 05 20 A. Wprowadzono zmianę nazwy uprawnionego przez wykreślenie wpisu: Krajowe Centrum Wierzytelności ULTIMO Spółka z o.o., Wrocław, Polska 932830007 i dokonanie wpisu: ULTIMO SPÓŁKA Z OGRANICZONĄ ODPOWIEDZIALNOŚCIĄ, Wrocław, Polska 932830007.

207206 2009 05 15 A. Wprowadzono zmianę nazwy uprawnionego przez wykreślenie wpisu: Przedsiębiorstwo Wielobranżowe CONSTANS Sp. z o.o., Poznań, Polska 001283170 i dokonanie wpisu: „CONSTANS GRUPA” SPÓŁKA Z OGRANICZONĄ ODPOWIEDZIALNOŚCIĄ, Poznań, Polska 001283170.

207263 2009 05 21 A. Wprowadzono zmianę nazwy uprawnionego przez wykreślenie wpisu: OLE S.A., Poznań, Polska 634419544 i dokonanie wpisu: OKECHAMP SPÓŁKA AKCYJNA, Poznań, Polska 634419544.

207264 2009 05 21 A. Wprowadzono zmianę uprawnionego przez wykreślenie wpisu: OLE S.A., Poznań, Polska 634419544 i dokonanie wpisu: OKECHAMP SPÓŁKA AKCYJNA, Poznań, Polska 634419544.

207265 2009 05 21 A. Wprowadzono zmianę nazwy uprawnionego przez wykreślenie wpisu: „CCC” S.A., Polkowice, Polska 390716905 i dokonanie wpisu: NG2 SPÓŁKA AKCYJNA, Polkowice, Polska 390716905.

207276 2009 05 21 A. Wprowadzono zmianę uprawnionego przez wykreślenie wpisu: INVEST HOUSE Spółka z ograniczoną odpowiedzialnością, Kraków, Polska 350026764 i dokonanie wpisu: INVEST HOUSE SPÓŁKA AKCYJNA, Kraków, Polska 350026764.

207278 2009 05 21 A. Wprowadzono zmianę nazwy uprawnionego przez wykreślenie wpisu: Gellwe Sp. z o.o., Zabierzów, Polska 357069943 i dokonanie wpisu: FOODCARE SPÓŁKA Z OGRANICZONĄ ODPOWIEDZIALNOŚCIĄ, Zabierzów, Polska 357069943.

207302 2009 05 07 A. Wprowadzono zmianę uprawnionego przez wykreślenie wpisu: HAPPYLAND Ltd., Moskwa, Rosja i dokonanie wpisu: United National Investments Company Inc. of Trident Chambers, Road Town, Tortola, Brytyjskie Wyspy Dziewicze.

207423 2009 05 21 A. Wprowadzono zmianę siedziby uprawnionego przez wykreślenie wpisu: „JUTRZENKA” S.A., Bydgoszcz, Polska 090205344 i dokonanie wpisu: „JUTRZENKA” S.A., Opatówek, Polska.

207423 2009 05 21 A. Wprowadzono zmianę uprawnionego przez wykreślenie wpisu: „JUTRZENKA” S.A., Opatówek, Polska i dokonanie wpisu: Kaliszanka Sp. z o.o., Kalisz, Polska.

207423 2009 05 21 A. Wprowadzono zmianę nazwy i siedziby uprawnionego przez wykreślenie wpisu: Kaliszanka Sp. z o.o., Kalisz, Polska i dokonanie wpisu: Jutrzenka Colian Spółka z o.o., Opatówek, Polska.

207655 2009 05 27 A. Wprowadzono zmianę uprawnionego przez wykreślenie wpisu: Centralne Laboratorium Przemysłu Obuwniczego, Kraków, Polska 000048774 i dokonanie wpisu: Instytut Przemysłu Skórzanego, Łódź, Polska 000048797.

208060 2009 05 27 A. Wprowadzono zmianę uprawnionego przez wykreślenie wpisu: „BLUE MEDIA” Spółka z o.o., Sopot, Polska 191781561 i dokonanie wpisu: „BLUE MEDIA” Spółka Akcyjna, Sopot, Polska 191781561.

208161 2009 05 15 A. Wprowadzono zmianę uprawnionego przez wykreślenie wpisu: „EKOR” PPHU S.C. Wytwórnia Nawozów Alina Walkowiak, Leszek Walkowiak, Skórzewo, Polska 630300355 i dokonanie wpisu: EKOR WALKOWIAK SPÓŁKA JAWNA, Skórzewo, Polska.

208173 2009 05 15 A. Wprowadzono zmianę uprawnionego przez wykreślenie wpisu: CAFE NEWS Spółka z o.o., Poznań, Polska 300439749 i dokonanie wpisu: CAFENEWS SPÓŁKA AKCYJNA, Poznań, Polska.

208174 2009 05 15 A. Wprowadzono zmianę uprawnionego przez wykreślenie wpisu: CAFE NEWS Spółka z o.o., Poznań, Polska 300439749 i dokonanie wpisu: CAFENEWS SPÓŁKA AKCYJNA, Poznań, Polska.

208175 2009 05 15 A. Wprowadzono zmianę uprawnionego przez wykreślenie wpisu: CAFE NEWS Spółka z o.o., Poznań, Polska 300439749 i dokonanie wpisu: CAFENEWS SPÓŁKA AKCYJNA, Poznań, Polska.

208176 2009 05 15 A. Wprowadzono zmianę uprawnionego przez wykreślenie wpisu: CAFE NEWS Spółka z o.o., Poznań, Polska 300439749 i dokonanie wpisu: CAFE NEWS SPÓŁKA AKCYJNA, Poznań, Polska.

208354 2009 05 27 A. Wprowadzono zmianę uprawnionego przez wykreślenie wpisu: DITEL Spółka Akcyjna, Warszawa, Polska 017427248 i dokonanie wpisu: PKT.PL Polskie Książki Telefoniczne Sp. z o.o., Warszawa, Polska 140756502.

208355 2009 05 27 A. Wprowadzono zmianę uprawnionego przez wykreślenie wpisu: DITEL Spółka Akcyjna, Warszawa, Polska 017427248 i dokonanie wpisu: PKT.PL Polskie Książki Telefoniczne Sp. z o.o., Warszawa, Polska 140756502.

208405 2009 05 22 A. Wprowadzono zmianę uprawnionego przez wykreślenie wpisu: Krzysztof Dudek, Kozięglowy, Polska i dokonanie wpisu: Dorota Dudek, Częstochowa, Polska.

208600 2009 05 20 A. Wprowadzono zmianę uprawnionego przez wykreślenie wpisu: Fabryka Farb i Lakierów POLIFARB – PILAWA S.A., Pilawa, Polska 001360315 i dokonanie wpisu: ICI POLSKA SPÓŁKA Z OGRANICZONĄ ODPOWIEDZIALNOŚCIĄ, Warszawa, Polska 010413361.

208664 2009 05 20 A. Wprowadzono zmianę nazwy uprawnionego przez wykreślenie wpisu: „MAKRITO” Spółka z o.o., Kielce, Polska 260011858 i dokonanie wpisu: OPTIMEX POLSKA SPÓŁKA Z OGRANICZONĄ ODPOWIEDZIALNOŚCIĄ, Kielce, Polska 260011858.

208686 2009 05 27 A. Wprowadzono zmianę uprawnionego przez wykreślenie wpisu: Terry de Gunzburg, London, Wielka Brytania i dokonanie wpisu: Mesyl Limited, Castletown, Wyspa Man, Wielka Brytania.

208914 2009 05 21 A. Wprowadzono zmianę uprawnionego przez wykreślenie wpisu: LAMA GOLD POLAND Spółka z o.o., Poznań, Polska 630536709 i dokonanie wpisu: LAMA GOLD SPÓŁKA Z OGRANICZONĄ ODPOWIEDZIALNOŚCIĄ SPÓŁKA KOMANDYTOWA, Poznań, Polska.

208937 2009 05 21 A. Wprowadzono zmianę nazwy uprawnionego przez wykreślenie wpisu: SPORT-2000 Izabella Michnowska, Wrocław, Polska i dokonanie wpisu: „BERGSPORT” MICHNOWSKA IZABELLA, Wrocław, Polska.

208950 2009 05 21 A. Wprowadzono zmianę siedziby uprawnionego przez wykreślenie wpisu: T-HOUSE Poland Spółka z ograniczoną odpowiedzialnością, Warszawa, Polska 140119735 i dokonanie wpisu: T-HOUSE POLAND SPÓŁKA Z OGRANICZONĄ ODPOWIEDZIALNOŚCIĄ, Marki, Polska 140119735.

209047 2009 05 21 A. Wprowadzono zmianę nazwy uprawnionego przez wykreślenie wpisu: WYNAJEM, NAPRAWY I KONSERWACJE MASZYN I URZĄDZEŃ Tomasz Bartkowski, Sieraków, Polska 300325388 i dokonanie wpisu: Cukiernia Cukruś – Tomasz Bartkowski, Sieraków, Polska 300325388.

209133 2009 05 20 A. Wprowadzono zmianę siedziby uprawnionego przez wykreślenie wpisu: „JAN DYSKONT” Spółka z o.o., Wólka Kosowska, Polska 015449777 i dokonanie wpisu: „JAN DYSKONT” Spółka z o.o., Janówek, Polska 015449777.

209188 2009 05 20 A. Wprowadzono zmianę uprawnionego przez wykreślenie wpisu: OPOCZNO Spółka Akcyjna, Opoczno, Polska 000057075 i dokonanie wpisu: „CERSANIT” SPÓŁKA AKCYJNA, Kielce, Polska 110011180.

209189 2009 05 20 A. Wprowadzono zmianę uprawnionego przez wykreślenie wpisu: OPOCZNO Spółka Akcyjna, Opoczno, Polska 000057075 i dokonanie wpisu: „CERSANIT” SPÓŁKA AKCYJNA, Kielce, Polska 110011180.

209190 2009 05 20 A. Wprowadzono zmianę uprawnionego przez wykreślenie wpisu: OPOCZNO Spółka Akcyjna, Opoczno, Polska 000057075 i dokonanie wpisu: „CERSANIT” SPÓŁKA AKCYJNA, Kielce, Polska 110011180.

209192 2009 05 20 A. Wprowadzono zmianę uprawnionego przez wykreślenie wpisu: OPOCZNO S. A., Opoczno, Polska 000057075 i dokonanie wpisu: „CERSANIT” SPÓŁKA AKCYJNA, Kielce, Polska 110011180.

209193 2009 05 20 A. Wprowadzono zmianę uprawnionego przez wykreślenie wpisu: OPOCZNO S. A., Opoczno, Polska 000057075 i dokonanie wpisu: „CERSANIT” SPÓŁKA AKCYJNA, Kielce, Polska 110011180.

209194 2009 05 20 A. Wprowadzono zmianę uprawnionego przez wykreślenie wpisu: OPOCZNO S. A., Opoczno, Polska 000057075 i dokonanie wpisu: „CERSANIT” SPÓŁKA AKCYJNA, Kielce, Polska 110011180.

209195 2009 05 20 A. Wprowadzono zmianę uprawnionego przez wykreślenie wpisu: OPOCZNO S. A., Opoczno, Polska 000057075 i dokonanie wpisu: „CERSANIT” SPÓŁKA AKCYJNA, Kielce, Polska 110011180.

209196 2009 05 20 A. Wprowadzono zmianę uprawnionego przez wykreślenie wpisu: OPOCZNO S. A., Opoczno, Polska 000057075 i dokonanie wpisu: „CERSANIT” SPÓŁKA AKCYJNA, Kielce, Polska 110011180.

209860 2009 05 22 A. Wprowadzono zmianę uprawnionego przez wykreślenie wpisu: Krzysztof Dudek, Koziegłowy, Polska i dokonanie wpisu: Michał Dudek, Częstochowa, Polska.

211384 2009 05 20 A. Wprowadzono zmianę uprawnionego przez wykreślenie wpisu: „MASPEX WADOWICE” Spółka z o.o., Wadowice, Polska 357233331 i dokonanie wpisu: MW-GMW SPÓŁKA Z OGRANICZONĄ ODPOWIEDZIALNOŚCIĄ SPÓŁKA KOMANDYTOWA, Wadowice, Polska 357233331.

212743 2009 05 25 A. Wprowadzono zmianę uprawnionego przez wykreślenie wpisu: „EPEE POLSKA” Spółka z o.o., Szczecin, Polska 812676849 i dokonanie wpisu: GIOCHI PREZIOSI S.P.A., Mediolan, Włochy.

257

DECYZJE O UNIEWAŻNIENIU PRAWA OCHRONNEGO

Poniższe zestawienie zawiera kolejno: numer prawa ochronnego na znaki towarowe, datę unieważnienia prawa ochronnego oraz treść decyzji.

114 399	2009 01 08	Unieważniono w całości
178 655	2008 10 27	Prawo unieważniono w części dotyczącej usług z klasy 36: agencja pośrednictwa w handlu nieruchomościami, pośrednictwo kupna – sprzedaży i najmu nieruchomości, zarządzanie nieruchomościami

258

DECYZJE O WYGAŚNIĘCIU PRAWA OCHRONNEGO

Poniższe zestawienie zawiera kolejno: numer prawa ochronnego na znaki towarowe i datę wygaśnięcia prawa ochronnego. W przypadku wygaśnięcia prawa tylko dla części towarów (usług) wymienia się te towary (usługi).

122263	2005 07 18	Prawo wygasło w całości.
68741	1997 03 25	Prawo wygasło w części dla usług zawartych w klasie 42: napromieniowywanie, mianowicie w celu stymulacji procesów biologicznych (również w odniesieniu do błon komórkowych), w szczególności światłem spolaryzowanym, także do stymulacji procesów mikrobiologicznych.
69382	2005 04 15	Prawo wygasło w części dla towarów zawartych w klasie 25, tj. ubrania, buty.
69849	2008 12 11	Prawo wygasło w całości. Wnioskiem z dnia 11-12-2008 r. pełnomocnik uprawnionego poinformował Urząd o rezygnacji z dalszej ochrony przedmiotowego znaku towarowego.

156022	2008 09 02	Prawo wygasło w całości. Wnioskiem z dnia 2008-09-02 pełnomocnik firmy C&C PARTNERS TELECOM Sp. z o.o. rzecz pat. Romuald Suszczewicz poinformował Urząd o rezygnacji z dalszej ochrony przedmiotowego znaku towarowego.
166229	2008 10 28	Prawo wygasło w całości. Wnioskiem z dnia 28 października 2008 r. wnioskodawca poinformował Urząd o rezygnacji z dalszej ochrony przedmiotowego znaku towarowego.
175422	2008 09 29	Prawo wygasło w całości. Wnioskiem z dnia 2008-09-29 pełnomocnik uprawnionego poinformował Urząd o rezygnacji z dalszej ochrony przedmiotowego znaku towarowego.
178216	2007 11 15	Prawo wygasło w całości. Wnioskiem z dnia 2007-11-15 pełnomocnik uprawnionego poinformował Urząd o rezygnacji z dalszej ochrony przedmiotowego znaku towarowego.
179420	2008 08 07	Prawo wygasło w całości. Wnioskiem z dnia 2008-08-07 pełnomocnik uprawnionego poinformował Urząd o rezygnacji z dalszej ochrony przedmiotowego znaku towarowego.
190398	2008 11 12	Prawo wygasło w całości. Wnioskiem z dnia 12 listopada 2008 r. wnioskodawca poinformował Urząd o rezygnacji z dalszej ochrony przedmiotowego znaku towarowego.
190393	2008 11 12	Prawo wygasło w całości. Wnioskiem z dnia 12 listopada 2008 r. wnioskodawca poinformował Urząd o rezygnacji z dalszej ochrony przedmiotowego znaku towarowego.
196513	2008 10 31	Prawo wygasło w całości. Wnioskiem z dnia 31 października 2008 r. wnioskodawca poinformował Urząd o rezygnacji z dalszej ochrony przedmiotowego znaku towarowego.
65025	2008 12 29	Prawo wygasło w części dla towarów: przędza, nici do celów tekstylnych, dywany, maty, linolem i runa igłowe jako wykładziny podłogowe oraz obicia ścienne, pokrowce samochodowe i izolacje dachowe, wszystkie wykonane z runa igłowego; klasy: 23; 24; 27.
65026	2008 12 29	Prawo wygasło w części dla towarów: przędza, nici do celów tekstylnych, dywany, maty, linolem i runa igłowe jako wykładziny podłogowe oraz obicia ścienne, pokrowce samochodowe i izolacje dachowe, wszystkie wykonane z runa igłowego; klasy: 23; 24; 27.
132008	2008 07 07	Prawo wygasło w części dla towarów i usług: klasa 31: świeże owoce i warzywa, kwiaty naturalne i suszone, otręby, orzechy, nasiona, ziarna surowe, zioła ogrodowe świeże.
132261	2008 06 05	Prawo wygasło w części dla towarów i usług: klasa 35: prowadzenie punktów nakrycia głowy, rękawiczki, bielizna, konfekcja, obuwie, dodatki do odzieży, szaliki, apaszki; prowadzenie interesów osób trzecich w zakresie reklamy i kojarzenia kontrahentów handlowych oraz prowadzenia przedstawicielstw handlowych podmiotów zagranicznych w kraju klasa 40: szycie odzieży (krawiectwo lekkie).

- 132497 2008 07 04 Prawo wygasło w części dla towarów i usług: metalowe materiały budowlane, druty i pręty metalowe, kształtowniki metalowe, blachy, żaluzje, gwoździe, śruby, okucia, zamki; klasa 06; rury z tworzyw sztucznych; klasa 17; cegła i pustaki, dachówka, drewno budowlane, rury kamionkowe i cementowe, materiały do budowy dróg, kamień, asfalt, smoła, bitumy, szkło budowlane, klepka, terakota, cement, wapno; klasa 19; wyroby wędliniarskie, przetwory mięsne; klasa 29; świeże owoce, jarzyny, nasiona, ziemniaki, kwiaty naturalne; klasa 31; usługi montażu stacji transformatorowych, linii napowietrznych wysokiego i niskiego napięcia, montaż linii kablowych i linii teletechnicznych, wykonywanie instalacji wewnętrznych w obiektach przemysłowych i mieszkalnych; klasa 37; usługi przewozu rzeczy i osób transportem samochodowym, załadunek i rozładunek, magazynowanie towarów; klasa 39; pomiary elektryczne - głównie skuteczności zerowania; klasa 42.
- 133125 2008 05 29 Prawo wygasło w części dla towarów I usług: pośrednictwo handlowe, reklama osób trzecich, prowadzenie agencji reklamowych, produkcja reklam telewizyjnych, usługi marketingowe, prowadzenie obsługi centrum biznesu, doradztwo w zakresie organizacji i zarządzania; usługi transportowe i spedycyjne, prowadzenie biur podróży; oprogramowanie komputerów na zlecenie osób trzecich (klasy: 35, 39, 42).
- 137797 2009 02 04 Prawo wygasło w części dla usług: obróbka detali do dźwignic z metalu; klasa 40.
- 138482 2008 10 02 Prawo wygasło w części dla towarów: klasa 16: folie i giętkie materiały wstęgowe z papieru i tworzyw sztucznych oraz laminaty z folią aluminiową albo bez folii aluminiowej do zawijania i pakowania, wyroby z kartonu i tektury do pakowania.
- 138483 2008 10 02 Prawo wygasło w części dla towarów: klasa 16: folie i giętkie materiały wstęgowe z papieru i tworzyw sztucznych oraz laminaty z folią aluminiową albo bez folii aluminiowej do zawijania i pakowania, wyroby z kartonu i tektury do pakowania.
- 138556 2009 02 19 Prawo wygasło w części dla towarów i usług: konstrukcje metalowe: metalowe regały do magazynów, domów towarowych, supermarketów i sklepów, palety transportowe, pomosty załadownicze, materiały konstrukcyjne metalowe, meble metalowe, rusztowania metalowe; meble drewniane do wyposażenia magazynów, domów towarowych, supermarketów, sklepów i biur; usługi budowlano-remontowe, usługi montażowe w zakresie urządzeń i instalacji grzewczych, klimatyzacyjnych, wentylacyjnych i chłodniczych, klasa: 6, 20, 37.
- 139417 2008 09 15 Prawo wygasło w części dla towarów: klasa 16: folie i giętkie materiały wstęgowe z papieru i tworzyw sztucznych oraz laminaty z folią aluminiową albo bez folii aluminiowej do zawijania i pakowania, wyroby z kartonu i tektury do pakowania; klasa 32: soki owocowe, soki warzywne jako napoje, sorbety jako napoje.
- 139418 2008 09 15 Prawo wygasło w części dla towarów: klasa 16: folie i giętkie materiały wstęgowe z papieru i tworzyw sztucznych oraz laminaty z folią aluminiową albo bez folii aluminiowej do zawijania i pakowania, wyroby z kartonu i tektury do pakowania; klasa 32: soki owocowe, soki warzywne jako napoje, sorbety jako napoje.
- 139419 2008 09 15 Prawo wygasło w części dla towarów: klasa 16: folie i giętkie materiały wstęgowe z papieru i tworzyw sztucznych oraz laminaty z folią aluminiową albo bez folii aluminiowej do zawijania i pakowania, wyroby z kartonu i tektury do pakowania; klasa 32: soki owocowe, soki warzywne jako napoje, sorbety jako napoje.
- 139420 2008 09 15 Prawo wygasło w części dla towarów: klasa 16: folie i giętkie materiały wstęgowe z papieru i tworzyw sztucznych oraz laminaty z folią aluminiową albo bez folii aluminiowej do zawijania i pakowania, wyroby z kartonu i tektury do pakowania; klasa 32: soki owocowe, soki warzywne jako napoje, sorbety jako napoje.
- 139932 2009 06 01 Prawo wygasło w części dla towarów i usług: klasa 06: budowlane materiały metalowe, przenośne metalowe konstrukcje budowlane, drobne wyroby żelazne, pojedyncze drobne wyroby metalowe; klasa 19: materiały budowlane niemetalowe; klasa 40: obróbka materiałowa, usługi polegające na cięciu, kształtowaniu (formowaniu), polerowaniu przez ścieranie i pokrywanie metali.
- 141700 2009 05 31 Prawo wygasło w części dla towarów i usług: metalowe materiały budowlane; materiały budowlane niemetalowe; klasa 6, 19.
- 142441 2005 07 25 Prawo wygasło w części dla towarów i usług: apaszki, bluzki, bluzy, body, wyroby dziewiarskie, gorseciki, kostiumy jednoczęściowe, podkoszulki, odzież gotowa, okrycia wierzchnie, spódnice, suknie, trykoty, T-shirty, garnitury (kl. 25); zgrupowanie na rzecz osób trzecich różnych towarów (z wyłączeniem ich transportu), pozwalające nabywcy wygodnie je oglądać i kupować w sklepach z materiałami włókienniczymi, pasmante ryjnymi i odzieżą (kl. 35); usługi krawieckie, krojenie tkanin, obrębianie tkanin, przeróbki odzieży (kl. 40).
- 148066 2008 12 21 Prawo wygasło w części dla towarów i usług: klasa 7 urządzenia do cięcia przewodów i odizolowywania przewodów, prasy do zaciskania końcówek (typu wsuwka i nasuwka) na przewodach; klasa 8 narzędzia i przyrządy ręcznie sterowane do cięcia przewodów, odizolowywanie przewodów i do zaciskania końcówek (typu wsuwka i nasuwka) na przewodach.
- 148067 2008 12 21 Prawo wygasło w części dla towarów i usług: klasa 7 urządzenia do cięcia przewodów i odizolowywania przewodów, prasy do zaciskania końcówek (typu wsuwka i nasuwka) na przewodach; klasa 8 narzędzia i przyrządy ręcznie sterowane do cięcia przewodów, odizolowywanie przewodów i do zaciskania końcówek (typu wsuwka i nasuwka) na przewodach.

156381	2008 10 02	Prawo wygasło w części dla towarów: klasa 16: folie i giętkie materiały wstęgowe z papieru i tworzyw sztucznych oraz laminaty z folią aluminiową albo bez folii aluminiowej do zawijania i pakowania, wyroby z kartonu i tektury do pakowania.				- w części dotyczącej nazwy uprawnionego powinno być: TELETRA KOMTRANS Sp. z o.o., Poznań, Polska.
189620	2008 12 11	Prawo wygasło w części dla towarów: smary, oleje; klasa 4.				
193378	2008 08 18	Prawo wygasło w części dla usług z klasy 35: badanie rynku.				
193715	2008 12 18	Prawo wygasło w części dla towarów i/lub usług: środki wybielające i inne substancje stosowane w praniu, środki do czyszczenia, polerowania, szorowania i ścierania, mydła, środki perfumeryjne, olejki eteryczne, kosmetyki, płyny do pielęgnacji włosów środki do czyszczenia zębów (klasa 3).				
195782	2008 08 09	Prawo wygasło w części dla towarów i usług: chleb, bułki, wyroby czekoladowe, ciasta w proszku, batony, bułeczki słodkie, krakersy, słodycze, słodycze na choinkę, cukierki; klasa 30 w części.				
198849	2008 12 09	Prawo wygasło w części dla towarów: pojazdy powietrzne, pojazdy na poduszce powietrznej, pojazdy kosmiczne, pojazdy lotnicze, samoloty ziemno-wodne, statki powietrzne, sterowce (balony); klasa 12.				
259						
DECYZJE O ZMIANIE LUB UCHYLENIU DECYZJI						
(opublikowanych w Wiadomościach Urzędu Patentowego)						
<i>Poniższe zestawienie zawiera kolejno: numer prawa ochronnego na znak towarowy, numer i rok wydania Wiadomości Urzędu Patentowego, w którym zmieniona lub uchylona decyzja została ogłoszona oraz datę i treść decyzji, w której zmieniono lub uchylono decyzję poprzednią.</i>						
51098	03/73	2009 03 03	Sprostowano oczywistą omyłkę w decyzji o udzieleniu prawa ochronnego na znak towarowy z dnia 08.03.1973 r. w następujący sposób: - w części dotyczącej siedziby uprawnionego powinno być: GENERAL ELECTRIC COMPANY, Schenectady, Stany Zjednoczone Ameryki.			
129079	07/01	2009 01 21	Sprostowano oczywistą omyłkę w decyzji o udzieleniu prawa ochronnego z dnia 24.04.2001 r. w następujący sposób w części dotyczącej nazwy zgłaszającego: - prawidłowo powinno być: „TARGET” W. Kacmajor i Sp. j., Kartoszyno, Polska.			
130439	03/09	2009 02 13	Sprostowano oczywistą omyłkę w decyzji administracyjnej z dnia 22.09.2008 r. w następujący sposób: - w części dotyczącej nazwy uprawnionego powinno być: DODONI Roman Górzyński, Marek Górzyński, Marcin Górzyński Spółka Jawna, Suchedniów, Polska.			
150751	02/09	2009 02 13	Sprostowano oczywistą omyłkę w decyzji administracyjnej z dnia 28.08.2008 r. w następujący sposób:			
179997	11/2007	2009 03 03	Sprostowano oczywistą omyłkę w decyzji z dnia 25.05.2007 r. w części dotyczącej siedziby uprawnionego. - prawidłowo powinno być: VISTULA & WÓLCZANKA Spółka Akcyjna, Kraków, Polska.			
188508	10/07	2009 03 12	Sprostowano oczywistą omyłkę w decyzji o udzieleniu prawa ochronnego na znak towarowy z dnia 19.02.2007 r. w następujący sposób: - w części dotyczącej nazwy uprawnionego powinno być: MILLIMAN GLOBAL, INC, Seattle, Stany Zjednoczone Ameryki.			
200175	07/08	2009 05 05	Zmieniono decyzję o udzieleniu prawa ochronnego z dn. 09.01.2008 r. w następujący sposób: - w części dotyczącej nazwy uprawnionego powinno być: SUPER-PHARM (ISRAEL) LTD, Herzlia Pituach, Izrael.			
204823	10/08	2009 03 11	Sprostowano oczywistą omyłkę w decyzji o udzieleniu prawa ochronnego na znak towarowy z dn. 21.04.2008 r. w następujący sposób: - w części dotyczącej nazwy uprawnionego powinno być: Dr. Ing. h.c.F. Porsche Aktiengesellschaft, Stuttgart, Niemcy.			
207885	01/09	2009 03 11	Sprostowano oczywistą omyłkę w decyzji o udzieleniu prawa ochronnego na znak towarowy z dn. 06.06.2008 r. w następujący sposób: - w części dotyczącej wykazu towarów i klas towarowych powinno być: 06: stelaże do namiotów z rur stalowych i aluminiowych, kołki i szpilki do namiotów, napinacze stelaże do plecaków, usztywnienia metalowe wewnętrzne do toreb, oczka do plandek, żagli, bojerów i dla kaletnictwa, okucia do plandek, prowadnice, haki, ucha, okucia rymarskie, ramki, półkółka, klamry, drobne wyroby metalowe 20: tworzywowe łączniki i końcówki do stelaży do namiotów 22: linki polipropylenowe 28: ekspandery.			
209367	02/09	2009 03 12	Sprostowano oczywistą omyłkę w decyzji o udzieleniu prawa ochronnego na znak towarowy z dn. 13.06.2008 r. w następujący sposób: - w części dotyczącej daty zgłoszenia powinno być: 2006.10.25			

260

REJESTRACJA MIĘDZYNARODOWA UZNANA W POLSCE

Poniższe zestawienie zawiera kolejno: numer międzynarodowego rejestru znaków towarowych (w przypadku konwersji – oznaczono literą K), określenie znaku towarowego przedstawionego w postaci liter bądź cyfr albo, jeżeli znak jest znakiem graficznym lub zawiera elementy graficzne, wskazanie symboli klas elementów graficznych znaku (CFE), określenie klas towarowych, nazwisko i imię bądź nazwę uprawnionego, jego miejsce zamieszkania lub siedzibę oraz kod kraju, datę rejestracji międzynarodowej lub datę późniejszego wyznaczenia, datę zamieszczenia informacji o tej rejestracji w Biuletynie Urzędu Patentowego oraz datę notyfikacji bądź datę notyfikacji późniejszego wyznaczenia.

154085 CFE: 2.1.1, 2.1.24, 4.5.21 29, 30
SOCIETA' PER AZIONI ABELE BERTOZZI, Strada Consortile, 2
I-43044 Collecchio (PR) (IT)
2008 04 10 2008 11 10 2008 09 18

348227 CRYOPERM 06
VACUUMSCHMELZE GESELLSCHAFT MBH, Grüner Weg 37 63450
HANAU (DE)
2008 09 08 2008 12 22 2008 10 30

353426 MARIA GALLAND 03, 42
SOCIÉTÉ MARIA GALLAND, Société a responsabilité limitée, 22, rue
Saint-Gilles F-75003 PARIS (FR)
2008 08 08 2008 12 22 2008 10 30

439406 Conloc 01
EGO Dichtstoffwerke GmbH & Co. Betriebs KG, Lilienthalstraße 7,
82205 Gilching (DE)
2008 08 18 2008 11 10 2008 09 18

475705 ZINGA 01, 02
B.V.B.A. ZINGAMETALL, Industriepark Veneco, Rozenstraat 4
B-9810 EKE (BE)
2008 04 21 2008 11 10 2008 09 18

501773 INSTACLACK 11, 19
QUALITAS INDUSTRIAL S.A., calle Provenza 474 E-08025
BARCELONA (ES)
2008 08 11 2008 12 22 2008 11 06

522175 P3-chlorasept 01, 03, 05
Ecolab GmbH & Co. OHG, Reisholzer-Werftstraße 38-42 40589
Düsseldorf (DE)
2008 08 26 2008 12 22 2008 10 30

522180 Capalith 01, 02, 03, 06, 17, 19, 20
Deutsche Amphibolin-Werke von Robert Murjahn Stiftung & Co
KG, Roßdörfer Strasse 50 64372 Ober-Ramstadt (DE)
2008 01 28 2008 11 24 2008 10 02

530583 DYLOG 09, 42
DYLOG ITALIA S.P.A., Corso Bramante No. 53 I-10126 TORINO (IT)
2008 08 26 2008 12 22 2008 11 06

535091 GARRETT
CFE: 27.5.1 18, 25, 42
AMERICAN EAGLE S.r.l., Via Pietro Bertolini, 9 I-27029 VIGEVANO
(PV) (IT)
2008 07 25 2008 11 10 2008 09 18

591048 PHARMADOSE 05
FINANCIERE BATTEUR, Avenue du Général de Gaulle F-14200
HEROUVILLE SAINT CLAIR (FR)
2008 06 19 2008 12 22 2008 10 30

600970 EUROGARDEN
CFE: 27.5.1 07, 37, 39
EUROGARDEN NV, Sint-Truidensesteenweg, 252 B-3300 TIENEN (BE)
2008 02 08 2008 12 28 2008 10 16

628547 ASKINA 05, 10
B. Braun Melsungen Aktiengesellschaft, Carl-Braun-Strasse 1
34212 Melsungen (DE)
2008 04 25 2008 11 10 2008 09 18

646405 KAROTHERM 11
Arbonia AG, Amriswilerstrasse 50 CH-9320 Arbon (CH)
2007 05 18 2007 10 15 2007 08 16

663302 champion
CFE: 26.7.1, 27.5.1 02, 03, 05, 06, 08, 11, 18, 20, 21, 22, 23, 24,
26, 27, 29, 30, 31, 35, 36, 41, 42
CARREFOUR, 26, quai Michelet F-92300 Levallois-Perret (FR)
1999 11 15 2000 03 02

677630 ATMOSFERA 11, 21
AMC International Alfa Metalcraft Corporation AG
(AMC International Alfa Metalcraft Corporation Ltd.), 30,
Buonaserstrasse, CH-6343 Rotkreuz (CH)
2008 07 28 2008 11 10 2008 09 18

678706 TERRE ET MER 25
BONNETERIE D'ARMOR Société par actions simplifiée, 21/23,
rue Louison Bobet, Kerdroniou Ouest F-29000 QUIMPER (FR)
2008 09 05 2008 12 22 2008 11 06

689694 OPUS 25
Opus-Handels GmbH, Marienfelder Strasse 50 33442
Herzenbrock-Clarholz (DE)
2003 07 04 2003 11 17 2003 10 02

691528 DANUBEUNIVERSITY KREMS
CFE: 1.11.1, 26.1.1, 27.1.1 35, 41, 42
Donau-Universität Krems, Dr. Karl Dorrek Strasse 30 A-3500 Krems (AT)
2008 07 31 2008 11 24 2008 10 02

699191 SOGEVER 04
S.A. SOGELUB N.V., 13, Rue de la Terre a Briques
(Zoning Industriel), B-7522 MARQUAIN (BE)
2008 09 04 2008 12 22 2008 10 30

711237 VIATOR
CFE: 1.1.17, 27.5.1 14, 16
VIATOR SA, Rue Neuve 19, Case postale 700 CH-2501 Bienne (CH)
2007 03 08 2007 06 25 2007 05 10

712429 SKOPRYL plus 05
Farmaceutvska, hemiska, kozmeticka industrija „ALKALOID“
AD-Skopje, C.O., Bul. „Aleksandar Makedonski“ br. 12 MK-1000
Skopje (MK)
2008 09 03 2008 12 22 2008 10 30

716779 COMET 07
Koenig & Bauer Aktiengesellschaft, Friedrich-Koenig-Strasse 4
97080 Würzburg (DE)
2008 08 05 2008 11 24 2008 10 09

725282 KBA 07
CFE: 26.7.5, 27.5.1
Koenig & Bauer Aktiengesellschaft, Friedrich-Koenig-Strasse 4
97080 Würzburg (DE)
2008 08 05 2008 11 24 2008 10 09

728689 Symphony 24
Westfälische Textil-Gesellschaft Klingenthal & Co. mbh, 21-25,
Franz-Kleine-Strasse 33154 Salzkotten (DE)
2008 07 01 2008 11 10 2008 09 18

753029 ACTIVE PEOPLE
CFE: 4.5.5, 26.1.1, 27.1.1 25
RANT TEKSTIL SANAYI VE TICARET LIMITED ŞİRKETİ, Şair Haşmet
Sokak, No: 58 LALELI-ISTANBUL (TR)
2008 07 09 2008 11 10 2008 09 18

756026 DirectTEACH 09, 41, 42
Siemens Aktiengesellschaft, Wittelsbacherplatz 2 80333 München (DE)
2008 06 18 2008 12 22 2008 10 30

785321	Allée Bleue	33	852404	X-ACT	39
Dauphin Entwicklungs-und Beteiligungs-GmbH, Industriestrasse 11 91217 Hersbruck (DE)			x-act ag, Brandschenkestrasse 150 CH-8027 Zürich (CH)		
2008 08 01	2008 11 10	2008 09 25	2007 06 04	2007 08 20	2007 07 05
799221	PADOVANI	14, 18, 25	856534	VILANTA	29, 30
ORO BROKERS DISTRIBUTION S.r.l., 24, Via del Gavardello I-52100 AREZZO (IT)			CFE: 25.3.1, 27.5.1		
2007 12 19	2008 12 22	2008 11 06	Joint Stock Company „Corrado Group“, d.92, ul. Pervomaiskaya RU-105203 Moscow (RU)		
811840	profile S		2008 08 12	2008 12 28	2008 10 16
CFE: 27.5.1 03, 08			856804	EAU DE PHILAE	03, 05
SAINT-GOBAIN Diamantwerkzeuge GmbH & Co. KG, Schützenwall 13-17 22844 Norderstedt (DE)			CE.M.O.N. S.R.L., Viale Gramsci, 18 I-80122 NAPOLI (IT)		
2003 08 05	2003 12 29	2003 11 13	2008 07 21	2008 11 10	2008 09 18
814080	MET		857844	Pan-Vision	05
CFE: 27.5.1 03, 09, 16, 18, 25			Omni Vision GmbH, Lindberghstraße 7 82178 Puchheim (DE)		
ITALSERVICES S.p.A., Via G. Marconi, 39 I-35010 SAN PIETRO IN GU (Padova) (IT)			2008 07 24	2008 11 10	2008 09 18
2008 05 22	2008 12 28	2008 10 16	858476	META SYSTEM	
814463	DUBU		CFE: 24.15.21, 26.3.19, 27.5.1, 27.5.2 09, 12, 37, 42		
CFE: 1.15.21, 4.5.5, 27.5.1, 29.1.12 30			META SYSTEM-S.P.A., Via Majakovskij, 10/bcde I-42100 REGGIO EMILIA (IT)		
FLEER ESPANOLA, S.A., Gran Vía Carlos III, 62 E-08028 BARCELONA (ES)			2007 11 06	2008 11 10	2008 09 18
2008 01 22	2008 11 10	2008 09 18	864970	MORNSUN	
815830	CAMELEON	09, 38	CFE: 27.5.1 09		
ARVAL SERVICE LEASE, 5 avenue Kléber F-75116 PARIS (FR)			MORNSUN SCIENCE & TECHNOLOGY LTD., 2/F, No. 6 Building, Huangzhou Industry Park, Chebei Rd., Tianhe District Guangzhou, Guangdong (CN)		
2003 12 03	2004 03 08	2004 01 22	2008 07 01	2008 11 10	2008 09 18
816040	XOCAO	29, 30	870777	alpeor	03
Barry Callebaut AG, Westpark, Pfingstweidstrasse 60 CH-8005 Zurich (CH)			Alexandre Flueckiger, Rue Nicole 4 CH-1260 Nyon (CH)		
2003 11 11	2004 03 08	2004 01 29	2008 09 12	2008 12 22	2008 11 06
817462	CARNIFAST	05	875439	AQUA PROP	
SIGMA-TAU INDUSTRIE FARMACEUTICHE RIUNITE S.P.A., Viale Shakespeare, 47 I-00144 ROMA (IT)			CFE: 25.5.3, 27.5.1, 29.1.13 17, 19, 37		
2008 07 25	2008 11 10	2008 09 18	PIPELIFE Austria GmbH & Co KG, IZ-NÖ Süd, Straße 1/Obj. 27 A-2355 Wr. Neudorf (AT)		
828702	Kids Top 20		2005 08 16	2006 04 18	2006 03 02
CFE: 1.1.1, 1.1.5, 24.15.2, 24.15.7, 24.15.17, 25.7.15, 27.5.1, 29.1.14 09, 16, 25, 38, 41			876878	Q-DANCE	09
Corbeau TV Masters B.V., Marathon 11 NL-1213 PG HILVERSUM (NL)			Q-Licenties V.O.F., Noordeinde 128 H NL-1121 AL Landsmeer (NL)		
2008 08 28	2008 12 28	2008 10 16	2006 01 17	2006 05 15	2006 03 23
831272	LAGUNA	31	880316	Nogal	30
Syngenta Seeds B.V., Westeinde 62 NL-1601 BK Enkhuizen (NL)			CFE: 24.1.18, 27.5.1, 27.5.11		
2004 07 12	2004 11 02	2004 09 23	CHOCOLAT NOGAL SA, Hauptstrasse 55 CH-4147 Aesch (CH)		
838849	GLUTELLAC	05, 31	2008 07 23	2008 11 10	2008 09 25
Bayer Aktiengesellschaft, 51368 Leverkusen (DE)			886279	CFE: 26.11.13	21
2008 08 23	2008 12 22	2008 10 30	Chicopee Holdings B.V., Lange Oijen 16 NL-5433 NG Katwijk (NL)		
848467	Bellonj		2006 02 22	2006 08 21	2006 07 06
CFE: 26.4.1, 27.5.1 25			887904	SAKATA	
BAŞKENT İNŞAAT TEKSTİL TURİZM İŞLETMECİLİK SANAYİ VE TICARET LİMİTED ŞİRKETİ, Büyük Haydar Efendi Sok. No. 2 Beyazit/İstanbul (TR)			CFE: 5.5.19, 5.5.20, 5.5.21, 25.7.20, 26.13.25 31		
2008 08 11	2008 11 24	2008 10 09	SAKATA SEED CORPORATION, 2-7-1, Nakamachidai Tsuzuki-ku, Yokohama-shi Kanagawa 224-0041 (JP)		
850343	CORDIANT	12, 35, 37	2008 08 19	2008 12 28	2008 10 16
Otkrytoe aktsionernoe obschestvo „SIBUR-Russkie shiny“, liter A, dom 5, ul. Galernaya RU-190000 Sankt-Peterburg (RU)			889181	Turini	29, 30
2008 08 01	2008 11 10	2008 09 25	CFE: 25.3.1, 27.5.1, 29.1.13		
850766	dontodent beauty-white	03, 05, 21	SOCIETE COOPERATIVE GROUPEMENTS D'ACHATS DES CENTRES LECLERC, SC GALEC, 52, rue Camille Desmoulins F-92451 ISSY LES MOULINEAUX (FR)		
dm-drogerie markt GmbH + Co. KG, Carl-Metz-Straße 1 76185 Karlsruhe (DE)			2006 02 21	2006 09 18	2006 08 03
2008 07 17	2008 11 10	2008 09 18	889485	FEIN	07
851496	AB		C. & E. Fein GmbH, Hans-Fein-Str. 81 73529 Schwäbisch Gmünd-Bargau (DE)		
CFE: 5.7.10, 25.1.1, 25.1.9, 26.11.12, 27.5.1, 27.5.22 29, 31, 33			2005 08 26	2006 10 02	2006 08 10
Dauphin Entwicklungs-und Beteiligungs-GmbH, Industriestrasse 11 91217 Hersbruck (DE)			895873	BASE CONSULT	
2008 08 22	2008 12 22	2008 10 30	CFE: 26.4.18, 26.4.24, 27.5.24 35, 36, 41		
			BASE CONSULT GmbH, Steinsdorfstraße 19 80538 München (DE)		
			2006 02 21	2006 11 27	2006 10 05

897519	X CITY	12
Yamaha Motor Europe N.V., Koolhovenlaan 101 NL-1119 NC Schiphol-Rijk (NL)		
2006 08 31	2006 12 11	2006 10 19
899799	TAFIKA	25
CFE: 27.5.17		
SUN XUEXIN, Group 1, Jianping Committee, Jiguan District, Jixi City Heilongjiang Province 158100 (CN)		
2008 07 18	2008 12 28	2008 10 16
899841	alternativenergy	
CFE: 29.1.3 01, 04, 07, 09, 16, 35, 37, 39, 40, 41, 42		
BP p.l.c., 1 St James's Square LONDON SW1Y 4PD (GB)		
2005 11 29	2006 12 27	2006 11 02
901007	AVANGARD	34
TDR d.o.o., Obala V. Nazora 1 HR-52210 Rovinj (HR)		
2006 09 15	2006 12 27	2006 11 09
901175	ILARIA NISTRI	18, 25
STILAB S.R.L., Via Frediani SNC I-59100 PRATO (IT)		
2006 07 31	2007 01 08	2006 11 16
901833	VENTUS	
CFE: 27.5.17, 29.1.4 01, 19, 39, 40, 42		
AKCINE BENDROVE „MAŽEIKIU NAFTA“, Juodeikiai LT-89467 Mažeikiu r, (LT)		
2006 09 04	2007 01 08	2006 11 16
904394	Alnatura	05, 29, 30, 31, 32, 33, 35
Alnatura Produktions-und Handels GmbH, Darmstädter Straße 63 64404 Bickenbach (DE)		
2006 08 31	2007 02 05	2006 12 07
904844	dontodent Generation 40	03, 05, 21
dm-drogerie markt GmbH + Co KG, Carl-Metz-Strasse 1 76185 Karlsruhe (DE)		
2008 07 17	2008 11 10	2008 09 18
906646	FIRMAX	06, 19, 20, 35, 37
Zakrytoe akcionerhoe obschestvo „T.B.M“, Volkovskoe schosse, vladenie 15, building 1, Mytischy RU-141006 Moskovskaya obl. (RU)		
2006 03 21	2007 02 19	2006 12 21
907145	Regolux	06, 11, 17, 19, 20
STRAUB OHG, Von-Krafft-Straße 5 73337 Bad Überkingen (DE)		
2006 05 16	2007 02 19	2006 12 28
908019	Apache	29, 32
Deutsche Saatgutgesellschaft mbH Berlin, Grünauer Strasse 5 12557 Berlin (DE)		
2006 11 09	2007 02 19	2006 12 28
908851	ALTOR	35, 36
Heidelberger Inkasso GmbH & Co. KG, Carl-Bosch-Straße 4 69115 Heidelberg (DE)		
2006 07 10	2007 03 05	2007 01 04
908873	JCB	
CFE: 26.4.9, 27.5.1, 29.1.1, 29.1.3, 29.1.4 09, 16, 35, 36		
JCB CO., LTD., 5-1-22 Minami Aoyama, Minato-ku Tokyo 107-8686 (JP)		
2006 11 01	2007 03 05	2007 01 04
911156	SPAOFFICE	09, 41, 42, 44
Gabriela Opprecht, Rütliweid 2 CH-6330 Cham (CH)		
2006 12 22	2007 04 02	2007 02 15
911689	BATTLEFIELD: BAD COMPANY	09
EA DIGITAL ILLUSIONS CE AB, Box 20068 SE-104 60 Stockholm (SE)		
2006 12 04	2007 04 02	2007 02 15
913331	FLINT GROUP	03,, 09, 16, 17, 24
Flint Group Germany GmbH, Sieglestrasse 25 70469 Stuttgart (DE)		
2006 09 12	2007 04 30	2007 03 08
913370	MASCALZONE	43
IT.RI. ITALIANA RISTORAZIONE S.r.l., Via Fosse, 4 I-41100 MODENA (IT)		
2006 08 11	2007 04 30	2007 03 08
913788	BASE TECHNOLOGIES	
CFE: 26.4.18, 27.5.24 35, 36, 41,, 44		
BASE GRUPPE GmbH, Stensdorfstraße 19 80538 München (DE)		
2006 11 23	2007 04 30	2007 03 15
913931	Hya	05
Dr. Gerhard Mann Chem.-pharm. Fabrik GmbH, Brunsbütteler Damm 165-173 13581 Berlin (DE)		
2006 11 24	2007 04 30	2007 03 15
914605	PRIO	10
Bernafon AG, Morgenstrasse 131 CH-3018 Bern (CH)		
2007 01 24	2007 05 14	2007 03 22
915674	LIBIDFIT Original	05
CFE: 26.1.6, 27.5.24		
LibidFit AG, Bösch 80A CH-6331 Hünenberg (CH)		
2007 01 09	2007 05 14	2007 03 29
915805	BARCELONA TECNOLOGIAS DE LA INFORMACION BTI grupo	
CFE: 3.11.10, 27.5.10 35, 42		
BARCELONA TECNOLOGIAS DE LA INFORMACION, S.A., Av. Meridiana, 133-133Bis E-08026 BARCELONA (ES)		
2006 10 06	2007 05 14	2007 03 29
916327	MERIDYEN	06, 07
CFE: 26.11.7, 29.1.12		
MERIDYEN ITHALAT MÜMESSILLIK TAAHHÜT TURIZM SANAYI, Demirciler Sitesi 7 Yol No: 62 Merter Istanbul (TR)		
2006 10 09	2007 05 28	2007 04 05
917157	EI NINO	05, 10, 29
CFE: 27.5.1		
EI NIÑO, a.s., Táboritká 1000/23 CZ-130 87 Praha 3 (CZ)		
2006 02 23	2007 05 28	2007 04 12
917393	Elemental	08
CFE: 29.1.4		
ARC INTERNATIONAL, 41 Avenue du Général de Gaulle F-62510 ARQUES (FR)		
2006 11 16	2007 05 28	2007 04 12
920628	FERRARI Fan Technology	11
CFE: 1.15.23, 29.1.12		
F.LLI FERRARI VENTILATORI INDUSTRIALI SPA, Via Marchetti 28 I-36071 ARZIGNANO (VI) (IT)		
2007 02 19	2007 07 07	2007 05 24
920866	ARTEL	04, 07, 11, 37
ARTEL SPA, Via dell'Artigianato, 34 I-36030 S. Vito Di Leguzzano (VI) (IT)		
2006 12 12	2007 07 07	2007 05 24
921520	GOLDEN LION	29, 30, 31
CFE: 3.1.1, 3.1.16, 26.1.4, 26.4.3, 28.3.0, 29.1.14		
Sin Wah Foods B.V., Mispelhoefstraat 35-37 NL-5651 GK EINDHOVEN (NL)		
2007 02 27	2007 07 23	2007 05 31
923310	YELLOW CHOCOLATE	03, 18, 22, 24, 25, 30, 35, 40, 42
CFE: 5.5.4, 5.5.20, 27.5.24, 29.1.12		
GAAT INTERNATIONAL LTD., Alameda House, 90-100 Sydney Street London SW3 6NJ (GB)		
2006 08 11	2007 08 06	2007 06 14
923993	AVE	04,, 16, 31, 32, 33
CFE: 27.5.2		
SMART goods s.r.o., J. Silného 2683 CZ-767 01 Kromeriz (CZ)		
2006 09 08	2007 08 06	2007 06 21
924404	EDWARD	07, 08
MARTINA SLOVAKIA, s.r.o., Ľudovíta Okánika 2 SK-949 01 Nitra (SK)		
2006 11 09	2007 08 20	2007 06 28
925128	Dubliss	34
CFE: 27.5.1		

China Tobacco Anhui Industrial Corporation, No.9 Tianda Road, High-Tech Development Zone, No.669 Changjiang West Road, Shushan District Hefei, Anhui (CN)			
2008 06 30	2008 11 24	2008 10 09	
925704 EASYMAX			09
Mettler-Toledo AG, Im Langacher CH-8606 Greiffensee (CH)			
2008 09 10	2008 11 24	2008 10 09	
926259 WECO			07, 11
WECO Wester Ebbinghaus GmbH & Co. KG, Donaustrasse 15 63452 Hanau (DE)			
2007 01 11	2007 09 03	2007 07 12	
926525 NUTREXIL			03
ARTWORK MODA SRL, Via Valleggio, 2bis I-22100 COMO (IT)			
2007 04 20	2007 09 03	2007 07 12	
926919 ADDICTION			18, 35
DELTA SPORT, Milentija Popovića 7v 11070 Novi Beograd (RS)			
2007 04 25	2007 09 03	2007 07 19	
927250 Mavy			31
CFE: 5.3.14, 27.5.11, 29.1.13			
SOCIETE SUNCROPS SARL, Douar Tin Addi CMV 809 Commune Rurale Ait Amira Chtouka Ait Baha B.P. 161 Agadir (MA)			
2007 04 26	2007 09 03	2007 07 19	
927251 avie			31
CFE: 5.3.15, 27.5.11, 29.1.13			
SOCIETE SUNCROPS SARL, Douar Tin Addi CMV 809 Commune Rurale Ait Amira Chtouka Ait Baha B.P. 161 Agadir (MA)			
2007 04 26	2007 09 03	2007 07 19	
928239 COZZI			25
Signature A/S, Nordlundvej 1 DK-7330 Brande (DK)			
2007 05 12	2007 09 17	2007 07 26	
928755 CFE: 28.5.0			05, 29, 30, 32, 33
Obschestvo s ogranichennoy otvetstvennostyou „King-Lion Foods“, ul. Lesnaya, 57, Building 4 RU-103055 Moscow (RU)			
2007 01 17	2007 09 17	2007 08 02	
932806 imp			11, 35, 36, 37, 41, 42, 45
CFE: 27.5.1, 29.1.12			
IMP, d.d., družba za svetovanje, projektiranje, inženiring in gradnjo, Dunajska cesta 7 SI-1000 Ljubljana (SI)			
2007 03 05	2007 10 29	2007 09 06	
939072 STILLA FIORI			29, 30, 32
KAUFLAND ČESKÁ REPUBLIKA, v.o.s., Pod Višňovkou 25 CZ-140 00 Praha 4-Krč (CZ)			
2007 04 23	2007 12 22	2007 11 01	
939073 STILLA CIOCCO			29, 30, 32
KAUFLAND ČESKÁ REPUBLIKA, v.o.s., Pod Višňovkou 25 CZ-140 00 Praha 4-Krč (CZ)			
2007 04 23	2007 12 22	2007 11 01	
941921 CFE: 26.13.25			03, 09, 14, 16, 18, 25, 35
ESCADA AG, Einsteinring 14-18 85609 ASCHHEIM (DE)			
2007 09 11	2008 01 07	2007 11 22	
944682 MONSTERMOUNT			06, 20, 35
CFE: 26.4.16, 29.1.12			
LAKEN INDUSTRIES LTD, P.O. Box 3321, Drake Chambers, Road Town Tortola (VG)			
2008 07 31	2008 11 10	2008 09 25	
946010 DINAMIX			07
COUVROT, Z.A. Ravennes Les Francs F-59910 Bondues (FR)			
2008 03 27	2008 12 28	2008 10 16	
946011 MASTER MIX			07
COUVROT, Z.A. Ravennes Les Francs F-59910 Bondues (FR)			
2008 03 27	2008 12 28	2008 10 16	
950004 BILEKLER			07, 35, 37
CFE: 2.9.14			
BILEKLER İNŞAAT MAKİNALARI SANAYİ VE TİCARET LİMİTED ŞİRKETİ, Nilüfer Organize Sanayi Bölgesi, N.320 Sokak No.8 Nilüfer BURSA (TR)			
2008 08 01	2008 11 24	2008 10 09	
951916 K*) REXONA PRODERMA			03
Unilever N.V., Weena 455 NL-3013 AL Rotterdam (NL)			
2007 12 23	2008 11 24	2008 10 09	
954072 Dontodent Generation 60			03, 05, 21
dm-drogerie markt GmbH + Co. KG, Carl-Metz-Strasse 1 76185 Karlsruhe (DE)			
2008 07 17	2008 11 10	2008 09 25	
956461 PARADIS			29, 32
CFE: 27.5.7, 27.5.24			
FSP Frischsaft FRISCHE Produktions GmbH, 41238 Mönchengladbach (DE)			
2008 01 24	2008 05 26	2008 04 10	
957156 UPGRADE SLOVENSKÁ SPORITEL'NA			35, 36, 38, 45
CFE: 24.3.7, 26.1.21, 29.1.4			
Slovenská sporiteľňa, a.s., Suché Mýto 4 SK-816 07 Bratislava (SK)			
2008 02 12	2008 06 09	2008 04 17	
957689 FERRARI CLUB			16, 25, 41
FERRARI S.P.A., Via Emilia Est, 1163 I-41100 MODENA (IT)			
2008 02 06	2008 06 09	2008 04 17	
957843 euromeDia			16, 35
CFE: 26.4.18, 27.5.1, 29.1.13			
Colormy AG, Hansestrasse 83 51149 Köln (DE)			
2007 09 19	2008 06 09	2008 04 24	
959481 H HAVANA & CO.			03, 09, 14, 16, 18, 25
CFE: 27.5.1			
G.S.T. S.R.L., Via XI Febbraio, 37/B I-74028 SAVA (TA) (IT)			
2008 02 11	2008 07 07	2008 05 08	
960448 MAGIC Kinder			09, 18, 21, 25
CFE: 26.1.18, 27.5.15, 29.1.15			
MAGIC PRODUCTION GROUP (M.P.G.) S.A., 6 E, route de Treves L-2633 Senningerberg (LU)			
2008 02 01	2008 07 07	2008 05 15	
962554 BIO RECORD PLUS			05
SIGMA-TAU INDUSTRIE FARMACEUTICHE RIUNITE S.p.A., Viale Shakespeare, 47 I-00144 ROMA (IT)			
2008 07 25	2008 11 10	2008 09 18	
962555 AMEDIAL BF			05, 29, 30
SIGMA-TAU INDUSTRIE FARMACEUTICHE RIUNITE S.p.A., Viale Shakespeare, 47 I-00144 ROMA (IT)			
2008 07 25	2008 11 10	2008 09 18	
964428 JotulGroup-Leading brands of fire			11, 35, 42
Jotul AS, Langoyveien N-1678 Krakeroy (NO)			
2008 03 26	2008 08 04	2008 06 19	
964429 Jotul Group			11, 35, 42
CFE: 1.15.5, 26.1.13			
Jotul AS, Langoyveien N-1678 Krakeroy (NO)			
2008 03 26	2008 08 04	2008 06 19	
964820 CHATEAU GRENOUILLES			33
LA CHABLISIENNE, 8 boulevard Pasteur F-89800 CHABLIS (FR)			
2008 08 12	2008 11 24	2008 10 02	
965087 CROSS Jeanswear Co.			25
CFE: 27.5.10, 29.1.1			
ŞİK MAKAS GIYİM SANAYİ VE TİCARET ANONİM ŞİRKETİ, Gülbahar Caddesi Gültepe Sokak No. 7 Güneşli-Istanbul (TR)			
2008 03 21	2008 08 18	2008 06 26	
965094 HAUSER			01, 17, 19
CFE: 27.5.1, 29.1.1			
Selena Co. S.A., ul. Strzegomska 2-4 PL-53-611 Wrocław (PL)			
2007 10 10	2008 08 18	2008 06 26	

965100	FORSAGE	05, 30, 32, 33
TECFOOD, s.r.o., Pozdeňská 3 CZ-169 00 Praha 6 (CZ)		
2007 12 11	2008 08 18	2008 06 26
965102	ELAN EXPERTS IN LANGUAGES	
CFE: 26.4.18, 27.5.11, 29.1.13 35, 41		
Elan Languages N.V., Marktplein 13 B-3550 Heusden-Zolder (BE)		
2008 01 07	2008 08 18	2008 06 26
965103	CFE: 19.7.25, 29.1.11	30
Obshchestvo s ogranichennoi otvetstvennostyu „Le Cafe Soluvel rus“, Build 1, 11/12, Lusinovskaya ST RU-113191 Moscow (RU)		
2008 02 05	2008 08 18	2008 06 26
965113	Gerocel	03, 16, 30, 32
DIOCHI spol. s r.o., Weilova 2/1144 CZ-102 00 Praha 10 (CZ)		
2008 03 25	2008 08 18	2008 06 26
965116	ECCO Ecco Finishing	
CFE: 27.5.10 07		
ECCO Finishing AB, Box 93 SE-532 22 SKARA (SE)		
2008 03 28	2008 08 18	2008 06 26
965121	GRANDKHAAN	
CFE: 1.5.2, 1.5.7, 2.1.4, 27.5.3, 29.1.13 33		
Spirt Bal Buram JSC, MCS Coca-Cola Complex, Khan-Uul District, 1 Khoroo, Chinggis Avenue Ulaanbaatar (MN)		
2008 03 29	2008 08 18	2008 06 26
965143	SunDelta	17
ASAHI KASEI CHEMICALS CORPORATION, 1-105 Kanda Jinbocho, Chiyoda-ku Tokyo 101-8101 (JP)		
2008 04 14	2008 08 18	2008 06 26
965144	SunMorfee	
CFE: 27.5.1, 27.5.17 17		
ASAHI KASEI CHEMICALS CORPORATION, 1-105 Kanda Jinbocho, Chiyoda-ku Tokyo 101-8101 (JP)		
2008 04 14	2008 08 18	2008 06 26
965169	MATTONI PERLIVÁ	
CFE: 3.7.1, 3.7.16, 19.7.2, 29.1.13 32		
Karlovarské minerální vody, a.s., Horova 3 CZ-360 21 Karlovy Vary (CZ)		
2008 02 06	2008 08 18	2008 07 03
965186	CELESTE	
CFE: 1.11.9, 25.1.15 33		
SELECCIÓN DE TORRES S.L., Rosario, 56 E-47311 FOMPEDRAZA (Valladolid) (ES)		
2008 03 17	2008 08 18	2008 07 03
965533	XH	
CFE: 26.1.18, 27.5.22 06		
FOSHAN CITY XINHE ALUMINIUM CO., LTD, LuoWu Road, LuoCun, NanHai District FoShan City GuangDong (CN)		
2008 03 17	2008 08 18	2008 07 03
965591	Rambo	07
Sano-Moderní výživa zvířat, spol. s r.o., Npor. O. Bartoška 15 CZ-344 01 Domažlice (CZ)		
2008 01 24	2008 08 18	2008 07 03
965610	MARUSYA	
CFE: 21.1.25, 25.5.2, 26.4.1, 27.5.9, 27.5.24, 29.1.12 25, 28, 30		
Marina Podobed, k. 230, d. 64, ul. Zakharova 220088 Minsk (BY)		
2008 02 25	2008 08 18	2008 07 03
967259	ISTANBUL MENKULKIYMETLER BORSASI	
CFE: 27.5.1 09, 16, 35, 36, 38, 41, 42		
ISTANBUL MENKUL KIYMETLER BORSASI, Resitpasa Mahallesi Tuncay Artun Cad. TR-34467 EMIRGAN-ISTANBUL (TR)		
2007 09 20	2008 09 01	2008 07 17
967263	Vivaladiva	25
Valtea Management Aktiebolag, Textilgatan 43 SE-120 30 Stockholm (SE); Bo Löf, Textilgatan 43 SE-120 30 Stockholm (SE)		
2007 12 07	2008 09 01	2008 07 17
967285	ITALFARAD	
CFE: 27.5.1 09		
ITALFARAD S.P.A., Via IV Novembre, 1 I-40061 MINERBIO (BO) (IT)		
2008 03 06	2008 09 01	2008 07 17
967286	CFE: 26.13.25	09
ITALFARAD S.P.A., Via IV Novembre, 1 I-40061 MINERBIO (BO) (IT)		
2008 03 06	2008 09 01	2008 07 17
967288	REbit	
CFE: 3.5.1, 27.5.1, 29.1.12 25		
ESSENCE GROUP s.r.o., Průmyslová 1472/11 CZ-102 19 Praha 10 (CZ)		
2008 04 08	2008 09 01	2008 07 17
967305	Books Livres & idées	
CFE: 27.5.19 16, 38, 41		
BOOKS, 43 rue du Temple F-75004 PARIS (FR)		
2008 05 06	2008 09 01	2008 07 17
967315	HayNeedle	35
NetShops, Inc., Suite 20012720 I Street Omaha, NE 68137 (US)		
2008 06 18	2008 09 01	2008 07 17
967330	PERI CLEAN	03, 04
Peri GmbH, Rudolf-Diesel-Strasse 89264 Weissenhorn (DE)		
2008 06 04	2008 09 01	2008 07 17
967354	phytorassoul	
CFE: 5.3.15 03, 05		
CASTER, 35 avenue Franklin Roosevelt F-75008 PARIS (FR)		
2008 05 20	2008 09 01	2008 07 17
967401	E-Thrust	07
SVENDSEN SPORT A/S, Erhvervsparken 14 DK-4621 Gadstrup (DK)		
2007 08 07	2008 09 01	2008 07 17
967403	ISE	09, 16, 35, 36, 38, 41, 42
ISTANBUL MENKUL KIYMETLER BORSASI, Resitpasa Mahallesi Tuncay Artun Cad. TR-34467 EMIRGAN-ISTANBUL (TR)		
2007 09 20	2008 09 01	2008 07 17
967407	PORTHOUSE	06, 08, 20, 21, 24, 27
Porthouse Interior AB, Orrekulla Industrigata 61 SE-425 36 HISINGS KÄRRA (SE)		
2007 12 03	2008 09 01	2008 07 17
967425	CFE: 26.3.11, 26.4.9, 29.1.13	03, 05, 09, 11, 14, 18, 21, 25, 28, 29, 30, 32, 33, 34, 35, 37, 39, 41, 43, 44
Scandlines Deutschland GmbH, Hochhaus am Fährhafen 18119 Rostock (DE)		
2008 03 11	2008 09 01	2008 07 17
967428	Prenasan	31
Sano-Moderní výživa zvířat spol. s r.o., Npor. O. Bartoška 15 CZ-344 01 Domažlice (CZ)		
2008 04 22	2008 09 01	2008 07 17
967437	OPTOTELECENTRIC	09
OPTO ENGINEERING S.R.L., Via Cremona, 29/2 I-46100 MANTOVA (MN) (IT)		
2008 04 30	2008 09 01	2008 07 17
967945	forexchange	
CFE: 27.5.1 36		
MACCORP ITALIANA S.P.A., Via Manzoni, 44 I-20121 MILANO (IT)		
2008 07 24	2008 11 10	2008 09 18
969611	GIVENCHY LE SOIN NOIR	
CFE: 26.4.18, 26.4.24, 27.5.14 03		
PARFUMS GIVENCHY, 77 rue Anatole France F-92300 LEVALLOIS-PERRET (FR)		
2008 06 13	2008 09 29	2008 08 07
969619	Noemi	
CFE: 26.4.18, 26.4.24, 27.5.24 08, 20, 21, 34		
NOEMI TRADING, spol. s r.o., Beskydská 2062 CZ-738 02 Frýdek Místek (CZ)		
2007 10 31	2008 09 29	2008 08 07

969636	PACEGIN	05	970664	PREMI	09
EGIS GYÓGYSZERGYÁR Nyilvánosan Működő Részvénytársaság, Keresztúri út 30-38 H-1106 Budapest (HU)			DSM IP Assets B.V., Het Overloon 1 NL-6411 TE HEERLEN (NL)		
2008 05 07	2008 09 29	2008 08 07	2008 06 17	2008 09 29	2008 08 14
969638	PEGEPO	05	970678	MEGAPROFIL THE STEEL FUTURE	06, 19, 35, 37, 39
EGIS GYÓGYSZERGYÁR Nyilvánosan Működő Részvénytársaság, Keresztúri út 30-38 H-1106 Budapest (HU)			CFE: 27.5.10		
2008 05 07	2008 09 29	2008 08 07	JORIS IDE NV, Hille 174 B-8750 Zwevezele (BE)		
			2008 06 03	2008 09 29	2008 08 14
969647	WALMARK Pernen Komfort zycia seksualnego		971145	TRAVEL OVERLAND	
CFE: 17.1.2, 24.15.11, 26.4.4, 27.5.24, 29.1.14			CFE: 18.5.3, 27.5.1, 29.1.12		
2008 05 19	2008 09 29	2008 08 07	Otto Freizeit und Touristik GmbH, Osterbekstraße, 90a 22083 Hamburg (DE)		
			2008 05 23	2008 10 13	2008 08 21
970257	JUFENG		971216	HCS HARLEQUIN	
CFE: 9.1.8, 27.5.1			CFE: 26.4.18, 26.15.9		
FUJIAN ANXI JUFENG CRAFTWORK CO., LTD, Jufeng Industrial Park, Aojiang, Anxi County Fujian Province (CN)			Akzo Nobel Coatings International B.V., Velperweg 76 NL-6824 BM Arnhem (NL)		
2008 07 09	2008 09 29	2008 08 14	2008 07 09	2008 12 22	2008 10 30
970260	VariExtend	07, 12, 37	971223	AKOALIT	01, 17
Lemken GmbH & Co. KG, Weseler Straße 5 46519 Alpen (DE)			LyondellBasell Industries Holdings B.V., Hoeksteen 66 NL-2132 MS HOOFFDORP (NL)		
2008 05 06	2008 09 29	2008 08 14	2008 09 11	2008 10 13	2008 08 21
970265	CROWNSTORY	25, 35, 42	971264	FBI FUTURISTIC BITE INDICATOR	28
Treajeon Corp., 14 Penn Plaza, Suite 1303 New York, NY 10122 (US)			FUN FISHING, rue Felix Henri Richard-ZA du Feuillet-BP 28 F-35640 MARTIGNE FERCHAUD (FR)		
2007 08 30	2008 09 29	2008 08 14	2008 05 05	2008 10 13	2008 08 21
970283	Opti Frame		971265	ENERGIZER	
CFE: 27.5.1, 29.1.12			CFE: 27.5.1		
M.T. REKLAM VE PAZARLAMA SANAYI TICARET LIMITED ŞİRKETİ, Organize Deri Sanayi Bölgesi YA 11 Tuzla Istanbul (TR)			FUN FISHING, rue Felix Henri Richard-ZA du Feuillet-BP 28 F-35640 MARTIGNE FERCHAUD (FR)		
2008 01 31	2008 09 29	2008 08 14	2008 05 05	2008 10 13	2008 08 21
970289	Zebralino		971280	MONT FLEURI	33
CFE: 3.3.3, 3.3.24, 27.5.9, 29.1.15			Obshchestvo s ogranitchennoi otvetstvennostyou „INTEL“, d. 75, k. 1, Varshavskoe shosse RU-117556 Moscou (RU)		
MIP METRO Group Intellectual Property GmbH & Co. KG, Metro-Strasse 1 40235 Düsseldorf (DE)			2008 05 06		
2008 03 07	2008 09 29	2008 08 14	2008 10 13	2008 08 21	2008 08 21
970290	CFE: 2.9.14, 26.1.5, 26.1.18, 26.7.25, 26.11.7, 26.11.8, 28.5.0	06, 11, 21	971292	TEA LIFT	11
Otkrytoe aktsionernoe obchtchestvo „Mogilevski Metallourgitcheski zavod“, 28, oul. Kourako 212030 Mogilev (BY)			SEB S.A, Les 4M-Chemin du Petit Bois F-69130 ECULLY (FR)		
2008 02 14	2008 09 29	2008 08 14	2008 07 04	2008 10 13	2008 08 21
970293	WM WORLD MEDICINE		971303	CaridianBCT	
CFE: 26.2.8, 26.2.9, 26.4.18, 27.5.9, 27.5.24, 29.1.12			CFE: 26.11.3, 26.11.13		
WORLD MEDICINE İLAÇLARI LIMITED ŞİRKETİ, Evren Mahallesi Koçman Caddesi Ziyal, Plaza A Block Kat. 7 No. 54, Günesli Bagcilar Istanbul (TR)			CARIDIANBCT, Inc., 10811 West Collins Avenue, IP Department Lakewood, CO 80215 (US)		
2008 03 03	2008 09 29	2008 08 14	2008 04 07	2008 10 13	2008 08 21
970302	LR SAUVGUARD	19	971304	CARIDIANBCT	05, 09, 10
ATELIERS LR ETANCO, Parc les Erables-Bâtiment 1-66 route de Sartrouville F-78230 LE PECQ (FR)			CARIDIANBCT, Inc., 10811 West Collins Avenue, IP Department Lakewood, CO 80215 (US)		
2008 04 11	2008 09 29	2008 08 14	2008 04 07	2008 10 13	2008 08 21
970336	DarkWood		971353	TENSTRIKE	32, 33, 35
CFE: 27.5.11, 29.1.12			OBSHCHESTVO S OGRANICHENNOY OTVETSVENNOSTYU „ALKON“, ul. Karavaevskaya, 59, Liter P. RU-192177 Sankt-Petersburg (RU)		
ÖNDER TÜKETİM MALLARI SANAYİ VE TICARET ANONİM ŞİRKETİ, Atatürk Mahallesi İkitelli Caddesi İmsan Küçük Sanayi Sitesi E Blok No: 8 Küçükçekmece-Istanbul (TR)			2008 06 11		
2008 05 02	2008 09 29	2008 08 14	2008 10 13	2008 08 21	2008 08 21
970371	Multiputz	01, 02, 08, 17, 19	971354	DILAX OptoCount	09
Construction Research & Technology GmbH, Dr.-Albert-Frank- Straße 32 83308 Trostberg (DE)			Dilax Intelcom AG, Fidlerstrasse 2 CH-8272 Ermatingen (CH)		
2008 03 05	2008 09 29	2008 08 14	2008 07 09	2008 10 13	2008 08 21
970378	BEEWISER	09, 16, 35, 38, 41, 42	971365	JD	
StringData, s.r.o., Na Švihance 8 CZ-120 00 Praha 2 (CZ)			CFE: 26.11.3, 26.11.13, 27.5.8, 27.5.11, 27.5.17		
2008 01 24	2008 09 29	2008 08 14	TAIZHOU JIADI PUMP INDUSTRY CO., LTD. (TAIZHOU JIADI BENGYE YOUXIAN GONGSI), Dayangcheng Industry Area, Daxi Town, Wenling City 317500 Zhejiang Province (CN)		
970661	MetraviB	09, 42	2008 07 10	2008 10 13	2008 08 21
01dB-Metravib, 200, chemin des Ormeaux F-69760 LIMONEST (FR)			971367 BRASS WORLD		
2008 05 06	2008 09 29	2008 08 14	CFE: 27.5.10		
			ZHEJIANG WORLD BRASS CO., LTD., Daotou Village, Lupu County, Yuhuan 317608 Zhejiang (CN)		
			2008 07 23	2008 10 13	2008 08 21

974452	PINK GIRL	03
KAUFLAND ČESKÁ REPUBLIKA, v.o.s., Pod Višňovkou 25 CZ-140 00 Praha 4-Krč (CZ)		
2008 04 29	2008 11 10	2008 09 18
974556	DAOUD	
CFE: 28.1.0 30		
DAOUD BROTHERS COMPANY, Damascus MIDAN JAZMATIEH (SY)		
2008 04 30	2008 11 10	2008 09 18
974569	gosan	
CFE: 26.1.18, 27.5.14, 27.5.24 07		
GOSAN, S.A., Polígono Industrial Granada, C-1 E-48530 ORTUELLA (Bizkaia) (ES)		
2008 06 02	2008 11 10	2008 09 18
974584	Nemiroff CITRON FLAVORED VODKA	
CFE: 1.15.19, 5.7.12, 5.7.22, 11.3.2, 24.5.7, 29.1.14 33, 35		
Nemiroff Intellectual Property Establishment, Städtle 31 FL-9490 Vaduz (LI)		
2008 07 08	2008 11 10	2008 09 18
974587	CFE: 27.5.1, 27.5.25 34	
CHINA TOBACCO ANHUI INDUSTRIAL CORPORATION, No. 9 Tianda Road, High-Tech Development Zone No. 669 Changjiang West Road Shushan District, Hefei Anhui (CN)		
2008 05 28	2008 11 10	2008 09 18
974601	LOTUS	26
FENG FEI, No. 60, Changchun Road, Haishu Section, Ningbo City Zhejiang Province (CN)		
2008 06 11	2008 11 10	2008 09 18
974613	MIGIBOY	
CFE: 1.15.14, 26.13.1, 26.13.25, 27.5.1, 29.1.13 24, 35		
MIGIBOY TEKSTIL SANAYI VE DIS TICARET LIMITED SIRKETI, Mesrutiyet Mahallesi Madalyon Sokak No: 40 Osmanbey NISANTASI-ISTANBUL (TR)		
2008 07 10	2008 11 10	2008 09 18
974617	Picantina	
CFE: 27.5.2, 27.5.3, 29.1.13 29, 30		
"KENDY" DROUJESTVO S OGRANITCHENA OTGOVORNOST, oulits „SOFIA" 101 BG-1320 Bankya (BG)		
2008 07 17	2008 11 10	2008 09 18
974636	N	
CFE: 26.4.4, 27.5.21 09, 11, 21, 29, 30, 32		
Société des Produits Nestlé S.A., CH-1800 Vevey (CH)		
2008 07 01	2008 11 10	2008 09 25
974646	ACTEM CAPITAL	36
NATIXIS PRIVATE EQUITY, 5-7 rue de Montessuy F-75007 PARIS (FR)		
2008 06 20	2008 11 10	2008 09 25
974653	DOGORA	41
Etienne PERRUCHON, 52 rue du Clos Don Jean F-74290 MENTHON SAINT BERNARD (FR)		
2008 07 23	2008 11 10	2008 09 25
974656	La Foir'Fouille	
CFE: 25.3.1, 29.1.14 16, 35, 45		
LA FOIR'FOUILLE SA, CASTELNAU 2000, 155 avenue Clément Ader F-34170 CASTELNAU LE LEZ CEDEX (FR)		
2008 04 22	2008 11 10	2008 09 25
974687	YAmaz	
CFE: 27.5.9, 29.1.12 12		
BURLA MAKINA TICARET VE YATIRIM ANONIM SIRKETI, Bankalar Caddesi No: 23, Karakoy ISTANBUL (TR)		
2008 05 16	2008 11 10	2008 09 25
974698	turqorganic	
CFE: 5.11.14, 29.1.12 24, 25		
OZANTEKS TEKSTIL SANAYI VE TICARET ANONIM ŞİRKETİ, İzmir Asfaltı 5. Km. Erbakir Karşisi DENİZLİ (TR)		
2008 01 18	2008 11 10	2008 09 25
974699	CFE: 28.5.0 39	
JOINT STOCK COMPANY „RUSSIAN RAILWAYS", 2, Novaya Basmannaya str. RU-107174 Moscow (RU)		
2008 01 18	2008 11 10	2008 09 25
974700	CFE: 28.5.0, 29.1.1 39	
JOINT STOCK COMPANY „RUSSIAN RAILWAYS", 2, Novaya Basmannaya str. RU-107174 Moscow (RU)		
2008 01 18	2008 11 10	2008 09 25
974713	G	
CFE: 3.7.19, 20.1.1, 20.1.3, 26.4.16, 26.4.18, 26.4.24, 27.5.2, 27.5.21, 27.5.24 09, 18, 25		
QUARTIERE ITALIANO S.R.L., Via Selmi, 80 I-41100 MODENA (IT)		
2008 04 30	2008 11 10	2008 09 25
974760	Street Beatz	18, 25, 35
Takko Holding GmbH, Alfred-Krupp-Strasse 21 48291 Telgte (DE)		
2008 07 04	2008 11 10	2008 09 25
974772	RIMMEL RENEW & LIFT	03
Coty Deutschland GmbH, Fort Malakoff Park, Rheinstrasse 4E 55116 Mainz (DE)		
2008 07 03	2008 11 10	2008 09 25
974779	HIDALGO	
CFE: 2.1.20, 29.1.4 25, 35		
Sovmestnoe predpriyatie zakrytoe aktsionerno obshchestvo „MILAVITSA", 28, ul. Novovilenskaya 220053 Minsk (BY)		
2008 07 17	2008 11 10	2008 09 25
974798	ÜÇGE	
CFE: 27.5.1, 27.5.19, 27.5.22 06, 20		
ÜÇGE MAGAZA EKIPMANLARI PAZARLAMA SANAYI VE TICARET ANONIM ŞİRKETİ, Organize Sanayi Bölgesi, Kahverengi Caddesi No: 16 BURSA (TR)		
2008 06 06	2008 11 10	2008 09 25
974799	MENTIROSA	03, 14
ORO BROKERS DISTRIBUTION S.R.L., Via del Gavardello, 24 I-52100 AREZZO (IT)		
2008 07 22	2008 11 10	2008 09 25
974814	Navite	07
Ningbo Navite Coating Machinery Co., Ltd., No. 587 Xiu Feng Road, Gao Qiao Industrial Estate, Yin Zhou District 315174 Ningbo (CN)		
2008 07 28	2008 11 10	2008 09 25
974851	CFE: 5.7.2 08	
Usines Métallurgiques de Vallorbe SA, Rue du Moutier 49 CH-1337 Vallorbe (CH)		
2008 07 17	2008 11 10	2008 09 25
974884	fresh CASI	
CFE: 3.13.24, 27.5.8, 29.1.14 31		
COOPERATIVA PROVINCIAL AGRARIA Y GANADERA SAN ISIDRO, S.C. AND, Ctra. Nijar, s/n E-04120 LOS PARTIDORES-LA CANADA (Almería) (ES)		
2008 03 07	2008 11 10	2008 09 25
974890	SALLY O	25
Gefa i Tranemo AB, Box 34 SE-514 24 TRANEMO (SE)		
2008 05 23	2008 11 10	2008 09 25
974903	GEPROMI	05
LABORATORIOS EFFIK, S.A., San Rafael, 3 ALCOBENDAS (MADRID) (ES)		
2008 05 06	2008 11 10	2008 09 25
974908	COHEN CH	
CFE: 27.5.22 25		
ESER TEKSTIL İTHALAT İHRACAT DIŞ TICARET LIMITED ŞİRKETİ, Hürriyet Mahallesi Sümbül Sokak, No: 14/2-3-4-5, Bahçelievler İstanbul (TR)		
2008 06 18	2008 11 10	2008 09 25

974968	KT WATT	25	
France B DIFFUSION SAS, Rue de la Voyette, BP 153 F-59811 Lesquin Cedex (FR)			
2008 07 24	2008 11 10	2008 09 25	
974982	GREEN CORK	20	
CFE: 5.1.16, 29.1.13			
AMORIM NATURAL CORK, S.A., RUA DA CORTICEIRA, N° 66 P-4535-173 MOZELOS VFR (PT)			
2008 07 31	2008 11 10	2008 09 25	
974990	Rush Hour	03	
Henkel AG & Co. KGaA, Henkelstrasse 67 40589 Düsseldorf (DE)			
2008 07 24	2008 11 10	2008 09 25	
974993	S.W.A.T.T.E.A.M	25	
CFE: 21.3.21, 29.1.13			
KABIN TEKSTIL ÜRÜNLERİ SANAYİ İÇ VE DIS TIC.LTD.STI., Seyitnizam Mah. Akevler Sitesi No:12 Zeytinburnu (TR)			
2008 06 27	2008 11 10	2008 09 25	
974998	CFE: 26.1.16, 26.1.24	08	
WENZHOU JIAMEI TABLEWARE CO., LTD., Madao Village, Wuniu Yongjia Zhenjiang (CN)			
2008 07 17	2008 11 10	2008 09 25	
975000	CFE: 1.5.1, 1.15.15, 24.13.1, 24.15.13, 29.1.3	05, 16, 29, 30, 31, 32, 33, 35, 41, 42	
ITM ENTREPRISES, 24 rue Auguste-Chabrieres F-75015 PARIS (FR)			
2008 08 05	2008 11 10	2008 09 25	
975001	Urban Resort	35, 36, 37	
APSYS FRANCE, 52 rue de la Victoire F-75009 Paris (FR)			
2008 08 08	2008 11 10	2008 09 25	
975002	CHOIX ECOLOPASS	05, 16, 29, 30, 31, 32, 33, 35, 41, 42	
ITM ENTREPRISES Société Anonyme, 24 rue Auguste-Chabrieres F-75015 PARIS (FR)			
2008 08 05	2008 11 10	2008 09 25	
975022	OSAKA	07	
CFE: 26.1.19, 26.11.25, 27.5.10, 27.5.25, 29.1.12			
KARACA MAKİNA HIRDAVAT SANAYİ VE TİCARET LİMİTED ŞİRKETİ, Perşembe Pazarı Cad. Çeşme Sok., Erciyes Han. No: 4, Karaköy, Beyoğlu İSTANBUL (TR)			
2008 07 21	2008 11 10	2008 09 25	
975027	TWIN Airtech	08, 11, 21	
ZWILLING J.A. HENCKELS AG, Grünewalder Strasse 14-22 42657 Solingen (DE)			
2008 02 19	2008 11 10	2008 09 25	
975057	SELECLINE EMOTION	07, 08, 09, 11, 16	
GROUPE AUCHAN, 40 avenue de Flandre F-59170 CROIX (FR)			
2008 08 06	2008 11 10	2008 09 25	
975062	iPO		
CFE: 27.5.1, 27.5.7, 29.1.12			
COMPAGNIE PLASTIC OMNIUM, 19 avenue Jules Carteret F-69007 LYON (FR)			
2008 01 11	2008 11 10	2008 09 25	
975106	Glass and Glamour		
CFE: 3.7.19, 20.1.1, 20.1.3, 26.4.16, 26.4.18, 26.4.24, 27.5.2, 27.5.3, 27.5.10, 27.5.24			
QUARTIERE ITALIANO S.R.L., Via Selmi, 80 I-41100 MODENA (IT)			
2008 04 30	2008 11 10	2008 09 25	
975107	CFE: 26.3.1	09, 18, 25	
QUARTIERE ITALIANO S.R.L., Via Selmi, 80 I-41100 MODENA (IT)			
2008 04 30	2008 11 10	2008 09 25	
975110	AFOMILL	03, 05	
AFOM MEDICAL SPA, Via S. Cristoforo, 97 I-20090 Trezzano sul Naviglio (MI) (IT)			
2008 05 05	2008 11 10	2008 09 25	
975111	Air Berlin	16, 39, 43	
Air Berlin PLC & Co. Luftverkehrs KG, Saatwinklerdamm 42-43 13627 Berlin (DE)			
2008 06 09	2008 11 10	2008 09 25	
975139	ZYLAGREN	05	
KRKA, tovarna zdravil, d.d., Novo mesto, Šmarješka cesta 6 SI-8501 Novo mesto (SI)			
2008 06 13	2008 11 10	2008 09 25	
975154	CFE: 1.1.1, 26.1.18, 26.4.10	09, 16, 25, 35, 38, 41	
Limited Liability Company „Telekanal Pervy Alternativny“, d. 38, ul. Staraya Basmannaya, RU-105066 Moskva (RU)			
2008 06 26	2008 11 10	2008 09 25	
975174	COMPACTEO	07, 11	
ROWENTA FRANCE, Chemin du Violet F-27200 VERNON (FR)			
2008 08 01	2008 11 10	2008 09 25	
975182	KALPAGRAPH	14	
Parmigiani Fleurier SA, 11, rue du Temple CH-2114 Fleurier (CH)			
2008 08 04	2008 11 10	2008 09 25	
975183	KALPA HEMISPHERES	14	
Parmigiani Fleurier SA, 11, rue du Temple CH-2114 Fleurier (CH)			
2008 08 04	2008 11 10	2008 09 25	
975206	LESS		
CFE: 27.5.17, 29.1.4			
LESS a.s., Bohdanec 136 CZ-285 25 Bohdanec (CZ)			
2008 02 13	2008 11 10	2008 09 25	
975208	HIGHJET	39	
STUDENT AGENCY, s.r.o., Bašty 2 CZ-602 00 Brno (CZ)			
2008 06 04	2008 11 10	2008 09 25	
975242	readypartner	09, 16, 35, 36, 38, 41, 42	
readybank ag, Friedrichstr. 194-199 10117 Berlin (DE)			
2008 01 21	2008 11 10	2008 09 25	
975265	ALCOFILTER	33	
La société a responsabilité limitée „FANTASTIC BRAND“, La rue Borisovskaya La maison 11 RU-105058 Moscou (RU)			
2008 06 11	2008 11 10	2008 09 25	
975266	IMPERATIVE	33	
La société a responsabilité limitée „FANTASTIC BRAND“, La rue Borisovskaya La maison 11 RU-105058 Moscou (RU)			
2008 06 11	2008 11 10	2008 09 25	
975272	ANISITE	25	
CFE: 27.5.17			
XINJISHI WUZI KAIFA YOUXIAN GONGSI, GUOJINGLU BEIDUAN, CANGXIN, XINJI CITY HEBEI (CN)			
2008 05 30	2008 11 10	2008 09 25	
975278	SCENE TIMEWEAR	14	
INTER-QUARTZ GmbH, Valterweg 27 a 65187 Eppstein-Bremthal (DE)			
2008 07 09	2008 11 10	2008 09 25	
975308	CFE: 26.13.25	25	
JINJIANG SHI WANBAOLI XIESUZHIPIN YOUXIAN GONGSI, Yangdaigongyequ Chendaizhen, Jinjiangshi 362200 FUJIANSHEG (CN)			
2008 06 17	2008 11 10	2008 09 25	
975327	Hong Li	25	
CFE: 26.1.16, 26.1.24, 28.3.0			
SONG JIANHUA, Dazhangzhuang Village, Anxin Town, Anxin County 071600 Hebei Province (CN)			
2008 07 08	2008 11 10	2008 09 25	
975335	SWISS-MYSTIC	19	
Kronospan Schweiz AG, CH-6122 Menznau (CH)			
2008 08 27	2008 11 10	2008 09 25	
975336	SWISS-PLANK ELITE	19	
CFE: 27.5.9			

Kronospan Schweiz AG, CH-6122 Menznau (CH) 2008 08 27	2008 11 10	2008 09 25	SHANGHAI OVERSEAS SA, Route des Jeunes 5a CH-1227 GENEVE (CH) 2008 08 08	2008 11 24	2008 10 02
975337 SWISS-PRESTIGE ELITE CFE: 27.5.9		19	975527 MOSHIMOSHIKAWAII 03, 05, 09, 14, 16, 18, 20, 21, 24, 25, 28, 29, 30, 32, 35, 38, 41		
Kronospan Schweiz AG, CH-6122 Menznau (CH) 2008 08 27	2008 11 10	2008 09 25	Plus Licens i Stockholm Aktiebolag, Box 3229 SE-103 64 STOCKHOLM (SE) 2007 10 25	2008 11 24	2008 10 02
975338 SWISS-SCRAPE Kronospan Schweiz AG, CH-6122 Menznau (CH) 2008 08 27	2008 11 10	2008 09 25	975533 DLZ DELIZIA CFE: 27.5.1, 29.1.1		03, 09, 14, 18, 25, 35
975339 SWISS-NOBLESSE Kronospan Schweiz AG, CH-6122 Menznau (CH) 2008 08 27	2008 11 10	2008 09 25	ATMOSFER TEKSTIL DERI GIDA SANAYI VE TICARET LIMITED ŞİRKETİ, Mahmut Şevket Paşa Mithat Paşa Cad. Ceylan Sok. No. 11 Şişli, Istanbul (TR) 2008 01 08	2008 11 24	2008 10 02
975340 SENSOLINE Kronospan Schweiz AG, CH-6122 Menznau (CH) 2008 08 27	2008 11 10	2008 09 25	975537 CFE: 28.3.0 Maanshan Iron & Steel Co., Ltd., No.8, Hongqizhong Road, Maanshan City Anhui Province (CN) 2008 03 17	2008 11 24	2008 10 02
975341 Sensoline CFE: 27.5.1		19	975542 BLUE LINK FREQUENCE PLUS SERVICES, 51/59 avenue Ledru Rollin F-94200 Ivry Sur Seine (FR) 2008 03 14	2008 11 24	2008 10 02
Kronospan Schweiz AG, CH-6122 Menznau (CH) 2008 08 27	2008 11 10	2008 09 25	975558 Videor Videor Technical E. Hartig GmbH, Carl-Zeiss-Strasse 8 63322 Roedermark (DE) 2008 03 26	2008 11 24	2008 10 02
975361 valais CFE: 6.1.2		32	975561 CFE: 26.3.6, 28.5.0, 29.1.4 Closed Joint-Stock, Investment Company „Leader”, 13, Simferopolskiy boulevard RU-117556 Moscow (RU) 2008 04 07	2008 11 24	2008 10 02
Migros-Genossenschafts-Bund, Limmatstrasse 152 CH-8005 Zürich (CH) 2008 08 08	2008 11 24	2008 10 02	975562 LEADER CFE: 26.3.6, 29.1.4 Closed Joint-Stock, Investment Company „Leader”, 13, Simferopolskiy boulevard RU-117556 Moscow (RU) 2008 04 07	2008 11 24	2008 10 02
975372 YOUTH GAMES CFE: 14.1.13, 24.11.18, 26.1.1, 26.1.6		25, 35, 38, 41	975570 epubli epubli GmbH, Oranienstraße 183 10999 Berlin (DE) 2008 05 07	2008 11 24	2008 10 02
Comité International Olympique, Château de Vidy CH-1007 Lausanne (CH) 2008 04 15	2008 11 24	2008 10 02	975574 Lüdi CFE: 26.1.19, 27.5.2, 28.3.0 Taizhou City Sunshade Net Factory, Xinqiao Luqiao, Taizhou Zhejiang (CN) 2008 06 24	2008 11 24	2008 10 02
975471 FA ACTIVE CONTROL CFE: 27.5.10		03, 05	975589 AOKANG CFE: 26.11.9, 27.5.1 AOKANG GROUP CO., LTD, Qianshi Industrial Park, Oubeizhen, Yougjiaxian 325101 ZHEJIANG (CN) 2008 06 12	2008 11 24	2008 10 02
Henkel AG & Co. KGaA, Henkelstrasse 67 40589 Düsseldorf (DE) 2008 07 24	2008 11 24	2008 10 02	975609 FOGAL REFRIGERATION CFE: 27.5.1 FOGAL REFRIGERATION S.r.l., Via Tambarin, 1 I-34077 RONCHI DEI LEGIONARI (GO) (IT) 2008 07 07	2008 11 24	2008 10 02
975472 TOXISORB Süd-Chemie AG, Lenbachplatz 6 80333 München (DE) 2008 07 30	2008 11 24	2008 10 02	975611 AIRFIELD Robert Jaeger, Friedenstrasse 106 75173 Pforzheim (DE) 2008 07 04	2008 11 24	2008 10 02
975478 REV-24h REFRESH ENERGIZE VITALIZE CFE: 26.3.23, 27.5.9, 27.7.11		03	975614 RFX CFE: 27.5.17 YANTAI RUNFUXIANG OIL SEAL CO., LTD, No. 162, Longmen West Road, Layang Economic Development Zone Shandong (CN) 2008 08 12	2008 11 24	2008 10 02
DALLI-WERKE GmbH & Co. KG, Zweifaller Strasse 120 52224 Stolberg (DE) 2008 07 30	2008 11 24	2008 10 02	975615 KAIYI CFE: 2.1.1, 22.5.1, 27.5.3, 28.3.0		25
975481 CFE: 28.5.0 Pavlov Andrei Vasilevitch, 2-j Pavlovsky per, 1/17, korp. 1, kv 24 RU-115093 Moscou (RU) 2008 07 15	2008 11 24	2008 10 02			
975500 Henkel CFE: 26.1.18, 27.5.1, 29.1.1		01, 02, 03, 04, 05, 08, 09, 11, 14, 16, 17, 18, 19, 20, 21, 25, 28, 37, 41, 42, 44			
Henkel AG & Co. KGaA, Henkelstraße 67 40589 Düsseldorf (DE) 2007 11 08	2008 11 24	2008 10 02			
975502 Bonestar Aminostar s.r.o., Loukov 55 CZ-294 11 Loukov u Mnichova Hradiště (CZ) 2008 03 11	2008 11 24	2008 10 02			
975508 VIVALAVIT Obshchestvo s ogranichennoy otvetstvennostyu „Ekobion”, ul. Marksistskaya, 16 g. RU-109147 Moskva (RU) 2008 08 18	2008 11 24	2008 10 02			
975513 JS JULIO jeans CFE: 27.5.1, 29.1.12		03, 09, 14, 18, 24, 25			

FANG Hai Sheng, 65D, Dongyue Garden, Buxin Road, Shenzhen 518000 Guangdong (CN) 2008 08 12	2008 11 24	2008 10 02	975784 GeloComplex G. Pohl-Boskamp GmbH & Co. KG, Kieler Strasse 11 25551 Hohenlockstedt (DE) 2008 07 11	05 2008 11 24	2008 10 02
975652 Bambol UNIGUM GIDA MADDELERI SANAYI TICARET ANONIM ŞİRKETİ, Konaklar Mahallesi, Çınar Sokak, Emlak Bankası Apt. Daire: 20 No: 1, 4, Levent Istanbul (TR) 2008 08 01	2008 11 24	2008 10 02	975798 F 1864 FRANZI MILANO CFE: 24.1.5, 27.5.1 FRANZI 1864 Srl, Via XX Settembre, 12 I-29100 Piacenza (IT) 2008 07 15	30 18, 25 2008 11 24	2008 10 02
975667 S-GATE CFE: 27.1.1 SFERACO, 90 rue du Ruisseau F-38070 SAINT QUENTIN FALLAVIER (FR) 2008 08 08	2008 11 24	2008 10 02	975806 CFE: 26.3.23 Zhejiang Yonghe Sanitation Co., Ltd., Xiaqiu Qinggang, Science & Technology Industrial Zone Yuhuan Zhejiang (CN) 2008 07 04	06 06, 07, 11 2008 11 24	2008 10 02
975668 AB Payroll Compleet CFE: 26.1.4, 26.2.8 Coöperatieve Bond voor Agrarische Bedrijfsverzorging B.A., CVAB, Coöperatieve Vereniging Agrarische Bedrijfsverzorging u.a., Scherggertdijk 22 NL-7218 NB ALMEN (NL) 2008 06 30	2008 11 24	2008 10 02	975816 LAS MULAS MIGUEL TORRES S.A., Miquel Torres i Carbó, 6 E-08720 VILAFRANCA DEL PENEDES (Barcelona) (ES) 2008 08 11	35 33 2008 11 24	2008 10 02
975709 SPLAT CFE: 26.11.1, 26.11.5, 26.11.8, 28.5.0 Obschestvo s ogranichennoi otvetstvennostiy „SPLAT- KOSMETIKA“, Strominka street, 19/2 RU-107076 Moscow (RU) 2008 02 08	2008 11 24	2008 10 02	975817 CLOS DEL PASTOR MIGUEL TORRES S.A., Miquel Torres i Carbó, 6 E-08720 VILAFRANCA DEL PENEDES (Barcelona) (ES) 2008 08 11	30, 44 06, 19, 35 2008 11 24	2008 10 02
975735 TRANSONIC HEP (Europe) GmbH, Van-der-Smissen-Straße 1 22767 Hamburg (DE) 2008 04 16	2008 11 24	2008 10 02	975866 naturoll CFE: 27.3.1, 29.1.13 ASAS ALÜMİNYUM SANAYI VE TICARET ANONİM ŞİRKETİ, Rüzgarlibahçe Asaş İş Mrk. Kavacik-Istanbul (TR) 2007 12 27	07, 08, 09, 10, 11, 21, 28 35, 38, 41 2008 11 24	2008 10 02
975741 BENLEE P.S.F. International B.V., Sint Antoniesbreestraat 73 NL-1011 HB Amsterdam (NL) 2008 05 06	2008 11 24	2008 10 02	975875 ViasatToGo Modern Times Group MTG AB, Box 2094 SE-103 13 STOCKHOLM (SE) 2008 03 06	18, 25, 28 2008 11 24	2008 10 02
975745 CSG CFE: 25.1.6, 26.4.4, 26.4.18 BSG AUTO GLASS CO., LTD, Qinshi Industrial Zone, Sanzao Hi-Tech Park Zhuhai City 519000 Guangdong (CN) 2008 06 24	2008 11 24	2008 10 02	975903 VIAPLAY Modern Times Group MTG AB, Box 2094 SE-103 13 Stockholm (SE) 2008 05 12	35, 38, 41 2008 11 24	2008 10 02
975751 our.COM CFE: 27.5.3, 27.5.9, 27.5.10, 29.1.1 THE NETWIZZY COMPANY, S.L., Daniel Balaciart, 4-entlo. E-46020 Valencia (ES) 2008 05 16	2008 11 24	2008 10 02	975910 Standard Online Standard Online AS, Postboks 252 N-1326 Lysaker (NO) 2008 05 30	09, 16, 35, 36, 37, 41, 42 2008 11 24	2008 10 02
975752 our CFE: 27.5.3, 27.5.10, 29.1.1 THE NETWIZZY COMPANY, S.L., Daniel Balaciart, 4-entlo. E-46020 Valencia (ES) 2008 05 19	2008 11 24	2008 10 02	975912 222 CFE: 27.7.1 GESA TEKSTIL SANAYI VE TICARET LIMITED ŞİRKETİ, SANCAKTEPE MAHALLESİ TEKİN SOKAK GÜVENER, İş Hani No. 29 Kat 3-4-5 Güngören/Istanbul (TR) 2008 05 30	09, 38, 41 25 2008 11 24	2008 10 02
975755 TELELINK CFE: 26.3.6, 26.3.23, 29.1.12 TeleLink EAD, „Mladost 4“ Business Park Sofia Building 12A, fl. 3 BG-1766 SOFIA (BG) 2008 06 25	2008 11 24	2008 10 02	975914 trb-po CFE: 27.5.1 TR.B. PONTEGGI S.R.L., Via Santa Vecchia, 7 I-23868 VALMADRERA (LC) (IT) 2008 06 20	06 2008 11 24	2008 10 02
975756 TeleLink TeleLink EAD, „Mladost 4“ Business Park Sofia Building 12A, fl. 3 BG-1766 SOFIA (BG) 2008 06 25	2008 11 24	2008 10 02	975967 RENOMIA NETWORK RENOMIA, a.s., Příkop 6/838 CZ-602 00 Brno (CZ) 2008 05 19	09, 35, 37, 42 35, 36, 41, 42 2008 11 24	2008 10 02
975767 IONTRIS Siemens Aktiengesellschaft, Wittelsbacherplatz 2 80333 München (DE) 2008 07 08	2008 11 24	2008 10 02	976001 SAMSON BUDĚJOVICKÝ MĚŠŤANSKÝ PIVOVAR a.s., Lidická 458/51 CZ-370 54 České Budějovice (CZ) 2008 03 25	10 2008 11 24	2008 10 02
975778 TERZA CFE: 29.1.4, 29.1.11 Ing. Josef Terlecki-Zaniewicz, Schöffelgasse 56/6 A-1180 Wien (AT) 2008 06 23	2008 11 24	2008 10 02	976006 HENNESSY ARTISTRY SOCIETE JAS HENNESSY & CO, 1 rue de la Richonne F-16100 COGNAC (FR) 2008 07 11	03, 14, 18, 21, 24, 25, 44 33, 41 2008 11 24	2008 10 02
			976007 Oia BEAUTE CFE: 5.5.20, 26.4.24, 27.5.24 SOCOPAR, 617 rue Denis Papin ZA de l'Erier F-73290 La Motte Servolex (FR) 2008 07 23	03, 14, 18, 21, 24, 25, 44 2008 11 24	2008 10 02

976009	MATAMULAS	33	
MIGUEL TORRES S.A., Miquel Torres i Carbó, 6 E-08720			
VILAFRANCA DEL PENEDES (Barcelona) (ES)			
2008 08 11	2008 11 24	2008 10 02	
976010	CLIMATS	33	
MIGUEL TORRES S.A., Miquel Torres i Carbó, 6 E-08720			
VILAFRANCA DEL PENEDES (Barcelona) (ES)			
2008 08 11	2008 11 24	2008 10 02	
976029	VITALIPAX	05	
EGIS GYÓGSZERGYÁR Nyilvános Működő Részvénytársaság,			
Keresztúri út 30-38 H-1106 Budapest (HU)			
2008 04 07	2008 11 24	2008 10 02	
976036	go SAT		
CFE: 27.5.9, 29.1.12			
TIPA, spol. s r.o., Sadová 2749/42 CZ-746 01 Opava (CZ)			
2008 04 08	2008 11 24	2008 10 02	
976037	SEMMELOCK PROTECT		
CFE: 5.3.13, 5.3.14, 26.4.15, 26.4.24, 26.11.2,			
26.11.8, 27.5.9, 29.1.14			
Semmelrock International GmbH, Wienerbergstraße 11,			
Wienerberg City A-1100 Wien (AT)			
2008 06 18	2008 11 24	2008 10 02	
976046	Z+M servis		
CFE: 24.17.5, 26.4.5, 26.11.8, 29.1.6			
01, 02, 09, 16, 35, 37, 40			
Z+M servis, spol. s r.o., Valchařská 3261/17 CZ-702 00 Ostrava,			
Moravská Ostrava (CZ)			
2008 03 05	2008 11 24	2008 10 02	
976052	F&H THE FISHING AND HUNTING CHANNEL		
CFE: 24.17.25, 26.4.4, 26.11.12, 29.1.12			
35, 38, 41			
IKO KABELTEVE SZOLGALTATO KFT, Nagytetenyi ut 29 H-1222			
Budapest (HU)			
2008 06 04	2008 11 24	2008 10 02	
976069	R RENOMIA NETWORK		
CFE: 26.4.24, 27.5.24			
35, 36, 41, 42			
RENOMIA, a.s., Příkop 6/838 CZ-602 00 Brno (CZ)			
2008 05 19	2008 11 24	2008 10 02	
976076	VOLLARD	16, 35, 41, 42	
FMR-Art'e S.p.A.-Societa Internazionale di Arte e Cultura, Via			
Cavour, 2 I-40055 Villanova di Castenaso (BO) (IT)			
2008 01 25	2008 11 24	2008 10 02	
976085	SZIOLS		
CFE: 26.11.13, 27.5.1, 29.1.1			
09			
Optic Fashion Brillenteileherstellung Design und Vertriebs-GmbH,			
Rohrauerstr. 69 81477 München (DE)			
2008 03 13	2008 11 24	2008 10 02	
976106	GD		
CFE: 26.1.18, 29.1.12			
06, 19, 20			
GD DORIGO S.P.A., Via G. Pascoli, 23 I-31053			
PIEVE DI SOLIGO (TV) (IT)			
2008 06 20	2008 11 24	2008 10 02	
976125	ROCADO	33	
MIGUEL TORRES S.A., Miquel Torres i Carbó, 6 E-08720			
VILAFRANCA DEL PENEDES (Barcelona) (ES)			
2008 08 11	2008 11 24	2008 10 02	
976127	CANONES	33	
MIGUEL TORRES S.A., Miquel Torres i Carbó, 6 E-08720			
VILAFRANCA DEL PENEDES (Barcelona) (ES)			
2008 08 11	2008 11 24	2008 10 02	
976129	SIRIS		
CFE: 26.11.13			
25			
ZHEJIANG SIRIS KNITTING CO., LTD., Mashan Town Industrial Zone,			
Shaoxing Zhejiang Province (CN)			
2008 08 26	2008 11 24	2008 10 02	
976130	PIN		
CFE: 1.1.1, 27.5.1, 28.3.0			
25			
PINGPAI SOPORTS GOODS CO., LTD. SHISHI, Pinpai (Zhongguang)			
Bldg., North Huancheng Road, Shishi City 362700 Fujian (CN)			
2008 07 01	2008 11 24	2008 10 02	
976149	CFE: 4.5.5, 28.5.0, 29.1.15	43	
Limited Liability Company „SUSHIYA“, Moskovskaya str., 29A Kiev			
01010 (UA)			
2008 04 16	2008 11 24	2008 10 09	
976167	UNION U KNOPF		
CFE: 24.17.2, 26.1.18, 27.5.1, 27.5.2, 27.5.21			
01, 14, 17, 20, 26			
Union Knopf GmbH, 2-4, Lilienthalstraße 33689 Bielefeld (DE)			
2008 06 02	2008 11 24	2008 10 09	
976178	STONE CONNECTION		
CFE: 26.4.9, 27.5.10			
19, 35, 37			
Kalula AG, c/o M & Q Granit AG Staldenbachstrasse 30 CH-8808			
Pfäffikon SZ (CH)			
2008 07 01	2008 11 24	2009 02 05	
976182	ZURICH EUROPE	16, 36	
"Zürich" Versicherungs-Gesellschaft, („Zurich“ Compagnie			
d'Assurances), („Zurigo“ Compagnia di Assicurazioni)			
(Zurich Insurance Company), („Zurich“ Compania de Seguros),,			
Mythenquai 2 CH-8002 Zürich (CH)			
2008 07 17	2008 11 24	2008 10 09	
976187	Akman Kredit Finanz	36	
Akman Kredit Finanz GmbH, Ziegelfeldstrasse 36 CH-4600 Olten (CH)			
2008 08 21	2008 11 24	2008 10 09	
976213	Jival	14	
GESSART ALTIN PAZARLAMA VE DAGITIM ANONIM SIRKETI, Ikitelli			
Organize Sanayi Bolgesi, Marmara Sanayi Sitesi, L Blok, No: 241			
Kucukcekmece-Istanbul (TR)			
2007 08 10	2008 11 24	2008 10 09	
976231	Catel		
CFE: 26.2.1, 26.5.16, 27.5.17			
06			
ZHEJIANG CATEL HARDWARE CO., LTD., Shacheng Southern			
Industrial Zone, Longwan Wenzhou (CN)			
2008 03 31	2008 11 24	2008 10 09	
976239	helioscreen		
CFE: 1.3.2, 26.15.1, 29.1.13			
19, 20, 22, 24			
Hunter Douglas Industries B.V., Piekstraat 2 NL-3071 EL Rotterdam (NL)			
2008 04 21	2008 11 24	2009 02 19	
976244	KMAX		
CFE: 27.5.2			
07			
Hensley Industries, Inc., 2108 Joe Field Road Dallas, TX 75229 (US)			
2008 06 05	2008 11 24	2008 10 09	
976245	XS EXTREME SERVICE		
CFE: 26.5.24, 27.5.19			
07			
Hensley Industries, Inc., 2108 Joe Field Road Dallas, TX 75229 (US)			
2008 06 05	2008 11 24	2008 10 09	
976267	ORTHOSTYLE	10	
Ivoclar Vivadent AG, Bendererstrasse 2 FL-9494 Schaan (LI)			
2008 07 16	2008 11 24	2008 10 09	
976280	Glenwood G		
CFE: 26.4.1, 26.4.9, 27.5.1			
05			
Glenwood GmbH, Pharmazeutische Erzeugnisse, Riedener Weg			
23 82319 Starnberg (DE)			
2008 07 22	2008 11 24	2008 10 09	
976281	YI PIN		
CFE: 5.9.6, 28.3.0			
31			
JINAN YIPIN CORPORATION LTD., No. 10, Qingnian East Road,			
Jinan City Shandong Province (CN)			
2008 08 12	2008 11 24	2008 10 09	
976342	FRANKMON		
CFE: 4.5.3, 27.5.8			
09, 16, 35, 38, 41			

Frankmon Group, s.r.o., Hviezdoslavova 1304/9 SK-972 51 Handlová (SK) 2008 07 14	2008 11 24	2008 10 09	976553 HPGC CFE: 26.1.18, 26.1.24, 27.5.24 HARBIN PHARMACEUTICAL GROUP HOLDING CO., LTD, No. 94 Gongchang Road, Daoli District Harbin (CN) 2008 01 11	05, 30 2008 11 24	2008 10 09
976361 Origummy UNIGUM GIDA MADDELERI SANAYI TICARET ANONIM ŞİRKETİ, Konaklar Mahallesi, Çınar Sokak, Emlak Bankası Apt. Daire: 20 No: 1, 4, Levent Istanbul (TR) 2008 08 01	2008 11 24	2008 10 09	976624 DECOVERY DSM IP Assets B.V., Het Overloon 1 NL-6411 TE Heerlen (NL) 2008 07 15	30 01, 02 2008 11 24	2008 10 09
976383 IVOCLAR VIVADENT Ivoclar Vivadent AG, Bendererstrasse 2 FL-9494 Schaan (LI) 2008 03 03	2008 11 24	2008 10 09	976635 Kalde CFE: 2.1.16, 26.4.14 KALDE KLIMA ORTA BASINÇ FITTINGS VE VALF SANAYI ANONIM ŞİRKETİ, Beymersan Mermerciler Sanayi Sitesi, 10, Cadde, No: 12 BEYLİKDÜZÜ-İSTANBUL (TR) 2008 06 18	03, 05, 10, 11, 17, 41 11 2008 11 24	2008 10 09
976398 MAINTEC Humares B.V., Bellamypark 3-5 NL-4381 CG VLISSINGEN (NL) 2008 04 30	2008 11 24	2008 10 09	976653 CDC SACHS CFE: 26.11.6, 27.5.10, 27.5.11 ZF Sachs AG, Ernst-Sachs-Strasse 62 97424 Schweinfurt (DE) 2008 07 10	35 2008 11 24	2008 10 09
976428 Arsan Ultra Compact CFE: 26.11.13, 27.5.1, 27.5.10, 29.1.13 ARSAN KIMYA SANAYI VE TICARET ANONIM ŞİRKETİ, İsitma Sogutma Sanayi Sitesi U1 Blok No: 12 Çakmaklı HADIMKÖY- İSTANBUL (TR) 2008 05 29	2008 11 24	2008 10 09	976658 Lascana-Love your Style Otto (GmbH & Co KG), Wandsbeker Str. 3-7 22179 Hamburg (DE) 2008 08 12	03, 05, 10, 16 25 2008 11 24	2008 10 09
976441 DAYE CFE: 5.3.14, 26.11.9, 28.3.0 NINGBO DAYE GARDEN INDUSTRY CO., LTD (ningbo daye yuanlin gongye youxian gongsi), Jianjiang Village, Shuanghe, Yuyao 315400 Zhejiang (CN) 2008 06 05	2008 11 24	2008 10 09	976673 Alzedon mibe GmbH Arzneimittel, Münchener Straße 15 06796 Brehna (DE) 2008 08 27	11 2008 11 24	2008 10 09
976473 HUAYI LAMPS CFE: 26.15.1, 28.3.0, 29.1.13 ZHONGSHAN HUAYI LAMPS GROUP CO., LTD, Huayi Mansion, Gangdong Section of Guzhen, Qijiang Highway, Zhongshan City 528421 GUANGDONG PROVINCE (CN) 2008 07 04	2008 11 24	2008 10 09	976674 ECOPAILLE SERARE, 101 rue du Pelvoux F-91080 COURCOURONNES (FR) 2008 08 29	11 2008 11 24	2008 10 09
976482 CFE: 3.9.24, 26.4.3 bon prix Handelsgesellschaft mbH, Haldesdorfer Strasse 61 22179 Hamburg (DE) 2008 07 09	2008 11 24	2008 10 09	976687 TUNKELEN LAPANIA Eduardo, Bondgenotenlaan 57 B-3000 Leuven (BE) 2008 08 07	14, 18, 25 29, 33 2008 11 24	2008 10 09
976502 Donemed mibe GmbH Arzneimittel, Münchener Straße 15 06796 Brehna (DE) 2008 08 27	2008 11 24	2008 10 09	976697 LE DUE REGINE Kur-und Verkehrsverein St. Moritz, Gemeindehaus CH-7500 St. Moritz (CH) 2008 08 26	05 2008 11 24	2008 10 09
976503 Donepril mibe GmbH Arzneimittel, Münchener Straße 15 06796 Brehna (DE) 2008 08 27	2008 11 24	2008 10 09	976699 XEO Robert Bosch GmbH, 70469 Stuttgart (DE) 2007 07 30	05 07, 08 2008 11 24	2008 10 09
976514 The Pulse of Finance Newedge CFE: 5.11.13, 27.5.9, 27.5.12, 29.1.13 NEWEDGE GROUP, 52-60 avenue des Champs-Élysées F-75008 PARIS (FR) 2008 04 03	2008 11 24	2008 10 09	976707 EPURE LABORATOIRES LIERAC SA, 99 rue du Faubourg Saint Honoré F-75008 PARIS (FR) 2008 05 06	35, 36 2008 11 24	2008 10 09
976519 KIDANKO Edipresse Publications SA, 33, avenue de la Gare CH-1001 Lausanne (CH) 2008 05 16	2008 11 24	2008 10 09	976710 IVAN OTTAVIANI ESVAP KONFEKSİYON SANAYI VE DIŞ TICARET LIMITED ŞİRKETİ, Silahtar Caddesi No: 9 Kat: 3 KAGITHANE-İSTANBUL (TR) 2008 07 10	09, 16, 35, 38, 41, 42 2008 11 24	2008 10 09
976520 DUYAR CFE: 24.15.2, 29.1.4 DUYAR VANA MAKINE SANAYI VE TICARET ANONIM ŞİRKETİ, Ugur Mumcu Mahallesi 2347, Sokak No: 7 Gaziosmanpaşa-İstanbul (TR) 2008 07 24	2008 11 24	2008 10 09	976732 WANLONG CFE: 15.7.1, 27.5.17, 28.3.0 FUJIAN QUANZHOU WANLONG STONE CO, LTD., 4-5(A), Zhitai Road, Quanzhou Economic Technology Development Zone (Qingment Industrial Zone), Quanzhou 362000 Fujian (CN) 2008 08 05	06, 11, 37 2008 11 24	2008 10 09
976535 ZVVZ CFE: 26.1.18, 27.5.3 ZVVZ a.s., Sažinova 888 CZ-399 25 Milevsko (CZ) 2007 12 19	2008 11 24	2008 10 09	976733 denk mit nature dm-drogerie markt GmbH + Co. KG, Carl-Metz-Strasse 1 76185 Karlsruhe (DE) 2008 07 22	03, 05, 21 2008 11 24	2008 10 09
976546 Gezolan GEZOLAN AG, Werkstrasse 30 CH-6252 Dagmersellen (CH) 2008 07 28	2008 11 24	2008 10 09	976758 CFE: 26.1.12, 26.13.25, 29.1.12 Reuther Verpackung GmbH & Co. KG, Elisabethstrasse 6 56564 Neuwied (DE) 2008 04 09	06, 16, 17, 22, 40 2008 11 24	2008 10 09
			976776 GL CFE: 26.1.18, 28.3.0	17 09	

TAICANG GUANGLONG ELECTRIC AND MAGNATIC WIRES CO., LTD., Jiangyan Village, Liuhe Town, Taicang City Jiangsu Province (CN) 2008 09 16	2008 11 24	2008 10 09	976913 Conte.kids CFE: 27.5.1	25
976797 OPENSAT CFE: 27.5.17, 27.5.25		09	Baiko Valiantsin Valiantsinovich, kv. 49, d. 22, ul. L. Chaykinoy 230027 Grodno (BY) 2008 06 16	2008 11 24
Erik Rešetka, M. Benku 2423 SK-955 01 Topol'čany (SK) 2008 06 10	2008 11 24	2008 10 09	976915 EVENTWIDE Bric a Brac Kunsthandels Gesellschaft mbH, Sebastian Kohl Gasse 3-9, Top 18 A-1210 Wien (AT) 2008 06 24	20, 35, 41, 43
976801 CFE: 26.4.1, 26.4.9, 28.5.0, 29.1.13 Aktzionernoe obschestvo „BTA Bank“, 97, oul. Zholdasbekova, mikrorajion Samal-2, 050051 g. Almaty (KZ) 2008 06 12	2008 11 24	2008 10 09	2008 11 24	2008 10 09
976802 BTA CFE: 26.4.1, 26.4.9, 26.4.18, 29.1.13		36	976927 CFE: 26.4.1, 26.4.9, 28.5.0, 29.1.14 Aktzionernoe obschestvo „BTA Bank“, 97, oul. Zholdasbekova, mikrorajion Samal-2, 050051 g. Almaty (KZ) 2008 06 12	2008 11 24
Aktzionernoe obschestvo „BTA Bank“, 97, oul. Zholdasbekova, mikrorajion Samal-2, 050051 g. Almaty (KZ) 2008 06 12	2008 11 24	2008 10 09	2008 11 24	2008 10 09
976838 écopaille S'ENGAGER AUJOURD'HUI POUR DEMAIN ! CFE: 7.3.11, 26.1.16, 29.1.12		16, 43	976928 BTA BANK CFE: 26.4.1, 26.4.9, 26.4.18, 29.1.14	36
SERARE, 101 rue du Pelvoux F-91080 COURCOURONNES (FR) 2008 08 29	2008 11 24	2008 10 09	Aktzionernoe obschestvo „BTA Bank“, 97, oul. Zholdasbekova, mikrorajion Samal-2, 050051 g. Almaty (KZ) 2008 06 12	2008 11 24
976848 NOVALON CFE: 27.5.1		01	976931 Gold Cotton CFE: 5.1.16, 5.7.21	03, 05, 16
DOKTOR TARSA TARIM SANAYI VE TICARET ANONIM ŞIRKETI, Organize Sanayi Bölgesi 2. Kisim 22. Cadde ANTALYA (TR) 2008 07 24	2008 11 24	2008 10 09	Mirzahamdami Albert Mirzakamilovich, Zahidna, 11, ap. 121 Kyiv 03058 (UA) 2008 07 24	2008 11 24
976856 EDF bleu ciel CFE: 1.15.25, 26.11.3, 27.5.24, 29.1.13		04, 06, 09, 11, 16, 17, 19, 35, 36, 37, 38, 39, 40, 41, 42, 45	976932 BLADERIDER Bladerider International Pty Ltd, 4 Kembla Street Cheltenham VIC 3193 (AU) 2008 07 28	2008 11 24
ELECTRICITE DE FRANCE-EDF, 22-30 avenue de Wagram F-75008 PARIS (FR) 2008 03 12	2008 11 24	2008 10 09	2008 11 24	2008 10 09
976857 EDF bleu ciel CFE: 1.15.25, 26.11.3, 27.5.1, 27.5.24, 29.1.13		04, 06, 09, 11, 16, 17, 19, 35, 36, 37, 38, 39, 40, 41, 42, 45	976976 Gastro Select MIP METRO Group Intellectual Property GmbH & Co. KG, Metro-Straße 1 40235 Düsseldorf (DE) 2008 05 07	2008 12 08
ELECTRICITE DE FRANCE-EDF, 22-30 avenue de Wagram F-75008 PARIS (FR) 2008 03 12	2008 11 24	2008 10 09	2008 12 08	2008 10 16
976862 CFE: 28.3.0 HARBIN PHARMACEUTICAL GROUP HOLDING CO., LTD, No. 431 Youyi Road, Daoli District 150018 Harbin (CN) 2008 02 14	2008 11 24	2008 10 09	976983 HYDREX CFE: 26.4.9, 26.4.24, 29.1.13	07, 35, 36, 37
976865 bleu ciel CFE: 1.15.11, 29.1.12		04, 06, 09, 11, 16, 17, 19, 35, 36, 37, 38, 39, 40, 41, 42, 45	HYDREX, s.r.o., Partizánska ul. č. 1877 SK-962 05 Hriňová (SK) 2008 02 01	2008 12 08
ELECTRICITE DE FRANCE-EDF, 22-30 avenue de Wagram F-75008 PARIS (FR) 2008 02 19	2008 11 24	2008 10 09	976992 Puntanela CFE: 3.7.15, 3.7.16	25, 28, 35, 39
976873 CFE: 26.1.2, 29.1.12 Zakrytoe akzionernoe obschestvo „Sistema telekomunikatsii, informatiki i svyazi“, d. 7, B. Pirogovskaya street RU-119021 Moskva (RU) 2008 02 28	2008 11 24	2008 10 09	Ladislav Vávra, K Vltavě 21/8 CZ-143 00 Praha 4 (CZ) 2008 06 11	2008 12 08
976881 omnimate Weidmüller Interface GmbH & Co. KG, Klingenbergstraße 16 32758 Detmold (DE) 2008 04 24	2008 11 24	2008 10 09	977127 Puntanela FASHION CFE: 3.7.15, 3.7.16, 26.4.15, 27.5.9	25, 28, 35, 39
976898 PPW CFE: 27.5.1		06, 17, 19	Ladislav Vávra, K Vltavě 21/8 CZ-143 00 Praha 4 (CZ) 2008 06 11	2008 12 08
NANJING PPW CO., LTD., Zhejiang Industrial Zone, Luhe Economic Development District Nanjing Jiangsu Province (CN) 2008 06 24	2008 11 24	2008 10 09	977147 CFE: 28.3.0 Chengdu City Pixian County Food Industrial Association, Government Road, Pitong Town, Pixian County, Chengdu City Sichuan (CN) 2008 05 30	2008 12 08
			2008 12 08	2008 10 16
			977188 SIRIS CFE: 26.11.3, 28.3.0	24
			ZHEJIANG SIRIS KNITTING CO., LTD., Mashan Town Industrial Zone, Shaoxing Zhejiang Province (CN) 2008 08 12	2008 12 08
			977191 SALAMINI FRATELLI BERETTA Salumificio Fratelli Beretta S.p.A., Via Garibaldi, 67 I-23891 Barzano (LC) (IT) 2008 07 15	2008 12 08
			2008 12 08	2008 10 16
			977202 Z CFE: 26.1.4, 27.5.8, 27.5.21	07
			China National ErZhong Group Co., Centre of Deyang Deyang Sichuan (CN) 2008 07 17	2008 12 08
			2008 12 08	2008 10 16
			977203 FNNISS CFE: 27.5.17	25

WU QIHU, Yaowan Villager Group Luobu Village, Luobu Town Lujiang County 231500 Anhui Province (CN) 2008 07 21 2008 12 08 2008 10 16	977208 Bigair 30 UNIGUM GIDA MADDELERI SANAYI TICARET ANONIM ŞİRKETİ, Konaklar Mahallesi, Çınar Sokak, Emlak Bankası Apt. Daire: 20 No: 1, 4, Levent Istanbul (TR) 2008 08 01 2008 12 08 2008 10 16	Digital Data Communications GmbH, Zeche-Norm-Str. 25 44319 Dortmund (DE) 2008 07 07 2008 12 08 2008 10 16
977209 UNIGUM EXIT 30 UNIGUM GIDA MADDELERI SANAYI TICARET ANONIM ŞİRKETİ, Konaklar Mahallesi, Çınar Sokak, Emlak Bankası Apt. Daire: 20 No: 1, 4, Levent Istanbul (TR) 2008 08 01 2008 12 08 2008 10 16	977229 Pack 07 CFE: 24.17.18, 27.5.8 AMRP Handels AG, Vogesenstrasse 132 CH-4056 Basel (CH) 2008 09 08 2008 12 08 2008 10 16	977736 media 09, 16, 35, 38, 40, 41, 42 CFE: 28.5.0, 29.1.12 ZAKRYTOE AKTSIONERNOE OBSHCHESTVO „SET TELEVISIONNYKH STANTSY”, 12, ul. 3-ya Khoroshevskaya RU-123298 MOSKVA (RU) 2008 07 14 2008 12 08 2008 10 16
977230 WPack 07 CFE: 24.17.18, 27.5.8 AMRP Handels AG, Vogesenstrasse 132 CH-4056 Basel (CH) 2008 09 08 2008 12 08 2008 10 16	977407 TERNAFIN 05 CFE: 28.5.0 „SOPHARMA” AD, Oulitsa „Iliensko chaussee” 16 BG-1220 Sofia (BG) 2008 08 12 2008 12 08 2008 10 16	977745 CTBox 35, 36, 37, 42 CTP Invest, spol. s.r.o., Central Trade Park D1 1571 CZ-396 01 Humpolec (CZ) 2008 04 03 2008 12 08 2008 10 16
977503 BONG SEN 05 CFE: 5.5.16, 25.7.25, 29.1.13 CTY TNHH KINH DOANH XNK TONG HOP VA DICH VU FATACO BEN TRE, 79C My Thanh An, Bentre Town, Bentre Province (VN) 2007 11 07 2008 12 08 2008 10 16	977509 LG Display 09 LG Corp., 20, Yoido-dong, Youngdungpo-gu, Seoul, (KR) 2008 02 28 2008 12 08 2008 10 16	977748 JIPOCAR 35, 36, 39 CFE: 24.15.2, 24.15.13, 27.3.15 Ing. Petr PROKOP-JIPOCAR, Rantířovská 284 CZ-586 05 Jihlava (CZ) 2008 05 16 2008 12 08 2008 10 16
977516 SCHIEBEL 07, 11, 37 SCHIEBEL, s.r.o., Veleslavínova 17 CZ-772 00 Olomouc (CZ) 2008 03 12 2008 12 08 2008 10 16	977522 TFS 35, 41 CFE: 27.5.19, 29.1.4 HANG PHIM TRUYEN HINH THANH PHO HO CHI MINH (Hochiminh City Television Film Studios), 9 Nguyen Thi Minh Khai, Quan 1 Thanh pho Ho Chi Minh (VN) 2008 03 13 2008 12 08 2008 10 16	977779 TIPSIES 28, 30, 32, 35, 39, 41 Asteroid s.r.o., Vrsovická 817/15 CZ-101 00 Praha 10 (CZ) 2008 02 25 2008 12 08 2008 10 16
977584 CHOIX nutri-pass MANGER MIEUX AU QUOTIDIEN 05, 16, 29, 30, 31, 32, 35, 38, 41 CFE: 20.5.15, 25.1.19, 26.15.1, 29.1.15 ITM ENTREPRISES (Société Anonyme), 24 rue Auguste-Chabrières F-75015 PARIS (FR) 2008 08 25 2008 12 08 2009 02 05	977509 LG Display 09 LG Corp., 20, Yoido-dong, Youngdungpo-gu, Seoul, (KR) 2008 02 28 2008 12 08 2008 10 16	977808 PURO 30 ALICO S.r.l., Via Eugenio Barsanti, 3 I-41030 Sorbara di Bomporto (MO) (IT) 2008 06 11 2008 12 08 2008 10 16
977596 EKOPID Bioekoloski inzenjering 05, 42, 44 CFE: 27.1.1, 29.1.12 EKOPID d.o.o., Zinke Kunc 5 HR-10000 Zagreb (HR) 2008 07 22 2008 12 08 2008 10 16	977624 baufan 01, 02, 03, 05, 17, 19 Baufan Bauchemie Leipzig GmbH, Ludwig-Hupfeld-Str. 19 04178 Leipzig (DE) 2008 05 16 2008 12 08 2008 10 16	977813 BERNATOURS 39 BERNABÉ BONET, FRANCISCO, C/ Paseo de Ronda, 170, 11F E-25008 LLEIDA (ES) 2008 07 08 2008 12 08 2008 10 16
977643 WEIHNACHTS WELT 02, 04, 06, 11, 14, 16, 20, 21, 22, 24, 26, 28 CFE: 4.2.1, 26.1.3, 27.5.1 Dirk Rossmann GmbH, Isernhägener Str. 16 30938 Burgwedel (DE) 2008 02 15 2008 12 08 2008 10 16	977684 equip 08, 09 CFE: 27.5.10	977816 XINGUANG 26 CFE: 1.1.1, 26.11.12, 28.3.0 ZHEJIANG NEGLORY JEWELRY CO., LTD, Qingkou Industrial Estate, Yiwu City, Zhejiang (CN) 2008 07 27 2008 12 08 2008 10 16
		977859 CFE: 3.1.6, 3.1.16, 26.1.15 07, 09, 11, 35, 37 Obschestvo s ogranichennoy otvetstvennostyuu „Gruppa Teplolyux”, Stroenie 7, Proektiruemyi proezd, 5274, Mytishchi RU-141008 Moskovskaya oblast (RU) 2007 12 11 2008 12 08 2008 10 23
		977887 CFE: 5.3.13, 26.1.16, 26.4.24, 26.11.7, 26.11.9 30 Fu zhusheng, No. 44 Dazhong Road, Chaxuli Village, Xiaonanhai Town, Longyou City Zhejiang Province (CN) 2008 07 24 2008 12 08 2008 10 23
		977911 intl-movers 35 Tellus BV, Van Nelleweg 1704 NL-3044 BC Rotterdam (NL) 2008 08 27 2008 12 08 2008 10 23
		977918 QSB-CONSTRUCTION BOARD 19 CFE: 27.5.1 KRONOSPAN SK, s.r.o., Bardejovská 24 SK-080 01 Prešov (SK) 2008 01 10 2008 12 08 2008 10 23
		977922 CFE: 28.5.0 33 Obshchestvo s ogranitchennoi otvetstvennostyuu „INTEL”, d. 75, k. 1, Varshavskoe shosse RU-117556 Moscou (RU) 2008 06 30 2008 12 08 2008 10 23
		977923 BABECK 33 Obshchestvo s ogranitchennoi otvetstvennostyuu „INTEL”, d. 75, k. 1, Varshavskoe shosse RU-117556 Moscou (RU) 2008 06 30 2008 12 08 2008 10 23
		977926 Monsieur Carafon 33 Obshchestvo s ogranitchennoi otvetstvennostyuu „INTEL”, d. 75, k. 1, Varshavskoe shosse RU-117556 Moscou (RU) 2008 07 21 2008 12 08 2008 10 23
		977928 PROSPERITY 33 Obshchestvo s ogranitchennoi otvetstvennostyuu „INTEL”, d. 75, k. 1, Varshavskoe shosse RU-117556 Moscou (RU) 2008 07 29 2008 12 08 2008 10 23

977936	RIMMEL WEAR MAXX	03
Coty Deutschland GmbH, Fort Malakoff Park, Rheinstrasse 4E 55116 Mainz (DE)		
2008 08 21	2008 12 08	2008 10 23
977937	Sunny Fries	29
CFE: 1.3.1, 8.7.8, 25.1.15, 26.1.18, 29.1.14		
AVIKO BV, Dr. Alphons Ariënsstraat 28 NL-7221 CD Steenderen (NL)		
2008 08 20	2008 12 08	2008 10 23
977991	PROTECTOSTAN	01
Atotech Deutschland GmbH, Erasmusstrasse 20 10553 Berlin (DE)		
2008 05 07	2008 12 08	2008 10 23
978001	WASI	06, 17, 20
CFE: 26.11.6, 27.5.11, 29.1.12		
Wagener & Simon WASI GmbH & Co. KG, Emil-Wagener-Strasse 42289 Wuppertal (DE)		
2008 02 18	2008 12 08	2008 10 23
978003	Kid's LINE	03, 05
CFE: 27.1.13, 27.5.9, 29.1.14		
MEDIABOX, spol. s r.o., Na Vavřinci 358 CZ-274 01 Slaný (CZ)		
2008 03 11	2008 12 08	2008 10 23
978026	ALUTITAN	06
ALUTITAN S.A., Via dei Faggi, 31 47894 CHIESANUOVA (RSM) (SM)		
2008 07 15	2008 12 08	2008 10 23
978035	ESOGAST	05
Mepha AG, Dornacherstrasse 114, Boîte postale 445 CH-4147 Aesch BL (CH)		
2008 07 15	2008 12 08	2008 10 23
978038	Certéna	10
Sonova Holding AG, Laubisrütistrasse 28 CH-8712 Stäfa (CH)		
2008 08 13	2008 12 08	2008 10 23
978044	Versáta	10
Sonova Holding AG, Laubisrütistrasse 28 CH-8712 Stäfa (CH)		
2008 08 13	2008 12 08	2008 10 23
978046	ESOGASEC	05
MEPHA AG, Dornacherstrasse 114, Postfach 445 CH-4147 Aesch (CH)		
2008 08 21	2008 12 08	2008 10 23
978055	ADVANTAGE YOU	35, 36
Sonova Holding AG, Laubisrütistrasse 28 CH-8712 Stäfa (CH)		
2008 09 08	2008 12 08	2008 10 23
978076	Peek's	25, 35
Peek & Cloppenburg KG, Berliner Allee 2 40212 Düsseldorf (DE)		
2008 07 22	2008 12 08	2008 10 23
978111	ARTEVIA	19, 37
LAFARGE, 61 rue des Belles Feuilles F-75116 PARIS (FR)		
2008 08 26	2008 12 08	2008 10 23
978118	KINDER LOLLY	05, 30
SOREMARTEC S.A., Dreve de l'Arc-en-Ciel 102 B-6700 SCHOPPACH-ARLON (BE)		
2008 09 06	2008 12 08	2008 10 23
978122	AXIOMA	01, 09, 11
Zakritoe actcionernoe obshchestvo „BioChemMack S&T“, str. 11, 1 MGU im. M.V. Lomonosova, Leninskie Gori RU-119992 Moscow (RU)		
2008 03 11	2008 12 08	2008 10 23
978132	EGIBREST	05
EGIS GYÓGYSZERGYÁR Nyilvánosan Muködő Részvénytársaság, Keresztúri út 30-38 H-1106 Budapest (HU)		
2008 07 30	2008 12 08	2008 10 23
978134	EGITINID	05
EGIS GYÓGYSZERGYÁR Nyilvánosan Muködő Részvénytársaság, Keresztúri út 30-38 H-1106 Budapest (HU)		
2008 07 29	2008 12 08	2008 10 23
978136	DURObearing SAVER	07
CFE: 1.15.23, 26.1.5, 27.5.8		
SAVER S.r.l., Via Pasubio, 1 I-20067 TRIBIANO (MI) (IT)		
2008 05 09	2008 12 08	2008 10 23
978148	Super Max	29
CFE: 8.7.8, 11.3.20, 25.12.25, 29.1.12		
AVIKO B.V., 28, Dr. Alphons Ariënsstraat, STEENDEREN (NL)		
2008 08 18	2008 12 08	2008 10 23
978149	Super Long	29
CFE: 8.7.8, 19.3.25, 25.12.25, 29.1.13		
AVIKO BV, Dr. Alphons Ariënsstraat 28 NL-7221 CD Steenderen (NL)		
2008 08 18	2008 12 08	2008 10 23
978153	Loroch	07
CFE: 26.7.25, 27.5.1, 29.1.12		
Vollmer Werke Maschinenfabrik GmbH, 34, Ehinger Strasse 88400 Biberach (DE)		
2008 08 04	2008 12 08	2008 10 23
978162	VLAAMER	29
Kaufland Česká republika v.o.s., Pod Višňovkou 25 CZ-140 00 Praha 4 (CZ)		
2008 06 25	2008 12 08	2008 10 23
978186	Nature's way of heating PARA DIGMA	06, 07, 09, 11, 19, 42
CFE: 25.1.9, 26.1.1, 26.4.12, 27.5.10		
Ritter Energie-und Umwelttechnik GmbH & Co. KG, Kuchenacker 1 72135 Dettenhausen (DE)		
2008 04 01	2008 12 08	2008 10 23
978269	DR:BD	42
CFE: 27.5.17, 29.1.12		
LINBIT Information Technologies GmbH, Vivenotgasse 48 A-1120 Wien (AT)		
2008 08 11	2008 12 08	2008 10 23
978270	LITE 10	28
Head Technology GmbH, Wuhrkopfweg 1 A-6921 Kennelbach (AT)		
2008 08 07	2008 12 08	2008 10 23
978297	Classic Super Fine	29
CFE: 8.7.8, 11.3.18, 25.12.25, 29.1.13		
AVIKO B.V., 28, Dr. A. Ariënsstraat, NL-7221 CD STEENDEREN (NL)		
2008 08 18	2008 12 08	2008 10 23
978302	CFE: 26.1.12, 26.3.2, 26.4.6, 29.1.13	05, 10, 35, 38, 40, 44
Dr. Dr. Arnim Haag, Tschaikowskystrasse 31 04105 Leipzig (DE)		
2008 08 13	2008 12 08	2008 10 23
978318	Centrodental	05, 10, 35, 38, 40, 44
CFE: 17.5.21, 26.4.16, 27.5.1, 29.1.13		
Dr. Dr. Arnim Haag, Tschaikowskystrasse 31 04105 Leipzig (DE)		
2008 08 13	2008 12 08	2008 10 23
978368	DOSKA	35, 38
INTERNET, SIA, Dzirnava iela 53 LV-1010 Riga (LV)		
2008 06 09	2008 12 08	2008 10 23
978376	POS Media	16, 35, 42
POS Media BV, Rika Hopperstraat 7 NL-7558 SW Hengelo OV (NL)		
2008 05 23	2008 12 08	2008 10 23
978390	T	03, 07
CFE: 26.4.18, 27.5.21		
Robert Thomas Metall-und Elektrowerke GmbH & Co. KG, Hellerstraße 6 57290 Neunkirchen (DE)		
2008 07 14	2008 12 08	2008 10 23
978398	TRANSFORMATION ADVANTAGE	09, 16, 38, 41, 42
ALCATEL LUCENT, 54 rue La Boétie F-75008 PARIS (FR)		
2008 07 29	2008 12 08	2008 10 23
978468	ONCOLOGY	05, 16, 35
CFE: 26.5.4, 29.1.15		
RICHTER GEDEON NYRT., Gyömrői út 19-21 H-1103 Budapest (HU)		
2008 08 13	2008 12 08	2008 10 23

978500	Prime Line		
CFE: 8.7.8, 11.3.18, 26.11.14, 29.1.13		29	
Aviko B.V., Dr. Alphons Ariënsstraat 28 NL-7221 CD Steenderen (NL)			
2008 08 18	2008 12 08		2008 10 23
978502	G settantanove		
CFE: 27.5.1	18, 23, 24, 25, 26, 35		
AKBA TEKSTİL SANAYİ VE TİCARET LİMİTED ŞİRKETİ, Göztepe Mahallesi Namik Kemal, Caddesi Karanfil Sokak No. 68 Kat.2-1, Mahmutbey BACILAR-İSTANBUL (TR)			
2008 08 22	2008 12 08		2008 10 23
978507	OdexPro		09
Obshchestvo s ogranichennoi otvetstvennostiyu „Inzhenerny Tekhnicheskyy Tsentr „DIAL“, Lit. A, 9, ul. Lakhtinskaya RU-197110 Saint Petersburg (RU)			
2007 10 16	2008 12 08		2008 10 23
978511	Syntetix		
CFE: 27.5.2		11	
OBSHCHESTVO S OGRANICHENNOY OTVETSTVENNOSTJU „GT COMPANY“, pom. 19H, lit.A, 2 pr, Gagarina RU-196105 Saint-Petersburg (RU)			
2008 01 16	2008 12 08		2008 10 23
978514	CFE: 26.2.1, 26.2.3, 26.2.5, 26.4.12, 26.4.24		06, 07, 21
Respublikanskoe unitarnoe predpriyatie „Gomelskiy zavod lit'ya i normaly“, 16, ul. Mogilevskaya 246010 Gomel (BY)			
2008 02 19	2008 12 08		2008 10 23
978540	JOBAG		35
JOBAG Personaldienstleistungen AG, Rangstraße 9 36043 Fulda (DE)			
2008 06 26	2008 12 08		2008 10 23
978547	SONICGEAR		09
CFE: 27.5.1, 27.5.22			
LEAPFROG DISTRIBUTION PTE LTD, 1 Kallang Sector, #03-05 SINGAPORE 349276 (SG)			
2008 07 25	2008 12 08		2008 10 23
978552	eneloop		
CFE: 27.5.1		11	
SANYO Electric Co., Ltd., 5-5, Keihan-Hondori 2-chome, Moriguchi-shi Osaka 570-8677 (JP)			
2008 08 04	2008 12 08		2008 10 23
978553	SANYO eneloop		
CFE: 27.5.1		09, 11	
SANYO Electric Co., Ltd., 5-5, Keihan-Hondori 2-chome, Moriguchi-shi Osaka 570-8677 (JP)			
2008 08 04	2008 12 08		2008 10 23
978567	FRY'N'DIP		29
MC CAIN ALIMENTAIRE, Zone Industrielle F-62440 HARNES (FR)			
2008 08 12	2008 12 08		2008 10 23
978703	DANIELSON		
CFE: 26.4.7, 29.1.13		09, 35, 42	
Nyloplast N.V., Mijlweg 45 NL-3295 KG „s-Gravendeel (NL)			
2008 04 29	2008 12 22		2009 02 19
978705	Mall of Poland		
CFE: 26.3.6, 26.3.23, 29.1.14	16, 35, 36, 37, 39, 41, 43		
Rodamco Central Europe GmbH, Dr.-Adolf-Schärf-Platz 4/4/3 A-1220 Wien (AT)			
2008 06 10	2008 12 22		2008 10 30
978716	Conte elegant		
CFE: 27.5.1		25	
Baiko Valiantsin Valiantsinovich, kv. 49, d. 22, ul. L. Chaykinoy 230027 Grodno (BY)			
2008 06 19	2008 12 22		2008 10 30
978738	Handry		
CFE: 27.5.1		18	
GUANGDONG HANDRY INDUSTRY CO., LTD., No. 16 Hepo Road, Silian, Xiashan, Chaonan Shantou Guangdong (CN)			
2008 08 26	2008 12 22		2008 10 30
978741	Victoria Virgo		
CFE: 27.5.1		25, 35	
ENVER SANCAK, Mimar Kemalettin Mahallesi, Koska Caddesi No: 47/1 Laleli Eminönü-Istanbul (TR)			
2008 07 31	2008 12 22		2008 10 30
978747	LL LUCKY LUCIANO		
CFE: 26.1.18, 27.5.1, 29.1.13		25	
Monsieur Pargueve MANOYAN, 25 rue Montlignon F-95390 SAINT-PRIX (FR)			
2008 08 18	2008 12 22		2008 10 30
978751	Galana		
CFE: 26.15.1, 29.1.13		04	
GALANA, Ikopa Center Tanjombato ANTANANARIVO (MG)			
2008 08 21	2008 12 22		2008 10 30
978788	CFE: 14.3.7, 26.1.16		06, 12
SCREWS & WIRE Libčice a.s., Libčice nad Vltavou čp. 40 CZ-252 66 Libčice nad Vltavou (CZ)			
2008 09 03	2008 12 22		2008 10 30
978791	SK DOMATOS		
CFE: 26.1.18, 27.5.12		12, 35, 37, 39	
DOMATOS, s.r.o., SK-020 63 Lednica 233 (SK)			
2008 05 12	2008 12 22		2008 10 30
978802	altermed		
CFE: 24.13.1, 26.4.16, 26.4.24		03, 05, 30	
ALTERMED CORPORATION, a.s., Hněvotínská 711/56 CZ-779 00 Olomouc (CZ)			
2008 03 11	2008 12 22		2008 10 30
978826	WEDOS		36
WEDOS, a.s., Masarykova 40 CZ-373 41 Hluboká nad Vltavou (CZ)			
2008 02 13	2008 12 22		2008 10 30
978849	CFE: 28.5.0		09
Obchtchestvo s ogranichennoi otvetsvennostyuu „AK SNAB“, K. 225 (pristroi), 63/4, Aviatsonnaya oul. RU-620130 Ekaterinburg (RU)			
2008 06 26	2008 12 22		2008 10 30
978854	WESTAX		
CFE: 26.4.11, 29.1.12		07, 09, 37	
Hadyna-International, spol s r.o., Kravařská 571/2 CZ-709 00 Ostrava-Mariánské Hory (CZ)			
2008 06 16	2008 12 22		2008 10 30
978858	Q		
CFE: 26.4.18, 26.4.24, 27.5.21, 27.5.24		35, 41, 42	
QUALIFORM a.s., Rašínova 2 CZ-602 00 Brno (CZ)			
2008 05 16	2008 12 22		2008 10 30
978867	MPZ		07
Otkrytoe aktsionernoe obchtchestvo „Minsky podchipnikovy zavod“, 2, oul. Jylounovitcha BY-220026 MINSK (BY)			
2008 07 11	2008 12 22		2008 10 30
978882	CFE: 26.3.23		09
Foshan Nanhai Chevan Optical Electronics Co., Ltd., Carp Industry Area, Dawo, Danzao Town, Nanhai, Foshan 528000 Guangdong (CN)			
2008 08 26	2008 12 22		2009 02 19
978967	Bakit		01, 02, 03, 04
Kiesel Bauchemie GmbH & Co. KG, Wolf-Hirth-Strasse 2 73730 Esslingen (DE)			
2008 06 13	2008 12 22		2008 10 30
978987	sprout stop		
CFE: 5.3.11, 5.3.15, 26.4.4, 29.1.12		05	
KREGLINGER EUROPE, naamloze vennootschap, Grote Markt 7 B-2000 Antwerpen (BE)			
2008 09 15	2008 12 22		2008 10 30

978989	elect			
CFE: 5.3.11, 26.4.4, 29.1.12				
KREGLINGER EUROPE, naamloze vennootschap, Grote Markt 7				
B-2000 Antwerpen (BE)				
2008 09 15		2008 12 22		2008 10 30
978990	antak			
CFE: 5.3.11, 26.4.4, 29.1.13				
KREGLINGER EUROPE, naamloze vennootschap, Grote Markt 7				
B-2000 Antwerpen (BE)				
2008 09 15		2008 12 22		2008 10 30
979006	BRITA			
CFE: 26.1.6, 26.3.6, 27.5.7, 29.1.14				
Brita GmbH, Heinrich-Hertz-Straße 4 65232 Taunusstein (DE)				
2008 01 08		2008 12 22		2008 10 30
979019	AeroLin		10, 20, 21	
LINDAL Dispenser GmbH, Technology-Straße 2 23923 Schönberg (DE)				
2008 03 11		2008 12 22		2008 10 30
979020	LinDis		10, 20, 21	
LINDAL Dispenser GmbH, Technology-Straße 2 23923 Schönberg (DE)				
2008 03 11		2008 12 22		2008 10 30
979030	PLANET OF HOSPITALITY			
CFE: 1.1.1, 1.5.2, 5.7.10, 25.1.6, 29.1.13				
I.P. CREATIONS ENTERPRISES LIMITED, Agiou Pavlou, 15 Ledra				
House, Agios Andreas CY-1105 Nicosia (CY)				
2008 04 01		2008 12 22		2008 10 30
979031	R REVER			
CFE: 27.5.19, 29.1.12				
EIROPLASTS, SIA, Ropažu iela 140 LV-1004 Riga (LV)				
2008 05 20		2008 12 22		2008 10 30
979037	eshre european society of human reproduction & embryology			
CFE: 26.1.5, 26.15.1, 29.1.13				
E.S.H.R.E. i.v.z.w., Meerstraat 60 B-1852 Grimbergen (BE)				
2008 03 25		2008 12 22		2008 10 30
979053	MG MARTEN GROUP			
CFE: 26.11.9, 27.5.10, 27.5.17, 29.1.12				
Zakritoe aktsionerhoe obschestvo „MARTEN GROUP“, Ulitsa				
Aleksievskaya, 45 RU-603005 Nizhny Novgorod (RU)				
2008 05 26		2008 12 22		2008 10 30
979056	TRANSENDUFENSE Transportes de Mercadorias Rendufenses, Lda			
CFE: 18.1.3, 27.5.1, 29.1.13				
Transportes de Mercadorias Rendufenses, Lda, Lugar do Rio Tinto				
P-4720-632 Rendufe (PT)				
2008 06 19		2008 12 22		2008 10 30
979105	GANDALI			03
PARFUMS ISABEL DERROISNE, 104 avenue du Président Kennedy				
F-75016 PARIS (FR)				
2008 08 18		2008 12 22		2008 10 30
979106	Deco fit			
CFE: 26.4.19, 27.5.10, 29.1.13				
Kadeco Sonnenschutzsysteme GmbH, Hindenburgring 16 32339				
Espelkamp (DE)				
2008 08 09		2008 12 22		2008 10 30
979168	Ca'dell'Ozio			
CFE: 24.1.18, 24.1.25, 24.9.7				
SPAMA S.R.L., C.SO Vittorio Emanuele II, 1 I-12100 CUNEO (IT)				
2008 09 01		2008 12 22		2008 10 30
979193	Scrikss			
CFE: 27.5.17				
SCRİKSS KALEM KIRTASIYE VE OFİS MALZEMELERİ SANAYİ				
ANONİM ŞİRKETİ, Organize Sanayi Bölgesi, Turgut Özal Caddesi				
No:116/2, İkitelli Küçükçekmece-İSTANBUL (TR)				
2008 08 22		2008 12 22		2008 10 30
979198	RECITAL			14
Dimier 1738, Manufacture de Haute Horlogerie Artisanale SA,				
rue du Champ-Fleuri 27 CH-2720 Tramelan (CH)				
2008 09 02		2008 12 22		2008 10 30
979221	IRFE		03, 14, 18, 25, 35, 41	
SOROKINA Olga Borisovna, Suite 20, 68/8, Bldg. 1, Baumanskaya				
Str. RU-105005 Moscow (RU)				
2008 04 02		2008 12 22		2008 10 30
979285	EASOTIC			05
VIRBAC S.A., 1ere Avenue-2065 m-L.I.D. F-06516 CARROS (FR)				
2008 07 17		2008 12 22		2008 10 30
979305	PHOTO'PERFEXION			03
PARFUMS GIVENCHY, 77 rue Anatole France F-92300				
LEVALLOIS-PERRET (FR)				
2008 08 22		2008 12 22		2008 10 30
979346	KRKA			
CFE: 2.9.4, 24.13.1, 24.17.5, 26.1.18				
KRKA, tovarna zdravil, d.d., Novo mesto, Šmarješka cesta 6 SI-8501				
Novo mesto (SI)				
2008 08 28		2008 12 22		2008 10 30
979349	SPS SUN PROTECT SYSTEM 3-FACH SCHUTZ FÜR IHRE HAUT NEU			
CFE: 25.1.15, 26.1.18, 27.5.10				
DALLI-WERKE GmbH & Co. KG, Zweifaller Strasse 120 52224				
Stolberg (DE)				
2008 08 13		2008 12 22		2008 10 30
979431	sleepin'bed			
CFE: 27.5.1, 29.1.11				
DECATHLON, 4 boulevard de Mons F-59665 Villeneuve d'Ascq (FR)				
2008 07 29		2008 12 22		2008 10 30
979435	AIR-SEAL PRODUCTS			
CFE: 18.1.21, 29.1.13				
Air-Seal Products Ltd, Unit 8E, Greenham Business Park				
Wellington, Somerset TA21 0LR (GB)				
2008 07 31		2008 12 22		2008 10 30
979446	LIUYANG FIREWORKS			
CFE: 1.1.1, 26.1.21, 26.13.25, 28.3.0				
LIUYANG FIREWORKS ASSOCIATION, 98, Liuyanghe Xilu, Liuyang				
413000 Hunan (CN)				
2008 09 02		2008 12 22		2008 10 30
979465	Onegin			
CFE: 26.4.19, 27.5.10				
"Fashion Park" Co Ltd., 10, Prazhskaya str., RU-192241				
Saint-Petersburg (RU)				
2008 08 13		2008 12 22		2008 10 30
979469	VINYL 1000 CARAT			03
Coty Deutschland GmbH, Fort Malakoff Park, Rheinstrasse 4E				
55116 Mainz (DE)				
2008 08 22		2008 12 22		2008 10 30
979470	veryPep!			
CFE: 24.17.4, 26.11.6, 27.5.2, 29.1.14				
KÖLLA Fruchtagentur GmbH, Thalkirchener Straße 81 81371				
München (DE)				
2008 08 22		2008 12 22		2008 10 30
979481	CFE: 26.13.25, 28.3.0			07
Shanghai Hugong Electric Welding Machine Mfg Corporation, No.				
7177 Waiqingsong Road Qingpu 201700 District Shanghai (CN)				
2008 08 09		2008 12 22		2008 10 30
979486	medipolitan			44
MEDI ZİNDE SAĞLIK HİZMETLERİ ANONİM ŞİRKETİ, Lambacı Sokak				
No:2/1-2 Koşuyolu KADIKÖY-İSTANBUL (TR)				
2008 08 20		2008 12 22		2008 10 30

979496	VELLES	07	979667	ORIENTALIS	33
Zakrytoe aktsionerhoe obshchestvo Proizvodstvenno-kommercheskaya firma „VELLES”, str. 6, d. 15, ul. Seleznevskaya RU-127473 Moskva (RU)			MIGUEL TORRES S.A., Miquel Torres i Carbó, 6 E-08720 VILAFRANCA DEL PENEDES (Barcelona) (ES)		
2008 08 26	2008 12 22	2008 10 30	2008 08 11	2008 12 22	2008 11 06
979518	Medrull		979688	LEZIRET	05
CFE: 26.1.3, 26.11.12, 29.1.1, 29.1.4 05, 10			Astellas Pharma Inc., 3-11, Nihonbashi-Honcho 2-chome, Chuo-ku Tokyo 103-8411 (JP)		
FORANS, SIA, Slokas iela 70-45 LV-1055 Riga (LV)			2008 08 28 2008 12 22 2008 11 06		
2008 05 29	2008 12 22	2008 11 06	979689	BETENIQ	05
979522	KDV Kim Diaphragm Valves		Astellas Pharma Inc., 3-11, Nihonbashi-Honcho 2-chome, Chuo-ku Tokyo 103-8411 (JP)		
CFE: 1.5.2, 1.5.6, 27.5.2 06, 07			2008 08 28 2008 12 22 2008 11 06		
Kim Valves Australia Pty Ltd, 16-18 Overseas Drive Noble Park VIC 3174 (AU)			979690	Fix ALL	
2008 08 21	2008 12 22	2008 11 06	CFE: 26.5.4, 26.5.18, 27.5.24 01, 17		
979528	CFE: 25.7.22, 26.11.12 07, 09, 11, 12, 16, 37, 42		SOUDAL, naamloze vennootschap, Everdongenlaan 20 B-2300 Turnhout (BE)		
SHINKO ELECTRIC CO., LTD., Shiba NBF Tower, 1-1-30, Shiba-daimon, Minato-ku Tokyo 105-8564 (JP)			2008 08 29	2008 12 22	2008 11 06
2008 02 27	2008 12 22	2008 11 06	979707	Dark Force	03
979529	SINFONIA TECH 07, 09, 11, 12, 16, 37, 42		Top Hair GmbH, Piechlerstraße 18 86356 Neusäß (DE)		
SHINKO ELECTRIC CO., LTD., Shiba NBF Tower, 1-1-30, Shiba-daimon, Minato-ku Tokyo 105-8564 (JP)			2008 09 05	2008 12 22	2008 11 06
2008 02 27	2008 12 22	2008 11 06	979737	KIVEY	03, 08, 10
979533	Realm		Hes-Port AG, Rennweg 10 CH-8001 Zürich (CH)		
CFE: 25.3.1, 27.5.1 07			2008 07 23	2008 12 22	2008 11 06
ZHEJIANG XINCHANG REALM ELECTRIC APPLIANCE CO., LTD, Mengjiatang, Chengguan Town, Xinchang County Zhejiang Province (CN)			979770	EuroSnodi	
2008 07 25	2008 12 22	2008 11 06	CFE: 27.5.1 07, 12		
979534	CFE: 28.3.0 11		EUROSNODI S.R.L., Via Gasparini, 5 I-42100 REGGIO EMILIA (IT)		
ZheJiang Orchid Industrial Co., Ltd., JieFangTangNongChang, YuHuanChengGuan ZhenJiangSheng (CN)			2008 08 08	2008 12 22	2008 11 06
2008 07 22	2008 12 22	2008 11 06	979788	CFE: 25.1.19, 28.3.0 32	
979550	COSMETOCHEM 03, 05, 31		LISHIZHEN YIYAO JITUAN YOUXIAN GONGSI, Bencaogangmu Shengwukejijuanqu, Quichun 435300 Hubei (CN)		
Cosmetochem International Ltd., Sennweidstrasse 46 CH-6312 Steinhäusen (CH)			2008 05 07	2008 12 22	2008 11 06
2008 09 25	2008 12 22	2008 11 06	979850	CFE: 5.5.20, 28.3.0 11	
979554	H HUBLOT		SANHUA HOLDING GROUP CO., LTD., Xialiquan, Chengguan, Xinchang ZHEJIANG PROVINCE (CN)		
CFE: 27.5.1 25, 34			2008 07 28	2008 12 22	2008 11 06
HUBLOT SA, Geneve, Rue de la Fontaine 7 CH-1204 Geneve (CH)			979868	ONPOW	
2008 08 19	2008 12 22	2008 11 06	CFE: 27.5.1 09		
979580	Saciri 05, 10, 17, 44		ZHEJIANG HONGBO PUSH BUTTON MANUFACTURE CO., LTD., Sibanqiao Industrial Zone, Xiangyang Town, Yueqing City ZHEJIANG PROVINCE (CN)		
Dr. Jean-Pierre Bringham, Kantonsstrasse 32 CH-3930 Visp (CH)			2008 08 11	2008 12 22	2008 11 06
2008 09 19	2008 12 22	2008 11 06	979871	Dynamox 09, 11	
979592	PATRIOT 18, 25, 28		T.N. ROZALINDE, SIA, Murmuižas iela 14a LV-4201 Valmiera (LV)		
SACHO KRASIMIROV GATEV, j.k. Sveta Troitsa, bl. 376, vkh. D, et. 4, ap. 103 BG-1309 Sofia (BG)			2008 08 25	2008 12 22	2008 11 06
2008 08 14	2008 12 22	2008 11 06	979905	ENERGY BRIDGE 25	
979594	flexibuild		Head Technology GmbH, Wuhrkopfweg 1 A-6921 Kennelbach (AT)		
CFE: 7.1.24, 27.5.8 19, 37, 40			2008 08 20	2008 12 22	2008 11 06
Flexibuild s.r.o., Mariánské nám. 1 CZ-617 00 Brno-Komárov (CZ)			979914	Omniflow 05	
2008 02 18	2008 12 22	2008 11 06	OMNIDENT Dental-Handelsgesellschaft mbH, Gutenbergring 7-9 63110 Rodgau (DE)		
979617	AMAZINGLIFE		2008 08 25	2008 12 22	2008 11 06
CFE: 1.3.2, 1.3.15, 27.5.8, 27.5.10, 28.5.0, 29.1.15 09, 16, 25, 35, 38, 41			979915	Omnitemp 05	
LLC „TV+”, str. 3, 3, Stolyarny pereulok RU-123022 Moscow (RU)			OMNIDENT Dental-Handelsgesellschaft mbH, Gutenbergring 7-9 63110 Rodgau (DE)		
2008 03 18	2008 12 22	2008 11 06	2008 08 25	2008 12 22	2008 11 06
979648	Vario ProTape 17		979938	FINCA TERRA 33	
SAINT-GOBAIN ISOVER G+H AG, Bürgermeister-Grünzweig-Strasse 1 67059 Ludwigshafen (DE)			LAPANIA Eduardo, Bondgenotenlaan 57 B-3000 Leuven (BE)		
2008 06 20	2008 12 22	2008 11 06	2008 08 11	2008 12 22	2008 11 06
979662	ILE DE BEAUTÉ		979939	MAX SPEED 03	
CFE: 26.4.7, 29.1.13 03, 35, 43			Coty Deutschland GmbH, Fort Malakoff Park, Rheinstrasse 4E 55116 Mainz (DE)		
The open joint stock company „United Europe-securities”, bldg. 3, 3, Lyalin per. RU-105062 Moscow (RU)			2008 09 04	2008 12 22	2008 11 06
2008 07 03	2008 12 22	2008 11 06			

979940	DIANE VON FURSTENBERG	25
Diane Von Furstenberg Studio, Coudwalk Farm Aspetuck Road New Milford, CT 06776 (US)		
2008 09 22	2008 12 22	2008 11 06
979946	GG GIORDANI GOLD	03
CFE: 27.5.14		
ORIFLAME COSMETICS S.A., 20, rue Philippe II L-2340 Luxembourg (LU)		
2008 07 28	2008 12 22	2008 11 06
979947	PETAL QUARTZ	03
ORIFLAME COSMETICS S.A., 20, rue Philippe II L-2340 Luxembourg (LU)		
2008 07 28	2008 12 22	2008 11 06
979948	Make money today and fulfil your dreams tomorrow- -Oriflame	03, 35
ORIFLAME COSMETICS S.A., 20, rue Philippe II L-2340 Luxembourg (LU)		
2008 07 28	2008 12 22	2008 11 06
979955	MITRA	07, 08, 11, 21
ITM ENTREPRISES Société Anonyme, 24 rue Auguste-Chabrieres F-75015 PARIS (FR)		
2008 09 05	2008 12 22	2008 11 06
979976	CFE: 1.7.6, 24.17.2	14
ZIJIN MINING GROUP COMPANY LIMITED, No. 1 Zijin Road, Shanghang Fujian (CN)		
2008 08 26	2008 12 22	2008 11 06
979980	WEILAODA	20, 21, 33
CFE: 26.11.9, 28.3.0		
ZHEJIANG XIANJU HUALI ART & CRAFT FACTORY, Xiaonongchang Park, Shang STR., Hengxi, Xianju 317300 Zhejiang (CN)		
2008 07 25	2008 12 22	2008 11 06
979992	LASPRO	06, 11, 42
LINDE AKTIENGESELLSCHAFT, Leopoldstrasse 252 80807 München (DE)		
2008 03 14	2008 12 22	2008 11 06
980022	BICYCLES APACHE	07, 11, 12
CFE: 26.1.5, 26.1.16, 26.1.21, 26.13.25, 27.5.9, 27.5.24, 29.1.14		
Vladimír Míka, Kostelní 1223/26 CZ-370 04 České Budějovice (CZ)		
2008 06 16	2008 12 22	2008 11 06
980031	EFFIPRO	05
VIRBAC S.A., 1ere avenue 2065m, L.I.D. F-06516 CARROS Cedex (FR)		
2008 07 17	2008 12 22	2008 11 06
980033	SIMATIC Automation Designer	09, 35, 42
Siemens Aktiengesellschaft, Wittelsbacherplatz 2 80333 München (DE)		
2008 07 11	2008 12 22	2008 11 06
980054	NORCO	09
CFE: 27.5.1		
SHENZHEN NORCO INDUSTRIAL COMPUTER TECHNOLOGY INC., Building A2, Area of Fuhai Industrial Park Fuhai Road, Fuyong Street Bao'An District, Shenzhen City Guangdong Province (CN)		
2008 08 26	2008 12 22	2008 11 06
980061	oriflame HAIR X	03
CFE: 27.5.10		
ORIFLAME COSMETICS S.A., 20, rue Philippe II L-2340 Luxembourg (LU)		
2008 07 28	2008 12 22	2008 11 06
980066	MELLOZAN	05
INFRED, INC, Str. 390 5th Avenue, Suite 511 New York, NY 10018 (US)		
2008 08 28	2008 12 22	2008 11 06
980071	DIAMOND ELIXIR	03
ORIFLAME COSMETICS S.A., 20, rue Philippe II L-2340 Luxembourg (LU)		
2008 07 28	2008 12 22	2008 11 06

980137	DINGSU	31
CFE: 28.3.0		
SINGAO AGRIBUSINESS DEVELOPMENT CO.,LTD., Suite 418, Chuangye Building, Xiamen Pioneering Park For Overseas Chinese Scholars, Xiamen Fujian (CN)		
2008 08 13	2008 12 22	2008 11 06
980143	Mini Max	33
Uwe Müller GmbH & Co. KG, Oberwiesachstr. 3 72290 Loßburg- Betzweiler (DE)		
2008 09 06	2008 12 22	2008 11 06
980148	ACTION	28
CFE: 26.11.12, 27.5.11, 28.3.0		
FOSHAN CITY SPORTING GOODS CO, LTD., NO. 11, XINHUI ROAD, SHUNDE INDUSTRIAL PARK, WUSHA, DALIANG SHUNDE DISTRICT, FOSHAN CITY GUANDGONG PROVINCE (CN)		
2008 08 28	2008 12 22	2008 11 06

261

**REJESTRACJA MIĘDZYNARODOWA,
W KTÓREJ WYDANO DECYZJĘ O DEFINITYWNEJ
ODMOWIE UZNANIA OCHRONY W POLSCE**

Poniższe zestawienie zawiera kolejno: numer międzynarodowego rejestru znaków towarowych, określenie znaku towarowego przedstawionego w postaci liter bądź cyfr albo, jeżeli znak jest znakiem graficznym lub zawiera elementy graficzne, wskazanie symboli klas elementów graficznych znaku (CFE), określenie klas towarowych, nazwisko i imię bądź nazwę uprawnionego, jego miejsce zamieszkania lub siedzibę oraz kod kraju, datę rejestracji międzynarodowej lub datę późniejszego wyznaczenia, datę zamieszczenia informacji o tej rejestracji w Biuletynie Urzędu Patentowego oraz datę notyfikacji bądź datę notyfikacji późniejszego wyznaczenia.

370609	SURREAL	03
AVON COSMETICS GMBH, 85326 München (DE)		
2004 08 16	2005 10 17	2008 05 22
632276	VENA	17
VENAIR IBERICA, S.A., 29, calle Perpinya, E-08226 TARRASA, Barcelona (ES)		
2006 12 28	2007 08 20	2007 07 05
812000	MOON FULL FLAVOR	34
CFE: 1.7.1, 1.15.9, 25.1.19, 27.5.1, 29.1.14		
John Player & Sons Limited, 21 Beckett Way, Park West, Nangor Road Dublin 12 (IE)		
2004 04 29	2004 07 26	2004 06 10
844119	EXPRESS FOR MEN	03, 35
Combe International Ltd., 1101 Westchester Avenue, White Plains New York 106043597 (US)		
2004 09 06	2005 05 30	2005 04 07
901682	Vina Augusta	33
Lekkerland Europa Holding GmbH, Europaallee 57 50226 Holding GmbH & Co. KG (DE)		
2006 07 28	2007 01 08	2006 11 16
901868	Troxerutin	05, 16
CFE: 25.1.19		
SOPHARMA AD, oulitsa „Iliensko chausse“ 16 BG-1220 SOFIA (BG)		
2006 09 25	2007 01 08	2006 11 16
901869	CFE: 25.1.19, 28.5.0	05, 16
SOPHARMA AD, oulitsa „Iliensko chausse“ 16 BG-1220 SOFIA (BG)		
2006 09 25	2007 01 08	2006 11 16

904594	MUESLIPLUS	29, 30, 31	
DOGA BITKISEL ÜRÜNLER SANAYI VE TICARET ANONİM ŞİRKETİ, Kimya Sanayicileri Organize Sanayi Bölgesi 4. Cadde B-25 Tuzla-Istanbul (TR)			
2006 08 07	2007 02 05	2006 12 07	
904676	FUCK ME I'M FAMOUS	09, 35, 41	
CFE: 27.5.1, 29.1.12			
Guetta Events S.A.R.L., 108 rue de Rivoli F-75001 Paris (FR)			
2006 03 13	2007 02 05	2006 12 07	
906621	IRINOTESIN	05	
ACTAVIS SRL, Bvd. Ion Mihalache, nr. 11, sector 1 Bucuresti (RO)			
2006 11 02	2007 02 19	2006 12 21	
907157	Latinum SAPORI D'ITALIA	29, 30	
CFE: 26.1.5, 26.1.18, 29.1.15			
FERRARINI S.P.A., Via Bellombra, 1/2 I-40136 BOLOGNA (IT)			
2006 09 19	2007 02 19	2006 12 28	
907176	Hepavitan	05	
Merz Pharma GmbH & Co. KGaA, Eckenheimer Landstrasse 100 60318 Frankfurt (DE)			
2006 11 07	2007 02 19	2006 12 28	
907753	MEDICARE	10	
CFE: 26.1.18, 27.5.1, 29.1.12			
Tovarystvo z obmezhenoyou vidpovydalnistyyou „Dopomoga-1“, 13 Shevchenko Str. Yagotyń, Kiev region 07700 (UA)			
2006 03 21	2007 02 19	2006 12 28	
909612	INOVAHAUS	06, 19, 35, 36, 37, 42	
CFE: 26.1.1, 26.1.5, 26.1.10, 27.5.1			
Inova Haus GmbH, Industriestrasse 10 89081 Ulm-Lehr (DE)			
2006 07 04	2007 03 19	2007 01 18	
911153	DOKTOR VODKA	33	
Ing. Bohuř Kaliarík, Dolnočermánska 99 SK-949 01 Nitra (SK); Mgr. Michal Suško, Trieda A. Hlinku 45 SK-949 01 Nitra (SK); Peter Iványi, Dlhá 814/3 SK-949 01 Nitra (SK)			
2006 12 08	2007 04 02	2007 02 15	
911693	"ESL EMIRATES SHIPPING LINE"	39	
EMPERORS SHIPPING Ltd, Claridenstrasse 25 CH-8002 Zürich (CH)			
2006 10 31	2007 04 16	2007 02 22	
911694	EMIRATES SHIPPING AGENCIES	39	
CFE: 26.11.9			
EMPERORS SHIPPING Ltd, Claridenstrasse 25 CH-8002 Zürich (CH)			
2006 10 31	2007 04 16	2007 02 22	
912104	GALEB mlečna cokolada	30	
CFE: 1.15.11, 3.7.16, 8.1.19, 8.1.22, 29.1.15			
"PIONIR" d.o.o. Preduzeće za proizvodnju čokolade, bombona i peciva, Požeška 65/b 11000 Beograd (RS)			
2006 11 01	2007 04 16	2007 02 22	
912140	SENSITIVE BALM	03	
BEIERSDORF AG, Unnastrasse 48 20253 HAMBOURG (DE)			
2006 12 14	2007 04 16	2007 02 22	
912141	SENSITIVE PROTECT	03	
BEIERSDORF AG, Unnastrasse 48 20253 HAMBOURG (DE)			
2006 12 14	2007 04 16	2007 02 22	
912191	Pionir MENTHOL bombone	30	
CFE: 5.3.15, 8.1.19, 27.5.1, 29.1.12			
"PIONIR" d.o.o. Preduzeće za proizvodnju čokolade, bombona i peciva, Požeška 65/b 11000 Beograd (RS)			
2006 11 01	2007 04 16	2007 02 22	
912192	Pionir LESNIK Karamela	30	
CFE: 5.7.6, 25.1.19, 25.5.1, 25.7.7, 29.1.15			
"PIONIR" d.o.o. Preduzeće za proizvodnju čokolade, bombona i peciva, Požeška 65/b 11000 Beograd (RS)			
2006 11 01	2007 04 16	2007 02 22	
912209	BIDSMART	09, 35	
Schneider National, Inc., 3101 S. Packerland Drive, P.O. Box 2545 Green Bay, WI 54306 (US)			
2006 12 09	2007 04 16	2007 02 22	
915180	EFALO	05	
KOWA COMPANY, LTD, 6-29, Nishiki 3 chome, Naka-ku Nagoya (JP)			
2007 02 08	2007 05 14	2007 03 22	
915181	KORDELA	05	
KOWA COMPANY, LTD, 6-29, Nishiki 3 chome, Naka-ku Nagoya (JP)			
2007 02 08	2007 05 14	2007 03 22	
915273	kito	08	
Madal Bal Holding AG, Chriesstrasse 1 CH-6153 Weggis (CH)			
2006 11 27	2007 05 14	2007 03 29	
916363	NBK	07	
CFE: 27.5.17			
Ningbo Zhuanghongyi Bearing Co., Ltd., Liangzhou Road, Xinhua Village, Yuyao 315400 Zhejiang (CN)			
2007 02 22	2007 05 28	2007 04 05	
916364	TAYO	12	
GUANGDONG TAYO MOTORCYCLE TECHNOLOGY CO., LTD., No. 188, Jinou Road, Jiangmen City Guangdong Province (CN)			
2007 02 22	2007 05 28	2007 04 05	
917082	.RUS	33	
ENEXCO AG, Goethestrasse 61 CH-9008 St. Gallen (CH)			
2007 02 23	2007 05 28	2007 04 12	
917377	DOMINA	21	
LAGOSTINA S.P.A., Via IV Novembre, 45 I-28887 OMEGNA (VB) (IT)			
2007 01 19	2007 05 28	2007 04 12	
918522	Donskaja	33	
Peter Herres Wein-und Sektkellerei GmbH, Trier, Rudolf-Diesel-Strasse 7-9 54292 Trier (DE)			
2007 01 13	2007 06 25	2007 05 03	
918545	BC BUSINESS CLUB FINEST SELECTED TOBACCOS	34	
CFE: 3.1.22, 10.1.25, 24.1.18, 24.1.25			
FAMCO GROUP HOLDINGS LLC, 2840 Hwy. 95 Alt. S. # 7 Silver Springs, Nevada 89429 (US)			
2006 12 06	2007 06 25	2007 05 03	
918714	FIBRECELL	31	
Agromed Austria GmbH, Bad Haller Straße 23 A-4550 Kremsmünster (AT)			
2006 11 28	2007 06 25	2007 05 03	
918766	THE SILK VODKA	33	
SOYUZ-VICTAN GROUP LTD., Victoria Road, Millenium House, 1st floor IM2 4RW Douglas, Isle of Man (GB)			
2007 01 31	2007 06 25	2007 05 03	
918883	Hunca Carmina	03	
HUNCA KOZMETIK SANAYI ANONIM ŞİRKETİ, Bahçeköy Hunca Cad. No: 12 Sariyer Istanbul (TR)			
2007 02 09	2007 06 25	2007 05 03	
918894	MR. BIG	25, 35	
SC GRANIT IMPEX SRL, Jud. Harghita 160 537025 Bradesti (RO)			
2006 12 11	2007 06 25	2007 05 03	
918916		32, 33	
Gevorkyan Arutyun Martikovich, 138-120, Rossiyskaya St RU-350000 Krasnodar (RU)			
2006 10 17	2007 06 25	2007 05 03	
919670	DONKI	16, 18	
Biella-Neher AG, Erlenstrasse 44 CH-2555 Brügg b. Biel (CH)			
2007 04 12	2007 06 25	2007 05 10	

920713	MICRONSERVICES	03, 25, 37, 45	
	Berendsen Textiel Service B.V., Pieter Calandweg 2 NL-6827 BK Arnhem (NL)		
2007 04 02		2007 07 07	2007 05 24
921554	Okhotnichya		
	CFE: 27.5.1		33
	Federal state enterprise „Sojuzplodoimport”, Orlikov per., 1/11 FKP „Sojuzplodoimport” RU-107139 Moscow (RU)		
2007 02 16		2007 07 23	2007 05 31
922565	Pionir Medeno srce Honey heart		
	CFE: 2.9.1, 8.1.9, 8.1.19, 25.1.6, 29.1.15		30
	“PIONIR” d.o.o. Preduzeće za proizvodnju čokolade, bombona i peciva, Požeška 65/b 11000 Beograd (RS)		
2006 12 22		2007 07 23	2007 06 07
923264	TODAY		30
	Obschestvo s ogranichennoi otvetstvennostyu „Coffee company „HORS”, 2, Droboliteiny per. RU-129626 Moscow (RU)		
2007 04 09		2007 08 06	2007 06 14
923267	BSF		
	CFE: 27.5.11, 28.3.0		21
	CHAOZHOU BOSHIFA CERAMICS MAKING CO., LTD., Ditou District, Fengxi Chaozhou, Guangdong (CN)		
2007 05 08		2007 08 06	2007 06 14
923329	ELETTROTEK KABEL		
	CFE: 27.5.2		09
	ELETTROTEK INTERNATIONAL S.R.L., Via Alessandro Volta, 4 I-42011 BAGNOLO IN PIANO (Reggio Emilia) (IT)		
2007 04 05		2007 08 06	2007 06 14
923599	CANNELLA		18, 25
	ORGANIZZAZIONE GRIMALDI S.P.A., Cia Isola 3, 306-312 I-80035 NOLA (Napoli) (IT)		
2007 02 07		2007 08 06	2007 06 14
924166	things		
	CFE: 1.1.1, 5.5.20, 29.1.12		03, 09, 14, 18, 20, 25, 26
	ARKADIA INTERNATIONAL s.r.o., Palisády 29 SK-811 06 Bratislava (SK)		
2006 10 10		2007 08 06	2007 06 21
924167	things		
	CFE: 1.1.1, 5.5.20, 29.1.13		03, 09, 14, 18, 20, 25, 26
	ARKADIA INTERNATIONAL s.r.o., Palisády 29 SK-811 06 Bratislava (SK)		
2006 10 10		2007 08 06	2007 06 21
924190	RENDEZ VOUS		
	CFE: 27.5.24		16, 35
	Precious Trends Management SA, Route de Chene 30A CH-1207 Geneve (CH)		
2007 04 03		2007 08 06	2007 06 21
925343	CFE: 2.9.4, 26.11.12, 26.15.1		09, 42
	InfoWatch, ZAO, Keramicheskiiy proezd 53, korpus 1 RU-127591 Moscow (RU)		
2006 12 07		2007 08 20	2007 07 05
925378	SENA-TORI Firenze		
	CFE: 27.5.1		25
	SAYIM TEKSTIL SANAYI IÇ VE DIŞ TICARET LIMITED ŞİRKETİ, Çobançeşme Mah. Mithatpaşa Cad. Badem Sk. No: 11 Yenibosna/ Istanbul (TR)		
2006 12 18		2007 08 20	2007 07 05
925392	TOPTRONIC		09
	Legend (Pacific) Pty Ltd, 212 Greenhill Road Eastwood SA 5063 (AU)		
2007 05 18		2007 08 20	2007 07 05
927220	ATHIKOS		
	CFE: 26.1.14, 26.11.8, 27.1.12, 27.5.10		29, 30, 31, 32, 33
	Plus Warenhandels-gesellschaft mbH, Wissollstrasse 5-43 45478 Mülheim an der Ruhr (DE)		
2007 03 20		2007 09 03	2007 07 19
929153	MASSIF		
	CFE: 27.5.1		25
	IVECO S.p.A., Via Puglia, 35 I-10156 TORINO (IT)		
2007 05 30		2007 10 01	2007 08 09
929178	RODDEX		
	CFE: 27.5.1		11
	WENZHOU HONGSHENG GROUP CO., LTD., 70, Huancheng Road, Haicheng, Longwan District Wenzhou, Zhejiang (CN)		
2007 06 12		2007 10 01	2007 08 09
929183	GALLANT		09
	PAN KE BU, Jinshan Village, Jinggu Town, Ruian City Zhejiang Province (CN)		
2007 04 23		2007 10 01	2007 08 09
929277	BRANDY BELÏ TSAR		
	CFE: 1.1.1, 7.1.1, 20.5.1, 25.1.15, 29.1.15		33
	Dunkri Kaubanduse AS, Pärnu mnt 232/9 EE-11314 Tallinn (EE)		
2007 05 04		2007 10 01	2007 08 09

G. SPROSTOWANIA OPISÓW PATENTOWYCH I OPISÓW OCHRONNYCH

262

Poniższe zestawienie zawiera kolejno: kod rodzaju patentu lub prawa ochronnego, numer patentu lub prawa ochronnego oraz przyczynę i treść sprostowania.

OPISY PATENTOWE

- (B1) 194831 Sprostowano błąd na tytułowej stronie opisu poz. (73) z „PACK PLUS Sp. z o.o. Sp.k” na „PACK PLUS Spółka z ograniczoną odpowiedzialnością „Spółka komandytowa”
- (B1) 194911 Sprostowano błąd na tytułowej stronie opisu poz. (73) z „PACK PLUS Sp. z o.o. Sp.k” na „PACK PLUS Spółka z ograniczoną odpowiedzialnością „Spółka komandytowa”
- (B1) 195103 Sprostowano błąd w treści opisu: str. 9 w.9 od dołu „zastrz. 21 według zastrz. 16” na „zastrz. 21 według zastrz. 18”
- (B1) 195469 Sprostowano błąd na tytułowej stronie opisu poz. (73) z „PACK PLUS Sp. z o.o. Sp.k.” na „PACK PLUS Spółka z ograniczoną odpowiedzialnością „Spółka komandytowa”
- (B1) 195470 Sprostowano błąd na tytułowej stronie opisu poz. (73) z „PACK PLUS Sp. z o.o. Sp.k.” na „PACK PLUS Spółka z ograniczoną odpowiedzialnością „Spółka komandytowa”
- (B1) 195762 Sprostowano błąd na pierwszej stronie opisu poprawiony jest błędny wzór
- (B1) 196016 Postanowiono opis patentowy ponownie wydrukować ze względu na stwierdzone błędy drukarskie
- (B1) 196641 Postanowiono opis patentowy ponownie wydrukować ze względu na stwierdzone błędy drukarskie
- (B1) 198032 Postanowiono opis patentowy ponownie wydrukować ze względu na stwierdzone błędy drukarskie
- (B1) 198198 Sprostowano błąd drukarski w zastrzeżeniu 6 w. 5 od dołu z „żarna rzaniiu” na „zamarzaniu”
- (B1) 198640 Postanowiono opis patentowy ponownie wydrukować ze względu na stwierdzone błędy drukarskie
- (B1) 198668 Sprostowano błędy drukarskie str. 3 w. 6 od końca z „mocujących” na „mocujące”; str. 5 zastrz. 14 usunięcie słowa „prawnym”
- (B1) 199615 Postanowiono opis patentowy ponownie wydrukować ze względu na stwierdzone błędy drukarskie
- (B1) 199694 Postanowiono opis patentowy ponownie wydrukować ze względu na stwierdzone błędy drukarskie
- (B1) 199710 Postanowiono opis patentowy ponownie wydrukować ze względu na stwierdzone błędy drukarskie
- (B1) 199731 Postanowiono opis patentowy ponownie wydrukować ze względu na stwierdzone błędy drukarskie
- (B1) 199746 Postanowiono opis patentowy ponownie wydrukować ze względu na stwierdzone błędy drukarskie
- (B1) 199753 Postanowiono opis patentowy ponownie wydrukować ze względu na stwierdzone błędy drukarskie
- (B1) 199760 Postanowiono opis patentowy ponownie wydrukować ze względu na stwierdzone błędy drukarskie
- (B1) 199782 Postanowiono opis patentowy ponownie wydrukować ze względu na stwierdzone błędy drukarskie
- (B1) 199823 Sprostowano błędy drukarskie w treści opisu: str. 3 w. 7 od dołu z „która służy” na „która służy”; str. 4 w. 5 od góry z „osi nastawnej” na „osi nastawnej 16”; str. 4 w. 22 od dołu z „pomiarowo-sterującym” na „pomiarowo-sterujący”; str. 5 w. 15 od góry z „drukującym 8” na „drukującym 4”
- (B1) 199838 Postanowiono opis patentowy ponownie wydrukować ze względu na stwierdzone błędy drukarskie
- (B1) 199865 Sprostowano błędy drukarskie w treści opisu str. 8 w. 29 od góry z „1059” na „IC₅₀”; str. 13 w. 8 od dołu z „15,1mg/l” na „15,1mg/l”; str. 14 w. 18 od góry z „15,1mg/l” na „15,1mg/l”
- (B1) 199870 Sprostowano błędy drukarskie w treści opisu: str. 2 w. 17 od góry z „zarobki” na „zaróbki”; str. 4 w. 16 od dołu z „Cremophor E1” na „Cremophor E1”; str. 7 Tabela 1 kolumna 4 z „N (2)” na „n (2)”
- (B1) 199958 Postanowiono opis patentowy ponownie wydrukować ze względu na stwierdzone błędy drukarskie
- (B1) 199961 Sprostowano błąd drukarski w treści opisu: str. 5 w. 11 z „wzorowi” na „wzorowi 5”
- (B1) 200096 Sprostowano błędy drukarskie w treści opisu: str. 4 w. 6, 15, 18, 31 z „powierzchni bocznej 1” na „powierzchni bocznej 7”; str.4 w.25 z „powierzchni bocznej 71” na powierzchni bocznej 7”
- (B1) 200194 Sprostowano błąd drukarski w zastrzeżeniu: zastrz. 2 str. 6 z „miejsce podparcia (13)” na „miejsce podparcia (8)”
- (B1) 200472 Sprostowano błędy drukarskie w treści opisu: str. 4 w. 16 od dołu z „spływu 23” na „spływu 28”; str. 5 w. 19 z „wiry wierzchołkowe 30” na „wiry wierzchołkowe 30v”; str. 5 w. 5 od dołu z „kanał przepływowy 43” na „kanał przepływowy 40”; str. 7 w. 3 od dołu z „krawędzi natarcia 25” na „krawędzi natarcia 26”
- (B1) 200476 Sprostowano błędy drukarskie w treści opisu: str. 5 w. 10 z „uzwojenia 30 cewki wirnika” na „uzwojenia 38 cewki wirnika”; str. 7 w. 7 od dołu z „na końcu 5J5 rdzenia wirnika” na „na końcu 56 rdzenia wirnika”; str. 8 w. 20 z „wylotowymi 4” na „wylotowymi 94”
- (B1) 200513 Sprostowano błędy drukarskie w treści opisu: str. 3 w. 23 od góry z „platyną” na „platynę”; str. 3 w. 27 od góry z „są z gorącym” na „się z gorącym”; str. 5 w. 3 od góry z „1 poniżej” na „1% lub poniżej”
- (B1) 200605 Sprostowano błąd drukarski w treści opisu: str. 4 w. 26 od dołu z „wartość progowa PPS” na „wartość progowa PDS”
- (B1) 200647 Postanowiono opis patentowy ponownie wydrukować ze względu na stwierdzone błędy drukarskie
- (B1) 200670 Sprostowano błąd drukarski w treści opisu: str. 4 w. 13 z „każdy z podstawników R¹, R i R” na „każdy z podstawników R¹, R² i R³”
- (B1) 200674 Postanowiono opis patentowy ponownie wydrukować ze względu na stwierdzone błędy drukarskie

(B1)200690 Sprostowano błędy drukarskie w treści opisu: str. 3 w. 18 z „elementu układu 1” na „elementu układu 7”; str. 3 w. 4 od dołu z „elementu układu 2” na „element układu 7”

(B1)200692 Sprostowano błędy drukarskie w treści opisu: str. 3 w. 22 i str. 6 w. 41 z „0039” na „ $\cos \varphi$ ”

(B1)200695 Sprostowano błąd drukarski w treści opisu: str. 2 w. 20 od dołu wykreślić słowo „ilość”

(B1)200703 Sprostowano błąd drukarski w treści opisu: str. 5 w. 12 od dołu z „rozdzielacza 3:” na „rozdzielacza 53”

(B) 200744 Postanowiono opis patentowy ponownie wydrukować ze względu na stwierdzone błędy drukarskie

(B1)200770 Sprostowano błędy drukarskie w treści opisu: str. 6 w. 15 od dołu z „otwór 1” na „otwór 7”; str. 6 w. 8 od dołu z „daszków 25” na „daszków 26”; zastrz. 7 str. 7 z „skrzydełka 13” na „skrzydełka 8”

(B1)200775 Sprostowano błąd drukarski w treści opisu: str. 6 zastrz. 2 z „wylot (1)” na „wylot (7)”

(B1)200829 Sprostowano błąd drukarski w treści opisu: str. 5 w. 13 od dołu z „kołnierz 23” na „kołnierz 28”

(B1)200833 Sprostowano błąd drukarski w treści opisu: str. 3 w. 1 od dołu z „króciec ssawny 1” na „króciec ssawny 7”

(B1)200834 Postanowiono opis patentowy ponownie wydrukować ze względu na stwierdzone błędy drukarskie

(B1)200862 Postanowiono opis patentowy ponownie wydrukować ze względu na stwierdzone błędy drukarskie

(B1)200873 Sprostowano błąd drukarski w treści opisu: str. 19 w. 6 od dołu z „zgodnie z fig. 1” na „zgodnie z fig. 7”

(B1)200924 Sprostowano błąd drukarski w treści opisu: str. 7 w. 5 nad Tablicą I z „ ≤ 13 Antagonizm” na „ ≥ 13 Antagonizm”

(B1)200948 Sprostowano błąd drukarski w treści opisu: str. 3 w. 13 od góry z „1-4% wagowych” na „1-40% wagowych”; str. 3 w. 25 od góry guaru – galaktomannitolu” na „guarugalaktomannitolu”; str. 4 w. 1 od góry z „zawieraj pęczniący” na „zawiera pęczniący” str. 4 w. 6 od góry z „to złączy” „to znaczy”; str. 5 w. 2 nad przykładem III z „składnik B zawierał porofofor” na „składnik B zawiera porofofor”

OCHRONNE WZORÓW UŻYTKOWYCH

(Y1)64333 Postanowiono opis wzoru użytkowego ponownie wydrukować ze względu na stwierdzone błędy drukarskie.

H. OGŁOSZENIA

263

OŚWIADCZENIA O GOTOWOŚCI UDZIELENIA LICENCJI (LICENCJA OTWARTA)

Patenty

Poniższe zestawienia zawierają kolejno: kod rodzaju patentu (prawa ochronnego, prawa z rejestracji), numer patentu (prawa ochronnego, prawa z rejestracji), datę zgłoszenia, numer i rok wydania Wiadomości Urzędu Patentowego, w którym ogłoszono o udzieleniu patentu (prawa ochronnego, prawa z rejestracji), wysokość opłaty licencyjnej (jeżeli uprawniony ją podał) i datę złożenia oświadczenia oraz tytuł wynalazku (wzoru użytkowego, wzoru przemysłowego) oraz nazwisko i imię (nazwę) uprawnionego z adresem.

- | | | | | | |
|------------|------------|---------|-------|------------|---|
| (B1)197069 | 2000 03 20 | 02/2008 | (-) | 2009 03 03 | Grzejnik aluminiowy
Instytut Metali Nieżelaznych
44-100 Gliwice, ul. Sowińskiego 5 |
| (B1)197276 | 2000 03 20 | 03/2008 | (-) | 2009 03 03 | Grzejnik aluminiowy
Instytut Metali Nieżelaznych
44-100 Gliwice, ul. Sowińskiego 5 |
| (B1)202888 | 2003 06 17 | 08/2009 | (10%) | 2009 04 17 | Sposób otrzymywania soli aromatycznych kwasów dikarboksylowych i diamin
Zachodniopomorski Uniwersytet Technologiczny w Szczecinie
70-310 Szczecin, Al. Piastów 17 |
| (B1)203018 | 2005 03 07 | 08/2009 | (-) | 2009 05 13 | Wirówka
Uniwersytet Przyrodniczy we Wrocławiu
50-375 Wrocław, ul. Norwida 25 |
| (B1)203020 | 2004 06 04 | 08/2009 | (-) | 2009 04 14 | Sposób otrzymywania octanu S-(-)-1-(3-metoksyfenilo)etylu i octanu S-(-)-1-(3-bromofenilo)etylu drogą biotransformacji
Uniwersytet Przyrodniczy we Wrocławiu
50-375 Wrocław, ul. Norwida 25 |
| (B1)203021 | 2004 07 12 | 08/2009 | (-) | 2009 03 25 | Sposób pomiaru energii łuku elektrycznego prądu przemiennego na zestyku łącznika
Politechnika Lubelska
20-109 Lublin, ul. Bernardyńska 13 |
| (B1)203055 | 2004 12 28 | 08/2009 | (10%) | 2009 05 04 | Sposób otrzymywania termoplastycznych hydrofobowych polimerów skrobiowych i produkt stosowany do otrzymywania termoplastycznych hydrofobowych polimerów skrobiowych
Zachodniopomorski Uniwersytet Technologiczny w Szczecinie
70-310 Szczecin, Al. Piastów 17 |

264

SPROSTOWANIA OGŁOSZEŃ OPUBLIKOWANYCH W WIADOMOŚCIACH URZĘDU PATENTOWEGO

Poniższe zestawienie zawiera kolejno: numer, którego sprostowanie dotyczy oraz treść sprostowania.

ZNAKI TOWAROWE

- 209672 w WUP-ie nr. 2/2009 na str. 573 w łamie prawym, wiersz 14 umieszczono błędną odbitkę znaku

jest:



powinno być:



TABLE OF CONTENTS

PART I

OFFICIAL COMMUNICATIONS

231.	Register of Patent Attorneys (entries and changes).....	1973
------	---	------

PART II

NOTICES OF RIGHTS GRANTED

A. Inventions		
232.	Granted patents (from N° 202 887 to N° 203 168).....	1978
233.	Translations of European Patents	2004
234.	Decisions on refusal to grant patents (taken after the publication of the particulars of the applications)	2006
235.	Decisions on discontinuance of the proceedings (taken after the publication of the particulars of the applications)	2007
236.	Decisions declaring the decisions on the grant of the patents lapsed	2008
237.	Entries and changes in the Patent Register (not published in other separate publications).....	2008
238.	Entries and changes in a separate part of the patent register (not published in other separate publications).....	2008
239.	Decisions on invalidation of patents	2009
240.	Decisions on the lapse of the supplementary of the protection rights	2009
241.	Decisions on the lapse of the European patent in the territory of the Republic of Poland	2110
242.	Decisions on the change or reversal of the decisions (published in Wiadomości Urzędu Patentowego)	2110
B. Utility models		
243.	Granted rights of protection (from N° 64 509 to N° 64 560)	2011
244.	Decisions on refusal to grant rights of protection (take after the publication of the particulars of the application)	2015
245.	Decisions declaring the decisions on the grant of the rights of protection lapsed	2015
246.	Decisions on the lapse of rights of protection	2015
C. Industrial designs		
247.	Registration (from N° 14 071 to N° 14 176)	2016
248.	Entries and changes in the Industrial Designs Register (not published in other separate publications)	2030
249.	Decisions declaring the decisions on the grant of rights in registration lapsed	2030
250.	Decisions on the invalidation of rights in registration	2030
251.	Decisions on the lapse of rights in registration.....	2030
D. Trademarks		
252.	Granted rights of protection for trademarks (from N° 214 001 to N° 214 900 without N° 214 855)	2031
253.	Decisions on refusal to grant rights of protection (take after publication of the particulars of the application)	2191
254.	Decisions on discontinuance of the proceedings (taken after publication of the particulars of the application)	2192
255.	Transfer of the right of protection in respect of certain goods.....	2192
256.	Entries and changes in the Trademark Register (not published in other separate publications)	2192
257.	Decisions on invalidation of rights of protection	2219
258.	Decisions on the lapse of rights protection	2219
259.	Decisions on the change or reversal of the decisions (published in Wiadomości Urzędu Patentowego)	2221
260.	International registrations recognised in Poland	2222
261.	International registration in which a decision was taken on a definite refusal to recognise the protection in Poland	2241
G. Rectifications of patent specifications and other specifications		
262.	Patent specifications, utility model specifications,	2244
H. Announcements		
263.	Declarations of willingness to grant licences (open licences) - inventions	2246
264.	Corrections of announcements published in the Wiadomości Urzędu Patentowego - trademarks	2246

PART III

INFORMATION

Jurisdiction and explanations

Foreign regulations. Statistics. Miscellaneous

Corrections

(of announcements published in the Wiadomości Urzędu Patentowego)
