



---

URZĄD PATENTOWY RZECZYPOSPOLITEJ POLSKIEJ

---

# WIADOMOŚCI

---

Urzędu  
Patentowego

9

---

ISSN - 0043 - 5201 • Cena 20,00 zł • Warszawa

Wrzesień 2009

---

## SPIS TREŚCI

CZĘŚĆ I  
KOMUNIKATY URZĘDOWE

265.	Lista rzeczników patentowych (wpisy i zmiany) .....	2247
------	---	------

CZĘŚĆ II  
OGŁOSZENIA O UDZIELONYCH PRAWACH

<b>A. Wynalazki</b>		
266.	Udzielone patenty (od nr 203 169 do nr 203 392) .....	2251
267.	Tłumaczenia patentów europejskich .....	2271
268.	Decyzje o odmowie udzielenia patentu (wydane po ogłoszeniu o zgłoszeniu) .....	2273
269.	Decyzje o odmowie udzielenia dodatkowego prawa ochronnego .....	2274
270.	Decyzje o umorzeniu postępowania (wydane po ogłoszeniu o zgłoszeniu) .....	2274
271.	Decyzje stwierdzające wygaśnięcie decyzji o udzieleniu patentu .....	2274
272.	Wpisy i zmiany w rejestrze patentowym (nieuwzględnione w innych samodzielnych ogłoszeniach) .....	2274
273.	Decyzje o wygaśnięciu patentu .....	2275
<b>B. Wzory użytkowe</b>		
274.	Udzielone prawa ochronne (od nr 64 561 do nr 64 620) .....	2277
275.	Decyzje o odmowie udzielenia prawa ochronnego (wydane po ogłoszeniu o zgłoszeniu) .....	2281
276.	Decyzje o umorzeniu postępowania (wydane po ogłoszeniu o zgłoszeniu) .....	2281
277.	Decyzje stwierdzające wygaśnięcie decyzji o udzieleniu prawa ochronnego .....	2281
278.	Wpisy i zmiany w rejestrze praw ochronnych (nieuwzględnione w innych samodzielnych ogłoszeniach) .....	2281
279.	Decyzje o wygaśnięciu prawa ochronnego .....	2282
<b>C. Wzory przemysłowe</b>		
280.	Rejestracja (od nr 14 177 do nr 14 266) .....	2283
281.	Wpisy i zmiany w rejestrze wzorów przemysłowych (nieuwzględnione w innych samodzielnych ogłoszeniach) .....	2294
282.	Decyzje stwierdzające wygaśnięcie decyzji o udzieleniu prawa z rejestracji .....	2294
283.	Decyzje o wygaśnięciu prawa z rejestracji .....	2294
<b>D. Znaki towarowe</b>		
284.	Udzielone prawa ochronne na znaki towarowe (nr 214 855 i od nr 214 901 do nr 215 800 z wyłączeniem nr: 214 912 i 215 004) .....	2295
285.	Decyzje o odmowie udzielenia prawa ochronnego (wydane po ogłoszeniu o zgłoszeniu) .....	2443
286.	Decyzje o umorzeniu postępowania (wydane po ogłoszeniu o zgłoszeniu) .....	2443
287.	Decyzje stwierdzające wygaśnięcie decyzji o udzieleniu prawa ochronnego .....	2443
288.	Wpisy i zmiany w rejestrze znaków towarowych (nieuwzględnione w innych samodzielnych ogłoszeniach) .....	2444
289.	Decyzje o unieważnieniu prawa ochronnego .....	2472
290.	Decyzje o wygaśnięciu prawa ochronnego .....	2472
291.	Decyzje o zmianie lub uchyleniu decyzji (opublikowanych w Wiadomościach Urzędu Patentowego) .....	2474
292.	Rejestracja międzynarodowa uznana w Polsce .....	2474
293.	Rejestracja międzynarodowa, w której wydano decyzję o definitywnej odmowie uznania ochrony w Polsce .....	2482
<b>G. Sprostowania opisów patentowych i opisów ochronnych</b>		
294.	Opisy patentowe .....	2484
<b>H. Ogłoszenia</b>		
295.	Oświadczenia o gotowości udzielenia licencji (licencja otwarta) - patenty .....	2485
296.	Sprostowania ogłoszeń opublikowanych w Wiadomościach Urzędu Patentowego - wzory przemysłowe, znaki towarowe .....	2485

Część III  
INFORMACJE

Orzecznictwo i wyjaśnienia

Ustawodawstwo zagraniczne. Statystyka. Informacje

Korekta

(ogłoszeń zamieszczonych w Wiadomościach Urzędu Patentowego)

## WYDAWNICTWO URZĘDU PATENTOWEGO RZECZYPOSPOLITEJ POLSKIEJ

Redakcja i administracja: Urząd Patentowy RP, Al. Niepodległości 188, skr. poczt. 203, 00-950 Warszawa  
tel. (0 22) 579 04 53

Informacja o cenach i warunkach prenumeraty na 2010 r. - dla czasopisma: WIADOMOŚCI URZĘDU PATENTOWEGO

## Warunki prenumeraty:

1. Cena prenumeraty na 2010 r. wynosi 240,00 zł.

2. Wpłaty i zamówienia na prenumeratę przyjmuje Urząd Patentowy RP, 00-950 Warszawa, Al. Niepodległości 188/192 w pok. 22 w godz. 8<sup>30</sup> - 15<sup>30</sup> lub na konto NBP O/O Warszawa Nr 93101010100025832231000000.

Egzemplarze archiwalne można nabyć w Urzędzie Patentowym RP, Al. Niepodległości 188, skr. poczt. 203, 00-950 Warszawa w Wydziale Rozpowszechniania Wydawnictw UP - telefon (0 22) 579 01 07, (0 22) 579 02 24.

## Cena 20,00 zł.

Urząd Patentowy RP. Zam. 671/2009. Nakład 255 egz. Obj. ark. druk. 30,00.



# WIADOMOŚCI

## URZĘDU PATENTOWEGO RP

Warszawa, 2009 09 30

Nr 9

Poz. 265 - 296

### CZĘŚĆ I

## KOMUNIKATY URZĘDOWE

265

### LISTA RZECZNIKÓW PATENTOWYCH

#### (wpisy i zmiany)

Decyzją Prezesa Urzędu Patentowego Rzeczypospolitej Polskiej z dnia 1 czerwca 2009 r., wydaną na podstawie art. 25 ust. 1 w związku z art. 24 ust. 2 pkt 1 ustawy z dnia 11 kwietnia 2001 r. o rzecznikach patentowych (Dz. U. Nr 49, poz. 509, z późn. zm.), skreślono z listy rzeczników patentowych w poz. nr:

2535 Jerzy Marczewski Kędzierzyn-Koźle

Decyzją Prezesa Urzędu Patentowego Rzeczypospolitej Polskiej z dnia 24 czerwca 2009 r. wydaną na podstawie art. 25 ust. 1 w związku z art. 73 ust. 2 ustawy z dnia 11 kwietnia 2001 r. o rzecznikach patentowych (Dz. U. Nr 49, poz. 509, z późn. zm.) skreślono z listy rzeczników patentowych w poz. nr nr:

799	de Laveaux Waclaw	Katowice
2675	Lewandowska Barbara	Toruń
1957	Lewandowski Ryszard	Toruń
2339	Lewandowski Zdzisław	Wrocław
1572	Lewicka-Jagodzińska Maria	Kraków
1984	Leszczyński Andrzej	Poznań
2703	Lijewski Jan	Szczecin
2431	Lipka-Dukalik Andrzej	Warszawa
2509	Lis Kazimierz	Piła
2687	Lis Leszek	Lublin
2204	Litwińczuk Antoni	Świdnica
306	Lizończyk Edward	Warszawa
2111	Lubina Michał	Katowice
2331	Lubińska Ewa	Płock
2469	Luker Hubert	Katowice
2981	Łaganowska Stanisława	Głogów
2492	Łakomski Zbigniew	Sosnowiec
2351	Łoboda Wiesław	Chełm
2108	Łojewski Witold	Warszawa
2766	Łukasiak Jan	Żyrardów
2128	Łukasik Zygmunt	Gdynia
2330	Łukomski Wojciech	Warszawa
2829	Mach Wilma	Tarnowskie Góry
1364	Macher Jerzy	Łódź

---

2595	Machura Maria	Katowice
1738	Maciąg Henryk	Zamość
2094	Maculewicz Andrzej	Elk
825	Magdoń Adam	Kraków
2532	Magdziak Władysława	Dąbrowa Górnicza
2780	Magnuszewski Franciszek	Lublin
2153	Majchrzak Marek	Poznań
2623	Majda Janusz	Katowice
2159	Makuch Ryszard	Katowice
2495	Malajka Józef	Bytom
2304	Malinowski Aleksander	Gdańsk/Sopot
2650	Malon Leszek	Warszawa
2051	Manowski Manfred	Katowice
2812	Marczak Alicja	Piasечно
3021	Marczewska Teresa	Łódź
2678	Marczewski Andrzej	Łódź
2526	Marszałik Jerzy	Warszawa
2401	Maryńczuk Cecylia	Bytom
1559	Matus Liwiusz	Kraków
1897	Matusiak Ryszard	Poznań
2027	Mauer Elżbieta	Warszawa
2542	Mazij Janusz	Bytom
2567	Mazur Krystyna	Kraków
2206	Mazurek Stanisław	Białka k/Makowa Podh.
2448	Mączkowska-Marszałek Teresa	Pszczyna
685	Mączyński Andrzej	Gliwice
2821	Mąsiorski Andrzej	Tychy
2562	Mendoń Kazimierz	Świdnik
73	Melnik Zygmunt	Warszawa
2586	Mendelewska Alina	Poznań
1580	Merski Kazimierz	Otwock-Świerk
1974	Miączyński Janusz	Warszawa
1540	Michalak Teresa	Gliwice
1011	Michałowska Elżbieta	Warszawa
1515	Michałowski Wiesław	Warszawa
2090	Mickiewicz Małgorzata	Jastrzębie
2378	Miecznikowski Jerzy	Dąbrowa Górnicza
1092	Mielicka Helena	Łódź
2553	Mierzwa Halina	Lublin
2024	Mikłaszewska Ryszarda	Dzierżoniów
2259	Mikuła Krystyna	Katowice
1939	Miłoszewski Jędrzej	Warszawa
666	Miodoński Tadeusz	Bielsko-Biała
2715	Mionc Krystyna	Lublin
2072	Mirowski Witold	Siechnice k/Wrocławia
2914	Misiewicz Maciej	Warszawa
2076	Młyńczak Halina	Gdynia
1215	Modrowski Maciej	Warszawa
276	Modzelewski Tadeusz	Katowice
450	Molendowski Witold	Radom
2570	Molińska Krystyna	Gliwice
2326	Morawski Zdzisław	Łódź
2973	Mosingiewicz Antoni	Warszawa
2464	Mól Wiktor	Katowice
2716	Mrajca Tadeusz	Kraków
3020	Mrozek Stanisław	Polkowice
2411	Mucha Stanisław	Katowice

Decyzją Prezesa Urzędu Patentowego Rzeczypospolitej Polskiej z dnia 2 lipca 2009 r. wydaną na podstawie art. 25 ust. 1 w związku z art. 73 ust. 2 ustawy z dnia 11 kwietnia 2001 r. o rzecznikach patentowych (Dz. U. Nr 49, poz. 509, z późn. zm.) skreślono z listy rzeczników patentowych w poz. nr nr:

2169	Nadaczna Maria	Poznań
2539	Nakonieczny Antoni	Sanok
2086	Naperty Tadeusz	Zielonka k/Warszawy
2034	Nieć Stanisław	Wrocław
2721	Niedworok Henryk	Szczecin
859	Niedźwiecki Stefan	Warszawa
2400	Niemczyk Michał	Opole
327	Niemiec Mieczysław	Katowice
2800	Nierebińska-Szweda Gertruda	Szczecinek
2164	Nietupski Czesław	Katowice
2729	Niziołek Zbigniew	Mielec
2571	Noga Aleksander	Kraków
2437	Nowak Ryszard	Będzin
2374	Nowakowska Krystyna	Włocławek
538	Nowocin Jan	Kobyłka k/Warszawy
2028	Nozderko Hanna	Warszawa
2013	Obrocki Tadeusz	Zabrze
2414	Olas Kinga	Knurów
2656	Olejniczak Marek	Łódź
2005	Olejniak Wiesława	Bytom
2862	Oleksy Henryk	Warszawa
2136	Olszewska-Niewczas Sylwia	Warszawa
2827	Opaliński Dariusz	Niewiadów
2877	Orkwiszewska Joanna	Warszawa
2549	Orłowski Artur	Zamość
2680	Osowski Julian	Warszawa
1223	Ostrowska Lucyna	Trzebini-Sierszy
1357	Owczarek Antoni	Warszawa

## C Z Ę Ś Ć II

## OGŁOSZENIA O UDZIELONYCH PRAWACH

*Cyfrowe kody identyfikujące (według normy WIPO ST. 9), które poprzedzają informacje o udzielonych patentach oraz prawach ochronnych oznaczają:*

- (11) – numer patentu lub prawa ochronnego
- (21) – numer zgłoszenia wynalazku lub wzoru użytkowego
- (22) – data zgłoszenia wynalazku lub wzoru użytkowego
- (23) – data pierwszeństwa z wystawienia wynalazku lub wzoru użytkowego na wystawie i nazwa wystawy
- (30) – dane dotyczące pierwszeństwa konwencyjnego (numer zgłoszenia priorytetowego, data wniesienia zgłoszenia priorytetowego, kod kraju)
- (41) – data ogłoszenia o zgłoszeniu wynalazku lub wzoru użytkowego
- (51) – symbol Międzynarodowej Klasyfikacji Patentowej
- (54) – tytuł wynalazku lub wzoru użytkowego
- (61) – numer patentu głównego
- (62) – numer zgłoszenia macierzystego (pod którym dane zgłoszenie było ogłoszone)
- (68) – numer patentu podstawowego dla dodatkowego prawa ochronnego
- (72) – nazwisko i imię twórcy wynalazku lub wzoru użytkowego
- (73) – nazwisko i imię lub nazwa uprawnionego z patentu lub prawa ochronnego oraz miejsce zamieszkania lub siedziba i w nawiasie kod kraju
- (76) – nazwisko i imię twórcy i jednocześnie uprawnionego z patentu lub prawa ochronnego oraz miejsce zamieszkania lub siedziba i w nawiasie kod kraju
- (86) – data i numer zgłoszenia międzynarodowego
- (87) – data i numer publikacji zgłoszenia międzynarodowego
- (93) – numer i data pierwszego zezwolenia na wprowadzenie na rynek produktu objętego dodatkowym prawem ochronnym oraz wskazanie organu, który zezwolenie wydał
- (94) – data, od której powstaje i czas trwania dodatkowego prawa ochronnego
- (95) – oznaczenie produktu opisanego w zezwoleniu na wprowadzenie na rynek produktu objętego dodatkowym prawem ochronnym
- (97) – data i numer publikacji patentu europejskiego

*Przed cyfrowym kodem identyfikującym (11) lub przed numerem patentu lub prawa ochronnego umieszczone są literowo-cyfrowe kody identyfikujące (kod rodzaju dokumentu), zgodnie z przyjętymi symbolami (wg normy WIPO ST. 16):*

- Patent – (B1)
- Patent dodatkowy do patentu – (B3)
- Prawo ochronne – (Y1)
- Tłumaczenie na język polski patentu europejskiego – (T3)
- Poprawione tłumaczenie patentu europejskiego – (T4)
- Zmienione po sprzeciwie tłumaczenie patentu europejskiego – (T5)
- Tłumaczenie patentu europejskiego ograniczonego przez uprawnionego zgodnie z art. 105a Konwencji o patencie europejskim – (T6)

## A. WYNAŁAZKI

266

## UDZIELONE PATENTY

(od nr 203 169 do nr 203 392)

B1 (11) **203357** (41) 2005 12 27  
 (51) **A01B 15/14** (2006.01)  
 (21) 376408 (22) 2003 10 08  
 (30) 02 0212508 2002 10 09 FR  
 (86) 2003 10 08 PCT/FR03/02961  
 (87) 2004 04 22 WO04/032601, PCT Gazette nr 17/04  
 (72) Besson Patrick  
 (73) ETABLISSEMENTS GREGOIRE BESSON ET CIE, Montfaucon sur Moine (FR)  
 (54) Urządzenie kontrolujące oraz maszyna pół-zawieszona, taka jak pług

B1 (11) **203356** (41) 2006 04 03  
 (51) **A01B 23/06** (2006.01)  
 (21) 370238 (22) 2004 09 22  
 (72) Klimek Ryszard, Kusiak Roman, Morgiewicz Ludwik  
 (73) Pracowniczy Ośrodek Maszynowy Sp. z o.o., Brodnica (PL)  
 (54) Układ mechaniczny do sterowania i regulacji położenia elementów roboczych zwłaszcza elementów talerzowych, stosowanych w uprawowych maszynach rolniczych

B1 (11) **203258** (41) 2005 06 13  
 (51) **A01K 69/06** (2006.01)  
**A01K 69/08** (2006.01)  
 (21) 363893 (22) 2003 12 05  
 (72) Formicki Krzysztof, Winnicki Aleksander K., Tański Adam  
 (73) Zachodniopomorski Uniwersytet Technologiczny w Szczecinie, Szczecin (PL)  
 (54) Pułapkowe narzędzie połowu raków-bęberek

B1 (11) **203369** (41) 2005 02 07  
 (51) **A01M 1/02** (2006.01)  
**A01M 1/10** (2006.01)  
**A01M 5/00** (2006.01)  
 (21) 361513 (22) 2003 07 31  
 (76) Ćwikliński Leszek, Kraków (PL); Barczyk Andrzej, Gołaczewy (PL)  
 (54) Pułapka do odłowu szkodliwych owadów leśnych, ogrodniczych i rolniczych i sposób odłowu i przechowywania szkodliwych owadów leśnych, ogrodniczych i rolniczych

B1 (11) **203270** (41) 2005 03 07  
 (51) **A01M 5/08** (2006.01)  
**A01M 1/06** (2006.01)  
**A01M 5/00** (2006.01)  
**A01M 1/00** (2006.01)  
 (21) 361959 (22) 2003 09 03  
 (76) Wrzeski Łucjan, Katowice (PL)  
 (54) Sposób niszczenia lub utylizacji owadów znajdujących się w środowisku naturalnym i urządzenie do niszczenia lub utylizacji owadów znajdujących się w środowisku naturalnym

B1 (11) **203263** (41) 2005 01 24  
 (51) **A01N 25/02** (2006.01)  
 (21) 366224 (22) 2001 11 23

(30) 00 00126276 2000 12 01 EP  
 (86) 2001 11 23 PCT/EP01/13658  
 (87) 2002 06 06 WO02/43488, PCT Gazette nr 23/02  
 (72) Taranta Claude, Mansour Peter, Bourgogne Michel, Henriet Michel  
 (73) BAYER CROPSCIENCE S.A., Lyon (FR)  
 (54) Preparat owadobójczy typu emulsji olej w wodzie, sposób wytwarzania preparatu owadobójczego, zastosowanie preparatu owadobójczego i sposób zwalczania szkodników.

B1 (11) **203236** (41) 2005 01 24  
 (51) **A01N 37/36** (2006.01)  
**A01N 47/36** (2006.01)  
**A01N 55/10** (2006.01)  
 (21) 366155 (22) 2001 07 13  
 (30) 00 10036003 2000 07 25 DE  
 (86) 2001 07 13 PCT/EP01/08125  
 (87) 2002 01 31 WO02/07515, PCT Gazette nr 05/02  
 (72) Bickers Udo, Bieringer Hermann, Frisch Gerhard, Hacker Erwin, Huff Hans Philipp  
 (73) BAYER CROPSCIENCE AG, Monheim (DE)  
 (54) Środek chwastobójczy, sposób zwalczania szkodliwych roślin, zastosowanie środka chwastobójczego i sposób jego wytwarzania

B1 (11) **203237** (41) 2005 01 10  
 (51) **A01N 47/24** (2006.01)  
**A01N 43/653** (2006.01)  
**A01N 43/50** (2006.01)  
**A01P 3/00** (2006.01)  
 (21) 365525 (22) 2001 12 13  
 (30) 00 10063046 2000 12 18 DE  
 (86) 2001 12 13 PCT/EP01/14635  
 (87) 2002 06 27 WO02/49438, PCT Gazette nr 26/02  
 (72) Müller Bernd, Ptock Arne, Ammermann Eberhard, Stierl Reinhard, Lorenz Gisela, Strathmann Siegfried, Scherer Maria, Schelberger Klaus, Leyendecker Joachim  
 (73) BASF AKTIENGESELLSCHAFT, Ludwigshafen (DE)  
 (54) Mieszanina grzybobójcza i sposób zwalczania szkodliwych grzybów

B1 (11) **203235** (41) 2005 01 24  
 (51) **A01N 47/36** (2006.01)  
**A01N 25/30** (2006.01)  
**A01P 13/00** (2006.01)  
 (21) 366169 (22) 2001 07 13  
 (30) 00 10036002 2000 07 25 DE  
 (86) 2001 07 13 PCT/EP01/08126  
 (87) 2002 01 31 WO02/07519, PCT Gazette nr 05/02  
 (72) Bickers Udo, Bieringer Hermann, Frisch Gerhard, Hacker Erwin, Huff Hans Philipp  
 (73) BAYER CROPSCIENCE AG, Monheim (DE)  
 (54) Sposób zwalczania roślin Bromus i zastosowanie środka chwastobójczego

B1 (11) **203342** (41) 2005 01 24  
 (51) **A01N 47/36** (2006.01)  
**A01N 41/10** (2006.01)  
**A01P 13/00** (2006.01)  
 (21) 366022 (22) 2001 08 30  
 (30) 00 10043121 2000 08 31 DE  
 (86) 2001 08 30 PCT/EP01/09999  
 (87) 2002 03 07 WO02/17719, PCT Gazette nr 10/02  
 (72) Zagar Cyrill, Nuyken Wessel, Schmidt Oskar, Jäger Karl-Friedrich, Westphalen Karl-Otto  
 (73) BASF SE, Ludwigshafen (DE)  
 (54) Mieszanina chwastobójcza, sposób zwalczania niepożądaney roślinności i zastosowanie mieszaniny chwastobójczej

B1 (11) **203282** (41) 2003 12 29  
 (51) **A21C 5/00** (2006.01)  
 (21) 360751 (22) 2003 06 17  
 (30) 02 10227738 2002 06 21 DE  
 (72) Fiedler Rudolf  
 (73) WERNER & PFLEIDERER LEBENSMITTELTECHNIK GmbH, Dinkelsbühl (DE)  
 (54) Urządzenie do obróbki ciasta

B1 (11) **203185** (41) 2005 02 21  
 (51) **A23G 4/12** (2006.01)  
**A23G 4/08** (2006.01)  
**A23G 4/06** (2006.01)  
 (21) 367462 (22) 2002 06 18  
 (30) 01 886756 2001 06 21 US  
 (86) 2002 06 18 PCT/US02/19350  
 (87) 2003 01 03 WO03/000066, PCT Gazette nr 01/03  
 (72) Robinson Richard S., Bruce Timothy E., Curtis John P., Vroom Donna M., Blackwell Bernie L., Poulsen Poul Norgaard, Gyldenvang Lars  
 (73) COLGATE-PALMOLIVE COMPANY, Nowy Jork (US); GUMLINK A/S, Vejle (DK)  
 (54) Kompozycja gumy do żucia do zwalczania przykrego zapachu oddechu i sposób jej wytwarzania

B1 (11) **203212** (41) 2004 07 26  
 (51) **A23K 1/165** (2006.01)  
**A23K 1/14** (2006.01)  
 (21) 357638 (22) 2001 02 05  
 (30) 00 200000200 2000 02 08 DK  
 (86) 2001 02 05 PCT/EP01/01152  
 (87) 2001 08 16 WO01/58275, PCT Gazette nr 33/01  
 (72) Oestergaard Peter Rahbek, Sjoeholm Carsten, Klunter Anna-Marie  
 (73) DSM IP ASSETS B.V., Heerlen (NL)  
 (54) Zastosowanie trwałej w kwasie proteazy w karmie zwierzęcej oraz w wytwarzaniu kompozycji do stosowania w karmie zwierzęcej, dodatek do karmy zwierzęcej, kompozycja karmy zwierzęcej i sposób obróbki białek roślinnych

B1 (11) **203199** (41) 2002 08 12  
 (51) **A23L 1/227** (2006.01)  
 (21) 351982 (22) 2002 02 01  
 (30) 01 01200379 2001 02 05 EP  
 (72) Braat Petrus Wilhelmus, Klaffke Werner, Tissen Johannes Theodorus Wilhelmus M., Visser Adrianus  
 (73) UNILEVER N.V., Rotterdam (NL)  
 (54) Sposób wytwarzania mieszanki smakowo-zapachowej

B1 (11) **203180** (41) 2004 12 27  
 (51) **A23L 2/44** (2006.01)  
**A23F 3/40** (2006.01)  
 (21) 365044 (22) 2001 05 03  
 (30) 00 0011675 2000 05 15 GB  
 (86) 2001 05 03 PCT/GB01/01928

(87) 2001 11 22 WO01/87080, PCT Gazette nr 47/01  
 (72) Blyth Marian, Kirby Roy Michael, Steels Hazel, Stratford Malcolm  
 (73) UNILEVER N.V., Rotterdam (NL)  
 (54) Napój trwały w temperaturze otoczenia zawierający układ konserwujący i zastosowanie układu konserwującego

B1 (11) **203188** (41) 2004 09 06  
 (51) **A23L 2/44** (2006.01)  
**A23F 3/40** (2006.01)  
 (21) 360148 (22) 2001 05 09  
 (30) 00 0011674 2000 05 15 GB  
 (86) 2001 05 09 PCT/EP01/05303  
 (87) 2001 11 22 WO01/87096, PCT Gazette nr 47/01  
 (72) Kirby Roy Michael, Savage David, Stratford Malcolm  
 (73) UNILEVER N.V., Rotterdam (NL)  
 (54) Napój trwały w temperaturze otoczenia zawierający układ konserwujący i zastosowanie układu konserwującego

B1 (11) **203192** (41) 2004 06 14  
 (51) **A24D 1/02** (2006.01)  
 (21) 356163 (22) 2000 11 29  
 (30) 99 9928853 1999 12 07 GB  
 (86) 2000 11 29 PCT/GB00/04522  
 (87) 2001 06 14 WO01/41590, PCT Gazette nr 24/01  
 (72) Bushby Alison, McAdam Kevin Gerard, Timms Nicholas Leslie  
 (73) BRITISH AMERICAN TOBACCO (INVESTMENTS) LIMITED, Londyn (GB)  
 (54) Wyrób do palenia

B1 (11) **203201** (41) 2005 09 05  
 (51) **A41D 13/12** (2006.01)  
**A61F 7/00** (2006.01)  
 (21) 373667 (22) 2003 06 27  
 (30) 02 0202079 2002 07 03 SE  
 (86) 2003 06 27 PCT/SE03/01132  
 (87) 2004 01 15 WO04/004500, PCT Gazette nr 03/04  
 (72) Malmberg Angelica, Rauk Bergström Tina, Gellerstedt Fredrik  
 (73) MÖLNLYCKE HEALTH CARE AB, Göteborg (SE)  
 (54) Ubiór pacjenta

B1 (11) **203329** (41) 2004 09 06  
 (51) **A44B 13/00** (2006.01)  
 (21) 360079 (22) 2001 06 02  
 (30) 00 10039462 2000 08 12 DE  
 01 20104102 2001 03 09 DE  
 (86) 2001 06 02 PCT/EP01/06316  
 (87) 2002 02 21 WO02/13646, PCT Gazette nr 08/02  
 (72) Kopatz Heinz-Dieter  
 (73) WILLIAM PRYM GMBH & CO. KG, Stolberg (DE)  
 (54) Oczko do wzmacniania obszaru brzegowego wokół otworu w taśmie nośnej i urządzenie do osadzania oczka na taśmie nośnej

B1 (11) **203211** (41) 2004 07 26  
 (51) **A45D 34/00** (2006.01)  
 (21) 357599 (22) 2001 01 16  
 (30) 00 0001038 2000 01 17 GB  
 (86) 2001 01 16 PCT/GB01/00163  
 (87) 2001 07 26 WO01/52693, PCT Gazette nr 30/01  
 (72) Harrop Simon, Goodwin David  
 (73) THE AROMA COMPANY (EUROPE) LIMITED, Wallingford (GB)  
 (54) Urządzenie do dozowania substancji zapachowych

B1 (11) **203204** (41) 2003 03 24  
 (51) **A47C 17/86** (2006.01)  
**A47C 17/16** (2006.01)  
 (21) 354245 (22) 2002 06 04  
 (72) Patella Pino



(73) Gruppo Industriale Styling S.r.l., Altamura (IT)  
 (54) Mechanizm do otomany

B1 (11) **203310** (41) 2005 08 08  
 (51) **A47J 31/54** (2006.01)  
 (21) 373094 (22) 2003 07 03  
 (30) 02 02015461 2002 07 12 EP  
 (86) 2003 07 03 PCT/EP03/07117  
 (87) 2004 01 22 WO04/006742, PCT Gazette nr 04/04  
 (72) Boussemart Christophe, Hu Ruguo, Pulzer Jean-Bernard  
 (73) NESTEC S.A., Vevey (CH)  
 (54) Urządzenie i sposób do ogrzewania płynu

B1 (11) **203276** (41) 2004 10 18  
 (51) **A61C 3/00** (2006.01)  
 (21) 361979 (22) 2001 10 09  
 (30) 00 686142 2000 10 11 US  
 (86) 2001 10 09 PCT/US01/31366  
 (87) 2002 04 18 WO02/30313, PCT Gazette nr 16/02  
 (72) Bergersen Earl O.  
 (73) ORTHO-TAIN, INC., Winnetka (US)  
 (54) Urządzenie do diagnozowania stanu ortodontycznego użytkownika, system do diagnozowania stanu ortodontycznego użytkownika i sposób diagnozowania stanu ortodontycznego użytkownika

B1 (11) **203231** (41) 2004 01 26  
 (51) **A61F 2/60** (2006.01)  
**A61F 2/78** (2006.01)  
 (21) 355058 (22) 2002 07 15  
 (72) Kowal Aleksander, Filipowicz Krzysztof, Spałek Jacek  
 (73) Politechnika Śląska, Gliwice (PL)  
 (54) Gniazdo protezy kończyny dolnej

B1 (11) **203300** (41) 2002 05 06  
 (51) **A61K 31/337** (2006.01)  
**A61K 47/06** (2006.01)  
**A61K 47/22** (2006.01)  
**A61K 47/10** (2006.01)  
**A61P 35/00** (2006.01)  
 (21) 343615 (22) 2000 10 31  
 (72) Janicki Stanisław, Sznitowska Małgorzata, Karaś Władysław, Mroczek Zdzisław, Tyrała Andrzej, Czarnecka Iwona  
 (73) Warszawskie Zakłady Farmaceutyczne POLFA Spółka Akcyjna,, Warszawa (PL); Instytut Chemii Organicznej PAN, Warszawa (PL); Akademia Medyczna, Gdańsk (PL)  
 (54) Stabilna postać farmaceutyczna leku przeciwnowotworowego oraz sposób wytwarzania stabilnej postaci farmaceutycznej leku przeciwnowotworowego

B1 (11) **203304** (41) 2004 06 28  
 (51) **A61K 31/341** (2006.01)  
**A61K 47/02** (2006.01)  
**A61K 47/18** (2006.01)  
**A61P 29/00** (2006.01)  
 (21) 356429 (22) 2001 02 05  
 (30) 00 504741 2000 02 16 US  
 (86) 2001 02 05 PCT/EP01/01155  
 (87) 2001 08 23 WO01/60409, PCT Gazette nr 34/01  
 (72) Jun Chen  
 (73) Merial Limited, Harlow Essex (GB)  
 (54) Formułacja pasty farmaceutycznej lub weterynaryjnej, zastosowanie formułacji pasty i sposób przygotowania formułacji pasty farmaceutycznej lub weterynaryjnej

B1 (11) **203262** (41) 2002 07 01  
 (51) **A61K 31/415** (2006.01)  
**A61P 29/00** (2006.01)  
 (21) 349223 (22) 2000 12 06

(30) 99 60169856 1999 12 09 US  
 00 730663 2000 12 06 US  
 (86) 2000 12 06 PCT/US00/32435  
 (87) 2001 06 14 WO01/42221, PCT Gazette nr 24/01  
 (72) Hageman Michael J., He Xiaorong, Kararli Tugrul T., Mackin Lesley A., Miyake Patricia J., Rohrs Brian R., Stefanski Kevin J.  
 (73) PHARMACIA CORPORATION, PEAPACK (US)  
 (54) Substancja lecznicza celekoksyb, jej zastosowanie i sposób jej wytwarzania, kompozyt celekoksyb-inhibitor krystalizacji i sposób jego wytwarzania, kompozycja farmaceutyczna i sposób jej wytwarzania

B1 (11) **203343** (41) 2002 01 14  
 (51) **A61K 31/5685** (2006.01)  
**A61K 31/381** (2006.01)  
**A61P 19/10** (2006.01)  
 (62) 345887  
 (21) 380786 (22) 1999 06 10  
 (30) 98 096284 1998 06 11 US  
 (86) 1999 06 10 PCT/CA99/00538  
 (87) 1999 12 16 WO99/63974, PCT Gazette nr 50/99  
 (72) Labrie Fernand  
 (73) ENDORECHERCHE INC., Ste-Foy (CA)  
 (54) Kompozycja farmaceutyczna zawierająca dehydroepiandrosteron, pochodną benzotiofenu i farmaceutycznie dopuszczalną zaróbkę, zestaw i zastosowanie dehydroepiandrosteronu

B1 (11) **203216** (41) 2004 09 06  
 (51) **A61K 31/7048** (2006.01)  
**A61K 33/30** (2006.01)  
**A61K 45/06** (2006.01)  
**A61P 31/12** (2006.01)  
**A61P 31/16** (2006.01)  
**A61P 31/04** (2006.01)  
 (21) 360140 (22) 2001 07 23  
 (30) 00 200001152 2000 07 28 DK  
 00 200001316 2000 09 04 DK  
 00 200001935 2000 12 23 DK  
 01 200100007 2001 01 03 DK  
 01 200100827 2001 05 22 DK  
 (86) 2001 07 23 PCT/DK01/00515  
 (87) 2002 02 07 WO02/09699, PCT Gazette nr 06/02  
 (72) Berg Kurt Frimann  
 (73) IMMUPHARM APS, Alborg O (DK)  
 (54) Zastosowanie lecznicze hydroksyetylorutozydów, kompozycja farmaceutyczna zawierająca hydroksyetylorutozyd oraz sól Zn 2 i/lub kompleks Zn 2, zestaw zawierający hydroksyetylorutozyd oraz sól Zn2 i/lub kompleks Zn2, oraz zastosowanie lecznicze kompozycji farmaceutycznej lub zestawu zawierającego hydroksyetylorutozyd oraz sól Zn2 i/lub kompleks Zn2

B1 (11) **203281** (41) 2003 02 10  
 (51) **A61K 35/74** (2006.01)  
**A61P 1/12** (2006.01)  
**A23L 1/29** (2006.01)  
 (21) 350776 (22) 2000 03 02  
 (30) 99 99104922 1999 03 11 EP  
 99 99104924 1999 03 11 EP  
 (86) 2000 03 02 PCT/EP00/01798  
 (87) 2000 09 14 WO00/53202, PCT Gazette nr 37/00  
 (72) Reniero Roberto, Bruessow Harald, Rochat Florence, Von Der Weid Thierry, Blum-Sperisen Stephanie, Neeser Jean-Richard, Servin Alain  
 (73) SOCIETE DES PRODUITS NESTLE S.A., Vevey (CH)  
 (54) Zastosowanie supernatantu pochodzącego z hodowli szczepu Lactobacillus paracasei CNCM I-2116 (NCC 2461) i kompozycja spożywcza lub farmaceutyczna

B1 (11) **203279** (41) 2001 05 21  
 (51) **A61K 38/17** (2006.01)  
**A61P 35/00** (2006.01)  
 (21) 342063 (22) 1999 01 29  
 (30) 98 60073112 1998 01 30 US  
 98 60073410 1998 02 02 US  
 (86) 1999 01 29 PCT/US99/01928  
 (87) 1999 08 05 WO99/38525, PCT Gazette nr 31/99  
 (72) Browning Jeffrey, Thorbecke Jeanette, Tsiagbe Vincent  
 (73) BIOGEN IDEC MA INC., Cambridge (US); NEW YORK UNIVERSITY,  
 New York (US)  
 (54) Zastosowanie czynnika hamującego oddziaływanie pomiędzy  
 LT-β i jej receptorem

B1 (11) **203193** (41) 2004 01 26  
 (51) **A61K 8/04** (2006.01)  
**A61K 8/25** (2006.01)  
**A61Q 15/00** (2006.01)  
 (21) 354575 (22) 2000 03 31  
 (30) 99 9908223 1999 04 12 GB  
 (86) 2000 03 31 PCT/GB00/01230  
 (87) 2000 10 19 WO00/61094, PCT Gazette nr 42/00  
 (72) Esser Isabelle Claire Helene Marie, Franklin Kevin Ronald,  
 Grainger Lynda, Kowalski Adam Jan, Rowe Kathryn Elizabeth  
 (73) UNILEVER N.V., Rotterdam (NL)  
 (54) Przeciwpotowa kompozycja w postaci strukturyzowanej emulsji  
 i sposób jej wytwarzania

B1 (11) **203190** (41) 2004 08 23  
 (51) **A61K 8/19** (2006.01)  
**A61K 8/25** (2006.01)  
**A61Q 11/00** (2006.01)  
 (21) 359040 (22) 2001 05 09  
 (30) 00 00304577 2000 05 30 EP  
 (86) 2001 05 09 PCT/EP01/05250  
 (87) 2001 12 06 WO01/91710, PCT Gazette nr 49/01  
 (72) Singleton Stephen John, Pickles Matthew  
 (73) UNILEVER N.V., Rotterdam (NL)  
 (54) Doustna kompozycja zawierająca kredę

B1 (11) **203249** (41) 2004 11 02  
 (51) **A61K 8/22** (2006.01)  
**A61K 48/42** (2006.01)  
**A61K 8/49** (2006.01)  
**A61Q 11/00** (2006.01)  
 (21) 362435 (22) 2001 11 26  
 (30) 00 00311230 2000 12 15 EP  
 (86) 2001 11 26 PCT/EP01/13829  
 (87) 2002 06 20 WO02/47638, PCT Gazette nr 25/02  
 (72) Joiner Andrew, Waterfield Philip Christopher, Thornthwaite  
 David William  
 (73) UNILEVER N.V., Rotterdam (NL)  
 (54) Doustna kompozycja czyszcząca zęby

B1 (11) **203187** (41) 2005 01 10  
 (51) **A61K 8/22** (2006.01)  
**A61K 8/44** (2006.01)  
**A61Q 11/00** (2006.01)  
 (21) 365518 (22) 2001 12 07  
 (30) 01 01300336 2001 01 16 EP  
 (86) 2001 12 07 PCT/EP01/14496  
 (87) 2002 07 18 WO02/55043, PCT Gazette nr 29/02  
 (72) Bhakoo Manmohan, Joiner Andrew, Steele Karen Anne, Taylor  
 David, Thompson Katherine Mary, Thornthwaite David Wiliam  
 (73) UNILEVER N.V., Rotterdam (NL)  
 (54) Doustna kompozycja zawierająca kwas pikolinowy i cząstki  
 nadtlenkowe oraz jej zastosowanie

B1 (11) **203209** (41) 2005 05 16  
 (51) **A61K 9/08** (2006.01)  
**A61K 47/10** (2006.01)  
**A61P 11/10** (2006.01)  
 (21) 370068 (22) 2002 09 27  
 (30) 01 974347 2001 10 10 US  
 (86) 2002 09 27 PCT/US02/30641  
 (87) 2003 04 17 WO03/030877, PCT Gazette nr 16/03  
 (72) Dobrozi Douglas Joseph, Hayes Jerry William II, Bealin-Kelly  
 Francis Joseph David, Khanolkar Jayant Eknath, Mullet Benoit  
 Maurice, de la Harpe Shane Michael, Robbins Brian James  
 (73) THE PROCTER & GAMBLE COMPANY, Cincinnati (US)  
 (54) Doustna ciekła kompozycja zawierająca gwajafenezynę i za-  
 stosowanie tej kompozycji

B1 (11) **203354** (41) 2004 08 23  
 (51) **A61K 9/107** (2006.01)  
**A61K 47/14** (2006.01)  
**A61K 38/00** (2006.01)  
 (21) 359601 (22) 2001 05 23  
 (30) 00MI 1173 2000 05 26 IT  
 (86) 2001 05 23 PCT/EP01/05949  
 (87) 2001 11 29 WO01/89479, PCT Gazette nr 48/01  
 (72) Autuori Francesco, Bianchini Carlo, Bottoni Giuseppe, Leoni  
 Flavio, Mascagni Paolo, Monzani Walmer, Piccolo Oreste  
 (73) ITALFARMACO S.P.A., Mediolan (IT)  
 (54) Trwała, biologicznie kompatybilna, dobrze tolerowana wodno-  
 olejowa mikroemulsja, zawierająca środek powierzchniowo czynny,  
 wodną fazę hydrofilową i olejową fazę hydrofobową i jej zastoso-  
 wanie

B1 (11) **203297** (41) 2005 04 18  
 (51) **A61K 9/16** (2006.01)  
**A61K 9/20** (2006.01)  
 (21) 369504 (22) 2001 10 15  
 (86) 2001 10 15 PCT/DK01/00677  
 (87) 2003 04 24 WO03/032952, PCT Gazette nr 17/03  
 (72) Svann Klüver Jepsen  
 (73) FERRING BV, Hoofddorp (NL)  
 (54) Sposób wytwarzania granulek zawierających kwas 5-amino-  
 salicylowy (5-ASA), sposób wytwarzania tabletek do stosowania w  
 leczeniu wrzodziejącego zapalenia okrężnicy lub choroby Crohna  
 oraz granulaty i tabletki wytworzone tymi sposobami

B1 (11) **203177** (41) 2004 06 28  
 (51) **A61K 9/19** (2006.01)  
**A61K 38/37** (2006.01)  
 (62) 356453  
 (21) 382288 (22) 2000 02 22  
 (30) 99 255279 1999 02 22 US  
 99 452752 1999 12 01 US  
 (86) 2000 02 22 PCT/US00/40068  
 (87) 2000 08 24 WO00/48635, PCT Gazette nr 34/00  
 (72) Besman Marc, Bjornson Erik, Jameel Feroz, Kashi Ramesh, Pikal  
 Michael, Tchessalov Serguei, Carpenter John  
 (73) University of Connecticut, Farmington (US); Baxter International  
 Inc., Deerfield (US)  
 (54) Sposób liofilizacji wodnego preparatu farmaceutycznego

B1 (11) **203217** (41) 2004 09 20  
 (51) **A61K 9/22** (2006.01)  
**A61K 47/38** (2006.01)  
 (21) 360670 (22) 2001 09 28  
 (30) 00 1016295 2000 09 29 NL  
 00 00203381 2000 09 29 EP  
 (86) 2001 09 28 PCT/EP01/11285  
 (87) 2002 04 04 WO02/26214, PCT Gazette nr 14/02

(72) Gorissen Henricus R.M., Frijlink Henderik W.  
 (73) SOLVAY PHARMACEUTICALS B.V., Weesp (NL)  
 (54) Farmaceutyczny hydrofilowy preparat matrycowy oraz sposób jego wytwarzania

B1 (11) **203248** (41) 2005 07 25

(51) **A61K 9/48** (2006.01)  
**A61K 31/137** (2006.01)  
**A61K 31/397** (2006.01)  
**A61K 47/14** (2006.01)

(21) 372708 (22) 2002 12 20  
 (30) 01 0116638 2001 12 21 FR  
 (86) 2002 12 20 PCT/FR02/04514  
 (87) 2003 07 03 WO03/053431, PCT Gazette nr 27/03  
 (72) Cote Sophie, Bobineau Valerie, Peracchia Maria-Teresa  
 (73) AVENTIS PHARMA S.A., Antony (FR)  
 (54) Stabilina kompozycja farmaceutyczna i sposób jej wytwarzania

B1 (11) **203316** (41) 2004 09 06

(51) **A61K 9/72** (2006.01)  
**A61K 31/5386** (2006.01)  
**A61P 11/06** (2006.01)  
**A61P 11/08** (2006.01)

(21) 360405 (22) 2001 10 24  
 (30) 00 10054036 2000 10 31 DE  
 (86) 2001 10 24 PCT/EP01/12292  
 (87) 2002 05 10 WO02/36104, PCT Gazette nr 19/02  
 (72) Niklaus-Humke Barbara, Schmelzer Christel, Barth Petra, Drechsel Karin  
 (73) BOEHRINGER INGELHEIM PHARMA GMBH & CO.KG, Ingelheim am Rhein (DE)  
 (54) Preparat farmaceutyczny do inhalacji roztworu zawierającego sól tiotropium, zastosowanie preparatu i sposób wytwarzania

B1 (11) **203328** (41) 2004 11 15

(51) **A61L 27/32** (2006.01)  
 (62) 359960  
 (21) 386743 (22) 2003 05 05  
 (72) Haberko Krzysztof, Haberko Maria, Pyda Waldemar, Pędzich Zbigniew, Chłopek Jan, Mazgawa Włodzimierz, Bućko Mirosław, Sawicki Bogdan  
 (73) Akademia Górniczo-Hutnicza im. Stanisława Staszica, Kraków (PL)  
 (54) Sposób otrzymywania naturalnego hydroksyapatytu z kości zwierzęcych

B1 (11) **203183** (41) 2005 09 05

(51) **A61M 15/00** (2006.01)  
 (21) 373584 (22) 2002 09 06  
 (30) 01 60317706 2001 09 06 US  
 (86) 2002 09 06 PCT/US02/30308  
 (87) 2003 03 20 WO03/022332, PCT Gazette nr 12/03  
 (72) Abrams Andrew L., Gumaste Anand V.  
 (73) MICRODOSE TECHNOLOGIES, INC., Monmouth Junction (US)  
 (54) Inhalator suchego proszku

B1 (11) **203274** (41) 2003 12 01

(51) **A61M 25/00** (2006.01)  
 (21) 353880 (22) 2000 07 19  
 (30) 99 363228 1999 07 19 US  
 (86) 2000 07 19 PCT/US00/19746  
 (87) 2001 01 25 WO01/05210, PCT Gazette nr 04/01  
 (72) Deniega Jose Castillo, Massengale Roger, Rake Kenneth W.  
 (73) I-FLOW CORPORATION, Lake Forest (US)  
 (54) Cewnik do równomiernego dostarczania płynu do obszaru anatomicznego oraz sposób wytwarzania takiego cewnika

B1 (11) **203349** (41) 2003 12 01

(51) **A61M 25/00** (2006.01)

(62) 353880  
 (21) 384173 (22) 2000 07 19  
 (30) 99 363228 1999 07 19 US  
 (86) 2000 07 19 PCT/US00/19746  
 (87) 2001 01 25 WO01/05210, PCT Gazette nr 04/01  
 (72) Deniega Jose Castillo, Massengale Roger, Rake Kenneth W.  
 (73) I-FLOW CORPORATION, Lake Forest (US)  
 (54) Cewnik do dostarczania płynu do obszaru anatomicznego oraz sposób wytwarzania takiego cewnika

B1 (11) **203267** (41) 2004 11 29

(51) **A61M 5/142** (2006.01)  
**A61M 39/28** (2006.01)  
 (21) 363987 (22) 2002 04 11  
 (30) 01 848790 2001 05 04 US  
 (86) 2002 04 11 PCT/US02/11317  
 (87) 2002 11 14 WO02/89876, PCT Gazette nr 46/02  
 (72) Morris Matthew G., Hurtado Victor R.  
 (73) CARDINAL HEALTH 303, INC., San Diego (US)  
 (54) Perystaltyczna pompa infuzyjna

B1 (11) **203189** (41) 2004 09 06

(51) **A61M 5/30** (2006.01)  
**A61M 5/31** (2006.01)  
**A61M 5/24** (2006.01)  
**A61M 5/28** (2006.01)  
 (21) 360135 (22) 2001 05 22  
 (30) 00 0001894 2000 05 22 SE  
 (86) 2001 05 22 PCT/SE01/01146  
 (87) 2001 11 29 WO01/89614, PCT Gazette nr 48/01  
 (72) Hjertman Birger  
 (73) PHARMACIA AB, Sztokholm (SE)  
 (54) Urządzenie wstrzykujące

B1 (11) **203322** (41) 2004 11 29

(51) **A61M 5/32** (2006.01)  
**A61B 17/34** (2006.01)  
 (21) 363867 (22) 2002 03 15  
 (30) 01 200100483 2001 03 23 DK  
 (86) 2002 03 15 PCT/DK02/00175  
 (87) 2002 10 03 WO02/76540, PCT Gazette nr 40/02  
 (72) Klint Henrik Sonderskov, Higaki Yoshio  
 (73) NOVO NORDISK A/S, Bagsvaerd (DK); NIPRO CORPORATION, Osaka (JP)  
 (54) Zespół igły do zastrzyków

B1 (11) **203271** (41) 2004 10 18

(51) **A62D 3/30** (2006.01)  
**B09B 3/00** (2006.01)  
 (21) 362311 (22) 2002 02 25  
 (30) 01 730 2001 02 26 CZ  
 (86) 2002 02 25 PCT/CZ02/00011  
 (87) 2002 09 06 WO02/068062, PCT Gazette nr 36/02  
 (72) Slivka Vladimir  
 (73) Adamec Zdenek, Razova (CZ)  
 (54) Sposób utylizacji niebezpiecznych odpadów zawierających metale ciężkie

B1 (11) **203383** (41) 2004 08 09

(51) **A63B 5/02** (2006.01)  
 (21) 358518 (22) 2003 01 30  
 (76) Szczepanik Wiesław, Piotrków Trybunalski (PL)  
 (54) Mechanizm przesuwu wspornika poprzeczki

B1 (11) **203307** (41) 2005 10 03

(51) **B01D 33/19** (2006.01)  
 (21) 374213 (22) 2003 10 02

(30) 02 0200574 2002 10 04 BE  
 (86) 2003 10 02 PCT/BE03/00165  
 (87) 2004 04 15 WO04/030791, PCT Gazette nr 16/04  
 (72) Kurowski Serge  
 (73) PRAYON TECHNOLOGIES, Engis (BE)  
 (54) Rozdzielacz do filtra obrotowego i filtr obrotowy wyposażony w taki rozdzielacz

B1 (11) **203331** (41) 2006 03 20  
 (51) **B01D 47/02** (2006.01)  
 (21) 369944 (22) 2004 09 08  
 (72) Dopierała Tadeusz, Dopierała Lidia  
 (73) Dopierała Lidia, Dopierała Tadeusz PIAST Zakład Wielobranżowy, Koło (PL)  
 (54) Urządzenie do mokrego oczyszczania powietrza

B1 (11) **203360** (41) 2005 12 12  
 (51) **B01F 15/02** (2006.01)  
**B01F 3/18** (2006.01)  
**B02C 21/02** (2006.01)  
 (21) 368261 (22) 2004 05 31  
 (72) Wycisk Andrzej, Wróblewski Franciszek, Klimanek Karol, Kałus Mirosław, Warzecha Bolesław  
 (73) Ciepłownia RYDUŁTOWY Sp. z o.o., Rydułtowy (PL)  
 (54) Sposób produkcji i transportu wieloskładnikowej mieszaniny paliwowej i urządzenie do równoczesnego rozdrabniania i mieszania

B1 (11) **203226** (41) 2004 05 17  
 (51) **B01J 2/16** (2006.01)  
**B01J 8/24** (2006.01)  
**B01J 8/34** (2006.01)  
 (21) 355838 (22) 2000 12 04  
 (30) 99 19996227 1999 12 15 NO  
 (86) 2000 12 04 PCT/NO00/00410  
 (87) 2001 06 21 WO01/43861, PCT Gazette nr 25/01  
 (72) Ingels Rune, Vanmarcke Luc, Nevejans Rudy, Elderson Roeland, Klonteig Jon Gunstein  
 (73) YARA INTERNATIONAL ASA, Oslo (NO)  
 (54) Granulator klasyfikacyjny ze złożem fluidalnym oraz sposób granulacji w złożu fluidalnym materiału zasilającego

B1 (11) **203220** (41) 2005 01 10  
 (51) **B21B 11/00** (2006.01)  
**B21B 37/58** (2006.01)  
**B21B 1/22** (2006.01)  
 (21) 361148 (22) 2003 07 08  
 (76) Grosman Franciszek, Ruda Śląska (PL); Pawlicki Jacek, Katowice (PL); Korbel Andrzej, Kraków (PL); Bochniak Włodzimierz, Kraków (PL); Kiełpiński Ryszard, Katowice (PL); Tomecki Lucjan, Mysłowice (PL)  
 (54) Sposób walcowania, zwłaszcza metali oraz klatka walcownicza do walcowania, zwłaszcza metali

B1 (11) **203382** (41) 2003 11 17  
 (51) **B23B 5/16** (2006.01)  
**B23C 3/12** (2006.01)  
 (21) 353838 (22) 2002 05 13  
 (72) Gołąbiewski Zbigniew, Dobrogowski Mirosław Julian  
 (73) PROMOTECH Spółka z o.o., Białystok (PL)  
 (54) Zespół posuwu, zwłaszcza do ukosowarek do rur

B1 (11) **203228** (41) 2004 05 31  
 (51) **B23K 11/14** (2006.01)  
**B23K 11/10** (2006.01)  
 (21) 357321 (22) 2002 11 25  
 (72) Przewrocki Jan, Papkała Hubert, Szczepański Dariusz, Michoń Tomasz

(73) Instytut Spawalnictwa, Gliwice (PL)  
 (54) Urządzenie do automatycznego zgrzewania kołków

B1 (11) **203345** (41) 2004 06 14  
 (51) **B23K 11/24** (2006.01)  
**B23K 11/00** (2006.01)  
 (21) 357488 (22) 2002 12 02  
 (72) Grzesik Bogusław, Mikno Zygmunt  
 (73) Instytut Spawalnictwa, Gliwice (PL)  
 (54) Zgrzewarka rezystancyjna

B1 (11) **203244** (41) 2001 08 27  
 (51) **B23P 15/32** (2006.01)  
 (21) 346203 (22) 2001 02 27  
 (76) Haś Zdzisław, Łódź (PL)  
 (54) Sposób wytwarzania wiertel

B1 (11) **203295** (41) 2003 06 02  
 (51) **B24D 18/00** (2006.01)  
**B24D 5/00** (2006.01)  
 (21) 357504 (22) 2002 12 03  
 (72) Karpiński Tadeusz, Sieniawski Jarosław  
 (73) Politechnika Koszalińska, Koszalin (PL)  
 (54) Ściernica walcowa i forma do jej wytwarzania

B1 (11) **203288** (41) 2005 02 21  
 (51) **B24D 3/28** (2006.01)  
 (21) 361722 (22) 2003 08 18  
 (76) Motyl Zdzisław, Lublin (PL); Motyl Jarosław, Lublin (PL); Motyl Wojciech, Lublin (PL)  
 (54) Ściernica do cięcia, sposób wytwarzania ściernic do cięcia oraz zespół urządzeń stosowany do wytwarzania ściernic według sposobu

B1 (11) **203191** (41) 2003 04 22  
 (51) **B25D 17/22** (2006.01)  
 (21) 356629 (22) 2002 10 14  
 (30) 01 01811005 2001 10 15 EP  
 (72) Kristen Ferdinand, Daxenberger Hubert  
 (73) HILTI Aktiengesellschaft, Schaan (LI)  
 (54) Urządzenie ręczne z elektrycznie napędzanym narzędziem i elektropneumatycznym mechanizmem uderzeniowym

B1 (11) **203337** (41) 2003 11 17  
 (51) **B25D 17/24** (2006.01)  
**F16F 7/116** (2006.01)  
 (21) 353814 (22) 2002 05 10  
 (72) Michalczyk Jerzy, Majkut Leszek  
 (73) Akademia Górniczo-Hutnicza im. St. Staszica, Kraków (PL)  
 (54) Wibrozolator

B1 (11) **203365** (41) 2004 05 04  
 (51) **B29C 39/44** (2006.01)  
 (21) 356755 (22) 2002 10 21  
 (72) Sekuła Robert, Saj Piotr  
 (73) ABB Sp. z o.o., Warszawa (PL)  
 (54) Sposób kontroli prawidłowości kształtu odlewanego produktu i układ do kontroli prawidłowości kształtu odlewanego produktu

B1 (11) **203302** (41) 2003 04 07  
 (51) **B32B 25/02** (2006.01)  
**B29C 70/08** (2006.01)  
 (21) 356150 (22) 2002 09 19  
 (30) 01 20115945 2001 09 27 DE  
 (72) Halterbeck Walter, Kaldenhoff Ralf  
 (73) Thomas Josef Heimbach Gesellschaft mit beschränkter Haftung & Co., Düren (DE)  
 (54) Wkładka dociskowa

B1 (11) **203198** (41) 2001 10 22  
 (51) **B32B 27/32** (2006.01)  
**B32B 27/34** (2006.01)  
**B32B 15/085** (2006.01)  
**B32B 15/088** (2006.01)  
**B32B 15/20** (2006.01)  
**B65D 65/40** (2006.01)  
 (21) 347057 (22) 2001 04 13  
 (30) 00 10019072 2000 04 18 DE  
 (72) Gross Joan, Ginter Herbert, Sieber Roland  
 (73) HILTI AKTIENGESELLSCHAFT, Schaan (LI)  
 (54) Torba do mas zaprawowych

B1 (11) **203359** (41) 2005 02 21  
 (51) **B32B 29/00** (2006.01)  
**B31F 1/07** (2006.01)  
**B32B 3/28** (2006.01)  
**D21H 27/30** (2006.01)  
 (21) 367482 (22) 2002 06 05  
 (30) 01 0114680 2001 06 15 GB  
 (86) 2002 06 05 PCT/EP02/06179  
 (87) 2002 12 27 WO02/103112, PCT Gazette nr 52/02  
 (72) Müller Heinz-Jürgen  
 (73) SCA HYGIENE PRODUCTS GMBH, Mannheim (DE)  
 (54) Wielowarstwowy wyrób bibułkowy i sposób wytwarzania wielowarstwowego wyrobu bibułkowego

B1 (11) **203291** (41) 2005 02 21  
 (51) **B41J 2/14** (2006.01)  
**B41J 2/175** (2006.01)  
 (21) 367448 (22) 2002 08 27  
 (30) 01 966593 2001 09 28 US  
 (86) 2002 08 27 PCT/US02/27350  
 (87) 2003 04 10 WO03/029010, PCT Gazette nr 15/03  
 (72) Browning Robert N.K., Driggers Matt G., Stathem Ralph L., Tucker Mark Daniel, Mahoney Patrick G.  
 (73) HEWLETT-PACKARD COMPANY, Palo Alto (US)  
 (54) Kasetka wyrzucająca kropelki płynu i obwód łączący

B1 (11) **203296** (41) 2005 03 07  
 (51) **B41J 2/14** (2006.01)  
 (21) 367781 (22) 2002 08 27  
 (30) 01 967567 2001 09 28 US  
 (86) 2002 08 27 PCT/US02/27349  
 (87) 2003 05 01 WO03/035400, PCT Gazette nr 18/03  
 (72) Browning Robert N.K., Driggers Matt G., Stathem Ralph L., Tucker Mark Daniel, Mahoney Patrick G.  
 (73) HEWLETT-PACKARD COMPANY, Palo Alto (US)  
 (54) Kasetka wyrzucająca kropelki płynu

B1 (11) **203175** (41) 2005 02 21  
 (51) **B41J 2/175** (2006.01)  
 (21) 367303 (22) 2002 09 10  
 (30) 01 952369 2001 09 11 US  
 (86) 2002 09 10 PCT/US02/28832  
 (87) 2003 03 20 WO03/022589, PCT Gazette nr 12/03  
 (72) Farr Isaac, Miller Steven N., Zhang Steve H.  
 (73) HEWLETT-PACKARD COMPANY, Palo Alto (US)  
 (54) Zasobnik wyrzucający płyn, taśma do uszczelnienia dysz w zasobniku wyrzucającym płyn oraz sposób rozłączalnego uszczelnienia dysz warstwy dyszowej w zasobniku wyrzucającym płyn

B1 (11) **203203** (41) 2005 02 21  
 (51) **B42D 15/00** (2006.01)  
 (21) 367452 (22) 2002 09 19  
 (30) 01 10146912 2001 09 24 DE  
 (86) 2002 09 19 PCT/EP02/10537  
 (87) 2003 04 10 WO03/029019, PCT Gazette nr 15/03

(72) Bauer Michael, Bochmann Werner  
 (73) GIESECKE & DEVRIENT GMBH, Monachium (DE)  
 (54) Sposób nadawania indywidualnych cech dokumentom zabezpieczonym i dokument zabezpieczony

B1 (11) **203308** (41) 2007 11 26  
 (51) **B60P 3/06** (2006.01)  
**B62D 63/06** (2006.01)  
 (21) 379729 (22) 2006 05 19  
 (72) Gniot Kazimierz  
 (73) Gniot Kazimierz P.P.U.H. GNIOTPOL, Kurznie (PL)  
 (54) Zestaw do prezentacji pojazdów zwłaszcza samochodów terenowych

B1 (11) **203197** (41) 2004 05 17  
 (51) **B60R 9/04** (2006.01)  
**B60R 9/10** (2006.01)  
 (21) 357065 (22) 2002 11 12  
 (76) Ibek Paweł, Kraków (PL)  
 (54) Dachowy bagażnik samochodowy

B1 (11) **203353** (41) 2005 04 18  
 (51) **B61D 33/00** (2006.01)  
**B60N 2/24** (2006.01)  
 (21) 362731 (22) 2003 10 09  
 (72) Kowalski Maciej, Lindner Tomasz Włodzimierz  
 (73) Kowalski Maciej TAPS Specjalistyczny Zakład Tapicerstwa Komunikacyjnego, Łódź (PL)  
 (54) Miejsce siedzące w pomieszczeniach wyposażonych co najmniej w dwie meblowe półki, zwłaszcza w kolejowych wagonach sypialnych, kabinach promów i statków

B1 (11) **203315** (41) 2000 10 09  
 (51) **B61F 1/10** (2006.01)  
**B61F 1/00** (2006.01)  
**B61G 9/00** (2006.01)  
 (21) 339333 (22) 2000 03 30  
 (30) 99 283081 1999 03 31 US  
 (72) Kaufhold Horst T., Compton Douglas L., Toussaint Brian A., Butler Ronald G., Jr., Ladendorf Jeffery R.  
 (73) Amsted Industries Incorporated, Chicago (US)  
 (54) Belka sprzęgowa o lekkiej konstrukcji

B1 (11) **203218** (41) 2004 10 18  
 (51) **B62B 3/02** (2006.01)  
 (21) 359641 (22) 2003 04 10  
 (72) Szczecina Adam, Garstka Jacek  
 (73) DORA METAL Sp. z o.o., Czarnków (PL)  
 (54) Wózek prezentacyjny

B1 (11) **203314** (41) 2004 09 06  
 (51) **B65B 1/00** (2006.01)  
 (21) 358861 (22) 2003 02 24  
 (72) Połomski Zbigniew, Długosz Edward  
 (73) Ośrodek Badawczo-Rozwojowy Mechanizacji Pakowania EMPAK, Kraków (PL)  
 (54) Urządzenie do pakowania małych obłych przedmiotów

B1 (11) **203285** (41) 2001 07 30  
 (51) **B65B 69/00** (2006.01)  
**A24C 5/356** (2006.01)  
 (21) 345234 (22) 2001 01 18  
 (30) 00 10002190 2000 01 19 DE  
 (72) Fliegel Richard, Janthur Thomas, Kaya Recep  
 (73) Hauni Maschinenbau Aktiengesellschaft, Hamburg (DE)  
 (54) Sposób automatycznego otwierania i opróżniania zamkniętych kartonów oraz urządzenie do automatycznego otwierania zamkniętych kartonów

B1 (11) **203352** (41) 2005 02 07  
 (51) **B65B 9/15** (2006.01)  
 (21) 366913 (22) 2002 06 12  
 (30) 01 0114312 2001 06 12 GB  
 (86) 2002 06 12 PCT/GB02/02627  
 (87) 2002 12 19 WO02/100723, PCT Gazette nr 51/02  
 (72) Tannock Robert William  
 (73) SANGENIC INTERNATIONAL LIMITED, Northumberland (GB)  
 (54) Szpula urządzenia do przechowywania odpadów, urządzenie do przechowywania odpadów i sposób ładowania folii w postaci rękawa na szpulę urządzenia do przechowywania

B1 (11) **203333** (41) 2006 02 06  
 (51) **B65D 23/06** (2006.01)  
 (21) 377402 (22) 2004 01 05  
 (30) 03 1022297 2003 01 02 NL  
 (86) 2004 01 05 PCT/NL04/00001  
 (87) 2004 07 22 WO04/060752, PCT Gazette nr 30/04  
 (72) Kerkhof Patrick Lambertus, Witteveen Eelco Jan Gerardus, Zweekhorst Arnoldus Willem  
 (73) VACU VIN INNOVATIONS LTD., Queensway (GI)  
 (54) Wylewka

B1 (11) **203379** (41) 2006 09 04  
 (51) **B65D 30/16** (2006.01)  
**B65D 33/06** (2006.01)  
**B65D 75/00** (2006.01)  
 (21) 379418 (22) 2004 09 29  
 (30) 03 0302630 2003 10 02 SE  
 (86) 2004 09 29 PCT/SE04/01387  
 (87) 2005 04 07 WO05/030597, PCT Gazette nr 14/05  
 (72) Rosen Ake  
 (73) ECO LEAN RESEARCH & DEVELOPMENT A/S, Copenhagen (DK)  
 (54) Półfabrykat pojemnika i wykonany z niego pojemnik

B1 (11) **203215** (41) 2005 04 18  
 (51) **B65D 33/28** (2006.01)  
**B65D 33/16** (2006.01)  
 (21) 362725 (22) 2003 10 09  
 (72) Moskwa Krzysztof  
 (73) KZWM OGNIOPHON SPÓŁKA AKCYJNA, Andrychów (PL)  
 (54) Zacisk

B1 (11) **203346** (41) 2004 08 09  
 (51) **B65D 45/32** (2006.01)  
**B65D 55/06** (2006.01)  
**B65D 50/00** (2006.01)  
 (21) 358567 (22) 2003 02 03  
 (76) Lewandowski Kazimierz, Świecie (PL)  
 (54) Plomba tworzywowa

B1 (11) **203338** (41) 2004 09 06  
 (51) **B65D 47/06** (2006.01)  
 (21) 360586 (22) 2001 09 12  
 (30) 00 0011718 2000 09 14 FR  
 (86) 2001 09 12 PCT/FR01/02831  
 (87) 2002 03 21 WO02/22455, PCT Gazette nr 12/02  
 (72) Granger Jacques, Bourreau Jean-Marie  
 (73) ALCAN PACKAGING CAPSULES, Courbevoie (FR)  
 (54) Urządzenie wylewające oraz nasadka zamykająca

B1 (11) **203284** (41) 2005 10 31  
 (51) **B65D 5/08** (2006.01)  
**B65D 5/20** (2006.01)  
 (21) 367640 (22) 2004 04 29  
 (76) Grab Mirosław Jacek, Szczecin (PL)  
 (54) Składane opakowanie i sposób systemowego pakowania w składane opakowanie

B1 (11) **203370** (41) 2003 12 15  
 (51) **B65D 5/08** (2006.01)  
**B65D 5/18** (2006.01)  
 (21) 360716 (22) 2003 06 16  
 (72) Michta Adam  
 (73) DS SMITH POLSKA S.A., Kielce (PL)  
 (54) Opakowanie składane, ekspozycyjne

B1 (11) **203286** (41) 2004 08 23  
 (51) **B65D 5/74** (2006.01)  
 (21) 359221 (22) 2001 07 10  
 (30) 00 10056399 2000 11 14 DE  
 (86) 2001 07 10 PCT/EP01/07942  
 (87) 2002 05 23 WO02/40360, PCT Gazette nr 21/02  
 (72) Schellenberg Frank Mario, Simon Rodolfo  
 (73) TETRA LAVAL HOLDINGS & FINANCE S.A., Pully (CH)  
 (54) Zespół otwierający kartonowego pojemnika, zwłaszcza dla produktów ciekłych oraz przykrywa tego zespołu otwierającego

B1 (11) **203350** (41) 2002 10 21  
 (51) **B65D 75/60** (2006.01)  
**B65D 30/16** (2006.01)  
 (21) 349998 (22) 2000 03 29  
 (30) 99 199900426 1999 03 29 DK  
 (86) 2000 03 29 PCT/DK00/00154  
 (87) 2000 10 05 WO00/58174, PCT Gazette nr 40/00  
 (72) Schulz Werner  
 (73) AMCOR FLEXIBLES A/S, HORSSENS (DK)  
 (54) Torebka stojąca

B1 (11) **203358** (41) 2006 02 20  
 (51) **B65D 81/00** (2006.01)  
**A47J 31/06** (2006.01)  
 (21) 377928 (22) 2004 01 23  
 (30) 03 0301698 2003 01 24 GB  
 (86) 2004 01 23 PCT/GB04/00268  
 (87) 2004 08 05 WO04/065256, PCT Gazette nr 32/04  
 (72) Halliday Andrew, Lloyd Adam, Panesar Satwinder, Smith David  
 (73) KRAFT FOODS R & D, INC., Munich (DE)  
 (54) Nabój do wytwarzania napojów

(11) **203225** (41) 2002 05 20  
 (51) **B65D 81/34** (2006.01)  
 (21) 350510 (22) 2001 11 05  
 (30) 00 10054882 2000 11 06 DE  
 (72) Schäfer Ekkehardt  
 (73) World-Pac International AG, Vaduz (LI)  
 (54) Osłonka opakowaniowa dla środków spożywczych i sposób jej wytwarzania

B1 (11) **203366** (41) 2004 08 09  
 (51) **B65D 85/10** (2006.01)  
 (21) 358327 (22) 2001 05 02  
 (30) 00 10025062 2000 05 23 DE  
 (86) 2001 05 02 PCT/EP01/04910  
 (87) 2001 11 29 WO01/89961, PCT Gazette nr 48/01  
 (72) Focke Heinz  
 (73) FOCKE & CO. (GMBH & CO. KG), Verden (DE)  
 (54) Opakowanie zbiorcze dla papierosów

B1 (11) **203229** (41) 2004 07 12  
 (51) **B65G 19/28** (2006.01)  
 (21) 358028 (22) 2002 12 30  
 (72) Hajduk Jan, Szyszka Artur, Lisiecki Krzysztof, Kiepusa Rafał  
 (73) SIGMA S.A., Barak (PL)  
 (54) Rynna przenośnika zgrzeblowego

B1 (11) **203269** (41) 2003 12 01  
 (51) **B65G 19/28** (2006.01)  
 (21) 360075 (22) 2003 05 12  
 (30) 02 10222598 2002 05 17 DE  
 (72) Vorsteher Dirk, Merten Gerhard, Fischer Frank, Wirtz Jörg, Schmidt Siegfried, Broszat Martin, Hefferan Alfred, Cobley John, McAndrew Alister, Losbrodt Olaf  
 (73) DBT GmbH, Lünen (DE)  
 (54) Ostrogorynna, zwłaszcza górniczego przenośnika zgrzeblowego

B1 (11) **203273** (41) 2003 12 01  
 (51) **B65G 19/28** (2006.01)  
 (21) 360074 (22) 2003 05 12  
 (30) 02 10222597 2002 05 17 DE  
 (72) Vorsteher Dirk, Merten Gerhard, Fischer Frank, Wirtz Jörg, Schmidt Siegfried, Broszat Martin, Hefferan Alfred, Cobley John, McAndrew Alister, Losbrodt Olaf  
 (73) DBT GmbH, Lünen (DE)  
 (54) Ostrogorynna przenośnika zgrzeblowego, zwłaszcza górniczego

B1 (11) **203347** (41) 2004 05 04  
 (51) **B65G 49/04** (2006.01)  
**B62D 65/18** (2006.01)  
 (21) 355599 (22) 2001 11 26  
 (30) 00 10063448 2000 12 20 DE  
 (86) 2001 11 26 PCT/EP01/13715  
 (87) 2002 06 27 WO02/49943, PCT Gazette nr 26/02  
 (72) Ehrenleitner Franz, Weinand Hans-Joachim  
 (73) EISENMANN ANLAGENBAU GMBH & CO. KG., Böblingen (DE)  
 (54) Instalacja do obróbki, zwłaszcza do lakierowania, przedmiotów, zwłaszcza karoserii pojazdów

B1 (11) **203265** (41) 2005 01 10  
 (51) **B67D 1/08** (2006.01)  
 (21) 365903 (22) 2001 11 21  
 (30) 00 1016687 2000 11 23 NL  
 (86) 2001 11 21 PCT/NL01/00847  
 (87) 2002 06 20 WO02/48019, PCT Gazette nr 25/02  
 (72) Van Der Klaauw Guido Petrus Johannes, Bax Bart Jan, Van Duuren Marius Corstiaan, Paauwe Arie-Maarten  
 (73) HEINEKEN TECHNICAL SERVICES B.V., Amsterdam (NL)  
 (54) Sposób czerpania napoju z beczki, kolumna czerpalna, zespół beczki i kolumny czerpalnej oraz zastosowanie kolumny czerpalnej

B1 (11) **203223** (41) 2006 03 20  
 (51) **B67D 5/56** (2006.01)  
 (21) 370047 (22) 2004 09 13  
 (72) Bąk Adam  
 (73) SAVEPOL POLIURETANY Sp. z o.o., Laryszów (PL)  
 (54) Urządzenie do wytwarzania i dystrybucji mieszaniny o regulowanym stosunku składników

B1 (11) **203372** (41) 2005 03 07  
 (51) **C01B 11/02** (2006.01)  
 (21) 367845 (22) 2002 06 05  
 (30) 01 10127729 2001 06 07 DE  
 (86) 2002 06 05 PCT/EP02/06178  
 (87) 2002 12 12 WO02/098791, PCT Gazette nr 50/02  
 (72) Polak Walter  
 (73) P & W INVEST VERMÖGENSVERWALTUNGSGESELLSCHAFT MBH, Salzburg (AT)  
 (54) Sposób wytwarzania zasadniczo bezchlorynowego, stabilnego, wodnego roztworu chlorotlenowego oraz sposób uzdatniania wody

B1 (11) **203313** (41) 2004 06 28  
 (51) **C01B 3/36** (2006.01)  
**C01B 3/38** (2006.01)

(21) 364198 (22) 2003 12 22  
 (30) 02 60436074 2002 12 23 US  
 03 657610 2003 09 08 US  
 (72) Jiang Weibin, Park Seungdo, Tomczak Mark S., Acharya Divyanshu R., Tamhankar Satish S., Ramachandran Ramakrishnan  
 (73) The BOC Group, Inc., New Providence (US)  
 (54) Sposób częściowego utleniania węglowodorów w reaktorze dla wytworzenia wodoru i tlenku węgla

B1 (11) **203222** (41) 2004 09 06  
 (51) **C01B 37/00** (2006.01)  
**B01J 29/04** (2006.01)  
 (62) 360357  
 (21) 384744 (22) 2001 02 24  
 (30) 00 00104324 2000 03 02 EP  
 (86) 2001 02 24 PCT/EP01/02118  
 (87) 2001 09 07 WO01/64581, PCT Gazette nr 36/01  
 (72) Hasenzahl Steffen, Heyne Klaus, Kneitel Dieter  
 (73) DEGUSSA AG, Dusseldorf (DE)  
 (54) Sposób epoksydowania związków olefinowych oraz zastosowanie zeolitu zawierającego tytan

B1 (11) **203238** (41) 2004 08 23  
 (51) **C02F 11/00** (2006.01)  
**C01F 7/02** (2006.01)  
**B09B 3/00** (2006.01)  
 (21) 358985 (22) 2001 05 22  
 (30) 00 60208161 2000 05 31 US  
 01 60273116 2001 03 02 US  
 01 60273117 2001 03 02 US  
 (86) 2001 05 22 PCT/EP01/05839  
 (87) 2001 12 06 WO01/92167, PCT Gazette nr 49/01  
 (72) Gallagher Michael Gerard, Smith Hal G., Adkins Stephen, Hooley Anne Frances, Dymond Brian  
 (73) CIBA SPECIALTY CHEMICALS WATER TREATMENTS LIMITED, Bradford (GB)  
 (54) Sposób przeróbki materiałów mineralnych

B1 (11) **203325** (41) 2005 08 22  
 (51) **C03C 17/36** (2006.01)  
**C03C 17/23** (2006.01)  
 (21) 373454 (22) 2003 06 13  
 (30) 02 02077435 2002 06 17 EP  
 (86) 2003 06 13 PCT/EP03/50227  
 (87) 2003 12 24 WO03/106363, PCT Gazette nr 52/03  
 (72) Decroupet Daniel, Depauw Jean-Michel  
 (73) AGC FLAT GLASS EUROPE SA., Bruxelles (BE)  
 (54) Sposób wytwarzania oszklenia oraz zagiętego albo zahartowanego oszklenia wyposażonego w wielowarstwową powłokę i oszklenie oraz zagięte albo zahartowane oszklenie wyposażone w powłokę wielowarstwową

B1 (11) **203374** (41) 2006 09 18  
 (51) **C04B 35/48** (2006.01)  
**C04B 35/58** (2006.01)  
**C04B 35/49** (2006.01)  
 (21) 373748 (22) 2005 03 17  
 (72) Pyda Waldemar, Moskała Norbert  
 (73) Akademia Górniczo-Hutnicza im. Stanisława Staszica, Kraków (PL)  
 (54) Sposób otrzymywania proszków kompozytowych w układzie stabilizowany ZrO<sub>2</sub>-TiB<sub>2</sub>

B1 (11) **203341** (41) 2006 05 15  
 (51) **C04B 41/85** (2006.01)  
 (21) 370957 (22) 2004 11 02  
 (72) Wojsa Józef, Śliwa Andrzej, Czapka Zbigniew, Siwiec Józef, Darłak Marian

(73) Instytut Szkła, Ceramiki, Materiałów Ogniotrwałych i Budowlanych, Warszawa (PL)

(54) Preparat ograniczający infiltrację ciekłych metali, stopów i żużli w głąb wyrobów ceramicznych oraz jego zastosowanie

B1 (11) **203219** (41) 2005 01 10

(51) **C07C 15/08** (2006.01)

**C07C 7/13** (2006.01)

(21) 365807 (22) 2001 11 15

(30) 00 713082 2000 11 16 US

(86) 2001 11 15 PCT/US01/45529

(87) 2002 05 23 WO02/40432, PCT Gazette nr 21/02

(72) Roeseller Cara M., Kulprathipanja Santi, Rekoske James E.

(73) UOP LLC, Des Plaines (US)

(54) Sposób wydzielenia para-ksylenu metodą adsorbcyjną

B1 (11) **203200** (41) 2003 11 17

(51) **C07C 219/14** (2006.01)

**C07C 219/30** (2006.01)

**C07C 229/42** (2006.01)

**C07C 233/25** (2006.01)

**C07D 219/10** (2006.01)

**C07D 295/08** (2006.01)

**C07D 309/30** (2006.01)

**C07D 401/12** (2006.01)

**C07D 471/04** (2006.01)

**C07D 495/04** (2006.01)

**C07D 499/68** (2006.01)

**C07H 15/252** (2006.01)

**A61K 31/21** (2006.01)

(21) 353451 (22) 2000 07 27

(30) 99MI 1817 1999 08 12 IT

(86) 2000 07 27 PCT/EP00/07225

(87) 2001 02 22 WO01/12584, PCT Gazette nr 07/01

(72) Del Soldato Piero

(73) NICOX S.A., Valbonne (FR)

(54) Związki farmaceutyczne, ich zastosowanie, formułacje farmaceutyczne, ester 4'-acetyloaminofenylowy kwasu 4-nitroksymasłowego oraz zastosowanie tego estru

B1 (11) **203344** (41) 2004 08 23

(51) **C07C 227/04** (2006.01)

**C25B 3/04** (2006.01)

(21) 358986 (22) 2001 06 12

(30) 00 10029410 2000 06 15 DE

(86) 2001 06 12 PCT/EP01/06619

(87) 2001 12 20 WO01/96280, PCT Gazette nr 51/01

(72) Sanchez-Cano Gaspar

(73) PharmaZell GmbH, Raubling (DE)

(54) Sposób wytwarzania kwasu 5-aminosalicylowego

B1 (11) **203387** (41) 2005 01 10

(51) **C07C 259/10** (2006.01)

(21) 365775 (22) 2001 07 12

(30) 00 60219372 2000 07 19 US

(86) 2001 07 12 PCT/US01/22331

(87) 2002 01 24 WO02/06213, PCT Gazette nr 04/02

(72) Barrett Stephen Douglas, Biwersi Cathlin, Kaufman Michael, Teclé Haile, Warmus Joseph Scott

(73) WARNER-LAMBERT COMPANY, Morris Plains (US)

(54) Utlenione estry kwasu 4-jodofenylaminobenzhydroksamowego

B1 (11) **203361** (41) 2005 03 21

(51) **C07C 4/00** (2006.01)

(21) 368411 (22) 2002 05 31

(30) 01 10126516 2001 05 30 DE

(86) 2002 05 31 PCT/EP02/05970

(87) 2002 12 05 WO02/096842, PCT Gazette nr 49/02

(72) Matthäi Michael, Hildebrand Günter, Schulze-Trautmann Helmut, Butz Thorsten

(73) SASOL WAX GMBH, Hamburg (DE)

(54) Parafina mikrokrystaliczna, sposób jej otrzymywania oraz zastosowanie parafiny mikrokrystalicznej

B1 (11) **203233** (41) 2004 07 26

(51) **C07C 51/47** (2006.01)

(21) 357821 (22) 2001 03 23

(30) 00 534868 2000 03 24 US

(86) 2001 03 23 PCT/US01/09208

(87) 2001 10 04 WO01/72422, PCT Gazette nr 40/01

(72) Blay George A., Broussard Jerry A., Torrence G. Paull

(73) CELANESE INTERNATIONAL CORPORATION, Dallas (US)

(54) Sposób usuwania jodku dodecyłu z kwasu octowego lub bezwodnika octowego

B1 (11) **203362** (41) 2003 11 17

(51) **C07D 215/24** (2006.01)

**C07D 215/48** (2006.01)

(21) 353457 (22) 2000 08 10

(30) 99 9910491 1999 08 13 FR

(86) 2000 08 10 PCT/FR00/02295

(87) 2001 02 22 WO01/12597, PCT Gazette nr 08/01

(72) Cossy Janine, Belotti Damien

(73) LABORATOIRE L. LAFON, Maisons Alfort (FR)

(54) Sposób otrzymywania chinolino-5,8-dionów oraz chinolino-5,8-diony

B1 (11) **203260** (41) 2006 09 04

(51) **C07D 233/18** (2006.01)

(21) 373356 (22) 2005 03 03

(72) Sztanke Krzysztof, Pasternak Kazimierz, Matosiuk Dariusz

(73) Uniwersytet Medyczny w Lublinie, Lublin (PL)

(54) Jodowodorki 1-podstawione-2-metylotioimidazoliny i sposób ich otrzymywania

B1 (11) **203255** (41) 2000 01 31

(51) **C07D 235/14** (2006.01)

**A61P 3/10** (2006.01)

**A61P 25/04** (2006.01)

(21) 327702 (22) 1998 07 22

(72) Szacoń Elżbieta, Tkaczyński Tadeusz, Matosiuk Dariusz, Kleinrok Zdzisław, Jagiełło-Wójtowicz Ewa, Tutka Piotr, Chodkowska Anna, Sawiniec Jarosław

(73) Akademia Medyczna im.Prof.Feliksa Skubiszewskiego w Lublinie, Lublin (PL)

(54) Nowe pochodne arylosulfonyloamino-1,4,5,6-tetrahydropiryimidyny oraz sposób ich wytwarzania

B1 (11) **203213** (41) 2004 06 14

(51) **C07D 265/30** (2006.01)

**C07C 215/30** (2006.01)

**C07C 33/30** (2006.01)

**C07C 33/48** (2006.01)

**C07D 309/12** (2006.01)

(21) 356064 (22) 2000 07 07

(30) 99 9909061 1999 07 09 FR

(86) 2000 07 07 PCT/FR00/01966

(87) 2001 01 18 WO01/04105, PCT Gazette nr 03/01

(72) Aulombard Alain, Bernon Françoise, Bonnefoy Sabrina, Burgos Alain, Cabos Claude, Lucas Eric

(73) SANOFI-AVENTIS, Paryż (FR)

(54) Sposób wytwarzania podstawionego związku 2-(2-arylomorfolin-2-yl)etanowego, enancjomerycznie czysty podstawiony związek -(2-arylomorfolin-2-yl)etanowy w postaci optycznie



czynnej soli z kwasem L(-)-lub D-(+)-di-p-toluoilowinowym i związki pośrednie

B1 (11) **203275** (41) 2002 06 03  
 (51) **C07D 307/87** (2006.01)  
 (21) 348608 (22) 1999 12 22  
 (30) 98 199801718 1998 12 23 DK  
 (86) 1999 12 22 PCT/DK99/00728  
 (87) 2000 07 06 WO00/39112, PCT Gazette nr 27/00  
 (72) Petersen Hans, Dahlberg Nielsen Poul  
 (73) H. LUNDBECK A/S, Valby-Copenhagen (DK)  
 (54) Sposób wytwarzania 5-cyjanoftalidu

B1 (11) **203179** (41) 2004 11 15  
 (51) **C07D 311/66** (2006.01)  
**C07D 311/72** (2006.01)  
**A61K 31/353** (2006.01)  
**A61P 9/06** (2006.01)  
 (21) 363148 (22) 2001 07 04  
 (30) 00 100231 2000 07 12 GR  
 (86) 2001 07 04 PCT/GR01/00030  
 (87) 2002 01 17 WO02/04438, PCT Gazette nr 03/02  
 (72) Koufaki Maria, Calogeropoulou Theodora, Makriyannis Alexandros  
 (73) UNI-PHARMA KLEON TSETIS PHARMACEUTICAL LABORATORIES S.A., Kifissia (GR)  
 (54) Pochodne 3,4-dihydro-2H-benzopirany, ich zastosowanie i środek farmaceutyczny

B1 (11) **203259** (41) 2005 09 19  
 (51) **C07D 487/04** (2006.01)  
**A61P 25/00** (2006.01)  
 (21) 366270 (22) 2004 03 15  
 (72) Rządowska Marzena, Szacoń Elżbieta, Matosiuk Dariusz, Kędzińska Ewa, Fidecka Sylwia  
 (73) Akademia Medyczna w Lublinie im. Profesora Feliksa Skubiszewskiego, Lublin (PL)  
 (54) Nowe pochodne 1-arylo-5,7 (1H) diokso-2,3-dihydroimidazo-[1,2-a]pirymidyny i sposób ich wytwarzania

B1 (11) **203230** (41) 2002 08 12  
 (51) **C07F 7/08** (2006.01)  
**C07D 7/14** (2006.01)  
 (21) 351985 (22) 2002 02 01  
 (30) 01 10104966 2001 02 03 DE  
 (72) Batz-Sohn Christoph, Panster Peter, Michel Rudolf, Albert Michael, Vryens Ivo  
 (73) DEGUSSA AG., Düsseldorf (DE)  
 (54) Sposób wytwarzania propylosilanów z grupami funkcyjnymi w pozycji 3

B1 (11) **203312** (41) 2004 04 05  
 (51) **C07J 9/00** (2006.01)  
**C07J 13/00** (2006.01)  
**A61K 31/575** (2006.01)  
**A61P 17/00** (2006.01)  
**A61P 27/02** (2006.01)  
**A61P 31/00** (2006.01)  
 (21) 355113 (22) 2000 10 12  
 (30) 99 60159557 1999 10 15 US  
 (86) 2000 10 12 PCT/DK00/00578  
 (87) 2001 04 26 WO01/29061, PCT Gazette nr 17/01  
 (72) Duvold Tore, Von Daehne Welf  
 (73) LEO PHARMA A/S, Ballerup (DK)  
 (54) Pochodne kwasu fusydowego, ich zastosowanie oraz kompozycja farmaceutyczna je zawierająca

B1 (11) **203195** (41) 2003 12 15  
 (51) **C07K 14/62** (2006.01)  
**C12N 15/17** (2006.01)  
**C12N 15/63** (2006.01)  
**C12N 15/70** (2006.01)  
 (21) 354078 (22) 2000 09 15  
 (30) 99 19947456 1999 10 02 DE  
 (86) 2000 09 15 PCT/EP00/09017  
 (87) 2001 04 12 WO01/25278, PCT Gazette nr 15/01  
 (72) Habermann Paul, Ertl Johann, Meiwes Johannes, Seipke Gerhard  
 (73) SANOFI-AVENTIS DEUTSCHLAND GMBH, Frankfurt (DE)  
 (54) Prekursor insuliny lub analogu insuliny ludzkiej, sposób wytwarzania prekursora, zastosowanie prekursora, DNA kodujący ten prekursor, sposób wytwarzania DNA, zastosowanie DNA, wektor zawierający DNA, zastosowanie wektora, komórka E.coli zawierająca ten wektor, zastosowanie komórki E.coli oraz sposób wytwarzania insuliny lub analogu insuliny

B1 (11) **203326** (41) 2003 08 11  
 (51) **C07K 16/32** (2006.01)  
**A61K 47/48** (2006.01)  
 (62) 352321  
 (21) 384502 (22) 2000 06 23  
 (30) 99 60141316 1999 06 25 US  
 (86) 2000 06 23 PCT/US00/17366  
 (87) 2001 01 04 WO01/00245, PCT Gazette nr 01/01  
 (72) Adams Camellia W., Presta Leonard G., Sliwowski Mark X.  
 (73) GENENTECH INC., South San Francisco (US)  
 (54) Przeciwciało, kompozycja farmaceutyczna, koniugat, izolowany kwas nukleinowy, wektor, komórka gospodarza i sposób wytwarzania przeciwciała

B1 (11) **203227** (41) 2002 02 25  
 (51) **C07K 5/11** (2006.01)  
**C07K 5/09** (2006.01)  
**A61K 38/06** (2006.01)  
**A61K 38/07** (2006.01)  
**A61P 7/02** (2006.01)  
 (21) 346781 (22) 1999 09 02  
 (30) 98 98117506 1998 09 15 EP  
 (86) 1999 09 02 PCT/EP99/06449  
 (87) 2000 03 23 WO00/15658, PCT Gazette nr 12/00  
 (72) Safar Pavel, Safarova Alena, Wildgoose Peter  
 (73) SANOFI-AVENTIS DEUTSCHLAND GMBH, Frankfurt nad Menem (DE)  
 (54) Związki peptydowe, sposób ich wytwarzania, środek farmaceutyczny i zastosowanie związków peptydowych

B1 (11) **203319** (41) 2004 12 27  
 (51) **C08F 210/02** (2006.01)  
**C10L 1/196** (2006.01)  
**C10L 1/22** (2006.01)  
 (21) 365019 (22) 2002 07 16  
 (30) 01 0109535 2001 07 17 FR  
 (86) 2002 07 16 PCT/FR02/02521  
 (87) 2003 01 30 WO03/08471, PCT Gazette nr 05/03  
 (72) Eydoux Frank, Germanaud Laurent, Marie Emmanuelle  
 (73) TOTAL FRANCE, Puteaux (FR)  
 (54) Polimer na bazie olefiny i alkilatu alkenyloвого, sposób otrzymywania polimeru i jego zastosowanie oraz kompozycja zawierająca polimer i sposób wytwarzania takiej kompozycji

B1 (11) **203290** (41) 2005 01 10  
 (51) **C08F 218/04** (2006.01)  
**C08F 222/04** (2006.01)  
**C05D 9/02** (2006.01)

**C05F 11/00** (2006.01)**C05G 3/00** (2006.01)

- (21) 365451 (22) 2001 05 01  
 (30) 00 562519 2000 05 01 US  
 01 845650 2001 04 30 US  
 (86) 2001 05 01 PCT/US01/14240  
 (87) 2001 11 08 WO01/82869, PCT Gazette nr 45/01  
 (76) Sanders John Larry, Leawood (US); SPECIALTY FERTILIZER PRODUCTS, LLC, Belton (US)  
 (54) Anionowe polimery zawierające jednostki polimeryczne utworzone z monomerów winylowych i dikarboksyloowych, produkt nawozowy zawierający cząstki polimeru, sposób zwiększania wzrostu roślin, sposób wytwarzania polimeru oraz jego zastosowanie

B1 (11) **203194** (41) 2003 12 15(51) **C08G 65/26** (2006.01)**C08G 18/48** (2006.01)

- (21) 354042 (22) 2000 09 05  
 (30) 99 19944762 1999 09 17 DE  
 (86) 2000 09 05 PCT/EP00/08640  
 (87) 2001 03 29 WO01/21682, PCT Gazette nr 13/01  
 (72) Grosch Georg Heinrich, Larbig Harald, Lorenz Reinhard, Junge Dieter, Harre Kathrin  
 (73) BASF AKTIENGESELLSCHAFT, Ludwigshafen (DE)  
 (54) Polieteroalkohole i sposób wytwarzania polieteroalkoholi

B1 (11) **203330** (41) 2005 01 24(51) **C08J 9/14** (2006.01)**C08J 9/34** (2006.01)

- (21) 366146 (22) 2001 12 05  
 (86) 2001 12 05 PCT/EP01/14238  
 (87) 2002 07 11 WO02/053631, PCT Gazette nr 28/02  
 (72) Giancarlo Moroni, Franco Maggetti  
 (73) HUNTSMAN INTERNATIONAL LLC, Salt Lake City (US)  
 (54) Sposób wytwarzania poliuretanowych wyrobów formowanych

B1 (11) **203334** (41) 2002 06 17(51) **C09C 1/48** (2006.01)

- (21) 351156 (22) 2001 12 12  
 (30) 00 10062942 2000 12 16 DE  
 (72) Otto Karin, Zoch Heinz, Kopietz Jan  
 (73) Degussa AG, Düsseldorf (DE)  
 (54) Sposób wytwarzania sadzy kulkowej, sadza kulkowa i zastosowanie sadzy kulkowej

B1 (11) **203321** (41) 2005 11 28(51) **C09D 5/08** (2006.01)

- (21) 368218 (22) 2004 05 27  
 (76) Janiczek Andrzej, Łęki (PL)  
 (54) Lakier polimerowo-bitumiczny

B1 (11) **203391** (41) 2003 11 03(51) **C09K 17/30** (2006.01)**E02D 3/12** (2006.01)**C09K 8/44** (2006.01)**E21B 33/138** (2006.01)

- (21) 359835 (22) 2003 04 24  
 (30) 02 10218718 2002 04 26 DE  
 (72) Cornely Wolfgang, Samek Petra, Czysołek Oliver, Schnorbus Wolfgang  
 (73) CarboTech Fosroc GmbH, Essen (DE)  
 (54) Sposób umacniania formacji geologicznych

B1 (11) **203320** (41) 2005 09 19(51) **C10C 3/02** (2006.01)

- (21) 366139 (22) 2004 03 11  
 (72) Szczepaniak Zenon, Hariasz Janusz, Marciński Marek, Żółtański Antoni, Waszczyk Krzysztof

(73) ISCO CHEMICAL PRODUCTION SP. Z O.O., Kędzierzyn-Koźle (PL)  
 (54) Środek adhezyjny do asfaltów drogowych

B1 (11) **203324** (41) 2006 05 15(51) **C10G 1/10** (2006.01)

- (21) 371077 (22) 2004 11 08  
 (72) Mianowski Andrzej, Rogoń Krzysztof, Winter Marek, Kaczmarzyk Wojciech, Wojtowicz Elżbieta, Siudyga Tomasz  
 (73) Politechnika Śląska, Gliwice (PL)  
 (54) Sposób roztwarzania lub zagęszczania tworzyw sztucznych

B1 (11) **203355** (41) 2006 06 26(51) **C10G 45/00** (2006.01)

- (21) 378980 (22) 2003 09 16  
 (30) 02 285852 2002 11 01 US  
 (86) 2003 09 16 PCT/US03/29107  
 (87) 2004 05 21 WO04/041971, PCT Gazette nr 20/04  
 (72) Podrebarac Gary G., Groten Willibrord A., Som Manoj, Almering Martinus J.  
 (73) CATALYTIC DISTILLATION TECHNOLOGIES, Pasadena (US)  
 (54) Sposób obróbki strumienia węglowodorów lekkiej frakcji ropy

B1 (11) **203208** (41) 2005 05 30(51) **C10J 3/56** (2006.01)**F23K 5/12** (2006.01)

- (21) 363546 (22) 2003 11 19  
 (72) Karcz Henryk, Kosiorek Agnieszka, Butmankiewicz Tomasz  
 (73) TKW COMBUSTION Sp. z o.o. w upadłości, Głowno (PL)  
 (54) Sposób przygotowania i instalacja do przygotowania energetycznych paliw ciekłych

B1 (11) **203335** (41) 2003 09 08(51) **C10L 1/10** (2006.01)

- (21) 352533 (22) 2002 02 28  
 (72) Głąb Jadwiga, Kulczycki Andrzej, Kardasz-Zielińska Marina, Gurgacz Wojciech, Paszyński Roman, Bartuś Stanisław, Węgrzyn Jan, Król Stanisław, Bućko Józef, Szeregowicz Paweł  
 (73) Instytut Paliw i Energii Odnawialnej, Warszawa (PL)  
 (54) Kompozycja przeciwirecesyjna i sposób wytwarzania kompozycji przeciwirecesyjnej

B1 (11) **203251** (41) 2004 09 20(51) **C10L 10/00** (2006.01)**F23K 5/12** (2006.01)

- (21) 359229 (22) 2003 03 19  
 (72) Karcz Henryk, Butmankiewicz Tomasz, Ładogórski Paweł, Bechtold Zdzisław  
 (73) TKW COMBUSTION Sp. z o.o. w upadłości, Głowno (PL)  
 (54) Sposób i układ instalacji przygotowania paliw ciekłych do spalania

B1 (11) **203184** (41) 2005 10 17(51) **C11D 3/48** (2006.01)**C11D 1/94** (2006.01)

- (21) 374357 (22) 2003 06 20  
 (30) 02 10228656 2002 06 27 DE  
 (86) 2003 06 20 PCT/EP03/006498  
 (87) 2004 01 08 WO04/003126, PCT Gazette nr 02/04  
 (72) Biering Holger, Decker Michael  
 (73) ECOLAB INC., St. Paul (US)  
 (54) Środek dezynfekcyjny w postaci pianki, sposób dezynfekcji pianką powierzchni i zastosowanie środka dezynfekcyjnego w postaci pianki

B1 (11) **203174** (41) 2004 09 06(51) **C12C 13/00** (2006.01)

- (21) 359929 (22) 2001 06 26  
 (30) 00 60215408 2000 06 30 US

(86) 2001 06 26 PCT/US01/20370  
 (87) 2002 01 10 WO02/02732, PCT Gazette nr 02/02  
 (72) Wilson Richard J.H., Smith Robert J.  
 (73) S.S. STEINER, INC., Nowy York (US)  
 (54) Urządzenie do bezpośredniego wstrzykiwania jednego lub więcej stężonych preparatów zizomeryzowanych Ó-kwasów do brzcзки lub piwa

B1 (11) **203240** (41) 2004 03 08  
 (51) **C12N 15/11** (2006.01)  
**C12Q 1/68** (2006.01)  
 (21) 355876 (22) 2002 09 05  
 (72) Płucienniczak Andrzej, Masny Aleksander, Wolinowska Renata  
 (73) Instytut Biotechnologii i Antybiotyków, Warszawa (PL)  
 (54) Sposób otrzymywania fragmentów charakteryzujących badany DNA

B1 (11) **203207** (41) 2003 10 06  
 (51) **C12P 7/06** (2006.01)  
**C12P 7/40** (2006.01)  
 (21) 353015 (22) 2000 03 10  
 (30) 99 60124276 1999 03 11 US  
 (86) 2000 03 10 PCT/US00/06498  
 (87) 2000 09 14 WO00/53791, PCT Gazette nr 37/00  
 (72) Verser Dan, Eggeman Tim  
 (73) ZeaChem Inc., Golden (US)  
 (54) Sposób wytwarzania etanolu

B1 (11) **203171** (41) 2005 07 11  
 (51) **C12P 7/48** (2006.01)  
 (21) 364273 (22) 2003 12 30  
 (72) Harasym Joanna, Leśniak Władysław  
 (73) Uniwersytet Ekonomiczny we Wrocławiu, Wrocław (PL)  
 (54) Sposób otrzymywania cytrynianów trisodu i tripotasu z płynów po biosyntezie kwasu cytrynowego

B1 (11) **203172** (41) 2005 07 11  
 (51) **C12P 7/48** (2006.01)  
 (21) 364272 (22) 2003 12 30  
 (72) Harasym Joanna, Leśniak Władysław  
 (73) Uniwersytet Ekonomiczny we Wrocławiu, Wrocław (PL)  
 (54) Sposób otrzymywania cytrynianów sodu i potasu o określonej zasadowości z płynów po biosyntezie kwasu cytrynowego

B1 (11) **203173** (41) 2005 07 11  
 (51) **C12P 7/48** (2006.01)  
 (21) 364271 (22) 2003 12 30  
 (72) Harasym Joanna, Leśniak Władysław, Pietkiewicz Jerzy Jan, Podgórski Waldemar  
 (73) Uniwersytet Ekonomiczny we Wrocławiu, Wrocław (PL)  
 (54) Sposób przygotowania płynu po biosyntezie kwasu cytrynowego do bezpośredniego wydzielenia z niego kwasu cytrynowego

B1 (11) **203176** (41) 2006 11 27  
 (51) **C22C 9/01** (2006.01)  
 (21) 375128 (22) 2005 05 16  
 (72) Grzegorzewicz Tadeusz  
 (73) Politechnika Wrocławska, Wrocław (PL)  
 (54) Brąz aluminiowy

B1 (11) **203363** (41) 2003 04 07  
 (51) **D21C 1/02** (2006.01)  
**D21C 3/00** (2006.01)  
 (21) 351393 (22) 2000 04 11  
 (30) 99 19916347 1999 04 12 DE  
 (86) 2000 04 11 PCT/EP00/03212

(87) 2000 10 19 WO00/61858, PCT Gazette nr 42/00  
 (72) Karstens Ties  
 (73) RHODIA ACETOW GMBH, Freiburg (DE)  
 (54) Sposób rozdzielania biomasy zawierającej lignocelulozę

B1 (11) **203386** (41) 2003 12 29  
 (51) **E01B 31/17** (2006.01)  
**B24B 9/00** (2006.01)  
 (21) 360648 (22) 2003 06 12  
 (30) 02 20210021 2002 06 28 DE  
 (72) Hertelendi Josef, Widlroither Otto  
 (73) Robel Bahnbaumaschinen GmbH, Freilassing (DE)  
 (54) Maszyna do szlifowania

B1 (11) **203371** (41) 2005 05 02  
 (51) **E02B 3/00** (2006.01)  
 (21) 363023 (22) 2003 10 22  
 (72) Brzozowski Jan  
 (73) Instytut Budownictwa, Mechanizacji i Elektryfikacji Rolnictwa, Warszawa (PL)  
 (54) Sposób ograniczania lokalnego natężenia spływu wód powierzchniowych po zboczach terenów pofałdowanych, szczególnie o większych spadkach oraz urządzenie do stosowania sposobu ograniczania lokalnego natężenia spływu wód powierzchniowych po zboczach terenów pofałdowanych, szczególnie o większych spadkach

B1 (11) **203381** (41) 2002 05 06  
 (51) **E02D 9/00** (2006.01)  
**E04G 23/08** (2006.01)  
 (21) 348183 (22) 1999 12 10  
 (30) 98 9815848 1998 12 11 FR  
 (86) 1999 12 10 PCT/FR99/03088  
 (87) 2000 06 22 WO00/36228, PCT Gazette nr 25/00  
 (76) Fonfrede Dominique, Crolles (FR); Compassi Edmond, Chambéry (FR)  
 (54) Urządzenie do rozcinania konstrukcji betonowych

B1 (11) **203311** (41) 2004 07 26  
 (51) **E03C 1/084** (2006.01)  
 (21) 357451 (22) 2002 03 26  
 (30) 01 10115639 2001 03 26 DE  
 (86) 2002 03 26 PCT/EP02/03359  
 (87) 2002 10 03 WO02/077374, PCT Gazette nr 40/02  
 (72) Dieterle Joachim, Schorn Franz  
 (73) HANSGROHE AG, Schiltach (DE)  
 (54) Regulator strumienia wody do wylewki armatury sanitarnej

B1 (11) **203318** (41) 2005 05 30  
 (51) **E03D 9/03** (2006.01)  
 (21) 363769 (22) 2003 11 27  
 (72) Matwiejczuk Jadwiga, Piękoś Henryk, Nachyła Roman, Ozimkowski Marek  
 (73) Przedsiębiorstwo Wielobranżowe Produkcyjno-Usługowe INTER-SANO Sp. z o.o., Królewiec (PL)  
 (54) Urządzenie do dozowania płynów myjących

B1 (11) **203294** (41) 2005 08 08  
 (51) **E04B 1/70** (2006.01)  
**E04G 23/02** (2006.01)  
 (21) 364609 (22) 2004 01 27  
 (76) Nawrot Wojciech, Warszawa (PL); Nawrot Maciej, Warszawa (PL); Nawrot Jarosław, Warszawa (PL)  
 (54) Sposób osuszania budowli metodą iniekcji krystalicznej

B1 (11) **203303** (41) 2003 11 03  
 (51) **E04B 2/96** (2006.01)

(21) 353547 (22) 2002 04 22  
 (76) Čupka Peter, Krásno nad Kysoucou (SK)  
 (54) Zespół do mocowania płyt, zwłaszcza elewacyjnych do ścian budynków i/lub budowli

B3 (11) **203196** (41) 2004 12 13  
 (51) **E04F 19/04** (2006.01)

(21) 360475 (22) 2003 06 03  
 (61) 192766

(76) Wesołowska Małgorzata, Kielce (PL)  
 (54) Listwa przypodłogowa

B1 (11) **203305** (41) 2006 02 06  
 (51) **E04G 23/02** (2006.01)

(21) 369416 (22) 2004 08 04  
 (72) Dobrzański Przemysław, Rzepka Jerzy, Dobrzański Henryk, Dobrzański Andrzej  
 (73) Przedsiębiorstwo Eco-Complex Anna Dobrzańska, Będzin (PL)  
 (54) Sposób wykonania wzmocnienia konstrukcji żelbetowych i murowych, obiektów i budowli, dodatkowo płaszczem z betonu zbrojonego

B1 (11) **203385** (41) 2004 11 29  
 (51) **E06B 11/00** (2006.01)  
**G07C 9/02** (2006.01)

(21) 360210 (22) 2003 05 19  
 (72) Suder Piotr  
 (73) Suder Elżbieta TRIKON, Siepraw (PL)  
 (54) Automatyczna bramka uchylna

B1 (11) **203301** (41) 2003 05 05  
 (51) **E06B 7/02** (2006.01)  
**F24F 13/18** (2006.01)

(21) 350488 (22) 2001 11 02  
 (76) Ćwikilewicz Marek, Kraków (PL); Dzieża Krzysztof, Kraków (PL)  
 (54) Nawiewnik powietrza

B1 (11) **203202** (41) 2006 01 23  
 (51) **E21B 21/02** (2006.01)

(21) 377197 (22) 2004 01 21  
 (30) 03 20030097 2003 01 22 FI  
 (86) 2004 01 21 PCT/FI04/00029  
 (87) 2004 08 05 WO04/065755, PCT Gazette nr 32/04  
 (72) Kotala Ari, Helin Aimo, Barthomeuf Jean-Claude  
 (73) SANDVIK MINING AND CONSTRUCTION OY, Tampere (FI)  
 (54) Urządzenie do wiercenia skał i obudowa płucząca

B1 (11) **203378** (41) 2007 10 15  
 (51) **E21B 43/02** (2006.01)  
**B01D 53/02** (2006.01)

(21) 379409 (22) 2006 04 07  
 (72) Kopec Marek, Krzysztofiński Jarosław, Szkatuła Antoni, Tomaszewski Jan  
 (73) Instytut Fizyki Jądrowej im. Henryka Niewodniczańskiego Polskiej Akademii Nauk, Kraków (PL); Krzysztofiński Jarosław, Warszawa (PL); Tomaszewski Jan, Warszawa (PL)  
 (54) Sposób uzdatniania medium, zwłaszcza gazu ziemnego i urządzenie do uzdatniania medium, zwłaszcza gazu ziemnego, poprzez oddziaływanie polem magnetycznym

B1 (11) **203169** (41) 2005 02 21  
 (51) **E21C 41/22** (2006.01)  
**F42D 3/04** (2006.01)

(21) 361573 (22) 2003 08 07  
 (76) Podchul Witold, Lubin (PL); Małaczyński Krzysztof, Lubin (PL); Dulko Tadeusz, Lubin (PL); Jędrusiak Ryszard, Lubin (PL)  
 (54) Sposób wykonywania włomów prostych równoległych dwufazowych z milisekundową inicjacją grupy otworów włomowych

B1 (11) **203376** (41) 2007 04 02

(51) **E21D 11/15** (2006.01)  
 (21) 377366 (22) 2005 09 30  
 (72) Głuch Piotr, Głuch Karol  
 (73) Politechnika Śląska, Gliwice (PL)  
 (54) Połączenie siatki zgrzewanej

B1 (11) **203375** (41) 2007 04 02  
 (51) **E21D 21/00** (2006.01)

(21) 377365 (22) 2005 09 30  
 (72) Głuch Piotr  
 (73) Politechnika Śląska, Gliwice (PL)  
 (54) Kotew strunowa iniekcyjna

B1 (11) **203377** (41) 2007 04 02  
 (51) **E21D 21/00** (2006.01)

**E21D 20/02** (2006.01)  
 (21) 377367 (22) 2005 09 30  
 (72) Głuch Piotr, Głuch Bogumiła  
 (73) Politechnika Śląska, Gliwice (PL)  
 (54) Kotew prętowa iniekcyjna i sposób zabudowy kotwi iniekcyjnej

B1 (11) **203182** (41) 2005 06 27  
 (51) **E21D 23/00** (2006.01)

(21) 371747 (22) 2004 12 14  
 (30) 03 1587 2003 12 19 SK  
 (72) Vavrik Jan, Cmiko Anton, Bohac Marian  
 (73) Hornonitrianske bane Prievidza a.s., Prievidza (SK)  
 (54) Sekcja górniczej obudowy zmechanizowanej i zespół sekcji górniczej obudowy zmechanizowanej

B1 (11) **203299** (41) 2007 01 08  
 (51) **E21D 23/16** (2006.01)

(21) 376104 (22) 2005 07 07  
 (72) Pyszny Piotr, Pyszny Jakub, Pyszny Wojciech  
 (73) Pyszny Piotr PRO-TECH, Rybnik (PL)  
 (54) Zawór wykonawczy sterowany

B1 (11) **203380** (41) 2006 11 13  
 (51) **E21D 23/16** (2006.01)

(21) 379765 (22) 2004 11 18  
 (30) 03 10356421 2003 11 29 DE  
 (86) 2004 11 18 PCT/DE04/02546  
 (87) 2005 06 16 WO05/054629, PCT Gazette nr 24/05  
 (72) Kussel Willi  
 (73) TIEFENBACH CONTROL SYSTEMS GMBH, Essen (DE)  
 (54) Układ hydrauliczny do obudowy ścian

B1 (11) **203181** (41) 2007 07 23  
 (51) **E21F 3/00** (2006.01)

(21) 378678 (22) 2006 01 09  
 (72) Helbik Zenon, Płoneczka Ryszard, Szlązak Nikodem, Rusin Alfred, Gorgol Bogdan  
 (73) Przedsiębiorstwo Produkcyjno-Usługowe WONAM Sp. z o.o., Jastrzębie Zdrój (PL)  
 (54) Układ do klimatyzacji wyrobisk górniczych

B1 (11) **203221** (41) 2001 07 30  
 (51) **F01N 3/28** (2006.01)

**B01D 53/86** (2006.01)  
 (21) 343002 (22) 1999 03 22  
 (30) 98 19814132 1998 03 30 DE  
 (86) 1999 03 22 PCT/EP99/01923  
 (87) 1999 10 07 WO99/50540, PCT Gazette nr 40/99  
 (72) Brück Rolf, Hirth Peter  
 (73) EMITEC GESELLSCHAFT FÜR EMISSIONSTECHNOLOGIE MBH, Lohmar (DE)  
 (54) Pochłaniacz o strukturze komórkowej z substancją adsorbującą, stosowany zwłaszcza jako adsorber węglowodorów

B1 (11) **203323** (41) 2005 10 03  
 (51) **F04B 9/04** (2006.01)  
**F04B 1/04** (2006.01)  
 (21) 366446 (22) 2004 03 19  
 (72) Jurkiewicz Andrzej, Cygankiewicz Tadeusz, Klimkiewicz Bogdan, Micek Piotr, Mularz Sebastian, Apostoł Marcin, Grzybek Dariusz, Jamontt Jerzy, Sokoła Tomasz, Dusza Stanisław, Gruchlik Sylwester, Pencakowski Krzysztof, Gwiżdż Tadeusz  
 (73) Akademia Górniczo-Hutnicza im. Stanisława Staszica, Kraków (PL); Zakłady Mechaniczne WIROMET S.A., Mikołów (PL)  
 (54) Wielotłoczkowa pompa promieniowa

B1 (11) **203186** (41) 2004 12 27  
 (51) **F16H 59/02** (2006.01)  
 (21) 365126 (22) 2001 06 01  
 (30) 00 587503 2000 06 05 US  
 (86) 2001 06 01 PCT/IB01/01572  
 (87) 2001 12 13 WO01/94813, PCT Gazette nr 50/01  
 (72) Walker James Maurice  
 (73) EATON CORPORATION, Cleveland (US)  
 (54) Sposób adaptacyjnego kalibrowania czujnika położenia oraz system sterowania układu samochodowej skrzyni biegów

B1 (11) **203336** (41) 2003 10 20  
 (51) **F16J 15/53** (2006.01)  
**F16J 15/453** (2006.01)  
 (21) 353255 (22) 2002 04 08  
 (72) Ochoński Włodzimierz  
 (73) Akademia Górniczo-Hutnicza im. Stanisława Staszica, Kraków (PL)  
 (54) Przepust wału z uszczelnieniem ferromagnetycznym

B1 (11) **203268** (41) 2004 11 29  
 (51) **F16L 15/06** (2006.01)  
 (21) 363612 (22) 2002 02 04  
 (30) 01 0101793 2001 02 09 FR  
 (86) 2002 02 04 PCT/FR02/00420  
 (87) 2002 08 22 WO02/065012, PCT Gazette nr 34/02  
 (72) Noel Thierry, Roussie Gabriel, Varenne Emmanuel  
 (73) VALLOUREC MANNESMANN OIL & GAS FRANCE, Aulnoye-Aymeries (FR); SUMITOMO METAL INDUSTRIES, LTD., Osaka (JP)  
 (54) Połączenie gwintowe rurowe

B1 (11) **203266** (41) 2004 11 29  
 (51) **F16L 23/02** (2006.01)  
 (21) 363719 (22) 2002 03 16  
 (30) 01 10114431 2001 03 23 DE  
 01 10126049 2001 05 29 DE  
 (86) 2002 03 16 PCT/EP02/02931  
 (87) 2002 10 03 WO02/77397, PCT Gazette nr 40/02  
 (76) Wobben Aloys, Aurich (DE)  
 (54) Kołnierz pierścieniowy z częścią rurową

B1 (11) **203287** (41) 2005 01 10  
 (51) **F16L 27/02** (2006.01)  
**F16L 55/136** (2006.01)  
**F16L 3/10** (2006.01)  
 (21) 361110 (22) 2003 07 07  
 (72) Ciesielski Tadeusz, Zielski Stanisław, Wencel Henryk, Mielczarek Tomasz, Cuber Gerard, Dąbrowa Kazimierz  
 (73) DOZUT-TAGOR Sp.z o.o., Zabrze (PL)  
 (54) Wieloprzegubowy zespół zaciskowy kompensacyjny

B1 (11) **203327** (41) 2008 06 23  
 (51) **F16L 59/14** (2006.01)  
 (21) 381271 (22) 2006 12 12  
 (72) Słowik Przemysław, Dzioba Leszek

(73) PRIM S.A., Lublin (PL)  
 (54) Rura przewodowa preizolowana

B1 (11) **203367** (41) 2004 08 09  
 (51) **F21V 8/00** (2006.01)  
**D03D 15/00** (2006.01)  
**D02G 3/44** (2006.01)  
**D06Q 1/00** (2006.01)  
 (21) 358614 (22) 2001 08 03  
 (30) 00FI 177 2000 08 07 IT  
 (86) 2001 08 03 PCT/EP01/09006  
 (87) 2002 02 14 WO02/12785, PCT Gazette nr 07/02  
 (72) Givoletti Marcello  
 (73) LUMINEX S.P.A., Prato (IT)  
 (54) Produkt tekstylny z włóknami przewodzącymi światło, sposób wytwarzania produktu tekstylnego oraz wyrób wytworzony z produktu tekstylnego

B1 (11) **203253** (41) 2005 01 10  
 (51) **F23B 5/00** (2006.01)  
 (21) 361112 (22) 2003 07 07  
 (72) Karcz Henryk, Butmankiewicz Tomasz, Machnikowski Jacek, Andryjowicz Łukasz  
 (73) TKW COMBUSTION Sp.z o.o. w upadłości, Głowno (PL)  
 (54) Sposób i instalacja wykorzystania produktów niecałkowitego spalania

B1 (11) **203252** (41) 2004 11 29  
 (51) **F23G 1/00** (2006.01)  
 (21) 360207 (22) 2003 05 19  
 (72) Karcz Henryk, Butmankiewicz Tomasz, Sikorski Władysław  
 (73) TKW COMBUSTION Sp. z o.o w upadłości, Głowno (PL)  
 (54) Sposób i instalacja spalania odpadów zwierzęcych

B1 (11) **203247** (41) 2004 08 23  
 (51) **F23N 1/02** (2006.01)  
 (21) 358760 (22) 2003 02 17  
 (72) Karcz Henryk, Butmankiewicz Tomasz, Andryjowicz Łukasz, Boroń Andrzej  
 (73) TKW COMBUSTION Sp.z o.o. w upadłości, Głowno (PL)  
 (54) Sposób i układ optymalizacji spalania paliw ciekłych i gazowych

B1 (11) **203250** (41) 2004 08 23  
 (51) **F23N 1/02** (2006.01)  
 (21) 358759 (22) 2003 02 17  
 (72) Karcz Henryk, Butmankiewicz Tomasz, Andryjowicz Łukasz, Boroń Andrzej  
 (73) TKW COMBUSTION Sp.z o.o. w upadłości, Głowno (PL)  
 (54) Sposób i układ optymalizacji procesu spalania pyłu węglowego

B1 (11) **203309** (41) 2002 03 25  
 (51) **F24C 15/10** (2006.01)  
 (21) 349241 (22) 2001 08 21  
 (30) 00 20016145 2000 09 18 DE  
 (72) Gabelmann Torsten  
 (73) SCHOTT AG, Mainz (DE)  
 (54) Panel kuchenny z co najmniej jednym atmosferycznym palnikiem gazowym

B1 (11) **203348** (41) 2008 06 23  
 (51) **F24D 3/14** (2006.01)  
 (21) 381318 (22) 2006 12 18  
 (72) Górka Andrzej, Koczyk Halina, Szczechowiak Edward, Gaczek Mariusz  
 (73) Politechnika Poznańska, Poznań (PL)  
 (54) Ogrzewanie podłogowe

B1 (11) **203245** (41) 2002 07 29  
 (51) **F24F 11/00** (2006.01)  
 (21) 345170 (22) 2001 01 15  
 (72) Ciach Michał, Sekuła Robert, Kaczmarek Karol, Nowak Tomasz, Nowarski Adam  
 (73) ABB Sp. z o.o., Warszawa (PL)  
 (54) Sposób i układ sterowania urządzeniami ogrzewania, wentylacji i klimatyzacji

B1 (11) **203224** (41) 2005 08 08  
 (51) **F25B 19/00** (2006.01)  
**F25B 21/00** (2006.01)  
 (21) 373079 (22) 2003 05 16  
 (30) 02 151537 2002 05 21 US  
 (86) 2003 05 16 PCT/US03/16063  
 (87) 2003 12 04 WO03/100330, PCT Gazette nr 49/03  
 (76) Minovitch Michael, A., Los Angeles (US)  
 (54) Sposób generowania niskotemperaturowego upustu ciepłego do absorbowania energii cieplnej i urządzenie do pochłaniania energii cieplnej oraz urządzenie do wytwarzania niskotemperaturowego upustu ciepłego do pochłaniania energii cieplnej

B1 (11) **203205** (41) 2004 02 09  
 (51) **F28D 9/02** (2006.01)  
 (21) 361757 (22) 2003 08 20  
 (76) Przybylski Jacek, Pierzchno (PL); Przybylski Paweł, Kórnik (PL); Przybylski Janusz, Pierzchno (PL)  
 (54) Wymiennik ciepła

B1 (11) **203340** (41) 2004 01 12  
 (51) **F41G 3/28** (2006.01)  
 (21) 354943 (22) 2002 07 08  
 (72) Mikurenda Lech, Soiński Marian, Rygał Roman  
 (73) KONSORCJUM BADAWCZO-ROZWOJOWE MAGNETO M. SOSIŃSKI, G. RYGAŁ, R. RYGAŁ SPÓŁKA JAWNA, Częstochowa (PL)  
 (54) Imitator strzałów

B1 (11) **203293** (41) 2005 06 13  
 (51) **F42B 3/195** (2006.01)  
 (21) 371132 (22) 2003 01 10  
 (30) 02 02290061 2002 01 10 EP  
 (86) 2003 01 10 PCT/FR03/00080  
 (87) 2003 07 17 WO03/058154, PCT Gazette nr 29/03  
 (72) Phelep Stephane, Pinet Philippe  
 (73) DAVEY BICKFORD, Rouen (FR)  
 (54) Zapalnik elektro-pirotechniczny i sposób montażu zapalnika elektro-pirotechnicznego

B1 (11) **203351** (41) 2002 12 02  
 (51) **G01F 1/06** (2006.01)  
 (21) 354469 (22) 2002 06 13  
 (72) Spławski Leszek  
 (73) APATOR POWOGAZ SPÓŁKA AKCYJNA, Poznań (PL)  
 (54) Przepływomierz skrzydełkowy do cieczy, zwłaszcza wodomierz

B1 (11) **203243** (41) 2002 12 02  
 (51) **G01G 13/06** (2006.01)  
**B65B 1/34** (2006.01)  
 (21) 347851 (22) 2001 05 31  
 (72) Homa Damian, Majchrzak Ryszard, Szlumczyk Henryk, Ostrowski Tomasz, Nierada Adam  
 (73) Kooperacja POLKO Sp. z o.o., Mikołów (PL)  
 (54) Sposób i układ dozowania materiałów sypkich

B1 (11) **203390** (41) 2006 04 18  
 (51) **G01M 11/00** (2006.01)  
**G01C 25/00** (2006.01)

(21) 370604 (22) 2004 10 11  
 (72) Anigacz Wojciech, Kania Damian  
 (73) Politechnika Opolska, Opole (PL)  
 (54) Urządzenie do testowania, zwłaszcza libeli

B1 (11) **203278** (41) 2005 05 30  
 (51) **G01N 11/00** (2006.01)  
 (21) 363486 (22) 2003 11 17  
 (72) Szpunar Tadeusz, Budak Paweł  
 (73) Instytut Nafty i Gazu, Kraków (PL)  
 (54) Sposób pomiaru lepkości ośrodka stałego sprężysto-plastycznego, zwłaszcza soli kamiennej

B1 (11) **203277** (41) 2005 04 04  
 (51) **G01N 21/31** (2006.01)  
 (21) 362488 (22) 2003 09 29  
 (72) Wojnar Edward, Wasylak Jan, Dorosz Dominik, Karwat Bolesław  
 (73) Akademia Górniczo-Hutnicza im. Stanisława Staszica, Kraków (PL)  
 (54) Monitor płomienia

B1 (11) **203364** (41) 2002 12 16  
 (51) **G01N 27/90** (2006.01)  
**G01N 27/87** (2006.01)  
 (21) 354416 (22) 2002 06 11  
 (30) 01 681824 2001 06 12 US  
 (72) Plotnikov Yuri Alexeyevich, Nath Shridhar Champaknath, Rose Curtis Wayne, Batzinger Thomas James, Herd Kenneth Gordon  
 (73) General Electric Company, Schenectady (US)  
 (54) Sonda i układ do kontroli części przewodzących elektrycznie

B1 (11) **203389** (41) 2005 12 27  
 (51) **G01N 3/00** (2006.01)  
 (21) 368763 (22) 2004 06 24  
 (72) Kasprzyczak Leszek  
 (73) Politechnika Opolska, Opole (PL)  
 (54) Układ sterowania urządzeniem do badań zmęczeniowych w płaskim stanie naprężenia niesynchronicznie zmiennego

B1 (11) **203388** (41) 2005 10 03  
 (51) **G01N 3/32** (2006.01)  
 (21) 366487 (22) 2004 03 22  
 (72) Achteлик Henryk  
 (73) Politechnika Opolska, Opole (PL)  
 (54) Urządzenie do badań zmęczeniowych w płaskim stanie naprężenia niesynchronicznie zmiennego

B1 (11) **203306** (41) 2004 09 06  
 (51) **G01N 33/15** (2006.01)  
**A61F 2/00** (2006.01)  
 (62) 358934  
 (21) 386374 (22) 2003 02 28  
 (72) Ginalska Grażyna, Uryniak Adam, Łobarzewski Jerzy, Osińska Monika  
 (73) Uniwersytet Marii Curie-Skłodowskiej, Lublin (PL)  
 (54) Sposób immobilizacji antybiotyków na stałych matrycach, zwłaszcza antybiotyków zawierających w swojej budowie komponent cukrowy

B1 (11) **203368** (41) 2006 05 02  
 (51) **G01R 17/00** (2006.01)  
**G01R 17/10** (2006.01)  
**G01R 27/14** (2006.01)  
 (21) 370895 (22) 2004 10 26  
 (72) Hałas Stanisław, Wójtowicz Artur  
 (73) Uniwersytet Marii Curie-Skłodowskiej, Lublin (PL)  
 (54) Układ konwersji zmian rezystancji na napięcie

B1 (11) **203232** (41) 2004 06 14  
 (51) **G02B 27/02** (2006.01)  
**G03B 21/10** (2006.01)  
 (21) 357622 (22) 2002 12 09  
 (72) Lipnicki Marek, Wójcik Marek  
 (73) Koli Sp. z o.o., Banino (PL)  
 (54) Negatoskop do radiogramów przemysłowych

B1 (11) **203272** (41) 2004 05 17  
 (51) **G02B 6/46** (2006.01)  
**G02B 6/48** (2006.01)  
**G02B 6/36** (2006.01)  
 (21) 356936 (22) 2002 11 04  
 (72) Napieralski Zbigniew, Poliński Marek  
 (73) OPTOMER Julian Meller, Zdzisław Rzetelski Sp. jawna, Łódź (PL)  
 (54) Przełącznica światłowodowa

B1 (11) **203170** (41) 2004 01 12  
 (51) **G06F 11/30** (2006.01)  
 (21) 354827 (22) 2002 07 01  
 (72) Stabrowski Marcin  
 (73) Advanced Digital Broadcast Ltd., Hsin-Tien City (TW); Advanced Digital Broadcast Spółka z o.o., Zielona Góra (PL)  
 (54) Układ wykrywający zadziałanie wewnętrznego układu dozorującego pracę systemu mikroprocesorowego i sposób zerowania systemu mikroprocesorowego zawierającego układ wykrywający zadziałanie wewnętrznego układu dozorującego

B1 (11) **203214** (41) 2004 11 15  
 (51) **G06K 19/04** (2006.01)  
**G06K 19/077** (2006.01)  
**B42D 15/10** (2006.01)  
 (21) 363107 (22) 2000 12 22  
 (30) 99 2361 1999 12 23 CH  
 00 167 2000 01 28 CH  
 00 216 2000 02 03 CH  
 (86) 2000 12 22 PCT/IB00/01952  
 (87) 2001 07 05 WO01/48687, PCT Gazette nr 27/01  
 (72) Droz Francois  
 (73) NAGRAID SA, La Chaux-de-Fonds (CH)  
 (54) Elektroniczna etykieta

B1 (11) **203289** (41) 2004 12 13  
 (51) **G06K 19/077** (2006.01)  
**G06K 19/07** (2006.01)  
**G02B 5/124** (2006.01)  
**G02B 5/128** (2006.01)  
 (21) 364432 (22) 2002 06 18  
 (30) 01 185404 2001 06 19 JP  
 (86) 2002 06 18 PCT/JP02/06070  
 (87) 2002 12 27 WO02/103629, PCT Gazette nr 52/02  
 (72) Mimura Ikuo  
 (73) NIPPON CARBIDE KOGYO KABUSHIKI KAISHA, Tokio (JP)  
 (54) Produkt retrorefleksyjny z wbudowanym układem scalonym

B1 (11) **203178** (41) 2002 03 25  
 (51) **G11B 7/00** (2006.01)  
 (62) 347216  
 (21) 385230 (22) 2000 07 11  
 (30) 99 99202333 1999 07 15 EP  
 (86) 2000 07 11 PCT/EP00/06589  
 (87) 2001 01 25 WO01/06500, PCT Gazette nr 04/01  
 (72) Dekker Martijn J., Van Den Brink Hendrikus B.  
 (73) KONINKLIJKE PHILIPS ELECTRONICS N.V., Eindhoven (NL)  
 (54) Sposób i urządzenie do zapisu znaczników w warstwie informacyjnej optycznego nośnika danych oraz nośnik danych do ich zastosowania

B1 (11) **203283** (41) 2004 10 04  
 (51) **G11B 7/135** (2006.01)  
**G11B 7/12** (2006.01)  
 (21) 361273 (22) 2001 05 29  
 (30) 00 10026484 2000 05 30 DE  
 (86) 2001 05 29 PCT/EP01/06105  
 (87) 2001 12 06 WO01/93254, PCT Gazette nr 49/01  
 (72) Dambach Sören, Richter Hartmut,  
 (73) THOMSON LICENSING S.A., Boulogne-Billancourt (FR)  
 (54) Urządzenie do odczytywania i zapisywania optycznego nośnika zapisowego

B1 (11) **203292** (41) 2005 06 27  
 (51) **H01B 11/12** (2006.01)  
**H01B 11/18** (2006.01)  
**H01B 7/00** (2006.01)  
**H01B 7/42** (2006.01)  
 (21) 364188 (22) 2003 12 22  
 (72) Lisowiec Aleksander, Smolarski Andrzej  
 (73) Instytut Tele-i Radiotechniczny, Warszawa (PL)  
 (54) Układ termostatu kabla elektrycznego wielkich częstotliwości

B1 (11) **203256** (41) 2004 11 02  
 (51) **H01B 17/02** (2006.01)  
**B60M 1/18** (2006.01)  
 (21) 359773 (22) 2003 04 18  
 (72) Tartakowski Zenon, Michalski Janusz  
 (73) Zachodniopomorski Uniwersytet Technologiczny w Szczecinie, Szczecin (PL)  
 (54) Sposób wykonania izolatora trakcyjnego ciągnowego

B1 (11) **203257** (41) 2004 11 02  
 (51) **H01B 17/02** (2006.01)  
**B60M 1/18** (2006.01)  
 (21) 359796 (22) 2003 04 22  
 (72) Tartakowski Zenon, Michalski Janusz  
 (73) Zachodniopomorski Uniwersytet Technologiczny w Szczecinie, Szczecin (PL)  
 (54) Izolator trakcyjny ciągnowy

B1 (11) **203373** (41) 2006 03 06  
 (51) **H01F 41/02** (2006.01)  
**H01F 3/04** (2006.01)  
 (21) 369703 (22) 2004 08 23  
 (72) Tomczuk Bronisław, Koterak Dariusz  
 (73) Politechnika Opolska, Opole (PL)  
 (54) Sposób wytwarzania obwodu magnetycznego, zwłaszcza transformatora

B1 (11) **203317** (41) 2004 11 02  
 (51) **H01L 21/331** (2006.01)  
 (21) 362710 (22) 2001 11 23  
 (30) 01 774126 2001 01 30 US  
 (86) 2001 11 23 PCT/GB01/05149  
 (87) 2002 08 08 WO02/61820, PCT Gazette nr 32/02  
 (72) Chu Jack Oon, Coolbaugh Douglas Duane, Dunn James Stuart, Greenberg David, Haramé David, Jagannathan Basanth, Johnson Robb Allen, Lanzerotti Louis, Schonenberg Kathryn Turner, Wuthrich Ryan Wayne  
 (73) INTERNATIONAL BUSINESS MACHINES CORPORATION, Armonk (US)  
 (54) Sposób wytwarzania bipolarnego tranzystora krzemowo-germanowego SiGe

B1 (11) **203261** (41) 2004 10 18  
 (51) **H01L 33/00** (2006.01)  
**H01S 5/83** (2006.01)

**H01S 5/125** (2006.01)  
**H01S 5/34** (2006.01)  
 (21) 359745 (22) 2003 04 17  
 (72) Mroziewicz Bohdan  
 (73) Instytut Technologii Elektronowej, Warszawa (PL)  
 (54) Półprzewodnikowe źródło promieniowania

---

B1 (11) **203254** (41) 2005 10 17  
 (51) **H01M 4/02** (2006.01)  
**H01M 6/02** (2006.01)  
**H01M 6/14** (2006.01)  
 (21) 367316 (22) 2004 04 16  
 (72) Borowski Tomasz, Hryniewicz Tadeusz  
 (73) Politechnika Koszalińska, Koszalin (PL)  
 (54) Bateria sucha, zwłaszcza o małych wymiarach

---

B1 (11) **203332** (41) 2005 11 28  
 (51) **H01R 13/66** (2006.01)  
**H01R 24/00** (2006.01)  
 (21) 375496 (22) 2003 08 02  
 (30) 02 10242143 2002 09 04 DE  
 (86) 2003 08 02 PCT/EP03/08577  
 (87) 2004 03 18 WO04/023607, PCT Gazette nr 12/04  
 (72) Beerwerth Wolfgang, Philipp Gerd  
 (73) TELEGÄRTNER KARL GÄRTNER GMBH, Steinenbronn (DE)  
 (54) Elektryczne gniazdo wtykowe

---

B1 (11) **203264** (41) 2005 01 24  
 (51) **H01R 25/14** (2006.01)  
 (21) 366148 (22) 2001 03 05  
 (30) 00 10025647 2000 05 24 DE  
 (86) 2001 03 05 PCT/EP01/02466  
 (87) 2001 11 29 WO01/91248, PCT Gazette nr 48/01  
 (72) Vamberszky Klaus, Ladstätter Gerald, Spiegel Michael  
 (73) ZUMTOBEL STAFF GMBH, Dornbirn (AT)  
 (54) Układ szyn prądowych dla lamp oraz element utrzymujący przewody

---

B1 (11) **203246** (41) 2003 03 10  
 (51) **H02H 7/10** (2006.01)  
 (21) 349303 (22) 2001 08 24  
 (72) Wielich Władysław, Szupryciński Jacek  
 (73) EMC Sp. z o.o., Toruń (PL)  
 (54) Układ zabezpieczenia przeciążeniowego półmostkowej przetwornicy przeciwsoonej

---

B1 (11) **203241** (41) 2003 03 10  
 (51) **H02H 7/20** (2006.01)  
 (21) 349305 (22) 2001 08 24  
 (72) Wielich Władysław, Zajączkowski Wojciech  
 (73) EMC Sp. z o.o., Toruń (PL)  
 (54) Układ szybkiego zabezpieczenia prądowego łączników tranzystorowych prądu przemiennego

---

B1 (11) **203242** (41) 2003 03 10  
 (51) **H02H 7/20** (2006.01)  
 (21) 349304 (22) 2001 08 24  
 (72) Wielich Władysław, Zajączkowski Wojciech  
 (73) EMC Sp. z o.o., Toruń (PL)  
 (54) Układ szybkiego zabezpieczenia prądowego łącznika tranzystorowego prądu stałego

---

B1 (11) **203206** (41) 2005 01 24  
 (51) **H02H 9/00** (2006.01)  
**H02H 7/04** (2006.01)  
 (21) 361320 (22) 2003 07 17  
 (72) Piasecki Wojciech, Florkowski Marek, Luto Mariusz, Mahonen Pentti

(73) ABB Sp.z o.o., Warszawa (PL)  
 (54) Układ zabezpieczający dla przekładników napięciowych średniego napięcia

---

B1 (11) **203392** (41) 2004 11 29  
 (51) **H02J 1/04** (2006.01)  
 (21) 360313 (22) 2003 05 23  
 (72) Belza Marek, Lipowczan Adam, Skoropacki Witalij, Wojtas Piotr, Michalunio Andrzej, Meinhardt Bolesław  
 (73) Centrum Elektryfikacji i Automatykacji Górnictwa EMAG, Katowice (PL); Główny Instytut Górnictwa, Katowice (PL)  
 (54) Sposób przesyłania iskrobezpiecznej energii elektrycznej

---

B1 (11) **203234** (41) 2005 05 30  
 (51) **H02K 16/02** (2006.01)  
**H02K 51/00** (2006.01)  
**B60K 6/26** (2006.01)  
 (21) 370679 (22) 2003 02 28  
 (30) 02 1020095 2002 03 01 NL  
 (86) 2003 02 28 PCT/NL03/00155  
 (87) 2003 09 12 WO03/075437, PCT Gazette nr 37/03  
 (72) Hoeijmakers Martin Jacobus  
 (73) NEDERLANDSE ORGANISATIE VOOR TOEGEPAST-NATUURWETENSCHAPPELIJK ONDERZOEK TNO, Delft (NL)  
 (54) Przekształtnik elektromechaniczny

---

B1 (11) **203280** (41) 2002 12 02  
 (51) **H02M 5/22** (2006.01)  
 (21) 347646 (22) 2001 05 18  
 (72) Kaczmarczyk Zbigniew, Kasprzak Marcin, Grzesik Bogusław  
 (73) Politechnika Śląska, Gliwice (PL)  
 (54) Układ sterowania optymalizujący pracę falownika klasy E przy odbiorniku o zmiennych parametrach

---

B1 (11) **203239** (41) 2005 08 08  
 (51) **H03G 11/04** (2006.01)  
**G01S 7/34** (2006.01)  
 (21) 364850 (22) 2004 02 05  
 (72) Czwartacka Anna, Stachowski Bogdan, Szustak Konrad  
 (73) Przemysłowy Instytut Telekomunikacji, Warszawa (PL)  
 (54) Ogranicznik mikrofalowy

---

B1 (11) **203384** (41) 2004 09 06  
 (51) **H04L 5/06** (2006.01)  
 (21) 360051 (22) 2001 05 11  
 (30) 00 0001756 2000 05 12 SE  
 (86) 2001 05 11 PCT/SE01/01033  
 (87) 2001 11 15 WO01/86858, PCT Gazette nr 46/01  
 (72) Sahlín Dan, Söderqvist Rickard, Hammar Axel  
 (73) MACAB AB, Trelleborg (SE)  
 (54) Urządzenie telekomunikacyjne

---

B1 (11) **203298** (41) 2006 06 26  
 (51) **H04Q 1/08** (2006.01)  
**H01Q 1/10** (2006.01)  
 (21) 371890 (22) 2004 12 22  
 (72) Paściak Grzegorz, Jerzmański Daniel, Traczewski Andrzej, Mundzia Bogumił  
 (73) Instytut Elektrotechniki, Warszawa (PL)  
 (54) Teleskopowy maszt kompozytowy

---

B1 (11) **203339** (41) 2004 03 08  
 (51) **H05B 3/00** (2006.01)  
**F24C 7/00** (2006.01)  
**F24H 3/00** (2006.01)  
 (21) 361943 (22) 2003 09 02  
 (30) 02 0210932 2002 09 04 FR  
 (72) David Thierry



(73) THERMOR PACIFIC, Saint-Jean-de-la-Ruelle (FR)

(54) Elektryczne urządzenie grzejne

B1 (11) 203210 (41) 2005 09 19

(51) H05B 6/02 (2006.01)

H05B 6/06 (2006.01)

(21) 366325 (22) 2004 03 16

(72) Pasternak Jerzy, Kieroński Roman, Waradzyn Zbigniew, Szymczakiewicz Marian, Skafa Aleksander

(73) Akademia Górniczo-Hutnicza im. Stanisława Staszica, Kraków (PL)

(54) Układ do nagrzewania indukcyjnego

INDEKS UDZIELONYCH PATENTÓW,  
WEDŁUG SYMBOLI MKP

Symbol MKP	Nr patentu	Symbol MKP	Nr patentu
1	2	1	2
A01B 15/14 (2006.01)	203357	A47C 17/86 (2006.01)	203204
A01B 23/06 (2006.01)	203356	A47C 17/16 (2006.01)	203204*
A01K 69/06 (2006.01)	203258	A47J 31/54 (2006.01)	203310
A01K 69/08 (2006.01)	203258*	A47J 31/06 (2006.01)	203358*
A01M 1/02 (2006.01)	203369	A61B 17/34 (2006.01)	203322*
A01M 1/10 (2006.01)	203369*	A61C 3/00 (2006.01)	203276
A01M 5/00 (2006.01)	203369*	A61F 7/00 (2006.01)	203201*
A01M 5/08 (2006.01)	203270	A61F 2/60 (2006.01)	203231
A01M 1/06 (2006.01)	203270*	A61F 2/78 (2006.01)	203231*
A01M 5/00 (2006.01)	203270*	A61F 2/00 (2006.01)	203306*
A01M 1/00 (2006.01)	203270*	A61K 31/337 (2006.01)	203300
A01N 25/02 (2006.01)	203263	A61K 47/06 (2006.01)	203300*
A01N 37/36 (2006.01)	203236	A61K 47/22 (2006.01)	203300*
A01N 47/36 (2006.01)	203236*	A61K 47/10 (2006.01)	203300*
A01N 55/10 (2006.01)	203236*	A61K 31/341 (2006.01)	203304
A01N 47/24 (2006.01)	203237	A61K 47/02 (2006.01)	203304*
A01N 43/653 (2006.01)	203237*	A61K 47/18 (2006.01)	203304*
A01N 43/50 (2006.01)	203237*	A61K 31/415 (2006.01)	203262
A01N 47/36 (2006.01)	203235	A61K 31/5685 (2006.01)	203343
A01N 25/30 (2006.01)	203235*	A61K 31/381 (2006.01)	203343*
A01N 47/36 (2006.01)	203342	A61K 31/7048 (2006.01)	203216
A01N 41/10 (2006.01)	203342*	A61K 33/30 (2006.01)	203216*
A01P 3/00 (2006.01)	203237*	A61K 45/06 (2006.01)	203216*
A01P 13/00 (2006.01)	203235*	A61K 35/74 (2006.01)	203281
A01P 13/00 (2006.01)	203342*	A61K 38/17 (2006.01)	203279
A21C 5/00 (2006.01)	203282	A61K 8/04 (2006.01)	203193
A23F 3/40 (2006.01)	203180*	A61K 8/25 (2006.01)	203193*
A23F 3/40 (2006.01)	203188*	A61K 8/19 (2006.01)	203190
A23G 4/12 (2006.01)	203185	A61K 8/25 (2006.01)	203190*
A23G 4/08 (2006.01)	203185*	A61K 8/22 (2006.01)	203249
A23G 4/06 (2006.01)	203185*	A61K 48/42 (2006.01)	203249*
A23K 1/165 (2006.01)	203212	A61K 8/49 (2006.01)	203249*
A23K 1/14 (2006.01)	203212*	A61K 8/22 (2006.01)	203187
A23L 1/227 (2006.01)	203199	A61K 8/44 (2006.01)	203187*
A23L 2/44 (2006.01)	203180	A61K 9/08 (2006.01)	203209
A23L 2/44 (2006.01)	203188	A61K 47/10 (2006.01)	203209*
A23L 1/29 (2006.01)	203281*	A61K 9/107 (2006.01)	203354
A24C 5/356 (2006.01)	203285*	A61K 47/14 (2006.01)	203354*
A24D 1/02 (2006.01)	203192	A61K 38/00 (2006.01)	203354*
A41D 13/12 (2006.01)	203201	A61K 9/16 (2006.01)	203297
A44B 13/00 (2006.01)	203329	A61K 9/20 (2006.01)	203297*
A45D 34/00 (2006.01)	203211	A61K 9/19 (2006.01)	203177

\*) Patent oznaczony więcej niż jednym symbolem klasyfikacyjnym. Ogłoszenie dotyczące tego patentu można znaleźć pod symbolem klasyfikacyjnym odpowiadającym numerowi bez gwiazdki.

1	2	1	2
A61K 38/37 (2006.01)	203177*	B21B 11/00 (2006.01)	203220
A61K 9/22 (2006.01)	203217	B21B 37/58 (2006.01)	203220*
A61K 47/38 (2006.01)	203217*	B21B 1/22 (2006.01)	203220*
A61K 9/48 (2006.01)	203248	B23B 5/16 (2006.01)	203382
A61K 31/137 (2006.01)	203248*	B23C 3/12 (2006.01)	203382*
A61K 31/397 (2006.01)	203248*	B23K 11/14 (2006.01)	203228
A61K 47/14 (2006.01)	203248*	B23K 11/10 (2006.01)	203228*
A61K 9/72 (2006.01)	203316	B23K 11/24 (2006.01)	203345
A61K 31/5386 (2006.01)	203316*	B23K 11/00 (2006.01)	203345*
A61K 31/21 (2006.01)	203200*	B23P 15/32 (2006.01)	203244
A61K 31/353 (2006.01)	203179*	B24B 9/00 (2006.01)	203386*
A61K 31/575 (2006.01)	203312*	B24D 18/00 (2006.01)	203295
A61K 47/48 (2006.01)	203326*	B24D 5/00 (2006.01)	203295*
A61K 38/06 (2006.01)	203227*	B24D 3/28 (2006.01)	203288
A61K 38/07 (2006.01)	203227*	B25D 17/22 (2006.01)	203191
A61L 27/32 (2006.01)	203328	B25D 17/24 (2006.01)	203337
A61M 15/00 (2006.01)	203183	B29C 39/44 (2006.01)	203365
A61M 25/00 (2006.01)	203274	B29C 70/08 (2006.01)	203302*
A61M 25/00 (2006.01)	203349	B31F 1/07 (2006.01)	203359*
A61M 5/142 (2006.01)	203267	B32B 25/02 (2006.01)	203302
A61M 39/28 (2006.01)	203267*	B32B 27/32 (2006.01)	203198
A61M 5/30 (2006.01)	203189	B32B 27/34 (2006.01)	203198*
A61M 5/31 (2006.01)	203189*	B32B 15/085 (2006.01)	203198*
A61M 5/24 (2006.01)	203189*	B32B 15/088 (2006.01)	203198*
A61M 5/28 (2006.01)	203189*	B32B 15/20 (2006.01)	203198*
A61M 5/32 (2006.01)	203322	B32B 29/00 (2006.01)	203359
A61P 35/00 (2006.01)	203300*	B32B 3/28 (2006.01)	203359*
A61P 29/00 (2006.01)	203304*	B41J 2/14 (2006.01)	203291
A61P 29/00 (2006.01)	203262*	B41J 2/175 (2006.01)	203291*
A61P 19/10 (2006.01)	203343*	B41J 2/14 (2006.01)	203296
A61P 31/12 (2006.01)	203216*	B41J 2/175 (2006.01)	203175
A61P 31/16 (2006.01)	203216*	B42D 15/00 (2006.01)	203203
A61P 31/04 (2006.01)	203216*	B42D 15/10 (2006.01)	203214*
A61P 1/12 (2006.01)	203281*	B60K 6/26 (2006.01)	203234*
A61P 35/00 (2006.01)	203279*	B60M 1/18 (2006.01)	203256*
A61P 11/10 (2006.01)	203209*	B60M 1/18 (2006.01)	203257*
A61P 11/06 (2006.01)	203316*	B60N 2/24 (2006.01)	203353*
A61P 11/08 (2006.01)	203316*	B60P 3/06 (2006.01)	203308
A61P 3/10 (2006.01)	203255*	B60R 9/04 (2006.01)	203197
A61P 25/04 (2006.01)	203255*	B60R 9/10 (2006.01)	203197*
A61P 9/06 (2006.01)	203179*	B61D 33/00 (2006.01)	203353
A61P 25/00 (2006.01)	203259*	B61F 1/10 (2006.01)	203315
A61P 17/00 (2006.01)	203312*	B61F 1/00 (2006.01)	203315*
A61P 27/02 (2006.01)	203312*	B61G 9/00 (2006.01)	203315*
A61P 31/00 (2006.01)	203312*	B62B 3/02 (2006.01)	203218
A61P 7/02 (2006.01)	203227*	B62D 63/06 (2006.01)	203308*
A61Q 15/00 (2006.01)	203193*	B62D 65/18 (2006.01)	203347*
A61Q 11/00 (2006.01)	203190*	B65B 1/00 (2006.01)	203314
A61Q 11/00 (2006.01)	203249*	B65B 69/00 (2006.01)	203285
A61Q 11/00 (2006.01)	203187*	B65B 9/15 (2006.01)	203352
A62D 3/30 (2006.01)	203271	B65B 1/34 (2006.01)	203243*
A63B 5/02 (2006.01)	203383	B65D 65/40 (2006.01)	203198*
B01D 33/19 (2006.01)	203307	B65D 23/06 (2006.01)	203333
B01D 47/02 (2006.01)	203331	B65D 30/16 (2006.01)	203379
B01D 53/02 (2006.01)	203378*	B65D 33/06 (2006.01)	203379*
B01D 53/86 (2006.01)	203221*	B65D 75/00 (2006.01)	203379*
B01F 15/02 (2006.01)	203360	B65D 33/28 (2006.01)	203215
B01F 3/18 (2006.01)	203360*	B65D 33/16 (2006.01)	203215*
B01J 2/16 (2006.01)	203226	B65D 45/32 (2006.01)	203346
B01J 8/24 (2006.01)	203226*	B65D 55/06 (2006.01)	203346*
B01J 8/34 (2006.01)	203226*	B65D 50/00 (2006.01)	203346*
B01J 29/04 (2006.01)	203222*	B65D 47/06 (2006.01)	203338
B02C 21/02 (2006.01)	203360*	B65D 5/08 (2006.01)	203284
B09B 3/00 (2006.01)	203271*	B65D 5/20 (2006.01)	203284*
B09B 3/00 (2006.01)	203238*	B65D 5/08 (2006.01)	203370

1	2	1	2	1	2	1	2
B65D 5/18 (2006.01)	203370*	C07K 5/11 (2006.01)	203227	E21D 23/16 (2006.01)	203299	G02B 6/46 (2006.01)	203272
B65D 5/74 (2006.01)	203286	C07K 5/09 (2006.01)	203227*	E21D 23/16 (2006.01)	203380	G02B 6/48 (2006.01)	203272*
B65D 75/60 (2006.01)	203350	C08F 210/02 (2006.01)	203319	E21F 3/00 (2006.01)	203181	G02B 6/36 (2006.01)	203272*
B65D 30/16 (2006.01)	203350*	C08F 218/04 (2006.01)	203290	F01N 3/28 (2006.01)	203221	G02B 5/124 (2006.01)	203289*
B65D 81/00 (2006.01)	203358	C08F 222/04 (2006.01)	203290*	F04B 9/04 (2006.01)	203323	G02B 5/128 (2006.01)	203289*
B65D 81/34 (2006.01)	203225	C08G 65/26 (2006.01)	203194	F04B 1/04 (2006.01)	203323*	G03B 21/10 (2006.01)	203232*
B65D 85/10 (2006.01)	203366	C08G 18/48 (2006.01)	203194*	F16F 7/116 (2006.01)	203337*	G06F 11/30 (2006.01)	203170
B65G 19/28 (2006.01)	203229	C08J 9/14 (2006.01)	203330	F16H 59/02 (2006.01)	203186	G06K 19/04 (2006.01)	203214
B65G 19/28 (2006.01)	203269	C08J 9/34 (2006.01)	203330*	F16J 15/53 (2006.01)	203336	G06K 19/077 (2006.01)	203214*
B65G 19/28 (2006.01)	203273	C09C 1/48 (2006.01)	203334	F16J 15/453 (2006.01)	203336*	G06K 19/077 (2006.01)	203289
B65G 49/04 (2006.01)	203347	C09D 5/08 (2006.01)	203321	F16L 15/06 (2006.01)	203268	G06K 19/07 (2006.01)	203289*
B67D 1/08 (2006.01)	203265	C09K 17/30 (2006.01)	203391	F16L 23/02 (2006.01)	203266	G07C 9/02 (2006.01)	203385*
B67D 5/56 (2006.01)	203223	C09K 8/44 (2006.01)	203391*	F16L 27/02 (2006.01)	203287	G11B 7/00 (2006.01)	203178
C01B 11/02 (2006.01)	203372	C10C 3/02 (2006.01)	203320	F16L 55/136 (2006.01)	203287*	G11B 7/135 (2006.01)	203283
C01B 3/36 (2006.01)	203313	C10G 1/10 (2006.01)	203324	F16L 3/10 (2006.01)	203287*	G11B 7/12 (2006.01)	203283*
C01B 3/38 (2006.01)	203313*	C10G 45/00 (2006.01)	203355	F16L 59/14 (2006.01)	203327	H01B 11/12 (2006.01)	203292
C01B 37/00 (2006.01)	203222	C10J 3/56 (2006.01)	203208	F21V 8/00 (2006.01)	203367	H01B 11/18 (2006.01)	203292*
C01F 7/02 (2006.01)	203238*	C10L 1/196 (2006.01)	203319*	F23B 5/00 (2006.01)	203253	H01B 7/00 (2006.01)	203292*
C02F 11/00 (2006.01)	203238	C10L 1/22 (2006.01)	203319*	F23G 1/00 (2006.01)	203252	H01B 7/42 (2006.01)	203292*
C03C 17/36 (2006.01)	203325	C10L 1/10 (2006.01)	203335	F23K 5/12 (2006.01)	203208*	H01B 17/02 (2006.01)	203256
C03C 17/23 (2006.01)	203325*	C10L 10/00 (2006.01)	203251	F23K 5/12 (2006.01)	203251*	H01B 17/02 (2006.01)	203257
C04B 35/48 (2006.01)	203374	C11D 3/48 (2006.01)	203184	F23N 1/02 (2006.01)	203247	H01F 41/02 (2006.01)	203373
C04B 35/58 (2006.01)	203374*	C11D 1/94 (2006.01)	203184*	F23N 1/02 (2006.01)	203250	H01F 3/04 (2006.01)	203373*
C04B 35/49 (2006.01)	203374*	C12C 13/00 (2006.01)	203174	F24C 15/10 (2006.01)	203309	H01L 21/331 (2006.01)	203317
C04B 41/85 (2006.01)	203341	C12N 15/17 (2006.01)	203195*	F24C 7/00 (2006.01)	203339*	H01L 33/00 (2006.01)	203261
C05D 9/02 (2006.01)	203290*	C12N 15/63 (2006.01)	203195*	F24D 3/14 (2006.01)	203348	H01M 4/02 (2006.01)	203254
C05F 11/00 (2006.01)	203290*	C12N 15/70 (2006.01)	203195*	F24F 13/18 (2006.01)	203301*	H01M 6/02 (2006.01)	203254*
C05G 3/00 (2006.01)	203290*	C12N 15/11 (2006.01)	203240	F24F 11/00 (2006.01)	203245	H01M 6/14 (2006.01)	203254*
C07C 15/08 (2006.01)	203219	C12P 7/06 (2006.01)	203207	F24H 3/00 (2006.01)	203339*	H01Q 1/10 (2006.01)	203298*
C07C 7/13 (2006.01)	203219*	C12P 7/40 (2006.01)	203207*	F25B 19/00 (2006.01)	203224	H01R 13/66 (2006.01)	203332
C07C 219/14 (2006.01)	203200	C12P 7/48 (2006.01)	203171	F25B 21/00 (2006.01)	203224*	H01R 24/00 (2006.01)	203332*
C07C 219/30 (2006.01)	203200*	C12P 7/48 (2006.01)	203172	F28D 9/02 (2006.01)	203205	H01R 25/14 (2006.01)	203264
C07C 229/42 (2006.01)	203200*	C12P 7/48 (2006.01)	203173	F41G 3/28 (2006.01)	203340	H01S 5/83 (2006.01)	203261*
C07C 233/25 (2006.01)	203200*	C12Q 1/68 (2006.01)	203240*	F42B 3/195 (2006.01)	203293	H01S 5/125 (2006.01)	203261*
C07C 227/04 (2006.01)	203344	C22C 9/01 (2006.01)	203176	F42D 3/04 (2006.01)	203169*	H01S 5/34 (2006.01)	203261*
C07C 259/10 (2006.01)	203387	C25B 3/04 (2006.01)	203344*	G01C 25/00 (2006.01)	203390*	H02H 7/10 (2006.01)	203246
C07C 4/00 (2006.01)	203361	D02G 3/44 (2006.01)	203367*	G01F 1/06 (2006.01)	203351	H02H 7/20 (2006.01)	203241
C07C 51/47 (2006.01)	203233	D03D 15/00 (2006.01)	203367*	G01G 13/06 (2006.01)	203243	H02H 7/20 (2006.01)	203242
C07C 215/30 (2006.01)	203213*	D06Q 1/00 (2006.01)	203367*	G01M 11/00 (2006.01)	203390	H02H 9/00 (2006.01)	203206
C07C 33/30 (2006.01)	203213*	D21C 1/02 (2006.01)	203363	G01N 11/00 (2006.01)	203278	H02H 7/04 (2006.01)	203206*
C07C 33/48 (2006.01)	203213*	D21C 3/00 (2006.01)	203363*	G01N 21/31 (2006.01)	203277	H02J 1/04 (2006.01)	203392
C07D 219/10 (2006.01)	203200*	D21H 27/30 (2006.01)	203359*	G01N 27/90 (2006.01)	203364	H02K 16/02 (2006.01)	203234
C07D 295/08 (2006.01)	203200*	E01B 31/17 (2006.01)	203386	G01N 27/87 (2006.01)	203364*	H02K 51/00 (2006.01)	203234*
C07D 309/30 (2006.01)	203200*	E02B 3/00 (2006.01)	203371	G01N 3/00 (2006.01)	203389	H02M 5/22 (2006.01)	203280
C07D 401/12 (2006.01)	203200*	E02D 3/12 (2006.01)	203391*	G01N 3/32 (2006.01)	203388	H03G 11/04 (2006.01)	203239
C07D 471/04 (2006.01)	203200*	E02D 9/00 (2006.01)	203381	G01N 33/15 (2006.01)	203306	H04L 5/06 (2006.01)	203384
C07D 495/04 (2006.01)	203200*	E03C 1/084 (2006.01)	203311	G01R 17/00 (2006.01)	203368	H04Q 1/08 (2006.01)	203298
C07D 499/68 (2006.01)	203200*	E03D 9/03 (2006.01)	203318	G01R 17/10 (2006.01)	203368*	H05B 3/00 (2006.01)	203339
C07D 215/24 (2006.01)	203362	E04B 1/70 (2006.01)	203294	G01R 27/14 (2006.01)	203368*	H05B 6/02 (2006.01)	203210
C07D 215/48 (2006.01)	203362*	E04B 2/96 (2006.01)	203303	G01S 7/34 (2006.01)	203239*	H05B 6/06 (2006.01)	203210*
C07D 233/18 (2006.01)	203260	E04F 19/04 (2006.01)	203196	G02B 27/02 (2006.01)	203232		
C07D 235/14 (2006.01)	203255	E04G 23/08 (2006.01)	203381*				
C07D 265/30 (2006.01)	203213	E04G 23/02 (2006.01)	203294*				
C07D 309/12 (2006.01)	203213*	E04G 23/02 (2006.01)	203305				
C07D 307/87 (2006.01)	203275	E06B 11/00 (2006.01)	203385				
C07D 311/66 (2006.01)	203179	E06B 7/02 (2006.01)	203301				
C07D 311/72 (2006.01)	203179*	E21B 33/138 (2006.01)	203391*				
C07D 487/04 (2006.01)	203259	E21B 21/02 (2006.01)	203202				
C07D 7/14 (2006.01)	203230*	E21B 43/02 (2006.01)	203378				
C07F 7/08 (2006.01)	203230	E21C 41/22 (2006.01)	203169				
C07H 15/252 (2006.01)	203200*	E21D 11/15 (2006.01)	203376				
C07J 9/00 (2006.01)	203312	E21D 21/00 (2006.01)	203375				
C07J 13/00 (2006.01)	203312*	E21D 21/00 (2006.01)	203377				
C07K 14/62 (2006.01)	203195	E21D 20/02 (2006.01)	203377*				
C07K 16/32 (2006.01)	203326	E21D 23/00 (2006.01)	203182				

INDEKS NUMEROWY  
UDZIELONYCH PATENTÓW

Nr patentu	Symbol MKP	Nr patentu	Symbol MKP
1	2	1	2
203169	E21C 41/22 (2006.01)	203174	C12C 13/00 (2006.01)
203170	G06F 11/30 (2006.01)	203175	B41J 2/175 (2006.01)
203171	C12P 7/48 (2006.01)	203176	C22C 9/01 (2006.01)
203172	C12P 7/48 (2006.01)	203177	A61K 9/19 (2006.01)
203173	C12P 7/48 (2006.01)	203178	G11B 7/00 (2006.01)

1	2
203179	<b>C07D 311/66</b> (2006.01)
203180	<b>A23L 2/44</b> (2006.01)
203181	<b>E21F 3/00</b> (2006.01)
203182	<b>E21D 23/00</b> (2006.01)
203183	<b>A61M 15/00</b> (2006.01)
203184	<b>C11D 3/48</b> (2006.01)
203185	<b>A23G 4/12</b> (2006.01)
203186	<b>F16H 59/02</b> (2006.01)
203187	<b>A61K 8/22</b> (2006.01)
203188	<b>A23L 2/44</b> (2006.01)
203189	<b>A61M 5/30</b> (2006.01)
203190	<b>A61K 8/19</b> (2006.01)
203191	<b>B25D 17/22</b> (2006.01)
203192	<b>A24D 1/02</b> (2006.01)
203193	<b>A61K 8/04</b> (2006.01)
203194	<b>C08G 65/26</b> (2006.01)
203195	<b>C07K 14/62</b> (2006.01)
203196	<b>E04F 19/04</b> (2006.01)
203197	<b>B60R 9/04</b> (2006.01)
203198	<b>B32B 27/32</b> (2006.01)
203199	<b>A23L 1/227</b> (2006.01)
203200	<b>C07C 219/14</b> (2006.01)
203201	<b>A41D 13/12</b> (2006.01)
203202	<b>E21B 21/02</b> (2006.01)
203203	<b>B42D 15/00</b> (2006.01)
203204	<b>A47C 17/86</b> (2006.01)
203205	<b>F28D 9/02</b> (2006.01)
203206	<b>H02H 9/00</b> (2006.01)
203207	<b>C12P 7/06</b> (2006.01)
203208	<b>C10J 3/56</b> (2006.01)
203209	<b>A61K 9/08</b> (2006.01)
203210	<b>H05B 6/02</b> (2006.01)
203211	<b>A45D 34/00</b> (2006.01)
203212	<b>A23K 1/165</b> (2006.01)
203213	<b>C07D 265/30</b> (2006.01)
203214	<b>G06K 19/04</b> (2006.01)
203215	<b>B65D 33/28</b> (2006.01)
203216	<b>A61K 31/7048</b> (2006.01)
203217	<b>A61K 9/22</b> (2006.01)
203218	<b>B62B 3/02</b> (2006.01)
203219	<b>C07C 15/08</b> (2006.01)
203220	<b>B21B 11/00</b> (2006.01)
203221	<b>F01N 3/28</b> (2006.01)
203222	<b>C01B 37/00</b> (2006.01)
203223	<b>B67D 5/56</b> (2006.01)
203224	<b>F25B 19/00</b> (2006.01)
203225	<b>B65D 81/34</b> (2006.01)
203226	<b>B01J 2/16</b> (2006.01)
203227	<b>C07K 5/11</b> (2006.01)
203228	<b>B23K 11/14</b> (2006.01)
203229	<b>B65G 19/28</b> (2006.01)
203230	<b>C07F 7/08</b> (2006.01)
203231	<b>A61F 2/60</b> (2006.01)
203232	<b>G02B 27/02</b> (2006.01)
203233	<b>C07C 51/47</b> (2006.01)
203234	<b>H02K 16/02</b> (2006.01)
203235	<b>A01N 47/36</b> (2006.01)
203236	<b>A01N 37/36</b> (2006.01)
203237	<b>A01N 47/24</b> (2006.01)
203238	<b>C02F 11/00</b> (2006.01)
203239	<b>H03G 11/04</b> (2006.01)
203240	<b>C12N 15/11</b> (2006.01)
203241	<b>H02H 7/20</b> (2006.01)
203242	<b>H02H 7/20</b> (2006.01)
203243	<b>G01G 13/06</b> (2006.01)

1	2
203244	<b>B23P 15/32</b> (2006.01)
203245	<b>F24F 11/00</b> (2006.01)
203246	<b>H02H 7/10</b> (2006.01)
203247	<b>F23N 1/02</b> (2006.01)
203248	<b>A61K 9/48</b> (2006.01)
203249	<b>A61K 8/22</b> (2006.01)
203250	<b>F23N 1/02</b> (2006.01)
203251	<b>C10L 10/00</b> (2006.01)
203252	<b>F23G 1/00</b> (2006.01)
203253	<b>F23B 5/00</b> (2006.01)
203254	<b>H01M 4/02</b> (2006.01)
203255	<b>C07D 235/14</b> (2006.01)
203256	<b>H01B 17/02</b> (2006.01)
203257	<b>H01B 17/02</b> (2006.01)
203258	<b>A01K 69/06</b> (2006.01)
203259	<b>C07D 487/04</b> (2006.01)
203260	<b>C07D 233/18</b> (2006.01)
203261	<b>H01L 33/00</b> (2006.01)
203262	<b>A61K 31/415</b> (2006.01)
203263	<b>A01N 25/02</b> (2006.01)
203264	<b>H01R 25/14</b> (2006.01)
203265	<b>B67D 1/08</b> (2006.01)
203266	<b>F16L 23/02</b> (2006.01)
203267	<b>A61M 5/142</b> (2006.01)
203268	<b>F16L 15/06</b> (2006.01)
203269	<b>B65G 19/28</b> (2006.01)
203270	<b>A01M 5/08</b> (2006.01)
203271	<b>A62D 3/30</b> (2006.01)
203272	<b>G02B 6/46</b> (2006.01)
203273	<b>B65G 19/28</b> (2006.01)
203274	<b>A61M 25/00</b> (2006.01)
203275	<b>C07D 307/87</b> (2006.01)
203276	<b>A61C 3/00</b> (2006.01)
203277	<b>G01N 21/31</b> (2006.01)
203278	<b>G01N 11/00</b> (2006.01)
203279	<b>A61K 38/17</b> (2006.01)
203280	<b>H02M 5/22</b> (2006.01)
203281	<b>A61K 35/74</b> (2006.01)
203282	<b>A21C 5/00</b> (2006.01)
203283	<b>G11B 7/135</b> (2006.01)
203284	<b>B65D 5/08</b> (2006.01)
203285	<b>B65B 69/00</b> (2006.01)
203286	<b>B65D 5/74</b> (2006.01)
203287	<b>F16L 27/02</b> (2006.01)
203288	<b>B24D 3/28</b> (2006.01)
203289	<b>G06K 19/077</b> (2006.01)
203290	<b>C08F 218/04</b> (2006.01)
203291	<b>B41J 2/14</b> (2006.01)
203292	<b>H01B 11/12</b> (2006.01)
203293	<b>F42B 3/195</b> (2006.01)
203294	<b>E04B 1/70</b> (2006.01)
203295	<b>B24D 18/00</b> (2006.01)
203296	<b>B41J 2/14</b> (2006.01)
203297	<b>A61K 9/16</b> (2006.01)
203298	<b>H04Q 1/08</b> (2006.01)
203299	<b>E21D 23/16</b> (2006.01)
203300	<b>A61K 31/337</b> (2006.01)
203301	<b>E06B 7/02</b> (2006.01)
203302	<b>B32B 25/02</b> (2006.01)
203303	<b>E04B 2/96</b> (2006.01)
203304	<b>A61K 31/341</b> (2006.01)
203305	<b>E04G 23/02</b> (2006.01)
203306	<b>G01N 33/15</b> (2006.01)
203307	<b>B01D 33/19</b> (2006.01)
203308	<b>B60P 3/06</b> (2006.01)

1	2
203309	<b>F24C 15/10</b> (2006.01)
203310	<b>A47J 31/54</b> (2006.01)
203311	<b>E03C 1/084</b> (2006.01)
203312	<b>C07J 9/00</b> (2006.01)
203313	<b>C01B 3/36</b> (2006.01)
203314	<b>B65B 1/00</b> (2006.01)
203315	<b>B61F 1/10</b> (2006.01)
203316	<b>A61K 9/72</b> (2006.01)
203317	<b>H01L 21/331</b> (2006.01)
203318	<b>E03D 9/03</b> (2006.01)
203319	<b>C08F 210/02</b> (2006.01)
203320	<b>C10C 3/02</b> (2006.01)
203321	<b>C09D 5/08</b> (2006.01)
203322	<b>A61M 5/32</b> (2006.01)
203323	<b>F04B 9/04</b> (2006.01)
203324	<b>C10G 1/10</b> (2006.01)
203325	<b>C03C 17/36</b> (2006.01)
203326	<b>C07K 16/32</b> (2006.01)
203327	<b>F16L 59/14</b> (2006.01)
203328	<b>A61L 27/32</b> (2006.01)
203329	<b>A44B 13/00</b> (2006.01)
203330	<b>C08J 9/14</b> (2006.01)
203331	<b>B01D 47/02</b> (2006.01)
203332	<b>H01R 13/66</b> (2006.01)
203333	<b>B65D 23/06</b> (2006.01)
203334	<b>C09C 1/48</b> (2006.01)
203335	<b>C10L 1/10</b> (2006.01)
203336	<b>F16J 15/53</b> (2006.01)
203337	<b>B25D 17/24</b> (2006.01)
203338	<b>B65D 47/06</b> (2006.01)
203339	<b>H05B 3/00</b> (2006.01)
203340	<b>F41G 3/28</b> (2006.01)
203341	<b>C04B 41/85</b> (2006.01)
203342	<b>A01N 47/36</b> (2006.01)
203343	<b>A61K 31/5685</b> (2006.01)
203344	<b>C07C 227/04</b> (2006.01)
203345	<b>B23K 11/24</b> (2006.01)
203346	<b>B65D 45/32</b> (2006.01)
203347	<b>B65G 49/04</b> (2006.01)
203348	<b>F24D 3/14</b> (2006.01)
203349	<b>A61M 25/00</b> (2006.01)
203350	<b>B65D 75/60</b> (2006.01)

1	2
203351	<b>G01F 1/06</b> (2006.01)
203352	<b>B65B 9/15</b> (2006.01)
203353	<b>B61D 33/00</b> (2006.01)
203354	<b>A61K 9/107</b> (2006.01)
203355	<b>C10G 45/00</b> (2006.01)
203356	<b>A01B 23/06</b> (2006.01)
203357	<b>A01B 15/14</b> (2006.01)
203358	<b>B65D 81/00</b> (2006.01)
203359	<b>B32B 29/00</b> (2006.01)
203360	<b>B01F 15/02</b> (2006.01)
203361	<b>C07C 4/00</b> (2006.01)
203362	<b>C07D 215/24</b> (2006.01)
203363	<b>D21C 1/02</b> (2006.01)
203364	<b>G01N 27/90</b> (2006.01)
203365	<b>B29C 39/44</b> (2006.01)
203366	<b>B65D 85/10</b> (2006.01)
203367	<b>F21V 8/00</b> (2006.01)
203368	<b>G01R 17/00</b> (2006.01)
203369	<b>A01M 1/02</b> (2006.01)
203370	<b>B65D 5/08</b> (2006.01)
203371	<b>E02B 3/00</b> (2006.01)
203372	<b>C01B 11/02</b> (2006.01)
203373	<b>H01F 41/02</b> (2006.01)
203374	<b>C04B 35/48</b> (2006.01)
203375	<b>E21D 21/00</b> (2006.01)
203376	<b>E21D 11/15</b> (2006.01)
203377	<b>E21D 21/00</b> (2006.01)
203378	<b>E21B 43/02</b> (2006.01)
203379	<b>B65D 30/16</b> (2006.01)
203380	<b>E21D 23/16</b> (2006.01)
203381	<b>E02D 9/00</b> (2006.01)
203382	<b>B23B 5/16</b> (2006.01)
203383	<b>A63B 5/02</b> (2006.01)
203384	<b>H04L 5/06</b> (2006.01)
203385	<b>E06B 11/00</b> (2006.01)
203386	<b>E01B 31/17</b> (2006.01)
203387	<b>C07C 259/10</b> (2006.01)
203388	<b>G01N 3/32</b> (2006.01)
203389	<b>G01N 3/00</b> (2006.01)
203390	<b>G01M 11/00</b> (2006.01)
203391	<b>C09K 17/30</b> (2006.01)
203392	<b>H02J 1/04</b> (2006.01)

267

## TŁUMACZENIA PATENTÓW EUROPEJSKICH

Poniższe zestawienie zawiera kolejno: kod rodzaju tłumaczenia patentu europejskiego chronionego na terytorium Rzeczypospolitej Polskiej, datę publikacji o udzieleniu lub zmianie patentu europejskiego, rok wydania i numer Europejskiego Biuletynu Patentowego, w którym ogłoszono o udzieleniu lub zmianie patentu, numer patentu europejskiego.

T3 (97) 29 04 2009	2009/18	EP 1670769 B1
T3 (97) 08 04 2009	2009/15	EP 1673065 B1
T3 (97) 08 04 2009	2009/15	EP 1673352 B1
T3 (97) 08 04 2009	2009/15	EP 1681939 B1
T3 (97) 22 04 2009	2009/17	EP 1685834 B1
T3 (97) 15 04 2009	2009/16	EP 1687257 B1
T3 (97) 08 04 2009	2009/15	EP 1692423 B1
T3 (97) 01 04 2009	2009/14	EP 1710126 B1
T3 (97) 29 04 2009	2009/18	EP 1719070 B1
T3 (97) 15 04 2009	2009/16	EP 1720550 B1
T3 (97) 27 05 2009	2009/22	EP 1722061 B1
T3 (97) 20 05 2009	2009/21	EP 1725345 B1

T3 (97) 15 04 2009	2009/16	EP 1740384 B1	T3 (97) 15 04 2009	2009/16	EP 1712477 B1
T3 (97) 08 04 2009	2009/15	EP 1745618 B1	T3 (97) 22 04 2009	2009/17	EP 1718829 B1
T3 (97) 29 04 2009	2009/18	EP 1747087 B1	T3 (97) 15 04 2009	2009/16	EP 1729732 B1
T3 (97) 06 05 2009	2009/19	EP 1750461 B1	T3 (97) 03 06 2009	2009/23	EP 1736065 B1
T3 (97) 08 04 2009	2009/15	EP 1754629 B1	T3 (97) 15 04 2009	2009/16	EP 1744647 B1
T3 (97) 08 04 2009	2009/15	EP 1755847 B1	T3 (97) 15 04 2009	2009/16	EP 1747220 B1
T3 (97) 07 01 2009	2009/02	EP 1756364 B1	T3 (97) 17 06 2009	2009/25	EP 1752063 B1
T3 (97) 22 04 2009	2009/17	EP 1768967 B1	T3 (97) 21 01 2009	2009/04	EP 1763486 B1
T3 (97) 15 04 2009	2009/16	EP 1771304 B1	T3 (97) 29 04 2009	2009/18	EP 1778012 B1
T3 (97) 08 04 2009	2009/15	EP 1771620 B1	T3 (97) 15 04 2009	2009/16	EP 1786853 B1
T3 (97) 27 05 2009	2009/22	EP 1787481 B1	T3 (97) 18 03 2009	2009/12	EP 1792826 B1
T3 (97) 08 04 2009	2009/15	EP 1791503 B1	T3 (97) 22 04 2009	2009/17	EP 1796977 B1
T3 (97) 15 04 2009	2009/16	EP 1794165 B1	T3 (97) 22 04 2009	2009/17	EP 1799470 B1
T3 (97) 27 05 2009	2009/22	EP 1802376 B1	T3 (97) 29 04 2009	2009/18	EP 1809227 B1
T3 (97) 29 04 2009	2009/18	EP 1808379 B1	T3 (97) 15 04 2009	2009/16	EP 1820539 B1
T3 (97) 08 04 2009	2009/15	EP 1820893 B1	T3 (97) 15 04 2009	2009/16	EP 1824727 B1
T3 (97) 08 04 2009	2009/15	EP 1844694 B1	T3 (97) 15 04 2009	2009/16	EP 1829792 B1
T3 (97) 22 04 2009	2009/17	EP 1504907 B1	T3 (97) 15 04 2009	2009/16	EP 1841439 B1
T3 (97) 20 05 2009	2009/21	EP 1522670 B1	T3 (97) 15 04 2009	2009/16	EP 1848756 B1
T3 (97) 08 04 2009	2009/15	EP 1548215 B1	T3 (97) 15 04 2009	2009/16	EP 1849709 B1
T3 (97) 08 04 2009	2009/15	EP 1548287 B1	T3 (97) 29 04 2009	2009/18	EP 1857077 B1
T3 (97) 06 05 2009	2009/19	EP 1550656 B1	T3 (97) 08 07 2009	2009/28	EP 1857237 B1
T3 (97) 15 04 2009	2009/16	EP 1574664 B1	T3 (97) 15 04 2009	2009/16	EP 1859876 B1
T3 (97) 08 04 2009	2009/15	EP 1627837 B1	T3 (97) 15 04 2009	2009/16	EP 1862185 B1
T3 (97) 18 02 2009	2009/08	EP 1629880 B1	T3 (97) 01 04 2009	2009/14	EP 1893044 B1
T3 (97) 15 04 2009	2009/16	EP 1659887 B1	T3 (97) 01 04 2009	2009/14	EP 1899354 B1
T3 (97) 08 04 2009	2009/15	EP 1846280 B1	T3 (97) 15 04 2009	2009/16	EP 1899419 B1
T3 (97) 01 04 2009	2009/14	EP 1851403 B1	T3 (97) 29 04 2009	2009/18	EP 1899715 B1
T3 (97) 15 04 2009	2009/16	EP 1852540 B1	T3 (97) 29 04 2009	2009/18	EP 1900552 B1
T3 (97) 06 05 2009	2009/19	EP 1868946 B1	T3 (97) 15 04 2009	2009/16	EP 1917370 B1
T3 (97) 08 04 2009	2009/15	EP 1877364 B1	T3 (97) 29 04 2009	2009/18	EP 1929486 B1
T3 (97) 08 04 2009	2009/15	EP 1888013 B1	T3 (97) 15 04 2009	2009/16	EP 1936093 B1
T3 (97) 08 04 2009	2009/15	EP 1889705 B1	T3 (97) 15 04 2009	2009/16	EP 1951800 B1
T3 (97) 15 04 2009	2009/16	EP 1910685 B1	T3 (97) 15 04 2009	2009/16	EP 1952362 B1
T3 (97) 25 03 2009	2009/13	EP 1912576 B1	T3 (97) 15 04 2009	2009/16	EP 1959065 B1
T3 (97) 13 05 2009	2009/20	EP 1920079 B1	T3 (97) 29 04 2009	2009/18	EP 1968381 B1
T3 (97) 15 04 2009	2009/16	EP 1925046 B1	T3 (97) 22 04 2009	2009/17	EP 1986281 B1
T3 (97) 01 04 2009	2009/14	EP 1932219 B1	T3 (97) 03 06 2009	2009/23	EP 2004354 B1
T3 (97) 08 04 2009	2009/15	EP 1937415 B1	T3 (97) 10 06 2009	2009/24	EP 2005446 B1
T3 (97) 08 04 2009	2009/15	EP 1940366 B1	T3 (97) 25 03 2009	2009/13	EP 1475000 B1
T3 (97) 25 03 2009	2009/13	EP 1943629 B1	T3 (97) 04 02 2009	2009/06	EP 1502946 B1
T3 (97) 08 04 2009	2009/15	EP 1951040 B1	T3 (97) 29 04 2009	2009/18	EP 1600573 B1
T3 (97) 08 04 2009	2009/15	EP 1955510 B1	T3 (97) 08 04 2009	2009/15	EP 1636490 B1
T3 (97) 08 04 2009	2009/15	EP 1955806 B1	T3 (97) 29 04 2009	2009/18	EP 1638408 B1
T3 (97) 22 04 2009	2009/17	EP 1956099 B1	T3 (97) 25 03 2009	2009/13	EP 1641740 B1
T3 (97) 15 04 2009	2009/16	EP 1966564 B1	T3 (97) 22 04 2009	2009/17	EP 1646650 B1
T3 (97) 24 06 2009	2009/26	EP 1970171 B1	T3 (97) 22 04 2009	2009/17	EP 1651664 B1
T3 (97) 08 04 2009	2009/15	EP 1976997 B1	T3 (97) 15 04 2009	2009/16	EP 1654284 B1
T3 (97) 10 06 2009	2009/24	EP 1985222 B1	T3 (97) 11 03 2009	2009/11	EP 1656164 B1
T3 (97) 22 04 2009	2009/17	EP 1988913 B1	T3 (97) 15 04 2009	2009/16	EP 1667666 B1
T3 (97) 13 05 2009	2009/20	EP 2025278 B1	T3 (97) 22 04 2009	2009/17	EP 1670982 B1
T3 (97) 22 04 2009	2009/17	EP 1466871 B1	T3 (97) 01 04 2009	2009/14	EP 1672161 B1
T3 (97) 15 04 2009	2009/16	EP 1604836 B1	T3 (97) 25 02 2009	2009/09	EP 1686600 B1
T3 (97) 15 04 2009	2009/16	EP 1627438 B1	T3 (97) 22 04 2009	2009/17	EP 1689391 B1
T3 (97) 15 04 2009	2009/16	EP 1629007 B1	T3 (97) 22 04 2009	2009/17	EP 1691808 B1
T3 (97) 08 04 2009	2009/15	EP 1637610 B1	T3 (97) 22 04 2009	2009/17	EP 1700810 B1
T3 (97) 03 06 2009	2009/23	EP 1641346 B1	T3 (97) 22 04 2009	2009/17	EP 1701996 B1
T3 (97) 15 04 2009	2009/16	EP 1681041 B1	T3 (97) 20 05 2009	2009/21	EP 1710100 B1
T3 (97) 06 05 2009	2009/19	EP 1682721 B1	T3 (97) 11 03 2009	2009/11	EP 1714908 B1
T3 (97) 06 05 2009	2009/19	EP 1685853 B1	T3 (97) 22 04 2009	2009/17	EP 1718651 B1
T3 (97) 15 04 2009	2009/16	EP 1686997 B1	T3 (97) 22 04 2009	2009/17	EP 1721612 B1
T3 (97) 15 04 2009	2009/16	EP 1689378 B1	T3 (97) 22 04 2009	2009/17	EP 1722647 B1
T3 (97) 15 04 2009	2009/16	EP 1689720 B1	T3 (97) 22 04 2009	2009/17	EP 1722942 B1
T3 (97) 13 05 2009	2009/20	EP 1698220 B1	T3 (97) 11 02 2009	2009/07	EP 1728895 B1
T3 (97) 15 04 2009	2009/16	EP 1703909 B1	T3 (97) 01 04 2009	2009/14	EP 1740484 B1
T3 (97) 15 04 2009	2009/16	EP 1703962 B1	T3 (97) 01 10 2008	2008/40	EP 1744862 B1
T3 (97) 15 04 2009	2009/16	EP 1711470 B1	T3 (97) 13 05 2009	2009/20	EP 1753434 B1

T3 (97) 11 02 2009	2009/07	EP 1759572 B1	348592	02/2002	358900	18/2004
T3 (97) 13 05 2009	2009/20	EP 1765757 B1	348617	01/2003	358970	17/2004
T3 (97) 27 05 2009	2009/22	EP 1767301 B1	349478	05/2003	359068	17/2004
T3 (97) 17 06 2009	2009/25	EP 1774856 B1	349682	07/2002	359131	17/2004
T3 (97) 20 05 2009	2009/21	EP 1778553 B1	349861	20/2002	359328	17/2004
T3 (97) 17 06 2009	2009/25	EP 1787629 B1	349906	21/2002	359572	21/2004
T3 (97) 11 03 2009	2009/11	EP 1805211 B1	350218	08/2003	359585	17/2004
T3 (97) 04 03 2009	2009/10	EP 1806161 B1	350221	24/2002	359723	18/2004
T3 (97) 29 04 2009	2009/18	EP 1808165 B1	350328	25/2002	359809	18/2004
T3 (97) 22 04 2009	2009/17	EP 1815755 B1	350374	11/2002	359851	18/2004
T3 (97) 22 04 2009	2009/17	EP 1819729 B1	350580	01/2003	359855	18/2004
T3 (97) 26 11 2008	2008/48	EP 1819794 B1	350686	10/2003	359872	18/2004
T3 (97) 22 04 2009	2009/17	EP 1826157 B1	350741	11/2003	359925	18/2004
T3 (97) 06 05 2009	2009/19	EP 1827500 B1	350782	25/2002	360370	18/2004
T3 (97) 22 04 2009	2009/17	EP 1830861 B1	351096	12/2003	360584	18/2004
T3 (97) 11 03 2009	2009/11	EP 1833382 B1	351149	12/2003	360617	19/2004
T3 (97) 18 02 2009	2009/08	EP 1837213 B1	351287	13/2003	360623	19/2004
T3 (97) 22 04 2009	2009/17	EP 1851193 B1	351385	07/2003	360904	19/2004
T3 (97) 22 04 2009	2009/17	EP 1853142 B1	351719	11/2003	360952	01/2005
T3 (97) 22 04 2009	2009/17	EP 1853865 B1	351736	16/2002	361016	19/2004
T3 (97) 22 04 2009	2009/17	EP 1860953 B1	352159	15/2003	361139	19/2004
T3 (97) 11 03 2009	2009/11	EP 1867297 B1	353035	20/2003	361222	19/2004
T3 (97) 08 04 2009	2009/15	EP 1867410 B1	353200	22/2003	361236	20/2004
T3 (97) 06 05 2009	2009/19	EP 1868746 B1	353523	21/2003	361402	20/2004
T3 (97) 18 02 2009	2009/08	EP 1868837 B1	353736	24/2003	361453	20/2004
T3 (97) 22 04 2009	2009/17	EP 1870548 B1	353789	23/2003	361455	20/2004
T3 (97) 22 04 2009	2009/17	EP 1871433 B1	354001	25/2003	361746	20/2004
T3 (97) 25 02 2009	2009/09	EP 1878415 B1	354164	24/2003	362027	21/2004
T3 (97) 29 04 2009	2009/18	EP 1900476 B1	354168	26/2003	362102	06/2005
T3 (97) 29 04 2009	2009/18	EP 1904056 B1	354550	26/2003	362175	21/2004
T3 (97) 29 04 2009	2009/18	EP 1907235 B1	354894	06/2004	362519	22/2004
T3 (97) 27 05 2009	2009/22	EP 1911534 B1	355165	07/2004	362786	22/2004
T3 (97) 25 03 2009	2009/13	EP 1919328 B1	355688	10/2004	362790	22/2004
T3 (97) 22 04 2009	2009/17	EP 1922170 B1	355696	05/2004	362865	22/2004
T3 (97) 04 03 2009	2009/10	EP 1922710 B1	355801	05/2004	362894	22/2004
T3 (97) 11 03 2009	2009/11	EP 1929099 B1	356274	13/2004	362929	22/2004
T3 (97) 29 04 2009	2009/18	EP 1944420 B1	356407	13/2004	362992	23/2004
T3 (97) 08 04 2009	2009/15	EP 1945387 B1	356442	13/2004	363085	10/2004
T3 (97) 22 04 2009	2009/17	EP 1947941 B1	356508	08/2004	363190	11/2005
T3 (97) 22 04 2009	2009/17	EP 1955918 B1	356510	12/2003	363298	10/2005
T3 (97) 22 04 2009	2009/17	EP 1959064 B1	356597	08/2004	363302	23/2004
T3 (97) 22 04 2009	2009/17	EP 1960615 B1	356603	13/2004	363315	23/2004
T3 (97) 22 04 2009	2009/17	EP 1965201 B1	356660	13/2004	363431	23/2004
T3 (97) 24 06 2009	2009/26	EP 2016830 B1	356823	09/2004	363445	10/2005
T3 (97) 29 04 2009	2009/09	EP 2025247 B1	356885	14/2004	363517	24/2004
			356977	10/2003	363537	24/2004
			356981	10/2003	363921	24/2004
			357011	14/2004	363962	24/2004
			357034	10/2003	364387	25/2004
			357035	10/2003	364644	25/2004
			357053	10/2004	364876	26/2004
			357079	14/2004	365042	26/2004
			357273	15/2004	365324	26/2004
			357290	11/2004	365565	01/2005
			357552	15/2004	365609	01/2005
			357605	15/2004	365632	01/2005
			357715	15/2004	365698	01/2005
			357727	15/2004	365771	05/2005
			357814	15/2004	365904	01/2005
			358169	14/2004	366056	02/2005
			358230	16/2004	366088	02/2005
			358281	16/2004	366346	19/2005
			358588	16/2004	366431	02/2005
			358600	16/2004	366450	20/2005
			358739	16/2004	366456	03/2005
			358743	16/2004	366565	03/2005
			358899	18/2004	366586	03/2005

268

**DECYZJE O ODMOWIE UDZIELENIA PATENTU  
(wydane po ogłoszeniu o zgłoszeniu)**

*Poniższe zestawienie zawiera kolejno: numer zgłoszenia wynalazku oraz numer i rok wydania Biuletynu Urzędu Patentowego, w którym zgłoszenie zostało ogłoszone (dla zgłoszeń wydzielonych umieszczono w nawiasie numer zgłoszenia macierzystego).*

324808	17/1998	341213	07/2001
329325	07/1999	342074	05/2001
335535	07/2001	343662	10/2001
336710	12/2000	344886	14/2002
338774	19/2000	344903	14/2002
338821	19/2001	345053	15/2001
339403	21/2000	345843	02/2002
339716	22/2001	346163	03/2002
339969	23/2000	346202	19/2002
340171	24/2001	347125	07/2002
340713	26/2001	347669	25/2001
340714	26/2001	348574	12/2002

366597	20/2005	371314	12/2005
366692	03/2005	371395	11/2006
366754	20/2005	371597	13/2005
367451	04/2005	372578	15/2005
367813	05/2005	372655	15/2005
368362	25/2005	373268	18/2006
368374	06/2005	373376	17/2005
368385	06/2005	373614	18/2005
368580	01/2005	373811	19/2005
368598	07/2005	374018	19/2005
368631	26/2005	375017	23/2005
368798	01/2006	377316	02/2006
368946	07/2005	379966	26/2007
369148	08/2005	379967	26/2007
369174	08/2005	379968	26/2007
369179	08/2005	381748(343076)	16/2001
369420	03/2006	384500(350181)	24/2002
370837	11/2005		

## 269

**DECYZJE O ODMOWIE UDZIELENIA  
DODATKOWEGO PRAWA OCHRONNEGO**

Poniższe zestawienie zawiera kolejno: numer patentu podstawowego i tytuł wynalazku, nazwisko i imię lub nazwę i adres uprawnionego, numer i datę pierwszego zezwolenia na wprowadzenie produktu na rynek, numer i datę pierwszego zezwolenia w Unii Europejskiej na wprowadzenie produktu na rynek oraz nazwę organu, który je wydał, oznaczenie produktu opisanego w tym zezwoleniu.

(B1) 85 / 192847

Weterynaryjny środek leczniczy zawierający florfenikol

85 / 192847 2006 10 23

Przedsiębiorstwo Farmaceutyczne Okoniewscy VETOS – FARMA

Sp. z o.o., Bielawa, Polska

1591/04 2004 04 30 Florfenikol

## 270

**DECYZJE O UMORZENIU POSTĘPOWANIA  
(wydane po ogłoszeniu o zgłoszeniu)**

Poniższe zestawienie zawiera kolejno: numer zgłoszenia wynalazku oraz numer i rok wydania Biuletynu Urzędu Patentowego, w którym zgłoszenie zostało ogłoszone (dla zgłoszeń wydzielonych umieszczono w nawiasie numer zgłoszenia macierzystego).

331875	19/1999	354307	26/2002
333585	01/2000	355860	05/2004
340014	02/2001	355908	11/2004
341256	02/2002	357564	15/2004
341554	03/2001	357591	15/2004
341635 <sup>u)</sup>	02/2001	357937	16/2004
344132	12/2001	358304	16/2004
344436	13/2001	358362	16/2004
348995	03/2003	358815	17/2004
351163	06/2003	359099	17/2004
351303	14/2002	359104	17/2004
351330	13/2003	359137	17/2004
351430	08/2003	359483	23/2003
352134	17/2003	359550	17/2004
353235	22/2003	359647	17/2004
353316	23/2003	359788	22/2004
353335	23/2003	360093	18/2004
353745	24/2003	360247	18/2004
354198	26/2003	360916	19/2004

361143	19/2004	366860	03/2005
362566	22/2004	367097	04/2005
362816	08/2005	367399	04/2005
362933	22/2004	367610	05/2005
363357	23/2004	367729	05/2005
363539	24/2004	367990	06/2005
363676	24/2004	368434	25/2005
363722	24/2004	369404	08/2005
364471	25/2004	370148	10/2005
364496	25/2004	370330	07/2006
365129	26/2004	371458	12/2006
365280	26/2004	372190	14/2005
365646	01/2005	373077	16/2005
365887	01/2005	373587	19/2006
366123	02/2005	377432	03/2006
366417	02/2005		

<sup>u)</sup> zgłoszenie będzie rozpatrywane jako zgłoszenie wzoru użytkowego

## 271

**DECYZJE STWIERDZAJĄCE WYGAŚNIĘCIE  
DECYZJI O UDZIELENIU PATENTU**

Poniższe zestawienie zawiera kolejno: numer zgłoszenia wynalazku oraz numer i rok wydania Biuletynu Urzędu Patentowego, w którym zgłoszenie zostało ogłoszone (dla zgłoszeń wydzielonych umieszczono w nawiasie numer zgłoszenia macierzystego).

348120	10/2002	353245	22/2003
348618	01/2003	353687	24/2002
348630	12/2002	354882	01/2004
348715	12/2002	356475	13/2004
348898	02/2003	356937	10/2004
349577	17/2002	357503	12/2004
350070	08/2003	357974	13/2004
350171	08/2003	358850	18/2003
350341	09/2003	359177	17/2004
350874	11/2003	359449	20/2004
351575	14/2003	359564	21/2004
351770	15/2003	364070	12/2004
352250	16/2003	366526	03/2005
353064	20/2003	371294	12/2005
353128	21/2002	374486	22/2005

## 272

**WPISY I ZMIANY W REJESTRZE PATENTOWYM  
(nieuwzględnione w innych samodzielnych ogłoszeniach)**

Poniższe zestawienie zawiera kolejno: kod rodzaju patentu, numer patentu, datę wpisu, oznaczenie rubryki, w której dokonano wpisu lub zmiany oraz treść wpisu. Poszczególne rubryki rejestru patentowego zawierają następujące dane:

rubryka A - nazwisko i imię albo nazwa, miejsce zamieszkania albo siedziba uprawnionego z patentu (miejscowość, kraj) oraz numer identyfikacji podatkowej NIP, a także numer PESEL albo numer identyfikacyjny REGON, o ile zgłaszający je wskazał,

rubryka B - tytuł wynalazku,

rubryka C - nazwisko i imię twórcy wynalazku oraz jego miejsce zamieszkania (miejscowość, kraj),

rubryka D - prawa ograniczające patent,

rubryka E - wpisy uzupełniające stan prawny patentu (w szczególności patenty dodatkowe, zamiana patentu dodatkowego na patent), a także numer dodatkowego prawa ochronnego, data pierwszego zezwolenia na wprowadzenie pro-

duktu na rynek w Rzeczypospolitej Polskiej i Unii Europejskiej oraz oznaczenie organu, który wydał zezwolenie,  
 rubryka F - wnioski o unieważnienie i sprzeciwy, wnioski o udzielenie dodatkowego prawa ochronnego oraz decyzje dotyczące danego patentu,

rubryka G - data unieważnienia lub data i przyczyna wygaśnięcia patentu, a także data stwierdzenia wygaśnięcia decyzji o udzieleniu dodatkowego prawa ochronnego lub data unieważnienia albo data i przyczyna wygaśnięcia dodatkowego prawa ochronnego.

**Uwaga:** Publikacji podlegają: zmiana uprawnionego, twórcy, zmiana nazwy uprawnionego, prawa ograniczające patent, sprostowania istotnych pomyłek.

(B1) **176637** 2009 06 16 A. Wprowadzono zmianę uprawnionego przez wykreślenie wpisu: Centrum Mechanizacji Górnictwa „KOMAG”, Gliwice, Polska; Fabryka Maszyn Górniczych „PIOMA” Spółka Akcyjna, Piotrków Trybunalski, Polska i dokonanie wpisu: Instytut Techniki Górniczej KOMAG. Gliwice, Polska 000022473; Fabryka Maszyn Górniczych „PIOMA” Spółka Akcyjna, Piotrków Trybunalski, Polska 590019815.

(B1) **176637** 2009 06 16 A. Wprowadzono zmianę uprawnionego przez wykreślenie wpisu: Instytut Techniki Górniczej „KOMAG”, Gliwice, Polska 000022473; Fabryka Maszyn Górniczych „PIOMA” Spółka Akcyjna, Piotrków Trybunalski, Polska 590019815 i dokonanie wpisu: Instytut Techniki Górniczej KOMAG. Gliwice, Polska 000022473.

(B1) **177433** 2009 06 16 A. Wprowadzono zmianę uprawnionego przez wykreślenie wpisu: Centrum Mechanizacji Górnictwa „KOMAG”, Gliwice, Polska; Fabryka Maszyn Górniczych „PIOMA” Spółka Akcyjna, Piotrków Trybunalski, Polska i dokonanie wpisu: Instytut Techniki Górniczej KOMAG. Gliwice, Polska 000022473; Fabryka Maszyn Górniczych „PIOMA” Spółka Akcyjna, Piotrków Trybunalski, Polska 590019815.

(B1) **177433** 2009 06 16 A. Wprowadzono zmianę uprawnionego przez wykreślenie wpisu: Instytut Techniki Górniczej KOMAG, Gliwice, Polska 000022473; Fabryka Maszyn Górniczych „PIOMA” Spółka Akcyjna, Piotrków Trybunalski, Polska 590019815 i dokonanie wpisu: Instytut Techniki Górniczej KOMAG. Gliwice, Polska 000022473.

(B1) **183617** 2009 06 30 A. Wprowadzono zmianę uprawnionego przez wykreślenie wpisu: KINGSTON-WARREN CORPORATION, Farmington Hills, Stany Zjednoczone Ameryki; GENERAL MOTORS CORPORATION, Detroit, Stany Zjednoczone Ameryki i dokonanie wpisu: HUTCHINSON SEALING SYSTEMS, INC., Auburn Hills, Stany Zjednoczone Ameryki; GENERAL MOTORS CORPORATION, Detroit, Stany Zjednoczone Ameryki.

(B1) **195348** 2009 06 24 D. Dokonano wpisu: „Umową z dnia 01 czerwca 2006 r. udzielono licencji pełnej, wyłącznej firmie Inoplan Unternehmensberatung Organisation und Controlling GmbH, Hilden, Niemcy, na korzystanie z wynalazku na czas trwania ochrony patentowej.”

(B1) **195942** 2009 06 09 A. Wprowadzono zmianę uprawnionego przez wykreślenie wpisu: BASF AKTIENGESELLSCHAFT, Ludwigshafen, Niemcy i dokonanie wpisu: Paik Kwang Industrial Co., Ltd., Gusan-si, Republika Korei.

(B1) **197557** 2009 06 22 A. Wprowadzono zmianę uprawnionego przez wykreślenie wpisu: B.U.S. Zinkrecycling Freiberg GmbH, Freiberg, Niemcy i dokonanie wpisu: Befesa Zinc Freiberg GmbH & Co. KG, Freiberg, Niemcy.

(B1) **199659** 2009 06 09 A. Wprowadzono zmianę uprawnionego przez wykreślenie wpisu: LEXIGEN PHARMACEUTICALS CORPORATION, Lexington, Stany Zjednoczone Ameryki i dokonanie wpisu: EMD LEXIGEN RESEARCH CENTER CORP., Billerica, Stany Zjednoczone Ameryki.

(B1) **199659** 2009 06 09 A. Wprowadzono zmianę uprawnionego przez wykreślenie wpisu: EMD LEXIGEN RESEARCH CENTER CORP., Billerica, Stany Zjednoczone Ameryki i dokonanie wpisu: EMD SERONO RESEARCH CENTER INC., Billerica, Stany Zjednoczone Ameryki.

(B1) **199659** 2009 06 09 A. Wprowadzono zmianę uprawnionego przez wykreślenie wpisu: EMD SERONO RESEARCH CENTER INC., Billerica, Stany Zjednoczone Ameryki i dokonanie wpisu: MERCK PATENT GmbH, Darmstadt, Niemcy.

(B1) **201357** 2009 06 09 A. Wprowadzono zmianę uprawnionego przez wykreślenie wpisu: FOSECO INTERNATIONAL LIMITED, Tramworth, Wielka Brytania i dokonanie wpisu: Refractory Intellectual Property GmbH & Co. KG, Wien, Austria.

(B1) **201526** 2009 06 09 A. Wprowadzono zmianę nazwy uprawnionego przez wykreślenie wpisu: MATSUSHITA ELECTRIC INDUSTRIAL CO., LTD., Osaka, Japonia i dokonanie wpisu: Panasonic Corporation, Osaka, Japonia.

(B1) **201763** 2009 06 09 A. Wprowadzono zmianę uprawnionego przez wykreślenie wpisu: BAYER AKTIENGESELLSCHAFT, Leverkusen, Niemcy i dokonanie wpisu: Bayer Animal Health GmbH, Leverkusen, Niemcy.

(B1) **201826** 2009 06 09 A. Wprowadzono zmianę uprawnionego przez wykreślenie wpisu: PRECISE SYSTEMS LLC., Arlington Heights, Stany Zjednoczone Ameryki i dokonanie wpisu: SF Investments, Inc., Wilmington, Stany Zjednoczone Ameryki.

(B1) **201962, 201963, 201964, 201965, 201966** 2009 06 09 A. Wprowadzono zmianę uprawnionego przez wykreślenie wpisu: Centrum Mechanizacji Górnictwa KOMAG, Gliwice, Polska 000022473 i dokonanie wpisu: Instytut Techniki Górniczej KOMAG, Gliwice, Polska 000022473.

(B1) **202042** 2009 06 09 A. Wprowadzono zmianę uprawnionego przez wykreślenie wpisu: Centrum Mechanizacji Górnictwa KOMAG Jednostka Badawczo-Rozwojowa, Gliwice, Polska 000022473; ENEL Spółka z o.o., Gliwice, Polska 003469944 i dokonanie wpisu: Instytut Techniki Górniczej KOMAG, Gliwice, Polska 000022473; ENEL Spółka z o.o., Gliwice, Polska 003469944.

## 273

### DECYZJE O WYGAŚNIĘCIU PATENTU

Poniższe zestawienie zawiera kolejno: kod rodzaju patentu, numery patentów, które wygasły na podstawie art. 90 ust. 1 pkt 2 - 4 ustawy z dnia 30.06.2000 r. - Prawo własności przemysłowej oraz datę wygaśnięcia patentu.

(B1) 163084	2008 07 24	(B1) 174956	2008 07 06
(B1) 163990	2008 07 31	(B1) 175027	2008 07 09
(B1) 165390	2008 07 28	(B1) 175168	2008 07 26
(B1) 166379	2008 07 18	(B1) 175832	2008 07 28
(B1) 167669	2008 07 08	(B1) 176804	2008 07 21
(B1) 168422	2008 07 10	(B1) 177004	2008 07 12
(B1) 171591	2008 07 14	(B1) 177125	2008 07 21
(B1) 171804	2008 07 06	(B1) 178032	2008 07 18
(B1) 172291	2008 07 02	(B1) 179067	2008 07 05
(B1) 172554	2008 07 27	(B1) 179450	2008 07 17
(B1) 172688	2008 07 09	(B1) 181560	2008 07 12
(B1) 172727	2008 07 05	(B1) 182680	2008 07 04
(B1) 173128	2008 07 26	(B1) 183570	2008 07 19
(B1) 173150	2008 07 26	(B1) 183679	2008 07 12
(B1) 173794	2008 07 02	(B1) 183684	2008 07 03
(B1) 173842	2008 07 07	(B1) 184379	2008 07 11
(B1) 173869	2008 07 02	(B1) 184500	2008 07 14
(B1) 173905	2008 07 02	(B1) 184621	2008 07 15
(B1) 173937	2008 07 12	(B1) 184786	2008 07 04
(B1) 174795	2008 07 29	(B1) 184850	2008 07 10

(B1) 184861	2008 07 18	(B1) 190134	2008 07 21	(B1) 194721	2008 07 09	(B1) 197248	2008 07 22
(B1) 185375	2008 07 15	(B1) 190167	2008 07 21	(B1) 194953	2008 07 20	(B1) 197458	2008 07 11
(B1) 185629	2008 07 14	(B1) 190218	2008 07 16	(B1) 195119	2008 06 22	(B1) 197459	2008 07 11
(B1) 185641	2008 07 29	(B1) 190296	2008 07 07	(B1) 195156	2008 07 18	(B1) 197468	2008 07 13
(B1) 185713	2008 07 17	(B1) 190610	2008 07 21	(B1) 195279	2008 07 04	(B1) 197753	2008 07 16
(B1) 186847	2008 07 29	(B1) 190687	2008 07 21	(B1) 195340	2008 07 26	(B1) 197847	2008 07 07
(B1) 187359	2008 07 23	(B1) 190758	2007 08 14	(B1) 195375	2008 07 05	(B1) 198023	2008 07 04
(B1) 187570	2008 07 15	(B1) 190876	2008 07 08	(B1) 195408	2008 07 11	(B1) 198051	2008 07 14
(B1) 187832	2008 07 20	(B1) 191219	2008 07 11	(B1) 195433	2008 07 23	(B1) 198218	2008 07 03
(B1) 187833	2008 07 20	(B1) 191402	2008 07 09	(B1) 195549	2008 07 28	(B1) 198378	2005 05 17
(B1) 187964	2008 07 01	(B1) 191602	2008 07 18	(B1) 195632	2008 07 21	(B1) 198393	2008 07 27
(B1) 187986	2008 07 14	(B1) 191664	2008 07 23	(B1) 195893	2008 07 08	(B1) 198562	2008 07 14
(B1) 188090	2008 07 16	(B1) 192068	2008 03 06	(B1) 195934	2008 07 05	(B1) 198817	2008 07 20
(B1) 188408	2008 07 03	(B1) 192290	2008 07 14	(B1) 196127	2008 07 20	(B1) 199186	2008 07 26
(B1) 188420	2008 07 29	(B1) 192363	2008 07 26	(B1) 196167	2008 07 18	(B1) 199296	2003 12 22
(B1) 188451	2007 06 28	(B1) 192406	2008 07 23	(B1) 196226	2008 07 05	(B1) 199299	2006 05 09
(B1) 188708	2008 07 11	(B1) 192478	2008 07 29	(B1) 196309	2008 07 14	(B1) 199489	2008 07 22
(B1) 188741	2008 07 31	(B1) 192750	2008 07 18	(B1) 196319	2008 07 17	(B1) 199581	2003 08 24
(B1) 188929	2008 07 22	(B1) 192758	2008 07 23	(B1) 196514	2008 07 03	(B1) 199738	2003 12 28
(B1) 188388	2008 07 07	(B1) 192861	2008 07 09	(B1) 196604	2008 07 27	(B1) 199809	2005 09 30
(B1) 188389	2008 07 07	(B1) 192946	2008 07 06	(B1) 196733	2008 07 13	(B1) 199814	2003 03 01
(B1) 189407	2008 07 22	(B1) 193033	2008 07 02	(B1) 196751	2008 07 09	(B1) 199819	2005 08 06
(B1) 189538	2008 07 22	(B1) 193137	2008 07 21	(B1) 196752	2008 07 21	(B1) 199821	2005 06 19
(B1) 189645	2008 07 24	(B1) 193324	2008 07 12	(B1) 196876	2008 07 16	(B1) 199822	2007 08 11
(B1) 189962	2008 07 07	(B1) 193627	2008 07 30	(B1) 196905	2008 07 25	(B1) 199827	2006 02 13
(B1) 189743	2008 07 14	(B1) 193870	2008 07 27	(B1) 196906	2008 07 28	(B1) 199844	2004 05 17
(B1) 189768	2008 07 28	(B1) 194041	2008 07 29	(B1) 197025	2008 07 27	(B1) 199864	2008 02 04
(B1) 189782	2008 07 12	(B1) 194090	2008 07 31	(B1) 197193	2008 07 03		
(B1) 189786	2008 07 29	(B1) 194514	2008 07 20				



**B. WZORY UŻYTKOWE**

274

**UDZIELONE PRAWA OCHRONNE**

(od nr 64 561 do nr 64 620)

Y1 (11) **64572** (41) 2008 12 08  
 (51) **A01F 11/06** (2006.01)  
 (21) 116827 (22) 2007 05 28  
 (72) Szymanek Mariusz, Niedziółka Ignacy  
 (73) Uniwersytet Przyrodniczy w Lublinie, Lublin (PL)  
 (54) Nóż do odcinania ziaren kukurydzy

Y1 (11) **64585** (41) 2009 02 02  
 (51) **A01F 29/00** (2006.01)  
**A01F 29/01** (2006.01)  
**A01F 29/02** (2006.01)  
 (21) 116926 (22) 2007 07 23  
 (72) Niemiec Witold, Skiba Stanisław, Ślenzak Wojciech  
 (73) Politechnika Rzeszowska im. Ignacego Łukasiewicza, Rzeszów (PL); Spółdzielcza Grupa Producentów Roślin Energetycznych AGROENERGIA, Boguchwała (PL)  
 (54) Sieczkarnia do drewna

Y1 (11) **64597** (41) 2009 01 05  
 (51) **A01F 29/00** (2006.01)  
**A01F 29/02** (2006.01)  
 (21) 117463 (22) 2008 05 08  
 (72) Jarzębowski Marek  
 (73) BIOEN Sp. z o.o., Warszawa (PL)  
 (54) Rozdrabniacz tnący, zwłaszcza do krótkiej słomy

Y1 (11) **64586** (41) 2009 02 02  
 (51) **A47B 96/00** (2006.01)  
**E06B 3/00** (2006.01)  
 (21) 116927 (22) 2007 07 24  
 (72) Czogalla Jacek  
 (73) Czogalla Jacek, MCJ, Gaszowice (PL)  
 (54) Podświetlane drzwi meblowe z szybą

Y1 (11) **64615** (41) 2008 07 21  
 (51) **A47G 25/00** (2006.01)  
 (21) 116586 (22) 2007 01 19  
 (76) Szymczak Jerzy, Radomsko (PL)  
 (54) Wieszak ubraniowy

Y1 (11) **64562** (41) 2008 01 07  
 (51) **A47G 5/02** (2006.01)  
 (21) 116226 (22) 2006 06 30  
 (72) Tomków Stanisław  
 (73) Tomków Bernadeta Przedsiębiorstwo Produkcyjno-Handlowo-Usługowe BESTA EXPORT-IMPORT, Wrocław (PL)  
 (54) Zespół osłonowy rolety

Y1 (11) **64596** (41) 2008 11 24  
 (51) **A61B 17/54** (2006.01)  
 (21) 117080 (22) 2007 05 23  
 (76) Poźniak Mariusz, Leszno (PL)  
 (54) Przyrząd do pielęgnowania stóp

Y1 (11) **64563** (41) 2008 03 03  
 (51) **A61F 9/06** (2006.01)  
**A61F 9/02** (2006.01)  
**A61F 9/04** (2006.01)  
**F16P 1/06** (2006.01)  
 (21) 116320 (22) 2006 08 28  
 (76) Chaciński Marek, Poznań (PL); Chaciński Karol, Poznań (PL)  
 (54) Gogle spawalnicze metalowe

Y1 (11) **64564** (41) 2008 08 18  
 (51) **A61G 1/06** (2006.01)  
**B64D 11/00** (2006.01)  
 (21) 116629 (22) 2007 02 09  
 (72) Aksjuczyc Daniel  
 (73) Wojskowe Zakłady Lotnicze nr 1, Łódź (PL)  
 (54) Stelaż do mocowania noszy w śmigłowcu

Y1 (11) **64593** (41) 2009 02 16  
 (51) **A61H 37/00** (2006.01)  
**A61F 7/00** (2006.01)  
**A61H 7/00** (2006.01)  
 (21) 116968 (22) 2007 08 13  
 (76) Kotnowska Małgorzata, Kraków (PL)  
 (54) Przyrząd do masażu lodem

Y1 (11) **64605** (41) 2008 07 21  
 (51) **A61M 15/00** (2006.01)  
**A61M 16/00** (2006.01)  
**B05B 17/06** (2006.01)  
 (21) 117262 (22) 2008 02 01  
 (72) Markiewicz Janusz, Taff Janusz, Taff Paulina, Wysocki Bogumił  
 (73) Przedsiębiorstwo Produkcyjno-Usługowe MEDBRYT Sp. z o.o., Warszawa (PL)  
 (54) Inhalator ultradźwiękowy z cyfrowym panelem sterującym

Y1 (11) **64610** (41) 2008 09 01  
 (51) **A62B 18/02** (2006.01)  
 (21) 116662 (22) 2007 02 28  
 (72) Bernady Andrzej, Gmosiński Jacek, Gołaszewski Antoni, Jabłoński Mirosław, Krzyżanowski Jacek  
 (73) FILTER SERVICE Sp. z o.o., Zgierz (PL)  
 (54) Wymienny element filtracyjny maski ochronnej

Y1 (11) **64561** (41) 2007 05 28  
 (51) **A63B 1/00** (2006.01)  
 (21) 115779 (22) 2005 11 17  
 (76) Jażdżyk Janusz Eugeniusz, Łódź (PL)  
 (54) Drążek do ćwiczeń gimnastycznych

Y1 (11) **64619** (41) 2008 09 15  
 (51) **B01D 35/30** (2006.01)  
**B01D 27/08** (2006.01)  
 (21) 116670 (22) 2007 03 01

(72) Sakowsky Jon  
 (73) GSP Group Sp. z o.o., Łódź (PL)  
 (54) Obudowa filtra narurowego

Y1 (11) **64618** (41) 2008 03 31

(51) **B01J 47/00** (2006.01)  
**C02F 1/42** (2006.01)  
**B62B 1/06** (2006.01)

(21) 116363 (22) 2006 09 25  
 (72) Chamer Ryszard, Śmieszek Zbigniew, Kurek Zygmunt,  
 Szydłowska Ewa, Kalinowski Ryszard, Kopeć Jan, Drabik Iwona  
 (73) Instytut Metali Nieżelaznych, Gliwice (PL)  
 (54) Mobilna kolumna jonowymienna

Y1 (11) **64588** (41) 2009 02 02

(51) **B21D 5/00** (2006.01)  
 (21) 116937 (22) 2007 07 27  
 (72) Wiśniewski Adam  
 (73) Wiśniewska Maria PHUP MAAD, Tuchola (PL)  
 (54) Zaginarka do blach

Y1 (11) **64589** (41) 2009 02 02

(51) **B21D 5/00** (2006.01)  
 (21) 116938 (22) 2007 07 27  
 (72) Wiśniewski Adam  
 (73) Wiśniewska Maria PHUP MAAD, Tuchola (PL)  
 (54) Zaginarka do blach

Y1 (11) **64590** (41) 2009 02 02

(51) **B24B 23/00** (2006.01)  
**B24B 47/08** (2006.01)  
 (21) 116939 (22) 2007 07 27  
 (72) Brzezina Roman, Olek Tadeusz, Sojka Jerzy, Czerwonko Andrzej,  
 Sidzina Antoni  
 (73) Zakłady Elektromaszynowe Elektronarzędzia CELMA S.A.,  
 Golezów (PL)  
 (54) Zacieraczka tynków

Y1 (11) **64592** (41) 2009 02 16

(51) **B25J 7/00** (2006.01)  
 (21) 116958 (22) 2007 08 07  
 (72) Nycz Stanisław, Kapelko Sławomir  
 (73) Przemysłowy Instytut Automatyki i Pomiarów PIAP,  
 Warszawa (PL)  
 (54) Pulpit sterowniczy

Y1 (11) **64591** (41) 2009 02 16

(51) **B25J 9/22** (2006.01)  
**B25J 13/00** (2006.01)  
 (21) 116948 (22) 2007 08 02  
 (72) Czupryniak Rafał  
 (73) Przemysłowy Instytut Automatyki i Pomiarów PIAP,  
 Warszawa (PL)  
 (54) Moduł wizualizacji i sterowania urządzeniem mobilnym

Y1 (11) **64604** (41) 2008 09 01

(51) **B42D 15/02** (2006.01)  
**G09F 1/04** (2006.01)  
 (21) 116645 (22) 2007 02 19  
 (72) Dreszer Marian  
 (73) Dreszer Marian DELTA-GRAPHIX Zakład Pracy Chronionej,  
 Tarnów (PL)  
 (54) Karta okolicznościowa

Y1 (11) **64601** (41) 2008 06 23

(51) **B42D 15/04** (2006.01)  
 (21) 116511 (22) 2006 12 12

(72) Dreszer Marian  
 (73) Dreszer Marian DELTA-GRAPHIX Zakład Pracy Chronionej,  
 Tarnów (PL)  
 (54) Karnet okolicznościowy

Y1 (11) **64602** (41) 2008 06 23

(51) **B42D 15/04** (2006.01)  
 (21) 116510 (22) 2006 12 12  
 (72) Dreszer Marian  
 (73) Dreszer Marian DELTA-GRAPHIX Zakład Pracy Chronionej,  
 Tarnów (PL)  
 (54) Karnet okolicznościowy

Y1 (11) **64603** (41) 2008 06 23

(51) **B42D 15/04** (2006.01)  
 (21) 116512 (22) 2006 12 12  
 (72) Dreszer Marian  
 (73) Dreszer Marian DELTA-GRAPHIX Zakład Pracy Chronionej,  
 Tarnów (PL)  
 (54) Karnet okolicznościowy

Y1 (11) **64609** (41) 2008 05 26

(51) **B61D 3/08** (2006.01)  
**B61D 3/16** (2006.01)  
 (21) 117123 (22) 2007 11 21  
 (30) U200612224 2006 11 21 UA  
 (72) Goncharenko Igor Vladyslavovich, Maslikov Yurii Valentynovich,  
 Momot Sergii Ivanovich  
 (73) METALLURGTRANS Limited Liability Company,  
 Dnepropetrovsk (UA)  
 (54) Platforma kolejowa dla ładunków o dużej masie

Y1 (11) **64565** (41) 2008 08 18

(51) **B64C 1/00** (2006.01)  
 (21) 116630 (22) 2007 02 09  
 (72) Ścibor Grzegorz  
 (73) Wojskowe Zakłady Lotnicze nr 1, Łódź (PL)  
 (54) Węzeł mocowania wyposażenia śmigłowca

Y1 (11) **64579** (41) 2009 01 05

(51) **B65B 1/02** (2006.01)  
**B65B 51/00** (2006.01)  
 (21) 116883 (22) 2007 07 04  
 (72) Sadkiewicz Józef  
 (73) Zakład Badawczy Przemysłu Piekarskiego Sp. z o.o.,  
 Bydgoszcz (PL)  
 (54) Urządzenie do zgrzewania i formowania opakowań

Y1 (11) **64578** (41) 2009 01 05

(51) **B66F 9/12** (2006.01)  
 (21) 116868 (22) 2007 06 26  
 (76) Oziomek Sylwester, Ostrowiec Świętokrzyski (PL)  
 (54) Widły wózka widłowego

Y1 (11) **64608** (41) 2008 10 13

(51) **B67D 3/00** (2006.01)  
 (21) 116753 (22) 2007 04 10  
 (72) Piekarczyk Krzysztof  
 (73) EDEN SPRINGS Sp. z o.o., Krzeszowice (PL)  
 (54) Wkład do butli z wodą dystrybutora przenośnego wody

Y1 (11) **64606** (41) 2008 03 31

(51) **C10J 1/28** (2006.01)  
 (21) 116372 (22) 2006 09 29  
 (72) Molenda Mieczysław, Sasyn Frantisek  
 (73) GASCONTROL, s.r.o., Havířov-Suchá (CZ)  
 (54) Urządzenie nawaniające

Y1 (11) **64570** (41) 2008 12 22  
 (51) *E01F 9/011* (2006.01)  
*G09F 7/18* (2006.01)  
 (21) 116848 (22) 2007 06 08  
 (76) Długołęcki Jacek, Gdańsk (PL)  
 (54) Uchwyt drzewca flagi lub chorągwy

---

Y1 (11) **64580** (41) 2009 01 19  
 (51) *E02D 1/00* (2006.01)  
*G01N 33/24* (2006.01)  
 (21) 116896 (22) 2007 07 09  
 (72) Niemiec Witold  
 (73) Politechnika Rzeszowska im. Ignacego Łukasiewicza, Rzeszów (PL)  
 (54) Urządzenie do zbierania i pomiaru infiltrującej wody w warunkach polowych

---

Y1 (11) **64587** (41) 2009 02 02  
 (51) *E02D 29/14* (2006.01)  
 (21) 116931 (22) 2007 07 25  
 (72) Postuła Janusz, Kuś Tadeusz  
 (73) Odlewnia Żeliwa FANSULD J.Postuła, R.Rudziński, R.Postuła Spółka Jawna, Końskie (PL)  
 (54) Pokrywa włazu, zwłaszcza kanałowego

---

Y1 (11) **64595** (41) 2009 02 16  
 (51) *E04B 1/80* (2006.01)  
*E04F 13/16* (2006.01)  
*E04C 2/18* (2006.01)  
 (21) 116970 (22) 2007 08 13  
 (72) Borysiuk Piotr, Jabłoński Marek, Zado Aleksander, Zbieć Marcin  
 (73) Szkoła Główna Gospodarstwa Wiejskiego, Warszawa (PL)  
 (54) Wzmocniona płyta wiórowa

---

Y1 (11) **64598** (41) 2002 11 04  
 (51) *E04C 2/292* (2006.01)  
*E04B 1/80* (2006.01)  
 (62) 353975  
 (21) 117827 (22) 2002 05 17  
 (72) Kurzyca Jerzy  
 (73) BALEX METAL Sp. z o.o., Bolszewo (PL)  
 (54) Płyta warstwowa ścienna

---

Y1 (11) **64599** (41) 2002 11 04  
 (51) *E04C 2/292* (2006.01)  
*E04B 1/80* (2006.01)  
 (62) 353975  
 (21) 117828 (22) 2002 05 17  
 (72) Kurzyca Jerzy  
 (73) BALEX METAL Sp. z o.o., Bolszewo (PL)  
 (54) Płyta warstwowa ścienna

---

Y1 (11) **64600** (41) 2002 11 04  
 (51) *E04C 2/292* (2006.01)  
*E04B 1/80* (2006.01)  
 (62) 353975  
 (21) 117854 (22) 2002 05 17  
 (72) Kurzyca Jerzy  
 (73) BALEX METAL Sp. z o.o., Bolszewo (PL)  
 (54) Płyta warstwowa ścienna

---

Y1 (11) **64567** (41) 2008 09 01  
 (51) *E04F 19/04* (2006.01)  
 (21) 116663 (22) 2007 02 28  
 (72) Niewiński Cezary Jerzy  
 (73) Niewiński Cezary Jerzy CEZAR Przedsiębiorstwo Produkcyjne, Elk (PL)  
 (54) Łącznik listwy przypodłogowej

Y1 (11) **64568** (41) 2008 09 01  
 (51) *E04F 19/04* (2006.01)  
 (21) 116664 (22) 2007 02 28  
 (72) Niewiński Cezary Jerzy  
 (73) Niewiński Cezary Jerzy-CEZAR Przedsiębiorstwo Produkcyjne, Elk (PL)  
 (54) Element końcowy listwy przypodłogowej

---

Y1 (11) **64620** (41) 2008 07 07  
 (51) *E04H 13/00* (2006.01)  
 (21) 116566 (22) 2007 01 03  
 (76) Ciepłiński Stanisław Tadeusz, Ząbkowice Śląskie (PL)  
 (54) Grobowiec z prefabrykowanych ram-skrzyń żelbetowych

---

Y1 (11) **64569** (41) 2008 10 13  
 (51) *E05F 1/12* (2006.01)  
 (21) 116739 (22) 2007 04 02  
 (72) Jasiński Paweł  
 (73) Jasiński Paweł Przedsiębiorstwo Produkcyjno-Handlowe, Chojnice (PL)  
 (54) Zawias drzwiowy zamykający

---

Y1 (11) **64583** (41) 2009 01 19  
 (51) *E06B 3/58* (2006.01)  
*E06B 3/54* (2006.01)  
 (21) 116906 (22) 2007 07 13  
 (76) Kluś Sylwester, Piaseczno Kamionka (PL)  
 (54) Zacisk

---

Y1 (11) **64584** (41) 2009 01 19  
 (51) *F16L 55/10* (2006.01)  
 (21) 116908 (22) 2007 07 16  
 (76) Styra Andrzej, Bochnia (PL)  
 (54) Korek do zaślepiania instalacji ciśnieniowej

---

Y1 (11) **64574** (41) 2008 12 08  
 (51) *F23J 13/02* (2006.01)  
*F23L 17/02* (2006.01)  
*E04F 17/02* (2006.01)  
*E04H 12/28* (2006.01)  
 (21) 116837 (22) 2007 06 04  
 (72) Chwastek Artur, Chwastek Rafał, Adamczyk Rafał  
 (73) KOMINUS-SYSTEMY BUDOWLANE A. Chwastek, R. Chwastek, R. Adamczyk Spółka Jawna, Łęzkowice (PL)  
 (54) Przedłużenie przewodu kominowego

---

Y1 (11) **64573** (41) 2008 12 08  
 (51) *F23J 13/06* (2006.01)  
*F23L 17/02* (2006.01)  
*E04F 17/02* (2006.01)  
 (21) 116836 (22) 2007 06 04  
 (72) Chwastek Artur, Chwastek Rafał, Adamczyk Rafał  
 (73) KOMINUS-SYSTEMY BUDOWLANE A. Chwastek, R. Chwastek, R. Adamczyk Spółka Jawna, Łęzkowice (PL)  
 (54) Deflektor kominowy

---

Y1 (11) **64607** (41) 2009 02 02  
 (51) *F23K 3/14* (2006.01)  
*F23N 1/00* (2006.01)  
 (21) 116928 (22) 2007 07 24  
 (72) Rączka Mariusz  
 (73) Zakłady Górniczo-Metalowe ZĘBIEC w Zębcu S.A., Starachowice (PL)  
 (54) Urządzenie do kontroli ruchu wałka ślimaka, zwłaszcza w podajnikach kotła grzewczego wodnego

---

Y1 (11) **64611** (41) 2009 01 05  
 (51) *F24C 15/10* (2006.01)  
*F23Q 5/00* (2006.01)  
 (21) 117188 (22) 2007 12 24

(30) 07 200704647 2007 07 03 TR  
 (72) Bilgic Hasan Bahadir  
 (73) TERMAL ELEKTRONIK VE DEVRE ELEMENLARI SANAYI TICARET A.S., Istanbul (TR)  
 (54) Łącznik do gazowych płyt kuchennych i pieców

Y1 (11) **64594** (41) 2008 07 21  
 (51) **F24D 3/02** (2006.01)  
**F24D 9/00** (2006.01)  
**F24H 1/22** (2006.01)  
 (21) 117217 (22) 2008 01 16  
 (30) U200700004 2007 01 16 EE  
 (72) Hanikat Eero  
 (73) Leidi Consult Ltd., Tartu (EE)  
 (54) Jonowy system grzewczy

Y1 (11) **64571** (41) 2008 11 10  
 (51) **F41A 15/00** (2006.01)  
**B27F 7/30** (2006.01)  
 (21) 116787 (22) 2007 04 30  
 (72) Kawalec Andrzej, Burzyński Jerzy  
 (73) Codimex Sp. z o.o., Warszawa (PL)  
 (54) Magazynek z automatycznym podajnikiem

Y1 (11) **64613** (41) 2008 09 15  
 (51) **F41H 1/02** (2006.01)  
 (21) 116676 (22) 2007 03 03  
 (72) Łandwajt Marcin, Czerwiński Krzysztof, Polak Jadwiga, Bartczak Agnieszka, Grabowska Grażyna, Kosińska Barbara  
 (73) Instytut Technologii Bezpieczeństwa MORATEX, Łódź (PL)  
 (54) Kamizelka taktyczna

Y1 (11) **64616** (41) 2008 09 15  
 (51) **F41H 1/02** (2006.01)  
 (21) 116675 (22) 2007 03 03  
 (72) Łandwajt Marcin, Czerwiński Krzysztof, Polak Jadwiga, Kosińska Barbara  
 (73) Instytut Technologii Bezpieczeństwa MORATEX, Łódź (PL)  
 (54) Kamizelka balistyczna dla psa

Y1 (11) **64617** (41) 2008 09 15  
 (51) **F41H 5/08** (2006.01)  
 (21) 116674 (22) 2007 03 03  
 (72) Witczak Elżbieta, Fortuniak Krystyna, Redlich Grażyna, Błaszczak Wojciech, Obersztyn Ewa, Górski Tomasz  
 (73) Instytut Technologii Bezpieczeństwa MORATEX, Łódź (PL)  
 (54) Nożoodporny ochroniacz barku i ramienia

Y1 (11) **64612** (41) 2008 10 27  
 (51) **F41H 5/08** (2006.01)  
 (21) 116759 (22) 2007 04 20  
 (72) Witczak Elżbieta, Grabowska Grażyna, Polak Jadwiga, Redlich Grażyna, Wiśniewski Adam  
 (73) Instytut Technologii Bezpieczeństwa MORATEX, Łódź (PL)  
 (54) Osłona ładunku wybuchowego

Y1 (11) **64566** (41) 2008 09 01  
 (51) **F41H 7/02** (2006.01)  
 (21) 116660 (22) 2007 02 27  
 (72) Guzik Ryszard, Typer Paweł  
 (73) Ośrodek Badawczo-Rozwojowy Sprzętu Mechanicznego Sp. z o.o., Tarnów (PL)  
 (54) Automatyczna armata wkładkowa

Y1 (11) **64614** (41) 2008 09 29  
 (51) **F41H 7/02** (2006.01)  
 (21) 116730 (22) 2007 03 27  
 (72) Potocki Janusz, Polus Wiesław, Misiorny Zdzisław

(73) Wojskowe Zakłady Motoryzacyjne Nr 5 Przedsiębiorstwo Państwowe, Poznań (PL)  
 (54) Dopancerzenie pojazdu

Y1 (11) **64581** (41) 2009 01 19  
 (51) **G01G 5/04** (2006.01)  
**G01W 1/14** (2006.01)  
 (21) 116897 (22) 2007 07 09  
 (72) Osypiuk Roman, Krypa Andrzej  
 (73) Akademia Podlaska w Siedlcach, Siedlce (PL)  
 (54) Urządzenie do pomiaru obciążenia dachu śniegiem lub lodem

Y1 (11) **64582** (41) 2008 09 29  
 (51) **G09F 17/00** (2006.01)  
**E04H 12/32** (2006.01)  
 (21) 116715 (22) 2007 03 20  
 (72) Boroniec Artur  
 (73) Boroniec Artur BORPETROL BIS, Bielsko-Biała (PL)  
 (54) Maszt

Y1 (11) **64577** (41) 2009 01 05  
 (51) **H01H 71/08** (2006.01)  
**H01R 13/713** (2006.01)  
**H01R 4/44** (2006.01)  
 (21) 116866 (22) 2007 06 25  
 (72) Morzyński Wojciech  
 (73) Morzyński Wojciech ELEKTRO-MET, Zamość k/Bydgoszczy (PL)  
 (54) Złącze bezpiecznikowe

Y1 (11) **64575** (41) 2008 12 22  
 (51) **H05K 5/06** (2006.01)  
**G12B 9/06** (2006.01)  
**G12B 17/00** (2006.01)  
 (21) 116845 (22) 2007 06 08  
 (72) Leśniak Michał  
 (73) LIMATHERM S.A., Limanowa (PL)  
 (54) Obudowa ognioszczelna

Y1 (11) **64576** (41) 2008 12 22  
 (51) **H05K 5/06** (2006.01)  
**G12B 9/02** (2006.01)  
**G12B 17/00** (2006.01)  
 (21) 116846 (22) 2007 06 08  
 (72) Leśniak Michał  
 (73) LIMATHERM S.A., Limanowa (PL)  
 (54) Obudowa ognioszczelna z przegrodą

INDEKS UDZIELONYCH PRAW OCHRONNYCH,  
 WEDŁUG SYMBOLI MKP

Symbol MKP	Nr prawa ochronn.	Symbol MKP	Nr prawa ochronn.
1	2	1	2
<b>A01F 11/06</b> (2006.01)	64572	<b>A61F 9/06</b> (2006.01)	64563
<b>A01F 29/00</b> (2006.01)	64585	<b>A61F 9/02</b> (2006.01)	64563*
<b>A01F 29/01</b> (2006.01)	64585*	<b>A61F 9/04</b> (2006.01)	64563*
<b>A01F 29/02</b> (2006.01)	64585*	<b>A61F 7/00</b> (2006.01)	64593*
<b>A01F 29/00</b> (2006.01)	64597	<b>A61G 1/06</b> (2006.01)	64564
<b>A01F 29/02</b> (2006.01)	64597*	<b>A61H 37/00</b> (2006.01)	64593
<b>A47B 96/00</b> (2006.01)	64586	<b>A61H 7/00</b> (2006.01)	64593*
<b>A47G 25/00</b> (2006.01)	64615	<b>A61M 15/00</b> (2006.01)	64605
<b>A47G 5/02</b> (2006.01)	64562	<b>A61M 16/00</b> (2006.01)	64605*
<b>A61B 17/54</b> (2006.01)	64596	<b>A62B 18/02</b> (2006.01)	64610

\*) Prawo ochronne oznaczone więcej niż jednym symbolem klasyfikacyjnym. Ogłoszenie dotyczące tego prawa ochronnego można znaleźć pod symbolem klasyfikacyjnym odpowiadającym numerowi bez gwiazdki.

1	2	1	2
A63B 1/00 (2006.01)	64561	E04F 17/02 (2006.01)	64573*
B01D 35/30 (2006.01)	64619	E04H 13/00 (2006.01)	64620
B01D 27/08 (2006.01)	64619*	E04H 12/28 (2006.01)	64574*
B01J 47/00 (2006.01)	64618	E04H 12/32 (2006.01)	64582*
B05B 17/06 (2006.01)	64605*	E05F 1/12 (2006.01)	64569
B21D 5/00 (2006.01)	64588	E06B 3/00 (2006.01)	64586*
B21D 5/00 (2006.01)	64589	E06B 3/58 (2006.01)	64583
B24B 23/00 (2006.01)	64590	E06B 3/54 (2006.01)	64583*
B24B 47/08 (2006.01)	64590*	F16L 55/10 (2006.01)	64584
B25J 7/00 (2006.01)	64592	F16P 1/06 (2006.01)	64563*
B25J 9/22 (2006.01)	64591	F23J 13/02 (2006.01)	64574
B25J 13/00 (2006.01)	64591*	F23J 13/06 (2006.01)	64573
B27F 7/30 (2006.01)	64571*	F23K 3/14 (2006.01)	64607
B42D 15/02 (2006.01)	64604	F23L 17/02 (2006.01)	64574*
B42D 15/04 (2006.01)	64601	F23L 17/02 (2006.01)	64573*
B42D 15/04 (2006.01)	64602	F23N 1/00 (2006.01)	64607*
B42D 15/04 (2006.01)	64603	F23Q 5/00 (2006.01)	64611*
B61D 3/08 (2006.01)	64609	F24C 15/10 (2006.01)	64611
B61D 3/16 (2006.01)	64609*	F24D 3/02 (2006.01)	64594
B62B 1/06 (2006.01)	64618*	F24D 9/00 (2006.01)	64594*
B64C 1/00 (2006.01)	64565	F24H 1/22 (2006.01)	64594*
B64D 11/00 (2006.01)	64564*	F41A 15/00 (2006.01)	64571
B65B 1/02 (2006.01)	64579	F41H 1/02 (2006.01)	64613
B65B 51/00 (2006.01)	64579*	F41H 1/02 (2006.01)	64616
B66F 9/12 (2006.01)	64578	F41H 5/08 (2006.01)	64617
B67D 3/00 (2006.01)	64608	F41H 5/08 (2006.01)	64612
C02F 1/42 (2006.01)	64618*	F41H 7/02 (2006.01)	64566
C10J 1/28 (2006.01)	64606	F41H 7/02 (2006.01)	64614
E01F 9/011 (2006.01)	64570	G01G 5/04 (2006.01)	64581
E02D 1/00 (2006.01)	64580	G01N 33/24 (2006.01)	64580*
E02D 29/14 (2006.01)	64587	G01W 1/14 (2006.01)	64581*
E04B 1/80 (2006.01)	64595	G09F 1/04 (2006.01)	64604*
E04B 1/80 (2006.01)	64598*	G09F 7/18 (2006.01)	64570*
E04B 1/80 (2006.01)	64599*	G09F 17/00 (2006.01)	64582
E04B 1/80 (2006.01)	64600*	G12B 9/06 (2006.01)	64575*
E04C 2/18 (2006.01)	64595*	G12B 17/00 (2006.01)	64575*
E04C 2/292 (2006.01)	64598	G12B 9/02 (2006.01)	64576*
E04C 2/292 (2006.01)	64599	G12B 17/00 (2006.01)	64576*
E04C 2/292 (2006.01)	64600	H01H 71/08 (2006.01)	64577
E04F 13/16 (2006.01)	64595*	H01R 13/713 (2006.01)	64577*
E04F 19/04 (2006.01)	64567	H01R 4/44 (2006.01)	64577*
E04F 19/04 (2006.01)	64568	H05K 5/06 (2006.01)	64575
E04F 17/02 (2006.01)	64574*	H05K 5/06 (2006.01)	64576

INDEKS NUMEROWY  
UDZIELONYCH PRAW OCHRONNYCH

Nr prawa ochronn.	Symbol MKP	Nr prawa ochronn.	Symbol MKP
1	2	1	2
64561	A63B 1/00 (2006.01)	64577	H01H 71/08 (2006.01)
64562	A47G 5/02 (2006.01)	64578	B66F 9/12 (2006.01)
64563	A61F 9/06 (2006.01)	64579	B65B 1/02 (2006.01)
64564	A61G 1/06 (2006.01)	64580	E02D 1/00 (2006.01)
64565	B64C 1/00 (2006.01)	64581	G01G 5/04 (2006.01)
64566	F41H 7/02 (2006.01)	64582	G09F 17/00 (2006.01)
64567	E04F 19/04 (2006.01)	64583	E06B 3/58 (2006.01)
64568	E04F 19/04 (2006.01)	64584	F16L 55/10 (2006.01)
64569	E05F 1/12 (2006.01)	64585	A01F 29/00 (2006.01)
64570	E01F 9/011 (2006.01)	64586	A47B 96/00 (2006.01)
64571	F41A 15/00 (2006.01)	64587	E02D 29/14 (2006.01)
64572	A01F 11/06 (2006.01)	64588	B21D 5/00 (2006.01)
64573	F23J 13/06 (2006.01)	64589	B21D 5/00 (2006.01)
64574	F23J 13/02 (2006.01)	64590	B24B 23/00 (2006.01)
64575	H05K 5/06 (2006.01)	64591	B25J 9/22 (2006.01)
64576	H05K 5/06 (2006.01)	64592	B25J 7/00 (2006.01)

1	2	1	2
64593	A61H 37/00 (2006.01)	64607	F23K 3/14 (2006.01)
64594	F24D 3/02 (2006.01)	64608	B67D 3/00 (2006.01)
64595	E04B 1/80 (2006.01)	64609	B61D 3/08 (2006.01)
64596	A61B 17/54 (2006.01)	64610	A62B 18/02 (2006.01)
64597	A01F 29/00 (2006.01)	64611	F24C 15/10 (2006.01)
64598	E04C 2/292 (2006.01)	64612	F41H 5/08 (2006.01)
64599	E04C 2/292 (2006.01)	64613	F41H 1/02 (2006.01)
64600	E04C 2/292 (2006.01)	64614	F41H 7/02 (2006.01)
64601	B42D 15/04 (2006.01)	64615	A47G 25/00 (2006.01)
64602	B42D 15/04 (2006.01)	64616	F41H 1/02 (2006.01)
64603	B42D 15/04 (2006.01)	64617	F41H 5/08 (2006.01)
64604	B42D 15/02 (2006.01)	64618	B01J 47/00 (2006.01)
64605	A61M 15/00 (2006.01)	64619	B01D 35/30 (2006.01)
64606	C10J 1/28 (2006.01)	64620	E04H 13/00 (2006.01)

## 275

**DECYZJE O ODMOWIE UDZIELENIA  
PRAWA OCHRONNEGO  
(wydane po ogłoszeniu o zgłoszeniu)**

Poniższe zestawienie zawiera kolejno: numer zgłoszenia wzoru użytkowego oraz numer i rok wydania Biuletynu Urzędu Patentowego, w którym zgłoszenie zostało ogłoszone (dla zgłoszeń wydzielonych lub przekształconych ze zgłoszenia wynalazku umieszczono w nawiasie numer zgłoszenia macierzystego).

115783	11/2007	116777	22/2008
115825	12/2007	117744	20/2002
116768	22/2008		

## 276

**DECYZJE O UMORZENIU POSTĘPOWANIA  
(wydane po ogłoszeniu o zgłoszeniu)**

Poniższe zestawienie zawiera kolejno: numer zgłoszenia wzoru użytkowego oraz numer i rok wydania Biuletynu Urzędu Patentowego, w którym zgłoszenie zostało ogłoszone (dla zgłoszeń wydzielonych lub przekształconych ze zgłoszenia wynalazku umieszczono w nawiasie numer zgłoszenia macierzystego).

115739	12/2007	116582	15/2008
115752	09/2007	116695	19/2008
116567	14/2008		

## 277

**DECYZJE STWIERDZAJĄCE WYGAŚNIĘCIE  
DECYZJI O UDZIELENIU PRAWA OCHRONNEGO**

Poniższe zestawienie zawiera kolejno: numer zgłoszenia wzoru użytkowego oraz numer i rok wydania Biuletynu Urzędu Patentowego, w którym zgłoszenie zostało ogłoszone (dla zgłoszeń wydzielonych lub przekształconych ze zgłoszenia wynalazku umieszczono w nawiasie numer zgłoszenia macierzystego).

116070	22/2007	116627	17/2008
--------	---------	--------	---------

## 278

**WPISY I ZMIANY W REJESTRZE  
PRAW OCHRONNYCH  
(nieuwzględnione w innych samodzielnych ogłoszeniach)**

Poniższe zestawienie zawiera kolejno: kod rodzaju prawa, numer prawa ochronnego, datę wpisu, oznaczenie rubryki, w której dokona-

no wpisu lub zmiany oraz treść wpisu. Poszczególne rubryki rejestru praw ochronnych zawierają następujące dane:

rubryka A - nazwisko i imię albo nazwa, miejsce zamieszkania albo siedziba uprawnionego z prawa ochronnego (miejscowość, kraj) oraz numer identyfikacji podatkowej NIP, a także numer PESEL albo numer identyfikacyjny REGON, o ile zgłaszający je wskazał,

rubryka B - tytuł wzoru użytkowego,

rubryka C - nazwisko i imię twórcy wzoru użytkowego oraz jego miejsce zamieszkania (miejscowość, kraj),

rubryka D - prawa ograniczające prawo ochronne,

rubryka E - wpisy uzupełniające stan prawny prawa ochronnego,

rubryka F - wnioski o unieważnienie i sprzeciwy oraz decyzje dotyczące danego prawa ochronnego,

rubryka G - data unieważnienia lub data i przyczyna wygaśnięcia prawa ochronnego.

**Uwaga:** Publikacji podlegają: zmiana uprawnionego, twórcy, zmiana nazwy uprawnionego, prawa ograniczające prawo ochronne, sprostowania istotnych pomyłek.

(Y1) **63618** 2009 04 23 A. Wprowadzono zmianę siedziby uprawnionego przez wykreślenie wpisu: „MELECKY a.s., Opava, Republika Czeska” i dokonanie wpisu: „MELECKY a.s., Vitkov, Republika Czeska”

279

#### DECYZJE O WYGAŚNIĘCIU PRAWA OCHRONNEGO

Poniższe zestawienie zawiera kolejno: kod rodzaju prawa, numery praw ochronnych, które wygasły na podstawie art. 90 ust. 1 pkt 2 - 4 w związku z art. 100 ust. 1 ustawy z dnia 30.06.2000 r. - Prawo własności przemysłowej oraz datę wygaśnięcia prawa ochronnego.

(Y1) 61081	2008 08 24	(Y1) 62875	2008 08 06
(Y1) 61147	2008 08 17	(Y1) 62876	2008 08 06
(Y1) 61148	2008 08 17	(Y1) 62958	2008 08 08
(Y1) 61149	2008 08 17	(Y1) 63401	2008 08 06
(Y1) 61150	2008 08 17	(Y1) 63402	2008 08 06
(Y1) 61265	2008 08 09	(Y1) 63403	2008 08 06
(Y1) 61316	2008 08 17	(Y1) 63405	2008 08 06
(Y1) 61335	2008 08 30	(Y1) 63406	2008 08 06
(Y1) 61347	2008 08 04	(Y1) 63711	2008 08 29
(Y1) 61421	2008 08 04	(Y1) 63712	2008 08 29
(Y1) 61568	2008 08 09	(Y1) 63713	2008 08 30
(Y1) 62474	2008 08 04	(Y1) 63761	2008 08 02
(Y1) 62477	2008 08 08	(Y1) 64082	2008 08 29
(Y1) 62597	2008 08 27	(Y1) 64213	2003 07 25
(Y1) 62762	2008 08 22	(Y1) 64214	2004 04 18
(Y1) 62874	2008 08 06		

## C. WZORY PRZEMYSŁOWE

Cyfrowe kody identyfikacyjne (wg normy WIPO ST. 80), które poprzedzają informacje o dokonanej rejestracji oznaczają:

- (11) – numer rejestracji
- (21) – numer zgłoszenia
- (22) – data zgłoszenia
- (30) – pierwszeństwo
- (51) – symbol klasy wzoru przemysłowego
- (54) – określenie przedmiotu wzoru
- (55) – rysunek wzoru lub fotografię wzoru
- (72) – imię i nazwisko twórcy wzoru
- (73) – nazwisko i imię bądź nazwę uprawnionego

280

### REJESTRACJA

(od nr 14 177 do nr 14 266)

(51) 10-06 (11) **14177** (22) 2008 07 31 (21) 13465  
 (73) „INCOSA” Sp. z o.o., Kędzierzyn-Koźle, (PL)  
 (72) Stammler Heinrich  
 (54) Urządzenie sygnalizacyjno-ostrzegawcze  
 (55)



(51) 26-06 (11) **14178** (22) 2007 06 29 (21) 11655  
 (30) 2007 01 13 (DE)  
 (73) Ford Global Technologies, LLC, Dearborn, (US)  
 (72) Messale Claudio  
 (54) Lampa samochodowa  
 (55)



(51) 25-01 (11) **14179** (22) 2008 07 07 (21) 13284  
 (73) „CEG-TOR” K.Szubierajski i Spółka Spółka Jawna, Sieraków, (PL)  
 (72) Szubierajski Krzysztof, Szubierajska Krystyna, Świtalska  
 Agnieszka, Marciniak Małgorzata

(54) Kostka brukowa prostopadłościenna  
 (55)

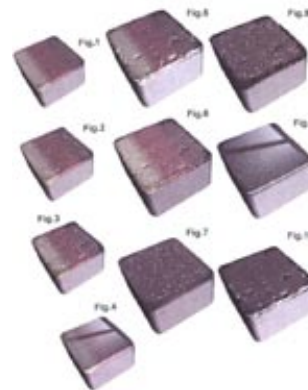

(51) 25-01 (11) **14180** (22) 2008 07 07 (21) 13283  
 (73) „CEG-TOR” K.Szubierajski i Spółka Spółka Jawna, Sieraków, (PL)  
 (72) Szubierajski Krzysztof, Szubierajska Krystyna, Świtalska  
 Agnieszka, Marciniak Małgorzata  
 (54) Trapezowy element brukowy  
 (55)

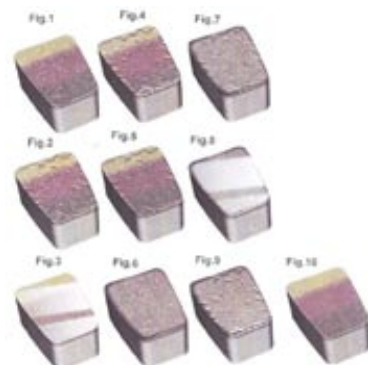

(51) 25-01 (11) **14181** (22) 2008 07 07 (21) 13281  
 (73) „CEG-TOR” K.Szubierajski i Spółka Spółka Jawna, Sieraków, (PL)  
 (72) Szubierajski Krzysztof, Szubierajska Krystyna, Świtalska  
 Agnieszka, Marciniak Małgorzata  
 (54) Kostka brukowa profilowana  
 (55)

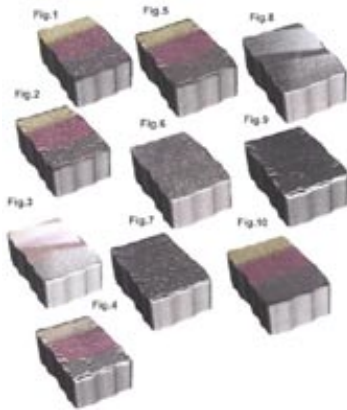

(51) 25-01 (11) **14182** (22) 2008 07 07 (21) 13282  
 (73) „CEG-TOR” K.Szubierajski i Spółka Spółka Jawna, Sieraków, (PL)  
 (72) Szubierajski Krzysztof, Szubierajska Krystyna, Świtalska  
 Agnieszka, Marciniak Małgorzata  
 (54) Kostka brukowa  
 (55)

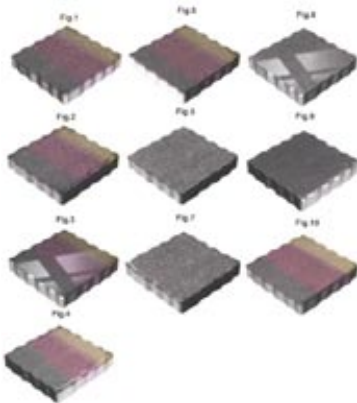

(51) 05-05 (11) **14183** (22) 2008 10 15 (21) 13737  
 (73) FARGOTEX Sp. z o.o., Łomża, (PL)  
 (72) Kosiorek Józef  
 (54) Tkanina dekoracyjna  
 (55)

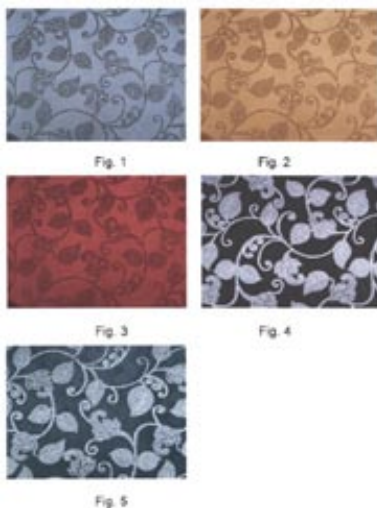

(51) 99-00 (11) **14184** (22) 2008 10 20 (21) 13747  
 (73) Zakłady Mięsne „MADEJ & WRÓBEL” Sp. z o.o., Ruda Śląska, (PL)  
 (72) Madej Renata  
 (54) Wzór nadruku  
 (55)



(51) 06-06 (11) **14185** (22) 2008 10 21 (21) 13759  
 (73) F.P.U.H. „AKCES-PLAST” Tomasz Kubasiak, Sucha Beskidzka, (PL)  
 (72) Kubasiak Tomasz  
 (54) Noga meblowa  
 (55)

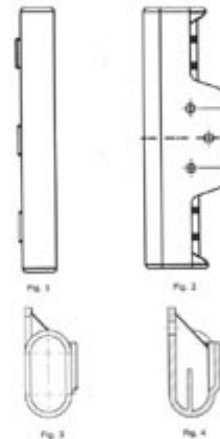

(51) 14-99 (11) **14186** (22) 2008 11 07 (21) 13824  
 (73) P.P.H.U. „GRALL” Adam Grabowski, Chojnice, (PL)  
 (72) Grabowski Adam  
 (54) Zapinka do anten  
 (55)



(51) 26-01 (11) **14187** (22) 2008 10 08 (21) 13686  
 (73) VALVEX S.A., Jordanów, (PL)  
 (72) Kulig Zbigniew  
 (54) Zestaw baterii  
 (55)





(51) 22-05 (11) **14188** (22) 2008 09 26 (21) 13636  
 (73) PPH WIREK Ireneusz Michalski, Wrocław, (PL)  
 (72) Michalski Ireneusz  
 (54) Koszyk na zanętę  
 (55)

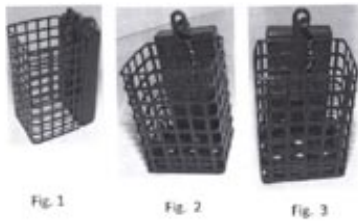

(51) 05-05 (11) **14189** (22) 2008 06 26 (21) 13248  
 (73) AKSA GLOBAL Sp. z o.o., Jasin, (PL)  
 (72) Onaran Dilek  
 (54) Tkanina obiciowa  
 (55)



(51) 06-13 (11) **14190** (22) 2008 06 23 (21) 13232  
 (73) Wytwórnia Sprzętu Rehabilitacyjnego COMFORT Krynicy Spółka Jawna, Poznań, (PL)  
 (72) Krynicka Barbara  
 (54) Nakładka na górną część oparcia wózka  
 (55)



(51) 06-04 (11) **14191** (22) 2008 06 06 (21) 13169  
 (73) „EWAN” Andrzej Hildebrand Spółka Jawna, Gdańsk, (PL)  
 (72) Hildebrand Andrzej  
 (54) Łada sklepowa  
 (55)

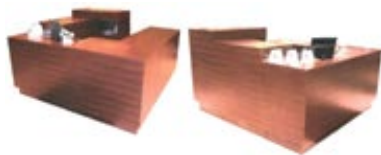

(51) 20-02 (11) **14192** (22) 2008 06 06 (21) 13168  
 (73) „EWAN” Andrzej Hildebrand Spółka Jawna, Gdańsk, (PL)  
 (72) Hildebrand Andrzej  
 (54) Mebel ekspozycyjny  
 (55)



(51) 20-02 (11) **14193** (22) 2008 06 06 (21) 13167  
 (73) „EWAN” Andrzej Hildebrand Spółka Jawna, Gdańsk, (PL)  
 (72) Hildebrand Andrzej

(54) Pojedynczy stojak ekspozycyjny  
 (55)



(51) 20-02 (11) **14194** (22) 2008 06 06 (21) 13164  
 (73) „EWAN” Andrzej Hildebrand Spółka Jawna, Gdańsk, (PL)  
 (72) Hildebrand Andrzej  
 (54) Stojak ekspozycyjny  
 (55)



(51) 09-01 (11) **14195** (22) 2008 07 24 (21) 13411  
 (73) CX-80 Polska Agata Nadera, Dariusz Nadera Spółka Jawna, Kalisz, (PL)  
 (72) Nadera Dariusz  
 (54) Spryskiwacz  
 (55)

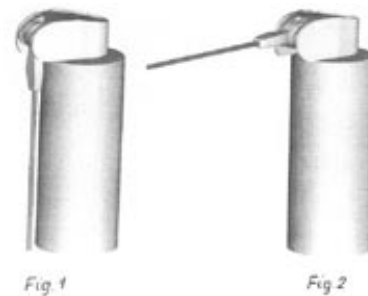

(51) 22-01 (11) **14196** (22) 2008 08 21 (21) 13522  
 (73) VALVEX S.A., Jordanów, (PL)  
 (72) Kulig Zbigniew  
 (54) Wylewka do baterii  
 (55)

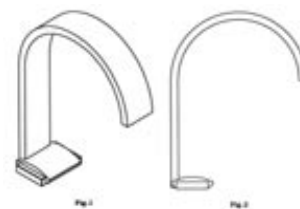

(51) 23-01 (11) **14197** (22) 2008 10 08 (21) 13689  
 (73) VALVEX S.A., Jordanów, (PL)  
 (72) Kulig Zbigniew

(54) Bateria ścienna  
(55)



(51) 08-09 (11) **14198** (22) 2008 10 17 (21) 13744  
(73) KOSPAN Marek Kapała Spółka Jawna, Ciasna, (PL)  
(72) Kapała Marek  
(54) Ościeżnica drzwiowa nastawna  
(55)

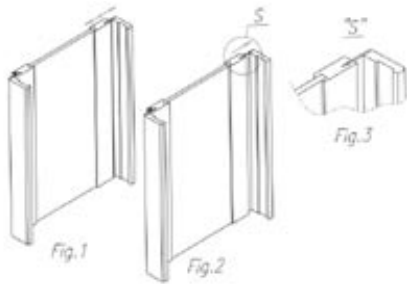

(51) 99-00 (11) **14199** (22) 2008 05 08 (21) 13842  
(73) Przedsiębiorstwo Produkcyjno-Handlowo-Usługowe „AMY”  
Anna Majcherczyk, Dąbrowa Górnicza, (PL)  
(72) Majcherczyk Anna  
(54) Wzór aplikacji  
(55)

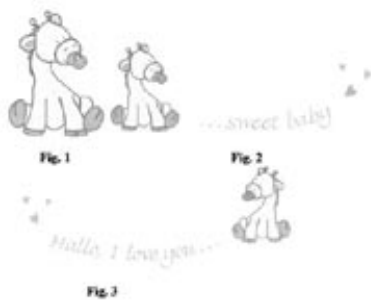

(51) 08-06 (11) **14200** (22) 2008 11 14 (21) 13840  
(73) P.P.U.H. Zakład Ślusarski Andrzej Bijak, Żeliszewice, (PL)  
(72) Bijak Andrzej  
(54) Klamka drzwiowa z szyldem  
(55)

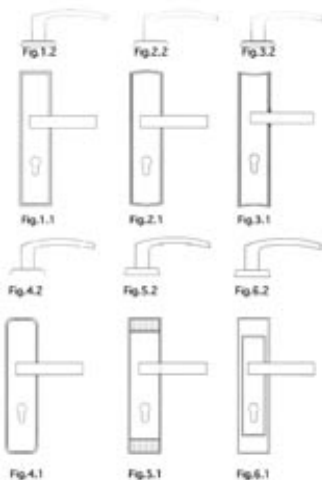

(51) 25-02 (11) **14201** (22) 2008 10 03 (21) 13655  
(73) Marcin Weleszczuk, Brzeg, (PL)  
(72) Weleszczuk Marcin  
(54) Kołnierz uchylnego okna dachowego  
(55)

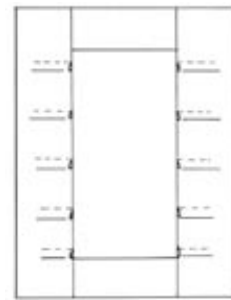
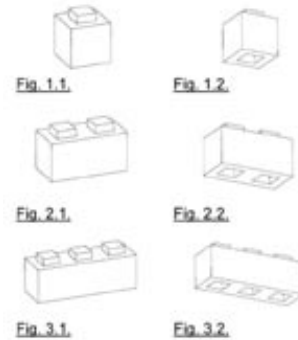

Fig. 1

(51) 25-01 (11) **14202** (22) 2008 10 17 (21) 13743  
(73) Aleksander Data, Gdynia, (PL)  
(72) Data Aleksander  
(54) Bloczek budowlany  
(55)



(51) 09-02 (11) **14203** (22) 2008 10 20 (21) 13754  
(30) 2008 05 19 (FR)  
(73) TOTAL SA, Courbevoie, (FR)  
(72) Salotti Beatrice  
(54) Pojemnik  
(55)



(51) 09-01 (11) **14204** (22) 2008 10 20 (21) 13755  
(73) F.P.H.U. BUTELX-Grzegorz Kula, Bogucin Duży, (PL)  
(72) Kula Grzegorz  
(54) Butelka segmentowa  
(55)



(51) 20-02 (11) **14205** (22) 2008 10 27 (21) 13782  
(73) „Next Point” Sp. z o.o., Otrębusy, (PL)  
(72) Zimoch Andrzej

(54) Pasek ekspozycyjny  
(55)



Fig. 1

(51) 15-99 (11) **14206** (22) 2008 10 30 (21) 13792  
(73) „JAKUSZ” Systemy Zabezpieczeń Bankowych Bogdan Jakusz, Kościerzyna, (PL)  
(72) Jakusz Bogdan, Jakusz Przemysław  
(54) Urządzenie do pozabawienia cech bojowych amunicji strzeleckiej metodą termiczną  
(55)

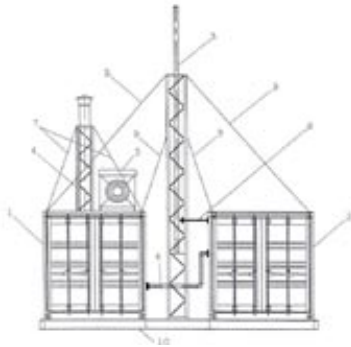

(51) 19-08 (11) **14207** (22) 2008 10 08 (21) 13697  
(73) Zakłady Przemysłu Cukierniczego „BAŁTYK” Sp. z o.o., Gdańsk, (PL)  
(72) Pęsko Cezary  
(54) Etykieta na opakowanie produktu spożywczego Likworki Gdańskie  
(55)



fig. 1



fig. 2



fig. 3



fig. 4



fig. 5



fig. 6

(51) 14-99 (11) **14208** (22) 2008 10 07 (21) 13685  
(73) Gdańskie Zakłady Telekomunikacyjne TELKOM TELMOR Sp. z o.o., Gdańsk, (PL)  
(72) Karpiński Czesław  
(54) Złącze antenowe abonenckiego gniazda podtynkowego zwłaszcza telewizji kablowej  
(55)

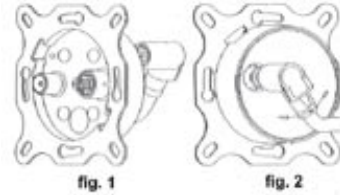

fig. 1

fig. 2

(51) 09-03 (11) **14209** (22) 2008 09 01 (21) 13562  
(73) MAKRO-MARKET 2000 Sp. z o.o., Wrocław, (PL)  
(72) Sahajko Ryszard  
(54) Opakowania  
(55)



(51) 25-01 (11) **14210** (22) 2008 09 04 (21) 13571  
(73) Eugeniusz Waliszko, Bydgoszcz, (PL)  
(72) Waliszko Eugeniusz  
(54) Przenośny-rozsuwany tłumik hałasu  
(55)

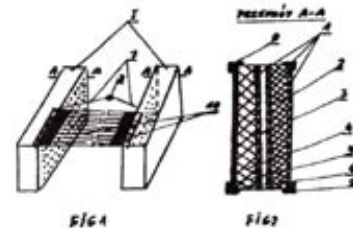
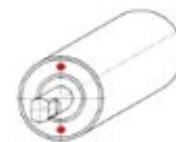

Fig. 1

Fig. 2

(51) 12-05 (11) **14211** (22) 2008 05 30 (21) 13117  
(73) RZN-TMP Sp. z o.o., Rybnik, (PL)  
(72) Chmielewska Beata, Czakański Bronisław, Michalski Henryk, Wychota Paweł  
(54) Krążnik przenośnika taśmowego narażony na ponadnormalny wzrost temperatury  
(55)



(51) 12-05 (11) **14212** (22) 2008 05 30 (21) 13115  
(73) RZN-TMP Sp. z o.o., Rybnik, (PL)  
(72) Chmielewska Beata, Czakański Bronisław, Michalski Henryk, Wychota Paweł  
(54) Krążnik przenośnika taśmowego narażony na niebezpieczny wzrost temperatury  
(55)

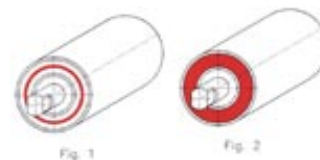
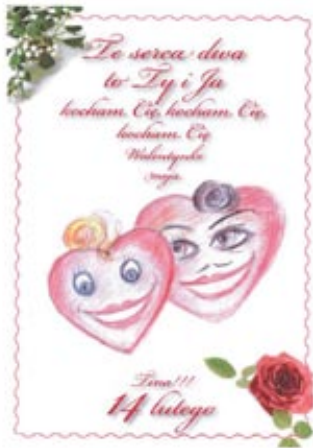

Fig. 1

Fig. 2

(51) 19-01 (11) **14213** (22) 2007 12 28 (21) 12462  
 (73) Przedsiębiorstwo Produkcyjno-Handlowe „SILPUR-  
 WATRA” Józef Dzwonczyk, Konstancin-Jeziorna, (PL)  
 (72) Dzwonczyk Józef  
 (54) Kartka okolicznościowa  
 (55)



(51) 99-00 (11) **14214** (22) 2008 01 29 (21) 12584  
 (73) Dariusz Bujak, Gdynia, (PL)  
 (72) Bujak Dariusz  
 (54) Logo  
 (55)



(51) 12-16 (11) **14215** (22) 2008 07 04 (21) 13272  
 (73) Przedsiębiorstwo Wielobranżowe „WIEDYSKA” A.J.A S.C.  
 Adam Wiedyska, Justyna Wiedyska, Andrzej Wiedyska,  
 Roczyny, (PL)  
 (72) Wiedyska Adam  
 (54) Uchwyt magnetyczny  
 (55)

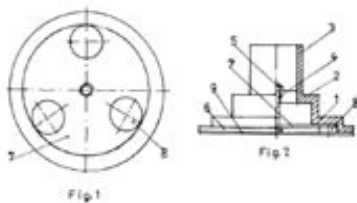

(51) 09-07 (11) **14216** (22) 2008 07 29 (21) 13436  
 (73) „POLMO ŁOMIANKI” S.A., Łomianki, (PL)  
 (72) Dąbrowski Krzysztof  
 (54) Nakrętka na słoik do celów spożywczych  
 (55)

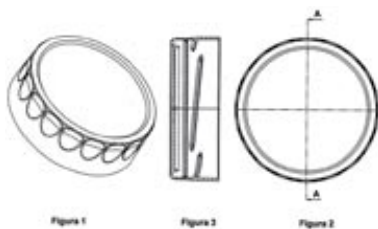

(51) 24-04 (11) **14217** (22) 2008 07 29 (21) 13437  
 (73) BETEX P.P.H.U. s.c. Magdalena Muszyńska, Jacek Furmański,  
 Łódź, (PL)  
 (72) Muszyńska Magdalena, Furmański Jacek  
 (54) Nakładka  
 (55)

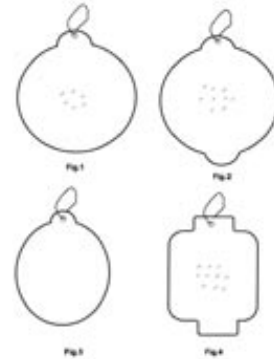

(51) 05-05 (11) **14218** (22) 2008 08 14 (21) 13515  
 (73) FIRMA HANDLOWA „ZAWISZA” Jan Sienkiewicz,  
 Hajnówka, (PL)  
 (72) Sienkiewicz Jan  
 (54) Tkanina obiciowa  
 (55)



(51) 26-01 (11) **14219** (22) 2008 09 01 (21) 13566  
 (73) KUNCAR Sp. z o.o., Mikołów, (PL)  
 (72) Łoskot Michał, Wilga Marek  
 (54) Świecznik kielich  
 (55)

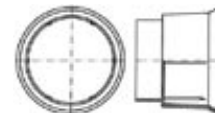

(51) 09-03 (11) **14220** (22) 2008 09 04 (21) 13575  
 (73) Konrad Rumiński, Magdalenka, (PL)  
 (72) Rumiński Konrad  
 (54) Pojemnik z pokrywką  
 (55)



(51) 23-01 (11) **14221** (22) 2008 09 18 (21) 13611  
 (73) „SANIBUD” Sp. z o.o., Nasielsk, (PL)  
 (72) Gogolewski Krzysztof, Gogolewski Stanisław  
 (54) Złączka hydrauliczna  
 (55)



(51) 25-01 (11) **14222** (22) 2008 09 22 (21) 13624  
 (73) ZIEL-BRUK Edward Makarewicz, Płoty, (PL)  
 (72) Makarewicz Edward  
 (54) Krawężnik wysepkowy  
 (55)

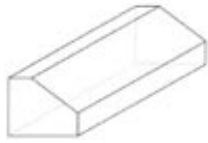

(51) 06-01 (11) **14223** (22) 2008 12 19 (21) 13966  
 (73) Zakład Produkcyjno-Handlowy ANDERS Andrzej Antoniewicz, Zalasewo, (PL)  
 (72) Antoniewicz Andrzej  
 (54) Narożnik wypoczynkowy San Remo  
 (55)



(51) 06-04 (11) **14224** (22) 2008 12 18 (21) 13960  
 (73) „VOX INDUSTRIE” S.A., Janikowo, (PL)  
 (72) Pełczyńska Barbara  
 (54) Mebłościanka  
 (55)

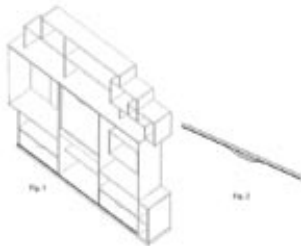

(51) 14-99 (11) **14225** (22) 2008 12 15 (21) 13949  
 (73) WERKPOL PIŁKA Spółka Jawna, Pruszków, (PL)  
 (72) Piłka Iwona, Piłka Wojciech  
 (54) Przepust meblowy złącza kablowego  
 (55)



(51) 05-05 (11) **14226** (22) 2008 12 08 (21) 13940  
 (73) Firma Handlowa „ZAWISZA” Jan Sienkiewicz, Hajnówka, (PL)  
 (72) Sienkiewicz Jan  
 (54) Tkanina obiciowa  
 (55)



(51) 09-01 (11) **14227** (22) 2008 12 05 (21) 13933  
 (73) LA RIVE S.A., Grudziądz, (PL)  
 (72) Szymuła Mariusz

(54) Butelka  
 (55)

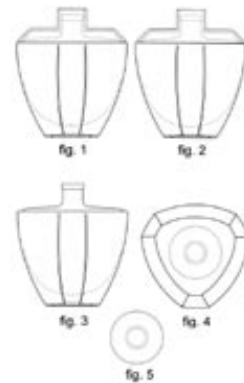

(51) 15-02 (11) **14228** (22) 2008 12 01 (21) 13912  
 (73) Spomasz Zamość S.A., Zamość, (PL)  
 (72) Dworzański Henryk, Maślany Ryszard, Tracz Zbigniew  
 (54) Pompa spożywcza  
 (55)



(51) 06-04 (11) **14229** (22) 2008 11 28 (21) 13905  
 (73) Marek Błaszak, Poznań, (PL); Roman Błaszak, Poznań, (PL)  
 (72) Błaszak Marek, Błaszak Roman  
 (54) Skrzynka półkowa  
 (55)

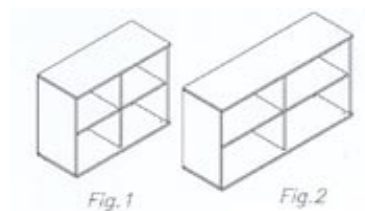

(51) 26-02 (11) **14230** (22) 2008 08 14 (21) 13514  
 (73) Vitrosilicon S.A., Iłowa, (PL)  
 (72) Duszyńska-Sokołowska Joanna, Matusiak Zbigniew, Ropski Artur  
 (54) Osłona znicza  
 (55)

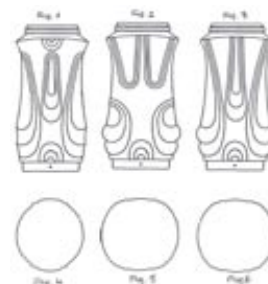

(51) 06-04 (11) **14231** (22) 2008 11 28 (21) 13904  
 (73) Marek Błaszak, Poznań, (PL); Roman Błaszak, Poznań, (PL)  
 (72) Błaszak Marek, Błaszak Roman  
 (54) Szafka przybiurkowa  
 (55)

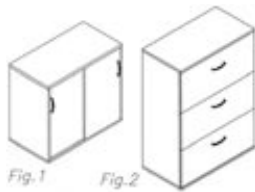

(51) 06-04 (11) **14232** (22) 2008 11 28 (21) 13903  
 (73) Marek Błaszak, Poznań, (PL); Roman Błaszak, Poznań, (PL)  
 (72) Błaszak Marek, Błaszak Roman  
 (54) Nadstawka  
 (55)

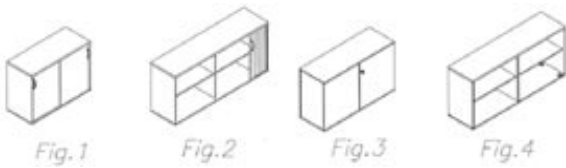

(51) 06-04 (11) **14233** (22) 2008 11 28 (21) 13902  
 (73) Marek Błaszak, Poznań, (PL); Roman Błaszak, Poznań, (PL)  
 (72) Błaszak Marek, Błaszak Roman  
 (54) Regał segmentowy  
 (55)

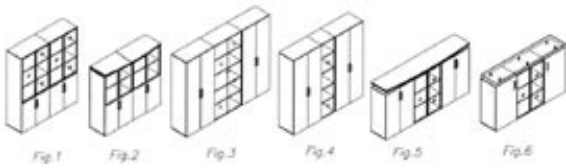

(51) 06-04 (11) **14234** (22) 2008 11 28 (21) 13901  
 (73) Marek Błaszak, Poznań, (PL); Roman Błaszak, Poznań, (PL)  
 (72) Błaszak Marek, Błaszak Roman  
 (54) Regał witrynowy  
 (55)

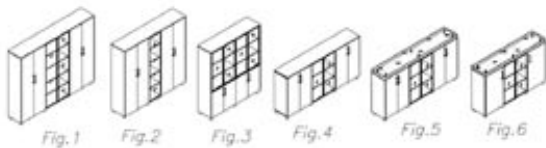

(51) 06-04 (11) **14235** (22) 2008 11 28 (21) 13900  
 (73) Marek Błaszak, Poznań, (PL); Roman Błaszak, Poznań, (PL)  
 (72) Błaszak Marek, Błaszak Roman  
 (54) Witryna gabinetowa  
 (55)

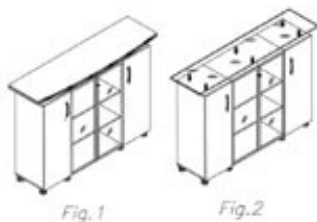

(51) 06-04 (11) **14236** (22) 2008 11 28 (21) 13899  
 (73) Marek Błaszak, Poznań, (PL); Roman Błaszak, Poznań, (PL)  
 (72) Błaszak Marek, Błaszak Roman

(54) Witryna  
 (55)

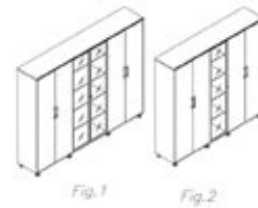

(51) 05-05 (11) **14237** (22) 2008 11 19 (21) 13865  
 (73) INTER-SAN Sp. z o.o., Łomianki Dolne, (PL)  
 (72) Uzunkul Vildan  
 (54) Tkanina  
 (55)



(51) 19-08 (11) **14238** (22) 2008 09 25 (21) 13635  
 (73) Przedsiębiorstwo Handlowe Andrzej Czachorowski, Gdańsk, (PL)  
 (72) Czachorowski Andrzej  
 (54) Etykieta na opakowanie jaj  
 (55)



fig. 3

(51) 05-05 (11) **14239** (22) 2008 11 19 (21) 13864  
 (73) INTER-SAN Sp. z o.o., Łomianki Dolne, (PL)  
 (72) Uzunkul Vildan  
 (54) Tkanina  
 (55)



(51) 06-05 (11) **14240** (22) 2008 11 18 (21) 13859  
 (73) „VOX INDUSTRIE” S.A., Janikowo, (PL)  
 (72) Małecki Mariusz

(54) Zestaw mebli zwłaszcza do gabinetów lub pokoi dziennych  
(55)



(51) 23-01 (11) **14241** (22) 2008 11 17 (21) 13854  
(73) Roman Oczkowski, Syców, (PL)  
(72) Oczkowski Roman  
(54) Złączka redukcyjna  
(55)



(51) 21-01 (11) **14242** (22) 2008 11 17 (21) 13851  
(73) Małgorzata Trybulec, Poznań, (PL)  
(72) Trybulec Małgorzata  
(54) Plansza do gier  
(55)

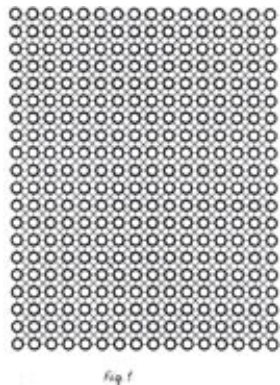

(51) 26-02 (11) **14243** (22) 2008 11 17 (21) 13848  
(73) P.H.P.U „JAREX” Jarosław Gawecki, Grajewo, (PL)  
(72) Gawecki Jarosław  
(54) Wiatrochron  
(55)

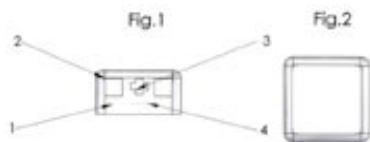

(51) 26-02 (11) **14244** (22) 2008 11 17 (21) 13847  
(73) P.H.P.U „JAREX” Jarosław Gawecki, Grajewo, (PL)  
(72) Gawecki Jarosław  
(54) Osłona znicza  
(55)

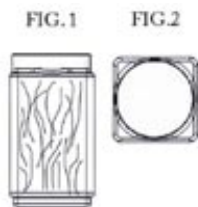

(51) 23-10 (11) **14245** (22) 2008 10 08 (21) 13688  
(73) VALVEX S.A., Jordanów, (PL)  
(72) Kulig Zbigniew  
(54) Baterie łazienkowe  
(55)



(51) 23-01 (11) **14246** (22) 2008 10 08 (21) 13687  
(73) VALVEX S.A., Jordanów, (PL)  
(72) Kulig Zbigniew  
(54) Zestaw baterii  
(55)



(51) 11-03 (11) **14247** (22) 2008 10 03 (21) 13656  
(73) Pamart Irena Gryś, Leszno, (PL)  
(72) Gryś Adam  
(54) Pamiątka weselna  
(55)

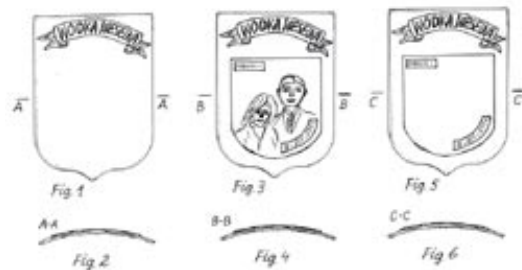

(51) 09-07 (11) **14248** (22) 2008 12 22 (21) 13975  
(73) Lesław Majewski, Warszawa, (PL)  
(72) Majewski Lesław  
(54) Zamknięcie butelki z produktem spożywczym  
(55)

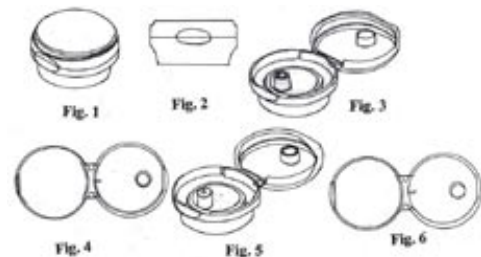

(51) 09-07 (11) **14249** (22) 2008 12 22 (21) 13976  
(73) Lesław Majewski, Warszawa, (PL)  
(72) Majewski Lesław  
(54) Zamknięcie butelki z produktem spożywczym  
(55)



(51) 09-01 (11) **14250** (22) 2008 12 23 (21) 13979  
(73) JUTRZENKA COLIAN Sp. z o.o., Opatówek, (PL)

(72) Kozłowski Krzysztof  
(54) Butelka  
(55)



(51) 09-05 (11) **14251** (22) 2008 12 24 (21) 13981  
(73) Marek Pujanek, Poznań, (PL)  
(72) Pujanek Marek  
(54) Zestaw toreb reklamowych, zwłaszcza do wyrobów piekarniczych  
(55)

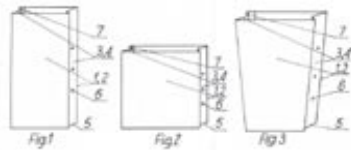

(51) 99-00 (11) **14252** (22) 2008 12 29 (21) 13986  
(73) Związek Pracodawców „LEWIATAN”, Warszawa, (PL)  
(72) Ciecierski Jan  
(54) Witryna informacyjno-reklamowa  
(55)



(51) 08-01 (11) **14253** (22) 2008 12 29 (21) 13987  
(73) FIRMA HANDLOWA SARIUS Artur Mańczak, Gdynia, (PL)  
(72) Mańczak Artur  
(54) Łopata zwłaszcza do gruzu i węgla  
(55)

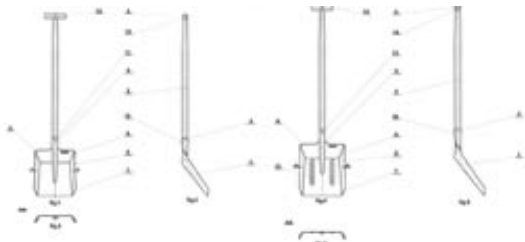

(51) 25-02 (11) **14254** (22) 2009 01 16 (21) 14051  
(73) „CLASSEN-POL” S.A., Zwonowice, (PL)  
(72) Zadworny Paweł, Sporek Maciej  
(54) Drzwi  
(55)

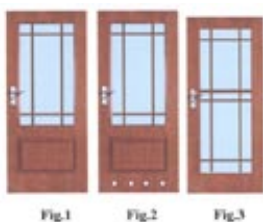

(51) 25-02 (11) **14255** (22) 2009 01 16 (21) 14050  
(73) „CLASSEN-POL” S.A., Zwonowice, (PL)  
(72) Zadworny Paweł, Sporek Maciej  
(54) Drzwi  
(55)

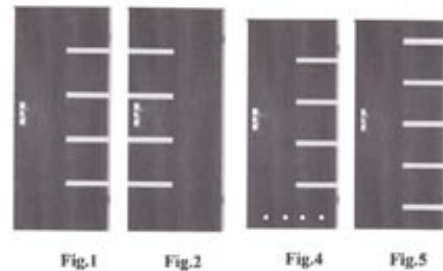

(51) 25-02 (11) **14256** (22) 2009 01 16 (21) 14049  
(73) „CLASSEN-POL” S.A., Zwonowice, (PL)  
(72) Zadworny Paweł, Sporek Maciej  
(54) Drzwi  
(55)

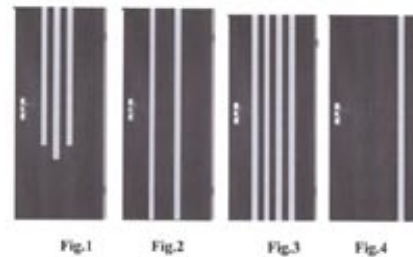

(51) 25-02 (11) **14257** (22) 2009 01 16 (21) 14048  
(73) „CLASSEN-POL” S.A., Zwonowice, (PL)  
(72) Zadworny Paweł  
(54) Drzwi  
(55)

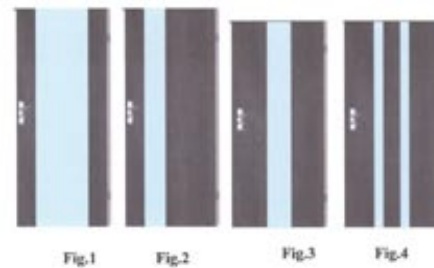

(51) 25-02 (11) **14258** (22) 2009 01 16 (21) 14046  
(73) „CLASSEN-POL” S.A., Zwonowice, (PL)  
(72) Zadworny Paweł  
(54) Drzwi  
(55)

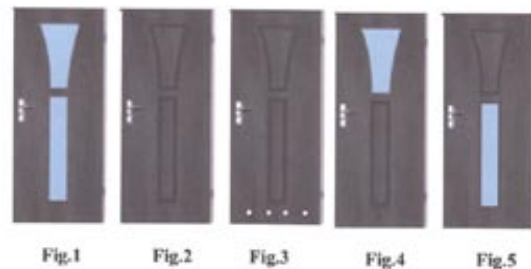

(51) 25-02 (11) **14259** (22) 2009 01 16 (21) 14053  
(73) „CLASSEN-POL” S.A., Zwonowice, (PL)  
(72) Zadworny Paweł



(54) Drzwi  
(55)

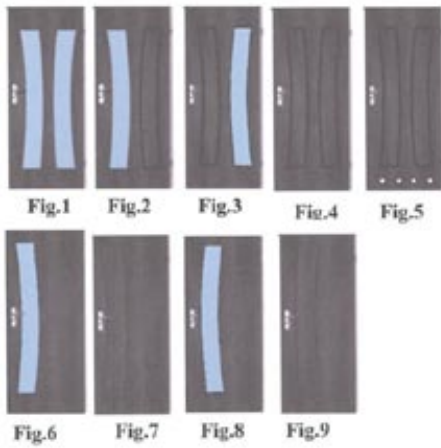

(51) 25-02 (11) **14260** (22) 2009 01 16 (21) 14052  
(73) „CLASSEN-POL” S.A., Zwonowice, (PL)  
(72) Zadzorny Paweł, Sporek Maciej  
(54) Drzwi  
(55)

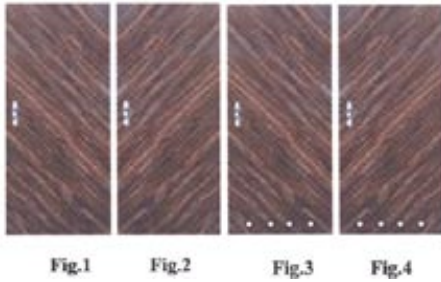

(51) 08-01 (11) **14261** (22) 2008 12 29 (21) 13989  
(73) FIRMA HANDLOWA SARIUS Artur Mańczak, Gdynia, (PL)  
(72) Mańczak Artur  
(54) Łopata piaskowa  
(55)

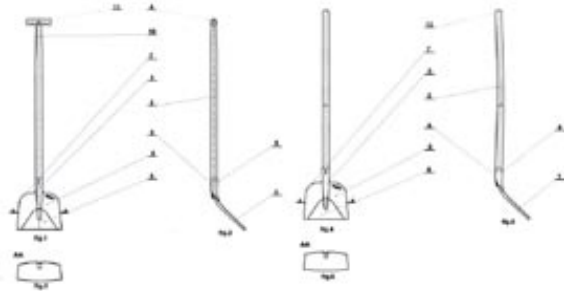

(51) 23-04 (11) **14262** (22) 2009 01 15 (21) 14044  
(73) Fabryka Urządzeń Wentylacyjno-Klimatyzacyjnych „KONWEKTOR” Sp. z o.o., Lipno, (PL)  
(72) Lewandowski Adrian, Kowalski Krzysztof  
(54) Obudowa wentylatora promieniowego  
(55)

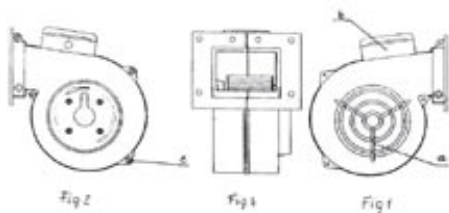

(51) 06-01 (11) **14263** (22) 2008 12 19 (21) 13967  
(73) Zakład Produkcyjno-Handlowy ANDERS Andrzej Antoniewicz, Zalasewo, (PL)  
(72) Antoniewicz Andrzej  
(54) Narożnik wypoczynkowy San Marco  
(55)



(51) 08-01 (11) **14264** (22) 2008 12 29 (21) 13988  
(73) FIRMA HANDLOWA SARIUS Artur Mańczak, Gdynia, (PL)  
(72) Mańczak Artur  
(54) Szpadel  
(55)

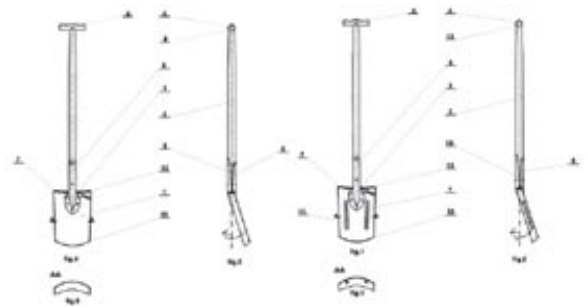

(51) 20-03 (11) **14265** (22) 2008 07 21 (21) 13393  
(73) ALPINKRAK Tadeusz Kuchno, Kraków, (PL)  
(72) Kuchno Tadeusz  
(54) Oprawa elastycznego nośnika reklamy  
(55)

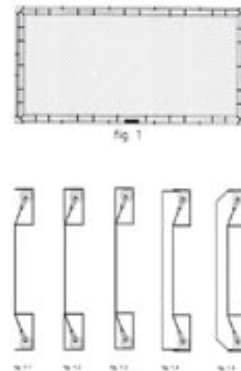

(51) 12-16 (11) **14266** (22) 2007 06 29 (21) 11654  
(30) 2007 01 15 (DE)  
(73) Ford Global Technologies, LLC, Dearborn, (US)  
(72) Messale Claudio  
(54) Część samochodowa  
(55)



281

**WPISY I ZMIANY W REJESTRZE WZORÓW PRZEMYSŁOWYCH  
(nieuwzględnione w innych samodzielnych ogłoszeniach)**

Poniższe zestawienie zawiera kolejno: numer rejestracji wzoru przemysłowego, datę wpisu, oznaczenie rubryki, w której dokonano wpisu lub zmiany oraz treść wpisu. Poszczególne rubryki rejestru wzorów przemysłowych zawierają następujące dane:

rubryka A - nazwisko i imię albo nazwa, miejsce zamieszkania albo siedziba uprawnionego z prawa z rejestracji wzoru przemysłowego (miejscowość, kraj) oraz numer identyfikacji podatkowej NIP, a także numer PESEL albo numer identyfikacyjny REGON, o ile zgłaszający je wskazał,

rubryka B - przedmiot wzoru przemysłowego,

rubryka C - nazwisko i imię twórcy wzoru przemysłowego oraz jego miejsce zamieszkania (miejscowość, kraj),

rubryka D - prawa ograniczające prawo z rejestracji,

rubryka E - wnioski o unieważnienie i sprzeciwy oraz decyzje dotyczące danego prawa z rejestracji,

rubryka F - data unieważnienia lub data i przyczyna wygaśnięcia prawa z rejestracji.

**Uwaga:** Publikacji podlegają: zmiana uprawnionego, twórcy, zmiana nazwy uprawnionego, prawa ograniczające prawo z rejestracji wzoru przemysłowego, sprostowania istotnych pomyłek.

**4589** 2009 07 14 A. Wprowadzono zmianę siedziby uprawnionego przez wykreślenie wpisu: „INSTAL-PROJEKT – Gawłowscy, Ścierzyńscy, Spółka Jawna, Włocławek ul. Lipowa 37, Polska 910181649” i dokonanie wpisu: „INSTAL-PROJEKT – Gawłowscy, Ścierzyńscy, Spółka Jawna, Nowa Wieś k/Włocławka, Polska 910181649”

**7018, 7761, 7763, 7765** 2009 03 24 A. Wprowadzono zmianę uprawnionego przez wykreślenie wpisu: „Morel Karol, 42-320 Niegowa Bliżyce 124, Polska” i dokonanie wpisu: „MORELI Firma Produkcyjno Handlowa Karol Morel, Bliżyce, Polska”

**7018, 7761, 7763, 7765** 2009 03 24 A. Wprowadzono zmianę uprawnionego przez wykreślenie wpisu: „MORELI Firma Produkcyjno Handlowa Karol Morel, Bliżyce, Polska” i dokonanie wpisu: „MORELI Spółka Cywilna Karol Morel, Marianna Morel, Magdalena Morel, Bliżyce, Polska 577-193-84-45, 240933154”

**8246** 2009 03 24 A. Wprowadzono zmianę uprawnionego przez wykreślenie wpisu: „AAT TRADING COMPANY Sp. z o.o., 02-801 Warszawa ul. Puławska 359, Polska” i dokonanie wpisu: „AAT Holding Sp. z o.o., Warszawa, Polska 525-239-81-92, 141047400”

**11533** 2009 03 24 A. Wprowadzono zmianę nazwy uprawnionego przez wykreślenie wpisu: „„CCC” S.A., Polkowice, Polska 390716905” i dokonanie wpisu: „„NG2” S.A., Polkowice, Polska 390716905”

**11594** 2009 03 24 A. Wprowadzono zmianę uprawnionego przez wykreślenie wpisu: „Szymula Mariusz, Grudziądz, Polska; Szostak Piotr, Itawa Lipowy Dwór, Polska” i dokonanie wpisu: „LA RIVE S.A., Grudziądz, Polska 871685584”

**13578, 13579, 13580, 13581, 13582, 13582** 2009 03 09

A. Wprowadzono zmianę uprawnionego przez wykreślenie wpisu: „PHU DOMINO Spółka jawna Eugeniusz Świszcz, Zofia Świszcz, Dzierżoniów, Polska 890277850” i dokonanie wpisu: „DOMINO Spółka jawna Eugeniusz Świszcz, Zofia Świszcz, Dzierżoniów, Polska 890277850”

282

**DECYZJE STWIERDZAJĄCE WYGAŚNIĘCIE  
DECYZJI O UDZIELENIU PRAWA Z REJESTRACJI**

Poniższe zestawienie zawiera numer zgłoszenia wzoru przemysłowego.

12535	12769	12966
12739	12803	13008
12740	12844	13093
12741	12845	
12742	12846	

283

**DECYZJE O WYGAŚNIĘCIU  
PRAWA Z REJESTRACJI**

Poniższe zestawienie zawiera kolejno: numer rejestracji wzorów przemysłowych i datę wygaśnięcia prawa z rejestracji.

3099	2006 10 29	5481	2008 05 05
5386	2008 02 26	5482	2008 05 02
5423	2008 02 24	5483	2008 04 30
5427	2008 03 21	5486	2008 04 29
5429	2008 03 21	5487	2008 05 02
5430	2008 03 25	5494	2008 05 05
5435	2008 03 25	5495	2008 04 29
5438	2008 03 26	5497	2008 05 05
5440	2008 03 28	5498	2008 01 27
5445	2008 04 28	5499	2008 05 05
5451	2008 04 29	5500	2008 05 05
5454	2007 12 20	5502	2008 05 05
5456	2008 04 28	5504	2008 05 05
5458	2008 04 17	5506	2008 05 12
5460	2008 04 14	5507	2008 05 09
5462	2008 04 02	5508	2008 05 09
5464	2008 03 28	5510	2008 04 04
5465	2008 03 27	5511	2008 04 01
5469	2008 02 28	5512	2008 04 04
5470	2008 02 28	5514	2008 05 05
5471	2008 02 28	5516	2008 05 28
5472	2008 02 28	5518	2008 05 21
5473	2008 02 24	5519	2008 05 15
5475	2008 04 29	5520	2008 05 12
5478	2008 04 17	5521	2008 05 28
5479	2008 04 17		

## D. ZNAKI TOWAROWE

Cyfrowe kody identyfikacyjne (wg normy WIPO ST. 60), które poprzedzają informacje o dokonanej rejestracji oznaczają:

- (111) – numer prawa ochronnego
- (151) – data wydania decyzji o udzieleniu prawa ochronnego
- (210) – numer zgłoszenia
- (220) – data zgłoszenia (w przypadku konwersji – oznaczono literą K – jest to data od której liczy się okres ochrony na terenie Polski)
- (441) – data ogłoszenia o zgłoszeniu
- (510) – wykaz towarów
- (511) – klasy towarowe
- (531) – symbol klasyfikacji elementów graficznych znaku
- (540) – określenie znaku towarowego ze wskazaniem kolorów
- (551) – wskazanie kategorii znaku towarowego lub udzielonego prawa jeżeli dotyczy wspólnego prawa ochronnego, wspólnego znaku towarowego albo wspólnego znaku towarowego gwarancyjnego
- (732) – nazwisko i imię lub nazwę uprawnionego, jego miejsce zamieszkania lub siedzibę oraz kod kraju

284

### REJESTRACJA

(nr 214 855 i od nr 214 901 do nr 215 800 z wyłączeniem nr: 214 912 i 215 004)

(111) **214855** (220) 2006 05 22 (210) 311016  
 (151) 2009 03 05 (441) 2006 09 04  
 (732) „BP SYSTEM” Spółka z ograniczoną odpowiedzialnością,  
 Wysoka Głogowska, PL.  
 (540) bp system  
 (510), (511) **29** bulion, chrupki owocowe i ziemniaczane, daktyle, filety rybne, flaki, galaretki jadalne, groch konserwowy, grzyby konserwowane, jaja, koncentraty, korniszony, margaryna, marmolada, mięso, mleko, produkty mleczne, mrożone owoce, napoje mleczne, oleje jadalne, orzeszki arachidowe preparowane, pickle, rosół, ryby konserwowane, sałatki owocowe i warzywne, soki roślinne do gotowania, śledzie, tłuszcze jadalne, warzywa gotowane, konserwowane i suszone, zupy, żelatyna spożywcza, **30** aromaty do żywności, biszkopty, bułeczki słodkie, bułki, chleb, cukier, drożdże, guma do żucia nie do celów medycznych, herbata, kakao, kasze spożywcze, kawa, keczup, kukurydza prażona, makarony, majonezy, mąka spożywcza, mąka ziemniaczana do celów spożywczych, miód, musztarda, ocet, pieprz, piernik, płatki kukurydziane, owsiane i zbożowe, przyprawy na bazie mąki, ryż, sosy do mięsa, spaghetti, suchary, **31** buraki, cebula świeża, choinki, dynie, groch świeży, grzyby świeże, krzewy, kwiaty naturalne, nasiona, ogórki, orzechy, owoce cytrusowe, owoce świeże, pasze, pokarm dla zwierząt, pożywienie dla psów, kotów i innych zwierząt, sadzonki, sałata, warzywa świeże, winogrona świeże, ziarno, ziola ogrodowe świeże, ziemniaki, zwierzęta żywe.

(111) **214901** (220) 2007 09 11 (210) 330025  
 (151) 2009 03 03 (441) 2007 12 24  
 (732) LUKAS Bank Spółka Akcyjna, Wrocław, PL.  
 (540) LUKAS e-przelew  
 (510), (511) **16** materiały reklamowe, wydawnictwa, **36** usługi bankowe, a w szczególności udzielanie kredytów, w tym kredytów dla osób fizycznych i kredytów ratalnych, wymiana walut, komputerowe usługi bankowe, usługi w zakresie rachunków bankowych i oszczędnościowych, usługi w zakresie informacji o rachunkach bankowych, usługi w zakresie przyjmowania depozytów, przele-

wy z kont, transfery elektroniczne, ubezpieczenia, usługi związane z kartami kredytowymi, kartami płatniczymi, kartami debetowymi, kartami gotówkowymi i innymi kartami bankowymi, usługi związane z funkcjonowaniem i obsługą systemu kart płatniczych, usługi maklerskie, prowadzenie agencji celnych, wydawanie czeków podróży, usługi faktoringowe i gwarancyjne, usługi leasingu, udzielanie pożyczek pod zabezpieczenie, usługi w zakresie finansowania długów hipotecznych, usługi w zakresie pośrednictwa w obrocie nieruchomościami, usługi w zakresie planów i programów emerytalnych i ubezpieczeń emerytalnych oraz zarządzanie inwestycjami w ramach funduszy emerytalnych, wydawanie świadectw wartości, analizy bankowe i kredytowe, analizy finansowe, wyceny, doradztwo w sprawach finansowych, kredytowych, ubezpieczeniowych, informacji kredytowych, doradztwo w sprawach lokat kapitałowych, zarządzania finansami, zarządzania nieruchomościami, sprzedaż usług finansowych, pośrednictwo, prowadzenie obsługi pożyczek państwowych, usługi w zakresie obrotu papierami wartościowymi, obrotu wierzytelnościami, ściągania wierzytelności, prognozy ekonomiczne, depozyty przedmiotów wartościowych, depozyty sejfowe, emisja bonów wartościowych, finansowe informacje, operacje, usługi tworzenia funduszy, inwestycje kapitałowe, operacje walutowe, pośrednictwo ubezpieczeniowe, świadczenie wyżej wymienionych usług za pośrednictwem internetu.

(111) **214902** (220) 2007 09 21 (210) 330417  
 (151) 2009 01 09 (441) 2007 12 24  
 (732) FEN Spółka z ograniczoną odpowiedzialnością, Poznań, PL.  
 (540) MELODY  
 (510), (511) **19** drzwi harmonijkowe, panele ściennie i sufitowe, ścianki działowe.

(111) **214903** (220) 2007 09 27 (210) 330713  
 (151) 2009 03 02 (441) 2008 01 07  
 (732) Fabryka Farb i Lakierów „ŚNIEŻKA” S.A., Lubzina, PL.

(540)



Kolor znaku: srebrny, niebieski i odcienie, biały

(531) 1.15.17, 26.4.2, 26.11.2, 27.5.1, 29.1.13

(510), (511) **02** środki antykorozyjne, zaprawy cementowe, lakiery i emalie, środki do konserwacji drewna, farby akwarelowe, wodne, bakteriobójcze, ognioodporne, przeciw zanieczyszczeniom, farby do emalii, farby stosowane w ceramice, barwniki do obuwia, preparaty zabezpieczające do metali, smary i oleje przeciwrdzewne, rozcieńczalniki do farb i lakierów, utrwalacze, zagęszczacze do farb i barwników, **17** farby, oleje i lakiery izolacyjne, taśmy izolacyjne, zaprawy izolacyjne, kit, materiały uszczelniające, **19** masy tynkarskie, systemy dociepleń ścian zewnętrznych budynków, materiały i płyty budowlane niemetalowe.

(111) **214904** (220) 2007 10 01 (210) 330821

(151) 2009 03 25 (441) 2008 01 07

(732) Grupa Pracuj Spółka z ograniczoną odpowiedzialnością, Warszawa, PL.

(540)



Kolor znaku: niebieski, pomarańczowy

(531) 26.1.1, 27.5.1, 29.1.12

(510), (511) **35** usługi reklamowe, wynajem miejsca i czasu na reklamy, dostarczanie materiałów reklamowych, przeprowadzanie sondaży i badania opinii publicznej, badania rynku, informacja o działalności gospodarczej i handlowej, doradztwo w zakresie prowadzenia działalności gospodarczej i zarządzania, prowadzenie sklepu w systemie on-line za pośrednictwem Internetu w zakresie kupna i sprzedaży książek, czasopism, materiałów szkoleniowych, tłumaczenia (usługi), systematyzacja informacji prowadzona w komputerowych bazach danych, **38** usługi w zakresie zbierania i przekazywania informacji, przesyłanie informacji za pomocą sieci komputerowych, udostępnianie serwisów informacyjnych, **41** informacje o edukacji, organizowanie, prowadzenie szkoleń, sympozjów, konferencji, akcji promocyjnych, usługi wydawnicze-wydawanie czasopism, książek i innych materiałów drukowanych oraz w formie zapisanej na elektronicznych i magnetycznych nośnikach informacji, dyskach optycznych, udostępnianie książek, czasopism, wydawnictw szkoleniowych za pośrednictwem Internetu.

(111) **214905** (220) 2007 10 04 (210) 330990

(151) 2009 03 26 (441) 2008 01 07

(732) „SMART ELEKTRONIK” Spółka z ograniczoną odpowiedzialnością, Dziekanów Polski, PL.

(540)



Kolor znaku: czarny, pomarańczowy

(531) 24.17.1, 24.17.2, 26.4.1, 26.4.9, 27.5.1, 29.1.12

(510), (511) **35** prowadzenie aukcji publicznych, dystrybucja materiałów reklamowych takich jak próbek, druków, prospektów, broszur, doradztwo w działalności gospodarczej, wycena towarów na rzecz osób trzecich, pokazy towarów, promocja sprzedaży dla osób trzecich, reklama radiowa, usługi w zakresie reklamy w środkach masowego przekazu, **39** dostarczanie towarów, dystrybucja paczek, magazynowanie, usługi nawigacyjne, pakowanie produktów, towarów,

dostarczanie towarów na zamówienie, **42** administrowanie stronami komputerowymi, doradztwo w sprawach sprzętu komputerowego, usługi graficzne, utrzymywanie i tworzenie stron internetowych dla osób trzecich, badania i usługi w zakresie projektowania i ulepszania sprzętu i oprogramowania komputerowego.

(111) **214906** (220) 2007 10 12 (210) 331380

(151) 2009 03 18 (441) 2008 01 21

(732) ASA Spółka z o.o., Głubczyce, PL.

(540) Instytut Zdrowia Kobiety PRO FEMINA

(510), (511) **03** produkty kosmetyczne, drogerijne, toaletowe, mydlarskie, pasty, kremy, barwniki, detergenty, olejki, maseczki, esencje eteryczne, tłuszcze, preparaty do odchudzania.

(111) **214907** (220) 2007 10 16 (210) 331499

(151) 2009 02 05 (441) 2008 01 21

(732) AKCES Spółka z o.o., Nakło n/Notecią, PL.

(540)



Kolor znaku: zielony, błękitny

(531) 26.4.1, 26.11.1, 27.5.1, 29.1.12

(510), (511) **19** budowlane materiały niemetalowe.(111) **214908** (220) 2007 11 06 (210) 332470

(151) 2009 03 27 (441) 2008 02 18

(732) The Second Cup Coffee Company Inc., Mississauga, CA.

(540)



Kolor znaku: ciemnobrązowy, brązowy, piaskowy, czerwony

(531) 11.3.4, 27.5.1, 29.1.14

(510), (511) **30** kawa, herbata, kakao, cukier, ryż, tapioka, sago, kawa nienaturalna, mąka i produkty zbożowe, chleb, wyroby cukiernicze i słodczyce, lody, miód, melasa (syropy), drożdże, proszek do pieczenia, sól, musztarda, ocet, sosy (przyprawy), przyprawy, lód, **35** usługi prowadzenia sklepów specjalizujących się w sprzedaży kawy i herbaty gotowej do konsumpcji na miejscu lub na wynos, reklama, zarządzanie w działalności handlowej, administrowanie działalności handlowej, prace biurowe, **43** usługi zaopatrzenia w żywność i napoje, tymczasowe zakwaterowanie.

(111) **214909** (220) 2007 11 15 (210) 332877

(151) 2009 03 27 (441) 2008 02 18

(732) ICN POLFA Rzeszów Spółka Akcyjna, Rzeszów, PL.

(540) montexin

(510), (511) **05** produkty farmaceutyczne, leki stosowane w chorobach obturacyjnych dróg oddechowych.

(111) **214910** (220) 2007 11 15 (210) 332878

(151) 2009 03 27 (441) 2008 02 18

(732) ICN POLFA Rzeszów Spółka Akcyjna, Rzeszów, PL.

(540) montexal

(510), (511) **05** produkty farmaceutyczne, leki stosowane w chorobach obturacyjnych dróg oddechowych.

(111) **214911** (220) 2007 11 15 (210) 332879

(151) 2009 03 27 (441) 2008 02 18

(732) ICN POLFA Rzeszów Spółka Akcyjna, Rzeszów, PL.  
(540) letrafen  
(510), (511) **05** produkty farmaceutyczne, leki przeciwnowotworowe.

(111) **214913** (220) 2007 11 15 (210) 332881  
(151) 2009 03 27 (441) 2008 02 18

(732) ICN POLFA Rzeszów Spółka Akcyjna, Rzeszów, PL.  
(540) dotalan  
(510), (511) **05** produkty farmaceutyczne, leki przeciwnowotworowe.

(111) **214914** (220) 2007 11 26 (210) 333307  
(151) 2009 03 23 (441) 2008 03 03

(732) „SPORTFISH” Waldemar Giżanowski, Kołobrzeg, PL.  
(540) SPORTFISH Waldemar Giżanowski  
(510), (511) **39** przybrzeżny transport morski łodziami i statkami, usługi biur turystycznych z wyjątkiem rezerwacji hoteli, organizowanie wycieczek morskich, organizowanie morskich wypraw wędkarskich, wypoczynkowych i integracyjnych, spacerowe rejsy jachtami.

(111) **214915** (220) 2007 12 10 (210) 333847  
(151) 2009 03 27 (441) 2008 03 17

(732) „MEBIN” STOLARSTWO Import-Export Andrzej Binkowski, Stobiecko Szlacheckie, PL.  
(540)



Kolor znaku: bordowy

(531) 26.2.1, 26.13.25, 27.5.1, 29.1.1  
(510), (511) **20** meble, **37** usługi stolarskie.

(111) **214916** (220) 2007 12 17 (210) 334133  
(151) 2009 03 27 (441) 2008 03 31

(732) ICN POLFA Rzeszów S.A., Rzeszów, PL.  
(540) esazol  
(510), (511) **05** produkty farmaceutyczne, leki stosowane w chorobach przewodu pokarmowego.

(111) **214917** (220) 2007 08 02 (210) 328481  
(151) 2009 01 07 (441) 2007 11 12

(732) Przedsiębiorstwo Budowlane TECHBUD Henryk Czaja, Przemysław Czaja Spółka Jawna, Kraków, PL.  
(540)



Kolor znaku: pomarańczowy, czerwony, zielony, czarny

(531) 2.9.1, 27.5.1, 29.1.14  
(510), (511) **19** beton, belki stropowe niemetalowe, belki stropowe i stropodachowe, betonowe elementy budowlane, bloczki ścienne niemetalowe, bramy niemetalowe, budowlane materiały niemetalowe, cement, cegły, cement do palenisk, dachówki niemetalowe, drewno budowlane, domy przenośne, drewno użytkowe, drewno obrobione, drzwi niemetalowe, futryny niemetalowe, flizy, fugi kolorowe, gips, glazura, glina, granit, kamień, kamień budowlany, kafle, kamień sztuczne, kamień wapienny, glazura, glina, granit, kamień, kamień budowlany, kafle, kamienie sztuczne, karton budowlany, ką-

towniki niemetalowe, klepka parkietowa, konstrukcje niemetalowe, krokwie dachowe, kruszywo klinkierowe, ksyolit, kształtki rurowe rozgałęzieniowe niemetalowe, listewki boazeryjne, listwy niemetalowe dla budownictwa, łąty niemetalowe, mozaiki dla budownictwa, nadproża i belki ustrojów szkieletowych, odrzwia niemetalowe, okna niemetalowe, parkiety, płyty gipsowo kartonowe, płyty stropu belkowo-płytowego, płyty stropowe żebrowe, płyty logii i balkonów, piasek za wyjątkiem formierskiego, podesty i spoczniki, pokrycia dachowe bitumiczne, pokrycia niemetalowe dachów, pustaki stropowe, pustaki ścienne, rury kamionkowe, cementowe, rusztowania niemetalowe, rynny dachowe niemetalowe, schody policzkowe niemetalowe, takie jak: belki i stopnie, schody wspornikowe, sufit, elementy komunikacji wewnętrznej budynków z betonu, ścianki szczelne niemetalowe, terakota, spoiwa do murów, szamota, wapno, wyroby akustyczne i ochrony przeciwdźwiękowej, takie jak ekrany akustyczne, komplety elementów dla budownictwa mieszkaniowego z betonu i z materiałów drewnopochodnych, takie jak: pustaki, płyty stropy, **37** gipsowanie, informacja o budownictwie, informacja o naprawach, montaż rusztowań, murarstwo, nadzór budowlany, budowa pawilonów i sklepów targowych, usługi w zakresie budownictwa ogólnego i inżynierii lądowej, usługi w zakresie budowy domów i fabryk, usługi w zakresie budowy autostrad, dróg, lotnisk i obiektów sportowych, usługi budowlane w zakresie obiektów inżynierii wodnej, usługi w zakresie budownictwa specjalistycznego, usługi budowlane wykończeniowe, usługi budowlane w zakresie budownictwa mieszkaniowego i przemysłowego, usługi specjalistyczne remontowo-budowlano-montażowe związane z pracą na wysokościach, usługi uszczelniania i ocieplania budynków, usługi montażowe suchych tynków, ścianek działowych i sufitów podwieszonych, usługi w zakresie montażu elementów do budowy i składania domów oraz budynków i hal, **42** analizy projektów technicznych, badania techniczne, badania bakteriologiczne i chemiczne, usługi w zakresie doradztwa budowlanego, ekspertyzy inżynieryjne, ekspertyzy geodezyjne i geologiczne, usługi testowania materiałów wykonanych z odpadów, usługi konstruktorskie i projektowania w zakresie budownictwa mieszkaniowego i przemysłowego oraz w zakresie magazynów i składowisk, usługi konstruowania pawilonów targowych i sklepów, usługi w zakresie modernizacji, usługi badań technicznych w zakresie materiałów wykonanych z odpadów oraz z materiałów drewnopochodnych lub trocinobetonowych.

(111) **214918** (220) 2006 04 25 (210) 310014  
(151) 2009 04 01 (441) 2006 08 07

(732) G+J Gruner+Jahr Polska Spółka z o.o. & Co., Spółka Komandytowa, Warszawa, PL.  
(540)



Kolor znaku: biały, błękitny, żółty, czerwony, zielony

(531) 5.5.19, 21.3.1, 27.5.1, 29.1.15  
(510), (511) **09** nagrane dyskiety, dyski optyczne, taśmy magnetyczne audio i audio-wideo, filmy, programy komputerowe, moduły ładowalne z publikacjami w formie elektronicznej, **16** dzienniki, czasopisma, książki, fotografie, papeteria, artykuły biurowe, wyroby z papieru i tektury nie ujęte w innych klasach, **35** publikacja tekstów reklamowych za pośrednictwem Internetu i komputerowych baz danych, reklama, także za pośrednictwem Internetu i komputerowych baz danych, organizowanie imprez dla celów promocyjnych i reklamowych, prenumerata prasy, **38** usługi w zakresie przekazu wydawnictw prasowych za pomocą sieci telekomunikacyjnych, sieci komputerowych, łączności satelitarnych oraz innych środków łączności, transmisja danych, **39** dystrybucja czasopism i gazet, **41** produkcja programów telewizyjnych i radiowych, organizowanie konkursów, publikowanie tekstów innych niż reklamowe, usługi rozrywkowe

i edukacyjne świadczone również za pośrednictwem Internetu i komputerowych baz danych, obejmujące: prezentację muzyki na żywo, prezentację nagrań muzycznych, pokazy filmowe, prezentację programów typu talk-show, prezentację programów zarejestrowanych na płytach, taśmach wideo, dyskach kompaktowych, nagrań wideo, filmów, programów telewizyjnych i radiowych, informacja o rozrywce za pośrednictwem Internetu i komputerowych baz danych, usługi klubów nocnych, organizowanie loterii, **42** programowanie komputerowe.

(111) **214919** (220) 2007 01 17 (210) 320295  
 (151) 2008 05 09 (441) 2007 04 30  
 (732) Bayer Schering Pharma AG, Berlin, DE.  
 (540) GYNODIAN DEPOT  
 (510), (511) **05** preparaty farmaceutyczne, mianowicie preparaty hormonalne.

(111) **214920** (220) 2007 08 13 (210) 328849  
 (151) 2009 04 01 (441) 2007 11 26  
 (732) Cadbury Wedel Spółka z ograniczoną odpowiedzialnością, Warszawa, PL.  
 (540) E. Wedel Ptasie Mleczko  
 (510), (511) **30** wyroby ciastkarskie, wafle, gofry, tarty, piernik, suchary, ciasteczka, żywność na bazie mąki, puddingi, puddingi w proszku, ciasto w proszku, słodycze, wyroby cukiernicze, czekolada, produkty czekoladowe, praliny, napoje czekoladowe, marcepan, produkty czekoladowe i marcepanowe, kakao, produkty kakaowe, napoje w proszku na bazie kakao, miód, chałwa, cukier, cukierki, kawa, czarna herbata, herbata ziołowa, napoje herbaciane w granulach lub proszku, mieszanki zbożowe i muesli, lody spożywcze, dietetyczne wyroby cukiernicze, czekolada dietetyczna, słodycze dietetyczne, wyżej wymienione dietetyczne wyroby cukiernicze nie do celów medycznych.

(111) **214921** (220) 2007 08 13 (210) 328850  
 (151) 2009 04 01 (441) 2007 11 26  
 (732) Cadbury Wedel Spółka z ograniczoną odpowiedzialnością, Warszawa, PL.  
 (540)

*Ptasie  
Mleczko*

(531) 27.5.1  
 (510), (511) **30** wyroby ciastkarskie, wafle, gofry, tarty, piernik, suchary, ciasteczka; żywność na bazie mąki, puddingi, puddingi w proszku; ciasto w proszku, słodycze, wyroby cukiernicze, czekolada, produkty czekoladowe, praliny, napoje czekoladowe, marcepan, produkty czekoladowe i marcepanowe, kakao, produkty kakaowe, napoje w proszku na bazie kakao, miód, chałwa, cukier, cukierki, kawa, czarna herbata, herbata ziołowa, napoje herbaciane w granulach lub proszku; mieszanki zbożowe i mesli; lody spożywcze; dietetyczne wyroby cukiernicze, czekolada dietetyczna, słodycze dietetyczne, wyżej wymienione dietetyczne wyroby cukiernicze nie do celów medycznych.

(111) **214922** (220) 2007 08 14 (210) 328878  
 (151) 2009 04 01 (441) 2007 11 26  
 (732) WARSAW APARTMENTS MAGNOLIE Spółka z o.o., Warszawa, PL.  
 (540)

**WARSAW**  
APARTMENTS

Kolor znaku: granatowy, szary  
 (531) 25.7.3, 26.4.1, 26.4.8, 26.4.9, 26.11.1, 27.5.1, 29.1.12

(510), (511) **35** usługi w zakresie: zarządzania działalnością gospodarczą dotyczącą gastronomii, organizowania targów w celach handlowych lub reklamowych, organizowania wystaw handlowych, **36** usługi w zakresie: zarządzania nieruchomościami, pośredniczenia kupna sprzedaży, wynajmowania mieszkań, **41** usługi kulturalno-rozrywkowe i rekreacyjne, **43** usługi gastronomiczne.

(111) **214923** (220) 2005 12 19 (210) 303873  
 (151) 2009 01 06 (441) 2006 04 03  
 (732) S. P. R. P. GAL L. P. M. Ł. Marek Sp. J., Poznań, PL.  
 (540) FORMUŁA IQ  
 (510), (511) **05** dietetyczne substancje do celów spożywczych, leki.

(111) **214924** (220) 2005 12 19 (210) 303875  
 (151) 2009 01 06 (441) 2006 04 03  
 (732) S. P. R. P. GAL L. P. M. Ł. Marek Sp. J., Poznań, PL.  
 (540) GALOMEGA FORMUŁA IQ  
 (510), (511) **05** dietetyczne substancje do celów spożywczych, leki.

(111) **214925** (220) 2006 03 03 (210) 306906  
 (151) 2009 02 06 (441) 2006 06 12  
 (732) „EUROCASH” Spółka Akcyjna, Poznań, PL.  
 (540)



Kolor znaku: biały, czarny, czerwony, żółty  
 (531) 24.9.3, 25.1.15, 26.1.2, 27.5.1, 29.1.14  
 (510), (511) **32** piwo.

(111) **214926** (220) 2006 03 10 (210) 307424  
 (151) 2009 03 03 (441) 2006 06 12  
 (732) „EUROCASH” Spółka Akcyjna, Poznań, PL.  
 (540)



Kolor znaku: biały, złoty, brązowy, czerwony  
 (531) 24.9.1, 25.1.15, 26.7.5, 26.13.25, 27.5.1, 29.1.14  
 (510), (511) **32** piwo.

(111) **214927** (220) 2006 04 25 (210) 310035  
 (151) 2009 02 06 (441) 2006 08 07  
 (732) MINI BROWAR I RESTAURACJA „SPIŻ” Arkadiusz Spiż, Wrocław, PL.

(540)



Kolor znaku: złoty, czarny, biały, brązowy, oliwkowy  
(531) 3.7.1, 5.7.2, 5.13.6, 19.1.1, 19.1.7, 25.1.6, 27.5.1, 29.1.3  
(510), (511) **32** piwo, piwna brzczecka, napoje bezalkoholowe gazowane i niegazowane, soki, wody stołowe i mineralne gazowane i niegazowane, **35** prowadzenie punktów sprzedaży hurtowej i detalicznej piwa, soków, napojów bezalkoholowych, wód stołowych i mineralnych gazowanych i niegazowanych, napojów alkoholowych, koktajli, aperitifów, zgromadzenie napojów i akcesoriów do picia w hurtowni i w sklepie, umożliwiające swobodne oglądanie i zakup przez klientów, **43** usługi gastronomiczne oraz związane z prowadzeniem kawiarni, restauracji, barów, pubów, punktów gastronomicznych, stołówek, przygotowanie dań, żywności i napojów na zamówienie oraz ich dostawa (catering).

(111) **214928** (220) 2006 09 04 (210) 315106  
(151) 2009 01 06 (441) 2006 12 11

(732) PLASTIC NETS Spółka z ograniczoną odpowiedzialnością, Warszawa, PL.

(540) ŻWAWIEC

(510), (511) **30** wyroby piekarnicze i cukiernicze, słodczyce, czekolada, batony i batoniki na bazie zbóż, kakao i czekolady, lody, desery, kawa, produkty zbożowe, mąka, muesli, miód, przyprawy, płatki kukurydziane, budynie, drożdże, **32** napoje bezalkoholowe, esencje i syropy do produkcji napojów, pastylki i proszki do napojów, piwo, wody mineralne i stołowe, **33** napoje alkoholowe.

(111) **214929** (220) 2006 10 11 (210) 316527  
(151) 2009 01 06 (441) 2007 01 22

(732) Mirosław Kryszkowski, Warszawa, PL.

(540)



(531) 26.1.2, 27.5.1

(510), (511) **18** torby podróżne, torby turystyczne, **25** obuwie, odzież, odzież gotowa, czapki, **26** ozdoby do obuwia.

(111) **214930** (220) 2006 10 11 (210) 316529  
(151) 2009 01 06 (441) 2007 01 22

(732) Mirosław Kryszkowski, Warszawa, PL.

(540)



(531) 26.1.2, 27.5.1

(510), (511) **18** torby podróżne, torby turystyczne, **25** obuwie, odzież, odzież gotowa, czapki, **26** ozdoby do obuwia.

(111) **214931** (220) 2007 02 07 (210) 321048  
(151) 2009 03 27 (441) 2007 05 14

(732) Curyło-Asterix S.A., Kraków, PL.

(540)



Kolor znaku: biały, zielony i jego odcienie, granatowy, niebieski

(531) 3.4.1, 3.4.2, 6.7.25, 26.1.2, 27.5.1, 29.1.3, 29.1.4

(510), (511) **29** mleko zagęszczone, mleko UHT, mleko w proszku, ser biały, twaróg, ser typu ricotta, serki kanapkowe, serki homogenizowane, sery żółte, serki topione, masła, margaryny i mixy, śmietany, śmietanka do kawy, jogurty (owocowe i naturalne), jogurty pitne, kefir, maślanki, produkty mleczne dla dzieci-deserki, jogurty, jogurty pitne.

(111) **214932** (220) 2007 04 04 (210) 323655

(151) 2009 01 06 (441) 2007 07 09

(732) „BLACK RED WHITE” Spółka Akcyjna, Biłgoraj, PL.

(540) savana

(510), (511) **20** wyroby stolarstwa meblowego, zestawy meblowe, meble biurowe, szkolne i kuchenne, fotele, kanapy, komody, kontury, kredensy, krzesła, ławy, lustra, łóżka, materace do łóżek, poduszki, półki, pudełka drewniane lub z tworzyw sztucznych, sekretery, skrzynie, kufry, sofy, stojaki, stoły, szafy, szafka, szkatułki szuflady, taborety, toaletki, walizki, wieszaki na ubrania, wózki meblowe, zagłówki.

(111) **214933** (220) 2007 04 12 (210) 323927

(151) 2009 03 26 (441) 2007 07 23

(732) LA RIVE Spółka Akcyjna, Grudziądz, PL.

(540) LA RIVE

(510), (511) **03** wyroby perfumeryjne, perfumy, wody perfumowane, wody toaletowe, wody kolońskie, płyny po goleniu, antyperspiranty, dezodoranty, mydła, mydła w płynie, esencje eteryczne, olejki eteryczne, kosmetyki, zestawy kosmetyków, kremy kosmetyczne, lakiery do paznokci, preparaty do makijażu, mleczko kosmetyczne, toniki kosmetyczne, preparaty do demakijażu, piżmo (perfumeria), pomadki do ust, puder do makijażu, sole kąpielowe do celów innych niż lecznicze, płyny do kąpieli innych niż lecznicze, wody zapachowe.

(111) **214934** (220) 2007 05 25 (210) 325753

(151) 2009 01 07 (441) 2007 09 03

(732) Przedsiębiorstwo Przemysłu Chłodniczego FRITAR S.A., Tarnów, PL.

(540)



Kolor znaku: pomarańczowy, biały, granatowy,

ciemnogramatowy, niebieski, żółty

(531) 25.1.1, 26.13.25, 27.5.1, 29.1.15

(510), (511) **29** mrożone owoce, mrożone warzywa, mrożone dania gotowe, mrożone frytki i specjalności ziemniaczane.

(111) **214935** (220) 2007 07 19 (210) 327958  
 (151) 2009 02 16 (441) 2007 10 29  
 (732) MCR Corporation Mincer cor. Mona Liza cos. France Janina Mincer, Michałowice, PL.  
 (540)



Kolor znaku: ciemnoczerwony, szary, żółty, biały, niebieski

(531) 24.13.1, 26.1.2, 26.1.7, 26.4.2, 27.5.1, 29.1.15

(510), (511) **03** kremy, żele, maseczki kosmetyczne, olejki kosmetyczne, balsamy, emulsje, preparaty do demakijażu, kosmetyki do opalania, kosmetyki do higieny intymnej, pudry, ołówki kosmetyczne, pomadki, perfumy, wody kolońskie, dezodoranty, farby i lakiery do włosów, lakiery do paznokci, preparaty do kąpieli i po kąpieli, szampony do włosów, preparaty do depilacji, preparaty do golenia, mydła kosmetyczne, **05** preparaty i substancje farmaceutyczne, medyczne preparaty i substancje używane do pielęgnacji paznokci, skóry i włosów, lecznicze preparaty i substancje stosowane do masażu i terapii aromatowej.

(111) **214936** (220) 2007 08 03 (210) 328485  
 (151) 2009 01 07 (441) 2007 11 12  
 (732) „KOLPORTER EXPO” Spółka z ograniczoną odpowiedzialnością, Kielce, PL.

(540) intourex

(510), (511) **35** organizowanie targów i wystaw w celach handlowych lub reklamowych.

(111) **214937** (220) 2007 08 21 (210) 329153  
 (151) 2009 01 26 (441) 2007 11 26  
 (732) XL ENERGY MARKETING Spółka z o.o., Warszawa, PL.  
 (540)



Kolor znaku: biały, srebrny, czerwony

(531) 25.7.1, 25.7.25, 26.4.4, 27.5.1, 29.1.13

(510), (511) **32** napoje energetyczne.

(111) **214938** (220) 2007 08 21 (210) 329154  
 (151) 2009 01 26 (441) 2007 11 26  
 (732) XL ENERGY MARKETING Spółka z o.o., Warszawa, PL.

(540)



Kolor znaku: czarny, biały, ciemnoszary, czerwony

(531) 25.7.1, 25.7.25, 26.4.4, 27.5.1, 29.1.14

(510), (511) **32** napoje energetyczne.

(111) **214939** (220) 2007 08 21 (210) 329155  
 (151) 2009 01 26 (441) 2007 11 26  
 (732) XL ENERGY MARKETING Spółka z o.o., Warszawa, PL.  
 (540)

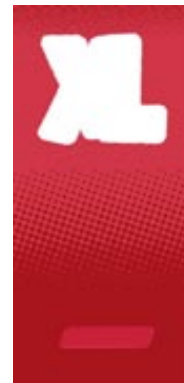

Kolor znaku: czerwony, biały, ciemnowiśniowy

(531) 25.7.1, 25.7.25, 26.4.4, 27.5.1, 29.1.13

(510), (511) **32** napoje energetyczne.

(111) **214940** (220) 2007 08 21 (210) 329156  
 (151) 2009 01 26 (441) 2007 11 26  
 (732) XL ENERGY MARKETING Spółka z o.o., Warszawa, PL.  
 (540)



Kolor znaku: zielony, żółty, biały, czerwony

(531) 25.7.1, 25.7.25, 26.4.4, 27.5.1, 29.1.14

(510), (511) **32** napoje energetyczne.

(111) **214941** (220) 2007 08 21 (210) 329157  
 (151) 2009 01 26 (441) 2007 11 26  
 (732) XL ENERGY MARKETING Spółka z o.o., Warszawa, PL.



(540)



Kolor znaku: żółty, biały, ciemnopomarańczowy, czerwony

(531) 25.7.1, 25.7.25, 26.4.4, 27.5.1, 29.1.14  
(510), (511) **32** napoje energetyczne.

(111) **214942** (220) 2007 08 21 (210) 329158  
 (151) 2009 01 26 (441) 2007 11 26  
 (732) XL ENERGY MARKETING Spółka z o.o., Warszawa, PL.  
 (540)



Kolor znaku: niebieski, biały, granatowy, czerwony

(531) 25.7.1, 25.7.25, 26.4.4, 27.5.1, 29.1.14  
(510), (511) **32** napoje energetyczne.

(111) **214943** (220) 2007 08 21 (210) 329159  
 (151) 2009 01 26 (441) 2007 11 26  
 (732) XL ENERGY MARKETING Spółka z o.o., Warszawa, PL.  
 (540)



Kolor znaku: granatowy, biały, niebieski, czerwony

(531) 25.7.1, 25.7.25, 26.4.4, 27.5.1, 29.1.14  
(510), (511) **32** napoje energetyczne.

(111) **214944** (220) 2007 08 21 (210) 329174  
 (151) 2009 01 08 (441) 2007 11 26  
 (732) „CHATA POLSKA” Spółka Akcyjna, Poznań, PL.

(540)



Kolor znaku: brązowy, biały

(531) 27.5.1, 29.1.12

(510), (511) **29** owoce i warzywa konserwowane, gotowane, suszone, mrożone, koncentrat pomidorowy, jaja, sól, mleko, przetwory mleczne, mięso, przetwory mięsne, oleje jadalne, tłuszcze spożywcze, ryby, przetwory rybne, zupy, **30** miód, kasze, ryż, makarony, słodczyce, cukierki, wyroby ciastkarskie i piekarskie, czekolada, sosy, musztardy, keczupy, kakao, lody spożywcze, kawa, herbata, galaretki, cukier, przyprawy, mąka, płatki owsiane, płatki kukurydziane, paszteciki, majonez, pizza, **32** napoje bezalkoholowe, soki, piwo.

(111) **214945** (220) 2007 08 27 (210) 329352  
 (151) 2008 12 30 (441) 2007 12 10  
 (732) WIKTORIA HOUSE Spółka z o.o., Opole, PL.  
 (540)



Kolor znaku: brązowy, pomarańczowy, biały

(531) 26.4.2, 26.4.18, 27.5.1, 29.1.13

(510), (511) **35** badanie rynku, doradztwo w działalności gospodarczej, **36** wynajmowanie mieszkań, agencje pośrednictwa w handlu nieruchomościami, dzierżawa majątku nieruchomego, doradztwo finansowe, inwestycje kapitałowe, dzierżawa majątku nieruchomego, zarządzanie majątkiem, administrowanie majątkiem nieruchomym, pośrednictwo w zakresie majątku nieruchomego, administrowanie nieruchomościami, agencje nieruchomości, dzierżawa nieruchomości, wycena nieruchomości, pośrednictwo w sprawach majątku nieruchomości, pożyczki (finansowanie), wynajmowanie pomieszczeń biurowych (nieruchomości), zarządzanie majątkiem nieruchomym, zarządzanie nieruchomościami, usługi finansowe, agencje mieszkaniowe (nieruchomości), **37** budownictwo przemysłowe, tynkowanie, malowanie, murowanie, informacja budowlana, budownictwo, nadzór budowlany, **39** wynajmowanie miejsc parkingowych, **42** doradztwo budowlane.

(111) **214946** (220) 2007 08 30 (210) 329513  
 (151) 2009 01 15 (441) 2007 12 10  
 (732) Ochotnicza Straż Pożarna w Przechodzie, Przechód, PL.  
 (540)



Kolor znaku: granatowy, biały

(531) 21.3.1, 26.13.25, 27.5.1, 29.1.12

(510), (511) **41** organizacja imprezy-turniej piłki prądowej.

(111) **214947** (220) 2007 09 17 (210) 330234  
 (151) 2009 01 09 (441) 2007 12 24

(732) ALBERTECH S.C. Karyna Stryszowska, Wojciech Stryszowski, Warszawa, PL.

(540) ALBERTECH

(510), (511) **35** promocja sprzedaży dla osób trzecich, agencje importowo-eksportowe, doradztwo specjalistyczne w działalności gospodarczej, **41** poradnictwo zawodowe, **42** opracowywanie projektów technicznych.

(111) **214948** (220) 2007 09 25 (210) 330562  
(151) 2009 02 17 (441) 2008 01 07

(732) XL ENERGY MARKETING Spółka z o.o., Warszawa, PL.

(540) Pop star

(510), (511) **32** napoje energetyczne.

(111) **214949** (220) 2007 09 26 (210) 330633  
(151) 2009 01 27 (441) 2008 01 07

(732) XL Energy Marketing Spółka z o.o., Warszawa, PL.

(540) 21energy

(510), (511) **32** napoje energetyczne.

(111) **214950** (220) 2007 09 26 (210) 330635  
(151) 2009 01 27 (441) 2008 01 07

(732) XL Energy Marketing Spółka z o.o., Warszawa, PL.

(540) J20

(510), (511) **32** napoje energetyczne.

(111) **214951** (220) 2007 09 28 (210) 330748  
(151) 2009 01 19 (441) 2008 01 07

(732) W. KRUK S.A., Poznań, PL.

(540) ŻYWIOŁY

(510), (511) **14** wyroby jubilerskie, metale szlachetne i ich stopy, wyroby z metali szlachetnych i pokrywane nimi nie ujęte w innych klasach, biżuteria, kamienie szlachetne i półszlachetne, zegary, zegarki, przyrządy zegarmistrzowskie i chronometryczne.

(111) **214952** (220) 2007 09 28 (210) 330808  
(151) 2009 03 23 (441) 2008 01 07

(732) Przedsiębiorstwo Budowlane STALMOST

Spółka z ograniczoną odpowiedzialnością, Stalowa Wola, PL.

(540)



Kolor znaku: czerwony, granatowy

(531) 7.11.1, 7.11.25, 27.5.1, 29.1.12

(510), (511) **06** materiały konstrukcyjne metalowe: belki, blacha jako płyty, arkusze, drzwi, okna, ościeżnice, kątowniki, kształtowniki, liny, okucia, płyty konstrukcyjne, pręty, pale, rury, szyny, taśmy, metalowe konstrukcje dla budownictwa mostowe i przenośne, metalowe: kratownice, osłony do rur, przegrody, pomosty prefabrykowane, ścianki szczelne, stopnie schodów, szalunki do betonu, metalowe materiały zbrojeniowe do betonu, metalowe rury, kształtki rurowe i kształtki rurowe rozgałęzieniowe, armatura do przewodów metalowa, metalowe: haki, kołki, kołnierze, nakrętki, nity, pierścienie, śruby, sworznie, uchwyty, rusztowania metalowe, metalowe podesty dekarские i podesty masztowe, **37** usługi budowlano-montażowe i remontowe w zakresie budownictwa ogólnego i przemysłowego, budowa, modernizacja, remonty i przebudowa obiektów mostowych: mostów, wiaduktów, przepustów, kładek dla pieszych, budowa dróg kołowych i szynowych, usługi montażu i remontu stalowych konstrukcji mostowych, wykonywanie robót ogólnobudowlanych związanych z montażem i wznoszeniem budynków i budowli z elementów prefabrykowanych, montaż konstrukcji prefabrykowanych stalowych i żelbetowych, usługi zabezpieczenia antykorozyjnego konstrukcji stalowych, roboty inżynierskie lądowe i wodne, roboty ziemne, dro-

gowe i hydrotechniczne przy wykopach i nasypach, wykonywanie wykopów geologiczno-inżynierskich, wykonywanie robót ogólnobudowlanych i remontów obiektów: przemysłowych, górniczych, mostowych, liniowych i rozdzielczych rurociągów, gazowych, wodociągowych, kanalizacyjnych i ciepłowniczych, montaż i naprawa instalacji elektrycznych, gazowych, wodociągowych, kanalizacyjnych, centralnego ogrzewania, sanitarnych, wentylacyjnych i klimatyzacji, budowlane roboty wykończeniowe: murarstwo, tynkowanie, malowanie, oblicowywanie ścian, stawianie rusztowań, rozbiórka i burzenie obiektów budowlanych, wynajmowanie sprzętu budowlanego i burzącego, wynajmowanie maszyn i urządzeń budowlanych, **42** opracowywanie projektów technicznych, badania techniczne, ekspertyzy inżynierskie w zakresie: budownictwa mostowego, budownictwa ogólnego i przemysłowego, doradztwo techniczne i technologiczne w zakresie budownictwa ogólnego i przemysłowego, budownictwa mostowego i ochrony środowiska.

(111) **214953** (220) 2007 10 17 (210) 331620  
(151) 2009 03 26 (441) 2008 01 21

(732) LA RIVE Spółka Akcyjna, Grudziądz, PL.

(540)



Kolor znaku: malinowy, różowy, czerwony, żółty, srebrny i odcienie, biały

(531) 19.3.3, 27.5.1, 29.1.15

(510), (511) **03** wyroby perfumeryjne, perfumy, wody perfumowane, wody toaletowe, wody kolońskie, płyny po goleniu, antyperspiranty, dezodoranty, mydła, mydła w płynie, esencje eteryczne, olejki eteryczne, kosmetyki, zestawy kosmetyków, kremy kosmetyczne, lakiery do paznokci, preparaty do makijażu, mleczko kosmetyczne, toniki kosmetyczne, preparaty do demakijażu, piżmo (perfumeria), pomadki do ust, puder do makijażu, sole kąpielowe do celów innych niż lecznicze, płyny do kąpieli innych niż lecznicze, wody zapachowe.

(111) **214954** (220) 2007 10 25 (210) 331935  
(151) 2009 02 10 (441) 2008 02 04

(732) POLBITA Sp. z o.o., Warszawa, PL.

(540)



Kolor znaku: zielony, biały, amarantowy

(531) 26.4.2, 26.11.2, 27.5.1, 29.1.13

(510), (511) **35** pośrednictwo w sprzedaży towarów w punktach sprzedaży, a także za pośrednictwem Internetu, pokazy towarów i promocja sprzedaży dla osób trzecich, organizowanie wystaw w celach handlowych lub reklamowych, usługi prowadzenia sprzedaży z artykułami kosmetycznymi, chemicznymi, spożywczymi, chemii gospodarczej i farmaceutycznymi doradztwo specjalistyczne dotyczące franchisingu.

(111) **214955** (220) 2007 10 31 (210) 332291  
 (151) 2009 02 23 (441) 2008 02 04  
 (732) Zakład Stolarski Mikołaj Zińczuk, Siemiatycze, PL.  
 (540)



Kolor znaku: czarny, zielony

(531) 27.5.1, 29.1.12

(510), (511) **19** materiały budowlane niemetalowe, drewno budowlane i wykończeniowe, drewno fornirowane, obrobione, piłowane, po częściowej obróbce, drewno użytkowe, fornir z drewna, deski, podłogi drewniane, klepki podłogowe, parkiety, mozaiki podłogowe, drzwi wewnętrzne i zewnętrzne niemetalowe, drzwi składane niemetalowe, futryny do drzwi niemetalowych, odrzwia, gzymсы niemetalowe, progi niemetalowe, okna i okienka niemetalowe, lufki, ramy do okien, okiennice niemetalowe, konstrukcje niemetalowe, schody, stopnie schodowe, balustrady, boazerie, listwy boazeryjne, listwy wykończeniowe niemetalowe, sklejka, okładziny niemetalowe.

(111) **214956** (220) 2007 11 08 (210) 332582  
 (151) 2009 03 25 (441) 2008 02 18  
 (732) TROPIC Jarosław Popkowski, Gdynia, PL.  
 (540)



(531) 27.5.1

(510), (511) **03** olejki aromatyczne, barwniki kosmetyczne, chusteczki nasączone płynami kosmetycznymi, preparaty kosmetyczne do kąpieli, kosmetyki, lakiery do paznokci, kremy kosmetyczne, maseczki kosmetyczne, mleczko kosmetyczne, mydła, perfumy, pomadki do ust, szampony, szminki, tusze do rzęs, zmywacze do paznokci, **09** łańcuszki i etui do okularów, szkła optyczne korekcyjne, szkła kontaktowe, lornetki, lunety, lupy, mikroskopy, okulary optyczne, okulary przeciwsłoneczne, okulary ochronne sportowe, oprawki do okularów, **14** biżuteria.

(111) **214957** (220) 2004 09 16 (210) 285476  
 (151) 2009 02 12 (441) 2004 12 27  
 (732) „EUROCASH” Spółka Akcyjna, Poznań, PL.  
 (540) Milusie  
 (510), (511) **10** smoczki dziecięce, **25** pieluszki dla dzieci z materiałów tekstylnych.

(111) **214958** (220) 2005 05 18 (210) 295178  
 (151) 2009 04 01 (441) 2005 08 22  
 (732) Przedsiębiorstwo Usługowe „ZNAKI WSPÓLNE”  
 Spółka z ograniczoną odpowiedzialnością, Warszawa, PL.  
 (540)



(531) 27.5.1

(510), (511) **32** napoje bezalkoholowe, wody mineralne, wody gazowane, koktajle bezalkoholowe, stołowa woda, aperitify bezalkoholowe, piwo, soki owocowe, soki warzywne.

(111) **214959** (220) 2005 05 18 (210) 295180  
 (151) 2009 04 01 (441) 2005 08 22  
 (732) Przedsiębiorstwo Usługowe „ZNAKI WSPÓLNE”  
 Spółka z ograniczoną odpowiedzialnością, Warszawa, PL.  
 (540) polmos

(510), (511) **32** napoje bezalkoholowe, wody mineralne, wody gazowane, koktajle bezalkoholowe, stołowa woda, aperitify bezalkoholowe, piwo, soki owocowe, soki warzywne.

(111) **214960** (220) 2006 03 24 (210) 308205  
 (151) 2009 04 01 (441) 2006 06 26  
 (732) Okręgowa Spółdzielnia Mleczarska w Radomsku, Radomsko, PL.  
 (540)



Kolor znaku: jasnobrązowy, brązowy, biały

(531) 24.17.1, 27.5.1, 29.1.13

(510), (511) **29** mleko oraz inne wyroby pochodzące z mleka (mleko, masło, miks, śmietana, śmietanka, napoje mleczne, twarogi, sery, serwatka, mleko w proszku).

(111) **214961** (220) 2006 08 16 (210) 314398  
 (151) 2009 03 03 (441) 2006 11 27  
 (732) Ośrodek Szkolenia Kierowców „RONDO” Bogdana Mazur,  
 Zielona Góra, PL.  
 (540)



Kolor znaku: granatowy

(531) 27.5.1, 29.1.4

(510), (511) **41** szkolenia kierowców pojazdów.

(111) **214962** (220) 2006 08 28 (210) 314843  
 (151) 2009 01 15 (441) 2006 12 11  
 (732) Zakłady Mięsne „ŁAGROM” Spółka z ograniczoną  
 odpowiedzialnością, Czachorowo, PL.  
 (540) łagrom

(510), (511) **29** mięso i wyroby z mięsa, ekstrakty mięsne, szynka, wędliny, bekon, słonina, smalec, podroby mięsne, flaki, kielbasy, oleje i tłuszcze jadalne, mięso porcjowane, konserwy mięsne i mięsno-warzywne, drób, przetwory z drobiu, wędliny drobiowe, dziczyzna, potrawy na bazie mięsa, pasztety mięsne, sosy mięsne, mrożone warzywa i mieszanki warzywne, sałatki warzywne, mrożone składniki zup warzywnych, mrożone grzyby, mrożone owoce, mrożone dania z udziałem warzyw, zupy błyskawiczne i typu instant, zupy, buliony, mleko i produkty z mleka, jaja, bakalie, galaretki, dżemy, konfitury, owoce i warzywa suszone, konserwowane, gotowane i mrożone, zioła suszone, sałatki owocowo-warzywne, koncentraty pożywcze, przeciery warzywne, **30** kawa, herbata, kakao, czekolada, drożdże, proszki do pieczenia, aromaty, sól, musztarda, ocet, keczup, majonez, sosy, sosy do sałat, sosy do potraw, ryż, kasze i mąka pożywcza, preparaty zbożowe, makarony, cukier, wyroby piekarnicze i cukiernicze, przyprawy, lody, desery lodowe, mrożone wyroby mączne i piekarnicze: kluski, pierogi, pierożki, knedle, pizza, pyzy, kanapki, zapiekanki, mrożone wyroby cukiernicze, mrożone ciastka.

(111) **214963** (220) 2007 03 19 (210) 322839  
 (151) 2009 01 06 (441) 2007 06 25  
 (732) VELO Spółka z o.o., Gliwice, PL.  
 (540)



(531) 26.1.2, 28.7.0

(510), (511) **09** alarmy, aparaty do rejestrowania czasu, baterie elektryczne, chronografy, dzwonki, liczniki, obrotomierze, prędko-

ściomierze do pojazdów, aparatura do przetwarzania informacji, urządzenia do interkomunikacji, kaski ochronne, kompas, urządzenia elektryczne do kontroli i sygnalizacji, latarki, urządzenia do nawigacji, okulary słoneczne, okulary ochronne przed oślepieniem, **12** rowery i motorowery oraz ich części, wyposażenie i akcesoria, kierunkowskazy do rowerów, lusterka wsteczne, krzeselka bezpieczne dla dzieci, koszyki do rowerów, pokrowce na siodełka rowerowe lub motocykli, pompki do rowerów, wózki rowerowe, silniki do rowerów, stojaki rowerowe, wózki, zestawy do reperacji dętek, narzędzia do naprawy rowerów, bidony do rowerów, światła do rowerów, zamknięcia do rowerów, części zamiennie i akcesoria do rowerów, **18** plecaki sportowe, w tym rowerowe, torby i torebki mocowane do rowerów, **25** odzież sportowa, w tym ubiory kolarskie, obuwie sportowe, w tym buty kolarskie, nakrycia głowy, ochraniacze łokci i kolan, rękawice, **35** zgrupowanie na rzecz osób trzecich różnych towarów pozwalające nabywcy wygodnie je oglądać i kupować w hurtowni lub sklepie ze sprzętem sportowym, w tym rowerami, ich częściami zamiennymi oraz akcesoriami rowerowymi jak również z odzieżą sportową i obuwiem sportowym, w tym ubraniami i butami kolarskimi.

(111) **214964** (220) 2007 03 19 (210) 322840  
 (151) 2009 01 06 (441) 2007 06 25  
 (732) VELO Spółka z o.o., Gliwice, PL.  
 (540)



Kolor znaku: czarny, biały

(531) 26.4.9, 26.11.3, 29.1.6, 29.1.8

(510), (511) **09** alarmy, aparaty do rejestrowania czasu, baterie elektryczne, chronografy, dzwonki, liczniki, obrotomierze, prędkościomierze do pojazdów, aparatura do przetwarzania informacji, urządzenia elektryczne do kontroli i sygnalizacji, latarki, urządzenia do nawigacji, okulary słoneczne, okulary ochronne przed oślepieniem, **12** rowery i motorowery oraz ich części, wyposażenie i akcesoria, kierunkowskazy do rowerów, lusterka wsteczne, krzeselka bezpieczne dla dzieci, koszyki do rowerów, pokrowce na siodełka rowerowe lub motocykli, pompki do rowerów, wózki rowerowe, silniki do rowerów, stojaki rowerowe, wózki, zestawy do reperacji dętek, narzędzia do naprawy rowerów, bidony do rowerów, światła do rowerów, zamknięcia do rowerów, części zamiennie i akcesoria do rowerów, **18** plecaki sportowe, w tym rowerowe, torby i torebki mocowane do rowerów, **25** odzież sportowa, w tym ubiory kolarskie, obuwie sportowe, w tym buty kolarskie, nakrycia głowy, ochraniacze łokci i kolan, rękawice, **35** zgrupowanie na rzecz osób trzecich różnych towarów pozwalające nabywcy wygodnie je oglądać i kupować w hurtowni lub sklepie ze sprzętem sportowym, w tym rowerami, ich częściami zamiennymi oraz akcesoriami rowerowymi jak również z odzieżą sportową i obuwiem sportowym, w tym ubraniami i butami kolarskimi.

(111) **214965** (220) 2007 05 11 (210) 325099  
 (151) 2009 01 16 (441) 2007 08 20  
 (732) Strauss Cafe Poland Sp. z o.o., Swadzim, PL.  
 (540) Szkoła Mistrzów Kawy  
 (510), (511) **30** kawa, kawa nienaturalna.

(111) **214966** (220) 2007 05 18 (210) 325393  
 (151) 2009 01 07 (441) 2007 08 20  
 (732) Industrial Trading Group Sp. z o.o., Warszawa, PL.  
 (540)



Kolor znaku: czerwony, biały, czarny

(531) 26.1.12, 27.5.1, 29.1.13

(510), (511) **06** metale nieszlachetne surowe i częściowo obrobione oraz ich stopy, budowlane materiały metalowe, przenośne metalowe konstrukcje budowlane, materiały metalowe do budowy szlaków kolejowych, przewody nielektryczne i przewody drutowe z metali nieszlachetnych, drobne wyroby żelazne, pojedyncze drobne wyroby metalowe, rury i rurki metalowe, kasy pancerne, towary z metali nieszlachetnych nie ujęte w innych klasach, rudy, kruszce, metalowe, złącza metalowe, zawory metalowe, połączenia i inne instalacje połączeniowe, rury metalowe, do przesłania energii cieplnej i gazu, **11** instalacje i urządzenia oświetleniowe, grzejne, do wytwarzania pary, do gotowania, chłodnicze, do suszenia, wentylacyjne, wodociągowe i sanitarne, grzejniki, kolektory, klimatyzatory, regulatory (ogrzewnictwo), rekuperatory ciepła, wymienniki ciepła, podgrzewacze wody jako aparatura, podgrzewacze powietrza, instalacje podgrzewaczy, panele słoneczne, filtry jako części instalacji domowych lub przemysłowych, filtry powietrza do klimatyzacji, filtry wody, stalowe i aluminiowe promienniki, kaloryfery, wentylatory i nawiewniki, kolektory wody, ogniwa fotowoltaiczne, maszyny do fizyko-chemicznej obróbki wody, części i akcesoria maszyn i instalacji grzejnych, części i akcesoria klimatyzacyjnych i hydro-sanitarnych instalacji i maszyn, urządzenia wodociągowe, łazienkowe i ustępowe, suszarki powietrza, aparatura, urządzenia i instalacje do suszenia, dmuchawy, wiatraki, klimatyzatory, instalacje klimatyzacji, aparaty do ogrzewania i klimatyzacji, radiatory, wentylatory, wywietrzniki, filtry powietrza do klimatyzacji, wyciągi wentylacyjne, aparatura do wentylacji, wentylatory, wentylatory elektryczne do użytku osobistego, regulatory do wyciągów, termowentylatory, elementy grzejne, grzejniczki kieszonkowe, nawilzacze do grzejników centralnego ogrzewania, grzejniki do nóg, elektryczne ogrzewacze, urządzenia do nawilżania i osuszania, inhalatory i kaptury inhalacyjne, urządzenia ogrzewcze i do napowietrzania, kolektory słoneczne, gazowe i elektryczne podgrzewacze wody, termy elektryczne, kaloryfery elektryczne, hydranty, bojler, bojler gazowe, bojler elektryczne, bojler naścienny, piece na naftę, gaz, elektryczność, drzewo i węgiel, piece ogrzewane olejem opałowym, instalacje centralnego ogrzewania, grzejniki i promienniki płytowe, termokonwektory, parowe oraz na olej opałowy, gazowe i elektryczne urządzenia do ogrzewania wody, aparaty, urządzenia i instalacje do oczyszczania powietrza i wody, grzejniki kąpielowe gazowe i elektryczne, grzejniki gazowe i elektryczne, instalacje do wytwarzania pary, instalacje do automatycznego podlewania, podgrzewacze łóżek, butelek dla niemowląt, powietrza, wody, sterylizatory, zlewozmywaki, fontanny, wanny kąpielowe, wanny łazienkowe, prysznic, instalacje do kąpieli, podgrzewacze do kąpieli, urządzenia do kąpieli, urządzenia do kąpieli w gorącym powietrzu, kabiny przenośne do łaźni tureckich, kabiny prysznicowe, urządzenia do nawadniania, instalacje do dystrybucji wody, urządzenia nawadniające, krany, instalacje i aparatura sanitarna, suszarki do bielizny elektryczne, urządzenia i instalacje do suszenia, umywalki, urządzenia do suszenia rąk przy umywalkach, wyposażenie wanien łazienkowych, wanny z wirowym ruchem wody, aparatura i instalacje do zmiękczenia i uzdatniania wody, instalacje do dystrybucji wody, urządzenia do ujęcia wody, armatura i instalacje do ogrzewania, klimatyzacji i do wytwarzania pary, instalacje do przetwarzania, rozdzielu i odprowadzania wody, miski klozetowe, sedesy, pisuary, bidety, osprzęt do wanien, ustępy przenośne, płyty podłogowe pod prysznic, **17** materiały wypełniające, uszczelniające, materiały izolacyjne, rury giętkie niemetalowe, niemetalowe rury i elementy łączeniowe, osłony wykonane z elementów izolacyjnych wykorzystywane w sieciach energetycznych i ciepłych, **19** materiały budowlane niemetalowe, rury sztywne niemetalowe stosowane w budownictwie, budynki przenośne niemetalowe, **35** reklama, zarządzanie w działalności handlowej, administrowanie działalności handlowej, usługi konsultingowe i doradztwo w interesach, organizowanie sklepu i sprzedaż instrumentów, przyrządów, instalacji, grzejnych, do wytwarzania pary, chłodniczych, do suszenia, wentylacyjnych, wodociągowych i sanitarnych, materiałów budowlanych i przemysłowych, działalność sklepu internetowego, usługi domu towarowego i/lub wysyłkowego, usługi handlu elektronicznego, w tym dostarczanie informacji o produkcie przez sieci telekomunikacyjne w celach reklamowych i sprzedaży, reklama i promocja sprzedaży dotycząca towarów i usług oferowanych i zamawianych drogą telekomunikacyjną lub elektroniczną, marketing, wspieranie sprzedaży, **42** studia poszukiwawcze i badawcze w zakresie energii i przemysłu.

(111) **214967** (220) 2007 05 18 (210) 325394  
 (151) 2009 01 07 (441) 2007 08 20  
 (732) Industrial Trading Group Sp. z o.o., Warszawa, PL.  
 (540) polvax  
 (510), (511) **06** metale nieszlachetne surowe i częściowo obrobione oraz ich stopy, budowlane materiały metalowe, przenośne metalowe konstrukcje budowlane, materiały metalowe do budowy szlaków kolejowych, przewody nieelektryczne i przewody drutowe z metali nieszlachetnych, drobne wyroby żelazne, pojedyncze drobne wyroby metalowe, rury i rurki metalowe, kasy pancerne, towary z metali nieszlachetnych nie ujęte w innych klasach, rudy, kruszce, metalowe, złącza metalowe, zawory metalowe, połączenia i inne instalacje połączeniowe, rury metalowe, do przesłania energii cieplnej i gazu, **11** instalacje i urządzenia oświetleniowe, grzejne, do wytwarzania pary, do gotowania, chłodnicze, do suszenia, wentylacyjne, wodociągowe i sanitarne, grzejniki, kolektory, klimatyzatory, regulatory (ogrzewnictwo), rekuperatory ciepła, wymienniki ciepła, podgrzewacze wody jako aparatura, podgrzewacze powietrza, instalacje podgrzewaczy, panele słoneczne, filtry jako części instalacji domowych lub przemysłowych, filtry powietrza do klimatyzacji, filtry wody, stalowe i aluminiowe promienniki, kaloryfery, wentylatory i nawiewniki, kolektory wody, ogniwa fotowoltaiczne, maszyny do fizyko-chemicznej obróbki wody, części i akcesoria maszyn i instalacji grzejnych, części i akcesoria klimatyzacyjnych i hydro-sanitarnych instalacji i maszyn, urządzenia wodociągowe, łazienkowe i ustępowe, suszarki powietrza, aparatura, urządzenia i instalacje do suszenia, dmuchawy, wiatraki, klimatyzatory, instalacje klimatyzacji, aparaty do ogrzewania i klimatyzacji, radiatory, wentylatory, wywietrzniki, filtry powietrza do klimatyzacji, wyciągi wentylacyjne, aparatura do wentylacji, wentylatory, wentylatory elektryczne do użytku osobistego, regulatory do wyciągów, termowentylatory, elementy grzejne, grzejniczki kieszonkowe, nawilżacze do grzejników centralnego ogrzewania, grzejniki do nóg, elektryczne ogrzewacze, urządzenia do nawilżania i osuszania, inhalatory i kaptury inhalacyjne, urządzenia ogrzewcze i do napowietrzania, kolektory słoneczne, gazowe i elektryczne podgrzewacze wody, termy elektryczne, kaloryfery elektryczne, hydranty, bojler, bojler gazowy, bojler elektryczny, bojler naścienny, piec na naftę, gaz, elektryczność, drzewo i węgiel, piec ogrzewane olejem opałowym, instalacje centralnego ogrzewania, grzejniki i promienniki płytowe, termokonwektory, parowe oraz na olej opałowy, gazowe i elektryczne urządzenia do ogrzewania wody, aparaty, urządzenia i instalacje do oczyszczania powietrza i wody, grzejniki kąpielowe gazowe i elektryczne, grzejniki gazowe i elektryczne, instalacje do wytwarzania pary, instalacje do automatycznego podlewania, podgrzewacze łóżek, butelek dla niemowląt, powietrza, wody, sterylizatory, zlewozmywaki, fontanny, wanny kąpielowe, wanny łazienkowe, prysznice, instalacje do kąpieli, podgrzewacze do kąpieli, urządzenia do kąpieli, urządzenia do kąpieli w gorącym powietrzu, kabiny przenośne do łaźni tureckich, kabiny prysznicowe, urządzenia do nawadniania, instalacje do dystrybucji wody, urządzenia nawadniające, krany, instalacje i aparatura sanitarna, suszarki do bielizny elektryczne, urządzenia i instalacje do suszenia, umywalki, urządzenia do suszenia rąk przy umywalkach, wyposażenie wani łazienkowych, wanny z wirowym ruchem wody, aparatura i instalacje do zmiękczenia i uzdatniania wody, instalacje do dystrybucji wody, urządzenia do ujęcia wody, armatura i instalacje do ogrzewania, klimatyzacji i do wytwarzania pary, instalacje do przetwarzania, rozdziału i odprowadzania wody, miski klozetowe, sedesy, pisuary, bidety, osprzęt do wani, ustępy przenośne, płyty podłogowe pod prysznice, **17** materiały wypełniające, uszczelniające, materiały izolacyjne, rury giętkie niemetalowe, niemetalowe rury i elementy łączeniowe, osłony wykonane z elementów izolacyjnych wykorzystywane w sieciach energetycznych i cieplnych, **19** materiały budowlane niemetalowe, rury sztywne niemetalowe stosowane w budownictwie, budynki przenośne niemetalowe, **35** reklama, zarządzanie w działalności handlowej, administrowanie działalności handlowej, usługi konsultingowe i doradztwo w interesach, organizowanie sklepu i sprzedaż instrumentów, przyrządów, instalacji, grzejnych, do wytwarzania pary, chłodniczych, do suszenia, wentylacyjnych, wodociągowych i sanitarnych, materiałów budowlanych i przemysłowych, działalność sklepu internetowego, usługi domu towarowego i/lub wysyłkowego, usługi handlu elektronicznego, w tym dostarczanie informacji o produkcie przez sieci telekomunikacyjne w celach reklamowych i sprzedaży, reklama i promocja

sprzedaży dotycząca towarów i usług oferowanych i zamawianych drogą telekomunikacyjną lub elektroniczną, marketing, wspieranie sprzedaży, **42** studia poszukiwawcze i badawcze w zakresie energii i przemysłu.

(111) **214968** (220) 2007 06 04 (210) 326124  
 (151) 2009 01 16 (441) 2007 09 17  
 (732) Zakłady Tłuszczowe „KRUSZWICA” S.A., Kruszwica, PL.  
 (540) KUJAWSKI POLSKIE ZIARNA  
 (510), (511) **29** oliwy i oleje jadalne.

(111) **214969** (220) 2007 06 26 (210) 327008  
 (151) 2009 01 07 (441) 2007 10 01  
 (732) „INTACTO” Sp. z o.o., Łódź, PL.  
 (540)



Kolor znaku: czarny, czerwony

(531) 27.5.1, 29.1.12

(510), (511) **09** komputery i systemy komputerowe, komputerowe urządzenia peryferyjne, akcesoria komputerowe, magnetyczne nośniki danych, instalacje kablowe dla komputerów i systemów komputerowych, programy komputerowe, programy gier komputerowych, **16** materiały instruktażowe, materiały szkoleniowe, druki, broszury, katalogi, prospekty, taśmy i karty papierowe do zapisu programów komputerowych, **37** usługi w zakresie instalowania, konserwacji i naprawy komputerów, urządzeń peryferyjnych, systemów komputerowych i instalacji kablowych, usługi w zakresie wykonawstwa sieci komputerowych i instalacji kablowych dla komputerów, **38** usługi w zakresie przekazywania informacji poprzez sieci komputerowe, **41** usługi szkoleniowe w zakresie obsługi sprzętu komputerowego i oprogramowania, **42** usługi w zakresie projektowania programów komputerowych, doradztwo w zakresie zagadnień informatycznych, ekspertyzy i projektowanie w zakresie sprzętu komputerowego, oprogramowanie instalacji kablowych dla komputerów, usługi w zakresie analizy potrzeb i wdrażania systemów komputerowych, usługi w zakresie analizy istniejących systemów komputerowych i integracji systemów komputerowych, usługi w zakresie projektowania komunikacji systemów komputerowych, doradztwo w zakresie wprowadzania zintegrowanych systemów komputerowych.

(111) **214970** (220) 2007 06 27 (210) 327050  
 (151) 2009 01 07 (441) 2007 10 01  
 (732) „3i” Zbigniew Ingot, Przemyśl, PL.  
 (540)



Kolor znaku: biały, ciemnoniebieski

(531) 27.5.1, 27.7.1, 29.1.12

(510), (511) **18** wyroby ze skóry i imitacji skóry nie ujęte w innych klasach, **25** odzież, obuwie, **35** zgrupowanie na rzecz osób trzecich towarów pozwalające nabywcy wygodnie je oglądać i kupować w sklepie i w hurtowni z wyrobami ze skóry i imitacji skóry, z odzieżą i z obuwiem.

(111) **214971** (220) 2007 07 16 (210) 327826  
 (151) 2009 01 28 (441) 2007 10 29  
 (732) PHARMCARE S.C. Łukasz Rybak, Wojciech Pawelec, Warszawa, PL.

(540) ACTIVITIN

(510), (511) **05** preparaty chemiczne do celów farmaceutycznych, preparaty chemiczne do celów medycznych, preparaty chemiczno-farmaceutyczne, dietetyczna żywność przystosowana do celów medycznych, dietetyczne substancje przystosowane do celów me-

dycznych, eliksiry (preparaty farmaceutyczne), preparaty farmaceutyczne, korzenie lekarskie, zioła lecznicze, leki (dla ludzi), leki pomocnicze (wspierające), środki na uspokojenie i na nerwy, leki wzmacniające, żywność dietetyczna do celów leczniczych.

(111) **214972** (220) 2007 07 19 (210) 327980  
 (151) 2009 02 16 (441) 2007 10 29  
 (732) Miasto Stołeczne Warszawa, Warszawa, PL.  
 (540)



Kolor znaku: biały, niebieski, zielony  
 (531) 18.1.9, 18.1.11, 24.17.5, 26.4.2, 27.5.1, 29.1.13  
 (510), (511) **09** automaty biletowe, **16** bilety, **39** usługi parkowania samochodów, usługi transportu pasażerskiego.

(111) **214973** (220) 2007 07 28 (210) 328293  
 (151) 2009 01 12 (441) 2007 10 29  
 (732) „PAKART” Spółka z ograniczoną odpowiedzialnością,  
 Wrocław, PL.  
 (540)

slimplane

(531) 27.5.1  
 (510), (511) **35** prowadzenie sklepu z foliami z tworzywa sztucznego.

(111) **214974** (220) 2007 08 16 (210) 328975  
 (151) 2009 03 25 (441) 2007 11 26  
 (732) „GOLDEN TRAVEL” S.C. S. Przewłocki i Spółka Stanisław  
 Przewłocki, Piotr Przewłocki, Bytom, PL.  
 (540)



Kolor znaku: czerwony, żółty, czarny, biały, szary  
 (531) 3.7.6, 26.1.2, 27.5.1, 29.1.15  
 (510), (511) **39** biura turystyczne (z wyjątkiem rezerwacji hoteli i pensjonatów).

(111) **214975** (220) 2007 08 29 (210) 329445  
 (151) 2009 01 08 (441) 2007 12 10  
 (732) Agencja Celna SPEED CARGO SERVICE Chojnacka, Klukowski,  
 Sęp Spółka Jawna, Gdańsk, PL.  
 (540)



Kolor znaku: czerwony, biały, szary  
 (531) 26.4.9, 27.5.1, 29.1.13  
 (510), (511) **35** usługi w zakresie agencji importowo-eksportowej i informacji handlowej oraz reklama w środkach masowego przekazu i na stronie internetowej w zakresie świadczonych usług agencji celnych, międzynarodowego transportu lotniczego, usług spedycyj-

nych i magazynowych oraz składowania towarów, usług maklerskich w zakresie transportu oraz usług w zakresie pośrednictwa transportowego i frachtowego, **36** usługi w zakresie agencji celnych, usługi ubezpieczeniowe zwłaszcza celne, **39** usługi w zakresie międzynarodowego transportu lotniczego, usługi spedycyjne, usługi magazynowania towarów, usługi maklerskie w zakresie transportu i spedycji, składowania towarów, pośrednictwo transportowe i frachtowe.

(111) **214976** (220) 2007 09 03 (210) 329671  
 (151) 2009 01 21 (441) 2007 12 10  
 (732) NG-Negócios e Gestão, SGPS, S.A., Nelas, PT.  
 (540) PORTISO

(510), (511) **06** panele izolacyjne, **11** urządzenia i instalacje klimatyzacyjne stosowane w gospodarstwie domowym, urządzenia chłodnicze i zamrażarki stosowane w gospodarstwie domowym, elementy i urządzenia chłodnicze, mianowicie drzwi termoizolacyjne, drzwi izolujące, pomieszczenia chłodnicze (produkty nie ujęte w innych klasach), **35** promocja sprzedaży na rzecz osób trzecich urządzeń i instalacji klimatyzacyjnych stosowanych w gospodarstwie domowym, urządzeń chłodniczych i zamrażarek stosowanych w gospodarstwie domowym, elementów i urządzeń chłodniczych, mianowicie drzwi termoizolacyjnych, drzwi izolacyjnych i pomieszczeń chłodniczych.

(111) **214977** (220) 2007 09 03 (210) 329672  
 (151) 2009 01 21 (441) 2007 12 10  
 (732) NG-Negócios e Gestão, SGPS, S.A., Nelas, PT.  
 (540) COLDKIT

(510), (511) **06** panele izolacyjne, **11** urządzenia i instalacje klimatyzacyjne stosowane w gospodarstwie domowym, urządzenia chłodnicze i zamrażarki stosowane w gospodarstwie domowym, elementy i urządzenia chłodnicze, mianowicie drzwi termoizolacyjne, drzwi izolujące, pomieszczenia chłodnicze (produkty nie ujęte w innych klasach), **20** półki dla hoteli, restauracji i kafeterii, **35** promocja sprzedaży na rzecz osób trzecich urządzeń i instalacji klimatyzacyjnych stosowanych w gospodarstwie domowym, urządzeń chłodniczych i zamrażarek stosowanych w gospodarstwie domowym, paneli izolacyjnych, drzwi izolacyjnych, pomieszczeń chłodniczych, półek dla hoteli, restauracji i kafeterii.

(111) **214978** (220) 2007 09 06 (210) 329819  
 (151) 2009 01 08 (441) 2007 12 10  
 (732) OPEN HOME Spółka z o.o., Warszawa, PL.  
 (540)



Kolor znaku: czerwony, granatowy  
 (531) 26.11.2, 27.5.1, 29.1.12  
 (510), (511) **35** reklama, zarządzanie w działalności handlowej, administrowanie w działalności handlowej, prace biurowe, **36** ubezpieczenia, działalność finansowa polegająca na świadczeniu usług doradczych i pośrednictwa w dziedzinie kredytów i innych źródeł pozyskiwania finansowania na inwestycje związane z nieruchomością, majątek nieruchomy, **37** usługi budowlane, naprawy, usługi instalacyjne.

(111) **214979** (220) 2007 09 07 (210) 329876  
 (151) 2009 01 08 (441) 2007 12 10  
 (732) CCP International Spółka z o.o., Warszawa, PL.  
 (540)



Kolor znaku: czerwony, czarny, złoty, jasnoniebieski  
 (531) 3.7.7, 3.7.11, 14.5.1, 25.1.5, 27.5.1, 29.1.14

(510), (511) **24** koce na łóżka, narzuty na łóżka, kapy na łóżka, pledy, obrusy i serwety stołowe, ręczniki tekstylne, kołdry, obicia ścienne z materiałów tekstylnych, gobeliny, zasłony, kotary, bielizna pościelowa, firanki, zasłony przysznycowe z materiałów tekstylnych lub tworzyw sztucznych.

(111) **214980** (220) 2007 01 24 (210) 320541  
 (151) 2008 12 29 (441) 2007 04 30  
 (732) Rafał Ropalski, Mogilno, PL.; Jakub Kowalczyk, Gniezno, PL.  
 (540)



(531) 4.2.20, 27.5.1  
 (510), (511) **41** organizowanie spektakli i imprez rozrywkowych, usługi związane z występem zespołów muzycznych i orkiestr, informacje o imprezach rozrywkowych, prowadzenie studia nagrań, produkcja filmów, kompozycje muzyczne, klubowe usługi w zakresie rozrywki i nauczania, organizowanie dyskotek, usługi w zakresie dekoracji sal na imprezy, usługi impresariów, wypożyczanie nagrań dźwiękowych.  
 (551) wspólne prawo ochronne

(111) **214981** (220) 2007 01 24 (210) 320556  
 (151) 2008 12 29 (441) 2007 04 30  
 (732) DRINKPOL Spółka z ograniczoną odpowiedzialnością, Żłobnica, PL.  
 (540)



Kolor znaku: biały, czerwony, czarny, szary, granatowy, brunatny, zielony, jasnozielony, różowy  
 (531) 5.7.16, 5.13.25, 26.1.1, 27.5.1, 29.1.15  
 (510), (511) **33** napoje alkoholowe, w tym wina, wyroby winiarskie, fermentowane napoje winopodobne, zwłaszcza owocowe aromatyzowane.

(111) **214982** (220) 2007 02 01 (210) 320808  
 (151) 2008 12 29 (441) 2007 05 14  
 (732) „ARDI” Andrzej Radziński, Karzec, PL.  
 (540)



Kolor znaku: czerwony, czarny  
 (531) 27.5.1, 29.1.12  
 (510), (511) **19** deski podłogowe, podłogi, stopnie drewniane, **35** zgrupowanie na rzecz osób trzecich różnych towarów pozwalające nabywcy wygodnie je oglądać i kupować w sklepie i hurtowni z drewnem, wyrobami z drewna, oknami i drzwiami oraz pośrednictwo handlowe, **39** usługi turystyczne: prowadzenie biura podróży i agencji turystycznych, organizowanie wycieczek i podróży, transport podróżnych, **41** usługi rekreacyjne, **43** usługi hotelarskie i gastronomiczne, rezerwacje miejsc w hotelach.

(111) **214983** (220) 2007 02 02 (210) 320900  
 (151) 2008 12 31 (441) 2007 05 14

(732) Exotic Green Uitzendorganisatie BV, Etten-Leur, NL.  
 (540)



Kolor znaku: ciemnozielony, jasnozielony  
 (531) 5.3.7, 27.5.1, 29.1.12  
 (510), (511) **35** rekrutacja i selekcja personelu na poziomie krajowym i międzynarodowym, dostarczanie personelu, agencje zatrudnienia, usługi związane z zarządzaniem zasobami ludzkimi, udzielanie informacji i konsultacje w zakresie kadr i pytań dotyczących kadr, zwalnianie pracowników, usługi administracyjne, mianowicie zarządzanie wynagrodzeniami i sprawami pracowniczymi, usługi zarządzania personelu włączając szkolenia ciągłe i odnawialne, usługi tłumaczy, tłumaczenia, organizowanie imprez edukacyjnych, **45** usługi konsultacyjne i informacyjne z zakresu prawa i prawa pracy, usługi przeprowadzania prawnych mediacji pomiędzy pracodawcami a pracownikami w odniesieniu do warunków zatrudnienia i polityki warunków pracy.

(111) **214984** (220) 2007 02 15 (210) 321376  
 (151) 2008 12 29 (441) 2007 05 28  
 (732) Fundacja im. Św. Cyryla i Metodego, Warszawa, PL.  
 (540) tato.net

(510), (511) **16** publikacje na papierze, magazyny, czasopisma, **35** usługi reklamowe, **41** usługi organizowania festynów rodzinnych, usługi organizowania: kursów, szkoleń, treningów, seminariów, konferencji naukowych, produkcja programów radiowych i telewizyjnych, **42** administrowanie stronami internetowymi, **44** psychologiczne poradnictwo rodzinne, **45** poradnictwo w zakresie prawa rodzinnego, licencjonowanie praw własności przemysłowej, zarządzanie prawami własności przemysłowej.

(111) **214985** (220) 2007 02 15 (210) 321408  
 (151) 2008 12 29 (441) 2007 05 28  
 (732) NORD TRUCK Spółka z o.o., Toruń, PL.  
 (540)



Kolor znaku: szary, czarny  
 (531) 1.5.1, 1.5.2, 27.5.1, 29.1.12  
 (510), (511) **04** paliwa, **07** maszyny rolnicze i dla leśnictwa nie ujęte w innych klasach, **09** akumulatory elektryczne, alarmy, anteny, sygnalizatory automatyczne spadku ciśnienia w oponach pojazdów, aparaty do rejestrowania czasu, głośniki, komputery, urządzenia do nawigacji satelitarnej, obrotomierze, przyrządy do pomiaru odległości, zapalniczki samochodowe, urządzenia pomiarowe stosowane w samochodach, tachometry, tachografy, taksometry, **12** ambulanse, amortyzatory zawieszania w pojazdach, urządzenia antywłamaniowe do pojazdów, autobusy, autokary, bagażniki do pojazdów, błotniki, chłodnice (pojazdy), drzwi do pojazdów, furgonetki, hamulce do pojazdów, kierownice pojazdów, kierunkowskazy do pojazdów, klapy opuszczane do pojazdów, podnoszone klapy tylne skrzyni ładunkowej do pojazdów, klocki hamulcowe do pojazdów, koła pojazdów, lusterka wsteczne, zasłony samochodowe, mechanizmy napędowe do pojazdów lądowych, wały napędowe do pojazdów lądowych, ogumienie do kół pojazdów, omnibusy, opony, osie pojazdów, podwozia pojazdów, kuszetki w pojazdach, siedzenia do pojazdów, szyny do pojazdów, silniki do pojazdów lądowych, motocykle, części zamienne i akcesoria do motocykli, samochody, samochody ciężarowe, części samochodów nie ujęte w innych klasach, wywrotki, przyczepy, naczepy, ciągniki siodłowe, nadwozia

dla pojazdów samochodowych, **35** agencje importowo-eksportowe, informacja o działalności gospodarczej, pozyskiwanie i systematyzacja danych w komputerowych bazach danych, badanie rynku, doradztwo w prowadzeniu działalności gospodarczej, reklama, **36** agencje kredytowe, doradztwo finansowe, usługi finansowe, kredytowanie, kredyty ratalne, leasing, pośrednictwo finansowe, ubezpieczenia, administrowanie nieruchomościami, wynajem nieruchomości, **37** naprawa, konserwacja i mycie samochodów, motocykli, pojazdów, wynajem maszyn i urządzeń, **39** pomoc w przypadku awarii pojazdów (holowanie), magazynowanie, wynajmowanie magazynów, transport lądowy, przewozy towarowe, wypożyczanie samochodów, agencje transportowe, **40** obróbka metali, przetwarzanie odpadów metalowych i niemetalowych, **42** programowanie komputerów, przetwarzanie danych, badania i analizy techniczne, testowanie pojazdów.

(111) **214986** (220) 2007 04 25 (210) 324527  
(151) 2008 12 29 (441) 2007 08 06

(732) ATLAS Spółka z ograniczoną odpowiedzialnością, Łódź, PL.

(540) ATLAS PRESTIGE

(510), (511) **01** surowce mineralne ujęte w tej klasie przeznaczone dla przemysłu ceramicznego, przemysłu materiałów ogniotrwałych, przemysłu szklarskiego i emalierskiego, przemysłu materiałów ściernych oraz budownictwa i przemysłu budowlanego, kleje i zaprawy klejowe do celów przemysłowych, szpachlówki, **02** pokrywające powierzchnie dekoracyjne i ochronne kompozycje trwałe lub tymczasowe, podkłady malarskie, powłoki gruntowe, środki zabezpieczające przed niszczeniem murów, farby, pokosty, lakiery, środki zapobiegające korozji i zabezpieczające drewno, barwniki, zaprawy farbiarskie, żywice naturalne, folie metalowe i formy proszkowe dla malarzy, dekoratorów, drukarzy i artystów, wszystkie w formie preparatów proszkowych, płynnych, półpłynnych i rozpylanych (w tym w aerozolu) oraz rozcieńczalnik do powyższych związków i preparatów, **17** masy uszczelniające i hydroizolujące, preparaty płynne, półpłynne i w postaci proszku do rozprowadzenia cieczą przeznaczone do uzyskiwania powłok uszczelniających i hydroizolujących w budownictwie, **19** materiały budowlane niemetalowe, elementy budowlane i półfabrykaty zawierające gips, gips, zaprawy gipsowe, zaprawy budowlane, niemetalowe elementy konstrukcyjne do systemów suchej zabudowy, belki, boazeria drewniana i niemetalowa, deski, drewno budowlane, drewno fornirowane obrabione, drewno po częściowej obróbce, drzwi i drzwi składane niemetalowe, klepka podłogowa, listwy drewniane, lufki, okna, ramy niemetalowe, sklejka, tworzywa sztuczne w postaci płyt, form, kształtowników budowlanych, płytki ceramiczne, szkło budowlane, żaluzje niemetalowe.

(111) **214987** (220) 2007 05 25 (210) 325718  
(151) 2008 12 29 (441) 2007 09 03

(732) „APEX-DOMUS” Spółka z o.o., Łódź, PL.

(540)



Kolor znaku: żółty, biały, niebieski

(531) 25.7.1, 27.5.1, 29.1.13

(510), (511) **37** usługi budowlane w zakresie prac wykończeniowych.

(111) **214988** (220) 2007 07 19 (210) 327994  
(151) 2008 12 30 (441) 2007 10 29

(732) TOP7 Sp. z o.o., Warszawa, PL.

(540)



Kolor znaku: czerwony, biały, szary

(531) 25.5.1, 26.1.2, 27.5.1, 29.1.13

(510), (511) **09** programy komputerowe, **35** usługi reklamowe, reklama telewizyjna, radiowa, kinowa oraz poprzez sieć komputerową i internet, uaktualnianie i publikowanie tekstów reklamowych, dystrybucja materiałów reklamowych, prezentacja na rzecz osób trzecich komputerów i sprzętu przetwarzającego dane, programów komputerowych, urządzeń do nagrywania, transmisji, reprodukcji dźwięku i obrazu, sprzętu gospodarstwa domowego, urządzeń do oświetlania, ogrzewania, wytwarzania pary, gotowania, chłodzenia, suszenia i wentylacji pozwalająca nabywcy oglądać i kupować te towary za pośrednictwem sieci komputerowej i internetu oraz innych mediów a także w sklepach i salonach sprzedaży dla celów sprzedaży hurtowej i detalicznej, **42** projektowanie oprogramowania komputerowego.

(111) **214989** (220) 2007 07 23 (210) 328093  
(151) 2008 12 31 (441) 2007 10 29

(732) ViaGuara Spółka Akcyjna, Warszawa, PL.

(540)



Kolor znaku: czarny

(531) 19.7.2, 29.1.8

(510), (511) **32** wody mineralne i gazowane oraz inne napoje bezalkoholowe, napoje owocowe i soki owocowe, syropy i inne preparaty do przygotowywania napojów, **33** napoje alkoholowe, likiery, brandy, wina.

(111) **214990** (220) 2007 07 25 (210) 328178  
(151) 2008 12 30 (441) 2007 10 29

(732) HANDLOPEX Spółka Akcyjna, Rzeszów, PL.

(540) HANDLOPEX-OPONY NA KAŻDE KOŁO

(510), (511) **01** zestawy do naprawy dętek i opon, kauczuk płynny i roztwory kauczukowe, kleje i preparaty klejące do celów przemysłowych, zestawy składników do naprawy obręczy kół, **12** antypoślizgowe urządzenia do opon, sprężyny i resory amortyzujące do samochodów, bieżniki do bieżnikowania opon, bieżniki do pojazdów, ciężarki do wyważania kół pojazdów, dętki do opon, łatki do naprawy dętek, wentyle do opon, zestawy i wyposażenie do naprawy dętek, gwoździe do opon, hamulce do pojazdów, klocki hamulcowe, uszczelki kauczukowe, kolce do opon, koła pojazdów oraz akcesoria do kół pojazdów, łańcuchy przeciwpoślizgowe, obręcze do kół, ogumienie do kół pojazdów i rowerów, opony bezdętkowe i pneumatyczne, podwozia pojazdów, pompy powietrzne, felgi, **17** guma do bieżnikowania opon, gutaperka, kauczuk syntetyczny, lateks, mika, żywice syntetyczne, **35** badania rynku, doradztwo w zakresie doboru i użytkowania opon, sprzedaż hurtowa i detaliczna, także on-line opon, dętek, felg, sprzedaż hurtowa i detaliczna, także on-line akcesoriów do opon oraz zestawów do naprawy opon, **37** bieżnikowanie opon, konserwacja opon pojazdów, wulkanizacja opon, **39** magazynowanie opon, przechowalnia opon.

(111) **214991** (220) 2007 07 31 (210) 328401  
(151) 2008 12 30 (441) 2007 11 12

(732) HARPER HYGIENICS Spółka Akcyjna, Warszawa, PL.

(540)



Kolor znaku: niebieski

(531) 26.11.1, 27.5.1, 29.1.4

(510), (511) **03** bawełna do celów kosmetycznych, płatki z bawełny do celów kosmetycznych, chusteczki nasączone płynami kosmetycz-



nymi, patyczki z watą bawełnianą do celów kosmetycznych, wata do celów kosmetycznych, **05** podpaski higieniczne, wkładki higieniczne, chusteczki higieniczne, chusteczki nasączone płynami do higieny intymnej, **16** pieluchomajtki jednorazowe z papieru, celulozy, bawełny lub mieszanek tych materiałów nie ujęte w innych klasach, pieluszki jednorazowe z papieru, celulozy, bawełny lub mieszanek tych materiałów nie ujęte w innych klasach, **25** pieluchomajtki z bawełny, pieluszki jednorazowe z bawełny.

(111) **214992** (220) 2007 08 01 (210) 328411  
 (151) 2008 12 30 (441) 2007 11 12  
 (732) Ośrodek Rehabilitacyjno-Dydaktyczny „ZDROWE ŻYCIE”  
 Bożena Pest, Kobierzyce, PL.  
 (540)



Kolor znaku: szary, czarny, biały, czerwony

(531) 1.3.2, 5.5.4, 26.4.1, 27.5.1, 29.1.14  
 (510), (511) **16** książki, czasopisma, artykuły drukowane, **41** organizowanie szkoleń w zakresie prowadzenia zdrowego trybu życia, **44** usługi rehabilitacyjne, fizykoterapia.

(111) **214993** (220) 2007 08 02 (210) 328460  
 (151) 2008 12 30 (441) 2007 11 12  
 (732) NETIA S.A., Warszawa, PL.  
 (540) e-netia

(510), (511) **38** oferowanie usług telekomunikacyjnych poprzez sieć telekomunikacyjną, przesyłanie informacji głosowej, tekstowej i obrazkowej w sieci telekomunikacyjnej, usługi transmisji głosu i danych w sieciach telekomunikacyjnych, usługi hostingowe, usługi zapewniania informacji i komunikacji w trybie on-line, usługi w zakresie ogłoszeń elektronicznych, usługi w zakresie udzielania informacji o telekomunikacji.

(111) **214994** (220) 2007 08 10 (210) 328728  
 (151) 2008 12 30 (441) 2007 11 12  
 (732) JANTOŃ Spółka Akcyjna Spółka Komandytowa, Dobroń, PL.  
 (540)



Kolor znaku: biały, czarny, szary i odcienie, złoty

(531) 5.1.19, 5.9.25, 6.1.1, 6.1.2, 6.19.7, 27.5.1, 29.1.14  
 (510), (511) **33** napoje alkoholowe pochodzące z Kalifornii, zwłaszcza wina.

(111) **214995** (220) 2007 08 10 (210) 328738  
 (151) 2008 12 30 (441) 2007 11 12  
 (732) PROCIV INVESTMENT Spółka z o.o., Wrocław, PL.  
 (540)

## Domenomania

(531) 27.5.1  
 (510), (511) **35** usługi w zakresie marketingu i reklamy na rzecz osób trzecich, doradztwo w zakresie prowadzenia działalności gospodarczej, sprzedaż towarów za pośrednictwem Internetu, w tym sprzętu komputerowego, gromadzenie i wyszukiwanie informacji o przedsiębiorstwach, pozyskiwanie danych do komputerowych baz danych, systematyzacja danych w komputerowych bazach danych,

**38** usługi w zakresie organizowania i prowadzenia systemów transmisyjnych i informatycznych, przesyłanie danych za pomocą terminali komputerowych, przesyłanie wiadomości, telekomunikacja, poczta elektroniczna, **42** usługi w zakresie oprogramowania i przetwarzania danych na rzecz osób trzecich, usługi w zakresie budowy serwisów internetowych, usługi rejestracji domen internetowych, usługi w zakresie aplikacji do komunikacji internetowej, aktualizacja oprogramowania komputerów, instalacja oprogramowania komputerowego, wypożyczanie sprzętu komputerowego i serwerów.

(111) **214996** (220) 2007 08 10 (210) 328740  
 (151) 2008 12 30 (441) 2007 11 12  
 (732) PROCIV INVESTMENT Spółka z o.o., Wrocław, PL.  
 (540)



(531) 26.13.25, 27.5.1

(510), (511) **35** baza danych dotyczących salonów fryzjerskich, salonów mody, reklama, promocje w zakresie usług fryzjerskich i mody, **44** salony fryzjerskie, salony piękności.

(111) **214997** (220) 2007 08 13 (210) 328827  
 (151) 2008 12 30 (441) 2007 11 26  
 (732) BUD-WENT Mieczysław Filipiak, Biskupice Wlkp., PL.  
 (540)



(531) 7.3.11, 7.3.12, 13.3.1, 27.5.1

(510), (511) **35** prowadzenie punktów sprzedaży, sklepów/sieci sklepów detalicznych, hurtowych, internetowych z: artykułami wentylacyjnymi i klimatyzacyjnymi, wentylatorami, wywietrznikami, systemami sterowania wentylacjami oraz klimatyzacjami, centralami wentylacyjnymi, nagrzewnicami, wymiennikami ciepła, kurtykami powietrznymi, klapami przeciwpożarowymi, urządzeniami grzewczo-wentylacyjnymi, odciągami, odsysaczami spalin, urządzeniami filtrowentylacyjnymi, przewodami elastycznymi do transportu i dystrybucji klimatyzowanego powietrza w systemach klimatyzacyjnych, grzewczych oraz wentylacyjnych, akcesoriami do systemów oraz urządzeń wentylacyjnych i klimatyzacyjnych, **37** usługi w zakresie montażu, konserwacji, przeglądów, napraw oraz serwisowania urządzeń, instalacji i systemów wentylacyjnych oraz klimatyzacyjnych, wycen, ekspertyz oraz opinii technicznych związanych z urządzeniami, instalacjami oraz systemami wentylacyjnymi oraz klimatyzacyjnymi, **42** usługi w zakresie doradztwa, ekspertyz i projektowania dotyczące urządzeń, instalacji i systemów wentylacyjnych oraz klimatyzacyjnych.

(111) **214998** (220) 2007 08 13 (210) 328828  
 (151) 2008 12 30 (441) 2007 11 26  
 (732) BUD-WENT Mieczysław Filipiak, Biskupice Wlkp., PL.  
 (540) BUD-WENT

(510), (511) **35** prowadzenie punktów sprzedaży, sklepów/sieci sklepów detalicznych, hurtowych, internetowych z: artykułami wentylacyjnymi i klimatyzacyjnymi, wentylatorami, wywietrznikami, systemami sterowania wentylacjami oraz klimatyzacjami, centralami wentylacyjnymi, nagrzewnicami, wymiennikami ciepła, kurtykami powietrznymi, klapami przeciwpożarowymi, urządzeniami grzewczo-wentylacyjnymi, odciągami, odsysaczami spalin, urządzeniami filtrowentylacyjnymi, przewodami elastycznymi do transportu i dystrybucji klimatyzowanego powietrza w systemach klimatyzacyjnych, grzewczych oraz wentylacyjnych, akcesoriami do systemów oraz urządzeń wentylacyjnych i klimatyzacyjnych, **37** usługi w zakresie montażu, konserwacji, przeglądów, napraw oraz serwisowania urządzeń, instalacji i systemów wentylacyjnych oraz klimatyzacyjnych,

wycen, ekspertyz oraz opinii technicznych związanych z urządzeniami, instalacjami oraz systemami wentylacyjnymi oraz klimatyzacyjnymi, **42** usługi w zakresie doradztwa, ekspertyz i projektowania dotyczące urządzeń, instalacji i systemów wentylacyjnych oraz klimatyzacyjnych.

(111) **214999** (220) 2007 08 06 (210) 329208  
(151) 2008 12 30 (441) 2007 11 12

(732) Marius Olech, Gdańsk, PL.

(540) TAMNEY

(510), (511) **32** napoje bezalkoholowe, koktajle bezalkoholowe, syropy do napojów, soki warzywne, napoje gazowane, woda, soki jabłkowe, woda mineralna, woda stołowa, soki owocowe, aperitify bezalkoholowe, piwo, piwo imbirowe, piwo słodowe, napoje izotoniczne, **33** napoje alkoholowe, wino, alkohol ryżowy, miód pitny, wódka, whisky, sake, dżin, brandy, likiery, anyżówka, rum, **34** filtry do papierosów, fajki, zapalniczki, zioła do palenia, gilotynki do cygar, tabaka, papierosy, cygaretki, cygara, ustniki do cygar, z bursztynu, **35** prowadzenie: agencji importowo-eksportowej, agencji informacji handlowej, agencji reklamowej, doradztwa w zakresie prowadzenia działalności gospodarczej, komputerowe zarządzanie plikami, doradztwo w sprawach zarządzania personelem, pośrednictwo pracy, rachunkowość, badania rynku.

(111) **215000** (220) 2007 09 26 (210) 330679  
(151) 2009 01 13 (441) 2008 01 07

(732) Centrum Języków Romańskich Żaneta Bagińska-Cornily, Łódź, PL.

(540)



Kolor znaku: niebieski, fioletowy, żółty

(531) 25.5.25, 26.4.1, 27.5.1, 29.1.13

(510), (511) **41** edukacja, usługi tłumaczenia, publikowanie tekstów innych niż teksty reklamowe.

(111) **215001** (220) 2007 10 26 (210) 332050  
(151) 2009 03 25 (441) 2008 02 04

(732) MEDICAL TRIBUNE POLSKA Spółka z o.o., Warszawa, PL.

(540)



Kolor znaku: czerwony, biały

(531) 27.5.1, 29.1.1, 29.1.6

(510), (511) **09** magnetyczne i optyczne nośniki danych zawierające publikacje, nagrania audio i wideo, filmy oraz programy komputerowe, **16** materiały drukowane, fotografie, wydawnictwa drukowane, włączając czasopisma, książki, dzienniki, gazety, materiały szkoleniowe i instruktażowe, **35** reklama, także za pośrednictwem internetu i komputerowych baz danych, publikacja tekstów reklamowych, także w internecie i komputerowych bazach danych, **41** publikacja tekstów innych niż reklamowe, także za pośrednictwem internetu i komputerowych baz danych, usługi edukacyjne dotyczące zdrowia, również za pośrednictwem internetu, w tym także organizowanie konkursów edukacyjnych o tej tematyce.

(111) **215002** (220) 2007 10 26 (210) 332051  
(151) 2009 03 25 (441) 2008 02 04

(732) MEDICAL TRIBUNE POLSKA Spółka z o.o., Warszawa, PL.

(540)



Kolor znaku: czarny, niebieski, biały

(531) 26.11.1, 27.5.1, 29.1.13

(510), (511) **09** magnetyczne i optyczne nośniki danych zawierające publikacje, nagrania audio i wideo, filmy oraz programy komputerowe, **16** materiały drukowane, fotografie, wydawnictwa drukowane, włączając czasopisma, książki, dzienniki, gazety, materiały szkoleniowe i instruktażowe, **35** reklama, także za pośrednictwem internetu i komputerowych baz danych, publikacja tekstów reklamowych, także w internecie i komputerowych bazach danych, **41** publikacja tekstów innych niż reklamowe, także za pośrednictwem internetu i komputerowych baz danych, usługi edukacyjne dotyczące zdrowia, również za pośrednictwem internetu, w tym także organizowanie konkursów edukacyjnych o tej tematyce.

(111) **215003** (220) 2007 10 30 (210) 332197  
(151) 2009 03 18 (441) 2008 02 04

(732) „ADAMED” Spółka z o.o., Pieńków, PL.

(540) TROCOLN

(510), (511) **05** produkty farmaceutyczne, weterynaryjne i produkty sanitarne do celów leczniczych, substancje dietetyczne do celów leczniczych, żywność dla niemowląt, plastry do celów medycznych, materiały opatrunkowe, materiały do plombowania zębów, woski dentystyczne, środki odkażające, środki do zwalczania szkodników.

(111) **215005** (220) 2007 10 30 (210) 332203  
(151) 2009 03 18 (441) 2008 02 04

(732) „ADAMED” Spółka z o.o., Pieńków, PL.

(540) MIFLEXIN

(510), (511) **05** produkty farmaceutyczne, weterynaryjne i produkty sanitarne do celów leczniczych, substancje dietetyczne do celów leczniczych, żywność dla niemowląt, plastry do celów medycznych, materiały opatrunkowe, materiały do plombowania zębów, woski dentystyczne, środki odkażające, środki do zwalczania szkodników.

(111) **215006** (220) 2007 10 30 (210) 332204  
(151) 2009 03 18 (441) 2008 02 04

(732) „ADAMED” Spółka z o.o., Pieńków, PL.

(540) LOFRADYK

(510), (511) **05** produkty farmaceutyczne, weterynaryjne i produkty sanitarne do celów leczniczych, substancje dietetyczne do celów leczniczych, żywność dla niemowląt, plastry do celów medycznych, materiały opatrunkowe, materiały do plombowania zębów, woski dentystyczne, środki odkażające, środki do zwalczania szkodników.

(111) **215007** (220) 2007 11 20 (210) 333060  
(151) 2009 03 02 (441) 2008 03 03

(732) „CAMIZA” Dziewiarstwo Maszynowe Liliana Olesińska-Lis, Sosnowiec, PL.

(540)



Kolor znaku: żółty, czerwony, zielony

(531) 1.3.1, 1.3.13, 9.1.10, 26.11.2, 26.11.13, 27.5.1, 29.1.13

(510), (511) **25** wyroby dziewiarskie takie jak: odzież, konfekcja odzieżowa, okrycia wierzchnie, pałta, peleryny, pulowery, spodnie, spódnice, suknie, swetry, szale, ubrania trykotowe, kostiumy, nakrycia głowy w tym czapki, czapki z daszkiem.

(111) **215008** (220) 2007 12 10 (210) 333832  
 (151) 2009 03 27 (441) 2008 03 17  
 (732) PIEKARNIA S.C. „KYRCZ I SPÓŁKA” Jakub Kyrzcz, Kamilla Kyrzcz, Sokołowice, PL.  
 (540)



Kolor znaku: czarny, żółty, jasnobrązowy  
 (531) 5.7.2, 8.1.1, 27.5.1, 29.1.13  
 (510), (511) **30** wyroby piekarnicze i cukiernicze, chleb, bułki, rogale, ciasta, ciastka i torty, herbatniki, suchary, kluski, paszteciki, pieczywo gastronomiczne, produkty mączne nadziewane i nienadziewane, wyroby zbożowe, bułka tarta, kremy, lody, **35** prowadzenie sklepów i wyspecjalizowanych stoisk z wyrobami piekarniczymi i cukierniczymi, **43** zaopatrzenie w wyroby piekarnicze i cukiernicze, catering, prowadzenie cukierni, kawiarni, herbaciarni.

(111) **215009** (220) 2007 12 10 (210) 333834  
 (151) 2009 03 27 (441) 2008 03 17  
 (732) PIEKARNIA S.C. „KYRCZ I SPÓŁKA” Jakub Kyrzcz, Kamilla Kyrzcz, Sokołowice, PL.  
 (540) kyrzcz

(510), (511) **30** wyroby piekarnicze i cukiernicze, chleb, bułki, rogale, ciasta, ciastka i torty, herbatniki, suchary, kluski, paszteciki, pieczywo gastronomiczne, produkty mączne nadziewane i nienadziewane, wyroby zbożowe, bułka tarta, kremy, lody, **35** prowadzenie sklepów i wyspecjalizowanych stoisk z wyrobami piekarniczymi i cukierniczymi, **43** zaopatrzenie w wyroby piekarnicze i cukiernicze, catering, prowadzenie cukierni, kawiarni, herbaciarni.

(111) **215010** (220) 2007 12 11 (210) 333908  
 (151) 2009 03 27 (441) 2008 03 17  
 (732) Ulrich Sp. z o.o., Warszawa, PL.  
 (540)

Toiletspa

(531) 27.5.1  
 (510), (511) **11** toalety / WC, bidety, deski sedesowe.

(111) **215011** (220) 2004 01 09 (210) 274802  
 (151) 2009 01 19 (441) 2004 04 19  
 (732) „YOURS GALLERY”

Spółka z ograniczoną odpowiedzialnością, Warszawa, PL.;  
 „YOURS” Spółka z ograniczoną odpowiedzialnością, Warszawa, PL.  
 (540)



Kolor znaku: czarny, jasnoszary, ciemnoszary  
 (531) 26.4.9, 27.5.1, 29.1.13  
 (510), (511) **09** urządzenia i przyrządy fotograficzne, urządzenia do transmisji lub reprodukcji obrazu, slajdy, filmy naświetlone, **16** książki, gazety, czasopisma, periodyki i artykuły piśmiennicze, materiały fotograficzne, materiały introligatorskie, matryce, czcionki drukarskie i klisze drukarskie, fotografie, materiały piśmienne, materiały szkoleniowe i instruktażowe (z wyjątkiem aparatów), **35** usługi reklamowe w zakresie publikowania tekstów, ogłoszeń, zdjęć, reklam graficznych i wydawnictw reklamowych na rzecz osób trzecich, dystrybucja prospektów i próbek, bezpośrednio lub przez pocztę, rekla-

ma we wszystkich środkach przekazu, w tym także przez Internet, **40** usługi w zakresie obróbki materiałów fotograficznych, filmów, papierów i innych nośników obrazu, usługi związane z modyfikacją obrazu w formie cyfrowej, usługi poligraficzne w tym drukowanie gazet, składanie tekstu, fotokład, wprowadzanie danych, przygotowywanie w formie elektronicznej zdjęć, tekstów, materiałów do druku oraz pozostałe czynności realizacyjne zmierzające do przygotowania materiałów do druku, **41** usługi fotograficzne tj. fotografia artystyczna, reportażowa, dokumentacyjna, usługi wydawnicze świadczone na rzecz osób trzecich w tym wydawanie książek, gazet, czasopism i wydawnictw periodycznych, usługi w zakresie organizowania wystaw, targów i konferencji związanych z nauką, rozrywką, kulturą i sportem, usługi dydaktyczne związane z propagowaniem fotografii poprzez kursy, szkolenia, warsztaty, spotkania.  
 (551) wspólne prawo ochronne

(111) **215012** (220) 2004 01 30 (210) 275614  
 (151) 2009 01 15 (441) 2004 05 04  
 (732) FARMACOL Spółka Akcyjna, Katowice, PL.  
 (540)



Kolor znaku: zielony, czerwony  
 (531) 2.9.1, 27.5.5, 29.1.1, 29.1.3  
 (510), (511) **05** produkty farmaceutyczne i weterynaryjne, środki sanitarne dla celów medycznych, substancje dietetyczne do celów leczniczych, żywność dla niemowląt, plastry, materiały opatrunkowe, materiały do plombowania zębów, woski dentystyczne, środki odkażające, środki do zwalczania robactwa, fungicydy, herbicydy, **10** aparatura i instrumenty chirurgiczne, medyczne, stomatologiczne i weterynaryjne, protezy kończyn, oczu i zębów, artykuły ortopedyczne, materiały do zszywania stosowane w chirurgii, **16** afisze, blankiety, bloczki do pisania, papier do elektrokardiografów, plakaty, materiały szkoleniowe i instruktażowe druki, formularze, papier i tektura, wyroby z tych materiałów, nie ujęte w innych klasach, materiały z tworzyw sztucznych do pakowania (nie ujęte w innych klasach), pielucho-majtki niemowlęce z papieru lub celulozy, serwetki niemowlęce z papieru lub celulozy, tablice ogłoszeniowe z kartonu lub z papieru, papier higieniczny, torebki do pakowania (koperty, woreczki) z papieru lub tworzyw sztucznych, **35** usługi w zakresie informacji handlowej, usługi agencji reklamowych, usługi badania opinii publicznej w zakresie lecznictwa i służby zdrowia, usługi badania rynku, doradztwo specjalistyczne w sprawach działalności gospodarczej, usługi dystrybucji materiałów reklamowych (próbek, druków, prospektów, broszur), ekspertyzy w działalności gospodarczej z zakresu lecznictwa, usługi komputerowe zarządzania plikami z zakresu lecznictwa i farmacji, usługi z zakresu organizowania wystaw w celach handlowych lub reklamowych, pomoc przy zarządzaniu przedsiębiorstwami handlowymi, usługi reklamowe za pośrednictwem sieci komputerowej, usługi rozpowszechniania materiałów reklamowych (próbek, druków, prospektów, broszur), uaktualnianie materiałów reklamowych, zgrupowanie na rzecz osób trzecich różnych towarów pozwalające nabywcy wygodnie je oglądać i kupować w aptece z gotowymi produktami farmaceutycznymi i lekami oraz środkami sanitarnymi i higienicznymi dla celów medycznych, zgrupowanie na rzecz osób trzecich różnych towarów pozwalające nabywcy wygodnie je oglądać i kupować w specjalistycznym sklepie z aparaturą i urządzeniami dla celów medycznych i leczniczych, zgrupowanie na rzecz osób trzecich różnych towarów pozwalające nabywcy wygodnie je oglądać i kupować w sklepach z wyrobami kosmetyczno-perfumeryjnymi oraz środkami higienicznymi i środkami czystości, zgrupowanie na rzecz osób trzecich różnych towarów pozwalające nabywcy wygodnie je oglądać i kupować w sklepie ze zdrową żywnością i napojami leczniczymi, zgrupowanie na rzecz osób trzecich różnych towarów medycznych i farmaceutycznych oraz kosmetyczno-perfumeryjnych pozwalające nabywcy wygodnie je oglądać i kupować te towary u hurtownika, zgrupowanie na rzecz osób trzecich różnych towarów medycznych i farmaceutycznych oraz kosmetyczno-perfumeryjnych a także środków czystości pozwalające nabywcy wygodnie oglądać i kupować te towary na stro-

nie Web dotyczącej sprzedaży różnych artykułów leczniczych, medycznych, farmaceutycznych oraz higienicznych środków czystości, **39** usługi dostarczania towarów, usługi magazynowania towarów, usługi pakowania leków, środków spożywczych przeznaczonych dla celów medycznych i leczniczych oraz produktów perfumeryjno-kosmetycznych, usługi przewożenia towarów, usługi składowania towarów, usługi wynajmowania magazynów, **44** usługi związane z ochroną zdrowia, jak kliniki medyczne i lecznicze, hospicja, usługi opieki pielęgniarskiej, usługi pomocy medycznej, usługi stomatologiczne, usługi pomocy weterynaryjnej, usługi z zakresu fizjoterapii i fizjoterapii.

(111) **215013** (220) 2004 02 03 (210) 275745  
 (151) 2009 04 03 (441) 2004 05 04  
 (732) Cadbury Enterprises Pte Ltd., Singapore, SG.  
 (540)



Kolor znaku: żółty, niebieski, czarny, biały, czerwony, jasnoniebieski  
 (531) 25.1.5, 25.1.9, 26.1.1, 26.5.6, 26.13.25, 27.5.1, 29.1.13  
 (510), (511) **05** żywność dietetyczna do celów leczniczych, dietetyczne wyroby cukiernicze do celów leczniczych, cukierki i guma do żucia do celów leczniczych, **30** słodczyce, cukierki, żelki, guma do żucia.

(111) **215014** (220) 2004 02 11 (210) 276195  
 (151) 2009 01 19 (441) 2004 05 17  
 (732) „YOURS GALLERY” Spółka z ograniczoną odpowiedzialnością, Warszawa, PL.  
 (540)



Kolor znaku: jasnoszary, ciemnoszary, czarny  
 (531) 26.4.1, 27.5.1, 29.1.13  
 (510), (511) **09** urzędzenia i przyrządy fotograficzne, urzędzenia do transmisji lub reprodukcji obrazu, slajdy, filmy naświetlone, **16** książki, gazety, czasopisma, periodyki i artykuły piśmiennicze, materiały fotograficzne, materiały introligatorskie, matryce, czcionki drukarskie i klisze drukarskie, fotografie, materiały piśmienne, materiały szkoleniowe i instruktażowe (z wyjątkiem aparatów), **35** usługi reklamowe w zakresie publikowania tekstów, ogłoszeń, zdjęć, reklam graficznych i wydawnictw reklamowych na rzecz osób trzecich, dystrybucja prospektów i próbek, bezpośrednio lub przez pocztę, reklama we wszystkich środkach przekazu, w tym także przez Internet, **40** usługi w zakresie obróbki materiałów fotograficznych, filmów, papierów i innych nośników obrazu, usługi związane z modyfikacją obrazu w formie cyfrowej, usługi poligraficzne w tym drukowanie gazet, składanie tekstu, fotoskład, wprowadzanie danych, przygotowywanie w formie elektronicznej zdjęć, tekstów, materiałów do druku oraz pozostałe czynności realizacyjne zmierzające do przygotowania materiałów do druku, **41** usługi fotograficzne tj. fotografia artystyczna, reportażowa, dokumentacyjna, usługi wydawnicze świadczące na rzecz osób trzecich w tym wydawanie książek, gazet, czasopism i wydawnictw periodycznych, usługi w zakresie organizowania wystaw, targów i konferencji związanych z nauką, rozrywką, kulturą i sportem, usługi dydaktyczne związane z propagowaniem fotografii poprzez kursy, szkolenia, warsztaty, spotkania.

(111) **215015** (220) 2004 03 29 (210) 278472  
 (151) 2009 01 26 (441) 2004 07 12  
 (732) CONTIMAX Andrzej Cieślak, Bochnia, PL.  
 (540)



Kolor znaku: czerwony, biały, złoty  
 (531) 26.1.2, 27.5.1, 29.1.13  
 (510), (511) **29** ryby, ryby solone, ryby wędzone, ryby w stanie przetworzonym i półprzetworzonym, konserwy rybne, filety rybne w zalewach octowych, octowo-olejowych, olejowo-smakowych z owocami i warzywami, filety rybne z przyprawami, filety rybne w sosach owocowo-warzywnych, sosach warzywnych, w sosie salsa, sałatki rybno-owocowe, sałatki rybno-warzywne, pasty rybne, pasztety z ryb, ryby w galarecie, sałatki rybne, potrawy na bazie ryb, kawior, skorupiaki nieżywe, **30** keczup, majonezy, sosy.

(111) **215016** (220) 2004 03 29 (210) 278473  
 (151) 2009 01 26 (441) 2004 07 12  
 (732) CONTIMAX Andrzej Cieślak, Bochnia, PL.  
 (540)



Kolor znaku: czerwony, złoty, biały  
 (531) 26.1.2, 27.5.1, 29.1.13  
 (510), (511) **29** ryby, ryby solone, ryby wędzone, ryby w stanie przetworzonym i półprzetworzonym, konserwy rybne, filety rybne w zalewach octowych, octowo-olejowych, olejowo-smakowych z owocami i warzywami, filety rybne z przyprawami, filety rybne w sosach owocowo-warzywnych, sosach warzywnych, w sosie salsa, sałatki rybno-owocowe, sałatki rybno-warzywne, pasty rybne, pasztety z ryb, ryby w galarecie, sałatki rybne, potrawy na bazie ryb, kawior, skorupiaki nieżywe, **30** keczup, majonezy, sosy.

(111) **215017** (220) 2004 04 22 (210) 279660  
 (151) 2009 01 05 (441) 2004 07 26  
 (732) Przedsiębiorstwo Handlowo-Usługowe „TRAFIKA” Ewa Cynkier, Łódź, PL.  
 (540)



Kolor znaku: jasnoniebieski, ciemnoniebieski  
 (531) 10.1.1, 26.11.3, 29.1.4  
 (510), (511) **35** organizowanie i prowadzenie sieci sprzedaży detalicznej i/lub hurtowej oraz sprzedaż detaliczna i/lub hurtowa przez zgrupowanie na rzecz osób trzecich różnych towarów, pozwalające nabywcy wygodnie je oglądać i kupować w punkcie sprzedaży detalicznej lub w sklepie bądź w hurtowni wielobranżowej z wyrobami, takimi jak: środki do prania, środki do czyszczenia, polerowania, szorowania i ścierania, mydła i preparaty do mycia, artykuły perfumeryjne, kosmetyki, środki do mycia, pielęgnacji, układania i koloryzacji włosów, środki do pielęgnacji i higieny jamy ustnej oraz czyszczenia zębów, paraleki i artykuły drogerijne, baterie, karty telefoniczne i pre-paid, magnetyczne i optyczne nośniki danych z nagraniami oraz do nagrywania (kasety, płyty), prasa krajowa i zagraniczna,

wydawnictwa periodyczne i okazjonalne, książki, albumy, ramki, okładki, widokówki i kartki okolicznościowe, artykuły piśmiennicze i biurowe, bilety, znaczki pocztowe, rajstopy, pończochy, kolanówki, skarpety, legginsy, zabawki, maskotki, gry, karty do gry, ozdoby, upominki i artykuły choinkowe, wielkanocne, walentynkowe i inne okazjonalne, tytonie, wyroby tytoniowe, cygara, cygaretki, papierosy, fajki, przybory i akcesoria dla palaczy, papierośnice, popielniczki, zapalniczki, benzyna i gaz do zapalniczek, usługi reklamowe, usługi powielania dokumentów, kopiowania innych materiałów oraz kserograficzne, **41** pośrednictwo w grach losowych i zakładach wzajemnych, zwłaszcza na rzecz Totalizatora Sportowego.

(111) **215018** (220) 2004 07 01 (210) 282611  
 (151) 2009 01 05 (441) 2004 10 04  
 (732) „CHANCE” Zakład Produkcji Farmaceutycznej Marek Czurliej, Jerzy Jaworski Spółka Jawna, Pieńków, PL.  
 (540) AMIGREN  
 (510), (511) **05** produkty farmaceutyczne.

(111) **215019** (220) 2004 09 10 (210) 285261  
 (151) 2009 01 28 (441) 2004 12 13  
 (732) „BLAU FARMA” Spółka z ograniczoną odpowiedzialnością Spółka Komandytowa, Warszawa, PL.  
 (540) ELO-BAZA  
 (510), (511) **03** maści do celów kosmetycznych, kremy kosmetyczne, kremy i preparaty do wybielania skóry, toniki kosmetyczne, pomady do celów kosmetycznych, wazelina kosmetyczna, olejki do celów kosmetycznych.

(111) **215020** (220) 2004 09 20 (210) 285567  
 (151) 2009 01 26 (441) 2004 12 27  
 (732) DESIMO-Desenvolvimento e Gestão Imobiliária, Lda, Lizbona, PT.  
 (540) Owocowa Rapsodia  
 (510), (511) **29** dżemy, konfitury, przetwory owocowe.

(111) **215021** (220) 2004 10 18 (210) 286637  
 (151) 2009 01 15 (441) 2005 01 24  
 (732) MIELE Spółka z o.o., Warszawa, PL.  
 (540) AQUA CLEAN  
 (510), (511) **03** preparaty do prania wodnego, prania chemicznego, czyszczenia, krochmalenia, detergenty, wybielacze i farbki stosowane w pralnictwie, środki do zmiękczenia tkanin, **37** pranie wodne, pranie chemiczne, pranie na sucho, prasowanie, prasowanie parowe, czyszczenie odzieży, suszenie bielizny i odzieży, **40** pranie tkanin.

(111) **215022** (220) 2005 02 02 (210) 290608  
 (151) 2009 01 05 (441) 2005 05 16  
 (732) MOKATE Spółka z ograniczoną odpowiedzialnością, Żory, PL.  
 (540)



Kolor znaku: biały, żółty, brązowy, niebieski  
 (531) 5.7.1, 6.7.25, 11.3.1, 11.3.4, 25.1.15, 27.5.1, 29.1.15  
 (510), (511) **30** kawa, kawa cappuccino.

(111) **215023** (220) 2005 02 02 (210) 290609  
 (151) 2009 01 05 (441) 2005 05 16

(732) MOKATE Spółka z ograniczoną odpowiedzialnością, Żory, PL.  
 (540)



Kolor znaku: czerwony, żółty, żółty i odcienie, brązowy, biały  
 (531) 5.7.1, 6.7.25, 11.3.1, 11.3.4, 25.1.15, 27.5.1, 29.1.15  
 (510), (511) **30** kawa, kawa cappuccino.

(111) **215024** (220) 2005 03 31 (210) 293133  
 (151) 2009 01 12 (441) 2005 07 11  
 (732) Przedsiębiorstwo Wyrobów Cukierniczych „ODRA” Spółka Akcyjna, Brzeg, PL.  
 (540)



Kolor znaku: żółty, brązowy, zielony, pomarańczowy, biały  
 (531) 8.1.19, 8.1.22, 8.1.23, 9.1.10, 18.4.1, 18.4.2, 26.1.1, 26.1.2, 26.15.15, 27.5.1, 29.1.15  
 (510), (511) **05** wyroby cukiernicze i słodczyce przeznaczone do celów leczniczych, **30** wyroby cukiernicze, wyroby czekoladowe, galanteria czekoladowa, słodczyce, cukierki.

(111) **215025** (220) 2005 03 31 (210) 293134  
 (151) 2009 01 12 (441) 2005 07 11  
 (732) Przedsiębiorstwo Wyrobów Cukierniczych „ODRA” Spółka Akcyjna, Brzeg, PL.  
 (540)



Kolor znaku: żółty, brązowy, zielony, pomarańczowy, biały, żółty  
 (531) 5.7.6, 8.1.19, 8.1.23, 9.1.10, 18.4.1, 18.4.2, 26.1.1, 26.1.2, 26.15.15, 27.5.1, 29.1.15  
 (510), (511) **05** wyroby cukiernicze i słodczyce przeznaczone do celów leczniczych, **30** wyroby cukiernicze, wyroby czekoladowe, galanteria czekoladowa, słodczyce, cukierki.

(111) **215026** (220) 2005 03 31 (210) 293135  
 (151) 2009 01 12 (441) 2005 07 11  
 (732) Przedsiębiorstwo Wyrobów Cukierniczych „ODRA” Spółka Akcyjna, Brzeg, PL.

(540)



(531) 8.1.19, 8.1.22, 8.1.23, 9.1.10, 18.4.1, 18.4.2, 26.1.1, 26.1.2, 26.4.2, 27.5.1  
 (510), (511) **05** wyroby cukiernicze i słodczyce przeznaczone do celów leczniczych, **30** wyroby cukiernicze, wyroby czekoladowe, galanteria czekoladowa, słodczyce, cukierki.

(111) **215027** (220) 2005 03 31 (210) 293136  
 (151) 2009 01 12 (441) 2005 07 11  
 (732) Przedsiębiorstwo Wyrobów Cukierniczych „ODRA”  
 Spółka Akcyjna, Brzeg, PL.  
 (540)



(531) 5.7.6, 8.1.19, 8.1.22, 8.1.23, 9.1.10, 18.4.1, 18.4.2, 26.1.1, 26.1.2,  
 26.4.2, 27.5.1  
 (510), (511) **05** wyroby cukiernicze i słodczyce przeznaczone do celów leczniczych, **30** wyroby cukiernicze, wyroby czekoladowe, galanteria czekoladowa, słodczyce, cukierki.

(111) **215028** (220) 2005 05 16 (210) 295079  
 (151) 2009 01 30 (441) 2005 08 22  
 (732) Modern Construction Design Sp. z o.o., Poznań, PL.  
 (540) MODERN CONSTRUCTION DESIGN  
 (510), (511) **37** usługi budowlane i remontowo-budowlane, usługi w zakresie prowadzenia nadzoru inwestorskiego, **42** usługi w zakresie doradztwa, wykonywania ekspertyz i projektowania dotyczące budownictwa przemysłowego i komunalnego.

(111) **215029** (220) 2005 05 27 (210) 295614  
 (151) 2009 01 16 (441) 2005 09 05  
 (732) „HART” Spółka z ograniczoną odpowiedzialnością, Opole, PL.  
 (540)



(531) 27.5.1  
 (510), (511) **16** afisze, plakaty, afisze i plakaty z papieru lub kartonu, albumy, atlasy, artykuły biurowe, blankiety, broszury, chorągiewki papierowe, czasopisma, diagramy, obwoluty, okładki papierowe na dokumenty, druki, materiały drukowane, folia z tworzywa sztucznego i tworzyw sztucznych z pęcherzykami powietrza do pakowania, formularze, fotografie, gazety, reprodukcje graficzne, skorowidze, kalendarze, kalendarze z kartkami do zdzierania, karty pocztowe, katalogi, koperty, książki, mapy, materiały piśmienne, naklejki adresowe, notesy, okładki na czek, opakowania, papier, artykuły papirnicze, plakaty, plany, prospekty, publikacje, **37** usługi

w zakresie-bieżnikowania opon, czyszczenia pojazdów, zabezpieczenia pojazdów przed korozją, lakierowania, mycia i obsługi pojazdów, bieżnikowania i wulkanizacji opon, wykonania na pojazdach: czyszczenia, mycia, naprawy, obsługi, polerowania i smarowania, naprawa pomp aut i samochodów, obsługi i naprawy samochodów, usługi stacji obsługi samochodów, smarowania samochodów, napraw tapicerskich, wulkanizacji opon, **39** usługi w zakresie-prowadzenia akcji ratunkowych, transportu autobusowego, pomocy w przypadku awarii pojazdów, czarterowania, dostarczania towarów zamówionych korespondencyjnie, dystrybucji paczek i gazet, frachtu, pośrednictwa frachtowego, wynajmowania garaży, holowania, informacji o składowaniu i transporcie, prac kierowcy, wypożyczania kontenerów magazynowych, magazynowania i informacji o magazynowaniu, wynajmowania magazynów, maklerstwo transportowe, transportu, wynajmowania miejsc parkingowych, nawigacji, pakowania towarów i produktów, pilotażu, transportu podróży, wypożyczania pojazdów, pomocy drogowej w przypadku awarii samochodu, transportu przedmiotów wartościowych, przenoszenia i przewożenia bagażu, przeprowadzek, rozładunku, wynajmowania powierzchni salonów samochodowych, transportu samochodowego, wypożyczania samochodów, spedycji, usług pośrednictwa i rezerwacji transportu, usług kurierskich, wynajmowania: garaży, magazynów i miejsc parkingowych, wypożyczania: pojazdów, samochodów i samochodów wyścigowych.

(111) **215030** (220) 2005 11 07 (210) 301941  
 (151) 2009 03 27 (441) 2006 02 20  
 (732) MODA FORTE Agencja Reklamowa Irmia Kubiak, Jacek Kłak  
 Spółka Jawna, Łódź, PL.  
 (540) NEW AGE MODELS  
 (510), (511) **41** fotoreportaże, organizowanie konkursów i pokazów mody.

(111) **215031** (220) 2006 03 20 (210) 307904  
 (151) 2009 02 16 (441) 2006 06 26  
 (732) Firma Handlowa „J. FENZI”-Piotr Lewocki, Kraków, PL.  
 (540)

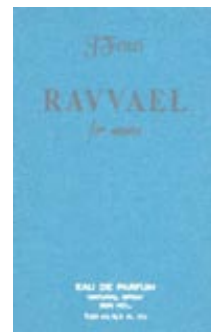

Kolor znaku: niebieski, srebrny, biały  
 (531) 25.1.1, 25.1.15, 26.4.2, 27.5.1, 29.1.13  
 (510), (511) **03** wody kolońskie, wody toaletowe, perfumy.

(111) **215032** (220) 2006 03 20 (210) 307905  
 (151) 2009 02 16 (441) 2006 06 26  
 (732) Firma Handlowa „J. FENZI”-Piotr Lewocki, Kraków, PL.  
 (540)

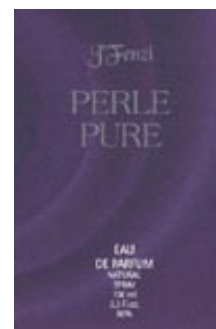

Kolor znaku: śliwkowy i odcienie, srebrny, biały  
 (531) 25.1.1, 25.1.15, 26.4.2, 26.11.3, 26.11.12, 27.5.1, 29.1.13  
 (510), (511) **03** wody kolońskie, wody toaletowe, perfumy.

(111) **215033** (220) 2006 03 20 (210) 307906  
 (151) 2009 02 16 (441) 2006 06 26  
 (732) Firma Handlowa „J. FENZI”-Piotr Lewocki, Kraków, PL.  
 (540)



Kolor znaku: różowy i odcienie, srebrny  
 (531) 25.1.1, 25.1.15, 26.4.2, 27.5.1, 29.1.12  
 (510), (511) **03** wody kolońskie, wody toaletowe, perfumy.

(111) **215034** (220) 2006 03 20 (210) 307907  
 (151) 2009 02 16 (441) 2006 06 26  
 (732) Firma Handlowa „J. FENZI”-Piotr Lewocki, Kraków, PL.  
 (540)



Kolor znaku: pomarańczowy, czarny, biały, złoty  
 (531) 25.1.1, 25.1.15, 26.4.2, 26.4.7, 27.5.1, 29.1.14  
 (510), (511) **03** wody kolońskie, wody toaletowe, perfumy.

(111) **215035** (220) 2006 03 20 (210) 307912  
 (151) 2009 02 16 (441) 2006 06 26  
 (732) Firma Handlowa „J. FENZI”-Piotr Lewocki, Kraków, PL.  
 (540)



Kolor znaku: biały, różowy, czarny  
 (531) 25.1.1, 25.1.15, 25.7.1, 25.7.8, 26.4.2, 27.5.1, 29.1.13  
 (510), (511) **03** wody kolońskie, wody toaletowe, perfumy.

(111) **215036** (220) 2006 03 20 (210) 307916  
 (151) 2009 02 16 (441) 2006 06 26  
 (732) Firma Handlowa „J. FENZI”-Piotr Lewocki, Kraków, PL.

(540)



Kolor znaku: piaskowy, kremowy, czarny, złoty, brązowy  
 (531) 25.1.1, 25.1.15, 26.4.2, 26.4.7, 27.5.1, 29.1.15  
 (510), (511) **03** wody kolońskie, wody toaletowe, perfumy.

(111) **215037** (220) 2006 03 20 (210) 307917  
 (151) 2009 02 16 (441) 2006 06 26  
 (732) Firma Handlowa „J. FENZI”-Piotr Lewocki, Kraków, PL.  
 (540)



Kolor znaku: pomarańczowy, popielaty, srebrny, biały  
 (531) 25.1.1, 25.1.15, 25.5.2, 26.4.2, 27.5.1, 29.1.14  
 (510), (511) **03** wody kolońskie, wody toaletowe, perfumy.

(111) **215038** (220) 2006 03 20 (210) 307980  
 (151) 2009 04 01 (441) 2006 06 26  
 (732) DELKO Spółka Akcyjna, Śrem, PL.  
 (540)



(531) 5.3.11, 26.1.2, 27.5.1  
 (510), (511) **02** środki do pielęgnacji drewna, paneli, mebli, emulsje do mebli i drewna, **03** środki do czyszczenia drewna, paneli, mebli, środki do mycia drewna, paneli, mebli, środki do nabłyszczania drewna, paneli, mebli, środki do nabłyszczania drewna, paneli, mebli, środki do woskowania drewna, paneli, mebli.

(111) **215039** (220) 2006 05 31 (210) 311415  
 (151) 2009 02 06 (441) 2006 09 04  
 (732) Best Eastern Plaza Hotels S.A., Warszawa, PL.  
 (540)



Kolor znaku: brązowy, czarny, żółty, niebieski  
 (531) 6.19.1, 27.5.1, 29.1.13

(510), (511) **35** usługi reklamowe; usługi w zakresie prowadzenia sklepów i hurtowni z artykułami spożywczymi, w tym wyrobami cukierniczymi i piekarniczymi, owocami i warzywami, napojami alkoholowymi i bezalkoholowymi, wyrobami tytoniowymi, wyrobami farmaceutycznymi, kosmetykami i artykułami toaletowymi, wyrobami włókienniczymi, odzieżą, obuwiem, drobnymi wyrobami metalowymi, szkłem, książkami, gazetami, artykułami sportowymi, grammi i zabawkami, filmami fotograficznymi, upominkami, kwiatami i roślinami, wyrobami skórzanymi, farbami, artykułami piśmienniczymi, zegarami, zegarkami oraz biżuterią, **39** usługi w zakresie organizowania przewozów turystycznych podróży; usługi w zakresie informacji turystycznej; usługi świadczone przez pilotów wycieczek i przewodników; usługi w zakresie organizowania imprez i wycieczek turystycznych, usługi pośrednictwa w sprzedaży biletów; usługi w zakresie wynajmu garaży i miejsc parkingowych; usługi parkowania pojazdów; usługi wypożyczania pojazdów; usługi w zakresie przewozu bagaży; usługi przechowywania bagaży i przedmiotów wartościowych; usługi kurierskie, **40** usługi w zakresie prania i czyszczenia odzieży, obuwia, nakryć głowy i wyrobów futrzarskich, **41** usługi w zakresie poprawiania kondycji fizycznej; usługi w zakresie działalności rekreacyjnej; usługi w zakresie działalności sportowej; usługi w zakresie organizowania i obsługi przyjęć i balów; usługi w zakresie organizowania i obsługi konferencji, szkoleń i zjazdów, **43** usługi hotelarskie; usługi w zakresie schronisk turystycznych; usługi w zakresie pól kempingowych; usługi w zakresie prowadzenia restauracji hotelowych, kawiarni, barów, stołówek i innych placówek gastronomicznych; usługi cateringowe; usługi w zakresie rezerwacji miejsc hotelowych; usługi wynajmowania sal na posiedzenia; usługi wypożyczania krzeseł, stołów, bielizny stołowej i zastawy stołowej, **44** usługi w zakresie fryzjerstwa i zabiegów kosmetycznych; usługi medyczne w zakresie pielęgnacji zdrowia i urody.

(111) **215040** (220) 2006 11 16 (210) 318047  
(151) 2009 01 16 (441) 2007 02 19  
(732) BADARO INVESTMENTS B.V., Amsterdam, NL.  
(540) Féeri

(510), (511) **05** preparaty farmaceutyczne i wyroby medyczne, suplementy diety do celów medycznych, preparaty witaminowe i mineralne do celów medycznych.

(111) **215041** (220) 2006 11 17 (210) 318088  
(151) 2008 12 31 (441) 2007 02 19  
(732) „BAKOMA” Spółka Akcyjna, Warszawa, PL.  
(540)



Kolor znaku: granatowy i odcienie, zielony i odcienie, żółty i odcienie, pomarańczowy i odcienie, biały, czerwony

(531) 1.15.11, 1.15.15, 5.3.11, 5.7.14, 27.5.1, 29.1.15  
(510), (511) **29** napoje i desery mleczne lub na bazie mleka, jogurto-we, mleczno-owocowe, z dodatkiem płatków zbożowych, zbóż, muesli, kawy, owoców, czekolady, kakao, jogurty, kefir, twarogi, sery rozdrobnione, produkty serowarskie, **30** budynie, puddingi, kleiki na bazie mleka, mrożone kremy i desery o różnych smakach na bazie mleka i produktów mlecznych z dodatkiem płatków zbożowych, zbóż, muesli, owoców, kawy, kakao, czekolady.

(111) **215042** (220) 2007 02 07 (210) 321064  
(151) 2009 02 06 (441) 2007 05 14  
(732) „STOLBUD WŁOSZCZOWA” Spółka Akcyjna, Włoszczowa, PL.

(540)



Kolor znaku: czerwony, czarny

(531) 7.3.11, 27.5.1, 29.1.12

(510), (511) **19** niemetalowe materiały budowlane, niemetalowe okna i drzwi, niemetalowe elementy stolarki budowlanej, ościeżnice, listwy, opaski drzwiowe, parapety, okładziny niemetalowe, parkiety, **35** usługi sprzedaży detalicznej i hurtowej artykułów wskazanych w klasie 19 oraz materiałów opałowych na bazie drewna, brykietów, **37** usługi budowlane, usługi remontowe, **40** usługi w zakresie obróbki drewna.

(111) **215043** (220) 2007 02 20 (210) 321596  
(151) 2009 04 01 (441) 2007 05 28  
(732) Reemtsma Cigarettenfabriken GmbH, Hamburg, DE.

(540) CITY EXPRESSION

(510), (511) **16** druki, czasopisma, książki, wydawnictwa drukowane, artykuły piśmiennicze, długopisy, ołówki, instrumenty do pisania, **34** tytoń przetworzony lub nieprzetworzony, produkty tytoniowe, zastępcze produkty tytoniowe, wszystkie powyższe nie przeznaczone dla celów medycznych i leczniczych, papierosy, cygara, bibułki papierosowe, zapalki oraz artykuły dla palaczy.

(111) **215044** (220) 2007 06 19 (210) 326702  
(151) 2009 01 09 (441) 2007 10 01

(732) Krakowskie Zakłady Zielarskie „HERBAPOL” w Krakowie S.A., Kraków, PL.

(540) Pankrofix

(510), (511) **05** herbata lecznicza, **30** herbata.

(111) **215045** (220) 2007 06 19 (210) 326703  
(151) 2009 01 09 (441) 2007 10 01

(732) Krakowskie Zakłady Zielarskie „HERBAPOL” w Krakowie S.A., Kraków, PL.

(540) Nefrolfix

(510), (511) **05** herbata lecznicza, **30** herbata.

(111) **215046** (220) 2007 06 19 (210) 326704  
(151) 2009 01 09 (441) 2007 10 01

(732) Krakowskie Zakłady Zielarskie „HERBAPOL” w Krakowie S.A., Kraków, PL.

(540) Hepatefix

(510), (511) **05** herbata lecznicza, **30** herbata.

(111) **215047** (220) 2007 06 26 (210) 327017  
(151) 2009 01 07 (441) 2007 10 01

(732) Przedsiębiorstwo Wyrobów Cukierniczych „Odra” S.A., Brzeg, PL.

(540) FRUXI

(510), (511) **30** wyroby cukiernicze.

(111) **215048** (220) 2007 07 04 (210) 327310  
(151) 2009 01 08 (441) 2007 10 15

(732) „LUDEK” Przedsiębiorstwo Prywatne-Jacek Ludek, Koleczkowo, PL.

(540)



(531) 26.4.2, 26.4.18, 27.5.1

(510), (511) **25** odzież z wyjątkiem pasków do odzieży, obuwie, nakrycia głowy.



(111) **215049** (220) 2007 07 04 (210) 327311  
 (151) 2009 01 08 (441) 2007 10 15  
 (732) „LUDEK” Przedsiębiorstwo Prywatne-Jacek Ludek,  
 Koleczkowo, PL.  
 (540) L.CREDI  
 (510), (511) **25** odzież z wyjątkiem pasków do odzieży, obuwie, nakrycia głowy.

(111) **215050** (220) 2007 07 04 (210) 327312  
 (151) 2009 01 08 (441) 2007 10 15  
 (732) „LUDEK” Przedsiębiorstwo Prywatne-Jacek Ludek,  
 Koleczkowo, PL.  
 (540) L.MARCONI  
 (510), (511) **18** skóra i imitacje skóry oraz wyroby z tych materiałów nie ujęte w innych klasach, wyroby rymarskie, walizy i torby podróżne, parasolki i parasole, **25** odzież z wyjątkiem koszul, obuwie, nakrycia głowy.

(111) **215051** (220) 2007 08 06 (210) 328402  
 (151) 2008 12 30 (441) 2007 11 12  
 (732) HARPER HYGIENICS Spółka Akcyjna, Warszawa, PL.  
 (540)

*Formuła GrapeVit*

Kolor znaku: zielony

(531) 27.5.1, 29.1.3  
 (510), (511) **03** bawełna do celów kosmetycznych, płatki z bawełny do celów kosmetycznych, chusteczki nasączone płynami kosmetycznymi, patyczki z watą bawełnianą do celów kosmetycznych, wata do celów kosmetycznych, **05** podpaski higieniczne, wkładki higieniczne, chusteczki higieniczne, chusteczki nasączone płynami do higieny intymnej.

(111) **215052** (220) 2007 08 03 (210) 328560  
 (151) 2009 02 23 (441) 2007 11 12  
 (732) Capital Part 23 Sp. z o.o., Warszawa, PL.  
 (540)



Kolor znaku: bordowy, różowy

(531) 24.15.3, 27.5.1, 29.1.12  
 (510), (511) **35** usługi w zakresie: reklamy, doradztwa w zakresie zarządzania działalnością gospodarczą, prowadzenia sklepu z artykułami odzieżowymi, galanterią skórzaną, zabawkami, sprzętem AGD, meblami, artykułami sportowymi oraz artykułami spożywczymi, **36** usługi w zakresie: administrowania i zarządzania nieruchomościami, dzierżawy nieruchomości, wynajmu nieruchomości, sprzedaży nieruchomości, **43** usługi w zakresie: barów, w tym barów szybkiej obsługi, kafełtarii, kawiarni, restauracji.

(111) **215053** (220) 2007 08 28 (210) 329404  
 (151) 2009 01 12 (441) 2007 12 10  
 (732) KB SEIREN, LTD., Sabae-city, Fukui, JP.  
 (540)



(531) 27.5.1  
 (510), (511) **21** ściereczki do wycierania, ściereczki do czyszczenia, ściereczki do wycierania do celów przemysłowych.

(111) **215054** (220) 2007 09 06 (210) 329839  
 (151) 2009 01 08 (441) 2007 12 10  
 (732) CERAMIKA ARTYSTYCZNA „VENA” SPÓŁKA Z OGRANICZONĄ  
 ODPOWIEDZIALNOŚCIĄ, Brzeg, PL.  
 (540)



Kolor znaku: brązowy

(531) 7.1.1, 24.3.1, 24.3.15, 27.5.1, 29.1.7  
 (510), (511) **21** buteleczki nie z metali szlachetnych, cukiernice nie z metali szlachetnych, deski do krojenia chleba, doniczki na kwiaty, osłonki ceramiczne, dzbanki nie z metali szlachetnych, dzbanki ceramiczne, garnki, czajniki nielektryczne, czajniczki do herbaty nie z metali szlachetnych, fajans, formy ceramiczne do zapiekania potraw, filiżanki, gałki (uchwyty) porcelanowe, kubki, serwisy do kawy, herbaty nie z metali szlachetnych, przybory do użytku w gospodarstwie domowym nie z metali szlachetnych, kieliszki do jajek, kandelabry, karafki, przybory kuchenne, półmiski nie z metali szlachetnych, miski, miseczki, mozaiki ze szkła nie do celów budowlanych, naczynia ceramiczne, pucharki do owoców, serwetniki nie z metali szlachetnych, ozdoby porcelanowe, wyroby z porcelany, wazon, wyroby ceramiczne dla gospodarstwa domowego, ceramiczne podstawki pod kieliszki, filiżanki lub kubki, klosze do przykrywania masła lub sera, krzemionka roztopiona inna niż dla budownictwa, kółka na serwetki nie z metali szlachetnych, maselniczki, łyżki wazowe, ekspresy do kawy nielektryczne, otwieracze do butelek, świeczniki, wyciskacze do owoców, pojemniki ceramiczne, pudełka ozdobne ceramiczne, figurki, statuetki z porcelany, terakoty lub szkła, wyroby ceramiczne dla gospodarstwa domowego, wyroby ze szkła emaliowanego, wazy ceramiczne, **35** usługi w zakresie zgrupowania na rzecz osób trzecich towarów w postaci wyrobów użytkowych, w tym dla gospodarstwa domowego ze szkła, ceramiki, kamionki, porcelany i porcelitu pozwalającego wygodnie je oglądać i kupować w sklepie detalicznym, w hurtowni oraz w ramach sprzedaży wysyłkowej poprzez Internet, usługi związane z dekoracją wystaw sklepowych, organizowanie targów, wystaw w celach handlowych lub reklamowych, promocja sprzedaży dla osób trzecich, **37** usługi w zakresie zdobienia i malowania dekoracyjnego wyrobów użytkowych, w tym dla gospodarstwa domowego ze szkła, ceramiki, kamionki, porcelany i porcelitu, **41** usługi związane z kształceniem praktycznym zwłaszcza w zakresie produkcji i zdobienia wyrobów ceramicznych, organizowanie kursów, szkoleń z zakresu ceramiki artystycznej.

(111) **215055** (220) 2007 09 10 (210) 329953  
 (151) 2009 01 09 (441) 2007 12 24  
 (732) ERES Spółka z o.o., Wrocław, PL.  
 (540)



Kolor znaku: pomarańczowy

(531) 27.5.1, 29.1.1  
 (510), (511) **16** afisze, atlasy, albumy, artykuły biurowe z wyjątkiem mebli, blankiety, chorągiewki papierowe, broszury, czasopisma, okładki na dokumenty, emblematy, etykiety nie z materiału, druki, formularze, fotografie, gazety, grafiki, kalendarze, karty-zawiadomienia, katalogi, książki, czasopisma, koperty, mapy, materiały piśmienne, naklejki adresowe, notesy, obrazy, okładki na dokumenty, papier, periodyki, prospekty, publikacje drukowane, rejestry, **35** usługi w zakresie: analizy kosztów, badania rynku, doradztwa specjalistycznego w sprawach działalności gospodarczej, doradztwa w zakresie organizowania i prowadzenia działalności gospodarczej, doradztwa w zakresie zarządzania personalnego, badania i poszukiwania

w dziedzinie działalności gospodarczej, doradztwa w działalności gospodarczej, doradztwa w zakresie organizacji zarządzania działalnością gospodarczą, doradztwa w zakresie zarządzania działalnością gospodarczą, ekspertyz w zakresie działalności gospodarczej, profesjonalnego doradztwa w zakresie działalności gospodarczej, wyceny działalności handlowej, ekspertyz w działalności gospodarczej, informacji o działalności gospodarczej, pozyskiwania danych i ich systematyzacja w komputerowych bazach danych, wyszukiwanie informacji dla osób trzecich w plikach komputerowych, przygotowania zeznań podatkowych, pomocy w prowadzeniu działalności gospodarczej, pomocy w zakresie zarządzania, pozyskiwania informacji o działalności gospodarczej, prognoz ekonomicznych, prowadzenia ksiąg, usług związanych z przenoszeniem przedsiębiorstw, rachunkowości, reklamy za pośrednictwem sieci komputerowej, reklamy, publikowanie tekstów reklamowych, sortowania danych w bazach komputerowych, informacji statystycznych, organizowania targów w celach handlowych lub reklamowych, weryfikacji rachunków, wyceny działalności handlowej, pomocy w zarządzaniu działalnością gospodarczą, usług doradczych w zarządzaniu działalnością gospodarczą, pomoc w zarządzaniu przedsiębiorstwami handlowymi lub przemysłowymi, zarządzanie zbiorami informatycznymi, przygotowanie zeznań podatkowych, **36** usługi w zakresie: analiz finansowych, ekspertyz dla celów fiskalnych, doradztwa finansowego, informacji finansowych, usług finansowych, operacji finansowych, likwidacji przedsiębiorstw, wyceny majątku nieruchomego, oszacowania wartości dla celów fiskalnych, ekspertyzy do celów podatkowych, wyceny do celów podatkowych.

(111) **215056** (220) 2007 09 11 (210) 330031  
 (151) 2009 01 15 (441) 2007 12 24  
 (732) BADARO INVESTMENTS B.V., Amsterdam, NL.  
 (540) Życie pełne energii, przyjemność każdego dnia! Vigor  
 (510), (511) **05** preparaty farmaceutyczne i wyroby medyczne, suplementy diety zawarte w klasie 5, preparaty witaminowe i mineralne.

(111) **215057** (220) 2007 09 12 (210) 330061  
 (151) 2009 01 09 (441) 2007 12 24  
 (732) Adam Tadeusz Cedro, Kielce, PL.  
 (540)



Kolor znaku: pomarańczowy  
 (531) 20.5.21, 24.5.1, 26.1.1, 26.4.2, 29.1.1  
 (510), (511) **40** usługi poligraficzne, **41** usługi wydawnicze.

(111) **215058** (220) 2007 09 17 (210) 330248  
 (151) 2009 01 09 (441) 2007 12 24  
 (732) Carrefour Polska Spółka z o.o., Warszawa, PL.  
 (540)



Kolor znaku: czerwony, zielony, biały  
 (531) 26.11.1, 27.5.1, 27.5.3, 29.1.13  
 (510), (511) **03** środki wybielające i inne substancje stosowane w praniu, środki do czyszczenia, polerowania, szorowania i ścierania, mydła, środki perfumeryjne, olejki eteryczne, kosmetyki, płyny do pielęgnacji włosów, preparaty do czyszczenia zębów, **05** produkty farmaceutyczne i weterynaryjne, środki sanitarne do celów medycznych, substancje dietetyczne do celów leczniczych, żywność dla nie-

owląt, plastry, materiały opatrunkowe, materiały do plombowania zębów, wosk dentystyczny, środki odkażające, środki do niszczenia szkodników, herbicydy, fungicydy, **08** narzędzia i przyrządy (ręcznie sterowane), sztucce, broń ręczna, ostrza (maszynki do golenia), **09** urządzenia i przyrządy naukowe, nawigacyjne, geodezyjne, elektryczne, fotograficzne, kinematograficzne, optyczne, wagowe, pomiarowe, sygnalizacyjne, kontrolne (inspekcyjne), ratownicze i do nauczania, urządzenia i przyrządy do przewodzenia, przełączania, transformowania, akumulowania, regulowania lub kontrolowania elektryczności, urządzenia do nagrywania, transmisji lub odtwarzania dźwięku lub obrazu, magnetyczne nośniki danych, dyski z nagraniami, automaty sprzedające i mechanizmy do urządzeń uruchamianych przez wrzucenie monety, kasy rejestrujące, maszyny liczące, sprzęt przetwarzający dane i komputery, urządzenia do gaszenia ognia, **11** urządzenia do oświetlania, ogrzewania, wytwarzania pary, gotowania, chłodzenia, suszenia, wentylacji, zaopatrzenia w wodę oraz instalacje sanitarne, **16** papier, tektura i wyroby z tych materiałów nie ujęte w innych klasach, druki, materiały introligatorskie, fotografie, materiały piśmienne, kleje do materiałów piśmiennych lub do celów domowych, materiały przeznaczone dla artystów, pędzle malarskie, maszyny do pisania i sprzęt biurowy (z wyjątkiem mebli), materiały szkoleniowe i instruktażowe (z wyjątkiem aparatów), materiały z tworzyw sztucznych do pakowania (nie ujęte w innych klasach), czcionki drukarskie, matryce, **18** skóra i imitacje skóry, wyroby z tych materiałów, nie ujęte w innych klasach, skóry zwierzęce, skóry surowe, kufry, walizki i torby podróżne, parasole zwykłe i przeciwsłoneczne, laski, bicze, uprząże i wyroby rymarskie, **20** meble, lustra, ramy do obrazów, wyroby (nie ujęte w innych klasach) z drewna, korka, trzciny, wikliny, rogu, kości, kości słoniowej, fiszbinu, muszli, bursztynu, macicy perłowej, sepiolitu i imitacji tych wszystkich materiałów lub z tworzyw sztucznych, **21** przybory kuchenne i gospodarstwa domowego oraz pojemniki (nie z metali szlachetnych i nie pokrywane nimi), grzebień i gąbki, pędzle (z wyjątkiem pędzli malarskich), materiały do wytwarzania pędzli, sprzęt do czyszczenia, wiórki stalowe, nieprzerobione lub półprzetworzone szkło (z wyjątkiem szkła stosowanego w budownictwie), wyroby szklane, porcelanowe i ceramiczne nie ujęte w innych klasach, **29** mięso, ryby, drób i dziczyzna, ekstrakty mięsne, owoce i warzywa konserwowane, suszone i gotowane, galaretki, dżemy, kompoty, jaja, mleko i wyroby z mleka, jadalne oleje i tłuszcze, **30** kawa, herbata, kakao, cukier, ryż, tapioka, sago, namiastki kawy, mąka i produkty zbożowe, chleb, wyroby cukiernicze i słodczyce, lody, miód, melasa, drożdże, proszek do pieczenia, sól, musztarda, ocet, sosy (przyprawy), przyprawy, lód, **31** produkty rolnicze, ogrodnicze i leśne oraz ziarna nie ujęte w innych klasach, żywe zwierzęta, świeże owoce i warzywa, nasiona, naturalne rośliny i kwiaty, pasza dla zwierząt, słoń, **32** piwo, wody mineralne i gazowane oraz inne napoje bezalkoholowe, napoje owocowe i soki owocowe, syropy i inne preparaty do produkcji napojów, **33** napoje alkoholowe (z wyjątkiem piwa), **34** tytoń, artykuły dla palaczy, zapalki, **35** reklama, zarządzanie przedsiębiorstwem, administrowanie przedsiębiorstwem, usługi biurowe, usługi sprzedaży w supermarketach wszystkich towarów wymienionych wyżej w klasach 3, 5, 8, 9, 11, 16, 18, 20, 21, 29, 30, 31, 32, 33 i 34, informacja handlowa, organizowanie pokazów towarów w celach promocyjnych, organizacja, nadzór i obsługa planów sprzedaży oraz akcji promocyjnych w formie programów lojalnościowych dla klientów, rozpowszechnianie materiałów reklamowych, **43** zaopatrywanie w żywność i napoje, tymczasowe zakwaterowanie.

(111) **215059** (220) 2007 09 17 (210) 330249  
 (151) 2009 01 09 (441) 2007 12 24  
 (732) Carrefour Polska Spółka z o.o., Warszawa, PL.  
 (540)



Kolor znaku: czerwony, zielony, biały  
 (531) 26.4.2, 27.5.1, 27.5.3, 29.1.13  
 (510), (511) **03** środki wybielające i inne substancje stosowane w praniu, środki do czyszczenia, polerowania, szorowania i ścierania,

mydła, środki perfumeryjne, olejki eteryczne, kosmetyki, płyny do pielęgnacji włosów, preparaty do czyszczenia zębów, **05** produkty farmaceutyczne i weterynaryjne, środki sanitarne do celów medycznych, substancje dietetyczne do celów leczniczych, żywność dla niemowląt, plastry, materiały opatrunkowe, materiały do plombowania zębów, wosk dentystyczny, środki odkażające, środki do niszczenia szkodników, herbicydy, fungicydy, **08** narzędzia i przyrządy (ręcznie sterowane), sztucce, broń ręczna, ostrza (maszynki do golenia), **09** urządzenia i przyrządy naukowe, nawigacyjne, geodezyjne, elektryczne, fotograficzne, kinematograficzne, optyczne, wagowe, pomiarowe, sygnalizacyjne, kontrolne (inspekcyjne), ratownicze i do nauczania, urządzenia i przyrządy do przewodzenia, przełączania, transformowania, akumulowania, regulowania lub kontrolowania elektryczności, urządzenia do nagrywania, transmisji lub odtwarzania dźwięku lub obrazu, magnetyczne nośniki danych, dyski z nagraniami, automaty sprzedające i mechanizmy do urządzeń uruchamianych przez wrzucenie monety, kasy rejestrujące, maszyny liczące, sprzęt przetwarzający dane i komputery, urządzenia do gaszenia ognia, **11** urządzenia do oświetlania, ogrzewania, wytwarzania pary, gotowania, chłodzenia, suszenia, wentylacji, zaopatrzenia w wodę oraz instalacje sanitarne, **16** papier, tektura i wyroby z tych materiałów nie ujęte w innych klasach, druki, materiały introligatorskie, fotografie, materiały piśmienne, kleje do materiałów piśmiennych lub do celów domowych, materiały przeznaczone dla artystów, pędzle malarskie, maszyny do pisania i sprzęt biurowy (z wyjątkiem mebli), materiały szkoleniowe i instruktażowe (z wyjątkiem aparatów), materiały z tworzyw sztucznych do pakowania (nie ujęte w innych klasach), czcionki drukarskie, matryce, **18** skóra i imitacje skóry, wyroby z tych materiałów, nie ujęte w innych klasach, skóry zwierzęce, skóry surowe, kufry, walizki i torby podróżne, parasole zwykłe i przeciw-słoneczne, laski, bicze, uprząże i wyroby rymarskie, **20** meble, lustra, ramy do obrazów, wyroby (nie ujęte w innych klasach) z drewna, korka, trzciny, wikliny, rogu, kości, kości słoniowej, fiszbinu, muszli, bursztynu, macicy perłowej, sepiolitu i imitacji tych wszystkich materiałów lub z tworzyw sztucznych, **21** przybory kuchenne i gospodarstwa domowego oraz pojemniki (nie z metali szlachetnych i nie pokrywane nimi), grzebienie i gąbki, pędzle (z wyjątkiem pędzli malarskich), materiały do wytwarzania pędzli, sprzęt do czyszczenia, wiórki stalowe, nieprzerobione lub półprzetworzone szkło (z wyjątkiem szkła stosowanego w budownictwie), wyroby szklane, porcelanowe i ceramiczne nie ujęte w innych klasach, **29** mięso, ryby, drób i dziczyzna, ekstrakty mięsne, owoce i warzywa konserwowane, suszone i gotowane, galaretki, dżemy, kompoty, jaja, mleko i wyroby z mleka, jadalne oleje i tłuszcze, **30** kawa, herbata, kakao, cukier, ryż, tapioka, sago, namiastki kawy, mąka i produkty zbożowe, chleb, wyroby cukiernicze i słodczyce, lody, miód, melasa, drożdże, proszek do pieczenia, sól, musztarda, ocet, sosy (przyprawy), przyprawy, lód, **31** produkty rolnicze, ogrodnicze i leśne oraz ziarna nie ujęte w innych klasach, żywe zwierzęta, świeże owoce i warzywa, nasiona, naturalne rośliny i kwiaty, pasza dla zwierząt, sód, **32** piwo, wody mineralne i gazowane oraz inne napoje bezalkoholowe, napoje owocowe i soki owocowe, syropy i inne preparaty do produkcji napojów, **33** napoje alkoholowe (z wyjątkiem piwa), **34** tytoń, artykuły dla palaczy, zapalki, **35** reklama, zarządzanie przedsiębiorstwem, administrowanie przedsiębiorstwem, usługi biurowe, usługi sprzedaży w supermarketach wszystkich towarów wymienionych wyżej w klasach 3, 5, 8, 9, 11, 16, 18, 20, 21, 29, 30, 31, 32, 33 i 34, informacja handlowa, organizowanie pokazów towarów w celach promocyjnych, organizacja, nadzór i obsługa planów sprzedaży oraz akcji promocyjnych w formie programów lojalnościowych dla klientów, rozpowszechnianie materiałów reklamowych, **43** zaopatrywanie w żywność i napoje, tymczasowe zakwaterowanie.

(111) **215060** (220) 2007 10 03 (210) 330965  
 (151) 2009 01 28 (441) 2008 01 07  
 (732) Okręgowa Spółdzielnia Mleczarska w Łowiczu, Łowicz, PL.  
 (540) fellada  
 (510), (511) **29** sery, wyroby mleczarskie, nabiał, mleko, masło, maślanka, śmietana, kefir, jogurty.

(111) **215061** (220) 2007 10 09 (210) 331209  
 (151) 2009 01 19 (441) 2008 01 21  
 (732) „Grupa POWEN-WAFAPOMP” Spółka Akcyjna, Warszawa, PL.

(540)



Kolor znaku: granatowy, biały

(531) 15.1.13, 16.3.1, 29.1.12

(510), (511) **06** zawory, zawory wodociągowe metalowe, przepustnice, odlewy żeliwne i stalowe, **07** pompy, pompy wirowe poziome jedno-i wielostopniowe, pompy wirowe pionowe jedno-i wielostopniowe, pompy do hydrotransportu, pompy wirowe dwustrumieniowe, pompy wirowe zatapialne, pompy wałowe, pompy wyporowe, pompy próżniowe, pompy do instalacji grzewczych, agregaty pompowe, części, podzespoły i zespoły pomp, stacje hydrauliczne, mieszalniki, maszyny i urządzenia do transportu hydraulicznego oraz podawania cieczy i transportowanych materiałów wraz z instalacjami i osprzętem, sprężarki, agregaty sprężarkowe, części, podzespoły i zespoły sprężarek wraz z instalacjami i osprzętem, **09** pompy strażackie, autopompy, części, podzespoły, zespoły i osprzęt pomp strażackich, autopomp, **37** instalowanie, remonty, naprawy i konserwacje pomp, pomp wirowych poziomych jedno-i wielostopniowych, pomp wirowych pionowych jedno-i wielostopniowych, pomp do hydrotransportu, pomp wirowych dwustrumieniowych, pomp wirowych zatapialnych, pomp wałowych, pomp wyporowych, pomp próżniowych, pomp do instalacji grzewczych, agregatów pompowych, stacji hydraulicznych, mieszalników, maszyn i urządzeń do transportu hydraulicznego oraz podawania cieczy i transportowanych materiałów, sprężarek, agregatów sprężarkowych, stacji hydraulicznych, zaworów wodociągowych metalowych, przepustnic oraz pomp strażackich, autopomp, **40** odlewnictwo żeliwa i staliwa, stopów aluminium, obróbka skrawaniem.

(111) **215062** (220) 2007 10 09 (210) 331224  
 (151) 2009 03 26 (441) 2008 01 21  
 (732) WAGREM Spółka z o.o., Kluczbork, PL.  
 (540)



Kolor znaku: ciemnoniebieski, szary

(531) 27.5.1, 29.1.12

(510), (511) **06** metalowe materiały konstrukcyjne: armatura do przewodów, belki, blacha w arkuszach i płytach, pokrycia dachowe, drabiny, dysze jako końcówki wylotowe, gzymsy, haki, kable nieelektryczne, kołki, kołnierze, kosze, kratownice, kształtowniki, liny, łańcuchy zabezpieczające, nadproża, nakrętki, nity, ograniczniki, okładziny konstrukcyjne i budowlane, okucia, ościeżnice, pierścienie dystansowe, nagwintowane i oporowe, podłogi, pojemniki do magazynowania i transportu, pojemniki do sprężonego gazu, pomosty prefabrykowane, przegrody, przewody instalacyjne rurowe i kształtki rurowe rozgałęzieniowe, rurki, rury, silosy, skrzynie, słupy, smarowniczkę, sprężyny, stal obręczowa, sworznie, szyny, śruby, taśma, uszczelki, zamki do pojazdów, zasuw, zawiasy, zawory inne niż części maszyn, zbiorniki, złączki rur, zwrotnice kolejowe, metalowe materiały kolejowe, metalowe konstrukcje, metalowe konstrukcje jako szkielety ramowe dla budownictwa, metalowe konstrukcje przenośne, drobna żelazna, **09** aparatura kontrolno-sterująca elektryczna, przyrządy i urządzenia pomiarowe, mierniki i wskaźniki ciśnienia, wskaźniki ciśnienia w zaworach, liczniki, manometry, prędkościomierze do pojazdów, przyrządy do pomiaru odległości, termometry nie do celów medycznych, termostaty, wskaźniki prędkości, temperatury i poziomu paliwa, elektryczne: akumulatory, bezpieczniki, cewki, gniazda, wtyczki i inne kontakty, instalacje, kable, oporniki, prostowniki prądu, przewody, przekaźniki, przetwornice, regulatory napięcia do pojazdów, styki, transformatory, wyłączniki, wzmacniacze, złącza, sygnalizatory, tablice i szafy: połączeń, rozdzielcze, sterownicze dla

elektryczności, zawory elektromagnetyczne jako przełączniki, instalacje elektryczne do zdalnego sterowania procesami przemysłowymi, urządzenia do zapewnienia bezpieczeństwa w ruchu kolejowym, urządzenia do cięcia plazmą, elektryczne urządzenia do spawania, urządzenia do galwanizacji, urządzenia do ważenia, zawory elektromagnetyczne jako przełączniki, zawory wzmacniające, komputery, mikroprocesory, sterowniki dla informatyki, monitory, nagrane programy komputerowe, komputerowe programy sterujące, urządzenia diagnostyczne nie do celów medycznych, komputerowe stanowisko do badań odbiorczych zaworów rozrządnych, komputerowy system diagnostyki z pomiarem nacisków kół, badania sprężyn zawieszenia wózka i ważenia wagonów po naprawach okresowych, przenośne stanowisko do prób hamulca pneumatycznego wagonów sterowane komputerem, **37** usługi budowlano-remontowe, usługi w zakresie montażu, konserwacji i remontów taboru kolejowego, naprawy: bieżące, awaryjne, naprawy rewizyjne, przeglądy okresowe wagonów kolejowych wszystkich typów i wózków wagonowych, usługi naprawy i regeneracji części i podzespołów wagonowych: zaworów rozrządnych, zderzaków, nastawiaczy klocków hamulcowych, usługi reprofilacji obrzeży zestawów kół przez napawanie, usługi czyszczenia i mycia taboru kolejowego, śrutowanie wagonów, malowanie taboru kolejowego, usługi w zakresie instalowania, naprawy, konserwacji silników elektrycznych, prądnic i transformatorów oraz elektrycznej aparatury rozdzielczej, sterowniczej i sprzętu elektrycznego, usługi budowlano-remontowe, nadzór budowlany, wynajmowanie maszyn i urządzeń budowlanych, poradnictwo zawodowe w zakresie montażu, napraw, konserwacji i remontów taboru kolejowego, **39** usługi transportowe i spedycyjne, towarowy transport drogowy pojazdami uniwersalnymi i specjalistycznymi, towarowy transport kolejowy, załadunek, przewóz i rozładunek wagonów towarowych, składowanie, magazynowanie, przechowywanie, przeładunek, pakowanie, konfekcjonowanie i dostarczanie towarów, organizowanie ruchu i obsługa kolejowa, usługi manewrowe, usługi informacyjne i pośrednictwo w zakresie transportu i spedycji, usługi w zakresie odbioru, gromadzenia, transportu i składowania odpadów przemysłowych i złomu, wynajem taboru kolejowego, wypożyczanie samochodów ciężarowych z kierowcą, **40** obróbka metali i nakładanie powłok na metale, obróbka mechaniczna elementów metalowych: gięcie profili proste i przestrzenne, gięcie walcowe na zimno blach, zwijanie blach w formy symetryczne i niesymetryczne, zginanie i kantowanie blach, cięcie blach nożycowe i ogniowe, cięcie wagonów, obróbka powierzchni blach: polerowanie, platerowanie, usługi w zakresie obróbki mechanicznej metali: frezowanie, kucie, prasowanie, skrawanie, szlifowanie, walcowanie, wiercenie, wytłaczanie, ukosowanie palnikiem, usługi w zakresie obróbki: kowalskiej, ślusarskiej, spawalniczej, sortowanie i rozdrabnianie złomu metali, obróbka odpadów, osadów pościekowych i zanieczyszczonych materiałów, utylizacja i unieszkodliwianie odpadów przemysłowych i wyrobów wybrakowanych, recykling odpadków i odpadów, **41** organizowanie kursów, sympozjów, szkoleń w zakresie montażu, napraw, konserwacji i remontów taboru kolejowego, usługi związane z organizacją imprez kulturalnych, rekreacyjnych, rozrywkowych i wypoczynkowych, **42** prace badawczo-rozwojowe w zakresie taboru kolejowego dla osób trzecich, opracowywanie projektów technicznych, ekspertyzy inżynierskie, badania, pomiary i analizy techniczne wagonów kolejowych, części i podzespołów wagonowych, usługi w zakresie diagnostyki komputerowej części i podzespołów wagonów, pneumatycznego hamulca, zaworów rozrządnych, układu zawieszenia-osprężynowania i prób hamulca z ważeniem wagonów po naprawach, programowanie komputerów, projektowanie, instalacje i konserwacja oprogramowania komputerowego.

(111) **215063** (220) 2007 10 10 (210) 331244  
 (151) 2009 02 05 (441) 2008 01 21  
 (732) Przedsiębiorstwo Usługowo-Handlowe „CORMAX” Ryszard Kozioł, Warszawa, PL.  
 (540)

**CORMAX**

(531) 27.5.1  
 (510), (511) **16** materiały szkoleniowe i instruktażowe do prezentacji środków spożywczych i wyrobów elektronicznych (z wyjątkiem

aparatury), **28** sprzęt wędkarski, przyrządy gimnastyczne i do ćwiczeń fizycznych oraz rehabilitacyjnych, sprzęt surfingowy, deskorolki, wrotki, sprzęt do gry w golfa, karty do gry, **30** kawy, herbaty, kakao, czekolady, ryż, mąka, preparaty zbożowe, przyprawy, namiastki kawy, napoje na bazie kawy lub herbaty, chleb, ciastka, wyroby cukiernicze, piekarnicze, słodczyce, lody, miód, syrop, drożdże, proszki do pieczenia, sól, musztarda, ocet, sosy, **32** wody mineralne i gazowane, napoje owocowe i soki owocowe oraz inne napoje bezalkoholowe, piwo, **36** ubezpieczenia, pośrednictwo ubezpieczeniowe i bankowe.

(111) **215064** (220) 2007 10 15 (210) 331434  
 (151) 2009 02 05 (441) 2008 01 21  
 (732) Holding Budowlany „BUDSTOL” Spółka z o.o., Bydgoszcz, PL.  
 (540)



Kolor znaku: biały, czerwony, niebieski  
 (531) 7.3.11, 27.5.1, 29.1.13  
 (510), (511) **37** usługi w zakresie budowania domków jednorodzinnych, nadzór budowlany.

(111) **215065** (220) 2007 11 08 (210) 332566  
 (151) 2009 04 01 (441) 2008 02 18  
 (732) BADARO INVESTMENTS B.V., Amsterdam, NL.  
 (540)



Kolor znaku: biały, żółty, złoty, czerwony, brązowy i odcienie  
 (531) 2.1.1, 5.7.12, 13.3.3, 27.5.1, 29.1.15  
 (510), (511) **05** preparaty farmaceutyczne i wyroby medyczne zawarte w klasie 5.

(111) **215066** (220) 2007 11 08 (210) 332567  
 (151) 2009 04 01 (441) 2008 02 18  
 (732) BADARO INVESTMENTS B.V., Amsterdam, NL.  
 (540)



Kolor znaku: biały, żółty, pomarańczowy, złoty, brązowy i odcienie, błękitny, czerwony  
 (531) 2.1.1, 19.13.21, 27.5.1, 29.1.15  
 (510), (511) **05** preparaty farmaceutyczne i wyroby medyczne zawarte w klasie 5.

(111) **215067** (220) 2007 11 14 (210) 332833  
 (151) 2009 04 03 (441) 2008 02 18  
 (732) Wm. Wrigley Jr. Company, Chicago, US.

(540) CITRULITE  
(510), (511) **30** słodczyce, mianowicie guma do żucia, guma balonowa, cukierki i miętówki.

(111) **215068** (220) 2007 12 04 (210) 333662  
(151) 2009 04 03 (441) 2008 03 17  
(732) Steelcase Inc., Grand Rapids, US.

(540) COALESSE  
(510), (511) **20** meble dla zamkniętych miejsc publicznych oraz dla przestrzeni mieszkalnych i biurowych.

(111) **215069** (220) 2007 12 12 (210) 333969  
(151) 2009 04 01 (441) 2008 03 17  
(732) BADARO INVESTMENTS B.V., Amsterdam, NL.  
(540)



**Magnez + Wit. B6**  
suplement diety

Kolor znaku: biały, czerwony, czarny  
(531) 2.7.12, 2.9.1, 24.13.25, 27.5.1, 29.1.13  
(510), (511) **05** preparaty farmaceutyczne, wyroby medyczne oraz mineralne i witaminowe suplementy diety zawarte w tej klasie, preparaty witaminowe i mineralne, wyposażone apteczki pierwszej pomocy.

(111) **215070** (220) 2007 12 12 (210) 333970  
(151) 2009 04 01 (441) 2008 03 17  
(732) BADARO INVESTMENTS B.V., Amsterdam, NL.  
(540)



**Witamina C**  
suplement diety

Kolor znaku: czerwony, biały, czarny  
(531) 2.7.12, 2.9.1, 24.13.25, 27.5.1, 29.1.13  
(510), (511) **05** preparaty farmaceutyczne, wyroby medyczne oraz mineralne i witaminowe suplementy diety zawarte w tej klasie, preparaty witaminowe i mineralne, wyposażone apteczki pierwszej pomocy.

(111) **215071** (220) 2007 12 12 (210) 333971  
(151) 2009 04 01 (441) 2008 03 17  
(732) BADARO INVESTMENTS B.V., Amsterdam, NL.  
(540)



**Calcium**  
suplement diety

Kolor znaku: czerwony, biały, czarny  
(531) 2.7.12, 2.9.1, 24.13.25, 27.5.1, 29.1.13  
(510), (511) **05** preparaty farmaceutyczne, wyroby medyczne oraz mineralne i witaminowe suplementy diety zawarte w tej klasie, preparaty witaminowe i mineralne, wyposażone apteczki pierwszej pomocy.

(111) **215072** (220) 2007 12 12 (210) 333972  
(151) 2009 04 01 (441) 2008 03 17

(732) BADARO INVESTMENTS B.V., Amsterdam, NL.  
(540)



Kolor znaku: czerwony, biały, czarny  
(531) 2.7.12, 2.9.1, 24.13.1, 27.5.1, 29.1.13  
(510), (511) **05** preparaty farmaceutyczne, wyroby medyczne oraz mineralne i witaminowe suplementy diety zawarte w tej klasie, preparaty witaminowe i mineralne, wyposażone apteczki pierwszej pomocy.

(111) **215073** (220) 2007 05 25 (210) 335022  
(151) 2008 12 30 (441) 2008 03 03  
(732) „APEX-DOMUS” Spółka z o.o., Łódź, PL.  
(540) APEX-DOMUS Sp. z o.o.  
(510), (511) **37** usługi budowlane.

(111) **215074** (220) 2007 11 08 (210) 332530  
(151) 2009 02 10 (441) 2008 02 18  
(732) Elżbieta Apelska, Warszawa, PL.  
(540) BEAUTY & HANDSOME  
(510), (511) **41** kluby zdrowia, poprawianie kondycji (usługi), **44** salony fryzjerskie, salony piękności, manicure usługi, masaż.

(111) **215075** (220) 2008 05 30 (210) 341549  
(151) 2009 05 22 (441) 2008 09 01  
(732) PROMEDIQ Spółka z ograniczoną odpowiedzialnością, Gdynia, PL.  
(540)

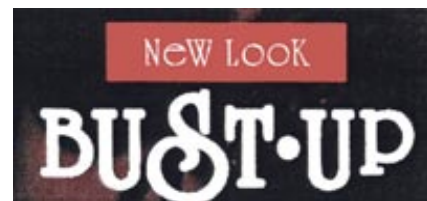

Kolor znaku: czarny, czerwony, jasnobrązowy, biały  
(531) 26.4.2, 27.5.1, 29.1.14  
(510), (511) **05** preparaty farmaceutyczne, suplementy diety do celów medycznych, **30** preparaty i produkty zbożowe na bazie słodu, chmielu, gryki, owsa, żyta, jęczmienia, pszenicy, kukurydzy i soi będące dodatkami oraz uzupełnieniem codziennej diety.

(111) **215076** (220) 2000 03 30 (210) 216207  
(151) 2009 03 16  
(732) Zakłady Wyrobów Cukierniczych „MIŚ” Spółka z o.o., Oborniki Śląskie, PL.  
(540) michaele z misia  
(510), (511) **16** afisze, artykuły biurowe, etykiety nie z materiału, kalendarze, karty-zawiadomienia, wyroby z kartonu, katalogi, opakowania z papieru, prospekty, publikacje, skorowidze, torby do pakowania z papieru lub tworzyw sztucznych, torebki do pakowania z papieru lub tworzyw sztucznych, **29** konserwowe, suszone i gotowane owoce i warzywa, jaja, mleko, produkty mleczne, oleje jadalne, tłuszcze jadalne, **30** kawa, herbata, kakao, cukier, ryż, tapioka, sago, kawa nienaturalna, mąka i produkty zbożowe, chleb, wyroby cukiernicze, słodczyce, lody, miód, melasa, drożdże, proszek do pieczenia, sosy, przyprawy, **31** świeże owoce i warzywa.

(111) **215077** (220) 2007 11 14 (210) 332847  
(151) 2009 05 15 (441) 2008 02 18  
(732) GRUPA LOTOS S.A., Gdańsk, PL.  
(540) LOTOS Exploration and Production Norge AS

(510), (511) **04** ropa naftowa (surowa lub rafinowana), gaz ziemny, paliwo, paliwo gazowe; produkty rafinacji ropy naftowej, gazolina, **35** badania i doradztwo w zakresie działalności gospodarczej, badanie rynku; reklama, usługi promocji i sprzedaży wyrobów takich jak: ropa naftowa (surowa lub rafinowana), gaz ziemny, paliwo, paliwo gazowe; produkty rafinacji ropy naftowej, gazolina, działalność importowo-eksportowa, pozyskiwanie i systematyzowanie komputerowych baz danych geologicznych i geofizycznych, **37** roboty wydobywcze w górnictwie; wydobywanie ropy naftowej i gazu ziemnego, budownictwo podwodne, naprawy podwodne, budowa i konserwacja rurociągów, **39** transport rurociągowy, rzeczny, morski, kolejowy, drogowy; transport statkami, cumowanie statków, wynajmowanie statków; przeładunek, załadunek, magazynowanie, składowanie, przechowywanie oraz transport towarów i ładunków; dystrybucja energii, **40** oczyszczanie powietrza i ścieków; unieszkodliwianie ścieków i osadów ropopochodnych; utylizacja odpadów i surowców wtórnych; przetwarzanie ropy naftowej i jej produktów; wytwarzanie energii elektrycznej, **42** poszukiwanie ropy naftowej i gazu ziemnego; ekspertyzy pól naftowych, analiza pokładów ropołożnych, kontrola szybów naftowych; poszukiwania, badania i ekspertyzy geologiczne; pomiary geodezyjne; usługi naukowe i technologiczne, a także badania i projektowanie konieczne do świadczenia powyższych usług; analizy chemiczne, przemysłowe, techniczne oraz usługi badawczo-rozwojowe w powyższym zakresie.

(111) **215078** (220) 2007 12 20 (210) 334370  
(151) 2009 05 19 (441) 2008 03 31  
(732) Jacek Piekaj, Üzig, DE.

(540) ELICINA

(510), (511) **03** barwniki kosmetyczne, saszetki zapachowe do bielizny, farby do brody, kosmetyki do brwi, ołówki do brwi, chusteczki nasączone płynami kosmetycznymi, preparaty do czyszczenia protez zębowych, preparaty do demakijażu, preparaty do depilacji, depilatory, dezodoranty do użytku osobistego, dezodorujące mydła, dezynfekujące mydła, ekstrakty kwiatowe do perfum, esencje eteryczne, preparaty do golenia, sole do kąpieli, preparaty kosmetyczne do kąpieli, kleje do przymocowywania sztucznych włosów, maseczki kosmetyczne, mleczko kosmetyczne, kosmetyki, preparaty kosmetyczne do odchudzania, zestawy kosmetyczne, kosmetyki dla zwierząt, kredki do oczu, kremy kosmetyczne, kremy wybielające do skóry, preparaty do kręcenia włosów, lakiery do paznokci, mieszanki zapachowe, mleczko kosmetyczne, mydła, mydła przeciwpotne, odświeżacze do ust w aerozolu, patyczki z watą do celów kosmetycznych, perfumy, płyny do pielęgnacji włosów, płyny po goleniu, preparaty do polerowania protez zębowych, pomadki do ust, przylepne materiały do celów kosmetycznych, preparaty kosmetyczne do rzęs, rzęsy sztuczne, szampony, szampony dla zwierząt domowych, szminki, sztuczne paznokcie, środki do czyszczenia zębów, toniki kosmetyczne, wosk do depilacji, wosk do włosów, zmywacze do paznokci, farby do włosów, lakiery do włosów, woda utleniona do celów kosmetycznych, preparaty do pielęgnacji paznokci, **05** bakteryjne preparaty do celów medycznych lub weterynaryjnych, balsamiczne preparaty do celów leczniczych, ołówki przeciw brodawkom, chemiczne preparaty do celów farmaceutycznych, chemiczne preparaty do celów medycznych, dezynfekcyjne środki do celów higienicznych, enzymy do celów medycznych, enzymy do celów weterynaryjnych, estry do celów medycznych, estry do celów weterynaryjnych, gliceryna do celów medycznych, guma do żucia do celów leczniczych, **35** agencje reklamowe, aukcje publiczne, badania opinii publicznej, badania rynku, doradztwo specjalistyczne w sprawach działalności gospodarczej, doradztwo w zakresie zarządzania personalnego, dystrybucja materiałów reklamowych, agencje eksportowo-importowe, agencje informacji handlowej, uaktualnianie materiałów reklamowych, rozpowszechnianie ogłoszeń reklamowych, organizowanie wystaw w celach handlowych lub reklamowych, pokazy towarów, promocja sprzedaży dla osób trzecich, reklama radiowa, reklama za pośrednictwem sieci komputerowej, wynajmowanie powierzchni na cele reklamowe, reklamy, reklamy prasowe, reklamy telewizyjne, rozpowszechnianie dystrybucja próbek, organizowanie targów w celach handlowych lub reklamowych.

(111) **215079** (220) 2006 02 16 (210) 306233  
(151) 2009 01 06 (441) 2006 05 29  
(732) Towarzystwo Sportowe POLONIA w Bytomiu, Bytom, PL.

(540)



Kolor znaku: niebieski, czerwony, żółty

(531) 24.1.3, 27.5.1, 29.1.13

(510), (511) **09** komputery, części i akcesoria komputerowe, podkładki pod myszy komputerowe, magnetyczne i optyczne nośniki danych, kaski sportowe, okulary przeciwsłoneczne, karty identyfikacyjne, **14** biżuteria, breloczki, wisiorki, zegarki, puchary z metali szlachetnych, statuetki z metali, **16** kalendarze, albumy, czasopisma, periodyki, katalogi, książki, obwoluty, druki, broszury reklamowe, materiały promocyjne, fotografie, długopisy, wyroby z papieru i tektury zawarte w klasie 16, podstawki pod kufle, bilety, blankiety, widokówki, koperty, **18** walizy i torby podróżne, plecaki, wyroby ze skóry i imitacji skóry zawarte w klasie 18, portfele, parasole, portmonetki, teczki, tornistry szkolne, torebki, **21** szklance ze szkła i metali nieszlachetnych, puchary z metali nieszlachetnych, otwieracze do butelek, kufle do piwa, kubki zawarte w klasie 21, filiżanki, zastawy stołowe, serwisy do kawy, kieliszki, **22** smycze, siatki, namioty, torby i torebki nie ujęte w innych klasach, **24** bielizna pościelowa, ręczniki, flagi, poręczniki, **25** odzież, obuwie, nakrycia głowy, odzież sportowa, obuwie sportowe, dresy, bielizna sportowa, koszulki i spodnie klubowe, skarpety i getry, szelki, szaliki, krawaty, **26** guziki, emblematy ozdobne, wstęgi do dekorowania, wyposażenie dodatkowe do odzieży i obuwia z klasy 26, opaski, artykuły pasmanteryjne, **28** zabawki, gry, sprzęt i artykuły sportowe i gimnastyczne zawarte w klasie 28, ozdoby na choinki, karty do gry, maskotki pluszowe, **32** wody mineralne, wody gazowane, napoje bezalkoholowe, syropy do napojów, preparaty do przygotowywania napojów, napoje owocowe i warzywne, soki owocowe i warzywne, piwo, **34** zapalniczki, zapalaki, przybory dla palaczy, papierosnice, cygarniczki, **35** usługi promocyjne, reklamowe i marketingowe, zarządzanie punktami sprzedaży hurtowej i detalicznej w zakresie sprzętu i artykułów sportowych oraz odzieży i obuwia sportowego, zgrupowanie na rzecz osób trzecich towarów pozwalających nabywcy wygodnie je oglądać i kupować w sklepie detalicznym i/lub hurtowym ze sprzętem i artykułami sportowymi oraz odzieżą i obuwem sportowym, administrowanie i zarządzanie w działalności handlowej, organizowanie wystaw w celach handlowych lub reklamowych, wynajmowanie powierzchni reklamowych, **41** usługi trenerskie, usługi sportowe, organizacja obozów sportowych, organizacja i obsługa zawodów sportowych, wypożyczalnia sprzętu sportowego, wynajmowanie boisk i hal w celach rekreacyjnych i sportowych, **43** usługi gastronomiczne, restauracje, bary, kawiarnie, stolówki, hotele, wynajmowanie pomieszczeń, usługi zakwaterowania.

(111) **215080** (220) 2006 04 13 (210) 309458  
(151) 2009 01 06 (441) 2006 07 24  
(732) COTE AZUR PARFUM DANIEL SPÓŁKA JAWNA, Zabrze, PL.

(540) GEPARDO RED

(510), (511) **03** toaletowe mydła i preparaty myjące, w tym do kąpieli i pod prysznic, olejki eteryczne, ekstrakty kwiatowe i z innych produktów naturalnych do perfum, artykuły perfumeryjne zwłaszcza wody kwiatowe, wody zapachowe, wody kolońskie, wody toaletowe, wody perfumowane, perfumy, dezodoranty do użytku osobistego, kosmetyki, w tym środki przeciwpotne, zestawy artykułów perfumeryjnych i/lub kosmetyków.

(111) **215081** (220) 2006 04 13 (210) 309459  
(151) 2009 01 06 (441) 2006 07 24  
(732) COTE AZUR PARFUM DANIEL SPÓŁKA JAWNA, Zabrze, PL.

(540) GEPARDO WHITE

(510), (511) **03** toaletowe mydła i preparaty myjące, w tym do kąpieli i pod prysznic, olejki eteryczne, ekstrakty kwiatowe i z innych pro-

duktów naturalnych do perfum, artykuły perfumeryjne zwłaszcza wody kwiatowe, wody zapachowe, wody kolońskie, wody toaletowe, wody perfumowane, perfumy, dezodoranty do użytku osobistego, kosmetyki, w tym środki przeciwpotowe, zestawy artykułów perfumeryjnych i/lub kosmetyków.

(111) **215082** (220) 2006 04 13 (210) 309460  
(151) 2009 01 06 (441) 2006 07 24  
(732) COTE AZUR PARFUM DANIEL SPÓŁKA JAWNA, Zabrze, PL.  
(540) ETIUNITY

(510), (511) **03** toaletowe mydła i preparaty myjące, w tym do kąpiel i pod prysznic, olejki eteryczne, ekstrakty kwiatowe i z innych produktów naturalnych do perfum, artykuły perfumeryjne zwłaszcza wody kwiatowe, wody zapachowe, wody kolońskie, wody toaletowe, wody perfumowane, perfumy, dezodoranty do użytku osobistego, kosmetyki, w tym środki przeciwpotowe, zestawy artykułów perfumeryjnych i/lub kosmetyków.

(111) **215083** (220) 2006 04 13 (210) 309461  
(151) 2009 01 06 (441) 2006 07 24  
(732) COTE AZUR PARFUM DANIEL SPÓŁKA JAWNA, Zabrze, PL.  
(540) CINDERELLA

(510), (511) **03** toaletowe mydła i preparaty myjące, w tym do kąpiel i pod prysznic, olejki eteryczne, ekstrakty kwiatowe i z innych produktów naturalnych do perfum, artykuły perfumeryjne zwłaszcza wody kwiatowe, wody zapachowe, wody kolońskie, wody toaletowe, wody perfumowane, perfumy, dezodoranty do użytku osobistego, kosmetyki, w tym środki przeciwpotowe, zestawy artykułów perfumeryjnych i/lub kosmetyków.

(111) **215084** (220) 2006 04 13 (210) 309463  
(151) 2009 01 06 (441) 2006 07 24  
(732) COTE AZUR PARFUM DANIEL SPÓŁKA JAWNA, Zabrze, PL.  
(540) RICARDIN WOMEN

(510), (511) **03** toaletowe mydła i preparaty myjące, w tym do kąpiel i pod prysznic, olejki eteryczne, ekstrakty kwiatowe i z innych produktów naturalnych do perfum, artykuły perfumeryjne zwłaszcza wody kwiatowe, wody zapachowe, wody toaletowe, wody perfumowane, perfumy, dezodoranty do użytku osobistego, kosmetyki, w tym środki przeciwpotowe, zestawy artykułów perfumeryjnych i/lub kosmetyków.

(111) **215085** (220) 2006 04 13 (210) 309464  
(151) 2009 01 06 (441) 2006 07 24  
(732) COTE AZUR PARFUM DANIEL SPÓŁKA JAWNA, Zabrze, PL.  
(540) D&B DEVIL BERTRAM

(510), (511) **03** toaletowe mydła i preparaty myjące, w tym do kąpiel i pod prysznic, olejki eteryczne, ekstrakty kwiatowe i z innych produktów naturalnych do perfum, artykuły perfumeryjne zwłaszcza wody kwiatowe, wody zapachowe, wody kolońskie, wody toaletowe, wody perfumowane, perfumy, dezodoranty do użytku osobistego, kosmetyki, w tym środki przeciwpotowe, zestawy artykułów perfumeryjnych i/lub kosmetyków.

(111) **215086** (220) 2006 12 08 (210) 318887  
(151) 2009 03 26 (441) 2007 03 19  
(732) „SELENA” Spółka Akcyjna, Świdnica, PL.  
(540)



Kolor znaku: biały, niebieski, żółty, czerwony  
(531) 26.3.23, 26.4.2, 26.4.4, 26.5.1, 27.5.1, 29.1.14  
(510), (511) **01** grunty do konserwacji i do nadawania nieprzepuszczalności cementowi (z wyłączeniem farb i lakierów), grunty pod kle-

je do celów przemysłowych i do celów innych niż domowe, **02** grunty pod farby i lakiery stosowane w budownictwie na zewnątrz, wewnątrz budynków, **19** grunty pod: tynki, masy samopoziomujące, gipsy, cementy, wapno, płytki ceramiczne, stosowane w budownictwie na zewnątrz, wewnątrz budynków.

(111) **215087** (220) 2007 04 02 (210) 323543  
(151) 2009 01 12 (441) 2007 07 09  
(732) Fundacja na rzecz Efektywnego Wykorzystania Energii, Katowice, PL.  
(540)



Kolor znaku: zielony, biały

(531) 5.3.6, 27.5.1, 29.1.12

(510), (511) **35** usługi w zakresie analizy kosztów, badania opinii publicznej i badania rynku, usługi w dziedzinie poszukiwania partnerów dla prowadzenia działalności gospodarczej, usługi doradcze w sprawach działalności gospodarczej i zarządzania, usługi badawcze i ekspertyzy w zakresie działalności gospodarczej, usługi informacyjne o działalności gospodarczej, usługi w zakresie pozyskiwania danych i systematyzacji danych w komputerowych bazach danych, usługi w zakresie sporządzania prognoz ekonomicznych, usługi w zakresie rozpowszechniania materiałów reklamowych, usługi w zakresie weryfikacji rachunków (audyt energetyczny), **41** usługi edukacyjne, usługi w zakresie publikacji tekstów innych niż reklamowe i książek, usługi w zakresie organizacji i prowadzenia konferencji, kongresów, seminariów, sympozjów, zjazdów, pracowni specjalistycznych, konkursów edukacyjnych, usługi tłumaczenia, **42** usługi w zakresie administrowania internetowymi stronami komputerowymi, usługi w zakresie badań technicznych, usługi badawczo-rozwojowe, usługi doradcze w zakresie budownictwa i ochrony środowiska, usługi w zakresie programowania i analizy systemów komputerowych.

(111) **215088** (220) 2007 04 02 (210) 323544  
(151) 2009 01 12 (441) 2007 07 09  
(732) Fundacja na rzecz Efektywnego Wykorzystania Energii, Katowice, PL.  
(540)



Kolor znaku: beżowy, biały, czerwony, czarny

(531) 26.4.2, 27.5.1, 29.1.14

(510), (511) **07** odkurzacze, pralki, suszarki, zmywarki naczyń, narzędzia ręczne o napędzie innym niż ręczny, roboty kuchenne elektryczne, pompy odsrodkowe, pompy do instalacji grzewczych, prasownice, awaryjne agregaty prądotwórcze, silniki elektryczne inne niż do pojazdów lądowych, **09** aparaty fotograficzne, audiowizualne urządzenia dydaktyczne, urządzenia do ładowania baterii, urządzenia do regulacji ciepła, żelazka elektryczne, fotokopiarki, fotoogniwa, komputery, monitory komputerowe, monitory obrazowe, napędy dyskowe, komputerowe urządzenia peryferyjne, procesory CPU, programy komputerowe, odbiorniki RTV, regulatory światła elektryczne, retorty, transformatory elektryczne, **11** instalacje i urządzenia centralnego ogrzewania, aparatura i instalacje chłodnicze, wymienniki ciepła, rekuperatory ciepła, zasobniki ciepła, kuchenki, urządzenia i instalacje do gotowania, generatory gazowe, instalacje i urządzenia klimatyzacyjne, wyciągi wentylacyjne, aparatura do wentylacji, wentyla-

tory stosowane w klimatyzacji, kolektory słoneczne do ogrzewania, kuchenny sprzęt elektryczny, urządzenia i instalacje do oświetlenia, urządzenia do oczyszczania ścieków, urządzenia grzewcze na paliwa stałe, płynne lub gazowe, urządzenia grzewcze elektryczne, suszarki do bielizny elektryczne, suszarki do włosów, aparaty do suszenia owoców, urządzenia do palenia kawy, palniki, piece kuchenne, płyty grzejne, instalacje do podgrzewania, podgrzewacze powietrza, pompy ciepłe, **12** autobusy, autokary, furgonetki, motocykle, motorowery, pojazdy elektryczne, samochody.

(111) **215089** (220) 2007 05 29 (210) 325838  
(151) 2009 01 07 (441) 2007 09 03  
(732) Przedsiębiorstwo Wielobranżowe „PIEPRZYK”  
Spółka z ograniczoną odpowiedzialnością, Rawicz, PL.;  
Przedsiębiorstwo Wielobranżowe „ALICJA” Spółka z ograniczoną  
odpowiedzialnością, Rawicz-Sarnowa, PL.  
(540)

## Moc Jakość Zysk

Kolor znaku: czerwony

(531) 27.5.1, 29.1.1  
(510), (511) **01** dodatki chemiczne do paliwa silnikowego, preparaty do oszczędzania paliwa, **04** dodatki niechemiczne do paliwa silnikowego, paliwo gazowe, paliwo silnikowe, oleje silnikowe, **06** pojemniki metalowe na paliwo ciekłe, **07** konwertory paliwa do silników spalinowych, oszczędzacz paliwa do silników spalinowych, **09** pompy samoregulujące do paliwa, dystrybutory paliw silnikowych dla stacji obsługi, **11** oszczędzacz paliwa, **20** pojemniki niemetalowe na paliwo ciekłe, **35** promocja sprzedaży dla osób trzecich, **37** usługi stacji obsługi samochodów, mycie pojazdów.  
(551) wspólne prawo ochronne

(111) **215090** (220) 2007 06 19 (210) 326690  
(151) 2009 01 07 (441) 2007 10 01  
(732) Marius Olech, Gdańsk, PL.  
(540) KING STAR

(510), (511) **03** produkty perfumeryjne, perfumy, przybory toaletowe, mydła, zestawy kosmetyczne, **14** biżuteria, kamienie szlachetne, wyroby jubilerskie, perły, zegarki, **25** odzież gotowa, odzież ze skóry, ubrania, obuwie, bielizna, kostiumy kąpielowe, **32** napoje bezalkoholowe, koktajle bezalkoholowe, syropy do napojów, soki warzywne, napoje gazowane, woda, soki jabłkowe, woda mineralna, woda stołowa, soki owocowe, aperitify bezalkoholowe, piwo, piwo imbirowe, piwo słodowe, napoje izotoniczne, **33** napoje alkoholowe, wino, alkohol ryżowy, miód pitny, wódka, whisky, sake, dżin, brandy, likier miętowy, likiery, anyżówka, rum, **34** filtry do papierosów, fajki, zapalniczki, zioła do palenia, gilotynki do cygar, tabaka, papierosy, cygaretki, cygara, **35** prowadzenie: agencji importowo-eksportowej, agencji informacji handlowej, agencji reklamowej, doradztwa w zakresie prowadzenia działalności gospodarczej, zarządzanie zbiorami informatycznymi, doradztwo w sprawach zarządzania personelem, pośrednictwo pracy, rachunkowość, badania rynku, **43** usługi hotelarskie, gastronomiczne, catering.

(111) **215091** (220) 2007 06 21 (210) 326808  
(151) 2009 01 21 (441) 2007 10 01  
(732) „LAMEI” Spółka z o.o., Warszawa, PL.  
(540)



(531) 26.3.4  
(510), (511) **25** obuwie, odzież.

(111) **215092** (220) 2007 07 02 (210) 327236  
(151) 2009 01 08 (441) 2007 10 15  
(732) Artur Komorowski, Wrocław, PL.

(540)



Kolor znaku: czarny, czerwony, jasnokremowy

(531) 27.5.1, 29.1.13  
(510), (511) **25** odzież, odzież damska, bluzki, spodnie damskie, garsonki, spódnice, odzież damska wierzchnia, żakiety, sukienki, odzież damska ze skóry, swetry, szlafroki.

(111) **215093** (220) 2007 07 06 (210) 327458  
(151) 2009 01 08 (441) 2007 10 15  
(732) Przedsiębiorstwo Zagraniczne w Polsce POLBET Krzysztof Lipkowski, Bydgoszcz, PL.

(540) POLBET  
(510), (511) **19** materiały budowlane niemetalowe w tym materiały dla budownictwa przemysłowego oraz ogólnego jak i budowy dróg, chodników, parkingów, mostów i wiaduktów nie zawarte w innych klasach, konstrukcje niemetalowe i elementy konstrukcyjne niemetalowe nie zawarte w innych klasach, **35** usługi w zakresie sprzedaży w wyspecjalizowanych punktach handlowych i poprzez Internet towarów przemysłowych w szczególności materiałów budowlanych, **37** usługi budowlane, remontowe i instalacyjne w zakresie budownictwa ogólnego, drogowego i przemysłowego, usługi w zakresie nadzoru budowlanego.

(111) **215094** (220) 2007 07 20 (210) 328023  
(151) 2009 01 07 (441) 2007 10 29  
(732) EURO BANK Spółka Akcyjna, Wrocław, PL.  
(540)



Kolor znaku: biały, czerwony

(531) 1.15.23, 26.4.2, 27.5.1, 29.1.12  
(510), (511) **36** ubezpieczenia i finanse, usługi dotyczące spraw finansowych i monetarnych, usługi bankowe, usługi kredytowe, usługi związane z czekami podróżnymi i akredytywami, usługi w zakresie gromadzenia środków finansowych i ich lokowania.

(111) **215095** (220) 2007 07 23 (210) 328100  
(151) 2009 01 21 (441) 2007 10 29  
(732) KUJAWIANKA Spółka z o.o., Włocławek, PL.  
(540)



Kolor znaku: czerwony, zielony, złoty, srebrny, czarny

(531) 25.5.25, 26.4.2, 27.5.1, 29.1.15  
(510), (511) **30** batony, cukierki, cukierki owocowe, cukierki nadziewane, czekoladki, galaretki owocowe, karmelki, marcepan, wyroby cukiernicze na bazie orzechów, pomadki (cukierki), pralinki.

(111) **215096** (220) 2007 07 23 (210) 328101  
(151) 2009 01 21 (441) 2007 10 29



(732) KUJAWIANKA Spółka z o.o., Włocławek, PL.  
(540)



Kolor znaku: ciemnoniebieski, żółty, złoty, czarny  
(531) 25.1.15, 25.5.25, 26.1.2, 27.5.1, 29.1.14  
(510), (511) **30** batony, cukierki, cukierki owocowe, cukierki nadziewane, czekoladki, galaretki owocowe, karmelki, marcepan, wyroby cukiernicze na bazie orzechów, pomadki (cukierki), pralinki.

(111) **215097** (220) 2007 07 31 (210) 328385  
(151) 2009 01 21 (441) 2007 11 12  
(732) INVENTIA Spółka z o.o., Warszawa, PL.  
(540)

**inVentia**

Kolor znaku: czerwony, czarny  
(531) 27.5.1, 29.1.12  
(510), (511) **09** urządzenia nadawcze telewizji i radia, aparatura do telefonii przemysłowej, sterowniki logiczne (do sterowania procesami przemysłowymi), komputery i urządzenia do przetwarzania informacji, instrumenty i przyrządy pomiarowe, kontrolne, nawigacyjne, aparaty do telefonii i telegrafii przewodowej, aparatura rozdzielcza i sterownicza energii elektrycznej, profesjonalny sprzęt do operowania obrazem, **37** instalowanie, naprawa i konserwacja instrumentów i przyrządów pomiarowych, kontrolnych, testujących i nawigacyjnych, instalacja, konserwacja i naprawa nadajników telewizyjnych i radiowych, naprawa i konserwacja elektrycznej aparatury rozdzielczej i sterowniczej, konserwacja i naprawa sprzętu komputerowego, **38** przesyłanie informacji, danych, **42** prace badawczo-rozwojowe w zakresie elektroniki, automatyki przemysłowej i informatyki, projektowanie zautomatyzowanych urządzeń przemysłowych, w tym sprzętu i programów kontroli jakości, sterowania i wizualizacji, doradztwo w zakresie sprzętu komputerowego i oprogramowania.

(111) **215098** (220) 2007 08 02 (210) 328478  
(151) 2009 01 07 (441) 2007 11 12  
(732) Magdalena Gajda, Wrocław, PL.  
(540)

**Ibiza Studio!**

Kolor znaku: czerwony, czarny  
(531) 24.17.1, 24.17.4, 27.5.1, 29.1.1, 29.1.8  
(510), (511) **41** usługi w zakresie studia fotograficznego zawarte w tej klasie, usługi w zakresie studia filmowego.

(111) **215099** (220) 2007 08 03 (210) 328551  
(151) 2009 01 16 (441) 2007 11 12  
(732) BAARD KAPALA Sp.Jawna, Łódź, PL.  
(540)

**Baard**

Kolor znaku: bordowy, szary  
(531) 5.5.19, 27.5.1, 29.1.12

(510), (511) **19** materiały budowlane z żywic epoksydowych, **20** szafki na gazomierze z żywic epoksydowych.

(111) **215100** (220) 2007 08 23 (210) 329252  
(151) 2009 01 09 (441) 2007 11 26  
(732) KUJAWIANKA Spółka z o.o., Włocławek, PL.  
(540)



Kolor znaku: jasnożółty, brązowy, czerwony i odcienie, czarny, biały  
(531) 3.7.20, 3.7.21, 5.1.4, 25.1.15, 27.5.1, 29.1.15  
(510), (511) **30** cukierki, cukierki nadziewane, karmelki.

(111) **215101** (220) 2007 08 23 (210) 329253  
(151) 2009 01 08 (441) 2007 11 26  
(732) UNIQ LISNER Spółka z o.o., Poznań, PL.  
(540)



Kolor znaku: ciemnoniebieski, biały, niebieski, żółty, pomarańczowy, zielony, jasnoniebieski, brązowy  
(531) 5.3.11, 8.1.1, 8.3.8, 25.1.15, 27.5.1, 29.1.15  
(510), (511) **29** pasty do kanapek, **35** usługi w zakresie sprzedaży past do kanapek w hurtowni, sklepie i poprzez Internet.

(111) **215102** (220) 2007 08 23 (210) 329254  
(151) 2009 01 08 (441) 2007 11 26  
(732) UNIQ LISNER Spółka z o.o., Poznań, PL.  
(540)



Kolor znaku: ciemnoniebieski, biały, niebieski, ciemnozielony, żółty, zielony, oliwkowy, brązowy, czerwony, jasnoniebieski  
(531) 5.3.11, 5.7.19, 8.1.1, 25.1.15, 27.5.1, 29.1.15

(510), (511) **29** pasty do kanapek, **35** usługi w zakresie sprzedaży past do kanapek w hurtowni, sklepie i poprzez Internet.

(111) **215103** (220) 2007 08 23 (210) 329255  
 (151) 2009 01 08 (441) 2007 11 26  
 (732) UNIQU LISNER Spółka z o.o., Poznań, PL.  
 (540)



Kolor znaku: ciemnoniebieski, biały, niebieski, ciemnobrązowy, żółty, czerwony, zielony, brązowy, jasnoniebieski

(531) 5.9.17, 8.1.1, 25.1.15, 27.5.1, 29.1.15

(510), (511) **29** pasty do kanapek, **35** usługi w zakresie sprzedaży past do kanapek w hurtowni, sklepie i poprzez Internet.

(111) **215104** (220) 2007 08 27 (210) 329368  
 (151) 2009 01 08 (441) 2007 12 10  
 (732) LITMANN PROPERTIES Sp. z o.o., Warszawa, PL.  
 (540)

*Litmann*

Kolor znaku: niebieski

(531) 27.5.1, 29.1.4

(510), (511) **35** doradztwo specjalistyczne w sprawach działalności gospodarczej, **36** doradztwo i usługi finansowe, inwestycje kapitałowe, agencje pośredniczące w handlu nieruchomościami, **45** usługi prawne.

(111) **215105** (220) 2007 08 29 (210) 329428  
 (151) 2009 01 19 (441) 2007 12 10  
 (732) NEW WAVE TRADING COMPANY Spółka z o.o., Łazy, PL.  
 (540)



Kolor znaku: czarny, czerwony

(531) 18.5.1, 18.5.3, 29.1.12

(510), (511) **25** obuwie, obuwie sportowe, odzież, odzież ze skóry i z imitacji skóry, nakrycia głowy, bielizna, kurtki, spodnie, bluzy, podkoszulki, koszule, płaszcze, swetry, suknie, sukienki, kostiumy, garsonki, spódnice, rajstopy, pończochy, skarpety, kapcie, rękawiczki, szaliki, czapki, chusty, szlafroki, bielizna osobista, piżamy, koszule nocne, odzież sportowa, kostiumy do opalania i pływania, dresy, **35** pokazy towarów, promocja sprzedaży, reklama za pośrednictwem sieci komputerowych, organizowanie targów i wystaw handlowych, pośrednictwo w zakresie kojarzenia kontrahentów, prowadzenie przedstawicielstw firm zagranicznych na Polskę, zgrupowanie na rzecz osób trzecich różnych towarów pozwalających nabywcy wygodnie oglądać i kupować w sklepie wielobranżowym z odzieżą, z obuwem, bielizną, z wyrobami skórzanymi, prowadzenie sklepów internetowych.

(111) **215106** (220) 2007 08 31 (210) 329610  
 (151) 2009 02 23 (441) 2007 12 10

(732) WARSZTAT POWOŹNICZY ZAŁ. W 1890 ROKU Michał Bogajewicz, Pniewy, PL.  
 (540)

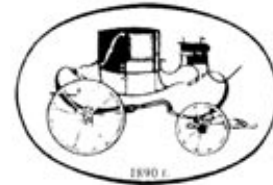

**M. BOGAJEWICZ**

(531) 18.1.1, 18.1.3, 26.1.2, 27.5.1, 27.7.1

(510), (511) **12** powozy konne o konstrukcji drewnianej i metalowej, konne pojazdy historyczne, powozy, bryczki, pojazdy zaprzęgowe o konstrukcji drewnianej i metalowej, części i osprzęt do nich, **18** siodła i osprzęt do jazdy konnej, wyroby siodlarskie, łąki u siodła, ochraniacze i pokrowce na siodła końskie, zapięcia do siodła, uprząże, okucia do uprząży, pasy do uprząży, uzdy, uździenice, baty, sznury na baty, bicze, harapy, derki, sprzęt do pielęgnacji koni, wyroby rymarskie i siodlarskie, lejce, rzemienie, strzemiona, chomąta, kufry, kufry podróżne, nakolanniki dla koni, okulary końskie-uprząż, okulary końskie-kłapki na oczy, osprzęt do uprząży z żelaza, postronki, **35** prowadzenie salonów, punktów sprzedaży, sklepów/sieci sklepów detalicznych, hurtowych, internetowych z następującymi towarami: powozy konne o konstrukcji drewnianej i metalowej, wzory konnych pojazdów historycznych, powozy, bryczki, pojazdy zaprzęgowe o konstrukcji drewnianej i metalowej, części i osprzęt do nich, siodła i osprzęt do jazdy konnej, wyroby siodlarskie, łąki u siodła, ochraniacze i pokrowce na siodła końskie, zapięcia do siodła, uprząże, okucia do uprząży, pasy do uprząży, uzdy, uździenice, baty, sznury na baty, bicze, harapy, derki, sprzęt do pielęgnacji koni, wyroby rymarskie i siodlarskie, lejce, rzemienie, strzemiona, chomąta, kufry, kufry podróżne, nakolanniki dla koni, okulary końskie-uprząż, okulary końskie-kłapki na oczy, osprzęt do uprząży z żelaza, postronki.

(111) **215107** (220) 2007 09 19 (210) 330348  
 (151) 2009 01 09 (441) 2007 12 24  
 (732) „SINDA POLAND CORPORATION” Spółka z ograniczoną odpowiedzialnością, Warszawa, PL.  
 (540) HAVIK  
 (510), (511) **25** buty.

(111) **215108** (220) 2007 09 19 (210) 330349  
 (151) 2009 01 09 (441) 2007 12 24  
 (732) „SINDA POLAND CORPORATION” Spółka z ograniczoną odpowiedzialnością, Warszawa, PL.  
 (540)



(531) 26.5.1, 26.13.25  
 (510), (511) **25** buty.

(111) **215109** (220) 2007 09 19 (210) 330350  
 (151) 2009 01 09 (441) 2007 12 24  
 (732) „SINDA POLAND CORPORATION” Spółka z ograniczoną odpowiedzialnością, Warszawa, PL.  
 (540)



(531) 24.15.21, 26.3.23  
 (510), (511) **25** buty.

(111) **215110** (220) 2007 09 19 (210) 330351  
 (151) 2009 01 09 (441) 2007 12 24  
 (732) „SINDA POLAND CORPORATION” Spółka z ograniczoną odpowiedzialnością, Warszawa, PL.

(540)

(531) 24.15.21, 26.3.4  
(510), (511) **25** buty.(111) **215111** (220) 2007 09 21 (210) 330433  
(151) 2009 01 09 (441) 2008 02 18(732) TOP ARH Techniczno-Kryminalistyczne Badania  
Dokumentów Publicznych Jerzy Strzeżek i Lech Czerwiński  
Spółka Jawna, Warszawa, PL.

(540) LANTAN

(510), (511) **09** urządzenia elektroniczne do wykrywania fałszerstw dokumentów, papierów wartościowych, banknotów, czeków do rachunków oszczędnościowo-rozliczeniowych, dokumentów potwierdzających tożsamość, paszportów, banderol akcyzowych, praw jazdy, czeków podróżniczych, euroczeków, aparaty do kontroli stemplowania listów, przyrządy do kontroli frankowania, wykrywacze fałszywych monet, **16** publikacje, katalogi.(111) **215112** (220) 2007 09 21 (210) 330434  
(151) 2009 01 09 (441) 2008 02 18(732) TOP ARH Techniczno-Kryminalistyczne Badania  
Dokumentów Publicznych Jerzy Strzeżek i Lech Czerwiński  
Spółka Jawna, Warszawa, PL.

(540) TOPSCAN

(510), (511) **09** urządzenia elektroniczne do wykrywania fałszerstw dokumentów, papierów wartościowych, banknotów, czeków do rachunków oszczędnościowo-rozliczeniowych, dokumentów potwierdzających tożsamość, paszportów, banderol akcyzowych, praw jazdy, czeków podróżniczych, euroczeków, aparaty do kontroli stemplowania listów, przyrządy do kontroli frankowania, wykrywacze fałszywych monet, **16** publikacje, katalogi.(111) **215113** (220) 2007 09 26 (210) 330644  
(151) 2009 01 16 (441) 2008 01 07

(732) C&amp;K Sp.z o.o., Lublin, PL.

(540)



(531) 26.1.1, 26.11.3, 26.11.13

(510), (511) **16** broszury, czasopisma, informatory, katalogi, książki, książki telefoniczne, katalogi branżowe, prospekty, publikacje i wydawnictwa, **35** informacja o działalności gospodarczej, handlowej, usługi informacyjne i informacja gospodarcza świadczone w trybie on-line za pośrednictwem komputerowych baz danych lub Internetu, prowadzenie działalności reklamowej, rozpowszechnianie ogłoszeń reklamowych.(111) **215114** (220) 2007 09 28 (210) 330775  
(151) 2009 01 13 (441) 2008 01 07

(732) LIGHT PRESTIGE S.C. Daria Kubat-Sowa, Paweł Sowa, Kraków, PL.

(540)



Kolor znaku: biały, niebieski

(531) 26.4.1, 26.11.2, 26.11.7, 26.11.12, 27.5.1, 29.1.12

(510), (511) **11** lampy do zawieszania i stojące elektryczne, części do lamp: abażury, klosze, obudowy, oprawki, reflektory, szkła, rury, zawieszania, latarnie oświetleniowe, latarki, urządzenia i instalacje do oświetlenia, żarówki oświetleniowe, żarniki elektryczne do lamp, reflektory do lamp, **16** katalogi, prospekty, reprodukcje graficzne, fotografie, publikacje, plakaty, artykuły papierniczne, papier listowy i dopakowania, opakowania kartonowe, futerały z folii z tworzyw sztucznych, torby, worki, koperty i woreczki z papieru i tworzyw sztucznych, wizytówki, nalepki, naklejki, wyroby z kartonu, pudła i pudełka tekturowe lub papierowe, kalendarze, kalkomanie, druki do wypełniania, broszury, taśmy przylepne do celów biurowych lub domowych, karty zawiadomienia jako artykuły biurowe, albumy, rysunki, szyldy kartonowe, bannery z folii z tworzyw sztucznych, kartki z życzeniami i okolicznościowe, teczki papierowe i z tworzyw sztucznych, zeszyty, płyty matrycowe, **35** usługi w zakresie reklamy, przekazywanie informacji handlowej, prezentowanie i zgrupowanie towarów pozwalające nabywcy wygodnie je wybierać i kupować w punktach sprzedaży detalicznej i hurtowej z artykułami papierniczymi i telefonicznymi, rozpowszechnianie materiałów reklamowych, informowanie w internecie i zawieranie umów na odległość, organizowanie wystaw handlowych i reklamowych.(111) **215115** (220) 2007 10 09 (210) 331218  
(151) 2009 01 19 (441) 2008 01 21(732) „H.T.H.” Spółka z ograniczoną odpowiedzialnością,  
Warszawa, PL.

(540)



Kolor znaku: niebieski, czerwony, żółty

(531) 25.5.2, 26.4.2, 27.5.1, 29.1.13

(510), (511) **25** odzież.(111) **215116** (220) 2007 10 10 (210) 331259  
(151) 2009 03 05 (441) 2008 01 21

(732) INVENTIA Spółka z o.o., Warszawa, PL.

(540)



Kolor znaku: biały, pomarańczowy, niebieski

(531) 24.15.2, 27.5.1, 29.1.13

(510), (511) **35** lokalizacja wagonów i kontenerów, lokalizacja obiektów, **38** telemetria, nawigacja lądowa, **45** lokalizacja osób.(111) **215117** (220) 2007 10 10 (210) 331260  
(151) 2009 03 03 (441) 2008 01 21

(732) INVENTIA Spółka z o.o., Warszawa, PL.

(540) XWAY

(510), (511) **35** lokalizacja wagonów i kontenerów, lokalizacja obiektów, **38** telemetria, nawigacja lądowa, **45** lokalizacja osób.(111) **215118** (220) 2007 10 15 (210) 331424  
(151) 2009 01 09 (441) 2008 01 21

(732) Firma Handlowa „AM” Anna Majewska, Drzonków, PL.

(540)



Kolor znaku: biały, czarny, czerwony

(531) 27.5.1, 29.1.13

(510), (511) **18** aktówki, chlebaki, dyplomaty, etui skórzane na klucze, komplety podróżne, kosmetyczki podróżne, kuferki na kosmetyki również przenośne, kufry podróżne, parasole, parasolki i pokrowce na nie, paski również skórzane, plecaki: szkolne, turystyczne, portfele

także na karty wizytowe, portmonetki, przenośne kuferki na kosmetyki, rzemienie skórzane, sakiewki, sakwy myśliwskie, siatki na zakupy, teczki, torby: alpinistyczne, myśliwskie, na kółkach, na narzędzia, na zakupy, plażowe, podróżne, szkolne, turystyczne, torebki, trzosi, walizeczki, walizki także ze skóry, walizy, **25** boty, buty: sportowe, sznurowane, drewniaki, espadryle, kamasze, obuwie także plażowe i gimnastyczne, odzież ze skóry, z imitacji skóry, pantofle domowe, półbuty, rękawiczki, sandały, śniegowce, środki antypoślizgowe do butów.

(111) **215119** (220) 2007 11 05 (210) 332422  
(151) 2009 03 27 (441) 2008 02 18  
(732) Zakład Przetwórstwa Owocowo-Warzywnego „ROLFROZ” Spółka z ograniczoną odpowiedzialnością, Chromowola, PL.  
(540) HAPPY CARROTS  
(510), (511) **32** wody mineralne i gazowane oraz inne napoje bezalkoholowe, syropy, preparaty do przygotowywania napojów, napoje owocowe i soki owocowe, soki warzywne.

(111) **215120** (220) 2007 11 05 (210) 332423  
(151) 2009 03 27 (441) 2008 02 18  
(732) Zakład Przetwórstwa Owocowo-Warzywnego „ROLFROZ” Spółka z ograniczoną odpowiedzialnością, Chromowola, PL.  
(540) FRUTO FROLA  
(510), (511) **32** wody mineralne i gazowane oraz inne napoje bezalkoholowe, syropy, preparaty do przygotowywania napojów, napoje owocowe i soki owocowe, soki warzywne.

(111) **215121** (220) 2007 11 05 (210) 332424  
(151) 2009 03 27 (441) 2008 02 18  
(732) Zakład Przetwórstwa Owocowo-Warzywnego „ROLFROZ” Spółka z ograniczoną odpowiedzialnością, Chromowola, PL.  
(540) ROLFIK  
(510), (511) **32** wody mineralne i gazowane oraz inne napoje bezalkoholowe, syropy, preparaty do przygotowywania napojów, napoje owocowe i soki owocowe, soki warzywne.

(111) **215122** (220) 2007 11 19 (210) 333042  
(151) 2009 03 02 (441) 2008 03 03  
(732) KUJAWIANKA Sp. z o.o., Włocławek, PL.  
(540) FIKI-MIKI  
(510), (511) **30** aromaty do żywności, batony, bombonierki, chałwa, chipsy zawarte w tej klasie, ciasta, ciastka, cukierki, czekolady, czekolady nadziewane, galaretki owocowe, gorry, guma do żucia, herbatniki, kakao, karmelki, krakersy, lody, marcepan, miód, muesli, jadalne ozdoby do ciast, pierniki, pomadki, pralinki, słodycze, słodycze do dekoracji choinek, słodycze do ssania, sorbety, tarty z owocami, wyroby cukiernicze.

(111) **215123** (220) 2007 11 19 (210) 333043  
(151) 2009 03 02 (441) 2008 03 03  
(732) KUJAWIANKA Sp. z o.o., Włocławek, PL.  
(540) UFF PUFF  
(510), (511) **30** aromaty do żywności, batony, bombonierki, chałwa, chipsy zawarte w tej klasie, ciasta, ciastka, cukierki, czekolady, czekolady nadziewane, galaretki owocowe, gofry, guma do żucia, herbatniki, kakao, karmelki, krakersy, lody, marcepan, miód, muesli, jadalne ozdoby do ciast, pierniki, pomadki, pralinki, słodycze, słodycze do dekoracji choinek, słodycze do ssania, sorbety, tarty z owocami, wyroby cukiernicze.

(111) **215124** (220) 2007 11 19 (210) 333044  
(151) 2009 03 02 (441) 2008 03 03  
(732) KUJAWIANKA Sp. z o.o., Włocławek, PL.  
(540) BENIAMIN  
(510), (511) **30** aromaty do żywności, batony, bombonierki, chałwa, chipsy zawarte w tej klasie, ciasta, ciastka, cukierki, czekolady, czekolady nadziewane, galaretki owocowe, gofry, guma do żucia, herbatniki, kakao, karmelki, krakersy, lody, marcepan, miód, muesli, jadalne ozdoby do ciast, pierniki, pomadki, pralinki, słodycze, słodycze do dekoracji choinek, słodycze do ssania, sorbety, tarty z owocami, wyroby cukiernicze.

(111) **215125** (220) 2007 11 20 (210) 333080  
(151) 2009 03 02 (441) 2008 03 03  
(732) Cederroth International AB, Upplands Väsby, SE.  
(540) GRUMME  
(510), (511) **03** preparaty stosowane w praniu, środki do czyszczenia, mydła i miękkie mydła.

(111) **215126** (220) 2007 11 26 (210) 333302  
(151) 2009 03 23 (441) 2008 03 03  
(732) Krzysztof Karaźniewicz, Stargard Szczeciński, PL.  
(540) KSTK  
(510), (511) **06** dysze metalowe, dysze metalowe urządzeń zraszających, pojedyncze drobne wyroby metalowe.

(111) **215127** (220) 2007 11 26 (210) 333303  
(151) 2009 03 23 (441) 2008 03 03  
(732) Krzysztof Karaźniewicz, Stargard Szczeciński, PL.  
(540)



Kolor znaku: zielony, szary, czarny, złoty  
(531) 26.4.1, 27.5.1, 29.1.14  
(510), (511) **06** dysze metalowe, dysze metalowe urządzeń zraszających, pojedyncze drobne wyroby metalowe.

(111) **215128** (220) 2007 11 30 (210) 333510  
(151) 2009 04 01 (441) 2008 03 03  
(732) P.H.U. „HAI AU” NGUYEN THI THANH NGA, Warszawa, PL.  
(540)



Kolor znaku: niebieski i odcienie, biały, czarny  
(531) 1.15.11, 27.5.1, 29.1.13  
(510), (511) **25** odzież męska, odzież damska, odzież dziecięca.

(111) **215129** (220) 2007 12 10 (210) 333843  
(151) 2009 03 27 (441) 2008 03 17  
(732) Dariusz Winiarski, Darłowo, PL.  
(540) ASHIHARA KARATE  
(510), (511) **16** afisze, plakaty, albumy, bilety, broszury, chorągiewki papierowe, druki, kalendarze, wyroby z kartonu, karty pocztowe, materiały piśmienne, żetony kontrolne, **25** odzież na gimnastykę, peleryny, podkoszulki, obuwie sportowe, szaliki, kimona, **41** kultura fizyczna, nauczanie, organizowanie obozów sportowych, organizowanie zawodów sportowych, publikowanie książek, organizowanie i prowadzenie seminariów, szkoły z internatem.

(111) **215130** (220) 2007 12 19 (210) 334296  
(151) 2009 03 25 (441) 2008 03 31  
(732) STADA Arzneimittel AG, Bad Vilbel, DE.  
(540) CHONDROSTAD  
(510), (511) **05** produkty farmaceutyczne i weterynaryjne, produkty sanitarne do celów medycznych, substancje dietetyczne do celów medycznych, żywność dla niemowląt, plastry, materiały opatrunkowe, materiały do plombowania zębów, woski dentystyczne, środki odkażające, środki do zwalczania robactwa, fungicydy, herbicydy.

(111) **215131** (220) 2007 12 19 (210) 334297  
(151) 2009 03 25 (441) 2008 03 31

(732) STADA Arzneimittel AG, Bad Vilbel, DE.

(540) SAMISTAD

(510), (511) **05** produkty farmaceutyczne i weterynaryjne, produkty sanitarne do celów medycznych, substancje dietetyczne do celów medycznych, żywność dla niemowląt, plastry, materiały opatrunkowe, materiały do plombowania zębów, woski dentystyczne, środki odkażające, środki do zwalczania robactwa, fungicydy, herbicydy.

(111) **215132** (220) 2008 06 19 (210) 342400  
(151) 2009 03 27 (441) 2008 09 29

(732) Zakłady Farmaceutyczne „POLPHARMA” S.A., Starogard Gdański, PL.

(540) TIRAPOL

(510), (511) **05** produkty farmaceutyczne.

(111) **215133** (220) 2008 06 19 (210) 342402  
(151) 2009 03 27 (441) 2008 09 29

(732) Zakłady Farmaceutyczne „POLPHARMA” S.A., Starogard Gdański, PL.

(540) LINKUR

(510), (511) **05** produkty farmaceutyczne.

(111) **215134** (220) 2007 12 20 (210) 334405  
(151) 2009 02 17 (441) 2008 03 31

(732) „ARTMAN” Spółka Akcyjna, Kraków, PL.

(540)

M O H I T O

(531) 27.5.1

(510), (511) **18** plecaki, torby, paski skórzane, portfele, portmonetki, **25** bielizna, obuwie, nakrycia głowy, daszki do czapek, odzież plażowa, przeciwdeszczowa, odzież ze skóry i imitacji skóry, odzież sportowa i młodzieżowa, kurtki, paski, **35** zgrupowanie na rzecz osób trzecich artykułów odzieżowych i obuwia pozwalające nabywcy wygodnie je oglądać i kupować w hurtowni i sklepach.

(111) **215135** (220) 2006 01 24 (210) 305268  
(151) 2009 01 06 (441) 2006 05 02

(732) DEANTE Antczak Spółka Jawna, Łódź, PL.

(540)

fliger

Kolor znaku: ciemnoniebieski

(531) 26.11.2, 27.5.1, 29.1.4

(510), (511) **09** urządzenia oświetleniowe, grzejne, chłodnicze, do suszenia. wentylacyjne i sanitarne, rury, zawory, pompy, filtry, aparatura kontrolna do bojlerów, **11** armatura wodociągowa zawarta w tej klasie, armatura urządzeń sanitarnych zawarta w tej klasie, opiekacze do chleba, czajniki elektryczne, elektryczne ekspresy do kawy, elektryczne filtry do kawy, elektryczne formy do wypiekania ciasta i wafli, kuchenny sprzęt elektryczny, lodówki, zamrażarki, zlewozmywaki, szybkowary elektryczne, aparaty do suszenia owoców, piece kuchenne, płyty grzejne, rożen, urządzenia do kąpeli, elektryczne suszarki do bielizny, suszarki do włosów, suszarki łazienkowe do rąk montowane przy umywalkach, grzejniki do centralnego ogrzewania, grzejniki elektryczne, dozowniki środków odkażających w toaletach, instalacje do dystrybucji wody, bojlerzy, bojlerzy gazowe, wanny łazienkowe, wyposażenie do wani łazienkowych, podgrzewacze wody, instalacje do schładzania wody, bidety, instalacje do dystrybucji wody, wanny, kabiny natryskowe, instalacje do sauny, kabiny do sauny, umywalki, aparaty do pobierania, dystrybucji, filtrowania wody, instalacje wodociągowe, toalety, wykładziny do wani, zawory kanalizacyjne, zbiorniki do płuczek ustępowych, zlewozmywaki, suszarki do bielizny, **21** drobny sprzęt gospodarstwa domowego i przenośne pojemniki z metalu, tworzyw sztucznych i drzewa dla gospodarstw domowych nie z metali szlachetnych i nie platerowane, szczoteczki do zębów i paznokci, gąbki, kosmetyczki na przybory

toaletowe mocowane na stałe, wianienki dla niemowląt przenośne, dozowniki mydła, papieru toaletowego, ręczników papierowych, przybory toaletowe zawarte w tej klasie, wieszaki do ręczników wykonane z tworzywa sztucznego, drewna i z metali nieszlachetnych.

(111) **215136** (220) 2006 07 17 (210) 313281  
(151) 2009 04 06 (441) 2006 10 30

(732) SIGMA Spółka Jawna Alicja Ślęzak, Paweł Ziętek, Katowice, PL.

(540) ProActiv

(510), (511) **41** usługi w zakresie prowadzenia siłowni-poprawy kondycji fizycznej.

(111) **215137** (220) 2006 08 11 (210) 314345  
(151) 2009 02 25 (441) 2006 11 13

(732) KORONA Spółka Akcyjna, Kielce, PL.

(540)



(531) 24.9.2, 26.11.2

(510), (511) **16** papier, karton, czasopisma, druki, afisze, albumy, folde-ry, fotografie, informatory, kalendarze, katalogi, książki, nalepki, notesy, plakaty, pocztówki, reprodukcje, materiały do prowadzenia szkoleń, artykuły piśmienne, artykuły wyposażenia biurowego, chorągiewki papierowe, wszystkie w/w zawarte w tej klasie, **18** portfele, portmonetki, saszetki, oprawki, etui, etui na klucze, okładki, oprawki materiałów piśmiennych i artykułów biurowych, oprawki na dokumenty, wizytowniki, teczki, nesesery, torby, torebki, tornistry, plecaki, worki, walizki, wszystkie w/w ze skóry lub imitacji skóry, **20** akcesoria reklamowe z drewna, korka, celulozy, tworzyw sztucznych, figurki, pamiątki sportowe, stoiska wystawowe, **24** chorągiewki, etykiety niepapierowe, flagi, proporzyczki, serwetki stołowe, ręczniki, **25** odzież, bluzki, bluzy, kombinezony, koszule, koszulki, kurtki, szorty, trykoty, odzież sportowa i turystyczna, galanteria odzieżowa, apaszki, chustki, krawaty, skarpety, szale, szaliki, nakrycia głowy, buty, **35** reklama, promocja sportu, **36** zarządzanie majątkiem, zarządzanie obiektami sportowymi, **41** gry losowe, działalność wychowawcza, nauczanie, prowadzenie zajęć z zakresu kultury fizycznej, organizowanie szkoleń sportowych, w szczególności treningów, kursów i obozów, organizowanie zawodów i imprez sportowych, usługi związane ze sportem, organizacją występów, pokazów spektakli i imprez, organizowanie działalności rekreacyjnej, **43** hotele, motele, noclegi, restauracje, bary, usługi gastronomiczne.

(111) **215138** (220) 2006 11 10 (210) 317820  
(151) 2009 03 03 (441) 2007 02 19

(732) NOBESO Małgorzata, Jerzy Trzęsala Spółka Jawna, Ostrów Wielkopolski, PL.

(540)

nobeso

Kolor znaku: popielaty, zielony, czerwony

(531) 26.11.1, 27.5.1, 29.1.13

(510), (511) **06** słupy i słupki metalowe, metalowe szalunki do betonu i zbrojenia, materiały blacharskie dla budownictwa, metalowe płyty, belki, kratownice, szkielety ramowe, konstrukcje metalowe stałe i przenośne, obudowy metalowe dla gazownictwa i energetyki, barierki bezpieczeństwa na drogach metalowe, barierki ochronne metalowe, drzwi, okna i futryny metalowe, ekrany, siatki przeciw owadom metalowe, ograniczniki metalowe do bram, drzwi i okien, bramy i ogrodzenia metalowe oraz osprzęt do nich, rusztowania metalowe, **37** montaż, konserwacja i naprawa bram i ogrodzeń, serwis gwarancyjny i pogwarancyjny.

(111) **215139** (220) 2006 11 10 (210) 317821  
(151) 2009 03 03 (441) 2007 02 19

(732) NOBESO Małgorzata, Jerzy Trzęsala Spółka Jawna, Ostrów Wielkopolski, PL.

(540)

nobesco

Kolor znaku: popielaty, zielony, czerwony

(531) 26.11.1, 27.5.1, 29.1.13

(510), (511) **06** słupy i słupki metalowe, metalowe szalunki do betonu i zbrojenia, materiały blacharskie dla budownictwa, metalowe płyty, belki, kratownice, szkielety ramowe, konstrukcje metalowe stałe i przenośne, obudowy metalowe dla gazownictwa i energetyki, bariery bezpieczeństwa na drogach metalowe, bariery ochronne metalowe, drzwi, okna i futryny metalowe, ekrany, siatki przeciw owadom metalowe, ograniczniki metalowe do bram, drzwi i okien, bramy i ogrodzenia metalowe oraz osprzęt do nich, rusztowania metalowe, **37** montaż, konserwacja i naprawa bram i ogrodzeń, serwis gwarancyjny i pogwarancyjny.

(111) **215140** (220) 2007 05 11 (210) 325123

(151) 2009 02 20 (441) 2007 08 20

(732) POLSKIE TATRY Spółka Akcyjna, Zakopane, PL.

(540)



Kolor znaku: biały, jasnoszary, szary, czarny

(531) 6.1.2, 27.5.1, 29.1.14

(510), (511) **35** usługi doboru personelu za pomocą tekstów, zarządzanie miejscami wystawowymi (handlowymi), usługi specjalistyczne w zakresie badania rynku oraz w zakresie doradztwa dotyczącego organizacji i zarządzania, usługi prowadzenia sprzedaży w dużym sklepie wielobranżowym lub supermarkecie albo sklepie i/lub hurtowni i za pośrednictwem systemu tele-zakupów oraz za pośrednictwem sieci internetowej i wykorzystując zamówienia korespondencyjne lub używając środków telekomunikacji takich artykułów jak: artykuły i wyroby pamiątkarskie i wyroby regionalne, towary i wyroby spożywcze w tym wyroby spożywcze tradycyjne i regionalne, artykuły przemysłowe, kosmetyczne i perfumeryjne, gry i zabawki, artykuły sportowe i gimnastyczne, sprzęt sportowy, odzież i obuwie sportowe, nakrycia głowy, wyroby papiernicze i przybory szkolne, książki, podręczniki, atlasy, mapy, materiały fotograficzne, materiały piśmienne, kleje do materiałów piśmiennych lub do celów domowych, materiały przeznaczone dla artystów, komputery i urządzenia peryferyjne do komputerów, artykuły skórzane i wyroby ze skóry, walizy i torby podróżne, parasole, uprząże i wyroby rymarskie, meble, wyroby z drewna, pamiątki regionalne z drewna, korka, trzciny, wikliny, bursztynu, kości słoniowej, skóry wyprawionej, wyroby z metali szlachetnych, materiały budowlane niemetalowe, materiały budowlane metalowe, farby, oleje, pokosty, lakiery, barwniki zaprawy malarskie, folie metalowe i z tworzyw sztucznych, urządzenia do oświetlenia, ogrzewania, wytwarzania pary, gotowania, chłodzenia, suszenia, wentylacji, instalacji sanitarnych, samochody, rowery, motocykle, budynki przenośne niemetalowe, oleje przemysłowe i tłuszcze, paliwa i materiały oświetleniowe, ogumienie do pojazdów, dywany, chodniki, maty słomiane, linoleum i inne materiały do pokrywania podłóg, wyroby cukiernicze i piekarnicze, wyroby mleczarskie, oleje i tłuszcze jadalne, produkty rolne i ogrodnicze, wody mineralne i gazowane oraz soki i napoje owocowe, piwo, napoje alkoholowe, papierosy i wyroby tytoniowe, **37** usługi związane z naprawami artykułów użytku osobistego i domowego, usługi związane z naprawami w zakresie: elektryczności, umebławiania, instrumentów pomiarowych i muzycznych, narzędzi lub urządzeń gospodarstwa domowego, sportowego i turystycznego, **39** usługi dystrybucji czasopism i gazet, usługi dystrybucji

towarów, usługi dystrybucji wody, usługi informacyjne o składowaniu, usługi składowania towarów, usługi magazynowania, usługi wynajmowania magazynów, usługi biur turystycznych z wyjątkiem rezerwacji hoteli i pensjonatów, usługi organizowania wycieczek, usługi rezerwacji miejsc podróży, usługi pakowania produktów, usługi pośrednictwa transportowego, usługi przewożenia ładunków, usługi spedycyjne, informacja o transporcie, usługi transportowe i składowania odpadów, usługi w zakresie transportu sanitarnego, usługi wynajmowania garaży, usługi wynajmowania miejsc parkingowych, usługi wynajmowania pojazdów, usługi wynajmowania samochodów i przyczep, **41** usługi fotograficzne, reportaże fotograficzne, tłumaczenia, usługi związane z organizacją i prowadzeniem dyskotek, usługi w zakresie edukacji, informacja o edukacji, informacja o rekreacji, informacja o imprezach rozrywkowych, usługi w zakresie kultury fizycznej polegające na organizowaniu: zajęć gimnastycznych, aerobiku, calaneticsu, ćwiczeń w siłowni, usługi udostępniania w celu użytkowania sal do gier, udostępnianie do użytkowania sal kinowych, usługi w zakresie kursów korespondencyjnych, usługi nauczania, nauczanie korespondencyjne, usługi organizowania loterii, lunaparki, usługi nagrań dźwiękowych, organizowania obozów sportowych, obozy turystyczne, obozy wypoczynkowe, organizowanie obozów wakacyjnych, usługi organizowania i prowadzenia konferencji, usługi organizowania i prowadzenia kongresów, usługi organizowania i prowadzenia seminariów, usługi organizowania i prowadzenia sympozjów, usługi organizowania i prowadzenia zjazdów, usługi organizowania konkursów edukacyjnych i rozrywkowych, usługi organizowania konkursów piękności, usługi organizowania spektakli, organizowanie wystaw z dziedziny kultury i edukacji, organizowanie zabaw, usługi w zakresie produkcji filmów, organizowanie zawodów sportowych, usługi orkiestr, parki rozrywki, usługi w zakresie produkcji filmów, produkcja filmów na kasetach wideo, przedstawienia teatralne, przedszkola, publikacja książek, publikowanie tekstów innych niż teksty reklamowe, rezerwacja miejsc na widowiska, sale koncertowe, tresura zwierząt, usługi studia nagrań, wynajmowanie obiektów sportowych, wynajem kortów tenisowych, wynajmowanie stadionów, wynajem kamer wideo, wypożyczanie dekoracji teatralnych, wypożyczanie książek, wypożyczanie nagrań dźwiękowych, wypożyczanie sprzętu audio, wypożyczanie sprzętu dla kin, wypożyczanie sprzętu sportowego, wypożyczanie sprzętu do nurkowania, **43** domy dla ludzi w podeszłym wieku, domy turystyczne, kafeterie, kantyny, kawiarnie, restauracje, restauracje samoobsługowe, stołówki, motele, usługi rezerwacji noclegów, usługi wynajmu noclegów, usługi zakwaterowania na obozy wakacyjne, usługi agencji zakwaterowania, rezerwacje hotelowe, hotele, rezerwacje kwatery, pensjonaty, rezerwacje miejsc w pensjonatach, snack-bary, wynajem namiotów, wynajmowanie sal na posiedzenia, wynajmowanie mieszkań na pobyt czasowy, zakwaterowanie obozów turystycznych i wypoczynkowych, udostępnianie terenu i urządzeń na kempingi, żłobki dla dzieci, **44** usługi w zakresie zabiegów chirurgicznych drzew, usługi w zakresie fizykoterapii, usługi kosmetyczne, usługi w zakresie salonów fryzjerskich, usługi w zakresie łaźni publicznych, usługi manicure, usługi w zakresie masażu, usługi w zakresie ogrodnictwa krajobrazowego, usługi w zakresie pomocy medycznej, sanatoria, usługi w zakresie opieki zdrowotnej, usługi stomatologiczne, usługi projektowania ogrodów, usługi pielęgnacji trawników.

(111) **215141** (220) 2007 06 19 (210) 326724

(151) 2009 01 21 (441) 2007 10 01

(732) Krzysztof Majka, Jelenia Góra, PL.

(540)

stoor

(531) 27.5.1

(510), (511) **25** odzież, odzież termalna, odzież sportowa, odzież z dżerseju, trykoty, szorty, spodenki, spodnie, getry, legginsy, body, bluzki, koszulki, kamizelki, bezrękawniki, kurtki, dresy, skarpety, bielelna przeciwpotowa, paski, czapki, buty sportowe, **28** artykuły sportowe do sportów wyczynowych zawarte w klasie 28, ochraniacze, opaski usztywniające, nakolanniki, nałokietniki, rękawice sportowe, przyrządy do ćwiczeń fizycznych, **35** pośrednictwo handlowe polegające na zawieraniu transakcji kupna i sprzedaży towarów: odzieży i artykułów sportowych, specjalistycznej odzieży i obuwia do jazdy rowerowej, w tym również za pośrednictwem sieci komputerowej.

(111) **215142** (220) 2007 07 16 (210) 327817  
 (151) 2009 01 21 (441) 2007 10 29  
 (732) Andrzej Bajko, Sopot, PL.  
 (540)

## Akademia uwodzenia

Kolor znaku: pomarańczowy, brązowy  
 (531) 26.4.2, 27.5.1, 29.1.12  
 (510), (511) **16** podręczniki, książki, **41** szkolenia grup i indywidualne-edukacja.

(111) **215143** (220) 2007 07 18 (210) 327910  
 (151) 2009 03 23 (441) 2007 10 29  
 (732) NETTO Spółka z ograniczoną odpowiedzialnością, Motaniec, PL.  
 (540)



Kolor znaku: zielony, złoty, czerwony, biały  
 (531) 5.3.6, 9.1.10, 25.1.15, 26.1.2, 27.5.1, 29.1.14  
 (510), (511) **32** piwo.

(111) **215144** (220) 2007 07 30 (210) 328313  
 (151) 2009 01 12 (441) 2007 11 12  
 (732) Spółdzielnia Turystyczna „TURYSTA”, Katowice, PL.; Spółdzielnia Turystyczna „TURYSTA”, Lublin, PL.; Spółdzielnia Turystyczna „TURYSTA”, Kraków, PL.; Spółdzielnia Turystyczna „TURYSTA”, Wałbrzych, PL.; Spółdzielnia Turystyczna „TURYSTA”, Bielsko-Biała, PL.; Spółdzielnia Turystyczna „TURYSTA”, Oświęcim, PL.; Spółdzielnia Turystyczna „TURYSTA”, Poznań, PL.; Spółdzielnia Turystyczna „TURYSTA”, Kielce, PL.; Spółdzielnia Turystyczna „TURYSTA”, Warszawa, PL.; Spółdzielcze Biuro Turystyczne „TURYSTA”, Olsztyn, PL.; Spółdzielcze Biuro Turystyczne „TURYSTA”, Łódź, PL.; Spółdzielnia Osób Prawnych „TURYSTA”, Warszawa, PL.  
 (540)



Kolor znaku: ciemnoniebieski, biały  
 (531) 26.1.1, 27.5.1, 29.1.4, 29.1.6  
 (510), (511) **35** doradztwo w zakresie organizowania i prowadzenia działalności gospodarczej, organizowanie targów i wystaw w celach handlowych lub reklamowych, rozpowszechnianie materiałów reklamowych, wynajmowanie powierzchni na cele reklamowe, zarządzanie hotelami, **39** usługi biura turystycznego, czarterowanie, usługi informacji turystycznej, organizowanie podróży, organizowanie wycieczek, usługi transportu podróży, usługi rezerwacji transportu, usługi pośrednictwa w transporcie, usługi transportu pasażerskiego, usługi rezerwacji miejsc na wycieczki, organizowanie zwiedzania, wypożyczanie pojazdów, **41** usługi informacji o imprezach rozrywkowych, usługi informacji o rekreacji, usługi klubów zdrowia, organizowanie i obsługa konferencji, kongresów, seminariów, sympozjów, zjazdów, organizowanie konkursów edukacyjnych lub rozrywkowych, organizowanie obozów sportowych, usługi obozów wakacyjnych, organizowanie przyjęć, organizowanie wystaw z dziedziny

kultury lub edukacji, organizowanie zawodów sportowych, usługi rezerwacji miejsc na spektakle, usługi związane z organizacją wypoczynku, **43** usługi domu turystycznego, eksploatowanie terenów kempingowych, hotele, pensjonaty, kawiarnie, restauracje, rezerwowanie noclegów, rezerwowanie miejsc w pensjonatach, rezerwowanie miejsc w hotelach, rezerwowanie kwater.  
 (551) wspólne prawo ochronne

(111) **215145** (220) 2007 08 03 (210) 328489  
 (151) 2009 01 07 (441) 2007 12 10  
 (732) Andrzej Bajko, Sopot, PL.  
 (540)

## Akademia Umysłu

Kolor znaku: ciemnoczerwony  
 (531) 27.5.1, 29.1.1  
 (510), (511) **16** podręczniki (książki), **35** doradztwo w zakresie organizowania i prowadzenia działalności gospodarczej, **41** szkolenia grup i indywidualne-edukacja.

(111) **215146** (220) 2007 08 14 (210) 328876  
 (151) 2009 01 09 (441) 2007 11 26  
 (732) NETIA S.A., Warszawa, PL.  
 (540) Netia Surfuj i rozmawiaj

(510), (511) **38** oferowanie usług telekomunikacyjnych poprzez sieć telekomunikacyjną, przysyłanie informacji głosowej, tekstowej i obrazkowej w sieci telekomunikacyjnej, usługi transmisji głosu i danych w sieciach telekomunikacyjnych, usługi zapewniania informacji i komunikacji w trybie on-line, usługi w zakresie ogłoszeń elektronicznych, usługi w zakresie udzielania informacji o telekomunikacji.

(111) **215147** (220) 2007 08 27 (210) 329366  
 (151) 2009 01 08 (441) 2007 12 10  
 (732) Przedsiębiorstwo Produkcyjno-Handlowo-Usługowe KABAZ Adam Gil, Orzok, PL.  
 (540)



(531) 26.1.6, 27.5.1  
 (510), (511) **25** odzież, nakrycia głowy, buty, skarpety.

(111) **215148** (220) 2007 09 05 (210) 329796  
 (151) 2009 01 16 (441) 2007 12 10  
 (732) EURO FRAGRANCE Spółka z ograniczoną odpowiedzialnością, Sopot, PL.  
 (540) EURO FRAGRANCE

(510), (511) **03** produkty kosmetyczne, **35** usługi reklamowe, prowadzenie interesów osób trzecich obejmujących zawieranie umów i kontrola ich realizacji, rekrutacja personelu, dystrybucja materiałów reklamowych: próbek, druków, prospektów, broszur, plakatów, **36** pośrednictwo w handlu nieruchomościami, **37** czyszczenie budynków wewnątrz i na zewnątrz, **39** dostarczanie towarów, pakowanie produktów, **41** produkcja filmów, organizowanie i prowadzenie konferencji, kongresów, seminariów, sympozjów, zjazdów o tematyce farmaceutycznej i kosmetycznej, **42** projektowanie opakowań, usługi laboratoriów: chemicznego i bakteriologicznego, **43** wynajmowanie noclegów, **44** usługi fryzjerskie, prowadzenie salonów fryzjerskich, prowadzenie salonów pielęgnacji.

(111) **215149** (220) 2007 09 14 (210) 330147  
 (151) 2009 01 27 (441) 2007 12 24  
 (732) DECEUNINCK POLSKA Spółka z o.o., Jasin, PL.  
 (540) nowa jakość życia

(510), (511) **19** budowlane materiały niemetalowe, w szczególności systemy okienne i drzwiowe, parapety, okiennice, systemy tarasowe i elewacyjne z tworzyw sztucznych, profile PCV do wytwarzania okien i drzwi, systemów okiennych i drzwiowych, parapetów, okiennic, systemów tarasowych i elewacyjnych.

(111) **215150** (220) 2007 09 17 (210) 330254  
 (151) 2009 01 09 (441) 2007 12 24  
 (732) Zakład Mięсны „SMAK-GÓRNO” Spółka z o.o., Górno, PL.  
 (540)



Kolor znaku: biały, czerwony, zielony  
 (531) 3.4.13, 5.3.20, 24.1.5, 24.1.25, 27.5.1, 29.1.13  
 (510), (511) **29** bekon, drób, flaki, kaszanka, kielbasy, konserwy mięsne, mięso, smalec, szynka, wędliny, **35** badanie rynku, doradztwo w organizowaniu i prowadzeniu działalności gospodarczej, informacja handlowa, informacja o działalności gospodarczej, sprzedaż i promocja dla osób trzecich towarów branży spożywczej, organizowanie wystaw w celach handlowych lub reklamowych, prowadzenie agencji importowo-eksportowej, reklama, zarządzanie przedsiębiorstwami handlowymi, **40** barwienie i obróbka skór, garbarstwo, młynarstwo, niszczenie i przetwarzanie odpadów, produkcja energii, tartaki, ubój zwierząt, wędzenie żywności, **43** bary szybkiej obsługi, hotele, kawiarnie, pensjonaty dla zwierząt, przygotowanie dań na zamówienie oraz ich dostawa, restauracje, wynajmowanie sal na posiedzenia, zarządzanie i eksploatacja terenów kempingowych.

(111) **215151** (220) 2007 09 17 (210) 330260  
 (151) 2009 01 09 (441) 2007 12 24  
 (732) EURO FRAGRANCE Spółka z ograniczoną odpowiedzialnością, Sopot, PL.  
 (540)



Kolor znaku: granatowy, niebieski, biały  
 (531) 26.1.1, 26.11.1, 26.11.6, 26.11.13, 27.5.1, 29.1.13  
 (510), (511) **03** produkty kosmetyczne, **35** usługi reklamowe, prowadzenie interesów osób trzecich obejmujących zawieranie umów i kontrola ich realizacji, rekrutacja personelu, dystrybucja materiałów reklamowych: próbek, druków, prospektów, broszur, plakatów, **36** pośrednictwo w handlu nieruchomościami, **37** czyszczenie budynków wewnątrz i na zewnątrz, **39** dostarczanie towarów, pakowanie produktów, **41** produkcja filmów, organizowanie i prowadzenie konferencji, kongresów, seminariów, sympozjów, zjazdów o tematyce farmaceutycznej i kosmetycznej, **42** projektowanie opakowań, usługi laboratoriów: chemicznego i bakteriologicznego, **43** wynajmowanie noclegów, **44** usługi fryzjerskie, prowadzenie salonów fryzjerskich, prowadzenie salonów piękności.

(111) **215152** (220) 2007 09 17 (210) 330261  
 (151) 2009 01 09 (441) 2007 12 24  
 (732) MATBET-BETON Spółka z ograniczoną odpowiedzialnością i Wspólnicy Spółka Komandytowa, Sady, PL.  
 (540)

## Wibro TB

(531) 27.5.1  
 (510), (511) **19** prefabrykaty betonowe i żelbetonowe, **35** sprzedaż hurtowa i detaliczna prefabrykatów betonowych i żelbetonowych, **42** usługi konsultingowe i doradcze w zakresie budownictwa.

(111) **215153** (220) 2007 09 24 (210) 330492  
 (151) 2009 01 26 (441) 2008 01 07

(732) Stefan Pracht Firma Usługowo-Handlowa „TERM-LUX”, Radzionków, PL.  
 (540)



Kolor znaku: niebieski, czerwony  
 (531) 25.7.1, 27.5.1, 29.1.12  
 (510), (511) **35** zgrupowanie na rzecz osób trzecich różnych towarów pozwalające nabywcy wygodnie oglądać i kupować towary przemysłowe, w szczególności urządzenia klimatyzacyjne i wentylacyjne oraz urządzenia centralnego ogrzewania, elementy grzejne, grzejniki centralnego ogrzewania, urządzenia do ogrzewania na paliwa stałe, płynne i gazowe, urządzenia elektryczne do ogrzewania, wymienniki ciepła, gazowe kotły centralnego ogrzewania, systemy ogrzewania ściennego podtynkowego, systemy ogrzewania podłogowego, sufitowego, kolektory słoneczne, pompy ciepła, a także urządzenia chłodnicze i mroźnicze, **37** montaż urządzeń oraz instalacji klimatyzacyjnych, grzewczych i chłodniczych, usługi remontowo-konserwacyjne urządzeń oraz instalacji klimatyzacyjnych, grzewczych i chłodniczych, komór chłodniczych i mroźniczych, montaż i konserwacja systemów ogrzewania ściennego podtynkowego, systemów ogrzewania podłogowego, sufitowego, kolektorów słonecznych, pompy ciepła, a także urządzeń chłodniczych i mroźniczych, montaż grzewczych i chłodniczych komór laboratoryjnych do przeprowadzania badań właściwości materiałów, **42** projektowanie i doradztwo techniczne w zakresie instalacji klimatyzacyjnych, wentylacyjnych, grzewczych oraz chłodniczych komór laboratoryjnych do przeprowadzania badań właściwości materiałów.

(111) **215154** (220) 2007 10 01 (210) 330845  
 (151) 2009 02 10 (441) 2008 01 07  
 (732) P.P.H.U. LUCYŚ Elżbieta Bukała, Łódź, PL.  
 (540) LUCYŚ  
 (510), (511) **25** odzież dziecięca, damska i męska.

(111) **215155** (220) 2007 10 01 (210) 330846  
 (151) 2009 02 10 (441) 2008 01 07  
 (732) P.P.H.U. LUCYŚ Elżbieta Bukała, Łódź, PL.  
 (540)



Kolor znaku: biały, żółty, czarny i odcienie, czerwony  
 (531) 26.1.2, 26.1.3, 26.1.18, 29.1.14  
 (510), (511) **25** odzież dziecięca, damska i męska.

(111) **215156** (220) 2007 10 24 (210) 331914  
 (151) 2009 03 23 (441) 2008 02 04  
 (732) Firma Handlowo-Usługowa FOLCOM Włodzimierz Boroń, Łask, PL.  
 (540)



Kolor znaku: zielony, brązowy, żółty, czerwony, niebieski  
 (531) 7.1.8, 26.1.2, 27.5.1, 29.1.15  
 (510), (511) **35** zgromadzenie towarów w sklepach detalicznych i hurtowniach ze sprzętem AGD i foliami oraz wyrobami z nich celem swobodnego wyboru dla kupujących.



(111) **215157** (220) 2007 10 25 (210) 331936  
 (151) 2009 02 10 (441) 2008 02 04  
 (732) POLBITA Sp. z o.o., Warszawa, PL.  
 (540)



Kolor znaku: biały, zielony, amarantowy

(531) 26.11.2, 27.5.1, 29.1.13

(510), (511) **35** pośrednictwo w sprzedaży towarów w punktach sprzedaży, a także za pośrednictwem Internetu, pokazy towarów i promocja sprzedaży dla osób trzecich, organizowanie wystaw w celach handlowych lub reklamowych, usługi prowadzenia sprzedaży z artykułami kosmetycznymi, chemicznymi, spożywczymi, chemii gospodarczej i farmaceutycznymi doradztwo specjalistyczne dotyczące franchisingu.

(111) **215158** (220) 2007 11 05 (210) 332405  
 (151) 2009 03 26 (441) 2008 02 18  
 (732) Przedsiębiorstwo Produkcyjno-Handlowe „ADW”  
 Spółka z o.o., Wyrę, PL.  
 (540)

**IZOPLAST MEGA-TEX**

Kolor znaku: srebrny, czerwony, biały

(531) 26.4.2, 27.5.1, 29.1.13

(510), (511) **01** kleje bitumiczne do celów budowlanych.

(111) **215159** (220) 2007 11 06 (210) 332490  
 (151) 2009 02 27 (441) 2008 02 18  
 (732) Sopockie Towarzystwo Ubezpieczeń ERGO HESTIA S.A.,  
 Sopot, PL.  
 (540) HESTIA DIRECT

(510), (511) **36** usługi w zakresie: analiz, operacji i usług finansowych, doradztwa w sprawach ubezpieczeniowych i finansowych, informacji o ubezpieczeniach, ubezpieczeń, w tym ubezpieczeń na życie, likwidacji szkód, inwestycji kapitałowych, windykacji należności, tworzenia funduszy, w tym funduszy na cele dobroczynne.

(111) **215160** (220) 2007 11 12 (210) 332681  
 (151) 2009 03 05 (441) 2008 02 18  
 (732) KOLPORTER S.A., Kielce, PL.  
 (540)



Kolor znaku: czarny, czerwony, biały

(531) 20.7.1, 26.11.2, 27.5.1, 29.1.13

(510), (511) **39** transport, spedycja, dystrybucja prasy, dystrybucja przesyłek, dostarczanie przesyłek, przewożenie ładunków.

(111) **215161** (220) 2007 11 13 (210) 332778  
 (151) 2009 04 06 (441) 2008 02 18  
 (732) PRAMERICA ŻYCIE TUIR S.A., Warszawa, PL.  
 (540)



Kolor znaku: biały, niebieski i odcienie, brązowy

(531) 2.9.15, 26.1.1, 27.5.1, 29.1.13

(510), (511) **41** organizowanie gier, konkursów i imprez dla dzieci, imprezy edukacyjne i rozrywkowe promujące bezpieczeństwo i techniki udzielania pierwszej pomocy.

(111) **215162** (220) 2007 11 14 (210) 332796  
 (151) 2009 04 06 (441) 2008 02 18  
 (732) „PATENT-BIZNES” Kancelaria Patentowa Bolesław Kula,  
 Piotrków Trybunalski, PL.  
 (540) PATENT-BIZNES

(510), (511) **45** usługi ochrony własności przemysłowej w zakresie wynalazków, wzorów użytkowych, wzorów przemysłowych, znaków towarowych, patentów, praw ochronnych i praw autorskich.

(111) **215163** (220) 2007 11 14 (210) 332798  
 (151) 2009 04 06 (441) 2008 02 18  
 (732) Zakłady Mięsne POTORSKY Spółka Jawna Jan Potorski, Jerzy  
 Potorski, Krokowo, PL.  
 (540)



Kolor znaku: brązowy

(531) 1.15.24, 27.5.1, 29.1.7

(510), (511) **29** mięso wieprzowe, przetwory mięsne, pasztety, wędliny, wędzonki, wyroby blokowe, produkty mięsne z dodatkiem krwi, wyroby garmażeryjne.

(111) **215164** (220) 2007 11 14 (210) 332825  
 (151) 2009 04 03 (441) 2008 02 18  
 (732) Li YOU POLSKA Spółka z o.o., Warszawa, PL.  
 (540) DOCKLAND

(510), (511) **24** bielizna pościelowa, pościel, **25** odzież, koszule, spodnie, kurtki, bluzki, żakiety, spódnice, swetry, koszulki.

(111) **215165** (220) 2007 11 14 (210) 332827  
 (151) 2009 04 03 (441) 2008 02 18  
 (732) Li YOU POLSKA Spółka z o.o., Warszawa, PL.  
 (540) Li YOU

(510), (511) **24** pościel, bielizna pościelowa, **25** odzież damska, męska, koszule, spodnie, kurtki, bluzki, czapki, swetry, koszulki, żakiety, spódnice.

(111) **215166** (220) 2007 11 19 (210) 333018  
 (151) 2009 04 03 (441) 2008 03 03  
 (732) „OPTAL” ZBIGNIEW ZIÓŁKOWSKI, Łowicz, PL.  
 (540)

**NAOMI**

(531) 27.5.1

(510), (511) **09** okulary przeciwsłoneczne, etui, oprawki.

(111) **215167** (220) 2007 12 17 (210) 334153  
 (151) 2009 04 06 (441) 2008 03 31  
 (732) US PHARMACIA Spółka z o.o., Wrocław, PL.  
 (540)



Kolor znaku: biały, zielony i odcienie, czerwony, szary

(531) 5.3.11, 24.13.1, 27.5.1, 29.1.14

(510), (511) **05** suplementy diety z ziołami, z witaminami, z minerałami.

(111) **215168** (220) 2005 10 07 (210) 300935  
 (151) 2008 03 19 (441) 2006 01 09  
 (732) CASE-Centrum Analiz Społeczno-Ekonomicznych-Fundacja Naukowa, Warszawa, PL.  
 (540)



(531) 25.7.20, 26.1.1, 26.4.1, 26.11.5, 27.5.1  
 (510), (511) **16** wydawnictwa periodyczne i nieperiodyczne, broszury, informatory, książki, podręczniki, prospekty, **35** usługi w zakresie: zarządzania i doradztwa w działalności gospodarczej, kształtowanie polityki gospodarczej państwa, zarządzania kadrowego, promocji i reklamy, **36** usługi w zakresie: analiz finansowych, zarządzania finansami publicznymi, analiz i badań makroekonomicznych, analiz sektorowych banków oraz ubezpieczeń i finansów, prowadzenie badań ekonomicznych, **41** usługi w zakresie: organizacji staży naukowych i praktyk gospodarczych, prowadzenia konferencji oraz kursów i seminariów, prowadzenia programów doskonalenia kadr oraz szkolenia podyplomowe.

(111) **215169** (220) 2005 12 29 (210) 304276  
 (151) 2008 07 22 (441) 2006 04 03  
 (732) Przedsiębiorstwo Wydawnicze Rzeczpospolita S.A., Warszawa, PL.  
 (540)

## Za miastem

Kolor znaku: granatowy

(531) 27.5.1, 29.1.4  
 (510), (511) **07** maszyny rolnicze, leśne, polowe, narzędzia rolnicze inne niż o napędzie ręcznym, **08** narzędzia rolnicze sterowane ręcznie, **09** urządzenia do nadawania, przekazywania i odtwarzania obrazów i dźwięków, nagrania dźwiękowe i audiowizualne, **16** książki, czasopisma, gazety, foldery, informatory, prospekty, zdjęcia, plakaty, albumy, serie wydawnicze, kalendarze, druki, monotypy jako druki, materiały drukowane, **31** produkty do hodowli zwierząt, pasza dla zwierząt, kisonki jako pokarm dla zwierząt, napoje dla zwierząt domowych, ryby żywe, zwierzęta żywe, drzewka oraz krzewy ozdobne i owocowe, produkty rolne, ogrodnicze, leśne, świeże owoce i warzywa, **35** usługi prowadzenia sklepów z wyżej wymienionymi towarami, rozpowszechnianie materiałów reklamowych, próbek druków, prospektów, broszur, książek, czasopism, gazet, wydawnictw, płyty CD, DVD, kaset wideo i fonicznych, organizowanie targów i wystaw w celach handlowych i reklamowych, poszukiwanie i systematyzacja komputerowych baz danych, **38** przesyłanie danych, plików, programów i innych informacji z serwerów przy pomocy terminali komputerowych, internetowych i światłowodowych, radiofonia, **40** usługi drukowania, **41** montaż programów radiowych i telewizyjnych, usługi studia nagrań, usługi w zakresie organizowania, nagrywania i montażu programów radiowych i telewizyjnych, **42** oprogramowanie dotyczące poligrafii, zarządzanie prawami autorskimi, doradztwo w zakresie własności intelektualnej i wynalazczej, usługi prawnicze, **44** wypożyczanie sprzętu dla gospodarstw rolnych, hodowla zwierząt, ogrodnictwo, rozsiewanie z powietrza lub powierzchni ziemi nawozów i innych preparatów chemicznych stosowanych w rolnictwie, sadownictwo, szkółki roślinne, pomoc weterynaryjna, zabiegi pielęgnacyjne zwierząt, hodowla i oporządzanie zwierząt, doradztwo rolnicze.

(111) **215170** (220) 2005 12 29 (210) 304277  
 (151) 2008 07 15 (441) 2006 04 03  
 (732) Przedsiębiorstwo Wydawnicze Rzeczpospolita S.A., Warszawa, PL.

(540)

## za miastem

Kolor znaku: zielony

(531) 27.5.1, 29.1.3  
 (510), (511) **07** maszyny rolnicze, leśne, polowe, narzędzia rolnicze inne niż o napędzie ręcznym, **08** narzędzia rolnicze sterowane ręcznie, **09** urządzenia do nadawania, przekazywania i odtwarzania obrazów i dźwięków, nagrania dźwiękowe i audiowizualne, **16** książki, czasopisma, gazety, foldery, informatory, prospekty, zdjęcia, plakaty, albumy, serie wydawnicze, kalendarze, druki i drukarstwo, monotypy jako druki, materiały drukowane, **31** produkty do hodowli zwierząt, pasza dla zwierząt, kisonki jako pokarm dla zwierząt domowych, napoje dla zwierząt domowych, ryby żywe, zwierzęta żywe, drzewka oraz krzewy ozdobne i owocowe, produkty rolne, ogrodnicze, leśne, świeże owoce i warzywa, **35** usługi prowadzenia sklepów z wyżej wymienionymi towarami, rozpowszechnianie materiałów reklamowych, próbek druków, prospektów, broszur, książek, czasopism, gazet, wydawnictw, płyty CD, DVD, kaset wideo i fonicznych, organizowanie targów i wystaw w celach handlowych i reklamowych, poszukiwanie i systematyzacja komputerowych baz danych, **38** przesyłanie danych, plików, programów i innych informacji z serwerów przy pomocy terminali komputerowych, internetowych i światłowodowych, radiofonia, **40** usługi drukowania, **41** montaż programów radiowych i telewizyjnych, usługi studia nagrań, usługi w zakresie organizowania, nagrywania i montażu programów radiowych i telewizyjnych, **42** oprogramowanie dotyczące poligrafii, zarządzanie prawami autorskimi, doradztwo w zakresie własności intelektualnej i wynalazczej, usługi prawnicze, **44** wypożyczanie sprzętu dla gospodarstw rolnych, hodowla zwierząt, ogrodnictwo, rozsiewanie z powietrza lub powierzchni ziemi nawozów i innych preparatów chemicznych stosowanych w rolnictwie, sadownictwo, szkółki roślinne, pomoc weterynaryjna, zabiegi pielęgnacyjne zwierząt, hodowla i oporządzanie zwierząt, doradztwo rolnicze.

(111) **215171** (220) 2004 12 09 (210) 288622  
 (151) 2009 03 25 (441) 2005 03 21  
 (732) PLANETA MODY Spółka z ograniczoną odpowiedzialnością, Olsztyn, PL.  
 (540)



Kolor znaku: czarny, żółty

(531) 26.4.2, 27.5.1, 29.1.12  
 (510), (511) **16** druki, odbitki graficzne, **25** obuwie, w tym również drewniaki, sandały, kalosze, kamasze, półbuty, pantofle kąpielowe, odzież damska, męska, młodzieżowa i dziecięca, ubrania, bielizna, chusty, garnitury, getry, legginsy, spodnie, spódnice, kalesony, kamizelki, krawaty, koszule, palta, płaszcze peleryny, piżamy, podkoszulki, pończochy, rajstopy, skarpetki, szale, swetry, nakrycia głowy, w tym również kapelusze i czapki, **35** dekoracja wystaw sklepowych, prowadzenie sieci sklepów i hurtowni z towarami wymienionymi w klasie 25, promocja, w celach handlowych lub reklamowych, wynajmowanie powierzchni na cele reklamowe, rozpowszechnianie ogłoszeń reklamowych, reklama za pośrednictwem sieci komputerowej, rozpowszechnianie materiałów reklamowych, ulotki, prospekty, druki, próbki, pomoc w zarządzaniu przedsiębiorstwami handlowymi lub przemysłowymi, organizowanie wystaw w celach handlowych lub reklamowych, uaktualnianie materiałów reklamowych, **39** dostarczanie towarów-zaopatrzenie, magazynowanie, składowanie towarów.

(111) **215172** (220) 2005 07 08 (210) 297577  
 (151) 2009 02 12 (441) 2005 10 17  
 (732) „LEIER” Baustoffe-Holding GmbH, Horitschon, AT.  
 (540)



Kolor znaku: niebieski, biały

(531) 26.4.2, 27.5.1, 29.1.4, 29.1.6

(510), (511) **06** metalowe elementy stolarki budowlanej, konstrukcje metalowe, budynki prefabrykowane z metalu, pojemniki metalowe, opakowania metalowe, złącza, śruby, łańcuchy, sprężyny, wyroby z drutu, wyroby metalowe przeznaczone do łazienek i kuchni, **19** ceramika budowlana, wyroby betonowe budowlane, budynki prefabrykowane z betonu, wyroby gipsowe dla budownictwa, masy betonowe, zaprawy murarskie, wyroby azbestowo-cementowe, wiórowo-cementowe, **35** zgrupowanie na rzecz osób trzech towarów pozwalające kupującym na ich swobodne oglądanie i nabywanie w sklepie lub hurtowni z artykułami spożywczymi, wyrobami tytoniowymi, artykułami przemysłowymi, w tym materiałów budowlanych, wyrobów metalowych, porcelanowych, ceramicznych i szklanych, tapet, środków czyszczących, chemicznych, artykułów użytku osobistego i domowego, wyposażenia sanitarnego, drewna, paliw stałych, ciekłych, gazowych oraz produktów pochodnych, metali i rud metali, reklama, kompilacje informacji w komputerowych bazach danych, skomputeryzowane zarządzanie plikami, zarządzanie zbiorami informatycznymi, pozyskiwanie informacji do baz danych, wynajem maszyn i urządzeń biurowych, **36** kupno i sprzedaż nieruchomości, leasing finansowy, usługi developerskie w zakresie finansowania, kredytowania, wyceny inwestycji oraz doradztwa inwestycyjnego, **37** wznoszenie obiektów wszelkiego typu i ich całkowite wykańczanie, wykonywanie instalacji sanitarnych, gazowych, elektrycznych, wentylacyjnych, centralnego ogrzewania, wodno-kanalizacyjnych, teletechnicznych, elektryczno-sygnalizacyjnych, wykonywanie robót w zakresie obiektów liniowych: rurociągów, linii energetycznych i telekomunikacyjnych, obiektów górniczych i produkcyjnych, budowa dróg kołowych i szynowych, obiektów sportowych, obiektów inżynierii wodnej, instalowanie dźwigów osobowych, towarowych i ruchomych schodów, wykopów i wierceń geologiczno-inżynierskich, wydobywanie żwiru i piasku, kopalnictwo gliny i kaolinu, rozbiórka obiektów budowlanych, wynajem maszyn i sprzętu budowlanego oraz burzącego, konserwacja i naprawa sprzętu i maszyn biurowych, księgujących i liczących, **39** towarowy transport drogowy pojazdami specjalizowanymi i uniwersalnymi, wynajem samochodów ciężarowych, przeładunek, magazynowanie i przechowywanie towarów, wytwarzanie, przesyłanie i dystrybucja energii elektrycznej, ciepła (pary wodnej i gorącej wody), **42** projektowanie budowlane, urbanistyczne i technologiczne, prace badawczo-rozwojowe w dziedzinie nauk technicznych, działalność geologiczno-poszukiwawcza, geodezyjna i kartograficzna, badania i analizy techniczne, doradztwo w zakresie sprzętu komputerowego, tworzenie programów komputerowych, serwis oprogramowania i jego konserwacja, udostępnianie baz danych, wdrażanie systemów informatycznych i ich serwis.

(111) **215173** (220) 2005 09 28 (210) 300557  
 (151) 2009 02 11 (441) 2006 01 09  
 (732) TOPOFFICE Spółka z o.o., Łódź, PL.  
 (540)



Kolor znaku: niebieski i odcienie

(531) 2.5.25, 27.5.1, 29.1.4

(510), (511) **25** odzież, nakrycia głowy, buty, skarpety, rajstopy, **28** grzechotki, gry, lalki, zabawki.

(111) **215174** (220) 2006 01 27 (210) 305354  
 (151) 2008 06 12 (441) 2006 05 02  
 (732) GRUPA ADVERTIS Paweł Gardasiewicz, Pruszków, PL.  
 (540)



Kolor znaku: zielony, czarny

(531) 26.3.1, 27.5.1, 29.1.12

(510), (511) **35** reklama.

(111) **215175** (220) 2006 02 02 (210) 305664  
 (151) 2009 02 23 (441) 2006 05 15  
 (732) „DOMGAZ” Krzysztof Stawarski, Marki, PL.  
 (540) markus auto

(510), (511) **09** układy automatycznej regulacji do kotłów grzewczych, elektroniczna aparatura i przyrządy kontrolno-pomiarowe, **11** kotły grzewcze.

(111) **215176** (220) 2006 05 11 (210) 310610  
 (151) 2009 01 16 (441) 2006 08 21  
 (732) VICTORIA CYMES Spółka z o.o., Wałcz, PL.  
 (540)



Kolor znaku: zielony, czerwony

(531) 27.5.1, 29.1.12

(510), (511) **32** soki owocowe, soki warzywne, soki owocowo-warzywne, wyciągi z owoców lub warzyw.

(111) **215177** (220) 2006 06 02 (210) 311521  
 (151) 2009 02 06 (441) 2006 09 04  
 (732) TIKKURILA Polska Spółka Akcyjna, Dębica, PL.  
 (540)



Kolor znaku: szary, czerwony

(531) 20.1.11, 20.1.15, 27.5.1, 29.1.12

(510), (511) **02** farby, pokosty, bejce do drewna, emalie, lakiery i barwniki do drewna, utwardzacze, rozcieńczalniki, materiały koloryzujące, środki zapobiegające korozji i zabezpieczające drewno, środki konserwujące drewno, środki gruntujące w postaci farby, **16** materiały drukowane, publikacje, czasopisma, książki, periodyki, wydawnictwa specjalistyczne, **35** usługi reklamowe, uaktualnianie i rozpowszechnianie materiałów reklamowych, w tym wydawnictw specjalistycznych, publikacji, prospektów, broszur, publikowanie tekstów reklamowych, badanie rynku, badanie opinii publicznej związane ze sprzedażą farb, usługi doradztwa handlowego ukazującego zalety towarów ww. celem ich zakupu, **37** doradztwo specjalistyczne w sprawach remontowych, w tym malowania, **41** usługi wydawnicze i poligraficzne, w tym druk offsetowy, druk sitowy, organizowanie i obsługa szkoleń specjalistycznych, pokazy praktyczne, organizowanie i prowadzenie sympozjów, kongresów, konferencji, zjazdów, seminariów, produkcja filmów specjalistycznych, w tym na płytach video, CD-R.

(111) **215178** (220) 2006 06 06 (210) 311692  
 (151) 2009 01 13 (441) 2006 09 18

(732) DÖHLER POLSKA Spółka z ograniczoną odpowiedzialnością, Tychy, PL.

(540) SMACZNA I ZDROWA PRZEKĄSKA OWOCOWA

(510), (511) **32** napoje bezalkoholowe, napoje i soki owocowe i owocowo-warzywne, nektary owocowe i owocowo-warzywne, napoje energetyczne, syropy, esencje i ekstrakty owocowe i owocowo-warzywne bezalkoholowe, napoje i soki zagęszczane, bezalkoholowe wyciągi z owoców i wyciągi owocowo-warzywne, koktajle bezalkoholowe.

(111) **215179** (220) 2006 09 28 (210) 316018

(151) 2008 04 14 (441) 2007 01 08

(732) „FOTA” Spółka Akcyjna, Gdynia, PL.

(540) Kager, części do Twojego samochodu

(510), (511) **04** oleje techniczne, smary, oleje zwilżające, **07** narzędzia ręczne: klucze, pompki, wkłady do filtrów do maszyn, **12** części składowe do pojazdów, akcesoria samochodowe zawarte w tej klasie, **37** usługi: serwis naprawczy gwarancyjny oraz pogwarancyjny, obsługi technicznej samochodów w zakresie mechaniki pojazdowej, blacharstwa, lakiernictwa i diagnostyki, **39** wypożyczanie samochodów osobowych i ciężarowych, usługi agencji turystycznych z wyjątkiem rezerwacji hoteli i pensjonatów.

(111) **215180** (220) 2006 11 15 (210) 318008

(151) 2008 05 09 (441) 2007 02 19

(732) GALEN Nieśmiałek i Wspólnicy Spółka Jawna Apteka, Łódź, PL.

(540) GALEN

(510), (511) **35** zgromadzenie towarów celem swobodnego wyboru dla kupujących w aptece i hurtowni z produktami farmaceutycznymi i kosmetycznymi.

(111) **215181** (220) 2006 11 29 (210) 318440

(151) 2008 05 13 (441) 2007 03 05

(732) BJP Brunon Pogodziński, Poznań, PL.

(540)



Kolor znaku: jasnobrązowy, zielony i jego odcienie, żółty, biały, ciemnoniebieski, brązowy, czerwony

(531) 5.11.1, 7.15.5, 19.1.1, 19.1.8, 27.5.1, 29.1.15

(510), (511) **29** masło.

(111) **215182** (220) 2006 11 29 (210) 318445

(151) 2008 05 13 (441) 2007 03 05

(732) BJP Brunon Pogodziński, Poznań, PL.

(540)



Kolor znaku: biały, beżowy, ciemnoniebieski, jasnobrązowy, brązowy

(531) 7.15.5, 8.3.25, 11.1.1, 11.1.2, 27.5.1, 29.1.15

(510), (511) **29** sery, serki.

(111) **215183** (220) 2006 12 18 (210) 319172

(151) 2008 05 06 (441) 2007 04 02

(732) MEDIA EXPRESS Spółka z ograniczoną odpowiedzialnością, Warszawa, PL.

(540) Wymarzony dom i mieszkanie

(510), (511) **16** prasa, książki, czasopisma, **35** reklama i promocja prasowa, radiowa, telewizyjna i inne, reklama za pomocą sieci komputerowej, **38** przesyłanie informacji tekstowej i obrazowej internetem, **41** produkcja programów radiowych i telewizyjnych, produkcja filmów.

(111) **215184** (220) 2006 12 28 (210) 319598

(151) 2008 06 09 (441) 2007 04 02

(732) KOTLIN Spółka z o.o., Kotlin, PL.

(540)



Kolor znaku: czerwony i odcienie, zielony i odcienie, żółty, czarny, szary, beżowy

(531) 5.7.1, 5.9.17, 25.1.15, 27.5.1, 29.1.15

(510), (511) **29** bulion, koncentraty na bulion, warzywa gotowane, warzywa suszone, warzywa konserwowane, warzywa puszkowane, sałatki warzywne, konserwy z warzywami, korniszony z warzywami w occie, pikle, koncentraty warzywne, przeciery z warzyw, soki roślinne do gotowania, koncentrat pomidorowy, przecier pomidorowy, sok pomidorowy do celów kulinarnych, zupy, zupy jarzynowe, składniki do sporządzania zup, gotowe potrawy na bazie mięsa, gotowe potrawy na bazie warzyw, chipsy ziemniaczane, chrupki ziemniaczane, krem na bazie masła, **30** żywność na bazie mąki, rolly, chipsy zbożowe, chrupki zbożowe, galaretki spożywcze, preparaty do zmiękczenia mięsa do celów gospodarstwa domowego, sól: sól do żywności, sól kuchenna, musztarda, sosy: sosy do mięsa, sosy sałatkowe, sosy z pomidorów, ketchup, chutney, sosy do polewania deserów, majonezy, przyprawy, płatki zbożowe, preparaty zbożowe, naleśniki, pizze, placki, tarty: tarty z nadzieniem, tortille, sushi, tabule, tako, kanapki, **32** napoje bezalkoholowe, napoje owocowo-warzywne, soki owocowo-warzywne, napoje warzywne, soki warzywne, sok pomidorowy.

(111) **215185** (220) 2006 12 29 (210) 319630

(151) 2008 05 28 (441) 2007 04 02

(732) Kotlin Sp. z o.o., Kotlin, PL.

(540)



Kolor znaku: biały, żółty, czerwony i jego odcienie, fioletowy, zielony i jego odcienie, brązowy i jego odcienie

(531) 5.9.17, 26.11.3, 27.5.1, 29.1.15

(510), (511) **30** ketchupy.

(111) **215186** (220) 2007 01 24 (210) 320534  
 (151) 2009 02 10 (441) 2007 04 30  
 (732) AZAL BAKI, Łódź, PL.  
 (540)



Kolor znaku: czerwony, żółty, czarny  
 (531) 18.3.1, 26.1.1, 26.4.2, 26.5.8, 27.5.1, 29.1.13  
 (510), (511) **24** tekstylia i wyroby włókiennicze, narzuty na łóżka, obrusy i inna bielizna stołowa tekstylna, zasłony, moskitiery, **35** sprzędaż dla osób trzecich artykułów spożywczych, przypraw, napoi alkoholowych i bezalkoholowych, mebli, luster, ramek do obrazów, pamiątek egzotycznych, papierosów i innych wyrobów dla palaczy, dywanów, hamaków, **43** usługi barowe, snack-bary, usługi cateringowe, restauracje.

(111) **215187** (220) 2007 04 24 (210) 324447  
 (151) 2009 03 26 (441) 2007 08 06  
 (732) „BIOCHEFA” Farmaceutyczny Zakład Naukowo-Produkcyjny Florian Ryszka, Sosnowiec, PL.  
 (540)

## POL-BIO

Kolor znaku: czerwony  
 (531) 27.5.1, 29.1.1  
 (510), (511) **05** preparat weterynaryjny.

(111) **215188** (220) 2007 05 25 (210) 325732  
 (151) 2009 03 26 (441) 2007 09 03  
 (732) CENTRUM-JA Spółka Cywilna Izabela Wożyńska-Więch, Justyna Glińska, Warszawa, PL.  
 (540)



Kolor znaku: granatowy, zielony i odcienie, biały  
 (531) 27.5.1, 29.1.13  
 (510), (511) **35** usługi doradztwa personalnego, zwłaszcza dla kadry zarządzającej oraz personelu pomocniczego, usługi w zakresie systemów ocen pracowniczych, selekcji i rekrutacji kadr, **41** usługi szkolenia z zakresu umiejętności społecznych, zwłaszcza dla osób wykonujących zawody narażające na sytuacje stresowe związane z odpowiedzialnością zawodową, usługi treningów psychologicznych w zakresie asertywności, autoprezentacji, mowy ciała i relaksacyjne, usługi doradztwa zawodowego, **44** usługi w zakresie działalności psychologicznej i psychoterapeutycznej, diagnoza i terapia zaburzeń psychicznych, zaburzeń osobowości, poradnictwo indywidualne, terapia dla par małżeńskich, psychoterapia indywidualna i grupowa, konsultacje psychologiczne, usługi doradztwa psychologicznego, zwłaszcza dla kadry zarządzającej oraz personelu pomocniczego, usługi w zakresie usprawniania komunikacji w zespołach, porady psychologiczne i psychoterapeutyczne.

(111) **215189** (220) 2007 06 02 (210) 326049  
 (151) 2009 02 23 (441) 2007 09 03  
 (732) „Ekstraliga Żużlowa” Spółka z o.o., Bydgoszcz, PL.  
 (540)



Kolor znaku: szary, biały, czarny, czerwony, brązowy, żółty, pomarańczowy  
 (531) 1.15.5, 26.4.2, 27.5.1, 29.1.15

(510), (511) **16** afisze, albumy, broszury, papier, karton, dzienniki, czasopisma, fotografie, grafiki, kalendarze, nalepki, pisma, książki, katalogi, foldery, etykiety nie z materiału, chorągiewki papierowe, sztandary papierowe, folie z tworzywa sztucznego do pakowania, opakowania z tworzyw sztucznych, torby do pakowania z papieru lub tworzyw sztucznych, materiały biurowe, przybory do pisania, **28** ochraniacze jako części strojów sportowych, w tym kaski ochronne do uprawiania sportu, nagolenniki i nakolanniki, rękawice sportowe motocyklowe, piłki do gier, **35** usługi w zakresie reklamy w tym reklamy radiowej, telewizyjnej, prasowej oraz korespondencyjnej, rozpowszechniania materiałów reklamowych (ulotek, prospektów, druków, próbek), reklama za pośrednictwem sieci komputerowej, wynajmowanie powierzchni na cele reklamowe, publikowanie tekstów reklamowych, **41** organizowanie zawodów sportowych, organizowanie zajęć z zakresu kultury fizycznej, usługi instruktorów gimnastyki, organizowanie imprez sportowych, informacja o imprezach sportowych, rozrywkowych i rekreacji, obozy sportowe, obozy wakacyjne, organizowanie obozów sportowych, obsługa urzędzeń sportowych, wypożyczanie sprzętu sportowego, wynajmowania stadionów, wynajmowanie sal do gier sportowych i zawodów sportowych, publikowanie książek oraz tekstów innych niż teksty reklamowe, organizowanie konkursów edukacyjnych lub rozrywkowych, organizowanie loterii, fotoreportaże i produkcja filmów.

(111) **215190** (220) 2007 06 13 (210) 326498  
 (151) 2009 01 13 (441) 2007 09 17  
 (732) Radosław Illing, Warszawa, PL.

(540) anatomy of a fantasy  
 (510), (511) **03** produkty perfumeryjne, perfumy, wody toaletowe, wody kolońskie, podstawowe składniki do wyrobu perfum, olejki eteryczne, kadzidełka, świece zapachowe, świece perfumowane, produkty kosmetyczne do pielęgnacji skóry, produkty do pielęgnacji paznokci, płyny do użytku kosmetycznego, płyny do skóry, kremy w postaci fluidu, serwetki nasączone płynami kosmetycznymi, płyny do rąk, maseczki piękności, kremy do rąk, krem do wybielania skóry, produkty do pielęgnacji ust, kremy do pielęgnacji włosów, płyny do włosów, produkty przeciwsłoneczne, preparaty ułatwiające opalanie skóry, przybory toaletowe, mydła kosmetyczne, mydła do mycia, szampony, żele pod prysznic, żele do kąpieli, olejki do kąpieli, sole do kąpieli, produkty pieniące do kąpieli, kapsułki do kąpieli, talk toaletowy, mleczka kosmetyczne, produkty do makijażu, produkty do zmywania makijażu, szminki do ust, tusze do rzęs, tusze do włosów, lakier do paznokci, produkty do zmywania paznokci, róż do policzków, puder do twarzy, cienie do powiek, ołówki do oczu, ołówki do brwi, kredki do policzków, sztuczne paznokcie, sztuczne rzęsy, kleje, substancje klejące i motywy dekoracyjne do użytku kosmetycznego, tatuaże tymczasowe na ciało i paznokcie, **09** okulary, okulary przeciwsłoneczne, etui, oprawy i szkła do w/w okularów, osłony na oczy, ochronne osłony na oczy i osłony na oczy do uprawiania sportów, **14** wyroby jubilerskie z metali szlachetnych i nieszlachetnych, w tym breloczki, bransoletki jako biżuteria, broszki, kolczyki, łańcuszki jako biżuteria, amulety, figurki z metali szlachetnych, medale, spinki do mankietów, szpilki ozdobne, zapinki do krawatów, zegarki, zegary i odmierzacze czasu, **16** papier, karton i wyroby z tych materiałów nie ujęte w innych klasach oraz druki i materiały drukowane mianowicie komiksy, papeteria, książki, czasopisma, wydawnictwa jednorazowe, broszury, afisze, albumy, kalendarze, grafiki, prospekty, podstawki pod kufle do piwa, kartki pocztowe, kartki okolicznościowe, przybory do pisania, notesy, papier toaletowy, sprzęt dla artystów, artykuły biurowe, papier do pakowania prezentów, fotografie, noże do papieru i kartonu, chusteczki higieniczne papierowe, **18** skóra i imitacje skóry oraz wyroby z tych materiałów nie ujęte w innych klasach, torby/torebki do noszenia, worki i torby, bagażniki i torby bagażowe, torebki odzieżowe, parasolki, torebki podręczne, torby podróżne na ubranie, portmonetki i sakiewki, etui na klucze, worki na odzież do podróży, torby i worki kąpielowe, torby plażowe, plecaki, kosmetyczki podróżne, paski i portfele, wyroby ze skór zwierzęcych, pułda na kapelusze, **25** odzież, marynarki, spodnie, spódnice, spodenki, kamizelki, palta, płaszcze, peleryny, futra, kurtki, bluzki, swetry, pulowery, fartuchy, skafandry, kostiumy kąpielowe, slipy, pończochy, skarpety, rajstopy, rękawiczki, szale, apaszki, krawaty, paski do odzieży, bielizna osobista męska, bielizna osobista damska, koszule męskie, podkoszulki, piżamy, obuwie, półbuty, buty sznurowane, botki, kalosze, cholewki do obuwia, getry, buty sportowe narciarskie, piłkarskie,

gimnastyczne, pantofle, sandały, czapki, kapelusze, cylindry, opaski na głowę, chusty, berety, **35** usługi sprzedaży hurtowej i detalicznej dla osób trzecich oraz zgrupowanie na rzecz osób trzecich towarów takich jak: kosmetyki, produkty perfumeryjne, składniki do wyrobu perfum, sztuczne paznokcie, sztuczne rzęsy, kleje, substancje klejące i motywy dekoracyjne do użytku kosmetycznego, tatuaże tymczasowe na ciało i paznokcie, okulary, okulary przeciwsłoneczne, etui, oprawy i szkła do w/w okularów, osłony na oczy, wyroby jubilerskie, wyroby z metali szlachetnych lub nimi pokrywane, zegarki, zegary i odmierzacze czasu, papier, tektura i wyroby z tych materiałów, artykuły biurowe i piśmienne, skóry, imitacje skóry, wyroby z tych materiałów, parasolki, parasole i laski, torby, walizki, kosmetyczki, pudła na kapelusze, odzież, ubrania, bielizna, obuwie, pozwalające nabywcy wygodnie oglądać i kupować te towary: w sklepie, z katalogu różnych artykułów, na stronie internetowej, za pośrednictwem usługi elektronicznej, za pośrednictwem systemu telezakupów, wykorzystując zamówienie korespondencyjne, używając środków telekomunikacji, dekoracja witryn sklepowych, agencje import-export, badania marketingowe, dystrybucja próbek, reklama, reklama telewizyjna, rozprowadzanie materiałów reklamowych, publikacja tekstów reklamowych, pokazy towarów, zarządzanie profesjonalne działalnością artystyczną, organizowanie targów i wystaw dla celów komercyjnych i reklamowych, informacja o wyżej wymienionych usługach.

(111) **215191** (220) 2007 06 13 (210) 326500  
 (151) 2009 01 13 (441) 2007 09 17  
 (732) Radosław Illing, Warszawa, PL.  
 (540)

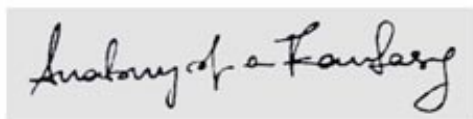

(531) 27.5.1  
 (510), (511) **03** produkty perfumeryjne, perfumy, wody toaletowe, wody kolońskie, podstawowe składniki do wyrobu perfum, olejki eteryczne, kadzidełka, świece zapachowe, świece perfumowane, produkty kosmetyczne do pielęgnacji skóry, produkty do pielęgnacji paznokci, płyny do użytku kosmetycznego, płyny do skóry, kremy w postaci fluidu, serwetki nasączone płynami kosmetycznymi, płyny do rąk, maseczki piękności, kremy do rąk, krem do wybielania skóry, produkty do pielęgnacji ust, kremy do pielęgnacji włosów, płyny do włosów, produkty przeciwsłoneczne, preparaty ułatwiające opalanie skóry, przybory toaletowe, mydła kosmetyczne, mydła do mycia, szampony, żele pod prysznic, żele do kąpieli, olejki do kąpieli, sole do kąpieli, produkty pieniące do kąpieli, kapsułki do kąpieli, talk toaletowy, mleczka kosmetyczne, produkty do makijażu, produkty do zmywania makijażu, szminki do ust, tusze do rzęs, tusze do włosów, lakier do paznokci, produkty do zmywania paznokci, róż do policzków, puder do twarzy, cienie do powiek, ołówki do oczu, ołówki do brwi, kredki do policzków, sztuczne paznokcie, sztuczne rzęsy, kleje, substancje klejące i motywy dekoracyjne do użytku kosmetycznego, tatuaże tymczasowe na ciało i paznokcie, **09** okulary, okulary przeciwsłoneczne, etui, oprawy i szkła do w/w okularów, osłony na oczy, ochronne osłony na oczy i osłony na oczy do uprawiania sportów, **14** wyroby jubilerskie z metali szlachetnych i nieszlachetnych, w tym breloczki, bransoletki jako biżuteria, broszki, kolczyki, łańcuszki jako biżuteria, amulety, figurki z metali szlachetnych, medale, spinki do mankietów, szpilki ozdobne, zapinki do krawatów, zegarki, zegary i odmierzacze czasu, **16** papier, karton i wyroby z tych materiałów nie ujęte w innych klasach oraz druki i materiały drukowane mianowicie komiksy, papeteria, książki, czasopisma, wydawnictwa jednorazowe, broszury, afisze, albumy, kalendarze, grafiki, prospekty, podstawki pod kufle do piwa, kartki pocztowe, kartki okolicznościowe, przybory do pisania, notesy, papier toaletowy, sprzęt dla artystów, artykuły biurowe, papier do pakowania prezentów, fotografie, noże do papieru i kartonu, chusteczki higieniczne papierowe, **18** skóra i imitacje skóry oraz wyroby z tych materiałów nie ujęte w innych klasach, torby/torebki do noszenia, worki i torby, bagażniki i torby bagażowe, torebki odzieżowe, parasolki, torebki podręczne, torby podróżne w ubranie, portmonetki i sakiewki, etui na klucze, worki na odzież do podróży, torby i worki kąpielowe, torby plażowe, plecaki, kosmetycz-

ki podróżne, paski i portfele, wyroby ze skór zwierzęcych, pudła na kapelusze, **25** odzież, marynarki, spodnie, spódnice, spodenki, kamizelki, palta, płaszcze, peleryny, futra, kurtki, bluzki, swetry, pulowery, fartuchy, skafandry, kostiumy kąpielowe, slipy, pończochy, skarpety, rajstopy, rękawiczki, szale, apaszki, krawaty, paski do odzieży, bielizna osobista męska, bielizna osobista damska, koszule męskie, podkoszulki, piżamy, obuwie, półbuty, buty sznurowane, botki, kalosze, cholewki do obuwia, getry, buty sportowe narciarskie, piłkarskie, gimnastyczne, pantofle, sandały, czapki, kapelusze, cylindry, opaski na głowę, chusty, berety, **35** usługi sprzedaży hurtowej i detalicznej dla osób trzecich oraz zgrupowanie na rzecz osób trzecich towarów takich jak: kosmetyki, produkty perfumeryjne, składniki do wyrobu perfum, sztuczne paznokcie, sztuczne rzęsy, kleje, substancje klejące i motywy dekoracyjne do użytku kosmetycznego, tatuaże tymczasowe na ciało i paznokcie, okulary, okulary przeciwsłoneczne, etui, oprawy i szkła do w/w okularów, osłony na oczy, wyroby jubilerskie, wyroby z metali szlachetnych lub nimi pokrywane, zegarki, zegary i odmierzacze czasu, papier, tektura i wyroby z tych materiałów, artykuły biurowe i piśmienne, skóry, imitacje skóry, wyroby z tych materiałów, parasolki, parasole i laski, torby, walizki, kosmetyczki, pudła na kapelusze, odzież, ubrania, bielizna, obuwie, pozwalające nabywcy wygodnie oglądać i kupować te towary: w sklepie, z katalogu różnych artykułów, na stronie internetowej, za pośrednictwem usługi elektronicznej, za pośrednictwem systemu telezakupów, wykorzystując zamówienie korespondencyjne, używając środków telekomunikacji, dekoracja witryn sklepowych, agencje import-export, badania marketingowe, dystrybucja próbek, reklama, reklama telewizyjna, rozprowadzanie materiałów reklamowych, publikacja tekstów reklamowych, pokazy towarów, zarządzanie profesjonalne działalnością artystyczną, organizowanie targów i wystaw dla celów komercyjnych i reklamowych, informacja o wyżej wymienionych usługach.

(111) **215192** (220) 2007 07 05 (210) 327373  
 (151) 2009 02 27 (441) 2007 10 15  
 (732) „W & S” Doradztwo Wiesław Srózik, Kraków, PL.  
 (540)

**WIKING**

Kolor znaku: ciemnoniebieski

(531) 27.5.1, 29.1.4  
 (510), (511) **07** maszyny do szycia.

(111) **215193** (220) 2007 07 09 (210) 327519  
 (151) 2009 01 08 (441) 2007 10 15  
 (732) Przedsiębiorstwo Produkcyjno-Handlowo-Usługowe „CHEMA-POL” Tadeusz Ćwik, Dębica, PL.  
 (540)



(531) 1.1.1, 1.1.5, 3.7.16, 26.1.4, 26.11.3, 27.5.1  
 (510), (511) **02** farby, pokosty, lakiery, emalie, barwniki, zaprawy farbierskie, środki zabezpieczające drewno, środki zapobiegające korozji.

(111) **215194** (220) 2007 08 31 (210) 329574  
 (151) 2009 02 04 (441) 2007 12 10  
 (732) „MAR-POL” Import-Export Mariusz Ściana, Suchowola, PL.  
 (540)



Kolor znaku: czarny, czerwony  
 (531) 15.7.1, 26.11.1, 27.5.1, 29.1.12

(510), (511) **06** imadła warsztatowe (metalowe), **07** narzędzia ręczne o napędzie innym niż ręczny, maszyny do ostrzenia, palniki gazowe do lutowania, piły (maszyny), podnośniki, pompy, maszyny na powietrze sprężone, przecinarki (narzędzia mechaniczne), pompy smarownicze, spawarki elektryczne, maszyny do ubijania, palniki gazowe do cięcia, generatory prądu, **08** kamienie szlifierskie, klucze maszynowe (stałe), klucze maszynowe nastawne, lewarki uruchamiane ręcznie, narzędzia ręczne sterowane ręcznie, piły (narzędzia), wiertła, tarcze szlifierskie, cęgi do cięcia drutu, tarcze cierne, szlifierskie, frezy, gwintownice, **09** urządzenia do ładowania akumulatorów, urządzenia do spawania łukiem elektrycznym, miarki, taśmy miernicze, prostowniki prądu, maski spawalnicze, suwmiarki, dystrybutory paliwa, **19** przewody ciśnieniowe niemetalowe, **22** plandeki.

(111) **215195** (220) 2007 09 18 (210) 330266  
 (151) 2009 01 09 (441) 2007 12 24  
 (732) FORTE SWEDEN Spółka z o.o., Rogierówko, PL.  
 (540)



Kolor znaku: biały, granatowy, srebrny

(531) 1.5.1, 26.4.4, 26.11.1, 27.5.1, 29.1.13  
 (510), (511) **03** kosmetyki do pielęgnacji ciała: żel, mydło, płyn, sól do kąpielii, balsam, mleczko nawilżające, krem do rąk, krem do ciała, deo roll on, dezodorant.

(111) **215196** (220) 2007 09 24 (210) 330464  
 (151) 2009 04 06 (441) 2008 01 07  
 (732) Wrocławskie Centrum SPA Spółka z ograniczoną odpowiedzialnością, Wrocław, PL.  
 (540)



Kolor znaku: niebieski

(531) 2.3.5, 26.2.1, 27.5.1, 27.7.1, 29.1.4  
 (510), (511) **35** reklama na rzecz osób trzecich na nośnikach papierowych i elektromagnetycznych, wynajmowanie powierzchni na cele reklamowe, rozpowszechnianie ogłoszeń reklamowych, doradztwo w zakresie prowadzenia działalności gospodarczej, organizacji i zarządzania, **36** dzierżawa i wynajmowanie nieruchomości oraz powierzchni na cele użytkowe, administracja i wynajmowanie pomieszczeń, **41** świadczenie usług z dziedziny kultury fizycznej i rekreacji, organizowanie imprez sportowych i rekreacyjnych oraz w celu poprawy kondycji, organizowanie zawodów sportowych, wynajmowanie obiektów sportowych, stadionów i basenów otwartych oraz sprzętu sportowego, obsługa urządzeń sportowych, organizowanie konferencji i sympozjów, prowadzenie warsztatów i szkoleń z zakresu profilaktyki zdrowotnej, wynajmowanie krytych basenów i sal gimnastycznych, **44** usługi medyczne, diagnostyka, ordynacja i świadczenie zabiegów z zakresu rehabilitacji, to jest fizykoterapii, hydroterapii, balneologii, ćwiczeń biomechanicznych, masaży, kinezyterapii, akupunktury, konsultacje lekarskie z zakresu chirurgii, ortopedii, neurologii, balneologii, rehabilitacji i pediatrii, usługi z dziedziny odnowy biologicznej.

(111) **215197** (220) 2007 09 24 (210) 330537  
 (151) 2009 01 13 (441) 2008 01 07  
 (732) CERSANIT S.A., Kielce, PL.  
 (540) ORINOCO  
 (510), (511) **11** wyroby sanitarne z ceramiki, ceramika łazienkowa, bidety, kompakty WC, miski ustępowe, pisuary, sedesy, płuczki ustępowe, umywalki, postumenty i półpostumenty do umywalk, baterie umywalkowe, kabiny natryskowe, brodziki, natryski, krany, armatura sanitarna, armatura regulacyjna do przewodów i urządzeń wodnych, wanny łazienkowe, zbiorniki do płuczek ustępowych.

(111) **215198** (220) 2007 09 24 (210) 330538  
 (151) 2009 01 13 (441) 2008 01 07  
 (732) CERSANIT S.A., Kielce, PL.  
 (540) COLORADO  
 (510), (511) **11** wyroby sanitarne z ceramiki, ceramika łazienkowa, bidety, kompakty WC, miski ustępowe, pisuary, sedesy, płuczki ustępowe, umywalki, postumenty i półpostumenty do umywalk, baterie umywalkowe, kabiny natryskowe, brodziki, natryski, krany, armatura sanitarna, armatura regulacyjna do przewodów i urządzeń wodnych, wanny łazienkowe, zbiorniki do płuczek ustępowych.

(111) **215199** (220) 2007 09 24 (210) 330539  
 (151) 2009 01 13 (441) 2008 01 07  
 (732) CERSANIT S.A., Kielce, PL.  
 (540) FLAVA  
 (510), (511) **11** wyroby sanitarne z ceramiki, ceramika łazienkowa, bidety, kompakty WC, miski ustępowe, pisuary, sedesy, płuczki ustępowe, umywalki, postumenty i półpostumenty do umywalk, baterie umywalkowe, kabiny natryskowe, brodziki, natryski, krany, armatura sanitarna, armatura regulacyjna do przewodów i urządzeń wodnych, wanny łazienkowe, zbiorniki do płuczek ustępowych.

(111) **215200** (220) 2007 09 26 (210) 330672  
 (151) 2009 01 13 (441) 2008 01 07  
 (732) „AMET” S.C. Jan Kawiak, Wiktor Kuśnierz, Wrocław, PL.  
 (540)



Kolor znaku: czerwony, niebieski

(531) 26.3.3, 26.3.4, 26.5.4, 26.13.25, 27.5.1, 29.1.12  
 (510), (511) **06** rury i rurki metalowe, przewody nieelektryczne, zszywki tapicerskie, zszywki meblowe, **07** reduktory lub regulatory ciśnienia (części maszyn), zawory ciśnieniowe (części maszyn i urządzeń), urządzenia hydrauliczne lub pneumatyczne do otwierania i zamykania drzwi, kompresory, narzędzia ręczne o napędzie pneumatycznym, transportery pneumatyczne, części i akcesoria do instalacji pneumatycznych, maszyny na sprężone powietrze, sprężarki, mechanizmy pneumatyczne lub hydrauliczne służące do sterowania maszynami lub silnikami, turbosprężarki, przewody pneumatyczne lub hydrauliczne (części maszyn i urządzeń), zawory (części maszyn lub silników), złącza (części maszyn lub silników), siłowniki pneumatyczne, **17** armatura niemetalowa do przewodów sprężonego powietrza, giętkie przewody niemetalowe, uszczelki, **37** usługi budowlane, naprawy, usługi instalacyjne, wykonawstwo, montaż oraz naprawy i konserwacja instalacji pneumatycznych lub hydraulicznych, stacji sprężonego powietrza, systemów grzewczych lub klimatyzacyjnych, **42** projektowanie, doradztwo techniczne w zakresie instalacji i systemów pneumatycznych i hydraulicznych.

(111) **215201** (220) 2007 09 27 (210) 330702  
 (151) 2009 03 02 (441) 2008 01 07  
 (732) Witold Kolasa „sportive.pl”, Wadowice, PL.

(540)



Kolor znaku: czarny, czerwony

(531) 27.5.1, 29.1.12

(510), (511) **25** buty, buty narciarskie, buty piłkarskie, obuwie sportowe dziecięce, obuwie sportowe młodzieżowe, obuwie sportowe damskie, obuwie sportowe męskie, obuwie gimnastyczne, kalosze, pantofle, klapki, obuwie plażowe, półbuty, sandały, kostiumy kąpielowe, płaszcze kąpielowe, slipy, kąpielówki, czepki kąpielowe, stroje plażowe, kombinezony sportowe, ubrania dla kolarzy, ubiory dla piłkarzy, bluzy, koszule, koszulki sportowe, podkoszulki, kalesony, majtki, spodenki, odzież na gimnastykę, nakrycia głowy, rękawiczki, rękawice, rajstopy, skarpetki, spodnie, spodnie narciarskie, swetry, dresy sportowe i kurtki sportowe, **35** usługi agencji reklamowej i informacji handlowej, organizowanie wystaw handlowych i/lub reklamowych, pokazy towarów, promocja sprzedaży dla osób trzecich, reklama radiowa, telewizyjna i za pośrednictwem sieci komputerowej, zgrupowanie na rzecz osób trzecich różnych towarów pozwalające nabywcy wygodnie je oglądać i kupować na stronie Web dotyczącej sprzedaży odzieży sportowej, butów sportowych, sprzętu sportowego i turystycznego oraz zgrupowanie na rzecz osób trzecich różnych towarów pozwalające nabywcy wygodnie je oglądać i kupować (z wyłączeniem transportu) w hurtowni i w sklepie z odzieżą sportową, butami sportowymi, sprzętem sportowym i turystycznym.

(111) **215202** (220) 2007 09 28 (210) 330749  
(151) 2009 01 19 (441) 2008 01 07

(732) Zakład Usług Alpinistyczno-Projektowych „ALPROJ” Maciej Przebitkowski, Poznań, PL.

(540)



(531) 26.3.2, 26.11.3, 27.5.1

(510), (511) **37** usługi związane z wykonywaniem, konserwacją i naprawami budynków, dróg, mostów, zapór, linii przesyłowych, wykonywanie robót ogólnobudowlanych, wykonywanie, konserwacja i naprawy instalacji elektrycznych, telekomunikacyjnych, alarmowych i sygnalizacyjnych, wentylacyjnych, grzewczych, klimatyzacyjnych, sanitarnych, wodno-kanalizacyjnych, rozbiórka i burzenie obiektów budowlanych, roboty ziemne, wykonywanie wykopów i wierceń, ustawianie rusztowań, prace na wysokości, wykonywanie konstrukcji i pokryć dachowych, wykonywanie robót budowlanych izolacyjnych, prowadzenie nadzoru technicznego, wypożyczanie narzędzi i sprzętu budowlanego, **41** usługi w zakresie organizacji i prowadzenia edukacji, szkoleń i konferencji, publikacja książek, broszur, periodyków, publikowanie tekstów (innych niż teksty reklamowe), wypożyczanie książek, **42** usługi w zakresie projektowania budowlanego, urbanistycznego, technologicznego, dekoracji wnętrz, poszukiwania, badania i ekspertyzy geologiczne, ekspertyzy inżynierskie, pomiary geodezyjne, działalność kartograficzna.

(111) **215203** (220) 2007 10 19 (210) 331709  
(151) 2009 04 06 (441) 2008 01 21

(732) Stiefel Laboratories Inc., Coral Gables, US.

(540) BREVOXYL

(510), (511) **05** produkty farmaceutyczne, preparaty farmaceutyczne do leczenia chorób dermatologicznych, stanów chorobowych i zaburzeń dermatologicznych dotyczących skóry, paznokci, włosów i błony śluzowej, lecznicze substancje nawilżające, lecznicze preparaty oczyszczające, lecznicze preparaty do leczenia trądziku.

(111) **215204** (220) 2007 10 22 (210) 331804  
(151) 2009 02 02 (441) 2008 02 04

(732) VERCO Spółka z ograniczoną odpowiedzialnością, Warszawa, PL.

(540) MycoPlus

(510), (511) **03** maści do celów kosmetycznych, kosmetyki, **05** preparaty farmaceutyczne.

(111) **215205** (220) 2007 10 22 (210) 331805  
(151) 2009 02 02 (441) 2008 02 04

(732) VERCO Spółka z ograniczoną odpowiedzialnością, Warszawa, PL.

(540) Biovella

(510), (511) **03** kosmetyki, **05** preparaty farmaceutyczne, preparaty witaminowe.

(111) **215206** (220) 2007 11 14 (210) 332800  
(151) 2009 04 09 (441) 2008 02 18

(732) Przedsiębiorstwo Telekomunikacyjne „TELGAM”

Spółka z ograniczoną odpowiedzialnością, Jasło, PL.

(540)



Kolor znaku: granatowy

(531) 26.4.9, 27.5.1, 29.1.4

(510), (511) **37** usługi w zakresie: instalowania, naprawy i konserwacji telefonów i central telefonicznych, **38** usługi w zakresie: komunikacji telefonicznej, połączeń z internetem za pośrednictwem telekomunikacji, poczty elektronicznej, przesyłania danych przy pomocy sieci światłowodów, przesyłania wiadomości, telefonii przewodowej i bezprzewodowej, usług telefonicznych, udostępniania czasu dostępu do internetu osobom trzecim, wypożyczania urządzeń i sprzętu telekomunikacyjnego.

(111) **215207** (220) 2007 11 14 (210) 332801  
(151) 2009 04 09 (441) 2008 02 18

(732) Przedsiębiorstwo Telekomunikacyjne „TELGAM”

Spółka z ograniczoną odpowiedzialnością, Jasło, PL.

(540) TELGAM

(510), (511) **37** usługi w zakresie: instalowania, naprawy i konserwacji telefonów i central telefonicznych, **38** usługi w zakresie: komunikacji telefonicznej, połączeń z internetem za pośrednictwem telekomunikacji, poczty elektronicznej, przesyłania danych przy pomocy sieci światłowodów, przesyłania wiadomości, telefonii przewodowej i bezprzewodowej, usług telefonicznych, udostępniania czasu dostępu do internetu osobom trzecim, wypożyczania urządzeń i sprzętu telekomunikacyjnego.

(111) **215208** (220) 2007 11 19 (210) 333016  
(151) 2009 04 03 (441) 2008 03 03

(732) Stiefel Laboratories Inc., Coral Gables, PL.

(540) SEBIPROX

(510), (511) **03** preparaty do pielęgnacji skóry, błon śluzowych, paznokci, włosów i owłosionej skóry głowy, preparaty kosmetyczne do stosowania na ciało i twarz, mydło, mydło lecznicze, nie-medyczne substancje nawilżające, preparaty ochronne/ekranujące przed słońcem, stosowane po kąpielach słonecznych / opalaniu, preparaty, pudry, żele, lotiony, kremy, maści, płukanki, pianki/musy i spreje, szampony przeciwko egzemom, zapaleniom skóry i łupieżowi.

(111) **215209** (220) 2007 11 19 (210) 333020  
(151) 2009 04 03 (441) 2008 03 03

(732) Kraft Foods Schweiz Holding AG, Zurich, CH.

(540) MILKA BRONZE

(510), (511) **30** kakao, czekolada, napoje kakaowe, napoje czekoladowe i preparaty do przygotowywania takich napojów; pieczywo, ciastka, ciasta i wyroby cukiernicze w szczególności wyroby cukiernicze cukrowe i czekoladowe, wyroby z ciasta, preparaty zbożowe, lody jadalne.

(111) **215210** (220) 2007 11 19 (210) 333023  
(151) 2009 04 03 (441) 2008 03 03

(732) Kraft Foods Schweiz Holding AG, Zurich, CH.

(540) MILKA SILVER

(510), (511) **30** kakao, czekolada, napoje kakaowe, napoje czekoladowe i preparaty do przygotowywania takich napojów; pieczywo,



ciastka, ciasta i wyroby cukiernicze w szczególności wyroby cukiernicze cukrowe i czekoladowe, wyroby z ciasta, preparaty zbożowe, lody jadalne.

(111) **215211** (220) 2007 11 19 (210) 333024  
(151) 2009 04 03 (441) 2008 03 03  
(732) Kraft Foods Schweiz Holding AG, Zurich, CH.  
(540) MILKA GOLD

(510), (511) **30** kakao, czekolada, napoje kakaowe, napoje czekoladowe i preparaty do przygotowywania takich napojów; pieczywo, ciastka, ciasta i wyroby cukiernicze w szczególności wyroby cukiernicze cukrowe i czekoladowe, wyroby z ciasta, preparaty zbożowe, lody jadalne.

(111) **215212** (220) 2007 11 26 (210) 333279  
(151) 2009 03 23 (441) 2008 03 03  
(732) Bankiet Wiesław Królak, Wilcze, PL.  
(540)



Kolor znaku: ciemnobordowy

(531) 26.2.7, 27.5.1, 29.1.1

(510), (511) **43** przygotowanie dań (żywność i napoje) na zamówienie oraz ich dostawa.

(111) **215213** (220) 2007 12 20 (210) 334406  
(151) 2009 04 06 (441) 2008 03 31  
(732) Weronika Władysława Dąbrowska, Kraków, PL.  
(540)



Kolor znaku: biały, jasnobrązowy, brązowy

(531) 6.7.4, 7.1.3, 7.1.8, 27.5.1, 29.1.13

(510), (511) **36** administrowanie majątkiem nieruchomości, agencje mieszkaniowe, agencje nieruchomości, agencje pośrednictwa w handlu nieruchomościami, ściąganie czynszów, dzierżawa majątku nieruchomego, usługi pośrednictwa w zakresie handlu nieruchomościami, administrowanie nieruchomościami, pośrednictwo w sprawach majątku nieruchomego, w tym pośrednictwo w kupnie, sprzedaży, najmie i dzierżawie nieruchomości, wycena nieruchomości, zarządzanie majątkiem, w tym majątkiem nieruchomym, wynajmowanie mieszkań, sporządzanie umów najmu, wynajmowanie pomieszczeń biurowych, **37** usługi budowlane, usługi przedsiębiorstw specjalizujących się w zakresie budownictwa, usługi instalacyjne, usługi budowlano-remontowe w zakresie: budynków, robót wykończeniowych, suchej zabudowy wewnątrz, montażu stolarki budowlanej, robót posadzkarskich, malowanie, instalatorstwo hydrauliczne, ogrzewcze lub dekarstwo, budowa domów, nadzór budowlany, informacja budowlana, budownictwo mieszkaniowe, hotelowe i przemysłowe, budowa i naprawa magazynów, rozbiórka budynków, usługi pomocnicze w budownictwie, wynajem sprzętu budowlanego, wynajem koparek, wszelkie naprawy, które nie prowadzą do przeróbki materiałów w zakresie budownictwa, **41** organizowanie i obsługa konferencji, kongresów, seminariów, sympozjów, szkoleń, zjazdów, przyjęć i balów, organizowanie konkursów, usługi związane z organizacją wypoczynku, dyskoteki, kluby zdrowia (poprawianie kondycji), usługi orkiestr, obsługa salonów gier, nocne kluby, **43** usługi związane z zakwaterowaniem w domach turystycznych, hotelach, motelach, usługi świadczące przez kafeterie, kantyny, kawiarnie, restauracje, restauracje samoobsługowe, stołówki, usługi rezerwacji noclegów, usługi zakwaterowania na obozy wakacyjne, usługi agencji zakwaterowania, usługi rezerwacji: hotelowych, kwater, pensjonatów, usługi: barów szybkiej obsługi i snack-bary, usługi wynajmowania: sal na posiedzenia, mieszkań na pobyt czasowy, pokoi gościnnych, noclegów, usługi zakwaterowania obozów turystycznych i wypoczynko-

wych, usługi organizowania przyjęć okolicznościowych, usługi przygotowania dań (żywność i napoje) na zamówienie oraz ich dostawa, **44** usługi kosmetyczne, usługi w zakresie salonów fryzjerskich, usługi manicure, usługi w zakresie masażu, salony piękności.

(111) **215214** (220) 2003 11 28 (210) 273215  
(151) 2008 05 13 (441) 2004 04 19  
(732) CHANCE Zakład Produkcji Farmaceutycznej Marek Czurlej, Jerzy Jaworski Spółka Jawna, Pieńków, PL.  
(540)



Kolor znaku: żółty, zielony

(531) 26.1.1, 26.1.2, 26.1.6, 27.5.1, 29.1.2, 29.1.3  
(510), (511) **05** produkty farmaceutyczne.

(111) **215215** (220) 2005 07 20 (210) 298008  
(151) 2008 04 17 (441) 2005 10 31  
(732) CHT Spółka z o.o., Ilino, PL.  
(540)



(531) 27.5.1

(510), (511) **11** kotły grzewcze centralnego ogrzewania, części zamienne do kotłów grzewczych centralnego ogrzewania, kotły grzewcze centralnego ogrzewania z automatycznym zasypem paliwa, kanały kominowe do kotłów grzewczych, urządzenia zasilające do kotłów grzewczych, urządzenia regulujące i sterujące pracą kotłów grzewczych centralnego ogrzewania, **37** naprawy gwarancyjne i pogwarancyjne oraz serwisowanie kotłów grzewczych własnej produkcji.

(111) **215216** (220) 2005 10 07 (210) 300932  
(151) 2008 07 17 (441) 2006 01 09  
(732) PADMA Aktiengesellschaft für tibetische Heilmittel, Wilen b. Wollerau, CH.  
(540) DIGESTIN

(510), (511) **05** leki i preparaty wzmacniające, dodatki odżywcze do celów leczniczych, substancje dietetyczne do celów leczniczych, preparaty witaminowe, preparaty farmaceutyczne, preparaty witaminowe z mikroelementami jako suplement diety, leki pomocnicze wspierające, dietetyczna żywność przystosowana do celów medycznych, zioła lecznicze, żywność dietetyczna do celów leczniczych, **30** dodatki odżywcze do celów niemedycechnych.

(111) **215217** (220) 2006 03 09 (210) 307404  
(151) 2009 01 06 (441) 2007 07 23  
(732) INVEST Sp. z o.o., Rzeszów, PL.  
(540)

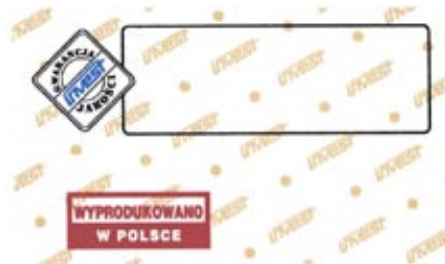

Kolor znaku: czarny, niebieski, jasnobrązowy, czerwony

(531) 25.7.17, 26.4.1, 26.4.2, 26.4.18, 27.5.1, 29.1.14

(510), (511) **07** części i wyposażenie do odkurzaczy elektrycznych, w szczególności torby, worki filtracyjne, filtry wlotowe i wylotowe oraz wkładki tłumiące do odkurzaczy, **16** torebki papierowe do odkurzaczy, **35** zbieranie w jednym miejscu z korzyścią dla innych

różnorodnych niezwywnościowych towarów, umożliwiające klientom oglądanie tych towarów w dogodny sposób i ich nabywanie w specjalistycznym sklepie i/lub hurtowni, również poprzez Internet, w szczególności dla towarów takich jak: części i wyposażenie do odkurzaczy elektrycznych w postaci toreb, worków filtracyjnych, filtrów wlotowych i wylotowych oraz wkładek tłumiących do odkurzaczy, usługi w zakresie organizacji pokazów handlowych, wystaw handlowych i reklamowych oraz promocji sprzedaży, organizacja wystaw i targów w celach handlowych lub reklamowych, pokazy towarów i usług, promocja sprzedaży dla osób trzecich, pośrednictwo w obrocie częściami do odkurzaczy elektrycznych.

(111) **215218** (220) 2006 03 24 (210) 308220  
(151) 2008 06 19 (441) 2006 06 26

(732) Klub Sportów Wodnych ACADEMIA NAUTICA Witold Chocholak, Warszawa, PL.

(540) ACADEMIA NAUTICA

(510), (511) **35** zgrupowanie na rzecz osób trzecich materiałów szkoleniowych, wydawnictw żeglarskich pozwalające nabywcy wygodnie je oglądać i kupować, **39** pośrednictwo w organizowaniu wycieczek turystycznych, wycieczek morskich, organizowanie rejsów statków, wynajmowanie jachtów, usługi turystyczne, organizowanie wypraw żeglarskich, obozów wakacyjnych, obozów żeglarskich, **41** kursy pierwszej pomocy medycznej, kursy języka angielskiego, kursy żeglarskie, kursy motorowodne, kursy dla radiooperatorów, kursy dla instruktorów żeglarstwa.

(111) **215219** (220) 2006 03 24 (210) 308221  
(151) 2008 06 19 (441) 2006 06 26

(732) Klub Sportów Wodnych ACADEMIA NAUTICA Witold Chocholak, Warszawa, PL.

(540)



Kolor znaku: biały, granatowy

(531) 27.5.1, 29.1.12

(510), (511) **35** zgrupowanie na rzecz osób trzecich materiałów szkoleniowych, wydawnictw żeglarskich pozwalające nabywcy wygodnie je oglądać i kupować, **39** pośrednictwo w organizowaniu wycieczek turystycznych, wycieczek morskich, organizowanie rejsów statków, wynajmowanie jachtów, usługi turystyczne, organizowanie wypraw żeglarskich, obozów wakacyjnych, obozów żeglarskich, **41** kursy pierwszej pomocy medycznej, kursy języka angielskiego, kursy żeglarskie, kursy motorowodne, kursy dla radiooperatorów, kursy dla instruktorów żeglarstwa.

(111) **215220** (220) 2006 03 24 (210) 308222  
(151) 2008 06 19 (441) 2006 06 26

(732) Klub Sportów Wodnych ACADEMIA NAUTICA Witold Chocholak, Warszawa, PL.

(540)



Kolor znaku: granatowy, biały

(531) 1.1.1, 29.1.12

(510), (511) **35** zgrupowanie na rzecz osób trzecich materiałów szkoleniowych, wydawnictw żeglarskich pozwalające nabywcy wygodnie je oglądać i kupować, **39** pośrednictwo w organizowaniu wycieczek turystycznych, wycieczek morskich, organizowanie rejsów statków, wynajmowanie jachtów, usługi turystyczne, organizowanie wypraw żeglarskich, obozów wakacyjnych, obozów żeglarskich, **41** kursy pierwszej pomocy medycznej, kursy języka angielskiego, kursy żeglarskie, kursy motorowodne, kursy dla radiooperatorów, kursy dla instruktorów żeglarstwa.

(111) **215221** (220) 2006 08 11 (210) 314283

(151) 2008 03 25 (441) 2006 11 13

(732) „GAJEWSKI-PAKOWNIA JAJ”-Produkcja Drobiarska Aneta Gajewska, Wrząca, PL.

(540) jaja dla juniora

(510), (511) **29** jaja.

(111) **215222** (220) 2006 09 08 (210) 315285

(151) 2009 02 18 (441) 2006 12 11

(732) PREMIUM FOOD RESTAURACJE Spółka z ograniczoną odpowiedzialnością, Warszawa, PL.

(540)



(531) 27.5.1

(510), (511) **09** publikacje na nośnikach elektronicznych i dostępne za pośrednictwem sieci komputerowych, **16** publikacje drukowane, w szczególności książki i czasopisma, **29** mięso, ryby, drób, dziczyzna, ekstrakty mięsne, konserwowane, suszone i gotowane owoce i warzywa, galaretki, dżemy, kompoty, jaja, mleko, produkty mleczne, oleje i tłuszcze jadalne, artykuły spożywcze nie ujęte w innych klasach, **30** kawa, herbata, kakao, cukier, ryż, tapioka, sago, kawa nienaturalna, mąka i produkty zbożowe, chleb, wyroby cukiernicze i słodczyce, lody, miód, melasa (syropy), drożdże, proszek do pieczenia, sól, musztarda, ocet, sosy (przyprawy), lód, artykuły spożywcze nie ujęte w innych klasach, **31** produkty rolne, ogrodnicze, leśne oraz ziarna nie ujęte w innych klasach, żywe zwierzęta, świeże owoce i warzywa, nasiona, rośliny i kwiaty naturalne, karma dla zwierząt, sól, **32** piwo, wody mineralne i gazowane oraz inne napoje bezalkoholowe, napoje owocowe i soki owocowe, syropy i inne preparaty do produkcji napojów, napoje nie ujęte w innych klasach, **33** napoje alkoholowe z wyjątkiem piwa, **34** tytoń i namiastki tytoniu oraz wyroby z tytoniu i namiastek tytoniu, przybory dla palaczy i zapalaki, **35** selekcjonowanie i grupowanie z myślą o osobach trzecich różnych towarów w warunkach pozwalających nabywcom wygodnie je oglądać i kupować w sklepach z: artykułami spożywczymi, napojami, artykułami użytku domowego i osobistego oraz artykułami tytoniowymi i przyborami dla palaczy, usługi w zakresie reklamy i informacji handlowych, **40** usługi drukarskie i introligatorskie, **41** usługi w zakresie produkcji filmowej i telewizyjnej oraz udostępniania filmów, usługi w zakresie publikowania tekstów innych niż reklamowe, **43** usługi zaopatrzenia w żywność i napoje oraz tymczasowego zakwaterowania.

(111) **215223** (220) 2006 10 23 (210) 317049

(151) 2009 01 23 (441) 2007 02 05

(732) ROYAL UNIBREW POLSKA Sp. z o.o., Warszawa, PL.

(540)



Kolor znaku: zielony, biały, czerwony, czarny, srebrny

(531) 19.1.4, 24.9.5, 25.1.15, 25.7.17, 26.1.1, 27.5.1, 29.1.15

(510), (511) **32** piwo.

(111) **215224** (220) 2006 11 06 (210) 317570

(151) 2009 02 23 (441) 2007 02 19

(732) „ELEKTRONIX” Mateusz Kotwiński, Nysa, PL.

(540)



Kolor znaku: czerwony, niebieski, granatowy, biały

(531) 27.5.1, 29.1.14

(510), (511) **09** przewody akustyczne, urządzenia do ładowania baterii, przewody elektryczne, złącza elektryczne, złącza do przewodów elektrycznych, głośniki, szafki na głośniki, tuby na głośniki tubowe, kable koncentryczne (współosiowe), kable optyczne (światłowody), lutownice elektryczne, membrany (akustyka), mikrofony, mierniki pojemności, regulatory światła scenicznych, aparatura do rejestracji dźwięku, statywy do aparatów fotograficznych, syreny, kable światłowodowe, przewody telefoniczne, urządzenia do wzmacniania dźwięku, elektryczne gramofony, adaptory, magnetofony, głowice adapterów, oporniki, kondensatory, łączniki, przełączniki, przekaźniki, urządzenia do strojenia, wzmacniacze, anteny, taśmy wizyjne, samochodowy sprzęt stereo, samochodowe zestawy audio, urządzenia telefoniczne, domofony, tranzystory, układy scalone, elektroniczne komputery, **15** instrumenty muzyczne, instrumenty muzyczne elektroniczne.

(111) **215225** (220) 2006 11 06 (210) 317618  
(151) 2008 07 16 (441) 2007 02 19

(732) Przedsiębiorstwo Produkcyjno-Handlowe „EVELINE COSMETICS” Piotr Kasprzycki, Lesznowola, PL.

(540) waniliowe stopy

(510), (511) **03** kosmetyki do pielęgnacji i upiększania skóry, ciała, kremy, śmietanki, toniki, mydła, peelingi, żele, lakiery do paznokci, **05** balsamy, maści, olejki, płyny, sole, żele, kremy (wszystkie wymienione w tej klasie towarów przeznaczone są do celów leczniczych).

(111) **215226** (220) 2006 12 20 (210) 319324  
(151) 2008 04 08 (441) 2007 04 02

(732) CHT Spółka z ograniczoną odpowiedzialnością, Ilino, PL.

(540) common air

(510), (511) **09** urządzenia regulujące i sterujące pracą kotłów grzewczych, **11** systemy wielopunktowego nadmuchu powietrza w kanałach grzewczych, kotły grzewcze, części zamienne do kotłów grzewczych, kanały kominowe do kotłów grzewczych, urządzenia zasilające do kotłów grzewczych, rury do kotłów grzewczych.

(111) **215227** (220) 2007 01 05 (210) 319862  
(151) 2008 06 18 (441) 2007 04 16

(732) DIAMETT FLOORING Anna Wyskiel, Tarkowo Dolne, PL.

(540) DIAMETT

(510), (511) **19** deski, płyty niemetalowe do budownictwa, deski podłogowe, płytki parkietowe, sklejki i laminaty z materiałów drewnopochodnych, płyty paździerzowe, płytki podłogowe niemetalowe, podłogowe mozaiki niemetalowe, podłogi niemetalowe, listwy przypodłogowe.

(111) **215228** (220) 2007 01 08 (210) 319914  
(151) 2009 02 25 (441) 2007 04 16

(732) ROY Spółka Akcyjna, Żywiec, PL.

(540) ROY NEW BASIC IN TRADITION

(510), (511) **25** odzież męska i chłopięca z tkanin naturalnych i syntetycznych.

(111) **215229** (220) 2007 01 10 (210) 319978  
(151) 2008 07 16 (441) 2007 04 16

(732) Laboratorium Kosmetyczne CANEXPOL Spółka z o.o., Stojadła, PL.

(540)



(531) 2.3.7, 5.3.4

(510), (511) **03** kosmetyki: perfumy, wody toaletowe, zmywacze, żele, kremy, spirytusy kosmetyczne, produkty chemii gospodarczej: wybielacze do firanek, krochmal na zimno, krochmal w płynie, **25** odzież.

(111) **215230** (220) 2007 01 22 (210) 320436  
(151) 2009 02 12 (441) 2007 04 30

(732) A-Z MEDICA Spółka z o.o., Gdańsk, PL.

(540) COLON SLIM

(510), (511) **29** nie będąca lekami żywność dietetyczna i nie podstawowe dodatki do żywności wytworzone z użyciem dodatków pochodzenia roślinnego oraz nie medyczne dietetyczne, ziołowe, regeneracyjne i energetyzujące substancje jako składniki podstawowe lub składniki organoleptycznie decydujące do nie będących lekami potraw i napojów wytworzonych z użyciem dodatków pochodzenia roślinnego, takich zwłaszcza jak alginiany do celów spożywczych, cebula konserwowana, chipsy ziemniaczane, chrupki owocowe, chrupki ziemniaczane, daktyle i przetwory spożywcze sporządzone na ich bazie, dżem imbirowy, dżemy owocowe, fasolka konserwowa, galaretki warzywne jadalne, galaretki owocowe, groszek konserwowy i przetwory spożywcze sporządzone na jego bazie, grzyby konserwowane i przetwory spożywcze sporządzone na ich bazie, jadalny hummus z roślin egzotycznych, kapusta kwaszona, kazeina pochodzenia roślinnego do celów spożywczych, kompoty jako odvary i wywary z owoców i warzyw, koncentrat pomidorowy, koncentraty bulionowe warzywne, konserwy z owocami, konserwy z warzywami, korniszony, korniszony z jarzyn innych niż ogórki w occie, krokiety spożywcze jarskie, marmolada i dżem niskocukrowy lub bez cukrowy, masło z orzechów kokosowych, miąższ owoców i przetwory spożywcze sporządzone na jego bazie, migdały spreparowane, owoce mrożone, olej kokosowy, olej kukurydziany, olej palmowy, olej rzepakowy jadalny, olej sezamowy, olej słonecznikowy do celów spożywczych, olej z oliwek jadalny, olej z orzechów palmowych, oliwki konserwowane i przetwory spożywcze sporządzone na ich bazie, orzechy spreparowane i przetwory spożywcze sporządzone na ich bazie, orzeszki arachidowe preparowane, owoce kandyzowane, owoce konserwowane, owoce i zioła konserwowane w nisko skondensowanym alkoholu, owoce lukrowane i przetwory spożywcze sporządzone na ich bazie, owoce i zioła puszkowane, pektyna do celów spożywczych, pickle, placki ziemniaczane liofilizowane, proteiny spożywcze pochodzenia roślinnego, przecier jabłkowy, przecier pomidorowy z zawartością innych nie decydujących składników poza pomidorami, pyłki kwiatowe jako żywność, rodzyнки i przetwory spożywcze sporządzone na ich bazie, rośliny strączkowe konserwowane i przetwory spożywcze sporządzone na ich bazie, sałatki owocowe i warzywne, skórki owocowe i przetwory spożywcze sporządzone na ich bazie, soczewica konserwowana i przetwory spożywcze sporządzone na jej bazie, soja konserwowana spożywcza i przetwory spożywcze sporządzone na ich bazie, nie będący napojem sok pomidorowy do celów kulinarnych, soki roślinne jako przyprawy do gotowania, sos z borówek i żurawin, surowce roślinne do produkcji tłuszczów jadalnych, pasta z ziarna sezamowego tahini, tłuszcz kokosowy, trufle konserwowane i przetwory spożywcze sporządzone na ich bazie, gotowane warzywa konserwowane i przetwory spożywcze sporządzone na ich bazie, warzywa puszkowane pasteryzowane, suszone warzywa, owoce i zioła, wiórki kokosowe i przetwory spożywcze sporządzone na ich bazie, wyciągi z wodorostów do celów spożywczych, nie będące chipsami ziemniaki gotowane, pieczone, kandyzowane, smażone i przetwory spożywcze sporządzone na ich bazie, zioła ogrodowe konserwowane, pasteryzowane lub liofilizowane lub zagęszczane zupy jarzynowe, żelatyna do żywności, **35** usługi reklamowania nie będącej lekami żywności dietetycznej i nie podstawowych dodatków do żywności wytworzonych z użyciem dodatków pochodzenia roślinnego, jak również nie medycznych dietetycznych, ziołowych, regeneracyjnych i energetyzujących substancji, usługi agencji eksportu i importu wymienionych rodzajów towarów, zgrupowanie na rzecz osób trzecich kosmetyków, leków, dietetycznych i leczniczych substancji, produktów żywnościowych, napoi i dodatków do nich wytworzonych z użyciem dodatków pochodzenia roślinnego, pozwalające nabywcy wygodnie je oglądać i hurtowo lub detalicznie kupować w sklepie, supermarkecie, w magazynie fabrycznym lub celnym, w hurtowni, w sprzedaży bezpośredniej, obnośnej i internetowej.

(111) **215231** (220) 2007 02 07 (210) 321050  
(151) 2008 06 09 (441) 2007 05 14

(732) Michał Bulikowski, Warszawa, PL.  
(540)



(531) 4.2.11, 18.1.7, 18.1.9, 27.5.1

(510), (511) **35** usługi reklamowe, dystrybucja materiałów reklamowych, zarządzanie działalnością gospodarczą, pozyskiwanie i aktualizowanie danych do baz danych, rozpowszechnianie ogłoszeń reklamowych, obróbka tekstów reklamowych, organizowanie wystaw w celach handlowych i reklamowych, rozlepianie plakatów reklamowych, pokazy towarów w celach handlowych i reklamowych, wyszukiwanie informacji-plików komputerowych dla celów reklamowych na rzecz osób trzecich, usługi przeglądu prasy, rozpowszechnianie materiałów reklamowych, reklama za pośrednictwem sieci komputerowych, profesjonalne zarządzanie działalnością artystyczną, wynajmowanie powierzchni na cele reklamowe, promocja sprzedaży na rzecz osób trzecich, zarządzanie hotelami, prowadzenie sklepów internetowych polegające na zgrupowaniu na rzecz osób trzecich towarów pozwalających nabywcy wygodnie oglądać i kupować te towary za pośrednictwem sieci komputerowych, internetu, **37** renowacja starych przedmiotów, renowacja starych pojazdów, naprawy pojazdów, utrzymanie w eksploatacji pojazdów, **39** organizowanie wycieczek, organizowanie podróży, usługi przewodnika wycieczek, pilotowanie wycieczek, usługi osób towarzyszących w podróży, transport podróży, wynajmowanie pojazdów, rezerwowanie miejsc na podróż, rezerwacja środków transportu, pośrednictwo w transporcie, transport pasażerski, usługi agencji turystycznych, wypożyczanie pojazdów, wynajmowanie garaży i miejsc parkingowych, zwiedzanie turystyczne, usługi przewozu osób i towarów, usługi transportowe na rzecz osób trzecich, usługi taksówkowe, **41** edukacja, fotoreportaże, oprowadzanie wycieczek po miejscach zabytkowych z udziałem przewodnika, usługi informacji o edukacji i o imprezach rozrywkowych, o imprezach rekreacyjnych, organizowanie konkursów, organizowanie konferencji, zjazdów, sympozjów, spotkań towarzyskich i biznesowych, muzea, publikowanie książek, obsługa publikacji elektronicznych on-line, organizowanie wystaw i pokazów z dziedziny kultury i edukacji, rezerwacja miejsc na spektakle, przedstawienia teatralne, filmy, rozrywka, informacja o rozrywce, publikowanie tekstów innych niż reklamowe, tłumaczenia, organizowanie wycieczek, wykonywanie fotografii.

(111) **215232** (220) 2007 07 28 (210) 328294  
(151) 2009 01 28 (441) 2007 10 29  
(732) „PAKART” Spółka z ograniczoną odpowiedzialnością,  
Wrocław, PL.  
(540)

[www.pakart.pl](http://www.pakart.pl)

(531) 27.5.1

(510), (511) **35** prowadzenie sklepów z artykułami biurowymi bez mebli, samoprzylepnymi i rozciągliwymi błonami z tworzyw sztucznych do pakowania, dozownikami taśmy przylepnej, foliami z tworzyw sztucznych do pakowania, foliami z tworzyw sztucznych z pęcherzykami powietrza, kartonami, wyrobami kartonowymi, pudełkami kartonowymi i papierowymi, opakowaniami do butelek z kartonu, tektury i papieru, taśmami elastycznymi do użytku biurowego, taśmami gumowanymi dla piśmiennictwa, taśmami papierowymi, taśmami nasączonymi tuszem, taśmami przylepnymi i samoprzylepnymi do celów piśmienniczych i użytku domowego, torbami i torebkami do pakowania z papieru i z tworzyw sztucznych, torbami na śmieci z papieru i z tworzyw sztucznych, tubami tekturowymi, żywicami i półproduktami akrylowymi, foliami z tworzyw sztucznych innymi niż do pakowania, materiałami izolacyjnymi, materiałami do

pakowania i wypychania z gumy i z tworzyw sztucznych, taśmami izolacyjnymi, taśmami przylepnymi i samoprzylepnymi innymi niż stosowane w medycynie, piśmiennictwie lub do użytku domowego, taśmami uszczelniającymi do drzwi i okien, materiałami na uszczelnienia okien i drzwi, uszczelnieniami zapobiegającymi przeciekom wody, tworzywami sztucznymi półprzetworzonymi, włóknami z tworzyw sztucznych nie do celów włókienniczych, złączami i uszczelnieniami rozprężnymi, usługi w zakresie dostarczania informacji na stronach internetowych o artykułach biurowych, samoprzylepnych i rozciągliwych błonach z tworzyw sztucznych do pakowania, dozownikach taśmy przylepnej, foliach z tworzyw sztucznych do pakowania, foliach z tworzyw sztucznych z pęcherzykami powietrza, kartonach, wyrobach kartonowych, pudełkach kartonowych i papierowych, opakowaniach do butelek z kartonu, tektury i papieru, taśmach elastycznych do użytku biurowego, taśmach gumowanych dla piśmiennictwa, taśmach papierowych, taśmach nasączonych tuszem, taśmach przylepnymi i samoprzylepnymi do celów piśmienniczych i użytku domowego, torbach i torebkach do pakowania z papieru i z tworzyw sztucznych, torbach na śmieci z papieru i z tworzyw sztucznych, tubach tekturowych, żywicach i półproduktach akrylowych, foliach z tworzyw sztucznych innych niż do pakowania, materiałach izolacyjnych, materiałach do pakowania i wypychania z gumy i z tworzyw sztucznych, taśmach izolacyjnych, taśmach przylepnymi i samoprzylepnymi innymi niż stosowanych w medycynie, piśmiennictwie lub do użytku domowego, taśmach uszczelniających do drzwi i okien, materiałach na uszczelnienia okien i drzwi, uszczelnieniach zapobiegających przeciekom wody, tworzywach sztucznych półprzetworzonych, włóknach z tworzyw sztucznych nie do celów włókienniczych, złączach i uszczelnieniach rozprężnych, usługi w zakresie informatyki i prowadzenia portalu internetowego, posługiwanie się znakiem jako domeną internetową w celu informacji handlowej i usługowej.

(111) **215233** (220) 2007 08 22 (210) 329177  
(151) 2009 01 08 (441) 2007 11 26  
(732) Mirosław Podeszwik, Świecie, PL.  
(540)



Kolor znaku: biały, ciemnozielony, żółty, złoty

(531) 1.1.1, 26.4.2, 26.11.1, 27.5.1, 29.1.14

(510), (511) **35** usługi reklamowe, usługi promocyjne, usługi w zakresie zarządzania w działalności handlowej, usługi administrowania działalnością handlowej, usługi w zakresie prac biurowych, **41** usługi w zakresie organizowania i obsługi konferencji oraz zjazdów, usługi w zakresie organizowania przyjęć i imprez rozrywkowych, usługi informacyjne o rekreacji, usługi związane z organizacją wycieczek, **43** usługi hotelowe, usługi w zakresie rezerwacji noclegów, usługi w zakresie prowadzenia pensjonatów, usługi restauracyjne i barowe, usługi prowadzenia kawiarni, usługi wynajmowania sal na posiedzenia i konferencje, usługi w zakresie przygotowywania dań na zamówienie oraz ich dostawa.

(111) **215234** (220) 2007 08 22 (210) 329178  
(151) 2009 01 08 (441) 2007 11 26  
(732) Mirosław Podeszwik, Świecie, PL.  
(540) ABRAVA GROUP

(510), (511) **35** usługi reklamowe, usługi promocyjne, usługi w zakresie zarządzania w działalności handlowej, usługi administrowania działalnością handlowej, usługi w zakresie prac biurowych, **41** usługi w zakresie organizowania i obsługi konferencji oraz zjazdów, usługi w zakresie organizowania przyjęć i imprez rozrywkowych, usługi informacyjne o rekreacji, usługi związane z organizacją wycieczek, **43** usługi hotelowe, usługi w zakresie rezerwacji noclegów, usługi w zakresie prowadzenia pensjonatów, usługi restauracyjne i barowe, usługi prowadzenia kawiarni, usługi wynajmowania sal na posiedzenia i konferencje, usługi w zakresie przygotowywania dań na zamówienie oraz ich dostawa.

(111) **215235** (220) 2007 08 22 (210) 329179  
 (151) 2009 01 08 (441) 2007 11 26  
 (732) Mirosław Podeszwik, Świecie, PL.  
 (540) ABRAVA  
 (510), (511) **35** usługi reklamowe, usługi promocyjne, usługi w zakresie zarządzania w działalności handlowej, usługi administrowania działalności handlowej, usługi w zakresie prac biurowych, **41** usługi w zakresie organizowania i obsługi konferencji oraz zjazdów, usługi w zakresie organizowania przyjęć i imprez rozrywkowych, usługi informacyjne o rekreacji, usługi związane z organizacją wypoczynku, **43** usługi hotelowe, usługi w zakresie rezerwacji noclegów, usługi w zakresie prowadzenia pensjonatów, usługi restauracyjne i barowe, usługi prowadzenia kawiarni, usługi wynajmowania sal na posiedzenia i konferencje, usługi w zakresie przygotowywania dań na zamówienie oraz ich dostawa.

(111) **215236** (220) 2007 09 05 (210) 329762  
 (151) 2009 01 08 (441) 2007 12 10  
 (732) CALLUNA CREATION DOROTA NOWAK, Wrocław, PL.  
 (540)



(531) 26.4.1, 26.7.9, 26.11.1, 27.5.1  
 (510), (511) **14** wyroby jubilerskie, biżuteria, wyroby z metali szlachetnych i pokrywane nimi nie ujęte w innych klasach, wyroby z kamieni szlachetnych i półszlachetnych.

(111) **215237** (220) 2007 09 07 (210) 329874  
 (151) 2009 01 09 (441) 2007 12 10  
 (732) „ALDI” Spółka z ograniczoną odpowiedzialnością, Warszawa, PL.  
 (540)



Kolor znaku: czarny, brązowy i odcienie

(531) 8.1.9, 11.3.1, 11.3.4, 26.4.2, 29.1.13  
 (510), (511) **29** masa ziemniaczana do produkcji wyrobów żywnościowych ujętych w tej klasie, chipsy ziemniaczane, chrupki ziemniaczane, rodzynki, orzechy laskowe, orzeszki arachidowe, orzechy nerkowca, orzeszki pistacjowe oraz migdały suszone, prażone, solone oraz aromatyzowane, owoce suszone, **30** wyroby cukiernicze i słodyczne, biszkopty, ciasta, czekolada i wyroby czekoladowe, pralinki, cukierki, karmelki, marcepan, masa pszeniczna, ryżowa oraz kukurydziana do produkcji wyrobów żywnościowych, prażona kukurydza.

(111) **215238** (220) 2007 09 17 (210) 330207  
 (151) 2009 01 14 (441) 2007 12 24  
 (732) Przedsiębiorstwo Budowlane „DOMBUD” S.A., Katowice, PL.  
 (540) DOMBUD  
 (510), (511) **02** farby, lakiery, rozcieńczalniki farb i lakierów, emalie do malowania, pigmenty, minia, środki antykorozyjne, powłoki do krycia dachów, powłoki zabezpieczające podwozie pojazdów, preparaty zabezpieczające do metali, bejce do drewna, kit szklarski, **06** metalowe materiały i konstrukcje dla budownictwa, w tym: prefabrykaty żelbetowe, kratownice, szkielety ramowe, płyty, belki stropowe, pokrycia dachowe, ogrodzenia, bramy, ograniczniki do bram, drzwi, drzwi przesuwne, progi, futryny do drzwi, zasuwki do drzwi, klamki, okucia, klamry, okna i osprzęt do okien, narożniki, gzymsy, kominy, rynny dachowe i rury spustowe, przewody rurowe do instalacji wodnej, gazowej, wentylacyjnej i klimatyzacyjnej, haki, posadzkowe kratki łazienkowe, drobnica żelazna, kołki do ścian, osłony do rur, armatura do przewodów

rurowych, druty, pręty zbrojeniowe, zbrojenie do betonu, stal profilowa, blacha w arkuszach, materiały blacharskie dla budownictwa, szalunki do betonu, pomosty prefabrykowane, podłużnice nośne do schodów, barierki ochronne, słupy, maszty, **07** maszyny i urządzenia budowlane, **11** instalacje wodociągowe, sanitarne i centralnego ogrzewania, **17** materiały izolacyjne, **19** stolarka budowlana, przenośne i stałe domy i baraki z drewna oraz materiałów drewnopochodnych, papa, smoła, lepik, szkło budowlane, styropian, glazura, ceramika, suche mieszanki zapraw murarskich, spoiwa murarskie, cement, gips, cegła, żwir, grys, kamień, beton, betonowe: elementy budowlane, płyty drogowe, płytki chodnikowe, płyty ażurowe, krawężniki drogowe, obrzeża chodnikowe i trawnikowe, kostka brukowa, bloczki fundamentowe, kręgi, rury drenażowe, spływy rynnowe, przepusty, pokrywy do włazów i studni, gazony, elementy galanterii drogowej, niemetalowe: szalunki do betonu, okładziny ścienne, płyty konstrukcyjne, stropy, belki, słupy, maszty, **31** krzewy, drzewa, **35** usługi zgrupowania na rzecz osób trzecich towarów w celu odsprzedaży, pozwalające nabywcom wygodnie je oglądać i kupować w hurtowni, w sklepie, w katalogu na stronie internetowej, w zakresie metalowych i niemetalowych materiałów, wyrobów i półwyrobów budowlanych oraz wyposażenia sanitarnego, **37** usługi budowlane podstawowe, remontowe i wykończeniowe w tym: wznoszenie budynków mieszkalnych, biurowych, hal przemysłowych i innych budowli, rozbiorki budynków i budowli, usługi instalacyjne odnoszące się do budynków mieszkalnych, biurowych i przemysłowych, usługi: murarskie, malarskie, posadzkarskie, dekarские i ślusarskie, czyszczenie powierzchni zewnętrznych i wewnętrznych budynków, izolowanie cieplne i wodochronne budynków, budowa i konserwacja rurociągów, usługi budowlane wykonywane ciężkim sprzętem budowlanym, naprawy maszyn i urządzeń budowlanych, informacja budowlana, nadzór budowlany, **44** usługi w zakresie zazieleniania terenów.

(111) **215239** (220) 2007 09 25 (210) 330563  
 (151) 2009 03 26 (441) 2008 01 07  
 (732) XL ENERGY MARKETING Spółka z o.o., Warszawa, PL.  
 (540) XL Energy Drink Classic  
 (510), (511) **32** napoje energetyczne.

(111) **215240** (220) 2007 09 25 (210) 330564  
 (151) 2009 03 26 (441) 2008 01 07  
 (732) XL ENERGY MARKETING Spółka z o.o., Warszawa, PL.  
 (540) XL Classic Energy Drink  
 (510), (511) **32** napoje energetyczne.

(111) **215241** (220) 2007 09 25 (210) 330565  
 (151) 2009 03 26 (441) 2008 01 07  
 (732) XL ENERGY MARKETING Spółka z o.o., Warszawa, PL.  
 (540) XL Juiced  
 (510), (511) **32** napoje energetyczne.

(111) **215242** (220) 2007 09 25 (210) 330566  
 (151) 2009 03 26 (441) 2008 01 07  
 (732) XL ENERGY MARKETING Spółka z o.o., Warszawa, PL.  
 (540) Xania Energy  
 (510), (511) **32** napoje energetyczne.

(111) **215243** (220) 2007 10 05 (210) 331055  
 (151) 2009 03 05 (441) 2008 01 07  
 (732) VITADIET Spółka z o.o., Łódź, PL.  
 (540)



(531) 5.3.11, 5.3.13, 27.5.1  
 (510), (511) **05** suplementy diety do celów medycznych, żywność funkcjonalna do celów medycznych, dietetyczne środki spożywcze do celów medycznych, **29** białko sojowe w proszku, zupy konserwowane, **30** mąka i produkty zbożowe, wyroby cukiernicze i piekarnicze ciastka, batony, cukierki, słodczyce, **32** napoje odżywcze.

(111) **215244** (220) 2007 11 19 (210) 333045  
 (151) 2009 03 02 (441) 2008 03 03  
 (732) Przedsiębiorstwo Produkcyjno Handlowo Usługowe TESPOL  
 Tadeusz Koralewski, Stanisławów Stary, PL.  
 (540)



Kolor znaku: czarny, niebieski, biały  
 (531) 26.11.3, 27.5.1, 29.1.13  
 (510), (511) **25** bielizna osobista męska.

(111) **215245** (220) 2007 11 19 (210) 333047  
 (151) 2009 03 02 (441) 2008 03 03  
 (732) LAMELA Sp. z o.o., Łowicz, PL.  
 (540) LAMELA  
 (510), (511) **07** formy wtryskowe, **21** artykuły gospodarstwa domowego z tworzyw sztucznych, **40** wytwarzanie wyrobów z tworzyw sztucznych.

(111) **215246** (220) 2007 12 04 (210) 333671  
 (151) 2009 04 01 (441) 2008 03 17  
 (732) „DRESSCODE-Aleksandra Drzewiecka” Spółka Jawna, Łódź, PL.  
 (540) dresscode  
 (510), (511) **25** odzież, obuwie, nakrycia głowy.

(111) **215247** (220) 2007 12 10 (210) 333838  
 (151) 2009 03 27 (441) 2008 03 17  
 (732) POMORZE NIERUCHOMOŚCI Ewa Krzyżankiewicz, Tomasz Filipkowski Spółka Cywilna, Szczecin, PL.  
 (540)



Kolor znaku: zielony, czarny  
 (531) 26.4.1, 27.5.1, 29.1.12  
 (510), (511) **36** agencja pośrednictwa w handlu nieruchomościami.

(111) **215248** (220) 2007 12 14 (210) 334102  
 (151) 2009 03 27 (441) 2008 03 17  
 (732) Firma Cukiernicza „Solidarność-rok założenia 1952”  
 Spółka z ograniczoną odpowiedzialnością, Lublin, PL.  
 (540)



Kolor znaku: czerwony, zielony, złoty  
 (531) 5.5.1, 27.5.1, 29.1.13  
 (510), (511) **30** wyroby cukiernicze, słodczyce, wyroby czekoladowe.

(111) **215249** (220) 2007 12 14 (210) 334103  
 (151) 2009 03 27 (441) 2008 03 17  
 (732) Firma Cukiernicza „Solidarność-rok założenia 1952”  
 Spółka z ograniczoną odpowiedzialnością, Lublin, PL.  
 (540)



Kolor znaku: czerwony, zielony  
 (531) 5.5.1, 29.1.12  
 (510), (511) **30** wyroby cukiernicze, słodczyce, wyroby czekoladowe.

(111) **215250** (220) 2007 12 21 (210) 334419  
 (151) 2009 04 09 (441) 2008 03 31  
 (732) Ośrodek Badania Opinii Publicznej Spółka z o.o., Warszawa, PL.  
 (540)



Kolor znaku: biały, szary, ciemnoróżowy  
 (531) 1.17.11, 27.1.1, 27.5.1, 29.1.13  
 (510), (511) **35** badania opinii publicznej, badania w dziedzinie działalności gospodarczej, badania rynku, doradztwo specjalistyczne w sprawach działalności gospodarczej, opinie (sondaże).

(111) **215251** (220) 2007 12 21 (210) 334432  
 (151) 2009 04 09 (441) 2008 03 31  
 (732) American-Cigarette Company (Overseas) Limited, Zug, CH.  
 (540) Peter Stuyvesant  
 (510), (511) **34** papierosy, tytoń i wyroby tytoniowe.

(111) **215252** (220) 2007 12 21 (210) 334433  
 (151) 2009 04 09 (441) 2008 03 31  
 (732) British American Tobacco (Brands) Limited, Londyn, GB.  
 (540) Lambert & Butler  
 (510), (511) **34** papierosy, tytoń, wyroby tytoniowe, zapalniczki, zapalniczki, artykuły dla palaczy.

(111) **215253** (220) 2007 12 21 (210) 334434  
 (151) 2009 04 09 (441) 2008 03 31  
 (732) British American Tobacco (Brands) Limited, Londyn, GB.  
 (540)



(531) 27.5.1  
 (510), (511) **34** papierosy, tytoń, wyroby tytoniowe, zapalniczki, zapalniczki, przybory dla palaczy.

(111) **215254** (220) 2007 12 21 (210) 334435  
 (151) 2009 04 09 (441) 2008 03 31  
 (732) British American Tobacco (Brands) Limited, Londyn, GB.  
 (540)

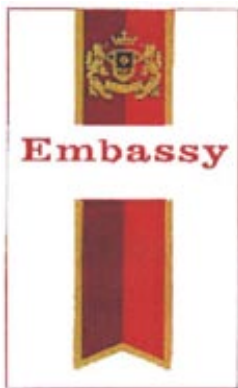

Kolor znaku: żółty, czarny, bordowy, czerwony, biały  
 (531) 24.1.5, 24.1.19, 25.1.15, 26.4.2, 26.4.12, 27.5.1, 29.1.15  
 (510), (511) **34** papierosy, tytoń i wyroby tytoniowe.

(111) **215255** (220) 2008 03 17 (210) 338332  
 (151) 2009 02 09 (441) 2008 06 23  
 (732) „INTER-GLOBAL” Franciszek, Zofia, Grzegorz, Paweł Nowak  
 Spółka Jawna, Ostrów Wielkopolski, PL.  
 (540) CREO

(510), (511) **03** środki wybielające i inne substancje stosowane w praniu, środki do czyszczenia, polerowania, szorowania i ścierania, mydła, środki perfumeryjne, olejki eteryczne, kosmetyki, płyny do pielęgnacji włosów, środki do czyszczenia zębów, odświeżacze powietrza, **05** zapachy samochodowe.

(111) **215256** (220) 2008 03 20 (210) 338485  
 (151) 2009 01 16 (441) 2008 06 23  
 (732) „WAN” Spółka Akcyjna, Warszawa, PL.  
 (540) wan

(510), (511) **06** materiały budowlane metalowe, przenośne metalowe konstrukcje budowlane, przewody nieelektryczne i przewody drutowe z metali nieszlachetnych, drobne wyroby metalowe dla potrzeb budownictwa, usług remontowych, **09** magnetyczne i optyczne nośniki informacji, związane z dokumentacją projektową: architektoniczną, budowlaną, konstrukcyjną i instalacyjną, **16** kalendarze, ulotki, katalogi, informatory, prospekty, czasopisma, wydawnictwa periodyczne i nieperiodyczne, dokumentacja projektowa: architektoniczna, budowlana, konstrukcyjna i instalacyjna na nośnikach papierowych, w tym na kalce technicznej, **19** materiały budowlane niemetalowe, budynki przenośne niemetalowe, budowlane konstrukcje niemetalowe, **35** zgrupowanie na rzecz osób trzecich różnych towarów pozwalające nabywcy wygodnie oglądać i kupować te towary: z katalogu różnych artykułów, za pośrednictwem usługi elektronicznej, na stronie internetowej, używając środków telekomunikacji, reklama i promocja, badania i analizy rynku i opinii publicznej, doradztwo organizacyjne i specjalistyczne w sprawach działalności gospodarczej, doradztwo finansowe, pomoc w prowadzeniu działalności gospodarczej, zarządzanie i pomoc w zarządzaniu przedsiębiorstwami handlowymi na zasadzie franchisingu, usługi w zakresie organizowania, prowadzenia i zarządzania działalnością gospodarczą związaną z marketingiem gruntów dla budownictwa, zasobami lokalowymi, nieruchomościami przeznaczonych do najmu, zagospodarowania, sprzedaży, użyczenia, pomoc w zarządzaniu przedsiębiorstwami dotyczącymi obrotu nieruchomościami, organizowanie targów i wystaw handlowych i reklamowych w zakresie budownictwa, urbanistyki, architektury i technologii w tej dziedzinie, rozpowszechnianie materiałów reklamowych, organizowanie przetargów na rynku obrotu gruntami, nieruchomościami, powierzchniami użytkowymi i lokalami mieszkalnymi, usługi wynajmowania miejsc na umieszczanie ogłoszeń i reklam, usługi w zakresie doradztwa w zarządzaniu i administrowaniu nieruchomościami, obiektami mieszkalnymi i zespołami osiedlowymi, sprzedaży domów, lokali

mieszkalnych i użytkowych, **36** usługi developerskie w zakresie: organizacji i zarządzania finansowaniem przedsięwzięć inwestycyjnych polegających na budowie i/lub przygotowaniu obiektów mieszkalnych i niemieszkalnych przeznaczonych do sprzedaży, wynajmowania, użyczenia, pośrednictwa w sprawach kupna, sprzedaży, najmu budynków, lokali i powierzchni użytkowej, wyceny nieruchomości, wynajmowania i/lub dzierżawy nieruchomości, lokali mieszkalnych i powierzchni użytkowej, zarządzania i administrowania nieruchomościami, lokalami, powierzchnią użytkową, usługi wyszukiwania i formalnego przygotowywania terenów i nieruchomości celem ich pozyskania dla budownictwa mieszkalnego, usługi wynajmu, kupna i sprzedaży budynków, lokali i powierzchni użytkowej, pośrednictwo finansowe, usługi kredytowania, doradztwo inwestycyjne, **37** usługi developerskie w zakresie budownictwa, w tym usługi związane z pracami wykonawczymi obiektów budowlanych, nadzór budowlany, usługi remontowe, naprawy obiektów, restauracja budynków, konserwacja obiektów budowlano-mieszkaniowych, budowanie lokali mieszkalnych i osiedli mieszkaniowych, w tym osiedli kładących nacisk na aktywność fizyczną mieszkańców wraz z infrastrukturą informacji budowlanej, roboty ziemne, wykonywanie robót ogólnobudowlanych, konstrukcyjnych i montażowych, usługi związane z rozbiórką i burzeniem obiektów, usługi związane z wykonywaniem wykopów i wierceń geologiczno-inżynierskich, wykonywanie instalacji elektrycznych budynków i budowli, wykonywanie instalacji elektrycznych sygnalizacyjnych, instalowanie dźwigów osobowych i towarowych oraz ruchomych schodów, wykonywanie pozostałych instalacji elektrycznych, ogrzewania i wentylacyjnych, instalacji wodnokanalizacyjnych, instalacji gazowych, wynajem sprzętu budowlanego i burzącego wraz z obsługą operatorską, informacja o powyższych usługach, **39** usługi wynajmowania garaży i miejsc parkingowych, **42** usługi developerskie w zakresie projektowania budowlanego, urbanistycznego, architektonicznego i technologicznego, projektowanie konstrukcji, budynków, wykonywanie badań, ekspertyz, opinii i analiz technicznych w zakresie budownictwa, usługi w zakresie architektury, planowania urbanistycznego, badania, ekspertyzy i pomiary geologiczne, geodezyjne i kartograficzne oraz pomiary podwykonawcze dotyczące inwestycji, ekspertyzy inżynierskie, badania techniczne, doradztwo budowlane i w zakresie ochrony środowiska, dekoracja wnętrz, planowanie urbanistyczne, pielęgnowanie i utrzymanie trawników, pomiary terenu, zarządzanie miejscami wystawowymi, projektowanie osiedli kładących nacisk na aktywność fizyczną mieszkańców, **44** ogrodnictwo krajobrazowe.

(111) **215257** (220) 2008 03 20 (210) 338484  
 (151) 2009 01 16 (441) 2008 06 23  
 (732) „WAN” Spółka Akcyjna, Warszawa, PL.  
 (540)



Kolor znaku: zielony, czarny  
 (531) 26.3.1, 26.11.3, 26.13.25, 29.1.12  
 (510), (511) **06** materiały budowlane metalowe, przenośne metalowe konstrukcje budowlane, przewody nieelektryczne i przewody drutowe z metali nieszlachetnych, drobne wyroby metalowe dla potrzeb budownictwa, usług remontowych, **09** magnetyczne i optyczne nośniki informacji, związane z dokumentacją projektową: architektoniczną, budowlaną, konstrukcyjną i instalacyjną, **16** kalendarze, ulotki, katalogi, informatory, prospekty, czasopisma, wydawnictwa periodyczne i nieperiodyczne, dokumentacja projektowa: architektoniczna, budowlana, konstrukcyjna i instalacyjna na nośnikach papierowych, w tym na kalce technicznej, **19** materiały budowlane niemetalowe, budynki przenośne niemetalowe, budowlane konstrukcje niemetalowe, **35** zgrupowanie na rzecz osób trzecich różnych towarów pozwalające nabywcy wygodnie oglądać i kupować te towary: z katalogu różnych artykułów, za pośrednictwem usługi elektronicznej, na stronie internetowej, używając środków telekomunikacji, reklama i promocja, badania i analizy rynku i opinii publicznej, doradztwo organizacyjne i specjalistyczne

w sprawach działalności gospodarczej, doradztwo finansowe, pomoc w prowadzeniu działalności gospodarczej, zarządzanie i pomoc w zarządzaniu przedsiębiorstwami handlowymi na zasadzie franchisingu, usługi w zakresie organizowania, prowadzenia i zarządzania działalnością gospodarczą związaną z marketingiem gruntów dla budownictwa, zasobami lokalowymi, nieruchomościami przeznaczonych do najmu, zagospodarowania, sprzedaży, użyczenia, pomoc w zarządzaniu przedsiębiorstwami dotyczącymi obrotu nieruchomościami, organizowanie targów i wystaw handlowych i reklamowych w zakresie budownictwa, urbanistyki, architektury i technologii w tej dziedzinie, rozpowszechnianie materiałów reklamowych, organizowanie przetargów na rynku obrotu gruntami, nieruchomościami, powierzchniami użytkowymi i lokalami mieszkalnymi, usługi wynajmowania miejsc na umieszczanie ogłoszeń i reklam, usługi w zakresie doradztwa w zarządzaniu i administrowaniu nieruchomościami, obiektami mieszkalnymi i zespołami osiedlowymi, sprzedaży domów, lokali mieszkalnych i użytkowych, **36** usługi developerskie w zakresie: organizacji i zarządzania finansowaniem przedsięwzięć inwestycyjnych polegających na budowie i/lub przygotowaniu obiektów mieszkalnych i niemieszkalnych przeznaczonych do sprzedaży, wynajmowania, użyczenia, pośrednictwa w sprawach kupna, sprzedaży, najmu budynków, lokali i powierzchni użytkowej, wyceny nieruchomości, wynajmowania i/lub dzierżawy nieruchomości, lokali mieszkalnych i powierzchni użytkowej, zarządzania i administrowania nieruchomościami, lokalami, powierzchnią użytkową, usługi wyszukiwania i formalnego przygotowywania terenów i nieruchomości celem ich pozyskania dla budownictwa mieszkalnego, usługi wynajmu, kupna i sprzedaży budynków, lokali i powierzchni użytkowej, pośrednictwo finansowe, usługi kredytowania, doradztwo inwestycyjne, **37** usługi developerskie w zakresie budownictwa, w tym usługi związane z pracami wykonawczymi obiektów budowlanych, nadzór budowlany, usługi remontowe, naprawy obiektów, restauracja budynków, konserwacja obiektów budowlano-mieszkaniowych, budowanie lokali mieszkalnych i osiedli mieszkaniowych, w tym osiedli kładących nacisk na aktywność fizyczną mieszkańców wraz z infrastrukturą informacji budowlanej, roboty ziemne, wykonywanie robót ogólnobudowlanych, konstrukcyjnych i montażowych, usługi związane z rozbiórka i burzeniem obiektów, usługi związane z wykonywaniem wykopów i wierceń geologiczno-inżynierskich, wykonywanie instalacji elektrycznych budynków i budowli, wykonywanie instalacji elektrycznych sygnalizacyjnych, instalowanie dźwigów osobowych i towarowych oraz ruchomych schodów, wykonywanie pozostałych instalacji elektrycznych, ogrzewania i wentylacyjnych, instalacji wodnokanalizacyjnych, instalacji gazowych, wynajem sprzętu budowlanego i burzącego wraz z obsługą operatorską, informacja o powyższych usługach, **39** usługi wynajmowania garaży i miejsc parkingowych, **42** usługi developerskie w zakresie projektowania budowlanego, urbanistycznego, architektonicznego i technologicznego, projektowanie konstrukcji, budynków, wykonywanie badań, ekspertyz, opinii i analiz technicznych w zakresie budownictwa, usługi w zakresie architektury, planowania urbanistycznego, badania, ekspertyzy i pomiary geologiczne, geodezyjne i kartograficzne oraz pomiary podwykonawcze dotyczące inwestycji, ekspertyzy inżynierskie, badania techniczne, doradztwo budowlane i w zakresie ochrony środowiska, dekoracja wnętrz, planowanie urbanistyczne, pielęgnowanie i utrzymanie trawników, pomiary terenu, zarządzanie miejscami wystawowymi, projektowanie osiedli kładących nacisk na aktywność fizyczną mieszkańców, **44** ogrodnictwo krajobrazowe.

(111) **215258** (220) 2005 09 19 (210) 300207  
 (151) 2009 04 01 (441) 2005 12 27  
 (732) Polski Koncern Naftowy ORLEN Spółka Akcyjna, Płock, PL.  
 (540)



Kolor znaku: biały, zielony, czerwony, srebrny, szary, ciemnoszary  
 (531) 7.1.15, 27.5.1, 29.1.15

(510), (511) **04** paliwa, gazy płynne, benzyny silnikowe, oleje napędowe, oleje opałowe, oleje przemysłowe, oleje silnikowe, parafina, paliwa lotnicze, smary, biopaliwa, **09** odczytywane przez maszynę karty przenoszące zakodowane informacje, zautomatyzowany sprzęt do odczytywania kart oraz wydobywania danych z kart, karty upoważniające do zakupów na kredyt, karty identyfikacyjne, karty zawierające aktywne komponenty i będące nośnikami danych, karty stałego klienta, karty debetowe, karty rabatowe, **16** materiały szkoleniowe i instruktażowe, publikacje drukowane, materiały drukowane, magazyny, talony, kwity, etykiety papierowe, nalepki, materiały piśmienne, ręczne urządzenia drukujące, stemple do użytku biurowego, segregatory do akt, czeki podróżne, **35** usługi w zakresie obsługi czeków podróżnych, usługi w zakresie organizacji i zarządzania programów lojalnościowych dla klientów, usługi w zakresie zarządzania zakupami i transakcjami, usługi dotyczące prowadzenia ksiąg rachunkowych i wyciągów z kont, usługi dotyczące kupowania i zapłaty za paliwa do pojazdów mechanicznych, reklama radiowa, telewizyjna, reklama za pośrednictwem sieci komputerowej, reklama prasowa, rozpowszechnianie materiałów reklamowych, sprzedaż detaliczna polegająca na zgrupowaniu na rzecz osób trzecich różnych towarów pozwalających nabywcy je oglądać i kupować w sklepie na terenie stacji paliwowej, sprzedaż hurtowa polegająca na zgrupowaniu na rzecz osób trzecich paliw, benzyn, olejów, płynów do samochodów, różnych akcesoriów samochodowych i motoryzacyjnych, **36** usługi w zakresie obsługi kart debetowych, kart identyfikacyjnych, kart upoważniających do zakupów, kart rabatowych, usługi w zakresie rozliczeń finansowych transakcji, usługi w zakresie sprzedaży na kredyt i rozrachunku bezgotówkowego, **37** usługi w zakresie obsługi samochodów i pojazdów: konserwacja, czyszczenie, usługi myjni samochodowych, smarowanie pojazdów i samochodów, zabezpieczanie pojazdów i samochodów przed korozją, wymiana olejów, wymiana opon, bieźnikowanie opon, tankowanie pojazdów i samochodów, naprawy samochodów, pojazdów, przyczep, **39** wypożyczanie pojazdów włączając samochody osobowe i ciężarowe, przyczepy, holowanie pojazdów, składowanie towarów, usługi związane z prowadzeniem działalności transportowej w zakresie transportu drogowego, usługi związane z magazynowaniem paliw, **43** usługi gastronomiczne na stacjach paliwowych, bary szybkiej obsługi, restauracje, kawiarnie, usługi hotelarskie, usługi cateringowe.

(111) **215259** (220) 2005 10 07 (210) 300920  
 (151) 2007 08 02 (441) 2006 01 09  
 (732) InterBit Systemy Informatyczne Spółka Cywilna Marek Para,  
 Paweł Polak, Maciej Sikora, Leszno, PL.  
 (540)



Kolor znaku: szary, pomarańczowy, beżowy

(531) 26.4.9, 27.5.1, 29.1.1, 29.1.6, 29.1.7  
 (510), (511) **35** prowadzenie sklepu i hurtowni ze sprzętem komputerowym, częściami do komputerów, urządzeniami peryferyjnymi do komputerów, oprogramowaniem komputerowym, płytami CD, dyskietykami i innymi nośnikami zapisu, **37** instalowanie i serwis sprzętu i systemów komputerowych, **38** transmisja danych elektronicznych, **42** dzierżawa oprogramowania, prowadzenie portalu dotyczącego sprzętu i oprogramowania komputerowego, doradztwo w sprawach sprzętu komputerowego i oprogramowania komputerowego, opracowywanie programów komputerowych, projektowanie systemów komputerowych, konserwacja oprogramowania komputerowego, tworzenie i utrzymywanie stron internetowych, wdrażanie systemów zintegrowanych, utrzymywanie i odtwarzanie danych informatycznych, rejestracja domen internetowych, wypożyczanie komputerów i oprogramowania.

(111) **215260** (220) 2006 02 01 (210) 305592  
 (151) 2007 11 20 (441) 2006 05 15  
 (732) UNIFAM Sp. z o.o., Rabka, PL.  
 (540) UNIFAM



(510), (511) **07** maszyny, części maszyn i narzędzia maszynowe do produkcji wyrobów ściernych, frezarki, obrabiarki, ostrzarki narzędziowe, piły, pilarki: taśmowe i tarczowe, pompy, prasy, prasy do gięcia, przecinarki, strugarki, spawarki elektryczne, szlifierki, wiertarki, mechanizmy sprzęgania i napędu inne niż do pojazdów lądowych, mechanizmy sterownicze do maszyn i silników, silniki napędowe inne niż do pojazdów lądowych, bębny, czopy, imaki do narzędzi, koła maszyn, łożyska, pompy, przekładnie do maszyn, części maszyn do obróbki mechanicznej metali i kamienia, tarcze szlifierskie, ściernie i do cięcia: tarcze płaskie zbrojone, tarcze płaskie z obniżonym środkiem ciężkości, tarcze płaskie i stożkowe listkowe z nasypem z elektrokorundu i z nasypem z ziarna cyrkonowego, tarcze diamentowe do cięcia, szlifowania, brudzenia, diamenty szklarskie maszynowe, ostrzałki maszynowe, ostrza, uchwyty do ostrzy, **35** usługi agencji importowo-eksportowej, usługi pośrednictwa handlowego na rzecz firm krajowych i zagranicznych, zgrupowanie na rzecz osób trzecich różnych towarów pozwalające nabywcy wygodnie je oglądać i kupować w hurtowniach, sklepach i na stronie internetowej wyspecjalizowanej w sprzedaży maszyn, części maszyn, narzędzi, wyrobów i materiałów ściernych, usługi marketingowe, usługi reklamowe, dystrybucja materiałów reklamowych, próbek i wzorów wyrobów, organizacja i obsługa wystaw i targów w celach handlowych i reklamowych, doradztwo i pomoc w zakresie organizowania i prowadzenia działalności gospodarczej, usługi sekretarskie, **37** usługi produkcyjne wyrobów ściernych, usługi w zakresie montażu, instalacji, naprawy i konserwacji maszyn do produkcji wyrobów ściernych, wynajem maszyn i urządzeń do produkcji wyrobów ściernych.

(111) **215261** (220) 2006 06 09 (210) 311852  
 (151) 2009 01 15 (441) 2006 09 18  
 (732) „Zakłady Przemysłu Tłuszczowego” Spółka z ograniczoną odpowiedzialnością, Szczecinek, PL.  
 (540)



Kolor znaku: biały, złoty, żółty, czerwony, niebieski, jasnobrązowy, brązowy, czarny  
 (531) 2.7.1, 6.19.1, 8.3.1, 11.7.1, 25.1.15, 27.5.1, 29.1.15  
 (510), (511) **29** produkty tłuszczowe, margaryny.

(111) **215262** (220) 2006 06 09 (210) 311853  
 (151) 2009 01 15 (441) 2006 09 18  
 (732) „Zakłady Przemysłu Tłuszczowego” Spółka z ograniczoną odpowiedzialnością, Szczecinek, PL.  
 (540)



Kolor znaku: biały, złoty, jasnoniebieski, niebieski, ciemnoniebieski, granatowy, czerwony, czarny  
 (531) 2.7.1, 6.19.1, 8.3.1, 11.3.14, 11.3.18, 25.1.15, 27.5.1, 29.1.15  
 (510), (511) **29** produkty tłuszczowe, margaryny.

(111) **215263** (220) 2006 07 03 (210) 312699  
 (151) 2009 01 28 (441) 2006 10 16

(732) „ZINK SERWIS” Spółka z o.o., Andrychów, PL.  
 (540)



Kolor znaku: biały, niebieski i odcienie

(531) 26.4.3, 27.5.1, 29.1.12

(510), (511) **35** reklama za pośrednictwem sieci komputerowej, usługi w zakresie reklamy, wynajem oraz sprzedaż miejsca i czasu na reklamy, zarządzanie zbiorami informatycznymi, administrowanie zbiorami informatycznymi, **42** tworzenie i utrzymanie stron internetowych, usługi w zakresie tworzenia, odtwarzania i odpłatnego udostępniania komputerowych baz danych, doradztwo w zakresie systemów informatycznych, internetu, usługi w zakresie projektowania serwisów internetowych, administrowanie stronami komputerowymi, projektowanie stylu i struktur stron internetowych, graficzne opracowywanie stron www, usługi graficzne, modernizacja systemów informatycznych oraz telekomunikacyjnych, dzierżawa domen internetowych, sprzedaż praw do domen internetowych, rejestrowanie na rzecz osób trzecich domen internetowych, odpłatne udostępnianie czasu dostępu do komputerowych baz danych, odpłatne udostępnianie czasu dostępu do komputerów w celu przetwarzania danych, odzyskiwanie komputerowych baz danych, usługi kawiarni internetowych.

(111) **215264** (220) 2006 10 09 (210) 316376  
 (151) 2008 05 15 (441) 2007 01 22  
 (732) „AMTRA” Spółka z ograniczoną odpowiedzialnością, Sosnowiec, PL.  
 (540) NANO KLIMA

(510), (511) **03** produkty chemii samochodowej zawarte w tej klasie w tym: środki do czyszczenia i pielęgnacji pojazdów, szampony, pasty woskujące, płyny do spryskiwaczy, pianka do czyszczenia szyb, preparaty do czyszczenia, pielęgnacji i zabezpieczenia szyb, preparaty do czyszczenia, pielęgnacji i zabezpieczenia tapicerki, preparaty do czyszczenia, pielęgnacji i zabezpieczenia deski rozdzielczej, preparaty do czyszczenia, pielęgnacji i zabezpieczenia kokpitu, preparaty do czyszczenia, pielęgnacji i zabezpieczenia opon, preparaty do czyszczenia, pielęgnacji i zabezpieczenia zderzaków, preparaty do czyszczenia, pielęgnacji i zabezpieczenia felg, preparaty do czyszczenia, pielęgnacji i zabezpieczenia silników, preparaty do czyszczenia, pielęgnacji i zabezpieczenia skóry, preparaty do czyszczenia, pielęgnacji i zabezpieczenia uszczeltek, kosmetyki do pielęgnacji pojazdów, zestawy kosmetyków do pielęgnacji pojazdów, pasty polerskie, pasty konserwujące, pasty nabłyszczające, pasty lekkiściernie, preparaty do klimatyzacji samochodowej, woski, silikon do uszczelnień, preparaty wykorzystywane w eksploatacji myjni samochodowych takie jak: szampony samochodowe, aktywna piana, preparaty do mycia plandek, uniwersalne środki czyszczące, woski stosowane na mokro, preparaty do silników, zderzaków, opon.

(111) **215265** (220) 2006 10 14 (210) 316783  
 (151) 2009 01 13 (441) 2007 01 22  
 (732) „MONNARI TRADE” S.A., Łódź, PL.  
 (540) PABIA

(510), (511) **03** artykuły kosmetyczne i perfumeryjne, mydła, dezodoranty osobiste, olejki aromatyczne, **14** wyroby jubilerskie, biżuteria, zegarki, **18** wyroby ze skóry i imitacji skóry, torby, torebki, portfele, portmonetki, paski, teczki, parasolki, **25** ubrania, buty, nakrycia głowy.

(111) **215266** (220) 2006 10 30 (210) 317386  
 (151) 2008 02 15 (441) 2007 02 05  
 (732) „HONKI” Spółka z o.o., Poznań, PL.

(540) honki

(510), (511) **35** doradztwo w zakresie organizowania i prowadzenia działalności gospodarczej, doradztwo w zakresie organizacji i zarządzania, informacje o działalności gospodarczej, pozyskiwanie danych do komputerowych baz, systematyzacja komputerowych baz danych, wyszukiwanie informacji komputerowych dla osób trzecich, reklama za pośrednictwem sieci komputerowej, usługi informacyjne,

sortowanie danych w bazach komputerowych, zarządzanie zbiorami informacyjnymi, **38** przesyłanie informacji drogą komputerową, usługi elektroniczne, poczta elektroniczna, połączenie z siecią komputerową za pośrednictwem telekomunikacji, **42** analizy systemów komputerowych, projektowanie i instalowanie oprogramowania komputerowego, doradztwo w zakresie sprzętu komputerowego, programowanie komputerów, projektowanie systemów komputerowych, wypożyczanie sprzętu komputerowego, aktualizacja oprogramowania komputerowego, odzyskiwanie danych z baz komputerowych, konserwacja oprogramowania komputerowego.

(111) **215267** (220) 2006 11 06 (210) 317573  
 (151) 2008 05 08 (441) 2007 02 19  
 (732) Elarto Elżbieta Trzeciak, Częstochowa, PL.  
 (540)



Kolor znaku: czarny, ciemnoróżowy

(531) 26.1.5, 26.4.1, 27.5.1, 29.1.12  
 (510), (511) **03** środki czystości, kosmetyki, preparaty do pielęgnacji dłoni i stóp, lakiery do paznokci, **05** preparaty farmaceutyczne, **08** przybory i zestawy do pielęgnacji dłoni i stóp, **35** usługi w zakresie organizowania wystaw w celach handlowych i reklamowych, **41** usługi w zakresie nauczania, organizowania pokazów szkoleniowych i konkursów, usługi w zakresie publikowania wydawnictw, **44** usługi w zakresie zabiegów kosmetycznych, porady kosmetyczne.

(111) **215268** (220) 2006 12 05 (210) 318696  
 (151) 2008 03 25 (441) 2007 03 19  
 (732) Zakład Produkcjno-Handlowy MADORA Mariusz Wojciechowski, Głowno, PL.  
 (540)

Kolor znaku: pomarańczowy, czarny

(531) 27.5.1, 29.1.1  
 (510), (511) **25** odzież, nakrycia głowy, stroje kąpielowe.

(111) **215269** (220) 2007 01 22 (210) 320419  
 (151) 2008 04 29 (441) 2007 04 30  
 (732) VERA-AGRA Spółka z ograniczoną odpowiedzialnością, Guzowice, PL.  
 (540)

Kolor znaku: ciemnozielony, jasnożółty

(531) 1.3.2, 27.5.1, 29.1.12  
 (510), (511) **01** nawozy, **05** środki ochrony roślin, **31** konfekcjonowane nasiona roślin.

(111) **215270** (220) 2007 03 07 (210) 322266  
 (151) 2008 06 06 (441) 2007 06 11  
 (732) „ASTAT” Spółka z o.o., Poznań, PL.  
 (540) ASTAT

(510), (511) **35** usługi prowadzenia hurtowni, sklepów internetowych i sprzedaży wysyłkowej artykułów elektrotechnicznych, elektroinstalacyjnych, elektronicznych, elementów automatyki przemysłowej, urządzeń do badań kompatybilności elektromagnetycznej i ochrony przed zakłóceniami, urządzeń kontrolnych, pomiarowych, regulacyjnych i rejestrujących, urządzeń i sprzętu informatycznego, sprzętu oświetleniowego, audiowizualnego, artykułów gospodarstwa domowego, urządzeń klimatyzacyjnych, grzewczych i wenty-

lacyjnych, taśm i materiałów samoprzylepnych do zastosowania domowego, biurowego i dla przemysłu, etykiet przemysłowych, chemii gospodarczej, usługi informacji handlowej na rzecz osób trzecich, **37** usługi w zakresie montażu, konserwacji i napraw sprzętu, urządzeń i instalacji elektrycznych, elektronicznych, automatyki przemysłowej, pomiarowych, montażu, konserwacji i napraw urządzeń i instalacji klimatyzacyjnych, grzewczych i wentylacyjnych, usługi nadzoru technicznego, usługi budowlane związane z wykonywaniem, modernizacją i remontami budynków, **42** usługi w zakresie doradztwa technicznego, projektowania budynków, opracowywania projektów technicznych urządzeń i instalacji elektrycznych, elektronicznych, automatyki przemysłowej, grzewczych, klimatyzacyjnych, usługi w zakresie prowadzenia badań technicznych i pomiarów oraz testowania urządzeń i instalacji, ekspertyzy inżynieryjne.

(111) **215271** (220) 2007 03 07 (210) 322267  
 (151) 2008 06 06 (441) 2007 06 11  
 (732) „ASTAT” Spółka z o.o., Poznań, PL.  
 (540)

Kolor znaku: czarny, czerwony

(531) 26.11.1, 27.5.1, 29.1.12  
 (510), (511) **35** usługi prowadzenia hurtowni, sklepów internetowych i sprzedaży wysyłkowej artykułów elektrotechnicznych, elektroinstalacyjnych, elektronicznych, elementów automatyki przemysłowej, urządzeń do badań kompatybilności elektromagnetycznej i ochrony przed zakłóceniami, urządzeń kontrolnych, pomiarowych, regulacyjnych i rejestrujących, urządzeń i sprzętu informatycznego, sprzętu oświetleniowego, audiowizualnego, artykułów gospodarstwa domowego, urządzeń klimatyzacyjnych, grzewczych i wentylacyjnych, taśm i materiałów samoprzylepnych do zastosowania domowego, biurowego i dla przemysłu, etykiet przemysłowych, chemii gospodarczej, usługi informacji handlowej na rzecz osób trzecich, **37** usługi w zakresie montażu, konserwacji i napraw sprzętu, urządzeń i instalacji elektrycznych, elektronicznych, automatyki przemysłowej, pomiarowych, montażu, konserwacji i napraw urządzeń i instalacji klimatyzacyjnych, grzewczych i wentylacyjnych, usługi nadzoru technicznego, usługi budowlane związane z wykonywaniem, modernizacją i remontami budynków, **42** usługi w zakresie doradztwa technicznego, projektowania budynków, opracowywania projektów technicznych urządzeń i instalacji elektrycznych, elektronicznych, automatyki przemysłowej, grzewczych, klimatyzacyjnych, usługi w zakresie prowadzenia badań technicznych i pomiarów oraz testowania urządzeń i instalacji, ekspertyzy inżynieryjne.

(111) **215272** (220) 2007 03 07 (210) 322285  
 (151) 2008 06 19 (441) 2007 06 11  
 (732) Dariusz Pożoga, Warszawa, PL.  
 (540)



Kolor znaku: czarny, niebieski, czerwony, biały, szary

(531) 9.3.1, 9.3.9, 13.1.6, 26.1.1, 27.5.1, 29.1.15  
 (510), (511) **03** produkty chemii gospodarczej, płyny i proszki do prania, płyny do płukania, płyny do mycia naczyń, płyny do mycia szyb, kosmetyki samochodowe, płyny do mycia powierzchni, barwniki do ożywiania kolorów po praniu, saszetki zapachowe do bielizny, środki do namaczania bielizny, pasty do butów, chusteczki nasączone płynami kosmetycznymi, olejki eteryczne, preparaty do czyszczenia, środ-

ki do czyszczenia rur odpływowych, farbki do bielizny, preparaty do usuwania farby, preparaty do usuwania kamienia kotłowego, środki do konserwacji skóry, krochmal, preparaty do mycia, mydła, preparaty do odtłuszczania, środki czyszczące i polerujące do parkietu, pasty do mebli i do podłogi, preparaty do zmywania, pasty do skór, preparaty do polerowania, preparaty do usuwania rdzy, środki do szorowania, wybiacze plam, szampony dla zwierząt domowych, wyroby kosmetyczne, kredki do brwi, preparaty do demakijażu, preparaty do depilacji, dezodoranty osobiste, preparaty do golenia, sole do kąpiei inne niż lecznicze, preparaty kosmetyczne do kąpiei, wody kolońskie, wody toaletowe, kremy kosmetyczne, mleczka i balsamy do ciała, maseczki, preparaty do kręcenia włosów, lakiery do paznokci, lotony kosmetyczne, lakiery do włosów, odświeżacze do ust, olejki perfumeryjne, ołówki kosmetyczne, pasty i proszki do zębów, toniki, żele, mydła, preparaty do kąpiei, sole wspomagające wyszczuplanie, kremy do pillingu, preparaty do makijażu, preparaty kosmetyczne wyszczuplające, olejki eteryczne, perfumy, preparaty do pielęgnacji skóry, pomadki, szampony, preparaty do pielęgnacji włosów, cienie, pudry, fluidy-make-up, błyszczki, maskary, kremy do rąk, sztuczne paznokcie, tusze do rzęs, zmywacze do paznokci.

(111) **215273** (220) 2007 03 07 (210) 322286  
 (151) 2008 06 19 (441) 2007 06 11  
 (732) Dariusz Pożoga, Warszawa, PL.  
 (540)



Kolor znaku: czarny, zielony, szary, cielisty, srebrny  
 (531) 2.1.1, 27.5.1, 29.1.15

(510), (511) **03** produkty chemii gospodarczej, płyny i proszki do prania, płyny do płukania, płyny do mycia naczyń, płyny do mycia szyb, kosmetyki samochodowe, płyny do mycia powierzchni, barwniki do ożywiania kolorów po praniu, saszetki zapachowe do bielizny, środki do namaczania bielizny, pasty do butów, chusteczki nasączone płynami kosmetycznymi, olejki eteryczne, preparaty do czyszczenia, środki do czyszczenia rur odpływowych, farbki do bielizny, preparaty do usuwania farby, preparaty do usuwania kamienia kotłowego, środki do konserwacji skóry, krochmal, preparaty do mycia, mydła, preparaty do odtłuszczania, środki czyszczące i polerujące do parkietu, pasty do mebli i do podłogi, preparaty do zmywania, pasty do skór, preparaty do polerowania, preparaty do usuwania rdzy, środki do szorowania, wybiacze plam, szampony dla zwierząt domowych, wyroby kosmetyczne, kredki do brwi, preparaty do demakijażu, preparaty do depilacji, dezodoranty osobiste, preparaty do golenia, sole do kąpiei inne niż lecznicze, preparaty kosmetyczne do kąpiei, wody kolońskie, wody toaletowe, kremy kosmetyczne, mleczka i balsamy do ciała, maseczki, preparaty do kręcenia włosów, lakiery do paznokci, lotony kosmetyczne, lakiery do włosów, odświeżacze do ust, olejki perfumeryjne, ołówki kosmetyczne, pasty i proszki do zębów, toniki, żele, mydła, preparaty do kąpiei, sole wspomagające wyszczuplanie, kremy do pillingu, preparaty do makijażu, preparaty kosmetyczne wyszczuplające, olejki eteryczne, perfumy, preparaty do pielęgnacji skóry, pomadki, szampony, preparaty do pielęgnacji włosów, cienie, pudry, fluidy-make-up, błyszczki, maskary, kremy do rąk, sztuczne paznokcie, tusze do rzęs, zmywacze do paznokci.

(111) **215274** (220) 2007 06 16 (210) 326620  
 (151) 2009 01 22 (441) 2007 09 17  
 (732) „SAGMEL Inc.”, Libertyville, US.  
 (540) NAZOL  
 (510), (511) **05** preparaty do celów farmaceutycznych i weterynaryjnych, preparaty higieniczne do celów medycznych, w tym preparaty lecznicze dla ułatwienia oddychania.

(111) **215275** (220) 2007 06 16 (210) 326624  
 (151) 2009 01 16 (441) 2007 09 17  
 (732) SAGMEL, Inc., Libertyville, US.  
 (540) RELIEF  
 (510), (511) **05** preparaty do celów farmaceutycznych i weterynaryjnych, środki lecznicze dla celów medycznych, świece medyczne, podkłady medyczne (supozytory), preparaty dla leczenia hemoroidów.

(111) **215276** (220) 2007 08 01 (210) 328420  
 (151) 2009 01 16 (441) 2007 11 12  
 (732) Przedsiębiorstwo Innowacyjno-Wdrożeniowe ABRALIT  
 Stanisław Palka, Krajęczyn, PL.  
 (540)



Kolor znaku: biały, jasnożółty, ciemnoniebieski, niebieski, czerwony, czarny

(531) 16.1.1, 16.1.5, 26.1.1, 26.13.25, 27.5.1, 29.1.15  
 (510), (511) **07** atomizery, maszyny elektromechaniczne dla przemysłu chemicznego, dezintegratory, dmuchawy do sprężania, zasysania i transportu gazu, dmuchawy do sprężania, zasysania i transportu ziarna, maszyny drenarskie, maszyny do budowy dróg, generatory gazu, generatory prądu, głowice wiertnicze, maszyny dla górnictwa, świdy górnicze, silniki hydrauliczne, turbiny hydrauliczne, kafary, maszyny do obróbki kamienia, kolektory mułu i osadów, kompresory, kompresory do lodówek, kondensatory pary, konwertory paliwa do silników spalinowych, koparki, koparki do rowów, kosze samowładowcze mechaniczne, kotły maszynowe, manipulatory przemysłowe, obrabiarki do metalu, mieszalniki, młoty mechaniczne, roboty, maszyny do robót ziemnych, maszyny rolnicze, maszyny do rafinacji ropy naftowej, rozdrabniacze, rozpylacze do celów przemysłowych, separatory, maszyny do sortowania, suszarki, wirówki, silniki, rozruszniki silników, sprężarki doładowujące, skrzynie biegów inne niż do pojazdów lądowych, aparaty spawalnicze, mechanizmy sterownicze hydrauliczne, pneumatyczne, elektryczne do maszyn i silników, maszyny do obróbki szkła, **09** urządzenia i przyrządy: naukowe, żeglarskie, geodezyjne, elektryczne, optyczne, wagowe, pomiarowe, sygnalizacyjne, kontrolne, peryferyjne komputerowe, do ratowania życia, do celów dydaktycznych, akumulatory elektryczne, analizatory powietrza, aparatura do analiz inna niż do celów medycznych, palniki bakterioobójcze, baterie słoneczne, pasy bezpieczeństwa inne niż do pojazdów lub wyposażenia sportowego, siatki bezpieczeństwa, urządzenia do regulacji ciepła, urządzenia diagnostyczne nie do celów medycznych, piece do doświadczeń laboratoryjnych, urządzenia do dozowania, elektrolizery, instalacje elektryczne, urządzenia do gaszenia ognia, przyrządy i instrumenty geodezyjne, automatyczne urządzenia do kierowania pojazdami, programy komputerowe ładowalne, urządzenie do kontroli i regulacji ciepła, aparatura kontrolno-sterująca elektryczna, magnesy, cewki elektromagnetyczne, urządzenia do ratownictwa, sterowanie procesami przemysłowymi, plotery, komputery pokładowe, urządzenia nawigacyjne do pojazdów, radary, sonary, sondy, spektrografy, spektroskopy, szybkościomierze, **10** aparatura i instrumenty medyczne, weterynaryjne, protezy kończyn, oczu i zębów, artykuły ortopedyczne, pasy do celów leczniczych, pasy podbrzuszne, aparaty do reanimacji, sondy chirurgiczne, sondy do celów medycznych, aparatura do analizy do celów medycznych, aparatura do analizy krwi, aparatura do anestezjologii, aparatura i instrumenty chirurgiczne, klamry chirurgiczne, aparatura i instrumenty dentystyczne, sztyfty dentystyczne, gastroskopy, urządzenia do gimnastyki leczniczej, implanty z materiałów syntetycznych, kompresory chirurgiczne, lampy dla celów leczniczych, **11** urządzenia do ogrzewania, wytwarzania pary, gotowania, chłodzenia, suszenia, wentylacji, zaopatrzenia w wodę, piece, płyty grzejne, podgrzewacze powietrza i wody, instalacje do polimeryzacji, urządzenia rafinacyjne do destylacji, armatura do urządzeń

wodnych lub gazowych, armatura do pieców, aparatura, instalacje i urządzenia chłodnicze, wymienniki, rekuperatory, zasobniki ciepła, aparatura do destylacji, kolumny destylacyjne, dyfuzory nawadniające kropelkowe, urządzenia nawadniające, dźwigary do ładowania pieców, elementy grzejne, armatura regulacyjna i bezpieczeństwa do gazów, generatory gazu, palniki gazowe, elementy grzejne, grzejniki, aparaty do jonizacji i do uzdatniania powietrza, kanały kominowe, kolektory słoneczne, kolumny destylacyjne, wyciągi kominowe, kondensatory gazów, kotły grzewcze, palniki laboratoryjne, palniki do lamp, lampy bakteriobójcze do oczyszczania powietrza, lampy lutownicze, aparatura do ładowania pieców.

(111) **215277** (220) 2007 08 13 (210) 328860  
 (151) 2009 02 04 (441) 2007 11 26  
 (732) Firma Produkcyjno-Handlowa „MORAJ” Ryszard Mokrzycki, Rybnik, PL.  
 (540)



Kolor znaku: czerwony, biały, czarny

(531) 24.15.1, 26.3.10, 26.3.23, 26.4.3, 27.5.1, 29.1.13  
 (510), (511) **25** wyroby pończosznice, ubrania, w tym bielizna, obuwie, **35** zgrupowanie na rzecz osób trzecich towarów i usług z nimi związanych pozwalające nabywcy na ich swobodne oglądanie i kupowanie w sklepie i hurtowni z odzieżą w tym bielizną i wyrobami pończosznymi, obuwem, sprzedaż prowadzona przez Internet i domy sprzedaży wysyłkowej, pośrednictwo handlowe, prowadzenie działalności przedstawicielstw zagranicznych, usługi reklamowe, organizowanie pokazów towarów, **42** projektowanie ubrań, wyrobów pończosznicych, obuwia.

(111) **215278** (220) 2007 08 17 (210) 329020  
 (151) 2009 01 23 (441) 2007 11 26  
 (732) SPÓŁDZIELNIA PRODUKCYJNO-HANDLOWA „MESTWIN”, Kartuzy, PL.  
 (540) MESTWIN

(510), (511) **30** wyroby piekarnicze, produkty zbożowe, wyroby cukiernicze, słodczyce, lody, **35** agencje importowo-eksportowe, pośrednictwo handlowe, usługi w zakresie sprzedaży hurtowej i detalicznej towarów: wyrobów włókienniczych, odzieży, obuwia, wyrobów skórzanych, mebli, sprzętu oświetleniowego i artykułów użytku domowego, elektronicznego sprzętu gospodarstwa domowego i artykułów radiowo-telewizyjnych, drobnych wyrobów metalowych, farb i szkła, książek, gazet i artykułów piśmiennych, zegarów, zegarków oraz biżuterii, artykułów sportowych, gier i zabawek, kwiatów, roślin, nasion, nawozów, artykułów nie żywnościowych, żywności, owoców i warzyw, wyrobów piekarniczych, mięsa i wyrobów mięsnych, ryb, skorupiaków i mięczaków, wyrobów mleczarskich, jaj, olejów i tłuszczów jadalnych, napojów alkoholowych, napojów bezalkoholowych, wyrobów tytoniowych, cukru, czekolady i wyrobów cukierniczych, herbaty, kawy, kakao i przypraw, kosmetyków i artykułów toaletowych, wyrobów farmaceutycznych, paliw stałych, ciekłych i gazowych oraz produktów pochodnych, metali i rud metali, materiałów budowlanych i wyposażenia sanitarnego, artykułów metalowych, sprzętu oraz dodatkowego wyposażenia hydraulicznego i grzejnego, wyrobów chemicznych, maszyn i urządzeń rolniczych, reklama z wykorzystaniem metod słownych, dźwiękowych, audiowizualnych i multimedialnych oraz sieci komputerowych, rozpowszechnianie, dystrybucja, uaktualnianie oraz wynajmowanie materiałów reklamowych, organizowanie, prowadzenie i obsługa kampanii reklamowych, akcji promocyjnych, pokazów towarów, prezentacji, organizowanie targów i wystaw w celach handlowych i/lub reklamowych, **43** usługi zaopatrzenia w żywność i napoje, usługi restauracyjne i barowe.

(111) **215279** (220) 2007 08 17 (210) 329021  
 (151) 2009 01 23 (441) 2007 11 26  
 (732) SPÓŁDZIELNIA PRODUKCYJNO-HANDLOWA „MESTWIN”, Kartuzy, PL.  
 (540)



Kolor znaku: biały, czarny, zielony

(531) 26.4.1, 27.5.1, 27.7.1, 29.1.13  
 (510), (511) **30** wyroby piekarnicze, produkty zbożowe, wyroby cukiernicze, słodczyce, lody, **35** agencje importowo-eksportowe, pośrednictwo handlowe, usługi w zakresie sprzedaży hurtowej i detalicznej towarów: wyrobów włókienniczych, odzieży, obuwia, wyrobów skórzanych, mebli, sprzętu oświetleniowego i artykułów użytku domowego, elektronicznego sprzętu gospodarstwa domowego i artykułów radiowo-telewizyjnych, drobnych wyrobów metalowych, farb i szkła, książek, gazet i artykułów piśmiennych, zegarów, zegarków oraz biżuterii, artykułów sportowych, gier i zabawek, kwiatów, roślin, nasion, nawozów, artykułów nie żywnościowych, żywności, owoców i warzyw, wyrobów piekarniczych, mięsa i wyrobów mięsnych, ryb, skorupiaków i mięczaków, wyrobów mleczarskich, jaj, olejów i tłuszczów jadalnych, napojów alkoholowych, napojów bezalkoholowych, wyrobów tytoniowych, cukru, czekolady i wyrobów cukierniczych, herbaty, kawy, kakao i przypraw, kosmetyków i artykułów toaletowych, wyrobów farmaceutycznych, paliw stałych, ciekłych i gazowych oraz produktów pochodnych, metali i rud metali, materiałów budowlanych i wyposażenia sanitarnego, artykułów metalowych, sprzętu oraz dodatkowego wyposażenia hydraulicznego i grzejnego, wyrobów chemicznych, maszyn i urządzeń rolniczych, reklama z wykorzystaniem metod słownych, dźwiękowych, audiowizualnych i multimedialnych oraz sieci komputerowych, rozpowszechnianie, dystrybucja, uaktualnianie oraz wynajmowanie materiałów reklamowych, organizowanie, prowadzenie i obsługa kampanii reklamowych, akcji promocyjnych, pokazów towarów, prezentacji, organizowanie targów i wystaw w celach handlowych i/lub reklamowych, **43** usługi zaopatrzenia w żywność i napoje, usługi restauracyjne i barowe.

(111) **215280** (220) 2007 09 06 (210) 329807  
 (151) 2009 01 13 (441) 2007 12 10  
 (732) „SAGMEL Inc.”, Libertyville, US.  
 (540) ANDROZOL

(510), (511) **05** preparaty do celów farmaceutycznych i weterynaryjnych, substancje dietetyczne przystosowane do stosowania w medycynie, produkty lecznicze i suplementy diety o przeznaczeniu leczniczym, odżywki o przeznaczeniu leczniczym, w tym preparaty, które poprawiają spermatogenezę u mężczyzn.

(111) **215281** (220) 2007 09 18 (210) 330317  
 (151) 2009 01 23 (441) 2007 12 24  
 (732) FARMINA Spółka z o.o., Kraków, PL.  
 (540) MEDIDERM

(510), (511) **03** produkty kosmetyczne, **05** farmaceutyki, wyroby medyczne zawarte w tej klasie, suplementy dietetyczne i odżywcze do celów leczniczych, preparaty witaminowe, preparaty lecznicze, produkty higieniczne zawarte w tej klasie.

(111) **215282** (220) 2007 09 18 (210) 330318  
 (151) 2009 01 23 (441) 2007 12 24  
 (732) FARMINA Spółka z o.o., Kraków, PL.  
 (540) SKARB BAŁTYKU

(510), (511) **03** produkty kosmetyczne, **05** farmaceutyki, wyroby medyczne zawarte w tej klasie, suplementy dietetyczne i odżywcze do celów leczniczych, preparaty witaminowe, preparaty lecznicze, produkty higieniczne zawarte w tej klasie.

(111) **215283** (220) 2007 09 18 (210) 330319  
(151) 2009 01 23 (441) 2007 12 24  
(732) FARMINA Spółka z o.o., Kraków, PL.  
(540) BALTIC TREASURE

(510), (511) **03** produkty kosmetyczne, **05** farmaceutyki, wyroby medyczne zawarte w tej klasie, suplementy dietetyczne i odżywcze do celów leczniczych, preparaty witaminowe, preparaty lecznicze, produkty higieniczne zawarte w tej klasie.

(111) **215284** (220) 2007 09 18 (210) 330320  
(151) 2009 01 23 (441) 2007 12 24  
(732) FARMINA Spółka z o.o., Kraków, PL.  
(540) LE TRESOR DE LA MER BALTIQUE

(510), (511) **03** produkty kosmetyczne, **05** farmaceutyki, wyroby medyczne zawarte w tej klasie, suplementy dietetyczne i odżywcze do celów leczniczych, preparaty witaminowe, preparaty lecznicze, produkty higieniczne zawarte w tej klasie.

(111) **215285** (220) 2007 09 24 (210) 330524  
(151) 2009 01 13 (441) 2008 01 07  
(732) „BACHA” Spółka z ograniczoną odpowiedzialnością,  
Warszawa, PL.  
(540)



Kolor znaku: zielony i odcienie

(531) 4.5.21, 24.3.12, 24.3.18, 27.5.1, 29.1.3  
(510), (511) **29** mleko, mleko zagęszczone, produkty z mleka zagęszczonego, mleko smakowe, produkty mleczne naturalne i smakowe, produkty mleczne z różnymi dodatkami takimi jak: owoce, soki owocowe, substancje aromatyczne, orzechy, napoje mleczne lub z przewagą mleka, śmietana, bita śmietana, śmietanka do kawy, produkty na bazie śmietany, mleko przefermentowane i produkty z mleka przefermentowanego, maślanka, kefiry, jogurty a w tym: jogurt naturalny, jogurt owocowy, jogurt dietetyczny, jogurt pitny, jogurty z różnymi dodatkami, sery, serki, twarogi, twarożki, produkty na bazie sera i twarogu, desery mleczne, desery jogurtowe, desery na bazie mleka, jogurtu, śmietany, sera, twarogu i twarożku, serwatka i produkty na bazie serwatki, produkty pochodne z mleka do celów spożywczych, kazeina i produkty pochodne z mleka jako białko spożywcze, masło, produkty z masła, oleje i tłuszcze jadalne, sosy owocowe, mięso, drób, ryby, dziczyzna, ekstrakty mięsne, konserwowane, suszone, gotowane owoce i warzywa, galaretki jadalne, dżemy, kompoty, jaja, **30** kawa, herbata, kakao, napoje czekoladowe z mlekiem, napoje kakaowe z mlekiem, napoje kawowe z mlekiem, wyroby cukiernicze, cukierki, czekolada, słodycze na bazie mleka i śmietany, słodycze z nadzieniem mlecznym, kanapki z nadzieniem mlecznym, lody spożywcze, sorbety, jogurt mrożony, desery i kremy mleczne mrożone, produkty spożywcze na bazie mleka, kremy, budynie, puddingi, kleik spożywczy na bazie mleka, ryż, ryż z mlekiem, kasza manna z mlekiem, sernik na zimno, mąka i produkty z mąki, pieczywo cukiernicze, płatki zbożowe, cukier, czekolada, wyroby cukiernicze, miód, melasa, sosy do sałat, ocet, drożdże, proszek do pieczenia, skrobia do żywności, przyprawy.

(111) **215286** (220) 2007 09 24 (210) 330525  
(151) 2009 01 13 (441) 2008 01 07

(732) „BACHA” Spółka z ograniczoną odpowiedzialnością,  
Warszawa, PL.

(540)



Kolor znaku: żółty i odcienie

(531) 4.5.21, 24.3.12, 24.3.18, 27.5.1, 29.1.2  
(510), (511) **29** mleko, mleko zagęszczone, produkty z mleka zagęszczonego, mleko smakowe, produkty mleczne naturalne i smakowe, produkty mleczne z różnymi dodatkami takimi jak: owoce, soki owocowe, substancje aromatyczne, orzechy, napoje mleczne lub z przewagą mleka, śmietana, bita śmietana, śmietanka do kawy, produkty na bazie śmietany, mleko przefermentowane i produkty z mleka przefermentowanego, maślanka, kefiry, jogurty a w tym: jogurt naturalny, jogurt owocowy, jogurt dietetyczny, jogurt pitny, jogurty z różnymi dodatkami, sery, serki, twarogi, twarożki, produkty na bazie sera i twarogu, desery mleczne, desery jogurtowe, desery na bazie mleka, jogurtu, śmietany, sera, twarogu i twarożku, serwatka i produkty na bazie serwatki, produkty pochodne z mleka do celów spożywczych, kazeina i produkty pochodne z mleka jako białko spożywcze, masło, produkty z masła, oleje i tłuszcze jadalne, sosy owocowe, mięso, drób, ryby, dziczyzna, ekstrakty mięsne, konserwowane, suszone, gotowane owoce i warzywa, galaretki jadalne, dżemy, kompoty, jaja, **30** kawa, herbata, kakao, napoje czekoladowe z mlekiem, napoje kakaowe z mlekiem, napoje kawowe z mlekiem, wyroby cukiernicze, cukierki, czekolada, słodycze na bazie mleka i śmietany, słodycze z nadzieniem mlecznym, kanapki z nadzieniem mlecznym, lody spożywcze, sorbety, jogurt mrożony, desery i kremy mleczne mrożone, produkty spożywcze na bazie mleka, kremy, budynie, puddingi, kleik spożywczy na bazie mleka, ryż, ryż z mlekiem, kasza manna z mlekiem, sernik na zimno, mąka i produkty z mąki, pieczywo cukiernicze, płatki zbożowe, cukier, czekolada, wyroby cukiernicze, miód, melasa, sosy do sałat, ocet, drożdże, proszek do pieczenia, skrobia do żywności, przyprawy.

(111) **215287** (220) 2007 09 24 (210) 330526  
(151) 2009 01 13 (441) 2008 01 07

(732) „BACHA” Spółka z ograniczoną odpowiedzialnością,  
Warszawa, PL.  
(540)



Kolor znaku: czerwony i odcienie

(531) 4.5.21, 24.3.12, 24.3.18, 27.5.1, 29.1.1  
(510), (511) **29** mleko, mleko zagęszczone, produkty z mleka zagęszczonego, mleko smakowe, produkty mleczne naturalne i smakowe, produkty mleczne z różnymi dodatkami takimi jak: owoce, soki owocowe, substancje aromatyczne, orzechy, napoje mleczne lub z przewagą mleka, śmietana, bita śmietana, śmietanka do kawy, produkty na bazie śmietany, mleko przefermentowane i produkty

z mleka przefermentowanego, maślanka, kefiry, jogurty a w tym: jogurt naturalny, jogurt owocowy, jogurt dietetyczny, jogurt pitny, jogurty z różnymi dodatkami, sery, serki, twarogi, twarożki, produkty na bazie sera i twarogu, desery mleczne, desery jogurtowe, desery na bazie mleka, jogurtu, śmietany, sera, twarogu i twarożku, serwatka i produkty na bazie serwatki, produkty pochodne z mleka do celów spożywczych, kazeina i produkty pochodne z mleka jako białko spożywcze, masło, produkty z masła, oleje i tłuszcze jadalne, sosy owocowe, mięso, drób, ryby, dziczyzna, ekstrakty mięsne, konserwowane, suszone, gotowane owoce i warzywa, galaretki jadalne, dżemy, kompoty, jaja, **30** kawa, herbata, kakao, napoje czekoladowe z mlekiem, napoje kakaowe z mlekiem, napoje kawowe z mlekiem, wyroby cukiernicze, cukierki, czekolada, słodycze na bazie mleka i śmietany, słodycze z nadzieniem mlecznym, kanapki z nadzieniem mlecznym, lody spożywcze, sorbety, jogurt mrożony, desery i kremy mleczne mrożone, produkty spożywcze na bazie mleka, kremy, budynie, puddingi, kleik spożywczy na bazie mleka, ryż, ryż z mlekiem, kasza manna z mlekiem, sernik na zimno, mąka i produkty z mąki, pieczywo cukiernicze, płatki zbożowe, cukier, czekolada, wyroby cukiernicze, miód, melasa, sosy do sałat, ocet, drożdże, proszek do pieczenia, skrobia do żywności, przyprawy.

(111) **215288** (220) 2007 09 24 (210) 330527  
(151) 2009 01 13 (441) 2008 01 07

(732) „BACHA” Spółka z ograniczoną odpowiedzialnością,  
Warszawa, PL.  
(540)



Kolor znaku: granatowy i odcienie

(531) 4.5.21, 24.3.12, 24.3.18, 27.5.1, 29.1.4  
(510), (511) **29** mleko, mleko zagęszczone, produkty z mleka zagęszczonego, mleko smakowe, produkty mleczne naturalne i smakowe, produkty mleczne z różnymi dodatkami takimi jak: owoce, soki owocowe, substancje aromatyczne, orzechy, napoje mleczne lub z przewagą mleka, śmietana, bita śmietana, śmietanka do kawy, produkty na bazie śmietany, mleko przefermentowane i produkty z mleka przefermentowanego, maślanka, kefiry, jogurty a w tym: jogurt naturalny, jogurt owocowy, jogurt dietetyczny, jogurt pitny, jogurty z różnymi dodatkami, sery, serki, twarogi, twarożki, produkty na bazie sera i twarogu, desery mleczne, desery jogurtowe, desery na bazie mleka, jogurtu, śmietany, sera, twarogu i twarożku, serwatka i produkty na bazie serwatki, produkty pochodne z mleka do celów spożywczych, kazeina i produkty pochodne z mleka jako białko spożywcze, masło, produkty z masła, oleje i tłuszcze jadalne, sosy owocowe, mięso, drób, ryby, dziczyzna, ekstrakty mięsne, konserwowane, suszone, gotowane owoce i warzywa, galaretki jadalne, dżemy, kompoty, jaja, **30** kawa, herbata, kakao, napoje czekoladowe z mlekiem, napoje kakaowe z mlekiem, napoje kawowe z mlekiem, wyroby cukiernicze, cukierki, czekolada, słodycze na bazie mleka i śmietany, słodycze z nadzieniem mlecznym, kanapki z nadzieniem mlecznym, lody spożywcze, sorbety, jogurt mrożony, desery i kremy mleczne mrożone, produkty spożywcze na bazie mleka, kremy, budynie, puddingi, kleik spożywczy na bazie mleka, ryż, ryż z mlekiem, kasza manna z mlekiem, sernik na zimno, mąka i produkty z mąki, pieczywo cukiernicze, płatki zbożowe, cukier, czekolada, wyroby cukiernicze, miód, melasa, sosy do sałat, ocet, drożdże, proszek do pieczenia, skrobia do żywności, przyprawy.

(111) **215289** (220) 2007 09 24 (210) 330528  
(151) 2009 01 13 (441) 2008 01 07

(732) „BACHA” Spółka z ograniczoną odpowiedzialnością,  
Warszawa, PL.  
(540)



Kolor znaku: brązowy i odcienie

(531) 4.5.21, 24.3.12, 24.3.18, 27.5.1, 29.1.7  
(510), (511) **29** mleko, mleko zagęszczone, produkty z mleka zagęszczonego, mleko smakowe, produkty mleczne naturalne i smakowe, produkty mleczne z różnymi dodatkami takimi jak: owoce, soki owocowe, substancje aromatyczne, orzechy, napoje mleczne lub z przewagą mleka, śmietana, bita śmietana, śmietanka do kawy, produkty na bazie śmietany, mleko przefermentowane i produkty z mleka przefermentowanego, maślanka, kefiry, jogurty a w tym: jogurt naturalny, jogurt owocowy, jogurt dietetyczny, jogurt pitny, jogurty z różnymi dodatkami, sery, serki, twarogi, twarożki, produkty na bazie sera i twarogu, desery mleczne, desery jogurtowe, desery na bazie mleka, jogurtu, śmietany, sera, twarogu i twarożku, serwatka i produkty na bazie serwatki, produkty pochodne z mleka do celów spożywczych, kazeina i produkty pochodne z mleka jako białko spożywcze, masło, produkty z masła, oleje i tłuszcze jadalne, sosy owocowe, mięso, drób, ryby, dziczyzna, ekstrakty mięsne, konserwowane, suszone, gotowane owoce i warzywa, galaretki jadalne, dżemy, kompoty, jaja, **30** kawa, herbata, kakao, napoje czekoladowe z mlekiem, napoje kakaowe z mlekiem, napoje kawowe z mlekiem, wyroby cukiernicze, cukierki, czekolada, słodycze na bazie mleka i śmietany, słodycze z nadzieniem mlecznym, kanapki z nadzieniem mlecznym, lody spożywcze, sorbety, jogurt mrożony, desery i kremy mleczne mrożone, produkty spożywcze na bazie mleka, kremy, budynie, puddingi, kleik spożywczy na bazie mleka, ryż, ryż z mlekiem, kasza manna z mlekiem, sernik na zimno, mąka i produkty z mąki, pieczywo cukiernicze, płatki zbożowe, cukier, czekolada, wyroby cukiernicze, miód, melasa, sosy do sałat, ocet, drożdże, proszek do pieczenia, skrobia do żywności, przyprawy.

(111) **215290** (220) 2007 10 15 (210) 331439  
(151) 2009 02 05 (441) 2008 01 21  
(732) ULTRASONIC Wojciech Sławomir Karaban, Grzegorz  
Orłowski Spółka Jawna, Straszyn, PL.  
(540)



Kolor znaku: morski, granatowy

(531) 26.15.1, 27.5.1, 29.1.12  
(510), (511) **10** przyrządy do położnictwa: wzierniki ginekologiczne, szczoteczki cytologiczne, wskaźniki PH, szkiełka cytologiczne, osłonki do sond USG, **35** zgrupowanie na rzecz osób trzecich przyrządów do położnictwa pozwalające nabywcy wygodnie oglądać i kupować te towary w sklepie, hurtowni lub poprzez sprzedaż wysyłkową a także poprzez Internet.

(111) **215291** (220) 2007 10 19 (210) 331710  
(151) 2009 04 03 (441) 2008 01 21  
(732) Stiefel Laboratories Inc., Coral Gables, US.  
(540) POLYTAR  
(510), (511) **05** produkty farmaceutyczne, preparaty farmaceutyczne do leczenia chorób dermatologicznych, stanów chorobowych

i zaburzeń dermatologicznych dotyczących skóry, paznokci, włosów i błony śluzowej, lecznicze substancje nawilżające, lecznicze preparaty oczyszczające, leczniczy szampon przeciw egzemie, zapaleniu skóry i łupieżowi.

(111) **215292** (220) 2007 10 19 (210) 331711  
(151) 2009 04 03 (441) 2008 01 21  
(732) Stiefel Laboratories Inc., Coral Gables, US.  
(540) ISOTREX

(510), (511) **05** produkty farmaceutyczne, preparaty farmaceutyczne do leczenia chorób dermatologicznych, stanów chorobowych i zaburzeń dermatologicznych dotyczących skóry, paznokci, włosów i błony śluzowej, lecznicze substancje nawilżające, lecznicze preparaty oczyszczające, lecznicze preparaty do leczenia trądziku.

(111) **215293** (220) 2007 10 19 (210) 331712  
(151) 2009 04 03 (441) 2008 01 21  
(732) Stiefel Laboratories Inc., Coral Gables, US.  
(540) STIEPROX

(510), (511) **05** produkty farmaceutyczne, preparaty farmaceutyczne do leczenia chorób dermatologicznych, stanów chorobowych i zaburzeń dermatologicznych dotyczących skóry, paznokci, włosów i błony śluzowej, lecznicze substancje nawilżające, lecznicze preparaty oczyszczające, przeciwgrzybiczny szampon do leczenia zapalenia skóry i łupieżu.

(111) **215294** (220) 2007 10 29 (210) 332158  
(151) 2009 03 05 (441) 2008 02 04  
(732) POL-Euro Linie Żeglugowe Spółka z o.o., Gdynia, PL.  
(540)



Kolor znaku: czerwony, biały, szary  
(531) 24.7.1, 27.5.1, 29.1.13  
(510), (511) **35** rekrutacja personelu, **39** spedycja, transport morski.

(111) **215295** (220) 2007 10 31 (210) 332276  
(151) 2009 03 16 (441) 2008 02 04  
(732) BARTYCKA 24 Spółka Akcyjna, Warszawa, PL.  
(540)

**aroma**

Kolor znaku: czerwony, czarny  
(531) 27.5.1, 29.1.12  
(510), (511) **11** kabiny natryskowe, sauny, umywalki, armatura łazienkowa, zlewozmywaki, wanny, armatura do regulacji urządzeń wodnych, **35** zgrupowanie na rzecz osób trzecich różnych towarów, pozwalające nabywcy oglądać i kupować w hurtowniach, sklepach i na stronie internetowej artykuły sanitarne, oświetleniowe i meble.

(111) **215296** (220) 2007 10 31 (210) 332277  
(151) 2009 03 16 (441) 2008 02 04  
(732) BARTYCKA 24 Spółka Akcyjna, Warszawa, PL.  
(540)

**KADRAS**

(531) 27.5.1  
(510), (511) **11** kabiny natryskowe, sauny, umywalki, armatura łazienkowa, zlewozmywaki, wanny, armatura do regulacji urządzeń wodnych, **35** zgrupowanie na rzecz osób trzecich różnych towarów,

pozwalające nabywcy oglądać i kupować w hurtowniach, sklepach i na stronie internetowej artykuły sanitarne, oświetleniowe i meble.

(111) **215297** (220) 2007 10 31 (210) 332278  
(151) 2009 03 16 (441) 2008 02 04  
(732) BARTYCKA 24 Spółka Akcyjna, Warszawa, PL.  
(540)



Kolor znaku: jasnoniebieski  
(531) 2.9.1, 26.11.1, 27.5.1, 29.1.4  
(510), (511) **11** kabiny natryskowe, sauny, umywalki, armatura łazienkowa, zlewozmywaki, wanny, armatura do regulacji urządzeń wodnych, **35** zgrupowanie na rzecz osób trzecich różnych towarów, pozwalające nabywcy oglądać i kupować w hurtowniach, sklepach i na stronie internetowej artykuły sanitarne, oświetleniowe i meble.

(111) **215298** (220) 2007 10 31 (210) 332279  
(151) 2009 03 16 (441) 2008 02 04  
(732) BARTYCKA 24 Spółka Akcyjna, Warszawa, PL.  
(540)



Kolor znaku: jasnoniebieski, czerwony  
(531) 2.9.1, 26.11.1, 27.5.1, 29.1.12  
(510), (511) **11** kabiny natryskowe, umywalki, armatura łazienkowa, zlewozmywaki, wanny, armatura do regulacji urządzeń wodnych, **35** zgrupowanie na rzecz osób trzecich różnych towarów, pozwalające nabywcy oglądać i kupować w hurtowniach, sklepach i na stronie internetowej artykuły sanitarne, oświetleniowe i meble.

(111) **215299** (220) 2007 10 31 (210) 332282  
(151) 2009 02 23 (441) 2008 02 04  
(732) BARTYCKA 24 S.A., Warszawa, PL.  
(540)



(531) 1.15.24, 26.11.2, 27.5.1  
(510), (511) **11** kabiny natryskowe, umywalki, armatura łazienkowa, zlewozmywaki, wanny, armatura do regulacji urządzeń wodnych, **35** usługi prowadzenia sprzedaży w sklepie i/lub hurtowni oraz na stronie internetowej artykułów budowlanych, sanitarnych, oświetleniowych oraz mebli.

(111) **215300** (220) 2007 10 31 (210) 332283  
(151) 2009 02 23 (441) 2008 02 04  
(732) BARTYCKA 24 S.A., Warszawa, PL.  
(540) TTW

(510), (511) **19** cegły, szkło budowlane, drewno budowlane, marmur, klinkier, płytki podłogowe niemetalowe, płytki niemetalowe dla budownictwa, piaskowiec dla budownictwa, terakota, płytki ceramiczne, **35** usługi prowadzenia sprzedaży w sklepie i/lub hurtowni oraz na stronie internetowej artykułów budowlanych, sanitarnych, oświetleniowych oraz mebli, **36** wynajmowanie powierzchni biurowych, nieruchomości, zarządzanie nieruchomościami, **37** prace budowlane, remontowe, wykończeniowe, instalacje sanitarne i elektryczne.

(111) **215301** (220) 2007 11 30 (210) 333534  
(151) 2009 04 09 (441) 2008 03 03

(732) Lidl Stiftung & Co. KG, Neckarsulm, DE.  
(540)



Kolor znaku: żółty, brązowy, czerwony

(531) 5.7.1, 26.1.1, 27.5.1, 29.1.13

(510), (511) **30** kawa, kawa nienaturalna, kakao, napoje na bazie kawy i kakao.

(111) **215302** (220) 2007 11 30 (210) 333535  
(151) 2009 04 09 (441) 2008 03 03

(732) Lidl Stiftung & Co. KG, Neckarsulm, DE.  
(540)



Kolor znaku: granatowy, niebieski, jasnoniebieski, biały

(531) 1.15.24, 26.2.7, 26.11.1, 26.11.13, 27.5.1, 29.1.14

(510), (511) **29** ryby, produkty rybne, sałatki na bazie ryb, gotowa żywność w szczególności na bazie ryb, wszystkie wymienione produkty również w postaci mrożonej, ryby w puszkach.

(111) **215303** (220) 2007 12 03 (210) 333566  
(151) 2009 04 09 (441) 2008 03 17

(732) Biuro Nieruchomości CASTLE Aleksandra Bornikowska, Artur Schaefer S.C., Poznań, PL.

(540) CASTLE NIERUCHOMOŚCI

(510), (511) **36** pośrednictwo w obrocie nieruchomościami, agencje pośrednictwa w handlu nieruchomościami.

(111) **215304** (220) 2007 12 03 (210) 333567  
(151) 2009 04 09 (441) 2008 03 17

(732) Biuro Nieruchomości CASTLE Aleksandra Bornikowska, Artur Schaefer S.C., Poznań, PL.

(540)



Kolor znaku: czarny, czerwony, szary

(531) 7.1.1, 7.1.6, 27.5.1, 29.1.13

(510), (511) **36** pośrednictwo w obrocie nieruchomościami, agencje pośrednictwa w handlu nieruchomościami.

(111) **215305** (220) 2007 12 07 (210) 333813  
(151) 2009 03 25 (441) 2008 03 17

(732) Gulf International Lubricants, Ltd., Hamilton, BM.

(540) GULF EXPRESS

(510), (511) **04** ropa naftowa i produkty pochodne, a mianowicie oleje paliwowe, benzyna, nafta oczyszczona, nafta, oleje smarowe, oleje napędowe, techniczne i przemysłowe oleje i smary, woski mineralne, skroplony gaz naftowy, smary, **37** usługi wymiany oleju.

(111) **215306** (220) 2007 12 17 (210) 334208  
(151) 2009 04 06 (441) 2008 03 31

(732) Zakłady Farmaceutyczne „POLPHARMA” Spółka Akcyjna, Starogard Gdański, PL.

(540) "Polocard skutecznie zapobiega zawałom serca i udarom niedokrwiennym mózgu. Polocard Twoje serce bije nie tylko dla Ciebie"

(510), (511) **05** produkty farmaceutyczne, **35** reklama.

(111) **215307** (220) 2007 12 17 (210) 334209  
(151) 2009 04 06 (441) 2008 03 31

(732) Zakłady Farmaceutyczne „POLPHARMA” Spółka Akcyjna, Starogard Gdański, PL.

(540) Starazolin zmęczone oczy

(510), (511) **05** produkty farmaceutyczne, **35** reklama.

(111) **215308** (220) 2007 12 17 (210) 334210  
(151) 2009 04 06 (441) 2008 03 31

(732) Zakłady Farmaceutyczne „POLPHARMA” Spółka Akcyjna, Starogard Gdański, PL.

(540) Starazolin sztuczne łzy

(510), (511) **05** produkty farmaceutyczne, **35** reklama.

(111) **215309** (220) 2007 12 17 (210) 334211  
(151) 2009 04 06 (441) 2008 03 31

(732) Zakłady Farmaceutyczne „POLPHARMA” Spółka Akcyjna, Starogard Gdański, PL.

(540) Starazolin suche oko

(510), (511) **05** produkty farmaceutyczne, **35** reklama.

(111) **215310** (220) 2007 12 20 (210) 334404  
(151) 2009 04 06 (441) 2008 03 31

(732) Zakłady Farmaceutyczne POLPHARMA S.A., Starogard Gdański, PL.

(540) IBUSTICK

(510), (511) **03** kosmetyki, żele aromaterapeutyczne do stosowania miejscowego na skronie i czoło.

(111) **215311** (220) 2003 01 24 (210) 260214  
(151) 2009 02 18 (441) 2003 07 28

(732) FASY S.p.A., Gallarate (Va), IT.

(540)

## FASY

(531) 27.5.1

(510), (511) **09** kasy rejestrujące, oprogramowanie komputerowe do kas rejestrujących, systemy i urządzenia dla automatyzacji punktów sprzedaży objęte tą klasą.

(111) **215312** (220) 2003 12 04 (210) 273463  
(151) 2008 05 15 (441) 2004 04 19

(732) „LASER STUDIO” Zbigniew Matuszewski, Szczecin, PL.

(540)

Kolor znaku: czarny, pomarańczowy

(531) 26.11.1, 27.5.1, 29.1.1, 29.1.8

(510), (511) **41** usługi kształcenia praktycznego w zakresie laseroterapii i kosmetyki, **44** usługi medyczne, usługi w zakresie laseroterapii, usługi kosmetyczne oraz w zakresie kosmetologii.

(111) **215313** (220) 2004 12 08 (210) 288581  
(151) 2008 08 25 (441) 2005 03 21

(732) Wytwórnia Pasz „KARMEX” Sp. z o.o., Topola Wielka, PL.

(540)

Kolor znaku: czarny, czerwony, zielony

(531) 5.7.3, 27.5.1, 29.1.13



(510), (511) **31** pasze, koncentraty, komponenty i surowce do produkcji pasz.

(111) **215314** (220) 2005 07 22 (210) 298099  
 (151) 2009 03 03 (441) 2005 10 31  
 (732) POMORSKIE CENTRUM MIĘSNE K & K Zbigniew Nowak,  
 Gdańsk, PL.  
 (540)



Kolor znaku: niebieski, biały, czerwony

(531) 24.17.3, 26.4.4, 27.5.1, 29.1.13  
 (510), (511) **29** mięso, przetwory mięsne, przetwory z krwi, pasztety, wędliny, wyroby garmażeryjne, konserwy mięsne, podroby, **35** prowadzenie sklepu i/lub hurtowni z wyrobami mięsnymi i ich przetworami, zarządzanie działalnością gospodarczą, doradztwo specjalistyczne handlowe, doradztwo w zakresie prowadzenia działalności gospodarczej, pokazy towarów.

(111) **215315** (220) 2005 12 28 (210) 304254  
 (151) 2009 02 18 (441) 2006 04 03  
 (732) DESIMO-Desenvolvimento e Gestão Imobiliária, Lda,  
 Lizbona, PT.  
 (540)



Kolor znaku: czerwony, zielony, biały, oliwkowy, bordowy

(531) 5.7.16, 25.1.15, 27.5.1, 29.1.15  
 (510), (511) **29** dżemy, konfitury, przetwory owocowe.

(111) **215316** (220) 2005 12 28 (210) 304252  
 (151) 2009 02 18 (441) 2006 04 03  
 (732) DESIMO-Desenvolvimento e Gestão Imobiliária, Lda,  
 Lizbona, PT.  
 (540)



Kolor znaku: ciemnofioletowy, czerwony, fioletowy, biały, zielony, oliwkowy

(531) 5.3.19, 5.7.10, 25.1.15, 27.5.1, 29.1.15  
 (510), (511) **29** dżemy, konfitury, przetwory owocowe.

(111) **215317** (220) 2005 12 28 (210) 304253  
 (151) 2009 02 18 (441) 2006 04 03  
 (732) DESIMO-Desenvolvimento e Gestão Imobiliária, Lda,  
 Lizbona, PT.

(540)



Kolor znaku: czerwony, ciemnoczerwony, zielony, biały, oliwkowy  
 (531) 5.7.8, 25.1.15, 26.2.1, 27.5.1, 29.1.14

(510), (511) **29** dżemy, konfitury, przetwory owocowe.

(111) **215318** (220) 2005 12 28 (210) 304254  
 (151) 2009 02 18 (441) 2006 04 03  
 (732) DESIMO-Desenvolvimento e Gestão Imobiliária, Lda,  
 Lizbona, PT.  
 (540)



Kolor znaku: pomarańczowy i odcienie, czerwony, zielony, biały, oliwkowy

(531) 5.7.14, 25.1.15, 26.2.1, 27.5.1, 29.1.15  
 (510), (511) **29** dżemy, konfitury, przetwory owocowe.

(111) **215319** (220) 2006 04 13 (210) 309465  
 (151) 2009 01 15 (441) 2006 07 24  
 (732) COTE AZUR PARFUM DANIEL SPÓŁKA JAWNA, Zabrze, PL.  
 (540) PINK SPORT

(510), (511) **03** toaletowe mydła i preparaty myjące, w tym do kąpieli i pod prysznic, olejki eteryczne, ekstrakty kwiatowe i z innych produktów naturalnych do perfum, artykuły perfumeryjne zwłaszcza wody kwiatowe, wody zapachowe, wody kolońskie, wody toaletowe, wody perfumowane, perfumy, dezodoranty do użytku osobistego, kosmetyki, w tym środki przeciwpotowe, zestawy artykułów perfumeryjnych i/lub kosmetyków.

(111) **215320** (220) 2006 04 13 (210) 309466  
 (151) 2009 01 15 (441) 2006 07 24  
 (732) COTE AZUR PARFUM DANIEL SPÓŁKA JAWNA, Zabrze, PL.  
 (540) BLUE SPORT

(510), (511) **03** toaletowe mydła i preparaty myjące, w tym do kąpieli i pod prysznic, olejki eteryczne, ekstrakty kwiatowe i z innych produktów naturalnych do perfum, artykuły perfumeryjne zwłaszcza wody kwiatowe, wody zapachowe, wody kolońskie, wody toaletowe, wody perfumowane, perfumy, dezodoranty do użytku osobistego, kosmetyki, w tym środki przeciwpotowe, zestawy artykułów perfumeryjnych i/lub kosmetyków.

(111) **215321** (220) 2006 08 01 (210) 313873  
 (151) 2009 01 19 (441) 2006 11 13  
 (732) POLKOMTEL Spółka Akcyjna, Warszawa, PL.  
 (540) mix teleprzelew

(510), (511) **09** aparaty, przewody i słuchawki telefoniczne, automaty sprzedające i mechanizmy do urządzeń uruchamianych przez wrzucenie monety lub żetonu, kasy rejestrujące, komputery i sprzęt przetwarzający dane, magnetyczne nośniki danych, maszyny liczące, płyty (dyski) z nagraniami, urządzenia do gaszenia ognia, urządzenia do nagrywania, transmisji, reprodukcji danych, dźwięku lub obrazu, urządzenia i przyrządy naukowe, żeglarskie, geodezyjne, elektryczne, kinematograficzne,

optyczne, wagowe, pomiarowe, sygnalizacyjne, kontrolne, do ratowania życia, do celów dydaktycznych, **35** usługi polegające na: rejestrowaniu, sporządzaniu odpisów, składzie, kompilacji, transmisji, transkrypcji, systematyzacji pisemnych informacji (komunikatów) oraz rejestrowaniu, a także wykorzystaniu lub kompilacji danych matematycznych lub statystycznych oraz zarządzaniu zbiorami informatycznymi, usługi w zakresie: reklamy, badania rynku, organizacji wystaw lub targów handlowych i reklamowych, pośrednictwa w zawieraniu umów kupna-sprzedaży poprzez telefon i Internet, obsługa klientów przy wykorzystaniu sieci Internet umożliwiająca dostarczanie klientom informacji oraz otrzymywanie informacji od klientów, usługi telekomunikacyjne świadczone on line polegające na umożliwieniu: zlecenia różnych usług dla konsumentów lub przedsiębiorców, świadczenia różnych usług dla konsumentów lub przedsiębiorców, zawierania umów cywilnych, umów pośrednictwa, umów kupna-sprzedaży, wykonywania umów cywilnych, usługi w zakresie telefonicznego udzielania informacji o produktach i usługach, zgrupowanie na rzecz osób trzecich towarów związanych ze świadczeniem usług telekomunikacyjnych, internetowych i elektronicznych, w tym urządzeń i akcesoriów, pozwalające nabywcy wygodnie oglądać oraz kupować te towary, w szczególności: z katalogu różnych towarów, za pośrednictwem usługi elektronicznej, w tym telekomunikacyjnej, na stronie internetowej, informacja o działalności gospodarczej, handlu, reklamie, promocji, lokalizacji obiektów, agencje informacji handlowej, **36** usługi w zakresie: pośrednictwa w zawieraniu umów ubezpieczeniowych poprzez telefon i Internet, sprawdzania stanu konta poprzez telefon i Internet, usługi telekomunikacyjne świadczone on line polegające na umożliwieniu zawierania umów ubezpieczeniowych, umów kupna-sprzedaży, umów kredytowych, umów bankowych oraz otwierania rachunków bankowych, dokonywania operacji bankowych, dostępu do konta bankowego, informacje finansowe i o usługach finansowych, informacja o ubezpieczeniach, **38** usługi telekomunikacyjne, usługi w zakresie: rozpowszechniania systemów przekazywania dźwięku i obrazu w łączności radiofonicznej, telegraficznej, telefonicznej, telefonii komórkowej, telefaksowej, w systemie cyfrowym, usługi w zakresie łączności: radiofonicznej, telegraficznej, telefonicznej, telefonii komórkowej i poprzez Internet, telefaksowej, ustalania taryf i opłat, obsługi satelitów i przekazów satelitarnych, organizowania systemów transmisyjnych, przesyłania dźwięku, obrazu i SMS-ów, usługi w zakresie: poczty elektronicznej, zleceń przywoławczych z zastosowaniem radia, telefonu lub innych środków komunikacji elektronicznej, usługi w zakresie prowadzenia: stacji radiowych, telewizyjnych oraz transmitowania dźwięku i obrazu, usługi w zakresie zbierania i przekazywania aktualności informacyjnych z wykorzystaniem: multimediów, urządzeń telekomunikacyjnych, usługi w zakresie wypożyczania telefonów, modemów i innych urządzeń telekomunikacyjnych, obsługa klientów w zakresie usług telekomunikacyjnych przy wykorzystaniu sieci Internet, usługi telekomunikacyjne polegające na umożliwieniu zasilania kont użytkowników lub abonentów usług telekomunikacyjnych i komunikacji elektronicznej, w tym również poprzez transfer środków, w szczególności pieniężnych, w tym także punktów, w szczególności punktów zgromadzonych w programach lojalnościowych, pomiędzy kontami użytkowników lub abonentów usług telekomunikacyjnych i komunikacji elektronicznej, elektroniczny serwis informacji typu on-line polegający na tworzeniu, prowadzeniu baz danych i udostępnianiu informacji z możliwością elektronicznego przyjmowania i przekazywania wiadomości, usługi w zakresie telefonicznego udzielania informacji o wydarzeniach, informacja o telekomunikacji, usługach telekomunikacyjnych, elektronicznych i internetowych, przesyłanie informacji, gromadzenie i rozpowszechnianie wiadomości poprzez sieć komunikacyjną, w tym sieć telewizyjną, satelitarną i internet, agencje informacyjne w zakresie wiadomości i aktualności, **41** usługi w zakresie nauczania poprzez telefon, Internet, radio i telewizję, informacja o nauczaniu, kształceniu, rozrywce, działalności sportowej i kulturalnej.

(111) **215322** (220) 2006 08 01 (210) 313874  
 (151) 2009 01 19 (441) 2006 11 13  
 (732) POLKOMTEL Spółka Akcyjna, Warszawa, PL.  
 (540) plus teleprzelew

(510), (511) **09** aparaty, przewody i słuchawki telefoniczne, automaty sprzedające i mechanizmy do urządzeń uruchamianych przez wrzucenie monety lub żetonu, kasy rejestrujące, komputery i sprzęt przetwarzający dane, magnetyczne nośniki danych, maszyny liczące, płyty (dyski) z nagraniami, urządzenia do gaszenia ognia, urządzenia do nagrywania, transmisji, reprodukcji danych, dźwięku lub obrazu, urządzenia i przyrządy naukowe, żeglarskie, geodezyjne, elektryczne, kinematograficzne, optyczne, wagowe, pomiarowe, sygnalizacyjne, kontrolne, do ratowania życia, do celów dydaktycznych, **35** usługi polegające na: rejestrowaniu,

sporządzaniu odpisów, składzie, kompilacji, transmisji, transkrypcji, systematyzacji pisemnych informacji (komunikatów) oraz rejestrowaniu, a także wykorzystaniu lub kompilacji danych matematycznych lub statystycznych oraz zarządzaniu zbiorami informatycznymi, usługi w zakresie: reklamy, badania rynku, organizacji wystaw lub targów handlowych i reklamowych, pośrednictwa w zawieraniu umów kupna-sprzedaży poprzez telefon i Internet, obsługa klientów przy wykorzystaniu sieci Internet umożliwiająca dostarczanie klientom informacji oraz otrzymywanie informacji od klientów, usługi telekomunikacyjne świadczone on line polegające na umożliwieniu: zlecenia różnych usług dla konsumentów lub przedsiębiorców, świadczenia różnych usług dla konsumentów lub przedsiębiorców, zawierania umów cywilnych, umów pośrednictwa, umów kupna-sprzedaży, wykonywania umów cywilnych, usługi w zakresie telefonicznego udzielania informacji o produktach i usługach, zgrupowanie na rzecz osób trzecich towarów związanych ze świadczeniem usług telekomunikacyjnych, internetowych i elektronicznych, w tym urządzeń i akcesoriów, pozwalające nabywcy wygodnie oglądać oraz kupować te towary, w szczególności: z katalogu różnych towarów, za pośrednictwem usługi elektronicznej, w tym telekomunikacyjnej, na stronie internetowej, informacja o działalności gospodarczej, handlu, reklamie, promocji, lokalizacji obiektów, agencje informacji handlowej, **36** usługi w zakresie: pośrednictwa w zawieraniu umów ubezpieczeniowych poprzez telefon i Internet, sprawdzania stanu konta poprzez telefon i Internet, usługi telekomunikacyjne świadczone on line polegające na umożliwieniu zawierania umów ubezpieczeniowych, umów kupna-sprzedaży, umów kredytowych, umów bankowych oraz otwierania rachunków bankowych, dokonywania operacji bankowych, dostępu do konta bankowego, informacje finansowe i o usługach finansowych, informacja o ubezpieczeniach, **38** usługi telekomunikacyjne, usługi w zakresie: rozpowszechniania systemów przekazywania dźwięku i obrazu w łączności radiofonicznej, telegraficznej, telefonicznej, telefonii komórkowej, telefaksowej, w systemie cyfrowym, usługi w zakresie łączności: radiofonicznej, telegraficznej, telefonicznej, telefonii komórkowej i poprzez Internet, telefaksowej, ustalania taryf i opłat, obsługi satelitów i przekazów satelitarnych, organizowania systemów transmisyjnych, przesyłania dźwięku, obrazu i SMS-ów, usługi w zakresie: poczty elektronicznej, zleceń przywoławczych z zastosowaniem radia, telefonu lub innych środków komunikacji elektronicznej, usługi w zakresie prowadzenia: stacji radiowych, telewizyjnych oraz transmitowania dźwięku i obrazu, usługi w zakresie zbierania i przekazywania aktualności informacyjnych z wykorzystaniem: multimediów, urządzeń telekomunikacyjnych, usługi w zakresie wypożyczania telefonów, modemów i innych urządzeń telekomunikacyjnych, obsługa klientów w zakresie usług telekomunikacyjnych przy wykorzystaniu sieci Internet, usługi telekomunikacyjne polegające na umożliwieniu zasilania kont użytkowników lub abonentów usług telekomunikacyjnych i komunikacji elektronicznej, w tym również poprzez transfer środków, w szczególności pieniężnych, w tym także punktów, w szczególności punktów zgromadzonych w programach lojalnościowych, pomiędzy kontami użytkowników lub abonentów usług telekomunikacyjnych i komunikacji elektronicznej, elektroniczny serwis informacji typu on-line polegający na tworzeniu, prowadzeniu baz danych i udostępnianiu informacji z możliwością elektronicznego przyjmowania i przekazywania wiadomości, usługi w zakresie telefonicznego udzielania informacji o wydarzeniach, informacja o telekomunikacji, usługach telekomunikacyjnych, elektronicznych i internetowych, przesyłanie informacji, gromadzenie i rozpowszechnianie wiadomości poprzez sieć komunikacyjną, w tym sieć telewizyjną, satelitarną i internet, agencje informacyjne w zakresie wiadomości i aktualności, **41** usługi w zakresie nauczania poprzez telefon, Internet, radio i telewizję, informacja o nauczaniu, kształceniu, rozrywce, działalności sportowej i kulturalnej.

(111) **215323** (220) 2006 10 26 (210) 317274  
 (151) 2008 04 21 (441) 2007 02 05  
 (732) ZYNER & ZYNER Paweł Zyner, Łódź, PL.  
 (540)



(531) 2.1.9, 12.1.1, 13.1.1, 27.5.1  
 (510), (511) **43** restauracje, bary.

(111) **215324** (220) 2006 12 08 (210) 318888  
 (151) 2009 03 27 (441) 2007 03 19  
 (732) „SELENA” Spółka Akcyjna, Świdnica, PL.  
 (540)



Kolor znaku: biały, niebieski, żółty, zielony  
 (531) 26.3.23, 26.4.2, 26.5.1, 27.5.1, 29.1.14  
 (510), (511) **01** grunty do konserwacji i do nadawania nieprzepuszczalności cementowi (z wyłączeniem farb i lakierów), grunty pod kleje do celów przemysłowych i do celów innych niż domowe, **02** grunty pod farby i lakiery stosowane w budownictwie na zewnątrz, wewnątrz budynków, **19** grunty pod: tynki, masy samopoziomujące, gipsy, cementy, wapno, płytki ceramiczne, stosowane w budownictwie na zewnątrz, wewnątrz budynków.

(111) **215325** (220) 2006 12 08 (210) 318889  
 (151) 2009 03 27 (441) 2007 03 19  
 (732) „SELENA” Spółka Akcyjna, Świdnica, PL.  
 (540)



Kolor znaku: biały, niebieski, żółty, ciemnoniebieski  
 (531) 26.3.23, 26.4.2, 26.4.4, 26.5.1, 27.5.1, 29.1.14  
 (510), (511) **01** grunty do konserwacji i do nadawania nieprzepuszczalności cementowi (z wyłączeniem farb i lakierów), grunty pod kleje do celów przemysłowych i do celów innych niż domowe, **02** grunty pod farby i lakiery stosowane w budownictwie na zewnątrz, wewnątrz budynków, **19** grunty pod: tynki, masy samopoziomujące, gipsy, cementy, wapno, płytki ceramiczne, stosowane w budownictwie na zewnątrz, wewnątrz budynków.

(111) **215326** (220) 2006 12 11 (210) 318904  
 (151) 2009 03 25 (441) 2007 03 19  
 (732) SAVA-Tomasz Antos, Częstochowa, PL.  
 (540) ORION

(510), (511) **24** obicia ścienne z materiałów tekstylnych, tkaniny, tkaniny elastyczne, tkaniny obiciowe, tkaniny z materiałów tekstylnych lub tworzyw sztucznych-wszystkie wyżej wymienione zawarte w tej klasie.

(111) **215327** (220) 2007 07 16 (210) 327810  
 (151) 2009 01 21 (441) 2007 10 29  
 (732) Świdzki International Spółka z o.o., Warszawa, PL.  
 (540) BECALPAN

(510), (511) **03** kosmetyczne produkty, preparaty i środki do ochrony i pielęgnacji skóry, **05** farmaceutyczne produkty i preparaty do celów dermatologicznych.

(111) **215328** (220) 2007 07 16 (210) 327818  
 (151) 2009 01 14 (441) 2007 10 29  
 (732) „LACPOL” Zakład Mleczarski Spółka z o.o., Kobylnica, PL.

(540)



Kolor znaku: biały, niebieski odcienie, zielony, srebrny, czarny  
 (531) 1.17.13, 3.7.16, 5.3.15, 8.3.1, 11.1.2, 26.1.2, 27.5.1, 29.1.15  
 (510), (511) **29** jogurt.

(111) **215329** (220) 2007 07 17 (210) 327867  
 (151) 2009 04 03 (441) 2007 10 29  
 (732) „ELKOM” Spółka z ograniczoną odpowiedzialnością, Brzezie k/Opola, PL.  
 (540)



Kolor znaku: jasnoniebieski, ciemnoniebieski  
 (531) 27.1.4, 27.5.1, 27.5.10, 29.1.12  
 (510), (511) **36** pośrednictwo handlowe w sprawach kupna i sprzedaży oraz najmu nieruchomości, **37** sprzątanie budynków, usługi dekarские, nadzór budowlany, usługi hydrauliczne, instalowanie i naprawa ogrzewania, **40** oczyszczalnie ścieków, utylizacja odpadków i surowców wtórnych, **43** usługi hotelarskie.

(111) **215330** (220) 2007 07 24 (210) 328108  
 (151) 2009 01 21 (441) 2007 10 29  
 (732) Zakłady Tytoniowe w Lublinie Spółka Akcyjna, Lublin, PL.  
 (540)



Kolor znaku: czerwony i odcienie, biały, beżowy, bordowy, brązowy

(531) 1.1.1, 24.1.5, 25.1.15, 27.5.1, 29.1.15  
 (510), (511) **34** artykuły dla palących: cygara, cygaretki, fajki i przybory do ich czyszczenia, papierosy, popielniczki, tytoń, zapalniczki i zapalki, cygarniczki.

(111) **215331** (220) 2007 07 27 (210) 328251  
 (151) 2009 01 27 (441) 2007 10 29  
 (732) „Wanilia” Agencja Reklamowa Spółka z o.o., Wrocław, PL.  
 (540) wanilia

(510), (511) **16** afisze, katalogi, fotografie, albumy, plakaty z papieru i kartonu, broszury, foldery, kalendarze, mapy, wizytówki, opakowania z papieru i kartonu, druki firmowe, kartki okolicznościowe, etykiety, publikacje, czasopisma, komiksy, książki, notesy, pisaki, **35** usługi agencji reklamowej, doradztwo, projektowanie i tworzenie na zamówienie komunikatów prasowych w zakresie tworzenia wize-

runku firm, prowadzenie reklamy i rozpowszechnianie wyrobów na rzecz osób trzecich, doradztwo w zakresie wyboru mediów i strategii marketingowej, prowadzenie całościowych kampanii reklamowych, usługi reklamy billboardowej i plakatowej, doradztwo reklamowe i marketingowe, **41** usługi wydawnicze, wykonywanie fotoreportaży, produkcja filmów, **42** wykonywanie projektów plastycznych i graficznych, projektowanie opakowań, folderów, plakatów, znaków towarowych, usługi w zakresie wzornictwa przemysłowego, usługi grafiki reklamowej, projektowanie form przemysłowych, usługi w zakresie projektowania upominków.

(111) **215332** (220) 2007 07 27 (210) 328252  
 (151) 2009 01 27 (441) 2007 10 29  
 (732) „Wanilia” Agencja Reklamowa Spółka z o.o., Wrocław, PL.  
 (540)



(531) 5.5.19, 26.4.1, 27.5.1

(510), (511) **16** afisze, katalogi, fotografie, albumy, plakaty z papieru i kartonu, broszury, foldery, kalendarze, mapy, wizytówki, opakowania z papieru i kartonu, druki firmowe, kartki okolicznościowe, etykiety, publikacje, czasopisma, komiksy, książki, notesy, pisaki, **35** usługi agencji reklamowej, doradztwo, projektowanie i tworzenie na zamówienie komunikatów prasowych w zakresie tworzenia wizerunku firm, prowadzenie reklamy i rozpowszechnianie wyrobów na rzecz osób trzecich, doradztwo w zakresie wyboru mediów i strategii marketingowej, prowadzenie całościowych kampanii reklamowych, usługi reklamy billboardowej i plakatowej, doradztwo reklamowe i marketingowe, **41** usługi wydawnicze, wykonywanie fotoreportaży, produkcja filmów, **42** wykonywanie projektów plastycznych i graficznych, projektowanie opakowań, folderów, plakatów, znaków towarowych, usługi w zakresie wzornictwa przemysłowego, usługi grafiki reklamowej, projektowanie form przemysłowych, usługi w zakresie projektowania upominków.

(111) **215333** (220) 2007 07 27 (210) 328253  
 (151) 2009 01 27 (441) 2007 10 29  
 (732) „Wanilia” Agencja Reklamowa Spółka z o.o., Wrocław, PL.  
 (540)



(531) 4.5.5, 26.1.1

(510), (511) **16** afisze, katalogi, fotografie, albumy, plakaty z papieru i kartonu, broszury, foldery, kalendarze, mapy, wizytówki, opakowania z papieru i kartonu, druki firmowe, kartki okolicznościowe, etykiety, publikacje, czasopisma, komiksy, książki, notesy, pisaki, **20** posążki z drewna, wosku, gipsu i tworzyw sztucznych, ramy do obrazów, **25** bielizna, bluzy, koszule, nakrycia głowy, daszki do czapek, konfekcja odzieżowa, **35** usługi agencji reklamowej, doradztwo, projektowanie i tworzenie na zamówienie komunikatów prasowych w zakresie tworzenia wizerunku firm, prowadzenie reklamy i rozpowszechnianie wyrobów na rzecz osób trzecich, doradztwo w zakresie wyboru mediów, prowadzenie całościowych kampanii reklamowych, usługi reklamy billboardowej i plakatowej, doradztwo wydawniczo-reklamowo-marketingowe.

(111) **215334** (220) 2007 08 13 (210) 328861  
 (151) 2009 02 04 (441) 2007 11 26  
 (732) „SYLLABUS” Szkoła Języków Obcych Beata Ewa Wołoszyn, Kraków, PL.  
 (540) SYLLABUS

(510), (511) **39** prowadzenie biur podróży z wyjątkiem rezerwacji hoteli i pensjonatów, usługi turystyczne, **41** usługi związane z nauczaniem języków oraz prowadzeniem placówki edukacyjnej, usługi związane z prowadzeniem instruktażu i ćwiczeń w zakresie nauczania języków, badanie metodyki szkoleń, szkolenie za pomocą sieci internetowej, przygotowanie i produkcja programów edukacyjnych, egzaminowanie, usługi nauczania (szkolenia) wykorzystujące wszelkie dostępne media elektroniczne, orga-

nizowanie konferencji, kursów, seminariów, publikowanie tekstów i książek, usługi związane z produkcją nagrań dźwiękowych, video oraz filmów, usługi związane z tłumaczeniami, **42** opinie i ekspertyzy dotyczące badania metodyki szkoleń w tym z uwzględnieniem Internetu oraz kursów korespondencyjnych, sporządzanie raportów z przeprowadzonych analiz dotyczących edukacji, wydawanie certyfikatów.

(111) **215335** (220) 2007 08 20 (210) 329131  
 (151) 2009 01 30 (441) 2007 11 26  
 (732) haloinstal PPHU Daniel Matusiewicz, Wrocław, PL.  
 (540)



Kolor znaku: czarny, czerwony, biały

(531) 26.1.1, 27.5.1, 29.1.13

(510), (511) **11** elementy grzejne zawarte w klasie 11, grzejniki zawarte w klasie 11, kotły grzewcze, kanały kominowe do kotłów grzewczych, urządzenia zasilające do kotłów grzewczych, rury do kotłów grzewczych, **35** usługi w zakresie sprzedaży hurtowej i detalicznej elementów grzejnych zawartych w klasie 11, grzejników zawartych w klasie 11, kotłów grzewczych, kanałów kominowych do kotłów grzewczych, urządzeń zasilających do kotłów grzewczych, rur do kotłów grzewczych, materiałów budowlanych i wyposażenia sanitarnego, wyrobów metalowych oraz osprzętu i wyposażenia hydraulicznego i grzejnego, **37** usługi w zakresie wykonywania instalacji gazowych, instalacji budowlanych, instalacji elektrycznych budowli i budynków, wykonywanie instalacji elektrycznych sygnalizacyjnych, wykonywanie instalacji centralnego ogrzewania i wentylacyjnych, wykonywanie robót ogólnobudowlanych w zakresie rozdzielczych obiektów liniowych: rurociągów, linii elektroenergetycznych i telekomunikacyjnych, wykonywanie robót murarskich, wykonywanie instalacji wodno-kanalizacyjnych, tynkowanie, zakładanie stolarki budowlanej, wykonywanie robót budowlanych wykończeniowych.

(111) **215336** (220) 2007 09 05 (210) 329761  
 (151) 2009 01 20 (441) 2007 12 10  
 (732) „LAS” Jarosław Lasecki, Myszków, PL.  
 (540) Turystyczne hrabstwo jury

(510), (511) **39** turystyka-zwiedzanie, **41** organizacja i obsługa konferencji i imprez sportowych, wypożyczanie sprzętu sportowego (z wyjątkiem pojazdów), **43** domy turystyczne, hotele, restauracje.

(111) **215337** (220) 2007 09 05 (210) 329774  
 (151) 2009 01 21 (441) 2007 12 10

(732) Totalizator Sportowy Spółka z o.o., Warszawa, PL.

(540) Duży Lotek Żeby Wygrać Trzeba Grać!

(510), (511) **35** agencje reklamowe, uaktualnianie materiałów reklamowych, uaktualnianie ogłoszeń reklamowych, rozpowszechnianie plakatów reklamowych, promocja sprzedaży (dla osób trzecich), reklama, rozpowszechnianie materiałów reklamowych (ulotki, prospekty, druki, próbki), reklama za pośrednictwem sieci komputerowej, reklamy, rozpowszechnianie materiałów reklamowych (próbek, druków, prospektów, broszur), dystrybucja materiałów reklamowych (próbek, druków, prospektów, broszur), wynajmowanie miejsc na umieszczanie ogłoszeń lub reklam, telefoniczne udzielanie informacji dla nieobecnych abonentów, **41** organizowanie konkursów edukacyjnych lub rozrywkowych, **42** usługi grafików.

(111) **215338** (220) 2007 09 10 (210) 329937  
 (151) 2009 02 20 (441) 2007 12 24

(732) SMAK Serwis Sp. z o.o., Łańcut, PL.

(540)



Kolor znaku: czerwony

(531) 27.5.1, 29.1.1

(510), (511) **29** masło.

(111) **215339** (220) 2007 09 12 (210) 330047  
 (151) 2009 01 09 (441) 2007 12 24  
 (732) SENSILAB Spółka z ograniczoną odpowiedzialnością,  
 Warszawa, PL.  
 (540) FORMUŁA URISOURCE  
 (510), (511) **05** mineralne dodatki do żywności, preparaty witamino-  
 we, preparaty farmaceutyczne do zapobiegania i leczenia zakażeń  
 układu moczowego, **29** ekstrakty roślinne do celów spożywczych  
 nie zawarte w innych klasach, niemedyce roślina suplementy  
 dietetyczne nie zawarte w innych klasach, **30** ekstrakty roślinne do  
 celów spożywczych nie zawarte w innych klasach, niemedyce roślina  
 suplementy dietetyczne nie zawarte w innych klasach.

(111) **215340** (220) 2007 09 12 (210) 330048  
 (151) 2009 01 09 (441) 2007 12 24  
 (732) SENSILAB Spółka z ograniczoną odpowiedzialnością,  
 Warszawa, PL.  
 (540) FORMUŁA CARDIOSOURCE  
 (510), (511) **05** mineralne dodatki do żywności, preparaty witami-  
 nowe, preparaty farmaceutyczne do zapobiegania i leczenia zaburze-  
 nień rytmu serca, **29** ekstrakty roślinne do celów spożywczych nie  
 zawarte w innych klasach, niemedyce roślina suplementy dietety-  
 czne nie zawarte w innych klasach, **30** ekstrakty roślinne do celów  
 spożywczych nie zawarte w innych klasach, niemedyce roślina  
 suplementy dietetyczne nie zawarte w innych klasach.

(111) **215341** (220) 2007 09 12 (210) 330049  
 (151) 2009 01 09 (441) 2007 12 24  
 (732) SENSILAB Spółka z ograniczoną odpowiedzialnością,  
 Warszawa, PL.  
 (540) SENSIACCELERATOR  
 (510), (511) **05** mineralne dodatki do żywności, preparaty witamino-  
 we, preparaty farmaceutyczne stymulujące skuteczność i przyswajanie  
 preparatów przez organizm, **29** ekstrakty roślinne do celów spożyw-  
 czych nie zawarte w innych klasach, niemedyce roślina suplementy  
 dietetyczne nie zawarte w innych klasach, **30** ekstrakty roślinne do  
 celów spożywczych nie zawarte w innych klasach, niemedyce roślina  
 suplementy dietetyczne nie zawarte w innych klasach.

(111) **215342** (220) 2007 09 12 (210) 330050  
 (151) 2009 01 09 (441) 2007 12 24  
 (732) SENSILAB Spółka z ograniczoną odpowiedzialnością,  
 Warszawa, PL.  
 (540) FORMUŁA MEMORYSOURCE  
 (510), (511) **05** mineralne dodatki do żywności, preparaty witamino-  
 we, preparaty farmaceutyczne do zapobiegania i leczenia zaburzeń  
 pamięci i koncentracji, **29** ekstrakty roślinne do celów spożywczych  
 nie zawarte w innych klasach, niemedyce roślina suplementy  
 dietetyczne nie zawarte w innych klasach, **30** ekstrakty roślinne do  
 celów spożywczych nie zawarte w innych klasach, niemedyce roślina  
 suplementy dietetyczne nie zawarte w innych klasach.

(111) **215343** (220) 2007 09 14 (210) 330145  
 (151) 2009 01 27 (441) 2007 12 24  
 (732) P.P.H.U. „KORBİK” Aniela Korbik, Grudziądz, PL.  
 (540)



Kolor znaku: niebieski, czerwony, żółty

(531) 27.5.1, 29.1.13

(510), (511) **25** bielizna, bluzki koszulowe, chusty, fartuchy jako część  
 odzieży, gabardyna jako materiał do ubrań, gorsety, halki jako część bie-  
 lizny, kamizelki, kołnierze jako część odzieży, kołnierzyki, kombinezony,  
 koszule, manipularze dla celów liturgii, odzież gotowa, ornaty, peleryny,  
 podwiązki, spodnie, spodnice, sukienki, szale, szarfy jako dodatek do  
 ubrań, szlafroki, ubranka dziecięce i młodzieżowe, ubrania, zakiety jako  
 składnik ubrań, **40** usługi hafciarskie, przyszywanie ubrań.

(111) **215344** (220) 2008 01 31 (210) 335946  
 (151) 2009 01 16 (441) 2008 05 12  
 (732) Krakowska Fabryka Okien Okline Spółka Akcyjna, Kraków, PL.  
 (540)



Kolor znaku: zielony

(531) 26.4.2, 27.5.1, 29.1.3

(510), (511) **06** okna metalowe, ograniczniki metalowe do okien,  
 osprzęt metalowy do okien, rolki i prowadnice do okien, futryny,  
 parapety, drzwi metalowe, bramy garażowe, **19** okna niemetalowe,  
 okna witrażowe, stolarka otworowa, niemetalowe drzwi i futryny, pa-  
 rapety, witryny, konstrukcje przenośne, niemetalowe bramy garażo-  
 we, **35** usługi sprzedaży hurtowej i detalicznej okien, instalacji prze-  
 ciwpożarowych i przeciwłamaniowych, konstrukcji metalowych,  
 parapetów, żaluzji, rolet, drzwi, bram garażowych, pianek montažo-  
 wych, agencje eksportowo-importowe, **36** agencje nieruchomości,  
 agencje pośrednictwa w handlu nieruchomościami, administrowanie  
 i zarządzanie nieruchomościami, dzierżawa nieruchomości, wy-  
 cena nieruchomości, wynajmowanie nieruchomości, sporządzanie  
 umów najmu, pośrednictwo w sprawach majątku nieruchomościowego,  
 ściąganie czynszów, usługi developerskie, sprzedaż mieszkań, nie-  
 ruchomości, miejsc parkingowych, **37** usługi remontowe, usługi  
 budowlane, nadzór budowlany, wykonywanie i montaż instalacji bu-  
 dowlanych, instalowanie alarmów przeciwłamaniowych, montaż  
 instalacji przeciwpożarowych, wykonywanie i montaż konstrukcji  
 metalowych, inżynieria lądowa i wodna, usługi montażowe w zakre-  
 sie wstawiania i wymiany okien, usługi budowlano-wykończeniowe,  
 wynajem sprzętu budowlanego, **43** prowadzenie hoteli, moteli, pen-  
 sjonatów, domów turystycznych, restauracje, kawiarnie, kafeterie,  
 wynajmowanie mieszkań na pobyt czasowy, wynajmowanie sal na  
 posiedzenia.

(111) **215345** (220) 2008 05 06 (210) 340516  
 (151) 2009 04 03 (441) 2008 08 18  
 (732) Przedsiębiorstwo Produkcyjno-Handlowe „Prymat” Ryszard  
 Lechowski, Jastrzębie Zdrój, PL.  
 (540)



Kolor znaku: biały, żółty, niebieski i odcienie

(531) 6.19.1, 26.4.2, 27.5.1, 29.1.13

(510), (511) **29** mięso, ryby, drób, dziczyzna, ekstrakty mięsne, konserwo-  
 wane i mrożone warzywa i owoce, gotowane i suszone warzywa i owoce,  
 owoce kandyzowane i lukrowane, galaretki jadalne, dżemy, kompoty, jaja,  
 mleko, produkty mleczne, oleje, tłuszcze jadalne, bulion, koncentraty jako  
 buliony i rosoly, chipsy i chrupki ziemniaczane, chrupki owocowe, grzyby  
 konserwowane i suszone, napoje mleczne lub z przewagą mleka, orzechy  
 spreparowane, sałatki owocowe i warzywne, placki ziemniaczane, prze-  
 cier pomidorowy, pyłki kwiatowe jako żywność, soki roślinne do gotowa-  
 nia, żywność produkowana z ryb, ser, skórki owocowe, wędliny, wyciągi  
 z wodorostów do celów spożywczych, ziola ogrodowe konserwowane  
 i suszone, zupy, składniki do sporządzania zup, żelatyna do żywności,  
**30** kawa, herbata, kakao, ryż, tapioka, sago, kawa nienaturalna, mąka spo-  
 żywcza, chleb, wyroby cukiernicze, słodycze, lody, miód, melasa, drożdże,  
 proszek do pieczenia, musztarda, ocet, sosy jako przyprawy, przyprawy,  
 lód, preparaty jako aromaty do żywności, bułka tarta, bułki, chipsy jako  
 produkty zbożowe, ciasta, ciastka, cukierki, napoje na bazie czekolady ka-  
 kao i herbaty, esencje do artykułów żywnościowych z wyjątkiem esencji  
 eterycznych i olejów esencyjnych, galaretki spożywcze nie do celów me-  
 dycznych, wyroby z kakao, kanapki, kasze spożywcze, keczup jako sos, sól  
 kuchenna, kukurydza mielona prażona i palona, lody spożywcze w prosz-  
 ku, majonezy, makarony, żywność na bazie mąki, muesli, naleśniki, napary  
 inne niż do celów leczniczych, ozdoby do ciast jadalne, paszteciki, pierogi,  
 pizze, płatki zbożowe i kukurydziane, sosy z pomidorów, ciasta w proszku,  
 puddingi, sosy do sałatek, produkty żywnościowe ze skrobi, słodziki, sosy

do polewania deserów, suchary, tarty z nadzieniem, tortille, zagęszczacze stosowane przy gotowaniu produktów spożywczych, zielenina jako przyprawa, **31** produkty rolne, ogrodnicze i leśne, świeże warzywa i owoce, nasiona naturalne, rośliny, kwiaty naturalne, cebulki kwiatowe, grzyby świeże, korzenie jadalne, orzechy, zboże w ziarnach nieprzetworzone, ziarna jako nasiona i zboże, zioła ogrodowe świeże, **32** woda mineralna i gazowana, napoje bezalkoholowe, soki owocowe i warzywne, syropy, esencje do produkcji napojów, piwo, proszki i pastylki do napojów gazowanych, nektary owocowe, woda jako napój, **35** agencje importowo-eksportowe, agencje informacji handlowej, agencje reklamowe, aukcje publiczne, dystrybucja materiałów reklamowych, prenumerata gazet i czasopism dla osób trzecich, pozyskiwanie danych do komputerowych bazach danych, systematyzacja danych w komputerowych bazach danych, rozpowszechnienie ogłoszeń reklamowych, organizowanie wystaw w celach handlowych lub reklamowych, pokazy towarów, rozpowszechnienie próbek, reklama za pośrednictwem sieci komputerowej, rozpowszechnianie ogłoszeń reklamowych, publikowanie tekstów reklamowych, reklamy, promocja sprzedaży dla osób trzecich; zgrupowanie na rzecz osób trzecich różnych towarów pozwalające nabywcy wygodnie oglądać i kupować te towary na stronie internetowej dotyczącej sprzedaży artykułów spożywczych; zgrupowanie na rzecz osób trzecich różnych towarów pozwalające nabywcy wygodnie oglądać i kupować te towary w sklepie lub hurtowni z artykułami spożywczymi, **43** usługi barowe, bary szybkiej obsługi, kafeterie, kawiarnie, motele, restauracje, restauracje samoobsługowe, stołówki.

(111) **215346** (220) 2007 09 19 (210) 330344  
(151) 2009 01 09 (441) 2007 12 24  
(732) FEVERO Piotr Godlewski, Warszawa, PL.  
(540)



(531) 27.5.1

(510), (511) **25** odzież, bielizna osobista, nakrycia głowy, obuwie, wszystkie nie wymienione w innych klasach, **28** gry, zabawki, deskorolki oraz artykuły sportowe i gimnastyczne, wszystkie nie wymienione w innych klasach.

(111) **215347** (220) 2007 09 20 (210) 330401  
(151) 2009 01 20 (441) 2007 12 24  
(732) Kuchnia Staropolska „U Babci Maliny” Robert Dariusz Wąsowicz, Kraków, PL.

(540) U Babci Maliny

(510), (511) **35** zgrupowanie na rzecz osób trzecich artykułów żywnościowych i używek pozwalające nabywcy wygodnie je oglądać i kupować u hurtownika oraz w sklepie, **43** restauracje, restauracje samoobsługowe, kafeterie, kawiarnie, bary szybkiej obsługi, snack-bary, stołówki, jadłodajnie, przygotowywanie dań żywnościowych i napojów na zamówienie oraz ich dostawa (catering), domy turystyczne, hotele, motele, pensjonaty, hostele, kempingi, obozy wakacyjne, rezerwowanie noclegów, wynajmowanie noclegów, rezerwacja miejsc w pensjonatach, rezerwacje hotelowe, rezerwacje kwatery, wynajmowanie mieszkań na pobyt czasowy, wynajmowanie sal na posiedzenia, zakwaterowanie w hotelach i pensjonatach.

(111) **215348** (220) 2007 09 28 (210) 330757  
(151) 2009 01 19 (441) 2008 01 07  
(732) Jarosław Lasecki, Myszków, PL.  
(540)



Kolor znaku: beżowy, czarny, ciemnozielony, brunatny, szary, niebieski i odcienie, stalowy, złoty  
(531) 1.15.11, 3.7.1, 6.19.1, 7.1.1, 7.1.23, 24.1.5, 27.5.1, 29.1.15

(510), (511) **32** lemoniady, nektary owocowe, soki owocowe, woda gazowana, woda niegazowana, piwo, **43** hotele, kempingi, pensjonaty, restauracje.

(111) **215349** (220) 2007 10 05 (210) 331058  
(151) 2009 01 23 (441) 2008 01 07  
(732) POLSKIE MEDIA S.A., Warszawa, PL.  
(540)



Kolor znaku: granatowy, biały

(531) 26.4.1, 26.4.17, 27.7.1, 27.7.4, 29.1.12

(510), (511) **16** papierowe materiały promocyjne i reklamowe, nadruki promocyjne i reklamowe, wizytówki, **38** usługi w zakresie prowadzenia stacji telewizyjnej.

(111) **215350** (220) 2007 10 10 (210) 331239  
(151) 2009 02 05 (441) 2008 01 21  
(732) POLITECHNIKA ŁÓDZKA, Łódź, PL.  
(540) svb  
(510), (511) **09** wyłączniki elektryczne.

(111) **215351** (220) 2007 10 12 (210) 331389  
(151) 2009 02 25 (441) 2008 01 21  
(732) VALVEX S.A., Jordanów, PL.  
(540) AQUARIS

(510), (511) **06** metalowe: przedłużacze, złączki regulowane, złączki proste, złączki do wodomierzy, złączki wkrętne, złączki wkrętne redukcyjne, złączki nakrętno-wkrętne, złączki nakrętno-wkrętne redukcyjne, złączki kolankowe, kolanka wkrętne, kolanka nakrętne redukcyjne, kolanka nakrętno-wkrętne, kolanka ustalone, trójniki, trójniki wkrętne, trójniki nakrętne, trójniki nakrętno-wkrętne, trójniki wkrętno-nakrętne, trójniki wkrętno-nakrętne, trójniki ustalone płaskie, trójniki ustalone kątowe, czwórniki wkrętne, czwórniki nakrętne, czwórniki wkrętne redukcyjne, czwórniki wkrętno-nakrętno-wkrętne redukcyjne, złącza do instalacji z rurami wielowarstwowymi, złącza złączek i rur uszczelniane uszczelnkami gumowymi dla rur wielowarstwowymi, metalowa galanteria łazienkowa: uchwyty półek i lusterek, akcesoria metalowe do łazienek: uchwyty na ręczniki, uchwyty do papieru toaletowego, uchwyty na szczotki łazienkowe, **11** baterie toaletowe, baterie wannowe, baterie umywalkowe, baterie zlewozmywakowe, zawory kulowe, zawory regulacyjne, zawory regulacyjno-odcinające, zawory wodne, zawory wodne wypływowe, zawory wodne wypływowe ze złączką, złączki z tworzywa do zaworów wypływowych wodnych ze złączką, nakrętki złączki z tworzywa do zaworów wypływowych wodnych ze złączką, zawory zwrotne, zawory wodne przelotowe, zawory kątowe, zawory odcinające, zawory spustowe, korki do zaworów przelotowych, zawory przelotowe proste, zawory przelotowe skośne, automatyczne zawory odpowietrzające, głowice do zaworów wodnych, grzybki do głowic zaworów wodnych, głowice suwakowe do baterii i zaworów wodnych, uchwyty do głowic suwakowych, głowice do zaworów parowych, pokrętła do zaworów przelotowych, kurki wypływowe, kurki przelotowe trójdrogowe, kurki spustowe ze złączką, kurki spustowe ze złączką i zaślepką, kurki gazowe, termostacyjne zawory grzejnikowe, zawory grzejnikowe proste, zawory grzejnikowe kątowe, głowice do zaworów grzejnikowych, pokrętła do zaworów grzejnikowych, kolektory do instalacji centralnego ogrzewania, korki nakrętne i nakrętki do instalacji centralnego ogrzewania, rozdzielacze do instalacji centralnego ogrzewania, różnicowe regulatory ciśnienia do instalacji centralnego ogrzewania, grzejniki centralnego ogrzewania.

(111) **215352** (220) 2007 10 12 (210) 331390  
(151) 2009 02 25 (441) 2008 01 21

(732) VALVEX S.A., Jordanów, PL.  
(540)



Kolor znaku: niebieski

(531) 26.11.1, 27.5.1, 29.1.4

(510), (511) **06** metalowe: przedłużacze, złączki regulowane, złączki proste, złączki do wodomierzy, złączki wkrętne, złączki wkrętne redukcyjne, złączki nakrętno-wkrętne, złączki nakrętno-wkrętne redukcyjne, złączki kolankowe, kolanka wkrętne, kolanka nakrętno-wkrętne, kolanka nakrętno-wkrętne, kolanka ustalone, trójniki, trójniki wkrętne, trójniki nakrętne, trójniki nakrętno-wkrętno-nakrętne, trójniki wykrętno-nakrętno-wykrętne, trójniki wykrętno-nakrętno-nakrętne, trójniki wkrętno-nakrętne, trójniki ustalone płaskie, trójniki ustalone kątowe, czwórniki wkrętne, czwórniki nakrętne, czwórniki wkrętne redukcyjne, czwórniki wkrętno-nakrętno-wykrętno-nakrętne, czwórniki wkrętno-nakrętno-nakrętno-nakrętne redukcyjne, złącza do instalacji z rurami wielowarstwowymi, złącza złączek i rur uszczelniane uszczelkami gumowymi dla rur wielowarstwowych, metalowa galanteria łazienkowa: uchwyty półek i luster, akcesoria metalowe do łazienek: uchwyty na ręczniki, uchwyty do papieru toaletowego, uchwyty na szczotki łazienkowe, **11** baterie toaletowe, baterie wannowe, baterie umywalkowe, baterie zlewomywalkowe, zawory kulowe, zawory regulacyjne, zawory regulacyjno-odcinające, zawory wodne, zawory wodne wypływowe, zawory wodne wypływowe ze złączką, złączki z tworzywa do zaworów wypływowych wodnych ze złączką, nakrętki złączki z tworzywa do zaworów wypływowych wodnych ze złączką, zawory zwrotne, zawory wodne przelotowe, zawory kątowe, zawory odcinające, zawory spustowe, korki do zaworów przelotowych, zawory przelotowe proste, zawory przelotowe skośne, automatyczne zawory odpowietrzające, głowice do zaworów wodnych, grzybki do głowic zaworów wodnych, głowice suwakowe do baterii i zaworów wodnych, uchwyty do głowic suwakowych, głowice do zaworów parowych, pokręta do zaworów przelotowych, kurki wypływowe, kurki przelotowe trójdrogowe, kurki spustowe ze złączką, kurki spustowe ze złączką i zaślepką, kurki gazowe, termostaticzne zawory grzejnikowe, zawory grzejnikowe proste, zawory grzejnikowe kątowe, głowice do zaworów grzejnikowych, pokręta do zaworów grzejnikowych, kolektory do instalacji centralnego ogrzewania, korki nakrętne i nakrętki do instalacji centralnego ogrzewania, rozdzielacze do instalacji centralnego ogrzewania, różnicowe regulatory ciśnienia do instalacji centralnego ogrzewania, grzejniki centralnego ogrzewania.

(111) **215353** (220) 2007 10 16 (210) 331575  
(151) 2009 02 10 (441) 2008 01 21

(732) Przedsiębiorstwo Wielobranżowe DOMER Andrzej Wypyszewski, Kutno, PL.  
(540)



Kolor znaku: czerwony, czarny

(531) 27.5.1, 29.1.12

(510), (511) **35** zgromadzenie towarów w sklepach detalicznych i hurtowniach ze sprzętem radiowym i telewizyjnym oraz sprzętem AGD i częściami zamiennymi do tego sprzętu, celem swobodnego wyrobu dla kupujących.

(111) **215354** (220) 2007 10 27 (210) 332073  
(151) 2009 03 27 (441) 2008 02 04

(732) LENIS Spółka z ograniczoną odpowiedzialnością, Poznań, PL.  
(540) lenis  
(510), (511) **35** usługi umożliwiające klientom wygodny dobór i zakup towarów w ramach prowadzonego/ych gabinetu/ów, sklepu/ów oferujących: środki kosmetyczne do pielęgnacji skóry, kremy, mleczka, maseczki, toniki, balsamy, lotony, płyny regeneracyjne, środki

do mycia skóry, mydła, żele, preparaty kosmetyczne do kąpieli, kosmetyczne środki upiększające, środki do pielęgnacji rąk i paznokci o działaniu leczniczym, szampony lecznicze, przeciwłupieżowe do włosów, lecznicze środki do pielęgnacji stóp: kremy, balsamy, środki dezynfekcyjne, środki grzybobójcze, środki bakteriobójcze, preparaty farmaceutyczne, biologiczne, bakteriologiczne i chemiczne do celów farmaceutycznych, kosmetyki do celów medycznych, preparaty wspomagające leczenie (wzmacniające organizm), preparaty podnoszące odporność organizmu, preparaty wspomagające organizm w niezbędne witaminy i mikroelementy, fachowe doradztwo handlowe, **44** praktyka lekarska, gabinety specjalistyczne lekarskie, usługi w zakresie poradnictwa, leczenia, terapii, usługi medycyny kosmetycznej, fizykoterapii, odnowy biologicznej, salony fryzjerskie, salony piękności-usługi kosmetyczne, usługi w zakresie dermatologii estetycznej.

(111) **215355** (220) 2007 10 29 (210) 332167  
(151) 2009 03 05 (441) 2008 02 04

(732) LENIS Spółka z ograniczoną odpowiedzialnością, Poznań, PL.  
(540)



Kolor znaku: różowy i odcienie, czarny

(531) 2.3.23, 27.5.1, 29.1.12

(510), (511) **35** usługi umożliwiające klientom wygodny dobór i zakup towarów w ramach prowadzonego/ych gabinetu/ów, sklepu/ów oferujących: środki kosmetyczne do pielęgnacji skóry, kremy, mleczka, maseczki, toniki, balsamy, lotony, płyny regeneracyjne, środki do mycia skóry, mydła, żele, preparaty kosmetyczne do kąpieli, kosmetyczne środki upiększające, środki do pielęgnacji rąk i paznokci o działaniu leczniczym, szampony lecznicze, przeciwłupieżowe do włosów, lecznicze środki do pielęgnacji stóp: kremy, balsamy, środki dezynfekcyjne, środki grzybobójcze, środki bakteriobójcze, preparaty farmaceutyczne, biologiczne, bakteriologiczne i chemiczne do celów farmaceutycznych, kosmetyki do celów medycznych, preparaty wspomagające leczenie (wzmacniające organizm), preparaty podnoszące odporność organizmu, preparaty wspomagające organizm w niezbędne witaminy i mikroelementy, fachowe doradztwo handlowe, **44** praktyka lekarska, gabinety specjalistyczne-lekarskie, usługi w zakresie poradnictwa, leczenia, terapii, usługi medycyny kosmetycznej, fizykoterapii, odnowy biologicznej, salony fryzjerskie, salony piękności-usługi kosmetyczne, usługi w zakresie dermatologii estetycznej.

(111) **215356** (220) 2007 11 23 (210) 333217  
(151) 2009 04 15 (441) 2008 03 03

(732) Lidl Stiftung & Co. KG, Neckarsulm, DE.  
(540)



Kolor znaku: czarny, złoty, szary, biały

(531) 3.1.1, 3.1.2, 5.7.2, 11.3.1, 24.1.5, 24.1.19, 27.5.1, 29.1.14

(510), (511) **32** piwo, wieloskładnikowe napoje zawierające piwo.

(111) **215357** (220) 2007 11 29 (210) 333491  
(151) 2009 03 18 (441) 2008 03 03

(732) SKOFF Spółka z o.o., Czechowice-Dziedzice, PL.  
(540) nowe rytmy światła

(510), (511) **09** gniazdka elektryczne, łączniki elektryczne, wtyczki elektryczne, złączki elektryczne, drobny osprzęt do instalacji elektrycznych, **11** lampy elektryczne, lampy ledowe, lampy halogenowe, lampy podszafkowe, lampy wysięgnikowe, lampy meblowe, oświetlenie bezpieczeństwa, żarówki oświetleniowe, ledowe źródła światła, **35** zgrupowanie na rzecz osób trzecich towarów pozwalające nabywcy wygodnie je oglądać i kupować w sklepie i hurtowni z artykułami z branży oświetleniowej oraz sprzętu elektroinstalacyjnego.

(111) **215358** (220) 2007 11 29 (210) 333492  
(151) 2009 03 18 (441) 2008 03 03

(732) SKOFF Spółka z o.o., Czechowice-Dziedzice, PL.

(540) Nowe rytmy światła-SKOFF

(510), (511) **09** gniazdka elektryczne, łączniki elektryczne, wtyczki elektryczne, złączki elektryczne, drobny osprzęt do instalacji elektrycznych, **11** lampy elektryczne, lampy ledowe, lampy halogenowe, lampy podszafkowe, lampy wysięgnikowe, lampy meblowe, oświetlenie bezpieczeństwa, żarówki oświetleniowe, ledowe źródła światła, **35** zgrupowanie na rzecz osób trzecich towarów pozwalające nabywcy wygodnie je oglądać i kupować w sklepie i hurtowni z artykułami z branży oświetleniowej oraz sprzętu elektroinstalacyjnego.

(111) **215359** (220) 2007 12 10 (210) 333853  
(151) 2009 03 27 (441) 2008 03 17

(732) Przedsiębiorstwo Produkcyjno-Handlowo-Usługowe DEFALIN GROUP S.A., Świebodzice, PL.

(540) ROLNET BRILIANT

(510), (511) **16** materiały z tworzyw sztucznych do pakowania-folie, siatki, taśmy, **17** folie i siatki z tworzyw sztucznych do stosowania w rolnictwie, **22** niemetalowe liny, linki, sznury, sznurki i szpagaty, niemetalowe taśmy do wiązania, niemetalowe wiazadła do celów rolniczych, niemetalowe sieci i siatki.

(111) **215360** (220) 2007 12 10 (210) 333854  
(151) 2009 03 27 (441) 2008 03 17

(732) Przedsiębiorstwo Produkcyjno-Handlowo-Usługowe DEFALIN GROUP S.A., Świebodzice, PL.

(540) ROLNET POWERFUL

(510), (511) **16** materiały z tworzyw sztucznych do pakowania-folie, siatki, taśmy, **17** folie i siatki z tworzyw sztucznych do stosowania w rolnictwie, **22** niemetalowe liny, linki, sznury, sznurki i szpagaty, niemetalowe taśmy do wiązania, niemetalowe wiazadła do celów rolniczych, niemetalowe sieci i siatki.

(111) **215361** (220) 2007 12 10 (210) 333855  
(151) 2009 03 27 (441) 2008 03 17

(732) Przedsiębiorstwo Produkcyjno-Handlowo-Usługowe DEFALIN GROUP S.A., Świebodzice, PL.

(540) ROLNET EXTEND

(510), (511) **16** materiały z tworzyw sztucznych do pakowania-folie, siatki, taśmy, **17** folie i siatki z tworzyw sztucznych do stosowania w rolnictwie, **22** niemetalowe liny, linki, sznury, sznurki i szpagaty, niemetalowe taśmy do wiązania, niemetalowe wiazadła do celów rolniczych, niemetalowe sieci i siatki.

(111) **215362** (220) 2007 12 10 (210) 333856  
(151) 2009 03 27 (441) 2008 03 17

(732) Przedsiębiorstwo Produkcyjno-Handlowo-Usługowe DEFALIN GROUP S.A., Świebodzice, PL.

(540) ROLNET DIAMOND

(510), (511) **16** materiały z tworzyw sztucznych do pakowania-folie, siatki, taśmy, **17** folie i siatki z tworzyw sztucznych do stosowania w rolnictwie, **22** niemetalowe liny, linki, sznury, sznurki i szpagaty, niemetalowe taśmy do wiązania, niemetalowe wiazadła do celów rolniczych, niemetalowe sieci i siatki.

(111) **215363** (220) 2007 12 10 (210) 333857  
(151) 2009 03 27 (441) 2008 03 17

(732) Przedsiębiorstwo Produkcyjno-Handlowo-Usługowe DEFALIN GROUP S.A., Świebodzice, PL.

(540) ROLNET ASTRA

(510), (511) **16** materiały z tworzyw sztucznych do pakowania-folie, siatki, taśmy, **17** folie i siatki z tworzyw sztucznych do stosowania w rolnictwie, **22** niemetalowe liny, linki, sznury, sznurki i szpagaty, niemetalowe taśmy do wiązania, niemetalowe wiazadła do celów rolniczych, niemetalowe sieci i siatki.

(111) **215364** (220) 2007 12 10 (210) 333858  
(151) 2009 03 27 (441) 2008 03 17

(732) Przedsiębiorstwo Produkcyjno-Handlowo-Usługowe DEFALIN GROUP S.A., Świebodzice, PL.

(540) ROLNET

(510), (511) **16** materiały z tworzyw sztucznych do pakowania-folie, siatki, taśmy, **17** folie i siatki z tworzyw sztucznych do stosowania w rolnictwie, **22** niemetalowe liny, linki, sznury, sznurki i szpagaty, niemetalowe taśmy do wiązania, niemetalowe wiazadła do celów rolniczych, niemetalowe sieci i siatki.

(111) **215365** (220) 2007 12 17 (210) 334193  
(151) 2009 04 03 (441) 2008 03 31

(732) Zakład Wyrobów Cukierniczych MILLANO Zakład Pracy Chronionej Krzysztof Kotas, Przeźmierowo, PL.

(540)



Kolor znaku: czerwony, niebieski, czarny

(531) 2.9.4, 27.3.1, 27.5.1, 29.1.13

(510), (511) **30** karmelki, wyroby żelowe, pomadki, czekolady, galaretki, praliny czekoladowe, wyroby czekoladowe i czekoladopodobne, słodycze.

(111) **215366** (220) 2007 12 17 (210) 334194  
(151) 2009 04 06 (441) 2008 03 31

(732) Zakład Wyrobów Cukierniczych MILLANO Zakład Pracy Chronionej Krzysztof Kotas, Przeźmierowo, PL.

(540)



Kolor znaku: czerwony, niebieski, czarny, jasnoszary

(531) 2.9.4, 27.3.1, 27.5.1, 29.1.14

(510), (511) **30** karmelki, wyroby żelowe, pomadki, czekolady, galaretki, praliny czekoladowe, wyroby czekoladowe i czekoladopodobne, słodycze.

(111) **215367** (220) 2007 12 17 (210) 334195  
(151) 2009 04 06 (441) 2008 03 31

(732) Zakład Wyrobów Cukierniczych MILLANO Zakład Pracy Chronionej Krzysztof Kotas, Przeźmierowo, PL.

(540) BESTSELLERINI

(510), (511) **30** karmelki, wyroby żelowe, pomadki, czekolady, galaretki, praliny czekoladowe, wyroby czekoladowe i czekoladopodobne, słodycze.

(111) **215368** (220) 2003 08 26 (210) 269100  
(151) 2008 07 22 (441) 2004 03 08

(732) „START-02” Spółka z ograniczoną odpowiedzialnością, Warszawa, PL.

(540) solidna firma magazyn konsumenta



(510), (511) **16** almanachy, broszury, czasopisma, gazety, dzienniki, druki, kalendarze, książki, atlasy, katalogi, prospekty, ulotki, cenniki, afisze, plakaty, karty indeksowe, formularze, diagramy, obwoluty, okładki, fotografie, wyroby z kartonu lub papieru, klisze drukarskie, plansze, tablice reklamowe, materiały do nauczania, materiały szkoleniowe i instruktażowe, notatniki, notesy, **35** usługi agencji reklamowych, publikowanie tekstów i materiałów reklamowych, uaktualnianie materiałów reklamowych, organizowanie targów, wystaw w celach handlowych i reklamowych, usługi w zakresie dystrybucji i rozpowszechniania materiałów oraz ogłoszeń reklamowych, usługi w zakresie reklamy prasowej, radiowej i telewizyjnej, promocja sprzedaży, pokazy towarów, obróbka tekstów, usługi przeglądu prasy, prognozy ekonomiczne, badania w dziedzinie działalności gospodarczej, pozyskiwanie informacji o działalności gospodarczej, ekspertyzy w zakresie działalności gospodarczej, doradztwo specjalistyczne w sprawach działalności gospodarczej, doradztwo w zakresie organizacji i zarządzania w działalności gospodarczej, pozyskiwanie danych do komputerowych baz danych, systematyzacja danych do komputerowych baz danych, wyszukiwanie w komputerowych bazach danych, komputerowe zarządzanie plikami, zarządzanie zbiorami informatycznymi, doradztwo w zakresie doboru personelu, usługi w zakresie edycji tekstów, usługi w zakresie informacji handlowej i informacji tekstowej i obrazowej do komputerowego systemu transmisji danych poprzez wszystkie media transmisyjne i urządzenia z nimi związane, usługi poczty elektronicznej, **41** porady w zakresie edukacji lub kształcenia, usługi informacyjne o edukacji, kształcenie praktyczne, nauczanie: nauczanie korespondencyjne, organizowanie, obsługa i prowadzenie konferencji, kongresów, pracowni specjalistycznych, seminariów, sympozjów, zjazdów, organizowanie konkursów edukacyjnych lub rozrywkowych, organizowanie wystaw z dziedziny kultury lub edukacji, obsługa publikacji elektronicznych on-line, publikacja elektroniczna on-line książek i periodyków, publikowanie książek, publikowanie tekstów, usługi reporterskie, usługi tłumaczeń, pisanie scenariuszy, montaż programów radiowych i telewizyjnych, produkcja widowisk, **42** administrowanie stronami komputerowymi, tworzenie i utrzymywanie stron internetowych dla osób trzecich, projektowanie stron internetowych dla osób trzecich, konwersja danych lub dokumentów na formę elektroniczną, konwersja danych przez programy komputerowe, usługi w zakresie informacji naukowej i technicznej, zarządzanie prawami autorskimi, badania prawne, doradztwo w zakresie własności intelektualnej, licencjonowanie własności intelektualnej, usługi związane z bezpieczeństwem własności intelektualnej.

(111) **215369** (220) 2003 08 26 (210) 269101  
 (151) 2008 07 22 (441) 2004 03 08  
 (732) „START-02” Spółka z ograniczoną odpowiedzialnością,  
 Warszawa, PL.

(540) teraz internet

(510), (511) **16** almanachy, broszury, czasopisma, gazety, dzienniki, druki, kalendarze, książki, atlasy, katalogi, prospekty, ulotki, cenniki, afisze, plakaty, karty indeksowe, formularze, diagramy, obwoluty, okładki, fotografie, wyroby z kartonu lub papieru, klisze drukarskie, plansze, tablice reklamowe, materiały do nauczania, materiały szkoleniowe i instruktażowe, notatniki, notesy, **35** usługi agencji reklamowych, publikowanie tekstów i materiałów reklamowych, uaktualnianie materiałów reklamowych, organizowanie targów, wystaw w celach handlowych i reklamowych, usługi w zakresie dystrybucji i rozpowszechniania materiałów oraz ogłoszeń reklamowych, usługi w zakresie reklamy prasowej, radiowej i telewizyjnej, obróbka tekstów, usługi przeglądu prasy, prognozy ekonomiczne, badania w dziedzinie działalności gospodarczej, pozyskiwanie informacji o działalności gospodarczej, ekspertyzy w zakresie działalności gospodarczej, doradztwo specjalistyczne w sprawach działalności gospodarczej, doradztwo w zakresie organizacji i zarządzania w działalności gospodarczej, pozyskiwanie danych do komputerowych baz danych, systematyzacja danych do komputerowych baz danych, wyszukiwanie w komputerowych bazach danych, usługi w zakresie edycji tekstów, usługi w zakresie informacji handlowej, usługi w za-

kręsie informacji o działalności gospodarczej, wynajmowanie miejsc na umieszczenie ogłoszeń i reklam, przeprowadzanie sondaży, badanie opinii, usługi dotyczące badań socjologicznych i marketingowych, **38** usługi agencji informacyjnych, usługi agencji prasowych, usługi ogłoszeń elektronicznych, **41** porady w zakresie edukacji lub kształcenia, usługi informacyjne o edukacji, kształcenie praktyczne, nauczanie: nauczanie korespondencyjne, organizowanie, obsługa i prowadzenie konferencji, kongresów, pracowni specjalistycznych, seminariów, sympozjów, zjazdów, organizowanie konkursów edukacyjnych lub rozrywkowych, organizowanie wystaw z dziedziny kultury lub edukacji, obsługa publikacji elektronicznych on-line, publikacja elektroniczna on-line książek i periodyków, publikowanie książek, publikowanie tekstów, usługi reporterskie, usługi tłumaczeń, pisanie scenariuszy, montaż programów radiowych i telewizyjnych, produkcja widowisk, usługi w zakresie szkolenia dotyczącego korzystania z internetu, **42** administrowanie stronami komputerowymi, tworzenie i utrzymywanie stron internetowych dla osób trzecich, projektowanie stron internetowych dla osób trzecich, usługi w zakresie informacji naukowej i technicznej, zarządzanie prawami autorskimi, badania prawne, doradztwo w zakresie własności intelektualnej, licencjonowanie własności intelektualnej, usługi związane z bezpieczeństwem własności intelektualnej, usługi w zakresie doradztwa dotyczącego korzystania z internetu.

(111) **215370** (220) 2003 10 02 (210) 270638  
 (151) 2009 02 23 (441) 2004 04 05  
 (732) Przedsiębiorstwo Usług Hotelarskich i Turystycznych „HIT”  
 Spółka z o.o., Katowice, PL.  
 (540)



Kolor znaku: złoty, żółty, czarny, biały, czerwony

(531) 3.7.16, 27.5.1, 29.1.15

(510), (511) **43** hotele, kawiarnie, kafeterie, restauracje, usługi rezerwacji hotelowych, przygotowywanie dań na zamówienie oraz ich dostawa, wynajmowanie sal na posiedzenia, **44** fizykoterapia, sanatoria, salony piękności.

(111) **215371** (220) 2004 02 23 (210) 276742  
 (151) 2009 03 12 (441) 2004 05 31  
 (732) Spedycja Międzynarodowa „CEL-MAR” Maria Kropisz, Jan Kropisz, Małgorzata Jędrzejczyk, Artur Kropisz Spółka Jawna,  
 Kielce, PL.  
 (540)



Kolor znaku: zielony

(531) 27.5.1, 29.1.3

(510), (511) **09** sprzęt do przetwarzania danych w systemach automatyki przemysłowej, komputery do sterowania procesami przemysłowymi, sterowniki do sterowania procesami przemysłowymi, zespoły nadawcze do transmisji danych w systemach przemysłowych, programy komputerowe dla automatyki przemysłowej, **39** spedycja, **42** doradztwo w zakresie sprzętu komputerowego, doradztwo w zakresie oprogramowania, instalacje i aktualizacja oprogramowania, programowanie systemów komputerowych dla automatyki przemysłowej.

(111) **215372** (220) 2005 11 07 (210) 301974  
 (151) 2009 02 25 (441) 2006 02 20  
 (732) Lokalne Centrum Edukacji „OMEGA” Łoboda-Tamborowska  
 Spółka z o.o., Kielce, PL.  
 (540) PROMED-OMEGA  
 (510), (511) **41** edukacja i nauczanie w zakresie szkół średnich i politechnicznych.

(111) **215373** (220) 2006 06 09 (210) 311859  
 (151) 2009 01 23 (441) 2006 09 18  
 (732) „JEAN STALAVEN POLSKA” Spółka z ograniczoną odpowiedzialnością, Zygmuntowo, PL.  
 (540)



Kolor znaku: czerwony, żółty, biały  
 (531) 24.17.1, 27.5.1, 29.1.13  
 (510), (511) **29** mięso przetworzone, farsze z mięsem, z kapustą i grzybami, z serem, przetwory mięsne, dania na bazie mięsa i wędlin, flaki, bigos, Beuf Strogonow, placki ziemniaczane, krokiety, **30** garmażeryjne wyroby kulinarne gotowe: kluski, pierogi, kołduny, uszka, naleśniki, paszteciki, kulebiaki, pizze, zapiekanki, tarty, bliny, kopytka, pyzy, knedle.

(111) **215374** (220) 2006 06 12 (210) 311893  
 (151) 2009 03 16 (441) 2006 09 18  
 (732) Przedsiębiorstwo Produkcyjno-Handlowe „KIK” Mirosław Kik, Ujazd, PL.  
 (540) kik

(510), (511) **03** kosmetyki, maseczki kosmetyczne, preparaty kosmetyczne do pielęgnacji skóry, **05** preparaty farmaceutyczne, środki do leczenia oparzeń, materiały opatrunkowe.

(111) **215375** (220) 2006 10 16 (210) 316758  
 (151) 2009 04 15 (441) 2007 01 22  
 (732) BANK DnB NORD POLSKA Spółka Akcyjna, Warszawa, PL.  
 (540)



Kolor znaku: biały, ciemnoniebieski, szary, czerwony  
 (531) 26.11.1, 27.5.1, 29.1.14  
 (510), (511) **35** doradztwo w działalności gospodarczej, **36** agencje kredytowe, banki (kasy) oszczędnościowe, banki z dostępem bezpośrednim np. przez Internet (home banking), operacje bankowe, emisja bonów wartościowych, weryfikacja czeków, emisja czeków podróży, depozyty przedmiotów wartościowych, doradztwo w sprawach ubezpieczeniowych, wycena finansowa (ubezpieczenia, banki, nieruchomości), operacje finansowe, usługi finansowe, tworzenie funduszy, notowania giełdowe, pośrednictwo giełdowe, gwarancje (kaucje), transfer elektroniczny kapitału, tworzenie kapitału, inwestycje kapitałowe, nakłady kapitałowe, obsługa kart debetowych, obsługa kart kredytowych, kredytowanie, lokaty kapitału, zarządzanie majątkiem, agencje ściągające należności, pośrednictwo, usługi powiernicze, pożyczki (finansowanie), ubezpieczenia, operacje walutowe, wymiana pieniędzy, wymiana walut.

(111) **215376** (220) 2006 10 16 (210) 316759  
 (151) 2009 04 15 (441) 2007 01 22  
 (732) BANK DnB NORD POLSKA Spółka Akcyjna, Warszawa, PL.  
 (540)



Kolor znaku: biały, ciemnoniebieski, szary  
 (531) 27.5.1, 29.1.13  
 (510), (511) **35** doradztwo w działalności gospodarczej, **36** agencje kredytowe, banki (kasy) oszczędnościowe, banki z dostępem bezpośrednim np. przez Internet (home banking), operacje bankowe, emisja bonów wartościowych, weryfikacja czeków, emisja czeków podróży, depozyty przedmiotów wartościowych, doradztwo w sprawach ubezpieczeniowych, wycena finansowa (ubezpieczenia, banki, nieruchomości), operacje finansowe, usługi finansowe, tworzenie funduszy, notowania giełdowe, pośrednictwo giełdowe, gwarancje (kaucje), transfer elektroniczny kapitału, tworzenie

kapitału, inwestycje kapitałowe, nakłady kapitałowe, obsługa kart debetowych, obsługa kart kredytowych, kredytowanie, lokaty kapitału, zarządzanie majątkiem, agencje ściągające należności, pośrednictwo, usługi powiernicze, pożyczki (finansowanie), ubezpieczenia, operacje walutowe, wymiana pieniędzy, wymiana walut.

(111) **215377** (220) 2006 10 16 (210) 316760  
 (151) 2009 04 15 (441) 2007 01 22  
 (732) BANK DnB NORD POLSKA Spółka Akcyjna, Warszawa, PL.  
 (540)



Kolor znaku: ciemnoniebieski, biały, szary, czerwony  
 (531) 26.11.1, 27.5.1, 29.1.14  
 (510), (511) **35** doradztwo w działalności gospodarczej, **36** agencje kredytowe, banki (kasy) oszczędnościowe, banki z dostępem bezpośrednim np. przez Internet (home banking), operacje bankowe, emisja bonów wartościowych, weryfikacja czeków, emisja czeków podróży, depozyty przedmiotów wartościowych, doradztwo w sprawach ubezpieczeniowych, wycena finansowa (ubezpieczenia, banki, nieruchomości), operacje finansowe, usługi finansowe, tworzenie funduszy, notowania giełdowe, pośrednictwo giełdowe, gwarancje (kaucje), transfer elektroniczny kapitału, tworzenie kapitału, inwestycje kapitałowe, nakłady kapitałowe, obsługa kart debetowych, obsługa kart kredytowych, kredytowanie, lokaty kapitału, zarządzanie majątkiem, agencje ściągające należności, pośrednictwo, usługi powiernicze, pożyczki (finansowanie), ubezpieczenia, operacje walutowe, wymiana pieniędzy, wymiana walut.

(111) **215378** (220) 2006 10 16 (210) 316761  
 (151) 2009 04 15 (441) 2007 01 22  
 (732) BANK DnB NORD POLSKA Spółka Akcyjna, Warszawa, PL.  
 (540)



Kolor znaku: biały, ciemnogranatowy, szary  
 (531) 27.5.1, 29.1.13  
 (510), (511) **35** doradztwo w działalności gospodarczej, **36** agencje kredytowe, banki (kasy) oszczędnościowe, banki z dostępem bezpośrednim np. przez Internet (home banking), operacje bankowe, emisja bonów wartościowych, weryfikacja czeków, emisja czeków podróży, depozyty przedmiotów wartościowych, doradztwo w sprawach ubezpieczeniowych, wycena finansowa (ubezpieczenia, banki, nieruchomości), operacje finansowe, usługi finansowe, tworzenie funduszy, notowania giełdowe, pośrednictwo giełdowe, gwarancje (kaucje), transfer elektroniczny kapitału, tworzenie kapitału, inwestycje kapitałowe, nakłady kapitałowe, obsługa kart debetowych, obsługa kart kredytowych, kredytowanie, lokaty kapitału, zarządzanie majątkiem, agencje ściągające należności, pośrednictwo, usługi powiernicze, pożyczki (finansowanie), ubezpieczenia, operacje walutowe, wymiana pieniędzy, wymiana walut.

(111) **215379** (220) 2006 10 16 (210) 316766  
 (151) 2009 04 15 (441) 2007 01 22  
 (732) Millennium & Copthorne International Limited, Singapore, SG.  
 (540)



(531) 4.1.3

(510), (511) **35** zarządzanie w działalności gospodarczej dotyczącej hoteli i moteli oraz innych placówek tymczasowego zakwaterowania, w tym mieszkań z obsługą i hoteli apartamentowych, usługi public relations dotyczące placówek tymczasowego zakwaterowania, w tym hoteli, moteli, mieszkań z obsługą i hoteli apartamentowych, marketing usług placówek tymczasowego zakwaterowania, w tym hoteli, moteli, mieszkań z obsługą i hoteli apartamentowych, w tym reklama w odniesieniu do wyżej wymienionych usług świadczona za pośrednictwem Internetu oraz innych światowych sieci komputerowych, **36** usługi w zakresie nieruchomości, dzierżawa nieruchomości, w tym zarządzanie nieruchomościami, wynajmowanie pokoi i mieszkań, wynajmowanie mieszkań z obsługą, zarządzanie wynajętymi nieruchomościami, zarządzanie mieszkaniami z obsługą, dostarczanie nieruchomości do zamieszkania długoterminowego, **43** usługi w zakresie tymczasowego zakwaterowania, wynajem miejsc tymczasowego zakwaterowania, przygotowywanie dań (żywności i napojów) na zamówienie oraz ich dostawa, wynajmowanie sal na posiedzenia, usługi restauracji i kawiarni, rezerwacje miejsc tymczasowego zakwaterowania, dostarczanie nieruchomości do zamieszkania czasowego, udostępnianie mieszkań z obsługą, usługi hotelowe.

(111) **215380** (220) 2006 10 16 (210) 316771  
 (151) 2009 04 15 (441) 2007 01 22  
 (732) Orange Personal Communications Services Limited, Bristol, GB.  
 (540)



Kolor znaku: pomarańczowy, biały  
 (531) 26.4.1, 27.5.1, 29.1.12

(510), (511) **09** elektryczne i elektroniczne aparaty i przyrządy łącznościowe i telekomunikacyjne, aparaty i przyrządy łącznościowe i telekomunikacyjne, elektryczne i elektroniczne urządzenia i przyrządy do przetwarzania, rejestrowania, magazynowania, transmisji, wyszukiwania i odbioru danych, aparaty i przyrządy do nagrywania, transmisji, wzmacniania lub odtwarzania dźwięku, obrazu, informacji lub zakodowanych danych, kamery, aparaty, przyrządy i sprzęt fotograficzny, aparaty, przyrządy i sprzęt do przetwarzania obrazu, telewizyjne i radiowe aparaty i przyrządy, nadajniki i odbiorniki telekomunikacyjne, radiowe i telewizyjne, urządzenia umożliwiające dostęp do nadawania programów lub do transmitowanych programów, hologramy, komputery, komputerowy sprzęt peryferyjny, układy elektroniczne programowane i będące nośnikami danych, programy komputerowe, oprogramowanie komputerowe, dyski, taśmy oraz drutowe pamięci magnetyczne będące magnetycznymi nośnikami danych, czyste i wstępnie nagrane karty magnetyczne, karty inteligentne, karty z danymi, karty pamięci, karty z mikroprocesorami, karty z układami scalonymi, elektroniczne karty identyfikacyjne, karty telefoniczne, telefoniczne karty kredytowe, karty kredytowe, karty debetowe, karty do gier elektronicznych przeznaczone do telefonów, CD-Romy, magnetyczne, cyfrowe i optyczne nośniki danych, magnetyczne, cyfrowe i optyczne media do zapisywania i magazynowania danych (czyste i wstępnie nagrane), oprogramowanie komputerowe ściągające z Internetu, publikacje elektroniczne ściągające z komputerowych baz danych lub z Internetu, oprogramowanie komputerowe i urządzenia telekomunikacyjne (w tym modemy) umożliwiające połączenie z bazami danych, lokalnymi sieciami komputerowymi i z Internetem, oprogramowanie komputerowe umożliwiające telekonferencje, wideokonferencje i usługi wideofoniczne, oprogramowanie komputerowe umożliwiające wyszukiwanie i odzyskiwanie danych, oprogramowanie komputerowe umożliwiające dostęp do baz danych, do usług telekomunikacyjnych, sieci komputerowych i elektronicznych tablic ogłoszeniowych, oprogramowanie do gier komputerowych, moduły ściągające z komputerowych baz danych lub z Internetu zawierające muzykę w formie cyfrowej, moduły z muzyką w formie cyfrowej, ściągające z witryn internetowych zawierających pliki MP3, urządzenia do grania muzyki otrzymanej z Internetu, odtwarzacze MP3, treści ściągające w trybie on-line lub z komputerowych baz danych, z Internetu lub z witryn internetowych zawierające fotografie, obrazy, grafikę, dźwięk, fil-

my, wideo i programy audio-wizualne, zdalne urządzenia i przyrządy monitorujące, oprogramowanie komputerowe do zdalnego monitorowania, nadajniki i odbiorniki satelitarne, satelity telekomunikacyjne i satelity łącznościowe, radiotelefoniczne światła ostrzegawcze i maszty telefoniczne, przewody elektryczne i kable elektryczne, kable optyczne, przewody drutowe rezystancyjne, elektrody, systemy i instalacje telekomunikacyjne, terminale do sieci telefonicznych, centrale telefoniczne, urządzenia wejściowe, do magazynowania, konwersji i do przetwarzania sygnałów telekomunikacyjnych, sprzęt telefoniczny, sprzęt do telefonów mocowanych na stałe, do telefonów przenośnych, komórkowych, głośnomówiących lub aktywowanych głosem, terminale multimedialne, terminale interakcyjne do prezentacji i zamawiania towarów i usług, urządzenia i przyrządy przywoławcze, radioprywoławcze i radiotelefoniczne, telefony, telefony przenośne i słuchawki telefoniczne, faksy, akcesoria do telefonów i słuchawek telefonicznych, adaptory do telefonów, ładowarki telefoniczne, urządzenia głośnomówiące z głośnikiem do montowania w samochodzie lub na biurko, samochodowe widełki telefoniczne, torby i futerały do trzymania lub przenoszenia telefonów przenośnych oraz sprzętu i akcesoriów telefonicznych, skomputeryzowane organizery osobiste, anteny, baterie, mikroprocesory, klawiatury, modemy, kalkulatory, wyświetlacze, GPS, urządzenia i przyrządy elektroniczne nawigacyjne, śledzące i określające położenie, urządzenia i przyrządy monitorujące (inne niż do monitoringu in-vivo), urządzenia i przyrządy radiowe, elektryczne aparaty i przyrządy sterujące, testujące (inne niż stosowane do testowania in-vivo), sygnalizacyjne, kontrolne i do celów dydaktycznych, aparaty i przyrządy optyczne i elektro-optyczne, filmy wideo, urządzenia i sprzęt audiowizualny, sprzęt i urządzenia do gier elektronicznych, elektryczne i elektroniczne akcesoria i sprzęt peryferyjny przeznaczony i przystosowany do pracy z komputerem, urządzeniami audiowizualnymi i urządzeniami oraz sprzętem do gier elektronicznych, części i osprzęt do wszystkich w/w towarów, **38** usługi telekomunikacyjne, usługi łącznościowe, usługi telefoniczne, usługi telefonii komórkowej, faksowe, teleksowe, zbieranie i transmisje informacji, usługi radioprywoławcze, przekierowywanie rozmów telefonicznych, usługi sekretarek automatycznych, informacja o numerach telefonicznych oraz usługi poczty elektronicznej, transmisja, dostarczanie i odbiór dźwięku, danych, obrazów, muzyki i informacji, dostarczanie wiadomości w formie elektronicznej, informacja on-line dotycząca telekomunikacji, usługi wymiany danych, przekaz danych drogą telekomunikacyjną, łączność satelitarna, usługi nadawcze radiowo-telewizyjne, emisja lub transmisja programów radiowych lub telewizyjnych oraz filmów, programów oferujących sprzedaż towarów poprzez telewizję lub witryny internetowe, usługi w zakresie wideotekstu, teletekstu i przeglądania danych, nadawanie i dostarczanie zawartości multimedialnych poprzez elektroniczne sieci łącznościowe, usługi przesyłania obrazów, usługi wideokonferencyjne, usługi wideotelefoniczne, przesyłanie informacji (w tym witryn internetowych), programów komputerowych i innych danych, umożliwianie dostępu do Internetu, dostarczanie połączeń telekomunikacyjnych lub linków z Internetem lub bazami danych, przydzielanie dostępu do Internetu, udostępnianie i obsługa konferencji elektronicznych, grup dyskusyjnych i pogawędek w czasie rzeczywistym, umożliwianie dostępu do witryn internetowych z muzyką w formie cyfrowej, umożliwianie dostępu do witryn internetowych z plikami MP3, udostępnianie muzyki w formie cyfrowej drogą telekomunikacyjną, umożliwianie dostępu innym operatorom do infrastruktury telekomunikacyjnych, obsługa wyszukiwarki internetowej i jej usługi, umożliwianie dostępu telekomunikacyjnego, wspomaganie komputerowe transmisje wiadomości i obrazów, łączność za pośrednictwem komputerów, usługi agencji informacyjnych, transmisje informacji i wiadomości bieżących, wypożyczanie, wynajmowanie i wdzierżawianie urządzeń, przyrządów, instalacji lub podzespołów służących do świadczenia wszystkich w/w usług, doradztwo, informacja i konsultacje dotyczące wszystkich w/w usług, **42** usługi komputerowe, konserwacja, uaktualnianie i projektowanie sprzętu komputerowego, oprogramowania układowego, oprogramowania komputerowego i programów komputerowych, programowanie komputerowe, przygotowywanie i dostarczanie informacji w odniesieniu do komputerów i sieci komputerowych, doradztwo techniczne i konsultacje techniczne w dziedzinie technik informacyjnych i telekomunikacji, projektowanie i rozwijanie systemów komputerowych oraz sprzętu i systemów telekomunikacyjnych, zarządzanie komputerowe, pomoc operatorska dla sieci komputerowych, sieci telekomunikacyjnych i sieci transmisji danych, usługi komputerowe on-line, programowanie komputerowe on-line, umożliwianie dostępu do sieci elektronicznych on-line w celu pozyskiwania informacji, wynajmowanie komputerów, projektowanie, wykonywanie rysunków i pisanie tekstów na zamówienie, wszystkie w/w w celu kompilacji stron internetowych, wirtualne i interakcyjne tworzenie obrazów, tworzenie, obsługa

i konserwacja baz danych, witryn internetowych i intranetowych, hosting witryn internetowych dla osób trzecich, instalacja i konserwacja oprogramowania komputerowego, wdzierżawianie czasu dostępu do komputerowych baz danych, wdzierżawianie czasu dostępu do biuletynów komputerowych, witryn ogłoszeniowych i sieci komputerowych, usługi operatora usług internetowych, kompilacja, tworzenie i konserwacja rejestrów nazw domen internetowych, tworzenie, obsługa i konserwacja witryn internetowych, stron internetowych i portali internetowych w celu rejestrowania tekstu, obrazów i muzyki udostępnianej zarówno poprzez komputery jak i telefony komórkowe, informacja i doradztwo on-line z komputerowych baz danych lub z Internetu, prognozy pogody, informacja o pogodzie, projektowanie wnętrz, informacja i doradztwo dotyczące wszystkich w/w usług.

(111) **215381** (220) 2006 12 14 (210) 319085  
(151) 2009 02 23 (441) 2007 03 19  
(732) JOHNSON & JOHNSON, New Brunswick, US.

(540) VAPOR PLUG

(510), (511) **05** odświeżacze powietrza, preparaty do odświeżania powietrza oraz wkłady i zapasy do nich, dezodoranty, preparaty do usuwania przykrych zapachów oraz wkłady i zapasy do nich, ziołowe odświeżacze powietrza, ziołowe preparaty do odświeżania powietrza oraz wkłady i zapasy do nich, preparaty do oczyszczania powietrza, preparaty do nasycania zapachem lub perfumowania powietrza, preparaty do odświeżania, nasycania zapachem i perfumowania powietrza oraz usuwania przykrych zapachów z powietrza do stosowania w rozpylaczach, **07** rozpylacze oraz części i akcesoria do nich, **11** urządzenia i przyrządy do nasycania zapachem, perfumowania i odświeżania powietrza oraz usuwania przykrych zapachów z powietrza, rozpylacze do nasycania zapachem, perfumowania i odświeżania powietrza oraz usuwania przykrych zapachów z powietrza, urządzenia i przyrządy do uwalniania do atmosfery i rozpraszania w powietrzu preparatów do odświeżania powietrza, zapachów, perfum i dezodorantów, części i akcesoria do wyżej wymienionych towarów.

(111) **215382** (220) 2007 01 15 (210) 320137  
(151) 2009 02 04 (441) 2007 04 30  
(732) AP BOSS Anna Pikura Spółka Komandytowa, Wrocław, PL.  
(540)

**AP BOSS**

Kolor znaku: brązowy, złoty

(531) 26.4.2, 27.5.1, 29.1.12

(510), (511) **05** preparaty i środki farmaceutyczne, lecznicze środki do mycia i pielęgnacji, środki sanitarne stosowane w lecznictwie i higienie osobistej, środki odkażające i dezynfekcyjne, **44** usługi w zakresie zabiegów kosmetycznych, porady kosmetyczne, salony fryzjerskie i kosmetyczne, masaż, pomoc medyczna, porady w zakresie farmakologii, porady, salony piękności, fitness kluby, tatuowanie, opieka zdrowotna, stylizacja wizerunku, kształtowanie sylwetki.

(111) **215383** (220) 2007 02 10 (210) 321196  
(151) 2009 01 21 (441) 2007 05 14  
(732) STOWARZYSZENIE SZTUKA TEATR, Bielsko-Biała, PL.  
(540)

**bielska  
z adymka  
jazkowa**

(531) 27.5.1

(510), (511) **09** dyski magnetyczne, dyski kompaktowe (audio-wideo), płyty fonograficzne, taśmy magnetyczne (audio-wideo), programy komputerowe, **16** afisze, plakaty, fotografie, albumy, kalendarze, wydawnictwa drukowane, książki, **41** organizowanie imprez artystycznych, koncertów muzycznych, festiwali.

(111) **215384** (220) 2007 04 02 (210) 323530  
(151) 2009 01 21 (441) 2007 07 09

(732) DOLSAT Spółka z o.o., Bełchatów, PL.

(540)

**DOLSAT**  
TELEWIZJA KABLOWA BEŁCHATÓW

Kolor znaku: niebieski, czerwony, zielony

(531) 26.11.3, 27.5.1, 29.1.13

(510), (511) **35** agencje reklamowe, dzierżawa czasu reklamowego w mediach, dzierżawa miejsca reklamowego, fotokopiowanie, powielanie dokumentów, prezentacja produktów, przesyłanie reklam pocztą, publikacja reklam i tekstów reklamowych, reklama telewizyjna, reklama w internecie, rozpowszechnianie materiałów reklamowych oraz reklam i ogłoszeń, usługi w zakresie reklamy, **36** operacje finansowe, zarządzanie nieruchomościami, **37** instalacja urządzeń elektrycznych, **38** dostawca internetu, informacja o telekomunikacji, komunikacje przez terminale komputerowe, komunikacje przez sieć światłowodową, łączność radiowa, łączność telefoniczna, obsługa klienta w zakresie serwisu i konserwacji usług, poczta elektroniczna, przekaz satelitarny, radiofonia, telemarketing usług, telewizja kablowa, transmisja telewizyjna, usługi telekomunikacyjne, wypożyczenie sprzętu telekomunikacyjnego, zarządzanie dostępem do baz danych, zapewnienie łączności z globalną siecią, **40** fotokompozycja, kopiowanie fotografii, **41** fotoreportaże, montaż programów telewizyjnych, montaż taśm wideo, produkcja filmów, produkcja filmów na taśmach wideo, studio nagrań, studio telewizyjne, udostępnienie taśm wideo, zdjęcia, **42** administrowanie stronami internetowymi, doradztwo informatyczne, instalacja oprogramowania komputerowego, ochrona antywirusowa sieci, programowanie komputerowe, projektowanie systemów informatycznych, przemiana danych na formę elektroniczną, usługi graficzne.

(111) **215385** (220) 2007 04 02 (210) 323531  
(151) 2009 01 21 (441) 2007 07 09  
(732) DOLSAT Spółka z o.o., Bełchatów, PL.  
(540)

**TS**

Kolor znaku: czerwony, niebieski, zielony

(531) 27.5.1, 29.1.13

(510), (511) **35** agencje reklamowe, dzierżawa czasu reklamowego w mediach, dzierżawa miejsca reklamowego, fotokopiowanie, powielanie dokumentów, prezentacja produktów, przesyłanie reklam pocztą, publikacja reklam i tekstów reklamowych, reklama telewizyjna, reklama w internecie, rozpowszechnianie materiałów reklamowych, reklam i ogłoszeń, usługi w zakresie reklamy, **38** dostawca internetu, informacja o telekomunikacji, komunikacje przez terminale komputerowe, komunikacje przez sieć światłowodową, obsługa klienta w zakresie serwisu i konserwacji usług, poczta elektroniczna, telewizja kablowa, transmisja telewizyjna, usługi telekomunikacyjne, **40** kopiowanie fotografii, **41** fotoreportaże, montaż programów telewizyjnych, montaż taśm wideo, produkcja filmów, produkcja filmów na taśmach wideo, studio nagrań, studio telewizyjne, udostępnienie taśm wideo, zdjęcia, **42** doradztwo informatyczne, usługi graficzne.

(111) **215386** (220) 2007 04 02 (210) 323533  
(151) 2009 01 21 (441) 2007 07 09  
(732) DOLSAT Spółka z o.o., Bełchatów, PL.  
(540)

**DOLSAT**  
**POWER**

Kolor znaku: niebieski, czerwony, zielony

(531) 27.5.1, 29.1.13

(510), (511) **35** agencje reklamowe, dzierżawa czasu reklamowego w mediach, dzierżawa miejsca reklamowego, fotokopiowanie, powielanie dokumentów, prezentacja produktów, przesyłanie reklam pocztą,

publikacja reklam i tekstów reklamowych, reklama telewizyjna, reklama w internecie, rozpowszechnianie materiałów reklamowych oraz reklam i ogłoszeń, usługi w zakresie reklamy, **36** operacje finansowe, zarządzanie nieruchomościami, **37** instalacja urządzeń elektrycznych, **38** dostawca internetu, informacja o telekomunikacji, komunikacje przez terminale komputerowe, komunikacje przez sieć światłowodową, łączność radiowa, łączność telefoniczna, obsługa klienta w zakresie serwisu i konserwacji usług, poczta elektroniczna, przekaz satelitarny, radiofonia, telemarketing usług, telewizja kablowa, transmisja telewizyjna, usługi telekomunikacyjne, wypożyczenie sprzętu telekomunikacyjnego, zarządzanie dostępem do baz danych, zapewnienie łączności z globalną siecią, **40** fotokompozycja, kopiowanie fotografii, **41** fotoreportaż, montaż programów telewizyjnych, montaż taśm wideo, produkcja filmów, produkcja filmów na taśmach wideo, studio nagrań, studio telewizyjne, udostępnienie taśm wideo, zdjęcia, **42** administrowanie stronami internetowymi, doradztwo informatyczne, instalacja oprogramowania komputerowego, ochrona antywirusowa sieci, programowanie komputerowe, projektowanie systemów informatycznych, przemiana danych na formę elektroniczną, usługi graficzne.

(111) **215387** (220) 2007 04 20 (210) 324256  
 (151) 2009 01 21 (441) 2007 07 23  
 (732) Simply You a.s., Vitkov, CZ.  
 (540)

## Imunit

(531) 27.5.1  
 (510), (511) **05** odżywcze dodatki do celów medycznych, zioła medyczne, dietetyczne preparaty spożywcze dostosowane do celów medycznych, preparaty farmaceutyczne, leki do stosowania przez ludzi, preparaty witaminowe, kosmetyki do celów medycznych, artykuły spożywcze dla celów medycznych, aminokwasy do celów medycznych, preparaty białkowe do celów medycznych, preparaty chemiczne do celów medycznych, preparaty chemiczno-farmaceutyczne, dodatki odżywcze do celów leczniczych, preparaty z mikroelementami dla ludzi i zwierząt, sole wód mineralnych, chleb dla diabetyków, cukier do celów medycznych, cukierki do celów leczniczych, wyroby cukierniczego celów leczniczych, dietetyczne napoje przystosowane do celów medycznych, dietetyczne substancje przystosowane do celów medycznych, preparaty medyczne do odchudzenia, zioła lecznicze, guma do żucia do celów leczniczych, wody mineralne do celów leczniczych, napoje lecznicze, napary (nalewki) do celów leczniczych, herbata lecznicza, korzenie lekarskie, oleje lecznicze, zioła lecznicze, lecznicze napary (nalewki), środki oczyszczające, herbata odchudzająca do celów leczniczych, żywność dietetyczna do celów leczniczych, **29** mięso, kawałki mięs, konserwy, suszone i gotowane owoce i warzywa, jadalne oleje i tłuszcze, **30** kawa, herbata, cukier, mąka i produkty zrobione ze zbóż, ciasta i wyroby cukiernicze, sól, przyprawy.

(111) **215388** (220) 2007 04 20 (210) 324258  
 (151) 2009 01 21 (441) 2007 07 23  
 (732) Simply You a.s., Vitkov, CZ.  
 (540)

## Clavin

(531) 26.11.1, 27.5.1  
 (510), (511) **05** odżywcze dodatki do celów medycznych, zioła medyczne, dietetyczne preparaty spożywcze dostosowane do celów medycznych, preparaty farmaceutyczne, leki do stosowania przez ludzi, preparaty witaminowe, kosmetyki do celów medycznych, artykuły spożywcze dla celów medycznych, aminokwasy do celów medycznych, preparaty białkowe do celów medycznych, preparaty chemiczne do celów medycznych, preparaty chemiczno-farmaceutyczne, dodatki odżywcze do celów leczniczych, preparaty z mikroelementami dla ludzi i zwierząt, sole wód mineralnych, chleb dla diabetyków, cukier do celów medycznych, cukierki do celów leczniczych, wyroby cukierniczego celów leczniczych, dietetyczne napoje przystosowane do celów medycznych, dietetyczne substancje przystosowane do celów medycznych, preparaty medyczne do odchudzenia, zioła leczni-

cze, guma do żucia do celów leczniczych, wody mineralne do celów leczniczych, napoje lecznicze, napary (nalewki) do celów leczniczych, herbata lecznicza, korzenie lekarskie, oleje lecznicze, zioła lecznicze, lecznicze napary (nalewki), środki oczyszczające, herbata odchudzająca do celów leczniczych, żywność dietetyczna do celów leczniczych, **29** mięso, kawałki mięs, konserwy, suszone i gotowane owoce i warzywa, jadalne oleje i tłuszcze, **30** kawa, herbata, cukier, mąka i produkty zrobione ze zbóż, ciasta i wyroby cukiernicze, sól, przyprawy.

(111) **215389** (220) 2007 04 20 (210) 324259  
 (151) 2009 01 21 (441) 2007 07 23  
 (732) Simply You a.s., Vitkov, CZ.  
 (540)



(531) 26.11.1, 27.5.1  
 (510), (511) **03** kosmetyki, zestawy kosmetyczne, kosmetyczne preparaty odchudzające, kremy kosmetyczne, perfumy, kosmetyczne preparaty do pielęgnacji skóry, płyny kosmetyczne do włosów, preparaty do pielęgnacji włosów, preparaty do pielęgnacji skóry, mydła, preparaty do golenia, środki do czyszczenia zębów, preparaty do pielęgnacji zębów, wszystkie wymienione wyżej nie do użytku medycznego, **05** odżywcze dodatki do celów medycznych, zioła medyczne, dietetyczne preparaty spożywcze dostosowane do celów medycznych, preparaty farmaceutyczne, leki do stosowania przez ludzi, preparaty witaminowe, kosmetyki do celów medycznych, artykuły spożywcze dla celów medycznych, aminokwasy do celów medycznych, preparaty białkowe do celów medycznych, preparaty chemiczne do celów medycznych, preparaty chemiczno-farmaceutyczne, dodatki odżywcze do celów leczniczych, preparaty z mikroelementami dla ludzi i zwierząt, sole wód mineralnych, chleb dla diabetyków, cukier do celów medycznych, cukierki do celów leczniczych, wyroby cukierniczego celów leczniczych, dietetyczne napoje przystosowane do celów medycznych, dietetyczne substancje przystosowane do celów medycznych, preparaty medyczne do odchudzenia, zioła lecznicze, guma do żucia do celów leczniczych, wody mineralne do celów leczniczych, napoje lecznicze, napary (nalewki) do celów leczniczych, herbata lecznicza, korzenie lekarskie, oleje lecznicze, zioła lecznicze, lecznicze napary (nalewki), środki oczyszczające, herbata odchudzająca do celów leczniczych, żywność dietetyczna do celów leczniczych, **29** mięso, kawałki mięs, konserwy, suszone i gotowane owoce i warzywa, jadalne oleje i tłuszcze.

(111) **215390** (220) 2007 04 20 (210) 324260  
 (151) 2009 01 21 (441) 2007 07 23  
 (732) Simply You a.s., Vitkov, CZ.  
 (540)



(531) 27.5.1  
 (510), (511) **03** kosmetyki, zestawy kosmetyczne, kosmetyczne preparaty odchudzające, kremy kosmetyczne, perfumy, kosmetyczne preparaty do pielęgnacji skóry, płyny kosmetyczne do włosów, preparaty do pielęgnacji włosów, preparaty do pielęgnacji skóry, mydła, preparaty do golenia, środki do czyszczenia zębów, preparaty do pielęgnacji zębów, wszystkie wymienione wyżej nie do użytku medycznego, **05** odżywcze dodatki do celów medycznych, zioła medyczne, dietetyczne preparaty spożywcze dostosowane do celów medycznych, preparaty farmaceutyczne, leki do stosowania przez ludzi, preparaty witaminowe, kosmetyki do celów medycznych, artykuły spożywcze dla celów medycznych, aminokwasy do celów medycznych, preparaty białkowe do celów medycznych, preparaty chemiczne do celów medycznych, preparaty chemiczno-farmaceutyczne, dodatki odżywcze do celów leczniczych, preparaty z mikroelementami dla ludzi i zwierząt, sole wód mineralnych, chleb dla diabetyków, cukier do celów medycznych, cukierki do celów leczniczych, wyroby cukierniczego celów leczniczych, dietetyczne napoje przystosowane do celów medycznych, dietetyczne substancje przystosowane do celów medycznych, preparaty medyczne do odchudzenia, zioła lecznicze, guma do żucia do celów leczniczych, wody mineralne do celów leczniczych, napoje lecznicze, napary (nalewki) do celów leczniczych, herbata lecznicza, korzenie lekarskie, oleje lecznicze, zioła lecznicze, lecznicze

napary (nalewki), środki oczyszczające, herbata odchudzająca do celów leczniczych, żywność dietetyczna do celów leczniczych, **29** mięso, kawałki mięs, konserwy, suszone i gotowane owoce i warzywa, jadalne oleje i tłuszcze.

(111) **215391** (220) 2007 05 31 (210) 326001  
 (151) 2009 01 16 (441) 2007 09 03  
 (732) Toruńskie Piwnice Win „VINPOL” Spółka z ograniczoną odpowiedzialnością, Toruń, PL.  
 (540)



Kolor znaku: brązowy i odcienie, czerwony i odcienie, pomarańczowy i odcienie, kremowy i odcienie, złoty, biały  
 (531) 5.1.1, 5.7.6, 26.1.2, 27.5.1, 29.1.15  
 (510), (511) **33** likiery, napoje alkoholowe.

(111) **215392** (220) 2007 05 31 (210) 326002  
 (151) 2009 01 16 (441) 2007 09 03  
 (732) Toruńskie Piwnice Win „VINPOL” Spółka z ograniczoną odpowiedzialnością, Toruń, PL.  
 (540)



Kolor znaku: brązowy i odcienie, czerwony i odcienie, pomarańczowy i odcienie, złoty i odcienie, biały, złoty  
 (531) 5.1.1, 8.1.15, 26.1.2, 27.5.1, 29.1.15  
 (510), (511) **33** likiery, napoje alkoholowe.

(111) **215393** (220) 2007 05 31 (210) 326003  
 (151) 2009 01 16 (441) 2007 09 03  
 (732) Toruńskie Piwnice Win „VINPOL” Spółka z ograniczoną odpowiedzialnością, Toruń, PL.  
 (540)



Kolor znaku: złoty i odcienie, czerwony i odcienie, czarny, biały, złoty  
 (531) 3.7.3, 26.1.1, 26.4.2, 27.5.1, 29.1.15  
 (510), (511) **33** likiery, napoje alkoholowe.

(111) **215394** (220) 2007 07 30 (210) 328232  
 (151) 2009 02 23 (441) 2007 10 29  
 (732) „ŁOWIEC POLSKI” Spółka z o.o., Warszawa, PL.  
 (540)



Kolor znaku: czerwony, złoty, czarny  
 (531) 24.3.1, 27.5.1, 29.1.13

(510), (511) **03** środki do czyszczenia sprzętu optycznego, **04** oleje do czyszczenia i konserwacji broni, **06** sidła na dziką zwierzynę, **08** dzwignie służące do montowania obejm montażowych, noże i przyrządy ręcznie sterowane, syczoryki, wyroby nożownicze, **09** okulary strzeleckie, słuchawki strzeleckie, zatyczki do uszu, latarki kieszonkowe na baterie, lornetki, lunety, **11** latarki laserowe, kieszonkowe, diodowe, **13** broń palna myśliwska i amunicja, celowniki do broni palnej, podpórki strzeleckie, osłony na kolbę, futerały na broń myśliwską, śrut ołowiany dla myśliwstwa, pasy naramienne do broni myśliwskiej, zamki do broni palnej myśliwskiej, stojaki do broni palnej myśliwskiej, adaptory do nabojów laserowych, wyciory do broni palnej myśliwskiej, przyborniki do czyszczenia broni palnej myśliwskiej, ładownice do naboji kulowych, **15** trąbki, **16** papier, tektura i wyroby z tych materiałów, druki, broszury, ulotki, wydawnictwa, czasopisma, książki, kalendarze, notesy, notatniki, artykuły piśmiennicze, fotografie, **18** torby myśliwskie, worki myśliwskie, **20** meble myśliwskie, **21** termosy, piersiówki, **25** rękawice strzeleckie, buty gumowe i skórzane, odzież skórzana, **28** gwizdki, wabiki, czoki, deski pod szable dzika, pasy do holowania dzicyzny, automaty do wystrzeliwania rzutków, przynęty do myśliwstwa, troki na ptactwo i zające, **29** dzicyzna, konserwy, paszety, przetwory mięsne, **32** piwo, **33** napoje alkoholowe, **41** usługi wydawnicze i publikacyjne.

(111) **215395** (220) 2007 07 27 (210) 328250  
 (151) 2009 04 01 (441) 2007 10 29  
 (732) PPUH „DEXWAL” Export-Import Dariusz Walkiewicz, Busko-Zdrój, PL.  
 (540) DEXWAL

(510), (511) **07** maszyny i narzędzia rolnicze, części i podzespoły do maszyn i narzędzi rolniczych, krążniki do przenośników taśmowych, **12** części do pojazdów mechanicznych, rolki napinające, rolki prowadzące i do rozrządu, łąpy i rolki naciągu, fartuchy przeciwblotne, amortyzatory, kołpaki, zderzaki, zaczepy, uchwyty i uszczelki gumowe stosowane w pojazdach, **17** rozpórki przeciwzwarciowe z tworzyw sztucznych do linii energetycznych, uszczelki do połączeń, uszczelki do rur, uszczelki do połączeń części maszyn, uszczelki izolacyjne, kołki z tworzyw sztucznych do izolowania styropianem, **35** sprzedaż hurtowa i detaliczna maszyn i narzędzi rolniczych, części i podzespołów do maszyn i narzędzi rolniczych, krążników do przenośników taśmowych, części do pojazdów mechanicznych, rolek napinających, rolek prowadzących i do rozrządu, łąpy i rolki naciągu, fartuchów przeciwblotnych, amortyzatorów, kołpaków, zderzaków, zaczepów, uchwytów i uszczelki gumowych stosowanych w pojazdach, rozpórek przeciwzwarciowych z tworzyw sztucznych do linii energetycznych, uszczelki do połączeń, uszczelki do rur, uszczelki do połączeń części maszyn, uszczelki izolacyjnych, kołków z tworzyw sztucznych do izolowania styropianem.

(111) **215396** (220) 2007 08 07 (210) 328622  
 (151) 2009 01 16 (441) 2007 11 12  
 (732) „Titan Lux” Sp. z o.o., Libiąż, PL.  
 (540)

**budujemy zadowolenie**

Kolor znaku: niebieski, biały, szary  
 (531) 27.5.1, 29.1.13

(510), (511) **36** administrowanie nieruchomościami, pośrednictwo w handlu nieruchomościami, dzierżawa nieruchomości, wynajmowanie nieruchomości, usługi developerskie w zakresie finansów, **37** wykonywanie robót ogólnobudowlanych związanych ze wzniesieniem, i rozbudową obiektów budowlanych wszelkiego typu, robót wykończeniowych, wszelkich instalacji budowlanych, w tym: gazowych, elektrycznych, elektronicznych, wodnokanalizacyjnych, centralnego ogrzewania i wentylacyjnych, rozbiórka i burzenie obiektów budowlanych, wykonywanie robót ziemnych, robót budowlanych izolacyjnych, ociepleniowych, konserwacja, naprawy, sprzątanie i czyszczenie obiektów, usługi developerskie w zakresie budownictwa.

(111) **215397** (220) 2007 09 07 (210) 329881  
(151) 2009 02 04 (441) 2007 12 10  
(732) VERCO Spółka z ograniczoną odpowiedzialnością,  
Warszawa, PL.

(540) Femiactiv  
(510), (511) **05** leki, preparaty farmaceutyczne, preparaty witaminowe.

(111) **215398** (220) 2008 07 31 (210) 344305  
(151) 2009 05 25 (441) 2008 11 10  
(732) Przedsiębiorstwo Farmaceutyczne JELFA Spółka Akcyjna,  
Jelenia Góra, PL.

(540) MOTECORT  
(510), (511) **05** preparat farmaceutyczny stosowany w dermatologii w postaci maści, kremu, żelu.

(111) **215399** (220) 2008 08 18 (210) 344978  
(151) 2009 05 27 (441) 2008 11 24  
(732) Przedsiębiorstwo Farmaceutyczne „JELFA” Spółka Akcyjna,  
Jelenia Góra, PL.

(540) LOVESIL  
(510), (511) **05** preparat farmaceutyczny stosowany w leczeniu zaburzeń erekcji.

(111) **215400** (220) 2007 03 15 (210) 322675  
(151) 2008 07 18 (441) 2007 06 25  
(732) Przedsiębiorstwo Produkcyjno-Handlowe „EVELINE  
COSMETICS” Piotr Kasprzycki, Lesznowola, PL.

(540)



Kolor znaku: zielony i odcienie, szary, ciemnoniebieski

(531) 5.3.11, 26.4.2, 27.5.1, 28.5.0, 29.1.13  
(510), (511) **03** kosmetyki do pielęgnacji i higieny skóry twarzy i ciała, w szczególności: kremy kosmetyczne, odżywki, mleczka, toniki, mydła i żele do mycia, pod prysznic i do kąpieli, kosmetyki do makijażu i do demakijażu, pudry i dezodoranty do ciała, artykuły do higieny intymnej, produkty perfumeryjne, kremy do rąk i stóp, sole do kąpieli, chusteczki i płatki kosmetyczne, olejki kosmetyczne, preparaty kosmetyczne do opalania i po opalaniu, preparaty kosmetyczne do ujędrniania skóry, preparaty antycellulitowe, preparaty dla skóry trądzikowej i alergicznej, **05** kosmetyki do zastosowań medycznych: balsamy, maści, olejki, płyny, sole, żele, kremy.

(111) **215401** (220) 2007 03 15 (210) 322676  
(151) 2008 07 18 (441) 2007 06 25  
(732) Przedsiębiorstwo Produkcyjno-Handlowe „EVELINE  
COSMETICS” Piotr Kasprzycki, Lesznowola, PL.

(540)



Kolor znaku: złoty, biały, niebieski i odcienie, granatowy

(531) 25.5.1, 26.4.1, 26.11.1, 27.5.1, 29.1.14  
(510), (511) **03** kosmetyki do pielęgnacji i higieny skóry twarzy i ciała, w szczególności: kremy kosmetyczne, odżywki, mleczka, toniki, mydła i żele do mycia, pod prysznic i do kąpieli, kosmetyki do demakijażu, pudry i dezodoranty do ciała, artykuły do higieny intymnej, kremy do rąk i stóp, preparaty kosmetyczne do opalania i po opalaniu, preparaty kosmetyczne do ujędrniania skóry, preparaty antycellulitowe, preparaty dla skóry trądzikowej i alergicznej, **05** kosmetyki do zastosowań medycznych: balsamy, maści, olejki, płyny, sole, żele, kremy.

(111) **215402** (220) 2007 03 15 (210) 322677  
(151) 2008 07 18 (441) 2007 06 25  
(732) Przedsiębiorstwo Produkcyjno-Handlowe „EVELINE  
COSMETICS” Piotr Kasprzycki, Lesznowola, PL.

(540)



Kolor znaku: biały, różowy

(531) 9.1.10, 26.4.4, 27.5.1, 29.1.12  
(510), (511) **03** lakiery do paznokci, pudry kosmetyczne, cienie do powiek, błyszczki, błyszczki i szminki do ust.

(111) **215403** (220) 2007 03 15 (210) 322678  
(151) 2008 07 18 (441) 2007 06 25  
(732) Przedsiębiorstwo Produkcyjno-Handlowe „EVELINE  
COSMETICS” Piotr Kasprzycki, Lesznowola, PL.

(540)



Kolor znaku: srebrny, niebieski, biały, zielony

(531) 26.4.4, 26.11.3, 26.13.1, 27.5.1, 29.1.14  
(510), (511) **03** kosmetyki do ciała i włosów, szampony, odżywki do włosów, płyny pielęgnacyjne do włosów, mydła, mydła w płynie, żele.

(111) **215404** (220) 2007 03 15 (210) 322679  
(151) 2008 07 18 (441) 2007 06 25  
(732) Przedsiębiorstwo Produkcyjno-Handlowe „EVELINE  
COSMETICS” Piotr Kasprzycki, Lesznowola, PL.

(540)



Kolor znaku: złoty i odcienie

(531) 26.11.1, 27.5.1, 29.1.2  
(510), (511) **03** tusze do rzęs, linery do powiek.

(111) **215405** (220) 2007 03 15 (210) 322682  
 (151) 2008 07 18 (441) 2007 06 25  
 (732) Przedsiębiorstwo Produkcyjno-Handlowe „EVELINE COSMETICS” Piotr Kasprzycki, Lesznowola, PL.  
 (540)



Kolor znaku: srebrny, granatowy, błękitny, szary  
 (531) 24.17.25, 26.4.1, 26.11.1, 27.5.1, 28.5.0, 29.1.14  
 (510), (511) **03** kosmetyki do pielęgnacji i higieny skóry twarzy i ciała, w szczególności: kremy kosmetyczne, odżywki, mleczka, toniki, mydła i żele do mycia, pod prysznic i do kąpeli, kosmetyki do demakijażu, pudry i dezodoranty do ciała, artykuły do higieny intymnej, kremy do rąk i stóp, preparaty kosmetyczne do opalania i po opalaniu, preparaty kosmetyczne do ujędrniania skóry, preparaty antycelulitowe, preparaty dla skóry trądzikowej i alergicznej, **05** kosmetyki do zastosowań medycznych: balsamy, maści, olejki, płyny, sole, żele, kremy.

(111) **215406** (220) 2007 03 15 (210) 322684  
 (151) 2008 07 18 (441) 2007 06 25  
 (732) Przedsiębiorstwo Produkcyjno-Handlowe „EVELINE COSMETICS” Piotr Kasprzycki, Lesznowola, PL.  
 (540)



Kolor znaku: beżowy, brązowy, biały  
 (531) 19.3.1, 27.5.1, 29.1.13  
 (510), (511) **03** podkłady do makijażu, pudry do twarzy.

(111) **215407** (220) 2007 03 15 (210) 322685  
 (151) 2008 07 18 (441) 2007 06 25  
 (732) Przedsiębiorstwo Produkcyjno-Handlowe „EVELINE COSMETICS” Piotr Kasprzycki, Lesznowola, PL.  
 (540)



Kolor znaku: srebrny, biały  
 (531) 26.1.1, 26.11.1, 27.5.1, 29.1.6  
 (510), (511) **03** tusze do rzęs, liny do powiek, szminki i balsamy do ust, błyszczki, lakiery do paznokci.

(111) **215408** (220) 2007 03 15 (210) 322686  
 (151) 2008 07 18 (441) 2007 06 25  
 (732) Przedsiębiorstwo Produkcyjno-Handlowe „EVELINE COSMETICS” Piotr Kasprzycki, Lesznowola, PL.

(540)



Kolor znaku: niebieski, pomarańczowy, granatowy, biały  
 (531) 26.2.7, 27.5.1, 29.1.14  
 (510), (511) **03** kremy kosmetyczne, odżywki, mleczka do opalania, olejki kosmetyczne, preparaty kosmetyczne do opalania i po opalaniu, **05** kosmetyki do zastosowań medycznych: balsamy, maści, olejki, płyny, sole, żele, kremy.

(111) **215409** (220) 2007 03 15 (210) 322687  
 (151) 2008 07 18 (441) 2007 06 25  
 (732) Przedsiębiorstwo Produkcyjno-Handlowe „EVELINE COSMETICS” Piotr Kasprzycki, Lesznowola, PL.  
 (540)



Kolor znaku: szary i odcienie, biały  
 (531) 26.1.1, 26.11.1, 27.5.1, 29.1.6  
 (510), (511) **03** tusze do rzęs, liny do powiek, szminki i balsamy do ust, błyszczki, lakiery do paznokci.

(111) **215410** (220) 2007 09 17 (210) 330228  
 (151) 2009 01 20 (441) 2007 12 24  
 (732) ZAKŁAD POLIGRAFICZNY „PERFEKTA” s.c. Mirosław Starzak, Wojciech Duńka, Kłodzko, PL.  
 (540)



Kolor znaku: niebieski, czerwony, żółty, ciemnoróżowy  
 (531) 26.1.1, 26.1.5, 27.5.1, 29.1.14  
 (510), (511) **01** płytki o zwiększonej czułości do druku offsetowego, przyklepne materiały do celów przemysłowych, **02** tusze drukarskie, **07** matryce drukarskie, **09** etykiety na towary elektroniczne, **16** afisze, plakaty, afisze, plakaty z papieru lub kartonu, albumy, chorągiewki papierowe, obwoluty, okładki papierowe na dokumenty, klisze drukarskie, zestawy drukarskie przenośne, artykuły biurowe, czcionki drukarskie, druki, materiały drukowane, emblematy, pieczęcie papierowe, etykiety nie z materiału tekstylnego, fotografie, gazety, druki, odbitki graficzne, odwzorowania graficzne, reprodukcje graficzne, kalka rysunkowa, papier, kalka techniczna, książki, zakładki do książki, okładki, obwoluty, papiernictwo, opakowania, artykuły papiernicze, pieczęcie, stemple, szylidy z papieru lub z kartonu, kalendarze, kalendarze z kartkami do zdzierania, obwoluty na luźne kartki, oprawy na luźne kartki, wyroby z kartonu, karty, karty pocztowe, katalogi, kokardy papierowe, komiksy, konfetti, artykuły piśmienne, koperty, koperty na butelki z kartonu lub papieru, papier do pisania listów, mapy, mapy geograficzne, materiały piśmienne, matryce, matryce drukarskie, naklejki adresowe, materiały piśmienne, nalepki, naklejki, materiały do nauczania z wyjątkiem aparatów, notatki, notesy, notesy podręczne, obwoluty papierowe na dokumenty, okładki na czek, opakowania do butelek z tektury lub papieru, osłony na doniczki z papieru, papier do pakowania, torby do pakowania z papieru



lub tworzyw sztucznych, koperty, woreczki, kokardy z papieru, taśmy z papieru, papier, papier listowy, papier pakowy, papier w arkuszach, artykuły piśmienne, artykuły papirnicze, plakaty, plany, karty pocztowe, podręczniki, książki, prospekty, materiały przyklepne do celów papirniczych lub do użytku domowego, taśmy przyklepne do materiałów papirniczych lub do użytku domowego, materiały do nauczania z wyjątkiem aparatów, obwoluty na luźne kartki, osłony na doniczki z papieru, rejestry, księgi główne, książki, reprodukcje graficzne, rozkłady, repertuary godzinowe drukowane, rysunki, skoroszyty na dokumenty, szablony, artykuły piśmienne, teczki, skoroszyty, artykuły biurowe, torebki do pakowania z papieru lub tworzyw sztucznych, koperty, woreczki, torebki papirne w kształcie stożka, różki, torebki papirne do odkurzaczy, zakładki do książek, kartki okolicznościowe z życzeniami, wyroby introligatorskie, kalkomania, materiały piśmienne, matryce drukarskie, **17** fibra, izolacyjne materiały, izolacyjne taśmy, izolacyjny papier, **24** etykiety z materiału, **35** fotokopiowanie, rozpowszechnianie materiałów reklamowych, ulotek, prospektów, druków, próbek, publikowanie tekstów reklamowych, reklamy, dystrybucja materiałów reklamowych, plakaty reklamowe, **39** dystrybucja gazet, **40** druk sitowy, drukarnie, drukowanie offsetowe, drukowanie rysunków, introligatorstwo, skład fotograficzny, kopiowanie zdjęć, złączenie, frezowanie, grawerowanie, obróbka papieru, **41** publikowanie książek, publikowanie tekstów innych niż teksty reklamowe, zdjęcia, **42** usługi artystów grafików, usługi grafików, administrowanie stronami komputerowymi, sieciowymi, projektowanie opakowań.

(111) **215411** (220) 2007 09 19 (210) 330374  
 (151) 2009 01 20 (441) 2007 12 24  
 (732) GALI Wiesław Gawlikowski, Warszawa, PL.  
 (540)



Kolor znaku: biały, szary

(531) 27.5.1, 29.1.12  
 (510), (511) **33** napoje alkoholowe, **35** usługi w zakresie gromadzenia napojów alkoholowych w celu umożliwienia klientom wygodnego zapoznania się z ich ofertą i dokonania zakupu w sklepach detalicznych, hurtowniach i stronie internetowej.

(111) **215412** (220) 2007 09 20 (210) 330413  
 (151) 2009 01 09 (441) 2007 12 24  
 (732) NG2 S.A., Polkowice, PL.  
 (540)

*Sarah Karen*

(531) 27.5.1  
 (510), (511) **25** obuwie.

(111) **215413** (220) 2007 09 25 (210) 330550  
 (151) 2009 02 17 (441) 2008 01 07  
 (732) P.P.H. „YARD” S.C. Jolanta Świerz, Mirosław Świerz, Lublin, PL.  
 (540)



Kolor znaku: czarny, srebrny, czerwony  
 (531) 26.1.1, 26.11.3, 27.5.1, 29.1.13

(510), (511) **43** usługi prowadzenia kawiarni i restauracji, rezerwacji i zapewnienia miejsc hotelowych, przygotowanie dań, żywności i napojów na zamówienie oraz ich dostawa (catering), usługi hotelarskie i gastronomiczne.

(111) **215414** (220) 2007 10 01 (210) 330823  
 (151) 2009 02 10 (441) 2008 01 07  
 (732) AWANSDENT Agata Miszczyk-Lewandowska, Kielce, PL.  
 (540)



Kolor znaku: szary, niebieski, ciemnoniebieski, żółty

(531) 26.11.1, 26.11.12, 27.5.1, 29.1.14  
 (510), (511) **44** usługi dentystyczne, stomatologiczne, protetyka oraz ortodoncja.

(111) **215415** (220) 2007 10 04 (210) 331016  
 (151) 2009 04 17 (441) 2008 01 07  
 (732) Dr. Oetker Polska Spółka z o.o., Gdańsk, PL.  
 (540)



Kolor znaku: biały, kremowy, różowy, purpurowy, brązowy

(531) 25.12.3, 27.5.1, 29.1.15  
 (510), (511) **30** desery, desery w proszku, włączając kisiele, budynie, desery na bazie ryżu, kaszy manny, makaronu, puddingi, deser na zimno typu pianka, napoje i desery na bazie lub zawierające czekoladę, kakao, kawę, namiastki kawy, kawa, kakao, namiastki kawy, wyroby cukiernicze i słodczy, muesli.

(111) **215416** (220) 2007 10 04 (210) 331017  
 (151) 2009 04 17 (441) 2008 01 07  
 (732) Dr. Oetker Polska Spółka z o.o., Gdańsk, PL.  
 (540) CZOKOLAADIA

(510), (511) **30** desery, desery w proszku, włączając kisiele, budynie, desery na bazie ryżu, kaszy manny, makaronu, puddingi, desery na zimno typu pianka, napoje i desery na bazie lub zawierające czekoladę, herbatę kakao, kawę, namiastki kawy, kawa, kakao, namiastki kawy, wyroby cukiernicze i słodczy, muesli.

(111) **215417** (220) 2007 10 15 (210) 331419  
 (151) 2009 01 09 (441) 2008 01 21  
 (732) Zakłady Mięsne „UNIMIĘS” Spółka z ograniczoną odpowiedzialnością, Chrzanów, PL.

(540) PARÓWKI GOLASKI  
 (510), (511) **29** kielbasy (parówki).

(111) **215418** (220) 2007 10 29 (210) 332084  
 (151) 2009 03 27 (441) 2008 02 04  
 (732) „FABRYKA OGRODZEŃ COLOREX” Spółka z o.o., Kraków, PL.  
 (540)



Kolor znaku: srebrny, jasnoszary, zielony

(531) 26.11.3, 26.13.25, 27.5.1, 29.1.13  
 (510), (511) **06** ogrodzenia metalowe, bramy metalowe, siatka druciana cienka, konstrukcje stalowe, **19** ogrodzenia niemetalowe.

(111) **215419** (220) 2007 11 06 (210) 332469  
 (151) 2009 04 17 (441) 2008 02 18

(732) G+J Gruner+Jahr Polska Spółka z o.o. & Co.  
Spółka Komandytowa, Warszawa, PL.  
(540)

SPÓŁCZNOŚĆ MIŁOŚNIKÓW PODRÓŻY  
odyssei

Kolor znaku: biały, niebieski

(531) 26.11.1, 27.5.1, 29.1.12

(510), (511) **09** nagrane dyskiety, dyski optyczne, taśmy magnetyczne audio i audio-wideo, filmy, programy komputerowe, moduły ładowne z publikacjami w formie elektronicznej, magnetyczne i optyczne nośniki danych, karty magnetyczne z zakodowanymi danymi oraz karty z wbudowanym chipem z zakodowanymi danymi, **16** dzienniki, czasopisma, książki, fotografie, papeteria, artykuły biurowe, **35** publikacja tekstów reklamowych za pośrednictwem Internetu i komputerowych baz danych, reklama, także za pośrednictwem Internetu i komputerowych baz danych, prenumerata prasy, usługi reklamowe, reklamy, marketing, pozyskiwanie informacji do komputerowych baz danych, sortowanie danych w bazach komputerowych, usługi prowadzenia sklepów i hurtowni z następującymi towarami: artykuły sportowe i turystyczne, przyrządy gimnastyczne i rehabilitacyjne, odzież sportowa i turystyczna, stroje sportowe i turystyczne, obuwie sportowe i turystyczne, akcesoria do pływania i sportów wodnych, mapy, książki, informatory turystyczne, komputery, peryferyjny sprzęt komputerowy, **38** usługi w zakresie przekazu wydawnictw prasowych za pomocą sieci telekomunikacyjnych, sieci komputerowych, łącz satelitarnych oraz innych środków łączności, transmisja danych, **39** dystrybucja czasopism i gazet, usługi w zakresie organizowania i prowadzenia turystyki, informacja turystyczna i o podróżach, rezerwacja miejsc na podróż, **41** produkcja programów telewizyjnych i radiowych, organizowanie konkursów, publikowanie tekstów innych niż reklamowe, usługi rozrywkowe i edukacyjne, świadczone również za pośrednictwem Internetu i komputerowych baz danych, obejmujące: prezentację muzyki na żywo, prezentację nagrań muzycznych, pokazy filmowe, prezentację programów typu talk-show, prezentację programów zarejestrowanych na płytach, taśmach wideo, dyskach kompaktowych, nagrań wideo, filmów, programów telewizyjnych i radiowych, informacja o rozrywce za pośrednictwem Internetu i komputerowych baz danych, usługi klubów nocnych, **43** rezerwacje hotelowe, rezerwacje kwater, rezerwowanie noclegów, usługi związane z rezerwacją wyżywienia.

(111) **215420** (220) 2007 11 09 (210) 332618  
(151) 2009 04 15 (441) 2008 02 18  
(732) Zakłady Przemysłu Cukierniczego „Otmuchów” S.A.,  
Otmuchów, PL.  
(540)



Kolor znaku: biały, ecru, brązowy

(531) 7.1.1, 26.1.2, 27.5.1, 29.1.13

(510), (511) **05** żywność dietetyczna i odżywki do celów leczniczych, **29** mięso, ryby, drób i dziczyzna, ekstrakty mięsne, konserwowane, suszone i gotowane owoce i warzywa, w tym chrupki owocowe, chrupki ziemniaczane, orzechy preparowane, galaretki, dżemy, kompoty, jaja, mleko i produkty mleczne, zupy, gotowe dania na bazie mięsa, ryb drobiu i dziczyzny, gotowe dania na bazie warzyw, gotowe dania na bazie produktów mlecznych, jadalne oleje i tłuszcze, **30** kawa, herbata, kakao, cukier, ryż, tapioka, sago, kawa nienaturalna, napoje na bazie kawy, kakao, herbaty, czekolady, mąka i preparaty zbożowe, w szczególności ekstrudowane produkty zbożowe, w tym wyroby z ryżu i kukurydzy oraz z ich mieszanek również z dodatkiem kakao, witamin, czekolady, orzechów, miodu, przypraw,

płatki zbożowe śniadaniowe, makarony, wyroby cukiernicze i piekarnicze, chleb, ciasta, ciastka, wafle, słodczyce, w tym słodczyce mrożone i schłodzone, czekolada, wyroby czekoladowe, cukierki, lody, guma do żucia, miód, melasa, drożdże, proszek do pieczenia, sól, musztarda, ocet, sosy (przyprawowe), przyprawy, lód.

(111) **215421** (220) 2007 11 09 (210) 332619  
(151) 2009 04 15 (441) 2008 02 18  
(732) Zakłady Przemysłu Cukierniczego „Otmuchów” S.A.,  
Otmuchów, PL.  
(540)

*Muslim*

(531) 26.11.1, 27.5.1

(510), (511) **30** kawa, herbata, kakao, cukier, ryż, tapioka, sago, kawa nienaturalna, napoje na bazie kawy, kakao, herbaty, czekolady, mąka i preparaty zbożowe, w szczególności ekstrudowane produkty zbożowe, w tym wyroby z ryżu i kukurydzy oraz z ich mieszanek również z dodatkiem kakao, witamin, czekolady, orzechów, miodu, przypraw, płatki zbożowe śniadaniowe, muesli, preparaty zbożowe dietetyczne nie przeznaczone do celów leczniczych, makarony, wyroby cukiernicze i piekarnicze, chleb, ciasta, ciastka, wafle, słodczyce, w tym słodczyce mrożone i schłodzone, czekolada, wyroby czekoladowe, cukierki, lody, guma do żucia, miód, melasa, drożdże, proszek do pieczenia, sól, musztarda, ocet, sosy (przyprawowe), przyprawy, lód.

(111) **215422** (220) 2007 11 19 (210) 333028  
(151) 2009 04 09 (441) 2008 03 03  
(732) Sheraton International, Inc., White Plains, US.  
(540)



(531) 18.1.5, 27.5.1

(510), (511) **43** usługi hotelarskie, usługi moteli, usługi zajazdów dla zmotoryzowanych, usługi w zakresie zakwaterowania w miejscowościach wypoczynkowych, usługi restauracji, koktajl barów, barów i kawiarni.

(111) **215423** (220) 2008 01 21 (210) 333185  
(151) 2009 04 15 (441) 2008 04 28  
(732) „ART-SERIES” Spółka z ograniczoną odpowiedzialnością,  
Warszawa, PL.  
(540) Art-Series

(510), (511) **35** usługi sprzedaży i promocji artykułów dekoracyjnych, bożonarodzeniowych, świątecznych, wielkanocnych, wikliny, sztucznych kwiatów oraz ceramiki.

(111) **215424** (220) 2007 11 30 (210) 333536  
(151) 2009 04 09 (441) 2008 03 03  
(732) Zakłady Tłuszczowe „KRUSZWICA” S.A., Kruszwica, PL.  
(540) KUJAWSKI POLSKA RECEPTURA  
(510), (511) **29** oleje jadalne, tłuszcze roślinne, margaryny, masło, mieszanki tłuszczów roślinnych i zwierzęcych, oliwa z oliwek, produkty mleczne, **30** majonez.

(111) **215425** (220) 2007 12 17 (210) 334192  
(151) 2009 04 06 (441) 2008 03 31  
(732) „GRZEŚMLECZ” Spółka z o.o., Bystra, PL.

(540)



Kolor znaku: srebrny, czekoladowy, ciemnobrązowy, biały, żółty  
 (531) 1.15.23, 3.1.14, 3.1.17, 3.1.24, 3.1.25, 5.1.1, 5.1.8, 27.5.1, 27.5.2,  
 29.1.15  
 (510), (511) **29** czekoladowy krem maślany.

(111) **215426** (220) 2004 08 19 (210) 284537  
 (151) 2009 02 06 (441) 2004 11 29  
 (732) „JADRAN” dr Ewa Krawczyk, Warszawa, PL.  
 (540)



Kolor znaku: czarny, czerwony  
 (531) 26.3.11, 26.4.2, 27.5.1, 29.1.1, 29.1.8  
 (510), (511) **35** usługi reklamowe, publikowanie tekstów reklamowych i rozpowszechnianie ogłoszeń prasowych, **40** usługi poligraficzne, **41** usługi wydawnicze i publikowanie tekstów innych niż reklamowe.

(111) **215427** (220) 2007 06 27 (210) 327072  
 (151) 2009 02 04 (441) 2007 10 01  
 (732) Firma Reklamowa Kuc, Krzysztof Jan Kuc, Kraków, PL.  
 (540)



SHOPPING CENTER SERVICE

Kolor znaku: złoty  
 (531) 27.5.1, 29.1.2  
 (510), (511) **35** zgromadzenie na rzecz osób trzecich towarów przemysłowych i spożywczych pozwalające na ich swobodne oglądanie i kupowanie w sklepie wielobranżowym lub hurtowni, doradztwo w zakresie: prowadzenia działalności gospodarczej i zarządzania w tym w zarządzaniu przedsiębiorstwami handlowymi, usługi związane z tworzeniem sieci handlowych i gastronomicznych oraz reprezentowaniem interesów osób trzecich, usługi reklamowe, usługi polegające na promocji sprzedaży dla osób trzecich, organizowanie targów i wystaw w celach handlowych, wynajmowanie miejsc na umieszczanie ogłoszeń lub reklam, pokazy towarów, administrowanie i zarządzanie centrami handlowymi, sklepami, punktami usługowymi, hurtowniami, usługi w zakresie agencji importowych, usługi w zakresie dekoracji wystaw sklepowych, dystrybucja materiałów reklamowych, publikowanie tekstów reklamowych, prowadzenie komputerowych baz danych, usługi związane z udostępnianiem baz danych, wynajmowanie powierzchni na cele reklamowe, usługi w zakresie informacji handlowej, usługi reklamy i promocji sprzedaży na rzecz osób trzecich w sieciach komputerowych, usługi sprzedaży przez internet, wynajem dystrybutorów automatycznych, **36** wdzierżawianie i wynajmowanie centrów handlowych, wynajmowanie obiektów handlowych, biurowych, usługowych, usługi związane z dzierżawą, zarządzanie i administrowaniem nieruchomościami oraz ich obrotem, doradztwo inwestycyjne, usługi ubezpieczeniowe,

usługi związane z kredytowaniem zakupu nieruchomości i inwestycjami kapitałowymi, wycena nieruchomości, leasing nieruchomości, pośredniczenie w zawieraniu umów sprzedaży i wynajmu nieruchomości, powierzchni mieszkalnej, powierzchni handlowej, usługowej i biurowej oraz powierzchni na cele reklamowe, **41** usługi w zakresie rozrywki, sportu i rekreacji, prowadzenie salonów urody, fitness i siłowni, usługi salonów gier, organizowanie i prowadzenie imprez rozrywkowych, sportowych i rekreacyjnych, organizowanie konkursów, gier losowych, i loterii, organizowanie wystaw i imprez kulturalnych i edukacyjnych, organizowanie pokazów mody, organizowanie przyjęć, publikowanie książek i wydawnictw, publikacje elektroniczne on-line.

(111) **215428** (220) 2007 08 09 (210) 328688  
 (151) 2009 01 27 (441) 2007 11 12  
 (732) HUNG THINH Spółka z o.o., Rozalin, PL.  
 (540) CHARLES MARTEL  
 (510), (511) **25** odzież, **35** usługi w zakresie sprzedaży odzieży.

(111) **215429** (220) 2007 08 27 (210) 329328  
 (151) 2009 02 27 (441) 2007 12 10  
 (732) Przedsiębiorstwo Produkcji Materiałów Budowlanych „IZOLMAT” Sp. z o.o., Gdańsk, PL.  
 (540) VENTIMAX  
 (510), (511) **17** materiały izolacyjne: systemy izolacji warstwowej w budownictwie, w tym papowej, odpornej na ogień, mocowanej do podłoża z blachy trapezowej lub fałdowej lub podłoża betonowego lub podłoża drewnianego, **19** papa asfaltowa zgrzewalna wierzchniego okrycia, papa asfaltowa zgrzewalna podkładowa.

(111) **215430** (220) 2007 09 06 (210) 329836  
 (151) 2009 03 18 (441) 2007 12 10  
 (732) DRAGO Spółka z o.o., Aleksandrów Łódzki, PL.  
 (540)



Kolor znaku: brązowy, czarny  
 (531) 6.1.2, 6.1.4, 26.11.3, 27.5.1, 29.1.12  
 (510), (511) **19** naturalny kamień do celów budowlanych, materiały budowlane z naturalnych kamieni.

(111) **215431** (220) 2007 09 24 (210) 330481  
 (151) 2009 01 26 (441) 2008 01 07  
 (732) FEN Spółka z ograniczoną odpowiedzialnością, Poznań, PL.  
 (540) MELODY +  
 (510), (511) **19** drzwi harmonijkowe, panele ściienne i sufitowe, ścianki działowe.

(111) **215432** (220) 2007 09 25 (210) 330569  
 (151) 2009 03 25 (441) 2008 01 07  
 (732) TELEWIZJA POLSKA Spółka Akcyjna, Warszawa, PL.  
 (540) Wieczorynka  
 (510), (511) **09** nośniki do rejestracji dźwięku i danych, płyty, dyski z nagraniami, automaty sprzedające przez wrzucenie monety, sprzęt przetwarzający dane i komputery, audiowizualne urządzenia do nauki, urządzenia do transmisji multimedialnych, karty magnetyczne, pióra elektroniczne, suflery telewizyjne, programy komputerowe, telewizyjne, audycje, filmy i reportaże utrwalane w formie multimedialnej, gry telewizyjne i komputerowe, **16** wydawnictwa, czasopisma, książki, albumy, broszury, periodyki i publikacje nieperiodyczne, fotografie, materiały piśmienne, kleje do materiałów piśmiennych lub do celów domowych, artykuły szkoleniowe i instruktażowe, adresarki, karty z życzeniami, **28** gry i zabawki, artykuły sportowe i gimnastyczne nie ujęte w innych klasach, ozdoby choinkowe, karty do gry, **35** usługi reklamowe i produkcja reklam w systemie multimedialnym, usługi marketingu i public relations, zgrupowanie na rzecz osób

trzech różnych towarów w sklepie wielobranżowym i w hurtowni: sprzętu, artykułów i programów multimedialnych, gier telewizyjnych i komputerowych, gier, zabawek i artykułów: kosmetycznych, higienicznych i opatrunkowych, odzieżowych, spożywczych, sportowych i wydawnictw, **38** usługi w zakresie przekazywania fonii i/lub wizji także w systemie cyfrowym poprzez sieci komunikacyjne, w tym sieć telewizyjną, satelitarną i internet, rozpowszechnianie programów, reportaży i konkursów telewizyjnych lub radiowych, teleturniejów, zbieranie i przekazywanie wiadomości poprzez sieci komunikacyjne, w tym sieć telewizyjną, satelitarną i internet, usługi teletekstowe i audiotekstowe, usługi organizowania systemów transmisyjnych, **41** organizowanie, montaż i produkcja programów i imprez artystycznych, estradowych, sportowych, rekreacyjnych, usługi organizowania nauki i szkoleń w dziedzinie multimedialnej, organizowanie konkursów, organizowanie imprez o charakterze edukacyjnym i kulturalnym, usługi w zakresie interaktywnych programów i gier odtwarzanych za pośrednictwem sieci komputerowych i komunikacyjnych, usługi wynajmu nagrań i studiów nagrań, produkcja filmów, realizacja spektakli, realizowanie usług teleteksowych i audiotekstowych, **42** opracowywanie i wdrażanie programów komputerowych, wykonywanie opinii i badań w dziedzinie multimedialnej, prognozy pogody.

(111) **215433** (220) 2007 10 09 (210) 331222  
 (151) 2009 01 19 (441) 2008 01 21  
 (732) STOCZEK Spółka z o.o., Stoczek Łukowski, PL.  
 (540)



(531) 27.5.1  
 (510), (511) **05** dietetyczne przetwory warzywne z ogórków do celów leczniczych, ogórkowe artykuły spożywcze dla niemowląt, ogórkowe substancje dietetyczne do celów leczniczych zawierające ogórki, **29** warzywa konserwowane, warzywa suszone, warzywa gotowane, przetwory warzywne, **30** miód z dodatkiem przetworów warzywnych.

(111) **215434** (220) 2007 10 16 (210) 331521  
 (151) 2009 01 22 (441) 2008 01 21  
 (732) SMART Marketing Solutions Andrzej Miękus, Warszawa, PL.  
 (540)



Kolor znaku: zielony, biały  
 (531) 21.3.1, 24.17.1, 27.5.1, 29.1.12  
 (510), (511) **16** czasopisma, periodyki.

(111) **215435** (220) 2007 10 22 (210) 331796  
 (151) 2009 02 05 (441) 2008 02 04  
 (732) NUMBER ONE Saffet Coklar, Warszawa, PL.  
 (540)



Kolor znaku: biały, ciemnoszary  
 (531) 26.4.2, 26.4.22, 27.5.1, 29.1.12  
 (510), (511) **18** torby, torebki, tornistry, portfele, portmonetki, kufry, walizy, walizki, parasole, wyroby rymarskie, paski do odzieży, paski

skórzane, plecaki, teczki, **25** odzież, odzież ze skóry i z imitacji skóry, futra, obuwie, nakrycia głowy, bielizna, kurtki, spodnie, bluzy, podkoszulki, koszule, płaszcze, swetry, suknie, sukienki, kostiumy, garsonki, spódnice, rajstopy, pończochy, skarpety, kapcie, rękawiczki, szaliki, czapki, chusty, szlafroki, bielizna osobista, piżamy, koszule nocne, odzież sportowa, kostiumy do opalania i pływania, dresy, **35** agencje reklamowe, dystrybucja materiałów reklamowych, pokazy towarów, promocja sprzedaży, reklama za pośrednictwem sieci komputerowych, publikowanie tekstów reklamowych, organizowanie targów i wystaw handlowych, projektowanie reklam, rozpowszechnianie ogłoszeń i materiałów reklamowych, pośrednictwo w zakresie kojarzenia kontrahentów, prowadzenie przedstawicielstw firm zagranicznych na Polskę, zgrupowanie na rzecz osób trzech różnych towarów pozwalających nabywcy wygodnie oglądać i kupować w sklepie wielobranżowym z artykułami spożywczymi, z napojami, z wyrobami alkoholowymi, z wyrobami papierosowymi, z kosmetykami i środkami czystości, z odzieżą, z bielizną, z wyrobami skórzanymi, z artykułami gospodarstwa domowego, ze sprzętem elektrycznym i elektronicznym, z meblami, z artykułami piśmiennymi, z kwiatami, z artykułami wyposażenia wnętrz i ogrodów, prowadzenie sklepów internetowych.

(111) **215436** (220) 2007 10 22 (210) 331797  
 (151) 2009 02 05 (441) 2008 02 04  
 (732) NUMBER ONE Saffet Coklar, Warszawa, PL.  
 (540)



Kolor znaku: brązowy, ciemnobrązowy, biały  
 (531) 1.15.24, 26.1.18, 26.11.1, 26.11.2, 26.11.13, 27.5.1, 27.5.21, 29.1.13  
 (510), (511) **18** torby, torebki, tornistry, portfele, portmonetki, kufry, walizy, walizki, parasole, wyroby rymarskie, paski do odzieży, paski skórzane, plecaki, teczki, **25** odzież, odzież ze skóry i z imitacji skóry, futra, obuwie, nakrycia głowy, bielizna, kurtki, spodnie, bluzy, podkoszulki, koszule, płaszcze, swetry, suknie, sukienki, kostiumy, garsonki, spódnice, rajstopy, pończochy, skarpety, kapcie, rękawiczki, szaliki, czapki, chusty, szlafroki, bielizna osobista, piżamy, koszule nocne, odzież sportowa, kostiumy do opalania i pływania, dresy, **35** agencje reklamowe, dystrybucja materiałów reklamowych, pokazy towarów, promocja sprzedaży, reklama za pośrednictwem sieci komputerowych, publikowanie tekstów reklamowych, organizowanie targów i wystaw handlowych, projektowanie reklam, rozpowszechnianie ogłoszeń i materiałów reklamowych, pośrednictwo w zakresie kojarzenia kontrahentów, prowadzenie przedstawicielstw firm zagranicznych na Polskę, zgrupowanie na rzecz osób trzech różnych towarów pozwalających nabywcy wygodnie oglądać i kupować w sklepie wielobranżowym z artykułami spożywczymi, z napojami, z wyrobami alkoholowymi, z wyrobami papierosowymi, z kosmetykami i środkami czystości, z odzieżą, z bielizną, z wyrobami skórzanymi, z artykułami gospodarstwa domowego, ze sprzętem elektrycznym i elektronicznym, z meblami, z artykułami piśmiennymi, z kwiatami, z artykułami wyposażenia wnętrz i ogrodów, prowadzenie sklepów internetowych.

(111) **215437** (220) 2007 10 31 (210) 332267  
 (151) 2009 03 12 (441) 2008 02 04  
 (732) TELEWIZJA POLSKA Spółka Akcyjna, Warszawa, PL.  
 (540) M jak Miłość

(510), (511) **09** nośniki do rejestracji dźwięku i danych, płyty, dyski z nagraniami, automaty sprzedające przez wrzucenie monety, sprzęt przetwarzający dane i komputery, audiowizualne urządzenia do nauki, urządzenia do transmisji multimedialnych, karty magnetyczne, pióra elektroniczne, suflery telewizyjne, programy komputerowe, telewizyjne, audycje, filmy i reportaże utrwalane w formie multimedialnej, gry telewizyjne i komputerowe, **16** wydawnictwa, czasopisma, książki, albumy, broszury, periodyki i publikacje nieperiodyczne, fotografie, materiały piśmienne, kleje do materiałów piśmiennych

lub do celów domowych, artykuły szkoleniowe i instruktażowe, adresarki, karty z życzeniami, **28** gry i zabawki, artykuły sportowe i gimnastyczne nie ujęte w innych klasach, ozdoby choinkowe, karty do gry, **35** usługi reklamowe i produkcja reklam w systemie multimedialnym, usługi marketingu i public relations, zgrupowanie na rzecz osób trzecich różnych towarów w sklepie wielobranżowym i w hurtowni: sprzętu, artykułów i programów multimedialnych, gier telewizyjnych i komputerowych, zabawek i artykułów: kosmetycznych, higienicznych i opatrunkowych, odzieżowych, spożywczych, sportowych i wydawnictw, **38** przekazywanie fonii i/lub wizji także w systemie cyfrowym poprzez sieci komunikacyjne, w tym sieć telewizyjną, satelitarną i internet, rozpowszechnianie programów, reportaży i konkursów telewizyjnych lub radiowych, teleturniejów, zbieranie i przekazywanie wiadomości poprzez sieci komunikacyjne, w tym sieć telewizyjną, satelitarną i internet, usługi teletekstowe i audiotekstowe, usługi organizowania systemów transmisyjnych, **41** organizowanie, montaż i produkcja programów i imprez artystycznych, estradowych, sportowych, rekreacyjnych, usługi organizowania nauki i szkoleń w dziedzinie multimedialnej, organizowanie konkursów, organizowanie imprez o charakterze edukacyjnym i kulturalnym, usługi w zakresie interaktywnych programów i gier odtwarzanych za pośrednictwem sieci komputerowych i komunikacyjnych, usługi wynajmu nagrań i studiów nagrań, produkcja filmów, realizacja spektakli, realizowanie usług teleteksowych i audiotekstowych, **42** opracowywanie i wdrażanie programów komputerowych, wykonywanie opinii i badań w dziedzinie multimedialnej, prognozy pogody.

(111) **215438** (220) 2007 10 31 (210) 332268  
 (151) 2009 03 16 (441) 2008 02 04  
 (732) TELEWIZJA POLSKA Spółka Akcyjna, Warszawa, PL.  
 (540) Duże dzieci

(510), (511) **09** nośniki do rejestracji dźwięku i danych, płyty, dyski z nagraniami, automaty sprzedające przez wrzucenie monety, sprzęt przetwarzający dane i komputery, audiowizualne urządzenia do nauki, urządzenia do transmisji multimedialnych, karty magnetyczne, pióra elektroniczne, suflery telewizyjne, programy komputerowe, telewizyjne, audycje, filmy i reportaże utrwalane w formie multimedialnej, gry telewizyjne i komputerowe, **16** wydawnictwa, czasopisma, książki, albumy, broszury, periodyki i publikacje nieperiodyczne, fotografie, materiały piśmienne, kleje do materiałów piśmiennych lub do celów domowych, artykuły szkoleniowe i instruktażowe, adresarki, karty z życzeniami, **28** gry i zabawki, artykuły sportowe i gimnastyczne nie ujęte w innych klasach, ozdoby choinkowe, karty do gry, **35** usługi reklamowe i produkcja reklam w systemie multimedialnym, usługi marketingu i public relations, zgrupowanie na rzecz osób trzecich różnych towarów w sklepie wielobranżowym i w hurtowni: sprzętu, artykułów i programów multimedialnych, gier telewizyjnych i komputerowych, zabawek i artykułów: kosmetycznych, higienicznych i opatrunkowych, odzieżowych, spożywczych, sportowych i wydawnictw, **38** przekazywanie fonii i/lub wizji także w systemie cyfrowym poprzez sieci komunikacyjne, w tym sieć telewizyjną, satelitarną i internet, rozpowszechnianie programów, reportaży i konkursów telewizyjnych lub radiowych, teleturniejów, zbieranie i przekazywanie wiadomości poprzez sieci komunikacyjne, w tym sieć telewizyjną, satelitarną i internet, usługi teletekstowe i audiotekstowe, usługi organizowania systemów transmisyjnych, **41** organizowanie, montaż i produkcja programów i imprez artystycznych, estradowych, sportowych, rekreacyjnych, usługi organizowania nauki i szkoleń w dziedzinie multimedialnej, organizowanie konkursów, organizowanie imprez o charakterze edukacyjnym i kulturalnym, usługi w zakresie interaktywnych programów i gier odtwarzanych za pośrednictwem sieci komputerowych i komunikacyjnych, usługi wynajmu nagrań i studiów nagrań, produkcja filmów, realizacja spektakli, realizowanie usług teleteksowych i audiotekstowych, **42** opracowywanie i wdrażanie programów komputerowych, wykonywanie opinii i badań w dziedzinie multimedialnej, prognozy pogody.

(111) **215439** (220) 2007 10 31 (210) 332269  
 (151) 2009 03 16 (441) 2008 02 04  
 (732) TELEWIZJA POLSKA Spółka Akcyjna, Warszawa, PL.  
 (540) Codzienna 2 m 3

(510), (511) **09** nośniki do rejestracji dźwięku i danych, płyty, dyski z nagraniami, automaty sprzedające przez wrzucenie monety, sprzęt

przetwarzający dane i komputery, audiowizualne urządzenia do nauki, urządzenia do transmisji multimedialnych, karty magnetyczne, pióra elektroniczne, suflery telewizyjne, programy komputerowe, telewizyjne, audycje, filmy i reportaże utrwalane w formie multimedialnej, gry telewizyjne i komputerowe, **16** wydawnictwa, czasopisma, książki, albumy, broszury, periodyki i publikacje nieperiodyczne, fotografie, materiały piśmienne, kleje do materiałów piśmiennych lub do celów domowych, artykuły szkoleniowe i instruktażowe, adresarki, karty z życzeniami, **28** gry i zabawki, artykuły sportowe i gimnastyczne nie ujęte w innych klasach, ozdoby choinkowe, karty do gry, **35** usługi reklamowe i produkcja reklam w systemie multimedialnym, usługi marketingu i public relations, zgrupowanie na rzecz osób trzecich różnych towarów w sklepie wielobranżowym i w hurtowni: sprzętu, artykułów i programów multimedialnych, gier telewizyjnych i komputerowych, zabawek i artykułów: kosmetycznych, higienicznych i opatrunkowych, odzieżowych, spożywczych, sportowych i wydawnictw, **38** przekazywanie fonii i/lub wizji także w systemie cyfrowym poprzez sieci komunikacyjne, w tym sieć telewizyjną, satelitarną i internet, rozpowszechnianie programów, reportaży i konkursów telewizyjnych lub radiowych, teleturniejów, zbieranie i przekazywanie wiadomości poprzez sieci komunikacyjne, w tym sieć telewizyjną, satelitarną i internet, usługi teletekstowe i audiotekstowe, usługi organizowania systemów transmisyjnych, **41** organizowanie, montaż i produkcja programów i imprez artystycznych, estradowych, sportowych, rekreacyjnych, usługi organizowania nauki i szkoleń w dziedzinie multimedialnej, organizowanie konkursów, organizowanie imprez o charakterze edukacyjnym i kulturalnym, usługi w zakresie interaktywnych programów i gier odtwarzanych za pośrednictwem sieci komputerowych i komunikacyjnych, usługi wynajmu nagrań i studiów nagrań, produkcja filmów, realizacja spektakli, realizowanie usług teleteksowych i audiotekstowych, **42** opracowywanie i wdrażanie programów komputerowych, wykonywanie opinii i badań w dziedzinie multimedialnej, prognozy pogody.

(111) **215440** (220) 2007 10 31 (210) 332271  
 (151) 2009 03 16 (441) 2008 02 04  
 (732) TELEWIZJA POLSKA Spółka Akcyjna, Warszawa, PL.  
 (540) Biuro kryminalne

(510), (511) **09** nośniki do rejestracji dźwięku i danych, płyty, dyski z nagraniami, automaty sprzedające przez wrzucenie monety, sprzęt przetwarzający dane i komputery, audiowizualne urządzenia do nauki, urządzenia do transmisji multimedialnych, karty magnetyczne, pióra elektroniczne, suflery telewizyjne, programy komputerowe, telewizyjne, audycje, filmy i reportaże utrwalane w formie multimedialnej, gry telewizyjne i komputerowe, **16** wydawnictwa, czasopisma, książki, albumy, broszury, periodyki i publikacje nieperiodyczne, fotografie, materiały piśmienne, kleje do materiałów piśmiennych lub do celów domowych, artykuły szkoleniowe i instruktażowe, adresarki, karty z życzeniami, **28** gry i zabawki, artykuły sportowe i gimnastyczne nie ujęte w innych klasach, ozdoby choinkowe, karty do gry, **35** usługi reklamowe i produkcja reklam w systemie multimedialnym, usługi marketingu i public relations, zgrupowanie na rzecz osób trzecich różnych towarów w sklepie wielobranżowym i w hurtowni: sprzętu, artykułów i programów multimedialnych, gier telewizyjnych i komputerowych, zabawek i artykułów: kosmetycznych, higienicznych i opatrunkowych, odzieżowych, spożywczych, sportowych i wydawnictw, **38** przekazywanie fonii i/lub wizji także w systemie cyfrowym poprzez sieci komunikacyjne, w tym sieć telewizyjną, satelitarną i internet, rozpowszechnianie programów, reportaży i konkursów telewizyjnych lub radiowych, teleturniejów, zbieranie i przekazywanie wiadomości poprzez sieci komunikacyjne, w tym sieć telewizyjną, satelitarną i internet, usługi teletekstowe i audiotekstowe, usługi organizowania systemów transmisyjnych, **41** organizowanie, montaż i produkcja programów i imprez artystycznych, estradowych, sportowych, rekreacyjnych, usługi organizowania nauki i szkoleń w dziedzinie multimedialnej, organizowanie konkursów, organizowanie imprez o charakterze edukacyjnym i kulturalnym, usługi w zakresie interaktywnych programów i gier odtwarzanych za pośrednictwem sieci komputerowych i komunikacyjnych, usługi wynajmu nagrań i studiów nagrań, produkcja filmów, realizacja spektakli, realizowanie usług teleteksowych i audiotekstowych, **42** opracowywanie i wdrażanie programów komputerowych, wykonywanie opinii i badań w dziedzinie multimedialnej, prognozy pogody.

(111) **215441** (220) 2007 11 19 (210) 333046  
 (151) 2009 03 02 (441) 2008 03 03  
 (732) Przedsiębiorstwo Produkcyjno Handlowo Usługowe  
 KONFEX BERA Janina Jankowska, Konstancin Łódzki, PL.  
 (540)



(531) 26.4.2, 26.4.4, 26.11.1, 27.5.1  
 (510), (511) **25** nakrycia głowy.

(111) **215442** (220) 2007 11 23 (210) 333205  
 (151) 2009 04 15 (441) 2008 03 03  
 (732) NASZA KLASA Spółka z ograniczoną odpowiedzialnością,  
 Wrocław, PL.  
 (540)

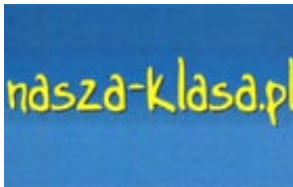

Kolor znaku: żółty, niebieski

(531) 27.5.1, 29.1.12  
 (510), (511) **38** przesyłanie informacji tekstowej i obrazowej za pomocą komputerów, poczta elektroniczna, **42** administrowanie sieciami komputerowymi, sieciowymi, **45** agencje pośrednictwa w zawieraniu znajomości.

(111) **215443** (220) 2007 11 23 (210) 333218  
 (151) 2009 04 15 (441) 2008 03 03  
 (732) INFOPLUS HOLDINGS LIMITED, Nicosia, CY.  
 (540) 100 SAMOCHODÓW 100 DNI  
 (510), (511) **16** druki, **35** usługi reklamowe, usługi w zakresie zarządzania działalnością handlową, usługi w zakresie administrowania działalnością handlową, **38** usługi telekomunikacyjne, usługi w zakresie transmisji i rozsyłania informacji poprzez strony internetowe oraz w oparciu o strony internetowe, **42** usługi w zakresie tworzenia stron internetowych.

(111) **215444** (220) 2007 11 23 (210) 333220  
 (151) 2009 04 15 (441) 2008 03 03  
 (732) INFOPLUS HOLDINGS LIMITED, Nicosia, CY.  
 (540) 100 DNI 100 SAMOCHODÓW  
 (510), (511) **16** druki, **35** usługi reklamowe, usługi w zakresie zarządzania działalnością handlową, usługi w zakresie administrowania działalnością handlową, **38** usługi telekomunikacyjne, usługi w zakresie transmisji i rozsyłania informacji poprzez strony internetowe oraz w oparciu o strony internetowe, **42** usługi w zakresie tworzenia stron internetowych.

(111) **215445** (220) 2007 11 29 (210) 333482  
 (151) 2009 03 18 (441) 2008 03 03  
 (732) Telewizja Polska Spółka Akcyjna, Warszawa, PL.  
 (540)



Kolor znaku: czarny, biały, różowy

(531) 26.4.2, 26.11.1, 27.5.1, 29.1.13  
 (510), (511) **09** nośniki do rejestracji dźwięku i danych, płyty, dyski z nagraniami, automaty sprzedające przez wrzucenie monety, sprzęt

przetwarzający dane i komputery, audiowizualne urządzenia do nauki, urządzenia do transmisji multimedialnych, karty magnetyczne, pióra elektroniczne, suflery telewizyjne, programy komputerowe, telewizyjne, audycje, filmy i reportaże utrwalane w formie multimedialnej, gry telewizyjne i komputerowe, **28** gry i zabawki, artykuły sportowe i gimnastyczne nie ujęte w innych klasach, ozdoby choinkowe, karty do gry, **35** usługi reklamowe i produkcja reklam w systemie multimedialnym, usługi marketingu i public relations, zgrupowanie na rzecz osób trzecich różnych towarów w sklepie wielobranżowym i w hurtowni: sprzętu, artykułów i programów multimedialnych, gier telewizyjnych i komputerowych, gier, zabawek i artykułów: kosmetycznych, higienicznych i opatrunkowych, odzieżowych, spożywczych, sportowych i wydawnictw, **38** przekazywanie fonii i/lub wizji także w systemie cyfrowym poprzez sieci komunikacyjne, w tym sieć telewizyjną, satelitarną i internet, rozpowszechnianie programów, reportaży i konkursów telewizyjnych lub radiowych, teleturniejów, zbieranie i przekazywanie wiadomości poprzez sieci komunikacyjne, w tym sieć telewizyjną, satelitarną i internet, usługi teletekstowe i audiotekstowe, usługi organizowania systemów transmisyjnych, **41** organizowanie, montaż i produkcja programów i imprez artystycznych, estradowych, sportowych, rekreacyjnych, usługi organizowania nauki i szkoleń w dziedzinie multimedialnej, organizowanie konkursów, organizowanie imprez o charakterze edukacyjnym i kulturalnym, usługi w zakresie interaktywnych programów i gier odtwarzanych za pośrednictwem sieci komputerowych i komunikacyjnych, usługi wynajmu nagrań i studiów nagrań, produkcja filmów, realizacja spektakli, realizowanie usług teletekstowych i audiotekstowych, **42** opracowywanie i wdrażanie programów komputerowych, wykonywanie opinii i badań w dziedzinie multimedialnej, prognozy pogody.

(111) **215446** (220) 2007 11 29 (210) 333483  
 (151) 2009 03 23 (441) 2008 03 03  
 (732) Telewizja Polska Spółka Akcyjna, Warszawa, PL.  
 (540) W KOLEJCE PO EURO

(510), (511) **09** nośniki do rejestracji dźwięku i danych, płyty, dyski z nagraniami, automaty sprzedające przez wrzucenie monety, programy komputerowe, telewizyjne, audycje, filmy i reportaże utrwalane w formie multimedialnej, gry telewizyjne i komputerowe, **16** wydawnictwa, czasopisma, książki, **28** gry i zabawki, karty do gry, **35** usługi reklamowe i produkcja reklam w systemie multimedialnym, **38** przekazywanie fonii i/lub wizji także w systemie cyfrowym poprzez sieci komunikacyjne, w tym sieć telewizyjną, satelitarną i internet, rozpowszechnianie programów, reportaży i konkursów telewizyjnych lub radiowych, teleturniejów, zbieranie i przekazywanie wiadomości poprzez sieci komunikacyjne, w tym sieć telewizyjną, satelitarną i internet, usługi teletekstowe i audiotekstowe, usługi organizowania systemów transmisyjnych, **41** organizowanie, montaż i produkcja programów i imprez artystycznych, estradowych, sportowych, rekreacyjnych, usługi organizowania nauki i szkoleń w dziedzinie multimedialnej, organizowanie konkursów, organizowanie imprez o charakterze edukacyjnym i kulturalnym, usługi w zakresie interaktywnych programów i gier odtwarzanych za pośrednictwem sieci komputerowych i komunikacyjnych, produkcja filmów, realizacja spektakli, **42** opracowywanie i wdrażanie programów komputerowych, wykonywanie opinii i badań w dziedzinie multimedialnej.

(111) **215447** (220) 2007 12 07 (210) 333824  
 (151) 2009 03 27 (441) 2008 03 17  
 (732) AGENCJA TRAVELLAND Andrzej Urbanik, Zielonki, PL.  
 (540)



Kolor znaku: pomarańczowy, biały, niebieski

(531) 27.5.1, 29.1.13  
 (510), (511) **16** książki, gazety, periodyki, czasopisma, mapy, katalogi, kalendarze, zaproszenia, materiały reklamowe, **38** przesyłanie informacji tekstowych i obrazowych za pośrednictwem terminali komputerowych i sieci internetowej, internetowy serwis informacyjny, usługi poczty elektronicznej, usługi telekomunikacyjne, przesyłanie informacji, połączenie ze światową siecią komputerową za pośrednictwem telekomunikacji, przesyłanie informacji tekstowej i obrazowej przy pomocy komputera, emisja telewizyjna, transmisja programów telewizyjnych, telewizja kablowa, transmisja programów radiowych, usługi w zakresie

Internetu związane ze zbieraniem i przekazywaniem wiadomości, informacji tekstowych i obrazowych, **39** usługi biura podróży z wyjątkiem rezerwacji hoteli i pensjonatów, organizowanie wycieczek i podróży, rezerwacje miejsc na wycieczki, transport osób i mienia, usługi związane z wypożyczaniem samochodów, usługi związane z transportem sanitarnym, **41** usługi w zakresie: kształcenia, nauczania języków obcych, organizowania szkoleń, sympozjów i konferencji, wystaw edukacyjnych, produkcji filmów i nagrań wideo, organizowania wszelkich form wypoczynku, rozrywki, rekreacji, poprawy kondycji fizycznej i sportu, **42** usługi w zakresie Internetu związane z utrzymywaniem i obsługą portali internetowych, **43** rezerwacja pokoi w hotelach i pensjonatach oraz kwatery przez biura podróży, prowadzenie: hoteli, moteli, ośrodków wypoczynkowych i rekreacyjnych, pensjonatów, kawiarni, restauracji, pubów, catering, **44** usługi związane z ochroną zdrowia ludzkiego, usługi wynikające z praktyki lekarskiej, usługi pielęgniarstwa i położnicze, usługi szpitali, usługi ośrodków opieki zdrowotnej, usługi w zakresie poradni psychologiczno-pedagogicznych, usługi paramedyczne obejmujące działalność fizykoterapeutów oraz działalność w takich dziedzinach jak: optometria, hydroterapia, masaż leczniczy, terapia ruchowa, terapia logopedyczna, homeopatia, akupunktura.

(111) **215448** (220) 2007 12 17 (210) 334134  
 (151) 2009 03 27 (441) 2008 03 31  
 (732) Toruńskie Zakłady Materiałów Opatrunkowych  
 Spółka Akcyjna, Toruń, PL.  
 (540)



Kolor znaku: biały, jasnoniebieski, zielony  
 (531) 24.15.1, 27.5.1, 29.1.13  
 (510), (511) **05** pieluchy i pieluchomajtki dla osób dorosłych z brakiem kontroli czynności fizjologicznych, majtki chłonne dla osób z brakiem kontroli czynności fizjologicznych, wkładki higieniczne, wkładki urologiczne, wkładki urologiczne dla mężczyzn, podkłady higieniczne.

(111) **215449** (220) 2007 12 21 (210) 334425  
 (151) 2009 04 09 (441) 2008 03 31  
 (732) GLOBAL WORK Spółka z ograniczoną odpowiedzialnością,  
 Zabrze, PL.  
 (540)

**GLOBAL WORK**

Kolor znaku: szary, biały  
 (531) 27.5.1, 29.1.12  
 (510), (511) **35** usługi z zakresu pośrednictwa pracy.

(111) **215450** (220) 2008 01 18 (210) 335310  
 (151) 2009 03 23 (441) 2008 04 28  
 (732) Telewizja Polska Spółka Akcyjna, Warszawa, PL.  
 (540)



(531) 16.3.5, 27.5.1  
 (510), (511) **09** nośniki do rejestracji dźwięku i danych, płyty, dyski z nagraniami, automaty sprzedające przez wrzucenie monety, sprzęt przetwarzający dane i komputery, audiowizualne urządzenia do nauki, urządzenia do transmisji multimedialnych, karty magnetyczne, pióra elektroniczne, suflery telewizyjne, programy komputerowe,

telewizyjne, audycje, filmy i reportaże utrwalane w formie multimedialnej, gry telewizyjne i komputerowe, **16** wydawnictwa, czasopiśma, książki, albumy, broszury, periodyki i publikacje nieperiodyczne, fotografie, materiały piśmienne, kleje do materiałów piśmiennych lub do celów domowych, artykuły szkoleniowe i instruktażowe, adresarki, karty z życzeniami, **28** gry i zabawki, artykuły sportowe i gimnastyczne nie ujęte w innych klasach, ozdoby choinkowe, karty do gry, **35** usługi reklamowe i produkcja reklam w systemie multimedialnym, usługi marketingu i public relations, zgrupowanie na rzecz osób trzech różnych towarów w sklepie wielobranżowym i w hurtowni: sprzętu, artykułów i programów multimedialnych, gier telewizyjnych i komputerowych, gier, zabawek i artykułów: kosmetycznych, higienicznych i opatrunkowych, odzieżowych, spożywczych, sportowych i wydawnictw, **38** przekazywanie fonii i/lub wizji także w systemie cyfrowym poprzez sieci komunikacyjne, w tym sieć telewizyjną, satelitarną i internet, rozpowszechnianie programów, reportaży i konkursów telewizyjnych lub radiowych, teleturniejów, zbieranie i przekazywanie wiadomości poprzez sieci komunikacyjne, w tym sieć telewizyjną, satelitarną i internet, usługi teletekstowe i audiotekstowe, usługi organizowania systemów transmisyjnych, **41** organizowanie, montaż i produkcja programów i imprez artystycznych, estradowych, sportowych, rekreacyjnych, usługi organizowania nauki i szkoleń w dziedzinie multimedialnej, organizowanie konkursów, organizowanie imprez o charakterze edukacyjnym i kulturalnym, usługi w zakresie interaktywnych programów i gier odtwarzanych za pośrednictwem sieci komputerowych i komunikacyjnych, usługi wynajmu nagrań i studiów nagrań, produkcja filmów, realizacja spektakli, realizowanie usług teletekstowych i audiotekstowych, **42** opracowywanie i wdrażanie programów komputerowych, wykonywanie opinii i badań w dziedzinie multimedialnej, prognozy pogody.

(111) **215451** (220) 2008 01 18 (210) 335311  
 (151) 2009 03 23 (441) 2008 04 28  
 (732) Telewizja Polska Spółka Akcyjna, Warszawa, PL.  
 (540)



Kolor znaku: żółty, pomarańczowy i odcienie, ciemnobrązowy  
 (531) 1.15.5, 1.15.11, 27.5.1, 29.1.13  
 (510), (511) **09** nośniki do rejestracji dźwięku i danych, płyty, dyski z nagraniami, automaty sprzedające przez wrzucenie monety, sprzęt przetwarzający dane i komputery, audiowizualne urządzenia do nauki, urządzenia do transmisji multimedialnych, karty magnetyczne, pióra elektroniczne, suflery telewizyjne, programy komputerowe, telewizyjne, audycje, filmy i reportaże utrwalane w formie multimedialnej, gry telewizyjne i komputerowe, **16** wydawnictwa, czasopiśma, książki, albumy, broszury, periodyki i publikacje nieperiodyczne; fotografie, materiały piśmienne, kleje do materiałów piśmiennych lub do celów domowych; artykuły szkoleniowe i instruktażowe, adresarki, karty z życzeniami, **28** gry i zabawki, artykuły sportowe i gimnastyczne nie ujęte w innych klasach, ozdoby choinkowe, karty do gry, **35** usługi reklamowe i produkcja reklam w systemie multimedialnym, usługi marketingu i public relations, zgrupowanie na rzecz osób trzech różnych towarów w sklepie wielobranżowym i w hurtowni: sprzętu, artykułów i programów multimedialnych, gier telewizyjnych i komputerowych; gier, zabawek i artykułów: kosmetycznych, higienicznych i opatrunkowych, odzieżowych, spożywczych, sportowych i wydawnictw, **38** przekazywanie fonii i/lub wizji także w systemie cyfrowym poprzez sieci komunikacyjne, w tym sieć telewizyjną, satelitarną i internet, rozpowszechnianie programów, reportaży i konkursów telewizyjnych lub radiowych, teleturniejów, zbieranie i przekazywanie wiadomości poprzez sieci komunikacyjne, w tym sieć telewizyjną, satelitarną i internet, usługi teletekstowe i audiotekstowe, usługi organizowania systemów transmisyjnych, **41** organizowanie, montaż i produkcja programów i imprez arty-

stycznych, estradowych, sportowych, rekreacyjnych, usługi organizowania nauki i szkoleń w dziedzinie multimedialnej, organizowanie konkursów, organizowanie imprez o charakterze edukacyjnym i kulturalnym, usługi w zakresie interaktywnych programów i gier odtwarzanych za pośrednictwem sieci komputerowych i komunikacyjnych, usługi wynajmu nagrań i studiów nagrań, produkcja filmów, realizacja spektakli, realizowanie usług teleteksowych i audiotekstowych, **42** opracowywanie i wdrażanie programów komputerowych, wykonywanie opinii i badań w dziedzinie multimedialnej, prognozy pogody.

(111) **215452** (220) 2008 05 05 (210) 340446  
 (151) 2009 02 27 (441) 2008 08 18  
 (732) Zakład Produkcji Urządzeń Budowlanych „KALETA” Tomasz Kaleta, Kraków, PL.  
 (540)



Kolor znaku: niebieski, biały

(531) 26.3.1, 26.3.19, 26.4.1, 26.4.9, 27.5.1, 29.1.12  
 (510), (511) **07** maszyny budowlane: agregaty tynkarskie, silomaty, mieszarki przepływowe, podajniki do betonu, urządzenia przenośnikowe składające się głównie ze sprężarek, pomp ślimakowych, ciśnieniowych przenośników ślimakowych i przenośników taśmowych, części i podzespoły do wyżej wymienionych maszyn budowlanych, obudowy maszyn, silniki elektryczne inne niż do pojazdów lądowych, mechanizmy sprzęgania i napędu inne niż do pojazdów lądowych, **35** zgrupowanie na rzecz osób trzecich różnych towarów takich jak: maszyny, narzędzia i przyrządy budowlane, ich części, podzespoły i akcesoria pozwalające nabywcy wygodnie je oglądać i kupować w sklepie detalicznym i hurtowym, prowadzenie agencji sprzedaży wysyłkowej, agencji importowo-eksportowej urządzeń budowlanych, ich części i podzespołów, organizacja wystaw handlowych i reklamowych urządzeń budowlanych, promocja i reklama urządzeń i materiałów budowlanych, zarządzanie przedsięwzięciami handlowymi i działalnością gospodarczą firm budowlanych, prowadzenie interesów firm budowlanych zrzeszonych w konsorcjum, pośrednictwo w organizacji i realizacji kontraktów budowlanych, przedstawicielstwo handlowe podmiotów krajowych i zagranicznych, zastępstwo inwestorskie, pośrednictwo handlowe polegające na kojarzeniu kontrahentów, **37** usługi w zakresie: instalacji, konserwacji i napraw maszyn i urządzeń budowlanych, usługi wynajmu sprzętu budowlanego, usługi budowlane i remontowe, koordynacja i nadzór prac budowlanych, w tym nadzór firm podwykonawczych.

(111) **215453** (220) 2008 05 05 (210) 340447  
 (151) 2009 03 23 (441) 2008 08 18  
 (732) Zakład Produkcji Urządzeń Budowlanych „KALETA” Tomasz Kaleta, Kraków, PL.  
 (540)



Kolor znaku: niebieski, biały, szary

(531) 18.1.25, 26.3.1, 26.4.9, 27.5.1, 29.1.13

(510), (511) **07** maszyny budowlane: agregaty tynkarskie, silomaty, mieszarki przepływowe, podajniki do betonu, urządzenia przenośnikowe składające się głównie ze sprężarek, pomp ślimakowych, ciśnieniowych przenośników ślimakowych i przenośników taśmowych, części i podzespoły do wyżej wymienionych maszyn budowlanych, obudowy maszyn, silniki elektryczne inne niż do pojazdów lądowych, mechanizmy sprzęgania i napędu inne niż do pojazdów lądowych, **35** zgrupowanie na rzecz osób trzecich różnych towarów takich jak: maszyny, narzędzia i przyrządy budowlane, ich części, podzespoły i akcesoria pozwalające nabywcy wygodnie je oglądać i kupować w sklepie detalicznym i hurtowym, prowadzenie agencji sprzedaży wysyłkowej, agencji importowo-eksportowej urządzeń budowlanych, ich części i podzespołów, organizacja wystaw handlowych i reklamowych urządzeń budowlanych, promocja i reklama urządzeń i materiałów budowlanych, zarządzanie przedsięwzięciami handlowymi i działalnością gospodarczą firm budowlanych, prowadzenie interesów firm budowlanych zrzeszonych w konsorcjum, pośrednictwo w organizacji i realizacji kontraktów budowlanych, przedstawicielstwo handlowe podmiotów krajowych i zagranicznych, zastępstwo inwestorskie, pośrednictwo handlowe polegające na kojarzeniu kontrahentów, **37** usługi w zakresie: instalacji, konserwacji i napraw maszyn i urządzeń budowlanych, usługi wynajmu sprzętu budowlanego, usługi budowlane i remontowe, koordynacja i nadzór prac budowlanych, w tym nadzór firm podwykonawczych.

(111) **215454** (220) 2007 01 04 (210) 319859  
 (151) 2009 04 17 (441) 2007 04 16  
 (732) AERECO Wentylacja Spółka z o.o., Warszawa, PL.  
 (540)

# HIGRO

(531) 27.5.1

(510), (511) **07** odkurzacze, oprzyrządowanie do odkurzaczy, maszyny i urządzenia do oczyszczania powietrza z kurzu w obiektach budowlanych, **09** urządzenia pomiarowe, przyrządy pomiarowe, instrumenty pomiarowe, maszyny i urządzenia do sondowania, mierniki przenośne, dodatki do mierników przenośnych, sondy pomiarowe, sondy temperatury, sondy termoelektryczne, sondy stożkowe do pomiaru wydajności, przetworniki i monostaty, w tym przetworniki pomiarów wilgotności i temperatury, przetworniki pomiarów ciśnienia, rejestratory temperatury, wilgotności, światła, napięcia i natężenia, mini rejestratory, analizatory, pirometry, balometry, manometry, aparatura do analizy powietrza, **11** systemy wentylacji, instalacje do filtracji powietrza i klimatyzacji, wyciągi powietrza, regulatory wydatku powietrza, nawiewniki, kratki wywiewne, kratki wyciągowe, elementy systemów wentylacyjnych, aparatura do wentylacji, wentylatory, klimatyzatory, urządzenia klimatyzacyjne, urządzenia elektryczne do ogrzewania, grzejniki, instalacje, urządzenia lub aparaty oczyszczające powietrze, **35** wyselekcjonowanie z myślą o osobach trzecich różnych produktów z zakresu wentylacji, klimatyzacji i administracji powietrzem tak, aby klienci mogli je obejrzeć lub wypróbować w dogodnych warunkach, usługi reklamowe, pomoc w zarządzaniu przedsiębiorstwami, zarządzanie grupą przedsiębiorstw, organizowanie sieci przedsiębiorców, organizowanie wystaw, targów, forów reklamowych lub handlowych.

(111) **215455** (220) 2007 02 23 (210) 321735  
 (151) 2009 01 30 (441) 2007 05 28  
 (732) HOOP Polska Spółka z o.o., Warszawa, PL.

(540) Paola-owoc tradycji i dobrego smaku!

(510), (511) **16** wyroby z papieru lub z tektury, publikacje i materiały drukowane, materiały reklamowe i promocyjne w formie druków, plakatów, tablic reklamowych z papieru lub z tektury oraz materiałów piśmiennych, **32** piwo, wody mineralne i wody gazowane oraz inne napoje bezalkoholowe, napoje owocowe i soki owocowe, syropy i preparaty do sporządzania napojów, **35** usługi reklamowe i promocyjne, organizowanie imprez o charakterze promocyjnym, informacja reklamowa i promocyjna.

(111) **215456** (220) 2007 08 14 (210) 328867  
 (151) 2009 01 09 (441) 2007 11 26



(732) NETIA S.A., Warszawa, PL.

(540) Netia lepszy telefon

(510), (511) **38** oferowanie usług telekomunikacyjnych poprzez sieć telekomunikacyjną, przesyłanie informacji głosowej, tekstowej i obrazkowej w sieci telekomunikacyjnej, usługi transmisji głosu i danych w sieciach telekomunikacyjnych, usługi zapewniania informacji i komunikacji w trybie on-line, usługi w zakresie ogłoszeń elektronicznych, usługi w zakresie udzielania informacji o telekomunikacji.

(111) **215457** (220) 2007 08 14 (210) 328868

(151) 2009 01 09 (441) 2007 11 26

(732) NETIA S.A., Warszawa, PL.

(540) netiaweb

(510), (511) **38** oferowanie usług telekomunikacyjnych poprzez sieć telekomunikacyjną, przesyłanie informacji głosowej, tekstowej i obrazkowej w sieci telekomunikacyjnej, usługi transmisji głosu i danych w sieciach telekomunikacyjnych, usługi zapewniania informacji i komunikacji w trybie on-line, usługi w zakresie ogłoszeń elektronicznych, usługi w zakresie udzielania informacji o telekomunikacji.

(111) **215458** (220) 2007 08 31 (210) 329567

(151) 2009 02 03 (441) 2007 12 10

(732) SUPRAVIS GROUP Spółka Akcyjna, Bydgoszcz, PL.

(540) SUPRAVIS GROUP SA

(510), (511) **16** opakowania z tworzyw sztucznych, folie jednowarstwowe i wielowarstwowe do pakowania żywności, osłony termokurczliwe i nie termokurczliwe oraz jednowarstwowe i wielowarstwowe do pakowania artykułów spożywczych zwłaszcza przetworów mięsnych, laminaty foliowe wielowarstwowe do pakowania artykułów spożywczych, woreczki termokurczliwe i nie termokurczliwe wykonane z folii lub rękawa do pakowania artykułów spożywczych, opakowania wykonane z folii jednowarstwowych i wielowarstwowych oraz jednorazowego i wielokrotnego użytku do artykułów spożywczych.

(111) **215459** (220) 2007 09 13 (210) 330119

(151) 2009 04 17 (441) 2007 12 24

(732) Cordis Corporation, Miami Lakes, US.

(540) IDEAS MAKING A DIFFERENCE

(510), (511) **09** oprogramowanie komputerowe do urządzeń medycznych, w szczególności do cewników medycznych, medycznych systemów diagnostycznych do mapowania oraz do systemów elektrofizjologicznej nawigacji i ablacji, **10** urządzenia medyczne, mianowicie cewniki, przewodniki angioplastyczne, pompy infuzyjne, elektrody do czasowej stymulacji, płyty stosowane z cewnikami medycznymi, osłony, kable medyczne, generatory ultradźwięków, medyczne urządzenia obrazujące, medyczne urządzenia diagnostyczne do mapowania i ablacji oraz części i akcesoria do nich.

(111) **215460** (220) 2007 09 18 (210) 330286

(151) 2009 04 15 (441) 2007 12 24

(732) MIKROTECH Spółka Akcyjna, Krosno, PL.

(540)



Kolor znaku: biały, jasnoniebieski, jasnoszary

(531) 27.5.1, 29.1.13

(510), (511) **09** programy komputerowe ładowalne, oprogramowanie, komputerowe nagrane, **10** aparatura i instrumenty, medyczne, stomatologiczne, protezy kończyn, artykuły ortopedyczne, inhalatory, aparatura do leczenia głuchoty, **38** usługi przesyłania informacji, przesyłanie informacji: tekstowych, obrazowych, dźwiękowych lub danych przy pomocy komputera albo terminali komputerowych, obsługa klientów przy wykorzystaniu sieci Internet, udostępnienie on-line elektronicznego serwisu informacji i baz danych z możliwością elektronicznego przyjmowania i przekazywania wiadomości, usługi zbierania i przekazywania aktualności informacyjnych z wykorzystaniem multimediów i Internetu, usługi poczty elektronicznej.

(111) **215461** (220) 2007 09 28 (210) 330747

(151) 2009 01 19 (441) 2008 01 07

(732) Fundacja „SIGNUM”, Poznań, PL.

(540)



(531) 26.4.4, 26.11.1, 26.11.12, 27.5.1

(510), (511) **36** sponsorowanie finansowe zgodne ze statutem fundacji, organizowanie funduszy na cele charytatywne, organizowanie i prowadzenie akcji charytatywnych poprzez udzielanie pomocy finansowej i rzeczowej osobom potrzebującym, **41** promocja twórców i różnych dziedzin twórczości artystycznej poprzez: organizowanie wystaw z dziedziny kultury, prowadzenie galerii artystycznych, ustanawianie stypendiów i nagród, organizowanie i prowadzenie konferencji, seminariów, targów sztuki, imprez i konkursów, działalność informacyjna w zakresie twórczości artystycznej, katalogowanie i archiwizacja dorobku artystycznego twórców.

(111) **215462** (220) 2007 10 03 (210) 330967

(151) 2009 01 28 (441) 2008 01 07

(732) „ONDULINE MATERIAŁY BUDOWLANE” Spółka z o.o.,

Warszawa, PL.

(540) onduterm

(510), (511) **17** materiały ciepłochłonne, materiały ocieplające stosowane w budownictwie, folie izolacyjne, materiały izolacyjne, wełna mineralna, wata szklana, tkaniny izolacyjne, włókna szklane do izolacji, folie z tworzyw sztucznych nie do pakowania.

(111) **215463** (220) 2007 10 03 (210) 330968

(151) 2009 01 28 (441) 2008 01 07

(732) „ONDULINE MATERIAŁY BUDOWLANE” Spółka z o.o.,

Warszawa, PL.

(540) onduflex

(510), (511) **19** pokrycia dachowe bitumiczne, płyty bitumiczne, bitumy, powłoki dachowe, pokrycia dachowe niemetalowe, okładziny niemetalowe dla budownictwa, powłoki-materiały budowlane, trzcina do pokryć dachowych.

(111) **215464** (220) 2007 10 12 (210) 331385

(151) 2009 01 27 (441) 2008 01 21

(732) WYETH, Madison, US.

(540) CALICIVAX

(510), (511) **05** preparaty i substancje weterynaryjne.

(111) **215465** (220) 2007 10 16 (210) 331542

(151) 2009 01 26 (441) 2008 01 21

(732) HOOP POLSKA Spółka z ograniczoną odpowiedzialnością,

Warszawa, PL.

(540)



Kolor znaku: biały, srebrny, czerwony, złoty, czarny

(531) 24.13.1, 25.1.1, 26.1.1, 26.4.2, 27.5.1, 29.1.15

(510), (511) **16** wyroby z papieru lub z tektury, publikacje i materiały drukowane, materiały reklamowe i promocyjne w formie druków,

plakatów, tablic reklamowych z papieru lub z tektury oraz materiałów piśmiennych, **32** piwo, wody mineralne i wody gazowane oraz inne napoje bezalkoholowe, napoje owocowe i soki owocowe, syropy i preparaty do sporządzania napojów, **35** usługi reklamowe i promocyjne, organizowanie imprez o charakterze promocyjnym, informacja reklamowa i promocyjna.

(111) **215466** (220) 2007 10 23 (210) 331869  
(151) 2009 03 23 (441) 2008 02 04

(732) Trouw Nutrition Polska Spółka z ograniczoną odpowiedzialnością, Grodzisk Mazowiecki, PL.  
(540) POLFAMIX

(510), (511) **05** mieszanki witaminowo-mineralne, witaminowe, mineralne dla zwierząt dla celów leczniczych, mieszanki paszowe uzupełniające dla celów leczniczych, **31** mieszanki witaminowo-mineralne, witaminowe, mineralne dla zwierząt nie dla celów leczniczych, mieszanki paszowe uzupełniające nie dla celów leczniczych.

(111) **215467** (220) 2007 11 06 (210) 332486  
(151) 2009 02 27 (441) 2008 02 18

(732) Firma Handlowa FARON Czesław Pacewicz, Koszalin, PL.  
(540) FISCHER

(510), (511) **09** okulary, okulary do uprawiania sportu.

(111) **215468** (220) 2007 11 09 (210) 332625  
(151) 2009 04 15 (441) 2008 02 18

(732) Société des Produits Nestlé S.A., Vevey, CH.  
(540) KREJZOL

(510), (511) **29** warzywa konserwowane, suszone lub gotowane, owoce konserwowane, suszone lub gotowane, grzyby konserwowane, suszone lub gotowane, mięso, drób, dziczyzna, ryby i owoce morza, wszystkie wyżej wymienione produkty także w formie ekstraktów, zup, galaretek, past, konserw, dań gotowych, głęboko mrożonych lub w proszku, dżemy, jajka, mleko, śmietana, masło, ser i produkty mleczne, substytuty mleka, napoje mleczne z przewagą mleka, desery na bazie mleka oraz desery na bazie śmietany, jogurty, mleko sojowe jako substytut mleka, soja konserwowana spożywcza, oleje i tłuszcze jadalne, proteiny spożywcze, zabielaacze do kawy i herbaty jako substytuty śmietanki, kielbasy, wędliny, masło orzechowe, zupy, koncentraty zup, kostki rosolowe, buliony, **30** kawa, ekstrakty kawy, preparaty i napoje na bazie kawy, kawa mrożona, substytuty kawy, ekstrakty z substytutów kawy, cykorja jako substytut kawy, preparaty i napoje na bazie substytutów kawy, herbata, ekstrakty herbaty, preparaty i napoje na bazie herbaty, herbata mrożona, preparaty na bazie siodu do celów spożywczych, preparaty i napoje na bazie kakao, czekolada, wyroby czekoladowe, napoje na bazie czekolady, słodczy, wyroby cukiernicze, cukier, cukierki, słodziki naturalne, gumy do żucia nie do celów medycznych, wyroby piekarnicze, chleb, drożdże, wyroby ciastkarskie, herbatniki, ciasta, ciastka, wafle, toffi, desery zawarte w tej klasie, puddingi, lód, sorbety, mrożone słodczy, ciasta i torty lodowe, lody, mrożone desery, mrożone jogurty, proszki i środki wiążące zawarte w tej klasie do produkcji lodów i/lub sorbetów i/lub mrożonych słodczy i/lub ciast lodowych i/lub lodów spożywczych i/lub mrożonych deserów i/lub mrożonych jogurtów, miód i jego substytuty, zbożowe płatki śniadaniowe, muesli, płatki kukurydziane, batoniki zbożowe, gotowe do spożycia zboża, preparaty zbożowe, ryż, makaron, produkty żywnościowe na bazie ryżu i/lub mąki i/lub zbóż, także w formie gotowych posiłków, pizza, kanapki, mieszanki pasty i gotowego do odgrzania w piekarniku ciasta, sosy, sos sojowy, keczup, preparaty przyprawowe i poprawiające smak potraw, przyprawy, sosy sałatkowe, majonez, musztarda, ocet.

(111) **215469** (220) 2007 11 14 (210) 332855  
(151) 2009 04 03 (441) 2008 02 18

(732) EUROPLANT PHYTOPHARM Spółka z o.o., Klęka, PL.  
(540) arteovit

(510), (511) **05** preparaty farmaceutyczne wzmacniające odporność organizmu zawierające witaminy i minerały, preparaty odżywcze i witaminowe do celów medycznych, suplementy diety, żywność dietetyczna do celów leczniczych, dodatki odżywcze do celów leczniczych, zioła lecznicze, herbaty lecznicze, lecznicze herbatki ziołowe, wyciągi roślinne i ziołowe do celów leczniczych, nalewki do

celów leczniczych, mieszanki ziołowe do celów leczniczych, ziołowe preparaty do odchudzania i oczyszczania organizmu, herbatki lecznicze do przemywania oczu, **30** herbaty, herbaty ziołowe, herbaty aromatyzowane, herbaty owocowe, napoje na bazie herbaty, herbaty mrożone, **32** napoje bezalkoholowe gazowane i niegazowane, lemoniady, napoje i soki owocowe, warzywne, wody mineralne, esencje, wyciągi, ekstrakty i syropy do napojów, koktajle bezalkoholowe, nektary owocowe, napoje i preparaty w formie proszków do przygotowywania bezalkoholowych napojów.

(111) **215470** (220) 2007 11 27 (210) 333383  
(151) 2009 04 03 (441) 2008 03 03

(732) KONGER Bogdan Gosztyła, Blizne Łaszczyńskiego, PL.  
(540) BLACK TIGER

(510), (511) **28** wędkę, żyłki, spławiki, podbieraki, siatki, haczyki, kołowrotki, przynęty stosowane w wędkarstwie-sztuczne, torby na sprzęt wędkarski, sprzęt i przybory wędkarskie zawarte w klasie 28.

(111) **215471** (220) 2007 12 12 (210) 333956  
(151) 2009 04 15 (441) 2008 03 17

(732) „RADAWAY” Spółka z ograniczoną odpowiedzialnością, Poznań, PL.  
(540)



Kolor znaku: szary, biały

(531) 26.4.2, 26.4.7, 27.5.1, 29.1.12

(510), (511) **06** kabiny kąpielowe, natryskowe i wyposażenie do nich, profile metalowe, drzwi, uchwyty, prowadnice do nich, **10** przyrządy i urządzenia do masażu i hydromasażu, **11** wanny, brodziki, kabiny natryskowe, umywalki, **19** kabiny kąpielowe nie metalowe, brodziki, wanny akrylowe, **20** meble łazienkowe.

(111) **215472** (220) 2008 01 31 (210) 335938  
(151) 2009 01 20 (441) 2008 05 12

(732) POLSKA GRUPA DYSTRYBUCYJNA 202 Marek Kuźmicz, Kraków, PL.  
(540)



Kolor znaku: ciemnopopielaty

(531) 26.1.1, 26.1.2, 26.1.4, 26.11.1, 29.1.6

(510), (511) **07** maszyny i obrabiarki, silniki do maszyn z wyjątkiem stosowanych w pojazdach lądowych, cylindry do maszyn, cylindry do silników, filtry jako części do silników, filtry powietrza, frezarki, gaźniki, generatory elektryczności, silniki i turbiny hydrauliczne, iskrowniki zapłonowe, zawory, maszynowe koła zamachowe, kompresory do maszyn, kondensatory powietrzne, kotły maszynowe, mechanizmy napędowe inne niż do pojazdów lądowych, obudowy maszyn, silniki odrzutowe inne niż do pojazdów lądowych, osie do maszyn, osłony do maszyn, pasy do maszyn, pasy do silników, pompy do maszyn, prowadnice do maszyn, reduktory ciśnienia, regulatory prędkości obrotów do maszyn i urządzeń, silniki samolotowe, silniki do statków, silniki elektryczne inne niż do pojazdów lądowych, skrzynie biegów inne niż do pojazdów lądowych, sprzężarki, sprzęgła inne niż do pojazdów lądowych, przenośniki taśmowe, taśmy do kół pasowych, tłoki jako części maszyn lub silników, tłumiki do silników, turbiny hydrauliczne, turbiny inne niż do pojazdów lądowych, wały korbowe, wały transmisyjne, wentylatory do silników, wtryskiwacze do silników, tłumiki do silników, **09** akumulatory w tym do pojazdów, agregaty prądowtórce i pompowe, baterie elektryczne, baterie wy-

sokonapięciowe, celki akumulatorowe, cewki elektromagnetyczne, cewki elektryczne, cewki indukcyjne, mierniki i wskaźniki ciśnienia, urządzenia do nawigacji, przełączniki i przełączniki elektryczne, tablice sterownicze elektryczne, wskaźniki ciśnienia, wskaźniki prędkości, **12** amortyzatory, resory do pojazdów, hamulce do pojazdów, klocki, szczęki i okładziny hamulcowe, obwody hydrauliczne do pojazdów, silniki do pojazdów lądowych, silniki elektryczne do pojazdów lądowych, silniki trakcyjne, zespoły napędowe i podzespoły do pojazdów lądowych i specjalnych, zespoły pompowe, części zamienne do silników oraz do zespołów napędowych i podzespołów do pojazdów lądowych i specjalnych, części i podzespoły motoryzacyjne, przyczepy, transportery naziemne, wózki transportowe, **29** mięso i ekstrakty mięsne, mięso konserwowane, warzywa i owoce przetworzone, przetoczenia owocowe i warzywne, sałatki owocowe i warzywne, ryby i przetwory z ryb, **35** sprzedaż detaliczna i hurtowa motocykli i pojazdów samochodowych, części i akcesoriów motocyklowych i samochodowych, sprzedaż hurtowa zbóż, nasion i pasz dla zwierząt, nieprzetworzonego tytoniu, kwiatów i roślin, skór, sprzedaż hurtowa i detaliczna owoców i warzyw, mięsa i wyrobów z mięsa, olejów i tłuszczów jadalnych, mleka i wyrobów mleczarskich, ryb, wyrobów tytoniowych, napojów alkoholowych i bezalkoholowych, herbaty, kawy, wyrobów cukierniczych, sprzedaż hurtowa i detaliczna odzieży i obuwia, wyrobów włókienniczych i skórzanych, artykułów gospodarstwa domowego, artykułów radiowo-telewizyjnych, sprzętu audio-video, komputerów, sprzętu fotograficznego i optycznego, sprzedaż hurtowa i detaliczna wyrobów metalowych, kosmetyków, wyrobów porcelanowych, wyrobów ceramicznych i szklanych, mebli w tym mebli biurowych, tapet, farb i lakierów, środków czyszczących i piorących, zegarków i biżuterii, artykułów sportowych, gier i zabawek, sprzedaż hurtowa i detaliczna wyrobów farmaceutycznych, medycznych, ortopedycznych, sprzedaż detaliczna książek, gazet i artykułów piśmiennych, kwiatów, roślin, nasion, sprzedaż hurtowa paliw stałych, ciekłych i gazowych, metali i rud metali, drewna, materiałów budowlanych, wyrobów metalowych, wyrobów chemicznych, złomu, sprzedaż hurtowa maszyn i urządzeń dla przemysłu, handlu i rolnictwa, sprzedaż hurtowa narzędzi rolniczych, maszyn i urządzeń biurowych, maszyn do szycia i maszyn dziewiarskich, usługi agencyjne w zakresie sprzedaży paliw, metali, chemii przemysłowej, drewna, materiałów budowlanych, maszyn i urządzeń przemysłowych, mebli, artykułów gospodarstwa domowego, drobnych wyrobów metalowych, wyrobów włókienniczych, odzieży, obuwia i wyrobów skórzanych, usługi agencyjne w zakresie sprzedaży żywności, napojów i wyrobów tytoniowych, badanie rynku, agencje importowo-eksportowe, agencje informacji handlowej, doradztwo w zakresie organizowania, prowadzenia i zarządzania działalnością gospodarczej, informacja o działalności gospodarczej, agencje informacji handlowej, biura pośrednictwa pracy, rekrutacja personelu, reklama radiowa, prasowa, telewizyjna, organizowanie targów i wystaw w celach handlowych i reklamowych, publikowanie tekstów reklamowych, **36** pośrednictwo w obrocie nieruchomości, agencje pośrednictwa w handlu nieruchomościami, zarządzanie nieruchomościami, wynajmowanie mieszkań, usługi ubezpieczeniowe, leasing finansowy, **37** prowadzenie napraw i remontów silników do pojazdów lądowych i specjalnych, zespołów i podzespołów napędowych, prowadzenie serwisu maszyn i urządzeń silnikowych i ich części, prowadzenie serwisu pojazdów lądowych, wodnych i lotniczych i ich części, nadzór budowlany, naprawa i instalowanie urządzeń elektrycznych, naprawa i czyszczenie odzieży, montaż konstrukcji metalowych, naprawa i instalowanie pieców i wytwornic pary, instalowanie, naprawa i konserwacja maszyn i urządzeń przemysłowych, konstrukcji stalowych oraz narzędzi mechanicznych, montaż i naprawy instalacji oraz urządzeń grzewczych, elektrycznych, telekomunikacyjnych, naprawa i konserwacja sprzętu elektrycznego, medycznego, radiowo-telewizyjnego, naprawa i obsługa motocykli, samochodów, tramwajów, lokomotyw i wagonów kolejowych, naprawa i konserwacja przyrządów pomiarowych, kontrolnych i badawczych, **39** dystrybucja i zaopatrzenie w wodę, **40** obróbka materiału, obróbka skrawaniem, szlifowanie, spawanie, ścieranie, obróbka i impregnowanie drewna, obróbka metali, niszczenie i unieszkodliwianie odpadów, eksploatacja złóż ropy naftowej i gazu ziemnego, usługi poligraficzne, **41** wydawanie książek, czasopism i gazet, reprodukcja nagrań wideo i innych nagrań dźwiękowych, **42** prowadzenie prac badawczo-rozwojowych w zakresie silników i części do pojazdów lądowych, wodnych i lotniczych, specjalistyczne doradztwo inżynierskie w zakresie silników pojazdów lądowych i specjalnych, silników odrzutowych, mechanizmów

napędowych pojazdów lądowych i specjalnych, oraz samolotowych, badania i analizy techniczne.

(111) **215473** (220) 2008 04 03 (210) 339091  
 (151) 2009 01 22 (441) 2008 07 07  
 (732) PANI TERESA-MEDICA S.A., Gutowo Małe, PL.  
 (540)



(531) 26.4.2, 27.5.1  
 (510), (511) **05** balsamy, bandaże, preparaty, enzymy, estry chemiczne do celów farmaceutycznych i medycznych, chusteczki nasączane płynami farmaceutycznymi, farmaceutyki, produkty medyczne, farmaceutyczne, materiały opatrunkowe, żywność dla niemowląt, żywność dietetyczna, substancje dietetyczne do celów leczniczych, środki odkażające, środki sanitarne, leki, mazidla, preparaty medyczne do odchudzania, przeciw poceniu, podpaski, pomadki do celów medycznych, wata do celów medycznych, zioła, opaski elastyczne, pieluchy plastry, **10** bandaże elastyczne, gipsowe, podtrzymujące, usztywniające ortopedyczne, baseny do celów leczniczych, butelki i smoczki dla niemowląt, prześcieradła sterylne, aparaty do mierzenia ciśnienia, urządzenia diagnostyczne, przyrządy do fizykoterapii, inkubatory medyczne, inhalatory, kule inwalidzkie, lampy kwarcowe do celów medycznych, materace położnicze, obuwie ortopedyczne, podkłady przeciwoślizgowe, pasy brzuszne i przepuklinowe, protezy, odzież medyczna, **24** bielizna osobista, stołowa, pościelowa, domowa, kąpielowa, gimnastyczna, materiały tekstylne, **25** odzież, obuwie, nakrycia głowy, buty, dziewiarstwo, bielizna przeciwpotowa, odzież sportowa, wyroby pończosznice, skarpetki, **28** przyrządy gimnastyczne, sportowe, fitness, **30** artykuły spożywcze, napoje bezalkoholowe, odżywki, **35** sprzedaż, marketing, specjalistyczne doradztwo handlowe, reklama, rozpowszechnianie materiałów reklamowych.

(111) **215474** (220) 2006 07 06 (210) 312848  
 (151) 2009 02 12 (441) 2006 10 16  
 (732) SAGE SYMFONIA Spółka z o.o., Warszawa, PL.  
 (540)



Kolor znaku: żółty, niebieski i odcienie, szary, czarny

(531) 1.3.1, 6.3.1, 27.5.1, 29.1.13  
 (510), (511) **09** urządzenia do nagrywania, transmisji lub reprodukcji dźwięku lub obrazu, magnetyczne i optyczne nośniki danych, płyty, dyski rejestrujące, taśmy magnetyczne, sprzęt do przetwarzania danych, publikacje zapisane na elektronicznych nośnikach, bazy danych tekstów aktów prawnych, oprogramowania komputerowe, w tym oprogramowanie do przetwarzania tekstów oraz umożliwiające dostęp do informacyjnych baz danych z możliwością ich przeszukiwania, **16** papier, tektura i wyroby z tych materiałów nie ujęte w innych klasach, druki, w szczególności dzienniki, poradniki, broszury, czasopisma, kalendarze, katalogi, skrypty, książki, materiały intrologarskie, w tym obwoluty na publikacje wymiennie-kartkowe, materiały fotograficzne, materiały szkoleniowe i instruktażowe, materiały z tworzyw sztucznych do pakowania (nie ujęte w innych klasach), czcionki drukarskie, matryce, **35** usługi w zakresie tworzenia, odtwarzania i odpłatnego udostępniania komputerowych baz danych, zarządzanie zbiorami informatycznymi, **36** doradztwo w sprawach gospodarczych, finansowych, ubezpieczeniowych i podatkowych, **38** przesyłanie informacji tekstowych i obrazowych za pomocą komputera, usługi w zakresie przesyłania informacji i danych przy pomocy terminali komputerowych, poczty elektronicznej,

usługi w zakresie zbierania i przekazywania aktualności informacyjnych z wykorzystaniem multimediiów i Internetu, obsługa klientów przy wykorzystaniu sieci Internet, elektroniczny serwis informacji typu on-line polegający na tworzeniu, prowadzeniu baz danych i udostępnianiu informacji z możliwością elektronicznego przyjmowania i przekazywania wiadomości, **41** usługi w zakresie publikacji elektronicznych on-line książek i periodyków, publikowania książek i tekstów, usługi edukacyjne, w tym nauczanie korespondencyjne i za pośrednictwem mediów informatycznych, organizowanie i prowadzenie szkoleń, usługi w zakresie produkcji i rozpowszechniania filmów o charakterze edukacyjno-szkoleniowym, organizowanie i prowadzenie konferencji, seminariów, szkoleń i kongresów, organizacja wystaw, usługi rozrywkowe, działalność rekreacyjna i kulturalna, **42** naukowe i techniczne usługi i badania oraz ich projektowanie, projektowanie oprogramowań komputerowych, usługi w zakresie fotostadku, tworzenia grafiki, doradztwo ekonomiczne i prawne, usługi w zakresie doradztwa zawodowego, usługi w zakresie prowadzenia portali internetowych.

(111) **215475** (220) 2007 03 28 (210) 323303  
 (151) 2009 04 17 (441) 2007 07 09  
 (732) Joanna Korczak-Grochowska, Warszawa, PL.  
 (540) ROZWIJANKI  
 (510), (511) **41** programy edukacyjne.

(111) **215476** (220) 2007 04 10 (210) 323771  
 (151) 2009 01 16 (441) 2007 07 23  
 (732) Dariusz Krakowski, Hamburg, DE.  
 (540)



Kolor znaku: biały, zielony  
 (531) 26.1.1, 26.11.1, 27.5.1, 29.1.12  
 (510), (511) **35** promocja usług i sprzedaży dla osób trzecich papierów wartościowych, usługi agencyjne i przedstawicielskie na rzecz krajowych i zagranicznych podmiotów gospodarczych, usługi rachunkowości, pośrednictwo pracy, doradztwo w zakresie organizowania i prowadzenia działalności gospodarczej, pozyskiwanie danych, systematyzacja danych do komputerowych bazy danych, komputerowe zarządzanie plikami, zarządzanie zbiorami informatycznymi baz danych, **36** usługi tworzenia funduszy inwestycyjnych, obsługa kart debetowych i rabatowych, usługi kredytowania, kredyty ratalne, operacje finansowe, pośrednictwo finansowe, pożyczki finansowe, pożyczki ratalne, sponsorowanie finansowe, transakcje finansowe, tworzenie kapitałów, umowy kredytowe, pożyczki pod zastaw, operacje rachunkowości, inwestycje kapitałowe, transfer elektroniczny kapitału, doradztwo w sprawach finansowych, usługi agencji ściągania wierzytelności, **38** elektroniczne przesyłanie danych w formie tekstowej i obrazowej, **41** usługi edukacyjne, kształcenie praktyczne poprzez pokazy, kursy korespondencyjne, nauczania, organizowanie i prowadzenie konferencji, kongresów, seminariów, sympozjów i zjazdów, usługi wydawnicze książek, gazet, biuletynów, skryptów, katalogów, instrukcji, publikowanie tekstów innych niż teksty reklamowe, **42** usługi w zakresie oprogramowania i przetwarzania danych, reprodukcja komputerowych nośników informacji, projektowanie oprogramowań komputerowych, doradztwo w zakresie sprzętu komputerowego, wykonywanie konwersji danych lub dokumentów na formę elektroniczną, konwersja danych przez programy komputerowe.

(111) **215477** (220) 2007 06 13 (210) 326494  
 (151) 2009 01 20 (441) 2007 09 17  
 (732) POLKOMTEL Spółka Akcyjna, Warszawa, PL.

(540)

**Plus dla Firm**

Kolor znaku: zielony, niebieski, czerwony, granatowy  
 (531) 4.5.3, 24.17.5, 26.11.1, 26.11.12, 27.5.1, 29.1.14  
 (510), (511) **09** aparaty, przewody i słuchawki uruchamianych przez wrzucenie monety lub żetonu, kasy rejestrujące, komputery i sprzęt przetwarzający dane, magnetyczne nośniki danych, maszyny liczące, płyty (dyski) z nagraniami, urządzenia do gaszenia ognia, urządzenia do nagrywania, transmisji, reprodukcji danych, dźwięku lub obrazu, urządzenia i przyrządy naukowe, żeglarskie, geodezyjne, elektryczne, kinematograficzne, optyczne, wagowe, pomiarowe, sygnalizacyjne, kontrolne, do ratowania życia, do celów dydaktycznych, **35** usługi polegające na: rejestrowaniu, sporządzaniu odpisów, składzie, kompilacji, transmisji, transkrypcji, systematyzacji pisemnych informacji (komunikatów) oraz rejestrowaniu a także wykorzystaniu lub kompilacji danych matematycznych lub statystycznych oraz zarządzaniu zbiorami informatycznymi, usługi w zakresie: badania rynku, telefonicznego udzielania informacji, organizacji wystaw lub targów handlowych, zgrupowanie na rzecz osób trzecich towarów związanych ze świadczeniem usług telekomunikacyjnych, internetowych i elektronicznych, w tym urządzeń i akcesoriów, i ofert usług telekomunikacyjnych, elektronicznych, internetowych, finansowych, ubezpieczeniowych, licencji na przedmioty własności intelektualnej, doradczych, pozwalające nabywcy wygodnie oglądać lub zapoznać się z opisem usług oraz kupować te towary i zamawiać usługi w szczególności: z katalogu różnych towarów lub usług, za pośrednictwem usługi elektronicznej, na stronie internetowej oraz usługi pośrednictwa w powyższym zakresie, informacja o działalności gospodarczej, handlu, reklamie, promocji, lokalizacji obiektów, agencje informacji handlowej, usługi telekomunikacyjne świadczone on-line polegające na umożliwieniu: zlecenia różnych usług, świadczenia różnych usług, zawierania umów cywilnych, w szczególności handlowych oraz z osobami fizycznymi, w tym umów pośrednictwa, umów kupna-sprzedaży towarów i usług, wykonywania umów cywilnych poprzez udostępnienie odpowiednich narzędzi lub infrastruktury, obsługa klientów przy wykorzystaniu sieci Internet umożliwiająca dostarczanie klientom informacji oraz otrzymywanie informacji od klientów, usługi w zakresie pośrednictwa w zawieraniu umów kupna-sprzedaży towarów lub usług poprzez telefon i Internet, **36** usługi w zakresie pośrednictwa w zawieraniu umów ubezpieczeniowych poprzez telefon i Internet, sprawdzania stanu konta poprzez telefon i Internet, informacje finansowe i o usługach finansowych, informacja o ubezpieczeniach, usługi telekomunikacyjne on-line polegające na umożliwieniu: zawierania umów ubezpieczeniowych, umów kredytowych, umów bankowych oraz otwierania rachunków bankowych, dokonywania operacji bankowych, dostępu do konta bankowego, **38** usługi telekomunikacyjne, usługi w zakresie: rozpowszechniania systemów przekazywania dźwięku i obrazu w łączności radiofonicznej, telegraficznej, telefonicznej, telefonii komórkowej, telefaksowej, w systemie cyfrowym, usługi w zakresie łączności: radiofonicznej, telegraficznej, telefonicznej, telefonii komórkowej i poprzez Internet, telefaksowej, ustalania taryf i opłat, obsługi satelitów i przekazów satelitarnych, organizowania systemów transmisyjnych, przesyłania dźwięku, obrazu i sms-ów, usługi w zakresie: poczty elektronicznej, zleceń przywoławczych z zastosowaniem radia, telefonu lub innych środków komunikacji elektronicznej, usługi w zakresie prowadzenia: stacji radiowych, telewizyjnych oraz transmitowania dźwięku i obrazu, usługi w zakresie zbierania i przekazywania aktualności informacyjnych z wykorzystaniem: multimediiów, urządzeń telekomunikacyjnych, usługi w zakresie wypożyczania telefonów, modemów i innych urządzeń telekomunikacyjnych, elektroniczny serwis informacji typu on-line polegający na tworzeniu, prowadzeniu baz danych i udostępnianiu informacji z możliwością elektronicznego przyjmowania i przekazywania wiadomości, informacja o telekomunikacji, usługach telekomunikacyjnych, elektronicznych i internetowych, przesyłanie informacji, gromadzenie i rozpowszechnianie wiadomości poprzez sieci komunikacyjne, w tym sieć telewizyjną, satelitarną i internet, agencje informacyjne w zakresie wiadomości i aktualności, **41** usługi w zakresie nauczania poprzez telefon, Inter-

net, radio i telewizję, informacja o nauczaniu, kształceniu, rozrywce, działalności sportowej i kulturalnej.

(111) **215478** (220) 2007 06 13 (210) 326495  
 (151) 2009 01 20 (441) 2009 09 17  
 (732) POLKOMTEL Spółka Akcyjna, Warszawa, PL.  
 (540)



Kolor znaku: zielony, niebieski, czerwony, biały, granatowy

(531) 4.5.3, 24.17.5, 26.11.1, 26.11.12, 27.5.1, 29.1.15

(510), (511) **09** aparaty, przewody i słuchawki telefoniczne, automaty sprzedające i mechanizmy do urządzeń uruchamianych przez wrzucenie monety lub żetonu, kasy rejestrujące, komputery i sprzęt przetwarzający dane, magnetyczne nośniki danych, maszyny liczące, płyty (dyski) z nagraniami, urządzenia do gaszenia ognia, urządzenia do nagrywania, transmisji, reprodukcji danych, dźwięku lub obrazu, urządzenia i przyrządy naukowe, żeglarskie, geodezyjne, elektryczne, kinematograficzne, optyczne, wagowe, pomiarowe, sygnalizacyjne, kontrolne, do ratowania życia, do celów dydaktycznych, **35** usługi polegające na: rejestrowaniu, sporządzaniu odpisów, składzie, kompilacji, transmisji, transkrypcji, systematyzacji pisemnych informacji (komunikatów) oraz rejestrowaniu a także wykorzystaniu lub kompilacji danych matematycznych lub statystycznych oraz zarządzaniu zbiorami informatycznymi, usługi w zakresie: badania rynku, telefonicznego udzielania informacji, organizacji wystaw lub targów handlowych, zgrupowanie na rzecz osób trzecich towarów związanych ze świadczeniem usług telekomunikacyjnych, internetowych i elektronicznych, w tym urządzeń i akcesoriów, i ofert usług telekomunikacyjnych, elektronicznych, internetowych, finansowych, ubezpieczeniowych, licencji na przedmioty własności intelektualnej, doradczych, pozwalające nabywcy wygodnie oglądać lub zapoznać się z opisem usług oraz kupować te towary i zamawiać usługi w szczególności: z katalogu różnych towarów lub usług, za pośrednictwem usługi elektronicznej, na stronie internetowej oraz usługi pośrednictwa w powyższym zakresie, informacja o działalności gospodarczej, handlu, reklamie, promocji, lokalizacji obiektów, agencje informacji handlowej, usługi telekomunikacyjne świadczone on-line polegające na umożliwieniu: zlecenia różnych usług, świadczenia różnych usług, zawierania umów cywilnych, w szczególności handlowych oraz z osobami fizycznymi, w tym umów pośrednictwa, umów kupna-sprzedaży towarów i usług, wykonywania umów cywilnych poprzez udostępnienie odpowiednich narzędzi lub infrastruktury, obsługa klientów przy wykorzystaniu sieci Internet umożliwiającą dostarczanie klientom informacji oraz otrzymywanie informacji od klientów, usługi w zakresie pośrednictwa w zawieraniu umów kupna-sprzedaży towarów lub usług poprzez telefon i Internet, **36** usługi w zakresie: pośrednictwa w zawieraniu umów ubezpieczeniowych poprzez telefon i Internet, sprawdzania stanu konta poprzez telefon i Internet, informacje finansowe i o usługach finansowych, informacja o ubezpieczeniach, usługi telekomunikacyjne on-line polegające na umożliwieniu: zawierania umów ubezpieczeniowych, umów kredytowych, umów bankowych oraz otwierania rachunków bankowych, dokonywania operacji bankowych, dostępu do konta bankowego, **38** usługi telekomunikacyjne, usługi w zakresie: rozpowszechniania systemów przekazywania dźwięku i obrazu w łączności radiofonicznej, telegraficznej, telefonicznej, telefonii komórkowej, telefaksowej, w systemie cyfrowym, usługi w zakresie łączności: radiofonicznej, telegraficznej, telefonicznej, telefonii komórkowej i poprzez Internet, telefaksowej, ustalania taryf i opłat, obsługi satelitów i przekazów satelitarnych, organizowania systemów transmisyjnych, przesyłania dźwięku, obrazu i sms-ów, usługi w zakresie: poczty elektronicznej, zleceń przywoławczych z zastosowaniem radia, telefonu lub innych środków komunikacji elektronicznej, usługi w zakresie prowadzenia: stacji radiowych, telewizyjnych oraz transmitowania dźwięku i obrazu, usługi w zakresie zbierania i przekazywania aktualności informacyjnych z wykorzystaniem: multimediiów, urządzeń telekomunikacyjnych, usługi w zakresie wypożyczania telefonów, modemów i innych urządzeń telekomunikacyjnych, elektroniczny serwis informacji typu on-line polegający na tworzeniu, prowadzeniu baz danych i udostępnianiu informacji z możliwością elektronicznego

przyjmowania i przekazywania wiadomości, informacja o telekomunikacji, usługach telekomunikacyjnych, elektronicznych i internetowych, przesyłanie informacji, gromadzenie i rozpowszechnianie wiadomości poprzez sieci komunikacyjne, w tym sieć telewizyjną, satelitarną i internet, agencje informacyjne w zakresie wiadomości i aktualności, **41** usługi w zakresie nauczania poprzez telefon, Internet, radio i telewizję, informacja o nauczaniu, kształceniu, rozrywce, działalności sportowej i kulturalnej.

(111) **215479** (220) 2007 06 13 (210) 326496  
 (151) 2009 01 20 (441) 2009 09 17  
 (732) POLKOMTEL Spółka Akcyjna, Warszawa, PL.  
 (540)

## Plus dla Firm

(531) 27.5.1

(510), (511) **09** aparaty, przewody i słuchawki telefoniczne, automaty sprzedające i mechanizmy do urządzeń uruchamianych przez wrzucenie monety lub żetonu, kasy rejestrujące, komputery i sprzęt przetwarzający dane, magnetyczne nośniki danych, maszyny liczące, płyty (dyski) z nagraniami, urządzenia do gaszenia ognia, urządzenia do nagrywania, transmisji, reprodukcji danych, dźwięku lub obrazu, urządzenia i przyrządy naukowe, żeglarskie, geodezyjne, elektryczne, kinematograficzne, optyczne, wagowe, pomiarowe, sygnalizacyjne, kontrolne, do ratowania życia, do celów dydaktycznych, **35** usługi polegające na: rejestrowaniu, sporządzaniu odpisów, składzie, kompilacji, transmisji, transkrypcji, systematyzacji pisemnych informacji (komunikatów) oraz rejestrowaniu a także wykorzystaniu lub kompilacji danych matematycznych lub statystycznych oraz zarządzaniu zbiorami informatycznymi, usługi w zakresie: badania rynku, telefonicznego udzielania informacji, organizacji wystaw lub targów handlowych, zgrupowanie na rzecz osób trzecich towarów związanych ze świadczeniem usług telekomunikacyjnych, internetowych i elektronicznych, w tym urządzeń i akcesoriów, i ofert usług telekomunikacyjnych, elektronicznych, internetowych, finansowych, ubezpieczeniowych, licencji na przedmioty własności intelektualnej, doradczych, pozwalające nabywcy wygodnie oglądać lub zapoznać się z opisem usług oraz kupować te towary i zamawiać usługi w szczególności: z katalogu różnych towarów lub usług, za pośrednictwem usługi elektronicznej, na stronie internetowej oraz usługi pośrednictwa w powyższym zakresie, informacja o działalności gospodarczej, handlu, reklamie, promocji, lokalizacji obiektów, agencje informacji handlowej, usługi telekomunikacyjne świadczone on-line polegające na umożliwieniu: zlecenia różnych usług, świadczenia różnych usług, zawierania umów cywilnych, w szczególności handlowych oraz z osobami fizycznymi, w tym umów pośrednictwa, umów kupna-sprzedaży towarów i usług, wykonywania umów cywilnych poprzez udostępnienie odpowiednich narzędzi lub infrastruktury, obsługa klientów przy wykorzystaniu sieci Internet umożliwiającą dostarczanie klientom informacji oraz otrzymywanie informacji od klientów, usługi w zakresie pośrednictwa w zawieraniu umów kupna-sprzedaży towarów lub usług poprzez telefon i Internet, **36** usługi w zakresie: pośrednictwa w zawieraniu umów ubezpieczeniowych poprzez telefon i Internet, sprawdzania stanu konta poprzez telefon i Internet, informacje finansowe i o usługach finansowych, informacja o ubezpieczeniach, usługi telekomunikacyjne on-line polegające na umożliwieniu: zawierania umów ubezpieczeniowych, umów kredytowych, umów bankowych oraz otwierania rachunków bankowych, dokonywania operacji bankowych, dostępu do konta bankowego, **38** usługi telekomunikacyjne, usługi w zakresie: rozpowszechniania systemów przekazywania dźwięku i obrazu w łączności radiofonicznej, telegraficznej, telefonicznej, telefonii komórkowej, telefaksowej, w systemie cyfrowym, usługi w zakresie łączności: radiofonicznej, telegraficznej, telefonicznej, telefonii komórkowej i poprzez Internet, telefaksowej, ustalania taryf i opłat, obsługi satelitów i przekazów satelitarnych, organizowania systemów transmisyjnych, przesyłania dźwięku, obrazu i sms-ów, usługi w zakresie: poczty elektronicznej, zleceń przywoławczych z zastosowaniem radia, telefonu lub innych środków komunikacji elektronicznej, usługi w zakresie prowadzenia: stacji radiowych, telewizyjnych oraz transmitowania dźwięku i obrazu, usługi w zakresie zbierania i przekazywania aktualności informacyjnych z wykorzystaniem: multimediiów, urządzeń telekomunikacyj-

nych, usługi w zakresie wypożyczania telefonów, modemów i innych urządzeń telekomunikacyjnych, elektroniczny serwis informacji typu on-line polegający na tworzeniu, prowadzeniu baz danych i udostępnianiu informacji z możliwością elektronicznego przyjmowania i przekazywania wiadomości, informacja o telekomunikacji, usługach telekomunikacyjnych, elektronicznych i internetowych, przesyłanie informacji, gromadzenie i rozpowszechnianie wiadomości poprzez sieci komunikacyjne, w tym sieć telewizyjną, satelitarną i internet, agencje informacyjne w zakresie wiadomości i aktualności, **41** usługi w zakresie nauczania poprzez telefon, Internet, radio i telewizję, informacja o nauczaniu, kształceniu, rozrywce, działalności sportowej i kulturalnej.

(111) **215480** (220) 2007 06 13 (210) 326497  
 (151) 2009 01 20 (441) 2007 09 17  
 (732) POLKOMTEL Spółka Akcyjna, Warszawa, PL.  
 (540)

# Plus<sup>+</sup> dla Firm

(531) 4.5.3, 24.17.5, 26.11.1, 26.11.12, 27.5.1  
 (510), (511) **09** aparaty, przewody i słuchawki telefoniczne, automaty sprzedające i mechanizmy do urządzeń uruchamianych przez wrzucenie monety lub żetonu, kasy rejestrujące, komputery i sprzęt przetwarzający dane, magnetyczne nośniki danych, maszyny liczące, płyty (dyski) z nagraniami, urządzenia do gaszenia ognia, urządzenia do nagrywania, transmisji, reprodukcji danych, dźwięku lub obrazu, urządzenia i przyrządy naukowe, żeglarskie, geodezyjne, elektryczne, kinematograficzne, optyczne, wagowe, pomiarowe, sygnalizacyjne, kontrolne, do ratowania życia, do celów dydaktycznych, **35** usługi polegające na: rejestrowaniu, sporządzaniu odpisów, składowaniu, kompilacji, transmisji, transkrypcji, systematyzacji pisemnych informacji (komunikatów) oraz rejestrowaniu a także wykorzystaniu lub kompilacji danych matematycznych lub statystycznych oraz zarządzaniu zbiorami informacyjnymi, usługi w zakresie: badania rynku, telefonicznego udzielania informacji, organizacji wystaw lub targów handlowych, zgrupowanie na rzecz osób trzecich towarów związanych ze świadczeniem usług telekomunikacyjnych, internetowych i elektronicznych, w tym urządzeń i akcesoriów, i ofert usług telekomunikacyjnych, elektronicznych, internetowych, finansowych, ubezpieczeniowych, licencji na przedmioty własności intelektualnej, doradczych, pozwalające nabywcy wygodnie oglądać lub zapoznać się z opisem usług oraz kupować te towary i zamawiać usługi w szczególności: z katalogu różnych towarów lub usług, za pośrednictwem usługi elektronicznej, na stronie internetowej oraz usługi pośrednictwa w powyższym zakresie, informacja o działalności gospodarczej, handlu, reklamie, promocji, lokalizacji obiektów, agencje informacji handlowej, usługi telekomunikacyjne świadczone on-line polegające na umożliwieniu: zlecenia różnych usług, świadczenia różnych usług, zawierania umów cywilnych, w szczególności handlowych oraz z osobami fizycznymi, w tym umów pośrednictwa, umów kupna-sprzedaży towarów i usług, wykonywania umów cywilnych poprzez udostępnienie odpowiednich narzędzi lub infrastruktury, obsługa klientów przy wykorzystaniu sieci Internet umożliwiająca dostarczanie klientom informacji oraz otrzymywanie informacji od klientów, usługi w zakresie pośrednictwa w zawieraniu umów kupna-sprzedaży towarów lub usług poprzez telefon i Internet, **36** usługi w zakresie: pośrednictwa w zawieraniu umów ubezpieczeniowych poprzez telefon i Internet, sprawdzania stanu konta poprzez telefon i Internet, informacje finansowe i o usługach finansowych, informacja o ubezpieczeniach, usługi telekomunikacyjne on-line polegające na umożliwieniu: zawierania umów ubezpieczeniowych, umów kredytowych, umów bankowych oraz otwierania rachunków bankowych, dokonywania operacji bankowych, dostępu do konta bankowego, **38** usługi telekomunikacyjne, usługi w zakresie: rozpowszechniania systemów przekazywania dźwięku i obrazu w łączności radiofonicznej, telegraficznej, telefonicznej, telefonii komórkowej, telefaksowej, w systemie cyfrowym, usługi w zakresie łączności: radiofonicznej, telegraficznej, telefonicznej, telefonii komórkowej i poprzez Internet, telefaksowej, ustalania taryf i opłat, obsługi satelitów i przekazów satelitarnych, organizowania systemów transmisyjnych, przesyłania dźwięku, obrazu i sms-ów, usługi w zakresie: poczty elektronicznej, zleceń przywoławczych z zastosowaniem radia, telefonu lub innych

środków komunikacji elektronicznej, usługi w zakresie prowadzenia: stacji radiowych, telewizyjnych oraz transmitowania dźwięku i obrazu, usługi w zakresie zbierania i przekazywania aktualności informacyjnych z wykorzystaniem: multimediiów, urządzeń telekomunikacyjnych, usługi w zakresie wypożyczania telefonów, modemów i innych urządzeń telekomunikacyjnych, elektroniczny serwis informacji typu on-line polegający na tworzeniu, prowadzeniu baz danych i udostępnianiu informacji z możliwością elektronicznego przyjmowania i przekazywania wiadomości, informacja o telekomunikacji, usługach telekomunikacyjnych, elektronicznych i internetowych, przesyłanie informacji, gromadzenie i rozpowszechnianie wiadomości poprzez sieci komunikacyjne, w tym sieć telewizyjną, satelitarną i internet, agencje informacyjne w zakresie wiadomości i aktualności, **41** usługi w zakresie nauczania poprzez telefon, Internet, radio i telewizję, informacja o nauczaniu, kształceniu, rozrywce, działalności sportowej i kulturalnej.

(111) **215481** (220) 2007 07 12 (210) 327685  
 (151) 2009 02 04 (441) 2007 10 15  
 (732) Zakład Elektroniki i Automatyki FRISKO s.c. Piotr Friedrich, Kazimierz Skołud, Wrocław, PL.  
 (540)



Kolor znaku: czerwony, biały, granatowy

(531) 17.5.1, 17.5.19, 27.5.1, 29.1.13  
 (510), (511) **07** regulatory ciśnienia jako części maszyn, regulatory jako części maszyn, regulatory prędkości obrotów do maszyn i silników, regulatory do wody, regulatory do wyciągów stosowane w ogrzewnictwie, mechanizmy sterownicze do maszyn i silników, **09** tablice sterownicze elektryczne, sterowniki stosowane w informatyce, sterowniki akustyczne, termostaty, przyrządy antyinterferencyjne (elektryczność), bezpieczniki elektryczne, cewki elektryczne, elektryczne cewki indukcyjne (wzbudniki), instalacje elektryczne, przełączniki elektryczne, wskaźniki strat elektryczne, instalacje elektryczne do zdalnego sterowania procesami przemysłowymi, aparatura kontrolno-sterująca elektryczna, przyrządy pomiarowe, urządzenia pomiarowe, elektryczne urządzenia pomiarowe, aparatura do pomiarów precyzyjnych, przełączniki elektryczne, przełączniki sygnałów elektronicznych, przełączniki elektryczne, przemienniki elektryczne, przemienniki, inwertory (elektryczność), reduktory (elektryczność), pulpity rozdzielcze elektryczne, szafy rozdzielcze elektryczne, tablice rozdzielcze elektryczne, skrzynki do przyłączy elektryczne, instalacje elektryczne do zdalnego sterowanie procesami przemysłowymi, tablice sterownicze elektryczne, wskaźniki strat elektryczne, sygnalizatory (elektryczność), wskaźniki stosowane w elektryczności, wyłączniki elektryczne.

(111) **215482** (220) 2007 07 31 (210) 328356  
 (151) 2009 01 26 (441) 2007 11 12  
 (732) Robert Rosak „RODA”, Radom, PL.  
 (540)

# roda

Kolor znaku: czerwony, czarny

(531) 27.5.1, 29.1.12  
 (510), (511) **09** dzwonki alarmowe elektryczne, transformatory elektryczne, złącza do przewodów elektrycznych, baterie do oświetlenia, **11** abażury, klosze do lamp, lampki elektryczne na choinkę, reflektory, lampy elektryczne, lampy luminescencyjne, lampy oświetleniowe, latarki, oprawki żarówek do lamp, osłony do lamp, lampy oświetleniowe urządzenia do oświetlania, oświetlenie sufitowe, żarówki oświetleniowe, **16** druki firmowe, afisze, plakaty z kartonu lub papieru, emblematy, pieczęcie firmowe, dokumenty firmowe, opakowania reklamowe z papieru i innych tworzyw, foldery, kalendarze.

(111) **215483** (220) 2007 09 20 (210) 330381  
 (151) 2009 04 15 (441) 2007 12 24  
 (732) JCG Spółka z ograniczoną odpowiedzialnością  
 Spółka Komandytowa, Warszawa, PL.  
 (540)



Kolor znaku: srebrny i odcienie

(531) 26.1.1, 27.1.1, 27.5.1, 29.1.6  
 (510), (511) **14** biżuteria ozdobna, **25** odzież, obuwie, nakrycia głowy, **35** usługi w zakresie sprzedaży odzieży, biżuterii oraz wszelkich akcesoriów ozdobnych (paski, apaszki), obuwia, nakryć głowy, torebek.

(111) **215484** (220) 2007 10 05 (210) 331080  
 (151) 2009 01 26 (441) 2008 01 07  
 (732) VITIS PHARMA Spółka z ograniczoną odpowiedzialnością,  
 Warszawa, PL.  
 (540)



Kolor znaku: czerwony

(531) 26.1.2, 26.1.4, 27.5.1, 29.1.1  
 (510), (511) **05** suplementy diety do celów medycznych, błonnik.

(111) **215485** (220) 2007 10 05 (210) 331081  
 (151) 2009 01 26 (441) 2008 01 07  
 (732) VITIS PHARMA Spółka z ograniczoną odpowiedzialnością,  
 Warszawa, PL.  
 (540)



Kolor znaku: ciemnoniebieski, biały, pomarańczowy i odcienie

(531) 26.4.2, 26.4.18, 27.5.1, 29.1.13  
 (510), (511) **05** leki, produkty farmaceutyczne, suplementy diety do celów medycznych, środki spożywcze do zastosowania medycznego także zawierające kultury bakterii, żywność dla niemowląt w tym mleko dla niemowląt, odżywki do celów leczniczych, żywność dietetyczna do celów leczniczych, produkty weterynaryjne, **32** piwo, woda mineralna, napoje bezalkoholowe, soki owocowe, syropy i preparaty do przygotowywania napojów.

(111) **215486** (220) 2007 10 05 (210) 331082  
 (151) 2009 01 26 (441) 2008 01 07  
 (732) VITIS PHARMA Spółka z ograniczoną odpowiedzialnością,  
 Warszawa, PL.  
 (540)



Kolor znaku: ciemnoniebieski

(531) 27.5.1, 29.1.4  
 (510), (511) **05** leki, produkty farmaceutyczne, suplementy diety do celów medycznych, środki spożywcze do zastosowania medycznego także zawierające kultury bakterii, żywność dla niemowląt w tym

mleko dla niemowląt, odżywki do celów leczniczych, żywność dietetyczna do celów leczniczych, produkty weterynaryjne, **32** piwo, woda mineralna, napoje bezalkoholowe, soki owocowe, syropy i preparaty do przygotowywania napojów.

(111) **215487** (220) 2007 10 05 (210) 331083  
 (151) 2009 01 26 (441) 2008 01 07  
 (732) VITIS PHARMA Spółka z ograniczoną odpowiedzialnością,  
 Warszawa, PL.  
 (540)



Kolor znaku: ciemnoniebieski, czerwony, żółty

(531) 24.17.5, 27.5.1, 29.1.13  
 (510), (511) **05** leki, produkty farmaceutyczne, suplementy diety do celów medycznych, środki spożywcze do zastosowania medycznego także zawierające kultury bakterii, żywność dla niemowląt w tym mleko dla niemowląt, odżywki do celów leczniczych, żywność dietetyczna do celów leczniczych, produkty weterynaryjne, wszystkie zawierające witaminę K i D, **32** piwo, woda mineralna, napoje bezalkoholowe, soki owocowe, syropy i preparaty do przygotowywania napojów, wszystkie zawierające witaminę K i D.

(111) **215488** (220) 2007 10 09 (210) 331211  
 (151) 2009 01 19 (441) 2008 01 21  
 (732) Biuro Turystyki Związku Nauczycielstwa Polskiego  
 LOGOSTOUR Spółka z o.o., Warszawa, PL.

(540) Podróże na 7 kontynentów z LogosTour  
 (510), (511) **39** usługi biur podróży, usługi biur turystycznych, pośrednictwo w zawieraniu umów o świadczenie usług turystycznych, usługi turystyczne, usługi w zakresie planowania podróży, organizowanie podróży, organizowanie wycieczek, organizowanie pielgrzymek, organizowanie zwiedzania, pilotowanie grup wycieczkowych, przewodnictwo wycieczek, usługi informacji o transporcie, rezerwacje miejsc w podróży, pośrednictwo w sprzedaży biletów, usługi w zakresie przewozu osób i rzeczy, wynajmowanie pojazdów, **41** działalność wydawnicza, usługi oświatowe i szkoleniowe, organizacja i obsługa konferencji i seminariów, organizacja i obsługa imprez kulturalnych, usługi związane z organizacją wypoczynku, usługi związane z organizacją rozrywki, **43** usługi hoteli i pensjonatów, rezerwacje w hotelach i innych miejscach zakwaterowania, usługi kempingów, domów turystycznych, domów wypoczynkowych, usługi gastronomiczne, usługi barów, kawiarni, restauracji.

(111) **215489** (220) 2007 10 12 (210) 331371  
 (151) 2009 04 17 (441) 2008 01 21  
 (732) CYNEL-UNIPRESS Spółka z ograniczoną odpowiedzialnością,  
 Warszawa, PL.  
 (540)



Kolor znaku: czerwony, czarny

(531) 26.1.1, 27.5.1, 29.1.12  
 (510), (511) **01** preparaty do lutowania w postaci topników, pasty lutownicze, **06** druty, pręty, wlewki i anody stosowane w procesach lutowniczych, **09** lutownice elektryczne wraz z akcesoriami do nich.

(111) **215490** (220) 2007 10 16 (210) 331565  
 (151) 2009 01 20 (441) 2008 01 21  
 (732) Wytwórnia Chemiczna DRAGON Kazimierz Czekaj,  
 Szczyglice, PL.

(540)



Kolor znaku: biały, różowy, żółty, niebieski, granatowy, czarny, zielony

(531) 5.5.19, 5.5.21, 26.4.2, 27.5.1, 29.1.15

(510), (511) **02** barwniki, bejce do drewna, bejce do skór, emalie do malowania, emulsje srebrne, farby do emalii, farby ognioodporne, farby stosowane w ceramice, farby wodne klejowe lub kazeinowe, farby do konserwacji drewna, farby do malowania dachów, farby bakteriobójcze, farby przeciwrdzewne, farby przeciw zanieczyszczeniom, lakiery, lakier, kit szklarski i stolarski, kit olejowy, minia, mleko wapienne, oleje przeciwrdzewne, oleje do konserwacji drewna, pigmenty, powłoki do krycia dachów, preparaty zabezpieczające do metali, powłoki zabezpieczające podwozia pojazdów przed korozją, preparaty do zdejmowania papierowych tapet, proszek glinu do malowania, rozcieńczalniki do farb i lakierów, smary przeciwrdzewne, taśmy antykorozyjne, utrwalacze do farb i lakierów, spoiwa do farb, terpentyna, zagęszczacze do farb i barwników, żywice naturalne w stanie surowym.

(111) **215491** (220) 2007 11 02 (210) 332378

(151) 2009 02 10 (441) 2008 02 04

(732) S-AUTO Paweł Kijak, Wrocław, PL.

(540) s-auto

(510), (511) **09** aerometry, celki akumulatorów, kwasomierze do akumulatorów, naczynia i skrzynki do akumulatorów, akumulatory elektryczne, urządzenia do ładowania i płyty do akumulatorów elektrycznych, akumulatory elektryczne do pojazdów, płyty, przewody i sygnalizatory akustyczne, dzwonki alarmowe elektryczne, alarmy: antywłamaniowe, dźwiękowe i pożarowe, analizatory powietrza, anody, anteny, urządzenia ostrzegawcze antywłamaniowe, automatyczne sekretarki, balony meteorologiczne, urządzenia do ładowania baterii, baterie: anodowe, do latarek kieszonkowych, do oświetlania, elektryczne, galwaniczne, słoneczne i wysokonapięciowe, dystrybutory benzyny do stacji obsługi, wskaźniki benzyny, pasy bezpieczeństwa inne niż do siedzeń w pojazdach lub wyposażenia sportowego, siatki bezpieczeństwa, wskaźniki i mierniki ciśnienia, sygnalizatory automatyczne spadku ciśnienia w oponach pojazdów, czynniki (informatyka), CPU, dane na nośnikach optycznych i magnetycznych, daszki-osłony oczu, urządzenia elektryczne dozoru, znaki drogowe świecące lub mechaniczne, dyski: kompaktowe, magnetyczne i optyczne, dyski optyczne kompaktowe, dyskietki, przyrządy do namierzania dźwięku, filmy nagrane na nośnikach obrazu, urządzenia do gaszenia ognia, głośniki, gwizdki alarmowe ostrzegawcze, hełmy żołnierskie, kable: elektryczne, optyczne-światłowodowe, kable rozruchowe do silników, kamery filmowe i wizyjne, kamizelki kuloodporne i ratunkowe, karty z pamięcią lub mikroprocesorem, notesy i pamięci komputerowe, kaski ochronne, kaski ochronne dla uprawiania sportu, koce strażackie, komputery, komputerowe programy, komputerowe programy nagrane, karty magnetyczne i inteligentne, karty magnetyczne kodowane, liczniki, liczniki obrotów, lornetki, lunety, przyrządy nawigacyjne, neony reklamowe, aparatura do oddychania pod wodą (nurkowanie), nośniki: danych magnetycznych, magnetyczne informacji, optyczne informacji, nośniki płyt ciemniowych, notesy elektroniczne, obwody drukowane i scalone, przyrządy do ochrony osobistej przeciw wypadkom, okulary ochronne do uprawiania sportu, odbiorniki radiowe, odbiorniki audio-wideo, tarcze odbłaskowe naubraniowe do zapobiegania wypadkom drogowym, odtwarzacze kaset, urządzenia do odtwarzania dźwięku, odzież chroniąca przed wypadkami, napromieniowaniem i ogniem, oprogramowanie komputerowe do wprowadzania i wywoływania informacji z Internetu i światowej sieci www, programy komputerowe rozprowadzane on-line poprzez Internet i sieć, liczniki kilometrów do pojazdów i prędkościomierze, trójkąty ostrzegawcze o awarii i regulatory napięcia do pojazdów, urządzenia nawigacyjne do pojazdów-komputery pokładowe, płytki dźwięku, mikroprocesory, radary, aparaty radiowe, radia samochodowe, radio pagery, apa-

ratura radiotelefoniczna, rękawice do ochrony przed wypadkami, słuchawki na uszy i telefoniczne, dyski i taśmy do nagrywania dźwięku, tablice na ogłoszenia elektroniczne, samochodowe zapalniczki do papierosów, pasy ratunkowe, taśmy wideo, znaki nawigacyjne świetlne, **16** stemple adresowe, afisze, atlasy, albumy, artykuły szkolne, artykuły biurowe, blankiety, bloczki do pisania, bloki rysunkowe, błony z tworzyw sztucznych do paletyzacji, chorągiewki papierowe, broszury, czasopisma, katalogi, książki, komiksy, czasopisma komiksowe, koperty, podstawki pod kufle do piwa, podstawki pod naczynia do picia nie zawarte w innych klasach, zakładki do książek, mapy, materiały piśmienne, naklejki adresowe, notatniki, notesy, ołówki, papier do pakowania, galanteria i artykuły papiernicze, papier, periodyki, prospekty, publikacje, plakaty, plansze, plany, karty i znaczki pocztowe, rejestry (książki), reprodukcje graficzne, segregatory, skorowidze, śpiewniki, torby i torebki do pakowania z papieru lub tworzyw sztucznych, zeszyty, kartki okolicznościowe z życzeniami, **38** usługi w zakresie agencji informacyjnej, emisji radiowej i telewizyjnej, przesyłania informacji, łączności przez terminale komputerowe, przesyłania informacji tekstowej i obrazowej przy pomocy komputera, łączność poprzez sieć światłowodów, łączność radiowa, telefoniczna, telegraficzna, ogłoszenia elektroniczne, poczta elektroniczna, połączenia i trasy połączeń dla telekomunikacji, połączenia ze światową siecią komputerową za pośrednictwem telekomunikacji, przekazy satelitarne, przydzielanie dostępu do światowej sieci komputerowej, telefonia komórkowa, telewizja kablowa, transmisja programów telewizyjnych, zlecenia przywoławcze.

(111) **215492** (220) 2007 11 29 (210) 333496

(151) 2009 03 18 (441) 2008 03 03

(732) WILLA ROZTOKA Maria Chowaniec,

Bukowina Tatrzańska, PL.

(540)



Kolor znaku: żółty, biały, czarny, czerwony, zielony

(531) 26.1.2, 27.5.1, 29.1.15

(510), (511) **43** pensjonaty, motele, hotele, domy turystyczne, rezerwacja kwater, noclegi, usługi gastronomiczne, kawiarnie, bary, restauracje, catering.

(111) **215493** (220) 2007 11 30 (210) 333502

(151) 2009 03 18 (441) 2008 03 03

(732) VERCO Spółka z ograniczoną odpowiedzialnością,

Warszawa, PL.

(540) Cormega

(510), (511) **05** preparaty farmaceutyczne, leki.

(111) **215494** (220) 2007 12 01 (210) 333556

(151) 2009 04 09 (441) 2008 03 03

(732) Zakłady Wyrobów Cukierniczych „MIŚ” Spółka z ograniczoną odpowiedzialnością, Oborniki Śląskie, PL.

(540)



Kolor znaku: biały, zielony, czarny, ciemnobrązowy, czerwony

(531) 21.3.1, 27.5.1, 29.1.15



(510), (511) **05** wyroby cukiernicze do celów leczniczych, ciastka dla diabetyków, dietetyczna żywność przystosowana do celów medycznych, **16** afisze, artykuły piśmienne, etykiety nie z materiału tekstylnego, kalendarze, katalogi, prospekty, wyroby z kartonu, torby do pakowania, **29** produkty mleczne, mleko, oleje jadalne, tłuszcze jadalne; kandyzowane, suszone i gotowane owoce, **30** kawa, herbata, kakao, mąka i produkty zbożowe, ryż, wyroby cukiernicze i piekarnicze, słodczyce, ciastka, herbatniki, wafle, paluszki, wyroby czekoladowe, lody spożywcze, sorbety, galaretki owocowe, cukierki.

(111) **215495** (220) 2007 12 05 (210) 333730  
 (151) 2009 04 17 (441) 2008 03 17  
 (732) Dom Maklerski BZ WBK S.A., Poznań, PL.  
 (540)



Kolor znaku: czarny, biały, pomarańczowy

(531) 24.15.1, 25.5.25, 26.4.2, 27.5.1, 29.1.13

(510), (511) **36** giełdowe notowania, giełdowe pośrednictwo, inwestycje kapitałowe, maklerstwo, maklerstwo giełdowe.

(111) **215496** (220) 2007 12 12 (210) 333976  
 (151) 2009 04 03 (441) 2008 03 17  
 (732) Zakłady Farmaceutyczne „UNIA” Spółdzielnia Pracy, Warszawa, PL.  
 (540) ALZDONE

(510), (511) **05** leki, preparaty medyczne, produkty farmaceutyczne, odkażające, weterynaryjne, substancje dietetyczne do celów leczniczych.

(111) **215497** (220) 2008 03 17 (210) 338320  
 (151) 2009 04 03 (441) 2008 06 23  
 (732) „Meble KLER”-Piotr Kler, Dobrodzień, PL.  
 (540)



(531) 24.15.1, 27.5.1

(510), (511) **18** okładziny do mebli ze skóry, wykończenia ze skóry do mebli, **20** meble, meble tapicerowane, meble biurowe, wyroby stolarstwa meblowego, **35** usługi sprzedaży detalicznej i hurtowej mebli w sklepach i salonach, **37** usługi w zakresie tapicerstwa, konserwacji, odnawiania i napraw mebli.

(111) **215498** (220) 2008 05 08 (210) 340584  
 (151) 2009 04 15 (441) 2008 08 18  
 (732) BIOFARM Spółka z ograniczoną odpowiedzialnością, Poznań, PL.  
 (540) DIARIL

(510), (511) **05** produkty farmaceutyczne: leki; środki dezynfekcyjne; odkażające; produkty weterynaryjne; dietetyczne środki medyczne; produkty sanitarne: materiały opatrunkowe, plastry, podpaski higieniczne; żywność dla niemowląt.

(111) **215499** (220) 2008 07 03 (210) 343051  
 (151) 2009 03 27 (441) 2008 10 13  
 (732) Przedsiębiorstwo Handlowo-Usługowe „TOP” Tomasz Kominko, Sucha Beskidzka, PL.  
 (540)

*Jasmine*

(531) 27.5.1

(510), (511) **09** okulary słoneczne, **35** usługi prowadzenia sklepu/hurtowni z okularami słonecznymi, stojakami na okulary, etui i futerałami na okulary, woreczkami na okulary.

(111) **215500** (220) 2008 07 03 (210) 343052  
 (151) 2009 03 27 (441) 2008 10 13  
 (732) Przedsiębiorstwo Handlowo-Usługowe „TOP” Tomasz Kominko, Sucha Beskidzka, PL.  
 (540)

**IMPERO**

(531) 27.5.1

(510), (511) **09** okulary słoneczne, **35** usługi prowadzenia sklepu/hurtowni z okularami słonecznymi, stojakami na okulary, etui i futerałami na okulary, woreczkami na okulary.

(111) **215501** (220) 2008 07 03 (210) 343055  
 (151) 2009 03 27 (441) 2008 10 13  
 (732) Przedsiębiorstwo Handlowo-Usługowe „TOP” Tomasz Kominko, Sucha Beskidzka, PL.  
 (540)

**neve**

Kolor znaku: czarny, czerwony, biały

(531) 26.1.1, 26.1.8, 27.5.1, 29.1.13

(510), (511) **09** okulary słoneczne, gogle, **35** usługi sprzedaży detalicznej i/lub hurtowej okularów słonecznych, okularów korekcyjnych, gogli, etui i pokrowców na okulary, ściereczek okularowych, stojaków na okulary i akcesoria optyczne, smycze do telefonów komórkowych, sznureczki i gumki do zawieszania okularów, czapki, rękawiczki.

(111) **215502** (220) 2008 07 03 (210) 343056  
 (151) 2009 03 27 (441) 2008 10 13  
 (732) Przedsiębiorstwo Handlowo-Usługowe „TOP” Tomasz Kominko, Sucha Beskidzka, PL.  
 (540)

**REYES**

(531) 27.5.1

(510), (511) **09** okulary słoneczne, **35** usługi prowadzenia sklepu/hurtowni z okularami słonecznymi, stojakami na okulary, etui i futerałami na okulary, woreczkami na okulary.

(111) **215503** (220) 2005 06 20 (210) 296756  
 (151) 2009 02 25 (441) 2005 10 03  
 (732) CT POLAND Spółka z o.o., Warszawa, PL.  
 (540)

**CT Poland**

(531) 3.1.15, 27.5.1

(510), (511) **35** zgrupowanie na rzecz osób trzecich różnych towarów związanych ze świadczeniem usług przez biura podróży tj.: legitymacje rabatowe, karty identyfikacyjne i rabatowe upoważniające do zniżek, bilety, publikacje papierowe, książki, czasopisma, gazety, albumy, materiały drukowane, materiały do nauczania, papier, foldery, przewodniki, mapy, informatory turystyczne, rozkłady jazdy, sprzęt turystyczny i sportowy, tektura i wyroby z tych materiałów, druki firmowe, opakowania reklamowe z papieru i innych tworzyw, wydawnictwa, papeterie, druki eksploatacyjne w tym programy imprez, materiały szkoleniowe i instruktażowe, filmy, reportaże, filmy zarejestrowane na taśmie filmowej, taśmie wideo, taśmie magnetycznej,

dyskach optycznych lub innych nośnikach, magnetyczne i optyczne nośniki danych z nagraniami dźwięku i/lub obrazu, publikacje elektroniczne, płyty (dyski) z nagraniami, pozwalające nabywcy wygodnie oglądać i kupować te towary: w hurtowni, w sklepie, z katalogu różnych artykułów, wykorzystując zamówienie korespondencyjne, za pośrednictwem usługi elektronicznej, na stronie internetowej, za pośrednictwem systemu telezakupów, używając środków telekomunikacji, reklama i promocja, organizacja targów i wystaw, rozpowszechnianie materiałów reklamowych, prace biurowe, badania rynku, doradztwo finansowe, doradztwo specjalistyczne w sprawach działalności gospodarczej, pomoc w prowadzeniu działalności gospodarczej, zarządzanie i pomoc w zarządzaniu przedsiębiorstwami handlowymi na zasadzie franchisingu, usługi w zakresie komputerowych baz danych, informacja o powyższych usługach, **36** działalność finansowa, ubezpieczenia, pośrednictwo w załatwianiu wiz, organizacja ogólnokrajowego systemu obsługi walutowej, prowadzenie kas skupu i sprzedaży zagranicznych środków płatniczych, pośrednictwo w uzyskaniu zaproszeń na targi, imprezy okolicznościowe, biznesowe, pośrednictwo w uzyskaniu zaproszeń na wystawy oraz inne imprezy specjalistyczne wraz z imprezami towarzyszącymi, informacja o powyższych usługach, **39** biura turystyczne, usługi turystyczne, współpraca z różnymi firmami przy organizowaniu wyjazdów turystycznych, organizowanie wczasów rekreacyjnych i wypoczynkowych, organizacja imprez turystycznych, podróży, wycieczek, w tym organizacja oraz obsługa zagranicznej i krajowej turystyki przyjazdowej i wyjazdowej, grupowej i indywidualnej, organizacja pobytów biznesowych w kraju i za granicą, rezerwacja miejsc w środkach transportu w tym pośrednictwo i rezerwacja usług w zakresie komunikacji i podróży, czarterowanie, transport pasażerski, przewóz ludzi i towaru pojazdami mechanicznymi, koleją, statkami i samolotami, usługi bagażowe, transport pieniędzy i rzeczy wartościowych, transport chorych, wynajmowanie środków transportu podróźnym, informacja o transporcie, pośrednictwo transportowe, prowadzenie informacji turystycznej i podróźniczej, zwiedzanie turystyczne związane z informacją dotyczącą podróży, informacją o taryfach, rozkładach jazdy i sposobach transportu, rezerwacja miejsc podróży, rezerwacja biletów lotniczych, kolejowych, promowych, pośrednictwo w usługach komunikacyjnych, zapewnienie zorganizowanych form zwiedzania, zwiedzanie turystyczne, towarzyszenie i opieka w podróży, wynajem samolotów, pojazdów mechanicznych, statków, promów, pakowanie towarów, dostawa i transport paczek, transport bagażu, pośrednictwo w rezerwacji i sprzedaży dokumentów przewozowych, przewoźników polskich i obcych w komunikacji krajowej i zagranicznej oraz organizacja przewozów wszelkimi dostępnymi środkami transportu, usługi związane z rezerwacją pokoi w hotelach i pensjonatach przez biura podróży, organizacja i świadczenie usług w zakresie pilotażu, informacja o powyższych usługach, **41** nauczanie, kształcenie, rozrywka, działalność sportowa i kulturalna, rezerwowanie miejsc przez biura podróży na imprezy kulturalne, rozrywkowe oraz sportowe organizowane podczas lub w związku z podróżą, usługi w zakresie edukacji, organizowanie i obsługa kongresów, konferencji, seminariów, sympozjów, zjazdów i szkoleń, kształcenie praktyczne, nauczanie korespondencyjne, informacja o imprezach rozrywkowych, informacja o rekreacji, nauczaniu, rozrywce, działalności sportowej i kulturalnej, wystawy, usługi impresariów, organizowanie wystaw z dziedziny kultury, edukacji lub związanych z turystyką i podróżami, obozy sportowe, wakacyjne, organizowanie zawodów sportowych, przedstawienia teatralne, publikacja elektroniczna on-line książek i periodyków, mikro-wydawnictwa, publikowanie książek, publikowanie tekstów, informacja o powyższych usługach.

(111) **215504** (220) 2005 06 20 (210) 296759  
 (151) 2009 02 25 (441) 2005 10 03  
 (732) CT POLAND Spółka z o.o., Warszawa, PL.  
 (540) ct poland  
 (510), (511) **35** zgrupowanie na rzecz osób trzecich różnych towarów związanych ze świadczeniem usług przez biura podróży tj.: legitymacje rabatowe, karty identyfikacyjne i rabatowe upoważniające do zniżek, bilety, publikacje papierowe, książki, czasopisma, gazety, albumy, materiały drukowane, materiały do nauczania, papier, foldery, przewodniki, mapy, informatory turystyczne, rozkłady jazdy, sprzęt turystyczny i sportowy, tektura i wyroby z tych materiałów, druki firmowe, opakowania reklamowe z papieru i innych tworzyw, wydawnictwa, papeterie, druki eksploatacyjne w tym programy imprez,

materiały szkoleniowe i instruktażowe, filmy, reportaże, filmy zarejestrowane na taśmie filmowej, taśmie video, taśmie magnetycznej, dyskach optycznych lub innych nośnikach, magnetyczne i optyczne nośniki danych z nagraniami dźwięku i/lub obrazu, publikacje elektroniczne, płyty (dyski) z nagraniami, pozwalające nabywcy wygodnie oglądać i kupować te towary: w hurtowni, w sklepie, z katalogu różnych artykułów, wykorzystując zamówienie korespondencyjne, za pośrednictwem usługi elektronicznej, na stronie internetowej, za pośrednictwem systemu telezakupów, używając środków telekomunikacji, reklama i promocja, organizacja targów i wystaw, rozpowszechnianie materiałów reklamowych, prace biurowe, badania rynku, doradztwo finansowe, doradztwo specjalistyczne w sprawach działalności gospodarczej, pomoc w prowadzeniu działalności gospodarczej, zarządzanie i pomoc w zarządzaniu przedsiębiorstwami handlowymi na zasadzie franchisingu, usługi w zakresie komputerowych baz danych, informacja o powyższych usługach, **36** działalność finansowa, ubezpieczenia, pośrednictwo w załatwianiu wiz, organizacja ogólnokrajowego systemu obsługi walutowej, prowadzenie kas skupu i sprzedaży zagranicznych środków płatniczych, pośrednictwo w uzyskaniu zaproszeń na targi, imprezy okolicznościowe, biznesowe, pośrednictwo w uzyskaniu zaproszeń na wystawy oraz inne imprezy specjalistyczne wraz z imprezami towarzyszącymi, informacja o powyższych usługach, **39** biura turystyczne, usługi turystyczne, współpraca z różnymi firmami przy organizowaniu wyjazdów turystycznych, organizowanie wczasów rekreacyjnych i wypoczynkowych, organizacja imprez turystycznych, podróży, wycieczek, w tym organizacja oraz obsługa zagranicznej i krajowej turystyki przyjazdowej i wyjazdowej, grupowej i indywidualnej, organizacja pobytów biznesowych w kraju i za granicą, rezerwacja miejsc w środkach transportu w tym pośrednictwo i rezerwacja usług w zakresie komunikacji i podróży, czarterowanie, transport pasażerski, przewóz ludzi i towaru pojazdami mechanicznymi, koleją, statkami i samolotami, usługi bagażowe, transport pieniędzy i rzeczy wartościowych, transport chorych, wynajmowanie środków transportu podróźnym, informacja o transporcie, pośrednictwo transportowe, prowadzenie informacji turystycznej i podróźniczej, zwiedzanie turystyczne związane z informacją dotyczącą podróży, informacją o taryfach, rozkładach jazdy i sposobach transportu, rezerwacja miejsc podróży, rezerwacja biletów lotniczych, kolejowych, promowych, pośrednictwo w usługach komunikacyjnych, zapewnienie zorganizowanych form zwiedzania, zwiedzanie turystyczne, towarzyszenie i opieka w podróży, wynajem samolotów, pojazdów mechanicznych, statków, promów, pakowanie towarów, dostawa i transport paczek, transport bagażu, pośrednictwo w rezerwacji i sprzedaży dokumentów przewozowych, przewoźników polskich i obcych w komunikacji krajowej i zagranicznej oraz organizacja przewozów wszelkimi dostępnymi środkami transportu, usługi związane z rezerwacją pokoi w hotelach i pensjonatach przez biura podróży, organizacja i świadczenie usług w zakresie pilotażu, informacja o powyższych usługach, **41** nauczanie, kształcenie, rozrywka, działalność sportowa i kulturalna, rezerwowanie miejsc przez biura podróży na imprezy kulturalne, rozrywkowe oraz sportowe organizowane podczas lub w związku z podróżą, usługi w zakresie edukacji, organizowanie i obsługa kongresów, konferencji, seminariów, sympozjów, zjazdów i szkoleń, kształcenie praktyczne, nauczanie korespondencyjne, informacja o imprezach rozrywkowych, informacja o rekreacji, nauczaniu, rozrywce, działalności sportowej i kulturalnej, wystawy, usługi impresariów, organizowanie wystaw z dziedziny kultury, edukacji lub związanych z turystyką i podróżami, obozy sportowe, wakacyjne, organizowanie zawodów sportowych, przedstawienia teatralne, publikacja elektroniczna on-line książek i periodyków, mikro-wydawnictwa, publikowanie książek, publikowanie tekstów, informacja o powyższych usługach.

(111) **215505** (220) 2006 10 06 (210) 316330  
 (151) 2009 02 03 (441) 2007 01 08  
 (732) STRAUSS CAFE POLAND Spółka z ograniczoną odpowiedzialnością, Swadzim k/Poznań, PL.  
 (540) MK CAFE Premium. Mistrzowska Kompozycja.  
 (510), (511) **11** urządzenia do oświetlania, ogrzewania, wytwarzania pary, gotowania, chłodzenia, suszenia, wentylacji, zaopatrzenia w wodę oraz instalacje sanitarne, elektryczne maszyny i ekspresy do kawy, elektryczne filtry do kawy, urządzenia do palenia kawy, **30** kawa, herbata, kakao, cukier, ryż, tapioka, sago, kawa nienaturalna, mąka i produkty zbożowe, chleb, wyroby cukiernicze i słody-

cze, lody, miód, melasa (syropy), drożdże, proszek do pieczenia, sól, musztarda, ocet, sosy (przyprawy), przyprawy, lód, 43 usługi zaopatrzenia w żywność i napoje, w szczególności usługi kawiarni, restauracji, hoteli, usługi gastronomiczne.

(111) **215506** (220) 2006 11 28 (210) 318423  
(151) 2009 04 15 (441) 2007 03 05  
(732) „SOBIK”-Zakład Produkcyjny Spółka z o.o., Bielsko-Biała, PL.  
(540)



Kolor znaku: czarny, biały, żółty, czerwony, zielony, fioletowy  
(531) 3.4.1, 3.4.2, 26.2.1, 27.5.1, 29.1.15  
(510), (511) 29 masło.

(111) **215507** (220) 2006 11 28 (210) 318424  
(151) 2009 04 15 (441) 2007 03 05  
(732) „SOBIK”-Zakład Produkcyjny Spółka z o.o., Bielsko-Biała, PL.  
(540)



Kolor znaku: czarny, biały, żółty, czerwony, złoty, fioletowy  
(531) 3.4.1, 3.4.2, 26.2.1, 27.5.1, 29.1.15  
(510), (511) 29 masło.

(111) **215508** (220) 2006 11 28 (210) 318425  
(151) 2009 04 15 (441) 2007 03 05  
(732) „SOBIK”-Zakład Produkcyjny Spółka z o.o., Bielsko-Biała, PL.  
(540)



Kolor znaku: czarny, biały, żółty, czerwony, niebieski, fioletowy  
(531) 3.4.1, 3.4.2, 26.2.1, 27.5.1, 29.1.15  
(510), (511) 29 masło.

(111) **215509** (220) 2006 12 14 (210) 319109  
(151) 2009 02 04 (441) 2007 03 19  
(732) Novopan Trading Limited, London, GB.  
(540) PREL red-bezbolesny sposób na ból  
(510), (511) 05 plastry, produkty farmaceutyczne, środki przeciwbólne.

(111) **215510** (220) 2007 07 11 (210) 327658  
(151) 2009 01 27 (441) 2007 10 15  
(732) PROGRES Przędka, Sadurska Spółka Jawna, Puławy, PL.

(540)



(531) 26.11.1, 27.5.1  
(510), (511) 03 dezodoranty do użytku osobistego, odświeżacze do ust w aerozolu, półprodukty do produkcji kosmetyków, wyroby kosmetyczne, preparaty do golenia, sole do kąpieli inne niż lecznicze, preparaty kosmetyczne do kąpieli, wody kolońskie, kremy kosmetyczne, kremy do rąk, mleczka i balsamy do ciała, maseczki, preparaty do kręcenia włosów, lakiery do paznokci, lotony kosmetyczne, lakiery do włosów, olejki perfumeryjne, pasty, proszki i płyny do zębów, lakiery do paznokci, toniki, żele, odżywki, preparaty do kąpieli, sole wspomagające wyszczuplanie, maski do zabiegów kosmetycznych, wody termalne, kremy do pillingu, preparaty do makijażu, preparaty kosmetyczne wyszczuplające, olejki eteryczne, perfumy, wyroby perfumeryjne, preparaty do pielęgnacji skóry, pomadki, szminki, szampony, preparaty do pielęgnacji włosów, cienie, pudry, fluidy-make-up, błyszczki, maskary, tusze do rzęs, zmywacze do paznokci, środki dezynfekcyjne do odświeżania powietrza w pomieszczeniach, dezynfekcyjne środki do usuwania zapachu papierosów w pomieszczeniach, produkty chemii gospodarczej, płyny i proszki do prania, płyny do płukania, płyny do mycia naczyń, płyny do mycia szyb, kosmetyki samochodowe, płyny do mycia powierzchni, środki do namaczania bielizny, olejki eteryczne, preparaty do czyszczenia, krochmal, preparaty do mycia, mydła, mydła w płynie, odświeżacze powietrza w pomieszczeniach (wyroby perfumeryjne), odświeżacze powietrza w pomieszczeniach niszczące zapach papierosów, preparaty do odtłuszczania, środki czyszczące i polerujące do parkietu, pasty do mebli i do podłogi, pasty do skór, preparaty do polerowania, przybory toaletowe zawarte w tej klasie.

(111) **215511** (220) 2007 07 19 (210) 327960  
(151) 2009 02 16 (441) 2007 10 29  
(732) Guangxi Yuchai Machine (Group) Co., Ltd., Yulin, CN.  
(540)



(531) 26.1.2, 26.4.2, 27.5.1, 28.3.0  
(510), (511) 07 wewnętrzne silniki spalinowe, maszyny (urządzenia) napędzane silnikiem Diesla, generatory prądu, dynamo, motory do łodzi, maszyny, maszyny bieżne, maszyny załadunkowe.

(111) **215512** (220) 2007 08 10 (210) 328756  
(151) 2009 02 16 (441) 2007 11 12  
(732) Andrzej Moroz, Warszawa, PL.  
(540)



Kolor znaku: biały, granatowy, czerwony

(531) 27.5.1, 29.1.13  
(510), (511) 35 wynajmowanie powierzchni na cele reklamowe, organizowanie wystaw i pokazów towarów w celach handlowych i reklamowych, promocja sprzedaży na rzecz osób trzecich, zarządzanie hotelami, prowadzenie sklepów internetowych polegające na zgrupowaniu na rzecz osób trzecich różnych towarów pozwalających nabywcy wygodnie oglądać i kupować te towary za pośrednictwem sieci komputerowych, internetu, 41 oprowadzanie wycieczek po miejscach zabytkowych, organizowanie imprez rozrywkowych, imprez rekreacyjnych, organizowanie konkursów, konferencji, za-

jazdów, sympozjów, spotkań towarzyskich i biznesowych, organizowanie wystaw i pokazów z dziedziny kultury i edukacji, rezerwacja miejsc na spektakle, przedstawienia teatralne, filmy, rozrywka, informacja o rozrywce, publikowanie tekstów innych niż reklamowe, organizowanie wypoczynku, wykonywanie fotografii i reportaży, **43** usługi hotelarskie, usługi gastronomiczne, hotele, motele, pensjonaty, bary, bary szybkiej obsługi, kawiarnie, restauracje, restauracje samoobsługowe, zajazdy, stołówki, domy wczasowe, domy turystyczne, wynajmowanie mieszkań na pobyt czasowy, kempingi, przygotowywanie dań na zamówienie oraz dostawa potraw na zamówienie, catering.

(111) **215513** (220) 2007 08 13 (210) 328844  
(151) 2009 02 04 (441) 2007 11 26  
(732) INFMAX Sp. z o.o., Poznań, PL.  
(540) DIFON

(510), (511) **09** telefonia, telefony, centrale telefoniczne, komputery, **38** łączność, przesyłanie informacji, połączenia dla telekomunikacji, **42** oprogramowanie, wypożyczanie oprogramowania, licencjonowanie.

(111) **215514** (220) 2007 08 14 (210) 328887  
(151) 2009 04 01 (441) 2007 11 26  
(732) PAZIM Spółka z ograniczoną odpowiedzialnością, Szczecin, PL.  
(540)

Spółka z o.o.  
**PAZIM**

Kolor znaku: ciemnoniebieski

(531) 27.5.1, 29.1.4

(510), (511) **35** usługi w zakresie rozpowszechniania materiałów reklamowych w postaci ulotek, prospektów, druków i próbek, usługi w zakresie: administrowania hotelami, rekrutacji załóg i obsadzania statków załogami, organizacji wystaw handlowych lub reklamowych, usługi w zakresie: prowadzenia sklepów wolnocłowych z produktami spożywczymi, napojami i alkoholami, prowadzenia sklepów z wyrobami cukierniczymi, **36** usługi w zakresie: wynajmowania pomieszczeń biurowych i nieruchomości, zarządzania majątkiem nieruchomości, kupna i sprzedaży nieruchomości, **37** usługi w zakresie: konserwacji, czyszczenia i naprawy futer, prania tkanin, prasowania parowego odzieży, **39** usługi w zakresie: transportu pasażerskiego morskiego i lądowego, morskiego promowego, rzeczno, łodziami, statkami, barkami, holowania wodnego, wynajmowania środków transportu wodnego, wynajmowania garaży, usługi w zakresie rezerwacji miejsc podróżnym na promach i innych środkach transportu morskiego, **40** usługi w zakresie apretowania tkanin, dekantowania tkanin, nabłyszczania futer, odświeżania futer, zabezpieczania futer przed molami, **41** usługi związane z organizowaniem i obsługą dyskotek, usługi edukacyjne, usługi dotyczące organizacji i obsługi konferencji, kongresów, usługi w zakresie gier hazardowych w kasynach, usługi w zakresie klubów rozrywkowych i nocnych klubów, usługi w zakresie poprawiania kondycji w klubach zdrowia, usługi organizowania balów, przyjęć rozrywkowych w zakresie dotyczącym części artystycznej, **43** usługi gastronomiczne i cateringowe, usługi związane z zapewnieniem pokoi w hotelach, usługi w zakresie: rezerwowania noclegów, wynajmowania sal na posiedzenia, usługi organizowania i obsługi bankietów, przyjęć i zabaw w zakresie przygotowywania żywności i napojów.

(111) **215515** (220) 2007 08 20 (210) 329106  
(151) 2009 02 03 (441) 2007 11 26  
(732) Zakłady Tłuszczowe „KRUSZWICA” Spółka Akcyjna, Kruszwica, PL.

(540) Palma z Kruszwicy-sekret udanych wypieków.  
(510), (511) **29** oleje i tłuszcze jadalne.

(111) **215516** (220) 2007 08 20 (210) 329107  
(151) 2009 02 03 (441) 2007 11 26  
(732) Zakłady Tłuszczowe „KRUSZWICA” Spółka Akcyjna, Kruszwica, PL.

(540) Palma z Kruszwicy-sekret puszystego ciasta.

(510), (511) **29** oleje i tłuszcze jadalne.

(111) **215517** (220) 2007 08 28 (210) 329383  
(151) 2009 01 08 (441) 2007 12 10  
(732) „Instytut Innowacji i Społeczeństwa Informatycznego”  
Spółka z ograniczoną odpowiedzialnością, Warszawa, PL.  
(540)

**INCSI**

Kolor znaku: szary, czerwony, biały

(531) 26.1.18, 27.5.1, 29.1.13

(510), (511) **35** agencje informacji handlowej, badania opinii publicznej, badanie rynku, doradztwo w zakresie organizowania i prowadzenia działalności gospodarczej, pozyskiwanie danych do komputerowych oraz danych, organizowanie wystaw w celach handlowych lub reklamowych, wyszukiwanie informacji w plikach komputerowych dla osób trzecich, pomoc w zakresie zarządzania, pozyskiwanie informacji o działalności gospodarczej, informacje statystyczne, organizowanie targów w celach handlowych lub reklamowych, zarządzanie zbiorami informatycznymi, **38** agencje informacyjne, informacja o telekomunikacji, przesyłanie informacji, połączenie ze światową siecią komputerową za pośrednictwem telekomunikacji, łączność poprzez terminale komputerowe, **41** edukacja, kształcenie praktyczne, publikowanie książek, nauczanie, obsługa publikacji elektronicznych on-line, organizowanie i prowadzenie pracowni specjalistycznych, organizowanie i prowadzenie seminariów, publikacja elektroniczna on-line książek i periodyków, **42** administrowanie stronami komputerowymi, analizy systemów komputerowych, prace badawczo-rozwojowe dla osób trzecich, konwersja danych lub dokumentów na formę elektroniczną, opracowywanie projektów technicznych, prowadzenie prac badawczo-rozwojowych z zakresu teleinformatyki, aktualizacja, konserwacja, powielanie, projektowanie i wypożyczanie oprogramowania komputerowego, projektowanie systemów komputerowych, odzyskiwanie komputerowych danych.

(111) **215518** (220) 2007 08 31 (210) 329579  
(151) 2009 02 03 (441) 2007 12 10  
(732) BADARO INVESTMENTS B.V., Amsterdam, NL.  
(540)

 Rodzinna Apteczka

Kolor znaku: biały, czerwony

(531) 2.7.25, 2.9.1, 24.13.1, 26.11.1, 27.5.1, 29.1.12

(510), (511) **05** preparaty farmaceutyczne, wyroby medyczne i suplementy diety zawarte w tej klasie, preparaty witaminowe i mineralne, wyposażone apteczki pierwszej pomocy.

(111) **215519** (220) 2007 09 03 (210) 329663  
(151) 2009 01 21 (441) 2007 12 10  
(732) BLUE CITY Spółka z o.o., Opypy, PL.  
(540)

 BLUE EXPO  
CENTRUM WYSTAWIENNICZO-  
-KONFERENCYJNE

Kolor znaku: niebieski, żółty

(531) 26.1.1, 26.1.6, 27.5.1, 29.1.12

(510), (511) **35** usługi w zakresie organizacji targów i wystaw handlowych, prowadzenia akcji promocyjnej, rozpowszechniania materiałów reklamowych w prasie, radiu, telewizji, pozyskiwanie i systematyzacja danych w komputerowych bazach danych, usługi w zakresie reklamy, usługi w zakresie pomocy w prowadzeniu działalności gospodarczej, **36** usługi w zakresie: dzierżawy nieruchomości, wynajmowania pomieszczeń biurowych i wystawowych, zarządzania majątkiem nieruchomości, administrowania nieruchomościami, pośrednictwa w sprawach majątku nieruchomego, **41** usługi w zakresie organizacji sympozjów, wystaw, konferencji, seminariów, konkursów i szkoleń.

(111) **215520** (220) 2007 10 01 (210) 330859  
(151) 2009 01 27 (441) 2008 01 07

(732) „NAKAJA ART” Paweł Zyguła, Kraków, PL.

(540) pyromachina

(510), (511) **13** ognie sztuczne, ognie bengalskie, detonatory, kapi-szony błyskowe inne niż zabawki, spłonki błyskowe inne niż zabawki, preparaty do pirotechniki, sygnały mgłowe wybuchowe, wyrzutnie ogni sztucznych, zapalniki do materiałów pirotechnicznych, **35** usługi agencji reklamowej, reklamowanie, zgrupowanie na rzecz osób trzecich różnych towarów pozwalające nabywcy wygodnie je oglądać i kupować w hurtowni i dużym sklepie wielobranżowym, **41** organizacja widowisk światło dźwięk, organizacja widowisk z użyciem promieni laserowych, organizacja widowisk pirotechnicznych, pokazy ogni sztucznych, organizowanie imprez plenerowych związanych ze sztuką poświęconą ogniom, festiwale sztuk pirotechnicznych, informacja o imprezach rozrywkowych.

(111) **215521** (220) 2007 10 05 (210) 331057  
(151) 2009 03 03 (441) 2008 01 07

(732) P.P.H. „AGRO-LAND” S.C. Ryszard Majewski, Ryszard Persz, Anna Treczyńska, Łódź, PL.

(540)

Kolor znaku: czerwony, zielony

(531) 27.5.1, 29.1.12

(510), (511) **31** selekcyjonowane i kwalifikowane mieszanki nasion traw.

(111) **215522** (220) 2007 10 11 (210) 331304  
(151) 2009 02 05 (441) 2008 01 21

(732) FACTORY CHARM-Świat Wdzięku Małgorzata Paluch-Sokołowska, Stróżewko, PL.

(540)



Kolor znaku: ciemnoniebieski, żółty, złoty

(531) 27.5.1, 29.1.13

(510), (511) **25** odzież damska i młodzieżowa.

(111) **215523** (220) 2007 11 05 (210) 332437  
(151) 2009 04 15 (441) 2008 02 18

(732) Emhart Glass SA, Cham, CH.

(540) EMHART

(510), (511) **07** maszyny do wytwarzania szklanych pojemników, w szczególności zasilacze, dozowniki, maszyny formujące i maszyny kontrolujące.

(111) **215524** (220) 2007 11 06 (210) 332443  
(151) 2009 04 15 (441) 2008 02 18

(732) Przedsiębiorstwo Produkcji Pasz „FERM-PASZ” Jan Rusin, Roman Rusin Spółka Jawna, Baboszewo, PL.

(540) krówki

(510), (511) **31** pasze dla zwierząt, pełnoporcjowe pasze dla bydła z dodatkiem wysłodek.

(111) **215525** (220) 2007 12 04 (210) 333672  
(151) 2009 04 03 (441) 2008 03 17

(732) BASIS Spółka Jawna Marlena Plutecka i Spółka, Kraków, PL.

(540)



Kolor znaku: biały, niebieski, żółty, czerwony, czarny

(531) 26.4.2, 27.5.1, 29.1.15

(510), (511) **30** syrop do celów spożywczych, **32** syropy do napojów.

(111) **215526** (220) 2007 12 05 (210) 333674  
(151) 2009 04 01 (441) 2008 03 17

(732) Carina Silicones Spółka z o.o., Siechnice k/Wrocławia, PL.

(540)



(531) 19.3.3, 19.3.21, 25.5.2, 27.5.1

(510), (511) **01** silikony, **17** przeciwwilgociowe substancje do izolacji budynków, materiały izolacyjne, związki chemiczne do uszczelniania przecieków, materiały uszczelniające, substancje uszczelniające do połączeń, materiały na uszczelnienia okien i drzwi, uszczelnienia wodoodporne, wypełnienia do złącz rozprężnych.

(111) **215527** (220) 2007 12 10 (210) 333865  
(151) 2009 04 17 (441) 2008 03 17

(732) Zajazd JAŚ WĘDROWNICZEK Zofia Szepieniec, Rymanów, PL.

(540)



Kolor znaku: brązowy

(531) 2.1.4, 2.1.16, 2.1.25, 29.1.7

(510), (511) **39** usługi związane z rezerwacją miejsc na podróż, organizacją wycieczek, **41** usługi organizowania i obsługi: konferencji, kongresów, sympozjów, seminariów, szkoleń, zjazdów; organizowania balów, przyjęć okolicznościowych, bankietów, spotkań, obozów sportowych, obozów wakacyjnych, obozów wędrownych, **43** usługi hotelu, baru, kawiarni, restauracji, kempingu, motelu, wynajmowania lub rezerwowania noclegów, wynajmowania sal na posiedzenia.

(111) **215528** (220) 2007 12 10 (210) 333866  
 (151) 2009 04 17 (441) 2008 03 17  
 (732) Zajazd JAŚ WĘDROWNICZEK Zofia Szepieniec, Rymanów, PL.  
 (540)



Kolor znaku: brązowy  
 (531) 2.1.4, 2.1.16, 2.1.25, 27.5.1, 29.1.7  
 (510), (511) **39** usługi związane z rezerwacją miejsc na podróż, organizacją wycieczek, **41** usługi organizowania i obsługi: konferencji, kongresów, sympozjów, seminariów, szkoleń, zjazdów; organizowania balów, przyjęć okolicznościowych, bankietów, spotkań, obozów sportowych, obozów wakacyjnych, obozów wędrownych, **43** usługi hotelu, baru, kawiarni, restauracji, kempingu, motelu, wynajmowania lub rezerwowania noclegów, wynajmowania sal na posiedzenia.

(111) **215529** (220) 2007 12 11 (210) 333900  
 (151) 2009 04 20 (441) 2008 03 17  
 (732) Przedsiębiorstwo Budownictwa Drogowego i Ogólnego „KANBRUK” Spółka z ograniczoną odpowiedzialnością, Ostrów Wielkopolski, PL.  
 (540)



Kolor znaku: czarny, czerwony, popielaty  
 (531) 7.15.5, 7.15.20, 27.5.1, 29.1.13  
 (510), (511) **19** kostka brukowa, materiały budowlane niemetalowe, elementy konstrukcyjne betonowe, rury kamionkowe i cementowe, kształtki, obrzeża, krawężniki, płyty i pale betonowe, elementy betonowe dla drogownictwa oraz budownictwa ogólnego, materiały do budowy dróg, piaski, żwir, asfalty, smoła, bitumy, terakota, glazura, **37** usługi budowlane, w tym usługi budowania domów i innych obiektów, budowa dróg kołowych i szynowych oraz chodników, usługi remontowe, układanie nawierzchni z kostki brukowej i kształtek cementowych.

(111) **215530** (220) 2005 01 31 (210) 290501  
 (151) 2009 02 11 (441) 2005 05 16  
 (732) P.P.H.U. „ORPOL” Stanisław Orłowski, Jawczyce, PL.  
 (540) golden collection  
 (510), (511) **03** kosmetyki, mydła, dezodoranty, preparaty do golenia, wody kolońskie i toaletowe, kremy, mleczka kosmetyczne, toniki, lakiery do włosów i do paznokci, maseczki kosmetyczne, produkty perfumeryjne, preparaty do pielęgnacji skóry i włosów, szminki, szampony, tusze do rzęs, farby do włosów, **25** odzież, odzież ze skóry i z imitacji skóry, obuwie, nakrycia głowy, bielizna, kurtki, spodnie, bluzy, podkoszulki, koszule, płaszcze, swetry, suknie, bukienki, kostiumy, garsonki, spódnice, rajstopy, pończochy, skarpety, kapcie, rękawiczki, szaliki, czapki, chusty, szlafroki, bielizna osobista, piżamy, koszule nocne, odzież sportowa, kostiumy do opalania i pływania, dresy, **35** zgrupowanie na rzecz osób trzecich różnych towarów pozwalających nabywcy wygodnie je oglądać i kupować w sklepie wielobranżowym z artykułami spożywczymi, z napojami, z wyrobami alkoholowymi, z wyrobami papierosowymi, z kosmetykami i środkami czystości, z odzieżą, z bielizną, z artykułami gospodarstwa domowego, ze sprzętem elektrycznym i elektronicznym, z meblami, z artykułami piśmiennymi, z upominkami, z gazetami, z kwiatami.

(111) **215531** (220) 2005 02 28 (210) 291732  
 (151) 2009 03 26 (441) 2005 06 13  
 (732) TERBET Spółka z o.o., Szczecin, PL.

(540)



Kolor znaku: zielony, szary, czarny, biały  
 (531) 24.15.2, 27.5.1, 29.1.14  
 (510), (511) **19** materiały budowlane niemetalowe, kruszywa budowlane, **37** usługi budowlane, usługi w zakresie wynajmu sprzętu budowlanego, przygotowanie terenu pod budowę, usługi wyburzenia obiektów budowlanych, **40** recykling gruzu i innych materiałów do dalszego przetwarzania, usługi obróbki materiałów, **42** usługi związane z ochroną środowiska: pozyskiwanie gruzu budowlanego i innych materiałów do dalszego przetwarzania, gospodarowanie odpadami.

(111) **215532** (220) 2006 06 21 (210) 312275  
 (151) 2009 02 06 (441) 2006 10 02  
 (732) SPÓŁCZNA KRAJOWA SIĘĆ RATUNKOWA, Łódź, PL.  
 (540) LINIA ŻYCIA + RADIO ŻYCIA = SIĘĆ ŻYCIA  
 (510), (511) **09** alarmy, alarmy pożarowe, alarmy dźwiękowe, urządzenia do zabezpieczenia bezpieczeństwa, siatki bezpieczeństwa, dzwonki alarmowe, kamizelki ratunkowe, kaski ochronne, koce strażackie, koła ratunkowe, kombinezony ochronne, kombinezony dla nurków, dla strażaków, dla służb ratowniczych, lornetki, lunety, maski ochronne, maski do oddychania, maski do nurkowania, motopompy strażackie, aparatura do nurkowania, obuwie zabezpieczające przed wypadkami, przed promieniowaniem, przed ogniem, przyrządy do ochrony osobistej przed wypadkami, odzież chroniąca przed ogniem, przed wypadkami i napromieniowaniem, osłony zabezpieczające twarze robotników, pasy ratunkowe, kapoki do pływania, pompy strażackie, radary, radio pagery, tratwy ratunkowe, manekiny reanimacyjne, bijaki strażackie, syreny, telefony przenośne, urządzenia nadawcze i odbiorcze, wykrywacze promieniowania, wykrywacze dymu, urządzenia chroniące przed wypadkami drogowymi, aparatura do wyważania drzwi, **39** usługi ratownictwa, ratownictwo w razie napadu, na wypadek pożaru, na wypadek powodzi, na wypadek katastrof, ratownictwo w razie wypadków drogowych, w razie skażenia powietrza i wody, w momentach zagrożenia życia i zdrowia, łamanie lodu, nawigacja, pomoc drogowa w przypadku awarii samochodu, transport sanitarny, **44** domy dla rekonwalescentów, domy starców, fizykoterapia, fizjoterapia, hospicja, kliniki medyczne, masaż, opieka medyczna, opieka pielęgniarska, usługi pomocy położniczej, pomoc medyczna, porady w zakresie farmakologii, porady psychologa, rehabilitacja osób maltretowanych, sanatoria, stomatologia, szpitale, opieka zdrowotna, ratownictwo na rzecz ochrony środowiska, **45** agencje ochrony nocnej, doradztwo w sprawach bezpieczeństwa, ochrona cywilna, usługi związane z gaszeniem pożarów, monitoring systemów bezpieczeństwa i antywłamaniowych, ochrona osobista, otwieranie zamków, poszukiwanie osób zaginionych, strażnicy, agencje ochrony mienia i bezpieczeństwa.

(111) **215533** (220) 2006 07 27 (210) 313679  
 (151) 2009 03 26 (441) 2006 10 30  
 (732) DEERE & COMPANY, Moline, US.  
 (540) Skiba  
 (510), (511) **16** materiały drukowane, książki, materiały do oprawy i bindowania książek, czasopisma i magazyny.

(111) **215534** (220) 2006 12 27 (210) 319509  
 (151) 2009 01 06 (441) 2007 04 02  
 (732) PPHU EL-Hurt Tadeusz Sznaza, Elbląg, PL.  
 (540)



Kolor znaku: czarny, czerwony  
 (531) 27.5.1, 29.1.1, 29.1.8

(510), (511) **35** przedsiębiorstwo handlowe w zakresie hurtu, detalu, butelkami szklanymi, butlami szklanymi, butlami, gašiorami, cedzakami, ceramiką dla gospodarstwa domowego, cukiernicami nie z metali szlachetnych, czajniczkami do herbaty nie z metali szlachetnych, czajnikami nieelektrycznymi, deskami do krojenia chleba, deskami do krojenia do kuchni, deskami do prasowania, pokrowcami na deski do prasowania, doniczkami nie z papieru, doniczkami na kwiaty, dozownikami mydła, dozownikami papieru toaletowego, durszlakami, dzbankami, ekspresami do kawy nieelektrycznymi i nie z metali szlachetnych, fajansami, figurkami z porcelany, terakoty, szkła, filiżankami nie z metali szlachetnych, filtrami do herbaty, filtrami do kawy nieelektrycznymi, flaszczykami nie z metali szlachetnych, foremkami do lodu, formami, foremkami do ciast, frytkownicami nieelektrycznymi, garnkami kuchennymi, gąbkami, gašiorami szklanymi, gospodarstwem domowym nie z metali szlachetnych, grille, ircha do czyszczenia, kandelabry nie z metali szlachetnych, karafki, kieliszki, kieliszki do jajek, klamerki, klosze do przykrywania masła, sera, korkociągi, kosmetyczki na przybory toaletowe mocowane na stałe, kosze na odpadki, śmieci, koszyki piknikowe, kotły, krajarki do ciasta, koziołki pod sztućce, kółka na serwetki, kubki, kubły, kufle do piwa, kufle, kuwety, lampy, lejki, lichtarze, lodówki przenośne nieelektryczne, łapki na insekty, łyżki do butów, łopatkami do ciast, łyżki wazowe, manierki, maselniczki, menażki, miedzianice, mieszarki ręczne, miotły, miseczki, miski, młynki domowe, mopy, mydelniczki, naczynia ceramiczne, shakery, naczynia do picia, naczynia nie z metali szlachetnych, naczynia stołowe, nocniki, noże piekarnicze, otwieracze do butelek, patelnie, patery, pokrywki do garnków, porcelana, półmiski do jarzyn, półki na przyprawę, przepychaczki do czyszczenia odpływu, przesiewacze, sita, pudełka, pułapki na myszy i szczury, rękawice, roboty kuchenne, rondelki, tygielki, serwisy, słoje, skarbonki, solniczki, spodeczki, spryskiwacze, suszarki do bielizny, szczotki, szklanki, szmatki do czyszczenia, szpilki kuchenne, ściereczki do czyszczenia, świeczniki, tarki, tace, termosy, trzepaczki, ubijaczki, wałki do ciasta, wanienki, wazoni, wazy, wiadra, wykałaczki, wyciskacze, zmiotki, **39** dostarczanie towarów również zamówionych korespondencyjnie, magazynowanie, przewożenie ładunków, składowanie towarów.

(111) **215535** (220) 2007 02 14 (210) 321366  
 (151) 2009 01 26 (441) 2007 05 28  
 (732) Elektroeko Organizacja Odzysku Sprzętu Elektrycznego i Elektronicznego S.A., Warszawa, PL.  
 (540)



Kolor znaku: granatowy, zielony  
 (531) 26.1.1, 26.15.1, 27.5.1, 29.1.12

(510), (511) **09** wydawnictwa i publikacje elektroniczne, **16** papierowe wydawnictwa, publikacje, książki, poradniki, gazety, gazetki, dzienniki, serwisy informacyjne, serwisy prasowe, instrukcje, periodyki, prospekty, czasopisma, magazyny, raporty, kalendarze, ankiety, ulotki, **35** działalność reklamowa, rozpowszechnianie materiałów, ulotek, prospektów, druków, próbek, ogłoszeń reklamowych, reklama za pośrednictwem sieci komputerowej, wynajmowanie powierzchni na cele reklamowe, publikowanie tekstów reklamowych, marketing i reklama społeczna, badania rynku i opinii publicznej, sondaże, ekspertyzy oraz prognozy rynkowe i ekonomiczne, doradztwo i informacja w zakresie działalności gospodarczej, organizowanie wystaw handlowych, promocyjnych i reklamowych, doradztwo w sprawach zarządzania personelem: dobór personelu, analizy kosztów, reprezentacja interesów podmiotów zrzeszonych w organizacji pracodawców, wytwórców, producentów, usługodawców lub w innej organizacji o charakterze gospodarczym albo zawodowym, zgrupowanie w celu sprzedaży klientom odpadów, złomu albo przedmiotów i materiałów powstałych wskutek odzysku sprzętu elektronicznego lub elektrycznego, prowadzenie baz danych i ewidencji dotyczących bezpośrednio lub pośrednio podmiotów zaj-

mujących się zbieraniem, przetwarzaniem, odzyskiwaniem, sprzedażą użytego lub nowego sprzętu elektronicznego albo elektrycznego, a także pozyskiwanie informacji w tym zakresie, zarządzanie działalnością gospodarczą polegającą na zbiórkach, przetwarzaniu, odzyskiwaniu, sprzedawaniu użytego lub nowego sprzętu elektronicznego albo elektrycznego, a także pomoc w zakresie takiego zarządzania, pokazy sprzętu elektronicznego lub elektrycznego, pomoc w zakresie działalności gospodarczej polegającej na zbiórkach, przetwarzaniu, odzyskiwaniu, sprzedawaniu użytego lub nowego sprzętu elektronicznego albo elektrycznego, **36** organizowanie funduszy na zbieranie, przetwarzanie, procesy odzysku, unieszkodliwianie, niszczenie użytego sprzętu elektrycznego i elektronicznego, usługi i czynności finansowe, udzielanie kredytów, pożyczek, dotacji, wsparcia finansowego, transakcje finansowe, analizy finansowe, **37** czyszczenie obiektów, sprzątanie budowli, instalacja urządzeń i konstrukcji w celu zbiórki, składowania, przetwarzania, segregowania i odzyskiwania użytego sprzętu elektronicznego oraz elektrycznego, a także nadzór w tym zakresie, naprawa, renowacja, rekonstrukcja, odnawianie użytego sprzętu elektronicznego oraz elektrycznego, a także części takiego sprzętu i powiązanych z nimi akcesoriów, **39** transport, załadunek, wyładunek, składowanie, magazynowanie odpadów oraz odpadków, transport, wywóz, załadunek, wyładunek, składowanie, magazynowanie, czasowe przetrzymywanie użytego sprzętu elektrycznego i elektronicznego bez względu na jego rodzaj i przeznaczenie, wynajmowanie magazynów dla składowania użytego sprzętu elektrycznego i elektronicznego, pośrednictwo w transporcie, wynajem samochodów i innych pojazdów, wynajem i wypożyczanie kontenerów, organizowanie, planowanie, doradztwo w zakresie logistyki, **40** organizowanie zbiórek odpadów i odpadków, w tym użytego sprzętu elektronicznego i elektrycznego, zbiórki użytego sprzętu elektronicznego i elektrycznego dla celów ich zagospodarowania, przetwarzania, poddawania procesom odzysku, recyklingu, przetwarzania, przekształcanie, demontaż, oczyszczanie, odkażanie, unieszkodliwianie, niszczenie, spalanie wszelkich odpadów, w tym złomu, odpadów metalowych i niemetalowych, przetwarzanie, oczyszczanie, unieszkodliwianie, odzysk, w tym recykling, użytego sprzętu elektronicznego i elektrycznego bez względu na jego rodzaj i przeznaczenie, a w szczególności sprzętu informatycznego, teleinformatycznego, telekomunikacyjnego, audiowizualnego, komputerowego, medycznego, weterynaryjnego, urządzeń i narzędzi RTV oraz AGD, urządzeń i narzędzi laboratoryjnych, rzemieślniczych, sklepowych, magazynowych lub przemysłowych, sprzętu oświetleniowego, nagłaśniającego, monitorującego, sterującego, nagrywającego, dozującego, liczącego, ważącego, segregowanie odpadów i odpadków, w tym użytego sprzętu elektronicznego i elektrycznego, nadzór nad procesami i miejscami przetwarzania, odzysku, unieszkodliwiania lub niszczenia użytego sprzętu elektronicznego i elektrycznego, odkażanie materiałów niebezpiecznych, **41** edukacja, nauczanie, kształcenie praktyczne, organizowanie i prowadzenie wykładów, konferencji, kongresów, zjazdów, seminariów, sympozjów, szkoleń w zakresie ekologii, administrowania oraz gospodarowania odpadami, w tym użytym sprzętem elektronicznym i elektrycznym, publikowanie, w szczególności elektroniczne i na papierze, raportów, analiz, ewidencji, książek, a także innych wydawnictw lub tekstów, organizowanie wystaw edukacyjnych, w szczególności z zakresu ekologii oraz odzysku użytego sprzętu elektronicznego i elektrycznego, **42** badania, analizy, raporty, sprawozdania techniczne, badania naukowe i badawczo-rozwojowe, badania i analizy chemiczne, analizy inżynierskie, doradztwo w zakresie ochrony środowiska, tworzenie lub wdrażanie oprogramowania albo sprzętu komputerowego, konstruowanie i projektowanie urządzeń oraz instalacji służących do zbiórki, składowania, przetwarzania, segregowania i odzyskiwania użytego sprzętu elektronicznego oraz elektrycznego, usługi certyfikacji, testowania oraz akredytacji w zakresie produkcji, wprowadzania do obrotu i przetwarzania sprzętu elektrycznego i elektronicznego, a także w zakresie działalności ekologicznej, **45** badania prawne, doradztwo w zakresie własności intelektualnej, administrowanie własnością intelektualną, udzielanie i nabywanie licencji i innych upoważnień w zakresie praw własności intelektualnej, w tym handlowej i przemysłowej, udzielanie licencji na korzystanie ze wspólnych znaków towarowych gwarancyjnych i innych oznaczeń potwierdzających określone cechy towarów lub usług albo podmiotów.

(111) **215536** (220) 2007 02 19 (210) 321511  
 (151) 2009 01 12 (441) 2007 05 28  
 (732) 7 ANNA Anna Kobylińska, Gdańsk, PL.

(540)



(531) 26.13.25, 27.5.1

(510), (511) **12** rowery i motorowery oraz ich części, wyposażenie i akcesoria, **25** odzież sportowa, w tym ubiory kolarskie, nakrycia głowy, ochraniacze łokci i kolan, rękawice.

(111) **215537** (220) 2007 03 12 (210) 322460  
 (151) 2009 04 01 (441) 2007 06 25  
 (732) „Jarczyński Art Group”- Artur Jarczyński, Warszawa, PL.  
 (540)



*Pod Wawelem*

Kolor znaku: czerwony, czarny, różowy, biały

(531) 2.1.4, 26.1.1, 27.5.1, 29.1.14

(510), (511) **43** restauracje, bary, kawiarnie, puby, piwiarnie, catering.

(111) **215538** (220) 2007 04 11 (210) 323872  
 (151) 2009 03 26 (441) 2007 07 23  
 (732) P.P.H.U „ORPOL” Stanisław Orłowski, Jawczyce, PL.  
 (540) gorseteria

(510), (511) **35** usługi reklamowe, dystrybucja materiałów reklamowych, zarządzanie działalnością gospodarczą, organizowanie wystaw w celach handlowych i reklamowych, pokazy towarów w celach handlowych i reklamowych, rozpowszechnianie materiałów reklamowych, reklama za pośrednictwem sieci komputerowych, wynajmowanie powierzchni na cele reklamowe, promocja sprzedaży na rzecz osób trzecich, zgrupowanie na rzecz osób trzecich różnych towarów, pozwalających nabywcy wygodnie je oglądać i kupować w sklepie wielobranżowym z bielizną, odzieżą, artykułami pończoszniczymi i tekstylnymi, usługi prowadzenia sklepów internetowych polegające na zgrupowaniu na rzecz osób trzecich wyżej wymienionych towarów pozwalających nabywcy wygodnie oglądać i kupować te towary za pośrednictwem sieci komputerowych, internetu, **39** dystrybucja towarów, pakowanie towarów, konfekcjonowanie towarów, dostarczanie towarów, magazynowanie towarów, składowanie towarów, **42** usługi w zakresie: testowania materiałów, testowania tekstyliów, projektowania odzieży i bielizny, projektowania opakowań, projektowania wystroju wnętrz, wzornictwo przemysłowe, doradztwo zawodowe w zakresie projektowania odzieży i bielizny, projektowanie witryn internetowych.

(111) **215539** (220) 2007 06 14 (210) 326520  
 (151) 2009 02 04 (441) 2007 09 17  
 (732) ALMAMEDIA Spółka z o.o., Prószków, PL.  
 (540)



Kolor znaku: zielony, biały, czarny

(531) 26.4.2, 27.5.1, 29.1.13

(510), (511) **16** książki, podręczniki, albumy, almanachy, czasopisma i inne materiały publikowane, katalogi, broszury, afisze, plakaty, kalendarze, karty pocztowe, **35** usługi w zakresie reklamy oraz reklamy za pośrednictwem sieci komputerowej, dystrybucji i rozpowszechniania materiałów reklamowych, usługi w zakresie promocji sprzedaży, prezentacji towarów i usług głównie medycznych i farmaceutycznych, imprez reklamowo-promocyjnych i edukacyjnych prowadzących do poprawy zdrowia fizycznego i psychicznego, zwiększenia sprawności,

profesjonalne doradztwo i organizowanie działalności w zakresie opieki medycznej, organizacja i prowadzenie reklamy i pokazów, **41** usługi edukacyjne oraz kształcenia praktycznego, usługi organizacji wykładów, seminariów, sympozjów, spotkań tematycznych, konferencji i konsultacji w zakresie medycyny, promocji zdrowia i zdrowego stylu życia, usługi wydawnicze w zakresie publikacji książkowych i prasowych, **42** usługi w zakresie zarządzania prawami wyłącznymi, tworzenia i utrzymywania stron internetowych dla osób trzecich, doradztwo w zakresie opracowań naukowo-technicznych, **44** usługi w zakresie klinik medycznych, pomocy medycznej, szpitali, opieki zdrowotnej, prowadzenia domów dla rekonwalescentów, fizykoterapii, hospicja, zakłady dla osób w podeszłym wieku, usługi pielęgniarstwa, zakłady opieki zdrowotnej, przychodnie, sanatoria, usługi stomatologiczne, doradztwo i poradnictwo zawodowe w zakresie zdrowia, służba zdrowia, apteki, usługi planowania i realizacji przedsięwzięć promujących zdrowy styl życia w zakresie: zwiększenia aktywności fizycznej ludności, poprawy sposobu i jakości żywienia, zmniejszenia rozpowszechnienia palenia tytoniu, zmniejszenia spożycia alkoholu, poprawy zdrowia psychicznego.

(111) **215540** (220) 2007 06 23 (210) 326906  
 (151) 2009 02 18 (441) 2007 10 01  
 (732) NIHAT AYGUN, Warszawa, PL.  
 (540)

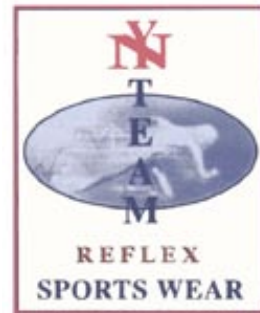

Kolor znaku: czerwony, ciemnoniebieski, kremowy, niebieski, szary, pomarańczowy

(531) 2.1.8, 26.1.2, 27.5.1, 29.1.15

(510), (511) **18** futra zawarte w tej klasie, torby, torebki, tornistry, portfele, portmonetki, kufry, walizy, walizki, parasole, paski do odzieży, paski skórzane, plecaki, teczki, wyroby rymarskie, **25** odzież, odzież ze skóry i z imitacji skóry, odzież sportowa, obuwie, obuwie sportowe, nakrycia głowy, bielizna, bielizna nocna, spodnie, bluzy, podkoszulki, koszule, płaszcze, swetry, rajstopy, pończochy, skarpety, kapcie, rękawiczki, szaliki, czapki, szlafroki, bielizna osobista, piżamy, koszule nocne, kostiumy do opalania i pływania, dresy.

(111) **215541** (220) 2007 07 27 (210) 328272  
 (151) 2009 02 20 (441) 2007 10 29  
 (732) „GALAPAGOS” Spółka z ograniczoną odpowiedzialnością, Warszawa, PL.  
 (540)



Kolor znaku: biały, pomarańczowy, niebieski, zielony, ciemnoróżowy, czarny

(531) 2.9.4, 25.5.25, 29.1.15

(510), (511) **09** urządzenia i przyrządy fotograficzne, kinematograficzne, optyczne, urządzenia do nagrywania, transmisji lub reprodukcji dźwięku lub obrazu, magnetyczne nośniki danych, dyski magnetyczne, dyski z nagraniami, w szczególności filmy, dyski do rejestracji dźwięku, dyski kompaktowe, audio-wideo i optyczne, dyski, napędy dyskowe, sprzęt przetwarzający dane, komputery,



komputery przenośne, drukarki do komputerów, programy komputerowe, dane na nośnikach optycznych, pamięci komputerowe, programy gier komputerowych, komputerowe programy sterujące systemem operacyjnym, komputerowe urządzenia peryferyjne, oprogramowanie komputerowe, monitory komputerowe, aparaty fotograficzne, lampy błyskowe, żarówki do lamp błyskowych, celowniki aparatów fotograficznych, lampy do ciemni, ciemnie fotograficzne, nośniki płyt ciemniowych, ekrany stosowane w fotografii, filtry fotograficzne, wyzwalacze, filtry promieni ultrafioletowych do fotografii, kuwety fotograficzne, futerały na przyrządy i aparaturę fotograficzną, ociekacze do suszenia prac fotograficznych, statywy do aparatów fotograficznych, obiektywy, osłony obiektywów, przezroczka fotograficzne, ramki do przezroczki fotograficznych, przysłony fotograficzne, suszarki do klisz fotograficznych, urządzenia do nabliżczania, satynowania i suszenia odbitek fotograficznych, aparaty do cięcia filmów, błony filmowe naświetlone, trójnogi do aparatów fotograficznych, aparaty kinematograficzne, taśmy filmowe, filmy animowane, urządzenia do montażu filmów kinematograficznych, ekrany projekcyjne, aparaty projekcyjne, urządzenia do odtwarzania dźwięku, aparatura do rejestracji dźwięku, taśmy do rejestracji dźwięku, urządzenia do wzmacniania dźwięku, urządzenia do czyszczenia dysków nagranych dźwiękiem, urządzenia do czyszczenia płyt fonograficznych, przyrządy do namierzania dźwięku, przyrządy do transmisji dźwięku, dyski, taśmy do nagrywania dźwięku, odtwarzacze płyt kompaktowych, głośniki, taśmy do czyszczenia głowic nagrywających, urządzenia do gry działające wyłącznie z odbiornikiem telewizyjnym, kasety video, kasety video z grammi, odbiorniki audio-video, aparaty video, taśmy video, odbiorniki radiowe, aparaty radiowe, odtwarzacze kaset, automaty biletowe, automaty do gier na żetony lub monety, automaty muzyczne uruchamiane monetą, publikacje elektroniczne, audiowizualne urządzenia dydaktyczne, aparatura do przetwarzania informacji, **15** instrumenty muzyczne, instrumenty muzyczne elektroniczne, instrumenty muzyczne stroikowe, instrumenty muzyczne strunowe, futerały na instrumenty muzyczne, kołki, klapki, pedały, podstawki, smyczki, struny, ustniki, miechy do instrumentów muzycznych, klawiatury, klawisze instrumentów muzycznych, smyczki do instrumentów muzycznych, smyczki, pałeczki na smyczki do instrumentów muzycznych, śruby do smyczków, włosie końskie na smyczki do instrumentów muzycznych, struny do instrumentów muzycznych, tłumiki do instrumentów muzycznych, ustniki instrumentów muzycznych, kamertony, syntezatory muzyczne, taśmy muzyczne, taśmy muzyczne perforowane, statywy do nut, urządzenia do odwracania kartek z nutami, pozytywki, szafy grające, **16** papier, tektura i wyroby z tych materiałów, nie ujęte w innych klasach, karton i wyroby z kartonu, materiały introligatorskie, płótno introligatorskie, albumy fotograficzne, fotografie, ramki do fotografii, urządzenia do oprawiania fotografii, fotografowiura, materiały piśmienne, książki, gazety, czasopisma, magazyny, dzienniki, periodyki, materiały szkoleniowe i instruktażowe, fotografie, ramki do fotografii, artykuły piśmienne, afisze, plakaty, broszury, blankiety, formularze, druki, materiały drukowane, zestawy drukarskie przenośne, farby drukarskie, klisze drukarskie, druki, odbitki graficzne, odwzorowania graficzne, reprodukcje graficzne, albumy, almanachy, bilety, kupony papierowe, bloki rysunkowe, zestawy rysunkowe, komplety kreślarskie, kalendarze, kalka maszynowa, płócienna, rysunkowa, techniczne, kalkomanie, płótno do kalkowania, szablony do kalkowania rysunków, naklejki, nalepki, karty, karty muzyczne z życzeniami, kartki z życzeniami okolicznościowymi, taśmy i karty papierowe do zapisów programów komputerowych, **35** doradztwo w zakresie prowadzenia działalności gospodarczej i zarządzania, informacja o działalności gospodarczej, usługi reklamowe, dystrybucja materiałów reklamowych, uaktualnianie materiałów reklamowych, rozpowszechnianie ogłoszeń reklamowych, reklama za pośrednictwem sieci komputerowej, publikowanie tekstów reklamowych, reklamy prasowe, radiowe, telewizyjne, sprzedaż detaliczna prowadzona przez domy sprzedaży wysyłkowej, usługi związane z organizacją targów i wystaw w celach handlowych lub reklamowych, sprzedaż detaliczna i hurtowa elektrycznych artykułów gospodarstwa domowego, artykułów radiowo-telewizyjnych, sprzętu audio-video, komputerów, oprogramowania komputerowego oraz instrumentów muzycznych, sprzedaż detaliczna bezpośrednia prowadzona poza siecią sklepową, sprzedaż detaliczna i hurtowa książek, sprzedaż detaliczna i hurtowa zabawek, sprzedaż detaliczna i hurtowa gazet i artykułów piśmienniczych, sprzedaż detaliczna i hurtowa artykułów odzieżowych, sprzedaż filmów, obrazów, muzy-

ki on-line, działalność agentów zajmujących się sprzedażą towarów różnego rodzaju, agencje informacji handlowej, promocja sprzedaży dla osób trzecich, rozpowszechnianie próbek, badanie rynku i opinii społecznej, rekrutacja pracowników, dobór personelu za pomocą metod psychotechnicznych, pośrednictwo pracy, biura pośrednictwa pracy, administrowanie hotelami, pozyskiwanie danych i systematyzacja danych w komputerowych bazach danych, zarządzanie zbiorami informacyjnymi, wyszukiwanie w komputerowych bazach danych, **38** agencje informacyjne, agencje prasowe, emisja radiowa i telewizyjna, przesyłanie informacji, przesyłanie informacji tekstowej i obrazowej przy pomocy komputera, łączność przez terminale komputerowe, łączność radiowa, transmisja programów radiowych i telewizyjnych, przekaz satelitarny, **39** agencje turystyczne, agencje turystyczne z informacją o taryfach, rozkładach jazdy i sposobach transportu, organizowanie podróży, wycieczek, wycieczek morskich, turystyka, zwiedzanie turystyczne, usługi związane z informacją dotyczącą podróży lub transportu towarów przez biura pośrednictwa, transport podróży, rezerwacja transportu, usługi związane z wynajmem środków transportu, usługi transportowe autobusowe, transport kolejowy, transport powietrzny, wypożyczanie pojazdów, transport samochodowy, transport statkami, usługi biur turystycznych w zakresie organizowania podróży, rezerwacja miejsc na podróży, rezerwowanie miejsc na wycieczki, dystrybucja gazet, **40** usługi poligraficzne, wywoływanie filmów fotograficznych, wykonywanie odbitek fotograficznych, fotochemigrafia, skład fotograficzny, kopiowanie zdjęć, obróbka taśm kinematograficznych, obróbka taśm filmowych, drukarnie, drukowanie litograficzne, drukowanie offsetowe, drukowanie rysunków, introligatorstwo, **41** usługi związane z organizacją koncertów, imprez, targów i wystaw, informacja o imprezach rozrywkowych, organizowanie i obsługa konferencji, organizowanie konkursów, usługi wydawnicze, publikowanie tekstów innych niż reklamowe, publikowanie książek, obsługa publikacji elektronicznych on-line, reprodukcja nośników informacji, dystrybucja i rozpowszechnianie filmów i nagrań wideo, dystrybucja i rozpowszechnianie nagrań dźwiękowych, produkcja filmowa i telewizyjna i wideo, studia filmowe, usługi studia nagrań, nagrywanie filmów na taśmach wideo, filmowanie, fotoreportaże, zdjęcia, pisanie scenariuszy, sporządzanie napisów w szczególności do filmów w wersji oryginalnej, obsługa i użytkowanie sal kinowych, wypożyczanie filmów dla kin, wypożyczanie filmów kinematograficznych, wypożyczanie aparatów i sprzętu kinematograficznego, wypożyczanie kamer wideo, wypożyczanie kaset wideo, wypożyczanie taśm dźwiękowych, montaż programów radiowych i telewizyjnych, montaż taśm wideo, telewizyjne programy rozrywkowe, usługi kompozycji muzycznych, informacja o rekreacji, wypoczynku, usługi obozów wakacyjnych w zakresie rozrywki i zabawy, usługi orkiestry, obsługa i użytkowanie sal koncertowych, **43** usługi zaopatrzenia w żywność i napoje, tymczasowe zakwaterowanie, hotele, restauracje, bary i pozostałe placówki gastronomiczne, rezerwowanie noclegów, wynajmowanie noclegów, rezerwacja miejsc w pensjonatach, rezerwacje hotelowe, rezerwacja kwater, agencje zakwaterowania, **45** zarządzanie prawami autorskimi wykonawczymi oraz praw do wizerunków, a także interesami autorów i artystów wykonawców, działalność w zakresie nabywania i udzielania licencji.

(111) **215542** (220) 2007 07 27 (210) 328274  
 (151) 2009 02 20 (441) 2007 10 29  
 (732) „GALAPAGOS” Spółka z ograniczoną odpowiedzialnością,  
 Warszawa, PL.  
 (540)



(531) 2.9.4, 25.5.25  
 (510), (511) **09** urządzenia i przyrządy fotograficzne, kinematograficzne, optyczne, urządzenia do nagrywania, transmisji lub reprodukcji dźwięku lub obrazu, magnetyczne nośniki danych, dyski magnetyczne, dyski z nagraniami, w szczególności filmy, dyski do rejestracji dźwięku,

dyski kompaktowe, audio-wideo i optyczne, dyskiety, napędy dyskowe, sprzęt przetwarzający dane, komputery, komputery przenośne, drukarki do komputerów, programy komputerowe, dane na nośnikach optycznych, pamięci komputerowe, programy gier komputerowych, komputerowe programy sterujące systemu operacyjnego, komputerowe urządzenia peryferyjne, oprogramowanie komputerowe, monitory komputerowe, aparaty fotograficzne, lampy błyskowe, żarówki do lamp błyskowych, celowniki aparatów fotograficznych, lampy do ciemni, ciemnie fotograficzne, nośniki płyt ciemniowych, ekrany stosowane w fotografice, filtry fotograficzne, wyzwalacze, filtry promieni ultrafioletowych do fotografii, kuwety fotograficzne, futerały na przyrządy i aparaty fotograficzne, ociekacze do suszenia prac fotograficznych, statywy do aparatów fotograficznych, obiektywy, osłony obiektywów, przezroczca fotograficzna, ramki do przezroczcy fotograficznych, przysłony fotograficzne, suszarki do klisz fotograficznych, urządzenia do nabłyszczania, satynowania i suszenia odbitek fotograficznych, aparaty do cięcia filmów, błony filmowe naświetlone, trójnogi do aparatów fotograficznych, aparaty kinematograficzne, taśmy filmowe, filmy animowane, urządzenia do montażu filmów kinematograficznych, ekrany projekcyjne, aparaty projekcyjne, urządzenia do odtwarzania dźwięku, aparatura do rejestracji dźwięku, taśmy do rejestracji dźwięku, urządzenia do wzmacniania dźwięku, urządzenia do czyszczenia dysków nagranych dźwiękiem, urządzenia do czyszczenia płyt fonograficznych, przyrządy do namierzania dźwięku, przyrządy do transmisji dźwięku, dyski, taśmy do nagrywania dźwięku, odtwarzacze płyt kompaktowych, głośniki, taśmy do czyszczenia głowic nagrywających, urządzenia do gry działające wyłącznie z odbiornikiem telewizyjnym, kasety wideo, kasety wideo z grammi, odbiorniki audio-i wideo, aparaty wideo, taśmy wideo, odbiorniki radiowe, aparaty radiowe, odtwarzacze kaset, automaty biletowe, automaty do gier na żetony lub monety, automaty muzyczne uruchamiane monetą, publikacje elektroniczne, audiowizualne urządzenia dydaktyczne, aparatura do przetwarzania informacji, **15** instrumenty muzyczne, instrumenty muzyczne elektroniczne, instrumenty muzyczne stroikowe, instrumenty muzyczne strunowe, futerały na instrumenty muzyczne, kołki, klapy, pedały, podstawki, smyczki, struny, ustniki, miechy do instrumentów muzycznych, klawiatury, klawisze instrumentów muzycznych, smyczki do instrumentów muzycznych, smyczki, pałeczki na smyczki do instrumentów muzycznych, śruby do smyczków, włosie końskie na smyczki do instrumentów muzycznych, struny do instrumentów muzycznych, tłumiki do instrumentów muzycznych, ustniki instrumentów muzycznych, kamertony, syntezatory muzyczne, taśmy muzyczne, taśmy muzyczne perforowane, statywy do nut, urządzenia do odwracania karetek z nutami, pozotyłki, szafy grające, **16** papier, tektura i wyroby z tych materiałów, nie ujęte w innych klasach, karton i wyroby z kartonu, materiały introligatorskie, płótno introligatorskie, albumy fotograficzne, fotografie, ramki do fotografii, urządzenia do oprawiania fotografii, fotografowiura, materiały piśmienne, książki, gazety, czasopisma, magazyny, dzienniki, periodyki, materiały szkoleniowe i instruktażowe, fotografie, ramki do fotografii, artykuły piśmienne, afisze, plakaty, broszury, blankiety, formularze, druki, materiały drukowane, zestawy drukarskie przenośne, farby drukarskie, klisze drukarskie, druki, odbitki graficzne, odwzorowania graficzne, reprodukcje graficzne, albumy, almanachy, bilety, kupony papierowe, bloki rysunkowe, zestawy rysunkowe, komplety kreślarskie, kalendarze, kalka maszynowa, płócienna, rysunkowa, techniczne, kalkomanie, płótno do kalkowania, szablony do kalkowania rysunków, naklejki, nalepki, karty, karty muzyczne z życzeniami, kartki z życzeniami okolicznościowymi, taśmy i karty papierowe do zapisów programów komputerowych, **35** doradztwo w zakresie prowadzenia działalności gospodarczej i zarządzania, informacja o działalności gospodarczej, usługi reklamowe, dystrybucja materiałów reklamowych, uaktualnianie materiałów reklamowych, rozpowszechnianie ogłoszeń reklamowych, reklama za pośrednictwem sieci komputerowej, publikowanie tekstów reklamowych, reklamy prasowe, radiowe, telewizyjne, sprzedaż detaliczna prowadzona przez domy sprzedaży wysyłkowej, usługi związane z organizacją targów i wystaw w celach handlowych lub reklamowych, sprzedaż detaliczna i hurtowa elektrycznych artykułów gospodarstwa domowego, artykułów radiowo-telewizyjnych, sprzętu audio-wideo, komputerów, oprogramowania komputerowego oraz instrumentów muzycznych, sprzedaż detaliczna bezpośrednia prowadzona poza siecią sklepową, sprzedaż detaliczna i hurtowa książek, sprzedaż detaliczna i hurtowa zabawek, sprzedaż detaliczna i hurtowa gazet i artykułów piśmienniczych, sprzedaż detaliczna i hurtowa artykułów odzieżowych, sprzedaż filmów, obrazów, muzyki on-line, działalność agentów zajmujących się sprzedażą towarów różnego rodzaju, agencje informacji handlowej, promocja sprzedaży

dla osób trzecich, rozpowszechnianie próbek, badanie rynku i opinii społecznej, rekrutacja pracowników, dobór personelu za pomocą metod psychotechnicznych, pośrednictwo pracy, biura pośrednictwa pracy, administrowanie hotelami, pozyskiwanie danych i systematyzacja danych w komputerowych bazach danych, zarządzanie zbiorami informatycznymi, wyszukiwanie w komputerowych bazach danych, **38** agencje informacyjne, agencje prasowe, emisja radiowa i telewizyjna, przesyłanie informacji, przesyłanie informacji tekstowej i obrazowej przy pomocy komputera, łączność przez terminale komputerowe, łączność radiowa, transmisja programów radiowych i telewizyjnych, przekaz satelitarny, **39** agencje turystyczne, agencje turystyczne z informacją o taryfach, rozkładach jazdy i sposobach transportu, organizowanie podróży, wycieczek, wycieczek morskich, turystyka, zwiedzenie turystyczne, usługi związane z informacją dotyczącą podróży lub transportu towarów przez biura pośrednictwa, transport podróży, rezerwacja transportu, usługi związane z wynajmem środków transportu, usługi transportowe autobusowe, transport kolejowy, transport powietrzny, wypożyczanie pojazdów, transport samochodowy, transport statkami, usługi biur turystycznych w zakresie organizowania podróży, rezerwacja miejsc na podróż, rezerwowanie miejsc na wycieczki, dystrybucja gazet, **40** usługi poligraficzne, wywoływanie filmów fotograficznych, wykonywanie odbitek fotograficznych, fotochemigrafia, skład fotograficzny, kopiowanie zdjęć, obróbka taśm kinematograficznych, obróbka taśm filmowych, drukarnie, drukowanie litograficzne, drukowanie offsetowe, drukowanie rysunków, introligatorstwo, **41** usługi związane z organizacją koncertów, imprez, targów i wystaw, informacja o imprezach rozrywkowych, organizowanie i obsługa konferencji, organizowanie konkursów, usługi wydawnicze, publikowanie tekstów innych niż reklamowe, publikowanie książek, obsługa publikacji elektronicznych on-line, reprodukcja nośników informacji, dystrybucja i rozpowszechnianie filmów i nagrań wideo, dystrybucja i rozpowszechnianie nagrań dźwiękowych, produkcja filmowa i telewizyjna i wideo, studia filmowe, usługi studia nagrań, nagrywanie filmów na taśmach wideo, filmowanie, foto-reportaże, zdjęcia, pisanie scenariuszy, sporządzanie napisów w szczególności do filmów w wersji oryginalnej, obsługa i użytkowanie sal kinowych, wypożyczanie filmów dla kin, wypożyczanie filmów kinematograficznych, wypożyczanie aparatów i sprzętu kinematograficznego, wypożyczanie kamer wideo, wypożyczanie kaset wideo, wypożyczanie taśm dźwiękowych, montaż programów radiowych i telewizyjnych, montaż taśm wideo, telewizyjne programy rozrywkowe, usługi kompozycji muzycznych, informacja o rekreacji, wypoczynku, usługi obozów wakacyjnych w zakresie rozrywki i zabawy, usługi orkiestry, obsługa i użytkowanie sal koncertowych, **43** usługi zaopatrzenia w żywność i napoje, tymczasowe zakwaterowanie, hotele, restauracje, bary i pozostałe placówki gastronomiczne, rezerwowanie noclegów, wynajmowanie noclegów, rezerwacja miejsc w pensjonatach, rezerwacje hotelowe, rezerwacja kwater, agencje zakwaterowania, **45** zarządzanie prawami autorskimi wykonawczymi oraz praw do wizerunków, a także interesami autorów i artystów wykonawców, działalność w zakresie nabywania i udzielania licencji.

(111) **215543** (220) 2007 08 06 (210) 328610  
 (151) 2009 01 19 (441) 2007 11 12  
 (732) Przedsiębiorstwo Produkcyjno-Handlowe „OLTEX” Wojciech Olizarowicz, Czarna Białostocka, PL.  
 (540)



Kolor znaku: granatowy, pomarańczowy, biały, szary i jego odcienie

(531) 26.1.2, 26.1.16, 26.1.18, 26.11.3, 26.11.8, 27.5.1, 29.1.15  
 (510), (511) **25** bluzki, spodnie, sukienki, spódnice, kostiumy, garsonki, żakiety płaszcze, ubrania wierzchnie, kurtki, **35** zgrupowanie na rzecz osób trzecich różnych towarów pozwalające nabywcy wygodnie je oglądać i kupować w hurtowni z odzieżą, zgrupowanie na rzecz osób trzecich różnych towarów pozwalające nabywcy wygod-

nie oglądać i kupować te towary na stronie internetowej wyspecjalizowanej w sprzedaży odzieży, zgrupowanie na rzecz osób trzecich różnych towarów pozwalające nabywcy wygodnie oglądać i kupować te towary z katalogu kolekcji odzieży wykorzystując zamówienie korespondencyjne lub używając środków telekomunikacji, usługi badania rynku i opinii publicznej w zakresie mody, dystrybucja materiałów reklamowych wykonanej kolekcji odzieży w postaci gazet, biuletynów, informatorów, broszur, organizacja targów i wystaw w celach handlowych lub reklamowych, pokazy artykułów odzieżowych, **40** usługi krawiectwa.

(111) **215544** (220) 2007 08 16 (210) 328981  
(151) 2009 02 09 (441) 2007 11 26  
(732) ALMUS S.C. Piotr Maślanka, Piotr Rydzewski, Łódź, PL.  
(540) VENITA.pl

(510), (511) **09** komputery, sprzęt komputerowy, oprogramowanie, pamięci komputerowe, komputerowe urządzenia peryferyjne, **37** instalacja, montaż, konserwacja i naprawa komputerów i sprzętu komputerowego, **42** programowanie i instalacja komputerowych baz danych, konserwacja komputerowych baz danych.

(111) **215545** (220) 2007 09 24 (210) 330505  
(151) 2009 02 17 (441) 2008 01 07  
(732) BJESKA A. Pytel, R. Suchanek Spółka Jawna, Poznań, PL.  
(540)



Kolor znaku: zielony, czarny

(531) 5.3.11, 5.3.14, 27.5.1, 29.1.12

(510), (511) **03** środki wybielające i inne substancje stosowane w praniu, środki do czyszczenia, polerowania, szorowania i ściernia, mydła, środki perfumeryjne, olejki eteryczne, kosmetyki, płyny do pielęgnacji włosów, środki do czyszczenia zębów, **05** produkty farmaceutyczne i weterynaryjne, środki sanitarne do celów medycznych, substancje dietetyczne do celów leczniczych, żywność dla niemowląt, plasty, materiały opatrunkowe, materiały do plombowania zębów, woski dentystyczne, środki odkażające, środki do zwalczania robactwa, fungicydy, herbicydy, **10** aparatura i instrumenty chirurgiczne, medyczne, stomatologiczne i weterynaryjne, protezy kończyn, oczu i zębów, artykuły ortopedyczne, materiały do zszywania stosowane w chirurgii, **35** usługi agencji reklamowych, agencji importowo-eksportowych, doradztwo i pomoc w zakresie organizowania, administrowania i zarządzania działalnością gospodarczą, rekrutacja personelu, pośrednictwo pracy, organizowanie wystaw i targów w celach reklamowych i handlowych, badania rynku i opinii publicznej, usługi informacji handlowej i promocji sprzedaży, pośrednictwo handlowe w zakresie wyrobów chemicznych, farmaceutycznych, medycznych, ortopedycznych, sprzedaż hurtowa i detaliczna wyrobów chemicznych, farmaceutycznych, medycznych, ortopedycznych, profesjonalne zarządzanie działalnością artystyczną, **36** usługi w zakresie doradztwa finansowego i ubezpieczeniowego, usługi agencji celnych, agencji kredytowych, agencji pośrednictwa w obrocie nieruchomości, agencji ściągania wierzytelności, zarządzanie i administrowanie majątkiem nieruchomości, wycena nieruchomości, wynajmowanie nieruchomości, wycena dzieł sztuki, biżuterii, usługi i pośrednictwo ubezpieczeniowe, organizowanie funduszy na cele dobroczynne, **37** usługi w zakresie instalacji, konserwacji i napraw aparatury i sprzętu medycznego, wynajem urządzeń i sprzętu budowlanego, wynajem aparatury i sprzętu medycznego, **39** usługi związane z transportem ludzi i towarów, organizowaniem podróży, wynajmem środków transportu, usługi w zakresie pakowania i składowania towarów, **41** usługi w zakresie nauczania i kształcenia, rozrywki, działalności sportowej i kulturalnej, **42** usługi inżynierskie w zakresie ocen, opinii, badań oraz sporządzania raportów na polu naukowym i technologicznym, usługi artystów grafików, projektowanie opakowań, wzornictwo przemysłowe, dekoracja wnętrz, stwierdzanie autentyczności dzieł sztuki: opracowywanie projektów technicznych, budowlanych, architektonicznych: doradztwo budowlane i w zakresie ochrony środowiska, **43** usługi w zakresie prowadze-

nia hoteli, moteli, pensjonatów, domów turystycznych, kempingów, domy opieki dla osób w podeszłym wieku: biura (agencje) zakwaterowania: wynajmowanie sal na posiedzenia, bary szybkiej obsługi, kafeterie, kawiarnie, restauracje, stołówki, obsługa gastronomiczna z własnym zapleczem, produktami i transportem (catering), **44** usługi medyczne i weterynaryjne: domy dla rekonwalescentów, hospicja, opieka pielęgniarska, porady psychologa, rehabilitacja, porady w zakresie farmakologii, usługi w zakresie korzystania z sauny, solarium, łaźni, usługi masażu, kosmetyczne, salony fryzjerskie i salony piękności, **45** agencje adopcyjne, opieka nad dziećmi, dotrzymywanie towarzystwa (opieka osobista), poszukiwanie osób zaginionych.

(111) **215546** (220) 2007 09 26 (210) 330611  
(151) 2009 01 27 (441) 2008 01 07  
(732) NETTO Spółka z o.o., Motaniec, PL.  
(540)

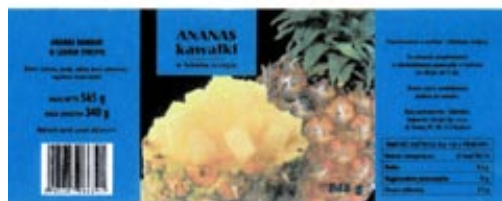

Kolor znaku: niebieski, czarny, żółty, zielony, jasnobrązowy, szary

(531) 5.7.17, 5.7.22, 25.1.15, 27.5.1, 29.1.15

(510), (511) **29** ananasy konserwowane, **32** syropy.

(111) **215547** (220) 2007 09 28 (210) 330746  
(151) 2009 01 19 (441) 2008 01 07  
(732) Przedsiębiorstwo Produkcyjno-Handlowo-Usługowe „DREWNOGRÓD” Robert Lis, Podzamcze, PL.

(540) drewnogród

(510), (511) **19** drewno obrobione, drewno użytkowe, drewno po częściowej obróbce, kora ogrodowa, dmy z drewna, wykonane z drewna elementy wyposażenia placów zabaw, wykonane z drewna elementy architektury ogrodowej, altany, balustrady, daszki, barierki, boazeria, palisady, okiennice, ogrodzenia, płoty, profile balkonowe, rolety zewnętrzne, konstrukcje schodów, wiaty garażowe, żaluzje, stragany handlowe, drewnutnie, okna, parapety, drzwi, ościeżnice, deska podłogowa, parkiet, panele podłogowe, tarcica budowlana, konstrukcje dachowe, więźba, łaty, deski, **20** wyroby z drewna do wyposażenia ogrodu i wnętrz użytkowych, wykonane z drewna: budy dla psów, budki dla ptaków, drabinki, stojaki do gazet i czasopism, kojce dla dzieci, leżaki, meble użytkowe, meble ogrodowe: stoły, krzesła, fotele, ławy, kwietniki, donice, parawany, pergole, rolety wewnętrzne, stopnie, schodki, szelągi, tyczki do podtrzymywania kwiatów, konstrukcje drewniane, kratownice i kratki do podtrzymywania kwiatów i pnączy, rolbordery, drewniane elementy zdobienia domów, garaży i budynków gospodarczych, karnisze, konstrukcje metalowe mebli ogrodowych, **28** gry, zabawki, pomoce edukacyjne, artykuły sportowe i gimnastyczne, elementy wyposażenia placów zabaw, zabawki, karuzele, huśtawki, zjeżdżalnie, **35** usługi sprzedaży tradycyjnej oraz za pośrednictwem Internetu w zakresie: drewna obrobionego, drewna użytkowego, drewna po częściowej obróbce, kory ogrodowej, domów z drewna, wykonanych z drewna elementów wyposażenia placów zabaw, wykonanych z drewna elementów architektury ogrodowej, altan, balustrad, daszków, barierki, boazerii, palisad, okiennic, ogrodzeń, płotów, profili balkonowych, rolet wewnętrznych, konstrukcji schodów, wiat garażowych, żaluzji, wyrobów z drewna do wyposażenia ogrodu i wnętrz użytkowych, wykonanych z drewna: bud dla psów, budek dla ptaków, drabinek, stojaków do gazet i czasopism, kojców dla dzieci, leżaków, mebli ogrodowych: stołów, krzesel, foteli, ław, kwietników, donic, parawanów, pergoli, rolet wewnętrznych, stopni, schodków, szelągów, tyczek do podtrzymywania kwiatów, konstrukcji drewnianych, kratownic i krerek do podtrzymywania kwiatów i pnączy, rolborderów, drewnianych elementów zdobienia domów, garaży i budynków gospodarczych, gier, zabawek, pomocy edukacyjnych, **42** usługi w zakresie architektury ogrodowej i architektury placów zabaw, projektowanie drewnianych konstrukcji wyposażenia ogrodów, placów zabaw oraz wykonywa-

nych z drewna zewnętrznych zdobień domów, garaży i budynków gospodarczych, projektowanie budynków.

(111) **215548** (220) 2007 09 28 (210) 330774  
(151) 2009 02 03 (441) 2008 01 07

(732) LIGHT PRESTIGE S.C. Daria Kubat-Sowa, Paweł Sowa, Kraków, PL.

(540) light prestige

(510), (511) **11** lampy do zawieszania i stojące elektryczne, części do lamp: abażury, klosze, obudowy, oprawki, reflektory, szkła, rury, zawieszania, latarnie oświetleniowe, latarki, urządzenia i instalacje do oświetlenia, żarówki oświetleniowe, żarniki elektryczne do lamp, reflektory do lamp, **16** katalogi, prospekty, reprodukcje graficzne, fotografie, publikacje, plakaty, artykuły papiernicze, papier listowy i do pakowania, opakowania kartonowe, futerały z folii z tworzyw sztucznych, torby, worki, koperty i woreczki z papieru i tworzyw sztucznych, wizytówki, nalepki, naklejki, wyroby z kartonu, pudła i pudełka tekturowe lub papierowe, kalendarze, kalkomanie, druki do wypełniania, broszury, taśmy przyklepne do celów biurowych lub domowych, karty zawiadomienia jako artykuły biurowe, albumy, rysunki, szyldy kartonowe, bannery z folii z tworzyw sztucznych, kartki z życzeniami i okolicznościowe, te czki papierowe i z tworzyw sztucznych, zeszyty, płyty matrycowe, **35** usługi w zakresie reklamy, przekazywanie informacji handlowej, prezentowanie i zgrupowanie towarów pozwalające nabywcy wygodnie je wybierać i kupować w punktach sprzedaży detalicznej i hurtowej z artykułami papierniczymi i telefonicznymi, rozpowszechnianie materiałów reklamowych, informowanie w Internecie i zawieranie umów na odległość, organizowanie wystaw handlowych i reklamowych.

(111) **215549** (220) 2007 10 09 (210) 331169  
(151) 2009 01 22 (441) 2008 01 21

(732) AGROS NOVA Sp. z o.o., Warszawa, PL.

(540) PATELNIĄ DO SYTA

(510), (511) **29** przetwory owocowe i/lub warzywne, sok do celów kulinarnych, przecier i koncentrat pomidorowy, musy i puree owocowe, warzywne lub owocowo-warzywne, sałatki owocowe, warzywne i owocowo-warzywne, pikle, mięso i jego przetwory, zupy i składniki do sporządzania zup, zupy gotowe, dania gotowe warzywne, warzywno-mięsne i mięsne, w tym fasolka po bretońsku, pulpety w sosie pomidorowym, flaki, mrożone dania gotowe warzywne, warzywno-mięsne i mięsne, pasztety, **30** makarony, kasze spożywcze, ryż, produkty żywnościowe ze skrobi, dania gotowe z udziałem makaronów, kasz, ryżu i/lub produktów spożywczych ze skrobi, skrobia do celów spożywczych, sosy, sosy pikantne, sosy do mięsa, sosy pomidorowe, zielenina jako przyprawa, przyprawy.

(111) **215550** (220) 2007 10 09 (210) 331170  
(151) 2009 01 22 (441) 2008 01 21

(732) AGROS NOVA Sp. z o.o., Warszawa, PL.

(540) KOCIOŁEK DO SYTA

(510), (511) **29** przetwory owocowe i/lub warzywne, sok do celów kulinarnych, przecier i koncentrat pomidorowy, musy i puree owocowe, warzywne lub owocowo-warzywne, sałatki owocowe, warzywne i owocowo-warzywne, pikle, mięso i jego przetwory, zupy i składniki do sporządzania zup, zupy gotowe, dania gotowe warzywne, warzywno-mięsne i mięsne, w tym fasolka po bretońsku, pulpety w sosie pomidorowym, flaki, mrożone dania gotowe warzywne, warzywno-mięsne i mięsne, pasztety, **30** makarony, kasze spożywcze, ryż, produkty żywnościowe ze skrobi, dania gotowe z udziałem makaronów, kasz, ryżu i/lub produktów spożywczych ze skrobi, skrobia do celów spożywczych, sosy, sosy pikantne, sosy do mięsa, sosy pomidorowe, zielenina jako przyprawa, przyprawy.

(111) **215551** (220) 2007 10 09 (210) 331171  
(151) 2009 01 22 (441) 2008 01 21

(732) AGROS NOVA Sp. z o.o., Warszawa, PL.

(540) KOCIOŁEK ŁOWICKI

(510), (511) **29** przetwory owocowe i/lub warzywne, sok do celów kulinarnych, przecier i koncentrat pomidorowy, musy i puree owocowe, warzywne lub owocowo-warzywne, sałatki owocowe, warzywne i owocowo-warzywne, pikle, mięso i jego przetwory, zupy i składniki do sporządzania zup, zupy gotowe, dania gotowe warzywne, warzywno-mięsne i mięsne, w tym fasolka po bretońsku, pulpety w sosie pomidorowym, flaki, mrożone dania gotowe warzywne, wa-

rzywno-mięsne i mięsne, pasztety, **30** makarony, kasze spożywcze, ryż, produkty żywnościowe ze skrobi, dania gotowe z udziałem makaronów, kasz, ryżu i/lub produktów spożywczych ze skrobi, skrobia do celów spożywczych, sosy, sosy pikantne, sosy do mięsa, sosy pomidorowe, zielenina jako przyprawa, przyprawy.

(111) **215552** (220) 2007 10 09 (210) 331172  
(151) 2009 01 22 (441) 2008 01 21

(732) AGROS NOVA Sp. z o.o., Warszawa, PL.

(540) KOCIOŁEK POLSKI

(510), (511) **29** przetwory owocowe i/lub warzywne, sok do celów kulinarnych, przecier i koncentrat pomidorowy, musy i puree owocowe, warzywne lub owocowo-warzywne, sałatki owocowe, warzywne i owocowo-warzywne, pikle, mięso i jego przetwory, zupy i składniki do sporządzania zup, zupy gotowe, dania gotowe warzywne, warzywno-mięsne i mięsne, w tym fasolka po bretońsku, pulpety w sosie pomidorowym, flaki, mrożone dania gotowe warzywne, warzywno-mięsne i mięsne, pasztety, **30** makarony, kasze spożywcze, ryż, produkty żywnościowe ze skrobi, dania gotowe z udziałem makaronów, kasz, ryżu i/lub produktów spożywczych ze skrobi, skrobia do celów spożywczych, sosy, sosy pikantne, sosy do mięsa, sosy pomidorowe, zielenina jako przyprawa, przyprawy.

(111) **215553** (220) 2007 10 09 (210) 331173  
(151) 2009 01 22 (441) 2008 01 21

(732) AGROS NOVA Sp. z o.o., Warszawa, PL.

(540) KOCIOŁEK ORIENTALNY

(510), (511) **29** przetwory owocowe i/lub warzywne, sok do celów kulinarnych, przecier i koncentrat pomidorowy, musy i puree owocowe, warzywne lub owocowo-warzywne, sałatki owocowe, warzywne i owocowo-warzywne, pikle, mięso i jego przetwory, zupy i składniki do sporządzania zup, zupy gotowe, dania gotowe warzywne, warzywno-mięsne i mięsne, w tym fasolka po bretońsku, pulpety w sosie pomidorowym, flaki, mrożone dania gotowe warzywne, warzywno-mięsne i mięsne, pasztety, **30** makarony, kasze spożywcze, ryż, produkty żywnościowe ze skrobi, dania gotowe z udziałem makaronów, kasz, ryżu i/lub produktów spożywczych ze skrobi, skrobia do celów spożywczych, pasztety, sosy, sosy pikantne, sosy do mięsa, sosy pomidorowe, zielenina jako przyprawa, przyprawy.

(111) **215554** (220) 2007 10 09 (210) 331174  
(151) 2009 01 22 (441) 2008 01 21

(732) AGROS NOVA Sp. z o.o., Warszawa, PL.

(540) KOCIOŁEK MEKSYKAŃSKI

(510), (511) **29** przetwory owocowe i/lub warzywne, sok do celów kulinarnych, przecier i koncentrat pomidorowy, musy i puree owocowe, warzywne lub owocowo-warzywne, sałatki owocowe, warzywne i owocowo-warzywne, pikle, mięso i jego przetwory, zupy i składniki do sporządzania zup, zupy gotowe, dania gotowe warzywne, warzywno-mięsne i mięsne, w tym fasolka po bretońsku, pulpety w sosie pomidorowym, flaki, mrożone dania gotowe warzywne, warzywno-mięsne i mięsne, pasztety, **30** makarony, kasze spożywcze, ryż, produkty żywnościowe ze skrobi, dania gotowe z udziałem makaronów, kasz, ryżu i/lub produktów spożywczych ze skrobi, skrobia do celów spożywczych, pasztety, sosy, sosy pikantne, sosy do mięsa, sosy pomidorowe, zielenina jako przyprawa, przyprawy.

(111) **215555** (220) 2007 10 25 (210) 331996  
(151) 2009 02 05 (441) 2008 02 04

(732) Przedsiębiorstwo Wielobranżowe „VET-AGRO” Spółka z o.o., Lublin, PL.

(540)



Kolor znaku: srebrny

(531) 3.1.8, 27.5.1, 29.1.6

(510), (511) **03** kosmetyki dla zwierząt, **05** biocydy, preparaty weterynaryjne.

(111) **215556** (220) 2007 10 29 (210) 332095  
 (151) 2009 04 17 (441) 2008 02 04  
 (732) LeanQ Team Joanna Czerska, Gdańsk, PL.  
 (540)



Kolor znaku: brązowy, biały, beżowy  
 (531) 26.4.2, 27.5.1, 29.1.13

(510), (511) **09** oprogramowanie, w szczególności multimedialne oprogramowanie do treningu poprawy efektywności i wydajności pracy, doskonalenia stanowiska pracy fizycznej i umysłowej, wizualne kontrolowanie i analizowanie stanowiska pracy, metod i sprawności pracy zarówno zespołowej jak i indywidualnej, fizycznej i umysłowej, urządzenia komputerowe do obróbki danych i systemu pomiarowego do zarządzania produkcją, a w szczególności urządzenia przystosowane do treningu w zakresie efektywności, innowacyjności w pracy, **41** usługi w dziedzinie kształcenia, szkolenia jak również w dziedzinie psychicznego i mentalnego treningu, w szczególności sprawności na stanowisku pracy, publikowanie tekstów innych niż reklamowe, książek, czasopism i gazet, artykułów z zakresu efektywności i innowacyjności w pracy, organizowania seminariów, posiedzeń, warsztatów, organizowania wystaw, targów, posiedzeń szkoleniowych, doradztwo dotyczące kształcenia i rozwoju, nagrywanie filmów i audycji, usługi kontroli wizualnej doskonalenia stanowiska pracy, **42** usługi tworzenia oprogramowania w szczególności interaktywnego multimedialnego, oprogramowania do pobierania, obrabiania, zarządzania, przenoszenia danych i wizualnego kontrolowania stanowiska pracy tak indywidualnej jak i zespołowej, fizycznej i umysłowej.

(111) **215557** (220) 2007 10 29 (210) 332107  
 (151) 2009 04 17 (441) 2008 02 04  
 (732) NOVITUS Spółka Akcyjna, Nowy Sącz, PL.  
 (540)



Kolor znaku: biały, czarny, żółty  
 (531) 26.2.7, 26.2.9, 26.4.2, 27.5.1, 29.1.13  
 (510), (511) **09** kasa fiskalna.

(111) **215558** (220) 2007 11 19 (210) 332992  
 (151) 2009 04 09 (441) 2008 03 03  
 (732) „DREWPLAST” Zakład Tworzyw Sztucznych Marek Pękala,  
 Grabowo Wielkie, PL.  
 (540)



Kolor znaku: ciemnoniebieski, biały  
 (531) 26.1.4, 27.3.1, 29.1.4, 29.1.6

(510), (511) **19** budowlane materiały niemetalowe, kształtki kanalizacyjne wewnętrzne i zewnętrzne z tworzyw sztucznych, kolana, korki, mufy, przejścia murowe, rewizje, redukcje, trapezy, trójniki, zaślepki, trapezy, niemetalowe kształtki rurowe rozgałęzieniowe, rury sztywne niemetalowe dla budownictwa, niemetalowe rury drenażowe, spustowe i wodociągowe, rynny niemetalowe, kształtowniki, płyty, pręty, profile niemetalowe dla budownictwa, **39** usługi transportowe i spedycyjne, towarowy transport drogowy pojazdami specjalistycznymi i uniwersalnymi, składowanie, magazynowanie, przechowywanie, pakowanie i konfekcjonowanie towarów, dystrybucja i dostawa wyrobów z tworzyw sztucznych, usługi informacyjne i pośrednictwo w zakresie transportu i spedycji, **40** usługi w zakresie przetwórstwa tworzyw sztucznych, obróbka mechaniczna elementów z tworzyw sztucznych, obróbka plastyczna tworzyw sztucznych, usługi w zakresie natryskowego nanoszenia powłok z tworzyw sztucznych.

(111) **215559** (220) 2007 11 19 (210) 333037  
 (151) 2009 03 02 (441) 2008 03 03  
 (732) TROPICAL Tadeusz Ogrodnik, Chorzów, PL.  
 (540) SILVER GUARD NANO

(510), (511) **01** produkty i preparaty chemiczne do stosowania w akwarystyce, terrarystyce, w hodowli fauny i flory, chemiczne substancje i preparaty biobójcze, chemiczne substancje i preparaty dezynfekujące, neutralizujące, o działaniu przeciwbakteryjnym i przeciwgrzybicznym, do stosowania w akwarystyce, terrarystyce, w hodowli fauny i flory, **05** produkty i preparaty weterynaryjne, lecznicze, odkażające, sanitarne, do stosowania w akwarystyce, terrarystyce, w hodowli fauny i flory, produkty i preparaty biobójcze, dezynfekujące, neutralizujące, o działaniu przeciwbakteryjnym i przeciwgrzybicznym, do stosowania w akwarystyce, terrarystyce, w hodowli fauny i flory.

(111) **215560** (220) 2007 11 20 (210) 333051  
 (151) 2009 03 02 (441) 2008 03 03  
 (732) Powszechna Kasa Oszczędności Bank Polski S.A., Warszawa, PL.  
 (540)



Kolor znaku: granatowy, pomarańczowy  
 (531) 26.1.1, 26.11.1, 27.5.1, 29.1.12

(510), (511) **35** usługi w zakresie organizowania programów lojalnościowych i promocji, **36** usługi bankowe, w szczególności prowadzenie rachunków bankowych wszelkiego rodzaju takich jak rachunki oszczędnościowo-rozliczeniowe, rachunki podmiotów gospodarczych, prowadzenie lokat bankowych, udzielanie i obsługa kredytów, pośrednictwo ubezpieczeniowe, emisja i obsługa kart płatniczych, prowadzenie i obsługa bankomatów.

(111) **215561** (220) 2007 11 20 (210) 333052  
 (151) 2009 03 02 (441) 2008 03 03  
 (732) Powszechna Kasa Oszczędności Bank Polski Spółka Akcyjna,  
 Warszawa, PL.  
 (540)



Kolor znaku: granatowy, pomarańczowy  
 (531) 26.1.1, 26.11.1, 27.5.1, 29.1.12

(510), (511) **35** usługi w zakresie organizowania programów lojalnościowych i promocji, **36** usługi bankowe, w szczególności prowadzenie rachunków bankowych wszelkiego rodzaju takich jak: rachunki oszczędnościowo-rozliczeniowe, rachunki podmiotów gospodarczych, prowadzenie lokat bankowych, udzielanie i obsługa kredytów, pośrednictwo ubezpieczeniowe, emisja i obsługa kart płatniczych, prowadzenie i obsługa bankomatów.

(111) **215562** (220) 2007 11 20 (210) 333053  
 (151) 2009 03 02 (441) 2008 03 03  
 (732) Powszechna Kasa Oszczędności Bank Polski Spółka Akcyjna, Warszawa, PL.  
 (540)



Kolor znaku: granatowy, pomarańczowy  
 (531) 26.1.1, 26.11.1, 27.5.1, 29.1.12

(510), (511) **35** usługi w zakresie organizowania programów lojalnościowych i promocji, **36** usługi bankowe, w szczególności prowadzenie rachunków bankowych wszelkiego rodzaju takich jak: rachunki oszczędnościowo-rozliczeniowe, rachunki podmiotów gospodarczych, prowadzenie lokat bankowych, udzielanie i obsługa kredytów, pośrednictwo ubezpieczeniowe, emisja i obsługa kart płatniczych, prowadzenie i obsługa bankomatów.

(111) **215563** (220) 2007 11 20 (210) 333054  
 (151) 2009 03 02 (441) 2008 03 03  
 (732) Powszechna Kasa Oszczędności Bank Polski Spółka Akcyjna, Warszawa, PL.  
 (540)



Kolor znaku: granatowy, pomarańczowy  
 (531) 26.1.1, 26.11.1, 27.5.1, 29.1.12

(510), (511) **35** usługi w zakresie organizowania programów lojalnościowych i promocji, **36** usługi bankowe, w szczególności prowadzenie rachunków bankowych wszelkiego rodzaju takich jak: rachunki oszczędnościowo-rozliczeniowe, rachunki podmiotów gospodarczych, prowadzenie lokat bankowych, udzielanie i obsługa kredytów, pośrednictwo ubezpieczeniowe, emisja i obsługa kart płatniczych, prowadzenie i obsługa bankomatów.

(111) **215564** (220) 2007 11 28 (210) 333413  
 (151) 2009 03 25 (441) 2008 03 03  
 (732) 3M Poland Sp. z o.o., Kajetany k/Warszawy, PL.  
 (540) Kapsiplast plastry rozgrzewające na bóle mięśni i stawów  
 (510), (511) **05** plastry lecznicze.

(111) **215565** (220) 2007 11 30 (210) 333537  
 (151) 2009 04 09 (441) 2008 03 03  
 (732) BASF Aktiengesellschaft, Ludwigshafen am Rhein, DE.  
 (540) KOSYNIER  
 (510), (511) **05** pestycydy, włączając fungicydy, herbicydy, insektycydy, środki do niszczenia szkodników.

(111) **215566** (220) 2007 12 10 (210) 333894  
 (151) 2009 04 20 (441) 2008 03 17

(732) NETBUD Spółka z ograniczoną odpowiedzialnością, Olsztyn, PL.  
 (540)



Kolor znaku: zielony, czarny

(531) 26.2.5, 27.5.1, 29.1.12  
 (510), (511) **37** usługi wykonawstwa sieci telekomunikacyjnych.

(111) **215567** (220) 2008 01 25 (210) 335651  
 (151) 2009 04 20 (441) 2008 04 28  
 (732) Cukiernia „TIRAMISU” s.c. Wojciech Stykowski, Grzegorz Stykowski, Robert Stykowski, Łomianki, PL.  
 (540)



Kolor znaku: zielony, jasnozielony, biały

(531) 1.3.2, 1.3.16, 8.1.18, 26.4.1, 27.5.1, 29.1.13  
 (510), (511) **30** lody, wyroby cukiernicze, piekarnicze, **35** prowadzenie sklepu z napojami bezalkoholowymi, piwem i napojami alkoholowymi.

(111) **215568** (220) 2001 07 19 (210) 238523  
 (151) 2009 03 27  
 (732) Turzyn Investments Spółka z ograniczoną odpowiedzialnością, Warszawa, PL.  
 (540)



Kolor znaku: niebieski, biały, jasnoniebieski

(531) 1.15, 26.4, 27.5, 29.1  
 (510), (511) **01** produkty chemiczne stosowane w przemyśle, pracach badawczych, fotografii jak również w rolnictwie, ogrodnictwie i leśnictwie, nie przetworzone żywice syntetyczne, nie przetworzone tworzywa sztuczne, nawozy sztuczne, mieszaniny gaszące ogień, preparaty do odpuszczania i lutowania metali, produkty chemiczne do konserwowania żywności, substancje garbujące, odczynniki chemiczne, chemiczne środki dla przemysłu, środki chłodzące, emalie, enzymatyczne preparaty do celów przemysłowych, enzymy do celów chemicznych i przemysłowych, gliceryna do celów przemysłowych, glikol, karbid, katalizatory, kąpiele galwaniczne, preparaty do klarowania moszczu, kleje do celów przemysłowych, kleje do naprawy sztucznych przedmiotów, klej do obuwia, kleje do płytek ściennych, kleje do tapet, kleje kauczukowe, kwasy, preparaty do lutowania, płyny hamulcowe, rozpuszczalniki do lakierów, woda destylowana, woda utleniona, środki zapobiegające zamarzaniu, zaprawy farbiarskie do metali, żelatyna do celów przemysłowych, żywice syntetyczne w stanie surowym, **02** barwniki, farby, pokosty, lakiery, bejce, środki antykorozyjne, środki impregnujące, zaprawy farbiarskie, żywice naturalne, folie metalowe, sproszkowane metale dla malarzy, kit olejowy, kit szklarski, minia, pigmenty, rozcieńczalniki do barwników, farb i lakierów, taśmy antykorozyjne, zaprawy cementowe, utrwalacze lakierów, **03** antystatyczne preparaty do celów domowych, olejki aromatyczne, preparaty do usuwania barwników, barwniki do bielizny i bielenia, barwniki do celów kosmetycznych, preparaty do czyszczenia i trawienia, dezodoranty do użytku osobistego, preparaty kosmetyczne do kąpieli, woda kolońska, kosmetyki, zestawy kosmetyczne, kosmetyki dla zwierząt, kremy kosmetyczne, kremy polerujące, krochmal do celów pralniczych, preparaty do

krochmalenia, środki do usuwania lakierów, mleczko kosmetyczne, mydła, mydło do golenia, lotony do włosów, olejki eteryczne, papier ścierny, pasty, proszki i płyny do zębów, pasty do butów, pasty do podłóg i mebli, perfumy, preparaty do polerowania, pomadki do ust, środki do prania, preparaty przeciwsłoneczne, puder do makijażu, pumeks, preparaty do usuwania rdzy, soda krystaliczna do czyszczenia, sole kąpielowe, szampony, płyny do czyszczenia szkła, szminki, talk kosmetyczny, terpentyna, środki toaletowe, wata do celów kosmetycznych, wazelina kosmetyczna, farby do włosów, woda toaletowa, wosk do parkietów, wosk polerski, wywabiacze plam, **05** substancje dietetyczne do celów leczniczych, żywność dla niemowląt, plastry, materiały opatrunkowe, materiały do plombowania zębów, woski dentystyczne, środki odkażające, środki do niszczenia szkodników, pestycydy, fungicydy, herbicydy, środki sanitarne stosowane w lecznictwie i higienie osobistej, dezodoranty inne niż osobiste, papierosy bez tytoniu do celów leczniczych, **06** metale nieszlachetne i ich stopy, budowlane materiały metalowe, **09** urządzenia i przyrządy naukowe żeglarskie, geodezyjne, elektryczne, fotograficzne, kinematograficzne, optyczne, wagowe, pomiarowe, sygnalizacyjne, kontrolne, do ratowania życia, do celów dydaktycznych, urządzenia do nagrywania, transmisji, reprodukcji dźwięku i/lub obrazu, magnetyczne nośniki danych, płyty (dyski) z nagraniami, automaty sprzedające i mechanizmy do urządzeń uruchamianych przez wrzucenie monety lub żetonu, kasy sklepowe, maszyny liczące, komputery i sprzęt przetwarzający dane, urządzenia do gaszenia ognia, **10** aparaty i instrumenty chirurgiczne, medyczne, stomatologiczne i weterynaryjne, protezy kończyn, oczu i zębów, specjalne meble do celów medycznych, higieniczne artykuły gumowe, temblaki, **11** urządzenia do oświetlania, ogrzewania, wytwarzania pary, gotowania, chłodzenia, suszenia, wentylacji, zasilania wodą i do celów sanitarnych, urządzenia klimatyzacyjne, elektryczne lub nieelektryczne ocieplacze łóżek, termofory panwie ocieplające, elektryczne ogrzewane poduszki (wkłady) i koce nie do celów leczniczych, elektryczne kotły, elektryczne naczynia do gotowania, elektryczne czajniki do herbaty, przyrządy do czyszczenia, **16** papier, karton, czasopisma, dzienniki, gazety, fotografie, katalogi, wyroby z kartonu, albumy, bibuły, artykuły biurowe, kleje do papieru lub do użytku domowego, maszyny do pisania, materiały piśmienne, obrazy oprawione lub nie, pędzle, jednorazowe pieluszki z papieru lub celulozy, płótno do malarstwa i introligatorskie, aparaty i maszyny do powielania, ręczniki papierowe, taśmy samoprzylepne do celów papierniczych lub do użytku domowego, torby do pakowania z papieru lub z tworzyw sztucznych, wałki do malowania ścian, zasłony papierowe, tworzywa sztuczne do pakowania, papeteria, sprzęt dla artystów, **21** butelki, butle szklane, wyroby ceramiczne dla gospodarstwa domowego, formy, foremki do ciastek, wyroby nożownicze, broń ręczna, ostrza (maszynki do golenia), wyroby nożownicze z metali szlachetnych, maszynki elektryczne do golenia i maszyny do strzyżenia (urządzenia ręczne), doniczki na kwiaty, dzbanki, figurki z porcelany, terakoty lub szkła, filtry do użytku domowego, naczynia, gąbki, serwisy do herbaty, karafki, korkociągi, przybory kosmetyczne, nieelektryczne narzędzia kuchenne, grzebień, materiały szczotkarskie, sprzęt do czyszczenia, szkło surowe lub półprzetworzone, z wyjątkiem szkła budowlanego, wyroby ze szkła, porcelany, fajansu, zbiorniki termoizolacyjne na żywność, szczotki, szczoteczki do zębów, **25** odzież z tworzyw naturalnych i sztucznych, odzież skórzana, obuwie, bielizna, apaszki, szaliki, kapełuszki, bluzki, bluzy, futra, kamizelki, kostiumy, kostiumy kąpielowe, płaszcze kąpielowe, koszule, krawaty, marynarki, suknie, sukienki, spódnice, spodnie, rajstopy, pończochy, pantofle, skarpety, swetry, **27** tapety papierowe, dywaniki samochodowe, dywany, wykładziny, darń sztuczna, kobierce, linoleum, maty, dywany, tapety ścienne gobelinowe nie tekstylne, tapety, maty łazienkowe, słomianki, **28** karty do gry, artykuły gimnastyczne i sportowe, ozdoby choinkowe, sprzęt wędkarski, gry planszowe, gry komputerowe, narty, piłki do gier, rakiety do gry, zabawki, **29** ekstrakty mięsne, drób, ryby, dziczyzna, jaja, mleko, wyroby z mleka, jadalne oleje i tłuszcze, owoce i warzywa konserwowane, suszone, gotowane, galaretki, konfitury, konserwy, pikle, sosy do sałat, soki warzywne do przyrządzania potraw, grzyby konserwowane, kawior, mrożone owoce, pektyna do celów spożywczych, sery, żelatyna do celów spożywczych, żywność solona, drób mrożony, ryby mrożone, mrożonki, **30** kawa, herbata, kakao, cukier, ryż, mąka, preparaty zbożowe, przyprawy, lód do napojów chłodzących, lody, lody spożywcze w proszku, namiastki kawy, chleb, ciastka, wyroby cukiernicze, piekarnicze, słodczyce, miód, drożdże, proszki do pieczenia, sól, musztarda, ocet sosy (z wyjątkiem sosów do sałat),

aromaty do żywności, enzymy do ciast, guma do żucia, majonezy, pasztesy, pizze, **31** owoce świeże, warzywa świeże, owoce cytrusowe, jarzyny, nasiona, rośliny, kwiaty suszone do dekoracji, grzyby świeże, orzechy, pasza dla zwierząt, sód, ziemniaki, zwierzęta żywe, pożywienie dla psów, kotów i innych zwierząt domowych, ryby żywe, krzewy, korzenie spożywcze, **32** lemoniady, napoje bezalkoholowe, napoje serwatkowe, napoje z owoców bezalkoholowe, napoje owocowe, piwo, napój pomidorowy, soki owocowe, soki warzywne, zaprawy do napojów, woda gazowana, woda mineralna, woda sodowa, woda stołowa: produkty do wytwarzania wody mineralnej, preparaty do sporządzania likierów, esencje do produkcji napojów, **33** wina, wódki, spirytus, winiaki, aperitify, brandy, dżin, ekstrakty alkoholowe, esencje alkoholowe, koktajle, likiery, miód pitny, whisky, **34** papierosy, tabaka, tytoń, zapalki, zapalniczki dla palaczy, ustniki papierosowe, zbiorniki z gazem do zapalniczek, cygara, fajki, zestawy dla palaczy.

(111) **215569** (220) 2005 01 14 (210) 289922  
 (151) 2009 02 11 (441) 2005 04 18  
 (732) Hotele DORACO Spółka z o.o., Sopot, PL.  
 (540)



Kolor znaku: kremowy, bordowy

(531) 1.1.1, 3.7.6, 26.11.1, 27.5.1, 29.1.12

(510), (511) **41** usługi instruktorów gimnastyki, usługi poprawiania kondycji fizycznej, usługi organizowania i obsługi konferencji, kongresów, seminariów, sympozjów i zjazdów, usługi organizowania podróży, wycieczek, przyjęć, imprez okolicznościowych i innej rozrywki, zabawy i wypoczynku, usługi w zakresie rekreacji, usługi klubu nocnego, usługi w zakresie działalności obiektów sportowych w tym basenów, sal gimnastycznych, siłowni, organizowanie wystaw z dziedziny kultury.

(111) **215570** (220) 2005 03 07 (210) 292061  
 (151) 2009 02 03 (441) 2005 06 13  
 (732) EP KOMIEROWSKI Spółka Jawna, Piaseczno, PL.  
 (540)



Kolor znaku: granatowy

(531) 3.4.1, 27.5.1, 29.1.4

(510), (511) **06** metalowe elementy mocujące-zszywki, sztyfty, spiniki, gwoździe, **07** narzędzia mocujące z napędem pneumatycznym, spalinowym (gazowym) i elektrycznym-gwoździarki, zszywacze, spinacze, sztyfcarki, wkrętarki, wiertarki, pistolety do klejów termoplastycznych, maszyny i urządzenia do automatycznego montażu wyrobów za pomocą gwoździarek, sztyfcarek, zszywaczy, spinaczy (maszyny których częściami/wyposażeniem są gwoździarki, sztyfcarki, zszywacze, spinacze) dla przemysłu meblarskiego i drzewnego, kompresory, **08** narzędzia mocujące z napędem mechanicznym (ręczne)-zszywacze, sztyfcarki i spinacze dla przemysłu meblarskiego i drzewnego, **35** prowadzenie sklepu/hurtowni z towarami wymienionymi w powyższych klasach, **42** usługi w zakresie doradztwa i wprowadzania nowych technologii złączeniowych.

(111) **215571** (220) 2005 09 19 (210) 300184  
 (151) 2009 02 12 (441) 2005 12 27  
 (732) Publikator Spółka z o.o., Białystok, PL.

(540)

## świat łazienek i kuchni

(531) 27.5.1

(510), (511) **41** usługi wydawnicze, zwłaszcza wydawanie czasopism i periodyków.

(111) **215572** (220) 2005 09 19 (210) 300187  
 (151) 2009 02 12 (441) 2005 12 27  
 (732) Publikator Spółka z o.o., Białystok, PL.  
 (540)

## Salon i Sypialnia

(531) 27.5.1

(510), (511) **41** usługi wydawnicze, zwłaszcza wydawanie czasopism i periodyków.

(111) **215573** (220) 2005 09 19 (210) 300188  
 (151) 2009 02 12 (441) 2005 12 27  
 (732) Publikator Spółka z o.o., Białystok, PL.  
 (540)

## PODŁOGI I ŚCIANY

(531) 27.5.1

(510), (511) **41** usługi wydawnicze, zwłaszcza wydawanie czasopism i periodyków.

(111) **215574** (220) 2005 09 19 (210) 300189  
 (151) 2009 02 12 (441) 2005 12 27  
 (732) Publikator Spółka z o.o., Białystok, PL.  
 (540)

## Świat Alkoholi

(531) 27.5.1

(510), (511) **41** usługi wydawnicze, zwłaszcza wydawanie czasopism i periodyków.

(111) **215575** (220) 2006 04 05 (210) 308913  
 (151) 2009 03 25 (441) 2006 07 10  
 (732) „NOVITA” Spółka Akcyjna, Zielona Góra, PL.  
 (540)



Kolor znaku: zielony, biały

(531) 1.15.24, 9.1.10, 26.4.1, 26.11.2, 27.5.1, 29.1.12  
 (510), (511) **19** geotekstyli, filc dla budownictwa, budowlane materiały niemetalowe, **21** ścierki do czyszczenia, do mycia podłóg, do wycierania mebli, **24** filc, okładziny do mebli z surowców włókienniczych, tkaniny włókiennicze, **25** cholewki do obuwia.

(111) **215576** (220) 2006 10 16 (210) 316756  
 (151) 2009 04 15 (441) 2007 01 22  
 (732) MOTO-PROFIL Spółka z o.o., Katowice, PL.  
 (540) MOTO BIZNES. BM3

(510), (511) **09** programy komputerowe, systemy operacyjne, dyski, dyskietki, hologramy, karty magnetyczne, nośniki informacji optycz-

ne, nośniki danych magnetyczne, urządzenia, aparaty i przyrządy do transformacji, rejestracji i odtwarzania obrazu i dźwięku w zakresie diagnostyki pojazdów, **37** montaż i instalacja programów komputerowych umożliwiających obsługę samochodów, **42** doradztwo informatyczne, projektowanie systemów informatycznych, projektowanie sieci komputerowych, oprogramowanie komputerów, wykonywanie serwisowych programów komputerowych obsługujących branżę motoryzacyjną.

(111) **215577** (220) 2006 10 23 (210) 317052  
 (151) 2009 03 03 (441) 2007 02 05  
 (732) AMBRA S.A., Warszawa, PL.  
 (540)



Kolor znaku: brązowy i odcienie, czerwony, czarny

(531) 4.3.3, 7.1.1, 24.3.1, 25.1.15, 27.5.1, 29.1.13  
 (510), (511) **32** piwo, wody mineralne i gazowane oraz inne napoje bezalkoholowe, napoje owocowe i soki owocowe, syropy i inne preparaty do produkcji napojów, **33** napoje alkoholowe, wina, wódki, likiery.

(111) **215578** (220) 2007 01 08 (210) 319916  
 (151) 2009 02 25 (441) 2007 04 16  
 (732) GRAAL Spółka Akcyjna, Wejherowo, PL.  
 (540)



Kolor znaku: czerwony, biały, granatowy

(531) 26.13.25, 27.5.1, 29.1.13  
 (510), (511) **29** nieżywe, surowe, mrożone ryby, mięso, drób, przetwory, potrawy, sałatki, konserwy rybne, mięsne, drobiowe, warzywne, owocowe, nieżywe krewetki, kraby, małże, kawior, **30** sosy, dressingi, majonezy, przyprawy.

(111) **215579** (220) 2007 03 08 (210) 322331  
 (151) 2009 04 23 (441) 2007 06 11  
 (732) UNILEVER N.V., Rotterdam, NL.  
 (540) FINEST SELECTION

(510), (511) **30** herbata i produkty na bazie herbaty, gazowane i niegazowane napoje na bazie herbaty, herbata mrożona, herbaty i napary ziołowe nie do celów medycznych, lód.

(111) **215580** (220) 2007 03 23 (210) 323074  
 (151) 2009 02 18 (441) 2007 06 25  
 (732) MasterCard International Incorporated, Purchase, US.



(540)



Kolor znaku: czerwony, pomarańczowy, szary, biały

(531) 26.1.1, 26.4.1, 27.5.1, 29.1.14

(510), (511) **35** reklama, zarządzanie w działalności handlowej, administrowanie działalności handlowej, prace biurowe, organizacja konkursów, zawodów, turniejów w celach handlowych lub reklamowych, organizacja promocji lub kampanii promocyjnych, **36** usługi ubezpieczeniowe, usługi finansowe, a mianowicie usługi bankowe, usługi dotyczące kart kredytowych oraz debetowych, działalność monetarna.

(111) **215581** (220) 2007 04 24 (210) 324415

(151) 2009 01 27 (441) 2007 08 06

(732) „RAFA” Anna Majerkiewicz-Lenart, Warszawa, PL.

(540)



Kolor znaku: biały, niebieski, czarny

(531) 2.7.23, 27.5.1, 29.1.13

(510), (511) **35** publikacja tekstów reklamowych, reklama telewizyjna, reklama za pośrednictwem internetu, sprzedaż sprzętu sportowego, rekreacyjnego i rehabilitacyjnego, badanie rynku i opinii publicznej, sondaże, aukcje publiczne, tworzenie baz danych, ekspertyzy, doradztwo w zakresie prowadzenia działalności gospodarczej, zaopatrzenie osób trzecich w sprzęt sportowy, organizowanie targów handlowych i reklamowych, prenumerata gazet, promocja sprzedaży dla osób trzecich, organizowanie targów sprzętu sportowego, pośrednictwo kupna i sprzedaży sprzętu sportowego, **39** organizowanie i prowadzenie wycieczek, **41** organizacja i prowadzenie zajęć rekreacyjnych i innych związanych z wypoczynkiem, sportowych, obozów, wystaw z dziedziny kultury i edukacji, działalność edukacyjna, organizowanie seminariów, szkoleń, sympozjów, organizowanie i prowadzenie imprez masowych, organizowanie konkursów edukacyjnych i rozrywkowych, kursy korespondencyjne, kursy instruktorskie, publikacja tekstów innych niż reklamowe, publikacja książek, obozy sportowe.

(111) **215582** (220) 2007 04 24 (210) 324416

(151) 2009 01 27 (441) 2007 08 06

(732) „RAFA” Anna Majerkiewicz-Lenart, Warszawa, PL.

(540)



Kolor znaku: biały, niebieski

(531) 2.1.8, 2.1.15, 2.1.23, 27.5.1, 29.1.12

(510), (511) **35** publikacja tekstów reklamowych, reklama telewizyjna, reklama za pośrednictwem internetu, sprzedaż sprzętu sportowego, rekreacyjnego i rehabilitacyjnego, badanie rynku i opinii publicznej, sondaże, aukcje publiczne, tworzenie baz danych, ekspertyzy, doradztwo w zakresie prowadzenia działalności gospodar-

czej, zaopatrzenie osób trzecich w sprzęt sportowy, organizowanie targów handlowych i reklamowych, prenumerata gazet, promocja sprzedaży dla osób trzecich, organizowanie targów sprzętu sportowego, pośrednictwo kupna i sprzedaży sprzętu sportowego, **39** organizowanie i prowadzenie wycieczek, **41** organizacja i prowadzenie zajęć rekreacyjnych i innych związanych z wypoczynkiem, sportowych, obozów, wystaw z dziedziny kultury i edukacji, działalność edukacyjna, organizowanie seminariów, szkoleń, sympozjów, organizowanie i prowadzenie imprez masowych, organizowanie konkursów edukacyjnych i rozrywkowych, kursy korespondencyjne, kursy instruktorskie, publikacja tekstów innych niż reklamowe, publikacja książek, obozy sportowe.

(111) **215583** (220) 2007 05 28 (210) 325869

(151) 2009 03 23 (441) 2007 09 03

(732) BSO PRAWO &amp; PODATKI-Bramorski Szermach Okorowska

Kancelaria Prawna Spółka Komandytowa, Wrocław, PL.

(540)



Kolor znaku: niebieski, czarny

(531) 24.17.3, 24.17.25, 26.1.2, 27.5.1, 29.1.12

(510), (511) **45** usługi prawne.(111) **215584** (220) 2007 07 05 (210) 327421

(151) 2009 02 03 (441) 2007 10 15

(732) „LEWANDPOL” Andrzej Lewandowski, Płock, PL.

(540) GALERIA MAZOVIA

(510), (511) **35** usługi w zakresie reklamy i doradztwa dotyczące działalności gospodarczej, usługi w zakresie gromadzenia: kosmetyków, leków, środków piorących, narzędzi, sprzętu RTV i AGD, komputerów i osprzętu komputerowego, artykułów stanowiących wyposażenie biura i pomieszczeń mieszkalnych, materiałów budowlanych, odzieży i obuwia, zabawek, artykułów sportowych, produktów spożywczych i przemysłowych w celu umożliwienia klientom wygodnego zapoznania się z ofertą i dokonania zakupu w sklepach detalicznych, hurtowniach lub poprzez internet, **43** usługi hotelarskie i gastronomiczne.

(111) **215585** (220) 2007 07 11 (210) 327676

(151) 2009 01 27 (441) 2007 10 15

(732) CERSANIT S.A., Kielce, PL.

(540) INTEO

(510), (511) **11** ceramika łazienkowa, wyroby sanitarne z ceramiki, bidety, kompakty WC, miski ustępowe, pisuary, sedesy, płuczki ustępowe, umywalki, postumenty i półpostumenty do umywalk, brodziki, wanny łazienkowe, kabiny kąpielowe niemetalowe.

(111) **215586** (220) 2007 08 31 (210) 329580

(151) 2009 02 04 (441) 2007 12 10

(732) Przedsiębiorstwo Projektowo-Produkcyjne „EMTEL”

Waldemar Śliwa, Zabrze, PL.

(540)



(531) 27.5.1

(510), (511) **10** sprzęt medyczny, chirurgiczny, meble medyczne, przyrządy ortopedyczne.

(111) **215587** (220) 2007 10 01 (210) 330854

(151) 2009 02 03 (441) 2008 01 07

(732) „HUNTER WILD” Spółka z o.o., Wałbrzych, PL.

(540)



Kolor znaku: pomarańczowy, zielony

(531) 2.1.2, 27.1.12, 27.5.1, 29.1.1, 29.1.3

(510), (511) **29** mięso zwierząt łownych, dziczyzna i jej przetwory, elementy zwierzyny łownej, mięso produkcyjne, tusze i półtusze wieprzowe, wołowe, mięso, mięso porcjowane, mięso konfekcjonowane, przetwory z mięsa, potrawy na bazie mięsa, ekstrakty mięsne, pasztety, pasztety mięsne, konserwy mięsne, wyroby wędliniarskie, sosy mięsne, flaki, tłuszcze zwierzęce, smalec, wyroby garmażeryjne mięsne, podroby mięsne, mięso pakowane vacuum, droób nieżywy, przetwory z drobiu, ryby nieżywe, przetwory z ryb, konserwy rybne, owoce morza nieżywe, jaja, mleko i produkty z mleka, sery, galaretki, dżemy, bakalie, owoce, warzywa i grzyby suszone, konserwowane, mrożone i gotowane, oleje i tłuszcze jadalne, zupy, składniki do przyrządzania zup, sałatki, koncentraty obiadowe, buliony, proteiny spożywcze, **39** transport, pośrednictwo transportowe, magazynowanie, składowanie towarów, spedycja.

(111) **215588** (220) 2007 10 01 (210) 330856  
 (151) 2009 01 27 (441) 2008 01 07  
 (732) „RAWI MET” Spółka z o.o., Rawicz, PL.  
 (540)



Kolor znaku: pomarańczowy, czarny

(531) 27.5.1, 29.1.1, 29.1.8

(510), (511) **06** metale nieszlachetne i ich stopy, materiały budowlane metalowe, konstrukcje stalowe, wyroby ślusarskie, pojemniki metalowe nie ujęte w innych klasach, pręty ogrodzeniowe metalowe, pręty metalowe do lutowania i spawania, taśmy metalowe, rury metalowe, drobne wyroby żelazne, **07** maszyny i obrabiarki, maszyny rolnicze, mechaniczne narzędzia rolnicze, mechanizmy napędu inne niż do pojazdów lądowych, mechanizmy sprzęgania, części maszyn, transportery, przenośniki jako maszyny, przenośniki pneumatyczne, **39** transport, pośrednictwo transportowe, wynajem samochodów, magazynowanie, składowanie towarów, spedycja, **40** obróbka elementów metalowych i ich stopów, kucie, prasowanie, wytłaczanie i walcowanie metali, nakładanie powłok na metale, odlewanie metali.

(111) **215589** (220) 2007 10 02 (210) 330932  
 (151) 2009 01 27 (441) 2008 01 07  
 (732) Biogran GmbH Spółka z o.o., Skawina, PL.  
 (540) CAFE VITA  
 (510), (511) **30** kawa, kawa nie palona, esencje i ekstrakty kawy, mieszanki kawy i cykorii, namiastki kawy, napoje na bazie kawy, preparaty na bazie kawy.

(111) **215590** (220) 2007 10 08 (210) 331129  
 (151) 2009 04 23 (441) 2008 01 21  
 (732) Alfaco Polska Spółka z o.o., Wrocław, PL.  
 (540)



Kolor znaku: czerwony, niebieski

(531) 26.1.1, 26.11.12, 27.5.1, 27.5.6, 29.1.12

(510), (511) **06** przewody metalowe do instalacji wentylacyjnej i klimatyzacyjnej, sygnalizacja niemechaniczna metalowa inna niż świetlna, tablice sygnalizacyjne nieświejące i niemechaniczne metalowe, zawory

metalowe, dysze, końcówki wylotowe z metalu, pojemniki metalowe do sprężonego gazu, zaciski do rur i kabli metalowe, **07** kompresory stosowane w maszynach, reduktory ciśnienia (części maszyn), instalacje do kondensacji, kondensatory pary, skraplacze powietrzne, silniki elektryczne inne niż do pojazdów lądowych, separatory, separatory wody, separatory para-olej, zawory stosowane w częściach maszyn, regulatory ciśnienia, regulatory stosowane w częściach maszyn, regulatory prędkości obrotów do maszyn i silników, wymienniki ciepła stosowane w częściach maszyn, **11** aparatura i instalacje chłodnicze, urządzenia chłodnicze, komory chłodnicze, szafy chłodnicze, urządzenia klimatyzacyjne, urządzenia do chłodzenia powietrza, zawory regulujące poziom w zbiornikach, armatura do regulacji urządzeń wodnych lub gazowych, aparatura do wentylacji i klimatyzacji, wentylatory stosowane w klimatyzacji, instalacje do schładzania wody, elementy grzejne, filtry powietrza do klimatyzacji, filtry oleju, filtry wody, wymiennika ciepła, **17** armatura do przewodów niemetalowa, materiały zapobiegające promieniowaniu ciepła, folie metalowe izolacyjne, folie z tworzyw sztucznych inne niż do pakowania, materiały izolacyjne, osłony do rur niemetalowe, armatura do przewodów powietrza sprężonego niemetalowa, rury elastyczne niemetalowe, złączki niemetalowe do rur, taśmy izolacyjne.

(111) **215591** (220) 2007 10 11 (210) 331296  
 (151) 2009 01 15 (441) 2008 01 21  
 (732) FORTEN Spółka z ograniczoną odpowiedzialnością, Gdynia, PL.  
 (540) Notus

(510), (511) **35** administrowanie hotelami, **41** organizowanie i obsługa kongresów i konferencji, usługi związane z organizacją wypoczynku, **43** hotele, rezerwowanie i wynajmowanie noclegów, restauracje.

(111) **215592** (220) 2007 10 12 (210) 331377  
 (151) 2009 03 18 (441) 2008 01 21  
 (732) Planeta Mody Spółka z o.o., Olsztyn, PL.  
 (540)

## YUPS!

(531) 24.17.1, 27.5.1

(510), (511) **06** identyfikacyjne tablice metalowe, **12** samochody osobowe, **16** afisze, plakaty, karty pocztowe, etykiety nie z materiału tekstylnego, artykuły biurowe z wyjątkiem mebli, **18** torebki damskie, parasole, **20** wieszaki na odzież, półki meblowe, identyfikacyjne tabliczki niemetalowe, tablice ogłoszeniowe, parawany, **21** ściągacze do odzieży, **24** materiały pokryte motywami, rysunkami do haftowania, etykiety z materiału, **25** kaptury, bluzki, bielizna, obuwie, nakrycia głowy, kołnierze, paski, szaliki, odzież, **26** zapięcia do odzieży, błyskotki do ubrań, artykuły pasmanteryjne, **35** usługi w zakresie prowadzenia sprzedaży detalicznej i hurtowej identyfikacyjnych tablic metalowych, afiszy, plakatów, kart pocztowych, etykiet nie z materiału tekstylnego, artykułów biurowych z wyjątkiem mebli, toreb, torebek damskich, parasoli, wieszaków na odzież, półek meblowych, identyfikacyjnych tabliczek niemetalowych, tablic ogłoszeniowych, parawanów, ściągaczy do odzieży, materiałów pokrytych motywami, rysunkami do haftowania, etykiet z materiału, kapturów, bluzek, bielizny, obuwia, nakryć głowy, okularów, kołnierzy, pasków, szalików, odzieży, zapieć do odzieży, błyskotek do ubrań, biżuterii, artykułów pasmanteryjnych.

(111) **215593** (220) 2007 10 24 (210) 331921  
 (151) 2009 03 23 (441) 2008 02 04  
 (732) Miejski Klub Sportowy „TUR” w Turku, Turek, PL.  
 (540)



Kolor znaku: czarny, zielony, żółty

(531) 3.4.13, 24.3.1, 24.3.13, 27.5.1, 29.1.13

(510), (511) **35** usługi w zakresie promocji sportu oraz rozpowszechniania kultury fizycznej i rekreacji poprzez reklamowanie za pośrednictwem materiałów i artykułów reklamowych takich jak: wydawnictwa, plakaty, afisze, figurki, chorągiewki, albumy, kalendarze, fotografie, różnego rodzaju artykuły upominkowe z nadrukami o charakterze reklamowym, publikowanie tekstów reklamowych, reklama radiowa, reklama telewizyjna, reklama za pośrednictwem sieci komputerowej, usługi w zakresie udostępniania towarów poprzez sprzedaż w sklepach specjalistycznych i wielobranżowych takich towarów jak: artykuły gimnastyczne, sportowe, rehabilitacyjne, odżywki, suplementy diety, napoje, produkty dietetyczne, ubrania, buty, rękawiczki, nakrycia głowy dla sportowców, akcesoria treningowe, sprzęt treningowy, torby treningowe, fachowa literatura i prasa o tematyce dotyczącej sportu, wydawnictwa, plakaty, afisze, figurki, chorągiewki, albumy, kalendarze, fotografie, różnego rodzaju artykuły upominkowe, artykuły codziennego użytku z nadrukami o charakterze reklamowym, **41** usługi w zakresie promowania imprez sportowych, usługi związane z eksploatacją obiektów i urządzeń sportowych poprzez ich udostępnienie, organizacja i prowadzenie zawodów sportowych, zajęć rekreacyjnych oraz imprez sportowych wszystkich rodzajów na powietrzu i w halach, zarówno dla zawodowców jak i amatorów, organizacja i prowadzenie szkół sportowych, organizowanie obozów sportowych, organizacja i prowadzenie szkoleń w różnych dyscyplinach sportu, upowszechnianie sportu, organizowanie i prowadzenie zajęć w zakresie sportu, rekreacji oraz rehabilitacji ruchowej, prowadzenie działalności szkoleniowo-wychowawczej dla młodzieży, organizowanie imprez o tematyce sportowej, publikowanie wydawnictw o tematyce sportowej, organizowanie zjazdów, konferencji, seminariów, sympozjów o tematyce sportowej, usługi klubowe w zakresie sportu, kultury fizycznej, poprawiania kondycji sportowej i zdrowia, opracowywanie programów szkoleniowych dla treningów podnoszących ogólną sprawność ruchową.

(111) **215594** (220) 2007 10 24 (210) 331922  
 (151) 2009 03 23 (441) 2008 02 04  
 (732) Miejski Klub Sportowy „TUR” w Turku, Turek, PL.  
 (540) TUR TUREK

(510), (511) **35** usługi w zakresie promocji sportu oraz rozpowszechniania kultury fizycznej i rekreacji poprzez reklamowanie za pośrednictwem materiałów i artykułów reklamowych takich jak: wydawnictwa, plakaty, afisze, figurki, chorągiewki, albumy, kalendarze, fotografie, różnego rodzaju artykuły upominkowe z nadrukami o charakterze reklamowym, publikowanie tekstów reklamowych, reklama radiowa, reklama telewizyjna, reklama za pośrednictwem sieci komputerowej, usługi w zakresie udostępniania towarów poprzez sprzedaż w sklepach specjalistycznych i wielobranżowych takich towarów jak: artykuły gimnastyczne, sportowe, rehabilitacyjne, odżywki, suplementy diety, napoje, produkty dietetyczne, ubrania, buty, rękawiczki, nakrycia głowy dla sportowców, akcesoria treningowe, sprzęt treningowy, torby treningowe, fachowa literatura i prasa o tematyce dotyczącej sportu, wydawnictwa, plakaty, afisze, figurki, chorągiewki, albumy, kalendarze, fotografie, różnego rodzaju artykuły upominkowe, artykuły codziennego użytku z nadrukami o charakterze reklamowym, **41** usługi w zakresie promowania imprez sportowych, usługi związane z eksploatacją obiektów i urządzeń sportowych poprzez ich udostępnienie, organizacja i prowadzenie zawodów sportowych, zajęć rekreacyjnych oraz imprez sportowych wszystkich rodzajów na powietrzu i w halach, zarówno dla zawodowców jak i amatorów, organizacja i prowadzenie szkół sportowych, organizowanie obozów sportowych, organizacja i prowadzenie szkoleń w różnych dyscyplinach sportu, upowszechnianie sportu, organizowanie i prowadzenie zajęć w zakresie sportu, rekreacji oraz rehabilitacji ruchowej, prowadzenie działalności szkoleniowo-wychowawczej dla młodzieży, organizowanie imprez o tematyce sportowej, publikowanie wydawnictw o tematyce sportowej, organizowanie zjazdów, konferencji, seminariów, sympozjów o tematyce sportowej, usługi klubowe w zakresie sportu, kultury fizycznej, poprawiania kondycji sportowej i zdrowia, opracowywanie programów szkoleniowych dla treningów podnoszących ogólną sprawność ruchową.

(111) **215595** (220) 2007 11 05 (210) 332432  
 (151) 2009 04 17 (441) 2008 02 18  
 (732) BORYSZEW Spółka Akcyjna, Sochaczew, PL.

(540)



Kolor znaku: niebieski, biały

(531) 26.5.1, 27.5.1, 29.1.12

(510), (511) **01** tworzywa sztuczne (polimer poliestrowy), **22** włókna z tworzyw sztucznych do celów włókienniczych (poliestrowe włókna cięte i ciągłe).

(111) **215596** (220) 2007 11 26 (210) 332526  
 (151) 2009 02 10 (441) 2008 03 03  
 (732) CERSANIT S.A., Kielce, PL.

(540) ARIVA

(510), (511) **19** płytki i listwy wykładzinowe niemetalowe, płytki ceramiczne, glazura, gres, terakota.

(111) **215597** (220) 2007 11 12 (210) 332650  
 (151) 2009 02 10 (441) 2008 02 18  
 (732) ITM ENTREPRISES (Société Anonyme), Paris, FR.  
 (540)



Kolor znaku: biały, czerwony, czarny, zielony

(531) 5.3.11, 26.1.2, 27.5.1, 29.1.14

(510), (511) **31** produkty i nasiona rolnicze, ogrodnicze oraz leśne nie zawarte w innych klasach, owoce i warzywa świeże, nasiona, rośliny i kwiaty naturalne, ziemniaki, jabłka, cebula, marchew, seler naciowy, seler korzenne, pory, pietruszka, czosnek, imbir, pomidory winogronowe, papryka zielona, papryka czerwona, sałata, sałata zielona, pomarańcze, cytryny, grejpfruty, kiwi, brokuły.

(111) **215598** (220) 2008 02 06 (210) 335779  
 (151) 2009 04 20 (441) 2008 05 12  
 (732) Edward Łabowicz, Kłodzko, PL.  
 (540)



(531) 27.5.1

(510), (511) **28** sprzęt wędkarski.

(111) **215599** (220) 2008 02 06 (210) 335780  
 (151) 2009 04 20 (441) 2008 05 12  
 (732) Edward Łabowicz, Kłodzko, PL.  
 (540)



Kolor znaku: fioletowy, złoty, czarny

(531) 26.4.2, 27.5.1, 29.1.13

(510), (511) **28** sprzęt wędkarski.

(111) **215600** (220) 2008 02 06 (210) 335781  
 (151) 2009 04 20 (441) 2008 05 12  
 (732) Edward Łabowicz, Kłodzko, PL.  
 (540)



Kolor znaku: niebieski, granatowy, biały, czarny, szary  
 (531) 25.5.2, 26.11.6, 27.5.1, 29.1.15  
 (510), (511) **28** sprzęt wędkarski.

(111) **215601** (220) 2008 02 06 (210) 335782  
 (151) 2009 04 20 (441) 2008 05 12  
 (732) Edward Łabowicz, Kłodzko, PL.  
 (540)



Kolor znaku: fioletowy, jasnofioletowy, biały  
 (531) 26.4.2, 27.5.1, 29.1.13  
 (510), (511) **28** sprzęt wędkarski.

(111) **215602** (220) 2006 06 09 (210) 311870  
 (151) 2009 02 06 (441) 2006 09 18  
 (732) PT GAJAH TUNGGAL TBK, Jakarta, ID.  
 (540)

**unistar**

(531) 1.1.1, 27.5.1  
 (510), (511) **12** opony, części i akcesoria dla opon, bieżniki opon.

(111) **215603** (220) 2006 08 25 (210) 314779  
 (151) 2009 02 06 (441) 2006 11 27  
 (732) „KOLPORTER EXPO” Spółka z ograniczoną odpowiedzialnością, Kielce, PL.  
 (540)

expo silesia

Kolor znaku: szary  
 (531) 27.5.1, 29.1.6  
 (510), (511) **35** organizowanie targów i wystaw w celach handlowych lub reklamowych, **41** organizowanie i prowadzenie konferencji, sympozjów.

(111) **215604** (220) 2006 08 25 (210) 314780  
 (151) 2009 02 06 (441) 2006 11 27  
 (732) „KOLPORTER EXPO” Spółka z ograniczoną odpowiedzialnością, Kielce, PL.  
 (540) silesia  
 (510), (511) **35** organizowanie targów i wystaw w celach handlowych lub reklamowych, **41** organizowanie i prowadzenie konferencji.

(111) **215605** (220) 2006 08 25 (210) 314781  
 (151) 2009 02 06 (441) 2006 11 27  
 (732) „KOLPORTER EXPO” Spółka z ograniczoną odpowiedzialnością, Kielce, PL.

(540) expo silesia  
 (510), (511) **35** organizowanie targów i wystaw w celach handlowych lub reklamowych, **41** organizowanie i prowadzenie konferencji.

(111) **215606** (220) 2006 10 16 (210) 316767  
 (151) 2009 04 15 (441) 2007 01 22  
 (732) Diageo North America Inc., Norwalk, US.  
 (540)



(531) 24.9.2, 25.1.15, 26.11.1  
 (510), (511) **33** napoje alkoholowe.

(111) **215607** (220) 2006 10 26 (210) 317238  
 (151) 2009 04 20 (441) 2007 02 05  
 (732) HG TECHNIC Spółka z ograniczoną odpowiedzialnością, Łódź, PL.  
 (540)



Kolor znaku: niebieski, biały  
 (531) 15.7.1, 27.5.1, 29.1.12  
 (510), (511) **37** maszyny (instalacja, konserwacja i naprawy), **39** dostarczanie towarów (zaopatrzenie), dostarczanie towarów zamówionych korespondencyjnie, **42** ekspertyzy inżynierskie, projekty techniczne (opracowywanie).

(111) **215608** (220) 2006 12 12 (210) 319001  
 (151) 2009 04 20 (441) 2007 03 19  
 (732) INOXA Spółka z ograniczoną odpowiedzialnością, Chrzanów, PL.  
 (540)

INOXA

Kolor znaku: szary, pomarańczowy  
 (531) 27.5.1, 29.1.12  
 (510), (511) **35** zgrupowanie na rzecz osób trzech różnych towarów pozwalające nabywcy wygodnie oglądać i kupować te towary u hurtownika i w sklepie z elementami złącznymi, w tym srebrowymi.

(111) **215609** (220) 2006 12 31 (210) 319699  
 (151) 2009 01 06 (441) 2007 04 02  
 (732) RESTAURACJE KRAWCZYK Spółka z o.o., Wrocław, PL.  
 (540)



domowe smaki

(531) 7.1.8, 11.3.5, 26.11.3, 26.13.25, 27.5.1

(510), (511) **35** doradztwo w zakresie organizacji i prowadzenia działalności gospodarczej, zgrupowanie na rzecz osób trzecich towarów pozwalające nabywcy wygodnie je oglądać i kupować w sklepie lub hurtowni z żywnością zawartą w klasach 29, 30 i 31, napojami zawartymi w klasach 32 i 33, tytoniem i przyborami dla palaczy zawartymi w klasie 34, **43** usługi gastronomiczne świadczone przez restauracje, bary, usługi przygotowania dań na zamówienie oraz ich dostawa (katering).

(111) **215610** (220) 2007 06 19 (210) 326727  
 (151) 2009 02 03 (441) 2007 10 01  
 (732) „MOKATE” Spółka Akcyjna, Ustroń, PL.  
 (540) DamaFit  
 (510), (511) **05** herbata z ziół leczniczych, preparaty wspomagające leczenie, **30** herbata.

(111) **215611** (220) 2007 07 20 (210) 328046  
 (151) 2009 01 30 (441) 2007 10 29  
 (732) POLDIM Spółka Akcyjna, Tarnów, PL.  
 (540)

**POLDIM**

Kolor znaku: czarny, pomarańczowy, biały

(531) 27.5.1, 29.1.13

(510), (511) **06** bariery drogowe, bariery bezpieczeństwa, bariery ochronne, metalowe materiały zbrojeniowe dla budownictwa, metalowe materiały budowlane, znaki drogowe nieświejące, niemechaniczne metalowe, tablice sygnalizacyjne nieświejące, niemechaniczne metalowe, osłony na drzewa i inne obiekty, drogowe konstrukcje i elementy metalowe, kotwy, płyty kotwiące, łańcuchy w tym łańcuchy zabezpieczające, konstrukcje przeciwosuwikowe, słupy, progi zwalniające, ogrodzenia, płyty konstrukcyjne, pokrywy włazów, przegrody, przewody kanalizacyjne i drenażowe, siatki, stalowe przepusty rurowe, szalunki do betonu metalowe, zbrojenia metalowe do betonu, podpory metalowe, podkłady kolejowe metalowe, rury metalowe, rusztowania, przewody rurowe metalowe, kontenery metalowe, metalowe osłony drogowe, **09** znaki drogowe i tablice sygnalizacyjne świejące lub mechaniczne, mierniki natężenia dźwięku, ekrany projekcyjne, kamery video, urządzenia kontrolne i meteorologiczne, sygnalizatory świetlne, siatki zabezpieczające przed wypadkami, bramki parkingowe, parkometry, tarcze i sygnalizatory odbłyiskowe, urządzenia do pomiaru prędkości, **11** lampy oświetleniowe, lampy uliczne, latarnie oświetleniowe, reflektory i oświetlenia drogowe, **17** dźwiękoszczelne materiały i ekrany dźwiękochłonne, materiały izolacyjne, kurtyny bezpieczeństwa, osłony, zbrojenie i złączki niemetale do rur, taśmy izolacyjne, materiały uszczelniające, płyty antyakustyczne, **19** drogowe konstrukcje i elementy niemetale, niemetale bariery drogowe, bariery bezpieczeństwa i ochronne, znaki drogowe i tablice sygnalizacyjne nieświejące, niemechaniczne niemetale, płytki, oznaczenia i akcesoria do znakowania dróg, progi niemetale, niemetale kotwy, siatki zabezpieczające, ogrodzenia, rusztowania niemetale, przegrody niemechaniczne niemetale, przewody niemechaniczne niemetale, rury niemetale, przepusty i osłony niemechaniczne niemetale, nawierzchnie asfaltowe, niemetale konstrukcje budowlane, niemetale materiały budowlane, płyty, słupy i powłoki cementowe, krokwie dachowe, dachówki niemetale, drewno budowlane, materiały do budowy dróg i pokryć drogowych, dźwigary niemetale, kamień, kruszywo, tłuczeń, żużel, żwir, wapień, wapno, niemetale osłony drogowe, **35** doradztwo w zakresie prowadzenia działalności gospodarczej, ekspertyzy w działalności gospodarczej, pomoc w prowadzeniu działalności gospodarczej, pośrednictwo w zakresie sprzedaży materiałów budowlanych metalowych i niemetalowych, materiałów do budowy dróg, hurtowa i detaliczna sprzedaż paliw ciekłych i gazowych, **36** pośrednictwo w wynajmowaniu i handlu nieruchomościami, dzierżawa majątku nieruchomego, administrowanie i zarządzanie majątkiem nieruchomym, wynajmowanie mieszkań i powierzchni biurowych, **37** usługi budowlane, montażowe i wykończeniowe, znakowanie dróg, montaż i konserwacja urządzeń i konstrukcji drogowych, wykonywanie nawierzchni drogowych, nadzór i informacja budowlana, czyszczenie i izolowa-

nie budynków, budownictwo przemysłowe, rozbiórka budynków, wynajem sprzętu budowlanego oraz sprzętu do oczyszczania dróg, lakierowanie, malowanie, murowanie, zabezpieczenia przeciwwkorozyjne pojazdów, maszyn i urządzeń, wulkanizacja i naprawy opon, obsługa i naprawa pojazdów, stacje obsługi samochodów, eksploatacja kamieniołomów, budowa i konserwacja rurociągów, budowa linii/trakcji energetycznych i telekomunikacyjnych, **39** dostarczanie towarów, informacja o składowaniu i transporcie, wypożyczenie kontenerów magazynowych, wypożyczenie pojazdów, przewożenie ładunków, załadunek i rozładunek towarów, transport samochodowy i kolejowy, pośrednictwo w transporcie, transport i wyładunek odpadów, transport rurociągowy, **40** unieszkodliwianie odpadów (w tym ścieków), przetwarzanie odpadów, spalanie odpadów, recykling odpadów, **42** badania techniczne, badania i doradztwo w zakresie bezpieczeństwa i informacji drogowej, doradztwo budowlane, prace badawczo-rozwojowe dla osób trzecich, ekspertyzy inżynierskie w zakresie budownictwa mieszkaniowego, przemysłowego, lądowego, pomiary geodezyjne, opracowywanie projektów technicznych.

(111) **215612** (220) 2007 07 23 (210) 328058  
 (151) 2009 01 30 (441) 2007 10 29  
 (732) TOTALIZATOR SPORTOWY Spółka z o.o., Warszawa, PL.  
 (540)



Kolor znaku: biały, żółty, czarny, niebieski

(531) 26.1.1, 26.4.2, 27.5.1, 29.1.14

(510), (511) **35** agencje reklamowe, dystrybucja materiałów reklamowych (próbek, druków, prospektów, broszur), uaktualnianie materiałów reklamowych, uaktualnianie ogłoszeń reklamowych, rozpowszechnianie plakatów reklamowych, promocja sprzedaży dla osób trzecich, reklama, rozpowszechnianie materiałów reklamowych (ulotki, prospekty, druki, próbki), reklama za pośrednictwem sieci komputerowej, badania rynku, wynajmowanie miejsc na umieszczenie ogłoszeń lub reklam, telefoniczne udzielanie informacji dla nieobecnych abonentów, **42** usługi grafików.

(111) **215613** (220) 2007 07 23 (210) 328059  
 (151) 2009 01 30 (441) 2007 10 29  
 (732) TOTALIZATOR SPORTOWY Spółka z o.o., Warszawa, PL.  
 (540)



Kolor znaku: biały, czarny, żółty, niebieski

(531) 26.1.1, 26.4.2, 27.5.1, 29.1.14

(510), (511) **35** agencje reklamowe, dystrybucja materiałów reklamowych (próbek, druków, prospektów, broszur), uaktualnianie materiałów reklamowych, uaktualnianie ogłoszeń reklamowych, rozpowszechnianie plakatów reklamowych, promocja sprzedaży dla osób trzecich, reklama, rozpowszechnianie materiałów reklamowych (ulotki, prospekty, druki, próbki), reklama za pośrednictwem sieci komputerowej, badania rynku, wynajmowanie miejsc na umieszczenie ogłoszeń lub reklam, telefoniczne udzielanie informacji dla nieobecnych abonentów, **42** usługi grafików.

(111) **215614** (220) 2007 09 06 (210) 329837  
 (151) 2009 03 18 (441) 2007 12 10  
 (732) EKO HOLDING Spółka Akcyjna, Wrocław, PL.

(540)



Kolor znaku: granatowy, biały, złoty, cielisty, ciemnobrązowy  
(531) 2.1.12, 2.1.15, 25.1.15, 26.1.1, 26.5.1, 27.5.1, 29.1.15  
(510), (511) **29** anchois, kawior, krewetki, langusty, małże, ostrygi, ryby konserwowe, ryby mrożone, ryby puszkowane, ryby solone, garmażeryjne dania gotowe i półgotowe z ryb: filety rybne, potrawy z ryb, pasty z ryb do kanapek, skorupiaki nieżywe, ślimaki morskie, **31** ikra rybia, małże żywe, mięczaki żywe, ostrygi żywe, ryby żywe.

(111) **215615** (220) 2007 09 06 (210) 329847  
(151) 2009 02 04 (441) 2007 12 10  
(732) Grupa eholiday.pl Spółka z ograniczoną odpowiedzialnością, Warszawa, PL.  
(540)



Kolor znaku: granatowy, żółty i odcienie  
(531) 26.1.1, 27.5.1, 29.1.13  
(510), (511) **35** usługi w zakresie prowadzenia reklamy, rozpowszechnianie ogłoszeń reklamowych poprzez Internet, zarządzanie zbiorami informatycznymi, pozyskiwanie, systematyzacja i wyszukiwanie danych w komputerowych bazach danych, rozpowszechnianie materiałów reklamowych, wyszukiwanie informacji o działalności gospodarczej dla osób trzecich, **39** organizowanie podróży, usługi biur turystycznych, organizowanie wycieczek turystycznych z wykorzystaniem środków transportu lądowego, powietrznego i morskiego, usługi informacji, rezerwacji i pośrednictwa w transporcie, pośrednictwo sprzedaży biletów, rezerwacja miejsc we wszelkich środkach transportu, usługi agentów turystycznych i przewodników, profesjonalne konsultacje dotyczące podróży, **43** usługi hotelarskie związane z rezerwacją, czasowym zakwaterowaniem oraz wyżywieniem w hotelach, motelach, pensjonatach, sanatoriach, domach wypoczynkowych, domach turystycznych, domach wycieczkowych, ośrodkach campingowych, gospodarstwach agroturystycznych, usługi gastronomiczne, udostępnianie pomieszczeń na wystawy i konferencje, organizowanie zakwaterowania, rezerwacja noclegów.

(111) **215616** (220) 2007 09 06 (210) 329848  
(151) 2009 02 04 (441) 2007 12 10  
(732) Grupa eholiday.pl Spółka z ograniczoną odpowiedzialnością, Warszawa, PL.  
(540)



Kolor znaku: biały, pomarańczowy  
(531) 26.4.2, 27.5.1, 29.1.12  
(510), (511) **35** usługi w zakresie prowadzenia reklamy, rozpowszechnianie ogłoszeń reklamowych poprzez Internet, zarządzanie zbiorami informatycznymi, pozyskiwanie, systematyzacja i wyszukiwanie danych w komputerowych bazach danych, rozpowszechnianie materiałów reklamowych, wyszukiwanie informacji o działalności gospodarczej dla osób trzecich, **39** organizowanie podróży, usługi biur turystycznych, organizowanie wycieczek turystycznych z wykorzystaniem środków transportu lądowego, powietrznego i morskiego, usługi informacji, rezerwacji i pośrednictwa w transporcie, pośred-

nictwo sprzedaży biletów, rezerwacja miejsc we wszelkich środkach transportu, usługi agentów turystycznych i przewodników, profesjonalne konsultacje dotyczące podróży, **43** usługi hotelarskie związane z rezerwacją, czasowym zakwaterowaniem oraz wyżywieniem w hotelach, motelach, pensjonatach, sanatoriach, domach wypoczynkowych, domach turystycznych, domach wycieczkowych, ośrodkach campingowych, gospodarstwach agroturystycznych, usługi gastronomiczne, udostępnianie pomieszczeń na wystawy i konferencje, organizowanie zakwaterowania, rezerwacja noclegów.

(111) **215617** (220) 2007 09 06 (210) 329849  
(151) 2009 02 04 (441) 2007 12 10  
(732) Grupa eholiday.pl Spółka z ograniczoną odpowiedzialnością, Warszawa, PL.  
(540)



Kolor znaku: jasnoniebieski, ciemnoniebieski, zielony  
(531) 3.13.2, 27.5.1, 29.1.13  
(510), (511) **35** usługi w zakresie prowadzenia reklamy, rozpowszechnianie ogłoszeń reklamowych poprzez Internet, zarządzanie zbiorami informatycznymi, pozyskiwanie, systematyzacja i wyszukiwanie danych w komputerowych bazach danych, rozpowszechnianie materiałów reklamowych, wyszukiwanie informacji o działalności gospodarczej dla osób trzecich, **39** organizowanie podróży, usługi biur turystycznych, organizowanie wycieczek turystycznych z wykorzystaniem środków transportu lądowego, powietrznego i morskiego, usługi informacji, rezerwacji i pośrednictwa w transporcie, pośrednictwo sprzedaży biletów, rezerwacja miejsc we wszelkich środkach transportu, usługi agentów turystycznych i przewodników, profesjonalne konsultacje dotyczące podróży, **43** usługi hotelarskie związane z rezerwacją, czasowym zakwaterowaniem oraz wyżywieniem w hotelach, motelach, pensjonatach, sanatoriach, domach wypoczynkowych, domach turystycznych, domach wycieczkowych, ośrodkach campingowych, gospodarstwach agroturystycznych, usługi gastronomiczne, udostępnianie pomieszczeń na wystawy i konferencje, organizowanie zakwaterowania, rezerwacja noclegów.

(111) **215618** (220) 2007 09 06 (210) 329850  
(151) 2009 02 04 (441) 2007 12 10  
(732) Grupa eholiday.pl Spółka z ograniczoną odpowiedzialnością, Warszawa, PL.  
(540)



Kolor znaku: biały, zielony, jasnozielony  
(531) 5.1.3, 5.1.12, 27.5.1, 29.1.13  
(510), (511) **35** usługi w zakresie prowadzenia reklamy, rozpowszechnianie ogłoszeń reklamowych poprzez Internet, zarządzanie zbiorami informatycznymi, pozyskiwanie, systematyzacja i wyszukiwanie danych w komputerowych bazach danych, rozpowszechnianie materiałów reklamowych, wyszukiwanie informacji o działalności gospodarczej dla osób trzecich, **39** organizowanie podróży, usługi biur turystycznych, organizowanie wycieczek turystycznych z wykorzystaniem środków transportu lądowego, powietrznego i morskiego, usługi informacji, rezerwacji i pośrednictwa w transporcie, pośrednictwo sprzedaży biletów, rezerwacja miejsc we wszelkich środkach transportu, usługi agentów turystycznych i przewodników, profesjonalne konsultacje dotyczące podróży, **43** usługi hotelarskie związane z rezerwacją, czasowym zakwaterowaniem oraz wyżywieniem w hotelach, motelach, pensjonatach, sanatoriach, domach wypoczynko-

wych, domach turystycznych, domach wycieczkowych, ośrodkach campingowych, gospodarstwach agroturystycznych, usługi gastronomiczne, udostępnianie pomieszczeń na wystawy i konferencje, organizowanie zakwaterowania, rezerwacja noclegów.

(111) **215619** (220) 2007 09 13 (210) 330100  
 (151) 2009 02 20 (441) 2007 12 24  
 (732) Zakład Usługowo-Handlowy „WIEGAND” Franciszek Wiegand, Tarnowskie Góry, PL.  
 (540)



(531) 26.1.1, 27.5.1, 27.7.1  
 (510), (511) **14** przyrządy zegarmistrzowskie, chronograficzne i gnomoniczne, zegarki i zegary, zegarki na rękę, zegary ściennie, zegary stojące, zegarki kieszonkowe, bransoletki i paski do zegarków, metały szlachetne i ich stopy, wyroby z metali szlachetnych lub pokrywanych nimi, wyroby jubilerskie.

(111) **215620** (220) 2007 09 25 (210) 330570  
 (151) 2009 03 25 (441) 2008 01 07  
 (732) TELEWIZJA POLSKA Spółka Akcyjna, Warszawa, PL.  
 (540) Ja wam pokażę

(510), (511) **09** nośniki do rejestracji dźwięku i danych, płyty, dyski z nagraniami, automaty sprzedające przez wrzucenie monety, sprzęt przetwarzający dane i komputery, audiowizualne urządzenia do nauki, urządzenia do transmisji multimedialnych, karty magnetyczne, pióra elektroniczne, suflery telewizyjne, programy komputerowe, telewizyjne, audycje, filmy i reportaże utrwalane w formie multimedialnej, gry telewizyjne i komputerowe, **16** wydawnictwa, czasopisma, książki, albumy, broszury, periodyki i publikacje nieperiodyczne, fotografie, materiały piśmienne, kleje do materiałów piśmiennych lub do celów domowych, artykuły szkoleniowe i instruktażowe, adresarki, karty z życzeniami, **28** gry i zabawki, artykuły sportowe i gimnastyczne nie ujęte w innych klasach, ozdoby choinkowe, karty do gry, **35** usługi reklamowe i produkcja reklam w systemie multimedialnym, usługi marketingu i public relations, zgrupowanie na rzecz osób trzecich różnych towarów w sklepie wielobranżowym i w hurtowni: sprzętu, artykułów i programów multimedialnych, gier telewizyjnych i komputerowych, gier, zabawek i artykułów: kosmetycznych, higienicznych i opatrunkowych, odzieżowych, spożywczych, sportowych i wydawnictw, **38** usługi w zakresie przekazywania fonii i/lub wizji także w systemie cyfrowym poprzez sieci komunikacyjne, w tym sieć telewizyjną, satelitarną i internet, rozpowszechnianie programów, reportaży i konkursów telewizyjnych lub radiowych, teleturniejów, zbieranie i przekazywanie wiadomości poprzez sieci komunikacyjne, w tym sieć telewizyjną, satelitarną i internet, usługi teletekstowe i audiotekstowe, usługi organizowania systemów transmisyjnych, **41** organizowanie, montaż i produkcja programów i imprez artystycznych, estradowych, sportowych, rekreacyjnych, usługi organizowania nauki i szkoleń w dziedzinie multimedialnej, organizowanie konkursów, organizowanie imprez o charakterze edukacyjnym i kulturalnym, usługi w zakresie interaktywnych programów i gier odtwarzanych za pośrednictwem sieci komputerowych i komunikacyjnych, usługi wynajmu nagrań i studiów nagrań, produkcja filmów, realizacja spektakli, realizowanie usług teleteksowych i audiotekstowych, **42** opracowywanie i wdrażanie programów komputerowych, wykonywanie opinii i badań w dziedzinie multimedialnej, prognozy pogody.

(111) **215621** (220) 2007 09 26 (210) 330660  
 (151) 2009 02 03 (441) 2008 01 07  
 (732) WYDAWNICTWO BAUER Sp. z o.o., Spółka komandytowa, Warszawa, PL.

(540)



(531) 26.4.2, 26.4.18, 26.4.19, 27.5.1  
 (510), (511) **09** dyski magnetyczne, dyski do rejestracji dźwięku, dyski kompaktowe audio-wideo, dyski optyczne, dyskietki, kasety wideo, kasety audio-wideo, kasety wideo z gramami, płyty fonograficzne, komputerowe programy sterujące nagrane, programy gier komputerowych, programy komputerowe jako software ładowalny, publikacje elektroniczne, **16** afisze, albumy, atlasy, broszury, chorągiewki papierowe, czasopisma, periodyki, druki, materiały drukowane, emblematy, fotografie, gazety, kalendarze, karty pocztowe, karty muzyczne z życzeniami, karty okolicznościowe z życzeniami, katalogi, komiksy, książki, zakładki do książek, mapy, notesy, plakaty, podręczniki, prospekty, publikacje, reprodukcje graficzne, wyroje do szycia, **35** badanie opinii publicznej, sondaże, badanie czytelnictwa, badanie rynku, doradztwo specjalistyczne w sprawach działalności gospodarczej, doradztwo w zakresie organizowania i prowadzenia działalności gospodarczej, doradztwo w zakresie zarządzania działalnością gospodarczą, ekspertyzy w zakresie działalności gospodarczej, pomoc w prowadzeniu i zarządzaniu działalnością gospodarczą, promocja sprzedaży dla osób trzecich, komputerowe zarządzanie plikami, usługi modeli/modelki do celów reklamowych i promowania sprzedaży, agencje reklamowe, rozpowszechnianie ogłoszeń reklamowych, rozpowszechnianie materiałów reklamowych w postaci próbek, ulotek, prospektów, druków i broszur, reklama za pośrednictwem sieci komputerowej, publikowanie tekstów reklamowych, reklamy, reklamy prasowe, reklamy radiowe i telewizyjne, uaktualnianie materiałów reklamowych, wynajmowanie powierzchni na cele reklamowe, organizowanie wystaw i targów w celach handlowych lub reklamowych, pokazy towarów, prenumerata czasopism dla osób trzecich, **39** dystrybucja gazet, czasopism i periodyków, **41** fotoreportaże, organizowanie imprez rozrywkowych, konkursów i plebiscytów, organizowanie imprez połączonych z wręczaniem nagród i wyróżnień instytucjom zwłaszcza z sektora finansowego, bankowego i biznesowego, organizowanie wystaw z dziedziny kultury lub edukacji, organizowanie spektakli jako usługi impresariów, mikro-wydawnictwa jako usługi w zakresie publikowania wydawnictw podręcznych i małej poligrafii komputerowej, publikowanie książek, gazet, czasopism i periodyków, publikowanie tekstów inne niż reklamowe, publikacja elektroniczna on-line książek i periodyków, programy rozrywkowe radiowe i telewizyjne, montaż programów radiowych i telewizyjnych, **42** administrowanie stronami komputerowymi, projektowanie oprogramowania komputerowego, doradztwo w zakresie sprzętu komputerowego, projektowanie systemów komputerowych, usługi artystów grafików, usługi projektantów mody, usługi w zakresie wzornictwa przemysłowego.

(111) **215622** (220) 2007 10 01 (210) 330866  
 (151) 2009 04 24 (441) 2008 01 07  
 (732) Glaxo Group Limited, Greenford, GB.  
 (540) PRO-CLEAN

(510), (511) **03** pasta do zębów, preparaty i substancje do czyszczenia, mycia, polerowania, dezodoryzacji oraz sterylizacji protez zębowych, środki do czyszczenia protez zębowych, środki do czyszczenia zębów, płukanki do ust, spraye do ust, preparaty do płukania jamy ustnej, dezodoranty do użytku osobistego, produkty zawarte w klasie 3 służące do pielęgnacji i higieny jamy ustnej, **05** odżywki do zębów, kleje do protez zębowych, utrwalacze do protez zębowych, materiały do wytwarzania protez zębowych, płukanki do ust, spraye do ust, preparaty do płukania jamy ustnej do celów higieny jamy ustnej, środki znieczulające i przeciwbólowe do stosowania w jamie ustnej, produkty do pielęgnacji i higieny jamy ustnej, odświeżacze oddechu, **10** protezy zębowe, urządzenia i preparaty do czyszczenia protez zębowych, części protez zębowych, protezy dentystyczne, implanty dentystyczne, mostki dentystyczne, koronydentystyczne, **21** urządzenia do polerowania zębów do użytku osobistego, szczoteczki do zębów, szczoteczki do zębów zawierające pastę, uchwyty

na pastę do zębów, szczotki do czyszczenia protez zębowych **21** elektryczne szczoteczki do czyszczenia zębów.

(111) **215623** (220) 2007 10 03 (210) 330960  
(151) 2009 01 28 (441) 2008 01 07  
(732) ELMARCO Tadeusz Martyniuk, Gdańsk, PL.  
(540) elmarco

(510), (511) **09** przyrządy pomiarowe, sygnalizacyjne, kontrolne, **11** abażury, klosze do lamp, lampki elektryczne na choinkę, lampy elektryczne, oprawki do lamp elektrycznych, żyrandole, urządzenia i instalacje do oświetlenia, aparaty oświetleniowe, aparaty do wytwarzania pary, do gotowania, do pieczenia, do chłodzenia, do suszenia, urządzenia wentylacyjne, wodociągowe, instalacje sanitarne, **35** doradztwo w zakresie prowadzenia działalności gospodarczej, usługi w zakresie księgowości, **42** opracowywanie projektów technicznych w zakresie budowlanym, urbanistycznym, technologicznym.

(111) **215624** (220) 2007 10 04 (210) 331007  
(151) 2009 02 10 (441) 2008 01 07  
(732) AGRE Kompressoren GmbH, Garsten-St. Ulrich, AT.  
(540) AGRE

(510), (511) **07** pistolety na farbę, urządzenia na sprężone powietrze, kompresory, aparaty i urządzenia przeznaczone dla rolnictwa, ogrodnictwa i do zastosowania w budynkach hodowlanych, inne niż obsługiwane ręcznie, **08** aparaty i urządzenia ręczne obsługiwane ręcznie przeznaczone dla rolnictwa, ogrodnictwa i do zastosowania w budynkach hodowlanych.

(111) **215625** (220) 2007 10 04 (210) 331026  
(151) 2009 04 03 (441) 2008 01 07  
(732) GEMINI Jarosław Adamczyk, Kraków, PL.  
(540)



(531) 2.1.1, 26.5.1, 26.5.14, 27.5.1

(510), (511) **18** plecaki, plecaki turystyczne, torby podróżne, torby turystyczne, paski skórzane, walizki skórzane, portfele, portmonetki, **25** okrycia wierzchnie, kurtki, bluzy, czapki, koszulki sportowe, podkoszulki, skarpetki, spodnie, szorty, spodenki sportowe, bielizna, bielizna osobista, **35** zgrupowanie na rzecz osób trzecich następujących towarów pozwalające nabywcy wygodnie je oglądać i kupować: plecaków, plecaków turystycznych, toreb podróżnych, toreb turystycznych, pasków, walizek skórzanych, portfeli, portmonetek, okryć wierzchnich, kurtek, bluz, czapek, koszulek sportowych, podkoszułek, skarpetek, spodni, szortów, spodenek sportowych, bielizny, bielizny osobistej.

(111) **215626** (220) 2007 10 05 (210) 331101  
(151) 2009 02 05 (441) 2008 01 07  
(732) GASTROPOL P.P.H.U. Import-Eksport Anna Maes, Piła, PL.  
(540)



Kolor znaku: brązowy, pomarańczowy, biały

(531) 5.7.21, 26.4.1, 27.5.1, 29.1.13

(510), (511) **16** adresarki, artykuły papiernicze, afisze, plakaty, albumy, arkusze z wiskozy do zawijania i pakowania, bielizna stołowa pa-

pierowa, bilety, bileciki, blankiety, broszury, koperty, opakowania papierowe, bilety, bileciki, blankiety, broszury, koperty, opakowania papierowe na butelki, chorągiewki papierowe, czasopisma, drukowane materiały, emblematy, pieczęcie papierowe, etykiety nie z materiału tekstylnego, folia z tworzywa sztucznego do pakowania, formularze, gazety, kalendarze, kalka rysunkowa, kartki pocztowe, kartki okolicznościowe, katalogi, kartonowe pudełka, książki, materiały piśmienne, notatniki, naklejki adresowe, obrusy papierowe, okładki, obwoluty, papier do pakowania, torby, koperty, woreczki z papieru lub tworzyw sztucznych do pakowania, papeteria, papier pergaminowy, pakowy, srebrny, świecący, przyrządy do pisania, taśmy przyklepne do materiałów papierniczych, wzory do haftowania, ręczniki papierowe, serwetki papierowe, serwety stołowe papierowe, teczki, skoroszyty, stemple adresowe, wyroby z kartonu, znaczki pocztowe, **20** dekoracje przestawne, dozowniki stałe do ręczników niemetalowe, figurki, statuetki, posążki z drewna, wosku, gipsu lub tworzyw sztucznych, wózki barowe ruchome do podawania herbaty, tabliczki identyfikacyjne niemetalowe, ozdoby z tworzyw sztucznych do artykułów spożywczych, pojemniki do pakowania z tworzyw sztucznych, stojaki na czasopisma, szylidy z drewna lub tworzyw sztucznych, plakietki ozdobne ścienne nie tekstylne, **21** butelki, pojemniki szklane, wyroby ceramiczne, łopatki, foremki do ciastek nie z metali szlachetnych, dzbanki, figurki, statuetki z porcelany, terakoty, szkła, filiżanki, serwisy do herbaty, kawy nie z metali szlachetnych, kółka na serwetki nie z metali szlachetnych, kieliszki, szklanki, pucharki, miseczki, miski, serwetniki nie z metali szlachetnych, spodeczki, świeczniki, tace, talerze nie z metali szlachetnych, zastawa stołowa nie z metali szlachetnych, okładki na karty menu, **30** aromaty do napojów, ciasta, ciastka, cukierki, czekolada, czekolada do picia, napoje na bazie czekolady, kawy, herbaty, kakao, wyroby z czekolady, kawa, herbata, lody, herbatniki, marcepan, wyroby cukiernicze na bazie marcepana, cukierki miętowe, wyroby cukiernicze na bazie migdałów, pasta migdałowa, miód, naleśniki, pastylki (cukierki), wyroby cukiernicze na bazie orzechów, ozdoby jadalne do ciasta, pomadki, pralinki, słodycze, słodycze do ssania, wyroby cukiernicze na bazie czekolady, kakao, **35** usługi agencji importowo-eksportowej, wynajem automatycznych dystrybutorów, dekoracja wystaw sklepowych i punktów gastronomicznych, doradztwo w zakresie organizacji, zarządzania i prowadzenia działalności gospodarczej związanej z gastronomią, organizowanie wystaw w celach handlowych lub reklamowych, pokazy towarów, pomoc w prowadzeniu działalności gospodarczej związanej z prowadzeniem kawiarni, cukierni, pijalni czekolady, dystrybucje materiałów reklamowych, próbek towarów, publikowanie tekstów reklamowych, zgrupowanie na rzecz osób trzecich różnego rodzaju wyrobów cukierniczych, czekoladowych i innych słodyczy, w tym kawy, herbaty i czekolady do picia pozwalające nabywcy wygodnie oglądać i kupować te towary detalicznie w specjalnie oznaczonych punktach, hurtowo oraz w internetowym sklepie wysyłkowym, organizowanie targów w celach handlowych i reklamowych, wypożyczanie materiałów reklamowych, zakupy produktów dla osób trzecich, **43** usługi związane z prowadzeniem lokali gastronomicznych, zwłaszcza kawiarni, kafeterii oraz pijalni czekolady i kawy, wypożyczanie krzesel, stołów, bielizny stołowej i szklanej zastawy stołowej, usługi cateringowe, wynajmowanie sal na różnego rodzaju uroczystości, wypożyczanie konstrukcji przenośnej w postaci fontanny czekoladowej.

(111) **215627** (220) 2007 10 08 (210) 331114  
(151) 2009 02 05 (441) 2008 01 21  
(732) PHU „MATEO” Stanisław Cabaj, Dębica, PL.  
(540)



(531) 2.1.1, 2.1.11, 27.5.1

(510), (511) **29** ryby i potrawy na bazie ryb, flaki, jaja, kiełbasa, konserwy mięsne, margaryna, masło, mięso i przetwory mięsne, oleje jadalne, owoce i warzywa konserwowane, suszone i mrożone, sery, paszтет, wędliny, mięsne, rybne, warzywne oraz warzywno-mięsne wyroby garmazeryjne i kulinarne, fasolka, bigos, krokiety, zupy,



**30** makaron, mąka, paszteciki, pizza, produkty mączne, pierogi, uszka, pyzy, kopytka, zapiekanki, mączne wyroby garmażeryjne i kulinarne, ryż, **35** zgrupowanie na rzecz osób trzecich różnych towarów obejmujących ryby i potrawy na bazie ryb, flaki, jaja, kiełbasa, konserwy mięsne, margaryna, masło, mięso i przetwory mięsne, oleje jadalne, owoce i warzywa konserwowane, suszone i mrożone, sery, paszтет, wędliny, mięsne, rybne, warzywne oraz warzywno-mięsne wyroby garmażeryjne i kulinarne, fasolka, bigos, krostkiety, zupy, makaron, mąka, paszteciki, pizza, produkty mączne, pierogi, uszka, pyzy, kopytka, zapiekanki, mączne wyroby garmażeryjne i kulinarne, ryż, pozwalające nabywcy wygodnie je oglądać i kupować w sklepach, hurtowniach oraz na stronie internetowej, prowadzenie sprzedaży powyższych towarów także w ramach sklepu internetowego, rozpowszechnianie materiałów reklamowych, reklama w radiu, prasie i telewizji, organizowanie różnorodnej reklamy i promocji na rzecz osób trzecich, organizowanie i współudział w targach i wystawach handlowych i reklamowych na rzecz osób trzecich, usługi internetowe związane z pośrednictwem handlowym w zakresie dostępu do informacji o oferowanych towarach i świadczonych usługach poprzez skomputeryzowane przyjmowanie zamówień i zleceń w celu umożliwienia zainteresowanym osobom brania udziału w różnorodnych transakcjach handlowych.

(111) **215628** (220) 2007 10 08 (210) 331151  
(151) 2009 04 24 (441) 2008 01 21  
(732) Bank DnB NORD Polska Spółka Akcyjna, Warszawa, PL.  
(540)

**DnB NORD**  
**NAVIGATOR**

Kolor znaku: ciemnoniebieski, jasnoniebieski, biały  
(531) 27.5.1, 29.1.13  
(510), (511) **35** doradztwo w sprawach działalności gospodarczej, **36** agencje kredytowe, bankowe kasy oszczędnościowe, banki z dostępem bezpośrednim np. przez Internet (home banking), operacje bankowe, emisja bonów wartościowych, weryfikacja czeków, emisja czeków podróżnych, depozyty przedmiotów wartościowych, doradztwo w sprawach ubezpieczeniowych, wycena finansowa (ubezpieczenia, banki, nieruchomości), operacje finansowe, usługi finansowe, tworzenie funduszy, notowania giełdowe, pośrednictwo giełdowe, gwarancje (kaucje), transfer elektroniczny kapitału, tworzenie kapitału, inwestycje kapitałowe, nakłady kapitałowe, obsługa kart debetowych, obsługa kart kredytowych, kredytowanie, lokaty kapitału, zarządzanie majątkiem, agencje ściągające należności, usługi pośrednictwa powierniczego, finansowanie pożyczek, ubezpieczenia, operacje walutowe, wymiana pieniędzy, wymiana walut.

(111) **215629** (220) 2007 10 19 (210) 331733  
(151) 2009 02 10 (441) 2008 01 21  
(732) Janusz Jaworski Przedsiębiorstwo Produkcji Prefabrykatów Betonowych Budowa Dróg „TOMBET”, Krzyż Wlkp., PL.  
(540)

**TOMBET**

Kolor znaku: żółty, niebieski, biały  
(531) 26.4.1, 26.4.9, 26.4.18, 26.13.25, 27.5.1, 29.1.13  
(510), (511) **19** prefabrykаты betonowe, kostka brukowa, **35** sprzedaż hurtowa i detaliczna prefabrykatów betonowych i kostki brukowej, **37** usługi w zakresie budowy dróg, placów, parkingów, **42** usługi projektowe w zakresie budowy dróg, placów, parkingów.

(111) **215630** (220) 2007 10 19 (210) 331735  
(151) 2009 02 10 (441) 2008 01 21  
(732) Janusz Jaworski Przedsiębiorstwo Produkcji Prefabrykatów Betonowych Budowa Dróg „TOMBET”, Krzyż Wlkp., PL.  
(540) TOMBET  
(510), (511) **19** prefabrykаты betonowe, kostka brukowa, **35** sprzedaż hurtowa i detaliczna prefabrykatów betonowych i kostki brukowej,

**37** usługi w zakresie budowy dróg, placów, parkingów, **42** usługi projektowe w zakresie budowy dróg, placów, parkingów.

(111) **215631** (220) 2007 10 22 (210) 331794  
(151) 2009 02 02 (441) 2008 02 04  
(732) KRKA, tovarna zdravil, d.d., Novo mesto, SI.  
(540) CAZAPROL  
(510), (511) **05** produkty farmaceutyczne.

(111) **215632** (220) 2007 10 22 (210) 331800  
(151) 2009 02 05 (441) 2008 02 04  
(732) OPENSKY SYSTEMS AND SERVICES Spółka z o.o., Warszawa, PL.  
(540)

**ITS PRZEGLĄD**  
Inteligentne Systemy Transportowe

Kolor znaku: ciemnoszary, biały  
(531) 26.4.1, 26.4.18, 27.5.1, 29.1.12  
(510), (511) **16** gazety, czasopisma, plakaty, albumy, broszury, druki, fotografie, reprodukcje, kalendarze, książki, mapy, notesy, prospekty, publikacje, rysunki, **35** usługi reklamowe, dystrybucja materiałów reklamowych, zarządzanie działalnością gospodarczą, pozyskiwanie i uaktualnianie danych do baz danych, obróbka tekstów reklamowych, organizowanie wystaw w celach handlowych i reklamowych, rozpowszechnianie materiałów reklamowych, reklama za pośrednictwem sieci komputerowych, usługi w zakresie kojarzenia kontrahentów, doradztwo w zawieraniu transakcji handlowych, prowadzenie sklepów internetowych polegające na zgrupowaniu na rzecz osób trzecich różnych towarów pozwalające nabywcy wygodnie oglądać i kupować te towary za pośrednictwem sieci komputerowych, Internetu, **39** transport lotniczy i lądowy, przewóz towarów i osób, organizowanie podróży, organizowanie wycieczek, usługi agencji turystycznych, zwiedzanie turystyczne, **41** doradztwo zawodowe, edukacja, organizowanie i obsługa konferencji, kongresów, zjazdów, seminariów, nauczanie korespondencyjne, usługi w zakresie edukacji i kształcenia, kształcenie praktyczne, organizowanie kursów doszkalających, tłumaczenia tekstów, publikowanie tekstów innych niż reklamowe, usługi wydawnicze, **43** rezerwacja miejsc hotelowych i kwater.

(111) **215633** (220) 2007 10 24 (210) 331885  
(151) 2009 02 02 (441) 2008 02 04  
(732) KAMIS-PRZYPRAWY S.A., Stefanowo, PL.  
(540) INNTEA

(510), (511) **29** rośliny strączkowe konserwowane, sałatki warzywne, warzywa suszone, gotowane i konserwowane, przeciery, konserwy warzywne, pikle, płatki z warzyw lub owoców, grzyby przetworzone, zupy i buliony oraz koncentraty i składniki do wytwarzania bulionów i zup, koncentraty pomidorowe, mięsa i ekstrakty mięsne, ryby, drób i dziczyzna, owoce konserwowane, suszone i gotowane, galaretki jadalne, konfitury, dżemy, jaja, mleko, produkty mleczne, sery, jadalne oleje i tłuszcze, dania i desery gotowe, mrożone i w proszku na bazie produktów zawartych w tej klasie, wszystkie wymienione towary także z dodatkiem witamin, suplementów diety, składników mineralnych lub innych substancji odżywczych, **30** przyprawy, zagęszczacze stosowane przy gotowaniu produktów spożywczych, sól, sole wielosmakowe, sole warzywne, sole ziołowe, musztardy, musztardy z warzywami, octy, majonezy, majonezy smakowe, keczupy, chrzany, sosy przyprawowe, sosy sproszkowane, sosy smakowe, sosy smakowe z warzywami, sosy pomidorowe, sosy do sałatek, dressingi, dipy, winegrety, zioła ogrodowe konserwowane, suszone zioła do celów spożywczych, mieszanki ze zbóż, mieszanki ziołowo-warzywne, mieszanki ziół suszonych, mieszanki zbożowo-warzywne do spożycia dla ludzi, płatki mieszane ze zbóż i warzyw, ze zbóż i owoców, herbata, kakao, cukier, ryż, tapioka, sago, kawa, namiastka kawy, mąka i preparaty zbożowe, chleb, ciastka, wyroby cukiernicze, piekarnicze, słodczyce, lody, miód, syrop z melasy, drożdże, proszki do pieczenia, kasze, makarony, dania i desery gotowe, mrożone i w proszku na bazie produktów zawartych w tej klasie, wszystkie wymienione towary

także z dodatkiem witamin, suplementów diety, składników mineralnych lub innych substancji odżywczych, **31** ziarna, produkty ogrodnicze, roślinne i leśne nie zawarte w innych klasach, świeże owoce z wyjątkiem cytrusów, świeże warzywa, mieszanki ziół świeżych, korzenie jadalne, otręby zbożowe, sezam, grzyby świeże, wszystkie wymienione towary także z dodatkiem witamin, suplementów diety, składników mineralnych lub innych substancji odżywczych, **32** piwo, wody mineralne i gazowane oraz inne napoje bezalkoholowe, sypy i inne preparaty do przygotowywania napojów, napoje owocowe, soki i nektary owocowe, wszystkie wymienione towary także z dodatkiem witamin, suplementów diety, składników mineralnych lub innych substancji odżywczych, **35** usługi prowadzenia sklepów i hurtowni z artykułami spożywczymi, produktami rolnymi, ogrodniczymi i leśnymi, ziarnami, kawą, herbatą, piwem, napojami bezalkoholowymi i preparatami do przygotowywania napojów.

(111) **215634** (220) 2007 10 24 (210) 331891  
(151) 2009 02 02 (441) 2008 02 04  
(732) VOCOMATIC Spółka z ograniczoną odpowiedzialnością,  
Warszawa, PL.

(540) ISR

(510), (511) **09** aparaty radiowe i telewizyjne, dane na nośnikach optycznych, magnetycznych, dyski do rejestracji dźwięku, elektryczne urządzenia do dozoru, elektroniczny sprzęt transmisyjny, instalacje analogowe, instalacje telefoniczne i do przechowywania danych, publikacje elektroniczne, urządzenia do komunikacji wewnętrznej, mikroprocesory, urządzenia do nawigacji satelitarnej, przyrządy nawigacyjne, koncentratory liniowe, przyrządy i urządzenia pomiarowe, przenośna aparatura do radiokomunikacji, przyrządy do rejestrowania czasu, odległości, rejestratory przebytej drogi dla pojazdów, pulpity, szafy rozdzielcze, telefoniczne urządzenia nadawcze, karty z obwodami zintegrowanymi, urządzenia do wyznaczania współrzędnych dowolnych obiektów w skali globu wykorzystujące satelitarne systemy lokalizacyjne, wyposażenie linii transmisyjnych, systemy i urządzenia do monitorowania pojazdów z wykorzystaniem technologii GPS, **37** usługi dotyczące instalowania, konserwacji i napraw urządzeń do nawigacji satelitarnej, usługi związane z montażem i serwisowaniem urządzeń elektronicznych oraz systemów monitorowania pojazdów z wykorzystaniem technologii GPS, **38** usługi dotyczące przesyłania informacji, usługi dotyczące zapewnienia łączności przez terminale komputerowe, komputerowe przesyłanie informacji tekstowej i obrazowej przy pomocy komputera, usługi dotyczące umożliwienia połączenia i przydzielania dostępu światowej sieci komputerowej, telefonia komórkowa, usługi związane z obsługą telekonferencji, wypożyczanie modemów i urządzeń do przesyłania informacji, usługi związane ze zleceniami przywoławczymi poprzez radio, telefon lub inne środki łączności elektronicznej.

(111) **215635** (220) 2007 10 24 (210) 331892  
(151) 2009 02 02 (441) 2008 02 04  
(732) VOCOMATIC Spółka z ograniczoną odpowiedzialnością,  
Warszawa, PL.

(540) IRS

(510), (511) **09** aparaty radiowe i telewizyjne, dane na nośnikach optycznych, magnetycznych, dyski do rejestracji dźwięku, elektryczne urządzenia do dozoru, elektroniczny sprzęt transmisyjny, instalacje analogowe, instalacje telefoniczne i do przechowywania danych, publikacje elektroniczne, urządzenia do komunikacji wewnętrznej, mikroprocesory, urządzenia do nawigacji satelitarnej, przyrządy nawigacyjne, koncentratory liniowe, przyrządy i urządzenia pomiarowe, przenośna aparatura do radiokomunikacji, przyrządy do rejestrowania czasu, odległości, rejestratory przebytej drogi dla pojazdów, pulpity, szafy rozdzielcze, telefoniczne urządzenia nadawcze, karty z obwodami zintegrowanymi, urządzenia do wyznaczania współrzędnych dowolnych obiektów w skali globu wykorzystujące satelitarne systemy lokalizacyjne, wyposażenie linii transmisyjnych, systemy i urządzenia do monitorowania pojazdów z wykorzystaniem technologii GPS, **37** usługi dotyczące instalowania, konserwacji i napraw urządzeń do nawigacji satelitarnej, usługi związane z montażem i serwisowaniem urządzeń elektronicznych oraz systemów monitorowania pojazdów z wykorzystaniem technologii GPS, **38** usługi dotyczące przesyłania informacji, usługi dotyczące zapewnienia łączności przez terminale komputerowe, komputerowe przesyłanie informacji tekstowej i obrazowej przy pomocy komputera, usługi dotyczące umożliwienia połączenia i przydzielania dostępu światowej

sieci komputerowej, telefonia komórkowa, usługi związane z obsługą telekonferencji, wypożyczanie modemów i urządzeń do przesyłania informacji, usługi związane ze zleceniami przywoławczymi poprzez radio, telefon lub inne środki łączności elektronicznej.

(111) **215636** (220) 2007 10 24 (210) 331893  
(151) 2009 02 02 (441) 2008 02 04  
(732) VOCOMATIC Spółka z ograniczoną odpowiedzialnością,  
Warszawa, PL.

(540) INTELIGENTNY SYSTEM RATUNKOWY

(510), (511) **09** aparaty radiowe i telewizyjne, dane na nośnikach optycznych, magnetycznych, dyski do rejestracji dźwięku, elektryczne urządzenia do dozoru, elektroniczny sprzęt transmisyjny, instalacje analogowe, instalacje telefoniczne i do przechowywania danych, publikacje elektroniczne, urządzenia do komunikacji wewnętrznej, mikroprocesory, urządzenia do nawigacji satelitarnej, przyrządy nawigacyjne, koncentratory liniowe, przyrządy i urządzenia pomiarowe, przenośna aparatura do radiokomunikacji, przyrządy do rejestrowania czasu, odległości, rejestratory przebytej drogi dla pojazdów, pulpity, szafy rozdzielcze, telefoniczne urządzenia nadawcze, karty z obwodami zintegrowanymi, urządzenia do wyznaczania współrzędnych dowolnych obiektów w skali globu wykorzystujące satelitarne systemy lokalizacyjne, wyposażenie linii transmisyjnych, systemy i urządzenia do monitorowania pojazdów z wykorzystaniem technologii GPS, **37** usługi dotyczące instalowania, konserwacji i napraw urządzeń do nawigacji satelitarnej, usługi związane z montażem i serwisowaniem urządzeń elektronicznych oraz systemów monitorowania pojazdów z wykorzystaniem technologii GPS, **38** usługi dotyczące przesyłania informacji, usługi dotyczące zapewnienia łączności przez terminale komputerowe, komputerowe przesyłanie informacji tekstowej i obrazowej przy pomocy komputera, usługi dotyczące umożliwienia połączenia i przydzielania dostępu światowej sieci komputerowej, telefonia komórkowa, usługi związane z obsługą telekonferencji, wypożyczanie modemów i urządzeń do przesyłania informacji, usługi związane ze zleceniami przywoławczymi poprzez radio, telefon lub inne środki łączności elektronicznej.

(111) **215637** (220) 2007 10 24 (210) 331894  
(151) 2009 02 02 (441) 2008 02 04  
(732) VOCOMATIC Spółka z ograniczoną odpowiedzialnością,  
Warszawa, PL.

(540) INTELLIGENT RESCUE SYSTEM

(510), (511) **09** aparaty radiowe i telewizyjne, dane na nośnikach optycznych, magnetycznych, dyski do rejestracji dźwięku, elektryczne urządzenia do dozoru, elektroniczny sprzęt transmisyjny, instalacje analogowe, instalacje telefoniczne i do przechowywania danych, publikacje elektroniczne, urządzenia do komunikacji wewnętrznej, mikroprocesory, urządzenia do nawigacji satelitarnej, przyrządy nawigacyjne, koncentratory liniowe, przyrządy i urządzenia pomiarowe, przenośna aparatura do radiokomunikacji, przyrządy do rejestrowania czasu, odległości, rejestratory przebytej drogi dla pojazdów, pulpity, szafy rozdzielcze, telefoniczne urządzenia nadawcze, karty z obwodami zintegrowanymi, urządzenia do wyznaczania współrzędnych dowolnych obiektów w skali globu wykorzystujące satelitarne systemy lokalizacyjne, wyposażenie linii transmisyjnych, systemy i urządzenia do monitorowania pojazdów z wykorzystaniem technologii GPS, **37** usługi dotyczące instalowania, konserwacji i napraw urządzeń do nawigacji satelitarnej, usługi związane z montażem i serwisowaniem urządzeń elektronicznych oraz systemów monitorowania pojazdów z wykorzystaniem technologii GPS, **38** usługi dotyczące przesyłania informacji, usługi dotyczące zapewnienia łączności przez terminale komputerowe, komputerowe przesyłanie informacji tekstowej i obrazowej przy pomocy komputera, usługi dotyczące umożliwienia połączenia i przydzielania dostępu światowej sieci komputerowej, telefonia komórkowa, usługi związane z obsługą telekonferencji, wypożyczanie modemów i urządzeń do przesyłania informacji, usługi związane ze zleceniami przywoławczymi poprzez radio, telefon lub inne środki łączności elektronicznej.

(111) **215638** (220) 2007 10 24 (210) 331895  
(151) 2009 02 02 (441) 2008 02 04  
(732) VOCOMATIC Spółka z ograniczoną odpowiedzialnością,  
Warszawa, PL.



jarzyny, nasiona, rośliny i naturalne kwiaty, wody mineralne gazowane i niegazowane, inne napoje bezalkoholowe, syropy, preparaty do przygotowywania napojów, soki owocowe, papierosy, cygara, tytoń, tabaka, fajki, cygarniczki, zapalniczki, zapalaki, usługi w zakresie organizacji i zarządzania programami lojalnościowymi dla klientów, organizowanie, obsługa, administrowanie, nadzorowanie i zarządzanie planami pozyskiwania stałych klientów, planami zwiększającymi lojalność, sprzedażą na podstawie kart inteligentnych oraz planami promocji za pomocą bodźców w postaci zachęt i zniżek przy kupowaniu towarów, **36** emisja i obsługa kart kredytowych stałego klienta nagradzających lojalność i promujących rozpoznawalność marki poprzez oferowanie zachęt i zniżek przy zakupie towarów oraz korzystaniu z usług, wydawanie oraz wykupywanie talonów, żetonów i kuponów wartościowych, emisja i obsługa kart zniżkowych.

(111) **215641** (220) 2007 10 29 (210) 332093  
(151) 2009 04 17 (441) 2008 02 04  
(732) ICN POLFA Rzeszów S.A., Rzeszów, PL.  
(540) novazole

(510), (511) **03** kosmetyki do pielęgnacji włosów i skóry głowy, szampony, odżywki, płyny i balsamy do włosów, **05** preparaty farmaceutyczne, leki, preparaty farmaceutyczne wspomagające leczenie, szampony lecznicze, szampony przeciwłupieżowe.

(111) **215642** (220) 2007 11 02 (210) 332350  
(151) 2009 04 15 (441) 2008 02 04  
(732) MATBON Maciej Fersztorowski, Mysłówice, PL.  
(540)



Kolor znaku: niebieski i odcienie, biały, czerwony  
(531) 25.7.1, 27.5.1, 29.1.13

(510), (511) **01** środki do uelastyczniania i wzmacniania betonu i zapraw budowlanych, środki do gruntowania podłoża budowlanych, podkłady gruntujące tynki mineralne i akrylowe, środki do usuwania pozostałości po klejach i emulsjach budowlanych, **09** indykatory gazów różnych.

(111) **215643** (220) 2007 11 02 (210) 332351  
(151) 2009 04 15 (441) 2008 02 04  
(732) MATBON Maciej Fersztorowski, Mysłówice, PL.  
(540)



Kolor znaku: niebieski i odcienie, czerwony, szary

(531) 25.7.1, 27.5.1, 29.1.13  
(510), (511) **01** środki do gruntowania wszelkich podłoża budowlanych.

(111) **215644** (220) 2007 11 02 (210) 332352  
(151) 2009 04 15 (441) 2008 02 04  
(732) MATBON Maciej Fersztorowski, Mysłówice, PL.  
(540)



Kolor znaku: niebieski i odcienie, biały, czerwony, żółty  
(531) 25.5.25, 25.7.1, 26.4.2, 27.5.1, 29.1.15  
(510), (511) **17** elastyczne, wodoszczelne folie izolacyjne, materiały izolacyjne.

(111) **215645** (220) 2007 11 02 (210) 332353  
(151) 2009 04 15 (441) 2008 02 04  
(732) MATBON Maciej Fersztorowski, Mysłówice, PL.  
(540)



Kolor znaku: niebieski i odcienie, czerwony, biały

(531) 25.7.1, 27.5.1, 29.1.13  
(510), (511) **01** środki do uelastyczniania i wzmacniania betonu i zapraw budowlanych.

(111) **215646** (220) 2007 11 02 (210) 332354  
(151) 2009 04 15 (441) 2008 02 04  
(732) MATBON Maciej Fersztorowski, Mysłówice, PL.  
(540)



Kolor znaku: brązowy i odcienie, żółty, beżowy

(531) 25.7.1, 25.7.25, 27.5.1, 29.1.15  
(510), (511) **01** podkłady gruntujące tynki mineralne i akrylowe.

(111) **215647** (220) 2007 11 02 (210) 332355  
(151) 2009 04 15 (441) 2008 02 04  
(732) MATBON Maciej Fersztorowski, Mysłówice, PL.  
(540)



Kolor znaku: niebieski i odcienie, czerwony, biały

(531) 25.7.1, 27.5.1, 29.1.13  
(510), (511) **01** środki do usuwania pozostałości po klejach i emulsjach budowlanych.

(111) **215648** (220) 2007 11 05 (210) 332439  
(151) 2009 04 15 (441) 2008 02 18  
(732) EKO-VIT Spółka z o.o., Łódź, PL.  
(540) GANJA  
(510), (511) **32** piwo, napoje bezalkoholowe.

(111) **215649** (220) 2007 11 05 (210) 332440  
(151) 2009 04 15 (441) 2008 02 18  
(732) EKO-VIT Spółka z o.o., Łódź, PL.  
(540) JOHNY WHITE-RED  
(510), (511) **32** piwo, napoje bezalkoholowe.

(111) **215650** (220) 2007 11 19 (210) 333022  
(151) 2009 04 03 (441) 2008 03 03  
(732) Formula One Licensing BV, Amsterdam, NL.  
(540) FORMULA 1 GRAND PRIX POLSKI

(510), (511) **16** papier, tektura i wyroby z tych materiałów nie ujęte w innych klasach, druki, materiały introligatorskie, materiały fotograficzne, materiały piśmienne, kleje do materiałów piśmiennych lub do celów domowych, materiały przeznaczone dla artystów, pędzle malarskie, maszyny do pisania i sprzęt biurowy z wyjątkiem mebli, materiały szkoleniowe i instruktażowe z wyjątkiem aparatów, mate-

riały z tworzyw sztucznych do pakowania nie ujęte w innych klasach, czcionki drukarskie, matryce, **38** usługi telekomunikacyjne, łącznościowe i nadawcze, **41** usługi edukacyjne, usługi dotyczące organizacji szkoleń, usługi rozrywkowe, działalność sportowa i kulturalna.

(111) **215651** (220) 2007 11 19 (210) 333026  
(151) 2009 04 09 (441) 2008 03 03  
(732) OSADKOWSKI S.A., Bierutów, PL.  
(540)



Kolor znaku: ciemnozielony, jasnozielony

(531) 5.3.11, 27.5.1, 29.1.3

(510), (511) **01** chemiczne środki dla rolnictwa, chemiczne środki dla leśnictwa, chemiczne środki dla ogrodnictwa, gleba próchnicza, humus, preparaty do konserwacji kwiatów, preparaty do użyźniania gleby, podłoża do upraw bezgruntowych, produkty uboczne w produkcji ziaren zbóż do celów przemysłowych, środki do ochrony nasion, preparaty do regulacji wzrostu roślin, **04** olej napędowy, paliwo silnikowe, paliwo gazowe, **05** środki chwastobójcze, herbicydy, preparaty chemiczne do zwalczania mącznika zbożowego, preparaty do tępienia myszy, pestycydy, produkty uboczne w produkcji ziaren zbóż do celów medycznych, **31** nasiona, pasze, produkty uboczne w procesie przeróbki ziaren zbóż na pasze dla zwierząt, sadzonki, ziarna zbóż, zboże w ziarnach nieprzetworzone, **35** reklama wyrobów, badanie rynku, doradztwo w zakresie prowadzenia działalności gospodarczej i zarządzania, zgrupowanie na rzecz osób trzecich chemicznych środków dla rolnictwa, leśnictwa i ogrodnictwa, środków ochrony roślin, preparatów do regulacji wzrostu roślin, kwiatów, roślin, nasion, zboża i pasz dla zwierząt, ciągników rolniczych, maszyn rolniczych, urządzeń rolniczych i narzędzi rolniczych, płodów rolnych, żywych zwierząt, materiałów budowlanych i sanitarnych, pozwalające nabywcy wygodnie je oglądać i kupować w sklepie, supermarkecie, hurtowni, **36** doradztwo w sprawach finansowych, doradztwo w sprawach kredytowych, doradztwo w sprawach ubezpieczeniowych i funduszy emerytalno-rentowych, usługi ubezpieczeniowe, dzierżawa nieruchomości, dzierżawa gospodarstw rolnych, **37** usługi w zakresie instalowania, napraw i konserwacji maszyn rolniczych i leśnych, usługi w zakresie wynajmu maszyn i urządzeń rolniczych, **39** magazynowanie i przechowywanie towarów, magazynowanie i przechowywanie zbóż, transport drogowy samochodowy, **44** usługi w zakresie upraw rolniczych, chirurgia drzew, hodowla zwierząt, układanie kompozycji kwiatowych, wysiewanie z powietrza lub z powierzchni ziemi nawozów i innych preparatów stosowanych w rolnictwie, tępienie szkodników w rolnictwie, ogrodnictwie i leśnictwie, pielęgnacja trawników, wypożyczanie instalacji sanitarnych, wypożyczanie sprzętu rolniczego.

(111) **215652** (220) 2007 11 23 (210) 333209  
(151) 2009 04 15 (441) 2008 03 03  
(732) „ROYAL PROPERTIES” Robert Ryszard Muraszko, Warszawa, PL.  
(540)



Kolor znaku: biały, granatowy

(531) 7.1.8, 26.1.1, 26.1.16, 26.13.25, 27.5.1, 29.1.12

(510), (511) **35** prowadzenie interesów osób trzecich, pomoc w zarządzaniu działalnością gospodarczą i handlową, usługi badania rynku, pośrednictwo handlowe, prowadzenie negocjacji-prokura, usługi menadżerskie, usługi biur maklerskich, **36** pośrednictwo w obrocie nieruchomościami, zarządzanie nieruchomościami, prowadzenie agencji kredytowych innych niż banki, usługi bankowe dotyczące instytucji współpracujących z bankami-agencje brokerskie, doradztwo finansowe, usługi ubezpieczeniowe, wymiana walut, **42** doradztwo handlowe, tłumaczenia, opiniowanie i ekspertyzy.

(111) **215653** (220) 2007 11 23 (210) 333222  
(151) 2009 04 15 (441) 2008 03 03  
(732) Diaverum Sweden AB, Lund, SE.

(540) DIAVERUM

(510), (511) **44** usługi dotyczące świadczenia opieki w zakresie chorób nerek, w tym dializowanie, terapie pozaustrojowe, a także związane z tym działania kliniczne i naukowe.

(111) **215654** (220) 2007 12 05 (210) 333681  
(151) 2009 04 01 (441) 2008 03 17  
(732) CHEMITECH POLSKA Spółka z ograniczoną odpowiedzialnością, Kraków, PL.  
(540)



Kolor znaku: jasnoniebieski, piaskowy

(531) 26.15.9, 27.5.1, 29.1.12

(510), (511) **01** środki chemiczne dla przemysłu, **16** ręczniki papierowe, **39** dostarczanie towarów (zaopatrzenie).

(111) **215655** (220) 2007 12 05 (210) 333682  
(151) 2009 04 01 (441) 2008 03 17  
(732) ECOSPRING Jacek Połec, Kraków, PL.  
(540)



Kolor znaku: granatowy

(531) 5.3.11, 5.3.13, 26.5.4, 29.1.4

(510), (511) **01** środki chemiczne dla przemysłu, **16** ręczniki papierowe, **39** dostarczanie towarów (zaopatrzenie).

(111) **215656** (220) 2007 12 05 (210) 333712  
(151) 2009 04 17 (441) 2008 03 17  
(732) CUKIERNIA-Krystyna Świerczyńska, Mieczysław Świerczyński i Wspólnicy Spółka Jawna, Wałbrzych, PL.  
(540)



Kolor znaku: złoty, różowy, biały

(531) 8.1.15, 8.1.16, 27.5.1, 27.5.21, 29.1.13

(510), (511) **30** wyroby cukiernicze i słodczyce, chleb.

(111) **215657** (220) 2007 12 05 (210) 333717  
(151) 2009 04 17 (441) 2008 03 17  
(732) Philip Morris Products S.A., Neuchatel, CH.  
(540) L & M TRIPLE MINT FLAVORS & QUALITY TOBACCOS. TOTAL HARMONY IN TASTE

(510), (511) **34** tytoń, tytoń surowy oraz tytoń w stanie przetworzonym; wyroby tytoniowe, cygara, papierosy, cygaretki, tytoń do samodzielnego skręcania papierosów, tytoń do fajek, tytoń do żucia, tabaka, papierosy aromatyzowane, papierosy kretek; substytuty tytoniu (nie do celów medycznych); przybory dla palaczy, ustniki oraz bibułka do papierosów, filtry do papierosów, pojemniki na tytoń nie z metali szlachetnych, papierosnice nie z metali szlachetnych, popielniczki nie z metali szlachetnych, fajki, kieszonkowe przyrządy do skręcania papierosów, zapalniczki dla palaczy tytoniu; zapałki.

(111) **215658** (220) 2007 12 13 (210) 334007  
(151) 2009 04 21 (441) 2008 03 17

(732) Lubella S.A., Lublin, PL.

(540) LUBELLA PEŁNE ZIARNO-PEŁNIA SMAKU Z NATURY!

(510), (511) **30** mąka i preparaty zbożowe i sojowe, produkty zbożowe, wyroby zbożowe, wyroby zbożowe ekstrudowane, produkty z mąki mielonej, otręby, potrawy na bazie mąki, produkty na bazie zboża, muesli, płatki zbożowe, płatki jęczmienne, płatki kukurydziane, płatki owsiane, mąka kukurydziana, mąka pszenna, kasze spożywcze, ryż, potrawy na bazie kasz i ryżu, makaron, spaghetti, lasagne, makaron nitki, makaron paski, makaron rurki, kluski, sosy warzywne i grzybowe, **31** ziarno zbóż, otręby zbożowe.

(111) **215659** (220) 2008 01 18 (210) 335309  
(151) 2009 03 23 (441) 2008 04 28

(732) Telewizja Polska Spółka Akcyjna, Warszawa, PL.  
(540)



Kolor znaku: złoty i odcienie, ciemnobrązowy

(531) 1.15.5, 1.15.11, 27.5.1, 29.1.13

(510), (511) **09** nośniki do rejestracji dźwięku i danych, płyty, dyski z nagraniami, automaty sprzedające przez wrzucenie monety, sprzęt przetwarzający dane i komputery, audiowizualne urządzenia do nauki, urządzenia do transmisji multimedialnych, karty magnetyczne, pióra elektroniczne, suflery telewizyjne, programy komputerowe, telewizyjne, audycje, filmy i reportaże utrwalane w formie multimedialnej, gry telewizyjne i komputerowe, **16** wydawnictwa, czasopisma, książki, albumy, broszury, periodyki i publikacje nieperiodyczne, fotografie, materiały piśmienne, kleje do materiałów piśmiennych lub do celów domowych, artykuły szkoleniowe i instruktażowe, adresarki, karty z życzeniami, **28** gry i zabawki, artykuły sportowe i gimnastyczne nie ujęte w innych klasach, ozdoby choinkowe, karty do gry, **35** usługi reklamowe i produkcja reklam w systemie multimedialnym, usługi marketingu i public relations, zgrupowanie na rzecz osób trzecich różnych towarów w sklepie wielobranżowym i w hurtowni: sprzętu, artykułów i programów multimedialnych, gier telewizyjnych i komputerowych, gier, zabawek i artykułów: kosmetycznych, higienicznych i opatrunkowych, odzieżowych, spożywczych, sportowych i wydawnictw, **38** przekazywanie fonii i/lub wizji także w systemie cyfrowym poprzez sieci komunikacyjne, w tym sieć telewizyjną, satelitarną i internet, rozpowszechnianie programów, reportaży i konkursów telewizyjnych lub radiowych, teleturniejów, zbieranie i przekazywanie wiadomości poprzez sieci komunikacyjne, w tym sieć telewizyjną, satelitarną i internet, usługi teletekstowe i audiotekstowe, usługi organizowania systemów transmisyjnych, **41** organizowanie, montaż i produkcja programów i imprez artystycznych, estradowych, sportowych, rekreacyjnych, usługi organizowania nauki i szkoleń w dziedzinie multimedialnej, organizowanie konkursów, organizowanie imprez o charakterze edukacyjnym i kulturalnym, usługi w zakresie interaktywnych programów i gier odtwarzanych za pośrednictwem sieci komputerowych i komunikacyjnych, usługi wynajmu nagrań i studiów nagrań, produkcja filmów, realizacja spektakli, realizowanie usług teletekstowych i audiotekstowych, **42** opracowywanie i wdrażanie programów komputerowych, wykonywanie opinii i badań w dziedzinie multimedialnej, prognozy pogody.

(111) **215660** (220) 2008 02 06 (210) 336234  
(151) 2009 04 23 (441) 2008 05 12  
(732) EKO-VIT Spółka z ograniczoną odpowiedzialnością, Łódź, PL.  
(540) SMART POWER  
(510), (511) **32** napoje bezalkoholowe, napoje energetyzujące.

(111) **215661** (220) 2005 12 13 (210) 303555  
(151) 2009 04 24 (441) 2006 03 20  
(732) Millennium & Copthorne International Limited, Singapore, SG.  
(540)



## MILLENNIUM SUITES AND APARTMENTS

(531) 26.11.3, 26.11.7, 27.5.1

(510), (511) **35** zarządzanie w działalności gospodarczej dotyczącej hoteli i moteli oraz innych placówek tymczasowego zakwaterowania, mieszkań z obsługą i hoteli apartamentowych; usługi public relations dotyczące placówek tymczasowego zakwaterowania, hoteli, moteli, mieszkań z obsługą i hoteli apartamentowych; administrowanie i promowanie sprzedaży usług dotyczące placówek tymczasowego zakwaterowania, hoteli, moteli, mieszkań z obsługą i hoteli apartamentowych; reklama w odniesieniu do wymienionych usług świadczona za pośrednictwem Internetu oraz innych światowych sieci komputerowych, **43** usługi w zakresie tymczasowego zakwaterowania, usługi agencji tymczasowego zakwaterowania, przygotowywanie dań (żywność i napoje) na zamówienie oraz ich dostawa, wynajmowanie sal na posiedzenia, usługi restauracji i kawiarni, rezerwacje kwater; dostarczanie nieruchomości do zamieszkania czasowego; udostępnianie mieszkań z obsługą; usługi hotelowe.

(111) **215662** (220) 2006 08 23 (210) 314675  
(151) 2009 04 17 (441) 2006 11 27

(732) KROTEX-POLAND Spółka z ograniczoną odpowiedzialnością, Warszawa, PL.

(540)



Kolor znaku: niebieski, zielony, żółty, czarny

(531) 26.13.1, 27.5.1, 29.1.14

(510), (511) **05** produkty farmaceutyczne i inne środki lecznicze, dietetyczne środki spożywcze.

(111) **215663** (220) 2007 04 06 (210) 323729  
(151) 2009 04 23 (441) 2007 07 09

(732) PAULA & KAREN CO. Luu Thuy Nguyen, Raszyn, PL.

(540)

BOOT SQUARE

Kolor znaku: czerwony, biały

(531) 26.11.1, 27.5.1, 29.1.12

(510), (511) **18** torby, torebki, paski skórzane, **25** obuwie, odzież (bluzki, kurtki, szale), paski do odzieży, paski do butów i obuwia, **35** prowadzenie sklepów i hurtowni z wyżej wymienionymi towarami, marketing, usługi importowo-exportowe.

(111) **215664** (220) 2007 06 07 (210) 326281  
 (151) 2008 12 29 (441) 2007 09 17  
 (732) Jerzy Kamiński, Przemyśl, PL.  
 (540) HOOLIGANS  
 (510), (511) **32** wody mineralne, wody i napoje gazowane i niegazowane, napoje owocowe, napoje bezalkoholowe, soki owocowe i warzywne, syropy, napoje energetyczne, piwo, **35** sprzedaż hurtowa i detaliczna w sklepach, hurtowniach oraz za pomocą Internetu wód mineralnych, napojów, napojów alkoholowych, napojów energetycznych, soków, torreb, plecaków, portfeli, parasoli, artykułów spożywczych.

(111) **215665** (220) 2007 07 09 (210) 327530  
 (151) 2009 02 04 (441) 2007 10 15  
 (732) Mirosław Sikorski, Warszawa, PL.  
 (540)



Kolor znaku: pomarańczowy, czarny, biały

(531) 18.5.1, 26.4.2, 27.5.1, 29.1.13

(510), (511) **39** usługi biur turystycznych z wyjątkiem rezerwacji hoteli i pensjonatów, organizowanie podróży, organizowanie wycieczek, usługi pilotażu, usługi zapewniania osób towarzyszących podróżnym, transport podróży, rezerwacja miejsc na podróż, pośrednictwo w transporcie, rezerwacje dotyczące transportu, usługi agencji turystycznych z wyjątkiem rezerwacji hoteli, pensjonatów, rezerwowanie miejsc na wycieczki, zwiedzanie turystyczne, **41** usługi edukacyjne, informacje o edukacji, organizowanie obozów sportowych, usługi w zakresie organizowania obozów wakacyjnych w zakresie rozrywki i zabaw, informacja o wypoczynku, usługi związane z organizacją wypoczynku, **43** usługi rezerwowania noclegów, wynajmowania noclegów, usługi zakwaterowania na obozach wakacyjnych, rezerwacja miejsc w pensjonatach.

(111) **215666** (220) 2007 07 11 (210) 327629  
 (151) 2009 02 06 (441) 2007 10 15  
 (732) HAIR Spółka z ograniczoną odpowiedzialnością, Lublin, PL.  
 (540)



(531) 27.5.1

(510), (511) **03** kosmetyki fryzjerskie-farby i preparaty do układania włosów, preparaty do ondulacji, lakiery, szampony, lotony i woski do włosów, preparaty do golenia, kremy kosmetyczne, wody kolońskie i toaletowe, wyroby perfumeryjne, **35** usługi reklamowe w zakresie -opracowywane, uaktualniane i dystrybucja materiałów reklamowych, ogłoszenia, plakaty, ulotki reklamowe, publikowanie tekstów reklamowych, organizowanie wystaw, pokazów, targów, promocji sprzedaży dla towarów i usług osób trzecich w celach handlowych i reklamowych, wypożyczanie materiałów reklamowych, badania rynku, **41** edukacja, kształcenie praktyczne (pokazy), organizowanie, prowadzenie seminariów, sympozjów, **44** usługi salonów fryzjerskich.

(111) **215667** (220) 2007 08 21 (210) 329151  
 (151) 2009 02 20 (441) 2007 11 26  
 (732) UNITRAK-Leszno Anna Kowanek, Gronówko, PL.  
 (540)



Kolor znaku: zielony, żółty

(531) 27.5.1, 29.1.2, 29.1.3

(510), (511) **07** maszyny i urządzenia rolnicze, ogrodnicze, leśne i części do nich, koparki, spycharki, ładowarki i części do nich, ręczne narzędzia rolnicze, ogrodnicze, leśne i budowlane z napędem elektrycznym, pneumatycznym i spalinowym, **12** ciągniki rolnicze i części do nich, przyczepy, naczepy, nadwozia, wozy asenizacyjne i części do nich, cysterny i części do nich, **35** prowadzenie sklepów i hurtowni oraz komisju z maszynami i urządzeniami rolniczymi, ogrodniczymi, leśnymi, budowlanymi, częściami do nich, narzędziami rolniczymi, ogrodniczymi, leśnymi, budowlanymi, przyczepami, nadwoziami, wozami asenizacyjnymi, cysternami i częściami do nich, doradztwo w zakresie maszyn i urządzeń rolniczych, ogrodniczych, leśnych i budowlanych.

(111) **215668** (220) 2007 09 07 (210) 329864  
 (151) 2009 02 04 (441) 2007 12 10  
 (732) Przedsiębiorstwo RES POLONA Józef Jan Fraszczyski, Łódź, PL.  
 (540)



Kolor znaku: żółty, zielony

(531) 26.4.2, 27.5.1, 29.1.12

(510), (511) **09** sprzęt komputerowy i oprogramowanie komputerowe, multimedialne programy komputerowe, magnetyczne nośniki danych, kasety, płyty analogowe i cyfrowe, dyski z nagraniami dźwięku, obrazu i danych z nagraniami, publikacje na nośniku CD, komputerowe bazy danych, filmy animowane, gry telewizyjne, aparaty do nauczania, przyrządy matematyczne, **16** książki, atlasy, podręczniki, encyklopedie, czasopisma, gazety, druki, broszury, plakaty i afisze, słowniki, publikacje i materiały reklamowe, literatura pedagogiczna, katalogi, koperty, formularze, nuty, mapy, notatniki, notesy, albumy, bloki rysunkowe i inne materiały piśmienne, obwoluty, okładki, teczki, skoroszyty, zszywacze i inne artykuły biurowe, tablice obliczeniowe, tablice arytmetyczne, zeszyty, wyroby z papieru lub tektury, zeszyty ćwiczeń, zbiory zadań, poradniki metodyczne dla nauczycieli, materiały szkoleniowe i instruktażowe z wyjątkiem aparatów, materiały pomocnicze dla uczniów i nauczycieli zawarte w tej klasie, programy nauczania, systemy oceniania, naklejki adresowe, nalepki, przybory szkolne, obwoluty na dokumenty, segregatory na dokumenty, papierowe chorągiewki, pocztówki, katalogi, zakładki do książki, **35** usługi marketingowe, reklamowe, badania rynku i opinii publicznej, promocja i reklama, prowadzenie agencji reklamowych i eksportowo-importowych, reklama za pośrednictwem sieci komputerowej, Internetu, organizowanie wystaw w celach handlowych lub reklamowych, fotokopiowanie, obróbka tekstów, wynajmowanie miejsc na umieszczanie ogłoszeń lub reklam, badania rynku, **41** publikowanie książek, czasopism, materiałów informacyjno-edukacyjnych, publikacja elektroniczna on-line książek i periodyków, publikowanie tekstów, usługi wydawnicze, organizowanie i prowadzenie konkursów, szkoleń, konferencji, sympozjów, imprez sportowych, edukacyjnych i rozrywkowych, organizowanie wystaw z dziedziny kultury lub edukacji, wypożyczanie książek i nagrań dźwiękowych, usługi świadczone przez biblioteki objazdowe, nauczanie, prowadzenie kursów, w tym korespondencyjnych, doradztwo w sprawach organizowania i prowadzenia kursów, doradztwo zawodowe, działalność w zakresie kształcenia praktycznego, edukacja i informacja o edukacji, usługi redakcyjne, wszelka działalność wydawnicza, w tym prowadzona z wykorzystaniem wszystkich nośników elektronicznych.

(111) **215669** (220) 2007 10 05 (210) 331048  
 (151) 2009 02 05 (441) 2008 01 07  
 (732) Peter Stratenwerth, Grzybów, PL.  
 (540)



(531) 24.17.1, 24.17.2, 27.5.1, 27.5.11

(510), (511) **30** pieczywo, chleb, wyroby piekarnicze, **35** usługi w zakresie prowadzenia sklepów i hurtowni z produktami i wyrobami zbożowymi, **40** usługi piekarnicze, młynarskie, obróbka ziarna i zbóż.

(111) **215670** (220) 2007 10 05 (210) 331085  
(151) 2009 02 05 (441) 2008 01 07  
(732) VITIS Pharma Sp. z o.o., Warszawa, PL.  
(540) GNN

(510), (511) **05** leki, produkty farmaceutyczne, preparaty ziołowe do celów medycznych, suplementy diety wspomagające leczenie, środki spożywcze zawierające kultury bakterii do zastosowania medycznego, odżywki do celów leczniczych, żywności dietetyczna do celów leczniczych, produkty weterynaryjne, **30** produkty zbożowe, pieczywo, wyroby cukiernicze i słodczyce, **32** napoje bezalkoholowe, soki owocowe, syropy i preparaty do przygotowywania napojów.

(111) **215671** (220) 2007 10 22 (210) 331745  
(151) 2009 02 10 (441) 2008 02 04  
(732) Domagała Dariusz, Wrocław, PL.  
(540) DDG

(510), (511) **35** zgrupowanie na rzecz osób trzecich różnych towarów pozwalające nabywcy wygodnie je oglądać i kupować w hurtowniach i/lub sklepach z: lekami, sprzętem medycznym, artykułami spożywczymi, napojami, artykułami kosmetycznymi, sprzętem i artykułami gospodarstwa domowego, wyposażeniem biurowym, komputerami, materiałami budowlanymi, samochodami i częściami zamiennymi do samochodów, meblami, sprzętem oświetleniowym, artykułami radio-telewizyjnymi i częściami zamiennymi do nich, usługi w zakresie: badania rynku i opinii publicznej, dystrybucji materiałów reklamowych, publikowania tekstów reklamowych, reklamy, marketingu.

(111) **215672** (220) 2007 10 23 (210) 331874  
(151) 2009 02 02 (441) 2008 02 04  
(732) Röhrenwerk Kupferdreh Carl Hamm GmbH Rohrleitungsbau & Geotechnik, Essen, DE.  
(540) HYPER TUBE

(510), (511) **06** kolanka do rur metalowe, opaski zaciskowe metalowe do łączenia rur, osłony do rur metalowe, pierścienie metalowe do łączenia rur, pierścienie, rury nagwintowane, kształtki rurowe rozgałęziowe metalowe, przewody centralnego ogrzewania metalowe, przewody metalowe do instalacji wentylacyjnej i klimatyzacyjnej, przewody wodociągowe metalowe, zawory do przewodów wodociągowych metalowych, rurki metalowe, rurociągi zasilające metalowe, metalowe materiały zbrojeniowe do przewodów rurowych, metalowe przewody rurowe, metalowe króćce do rur, metalowe złączki do rur, rury metalowe, rury i rurki ze stali, zaciski do rur metalowe, metalowe obejmy do zamocowania rur, metalowe zawory do rur drenażowych, zawory wodociągowe metalowe, **11** armatura regulacyjna i bezpieczeństwa do przewodów i urządzeń gazowych, armatura bezpieczeństwa do urządzeń oraz instalacji wodnych i gazowych, aparatura i instalacje chłodnicze, części instalacji do nawiewu, instalacje do dystrybucji wody, gazu, oleju, generatoru gazu, generatoru pary, kanały kominowe do kotłów grzewczych, aparatura do oczyszczania gazu, oleju, powietrza, instalacje do odsalania wody morskiej, instalacje przewodów wodociągowych, filtry powietrza do klimatyzacji, urządzenia do filtrowania wody, filtry stosowane w częściach instalacji domowych lub przemysłowych, rury kotłowe centralnego ogrzewania, wyciągi wentylacyjne, **17** armatura niemetalowa do przewodów sprężonego powietrza, druty z tworzyw sztucznych do zgrzewania, materiały filtracyjne w postaci pianki lub folii, giętkie przewody niemetalowe, materiały izolacyjne, pierścienie gumowe, uszczelniające, wodoszczelne, uszczelki do połączeń, osłony niemetalowe do rur, uszczelki do rur, zbrojenia niemetalowe do rur, złączki niemetalowe do rur, uszczelki, wyroby z tworzyw sztucznych, wyroby gumowe, wyroby z kauczuku syntetycznego, taśmy izolacyjne, **19** kształtki rurowe rozgałęziowe niemetalowe, rury drenażowe niemetalowe, rury sztywne niemetalowe, rury wodociągowe niemetalowe, rury i kształtki niemetalowe, z PVC, PP, laminowane, z włókna szklanego, rurociągi zasilające niemetalowe, króćce, złączki do rur niemetalowe, **37** budowa i konserwacja rurociągów i gazociągów, montaż, konserwacja i naprawa instalacji wodnej, gazowej, sanitarnej, montaż, konserwacja i naprawa instalacji do dystrybucji wody, gazu, oleju, instalowanie oraz naprawa

urządzeń do klimatyzacji, montaż instalacji grzewczej, wentylacyjnej oraz instalacji przeciwpożarowej.

(111) **215673** (220) 2007 10 29 (210) 332096  
(151) 2009 04 17 (441) 2008 02 04  
(732) „GZELLA” Spółka z o.o., Osie, PL.  
(540)



Kolor znaku: biały, zielony, czerwony

(531) 5.1.1, 26.2.7, 27.5.1, 29.1.13

(510), (511) **29** bekon, flaki, kaszanka, kiełbasy, konserwy mięsne, łój spożywczy, mięsa: wieprzowe, wołowe, drobiowe i z dziczyzny, ekstrakty mięsne, pieczenie mięsne, smalec, solone mięso, sosy mięsne, słonina, szpik kostny zwierzęcy jadalny, szynka, pasty zawierające tłuszcz do kanapek, tłuszcze jadalne, wątroba i wątróbki drobiowe, pasztety z wątróbek drobiowych i z dziczyzny, wędliny, wędzonki, wyroby wędliniarskie i garmazeryjne, **35** prowadzenie hurtowni i sklepów detalicznych towarów i wyrobów z mięsa, w tym z importu połączone z reklamą i promocją pozwalającą nabywcom wygodnie je oglądać i kupować, organizowanie wystaw w celach handlowych, **39** paczkowanie żywności metodą próżniową, konfekcjonowanie wyrobów: wędlin i mięsa mielonego, dostarczanie towarów, wypożyczanie lodówek, wynajmowanie magazynów.

(111) **215674** (220) 2007 10 29 (210) 332097  
(151) 2009 04 17 (441) 2008 02 04  
(732) „GZELLA” Spółka z o.o., Osie, PL.  
(540)



Kolor znaku: biały, brązowy i odcienie, zielony, czerwony

(531) 5.1.1, 25.1.5, 26.2.7, 27.5.1, 29.1.14

(510), (511) **29** wędliny, kiełbasy i kiełbaski, w tym: surowe, parzone i wędzone, mięso, ekstrakty mięsne.

(111) **215675** (220) 2007 11 02 (210) 332375  
(151) 2009 02 10 (441) 2008 02 04  
(732) R. Seelig & Hille oHG, Düsseldorf, DE.  
(540) HERBATA TO TEEKANNE

(510), (511) **05** herbata i podobne do niej napoje (w tym herbaty ziołowe i herbaty owocowe) do celów medycznych, także aromatyzowane i/lub witaminizowane i/lub w postaci instant i/lub mineralizowane, herbaty lecznicze i zioła lecznicze do sporządzania naparów i/lub nalewek, **30** herbata i podobne do niej wyroby (w tym herbaty ziołowe i herbaty owocowe) ujęte w klasie 30, także aromatyzowane i/lub witaminizowane i/lub w postaci instant i/lub mineralizowane, nalewki i/lub napary ziołowe do celów spożywczych nie zawarte w innych klasach, nalewki i/lub napary owocowe do celów spożywczych nie zawarte w innych klasach, ekstrakty herbaty, preparaty spożywcze składające się głównie z ekstraktów herbaty i/lub ekstraktów wyrobów podobnych do herbaty, w postaci proszku i/lub granulatu i/lub instant, także aromatyzowane i/lub witaminizowane i/lub mineralizowane i/lub z przyprawami i/lub z produktami z mleka i/lub z inny-



mi dodatkami, herbata mrożona, ice-tea, napoje zawierające lub na bazie herbaty i/lub herbaty ziołowej i/lub herbaty owocowej (w tym w postaci gotowej do spożycia i/lub z dodatkiem napojów owocowych i/lub soków owocowych) ujęte w klasie 30, napoje w proszku i/lub napoje gotowe (ujęte w klasie 30), w szczególności na bazie herbaty, ekstraktów herbaty, ekstraktów kawy, preparatów zastępujących kawę, ekstraktów preparatów zastępujących kawę, kakao, słodu, cukru, preparatów zastępujących cukier, cykorii i/lub innych dodatków smakowych (zarówno każdy z tych składników osobno, jak i w połączeniu ze sobą), **32** napoje bezalkoholowe, w szczególności napoje z dodatkiem herbaty i/lub herbaty ziołowej i/lub herbaty owocowej i/lub ekstraktów herbaty, napoje energetyzujące (energy drinks), napoje owocowe i soki owocowe, wody mineralne i wody gazowane, syropy i inne preparaty do sporządzania napojów, proszki do sporządzania napojów bezalkoholowych, ekstrakty i esencje do sporządzenia napojów bezalkoholowych.

(111) **215676** (220) 2007 11 09 (210) 332612  
 (151) 2009 04 15 (441) 2008 02 18  
 (732) „BIOTECH-VARSOVIA” Spółka z o.o. Spółka Komandytowa, Warszawa, PL.  
 (540)

## FEMCALVIT

(531) 27.5.1  
 (510), (511) **05** środki bakteriobójcze, środki zmniejszające apetyt do celów medycznych, apteczki wyposażone przenośne pierwszej pomocy, chemiczne preparaty do celów farmaceutycznych i medycznych, środki dezynfekujące do celów higienicznych, balsamy do celów leczniczych, dietetyczne substancje przystosowane do celów medycznych, enzymy do celów farmaceutycznych i medycznych, środki przeciw gorączce, zioła lecznicze, leki dla ludzi, leki pomocnicze wspierające, preparaty z mikroelementami dla ludzi, kultury mikroorganizmów do celów medycznych, preparaty z mikroorganizmami do celów medycznych, substancje odżywcze z mikroelementami dla ludzi, mineralne dodatki do żywności do celów leczniczych, preparaty witaminowe, **35** prowadzenie usług w zakresie: badania rynku, agencji importowo-eksportowej, dystrybucji materiałów reklamowych-próbek, druków, prospektów i broszur, rozpowszechniania ogłoszeń reklamowych, pokazów towarów, promocji sprzedaży dla osób trzecich, reklamy za pośrednictwem sieci komputerowej, reklamy prasowej, reklamy radiowej, reklamy telewizyjnej, organizowania wystaw i targów w celach handlowych lub reklamowych, wyselekcjonowanie z myślą o osobach trzecich różnych produktów kosmetycznych i farmakologicznych bez uwzględniania transportu tak, by umożliwić konsumentom obejrzenie i dokonanie zakupu w dobrych warunkach, **44** prowadzenie usług w zakresie: klinik medycznych, pomocy medycznej, porad w zakresie farmakologii, kosmetycznych salonów piękności, opieki zdrowotnej.

(111) **215677** (220) 2007 12 05 (210) 333698  
 (151) 2009 04 17 (441) 2008 03 17  
 (732) „Oxford Educational” Spółka z ograniczoną odpowiedzialnością, Słupsk, PL.  
 (540)

**WIELKIE  
 TAJEMNICE  
 II WOJNY ŚWIATOWEJ**

Kolor znaku: czerwony  
 (531) 27.5.1, 29.1.1  
 (510), (511) **16** książki, czasopisma.

(111) **215678** (220) 2007 12 11 (210) 333931  
 (151) 2009 04 15 (441) 2008 03 17  
 (732) BEIERSDORF AG, Hamburg, DE.  
 (540) hair recharge  
 (510), (511) **03** kosmetyki, mydła, perfumy, olejki aromatyczne; środki do pielęgnacji ciała, urody i włosów; preparaty do czyszczenia zębów.

(111) **215679** (220) 2008 02 01 (210) 335949  
 (151) 2009 04 21 (441) 2008 05 12  
 (732) Fabryka Porcelany AS ĆMIELÓW Adam Spała, Ćmielów, PL.  
 (540)



Kolor znaku: czerwony, biały, czarny  
 (531) 26.4.1, 26.4.18, 27.5.1, 27.7.1, 29.1.13  
 (510), (511) **14** biżuteria, bransoletki, breloczki, broszki, bursztyń, cukiernice z metali szlachetnych, cygarniczki, dzbanki z metali szlachetnych, dzęty, szkatułki, etui stosowane w zegarmistrzostwie, etui na cygara, figurki z metali szlachetnych, igielniki, kamienie szlachetne i półszlachetne, kandelabry, klejnoty, kolczyki, kufle z metali szlachetnych, lichtarze z metali szlachetnych, łańcuszki ozdobne, medale, medaliony, metale szlachetne, naszyjniki, ozdoby srebrne, pierścionki, popielnice z metali szlachetnych, przybory gospodarskie i kuchenne z metali szlachetnych, pudełka z metali szlachetnych, puderniczki z metali szlachetnych, serwisy stołowe z metali szlachetnych, wyroby jubilerskie, zegarki, złotnictwo, **21** szkło gospodarcze, szkło stołowe i galanteryjne dmuchane ręcznie oraz automatycznie formowane, porcelana stołowa, galanteria porcelanowa, fajans stołowy, galanteria fajansowa, **40** usługi w zakresie malowania dekoracyjnego wyrobów użytkowych ze szkła i ceramiki, także techniką litografii i sitodruku.

(111) **215680** (220) 2003 05 23 (210) 265255  
 (151) 2009 02 12 (441) 2003 12 01  
 (732) HOOP Polska Sp. z o.o., Warszawa, PL.  
 (540)



Kolor znaku: biały, zielony, czarny  
 (531) 4.5.15, 27.5.1, 29.1.13  
 (510), (511) **32** piwo, wody mineralne i wody gazowane oraz inne napoje bezalkoholowe, soki owocowe i napoje owocowe, syropy i inne preparaty do sporządzania napojów.

(111) **215681** (220) 2004 02 02 (210) 275709  
 (151) 2009 04 17 (441) 2004 05 04  
 (732) Biofarm Spółka z ograniczoną odpowiedzialnością, Poznań, PL.  
 (540) VENIL  
 (510), (511) **05** produkty farmaceutyczne: leki, środki dezynfekcyjne, odkażające, produkty weterynaryjne, dietetyczne środki medyczne, produkty sanitarne: materiały opatrunkowe, plastry, podpaski higieniczne, żywność dla niemowląt.

(111) **215682** (220) 2006 03 16 (210) 313215  
 (151) 2009 04 24 (441) 2006 10 16  
 (732) Nycomed GmbH, Konstancja, DE.  
 (540) KERT  
 (510), (511) **05** leki.

(111) **215683** (220) 2006 12 14 (210) 319094  
 (151) 2009 02 16 (441) 2007 03 19  
 (732) „FLORENTYNA” ZPChr. Mariusz Matecki, Jarosław Matecki Spółka Jawna, Pleszew, PL.

(540) florentyna

(510), (511) **08** noże do użytku domowego, nożyce i nożyczki, obieraki do warzyw, narzędzia kuchenne nieelektryczne, krajacze i rozdrabniacze warzyw, tarki, wirówki do warzyw nieelektryczne, maszyny do mielenia nieelektryczne, frytkownice nieelektryczne, **14** naczynia, pojemniki i przybory z metali szlachetnych do użytku domowego, cukiernice, czajniczki do herbaty, ekspresy do kawy z metali szlachetnych, patery z metali szlachetnych, pojemniki do przypraw z metali szlachetnych, serwisy i zastawy stołowe z metali szlachetnych, **20** meble, wyroby z drewna i wikliny do użytku domowego, kosze i pojemniki z drewna i wikliny, figurki z drewna i tworzyw sztucznych, kasety niemetalowe, lustra, **21** przybory kuchenne ze stali szlachetnych, pojemniki i kosze do użytku domowego, pojemniki i przybory ze stali nierdzewnej do użytku domowego, wyroby porcelanowe i ceramiczne, wyroby z fajansu, porcelitu i kamionki, serwisy do kawy, herbaty, serwisy obiadowe, zastawa stołowa, wyroby ceramiczne, dekoracyjne, wazony, figurki, doniczki, patelnie i garnki, garnki i patelnie ze stali nierdzewnej, naczynia kuchenne, formy do ciasta, sztućce ze stali nierdzewnej, czajniki, cukiernice, ekspresy do kawy, kubki, półmiski, salaterki, termoizolacyjne pojemniki na żywność, zestawy piknikowe, butelki, pojemniki, słoje na produkty spożywcze, suszarki do naczyń i bielizny, deski do prasowania, szufelki, sprzęt do czyszczenia, ściereczki, gąbki do czyszczenia, dozowniki mydła i ręczników papierowych, wyroby z tworzyw sztucznych stosowane w gospodarstwie domowym, szkło, wyroby i naczynia szklane do użytku domowego, wyroby ze szkła do użytku domowego przezroczyste, barwione, z aplikacjami i dekoracjami, słoje, butelki, karafki, gąsiorzy szklane, dzbanki, figurki ze szkła, klosze szklane do przykrywania masy i sera, miski szklane, pokrywki szklane do naczyń, pudła i pojemniki szklane, kufle, zestawy do przypraw szklane, salaterki szklane, kieliszki, szklanki, talerze, talerze do ciasta, termosy, chlebaki.

(111) **215684** (220) 2007 03 15 (210) 322674  
 (151) 2008 09 02 (441) 2007 06 25  
 (732) Przedsiębiorstwo Produkcyjno-Handlowe „EVELINE COSMETICS” Piotr Kasprzycki, Lesznowola, PL.  
 (540)



Kolor znaku: złoty, biały

(531) 24.15.1, 24.15.13, 26.4.2, 27.5.1, 29.1.12  
 (510), (511) **03** kosmetyki do pielęgnacji i upiększania skóry, ciała i włosów, podkłady, pomadki, cienie do powiek i tusz do rzęs.

(111) **215685** (220) 2007 03 20 (210) 322933  
 (151) 2008 12 29 (441) 2007 06 25  
 (732) Zakłady Mięsne „PAMSO” Spółka Akcyjna, Pabianice, PL.  
 (540) WIEJSKIE SMAKI

(510), (511) **29** baleron, bekon, boczek, flaki, flaki konserwowane, kielbasy, łój spożywczy, mięso, mięso konserwowane, pasztety z wątróbki, salceson, słonina, smalec, szynka, kaszanka, pasztetowa, polędwica, zupy mięsne, gulasz, inne wyroby wędliniarskie i garmateryjne, pasztety mięsne, **30** sosy mięsne.

(111) **215686** (220) 2007 04 12 (210) 323885  
 (151) 2009 02 12 (441) 2007 07 23  
 (732) Gmina Mielno, Mielno, PL.  
 (540)



Kolor znaku: czarny, biały, niebieski i odcienie, żółty i odcienie

(531) 1.3.2, 1.3.13, 26.4.2, 27.5.1, 29.1.14

(510), (511) **14** wyroby jubilerskie, biżuteria, breloczki, kamienie szlachetne, przyrządy zegarmistrzowskie i chronometryczne, **16** papier, tektura i wyroby z tych materiałów nie ujęte w innych klasach, druki, materiały intrologatorskie, materiały piśmienne, książki, wydawnictwa, **18** skóra i imitacje skóry, wyroby z tych materiałów nie ujęte w innych klasach, odzież, nakrycia głowy, rękawiczki, kufry i torby podróżne, parasole zwykłe i przeciwsłoneczne, laski, bicze, uprząże i wyroby rymarskie, **20** meble, lustra, ramy do obrazów, bibeloty, artykuły dekoracyjne, wyroby (nie ujęte w innych klasach) z drewna, korka, trzciny, wikliny, rogu, kości, kości słoniowej, fiszbinu, muszli, bursztynu, macicy perłowej, sepiolitu i imitacji tych wszystkich materiałów lub z tworzyw sztucznych, **21** przybory kuchenne i gospodarstwa domowego oraz pojemniki (nie z metali szlachetnych i nie pokrywane nimi), grzebień i gąbki, przybory toaletowe, szkło (z wyjątkiem szkła stosowanego w budownictwie), wyroby szklane, porcelanowe i ceramiczne nie ujęte w innych klasach, **22** liny, sznury, sieci, namioty, markizy, brezenty, żagle, torby i torebki (nie ujęte w innych klasach), **24** tkaniny i wyroby włókiennicze nie ujęte w innych klasach, nakrycia na łóżka i stoły, **25** odzież, bielizna, obuwie, nakrycia głowy, **26** koronki i hafty, wstążki i oploty, guziki, haczyki i oczka, szpilki i igły, sztuczne kwiaty, wyroby pasmanteryjne nie ujęte w innych klasach, **27** dywany, dywaniki, maty i słomianki, linoleum i inne materiały do pokrywania podłóg, tapety (nietekstylne), **28** gry i zabawki, artykuły gimnastyczne i sportowe nie ujęte w innych klasach, ozdoby choinkowe, **29** mięso, ryby, drób i dziczyzna, ekstrakty mięsne, owoce i warzywa konserwowane, suszone i gotowane, galaretki, dżemy, kompoty, jaja, mleko i produkty mleczne, jadalne oleje i tłuszcze, **30** kawa, herbata, kakao, cukier, ryż, tapioka, sago, namiastki kawy, mąka i produkty zbożowe, chleb, wyroby cukiernicze i słodczyce, lody, miód, melasa, drożdże, proszek do pieczenia, sól, musztarda, ocet, sosy (przyprawy), przyprawy, lód, **32** piwo, wody mineralne i gazowane oraz inne napoje bezalkoholowe, napoje owocowe i soki owocowe, syropy i inne preparaty do produkcji napojów, **33** napoje alkoholowe (z wyjątkiem piwa), **34** tytoń, artykuły dla palących, zapałki, **35** reklama, zarządzanie w działalności handlowej, administrowanie w działalności handlowej, prace biurowe, **36** nauczanie, kształcenie, rozrywka, usługi w zakresie działalności sportowej i kulturalnej, **38** usługi telekomunikacyjne, usługi internetowe, **39** transport, organizowanie podróży, **41** nauczanie, kształcenie, rozrywka, usługi w zakresie działalności sportowej i kulturalnej, **43** usługi zaopatrzenia w żywność i napoje, usługi w zakresie tymczasowego zakwaterowania, **44** usługi medyczne, usługi weterynaryjne, usługi w zakresie higieny i troski o urodę istot ludzkich lub zwierząt, usługi dla rolnictwa, ogrodnictwa i leśnictwa, **45** usługi bezpieczeństwa dla ochrony mienia i osób, usługi detektywistyczne, matrymonialne, monitoring, horoskopy, organizowanie zgromadzeń religijnych, wypożyczanie odzieży.

(111) **215687** (220) 2007 04 12 (210) 323886  
 (151) 2009 02 12 (441) 2007 07 23  
 (732) Gmina Mielno, Mielno, PL.  
 (540)



Kolor znaku: żółty i odcienie, niebieski i odcienie, biały, czarny

(531) 1.3.2, 1.3.13, 27.5.1, 29.1.14

(510), (511) **14** wyroby jubilerskie, biżuteria, breloczki, kamienie szlachetne, przyrządy zegarmistrzowskie i chronometryczne, **16** papier, tektura i wyroby z tych materiałów nie ujęte w innych klasach, druki, materiały intrologatorskie, materiały piśmienne, książki, wydawnictwa, **18** skóra i imitacje skóry, wyroby z tych materiałów nie ujęte w innych klasach, odzież, nakrycia głowy, rękawiczki, kufry i torby podróżne, parasole zwykłe i przeciwsłoneczne, laski, bicze, uprząże i wyroby rymarskie, **20** meble, lustra, ramy do obrazów, bibeloty, artykuły dekoracyjne, wyroby (nie ujęte w innych klasach) z drewna, korka, trzciny, wikliny, rogu, kości, kości słoniowej, fiszbinu, muszli, bursztynu, macicy perłowej, sepiolitu i imitacji tych wszystkich materiałów lub z tworzyw sztucznych, **21** przybory kuchenne i gospodarstwa domowego oraz pojemniki (nie z metali szlachetnych i nie pokrywane nimi), grzebień i gąbki, przybory toaletowe, szkło (z wyjątkiem szkła stosowanego w budownictwie), wyroby szklane,

porcelanowe i ceramiczne nie ujęte w innych klasach, **22** liny, sznury, sieci, namioty, markizy, brezenty, żagle, torby i torebki (nie ujęte w innych klasach), **24** tkaniny i wyroby włókiennicze nie ujęte w innych klasach, nakrycia na łóżka i stoły, **25** odzież, bielizna, obuwie, nakrycia głowy, **26** koronki i hafty, wstążki i oploty, guziki, haczyki i oczka, szpilki i igły, sztuczne kwiaty, wyroby pasmanteryjne nie ujęte w innych klasach, **27** dywany, dywaniki, maty i słomianki, linoleum i inne materiały do pokrywania podłóg, tapety (nietekstylne), **28** gry i zabawki, artykuły gimnastyczne i sportowe nie ujęte w innych klasach, ozdoby choinkowe, **29** mięso, ryby, drób i dziczyzna, ekstrakty mięsne, owoce i warzywa konserwowane, suszone i gotowane, galaretki, dżemy, kompoty, jaja, mleko i produkty mleczne, jadalne oleje i tłuszcze, **30** kawa, herbata, kakao, cukier, ryż, tapioka, sago, namiastki kawy, mąka i produkty zbożowe, chleb, wyroby cukiernicze i słodczyce, lody, miód, melasa, drożdże, proszek do pieczenia, sól, musztarda, ocet, sosy (przyprawy), przyprawy, lód, **32** piwo, wody mineralne i gazowane oraz inne napoje bezalkoholowe, napoje owocowe i soki owocowe, syropy i inne preparaty do produkcji napojów, **33** napoje alkoholowe (z wyjątkiem piwa), **34** tytoń, artykuły dla palących, zapałki, **35** reklama, zarządzanie w działalności handlowej, administrowanie w działalności handlowej, prace biurowe, **36** ubezpieczenia, działalność finansowa, usługi w zakresie działalności monetarnej i majątku nieruchomości, **38** usługi telekomunikacyjne, usługi internetowe, **39** transport, organizowanie podróży, **41** nauczanie, kształcenie, rozrywka, usługi w zakresie działalności sportowej i kulturalnej, **43** usługi zaopatrzenia w żywność i napoje, usługi w zakresie tymczasowego zakwaterowania, **44** usługi medyczne, usługi weterynaryjne, usługi w zakresie higieny i troski o urodę istot ludzkich lub zwierząt, usługi dla rolnictwa, ogrodnictwa i leśnictwa, **45** usługi bezpieczeństwa dla ochrony mienia i osób, usługi detektywistyczne, matrymonialne, monitoring, horoskopy, organizowanie zgromadzeń religijnych, wypożyczanie odzieży.

(111) **215688** (220) 2007 05 11 (210) 325095  
 (151) 2009 03 12 (441) 2007 08 20  
 (732) CIECH Spółka Akcyjna, Warszawa, PL.  
 (540)

Soda Kujawy  Ciech

Kolor znaku: granatowy, zielony

(531) 26.4.1, 26.4.4, 26.11.1, 27.5.1, 29.1.12  
 (510), (511) **01** produkty chemiczne przeznaczone dla przemysłu, prac badawczych, fotografii jak również rolnictwa, ogrodnictwa i leśnictwa, sole przeznaczone dla przemysłu, nawozy, produkty chemiczne do konserwowania żywności, **03** kreda kosmetyczna, **30** sól spożywcza, sól warzona spożywcza jodowana, **35** zgrupowanie na rzecz osób trzecich różnych towarów pozwalające nabywcy wygodnie je oglądać i nabywać w ofercie hurtowej lub wysyłkowej, w składzie fabrycznym, w witrynie internetowej oraz sprzedaży bezpośredniej dotyczącej wyrobów chemicznych, półproduktów, paliw stałych, ciekłych i gazowych oraz produktów pochodnych, odpadów i złomu, zgrupowanie na rzecz osób trzecich różnych towarów pozwalające nabywcy wygodnie je oglądać i nabywać w ofercie hurtowej lub wysyłkowej, w składzie fabrycznym, w witrynie internetowej oraz sprzedaży bezpośredniej dotyczącej maszyn i urządzeń dla przemysłu, handlu i nawigacji, doradztwo gospodarcze w zakresie zarządzania, doradztwo w zakresie prowadzenia działalności gospodarczej, **36** obrót nieruchomości, wynajem maszyn i urządzeń innych niż budowlane, **37** wykonywanie robót ogólnobudowlanych, budynków, specjalistyczne roboty budowlane, roboty budowlane wykończeniowe, rozbiórka i burzenie obiektów budowlanych, roboty ziemne, roboty murarskie, wykonywanie instalacji elektrycznych, w tym instalacji elektrycznych budynków i budowli, wynajem budowlanych maszyn i urządzeń, usługi związane z instalowaniem, naprawą i konserwacją specjalistycznych urządzeń i maszyn przemysłowych, **39** transport drogowy pojazdami uniwersalnymi i pojazdami specjalizowanymi, transport rurociągowy, magazynowanie towarów, przechowywanie towarów, przeładunek towarów, dystrybucja energii elektrycznej, dystrybucja ciepła, zaopatrywanie w wodę, dystrybucja wody, **40** obróbka mechaniczna elementów metalowych, odprowadzanie i oczyszczanie ścieków, gospodarowanie odpadami, wytwarzanie energii elektrycznej i ciepłej, uzdatnianie wody, od-

lewnictwo żeliwa i staliwa, przetwarzanie odpadów metalowych, przetwarzanie odpadów niemetalowych, **42** projektowanie budowlane, urbanistyczne, technologiczne, badania i analizy techniczne, **43** usługi gastronomiczne.

(111) **215689** (220) 2007 05 11 (210) 325096  
 (151) 2009 03 12 (441) 2007 08 20  
 (732) CIECH Spółka Akcyjna, Warszawa, PL.  
 (540)

Soda Polska  Ciech

Kolor znaku: granatowy, zielony

(531) 26.4.1, 26.4.4, 26.11.1, 27.5.1, 29.1.12  
 (510), (511) **01** produkty chemiczne przeznaczone dla przemysłu, prac badawczych, fotografii jak również rolnictwa, ogrodnictwa i leśnictwa, sole przeznaczone dla przemysłu, nawozy, produkty chemiczne do konserwowania żywności, **03** kreda kosmetyczna, **30** sól spożywcza, sól warzona spożywcza jodowana, **35** zgrupowanie na rzecz osób trzecich różnych towarów pozwalające nabywcy wygodnie je oglądać i nabywać w ofercie hurtowej lub wysyłkowej, w składzie fabrycznym, w witrynie internetowej oraz sprzedaży bezpośredniej dotyczącej wyrobów chemicznych, półproduktów, paliw stałych, ciekłych i gazowych oraz produktów pochodnych, odpadów i złomu, zgrupowanie na rzecz osób trzecich różnych towarów pozwalające nabywcy wygodnie je oglądać i nabywać w ofercie hurtowej lub wysyłkowej, w składzie fabrycznym, w witrynie internetowej oraz sprzedaży bezpośredniej dotyczącej maszyn i urządzeń dla przemysłu, handlu i nawigacji, doradztwo gospodarcze w zakresie zarządzania, doradztwo w zakresie prowadzenia działalności gospodarczej, **36** obrót nieruchomości, wynajem maszyn i urządzeń innych niż budowlane, **37** wykonywanie robót ogólnobudowlanych, budynków, specjalistyczne roboty budowlane, roboty budowlane wykończeniowe, rozbiórka i burzenie obiektów budowlanych, roboty ziemne, roboty murarskie, wykonywanie instalacji elektrycznych, w tym instalacji elektrycznych budynków i budowli, wynajem budowlanych maszyn i urządzeń, usługi związane z instalowaniem, naprawą i konserwacją specjalistycznych urządzeń i maszyn przemysłowych, **39** transport drogowy pojazdami uniwersalnymi i pojazdami specjalizowanymi, transport rurociągowy, magazynowanie towarów, przechowywanie towarów, przeładunek towarów, dystrybucja energii elektrycznej, dystrybucja ciepła, zaopatrywanie w wodę, dystrybucja wody, **40** obróbka mechaniczna elementów metalowych, odprowadzanie i oczyszczanie ścieków, gospodarowanie odpadami, wytwarzanie energii elektrycznej i ciepłej, uzdatnianie wody, od-

(111) **215690** (220) 2007 05 11 (210) 325097  
 (151) 2009 03 12 (441) 2007 08 20  
 (732) CIECH Spółka Akcyjna, Warszawa, PL.  
 (540)



Kolor znaku: granatowy, zielony

(531) 26.4.1, 26.4.4, 26.11.1, 27.5.1, 29.1.12  
 (510), (511) **01** produkty chemiczne przeznaczone dla przemysłu, prac badawczych, fotografii jak również rolnictwa, ogrodnictwa i leśnictwa, sole przeznaczone dla przemysłu, nawozy, produkty chemiczne do konserwowania żywności, **03** kreda kosmetyczna, **30** sól spożywcza, sól warzona spożywcza jodowana, **35** zgrupowanie na rzecz osób trzecich

różnych towarów pozwalające nabywcy wygodnie je oglądać i nabywać w ofercie hurtowej lub wysyłkowej, w składzie fabrycznym, w witrynie internetowej oraz sprzedaży bezpośredniej dotyczącej wyrobów chemicznych, półproduktów, paliw stałych, ciekłych i gazowych oraz produktów pochodnych, odpadów i złomu, zgrupowanie na rzecz osób trzecich różnych towarów pozwalające nabywcy wygodnie je oglądać i nabywać w ofercie hurtowej lub wysyłkowej, w składzie fabrycznym, w witrynie internetowej oraz sprzedaży bezpośredniej dotyczącej maszyn i urządzeń dla przemysłu, handlu i nawigacji, doradztwo gospodarcze w zakresie zarządzania, doradztwo w zakresie prowadzenia działalności gospodarczej, **36** obrót nieruchomości, wynajem maszyn i urządzeń innych niż budowlane, **37** wykonywanie robót ogólnobudowlanych, budynków, specjalistyczne roboty budowlane, roboty budowlane wykończeniowe, rozbiórka i burzenie obiektów budowlanych, roboty ziemne, roboty murarskie, wykonywanie instalacji elektrycznych, w tym instalacji elektrycznych budynków i budowli, wynajem budowlanych maszyn i urządzeń, usługi związane z instalowaniem, naprawą i konserwacją specjalistycznych urządzeń i maszyn przemysłowych, **39** transport drogowy pojazdami uniwersalnymi i pojazdami specjalizowanymi, transport rurociągowy, magazynowanie towarów, przechowywanie towarów, przeładunek towarów, dystrybucja energii elektrycznej, dystrybucja ciepła, zaopatrywanie w wodę, dystrybucja wody, **40** obróbka mechaniczna elementów metalowych, odprowadzanie i oczyszczanie ścieków, gospodarowanie odpadami, wytwarzanie energii elektrycznej i ciepłej, uzdatnianie wody, odlewnictwo żeliwa i staliwa, przetwarzanie odpadów metalowych, przetwarzanie odpadów niemetalowych, **42** projektowanie budowlane, urbanistyczne, technologiczne, badania i analizy techniczne, **43** usługi gastronomiczne.

(111) **215691** (220) 2007 05 11 (210) 325098  
 (151) 2009 03 12 (441) 2007 08 20  
 (732) CIECH Spółka Akcyjna, Warszawa, PL.  
 (540)



Kolor znaku: granatowy, zielony  
 (531) 26.4.1, 26.4.4, 26.11.1, 27.5.1, 29.1.12  
 (510), (511) **01** produkty chemiczne przeznaczone dla przemysłu, prac badawczych, fotografii jak również rolnictwa, ogrodnictwa i leśnictwa, sole przeznaczone dla przemysłu, nawozy, produkty chemiczne do konserwowania żywności, **03** kreda kosmetyczna, **30** sól spożywcza, sól warzona spożywcza jodowana, **35** zgrupowanie na rzecz osób trzecich różnych towarów pozwalające nabywcy wygodnie je oglądać i nabywać w ofercie hurtowej lub wysyłkowej, w składzie fabrycznym, w witrynie internetowej oraz sprzedaży bezpośredniej dotyczącej wyrobów chemicznych, półproduktów, paliw stałych, ciekłych i gazowych oraz produktów pochodnych, odpadów i złomu, zgrupowanie na rzecz osób trzecich różnych towarów pozwalające nabywcy wygodnie je oglądać i nabywać w ofercie hurtowej lub wysyłkowej, w składzie fabrycznym, w witrynie internetowej oraz sprzedaży bezpośredniej dotyczącej maszyn i urządzeń dla przemysłu, handlu i nawigacji, doradztwo gospodarcze w zakresie zarządzania, doradztwo w zakresie prowadzenia działalności gospodarczej, **36** obrót nieruchomości, wynajem maszyn i urządzeń innych niż budowlane, **37** wykonywanie robót ogólnobudowlanych, budynków, specjalistyczne roboty budowlane, roboty budowlane wykończeniowe, rozbiórka i burzenie obiektów budowlanych, roboty ziemne, roboty murarskie, wykonywanie instalacji elektrycznych, w tym instalacji elektrycznych budynków i budowli, wynajem budowlanych maszyn i urządzeń, usługi związane z instalowaniem, naprawą i konserwacją specjalistycznych urządzeń i maszyn przemysłowych, **39** transport drogowy pojazdami uniwersalnymi i pojazdami specjalizowanymi, transport rurociągowy, magazynowanie towarów, przechowywanie towarów, przeładunek towarów, dystrybucja energii elektrycznej, dystrybucja ciepła, zaopatrywanie w wodę, dys-

trybucja wody, **40** obróbka mechaniczna elementów metalowych, odprowadzanie i oczyszczanie ścieków, gospodarowanie odpadami, wytwarzanie energii elektrycznej i ciepłej, uzdatnianie wody, odlewnictwo żeliwa i staliwa, przetwarzanie odpadów metalowych, przetwarzanie odpadów niemetalowych, **42** projektowanie budowlane, urbanistyczne, technologiczne, badania i analizy techniczne, **43** usługi gastronomiczne.

(111) **215692** (220) 2007 07 02 (210) 327256  
 (151) 2009 01 08 (441) 2007 10 15  
 (732) OCEANIC Przedsiębiorstwo Farmaceutyczno Kosmetyczne-  
 Wojciech Soszyński, Sopot, PL.  
 (540)

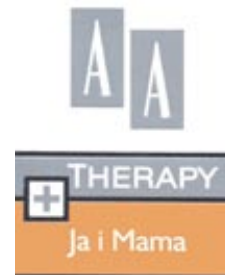

Kolor znaku: biały, szary, srebrny, pomarańczowy  
 (531) 24.13.1, 24.13.23, 25.7.20, 27.5.1, 29.1.14  
 (510), (511) **03** produkty kosmetyczne, **05** preparaty farmaceutyczne.

(111) **215693** (220) 2007 07 04 (210) 327339  
 (151) 2009 02 06 (441) 2007 10 15  
 (732) Dreamwell, Ltd., Las Vegas, US.  
 (540) BEAUTYREST BLACK  
 (510), (511) **20** materace, stelaże sprężynowe pod materace, poduszki, **24** prześcieradła, nakładki ochronne na materace, pokrycia materacy.

(111) **215694** (220) 2007 07 05 (210) 327411  
 (151) 2009 04 20 (441) 2007 10 15  
 (732) „AMERICANOS” Spółka z ograniczoną odpowiedzialnością,  
 Legnica, PL.  
 (540) AMERICANOS PLATINIUM JEANS  
 (510), (511) **03** kosmetyki, **18** plecaki, torby, walizki, torebki, aktówki, tornistry, chlebaki, portfele, portmonetki, etui na klucze ze skóry lub z imitacji skóry, etui na wizytówki ze skóry lub z imitacji skóry, paski skórzane, **25** ubrania, paski do ubrań, buty, nakrycia głowy.

(111) **215695** (220) 2007 07 17 (210) 327887  
 (151) 2009 01 13 (441) 2007 10 29  
 (732) Przedsiębiorstwo Wielobranżowe „VITPOL” ZPCh. Józef  
 Przygodzki, Długa Wieś, PL.  
 (540)



Kolor znaku: biały, czerwony  
 (531) 26.4.4, 27.5.1, 29.1.12  
 (510), (511) **01** chemiczne preparaty do konserwowania artykułów spożywczych, produkty chemiczne przyspieszające proces wytwarzania, dojrzewania, uwydatniające i utrzymujące barwę, poprawiające smak i konsystencję żywności, w tym do mięs, wędlin i wyrobów z udziałem mięs, środki chemiczne do peklowania mięs, preparaty do wędzenia mięsa, emulgatory i stabilizatory, polifosforany, antyutleniające, preparaty białkowe, kwas askorbinowy, askorbinian sodu, **29** buliony, rosoly, zupy, zupy błyskawiczne i typu instant, jadalne oleje i tłuszcze, owoce, warzywa i grzyby konserwowane, suszone, gotowane, owoce kandyzowane i mrożone, warzywa kwaszone, marynaty warzywne, pikle, sosy do sałat, sałatki owocowe i warzywne, sosy pomidorowe, przecier i koncentrat pomidorowy, bakalie, żelatyna do celów spożywczych, galaretki, konfitury, dżemy, białka spożywcze,

kazeina do celów spożywczych, proteiny spożywcze, **30** przyprawy i mieszanki przyprawowe, przyprawy do potraw, recepturowe mieszanki przyprawowe do mięs, wędlin, wyrobów cukierniczych i piekarniczych, wyrobów garmażeryjnych, cukier, ryż, kasze spożywcze, płatki zbożowe suszone, mąka, preparaty zbożowe, drożdże, proszki do pieczenia, cukier waniliowy, sól, sól peklowa, sole przyprawowe, musztarda, ocet, sosy, keczup, majonez, soda oczyszczona, budynie, kisiel, preparaty aromatyczne, esencje spożywcze, kawa, herbata.

(111) **215696** (220) 2007 07 18 (210) 327953  
 (151) 2009 02 16 (441) 2007 10 29  
 (732) „BC CONSULTING” Spółka z ograniczoną odpowiedzialnością, Poznań, PL.  
 (540)



Kolor znaku: czarny, niebieski, biały, pomarańczowy  
 (531) 17.5.21, 27.5.1, 29.1.14

(510), (511) **09** urządzenia telekomunikacyjne: telefony, karty telefoniczne, telefony typu smartfon, palmtopy, komputery typu PDA, PND, PNY, urządzenia magazynujące dane, akcesoria i peryferia komputerowe, odtwarzacze multimedialne, urządzenia, oprogramowanie, mapy GPS, mapy cyfrowe, urządzenia pomiarowe, sygnalizacyjne, lokalizacyjne, do przesyłania informacji, **35** sprzedaż w sklepach detalicznych, hurtowych, internetowych urządzeń telekomunikacyjnych: telefonów, kart telefonicznych, telefonów typu smartfon, palmtopów, komputerów typu PDA, PND, PNY, urządzeń magazynujących dane, akcesoriów i peryferiów komputerowych, odtwarzaczy multimedialnych, urządzeń, oprogramowania, map GPS, map cyfrowych, urządzeń pomiarowych, sygnalizacyjnych, lokalizacyjnych, do przesyłania informacji.

(111) **215697** (220) 2007 07 25 (210) 328199  
 (151) 2009 04 24 (441) 2007 10 29  
 (732) HECTAS Gebäudedienste Stiftung & Co. KG, Wuppertal, DE.  
 (540)



(531) 3.7.8, 27.5.1

(510), (511) **03** środki do czyszczenia, mycia, **05** środki dezynfekcyjne, środki do zwalczania szkodników, fungicydy, herbicydy, **07** mechaniczne urządzenia i ich części do czyszczenia budynków i powierzchni zewnętrznej; mechaniczne urządzenia i ich części do zwalczania szkodników, **08** sterowane ręcznie urządzenia i ich części do zwalczania szkodników, **09** techniczne urządzenia bezpieczeństwa i zestawy tych urządzeń, o ile zawarte w klasie 9, **16** worki na odpadki, **21** ręcznie sterowane urządzenia i ich części do czyszczenia budynków i powierzchni zewnętrznej; przybory do czyszczenia, gąbki, szczotki (z wyjątkiem pędzli), **35** wynajem automatów do sprzedawania artykułów spożywczych, napojów i artykułów toaletowych; administrowanie i zarządzanie budynkami i powierzchnią zewnętrzną w zakresie handlowym i organizacyjnym; wynajem pracowników na określony czas, **36** techniczne zarządzanie budynkami; leasing automatów sprzedających artykuły spożywcze, napoje i artykuły toaletowe, **37** usługi automatów, włączając napełnianie automatów artykułami spożywczymi, napojami i artykułami toaletowymi i konserwacja techniczna tych automatów; usługi dozorców domów, w zakresie konserwacji budynków, usługi związane z utrzymaniem budynków, włączając usługi w zakresie sprzątnięcia, czyszczenia i dezynfekcji, o ile zawarte w klasie 37; usługi w zakresie zmywania, usługi oczyszczania w okresie zimowym, usługi w zakresie odśnieżania i usuwania lodu, usługi w zakresie oczyszczania i pielęgnacji powierzchni na zewnątrz; niszczenie szkodników i robactwa (poza rolnictwem); niszczenie chwastów (poza rolnictwem); wynajem urządzeń i maszyn do usuwania śniegu i lodu, sprzętu do dezyn-

fekcji, ręcznie sterowanych i mechanicznych urządzeń do czyszczenia, ręcznie sterowanych i mechanicznych urządzeń do niszczenia szkodników (nie używanych w rolnictwie), urządzeń do niszczenia chwastów (nie używanych w rolnictwie); konserwacja i utrzymanie w dobrym stanie urządzeń technicznych dla budynków, naprawy w budynkach; techniczna konserwacja automatów do sprzedaży artykułów spożywczych, napojów i artykułów toaletowych; usługi w zakresie techniki bezpieczeństwa, włączając instalacje sprzętu i urządzeń techniki bezpieczeństwa, **39** nadzór nad publicznym ruchem miejskim i podmiejskim; zbieranie, sortowanie i transport odpadów; usługi przewozowe i transport, o ile zawarte w klasie 39; administrowanie parkiem środków przewozowych; transport pieniędzy, papierów i przedmiotów wartościowych oraz usługi kurierskie, usługi w zakresie liczenia, sortowania, paczkowania, zwijania w rolki i pakowania pieniędzy, **41** organizowanie imprez sportowych, kulturalnych i informacyjnych oraz imprez rozrywkowych, **43** catering, prowadzenie kantyn, **44** usługi w zakresie pielęgnacji ogrodów, **45** usługi w zakresie techniki bezpieczeństwa, włączając doradztwo, planowanie i nadzór nad sprzętem i urządzeniami technicznymi zabezpieczającymi; wynajem urządzeń techniki bezpieczeństwa i zestawu tych urządzeń; usługi ochroniarskie i związane z zapewnieniem bezpieczeństwa, o ile zawarte w klasie 45.

(111) **215698** (220) 2007 08 23 (210) 329241  
 (151) 2009 02 09 (441) 2007 11 26  
 (732) Radio ESKA Spółka Akcyjna, Warszawa, PL.  
 (540)

## ROCKOWANIE

(531) 27.5.1

(510), (511) **16** afisze, plakaty, albumy, broszury, czasopisma, gazety, kalendarze, książki, rysunki, katalogi, **35** usługi w zakresie: badania opinii, rozprawiania i dystrybucji materiałów reklamowych-próbek, druków, prospektów, broszur, reklamy za pośrednictwem sieci komputerowej, reklamy radiowej, reklamy telewizyjnej, reklamy filmowej, reklamy prasowej, reklamy korespondencyjnej, rozpowszechniania ogłoszeń reklamowych, publikowania tekstów reklamowych, informacji handlowej, organizowania wystaw w celach handlowych lub reklamowych, pokazów towarów, promocji sprzedaży dla osób trzecich, wyszukiwania informacji w plikach komputerowych dla osób trzecich, zarządzania zbiorami informatycznymi, **38** usługi w zakresie: emisji i transmisji radiowej, emisji i transmisji telewizyjnej, przekazów satelitarnych, poczty elektronicznej, przesyłania informacji i wiadomości, transmisji programów radiowych i telewizyjnych, przesyłania informacji tekstowej i obrazowej przy pomocy komputerów, rozpowszechniania programów radiowych i telewizyjnych, prowadzenia agencji informacyjnych dotyczących zbierania i przekazywania wiadomości, **41** usługi w zakresie: edukacji z zakresu obsługi komputerów, edukacji z zakresu obsługi połączeń internetowych, organizowania konkursów edukacyjnych lub rozrywkowych, organizowania wystaw z dziedziny kultury lub edukacji, nauczania, rozrywki radiowej, rozrywki telewizyjnej, montażu programów radiowych lub telewizyjnych, produkcji tematycznych lub specjalistycznych słuchowisk lub widowisk, produkcji filmów, usług studia nagrań, fotoreportaży, obsługi konferencji i kongresów, informacji o imprezach rozrywkowych i rekreacji, publikowania książek, pisania scenariuszy, mikro-wydawnictwa, wypożyczania nagrań wideo i dźwiękowych.

(111) **215699** (220) 2007 09 03 (210) 329685  
 (151) 2009 01 22 (441) 2007 12 10  
 (732) OCEANIC Przedsiębiorstwo Farmaceutyczno-Kosmetyczne Wojciech Soszyński, Sopot, PL.  
 (540)



Kolor znaku: niebieski, biały

(531) 27.5.1, 29.1.12

(510), (511) **03** produkty kosmetyczne, **05** preparaty farmaceutyczne.

(111) **215700** (220) 2007 09 03 (210) 329686  
 (151) 2009 01 22 (441) 2007 12 10  
 (732) OCEANIC Przedsiębiorstwo Farmaceutyczno-Kosmetyczne  
 Wojciech Soszyński, Sopot, PL.  
 (540)



Kolor znaku: niebieski, biały  
 (531) 27.5.1, 29.1.12  
 (510), (511) **03** produkty kosmetyczne, **05** preparaty farmaceutyczne.

(111) **215701** (220) 2007 09 10 (210) 329933  
 (151) 2009 01 08 (441) 2007 12 24  
 (732) Przedsiębiorstwo Produkcyjno-Handlowo-Usługowe  
 „SPECJAŁ” Spółka z ograniczoną odpowiedzialnością, Rzeszów, PL.  
 (540)



Kolor znaku: czerwony, biały  
 (531) 26.4.9, 27.5.1, 29.1.12  
 (510), (511) **29** mięso, ryby, drób, dziczyzna, ekstrakty mięsne, konserwy mięsne i rybne, przetwory mięsne, ryby nieżywe, wędliny i wyroby wędliniarskie, oleje i tłuszcze jadalne, chrupki owocowe i ziemniaczane, dżemy, galaretki, kompoty, jogurty, margaryna, masło, mleko, produkty mleczne, jaja, kapusta kwaszona, konserwowane-mrożone, suszone i gotowane owoce i warzywa, koncentraty warzywne i owocowe, **30** kawa, herbata, kakao, cukier, ryż, mąka i produkty zbożowe, chleb, wyroby czekoladowe, cukiernicze i inne słodkie, wyroby ciastkarskie, lody, lody spożywcze, miód, drożdże, proszki do pieczenia, sól, ketchup, musztarda, sosy, ocet, przyprawy, **32** piwo, wody mineralne i gazowane, inne napoje bezalkoholowe, napoje owocowe i soki owocowe, syropy, **35** zgrupowanie na rzecz osób trzecich różnych towarów obejmujących: mięso, ryby, drób, dziczyzna, ekstrakty mięsne, konserwy mięsne i rybne, przetwory mięsne, ryby nieżywe, wędliny i wyroby wędliniarskie, oleje i tłuszcze jadalne, chrupki owocowe i ziemniaczane, dżemy, galaretki, kompoty, jogurty, margaryna, masło, mleko, produkty mleczne, jaja, kapusta kwaszona, konserwowane-mrożone, suszone i gotowane owoce i warzywa, koncentraty warzywne i owocowe, kawa, herbata, kakao, cukier, ryż, mąka i produkty zbożowe, chleb, wyroby czekoladowe, cukiernicze i inne słodkie, wyroby ciastkarskie, lody, lody spożywcze, miód, drożdże, proszki do pieczenia, sól, ketchup, musztarda, sosy, ocet, przyprawy, piwo, wody mineralne i gazowane, inne napoje bezalkoholowe, napoje owocowe i soki owocowe, syropy pozwalających nabywcy wygodnie je oglądać i kupować w sklepach, hurtowniach oraz na stronie internetowej, prowadzenie sprzedaży powyższych towarów także w ramach sklepu internetowego, rozpowszechnianie materiałów i ogłoszeń reklamowych, usługi w zakresie pośrednictwa handlowego, fachowe doradztwo handlowe, organizowanie różnorodnej reklamy i promocji w zakresie świadczonych usług na rzecz osób trzecich, organizowanie i współudział w targach i wystawach handlowych i reklamowych na rzecz osób trzecich, elektroniczny serwis informacyjny z możliwością bezpośredniej wymiany informacji, usługi internetowe związane z pośrednictwem handlowym w zakresie dostępu do informacji o oferowanych towarach i świadczonych usługach poprzez skomputeryzowane przyjmowanie zamówień i zleceń w celu umożliwienia zainteresowanym osobom brania udziału w różnorodnych transakcjach handlowych.

(111) **215702** (220) 2007 09 11 (210) 330004  
 (151) 2009 02 17 (441) 2007 12 24  
 (732) „AQUAREL” KOSIOREK SPÓŁKA JAWNA, Warszawa, PL.

(540)



Kolor znaku: brązowy, beżowy, czarny  
 (531) 26.11.2, 27.5.1, 29.1.12  
 (510), (511) **03** olejki eteryczne, środki myjące, środki do pielęgnacji włosów, perfumy, toaletowe środki sanitarne, dezodoranty osobiste, wody kolońskie, toaletowe.

(111) **215703** (220) 2007 09 11 (210) 330005  
 (151) 2009 01 15 (441) 2007 12 24  
 (732) „AQUAREL” Kosiorek Spółka Jawna, Warszawa, PL.  
 (540)



Kolor znaku: seledynowy, srebrny  
 (531) 25.7.2, 25.7.17, 26.11.2, 27.5.1, 27.7.1, 29.1.12  
 (510), (511) **03** olejki eteryczne, środki myjące, środki do pielęgnacji włosów, perfumy, toaletowe środki sanitarne, dezodoranty osobiste, wody kolońskie, toaletowe.

(111) **215704** (220) 2007 09 11 (210) 330006  
 (151) 2009 01 15 (441) 2007 12 24  
 (732) „AQUAREL” Kosiorek Spółka Jawna, Warszawa, PL.  
 (540)

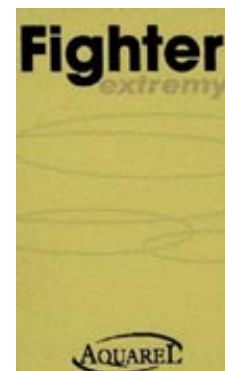

Kolor znaku: złoty, czarny, srebrny  
 (531) 26.1.2, 26.11.2, 27.5.1, 29.1.13  
 (510), (511) **03** olejki eteryczne, środki myjące, środki do pielęgnacji włosów, perfumy, toaletowe środki sanitarne, dezodoranty osobiste, wody kolońskie, toaletowe.

(111) **215705** (220) 2007 09 11 (210) 330007  
 (151) 2009 01 15 (441) 2007 12 24  
 (732) „AQUAREL” Kosiorek Spółka Jawna, Warszawa, PL.  
 (540)



Kolor znaku: ciemnoróżowy, jasnoróżowy, srebrny  
 (531) 25.5.1, 26.11.2, 27.5.1, 29.1.13  
 (510), (511) **03** olejki eteryczne, środki myjące, środki do pielęgnacji włosów, perfumy, toaletowe środki sanitarne, dezodoranty osobiste, wody kolońskie, toaletowe.

(111) **215706** (220) 2007 09 11 (210) 330008  
 (151) 2009 01 15 (441) 2007 12 24  
 (732) „AQUAREL” Kosiorek Spółka Jawna, Warszawa, PL.  
 (540)



Kolor znaku: czarny, szary, biały  
 (531) 26.11.2, 27.5.1, 29.1.13  
 (510), (511) **03** olejki eteryczne, środki myjące, środki do pielęgnacji włosów, perfumy, toaletowe środki sanitarne, dezodoranty osobiste, wody kolońskie, toaletowe.

(111) **215707** (220) 2007 09 11 (210) 330009  
 (151) 2009 01 14 (441) 2007 12 24  
 (732) „AQUAREL” Kosiorek Spółka Jawna, Warszawa, PL.  
 (540)



Kolor znaku: ciemnoróżowy i odcienie, srebrny  
 (531) 26.2.3, 26.11.2, 27.5.1, 29.1.12  
 (510), (511) **03** olejki eteryczne, środki myjące, środki do pielęgnacji włosów, perfumy, toaletowe środki sanitarne, dezodoranty osobiste, wody kolońskie, toaletowe.

(111) **215708** (220) 2007 09 11 (210) 330010  
 (151) 2009 01 14 (441) 2007 12 24  
 (732) „AQUAREL” Kosiorek Spółka Jawna, Warszawa, PL.  
 (540)



Kolor znaku: czarny, biały, srebrny  
 (531) 26.11.2, 27.5.1, 29.1.13  
 (510), (511) **03** olejki eteryczne, środki myjące, środki do pielęgnacji włosów, perfumy, toaletowe środki sanitarne, dezodoranty osobiste, wody kolońskie, toaletowe.

(111) **215709** (220) 2007 09 11 (210) 330011  
 (151) 2009 01 14 (441) 2007 12 24  
 (732) „AQUAREL” Kosiorek Spółka Jawna, Warszawa, PL.  
 (540)



Kolor znaku: biały, czarny, złoty  
 (531) 26.1.1, 26.11.1, 27.5.1, 29.1.13  
 (510), (511) **03** olejki eteryczne, środki myjące, środki do pielęgnacji włosów, perfumy, toaletowe środki sanitarne, dezodoranty osobiste, wody kolońskie, toaletowe.

(111) **215710** (220) 2007 09 11 (210) 330012  
 (151) 2009 01 14 (441) 2007 12 24  
 (732) „AQUAREL” Kosiorek Spółka Jawna, Warszawa, PL.  
 (540)



Kolor znaku: fioletowy, niebieski i odcienie, szary, srebrny  
 (531) 1.15.5, 1.15.9, 1.15.23, 26.11.2, 27.5.1, 29.1.14  
 (510), (511) **03** olejki eteryczne, środki myjące, środki do pielęgnacji włosów, perfumy, toaletowe środki sanitarne, dezodoranty osobiste, wody kolońskie, toaletowe.

(111) **215711** (220) 2007 09 11 (210) 330013  
 (151) 2009 01 14 (441) 2007 12 24  
 (732) „AQUAREL” Kosiorek Spółka Jawna, Warszawa, PL.  
 (540)



Kolor znaku: szary, czarny  
 (531) 25.7.1, 26.11.2, 27.5.1, 29.1.6, 29.1.8  
 (510), (511) **03** olejki eteryczne, środki myjące, środki do pielęgnacji włosów, perfumy, toaletowe środki sanitarne, dezodoranty osobiste, wody kolońskie, toaletowe.

(111) **215712** (220) 2007 09 11 (210) 330014  
 (151) 2009 01 14 (441) 2007 12 24  
 (732) „AQUAREL” Kosiorek Spółka Jawna, Warszawa, PL.  
 (540)

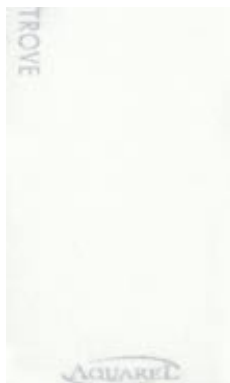

Kolor znaku: ecri, szary  
 (531) 26.11.2, 27.5.1, 29.1.12  
 (510), (511) **03** olejki eteryczne, środki myjące, środki do pielęgnacji włosów, perfumy, toaletowe środki sanitarne, dezodoranty osobiste, wody kolońskie, toaletowe.

(111) **215713** (220) 2007 09 11 (210) 330015  
 (151) 2009 01 14 (441) 2007 12 24  
 (732) „AQUAREL” Kosiorek Spółka Jawna, Warszawa, PL.  
 (540)



Kolor znaku: pomarańczowy, biały  
 (531) 24.17.5, 26.4.1, 26.11.2, 26.11.7, 27.5.1, 29.1.12  
 (510), (511) **03** olejki eteryczne, środki myjące, środki do pielęgnacji włosów, perfumy, toaletowe środki sanitarne, dezodoranty osobiste, wody kolońskie, toaletowe.

(111) **215714** (220) 2007 09 18 (210) 330283  
 (151) 2009 02 09 (441) 2007 12 24  
 (732) „MEGA” Centrum Meblowo-Oświetleniowe Krzysztof Radziuk, Pruszków, PL.  
 (540)



Kolor znaku: czerwony, niebieski  
 (531) 3.2.1, 27.5.1, 29.1.12  
 (510), (511) **20** meble biurowe, wypoczynkowe, sypialniane, stołowe, kuchenne, łazienkowe i ogrodowe, meble drewniane, z tworzywa sztucznego, z rattanu, bambusa, tapicerowane, materace, poduszki, kwietniki, półki, wieszaki, lustra, obrazy, ramy do obrazów, **24** firany, zasłony, kotary, kapy, narzuty, bielizna stołowa i pościelowa, tkaniny obiciowe, tapety tekstylne, **36** wynajmowanie nieruchomości, lokali użytkowych i miejsc sprzedażowych.

(111) **215715** (220) 2007 09 18 (210) 330284  
 (151) 2009 02 09 (441) 2007 12 24  
 (732) JAS FBG Spółka Akcyjna, Pawłowice, PL.  
 (540)



Kolor znaku: jasnozielony, czarny  
 (531) 26.2.3, 27.5.1, 29.1.12  
 (510), (511) **35** usługi organizowania działalności gospodarczej, **36** usługi operacji walutowych, usługi pośrednictwa ubezpieczeniowego, usługi agencji celnych, **37** usługi naprawy i obsługi pojazdów, **39** usługi spedycyjne, usługi magazynowania.

(111) **215716** (220) 2007 09 19 (210) 330342  
 (151) 2009 02 10 (441) 2007 12 24  
 (732) MEGA Centrum Meblowo-Oświetleniowe Krzysztof Radziuk, Pruszków, PL.

(540) Najlepsze meble w mieście-Jerozolimskie 200!  
 (510), (511) **20** meble biurowe, wypoczynkowe, sypialniane, stołowe, kuchenne, łazienkowe i ogrodowe, meble drewniane, z tworzywa sztucznego, metalowe, z rattanu, bambusa, tapicerowane, materace, poduszki, kwietniki, półki, wieszaki, lustra, obrazy, ramy do obrazów, karnisze, **24** firany, zasłony, kotary, kapy, narzuty, bielizna stołowa i pościelowa, tkaniny obiciowe, tapety tekstylne, **36** wynajmowanie nieruchomości, lokali użytkowych i miejsc sprzedażowych.

(111) **215717** (220) 2007 09 21 (210) 330438  
 (151) 2009 02 10 (441) 2008 02 18  
 (732) INTER GLOBAL Sp. z o.o., Ostrów Wielkopolski, PL.  
 (540) PRIMA TEXAR

(510), (511) **11** urządzenia do oświetlania, w tym żarówki elektryczne, oświetleniowe, samochodowe, do kierunkowskazów.

(111) **215718** (220) 2007 10 01 (210) 330853  
 (151) 2009 04 03 (441) 2008 01 07  
 (732) „OPOKA” TOWARZYSTWO FUNDUSZY INWESTYCYJNYCH S.A., Warszawa, PL.  
 (540)



Kolor znaku: jasnozielony, ciemnozielony  
 (531) 5.1.3, 5.1.5, 5.1.16, 26.11.1, 27.5.1, 29.1.12



(510), (511) **36** działalność finansowa, leasing finansowy, pośrednictwo finansowe, ubezpieczenia, zarządzanie funduszami inwestycyjnymi i zbiorczym portfelem papierów wartościowych doradztwo w sprawach finansowych, usługi finansowe, inwestycje kapitałowe, pośrednictwo maklerskie na giełdach, usługi powiernicze.

(111) **215719** (220) 2007 10 05 (210) 331084  
 (151) 2009 02 05 (441) 2008 01 07  
 (732) VITIS Pharma Sp. z o.o., Warszawa, PL.  
 (540)



Kolor znaku: ciemnoniebieski, żółty

(531) 27.5.1, 27.5.21, 29.1.12

(510), (511) **05** leki, produkty farmaceutyczne, suplementy diety wspomagające leczenie, środki spożywcze do zastosowania medycznego także zawierające kultury bakterii, żywność dla niemowląt w tym mleko dla niemowląt, odżywki do celów leczniczych, żywność dietetyczna do celów leczniczych, produkty weterynaryjne, wszystkie zawierające witaminę D, **32** piwo, woda mineralna, napoje bezalkoholowe, soki owocowe, syropy i preparaty do przygotowywania napojów, wszystkie zawierające witaminę D.

(111) **215720** (220) 2007 10 15 (210) 331429  
 (151) 2009 02 05 (441) 2008 01 21  
 (732) Edyta Mikiewicz, Słupsk, PL.  
 (540)



Kolor znaku: czerwony

(531) 22.1.10, 27.5.1, 29.1.1

(510), (511) **39** usługi w zakresie: transportu, rozładunku, pośrednictwa w transporcie, pakowania i składowania towarów, spedycji, organizowania podróży, pomocy drogowej w przypadku awarii samochodu, wypożyczania samochodów, **40** usługi związane z: niszczeniem dokumentów, niszczeniem odpadów, spalaniem odpadów, unieszkodliwianiem odpadów, przetwarzaniem odpadów, odkażaniem materiałów niebezpiecznych, recyklingiem odpadków i odpadów.

(111) **215721** (220) 2007 04 13 (210) 331717  
 (151) 2009 04 27 (441) 2008 02 18  
 (732) CAMPER, S.L., Inca, ES.  
 (540)



(531) 26.4.2, 26.13.25, 27.5.1

(510), (511) **25** odzież, obuwie, nakrycia głowy.

(111) **215722** (220) 2008 01 10 (210) 335021  
 (151) 2009 04 27 (441) 2008 04 14  
 (732) Philip Morris Products S.A., Neuchâtel, CH.  
 (540)



(531) 1.15.15, 26.1.1, 27.5.1

(510), (511) **34** tytoń, tytoń surowy oraz tytoń w stanie przetworzonym; wyroby tytoniowe, cygara, papierosy, cygaretki, tytoń do samodzielnego skręcania papierosów, tytoń do fajek, tytoń do żucia, tabaka, papierosy aromatyzowane, papierosy kretek; substytuty tytoniu (nie do celów medycznych); przybory dla palaczy, ustniki oraz bibułka do papierosów, filtry do papierosów, pojemniki na tytoń nie z metali szlachetnych, papierośnice nie z metali szlachetnych, popielniczki nie z metali szlachetnych, fajki, kieszonkowe przyrządy do skręcania papierosów, zapalniczki dla palaczy tytoniu; zapałki.

(111) **215723** (220) 2008 01 11 (210) 335036  
 (151) 2009 04 27 (441) 2008 04 14  
 (732) UNILEVER N.V., Rotterdam, NL.  
 (540)



Kolor znaku: niebieski, żółty, czerwony

(531) 2.9.1, 27.5.1, 29.1.13

(510), (511) **30** mąka i produkty zbożowe, chleb, herbatniki, wyroby cukiernicze i słodczyce.

(111) **215724** (220) 2008 02 06 (210) 336218  
 (151) 2009 04 27 (441) 2008 05 12  
 (732) Unilever N.V., Rotterdam, NL.  
 (540) AXE JET

(510), (511) **03** mydła, wyroby perfumeryjne, olejki eteryczne, kosmetyki, wody kolońskie, wody toaletowe, perfumowane spraye do ciała, olejki, kremy i lotiony do skóry, pianki do golenia, żele do golenia, płyny przed goleniem i po goleniu, puder, środki do kąpieli i pod prysznic, płyny do pielęgnacji włosów, środki do czyszczenia zębów, płyny do płukania jamy ustnej nie do celów medycznych, dezodoranty, anty-perspiranty do użytku osobistego, środki toaletowe nie do celów medycznych.

(111) **215725** (220) 2008 02 06 (210) 336219  
 (151) 2009 04 27 (441) 2008 05 12  
 (732) Unilever N.V., Rotterdam, NL.  
 (540) FUSIONTECH

(510), (511) **03** mydła, preparaty do czyszczenia, środki do pielęgnacji włosów, środki do koloryzowania włosów, farby do włosów, lotiony do włosów, preparaty do układania włosów, szampony, odżywki, spraye do włosów, puder do włosów, dekoracje do włosów, lakiery do włosów, pianki do włosów, nabłyszczacze do włosów, żele do włosów, preparaty nawilżające do włosów, płyny do włosów, olejki od włosów, toniki do włosów, kremy do włosów, preparaty do kąpieli i/lub pod prysznic, dezodoranty, antyperspiranty.

(111) **215726** (220) 2004 09 30 (210) 286021  
 (151) 2009 02 06 (441) 2005 01 10  
 (732) ARTEO s.c. Magdalena Berwald-Kacprzak, Tomasz Kacprzak, Warszawa, PL.  
 (540) ARTEO

(510), (511) **35** dekorowanie wystaw sklepowych, usługi zaopatrzenia osób trzecich (zakupy produktów usług dla innych przedsiębiorstw), **37** usługi budowy pawilonów i sklepów targowych, budownictwo, **40** usługi w zakresie druku sitowego, usługi drukowania offsetowego, **42** usługi grafików.

(111) **215727** (220) 2005 10 21 (210) 301449  
 (151) 2009 02 18 (441) 2006 01 23  
 (732) ECOPARTNER Żukowski Ligęzowski Spółka Jawna, Gdańsk, PL.  
 (540)



Kolor znaku: czarny, zielony, biały

(531) 5.3.11, 27.5.1, 29.1.13

(510), (511) **16** materiały piśmienne, **40** usługi w zakresie recyklingu, usługi w zakresie przetwarzania i unieszkodliwiania odpadów.

(111) **215728** (220) 2005 11 23 (210) 302678  
 (151) 2009 02 25 (441) 2006 03 06  
 (732) Maspex Wadowice Sp. z o.o., Wadowice, PL.  
 (540)



Kolor znaku: czerwony, żółty, pomarańczowy, zielony, biały  
 (531) 2.7.12, 5.7.14, 5.9.1, 25.1.15, 27.5.1, 29.1.15  
 (510), (511) **32** soki, soki owocowe, soki marchwiowe, soki przecierowe, soki wieloowocowe, soki warzywno-owocowe.

(111) **215729** (220) 2007 10 23 (210) 331832  
 (151) 2009 04 24 (441) 2008 02 04  
 (732) Kujawskie Zakłady Przemysłu Owocowo-Warzywnego  
 WŁOCŁAWEK Spółka z o.o., Włocławek, PL.  
 (540)



Kolor znaku: zielony, seledynowy, czerwony, biały, czarny  
 (531) 5.1.3, 5.1.15, 5.7.13, 27.5.1, 29.1.15  
 (510), (511) **29** pulpy owocowe i warzywne, przeciery owocowe i warzywne, owoce przetarte z dodatkiem cukru, kremogeny owocowe i warzywne, marmolady, powidła, dżemy, konfitury, galaretki, nadzienia cukiernicze owocowe, owoce wysycane i kandyzowane, kompoty, owoce pasteryzowane i mrożone, konserwy warzywne, marynaty warzywne, warzywa kwaszone, koncentraty warzywne, warzywa mrożone, konserwy warzywno-mięsne, moszcz owocowe i warzywne, **30** sosy, w tym do sałatek, **32** soki i napoje owocowe, soki i napoje warzywne, soki owocowe słodzone, napoje bezalkoholowe, syropy, preparaty do przygotowywania napojów.

(111) **215730** (220) 2007 10 23 (210) 331833  
 (151) 2009 04 24 (441) 2008 02 04  
 (732) Kujawskie Zakłady Przemysłu Owocowo-Warzywnego  
 WŁOCŁAWEK Spółka z o.o., Włocławek, PL.

(540)



Kolor znaku: niebieski, biały, czerwony, zielony, żółty, czarny  
 (531) 5.9.24, 11.3.5, 11.3.11, 26.1.1, 26.1.16, 27.5.1, 29.1.15  
 (510), (511) **30** sosy.

(111) **215731** (220) 2007 10 23 (210) 331848  
 (151) 2009 04 24 (441) 2008 02 04  
 (732) BIOFARM Spółka z o.o., Poznań, PL.  
 (540) OMITOR  
 (510), (511) **05** produkty farmaceutyczne: leki; środki dezynfekcyjne; odkażające; produkty weterynaryjne; dietetyczne środki medyczne; produkty sanitarne: materiały opatrunkowe, plastry, podpaski higieniczne; żywność dla niemowląt.

(111) **215732** (220) 2007 10 24 (210) 331901  
 (151) 2009 03 23 (441) 2008 02 04  
 (732) FINANCE NAVIGATOR Spółka z ograniczoną  
 odpowiedzialnością, Rzeszów, PL.  
 (540)



Kolor znaku: morski, granatowy, biały  
 (531) 24.15.2, 26.15.1, 29.1.13  
 (510), (511) **36** usługi związane z ubezpieczeniem, np. świadczenie przez agentów lub brokerów zajmujących się ubezpieczeniami, usługi świadczone ubezpieczonym i ubezpieczającym oraz usługi związane z zawieraniem umów ubezpieczeniowych, działalność związana z funduszami emerytalno-rentowymi.

(111) **215733** (220) 2007 10 24 (210) 331908  
 (151) 2009 03 23 (441) 2008 02 04  
 (732) W2 Włodzimierz Wyrzykowski, Białe Błota, PL.  
 (540) SA-K

(510), (511) **09** urządzenia i przyrządy pomiarowe, sygnalizacyjne, kontrolne, urządzenia i przyrządy elektroniczne i elektryczne przewodzące, przełączające, transformujące, akumulatorowe i kontrolno-sterujące, urządzenia do nagrywania, transmisji lub odtwarzania dźwięku lub obrazu, urządzenia elektryczne i elektroniczne automatyki sterowniczej, systemy alarmowe, sygnalizacyjne, przeciwpożarowe oraz antywłamaniowe, sygnalizatory akustyczne, optyczne i akustyczno-optyczne, sterowniki, zautomatyzowane wyświetlacze informacji, puszki przyłączeniowe do systemów telekomunikacyjnych oraz puszki instalacyjne przeciwpożarowe i antywłamaniowe, okablowanie, czujniki temperatury, systemy przekazywania alarmów tj. przekazywania sygnału alarmowego od dyspozytora do drużyn pożarniczych lub ratowniczych oraz sterowania otwieraniem i zamknięciem bram wyjazdowych, elektroniczne układy czasowe, elektroniczne znaki informacyjno-ewakuacyjne z komunikatami głosowymi.

mi, systemy nagłaśniania i powiadamiania głosowego, **11** urządzenia do oświetlania, oświetlenia awaryjne, ostrzegawcze, **37** usługi instalacyjne i montażowe oraz konserwacja i naprawa urządzeń i systemów sygnalizacyjnych, alarmowych, przeciwpożarowych i antywłamaniowych, **42** usługi projektowe w dziedzinie instalacji alarmowej przeciwpożarowej, antywłamaniowej, doradztwo w sprawach ww. instalacji w szczególności w sprawach bezpieczeństwa.

(111) **215734** (220) 2007 10 29 (210) 332105  
(151) 2009 04 17 (441) 2008 02 04  
(732) FMG International S.A., Warszawa, PL.  
(540)



Kolor znaku: niebieski i odcienie, szary  
(531) 26.11.3, 26.11.6, 26.11.7, 27.5.1, 29.1.12  
(510), (511) **36** doradztwo w sprawach finansowych, doradztwo w sprawach ubezpieczeniowych.

(111) **215735** (220) 2007 10 30 (210) 332228  
(151) 2009 04 23 (441) 2008 02 04  
(732) Dow AgroSciences LLC, Indianapolis, US.  
(540) TARAN  
(510), (511) **05** pestycydy, preparaty do zwalczania szkodników, fungicydy, herbicydy i insektycydy.

(111) **215736** (220) 2007 11 05 (210) 332410  
(151) 2009 03 27 (441) 2008 02 18  
(732) Przedsiębiorstwo Produkcyjno-Handlowo-Usługowe „AUTOMAN” M. Dobiszewski, Warszawa, PL.  
(540)



Kolor znaku: żółty, szary  
(531) 6.1.2, 6.1.4, 27.5.1, 29.1.12  
(510), (511) **43** hotele, motele, pensjonaty, kawiarnie, restauracje, bary.

(111) **215737** (220) 2007 11 08 (210) 332539  
(151) 2009 02 10 (441) 2008 02 18  
(732) Stanisław Lewandowski, Warszawa, PL.  
(540) ACREN

(510), (511) **11** aparatura, urządzenia i instalacje do przetwarzania odpadów, **40** usługi w zakresie: recykling odpadów i odpadków, unieszkodliwianie odpadów [przetwarzanie], niszczenie odpadów, wytwarzanie energii, **42** usługi w zakresie: doradztwo w zakresie ochrony środowiska, badania techniczne i naukowe w dziedzinie ochrony środowiska, prace badawczo-rozwojowe [dla osób trzecich].

(111) **215738** (220) 2007 11 13 (210) 332756  
(151) 2009 03 16 (441) 2008 02 18  
(732) „IMPALL” Adam Rozwandowicz Spółka Jawna, Łódź, PL.  
(540)



Kolor znaku: granatowy  
(531) 26.11.1, 27.5.1, 29.1.4

(510), (511) **07** maszyny szwalnicze, urządzenia szwalnicze, maszyny dziewiarskie, kalandry, **37** usługi w zakresie naprawy: maszyn szwalniczych, urządzeń szwalniczych, maszyn dziewiarskich, kalandrow.

(111) **215739** (220) 2007 11 14 (210) 332829  
(151) 2009 04 03 (441) 2008 02 18  
(732) SOKOŁÓW Spółka Akcyjna, Sokołów Podlaski, PL.  
(540)



Kolor znaku: czerwony, złoty  
(531) 5.1.3, 5.3.2, 27.5.1, 29.1.12  
(510), (511) **29** mięso, drób, wędliny.

(111) **215740** (220) 2007 11 14 (210) 332830  
(151) 2009 04 03 (441) 2008 02 18  
(732) SOKOŁÓW Spółka Akcyjna, Sokołów Podlaski, PL.  
(540)



Kolor znaku: czerwony, złoty  
(531) 5.1.3, 5.3.2, 27.5.1, 29.1.12  
(510), (511) **29** mięso, drób, wędliny.

(111) **215741** (220) 2007 11 14 (210) 332831  
(151) 2009 04 03 (441) 2008 02 18  
(732) SOKOŁÓW Spółka Akcyjna, Sokołów Podlaski, PL.  
(540)

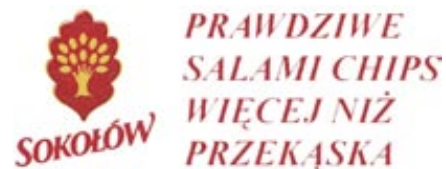

Kolor znaku: czerwony, złoty  
(531) 5.1.3, 5.3.2, 27.5.1, 29.1.12  
(510), (511) **29** mięso, drób, wędliny.

(111) **215742** (220) 2007 11 14 (210) 332832  
(151) 2009 04 03 (441) 2008 02 18  
(732) SOKOŁÓW Spółka Akcyjna, Sokołów Podlaski, PL.  
(540)



Kolor znaku: czerwony, złoty  
(531) 5.1.3, 5.3.2, 27.5.1, 29.1.12  
(510), (511) **29** mięso, drób, wędliny, konserwy mięsne i drobiowe, ekstrakty mięsne i drobiowe, paszety mięsne i drobiowe.

(111) **215743** (220) 2007 11 14 (210) 332837  
(151) 2009 04 03 (441) 2008 02 18  
(732) SOKOŁÓW Spółka Akcyjna, Sokołów Podlaski, PL.

(540)



Kolor znaku: złoty, czerwony

(531) 5.1.3, 5.3.2, 27.5.1, 29.1.12

(510), (511) **29** mięso, drób, wędliny.(111) **215744** (220) 2007 11 19 (210) 333033

(151) 2009 03 02 (441) 2008 03 03

(732) Laboratorium Kosmetyczne Dr Irena Eris S.A., Piaseczno, PL.

(540) DNAIONOPOWER

(510), (511) **03** kosmetyki, kremy do twarzy i do ciała, emulsje do twarzy i do ciała, płyny do twarzy i do ciała, żele do twarzy i do ciała, oliwki i balsamy do skóry, mydła, środki do mycia i kąpieli, środki do mycia i pielęgnacji włosów, szampony, balsamy do włosów, odżywki do włosów, kremy do włosów, emulsje do włosów, płyny do włosów, żele do włosów, środki do włosów, środki perfumeryjne, perfumy: wody toaletowe i kolońskie, olejki eteryczne, dezodoranty i antyperspiranty, środki do makijażu i demakijażu, środki do pielęgnacji i malowania ust, środki do pielęgnacji i malowania paznokci, środki do higieny intymnej, środki do opalania i chroniące przed promieniowaniem ultrafioletowym, środki do samoopalanania, środki do depilacji, pudry do makijażu, pudry do kąpieli, pudry higieniczne, środki do pielęgnacji zębów i jamy ustnej, artykuły toaletowe, **05** produkty i preparaty lecznicze do pielęgnacji skóry, kremy do twarzy i do ciała do celów leczniczych, emulsje do twarzy i do ciała, płyny do twarzy i do ciała, żele do twarzy i do ciała, oliwki i balsamy lecznicze, sole do kąpieli do celów medycznych, kąpiele lecznicze, preparaty medyczne w postaci leczniczych kremów, emulsji, płynów, żeli, oliwek i balsamów dla skóry alergicznej i wrażliwej, skóry suchej, skóry trądzikowej, skóry z problemami naczynkowymi, skóry z trądzikiem różowatym, skóry z przebarwieniami, skóry po zabiegach onkologicznych, skóry napromieniowanej po radioterapii, skóry z problemami tłuszczowymi, skóry dla kobiet w/lub po ciąży, preparaty lecznicze dla skóry dzieci, preparaty dla skóry atopowej, produkty lecznicze do skóry głowy, produkty lecznicze do włosów.

(111) **215745** (220) 2007 11 30 (210) 333523

(151) 2009 04 27 (441) 2008 03 03

(732) PC Guard Spółka Akcyjna, Poznań, PL.

(540)



Kolor znaku: czarny, biały, niebieski

(531) 26.4.2, 27.5.1, 29.1.13

(510), (511) **09** programy komputerowe jako software ładowalny, nagrywalne oprogramowanie komputerowe, nagrywalne stałe oprogramowanie komputerowe.

(111) **215746** (220) 2007 12 13 (210) 334033

(151) 2009 04 21 (441) 2008 03 17

(732) „ATANER” Spółka z o.o., Poznań, PL.

(540)



Kolor znaku: niebieski, biały, szary

(531) 27.5.1, 28.7.0, 29.1.13

(510), (511) **35** administrowanie i zarządzanie biurami, wynajmowanie pomieszczeń handlowych, wystawowych, **36** ściąganie należności czynszowych, obrót i wynajmowanie pomieszczeń biurowych, hotelowych, konferencyjnych, usługowych, **39** wynajmowanie garaży i miejsc parkingowych, wynajmowanie pomieszczeń na salony samochodowe.

(111) **215747** (220) 2007 12 13 (210) 334034

(151) 2009 04 21 (441) 2008 03 17

(732) Grupa LOTOS Spółka Akcyjna, Gdańsk, PL.

(540) Otwarcia na przyszłość

(510), (511) **01** produkty chemiczne nieorganiczne i organiczne oraz petrochemiczne powstające w wyniku przerobu ropy naftowej zawarte w tej klasie, w tym alkohole, glikole, ketony, dieny, olefiny, poliolefiny, etery, siarka, azot, wodór, plastyfikatory naftowe, produkty chemiczne przeznaczone dla przemysłu zawarte w tej klasie, kwasy tłuszczowe, rozpuszczalniki organiczne, ekstrakt furfurolowy do produkcji zmiękczaczy w przemyśle, preparaty do odtłuszczania stosowane w procesach technologicznych, płyny: hamulcowe, hydrauliczne, do chłodnic samochodowych, środki do chłodzenia silników w pojazdach, preparaty konserwujące listwy, uszczelki gumowe, dodatki chemiczne i detergentowe do paliw, środki antyroszeniowe, preparaty odmrażające do szyb, preparaty i oleje do hartowania metali, preparaty ułatwiające wyjmowanie z form, środki uszczelniające i impregnujące do drewna i płyt pilśniowych, preparaty do odbarwiania makulatury, chłodziwa, preparaty i płyny wspomagające do materiałów ściernych, produkty powstałe w procesie obróbki ziarna do celów przemysłowych, estry ze zbóż, tworzywa sztuczne w stanie surowym, **02** oleje i smary przeciwrzeczne zawarte w tej klasie, preparaty konserwująco-oczyszczające o właściwościach odrdzewiających, preparaty zabezpieczające do metali, farby, lakiery, **03** preparaty pielęgnacyjne do samochodów, szampony samochodowe, płyny: do mycia wszystkich rodzajów silników, do mycia szyb, do czyszczenia tapicerki, do mycia felg, płyny do spryskiwaczy, środki antykorozyjne do usuwania rdzy, preparaty odmrażające do szyb i do zamków samochodowych, **04** ropa naftowa (surowa lub rafinowana), paliwo gazowe, produkty rafinacji ropy naftowej, oleje przemysłowe, oleje technologiczne, smary, paliwa i tłuszcze zawarte w tej klasie, oleje smarowe, napędowe, opałowe, podstawowe, przekładniowe, hydrauliczne, hydrauliczno-przekładniowe, sprzężarkowe, turbinowe, maszynowe, żeglugowe, oleje do farb graficznych, do konserwacji: murów, skór i tkanin, oleje ułatwiające wyjmowanie z formy, oleje zwilżające, oleje emulgujące, oleje do silników benzynowych i wysokoprężnych: mineralne, półsyntetyczne, syntetyczne, oleje do sprzętu rolniczego, ogrodniczego, drogowego oraz małych urządzeń pomocniczych, oleje do obróbki metali, do prowadnic, oleje wazelinowe, olej jako nośnik ciepła, oleje do honowania i docierania w procesie obróbki metali, do obróbki skrawaniem, oleje i smary do smarowania urządzeń w przemyśle spożywczym, wielofunkcyjne smary syntetyczne, smary do narzędzi tnących, gazy techniczne, propan, butan, gaz płynny propan-butan, benzyny, paliwa, biopaliwa, paliwa na bazie alkoholu, paliwo lotnicze i żeglugowe, paliwo bunkrowe, gącz parafinowy, parafina, świece, materiały oświetleniowe zawarte w tej klasie, olej rzepakowy do celów przemysłowych, **09** odczytywane przez maszyny karty przenoszące zakodowane informacje, zautomatyzowany sprzęt do odczytywania kart oraz wydobycia danych z kart, karty upoważniające do zakupów na kredyt, karty magnetyczne identyfikacyjne, karty zawierające aktywne komponenty i będące nośnikami danych, magnetyczne karty stałego klienta, magnetyczne karty debetowe, magnetyczne karty rabatowe, karty magnetyczne, **16** foldery, katalogi, prospekty, plakaty, raporty, wydawnictwa periodyczne, publikacje drukowane, materiały drukowane, magazyny, talony, kwity, etykiety papierowe, nalepki, materiały piśmienne, ręczne urządzenia drukujące, stemple do użytku biurowego, segregatory do akt, czeki podróżne, **19** asfalt drogowy, asfalt przemysłowy, asfalt do preparowania lepiszczy, asfalt przemysłowy izolacyjny, asfalty i elastomeroasfalty modyfikowane, lepik asfaltowy, lepiszcze elastomerowo-asfaltowe, smoły, bitumy, roztwory i emulsje bitumów asfaltowych, materiały do budowy i pokrywania dróg, **20** zamknięcia niemetalowe do butelek, kanistrów i pojemników, **21** butelki, kanistry, pojemniki niemetalowe do cieczy, **35** usługi związane z prowadzeniem hurtowni: paliw, olejów, wyrobów chemicznych i wszelkich akcesoriów samochodowych oraz sklepów na stacjach paliwowych w zakresie towarów: artykułów spożywczych, przemysłowych, papierniczych, map, czasopism, książek, atlasów samochodowych oraz innych artykułów powszechnego użytku, badanie rynku

i opinii publicznej, analiza kosztów, doradztwo handlowe, dystrybucja materiałów reklamowych, badania i doradztwo w zakresie działalności gospodarczej, badanie rynku, reklama, promocja i sprzedaż wyrobów, działalność importowo-eksportowa, usługi sekretarskie, prowadzenie ksiąg, rachunkowość, usługi w zakresie przygotowywania zeznań podatkowych, pozyskiwanie i systematyzowanie komputerowych baz danych, zgrupowanie na rzecz osób trzecich towarów, pozwalające nabywcy wygodnie je oglądać i kupować te towary hurtowo lub detalicznie w sklepach, komisach lub salonach w zakresie pojazdów mechanicznych, akcesoriów do tych pojazdów i ich silników oraz motocykli, usługi w zakresie organizacji i zarządzania programami lojalnościowymi dla klientów, usługi w zakresie zarządzania zakupami i transakcjami, usługi dotyczące prowadzenia ksiąg rachunkowych i wyciągów z kont, promocja kart kredytowych i debetowych poprzez prowadzenie programu zachęcania konsumentów, reklama radiowa, telewizyjna, reklama za pośrednictwem sieci komputerowej, reklama prasowa, rozpowszechnianie materiałów reklamowych, usługi w zakresie zarządzania i administrowania biznesem, czynności biurowych, pośrednictwo handlowe z zakresie obrotu paliwami stałymi, ciekłymi, gazowymi, produktami pochodnymi, olejami i wszelkimi akcesoriami samochodowymi, wyrobami chemicznymi i ich półproduktami polegające na kojarzeniu kontrahentów, dobór personelu, prowadzenie kampanii reklamowych, reklamowo-promocyjnych, także bonów promocyjnych, prowadzenie programów promocji sprzedaży dla detalicznych kanałów dystrybucji takich jak: stacje paliw, punkty wymiany olejów i warsztaty samochodowe i sklepy motoryzacyjne, **36** usługi w zakresie nieruchomości w tym wynajem, dzierżawa, kupno, sprzedaż, wycena, transfer elektroniczny środków finansowych, pośrednictwo finansowe, usługi w zakresie obsługi kart debetowych, finansowe usługi w zakresie kart identyfikacyjnych, kart upoważniających do zakupów, kart rabatowych, usługi w zakresie rozliczeń finansowych transakcji, usługi dotyczące elektronicznego transferu kapitału, dostarczanie informacji o stanie konta i sporządzanie analiz na temat wszystkich powyższych usług, usługi dotyczące rozliczeń finansowych, usługi kredytowania i operacji finansowych bezgotówkowych, usługi rozliczeń transakcji finansowych dokonywanych za pomocą karty, a dotyczących zapłaty za paliwo do pojazdów mechanicznych, za usługi świadczące przez stacje benzynowe oraz stacje obsługi pojazdów, za ubezpieczenia, za drogi, za mosty i tunele, za promy, usługi w zakresie kapitałowej działalności inwestycyjnej, **37** usługi motoryzacyjne prowadzone na stacjach paliwowych, usługi remontowe, naprawcze i konserwacyjne: maszyn, urządzeń, instalacji, urządzeń transportowych i taboru kolejowego, usługi remontowo-budowlane, wykończeniowe, montaż rusztowań, wykonywanie instalacji: gazowych, elektrycznych, hydraulicznych, wynajmowanie narzędzi, maszyn, urządzeń lub materiałów, instalowanie, naprawa i konserwacja: telefonów, komputerów, budowa stacji paliw, asfaltowanie, instalowanie, naprawa i konserwacja sprzętu i instalacji przeciwpożarowej, usługi w zakresie inspekcji i konserwacji instalacji inżynierskiej, usługi związane z obsługą urządzeń, bieżącym utrzymaniem ruchu zmianowego oraz usługi serwisowe i remontowe w branżach mechanicznej, automatyki i elektrycznej oraz naprawy awaryjne, budowa, naprawy i remonty urządzeń i instalacji rafineryjnych, obsługa i naprawa pojazdów mechanicznych, samochodów i motocykli, naprawa artykułów użytku osobistego i domowego, usługi w zakresie prowadzenia stacji obsługi samochodów w tym konserwacja i naprawa pojazdów, usługi dotyczące smarowania pojazdów mechanicznych, czyszczenia i polerowania, mycia i zabezpieczania przed korozją, malowania pojazdów mechanicznych, wulkanizacji i naprawy przebitych opon, konstruowanie budynków, wynajmowanie maszyn budowlanych, maszyn i urządzeń bez obsługi, rozbiórka i burzenie obiektów budowlanych, roboty ziemne, budownictwo ogólne i inżynierskie, usługi w zakresie sprzątnięcia i czyszczenia obiektów, roboty wydobywcze w górnictwie, budownictwo podwodne, naprawy podwodne, budowa i konserwacja rurociągów, **38** usługi w zakresie łączności: radiofonicznej, telefonicznej, telegraficznej, telefonii komórkowej i poprzez internet, przesyłanie danych przy pomocy terminali komputerowych, sieci światłowodów, przesyłanie informacji tekstowej i obrazowej przy pomocy komputera, poczta elektroniczna, usługi w zakresie zapewnienia dostępu do łączności internetowych, przekaz satelitalny, łączność, telefonia stacjonarna i telegrafia, wypożyczanie urządzeń do przesyłania informacji, **39** dystrybucja paliw, olejów, gazów, przesyłek, holowanie, transport kolejowy, drogowy, rzeczny, rurociągowy, morski i statkami, pakowanie towarów, przeladunek i załadunek, magazynowanie, składowanie i przechowywanie towarów, wynajmowanie samochodów osobowych, środków transportu lądowego i morskiego, usługi transportowo-dźwigowe, przewóz osób i rzeczy transportem samocho-

dowym, kolejowym i morskim, pojazdami specjalistycznymi i uniwersalnymi, dystrybucja energii elektrycznej, ciepłej (para wodna i gorąca woda), wody zdemineralizowanej i wody pitnej, organizowanie podróży, cumowanie i wynajmowanie statków, **40** oczyszczanie ścieków, powietrza, utylizacja odpadów i surowców wtórnych, przetwarzanie ropy naftowej i produktów rafinacji ropy naftowej, wytwarzanie energii elektrycznej, ciepłej (para wodna i gorąca woda), wody zdemineralizowanej i wody pitnej, uzdatnianie wody, obróbka metali, obróbka materiałów, **41** organizowanie i prowadzenie konferencji, kongresów, seminariów, sympozjów, wystaw, organizowanie promocyjnych imprez sportowych, rozgrywek i zawodów sportowych, tłumaczenia, filmowanie, produkcja filmów i nagrań wideo, wypożyczanie książek, usługi w zakresie: organizowania krajowych, zagranicznych rajdów i wyścigów rowerowych, motorowych, samochodowych, imprez promocyjnych sportowych, rozgrywek sportowych i zawodów sportowych, usługi związane z ustawicznym kształceniem dorosłych, działalność dydaktyczna i szkoleniowa, **42** poszukiwanie ropy naftowej i gazu ziemnego, ekspertyzy pól naftowych, analiza pokładów ropoносnych, kontrola szybów naftowych, badania i ekspertyzy geologiczne, usługi naukowe i technologiczne, a także badania i projektowanie konieczne do świadczenia powyższych usług, analiza chemiczna, przemysłowa, techniczna, usługi badawcze i badawczo-rozwojowe zawarte w tej klasie, doradztwo w zakresie sprzętu komputerowego i programowania, programowanie, wypożyczanie, aktualizacja oprogramowania komputerowego i baz danych, programowanie i wypożyczanie komputerów, projektowanie, rozwój sprzętu i programów komputerowych, tworzenie i utrzymanie stron internetowych dla osób trzecich, usługi projektowe, opiniowanie, ekspertyzy, doradztwo, diagnostyka i pomiary w branży mechanicznej, automatyki i elektrycznej, projekty techniczne i konstruktorskie, prace badawczo-rozwojowe w zakresie nauk technicznych, usługi laboratoryjne związane z analityką procesową, kontrolą jakości dostarczanych materiałów do produkcji i wyrobów gotowych do ekspedycji, pobór próbek do analiz, analizy i badania chemiczne, bakteriologiczne, biologiczne i mikrobiologiczne i środowiska naturalnego, analizy i badania wody do celów energetycznych, technologicznych, wody pitnej, powietrza, ścieków, osadów, gruntów, półproduktów i produktów z przerobu ropy naftowej, prace badawczo-rozwojowe, ekspertyzy i doradztwo w wymienionym zakresie, usługi laboratoryjne w zakresie pomiaru czynników szkodliwych, uciążliwych i niebezpiecznych w środowisku pracy takich jak: hałas, oświetlenie, stężenie węglowodorów, stężenie krzemionki oraz gromadzenie wyników tych badań, usługi projektowo-doradcze w sprawach ochrony środowiska, badania naukowe i przemysłowe, opracowywanie dokumentacji przeciwpożarowej, **43** usługi gastronomiczne na stacjach paliwowych, bary szybkiej obsługi, stołówki, restauracje samoobsługowe, kawiarnie i restauracje, usługi cateringowe, hotele, motele, tymczasowe zakwaterowanie, **44** usługi medyczne związane z działalnością pogotowia ratunkowego, przychodni lekarskich, gabinetu stomatologicznego i rehabilitacji, **45** usługi związane z ochroną osób jak i mienia, ochrona obiektów przemysłowych, gaszenie zapłonów technologicznych i pożarów, usługi detektywistyczne, usługi prawnicze oraz w zakresie ochrony własności przemysłowej i intelektualnej.

(111) **215748** (220) 2007 12 18 (210) 334255  
 (151) 2009 04 27 (441) 2008 03 31  
 (732) Eqal, Inc. (Delaware Corporation), Santa Monica, US.  
 (540) LG15  
 (510), (511) **41** rozrywka, mianowicie kontynuowany serial wideo transmitowany przez globalną sieć komputerową; dzienniki on-line, mianowicie wideo blogi przedstawiające fikcyjne postaci i sceny.

(111) **215749** (220) 2007 12 19 (210) 334285  
 (151) 2009 03 25 (441) 2008 03 31  
 (732) KREISEL-Technika Budowlana Spółka z ograniczoną odpowiedzialnością, Poznań, PL.  
 (540)

**MURFIX**

Kolor znaku: czarny, zielony, biały  
 (531) 26.4.2, 27.5.1, 29.1.13  
 (510), (511) **19** zaprawy budowlane.

(111) **215750** (220) 2007 12 19 (210) 334286  
 (151) 2009 03 25 (441) 2008 03 31  
 (732) KREISEL-Technika Budowlana Spółka z ograniczoną odpowiedzialnością, Poznań, PL.  
 (540)

# MASAFIX

Kolor znaku: czarny, zielony, biały  
 (531) 26.4.2, 27.5.1, 29.1.13  
 (510), (511) **19** zaprawy budowlane, wylewki samopoziomujące.

(111) **215751** (220) 2007 12 19 (210) 334289  
 (151) 2009 03 25 (441) 2008 03 31  
 (732) KREISEL-Technika Budowlana Spółka z ograniczoną odpowiedzialnością, Poznań, PL.  
 (540)

# GIPSOFIX

Kolor znaku: czarny, zielony, biały  
 (531) 26.4.2, 27.5.1, 29.1.13  
 (510), (511) **19** zaprawy budowlane, gładzie szpachlowe.

(111) **215752** (220) 2007 12 19 (210) 334292  
 (151) 2009 03 25 (441) 2008 03 31  
 (732) KREISEL-Technika Budowlana Spółka z ograniczoną odpowiedzialnością, Poznań, PL.  
 (540)

# BETONFIX

Kolor znaku: czarny, zielony, biały  
 (531) 26.4.2, 27.5.1, 29.1.13  
 (510), (511) **19** zaprawy budowlane, wylewki, jastrychy.

(111) **215753** (220) 2007 12 20 (210) 334409  
 (151) 2009 04 06 (441) 2008 03 31  
 (732) Przedsiębiorstwo Prywatne „BIEGPOL” Grażyna Biegańska, Chorzemin, PL.  
 (540)

# biegpol

Kolor znaku: szary, pomarańczowy  
 (531) 27.5.1, 29.1.12  
 (510), (511) **31** świeże grzyby leśne i uprawowe, świeże jagody i borówki leśne, świeże owoce i warzywa.

(111) **215754** (220) 2008 01 30 (210) 335875  
 (151) 2009 04 20 (441) 2008 05 12  
 (732) Powszechna Kasa Oszczędności Bank Polski Spółka Akcyjna, Warszawa, PL.

(540) PKO Bank Polski Rozwiązania Finansowe dla każdej branży  
 (510), (511) **36** usługi bankowe, pośrednictwo ubezpieczeniowe dla klientów bankowości korporacyjnej.

(111) **215755** (220) 2008 02 01 (210) 335950  
 (151) 2009 04 21 (441) 2008 05 12  
 (732) „CONTACT-MED” Spółka z o.o., Łódź, PL.

(540)



Kolor znaku: zielony, biały  
 (531) 2.9.4, 27.5.1, 29.1.12  
 (510), (511) **44** usługi medyczne, porady ambulatoryjne, badania diagnostyczne, leczenie zachowawcze, chirurgiczne i laseroterapia.

(111) **215756** (220) 2008 02 06 (210) 336229  
 (151) 2009 04 23 (441) 2008 05 12  
 (732) Zakłady Tłuszczowe „KRUSZWICA” S.A., Kruszwica, PL.  
 (540)



Kolor znaku: biały, żółty, niebieski, granatowy, zielony, czerwony, brązowy  
 (531) 5.3.11, 6.19.1, 8.3.3, 27.5.1, 29.1.15  
 (510), (511) **29** oleje i tłuszcze jadalne.

(111) **215757** (220) 2008 05 14 (210) 340886  
 (151) 2009 04 28 (441) 2008 08 18  
 (732) Centrum Radom Janusz Kowalczyk, Radom, PL.  
 (540)



Kolor znaku: granatowy, niebieski, biały  
 (531) 6.19.1, 6.19.1, 27.5.1, 29.1.13  
 (510), (511) **30** artykuły spożywcze nie ujęte w innych klasach.

(111) **215758** (220) 2008 05 14 (210) 340888  
 (151) 2009 04 28 (441) 2008 08 18  
 (732) Centrum Radom Janusz Kowalczyk, Radom, PL.  
 (540)



Kolor znaku: ciemnozielony, jasnozielony, biały  
 (531) 6.19.1, 6.19.16, 27.5.1, 29.1.13  
 (510), (511) **30** artykuły spożywcze nie ujęte w innych klasach.

(111) **215759** (220) 2008 05 14 (210) 340889  
 (151) 2009 04 29 (441) 2008 08 18  
 (732) Centrum Radom Janusz Kowalczyk, Radom, PL.

(540)



Kolor znaku: brązowy, biały, beżowy

(531) 6.19.1, 6.19.16, 27.5.1, 29.1.13

(510), (511) 30 artykuły spożywcze nie ujęte w innych klasach.

(111) 215760 (220) 2005 01 31 (210) 290498

(151) 2009 01 15 (441) 2005 05 16

(732) TURNER NETWORK TELEVISION, Inc, Atlanta, US.

(540)



(531) 26.1.1, 26.1.18, 27.5.1

(510), (511) 35 detaliczne usługi on-line, usługi zamówień na podstawie katalogów dokonywane drogą pocztową oraz usługi sklepów detalicznych charakteryzujących się szerokim wyborem towarów dla klientów, 38 usługi z zakresu komunikowania się, usługi telewizji, telewizji kablowej, telewizji cyfrowej, telewizji satelitarnej oraz nadawania radiowego, udostępnianie telekomunikacyjnego dostępu do zintegrowanej platformy cyfrowej w postaci zabezpieczonej szerokozakresowej sieci komputerowej do produkcji, dystrybucji, transferu, oraz manipulacji ruchomym obrazem, sygnałem telewizyjnym oraz sygnałem innych mediów, 41 usługi edukacyjne oraz dotyczące rozrywki, w tym produkcja i/lub dystrybucja i/lub prezentacja programów dla telewizji, telewizji kablowej, telewizji cyfrowej, telewizji satelitarnej oraz radia, usługi o charakterze kontynuacyjnych seriali programowych komediowych, dramatycznych, akcyjnych, przygodowych i/lub animacyjnych oraz produkcji filmowych, świadczone poprzez telewizję kablową, telewizję bezprzewodową, radio oraz globalne komputerowe sieci informacyjne, 42 usługi komputerowe, usługi komputerowe on-line, w tym udostępnianie magazynów on-line, udostępnianie komputerowej on-line bazy danych i interaktywnej bazy danych, udostępnianie stron internetowych cechujących się informacjami na temat rozrywki i przyjemności oraz utrzymujących linki on-line do innych stron internetowych, udostępnianie czasowego użycia oprogramowania on-line, usługi parków rozrywki i tematycznych.

(111) 215761 (220) 2005 06 06 (210) 296033

(151) 2009 02 06 (441) 2005 09 19

(732) TYMBARK-GMW Spółka z ograniczoną odpowiedzialnością Spółka Komandytowa, Tymbark, PL.

(540)



Kolor znaku: zielony, biały, jasnozielony, ciemnozielony, czerwony, żółty, brązowy

(531) 5.5.19, 5.7.13, 8.1.18, 25.1.15, 27.5.1, 29.1.15

(510), (511) 30 lody, lody spożywcze w proszku, polewy, polewy waniliowe, polewy o smaku toffi, desery, kremy, kremy waniliowe, kremy o smaku toffi, sosy, sosy waniliowe, sosy o smaku toffi.

(111) 215762 (220) 2005 06 06 (210) 296035

(151) 2009 02 06 (441) 2005 09 19

(732) TYMBARK-GMW Spółka z ograniczoną odpowiedzialnością Spółka Komandytowa, Tymbark, PL.

(540)



Kolor znaku: zielony, biały, jasnozielony, ciemnozielony, czerwony, granatowy, jasnoniebieski, brązowy i odcienie

(531) 5.7.9, 5.7.13, 25.1.15, 27.5.1, 29.1.15

(510), (511) 30 lody, lody spożywcze w proszku, polewy, polewy o smaku jagodowym, polewy o smaku tiramisu, desery, kremy, kremy o smaku jagodowym, kremy o smaku tiramisu, sosy, sosy o smaku jagodowym, sosy o smaku tiramisu.

(111) 215763 (220) 2005 06 06 (210) 296036

(151) 2009 02 06 (441) 2005 09 19

(732) TYMBARK-GMW Spółka z ograniczoną odpowiedzialnością Spółka Komandytowa, Tymbark, PL.

(540)



Kolor znaku: zielony, biały, jasnozielony, ciemnozielony, czerwony, żółty, brązowy, jasnobrązowy

(531) 5.7.13, 8.1.18, 8.1.19, 25.1.15, 27.5.1, 29.1.15

(510), (511) 30 lody, lody spożywcze w proszku, polewy, polewy czekoladowe, polewy o smaku advokata, desery, kremy, kremy czekoladowe, kremy o smaku advokata, sosy, sosy czekoladowe, sosy o smaku advokata.

(111) 215764 (220) 2005 06 06 (210) 296038

(151) 2009 02 06 (441) 2005 09 19

(732) TYMBARK-GMW Spółka z ograniczoną odpowiedzialnością Spółka Komandytowa, Tymbark, PL.

(540)



Kolor znaku: zielony, biały, jasnozielony, ciemnozielony, czerwony, różowy, jasnoróżowy

(531) 5.7.8, 5.7.13, 25.1.15, 27.5.1, 29.1.15

(510), (511) **30** lody, lody spożywcze w proszku, polewy, polewy owocowe, desery, kremy, kremy owocowe, sosy, sosy owocowe.

(111) **215765** (220) 2005 08 25 (210) 298673  
 (151) 2009 02 11 (441) 2005 11 28  
 (732) NOV, s.r.o., Bratislava, SK.  
 (540)



Kolor znaku: niebieski, czarny, żółty, biały

(531) 3.7.8, 27.5.1, 29.1.14

(510), (511) **09** systemy przetwarzające dane, zarządzające i sterujące, dotyczące sprzętu i programów komputerowych, sprzęt komputerowy, oprogramowanie komputerowe, **35** mediacja w dziedzinie handlu towarami, badania marketingowe dotyczące systemów przetwarzających dane, zarządzających i sterujących, sprzętu komputerowego i oprogramowania, promocja i reklama, usługi doradcze i konsultacyjne w dziedzinie handlu systemami przetwarzania danych, systemami zarządzającymi i sterującymi, sprzętem komputerowym i oprogramowaniem komputerowym, zaopatrzenie w dziedzinie handlu systemami przetwarzającymi dane, systemami zarządzającymi i sterującymi, sprzętem komputerowym, oprogramowaniem komputerowym, **37** instalacja i naprawa sprzętu biurowego, kopiarek i drukarek, instalacja i naprawa urządzeń i sprzętu elektrycznego, instalacja i naprawa produktów i elektrycznych urządzeń domowych, instalacja i naprawa aparatury i sprzętu pomiarowego i regulacyjnego, **42** projektowanie i rozwój w dziedzinie urządzeń i sprzętu elektrycznego, projektowanie i rozwój produktów i elektrycznych urządzeń domowych, programowanie komputerowe, dostarczanie oprogramowania komputerowego w oparciu o umowę z twórcą, tworzenie i rozwój oprogramowania komputerowego na indywidualne zamówienia.

(111) **215766** (220) 2006 05 22 (210) 311050  
 (151) 2009 02 06 (441) 2006 09 04  
 (732) SYLUX Sylwester Domitrz, Łomża, PL.  
 (540) aygo

(510), (511) **32** ekstrakty owocowe bezalkoholowe, lemoniada i syropy do lemoniady, napoje, napoje i koktajle bezalkoholowe, napoje izotoniczne, pastylki i proszki do napojów gazowanych, piwo, preparaty do sporządzania likierów, preparaty i esencje do produkcji napojów, soki i nektary, syropy do napojów, woda gazowana, woda mineralna, sodowa i stołowa, woda selcerska, wody gazowane.

(111) **215767** (220) 2007 03 15 (210) 322672  
 (151) 2009 02 04 (441) 2007 06 25  
 (732) Przedsiębiorstwo Produkcyjno-Handlowe „EVELINE COSMETICS” Piotr Kasprzycki, Lesznowola, PL.  
 (540)



Kolor znaku: złoty, fioletowy, biały

(531) 8.3.1, 11.3.14, 19.9.1, 26.4.2, 27.5.1, 28.5.0, 29.1.13

(510), (511) **03** kosmetyki do pielęgnacji i higieny skóry twarzy i ciała, w szczególności: kremy kosmetyczne, odżywki, mleczka, toniki, mydła i żele do mycia, pod prysznic i do kąpeli, kosmetyki do ma-

kijażu i do demakijażu, pudry i dezodoranty do ciała, artykuły do higieny intymnej, produkty perfumeryjne, kremy do rąk i stóp, sole do kąpeli, chusteczki i płatki kosmetyczne, olejki kosmetyczne, preparaty kosmetyczne do opalania i po opalaniu, preparaty kosmetyczne do ujędrniania skóry, preparaty antycellulitowe, preparaty dla skóry trądzikowej i alergicznej, **05** kosmetyki do zastosowań medycznych: balsamy, maści, olejki, płyny, sole, żele, kremy.

(111) **215768** (220) 2007 07 02 (210) 327238  
 (151) 2009 02 16 (441) 2007 10 15  
 (732) SALON & SPA VENUS Spółka z ograniczoną odpowiedzialnością, Warszawa, PL.  
 (540)



Kolor znaku: biały, niebieski, złoty

(531) 24.9.2, 24.9.4, 26.1.2, 26.4.1, 27.5.1, 29.1.13

(510), (511) **35** pośrednictwo handlowe, usługi polegające na gromadzeniu i udostępnianiu klientom kosmetyków, środków perfumeryjnych, środków do pielęgnacji włosów i paznokci produkcji różnych firm w celu ich obejrzenia, zapoznania się z ich właściwościami i nabycia, **44** usługi kosmetyczne, usługi fryzjerskie, usługi fizyoterapii.

(111) **215769** (220) 2007 07 02 (210) 327242  
 (151) 2009 02 11 (441) 2007 10 15  
 (732) HSBC Holdings plc, London, GB.  
 (540)

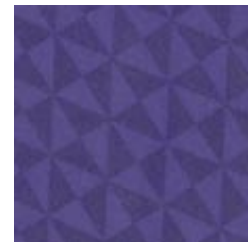

Kolor znaku: indygo, grafitowy

(531) 25.7.1, 29.1.12

(510), (511) **36** usługi bankowe, usługi w zakresie rachunków oszczędnościowych, elektroniczne usługi bankowe, komórkowe usługi bankowe, usługi rozliczeń czekowych, zarządzanie płatnościami, obsługa kart bankowych, kart kredytowych, kart debetowych i elektronicznych kart płatniczych, usługi agencji w zakresie gromadzenia danych o długach i płatnościach, usługi konsultingowe i maklerskie, organizowanie i zabezpieczenie pożyczek, hipoteki i gwarancji, kredytowanie na hipotecę, finansowanie pożyczek, usługi kredytowe, usługi transferu i wymiany walut, usługi zleceń walutowych, usługi przekazywania pieniędzy, usługi związane z walutami obcymi, usługi zabezpieczające чеки podróżne, usługi emerytalne, usługi administrowania funduszami emerytalnymi, indywidualne usługi emerytalne, zarządzanie funduszami, transfery w ramach funduszu, usługi powiernicze i zarządu powierniczego, usługi inwestycyjne i w zakresie instrumentów inwestycyjnych, usługi kapitałowych inwestycji, powiększania kapitału, doradztwo w zakresie inwestycji i zabezpieczeń, usługi zarządzania inwestycjami, usługi maklerskie, usługi w zakresie handlu i w zakresie dystrybucji udziałów i papierów wartościowych, subskrypcji papierów wartościowych, oszacowywania wartości papierów wartościowych, usługi ubezpieczeniowe, usługi agentów ubezpieczeniowych, usługi chroniące przed utratą przychodu, usługi finansowe, usługi doradztwa finansowego, usługi nominowania, zabezpieczenie finansów, usługi finansowe do zabezpieczeń funduszy, usługi agencji nieruchomości, usługi zarządzania



i wyceny, usługi administrowania mieniem, usługi informacyjne i doradcze zabezpieczające lub związane z wymienionymi wyżej usługami, wszystkie wspomniane wyżej usługi świadczone przez Internet, usługi interaktywne i on-line.

(111) **215770** (220) 2007 07 16 (210) 327854  
(151) 2009 02 04 (441) 2007 10 29

(732) Rezydencja Park Jordana Sp. z o.o., Kraków, PL.

(540) REZYDENCJA PARK JORDANA

(510), (511) **35** reklama, wydawanie ulotek reklamowych, publikacja tekstów reklamowych, zarządzanie biznesem, administrowanie biznesem, pomoc w prowadzeniu działalności gospodarczej, doradztwo w zakresie organizacji i zarządzania działalnością gospodarczą, wsparcie zarządzania o charakterze handlowym, przemysłowym oraz biznesowym, reklamy, rozpowszechnianie materiałów reklamowych, rozpowszechnianie ogłoszeń reklamowych, reklama za pośrednictwem sieci komputerowej, publikowanie tekstów reklamowych, wynajmowanie powierzchni na cele reklamowe, promocja sprzedaży [dla osób trzecich], wynajem czasu reklamowego we wszystkich środkach przekazu, **36** inwestycje kapitałowe w nieruchomości, usługi w zakresie obrotu nieruchomościami, w szczególności pośredniczenie w pozyskiwaniu nieruchomości pod inwestycje budowlane, pośrednictwo w zawieraniu umów sprzedaży nieruchomości, powierzchni mieszkalnej, powierzchni handlowej i usługowej, usługi wynajmu nieruchomości, zarządzanie sprawami finansowymi dotyczącymi nieruchomości, agencje nieruchomości, agencje mieszkaniowe, agencje pośrednictwa w handlu nieruchomościami, wycena nieruchomości, doradztwo w zakresie rynku nieruchomości, dzierżawa nieruchomości, administrowanie nieruchomości, wynajmowanie nieruchomości, zarządzanie nieruchomościami, usługi wyszukiwania terenów i nieruchomości celem ich pozyskania dla budownictwa mieszkaniowego, **37** usługi budowlane w pełnym zakresie, usługi w zakresie wykonywania robót budowlano-montażowych, instalacji wentylacyjnych, nadzór budowlany, budownictwo domowe, budownictwo podwodne, murywanie, tynkowanie, malowanie, montaż i naprawy instalacji ogrzewania, montaż i naprawy instalacji elektrycznych, montaż i naprawa instalacji wodno-kanalizacyjnych, instalowanie i naprawa elektrycznych urządzeń, izolowanie budynków, uszczelnianie budynków, zabezpieczanie budynków przed wilgocią, rozbiorka budynków, usługi przygotowania terenów dla inwestycji, budownictwo przemysłowe, usługi wykonywania nadzoru budowlanego i technicznego, wynajem sprzętu budowlanego, usługi urządzania terenów: zieleńców, dróg i ulic, budowa pawilonów i sklepów targowych, **42** doradztwo budowlane, projektowanie budynków, planowanie urbanistyczne i technologiczne, badania geologiczne, poszukiwania geologiczne, ekspertyzy geologiczne, ekspertyzy inżynierskie, pomiary geodezyjne, pomiary gruntu, opracowywanie projektów technicznych, badania techniczne, **43** restauracje, restauracje samoobsługowe, usługi barowe, bary szybkiej obsługi, kawiarnie, kafeterie.

(111) **215771** (220) 2007 07 26 (210) 328220  
(151) 2009 02 20 (441) 2007 10 29

(732) Zakład Budowy i Remontów Sieci i Instalacji Elektrycznych „Eltraf” Andrzej Wodzyński, Mińsk Mazowiecki, PL.

(540)



Kolor znaku: szary, czarny, biały, czerwony, niebieski

(531) 7.1.6, 26.4.2, 26.13.25, 27.5.1, 29.1.15

(510), (511) **37** usługi w zakresie budowy sieci elektroenergetycznych i telekomunikacyjnych, **42** usługi w zakresie projektowania sieci elektroenergetycznych i telekomunikacyjnych.

(111) **215772** (220) 2007 08 20 (210) 329129  
(151) 2009 01 30 (441) 2007 11 26

(732) „EXPEDUS” S.C. Sylwester Robakowski, Dariusz Kuźnicki, Piotrków Trybunalski, PL.

(540)

WarmSystem  
ions of silver

(531) 27.5.1

(510), (511) **24** dzianina, **25** odzież z dzianiny.

(111) **215773** (220) 2007 08 28 (210) 329371  
(151) 2009 01 08 (441) 2007 12 10

(732) Marcin Skóra, Mierzyn, PL.

(540)

VINCENT PELLE

(531) 27.5.1

(510), (511) **35** prowadzenie sklepów detalicznych, hurtowych oraz salonów mody w zakresie odzieży, bielizny, galanterii odzieżowej i skórzanej, kosmetyków, biżuterii, zegarków.

(111) **215774** (220) 2007 08 28 (210) 329372  
(151) 2009 01 08 (441) 2007 12 10

(732) Marcin Skóra, Mierzyn, PL.

(540)



(531) 26.4.2, 27.5.1

(510), (511) **35** prowadzenie sklepów detalicznych, hurtowych oraz salonów mody w zakresie odzieży, bielizny, galanterii odzieżowej i skórzanej, kosmetyków, biżuterii, zegarków.

(111) **215775** (220) 2007 09 25 (210) 330572  
(151) 2009 03 25 (441) 2008 01 07

(732) TELEWIZJA POLSKA Spółka Akcyjna, Warszawa, PL.

(540) Barwy szczęścia

(510), (511) **03** środki wybielające, czyszczące i perfumeryjne, mydła, kosmetyki, płyny do pielęgnacji włosów, środki do czyszczenia zębów, **05** produkty farmaceutyczne, sanitarne, substancje dietetyczne do celów leczniczych, żywność dla niemowląt dietetyczna do celów leczniczych, napoje do celów dietetycznych, plastry, materiały opatrunkowe, środki odkażające, **09** nośniki do rejestracji dźwięku i danych, płyty, dyski z nagraniami, automaty sprzedające przez wrzucenie monety, sprzęt przetwarzający dane i komputery, audio-wizualne urządzenia do nauki, urządzenia do transmisji multimedialnych, karty magnetyczne, pióra elektroniczne, suflery telewizyjne, programy komputerowe, telewizyjne, audycje, filmy i reportaże utrwalane w formie multimedialnej, gry telewizyjne i komputerowe, **16** wydawnictwa, czasopisma, książki, albumy, broszury, periodyki i publikacje nieperiodyczne, fotografie, materiały piśmienne, karty z życzeniami, **25** odzież, obuwie, nakrycia głowy, **28** gry i zabawki, artykuły sportowe i gimnastyczne nie ujęte w innych klasach, ozdoby choinkowe, karty do gry, **29** mięso, ryby, drób, konserwowane, suszone i gotowane owoce i warzywa, galaretka, dżemy, kompoty, mleko, produkty mleczne, oleje i tłuszcze jadalne, **30** herbata, kawa, kakao, cukier, ryż, produkty zbożowe, wyroby cukiernicze i słodczyce, lody, miód, proszek do pieczenia, **32** wody i inne napoje bezalkoholowe, napoje owocowe i soki owocowe, syropy, **34** tytoń, papierosy, cygara, **35** usługi reklamowe i produkcja reklam w systemie multimedialnym, usługi marketingu i public relations, zgrupowanie na rzecz osób trzecich różnych towarów w sklepie wielobranżowym i w hurtowni wyżej wymienionego sprzętu, artykułów, gier i wydawnictw, **38** usługi w zakresie przekazywania fonii i/lub wizji także w systemie cyfrowym poprzez sieci komunikacyjne, w tym sieć telewizyjną, satelitarną i internet, rozpowszechnianie programów, reportaży i konkursów telewizyjnych lub radiowych, teleturniejów, zbieranie i przekazywanie wiadomości poprzez sieci komunikacyjne, w tym sieć telewizyjną, satelitarną i internet, usługi teletekstowe i audiotekstowe, usługi organizowania systemów transmisyjnych, **41** organizowanie, montaż i produkcja programów i imprez artystycznych, estradowych, sportowych, rekreacyjnych, usługi nauki

i szkoleń w dziedzinie multimedialnej, organizowanie konkursów multimedialnych, organizowanie imprez o charakterze edukacyjnym i kulturalnym, usługi w zakresie interaktywnych programów i gier odtwarzanych za pośrednictwem sieci komputerowych i komunikacyjnych, usługi wynajmu nagrań i studiów nagrań, produkcja filmów, realizacja spektakli, realizowanie usług teletekstowych i audiotekstowych, **42** opracowywanie i wdrażanie programów komputerowych, wykonywanie opinii i badań w dziedzinie multimedialnej, prognozy pogody.

(111) **215776** (220) 2007 10 01 (210) 330826  
(151) 2009 04 03 (441) 2008 01 07  
(732) Detektyw 24 Sp. z o.o., Panieńszczyzna, PL.  
(540)



Kolor znaku: granatowy, szary, biały, jasnoszary  
(531) 2.9.14, 2.9.17, 27.5.1, 27.7.1, 29.1.14  
(510), (511) **45** usługi detektywistyczne, ochrona osób i mienia.

(111) **215777** (220) 2007 10 08 (210) 331121  
(151) 2009 03 18 (441) 2008 01 21  
(732) MAZURSKIE MEBLE Trading Spółka z o.o., Olsztyn, PL.  
(540)



Kolor znaku: bordowy, biały, szary  
(531) 5.1.3, 25.5.1, 26.4.1, 27.5.1, 29.1.13  
(510), (511) **20** meble z drewna litego, meble z płyty wiórowej, meble tapicerowane (meblościanki, szafy, witryny, stoły, stoliki, komody, półki, łóżka, krzesła, sofy, kanapy, fotele).

(111) **215778** (220) 2007 10 11 (210) 331312  
(151) 2009 02 05 (441) 2008 01 21  
(732) Przedsiębiorstwo Produkcyjno-Handlowe „EVELINE COSMETICS” Piotr Kasprzycki, Lesznowola, PL.  
(540)



Kolor znaku: biały, srebrny, złoty  
(531) 27.5.1, 29.1.13  
(510), (511) **03** kremy, emulsje, płyny, żele i oliwki do skóry, maseczki do twarzy, maseczki do peelingu, podkłady barwiące (płyny, pasty, pudry), pudry do makijażu, pudry po kąpieli, pudry higieniczne, mydła toaletowe, mydła dezodoryzujące, perfumy, wody toaletowe i kolońskie, środki do kąpieli i pod prysznic (sole, pianki, oliwki, żele), depilatory, dezodoranty i środki przeciw poceniu, środki do pielęgnacji włosów, środki do golenia (kremy, pianki, płyny), środki do makijażu i demakijażu twarzy i oczu, środki przeznaczone do ust, środki do pielęgnacji zębów i jamy ustnej, środki do pielęgnacji i malowania paznokci, środki do higieny intymnej, środki do opalania, środki samoopalające, środki do rozjaśniania skóry, środki przeciw zmarszczkom, preparaty kosmetyczne do ujędrniania skóry, prepa-

raty antycellulitowe, preparaty dla skóry trądzikowej i alergicznej, **05** kosmetyki do zastosowań medycznych: balsamy, maści, olejki, płyny, sole, żele, kremy.

(111) **215779** (220) 2007 10 11 (210) 331313  
(151) 2009 02 05 (441) 2008 01 21  
(732) Przedsiębiorstwo Produkcyjno-Handlowe „EVELINE COSMETICS” Piotr Kasprzycki, Lesznowola, PL.  
(540)



Kolor znaku: biały, srebrny, bordowy  
(531) 27.5.1, 29.1.13  
(510), (511) **03** kremy, emulsje, płyny, żele i oliwki do skóry, maseczki do twarzy, maseczki do peelingu, podkłady barwiące (płyny, pasty, pudry), pudry do makijażu, pudry po kąpieli, pudry higieniczne, mydła toaletowe, mydła dezodoryzujące, perfumy, wody toaletowe i kolońskie, środki do kąpieli i pod prysznic (sole, pianki, oliwki, żele), depilatory, dezodoranty i środki przeciw poceniu, środki do pielęgnacji włosów, środki do golenia (kremy, pianki, płyny), środki do makijażu i demakijażu twarzy i oczu, środki przeznaczone do ust, środki do pielęgnacji zębów i jamy ustnej, środki do pielęgnacji i malowania paznokci, środki do higieny intymnej, środki do opalania, środki samoopalające, środki do rozjaśniania skóry, środki przeciw zmarszczkom, preparaty kosmetyczne do ujędrniania skóry, preparaty antycellulitowe, preparaty dla skóry trądzikowej i alergicznej, **05** kosmetyki do zastosowań medycznych: balsamy, maści, olejki, płyny, sole, żele, kremy.

(111) **215780** (220) 2007 10 11 (210) 331314  
(151) 2009 02 05 (441) 2008 01 21  
(732) Przedsiębiorstwo Produkcyjno-Handlowe „EVELINE COSMETICS” Piotr Kasprzycki, Lesznowola, PL.  
(540)



Kolor znaku: biały, srebrny, bordowy  
(531) 27.5.1, 29.1.13  
(510), (511) **03** kremy, emulsje, płyny, żele i oliwki do skóry, maseczki do twarzy, maseczki do peelingu, podkłady barwiące (płyny, pasty, pudry), pudry do makijażu, pudry po kąpieli, pudry higieniczne, mydła toaletowe, mydła dezodoryzujące, perfumy, wody toaletowe i kolońskie, środki do kąpieli i pod prysznic (sole, pianki, oliwki, żele), depilatory, dezodoranty i środki przeciw poceniu, środki do pielęgnacji włosów, środki do golenia (kremy, pianki, płyny), środki do makijażu i demakijażu twarzy i oczu, środki przeznaczone do ust, środki do pielęgnacji zębów i jamy ustnej, środki do pielęgnacji i malowania paznokci, środki do higieny intymnej, środki do opalania, środki samoopalające, środki do rozjaśniania skóry, środki przeciw zmarszczkom, preparaty kosmetyczne do ujędrniania skóry, preparaty antycellulitowe, preparaty dla skóry trądzikowej i alergicznej, **05** kosmetyki do zastosowań medycznych: balsamy, maści, olejki, płyny, sole, żele.

(111) **215781** (220) 2007 10 11 (210) 331315  
(151) 2009 02 05 (441) 2008 01 21  
(732) Przedsiębiorstwo Produkcyjno-Handlowe „EVELINE COSMETICS” Piotr Kasprzycki, Lesznowola, PL.

(540)



Kolor znaku: biały, srebrny

(531) 26.11.2, 27.5.1, 29.1.12

(510), (511) **03** kremy, emulsje, płyny, żele i oliwki do skóry, maseczki do twarzy, maseczki do peelingu, podkłady barwiące (płyny, pasty, pudry), pudry do makijażu, pudry po kąpieli, pudry higieniczne, mydła toaletowe, mydła dezodoryzujące, perfumy, wody toaletowe i kolońskie, środki do kąpieli i pod prysznic (sole, pianki, oliwki, żele), depilatory, dezodoranty i środki przeciw poceniu, środki do pielęgnacji włosów, środki do golenia (kremy, pianki, płyny), środki do makijażu i demakijażu twarzy i oczu, środki przeznaczone do ust, środki do pielęgnacji zębów i jamy ustnej, środki do pielęgnacji i malowania paznokci, środki do higieny intymnej, środki do opalania, środki samoopalające, środki do rozjaśniania skóry, środki przeciw zmarszczkom, preparaty kosmetyczne do ujędrniania skóry, preparaty antycellulitowe, preparaty dla skóry trądzikowej i alergicznej, **05** kosmetyki do zastosowań medycznych: balsamy, maści, olejki, płyny, sole, żele, kremy.

(111) **215782** (220) 2007 10 11 (210) 331316

(151) 2009 02 05 (441) 2008 01 21

(732) Przedsiębiorstwo Produkcyjno-Handlowe „EVELINE COSMETICS” Piotr Kasprzycki, Lesznowola, PL.

(540)



Kolor znaku: biały, srebrny, turkusowy

(531) 26.11.2, 27.5.1, 29.1.13

(510), (511) **03** kremy, emulsje, płyny, żele i oliwki do skóry, maseczki do twarzy, maseczki do peelingu, podkłady barwiące (płyny, pasty, pudry), pudry do makijażu, pudry po kąpieli, pudry higieniczne, mydła toaletowe, mydła dezodoryzujące, perfumy, wody toaletowe i kolońskie, środki do kąpieli i pod prysznic (sole, pianki, oliwki, żele), depilatory, dezodoranty i środki przeciw poceniu, środki do pielęgnacji włosów, środki do golenia (kremy, pianki, płyny), środki do makijażu i demakijażu twarzy i oczu, środki przeznaczone do ust, środki do pielęgnacji zębów i jamy ustnej, środki do pielęgnacji i malowania paznokci, środki do higieny intymnej, środki do opalania, środki samoopalające, środki do rozjaśniania skóry, środki przeciw zmarszczkom, preparaty kosmetyczne do ujędrniania skóry, preparaty antycellulitowe, preparaty dla skóry trądzikowej i alergicznej, **05** kosmetyki do zastosowań medycznych: balsamy, maści, olejki, płyny, sole, żele, kremy.

(111) **215783** (220) 2007 10 11 (210) 331317

(151) 2009 02 05 (441) 2008 01 21

(732) Przedsiębiorstwo Produkcyjno-Handlowe „EVELINE COSMETICS” Piotr Kasprzycki, Lesznowola, PL.

(540) slim extreme 3d

(510), (511) **03** kremy, emulsje, płyny, żele i oliwki do skóry, maseczki do twarzy, maseczki do peelingu, podkłady barwiące (płyny, pasty, pudry), pudry do makijażu, pudry po kąpieli, pudry higieniczne, mydła toaletowe, mydła dezodoryzujące, perfumy, wody toaletowe i kolońskie, środki do kąpieli i pod prysznic (sole, pianki, oliwki,

żele), depilatory, dezodoranty i środki przeciw poceniu, środki do pielęgnacji włosów, środki do golenia (kremy, pianki, płyny), środki do makijażu i demakijażu twarzy i oczu, środki przeznaczone do ust, środki do pielęgnacji zębów i jamy ustnej, środki do pielęgnacji i malowania paznokci, środki do higieny intymnej, środki do opalania, środki samoopalające, środki do rozjaśniania skóry, środki przeciw zmarszczkom, preparaty kosmetyczne do ujędrniania skóry, preparaty antycellulitowe, preparaty dla skóry trądzikowej i alergicznej, **05** kosmetyki do zastosowań medycznych: balsamy, maści, olejki, płyny, sole, żele, kremy.

(111) **215784** (220) 2007 10 11 (210) 331319

(151) 2009 02 05 (441) 2008 01 21

(732) Przedsiębiorstwo Produkcyjno-Handlowe „EVELINE COSMETICS” Piotr Kasprzycki, Lesznowola, PL.

(540)



Kolor znaku: zielony, złoty, cytrynowy, biały, granatowy, srebrny, niebieski

(531) 25.7.25, 26.1.2, 26.4.2, 27.5.1, 29.1.15

(510), (511) **03** kremy, emulsje, płyny, żele i oliwki do skóry, maseczki do twarzy, maseczki do peelingu, podkłady barwiące (płyny, pasty, pudry), pudry do makijażu, pudry po kąpieli, pudry higieniczne, mydła toaletowe, mydła dezodoryzujące, perfumy, wody toaletowe i kolońskie, środki do kąpieli i pod prysznic (sole, pianki, oliwki, żele), depilatory, dezodoranty i środki przeciw poceniu, środki do pielęgnacji włosów, środki do golenia (kremy, pianki, płyny), środki do makijażu i demakijażu twarzy i oczu, środki przeznaczone do ust, środki do pielęgnacji zębów i jamy ustnej, środki do pielęgnacji i malowania paznokci, środki do higieny intymnej, środki do opalania, środki samoopalające, środki do rozjaśniania skóry, środki przeciw zmarszczkom, preparaty kosmetyczne do ujędrniania skóry, preparaty antycellulitowe, preparaty dla skóry trądzikowej i alergicznej, **05** kosmetyki do zastosowań medycznych: balsamy, maści, olejki, płyny, sole, żele, kremy.

(111) **215785** (220) 2007 10 11 (210) 331321

(151) 2009 02 05 (441) 2008 01 21

(732) Przedsiębiorstwo Produkcyjno-Handlowe „EVELINE COSMETICS” Piotr Kasprzycki, Lesznowola, PL.

(540)



Kolor znaku: błękitny, niebieski, srebrny, cytrynowy, biały, granatowy

(531) 25.7.25, 26.1.2, 26.4.2, 27.5.1, 29.1.15

(510), (511) **03** kremy, emulsje, płyny, żele i oliwki do skóry, maseczki do twarzy, maseczki do peelingu, podkłady barwiące (płyny, pasty, pudry), pudry do makijażu, pudry po kąpieli, pudry higieniczne, mydła toaletowe, mydła dezodoryzujące, perfumy, wody toaletowe i kolońskie, środki do kąpieli i pod prysznic (sole, pianki, oliwki, żele), depilatory, dezodoranty i środki przeciw poceniu, środki do pielęgnacji włosów, środki do golenia (kremy, pianki, płyny), środki

do makijażu i demakijażu twarzy i oczu, środki przeznaczone do ust, środki do pielęgnacji zębów i jamy ustnej, środki do pielęgnacji i malowania paznokci, środki do higieny intymnej, środki do opalania, środki samoopalające, środki do rozjaśniania skóry, środki przeciw zmarszczkom, preparaty kosmetyczne do ujędrniania skóry, preparaty antycellulitowe, preparaty dla skóry trądzikowej i alergicznej, **05** kosmetyki do zastosowań medycznych: balsamy, maści, olejki, płyny, sole, żele, kremy.

(111) **215786** (220) 2007 10 11 (210) 331328  
 (151) 2009 02 05 (441) 2008 01 21  
 (732) Przedsiębiorstwo Produkcyjno-Handlowe „EVELINE COSMETICS” Piotr Kasprzycki, Lesznowola, PL.  
 (540)



Kolor znaku: jasnobłękitny, biały, granatowy  
 (531) 26.11.1, 27.5.1, 29.1.13

(510), (511) **03** kremy, emulsje, płyny, żele i oliwki do skóry, maseczki do twarzy, maseczki do peelingu, podkłady barwiące (płyny, pasty, pudry), pudry do makijażu, pudry po kąpieli, pudry higieniczne, mydła toaletowe, mydła dezodoryzujące, perfumy, wody toaletowe i kolońskie, środki do kąpieli i pod prysznic (sole, pianki, oliwki, żele), depilatory, dezodoranty i środki przeciw poceniu, środki do pielęgnacji włosów, środki do golenia (kremy, pianki, płyny), środki do makijażu i demakijażu twarzy i oczu, środki przeznaczone do ust, środki do pielęgnacji zębów i jamy ustnej, środki do pielęgnacji i malowania paznokci, środki do higieny intymnej, środki do opalania, środki samoopalające, środki do rozjaśniania skóry, środki przeciw zmarszczkom, preparaty kosmetyczne do ujędrniania skóry, preparaty antycellulitowe, preparaty dla skóry trądzikowej i alergicznej, **05** kosmetyki do zastosowań medycznych: balsamy, maści, olejki, płyny, sole, żele, kremy.

(111) **215787** (220) 2007 10 11 (210) 331323  
 (151) 2009 02 05 (441) 2008 01 21  
 (732) Przedsiębiorstwo Produkcyjno-Handlowe „EVELINE COSMETICS” Piotr Kasprzycki, Lesznowola, PL.  
 (540)



Kolor znaku: różowy, złoty, granatowy, kremowy  
 (531) 26.4.1, 27.5.1, 28.5.0, 29.1.14

(510), (511) **03** kremy, emulsje, płyny, żele i oliwki do skóry, maseczki do twarzy, maseczki do peelingu, podkłady barwiące (płyny, pasty, pudry), pudry do makijażu, pudry po kąpieli, pudry higieniczne, mydła toaletowe, mydła dezodoryzujące, perfumy, wody toaletowe i kolońskie, środki do kąpieli i pod prysznic (sole, pianki, oliwki, żele), depilatory, dezodoranty i środki przeciw poceniu, środki do pielęgnacji włosów, środki do golenia (kremy, pianki, płyny), środki do makijażu i demakijażu twarzy i oczu, środki przeznaczone do ust, środki do pielęgnacji zębów i jamy ustnej, środki do pielęgnacji i malowania paznokci, środki do higieny intymnej, środki do opalania, środki samoopalające, środki do rozjaśniania skóry, środki przeciw zmarszczkom, preparaty kosmetyczne do ujędrniania skóry, preparaty antycellulitowe, preparaty dla skóry trądzikowej i alergicznej,

**05** kosmetyki do zastosowań medycznych: balsamy, maści, olejki, płyny, sole, żele, kremy.

(111) **215789** (220) 2007 10 11 (210) 331328  
 (151) 2009 02 05 (441) 2008 01 21  
 (732) Przedsiębiorstwo Produkcyjno-Handlowe „EVELINE COSMETICS” Piotr Kasprzycki, Lesznowola, PL.  
 (540)



Kolor znaku: czarny, srebrny, żółty, biały  
 (531) 26.11.2, 27.5.1, 29.1.14

(510), (511) **03** kremy, emulsje, płyny, żele i oliwki do skóry, maseczki do twarzy, maseczki do peelingu, podkłady barwiące (płyny, pasty, pudry), pudry do makijażu, pudry po kąpieli, pudry higieniczne, mydła toaletowe, mydła dezodoryzujące, perfumy, wody toaletowe i kolońskie, środki do kąpieli i pod prysznic (sole, pianki, oliwki, żele), depilatory, dezodoranty i środki przeciw poceniu, środki do pielęgnacji włosów, środki do golenia (kremy, pianki, płyny), środki do makijażu i demakijażu twarzy i oczu, środki przeznaczone do ust, środki do pielęgnacji zębów i jamy ustnej, środki do pielęgnacji i malowania paznokci, środki do higieny intymnej, środki do opalania, środki samoopalające, środki do rozjaśniania skóry, środki przeciw zmarszczkom, preparaty kosmetyczne do ujędrniania skóry, preparaty antycellulitowe, preparaty dla skóry trądzikowej i alergicznej, **05** kosmetyki do zastosowań medycznych: balsamy, maści, olejki, płyny, sole, żele, kremy.

(111) **215790** (220) 2007 10 15 (210) 331448  
 (151) 2009 02 05 (441) 2008 01 21  
 (732) Przedsiębiorstwo Produkcyjno-Handlowe „EVELINE COSMETICS” Piotr Kasprzycki, Lesznowola, PL.  
 (540)



Kolor znaku: turkusowy, srebrny

(531) 26.11.1, 27.5.1, 29.1.12

(510), (511) **03** kremy, emulsje, płyny, żele i oliwki do skóry, maseczki do twarzy, maseczki do peelingu, podkłady barwiące (płyny, pasty, pudry), pudry do makijażu, pudry po kąpieli, pudry higieniczne, mydła toaletowe, mydła dezodoryzujące, perfumy, wody toaletowe i kolońskie, środki do kąpieli i pod prysznic (sole, pianki, oliwki, żele), depilatory, dezodoranty i środki przeciw poceniu, środki do pielęgnacji włosów, środki do golenia (kremy, pianki, płyny), środki do makijażu i demakijażu twarzy i oczu, środki przeznaczone do ust, środki do pielęgnacji zębów i jamy ustnej, środki do pielęgnacji i malowania paznokci, środki do higieny intymnej, środki do opalania, środki samoopalające, środki do rozjaśniania skóry, środki przeciw zmarszczkom, preparaty kosmetyczne do ujędrniania skóry, preparaty antycellulitowe, preparaty dla skóry trądzikowej i alergicznej.

(111) **215791** (220) 2007 10 15 (210) 331447  
 (151) 2009 02 05 (441) 2008 01 21  
 (732) Przedsiębiorstwo Produkcyjno-Handlowe „EVELINE COSMETICS” Piotr Kasprzycki, Lesznowola, PL.

(540)



Kolor znaku: ciemnogrnatowy, srebrny

(531) 26.11.1, 27.5.1, 29.1.12

(510), (511) **03** kremy, emulsje, płyny, żele i oliwki do skóry, maseczki do twarzy, maseczki do peelingu, podkłady barwiące (płyny, pasty, pudry), pudry do makijażu, pudry po kąpielach, pudry higieniczne, mydła toaletowe, mydła dezodoryzujące, perfumy, wody toaletowe i kolońskie, środki do kąpieli i pod prysznic (sole, pianki, oliwki, żele), depilatory, dezodoranty i środki przeciw poceniu, środki do pielęgnacji włosów, środki do golenia (kremy, pianki, płyny), środki do makijażu i demakijażu twarzy i oczu, środki przeznaczone do ust, środki do pielęgnacji zębów i jamy ustnej, środki do pielęgnacji i malowania paznokci, środki do higieny intymnej, środki do opalania, środki samoopalające, środki do rozjaśniania skóry, środki przeciw zmarszczkom, preparaty kosmetyczne do ujędrniania skóry, preparaty antycellulitowe, preparaty dla skóry trądzikowej i alergicznej.

(111) **215792** (220) 2007 10 15 (210) 331449

(151) 2009 02 05 (441) 2008 01 21

(732) Przedsiębiorstwo Produkcyjno-Handlowe „EVELINE COSMETICS” Piotr Kasprzycki, Lesznowola, PL.

(540)



Kolor znaku: fioletowy, srebrny

(531) 26.11.1, 27.5.1, 29.1.12

(510), (511) **03** kremy, emulsje, płyny, żele i oliwki do skóry, maseczki do twarzy, maseczki do peelingu, podkłady barwiące (płyny, pasty, pudry), pudry do makijażu, pudry po kąpielach, pudry higieniczne, mydła toaletowe, mydła dezodoryzujące, perfumy, wody toaletowe i kolońskie, środki do kąpieli i pod prysznic (sole, pianki, oliwki, żele), depilatory, dezodoranty i środki przeciw poceniu, środki do pielęgnacji włosów, środki do golenia (kremy, pianki, płyny), środki do makijażu i demakijażu twarzy i oczu, środki przeznaczone do ust, środki do pielęgnacji zębów i jamy ustnej, środki do pielęgnacji i malowania paznokci, środki do higieny intymnej, środki do opalania, środki samoopalające, środki do rozjaśniania skóry, środki przeciw zmarszczkom, preparaty kosmetyczne do ujędrniania skóry, preparaty antycellulitowe, preparaty dla skóry trądzikowej i alergicznej.

(111) **215793** (220) 2007 10 23 (210) 331856

(151) 2009 04 24 (441) 2008 02 04

(732) Bristol-Myers Squibb Company, New York, US.

(540) PARTNERS IN DIABETES

(510), (511) **42** usługi z zakresu medycznych i naukowych badań, mianowicie przeprowadzanie prób klinicznych odnoszących się do preparatów farmaceutycznych do stosowania przez ludzi.

(111) **215794** (220) 2007 10 29 (210) 332108

(151) 2009 04 17 (441) 2008 02 04

(732) AFLOFARM Fabryka Leków Spółka z o.o., Ksawerów, PL.

(540) "VOCALER"

(510), (511) **03** mydła, środki perfumeryjne, olejki eteryczne, kosmetyki, płyny do pielęgnacji włosów, środki do czyszczenia zębów, maści kosmetyczne, **05** produkty farmaceutyczne, środki sanitarne do celów medycznych, substancje dietetyczne do celów leczniczych, żywność dla niemowląt, zioła lecznicze, ekstrakty roślinne o przeznaczeniu leczniczym, środki odkażające, fungicydy, herbicydy, **44** usługi medyczne, higiena i troska o urodę istot ludzkich.

(111) **215795** (220) 2007 10 29 (210) 332110

(151) 2009 04 17 (441) 2008 02 04

(732) AFLOFARM Fabryka Leków Spółka z o.o., Ksawerów, PL.

(540)

Kolor znaku: ciemnoniebieski, biały

(531) 27.5.1, 29.1.12

(510), (511) **03** mydła, środki perfumeryjne, olejki eteryczne, kosmetyki, płyny do pielęgnacji włosów, środki do czyszczenia zębów, maści kosmetyczne, **05** produkty farmaceutyczne, środki sanitarne do celów medycznych, substancje dietetyczne do celów leczniczych, żywność dla niemowląt, zioła lecznicze, ekstrakty roślinne o przeznaczeniu leczniczym, środki odkażające, fungicydy, herbicydy, **44** usługi medyczne, higiena i troska o urodę istot ludzkich.

(111) **215796** (220) 2007 11 08 (210) 332532

(151) 2009 02 10 (441) 2008 02 18

(732) TELEPOLSKA Sp. z o.o., Warszawa, PL.

(540)

Kolor znaku: czerwony, czarny, biały

(531)

(510), (511) **09** aparaty i aparatura telefoniczna, maszyny do telefonii bezprzewodowej, urządzenia nadawcze do telefonów, programy komputerowe, komputery i ich części oraz urządzenia peryferyjne, programy komputerowe systemu operacyjnego, kable, okablowanie strukturalne, **35** pośrednictwo handlowe w obrocie krajowym i zagranicznym w zakresie urządzeń telekomunikacyjnych, sprzętu komputerowego, oprogramowania, systemów komputerowych, **37** świadczenie usług w zakresie instalowania i napraw telefonów, budowy linii telekomunikacyjnych napowietrznych i podziemnych, budowa i montaż stacji telekomunikacyjnych, **38** świadczenie usług w zakresie przesyłania informacji, w tym przesyłanie informacji, w tym przesyłanie danych przy pomocy terminali komputerowych, przesyłanie informacji tekstowej i obrazowej, usługi w zakresie komunikacji telefonicznej, telegraficznej, poczty elektronicznej, przesyłanie danych przy pomocy sieci światłowodów, usługi telefonii komórkowej, usługi w zakresie informacji o telekomunikacji, usługi w zakresie dostępu do sieci teleinformatycznych, wypożyczenie urządzeń do przesyłania informacji w tym modemów, telefonów, telekopii, **41** prowadzenie szkoleń i kursów szkolenia zawodowego z zakresu teletechniki i telekomunikacji, **42** analiza systemów komputerowych, instalacje oprogramowania komputerowego, doradztwo w zakresie sprzętu komputerowego, odzyskiwanie danych komputerowych, powielanie oprogramowania komputerowego, programowanie komputerów, projektowanie systemów komputerowych, konserwacja oprogramowania komputerowego, aktualizacja oprogramowania komputerowego, projektowanie oprogramowania komputerowego, wypożyczenie oprogramowania komputerowego, opracowywanie projektów technicznych, tworzenie i utrzymywanie stron internetowych dla osób trzecich, usługi w zakresie budowy sieci komputerowych i okablowania, budowy łączy i sieci telewizji satelitarnej i sieci telekomunikacyjnych, świadczenie usług w zakresie przesyłania informacji, w tym przesyłanie danych przy pomocy terminali komputerowych, usługi w zakresie komunikacji telefonicznej, telegraficznej, poczty elektronicznej, usługi internetowe, konwersja danych lub dokumentów na formę elektroniczną, konwersja

danych przez programy komputerowe, usługi w zakresie dostępu do sieci teleinformatycznych, tworzenie, utrzymywanie i udostępnianie baz danych, wynajem sprzętu komputerowego, systemów komputerowych, minikomputerów, jednostek centralnych, urządzeń peryferyjnych, magnetycznych i optycznych nośników informacji, usługi w zakresie projektowania komputerowych baz danych i doradztwa informatycznego.

(111) **215797** (220) 2007 11 30 (210) 333519  
 (151) 2009 04 09 (441) 2008 03 03  
 (732) FLOREN Spółka z ograniczoną odpowiedzialnością,  
 Tomaszów Mazowiecki, PL.  
 (540)



Kolor znaku: żółty, zielony  
 (531) 27.5.1, 29.1.12  
 (510), (511) **03** płyn do mycia naczyń.

(111) **215798** (220) 2007 12 13 (210) 334001  
 (151) 2009 04 03 (441) 2008 03 17  
 (732) Robert Kućmiński, Kwidzyn, PL.  
 (540)



Kolor znaku: biały, szary, czarny  
 (531) 26.4.2, 27.5.1, 29.1.13  
 (510), (511) **14** amulety (biżuteria), pudełka z metali szlachetnych, czasomierze, bransoletki (biżuteria), łańcuszki (biżuteria), łańcuszki do zegarków, zegarki, chronoskopy, klipsy (biżuteria), etui do zegarków, zegary, diamenty, kolczyki, figurki ze szlachetnych materiałów, złote nitki, złoto, sztabki szlachetnych materiałów, iryd, biżuteria, etui do biżuterii, biżuteria z żółtego bursztynu, medaliony (biżuteria), medale, naszyjniki (biżuteria), platyna, szpilki (biżuteria), srebro, srebrna biżuteria, spinki do krawatów, statuetki ze szlachetnych materiałów, świecidełka (biżuteria), pudełka na zegarki, szkła do zegarków, dzieła sztuki ze szlachetnych metali, zegarki na nadgarstek, **18** torby plażowe, paski skórzane zawarte w tej klasie, teczki, torby i torby sportowe zawarte w tej klasie, torby podróżne, torby podręczne, torebki damskie, parasole, walizki, torby na zakupy, **20** wieszaki na ubrania, wieszaki niemetalowe do szyn na ubrania, wieszaki na kapelusze, stojaki na parasole, haczyki niemetalowe na odzież, **25** spodnie dziecięce, sandały kąpielowe, spodenki kąpielowe, stroje kąpielowe, odzież plażowa, buty plażowe, paski do odzieży, body (bielizna), ubrania, odzież sportowa, odzież wykonana z imitacji skóry, płaszcze, gorsety, kostiumy maskaradowe, obuwie, odzież skórzana, odzież z gabardyny, kapelusze, kurtki, kurtki pracownicze, wyprawki (odzież), odzież motocyklowa, odzież wierzchnia, kombinezony (odzież), jesionki (palta), piżamy, spodnie, odzież papierowa, pulowery, sandały, bluzki, buty, obcasy, okucia metalowe dla obuwia, ściągacze do obuwia, kaptcie, pantofle, skarpety, obuwie sportowe, pulowery sportowe, swetry, podwiązki do pończoch, szelki, garnitury, szlafroki, bielizna osobista, t-shirty, bielizna oddychająca, majtki, uniformy, mundury, welony, bezrękawniki, kaftaniki, odzież wodoodporna, fartuchy, szaliki, krawaty, peleryny, kieszenie do odzieży, legginsy, getry, tekstylne pieluchy dziecięce, spodenki dziecięce, rękawiczki, **35** reklama radiowa, rekrutacja personelu, wynajem miejsc na reklamy, prowadzenie testów psychologicznych w celach rekrutacyjnych, fakturowanie, zarządzanie i administrowanie umowami licencyjnymi franchisingowymi w zakresie towarów i usług na rzecz osób trzecich, projektowanie w zakresie reklamy i promocji sprzedaży, reklamy in-

ternetowe on-line, usługi w zakresie outsourcingu, zarządzanie personelem, księgowanie, ewidencjonowanie sprzedaży, pokazy towarów, analiza kosztów, organizowanie aukcji, prowadzenie konsultacji biznesowych, prognozowanie ekonomiczne, prezentacja towarów w mediach w celach sprzedaży, doradztwo w zakresie działalności gospodarczej, przygotowywanie zeznań podatkowych, systematyzacja komputerowych baz danych, dystrybucja wzorów towarów, organizowanie wystaw w celach reklamowych i handlowych, usługi pośrednictwa w imporcie i eksporcie, usługi sprzedaży detalicznej i hurtowej odzieży męskiej, damskiej, dziecięcej i obuwia, **39** transport samochodowy, dowóz towarów, dowóz towarów zamówionych pocztą, fracht, magazynowanie towarów, pakowanie towarów, wynajem magazynów, wynajem kontenerów magazynowych, wynajem garaży, **40** obróbka odzieży zawarta w tej klasie, oblamowywanie odzieży, przycinanie i skracanie odzieży, barwienie odzieży, krawiectwo, garbarstwo.

(111) **215799** (220) 2007 12 13 (210) 334002  
 (151) 2009 04 03 (441) 2008 03 17  
 (732) Robert Kućmiński, Kwidzyn, PL.  
 (540)



Kolor znaku: biały, szary, czarny  
 (531) 26.4.2, 27.5.1, 29.1.13  
 (510), (511) **14** amulety (biżuteria), pudełka z metali szlachetnych, czasomierze, bransoletki (biżuteria), łańcuszki (biżuteria), łańcuszki do zegarków, zegarki, chronoskopy, klipsy (biżuteria), etui do zegarków, zegary, diamenty, kolczyki, figurki ze szlachetnych materiałów, złote nitki, złoto, sztabki szlachetnych materiałów, iryd, biżuteria, etui do biżuterii, biżuteria z żółtego bursztynu, medaliony (biżuteria), medale, naszyjniki (biżuteria), platyna, szpilki (biżuteria), srebro, srebrna biżuteria, spinki do krawatów, statuetki ze szlachetnych materiałów, świecidełka (biżuteria), pudełka na zegarki, szkła do zegarków, dzieła sztuki ze szlachetnych metali, zegarki na nadgarstek, **18** torby plażowe, paski skórzane zawarte w tej klasie, teczki, torby i torby sportowe zawarte w tej klasie, torby podróżne, torby podręczne, torebki damskie, parasole, walizki, torby na zakupy, **20** wieszaki na ubrania, wieszaki niemetalowe do szyn na ubrania, wieszaki na kapelusze, stojaki na parasole, haczyki niemetalowe na odzież, **25** spodnie dziecięce, sandały kąpielowe, spodenki kąpielowe, stroje kąpielowe, odzież plażowa, buty plażowe, paski do odzieży, body (bielizna), ubrania, odzież sportowa, odzież wykonana z imitacji skóry, płaszcze, gorsety, kostiumy maskaradowe, obuwie, odzież skórzana, odzież z gabardyny, kapelusze, kurtki, kurtki pracownicze, wyprawki (odzież), odzież motocyklowa, odzież wierzchnia, kombinezony (odzież), jesionki (palta), piżamy, spodnie, odzież papierowa, pulowery, sandały, bluzki, buty, obcasy, okucia metalowe dla obuwia, ściągacze do obuwia, kaptcie, pantofle, skarpety, obuwie sportowe, pulowery sportowe, swetry, podwiązki do pończoch, szelki, garnitury, szlafroki, bielizna osobista, t-shirty, bielizna oddychająca, majtki, uniformy, mundury, welony, bezrękawniki, kaftaniki, odzież wodoodporna, fartuchy, szaliki, krawaty, peleryny, kieszenie do odzieży, legginsy, getry, tekstylne pieluchy dziecięce, spodenki dziecięce, rękawiczki, **35** reklama radiowa, rekrutacja personelu, wynajem miejsc na reklamy, prowadzenie testów psychologicznych w celach rekrutacyjnych, fakturowanie, zarządzanie i administrowanie umowami licencyjnymi franchisingowymi w zakresie towarów i usług na rzecz osób trzecich, projektowanie w zakresie reklamy i promocji sprzedaży, reklamy internetowe on-line, usługi w zakresie outsourcingu, zarządzanie personelem, księgowanie, ewidencjonowanie sprzedaży, pokazy towarów, analiza kosztów, organizowanie aukcji, prowadzenie konsultacji biznesowych, prognozowanie ekonomiczne, prezentacja towarów w mediach w celach sprzedaży, doradztwo w zakresie działalności gospodarczej, przygotowywanie zeznań podatkowych, systematyzacja komputerowych baz danych, dystrybucja wzorów towarów, organizowanie wystaw w celach reklamowych i handlowych, usługi pośrednictwa w imporcie i eksporcie, usługi sprzedaży detalicznej i hurtowej odzieży męskiej, damskiej, dziecięcej i obuwia, **39** transport samochodowy, dowóz towarów, dowóz towarów zamówionych

pocztą, fracht, magazynowanie towarów, pakowanie towarów, wynajem magazynów, wynajem kontenerów magazynowych, wynajem garaży, 40 obróbka odzieży zawarta w tej klasie, oblamowywanie odzieży, przycinanie i skracanie odzieży, barwienie odzieży, krawiectwo, garbarstwo.

(111) **215800** (220) 2007 12 19 (210) 334302  
 (151) 2009 03 25 (441) 2008 03 31  
 (732) Novartis AG, Bazylea, CH.  
 (540) FLUVASIN  
 (510), (511) 05 produkty farmaceutyczne, weterynaryjne i sanitarne, substancje dietetyczne do celów leczniczych, żywność dla niemowląt, plastry, materiały opatrunkowe, materiały do plombowania zębów, woski dentystyczne.

## 285

**DECYZJE O ODMOWIE UDZIELENIA  
 PRAWA OCHRONNEGO  
 (wydane po ogłoszeniu o zgłoszeniu)**

*Poniższe zestawienie zawiera kolejno: numer zgłoszenia znaku towarowego oraz numer i rok wydania Biuletynu Urzędu Patentowego, w którym zgłoszenie zostało ogłoszone.*

251468	26/2002	314842	25/2006
255004	06/2003	315320	26/2006
260753	16/2003	315365	26/2006
262166	19/2003	315805	26/2006
263554	21/2003	315841	01/2007
264565	23/2003	316378	02/2007
264820	23/2003	316547	02/2007
272671	08/2004	317491	03/2007
278565	14/2004	317495	03/2007
279309	15/2004	317506	03/2007
279310	15/2004	317509	03/2007
279312	15/2004	317516	03/2007
279313	15/2004	317519	03/2007
279661	15/2004	317629	04/2007
280654	17/2004	318729	06/2007
282622	20/2004	320074	08/2007
288255	05/2005	320194	09/2007
288768	06/2005	320195	09/2007
288769	06/2005	320698	10/2007
288770	06/2005	320745	10/2007
291568	11/2005	321512	11/2007
291680	11/2005	321776	11/2007
293871	15/2005	321800	12/2007
294482	16/2005	322748	13/2007
295110	17/2005	323846	15/2007
295431	18/2005	324331	16/2007
304615	08/2006	324726	16/2007
304618	08/2006	325177	17/2007
304844	08/2006	325351	17/2007
306193	08/2006	325352	17/2007
307528	13/2006	325353	17/2007
308172	13/2006	325354	17/2007
308174	13/2006	325840	18/2007
311385	18/2006	326011	18/2007
312396	20/2006	326012	18/2007
313693	22/2006	326912	20/2007
313908	23/2006	327184	20/2007
314126	23/2006	327442	21/2007
314244	23/2006	328499	23/2007
314560	24/2006	328856	24/2007
314561	24/2006	329992	26/2007
314562	24/2006	330290	26/2007
314655	24/2006	330332	26/2007

330399	26/2007	332533	04/2008
330493	01/2008	332649	04/2008
330598	01/2008	332656	04/2008
331213	02/2008	332662	04/2008
331214	02/2008	332664	04/2008
331216	02/2008	332748	04/2008
331217	02/2008	332751	04/2008
331492	02/2008	333071	05/2008
331803	03/2008	333270	05/2008
331810	03/2008	334367	07/2008
332122	03/2008	335805	10/2008
332123	03/2008		

## 286

**DECYZJE O UMORZENIU POSTĘPOWANIA  
 (wydane po ogłoszeniu o zgłoszeniu)**

*Poniższe zestawienie zawiera kolejno: numer zgłoszenia znaku towarowego oraz numer i rok wydania Biuletynu Urzędu Patentowego, w którym zgłoszenie zostało ogłoszone.*

257316	10/2003	328800	24/2007
258512	12/2003	330292	26/2007
258513	12/2003	331747	03/2008
258514	12/2003	332813	04/2008
274057	08/2004	332816	04/2008
279311	15/2004	333160	05/2008
280160	16/2004	333161	05/2008
297683	21/2005	333162	05/2008
300829	01/2006	333163	05/2008
305670	10/2006	333166	05/2008
305671	10/2006	333295	05/2008
317789	04/2007	335165	09/2008
318288	05/2007	336315	10/2008
320785	10/2007	336318	10/2008
323614	14/2007	336725	11/2008
325181	17/2007	339229	15/2008
327999	22/2007		

## 287

**DECYZJE STWIERDZAJĄCE WYGAŚNIĘCIE  
 DECYZJI O UDZIELENIU PRAWA OCHRONNEGO**

*Poniższe zestawienie zawiera kolejno: numer zgłoszenia znaku towarowego oraz numer i rok wydania Biuletynu Urzędu Patentowego, w którym zgłoszenie zostało ogłoszone.*

226580		276077	10/2004
231586		277782	13/2004
241753	09/2002	279566	15/2004
250558	25/2002	280372	16/2004
259631	14/2003	280728	17/2004
262061	19/2003	281794	19/2004
264950	24/2003	284869	25/2004
268255	03/2004	285737	26/2004
268256	03/2004	285738	26/2004
268257	03/2004	285739	26/2004
268258	03/2004	285740	26/2004
268259	03/2004	287156	03/2005
268528	04/2004	290637	10/2005
268529	04/2004	293438	14/2005
271151	08/2004	296110	19/2005
273005	08/2004	297382	21/2005
273014	08/2004	297742	21/2005
273186	08/2004	297877	21/2005
275628	09/2004	298038	22/2005
276076	10/2004	298747	23/2005

299194	24/2005	323540	14/2007
299744	25/2005	323592	14/2007
300112	26/2005	323596	14/2007
301090	02/2006	323632	14/2007
301886	03/2006	323717	14/2007
302663	05/2006	323728	14/2007
303561	06/2006	323747	14/2007
305275	09/2006	323755	15/2007
305794	10/2006	324336	16/2007
306000	10/2006	324730	16/2007
306006	10/2006	324731	16/2007
307423	12/2006	324745	16/2007
308000	13/2006	324748	16/2007
308003	13/2006	324749	16/2007
308586	14/2006	324831	16/2007
308588	14/2006	324834	16/2007
308589	14/2006	324863	16/2007
309070	14/2006	324974	17/2007
309097	14/2006	324975	17/2007
309098	14/2006	325017	17/2007
309548	15/2006	325104	17/2007
309725	15/2006	325108	17/2007
310537	17/2006	325153	17/2007
310769	17/2006	325190	17/2007
311372	18/2006	325216	17/2007
311981	19/2006	325219	17/2007
312209	20/2006	325318	17/2007
312210	20/2006	325324	17/2007
312581	20/2006	325389	17/2007
312603	20/2006	325390	17/2007
312983	21/2006	325405	17/2007
313432	22/2006	325406	17/2007
313534	22/2006	325410	17/2007
313666	23/2006	325411	17/2007
314291	23/2006	325497	18/2007
315183	25/2006	325538	18/2007
315184	25/2006	325539	18/2007
315558	26/2006	325540	18/2007
315560	26/2006	325790	18/2007
316072	01/2007	325792	18/2007
316078	01/2007	325793	18/2007
316079	01/2004	325795	18/2007
316441	01/2007	325796	18/2007
316594	02/2007	325810	18/2007
317792	04/2007	325842	18/2007
317793	04/2007	325896	18/2007
318531	05/2007	325897	18/2007
319093	06/2007	325898	18/2007
319520	07/2007	325905	18/2007
320454	09/2007	325984	18/2007
320834	10/2007	326083	19/2007
320848	10/2007	326093	19/2007
320856	10/2007	326100	19/2007
321504	11/2007	326110	19/2007
321505	11/2007	326119	19/2007
321661	11/2007	326251	19/2007
321662	11/2007	326301	19/2007
321989	12/2007	326394	19/2007
322134	12/2007	326419	19/2007
322329	12/2007	326531	19/2007
322573	13/2007	326556	19/2007
322591	13/2007	326803	20/2007
322622	13/2007	326859	20/2007
323046	13/2007	326872	20/2007
323264	14/2007	326886	20/2007
323445	14/2007	326887	20/2007
323517	14/2007	326944	20/2007

326945	20/2007	326980	20/2007
326967	20/2007	326985	20/2007
326968	20/2007	327112	20/2007
326969	20/2007	327183	20/2007
326970	20/2007	327185	20/2007
326971	20/2007	327186	20/2007
326972	20/2007	327187	20/2007
326973	20/2007	327188	20/2007
326975	20/2007	327317	21/2007
326976	20/2007	327318	21/2007
326978	20/2007		

## 288

**WPISY I ZMIANY W REJESTRZE  
ZNAKÓW TOWAROWYCH  
(nieuwzględnione w innych samodzielnych ogłoszeniach)**

Poniższe zestawienie zawiera kolejno: numer rejestru znaków towarowych, datę wpisu, oznaczenie rubryki, w której dokonano wpisu lub zmiany oraz treść wpisu. Poszczególne rubryki rejestru znaków towarowych zawierają następujące dane:

*rubryka A - nazwisko i imię lub nazwę oraz adres uprawnionego z podaniem nazwy kraju,*

*rubryka B - znak towarowy (wpisany znak towarowy lub jego odbitkę i klasy elementów graficznych - jeżeli znak je zawiera - oraz, jeżeli jest to niezbędne dla identyfikacji znaku, jego rodzaj np. znak przestrzenny, dźwiękowy, a także w przypadku znaków barwnych określenie kolorów),*

*rubryka C - wykaz towarów przyporządkowanych do odpowiednich klas towarowych,*

*rubryka D - prawa ograniczające prawo ochronne,*

*rubryka E - kategorię znaku lub prawa ochronnego (wspólny znak towarowy, wspólny znak towarowy gwarancyjny, wspólne prawo ochronne) oraz regulamin znaku,*

*rubryka F - wnioski i sprzeciwy oraz decyzje wydane w wyniku ich rozpoznania,*

*rubryka G - rejestracja międzynarodowa (adnotacja o rejestracji międzynarodowej na podstawie zgłoszenia lub rejestracji krajowej),*

*rubryka H - datę unieważnienia lub datę i przyczynę wygaśnięcia prawa ochronnego, zastąpienie rejestracji krajowej rejestracją międzynarodową.*

**Uwaga:** Publikacji podlegają: zmiana uprawnionego, zmiana nazwy uprawnionego, prawa ograniczające prawo ochronne, zmiana regulaminu znaku wspólnego, sprostowania istotnych pomyłek.

**12350** 2009 06 04 A. Wprowadzono zmianę uprawnionego przez wykreślenie wpisu: Sara Lee Household and Body Care International B.V., Utrecht, Holandia i dokonanie wpisu: Sara Lee Household & Body Care UK Limited, Slough, Wielka Brytania.

**27390** 2009 06 04 A. Wprowadzono zmianę uprawnionego przez wykreślenie wpisu: Sara Lee Household and Body Care International B.V., Utrecht, Holandia i dokonanie wpisu: Sara Lee Household & Body Care UK Limited, Slough, Wielka Brytania.

**29773** 2009 06 04 A. Wprowadzono zmianę uprawnionego przez wykreślenie wpisu: Sara Lee Household and Body Care International B.V., Utrecht, Holandia i dokonanie wpisu: Sara Lee Household & Body Care UK Limited, Slough, Wielka Brytania.

**37242** 2009 06 18 A. Wprowadzono zmianę uprawnionego przez wykreślenie wpisu: Johnson & Johnson GmbH, Düsseldorf, Niemcy i dokonanie wpisu: Cilag GmbH International, Zug, Szwajcaria.

**37894** 2009 06 04 A. Wprowadzono zmianę uprawnionego przez wykreślenie wpisu: SCHOTT AG, Mainz, Niemcy i dokonanie wpisu: Auer Lighting GmbH, Bad Gandersheim, Niemcy.



**42798** 20090624 A. Wprowadzono zmianę nazwy uprawnionego przez wykreślenie wpisu: SigmaKalon Deco Polska Sp. z o.o., Wrocław, Polska i dokonanie wpisu: PPG DECO POLSKA SPÓŁKA Z OGRANICZONĄ ODPOWIEDZIALNOŚCIĄ, Wrocław, Polska 932708766.

**45064** 2009 06 04 A. Wprowadzono zmianę nazwy uprawnionego przez wykreślenie wpisu: General Electric Plastics B.V., Bergen Op Zoom, Holandia i dokonanie wpisu: SABIC Innovative Plastics B.V., Bergen Op Zoom, Holandia.

**45991** 2009 06 25 A. Wprowadzono zmianę nazwy i siedziby uprawnionego przez wykreślenie wpisu: Matsushita Electric Industrial Co., Limited, Osaka, Japonia i dokonanie wpisu: Panasonic Corporation, Kadoma-shi, Japonia.

**48042** 2009 06 25 A. Wprowadzono zmianę nazwy uprawnionego przez wykreślenie wpisu: Septodont Société Anonyme, Saint Maur des Fosses, Francja i dokonanie wpisu: SEPTODONT OU SPECIALITES SEPTODONT SA, Saint Maur des Fosses, Francja.

**48042** 2009 06 25 A. Wprowadzono zmianę nazwy uprawnionego przez wykreślenie wpisu: SEPTODONT OU SPECIALITES SEPTODONT SA, Saint Maur des Fosses, Francja i dokonanie wpisu: SEPTODONT SAS OU SPECIALITES SEPTODONT, Saint Maur des Fosses, Francja.

**48042** 2009 06 25 A. Wprowadzono zmianę nazwy uprawnionego przez wykreślenie wpisu: SEPTODONT SAS OU SPECIALITES SEPTODONT, Saint Maur des Fosses, Francja i dokonanie wpisu: SEPTODONT OU SEPTODONT SAS OU SPECIALITES SEPTODONT, Saint Maur des Fosses, Francja.

**52014** 20090624 A. Wprowadzono zmianę nazwy uprawnionego przez wykreślenie wpisu: SigmaKalon Deco Polska Sp. z o.o., Wrocław, Polska i dokonanie wpisu: PPG DECO POLSKA SPÓŁKA Z OGRANICZONĄ ODPOWIEDZIALNOŚCIĄ, Wrocław, Polska 932708766.

**52839** 20090624 A. Wprowadzono zmianę nazwy uprawnionego przez wykreślenie wpisu: SigmaKalon Deco Polska Sp. z o.o., Wrocław, Polska i dokonanie wpisu: PPG DECO POLSKA SPÓŁKA Z OGRANICZONĄ ODPOWIEDZIALNOŚCIĄ, Wrocław, Polska 932708766.

**55050** 2009 06 04 A. Wprowadzono zmianę uprawnionego przez wykreślenie wpisu: BASF Polska Sp. z o.o., Warszawa, Polska i dokonanie wpisu: Trouw Nutriron Polska Sp. z o.o., Grodzisk Mazowiecki, Polska.

**56793** 2009 06 25 D. Dokonano wpisu: Na mocy umowy z dnia 30 maja 2008 r. udzielono pełnej i niewyłącznej licencji na używanie znaku towarowego R-56793 przez spółkę Polfarmex Spółka Akcyjna, Kutno, Polska przez okres 10 lat od daty podpisania umowy.

**57451** 2009 06 09 A. Wprowadzono zmianę siedziby uprawnionego przez wykreślenie wpisu: Biotest AG, Frankfurt nad Menem, Niemcy i dokonanie wpisu: Biotest AG, Dreieich, Niemcy.

**58086** 2009 06 15 A. Wprowadzono zmianę nazwy uprawnionego przez wykreślenie wpisu: Lawrenceburg Distillers and Importers, LLC, White Plains, Stany Zjednoczone Ameryki i dokonanie wpisu: Pernod Ricard USA, LLC, White Plains, Stany Zjednoczone Ameryki.

**58086** 2009 06 15 A. Wprowadzono zmianę siedziby uprawnionego przez wykreślenie wpisu: Pernod Ricard USA, LLC, White Plains, Stany Zjednoczone Ameryki i dokonanie wpisu: Pernod Ricard USA, LLC, Purchase, Stany Zjednoczone Ameryki.

**60123** 20090624 A. Wprowadzono zmianę nazwy uprawnionego przez wykreślenie wpisu: SigmaKalon Deco Polska Sp. z o.o., Wrocław, Polska i dokonanie wpisu: PPG DECO POLSKA SPÓŁKA Z OGRANICZONĄ ODPOWIEDZIALNOŚCIĄ, Wrocław, Polska 932708766.

**60124** 20090624 A. Wprowadzono zmianę nazwy uprawnionego przez wykreślenie wpisu: SigmaKalon Deco Polska Sp. z o.o., Wrocław, Polska i dokonanie wpisu: PPG DECO POLSKA SPÓŁKA Z OGRANICZONĄ ODPOWIEDZIALNOŚCIĄ, Wrocław, Polska 932708766.

**60194** 20090624 A. Wprowadzono zmianę nazwy uprawnionego przez wykreślenie wpisu: SigmaKalon Deco Polska Sp. z o.o., Wrocław, Polska i dokonanie wpisu: PPG DECO POLSKA SPÓŁKA Z OGRANICZONĄ ODPOWIEDZIALNOŚCIĄ, Wrocław, Polska 932708766.

**60832** 2009 06 04 A. Wprowadzono zmianę uprawnionego przez wykreślenie wpisu: Vega GmbH, Weringen (Allemagne), Niemcy i dokonanie wpisu: E.M. Group Holding AG, Wertingen, Niemcy.

**61514** 2009 06 25 A. Wprowadzono zmianę nazwy i siedziby uprawnionego przez wykreślenie wpisu: Matsushita Electric Industrial Co., Limited, Osaka, Japonia i dokonanie wpisu: Panasonic Corporation, Kadoma-shi, Japonia.

**62422** 2009 06 24 A. Wprowadzono zmianę nazwy uprawnionego przez wykreślenie wpisu: SigmaKalon Deco Polska Sp. z o.o., Wrocław, Polska 932708766 i dokonanie wpisu: PPG DECO POLSKA SPÓŁKA Z OGRANICZONĄ ODPOWIEDZIALNOŚCIĄ, Wrocław, Polska 932708766.

**62423** 2009 06 24 A. Wprowadzono zmianę nazwy uprawnionego przez wykreślenie wpisu: SigmaKalon Deco Polska Sp. z o.o., Wrocław, Polska 932708766 i dokonanie wpisu: PPG DECO POLSKA SPÓŁKA Z OGRANICZONĄ ODPOWIEDZIALNOŚCIĄ, Wrocław, Polska 932708766.

**62424** 2009 06 24 A. Wprowadzono zmianę nazwy uprawnionego przez wykreślenie wpisu: SigmaKalon Deco Polska Sp. z o.o., Wrocław, Polska 932708766 i dokonanie wpisu: PPG DECO POLSKA SPÓŁKA Z OGRANICZONĄ ODPOWIEDZIALNOŚCIĄ, Wrocław, Polska 932708766.

**63377** 2009 06 09 A. Wprowadzono zmianę uprawnionego przez wykreślenie wpisu: V&S LUKSUSOWA ZIELONA GÓRA SPÓŁKA AKCYJNA, Zielona Góra, Polska i dokonanie wpisu: Toruńskie Piwnice Win Vinpol Sp. z o.o. w Toruniu, Toruń, Polska 870500795.

**63547** 2009 06 09 A. Wprowadzono zmianę uprawnionego przez wykreślenie wpisu: V&S LUKSUSOWA ZIELONA GÓRA SPÓŁKA AKCYJNA, Zielona Góra, Polska i dokonanie wpisu: Toruńskie Piwnice Win Vinpol Sp. z o.o. w Toruniu, Toruń, Polska 870500795.

**63577** 2009 06 25 A. Wprowadzono zmianę siedziby uprawnionego przez wykreślenie wpisu: Biotest Aktiengesellschaft, Frankfurt nad Menem, Niemcy i dokonanie wpisu: Biotest Aktiengesellschaft, Dreieich, Niemcy.

**64487** 2009 06 25 A. Wprowadzono zmianę nazwy i siedziby uprawnionego przez wykreślenie wpisu: Matsushita Electric Industrial Co., Limited, Osaka, Japonia i dokonanie wpisu: Panasonic Corporation, Kadoma-shi, Japonia.

**64615** 2009 06 15 A. Wprowadzono zmianę nazwy uprawnionego przez wykreślenie wpisu: HUNTSMAN ICI CHEMICAL, LLC, Salt Lake City, Stany Zjednoczone Ameryki i dokonanie wpisu: Huntsman International LLC, Salt Lake City, Stany Zjednoczone Ameryki.

**64617** 2009 06 15 A. Wprowadzono zmianę nazwy uprawnionego przez wykreślenie wpisu: HUNTSMAN ICI CHEMICAL, LLC, Salt Lake City, Stany Zjednoczone Ameryki i dokonanie wpisu: Huntsman International LLC, Salt Lake City, Stany Zjednoczone Ameryki.

**64833** 2009 06 10 A. Wprowadzono zmianę nazwy uprawnionego przez wykreślenie wpisu: MARANTEC Antriebs-und Steuerungstechnik GmbH & Co. Produktions KG, Harsewinkel, Niemcy i dokonanie wpisu: MARANTEC Antriebs-und Steuerungstechnik GmbH & Co. KG, Harsewinkel, Niemcy.

**65131** 2009 06 09 A. Wprowadzono zmianę uprawnionego przez wykreślenie wpisu: Wilhelm Sihm jr. KG, Niefern-Oschelbronn, Niemcy i dokonanie wpisu: Wilhelm Sihm jr. GmbH & Co. KG, Niefern-Oschelbronn, Niemcy.

**65234** 2009 06 10 A. Wprowadzono zmianę nazwy uprawnionego przez wykreślenie wpisu: SCM Metal Products, LLC, Johnstown, Stany Zjednoczone Ameryki i dokonanie wpisu: North American Höganäs High Alloys LLC, Johnstown, Stany Zjednoczone Ameryki.

**65261** 2009 06 10 A. Wprowadzono zmianę uprawnionego przez wykreślenie wpisu: Fresenius Aktiengesellschaft, Bad Homburg, Niemcy i dokonanie wpisu: Fresenius SE, Bad Homburg v.d.H., Niemcy.

**65490** 2009 06 15 A. Wprowadzono zmianę siedziby uprawnionego przez wykreślenie wpisu: Sheraton International Inc., Boston, Stany Zjednoczone Ameryki i dokonanie wpisu: Sheraton International Inc., White Plains, Stany Zjednoczone Ameryki.

**66382** 2009 06 10 A. Wprowadzono zmianę uprawnionego przez wykreślenie wpisu: Fresenius AG, Bad Homburg, Niemcy i dokonanie wpisu: Fresenius SE, Bad Homburg v.d.H., Niemcy.

**66654** 2009 06 08 D. Dokonano wpisu: Na mocy umowy z dnia 10 października 2007 r. udzielono pełnej i niewyłącznej licencji na używanie znaku towarowego przez podmiot H. Cegielski – SERVICE Sp. z o.o., Poznań, na czas nieokreślony.

**66803** 2009 06 04 A. Wprowadzono zmianę uprawnionego przez wykreślenie wpisu: Sara Lee Household and Body Care International B.V., Utrecht, Holandia i dokonanie wpisu: Sara Lee Household & Body Care UK Limited, Slough, Wielka Brytania.

**67151** 2009 06 04 A. Wprowadzono zmianę nazwy uprawnionego przez wykreślenie wpisu: Kościerskie Przedsiębiorstwo Budowlano-Usługowe „UNIBUD” Spółka z o.o., Wielki Klincz, Polska i dokonanie wpisu: Kościerskie Przedsiębiorstwo Produkcyjno-Usługowe „UNIBUD” Spółka z o.o., Wielki Klincz, Polska.

**68105** 2009 06 15 A. Wprowadzono zmianę nazwy uprawnionego przez wykreślenie wpisu: Lawrenceburg Distillers and Importers, LLC, White Plains, Stany Zjednoczone Ameryki i dokonanie wpisu: Pernod Ricard USA, LLC, White Plains, Stany Zjednoczone Ameryki.

**68105** 2009 06 15 A. Wprowadzono zmianę siedziby uprawnionego przez wykreślenie wpisu: Pernod Ricard USA, LLC, White Plains, Stany Zjednoczone Ameryki i dokonanie wpisu: Pernod Ricard USA, LLC, Purchase, Stany Zjednoczone Ameryki.

**68543** 2009 06 04 A. Wprowadzono zmianę nazwy uprawnionego przez wykreślenie wpisu: Mexx International B.V., Voorschoten, Holandia i dokonanie wpisu: Mexx Europe B.V., Voorschoten, Holandia.

**68544** 2009 06 04 A. Wprowadzono zmianę nazwy uprawnionego przez wykreślenie wpisu: Mexx International B.V., Voorschoten, Holandia i dokonanie wpisu: Mexx Europe B.V., Voorschoten, Holandia.

**68627** 2009 06 15 A. Wprowadzono zmianę uprawnionego przez wykreślenie wpisu: TCHIBO GmbH, Hamburg, Niemcy i dokonanie wpisu: Tchibo Markenverwaltungs GmbH & Co. KG, Gallin, Niemcy.

**68629** 2009 06 15 A. Wprowadzono zmianę uprawnionego przez wykreślenie wpisu: TCHIBO GmbH, Hamburg, Niemcy i dokonanie wpisu: Tchibo Markenverwaltungs GmbH & Co. KG, Gallin, Niemcy.

**70487** 2009 06 10 A. Wprowadzono zmianę uprawnionego przez wykreślenie wpisu: „INDRA” SPÓŁKA Z OGRANICZONĄ ODPOWIEDZIALNOŚCIĄ, Sosnowiec, Polska i dokonanie wpisu: INDRA JARGAN – SZKLORZ SPÓŁKA JAWNA, Sosnowiec, Polska 277668281.

**71675** 2009 06 19 A. Wprowadzono zmianę uprawnionego przez wykreślenie wpisu: „POLIFARB CIESZYN – WROCŁAW” SPÓŁKA AKCYJNA, Wrocław, Polska i dokonanie wpisu: SigmaKalon Deco Polska Sp. z o.o., Wrocław, Polska.

**71677** 2009 06 24 A. Wprowadzono zmianę nazwy uprawnionego przez wykreślenie wpisu: SigmaKalon Deco Polska Sp. z o.o., Wrocław, Polska 932708766 i dokonanie wpisu: PPG DECO POLSKA SPÓŁKA Z OGRANICZONĄ ODPOWIEDZIALNOŚCIĄ, Wrocław, Polska 932708766.

**71681** 2009 06 24 A. Wprowadzono zmianę nazwy uprawnionego przez wykreślenie wpisu: SigmaKalon Deco Polska Sp. z o.o., Wrocław, Polska 932708766 i dokonanie wpisu: PPG DECO POLSKA SPÓŁKA Z OGRANICZONĄ ODPOWIEDZIALNOŚCIĄ, Wrocław, Polska 932708766.

**71690** 2009 06 24 A. Wprowadzono zmianę nazwy uprawnionego przez wykreślenie wpisu: SigmaKalon Deco Polska Sp. z o.o., Wrocław, Polska 932708766 i dokonanie wpisu: PPG DECO POLSKA SPÓŁKA Z OGRANICZONĄ ODPOWIEDZIALNOŚCIĄ, Wrocław, Polska 932708766.

**71691** 2009 06 24 A. Wprowadzono zmianę nazwy uprawnionego przez wykreślenie wpisu: SigmaKalon Deco Polska Sp. z o.o., Wrocław, Polska 932708766 i dokonanie wpisu: PPG DECO POLSKA SPÓŁKA Z OGRANICZONĄ ODPOWIEDZIALNOŚCIĄ, Wrocław, Polska 932708766.

**71695** 2009 06 24 A. Wprowadzono zmianę nazwy uprawnionego przez wykreślenie wpisu: SigmaKalon Deco Polska Sp. z o.o., Wrocław, Polska 932708766 i dokonanie wpisu: PPG DECO POLSKA SPÓŁKA Z OGRANICZONĄ ODPOWIEDZIALNOŚCIĄ, Wrocław, Polska 932708766.

**71702** 2009 06 24 A. Wprowadzono zmianę nazwy uprawnionego przez wykreślenie wpisu: SigmaKalon Deco Polska Sp. z o.o., Wrocław, Polska 932708766 i dokonanie wpisu: PPG DECO POLSKA SPÓŁKA Z OGRANICZONĄ ODPOWIEDZIALNOŚCIĄ, Wrocław, Polska 932708766.

**71704** 2009 06 24 A. Wprowadzono zmianę nazwy uprawnionego przez wykreślenie wpisu: SigmaKalon Deco Polska Sp. z o.o., Wrocław, Polska 932708766 i dokonanie wpisu: PPG DECO POLSKA SPÓŁKA Z OGRANICZONĄ ODPOWIEDZIALNOŚCIĄ, Wrocław, Polska 932708766.

**71768** 2009 06 15 A. Wprowadzono zmianę nazwy i siedziby uprawnionego przez wykreślenie wpisu: Koflach Sport Gesellschaft m.b.H., Altenmarkt, Austria i dokonanie wpisu: ATOMIC Austria GmbH, Altenmarkt im Pomgau, Austria.

**72058** 2009 06 15 A. Wprowadzono zmianę siedziby uprawnionego przez wykreślenie wpisu: Leaf United Kingdom Limited, Bristol, Wielka Brytania i dokonanie wpisu: Leaf United Kingdom Limited, Southport, Wielka Brytania.

**72058** 2009 06 15 A. Wprowadzono zmianę uprawnionego przez wykreślenie wpisu: Leaf United Kingdom Limited, Southport, Wielka Brytania i dokonanie wpisu: Leaf United Kingdom Holdings Limited, Southport, Wielka Brytania.

**72058** 2009 06 15 A. Wprowadzono zmianę nazwy uprawnionego przez wykreślenie wpisu: Leaf United Kingdom Holdings Limited, Southport, Wielka Brytania i dokonanie wpisu: Leaf United Kingdom Limited, Southport, Wielka Brytania.

**72058** 2009 06 15 A. Wprowadzono zmianę uprawnionego przez wykreślenie wpisu: Leaf United Kingdom Limited, Southport, Wielka Brytania i dokonanie wpisu: Leaf Slovakia S.R.O., Levice, Republika Słowacka.

**72340** 2009 06 26 A. Wprowadzono zmianę uprawnionego przez wykreślenie wpisu: W. Kruk S.A., Poznań, Polska i dokonanie wpisu: VISTULA GROUP S.A., Kraków, Polska 351001329.

**73197** 2009 06 24 A. Wprowadzono zmianę nazwy uprawnionego przez wykreślenie wpisu: SigmaKalon Deco Polska Sp. z o.o., Wrocław, Polska i dokonanie wpisu: PPG DECO POLSKA SPÓŁKA Z OGRANICZONĄ ODPOWIEDZIALNOŚCIĄ, Wrocław, Polska 932708766.

**73198** 2009 06 24 A. Wprowadzono zmianę nazwy uprawnionego przez wykreślenie wpisu: SigmaKalon Deco Polska Sp. z o.o., Wrocław, Polska i dokonanie wpisu: PPG DECO POLSKA SPÓŁKA Z OGRANICZONĄ ODPOWIEDZIALNOŚCIĄ, Wrocław, Polska 932708766.

**73199** 2009 06 24 A. Wprowadzono zmianę nazwy uprawnionego przez wykreślenie wpisu: SigmaKalon Deco Polska Sp. z o.o., Wrocław, Polska i dokonanie wpisu: PPG DECO POLSKA SPÓŁKA Z OGRANICZONĄ ODPOWIEDZIALNOŚCIĄ, Wrocław, Polska 932708766.

**73200** 2009 06 24 A. Wprowadzono zmianę nazwy uprawnionego przez wykreślenie wpisu: SIGMAKALON DECO POLSKA Sp. z o.o., Wrocław, Polska 932708766 i dokonanie wpisu: PPG DECO POLSKA SPÓŁKA Z OGRANICZONĄ ODPOWIEDZIALNOŚCIĄ, Wrocław, Polska 932708766.

**73662** 2009 06 25 A. Wprowadzono zmianę nazwy i siedziby uprawnionego przez wykreślenie wpisu: Matsushita Electric Industrial Co., Limited, Osaka, Japonia i dokonanie wpisu: Panasonic Corporation, Kadoma-shi, Japonia.

**74513** 2009 06 04 A. Wprowadzono zmianę nazwy uprawnionego przez wykreślenie wpisu: Apple Computer Inc., Cupertino, Stany Zjednoczone Ameryki i dokonanie wpisu: Apple Inc., Cupertino, Stany Zjednoczone Ameryki.

**74528** 2009 06 01 A. Wprowadzono zmianę siedziby uprawnionego przez wykreślenie wpisu: BATMARK LIMITED, Staines, Wielka Brytania i dokonanie wpisu: BATMARK LIMITED, Londyn, Wielka Brytania.

**76170** 2009 06 16 A. Wprowadzono zmianę nazwy uprawnionego przez wykreślenie wpisu: Przedsiębiorstwo Produkcyjno-Budowlane ATANER Sp. z o.o., Poznań, Polska i dokonanie wpisu: ATANER Sp. z o.o., Poznań, Polska 631569250.

**76246** 2009 06 15 A. Wprowadzono zmianę uprawnionego przez wykreślenie wpisu: Upper Deck Company /California corporation/, Yorba Linda, Stany Zjednoczone Ameryki i dokonanie wpisu: MPR Revocable Trust, Las Vegas, Stany Zjednoczone Ameryki.

**76247** 2009 06 15 A. Wprowadzono zmianę uprawnionego przez wykreślenie wpisu: Upper Deck Company /California corporation/, Yorba Linda, Stany Zjednoczone Ameryki i dokonanie wpisu: MPR Revocable Trust, Las Vegas, Stany Zjednoczone Ameryki.

**78471** 2009 06 15 A. Wprowadzono zmianę nazwy uprawnionego przez wykreślenie wpisu: Lawrenceburg Distillers and Importers, LLC, White Plains, Stany Zjednoczone Ameryki i dokonanie wpisu: Pernod Ricard USA, LLC, White Plains, Stany Zjednoczone Ameryki.

**78471** 2009 06 15 A. Wprowadzono zmianę siedziby uprawnionego przez wykreślenie wpisu: Pernod Ricard USA, LLC, White Plains, Stany Zjednoczone Ameryki i dokonanie wpisu: Pernod Ricard USA, LLC, Purchase, Stany Zjednoczone Ameryki.

**78971** 2009 06 15 A. Wprowadzono zmianę uprawnionego przez wykreślenie wpisu: Gubor Feinste Schokolade GmbH, Nordstedt, Niemcy i dokonanie wpisu: Gubor Schokoladen GmbH, Dettingen, Niemcy.

**80470** 2009 06 24 A. Wprowadzono zmianę uprawnionego przez wykreślenie wpisu: DANTEX Spółka z o.o., Warszawa, Polska i dokonanie wpisu: DANTEX SPÓŁKA AKCYJNA, Warszawa, Polska.

**80662** 2009 06 04 A. Wprowadzono zmianę uprawnionego przez wykreślenie wpisu: Sara Lee Household and Body Care International B.V., Utrecht, Holandia i dokonanie wpisu: Sara Lee Household & Body Care UK Limited, Slough, Wielka Brytania.

**80999** 2009 06 09 A. Wprowadzono zmianę nazwy uprawnionego przez wykreślenie wpisu: GE POLYMERLAND, INC., Huntersville, Stany Zjednoczone AMERYKI i dokonanie wpisu: Sabc polymerland, Inc., Huntersville, Stany Zjednoczone Ameryki.

**80999** 2009 06 09 A. Wprowadzono zmianę uprawnionego przez wykreślenie wpisu: SABIC POLYMERLAND, Inc., Huntersville,

Stany Zjednoczone Ameryki i dokonanie wpisu: SABIC Innovative Plastics US LLC, Pittsfield, Stany Zjednoczone Ameryki.

**81122** 2009 06 10 A. Wprowadzono zmianę nazwy uprawnionego przez wykreślenie wpisu: DEMOSKOP Sp. z o.o., Warszawa, Polska i dokonanie wpisu: IPSOS OBSERVER Sp. z o.o., Warszawa, Polska 010819809.

**81841** 2009 06 23 A. Wprowadzono zmianę siedziby uprawnionego przez wykreślenie wpisu: ELEKTROMONT Spółka z o.o., Zielona Góra, Polska i dokonanie wpisu: ELEKTROMONT Spółka z o.o., Jelenia Góra, Polska.

**81841** 2009 06 23 A. Wprowadzono zmianę uprawnionego przez wykreślenie wpisu: ELEKTROMONT Spółka z o.o., Jelenia Góra, Polska i dokonanie wpisu: ELEKTROMONT SA, Jelenia Góra, Polska.

**82381** 2009 06 26 A. Wprowadzono zmianę uprawnionego przez wykreślenie wpisu: INTERLAN Spółka z o.o., Bydgoszcz, Polska i dokonanie wpisu: interLAN Andrzej Kułakowski i Spółka Sp.J., Poznań, Polska 630229440.

**82410** 2009 06 17 A. Wprowadzono zmianę uprawnionego przez wykreślenie wpisu: RENTOKIL INITIAL UK LIMITED, Felcourt, Wielka Brytania i dokonanie wpisu: RENTOKIL INITIAL 1927 PLC, Londyn, Wielka Brytania.

**83124** 2009 06 24 A. Wprowadzono zmianę nazwy uprawnionego przez wykreślenie wpisu: SigmaKalon Deco Polska Sp. z o.o., Wrocław, Polska 932708766 i dokonanie wpisu: PPG DECO POLSKA SPÓŁKA Z OGRANICZONĄ ODPOWIEDZIALNOŚCIĄ, Wrocław, Polska 932708766.

**83125** 2009 06 24 A. Wprowadzono zmianę nazwy uprawnionego przez wykreślenie wpisu: SigmaKalon Deco Polska Sp. z o.o., Wrocław, Polska 932708766 i dokonanie wpisu: PPG DECO POLSKA SPÓŁKA Z OGRANICZONĄ ODPOWIEDZIALNOŚCIĄ, Wrocław, Polska 932708766.

**83126** 2009 06 24 A. Wprowadzono zmianę nazwy uprawnionego przez wykreślenie wpisu: SigmaKalon Deco Polska Sp. z o.o., Wrocław, Polska 932708766 i dokonanie wpisu: PPG DECO POLSKA SPÓŁKA Z OGRANICZONĄ ODPOWIEDZIALNOŚCIĄ, Wrocław, Polska 932708766.

**83127** 2009 06 24 A. Wprowadzono zmianę nazwy uprawnionego przez wykreślenie wpisu: SigmaKalon Deco Polska Sp. z o.o., Wrocław, Polska 932708766 i dokonanie wpisu: PPG DECO POLSKA SPÓŁKA Z OGRANICZONĄ ODPOWIEDZIALNOŚCIĄ, Wrocław, Polska 932708766.

**83128** 2009 06 24 A. Wprowadzono zmianę nazwy uprawnionego przez wykreślenie wpisu: SigmaKalon Deco Polska Sp. z o.o., Wrocław, Polska 932708766 i dokonanie wpisu: PPG DECO POLSKA SPÓŁKA Z OGRANICZONĄ ODPOWIEDZIALNOŚCIĄ, Wrocław, Polska 932708766.

**83463** 2009 06 08 A. Wprowadzono zmianę uprawnionego przez wykreślenie wpisu: ZAKŁAD NADWOZI CHŁODNICZYCH IGLOOCAR SPÓŁKA AKCYJNA, Dębica, Polska i dokonanie wpisu: PODLASIE S.A., Łuków, Polska.

**83519** 2009 06 24 A. Wprowadzono zmianę nazwy uprawnionego przez wykreślenie wpisu: SigmaKalon Deco Polska Sp. z o.o., Wrocław, Polska 932708766 i dokonanie wpisu: PPG DECO POLSKA SPÓŁKA Z OGRANICZONĄ ODPOWIEDZIALNOŚCIĄ, Wrocław, Polska 932708766.

**85189** 2009 06 26 A. Wprowadzono zmianę uprawnionego przez wykreślenie wpisu: EST Przedsiębiorstwo Usługowo Przewozowe Dębowska Ewa, Kupc Stanisław Spółka Jawna, Gdańsk, Polska i dokonanie wpisu: „EST” Spółka z o.o., Gdańsk, Polska 192995436.

**86131** 2009 06 24 A. Wprowadzono zmianę nazwy uprawnionego przez wykreślenie wpisu: SigmaKalon Deco Polska Sp. z o.o., Wrocław, Polska 932708766 i dokonanie wpisu: PPG DECO POLSKA

SPÓŁKA Z OGRANICZONĄ ODPOWIEDZIALNOŚCIĄ, Wrocław, Polska 932708766.

**86132** 2009 06 23 A. Wprowadzono zmianę nazwy uprawnionego przez wykreślenie wpisu: SigmaKalon Deco Polska Sp. z o.o., Wrocław, Polska 932708766 i dokonanie wpisu: PPG DECO POLSKA SPÓŁKA Z OGRANICZONĄ ODPOWIEDZIALNOŚCIĄ, Wrocław, Polska 932708766.

**86133** 2009 06 23 A. Wprowadzono zmianę nazwy uprawnionego przez wykreślenie wpisu: SigmaKalon Deco Polska Sp. z o.o., Wrocław, Polska 932708766 i dokonanie wpisu: PPG DECO POLSKA SPÓŁKA Z OGRANICZONĄ ODPOWIEDZIALNOŚCIĄ, Wrocław, Polska 932708766.

**86202** 2009 06 23 A. Wprowadzono zmianę nazwy uprawnionego przez wykreślenie wpisu: SigmaKalon Deco Polska Sp. z o.o., Wrocław, Polska 932708766 i dokonanie wpisu: PPG DECO POLSKA SPÓŁKA Z OGRANICZONĄ ODPOWIEDZIALNOŚCIĄ, Wrocław, Polska 932708766.

**87386** 2009 06 23 A. Wprowadzono zmianę nazwy uprawnionego przez wykreślenie wpisu: SigmaKalon Deco Polska Sp. z o.o., Wrocław, Polska 932708766 i dokonanie wpisu: PPG DECO POLSKA SPÓŁKA Z OGRANICZONĄ ODPOWIEDZIALNOŚCIĄ, Wrocław, Polska 932708766.

**88806** 2009 06 23 A. Wprowadzono zmianę nazwy uprawnionego przez wykreślenie wpisu: SigmaKalon Deco Polska Sp. z o.o., Wrocław, Polska 932708766 i dokonanie wpisu: PPG DECO POLSKA SPÓŁKA Z OGRANICZONĄ ODPOWIEDZIALNOŚCIĄ, Wrocław, Polska 932708766.

**88807** 2009 06 23 A. Wprowadzono zmianę nazwy uprawnionego przez wykreślenie wpisu: SigmaKalon Deco Polska Sp. z o.o., Wrocław, Polska 932708766 i dokonanie wpisu: PPG DECO POLSKA SPÓŁKA Z OGRANICZONĄ ODPOWIEDZIALNOŚCIĄ, Wrocław, Polska 932708766.

**88810** 2009 06 23 A. Wprowadzono zmianę nazwy uprawnionego przez wykreślenie wpisu: SigmaKalon Deco Polska Sp. z o.o., Wrocław, Polska 932708766 i dokonanie wpisu: PPG DECO POLSKA SPÓŁKA Z OGRANICZONĄ ODPOWIEDZIALNOŚCIĄ, Wrocław, Polska 932708766.

**89193** 2009 06 26 A. Wprowadzono zmianę uprawnionego przez wykreślenie wpisu: INTERLAN Spółka z o.o., Bydgoszcz, Polska i dokonanie wpisu: interLAN Andrzej Kułakowski i Spółka Sp.J., Poznań, Polska 630229440.

**90685** 2009 06 23 A. Wprowadzono zmianę uprawnionego przez wykreślenie wpisu: ANIRO Pracownia Zastosowań Elektroniki S.C. Pietrzak Roman, Liksza Andrzej, Toruń, Polska i dokonanie wpisu: ANIRO Pracownia Zastosowań Elektroniki S.C. Liksza Andrzej, Liksza Maria, Toruń, Polska 009957892.

**90968** 2009 06 16 A. Wprowadzono zmianę nazwy uprawnionego przez wykreślenie wpisu: ATANER Przedsiębiorstwo Produkcyjno Budowlane Spółka z o.o., Poznań, Polska i dokonanie wpisu: ATANER Sp. z o.o., Poznań, Polska 631569250.

**94222** 2009 06 16 A. Wprowadzono zmianę uprawnionego przez wykreślenie wpisu: NEPENTES Spółka z o.o., Warszawa, Polska i dokonanie wpisu: NEPENTES S.A., Warszawa, Polska 010880921.

**94825** 2009 06 25 A. Wprowadzono zmianę nazwy i siedziby uprawnionego przez wykreślenie wpisu: MATSUSHITA ELECTRIC INDUSTRIAL CO., LTD., Osaka Prefecture, Japonia i dokonanie wpisu: Panasonic Corporation, Kadoma-shi, Japonia.

**95105** 2009 06 17 A. Wprowadzono zmianę uprawnionego przez wykreślenie wpisu: METALKAS Przedsiębiorstwo Wielobranżowe – Grzenia Tadeusz, Bydgoszcz, Polska 091124620 i dokonanie wpisu: METALKAS Sp. z o.o., Bydgoszcz, Polska.

**95471** 2009 06 25 A. Wprowadzono zmianę nazwy i siedziby uprawnionego przez wykreślenie wpisu: MATSUSHITA ELECTRIC

INDUSTRIAL CO., LTD., Osaka Prefecture, Japonia i dokonanie wpisu: Panasonic Corporation, Kadoma-shi, Japonia.

**95605** 2009 06 23 A. Wprowadzono zmianę nazwy uprawnionego przez wykreślenie wpisu: SigmaKalon Deco Polska Sp. z o.o., Wrocław, Polska 932708766 i dokonanie wpisu: PPG DECO POLSKA SPÓŁKA Z OGRANICZONĄ ODPOWIEDZIALNOŚCIĄ, Wrocław, Polska 932708766.

**95606** 2009 06 23 A. Wprowadzono zmianę nazwy uprawnionego przez wykreślenie wpisu: SigmaKalon Deco Polska Sp. z o.o., Wrocław, Polska 932708766 i dokonanie wpisu: PPG DECO POLSKA SPÓŁKA Z OGRANICZONĄ ODPOWIEDZIALNOŚCIĄ, Wrocław, Polska 932708766.

**96084** 2009 06 25 A. Wprowadzono zmianę nazwy i siedziby uprawnionego przez wykreślenie wpisu: MATSUSHITA ELECTRIC INDUSTRIAL CO., LTD., Osaka Prefecture, Japonia i dokonanie wpisu: Panasonic Corporation, Kadoma-shi, Japonia.

**96322** 2009 06 23 A. Wprowadzono zmianę nazwy uprawnionego przez wykreślenie wpisu: SigmaKalon Deco Polska Sp. z o.o., Wrocław, Polska 932708766 i dokonanie wpisu: PPG DECO POLSKA SPÓŁKA Z OGRANICZONĄ ODPOWIEDZIALNOŚCIĄ, Wrocław, Polska 932708766.

**96900** 2009 06 23 A. Wprowadzono zmianę nazwy uprawnionego przez wykreślenie wpisu: SigmaKalon Deco Polska Sp. z o.o., Wrocław, Polska 932708766 i dokonanie wpisu: PPG DECO POLSKA SPÓŁKA Z OGRANICZONĄ ODPOWIEDZIALNOŚCIĄ, Wrocław, Polska 932708766.

**100328** 2009 06 25 A. Wprowadzono zmianę nazwy i siedziby uprawnionego przez wykreślenie wpisu: Matsushita Electric Industrial Co., Limited, Osaka Prefecture, Japonia i dokonanie wpisu: Panasonic Corporation, Kadoma-shi, Japonia.

**101438** 2009 06 25 A. Wprowadzono zmianę uprawnionego przez wykreślenie wpisu: Rybiński Zbigniew, Wasilewski Bogdan S.C., Łask, Polska i dokonanie wpisu: „POLWET” Spółka Jawna B. Wasilewski, ZB. Rybiński, F.Rybińska, Łask, Polska.

**101438** 2009 06 25 A. Wprowadzono zmianę uprawnionego przez wykreślenie wpisu: „POLWET” Spółka Jawna B. Wasilewski, ZB. Rybiński, F.Rybińska, Łask, Polska i dokonanie wpisu: „POLWET-CENTROWET” Sp. z o.o., Łask, Polska 731589640.

**103980** 2009 06 04 A. Wprowadzono zmianę uprawnionego przez wykreślenie wpisu: PROFUS MANAGEMENT Profus Marek, Profus Gabriela, Warszawa, Polska i dokonanie wpisu: Profus Marek, Warszawa, Polska.

**104153** 2009 06 25 A. Wprowadzono zmianę nazwy i siedziby uprawnionego przez wykreślenie wpisu: Matsushita Electric Industrial Co., Limited, Osaka Prefecture, Japonia i dokonanie wpisu: Panasonic Corporation, Kadoma-shi, Japonia.

**104311** 2009 06 23 A. Wprowadzono zmianę uprawnionego przez wykreślenie wpisu: „91-PLUS HUTA SZKŁA SZCZAKOWA” Sp. z o.o., Jaworzno, Polska i dokonanie wpisu: Słag Recycling Spółka z o.o., Kraków, Polska 351235560.

**104473** 2009 06 23 A. Wprowadzono zmianę nazwy uprawnionego przez wykreślenie wpisu: SigmaKalon Deco Polska Sp. z o.o., Wrocław, Polska 932708766 i dokonanie wpisu: PPG DECO POLSKA SPÓŁKA Z OGRANICZONĄ ODPOWIEDZIALNOŚCIĄ, Wrocław, Polska 932708766.

**105250** 2009 06 15 A. Wprowadzono zmianę uprawnionego przez wykreślenie wpisu: Servox AG, Kolonia, Niemcy i dokonanie wpisu: Servox GmbH, Troisdorf, Niemcy.

**105250** 2009 06 15 A. Wprowadzono zmianę nazwy uprawnionego przez wykreślenie wpisu: Servox GmbH, Troisdorf, Niemcy i dokonanie wpisu: Servona GmbH, Troisdorf, Niemcy.

**105251** 2009 06 15 A. Wprowadzono zmianę uprawnionego przez wykreślenie wpisu: Servox AG, Kolonia, Niemcy i dokonanie wpisu: Servox GmbH, Troisdorf, Niemcy.

**105251** 2009 06 15 A. Wprowadzono zmianę uprawnionego przez wykreślenie wpisu: Servox GmbH, Kolonia, Niemcy i dokonanie wpisu: Servona GmbH, Troisdorf, Niemcy.

**106533** 2009 06 16 A. Wprowadzono zmianę uprawnionego przez wykreślenie wpisu: LEGIA Centralny Wojskowy Klub Sportowy, Warszawa, Polska 000796810 i dokonanie wpisu: ITI Corporation Sp. z o.o., Warszawa, Polska.

**106623** 2009 06 04 A. Wprowadzono zmianę uprawnionego przez wykreślenie wpisu: HASPOL Przedsiębiorstwo Handlu i Usług Techniczno-Produkcyjnych, Warszawa, Polska i dokonanie wpisu: HASPOL Sp. z o.o., Warszawa, Polska 015559158.

**107281** 2009 06 08 A. Wprowadzono zmianę uprawnionego przez wykreślenie wpisu: Phytopharm Dobrzyca Sp. z o.o., Dobrzyca, Polska i dokonanie wpisu: MEGAFYT – R SPOL.S R.O., Vrane nad Vltavou, Republika Czeska.

**108224** 2009 06 04 A. Wprowadzono zmianę uprawnionego przez wykreślenie wpisu: Polskie Towarzystwo Wspierania Przedsiębiorczości Sp. z o.o., Katowice, Polska i dokonanie wpisu: Polskie Towarzystwo Wspierania Przedsiębiorczości S.A., Katowice, Polska.

**110167** 2009 06 26 A. Wprowadzono zmianę uprawnionego przez wykreślenie wpisu: SURFLAND Przedsiębiorstwo Produkcyjno Handlowe Spółka z o.o., Wrocław, Polska i dokonanie wpisu: SURFLAND Sp. z o.o., Sp.k., Wrocław, Polska 008043055.

**112312** 2009 06 08 C. Wprowadzono zmianę przez wykreślenie całego wykazu towarów i wszystkich klas towarowych i dokonanie wpisu: Klasa 19: niemetalowe drzwi i okna, oraz niemetalowe części składowe drzwi i okien, rolety zewnętrzne nie z metalu i nie z materiałów, ościeżnice drzwiowe nie z metalu, ramy drzwiowe nie z metalu, panele drzwiowe nie z metalu, drzwi nie z metalu, drzwi składane nie z metalu, bramy nie z metalu, ramy nie z metalu dla budownictwa, szkło izolacyjne, żaluzje nie z metalu, szkło budowlane, okiennice nie z metalu, okna z szybami zabarwionymi; Klasa 40: usługi w zakresie chromowania, cynowania, niklowania, galwanizowania, recykling makulatury i śmieci, spalanie makulatury i śmieci; usługi w zakresie obróbki drewna, tworzyw sztucznych i metali; Klasa 42: usługi w zakresie projektowania maszyn, urządzeń i linii technologicznych do produkcji drzwi i okien oraz części składowych drzwi i okien; Usługi doradcze w zakresie produkcji drzwi i okien oraz części składowych do drzwi i okien;

**114061** 2009 06 10 A. Wprowadzono zmianę uprawnionego przez wykreślenie wpisu: Szymanowski Krzysztof DYNAMIC, Rodąki, Polska i dokonanie wpisu: Krzysztof Szymanowski, Bielsko-Biała, Polska.

**114560** 2009 06 25 A. Wprowadzono zmianę siedziby uprawnionego przez wykreślenie wpisu: Bacardi & Company Limited, Millar Road, Bahamy i dokonanie wpisu: Bacardi & Company Limited, Vaduz, Liechtenstein.

**114888** 2009 06 17 A. Wprowadzono zmianę uprawnionego przez wykreślenie wpisu: Kozek Kazimierz MOTO-HURT Sędziszów, Ropczyce, Polska i dokonanie wpisu: „MOTO-HURT” Sp. z o.o., Rzeszów, Polska.

**115037** 2009 06 04 A. Wprowadzono zmianę uprawnionego przez wykreślenie wpisu: SB Pharmco Puerto Rico Inc., San Juan, Portoryko i dokonanie wpisu: SmithKline Beecham (Cork) Limited, Carrigaline, Irlandia.

**115941** 2009 06 01 A. Wprowadzono zmianę uprawnionego przez wykreślenie wpisu: MALEXIM – 2 ANDRZEJ GÓRZYŃSKI I WSPÓLNICY SPÓŁKA JAWNA, Warszawa, Polska 011232578 i dokonanie wpisu: P.H.U.P. „MALEXIM” Andrzej Górzyński, Warszawa, Polska.

**115942** 2009 06 01 A. Wprowadzono zmianę uprawnionego przez wykreślenie wpisu: MALEXIM – 2 ANDRZEJ GÓRZYŃSKI I WSPÓLNICY SPÓŁKA JAWNA, Warszawa, Polska 011232578 i do-

konanie wpisu: P.H.U.P. „MALEXIM” Andrzej Górzyński, Warszawa, Polska.

**115943** 2009 06 01 A. Wprowadzono zmianę uprawnionego przez wykreślenie wpisu: MALEXIM – 2 ANDRZEJ GÓRZYŃSKI I WSPÓLNICY SPÓŁKA JAWNA, Warszawa, Polska 011232578 i dokonanie wpisu: P.H.U.P. „MALEXIM” Andrzej Górzyński, Warszawa, Polska.

**116091** 2009 06 04 A. Wprowadzono zmianę uprawnionego przez wykreślenie wpisu: DR. MIELIMONKA GLOBAL GROUP SPÓŁKA Z OGRANICZONĄ ODPOWIEDZIALNOŚCIĄ, Radom, Polska i dokonanie wpisu: Global Cosmed Group Sp. z o.o. Sp.K., Radom, Polska.

**116262** 2009 06 17 A. Wprowadzono zmianę nazwy uprawnionego przez wykreślenie wpisu: Lubelskie Zakłady Przemysłu Spirytusowego i Drożdżowego „POLMOS” Spółka Akcyjna, Lublin, Polska i dokonanie wpisu: Lubelskie Zakłady Przemysłu Spirytusowego „Polmos” S.A., Lublin, Polska.

**116262** 2009 06 17 A. Wprowadzono zmianę uprawnionego przez wykreślenie wpisu: Lubelskie Zakłady Przemysłu Spirytusowego „Polmos” S.A., Lublin, Polska i dokonanie wpisu: Lubelskie Zakłady Przemysłu Spirytusowego „Polmos” Sp. z o.o., Lublin, Polska 140665998.

**116338** 2009 06 25 A. Wprowadzono zmianę nazwy i siedziby uprawnionego przez wykreślenie wpisu: Matsushita Electric Industrial Co., Limited, Osaka Prefecture, Japonia i dokonanie wpisu: Panasonic Corporation, Kadoma-shi, Japonia.

**117381** 2009 06 04 A. Wprowadzono zmianę nazwy uprawnionego przez wykreślenie wpisu: Czaja Dariusz Firma Jubilerska EMMA, Kraków, Polska i dokonanie wpisu: Czaja Dariusz Hurtownia Sztucznej Biżuterii i Ozdób do Włosów EMMA, Kraków, Polska.

**118728** 2009 06 08 A. Wprowadzono zmianę nazwy uprawnionego przez wykreślenie wpisu: TBD Spółka Akcyjna, Dębica, Polska i dokonanie wpisu: Tikkurila Polska Spółka Akcyjna, Dębica, Polska.

**120689** 2009 06 19 A. Wprowadzono zmianę nazwy uprawnionego przez wykreślenie wpisu: Piwnice Win Importowanych TORWIN Spółka z o.o., Toruń, Polska i dokonanie wpisu: PIWNICE WIN IMPORTOWANYCH „TORWIN” SPÓŁKA Z OGRANICZONĄ ODPOWIEDZIALNOŚCIĄ W LIKWIDACJI, Toruń, Polska.

**120689** 2009 06 19 A. Wprowadzono zmianę uprawnionego przez wykreślenie wpisu: PIWNICE WIN IMPORTOWANYCH „TORWIN” SPÓŁKA Z OGRANICZONĄ ODPOWIEDZIALNOŚCIĄ W LIKWIDACJI, Toruń, Polska i dokonanie wpisu: Zakłady Przemysłu Spożywczego „OSTROWIN” Sp. z o.o., Ostrów Wielkopolski, Polska.

**120947** 2009 06 25 A. Wprowadzono zmianę siedziby uprawnionego przez wykreślenie wpisu: Bacardi & Company Limited, Millar Road, Bahamy i dokonanie wpisu: Bacardi & Company Limited, Vaduz, Liechtenstein.

**122325** 2009 06 15 A. Wprowadzono zmianę uprawnionego przez wykreślenie wpisu: Coldwell Banker Corporation (a Delaware corporation), Parsippany, Stany Zjednoczone Ameryki i dokonanie wpisu: Coldwell Banker LLC, Parsippany, Stany Zjednoczone Ameryki.

**122326** 2009 06 15 A. Wprowadzono zmianę uprawnionego przez wykreślenie wpisu: Coldwell Banker Corporation (a Delaware corporation), Parsippany, Stany Zjednoczone Ameryki i dokonanie wpisu: Coldwell Banker LLC, Parsippany, Stany Zjednoczone Ameryki.

**123003** 2009 06 03 A. Wprowadzono zmianę siedziby uprawnionego przez wykreślenie wpisu: WILBO S.A., Władysławowo, Polska i dokonanie wpisu: WILBO Spółka Akcyjna, Gdynia, Polska 191312270.

**123672** 2009 06 04 A. Wprowadzono zmianę uprawnionego przez wykreślenie wpisu: Dobrowolski Marek Przedsiębiorstwo Produkcyjno Handlowe DOMAX, Gdynia, Polska i dokonanie wpisu: DOMAX Sp. z o.o., Gdynia, Polska 220178288.

**124644** 2009 06 29 A. Wprowadzono zmianę uprawnionego przez wykreślenie wpisu: Metalplast-Systemy Budowlane Spółka z o.o., Oborniki, Polska i dokonanie wpisu: Mostostal Wrocław SA, Wrocław, Polska.

**124661** 2009 06 29 A. Wprowadzono zmianę uprawnionego przez wykreślenie wpisu: Metalplast-Systemy Budowlane Spółka z o.o., Oborniki, Polska i dokonanie wpisu: Mostostal Wrocław SA, Wrocław, Polska.

**124813** 2009 06 04 A. Wprowadzono zmianę uprawnionego przez wykreślenie wpisu: INKA Spółka z o.o., Poznań, Polska i dokonanie wpisu: Celiko S.A., Poznań, Polska.

**124904** 2009 06 04 A. Wprowadzono zmianę uprawnionego przez wykreślenie wpisu: Szlachcic Cezariusz CEZEX, Warszawa, Polska i dokonanie wpisu: CEZEX Sp. z o.o., Warszawa, Polska.

**125428** 2009 06 15 A. Wprowadzono zmianę siedziby uprawnionego przez wykreślenie wpisu: Coby Electronics Corporation (a New York corporation);, Maspeth, Stany Zjednoczone Ameryki i dokonanie wpisu: Coby Electronics Corporation (a New York corporation);, Lake Success, Stany Zjednoczone Ameryki.

**125883** 2009 06 04 A. Wprowadzono zmianę uprawnionego przez wykreślenie wpisu: Polskie Towarzystwo Wspierania Przedsiębiorczości Sp. z o.o., Katowice, Polska i dokonanie wpisu: POLSKIE TOWARZYSTWO WSPIERANIA PRZEDSIĘBIORCZOŚCI S.A., Katowice, Polska.

**126594** 2009 06 19 A. Wprowadzono zmianę uprawnionego przez wykreślenie wpisu: Sołtysik Maria, Sołtysik Franciszek Fabryka Mebli MEBLAR, Budka, Polska i dokonanie wpisu: Fabryka Mebli „MEBLAR” Maria i Franciszek Sołtysik Spółka Jawna, Baranów, Polska.

**127116** 2009 06 03 A. Wprowadzono zmianę uprawnionego przez wykreślenie wpisu: AAT Trading Company Spółka z o.o., Warszawa, Polska i dokonanie wpisu: AAT Holding Sp. z o.o., Warszawa, Polska 141047400.

**127518** 2009 06 19 A. Wprowadzono zmianę nazwy uprawnionego przez wykreślenie wpisu: Skowroński Jerzy A. Packing Man, Warszawa, Polska i dokonanie wpisu: Jerzy Skowroński AIM DISPLAY, Warszawa, Polska.

**127539** 2009 06 03 A. Wprowadzono zmianę uprawnionego przez wykreślenie wpisu: AAT Trading Company Spółka z o.o., Warszawa, Polska 011311190 i dokonanie wpisu: AAT Holding Sp. z o.o., Warszawa, Polska 141047400.

**127600** 2009 06 04 A. Wprowadzono zmianę uprawnionego przez wykreślenie wpisu: BASKET Polska Sp. z o.o., Poznań, Polska i dokonanie wpisu: Atlanta Poland S.A., Gdańsk, Polska.

**127791** 2009 06 08 A. Wprowadzono zmianę uprawnionego przez wykreślenie wpisu: INCO-VERITAS S.A., Warszawa, Polska i dokonanie wpisu: Dax Cosmetics Spółka z o.o., Duchnow, Polska.

**128263** 2009 06 17 A. Wprowadzono zmianę siedziby uprawnionego przez wykreślenie wpisu: BAUTECH Spółka z o.o., Warszawa, Polska i dokonanie wpisu: BAUTECH Spółka z o.o., Piaseczno, Polska 012547108.

**128267** 2009 06 17 A. Wprowadzono zmianę siedziby uprawnionego przez wykreślenie wpisu: BAUTECH Spółka z o.o., Warszawa, Polska i dokonanie wpisu: BAUTECH Spółka z o.o., Piaseczno, Polska 012547108.

**128428** 2009 06 01 A. Wprowadzono zmianę nazwy uprawnionego przez wykreślenie wpisu: Przedsiębiorstwo Produkcyjno-Handlowo-Usługowe i Transportowe „MARTER”: Górecki-Pięta i Ska Spółka Jawna, Sierpc, Polska 012688286 i dokonanie wpisu: Przedsiębiorstwo Produkcyjno-Handlowo-Usługowe i Transportowe „MARTER” Górecki Spółka Jawna, Sierpc, Polska.

**128448** 2009 06 19 A. Wprowadzono zmianę siedziby uprawnionego przez wykreślenie wpisu: UGS PLM Solutions inc., Mary-

land Heights, Stany Zjednoczone Ameryki i dokonanie wpisu: UGS PLM Solutions Inc., Wilmington, Stany Zjednoczone Ameryki.

**128448** 2009 06 19 A. Wprowadzono zmianę uprawnionego przez wykreślenie wpisu: UGS PLM Solutions Inc., Wilmington, Stany Zjednoczone Ameryki i dokonanie wpisu: UGS CORP., Wilmington, Stany Zjednoczone Ameryki.

**128448** 2009 06 19 A. Wprowadzono zmianę nazwy uprawnionego przez wykreślenie wpisu: UGS CORP. Wilmington, Stany Zjednoczone Ameryki i dokonanie wpisu: Siemens Product Lifecycle Management Software Inc., Wilmington, Stany Zjednoczone Ameryki.

**128448** 2009 06 19 A. Wprowadzono zmianę siedziby uprawnionego przez wykreślenie wpisu: Siemens Product Lifecycle Management Software Inc., Wilmington, Stany Zjednoczone Ameryki i dokonanie wpisu: Siemens Product Lifecycle Management Software Inc., Plano, Stany Zjednoczone Ameryki.

**128731** 2009 06 16 A. Wprowadzono zmianę uprawnionego przez wykreślenie wpisu: W.W. Sp. z o.o., Warszawa, Polska 010390810 i dokonanie wpisu: MEDIA SUKCES s.c. Dorota i Włodzimirz Wróblewscy, Warszawa, Polska 015691656.

**128834** 2009 06 04 A. Wprowadzono zmianę uprawnionego przez wykreślenie wpisu: MASPEX WADOWICE Sp. z o.o., Wadowice, Polska i dokonanie wpisu: MW-GMW Sp. z o.o., Sp.K., Wadowice, Polska.

**129250** 2009 06 02 A. Wprowadzono zmianę uprawnionego przez wykreślenie wpisu: „SAGA PLUS” SPÓŁKA Z OGRANICZONĄ ODPOWIEDZIALNOŚCIĄ, Sokółka, Polska i dokonanie wpisu: „BARTER” Sp. z o.o., Białystok, Polska 050835467.

**129250** 2009 06 02 A. Wprowadzono zmianę uprawnionego przez wykreślenie wpisu: „BARTER” Sp. z o.o., Białystok, Polska 050835467 i dokonanie wpisu: BARTER SPÓŁKA AKCYJNA, Białystok, Polska 050835467.

**129640** 2009 06 25 A. Wprowadzono zmianę siedziby uprawnionego przez wykreślenie wpisu: Sara Lee Household and Body Care International B.V., Utrecht, Holandia i dokonanie wpisu: Sara Lee Household & Body Care UK Limited, Slough, Wielka Brytania.

**129710** 2009 06 25 A. Wprowadzono zmianę nazwy uprawnionego przez wykreślenie wpisu: Cantina Sociale Cooperativa Di Soave, Societa' Cooperativa a Responsabilita' Limitata, Soave, Włochy i dokonanie wpisu: Cantina Sociale Cooperativa Di Soave – Sopcieta' Agricola Cooperativa, Soave, Włochy.

**130012** 2009 06 04 A. Wprowadzono zmianę nazwy uprawnionego przez wykreślenie wpisu: Zakład Produkcyjno Usługowy FERROX Spółka z o.o., Białystok, Polska i dokonanie wpisu: FERROX Spółka z o.o., Białystok, Polska.

**130129** 2009 06 15 A. Wprowadzono zmianę uprawnionego przez wykreślenie wpisu: Klippo AB, Malmo, Szwecja i dokonanie wpisu: Husqvarna AB, Huskvarna, Szwecja.

**130358** 2009 06 01 A. Wprowadzono zmianę uprawnionego przez wykreślenie wpisu: Henkel Kommanditgesellschaft auf Aktien, Düsseldorf, Niemcy i dokonanie wpisu: Henkel AG & Co. KgaA, Düsseldorf, Niemcy.

**130719** 2009 06 02 A. Wprowadzono zmianę uprawnionego przez wykreślenie wpisu: Krüger Polska Spółka z o.o., Ostrów Mazowiecka, Polska i dokonanie wpisu: „FoodCare” Spółka z o.o., Zabierzów, Polska 357069943.

**130719** 2009 06 02 A. Wprowadzono zmianę uprawnionego przez wykreślenie wpisu: „FoodCare” Spółka z o.o., Zabierzów, Polska 357069943 i dokonanie wpisu: Fundacja Darka Michalczewskiego – Równe Szanse, Gdańsk, Polska 015488270.

**130976** 2009 06 04 A. Wprowadzono zmianę uprawnionego przez wykreślenie wpisu: MASPEX WADOWICE Sp. z o.o., Wadowice, Polska i dokonanie wpisu: MW-GMW Sp. z o.o., Sp.K., Wadowice, Polska.

**131076** 2009 06 04 A. Wprowadzono zmianę uprawnionego przez wykreślenie wpisu: Spółdzielnia Inwalidów ODRA, Opole, Polska i dokonanie wpisu: ODRA Sp. z o.o., Opole, Polska.

**131101** 2009 06 04 A. Wprowadzono zmianę uprawnionego przez wykreślenie wpisu: MASPEX WADOWICE Sp. z o.o., Wadowice, Polska i dokonanie wpisu: MW-GMW Sp. z o.o., Sp.K., Wadowice, Polska.

**131196** 2009 06 04 A. Wprowadzono zmianę uprawnionego przez wykreślenie wpisu: MASPEX WADOWICE Sp. z o.o., Wadowice, Polska i dokonanie wpisu: MW-GMW Sp. z o.o., Sp.K., Wadowice, Polska.

**131535** 2009 06 17 A. Wprowadzono zmianę siedziby uprawnionego przez wykreślenie wpisu: BAUTECH Spółka z o.o., Warszawa, Polska i dokonanie wpisu: BAUTECH Spółka z o.o., Piaseczno, Polska 012547108.

**132124** 2009 06 17 A. Wprowadzono zmianę nazwy uprawnionego przez wykreślenie wpisu: Lubelskie Zakłady Przemysłu Spirytusowego i Drożdżowego POLMOS S.A., Lublin, Polska 712-015-06-51 i dokonanie wpisu: Lubelskie Zakłady Przemysłu Spirytusowego „Polmos” S.A., Lublin, Polska.

**132124** 2009 06 17 A. Wprowadzono zmianę uprawnionego przez wykreślenie wpisu: Lubelskie Zakłady Przemysłu Spirytusowego „Polmos” S.A., Lublin, Polska i dokonanie wpisu: Lubelskie Zakłady Przemysłu Spirytusowego „Polmos” Sp. z o.o., Lublin, Polska 140665998.

**132125** 2009 06 17 A. Wprowadzono zmianę nazwy uprawnionego przez wykreślenie wpisu: Lubelskie Zakłady Przemysłu Spirytusowego i Drożdżowego POLMOS S.A., Lublin, Polska i dokonanie wpisu: Lubelskie Zakłady Przemysłu Spirytusowego „Polmos” S.A., Lublin, Polska.

**132125** 2009 06 17 A. Wprowadzono zmianę uprawnionego przez wykreślenie wpisu: Lubelskie Zakłady Przemysłu Spirytusowego „Polmos” S.A., Lublin, Polska i dokonanie wpisu: Lubelskie Zakłady Przemysłu Spirytusowego „Polmos” Sp. z o.o., Lublin, Polska 140665998.

**132126** 2009 06 04 A. Wprowadzono zmianę nazwy uprawnionego przez wykreślenie wpisu: Lubelskie Zakłady Przemysłu Spirytusowego i Drożdżowego POLMOS S. A., Lublin, Polska i dokonanie wpisu: Lubelskie Zakłady Przemysłu Spirytusowego „Polmos” S.A., Lublin, Polska.

**132126** 2009 06 04 A. Wprowadzono zmianę uprawnionego przez wykreślenie wpisu: Lubelskie Zakłady Przemysłu Spirytusowego „Polmos” S.A., Lublin, Polska i dokonanie wpisu: Lubelskie Zakłady Przemysłu Spirytusowego „Polmos” Sp. z o.o., Lublin, Polska.

**132127** 2009 06 17 A. Wprowadzono zmianę nazwy uprawnionego przez wykreślenie wpisu: Lubelskie Zakłady Przemysłu Spirytusowego i Drożdżowego POLMOS S. A., Lublin, Polska i dokonanie wpisu: Lubelskie Zakłady Przemysłu Spirytusowego „Polmos” S.A., Lublin, Polska.

**132127** 2009 06 17 A. Wprowadzono zmianę uprawnionego przez wykreślenie wpisu: Lubelskie Zakłady Przemysłu Spirytusowego „Polmos” S.A., Lublin, Polska i dokonanie wpisu: Lubelskie Zakłady Przemysłu Spirytusowego „Polmos” Sp. z o.o., Lublin, Polska 140665998.

**132128** 2009 06 17 A. Wprowadzono zmianę nazwy uprawnionego przez wykreślenie wpisu: Lubelskie Zakłady Przemysłu Spirytusowego i Drożdżowego POLMOS S. A., Lublin, Polska i dokonanie wpisu: Lubelskie Zakłady Przemysłu Spirytusowego „Polmos” S.A., Lublin, Polska.

**132128** 2009 06 17 A. Wprowadzono zmianę uprawnionego przez wykreślenie wpisu: Lubelskie Zakłady Przemysłu Spirytusowego „Polmos” S.A., Lublin, Polska i dokonanie wpisu: Lubelskie

Zakłady Przemysłu Spirytusowego „Polmos” Sp. z o.o., Lublin, Polska 140665998.

**132129** 2009 06 04 A. Wprowadzono zmianę nazwy uprawnionego przez wykreślenie wpisu: Lubelskie Zakłady Przemysłu Spirytusowego i Drożdżowego POLMOS S.A., Lublin, Polska i dokonanie wpisu: Lubelskie Zakłady Przemysłu Spirytusowego „Polmos” S.A., Lublin, Polska.

**132129** 2009 06 04 A. Wprowadzono zmianę uprawnionego przez wykreślenie wpisu: Lubelskie Zakłady Przemysłu Spirytusowego „Polmos” S.A., Lublin, Polska i dokonanie wpisu: Lubelskie Zakłady Przemysłu Spirytusowego „Polmos” Sp. z o.o., Lublin, Polska.

**132130** 2009 06 17 A. Wprowadzono zmianę nazwy uprawnionego przez wykreślenie wpisu: Lubelskie Zakłady Przemysłu Spirytusowego i Drożdżowego POLMOS S.A., Lublin, Polska 712-015-06-51 i dokonanie wpisu: Lubelskie Zakłady Przemysłu Spirytusowego „Polmos” S.A., Lublin, Polska.

**132130** 2009 06 17 A. Wprowadzono zmianę uprawnionego przez wykreślenie wpisu: Lubelskie Zakłady Przemysłu Spirytusowego „Polmos” S.A., Lublin, Polska i dokonanie wpisu: Lubelskie Zakłady Przemysłu Spirytusowego „Polmos” Sp. z o.o., Lublin, Polska 140665998.

**132131** 2009 06 17 A. Wprowadzono zmianę nazwy uprawnionego przez wykreślenie wpisu: Lubelskie Zakłady Przemysłu Spirytusowego i Drożdżowego POLMOS S.A., Lublin, Polska 712-015-06-51 i dokonanie wpisu: Lubelskie Zakłady Przemysłu Spirytusowego „Polmos” S.A., Lublin, Polska.

**132131** 2009 06 17 A. Wprowadzono zmianę uprawnionego przez wykreślenie wpisu: Lubelskie Zakłady Przemysłu Spirytusowego „Polmos” S.A., Lublin, Polska i dokonanie wpisu: Lubelskie Zakłady Przemysłu Spirytusowego „Polmos” Sp. z o.o., Lublin, Polska 140665998.

**132132** 2009 06 17 A. Wprowadzono zmianę nazwy uprawnionego przez wykreślenie wpisu: Lubelskie Zakłady Przemysłu Spirytusowego i Drożdżowego POLMOS S.A., Lublin, Polska i dokonanie wpisu: Lubelskie Zakłady Przemysłu Spirytusowego „Polmos” S.A., Lublin, Polska.

**132132** 2009 06 17 A. Wprowadzono zmianę uprawnionego przez wykreślenie wpisu: Lubelskie Zakłady Przemysłu Spirytusowego „Polmos” S.A., Lublin, Polska i dokonanie wpisu: Lubelskie Zakłady Przemysłu Spirytusowego „Polmos” Sp. z o.o., Lublin, Polska 140665998.

**132795** 2009 06 08 A. Wprowadzono zmianę uprawnionego przez wykreślenie wpisu: Łobzowski Andrzej, Łobzowska Maria LAB-EL S.C., Warszawa, Polska i dokonanie wpisu: LAB-EL Elektronika Laboratoryjna Andrzej Łobzowski, Kinga Łobzowska Spółka Jawna, Warszawa, Polska.

**133614** 2009 06 01 A. Wprowadzono zmianę uprawnionego przez wykreślenie wpisu: Wójcik Ryszard AUTOMETAL Technika Grzewcza, Technika Sanitarna, Tarnobrzeg, Polska i dokonanie wpisu: AUTOMETAL Sp. z o.o., Tarnobrzeg, Polska 180097681.

**133696** 2009 06 01 A. Wprowadzono zmianę uprawnionego przez wykreślenie wpisu: Home English S.A., Barcelona, Hiszpania i dokonanie wpisu: CENTRO DE ESTUDIOS CEAC, S.L., Barcelona, Hiszpania.

**133863** 2009 06 03 A. Wprowadzono zmianę siedziby uprawnionego przez wykreślenie wpisu: WILBO SPÓŁKA AKCYJNA, Władysławowo, Polska i dokonanie wpisu: WILBO Spółka Akcyjna, Gdynia, Polska 191312270.

**133962** 2009 06 17 A. Wprowadzono zmianę nazwy uprawnionego przez wykreślenie wpisu: Lubelskie Zakłady Przemysłu Spirytusowego i Drożdżowego POLMOS S.A., Lublin, Polska i dokonanie wpisu: Lubelskie Zakłady Przemysłu Spirytusowego „Polmos” S.A., Lublin, Polska.

**133962** 2009 06 17 A. Wprowadzono zmianę uprawnionego przez wykreślenie wpisu: Lubelskie Zakłady Przemysłu Spirytusowego „Polmos” S.A., Lublin, Polska i dokonanie wpisu: Lubelskie Zakłady Przemysłu Spirytusowego „Polmos” Sp. z o.o., Lublin, Polska 140665998.

**133973** 2009 06 18 A. Wprowadzono zmianę siedziby uprawnionego przez wykreślenie wpisu: CETEL SERWIS Spółka z o.o., Poznań, Polska i dokonanie wpisu: CETEL SERWIS Spółka z o.o., Kormorniki, Polska.

**134019** 2009 06 29 A. Wprowadzono zmianę uprawnionego przez wykreślenie wpisu: Kuczyński Adam, Kuczyński Zbigniew TME Transfer Multisort Elektronik Spółka Cywilna, 93-350 Łódź ul. Ustronna 41, Polska i dokonanie wpisu: Transfer Multisort Elektronik Adam i Zbigniew Kuczyński Sp.jawna, Łódź, Polska.

**134019** 2009 06 29 A. Wprowadzono zmianę uprawnionego przez wykreślenie wpisu: Transfer Multisort Elektronik Adam i Zbigniew Kuczyński Sp.jawna, Łódź, Polska i dokonanie wpisu: Transfer Multisort Elektronik Sp. z o.o., Łódź, Polska.

**134790** 2009 06 18 A. Wprowadzono zmianę uprawnionego przez wykreślenie wpisu: Tomaszewska Barbara PP-H BALTSPOORT, 81-078 Gdynia ul. Pawia 29a, Polska i dokonanie wpisu: EUROMARK POLSKA S.A., Warszawa, Polska.

**134790** 2009 06 18 A. Wprowadzono zmianę uprawnionego przez wykreślenie wpisu: EUROMARK POLSKA S.A., Warszawa, Polska i dokonanie wpisu: „ESPINA-SPORT” Sp. z o.o., Gdańsk, Polska 220127351.

**135090** 2009 06 25 A. Wprowadzono zmianę uprawnionego przez wykreślenie wpisu: Rąkawek Maria, Żołędz Tomasz TIM S.C., 32-500 Chrzanów ul. Oświęcimska 90, Polska i dokonanie wpisu: „TIM KOMINKI” Sp. z o.o., Warszawa, Polska 357726849.

**135122** 2009 06 29 A. Wprowadzono zmianę uprawnionego przez wykreślenie wpisu: KIMBERLY-CLARK SPÓŁKA AKCYJNA, 32-310 Klucze ul. Klucze-Osada 3, Polska i dokonanie wpisu: KIMBERLY-CLARK Sp. z o.o., Klucze, Polska 015199843.

**135230** 2009 06 04 A. Wprowadzono zmianę nazwy i siedziby uprawnionego przez wykreślenie wpisu: Chemiczna Spółdzielnia Inwalidów, 70-760 Szczecin ul. Batalionów Chłopskich 120 c, Polska i dokonanie wpisu: Chemiczna Spółdzielnia Inwalidów Ara, Szczecin, Polska.

**135330** 2009 06 04 A. Wprowadzono zmianę nazwy uprawnionego przez wykreślenie wpisu: Lubelskie Zakłady Przemysłu Spirytusowego i Drożdżowego POLMOS S.A., 20-402 Lublin ul. Spółdzielcza 6, Polska i dokonanie wpisu: Lubelskie Zakłady Przemysłu Spirytusowego „Polmos” S.A., Lublin, Polska 430029752.

**135330** 2009 06 04 A. Wprowadzono zmianę uprawnionego przez wykreślenie wpisu: Lubelskie Zakłady Przemysłu Spirytusowego „Polmos” S.A., Lublin, Polska 430029752 i dokonanie wpisu: Lubelskie Zakłady Przemysłu Spirytusowego „Polmos” Sp. z o.o., Lublin, Polska.

**135405** 2009 06 24 A. Wprowadzono zmianę uprawnionego przez wykreślenie wpisu: Mr. Roelof ten Wolde, Bark 10 9606 RA Kropswlde, Holandia i dokonanie wpisu: Unicell Poland Sp. z o.o., Wasilków, Polska.

**135621** 2009 06 08 A. Wprowadzono zmianę nazwy uprawnionego przez wykreślenie wpisu: BIKERSHOP B. PROCAJŁO, A. KWARCINIŃSKI, R. ZDANOWICZ SPÓŁKA JAWNA, 31-126 Kraków ul. Czarnowiejska 6, Polska i dokonanie wpisu: BIKERSHOP Sp. Jawna B. Procajło, St. Kwiecień, Kraków, Polska.

**135816** 2009 06 08 A. Wprowadzono zmianę uprawnionego przez wykreślenie wpisu: Płusa Edward, Płusa Izabela Przedsiębiorstwo Handlowo-Wytwórcze STARPOL S.C., 27-200 Starachowice ul. Kopalniana 27, Polska i dokonanie wpisu: Przedsiębiorstwo Handlowo-Wytwórcze „STARPOL” Edward Płusa, Izabela Płusa Spółka Jawna, Starachowice, Polska.

**135948** 2009 06 25 A. Wprowadzono zmianę nazwy i siedziby uprawnionego przez wykreślenie wpisu: Zakład Produkcyjno-Handlowo-Uslugowy DELIC-POL Spółka z o.o., 42-165 Lipie k/Częstochowy Lindów Lindów 34, Polska i dokonanie wpisu: DELIC-POL Spółka z o.o., Lindów, Polska 151544332.

**135948** 2009 06 25 A. Wprowadzono zmianę nazwy i siedziby uprawnionego przez wykreślenie wpisu: DELIC-POL Spółka z o.o., Lindów, Polska 151544332 i dokonanie wpisu: DELIC-POL SPÓŁKA AKCYJNA, Kamyk, Polska 151544332.

**135966** 2009 06 25 A. Wprowadzono zmianę nazwy i siedziby uprawnionego przez wykreślenie wpisu: Zakład Produkcyjno-Handlowo-Uslugowy DELIC-POL Spółka z o.o., 42-165 Lipie k/Częstochowy Lindów Lindów 34, Polska i dokonanie wpisu: DELIC-POL Spółka z o.o., Lindów, Polska 151544332.

**135966** 2009 06 25 A. Wprowadzono zmianę uprawnionego przez wykreślenie wpisu: DELIC-POL Spółka z o.o., Lindów, Polska 151544332 i dokonanie wpisu: DELIC-POL SPÓŁKA AKCYJNA, Kamyk, Polska 151544332.

**136063** 2009 06 03 A. Wprowadzono zmianę nazwy uprawnionego przez wykreślenie wpisu: Unicom-Bols Group Spółka z o.o., 64-600 Oborniki Wlkp. ul. Kowanowska 48, Polska i dokonanie wpisu: BOLS Spółka z ograniczoną odpowiedzialnością, Oborniki, Polska 631040880.

**136078** 2009 06 29 D. Dokonano wpisu: Na mocy umowy z dnia 04 września 2008 r. udzielono pełnej i niewyłącznej licencji na używanie znaku towarowego przez spółkę Makro Cash and Carry Polska SA, Warszawa, Polska przez okres 5 lat, tj. do dnia 04 września 2013 r.

**136128** 2009 06 18 A. Wprowadzono zmianę uprawnionego przez wykreślenie wpisu: Gładysz Janusz, Siedlecza Andrzej Przedsiębiorstwo Produkcyjno-Handlowo-Uslugowe FLORO-HUM S.C., 36-200 Jasienica Rosielna 330, Polska i dokonanie wpisu: Gładysz Janusz, Siedlecza Andrzej, Nykiel Władysław, Kwótek Henryk Przedsiębiorstwo Produkcyjno-Handlowo-Uslugowe FLORO-HUM S.C., Jasienica Rosielna, Polska 370293231.

**136186** 2009 06 25 A. Wprowadzono zmianę uprawnionego przez wykreślenie wpisu: Pawłowska Agnieszka Przedsiębiorstwo Produkcyjno-Handlowo-Uslugowe AGMES, 98-135 Lutomiersk Babiczki 27, Polska i dokonanie wpisu: Piotr Pawłowski Przedsiębiorstwo Produkcyjno-Handlowo-Uslugowe AGMES, Babiczki, Polska.

**136279** 2009 06 03 A. Wprowadzono zmianę siedziby uprawnionego przez wykreślenie wpisu: WILBO Spółka Akcyjna, 84-120 Władysławowo ul. Skandynawska 7, Polska i dokonanie wpisu: WILBO Spółka Akcyjna, Gdynia, Polska 191312270.

**136288** 2009 06 09 A. Wprowadzono zmianę adresu uprawnionego przez wykreślenie wpisu: Samsung Electronics Co., Ltd., 416, Maetan-dong, Paldal-ku, Suwon city Kyungki-do, Republika Korei i dokonanie wpisu: Samsung Electronics Co., Ltd., Suwon-si, Gyeonggi-do, Republika Korei.

**136375** 2009 06 25 A. Wprowadzono zmianę siedziby uprawnionego przez wykreślenie wpisu: Turek Krystyna Przedsiębiorstwo Produkcyjno-Handlowe JESSY, 42-200 Częstochowa ul. Katedralna 3/5, Polska 150507790 i dokonanie wpisu: Turek Krystyna Przedsiębiorstwo Produkcyjno-Handlowe JESSY, Jaskrów, Polska 150507790.

**136382** 2009 06 09 A. Wprowadzono zmianę siedziby uprawnionego przez wykreślenie wpisu: Origin Products Ltd., 6 Stamford Brook Road Londyn W6 OHX, Wielka Brytania i dokonanie wpisu: Origin Products Ltd., Henley-On-Thames, Wielka Brytania.

**136382** 2009 06 09 A. Wprowadzono zmianę siedziby uprawnionego przez wykreślenie wpisu: Origin Products Ltd., Henley-On-Thames, Wielka Brytania i dokonanie wpisu: Origin Products Ltd., Maidenhead, Wielka Brytania.



**136563** 2009 06 24 A. Wprowadzono zmianę siedziby uprawnionego przez wykreślenie wpisu: DYKON Spółka z o.o., 58-260 Bielawa ul. Chopina 57A, Polska i dokonanie wpisu: DYKON Spółka z o.o., Dzierżoniów, Polska.

**136569** 2009 06 17 A. Wprowadzono zmianę nazwy uprawnionego przez wykreślenie wpisu: Lubelskie Zakłady Przemysłu Spirytusowego i Drożdżowego POLMOS S.A., 20-402 Lublin ul. Spółdzielcza 6, Polska i dokonanie wpisu: Lubelskie Zakłady Przemysłu Spirytusowego „Polmos” S.A., Lublin, Polska.

**136569** 2009 06 17 A. Wprowadzono zmianę uprawnionego przez wykreślenie wpisu: Lubelskie Zakłady Przemysłu Spirytusowego „Polmos” S.A., 20-402 Lublin ul. Spółdzielcza 6, Polska i dokonanie wpisu: Lubelskie Zakłady Przemysłu Spirytusowego „Polmos” Sp. z o.o., Lublin, Polska 140665998.

**136661** 2009 06 04 A. Wprowadzono zmianę uprawnionego przez wykreślenie wpisu: Macha Aleksander, Macha Katarzyna, Kaszuba-Nawrat Beata, Nawrat Krystian OPUS S.C., 44-100 Gliwice ul. Karola Miarki 12, Polska i dokonanie wpisu: OPUS Macha-Nawrat i S-ka Sp.J., Gliwice, Polska 003540926.

**136707** 2009 06 04 A. Wprowadzono zmianę uprawnionego przez wykreślenie wpisu: Briegmann Stanisław Przedsiębiorstwo Handlowo-Produkcyjne ART-GAL, 77-300 Człuchów ul. Średnia 1 D, Polska 770539270 i dokonanie wpisu: Przedsiębiorstwo Handlowo-Produkcyjne ART-GAL Marcin Tomasz Briegmann, Człuchów, Polska.

**136780** 2009 06 29 A. Wprowadzono zmianę adresu uprawnionego przez wykreślenie wpisu: Biuro Ochrony Przedsiębiorstw MERPOL Spółka z o.o. Zakład Pracy Chronionej, 60-850 Poznań ul. Poznańska 21B/16, Polska i dokonanie wpisu: Biuro Ochrony Przedsiębiorstw MERPOL Spółka z o.o. Zakład Pracy Chronionej, Poznań, Polska.

**136821** 2009 06 15 A. Wprowadzono zmianę adresu uprawnionego przez wykreślenie wpisu: Kibiersza Jarosław, Krawczykowski Jacek AKME S.C., 81-771 Sopot ul. Grunwaldzka 67/2, Polska i dokonanie wpisu: AKME S.C. Jarosław Kibiersza, Jacek Krawczykowski, Sopot, Polska 190181215.

**136837** 2009 06 18 A. Wprowadzono zmianę uprawnionego przez wykreślenie wpisu: Leo Burnett Worldwide, Inc. (a Delaware corporation), 35 W. Wacker Drive Chicago, Illinois 60601, Stany Zjednoczone Ameryki i dokonanie wpisu: MMS USA Holdings, Inc., Nowy Jork, Stany Zjednoczone Ameryki.

**136837** 2009 06 18 A. Wprowadzono zmianę uprawnionego przez wykreślenie wpisu: MMS USA Holdings, Inc., Nowy Jork, Stany Zjednoczone Ameryki i dokonanie wpisu: Starcom Media Vest Group, Inc., Chicago, Stany Zjednoczone Ameryki.

**136943** 2009 06 01 A. Wprowadzono zmianę siedziby uprawnionego przez wykreślenie wpisu: Zwoliński Jerzy Przedsiębiorstwo Usługowe Energetyki i Ochrony Środowiska TERMELEX, 40-857 Katowice ul. Ondraszka 14, Polska i dokonanie wpisu: Zwoliński Jerzy Przedsiębiorstwo Usługowe Energetyki i Ochrony Środowiska TERMELEX, Chorzów, Polska 271157444.

**137041** 2009 06 25 A. Wprowadzono zmianę uprawnionego przez wykreślenie wpisu: Królak Mariusz, Skaliński Artur SMART S.C., 03-984 Warszawa ul. Okulickiego 4/23, Polska i dokonanie wpisu: Artur Skaliński SMART, Warszawa, Polska 015591535.

**137152** 2009 06 26 A. Wprowadzono zmianę siedziby uprawnionego przez wykreślenie wpisu: MANULI RUBBER INDUSTRIES S.p.A., Zona Industriale Campolungo 63100 Ascoli Piceno, Włochy i dokonanie wpisu: MANULI RUBBER INDUSTRIES S.P.A., Milano, Włochy.

**137208** 2009 06 15 A. Wprowadzono zmianę uprawnionego przez wykreślenie wpisu: International Health Insurance Danmark Forsikringsaktieselskab, Palaegade 8 DK-1261 Kopenhaga, Dania

i dokonanie wpisu: Bupa Denmark, Filial of Bupa Insurance Limited, England, Kopenhaga, Dania.

**137209** 2009 06 15 A. Wprowadzono zmianę uprawnionego przez wykreślenie wpisu: International Health Insurance Danmark Forsikringsaktieselskab, Palaegade 8 DK-1261 Kopenhaga, Dania i dokonanie wpisu: Bupa Denmark, Filial of Bupa Insurance Limited, England, Kopenhaga, Dania.

**137428** 2009 06 04 A. Wprowadzono zmianę uprawnionego przez wykreślenie wpisu: Burzyński Janusz, Kulawik Janusz, Łuczak Grzegorz Przedsiębiorstwo JANUS S.C. Handel-Promocja-Reklama, 87-148 Łysomice ul. Wiśniowa 1, Polska 870531360 i dokonanie wpisu: Przedsiębiorstwo JANUS S.A., Toruń, Polska 871249854.

**137454** 2009 06 03 A. Wprowadzono zmianę uprawnionego przez wykreślenie wpisu: Szarzyński Andrzej, Szarzyńska Renata ASPOL S.C., 40-048 Katowice ul. Rymera 3/3, Polska 271231181 i dokonanie wpisu: „ASPOL” A. Szarzyński Spółka Jawna, Katowice, Polska 271231181.

**137525** 2009 06 18 A. Wprowadzono zmianę siedziby uprawnionego przez wykreślenie wpisu: JPM-Soft Spółka z o.o., 81-226 Gdynia ul. Beniowskiego 24-24A, Polska i dokonanie wpisu: JPM-Soft Spółka z o.o., Gdańsk, Polska 191653389.

**137528** 2009 06 23 A. Wprowadzono zmianę nazwy uprawnionego przez wykreślenie wpisu: SigmaKalon Deco Polska Sp. z o.o., 51-416 Wrocław ul. Kwidzyńska 8, Polska 932708766 i dokonanie wpisu: PPG DECO POLSKA SPÓŁKA Z OGRANICZONĄ ODPOWIEDZIALNOŚCIĄ, Wrocław, Polska 932708766.

**137605** 2009 06 02 A. Wprowadzono zmianę uprawnionego przez wykreślenie wpisu: „SAGA PLUS” SPÓŁKA Z OGRANICZONĄ ODPOWIEDZIALNOŚCIĄ, 16-100 Sokółka Os. Buchwałowo 2, Polska i dokonanie wpisu: „BARTER” Sp. z o.o., Białystok, Polska 050835467.

**137605** 2009 06 02 A. Wprowadzono zmianę uprawnionego przez wykreślenie wpisu: „BARTER” Sp. z o.o., Białystok, Polska 050835467 i dokonanie wpisu: BARTER SPÓŁKA AKCYJNA, Białystok, Polska 050835467.

**137654** 2009 06 10 A. Wprowadzono zmianę uprawnionego przez wykreślenie wpisu: Grudziński Tadeusz, Grudziński Roman TARO S.C., 98-220 Zduńska Wola Tymienice 84b, Polska 730030384 i dokonanie wpisu: FIRMA „TARO” ROMAN GRUDZIŃSKI SPÓŁKA JAWNA, Tymienice, Polska 730030384.

**137714** 2009 06 15 A. Wprowadzono zmianę nazwy uprawnionego przez wykreślenie wpisu: Leszek Wojciech M. Agencja, 93-360 Łódź ul. Obszerna 6 m 56, Polska i dokonanie wpisu: Agencja Turystyczna WILEJKA Wojciech M. Leszek, Łódź, Polska.

**137745** 2009 06 15 A. Wprowadzono zmianę adresu uprawnionego przez wykreślenie wpisu: Warabida Krzysztof P.P.H.U. REK-WAR, 03-428 Warszawa ul. Konopacka 16, Polska i dokonanie wpisu: Warabida Krzysztof P.P.H.U. REK-WAR, Warszawa, Polska.

**137857** 2009 06 25 A. Wprowadzono zmianę uprawnionego przez wykreślenie wpisu: Silentranner, Inc., 849 International Drive, Suite 450 Linthieum Maryland 21090, Stany Zjednoczone Ameryki i dokonanie wpisu: Computer Associates International, Inc., Islandia, Stany Zjednoczone Ameryki.

**137857** 2009 06 25 A. Wprowadzono zmianę uprawnionego przez wykreślenie wpisu: Computer Associates International, Inc., Islandia, Stany Zjednoczone Ameryki i dokonanie wpisu: CA, Inc., Islandia, Stany Zjednoczone Ameryki.

**137943** 2009 06 15 A. Wprowadzono zmianę nazwy uprawnionego przez wykreślenie wpisu: Lawrenceburg Distillers and Importers, LLC, 777 Westchester Avenue White Plains Nowy Jork 10604, Stany Zjednoczone Ameryki i dokonanie wpisu: Pernod Ricard USA, LLC, White Plains, Stany Zjednoczone Ameryki.

**137943** 2009 06 15 A. Wprowadzono zmianę siedziby uprawnionego przez wykreślenie wpisu: Pernod Ricard USA, LLC, White Plains, Stany Zjednoczone Ameryki i dokonanie wpisu: Pernod Ricard USA, LLC, Purchase, Stany Zjednoczone Ameryki.

**137952** 2009 06 25 A. Wprowadzono zmianę nazwy i siedziby uprawnionego przez wykreślenie wpisu: Schering-Plough Animal Health Corporation, 1095 Morris Avenue Union New Jersey 07083, Stany Zjednoczone Ameryki i dokonanie wpisu: Intervet Inc., Roseland, Stany Zjednoczone Ameryki.

**138044** 2009 06 18 A. Wprowadzono zmianę nazwy uprawnionego przez wykreślenie wpisu: Plak Leszek Agencja Wydawniczo-Poligraficzna PLACET, 01-929 Warszawa ul. Brązownicza 13 m 6, Polska i dokonanie wpisu: Wydawnictwo PLACET – Leszek Plak, Warszawa, Polska.

**138117** 2009 06 19 A. Wprowadzono zmianę nazwy uprawnionego przez wykreślenie wpisu: Przedsiębiorstwo Górnicze Produkcyjno-Usługowo-Handlowe DEMEX Spółka z o.o., 41-800 Zabrze ul. Hagera 43, Polska i dokonanie wpisu: Przedsiębiorstwo Górnicze „DEMEX” Sp. z o.o., Zabrze, Polska 003602998..

**138191** 2009 06 25 A. Wprowadzono zmianę uprawnionego przez wykreślenie wpisu: „ETISOFT” Marczyk Wojciech, 44-100 Gliwice ul. Łużycka 16, Polska i dokonanie wpisu: „ETISOFT” Sp. z o.o., Gliwice, Polska 277940286.

**138232** 2009 06 09 A. Wprowadzono zmianę nazwy uprawnionego przez wykreślenie wpisu: Przedsiębiorstwo Handlowo-Usługowe DOMINO Spółka Jawna Eugeniusz Świszcz, Zofia Świszcz, 58-200 Dzierżoniów ul. Rzeźnicza 4, Polska i dokonanie wpisu: „DOMINO” Spółka Jawna Eugeniusz Świszcz, Dzierżoniów, Polska 890277850.

**138505** 2009 06 25 A. Wprowadzono zmianę siedziby uprawnionego przez wykreślenie wpisu: Nowaczyk Grzegorz Biuro Projektów Budownictwa Komunikacyjnego TRAKT, 41-106 Siemianowice Śląskie ul. Marcina Watoty 13, Polska i dokonanie wpisu: Nowaczyk Grzegorz Biuro Projektów Budownictwa Komunikacyjnego TRAKT, Katowice, Polska 271078437.

**138533** 2009 06 03 A. Wprowadzono zmianę uprawnionego przez wykreślenie wpisu: „MANSTEL” Zakład Elektryczny i Teletechniczny J. Bednarczyk, B. Słowik, S. Wiącek Spółka Jawna, 34-436 Maniowy ul. B. Prusa 4, Polska i dokonanie wpisu: „MANSTEL” Zakład Energetyczny i Teletechniczny Spółka z o.o., Maniowy, Polska 490647153.

**138533** 2009 06 03 A. Wprowadzono zmianę uprawnionego przez wykreślenie wpisu: „MANSTEL” Zakład Elektryczny i Teletechniczny Spółka z o.o., Maniowy, Polska 490647153 i dokonanie wpisu: MANSTEL Bednarczyk, Słowik, Wiącek Spółka Jawna, Maniowy, Polska.

**138534** 2009 06 03 A. Wprowadzono zmianę uprawnionego przez wykreślenie wpisu: „MANSTEL” Zakład Elektryczny i Teletechniczny J. Bednarczyk, B. Słowik, S. Wiącek Spółka Jawna, 34-436 Maniowy ul. B. Prusa 4, Polska i dokonanie wpisu: „MANSTEL” Zakład Energetyczny i Teletechniczny Spółka z o.o., Maniowy, Polska 490647153.

**138534** 2009 06 03 A. Wprowadzono zmianę uprawnionego przez wykreślenie wpisu: „MANSTEL” Zakład Elektryczny i Teletechniczny Spółka z o.o., Maniowy, Polska 490647153 i dokonanie wpisu: MANSTEL Bednarczyk, Słowik, Wiącek Spółka Jawna, Maniowy, Polska.

**138624** 2009 06 17 A. Wprowadzono zmianę nazwy uprawnionego przez wykreślenie wpisu: Lubelskie Zakłady Przemysłu Spirytusowego i Drożdżowego POLMOS S.A., 20-402 Lublin ul. Spółdzielcza 6, Polska i dokonanie wpisu: Lubelskie Zakłady Przemysłu Spirytusowego „Polmos” S.A., Lublin, Polska 430029752.

**138624** 2009 06 17 A. Wprowadzono zmianę uprawnionego przez wykreślenie wpisu: Lubelskie Zakłady Przemysłu Spirytusowego „Polmos” S.A., Lublin, Polska 430029752 i dokonanie wpisu: Lubelskie Zakłady Przemysłu Spirytusowego „Polmos” Sp. z o.o., Lublin, Polska 140665998.

**139229** 2009 06 29 A. Wprowadzono zmianę uprawnionego przez wykreślenie wpisu: Szczygieł Jerzy, Nowak Henryk „AUTOBUTLEGAZ” S.C., 62-067 Rakoniewice ul. Kolejowa 36, Polska i dokonanie wpisu: AUTOBUTLEGAZ Jerzy Szczygieł, Henryk Nowak Sp.jawna, Rakoniewice, Polska 632005933.

**139229** 2009 06 29 A. Wprowadzono zmianę nazwy uprawnionego przez wykreślenie wpisu: AUTOBUTLEGAZ Jerzy Szczygieł, Henryk Nowak Sp.jawna, Rakoniewice, Polska 632005933 i dokonanie wpisu: AUTOBUTLEGAZ Szczygieł Sp.jawna, Rakoniewice, Polska 632005933.

**139666** 2009 06 09 A. Wprowadzono zmianę uprawnionego przez wykreślenie wpisu: DOKTOR LEKS DYSTRYBUCJA Spółka z o.o., 54-413 Wrocław ul. Klecińska 5, Polska i dokonanie wpisu: DOKTOR LEKS S.A., Wrocław, Polska 93193479.

**139669** 2009 06 18 A. Wprowadzono zmianę uprawnionego przez wykreślenie wpisu: Leo Burnett Worldwide, Inc. (a Delaware corporation), 35 W. Wacker Drive Chicago Illinois 60601, Stany Zjednoczone Ameryki i dokonanie wpisu: MMS USA Holdingas, Inc., Nowy Jork, Stany Zjednoczone Ameryki.

**139669** 2009 06 18 A. Wprowadzono zmianę uprawnionego przez wykreślenie wpisu: MMS USA Holdingas, Inc., Nowy Jork, Stany Zjednoczone Ameryki i dokonanie wpisu: Starcom Media Vest Group, Inc., Chicago, Stany Zjednoczone Ameryki.

**139883** 2009 06 17 A. Wprowadzono zmianę siedziby uprawnionego przez wykreślenie wpisu: „BAUTECH” Spółka z o.o., 02-097 Warszawa ul. Banacha 2B, Polska i dokonanie wpisu: „BAUTECH” Spółka z o.o., Piaseczno, Polska 012547108.

**140180** 2009 06 17 A. Wprowadzono zmianę uprawnionego przez wykreślenie wpisu: Wojciechowski Grzegorz, Lickiewicz Ireneusz, Lickiewicz Krzysztof BAUTECH S.C., 00-718 Warszawa ul. Czerniakowska 99/101 m 44, Polska i dokonanie wpisu: BAUTECH Wojciechowski, Lickiewicz Spółka Jawna, Warszawa, Polska.

**140848** 2009 06 17 A. Wprowadzono zmianę nazwy uprawnionego przez wykreślenie wpisu: Lubelskie Zakłady Przemysłu Spirytusowego i Drożdżowego POLMOS, 20-402 Lublin ul. Spółdzielcza 6, Polska i dokonanie wpisu: Lubelskie Zakłady Przemysłu Spirytusowego „Polmos” S.A., Lublin, Polska.

**140848** 2009 06 17 A. Wprowadzono zmianę uprawnionego przez wykreślenie wpisu: Lubelskie Zakłady Przemysłu Spirytusowego „Polmos” S.A., Lublin, Polska i dokonanie wpisu: Lubelskie Zakłady Przemysłu Spirytusowego „Polmos” Sp. z o.o., Lublin, Polska 140665998.

**140866** 2009 06 19 A. Wprowadzono zmianę uprawnionego przez wykreślenie wpisu: Kowalczyk Robert „SAT FILM”, 90-502 Łódź ul. Stefana Żeromskiego 68, Polska i dokonanie wpisu: „SAT FILM” Sp. z o.o., Łódź, Polska 473001881.

**140983** 2009 06 29 A. Wprowadzono zmianę adresu uprawnionego przez wykreślenie wpisu: IMPEX Spółka z o.o., 80-385 Gdańsk ul. Generała Bora Komorowskiego 2, Polska i dokonanie wpisu: IMPEX Spółka z o.o., Gdańsk, Polska.

**141811** 2009 06 19 A. Wprowadzono zmianę uprawnionego przez wykreślenie wpisu: Jędrzejak Anna, Jędrzejak Marek „VEGAS JEANS”, 50-418 Wrocław ul. Traugutta 80, Polska i dokonanie wpisu: VEGAS JEANS, Anna Jędrzejak, Marek Jędrzejak, Spółka jawna, Wrocław, Polska 020165441.

**142697** 2009 06 08 A. Wprowadzono zmianę uprawnionego przez wykreślenie wpisu: TCHIBO GmbH, Hamburg, Niemcy i do-

konanie wpisu: Tchibo Markenverwaltungs GmbH & Co. KG, Gallin, Niemcy.

**142698** 2009 06 08 A. Wprowadzono zmianę uprawnionego przez wykreślenie wpisu: TCHIBO GmbH, Hamburg, Niemcy i dokonanie wpisu: Tchibo Markenverwaltungs GmbH & Co. KG, Gallin, Niemcy.

**142699** 2009 06 08 A. Wprowadzono zmianę uprawnionego przez wykreślenie wpisu: TCHIBO GmbH, Hamburg, Niemcy i dokonanie wpisu: Tchibo Markenverwaltungs GmbH & Co. KG, Gallin, Niemcy.

**142700** 2009 06 08 A. Wprowadzono zmianę uprawnionego przez wykreślenie wpisu: TCHIBO GmbH, Hamburg, Niemcy i dokonanie wpisu: Tchibo Markenverwaltungs GmbH & Co. KG, Gallin, Niemcy.

**142729** 2009 06 08 A. Wprowadzono zmianę uprawnionego przez wykreślenie wpisu: TCHIBO GmbH, Hamburg, Niemcy i dokonanie wpisu: Tchibo Markenverwaltungs GmbH & Co. KG, Gallin, Niemcy.

**142730** 2009 06 08 A. Wprowadzono zmianę uprawnionego przez wykreślenie wpisu: TCHIBO GmbH, Hamburg, Niemcy i dokonanie wpisu: Tchibo Markenverwaltungs GmbH & Co. KG, Gallin, Niemcy.

**142731** 2009 06 08 A. Wprowadzono zmianę uprawnionego przez wykreślenie wpisu: TCHIBO GmbH, Hamburg, Niemcy i dokonanie wpisu: Tchibo Markenverwaltungs GmbH & Co. KG, Gallin, Niemcy.

**143135** 2009 06 01 A. Wprowadzono zmianę adresu uprawnionego przez wykreślenie wpisu: AMBRA S.A., 02-844 Warszawa ul. Puławska 469, Polska i dokonanie wpisu: AMBRA S.A., Warszawa, Polska 006054698.

**143233** 2009 06 23 A. Wprowadzono zmianę nazwy uprawnionego przez wykreślenie wpisu: SigmaKalon Deco Polska Sp. z o.o., 51-416 Wrocław ul. Kwidzińska 8, Polska 932708766 i dokonanie wpisu: PPG DECO POLSKA SPÓŁKA Z OGRANICZONĄ ODPOWIEDZIALNOŚCIĄ, Wrocław, Polska 932708766.

**143255** 2009 06 25 A. Wprowadzono zmianę nazwy i siedziby uprawnionego przez wykreślenie wpisu: MATSUSHITA ELECTRIC INDUSTRIAL CO., LTD., Osaka, Japonia i dokonanie wpisu: Panasonic Corporation, Kadoma-shi, Japonia.

**143894** 2009 06 01 A. Wprowadzono zmianę uprawnionego przez wykreślenie wpisu: „FRITO LAY POLAND” SPÓŁKA Z OGRANICZONĄ ODPOWIEDZIALNOŚCIĄ, Grodzisk Mazowiecki, Polska 012688286 i dokonanie wpisu: FRITO-LAY TRADING COMPANY (Poland) GmbH, Bern, Szwajcaria.

**143900** 2009 06 01 A. Wprowadzono zmianę uprawnionego przez wykreślenie wpisu: „FRITO LAY POLAND” SPÓŁKA Z OGRANICZONĄ ODPOWIEDZIALNOŚCIĄ, Grodzisk Mazowiecki, Polska 012688286 i dokonanie wpisu: FRITO-LAY TRADING COMPANY (Poland) GmbH, Bern, Szwajcaria.

**143903** 2009 06 19 A. Wprowadzono zmianę siedziby uprawnionego przez wykreślenie wpisu: VETREX Spółka z o.o., 83-032 Pszczółki ul. Tczewska 2, Polska i dokonanie wpisu: VETREX Spółka z o.o., Rokitki, Polska 191315907.

**144108** 2009 06 29 A. Wprowadzono zmianę siedziby uprawnionego przez wykreślenie wpisu: DUET Spółka Cywilna Tomasz Czajkowski, Marcin Juszcak, 02-133 Warszawa Al. Krakowska 285, Polska i dokonanie wpisu: DUET Spółka Cywilna Tomasz Czajkowski, Marcin Juszcak, Macierzysz, Polska 010155002.

**144108** 2009 06 29 A. Wprowadzono zmianę uprawnionego przez wykreślenie wpisu: DUET Spółka Cywilna Tomasz Czajkowski, Marcin Juszcak, Macierzysz, Polska 010155002 i dokonanie wpisu: Vispol Sp. z o.o., Pruszków, Polska.

**144111** 2009 06 19 A. Wprowadzono zmianę uprawnionego przez wykreślenie wpisu: Spółdzielnia Mleczarska SOMLEK, 16-100 Sokółka ul. Kołłątaja 65, Polska i dokonanie wpisu: Spółdzielnia Mleczarska „MLEKPOL”, Grajewo, Polska.

**144293** 2009 06 25 A. Wprowadzono zmianę uprawnionego przez wykreślenie wpisu: AUTOBUTLEGAZ S.C. Szczygieł Jerzy, Nowak Henryk, 62-067 Rakoniewice ul. Kolejowa 36, Polska 632005933 i dokonanie wpisu: AUTOBUTLEGAZ SPÓŁKA JAWNA, Rakoniewice, Polska 632005933.

**144756** 2009 06 19 A. Wprowadzono zmianę uprawnionego przez wykreślenie wpisu: Spółdzielnia Mleczarska SOMLEK, 16-100 Sokółka ul. Kołłątaja 65, Polska i dokonanie wpisu: Spółdzielnia Mleczarska „MLEKPOL”, Grajewo, Polska.

**145257** 2009 06 17 A. Wprowadzono zmianę nazwy uprawnionego przez wykreślenie wpisu: Lubelskie Zakłady Przemysłu Spirytusowego i Drożdżowego POLMOS S.A., 20-402 Lublin ul. Spółdzielcza 6, Polska i dokonanie wpisu: Lubelskie Zakłady Przemysłu Spirytusowego „Polmos” S.A., Lublin, Polska.

**145257** 2009 06 17 A. Wprowadzono zmianę uprawnionego przez wykreślenie wpisu: Lubelskie Zakłady Przemysłu Spirytusowego „Polmos” S.A., Lublin, Polska i dokonanie wpisu: Lubelskie Zakłady Przemysłu Spirytusowego „Polmos” Sp. z o.o., Lublin, Polska 140665998.

**145354** 2009 06 18 A. Wprowadzono zmianę adresu uprawnionego przez wykreślenie wpisu: INTERIA.PL Spółka Akcyjna, 30-081 Kraków ul. Królewska 57/XII p., Polska i dokonanie wpisu: INTERIA.PL S.A., Kraków, Polska 357054315.

**145363** 2009 06 01 A. Wprowadzono zmianę adresu uprawnionego przez wykreślenie wpisu: AMBRA S.A., 02-844 Warszawa ul. Puławska 469, Polska i dokonanie wpisu: AMBRA S.A., Warszawa, Polska 006054698.

**145364** 2009 06 01 A. Wprowadzono zmianę adresu uprawnionego przez wykreślenie wpisu: AMBRA S.A., 02-844 Warszawa ul. Puławska 469, Polska i dokonanie wpisu: AMBRA S.A., Warszawa, Polska 006054698.

**145365** 2009 06 01 A. Wprowadzono zmianę adresu uprawnionego przez wykreślenie wpisu: AMBRA S.A., 02-844 Warszawa ul. Puławska 469, Polska i dokonanie wpisu: AMBRA S.A., Warszawa, Polska 006054698.

**145366** 2009 06 01 A. Wprowadzono zmianę adresu uprawnionego przez wykreślenie wpisu: AMBRA S.A., 02-844 Warszawa ul. Puławska 469, Polska i dokonanie wpisu: AMBRA S.A., Warszawa, Polska 006054698.

**145367** 2009 06 01 A. Wprowadzono zmianę adresu uprawnionego przez wykreślenie wpisu: AMBRA S.A., 02-844 Warszawa ul. Puławska 469, Polska i dokonanie wpisu: AMBRA S.A., Warszawa, Polska 006054698.

**145368** 2009 06 01 A. Wprowadzono zmianę adresu uprawnionego przez wykreślenie wpisu: AMBRA S.A., 02-844 Warszawa ul. Puławska 469, Polska i dokonanie wpisu: AMBRA S.A., Warszawa, Polska 006054698.

**145379** 2009 06 18 A. Wprowadzono zmianę adresu uprawnionego przez wykreślenie wpisu: INTERIA.PL Spółka Akcyjna, 30-081 Kraków ul. Królewska 57/XII p., Polska i dokonanie wpisu: INTERIA.PL S.A., Kraków, Polska 357054315.

**145709** 2009 06 16 A. Wprowadzono zmianę nazwy uprawnionego przez wykreślenie wpisu: Przedsiębiorstwo Produkcyjno-Budowlane ATANER Spółka z o.o., 60-683 Poznań ul. Jeżycka 13 A, Polska i dokonanie wpisu: ATANER Spółka z o.o., Poznań, Polska 631569250.

**145737** 2009 06 24 A. Wprowadzono zmianę uprawnionego przez wykreślenie wpisu: Henkel Kommanditgesellschaft auf

Aktien, Henkelstraße 67 D-40191 Düsseldorf, Niemcy i dokonanie wpisu: Henkel AG & Co. KGaA, Düsseldorf, Niemcy.

**146813** 2009 06 19 A. Wprowadzono zmianę adresu uprawnionego przez wykreślenie wpisu: WATERTech Dorota Grzelak-Kowalczyk, 95-100 Zgierz ul. Łódzka 4/6, Polska i dokonanie wpisu: WATERTech Dorota Grzelak-Kowalczyk, Zgierz, Polska 470428521.

**146866** 2009 06 04 A. Wprowadzono zmianę adresu uprawnionego przez wykreślenie wpisu: Przedsiębiorstwo Projektowania Wdrożeń i Wykonawstwa „EKOSYSTEM-BYDGOSZCZ” Spółka z o.o., 85-048 Bydgoszcz ul. Kaszubska 25, Polska 008004931 i dokonanie wpisu: Przedsiębiorstwo Projektowania Wdrożeń i Wykonawstwa „EKOSYSTEM-BYDGOSZCZ” Spółka z o.o., Bydgoszcz, Polska 008004931.

**146999** 2009 06 25 A. Wprowadzono zmianę siedziby uprawnionego przez wykreślenie wpisu: BRITISH AMERICAN TOBACCO (BRANDS) INC., 401 South Fourth Avenue Suite 1800 Louisville Kentucky 40202, Stany Zjednoczone Ameryki i dokonanie wpisu: BRITISH AMERICAN TOBACCO (BRANDS) INC., Wilmington, Stany Zjednoczone Ameryki.

**147054** 2009 06 09 A. Wprowadzono zmianę nazwy uprawnionego przez wykreślenie wpisu: GAMA SAN Spółka Akcyjna, 75-213 Koszalin ul. Morska 41, Polska i dokonanie wpisu: INVENA S.A., Koszalin, Polska 330896883.

**147055** 2009 06 09 A. Wprowadzono zmianę nazwy uprawnionego przez wykreślenie wpisu: GAMA SAN Spółka Akcyjna, 75-213 Koszalin ul. Morska 41, Polska i dokonanie wpisu: INVENA S.A., Koszalin, Polska 330896883.

**147094** 2009 06 18 A. Wprowadzono zmianę adresu uprawnionego przez wykreślenie wpisu: INTERIA.PL Spółka Akcyjna, 30-081 Kraków ul. Królewska 57/XII p., Polska i dokonanie wpisu: INTERIA.PL S.A., Kraków, Polska 357054315.

**147109** 2009 06 02 A. Wprowadzono zmianę uprawnionego przez wykreślenie wpisu: „FRITO LAY POLAND” SPÓŁKA Z OGRANICZONĄ ODPOWIEDZIALNOŚCIĄ, Grodzisk Mazowiecki, Polska 012688286 i dokonanie wpisu: FRITO-LAY TRADING COMPANY (Poland) GmbH, Bern, Szwajcaria.

**147110** 2009 06 02 A. Wprowadzono zmianę uprawnionego przez wykreślenie wpisu: „FRITO LAY POLAND” SPÓŁKA Z OGRANICZONĄ ODPOWIEDZIALNOŚCIĄ, Grodzisk Mazowiecki, Polska 012688286 i dokonanie wpisu: FRITO-LAY TRADING COMPANY (Poland) GmbH, Bern, Szwajcaria.

**147470** 2009 06 17 A. Wprowadzono zmianę nazwy uprawnionego przez wykreślenie wpisu: Lubelskie Zakłady Przemysłu Spirytusowego i Drożdżowego „POLMOS” S.A., 20-402 Lublin, Polska i dokonanie wpisu: Lubelskie Zakłady Przemysłu Spirytusowego „Polmos” S.A., Lublin, Polska.

**147470** 2009 06 17 A. Wprowadzono zmianę uprawnionego przez wykreślenie wpisu: Lubelskie Zakłady Przemysłu Spirytusowego „Polmos” S.A., Lublin, Polska i dokonanie wpisu: Lubelskie Zakłady Przemysłu Spirytusowego „Polmos” Sp. z o.o., Lublin, Polska 140665998.

**147491** 2009 06 03 A. Wprowadzono zmianę adresu uprawnionego przez wykreślenie wpisu: A.S. SIERANT PPHU Spółka jawna, 97-300 Piotrków Trybunalski ul. Wojska Polskiego nr 193 A, Polska i dokonanie wpisu: A.S. Sierant PPHU „SIERANT” Spółka jawna, Piotrków Trybunalski, Polska 590115387.

**147610** 2009 06 04 A. Wprowadzono zmianę uprawnionego przez wykreślenie wpisu: POLSKIE TOWARZYSTWO WSPIERANIA PRZEDSIĘBIORCZOŚCI Spółka z o.o., 40-077 Katowice ul. Jana Matejki 3, Polska 273754180 i dokonanie wpisu: POLSKIE TOWARZYSTWO WSPIERANIA PRZEDSIĘBIORCZOŚCI S.A., Katowice, Polska.

**147849** 2009 06 26 A. Wprowadzono zmianę uprawnionego przez wykreślenie wpisu: Han Stanisław „Hasco-Lek” Przedsiębior-

stwo Produkcji Farmaceutycznej, 51-131 Wrocław ul. Żmigrodzka 242 E, Polska i dokonanie wpisu: Przedsiębiorstwo Produkcji Farmaceutycznej Hasco-Lek S.A., Wrocław, Polska 932249169.

**147850** 2009 06 26 A. Wprowadzono zmianę uprawnionego przez wykreślenie wpisu: Han Stanisław „Hasco-Lek” Przedsiębiorstwo Produkcji Farmaceutycznej, 51-131 Wrocław ul. Żmigrodzka 242 E, Polska i dokonanie wpisu: Przedsiębiorstwo Produkcji Farmaceutycznej Hasco-Lek S.A., Wrocław, Polska 932249169.

**147851** 2009 06 26 A. Wprowadzono zmianę uprawnionego przez wykreślenie wpisu: Han Stanisław „Hasco-Lek” Przedsiębiorstwo Produkcji Farmaceutycznej, 51-131 Wrocław ul. Żmigrodzka 242 E, Polska i dokonanie wpisu: Przedsiębiorstwo Produkcji Farmaceutycznej Hasco-Lek S.A., Wrocław, Polska 932249169.

**148356** 2009 06 18 A. Wprowadzono zmianę adresu uprawnionego przez wykreślenie wpisu: INTERIA.PL S.A., 30-081 Kraków ul. Królewska 57/XII p., Polska i dokonanie wpisu: INTERIA.PL S.A., Kraków, Polska 357054315.

**148357** 2009 06 18 A. Wprowadzono zmianę adresu uprawnionego przez wykreślenie wpisu: INTERIA.PL S.A., 30-081 Kraków ul. Królewska 57/XII p., Polska i dokonanie wpisu: INTERIA.PL S.A., Kraków, Polska 357054315.

**148358** 2009 06 18 A. Wprowadzono zmianę adresu uprawnionego przez wykreślenie wpisu: INTERIA.PL Spółka Akcyjna, 30-081 Kraków ul. Królewska 57/XII p., Polska i dokonanie wpisu: INTERIA.PL S.A., Kraków, Polska 357054315.

**148601** 2009 06 18 A. Wprowadzono zmianę adresu uprawnionego przez wykreślenie wpisu: INTERIA.PL S.A., 30-081 Kraków ul. Królewska 57/XII p., Polska i dokonanie wpisu: INTERIA.PL S.A., Kraków, Polska 357054315.

**148602** 2009 06 18 A. Wprowadzono zmianę adresu uprawnionego przez wykreślenie wpisu: INTERIA.PL S.A., 30-081 Kraków ul. Królewska 57/XII p., Polska i dokonanie wpisu: INTERIA.PL S.A., Kraków, Polska 357054315.

**148603** 2009 06 18 A. Wprowadzono zmianę adresu uprawnionego przez wykreślenie wpisu: INTERIA.PL S.A., 30-081 Kraków ul. Królewska 57/XII p., Polska i dokonanie wpisu: INTERIA.PL S.A., Kraków, Polska 357054315.

**148799** 2009 06 02 A. Wprowadzono zmianę uprawnionego przez wykreślenie wpisu: Henkel Kommanditgesellschaft auf Aktien, Henkelstrasse 67 D-40191 Düsseldorf, Niemcy i dokonanie wpisu: Henkel AG & Co. KGaA, Düsseldorf, Niemcy.

**148881** 2009 06 25 A. Wprowadzono zmianę uprawnionego przez wykreślenie wpisu: Wydawnictwo Murator Sp. z o.o., Warszawa, Polska i dokonanie wpisu: MURATOR SPÓŁKA AKCYJNA, Warszawa, Polska 526-00-08-745.

**149016** 2009 06 26 A. Wprowadzono zmianę uprawnionego przez wykreślenie wpisu: Przedsiębiorstwo Produkcji Farmaceutycznej „HASCO-LEK” Stanisław Han, 51-131 Wrocław ul. Żmigrodzka 242 E, Polska P-006028063-92800000 59-2-135-93005 i dokonanie wpisu: Przedsiębiorstwo Produkcji Farmaceutycznej Hasco-Lek S.A., Wrocław, Polska 932249169.

**149404** 2009 06 16 A. Wprowadzono zmianę adresu uprawnionego przez wykreślenie wpisu: NEPENTES Spółka z o.o., 01-244 Warszawa ul. Bema 57a, Polska i dokonanie wpisu: NEPENTES Spółka z o.o., Warszawa, Polska.

**149404** 2009 06 16 A. Wprowadzono zmianę uprawnionego przez wykreślenie wpisu: NEPENTES Spółka z o.o., Warszawa, Polska i dokonanie wpisu: NEPENTES S.A., Warszawa, Polska 010880921.

**149425** 2009 06 04 A. Wprowadzono zmianę nazwy i siedziby uprawnionego przez wykreślenie wpisu: Zakład Produkcyjno-Usługowy KAPRIN Spółka z o.o., 30-653 Kraków ul. Walerego Sławka 7, Polska 001395160 i dokonanie wpisu: KAPRIN Spółka z o.o., Krzeszowice, Polska 001395160.

**149977** 2009 06 23 A. Wprowadzono zmianę nazwy uprawnionego przez wykreślenie wpisu: SigmaKalon Deco Polska Sp. z o.o., 51-416 Wrocław ul. Kwidzyńska 8, Polska 932708766 i dokonanie wpisu: PPG DECO POLSKA SPÓŁKA Z OGRANICZONĄ ODPOWIEDZIALNOŚCIĄ, Wrocław, Polska 932708766.

**150276** 2009 06 23 A. Wprowadzono zmianę nazwy uprawnionego przez wykreślenie wpisu: SigmaKalon Deco Polska Sp. z o.o., 51-416 Wrocław ul. Kwidzyńska 8, Polska 932708766 i dokonanie wpisu: PPG DECO POLSKA SPÓŁKA Z OGRANICZONĄ ODPOWIEDZIALNOŚCIĄ, Wrocław, Polska 932708766.

**150395** 2009 06 16 A. Wprowadzono zmianę adresu uprawnionego przez wykreślenie wpisu: NEPENTES Spółka z o.o., 01-244 Warszawa ul. Bema 57a, Polska i dokonanie wpisu: NEPENTES Spółka z o.o., Warszawa, Polska.

**150395** 2009 06 16 A. Wprowadzono zmianę uprawnionego przez wykreślenie wpisu: NEPENTES Spółka z o.o., Warszawa, Polska i dokonanie wpisu: NEPENTES S.A., Warszawa, Polska 010880921.

**150638** 2009 06 03 A. Wprowadzono zmianę siedziby uprawnionego przez wykreślenie wpisu: WILBO Spółka Akcyjna, 84-120 Władysławowo ul. Skandynawska 7, Polska i dokonanie wpisu: WILBO Spółka Akcyjna, Gdynia, Polska 191312270.

**150769** 2009 06 09 A. Wprowadzono zmianę uprawnionego przez wykreślenie wpisu: YAO I FABRIC Co., LTD., Homei Chang Hua, Tajwan, Prowincja Chin i dokonanie wpisu: Willtech (PRC) Limited, Kwai Chung, Specjalny Region Administracyjny ChRL Hongkong.

**150799** 2009 06 25 A. Wprowadzono zmianę siedziby uprawnionego przez wykreślenie wpisu: British American Tobacco (Brands) Inc., 401 South Fourth Avenue Suite 1800 Louisville Kentucky 40202, Stany Zjednoczone Ameryki i dokonanie wpisu: British American Tobacco (Brands) Inc., Wilmington, Stany Zjednoczone Ameryki.

**150927** 2009 06 25 A. Wprowadzono zmianę uprawnionego przez wykreślenie wpisu: „ATREM” Spółka z o.o., 62-081 Przeźmierowo k/Poznań ul. Rzemieślnicza 35/37, Polska i dokonanie wpisu: ATREM SPÓŁKA AKCYJNA, Przeźmierowo, Polska 639688384.

**151046** 2009 06 03 A. Wprowadzono zmianę siedziby uprawnionego przez wykreślenie wpisu: WILBO Spółka Akcyjna, 84-120 Władysławowo ul. Skandynawska 7, Polska i dokonanie wpisu: WILBO Spółka Akcyjna, Gdynia, Polska 191312270.

**151258** 2009 06 02 A. Wprowadzono zmianę uprawnionego przez wykreślenie wpisu: Henkel Kommanditgesellschaft auf Aktien, Henkelstrasse 67 D-40191 Düsseldorf, Niemcy i dokonanie wpisu: Henkel AG & Co. KgaA, Düsseldorf, Niemcy.

**151712** 2009 06 02 A. Wprowadzono zmianę uprawnionego przez wykreślenie wpisu: „FRITO LAY POLAND” SPÓŁKA Z OGRANICZONĄ ODPOWIEDZIALNOŚCIĄ, Grodzisk Mazowiecki, Polska 012688286 i dokonanie wpisu: FRITO-LAY TRADING COMPANY (Poland) GmbH, Bern, Szwajcaria.

**151714** 2009 06 02 A. Wprowadzono zmianę uprawnionego przez wykreślenie wpisu: „FRITO LAY POLAND” SPÓŁKA Z OGRANICZONĄ ODPOWIEDZIALNOŚCIĄ, Grodzisk Mazowiecki, Polska 012688286 i dokonanie wpisu: FRITO-LAY TRADING COMPANY (Poland) GmbH, Bern, Szwajcaria.

**151808** 2009 06 26 A. Wprowadzono zmianę uprawnionego przez wykreślenie wpisu: „AUTO ALARM CENTER-CLIFFORD” Witold Sosnowski, 03-687 Warszawa ul. Łodygowa 25, Polska i dokonanie wpisu: LOGIC Sp. z o.o. Sp.kom., Warszawa, Polska 511321757.

**152273** 2009 06 01 A. Wprowadzono zmianę uprawnionego przez wykreślenie wpisu: Gospodarstwo Suflidowo Józef Sufłida, 95-081 Dłutów Świerczyna 5, Polska i dokonanie wpisu: FHU SUFLIDOWO Liliana Sufłida, Teresin, Polska 472914295.

**152274** 2009 06 01 A. Wprowadzono zmianę uprawnionego przez wykreślenie wpisu: Gospodarstwo Suflidowo Józef Sufłida,

95-081 Dłutów Świerczyna 5, Polska i dokonanie wpisu: FHU SUFLIDOWO Liliana Sufłida, Teresin, Polska 472914295.

**152275** 2009 06 01 A. Wprowadzono zmianę uprawnionego przez wykreślenie wpisu: Gospodarstwo Suflidowo Józef Sufłida, 95-081 Dłutów Świerczyna 5, Polska i dokonanie wpisu: FHU SUFLIDOWO Liliana Sufłida, Teresin, Polska 472914295.

**152276** 2009 06 01 A. Wprowadzono zmianę uprawnionego przez wykreślenie wpisu: Gospodarstwo Suflidowo Józef Sufłida, 95-081 Dłutów Świerczyna 5, Polska i dokonanie wpisu: FHU SUFLIDOWO Liliana Sufłida, Teresin, Polska 472914295.

**152577** 2009 06 03 A. Wprowadzono zmianę uprawnionego przez wykreślenie wpisu: „ELZA-BIS KSELMED” S.C. Bożena Kucharska, Krzysztof Kucharski, 86-300 Grudziądz ul. Konopnickiej 7, Polska i dokonanie wpisu: „ELZA-BIS KSELMED” S.C. Krzysztof Kucharski, Andrzej Kucharski, Grudziądz, Polska 871127795.

**152621** 2009 06 23 A. Wprowadzono zmianę nazwy uprawnionego przez wykreślenie wpisu: SigmaKalon Deco Polska Sp. z o.o., 51-416 Wrocław ul. Kwidzyńska 8, Polska 932708766 i dokonanie wpisu: PPG DECO POLSKA SPÓŁKA Z OGRANICZONĄ ODPOWIEDZIALNOŚCIĄ, Wrocław, Polska 932708766.

**152731** 2009 06 03 A. Wprowadzono zmianę nazwy uprawnionego przez wykreślenie wpisu: Henry Butcher International Limited, Brownlow House 50/51 High Holborn Londyn WC1V 6EG, Wielka Brytania i dokonanie wpisu: GolIndustry (UK) Ltd, Londyn, Wielka Brytania.

**152731** 2009 06 03 A. Wprowadzono zmianę uprawnionego przez wykreślenie wpisu: GolIndustry (UK) Ltd, Londyn, Wielka Brytania i dokonanie wpisu: GolIndustry Operations Ltd., Londyn, Wielka Brytania.

**152926** 2009 06 26 A. Wprowadzono zmianę uprawnionego przez wykreślenie wpisu: AIG Credit Spółka Akcyjna, 53-679 Wrocław ul. Trzemeska 10, Polska i dokonanie wpisu: AIG Bank Polska Spółka Akcyjna, Wrocław, Polska 710059127.

**153174** 2009 06 17 A. Wprowadzono zmianę nazwy uprawnionego przez wykreślenie wpisu: Lubelskie Zakłady Przemysłu Spirytusowego i Drożdżowego POLMOS S.A., 20-402 Lublin ul. Spółdzielcza 6, Polska i dokonanie wpisu: Lubelskie Zakłady Przemysłu Spirytusowego „Polmos” S.A., Lublin, Polska.

**153174** 2009 06 17 A. Wprowadzono zmianę uprawnionego przez wykreślenie wpisu: Lubelskie Zakłady Przemysłu Spirytusowego „Polmos” S.A., Lublin, Polska i dokonanie wpisu: Lubelskie Zakłady Przemysłu Spirytusowego „Polmos” Sp. z o.o., Lublin, Polska 140665998.

**153192** 2009 06 23 A. Wprowadzono zmianę nazwy uprawnionego przez wykreślenie wpisu: SigmaKalon Deco Polska Sp. z o.o., 51-416 Wrocław ul. Kwidzyńska 8, Polska 932708766 i dokonanie wpisu: PPG DECO POLSKA SPÓŁKA Z OGRANICZONĄ ODPOWIEDZIALNOŚCIĄ, Wrocław, Polska 932708766.

**153193** 2009 06 23 A. Wprowadzono zmianę nazwy uprawnionego przez wykreślenie wpisu: SigmaKalon Deco Polska Sp. z o.o., 51-416 Wrocław ul. Kwidzyńska 8, Polska 932708766 i dokonanie wpisu: PPG DECO POLSKA SPÓŁKA Z OGRANICZONĄ ODPOWIEDZIALNOŚCIĄ, Wrocław, Polska 932708766.

**153505** 2009 06 25 A. Wprowadzono zmianę uprawnionego przez wykreślenie wpisu: CEPA Schwarz Pharma, S.L., Pº De La Castellana 141-15º 28046 Madryt, Hiszpania i dokonanie wpisu: SCHWARZ PHARMA, S.L., Madryt, Hiszpania.

**153505** 2009 06 25 A. Wprowadzono zmianę uprawnionego przez wykreślenie wpisu: SCHWARZ PHARMA, S.L., 28046 Madryt, Hiszpania i dokonanie wpisu: UCB PHARMA, S.A., Madryt, Hiszpania.

**153653** 2009 06 02 A. Wprowadzono zmianę adresu uprawnionego przez wykreślenie wpisu: „AMBRA” Spółka Akcyjna, 02-

-844 Warszawa ul. Puławska 469, Polska i dokonanie wpisu: „AMBRA” Spółka Akcyjna, Warszawa, Polska 006054698.

**153840** 2009 06 09 A. Wprowadzono zmianę nazwy i siedziby uprawnionego przez wykreślenie wpisu: SCHWARZ PHARMA Spółka z o.o., 05-092 Łomianki ul. Dolna 21, Polska i dokonanie wpisu: UCB Pharma Spółka z ograniczoną odpowiedzialnością, Warszawa, Polska.

**153931** 2009 06 16 A. Wprowadzono zmianę adresu uprawnionego przez wykreślenie wpisu: NEPENTES Spółka z ograniczoną odpowiedzialnością 01-244 Warszawa ul. Bema 57a, Polska i dokonanie wpisu: NEPENTES Spółka z ograniczoną odpowiedzialnością, Warszawa, Polska 010880921.

**153931** 2009 06 16 A. Wprowadzono zmianę uprawnionego przez wykreślenie wpisu: NEPENTES Spółka z ograniczoną odpowiedzialnością, Warszawa, Polska 010880921 i dokonanie wpisu: NEPENTES S.A., Warszawa, Polska 010880921.

**153937** 2009 06 26 A. Wprowadzono zmianę uprawnionego przez wykreślenie wpisu: G.D. Poland Distribution Centre Sp. z o.o., 05-552 Wólka Kosowska ul. Nadrzeczna 16, Polska i dokonanie wpisu: Imbir Investments Sp. z o.o., Warszawa, Polska 140764536.

**153937** 2009 06 26 A. Wprowadzono zmianę nazwy i siedziby uprawnionego przez wykreślenie wpisu: Imbir Investments Sp. z o.o., Warszawa, Polska 140764536 i dokonanie wpisu: G.D. Poland Investments Sp. z o.o., Wólka Kosowska, Polska 140764536.

**153980** 2009 06 23 A. Wprowadzono zmianę nazwy uprawnionego przez wykreślenie wpisu: SigmaKalon Deco Polska Sp. z o.o., 51-416 Wrocław ul. Kwidzyńska 8, Polska 932708766 i dokonanie wpisu: PPG DECO POLSKA SPÓŁKA Z OGRANICZONĄ ODPOWIEDZIALNOŚCIĄ, Wrocław, Polska 932708766.

**153981** 2009 06 23 A. Wprowadzono zmianę nazwy uprawnionego przez wykreślenie wpisu: SigmaKalon Deco Polska Sp. z o.o., 51-416 Wrocław ul. Kwidzyńska 8, Polska 932708766 i dokonanie wpisu: PPG DECO POLSKA SPÓŁKA Z OGRANICZONĄ ODPOWIEDZIALNOŚCIĄ, Wrocław, Polska 932708766.

**154253** 2009 06 04 A. Wprowadzono zmianę uprawnionego przez wykreślenie wpisu: Polskie Towarzystwo Wspierania Przedsiębiorczości Spółka z o.o., 40-077 Katowice ul. Jana Matejki 3, Polska 273754180 i dokonanie wpisu: POLSKIE TOWARZYSTWO WSPIERANIA PRZEDSIĘBIORCZOŚCI S.A., Katowice, Polska.

**154486** 2009 06 04 A. Wprowadzono zmianę uprawnionego przez wykreślenie wpisu: Polskie Towarzystwo Wspierania Przedsiębiorczości Spółka z o.o., 40-077 Katowice ul. Jana Matejki 3, Polska 273754180 i dokonanie wpisu: POLSKIE TOWARZYSTWO WSPIERANIA PRZEDSIĘBIORCZOŚCI S.A., Katowice, Polska.

**154530** 2009 06 02 A. Wprowadzono zmianę uprawnionego przez wykreślenie wpisu: „FRITO LAY POLAND” SPÓŁKA Z OGRANICZONĄ ODPOWIEDZIALNOŚCIĄ, Grodzisk Mazowiecki, Polska 012688286 i dokonanie wpisu: FRITO-LAY TRADING COMPANY (Poland) GmbH, Bern, Szwajcaria.

**154535** 2009 06 02 A. Wprowadzono zmianę uprawnionego przez wykreślenie wpisu: „FRITO LAY POLAND” SPÓŁKA Z OGRANICZONĄ ODPOWIEDZIALNOŚCIĄ, Grodzisk Mazowiecki, Polska 012688286 i dokonanie wpisu: FRITO-LAY TRADING COMPANY (Poland) GmbH, Bern, Szwajcaria.

**154608** 2009 06 23 A. Wprowadzono zmianę nazwy uprawnionego przez wykreślenie wpisu: SigmaKalon Deco Polska Sp. z o.o., 51-416 Wrocław ul. Kwidzyńska 8, Polska 932708766 i dokonanie wpisu: PPG DECO POLSKA SPÓŁKA Z OGRANICZONĄ ODPOWIEDZIALNOŚCIĄ, Wrocław, Polska 932708766.

**154609** 2009 06 23 A. Wprowadzono zmianę nazwy uprawnionego przez wykreślenie wpisu: SigmaKalon Deco Polska Sp. z o.o., 51-416 Wrocław ul. Kwidzyńska 8, Polska 932708766 i dokonanie

wpisu: PPG DECO POLSKA SPÓŁKA Z OGRANICZONĄ ODPOWIEDZIALNOŚCIĄ, Wrocław, Polska 932708766.

**154691** 2009 06 17 A. Wprowadzono zmianę nazwy uprawnionego przez wykreślenie wpisu: Lubelskie Zakłady Przemysłu Spirytusowego i Drożdżowego „POLMOS” Spółka Akcyjna, 20-402 Lublin ul. Spółdzielcza 6, Polska i dokonanie wpisu: Lubelskie Zakłady Przemysłu Spirytusowego „Polmos” S.A., Lublin, Polska.

**154691** 2009 06 17 A. Wprowadzono zmianę uprawnionego przez wykreślenie wpisu: Lubelskie Zakłady Przemysłu Spirytusowego „Polmos” S.A., Lublin, Polska i dokonanie wpisu: Lubelskie Zakłady Przemysłu Spirytusowego „Polmos” Sp. z o.o., Lublin, Polska 140665998.

**155017** 2009 06 19 A. Wprowadzono zmianę siedziby uprawnionego przez wykreślenie wpisu: Re/Max International, Inc., 8390 East Crescent Parkway Greenwood Village Colorado 80111, Stany Zjednoczone Ameryki i dokonanie wpisu: Re/Max International, Inc., Denver, Stany Zjednoczone Ameryki.

**155018** 2009 06 19 A. Wprowadzono zmianę siedziby uprawnionego przez wykreślenie wpisu: Re/Max International, Inc., 8390 East Crescent Parkway Greenwood Village Colorado 80111, Stany Zjednoczone Ameryki i dokonanie wpisu: Re/Max International, Inc., Denver, Stany Zjednoczone Ameryki.

**155834** 2009 06 25 A. Wprowadzono zmianę siedziby uprawnionego przez wykreślenie wpisu: British American Tobacco (Brands) Inc., 401 South Fourth Avenue Suite 1800 Louisville Kentucky 40202, Stany Zjednoczone Ameryki i dokonanie wpisu: British American Tobacco (Brands) Inc., Wilmington, Stany Zjednoczone Ameryki.

**155873** 2009 06 02 A. Wprowadzono zmianę adresu uprawnionego przez wykreślenie wpisu: AMBRA S.A., 02-844 Warszawa ul. Puławska 469, Polska i dokonanie wpisu: AMBRA S.A., Warszawa, Polska 006054698.

**156383** 2009 06 16 A. Wprowadzono zmianę uprawnionego przez wykreślenie wpisu: Firma „GAJM” Jan Jurkiewicz, 35-310 Rzeszów ul. Podwisłocze 30, Polska i dokonanie wpisu: JEDYNKA Spółka Akcyjna, Rzeszów, Polska 691552780.

**157022** 2009 06 23 A. Wprowadzono zmianę nazwy uprawnionego przez wykreślenie wpisu: SigmaKalon Deco Polska Sp. z o.o., 51-416 Wrocław ul. Kwidzyńska 8, Polska 932708766 i dokonanie wpisu: PPG DECO POLSKA SPÓŁKA Z OGRANICZONĄ ODPOWIEDZIALNOŚCIĄ, Wrocław, Polska 932708766.

**157377** 2009 06 17 A. Wprowadzono zmianę nazwy uprawnionego przez wykreślenie wpisu: Lubelskie Zakłady Przemysłu Spirytusowego i Drożdżowego POLMOS S.A., 20-402 Lublin ul. Spółdzielcza 6, Polska i dokonanie wpisu: Lubelskie Zakłady Przemysłu Spirytusowego „Polmos” S.A., Lublin, Polska.

**157377** 2009 06 17 A. Wprowadzono zmianę uprawnionego przez wykreślenie wpisu: Lubelskie Zakłady Przemysłu Spirytusowego „Polmos” S.A., Lublin, Polska i dokonanie wpisu: Lubelskie Zakłady Przemysłu Spirytusowego „Polmos” Sp. z o.o., Lublin, Polska 140665998.

**158745** 2009 06 02 A. Wprowadzono zmianę uprawnionego przez wykreślenie wpisu: Henkel Kommanditgesellschaft auf Aktien, Henkelstrasse 67 D-40191 Düsseldorf, Niemcy i dokonanie wpisu: Henkel AG & Co. KgaA, Düsseldorf, Niemcy.

**159073** 2009 06 23 A. Wprowadzono zmianę nazwy uprawnionego przez wykreślenie wpisu: SigmaKalon Deco Polska Sp. z o.o., 51-416 Wrocław ul. Kwidzyńska 8, Polska 932708766 i dokonanie wpisu: PPG DECO POLSKA SPÓŁKA Z OGRANICZONĄ ODPOWIEDZIALNOŚCIĄ, Wrocław, Polska 932708766.

**159311** 2009 06 15 A. Wprowadzono zmianę uprawnionego przez wykreślenie wpisu: „POMARAŃCZOWA ALTERNATYWA” Waldemar Fydrych, 87-100 Toruń ul. Gagarina 82/26, Polska i dokona-

nie wpisu: FUNDACJA „POMARAŃCZOWA ALTERNATYWA”, Warszawa, Polska 141105280.

**159540** 2009 06 25 A. Wprowadzono zmianę siedziby uprawnionego przez wykreślenie wpisu: British American Tobacco (Brands) Inc., 401 South Fourth Avenue Suite 1800 Louisville Kentucky 40202, Stany Zjednoczone Ameryki i dokonanie wpisu: British American Tobacco (Brands) Inc., Wilmington, Stany Zjednoczone Ameryki.

**160175** 2009 06 25 A. Wprowadzono zmianę nazwy i siedziby uprawnionego przez wykreślenie wpisu: MATSUSHITA ELECTRIC INDUSTRIAL CO., LTD., 1006 Oaza Kadoma Kadoma-shi Osaka Prefecture, Japonia i dokonanie wpisu: Panasonic Corporation, Kadoma-shi, Japonia.

**160210** 2009 06 02 A. Wprowadzono zmianę uprawnionego przez wykreślenie wpisu: Henkel Kommanditgesellschaft auf Aktien, Henkelstrasse 67 D-40191 Düsseldorf, Niemcy i dokonanie wpisu: Henkel AG & Co. KGaA, Düsseldorf, Niemcy.

**160573** 2009 06 08 A. Wprowadzono zmianę uprawnionego przez wykreślenie wpisu: TCHIBO GmbH, Hamburg, Niemcy i dokonanie wpisu: Tchibo Markenverwaltungs GmbH & Co. KG, Gallin, Niemcy.

**160574** 2009 06 08 A. Wprowadzono zmianę uprawnionego przez wykreślenie wpisu: TCHIBO GmbH, Hamburg, Niemcy i dokonanie wpisu: Tchibo Markenverwaltungs GmbH & Co. KG, Gallin, Niemcy.

**160856** 2009 06 16 A. Wprowadzono zmianę adresu uprawnionego przez wykreślenie wpisu: NEPENTES Spółka z o.o., 01-244 Warszawa ul. Bema 57a, Polska i dokonanie wpisu: NEPENTES Spółka z o.o., Warszawa, Polska 010880921.

**160856** 2009 06 16 A. Wprowadzono zmianę uprawnionego przez wykreślenie wpisu: NEPENTES Spółka z o.o., Warszawa, Polska 010880921 i dokonanie wpisu: NEPENTES S.A., Warszawa, Polska 010880921.

**161374** 2009 06 04 A. Wprowadzono zmianę uprawnionego przez wykreślenie wpisu: FIAMM AUTOMOTIVE BATTERIES S.p.A., Viale Europa, 63 36075 Montecchio Maggiore (Vicenza), Włochy i dokonanie wpisu: FABRICA ITALIANA ACCUMULATORI MOTO-CARRI MONTECCHIO – F.I.A.M.M. S.p.A., Montecchio Maggiore (Vicenza), Włochy.

**161465** 2009 06 17 A. Wprowadzono zmianę nazwy uprawnionego przez wykreślenie wpisu: Lubelskie Zakłady Przemysłu Spirytusowego i Drożdżowego POLMOS S.A., 20-402 Lublin ul. Spółdzielcza 6, Polska i dokonanie wpisu: Lubelskie Zakłady Przemysłu Spirytusowego „Polmos” S.A., Lublin, Polska.

**161465** 2009 06 17 A. Wprowadzono zmianę uprawnionego przez wykreślenie wpisu: Lubelskie Zakłady Przemysłu Spirytusowego „Polmos” S.A., Lublin, Polska i dokonanie wpisu: Lubelskie Zakłady Przemysłu Spirytusowego „Polmos” Sp. z o.o., Lublin, Polska 140665998.

**161466** 2009 06 17 A. Wprowadzono zmianę nazwy uprawnionego przez wykreślenie wpisu: Lubelskie Zakłady Przemysłu Spirytusowego i Drożdżowego POLMOS S.A., 20-402 Lublin ul. Spółdzielcza 6, Polska i dokonanie wpisu: Lubelskie Zakłady Przemysłu Spirytusowego „Polmos” S.A., Lublin, Polska.

**161466** 2009 06 17 A. Wprowadzono zmianę uprawnionego przez wykreślenie wpisu: Lubelskie Zakłady Przemysłu Spirytusowego „Polmos” S.A., Lublin, Polska i dokonanie wpisu: Lubelskie Zakłady Przemysłu Spirytusowego „Polmos” Sp. z o.o., Lublin, Polska 140665998.

**161467** 2009 06 17 A. Wprowadzono zmianę nazwy uprawnionego przez wykreślenie wpisu: Lubelskie Zakłady Przemysłu Spirytusowego i Drożdżowego POLMOS S.A., 20-402 Lublin

ul. Spółdzielcza 6, Polska i dokonanie wpisu: Lubelskie Zakłady Przemysłu Spirytusowego „Polmos” S.A., Lublin, Polska.

**161467** 2009 06 17 A. Wprowadzono zmianę uprawnionego przez wykreślenie wpisu: Lubelskie Zakłady Przemysłu Spirytusowego „Polmos” S.A., Lublin, Polska i dokonanie wpisu: Lubelskie Zakłady Przemysłu Spirytusowego „Polmos” Sp. z o.o., Lublin, Polska 140665998.

**161475** 2009 06 17 A. Wprowadzono zmianę nazwy uprawnionego przez wykreślenie wpisu: Lubelskie Zakłady Przemysłu Spirytusowego i Drożdżowego POLMOS S.A., 20-402 Lublin ul. Spółdzielcza 6, Polska i dokonanie wpisu: Lubelskie Zakłady Przemysłu Spirytusowego „Polmos” S.A., Lublin, Polska.

**161475** 2009 06 17 A. Wprowadzono zmianę uprawnionego przez wykreślenie wpisu: Lubelskie Zakłady Przemysłu Spirytusowego „Polmos” S.A., Lublin, Polska i dokonanie wpisu: Lubelskie Zakłady Przemysłu Spirytusowego „Polmos” Sp. z o.o., Lublin, Polska 140665998.

**162405** 2009 06 03 A. Wprowadzono zmianę siedziby uprawnionego przez wykreślenie wpisu: WILBO Spółka Akcyjna, Władysławowo, Polska i dokonanie wpisu: WILBO Spółka Akcyjna, Gdynia, Polska 191312270.

**162545** 2009 06 17 A. Wprowadzono zmianę nazwy uprawnionego przez wykreślenie wpisu: Lubelskie Zakłady Przemysłu Spirytusowego i Drożdżowego POLMOS S.A., 20-402 Lublin ul. Spółdzielcza 6, Polska i dokonanie wpisu: Lubelskie Zakłady Przemysłu Spirytusowego „Polmos” S.A., Lublin, Polska.

**162545** 2009 06 17 A. Wprowadzono zmianę uprawnionego przez wykreślenie wpisu: Lubelskie Zakłady Przemysłu Spirytusowego „Polmos” S.A., Lublin, Polska i dokonanie wpisu: Lubelskie Zakłady Przemysłu Spirytusowego „Polmos” Sp. z o.o., Lublin, Polska 140665998.

**162574** 2009 06 25 A. Wprowadzono zmianę siedziby uprawnionego przez wykreślenie wpisu: British American Tobacco (Brands) Inc., Louisville, Stany Zjednoczone Ameryki i dokonanie wpisu: British American Tobacco (Brands) Inc., Wilmington, Stany Zjednoczone Ameryki.

**162810** 2009 06 03 A. Wprowadzono zmianę uprawnionego przez wykreślenie wpisu: Barbara Rogoś, Godów, Polska NIP 6472471891 i dokonanie wpisu: AGORA S.A., Warszawa, Polska 011559486.

**163647** 2009 06 16 A. Wprowadzono zmianę uprawnionego przez wykreślenie wpisu: NEPENTES Spółka z o.o., Warszawa, Polska 010880921 i dokonanie wpisu: NEPENTES S.A., Warszawa, Polska 010880921.

**163717** 2009 06 17 A. Wprowadzono zmianę nazwy uprawnionego przez wykreślenie wpisu: Lubelskie Zakłady Przemysłu Spirytusowego i Drożdżowego „POLMOS” Spółka Akcyjna, Lublin, Polska 430029752 i dokonanie wpisu: Lubelskie Zakłady Przemysłu Spirytusowego „Polmos” S.A., Lublin, Polska.

**163717** 2009 06 17 A. Wprowadzono zmianę uprawnionego przez wykreślenie wpisu: Lubelskie Zakłady Przemysłu Spirytusowego „Polmos” S.A., Lublin, Polska i dokonanie wpisu: Lubelskie Zakłady Przemysłu Spirytusowego „Polmos” Sp. z o.o., Lublin, Polska 140665998.

**163819** 2009 06 25 A. Wprowadzono zmianę siedziby uprawnionego przez wykreślenie wpisu: British American Tobacco (Brands) Inc., Louisville, Stany Zjednoczone Ameryki i dokonanie wpisu: British American Tobacco (Brands) Inc., Wilmington, Stany Zjednoczone Ameryki.

**164205** 2009 06 16 A. Wprowadzono zmianę nazwy uprawnionego przez wykreślenie wpisu: Przedsiębiorstwo Produkcyjno Budowlane ATANER Spółka z o.o., Poznań, Polska 631569250 i dokonanie wpisu: ATANER Spółka z o.o., Poznań, Polska 631569250.

**164584** 2009 06 24 A. Wprowadzono zmianę nazwy uprawnionego przez wykreślenie wpisu: SigmaKalon Deco Polska Sp. z o.o., Wrocław, Polska 932708766 i dokonanie wpisu: PPG DECO POLSKA SPÓŁKA Z OGRANICZONĄ ODPOWIEDZIALNOŚCIĄ, Wrocław, Polska 932708766.

**165820** 2009 06 25 A. Wprowadzono zmianę siedziby uprawnionego przez wykreślenie wpisu: British American Tobacco (Brands) Inc., Louisville, Stany Zjednoczone Ameryki i dokonanie wpisu: British American Tobacco (Brands) Inc., Wilmington, Stany Zjednoczone Ameryki.

**165821** 2009 06 25 A. Wprowadzono zmianę siedziby uprawnionego przez wykreślenie wpisu: British American Tobacco (Brands) Inc., Louisville, Stany Zjednoczone Ameryki i dokonanie wpisu: British American Tobacco (Brands) Inc., Wilmington, Stany Zjednoczone Ameryki.

**166090** 2009 06 19 A. Wprowadzono zmianę nazwy uprawnionego przez wykreślenie wpisu: RABEN LOGISTICS Spółka z o.o., Gądkki, Polska 272723093 i dokonanie wpisu: RABEN MANAGEMENT Services Sp. z o.o., Gądkki, Polska 630206099.

**166506** 2009 06 09 A. Wprowadzono zmianę siedziby uprawnionego przez wykreślenie wpisu: Zakład Metalowo-Kotlarski „SAS” Mieczysław Sas, Busko-Zdrój, Polska 008149629 i dokonanie wpisu: Zakład Metalowo-Kotlarski „SAS” Mieczysław Sas, Owczary, Polska 008149629.

**167298** 2009 06 03 A. Wprowadzono zmianę siedziby uprawnionego przez wykreślenie wpisu: WILBO Spółka Akcyjna, Władysławowo, Polska 191312270 i dokonanie wpisu: WILBO Spółka Akcyjna, Gdynia, Polska 191312270.

**167352** 2009 06 09 A. Wprowadzono zmianę uprawnionego przez wykreślenie wpisu: H2O Plus, L.P., Chicago, Stany Zjednoczone Ameryki i dokonanie wpisu: H2O PLUS, LLC, Chicago, Stany Zjednoczone Ameryki.

**167393** 2009 06 25 A. Wprowadzono zmianę nazwy i siedziby uprawnionego przez wykreślenie wpisu: Laboratorium Kolastyna Spółka Akcyjna, Łódź, Polska 472905994 i dokonanie wpisu: „GRUPA KOLASTYNA” SPÓŁKA AKCYJNA, Kraków, Polska 472905994.

**167432** 2009 06 25 A. Wprowadzono zmianę siedziby uprawnionego przez wykreślenie wpisu: British American Tobacco (Brands) Inc., Louisville, Stany Zjednoczone Ameryki i dokonanie wpisu: British American Tobacco (Brands) Inc., Wilmington, Stany Zjednoczone Ameryki.

**167639** 2009 06 09 A. Wprowadzono zmianę nazwy uprawnionego przez wykreślenie wpisu: Mexx International B.V., Voorschoten, Holandia i dokonanie wpisu: Mexx Europe B.V., Voorschoten, Holandia.

**167709** 2009 06 02 A. Wprowadzono zmianę uprawnionego przez wykreślenie wpisu: Henkel Kommanditgesellschaft auf Aktien, Düsseldorf, Niemcy i dokonanie wpisu: Henkel AG & Co. KGaA, Düsseldorf, Niemcy.

**167710** 2009 06 02 A. Wprowadzono zmianę uprawnionego przez wykreślenie wpisu: Henkel Kommanditgesellschaft auf Aktien, Düsseldorf, Niemcy i dokonanie wpisu: Henkel AG & Co. KGaA, Düsseldorf, Niemcy.

**168673** 2009 06 04 C. Wprowadzono zmianę przez wykreślenie całego wykazu towarów i dokonanie wpisu: produkty farmaceutyczne do celów weterynaryjnych oparte na: prostaglandyn do znaczy D-cloprostenolu, klasa 05.

**168699** 2009 06 04 A. Wprowadzono zmianę nazwy i siedziby uprawnionego przez wykreślenie wpisu: CNOS – VILMORIN Spółka z o.o., Poznań, Polska 639630574 i dokonanie wpisu: CNOS – GARDEN Spółka z o.o., Komorniki, Polska 639630574.

**168742** 2009 06 04 A. Wprowadzono zmianę nazwy i siedziby uprawnionego przez wykreślenie wpisu: CNOS – VILMORIN

Spółka z o.o., Poznań, Polska 639630574 i dokonanie wpisu: CNOS – GARDEN Spółka z o.o., Komorniki, Polska 639630574.

**168773** 2009 06 25 A. Wprowadzono zmianę siedziby uprawnionego przez wykreślenie wpisu: British American Tobacco (Brands) Inc., Louisville, Stany Zjednoczone Ameryki i dokonanie wpisu: British American Tobacco (Brands) Inc., Wilmington, Stany Zjednoczone Ameryki.

**168774** 2009 06 25 A. Wprowadzono zmianę siedziby uprawnionego przez wykreślenie wpisu: British American Tobacco (Brands) Inc., Louisville, Stany Zjednoczone Ameryki i dokonanie wpisu: British American Tobacco (Brands) Inc., Wilmington, Stany Zjednoczone Ameryki.

**168961** 2009 06 26 A. Wprowadzono zmianę uprawnionego przez wykreślenie wpisu: Audio Tech s.c. Sebastian Kamiński, Andrzej Urbaniak, Szczodre, Polska 932282340 i dokonanie wpisu: AUDIOTECH S. Kamiński A. Urbaniak Spółka Jawna, Szczodre, Polska 932282340.

**169438** 2009 06 29 A. Wprowadzono zmianę uprawnionego przez wykreślenie wpisu: Warszawska Wytwórnia Wódek „Koneser” Przedsiębiorstwo Państwowe, Warszawa, Polska 011518168 i dokonanie wpisu: Jarosław Nowociel, Grzegorzewice, Polska.

**169495** 2009 06 04 A. Wprowadzono zmianę nazwy i siedziby uprawnionego przez wykreślenie wpisu: CNOS-VILMORIN Spółka z o.o., Poznań, Polska 639630574 i dokonanie wpisu: CNOS-GARDEN Spółka z o.o., Komorniki, Polska 639630574.

**170034** 2009 06 24 A. Wprowadzono zmianę nazwy uprawnionego przez wykreślenie wpisu: SigmaKalon Deco Polska Sp. z o.o., Wrocław, Polska 932708766 i dokonanie wpisu: PPG DECO POLSKA SPÓŁKA Z OGRANICZONĄ ODPOWIEDZIALNOŚCIĄ, Wrocław, Polska 932708766.

**170207** 2009 06 26 A. Wprowadzono zmianę uprawnionego przez wykreślenie wpisu: „W.KRUK” S.A., Poznań, Polska 008406931 i dokonanie wpisu: VISTULA GROUP S.A., Kraków, Polska 351001329.

**170208** 2009 06 26 A. Wprowadzono zmianę uprawnionego przez wykreślenie wpisu: „W.KRUK” S.A., Poznań, Polska 008406931 i dokonanie wpisu: VISTULA GROUP S.A., Kraków, Polska 351001329.

**170358** 2009 06 15 A. Wprowadzono zmianę uprawnionego przez wykreślenie wpisu: Syngenta Limited, Guildford, Wielka Brytania i dokonanie wpisu: E.I. du Pont de Nemours and Company, Wilmington, Stany Zjednoczone Ameryki.

**170473** 2009 06 04 A. Wprowadzono zmianę uprawnionego przez wykreślenie wpisu: Firma Handlowa TOMEK Michał Tomkowiak, Poznań, Polska i dokonanie wpisu: TOMEK Firma Handlowa Tomkowiakowie Sp. J., Poznań, Polska.

**170484** 2009 06 02 A. Wprowadzono zmianę uprawnionego przez wykreślenie wpisu: „FRITO LAY POLAND” SPÓŁKA Z OGRANICZONĄ ODPOWIEDZIALNOŚCIĄ, Grodzisk Mazowiecki, Polska 012688286 i dokonanie wpisu: FRITO-LAY TRADING COMPANY (Poland) GmbH, Bern, Szwajcaria.

**170491** 2009 06 19 D. Dokonano wpisu: Na mocy umowy z dnia 02 stycznia 2009 r. udzielono pełnej i wyłącznej licencji na używanie znaku towarowego R-170491 na rzecz spółki TREC NUTRITION Sp. z o.o., Gdynia, Polska, na czas nieokreślony.

**170723** 2009 06 16 A. Wprowadzono zmianę siedziby uprawnionego przez wykreślenie wpisu: „Art Marketing Syndicate” S.A., Poznań, Polska i dokonanie wpisu: „Art Marketing Syndicate” S.A., Warszawa, Polska 630933936.

**170967** 2009 06 03 A. Wprowadzono zmianę uprawnionego przez wykreślenie wpisu: AAT TRADING COMPANY Spółka z o.o., Warszawa, Polska 710011511 i dokonanie wpisu: AAT Holding Sp. z o.o., Warszawa, Polska 141047400.



**171435** 2009 06 15 A. Wprowadzono zmianę uprawnionego przez wykreślenie wpisu: Syngenta Limited, Guildford, Wielka Brytania i dokonanie wpisu: E.I. du Pont de Nemours and Company, Wilmington, Stany Zjednoczone Ameryki.

**171516** 2009 06 15 A. Wprowadzono zmianę uprawnionego przez wykreślenie wpisu: Syngenta Limited, Guildford, Wielka Brytania i dokonanie wpisu: E.I. du Pont de Nemours and Company, Wilmington, Stany Zjednoczone Ameryki.

**171734** 2009 06 25 A. Wprowadzono zmianę siedziby uprawnionego przez wykreślenie wpisu: British American Tobacco (Brands) Inc., Louisville, Stany Zjednoczone Ameryki i dokonanie wpisu: British American Tobacco (Brands) Inc., Wilmington, Stany Zjednoczone Ameryki.

**172121** 2009 06 08 A. Wprowadzono zmianę siedziby uprawnionego przez wykreślenie wpisu: LOUVRE HOTELS, Marne-la-Vallée, Francja i dokonanie wpisu: LOUVRE HOTELS, Paryż, Francja.

**173325** 2009 06 19 A. Wprowadzono zmianę uprawnionego przez wykreślenie wpisu: Zakład Narodowy im. Ossolińskich – Wydawnictwo, Wrocław, Polska 000326730 i dokonanie wpisu: Zakład Narodowy im. Ossolińskich – Wydawnictwo we Wrocławiu Sp. z o.o., Wrocław, Polska.

**173396** 2009 06 24 A. Wprowadzono zmianę nazwy uprawnionego przez wykreślenie wpisu: SigmaKalon Deco Polska Sp. z o.o., Wrocław, Polska 932708766 i dokonanie wpisu: PPG DECO POLSKA SPÓŁKA Z OGRANICZONĄ ODPOWIEDZIALNOŚCIĄ, Wrocław, Polska 932708766.

**173397** 2009 06 24 A. Wprowadzono zmianę nazwy uprawnionego przez wykreślenie wpisu: SigmaKalon Deco Polska Sp. z o.o., Wrocław, Polska 932708766 i dokonanie wpisu: PPG DECO POLSKA SPÓŁKA Z OGRANICZONĄ ODPOWIEDZIALNOŚCIĄ, Wrocław, Polska 932708766.

**173666** 2009 06 04 A. Wprowadzono zmianę uprawnionego przez wykreślenie wpisu: RANBAXY (POLAND) Spółka z o.o., Warszawa, Polska 011272365 i dokonanie wpisu: O.P. OZONE PHARMA LIMITED, Limassol, Cypr.

**173778** 2009 06 02 A. Wprowadzono zmianę uprawnionego przez wykreślenie wpisu: „FRITO LAY POLAND” SPÓŁKA Z OGRANICZONĄ ODPOWIEDZIALNOŚCIĄ, Grodzisk Mazowiecki, Polska 012688286 i dokonanie wpisu: FRITO-LAY TRADING COMPANY (Poland) GmbH, Bern, Szwajcaria.

**173780** 2009 06 16 A. Wprowadzono zmianę uprawnionego przez wykreślenie wpisu: NEPENTES Spółka z o.o., Warszawa, Polska i dokonanie wpisu: NEPENTES S.A., Warszawa, Polska 010880921.

**173995** 2009 06 16 A. Wprowadzono zmianę uprawnionego przez wykreślenie wpisu: NEPENTES Spółka z o.o., Warszawa, Polska i dokonanie wpisu: NEPENTES S.A., Warszawa, Polska.

**174185** 2009 06 03 A. Wprowadzono zmianę siedziby uprawnionego przez wykreślenie wpisu: WILBO Spółka Akcyjna, Władysławowo, Polska 191312270 i dokonanie wpisu: WILBO Spółka Akcyjna, Gdynia, Polska 191312270.

**174460** 2009 06 03 A. Wprowadzono zmianę uprawnionego przez wykreślenie wpisu: AAT TRADING COMPANY Sp. z o.o., Warszawa, Polska 710011511 i dokonanie wpisu: AAT Holding Sp. z o.o., Warszawa, Polska 141047400.

**174487** 2009 06 25 A. Wprowadzono zmianę siedziby uprawnionego przez wykreślenie wpisu: British American Tobacco (Brands) Inc., Louisville, Stany Zjednoczone Ameryki i dokonanie wpisu: British American Tobacco (Brands) Inc., Wilmington, Stany Zjednoczone Ameryki.

**174488** 2009 06 25 A. Wprowadzono zmianę siedziby uprawnionego przez wykreślenie wpisu: British American Tobacco (Brands) Inc., Louisville, Stany Zjednoczone Ameryki i dokonanie wpisu: British American Tobacco (Brands) Inc., Wilmington, Stany Zjednoczone Ameryki.

**174533** 2009 06 02 A. Wprowadzono zmianę uprawnionego przez wykreślenie wpisu: „FRITO LAY POLAND” SPÓŁKA Z OGRANICZONĄ ODPOWIEDZIALNOŚCIĄ, Grodzisk Mazowiecki, Polska 012688286 i dokonanie wpisu: FRITO-LAY TRADING COMPANY (Poland) GmbH, Bern, Szwajcaria.

**174534** 2009 06 02 A. Wprowadzono zmianę uprawnionego przez wykreślenie wpisu: „FRITO LAY POLAND” SPÓŁKA Z OGRANICZONĄ ODPOWIEDZIALNOŚCIĄ, Grodzisk Mazowiecki, Polska 012688286 i dokonanie wpisu: FRITO-LAY TRADING COMPANY (Poland) GmbH, Bern, Szwajcaria.

**174617** 2009 06 08 A. Wprowadzono zmianę siedziby uprawnionego przez wykreślenie wpisu: LOUVRE HOTELS, Torcy, Francja i dokonanie wpisu: LOUVRE HOTELS, Paryż, Francja.

**174956** 2009 06 19 A. Wprowadzono zmianę nazwy uprawnionego przez wykreślenie wpisu: RABEN LOGISTICS Spółka z o.o., Gądk, Polska 630206099; RABEN POLSKA Spółka z o.o., Gądk, Polska 639677558; RABEN TRANSPORT Spółka z o.o., Gądk, Polska 630509658; FRESH LOGISTICS Spółka z o.o., Gądk, Polska 272723093; RABEN PROJEKTY Spółka z o.o., Gądk, Polska 211197717; THERAB B.V., Winterswijk, Holandia; RABEN TRANSPORT B.V., Winterswijk, Holandia; RABEN EXPEDITIE B.V., Winterswijk, Holandia; RABEN DUANEAFWIKKELING B.V., Winterswijk, Holandia; RABEN TRUCKSERVICE B.V., Winterswijk, Holandia; RABEN DISTRI B.V., Winterswijk, Holandia i dokonanie wpisu: RABEN MANAGEMENT Services Sp. z o.o., Gądk, Polska 630206099; RABEN POLSKA Spółka z o.o., Gądk, Polska 639677558; RABEN TRANSPORT Spółka z o.o., Gądk, Polska 630509658; FRESH LOGISTICS Spółka z o.o., Gądk, Polska 272723093; RABEN PROJEKTY Spółka z o.o., Gądk, Polska 211197717; THERAB B.V., Winterswijk, Holandia; RABEN TRANSPORT B.V., Winterswijk, Holandia; RABEN EXPEDITIE B.V., Winterswijk, Holandia; RABEN DUANEAFWIKKELING B.V., Winterswijk, Holandia; RABEN TRUCKSERVICE B.V., Winterswijk, Holandia; RABEN DISTRI B.V., Winterswijk, Holandia.

**174957** 2009 06 19 A. Wprowadzono zmianę nazwy uprawnionego przez wykreślenie wpisu: RABEN LOGISTICS Spółka z o.o., Gądk, Polska 630206099; RABEN POLSKA Spółka z o.o., Gądk, Polska 639677558; RABEN TRANSPORT Spółka z o.o., Gądk, Polska 630509658; FRESH LOGISTICS Spółka z o.o., Gądk, Polska 272723093; RABEN PROJEKTY Spółka z o.o., Gądk, Polska 211197717; THERAB B.V., Winterswijk, Holandia; RABEN TRANSPORT B.V., Winterswijk, Holandia; RABEN EXPEDITIE B.V., Winterswijk, Holandia; RABEN DUANEAFWIKKELING B.V., Winterswijk, Holandia; RABEN TRUCKSERVICE B.V., Winterswijk, Holandia; RABEN DISTRI B.V., Winterswijk, Holandia i dokonanie wpisu: RABEN MANAGEMENT Services Sp. z o.o., Gądk, Polska 630206099; RABEN POLSKA Spółka z o.o., Gądk, Polska 639677558; RABEN TRANSPORT Spółka z o.o., Gądk, Polska 630509658; FRESH LOGISTICS Spółka z o.o., Gądk, Polska 272723093; RABEN PROJEKTY Spółka z o.o., Gądk, Polska 211197717; THERAB B.V., Winterswijk, Holandia; RABEN TRANSPORT B.V., Winterswijk, Holandia; RABEN EXPEDITIE B.V., Winterswijk, Holandia; RABEN DUANEAFWIKKELING B.V., Winterswijk, Holandia; RABEN TRUCKSERVICE B.V., Winterswijk, Holandia; RABEN DISTRI B.V., Winterswijk, Holandia.

**175204** 2009 06 04 A. Wprowadzono zmianę nazwy uprawnionego przez wykreślenie wpisu: Pomorskie Centrum Dystrybucji „FROTEX” ZPCh Hanna Grądział, Osielesko k/Bydgoszczy, Polska i dokonanie wpisu: Frote.pl ZPCh Grądział Hanna Barbara, Osielesko k/Bydgoszczy, Polska.

**176472** 2009 06 25 A. Wprowadzono zmianę siedziby uprawnionego przez wykreślenie wpisu: British American Tobacco (Brands) Inc., Louisville, Stany Zjednoczone Ameryki i dokonanie wpisu: British American Tobacco (Brands) Inc., Wilmington, Stany Zjednoczone Ameryki.

**176666** 2009 06 25 A. Wprowadzono zmianę siedziby uprawnionego przez wykreślenie wpisu: British American Tobacco

(Brands) Inc., Louisville, Stany Zjednoczone Ameryki i dokonanie wpisu: British American Tobacco (Brands) Inc., Wilmington, Stany Zjednoczone Ameryki.

**176667** 2009 06 25 A. Wprowadzono zmianę siedziby uprawnionego przez wykreślenie wpisu: British American Tobacco (Brands) Inc., Louisville, Stany Zjednoczone Ameryki i dokonanie wpisu: British American Tobacco (Brands) Inc., Wilmington, Stany Zjednoczone Ameryki.

**176926** 2009 06 02 A. Wprowadzono zmianę uprawnionego przez wykreślenie wpisu: FRITO LAY POLAND SPÓŁKA Z OGRANICZONĄ ODPOWIEDZIALNOŚCIĄ, Grodzisk Mazowiecki, Polska 012688286 i dokonanie wpisu: FRITO-LAY TRADING COMPANY (Poland) GmbH, Bern, Szwajcaria.

**177472** 2009 06 16 A. Wprowadzono zmianę uprawnionego przez wykreślenie wpisu: NEPENTES Sp. z o.o., Warszawa, Polska 010880921 i dokonanie wpisu: NEPENTES S.A., Warszawa, Polska 010880921.

**177767** 2009 06 03 A. Wprowadzono zmianę siedziby uprawnionego przez wykreślenie wpisu: „WILBO” Spółka Akcyjna, Władysławowi, Polska i dokonanie wpisu: WILBO Spółka Akcyjna, Gdynia, Polska 191312270.

**178072** 2009 06 03 A. Wprowadzono zmianę siedziby uprawnionego przez wykreślenie wpisu: WILBO Spółka Akcyjna, Władysławowo, Polska i dokonanie wpisu: WILBO Spółka Akcyjna, Gdynia, Polska 191312270.

**178497** 2009 06 09 A. Wprowadzono zmianę nazwy uprawnionego przez wykreślenie wpisu: GAMA SAN S.A., Koszalin, Polska 330896883 i dokonanie wpisu: INVENA S.A., Koszalin, Polska 330896883.

**178552** 2009 06 24 A. Wprowadzono zmianę nazwy uprawnionego przez wykreślenie wpisu: SigmaKalon Deco Polska Sp. z o.o., Wrocław, Polska 932708766 i dokonanie wpisu: PPG DECO POLSKA SPÓŁKA Z OGRANICZONĄ ODPOWIEDZIALNOŚCIĄ, Wrocław, Polska 932708766.

**178553** 2009 06 24 A. Wprowadzono zmianę nazwy uprawnionego przez wykreślenie wpisu: SigmaKalon Deco Polska Sp. z o.o., Wrocław, Polska 932708766 i dokonanie wpisu: PPG DECO POLSKA SPÓŁKA Z OGRANICZONĄ ODPOWIEDZIALNOŚCIĄ, Wrocław, Polska 932708766.

**178554** 2009 06 24 A. Wprowadzono zmianę nazwy uprawnionego przez wykreślenie wpisu: „SIGMAKALON DECO POLSKA” SPÓŁKA Z OGRANICZONĄ ODPOWIEDZIALNOŚCIĄ Wrocław, Polska 932708766 i dokonanie wpisu: PPG DECO POLSKA SPÓŁKA Z OGRANICZONĄ ODPOWIEDZIALNOŚCIĄ, Wrocław, Polska 932708766.

**178555** 2009 06 24 A. Wprowadzono zmianę nazwy uprawnionego przez wykreślenie wpisu: SigmaKalon Deco Polska Sp. z o.o., Wrocław, Polska 932708766 i dokonanie wpisu: PPG DECO POLSKA SPÓŁKA Z OGRANICZONĄ ODPOWIEDZIALNOŚCIĄ, Wrocław, Polska 932708766.

**178556** 2009 06 24 A. Wprowadzono zmianę nazwy uprawnionego przez wykreślenie wpisu: SigmaKalon Deco Polska Sp. z o.o., Wrocław, Polska 932708766 i dokonanie wpisu: PPG DECO POLSKA SPÓŁKA Z OGRANICZONĄ ODPOWIEDZIALNOŚCIĄ, Wrocław, Polska 932708766.

**178624** 2009 06 17 A. Wprowadzono zmianę nazwy uprawnionego przez wykreślenie wpisu: Polska Korporacja Targowa, Poznań, Polska 630166626 i dokonanie wpisu: Polska Korporacja Targowa w likwidacji, Poznań, Polska 630166626.

**178624** 2009 06 17 A. Wprowadzono zmianę uprawnionego przez wykreślenie wpisu: Polska Korporacja Targowa w likwidacji, Poznań, Polska 630166626 i dokonanie wpisu: Polska Izba Przemysłu Targowego, Poznań, Polska NIP: 7792305893.

**179103** 2009 06 23 A. Wprowadzono zmianę uprawnionego przez wykreślenie wpisu: CHIPITA INTERNATIONAL S.A., Ateny, Grecja i dokonanie wpisu: VIVARTIA S.A., Maroussi, Attyka, Grecja.

**179114** 2009 06 18 A. Wprowadzono zmianę uprawnionego przez wykreślenie wpisu: NEPENTES Sp. z o.o., Warszawa, Polska 010880921 i dokonanie wpisu: NEPENTES S.A., Warszawa, Polska 010880921.

**179400** 2009 06 24 A. Wprowadzono zmianę nazwy uprawnionego przez wykreślenie wpisu: SigmaKalon Deco Polska Sp. z o.o., Wrocław, Polska 932708766 i dokonanie wpisu: PPG DECO POLSKA SPÓŁKA Z OGRANICZONĄ ODPOWIEDZIALNOŚCIĄ, Wrocław, Polska 932708766.

**179411** 2009 06 24 A. Wprowadzono zmianę nazwy uprawnionego przez wykreślenie wpisu: SigmaKalon Deco Polska Sp. z o.o., Wrocław, Polska 932708766 i dokonanie wpisu: PPG DECO POLSKA SPÓŁKA Z OGRANICZONĄ ODPOWIEDZIALNOŚCIĄ, Wrocław, Polska 932708766.

**179550** 2009 06 04 A. Wprowadzono zmianę uprawnionego przez wykreślenie wpisu: „AB” DOROSZ, UŚCIŃSKI Spółka Jawna, Ząbki, Polska 014828001 i dokonanie wpisu: Kakadu Sp. z o.o., Ząbki, Polska 141406649.

**179688** 2009 06 03 A. Wprowadzono zmianę siedziby uprawnionego przez wykreślenie wpisu: WILBO S.A., Władysławowo, Polska i dokonanie wpisu: WILBO Spółka Akcyjna, Gdynia, Polska 191312270.

**180139** 2009 06 15 A. Wprowadzono zmianę uprawnionego przez wykreślenie wpisu: Frydych Waldemar, Wrocław, Polska 932633560 i dokonanie wpisu: FUNDACJA „POMARAŃCZOWA ALTERNATYWA”, Warszawa, Polska 141105280.

**180194** 2009 06 16 A. Wprowadzono zmianę uprawnionego przez wykreślenie wpisu: NEPENTES Sp. z o.o., Warszawa, Polska 010880921 i dokonanie wpisu: NEPENTES S.A., Warszawa, Polska 010880921.

**180399** 2009 06 02 A. Wprowadzono zmianę uprawnionego przez wykreślenie wpisu: Powszechny Dom Kredytowy we Wrocławiu SA, Wrocław, Polska 932911390 i dokonanie wpisu: FIOLET – POWSZECHNY DOM KREDYTOWY SPÓŁKA AKCYJNA, Wrocław, Polska 932911390.

**180400** 2009 06 02 A. Wprowadzono zmianę uprawnionego przez wykreślenie wpisu: Powszechny Dom Kredytowy we Wrocławiu SA, Wrocław, Polska 932911390 i dokonanie wpisu: FIOLET – POWSZECHNY DOM KREDYTOWY SPÓŁKA AKCYJNA, Wrocław, Polska 932911390.

**180401** 2009 06 02 A. Wprowadzono zmianę uprawnionego przez wykreślenie wpisu: Powszechny Dom Kredytowy we Wrocławiu SA, Wrocław, Polska 932911390 i dokonanie wpisu: FIOLET – POWSZECHNY DOM KREDYTOWY SPÓŁKA AKCYJNA, Wrocław, Polska 932911390.

**180402** 2009 06 02 A. Wprowadzono zmianę uprawnionego przez wykreślenie wpisu: Powszechny Dom Kredytowy we Wrocławiu SA, Wrocław, Polska 932911390 i dokonanie wpisu: FIOLET – POWSZECHNY DOM KREDYTOWY SPÓŁKA AKCYJNA, Wrocław, Polska 932911390.

**180511** 2009 06 18 C. Wprowadzono zmianę przez wykreślenie całego wykazu towarów i wszystkich klas towarowych i dokonanie wpisu: **03:** kosmetyki; **05:** produkty farmaceutyczne, weterynaryjne i sanitarne, substancje dietetyczne do celów leczniczych, herbaty lecznicze, żywność dla niemowląt, plastry, materiały opatrunkowe, materiały do plombowania zębów, woski dentystryczne; **09:** urządzenia i przyrządy pomiarowe oraz kontrolne do celów medycznych, ciśnieniomierze, urządzenia do badania poziomu cukru, programy komputerowe stosowane w medycynie i farmacji.; **10:** aparaty i instrumenty chirurgiczne, medyczne, stoma-

tologiczne i weterynaryjne, artykuły ortopedyczne, materiały do zszywania stosowane w chirurgii; **16:** wydawnictwa prasowe, katalogi, książki; **35:** usługi marketingowe, usługi w zakresie: reklam, reklam korespondencyjnych, reklam prasowych, reklam radiowych i reklam telewizyjnych, usługi na rzecz osób trzecich w zakresie sprzedaży hurtowej i detalicznej towarów: kosmetyki, produkty farmaceutyczne, weterynaryjne i sanitarne, substancje dietetyczne do celów leczniczych, herbaty lecznicze, żywność dla niemowląt, plastry, materiały opatrunkowe, materiały do plombowania zębów, woski dentystyczne, urządzenia i przyrządy pomiarowe oraz kontrolne do celów medycznych, ciśnieniomierze, urządzenia do badania poziomu cukru, programy komputerowe stosowane w medycynie i farmacji, aparaty i instrumenty chirurgiczne, medyczne, stomatologiczne i weterynaryjne, artykuły ortopedyczne i materiały do zszywania stosowane w chirurgii, pomoc w zarządzaniu i w prowadzeniu działalności gospodarczej, usługi dla osób trzecich w zakresie prenumeraty czasopism, promocja sprzedaży dla osób trzecich, dystrybucja próbek, rozpowszechnianie materiałów reklamowych, reklama za pośrednictwem sieci komputerowej, publikowanie tekstów reklamowych, rozpowszechnianie ogłoszeń reklamowych, organizowanie targów i wystaw w celach handlowych lub reklamowych, wynajem czasu reklamowego we wszystkich środkach przekazu, wypożyczanie materiałów reklamowych, dekorowanie wystaw sklepowych; **36:** organizowanie funduszy na cele dobroczynne, organizacja zbiórki; **41:** organizowanie konkursów i loterii, usługi klubowe w zakresie rozrywki i/lub nauczania, usługi obejmujące poprawianie kondycji, organizowanie kursów korespondencyjnych, publikowanie książek, organizowanie pokazów w zakresie kształcenia praktycznego, organizowanie i prowadzenie: konferencji, kongresów, seminariów, sympozjów, zjazdów, usługi w zakresie publikacji elektronicznej on-line książek i periodyków, publikowanie książek, publikowanie tekstów (innych niż teksty reklamowe), usługi reporterskie, wypożyczanie nagrań dźwiękowych, wypożyczanie sprzętu audio, usługi w zakresie informacji o imprezach rozrywkowych i o rekreacji; **42:** wypożyczanie oprogramowania komputerowego stosowanego w medycynie i farmacji, dekoracja wnętrza; **44:** poradnictwo z zakresu: medycyny, medycyny naturalnej, farmacji i farmakologii, z zakresu kosmetyki, usługi w zakresie opieki zdrowotnej;

**180563** 2009 06 24 A. Wprowadzono zmianę nazwy uprawnionego przez wykreślenie wpisu: SigmaKalon Deco Polska Sp. z o.o., Wrocław, Polska i dokonanie wpisu: PPG DECO POLSKA SPÓŁKA Z OGRANICZONĄ ODPOWIEDZIALNOŚCIĄ, Wrocław, Polska 932708766.

**180574** 2009 06 29 A. Wprowadzono zmianę uprawnionego przez wykreślenie wpisu: „Polifarb Cieszyn-Wrocław” Spółka Akcyjna, Wrocław, Polska 070409810 i dokonanie wpisu: Sigmakalon Deco Polska Sp. z o.o., Wrocław, Polska.

**180574** 2009 06 29 A. Wprowadzono zmianę nazwy uprawnionego przez wykreślenie wpisu: Sigmakalon Deco Polska Sp. z o.o., Wrocław, Polska i dokonanie wpisu: PPG Deco Polska Sp. z o.o., Wrocław, Polska.

**181256** 2009 06 03 A. Wprowadzono zmianę siedziby uprawnionego przez wykreślenie wpisu: „RASSBUD & AKBUD” S. Czarnecki, R. Kopeć Spółka Jawna, Bydgoszcz, Polska 093173739 i dokonanie wpisu: „RASSBUD & AKBUD” S. Czarnecki, R. Kopeć Spółka Jawna, Żołędowo, Polska 093173739.

**181268** 2009 06 24 A. Wprowadzono zmianę nazwy uprawnionego przez wykreślenie wpisu: SigmaKalon Deco Polska Sp. z o.o., Wrocław, Polska 932708766 i dokonanie wpisu: PPG DECO POLSKA SPÓŁKA Z OGRANICZONĄ ODPOWIEDZIALNOŚCIĄ, Wrocław, Polska 932708766.

**181269** 2009 06 24 A. Wprowadzono zmianę nazwy uprawnionego przez wykreślenie wpisu: SigmaKalon Deco Polska Sp. z o.o., Wrocław, Polska 932708766 i dokonanie wpisu: PPG DECO POLSKA

SPÓŁKA Z OGRANICZONĄ ODPOWIEDZIALNOŚCIĄ, Wrocław, Polska 932708766.

**181309** 2009 06 04 A. Wprowadzono zmianę nazwy uprawnionego przez wykreślenie wpisu: Pomorskie Centrum Dystrybucji „FROTE.PL” ZPCHR. Hanna Grądział, Osielesko b/Bydgoszczy, Polska 091376622 i dokonanie wpisu: „FROTE.PL” ZPCHR. Hanna Grądział, Osielesko k/Bydgoszczy, Polska 091376622.

**181356** 2009 06 24 A. Wprowadzono zmianę nazwy uprawnionego przez wykreślenie wpisu: SigmaKalon Deco Polska Sp. z o.o., Wrocław, Polska 932708766 i dokonanie wpisu: PPG DECO POLSKA SPÓŁKA Z OGRANICZONĄ ODPOWIEDZIALNOŚCIĄ, Wrocław, Polska 932708766.

**181556** 2009 06 24 A. Wprowadzono zmianę nazwy uprawnionego przez wykreślenie wpisu: SigmaKalon Deco Polska Sp. z o.o., Wrocław, Polska 932708766 i dokonanie wpisu: PPG DECO POLSKA SPÓŁKA Z OGRANICZONĄ ODPOWIEDZIALNOŚCIĄ, Wrocław, Polska 932708766.

**181652** 2009 06 10 A. Wprowadzono zmianę nazwy uprawnionego przez wykreślenie wpisu: ORTUS Jacek Najda, Warszawa, Polska 016203707 i dokonanie wpisu: ORUS Grzegorz Najda, Warszawa, Polska 016203707.

**181652** 2009 06 10 A. Wprowadzono zmianę uprawnionego przez wykreślenie wpisu: ORTUS Grzegorz Najda, Warszawa, Polska 016203707 i dokonanie wpisu: Zakład Doskonalenia Zawodowego w Warszawie, Warszawa, Polska 000512361.

**181886** 2009 06 02 A. Wprowadzono zmianę uprawnionego przez wykreślenie wpisu: Henkel KGaA, Düsseldorf, Niemcy i dokonanie wpisu: Henkel AG & Co. KGaA, Dsüseldorf, Niemcy.

**181887** 2009 06 02 A. Wprowadzono zmianę uprawnionego przez wykreślenie wpisu: Henkel KGaA, Düsseldorf, Niemcy i dokonanie wpisu: Henkel AG & Co. KGaA, Dsüseldorf, Niemcy.

**181888** 2009 06 02 A. Wprowadzono zmianę uprawnionego przez wykreślenie wpisu: Henkel KGaA, Düsseldorf, Niemcy i dokonanie wpisu: Henkel AG & Co. KGaA, Dsüseldorf, Niemcy.

**182231** 2009 06 15 C. Wprowadzono zmianę przez wykreślenie wpisu: aparaty i instrumenty medyczne oraz paramedyczne: klasa 10 i dokonanie wpisu: witalizatory, aktywatory, ożywiające wody i transformatory wapnia, harmonizatory pomieszczeń i otwartego terenu, harmonizatory personalne, indywidualne neutralizatory smogu elektromagnetycznego, odpromienniki cieków wód, różdżki i wahadełka radiestezyjne, magnetyzery; klasa 10.

**182311** 2009 06 25 A. Wprowadzono zmianę uprawnionego przez wykreślenie wpisu: ATREM Sp. z o.o., Przeźmierowo k/Poznań, Polska 639688384 i dokonanie wpisu: ATREM SPÓŁKA AKCYJNA, Przeźmierowo, Polska 639688384.

**182853** 2009 06 25 A. Wprowadzono zmianę nazwy i siedziby uprawnionego przez wykreślenie wpisu: KALISZANKA SPÓŁKA Z OGRANICZONĄ ODPOWIEDZIALNOŚCIĄ, Kalisz, Polska 300446241 i dokonanie wpisu: JUTRZENKA COLIAN Sp. z o.o., Opaków, Polska 300446241.

**183702** 2009 06 25 A. Wprowadzono zmianę uprawnionego przez wykreślenie wpisu: LEO ACTIV Firma Produkcyjno Handlowo Usługowa Maria Plechawska, Warszawa, Polska 016194888 i dokonanie wpisu: COSMETIC PLATFORM Sp. z o.o., Warszawa, Polska 140677961.

**183909** 2009 06 08 A. Wprowadzono zmianę uprawnionego przez wykreślenie wpisu: Groupe Envergure societe par actions simpliffee, Torcy, Francja i dokonanie wpisu: LOUVRE HOTELS, Torcy, Francja.

**183909** 2009 06 08 A. Wprowadzono zmianę siedziby uprawnionego przez wykreślenie wpisu: LOUVRE HOTELS, Torcy, Francja i dokonanie wpisu: LOUVRE HOTELS, Paryż, Francja.

**184939** 2009 06 25 A. Wprowadzono zmianę uprawnionego przez wykreślenie wpisu: Ośrodek Badawczo-Rozwojowy Centrum Techniki Morskiej, Gdynia, Polska 000988230 i dokonanie wpisu: Ośrodek Badawczo-Rozwojowy Centrum Techniki Morskiej Spółka Akcyjna, Gdynia, Polska 220535280.

**184973** 2009 06 19 A. Wprowadzono zmianę nazwy uprawnionego przez wykreślenie wpisu: RABEN LOGISTICS Spółka z o.o., Gądk, Polska 630206099 i dokonanie wpisu: RABEN MANAGEMENT Services Sp. z oo., Gądk, Polska 630206099.

**185362** 2009 06 02 A. Wprowadzono zmianę nazwy uprawnionego przez wykreślenie wpisu: Canandaigua Wine Company, Inc., Canandaigua, Stany Zjednoczone Ameryki i dokonanie wpisu: Constellation Wines U.S., Inc, Canandaigua, Stany Zjednoczone Ameryki.

**185362** 2009 06 02 A. Wprowadzono zmianę uprawnionego przez wykreślenie wpisu: Constellation Wines U.S., Inc., Canandaigua, Stany Zjednoczone Ameryki i dokonanie wpisu: Eight Estates Fine Wines, LLC, Healdsburg, Stany Zjednoczone Ameryki.

**185362** 2009 06 02 A. Wprowadzono zmianę nazwy uprawnionego przez wykreślenie wpisu: Eight Estates Fine Wines, LLC, Healdsburg, Stany Zjednoczone Ameryki i dokonanie wpisu: Ascenia Wine Estates, LLC, Healdsburg, Stany Zjednoczone Ameryki.

**185475** 2009 06 16 A. Wprowadzono zmianę uprawnionego przez wykreślenie wpisu: Lubelskie Zakłady Przemysłu Spirytusowego POLMOS S.A., Lublin, Polska 430029752 i dokonanie wpisu: Lubelskie Zakłady Przemysłu Spirytusowego POLMOS Sp. z o.o., Lublin, Polska.

**185476** 2009 06 16 A. Wprowadzono zmianę uprawnionego przez wykreślenie wpisu: Lubelskie Zakłady Przemysłu Spirytusowego POLMOS S.A., Lublin, Polska 430029752 i dokonanie wpisu: Lubelskie Zakłady Przemysłu Spirytusowego POLMOS Sp. z o.o., Lublin, Polska.

**185987** 2009 06 24 A. Wprowadzono zmianę nazwy uprawnionego przez wykreślenie wpisu: SigmaKalon Deco Polska Sp. z o.o., Wrocław, Polska 932708766 i dokonanie wpisu: PPG DECO POLSKA SPÓŁKA Z OGRANICZONĄ ODPOWIEDZIALNOŚCIĄ, Wrocław, Polska 932708766.

**186119** 2009 06 16 A. Wprowadzono zmianę uprawnionego przez wykreślenie wpisu: NEPENTES Sp. z o.o., Warszawa, Polska 010880921 i dokonanie wpisu: NEPENTES S.A., Warszawa, Polska 010880921

**186872** 2009 06 15 A. Wprowadzono zmianę uprawnionego przez wykreślenie wpisu: „Jeronimo Martins Dystrybucja” Spółka Akcyjna, Kostrzyn, Polska 630303023 i dokonanie wpisu: Henkel Central Eastern Europe GmbH, Wiedeń, Austria.

**187034** 2009 06 01 A. Wprowadzono zmianę uprawnionego przez wykreślenie wpisu: MALEXIM – 2 Andrzej Górzyński i Wspólnicy Spółka Jawna, Warszawa, Polska 011232578 i dokonanie wpisu: P.H.U.P. „MALEXIM” Andrzej Górzyński, Warszawa, Polska.

**187166** 2009 06 19 A. Wprowadzono zmianę nazwy uprawnionego przez wykreślenie wpisu: Parking MAN Jerzy A. Skowroński, Warszawa, Polska 010188249 i dokonanie wpisu: Jerzy Skowroński AIM DISPLAY, Warszawa, Polska.

**187677** 2009 06 29 A. Wprowadzono zmianę nazwy i siedziby uprawnionego przez wykreślenie wpisu: „SILIKATY OSTROŁĘKA” Sp. z o.o., Grabowo, Polska 551182827 i dokonanie wpisu: „GRUPA SILIKATY” Sp. z o.o., Kruki, Polska 551182827.

**187729** 2009 06 26 A. Wprowadzono zmianę siedziby uprawnionego przez wykreślenie wpisu: „DÖHLER POLSKA Spółka z o.o., Tychy, Polska 012599016 i dokonanie wpisu: „DÖHLER POLSKA Sp. z o.o., Kozietyły Nowe, Polska 012599016.

**187860** 2009 06 01 A. Wprowadzono zmianę uprawnionego przez wykreślenie wpisu: Lubelskie Zakłady Przemysłu Spirytusowego

POLMOS S.A., Lublin, Polska 430029752 i dokonanie wpisu: Lubelskie Zakłady Przemysłu Spirytusowego POLMOS Sp. z o.o., Lublin, Polska.

**188310** 2009 06 19 D. Dokonano wpisu: Na mocy umowy z dnia 02 stycznia 2009 r. udzielono pełnej i wyłącznej licencji na używanie znaku towarowego R-188310 na rzecz spółki TREC NUTRITION Sp. z o.o., Gdynia, Polska, na czas nieograniczony.

**188426** 2009 06 19 A. Wprowadzono zmianę uprawnionego przez wykreślenie wpisu: ZAKŁAD NARODOWY im. OSSOLIŃSKICH WYDAWNICTWO, Wrocław, Polska 000326730 i dokonanie wpisu: ZAKŁAD NARODOWY im. OSSOLIŃSKICH – WYDAWNICTWO WE WROCŁAWIU SP. Z O.O., Wrocław, Polska.

**188949** 2009 06 04 A. Wprowadzono zmianę uprawnionego przez wykreślenie wpisu: POLSKIE TOWARZYSTWO WSPIERANIA PRZEDSIĘBIORCZOŚCI Sp. z o.o., Katowice Polska 273754180 i dokonanie wpisu: POLSKIE TOWARZYSTWO WSPIERANIA PRZEDSIĘBIORCZOŚCI S.A., Katowice Polska.

**189137** 2009 06 04 A. Wprowadzono zmianę uprawnionego przez wykreślenie wpisu: Polskie Towarzystwo Wspierania Przedsiębiorczości Spółka z o.o., Katowice Polska 273754180 i dokonanie wpisu: POLSKIE TOWARZYSTWO WSPIERANIA PRZEDSIĘBIORCZOŚCI S.A., Katowice Polska.

**189232** 2009 06 03 A. Wprowadzono zmianę siedziby uprawnionego przez wykreślenie wpisu: AGRO – SUR Wojciech Surowiec, Wymysłów, Polska 273471475 i dokonanie wpisu: AGRO-SUR Wojciech Surowiec, Rogoźnik, Polska 273471475.

**189339** 2009 06 04 A. Wprowadzono zmianę uprawnionego przez wykreślenie wpisu: „CONECO” Sp. z o.o., Częstochowa, Polska 152115828 i dokonanie wpisu: CONECO Szymocha Winiarski Sp.J., Wrzosowa, Polska.

**190208** 2009 06 24 A. Wprowadzono zmianę nazwy uprawnionego przez wykreślenie wpisu: „SIGMAKALON DECO POLSKA” SPÓŁKA Z OGRANICZONĄ ODPOWIEDZIALNOŚCIĄ Wrocław, Polska 932708766 i dokonanie wpisu: PPG DECO POLSKA SPÓŁKA Z OGRANICZONĄ ODPOWIEDZIALNOŚCIĄ, Wrocław, Polska 932708766.

**190340** 2009 06 24 A. Wprowadzono zmianę nazwy uprawnionego przez wykreślenie wpisu: „SIGMAKALON DECO POLSKA” SPÓŁKA Z OGRANICZONĄ ODPOWIEDZIALNOŚCIĄ Wrocław, Polska 932708766 i dokonanie wpisu: PPG DECO POLSKA SPÓŁKA Z OGRANICZONĄ ODPOWIEDZIALNOŚCIĄ, Wrocław, Polska 932708766.

**190903** 2009 06 24 A. Wprowadzono zmianę nazwy uprawnionego przez wykreślenie wpisu: SigmaKalon Deco Polska Sp. z o.o., Wrocław, Polska 932708766 i dokonanie wpisu: PPG DECO POLSKA SPÓŁKA Z OGRANICZONĄ ODPOWIEDZIALNOŚCIĄ, Wrocław, Polska 932708766.

**190904** 2009 06 24 A. Wprowadzono zmianę nazwy uprawnionego przez wykreślenie wpisu: SigmaKalon Deco Polska Sp. z o.o., Wrocław, Polska 932708766 i dokonanie wpisu: PPG DECO POLSKA SPÓŁKA Z OGRANICZONĄ ODPOWIEDZIALNOŚCIĄ, Wrocław, Polska 932708766.

**190994** 2009 06 09 A. Wprowadzono zmianę uprawnionego przez wykreślenie wpisu: Centralny Ośrodek Informacji Budownictwa Przedsiębiorstwo Państwowe, Warszawa, Polska 011499666 i dokonanie wpisu: „BUDEXPO” Sp. z o.o., Warszawa, Polska 011499666.

**190995** 2009 06 09 A. Wprowadzono zmianę uprawnionego przez wykreślenie wpisu: Centralny Ośrodek Informacji Budownictwa Przedsiębiorstwo Państwowe, Warszawa, Polska 011499666 i dokonanie wpisu: „BUDEXPO” Sp. z o.o., Warszawa, Polska 011499666.

**190996** 2009 06 09 A. Wprowadzono zmianę uprawnionego przez wykreślenie wpisu: Centralny Ośrodek Informacji Budownictwa Przedsiębiorstwo Państwowe, Warszawa, Polska 011499666

i dokonanie wpisu: „BUDEXPO” Sp. z o.o., Warszawa, Polska 011499666.

**191079** 2009 06 02 A. Wprowadzono zmianę uprawnionego przez wykreślenie wpisu: „Frito Lay Poland” Spółka z ograniczoną odpowiedzialnością, Grodzisk Mazowiecki, Polska 012688286 i dokonanie wpisu: FRITO-LAY TRADING COMPANTY (Poland) GmbH, Bern, Szwajcaria.

**191080** 2009 06 02 A. Wprowadzono zmianę uprawnionego przez wykreślenie wpisu: „Frito Lay Poland” Spółka z ograniczoną odpowiedzialnością, Grodzisk Mazowiecki, Polska 012688286 i dokonanie wpisu: FRITO-LAY TRADING COMPANTY (Poland) GmbH, Bern, Szwajcaria.

**191177** 2009 06 09 A. Wprowadzono zmianę siedziby uprawnionego przez wykreślenie wpisu: Bristol Myers Squibb Medical Imaging, Inc., Nowy Jork, Stany Zjednoczone Ameryki i dokonanie wpisu: Bristol Myers Squibb Medical Imaging., Inc., Millerica, Stany Zjednoczone Ameryki.

**191177** 2009 06 09 A. Wprowadzono zmianę nazwy uprawnionego przez wykreślenie wpisu: Bristol Myers Squibb Medical Imaging, Inc., Millerica, Stany Zjednoczone Ameryki i dokonanie wpisu: Lantheus Medical Imaging., Inc., Billerica, Stany Zjednoczone Ameryki.

**191178** 2009 06 09 A. Wprowadzono zmianę siedziby uprawnionego przez wykreślenie wpisu: Bristol Myers Squibb Medical Imaging, Inc., Nowy Jork, Stany Zjednoczone Ameryki i dokonanie wpisu: Bristol Myers Squibb Medical Imaging., Inc., Millerica, Stany Zjednoczone Ameryki.

**191178** 2009 06 09 A. Wprowadzono zmianę nazwy uprawnionego przez wykreślenie wpisu: Bristol Myers Squibb Medical Imaging, Inc., Millerica, Stany Zjednoczone Ameryki i dokonanie wpisu: Lantheus Medical Imaging., Inc., Billerica, Stany Zjednoczone Ameryki.

**191179** 2009 06 25 A. Wprowadzono zmianę siedziby uprawnionego przez wykreślenie wpisu: Bristol Myers Squibb Medical Imaging, Inc., Nowy Jork, Stany Zjednoczone Ameryki i dokonanie wpisu: Bristol Myers Squibb Medical Imaging., Inc., Millerica, Stany Zjednoczone Ameryki.

**191179** 2009 06 25 A. Wprowadzono zmianę nazwy uprawnionego przez wykreślenie wpisu: Bristol Myers Squibb Medical Imaging, Inc., Millerica, Stany Zjednoczone Ameryki i dokonanie wpisu: Lantheus Medical Imaging., Inc., Billerica, Stany Zjednoczone Ameryki.

**191180** 2009 06 09 A. Wprowadzono zmianę siedziby uprawnionego przez wykreślenie wpisu: Bristol Myers Squibb Medical Imaging, Inc., Nowy Jork, Stany Zjednoczone Ameryki i dokonanie wpisu: Bristol Myers Squibb Medical Imaging., Inc., Millerica, Stany Zjednoczone Ameryki.

**191180** 2009 06 09 A. Wprowadzono zmianę nazwy uprawnionego przez wykreślenie wpisu: Bristol Myers Squibb Medical Imaging, Inc., Millerica, Stany Zjednoczone Ameryki i dokonanie wpisu: Lantheus Medical Imaging., Inc., Billerica, Stany Zjednoczone Ameryki.

**191730** 2009 06 24 A. Wprowadzono zmianę nazwy uprawnionego przez wykreślenie wpisu: SigmaKalon Deco Polska Sp. z o.o., Wrocław, Polska 932708766 i dokonanie wpisu: PPG DECO POLSKA SPÓŁKA Z OGRANICZONĄ ODPOWIEDZIALNOŚCIĄ, Wrocław, Polska 932708766.

**192474** 2009 06 24 A. Wprowadzono zmianę nazwy uprawnionego przez wykreślenie wpisu: „SIGMAKALON DECO POLSKA” SPÓŁKA Z OGRANICZONĄ ODPOWIEDZIALNOŚCIĄ Wrocław, Polska 932708766 i dokonanie wpisu: PPG DECO POLSKA SPÓŁKA Z OGRANICZONĄ ODPOWIEDZIALNOŚCIĄ, Wrocław, Polska 932708766.

**192475** 2009 06 24 A. Wprowadzono zmianę nazwy uprawnionego przez wykreślenie wpisu: „SIGMAKALON DECO POLSKA” SPÓŁKA Z OGRANICZONĄ ODPOWIEDZIALNOŚCIĄ Wrocław, Polska 932708766 i dokonanie wpisu: PPG DECO POLSKA SPÓŁKA Z OGRANICZONĄ ODPOWIEDZIALNOŚCIĄ, Wrocław, Polska 932708766.

**192476** 2009 06 24 A. Wprowadzono zmianę nazwy uprawnionego przez wykreślenie wpisu: „SIGMAKALON DECO POLSKA” SPÓŁKA Z OGRANICZONĄ ODPOWIEDZIALNOŚCIĄ Wrocław, Polska 932708766 i dokonanie wpisu: PPG DECO POLSKA SPÓŁKA Z OGRANICZONĄ ODPOWIEDZIALNOŚCIĄ, Wrocław, Polska 932708766.

**192477** 2009 06 24 A. Wprowadzono zmianę nazwy uprawnionego przez wykreślenie wpisu: „SIGMAKALON DECO POLSKA” SPÓŁKA Z OGRANICZONĄ ODPOWIEDZIALNOŚCIĄ Wrocław, Polska 932708766 i dokonanie wpisu: PPG DECO POLSKA SPÓŁKA Z OGRANICZONĄ ODPOWIEDZIALNOŚCIĄ, Wrocław, Polska 932708766.

**192478** 2009 06 24 A. Wprowadzono zmianę nazwy uprawnionego przez wykreślenie wpisu: „SIGMAKALON DECO POLSKA” SPÓŁKA Z OGRANICZONĄ ODPOWIEDZIALNOŚCIĄ Wrocław, Polska 932708766 i dokonanie wpisu: PPG DECO POLSKA SPÓŁKA Z OGRANICZONĄ ODPOWIEDZIALNOŚCIĄ, Wrocław, Polska 932708766.

**192479** 2009 06 24 A. Wprowadzono zmianę nazwy uprawnionego przez wykreślenie wpisu: „SIGMAKALON DECO POLSKA” SPÓŁKA Z OGRANICZONĄ ODPOWIEDZIALNOŚCIĄ Wrocław, Polska 932708766 i dokonanie wpisu: PPG DECO POLSKA SPÓŁKA Z OGRANICZONĄ ODPOWIEDZIALNOŚCIĄ, Wrocław, Polska 932708766.

**193112** 2009 06 25 A. Wprowadzono zmianę nazwy i siedziby uprawnionego przez wykreślenie wpisu: Matsushita Electric Industrial Co., Ltd., Osaka-fu, Japonia i dokonanie wpisu: Panasonic Corporation, Kadoma-shi, Japonia.

**193113** 2009 06 04 A. Wprowadzono zmianę nazwy i siedziby uprawnionego przez wykreślenie wpisu: CNOS – VILMORIN Sp. z o.o., Poznań, Polska 639630574 i dokonanie wpisu: CNOS – GARDEN Sp. z o.o., KOMORNIKI, Polska 639630574.

**193330** 2009 06 24 A. Wprowadzono zmianę nazwy uprawnionego przez wykreślenie wpisu: SigmaKalon Deco Polska Sp. z o.o., Wrocław, Polska 932708766 i dokonanie wpisu: PPG DECO POLSKA SPÓŁKA Z OGRANICZONĄ ODPOWIEDZIALNOŚCIĄ, Wrocław, Polska 932708766.

**193403** 2009 06 24 A. Wprowadzono zmianę nazwy uprawnionego przez wykreślenie wpisu: SigmaKalon Deco Polska Sp. z o.o., Wrocław, Polska 932708766 i dokonanie wpisu: PPG DECO POLSKA SPÓŁKA Z OGRANICZONĄ ODPOWIEDZIALNOŚCIĄ, Wrocław, Polska 932708766.

**193404** 2009 06 24 A. Wprowadzono zmianę nazwy uprawnionego przez wykreślenie wpisu: „SIGMAKALON DECO POLSKA” SPÓŁKA Z OGRANICZONĄ ODPOWIEDZIALNOŚCIĄ Wrocław, Polska 932708766 i dokonanie wpisu: PPG DECO POLSKA SPÓŁKA Z OGRANICZONĄ ODPOWIEDZIALNOŚCIĄ, Wrocław, Polska 932708766.

**193758** 2009 06 19 A. Wprowadzono zmianę uprawnionego przez wykreślenie wpisu: HOUSE OF SKILLS Spółka z o.o., Warszawa, Polska 017184952 i dokonanie wpisu: HOUSE OF SKILLS S.A., Warszawa, Polska.

**193953** 2009 06 02 A. Wprowadzono zmianę uprawnionego przez wykreślenie wpisu: „FIOLET” Spółka Akcyjna, Łódź, Polska 473263173 i dokonanie wpisu: FIOLET – POWSZECHNY DOM KRE-DYTOWY SPÓŁKA AKCYJNA, Wrocław, Polska 932911390.

**194005** 2009 06 09 A. Wprowadzono zmianę uprawnionego przez wykreślenie wpisu: V & S Luksusowa Zielona Góra Spółka Akcyjna, Zielona Góra, Polska 070774940 i dokonanie wpisu: Toruńskie Piwnice Win Vinpol Sp. z o.o. w Toruniu, Toruń, Polska 8705000795.

**194640** 2009 06 09 A. Wprowadzono zmianę siedziby uprawnionego przez wykreślenie wpisu: Bristol-Myers Squibb Medical Imaging, Inc., New York, Stany Zjednoczone Ameryki i dokonanie wpisu: Bristol-Myers Squibb Medical Imaging, Inc., Billerica, Stany Zjednoczone Ameryki.

**194640** 2009 06 09 A. Wprowadzono zmianę nazwy uprawnionego przez wykreślenie wpisu: Bristol-Myers Squibb Medical Imaging, Inc., Billerica, Stany Zjednoczone Ameryki i dokonanie wpisu: Lantheus Medical Imaging, Inc., Billerica, Stany Zjednoczone Ameryki.

**194806** 2009 05 14 A. Wprowadzono zmianę nazwy i siedziby uprawnionego przez wykreślenie wpisu: „KALISZANKA” Spółka z o.o., Kalisz, Polska 300446241 i dokonanie wpisu: JUTRZENKA CO-LIAN Sp. z o.o., Opatówek, Polska 300446241.

**195036** 2009 06 02 A. Wprowadzono zmianę uprawnionego przez wykreślenie wpisu: „FIOLET” Spółka Akcyjna, Łódź, Polska 473263173 i dokonanie wpisu: FIOLET – POWSZECHNY DOM KREDYTOWY SPÓŁKA AKCYJNA, Wrocław, Polska 932911390.

**195364** 2009 06 23 A. Wprowadzono zmianę nazwy uprawnionego przez wykreślenie wpisu: SigmaKalon Deco Polska Sp. z o.o., Wrocław, Polska 932708766 i dokonanie wpisu: PPG DECO POLSKA SPÓŁKA Z OGRANICZONĄ ODPOWIEDZIALNOŚCIĄ, Wrocław, Polska 932708766.

**195365** 2009 06 23 A. Wprowadzono zmianę nazwy uprawnionego przez wykreślenie wpisu: SigmaKalon Deco Polska Sp. z o.o., Wrocław, Polska 932708766 i dokonanie wpisu: PPG DECO POLSKA SPÓŁKA Z OGRANICZONĄ ODPOWIEDZIALNOŚCIĄ, Wrocław, Polska 932708766.

**195366** 2009 06 23 A. Wprowadzono zmianę nazwy uprawnionego przez wykreślenie wpisu: SigmaKalon Deco Polska Sp. z o.o., Wrocław, Polska 932708766 i dokonanie wpisu: PPG DECO POLSKA SPÓŁKA Z OGRANICZONĄ ODPOWIEDZIALNOŚCIĄ, Wrocław, Polska 932708766.

**195367** 2009 06 23 A. Wprowadzono zmianę nazwy uprawnionego przez wykreślenie wpisu: SigmaKalon Deco Polska Sp. z o.o., Wrocław, Polska 932708766 i dokonanie wpisu: PPG DECO POLSKA SPÓŁKA Z OGRANICZONĄ ODPOWIEDZIALNOŚCIĄ, Wrocław, Polska 932708766.

**195368** 2009 06 23 A. Wprowadzono zmianę nazwy uprawnionego przez wykreślenie wpisu: SigmaKalon Deco Polska Sp. z o.o., Wrocław, Polska 932708766 i dokonanie wpisu: PPG DECO POLSKA SPÓŁKA Z OGRANICZONĄ ODPOWIEDZIALNOŚCIĄ, Wrocław, Polska 932708766.

**195369** 2009 06 24 A. Wprowadzono zmianę nazwy uprawnionego przez wykreślenie wpisu: SigmaKalon Deco Polska Sp. z o.o., Wrocław, Polska 932708766 i dokonanie wpisu: PPG DECO POLSKA SPÓŁKA Z OGRANICZONĄ ODPOWIEDZIALNOŚCIĄ, Wrocław, Polska 932708766.

**195517** 2009 06 19 A. Wprowadzono zmianę siedziby uprawnionego przez wykreślenie wpisu: BWS Polska Spółka z o.o., Rzeszów, Polska 690639727 i dokonanie wpisu: BWS Polska Sp. z o.o., Zaczernie 791, Polska.

**195671** 2009 06 19 A. Wprowadzono zmianę uprawnionego przez wykreślenie wpisu: RABEN LOGISTICS Sp. z o.o., Gądkki, Polska 272723093 i dokonanie wpisu: RABEN MANAGEMENT Services sp. z o.o., Gądkki, Polska 630206099.

**195819** 2009 06 04 A. Wprowadzono zmianę uprawnionego przez wykreślenie wpisu: Polskie Towarzystwo Wspierania Przed-

siębiorczości Spółka z o.o., Katowice Polska 273754180 i dokonanie wpisu: POLSKIE TOWARZYSTWO WSPIERANIA PRZEDSIĘBIORCZOŚCIĄ S.A., Katowice Polska.

**195861** 2009 06 02 A. Wprowadzono zmianę uprawnionego przez wykreślenie wpisu: „INDRA” Spółka z o.o., Sosnowiec, Polska 27766281 i dokonanie wpisu: INDRA JARGAN – SZKŁORZ SPÓŁKA JAWNA, Sosnowiec, Polska 277668281.

**196361** 2009 06 08 A. Wprowadzono zmianę uprawnionego przez wykreślenie wpisu: IGLOTEX Spółka z o.o., Skórcz, Polska 192531429 i dokonanie wpisu: IGLOTEX S.A., Skórcz, Polska.

**197818** 2009 06 02 A. Wprowadzono zmianę uprawnionego przez wykreślenie wpisu: OTWARTA SIEĆ HOTELI „OpenHOTEL” Sp. z o.o., Dębica, Polska 180063274 i dokonanie wpisu: METAL SYSTEM Sp. z o.o., Dębica, Polska 691692296.

**197865** 2009 06 19 A. Wprowadzono zmianę uprawnionego przez wykreślenie wpisu: O.K.D. s.a. członek koncernu „KARBON-INVEST” s.a. Moravská Ostrava, Republika Czeska i dokonanie wpisu: O.K.D. s.a. Ostrava, Moravská Ostrava, Republika Czeska 26863154.

**198288** 2009 06 26 A. Wprowadzono zmianę siedziby uprawnionego przez wykreślenie wpisu: DÖHLER POLSKA Sp. z o.o., Tychy, Polska 012599016 i dokonanie wpisu: DÖHLER POLSKA Sp. z o.o., Kozietuły Nowe, Polska 12599016.

**198308** 2009 06 26 A. Wprowadzono zmianę uprawnionego przez wykreślenie wpisu: AIG CREDIT Spółka Akcyjna, Wrocław, Polska 930302327 i dokonanie wpisu: AIG Bank Polska Spółka Akcyjna, Wrocław, Polska 710059127.

**198352** 2009 06 10 A. Wprowadzono zmianę nazwy i siedziby uprawnionego przez wykreślenie wpisu: KALISZANKA Spółka z o.o., Kalisz, Polska 300446241 i dokonanie wpisu: JUTRZENKA CO-LIAN Sp. z o.o., Opatówek, Polska 300446241.

**199553** 2009 06 23 A. Wprowadzono zmianę nazwy uprawnionego przez wykreślenie wpisu: SigmaKalon Deco Polska Sp. z o.o., Wrocław, Polska 932708766 i dokonanie wpisu: PPG DECO POLSKA SPÓŁKA Z OGRANICZONĄ ODPOWIEDZIALNOŚCIĄ, Wrocław, Polska 932708766.

**199554** 2009 06 23 A. Wprowadzono zmianę nazwy uprawnionego przez wykreślenie wpisu: SigmaKalon Deco Polska Sp. z o.o., Wrocław, Polska 932708766 i dokonanie wpisu: PPG DECO POLSKA SPÓŁKA Z OGRANICZONĄ ODPOWIEDZIALNOŚCIĄ, Wrocław, Polska 932708766.

**199555** 2009 06 23 A. Wprowadzono zmianę nazwy uprawnionego przez wykreślenie wpisu: SigmaKalon Deco Polska Sp. z o.o., Wrocław, Polska 932708766 i dokonanie wpisu: PPG DECO POLSKA SPÓŁKA Z OGRANICZONĄ ODPOWIEDZIALNOŚCIĄ, Wrocław, Polska 932708766.

**199556** 2009 06 23 A. Wprowadzono zmianę nazwy uprawnionego przez wykreślenie wpisu: SigmaKalon Deco Polska Sp. z o.o., Wrocław, Polska 932708766 i dokonanie wpisu: PPG DECO POLSKA SPÓŁKA Z OGRANICZONĄ ODPOWIEDZIALNOŚCIĄ, Wrocław, Polska 932708766.

**199740** 2009 06 04 A. Wprowadzono zmianę uprawnionego przez wykreślenie wpisu: „TORFARM” S.A., Toruń, Polska 870227804 i dokonanie wpisu: Świat Zdrowia S.A., Toruń, Polska 340253456.

**199747** 2009 06 08 A. Wprowadzono zmianę uprawnionego przez wykreślenie wpisu: Bożena Mateja, Dębica, Polska i dokonanie wpisu: „PROGRAFIX” Sp. z o.o., Dębica, Polska.

**199918** 2009 06 09 A. Wprowadzono zmianę uprawnionego przez wykreślenie wpisu: Dr Mielimonka GLOBAL Group Sp. z o.o., Radom, Polska 672243759 i dokonanie wpisu: GLOBAL COSMED GROUP Sp. z o.o. Sp. k., Radom, Polska 672243759.

**199927** 2009 06 09 A. Wprowadzono zmianę uprawnionego przez wykreślenie wpisu: Dr Mielimonka GLOBAL GROUP Sp. z o.o.,

Radom, Polska 672243759 i dokonanie wpisu: GLOBAL COSMED GROUP Sp. z o.o. Sp. k., Radom, Polska 672243759.

**199928** 2009 06 09 A. Wprowadzono zmianę uprawnionego przez wykreślenie wpisu: Dr Mielimonka GLOBAL GROUP Sp. z o.o., Radom, Polska 672243759 i dokonanie wpisu: GLOBAL COSMED GROUP Sp. z o.o. Sp. k., Radom, Polska 672243759.

**200321** 2009 06 03 A. Wprowadzono zmianę uprawnionego przez wykreślenie wpisu: „FRITO LAY POLAND” Spółka z o.o., Grodzisk Mazowiecki, Polska 012688286 i dokonanie wpisu: FRITO-LAY TRADING COMPANY (Poland) GmbH, Bern, Szwajcaria.

**200501** 2009 06 02 A. Wprowadzono zmianę uprawnionego przez wykreślenie wpisu: PAKPOLAND Krzysztof Kasprowicz, Włocławek, Polska 910010072 i dokonanie wpisu: PAKPOLAND spółka cywilna Krzysztof Kasprowicz, Regina Kasprowicz, Kruszyn, Polska 910010072.

**200501** 2009 06 02 A. Wprowadzono zmianę uprawnionego przez wykreślenie wpisu: PAKPOLAND spółka cywilna Krzysztof Kasprowicz, Regina Kasprowicz, Kruszyn, Polska 910010072 i dokonanie wpisu: PAKPOLAND KASPROWICZ SPÓŁKA JAWNA, Kruszyn, Polska 910010072.

**200603** 2009 06 04 A. Wprowadzono zmianę uprawnionego przez wykreślenie wpisu: POLSKIE TOWARZYSTWO WSPIERANIA PRZEDSIĘBIORCZOŚCI Sp. z o.o., Katowice, Polska 273754180 i dokonanie wpisu: POLSKIE TOWARZYSTWO WSPIERANIA PRZEDSIĘBIORCZOŚCI S.A., Katowice, Polska.

**200669** 2009 06 09 A. Wprowadzono zmianę uprawnionego przez wykreślenie wpisu: „QPHARMA” Katarzyna Marczyk, Warszawa, Polska i dokonanie wpisu: Qpharma Spółka z ograniczoną odpowiedzialnością, Warszawa, Polska.

**201118** 2009 06 26 A. Wprowadzono zmianę uprawnionego przez wykreślenie wpisu: AIG CREDIT Spółka Akcyjna, Wrocław, Polska 930302327 i dokonanie wpisu: AIG Bank Polska Spółka Akcyjna, Wrocław, Polska 710059127.

**201293** 2009 06 10 A. Wprowadzono zmianę nazwy uprawnionego przez wykreślenie wpisu: „EKO-ALMA” Leszczyński J., Zieleniewski Zb. Spółka Jawna, Radwanice, Polska 930845619 i dokonanie wpisu: „EKO-ALMA” JERZY LESZCZYŃSKI SPÓŁKA JAWNA, Radwanice, Polska 930845619.

**201450** 2009 06 04 A. Wprowadzono zmianę siedziby uprawnionego przez wykreślenie wpisu: BAKAL CENTER Spółka z ograniczoną odpowiedzialnością, Zabrze, Polska 277818987 i dokonanie wpisu: BAKAL CENTER Spółka z ograniczoną odpowiedzialnością, Dąbrowa Górnicza, Polska 277818987.

**201548** 2009 06 09 A. Wprowadzono zmianę siedziby uprawnionego przez wykreślenie wpisu: DÖHLER POLSKA Sp. z o.o., Tychy, Polska 012599016 i dokonanie wpisu: DÖHLER POLSKA Sp. z o.o., Kozietyły Nowe, Polska 12599016.

**201974** 2009 06 04 A. Wprowadzono zmianę siedziby uprawnionego przez wykreślenie wpisu: BAKAL CENTER Spółka z o.o., Zabrze, Polska 277818987 i dokonanie wpisu: BAKAL CENTER Spółka z o.o., Dąbrowa Górnicza, Polska 277818987.

**201981** 2009 06 09 A. Wprowadzono zmianę uprawnionego przez wykreślenie wpisu: „V&S Luksusowa Zielona Góra” S.A., Zielona Góra, Polska 970774940 i dokonanie wpisu: Toruńskie Piwnice Win VINPOL Sp. z o.o. w Toruniu, Toruń, Polska 870500795.

**202475** 2009 06 23 A. Wprowadzono zmianę nazwy uprawnionego przez wykreślenie wpisu: SigmaKalon Deco Polska Sp. z o.o., Wrocław, Polska 932708766 i dokonanie wpisu: PPG DECO POLSKA SPÓŁKA Z OGRANICZONĄ ODPOWIEDZIALNOŚCIĄ, Wrocław, Polska 932708766.

**202515** 2009 06 26 A. Wprowadzono zmianę uprawnionego przez wykreślenie wpisu: „AudioTech” S.C. Sebastian Kamiński, Andrzej Urbaniak, Szczodre, Polska 932282340 i dokonanie wpisu:

AUDIOTECH S. Kamiński A. Urbaniak Spółka Jawna, Szczodre, Polska 932282340.

**202800** 2009 06 16 A. Wprowadzono zmianę siedziby uprawnionego przez wykreślenie wpisu: ART MARKETING SYNDICATE S.A., Poznań, Polska 630933936 i dokonanie wpisu: ART MARKETING SYNDICATE S.A., Warszawa, Polska 630933936.

**202943** 2009 06 26 A. Wprowadzono zmianę uprawnionego przez wykreślenie wpisu: Przedsiębiorstwo Handlowe „DUKAT” Remigiusz Siwek, Częstochowa, Polska i dokonanie wpisu: AR style Siwek Remigiusz, Częstochowa, Polska 150333834.

**203187** 2009 06 16 A. Wprowadzono zmianę nazwy uprawnionego przez wykreślenie wpisu: HSW Zakład Kuźnia Matrycowa Sp. z o.o., Stalowa Wola, Polska 830209855 i dokonanie wpisu: Zakład Kuźnia Matrycowa Sp. z o.o., Stalowa Wola, Polska 830209855.

**203188** 2009 06 16 A. Wprowadzono zmianę nazwy uprawnionego przez wykreślenie wpisu: HSW Zakład Kuźnia Matrycowa Sp. z o.o., Stalowa Wola, Polska 830209855 i dokonanie wpisu: Zakład Kuźnia Matrycowa Sp. z o.o., Stalowa Wola, Polska 830209855.

**203189** 2009 06 16 A. Wprowadzono zmianę nazwy uprawnionego przez wykreślenie wpisu: HSW Zakład Kuźnia Matrycowa Sp. z o.o., Stalowa Wola, Polska 830209855 i dokonanie wpisu: Zakład Kuźnia Matrycowa Sp. z o.o., Stalowa Wola, Polska 830209855.

**203217** 2009 06 26 A. Wprowadzono zmianę uprawnionego przez wykreślenie wpisu: W. KRUK S.A., Poznań, Polska 008406931 i dokonanie wpisu: VISTULA GROUP S.A., Kraków, Polska 351001329.

**203218** 2009 06 26 A. Wprowadzono zmianę uprawnionego przez wykreślenie wpisu: W. KRUK S.A., Poznań, Polska 008406931 i dokonanie wpisu: VISTULA GROUP S.A., Kraków, Polska 351001329.

**203401** 2009 06 26 A. Wprowadzono zmianę siedziby uprawnionego przez wykreślenie wpisu: DÖHLER POLSKA Sp. z o.o., Tychy, Polska 012599016 i dokonanie wpisu: DÖHLER POLSKA Sp. z o.o., Kozietyły Nowe, Polska 12599016.

**203472** 2009 06 25 A. Wprowadzono zmianę nazwy uprawnionego przez wykreślenie wpisu: SigmaKalon Deco Polska Sp. z o.o., Wrocław, Polska 932708766 i dokonanie wpisu: PPG DECO POLSKA SPÓŁKA Z OGRANICZONĄ ODPOWIEDZIALNOŚCIĄ, Wrocław, Polska 932708766.

**203473** 2009 06 25 A. Wprowadzono zmianę nazwy uprawnionego przez wykreślenie wpisu: „SigmaKalon Deco Polska” Sp. z o.o., Wrocław, Polska 932708766 i dokonanie wpisu: PPG DECO POLSKA SPÓŁKA Z OGRANICZONĄ ODPOWIEDZIALNOŚCIĄ, Wrocław, Polska 932708766.

**203562** 2009 06 25 A. Wprowadzono zmianę nazwy uprawnionego przez wykreślenie wpisu: „KRUK I FISCHER” Spółka z o.o., Katowice, Polska 271925297 i dokonanie wpisu: „GEO GLOBE POLSKA” SPÓŁKA Z OGRANICZONĄ ODPOWIEDZIALNOŚCIĄ SPÓŁKA KOMANDYTOWO-AKCYJNA, Katowice, Polska.

**203569** 2009 06 03 A. Wprowadzono zmianę uprawnionego przez wykreślenie wpisu: Henkel Kommanditgesellschaft auf Aktien, Düsseldorf, Niemcy i dokonanie wpisu: Henkel AG & Co. KGaA, Düsseldorf, Niemcy.

**203987** 2009 06 16 A. Wprowadzono zmianę nazwy uprawnionego przez wykreślenie wpisu: Towarzystwo Finansowe „MULICO” Stanisław Wilczyk, Poznań, Polska 639624668 i dokonanie wpisu: OMNICO Doradcy Finansowi Stanisław Wilczyk, Poznań, Polska 639624668.

**204052** 2009 06 25 A. Wprowadzono zmianę nazwy uprawnionego przez wykreślenie wpisu: „SigmaKalon Deco Polska” Sp. z o.o., Wrocław, Polska 932708766 i dokonanie wpisu: PPG DECO POLSKA SPÓŁKA Z OGRANICZONĄ ODPOWIEDZIALNOŚCIĄ, Wrocław, Polska 932708766.

**204166** 2009 06 15 A. Wprowadzono zmianę nazwy uprawnionego przez wykreślenie wpisu: „LIBERT” K. Klimowicz i M. Gałęcka Spółka Jawna, Warszawa, Polska 140463131 i dokonanie wpisu: „LIBERT” K. KLIMOWICZ I P. KLIMOWICZ SPÓŁKA JAWNA, Warszawa, Polska 140463131.

**204757** 2009 06 09 A. Wprowadzono zmianę uprawnionego przez wykreślenie wpisu: ProCenter Sp. z o.o., Warszawa, Polska 140216958 i dokonanie wpisu: GOLDENLINE Spółka z o.o., Warszawa, Polska 140216958.

**204781** 2009 06 09 A. Wprowadzono zmianę uprawnionego przez wykreślenie wpisu: TouK Nowakowski Wielga Możdżonek Spółka Komandytowo-Akcyjna, Warszawa, Polska 015255429 i dokonanie wpisu: TOUK SPÓŁKA Z OGRANICZONĄ ODPOWIEDZIALNOŚCIĄ SPÓŁKA KOMANDYTOWO-AKCYJNA, Warszawa, Polska 015255429.

**204849** 2009 06 25 A. Wprowadzono zmianę uprawnionego przez wykreślenie wpisu: ARCHE Paweł Jan Aksamit, Kraków, Polska 356271393 i dokonanie wpisu: ETHERWERX SYSTEMS Sp. z o.o., Kraków, Polska 120619092.

**204850** 2009 06 25 A. Wprowadzono zmianę uprawnionego przez wykreślenie wpisu: ARCHE Paweł Jan Aksamit, Kraków, Polska 356271393 i dokonanie wpisu: ETHERWERX SYSTEMS Sp. z o.o., Kraków, Polska 120619092.

**204906** 2009 06 09 A. Wprowadzono zmianę uprawnionego przez wykreślenie wpisu: HOGA.PL Spółka Akcyjna, Katowice, Polska 276703584 i dokonanie wpisu: WASKO SPÓŁKA AKCYJNA, Gliwice, Polska 276703584.

**205014** 2009 06 25 A. Wprowadzono zmianę nazwy uprawnionego przez wykreślenie wpisu: „SigmaKalon Deco Polska” Sp. z o.o., Wrocław, Polska 932708766 i dokonanie wpisu: PPG DECO POLSKA SPÓŁKA Z OGRANICZONĄ ODPOWIEDZIALNOŚCIĄ, Wrocław, Polska 932708766.

**205015** 2009 06 23 A. Wprowadzono zmianę nazwy uprawnionego przez wykreślenie wpisu: „SigmaKalon Deco Polska” Sp. z o.o., Wrocław, Polska 932708766 i dokonanie wpisu: PPG DECO POLSKA SPÓŁKA Z OGRANICZONĄ ODPOWIEDZIALNOŚCIĄ, Wrocław, Polska 932708766.

**205016** 2009 06 25 A. Wprowadzono zmianę nazwy uprawnionego przez wykreślenie wpisu: „SigmaKalon Deco Polska” Sp. z o.o., Wrocław, Polska 932708766 i dokonanie wpisu: PPG DECO POLSKA SPÓŁKA Z OGRANICZONĄ ODPOWIEDZIALNOŚCIĄ, Wrocław, Polska 932708766.

**205017** 2009 06 25 A. Wprowadzono zmianę nazwy uprawnionego przez wykreślenie wpisu: „SigmaKalon Deco Polska” Sp. z o.o., Wrocław, Polska 932708766 i dokonanie wpisu: PPG DECO POLSKA SPÓŁKA Z OGRANICZONĄ ODPOWIEDZIALNOŚCIĄ, Wrocław, Polska 932708766.

**205060** 2009 06 25 A. Wprowadzono zmianę nazwy uprawnionego przez wykreślenie wpisu: „SigmaKalon Deco Polska” Sp. z o.o., Wrocław, Polska 932708766 i dokonanie wpisu: PPG DECO POLSKA SPÓŁKA Z OGRANICZONĄ ODPOWIEDZIALNOŚCIĄ, Wrocław, Polska 932708766.

**205294** 2009 06 18 A. Wprowadzono zmianę siedziby uprawnionego przez wykreślenie wpisu: ART MARKETING SYNDICATE S.A., Poznań, Polska 630933936 i dokonanie wpisu: ART MARKETING SYNDICATE S.A., Warszawa, Polska 630933936.

**205295** 2009 06 18 A. Wprowadzono zmianę siedziby uprawnionego przez wykreślenie wpisu: ART MARKETING SYNDICATE S.A., Poznań, Polska 630933936 i dokonanie wpisu: ART MARKETING SYNDICATE S.A., Warszawa, Polska 630933936.

**205296** 2009 06 18 A. Wprowadzono zmianę siedziby uprawnionego przez wykreślenie wpisu: ART MARKETING SYNDICATE S.A., Poznań, Polska 630933936 i dokonanie wpisu: ART MARKETING SYNDICATE S.A., Warszawa, Polska 630933936.

**205530** 2009 06 08 A. Wprowadzono zmianę uprawnionego przez wykreślenie wpisu: INVEST HOUSE Spółka z o.o., Kraków, Polska 350026764 i dokonanie wpisu: INVEST HOUSE Spółka Akcyjna, Kraków, Polska.

**205531** 2009 06 08 A. Wprowadzono zmianę uprawnionego przez wykreślenie wpisu: INVEST HOUSE Spółka z o.o., Kraków, Polska 350026764 i dokonanie wpisu: INVEST HOUSE Spółka Akcyjna, Kraków, Polska.

**205767** 2009 06 25 A. Wprowadzono zmianę nazwy uprawnionego przez wykreślenie wpisu: SigmaKalon Deco Polska Sp. z o.o., Wrocław, Polska 932708766 i dokonanie wpisu: PPG DECO POLSKA SPÓŁKA Z OGRANICZONĄ ODPOWIEDZIALNOŚCIĄ, Wrocław, Polska 932708766.

**206080** 2009 06 01 A. Wprowadzono zmianę uprawnionego przez wykreślenie wpisu: Stanisław Serwach, Goleniów, Polska i dokonanie wpisu: SERWACH SPÓŁKA JAWNA, Goleniów, Polska 810973158.

**206522** 2009 06 26 A. Wprowadzono zmianę siedziby uprawnionego przez wykreślenie wpisu: DÖHLER POLSKA Sp. z o.o., Tychy, Polska 012599016 i dokonanie wpisu: DÖHLER POLSKA Sp. z o.o., Kozieliły Nowe, Polska 12599016.

**206523** 2009 06 26 A. Wprowadzono zmianę siedziby uprawnionego przez wykreślenie wpisu: DÖHLER POLSKA Sp. z o.o., Tychy, Polska 012599016 i dokonanie wpisu: DÖHLER POLSKA Sp. z o.o., Kozieliły Nowe, Polska 12599016.

**206577** 2009 06 10 A. Wprowadzono zmianę nazwy i siedziby uprawnionego przez wykreślenie wpisu: Bukowsko-Grodziska Spółdzielnia Mleczarska, Grodzisk Wielkopolski, Polska 630507820 i dokonanie wpisu: SPÓŁDZIELNIA MLECZARSKA „MILEKO”, Buk, Polska 630507820.

**206577** 2009 06 10 A. Wprowadzono zmianę uprawnionego przez wykreślenie wpisu: SPÓŁDZIELNIA MLECZARSKA „MILEKO”, Buk, Polska 630507820 i dokonanie wpisu: ZAKŁAD PRZETWÓRSTWA MLEKA „MLECZ” SPÓŁKA Z OGRANICZONĄ ODPOWIEDZIALNOŚCIĄ W WOLSZTYNIE, Wolsztyn, Polska 970339240.

**206701** 2009 06 15 A. Wprowadzono zmianę uprawnionego przez wykreślenie wpisu: FALENTY CATERING Spółka z o.o., Falenty, Polska 140062283 i dokonanie wpisu: Tomasz Jan Warmus, Warszawa, Polska.

**206702** 2009 06 15 A. Wprowadzono zmianę uprawnionego przez wykreślenie wpisu: FALENTY CATERING Spółka z o.o., Falenty, Polska 140062283 i dokonanie wpisu: Tomasz Jan Warmus, Warszawa, Polska.

**206926** 2009 06 23 A. Wprowadzono zmianę nazwy uprawnionego przez wykreślenie wpisu: SigmaKalon Deco Polska Sp. z o.o., Wrocław, Polska 932708766 i dokonanie wpisu: PPG DECO POLSKA SPÓŁKA Z OGRANICZONĄ ODPOWIEDZIALNOŚCIĄ, Wrocław, Polska 932708766.

**206943** 2009 06 29 A. Wprowadzono zmianę uprawnionego przez wykreślenie wpisu: FAM Cynkowanie Ogniowe Sp. z o.o., Wrocław, Polska 020189654 i dokonanie wpisu: Metalplast-System Budowlane Sp. z o.o., Oborniki, Polska.

**206943** 2009 06 29 A. Wprowadzono zmianę uprawnionego przez wykreślenie wpisu: Metalplast-System Budowlane Sp. z o.o., Oborniki, Polska i dokonanie wpisu: Mostostal Wrocław SA, Wrocław, Polska.

**206944** 2009 06 29 A. Wprowadzono zmianę uprawnionego przez wykreślenie wpisu: FAM Cynkowanie Ogniowe Sp. z o.o., Wrocław, Polska 020189654 i dokonanie wpisu: Metalplast-System Budowlane Sp. z o.o., Oborniki, Polska.

**206944** 2009 06 29 A. Wprowadzono zmianę uprawnionego przez wykreślenie wpisu: Metalplast-System Budowlane Sp. z o.o., Oborniki, Polska i dokonanie wpisu: Mostostal Wrocław SA, Wrocław, Polska.



**207001** 2009 06 15 A. Wprowadzono zmianę nazwy uprawnionego przez wykreślenie wpisu: Dolnośląska Agencja Finansowa „ELIXIR” Sp. z o.o., Wrocław, Polska 932916743 i dokonanie wpisu: GRUPA FINANSOWA EXPERT SPÓŁKA Z OGRANICZONĄ ODPOWIEDZIALNOŚCIĄ, Wrocław, Polska 932916743.

**207002** 2009 06 15 A. Wprowadzono zmianę nazwy uprawnionego przez wykreślenie wpisu: Dolnośląska Agencja Finansowa „ELIXIR” Sp. z o.o., Wrocław, Polska 932916743 i dokonanie wpisu: GRUPA FINANSOWA EXPERT SPÓŁKA Z OGRANICZONĄ ODPOWIEDZIALNOŚCIĄ, Wrocław, Polska 932916743.

**207107** 2009 06 16 A. Wprowadzono zmianę uprawnionego przez wykreślenie wpisu: W.W. Sp. z o.o., Warszawa, Polska 010390810 i dokonanie wpisu: MEDIA SUKCES s.c. Dorota i Włodzimir Wróblewscy, Warszawa, Polska 015691656.

**207108** 2009 06 15 A. Wprowadzono zmianę uprawnionego przez wykreślenie wpisu: „MASPEX WADOWICE” Spółka z o.o., Wadowice, Polska 357233331 i dokonanie wpisu: MW-GMW SPÓŁKA Z OGRANICZONĄ ODPOWIEDZIALNOŚCIĄ SPÓŁKA KOMANDYTOWA, Wadowice, Polska 357233331.

**207109** 2009 06 15 A. Wprowadzono zmianę uprawnionego przez wykreślenie wpisu: „MASPEX WADOWICE” Spółka z o.o., Wadowice, Polska 357233331 i dokonanie wpisu: MW-GMW SPÓŁKA Z OGRANICZONĄ ODPOWIEDZIALNOŚCIĄ SPÓŁKA KOMANDYTOWA, Wadowice, Polska 357233331.

**207110** 2009 06 15 A. Wprowadzono zmianę uprawnionego przez wykreślenie wpisu: „MASPEX WADOWICE” Spółka z o.o., Wadowice, Polska 357233331 i dokonanie wpisu: MW-GMW SPÓŁKA Z OGRANICZONĄ ODPOWIEDZIALNOŚCIĄ SPÓŁKA KOMANDYTOWA, Wadowice, Polska 357233331.

**207111** 2009 06 15 A. Wprowadzono zmianę uprawnionego przez wykreślenie wpisu: „MASPEX WADOWICE” Spółka z o.o., Wadowice, Polska 357233331 i dokonanie wpisu: MW-GMW SPÓŁKA Z OGRANICZONĄ ODPOWIEDZIALNOŚCIĄ SPÓŁKA KOMANDYTOWA, Wadowice, Polska 357233331.

**207112** 2009 06 15 A. Wprowadzono zmianę uprawnionego przez wykreślenie wpisu: „MASPEX WADOWICE” Spółka z o.o., Wadowice, Polska 357233331 i dokonanie wpisu: MW-GMW SPÓŁKA Z OGRANICZONĄ ODPOWIEDZIALNOŚCIĄ SPÓŁKA KOMANDYTOWA, Wadowice, Polska 357233331.

**207180** 2009 06 26 A. Wprowadzono zmianę nazwy uprawnionego przez wykreślenie wpisu: NORD /LB BANK POLSKA S.A., Warszawa, Polska 017296065 i dokonanie wpisu: Bank DnB NORD Polska S.A., Warszawa, Polska 017296065.

**207181** 2009 06 26 A. Wprowadzono zmianę nazwy uprawnionego przez wykreślenie wpisu: NORD /LB BANK POLSKA S.A., Warszawa, Polska 017296065 i dokonanie wpisu: Bank DnB NORD Polska S.A., Warszawa, Polska 017296065.

**207182** 2009 06 26 A. Wprowadzono zmianę nazwy uprawnionego przez wykreślenie wpisu: NORD /LB BANK POLSKA S.A., Warszawa, Polska 017296065 i dokonanie wpisu: Bank DnB NORD Polska S.A., Warszawa, Polska 017296065.

**207326** 2009 06 25 A. Wprowadzono zmianę nazwy uprawnionego przez wykreślenie wpisu: SigmaKalon Deco Polska Sp. z o.o., Wrocław, Polska 932708766 i dokonanie wpisu: PPG DECO POLSKA SPÓŁKA Z OGRANICZONĄ ODPOWIEDZIALNOŚCIĄ, Wrocław, Polska 932708766.

**207327** 2009 06 25 A. Wprowadzono zmianę nazwy uprawnionego przez wykreślenie wpisu: SigmaKalon Deco Polska Sp. z o.o., Wrocław, Polska 932708766 i dokonanie wpisu: PPG DECO POLSKA SPÓŁKA Z OGRANICZONĄ ODPOWIEDZIALNOŚCIĄ, Wrocław, Polska 932708766.

**207355** 2009 06 15 A. Wprowadzono zmianę uprawnionego przez wykreślenie wpisu: „Admax” Cyfrowe Systemy Sukcesu

Spółka z ograniczoną odpowiedzialnością, Gorzów Wielkopolski, Polska 211069540 i dokonanie wpisu: TELFORCEONE SPÓŁKA AKCYJNA, Wrocław, Polska 932674375.

**207441** 2009 06 26 A. Wprowadzono zmianę uprawnionego przez wykreślenie wpisu: Przedsiębiorstwo Produkcyjno-Usługowo-Handlowe „ARTMAN” s.c. Teresa Kosiniak, Artur Kosiniak, Niedomice, Polska 120159207 i dokonanie wpisu: Przedsiębiorstwo Produkcyjno-Usługowo-Handlowe „ARTMAN” T. Kosiniak, A. Kosiniak Spółka Jawna, Niedomice, Polska 120159207.

**207491** 2009 06 26 A. Wprowadzono zmianę uprawnionego przez wykreślenie wpisu: Forten Sp. z o.o., Gdańsk, Polska 192935196 i dokonanie wpisu: Forten Hotels Sp. z o.o., Gdynia, Polska 015854584.

**207524** 2009 06 23 A. Wprowadzono zmianę siedziby uprawnionego przez wykreślenie wpisu: JUTRZENKA S.A., Bydgoszcz, Polska 090205344 i dokonanie wpisu: JUTRZENKA S.A., Opatówek, Polska 090205344.

**207524** 2009 06 23 A. Wprowadzono zmianę uprawnionego przez wykreślenie wpisu: JUTRZENKA S.A., Opatówek, Polska 090205344 i dokonanie wpisu: Kaliszanka Sp. z o.o., Kalisz, Polska.

**207524** 2009 06 23 A. Wprowadzono zmianę nazwy i siedziby uprawnionego przez wykreślenie wpisu: Kaliszanka Sp. z o.o., Kalisz, Polska i dokonanie wpisu: Jutrzenka Colian Sp. z o.o., Opatówek, Polska.

**207525** 2009 06 23 A. Wprowadzono zmianę siedziby uprawnionego przez wykreślenie wpisu: JUTRZENKA S.A., Bydgoszcz, Polska 090205344 i dokonanie wpisu: JUTRZENKA S.A., Opatówek, Polska 090205344.

**207525** 2009 06 23 A. Wprowadzono zmianę uprawnionego przez wykreślenie wpisu: JUTRZENKA S.A., Opatówek, Polska 090205344 i dokonanie wpisu: Kaliszanka Sp. z o.o., Kalisz, Polska.

**207525** 2009 06 23 A. Wprowadzono zmianę nazwy i siedziby uprawnionego przez wykreślenie wpisu: Kaliszanka Sp. z o.o., Kalisz, Polska i dokonanie wpisu: Jutrzenka Colian Sp. z o.o., Opatówek, Polska.

**207526** 2009 06 23 A. Wprowadzono zmianę siedziby uprawnionego przez wykreślenie wpisu: JUTRZENKA S.A., Bydgoszcz, Polska 090205344 i dokonanie wpisu: JUTRZENKA S.A., Opatówek, Polska 090205344.

**207526** 2009 06 23 A. Wprowadzono zmianę uprawnionego przez wykreślenie wpisu: JUTRZENKA S.A., Opatówek, Polska 090205344 i dokonanie wpisu: Kaliszanka Sp. z o.o., Kalisz, Polska.

**207526** 2009 06 23 A. Wprowadzono zmianę nazwy i siedziby uprawnionego przez wykreślenie wpisu: Kaliszanka Sp. z o.o., Kalisz, Polska i dokonanie wpisu: Jutrzenka Colian Sp. z o.o., Opatówek, Polska.

**207527** 2009 06 23 A. Wprowadzono zmianę siedziby uprawnionego przez wykreślenie wpisu: JUTRZENKA S.A., Bydgoszcz, Polska 090205344 i dokonanie wpisu: JUTRZENKA S.A., Opatówek, Polska 090205344.

**207527** 2009 06 23 A. Wprowadzono zmianę uprawnionego przez wykreślenie wpisu: JUTRZENKA S.A., Opatówek, Polska 090205344 i dokonanie wpisu: Kaliszanka Sp. z o.o., Kalisz, Polska.

**207527** 2009 06 23 A. Wprowadzono zmianę nazwy i siedziby uprawnionego przez wykreślenie wpisu: Kaliszanka Sp. z o.o., Kalisz, Polska i dokonanie wpisu: Jutrzenka Colian Sp. z o.o., Opatówek, Polska.

**207528** 2009 06 23 A. Wprowadzono zmianę siedziby uprawnionego przez wykreślenie wpisu: JUTRZENKA S.A., Bydgoszcz, Polska 090205344 i dokonanie wpisu: JUTRZENKA S.A., Opatówek, Polska 090205344.

**207528** 2009 06 23 A. Wprowadzono zmianę uprawnionego przez wykreślenie wpisu: JUTRZENKA S.A., Opatówek, Polska 090205344 i dokonanie wpisu: Kaliszanka Sp. z o.o., Kalisz, Polska.

**207528** 2009 06 23 A. Wprowadzono zmianę nazwy i siedziby uprawnionego przez wykreślenie wpisu: Kaliszanka Sp. z o.o., Kalisz, Polska i dokonanie wpisu: Jutrzenka Colian Sp. z o.o., Opatówek, Polska.

**207583** 2009 06 29 A. Wprowadzono zmianę siedziby uprawnionego przez wykreślenie wpisu: JUTRZENKA S.A., Bydgoszcz, Polska 090205344 i dokonanie wpisu: JUTRZENKA S.A., Opatówek, Polska 090205344.

**207583** 2009 06 29 A. Wprowadzono zmianę uprawnionego przez wykreślenie wpisu: JUTRZENKA S.A., Opatówek, Polska 090205344 i dokonanie wpisu: Kaliszanka Sp. z o.o., Kalisz, Polska.

**207583** 2009 06 29 A. Wprowadzono zmianę nazwy i siedziby uprawnionego przez wykreślenie wpisu: Kaliszanka Sp. z o.o., Kalisz, Polska i dokonanie wpisu: Jutrzenka Colian Sp. z o.o., Opatówek, Polska.

**207589** 2009 06 29 A. Wprowadzono zmianę siedziby uprawnionego przez wykreślenie wpisu: JUTRZENKA S.A., Bydgoszcz, Polska 090205344 i dokonanie wpisu: JUTRZENKA S.A., Opatówek, Polska 090205344.

**207589** 2009 06 29 A. Wprowadzono zmianę uprawnionego przez wykreślenie wpisu: JUTRZENKA S.A., Opatówek, Polska 090205344 i dokonanie wpisu: Kaliszanka Sp. z o.o., Kalisz, Polska.

**207589** 2009 06 29 A. Wprowadzono zmianę nazwy i siedziby uprawnionego przez wykreślenie wpisu: Kaliszanka Sp. z o.o., Kalisz, Polska i dokonanie wpisu: Jutrzenka Colian Sp. z o.o., Opatówek, Polska.

**207590** 2009 06 29 A. Wprowadzono zmianę siedziby uprawnionego przez wykreślenie wpisu: JUTRZENKA S.A., Bydgoszcz, Polska 090205344 i dokonanie wpisu: JUTRZENKA S.A., Opatówek, Polska 090205344.

**207590** 2009 06 29 A. Wprowadzono zmianę uprawnionego przez wykreślenie wpisu: JUTRZENKA S.A., Opatówek, Polska 090205344 i dokonanie wpisu: Kaliszanka Sp. z o.o., Kalisz, Polska.

**207590** 2009 06 29 A. Wprowadzono zmianę nazwy i siedziby uprawnionego przez wykreślenie wpisu: Kaliszanka Sp. z o.o., Kalisz, Polska i dokonanie wpisu: Jutrzenka Colian Sp. z o.o., Opatówek, Polska.

**207591** 2009 06 23 A. Wprowadzono zmianę siedziby uprawnionego przez wykreślenie wpisu: JUTRZENKA S.A., Bydgoszcz, Polska 090205344 i dokonanie wpisu: JUTRZENKA S.A., Opatówek, Polska 090205344.

**207591** 2009 06 23 A. Wprowadzono zmianę uprawnionego przez wykreślenie wpisu: JUTRZENKA S.A., Opatówek, Polska 090205344 i dokonanie wpisu: Kaliszanka Sp. z o.o., Kalisz, Polska.

**207591** 2009 06 23 A. Wprowadzono zmianę nazwy i siedziby uprawnionego przez wykreślenie wpisu: Kaliszanka Sp. z o.o., Kalisz, Polska i dokonanie wpisu: Jutrzenka Colian Sp. z o.o., Opatówek, Polska.

**207592** 2009 06 23 A. Wprowadzono zmianę siedziby uprawnionego przez wykreślenie wpisu: JUTRZENKA S.A., Bydgoszcz, Polska 090205344 i dokonanie wpisu: JUTRZENKA S.A., Opatówek, Polska 090205344.

**207592** 2009 06 23 A. Wprowadzono zmianę uprawnionego przez wykreślenie wpisu: JUTRZENKA S.A., Opatówek, Polska 090205344 i dokonanie wpisu: Kaliszanka Sp. z o.o., Kalisz, Polska.

**207592** 2009 06 23 A. Wprowadzono zmianę nazwy i siedziby uprawnionego przez wykreślenie wpisu: Kaliszanka Sp. z o.o., Kalisz, Polska i dokonanie wpisu: Jutrzenka Colian Sp. z o.o., Opatówek, Polska.

**207593** 2009 06 23 A. Wprowadzono zmianę siedziby uprawnionego przez wykreślenie wpisu: JUTRZENKA S.A., Bydgoszcz, Polska 090205344 i dokonanie wpisu: JUTRZENKA S.A., Opatówek, Polska 090205344.

**207593** 2009 06 23 A. Wprowadzono zmianę uprawnionego przez wykreślenie wpisu: JUTRZENKA S.A., Opatówek, Polska 090205344 i dokonanie wpisu: Kaliszanka Sp. z o.o., Kalisz, Polska.

**207593** 2009 06 23 A. Wprowadzono zmianę nazwy i siedziby uprawnionego przez wykreślenie wpisu: Kaliszanka Sp. z o.o., Kalisz, Polska i dokonanie wpisu: Jutrzenka Colian Sp. z o.o., Opatówek, Polska.

**207597** 2009 06 23 A. Wprowadzono zmianę siedziby uprawnionego przez wykreślenie wpisu: JUTRZENKA S.A., Bydgoszcz, Polska 090205344 i dokonanie wpisu: JUTRZENKA S.A., Opatówek, Polska 090205344.

**207597** 2009 06 23 A. Wprowadzono zmianę uprawnionego przez wykreślenie wpisu: JUTRZENKA S.A., Opatówek, Polska 090205344 i dokonanie wpisu: Kaliszanka Sp. z o.o., Kalisz, Polska.

**207597** 2009 06 23 A. Wprowadzono zmianę nazwy i siedziby uprawnionego przez wykreślenie wpisu: Kaliszanka Sp. z o.o., Kalisz, Polska i dokonanie wpisu: Jutrzenka Colian Sp. z o.o., Opatówek, Polska.

**207640** 2009 06 29 A. Wprowadzono zmianę siedziby uprawnionego przez wykreślenie wpisu: JUTRZENKA S.A., Bydgoszcz, Polska 090205344 i dokonanie wpisu: JUTRZENKA S.A., Opatówek, Polska 090205344.

**207640** 2009 06 29 A. Wprowadzono zmianę uprawnionego przez wykreślenie wpisu: JUTRZENKA S.A., Opatówek, Polska 090205344 i dokonanie wpisu: Kaliszanka Sp. z o.o., Kalisz, Polska.

**207640** 2009 06 29 A. Wprowadzono zmianę nazwy i siedziby uprawnionego przez wykreślenie wpisu: Kaliszanka Sp. z o.o., Kalisz, Polska i dokonanie wpisu: Jutrzenka Colian Sp. z o.o., Opatówek, Polska.

**207648** 2009 06 29 A. Wprowadzono zmianę siedziby uprawnionego przez wykreślenie wpisu: JUTRZENKA S.A., Bydgoszcz, Polska 090205344 i dokonanie wpisu: JUTRZENKA S.A., Opatówek, Polska 090205344.

**207648** 2009 06 29 A. Wprowadzono zmianę uprawnionego przez wykreślenie wpisu: JUTRZENKA S.A., Opatówek, Polska 090205344 i dokonanie wpisu: Kaliszanka Sp. z o.o., Kalisz, Polska.

**207648** 2009 06 29 A. Wprowadzono zmianę nazwy i siedziby uprawnionego przez wykreślenie wpisu: Kaliszanka Sp. z o.o., Kalisz, Polska i dokonanie wpisu: Jutrzenka Colian Sp. z o.o., Opatówek, Polska.

**207760** 2009 06 09 A. Wprowadzono zmianę siedziby uprawnionego przez wykreślenie wpisu: DÖHLER POLSKA Sp. z o.o., Tychy, Polska 012599016 i dokonanie wpisu: DÖHLER POLSKA Sp. z o.o., Kozietuły Nowe, Polska 012599016.

**207862** 2009 06 25 A. Wprowadzono zmianę nazwy uprawnionego przez wykreślenie wpisu: SigmaKalon Deco Polska Sp. z o.o., Wrocław, Polska 932708766 i dokonanie wpisu: PPG DECO POLSKA SPÓŁKA Z OGRANICZONĄ ODPOWIEDZIALNOŚCIĄ, Wrocław, Polska 932708766.

**208095** 2009 06 15 A. Wprowadzono zmianę uprawnionego przez wykreślenie wpisu: Zakłady Mięsne „Mazury” w Elku Sp. z o.o., Elk, Polska 790143118 i dokonanie wpisu: ZAKŁADY MIĘSNE „ANIMEX” SPÓŁKA AKCYJNA, Elk, Polska 290462201.

**208124** 2009 06 15 A. Wprowadzono zmianę uprawnionego przez wykreślenie wpisu: Polskie Centrum Zdrowia Instytut Medyczny Sp. z o.o., Wrocław, Polska 932683374 i dokonanie wpisu: PCZ POLSKI HOLDING MEDYCZNY SPÓŁKA Z OGRANICZONĄ ODPOWIEDZIALNOŚCIĄ, Wrocław, Polska 020210756.

**208133** 2009 06 25 A. Wprowadzono zmianę nazwy uprawnionego przez wykreślenie wpisu: WROCLAW NIERUCHOMOŚCI Sp. z o.o., Wrocław, Polska 020188011 i dokonanie wpisu: „LC CORP SKY TOWER” SPÓŁKA Z OGRANICZONĄ ODPOWIEDZIALNOŚCIĄ, Wrocław, Polska 02188011.

**208288** 2009 06 26 A. Wprowadzono zmianę uprawnionego przez wykreślenie wpisu: W. KRUK S.A., Poznań, Polska 008406931 i dokonanie wpisu: VISTULA GROUP S.A., Kraków, Polska 351001329.

**208305** 2009 06 29 A. Wprowadzono zmianę nazwy uprawnionego przez wykreślenie wpisu: HOME INVEST Spółka z o.o., Warszawa, Polska 140422468 i dokonanie wpisu: Home Group Spółka z o.o., Warszawa, Polska 140422468.

**208334** 2009 06 23 A. Wprowadzono zmianę siedziby uprawnionego przez wykreślenie wpisu: JUTRZENKA S.A., Bydgoszcz, Polska 090205344 i dokonanie wpisu: JUTRZENKA S.A., Opatówek, Polska 090205344.

**208334** 2009 06 23 A. Wprowadzono zmianę uprawnionego przez wykreślenie wpisu: JUTRZENKA S.A., Opatówek, Polska 090205344 i dokonanie wpisu: Kaliszanka Sp. z o.o., Kalisz, Polska.

**208334** 2009 06 23 A. Wprowadzono zmianę nazwy i siedziby uprawnionego przez wykreślenie wpisu: Kaliszanka Sp. z o.o., Kalisz, Polska i dokonanie wpisu: Jutrzenka Colian Sp. z o.o., Opatówek, Polska.

**208341** 2009 06 23 A. Wprowadzono zmianę siedziby uprawnionego przez wykreślenie wpisu: JUTRZENKA S.A., Bydgoszcz, Polska 090205344 i dokonanie wpisu: JUTRZENKA S.A., Opatówek, Polska 090205344.

**208341** 2009 06 23 A. Wprowadzono zmianę uprawnionego przez wykreślenie wpisu: JUTRZENKA S.A., Opatówek, Polska 090205344 i dokonanie wpisu: Kaliszanka Sp. z o.o., Kalisz, Polska.

**208341** 2009 06 23 A. Wprowadzono zmianę nazwy i siedziby uprawnionego przez wykreślenie wpisu: Kaliszanka Sp. z o.o., Kalisz, Polska i dokonanie wpisu: Jutrzenka Colian Sp. z o.o., Opatówek, Polska.

**208357** 2009 06 29 A. Wprowadzono zmianę siedziby uprawnionego przez wykreślenie wpisu: JUTRZENKA S.A., Bydgoszcz, Polska 090205344 i dokonanie wpisu: JUTRZENKA S.A., Opatówek, Polska 090205344.

**208357** 2009 06 29 A. Wprowadzono zmianę uprawnionego przez wykreślenie wpisu: JUTRZENKA S.A., Opatówek, Polska 090205344 i dokonanie wpisu: Kaliszanka Sp. z o.o., Kalisz, Polska.

**208357** 2009 06 29 A. Wprowadzono zmianę nazwy i siedziby uprawnionego przez wykreślenie wpisu: Kaliszanka Sp. z o.o., Kalisz, Polska i dokonanie wpisu: Jutrzenka Colian Sp. z o.o., Opatówek, Polska.

**208492** 2009 06 03 A. Wprowadzono zmianę nazwy uprawnionego przez wykreślenie wpisu: Matsushita Electric Industrial Co., Ltd., Osaka, Japonia i dokonanie wpisu: Panasonic Corporation, Osaka, Japonia.

**208518** 2009 06 29 A. Wprowadzono zmianę siedziby uprawnionego przez wykreślenie wpisu: JUTRZENKA S.A., Bydgoszcz, Polska 090205344 i dokonanie wpisu: JUTRZENKA S.A., Opatówek, Polska 090205344.

**208518** 2009 06 29 A. Wprowadzono zmianę uprawnionego przez wykreślenie wpisu: JUTRZENKA S.A., Opatówek, Polska 090205344 i dokonanie wpisu: Kaliszanka Sp. z o.o., Kalisz, Polska.

**208518** 2009 06 29 A. Wprowadzono zmianę nazwy i siedziby uprawnionego przez wykreślenie wpisu: Kaliszanka Sp. z o.o., Kalisz, Polska i dokonanie wpisu: Jutrzenka Colian Sp. z o.o., Opatówek, Polska.

**208549** 2009 06 23 A. Wprowadzono zmianę siedziby uprawnionego przez wykreślenie wpisu: JUTRZENKA S.A., Bydgoszcz, Polska 090205344 i dokonanie wpisu: JUTRZENKA S.A., Opatówek, Polska 090205344.

**208549** 2009 06 23 A. Wprowadzono zmianę uprawnionego przez wykreślenie wpisu: JUTRZENKA S.A., Opatówek, Polska 090205344 i dokonanie wpisu: Kaliszanka Sp. z o.o., Kalisz, Polska.

**208549** 2009 06 23 A. Wprowadzono zmianę nazwy i siedziby uprawnionego przez wykreślenie wpisu: Kaliszanka Sp. z o.o., Kalisz, Polska i dokonanie wpisu: Jutrzenka Colian Sp. z o.o., Opatówek, Polska.

**208592** 2009 06 15 A. Wprowadzono zmianę uprawnionego przez wykreślenie wpisu: Zakłady Mięsne „Mazury” w Elku Spółka z ograniczoną odpowiedzialnością, Elk, Polska 790143118 i dokonanie wpisu: ZAKŁADY MIĘSNE „ANIMEX” SPÓŁKA AKCYJNA, Elk, Polska 290462201.

**208615** 2009 06 25 A. Wprowadzono zmianę nazwy uprawnionego przez wykreślenie wpisu: SigmaKalon Deco Polska Sp. z o.o., Wrocław, Polska 932708766 i dokonanie wpisu: PPG DECO POLSKA SPÓŁKA Z OGRANICZONĄ ODPOWIEDZIALNOŚCIĄ, Wrocław, Polska 932708766.

**208617** 2009 06 25 A. Wprowadzono zmianę nazwy uprawnionego przez wykreślenie wpisu: SigmaKalon Deco Polska Sp. z o.o., Wrocław, Polska 932708766 i dokonanie wpisu: PPG DECO POLSKA SPÓŁKA Z OGRANICZONĄ ODPOWIEDZIALNOŚCIĄ, Wrocław, Polska 932708766.

**208618** 2009 06 25 A. Wprowadzono zmianę nazwy uprawnionego przez wykreślenie wpisu: SigmaKalon Deco Polska Sp. z o.o., Wrocław, Polska 932708766 i dokonanie wpisu: PPG DECO POLSKA SPÓŁKA Z OGRANICZONĄ ODPOWIEDZIALNOŚCIĄ, Wrocław, Polska 932708766.

**209175** 2009 06 26 A. Wprowadzono zmianę siedziby uprawnionego przez wykreślenie wpisu: JUTRZENKA S.A., Bydgoszcz, Polska 090205344 i dokonanie wpisu: JUTRZENKA S.A., Opatówek, Polska 090205344.

**209175** 2009 06 26 A. Wprowadzono zmianę uprawnionego przez wykreślenie wpisu: JUTRZENKA S.A., Opatówek, Polska 090205344 i dokonanie wpisu: Kaliszanka Sp. z o.o., Kalisz, Polska.

**209175** 2009 06 26 A. Wprowadzono zmianę nazwy i siedziby uprawnionego przez wykreślenie wpisu: Kaliszanka Sp. z o.o., Kalisz, Polska i dokonanie wpisu: Jutrzenka Colian Sp. z o.o., Opatówek, Polska.

**209246** 2009 06 26 A. Wprowadzono zmianę uprawnionego przez wykreślenie wpisu: FORTEN Spółka z ograniczoną odpowiedzialnością, Gdańsk, Polska i dokonanie wpisu: Forten Hotels Sp. z o.o., Gdynia, Polska 015854584.

**209413** 2009 06 26 A. Wprowadzono zmianę uprawnionego przez wykreślenie wpisu: „ELZA BIS – KSELMED” s.c. Bożena Kucharska, Krzysztof Kucharski, Grudziądz, Polska i dokonanie wpisu: „ELZA-BIS KSELMED” S.C. Krzysztof Kucharski, Andrzej Kucharski, Grudziądz, Polska 871127795.

**209587** 2009 06 18 A. Wprowadzono zmianę nazwy uprawnionego przez wykreślenie wpisu: Przedsiębiorstwo Handlowo-Uslugowe „DOMINO” Spółka Jawna Eugeniusz Świszcz, Zofia Świszcz, Dzierżoniów, Polska 890277850 i dokonanie wpisu: „DOMINO” Spółka Jawna Eugeniusz Świszcz, Zofia Świszcz, Dzierżoniów, Polska 890277850.

**209608** 2009 06 09 A. Wprowadzono zmianę uprawnionego przez wykreślenie wpisu: CENTRUM TARGOWE PTAK S.A., Rzgów, Polska 471100277 i dokonanie wpisu: „PERFA” Sp. z o.o. i Wspólnicy Sp. k., Rzgów, Polska 100621271.

**209849** 2009 06 25 A. Wprowadzono zmianę nazwy uprawnionego przez wykreślenie wpisu: SigmaKalon Deco Polska Sp. z o.o., Wrocław, Polska 932708766 i dokonanie wpisu: PPG DECO POLSKA SPÓŁKA Z OGRANICZONĄ ODPOWIEDZIALNOŚCIĄ, Wrocław, Polska 932708766.

**210816** 2009 06 23 A. Wprowadzono zmianę nazwy uprawnionego przez wykreślenie wpisu: „SIGMAKALON DECO POLSKA” Sp. z o.o., Wrocław, Polska 932708766 i dokonanie wpisu: PPG DECO POLSKA SPÓŁKA Z OGRANICZONĄ ODPOWIEDZIALNOŚCIĄ, Wrocław, Polska 932708766.

**210879** 2009 06 15 A. Wprowadzono zmianę uprawnionego przez wykreślenie wpisu: OLE S.A., Poznań, Polska 634419544 i dokonanie wpisu: OKECHAMP SPÓŁKA AKCYJNA, Poznań, Polska 634419544.

**211831** 2009 06 25 A. Wprowadzono zmianę uprawnionego przez wykreślenie wpisu: INTER GLOBAR Sp. z o.o., Ostrów Wielkopolski, Polska i dokonanie wpisu: „Inter-Global” Franciszek, Zofia, Grzegorz, Paweł Nowak spółka jawna, Ostrów Wielkopolski, Polska.

**211852** 2009 06 19 A. Wprowadzono zmianę uprawnionego przez wykreślenie wpisu: STING POLSKA Spółka z o.o., Warszawa, Polska 017450218 i dokonanie wpisu: Szymon Guzowski, Płońsk, Polska NIP 5671727855.

**212026** 2009 06 25 A. Wprowadzono zmianę uprawnionego przez wykreślenie wpisu: Przedsiębiorstwo Produkcyjne BI-ES COSMETIC Beata Piotrowska, Sławomir Piotrowski, Jarosław Drozd, Spółka Jawna, Kamień Duży, Polska 510929698 i dokonanie wpisu: PRZEDSIĘBIORSTWO PRODUKCYJNE „BI-ES COSMETIC” BEATA PIOTROWSKA, SŁAWOMIR PIOTROWSKI SPÓŁKA JAWNA, Kamień Duży, Polska 510929698.

**212026** 2009 06 25 A. Wprowadzono zmianę uprawnionego przez wykreślenie wpisu: PRZEDSIĘBIORSTWO PRODUKCYJNE „BI-ES COSMETIC” BEATA PIOTROWSKA, SŁAWOMIR PIOTROWSKI SPÓŁKA JAWNA, Kamień Duży, Polska 510929698 i dokonanie wpisu: BI-ES POLSKA SPÓŁKA Z OGRANICZONĄ ODPOWIEDZIALNOŚCIĄ, Warszawa, Polska 140778739.

**212026** 2009 06 25 A. Wprowadzono zmianę siedziby uprawnionego przez wykreślenie wpisu: BI-ES POLSKA SPÓŁKA Z OGRANICZONĄ ODPOWIEDZIALNOŚCIĄ, Warszawa, Polska 140778739 i dokonanie wpisu: BI-ES POLSKA SPÓŁKA Z OGRANICZONĄ ODPOWIEDZIALNOŚCIĄ, Kamień Duży, Polska 140778739.

**212185** 2009 06 24 D. Dokonano wpisu: W dniu 31 marca 2009 r. na podstawie postanowienia Sądu Rejonowego w Lublinie Wydział XII Gospodarczy – Rejestru Zastawów (sygn. akt LU.XII.Ns-Rej.Za 1329/09/652) wpisano do Rejestru Zastawów pod pozycją 2162313 zastaw rejestrowy na prawie ochronnym udzielonym na znak towarowy R-212185 w celu zabezpieczenia wiarygodności przysługujących spółce Bank Polska Kasa Opieki Spółka Akcyjna z siedzibą w Warszawie wobec spółki Lubelskie Zakłady Przemysłu Spirytusowego Polmos Spółka z ograniczoną odpowiedzialnością z siedzibą w Lublinie.

**212721** 2009 06 23 A. Wprowadzono zmianę uprawnionego przez wykreślenie wpisu: STING POLSKA Spółka z o.o., Warszawa, Polska i dokonanie wpisu: Szymon Guzowski, Płońsk, Polska NIP: 5671727855.

## 289

### DECYZJE O UNIEWAŻNIENIU PRAWA OCHRONNEGO

*Poniższe zestawienie zawiera kolejno: numer prawa ochronnego na znaki towarowe, datę unieważnienia prawa ochronnego oraz treść decyzji.*

153 658	2007 03 07	Unieważniono w całości
165 294	2009 03 02	Unieważniono w całości
165 295	2009 02 10	Unieważniono w całości
167 323	2008 04 25	Unieważniono w całości
174 591	2008 05 21	Unieważniono w całości
175 169	2008 05 21	Unieważniono w całości
160 901	2007 03 13	Unieważniono w części dotyczącej wszystkich towarów ujętych w klasie 03
162 841	2008 11 07	Unieważniono w części dotyczącej towarów z klasy 30: tj. potrawy na bazie mąki, gałka muszkatołowa, goździki, imbir, szafran, marcepan, pomadki, pralinki
177 393	2009 01 30	Unieważniono w części dotyczącej towarów z klasy 7: tj. filtry do środków smarnych

## 290

### DECYZJE O WYGAŚNIĘCIU PRAWA OCHRONNEGO

*Poniższe zestawienie zawiera kolejno: numer prawa ochronnego na znaki towarowe i datę wygaśnięcia prawa ochronnego. W przypadku wygaśnięcia prawa tylko dla części towarów (usług) wymienia się te towary (usługi).*

85 155	2007 02 01	Prawo wygasło w całości.
68 616	1997 03 12	Prawo wygasło w części dotyczącej towarów: skóra i imitacje skóry oraz wyroby z tych materiałów z klasy 18 oraz odzież, buty, pantofle i kamasze; kl. 25.
83 463	2008 03 31	Prawo wygasło w całości. Wnioskiem z dnia 2008-03-31 uprawniony poinformował Urząd o rezygnacji z dalszej ochrony przedmiotowego znaku towarowego.
131 716	2008 09 10	Prawo wygasło w całości. Wnioskiem z dnia 2008-09-10 uprawniony poinformował Urząd o rezygnacji z dalszej ochrony przedmiotowego znaku towarowego.
167 323	2008 02 11	Prawo wygasło w całości. Wnioskiem z dnia 2008-02-11 uprawniony poinformował Urząd o rezygnacji z dalszej ochrony przedmiotowego znaku towarowego.
170 156	2008 02 08	Prawo wygasło w całości. Wnioskiem z dnia 2008-02-08 pełnomocnik uprawnionego poinformował Urząd o rezygnacji z dalszej ochrony przedmiotowego znaku towarowego.
195 434	2008 09 30	Prawo wygasło w całości. Wnioskiem z dnia 2008 09 30 wnioskodawca poinformował Urząd o rezygnacji z dalszej ochrony przedmiotowego znaku towarowego.
121 716	2008 09 04	Prawo wygasło w części dla towarów w klasie 30: kawa, herbata.
127 056	2007 11 27	Prawo wygasło w części dla towarów i usług: 04: węgiel kamienny; 09: urządzenia i aparaty pomiarowe oraz do przeprowadzania analiz dla piekarzy i cukierników; 11: aparaty oświetleniowe, grzewcze, instalacje sanitarne dla piekarzy i cukierników; 19: materiały budowlane niemetalowe; 39: usługi przewozu rzeczy transportem samochodowym, konfekcjonowanie towarów spożywczych dla piekarzy i cukierników; 42: usługi w zakresie gastronomii i prowadzenia restauracji;
129 250	2008 08 11	Prawo wygasło w części dla towarów i usług: soda kaustyczna; żywica drzewna, kałafonia; terpentyna; polietylen, polistyren półprzetworzony; wyroby przemysłu tartaczego, w tym: tarcica, deski, kantówka; klasy 1, 2, 3, 17, 19.
129 921	2008 05 20	Prawo wygasło w części dla towarów i usług: klasa 42: usługi w zakresie projektowania i wyposażenia wnętrz.
130265	2008 06 03	Prawo wygasło w części dla towarów i usług: klasa 42: usługi w zakresie projektowania i wyposażenia wnętrz.
131 055	2008 07 02	Prawo wygasło w części dla towarów i usług: klasa 35: usługi w zakresie sprzedaży następujących towarów: książki, kasety klasa 42: usługi w zakresie tłumaczenia.
133 570	2008 10 22	Prawo wygasło w części dla towarów i usług: usługi w zakresie montażu metodami przemysłowymi przyborów do pisania z części dostarczanych przez osoby trzecie; usługi

- w zakresie magazynowania i składowania towarów; klasy 37, 39.
- 133 722 2008 09 07 Prawo wygasło w części dla towarów i usług: usługi w zakresie obsługi i funkcjonowania stoisk wystawowych; klasa 42.
- 133 723 2008 09 07 Prawo wygasło w części dla towarów i usług: usługi w zakresie obsługi i funkcjonowania stoisk wystawowych; klasa 42.
- 135 071 2008 10 29 Prawo wygasło w części dla usług: klasa 40: oczyszczanie ścieków i rekultywacja zbiorników wodnych.
- 135 695 2008 11 18 Prawo wygasło w części dla towarów i usług: klasa 16: papier i karton, tworzywa sztuczne do pakowania, opakowania z tworzyw sztucznych.
- 135 696 2008 11 18 Prawo wygasło w części dla towarów i usług: klasa 16: papier i karton, tworzywa sztuczne do pakowania, opakowania z tworzyw sztucznych.
- 136 063 2009 02 10 Prawo wygasło w części dla towarów i usług: mięso, ryby, drób i dziczyzna, ekstrakty mięsne, konserwowane, suszone i gotowane owoce i warzywa, galaretki, dżemy, kompoty, jaja, mleko i produkty mleczne, oleje i tłuszcze jadalne; klasa 29; kawa, herbata, kakao, cukier, ryż, tapioka, sago, kawa nie naturalna, mąka i produkty zbożowe, chleb, wyroby cukiernicze i słodczy, lody, miód, melasa (syropy), drożdże, proszek do pieczenia, sól, musztarda, ocet, sosy (z wyjątkiem specjalnych sosów do sałaty, mięsa, ryb, tzw. dressingów), przyprawy, lód; klasa 30; rośliny zbożowe (ziarno) i produkty rolne, ogrodnicze, leśne, nie zawarte w innych klasach, żywe zwierzęta, świeże owoce i warzywa, nasiona, rośliny i kwiaty, karma dla zwierząt, sól; klasa 31; piwo, wody mineralne i gazowane oraz inne napoje bezalkoholowe, syropy oraz inne produkty do produkcji napojów; klasa 32; tytoń; przybory dla palaczy, zapałki; klasa 34.
- 137 605 2008 08 11 Prawo wygasło w całości dla towarów i usług: soda kaustyczna; żywica drzewna, kalafonia; terpentyna; polietylen, poliestyren półprzetworzony; wyroby przemysłu tartaczego, w tym: tarcica, deski, kantówka; klasy 1, 2, 3, 17, 19.
- 138 505 2008 12 04 Prawo wygasło w części dla towarów i usług: dystrybucja materiałów budowlanych; usługi poligraficzne; klasy 39, 40.
- 138 533 2009 01 28 Prawo wygasło w części dla towarów i usług: ciągniki rolnicze, części zamienne do pojazdów samochodowych i ciągników, dętki do opon, koparki, opony, samochody osobowe, traktory, wózki; klasa 12; wypożyczanie sprzętu rolniczego; klasa 44.
- 138 534 2009 01 28 Prawo wygasło w części dla towarów i usług: ciągniki rolnicze, części zamienne do pojazdów samochodowych i ciągników, dętki do opon, koparki, opony, samochody osobowe, traktory, wózki; klasa 12; wypożyczanie sprzętu rolniczego; klasa 44.
- 138 963 2009 02 12 Prawo wygasło w części dla towarów i usług: wyroby papiernicze, druki, materiały piśmienne, artykuły biurowe, materiały z tworzyw sztucznych do pakowania (klasa 16); torby turystyczne, podrózne, sportowe, torby na zakupy, plecaki, parasole (klasa 18); beczki, beczułki i inne pojemniki niemetalowe, opakowania z tworzyw sztucznych (klasa 20); sprzęt oraz artykuły sportowe i gimnastyczne, gry i zabawki (klasa 28); usługi w zakresie organizowania i pomocy w prowadzeniu działalności gospodarczej, usługi pomocy w zarządzaniu przedsiębiorstwami, usługi marketingu i reklamy (klasa 35); usługi w zakresie organizowania imprez sportowych i rekreacyjnych, rozrywki, imprez kulturalnych i artystycznych, usługi organizowania konkursów edukacyjnych i rozrywkowych (klasa 41); usługi gastronomiczne, prowadzenie pabów (klasa 43).
- 140 004 2009 02 11 Prawo wygasło w części dla towarów: klasa nr 32: soki owocowe, soki warzywne jako napoje, sorbety jako napoje.
- 140 983 2008 05 14 Prawo wygasło w części dla towarów i usług: papier do światłokopii (klasa 1); preparaty do renowacji tonerów, tusz do aparatów powielających, tonery (klasa 2); maszyny i urządzenia do kopiowania, kserokopiarki, powielacze i części do nich (klasa 9); artykuły biurowe i papiernicze (klasa 16); montaż, obsługa, naprawa maszyn i urządzeń do kopiowania (klasa 37); usługi poligraficzne, drukowanie (klasa 40); opracowywanie oprogramowania komputerowego, projekty techniczne (klasa 42).
- 141 325 2009 02 12 Prawo wygasło w części dla towarów i usług: wyroby papiernicze, druki, materiały piśmienne, artykuły biurowe, materiały z tworzyw sztucznych do pakowania (klasa 16); torby turystyczne, podrózne, sportowe, torby na zakupy, plecaki, parasole (klasa 18); beczki, beczułki i inne pojemniki niemetalowe, opakowania z tworzyw sztucznych (zawarte w klasie 20), (klasa 20); sprzęt oraz artykuły sportowe i gimnastyczne, gry i zabawki (klasa 28); usługi w zakresie organizowania i pomocy w prowadzeniu działalności gospodarczej, usługi pomocy w zarządzaniu przedsiębiorstwami, usługi marketingu i reklamy (klasa 35); usługi w zakresie organizowania imprez sportowych i rekreacyjnych, rozrywki, imprez kulturalnych i artystycznych, usługi organizowania konkursów edukacyjnych i rozrywkowych (klasa 41); usługi gastronomiczne, usługi pubów (klasa 43).
- 144 226 2009 04 02 Prawo wygasło w części dla towarów i usług: 03 środki do prania, środki do pielęgnacji włosów, kosmetyka, środki do mycia, toaletowe środki sanitarne, środki do czyszczenia, środki do pielęgnacji ciała, dezodoranty, perfumy, wody kolońskie; 06 kształtki rurowe metalowe, złączki metalowe, zawory wodociągowe metalowe; 07 pompy wodne; 17 giętkie rury z tworzyw sztucznych, złączki z tworzyw sztucznych, zawory gumowe, kształtki rurowe z tworzyw sztucznych, uszczelki; 19 rury spustowe, rury sztywne niemetalowe np. kamionkowe, cementowe, metalowe, klepka, terakota, glazura, materiały budowlane wykończeniowe; 20 meble łazienkowe, lustra, wieszaki, uchwyty; 21 dozowniki ręczników mocowane niemeta-

- lowo, dozowniki mydła i papieru toaletowego, dozowniki ręczników zamocowane metalowo; 27 dywany, tapety, wykładziny podłogowe, maty, wycieraczki, słomianki; 42 dekoratorstwo wnętrz.
- 144 912 2009 09 16 Prawo wygasło w części dla towarów i usług: klasa nr 4: paliwa; klasa nr 6: metalowe elementy konstrukcyjne; klasa nr 35: zgrupowanie na rzecz osób trzecich różnych towarów pozwalające nabywcy wygodnie je oglądać i kupować w hurtowni i sklepie z akcesoriami do pojazdów mechanicznych; klasa nr 40: obróbka metali i nakładanie powłok na metale.
- 148 881 2008 05 29 Prawo wygasło w części dla towarów i usług: usługi w zakresie reklamy osób trzecich, produkcji reklam telewizyjnych i radiowych, usługi w zakresie pośrednictwa handlowego bez kontaktu z towarem, usługi marketingowe, usługi centrum biznesu zwłaszcza doradztwo w zakresie organizacji i zarządzania; usługi w zakresie organizowania turystyki, prowadzenia biur podróży, usługi transportowe i spedycyjne; usługi w zakresie oprogramowania komputerów na zlecenie osób trzecich; klasy 35, 39, 42.
- 198 935 2008 12 15 Prawo wygasło w części dla towarów: preparaty farmaceutyczne z wyłączeniem preparatów farmaceutycznych na przeziębienie i grypę (klasa 5)
- 198 936 2008 12 15 Prawo wygasło w części dla towarów: preparaty farmaceutyczne z wyłączeniem preparatów farmaceutycznych na przeziębienie i grypę (klasa 5)

## 291

**DECYZJE O ZMIANIE LUB UCHYLENIU DECYZJI  
(opublikowanych w Wiadomościach Urzędu Patentowego)**

*Poniższe zestawienie zawiera kolejno: numer prawa ochronnego na znak towarowy, numer i rok wydania Wiadomości Urzędu Patentowego, w którym zmieniona lub uchylona decyzja została ogłoszona oraz datę i treść decyzji, w której zmieniono lub uchylono decyzję poprzednią.*

- 181 337 11/2007 2008 03 21 Sprostowano oczywistą omyłkę w decyzji administracyjnej z dnia 04.06.2007 r. w następujący sposób:  
- w części dotyczącej nazwy uprawnionego powinno być:  
ZIMAX – Wiesław Zimnoch, Białystok, Polska 200054917.
- 187 677 09/2007 2009 03 24 Sprostowano oczywistą omyłkę w decyzji o udzieleniu prawa ochronnego z dnia 13.03.2007 r. w następujący sposób:  
- w części dotyczącej nazwy zgłaszającego prawidłowo powinno być:  
na rzecz „SILIKATY OSTROŁĘKA” Sp. z o.o., Grabowo, Polska.
- 198 703 01/2009 2009 03 30 Sprostowano oczywistą omyłkę w decyzji administracyjnej z dnia 2008.07.10 w części dotyczącej siedziby uprawnionego powinno być: Société des Produits Nestlé S.A., Vevey, Szwajcaria.

- 210 025 02/2009 2009 03 23 Sprostowano oczywistą omyłkę w decyzji o udzieleniu prawa ochronnego na znak towarowy z dnia 07.08.2008 r. w następujący sposób:  
- w części dotyczącej klasyfikacji towarów powinno być: 09: automaty do oddychania pod wodą, mokre i suche skafandry dla płetwonurków, kamizelki wypornościowe dla płetwonurków, urządzenia umożliwiające oddychanie pod wodą, urządzenia do pomiaru mieszanki oddechowej, urządzenia do pomiaru głębokości i czasu nurkowania, kostiumy, maski, rękawice, zatyczki do uszu dla płetwonurków, filtry do masek do oddychania 35: prowadzenie badań marketingowych w sprawach związanych z nurkowaniem i wyposażeniem nurka oraz publikowanie i rozpowszechnianie informacji na ten temat przez Internet, zgrupowanie w sklepie/hurtowni towarów takich jak sprzęt, wyposażenie i ubiory do nurkowania, pozwalające nabywcy wygodnie je oglądać i kupować 39: prowadzenie mieszalni gazów i napełniania butli 41: szkolenia rekreacyjne i techniczne dla płetwonurków i instruktorów, organizowanie obozów rekreacyjnych i szkoleniowych, wypożyczanie sprzętu do nurkowania, filmowanie podwodne.
- 210 977 03/2009 2009 05 05 Sprostowano oczywistą omyłkę w decyzji o udzieleniu prawa ochronnego na znak towarowy z dnia 15.09.2008 r. w następujący sposób:  
- w części dotyczącej siedziby uprawnionego powinno być:  
Przedsiębiorstwo Produkcyjno Handlowo Usługowe ROBEX Joanna Ratuszny, Kolonia Wola Zaradzińska, Polska.
- 212 283 04/2009 2009 04 30 Sprostowano oczywistą omyłkę w decyzji o udzieleniu prawa ochronnego na znak towarowy z dnia 13.10.2008 r. w następujący sposób:  
- w części dotyczącej klasyfikacji wiedeńskiej powinno być:  
klasyfikacja wiedeńska 5.1.2 5.1.12 8.1.9 8.1.12 25.12.1 27.5.1 29.1.14  
zastrzeżenia: pomarańczowy i jego odcienie biały, brązowy, zielony.

## 292

**REJESTRACJA MIĘDZYNARODOWA UZNANA W POLSCE**

*Poniższe zestawienie zawiera kolejno: numer międzynarodowego rejestru znaków towarowych (w przypadku konwersji – oznaczono literą K), określenie znaku towarowego przedstawionego w postaci liter bądź cyfr albo, jeżeli znak jest znakiem graficznym lub zawiera elementy graficzne, wskazanie symboli klas elementów graficznych znaku (CFE), określenie klas towarowych, nazwisko i imię bądź nazwę uprawnionego, jego miejsce zamieszkania lub siedzibę oraz kod kraju,*

datę rejestracji międzynarodowej lub datę późniejszego wyznaczenia, datę zamieszczenia informacji o tej rejestracji w Biuletynie Urzędu Patentowego oraz datę notyfikacji bądź datę notyfikacji późniejszego wyznaczenia.

<b>156455</b>	EMCOTEST		09
EMCO-TEST Prüfmaschinen GmbH, Brennhoflehen-Kellau 174 A-5431 Kuchl (AT)			
2008 07 15		2008 12 22	2008 10 30
<b>165205</b>	CFE: 26.1.6, 26.7.25		07
KOENIG & BAUER Aktiengesellschaft, Friedrich-Koenig-Strasse 4 97080 Würzburg (DE)			
2008 08 05		2008 12 22	2008 10 30
<b>212726</b>	RADO Water-Sealed		
CFE: 3.9.14, 26.1.1, 26.1.4, 27.5.1			
RADO UHREN AG, (Rado Watch Co. Ltd.), (Montres Rado S.A.), Bielstrasse 45 CH-2543 Lengnau BE (CH)			
2008 09 05		2008 12 22	2008 10 30
<b>421275</b>	EUDERMIC		03, 05
PIERRE FABRE S.A., 12, avenue Hoche F-75008 PARIS (FR)			
2006 05 02		2006 11 13	2006 09 28
<b>513252</b>	VORWERK		
CFE: 25.3.1			
Vorwerk & Co. Teppichwerke-GmbH & Co. KG, Mühlenweg 17-37 42275 Wuppertal (DE)			
2007 05 02		2007 12 10	2007 10 18
<b>R 553220</b>	EURO-MOBILE		09, 35, 38
EMI LTD, Fifth Floor, Kingmaker House, Station Road NEW BERNETHERTS EN5 1NZ (GB)			
2003 07 02		2003 10 20	2003 09 04
<b>631430</b>	strulik		
CFE: 26.4.4, 26.11.3, 27.1.1, 27.5.1			
Strulik GmbH, Neesbacher Strasse 13 65597 Hünfelden (DE)			
2004 04 09		2004 07 26	2004 06 10
<b>729516</b>	IXELLE		16, 18, 25
neckermann.de GmbH, Hanauer Landstrasse 360 60386 Frankfurt (DE)			
2003 11 12		2004 02 23	2004 01 15
<b>764423</b>	GARDEN		
CFE: 3.1.8, 27.5.1, 29.1.3, 29.1.7			
DEMP B.V., Hagenweg 1F NL-4131 LX VIANEN (NL)			
2007 06 04		2007 08 20	2007 07 05
<b>801186</b>	Hapag Lloyd Express		09, 14, 16, 18, 24, 25, 28, 35, 36, 39, 41, 42, 43
TUI AG, Karl-Wiechert-Allee 4 30625 Hannover (DE)			
2003 01 13		2003 06 30	2003 05 22
<b>801188</b>	HAPAG-LLOYD EXPRESS		
CFE: 25.7.4, 26.4.9, 27.5.1, 29.1.13			
TUI AG, Karl-Wiechert-Allee 4 30625 Hannover (DE)			
2003 01 13		2003 06 30	2003 05 22
<b>819326</b>	DOMINO		09
SIM2 MULTIMEDIA S.p.A., Viale Lino Zanussi, 11 I-33170 PORDENONE (PN) (IT)			
2003 09 04		2004 04 19	2004 03 11
<b>819789</b>	Target Escorts		35, 38, 45
Siemanet S.L., Centro Comercial Rio Verde, Oficina 6 E-29660 Puerto Banús-Marbella, Málaga (ES)			
2003 10 07		2004 05 04	2004 03 25
<b>821945</b>	Raiffeisen INTERNATIONAL		
CFE: 3.3.24, 24.13.1, 26.4.1, 27.5.1, 29.1.12			
Raiffeisen Zentralbank Österreich Aktiengesellschaft, Am Stadtpark 9 A-1030 WIEN (AT)			
2003 12 22		2004 05 31	2004 04 22
<b>824819</b>	XTREME		07, 12
The Gates Corporation, 1551 Wewatta Street Denver, Colorado 80202 (US)			
2004 01 07		2004 07 26	2004 06 10
<b>828740</b>	GULLIVERS TRAVEL ASSOCIATES		39, 41, 42, 43
DONVAND LIMITED trading as GULLIVERS TRAVEL ASSOCIATES, Gulliver's House, 27 Goswell Road LONDON EC1M 7GT (GB)			
2003 11 24		2004 09 20	2004 08 12
<b>829549</b>	RED		09, 16, 38, 41
HACHETTE FILIPACCHI (UK) LTD, 64 North Row LONDON W1K 7LL (GB)			
2004 05 13		2004 10 04	2004 08 19
<b>830241</b>	BTC CITY		01, 02, 03, 04, 05, 06, 07, 08, 09, 10, 11, 12, 13, 14, 15, 16, 17, 18, 19, 20, 21, 22, 23, 24, 25, 26, 27, 28, 29, 30, 31, 32, 33, 34, 35, 36, 37, 38, 39, 40, 41, 42, 43, 44, 45
BLAGOVNO TRGOVINSKI CENTER d.d., Šmartinska 152 SI-1000 Ljubljana (SI)			
2005 07 11		2006 04 03	2006 02 09
<b>830242</b>	BTC CITY		
CFE: 26.4.2, 26.4.18, 27.5.1, 27.5.24			
01, 02, 03, 04, 05, 06, 07, 08, 09, 10, 11, 12, 13, 14, 15, 16, 17, 18, 19, 20, 21, 22, 23, 24, 25, 26, 27, 28, 29, 30, 31, 32, 33, 34, 35, 36, 37, 38, 39, 40, 41, 42, 43, 44, 45			
BLAGOVNO TRGOVINSKI CENTER d.d., Šmartinska 152 SI-1000 Ljubljana (SI)			
2005 07 11		2006 03 20	2006 02 02
<b>831701</b>	meglio		
CFE: 27.5.1			
A.B.A. S.R.L., Via B. Zenale, 70/72 I-20024 GARBAGNATE MILANESE (MILANO) (IT)			
2004 05 12		2004 11 15	2004 09 30
<b>832490</b>	ALUFLEX		06, 11, 17
ELEKTRODESIGN ventilátory spol.s r.o., Květinová 16 CZ-130 00 Praha 3 (CZ)			
2004 05 10		2004 11 29	2004 10 14
<b>832792</b>	LA GIOIOSA		33
LA GIOIOSA-SPA IN SIGLA M.G. SPA, Via Erizzo, 113/A I-31035 CROSETTA DEL MONTELLO (TREVISO) (IT)			
2008 09 12		2008 12 08	2008 10 23
<b>833612</b>	CHOC		16, 38, 41
SOCIETE DE CONCEPTION DE PRESSE ET D'EDITION, 149-151 rue Anatole France F-92300 LEVALLOIS-PERRET (FR)			
2004 06 28		2004 12 13	2004 11 02
<b>834312</b>	RED RACING		14, 16, 18, 25, 28, 34, 35, 41, 43
Philip Morris Products S.A., Quai Jeanrenaud 3 CH-2000 Neuchâtel (CH)			
2004 04 22		2004 12 27	2004 11 11
<b>839410</b>	EUROL		01
B & T S.r.l., Via Ernesto Rossi, 60 I-20043 ARCORE (Milano) (IT)			
2004 03 31		2005 03 21	2005 01 27
<b>841421</b>	Blueridge Boyar Estate		
CFE: 19.7.1, 29.1.2, 29.1.3, 29.1.4			
DOMAINE BOYAR AD, 20-22, „Zlaten rog“ Str., floor 7 BG-1407 SOFIA (BG)			
2004 11 15		2005 04 18	2005 03 03
<b>846573</b>	SILIPHOS		01, 03, 05
INDENA S.p.A., Viale Ortles, 12 I-20139 MILANO (IT)			
2005 03 07		2005 06 27	2005 05 05
<b>854563</b>	Spasmed		03, 05, 10
Dr. R. Pflieger Chemische Fabrik GmbH, Dr.-Robert-Pflieger-Strasse 12 96045 Bamberg (DE)			
2005 01 04		2005 10 03	2005 08 18

<b>856733</b>	AFIN	36
AFIN BROKERS a.s., Veverí 46 CZ-602 00 Brno (CZ)		
2005 04 06	2005 10 31	2005 09 08
<b>860992</b>	AUTOFOCUS	
CFE: 18.1.7, 18.1.23, 21.3.21, 27.5.1 01, 04, 12		
AUTOMOTOR FRANCE S.A., 14, Terrasse Bellini, La Défense 11		
F-92800 PUTEAUX (FR)		
2004 12 10	2005 11 28	2005 10 06
<b>861039</b>	DOLLAR UNIVERSE	09, 16, 38, 41, 42
ORGANISATION SYSTEME PRODUCTIVITE, Tour Franklin, 101		
quartier Boieldieu F-92800 PUTEAUX (FR)		
2004 10 14	2005 11 28	2005 10 06
<b>862616</b>	DEMO	07, 12, 17, 19, 26
AFE PLASTURGIE, Les Portes de l'Oise, ZAE N.2 F-60230 CHAMBLY (FR)		
2005 05 16	2005 12 12	2005 10 20
<b>862894</b>	Lilly-Chips	28, 29, 30
Intersnack Knabber-Gebäck GmbH & Co. KG, Aachener Straße		
1042 50858 Köln (DE)		
2005 03 10	2005 12 12	2005 10 20
<b>862921</b>	Eurobiopharm	01, 05, 29, 30, 32
Eurobiopharm GmbH, Jungfernstieg 48 20354 Hamburg (DE)		
2005 06 14	2005 12 12	2005 10 20
<b>865686</b>	BOTATO	
CFE: 1.3.1, 26.1.18, 26.11.6, 27.5.1 29, 30		
Plus Warenhandelsgesellschaft mbH, Wissollstrasse 5-43 45478		
Mühlheim (DE)		
2005 03 14	2006 01 09	2005 11 17
<b>867267</b>	KALENJI	09, 14, 18, 21, 25
DECATHLON, 4 boulevard de Mons F-59650 VILLENEUVE D'ASCQ (FR)		
2004 10 07	2006 01 09	2005 11 24
<b>871487</b>	Heimat	25, 35, 42
Toth, Miro, Am Ziegelbaum 8 97204 Höchberg (DE)		
2003 12 19	2006 02 20	2006 01 05
<b>871517</b>	TRAMALGIN SOPHARMA	
CFE: 25.1.19, 26.11.7, 26.11.9 05		
AKTSIONERNO DROUJESTVO „SOPHARMA“, 16, oulitsa „Iliensko		
chausee“ BG-1220 SOFIA (BG)		
2005 10 17	2006 02 20	2006 01 05
<b>873058</b>	AKTIV OPTIK	05, 09, 44
Rolf Schneider, Spitalwiese 10a 55425 Waldalgesheim (DE)		
2005 11 28	2006 03 20	2006 02 02
<b>874583</b>	SEOCA	
CFE: 27.5.1 07		
Ke Yongqiang, Zhong guo, Guang zhou, Tien He, Xia Tang Bei Dou		
Li 7 Hao 3 Lou 301 (CN)		
2005 12 05	2006 04 18	2006 02 23
<b>876564</b>	dls	
CFE: 27.5.1, 29.1.14 39		
OBCHTCHESTVO S OGRANITCHENNOI OTVETSTVENNOSTYOU		
„DLS-RUSSIA“, d. 18, Soyounzaya ul., Odintsovo, Odintsovsky		
rayon RU-143006 Moskovskaya oblast (RU)		
2005 08 24	2006 05 02	2006 03 16
<b>881029</b>	KAMMERA	09, 38, 39, 42
Mattssons i Anderstorp AB, Box 134 SE-334 23 Anderstorp (SE)		
2005 09 09	2006 06 12	2006 05 04
<b>881862</b>	LUGATO PROFESSIONAL	
CFE: 25.5.1, 29.1.13 01, 02, 17, 19		
LUGATO GmbH & Co. KG, Helbigstrasse 60-62 22047 Hamburg (DE)		
2006 02 16	2006 07 10	2006 05 18
<b>886210</b>	KEIPER	42
KEIPER GmbH & Co. KG, Hertelsbrunnenring 2 67657		
Kaiserslautern (DE)		
2005 11 21	2006 08 21	2006 07 06
<b>886990</b>	BULL	
CFE: 25.1.9, 26.4.4, 27.5.1, 29.1.12 09, 38, 42		
BULL S.A.S., société par actions simplifiée, Rue Jean Jaures		
F-78340 Les Clayes sous Bois (FR)		
2006 02 28	2006 09 04	2006 07 13
<b>888257</b>	EAST MEETING POINT	35, 41
B.M.P. BARCELONA MEETING POINT, S.A., C/60 n° 19 6a pl.		
Polígono Industrial Zona Franca E-08040 BARCELONA (ES)		
2006 05 12	2006 09 18	2006 07 27
<b>893045</b>	PEGAS NONWOVENS every single detail	
CFE: 4.3.5, 27.5.1, 29.1.12 24, 41, 42		
PEGAS NONWOVENS s.r.o., Přímětická 86 CZ-669 04 Znojmo (CZ)		
2005 11 28	2006 10 30	2006 09 07
<b>895933</b>	SAINT-VINCENT	33
Obshchestvo s ogranitchennoi Otvetstvennostyou „Aleksandrovoy		
pogreba“, str. 25, 79A, Altufyevskoye Sh. RU-127410 Moscou (RU)		
2006 07 26	2006 11 27	2006 10 05
<b>898720</b>	SPORT1	
CFE: 26.4.9, 26.4.10, 27.1.1, 29.1.1, 29.1.6, 29.1.8 35, 38, 41, 42		
chellomedia Programming B.V., Koningin Wilhelminaplein 2-4 NL-		
1062 HK Amsterdam (NL)		
2006 06 22	2006 12 11	2006 10 26
<b>903817</b>	SATINAL	
CFE: 27.5.1 01, 02, 21		
OMNI DECOR LOGISTICA S.P.A., Via Previati, 25 I-23900 Lecco (LC) (IT)		
2005 12 14	2007 01 22	2006 11 30
<b>903899</b>	VENTUS	
CFE: 27.5.17, 29.1.12 01,, 19,, 39, 40, 42		
AKCINE BENDROVE „MAŽEIKIU NAFTA“, Juodeikiai LT-89467		
Mažeikiu r, (LT)		
2006 09 04	2007 01 22	2006 11 30
<b>905082</b>	Larisia	05, 23, 25
Arslan Ademi, Ul. „Metodija Mitevski“ br. 1/5-7 MK-1000		
Skopje (MK)		
2006 11 17	2007 02 05	2006 12 14
<b>912170</b>	Nemetschek IBD	16, 42
Nemetschek AG, Konrad-Zuse-Platz 1 81829 München (DE)		
2006 11 24	2007 04 16	2007 02 22
<b>913790</b>	BASE	
CFE: 27.5.24 35, 36, 41,, 44		
BASE GRUPPE GmbH, Stensdorfstraße 19 80538 München (DE)		
2006 11 23	2007 04 30	2007 03 15
<b>914567</b>	COLOUR LOOSE	03
Coty Deutschland GmbH, Fort Malakoff Park, Rheinstrasse 4E		
55116 Mainz (DE)		
2006 12 19	2007 05 14	2007 03 22
<b>915831</b>	SILAN CRYSTALS	03, 05
Henkel AG & Co. KGaA, Henkelstraße 67 40589 Düsseldorf (DE)		
2007 01 26	2007 05 14	2007 03 29
<b>915992</b>	elephant	
CFE: 3.2.1, 29.1.12 20		
PLANET PVC SISTEMLERI ÜRETİM PAZARLAMA LIMITED ŞİRKETİ,		
İktelli Organize Sanayi Bölgesi Fatih Sanayi Sitesi 4 Blok No:3 K.		
Çekmece İSTANBUL (TR)		
2006 06 01	2007 05 14	2007 03 29
<b>916214</b>	KRONOX	07, 11, 19
KROSAKI HARIMA CORPORATION, 1-1, Higashihamamachi,		
Yahatanishi-ku, Kitakyushu-shi Fukuoka 806-8586 (JP)		
2006 09 25	2007 05 28	2007 04 05
<b>916677</b>	RHINOLAYA	03, 05
Jérôme CHAUVARIE, 12, place Paul Prunet F-31380		
GRAGNAGUE (FR)		
2007 03 02	2007 05 28	2007 04 12



<b>916990</b>	Oerlikon Corporation	04, 07, 09, 11, 12, 40, 42
	OC Oerlikon Corporation AG, Pfäffikon, Churerstraße 120 CH-8808 Pfäffikon SZ (CH)	
2006 10 12	2007 05 28	2007 04 12
<b>916991</b>	Oerlikon	04, 07, 09, 11, 12, 40, 42
	OC Oerlikon Corporation AG, Pfäffikon, Churerstraße 120 CH-8808 Pfäffikon SZ (CH)	
2006 10 12	2007 05 28	2007 04 12
<b>916992</b>	oerlikon	
	CFE: 27.5.19, 29.1.1	04, 07, 09, 11, 12, 40, 42
	OC Oerlikon Corporation AG, Pfäffikon, Churerstraße 120 CH-8808 Pfäffikon (CH)	
2006 11 08	2007 05 28	2007 04 12
<b>918194</b>	PAREXYL	03
	Zentiva, a.s., Nitrianska 100 SK-920 27 Hlohovec (SK)	
2007 02 08	2007 06 11	2007 04 26
<b>920105</b>	UNITRON	
	CFE: 1.3.2, 26.11.25	09, 11
	UNITRON ELECTRONICS COMPANY LIMITED ZHUHAI, Room B304, No. 1288, Jiuzhou Road Jida, Zhuhai Guangdong (CN)	
2007 03 13	2007 07 07	2007 05 17
<b>920778</b>	SPHERE	
	CFE: 27.5.4	03
	Mades Cosmetics B.V., Tiber 90 NL-2494 DK Den Haag (NL)	
2007 03 05	2007 07 07	2007 05 24
<b>923405</b>	BIG FISH	
	CFE: 3.9.3	18
	TERM, spol. s.r.o., Hájecká 12 CZ-618 00 Brno (CZ)	
2006 09 25	2007 08 06	2007 06 14
<b>924039</b>	Giulia	
	CFE: 27.5.1	03, 05
	SC GNV OMEGA TRADING SRL, Sos. Afumati no. 86, Comuna Voluntari Jud. Ilfov (RO)	
2007 04 05	2007 08 06	2007 06 21
<b>924343</b>	MOUNTEX	
	CFE: 27.5.1	22,, 28, 35, 41
	MOUNTEX Alpin Design Kft., Váci út 19 H-1134 Budapest (HU)	
2007 02 01	2007 08 06	2007 06 21
<b>925407</b>	GROUP IBCS	
	CFE: 27.5.1, 29.1.13	09, 16, 42
	IBCS Group Kft., Reitter Ferenc u. 39-49 H-1153 Budapest (HU)	
2006 12 04	2007 08 20	2007 07 05
<b>925909</b>	SARMAT	32
	Société Anonyme „SARMAT”, Iljicha str. 106 Donetsk 83059 (UA)	
2007 03 23	2007 09 03	2007 07 12
<b>926385</b>	PRIMADONNA STYLING	
	CFE: 9.5.15, 27.5.8	25
	VAN DE VELDE NV, Lageweg 4 B-9260 SCHELLEBELLE (BE)	
2007 04 10	2007 09 03	2007 07 12
<b>927089</b>	IMMUNOSTIM	05, 30
	“SOPHARMA” AD, Oulitsa „Iliensko chausse” 16 BG-1220 Sofia (BG)	
2007 05 31	2007 09 03	2007 07 19
<b>927174</b>	PROFI	
	CFE: 26.11.6, 26.11.12, 27.5.1, 29.1.12	09, 37, 42
	PROFI Szerviz Központ Monitorjavító Korlátolt Felelősségű Társaság, (Külső) Váci út 123 H-1044 Budapest (HU)	
2007 02 26	2007 09 03	2007 07 19
<b>928335</b>	Little Miss Europe	
	CFE: 27.5.1	16
	KOVALYOVA Natalya Kostyantynivna, vul. Sumska, 124 A, kv. 9 Kharkiv 61023 (UA)	
2007 05 24	2007 09 17	2007 07 26
<b>928989</b>	AND	
	CFE: 27.5.17	05, 35, 44
	Tchastnoe meditsynskoe ounitarnoe predpriyatie „DiabetKontrol”, 510-A, Oul. Timiriazeva 65 220035 Minsk (BY)	
2007 05 29	2007 10 01	2007 08 09
<b>929465</b>	Bochemit Bluestop	01
	BOCHEMIE a.s., Lidická 326 CZ-735 95 Bohumín (CZ)	
2007 02 22	2007 10 01	2007 08 09
<b>929466</b>	Procyon	16, 41
	Galaxy Czech, s.r.o., Příběnická 972/16 CZ-130 00 Praha 3 (CZ)	
2007 02 22	2007 10 01	2007 08 09
<b>929527</b>	FORTEX	06,, 20
	FORTEX-AGS, a.s., Jilová 1550/1 CZ-787 92 Šumperk (CZ)	
2007 05 29	2007 10 01	2007 08 09
<b>930666</b>	RADO PRESS	
	CFE: 25.5.3, 29.1.12	06, 11, 17, 19, 37
	PIPELIFE Austria GmbH & Co KG, IZ-NÖ Süd, Straße 1/Obj. 27 A-2355 Wr. Neudorf (AT)	
2006 11 27	2007 10 15	2007 08 23
<b>930681</b>	AQUANET	03, 09, 15, 30, 35, 39, 41, 42
	Karlovarské minerální vody, a.s., Horova 3 CZ-360 21 Karlovy Vary (CZ)	
2007 02 22	2007 10 15	2007 08 23
<b>931326</b>	CELSIUS	32
	Celsius, Inc., 140 NE 4th Avenue Ste C Delray Beach, FL 33483 (US)	
2007 07 16	2007 10 15	2007 08 23
<b>931466</b>	BIOVET	05, 10
	Andermatt BioVet AG, Stahlermatten 6 CH-6146 Grossdietwil (CH)	
2007 07 13	2007 10 15	2007 08 30
<b>931485</b>	Expertise best for hair	
	CFE: 26.4.18, 27.5.1	03, 05
	INTRA cosmed AG, Unterdorfstrasse 31 CH-9107 Urnäsch (CH)	
2007 07 04	2007 10 15	2007 08 30
<b>933734</b>	Matador LEADING THE WAY	
	CFE: 26.2.3, 29.1.13	17
	MATADOR HOLDING, a.s., Streženická cesta 45 SK-020 01 Púchov (SK)	
2007 04 12	2007 10 29	2007 09 13
<b>935894</b>	SPORTSMAN	
	CFE: 1.1.2, 26.1.16, 27.5.1, 29.1.12	38,, 42, 43
	the sportsman media group GmbH, Cuvilliéstr. 25 81679 München (DE)	
2006 09 18	2007 11 26	2007 10 04
<b>937219</b>	syphon	
	CFE: 1.15.9, 25.1.18, 29.1.13	03
	SOCIETE COOPERATIVE GROUPEMENTS D'ACHATS DES CENTRES LECLERC, SC GALEC, Société Anonyme Coopérative a Capital Variable, 26, quai Marcel Boyer F-94200 Ivry sur Seine (FR)	
2007 07 17	2007 11 26	2007 10 11
<b>938017</b>	ViWALDI	
	CFE: 7.15.8, 22.1.15, 27.5.1, 29.1.13	42, 44
	Josef Walderdorff, Gassen 23 A-4716 Hofkirchen an der Trattnach (AT)	
2007 06 14	2007 12 10	2007 10 18
<b>940674</b>	crustimex seafood	
	CFE: 3.9.16	29, 30, 31
	Crustimex Seafood GmbH, Hammerbrookstraße 47 20097 Hamburg (DE)	
2008 08 14		2008 10 23
<b>944179</b>	DONI	
	CFE: 27.5.17	25
	LARA TEKSTIL SANAYI TICARET LIMITED ŞİRKETİ, Laleli Soganaga Caddesi Derinkuyu Sokak Bektaş Pasajı No:16/A Laleli Eminönü/ ISTANBUL (TR)	
2007 04 13	2008 02 04	2007 12 13

<b>944250</b>	FRANCOMARTINI			
CFE: 26.1.18, 26.1.24		18		
FRANCO MARTINI S.r.l., Frazione Cigoli-Via Francesco Sforza, 63				
I-56028 SAN MINIATO (IT)				
2007 10 24	2008 02 04		2007 12 13	
<b>953136</b>	SAREV			
CFE: 3.13.1, 5.7.2, 27.5.8, 29.1.13		24, 35		
SARAR GIYIM TEKSTIL SANAYI VE TICARET ANONIM ŞİRKETİ,				
Organize Sanayi Bölgesi TR-26110 ESKIŞEHİR (TR)				
2008 04 18			2008 10 23	
<b>961393</b>	RIMMEL VINYL BRONZE			03
Coty Deutschland GmbH, Fort Malakoff Park, Rheinstrasse 4E				
55116 Mainz (DE)				
2008 03 18	2008 07 07		2008 05 22	
<b>961472</b>	CORTI			
CFE: 25.3.1, 27.5.1, 29.1.12		18, 25, 28		
Leder & Schuh AG, Lastenstraße 11-13 A-8021 Graz (AT)				
2007 12 27	2008 07 21		2008 05 29	
<b>961473</b>	CORTI			
CFE: 27.5.1, 29.1.1		18, 25, 28		
Leder & Schuh AG, Lastenstraße 11-13 A-8021 Graz (AT)				
2007 12 27	2008 07 21		2008 05 29	
<b>961475</b>	jello shoecompany			
CFE: 1.15.9, 26.11.9, 27.5.1, 29.1.13		18, 25, 28		
Leder & Schuh AG, Lastenstraße 11-13 A-8021 Graz (AT)				
2007 12 27	2008 07 21		2008 05 29	
<b>962083</b>	FLEETLINER	09, 36, 37, 38, 39, 42, 45		
UNIQA Versicherungen AG, Untere Donaustraße 21 A-1029 Wien (AT)				
2008 01 23	2008 07 21		2008 05 29	
<b>962085</b>	FLEETLINE	09, 36, 37, 38, 39, 42, 45		
UNIQA Versicherungen AG, Untere Donaustraße 21 A-1029 Wien (AT)				
2008 01 23	2008 07 21		2008 05 29	
<b>963887</b>	NG	06, 11, 17, 19, 42		
Poloplast GmbH & Co KG, Poloplast-Straße 1 A-4060 Leonding (AT)				
2007 10 25	2008 08 04		2008 06 12	
<b>963902</b>	O' GIGOLO'			
CFE: 27.5.1		03, 09, 14, 18, 25		
DADDY S.R.L., Via Antonio Riccheo, 9 I-70051 BARLETTA (BARI) (IT)				
2008 02 11	2008 08 04		2008 06 12	
<b>963981</b>	RUSAT			
CFE: 1.13.1, 26.1.19, 27.5.2, 29.1.13		37		
Obstchestvo s ogranichenoy otvetstvennostiou „RouSat“, 36, oul. Piatnitskaya RU-109017 Moskva (RU)				
2007 06 27	2008 08 04		2008 06 19	
<b>964471</b>	flexi baby			
CFE: 3.7.3, 26.11.8, 29.1.14		25		
F.C.ALKA TEKSTIL SANAYI VE TICARET LIMITED SİRKETİ,				
Cumhuriyet Caddesi, Doruk Is Hani No: 126 Bursa (TR)				
2008 01 31	2008 08 04		2008 06 19	
<b>969507</b>	meteo			
CFE: 1.1.9, 26.4.9, 26.4.18, 29.1.4		09, 16, 35, 38, 41, 42		
OMEGA PLUS, spol. s r.o., Jelšová 11 SK-831 01 Bratislava (SK)				
2007 11 09	2008 09 29		2008 08 07	
<b>969522</b>	MORÉNE	03, 05, 32		
TOBIAS SKRETTING, Skrettingveien 87 N-4360 Varhaug (NO)				
2008 03 06	2008 09 29		2008 08 07	
<b>969541</b>	On Time			
CFE: 28.5.0		29, 30, 43		
Obchtchestvo s ogranitchennoi otvetstvennostyou „MARKON“,				
30/34, oul. Krasnoproudnyaya RU-107140 MOSKVA (RU)				
2007 11 08	2008 09 29		2008 08 07	
<b>969546</b>	Artist			16, 20, 21
ALCAN PACKAGING BEAUTY SERVICES, 1 avenue du Général de				
Gaulle F-92230 GENNEVILLIERS (FR)				
2008 03 21	2008 09 29		2008 08 07	
<b>970506</b>	PREDELLA			33
MIP METRO Group Intellectual Property GmbH & Co. KG, Metro-				
Straße 1 40235 Düsseldorf (DE)				
2008 06 27	2008 09 29		2008 08 14	
<b>970510</b>	DUKAT			
CFE: 5.3.14, 26.4.6, 27.3.11, 29.1.12		05, 29, 30, 32		
MOKATE Czech s.r.o., Tesařská 322/2 CZ-736 01 Havířov, Město (CZ)				
2007 09 19	2008 09 29		2008 10 02	
<b>970514</b>	Vgo...			
CFE: 24.17.2, 27.5.1		25, 28		
LABORSING SAFETY PRODUCTS INC., No. 68, Beibuwan East Rd.,				
Beihai 536000 Guangxi (CN)				
2008 07 11	2008 09 29		2008 08 14	
<b>970552</b>	CANIS			
CFE: 27.5.1, 29.1.12		03, 09, 10, 18, 25, 40		
CANIS SAFETY a.s., U Skály 70/62 CZ-725 26 Ostrava, Krásné Pole (CZ)				
2007 10 31	2008 09 29		2008 08 14	
<b>970560</b>	FERROLINE GROUP FORWARDING & LOGISTICS			
CFE: 1.1.17, 26.4.3, 27.5.11, 29.1.4		35, 39		
FERROLINE GRUPP OÜ, Narva MNT 31-322 EE-10120 Tallinn (EE)				
2008 01 08	2008 09 29		2008 08 14	
<b>970568</b>	PREMIUM ALLIANCE	02, 04, 07, 09, 12, 17, 41		
Carl Freudenberg KG, Hoehnerweg 2-4 69469 Weinheim (DE)				
2008 02 18	2008 09 29		2008 08 14	
<b>970577</b>	MAJESTIC IMPERATOR	09, 16, 43		
Majestic Emperor Train de Luxe Waggon Charter Gesmbh,				
Nordbahnstrasse 50 A-1020 WIEN (AT)				
2008 03 13	2008 09 29		2008 08 14	
<b>970594</b>	CFE: 26.1.16, 26.11.25, 26.13.25	07, 12		
ISEKI & CO., LTD., 700 Umaki-cho, Matsuyama-shi Ehime-ken 799-				
2692 (JP)				
2008 05 13	2008 09 29		2008 08 14	
<b>970612</b>	CFE: 26.13.25	09, 14, 35		
Bosch Textil GmbH, Jöbkesweg 19-21 48599 Gronau (DE)				
2008 05 15	2008 09 29		2008 08 14	
<b>970657</b>	QUICKDOWN	05		
Stähler Deutschland GmbH & Co. KG, Stader Elbstrasse 26-28				
21683 Stade (DE)				
2008 06 23	2008 09 29		2008 08 14	
<b>970660</b>	TIRADELL	30		
Lidl Stiftung & Co. KG, Stiftsbergstraße 1 74167 Neckarsulm (DE)				
2008 06 24	2008 09 29		2008 08 14	
<b>971125</b>	Hypro	01, 03, 05, 10		
Hypro Otrokovice, s.r.o., Přístavní 568 CZ-765 02 Otrokovice (CZ)				
2008 04 08	2008 10 13		2008 08 21	
<b>971181</b>	GAUDINA	29		
Rücker GmbH, Egelsler Strasse 111 26605 Aurich (DE)				
2008 06 26	2008 10 13		2008 08 21	
<b>971222</b>	AKOAFLOOR	01, 17		
LyondellBasell Industries Holdings B.V., Hoeksteen 66 NL-2132 MS				
HOOFDDORP (NL)				
2008 07 03	2008 10 13		2008 08 21	
<b>973053</b>	CONFLUENCE	04, 09, 11, 16, 17, 35, 36, 37,		
LEGI-MARK, 102 rue du Faubourg Saint-Honoré F-75008 PARIS (FR)				
2007 09 20	2008 10 27	38, 39, 40, 41, 42, 45		
			2008 09 11	

<b>973163</b>	A-ONE	03, 05, 29, 30, 32, 33	
TSI GmbH & Co. KG, Südring 26 27404 Zeven (DE)			
2008 04 18		2008 10 27	2008 09 11
<b>975380</b>	TRUCKFOCUS		
CFE: 18.1.8, 18.1.23, 26.1.1, 26.1.3, 26.1.16 35, 38			
TRUCK FOCUS, besloten vennootschap met beperkte aansprakelijkheid, Miksebaan 262/A B-2930 Brasschaat (BE)			
2008 02 19		2008 11 24	2008 10 02
<b>975398</b>	CELL AGEBREAKER GW		
CFE: 5.11.11, 27.1.1, 27.5.22 05, 29, 30			
Green Ways s.r.o., Mariánské nám. 81 CZ-686 01 Uherské Hradiště (CZ)			
2008 03 11		2008 11 24	2008 10 02
<b>975445</b>	Pritt my STYLE		
CFE: 26.3.23, 26.5.18, 27.5.9, 27.5.24 16			
Henkel AG & Co. KGaA, Henkelstr. 67 40589 Düsseldorf (DE)			
2008 07 15		2008 11 24	2008 10 02
<b>975469</b>	SOFT FLOWER	03, 05	
Henkel AG & Co. KGaA, Henkelstrasse 67 40589 Düsseldorf (DE)			
2008 07 24		2008 11 24	2008 10 02
<b>975470</b>	Fa GOLDEN STAR		
CFE: 5.3.13, 5.3.15, 27.5.10 03			
Henkel AG & Co. KGaA, Henkelstrasse 67 40589 Düsseldorf (DE)			
2008 07 24		2008 11 24	2008 10 02
<b>975473</b>	atlanticbeach		
CFE: 27.5.1 25			
YING ZE YAN, No. 1 Chengguanzhen Daangong Linhaishi Zhejiangsheng (CN)			
2008 07 07		2008 11 24	2008 10 02
<b>975522</b>	DIMES		
CFE: 27.5.1 29, 30, 32			
DIMES GIDA SANAYI VE TICARET ANONIM ŞİRKETİ, Gıda Sanayi Sitesi No: 1 TOKAT (TR)			
2008 03 12		2008 11 24	2008 10 02
<b>976366</b>	UNIGUM BLOX		30
UNIGUM GIDA MADDELERİ SANAYİ TICARET ANONİM ŞİRKETİ, Konaklar Mahallesi, Çınar Sokak, Emlak Bankası Apt. Daire: 20 No: 1, 4, Levent İstanbul (TR)			
2008 08 01		2008 11 24	2008 10 09
<b>977083</b>	CSA CZECH AIRLINES		
CFE: 26.3.6, 26.3.19, 27.5.24 39, 41, 43			
České aerolinie a.s., Letiště Ruzyně CZ-160 08 Praha 6 (CZ)			
2008 01 24		2008 12 08	2008 10 16
<b>977088</b>	KENNY		09, 40
KENNY EQUIPEMENT, rue André Durouchez B.P. 60025 F-80081 Amiens Cedex 2 FRANCE (FR)			
2008 02 29		2008 12 08	2008 10 16
<b>977094</b>	fimore		25, 35
EBUBEKİR KUMEK, Çağlayan Esen Sokak No: 17 K:1 D:1 Kagithane İstanbul (TR)			
2008 04 01		2008 12 08	2008 10 16
<b>977104</b>	NATEA		30, 32
Karlovarské minerální vody, a.s., Horova 3 CZ-360 21 Karlovy Vary (CZ)			
2008 04 01		2008 12 08	2008 10 16
<b>977289</b>	QUADROCLAD		06, 19
HUNTER DOUGLAS INDUSTRIES B.V., Piekstraat 2 NL-3071 EL ROTTERDAM (NL)			
2008 04 24		2008 12 08	2008 10 16
<b>977321</b>	ISTODAX		05
Astellas Pharma Inc., 3-11, Nihonbashi-Honcho 2-chome, Chuo-ku Tokyo 103-8411 (JP)			
2008 08 22		2008 12 08	2008 10 16
<b>977391</b>	ESPIRITU DE ARGENTINA		
CFE: 3.4.13, 25.1.15, 27.5.24 33			
Espiritu de Chile Ltd., 10 Upper Bank Street London E14 5JJ (GB)			
2008 07 24		2008 12 08	2008 10 16
<b>977392</b>	Espiritu de Argentina		33
Espiritu de Chile Ltd., 10 Upper Bank Street London E14 5JJ (GB)			
2008 07 24		2008 12 08	2008 10 16
<b>977841</b>	ZAPPA TMS		
CFE: 25.3.1, 26.1.18, 26.11.8, 27.5.8, 27.5.19, 27.5.25 07, 09, 11, 37, 42			
J4 s.r.o., Průmyslová 96 CZ-503 02 Předměřice nad Labem (CZ)			
2008 06 11		2008 12 08	2008 10 23
<b>978183</b>	tibi NEW YORK		
CFE: 27.5.1, 27.5.10 03, 09, 14, 18, 25, 26, 27, 35			
Tibi, LLC, 666 Broadway, 10th Floor New York, NY 10012 (US)			
2008 04 22		2008 12 08	2008 10 23
<b>979962</b>	ESPARANTO		
CFE: 25.1.9, 27.5.17 25			
TEK-ÇE TEKSTİL DERİ SANAYİ VE TICARET LİMİTED ŞİRKETİ, Kartaltepe Mh. 50. Yıl Cad. İrem Sk. No: 2 Bayrampasa/İstanbul (TR)			
2008 08 18		2008 12 22	2008 11 06
<b>979991</b>	AKOS INTELLIGENT CITY SYSTEMS		
CFE: 1.3.1, 1.3.17, 26.4.4, 26.4.7, 26.4.18, 27.5.1, 29.1.13 42			
SAMPAS BİLİSİM VE İLETİSİM SİSTEMLERİ SANAYİ VE TICARET ANONİM ŞİRKETİ, Kurtulus Mahallesi Ramazanoglu Caddesi, Ramazanoglu Apartment Asma Kat No: 17 ADANA (TR)			
2008 03 14		2008 12 22	2008 11 06
<b>980160</b>	swisscaution		
CFE: 26.4.19 36			
SC, SwissCaution SA, Route de Renens 1 CH-1030 Bussigny-pres-Lausanne (CH)			
2008 07 22		2008 12 22	2008 11 06
<b>980163</b>	Schultze & Braun German for „business recovery“		35, 41, 45
Schultze & Braun GmbH, Eisenbahnstr. 19-23 77855 Achern (DE)			
2008 07 29		2008 12 22	2008 11 06
<b>980169</b>	TEMPLATE		18, 25, 28
JURCA MARKO, Vandotova 39 SI-1108 LJUBLJANA (SI); JURCA SAMO, Vandotova 39 SI-1108 LJUBLJANA (SI)			
2008 08 08		2008 12 22	2008 11 06
<b>980224</b>	DEILMANN-HANIEL INTERNATIONAL MINING AND TUNNELING GMBH		
CFE: 25.5.1, 26.5.1, 26.11.7, 27.5.11, 29.1.12 37			
DEILMANN-HANIEL INTERNATIONAL MINING and TUNNELING GmbH, Haustenbecke 1 44319 Dortmund (DE)			
2008 03 06		2008 12 22	2008 11 06
<b>980225</b>	DEILMANN-HANIEL SHAFT SINKING		
CFE: 25.5.1, 26.5.1, 26.11.7, 29.1.12 37			
Deilmann-Haniel International Shaft Sinking GmbH, Haustenbecke 1 44319 Dortmund (DE)			
2008 03 06		2008 12 22	2008 11 06
<b>980240</b>	NOVIPro		
CFE: 25.5.1, 29.1.13 01, 02, 03, 06, 07, 08, 09, 11, 16, 17, 19, 20, 25, 35, 41			
POINT P s.a., 13-15 rue Germaine Tailleferre F-75019 PARIS (FR)			
2008 05 30		2008 12 22	2008 11 06
<b>980253</b>	LENINGRAD.RU		
CFE: 24.17.2, 27.5.10, 27.5.25 34			
Zakrytoe aktsionernoje obshchestvo „Nevo Tabak“, 25, Klinsky pr. RU-198013 Saint Petersburg (RU)			
2008 06 10		2008 12 22	2008 11 06
<b>980254</b>	Kronwerk K		
CFE: 23.1.1, 24.1.5, 26.4.9, 26.4.16, 27.5.24, 29.1.15 34			

Zakrytoe aktsionerhoe obshchestvo „Nevo Tabak”, 25, Klinsky pr. RU-198013 Saint Petersburg (RU)			
2008 06 11	2008 12 22	2008 11 06	
<b>980270</b> F&F B basics			
CFE: 26.4.18, 26.4.24, 27.5.10		18, 25	
TESCO STORES LIMITED, Tesco House, Delamare Road Cheshunt, Hertfordshire EN8 9SL (GB)			
2008 07 25	2008 12 22	2008 11 06	
<b>980271</b> EN TOUTE INTIMITÉ			03
BOURJOIS, 12-14 rue Victor Noir F-92200 NEUILLY-SUR-SEINE (FR)			
2008 07 29	2008 12 22	2008 11 06	
<b>980323</b> ZOLLEX			04, 12
Rozhkov Yurij Genadijovych, vul. Komsomolska, 19, s. Antonivka Kherson 73000 (UA)			
2008 09 04	2008 12 22	2008 11 06	
<b>980334</b> VALUGARD			
CFE: 1.1.2, 1.1.10, 27.5.8, 27.5.17		02, 03	
Automotive International, Inc., 11308 Tamarco Dr. Cincinnati, OH 45242 (US)			
2008 04 16	2008 12 22	2008 11 06	
<b>980336</b> RODLINKS			09, 38
ABB France SAS, 9 avenue Edouard Belin F-92566 Rueil Malmaison (FR)			
2008 09 30	2008 12 22	2008 11 06	
<b>980370</b> TORKU			30
KONYA ŞEKER ŞANAYI VE TICARET ANONIM ŞİRKETİ, Eski Beyşehir Yolu Üzeri No: 19, Meram KONYA (TR)			
2008 01 18	2008 12 22	2008 11 06	
<b>980381</b> Vitavia-makes living grow			
CFE: 5.3.14, 27.5.7, 29.1.13		06, 09, 11, 19, 20, 37	
OPJ Handel A/S, Volderslevvej 36A DK-5260 Odense SV (DK)			
2008 03 08	2008 12 22	2008 11 06	
<b>980385</b> Tenyale			
CFE: 27.5.1		06	
TENYALE INDUSTRY & TRADE GROUP CO., LTD., No 2, Gaofeng Road, Gaoxiang Industrial Zone, Xinqiao, Ouhai, Wenzhou City Zhejiang Province (CN)			
2008 05 19	2008 12 22	2008 11 06	
<b>980389</b> Dätwyler Cables			
CFE: 26.11.8		06, 09, 37, 38, 41, 42	
Dätwyler Holding AG, Gotthardstrasse 31 CH-6460 Altdorf (CH)			
2008 05 08	2008 12 22	2008 11 06	
<b>980403</b> BAGARDA			25
PENKO TEKSTIL PAZARLAMA SANAYI VE TICARET LIMITED ŞİRKETİ, Merkez Mahallesi Y. Beyazit Caddesi No: 246 Yenibosna BAĞÇELIEVLER-İSTANBUL (TR)			
2008 06 23	2008 12 22	2008 11 06	
<b>980426</b> MARCO RIZZI			
CFE: 26.4.18, 27.5.2, 29.1.13		18, 25, 35	
BARKIN AYAKKABI TEKSTİL KONFEKSİYON SANAYI VE TICARET LIMITED ŞİRKETİ, Sanayi Mah. Sancak Sok., Murat Güneş İş Hani No: 40/4, Güngören-İstanbul (TR)			
2008 07 16	2008 12 22	2008 11 06	
<b>980434</b> Hells Bells			09, 28, 37, 41
Synot W, a.s., Vinohradská 907 CZ-686 05 Uherské Hradiště-Mařatic (CZ)			
2008 08 13	2008 12 22	2008 11 06	
<b>980462</b> MERALYS			05
JADRAN-GALENSKI LABORATORIJ d.d., Pulac bb HR-51000 Rijeka (HR)			
2008 06 16	2009 01 05	2008 11 13	
<b>980488</b> HD			
CFE: 26.4.18, 27.5.22, 28.3.0		07	
NANJING INTERNATIONAL MARINE EQUIPMENT & SPARES CO., LTD., Hushu Jincheng Chanye Peitaoqu, Jiangning District, Nanjing 210000 Jiangsu (CN)			
2008 07 28	2009 01 05	2008 11 13	
<b>980504</b> BST BETONSTAR			07, 12, 35
BETONSTAR MAKINE SANAYI VE TICARET ANONIM ŞİRKETİ, Cendere Yolu Çakırlar Mahallesi Hanımkeçe Sokak No: 1 Ayazaga-Istanbul (TR)			
2008 06 23	2009 01 05	2008 11 13	
<b>980511</b> CFE: 3.9.1, 3.9.24, 26.1.4, 26.1.15, 27.1.12, 28.5.0		29, 31	
Close joint-stock company Selskohozyaistvennoe predpriyatie „Kaluzhsky Rybovodny Osetrovyy Kompleks”, der. Gamzyuki, Iznoskovskiy r-n RU-249870 Kaluzhskaya oblast (RU)			
2008 02 14	2009 01 05	2008 11 13	
<b>980528</b> FIXSCREEN			
CFE: 9.5.15, 27.5.8		06, 19, 22	
RENSON VENTILATION NV, Industriezone 2 Vijverdam, Maalbeekstraat 10 B-8790 Waregem (BE)			
2008 06 13	2009 01 05	2008 11 13	
<b>980537</b> Kangra			25
CFE: 1.3.2			
HADAM'S CREAZIONI S.r.l., Via Benassi, 4/A I-42100 Reggio Emilia (IT)			
2008 06 20	2009 01 05	2008 11 13	
<b>980539</b> TEAK-NO			
CFE: 27.5.1		25	
OVER TEAK S.R.L., Via dell'Unione Europea, 28 I-70051 BARLETTA (BARI) (IT)			
2008 06 25	2009 01 05	2008 11 13	
<b>980611</b> JNBY			25
HangZhou JNBY Finery Co., Ltd, 403, Wulin Road, Xiacheng District Hangzhou, Zhejiang Province (CN)			
2008 08 19	2009 01 05	2008 11 13	
<b>980612</b> ZHONGJIA			
CFE: 26.13.25		24	
SHAOXING COUNTY ZHONGJIA CLOTH CO., LTD, No. 11-12,2 Area, Jingpin Square China Textile City 312030 Shaoxing (CN)			
2008 08 19	2009 01 05	2008 11 13	
<b>980626</b> BALTOFLAKE			01, 02
Jotun A/S, Hystadveien 167 N-3209 Sandefjord (NO)			
2008 04 11	2009 01 05	2008 11 13	
<b>980654</b> BYS GROSSO			
CFE: 3.4.4		25	
JUPITEKS TEKSTIL TRIKO GIDA PAZARLAMA SANAYI VE TICARET LIMITED ŞİRKETİ, Şirinevler Mahallesi Mahmutbey Caddesi Ata Sokak No: 7 BAĞÇELIEVLER-İSTANBUL (TR)			
2008 04 25	2009 01 05	2008 11 13	
<b>980658</b> ARMAMIX			11
Taizhou Gaohai Sanitary Wares Co., Ltd., Xinqiao Mould & Plastic Industrial Zone, Luqiao District, Taizhou 318050 Zhejiang (CN)			
2008 08 18	2009 01 05	2008 11 13	
<b>980678</b> Alp Havacılık			
CFE: 27.5.1, 29.1.4		12, 37	
ALP HAVACILIK SANAYI VE TICARET ANONIM ŞİRKETİ, Org. Sanayi Bölge 8 Cd. Eskişehir (TR)			
2008 04 14	2009 01 05	2008 11 13	
<b>980702</b> BRÉZAC			
CFE: 3.7.6, 27.5.8		29	
EURALIS GASTRONOMIE, Zone Industrielle du Marmajou F-65700 MAUBOURGUET (FR)			
2008 05 30	2009 01 05	2008 11 13	

<b>980704</b>	PAPRIKA	25	
ÖNDER TÜKETİM MALLARI SANAYİ VE TİCARET ANONİM ŞİRKETİ, Atatürk Mahallesi İkitelli Caddesi İmsan Küçük Sanayi Sitesi E Blok No: 8 Küçükçekmece-Istanbul (TR)			
2008 05 02	2009 01 05	2008 11 13	
<b>980712</b>	CACAO BARRY Since 1842		
CFE: 5.7.6, 26.4.16, 26.11.8, 26.11.12, 27.5.9, 27.5.10, 29.1.12 05, 29, 30 Barry Callebaut France S.A.S., 5, boulevard Michelet F-78250 Meulan (FR)			
2008 07 10	2009 01 05	2008 11 13	
<b>980736</b>	CFE: 2.3.1, 2.9.4, 2.9.14, 7.3.1, 29.1.4, 29.1.7	06, 09, 19	
VP trend spol. s r.o., Hut'ská 114 CZ-272 01 Kladno 1 (CZ)			
2008 07 22	2009 01 05	2008 11 13	
<b>980746</b>	KXFire		
CFE: 27.5.1, 27.5.14 09 NINGBO KAIXUAN FIRE CONTROL EQUIPMENT CO., LTD. (ningbo kaixuan xiaofang qicai youxian gongsi), Huajia Village, Huangjiabu town, Yuyao 315466 Zhejiang (CN)			
2008 07 09	2009 01 05	2008 11 13	
<b>980747</b>	FT-9	28	
Callaway Golf Company, 2180 Rutherford Road Carlsbad, CA 92008-7328 (US)			
2008 09 05	2009 01 05	2008 11 13	
<b>980750</b>	DIRAZEC	05	
Astellas Pharma Inc., 3-11, Nihonbashi-Honcho 2-chome, Chuo-ku Tokyo 103-8411 (JP)			
2008 08 22	2009 01 05	2008 11 13	
<b>980755</b>	BETRIZA	05	
Astellas Pharma Inc., 3-11, Nihonbashi-Honcho 2-chome, Chuo-ku Tokyo 103-8411 (JP)			
2008 08 28	2009 01 05	2008 11 13	
<b>980757</b>	REVUREX	05	
Astellas Pharma Inc., 3-11, Nihonbashi-Honcho 2-chome, Chuo-ku Tokyo 103-8411 (JP)			
2008 08 28	2009 01 05	2008 11 13	
<b>980758</b>	BETANIS	05	
Astellas Pharma Inc., 3-11, Nihonbashi-Honcho 2-chome, Chuo-ku Tokyo 103-8411 (JP)			
2008 08 28	2009 01 05	2008 11 13	
<b>980761</b>	Blanchet		
CFE: 26.11.12, 27.5.8 33 Racke GmbH + Co. KG, Kupferbergterrasse 17-19 55116 Mainz (DE)			
2008 09 02	2009 01 05	2008 11 13	
<b>980792</b>	IVECO ORIGIN 100%		
CFE: 27.5.10 16 IVECO S.p.A., Via Puglia, 35 I-10156 TORINO (IT)			
2008 08 05	2009 01 05	2008 11 13	
<b>980797</b>	WSV weidouli special valve		
CFE: 27.5.10 06 ZHEJIANG WEIDOU LI VALVES MANUFACTURING CO., LTD, No.10. Fukang West Road, Yongxing Industry Zone, Longwan District, Wenzhou 325024 Zhejiang (CN)			
2008 08 18	2009 01 05	2008 11 13	
<b>980799</b>	Sensimed	03, 21	
dm-drogerie markt GmbH + Co. KG, Carl-Metz-Strasse 1 76185 Karlsruhe (DE)			
2008 09 09	2009 01 05	2008 11 13	
<b>980801</b>	Omnifill	05	
OMNIDENT Dental-Handelsgesellschaft mbH, Gutenbergring 7-9 63110 Rodgau (Nieder-Roden) (DE)			
2008 08 25	2009 01 05	2008 11 13	
<b>980802</b>	Omnifol	05	
OMNIDENT Dental-Handelsgesellschaft mbH, Gutenbergring 7-9 63110 Rodgau (Nieder-Roden) (DE)			
2008 08 25	2009 01 05	2008 11 13	
<b>980803</b>	Omnihand	05	
OMNIDENT Dental-Handelsgesellschaft mbH, Gutenbergring 7-9 63110 Rodgau (Nieder-Roden) (DE)			
2008 08 25	2009 01 05	2008 11 13	
<b>980805</b>	Omnisil	05	
OMNIDENT Dental-Handelsgesellschaft mbH, Gutenbergring 7-9 63110 Rodgau (Nieder-Roden) (DE)			
2008 08 25	2009 01 05	2008 11 13	
<b>980806</b>	Omniwipes	05	
OMNIDENT Dental-Handelsgesellschaft mbH, Gutenbergring 7-9 63110 Rodgau (DE)			
2008 08 25	2009 01 05	2008 11 13	
<b>980807</b>	Omnibiozid	05	
OMNIDENT Dental-Handelsgesellschaft mbH, Gutenbergring 7-9 63110 Rodgau (Nieder-Roden) (DE)			
2008 08 25	2009 01 05	2008 11 13	
<b>980808</b>	OmniCeram	05	
OMNIDENT Dental-Handelsgesellschaft mbH, Gutenbergring 7-9 63110 Rodgau (Nieder-Roden) (DE)			
2008 08 25	2009 01 05	2008 11 13	
<b>980809</b>	Omnicite	05	
OMNIDENT Dental-Handelsgesellschaft mbH, Gutenbergring 7-9 63110 Rodgau (Nieder-Roden) (DE)			
2008 08 25	2009 01 05	2008 11 13	
<b>980840</b>	PRIMA		
CFE: 26.4.3, 26.4.9, 26.4.24, 27.5.17, 29.1.15 02, 35 Tradix Slovakia, spol. s r.o., Koval'ská 1/A SK-040 15 Košice (SK)			
2008 07 14	2009 01 05	2008 11 13	
<b>980841</b>	SAXANA	03, 14, 25, 35	
ITP Invest, s.r.o., Námestie SNP 21 SK-811 01 Bratislava (SK)			
2008 06 10	2009 01 05	2008 11 13	
<b>980878</b>	süper Biofer		
CFE: 1.15.5, 5.7.1, 29.1.12 01 MEGE ZIRAI VE TARIMSAL ÜRÜNLER İLAÇ GÜBRE KİMYASAL MADDELER HAYVANSAL VE GIDA MADDELERİ TEKSTİL ÜRÜNLERİ SANAYİ VE TİCARET LIMITED ŞİRKETİ, Şirinyali Mahallesi Eski Lara Yolu Erol Apartmanı No: 88/2 ANTALYA (TR)			
2008 06 18	2009 01 05	2008 11 13	
<b>980889</b>	[V]		
CFE: 24.17.1, 27.5.21 07 ZHEJIANG VICTORY VALVE CO., LTD., Xincheng Industrial Zone, Yongchang Wenzhou (CN)			
2008 08 27	2009 01 05	2008 11 13	
<b>980904</b>	geewa		
CFE: 4.5.21, 27.5.2 09, 35, 41, 42 Geewa s.r.o., Vyskočilova 1481/4 CZ-140 00 Praha 4 (CZ)			
2008 04 29	2009 01 05	2008 11 13	
<b>980905</b>	SIG		
CFE: 27.5.1 09, 28, 41, 42 Stantal Commercial LTD., Arch. Makariou III, 115 Proteas House, 5th Floor CY-3021 Limassol (CY)			
2008 05 07	2009 01 05	2008 11 13	
<b>980912</b>	MAVEA	11, 32, 40	
Brita GmbH, Heinrich-Hertz-Straße 4 65232 Taunusstein (DE)			
2008 05 27	2009 01 05	2008 11 13	
<b>980924</b>	MAGE MOTEC	06, 37	
MAGE SOLAR GMBH, Auf der Steige 56-58 88326 Aulendorf (DE)			
2008 08 07	2009 01 05	2008 11 13	

<b>980926</b>	ready & go credit		
CFE: 3.13.1, 27.5.1, 29.1.12		09, 16, 35, 36, 38, 42	
readybank ag, Friedrichstr. 194-199 10117 Berlin (DE)			
2008 07 30	2009 01 05		2008 11 13
<b>980928</b>	iRest		10
ZHEJIANG IREST HEALTH SCIENCE AND TECHNOLOGY CO., LTD,			
The East Side of Jiangnan Road, Daqiao Town, Nanhu Area, Jiaxing			
City 314000 Zhejiang Province (CN)			
2008 08 28	2009 01 05		2008 11 13
<b>980930</b>	CMD		
CFE: 27.5.11			09
C.M.D. S.A.S. DI CESARI MARISA & C., Vocabolo Casali, 71 I-05037			
PAPIGNO (TR) (IT)			
2008 08 05	2009 01 05		2008 11 13

## 293

**REJESTRACJA MIĘDZYNARODOWA,  
W KTÓREJ WYDANO DECYZJĘ O DEFINITYWNEJ  
ODMOWIE UZNANIA OCHRONY W POLSCE**

*Poniższe zestawienie zawiera kolejno: numer międzynarodowego rejestru znaków towarowych, określenie znaku towarowego przedstawionego w postaci liter bądź cyfr albo, jeżeli znak jest znakiem graficznym lub zawiera elementy graficzne, wskazanie symboli klas elementów graficznych znaku (CFE), określenie klas towarowych, nazwisko i imię bądź nazwę uprawnionego, jego miejsce zamieszkania lub siedzibę oraz kod kraju, datę rejestracji międzynarodowej lub datę późniejszego wyznaczenia, datę zamieszczenia informacji o tej rejestracji w Biuletynie Urzędu Patentowego oraz datę notyfikacji bądź datę notyfikacji późniejszego wyznaczenia.*

<b>424566</b>	NAPOLÉON		33
CH. & A. PRIEUR, Société par actions simplifiée, F-51130			
VERTUS (FR)			
2006 06 19	2006 12 27		2006 11 02
<b>R 478256</b>	MOOD		03
AVON COSMETICS GMBH, 85326 München (DE)			
2004 03 25	2004 07 26		2004 06 10
<b>734194</b>	Lloyd		03
August Wencke OHG-Industriechemie, Hindenburgstrasse 21			
28717 Bremen (DE)			
2000 04 06			2000 06 22
<b>821929</b>	PROFI		03, 21, 31
ZOOPRODUKT, s.r.o., Športová 382 SK-922 01 Vel'ké			
Orvište (SK)			
2003 12 18	2004 05 31		2004 04 22
<b>822546</b>	Self Cooking Control		11
Rational AG, Iglinger Strasse 62 86899 Landsberg/Lech (DE)			
2004 02 16	2004 06 14		2004 05 06
<b>845183</b>	MATRIX MULTIK		09, 11, 35
CFE: 25.1.9, 26.4.7, 27.5.1			
MULTIK, spol. s r.o., Česká 17 SK-831 03 Bratislava (SK)			
2004 12 10	2005 06 13		2005 04 21
<b>855152</b>	Etol		05
ULKAR KIMYA SANAYII VE TICARET ANONIM ŞİRKETİ, Barbaros			
Bulvari 76-78 Besiktas TR-80692 ISTANBUL (TR)			
2004 08 16	2005 10 17		2005 08 25
<b>873525</b>	A +		38, 41
MEDIATECH Média-és Kábeltechnológia Kft, Keleti Károly utca 22			
H-1024 Budapest (HU)			
2005 09 26	2006 04 03		2006 02 09
<b>876564</b>	dlS		
CFE: 27.5.1, 29.1.14			39

OBCHTCHESTVO S OGRANITCENNOI OTVETSTVENNOSTYOU			
„DLS-RUSSIA”, d. 18, Soyuznaya ul., Odintsovo, Odintsovsky			
rayon RU-143006 Moskovskaya oblast (RU)			
2005 08 24	2006 05 02		2006 03 16
<b>876581</b>	CONTY		
CFE: 27.1.1			30
SC TIP TOP FOOD INDUSTRY SRL, Drumul Valea Cricovului nr. 13-			
19, sector 6 Bucuresti (RO)			
2005 06 21	2006 05 02		2006 03 16
<b>879882</b>	happy Orange		
CFE: 5.3.11, 5.3.13, 5.3.15, 27.5.1, 29.1.15			21, 32, 39
Droga Kolinska, Živilska industrija, d.d., Kolinska ulica 1 SI-1544			
Ljubljana (SI)			
2006 02 01	2006 06 12		2006 04 27
<b>881966</b>	GOLDEN AMPHORA		33
Zakrite akcionerne tovaristvo „Alef-Vinal”, 1, vul. Sobinova			
Dnipropetrovsk 49083 (UA)			
2005 11 23	2006 07 10		2006 05 18
<b>894003</b>	PLATINUM		32, 33, 35
Zakrytoe aktsionerhoe obchtchestvo „GB HOLDING VIN”, d. 4,			
Kulneva ul. RU-121170 Moskva (RU)			
2006 01 24	2006 11 13		2006 09 21
<b>909683</b>	POLI-FARBE		01, 02, 04, 19
POLI-FARBE Vegyipari Kft., III. kerület 2 H-6235 Bócsa (HU)			
2006 09 01	2007 03 19		2007 01 25
<b>909686</b>	POLIFARBE HOBBY		02
POLI-FARBE Vegyipari Kft., III. kerület 2 H-6235 Bócsa (HU)			
2006 09 01	2007 03 19		2007 01 25
<b>917826</b>	MultiMice		09, 35, 41
Gérard POPINEAU, 10, rue Charles Pathé F-94300 VINCENNES (FR)			
2007 02 23	2007 06 11		2007 04 19
<b>918194</b>	PAREXYL		03
Zentiva, a.s., Nitrianska 100 SK-920 27 Hlohovec (SK)			
2007 02 08	2007 06 11		2007 04 26
<b>920778</b>	SPHERE		
CFE: 27.5.4			03
Mades Cosmetics B.V., Tiber 90 NL-2494 DK Den Haag (NL)			
2007 03 05	2007 07 07		2007 05 24
<b>924361</b>	MAYALYS		35, 36, 38
MAYALYS FRANCE, 10 Parc Club du Millénaire, 1025 avenue			
Becquerel F-34000 MONTPELLIER (FR)			
2007 03 13	2007 08 06		2007 06 21
<b>924366</b>	DUCO APPENDAGES		
CFE: 1.15.15, 15.7.21, 29.1.13			06, 09, 11
Dienst Sociale Werkvoorziening Rijswijk en Omstreken, een			
rechtspersoonlijkheid bezittend lichaam volgens de wet			
Gemeenschappelijke regelingen, Edelgasstraat 250 NL-2718 TC			
RIJSWIJK (NL)			
2007 03 23	2007 08 06		2007 06 21
<b>924377</b>	Chador		03
Dobner Kosmetik GmbH, Frühlingstraße 5 83544			
Albaching (DE)			
2007 03 23	2007 08 06		2007 06 21
<b>925740</b>	UCI		
CFE: 27.5.17			36
Shanghai Stock Exchange, 528 Pudongnan Road 200120			
Shanghai (CN)			
2007 05 30	2007 08 20		2007 07 05
<b>925741</b>	CSI		
CFE: 27.5.17			36
Shanghai Stock Exchange, 528 Pudongnan Road 200120			
Shanghai (CN)			
2007 05 30	2007 08 20		2007 07 05

<b>925785</b>	CFE: 28.5.0	18, 25, 35	
EGC GLOBAL CO LIMITED, Themistokli Dervi 12, Palais d'Ivoire, 2nd floor CY-1066 Nicosia (CY)			
2007 02 15	2007 08 20	2007 07 05	
<b>925790</b>	NOY	32	
"Mineral Waters Plant „BJNI“ Closed Joint-Stock Company, 8 Gortsaranain st. Charentsavan city (AM)			
2007 03 07	2007 08 20	2007 07 05	
<b>927089</b>	IMMUNOSTIM	05, 30	
"SOPHARMA" AD, Oulitsa „Iliensko chausse“ 16 BG-1220 Sofia (BG)			
2007 05 31	2007 09 03	2007 07 19	
<b>927143</b>	PRESIDENT	05, 10	
Coltene/Whaledent AG, Feldwiesenstrasse 20 CH-9450 Altstätten (CH)			
2007 04 18	2007 09 03	2007 07 19	
<b>928719</b>	EXPERT	15	
CFE: 27.5.1			
Vigier Patrice, 100 Ter route d'Evry F-91630 MAROLLES EN HUREPOIX (FR)			
2007 05 18	2007 09 17	2007 08 02	
<b>929431</b>	GLAMOUR	32, 33	
Otkrytoye aktsionernoye obchtchestvo „Synergiya kapital“, str. 2, d. 7, per. Khlebnikov RU-107020 Moscow (RU)			
2007 05 17	2007 10 01	2007 08 09	
<b>929479</b>	SHARK	28	
CFE: 27.3.3, 29.1.4			
SHARK, SIA, Kveles iela 15/15-4 LV-1024 Riga (LV)			
2007 03 29	2007 10 01	2007 08 09	
<b>929744</b>	ARIX Auto-array system	07	
CFE: 26.1.1, 29.1.13			
Shinhan Diamond Ind. Co., Ltd., 36Block 10Lot, 610-9 Namchondong, Namdong-gu Incheon-si 405-100 (KR)			
2006 12 29	2007 10 15	2007 08 16	
<b>930657</b>	GRUND DESIGN MANUFAKTUR	24, 27	
GRUND a.s., Mlýnská 382 CZ-542 23 Mladé Buky (CZ)			
2006 07 24	2007 10 15	2007 08 23	
<b>931466</b>	BIOVET	05, 10	
Andermatt BioVet AG, Stahlermatten 6 CH-6146 Grossdietwil (CH)			
2007 07 13	2007 10 15	2007 08 30	
<b>931480</b>	VIN-O-FERM	30	
Add Food Service GmbH, An der Hansalinie 48-50 59387 Ascheberg (DE)			
2007 06 05	2007 10 15	2007 08 30	
<b>931486</b>	Vivelle natürlich gepflegt	03, 05	
CFE: 27.5.10			
INTRA cosmed AG, Unterdorfstrasse 31 CH-9107 Urnäsch (CH)			
2007 07 04	2007 10 15	2007 08 30	
<b>931557</b>	SPEEDSTER	10	
Coltene/Whaledent AG, Feldwiesenstrasse 20 CH-9450 Altstätten (CH)			
2007 05 25	2007 10 15	2007 08 30	
<b>932048</b>	CABIN	06	
Zhejiang Pujiang Plum-blossom Lock Industry Group Co., Ltd, Jiangnan Development Zone, Zhengzhai Town, Pujiang 322200 Zhejiang (CN)			
2007 05 09	2007 10 15	2007 08 30	
<b>935903</b>	BLACK SPADE	25	
CFE: 25.5.1			
NARKONTEKS TEKSTIL IHRACAT ITHALAT SANAYI VE TICARET LIMITED ŞİRKETİ, 9 Eylül Mahallesi, Sakarya Caddesi, 342, Sokak N: 14 Gaziemir-Izmir (TR)			
2007 06 04	2007 11 26	2007 10 04	

## G. SPROSTOWANIA OPISÓW PATENTOWYCH I OPISÓW OCHRONNYCH

294

*Poniższe zestawienie zawiera kolejno: kod rodzaju patentu, numer patentu oraz przyczynę i treść sprostowania.*

### OPISY PATENTOWE

- (B1) 197711 Postanowiono opis patentowy ponownie wydrukować ze względu na stwierdzone błędy drukarskie
- (B1) 198151 Sprostowano błąd drukarski w treści opisu: str. 15 w. 21 od góry z „(średnica guza)” na „(średnica guza)”
- (B1) 198409 Postanowiono opis patentowy ponownie wydrukować ze względu na stwierdzone błędy drukarskie
- (B1) 198429 Sprostowano błąd drukarski w treści opisu: str. 9 Tabela 4 kolumna 3 w. 6 z „4,00” na „4”
- (B1) 198580 Postanowiono opis patentowy ponownie wydrukować ze względu na stwierdzone błędy drukarskie
- (B1) 198639 Postanowiono opis patentowy ponownie wydrukować ze względu na stwierdzone błędy drukarskie
- (B1) 198827 Postanowiono opis patentowy ponownie wydrukować ze względu na stwierdzone błędy drukarskie
- (B1) 198949 Sprostowano błędy drukarskie w treści opisu: str. 3 w. 6 i 7 od góry z „grzybobójcze czynnych” na „grzybobójczo czynnych”; str. 3 w. 8 od góry z „dostępnych (β-ketoestrów” na „z dostępnych β-ketoestrów”
- (B1) 198990 Postanowiono opis patentowy ponownie wydrukować ze względu na stwierdzone błędy drukarskie
- (B1) 199175 Sprostowano błędy drukarskie w treści opisu: str. 4 w. 14 od dołu z „, f enzym” na „, enzym”; str. 4 w. 11 od dołu z „utlenia H galaktozę” na „utlenia galaktozę”; str. 4 w. 9 od dołu z „oksydaza galaktozowa” na „oksydazą galaktozową”; str. 5 w. 5 od dołu z „przy mm wytwarzaniu” na „przy wytwarzaniu”; str. 7 w. 10 od dołu z „zmniejszaj” na „zmniejsza”
- (B1) 199234 Sprostowano błędy drukarskie w treści opisu: str. 7 w. 29 od góry z „powrotu skropli in.” na „powrotu skroplin”; str. 12 w. 7 od dołu z „Bii-ttner i inni,” na „Büttner i inni”; zastrz. 6 str. 14 wiersz 5 od dołu z „gdzie R<sup>1</sup> oznacza” na „gdzie R<sup>4</sup>”
- (B1) 199366 Postanowiono opis patentowy ponownie wydrukować ze względu na stwierdzone błędy drukarskie
- (B1) 199402 Sprostowano błąd drukarski na stronie tytułowej opisu poz. (73) z „PIECOSERVIS” na „PIECOSERWIS”
- (B1) 199476 Sprostowano błąd drukarski w treści opisu: str. 4 w. 6 od góry z „końcówką 13” na „końcówą 13”
- (B1) 199652 Postanowiono opis patentowy ponownie wydrukować ze względu na stwierdzone błędy drukarskie
- (B1) 199824 Postanowiono opis patentowy ponownie wydrukować ze względu na stwierdzone błędy drukarskie
- (B1) 199871 Sprostowano błędy drukarskie w treści opisu: str. 2 w. 9 od góry z „wylęganie” na „wyleganie”; str. 5 w. 25 od góry z „w tabeli I” na „tabeli 1”; str. 6 w. 5 od góry z „i 1 l g” na „i 1 g”; str. 8 Tabela 4 kolumna 6 w. 3 z „100” na „100c”
- (B1) 199884 Postanowiono opis patentowy ponownie wydrukować ze względu na stwierdzone błędy drukarskie
- (B1) 199930 Postanowiono opis patentowy ponownie wydrukować ze względu na stwierdzone błędy drukarskie
- (B1) 199960 Postanowiono opis patentowy ponownie wydrukować ze względu na stwierdzone błędy drukarskie
- (B1) 200018 Postanowiono opis patentowy ponownie wydrukować ze względu na stwierdzone błędy drukarskie
- (B1) 200019 Sprostowano błędy drukarskie w treści opisu: str. 2 w. 8 od dołu z „zagłębić się pałąk 1” na „zagłębić się pałąk 7”; str. 2 w. 1 od dołu z „podniesienie pojemnika” na „podniesienie pojemnika 1”
- (B1) 200268 Sprostowano błąd drukarski w treści opisu: str. 8 w. 12 od dołu z „insuliny” na „inuliny”; str. 9 w. 18 od góry z „insulina” na „inulina”
- (B1) 200417 Postanowiono opis patentowy ponownie wydrukować ze względu na stwierdzone błędy drukarskie
- (B1) 200861 Postanowiono opis patentowy ponownie wydrukować ze względu na stwierdzone błędy drukarskie
- (B1) 200986 Sprostowano błąd drukarski w treści opisu: str. 5 w. 31 z „obszar 3 ścianek” na „obszar 3' ścianek”
- (B1) 200997 Sprostowano błąd drukarski w treści opisu : str. 9 w. 4 od dołu z „płyty 23” na „płyty 29”
- (B1) 201040 Postanowiono opis patentowy ponownie wydrukować ze względu na stwierdzone błędy drukarskie
- (B1) 201169 Postanowiono opis patentowy ponownie wydrukować ze względu na stwierdzone błędy drukarskie
- (B1) 201184 Postanowiono opis patentowy ponownie wydrukować ze względu na stwierdzone błędy drukarskie



## H. OGŁOSZENIA

295

### OŚWIADCZENIA O GOTOWOŚCI UDZIELENIA LICENCJI (LICENCJA OTWARTA)

#### Patenty

Poniższe zestawienia zawierają kolejno: kod rodzaju patentu, numer patentu, datę zgłoszenia, numer i rok wydania Wiadomości Urzędu Patentowego, w którym ogłoszono o udzieleniu patentu, wysokość opłaty licencyjnej (jeżeli uprawniony ją podał) i datę złożenia oświadczenia oraz tytuł wynalazku oraz nazwisko i imię (nazwę) uprawnionego z adresem.

(B1)203171 2003 12 30 9/2009 (-) 2009 03 11  
Sposób otrzymywania cytrynianów trisodu i tripotasu z płynów po biosyntezie kwasu cytrynowego  
Uniwersytet Ekonomiczny we Wrocławiu  
53-345 Wrocław, ul. Komandorska 118/120

(B1)203172 2003 12 30 9/2009 (-) 2009 03 11  
Sposób otrzymywania cytrynianów sodu i potasu o określonej zasadowości z płynów po biosyntezie kwasu cytrynowego  
Uniwersytet Ekonomiczny we Wrocławiu  
53-345 Wrocław, ul. Komandorska 118/120

(B1)203173 2003 12 30 9/2009 (-) 2009 03 11  
Sposób przygotowania płynu po biosyntezie kwasu cytrynowego do bezpośredniego wydzielenia z niego kwasu cytrynowego  
Uniwersytet Ekonomiczny we Wrocławiu  
53-345 Wrocław, ul. Komandorska 118/120

(B1)203254 2004 04 16 9/2009 (-) 2009 06 23  
Bateria sucha, zwłaszcza o małych wymiarach  
Politechnika Koszalińska  
75-453 Koszalin, ul. Śniadeckich 2

(B1)203255 1998 07 22 9/2009 (-) 2009 04 15  
Nowe pochodne arylosulfonyloamino-1, 4, 5, 6-tetrahydropiryminy oraz sposób ich wytwarzania  
Uniwersytet Medyczny w Lublinie  
20-950 Lublin, Al. Raclawickie 1

(B1)203256 2003 04 18 9/2009 (10%) 2009 06 23  
Sposób wykonania izolatora trakcyjnego ciągnowego  
Zachodniopomorski Uniwersytet Technologiczny w Szczecinie  
70-310 Szczecin, Al. Piastów 17

(B1)203257 2003 04 22 9/2009 (10%) 2009 06 23  
Izolator trakcyjny ciągnowy  
Zachodniopomorski Uniwersytet Technologiczny w Szczecinie  
70-310 Szczecin, Al. Piastów 17

(B1)203258 2003 12 05 9/2009 (10%) 2009 07 13  
Pułapkowe narzędzie połowu raków - bębenek  
Zachodniopomorski Uniwersytet Technologiczny w Szczecinie  
70-310 Szczecin, Al. Piastów 17

(B1)203259 2004 03 15 9/2009 (5%) 2009 03 04  
Nowe pochodne 1-arylo-5,7 (1H) diokso-2,3-dihydroimidazo[1,2-a]pirymidyny i sposób ich wytwarzania  
Uniwersytet Medyczny w Lublinie  
20-950 Lublin, Al. Raclawickie 1

(B1)203260 2005 03 03 9/2009 (-) 2009 05 18  
Jodowodorki 1-podstawione-2-metylotioimidazoliny i sposób ich otrzymywania  
Uniwersytet Medyczny w Lublinie  
20-950 Lublin, Al. Raclawickie 1

(B1)203261 2003 04 17 9/2009 (-) 2009 06 08  
Półprzewodnikowe źródło promieniowania  
Instytut Technologii Elektronowej  
02-668 Warszawa, Al. Lotników 32/46

(B1)203295 2002 12 03 9/2009 (-) 2009 06 23  
Ściernica walcowa i forma do jej wytwarzania  
Politechnika Koszalińska  
75-620 Koszalin, ul. Śniadeckich 2

(B1)203306 2003 02 28 9/2009 (-) 2009 07 07  
Sposób immobilizacji antybiotyków na stałych matrycach, zwłaszcza antybiotyków zawierających w swojej budowie komponent cukrowy  
Uniwersytet Marii Curie-Skłodowskiej  
20-031 Lublin, pl. M. Curie-Skłodowskiej 5

(B1)203368 2004 10 26 9/2009 (-) 2009 07 07  
Układ konwersji zmian rezystancji na napięcie  
Uniwersytet Marii Curie-Skłodowskiej  
20-031 Lublin, pl. M. Curie-Skłodowskiej 5

296

### SPROSTOWANIA OGŁOSZEŃ OPUBLIKOWANYCH W WIADOMOŚCIACH URZĘDU PATENTOWEGO

Poniższe zestawienie zawiera kolejno: numer, którego sprostowanie dotyczy oraz treść sprostowania.

#### WZORY PRZEMYSŁOWE

14126 w WUP 08/2009 na stronie 2023 w łamie prawnym w części dotyczącej rysunku wzoru lub fotografii wzoru

jest:

LUXURY HOUSE  
Fig. 1

LUXURY HOUSE  
GALLERY  
Fig. 2

LUXURY HOUSE  
DEVELOPMENT  
Fig. 3

powinno być:



## ZNAKI TOWAROWE

W WUP nr 08/2009 na str. 2 w spisie treści , w części II ogłoszenia o udzielonych prawach,

D. Znaki towarowe , wiersz 32 wydrukowano błędną informację o zakresie udzielonych praw ochronnych na znaki towarowe

**jest:** (od nr 214001 do nr 214900 bez nr 214855 )

**powinno być:** ( od nr 214001 do nr 214900 bez nr 214855  
z dołączeniem nr 214912 oraz nr 215004 )

W WUP nr 08/2009 na str. 2031 w części D dotyczącej rejestracji znaków towarowych, wiersz 17 wydrukowano błędną informację o zakresie udzielonych praw ochronnych na znaki towarowe

**jest:** (od nr 214001 do nr 214900 bez nr 214855 )

**powinno być:** ( od nr 214001 do nr 214900 bez nr 214855  
z dołączeniem nr 214912 oraz nr 215004 )

# KOMUNIKAT

## **Urząd Patentowy Rzeczypospolitej Polskiej poszukuje kandydata na stanowisko aplikanta eksperckiego w Departamencie Rejestrów**

Liczba lub wymiar etatu: 2

### **Główne obowiązki w ramach odbywanej aplikacji:**

- przygotowywanie aktów administracyjnych (decyzji, postanowień, wezwań etc.) dotyczących postępowania rejestrowego, w tym analiza dokumentów pod względem zgodności z obowiązującymi normami prawnymi,
- prowadzenie korespondencji w zakresie postępowania rejestrowego,
- przygotowywanie decyzji i postanowień w ramach ponownego rozpatrzenia spraw.

### **Wymagania konieczne:**

- wykształcenie wyższe magisterskie (prawo),
- znajomość języka angielskiego na poziomie dobrym.

### **Wymagania pożądane:**

- znajomość innego języka obcego (preferowany język francuski),
- znajomość przepisów dotyczących problematyki ochrony własności przemysłowej; ustawy – Prawo własności przemysłowej wraz z aktami wykonawczymi, Kodeksu postępowania administracyjnego, Ustawy o postępowaniu przed sądami administracyjnymi, Kodeksu spółek handlowych, Kodeksu cywilnego, Kodeksu postępowania cywilnego, ustawy – Prawo upadłościowe,
- zdolność szybkiej adaptacji do okresowych zmian zakresu obowiązków,
- umiejętność dobrej organizacji pracy na zajmowanym stanowisku,
- wysoka kultura osobista,
- umiejętność posługiwania się komputerem (MS Office),
- umiejętność dokonywania analizy tekstów i formułowania wniosków,
- umiejętność samodzielnego podejmowania decyzji,
- predyspozycje do pracy w zespole, kreatywność i komunikatywność.

### **Wymagane dokumenty i oświadczenia:**

- kopia dowodu osobistego,
- odpis dyplomu ukończenia studiów,
- oświadczenie o korzystaniu w pełni z praw publicznych i o niekaralności za przestępstwo popełnione umyślnie,
- oświadczenie o wyrażeniu zgody na przetwarzanie danych osobowych do celów rekrutacji,
- curriculum vitae lub życiorys,
- list motywacyjny.

### **Kopie innych dokumentów i oświadczeń:**

- oświadczenie o wyrażeniu zgody na przeprowadzenie postępowania sprawdzającego umożliwiającego dostęp do informacji niejawnych, zgodnie z przepisami ustawy z dnia 22 stycznia 1999 r. o ochronie informacji niejawnych (Dz. U. Nr 196 z 2005 r., poz. 1631),
- kopie świadectw pracy.

**Oferty należy przesyłać do dnia 15 października 2009 roku na adres:**

**Urząd Patentowy RP  
Wydział Kadr i Szkolenia  
Al. Niepodległości 188/192  
00-959 Warszawa**

### **Inne informacje:**

Oferty odrzucone zostaną komisyjnie zniszczone.  
Szczegółowe informacje można uzyskać pod tel. (0-22) 579-00-67.

# KOMUNIKAT

## Urząd Patentowy Rzeczypospolitej Polskiej poszukuje kandydatów na stanowisko aplikanta eksperckiego w Departamencie Badań Patentowych

Liczba lub wymiar etatu: 2

### Główne obowiązki:

- wydawanie postanowień i decyzji o charakterze formalnoprawnym w sprawach zgłoszeń wynalazków i wzorów użytkowych,
- udzielanie konsultacji prawnych pracownikom departamentu i zgłaszającym oraz opinii prawnych,
- prowadzenie korespondencji ze zgłaszającymi w kwestiach prawnych.

### Kandydat powinien posiadać kwalifikacje:

- wykształcenie wyższe prawnicze,
- znajomość języka angielskiego lub francuskiego w mowie i piśmie, w tym co najmniej jednego na poziomie dobrym.

### Wymagania pożądane:

- znajomość zagadnień dotyczących problematyki ochrony własności przemysłowej,
- znajomość kodeksu postępowania administracyjnego,
- umiejętność posługiwania się komputerem (Windows, Word),
- umiejętność dokonywania analizy porównawczej tekstów i jasnego formułowania wniosków,
- łatwość podejmowania decyzji,
- umiejętność pracy w zespole, komunikatywność i kreatywność.

### Wymagane dokumenty i oświadczenia:

- kopia dwóch stron dowodu osobistego,
- odpis dyplomu ukończenia studiów,
- oświadczenie kandydata o korzystaniu w pełni z praw publicznych i o niekaralności za przestępstwo popełnione umyślnie,
- oświadczenie kandydata o wyrażeniu zgody na przetwarzanie danych osobowych do celów rekrutacji,
- życiorys,
- list motywacyjny.

### Kopie innych dokumentów i oświadczeń:

- oświadczenie o wyrażeniu zgody na przeprowadzenie postępowania sprawdzającego umożliwiającego dostęp do informacji niejawnych, zgodnie z przepisami ustawy z dnia 22 stycznia 1999 r. o ochronie informacji niejawnych (Dz. U. Nr 196 z 2005 r., poz. 1631),
- kopie świadectw pracy.

### Oferty należy przesyłać do dnia 20 października 2009 roku pod adresem:

Urząd Patentowy RP  
Wydział Kadr i Szkolenia  
Al. Niepodległości 188/192  
00-959 Warszawa

### Inne informacje:

Oferty odrzucone zostaną komisyjnie zniszczone.  
Szczegółowe informacje można uzyskać pod tel. (0-22) 579-00-67.

## TABLE OF CONTENTS

### PART I

#### OFFICIAL COMMUNICATIONS

265.	Register of Patent Attorneys (entries and changes) .....	2247
------	--	------

### PART II

#### NOTICES OF RIGHTS GRANTED

<b>A. Inventions</b>		
266.	Granted patents (from N° 203 169 to N° 203 392) .....	2251
267.	Translations of European Patents .....	2271
268.	Decisions on refusal to grant patents (taken after the publication of the particulars of the applications) .....	2273
269.	Decisions on refusal to supplementary protection rights .....	2274
270.	Decisions on discontinuance of the proceedings (taken after the publication of the particulars of the applications) .....	2274
271.	Decisions declaring the decisions on the grant of the patents lapsed .....	2274
272.	Entries and changes in the Patent Register (not published in other separate publications) .....	2274
273.	Decisions on the lapse of the supplementary of the protection rights .....	2275
<b>B. Utility models</b>		
274.	Granted rights of protection (from N° 64 561 to N° 64 620) .....	2277
275.	Decisions on refusal to grant rights of protection (take after the publication of the particulars of the application) .....	2281
276.	Decisions on discontinuance of the proceedings (taken after the publication of the particulars of the applications) .....	2281
277.	Decisions declaring the decisions on the grant of the rights of protection lapsed .....	2281
278.	Entries and changes in the Utility Model Register (not inserted in other separate publications) .....	2281
279.	Decisions on the lapse of rights of protection .....	2282
<b>C. Industrial designs</b>		
280.	Registration (from N° 14 177 to N° 14 266) .....	2283
281.	Entries and changes in the Industrial Designs Register (not published in other separate publications) .....	2294
282.	Decisions declaring the decisions on the grant of rights in registration lapsed .....	2294
283.	Decisions on the lapse of rights in registration .....	2294
<b>D. Trademarks</b>		
284.	Granted rights of protection for trademarks (N° 214 855 and from N° 214 901 to N° 215 800 without N°: 214 912 and 215 004) .....	2295
285.	Decisions on refusal to grant rights of protection (take after publication of the particulars of the application) .....	2443
286.	Decisions on discontinuance of the proceedings (taken after publication of the particulars of the application) .....	2443
287.	Decisions declaring the decisions on the grant of the rights of protection lapsed .....	2443
288.	Entries and changes in the Trademark Register (not published in other separate publications) .....	2444
289.	Decisions on invalidation of rights of protection .....	2472
290.	Decisions on the lapse of rights protection .....	2472
291.	Decisions on the change or reversal of the decisions (published in Wiadomości Urzędu Patentowego) .....	2474
292.	International registrations recognised in Poland .....	2474
293.	International registration in which a decision was taken on a definite refusal to recognise the protection in Poland .....	2482
<b>G. Rectifications of patent specifications and other specifications</b>		
294.	Patent specifications .....	2484
<b>H. Announcements</b>		
295.	Declarations of willingness to grant licences (open licences) - patents .....	2485
296.	Corrections of announcements published in the Wiadomości Urzędu Patentowego - industrial designs, trademarks .....	2485

### PART III

#### INFORMATION

**Jurisdiction and explanations**

\_\_\_\_\_

**Foreign regulations. Statistics. Miscellaneous**

\_\_\_\_\_

**Corrections**

**(of announcements published in the Wiadomości Urzędu Patentowego)**

\_\_\_\_\_