



URZĄD PATENTOWY RZECZYPOSPOLITEJ POLSKIEJ

WIADOMOŚCI

Urzędu
Patentowego

10

ISSN - 0043 - 5201 • Cena 20,00 zł • Warszawa

Październik 2009

SPIS TREŚCI

CZĘŚĆ I
KOMUNIKATY URZĘDOWE

297. Lista rzeczników patentowych (wpisy i zmiany)	2487
--	------

CZĘŚĆ II
OGŁOSZENIA O UDZIELONYCH PRAWACH

A. Wynalazki	
298. Udzielone patenty (od nr 203 393 do nr 203 688)	2489
299. Tłumaczenia patentów europejskich	2517
300. Decyzje o odmowie udzielenia patentu (wydane po ogłoszeniu o zgłoszeniu)	2520
301. Decyzje o odmowie udzielenia dodatkowego prawa ochronnego	2521
302. Decyzje o umorzeniu postępowania (wydane po ogłoszeniu o zgłoszeniu)	2521
303. Decyzje stwierdzające wygaśnięcie decyzji o udzieleniu patentu	2521
304. Wpisy i zmiany w rejestrze patentowym (nieuwzględnione w innych samodzielnych ogłoszeniach)	2522
305. Wpisy i zmiany w wyodrębnionej części rejestru patentowego (nieuwzględnione w innych samodzielnych ogłoszeniach)	2522
306. Decyzje o unieważnieniu patentu	2523
307. Decyzje o wygaśnięciu patentu	2523
308. Decyzje o wygaśnięciu na terytorium Rzeczypospolitej Polskiej patentu europejskiego	2524
B. Wzory użytkowe	
309. Udzielone prawa ochronne (od nr 64 621 do nr 64 656)	2525
310. Decyzje o odmowie udzielenia prawa ochronnego (wydane po ogłoszeniu o zgłoszeniu)	2527
311. Decyzje o umorzeniu postępowania (wydane po ogłoszeniu o zgłoszeniu)	2528
312. Decyzje stwierdzające wygaśnięcie decyzji o udzieleniu prawa ochronnego	2528
313. Wpisy i zmiany w rejestrze praw ochronnych (nieuwzględnione w innych samodzielnych ogłoszeniach)	2528
314. Decyzje o unieważnieniu prawa ochronnego	2528
315. Decyzje o wygaśnięciu prawa ochronnego	2528
C. Wzory przemysłowe	
316. Rejestracja (od nr 14 267 do nr 14 416)	2529
317. Wpisy i zmiany w rejestrze wzorów przemysłowych (nieuwzględnione w innych samodzielnych ogłoszeniach)	2547
318. Decyzje stwierdzające wygaśnięcie decyzji o udzieleniu prawa z rejestracji	2548
319. Decyzje o wygaśnięciu prawa z rejestracji	2548
D. Znaki towarowe	
320. Udzielone prawa ochronne na znaki towarowe (od nr 215 801 do nr 216 400)	2549
321. Decyzje o odmowie udzielenia prawa ochronnego (wydane po ogłoszeniu o zgłoszeniu)	2652
322. Decyzje o umorzeniu postępowania (wydane po ogłoszeniu o zgłoszeniu)	2652
323. Decyzje stwierdzające wygaśnięcie decyzji o udzieleniu prawa ochronnego	2653
324. Przeniesienie prawa ochronnego w stosunku do niektórych towarów (art. 162 ust. 4)	2654
325. Wpisy i zmiany w rejestrze znaków towarowych (nieuwzględnione w innych samodzielnych ogłoszeniach)	2654
326. Decyzje o wygaśnięciu prawa ochronnego	2685
327. Decyzje o zmianie lub uchyleniu decyzji (opublikowanych w Wiadomościach Urzędu Patentowego)	2687
328. Rejestracja międzynarodowa uznana w Polsce	2690
329. Rejestracja międzynarodowa, w której wydano decyzję o definitywnej odmowie uznania ochrony w Polsce	2707
G. Sprostowania opisów patentowych i opisów ochronnych	
330. Opisy patentowe, opisy ochronne wzorów użytkowych	2711
H. Ogłoszenia	
331. Oświadczenia o gotowości udzielenia licencji (licencja otwarta)	
- patenty, prawa ochronne	2712
332. Sprostowania ogłoszeń opublikowanych w Wiadomościach Urzędu Patentowego	
- znaki towarowe	2712

Część III
INFORMACJE

Orzecznictwo i wyjaśnienia

Ustawodawstwo zagraniczne. Statystyka. Informacje

Korekta

(ogłoszeń zamieszczonych w Wiadomościach Urzędu Patentowego)

WYDAWNICTWO URZĘDU PATENTOWEGO RZECZYPOSPOLITEJ POLSKIEJ
Redakcja i administracja: Urząd Patentowy RP, Al. Niepodległości 188, skr. poczt. 203, 00-950 Warszawa
tel. (0 22) 579 04 53

Informacja o cenach i warunkach prenumeraty na 2010 r. - dla czasopisma: WIADOMOŚCI URZĘDU PATENTOWEGO

Warunki prenumeraty:

1. Cena prenumeraty na 2010 r. wynosi 240,00 zł.
 2. Wpłaty i zamówienia na prenumeratę przyjmuje Urząd Patentowy RP, 00-950 Warszawa, Al. Niepodległości 188/192 w pok. 22 w godz. 8³⁰ - 15³⁰ lub na konto NBP O/O Warszawa Nr 93101010100025832231000000.
- Egzemplarze archiwalne można nabyć w Urzędzie Patentowym RP, Al. Niepodległości 188, skr. poczt. 203, 00-950 Warszawa w Wydziale Rozpowszechniania Wydawnictw UP - telefon (0 22) 579 01 07, (0 22) 579 02 24.

Cena 20,00 zł.

Urząd Patentowy RP. Zam. 728/2009. Nakład 255 egz. Obj. ark. druk. 28,25.



WIADOMOŚCI

URZĘDU PATENTOWEGO RP

Warszawa, 2009 10 30

Nr 10

Poz. 297 - 332

CZĘŚĆ I

KOMUNIKATY URZĘDOWE

OGŁOSZENIE

Elektroniczne zgłaszanie znaków towarowych i wzorów przemysłowych

Urząd Patentowy RP rozpoczął przyjmowanie krajowych zgłoszeń znaków towarowych i wzorów przemysłowych w postaci elektronicznej. Zgłoszeń można dokonywać za pośrednictwem formularzy elektronicznych dostępnych w ramach Internetowego Portalu Usługowego (IPU) Urzędu w sekcji Elektroniczny Urząd Podawczy (EUP).

Więcej informacji można uzyskać na stronie Urzędu (www.uprp.pl) w sekcji Zgłoszenia Online. Szczegółowe warunki techniczne określające zasady korzystania z IPU oraz formaty danych akceptowane przez Urząd zostały opisane w Regulaminie użytkownika Internetowego Portalu Usługowego Urzędu Patentowego RP.

Przydatne adresy:

IPU - <http://ipu.uprp.pl>

EUP - <http://ipu.uprp.pl/portal/web/guest/esp>

Regulamin użytkownika IPU - <http://ipu.uprp.pl/portal/web/guest/regulations>

297

LISTA RZECZNIKÓW PATENTOWYCH (wpisy i zmiany)

Decyzją Prezesa Urzędu Patentowego Rzeczypospolitej Polskiej z dnia 16 czerwca 2009 r., wydaną na podstawie art. 25 ust. 1 w związku z art. 24 ust. 2 pkt 1 ustawy z dnia 11 kwietnia 2001 r. o rzecznikach patentowych (Dz. U. Nr 49, poz. 509, z późn. zm.), skreślono z listy rzeczników patentowych w poz. nr:

1214

Rejewski Janusz

Olsztyn

C Z Ę Ś Ć II

OGŁOSZENIA O UDZIELONYCH PRAWACH

Cyfrowe kody identyfikujące (według normy WIPO ST. 9), które poprzedzają informacje o udzielonych patentach oraz prawach ochronnych oznaczają:

- (11) – numer patentu lub prawa ochronnego
- (21) – numer zgłoszenia wynalazku lub wzoru użytkowego
- (22) – data zgłoszenia wynalazku lub wzoru użytkowego
- (23) – data pierwszeństwa z wystawienia wynalazku lub wzoru użytkowego na wystawie i nazwa wystawy
- (30) – dane dotyczące pierwszeństwa konwencyjnego (numer zgłoszenia priorytetowego, data wniesienia zgłoszenia priorytetowego, kod kraju)
- (41) – data ogłoszenia o zgłoszeniu wynalazku lub wzoru użytkowego
- (51) – symbol Międzynarodowej Klasyfikacji Patentowej
- (54) – tytuł wynalazku lub wzoru użytkowego
- (61) – numer patentu głównego
- (62) – numer zgłoszenia macierzystego (pod którym dane zgłoszenie było ogłoszone)
- (68) – numer patentu podstawowego dla dodatkowego prawa ochronnego
- (72) – nazwisko i imię twórcy wynalazku lub wzoru użytkowego
- (73) – nazwisko i imię lub nazwa uprawnionego z patentu lub prawa ochronnego oraz miejsce zamieszkania lub siedziba i w nawiasie kod kraju
- (76) – nazwisko i imię twórcy i jednocześnie uprawnionego z patentu lub prawa ochronnego oraz miejsce zamieszkania lub siedziba i w nawiasie kod kraju
- (86) – data i numer zgłoszenia międzynarodowego
- (87) – data i numer publikacji zgłoszenia międzynarodowego
- (93) – numer i data pierwszego zezwolenia na wprowadzenie na rynek produktu objętego dodatkowym prawem ochronnym oraz wskazanie organu, który zezwolenie wydał
- (94) – data, od której powstaje i czas trwania dodatkowego prawa ochronnego
- (95) – oznaczenie produktu opisanego w zezwoleniu na wprowadzenie na rynek produktu objętego dodatkowym prawem ochronnym
- (97) – data i numer publikacji patentu europejskiego

Przed cyfrowym kodem identyfikującym (11) lub przed numerem patentu lub prawa ochronnego umieszczone są literowo-cyfrowe kody identyfikujące (kod rodzaju dokumentu), zgodnie z przyjętymi symbolami (wg normy WIPO ST. 16):

- Patent – (B1)
- Patent dodatkowy do patentu – (B3)
- Prawo ochronne – (Y1)
- Tłumaczenie na język polski patentu europejskiego – (T3)
- Poprawione tłumaczenie patentu europejskiego – (T4)
- Zmienione po sprzeciwie tłumaczenie patentu europejskiego – (T5)
- Tłumaczenie patentu europejskiego ograniczonego przez uprawnionego zgodnie z art. 105a Konwencji o patencie europejskim – (T6)

A. WYNAŁAZKI

298

UDZIELONE PATENTY

(od nr 203 393 do nr 203 688)

B1 (11) **203517** (41) 2003 11 17(51) **A01D 34/00** (2006.01)**A01D 34/13** (2006.01)**A01D 34/412** (2006.01)**A01D 34/63** (2006.01)**A01D 42/06** (2006.01)

(21) 360012 (22) 2003 05 08

(30) 02 142246 2002 05 08 US

(72) Mannon N. Kevin, Voss Paul T.

(73) Frederick Manufacturing Corporation, Kansas City (US)

(54) Ostrze do kosiarki oraz zespół ostrza kosiarki i obudowy kosiarki obrotowej

B1 (11) **203652** (41) 2005 03 21(51) **A01K 93/00** (2006.01)

(21) 362089 (22) 2003 09 10

(76) Gutkiewicz Edmund, Białobrzegi (PL)

(54) Splawik

B1 (11) **203677** (41) 2004 09 20(51) **A01N 25/24** (2006.01)**A01N 59/12** (2006.01)**A01P 1/00** (2006.01)

(21) 361002 (22) 2001 10 18

(30) 00 706677 2000 11 06 US

(86) 2001 10 18 PCT/US01/32536

(87) 2002 05 10 WO02/35931, PCT Gazette nr 19/02

(72) Ehrhard Joseph A., Eknoian Michael, Vinci Alfredo

(73) HYDROMER, INC., Branchburg (US)

(54) Kompozycja do zanurzania brodawek sutkowych ssaków, do stosowania w suchym okresie ssaków

B1 (11) **203480** (41) 2004 09 20(51) **A01N 25/30** (2006.01)**A01N 25/32** (2006.01)**A01N 57/20** (2006.01)

(21) 360619 (22) 2001 09 10

(30) 00 0023912 2000 09 29 GB

(86) 2001 09 10 PCT/GB01/04051

(87) 2002 04 04 WO02/26036, PCT Gazette nr 14/02

(72) Bean Michael John, Ramsay Julia

(73) SYNGENTA LIMITED, Guildford (GB)

(54) Kompozycja chwastobójcza oraz sposób poważnego uszkażenia albo niszczenia niepożądanych roślin

B1 (11) **203504** (41) 2004 11 02(51) **A01N 25/30** (2006.01)**A01N 61/00** (2006.01)**A01N 31/02** (2006.01)**A01N 59/16** (2006.01)

(21) 362842 (22) 2001 04 06

(86) 2001 04 06 PCT/GB01/01584

(87) 2002 10 17 WO02/80673, PCT Gazette nr 42/02

(72) Carey Vincent Priaux

(73) Brouard Rodney Walter, St. Saviour (GB)

(54) Środek wzmacniający rośliny

B1 (11) **203568** (41) 2004 10 04(51) **A01N 25/34** (2006.01)**A01G 13/02** (2006.01)

(21) 361303 (22) 2001 11 01

(30) 00 139388 2000 11 01 IL

(86) 2001 11 01 PCT/IL01/01014

(87) 2002 05 10 WO02/35930, PCT Gazette nr 19/02

(72) Barazani Avner

(73) MAKHTESHIM CHEMICAL WORKS LTD., Beer Sheva (IL)

(54) Arkusz z tworzywa polimerowego do zwalczania szkodników oraz sposób zwalczania szkodników w rolnictwie, ogrodnictwie i ogrodach

B1 (11) **203503** (41) 2004 10 04(51) **A01N 33/18** (2006.01)**A01N 25/04** (2006.01)**A01P 13/00** (2006.01)

(21) 361388 (22) 2001 08 24

(30) 00 60228316 2000 08 25 US

(86) 2001 08 24 PCT/EP01/09787

(87) 2002 02 28 WO02/15690, PCT Gazette nr 09/02

(72) Fafchamps Jean-Paul, Villanueva Jean-Michel

(73) BASF AKTIENGESELLSCHAFT, Ludwigshafen (DE)

(54) Sposób wytwarzania środka chwastobójczego w postaci trwałego wodnego koncentratu zawiesinowego

B1 (11) **203523** (41) 2004 11 29(51) **A01N 41/10** (2006.01)**A01N 25/02** (2006.01)**A01P 13/00** (2006.01)

(21) 363699 (22) 2001 09 04

(30) 00 60231007 2000 09 08 US

00 60231796 2000 09 11 US

(86) 2001 09 04 PCT/IB01/01894

(87) 2002 03 14 WO02/19823, PCT Gazette nr 11/02

(72) Wichert Rex Alan, Beckett Thomas Homer

(73) SYNGENTA PARTICIPATIONS AG, Bazylea (CH)

(54) Preparat chwastobójczy oraz sposób zwalczania wzrostu niepożądanego roślinności

B1 (11) **203682** (41) 2004 08 23(51) **A01N 43/36** (2006.01)**A01P 3/00** (2006.01)

(62) 359066

(21) 385809 (22) 2001 07 02

(30) 00 0016444 2000 07 04 GB

(86) 2001 07 02 PCT/EP01/07528

(87) 2002 01 10 WO02/01955, PCT Gazette nr 02/02

(72) Küng Färber Ruth Béatrice, KnauF-Beiter Gertrude

(73) SYNGENTA PARTICIPATIONS AG, Bazylea (CH)
 (54) Synergiczna kompozycja grzybobójcza

B1 (11) **203421** (41) 2005 01 10
 (51) **A01N 47/14** (2006.01)
A01N 43/50 (2006.01)
 (21) 365840 (22) 2002 01 12
 (30) 01 10101923 2001 01 16 DE
 (86) 2002 01 12 PCT/EP02/00236
 (87) 2002 07 18 WO02/54871, PCT Gazette nr 29/02
 (72) Ptock Arne, Ammermann Eberhard, Stierl Reinhard, Lorenz Gisela, Strathmann Siegfried, Scherer Maria, Schelberger Klaus, Reddig Achim
 (73) BASF AKTIENGESELLSCHAFT, Ludwigshafen (DE)
 (54) Mieszanina grzybobójcza, sposób zwalczania szkodliwych grzybów i środków grzybobójczy

B1 (11) **203550** (41) 2004 08 23
 (51) **A01N 47/20** (2006.01)
A01N 43/54 (2006.01)
A01N 37/36 (2006.01)
A01P 1/00 (2006.01)
 (21) 358784 (22) 2001 04 30
 (30) 00 10021190 2000 05 03 DE
 (86) 2001 04 30 PCT/EP01/04889
 (87) 2001 11 08 WO01/82701, PCT Gazette nr 45/01
 (72) Köhle Harald, Conrath Uwe, Seehaus Kai
 (73) BASF AKTIENGESELLSCHAFT, Ludwigshafen (DE)
 (54) Zastosowanie strobiluryn do wytwarzania środka

B1 (11) **203474** (41) 2005 01 24
 (51) **A01N 57/10** (2006.01)
A01P 7/04 (2006.01)
 (21) 366084 (22) 2001 08 25
 (30) 00 649422 2000 08 28 US
 (86) 2001 08 25 PCT/EP01/09831
 (87) 2002 03 07 WO02/17721, PCT Gazette nr 10/02
 (72) Anderson Thomas E., Fletcher William M., Portillo Hector E.
 (73) BASF CORPORATION, Florham Park (US)
 (54) Kompozycja owadobójcza zawierająca związek fosforoorganiczny i sposób zwalczania populacji owadów na roślinach użytkowych

B1 (11) **203444** (41) 2002 01 02
 (51) **A21C 9/04** (2006.01)
B65G 47/00 (2006.01)
 (21) 348321 (22) 2001 06 27
 (30) 00 00113093 2000 06 27 EP
 (72) Steponas Dziugys, Algimantas Stasytis
 (73) KRAFT FOODS R & D, INC., Munich (DE)
 (54) Urządzenie do składania ziarnistych produktów spożywczych na ruchomych elementach

B1 (11) **203393** (41) 2005 10 03
 (51) **A22B 5/04** (2006.01)
 (21) 366650 (22) 2004 03 26
 (76) Kucharski Witold, Łódź (PL)
 (54) Przyrząd do wykrawiania

B1 (11) **203513** (41) 2004 11 29
 (51) **A23K 1/14** (2006.01)
 (21) 363802 (22) 2001 11 13
 (30) 00 10056345 2000 11 14 DE
 (86) 2001 11 13 PCT/EP01/13117
 (87) 2002 05 23 WO02/39827, PCT Gazette nr 21/02
 (72) Backers Thomas
 (73) J. RETTENMAIER & SÖHNE GMBH + CO. KG, Rosenberg (DE)
 (54) Dodatek paszowy

B1 (11) **203686** (41) 2003 04 22
 (51) **A23K 1/16** (2006.01)
 (21) 356916 (22) 2002 10 31
 (72) Zając Piotr, Zając Tadeusz
 (73) Zając Piotr, Kraków (PL)
 (54) Dodatek żywieniowy do pasz, sposób wytwarzania dodatku żywieniowego do pasz, kompozycja paszowa z dodatkiem żywieniowym do pasz i zastosowanie dodatku żywieniowego do pasz

B1 (11) **203640** (41) 2005 02 21
 (51) **A23L 1/00** (2006.01)
A23P 1/02 (2006.01)
A23P 1/06 (2006.01)
A61K 9/36 (2006.01)
 (21) 367288 (22) 2002 01 25
 (30) 01 0102691 2001 02 02 GB
 (86) 2002 01 25 PCT/EP02/00782
 (87) 2002 08 15 WO02/62152, PCT Gazette nr 33/02
 (72) Darbyshire John, Chmiel Oliver, Ubbink Johan Bernard, Schoonman Annemarie
 (73) SOCIETE DES PRODUITS NESTLE S.A., Vevey (CH)
 (54) Sposób zwiększania rozpuszczalności lub dyspergowalności opartego na matrycy węglowodanowej proszku lub tabletki, niewytwarzający piany, rozpuszczalny lub dyspergowalny w wodzie proszek oparty na matrycy węglowodanowej oraz rozpuszczalna lub dyspergowalna w wodzie tabletki oparta na matrycy węglowodanowej

B1 (11) **203654** (41) 2005 01 10
 (51) **A23L 1/24** (2006.01)
B01F 3/08 (2006.01)
B01F 7/10 (2006.01)
 (21) 365843 (22) 2002 02 04
 (30) 01 800547 2001 03 07 US
 (86) 2002 02 04 PCT/EP02/01349
 (87) 2002 09 12 WO02/69737, PCT Gazette nr 32/02
 (72) Maza Aurelia, Ziegert Thaddeus Russel, Bensema James, Langbein Christopher
 (73) UNILEVER N.V., Rotterdam (NL)
 (54) Urządzenie do wytwarzania dressingów możliwych do nakładania łyżką i nalewania

B1 (11) **203539** (41) 2003 12 29
 (51) **A23L 2/52** (2006.01)
 (21) 360717 (22) 2003 06 16
 (30) 02 13237 2002 06 19 CZ
 (76) Galcan Vilem, Ostrava-Svinov (CZ); Tulej Pavel, Ostrava (CZ)
 (54) Napój orzeźwiający

B1 (11) **203664** (41) 2001 07 16
 (51) **A23P 1/12** (2006.01)
A23C 19/09 (2006.01)
 (21) 344960 (22) 2001 01 05
 (30) 00 0000186 2000 01 07 FR
 (72) Roussel Hervé, Genton Daniel
 (73) BONGRAIN SA, Viroflay (FR)
 (54) Sposób wytwarzania produktu spożywczego, współwytłaczarka do wytwarzania produktu spożywczego i produkt spożywczy

B1 (11) **203498** (41) 2002 11 04
 (51) **A24C 5/18** (2006.01)
A24C 5/31 (2006.01)
 (21) 353296 (22) 2002 04 10
 (30) 01 10119617 2001 04 21 DE
 (72) Heitmann Uwe
 (73) Hauni Maschinenbau AG, Hamburg (DE)
 (54) Sposób i urządzenie do usuwania zakłócenia w kanale tytoniowym maszyny do produkcji pasm papierosowych

B1 (11) **203509** (41) 2004 08 09
 (51) **A24D 3/16** (2006.01)
 (21) 358546 (22) 2001 04 20
 (30) 00 60198628 2000 04 20 US
 (86) 2001 04 20 PCT/US01/12939
 (87) 2001 11 01 WO01/80973, PCT Gazette nr 44/01
 (72) Xue Lixin Luke, Koller Kent Brian, Gao Qiong
 (73) PHILIP MORRIS PRODUCTS, INC., Richmond (US)
 (54) Filtr papierosowy, papieros zawierający filtr i sposób wytwarzania filtra papierosowego

B1 (11) **203435** (41) 2005 03 21
 (51) **A46B 5/00** (2006.01)
 (21) 368191 (22) 2002 08 28
 (30) 01 946913 2001 09 05 US
 (86) 2002 08 28 PCT/US02/27494
 (87) 2003 03 13 WO03/020074, PCT Gazette nr 11/03
 (72) Lee Jason
 (73) THE GILLETTE COMPANY, Boston (US)
 (54) Wyrób do pielęgnacji osobistej i sposób wytwarzania wyrobu do pielęgnacji osobistej

B1 (11) **203670** (41) 2006 01 23
 (51) **A46B 5/00** (2006.01)
A46B 9/04 (2006.01)
 (21) 377199 (22) 2003 11 05
 (30) 02 0226031 2002 11 07 GB
 03 0303468 2003 02 14 GB
 (86) 2003 11 05 PCT/EP03/12434
 (87) 2004 05 21 WO04/041023, PCT Gazette nr 21/04
 (72) Geiberger Christoph
 (73) GLAXOSMITHKLINE CONSUMER HEALTHCARE GMBH & CO KG, Buehl (DE)
 (54) Główna szczoteczki do zębów

B1 (11) **203592** (41) 2004 05 17
 (51) **A47C 1/024** (2006.01)
A47C 7/46 (2006.01)
 (21) 356940 (22) 2002 11 04
 (72) Musiał Bolesław
 (73) NOWY STYL Sp. z o.o., Krosno (PL)
 (54) Mechanizm pozycjonowania oparcia pleców w krześle

B1 (11) **203593** (41) 2004 11 15
 (51) **A47C 1/036** (2006.01)
A47C 7/38 (2006.01)
A47C 3/20 (2006.01)
 (21) 359952 (22) 2003 05 05
 (72) Buchacz Jurek
 (73) Nowy Styl Sp. z o.o., Krosno (PL)
 (54) Oparcie głowy w fotelu

B1 (11) **203442** (41) 2003 10 06
 (51) **A47G 19/02** (2006.01)
 (21) 359326 (22) 2003 03 25
 (30) 02MI 165 2002 03 27 IT
 (76) Zepter Philip, Monako (MC)
 (54) Naczynie kuchenne, zwłaszcza miska

B1 (11) **203598** (41) 2006 08 21
 (51) **A47G 33/08** (2006.01)
 (21) 372741 (22) 2005 02 11
 (72) Gorzelak Donat
 (73) Fabryka Farb i Lakierów Proszkowych Sp. z o.o., Bytów (PL)
 (54) Sposób dekorowania ozdób choinkowych

B1 (11) **203529** (41) 2006 08 21
 (51) **A47H 3/12** (2006.01)
A47H 15/04 (2006.01)

(21) 372910 (22) 2005 02 17
 (72) Sujkowski Tadeusz
 (73) INTERDECOR Sp. z o.o., Warszawa (PL)
 (54) Uchwyt ślizgowy do zasłon i firan

B1 (11) **203641** (41) 2006 01 23
 (51) **A47J 27/00** (2006.01)
 (21) 369086 (22) 2004 07 14
 (72) Gaska Dariusz, Polit Roman, Szela Zbigniew, Wołoszyn Krzysztof, Zając Kazimierz
 (73) Elektroniczny Zakład Innowacyjno-Wdrożeniowy HYBRES Sp. z o.o., Rzeszów (PL)
 (54) Wieloczynnościowe urządzenie kuchenne

B1 (11) **203472** (41) 2006 05 02
 (51) **A47J 31/44** (2006.01)
 (21) 378581 (22) 2004 03 17
 (30) 03 03006569 2003 03 24 EP
 (86) 2004 03 17 PCT/EP04/02749
 (87) 2004 10 07 WO04/084687, PCT Gazette nr 41/04
 (72) Mock Elmar, Klopfenstein Andre, Simont-Vermet Emmanuel
 (73) NESTEC SA, Vevey (CH)
 (54) Opakowanie jednorazowego użytku oraz sposób wytwarzania i dystrybucji wyrobu w sposób higieniczny

B1 (11) **203417** (41) 2005 07 11
 (51) **A47L 13/22** (2006.01)
A47L 13/20 (2006.01)
 (21) 372334 (22) 2002 12 20
 (30) 02 10200033 2002 01 03 DE
 (86) 2002 12 20 PCT/EP02/14622
 (87) 2003 07 10 WO03/055372, PCT Gazette nr 28/03
 (72) Kresse Franz, Faubel Heiko
 (73) ECOLAB INC., St. Paul (US)
 (54) Urządzenie wycierające do wycierania czyszczonych powierzchni

B1 (11) **203608** (41) 2005 08 22
 (51) **A47L 13/30** (2006.01)
B65D 47/00 (2006.01)
 (21) 373254 (22) 2003 04 02
 (30) 02 127317 2002 04 22 US
 (86) 2003 04 02 PCT/US03/09817
 (87) 2003 10 30 WO03/088802, PCT Gazette nr 44/03
 (72) Maloney Edward J., Smith Kelly A.
 (73) SEAQUIST CLOSURES FOREIGN, INC., Crystal Lake (US)
 (54) Dozujące zamknięcie do otworu pojemnika

B1 (11) **203660** (41) 2005 07 11
 (51) **A47L 15/44** (2006.01)
 (21) 371968 (22) 2003 03 05
 (30) 02 0205249 2002 03 06 GB
 (86) 2003 03 05 PCT/GB03/00921
 (87) 2003 09 12 WO03/073907, PCT Gazette nr 37/06
 (72) Rymer Shaun, Shearsmith Phil, Jowett Louise, Preuschen Judith, Wiedemann Ralf
 (73) RECKITT BENCKISER N.V., Hoofddorp (NL)
 (54) Pojemnik na detergent

B1 (11) **203661** (41) 2005 07 25
 (51) **A47L 15/44** (2006.01)
 (21) 372573 (22) 2003 03 05
 (30) 02 0205248 2002 03 06 GB
 (86) 2003 03 05 PCT/GB03/00903
 (87) 2003 09 12 WO03/073906, PCT Gazette nr 37/03
 (72) Rymer Shaun, Shearsmith Phil, Jowett Louise, Preuschen Judith, Wiedemann Ralf

(73) RECKITT BENCKISER N.V., Hoofddorp (NL)
 (54) Pojemnik do przechowywania i dozowania kompozycji lub dodatku detergentu

B1 (11) **203454** (41) 2009 02 02

(51) **A61C 19/045** (2006.01)
A61C 19/04 (2006.01)
A61C 11/00 (2006.01)
A61B 5/11 (2006.01)

(21) 383009 (22) 2007 07 27
 (72) Kleinrok Janusz, Litko Monika, Niemyski Włodzimierz
 (73) Uniwersytet Medyczny w Lublinie, Lublin (PL)
 (54) Uchwyt do mocowania czujnika kontroli ruchów żuchwy

B1 (11) **203464** (41) 2005 02 07

(51) **A61D 19/02** (2006.01)
A61D 19/04 (2006.01)
 (21) 366663 (22) 2002 02 20
 (30) 01 883135 2001 06 14 US
 (86) 2002 02 20 PCT/US02/04889
 (87) 2002 12 27 WO02/102272, PCT Gazette nr 52/02
 (72) Simmet Ludwig O.
 (73) MINITUBE OF AMERICA, INC., Verona (US)
 (54) Urządzenie do wewnątrzmacicznej inseminacji lochy oraz transferu embrionu

B1 (11) **203564** (41) 2003 04 07

(51) **A61F 13/02** (2006.01)
A61K 31/4406 (2006.01)
 (21) 351313 (22) 2000 03 21
 (30) 99 19913732 1999 03 26 DE
 (86) 2000 03 21 PCT/EP00/02457
 (87) 2000 10 05 WO00/57824, PCT Gazette nr 40/00
 (72) Bracht Stefan
 (73) LTS LOHMANN THERAPIE-SYSTEME AG, Andernach (DE)
 (54) Transdermalny system terapeutyczny zawierający nikotynę, sposób neutralizacji jego nieprzyjemnego zapachu oraz zastosowanie olejku eterycznego i/lub ketonu monoterpenowego

B1 (11) **203473** (41) 2003 11 17

(51) **A61F 13/15** (2006.01)
 (21) 353474 (22) 2000 08 23
 (30) 99 9903070 1999 08 30 SE
 (86) 2000 08 23 PCT/SE00/01613
 (87) 2001 03 08 WO01/15644, PCT Gazette nr 10/01
 (72) Bragd Petter, Abbas Shabira, Schmid Andrea
 (73) SCA HYGIENE PRODUCTS AB, Göteborg (SE)
 (54) Struktura chłonna w wyrobie chłonnym, sposób wytwarzania struktury chłonnej i wyrób chłonny

B1 (11) **203614** (41) 2004 05 04

(51) **A61F 13/532** (2006.01)
A61F 13/472 (2006.01)
 (21) 355473 (22) 2000 12 20
 (30) 99 9904835 1999 12 29 SE
 (86) 2000 12 20 PCT/SE00/02594
 (87) 2001 07 12 WO01/49231, PCT Gazette nr 28/01
 (72) Drevik Solgun
 (73) SCA HYGIENE PRODUCTS AB, Göteborg (SE)
 (54) Wyrób chłonny

B1 (11) **203478** (41) 2004 08 23

(51) **A61K 31/155** (2006.01)
A61P 17/02 (2006.01)
 (21) 359063 (22) 2001 05 23
 (30) 00 0006798 2000 05 26 FR
 (86) 2001 05 23 PCT/FR01/01598
 (87) 2001 12 06 WO01/91696, PCT Gazette nr 49/01

(72) Potier Pierre Jean-Paul, Sasaki Nobumichi-Andre, I/Achib Maria Conception, Franc Gisele, Thal Claude, Bakala Joanna
 (73) CENTRE NATIONAL DE LA RECHERCHE SCIENTIFIQUE (CNRS), Paryż (FR)

(54) Zastosowanie pochodnych biguanidu i ich soli do wytwarzania leku do bliźnowacenia

B1 (11) **203578** (41) 1999 06 21

(51) **A61K 31/365** (2006.01)
A61K 9/16 (2006.01)
A61K 47/20 (2006.01)
A61K 47/34 (2006.01)
A61K 47/38 (2006.01)
A61P 3/04 (2006.01)
 (21) 330972 (22) 1998 01 24
 (30) 97 60037384 1997 02 05 US
 98 3137 1998 01 06 US
 (86) 1998 01 24 PCT/EP98/00395
 (87) 1998 08 13 WO98/34607, PCT Gazette nr 32/98
 (72) Shah Navnit Hargovindas, Zeller Max
 (73) F. HOFFMANN-LA ROCHE AG, Bazylea (CH)
 (54) Kompozycja farmaceutyczna

B1 (11) **203468** (41) 2004 08 09

(51) **A61K 31/405** (2006.01)
A61K 33/06 (2006.01)
A61P 25/00 (2006.01)
 (21) 358251 (22) 2001 01 18
 (30) 00 5146 2000 01 18 AU
 (86) 2001 01 18 PCT/AU01/00046
 (87) 2001 07 26 WO01/52844, PCT Gazette nr 30/01
 (72) Vink Robert, Nimmo Alan John
 (73) F.HOFFMANN-LA ROCHE AG, Bazylea (CH)
 (54) Preparat do dożylnego lub domięśniowego leczenia uszkodzenia mózgu, rdzenia kręgowego i nerwów

B1 (11) **203533** (41) 2004 08 23

(51) **A61K 31/445** (2006.01)
A61P 25/28 (2006.01)
A61P 25/16 (2006.01)
 (21) 359176 (22) 2001 05 23
 (30) 00 60206943 2000 05 25 US
 (86) 2001 05 23 PCT/US01/16653
 (87) 2001 11 29 WO01/89498, PCT Gazette nr 48/01
 (72) Scheyer Richard, Sorensen Stephen, Hitchcock Janice
 (73) AVENTIS PHARMACEUTICALS INC., Bridgewater (US)
 (54) Zastosowanie (+)- α -(2,3-dimetoksyfenilo)-1-[2-(4-fluorofenilo)etylo]-4-piperidynometanolu lub jego proleku

B1 (11) **203615** (41) 2004 08 23

(51) **A61K 31/5415** (2006.01)
A61P 29/00 (2006.01)
 (21) 359553 (22) 2001 06 19
 (30) 00 10030345 2000 06 20 DE
 (86) 2001 06 19 PCT/EP01/06904
 (87) 2001 12 27 WO01/97813, PCT Gazette nr 52/01
 (72) Daneck Klaus, Folger Martin Andreas, Hassel Bernhard, Henke Stefan, Kroff Hans-Jürgen, Kruss Bernd, Prox Axel
 (73) BOEHRINGER INGELHEIM VETMEDICA GMBH, Ingelheim am Rhein (DE)
 (54) Wodny roztwór meloksikamu wolny od cyklodekstryny, do stosowania drogą doustną lub pozajelitową i jego zastosowanie

B1 (11) **203596** (41) 2004 01 26

(51) **A61K 31/565** (2006.01)
A61K 31/57 (2006.01)
A61P 15/18 (2006.01)

(21) 354518 (22) 2000 10 24
 (30) 99FR 9902587 1999 10 25 WO
 (86) 2000 10 24 PCT/FR00/02952
 (87) 2001 05 03 WO01/30358, PCT Gazette nr 18/01
 (72) Paris Jacques, Thomas Jean-Louis
 (73) LABORATOIRE THERAMEX, Monako (MC)
 (54) Zastosowanie kompozycji zawierającej estradiol i octan nomegestrolu oraz produkt antykoncepcyjny

B1 (11) **203438** (41) 2002 01 14
 (51) **A61K 31/5685** (2006.01)
A61K 31/133 (2006.01)
A61P 19/10 (2006.01)

(62) 345887
 (21) 380787 (22) 1999 06 10
 (30) 98 096284 1998 06 11 US
 (86) 1999 06 10 PCT/CA99/00538
 (87) 1999 12 16 WO99/63974, PCT Gazette nr 50/99
 (72) Labrie Fernand
 (73) ENDORECHERCHE INC., Ste-Foy (CA)
 (54) Kompozycja farmaceutyczna zawierająca dehydroepiandrosteron, pochodną trifeniloetyleny i farmaceutycznie dopuszczalną zaróbkę, zestaw i zastosowanie dehydroepiandrosteronu

B1 (11) **203439** (41) 2002 01 14
 (51) **A61K 31/5685** (2006.01)
A61K 31/404 (2006.01)
A61P 19/10 (2006.01)

(62) 345887
 (21) 380788 (22) 1999 06 10
 (30) 98 096284 1998 06 11 US
 (86) 1999 06 10 PCT/CA99/00538
 (87) 1999 12 16 WO99/63974, PCT Gazette nr 50/99
 (72) Labrie Fernand
 (73) ENDORECHERCHE INC., Ste-Foy (CA)
 (54) Kompozycja farmaceutyczna zawierająca dehydroepiandrosteron, pochodną indolu i farmaceutycznie dopuszczalną zaróbkę, zestaw i zastosowanie dehydroepiandrosteronu

B1 (11) **203507** (41) 2004 08 09
 (51) **A61K 31/63** (2006.01)
A61K 9/22 (2006.01)
A61P 29/00 (2006.01)

(21) 358369 (22) 2000 09 27
 (30) 99DEL 1297 1999 09 28 IN
 (86) 2000 09 27 PCT/IN00/00094
 (87) 2001 04 05 WO01/22791, PCT Gazette nr 14/01
 (72) Singh Amarjit, Jain Rajesh
 (73) PANACEA BIOTEC LIMITED, New-Delhi (IN)
 (54) Kompozycja farmaceutyczna o kontrolowanym uwalnianiu zawierająca nimesulid i sposób jej wytwarzania

B1 (11) **203526** (41) 2005 02 21
 (51) **A61K 33/12** (2006.01)
A61K 39/29 (2006.01)
C07K 1/00 (2006.01)
C12N 15/09 (2006.01)
C12P 37/00 (2006.01)

(21) 367526 (22) 2002 06 28
 (30) 01 60302227 2001 06 29 US
 (86) 2002 06 28 PCT/US02/20676
 (87) 2003 01 09 WO03/002065, PCT Gazette nr 02/03
 (72) Houghton Michael, Coates Stephen R., O'Hagan Derek
 (73) Novartis Vaccines and Diagnostics, Inc, Emeryville (US)
 (54) Kompozycje zawierające antygeny E1E2 wirusa zapalenia wątroby typu C (HCV), zastosowanie tych kompozycji i sposoby wytwarzania kompozycji

B1 (11) **203555** (41) 2005 06 27
 (51) **A61K 36/16** (2006.01)
A61K 36/18 (2006.01)
A61K 36/154 (2006.01)
A61P 15/10 (2006.01)

(21) 371674 (22) 2003 04 30
 (30) 02MI 990 2002 05 10 IT
 (86) 2003 04 30 PCT/EP03/04528
 (87) 2003 11 20 WO03/094943, PCT Gazette nr 47/03
 (72) Bombardelli Ezio, Morazzoni Paolo, Riva Antonella, Seghizzi Roberto
 (73) INDENA S.P.A., Mediolan (IT)
 (54) Kompozycje farmaceutyczne zawierające ekstrakty Tribulus terresteris, Turnera diffusa, Cinnamon cassia i ekstrakt z Ginkgo biloba oraz ich zastosowanie do wytwarzania leku do leczenia męskiej i żeńskiej impotencji

B1 (11) **203500** (41) 2006 04 03
 (51) **A61K 36/899** (2006.01)
A61K 31/195 (2006.01)
A61K 9/20 (2006.01)
A61P 17/00 (2006.01)
A23L 1/304 (2006.01)
A23L 1/305 (2006.01)

(21) 370218 (22) 2004 09 21
 (72) Maniak Anna
 (73) BIOFARM Sp. z o.o., Poznań (PL)
 (54) Preparat wzmacniający włosy, skórę i paznokcie

B1 (11) **203431** (41) 2001 06 18
 (51) **A61K 38/00** (2006.01)
A61K 9/26 (2006.01)
A61K 38/28 (2006.01)
A61K 33/06 (2006.01)
A61P 25/28 (2006.01)

(21) 342649 (22) 1998 11 30
 (30) 97 60067740 1997 12 02 US
 98 60080970 1998 04 07 US
 (86) 1998 11 30 PCT/US98/25386
 (87) 1999 06 10 WO99/27944, PCT Gazette nr 23/99
 (72) Schenk Dale B.
 (73) ELAN PHARMA INTERNATIONAL LIMITED, Athlone (IE)
 (54) Kompozycja farmaceutyczna i zastosowanie środka immunogennego

B1 (11) **203676** (41) 2004 09 20
 (51) **A61K 38/15** (2006.01)
A61K 9/19 (2006.01)
A61P 35/00 (2006.01)

(21) 360848 (22) 2001 10 31
 (30) 00 60244471 2000 10 31 US
 00 60246229 2000 11 06 US
 01 60348449 2001 10 19 US
 (86) 2001 10 31 PCT/GB01/04821
 (87) 2002 05 10 WO02/36145, PCT Gazette nr 19/02
 (72) Faircloth Glynn Thomas, Nuyen Bastian, Weitman Steve
 (73) PHARMA MAR, S.A., Madryt (ES)
 (54) Liofilizowany preparat kahalalidu F, zestaw, odtworzony roztwór i zastosowanie

B1 (11) **203469** (41) 2004 08 23
 (51) **A61K 38/17** (2006.01)
A61P 7/02 (2006.01)

(21) 359246 (22) 2001 08 23
 (30) 00 00118542 2000 08 25 EP
 (86) 2001 08 23 PCT/EP01/09746
 (87) 2002 02 28 WO02/15919, PCT Gazette nr 09/02

(72) Barnes Christopher, Frech Matthias, Hofmann Uwe, Gleitz Johannes, Strittmatter Wolfgang
 (73) MERCK PATENT GMBH, Darmstadt (DE)
 (54) Zastosowanie polipeptydowej Saratyny do wytwarzania leku

B1 (11) **203505** (41) 2004 06 14
 (51) **A61K 38/55** (2006.01)
A61K 31/095 (2006.01)
A61K 31/44 (2006.01)
A61P 7/02 (2006.01)
 (21) 356119 (22) 2000 05 03
 (30) 99 9901572 1999 05 03 SE
 99 9901573 1999 05 03 SE
 99 9902902 1999 08 13 SE
 (86) 2000 05 03 PCT/SE00/00847
 (87) 2000 11 09 WO00/66152, PCT Gazette nr 45/00
 (72) Abrahamsson Tommy, Nerme Viveca, Polla Magnus
 (73) ASTRAZENECA AB, Sodertalje (SE)
 (54) Preparat farmaceutyczny zawierający inhibitor karboksypetydazy U i inhibitor trombiny, zestaw składników i zastosowanie preparatu farmaceutycznego

B1 (11) **203452** (41) 2004 11 15
 (51) **A61K 39/118** (2006.01)
C07K 14/295 (2006.01)
A61K 48/00 (2006.01)
 (21) 363147 (22) 1999 12 08
 (30) 98 208277 1998 12 08 US
 99 288594 1999 04 08 US
 99 410568 1999 10 01 US
 99 426571 1999 10 22 US
 (86) 1999 12 08 PCT/US99/29012
 (87) 2000 06 15 WO00/34483, PCT Gazette nr 24/00
 (72) Probst Peter, Bhatia Ajay, Skeiky Yasir, Fling Steven, Jen Shyian, Stromberg Erica
 (73) CORIXA CORPORATION, Wilmington (US)
 (54) Kompozycja, szczepionka, zastosowanie oraz zestaw diagnostyczny do wykrywania zakażeń chlamydiami

B1 (11) **203430** (41) 2004 05 17
 (51) **A61K 45/06** (2006.01)
A61K 31/7076 (2006.01)
A61K 31/727 (2006.01)
A61P 7/02 (2006.01)
 (21) 355841 (22) 2000 11 29
 (30) 99 9904377 1999 12 01 SE
 (86) 2000 11 29 PCT/SE00/02378
 (87) 2001 06 07 WO01/39781, PCT Gazette nr 23/01
 (72) Dixon John, Humphries Robert, Jarvis Gavin, Kirk Ian
 (73) ASTRAZENECA AB, Södertälje (SE)
 (54) Zestaw leczniczy zawierający antagonistę receptora P_{2T} i zastosowanie antagonisty receptora P_{2T} preparat farmaceutyczny zawierający antagonistę receptora P_{2T} i zastosowanie preparatu farmaceutycznego zawierającego antagonistę receptora P_{2T}

B1 (11) **203449** (41) 2004 10 04
 (51) **A61K 47/48** (2006.01)
A61K 31/565 (2006.01)
 (21) 361799 (22) 2001 12 20
 (30) 00 00610135 2000 12 20 EP
 00 60256484 2000 12 20 US
 (86) 2001 12 20 PCT/IB01/02605
 (87) 2002 06 27 WO02/49675, PCT Gazette nr 26/02
 (72) Backensfeld Thomas, Heil Wolfgang, Lipp Ralph
 (73) Bayer Schering Pharma Aktiengesellschaft, Berlin (DE)
 (54) Kompozycja zawierająca kompleks estrogenu z cyklodekstryną, sposób jej wytwarzania oraz zastosowanie kompleksu i kompozycji

B1 (11) **203492** (41) 2002 01 28
 (51) **A61K 47/48** (2006.01)
A61K 38/44 (2006.01)
C12N 11/08 (2006.01)
 (21) 346224 (22) 1999 08 02
 (30) 98 130392 1998 08 06 US
 (86) 1999 08 02 PCT/US99/17514
 (87) 2000 02 17 WO00/07629, PCT Gazette nr 07/00
 (72) Williams David L., Hershfield Michael, Kelly Susan J., Saifer Mark G., P., Sherman Merry R.
 (73) MOUNTAIN VIEW PHARMACEUTICALS, INC., Menlo Park (US); DUKE UNIVERSITY, Durham (US)
 (54) Koniugat urykazy i jego zastosowanie oraz kompozycja farmaceutyczna

B1 (11) **203535** (41) 2003 12 15
 (51) **A61K 49/00** (2006.01)
A61K 47/48 (2006.01)
 (21) 354027 (22) 2000 08 19
 (30) 99 19947559 1999 09 24 DE
 (86) 2000 08 19 PCT/EP00/08121
 (87) 2001 04 05 WO01/23005, PCT Gazette nr 14/01
 (72) Schirner Michael, Licha Kai, Dinkelborg Ludger
 (73) SCHERING AKTIENGESELLSCHAFT, Berlin (DE)
 (54) Koniugaty przeciwciała-barwnik, środki farmaceutyczne je zawierające i zastosowanie

B1 (11) **203549** (41) 2004 08 09
 (51) **A61K 9/113** (2006.01)
A61K 9/48 (2006.01)
A61P 29/00 (2006.01)
 (21) 358617 (22) 2001 03 06
 (30) 00 0000774 2000 03 08 SE
 (86) 2001 03 06 PCT/SE01/00466
 (87) 2001 09 13 WO01/66087, PCT Gazette nr 37/01
 (72) Holmberg Christina, Siekmann Britta
 (73) NICOX S.A., Sophia Antipolis-Valbonne (FR)
 (54) Kompozycja farmaceutyczna w postaci prekoncentratu emulsji, jednostkowa postać dawkowana i zastosowanie kompozycji farmaceutycznej

B1 (11) **203675** (41) 2004 08 23
 (51) **A61K 9/12** (2006.01)
 (21) 359149 (22) 2000 05 22
 (86) 2000 05 22 PCT/EP00/04635
 (87) 2001 11 29 WO01/89480, PCT Gazette nr 48/01
 (72) Lewis David, Ganderton David, Meakin Brian, Brambilla Gaetano, Ferraris Alessandra
 (73) CHIESI FARMACEUTICI S.P.A., Parma (IT)
 (54) Trwałe preparaty roztworów farmaceutycznych do inhalatorów z ciśnieniowo dozowaną dawką

B1 (11) **203644** (41) 2004 08 09
 (51) **A61K 9/22** (2006.01)
A61K 31/485 (2006.01)
A61P 25/04 (2006.01)
 (21) 358088 (22) 2001 02 08
 (30) 00 60181369 2000 02 08 US
 (86) 2001 02 08 PCT/US01/04346
 (87) 2001 08 16 WO01/58451, PCT Gazette nr 33/01
 (72) Oshlack Benjamin, Curtis Wright
 (73) EURO-CELTIQUE, S.A., Luksemburg (LU)
 (54) Doustna postać dawki zawierającej związek agonistyczny opioidu i związek antagonistyczny opioidu

B1 (11) **203649** (41) 2004 08 09
 (51) **A61K 9/24** (2006.01)

A61K 31/167 (2006.01)**A61P 29/00** (2006.01)

- (21) 358123 (22) 2001 04 12
 (30) 00 0009522 2000 04 19 GB
 (86) 2001 04 12 PCT/EP01/04302
 (87) 2001 11 01 WO01/80834, PCT Gazette nr 44/01
 (72) Chan Shing Yue, Grattan Timothy James, Sengmanee Bounkhiene
 (73) SMITHKLINE BEECHAM P.L.C., Brentford (GB)
 (54) Kompozycja w postaci tabletki dwuwarstwowej zawierającej fazę o natychmiastowym uwalnianiu i fazę o przedłużonym uwalnianiu paracetamolu

B1 (11) **203451** (41) 2005 05 30(51) **A61K 9/28** (2006.01)**A61K 31/7064** (2006.01)

- (21) 370792 (22) 2002 11 25
 (30) 01 10164510 2001 12 20 DE
 (86) 2002 11 25 PCT/EP02/13252
 (87) 2003 07 03 WO03/053418, PCT Gazette nr 27/03
 (72) Heil Wolfgang, Tilstam Ulf, Lipp Ralph, Tack Johannes-Wilhelm
 (73) BAYER SCHERING PHARMA AKTIENGESELLSCHAFT, Berlin (DE)
 (54) Doustny preparat Fludara o najwyższym stopniu czystości o szybkim uwalnianiu substancji czynnej

B1 (11) **203441** (41) 2004 10 04(51) **A61K 9/48** (2006.01)**A61K 47/10** (2006.01)**A61K 47/12** (2006.01)

- (21) 361396 (22) 2000 12 01
 (30) 00 487739 2000 01 19 US
 (86) 2000 12 01 PCT/US00/32771
 (87) 2001 07 26 WO01/52821, PCT Gazette nr 30/01
 (72) Alani Laman, Ghosh Soumojeet
 (73) ABBOTT LABORATORIES, Abbott Park (US)
 (54) Kompozycja farmaceutyczna zawierająca rozpuszczony związek hamujący proteazę HIV

B1 (11) **203574** (41) 2005 02 07(51) **A61K 9/70** (2006.01)**B65H 35/00** (2006.01)

- (21) 366917 (22) 2002 02 04
 (30) 01 60268805 2001 02 14 US
 01 10110494 2001 03 05 DE
 (86) 2002 02 04 PCT/EP02/01107
 (87) 2002 08 22 WO02/064123, PCT Gazette nr 42/02
 (72) Schäfer Wolfgang, Hackbarth Ronald, Neuland Detlev
 (73) LTS LOHMANN THERAPIE-SYSTEME AG, Andernach (DE)
 (54) Sposób i urządzenie do wytwarzania cienkich płatków z folii z substancją czynną

B1 (11) **203570** (41) 2004 11 29(51) **A61L 2/07** (2006.01)**A61L 2/025** (2006.01)

- (21) 363858 (22) 2002 03 27
 (30) 01 200100514 2001 03 28 DK
 (86) 2002 03 27 PCT/DK02/00211
 (87) 2002 10 10 WO02/78751, PCT Gazette nr 41/02
 (72) Krebs Niels
 (73) FORCE TECHNOLOGY, Brøndby (DK)
 (54) Sposób i urządzenie do dezynfekowania produktu stałego przez obróbkę jego powierzchni

B1 (11) **203494** (41) 2003 09 08(51) **A61L 27/10** (2006.01)**A61F 2/28** (2006.01)

- (21) 352600 (22) 2002 03 04

- (72) Jaegermann Zbigniew, Michałowski Sławomir, Karaś Joanna, Polesiński Zbigniew
 (73) Instytut Szkła, Ceramiki, Materiałów Ogniotrwałych i Budowlanych, Warszawa (PL)
 (54) Sposób wytwarzania porowatego tworzywa ceramicznego, zwłaszcza na implanty

B1 (11) **203495** (41) 2003 09 08(51) **A61L 27/10** (2006.01)**A61F 2/28** (2006.01)

- (21) 352601 (22) 2002 03 04
 (72) Michałowski Sławomir, Jaegermann Zbigniew, Karaś Joanna, Polesiński Zbigniew
 (73) Instytut Szkła, Ceramiki, Materiałów Ogniotrwałych i Budowlanych, Warszawa (PL)
 (54) Sposób wytwarzania implantu ceramicznego

B1 (11) **203496** (41) 2003 09 08(51) **A61L 27/54** (2006.01)**A61L 27/56** (2006.01)**A61F 2/28** (2006.01)

- (21) 352602 (22) 2002 03 04
 (72) Polesiński Zbigniew, Karaś Joanna, Jaegermann Zbigniew
 (73) Instytut Szkła, Ceramiki, Materiałów Ogniotrwałych i Budowlanych, Warszawa (PL)
 (54) Sposób wytwarzania kompozytowego implantu bioceramicznego

B1 (11) **203404** (41) 2003 08 11(51) **A61M 1/10** (2006.01)

(21) 352080 (22) 2002 02 07

(76) Kosowski Bronisław, Kożuchów (PL)

- (54) Układ sterowania sztucznym sercem przeznaczonym do implantacji

B1 (11) **203426** (41) 2005 07 25(51) **A61M 15/06** (2006.01)**A24F 47/00** (2006.01)

- (21) 372417 (22) 2002 05 13
 (86) 2002 05 13 PCT/DE02/01712
 (87) 2003 11 20 WO03/94640, PCT Gazette nr 47/03
 (72) Esser Ralf
 (73) THINK! GLOBAL B.V., Haarlem (NL); Esser Ralf, Hennef (DE)
 (54) Inhalator

B1 (11) **203659** (41) 2005 06 13(51) **A61M 16/04** (2006.01)**A61M 25/10** (2006.01)

- (21) 371249 (22) 2003 01 08
 (30) 02 60351128 2002 01 23 US
 02 144397 2002 05 13 US
 (86) 2003 01 08 PCT/EP03/00105
 (87) 2003 07 31 WO03/61747, PCT Gazette nr 31/03
 (76) Brain Archibald Ian Jeremy, Mahe (SC)
 (54) Rurka dotchawicza, umożliwiająca dokładne wyznaczenie ciśnienia śluzówkowego oraz sposób wytwarzania rurki dotchawicznej umożliwiającej dokładne wyznaczenie ciśnienia śluzówkowego

B1 (11) **203484** (41) 2005 03 21(51) **A61M 25/06** (2006.01)**A61M 5/32** (2006.01)

- (21) 368386 (22) 2003 02 07
 (30) 02 0201600 2002 02 08 FR
 03 0301313 2003 02 05 FR
 (86) 2003 02 07 PCT/FR03/00393
 (87) 2003 08 14 WO03/066151, PCT Gazette nr 33/03

(72) Rossi Daniel, Huet Jean-Max
 (73) VYGON, Ecouen (FR)
 (54) Zestaw medyczny

B1 (11) **203446** (41) 2005 07 25
 (51) **A61M 5/00** (2006.01)
 (21) 372632 (22) 2002 12 02
 (86) 2002 12 02 PCT/US02/33003
 (87) 2004 07 22 WO04/060451, PCT Gazette nr 29/04
 (72) Shaw Thomas J., Zhu Judy
 (73) RETRACTABLE TECHNOLOGIES, INC., Little Elm (US)
 (54) Strzykawka jednorazowa z cofającą się igłą

B1 (11) **203573** (41) 2005 01 24
 (51) **A61M 5/20** (2006.01)
A61M 5/315 (2006.01)
A61M 5/24 (2006.01)
 (21) 366127 (22) 2001 06 15
 (30) 00 200000932 2000 06 16 DK
 01 200100372 2001 03 07 DK
 (86) 2001 06 15 PCT/DK01/00418
 (87) 2001 12 20 WO01/95959, PCT Gazette nr 51/01
 (72) Møller Claus Schmidt
 (73) NOVO NORDISK A/S, Bagsvaerd (DK)
 (54) Strzykawka z przekładnią

B1 (11) **203667** (41) 2005 12 12
 (51) **A62C 31/12** (2006.01)
 (21) 368269 (22) 2004 05 31
 (72) Tarnogrodzki Antoni, Duda Ludomir, Habich Bohdan, Grosset Ryszard
 (73) TELESTO Sp. z o.o., Warszawa (PL)
 (54) Głowica do wytwarzania mgły wodnej

B1 (11) **203445** (41) 2006 12 11
 (51) **A62C 35/20** (2006.01)
A62C 33/00 (2006.01)
 (21) 375428 (22) 2005 05 30
 (72) Grabowski Piotr
 (73) Grabowski Piotr Prywatne Przedsiębiorstwo Produkcyjno-Handlowe GRAS, Korzybie (PL)
 (54) Zwjadło

B1 (11) **203656** (41) 2005 05 16
 (51) **A62C 39/00** (2006.01)
 (21) 370265 (22) 2003 02 07
 (30) 02 10205373 2002 02 09 DE
 (86) 2003 02 07 PCT/EP03/01224
 (87) 2003 08 14 WO03/066169, PCT Gazette nr 33/03
 (76) Wobben Aloys, Aurich (DE)
 (54) System ochrony przeciwpożarowej w elektrowni wiatrowej oraz sposób sterowania tym systemem

B1 (11) **203511** (41) 2005 02 07
 (51) **A63B 5/16** (2006.01)
 (21) 361446 (22) 2003 07 25
 (76) Zieliński Tomasz, Głogów (PL)
 (54) Sposób wykonywania skoków z wysokości i urządzenie do realizacji sposobu wykonywania skoków z wysokości

B1 (11) **203557** (41) 2004 10 04
 (51) **A63B 7/04** (2006.01)
 (21) 359404 (22) 2003 03 28
 (76) Jackowiak Wojciech, Toruń (PL)
 (54) Ściana do wspinaczki skałkowej, element ściany do wspinaczki skałkowej i sposób wytwarzania ściany i elementu ściany do wspinaczki skałkowej

B1 (11) **203514** (41) 2005 08 08
 (51) **B01D 27/08** (2006.01)
 (21) 372987 (22) 2003 07 09
 (30) 02 10231095 2002 07 10 DE
 (86) 2003 07 09 PCT/EP03/07402
 (87) 2004 01 22 WO04/007047, PCT Gazette nr 04/04
 (72) Reder Ernst, Mohr Ingo, Weber Klaus-Peter, Lindloff Jörg
 (73) BRITA GMBH, Taunusstein (DE)
 (54) Nabój filtracyjny

B1 (11) **203482** (41) 2005 03 07
 (51) **B01D 29/21** (2006.01)
B01D 35/30 (2006.01)
F02M 37/22 (2006.01)
 (21) 367842 (22) 2002 06 06
 (30) 01RE 65 2001 06 12 IT
 (86) 2002 06 06 PCT/EP02/06318
 (87) 2002 12 19 WO02/100511, PCT Gazette nr 51/02
 (72) Gironi Giorgio
 (73) UFI FILTERS S.P.A., Porto Mantovano (IT)
 (54) Filtr do samochodowych silników spalania wewnętrznego

B1 (11) **203477** (41) 2004 07 12
 (51) **B01D 39/20** (2006.01)
B28B 3/26 (2006.01)
C04B 38/06 (2006.01)
C04B 38/00 (2006.01)
 (21) 357045 (22) 2002 02 22
 (30) 01 57111 2001 03 01 JP
 02 12774 2002 01 22 JP
 (86) 2002 02 22 PCT/JP02/01587
 (87) 2002 09 12 WO02/070434, PCT Gazette nr 37/02
 (72) Noguchi Yasushi, Nishi Hideaki, Suenobu Hiroyuki
 (73) NGK INSULATORS, LTD., Nagoya-city (JP)
 (54) Sposób wytwarzania struktury ceramicznej

B1 (11) **203681** (41) 2005 09 19
 (51) **B01D 39/20** (2006.01)
F01N 3/02 (2006.01)
B01J 35/04 (2006.01)
 (21) 373781 (22) 2002 10 07
 (30) 01 311437 2001 10 09 JP
 (86) 2002 10 07 PCT/JP02/10401
 (87) 2003 04 17 WO03/031023, PCT Gazette nr 16/03
 (72) Ichikawa Shuichi
 (73) NGK INSULATORS, LTD., Nagoya-city (JP)
 (54) Filtr o strukturze plastra pszczelego

B1 (11) **203655** (41) 2006 03 06
 (51) **B01D 46/00** (2006.01)
F28B 9/08 (2006.01)
 (21) 369841 (22) 2004 09 01
 (72) Maślanka Piotr, Luchowiec Helena
 (73) OMEGA Engineering Sp. z o.o., Bielsko-Biała (PL)
 (54) Odbieralnik kondensatu ze świecowego odemglaacza gazu, zwłaszcza produkcyjnej mgły kwasu siarkowego

B1 (11) **203485** (41) 2005 05 16
 (51) **B01D 46/12** (2006.01)
F01N 3/02 (2006.01)
 (21) 369994 (22) 2002 12 18
 (30) 01 0116566 2001 12 20 FR
 (86) 2002 12 18 PCT/FR02/04436
 (87) 2003 07 03 WO03/053542, PCT Gazette nr 27/03
 (72) Bardon Sébastien Rémi, Gleize Vincent Marc

(73) SAINT-GOBAIN CENTRE DE RECHERCHES ET D'ETUDES EUROPEEN, Courbevoie (FR)

(54) Element filtrujący, w szczególności do filtra cząstek stałych z gazów spalinowych z silnika spalinowego i odpowiedni filtr cząstek stałych

B1 (11) **203416** (41) 2005 06 27

(51) **B01D 61/20** (2006.01)

B01D 63/04 (2006.01)

B01D 65/02 (2006.01)

B01D 65/08 (2006.01)

C02F 3/06 (2006.01)

C02F 3/12 (2006.01)

(21) 371726 (22) 2003 04 23

(30) 02 10220916 2002 05 10 DE

(86) 2003 04 23 PCT/EP03/04224

(87) 2003 11 20 WO03/095077, PCT Gazette nr 47/03

(72) Demoulin Gunnar

(73) SFC UMWELTECHNIK GMBH, Salzburg (AT)

(54) Urządzenie filtracyjne z membraną z włókna lumenizowanego i jego zastosowanie do oczyszczania ścieków, sposób oczyszczania ścieków, oraz bioreaktor membranowy

B1 (11) **203679** (41) 2004 11 02

(51) **B01J 19/28** (2006.01)

C08J 11/16 (2006.01)

(21) 362426 (22) 2001 12 17

(30) 00 00127589 2000 12 15 EP

(86) 2001 12 17 PCT/EP01/14882

(87) 2002 06 20 WO02/47810, PCT Gazette nr 25/02

(72) Ebel Achim, Gutierrez Carlos Dario

(73) SULO REGIONALHOLDING GmbH & CO.KG, Hamburg (DE)

(54) Urządzenie do oczyszczania i/lub odkażania poliestrów

B1 (11) **203684** (41) 2001 11 05

(51) **B01J 23/52** (2006.01)

C07C 67/055 (2006.01)

(21) 344585 (22) 1999 05 19

(30) 98 88978 1998 06 02 US

(86) 1999 05 19 PCT/US99/10992

(87) 1999 12 09 WO99/62632, PCT Gazette nr 49/99

(72) Wang Tao, Broussard Jerry A.

(73) CELANESE INTERNATIONAL CORPORATION, Dallas (US)

(54) Sposób wytwarzania katalizatora do produkcji octanu winylu

B1 (11) **203502** (41) 2005 04 04

(51) **B01J 8/20** (2006.01)

B01J 8/00 (2006.01)

B01J 8/06 (2006.01)

B01J 19/00 (2006.01)

C07F 9/40 (2006.01)

(21) 368982 (22) 2002 08 29

(30) 01 10142284 2001 08 29 DE

(86) 2002 08 29 PCT/EP02/09659

(87) 2003 03 13 WO03/020411, PCT Gazette nr 11/03

(72) Klopp Ingo, Bogenstätter Thomas, Franke Dirk, Munzinger Manfred

(73) BASF AKTIENGESELLSCHAFT, Ludwigshafen (DE)

(54) Sposób prowadzenia reakcji w układzie ciało stałe/ciecz

B1 (11) **203642** (41) 2006 03 20

(51) **B03B 5/42** (2006.01)

(21) 369902 (22) 2004 09 06

(72) Bąk Adam

(73) SAVEPOL POLIURETANY Sp. z o.o., Laryszów (PL)

(54) Separator przeciwpływowy

B1 (11) **203483** (41) 2005 03 07

(51) **B07B 7/08** (2006.01)

(21) 367876 (22) 2002 07 02

(30) 01 930163 2001 08 16 US

(86) 2002 07 02 PCT/IB02/02612

(87) 2003 02 27 WO03/015937, PCT Gazette nr 09/03

(72) Laux Stefan

(73) FOSTER WHEELER ENERGY CORPORATION, Clinton (US)

(54) Separator do oddzielania zgrubnych cząstek ze strumienia gazu i mieszaniny zgrubnych oraz drobnych cząstek i sposób oddzielania zgrubnych cząstek ze strumienia gazu i mieszaniny zgrubnych oraz drobnych cząstek w separatorze

B1 (11) **203520** (41) 2005 03 21

(51) **B08B 9/02** (2006.01)

F16F 9/00 (2006.01)

(21) 362092 (22) 2003 09 10

(72) Mokrzycki Stanisław

(73) Mokrzycki Stanisław Przedsiębiorstwo Specjalistyczne RODMOST, Gorzów Wlkp. (PL)

(54) Sztynny tłumik drgań i uderzeń hydrauliczno-pneumatycznych oraz odrzutu

B1 (11) **203625** (41) 2005 03 21

(51) **B08B 9/02** (2006.01)

F16F 9/00 (2006.01)

(21) 362093 (22) 2003 09 10

(72) Mokrzycki Stanisław

(73) Mokrzycki Stanisław Przedsiębiorstwo Specjalistyczne RODMOST, Gorzów Wlkp. (PL)

(54) Sposób tłumienia drgań i uderzeń hydrauliczno-pneumatycznych oraz odrzutu i elastyczny tłumik do stosowania tego sposobu

B1 (11) **203597** (41) 2004 09 20

(51) **B09B 1/00** (2006.01)

B09B 3/00 (2006.01)

B07B 13/00 (2006.01)

(21) 359200 (22) 2003 03 17

(76) Adamczyk Andrzej, Radlin (PL)

(54) Urządzenie do ręcznej segregacji odpadów

B1 (11) **203636** (41) 2004 04 19

(51) **B09B 1/00** (2006.01)

B09B 3/00 (2006.01)

(21) 356507 (22) 2002 10 07

(76) Downorowicz Stanisław, Lubin (PL); Werno Maciej, Gdańsk (PL)

(54) Sposób składowania odpadów gipsowych pochodzących z przerobu rud miedzi, półproduktów flotacyjnych albo koncentratów miedzi powstałych w procesach z użyciem kwasu siarkowego

B1 (11) **203589** (41) 2005 05 30

(51) **B09B 3/00** (2006.01)

C08J 11/00 (2006.01)

(21) 363780 (22) 2003 11 27

(72) Mianowski Andrzej, Rogoń Krzysztof, Winter Marek, Kaczmarzyk Wojciech, Siudyga Tomasz

(73) Politechnika Śląska, Gliwice (PL)

(54) Sposób termodestrukcji odpadów poliolefin

B1 (11) **203569** (41) 2005 05 30

(51) **B21D 9/01** (2006.01)

F16C 11/06 (2006.01)

(21) 363631 (22) 2003 11 21

(72) Moszumański Ryszard

(73) Politechnika Krakowska im.T.Kościuszki, Kraków (PL)

(54) Sposób gięcia rur na wzorniku i trzpień przegubowy do gięcia rur, zwłaszcza rur cienkościennych o dużych średnicach

B1 (11) **203669** (41) 2006 11 27
 (51) **B22D 1/00** (2006.01)
C22B 9/05 (2006.01)
F27D 3/16 (2006.01)
 (21) 375120 (22) 2005 05 16
 (72) Bonderek Zbigniew, Rządkosz Stanisław, Smorawiński Zdzisław, Hypś Wojciech, Lewicki Eugeniusz
 (73) Akademia Górniczo-Hutnicza im. Stanisława Staszica, Kraków (PL)
 (54) Obrotowa głowica do barbotażowej rafinacji metali

B1 (11) **203626** (41) 2004 12 13
 (51) **B23C 5/20** (2006.01)
 (21) 364376 (22) 2002 06 16
 (30) 01 144138 2001 07 04 IL
 (86) 2002 06 16 PCT/IL02/00463
 (87) 2003 01 16 WO03/04206, PCT Gazette nr 03/03
 (72) Satran Amir, Ulianitsky Daniel
 (73) ISCAR LTD., Tefen (IL)
 (54) Płytki skrawająca, zwłaszcza freza tarczowego

B1 (11) **203627** (41) 2004 12 13
 (51) **B23C 5/20** (2006.01)
 (21) 364377 (22) 2002 06 10
 (30) 01 144090 2001 07 02 IL
 (86) 2002 06 10 PCT/IL02/00447
 (87) 2003 01 16 WO03/04205, PCT Gazette nr 03/03
 (72) Eisen Yaron, Ashkenazi Tsahi
 (73) ISCAR LTD., Tefen (IL)
 (54) Narzędzie z płytkami skrawającymi, stanowiące element głowicy skrawającej

B3 (11) **203630** (41) 2005 02 21
 (51) **B23P 11/02** (2006.01)
F16L 59/10 (2006.01)
F16L 47/02 (2006.01)
 (21) 361682 (22) 2003 08 14
 (61) 353519
 (76) Pluciński Robert, Radom (PL)
 (54) Sposób wykonania nasuwki termokurczliwej z polietylenu HDPE zwłaszcza do rur preizolowanych

B1 (11) **203591** (41) 2003 12 15
 (51) **B23P 17/00** (2006.01)
C21C 7/06 (2006.01)
 (21) 354382 (22) 2002 06 10
 (72) Cholewa Mirosław
 (73) Politechnika Śląska, Gliwice (PL)
 (54) Sposób modyfikacji właściwości metali i stopów w stanie ciekłym

B1 (11) **203582** (41) 2003 12 29
 (51) **B23P 21/00** (2006.01)
B23P 19/10 (2006.01)
 (21) 354789 (22) 2002 06 28
 (72) Łunarski Jerzy, Szabajkowicz Wiktor
 (73) Politechnika Rzeszowska im. I. Łukasiewicza, Rzeszów (PL)
 (54) Centrum montażowe

B1 (11) **203395** (41) 2005 04 04
 (51) **B24D 7/10** (2006.01)
 (21) 362337 (22) 2003 09 22
 (72) Karpiński Tadeusz, Sieniawski Jarosław
 (73) Politechnika Koszalińska, Koszalin (PL)
 (54) Uchwyt ściernicy do podawania cieczy chłodząco-smarującej w procesie szlifowania

B1 (11) **203631** (41) 2005 05 16
 (51) **B25J 18/00** (2006.01)

(21) 363255 (22) 2003 11 03
 (72) Karpiel Grzegorz, Petko Maciej, Uhl Tadeusz
 (73) Akademia Górniczo-Hutnicza im. St. Staszica, Kraków (PL)
 (54) Manipulator równoległy trzyramienny

B1 (11) **203601** (41) 2003 11 17
 (51) **B26D 3/20** (2006.01)
B23D 57/00 (2006.01)
B65H 35/00 (2006.01)
 (21) 353807 (22) 2002 05 10
 (72) Kępa Leszek, Czop Jerzy, Bochniarz Sławomir, Dołycki Adam, Marcinkowski Wit
 (73) SIPMA SA, Lublin (PL)
 (54) Mechanizm tnący

B1 (11) **203586** (41) 2005 05 02
 (51) **B27B 17/02** (2006.01)
 (21) 369577 (22) 2002 11 26
 (30) 01 0103948 2001 11 26 SE
 (86) 2002 11 26 PCT/SE02/02172
 (87) 2003 06 05 WO03/045644, PCT Gazette nr 23/03
 (72) Hermansson Roger, Flaten John, Ekrud Lennart, Berget Terje
 (73) AKTIEBOLAGET ELECTROLUX, Stockholm (SE)
 (54) Drążek prowadzący

B1 (11) **203530** (41) 2005 12 27
 (51) **B27K 3/52** (2006.01)
B27K 5/06 (2006.01)
 (21) 376369 (22) 2003 10 01
 (30) 02 10246401 2002 10 04 DE
 (86) 2003 10 01 PCT/EP03/10874
 (87) 2004 04 22 WO04/033170, PCT Gazette nr 17/04
 (72) Krause Andreas, Militz Holger
 (73) BASF AKTIENGESELLSCHAFT, Ludwigshafen (DE)
 (54) Sposób wytwarzania wyrobów drewnianych

B1 (11) **203556** (41) 2003 09 22
 (51) **B30B 9/30** (2006.01)
 (21) 359165 (22) 2003 03 14
 (30) 02 10211412 2002 03 15 DE
 (72) Viaud Jean
 (73) Deere & Company, Moline (US)
 (54) Prasa zwijająca

B1 (11) **203624** (41) 2005 03 07
 (51) **B31B 1/26** (2006.01)
B31B 1/64 (2006.01)
B31D 1/04 (2006.01)
A41B 13/10 (2006.01)
 (21) 361825 (22) 2003 08 25
 (72) Albiński Sergiusz
 (73) Firma Produkcyjna MUSTAF s.c. Emilia Kowalska, Anna Kowalska, Magdalena Albińska, Częstochowa (PL)
 (54) Sposób wytwarzania i urządzenie do wytwarzania jednorazowych artykułów higienicznych

B1 (11) **203531** (41) 2006 02 06
 (51) **B60J 10/08** (2006.01)
 (21) 377691 (22) 2003 10 09
 (30) 02 10247015 2002 10 09 DE
 (86) 2003 10 09 PCT/EP03/11208
 (87) 2004 05 06 WO04/037576, PCT Gazette nr 19/04
 (72) Krause Fritz
 (73) METZELER AUTOMOTIVE PROFILE SYSTEMS GMBH, Lindau/Bodensee (DE)
 (54) Profil uszczelniający do uszczelniania ruchomej szyby okiennej w drzwiach pojazdu samochodowego

B1 (11) **203394** (41) 2006 02 20
 (51) **B60M 1/12** (2006.01)
B60M 1/12 (2006.01)
B60M 1/20 (2006.01)
 (21) 369477 (22) 2004 08 09
 (76) Węzyk Tomasz, Łódź (PL)
 (54) Napowietrzna sieć do zasilania w energię elektryczną silników pojazdów trakcyjnych

B1 (11) **203647** (41) 2004 03 22
 (51) **B60N 2/48** (2006.01)
 (21) 356145 (22) 2002 09 19
 (72) De Filippo Emilio
 (73) GESTIND POLAND Sp. z o.o., Bielsko-Biała (PL)
 (54) Podłokietnik siedzenia pojazdu

B1 (11) **203493** (41) 2002 05 20
 (51) **B60S 1/34** (2006.01)
 (21) 348236 (22) 2000 10 12
 (30) 99 19950739 1999 10 21 DE
 (86) 2000 10 12 PCT/DE00/03586
 (87) 2001 04 26 WO01/28827, PCT Gazette nr 17/01
 (72) Zimmer Joachim
 (73) ROBERT BOSCH GMBH, Stuttgart (DE)
 (54) Łożysko wycieraczki do urządzenia wycieraczkowego pojazdu

B1 (11) **203599** (41) 2007 01 22
 (51) **B61D 17/08** (2006.01)
B61F 5/00 (2006.01)
 (21) 376245 (22) 2005 07 19
 (76) Szydłak Leszek, Kraków (PL)
 (54) Zespół ruchu pokrywy, zwłaszcza wózka jeźdźnego tramwaju

B1 (11) **203622** (41) 2006 01 23
 (51) **B61D 23/02** (2006.01)
 (21) 377261 (22) 2004 02 20
 (30) 03 472 2003 03 25 AT
 (86) 2004 02 20 PCT/EP04/01667
 (87) 2004 10 07 WO04/085222, PCT Gazette nr 41/04
 (72) Tazreiter Andreas
 (73) KNORR-BREMSE GES. M.B.H., Mödling (AT)
 (54) Stopień chowany

B1 (11) **203406** (41) 2004 08 09
 (51) **B62J 6/02** (2006.01)
 (21) 356820 (22) 2003 02 07
 (76) Gawryś Grzegorz, Rzeszów (PL)
 (54) Latarka na dynamo rowerowe

B1 (11) **203540** (41) 2005 05 02
 (51) **B63B 1/08** (2006.01)
B63H 5/16 (2006.01)
 (21) 369765 (22) 2003 02 17
 (30) 02 10206669 2002 02 18 DE
 (86) 2003 02 17 PCT/DE03/00479
 (87) 2003 08 28 WO03/070567, PCT Gazette nr 35/03
 (72) Grzonka Adam, Henriksen Björn A., Kanar Jan, Lech Ryszard, Tigges Kay
 (73) SIEMENS AKTIENGESELLSCHAFT, München (DE); Centrum Techniki Okrętowej S.A., Gdańsk (PL); SEA TRADE AS, Larvik (NO)
 (54) Kształt kadłuba i układ napędu statku pełnomorskiego o stabilnym kursie, wyposażonego w śrubowy napęd azymutalny

B1 (11) **203668** (41) 2006 05 29
 (51) **B63B 35/74** (2006.01)
 (21) 371390 (22) 2004 11 25
 (76) Rogiński Robert, Pisz (PL)
 (54) Urządzenie pływające

B1 (11) **203487** (41) 2005 09 05
 (51) **B65B 31/04** (2006.01)
 (21) 373671 (22) 2001 10 17
 (30) 00 1016421 2000 10 17 NL
 (86) 2001 10 17 PCT/NL01/00764
 (87) 2002 04 25 WO02/32766, PCT Gazette nr 17/02
 (72) Van De Braak Bart Lambertus Theodorus Johannes, Kerkhof Patrick Lambertus, Witteveen Eelco Jan Gerardus
 (73) VACU VIN INNOVATIONS LTD., Queensway (GB)
 (54) Pompa

B1 (11) **203648** (41) 2004 07 26
 (51) **B65B 9/12** (2006.01)
 (21) 357716 (22) 2001 04 19
 (30) 00 0001477 2000 04 20 SE
 (86) 2001 04 19 PCT/EP01/04484
 (87) 2001 11 01 WO01/81175, PCT Gazette nr 44/01
 (72) Palmnäs Markus, Persson Lars-Ebbe
 (73) TETRA LAVAL HOLDINGS & FINANCE SA, Pully (CH)
 (54) Maszyna pakująca, przeznaczona do pakowania płynnych artykułów spożywczych, sposób kontrolowania położenia w maszynie pakującej, przeznaczony do pakowania płynnych artykułów spożywczych oraz zespół kontroli położenia, przeznaczony do maszyny pakującej, służącej do pakowania płynnych artykułów spożywczych

B1 (11) **203674** (41) 2004 08 09
 (51) **B65D 33/02** (2006.01)
B65D 33/36 (2006.01)
 (21) 358120 (22) 2002 04 19
 (30) 01 0101440 2001 04 25 SE
 (86) 2002 04 19 PCT/SE02/00764
 (87) 2002 10 31 WO02/085729, PCT Gazette nr 44/02
 (72) Rosén Åke,
 (73) ECO LEAN RESEARCH & DEVELOPMENT A/S, Kopenhaga (DK)
 (54) Pojemnik składany i sposób wytwarzania pojemnika składanego

B1 (11) **203532** (41) 2002 08 12
 (51) **B65D 33/16** (2006.01)
 (21) 352336 (22) 2002 02 20
 (76) Łubiński Jacek, Raszyn (PL)
 (54) Blokada torby, w pozycji zwiniętej

B1 (11) **203422** (41) 2004 12 13
 (51) **B65D 41/04** (2006.01)
 (21) 364168 (22) 2001 12 19
 (30) 01 791078 2001 02 22 US
 (86) 2001 12 19 PCT/US01/49187
 (87) 2002 09 06 WO02/068284, PCT Gazette nr 36/02
 (72) Blomdahl Cori M., De Groot Susan
 (73) SEAQUIST CLOSURES FOREIGN, INC., Crystal Lake (US)
 (54) Zamknięcie do otworu w pojemniku

B1 (11) **203628** (41) 2001 10 22
 (51) **B65D 43/16** (2006.01)
B65F 1/16 (2006.01)
 (21) 347051 (22) 2001 04 12
 (30) 00 20000765 2000 04 18 CH
 (72) Dubois Jean-Marc, Oppenlaender Wilfried
 (73) GEORG UTZ HOLDING AG, Bremgarten (CH)
 (54) Zawiasowy element łączący

B1 (11) **203524** (41) 2004 11 29
 (51) **B65D 49/04** (2006.01)
B65D 51/18 (2006.01)
 (21) 363755 (22) 2001 04 04
 (86) 2001 04 04 PCT/IT01/00174

(87) 2002 10 24 WO02/83518, PCT Gazette nr 43/02
 (72) Battagazzore Piero
 (73) GUALA CLOSURES S.p.A., Alessandria (IT)
 (54) Zamknięcie do butelki

B1 (11) **203600** (41) 2002 03 25
 (51) **B65D 77/30** (2006.01)
 (21) 349684 (22) 2001 09 14
 (30) 00 00203185 2000 09 15 EP
 (72) Riesterer Alain
 (73) Soci t  des Produits Nestl  SA, Vevey (CH)
 (54) Wk ad zapasowy artyku u spo ywczego i zesp t zawieraj cy urz dzenie do odmierzania, dozowania i/lub przygotowania artyku w spo ywczych zawieraj ce przynajmniej jeden wk ad zapasowy artyku u spo ywczego

B1 (11) **203609** (41) 2005 10 31
 (51) **B65D 83/16** (2006.01)
 (21) 374705 (22) 2003 08 07
 (30) 02 0219996 2002 08 29 GB
 (86) 2003 08 07 PCT/GB03/03450
 (87) 2004 03 11 WO04/020314, PCT Gazette nr 11/04
 (72) Corkhill Ian James, Morris Matthew, Spitzer Leonard
 (73) RECKITT BENCKISER INC., Parsippany (US)
 (54) Nasadka do pojemnika aerozolu

B1 (11) **203475** (41) 2003 01 27
 (51) **B65D 85/04** (2006.01)
B23K 9/133 (2006.01)
 (21) 355035 (22) 2002 07 12
 (30) 01 904140 2001 07 13 US
 (72) Barton David J., Byall Lisa M., Land James T., Matthews Herbert H. III
 (73) LINCOLN GLOBAL, INC., Monterey Park (US)
 (54) Pojemnik na drut do spawania

B1 (11) **203680** (41) 2004 11 02
 (51) **B65D 85/10** (2006.01)
 (21) 362444 (22) 2001 12 04
 (30) 00 10061600 2000 12 11 DE
 (86) 2001 12 04 PCT/EP01/14185
 (87) 2002 06 20 WO02/48005, PCT Gazette nr 25/02
 (72) Focke Heinz, Steinkamp Irmin
 (73) FOCKE & CO. (GMBH & CO.KG), Verden (DE)
 (54) Opakowanie, zwi szcza opakowanie papieros w, spos b wytwarzania opakowania i urz dzenie do wytwarzania opakowania

B1 (11) **203666** (41) 2005 03 21
 (51) **B65G 39/04** (2006.01)
 (21) 362309 (22) 2003 09 19
 (72) Che chowski Remigiusz
 (73) Che chowski Remigiusz Zak ad Przetw rstwa Tworzyw Sztucznych, Milan wek (PL)
 (54) Kr żnik dolny przeno nika ta mowego i spos b wytwarzania kr żnika dolnego przeno nika ta mowego

B1 (11) **203560** (41) 2003 12 01
 (51) **B66B 9/02** (2006.01)
B66B 11/04 (2006.01)
 (21) 360172 (22) 2003 05 15
 (30) 02 0206384 2002 05 24 FR
 (72) Evin Jean, Delvosal Bruno
 (73) AUTINOR S.A, Avelin (FR)
 (54) Zesp t przemieszczania kabiny d wzigu osobowego

B1 (11) **203541** (41) 2005 08 08
 (51) **B67C 3/20** (2006.01)

(21) 372832 (22) 2003 04 25
 (30) 02 0211419 2002 05 17 GB
 (86) 2003 04 25 PCT/EP03/04411
 (87) 2003 11 27 WO03/97517, PCT Gazette nr 48/03
 (72) Todd Jeffrey
 (73) UNILEVER N.V., Rotterdam (NL)
 (54) Spos b i urz dzenie do wprowadzania dawki ciekiego sk adnika do pojemnika

B1 (11) **203528** (41) 2005 08 08
 (51) **B67D 1/04** (2006.01)
 (21) 372844 (22) 2003 05 22
 (30) 02 1020651 2002 05 22 NL
 (86) 2003 05 22 PCT/NL03/00380
 (87) 2003 12 11 WO03/101882, PCT Gazette nr 50/03
 (72) Vlooswijk Johannes Jacobus Thomas, Sillince Mark Erich
 (73) HEINEKEN TECHNICAL SERVICES B.V., Amsterdam (NL)
 (54) Pojemnik na napoje z urz dzeniem dozuj cym oraz urz dzenie dozuj ce dla pojemnika na napoje

B1 (11) **203486** (41) 2005 07 11
 (51) **B67D 1/08** (2006.01)
 (21) 372336 (22) 2003 03 19
 (30) 02 1020202 2002 03 19 NL
 (86) 2003 03 19 PCT/NL03/00205
 (87) 2003 09 25 WO03/078297, PCT Gazette nr 39/03
 (72) Van Der Klaauw Guido Petrus Johannes, Bax Bart Jan
 (73) HEINEKEN TECHNICAL SERVICES B.V., Amsterdam (NL)
 (54) Zesp t beczu ki ze spustem i z cz ścią s yjkow  oraz urz dzenia  czaj cego, beczu ka ze spustem oraz zesp t urz dzenia  czaj cego i cz lonu po redniego do beczu ki ze spustem

B1 (11) **203463** (41) 2004 11 15
 (51) **C01B 15/10** (2006.01)
C11D 3/00 (2006.01)
 (21) 363482 (22) 2001 08 03
 (30) 00 10048514 2000 09 29 DE
 (86) 2001 08 03 PCT/EP01/08991
 (87) 2002 04 04 WO02/26623, PCT Gazette nr 14/02
 (72) Jakob Harald, Bertsch-Frank Birgit
 (73) DEGUSSA AG, D sseldorf (DE)
 (54) Spos b wytwarzania dioksoperoksow glanu disodu i diokso-peroksow glan disodu w postaci granulatu

B1 (11) **203566** (41) 2004 09 06
 (51) **C01B 33/146** (2006.01)
C01B 33/14 (2006.01)
D21F 13/00 (2006.01)
 (21) 360091 (22) 2000 11 29
 (30) 99 99850204 1999 12 20 EP
 99 60172893 1999 12 21 US
 00 0002986 2000 08 24 SE
 (86) 2000 11 29 PCT/SE00/02386
 (87) 2001 06 28 WO01/46072, PCT Gazette nr 26/01
 (72) Greenwood Peter, Linsten Magnus Olof, Johansson-Vestin Hans
 (73) AKZO NOBEL N.V., Arnhem (NL)
 (54) Spos b wytwarzania wodnego zolu na bazie krzemionki, wodny zol na bazie krzemionki oraz zastosowanie wodnego zolu na bazie krzemionki

B1 (11) **203683** (41) 2000 03 13
 (51) **C02F 1/70** (2006.01)
C02F 1/32 (2006.01)
 (21) 335294 (22) 1999 09 07
 (30) 98 253152 1998 09 08 JP
 98 253153 1998 09 08 JP
 (72) Noguchi Hiroshi, Kagami Rie, Sato Shigeo, Kusumi Miyoko

(73) KABUSHIKI KAISHA MEIDENSHA 1-17, Tokio (JP)
 (54) Sposób rozkładu jonów bromianowych zawartych w cieczy

B1 (11) **203427** (41) 2005 11 28
 (51) **C03C 25/14** (2006.01)
C03B 37/05 (2006.01)
 (21) 375150 (22) 2003 06 25
 (30) 02 02254558 2002 06 28 EP
 (86) 2003 06 25 PCT/EP03/06679
 (87) 2004 01 08 WO04/002913, PCT Gazette nr 02/04
 (72) Jensen Gorm Rosenberg
 (73) ROCKWOOL INTERNATIONAL A/S, Hedehusene (DK)
 (54) Urządzenie do odśrodkowego rozwołkniania roztopionego materiału mineralnego oraz sposób wytwarzania wyrobu z wiązanego sztucznego włókna szklonego

B1 (11) **203685** (41) 2002 11 18
 (51) **C05B 17/00** (2006.01)
C05D 9/00 (2006.01)
C05G 3/02 (2006.01)
 (21) 350162 (22) 2000 02 07
 (30) 99 9902665 1999 02 05 GB
 (86) 2000 02 07 PCT/GB00/00367
 (87) 2000 08 10 WO00/46169, PCT Gazette nr 32/00
 (72) Williams Richard Henry, Harding Peter
 (73) MANDOPS (UK) LIMITED, Eastleigh (GB)
 (54) Kompozycja nawozu, sposób nawożenia roślin i zastosowanie kompozycji nawozu

B1 (11) **203418** (41) 2005 11 28
 (51) **C05C 9/00** (2006.01)
 (21) 375157 (22) 2002 06 17
 (86) 2002 06 17 PCT/NO02/00214
 (87) 2003 12 24 WO03/106376, PCT Gazette nr 52/03
 (72) Kohnke Sven, Ladwig Uwe, Maaz Jürgen, Stark Udo
 (73) YARA INTERNATIONAL ASA, Oslo (NO)
 (54) Nawóz mocznikowo-siarkowy i sposób jego wytwarzania

B1 (11) **203466** (41) 2004 11 15
 (51) **C07C 15/28** (2006.01)
 (21) 363306 (22) 2002 01 23
 (30) 01 10103208 2001 01 24 DE
 (86) 2002 01 23 PCT/EP02/00605
 (87) 2002 08 22 WO02/64533, PCT Gazette nr 34/02
 (72) Büttner Thomas W., Knips Ulrich, Stolzenberg Konrad, Talbiersky Jörg, Fuhrmann Edgar, Alsmeier Friedhelm, Bergins Wolfgang, Giertler Siegfried, Scholl Dietmar, Vierhaus Bernd, Dialer Klaus, Bischof Rudolf, Nikzad Ali
 (73) RÜTGERS CHEMICALS AG, Castrop-Rauxel (DE)
 (54) Sposób otrzymywania antracenu i karbazolu przez krystalizację ze stopu

B1 (11) **203443** (41) 2003 08 25
 (51) **C07C 229/08** (2006.01)
C07C 229/30 (2006.01)
C07C 229/34 (2006.01)
A61K 31/197 (2006.01)
A61P 1/00 (2006.01)
A61P 25/00 (2006.01)
 (21) 352431 (22) 2000 05 31
 (30) 99 60138485 1999 06 10 US
 (86) 2000 05 31 PCT/US00/15070
 (87) 2000 12 21 WO00/76958, PCT Gazette nr 51/00
 (72) Belliotti Thomas Richard, Bryans Justin Stephen, Ekhatu Ihoeho Victor, Osuma Augustine Tobi, Schelkun Robert Michael, Thorpe Andrew John, Wise Lawrence David, Wustrow David Juergen, Yuen Po-Wai, Schwarz Jacob Bradley

(73) WARNER-LAMBERT COMPANY LLC, Morris Plains (US)
 (54) Monopodstawiony kwas 3-propylo-γ-aminomasłowy, kompozycja farmaceutyczna zawierająca ten związek i zastosowanie

B1 (11) **203519** (41) 2004 08 09
 (51) **C07C 229/22** (2006.01)
C07C 227/16 (2006.01)
C07C 227/18 (2006.01)
C07D 55/00 (2006.01)
A61K 31/22 (2006.01)
A61P 9/10 (2006.01)
 (21) 358333 (22) 2000 07 31
 (30) 99RM 508 1999 08 05 IT
 (86) 2000 07 31 PCT/IT00/00325
 (87) 2001 02 15 WO01/10819, PCT Gazette nr 07/01
 (72) Piccolo Oreste, Castagnani Roberto, De Witt Paolo
 (73) SIGMA-TAU INDUSTRIE FARMACEUTICHE RIUNITE S.P.A., Rzym (IT)
 (54) Sposób wytwarzania (R) i (S)-karnityny oraz zastosowanie związku nitrooksylogowego i pochodnej laktanu jako związków pośrednich

B1 (11) **203448** (41) 2004 06 14
 (51) **C07C 233/43** (2006.01)
C07C 215/68 (2006.01)
A61K 31/135 (2006.01)
A61K 31/165 (2006.01)
A61P 11/00 (2006.01)
A61K 25/00 (2006.01)
 (21) 356171 (22) 2000 12 06
 (30) 99 457618 1999 12 08 US
 (86) 2000 12 06 PCT/US00/33057
 (87) 2001 06 14 WO01/42193, PCT Gazette nr 24/01
 (72) Moran Edmund J., Choi Seok-Ki
 (73) THERAVANCE, INC., South San Francisco (US)
 (54) Pochodna 2-(4-hydroksy-3-formyloamino)fenylo-2-hydroksyetyloaminy i jej zastosowanie oraz kompozycja farmaceutyczna i jej zastosowanie

B1 (11) **203467** (41) 2005 01 24
 (51) **C07C 251/40** (2006.01)
C07C 319/14 (2006.01)
 (21) 366050 (22) 2001 07 17
 (30) 00 10035075 2000 07 17 DE
 (86) 2001 07 17 PCT/EP01/08238
 (87) 2002 01 24 WO02/06211, PCT Gazette nr 08/02
 (72) Lochtman Rene, Keil Michael, Gebhardt Joachim, Rack Michael, Von Deyn Wolfgang
 (73) BASF AKTIENGESELLSCHAFT, Ludwigshafen (DE)
 (54) Sposób wytwarzania pochodnych 4-alkilolio-1-bromobenzenu

B1 (11) **203687** (41) 2004 09 06
 (51) **C07C 275/24** (2006.01)
C07C 275/28 (2006.01)
C07D 213/30 (2006.01)
A61K 31/17 (2006.01)
A61K 31/44 (2006.01)
A61P 35/00 (2006.01)
 (21) 360085 (22) 2000 01 12
 (30) 99 60115877 1999 01 13 US
 99 257266 1999 02 25 US
 99 425228 1999 10 22 US
 (86) 2000 01 12 PCT/US00/00648
 (87) 2000 07 20 WO00/42012, PCT Gazette nr 29/00
 (72) Riedl Bernd, Dumas Jacques, Khire Uday, Lowinger Timothy B., Scott William J., Smith Roger A., Wood Jill E., Monahan Mary-Katherine, Natero Reina, Renick Joel, Sibley Robert N.

(73) BAYER CORPORATION, Pittsburgh (US)
 (54) Związki z grupy difenyloczłonków, kompozycje farmaceutyczne je zawierające oraz ich zastosowanie

B1 (11) **203663** (41) 2001 07 02

(51) **C07C 311/14** (2006.01)
C07C 303/38 (2006.01)
C07D 275/06 (2006.01)
C07D 249/04 (2006.01)
C07D 249/08 (2006.01)
C07D 257/04 (2006.01)
A61K 31/18 (2006.01)
A61K 31/425 (2006.01)
A61K 31/4192 (2006.01)
A61K 31/4196 (2006.01)
A61P 9/00 (2006.01)
A61P 37/00 (2006.01)
A61P 31/00 (2006.01)

(21) 342826 (22) 1999 03 08
 (30) 98 56492 1998 03 09 JP
 98 284362 1998 10 06 JP
 (86) 1999 03 08 PCT/JP99/01103
 (87) 1999 09 16 WO99/46242, PCT Gazette nr 37/99
 (72) Ichimori Yuzo, Ii Masayuki, Itoh Katsumi, Kitazaki Tomoyuki, Yamada Junji
 (73) TAKEDA PHARMACEUTICAL COMPANY LIMITED, Osaka (JP)
 (54) Pochodne cykloalkenów, sposoby wytwarzania pochodnych cykloalkenów, kompozycje farmaceutyczne zawierające pochodne cykloalkenów, zastosowanie pochodnych cykloalkenów

B1 (11) **203547** (41) 2004 06 14

(51) **C07C 311/59** (2006.01)
A61K 31/64 (2006.01)
A61P 3/10 (2006.01)

(21) 356210 (22) 2001 01 04
 (30) 00 483703 2000 01 14 US
 (86) 2001 01 04 PCT/US01/00234
 (87) 2001 07 19 WO01/51463, PCT Gazette nr 29/01
 (72) Cave Gillian, Nicholson Sarah J.
 (73) BRISTOL-MYERS SQUIBB COMPANY, Princeton (US)
 (54) Kompozycje gliburidu

B1 (11) **203678** (41) 2004 09 20

(51) **C07C 43/215** (2006.01)
C07C 49/84 (2006.01)

(21) 361142 (22) 2001 11 22
 (30) 00 0028702 2000 11 24 GB
 (86) 2001 11 22 PCT/EP01/13605
 (87) 2002 05 30 WO02/42248, PCT Gazette nr 22/02
 (72) Brain Christopher Thomas, Culshaw Andrew James, Dziadulewicz Edward Karol, Schopfer Ulrich
 (73) NOVARTIS AG, Basel (CH)
 (54) Pochodna naftalenu, sposób jej wytwarzania oraz kompozycja farmaceutyczna zawierająca tę pochodną naftalenu

B1 (11) **203497** (41) 2003 11 03

(51) **C07C 69/75** (2006.01)
C07C 67/303 (2006.01)
C08K 5/12 (2006.01)

(21) 353276 (22) 2000 06 09
 (30) 99 19927978 1999 06 18 DE
 (86) 2000 06 09 PCT/EP00/05351
 (87) 2000 12 28 WO00/78704, PCT Gazette nr 52/00
 (72) Brunner Melanie, Thil Lucien, Breitscheidel Boris
 (73) BASF AKTIENGESELLSCHAFT, Ludwigshafen (DE)
 (54) Ester di (2-etyloheksylowy) kwasu cykloheksano-1,4-dikarboksylowego, sposób jego wytwarzania oraz jego zastosowanie

B1 (11) **203688** (41) 2002 08 26

(51) **C07D 265/24** (2006.01)
C07D 413/12 (2006.01)
A61K 31/536 (2006.01)
A61P 3/04 (2006.01)

(21) 349637 (22) 2000 01 06
 (30) 99 9900413 1999 01 08 GB
 99 9917294 1999 07 22 GB
 (86) 2000 01 06 PCT/GB00/00032
 (87) 2000 07 13 WO00/40247, PCT Gazette nr 28/00
 (72) Hodson Harold Francis, Downham Robert, Mitchell Timothy John, Carr Beverley Jane, Dunk Christopher Robert, Palmer Richard Michael John
 (73) ALIZYME THERAPEUTICS LIMITED, Cambridge (GB)
 (54) Pochodne 2-oksy-4H-3,1-benzoksazyn-4-onu, sposób ich wytwarzania, środek farmaceutyczny i zastosowanie pochodnych 2-oksy-4H-3,1-benzoksazyn-4-onu

B1 (11) **203424** (41) 2003 12 01

(51) **C07D 277/46** (2006.01)
C07D 417/12 (2006.01)
C07D 417/14 (2006.01)
A61K 31/426 (2006.01)
A61K 31/427 (2006.01)
A61K 31/5377 (2006.01)
A61P 35/00 (2006.01)
A61P 25/00 (2006.01)

(21) 353588 (22) 2000 08 11
 (30) 99 372832 1999 08 12 US
 (86) 2000 08 11 PCT/IB00/01423
 (87) 2001 03 01 WO01/14353, PCT Gazette nr 09/01
 (72) Pevarello Paolo, Amici Raffaella, Villa Manuela, Salom Barbara, Vulpetti Anna, Varasi Mario
 (73) PHARMACIA ITALIA S.p.A., Mediolan (IT)
 (54) Pochodne 2-amino-1,3-tiazolu, sposoby wytwarzania, ich zastosowanie oraz ich kompozycje farmaceutyczne

B1 (11) **203413** (41) 2004 06 14

(51) **C07D 295/06** (2006.01)
C07D 295/073 (2006.01)
A61K 31/55 (2006.01)
A61P 25/00 (2006.01)
A61P 25/18 (2006.01)

(21) 356186 (22) 2000 06 27
 (30) 99 9908532 1999 07 02 FR
 (86) 2000 06 27 PCT/FR00/01790
 (87) 2001 01 11 WO01/02380, PCT Gazette nr 02/01
 (72) Boigegrain Robert, Bourrie Martine, Lair Pierre, Paul Raymond, Poncelet Martine, Vernieres Jean Claude
 (73) SANOFI-AVENTIS, Paryż (FR)
 (54) N-Aralkilo-aminowe cykliczne związki, sposób ich wytwarzania, środek farmaceutyczny i ich zastosowanie

B1 (11) **203455** (41) 2006 10 30

(51) **C07D 303/18** (2006.01)
C07D 303/20 (2006.01)

(21) 374451 (22) 2005 04 18
 (72) Milchert Eugeniusz, Janus Ewa, Lewandowski Grzegorz, Kaczmarczyk Elżbieta
 (73) Zachodniopomorski Uniwersytet Technologiczny w Szczecinie, Szczecin (PL)
 (54) Sposób otrzymywania 1-alliloksy-4-glicydoloksybutanu

B1 (11) **203553** (41) 2001 07 02

(51) **C07D 401/04** (2006.01)
A61K 31/445 (2006.01)

(21) 342823 (22) 1999 03 16

(30) 98 60078180 1998 03 16 US
 (86) 1999 03 16 PCT/US99/05562
 (87) 1999 09 23 WO99/47512, PCT Gazette nr 38/99
 (72) Man Hon-wah, Muller George W.
 (73) CELGENE CORPORATION, Warren (US)
 (54) Pochodne 2-(2,6-dioksopiperidyn-3-ylo)izoindoliny

B1 (11) **203538** (41) 2004 08 23
 (51) **C07D 401/14** (2006.01)
C07D 403/14 (2006.01)
A61K 31/4045 (2006.01)
A61P 25/06 (2006.01)
 (21) 359157 (22) 2001 07 17
 (30) 00 200001123 2000 07 21 DK
 (86) 2001 07 17 PCT/DK01/00507
 (87) 2002 01 31 WO02/08223, PCT Gazette nr 05/02
 (72) Felding Jakob, Bang-Andersen Benny, Smith Garrick Paul, Andersen Kim
 (73) H. LUNDBECK A/S, Valby-Copenhagen (DK)
 (54) Podstawiona pochodna indolu i jej zastosowanie oraz kompozycja farmaceutyczna

B1 (11) **203450** (41) 2004 03 22
 (51) **C07D 405/12** (2006.01)
A61K 31/44 (2006.01)
A61P 7/00 (2006.01)
 (21) 354957 (22) 2000 05 05
 (30) 99 60132967 1999 05 07 US
 99 60170441 1999 12 10 US
 (86) 2000 05 05 PCT/US00/12464
 (87) 2000 11 16 WO00/68188, PCT Gazette nr 46/00
 (72) Biediger Ronald J., Holland George W., Kassir Jamal M., Li Wen, Market Robert V., Scott Ian L., Wu Chengde
 (73) ENCYSIVE PHARMACEUTICALS INC, Houston (US)
 (54) Związki hamujące przyłączanie integryn do ich receptorów, kompozycja farmaceutyczna zawierająca te związki oraz ich zastosowanie

B1 (11) **203534** (41) 2004 12 27
 (51) **C07D 487/04** (2006.01)
C07D 471/04 (2006.01)
A61K 31/437 (2006.01)
A61K 31/519 (2006.01)
A61P 25/04 (2006.01)
 (21) 364866 (22) 2000 09 18
 (30) 99 19948437 1999 10 08 DE
 99 19948434 1999 10 08 DE
 (86) 2000 09 18 PCT/EP00/09095
 (87) 2001 04 19 WO01/27110, PCT Gazette nr 16/01
 (72) Gerlach Matthias, Maul Corinna
 (73) GRÜNENTHAL GMBH, Akwizgran (DE)
 (54) Bicykliczne imidazo-3-ylo-aminy, środek leczniczy zawierający te nowe związki, zastosowanie tych związków i sposób ich wytwarzania

B1 (11) **203408** (41) 2004 05 31
 (51) **C07D 495/04** (2006.01)
A61K 31/4365 (2006.01)
A61P 7/02 (2006.01)
 (21) 357427 (22) 2002 11 28
 (72) Piechaczek Janina, Serafin Jadwiga, Maruszak Wioleta, Balicki Roman, Szelejewski Wiesław, Cybulski Marcin, Maciejewski Grzegorz, Wysoczyńska Maria, Glice Magdalena, Korczak Katarzyna
 (73) Instytut Farmaceutyczny, Warszawa (PL)
 (54) Sposób wytwarzania odmiany krystalicznej 1 wodorosiarczuanu (+)-(S)- α -(2-chlorofenyl)-4,5,6,7-tetrahydrotieno[3,2-c]pirydynilo-5-octanu metylu

B1 (11) **203572** (41) 2005 01 10
 (51) **C07D 513/04** (2006.01)
A61K 31/519 (2006.01)
A61P 29/00 (2006.01)
A61P 17/06 (2006.01)
 (21) 365778 (22) 2000 09 26
 (30) 99 9903544 1999 10 01 SE
 (86) 2000 09 26 PCT/GB00/03692
 (87) 2001 04 12 WO01/25242, PCT Gazette nr 15/01
 (72) Willis Paul Andrew, Bonnert Roger Victor, Hunt Simon Fraser, Walters Iain Alistair Stewart
 (73) ASTRAZENECA UK LIMITED, Londyn (GB)
 (54) Związek tiazolo[4,5-d]pirymidynowy, sposób jego wytwarzania, związki pośrednie, środek farmaceutyczny oraz zastosowanie tego związku

B1 (11) **203403** (41) 2008 09 01
 (51) **C07G 5/00** (2006.01)
C07B 63/00 (2006.01)
B01D 15/08 (2006.01)
 (21) 381873 (22) 2007 02 28
 (72) Józwiak Grzegorz, Waksmundzka-Hajnos Monika
 (73) Uniwersytet Medyczny w Lublinie, Lublin (PL)
 (54) Sposób rozdzielania i izolacji czwartorzędowych i trzeciorzędowych zasad organicznych alkaloidów zwłaszcza alkaloidów izochinolinowych z wyciągów roślinnych

B1 (11) **203412** (41) 2004 07 26
 (51) **C07J 71/00** (2006.01)
A61K 31/58 (2006.01)
A61P 25/28 (2006.01)
A61P 25/14 (2006.01)
A61P 25/16 (2006.01)
 (21) 357370 (22) 2000 09 29
 (30) 99 9923076 1999 09 29 GB
 (86) 2000 09 29 PCT/GB00/03737
 (87) 2001 04 05 WO01/23406, PCT Gazette nr 14/01
 (72) Barraclough Paul, Hanson Jim, Gunning Phil, Rees Daryl, Xia Zongqin, Hu Yaer,
 (73) PHYTOPHARM PLC, Godmanchester (GB)
 (54) Zastosowanie pochodnych sapogeniny

B1 (11) **203508** (41) 2004 08 09
 (51) **C07K 1/16** (2006.01)
C07K 14/745 (2006.01)
A61K 35/16 (2006.01)
A61P 7/02 (2006.01)
 (21) 358388 (22) 2001 04 04
 (30) 00 00108430 2000 04 18 EP
 (86) 2001 04 04 PCT/EP01/03819
 (87) 2001 10 25 WO01/79260, PCT Gazette nr 43/01
 (72) Josic Djuro, Stadler Monika, Gruber Gerhard
 (73) OCTAPHARMA AG, Lachen (CH)
 (54) Sposób uzyskiwania z frakcji osocza ludzkiego preparatu aktywnego hemostatycznie oraz preparat aktywny hemostatycznie otrzymany tym sposobem

B1 (11) **203551** (41) 2004 01 12
 (51) **C07K 14/255** (2006.01)
C12N 1/21 (2006.01)
C12N 15/31 (2006.01)
A61K 35/74 (2006.01)
 (21) 354355 (22) 2000 05 09
 (30) 99 9910812 1999 05 10 GB
 (86) 2000 05 09 PCT/GB00/01749
 (87) 2000 11 16 WO00/68261, PCT Gazette nr 46/00

(72) Dougan Gordon, Santangelo Joseph David, Holden David William, Shea Jacqueline Elizabeth, Hindle Zoe
 (73) MICROSCIENCE LIMITED, Wokingham (GB)
 (54) Mikroorganizm Salmonella, kompozycja szczepionki zawierająca mikroorganizm Salmonella i zastosowanie mikroorganizmu Salmonella

B1 (11) **203462** (41) 2004 11 15
 (51) **C07K 14/535** (2006.01)
C08G 65/333 (2006.01)
A61K 47/48 (2006.01)
A61K 38/00 (2006.01)
 (21) 363117 (22) 2000 01 19
 (30) 99 60117917 1999 01 29 US
 (86) 2000 01 19 PCT/US00/01264
 (87) 2000 08 03 WO00/44785, PCT Gazette nr 31/00
 (72) Bailon Pascal Sebastian
 (73) AMGEN, INC., Thousand Oaks (US)
 (54) Fizjologicznie aktywne koniugaty czynnika stymulującego tworzenie kolonii granulocytów (GCSF), zawierające je kompozycje i sposób wytwarzania koniugatu PEG-GCSF

B1 (11) **203546** (41) 2004 05 31
 (51) **C07K 14/62** (2006.01)
C12N 15/81 (2006.01)
C12P 21/00 (2006.01)
 (21) 355871 (22) 2000 12 04
 (30) 99 199901868 1999 12 29 DK
 00 200000440 2000 03 17 DK
 (86) 2000 12 04 PCT/DK00/00665
 (87) 2001 07 12 WO01/49742, PCT Gazette nr 28/01
 (72) Kjeldsen Thomas Borglum, Ludvigsen Svend, Kaarsholm Niels Christian
 (73) NOVO NORDISK A/S, Bagsvaerd (DK)
 (54) Analog prekursora insuliny, sposób wytwarzania analogu prekursora insuliny i sposób wytwarzania analogu insuliny

B1 (11) **203650** (41) 2004 07 26
 (51) **C07K 16/32** (2006.01)
A61K 48/00 (2006.01)
C12N 15/63 (2006.01)
C12N 15/09 (2006.01)
 (21) 358415 (22) 2003 01 23
 (72) Małecki Maciej, Janik Przemysław, Przybyszewska Małgorzata, Szaniawska Bożena, Mostowska-Waś Irena
 (73) Centrum Onkologii-Instytut im. Marii Skłodowskiej-Curie, Warszawa (PL); Małecki Maciej, Piaseczno (PL); Janik Przemysław, Warszawa (PL); Przybyszewska Małgorzata, Warszawa (PL); Szaniawska Bożena, Warszawa (PL); Mostowska-Waś Irena, Raszyn (PL)
 (54) Polipeptyd, polinukleotyd, kasetka ekspresyjna, wektor plazmidowy, ich zastosowanie w terapii genowej oraz środek farmaceutyczny

B1 (11) **203543** (41) 2002 06 17
 (51) **C07K 19/00** (2006.01)
C07K 14/705 (2006.01)
C07K 14/725 (2006.01)
A61K 38/00 (2006.01)
C12N 1/19 (2006.01)
C12N 1/21 (2006.01)
C12N 5/10 (2006.01)
 (21) 348816 (22) 1999 12 16
 (30) 98 60112752 1998 12 17 US
 (86) 1999 12 16 PCT/US99/29873
 (87) 2000 06 22 WO00/36092, PCT Gazette nr 25/00
 (72) Browning Jeffrey, Miatkowski Konrad, Meier Werner
 (73) BIOGEN IDEC MA INC., Cambridge (US)

(54) Sposób ekspresji wysokich poziomów biologicznie aktywnego białka fuzyjnego receptor limfotoksyny β (LT- β -R)-immunoglobulina, sposób wytwarzania preparatu farmaceutycznego zawierającego to białko, kompozycja, kompozycja farmaceutyczna i preparat farmaceutyczny

B1 (11) **203554** (41) 2003 09 08
 (51) **C07K 5/078** (2006.01)
A61K 38/05 (2006.01)
A61P 31/04 (2006.01)
 (21) 352781 (22) 2000 06 29
 (30) 99 9908375 1999 06 30 FR
 (86) 2000 06 29 PCT/FR00/01818
 (87) 2001 01 11 WO01/02427, PCT Gazette nr 02/01
 (72) Achard Daniel, Bacque Eric, Barriere Jean-Claude, Bouquerel Jean, Desmazeau Pascal, Grisoni Serge, Leconte Jean-Pierre, Ribeill Yves, Ronan Baptiste
 (73) NOVEXEL, Romainville (FR)
 (54) Pochodna streptograminy z grupy A, sposób wytwarzania pochodnej streptograminy z grupy A oraz kompozycja farmaceutyczna zawierająca pochodną streptograminy z grupy A

B1 (11) **203621** (41) 2006 05 02
 (51) **C08B 37/08** (2006.01)
 (21) 370755 (22) 2004 10 18
 (72) Kopczacki Piotr, Rutkowska-Olma Ewa, Muszyński Mirosław, Szuster Lucjan, Szosland Lidia, Janowska Grażyna, Krucińska Izabella
 (73) Instytut Inżynierii Materiałów Polimerowych i Barwników, Toruń (PL); Politechnika Łódzka, Łódź (PL)
 (54) Sposób otrzymywania dibutyrylochityny

B1 (11) **203575** (41) 2005 02 07
 (51) **C08F 110/06** (2006.01)
C08F 297/08 (2006.01)
C08K 5/00 (2006.01)
 (21) 366946 (22) 2002 05 21
 (30) 01 01112367 2001 05 21 EP
 (86) 2002 05 21 PCT/EP02/05548
 (87) 2002 11 28 WO02/94894, PCT Gazette nr 48/02
 (72) McGoldrick James, Ruemer Franz, Schiesser Stefan, Liedauer Siegfried
 (73) BOREALIS TECHNOLOGY OY, Porvoo (FI)
 (54) Polimery propylenu i sposób ich wytwarzania

B1 (11) **203522** (41) 2004 11 29
 (51) **C08F 14/06** (2006.01)
C08F 2/18 (2006.01)
C08F 2/42 (2006.01)
 (21) 363692 (22) 2002 03 28
 (30) 01 0104425 2001 04 02 FR
 (86) 2002 03 28 PCT/FR02/01094
 (87) 2002 10 10 WO02/079279, PCT Gazette nr 41/02
 (72) Bonardi Christian, Couturier Jean-Luc, Grimaldi Sandra, Guerret Olivier, Kervennal Jacques, Hebrard Pierre, Taha Bouchra
 (73) ATOFINA, Puteaux (FR)
 (54) Sposób wodnej polimeryzacji suspensyjnej chlorku winylu

B1 (11) **203602** (41) 2002 12 30
 (51) **C08J 3/215** (2006.01)
C08J 3/12 (2006.01)
C08L 9/00 (2006.01)
C08L 23/00 (2006.01)
C08K 3/04 (2006.01)
 (21) 354703 (22) 2002 06 24
 (30) 01 10131327 2001 06 28 DE
 (72) Görl Udo, Stober Reinhard, Schmitt Matthias, Grouw Andreas

(73) PKU Pulverkautschuk Union GmbH, Marl (DE)
 (54) Sposób wytwarzania drobnoziarnistego, sypkiego, sproszkowanego kauczuku oraz proszkowe przedmieszki typu kauczuk/wypelniacz uzyskane tym sposobem i ich zastosowanie

B1 (11) **203521** (41) 2004 11 02

(51) **C08J 5/18** (2006.01)
B29C 55/12 (2006.01)
C08L 23/00 (2006.01)
C08L 27/06 (2006.01)
C08L 67/00 (2006.01)
C08L 77/00 (2006.01)
C08J 5/04 (2006.01)
B65D 65/40 (2006.01)

(21) 362852 (22) 2000 07 12
 (30) 99 19932417 1999 07 15 DE
 (86) 2000 07 12 PCT/EP00/06614
 (87) 2001 05 31 WO01/38425, PCT Gazette nr 22/01
 (72) Hütt Detlef, Dries Thomas, Lauer Albert
 (73) TRESPAPHAN GMBH, Neunkirchen (DE)
 (54) Dwuosiowo orientowana folia polimerowa, sposób jej wytwarzania i jej zastosowanie

B1 (11) **203603** (41) 2004 05 17

(51) **C08J 9/34** (2006.01)
C08L 75/04 (2006.01)
C08J 9/14 (2006.01)
B62J 1/00 (2006.01)
B60N 2/46 (2006.01)
B60N 2/48 (2006.01)
B62D 1/00 (2006.01)

(21) 355685 (22) 2000 12 04
 (30) 99 19960779 1999 12 16 DE
 00 10028226 2000 06 07 DE
 (86) 2000 12 04 PCT/EP00/12157
 (87) 2001 06 21 WO01/44352, PCT Gazette nr 22/01
 (72) Eisen Norbert, Seidlitz Daniel
 (73) BAYER AKTIENGESELLSCHAFT, Leverkusen (DE)
 (54) Sposoby wytwarzania miękkich do półsztywnych kształtek poliuretanowych i zastosowania tych sposobów

B1 (11) **203673** (41) 2004 07 12

(51) **C09D 157/00** (2006.01)
 (21) 357101 (22) 2000 07 17
 (30) 99 9917508 1999 07 27 GB
 (86) 2000 07 17 PCT/EP00/06790
 (87) 2001 02 01 WO01/07714, PCT Gazette nr 05/01
 (72) Weston Philip Mark, Cockcroft Robert
 (73) CIBA SPECIALTY CHEMICALS WATER TREATMENTS LIMITED, Bradford (GB)
 (54) Pigmentowa kompozycja powłokowa, zastosowanie tej kompozycji oraz polimer rozpuszczalny w wodzie

B1 (11) **203423** (41) 2006 01 09

(51) **C09D 5/06** (2006.01)
C09D 7/12 (2006.01)
A01P 1/00 (2006.01)
A01P 3/00 (2006.01)

(21) 368927 (22) 2004 07 05
 (72) Kuczyńska Helena, Ślusarczyk Anna, Kubica Stefan, Mann Gabriela, Fediuk Władysław, Domańska-Pyśko Aleksandra, Brzezicka Ewa
 (73) Instytut Inżynierii Materiałów Polimerowych i Barwników, Toruń (PL)
 (54) Farba dyspersyjna o podwyższonej odporności mikrobiologicznej

B1 (11) **203584** (41) 2004 08 23

(51) **C09D 5/16** (2006.01)

(21) 359487 (22) 2001 06 26
 (30) 00 00305726 2000 07 06 EP
 (86) 2001 06 26 PCT/EP01/07227
 (87) 2002 01 10 WO02/02698, PCT Gazette nr 02/02
 (72) Lines Robert, Finnie Alistair Andrew, Fox John
 (73) INTERNATIONAL COATINGS LIMITED, Londyn (GB)
 (54) Farba przeciwporostowa

B1 (11) **203527** (41) 2006 03 06

(51) **C09K 21/14** (2006.01)
C09D 5/18 (2006.01)
C09D 161/00 (2006.01)
C08G 14/02 (2006.01)

(21) 369840 (22) 2004 09 01
 (72) Krogulecki Adam, Mosio-Mosiewski Jan, Lach Józef, Liszka Jadwiga
 (73) Instytut Ciężkiej Syntezy Organicznej BLACHOWNIA, Kędzierzyn-Koźle (PL)
 (54) Sposób wytwarzania żywicy ogniochronnej

B1 (11) **203657** (41) 2005 07 11

(51) **C10G 45/00** (2006.01)

(21) 372338 (22) 2003 03 21

(30) 02 104185 2002 03 21 US
 (86) 2003 03 21 PCT/US03/08809
 (87) 2003 10 02 WO03/080769, PCT Gazette nr 40/03
 (72) Mukherjee Ujjal K., Louie Wai Seung W., Dahlberg Arthur J., Cash Dennis R.
 (73) CHEVRON U.S.A. INC., San Ramon (US)
 (54) Sposób obróbki wodorem surowca węglowodorowego i zintegrowany sposób hydrokonwersji

B1 (11) **203610** (41) 2005 11 14

(51) **C10L 1/08** (2006.01)

(21) 375038 (22) 2003 09 04

(30) 02 20021596 2002 09 06 FI
 (86) 2003 09 04 PCT/FI03/00648
 (87) 2004 03 18 WO04/022674, PCT Gazette nr 12/04
 (72) Jakkula Juha, Aalto Pekka, Niemi Vesa, Kiiski Ulla, Nikkonen Jouko, Mikkonen Seppo, Piirainen Outi
 (73) NESTE OIL OY, Espoo (FI)
 (54) Mieszanka paliwowa do silników Diesla zawierająca komponenty na bazie surowca biologicznego otrzymywane w procesie uwodorniania i rozkładu kwasów tłuszczowych

B1 (11) **203611** (41) 2005 12 12

(51) **C11D 17/04** (2006.01)

C11D 1/835 (2006.01)

C11D 3/43 (2006.01)

C11D 3/48 (2006.01)

(21) 375756 (22) 2003 08 26

(30) 02 0220250 2002 08 31 GB

(86) 2003 08 26 PCT/GB03/03707

(87) 2004 03 11 WO04/020560, PCT Gazette nr 11/04

(72) Burt Diane Joyce, Christmas Delford, Feng James Chi-Cheng, Franchi Lucia, Gencarelli Ralph
 (73) RECKITT BENCKISER, INC., Parsippany (US)

(54) Kompozycja do obróbki twardych powierzchni, sposób wytwarzania rozcieńczonej kompozycji oraz sposób obróbki twardej powierzchni

B1 (11) **203587** (41) 2005 07 11

(51) **C11D 3/02** (2006.01)

A61L 2/16 (2006.01)

(21) 372165 (22) 2003 01 28

(30) 02 10203225 2002 01 28 DE

(86) 2003 01 28 PCT/EP03/00849

(87) 2003 08 07 WO03/064580, PCT Gazette nr 32/03
 (72) Tiarks Petra, Staffeldt Jürgen
 (73) CHEMISCHE FABRIK DR. WEIGERT GMBH & CO.KG,
 Hamburg (DE)
 (54) Zastosowanie środka czyszczącego do oczyszczania i/lub odka-
 zania medycznych i/lub chirurgicznych narzędzi oraz przyrządów

B1 (11) **203425** (41) 2006 01 09

(51) **C11D 3/22** (2006.01)

D06M 15/05 (2006.01)

(21) 376938 (22) 2003 11 18

(30) 02 0227242 2002 11 21 GB

(86) 2003 11 18 PCT/EP03/12926

(87) 2004 06 03 WO04/046295, PCT Gazette nr 23/04

(72) Cooke Deborah Jane, Dixon Sarah, Finch Timothy David, Laurie
 Colette Elizabeth, Parker Andrew Philip

(73) UNILEVER N.V., Rotterdam (NL)

(54) Sposób obróbki kolorowych tkanin

B1 (11) **203643** (41) 2005 12 12

(51) **C11D 3/37** (2006.01)

C11D 1/90 (2006.01)

(21) 375619 (22) 2003 09 16

(30) 02 245155 2002 09 17 US

(86) 2003 09 16 PCT/US03/28960

(87) 2004 04 01 WO04/027008, PCT Gazette nr 14/04

(72) Dastbaz Nathalie, Ewbank Eric

(73) COLGATE-PALMOLIVE COMPANY, Nowy Jork (US)

(54) Kompozycja czyszcząca zawierająca hydrofilizujący polimer
 w postaci kopolimeru

B1 (11) **203571** (41) 2005 02 07

(51) **C11D 7/50** (2006.01)

C11D 7/26 (2006.01)

C11D 7/32 (2006.01)

G03F 7/42 (2006.01)

(21) 363900 (22) 2003 12 05

(30) 03 60493089 2003 08 06 US

03 670141 2003 09 24 US

(72) Kane Sean Michael, Kim Sang In

(73) MALLINCKRODT BAKER INC., St.Louis (US)

(54) Kompozycja do czyszczenia podzespołów mikroelektronicz-
 nych i sposób czyszczenia podzespołu mikroelektronicznego

B1 (11) **203499** (41) 2001 07 16

(51) **C12N 15/12** (2006.01)

C07K 14/47 (2006.01)

C07K 19/00 (2006.01)

A61K 39/39 (2006.01)

(62) 342852

(21) 383562 (22) 1999 02 02

(30) 98 9802543 1998 02 05 GB

98 9802650 1998 02 06 GB

(86) 1999 02 02 PCT/EP99/00660

(87) 1999 08 12 WO99/40188, PCT Gazette nr 32/99

(72) Cabezon Silva Teresa, Cohen Joseph, Slaoui Moncef, Vinals
 Bassols Carlota

(73) GLAXOSMITHKLINE BIOLOGICALS S.A., Rixensart (BE)

(54) Sposób oczyszczania lub wytwarzania białka MAGE albo jego
 pochodnej oraz sposób wytwarzania szczepionki

B1 (11) **203645** (41) 2001 07 16

(51) **C12N 15/12** (2006.01)

C07K 14/47 (2006.01)

C12N 15/62 (2006.01)

A61K 39/39 (2006.01)

A61K 48/00 (2006.01)

(21) 342852 (22) 1999 02 02

(30) 98 9802543 1998 02 05 GB

98 9802650 1998 02 06 GB

(86) 1999 02 02 PCT/EP99/00660

(87) 1999 08 12 WO99/40188, PCT Gazette nr 32/99

(72) Cabezon Silva Teresa, Cohen Joseph, Slaoui Moncef Mohamed,
 Vinals Bassols Carlota

(73) GLAXOSMITHKLINE BIOLOGICALS S.A., Rixensart (BE)

(54) Pochodna antygenu związanego z nowotworem z rodziny
 MAGE i jej zastosowanie, sekwencja kwasu nukleinowego i jego
 zastosowanie, wektor, komórka gospodarza, szczepionka, sposób
 oczyszczania białka MAGE albo jego pochodnej, oraz sposób wy-
 twarzania szczepionki

B1 (11) **203658** (41) 2001 07 16

(51) **C12N 15/12** (2006.01)

C07K 14/47 (2006.01)

C07K 19/00 (2006.01)

A61K 39/39 (2006.01)

(62) 342852

(21) 383561 (22) 1999 02 02

(30) 98 9802543 1998 02 05 GB

98 9802650 1998 02 06 GB

(86) 1999 02 02 PCT/EP99/00660

(87) 1999 08 12 WO99/40188, PCT Gazette nr 32/99

(72) Cabezon Silva Teresa, Cohen Joseph, Slaoui Moncef, Vinals
 Bassols Carlota

(73) GLAXOSMITHKLINE BIOLOGICALS S.A., Rixensart (BE)

(54) Białko fuzyjne zawierające antygen kodowany przez rodzinę ge-
 nów MAGE oraz jego zastosowanie, sekwencja kwasu nukleinowego
 i jego zastosowanie, wektor, komórka gospodarza i szczepionka

B1 (11) **203512** (41) 2004 11 15

(51) **C12N 9/26** (2006.01)

(21) 363346 (22) 2002 01 30

(30) 01 20010221 2001 02 06 FI

(86) 2002 01 30 PCT/FI02/00070

(87) 2002 08 15 WO02/62980, PCT Gazette nr 33/02

(72) Kekki Pekka

(73) DANISCO SUGAR OY, Kantvik (FI)

(54) Sposób ekstrakcji β -amylazy

B1 (11) **203407** (41) 2005 12 12

(51) **C23C 16/30** (2006.01)

C23C 16/50 (2006.01)

B01J 19/08 (2006.01)

H05H 1/24 (2006.01)

(21) 368399 (22) 2004 06 04

(72) Sentek Jan, Schmidt-Szałowski Krzysztof, Krawczyk Krzysztof

(73) Politechnika Warszawska, Warszawa (PL)

(54) Reaktor do ustalania parametrów wytwarzania powłok uszczel-
 niających na powierzchni folii opakowaniowej za pomocą wyłado-
 wań elektrycznych oraz sposób ustalania parametrów wytwarzania
 powłok uszczelniających na powierzchni folii opakowaniowej za
 pomocą wyładowań elektrycznych

B1 (11) **203632** (41) 2006 03 20

(51) **C23C 22/00** (2006.01)

C23C 14/00 (2006.01)

(21) 370053 (22) 2004 09 13

(72) Wendler Bogdan, Kaczmarek Łukasz, Rylski Adam, Rylska
 Dorota, Liśkiewicz Tomasz, Jachowicz Marcin

(73) Politechnika Łódzka, Łódź (PL)

(54) Powłoka ochronna na elementy ze stopów metali, zwłaszcza
 na elementy ze stopu γ -tytanowo-aluminiowego

B1 (11) **203453** (41) 2005 10 31

(51) **C23C 22/08** (2006.01)

A61L 27/00 (2006.01)

(21) 367556 (22) 2004 04 26
 (72) Krasicka-Cydzik Elżbieta
 (73) Uniwersytet Zielonogórski, Zielona Góra (PL)
 (54) Sposób wytwarzania fosforanowej powłoki ochronnej na wyrobach z tytanu i jego stopów

B1 (11) **203562** (41) 2003 01 27
 (51) **C23C 8/26** (2006.01)
F41A 21/22 (2006.01)

(21) 348842 (22) 2001 07 20
 (72) Panasiuk Józef, Nakonieczny Aleksander, Michalski Jerzy, Tacikowski Jan, Sułkowski Ignacy
 (73) Instytut Mechaniki Precyzyjnej, Warszawa (PL)
 (54) Sposób azotowania gazowego wewnętrznych powierzchni luf broni strzeleckiej małego i średniokalibrowej

B1 (11) **203400** (41) 2005 04 18
 (51) **C23F 13/10** (2006.01)
G01N 27/30 (2006.01)

(21) 365916 (22) 2004 03 05
 (23) 2003 10 08 Międzynarodowa Wystawa Wynałazków i Salon Wzornictwa Przemysłowego INNOWACJE
 (72) Skalski Igor, Bogotko Witold
 (73) Centrum Techniki Okrętowej S.A., Gdańsk (PL)
 (54) Elektroda nasyciona, zwłaszcza stacjonarna

B1 (11) **203536** (41) 2004 08 09
 (51) **D01G 1/10** (2006.01)
D01D 5/00 (2006.01)

(21) 357910 (22) 2001 03 15
 (30) 00 60189531 2000 03 15 US
 (86) 2001 03 15 PCT/US01/08230
 (87) 2001 09 20 WO01/68962, PCT Gazette nr 38/01
 (72) Casey Paul Karol, Dangayach Kailash, Oliveri Linda Harvey, Shiffler Donald Albert
 (73) SHELL INTERNATIONALE RESEARCH MAATSCHAPPIJ B.V., Haga (NL)
 (54) Sposób wytwarzania tekstylnych włókien staplowych z politereftalanu trimetyleny

B1 (11) **203567** (41) 2004 09 06
 (51) **D21H 21/16** (2006.01)
D21H 23/76 (2006.01)

(21) 360372 (22) 2001 08 02
 (30) 00 00850135 2000 08 07 EP
 00 00850136 2000 08 07 EP
 00 00850137 2000 08 07 EP
 (86) 2001 08 02 PCT/SE01/01698
 (87) 2002 02 14 WO02/12622, PCT Gazette nr 07/02
 (72) Lindgren Erik, Frölich Sten, Persson Michael, Magnusson Barbro
 (73) AKZO NOBEL N.V., Arnhem (NL)
 (54) Sposób zaklejania papieru

B1 (11) **203671** (41) 2002 08 12
 (51) **D21H 23/02** (2006.01)

D21H 17/14 (2006.01)
D21H 21/16 (2006.01)
D21H 17/37 (2006.01)
C08F 2/24 (2006.01)
 (21) 349597 (22) 2000 01 12
 (30) 99 9901597 1999 01 26 GB
 (86) 2000 01 12 PCT/EP00/00160
 (87) 2000 08 03 WO00/44983, PCT Gazette nr 31/00
 (72) Donnelly Simon, Stockwell John Robert, Plonka John
 (73) CIBA SPECIALTY CHEMICALS WATER TREATMENTS LIMITED, Bradford (GB)
 (54) Kompozycja zawierająca wodną dyspersję cząstek polimerowych oraz jej zastosowanie

B1 (11) **203491** (41) 2000 09 25
 (51) **E01B 2/00** (2006.01)

(21) 339048 (22) 2000 03 16
 (30) 99 500 1999 03 19 AT
 (72) Salzmann Heinrich
 (73) Allgemeine Baugesellschaft-A.PORR Aktiengesellschaft, Wien (AT)
 (54) Nawierzchnia beztluczniowa

B1 (11) **203634** (41) 2001 12 17
 (51) **E02D 29/14** (2006.01)

(21) 345463 (22) 1999 07 09
 (30) 98 9808934 1998 07 10 FR
 (86) 1999 07 09 PCT/FR99/01688
 (87) 2000 01 20 WO00/03097, PCT Gazette nr 03/00
 (72) Monneret Jean-Jacques
 (73) NORINCO, Saint Crepin Ibouvillers (FR)
 (54) Urządzenie zamykające z selektywnym ryglowaniem

B1 (11) **203420** (41) 2004 11 29
 (51) **E04F 15/02** (2006.01)

E04F 13/08 (2006.01)
 (21) 363887 (22) 2002 04 04
 (30) 01 555 2001 04 05 AT
 (86) 2002 04 04 PCT/AT02/00102
 (87) 2002 10 17 WO02/81843, PCT Gazette nr 42/02
 (72) Knauseder Franz
 (73) M.KAINDL, Salzburg (AT)
 (54) Zestaw konstrukcyjny do łączenia elementów konstrukcyjnych

B1 (11) **203402** (41) 2008 07 07
 (51) **E04F 17/04** (2006.01)

F24F 7/04 (2006.01)
 (21) 381441 (22) 2006 12 29
 (72) Piotrowski Jerzy Zbigniew
 (73) Politechnika Świętokrzyska, Kielce (PL)
 (54) System kanałów wywiewnych w zablokowanych kanałach wentylacyjnych

B1 (11) **203458** (41) 2002 06 17
 (51) **E04F 21/16** (2006.01)

(21) 344321 (22) 2000 12 06
 (76) Nejno Przemysław, Warszawa (PL)
 (54) Tarnik budowlany i wymienne ostrze do tarnika budowlanego

B1 (11) **203581** (41) 2003 08 11
 (51) **E05B 1/00** (2006.01)

(21) 351932 (22) 2002 01 30
 (76) Golus Krzysztof, Radom (PL)
 (54) Urządzenie do mocowania antab zwłaszcza do drzwi

B1 (11) **203465** (41) 2004 12 27
 (51) **E05C 17/30** (2006.01)

E05F 1/08 (2006.01)
F16F 9/58 (2006.01)
 (21) 365250 (22) 2002 01 15
 (30) 01 200100056 2001 01 15 DK
 (86) 2002 01 15 PCT/DK02/00023
 (87) 2002 07 18 WO02/55819, PCT Gazette nr 29/02
 (72) Jensen Bent Kirk
 (73) VKR HOLDING A/S, Søborg (DK)
 (54) Zespół teleskopowy zawierający urządzenie sprężynowe

B1 (11) **203618** (41) 2004 11 29
 (51) **E05C 17/48** (2006.01)

(21) 363572 (22) 2002 01 23
 (30) 01 20101871 2001 02 01 DE

(86) 2002 01 23 PCT/EP02/00643
 (87) 2002 08 08 WO02/61225, PCT Gazette nr 32/02
 (72) Bögel-Pötter Jürgen, Herglotz Tibor, Gust Jürgen
 (73) Dr. Hahn GmbH & Co. KG, Mönchengladbach (DE)
 (54) Układ blokady drzwi

B1 (11) **203579** (41) 2002 07 01
 (51) **E05D 15/06** (2006.01)
 (21) 349261 (22) 2000 12 01
 (30) 99 19959825 1999 12 10 DE
 (86) 2000 12 01 PCT/EP00/12068
 (87) 2001 06 14 WO01/42604, PCT Gazette nr 24/01
 (72) Janutta Reinhard, Blöbaum Ernst Udo
 (73) DORMA GMBH & CO. KG, Ennepetal (DE)
 (54) Przesuwana ściana składająca się z kilku przesuwanych na boki elementów

B1 (11) **203525** (41) 2005 02 21
 (51) **E05D 5/02** (2006.01)
 (21) 367507 (22) 2002 03 21
 (30) 01 20106199 2001 04 10 DE
 02 20202550 2002 01 31 DE
 (86) 2002 03 21 PCT/EP02/03150
 (87) 2002 10 24 WO02/084057, PCT Gazette nr 43/02
 (72) Herglotz Tibor, Lenze Markus
 (73) DR. HAHN GMBH & CO. KG, Mönchengladbach (DE)
 (54) Urządzenie do mocowania części okucia

B1 (11) **203471** (41) 2005 09 19
 (51) **E05D 7/04** (2006.01)
 (21) 373966 (22) 2002 04 24
 (30) 01 10120260 2001 04 25 DE
 (86) 2002 04 24 PCT/EP02/04469
 (87) 2002 10 31 WO02/086263, PCT Gazette nr 44/02
 (72) Österle Helmut
 (73) SFS INTEC HOLDING AG, Heerbrugg (CH)
 (54) Zawiasa drzewiowa lub okienna

B1 (11) **203545** (41) 2002 07 15
 (51) **E05D 7/04** (2006.01)
E05D 5/06 (2006.01)
E05D 5/02 (2006.01)
 (21) 351636 (22) 2002 01 10
 (30) 01 20100622 2001 01 12 DE
 (72) Palmowsky Hans-Jürgen
 (73) Dr. Hahn GmbH & Co. KG, Mönchengladbach (DE)
 (54) Układ zawiasowy dla drzwi, okien i temu podobnych

B1 (11) **203612** (41) 2002 05 20
 (51) **E05D 7/04** (2006.01)
 (21) 350529 (22) 2001 11 06
 (30) 00 20018992 2000 11 07 DE
 (72) Bögel-Pötter Jürgen, Herglotz Tibor
 (73) Dr. Hahn GmbH & Co. KG, Mönchengladbach (DE)
 (54) Zawias dla drzwi, okien i temu podobnych

B1 (11) **203544** (41) 2002 07 15
 (51) **E05D 7/12** (2006.01)
 (21) 351635 (22) 2002 01 10
 (30) 01 20100620 2001 01 12 DE
 (72) Palmowsky Hans-Jürgen
 (73) Dr. Hahn GmbH & Co. KG, Mönchengladbach (DE)
 (54) Układ zawiasowy dla drzwi, okien i temu podobnych

B1 (11) **203434** (41) 2007 02 19
 (51) **E05F 15/02** (2006.01)
B61D 19/02 (2006.01)
 (21) 376650 (22) 2005 08 17

(72) Rogalski Ryszard, Galiński Bohdan, Kościelniak Przemysław,
 Bujnowski Witold, Horecki Jerzy
 (73) FESTO Sp. z o.o., Janki (PL)
 (54) Układ napędu siłownika pneumatycznego do sterowania zamknięciem i otwieraniem drzwi zwłaszcza w kolejowych wagonach pasażerskich

B1 (11) **203604** (41) 2004 08 09
 (51) **E06B 1/12** (2006.01)
E06B 3/263 (2006.01)
 (21) 358572 (22) 2003 02 03
 (76) Małkowski Zenon, Wiry (PL); Małkowska Renata, Wiry (PL);
 Małkowska Magdalena, Wiry (PL); Małkowski Marcin, Wiry (PL)
 (54) Ościeżnica drzewiowa

B1 (11) **203605** (41) 2004 10 04
 (51) **E06B 3/42** (2006.01)
E05D 15/06 (2006.01)
 (21) 359310 (22) 2003 03 24
 (76) Żelazo Jan, Sobienie Kiełczewskie (PL)
 (54) Zespół górnego prowadzenia drzwi przesuwanych

B1 (11) **203506** (41) 2003 11 17
 (51) **E06B 3/54** (2006.01)
E06B 5/16 (2006.01)
 (21) 353489 (22) 2000 08 04
 (30) 99 19938250 1999 08 12 DE
 (86) 2000 08 04 PCT/FR00/02253
 (87) 2001 02 22 WO01/12939, PCT Gazette nr 08/01
 (72) Wildenhain Klaus, Linden France
 (73) SAINT-GOBAIN GLASS FRANCE, Courbevoie (FR)
 (54) Element mocujący dla zamocowania oszklenia złożonego, szyba przeciwogniowa zawierająca element mocujący i zastosowanie elementu mocującego dla zamocowania oszklenia złożonego

B3 (11) **203516** (41) 2007 06 25
 (51) **E21C 41/18** (2006.01)
E21F 13/06 (2006.01)
B07B 15/00 (2006.01)
 (21) 378378 (22) 2005 12 12
 (61) 188943
 (72) Łobejko Jerzy, Kozaczuk Roman, Krzaczek Leszek, Krukowski Rajmund, Gall Jaremi, Kowal Bogdan, Chmielewski Janusz, Kasprzak Janusz, Koza Henryk, Stachowicz Stanisław, Krasowski Zbigniew
 (73) Lubelski Węgiel BOGDANKA S. A., Bogdanka (PL)
 (54) Sposób i układ do wzbogacania surowca węglowego w wyrobiskach podziemnych kopalni

B1 (11) **203590** (41) 2006 12 27
 (51) **E21D 11/10** (2006.01)
 (21) 375769 (22) 2005 06 17
 (72) Schinohl Jerzy, Kilian Zdzisław
 (73) PRO-2000 Sp. z o.o., Rybnik (PL)
 (54) Sposób usztywniania łuków podatnych obudowy wyrobisk korytarzowych

B1 (11) **203515** (41) 2006 01 23
 (51) **E21D 23/16** (2006.01)
 (21) 376106 (22) 2005 07 07
 (30) 202004011226 2004 07 16 DE
 (72) Mundry Sebastian M., Titschert Jens, Tschöpe Jürgen, Frank Reiner
 (73) DBT GmbH, Lünen (DE)
 (54) Sterownik jednostkowy, zwłaszcza dla sekcji obudowy górniczej

B1 (11) **203428** (41) 2007 01 22
 (51) **E21D 23/16** (2006.01)
E21D 23/26 (2006.01)

- (21) 376134 (22) 2005 07 11
 (72) Florczyk Piotr, Kuszewski Andrzej
 (73) Centralna Stacja Ratownictwa Górniczego S.A., Bytom (PL)
 (54) Układ zasilania stojaków hydraulicznych
-
- B1 (11) **203409** (41) 2004 12 13
 (51) *E21F 13/08* (2006.01)
B65G 39/02 (2006.01)
 (21) 368782 (22) 2004 06 25
 (72) Koczorowski Mariusz, Kozak Wojciech, Krypa Andrzej, Wołowicz Janusz, Żychowicz Dariusz
 (73) HENKEL POLSKA S.A., Warszawa (PL)
 (54) Sposób zabezpieczenia krążnika przed przeciążeniem
-
- B1 (11) **203563** (41) 2003 02 10
 (51) *F02B 47/08* (2006.01)
F02M 25/07 (2006.01)
 (21) 348951 (22) 2001 07 27
 (72) Jarnuszkiewicz Stanisław, Śliwiński Krzysztof
 (73) Politechnika Krakowska im. Tadeusza Kościuszki, Kraków (PL)
 (54) Czterosuwowy, wielocylindrowy silnik spalinowy z zapłonem iskrowym
-
- B1 (11) **203459** (41) 2002 05 20
 (51) *F02B 75/32* (2006.01)
 (21) 343741 (22) 2000 11 06
 (76) Pełka Radosław, Nowa Sól (PL)
 (54) Mechanizm hipocykloidalny
-
- B1 (11) **203460** (41) 2003 12 01
 (51) *F04D 17/10* (2006.01)
F04D 29/40 (2006.01)
 (21) 353974 (22) 2002 05 17
 (72) Mrugała Jan, Skrzela Stanisław
 (73) Jaworek Ewa, Miękinia (PL)
 (54) Pompa wirowa
-
- B1 (11) **203577** (41) 2009 01 19
 (51) *F04D 29/38* (2006.01)
F04D 29/32 (2006.01)
F24F 11/00 (2006.01)
 (21) 382936 (22) 2007 07 17
 (72) Sieradzki Stefan, Prysok Eugeniusz, Otte Joachim, Adamek Jan, Kardas Damian, Olkis Jan
 (73) Przedsiębiorstwo Produkcyjno-Remontowe Energetyki ENERGOSERWIS S.A., Lubliniec (PL)
 (54) Łopatki wentylatora osiowego, zwłaszcza wentylatora do generatorów
-
- B1 (11) **203635** (41) 2004 01 12
 (51) *F16C 17/04* (2006.01)
F16C 17/06 (2006.01)
 (21) 354846 (22) 2002 07 03
 (72) Salwiński Józef, Bednarek Kazimierz, Mika Marek
 (73) Akademia Górniczo-Hutnicza im. St. Staszica, Kraków (PL)
 (54) Hydrostatyczne łożysko wzdlużne
-
- B1 (11) **203410** (41) 2004 05 17
 (51) *F16C 33/10* (2006.01)
F16C 33/74 (2006.01)
F16C 33/82 (2006.01)
F16C 17/12 (2006.01)
 (21) 356943 (22) 2002 11 04
 (72) Ochoński Włodzimierz
 (73) Akademia Górniczo-Hutnicza im. Stanisława Staszica, Kraków (PL)
 (54) Hydrodynamiczne, smarowane cieczą magnetyczną, poprzeczne łożysko ślizgowe

- B1 (11) **203411** (41) 2004 05 17
 (51) *F16C 33/10* (2006.01)
F16C 33/74 (2006.01)
F16C 33/82 (2006.01)
F16C 17/12 (2006.01)
 (21) 357062 (22) 2002 11 12
 (72) Ochoński Włodzimierz
 (73) Akademia Górniczo-Hutnicza im. St. Staszica, Kraków (PL)
 (54) Hydrodynamiczne, smarowane cieczą magnetyczną, poprzeczno-wzdłużne łożysko ślizgowe
-
- B1 (11) **203476** (41) 2004 04 19
 (51) *F16C 35/06* (2006.01)
F16C 35/07 (2006.01)
 (21) 356673 (22) 2002 10 16
 (72) Piotrowski Eugeniusz, Chwiłkowski Krzysztof
 (73) Kopalnia Węgla Brunatnego KONIN w Kleczewie Spółka Akcyjna, Kleczew (PL)
 (54) Węzeł łożyskowy z łożyskiem tocznym
-
- B1 (11) **203419** (41) 2005 05 02
 (51) *F16J 15/43* (2006.01)
 (21) 363062 (22) 2003 10 23
 (72) Ochoński Włodzimierz
 (73) Akademia Górniczo-Hutnicza im. Stanisława Staszica, Kraków (PL)
 (54) Uszczelnienie ochronne z zastosowaniem cieczy magnetycznej
-
- B1 (11) **203414** (41) 2004 05 04
 (51) *F16J 15/453* (2006.01)
F16J 15/53 (2006.01)
 (21) 356888 (22) 2002 10 30
 (72) Ochoński Włodzimierz
 (73) Akademia Górniczo-Hutnicza im. Stanisława Staszica, Kraków (PL)
 (54) Uszczelnienie ferromagnetyczne dla łożyska tocznego
-
- B1 (11) **203665** (41) 2004 01 12
 (51) *F16K 1/02* (2006.01)
F16K 1/34 (2006.01)
 (21) 360964 (22) 2003 06 30
 (30) 02 10230343 2002 07 05 DE
 (72) Sørensen Søren Holm
 (73) DANFOSS A/S, Nordborg (DK)
 (54) Zawór grzejnikowy
-
- B1 (11) **203629** (41) 2004 08 09
 (51) *F16K 17/04* (2006.01)
 (21) 358644 (22) 2003 02 08
 (72) Włodarczyk Marian, Lorenc Łukasz
 (73) Zakład Urządzeń Gazowniczych GAZOMET Sp. z o.o., Rawicz (PL)
 (54) Zawór bezpieczeństwa
-
- B1 (11) **203479** (41) 2004 10 18
 (51) *F16K 5/06* (2006.01)
 (21) 359751 (22) 2003 04 17
 (72) Kaluba Marian
 (73) Instytut Pojazdów Szynowych TABOR, Poznań (PL)
 (54) Uszczelnienie zawieradła kulowego kurka
-
- B1 (11) **203405** (41) 2004 01 12
 (51) *F16L 19/08* (2006.01)
 (21) 354853 (22) 2002 07 03
 (76) Głuszek Marek, Warszawa (PL); Somoza-Suarez Anna, Szczecin (PL)
 (54) Złącze do szczelnego łączenia rury z króćcem lub gniazdem gwintowym i przyrząd montażowy ułatwiający osadzenie złącza na rurze

B1 (11) **203440** (41) 2005 03 21
 (51) **F16L 55/00** (2006.01)
F16L 55/165 (2006.01)
 (21) 368181 (22) 2002 10 29
 (30) 01 3582 2001 10 31 US
 (86) 2002 10 29 PCT/EP02/12084
 (87) 2003 05 08 WO03/038331, PCT Gazette nr 19/03
 (72) Renaud Claude M.J.G.L., Adolphis Georg
 (73) OWENS CORNING COMPOSITES S.P.R.L., Bruksela (BE); OWENS-CORNING FIBERGLAS ESPANA SA, Barcelona (ES)
 (54) Tkanina ciągła, wyłożenie do wzmacniania rury oraz sposób jego wytwarzania

B1 (11) **203429** (41) 2004 09 06
 (51) **F16S 3/00** (2006.01)
 (21) 358866 (22) 2003 02 24
 (72) Leżański Jan
 (73) Akademia Górniczo-Hutnicza im. Stanisława Staszica, Kraków (PL)
 (54) Sposób wytwarzania profili kompozytowych

B1 (11) **203488** (41) 2005 11 28
 (51) **F23H 7/08** (2006.01)
 (21) 375396 (22) 2003 08 22
 (30) 02 02405738 2002 08 29 EP
 (86) 2003 08 22 PCT/EP03/09323
 (87) 2004 03 25 WO04/025181, PCT Gazette nr 13/04
 (72) Brennwald Werner, Wider Manfred, Weber Fritz
 (73) VON ROLL UMWELTECHNIK AG, Zurych (CH)
 (54) Element rusztowy do rusztu instalacji do spalania śmieci

B1 (11) **203401** (41) 2008 07 07
 (51) **F24F 7/04** (2006.01)
E04F 17/04 (2006.01)
 (21) 381440 (22) 2006 12 29
 (72) Piotrowski Jerzy Zbigniew
 (73) Politechnika Świętokrzyska, Kielce (PL)
 (54) System indywidualnego nawiewu kanałowego

B1 (11) **203633** (41) 2006 10 30
 (51) **F27B 1/20** (2006.01)
 (21) 374477 (22) 2005 04 19
 (72) Nabożny Marian, Woźniacki Zdzisław, Nocoń Jerzy, Pasierb Jan, Stachowicz Stanisław, Taras Mirosław, Stachowicz Marek
 (73) Akademia Górniczo-Hutnicza im. Stanisława Staszica, Kraków (PL); Lubelski Węgiel BOGDANKA S.A., Puchaczów (PL)
 (54) Podajnik materiałów sypkich z powierzchniowo-warstwowym rozprowadzaniem materiału, zwłaszcza granulowanego wsadu pieca szybowego

B1 (11) **203662** (41) 2006 08 21
 (51) **F41C 7/00** (2006.01)
 (21) 372642 (22) 2005 02 07
 (72) Leżucha Aleksander, Gruszecki Wojciech, Świętek Tadeusz, Panek Zbigniew, Kielbasa Jerzy, Put Mieczysław
 (73) Ośrodek Badawczo-Rozwojowy Sprzętu Mechanicznego Sp. z o.o., Tarnów (PL)
 (54) Powtarzalny wielkokalibrowy karabin wyborowy

B1 (11) **203481** (41) 2005 06 27
 (51) **F42C 21/00** (2006.01)
G01D 18/00 (2006.01)
F42C 14/04 (2006.01)
 (21) 364152 (22) 2003 12 19
 (72) Nowakowski Marek
 (73) Ośrodek Badawczo-Rozwojowy CENTRUM TECHNIKI MORSKIEJ S.A., Gdynia (PL)
 (54) Sposób i urządzenie do skalowania układów logicznych zapalnika, uruchamianego pod wpływem określonego ciśnienia

B1 (11) **203447** (41) 2005 05 30
 (51) **F42D 1/055** (2006.01)
 (21) 370674 (22) 2003 03 06
 (30) 02 0200703 2002 03 11 SE
 (86) 2003 03 06 PCT/SE03/00375
 (87) 2003 09 18 WO03/076868, PCT Gazette nr 38/03
 (72) Jönsson Elof, Westberg Jan, Hallin Sune
 (73) DYNNO NOBEL SWEDEN AB, Nora (SE)
 (54) System detonatora i sposób z nim związany

B1 (11) **203457** (41) 2008 12 22
 (51) **G01B 5/20** (2006.01)
G01B 21/00 (2006.01)
G01B 21/20 (2006.01)
 (21) 385507 (22) 2008 06 24
 (72) Adamczak Stanisław, Galant Marian, Kolczyński Henryk
 (73) Politechnika Świętokrzyska, Kielce (PL)
 (54) Pryzma ustawcza, zwłaszcza w przyrządach do pomiaru odchylek kołowości

B1 (11) **203585** (41) 2005 05 30
 (51) **G01C 15/08** (2006.01)
 (21) 363588 (22) 2003 11 20
 (72) Anigacz Wojciech
 (73) Politechnika Opolska, Opole (PL)
 (54) Geodezyjna tyczka miernicza

B1 (11) **203461** (41) 2003 12 15
 (51) **G01F 1/32** (2006.01)
G01P 5/01 (2006.01)
 (21) 354438 (22) 2002 06 12
 (72) Turkowski Mateusz, Strzałkowski Tadeusz
 (73) Politechnika Warszawska, Warszawa (PL)
 (54) Przepływomierz wirowy z ciśnieniowym detektorem wirów

B1 (11) **203489** (41) 2006 12 27
 (51) **G01H 9/00** (2006.01)
B03C 3/76 (2006.01)
 (21) 375852 (22) 2005 06 23
 (72) Wojnar Edward, Machnik Ryszard, Karwat Bolesław
 (73) Akademia Górniczo-Hutnicza im. Stanisława Staszica, Kraków (PL)
 (54) Czujnik do kontroli pracy młotków strzepywacza w elektrofiltrach

B1 (11) **203552** (41) 2006 03 20
 (51) **G01K 1/12** (2006.01)
G01K 1/14 (2006.01)
G01K 7/02 (2006.01)
G01K 13/00 (2006.01)
 (21) 370126 (22) 2004 09 16
 (72) Dworak Edward, Kucharski Janusz, NIERADKA KRZYSZTOF
 (73) Zakłady Azotowe PUŁAWY Spółka Akcyjna, Puławy (PL)
 (54) Sposób i urządzenie do pomiaru temperatury w kotłach energetycznych

B1 (11) **203456** (41) 2006 06 12
 (51) **G01K 7/02** (2006.01)
H01L 35/00 (2006.01)
 (21) 371450 (22) 2004 11 29
 (72) Piotrowski Tadeusz, Sikorski Stanisław
 (73) Instytut Technologii Elektronowej, Warszawa (PL)
 (54) Przetwornik do pomiaru temperatury

B1 (11) **203396** (41) 2005 04 18
 (51) **G01N 17/04** (2006.01)
G01N 27/26 (2006.01)
 (21) 367017 (22) 2004 04 06
 (23) 2003 10 08 Międzynarodowe Targi Gdańskie

(72) Skalski Igor, Domżałicki Paweł
 (73) Centrum Techniki Okrętowej S.A., Gdańsk (PL)
 (54) Korozymetr polaryzacyjny

B1 (11) **203490** (41) 2007 10 01
 (51) **G01N 21/00** (2006.01)
 (21) 379229 (22) 2006 03 20
 (72) Wojnar Edward, Kwaśniewski Janusz, Karwat Bolesław, Jedliński Tomasz
 (73) Akademia Górniczo-Hutnicza im. Stanisława Staszica, Kraków (PL)
 (54) Urządzenie do pomiaru stężenia zawiesiny cząstek stałych w cieczach

B1 (11) **203576** (41) 2007 02 05
 (51) **G01N 21/53** (2006.01)
 (21) 376424 (22) 2005 08 01
 (72) Wojnar Edward, Karwat Bolesław, Machnik Ryszard
 (73) Akademia Górniczo-Hutnicza im. Stanisława Staszica, Kraków (PL)
 (54) Pyłomierz optyczny

B1 (11) **203617** (41) 2005 05 02
 (51) **G01N 25/02** (2006.01)
 (21) 363162 (22) 2003 10 28
 (72) Teleon Marek, Góral Dariusz
 (73) Uniwersytet Przyrodniczy w Lublinie, Lublin (PL)
 (54) Sposób pomiaru przewodności cieplnej i urządzenie do pomiaru przewodności cieplnej

B1 (11) **203537** (41) 2004 09 20
 (51) **G01N 25/56** (2006.01)
G01N 25/66 (2006.01)
 (21) 359120 (22) 2003 03 12
 (72) Gołębiowski Jacek
 (73) Politechnika Łódzka, Łódź (PL)
 (54) Sposób i urządzenie do pomiaru wilgotności gazu

B1 (11) **203398** (41) 2005 11 28
 (51) **G01N 30/90** (2006.01)
 (21) 368140 (22) 2004 05 21
 (72) Dzido Tadeusz, Belz Anna
 (73) Uniwersytet Medyczny w Lublinie, Lublin (PL)
 (54) Sposób prowadzenia elektrochromatografii planarnej i urządzenie do zwilżania warstwy sorbentu

B1 (11) **203397** (41) 2005 12 27
 (51) **G01N 30/92** (2006.01)
G01N 30/90 (2006.01)
 (21) 368571 (22) 2004 06 17
 (72) Dzido Tadeusz
 (73) Akademia Medyczna w Lublinie imienia Profesora Feliksa Skubiszewskiego, Lublin (PL)
 (54) Komora pozioma do rozwijania elektrochromatogramów planarnych

B1 (11) **203559** (41) 2004 10 18
 (51) **G01N 31/22** (2006.01)
G01N 33/48 (2006.01)
G01N 33/50 (2006.01)
 (21) 359632 (22) 2003 04 10
 (72) Chwojnowski Andrzej, Dudziński Konrad, Wojciechowski Cezary, Łukowska Ewa
 (73) Polska Akademia Nauk, Instytut Biocybernetyki i Inżynierii Biomedycznej, Warszawa (PL)
 (54) Sposób otrzymywania materiału na pola testowe, zwłaszcza suchych testów

B1 (11) **203399** (41) 2005 01 24
 (51) **G01N 33/00** (2006.01)
C12P 7/48 (2006.01)

(21) 361259 (22) 2003 07 14
 (72) Podgórski Waldemar
 (73) Uniwersytet Ekonomiczny we Wrocławiu, Wrocław (PL)
 (54) Sposób komputerowego sterowania fermentacją węglaną kwasu cytrynowego w systemie on-line w oparciu o szybkość oddychania *Aspergillus niger*

B1 (11) **203637** (41) 2005 02 21
 (51) **G01N 33/24** (2006.01)
 (21) 361677 (22) 2003 08 14
 (72) Czerw Bolesław, Kryca Marek, Motyka Ireneusz, Sikora Teresa, Rysiecki Stanisław
 (73) Centrum Elektryfikacji i Automatyzacji Górnictwa EMAG, Katowice (PL)
 (54) Sposób pomiaru zawartości popiołu w węglu

B1 (11) **203433** (41) 2005 02 21
 (51) **G01R 31/00** (2006.01)
 (21) 361569 (22) 2003 08 07
 (76) Kajstura Mariusz, Rybnik (PL)
 (54) Sposób i układ do diagnozowania uszkodzeń w urządzeniach elektronicznych

B1 (11) **203595** (41) 2006 04 03
 (51) **G01R 31/36** (2006.01)
 (21) 370284 (22) 2004 09 23
 (72) Kuczera Alojzy, Kuczera Jarosław, Drapacz Dawid
 (73) Przedsiębiorstwo Handlowo-Produkcyjno-Usługowe IZOL-PLAST Sp. z o.o., Rogów (PL)
 (54) Układ miernika mikroprocesorowego do pomiaru baterii akumulatorowych, zwłaszcza trakcyjnych

B3 (11) **203415** (41) 2005 11 28
 (51) **G01R 33/02** (2006.01)
G01D 5/12 (2006.01)
G05F 7/00 (2006.01)
 (21) 368175 (22) 2004 05 24
 (61) 353420
 (72) Sieradzki Zbigniew
 (73) Towarzystwo Elektrotechnologiczne Qwerty Spółka z ograniczoną odpowiedzialnością, Łódź (PL)
 (54) Zadajnik magnetyczny

B1 (11) **203616** (41) 2005 02 07
 (51) **G01S 7/42** (2006.01)
 (21) 361554 (22) 2003 08 05
 (72) Stachowski Bogdan
 (73) Przemysłowy Instytut Telekomunikacji Spółka Akcyjna, Warszawa (PL)
 (54) Układ do zabezpieczenia modułów nadawczo-odbiorczych przed sygnałami dużej mocy

B1 (11) **203436** (41) 2005 04 18
 (51) **G11B 33/04** (2006.01)
G11B 23/03 (2006.01)
 (21) 369095 (22) 2002 12 10
 (30) 01 60339510 2001 12 11 US
 02 259341 2002 09 27 US
 (86) 2002 12 10 PCT/US02/41448
 (87) 2003 06 19 WO03/050812, PCT Gazette nr 25/03
 (72) Gelardi John A., Thibault Richard C., Gidion Peter L., Sin Kaman
 (73) MEADWESTVACO CORPORATION, Smyrna (US)
 (54) Pojemnik do przechowywania elektronicznych nośników informacji w postaci dysków, oraz sposób jego wytwarzania

B1 (11) **203619** (41) 2005 12 27
 (51) **H01F 1/057** (2006.01)
H01F 41/02 (2006.01)

(21) 368488 (22) 2004 06 14
 (72) Ślusarek Barbara, Zielecka Maria
 (73) Instytut Tele-i Radiotechniczny, Warszawa (PL)
 (54) Dielektromagnes Nd-Fe-B i sposób wytwarzania dielektromagnesu Nd-Fe-B

B1 (11) **203620** (41) 2005 12 27
 (51) *H01F 1/057* (2006.01)
H01F 41/02 (2006.01)

(21) 368489 (22) 2004 06 14
 (72) Ślusarek Barbara, Zielecka Maria
 (73) Instytut Tele-i Radiotechniczny, Warszawa (PL)
 (54) Dielektromagnes Nd-Fe-B i sposób jego wytwarzania

B1 (11) **203639** (41) 2005 09 05
 (51) *H01F 27/00* (2006.01)
H01F 27/04 (2006.01)

(21) 365811 (22) 2004 03 03
 (72) Torbus Michał, Opałka Ryszard
 (73) Przedsiębiorstwo Produkcyjne BEZPOL Ryszard Opałka, Adam Bit, Michał Torbus Sp. Jawna, Myszków (PL)
 (54) Uniwersalny zacisk transformatorowy do realizacji odejścia przewodami niskiego napięcia w układzie pionowym i poziomym

B1 (11) **203510** (41) 2003 09 22
 (51) *H01F 7/18* (2006.01)
H01H 47/00 (2006.01)
E21D 23/16 (2006.01)

(21) 359168 (22) 2003 03 14
 (30) 02 10212092 2002 03 19 DE
 (72) Hermann Helmut, Rheiner Hans-Udo, Titschert Jens
 (73) DBT GmbH, Lünen (DE)
 (54) Sposób i układ sterowania elektromagnesem, zwłaszcza zaworu elektrohydraulicznego

B1 (11) **203646** (41) 2002 08 12
 (51) *H01G 5/00* (2006.01)
H01G 5/04 (2006.01)
H01G 5/16 (2006.01)

(21) 345634 (22) 2001 02 01
 (72) Bednarek Stanisław
 (73) Uniwersytet Łódzki, Łódź (PL)
 (54) Kondensator o zmiennej pojemności

B1 (11) **203565** (41) 2004 05 17
 (51) *H01H 3/24* (2006.01)

(21) 357126 (22) 2002 11 14
 (72) Słowik Bogdan, Wypychewicz Bogusław, Zajac Waclaw, Dąbrowski Wiesław
 (73) ZPUE Spółka Akcyjna, Włoszczowa (PL)
 (54) Napęd do łączników napowietrznych średniego napięcia

B1 (11) **203470** (41) 2005 02 21
 (51) *H01H 3/38* (2006.01)

(21) 361685 (22) 2003 08 14
 (72) Kulas Stanisław
 (73) Politechnika Warszawska, Warszawa (PL)
 (54) Mechanizm napędowo-dociskowy układu stykowego łącznika elektrycznego

B1 (11) **203638** (41) 2005 05 16
 (51) *H01H 33/64* (2006.01)
H01H 1/02 (2006.01)

(21) 363459 (22) 2003 11 14
 (72) Wójcicki Stefan, Grodziński Andrzej, Szymański Andrzej
 (73) Instytut Tele-i Radiotechniczny, Warszawa (PL)
 (54) Hermetyczny łącznik elektryczny małej mocy

B1 (11) **203623** (41) 2003 06 16
 (51) *H01Q 19/28* (2006.01)
H01Q 9/44 (2006.01)

(21) 357921 (22) 2002 12 20
 (72) Sobków Jerzy
 (73) SOWAR Spółka z o.o., Wrocław (PL)
 (54) Antena szerokopasmowa

B1 (11) **203432** (41) 2004 09 20
 (51) *H01R 13/52* (2006.01)

(21) 361036 (22) 2001 10 22
 (30) 00 60242490 2000 10 23 US
 01 900666 2001 07 06 US
 (86) 2001 10 22 PCT/EP01/12183
 (87) 2002 05 02 WO02/35657, PCT Gazette nr 18/02
 (72) France Ken, Lampater Juergen, Schoenborn Heinz, Hahn Norman, Pilgrim Brad, Magera Craig, Greig David
 (73) ROBERT BOSCH GMBH, Stuttgart (DE)
 (54) Zestaw wymienny, przeznaczony do wymiany urządzenia elektrycznego

B1 (11) **203518** (41) 2004 03 08
 (51) *H01R 13/52* (2006.01)
H02G 3/08 (2006.01)

(21) 361793 (22) 2003 08 22
 (30) 02 0210687 2002 08 28 FR
 (72) Bardot François, Chaves Jorge
 (73) LEGRAND FRANCE, Limoges (FR); LEGRAND SNC, Limoges (FR)
 (54) Instalacyjne urządzenie elektryczne

B1 (11) **203672** (41) 2003 03 10
 (51) *H01R 13/527* (2006.01)
H05K 5/06 (2006.01)
H02G 15/10 (2006.01)

(21) 352582 (22) 2002 03 04
 (23) 2001 09 04 Międzynarodowe Targi Górnictwa, Energetyki, Metalurgii i Chemii
 (72) Kulczycki Emil
 (73) Bydgoskie Zakłady Elektromechaniczne BELMA SA, Białe Błota (PL)
 (54) Skrzynka połączeniowa ognioszczelna

B1 (11) **203501** (41) 2004 02 09
 (51) *H01R 13/633* (2006.01)

(21) 361725 (22) 2003 08 19
 (76) Zielenda Andrzej, Rostarzewo (PL); Pigłtas Wojciech, Wolsztyn (PL)
 (54) Wtyczka sieciowa

B1 (11) **203651** (41) 2005 03 07
 (51) *H01R 13/646* (2006.01)
H01R 9/05 (2006.01)
H01P 1/04 (2006.01)

(21) 361923 (22) 2003 09 01
 (72) Gapiński Ludwik
 (73) Elda-Eltra Elektrotechnika Spółka Akcyjna, Bydgoszcz (PL)
 (54) Urządzenie do szybkiego mocowania kabla współosiowego

B1 (11) **203558** (41) 2003 10 20
 (51) *H02B 1/21* (2006.01)

(21) 359521 (22) 2003 04 03
 (30) 02 10215500 2002 04 09 DE
 (72) Koelbel Christian, Trinks Hagen, Jakubec Ralph
 (73) EFEN GmbH, Eltville (DE)
 (54) Adapter do nakładania łącznika elektrycznego na zbiorcze szyny prądowe

B1 (11) **203606** (41) 2005 03 07
 (51) **H02H 9/02** (2006.01)
 (21) 361904 (22) 2003 08 29
 (72) Hempowicz Paweł
 (73) Politechnika Gdańska, Gdańsk (PL)
 (54) Sposób zmniejszania składowej nieokresowej prądu zwarcio-
 wego ograniczonego przez ogranicznik prądów zwarciovych do
 ochrony przeciwzwarciowej w obwodach prądu przemiennego

B1 (11) **203594** (41) 2005 05 30
 (51) **H02H 9/04** (2006.01)
 (21) 363660 (22) 2003 11 24
 (72) Lipowczan Adam, Meinhardt Bolesław, Skoropacki Witalij, Śliwa
 Józef, Jabłoński Alfred, Pelar Karol
 (73) Główny Instytut Górnictwa, Katowice (PL); Elektrometal S.A.,
 Cieszyn (PL)
 (54) Elektroniczny układ ochronny iskrobezpiecznego obwodu
 elektrycznego

B1 (11) **203613** (41) 2002 11 18
 (51) **H02K 3/04** (2006.01)
H02K 55/04 (2006.01)
 (21) 353905 (22) 2002 05 15
 (30) 01 854938 2001 05 15 US
 (72) Wang Yu, Nygard Robert John, Laskaris Evangelos Trifon,
 Urbahn John Arthur
 (73) General Electric Company, Schenectady (US)
 (54) Wirnik maszyny synchronicznej

B1 (11) **203542** (41) 2002 06 03
 (51) **H02M 7/04** (2006.01)
H02M 7/06 (2006.01)
 (21) 344295 (22) 2000 12 01
 (72) Sobota Janusz
 (73) AREVA T&D Spółka z o.o. Zakład Transformatorów w Mikołowie,
 Świebodzice (PL)
 (54) Układ prostownikowy 24-pulsowy

B1 (11) **203548** (41) 2004 05 04
 (51) **H03K 3/78** (2006.01)
H03K 3/02 (2006.01)
 (21) 356749 (22) 2002 10 21
 (76) Rossa Urszula, Piotrków Trybunalski (PL); Rossa Sylwia, Piotrków
 Trybunalski (PL)
 (54) Układ generatora sekwencyjnego

B1 (11) **203583** (41) 2004 04 19
 (51) **H04B 3/54** (2006.01)
H02J 13/00 (2006.01)
 (21) 356511 (22) 2002 10 07
 (72) Sterczewski Marek
 (73) Ośrodek Badawczo-Rozwojowy Urządzeń Mechanicznych
 OBRUM, Gliwice (PL)
 (54) Układ elektryczny do szerokopasmowej transmisji dwustanowej

B1 (11) **203588** (41) 2005 10 03
 (51) **H04Q 1/14** (2006.01)
H04M 19/00 (2006.01)
 (21) 374214 (22) 2002 09 16
 (30) 01 967316 2001 09 28 US
 (86) 2002 09 16 PCT/US02/29475
 (87) 2003 04 10 WO03/030563, PCT Gazette nr 15/03
 (72) Musolf Bruce R., Demulling Richard T.
 (73) ADC TELECOMMUNICATIONS, INC., Eden Prairie (US)
 (54) Cyfrowy krosujący zespół systemowy

B1 (11) **203561** (41) 2005 10 31
 (51) **H04W 4/04** (2006.01)

(21) 367467 (22) 2004 04 21
 (72) Babecki Dariusz, Belza Marek, Wiszniowski Przemysław, Wojtas
 Piotr, Michalunio Andrzej
 (73) Centrum Elektryfikacji i Automatyzacji Górnictwa EMAG,
 Katowice (PL)
 (54) System łączności bezprzewodowej dla kopalni głębinowej

B1 (11) **203580** (41) 2002 06 03
 (51) **H05B 3/74** (2006.01)
F24C 7/08 (2006.01)
 (21) 349827 (22) 2001 09 24
 (30) 00 200002818 2000 11 24 ES
 (72) Arbe Aurre Ismael, Mitxelena Alzuri Jose M.
 (73) EIKA S. Coop., Etxebarria (ES)
 (54) Układ sensorowy do wykrywania metalowego rondla, dla płyty
 grzejnej kuchenki elektrycznej

B1 (11) **203437** (41) 2005 10 31
 (51) **H05B 3/86** (2006.01)
 (21) 374636 (22) 2003 10 15
 (30) 02 10249992 2002 10 26 DE
 (86) 2003 10 15 PCT/FR03/03034
 (87) 2004 05 13 WO04/040944, PCT Gazette nr 20/04
 (72) Crumbach Richard, Reul Bernhard, Sznerski Andreas
 (73) SAINT-GOBAIN GLASS FRANCE, Courbevoie (FR)
 (54) Płyta przezroczysta i kompozytowy panel zawierający płytę
 przezroczystą

B1 (11) **203653** (41) 2004 07 26
 (51) **H05B 7/085** (2006.01)
H05B 7/14 (2006.01)
 (21) 364548 (22) 2004 01 23
 (30) 03 10302956 2003 01 24 DE
 (72) Baumann Stefan, Wimmer Karl
 (73) SGL CARBON AG, Wiesbaden (DE)
 (54) Zespolona elektroda węglowa wyposażona w elementy łączne
 z powierzchniami kontaktowymi o ukierunkowanej strukturze

B1 (11) **203607** (41) 2005 09 05
 (51) **H05K 5/02** (2006.01)
H05K 7/20 (2006.01)
H02B 1/46 (2006.01)
 (21) 365661 (22) 2004 02 27
 (72) Kurt Janusz
 (73) Kurt Janusz FLOTA JAKOŚCI, Leszno (PL)
 (54) Podpora do szafy sterowniczej

INDEKS UDZIELONYCH PATENTÓW,
 WEDŁUG SYMBOLI MKP

Symbol MKP	Nr patentu	Symbol MKP	Nr patentu
1	2	1	2
A01D 34/00 (2006.01)	203517	A01N 25/30 (2006.01)	203480
A01D 34/13 (2006.01)	203517*	A01N 25/32 (2006.01)	203480*
A01D 34/412 (2006.01)	203517*	A01N 57/20 (2006.01)	203480*
A01D 34/63 (2006.01)	203517*	A01N 25/30 (2006.01)	203504
A01D 42/06 (2006.01)	203517*	A01N 61/00 (2006.01)	203504*
A01G 13/02 (2006.01)	203568*	A01N 31/02 (2006.01)	203504*
A01K 93/00 (2006.01)	203652	A01N 59/16 (2006.01)	203504*
A01N 25/24 (2006.01)	203677	A01N 25/34 (2006.01)	203568
A01N 59/12 (2006.01)	203677*	A01N 33/18 (2006.01)	203503

* Patent oznaczony więcej niż jednym symbolem klasyfikacyjnym. Ogłoszenie dotyczące tego patentu można znaleźć pod symbolem klasyfikacyjnym odpowiadającym numerowi bez gwiazdki.

1	2	1	2	1	2	1	2
A01N 25/04 (2006.01)	203503*	A61F 2/28 (2006.01)	203494*	A61K 31/197 (2006.01)	203443*	A61P 17/00 (2006.01)	203500*
A01N 41/10 (2006.01)	203523	A61F 2/28 (2006.01)	203495*	A61K 31/22 (2006.01)	203519*	A61P 25/28 (2006.01)	203431*
A01N 25/02 (2006.01)	203523*	A61F 2/28 (2006.01)	203496*	A61K 31/135 (2006.01)	203448*	A61P 35/00 (2006.01)	203676*
A01N 43/36 (2006.01)	203682	A61K 9/36 (2006.01)	203640*	A61K 31/165 (2006.01)	203448*	A61P 7/02 (2006.01)	203469*
A01N 47/14 (2006.01)	203421	A61K 31/4406 (2006.01)	203564*	A61K 25/00 (2006.01)	203448*	A61P 7/02 (2006.01)	203505*
A01N 43/50 (2006.01)	203421*	A61K 31/155 (2006.01)	203478	A61K 31/17 (2006.01)	203687*	A61P 7/02 (2006.01)	203430*
A01N 47/20 (2006.01)	203550	A61K 31/365 (2006.01)	203578	A61K 31/44 (2006.01)	203687*	A61P 29/00 (2006.01)	203549*
A01N 43/54 (2006.01)	203550*	A61K 9/16 (2006.01)	203578*	A61K 31/18 (2006.01)	203663*	A61P 25/04 (2006.01)	203644*
A01N 37/36 (2006.01)	203550*	A61K 47/20 (2006.01)	203578*	A61K 31/425 (2006.01)	203663*	A61P 29/00 (2006.01)	203649*
A01N 57/10 (2006.01)	203474	A61K 47/34 (2006.01)	203578*	A61K 31/4192 (2006.01)	203663*	A61P 1/00 (2006.01)	203443*
A01P 1/00 (2006.01)	203677*	A61K 47/38 (2006.01)	203578*	A61K 31/4196 (2006.01)	203663*	A61P 25/00 (2006.01)	203443*
A01P 13/00 (2006.01)	203503*	A61K 31/405 (2006.01)	203468	A61K 31/64 (2006.01)	203547*	A61P 9/10 (2006.01)	203519*
A01P 13/00 (2006.01)	203523*	A61K 33/06 (2006.01)	203468*	A61K 31/536 (2006.01)	203688*	A61P 11/00 (2006.01)	203448*
A01P 3/00 (2006.01)	203682*	A61K 31/445 (2006.01)	203533	A61K 31/426 (2006.01)	203424*	A61P 35/00 (2006.01)	203687*
A01P 1/00 (2006.01)	203550*	A61K 31/5415 (2006.01)	203615	A61K 31/427 (2006.01)	203424*	A61P 9/00 (2006.01)	203663*
A01P 7/04 (2006.01)	203474*	A61K 31/565 (2006.01)	203596	A61K 31/5377 (2006.01)	203424*	A61P 37/00 (2006.01)	203663*
A01P 1/00 (2006.01)	203423*	A61K 31/57 (2006.01)	203596*	A61K 31/55 (2006.01)	203413*	A61P 31/00 (2006.01)	203663*
A01P 3/00 (2006.01)	203423*	A61K 31/5685 (2006.01)	203438	A61K 31/445 (2006.01)	203553*	A61P 3/10 (2006.01)	203547*
A21C 9/04 (2006.01)	203444	A61K 31/133 (2006.01)	203438*	A61K 31/4045 (2006.01)	203538*	A61P 3/04 (2006.01)	203688*
A22B 5/04 (2006.01)	203393	A61K 31/5685 (2006.01)	203439	A61K 31/44 (2006.01)	203450*	A61P 35/00 (2006.01)	203424*
A23C 19/09 (2006.01)	203664*	A61K 31/404 (2006.01)	203439*	A61K 31/437 (2006.01)	203534*	A61P 25/00 (2006.01)	203424*
A23K 1/14 (2006.01)	203513	A61K 31/63 (2006.01)	203507	A61K 31/519 (2006.01)	203534*	A61P 25/00 (2006.01)	203413*
A23K 1/16 (2006.01)	203686	A61K 9/22 (2006.01)	203507*	A61K 31/4365 (2006.01)	203408*	A61P 25/18 (2006.01)	203413*
A23L 1/00 (2006.01)	203640	A61K 33/12 (2006.01)	203526	A61K 31/519 (2006.01)	203572*	A61P 25/06 (2006.01)	203538*
A23L 1/24 (2006.01)	203654	A61K 39/29 (2006.01)	203526*	A61K 31/58 (2006.01)	203412*	A61P 7/00 (2006.01)	203450*
A23L 2/52 (2006.01)	203539	A61K 36/16 (2006.01)	203555	A61K 35/16 (2006.01)	203508*	A61P 25/04 (2006.01)	203534*
A23L 1/304 (2006.01)	203500*	A61K 36/18 (2006.01)	203555*	A61K 35/74 (2006.01)	203551*	A61P 7/02 (2006.01)	203408*
A23L 1/305 (2006.01)	203500*	A61K 36/154 (2006.01)	203555*	A61K 47/48 (2006.01)	203462*	A61P 29/00 (2006.01)	203572*
A23P 1/02 (2006.01)	203640*	A61K 36/899 (2006.01)	203500	A61K 38/00 (2006.01)	203462*	A61P 17/06 (2006.01)	203572*
A23P 1/06 (2006.01)	203640*	A61K 31/195 (2006.01)	203500*	A61K 48/00 (2006.01)	203650*	A61P 25/28 (2006.01)	203412*
A23P 1/12 (2006.01)	203664	A61K 9/20 (2006.01)	203500*	A61K 38/00 (2006.01)	203543*	A61P 25/14 (2006.01)	203412*
A24C 5/18 (2006.01)	203498	A61K 38/00 (2006.01)	203431	A61K 38/05 (2006.01)	203554*	A61P 25/16 (2006.01)	203412*
A24C 5/31 (2006.01)	203498*	A61K 9/26 (2006.01)	203431*	A61K 39/39 (2006.01)	203499*	A61P 7/02 (2006.01)	203508*
A24D 3/16 (2006.01)	203509	A61K 38/28 (2006.01)	203431*	A61K 39/39 (2006.01)	203645*	A61P 31/04 (2006.01)	203554*
A24F 47/00 (2006.01)	203426*	A61K 33/06 (2006.01)	203431*	A61K 48/00 (2006.01)	203645*	A62C 31/12 (2006.01)	203667
A41B 13/10 (2006.01)	203624*	A61K 38/15 (2006.01)	203676	A61K 39/39 (2006.01)	203658*	A62C 35/20 (2006.01)	203445
A46B 5/00 (2006.01)	203435	A61K 9/19 (2006.01)	203676*	A61L 2/07 (2006.01)	203570	A62C 33/00 (2006.01)	203445*
A46B 5/00 (2006.01)	203670	A61K 38/17 (2006.01)	203469	A61L 2/025 (2006.01)	203570*	A62C 39/00 (2006.01)	203656
A46B 9/04 (2006.01)	203670*	A61K 38/55 (2006.01)	203505	A61L 27/10 (2006.01)	203494	A63B 5/16 (2006.01)	203511
A47C 1/024 (2006.01)	203592	A61K 31/095 (2006.01)	203505*	A61L 27/10 (2006.01)	203495	A63B 7/04 (2006.01)	203557
A47C 7/46 (2006.01)	203592*	A61K 31/44 (2006.01)	203505*	A61L 27/54 (2006.01)	203496	B01D 27/08 (2006.01)	203514
A47C 1/036 (2006.01)	203593	A61K 39/118 (2006.01)	203452	A61L 27/56 (2006.01)	203496*	B01D 29/21 (2006.01)	203482
A47C 7/38 (2006.01)	203593*	A61K 48/00 (2006.01)	203452*	A61L 2/16 (2006.01)	203587*	B01D 35/30 (2006.01)	203482*
A47C 3/20 (2006.01)	203593*	A61K 45/06 (2006.01)	203430	A61L 27/00 (2006.01)	203453*	B01D 39/20 (2006.01)	203477
A47G 19/02 (2006.01)	203442	A61K 31/7076 (2006.01)	203430*	A61M 1/10 (2006.01)	203404	B01D 39/20 (2006.01)	203681
A47G 33/08 (2006.01)	203598	A61K 31/727 (2006.01)	203430*	A61M 15/06 (2006.01)	203426	B01D 46/00 (2006.01)	203655
A47H 3/12 (2006.01)	203529	A61K 47/48 (2006.01)	203449	A61M 16/04 (2006.01)	203659	B01D 46/12 (2006.01)	203485
A47H 15/04 (2006.01)	203529*	A61K 31/565 (2006.01)	203449*	A61M 25/10 (2006.01)	203659*	B01D 61/20 (2006.01)	203416
A47J 27/00 (2006.01)	203641	A61K 47/48 (2006.01)	203492	A61M 25/06 (2006.01)	203484	B01D 63/04 (2006.01)	203416*
A47J 31/44 (2006.01)	203472	A61K 38/44 (2006.01)	203492*	A61M 5/32 (2006.01)	203484*	B01D 65/02 (2006.01)	203416*
A47L 13/22 (2006.01)	203417	A61K 49/00 (2006.01)	203535	A61M 5/00 (2006.01)	203446	B01D 65/08 (2006.01)	203416*
A47L 13/20 (2006.01)	203417*	A61K 47/48 (2006.01)	203535*	A61M 5/20 (2006.01)	203573	B01D 15/08 (2006.01)	203403*
A47L 13/30 (2006.01)	203608	A61K 9/113 (2006.01)	203549	A61M 5/315 (2006.01)	203573*	B01F 3/08 (2006.01)	203654*
A47L 15/44 (2006.01)	203660	A61K 9/48 (2006.01)	203549*	A61M 5/24 (2006.01)	203573*	B01F 7/10 (2006.01)	203654*
A47L 15/44 (2006.01)	203661	A61K 9/12 (2006.01)	203675	A61P 17/02 (2006.01)	203478*	B01J 35/04 (2006.01)	203681*
A61B 5/11 (2006.01)	203454*	A61K 9/22 (2006.01)	203644	A61P 3/04 (2006.01)	203578*	B01J 19/28 (2006.01)	203679
A61C 19/045 (2006.01)	203454	A61K 31/485 (2006.01)	203644*	A61P 25/00 (2006.01)	203468*	B01J 23/52 (2006.01)	203684
A61C 19/04 (2006.01)	203454*	A61K 9/24 (2006.01)	203649	A61P 25/28 (2006.01)	203533*	B01J 8/20 (2006.01)	203502
A61C 11/00 (2006.01)	203454*	A61K 31/167 (2006.01)	203649*	A61P 25/16 (2006.01)	203533*	B01J 8/00 (2006.01)	203502*
A61D 19/02 (2006.01)	203464	A61K 9/28 (2006.01)	203451	A61P 29/00 (2006.01)	203615*	B01J 8/06 (2006.01)	203502*
A61D 19/04 (2006.01)	203464*	A61K 31/7064 (2006.01)	203451*	A61P 15/18 (2006.01)	203596*	B01J 19/00 (2006.01)	203502*
A61F 13/02 (2006.01)	203564	A61K 9/48 (2006.01)	203441	A61P 19/10 (2006.01)	203438*	B01J 19/08 (2006.01)	203407*
A61F 13/15 (2006.01)	203473	A61K 47/10 (2006.01)	203441*	A61P 19/10 (2006.01)	203439*	B03B 5/42 (2006.01)	203642
A61F 13/532 (2006.01)	203614	A61K 47/12 (2006.01)	203441*	A61P 29/00 (2006.01)	203507*	B03C 3/76 (2006.01)	203489*
A61F 13/472 (2006.01)	203614*	A61K 9/70 (2006.01)	203574	A61P 15/10 (2006.01)	203555*	B07B 7/08 (2006.01)	203483

1	2	1	2	1	2	1	2
B07B 13/00 (2006.01)	203597*	B65G 47/00 (2006.01)	203444*	C07D 405/12 (2006.01)	203450	C11D 3/48 (2006.01)	203611*
B07B 15/00 (2006.01)	203516*	B65G 39/04 (2006.01)	203666	C07D 487/04 (2006.01)	203534	C11D 3/02 (2006.01)	203587
B08B 9/02 (2006.01)	203520	B65G 39/02 (2006.01)	203409*	C07D 471/04 (2006.01)	203534*	C11D 3/22 (2006.01)	203425
B08B 9/02 (2006.01)	203625	B65H 35/00 (2006.01)	203574*	C07D 495/04 (2006.01)	203408	C11D 3/37 (2006.01)	203643
B09B 1/00 (2006.01)	203597	B65H 35/00 (2006.01)	203601*	C07D 513/04 (2006.01)	203572	C11D 1/90 (2006.01)	203643*
B09B 1/00 (2006.01)	203597*	B66B 9/02 (2006.01)	203560	C07F 9/40 (2006.01)	203502*	C11D 7/50 (2006.01)	203571
B09B 3/00 (2006.01)	203636	B66B 11/04 (2006.01)	203560*	C07G 5/00 (2006.01)	203403	C11D 7/26 (2006.01)	203571*
B09B 3/00 (2006.01)	203636*	B67C 3/20 (2006.01)	203541	C07J 71/00 (2006.01)	203412	C11D 7/32 (2006.01)	203571*
B09B 3/00 (2006.01)	203589	B67D 1/04 (2006.01)	203528	C07K 1/00 (2006.01)	203526*	C12N 15/09 (2006.01)	203526*
B21D 9/01 (2006.01)	203569	B67D 1/08 (2006.01)	203486	C07K 14/295 (2006.01)	203452*	C12N 11/08 (2006.01)	203492*
B22D 1/00 (2006.01)	203669	C01B 15/10 (2006.01)	203463	C07K 1/16 (2006.01)	203508	C12N 1/21 (2006.01)	203551*
B23C 5/20 (2006.01)	203626	C01B 33/146 (2006.01)	203566	C07K 14/745 (2006.01)	203508*	C12N 15/31 (2006.01)	203551*
B23C 5/20 (2006.01)	203627	C01B 33/14 (2006.01)	203566*	C07K 14/255 (2006.01)	203551	C12N 15/81 (2006.01)	203546*
B23D 57/00 (2006.01)	203601*	C02F 3/06 (2006.01)	203416*	C07K 14/535 (2006.01)	203462	C12N 15/63 (2006.01)	203650*
B23K 9/133 (2006.01)	203475*	C02F 3/12 (2006.01)	203416*	C07K 14/62 (2006.01)	203546	C12N 15/09 (2006.01)	203650*
B23P 11/02 (2006.01)	203630	C02F 1/70 (2006.01)	203683	C07K 16/32 (2006.01)	203650	C12N 1/19 (2006.01)	203543*
B23P 17/00 (2006.01)	203591	C02F 1/32 (2006.01)	203683*	C07K 19/00 (2006.01)	203543	C12N 1/21 (2006.01)	203543*
B23P 21/00 (2006.01)	203582	C03B 37/05 (2006.01)	203427*	C07K 14/705 (2006.01)	203543*	C12N 5/10 (2006.01)	203543*
B23P 19/10 (2006.01)	203582*	C03C 25/14 (2006.01)	203427	C07K 14/725 (2006.01)	203543*	C12N 15/12 (2006.01)	203499
B24D 7/10 (2006.01)	203395	C04B 38/06 (2006.01)	203477*	C07K 5/078 (2006.01)	203554	C12N 15/12 (2006.01)	203645
B25J 18/00 (2006.01)	203631	C04B 38/00 (2006.01)	203477*	C07K 14/47 (2006.01)	203499*	C12N 15/62 (2006.01)	203645*
B26D 3/20 (2006.01)	203601	C05B 17/00 (2006.01)	203685	C07K 19/00 (2006.01)	203499*	C12N 15/12 (2006.01)	203658
B27B 17/02 (2006.01)	203586	C05C 9/00 (2006.01)	203418	C07K 14/47 (2006.01)	203645*	C12N 9/26 (2006.01)	203512
B27K 3/52 (2006.01)	203530	C05D 9/00 (2006.01)	203685*	C07K 14/47 (2006.01)	203658*	C12P 37/00 (2006.01)	203526*
B27K 5/06 (2006.01)	203530*	C05G 3/02 (2006.01)	203685*	C07K 19/00 (2006.01)	203658*	C12P 21/00 (2006.01)	203546*
B28B 3/26 (2006.01)	203477*	C07B 63/00 (2006.01)	203403*	C08B 37/08 (2006.01)	203621	C12P 7/48 (2006.01)	203399*
B29C 55/12 (2006.01)	203521*	C07C 67/055 (2006.01)	203684*	C08F 110/06 (2006.01)	203575	C21C 7/06 (2006.01)	203591*
B30B 9/30 (2006.01)	203556	C07C 15/28 (2006.01)	203466	C08F 297/08 (2006.01)	203575*	C22B 9/05 (2006.01)	203669*
B31B 1/26 (2006.01)	203624	C07C 229/08 (2006.01)	203443	C08F 14/06 (2006.01)	203522	C23C 16/30 (2006.01)	203407
B31B 1/64 (2006.01)	203624*	C07C 229/30 (2006.01)	203443*	C08F 2/18 (2006.01)	203522*	C23C 16/50 (2006.01)	203407*
B31D 1/04 (2006.01)	203624*	C07C 229/34 (2006.01)	203443*	C08F 2/42 (2006.01)	203522*	C23C 22/00 (2006.01)	203632
B60J 10/08 (2006.01)	203531	C07C 229/22 (2006.01)	203519	C08F 2/24 (2006.01)	203671*	C23C 14/00 (2006.01)	203632*
B60M 1/12 (2006.01)	203394	C07C 227/16 (2006.01)	203519*	C08G 65/333 (2006.01)	203462*	C23C 22/08 (2006.01)	203453
B60M 1/12 (2006.01)	203394*	C07C 227/18 (2006.01)	203519*	C08G 14/02 (2006.01)	203527*	C23C 8/26 (2006.01)	203562
B60M 1/20 (2006.01)	203394*	C07C 233/43 (2006.01)	203448	C08J 11/16 (2006.01)	203679*	C23F 13/10 (2006.01)	203400
B60N 2/48 (2006.01)	203647	C07C 215/68 (2006.01)	203448*	C08J 11/00 (2006.01)	203589*	D01D 5/00 (2006.01)	203536*
B60N 2/46 (2006.01)	203603*	C07C 251/40 (2006.01)	203467	C08J 3/215 (2006.01)	203602	D01G 1/10 (2006.01)	203536
B60N 2/48 (2006.01)	203603*	C07C 319/14 (2006.01)	203467*	C08J 3/12 (2006.01)	203602*	D06M 15/05 (2006.01)	203425*
B60S 1/34 (2006.01)	203493	C07C 275/24 (2006.01)	203687	C08J 5/18 (2006.01)	203521	D21F 13/00 (2006.01)	203566*
B61D 17/08 (2006.01)	203599	C07C 275/28 (2006.01)	203687*	C08J 5/04 (2006.01)	203521*	D21H 21/16 (2006.01)	203567
B61D 23/02 (2006.01)	203622	C07C 311/14 (2006.01)	203663	C08J 9/34 (2006.01)	203603	D21H 23/76 (2006.01)	203567*
B61D 19/02 (2006.01)	203434*	C07C 303/38 (2006.01)	203663*	C08J 9/14 (2006.01)	203603*	D21H 23/02 (2006.01)	203671
B61F 5/00 (2006.01)	203599*	C07C 311/59 (2006.01)	203547	C08K 5/12 (2006.01)	203497*	D21H 17/14 (2006.01)	203671*
B62D 1/00 (2006.01)	203603*	C07C 43/215 (2006.01)	203678	C08K 5/00 (2006.01)	203575*	D21H 21/16 (2006.01)	203671*
B62J 6/02 (2006.01)	203406	C07C 49/84 (2006.01)	203678*	C08K 3/04 (2006.01)	203602*	D21H 17/37 (2006.01)	203671*
B62J 1/00 (2006.01)	203603*	C07C 69/75 (2006.01)	203497	C08L 9/00 (2006.01)	203602*	E01B 2/00 (2006.01)	203491
B63B 1/08 (2006.01)	203540	C07C 67/303 (2006.01)	203497*	C08L 23/00 (2006.01)	203602*	E02D 29/14 (2006.01)	203634
B63B 35/74 (2006.01)	203668	C07D 55/00 (2006.01)	203519*	C08L 23/00 (2006.01)	203521*	E04F 15/02 (2006.01)	203420
B63H 5/16 (2006.01)	203540*	C07D 213/30 (2006.01)	203687*	C08L 27/06 (2006.01)	203521*	E04F 13/08 (2006.01)	203420*
B65B 31/04 (2006.01)	203487	C07D 275/06 (2006.01)	203663*	C08L 67/00 (2006.01)	203521*	E04F 17/04 (2006.01)	203402
B65B 9/12 (2006.01)	203648	C07D 249/04 (2006.01)	203663*	C08L 77/00 (2006.01)	203521*	E04F 21/16 (2006.01)	203458
B65D 47/00 (2006.01)	203608*	C07D 249/08 (2006.01)	203663*	C08L 75/04 (2006.01)	203603*	E04F 17/04 (2006.01)	203401*
B65D 33/02 (2006.01)	203674	C07D 257/04 (2006.01)	203663*	C09D 157/00 (2006.01)	203673	E05B 1/00 (2006.01)	203581
B65D 33/36 (2006.01)	203674*	C07D 265/24 (2006.01)	203688	C09D 5/06 (2006.01)	203423	E05C 17/30 (2006.01)	203465
B65D 33/16 (2006.01)	203532	C07D 413/12 (2006.01)	203688*	C09D 7/12 (2006.01)	203423*	E05C 17/48 (2006.01)	203618
B65D 41/04 (2006.01)	203422	C07D 277/46 (2006.01)	203424	C09D 5/16 (2006.01)	203584	E05D 15/06 (2006.01)	203579
B65D 43/16 (2006.01)	203628	C07D 417/12 (2006.01)	203424*	C09D 5/18 (2006.01)	203527*	E05D 5/02 (2006.01)	203525
B65D 49/04 (2006.01)	203524	C07D 417/14 (2006.01)	203424*	C09D 161/00 (2006.01)	203527*	E05D 7/04 (2006.01)	203471
B65D 51/18 (2006.01)	203524*	C07D 295/06 (2006.01)	203413	C09K 21/14 (2006.01)	203527	E05D 7/04 (2006.01)	203545
B65D 77/30 (2006.01)	203600	C07D 295/073 (2006.01)	203413*	C10G 45/00 (2006.01)	203657	E05D 5/06 (2006.01)	203545*
B65D 83/16 (2006.01)	203609	C07D 303/18 (2006.01)	203455	C10L 1/08 (2006.01)	203610	E05D 5/02 (2006.01)	203545*
B65D 85/04 (2006.01)	203475	C07D 303/20 (2006.01)	203455*	C11D 3/00 (2006.01)	203463*	E05D 7/04 (2006.01)	203612
B65D 85/10 (2006.01)	203680	C07D 401/04 (2006.01)	203553	C11D 17/04 (2006.01)	203611	E05D 7/12 (2006.01)	203544
B65D 65/40 (2006.01)	203521*	C07D 401/14 (2006.01)	203538	C11D 1/835 (2006.01)	203611*	E05D 15/06 (2006.01)	203605*
B65F 1/16 (2006.01)	203628*	C07D 403/14 (2006.01)	203538*	C11D 3/43 (2006.01)	203611*	E05F 1/08 (2006.01)	203465*

1	2	1	2
<i>E05F 15/02</i> (2006.01)	203434	<i>F42D 1/055</i> (2006.01)	203447
<i>E06B 1/12</i> (2006.01)	203604	<i>G01B 5/20</i> (2006.01)	203457
<i>E06B 3/263</i> (2006.01)	203604*	<i>G01B 21/00</i> (2006.01)	203457*
<i>E06B 3/42</i> (2006.01)	203605	<i>G01B 21/20</i> (2006.01)	203457*
<i>E06B 3/54</i> (2006.01)	203506	<i>G01C 15/08</i> (2006.01)	203585
<i>E06B 5/16</i> (2006.01)	203506*	<i>G01D 18/00</i> (2006.01)	203481*
<i>E21C 41/18</i> (2006.01)	203516	<i>G01D 5/12</i> (2006.01)	203415*
<i>E21D 11/10</i> (2006.01)	203590	<i>G01F 1/32</i> (2006.01)	203461
<i>E21D 23/16</i> (2006.01)	203515	<i>G01H 9/00</i> (2006.01)	203489
<i>E21D 23/16</i> (2006.01)	203428	<i>G01K 1/12</i> (2006.01)	203552
<i>E21D 23/26</i> (2006.01)	203428*	<i>G01K 1/14</i> (2006.01)	203552*
<i>E21D 23/16</i> (2006.01)	203510*	<i>G01K 7/02</i> (2006.01)	203552*
<i>E21F 13/06</i> (2006.01)	203516*	<i>G01K 13/00</i> (2006.01)	203552*
<i>E21F 13/08</i> (2006.01)	203409	<i>G01K 7/02</i> (2006.01)	203456
<i>F01N 3/02</i> (2006.01)	203681*	<i>G01N 27/30</i> (2006.01)	203400*
<i>F01N 3/02</i> (2006.01)	203485*	<i>G01N 17/04</i> (2006.01)	203396
<i>F02B 47/08</i> (2006.01)	203563	<i>G01N 27/26</i> (2006.01)	203396*
<i>F02B 75/32</i> (2006.01)	203459	<i>G01N 21/00</i> (2006.01)	203490
<i>F02M 37/22</i> (2006.01)	203482*	<i>G01N 21/53</i> (2006.01)	203576
<i>F02M 25/07</i> (2006.01)	203563*	<i>G01N 25/02</i> (2006.01)	203617
<i>F04D 17/10</i> (2006.01)	203460	<i>G01N 25/56</i> (2006.01)	203537
<i>F04D 29/40</i> (2006.01)	203460*	<i>G01N 25/66</i> (2006.01)	203537*
<i>F04D 29/38</i> (2006.01)	203577	<i>G01N 30/90</i> (2006.01)	203398
<i>F04D 29/32</i> (2006.01)	203577*	<i>G01N 30/92</i> (2006.01)	203397
<i>F16C 11/06</i> (2006.01)	203569*	<i>G01N 30/90</i> (2006.01)	203397*
<i>F16C 17/04</i> (2006.01)	203635	<i>G01N 31/22</i> (2006.01)	203559
<i>F16C 17/06</i> (2006.01)	203635*	<i>G01N 33/48</i> (2006.01)	203559*
<i>F16C 33/10</i> (2006.01)	203410	<i>G01N 33/50</i> (2006.01)	203559*
<i>F16C 33/74</i> (2006.01)	203410*	<i>G01N 33/00</i> (2006.01)	203399
<i>F16C 33/82</i> (2006.01)	203410*	<i>G01N 33/24</i> (2006.01)	203637
<i>F16C 17/12</i> (2006.01)	203410*	<i>G01P 5/01</i> (2006.01)	203461*
<i>F16C 33/10</i> (2006.01)	203411	<i>G01R 31/00</i> (2006.01)	203433
<i>F16C 33/74</i> (2006.01)	203411*	<i>G01R 31/36</i> (2006.01)	203595
<i>F16C 33/82</i> (2006.01)	203411*	<i>G01R 33/02</i> (2006.01)	203415
<i>F16C 17/12</i> (2006.01)	203411*	<i>G01S 7/42</i> (2006.01)	203616
<i>F16C 35/06</i> (2006.01)	203476	<i>G03F 7/42</i> (2006.01)	203571*
<i>F16C 35/07</i> (2006.01)	203476*	<i>G05F 7/00</i> (2006.01)	203415*
<i>F16F 9/00</i> (2006.01)	203520*	<i>G11B 33/04</i> (2006.01)	203436
<i>F16F 9/00</i> (2006.01)	203625*	<i>G11B 23/03</i> (2006.01)	203436*
<i>F16F 9/58</i> (2006.01)	203465*	<i>H01F 1/057</i> (2006.01)	203619
<i>F16J 15/43</i> (2006.01)	203419	<i>H01F 41/02</i> (2006.01)	203619*
<i>F16J 15/453</i> (2006.01)	203414	<i>H01F 1/057</i> (2006.01)	203620
<i>F16J 15/53</i> (2006.01)	203414*	<i>H01F 41/02</i> (2006.01)	203620*
<i>F16K 1/02</i> (2006.01)	203665	<i>H01F 27/00</i> (2006.01)	203639
<i>F16K 1/34</i> (2006.01)	203665*	<i>H01F 27/04</i> (2006.01)	203639*
<i>F16K 17/04</i> (2006.01)	203629	<i>H01F 7/18</i> (2006.01)	203510
<i>F16K 5/06</i> (2006.01)	203479	<i>H01G 5/00</i> (2006.01)	203646
<i>F16L 59/10</i> (2006.01)	203630*	<i>H01G 5/04</i> (2006.01)	203646*
<i>F16L 47/02</i> (2006.01)	203630*	<i>H01G 5/16</i> (2006.01)	203646*
<i>F16L 19/08</i> (2006.01)	203405	<i>H01H 47/00</i> (2006.01)	203510*
<i>F16L 55/00</i> (2006.01)	203440	<i>H01H 3/24</i> (2006.01)	203565
<i>F16L 55/165</i> (2006.01)	203440*	<i>H01H 3/38</i> (2006.01)	203470
<i>F16S 3/00</i> (2006.01)	203429	<i>H01H 33/64</i> (2006.01)	203638
<i>F23H 7/08</i> (2006.01)	203488	<i>H01H 1/02</i> (2006.01)	203638*
<i>F24C 7/08</i> (2006.01)	203580*	<i>H01L 35/00</i> (2006.01)	203456*
<i>F24F 7/04</i> (2006.01)	203402*	<i>H01P 1/04</i> (2006.01)	203651*
<i>F24F 11/00</i> (2006.01)	203577*	<i>H01Q 19/28</i> (2006.01)	203623
<i>F24F 7/04</i> (2006.01)	203401	<i>H01Q 9/44</i> (2006.01)	203623*
<i>F27B 1/20</i> (2006.01)	203633	<i>H01R 13/52</i> (2006.01)	203432
<i>F27D 3/16</i> (2006.01)	203669*	<i>H01R 13/52</i> (2006.01)	203518
<i>F28B 9/08</i> (2006.01)	203655*	<i>H01R 13/527</i> (2006.01)	203672
<i>F41A 21/22</i> (2006.01)	203562*	<i>H01R 13/633</i> (2006.01)	203501
<i>F41C 7/00</i> (2006.01)	203662	<i>H01R 13/646</i> (2006.01)	203651
<i>F42C 21/00</i> (2006.01)	203481	<i>H01R 9/05</i> (2006.01)	203651*
<i>F42C 14/04</i> (2006.01)	203481*	<i>H02B 1/21</i> (2006.01)	203558

1	2	1	2
<i>H02B 1/46</i> (2006.01)	203607*	<i>H04B 3/54</i> (2006.01)	203583
<i>H02G 3/08</i> (2006.01)	203518*	<i>H04M 19/00</i> (2006.01)	203588*
<i>H02G 15/10</i> (2006.01)	203672*	<i>H04Q 1/14</i> (2006.01)	203588
<i>H02H 9/02</i> (2006.01)	203606	<i>H04W 4/04</i> (2006.01)	203561
<i>H02H 9/04</i> (2006.01)	203594	<i>H05B 3/74</i> (2006.01)	203580
<i>H02J 13/00</i> (2006.01)	203583*	<i>H05B 3/86</i> (2006.01)	203437
<i>H02K 3/04</i> (2006.01)	203613	<i>H05B 7/085</i> (2006.01)	203653
<i>H02K 55/04</i> (2006.01)	203613*	<i>H05B 7/14</i> (2006.01)	203653*
<i>H02M 7/04</i> (2006.01)	203542	<i>H05H 1/24</i> (2006.01)	203407*
<i>H02M 7/06</i> (2006.01)	203542*	<i>H05K 5/06</i> (2006.01)	203672*
<i>H03K 3/78</i> (2006.01)	203548	<i>H05K 5/02</i> (2006.01)	203607
<i>H03K 3/02</i> (2006.01)	203548*	<i>H05K 7/20</i> (2006.01)	203607*

INDEKS NUMEROWY
UDZIELONYCH PATENTÓW

Nr patentu	Symbol MKP	Nr patentu	Symbol MKP
1	2	1	2
203393	<i>A22B 5/04</i> (2006.01)	203437	<i>H05B 3/86</i> (2006.01)
203394	<i>B60M 1/12</i> (2006.01)	203438	<i>A61K 31/5685</i> (2006.01)
203395	<i>B24D 7/10</i> (2006.01)	203439	<i>A61K 31/5685</i> (2006.01)
203396	<i>G01N 17/04</i> (2006.01)	203440	<i>F16L 55/00</i> (2006.01)
203397	<i>G01N 30/92</i> (2006.01)	203441	<i>A61K 9/48</i> (2006.01)
203398	<i>G01N 30/90</i> (2006.01)	203442	<i>A47G 19/02</i> (2006.01)
203399	<i>G01N 33/00</i> (2006.01)	203443	<i>C07C 229/08</i> (2006.01)
203400	<i>C23F 13/10</i> (2006.01)	203444	<i>A21C 9/04</i> (2006.01)
203401	<i>F24F 7/04</i> (2006.01)	203445	<i>A62C 35/20</i> (2006.01)
203402	<i>E04F 17/04</i> (2006.01)	203446	<i>A61M 5/00</i> (2006.01)
203403	<i>C07G 5/00</i> (2006.01)	203447	<i>F42D 1/055</i> (2006.01)
203404	<i>A61M 1/10</i> (2006.01)	203448	<i>C07C 233/43</i> (2006.01)
203405	<i>F16L 19/08</i> (2006.01)	203449	<i>A61K 47/48</i> (2006.01)
203406	<i>B62J 6/02</i> (2006.01)	203450	<i>C07D 405/12</i> (2006.01)
203407	<i>C23C 16/30</i> (2006.01)	203451	<i>A61K 9/28</i> (2006.01)
203408	<i>C07D 495/04</i> (2006.01)	203452	<i>A61K 39/118</i> (2006.01)
203409	<i>E21F 13/08</i> (2006.01)	203453	<i>C23C 22/08</i> (2006.01)
203410	<i>F16C 33/10</i> (2006.01)	203454	<i>A61C 19/045</i> (2006.01)
203411	<i>F16C 33/10</i> (2006.01)	203455	<i>C07D 303/18</i> (2006.01)
203412	<i>C07J 71/00</i> (2006.01)	203456	<i>G01K 7/02</i> (2006.01)
203413	<i>C07D 295/06</i> (2006.01)	203457	<i>G01B 5/20</i> (2006.01)
203414	<i>F16J 15/453</i> (2006.01)	203458	<i>E04F 21/16</i> (2006.01)
203415	<i>G01R 33/02</i> (2006.01)	203459	<i>F02B 75/32</i> (2006.01)
203416	<i>B01D 61/20</i> (2006.01)	203460	<i>F04D 17/10</i> (2006.01)
203417	<i>A47L 13/22</i> (2006.01)	203461	<i>G01F 1/32</i> (2006.01)
203418	<i>C05C 9/00</i> (2006.01)	203462	<i>C07K 14/535</i> (2006.01)
203419	<i>F16J 15/43</i> (2006.01)	203463	<i>C01B 15/10</i> (2006.01)
203420	<i>E04F 15/02</i> (2006.01)	203464	<i>A61D 19/02</i> (2006.01)
203421	<i>A01N 47/14</i> (2006.01)	203465	<i>E05C 17/30</i> (2006.01)
203422	<i>B65D 41/04</i> (2006.01)	203466	<i>C07C 15/28</i> (2006.01)
203423	<i>C09D 5/06</i> (2006.01)	203467	<i>C07C 251/40</i> (2006.01)
203424	<i>C07D 277/46</i> (2006.01)	203468	<i>A61K 31/405</i> (2006.01)
203425	<i>C11D 3/22</i> (2006.01)	203469	<i>A61K 38/17</i> (2006.01)
203426	<i>A61M 15/06</i> (2006.01)	203470	<i>H01H 3/38</i> (2006.01)
203427	<i>C03C 25/14</i> (2006.01)	203471	<i>E05D 7/04</i> (2006.01)
203428	<i>E21D 23/16</i> (2006.01)	203472	<i>A47J 31/44</i> (2006.01)
203429	<i>F16S 3/00</i> (2006.01)	203473	<i>A61F 13/15</i> (2006.01)
203430	<i>A61K 45/06</i> (2006.01)	203474	<i>A01N 57/10</i> (2006.01)
203431	<i>A61K 38/00</i> (2006.01)	203475	<i>B65D 85/04</i> (2006.01)
203432	<i>H01R 13/52</i> (2006.01)	203476	<i>F16C 35/06</i> (2006.01)
203433	<i>G01R 31/00</i> (2006.01)	203477	<i>B01D 39/20</i> (2006.01)
203434	<i>E05F 15/02</i> (2006.01)	203478	<i>A61K 31/155</i> (2006.01)
203435	<i>A46B 5/00</i> (2006.01)	203479	<i>F16K 5/06</i> (2006.01)
203436	<i>G11B 33/04</i> (2006.01)	203480	<i>A01N 25/30</i> (2006.01)

1	2	1	2	1	2	1	2
203481	F42C 21/00 (2006.01)	203546	C07K 14/62 (2006.01)	203611	C11D 17/04 (2006.01)	203650	C07K 16/32 (2006.01)
203482	B01D 29/21 (2006.01)	203547	C07C 311/59 (2006.01)	203612	E05D 7/04 (2006.01)	203651	H01R 13/646 (2006.01)
203483	B07B 7/08 (2006.01)	203548	H03K 3/78 (2006.01)	203613	H02K 3/04 (2006.01)	203652	A01K 93/00 (2006.01)
203484	A61M 25/06 (2006.01)	203549	A61K 9/113 (2006.01)	203614	A61F 13/532 (2006.01)	203653	H05B 7/085 (2006.01)
203485	B01D 46/12 (2006.01)	203550	A01N 47/20 (2006.01)	203615	A61K 31/5415 (2006.01)	203654	A23L 1/24 (2006.01)
203486	B67D 1/08 (2006.01)	203551	C07K 14/255 (2006.01)	203616	G01S 7/42 (2006.01)	203655	B01D 46/00 (2006.01)
203487	B65B 31/04 (2006.01)	203552	G01K 1/12 (2006.01)	203617	G01N 25/02 (2006.01)	203656	A62C 39/00 (2006.01)
203488	F23H 7/08 (2006.01)	203553	C07D 401/04 (2006.01)	203618	E05C 17/48 (2006.01)	203657	C10G 45/00 (2006.01)
203489	G01H 9/00 (2006.01)	203554	C07K 5/078 (2006.01)	203619	H01F 1/057 (2006.01)	203658	C12N 15/12 (2006.01)
203490	G01N 21/00 (2006.01)	203555	A61K 36/16 (2006.01)	203620	H01F 1/057 (2006.01)	203659	A61M 16/04 (2006.01)
203491	E01B 2/00 (2006.01)	203556	B30B 9/30 (2006.01)	203621	C08B 37/08 (2006.01)	203660	A47L 15/44 (2006.01)
203492	A61K 47/48 (2006.01)	203557	A63B 7/04 (2006.01)	203622	B61D 23/02 (2006.01)	203661	A47L 15/44 (2006.01)
203493	B60S 1/34 (2006.01)	203558	H02B 1/21 (2006.01)	203623	H01Q 19/28 (2006.01)	203662	F41C 7/00 (2006.01)
203494	A61L 27/10 (2006.01)	203559	G01N 31/22 (2006.01)	203624	B31B 1/26 (2006.01)	203663	C07C 311/14 (2006.01)
203495	A61L 27/10 (2006.01)	203560	B66B 9/02 (2006.01)	203625	B08B 9/02 (2006.01)	203664	A23P 1/12 (2006.01)
203496	A61L 27/54 (2006.01)	203561	H04W 4/04 (2006.01)	203626	B23C 5/20 (2006.01)	203665	F16K 1/02 (2006.01)
203497	C07C 69/75 (2006.01)	203562	C23C 8/26 (2006.01)	203627	B23C 5/20 (2006.01)	203666	B65G 39/04 (2006.01)
203498	A24C 5/18 (2006.01)	203563	F02B 47/08 (2006.01)	203628	B65D 43/16 (2006.01)	203667	A62C 31/12 (2006.01)
203499	C12N 15/12 (2006.01)	203564	A61F 13/02 (2006.01)	203629	F16K 17/04 (2006.01)	203668	B63B 35/74 (2006.01)
203500	A61K 36/899 (2006.01)	203565	H01H 3/24 (2006.01)	203630	B23P 11/02 (2006.01)	203669	B22D 1/00 (2006.01)
203501	H01R 13/633 (2006.01)	203566	C01B 33/146 (2006.01)	203631	B25J 18/00 (2006.01)	203670	A46B 5/00 (2006.01)
203502	B01J 8/20 (2006.01)	203567	D21H 21/16 (2006.01)	203632	C23C 22/00 (2006.01)	203671	D21H 23/02 (2006.01)
203503	A01N 33/18 (2006.01)	203568	A01N 25/34 (2006.01)	203633	F27B 1/20 (2006.01)	203672	H01R 13/527 (2006.01)
203504	A01N 25/30 (2006.01)	203569	B21D 9/01 (2006.01)	203634	E02D 29/14 (2006.01)	203673	C09D 157/00 (2006.01)
203505	A61K 38/55 (2006.01)	203570	A61L 2/07 (2006.01)	203635	F16C 17/04 (2006.01)	203674	B65D 33/02 (2006.01)
203506	E06B 3/54 (2006.01)	203571	C11D 7/50 (2006.01)	203636	B09B 1/00 (2006.01)	203675	A61K 9/12 (2006.01)
203507	A61K 31/63 (2006.01)	203572	C07D 513/04 (2006.01)	203637	G01N 33/24 (2006.01)	203676	A61K 38/15 (2006.01)
203508	C07K 1/16 (2006.01)	203573	A61M 5/20 (2006.01)	203638	H01H 33/64 (2006.01)	203677	A01N 25/24 (2006.01)
203509	A24D 3/16 (2006.01)	203574	A61K 9/70 (2006.01)	203639	H01F 27/00 (2006.01)	203678	C07C 43/215 (2006.01)
203510	H01F 7/18 (2006.01)	203575	C08F 110/06 (2006.01)	203640	A23L 1/00 (2006.01)	203679	B01J 19/28 (2006.01)
203511	A63B 5/16 (2006.01)	203576	G01N 21/53 (2006.01)	203641	A47J 27/00 (2006.01)	203680	B65D 85/10 (2006.01)
203512	C12N 9/26 (2006.01)	203577	F04D 29/38 (2006.01)	203642	B03B 5/42 (2006.01)	203681	B01D 39/20 (2006.01)
203513	A23K 1/14 (2006.01)	203578	A61K 31/365 (2006.01)	203643	C11D 3/37 (2006.01)	203682	A01N 43/36 (2006.01)
203514	B01D 27/08 (2006.01)	203579	E05D 15/06 (2006.01)	203644	A61K 9/22 (2006.01)	203683	C02F 1/70 (2006.01)
203515	E21D 23/16 (2006.01)	203580	H05B 3/74 (2006.01)	203645	C12N 15/12 (2006.01)	203684	B01J 23/52 (2006.01)
203516	E21C 41/18 (2006.01)	203581	E05B 1/00 (2006.01)	203646	H01G 5/00 (2006.01)	203685	C05B 17/00 (2006.01)
203517	A01D 34/00 (2006.01)	203582	B23P 21/00 (2006.01)	203647	B60N 2/48 (2006.01)	203686	A23K 1/16 (2006.01)
203518	H01R 13/52 (2006.01)	203583	H04B 3/54 (2006.01)	203648	B65B 9/12 (2006.01)	203687	C07C 275/24 (2006.01)
203519	C07C 229/22 (2006.01)	203584	C09D 5/16 (2006.01)	203649	A61K 9/24 (2006.01)	203688	C07D 265/24 (2006.01)
203520	B08B 9/02 (2006.01)	203585	G01C 15/08 (2006.01)				
203521	C08J 5/18 (2006.01)	203586	B27B 17/02 (2006.01)				
203522	C08F 14/06 (2006.01)	203587	C11D 3/02 (2006.01)				
203523	A01N 41/10 (2006.01)	203588	H04Q 1/14 (2006.01)				
203524	B65D 49/04 (2006.01)	203589	B09B 3/00 (2006.01)				
203525	E05D 5/02 (2006.01)	203590	E21D 11/10 (2006.01)				
203526	A61K 33/12 (2006.01)	203591	B23P 17/00 (2006.01)				
203527	C09K 21/14 (2006.01)	203592	A47C 1/024 (2006.01)				
203528	B67D 1/04 (2006.01)	203593	A47C 1/036 (2006.01)				
203529	A47H 3/12 (2006.01)	203594	H02H 9/04 (2006.01)				
203530	B27K 3/52 (2006.01)	203595	G01R 31/36 (2006.01)				
203531	B60J 10/08 (2006.01)	203596	A61K 31/565 (2006.01)				
203532	B65D 33/16 (2006.01)	203597	B09B 1/00 (2006.01)				
203533	A61K 31/445 (2006.01)	203598	A47G 33/08 (2006.01)				
203534	C07D 487/04 (2006.01)	203599	B61D 17/08 (2006.01)				
203535	A61K 49/00 (2006.01)	203600	B65D 77/30 (2006.01)				
203536	D01G 1/10 (2006.01)	203601	B26D 3/20 (2006.01)				
203537	G01N 25/56 (2006.01)	203602	C08J 3/215 (2006.01)				
203538	C07D 401/14 (2006.01)	203603	C08J 9/34 (2006.01)				
203539	A23L 2/52 (2006.01)	203604	E06B 1/12 (2006.01)				
203540	B63B 1/08 (2006.01)	203605	E06B 3/42 (2006.01)				
203541	B67C 3/20 (2006.01)	203606	H02H 9/02 (2006.01)				
203542	H02M 7/04 (2006.01)	203607	H05K 5/02 (2006.01)				
203543	C07K 19/00 (2006.01)	203608	A47L 13/30 (2006.01)				
203544	E05D 7/12 (2006.01)	203609	B65D 83/16 (2006.01)				
203545	E05D 7/04 (2006.01)	203610	C10L 1/08 (2006.01)				

299

TŁUMACZENIA PATENTÓW EUROPEJSKICH

Poniższe zestawienie zawiera kolejno: kod rodzaju tłumaczenia patentu europejskiego chronionego na terytorium Rzeczypospolitej Polskiej, datę publikacji o udzieleniu lub zmianie patentu europejskiego, rok wydania i numer Europejskiego Biuletynu Patentowego, w którym ogłoszono o udzieleniu lub zmianie patentu, numer patentu europejskiego.

T3 (97) 15 10 2008	2008/42	EP 1577265 B1
T3 (97) 03 12 2008	2008/49	EP 1471712 B1
T3 (97) 10 12 2008	2008/50	EP 1527690 B1
T3 (97) 17 12 2008	2008/51	EP 1710822 B1
T3 (97) 17 12 2008	2008/51	EP 1775745 B1
T3 (97) 31 12 2008	2009/01	EP 1638539 B1
T3 (97) 14 01 2009	2009/03	EP 1852090 B1
T3 (97) 18 02 2009	2009/08	EP 1477128 B1
T3 (97) 18 02 2009	2009/08	EP 1877396 B1
T3 (97) 25 02 2009	2009/09	EP 1707192 B1
T3 (97) 25 02 2009	2009/09	EP 1885695 B1
T3 (97) 25 02 2009	2009/09	EP 1905686 B1
T3 (97) 25 02 2009	2009/09	EP 1936181 B1
T3 (97) 04 03 2009	2009/10	EP 1832834 B1
T3 (97) 04 03 2009	2009/10	EP 1949485 B1

T3 (97) 04 03 2009	2009/10	EP 1951947 B1	T3 (97) 29 04 2009	2009/18	EP 1979552 B1
T3 (97) 11 03 2009	2009/11	EP 1607074 B1	T3 (97) 29 04 2009	2009/18	EP 1981762 B1
T3 (97) 11 03 2009	2009/11	EP 1626886 B1	T3 (97) 29 04 2009	2009/18	EP 2008949 B1
T3 (97) 11 03 2009	2009/11	EP 1663755 B1	T3 (97) 06 05 2009	2009/19	EP 1455044 B1
T3 (97) 11 03 2009	2009/11	EP 1873325 B1	T3 (97) 06 05 2009	2009/19	EP 1561504 B1
T3 (97) 11 03 2009	2009/11	EP 1934207 B1	T3 (97) 06 05 2009	2009/19	EP 1619305 B1
T3 (97) 11 03 2009	2009/11	EP 1960131 B1	T3 (97) 06 05 2009	2009/19	EP 1648878 B1
T3 (97) 18 03 2009	2009/12	EP 1541197 B1	T3 (97) 06 05 2009	2009/19	EP 1649216 B1
T3 (97) 18 03 2009	2009/12	EP 1635630 B1	T3 (97) 06 05 2009	2009/19	EP 1651607 B1
T3 (97) 18 03 2009	2009/12	EP 1824938 B1	T3 (97) 06 05 2009	2009/19	EP 1654387 B1
T3 (97) 25 03 2009	2009/13	EP 1498866 B1	T3 (97) 06 05 2009	2009/19	EP 1662910 B1
T3 (97) 25 03 2009	2009/13	EP 1559960 B1	T3 (97) 06 05 2009	2009/19	EP 1667678 B1
T3 (97) 25 03 2009	2009/13	EP 1633888 B1	T3 (97) 06 05 2009	2009/19	EP 1672130 B1
T3 (97) 25 03 2009	2009/13	EP 1635362 B1	T3 (97) 06 05 2009	2009/19	EP 1684394 B1
T3 (97) 25 03 2009	2009/13	EP 1696931 B1	T3 (97) 06 05 2009	2009/19	EP 1690431 B1
T3 (97) 25 03 2009	2009/13	EP 1708850 B1	T3 (97) 06 05 2009	2009/19	EP 1696728 B1
T3 (97) 25 03 2009	2009/13	EP 1788885 B1	T3 (97) 06 05 2009	2009/19	EP 1701269 B1
T3 (97) 25 03 2009	2009/13	EP 1810755 B1	T3 (97) 06 05 2009	2009/19	EP 1704154 B1
T3 (97) 25 03 2009	2009/13	EP 1817437 B1	T3 (97) 06 05 2009	2009/19	EP 1712578 B1
T3 (97) 01 04 2009	2009/14	EP 1633975 B1	T3 (97) 06 05 2009	2009/19	EP 1725876 B1
T3 (97) 01 04 2009	2009/14	EP 1689225 B1	T3 (97) 06 05 2009	2009/19	EP 1729608 B1
T3 (97) 01 04 2009	2009/14	EP 1706239 B1	T3 (97) 06 05 2009	2009/19	EP 1737743 B1
T3 (97) 01 04 2009	2009/14	EP 1786531 B1	T3 (97) 06 05 2009	2009/19	EP 1745069 B1
T3 (97) 01 04 2009	2009/14	EP 1856132 B1	T3 (97) 06 05 2009	2009/19	EP 1753935 B1
T3 (97) 01 04 2009	2009/14	EP 1862412 B1	T3 (97) 06 05 2009	2009/19	EP 1767529 B1
T3 (97) 08 04 2009	2009/15	EP 1611827 B1	T3 (97) 06 05 2009	2009/19	EP 1767674 B1
T3 (97) 08 04 2009	2009/15	EP 1744989 B1	T3 (97) 06 05 2009	2009/19	EP 1789359 B1
T3 (97) 08 04 2009	2009/15	EP 1910249 B1	T3 (97) 06 05 2009	2009/19	EP 1802516 B1
T3 (97) 08 04 2009	2009/15	EP 1942247 B1	T3 (97) 06 05 2009	2009/19	EP 1810585 B1
T3 (97) 15 04 2009	2009/16	EP 1677607 B1	T3 (97) 06 05 2009	2009/19	EP 1828199 B1
T3 (97) 15 04 2009	2009/16	EP 1753778 B1	T3 (97) 06 05 2009	2009/19	EP 1861073 B1
T3 (97) 22 04 2009	2009/17	EP 1484228 B1	T3 (97) 06 05 2009	2009/19	EP 1867813 B1
T3 (97) 22 04 2009	2009/17	EP 1683518 B1	T3 (97) 06 05 2009	2009/19	EP 1881173 B1
T3 (97) 22 04 2009	2009/17	EP 1778297 B1	T3 (97) 06 05 2009	2009/19	EP 1891200 B1
T3 (97) 22 04 2009	2009/17	EP 1781697 B1	T3 (97) 06 05 2009	2009/19	EP 1893469 B1
T3 (97) 22 04 2009	2009/17	EP 1857605 B1	T3 (97) 06 05 2009	2009/19	EP 1893922 B1
T3 (97) 22 04 2009	2009/17	EP 1962925 B1	T3 (97) 06 05 2009	2009/19	EP 1896318 B1
T3 (97) 29 04 2009	2009/18	EP 1606383 B1	T3 (97) 06 05 2009	2009/19	EP 1899394 B1
T3 (97) 29 04 2009	2009/18	EP 1626626 B1	T3 (97) 06 05 2009	2009/19	EP 1913297 B1
T3 (97) 29 04 2009	2009/18	EP 1646477 B1	T3 (97) 06 05 2009	2009/19	EP 1921918 B1
T3 (97) 29 04 2009	2009/18	EP 1651592 B1	T3 (97) 06 05 2009	2009/19	EP 1932442 B1
T3 (97) 29 04 2009	2009/18	EP 1668261 B1	T3 (97) 06 05 2009	2009/19	EP 1945388 B1
T3 (97) 29 04 2009	2009/18	EP 1673057 B1	T3 (97) 06 05 2009	2009/19	EP 1951455 B1
T3 (97) 29 04 2009	2009/18	EP 1688344 B1	T3 (97) 06 05 2009	2009/19	EP 1957371 B1
T3 (97) 29 04 2009	2009/18	EP 1691476 B1	T3 (97) 06 05 2009	2009/19	EP 1973907 B1
T3 (97) 29 04 2009	2009/18	EP 1706448 B1	T3 (97) 06 05 2009	2009/19	EP 2005844 B1
T3 (97) 29 04 2009	2009/18	EP 1725881 B1	T3 (97) 13 05 2009	2009/20	EP 1468933 B1
T3 (97) 29 04 2009	2009/18	EP 1727555 B1	T3 (97) 13 05 2009	2009/20	EP 1524284 B1
T3 (97) 29 04 2009	2009/18	EP 1728959 B1	T3 (97) 13 05 2009	2009/20	EP 1547953 B1
T3 (97) 29 04 2009	2009/18	EP 1742986 B1	T3 (97) 13 05 2009	2009/20	EP 1586566 B1
T3 (97) 29 04 2009	2009/18	EP 1748756 B1	T3 (97) 13 05 2009	2009/20	EP 1610726 B1
T3 (97) 29 04 2009	2009/18	EP 1751296 B1	T3 (97) 13 05 2009	2009/20	EP 1626897 B1
T3 (97) 29 04 2009	2009/18	EP 1758905 B1	T3 (97) 13 05 2009	2009/20	EP 1654418 B1
T3 (97) 29 04 2009	2009/18	EP 1774465 B1	T3 (97) 13 05 2009	2009/20	EP 1659203 B1
T3 (97) 29 04 2009	2009/18	EP 1794276 B1	T3 (97) 13 05 2009	2009/20	EP 1678135 B1
T3 (97) 29 04 2009	2009/18	EP 1803441 B1	T3 (97) 13 05 2009	2009/20	EP 1685851 B1
T3 (97) 29 04 2009	2009/18	EP 1803610 B1	T3 (97) 13 05 2009	2009/20	EP 1712820 B1
T3 (97) 29 04 2009	2009/18	EP 1828154 B1	T3 (97) 13 05 2009	2009/20	EP 1733096 B1
T3 (97) 29 04 2009	2009/18	EP 1855848 B1	T3 (97) 13 05 2009	2009/20	EP 1741843 B1
T3 (97) 29 04 2009	2009/18	EP 1858741 B1	T3 (97) 13 05 2009	2009/20	EP 1744957 B1
T3 (97) 29 04 2009	2009/18	EP 1861405 B1	T3 (97) 13 05 2009	2009/20	EP 1746039 B1
T3 (97) 29 04 2009	2009/18	EP 1872765 B1	T3 (97) 13 05 2009	2009/20	EP 1753712 B1
T3 (97) 29 04 2009	2009/18	EP 1902754 B1	T3 (97) 13 05 2009	2009/20	EP 1758565 B1
T3 (97) 29 04 2009	2009/18	EP 1935805 B1	T3 (97) 13 05 2009	2009/20	EP 1769261 B1
T3 (97) 29 04 2009	2009/18	EP 1950361 B1	T3 (97) 13 05 2009	2009/20	EP 1783151 B1
T3 (97) 29 04 2009	2009/18	EP 1973514 B1	T3 (97) 13 05 2009	2009/20	EP 1795424 B1
T3 (97) 29 04 2009	2009/18	EP 1974631 B1	T3 (97) 13 05 2009	2009/20	EP 1798360 B1

T3 (97) 13 05 2009	2009/20	EP 1800505 B1	T3 (97) 27 05 2009	2009/22	EP 1729673 B1
T3 (97) 13 05 2009	2009/20	EP 1816234 B1	T3 (97) 27 05 2009	2009/22	EP 1733215 B1
T3 (97) 13 05 2009	2009/20	EP 1837009 B1	T3 (97) 27 05 2009	2009/22	EP 1772380 B1
T3 (97) 13 05 2009	2009/20	EP 1837402 B1	T3 (97) 27 05 2009	2009/22	EP 1776358 B1
T3 (97) 13 05 2009	2009/20	EP 1838472 B1	T3 (97) 27 05 2009	2009/22	EP 1785016 B1
T3 (97) 13 05 2009	2009/20	EP 1840270 B1	T3 (97) 27 05 2009	2009/22	EP 1791422 B1
T3 (97) 13 05 2009	2009/20	EP 1840444 B1	T3 (97) 27 05 2009	2009/22	EP 1817345 B1
T3 (97) 13 05 2009	2009/20	EP 1843749 B1	T3 (97) 27 05 2009	2009/22	EP 1838828 B1
T3 (97) 13 05 2009	2009/20	EP 1845678 B1	T3 (97) 27 05 2009	2009/22	EP 1839915 B1
T3 (97) 13 05 2009	2009/20	EP 1846281 B1	T3 (97) 27 05 2009	2009/22	EP 1865264 B1
T3 (97) 13 05 2009	2009/20	EP 1848648 B1	T3 (97) 27 05 2009	2009/22	EP 1885598 B1
T3 (97) 13 05 2009	2009/20	EP 1860364 B1	T3 (97) 27 05 2009	2009/22	EP 1888284 B1
T3 (97) 13 05 2009	2009/20	EP 1863741 B1	T3 (97) 27 05 2009	2009/22	EP 1909916 B1
T3 (97) 13 05 2009	2009/20	EP 1868925 B1	T3 (97) 27 05 2009	2009/22	EP 1913978 B1
T3 (97) 13 05 2009	2009/20	EP 1871695 B1	T3 (97) 27 05 2009	2009/22	EP 1917286 B1
T3 (97) 13 05 2009	2009/20	EP 1878549 B1	T3 (97) 27 05 2009	2009/22	EP 1918402 B1
T3 (97) 13 05 2009	2009/20	EP 1881956 B1	T3 (97) 27 05 2009	2009/22	EP 1918403 B1
T3 (97) 13 05 2009	2009/20	EP 1892096 B1	T3 (97) 27 05 2009	2009/22	EP 1918404 B1
T3 (97) 13 05 2009	2009/20	EP 1893208 B1	T3 (97) 27 05 2009	2009/22	EP 1918405 B1
T3 (97) 13 05 2009	2009/20	EP 1901614 B1	T3 (97) 27 05 2009	2009/22	EP 1918406 B1
T3 (97) 13 05 2009	2009/20	EP 1908155 B1	T3 (97) 27 05 2009	2009/22	EP 1924971 B1
T3 (97) 13 05 2009	2009/20	EP 1911914 B1	T3 (97) 27 05 2009	2009/22	EP 1927298 B1
T3 (97) 13 05 2009	2009/20	EP 1917440 B1	T3 (97) 27 05 2009	2009/22	EP 1930258 B1
T3 (97) 13 05 2009	2009/20	EP 1925708 B1	T3 (97) 27 05 2009	2009/22	EP 1954566 B1
T3 (97) 13 05 2009	2009/20	EP 1928238 B1	T3 (97) 27 05 2009	2009/22	EP 1959805 B1
T3 (97) 13 05 2009	2009/20	EP 1937770 B1	T3 (97) 27 05 2009	2009/22	EP 1962926 B1
T3 (97) 13 05 2009	2009/20	EP 1954581 B1	T3 (97) 27 05 2009	2009/22	EP 1963162 B1
T3 (97) 13 05 2009	2009/20	EP 1962355 B1	T3 (97) 27 05 2009	2009/22	EP 1966040 B1
T3 (97) 13 05 2009	2009/20	EP 1965879 B1	T3 (97) 27 05 2009	2009/22	EP 1969205 B1
T3 (97) 13 05 2009	2009/20	EP 1967198 B1	T3 (97) 27 05 2009	2009/22	EP 1981874 B1
T3 (97) 13 05 2009	2009/20	EP 1968911 B1	T3 (97) 27 05 2009	2009/22	EP 1981926 B1
T3 (97) 13 05 2009	2009/20	EP 1969159 B1	T3 (97) 27 05 2009	2009/22	EP 1989096 B1
T3 (97) 13 05 2009	2009/20	EP 1969198 B1	T3 (97) 03 06 2009	2009/23	EP 1584241 B1
T3 (97) 13 05 2009	2009/20	EP 1976705 B1	T3 (97) 03 06 2009	2009/23	EP 1600554 B1
T3 (97) 13 05 2009	2009/20	EP 1981549 B1	T3 (97) 03 06 2009	2009/23	EP 1607776 B1
T3 (97) 13 05 2009	2009/20	EP 1994085 B1	T3 (97) 03 06 2009	2009/23	EP 1674400 B1
T3 (97) 20 05 2009	2009/21	EP 1579978 B1	T3 (97) 03 06 2009	2009/23	EP 1682646 B1
T3 (97) 20 05 2009	2009/21	EP 1663505 B1	T3 (97) 03 06 2009	2009/23	EP 1705312 B1
T3 (97) 20 05 2009	2009/21	EP 1669017 B1	T3 (97) 03 06 2009	2009/23	EP 1786790 B1
T3 (97) 20 05 2009	2009/21	EP 1685580 B1	T3 (97) 03 06 2009	2009/23	EP 1795697 B1
T3 (97) 20 05 2009	2009/21	EP 1711099 B1	T3 (97) 03 06 2009	2009/23	EP 1889607 B1
T3 (97) 20 05 2009	2009/21	EP 1713896 B1	T3 (97) 03 06 2009	2009/23	EP 1895043 B1
T3 (97) 20 05 2009	2009/21	EP 1727632 B1	T3 (97) 03 06 2009	2009/23	EP 1904361 B1
T3 (97) 20 05 2009	2009/21	EP 1728023 B1	T3 (97) 03 06 2009	2009/23	EP 1914173 B1
T3 (97) 20 05 2009	2009/21	EP 1741068 B1	T3 (97) 03 06 2009	2009/23	EP 1964962 B1
T3 (97) 20 05 2009	2009/21	EP 1789427 B1	T3 (97) 10 06 2009	2009/24	EP 1467190 B1
T3 (97) 20 05 2009	2009/21	EP 1835922 B1	T3 (97) 10 06 2009	2009/24	EP 1570917 B1
T3 (97) 20 05 2009	2009/21	EP 1839376 B1	T3 (97) 10 06 2009	2009/24	EP 1599461 B1
T3 (97) 20 05 2009	2009/21	EP 1867644 B1	T3 (97) 10 06 2009	2009/24	EP 1601673 B1
T3 (97) 20 05 2009	2009/21	EP 1911578 B1	T3 (97) 10 06 2009	2009/24	EP 1713805 B1
T3 (97) 20 05 2009	2009/21	EP 1936246 B1	T3 (97) 10 06 2009	2009/24	EP 1714826 B1
T3 (97) 20 05 2009	2009/21	EP 1942753 B1	T3 (97) 10 06 2009	2009/24	EP 1732420 B1
T3 (97) 20 05 2009	2009/21	EP 1947273 B1	T3 (97) 10 06 2009	2009/24	EP 1826179 B1
T3 (97) 20 05 2009	2009/21	EP 1951026 B1	T3 (97) 10 06 2009	2009/24	EP 1847251 B1
T3 (97) 20 05 2009	2009/21	EP 1968779 B1	T3 (97) 17 06 2009	2009/25	EP 1656365 B1
T3 (97) 27 05 2009	2009/22	EP 1536183 B1	T3 (97) 17 06 2009	2009/25	EP 1731432 B1
T3 (97) 27 05 2009	2009/22	EP 1589156 B1	T3 (97) 17 06 2009	2009/25	EP 1819871 B1
T3 (97) 27 05 2009	2009/22	EP 1638888 B1	T3 (97) 17 06 2009	2009/25	EP 1861572 B1
T3 (97) 27 05 2009	2009/22	EP 1651040 B1	T3 (97) 17 06 2009	2009/25	EP 1872920 B1
T3 (97) 27 05 2009	2009/22	EP 1687110 B1	T3 (97) 17 06 2009	2009/25	EP 1903587 B1
T3 (97) 27 05 2009	2009/22	EP 1687356 B1	T3 (97) 17 06 2009	2009/25	EP 1921941 B1
T3 (97) 27 05 2009	2009/22	EP 1691851 B1	T3 (97) 17 06 2009	2009/25	EP 1937765 B1
T3 (97) 27 05 2009	2009/22	EP 1711158 B1	T3 (97) 17 06 2009	2009/25	EP 1995397 B1
T3 (97) 27 05 2009	2009/22	EP 1711284 B1	T3 (97) 24 06 2009	2009/26	EP 1674636 B1
T3 (97) 27 05 2009	2009/22	EP 1711556 B1	T3 (97) 24 06 2009	2009/26	EP 1854691 B1
T3 (97) 27 05 2009	2009/22	EP 1712702 B1	T3 (97) 24 06 2009	2009/26	EP 1937922 B1
T3 (97) 27 05 2009	2009/22	EP 1725544 B1	T3 (97) 24 06 2009	2009/26	EP 2022108 B1

T3 (97) 01 07 2009	2009/27	EP 1659156 B1	358858	18/2004	364668	25/2004
T3 (97) 01 07 2009	2009/27	EP 1872645 B1	358920	17/2004	364879	26/2004
T3 (97) 01 07 2009	2009/27	EP 1878939 B1	359106	17/2004	365058	26/2004
T3 (97) 01 07 2009	2009/27	EP 1948872 B1	359110	17/2004	365080	26/2004
T3 (97) 01 07 2009	2009/27	EP 1957775 B1	359170	17/2004	365294	26/2004
T3 (97) 08 07 2009	2009/28	EP 1791579 B1	359178	17/2004	365314	26/2004
T3 (97) 08 07 2009	2009/28	EP 1802672 B1	359284	17/2004	365316	26/2004
T3 (97) 08 07 2009	2009/28	EP 1820404 B1	359409	17/2004	365531	01/2005
T3 (97) 08 07 2009	2009/28	EP 1838464 B1	359420	17/2004	365607	01/2005
T3 (97) 15 07 2009	2009/29	EP 1561409 B1	359523	17/2004	365739	01/2005
T3 (97) 15 07 2009	2009/29	EP 1622428 B1	359714	18/2004	365772	05/2005
T3 (97) 15 07 2009	2009/29	EP 1979902 B1	359933	18/2004	365846	01/2005
T3 (97) 22 07 2009	2009/30	EP 1901640 B1	359937	18/2004	365883	01/2005
T3 (97) 29 07 2009	2009/31	EP 1979321 B1	360180	18/2004	366007	02/2005
T3 (97) 29 07 2009	2009/31	EP 2013568 B1	360295	18/2004	366090	02/2005
T3 (97) 05 08 2009	2009/32	EP 1868752 B1	360435	18/2004	366212	02/2005
T3 (97) 05 08 2009	2009/32	EP 1937180 B1	360492	18/2004	366307	02/2005
T4 (97) 03 12 2008	2008/49	EP 1728944 B1	360622	19/2004	366384	02/2005

300

DECYZJE O ODMOWIE UDZIELENIA PATENTU
(wydane po ogłoszeniu o zgłoszeniu)

Poniższe zestawienie zawiera kolejno: numer zgłoszenia wynalazku oraz numer i rok wydania Biuletynu Urzędu Patentowego, w którym zgłoszenie zostało ogłoszone (dla zgłoszeń wydzielonych umieszczono w nawiasie numer zgłoszenia macierzystego).

335608	10/2000	354472	26/2002	361033	19/2004	366613	03/2005
338368	17/2000	354556	26/2003	361055	19/2004	366614	03/2005
340165	24/2000	354593	26/2003	361106	01/2005	366665	03/2005
340205	25/2001	354889	02/2003	361274	20/2004	366775	03/2005
341147	07/2001	355360	03/2004	361414	02/2005	366777	03/2005
341930	04/2001	355628	09/2004	361423	20/2004	367066	04/2005
342159	04/2002	355852	11/2004	361587	20/2004	367085	04/2005
342556	07/2002	355885	11/2004	361844	20/2004	367244	04/2005
343187	09/2001	355980	08/2003	361879	20/2004	367284	04/2005
345503	26/2001	356074	01/2004	361885	20/2004	367295	04/2005
345827	02/2002	356075	01/2004	361948	21/2004	367378	22/2005
346392	04/2002	356141	12/2004	361953	21/2004	367418	04/2005
346678	21/2002	356231 ^{u)}	07/2004	362000 ^{u)}	05/2005	367484	04/2005
347257	23/2002	356288	07/2003	362051	21/2004	367622	05/2005
347922	26/2001	356301	13/2004	362210	21/2004	367674	05/2005
348616	01/2003	356377	06/2003	362227	21/2004	367764	05/2005
349658	06/2003	356457	13/2004	362300	21/2004	367770	05/2005
349871	07/2003	356635	13/2004	362319	21/2004	367818	05/2005
349934	08/2002	356928	14/2004	362458	22/2004	367885	05/2005
350286	25/2002	356978	10/2003	362581	07/2005	367890	05/2005
350420	26/2002	356979	10/2003	362646	22/2004	367919	23/2005
351369	13/2003	356980	10/2003	362742	22/2004	368306	06/2005
351560	09/2003	357003	10/2003	362875	08/2005	368430	25/2005
351786	15/2003	357005	10/2003	363113	23/2004	368554	07/2005
351947	14/2003	357006	10/2003	363149	23/2004	368585	07/2005
352086	17/2002	357007	10/2003	363221	23/2004	368600	07/2005
352349	18/2002	357075	14/2004	363477	23/2004	368625	26/2004
352406	17/2003	357148	10/2004	363507	24/2004	368852	07/2005
352897	19/2003	357222	11/2004	363738	24/2004	369175	08/2005
353187	22/2003	357253	11/2004	363757	24/2004	369537	04/2006
353256	21/2003	357450	15/2004	363801	24/2004	369550	04/2006
353367	23/2003	357466	15/2004	363847	12/2004	369689	05/2006
353409	21/2003	357713	15/2004	363971	24/2004	369945	06/2006
353635	24/2003	358027	14/2004	363972	24/2004	370259	10/2005
353791	24/2003	358180	16/2004	363972	24/2004	371385	12/2005
354346	26/2002	358184	16/2004	364086	25/2004	371852	13/2005
354046	24/2003	358185	16/2004	364287	14/2005	372291	14/2005
354420	26/2002	358806	17/2004	364288	14/2005	372592	15/2005
				364429	25/2004	372592	15/2005
				364459	25/2004	372907	16/2005
				364469	25/2004	373006	16/2005
				364570	25/2004	373130	17/2005
				364577	25/2004	373170	17/2005
				364621	25/2004	373660	18/2005

373797	19/2005	376932	01/2006
373859	19/2005	377324	02/2006
373962	19/2005	377390	08/2007
374425	21/2005	377722	03/2006
374553	22/2005	378447	13/2007
374938	23/2005	378490	09/2006
374944	23/2005	378956	17/2007
375180	24/2005	379455(337442)	17/2000
375184	24/2005	380636	27/2008
375869	25/2005	380738(340657)	04/2001
376809	05/2007	383519	17/2009
376860	01/2006	384471(351385)	07/2003

^{u)} zgłoszenie będzie rozpatrywane jako zgłoszenie wzoru użytkowego

301

DECYZJE O ODMOWIE UDZIELENIA DODATKOWEGO PRAWA OCHRONNEGO

Poniższe zestawienie zawiera kolejno: numer patentu podstawowego i tytuł wynalazku, nazwisko i imię lub nazwę i adres uprawnionego, numer i datę pierwszego zezwolenia na wprowadzenie produktu na rynek, numer i datę pierwszego zezwolenia w Unii Europejskiej na wprowadzenie produktu na rynek oraz nazwę organu, który je wydał, oznaczenie produktu opisanego w tym zezwoleniu.

171150
Sposób rozdzielania racemicznej mieszaniny enancjomerów nukleozydu
67 / 171150 2005 08 19
EMORY UNIVERSITY, Atlanta, Stany Zjednoczone Ameryki
C(2005)456 2005 02 21
EU/1/04/305/001 21 02 2005
TRUVADA-EMTRICITABINE / TENOFOVIR DISOPROXIL
chemiczna nazwa: „emtricitabiny” jest 5-fluoro-1(2R,5S)-[2-hydroksymetylo)-1,3-oksatiolan-5-ylo]cytozyna

169842
Sposób wytwarzania 2-hydroksymetylo-5-(5-fluorocytozynilo-1)-1,3-oksatiolanu
68 / 169842 2005 08 19
EMORY UNIVERSITY, Atlanta, Stany Zjednoczone Ameryki
C(2005)456 2005 02 21
EU/1/04/305/001 2005 02 21
TRUVADA-EMTRICITABINE / TENOFOVIR DISOPROXIL
chemiczna nazwa: „emtricitabiny” jest 5-fluoro-1(2R,5S)-[2-hydroksymetylo)-1,3-oksatiolan-5-ylo]cytozyna

302

DECYZJE O UOMORZENIU POSTĘPOWANIA (wydane po ogłoszeniu o zgłoszeniu)

Poniższe zestawienie zawiera kolejno: numer zgłoszenia wynalazku oraz numer i rok wydania Biuletynu Urzędu Patentowego, w którym zgłoszenie zostało ogłoszone (dla zgłoszeń wydzielonych umieszczono w nawiasie numer zgłoszenia macierzystego).

341890	04/2001	353301	21/2003
345894	02/2002	353350	23/2003
348329	11/2002	353566	02/2004
349879	20/2002	353808 ^{u)}	23/2003
349901 ^{u)}	07/2003	354215	24/2003
350378	10/2002	354571	27/2002
350887	03/2003	354674	01/2003
351746	12/2003	354903	01/2004
352656	18/2003	354959	06/2004
353131 ^{u)}	20/2003	355422	08/2004

355868	11/2004	366157	02/2005
356234	07/2003	366363	02/2005
356465	07/2004	366366	02/2005
356703	13/2004	366536	03/2005
356913	09/2003	366788	03/2005
357947	16/2004	367899	05/2005
358124	16/2004	368537	07/2005
358745	17/2004	368866	07/2005
358962	18/2003	369347	03/2005
358963	18/2003	369998	10/2005
358975	18/2003	370256	10/2005
359156	17/2004	370377	10/2005
359186	17/2004	370396	07/2006
359411	17/2004	370934	09/2006
360084	18/2004	371154	11/2006
360284	18/2004	371787	13/2005
360485	18/2004	371891	14/2005
360638	25/2003	372570	15/2005
360651	19/2004	372585	15/2005
361407	20/2004	372713	15/2005
362321	21/2004	373448	17/2005
362522	22/2004	373536	18/2005
362555	22/2004	373595	18/2005
362644	22/2004	373737	18/2005
362760	22/2004	374099	19/2005
363519	24/2004	375984	25/2005
363665	11/2005	376073	25/2005
363908	24/2004	376087	25/2005
363999	24/2004	376706	01/2006
364002	24/2004	376992(360052)	18/2004
364375	25/2004	377496	03/2006
365020	26/2004	377947	04/2006
365130	26/2004	378036	04/2006
365329	26/2004	379764	23/2006
365383	01/2005	383684	08/2008
365809	19/2004	384182	13/2008
366061	02/2005	386068	02/2009

^{u)} zgłoszenie będzie rozpatrywane jako zgłoszenie wzoru użytkowego

303

DECYZJE STWIERDZAJĄCE WYGASNIĘCIE DECYZJI O UDZIELENIU PATENTU

Poniższe zestawienie zawiera kolejno: numer zgłoszenia wynalazku oraz numer i rok wydania Biuletynu Urzędu Patentowego, w którym zgłoszenie zostało ogłoszone (dla zgłoszeń wydzielonych umieszczono w nawiasie numer zgłoszenia macierzystego).

341571	09/2001	350646	10/2003
341726	03/2001	351043	12/2003
341994	04/2001	351467	14/2003
343699	10/2002	351488	14/2002
344862	24/2001	351758	15/2003
345606	17/2002	351829	15/2003
345978	18/2002	351980	16/2003
346716	21/2002	352341	17/2003
347490	25/2001	352545	20/2002
347564	24/2002	352691	19/2003
348128	26/2002	352692	19/2003
348434	11/2002	352860	18/2003
348962	04/2002	353614	22/2003
349048	03/2003	354733	26/2003
349164	04/2003	355452	04/2004
350288	25/2002	356084	06/2004
350397	09/2003	356195	06/2004
350645	10/2003	356956	10/2003

357186	15/2004	363232	09/2005
357322	10/2003	364965	17/2005
357824	15/2004	365636	01/2005
358277	16/2004	365902	01/2005
358635	16/2004	367710	05/2005
358859	18/2004	368473	25/2005
359904	22/2004	369727	09/2005
361480	03/2005	370615	08/2006
361603	04/2005	371029	12/2005
361604	04/2005	371974	14/2005
362931	22/2004	374133	21/2006

304

WPISY I ZMIANY W REJESTRZE PATENTOWYM (nieuwzględnione w innych samodzielnych ogłoszeniach)

Poniższe zestawienie zawiera kolejno: kod rodzaju patentu, numer patentu, datę wpisu, oznaczenie rubryki, w której dokonano wpisu lub zmiany oraz treść wpisu. Poszczególne rubryki rejestru patentowego zawierają następujące dane:

rubryka A - nazwisko i imię albo nazwa, miejsce zamieszkania albo siedziba uprawnionego z patentu (miejscowość, kraj) oraz numer identyfikacji podatkowej NIP, a także numer PESEL albo numer identyfikacyjny REGON, o ile zgłaszający je wskazał,

rubryka B - tytuł wynalazku,

rubryka C - nazwisko i imię twórcy wynalazku oraz jego miejsce zamieszkania (miejscowość, kraj),

rubryka D - prawa ograniczające patent,

rubryka E - wpisy uzupełniające stan prawny patentu (w szczególności patenty dodatkowe, zamiana patentu dodatkowego na patent), a także numer dodatkowego prawa ochronnego, data pierwszego zezwolenia na wprowadzenie produktu na rynek w Rzeczypospolitej Polskiej i Unii Europejskiej oraz oznaczenie organu, który wydał zezwolenie,

rubryka F - wnioski o unieważnienie i sprzeciwy, wnioski o udzielenie dodatkowego prawa ochronnego oraz decyzje dotyczące danego patentu,

rubryka G - data unieważnienia lub data i przyczyna wygaśnięcia patentu, a także data stwierdzenia wygaśnięcia decyzji o udzieleniu dodatkowego prawa ochronnego lub data unieważnienia albo data i przyczyna wygaśnięcia dodatkowego prawa ochronnego.

Uwaga: Publikacji podlegają: zmiana uprawnionego, twórcy, zmiana nazwy uprawnionego, prawa ograniczające patent, sprostowania istotnych pomyłek.

(B1) **179948** 2009 07 22 A. Wprowadzono zmianę uprawnionego przez wykreślenie wpisu: P.L. Energia S.A., Krzywopłoty, Polska i dokonanie wpisu: Krioton Sp. z o.o., Krzywopłoty, Polska 320306820; Trias Sp. z o.o., Krzywopłoty, Polska 320301521.

(B1) **180617, 180883, 182149** 2009 07 22 A. Wprowadzono zmianę uprawnionego przez wykreślenie wpisu: The Goodyear Tire & Rubber Company, Akron, Stany Zjednoczone Ameryki i dokonanie wpisu: Veyance Technologies, Inc., Fairlawn, Stany Zjednoczone Ameryki.

(B1) **185338** 2009 07 21 A. Wprowadzono zmianę drugiego uprawnionego przez wykreślenie wpisu: BAVARIAN NORDIC A/S, Kvistgård, Dania; GSF-FORSCHUNGSZENTRUM FÜR UMWELT UND GESUNDHEIT GMBH, Oberschleissheim, Niemcy i dokonanie wpisu: BAVARIAN NORDIC A/S, Kvistgård, Dania; Helmholtz Zentrum München Deutsches Forschungszentrum für Gesundheit und Umwelt, GmbH, Monachium, Niemcy.

(B1) **186857** 2009 07 07 A. Wprowadzono zmianę uprawnionego przez wykreślenie wpisu: GSF-FORSCHUNGSZENTRUM FÜR UMWELT UND GESUNDHEIT GMBH, Ingolstädter Landstrasse 1, Neuherberg, D-85764 Oberschleissheim, Niemcy i dokonanie wpisu: Helmholtz Zentrum München Deutsches Forschungszentrum für Gesundheit und Umwelt, GmbH, Monachium, Niemcy.

(B1) **188063** 2009 07 23 A. Wprowadzono zmianę uprawnionego przez wykreślenie wpisu: Felten & Guillaume KG, Eugenia 1, 3943 Schrems, Austria i dokonanie wpisu: Moeller Gebäudeautomation GmbH, Schrems, Austria.

(B1) **188323** 2009 07 21 A. Wprowadzono zmianę nazwy drugiego uprawnionego przez wykreślenie wpisu: BAVARIAN NORDIC A/S, Bögeskovvej 9, DK-3490 Kvistgård, Dania; GSF-FORSCHUNGSZENTRUM FÜR UMWELT UND GESUNDHEIT GMBH, Ingolstädter Landstrasse 1, D-85758 Neuherberg, Niemcy i dokonanie wpisu: BAVARIAN NORDIC A/S, Kvistgård, Dania; Helmholtz Zentrum München Deutsches Forschungszentrum für Gesundheit und Umwelt, GmbH, Monachium, Niemcy.

(B1) **193038** 2009 07 22 A. Wprowadzono zmianę uprawnionego przez wykreślenie wpisu: The Goodyear Tire & Rubber Company, Akron, Stany Zjednoczone Ameryki i dokonanie wpisu: Veyance Technologies, Inc., Fairlawn, Stany Zjednoczone Ameryki.

(B1) **197730** 2009 07 22 A. Wprowadzono zmianę uprawnionego przez wykreślenie wpisu: Uniwersytet Technologiczno-Przyrodniczy im. J.J. Śniadeckich, Bydgoszcz, Polska P-000001689-33000000 65-1-811-09101 i dokonanie wpisu: Bydgoski Park Przemysłowy Spółka z ograniczoną odpowiedzialnością, Bydgoszcz, Polska.

(B1) **199970, 199971** 2009 07 23 A. Wprowadzono zmianę uprawnionego przez wykreślenie wpisu: Uniwersytet Technologiczno-Przyrodniczy im. Jana i Jędrzeja Śniadeckich, Bydgoszcz, Polska P-000001689-33000000 65-1-811-09101 i dokonanie wpisu: Bydgoski Park Przemysłowy Spółka z ograniczoną odpowiedzialnością, Bydgoszcz, Polska.

(B1) **201596, 201597** 2009 07 23 A. Wprowadzono zmianę uprawnionego przez wykreślenie wpisu: Uniwersytet Technologiczno-Przyrodniczy im. J.J. Śniadeckich w Bydgoszczy, Bydgoszcz, Polska i dokonanie wpisu: Bydgoski Park Przemysłowy Spółka z ograniczoną odpowiedzialnością, Bydgoszcz, Polska.

(B1) **201598** 2009 07 23 A. Wprowadzono zmianę uprawnionego przez wykreślenie wpisu: Uniwersytet Technologiczno-Przyrodniczy im. J.J. Śniadeckich w Bydgoszczy, Bydgoszcz, Polska P-000001689-33000000 65-1-811-09101 i dokonanie wpisu: Bydgoski Park Przemysłowy Spółka z ograniczoną odpowiedzialnością, Bydgoszcz, Polska.

(B1) **203305** 2009 08 12 A. Wprowadzono zmianę uprawnionego przez wykreślenie wpisu: Przedsiębiorstwo KLEDOR Spółka Jawna Przemysław Dobrzański, Marta Sosińska, Sosnowiec, Polska i dokonanie wpisu: Przedsiębiorstwo Eco-Complex Anna Dobrzańska, Będzin, Polska.

305

WPISY I ZMIANY W WYODRĘBNIONEJ CZĘŚCI REJESTRU PATENTOWEGO (nieuwzględnione w innych samodzielnych ogłoszeniach)

Poniższe zestawienie zawiera kolejno: kod rodzaju dokumentu, numer patentu europejskiego, datę wpisu, oznaczenie rubryki, w której dokonano wpisu lub zmiany oraz treść wpisu. Poszczególne rubryki rejestru zawierają następujące dane:

rubryka A - nazwisko i imię lub nazwa, a także miejsce zamieszkania lub siedziba uprawnionego z patentu europejskiego,

rubryka B - tytuł wynalazku,

rubryka C - nazwisko i imię twórcy wynalazku oraz jego miejsce zamieszkania,

rubryka D - prawa ograniczające patent,
 rubryka E - numer dodatkowego prawa ochronnego, data pierwszego zezwolenia na wprowadzenie produktu na rynek w Rzeczypospolitej Polskiej i Unii Europejskiej, oznaczenie organu, który wydał zezwolenie,
 rubryka F - decyzje dotyczące danego patentu europejskiego,
 rubryka G - data unieważnienia lub data i przyczyna wygaśnięcia patentu europejskiego a także data stwierdzenia wygaśnięcia decyzji o udzieleniu dodatkowego prawa ochronnego lub data unieważnienia albo data i przyczyna wygaśnięcia dodatkowego prawa ochronnego.

Uwaga: Publikacji podlegają: zmiana uprawnionego, twórcy, zmiana nazwy uprawnionego, prawa ograniczające patent, sprostowania istotnych pomyłek.

(T3) **1601355** 2009 09 02 A. Wprowadzono zmianę uprawnionego przez wykreślenie wpisu: „Universita' Degli Studi di Firenze, Firenze, Włochy” i dokonanie wpisu: „Regione Toscana, Firenze, Włochy”.

(T3) **1607476** 2009 09 02 A. Wprowadzono zmianę uprawnionego przez wykreślenie wpisów: „K.K. Yonezawa Biru Shisutemu Sabisu, Kanazawa-shi, Japonia” oraz „Takeda, Kazunori, Hakusan-shi, Japonia” i dokonanie wpisu: „Carrozeria Japan Co., Ltd., Tokio, Japonia”.

(T3) **1614077** 2009 09 02 A. Wprowadzono zmianę uprawnionego przez wykreślenie wpisu: „Powers International, Inc., Belmont, Stany Zjednoczone Ameryki” i dokonanie wpisu: „Powers International, LLC, Belmont, Stany Zjednoczone Ameryki”.

(T3) **1623122** 2009 03 23 A. Wprowadzono zmianę nazwy uprawnionego przez wykreślenie wpisu: „ROBERT BOSCH CORPORATION, Broadview, Stany Zjednoczone Ameryki” i dokonanie wpisu: „ROBERT BOSCH LLC, Broadview, Stany Zjednoczone Ameryki”.

(T3) **1634027** 2009 09 02 A. Wprowadzono zmianę nazwy uprawnionego przez wykreślenie wpisu: „MAERZ-GAUTSCHI INDUSTRIEFENANLAGEN GMBH, Düsseldorf, Niemcy” i dokonanie wpisu: „MAERZ Industrieofenanlagen GmbH, Düsseldorf, Niemcy”.

(T3) **1634027** 2009 09 02 A. Wprowadzono zmianę nazwy uprawnionego przez wykreślenie wpisu: „MAERZ Industrieofenanlagen GmbH, Düsseldorf, Niemcy” i dokonanie wpisu: „Andritz MAERZ GmbH, Düsseldorf, Niemcy”.

(T3) **1641439** 2009 09 02 A. Wprowadzono zmianę uprawnionego przez wykreślenie wpisu: „Bayer HealthCare AG, Leverkusen, Niemcy” i dokonanie wpisu: „Bayer Animal Health GmbH, Leverkusen, Niemcy”.

(T3) **1658171** 2009 09 02 A. Wprowadzono zmianę uprawnionego przez wykreślenie wpisu: „Oerlikon Trading AG, Trübbach, Szwajcaria” i dokonanie wpisu: „Singulus Technologies AG, Kahl am Main, Niemcy”.

(T3) **1665864** 2009 09 02 A. Wprowadzono zmianę uprawnionego przez wykreślenie wpisu: „SIEMENS AKTIENGESELLSCHAFT, München, Niemcy” i dokonanie wpisu: „Cinterion Wireless Modules GmbH, München, Niemcy”.

(T3) **1673481** 2009 09 02 A. Wprowadzono zmianę nazwy uprawnionego przez wykreślenie wpisu: „MAERZ-GAUTSCHI INDUSTRIEFENANLAGEN GMBH, Düsseldorf, Niemcy” i dokonanie wpisu: „MAERZ Industrieofenanlagen GmbH, Düsseldorf, Niemcy”.

(T3) **1673481** 2009 09 02 A. Wprowadzono zmianę nazwy uprawnionego przez wykreślenie wpisu: „MAERZ Industrieofenanlagen GmbH, Düsseldorf, Niemcy” i dokonanie wpisu: „Andritz MAERZ GmbH, Düsseldorf, Niemcy”.

(T3) **1678656** 2009 09 02 A. Wprowadzono zmianę uprawnionego przez wykreślenie wpisu: „Sagem Défense Sécurité, Paris, Francja” i dokonanie wpisu: „Sagem Sécurité, Paris, Francja”.

(T3) **1683073** 2009 09 02 A. Wprowadzono zmianę uprawnionego przez wykreślenie wpisu: „Sagem Défense Sécurité, Paris, Francja” i dokonanie wpisu: „Sagem Sécurité, Paris, Francja”.

(T3) **1713331** 2009 09 02 A. Wprowadzono zmianę uprawnionego przez wykreślenie wpisu: „Janssen Pharmaceutica NV, Beerse, Belgia” i dokonanie wpisu: „Certis Europe B.V., Maarssen, Holandia”.

306

DECYZJE O UNIEWAŻNIENIU PATENTU

Poniższe zestawienie zawiera kolejno: kod rodzaju patentu, numer unieważnionego patentu, datę unieważnienia oraz treść decyzji.

(B1) 195175 2009 02 27 Unieważniono w całości

307

DECYZJE O WYGAŚNIĘCIU PATENTU

Poniższe zestawienie zawiera kolejno: kod rodzaju patentu, numery patentów, które wygasły na podstawie art. 90 ust. 1 pkt 2 - 4 ustawy z dnia 30.06.2000 r. - Prawo własności przemysłowej oraz datę wygaśnięcia patentu.

(B1) 162859	2008 08 10	(B1) 185765	2008 08 05
(B1) 164227	2008 08 10	(B1) 185972	2008 08 28
(B1) 164751	2008 08 01	(B1) 186017	2008 08 13
(B1) 166024	2008 08 19	(B1) 186397	2008 08 11
(B1) 166514	2008 08 26	(B1) 186619	2008 08 27
(B1) 168707	2008 08 14	(B1) 186767	2008 08 13
(B1) 169049	2008 08 28	(B1) 186810	2008 08 13
(B1) 169085	2008 08 19	(B1) 187683	2008 08 19
(B1) 170662	2008 08 07	(B1) 187684	2008 08 19
(B1) 170930	2008 08 17	(B1) 187791	2008 08 11
(B1) 171669	2008 08 31	(B1) 187805	2008 08 10
(B1) 171693	2008 08 31	(B1) 189207	2008 08 22
(B1) 171875	2008 08 25	(B1) 189445	2008 08 20
(B1) 171939	2008 08 16	(B1) 189688	2008 08 04
(B1) 171984	2008 08 31	(B1) 189805	2008 08 04
(B1) 172337	2008 08 24	(B1) 190031	2008 08 24
(B1) 172353	2008 08 25	(B1) 190040	2008 08 28
(B1) 172707	2008 08 17	(B1) 190131	2008 08 13
(B1) 172887	2008 08 12	(B1) 190292	2008 08 27
(B1) 174247	2008 08 31	(B1) 190390	2008 08 20
(B1) 174790	2008 08 05	(B1) 190589	2008 08 23
(B1) 175100	2008 08 31	(B1) 190746	2008 08 05
(B1) 175270	2008 08 29	(B1) 190883	2008 08 05
(B1) 175844	2008 08 05	(B1) 190888	2008 08 09
(B1) 176147	2008 08 22	(B1) 190996	2006 04 30
(B1) 177274	2008 08 24	(B1) 191022	2008 08 22
(B1) 177686	2008 08 23	(B1) 191158	2008 08 09
(B1) 179051	2008 08 01	(B1) 191313	2008 08 12
(B1) 179442	2008 08 18	(B1) 191995	2008 08 11
(B1) 179788	2008 08 23	(B1) 192029	2008 08 06
(B1) 180155	2008 08 16	(B1) 192097	2008 08 11
(B1) 181578	2008 08 07	(B1) 192225	2008 08 29
(B1) 181782	2008 08 09	(B1) 192342	2008 08 20
(B1) 182899	2008 08 09	(B1) 192527	2008 08 30
(B1) 183262	2008 08 27	(B1) 192528	2008 08 30
(B1) 184059	2008 08 30	(B1) 192702	2008 08 31
(B1) 184090	2008 08 22	(B1) 192811	2008 08 20
(B1) 184113	2007 09 16	(B1) 192905	2008 08 13
(B1) 184526	2008 08 07	(B1) 193235	2008 08 10
(B1) 184636	2008 08 05	(B1) 193283	2008 08 13
(B1) 184709	2008 08 30	(B1) 193328	2008 08 10
(B1) 184721	2008 08 22	(B1) 193356	2008 08 30
(B1) 184933	2008 08 29	(B1) 193376	2008 08 03
(B1) 185018	2008 08 28	(B1) 193425	2008 08 22
(B1) 185105	2008 08 13	(B1) 193455	2008 08 26
(B1) 185227	2008 08 12	(B1) 193577	2008 08 04
(B1) 185753	2008 08 07	(B1) 193730	2008 08 28

(B1) 193829	2008 08 07	(B1) 196972	2008 08 17	(T3) 1475552	2008 07 05	(T3) 1620317	2008 04 26
(B1) 193901	2008 08 31	(B1) 197088	2008 08 12	(T3) 1477124	2008 04 29	(T3) 1620491	2008 03 16
(B1) 193932	2008 08 18	(B1) 197127	2008 08 08	(T3) 1479284	2008 05 15	(T3) 1623874	2008 07 28
(B1) 193993	2008 08 11	(B1) 197254	2008 08 17	(T3) 1481924	2007 05 04	(T3) 1623934	2008 06 08
(B1) 194228	2008 08 02	(B1) 197349	2008 03 05	(T3) 1481995	2008 04 21	(T3) 1626651	2008 05 04
(B1) 194427	2008 08 22	(B1) 197393	2008 08 24	(T3) 1483987	2008 06 04	(T3) 1628763	2008 05 15
(B1) 194519	2008 08 08	(B1) 197553	2008 04 20	(T3) 1484515	2008 05 26	(T3) 1629034	2007 06 03
(B1) 194635	2008 08 07	(B1) 197904	2008 08 19	(T3) 1493896	2008 05 27	(T3) 1631148	2008 06 10
(B1) 194736	2008 08 25	(B1) 198161	2008 08 23	(T3) 1495705	2008 04 02	(T3) 1633198	2008 06 08
(B1) 194850	2008 08 18	(B1) 198196	2008 08 31	(T3) 1500689	2008 06 03	(T3) 1636161	2008 05 21
(B1) 194852	2008 08 20	(B1) 198232	2008 08 13	(T3) 1502862	2008 07 30	(T3) 1636162	2008 05 15
(B1) 194912	2008 08 30	(B1) 198539	2008 08 16	(T3) 1504682	2008 07 09	(T3) 1638401	2008 06 08
(B1) 195298	2008 08 20	(B1) 198617	2008 08 25	(T3) 1504684	2008 07 09	(T3) 1638402	2008 06 08
(B1) 195438	2008 08 10	(B1) 198810	2008 08 03	(T3) 1507270	2008 08 02	(T3) 1638468	2008 06 29
(B1) 195598	2008 08 03	(B1) 198985	2008 08 19	(T3) 1514252	2008 04 14	(T3) 1638984	2008 06 15
(B1) 195628	2008 08 31	(B1) 199091	2008 08 02	(T3) 1522509	2008 05 19	(T3) 1644105	2008 07 01
(B1) 195690	2008 08 30	(B1) 199200	2008 08 22	(T3) 1529464	2007 10 18	(T3) 1645407	2008 06 06
(B1) 195710	2008 08 30	(B1) 199240	2008 08 14	(T3) 1529788	2008 08 11	(T3) 1647170	2008 07 08
(B1) 195920	2008 08 23	(B1) 199241	2008 08 29	(T3) 1553746	2008 01 04	(T3) 1648666	2008 07 19
(B1) 196249	2008 08 22	(B1) 199622	2005 05 20	(T3) 1557386	2008 01 05	(T3) 1651640	2008 07 13
(B1) 196265	2008 08 24	(B1) 199917	2004 08 22	(T3) 1560879	2008 06 14	(T3) 1651641	2008 07 13
(B1) 196296	2008 08 01	(B1) 199919	2006 06 23	(T3) 1571228	2008 02 23	(T3) 1651881	2008 07 30
(B1) 196512	2008 08 07	(B1) 199933	2004 11 15	(T3) 1574765	2008 03 12	(T3) 1653809	2008 07 14
(B1) 196534	2008 08 30	(B1) 199935	2007 05 19	(T3) 1584507	2008 03 21	(T3) 1656029	2008 07 20
(B1) 196591	2008 08 29	(B1) 200003	2005 08 26	(T3) 1584745	2008 03 03	(T3) 1656505	2008 06 16
(B1) 196839	2008 08 05	(B1) 200022	2008 05 19	(T3) 1591677	2008 04 28	(T3) 1660469	2008 07 16
				(T3) 1593610	2008 05 07	(T3) 1667624	2008 07 27
				(T3) 1601768	2008 03 05	(T3) 1674625	2007 12 23
				(T3) 1601769	2008 03 05	(T3) 1684618	2007 11 02
				(T3) 1602823	2008 03 29	(T3) 1697213	2007 11 16
				(T3) 1603770	2008 03 10	(T3) 1715985	2008 02 04
				(T3) 1605608	2008 06 11	(T3) 1721142	2008 02 02
				(T3) 1606197	2008 04 28	(T3) 1727429	2008 03 15
				(T3) 1609035	2008 04 05	(T3) 1729579	2008 03 17
				(T3) 1610995	2008 04 07	(T3) 1740049	2008 04 15
				(T3) 1611106	2008 03 19	(T3) 1742926	2008 04 19
				(T3) 1615640	2008 04 14	(T3) 1771599	2008 07 30
				(T3) 1615838	2008 03 25	(T3) 1773129	2008 07 22
				(T3) 1616057	2008 03 11	(T3) 1774080	2008 06 01
				(T3) 1616377	2008 04 05	(T3) 1776015	2008 08 05
				(T3) 1619849	2008 07 19		

308

**DECYZJE O WYGAŚNIĘCIU
NA TERYTORIUM RZECZYPOSPOLITEJ POLSKIEJ
PATENTU EUROPEJSKIEGO**

Poniższe zestawienie zawiera kolejno: kod rodzaju dokumentu, numer patentu europejskiego oraz datę wygaśnięcia patentu europejskiego na terytorium Rzeczypospolitej Polskiej.

(T3) 1454580	2008 03 02	(T3) 1464249	2008 04 02
(T3) 1457409	2008 03 11	(T3) 1468813	2008 04 13
(T3) 1462654	2008 03 11	(T3) 1469017	2008 04 06
(T3) 1464241	2008 03 01	(T3) 1475277	2008 04 29

B. WZORY UŻYTKOWE

309

UDZIELONE PRAWA OCHRONNE

(od nr 64 621 do nr 64 656)

- Y1 (11) **64630** (41) 2009 01 05
 (51) **A47C 1/025** (2006.01)
A47C 1/034 (2006.01)
A47C 7/46 (2006.01)
 (21) 116864 (22) 2007 06 22
 (76) Cieślik Karol, Szczytno (PL)
 (54) Meblowy stelaż z regulowanym kątem odchylenia oparcia
-
- Y1 (11) **64644** (41) 2009 03 16
 (51) **A47C 17/13** (2006.01)
A47C 17/22 (2006.01)
 (21) 117004 (22) 2007 09 05
 (72) Wiesiołek Janusz, Kaczmarek Bogdan
 (73) Wiesiołek Janusz Wytwórnia Okuć Meblowych, Brodnica (PL);
 COM.40 LIMITED Sp. z o.o., Nowe Skalmierzyce (PL)
 (54) Stelaż rozkładany kanapy
-
- Y1 (11) **64649** (41) 2008 12 08
 (51) **A47C 17/175** (2006.01)
A47C 17/86 (2006.01)
 (21) 116833 (22) 2007 06 01
 (72) Dejewski Janusz
 (73) Fabryka Nowoczesnych Funkcji Meblowych TAGMET Sp. z o.o.,
 Lubicz (PL)
 (54) Podnośnik tapczanowy z dwustopniowym zabezpieczeniem
 kąta otwarcia zwłaszcza do mebli tapicerowanych
-
- Y1 (11) **64650** (41) 2008 12 08
 (51) **A47C 17/175** (2006.01)
A47C 17/86 (2006.01)
A47C 17/00 (2006.01)
 (21) 116834 (22) 2007 06 01
 (72) Bezkorowajny Piotr
 (73) Fabryka Nowoczesnych Funkcji Meblowych TAGMET Sp. z o.o.,
 Lubicz (PL)
 (54) Zawias wielopołożeniowy
-
- Y1 (11) **64625** (41) 2008 12 08
 (51) **A47C 17/22** (2006.01)
A47C 17/13 (2006.01)
 (21) 116832 (22) 2007 05 30
 (72) Typiak Franciszek
 (73) Typiak Franciszek ZP GEMINUS, Aleksandrów Łódzki (PL)
 (54) Mebel tapicerowany rozkładany
-
- Y1 (11) **64643** (41) 2009 03 16
 (51) **A47C 7/54** (2006.01)
B60N 2/46 (2006.01)
A47C 17/00 (2006.01)
 (21) 116996 (22) 2007 09 03
 (72) Wiesiołek Janusz
 (73) Wiesiołek Janusz Wytwórnia Okuć Meblowych, Brodnica (PL)
 (54) Podłokietnik kanapy
-
- Y1 (11) **64653** (41) 2009 02 16
 (51) **A47C 7/54** (2006.01)
A47C 7/56 (2006.01)
A47C 1/12 (2006.01)
-
- (21) 116964 (22) 2007 08 10
 (72) Kolski Robert
 (73) Wolsztyńska Fabryka Okuć WOLMET Sp. z o.o., Wolsztyn (PL)
 (54) Obrotnica podłokietnika
-
- Y1 (11) **64632** (41) 2009 01 19
 (51) **A47K 3/36** (2006.01)
E05D 5/02 (2006.01)
E05D 11/10 (2006.01)
 (21) 116887 (22) 2007 07 05
 (72) Podraza Karol, Podraza Wiesław
 (73) SANPLAST S.A., Wymysłowice (PL)
 (54) Zawias do drzwi kabin kąpielowych
-
- Y1 (11) **64631** (41) 2009 01 05
 (51) **A61B 17/56** (2006.01)
A61B 17/68 (2006.01)
A61B 17/74 (2006.01)
A61B 17/76 (2006.01)
 (21) 116867 (22) 2007 06 25
 (72) Harasim Mirosław, Sobolewski Andrzej
 (73) CHM Spółka z o.o., Lewickie (PL)
 (54) Gwóźdź śródszpikowy udowy, zwłaszcza do złamań szyjki kości
 udowej
-
- Y1 (11) **64624** (41) 2009 03 02
 (51) **A63B 23/02** (2006.01)
A63B 21/062 (2006.01)
A63B 21/16 (2006.01)
 (21) 116995 (22) 2007 08 31
 (72) Topoliński Tomasz, Świetlik Michał
 (73) Uniwersytet Technologiczno-Przyrodniczy im. Jana i Jędrzeja
 Śniadeckich, Bydgoszcz (PL)
 (54) Urządzenie rekreacyjno-sportowe
-
- Y1 (11) **64640** (41) 2009 03 02
 (51) **B60R 19/02** (2006.01)
B60F 1/00 (2006.01)
 (21) 116981 (22) 2007 08 21
 (72) Medwid Marian, Cichy Rafał, Przepióra Krzysztof
 (73) Instytut Pojazdów Szynowych TABOR, Poznań (PL)
 (54) Zderzak drogowo-szynowego pojazdu roboczego
-
- Y1 (11) **64633** (41) 2009 01 19
 (51) **B65D 1/34** (2006.01)
 (21) 116901 (22) 2007 07 10
 (76) Suchanecki Adam, Warszawa (PL)
 (54) Pakiet na tackę jednorazowego stosowania
-
- Y1 (11) **64636** (41) 2009 02 16
 (51) **B65D 83/06** (2006.01)
A47G 19/24 (2006.01)
 (21) 116963 (22) 2007 08 10
 (76) Majewski Lesław, Warszawa (PL)
 (54) Pojemnik na produkty spożywcze, szczególnie na przyprawy
-
- Y1 (11) **64654** (41) 2006 12 27
 (51) **E01B 5/00** (2006.01)
E01B 11/00 (2006.01)

(62) 115522
 (21) 117775 (22) 2005 06 20
 (72) Królikowski Krzysztof, Kowal Jerzy
 (73) Kolejowe Zakłady Nawierzchniowe BIEŻANÓW Sp. z o.o., Kraków (PL)
 (54) Szyna przejściowa

Y1 (11) **64655** (41) 2006 12 27
 (51) **E01B 5/00** (2006.01)
E01B 11/00 (2006.01)
 (62) 115522
 (21) 117776 (22) 2005 06 20
 (72) Królikowski Krzysztof, Kowal Jerzy
 (73) Kolejowe Zakłady Nawierzchniowe BIEŻANÓW Sp. z o.o., Kraków (PL)
 (54) Szyna przejściowa

Y1 (11) **64651** (41) 2009 02 02
 (51) **E01B 7/24** (2006.01)
 (21) 116940 (22) 2007 07 27
 (76) Kępa Witold, Warszawa (PL)
 (54) Panel zasilająco-sterujący zespołu ogrzewania rozjazdów kolejowych

Y1 (11) **64638** (41) 2009 02 16
 (51) **E01H 5/02** (2006.01)
A01B 1/22 (2006.01)
 (21) 116975 (22) 2007 08 15
 (72) Mrózek Paweł, Mrózek Marek
 (73) Przedsiębiorstwo Produkcyjno-Handlowo-Uslugowe PROSPERPLAST Paweł Mrózek & Marek Mrózek Spółka Jawna, Buczkowice (PL)
 (54) Uchwyt

Y1 (11) **64637** (41) 2009 02 16
 (51) **E03F 5/02** (2006.01)
E02D 29/12 (2006.01)
E02D 29/14 (2006.01)
 (21) 116967 (22) 2007 08 13
 (76) Hołdakowski Radosław, Szczecinek (PL); Kuszal Daniel, Szczecin (PL)
 (54) Obudowa studzienki kanalizacyjnej

Y1 (11) **64652** (41) 2008 06 23
 (51) **E04F 15/04** (2006.01)
F16B 5/00 (2006.01)
E04F 19/06 (2006.01)
 (21) 116518 (22) 2006 12 15
 (72) Holec Piotr, Wyskiel Adam
 (73) Wyskiel Anna DIAMETT FLOORING, Tarkowo Dolne (PL)
 (54) Listwa łączna paneli podłogowych

Y1 (11) **64626** (41) 2008 12 22
 (51) **E04F 19/04** (2006.01)
 (21) 116854 (22) 2007 06 19
 (72) Gielmuda Piotr, Matusiak Janusz, Jędrzejczak Tadeusz
 (73) MARBET Sp. z o.o., Bielsko-Biała (PL)
 (54) Listwa przypodłogowa

Y1 (11) **64627** (41) 2008 12 22
 (51) **E04F 19/04** (2006.01)
 (21) 116855 (22) 2007 06 19
 (72) Łakomik Jarosław, Kulik Janusz, Gielmuda Piotr
 (73) MARBET Sp. z o.o., Bielsko-Biała (PL)
 (54) Listwa przypodłogowa

Y1 (11) **64628** (41) 2008 12 22
 (51) **E04F 19/04** (2006.01)
 (21) 116856 (22) 2007 06 19

(72) Łakomik Jarosław, Kulik Janusz, Gielmuda Piotr
 (73) MARBET Sp. z o.o., Bielsko-Biała (PL)
 (54) Listwa przypodłogowa

Y1 (11) **64621** (41) 2008 07 21
 (51) **E04H 13/00** (2006.01)
 (21) 116571 (22) 2007 01 10
 (76) Ciepłiński Stanisław Tadeusz, Ząbkowice Śląskie (PL)
 (54) Grobowiec z prefabrykowanych dyli-beleczek żelbetowych

Y1 (11) **64635** (41) 2009 02 16
 (51) **E06B 3/42** (2006.01)
E05D 15/06 (2006.01)
 (21) 116950 (22) 2007 08 02
 (72) Dolny Anna, Dolny Grzegorz
 (73) LAGUNA Sp. z o.o., Pruszcz Gdański (PL)
 (54) Prowadnik górny drzwi przesuwnych

Y1 (11) **64646** (41) 2009 03 16
 (51) **E06B 3/96** (2006.01)
B21D 53/74 (2006.01)
B25B 5/02 (2006.01)
 (21) 117013 (22) 2007 09 07
 (72) Kaźmierczak Grzegorz
 (73) Kaźmierczak Grzegorz DRACO, Kościan (PL)
 (54) Zaciskarka

Y1 (11) **64645** (41) 2009 03 16
 (51) **E06B 9/56** (2006.01)
B65H 35/07 (2006.01)
 (21) 117012 (22) 2007 09 07
 (72) Kaźmierczak Grzegorz
 (73) Kaźmierczak Grzegorz DRACO, Kościan (PL)
 (54) Oklejarka

Y1 (11) **64647** (41) 2009 01 05
 (51) **E06B 9/66** (2006.01)
E06B 9/40 (2006.01)
A47G 5/02 (2006.01)
 (21) 117153 (22) 2007 06 29
 (76) Hajduk Mariusz, Ząbki (PL)
 (54) Roleta okienna

Y1 (11) **64656** (41) 2008 10 13
 (51) **E21D 23/00** (2006.01)
E21D 23/04 (2006.01)
 (21) 117377 (22) 2008 03 27
 (30) 202007004740 2007 03 29 DE
 (72) Krumrey Udo
 (73) Bucyrus DBT Europe GmbH, Lünen (DE)
 (54) Sekcja obudowy kroczącej dla górnictwa podziemnego

Y1 (11) **64623** (41) 2008 10 13
 (51) **E21F 13/02** (2006.01)
B61B 13/02 (2006.01)
 (21) 116740 (22) 2007 04 02
 (72) Tomas Jaromir, Drizga Eduard
 (73) TDS Zampra s.r.o., Frydlant nad Ostravici (CZ)
 (54) Zestaw nośny kolejki podwieszanej

Y1 (11) **64648** (41) 2002 02 25
 (51) **F02F 3/10** (2006.01)
 (62) 342103
 (21) 117851 (22) 2000 08 21
 (72) Hejwowski Tadeusz, Nykiel Jerzy, Weroński Andrzej
 (73) Politechnika Lubelska, Lublin (PL)
 (54) Tłok silnika spalinowego

Y1 (11) **64639** (41) 2009 03 02
 (51) **F02M 61/18** (2006.01)
 (21) 116977 (22) 2007 08 16

(72) Orkisz Marek, Konieczny Adam
 (73) Politechnika Rzeszowska im. Ignacego Łukasiewicza,
 Rzeszów (PL)
 (54) Areacyjny wtryskiwacz paliwa

Y1 (11) **64641** (41) 2009 03 02
 (51) **F16K 35/00** (2006.01)
F17C 1/04 (2006.01)
 (21) 116990 (22) 2007 08 27
 (72) Kurek Jacek, Tryba Roman
 (73) Zakład Remontowy Urządzeń Gazowniczych Sp. z o.o., Pogórska
 Wola (PL)
 (54) Osłona zaworu na nieczynnym przyłączu gazowym

Y1 (11) **64642** (41) 2009 01 19
 (51) **F24D 3/08** (2006.01)
 (21) 116909 (22) 2007 07 16
 (76) Czarnowski Marek, Warszawa (PL)
 (54) Indywidualny mieszkaniowy węzeł wodno-grzewczy

Y1 (11) **64634** (41) 2009 02 02
 (51) **F24H 1/28** (2006.01)
 (21) 116915 (22) 2007 07 19
 (72) Greń Bolesław, Greń Grażyna
 (73) Zakład Ślusarski GREŃ Bolesław i Grażyna Greń Spółka jawna,
 Pszczyna (PL)
 (54) Zespół zawirowywaczy do czyszczenia płomienic i/lub płomie-
 niówek w kotłach centralnego ogrzewania

Y1 (11) **64622** (41) 2008 08 04
 (51) **F25D 31/00** (2006.01)
B23K 3/08 (2006.01)
F28D 7/10 (2006.01)
 (21) 116604 (22) 2007 01 26
 (72) Nycz Stanisław
 (73) Przemysłowy Instytut Automatyki i Pomiarów PIAP,
 Warszawa (PL)
 (54) Chłodnica dozownika pasty lutowniczej

Y1 (11) **64629** (41) 2008 12 22
 (51) **G01F 3/22** (2006.01)
G01F 15/00 (2006.01)
 (21) 116858 (22) 2007 06 20
 (72) Barczyński Jerzy Wojciech, Sałapa Eugeniusz, Spierewka
 Sławomir, Darda Bogdan
 (73) APATOR METRIX S.A., Tczew (PL)
 (54) Zespół suwakowy mechanizmu rozrządu gazomierza miechowego

INDEKS UDZIELONYCH PRAW OCHRONNYCH,
 WEDŁUG SYMBOLI MKP

Symbol MKP	Nr prawa ochronn.	Symbol MKP	Nr prawa ochronn.
1	2	1	2
A01B 1/22 (2006.01)	64638*	A47C 17/22 (2006.01)	64625
A47C 1/025 (2006.01)	64630	A47C 17/13 (2006.01)	64625*
A47C 1/034 (2006.01)	64630*	A47C 7/54 (2006.01)	64643
A47C 7/46 (2006.01)	64630*	A47C 17/00 (2006.01)	64643*
A47C 17/13 (2006.01)	64644	A47C 7/54 (2006.01)	64653
A47C 17/22 (2006.01)	64644*	A47C 7/56 (2006.01)	64653*
A47C 17/175 (2006.01)	64649	A47C 1/12 (2006.01)	64653*
A47C 17/86 (2006.01)	64649*	A47G 19/24 (2006.01)	64636*
A47C 17/175 (2006.01)	64650	A47G 5/02 (2006.01)	64647*
A47C 17/86 (2006.01)	64650*	A47K 3/36 (2006.01)	64632
A47C 17/00 (2006.01)	64650*	A61B 17/56 (2006.01)	64631

*) Prawo ochronne oznaczone więcej niż jednym symbolem klasyfikacyjnym. Ogłoszenie dotyczące tego prawa ochronnego można znaleźć pod symbolem klasyfikacyjnym odpowiadającym numerowi bez gwiazdki.

1	2	1	2
A61B 17/68 (2006.01)	64631*	E04F 19/04 (2006.01)	64626
A61B 17/74 (2006.01)	64631*	E04F 19/04 (2006.01)	64627
A61B 17/76 (2006.01)	64631*	E04F 19/04 (2006.01)	64628
A63B 23/02 (2006.01)	64624	E04H 13/00 (2006.01)	64621
A63B 21/062 (2006.01)	64624*	E05D 5/02 (2006.01)	64632*
A63B 21/16 (2006.01)	64624*	E05D 11/10 (2006.01)	64632*
B21D 53/74 (2006.01)	64646*	E05D 15/06 (2006.01)	64635*
B23K 3/08 (2006.01)	64622*	E06B 3/42 (2006.01)	64635
B25B 5/02 (2006.01)	64646*	E06B 3/96 (2006.01)	64646
B60F 1/00 (2006.01)	64640*	E06B 9/56 (2006.01)	64645
B60N 2/46 (2006.01)	64643*	E06B 9/66 (2006.01)	64647
B60R 19/02 (2006.01)	64640	E06B 9/40 (2006.01)	64647*
B61B 13/02 (2006.01)	64623*	E21D 23/00 (2006.01)	64656
B65D 1/34 (2006.01)	64633	E21D 23/04 (2006.01)	64656*
B65D 83/06 (2006.01)	64636	E21F 13/02 (2006.01)	64623
B65H 35/07 (2006.01)	64645*	F02F 3/10 (2006.01)	64648
E01B 5/00 (2006.01)	64654	F02M 61/18 (2006.01)	64639
E01B 11/00 (2006.01)	64654*	F16B 5/00 (2006.01)	64652*
E01B 5/00 (2006.01)	64655	F16K 35/00 (2006.01)	64641
E01B 11/00 (2006.01)	64655*	F17C 1/04 (2006.01)	64641*
E01B 7/24 (2006.01)	64651	F24D 3/08 (2006.01)	64642
E01H 5/02 (2006.01)	64638	F24H 1/28 (2006.01)	64634
E02D 29/12 (2006.01)	64637*	F25D 31/00 (2006.01)	64622
E02D 29/14 (2006.01)	64637*	F28D 7/10 (2006.01)	64622*
E03F 5/02 (2006.01)	64637	G01F 3/22 (2006.01)	64629
E04F 15/04 (2006.01)	64652	G01F 15/00 (2006.01)	64629*
E04F 19/06 (2006.01)	64652*		

INDEKS NUMEROWY
 UDZIELONYCH PRAW OCHRONNYCH

Nr prawa ochronn.	Symbol MKP	Nr prawa ochronn.	Symbol MKP
64621	E04H 13/00 (2006.01)	64639	F02M 61/18 (2006.01)
64622	F25D 31/00 (2006.01)	64640	B60R 19/02 (2006.01)
64623	E21F 13/02 (2006.01)	64641	F16K 35/00 (2006.01)
64624	A63B 23/02 (2006.01)	64642	F24D 3/08 (2006.01)
64625	A47C 17/22 (2006.01)	64643	A47C 7/54 (2006.01)
64626	E04F 19/04 (2006.01)	64644	A47C 17/13 (2006.01)
64627	E04F 19/04 (2006.01)	64645	E06B 9/56 (2006.01)
64628	E04F 19/04 (2006.01)	64646	E06B 3/96 (2006.01)
64629	G01F 3/22 (2006.01)	64647	E06B 9/66 (2006.01)
64630	A47C 1/025 (2006.01)	64648	F02F 3/10 (2006.01)
64631	A61B 17/56 (2006.01)	64649	A47C 17/175 (2006.01)
64632	A47K 3/36 (2006.01)	64650	A47C 17/175 (2006.01)
64633	B65D 1/34 (2006.01)	64651	E01B 7/24 (2006.01)
64634	F24H 1/28 (2006.01)	64652	E04F 15/04 (2006.01)
64635	E06B 3/42 (2006.01)	64653	A47C 7/54 (2006.01)
64636	B65D 83/06 (2006.01)	64654	E01B 5/00 (2006.01)
64637	E03F 5/02 (2006.01)	64655	E01B 5/00 (2006.01)
64638	E01H 5/02 (2006.01)	64656	E21D 23/00 (2006.01)

310

**DECYZJE O ODMOWIE UDZIELENIA
 PRAWA OCHRONNEGO
 (wydane po ogłoszeniu o zgłoszeniu)**

Poniższe zestawienie zawiera kolejno: numer zgłoszenia wzoru użytkowego oraz numer i rok wydania Biuletynu Urzędu Patentowego, w którym zgłoszenie zostało ogłoszone (dla zgłoszeń wydzielonych lub przekształconych ze zgłoszenia wynalazku umieszczono w nawiasie numer zgłoszenia macierzystego).

116847	26/2008	117289	18/2009
116894	02/2009	117330	18/2008

311

**DECYZJE O UMORZENIU POSTĘPOWANIA
(wydane po ogłoszeniu o zgłoszeniu)**

Poniższe zestawienie zawiera kolejno: numer zgłoszenia wzoru użytkowego oraz numer i rok wydania Biuletynu Urzędu Patentowego, w którym zgłoszenie zostało ogłoszone (dla zgłoszeń wydzielonych lub przekształconych ze zgłoszenia wynalazku umieszczono w nawiasie numer zgłoszenia macierzystego).

116351	06/2008	117629	22/2006
116869	01/2009		

312

**DECYZJE STWIERDZAJĄCE WYGAŚNIĘCIE
DECYZJI O UDZIELENIU PRAWA OCHRONNEGO**

Poniższe zestawienie zawiera kolejno: numer zgłoszenia wzoru użytkowego oraz numer i rok wydania Biuletynu Urzędu Patentowego, w którym zgłoszenie zostało ogłoszone (dla zgłoszeń wydzielonych lub przekształconych ze zgłoszenia wynalazku umieszczono w nawiasie numer zgłoszenia macierzystego).

116055(330132)	12/1999	116713	20/2008
116429	10/2008	116738	21/2008
116446	11/2008	116746	21/2008
116470	12/2008	117569(344373)	13/2002
116643	18/2008	117570(344374)	13/2002

313

**WPISY I ZMIANY W REJESTRZE
PRAW OCHRONNYCH****(nieuwzględnione w innych samodzielnych ogłoszeniach)**

Poniższe zestawienie zawiera kolejno: kod rodzaju prawa, numer prawa ochronnego, datę wpisu, oznaczenie rubryki, w której dokonano wpisu lub zmiany oraz treść wpisu. Poszczególne rubryki rejestru praw ochronnych zawierają następujące dane:

rubryka A - nazwisko i imię albo nazwa, miejsce zamieszkania albo siedziba uprawnionego z prawa ochronnego (miejscowość, kraj) oraz numer identyfikacji podatkowej NIP, a także numer PESEL albo numer identyfikacyjny REGON, o ile zgłaszający je wskazał,

rubryka B - tytuł wzoru użytkowego,

rubryka C - nazwisko i imię twórcy wzoru użytkowego oraz jego miejsce zamieszkania (miejscowość, kraj),

rubryka D - prawa ograniczające prawo ochronne,

rubryka E - wpisy uzupełniające stan prawny prawa ochronnego,

rubryka F - wnioski o unieważnienie i sprzeciwy oraz decyzje dotyczące danego prawa ochronnego,

rubryka G - data unieważnienia lub data i przyczyna wygaśnięcia prawa ochronnego.

Uwaga: Publikacji podlegają: zmiana uprawnionego, twórcy, zmiana nazwy uprawnionego, prawa ograniczające prawo ochronne, sprostowania istotnych pomyłek.

(Y1) **62190** 2009 05 21 D. Dokonano wpisu: „Na mocy umowy z dnia 27 lutego 2009 r. udzielono pełnej i niewyłącznej licencji na

korzystanie z wzoru użytkowego przez P.P.H.U. STROPEX Sp.J. Renata Bruzi, Krzysztof Bruzi, Fabianów, Polska na czas trwania ochrony”

(Y1) **62911** 2009 05 21 A. Wprowadzono zmianę nazwy uprawnionego przez wykreślenie wpisu: „Elektrownia TURÓW S.A., Bogatynia, Polska 00021491” i dokonanie wpisu: „PGE Elektrownia Turów S.A., Bogatynia, Polska 000021491”

(Y1) **63852** 2009 05 21 D. Dokonano wpisu: „Na mocy umowy z dnia 27 lutego 2009 r. udzielono pełnej i niewyłącznej licencji na korzystanie z wzoru użytkowego przez P.P.H.U. STROPEX Sp.J. Renata Bruzi, Krzysztof Bruzi, Fabianów, Polska na czas trwania ochrony”

(Y1) **63949** 2009 05 22 A. Wprowadzono zmianę uprawnionego przez wykreślenie wpisu: „Wiśniewski Antoni – Zakład Produkcyjno-Usługowo-Handlowy ANWIS, Export-Import, Włocławek, Polska 008247266” i dokonanie wpisu: „ANWIS A.G. Wiśniewscy Spółka Jawna, Włocławek, Polska 340175420”

314

**DECYZJE O UNIEWAŻNIENIU
PRAWA OCHRONNEGO**

Poniższe zestawienie zawiera kolejno: kod rodzaju prawa, numer unieważnionego prawa ochronnego, datę unieważnienia oraz treść decyzji.

(Y1) 62236	2009 04 20	Unieważniono w całości
(Y1) 62416	2009 03 31	Unieważniono w całości

315

DECYZJE O WYGAŚNIĘCIU PRAWA OCHRONNEGO

Poniższe zestawienie zawiera kolejno: kod rodzaju prawa, numery praw ochronnych, które wygasły na podstawie art. 90 ust. 1 pkt 2 - 4 w związku z art. 100 ust. 1 ustawy z dnia 30.06.2000 r. - Prawo własności przemysłowej oraz datę wygaśnięcia prawa ochronnego.

(Y1) 60328	2007 07 08	(Y1) 62711	2008 09 08
(Y1) 60819	2008 09 07	(Y1) 62765	2008 09 29
(Y1) 60869	2008 09 19	(Y1) 62802	2008 09 24
(Y1) 60890	2007 10 13	(Y1) 62884	2008 09 05
(Y1) 61019	2008 09 13	(Y1) 62977	2008 09 22
(Y1) 61020	2008 09 13	(Y1) 63099	2008 09 23
(Y1) 61151	2008 09 01	(Y1) 63216	2008 09 22
(Y1) 61172	2008 09 02	(Y1) 63312	2008 09 01
(Y1) 61228	2008 09 16	(Y1) 63477	2008 09 25
(Y1) 61407	2008 09 08	(Y1) 63563	2008 06 06
(Y1) 61458	2009 03 12	(Y1) 63722	2008 09 16
(Y1) 61491	2008 09 18	(Y1) 63730	2008 09 01
(Y1) 62267	2008 09 08	(Y1) 63739	2008 09 29
(Y1) 62471	2008 09 04	(Y1) 63879	2008 09 28
(Y1) 62483	2008 09 18	(Y1) 63880	2008 09 29
(Y1) 62502	2008 09 04	(Y1) 64035	2008 09 22
(Y1) 62599	2008 09 18	(Y1) 64229	2004 08 20
(Y1) 62601	2008 09 13	(Y1) 64246	2008 09 16
(Y1) 62666	2008 09 18		

C. WZORY PRZEMYSŁOWE

Cyfrowe kody identyfikacyjne (wg normy WIPO ST. 80), które poprzedzają informacje o dokonanej rejestracji oznaczają:

- (11) – numer rejestracji
- (21) – numer zgłoszenia
- (22) – data zgłoszenia
- (30) – pierwszeństwo
- (51) – symbol klasy wzoru przemysłowego
- (54) – określenie przedmiotu wzoru
- (55) – rysunek wzoru lub fotografię wzoru
- (72) – imię i nazwisko twórcy wzoru
- (73) – nazwisko i imię bądź nazwę uprawnionego

316

REJESTRACJA

(od nr 14 267 do nr 14 416)

(51) 20-03 (11) **14268** (22) 2009 02 05 (21) 14143
 (73) Wydawnictwo „art.-grafiti” Marzena Fierek, Warszawa, (PL)
 (72) Fierek Marzena
 (54) Kaseton reklamowy
 (55)



Fig. 1

(51) 25-01 (11) **14269** (22) 2008 09 11 (21) 13591
 (73) Andrzej Pogorzelski, Białystok, (PL)
 (72) Pogorzelski Andrzej
 (54) Listwa profilowana
 (55)

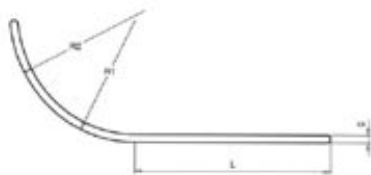

Fig. 1

(51) 99-00 (11) **14270** (22) 2008 04 18 (21) 12942
 (73) „TREBOR” Robert Bilkiewicz, Gdańsk, (PL)
 (72) Bilkiewicz Robert

(54) Symbol graficzny
 (55)



FIG. 1

(51) 25-03 (11) **14271** (22) 2008 06 20 (21) 13228
 (73) P.H.U. „ALBERTO” Marek Kościelak, Dominice, (PL)
 (72) Kościelak Marek
 (54) Domek mobilny modułowy
 (55)

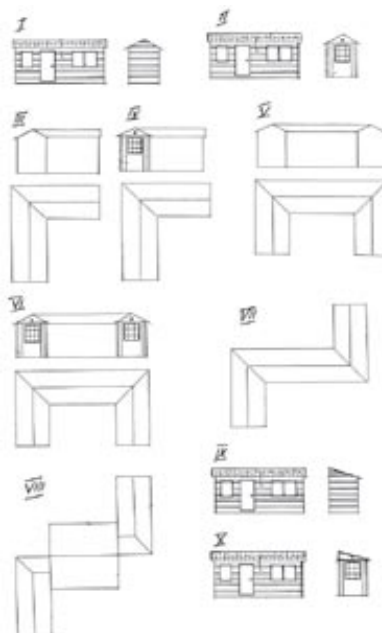

(51) 23-01 (11) **14272** (22) 2008 10 10 (21) 13704
 (73) VALVEX S.A., Jordanów, (PL)
 (72) Kulig Zbigniew
 (54) Zestaw baterii DELTA
 (55)



(51) 23-01 (11) **14273** (22) 2008 10 10 (21) 13705
 (73) VALVEX S.A., Jordanów, (PL)
 (72) Kulig Zbigniew
 (54) Zestaw baterii NEVA
 (55)



(51) 06-06 (11) **14274** (22) 2008 12 12 (21) 13945
 (73) IKER Sp. z o.o., Nowy Sącz, (PL)
 (72) Biernacki Michał
 (54) Podstawa krzesła
 (55)

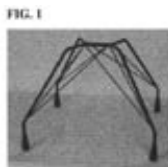

(51) 02-02 (11) **14275** (22) 2008 12 24 (21) 13983
 (73) LY Van Vinh, Warszawa, (PL)
 (72) Ly Van Vinh
 (54) Bluza
 (55)



(51) 02-02 (11) **14276** (22) 2008 12 24 (21) 13984
 (73) LY Van Vinh, Warszawa, (PL)
 (72) Ly Van Vinh
 (54) Bluza
 (55)



(51) 08-05 (11) **14277** (22) 2009 01 09 (21) 14011
 (73) Zbigniew Brych, Ustroń, (PL)
 (72) Brych Zbigniew
 (54) Paca tynkarska
 (55)



(51) 99-00 (11) **14278** (22) 2008 12 02 (21) 13922
 (73) Fundacja WSPÓLNOTA GDAŃSKA, Gdańsk, (PL)
 (72) Topolan Ewa
 (54) Znak graficzny fundacji
 (55)



(51) 22-05 (11) **14279** (22) 2008 12 03 (21) 13925
 (73) Sławomir Michorzewski, Bydgoszcz, (PL)
 (72) Michorzewski Sławomir

(54) Wobler
(55)

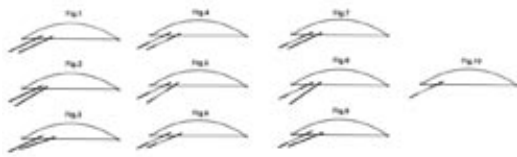

(51) 06-03 (11) **14280** (22) 2008 12 08 (21) 13939
(73) MEBLE JAROCIN-BIURA I HOTELE Sp. z o.o., Jarocin, (PL)
(72) Kapela Jan
(54) Zestaw mebli gabinetowych
(55)

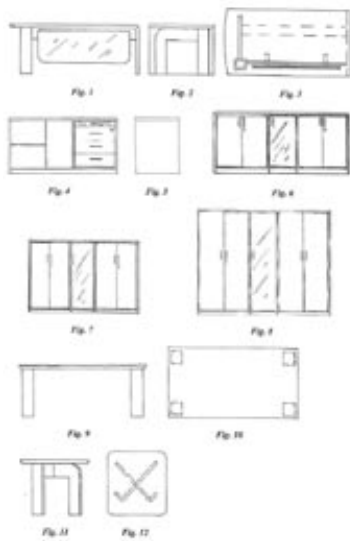

(51) 21-02 (11) **14281** (22) 2008 12 22 (21) 13971
(73) NEDO Daniel Jarzembowski i Wspólnicy Sp.J., Gdańsk, (PL)
(72) Xingsong You
(54) Pas masujący
(55)

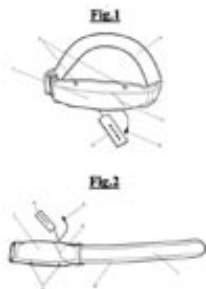

(51) 06-03 (11) **14282** (22) 2009 01 14 (21) 14038
(73) RADIV CONCEPT Wiesław Radoniewicz, Jasło, (PL)
(72) Radoniewicz Wiesław
(54) Stół
(55)

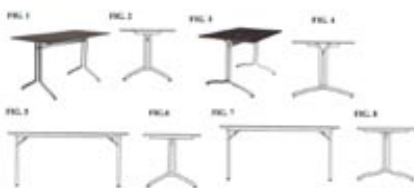

(51) 14-99 (11) **14283** (22) 2009 01 06 (21) 14003
(73) PRO-EXPAND Adam Miśko i Wspólnicy Spółka Komandytowa, Warszawa, (PL)

(72) Nazarewicz Henryk
(54) Pulpit
(55)



(51) 06-03 (11) **14284** (22) 2009 01 09 (21) 14013
(73) Marek Błaszak, Poznań, (PL); Roman Błaszak, Poznań, (PL)
(72) Błaszak Marek, Błaszak Roman
(54) Stół recepcyjny
(55)

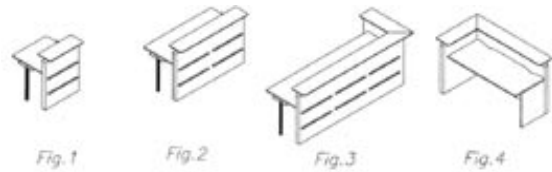

(51) 09-03 (11) **14285** (22) 2009 01 09 (21) 14016
(73) Dax Cosmetics Sp. z o.o., Duchnow, (PL)
(72) Zakrzewska Małgorzata
(54) Wykrój i złożone z wykroju pudełko
(55)

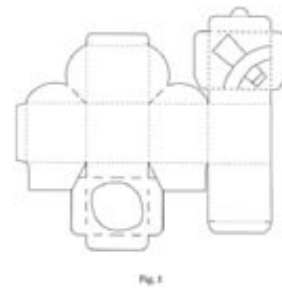

(51) 25-02 (11) **14286** (22) 2009 01 19 (21) 14056
(73) POL-SKONE Sp. z o.o., Lublin, (PL)
(72) Szulżyk Jan, Szulżyk Sławomir, Dudek-Stachol Monika
(54) Skrzydło drzwi wewnętrzlokalowych
(55)

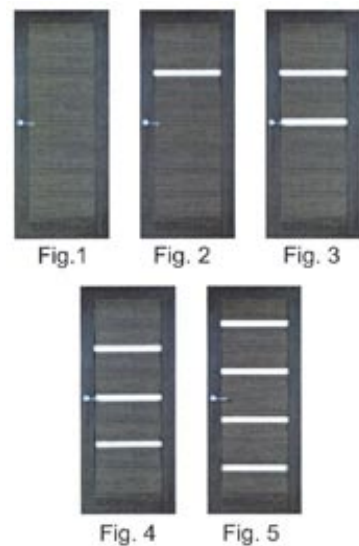

(51) 25-01 (11) **14287** (22) 2009 01 27 (21) 14113
(73) SUPERBET J. Zawadzki i wspólnicy Spółka jawna, Zakrze, (PL)
(72) Rola-Zawadzka Jolanta

(54) Ozdobna kostka brukowa
(55)

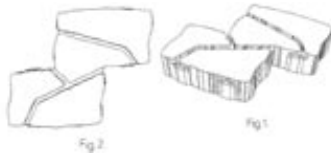

(51) 26-02 (11) **14288** (22) 2009 01 26 (21) 14104
(73) „GLAS HIT” Eksport Import Joanna Chudy, Wręczyca Wielka, (PL)
(72) Chudy Joanna, Chudy Grzegorz
(54) Podstawka
(55)



(51) 08-06 (11) **14289** (22) 2009 01 26 (21) 14105
(73) DOMINO Spółka Jawna Eugeniusz Świszcz, Zofia Świszcz, Dzierżoniów, (PL)
(72) Świszcz Eugeniusz, Świszcz Zofia
(54) Klamka typ B1
(55)



(51) 08-06 (11) **14290** (22) 2009 01 26 (21) 14106
(73) DOMINO Spółka Jawna Eugeniusz Świszcz, Zofia Świszcz, Dzierżoniów, (PL)
(72) Świszcz Eugeniusz, Świszcz Zofia
(54) Klamka typ B2
(55)



(51) 06-05 (11) **14291** (22) 2009 01 27 (21) 14109
(73) Fadome Andrzej Szindzielorz, Złotniki, (PL)
(72) Szindzielorz Andrzej
(54) Meblościanka
(55)

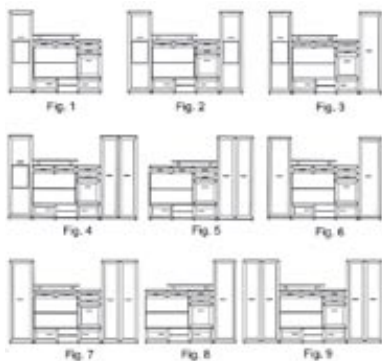

(51) 06-05 (11) **14292** (22) 2009 01 27 (21) 14110
(73) Fadome Andrzej Szindzielorz, Złotniki, (PL)
(72) Szindzielorz Andrzej
(54) Zestaw mebli skrzyniowych
(55)

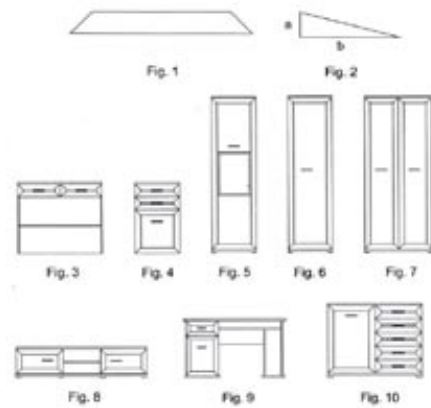

(51) 08-01 (11) **14293** (22) 2009 01 19 (21) 14064
(73) Firma Handlowa SARIUS Artur Mańczak, Gdynia, (PL)
(72) Mańczak Artur
(54) Szpadel wzmocniony
(55)

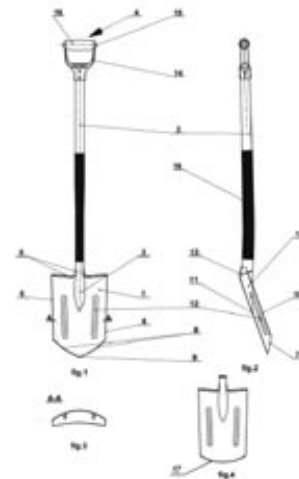

(51) 08-01 (11) **14294** (22) 2009 01 19 (21) 14063
(73) Firma Handlowa SARIUS Artur Mańczak, Gdynia, (PL)
(72) Mańczak Artur
(54) Łopata piaskowa wzmocniona
(55)

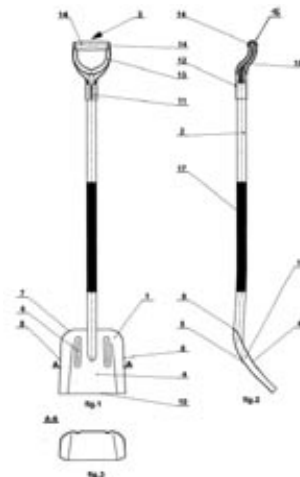

(51) 26-02 (11) **14295** (22) 2008 11 05 (21) 13821
 (73) Zakład Produkcyjno-Handlowo-Usługowy „FORMES TOYS”
 Grzegorz Chudy, Wręczyca Wielka, (PL)
 (72) Chudy Joanna, Chudy Grzegorz
 (54) Dekoracja w kształcie książki
 (55)

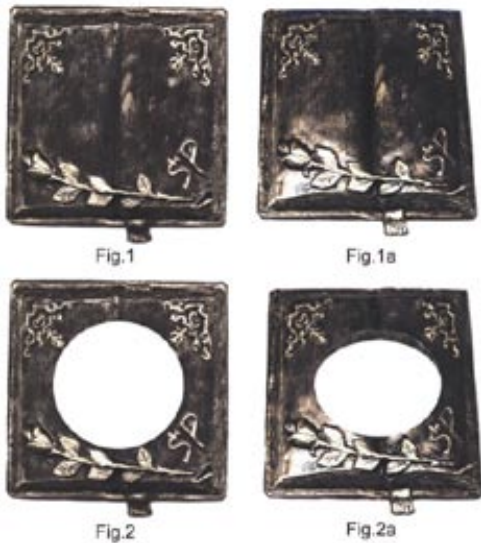

(51) 14-03 (11) **14296** (22) 2008 12 01 (21) 13920
 (73) P.P.H.U. „GRALL” Adam Grabowski, Chojnice, (PL)
 (72) Grabowski Adam
 (54) Antena
 (55)



(51) 08-05 (11) **14297** (22) 2009 01 09 (21) 14012
 (73) Zbigniew Brych, Ustroń, (PL)
 (72) Brych Zbigniew
 (54) Rolka do czyszczenia i odciskania z wody narzędzi tynkarsko-
 murarskich oraz malarskich
 (55)

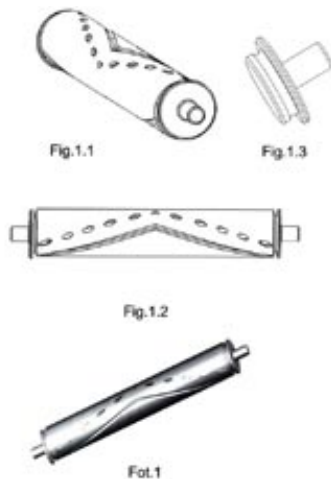

(51) 07-07 (11) **14298** (22) 2009 01 09 (21) 14010
 (73) Zbigniew Brych, Ustroń, (PL)
 (72) Brych Zbigniew
 (54) Wiadro
 (55)

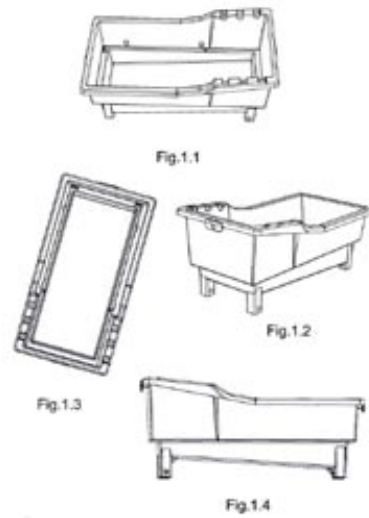

(51) 12-16 (11) **14299** (22) 2009 01 23 (21) 14090
 (73) FLUDRA Przedsiębiorstwo Metalowe T.M.T. Fludra Spółka
 Jawna, Środa Wlkp., (PL)
 (72) Fludra Marcin
 (54) Suwak nastawczo-blokujący
 (55)

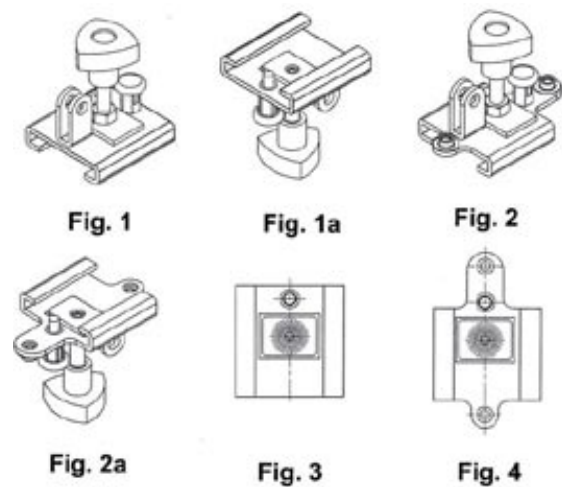

(51) 12-03 (11) **14300** (22) 2009 01 26 (21) 14093
 (73) Europejskie Konsorcjum Kolejowe „WAGON” Sp. z o.o.,
 Ostrów Wielkopolski, (PL)
 (72) Kucharski Dominik, Grajek Łukasz, Jeziorek Karol
 (54) Wagon samowyladowczy
 (55)

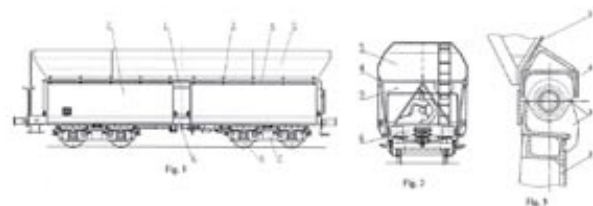

(51) 02-02 (11) **14301** (22) 2009 01 26 (21) 14099
 (73) FIRMA KRAWIECKA Krystyna Wiśniewska, Brzeziny, (PL)
 (72) Wiśniewska Krystyna

(54) Suknia I
(55)



(51) 02-02 (11) **14302** (22) 2009 01 26 (21) 14100
(73) FIRMA KRAWIECKA Krystyna Wiśniewska, Brzeziny, (PL)
(72) Wiśniewska Krystyna
(54) Suknia II
(55)



(51) 08-06 (11) **14303** (22) 2009 01 19 (21) 14065
(73) Firma Handlowa SARIUS Artur Mańczak, Gdynia, (PL)
(72) Mańczak Artur
(54) Uchwyt do szpadli i łopat
(55)

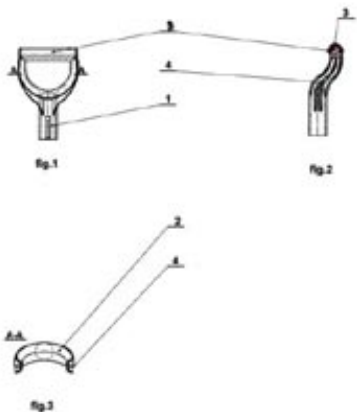

(51) 09-05 (11) **14304** (22) 2009 01 19 (21) 14067
(73) „EKO-MAK” MAKARONY BABUNI Ryszard Kaczorowski, Rudniki, (PL)
(72) Kaczorowski Ryszard

(54) Opakowanie
(55)



(51) 23-03 (11) **14305** (22) 2009 01 22 (21) 14078
(73) PARKANEX Sp. z o.o., Targowisko, (PL)
(72) Gontowicz Jan
(54) Obudowa kominkowa
(55)



(51) 23-03 (11) **14306** (22) 2009 01 22 (21) 14079
(73) PARKANEX Sp. z o.o., Targowisko, (PL)
(72) Gontowicz Jan
(54) Obudowa kominkowa
(55)



(51) 23-03 (11) **14307** (22) 2009 01 22 (21) 14080
(73) PARKANEX Sp. z o.o., Targowisko, (PL)
(72) Gontowicz Jan
(54) Obudowa kominkowa
(55)



(51) 23-03 (11) **14308** (22) 2009 01 22 (21) 14081
 (73) PARKANEX Sp. z o.o., Targowisko, (PL)
 (72) Gontowicz Jan
 (54) Obudowa kominkowa
 (55)



(51) 23-03 (11) **14309** (22) 2009 01 22 (21) 14082
 (73) PARKANEX Sp. z o.o., Targowisko, (PL)
 (72) Gontowicz Jan
 (54) Obudowa kominkowa
 (55)



(51) 23-03 (11) **14310** (22) 2009 01 22 (21) 14083
 (73) PARKANEX Sp. z o.o., Targowisko, (PL)
 (72) Gontowicz Jan
 (54) Obudowa kominkowa
 (55)



(51) 25-03 (11) **14311** (22) 2009 01 22 (21) 14084
 (73) LIFOR Sp. z o.o., Bytom, (PL)
 (72) Pałasz Michał, Kędzierski Piotr
 (54) Wieżowy maszt fotoradarowy
 (55)



fig. 1 fig. 2 fig. 3

(51) 99-00 (11) **14312** (22) 2009 01 23 (21) 14085
 (73) Wojciech Czachnowski, Adamowo, (PL); Aneta Czachnowska, Adamowo, (PL)
 (72) Czachnowski Wojciech, Czachnowska Aneta

(54) Komora grobowcowa
 (55)

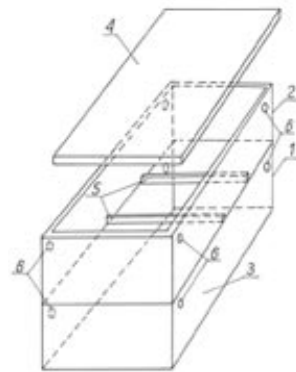

(51) 09-01 (11) **14313** (22) 2008 03 20 (21) 12831
 (73) Spółdzielnia Pszczelarska Apis w Lublinie, Lublin, (PL); Zakład Produkcyjno-Handlowy „MUSCHEL” S. C. Małgorzata Rokicka-Przywara, Krzysztof Hysa, Nowy Dwór, (PL)
 (72) Banak Mirosław, Przywara Zbigniew
 (54) Butelka kamionkowa
 (55)



(51) 09-03 (11) **14314** (22) 2008 10 10 (21) 13710
 (73) PLASTPET Łukasz Nowak, Dylów Szlachecki, (PL)
 (72) Nowak Łukasz
 (54) Butelka
 (55)



(51) 31-00 (11) **14315** (22) 2008 10 14 (21) 13725
 (73) Ładziński Zakłady Metalowe Zbigniew Ładziński, Jelenia Góra, (PL)
 (72) Ładziński Zbigniew
 (54) Nadziewarka
 (55)



(51) 13-03 (11) **14316** (22) 2008 11 05 (21) 13813
 (73) ELEKTROMETAL S.A., Cieszyn, (PL)

(72) Kożusznik Józef
 (54) Ekranowana tulejka elektroizolacyjna
 (55)

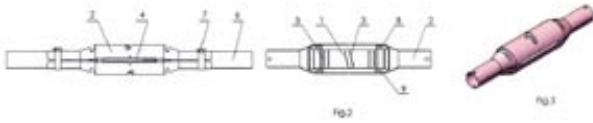

(51) 99-00 (11) **14317** (22) 2008 12 02 (21) 13921
 (73) Fundacja WSPÓLNOTA GDAŃSKA, Gdańsk, (PL)
 (72) Liszka Andrzej
 (54) Znak graficzny Festiwalu Sztuki Tutejszej
 (55)



(51) 01-01 (11) **14318** (22) 2008 11 21 (21) 13875
 (73) „DELIC-POL” S.A., Kamyk, (PL)
 (72) Czupryna Stanisław
 (54) Ciastko z czekoladką
 (55)



(51) 09-01 (11) **14319** (22) 2008 11 21 (21) 13874
 (73) HEINZ GLAS DZIAŁDOWO Sp. z o.o., Działdowo, (PL)
 (72) Peć Grzegorz
 (54) Butelka z nasadką
 (55)

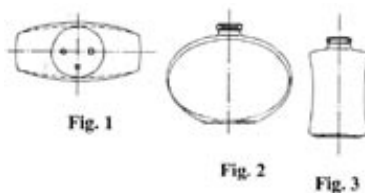

(51) 09-01 (11) **14320** (22) 2008 11 21 (21) 13873
 (73) HEINZ GLAS DZIAŁDOWO Sp. z o.o., Działdowo, (PL)
 (72) Peć Grzegorz
 (54) Butelka
 (55)

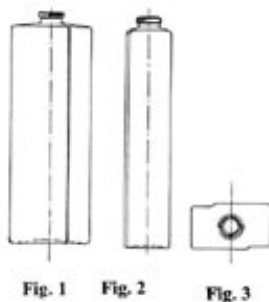

(51) 31-00 (11) **14321** (22) 2008 11 17 (21) 13849
 (73) B & P ENGINEERING Sp. z o.o. Spółka komandytowa,
 Przeworsk, (PL)
 (72) Weselak Leszek
 (54) Bęben rozdrabniacza
 (55)



(51) 25-01 (11) **14322** (22) 2008 11 12 (21) 13837
 (73) Małgorzata Wiśniewska, Gdynia, (PL)
 (72) Wiśniewska Małgorzata
 (54) Modułowy element T
 (55)

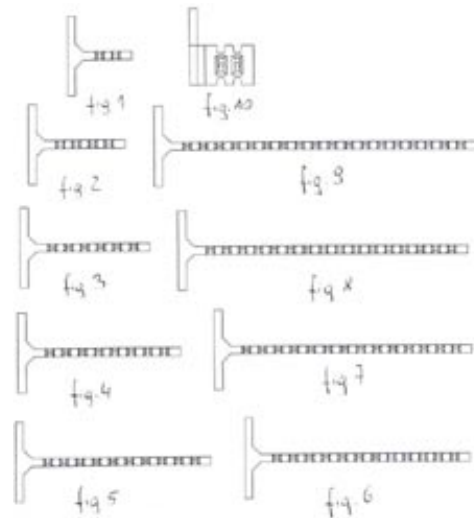

(51) 16-99 (11) **14323** (22) 2008 11 12 (21) 13831
 (73) K-Consult Sp. z o.o., Gdynia, (PL)
 (72) Chen Yan
 (54) Statyw segmentowy elastyczny zwłaszcza do sprzętu optycznego
 (55)

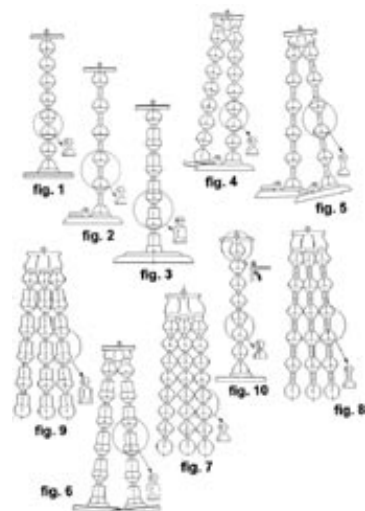

(51) 06-05 (11) **14324** (22) 2008 11 04 (21) 13805
 (73) FABRYKA MEBLI „BODZIO” BOGDAN SZEWCZYK SP.J., Goszcz, (PL)
 (72) Szewczyk Bogdan

(54) Zestaw mebli sypialnych
(55)



(51) 06-05 (11) **14325** (22) 2008 11 04 (21) 13808
(73) FABRYKA MEBLI „BODZIO” BOGDAN SZEWCZYK SP.J., Goszcz, (PL)
(72) Szewczyk Bogdan
(54) Zestaw mebli pokojowych
(55)



(51) 99-00 (11) **14326** (22) 2008 11 17 (21) 13850
(73) ODLEWNIA ŻELIWA „FANSULD” J. Postuła, R. Rudziński, R. Postuła Spółka Jawna, Końskie, (PL)
(72) Postuła Janusz
(54) Ornament pokrywy żelaznej dla włączów kanałowych
(55)

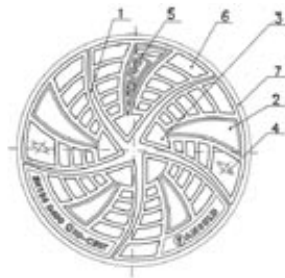

(51) 15-03 (11) **14327** (22) 2008 11 19 (21) 13862
(73) P P U H „GRASS-ROL” Mariusz Styrna, Łagiewniki, (PL)
(72) Styrna Mariusz
(54) Jednotarczowy rozsiewacz nawozów
(55)



(51) 15-03 (11) **14328** (22) 2008 11 19 (21) 13863
(73) P P U H „GRASS-ROL” Mariusz Styrna, Łagiewniki, (PL)
(72) Styrna Mariusz
(54) Dwutarczowy rozsiewacz nawozów
(55)



(51) 26-01 (11) **14329** (22) 2008 11 24 (21) 13885
(73) „DAWIT”-Ryszard Witek, Godów, (PL)
(72) Witek Ryszard
(54) Podstawka do elementów zestawu kolędowego
(55)



(51) 13-03 (11) **14330** (22) 2008 12 15 (21) 13952
(73) „PAWBOL” Sp. z o.o., Sułkowice, (PL)
(72) Wielebnowski Jacek
(54) Puszka instalacyjna
(55)

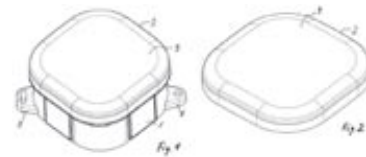

(51) 15-03 (11) **14331** (22) 2008 12 18 (21) 13964
(73) Wiesław Królik, Warka, (PL)
(72) Królik Wiesław
(54) Sanki sadownicze
(55)

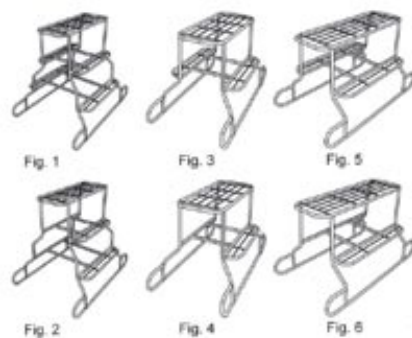

(51) 12-16 (11) **14332** (22) 2008 10 01 (21) 13651
(30) 2008 04 08 (SE)
(73) SCANIA CV AB, Södertälje, (SE)
(72) Andersson Magnus
(54) Osłona boczna do pojazdu
(55)



(51) 12-16 (11) **14333** (22) 2008 10 10 (21) 13709
 (73) Przedsiębiorstwo-Produkcyjno-Handlowe „LIMAK” Wojciech Mrocheń, Częstochowa, (PL)
 (72) Mrocheń Wojciech
 (54) Ramię felgi
 (55)

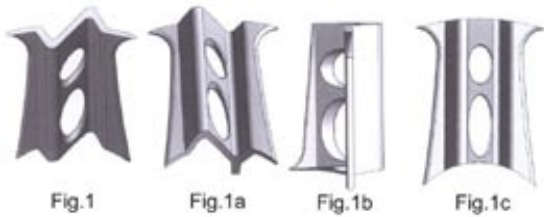

(51) 26-05 (11) **14334** (22) 2008 06 02 (21) 13130
 (73) KASH Spółka Jawna Jarosław Witt, Krzysztof Kaszyński, Toruń, (PL)
 (72) Witt Jarosław
 (54) Lampa oświetleniowa
 (55)



(51) 26-05 (11) **14335** (22) 2008 06 02 (21) 13131
 (73) KASH Spółka Jawna Jarosław Witt, Krzysztof Kaszyński, Toruń, (PL)
 (72) Witt Jarosław
 (54) Lampa oświetleniowa
 (55)



(51) 08-08 (11) **14336** (22) 2008 07 25 (21) 13413
 (73) „MARCIN DEKOR” Spółka Jawna Przedsiębiorstwo Produkcyjno-Handlowe Leszek Jacek Kruszewicz, Marcin Kruszewicz, Konik Nowy, (PL)
 (72) Kruszewicz Leszek Jacek, Kruszewicz Marcin
 (54) Przelotka do upinania zasłon i fran
 (55)

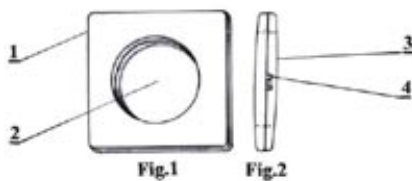

(51) 06-06 (11) **14337** (22) 2008 09 12 (21) 13606
 (73) Przedsiębiorstwo Produkcyjno Usługowo Handlowe „DRAWEX” Tadeusz Drywa, Małkowo, (PL)
 (72) Drywa Tadeusz, Drywa Marcin, Drywa Tomasz

(54) Mechanizm zmiany położenia ramy siedziskowej względem ramy oparciowej
 (55)



(51) 03-01 (11) **14338** (22) 2008 12 22 (21) 13973
 (73) Grzegorz Fojucik, Niwy, (PL)
 (72) Fojucik Grzegorz
 (54) Plecak
 (55)

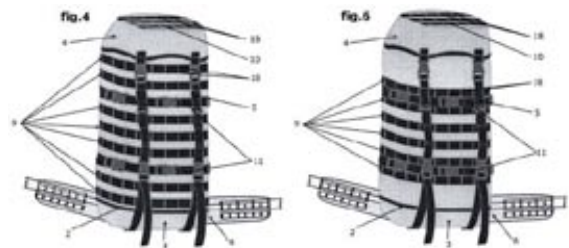

(51) 02-02 (11) **14339** (22) 2008 09 08 (21) 13586
 (73) HONGYI Sp. z o.o., Warszawa, (PL)
 (72) Paiva Almeida Marta
 (54) Spodenki sportowe
 (55)



(51) 25-02 (11) **14340** (22) 2009 01 19 (21) 14058
 (73) POL-SKONE Sp. z o.o., Lublin, (PL)
 (72) Szulżyk Jan, Szulżyk Sławomir, Dudek-Stachol Monika
 (54) Skrzydło drzwi wewnętrznych
 (55)

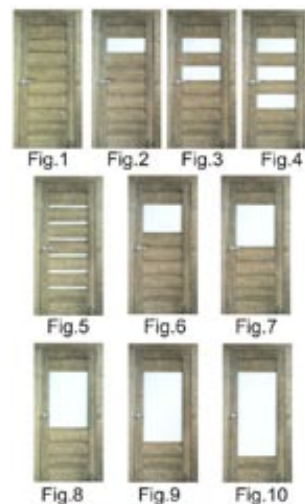

(51) 28-03 (11) **14341** (22) 2008 09 25 (21) 13634
 (73) Jarosław Szklarek, Sosnowiec, (PL); Waldemar Szade, Sosnowiec, (PL)
 (72) Szklarek Jarosław, Szade Waldemar
 (54) Element czyszczący przestrzeń międzyzębową typu wykałaczka
 (55)



(51) 22-03 (11) **14342** (22) 2007 07 06 (21) 11702
 (73) African Explosives Limited c/o, Santon, (ZA)
 (72) Kgongoane Solomon Gabaiphiwe
 (54) Obudowa detonatora materiałów wybuchowych
 (55)

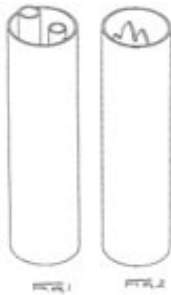

(51) 20-03 (11) **14343** (22) 2008 05 08 (21) 13045
 (73) Andrzej Niemieć, Będzin, (PL)
 (72) Niemieć Andrzej
 (54) Prezenter
 (55)

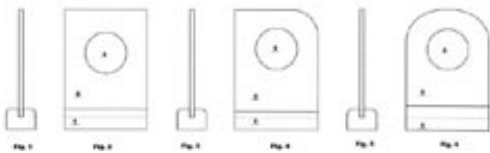

(51) 12-11 (11) **14344** (22) 2008 06 02 (21) 13138
 (73) ARKUS & ROMET GROUP Sp. z o.o., Podgórze, (PL)
 (72) Xinhua Liu, Marek Wiesław
 (54) Motocykl
 (55)

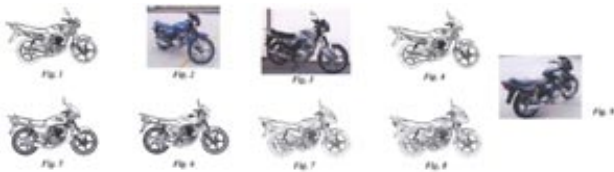

(51) 25-01 (11) **14345** (22) 2008 07 14 (21) 13349
 (73) Zakłady Tworzyw Sztucznych „Gamrat” S.A., Jasło, (PL)
 (72) Sepioł Jacek, Adamik Marek, Moruś Sylwester, Gustek Piotr, Matłok Barbara, Kiełsznia Adam
 (54) Wykładzina podłogowa
 (55)



(51) 12-02 (11) **14346** (22) 2008 09 10 (21) 13490
 (73) Przedsiębiorstwo Produkcyjno-Handlowo-Usługowe SAR Grzegorz Sarnowski, Chojny, (PL)
 (72) Sarnowski Grzegorz
 (54) Wózek transportowy ogrodniczy
 (55)

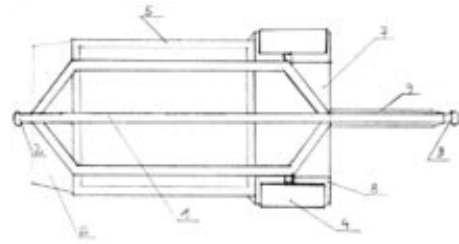

(51) 09-03 (11) **14347** (22) 2008 10 20 (21) 13756
 (73) „NET” Agencja Handlowo-Usługowa Dariusz Głogowski, Sosnowiec, (PL)
 (72) Głogowski Dariusz
 (54) Opakowanie do butelek
 (55)



(51) 09-03 (11) **14348** (22) 2008 10 20 (21) 13757
 (73) „NET” Agencja Handlowo-Usługowa Dariusz Głogowski, Sosnowiec, (PL)
 (72) Głogowski Dariusz
 (54) Opakowanie do butelek
 (55)



(51) 09-03 (11) **14349** (22) 2008 10 20 (21) 13758
 (73) „NET” Agencja Handlowo-Usługowa Dariusz Głogowski, Sosnowiec, (PL)
 (72) Głogowski Dariusz
 (54) Opakowanie do butelek
 (55)



(51) 26-02 (11) **14350** (22) 2008 11 05 (21) 13820
 (73) Zakład Produkcyjno-Handlowo-Usługowy „FORMES TOYS”
 Grzegorz Chudy, Wręczyca Wielka, (PL)
 (72) Chudy Joanna, Chudy Grzegorz
 (54) Dekoracja znicza
 (55)



(51) 08-99 (11) **14351** (22) 2008 11 05 (21) 13822
 (73) „Zbigniew Barecki”-Zbigniew Barecki, Gliwice, (PL)
 (72) Barecki Zbigniew
 (54) Siatka opinkowa
 (55)

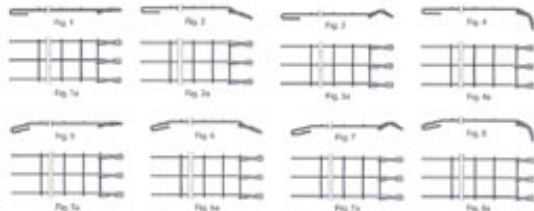

(51) 19-08 (11) **14352** (22) 2008 11 12 (21) 13833
 (73) „Złoty Potok” Sp. z o.o., Złoty Potok, (PL)
 (72) Cyper Krzysztof
 (54) Etykieta
 (55)



(51) 12-13 (11) **14353** (22) 2008 11 14 (21) 13843
 (73) MINE MASTER Sp. z o.o., Wilków, (PL)
 (72) Dumicz Adam, Kaźmierczak Wiesław, Makuchowski Ryszard,
 Młyńczak Mariusz, Modzelewski Józef, Okrent Krzysztof, Ostapów Lesław, Rak Robert
 (54) Samojezdny wóz kotwicy z wieżyczką automatyczną
 (55)

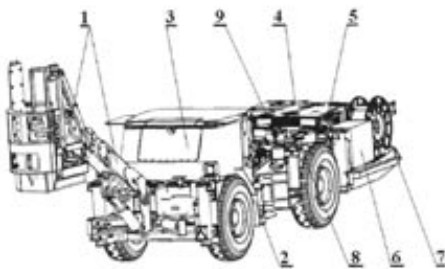

(51) 12-13 (11) **14354** (22) 2008 11 14 (21) 13844
 (73) MINE MASTER Sp. z o.o., Wilków, (PL)
 (72) Dumicz Adam, Kaźmierczak Wiesław, Kulas Jacek,
 Makuchowski Ryszard, Okrent Krzysztof, Ostapów Lesław, Pitera

Łukasz, Skupień Marek
 (54) Samojezdny wóz kotwicy do zabudowy kotwi linowych
 (55)

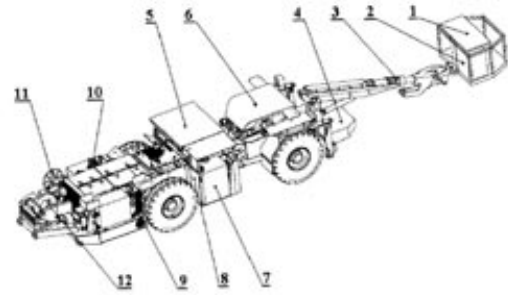

(51) 12-13 (11) **14355** (22) 2008 11 14 (21) 13845
 (73) MINE MASTER Sp. z o.o., Wilków, (PL)
 (72) Dumicz Adam, Kaźmierczak Wiesław, Kucfir Wojciech, Kulas
 Jacek, Makuchowski Ryszard, Młyńczak Mariusz, Modzelewski
 Józef, Okrent Krzysztof, Ostapów Lesław, Rak Robert
 (54) Samojezdny wóz wierzący dwuwysięgnikowy
 (55)

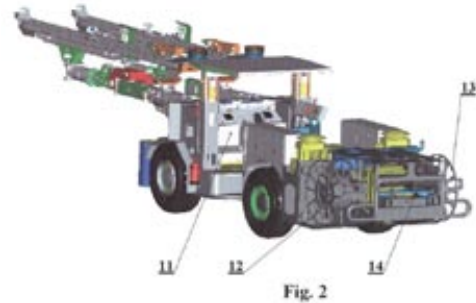

(51) 05-05 (11) **14356** (22) 2008 11 18 (21) 13855
 (73) AKSA GLOBAL Sp. z o.o., Jasin, (PL)
 (72) Dunder Mahmut Ofcioglu
 (54) Tkanina obiciowa
 (55)



(51) 05-05 (11) **14357** (22) 2008 11 18 (21) 13856
 (73) AKSA GLOBAL Sp. z o.o., Jasin, (PL)
 (72) Payas Tugce Arikan
 (54) Tkanina obiciowa
 (55)

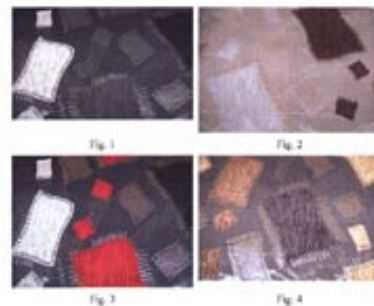

(51) 05-05 (11) **14358** (22) 2008 11 18 (21) 13858
 (73) AKSA GLOBAL Sp. z o.o., Jasin, (PL)
 (72) Dilek Onaran

(54) Tkanina obiciowa
(55)



(51) 05-05 (11) **14359** (22) 2008 11 21 (21) 13879
(73) P.H. ZERIMEX Eryk Zecer, Warszawa, (PL)
(72) Tekstil Hande
(54) Tkanina z deseniem
(55)



(51) 25-01 (11) **14360** (22) 2008 11 21 (21) 13880
(73) Przedsiębiorstwo Budowlane TECHBUD-Henryk Czaja, Przemysław Czaja Spółka Jawna, Kraków, (PL)
(72) Czaja Henryk, Czaja Przemysław
(54) Panel przeciwdźwiękowy
(55)

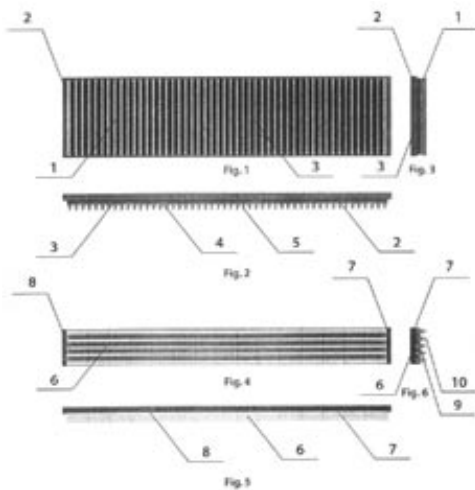

(51) 06-01 (11) **14361** (22) 2008 11 24 (21) 13883
(73) KUBERA MEBLE FIRMA PRODUKCYJNO HANDLOWO USŁUGOWA Jacek Kubera, Mianowice, (PL)
(72) Kubera Jacek Andrzej

(54) Meble wypoczynkowe „DAJANA”
(55)



(51) 25-02 (11) **14362** (22) 2008 11 24 (21) 13886
(73) Piotr Zakonek, Oława, (PL)
(72) Zakonek Piotr
(54) Ościeżnica składana
(55)



(51) 23-01 (11) **14363** (22) 2008 11 30 (21) 13909
(73) Ferro S.A., Skawina, (PL)
(72) Pedretti Aleksandro, Rota Italo
(54) Bateria
(55)

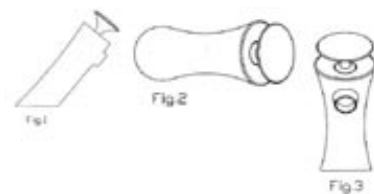

(51) 23-01 (11) **14364** (22) 2008 11 30 (21) 13910
(73) Ferro S.A., Skawina, (PL)
(72) Jędrzak Marcin
(54) Bateria
(55)

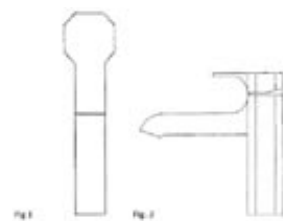

(51) 09-07 (11) **14365** (22) 2008 12 10 (21) 13942
(30) 2008 06 10 (AR)
(73) H. ENGELMANN S.A.I.C.F.I., Tortuguitas (Buenos Aires), (AR)
(72) Santarelli Marcelo

(54) Nakładka do nalewania
(55)

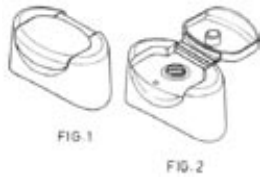

(51) 06-03 (11) **14366** (22) 2009 01 14 (21) 14039
(73) RADIV CONCEPT Wiesław Radoniewicz, Jasło, (PL)
(72) Radoniewicz Wiesław
(54) Stolik
(55)



(51) 09-01 (11) **14367** (22) 2009 01 16 (21) 14054
(73) Zakryte akcyjne towarzystwo „Industrialni ta
dystrybutsiyni systemy”, Kijów, (UA)
(72) Tkaczuk Marko Aleksandrowicz
(54) Butelka
(55)



(51) 07-01 (11) **14368** (22) 2009 01 23 (21) 14091
(73) Astoria Group Sp. z o.o., Warszawa, (PL)
(72) Huang Patrick
(54) Szklanka, zwłaszcza do napojów
(55)



(51) 99-00 (11) **14369** (22) 2009 01 26 (21) 14094
(73) APIKO-SYSTEMY REKLAMOWE Piotr Kaczorowski, Gdańsk, (PL)
(72) Kaczorowski Piotr
(54) Znak graficzny firmy poligraficzno-reklamowej
(55)



(51) 06-05 (11) **14370** (22) 2009 01 26 (21) 14097
(73) Meble „Wajnert” Sp.j, Międzybórz, (PL)
(72) Wajnert Wiesław
(54) Zestaw mebli tapicerowanych
(55)

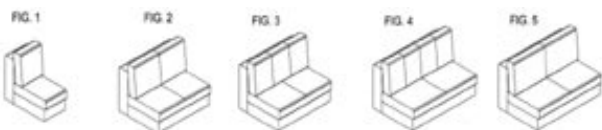

(51) 06-05 (11) **14371** (22) 2009 01 28 (21) 14115
(73) KUBERA MEBLE F.P.H.U. Jacek Kubera, Mianowice, (PL)
(72) Kubera Jacek
(54) Meble wypoczynkowe „PINO”
(55)



(51) 06-01 (11) **14372** (22) 2009 01 28 (21) 14116
(73) KUBERA MEBLE F.P.H.U. Jacek Kubera, Mianowice, (PL)
(72) Kubera Jacek
(54) Mebel wypoczynkowy „ROXI”
(55)



(51) 06-03 (11) **14373** (22) 2009 01 13 (21) 14025
(73) Przedsiębiorstwo JotKEI Jan Krzywonos, Krotoszyn, (PL)
(72) Krzywonos Jan
(54) Stół warsztatowy
(55)



(51) 06-03 (11) **14374** (22) 2009 01 13 (21) 14026
(73) Przedsiębiorstwo JotKEI Jan Krzywonos, Krotoszyn, (PL)
(72) Krzywonos Jan
(54) Stół warsztatowy
(55)

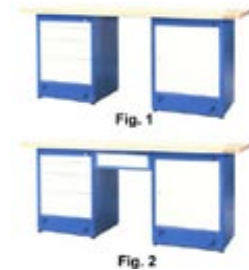

(51) 06-03 (11) **14375** (22) 2009 01 13 (21) 14027
(73) Przedsiębiorstwo JotKEI Jan Krzywonos, Krotoszyn, (PL)
(72) Krzywonos Jan
(54) Stół warsztatowy
(55)

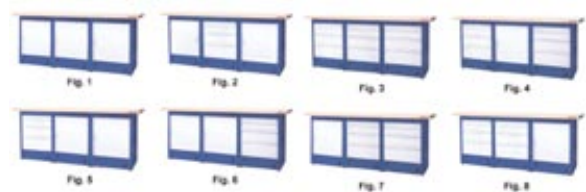

(51) 06-03 (11) **14376** (22) 2009 01 13 (21) 14028
(73) Przedsiębiorstwo JotKEI Jan Krzywonos, Krotoszyn, (PL)
(72) Krzywonos Jan

(54) Stół warsztatowy
(55)



(51) 06-03 (11) **14377** (22) 2009 01 13 (21) 14029
(73) Przedsiębiorstwo JotKEI Jan Krzywonos, Krotoszyn, (PL)
(72) Krzywonos Jan
(54) Stół warsztatowy
(55)



(51) 06-03 (11) **14378** (22) 2009 01 13 (21) 14030
(73) Przedsiębiorstwo JotKEI Jan Krzywonos, Krotoszyn, (PL)
(72) Krzywonos Jan
(54) Stół warsztatowy
(55)



(51) 06-03 (11) **14379** (22) 2009 01 13 (21) 14032
(73) Przedsiębiorstwo JotKEI Jan Krzywonos, Krotoszyn, (PL)
(72) Krzywonos Jan
(54) Stół warsztatowy
(55)



(51) 06-03 (11) **14380** (22) 2009 01 13 (21) 14031
(73) Przedsiębiorstwo JotKEI Jan Krzywonos, Krotoszyn, (PL)
(72) Krzywonos Jan
(54) Stół warsztatowy
(55)



(51) 06-03 (11) **14381** (22) 2009 01 13 (21) 14033
(73) Przedsiębiorstwo JotKEI Jan Krzywonos, Krotoszyn, (PL)
(72) Krzywonos Jan
(54) Stół warsztatowy
(55)



(51) 06-03 (11) **14382** (22) 2009 01 13 (21) 14034
(73) Przedsiębiorstwo JotKEI Jan Krzywonos, Krotoszyn, (PL)
(72) Krzywonos Jan
(54) Stół warsztatowy
(55)



(51) 08-99 (11) **14383** (22) 2009 01 15 (21) 14045
(73) WALA Sp. z o.o., Wilkowice, (PL)
(72) Wala Ireneusz, Wypych Jacek
(54) Tulejowa obejma
(55)



(51) 09-03 (11) **14384** (22) 2009 01 09 (21) 14017
(73) Czanieckie Makarony Sp. z o.o., Czaniec, (PL)
(72) Dybał Zbigniew
(54) Opakowanie na wyroby spożywcze
(55)

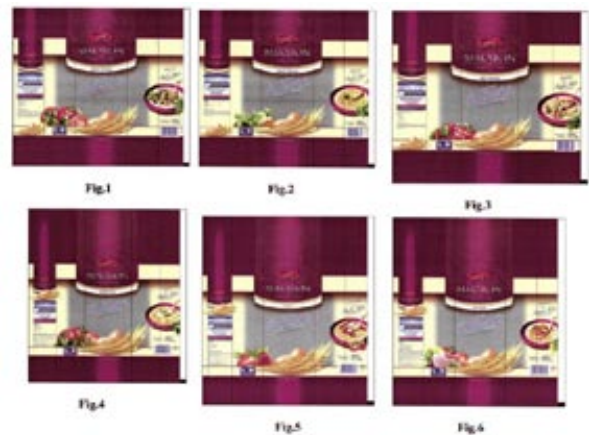

(51) 06-03 (11) **14385** (22) 2009 01 13 (21) 14022
(73) Przedsiębiorstwo JotKEI Jan Krzywonos, Krotoszyn, (PL)
(72) Krzywonos Jan
(54) Stolik warsztatowy
(55)



(51) 06-03 (11) **14386** (22) 2009 01 13 (21) 14023
 (73) Przedsiębiorstwo JotKEI Jan Krzywonos, Krotoszyn, (PL)
 (72) Krzywonos Jan
 (54) Stolik warsztatowy
 (55)



(51) 06-03 (11) **14387** (22) 2009 01 13 (21) 14024
 (73) Przedsiębiorstwo JotKEI Jan Krzywonos, Krotoszyn, (PL)
 (72) Krzywonos Jan
 (54) Stół warsztatowy
 (55)



(51) 25-02 (11) **14388** (22) 2009 01 19 (21) 14057
 (73) POL-SKONE Sp. z o.o., Lublin, (PL)
 (72) Szulżyk Jan, Szulżyk Sławomir, Dudek-Stachol Monika
 (54) Skrzydło drzwi wewnętrznych
 (55)



(51) 23-01 (11) **14389** (22) 2009 02 06 (21) 14156
 (73) VALVEX S.A., Jordanów, (PL)
 (72) Kulig Zbigniew
 (54) Bateria toaletowa
 (55)



(51) 09-01 (11) **14390** (22) 2009 02 16 (21) 14190
 (73) LA RIVE Spółka Akcyjna, Grudziądz, (PL)

(72) Szymula Mariusz
 (54) Butelka
 (55)

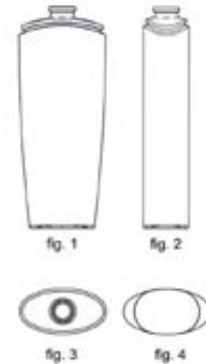

(51) 99-00 (11) **14391** (22) 2009 02 05 (21) 14147
 (73) Polski Związek Producentów i Pracodawców Przemysłu Oświetleniowego, Warszawa, (PL)
 (72) Piela Dorota
 (54) Symbol graficzny
 (55)



(51) 05-05 (11) **14392** (22) 2009 01 28 (21) 14120
 (73) EURO PACIFIC GROUP Sp. z o.o., Warszawa, (PL)
 (72) Liyang Yu
 (54) Tkanina obiciowa
 (55)



(51) 19-08 (11) **14393** (22) 2009 01 28 (21) 14117
 (73) Firma Handlowa „KANDEL” Andrzej Zajączkowski, Brańsk, (PL)
 (72) Zajączkowski Andrzej
 (54) Etykieta
 (55)



(51) 19-08 (11) **14394** (22) 2009 01 26 (21) 14103
 (73) Firma Handlowa „KANDEL” Andrzej Zajączkowski, Brańsk, (PL)
 (72) Zajączkowski Andrzej

(54) Etykieta
(55)



(51) 25-02 (11) **14395** (22) 2009 01 19 (21) 14059
(73) POL-SKONE Sp. z o.o., Lublin, (PL)
(72) Szulżyk Jan, Szulżyk Sławomir, Dudek-Stachol Monika
(54) Skrzydło drzwi wewnętrzłokalowych
(55)



(51) 25-02 (11) **14396** (22) 2009 01 19 (21) 14060
(73) POL-SKONE Sp. z o.o., Lublin, (PL)
(72) Szulżyk Jan, Szulżyk Sławomir, Dudek-Stachol Monika
(54) Skrzydło drzwi wewnętrzłokalowych
(55)



(51) 25-02 (11) **14397** (22) 2009 01 19 (21) 14062
(73) POL-SKONE Sp. z o.o., Lublin, (PL)
(72) Szulżyk Jan, Szulżyk Sławomir, Dudek-Stachol Monika
(54) Ościeżnica drzwiowa z nakładką
(55)

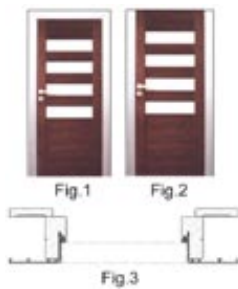

(51) 09-08 (11) **14398** (22) 2009 01 23 (21) 14086
(73) Andrzej Szczepanek, Rybnik, (PL)
(72) Szczepanek Andrzej
(54) Zbiorcze opakowanie transportowe
(55)



(51) 09-08 (11) **14399** (22) 2009 01 23 (21) 14087
(73) Andrzej Szczepanek, Rybnik, (PL)
(72) Szczepanek Andrzej

(54) Zbiorcze opakowanie transportowe
(55)

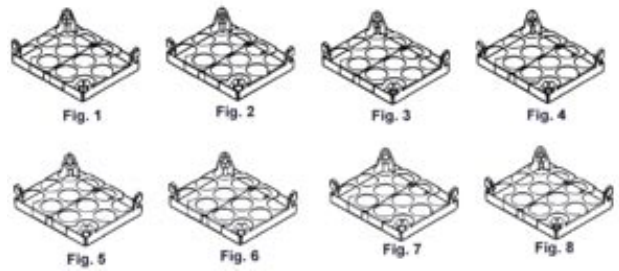

(51) 09-08 (11) **14400** (22) 2009 01 23 (21) 14088
(73) Andrzej Szczepanek, Rybnik, (PL)
(72) Szczepanek Andrzej
(54) Zbiorcze opakowanie transportowe
(55)



(51) 09-08 (11) **14401** (22) 2009 01 23 (21) 14089
(73) Andrzej Szczepanek, Rybnik, (PL)
(72) Szczepanek Andrzej
(54) Zbiorcze opakowanie transportowe
(55)

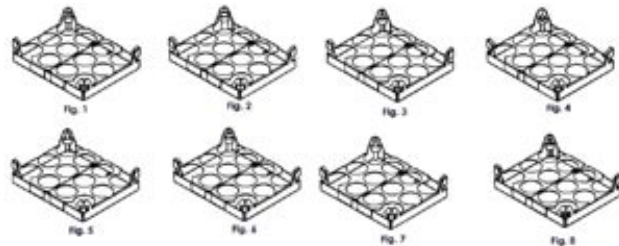

(51) 06-06 (11) **14402** (22) 2009 01 26 (21) 14098
(73) Meble „Wajnert” Sp.j, Międzybórz, (PL)
(72) Wajnert Wiesław
(54) Bok mebla tapicerowanego
(55)

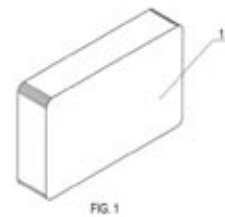

(51) 08-09 (11) **14403** (22) 2008 02 22 (21) 12695
(73) „BESTA” Przedsiębiorstwo Produkcyjno-Handlowo-Usługowe EXPORT-IMPORT Bernadeta Tomków, Wrocław, (PL)
(72) Tomków Stanisław
(54) Przystawka oczkowa do roletki
(55)

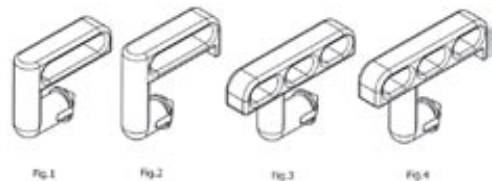

(51) 06-03 (11) **14404** (22) 2006 07 20 (21) 13404
 (73) Paged Meble S.A., Jasienica, (PL)
 (72) Kapela Jan
 (54) Stolik
 (55)

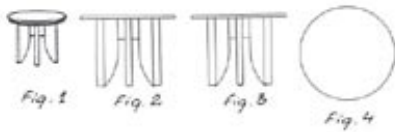

(51) 06-03 (11) **14405** (22) 2006 07 20 (21) 13405
 (73) Paged Meble S.A., Jasienica, (PL)
 (72) Kapela Jan
 (54) Stół
 (55)

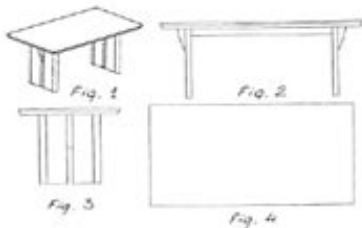

(51) 06-04 (11) **14406** (22) 2006 07 20 (21) 13407
 (73) Paged Meble S.A., Jasienica, (PL)
 (72) Kapela Jan
 (54) Kredens
 (55)

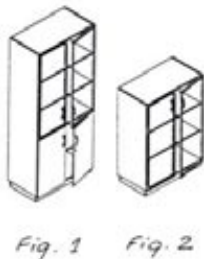

(51) 06-01 (11) **14407** (22) 2008 09 01 (21) 13558
 (73) MMI CHC Sp. z o.o., Olsztyn, (PL)
 (72) Śleszyński Jacek
 (54) Komplet mebli do sypialni „DIANA”
 (55)

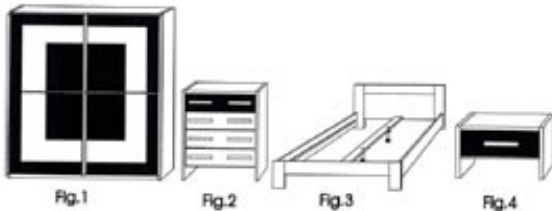

(51) 06-04 (11) **14408** (22) 2008 09 01 (21) 13559
 (73) MMI CHC Sp. z o.o., Olsztyn, (PL)
 (72) Śleszyński Jacek, Łaganowski Tomasz, Adamczyk Daniel, Właż Paweł
 (54) Zestaw mebli systemowych „SENATOR”
 (55)



(51) 06-03 (11) **14409** (22) 2008 09 01 (21) 13560
 (73) MMI CHC Sp. z o.o., Olsztyn, (PL)
 (72) Łaganowski Tomasz
 (54) Zestaw mebli „PROJEKT 1”
 (55)

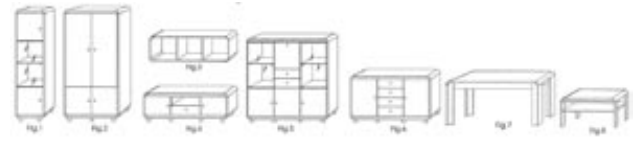

(51) 06-03 (11) **14410** (22) 2008 09 01 (21) 13561
 (73) MMI CHC Sp. z o.o., Olsztyn, (PL)
 (72) Śleszyński Jacek
 (54) Komplet mebli „PROJEKT 7”
 (55)

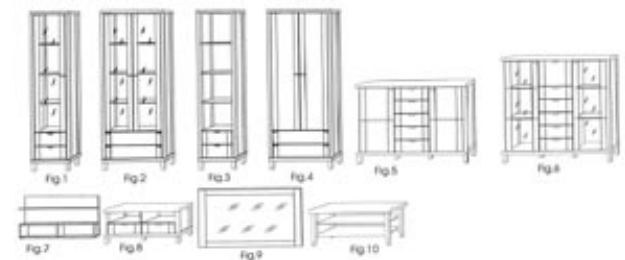

(51) 23-01 (11) **14411** (22) 2008 09 03 (21) 13569
 (73) IRRIGA Lech Bohdanowicz Spółka Jawna, Warszawa, (PL)
 (72) Bohdanowicz Lech, Górakowski Krzysztof, Kotwasiński Krzysztof, Kondratowicz Ewa
 (54) Kroplospyw palikowy
 (55)

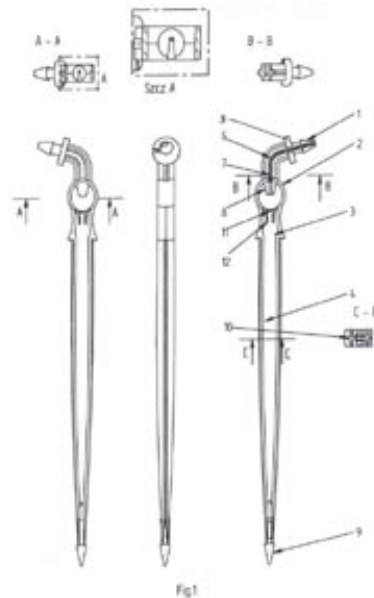

(51) 99-00 (11) **14412** (22) 2008 09 08 (21) 13587
 (73) HONGYI Sp. z o.o., Warszawa, (PL)
 (72) Paiva Almeida Marta
 (54) Wzór nadruku
 (55)



(51) 25-02 (11) **14413** (22) 2008 10 14 (21) 13727
 (73) Manfred Wróbel, Opole, (PL); Krystian Sochor, Brynica, (PL)
 (72) Wróbel Manfred, Sochor Krystian
 (54) Złączka
 (55)

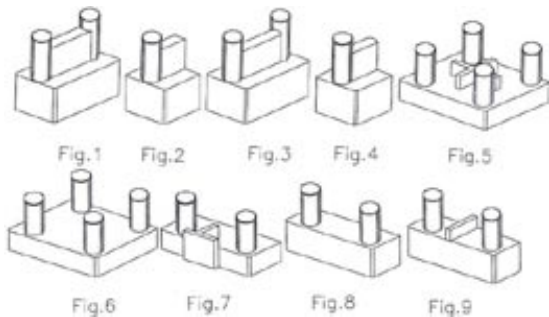

(51) 09-05 (11) **14414** (22) 2008 10 15 (21) 13738
 (73) Przedsiębiorstwo Produkcyjno-Handlowe Wytwórnia Makaronów Jerzy Majka, Grażyna Majka Spółka Cywilna, Wieliczka, (PL)
 (72) Majka Jerzy, Majka Grażyna
 (54) Opakowanie do makaronu
 (55)



(51) 21-03 (11) **14415** (22) 2008 10 20 (21) 13748
 (73) Jan Ligaj, Dziwiszów, (PL)
 (72) Ligaj Jan
 (54) Obudowa automatu do gier hazardowych
 (55)



(51) 25-01 (11) **14416** (22) 2008 10 23 (21) 13766
 (73) Fabryka Dekoracji Marcin Pietuch, Kraków, (PL)
 (72) Janicki Paweł
 (54) Przenośna konstrukcja zadaszenia
 (55)



317

WPISY I ZMIANY W REJESTRZE WZORÓW PRZEMYSŁOWYCH (nieuwzględnione w innych samodzielnych ogłoszeniach)

Poniższe zestawienie zawiera kolejno: numer rejestracji wzoru przemysłowego, datę wpisu, oznaczenie rubryki, w której dokonano wpisu lub zmiany oraz treść wpisu. Poszczególne rubryki rejestru wzorów przemysłowych zawierają następujące dane:

rubryka A - nazwisko i imię albo nazwa, miejsce zamieszkania albo siedziba uprawnionego z prawa z rejestracji wzoru przemysłowego (miejscowość, kraj) oraz numer identyfikacji podatkowej NIP, a także numer PESEL albo numer identyfikacyjny REGON, o ile zgłaszający je wskazał,

rubryka B - przedmiot wzoru przemysłowego,

rubryka C - nazwisko i imię twórcy wzoru przemysłowego oraz jego miejsce zamieszkania (miejscowość, kraj),

rubryka D - prawa ograniczające prawo z rejestracji,

rubryka E - wnioski o unieważnienie i sprzeciwy oraz decyzje dotyczące danego prawa z rejestracji,

rubryka F - data unieważnienia lub data i przyczyna wygaśnięcia prawa z rejestracji.

Uwaga: Publikacji podlegają: zmiana uprawnionego, twórcy, zmiana nazwy uprawnionego, prawa ograniczające prawo z rejestracji wzoru przemysłowego, sprostowania istotnych pomyłek.

2447 2008 07 24 A. Wprowadzono zmianę uprawnionego przez wykreślenie wpisu: „Pawlak Paweł, Pawlak Piotr, Jastrzębowski Jarosław, Sypniewski Zbigniew „Verso Computer” s.c., Olsztyn, Polska” i dokonanie wpisu: „Pawlak Paweł, Olsztynek; Pawlak Piotr, Olsztynek; Jastrzębowska Agnieszka, Olsztynek; Sypniewski Zbigniew, Olsztyn, Polska”

2447 2008 07 25 A. Wprowadzono zmianę uprawnionego przez wykreślenie wpisu: „Pawlak Paweł, Olsztynek; Pawlak Piotr, Olsztynek; Jastrzębowska Agnieszka, Olsztynek; Sypniewski Zbigniew, Olsztyn, Polska” i dokonanie wpisu: „Pawlak Grażyna, Olsztynek; Pawlak Piotr, Olsztynek; Jastrzębowska Agnieszka, Olsztynek; Sypniewski Zbigniew, Olsztyn, Polska”

2447 2008 07 28 A. Wprowadzono zmianę uprawnionego przez wykreślenie wpisu: „Pawlak Grażyna, Olsztynek; Pawlak Piotr, Olsztynek; Jastrzębowska Agnieszka, Olsztynek; Sypniewski Zbigniew, Olsztyn, Polska” i dokonanie wpisu: „Pawlak Grażyna, Olsztynek; Jastrzębowska Agnieszka, Olsztynek; Sypniewski Zbigniew, Olsztyn, Polska”

2447 2008 07 29 A. Wprowadzono zmianę uprawnionego przez wykreślenie wpisu: „Pawlak Grażyna, Olsztynek; Jastrzębowska Agnieszka, Olsztynek; Sypniewski Zbigniew, Olsztyn, Polska” i dokonanie wpisu: „Visacom Sp. z o.o., Olsztyn; Jastrzębowska Agnieszka, Olsztynek; Sypniewski Zbigniew, Olsztyn, Polska”

4946 2009 04 23 A. Wprowadzono zmianę uprawnionego przez wykreślenie wpisu: „Reszka Magdalena, Włodarczak Mateusz, 60-185 Poznań Skórzewo ul. Malwowa 150, Polska” i dokonanie wpisu: „Przedsiębiorstwo Produkcyjno-Handlowe WITRO-CHEM M. Reszka M. Włodarczak Spółka Jawna, Skórzewo, Polska”

4946 2009 04 23 A. Wprowadzono zmianę uprawnionego przez wykreślenie wpisu: „Przedsiębiorstwo Produkcyjno-Handlowe WITRO-CHEM M. Reszka M. Włodarczak Spółka Jawna, Skórzewo, Polska” i dokonanie wpisu: „Witrochem Sp. z o.o., Skórzewo, Polska”

4999 2009 04 23 A. Wprowadzono zmianę uprawnionego przez wykreślenie wpisu: „Przedsiębiorstwo Produkcyjno-Handlowe „WITRO-CHEM” Spółka Cywilna Magdalena Reszka, Mateusz Włodarczak, 60-185 Poznań Skórzewo ul. Malwowa 150, Polska” i dokonanie

wpisu: „Przedsiębiorstwo Produkcyjno-Handlowe WITRO-CHEM M. Reszka M. Włodarczak Spółka Jawna, Skórzewo, Polska”

4999 209 04 23 A. Wprowadzono zmianę uprawnionego przez wykreślenie wpisu: „Przedsiębiorstwo Produkcyjno-Handlowe WITRO-CHEM M. Reszka M. Włodarczak Spółka Jawna, Skórzewo, Polska” i dokonanie wpisu: „Witrochem Sp. z o.o., Skórzewo, Polska”

5000, 5001, 5002, 5003 2009 04 23 A. Wprowadzono zmianę uprawnionego przez wykreślenie wpisu: „Przedsiębiorstwo Produkcyjno-Handlowe WITRO-CHEM” Spółka Cywilna Magdalena Reszka, Mateusz Włodarczak, 60-185 Poznań Skórzewo ul. Malwowa 150, Polska” i dokonanie wpisu: „Przedsiębiorstwo Produkcyjno-Handlowe WITRO-CHEM” M. Reszka, M. Włodarczak Spółka Jawna, Skórzewo, Polska

5000, 5001, 5002, 5003 2009 04 23 A. Wprowadzono zmianę uprawnionego przez wykreślenie wpisu: „Przedsiębiorstwo Produkcyjno-Handlowe WITRO-CHEM M. Reszka, M. Włodarczak Spółka Jawna, Skórzewo, Polska” i dokonanie wpisu: „Witrochem Sp. z o.o., Skórzewo, Polska”

10843, 10844 2009 04 29 A. Wprowadzono zmianę uprawnionego przez wykreślenie wpisu: „Jachyra Michał, Nowa Dęba, Polska” i dokonanie wpisu: „Szukutnik Agata, Warszawa, Polska”

12350, 12351 2009 04 29 A. Wprowadzenie zmianę uprawnionego przez wykreślenie wpisu: „Dr.Ing.h.c.F. Porsche AG, Stuttgart, Niemcy” i dokonanie wpisu: „Porsche Vermögensverwaltung AG, Stuttgart, Niemcy”

12350, 12351 2009 04 22 A. Wprowadzanie zmianę uprawnionego przez wykreślenie wpisu: „Porsche Vermögensverwaltung AG, Stuttgart, Niemcy” i dokonanie wpisu: „Dr. Ing.h.c.F. Porsche Aktiengesellschaft, Stuttgart, Niemcy”

13279 2009 04 21 C. Sprostowanie pomyłki przez wykreślenie wpisu: „Kręglicki Stanisław, Bydgoszcz, Polska Moller Dietmar, Meschede, Niemcy Kalisiński Tadeusz, Zabierzów, Polska” i dokonanie wpisu: „Okręglicki Stanisław, Bydgoszcz, Polska Moller Dietmar, Meschede, Niemcy Kamisiński Tadeusz, Zabierzów, Polska

318

**DECYZJE STWIERDZAJĄCE WYGAŚNIĘCIE
DECYZJI O UDZIELENIU PRAWA Z REJESTRACJI**

Poniższe zestawienie zawiera numer zgłoszenia wzoru przemysłowego.

10729	13019	13335	13338
12071	13020	13336	13339
13018	13276	13337	13340

319

**DECYZJE O WYGAŚNIĘCIU
PRAWA Z REJESTRACJI**

Poniższe zestawienie zawiera kolejno: numer rejestracji wzorów przemysłowych i datę wygaśnięcia prawa z rejestracji.

1155	2007 05 05	5956	2008 06 23
3676	2009 08 17	5959	2008 05 20
5474	2007 09 05	5960	2008 06 06
5524	2007 10 09	5961	2008 06 18
5876	2008 06 12	5963	2008 07 25
5880	2008 07 30	5965	2008 08 04
5881	2008 07 30	5967	2008 06 28
5883	2008 07 25	5968	2008 06 29
5884	2008 07 21	5969	2008 05 05
5890	2008 06 17	5970	2008 06 02
5891	2008 06 10	5971	2008 06 02
5892	2008 07 28	5972	2008 05 19
5893	2008 07 22	5973	2008 06 02
5894	2008 07 22	5974	2008 06 02
5898	2008 07 22	5976	2008 05 05
5899	2008 05 22	5980	2008 07 30
5900	2008 06 17	5983	2008 07 29
5903	2008 07 07	5984	2008 02 05
5907	2008 06 04	5985	2008 07 14
5908	2008 06 04	5986	2008 07 16
5909	2008 06 04	5988	2008 06 30
5910	2008 06 04	5990	2008 07 09
5911	2008 06 04	5992	2007 06 03
5915	2008 07 11	5993	2008 07 11
5916	2008 07 08	5994	2008 07 14
5919	2008 07 21	5995	2008 07 14
5924	2008 05 16	5996	2008 07 17
5928	2008 07 07	5997	2008 02 14
5930	2008 07 07	5999	2008 07 21
5934	2008 06 02	6003	2008 06 30
5935	2008 06 02	6006	2008 07 02
5936	2008 06 02	6007	2008 07 28
5937	2008 06 02	6008	2008 05 05
5938	2008 05 31	6011	2008 07 10
5939	2008 07 14	6012	2008 06 02
5941	2008 07 09	6013	2008 06 02
5942	2008 07 14	6014	2008 06 03
5944	2008 04 09	6015	2008 06 23
5947	2008 05 05		

D. ZNAKI TOWAROWE

Cyfrowe kody identyfikacyjne (wg normy WIPO ST. 60), które poprzedzają informacje o dokonanej rejestracji oznaczają:

- (111) – numer prawa ochronnego
- (151) – data wydania decyzji o udzieleniu prawa ochronnego
- (210) – numer zgłoszenia
- (220) – data zgłoszenia (w przypadku konwersji – oznaczono literą K – jest to data od której liczy się okres ochrony na terenie Polski)
- (441) – data ogłoszenia o zgłoszeniu
- (510) – wykaz towarów
- (511) – klasy towarowe
- (531) – symbol klasyfikacji elementów graficznych znaku
- (540) – określenie znaku towarowego ze wskazaniem kolorów
- (551) – wskazanie kategorii znaku towarowego lub udzielonego prawa jeżeli dotyczy wspólnego prawa ochronnego, wspólnego znaku towarowego albo wspólnego znaku towarowego gwarancyjnego
- (732) – nazwisko i imię lub nazwę uprawnionego, jego miejsce zamieszkania lub siedzibę oraz kod kraju

320

REJESTRACJA

(od nr 215 801 do nr 216 400)

(111) **215801** (220) 2007 12 21 (210) 334431
 (151) 2009 04 09 (441) 2008 03 31
 (732) Abbott Laboratories, Abbott Park, US.
 (540) OXEPA
 (510), (511) **05** substancje dietetyczne przystosowane do celów medycznych.

(111) **215802** (220) 2008 01 11 (210) 335061
 (151) 2009 04 27 (441) 2008 04 14
 (732) Spółdzielnia Mleczarska „MLEKPOL”, Grajewo, PL.
 (540)



Kolor znaku: niebieski, zielony, żółty
 (531) 26.1.1, 26.11.1, 27.5.1, 29.1.13
 (510), (511) **05** mleko w proszku dla niemowląt, odżywki dla niemowląt na bazie mleka, **29** produkty mleczne, masło, masła z dodatkiem oleju, masło czekoladowe, masło kakaowe, twarogi, sery, serki, śmietana, śmietanka, jogurt, mleko, napoje mleczne, desery mleczne, serwatka, **30** lody, kleiki spożywcze na bazie mleka, **32** napoje serwatkowe.

(111) **215803** (220) 2008 01 16 (210) 335214
 (151) 2009 04 29 (441) 2008 04 28
 (732) F. Gotti Radosław Charubin, Białystok, PL.
 (540)



Kolor znaku: żółty, czerwony, zielony, biały, czarny
 (531) 26.11.1, 27.5.1, 29.1.15
 (510), (511) **30** lody, lody spożywcze, lody spożywcze w proszku (środki wiążące do lodów).

(111) **215804** (220) 2008 01 28 (210) 335788
 (151) 2009 04 23 (441) 2008 05 12
 (732) MAXDEKOR s.c. Zofia Kłycińska, Zbigniew Kłyciński, Paweł Kłyciński, Michałów-Reginów, PL.
 (540)



Kolor znaku: niebieski, biały
 (531) 25.5.1, 26.1.4, 27.5.1, 29.1.12
 (510), (511) **24** firany, zasłony, narzuty na łóżka, tkaniny dekoracyjne, obrusy, pościel, ręczniki tekstylne.

(111) **215805** (220) 2008 02 06 (210) 336222
 (151) 2009 04 23 (441) 2008 05 12
 (732) KVM Spółka z o.o., Szczecin, PL.
 (540) KVM
 (510), (511) **31** dodatki do pasz nie do celów leczniczych.

(111) **215806** (220) 2008 02 06 (210) 336244
 (151) 2009 04 23 (441) 2008 05 12
 (732) „VOX INDUSTRIE” S.A., Janikowo, PL.
 (540) MAGNOLIA
 (510), (511) **20** meble; materace sprężynowe do łóżek, poduszki, pościel-oprócz bielizny pościelowej, sienniki, zagłówki, śpiwory kempingowe; lustra, ramy do obrazów, stojaki na parasole, stojaki do gazet, stojaki na kapelusze, stojaki do talerzy, stojaki na strzelby, kwietniki, kosze i koszyki-niemetalowe, drabinki z drewna i tworzyw sztucznych, drzwi do mebli, gabloty, karnisze do zasłon, pojemniki niemetalowe, skrzynki na listy niemetalowe i niemurwane, zasłony z bambusa, zasłony z koralików do dekoracji, zwierzęta wypchane; stoiska wystawowe; wyroby z drewna, korka, trzciny, wikliny, rogu, kości słoniowej, fiszbinów, muszli, bursztynu, macicy perłowej, sepiolitu, imitacji tych surowców lub z tworzyw sztucznych nie ujęte w innych klasach.

(111) **215807** (220) 1999 06 18 (210) 203537
 (151) 2009 02 05
 (732) Suwalska Wytwórnia Win Spółka z o.o., Suwałki, PL.
 (540)



Kolor znaku: czerwony, biały, czarny, beżowy
 (531) 3.4, 27.5, 29.1
 (510), (511) **29** owoce konserwowane, suszone, gotowane, kandyzowane, lukrowane, **31** świeże owoce, **32** napoje bezalkoholowe, soki owocowe.

(111) **215808** (220) 2002 09 30 (210) 255655
 (151) 2009 02 03 (441) 2003 04 07
 (732) Gospodarczy Bank Wielkopolski S.A., Poznań, PL.
 (540)



Kolor znaku: czarny, biały, zielony
 (531) 26.1, 26.11, 27.5, 29.1
 (510), (511) **09** karty płatnicze elektroniczne, bankomaty, **16** wydawnictwa na nośniku papierowym, **35** usługi w zakresie organizowania aukcji, **36** usługi maklerskie, usługi w zakresie wykonywania czynności powierniczych, prowadzenia rachunków bankowych, przeprowadzania rozliczeń pieniężnych, przyjmowania lokat terminowych i wkładów oszczędnościowych, przyjmowania i dokonywania lokat w bankach, udzielania i zaciągania kredytów w bankach oraz pożyczek pieniężnych, udzielania i przyjmowania poręczeń i gwarancji bankowych, wykonywania operacji czekowych i wekslowych, dokonywania obrotu wartościami dewizowymi, prowadzenia obsługi finansowej obrotów międzynarodowych, prowadzenia obsługi pożyczek bankowych, emitowania papierów wartościowych, dokonywania obrotu oraz prowadzenia kont depozytowych papierów wartościowych, emitowania i obsługi kart kredytowych, przechowywania przedmiotów i papierów wartościowych, udostępniania skrytek sejfowych, wykonywania czynności powierniczych, dokonywania skupu i sprzedaży walut obcych, czeków, usługi leasingowe, faktoringowe, underwritingowe w zakresie doradztwa ekonomicznego, usługi ubezpieczeniowe w zakresie ekspertyz dotyczących tematyki ekonomiczno-finansowej, **41** usługi w zakresie nauczania i szkolenia dotyczące finansów i bankowości usługi w zakresie publikacji multimedialnej, w zakresie publikowania tekstów innych niż reklamowe, **42** usługi w zakresie projektowania komputerowego, doradztwa prawnego, obsługi informatycznej bezpośredniej i komputerowej.
 (551) wspólny znak towarowy

(111) **215809** (220) 2005 06 17 (210) 296685
 (151) 2009 02 11 (441) 2005 09 19
 (732) Radio ZET Spółka z ograniczoną odpowiedzialnością, Warszawa, PL.
 (540) TV ZETKA
 (510), (511) **16** papier i artykuły papiernicze zawarte w klasie 16, publikacje drukowane, afisze, prospekty, katalogi, broszury, naklejki, periodyki, czasopisma, materiały szkoleniowe i instruktażowe z wyjątkiem aparatów, kalendarze, papeteria, galanteria papiernicza, materiały piśmienne, artykuły biurowe, **35** usługi reklamowe i promocyjne, w tym promowanie i reklamowanie za pośrednictwem internetu, w prasie, radiu i telewizji, badanie rynku i opinii publicznej, dystrybucja i rozpowszechnianie programów i materiałów reklamowych, informacja handlowa i biznesowa, doradztwo, zarządzanie i pomoc w działalności gospodarczej, organizacja wystaw handlowych lub reklamowych, zdobywanie i przetwarzanie infor-

macji, zarządzanie zbiorami informatycznymi, rozpowszechnianie programów radiowych i telewizyjnych, prowadzenie i organizowanie transmisji, retransmisja programów, opracowywanie i przekazywanie wiadomości, **38** usługi agencji informacyjnej w zakresie udostępniania aktualności i wiadomości, usługi łączności telefonicznej poprzez terminale komputerowe, emisja programów radiowych i telewizyjnych, transmisje i retransmisje programów radiowych i telewizyjnych, organizowanie i rozpowszechnianie programów edukacyjnych i rozrywkowych, **41** produkcja i montaż programów radiowych i telewizyjnych, organizowanie konkursów edukacyjnych i rozrywkowych, rozrywka prasowa, radiowa i telewizyjna, organizacja czasu wolnego: produkcja i organizowanie widowisk, pokazów, spektakli, koncertów i imprez rozrywkowych oraz kulturalnych, organizowanie imprez sportowych, usługi impresariów w zakresie organizowania spektakli, udostępnianie nagranych nośników obrazu i dźwięku, wypożyczanie nagrań, usługi w zakresie opracowywania reportaży, usługi w zakresie opracowywania tłumaczeń, **42** zarządzanie prawami autorskimi do utworów literackich, publicystycznych, naukowych, muzycznych, słowno-muzycznych, audialnych w zakresie reprodukcji, wprowadzania do obrotu, zwielokrotniania i rozpowszechniania, usługi w zakresie doradztwa oraz opracowywania ekspertyz i raportów naukowo-badawczych w dziedzinie mediów.

(111) **215810** (220) 2006 10 17 (210) 316796
 (151) 2009 04 29 (441) 2007 01 22
 (732) Centrum Handlowe Jantar Spółka z ograniczoną odpowiedzialnością, Warszawa, PL.
 (540)



Kolor znaku: brązowy, pomarańczowy, żółty, beżowy, biały
 (531) 26.1.1, 27.1.1, 27.5.1, 29.1.15
 (510), (511) **35** usługi menedżerskie, prowadzenie interesów osób trzecich, usługi reklamowe, usługi badania rynku, w tym rynku nieruchomości, promocja inwestycji w zakresie nieruchomości, w tym centrów handlowych, usługowych, hotelowych i rozrywkowych, administrowanie i zarządzanie przedsiębiorstwami handlowymi, kompleksowa oferta różnorodnych towarów umożliwiająca nabywcom rozoznanie i zakup tych towarów, promocja sprzedaży dla osób trzecich, usługi w zakresie organizowania wystaw dzieł sztuki w celach aukcyjnych, aukcji, wernisaży, pokazy towarów, zarządzanie kolekcjami sztuki, zgrupowanie na rzecz osób trzecich różnych towarów pozwalające nabywcy wygodnie je oglądać i kupować w dużym sklepie wielobranżowym, galerii handlowej i supermarkecie, administrowanie i zarządzanie miejscami wystawowymi dotyczącymi handlu i/lub reklamy, badanie rynku w celach handlowych, dobór personelu za pomocą testów, **36** ubezpieczenia, analizy finansowe, doradztwo w sprawach finansowych, operacje i usługi finansowe, sprzedaż na kredyt, administrowanie i zarządzanie nieruchomościami, w tym kompleksami handlowymi, usługowymi, hotelowymi i rozrywkowymi, leasing nieruchomości, wydzierżawianie i wynajmowanie nieruchomości, prowadzenie sklepów ze sprzedażą ratalną, pośrednictwo w najmie i handlu nieruchomościami, prowadzenie punktów wykonujących operacje bankowe, prowadzenie punktów wyceny biżuterii, prowadzenie zbiórek na cele dobroczynne, emisja i obsługa bonów wartościowych i kart kredytowych, usługi wyceny finansowej, prowadzenie kantorów wymiany walut, prowadzenie rozliczeń finansowych transakcji, w tym związanych z najmem, kupnem lub sprzedażą nieruchomości, sponzorowanie finansowe, wycena dzieł sztuki, przyjmowanie przedmiotów w depozyt, **37** usługi budowlane, montaż i naprawy budynków i budowli, usługi instalacyjne hydrauliczne, elektryczne i wentylacyjne, naprawa i czyszczenie pojazdów w stacjach obsługi, informowanie o materiałach budowlanych, sprzętanie budynków, prowadzenie punktów usług pralniczych, instalowanie, konserwacja i naprawy komputerów, budowanie pawilonów handlowych i sklepów, wynajmowanie kopiarek, budowa i naprawy obiektów magazynowych, instalacja, konserwacja i naprawy maszyn, montaż rusztowań, mycie okien, instalowanie i naprawy instalacji grzewczych, klimatyzacyjnych i chłodniczych, usługi w zakresie naprawy i wymiany opon samochodowych, instalowanie

i naprawy urządzeń przeciwpożarowych i antywłamaniowych, instalowanie i naprawy urządzeń łączności, w tym telefonów, wypożyczanie konstrukcji przenośnych, **39** usługi związane z prowadzeniem parkingów samochodowych, transport autobusami, dostarczanie towarów, dystrybucja gazet, dystrybucja towarów, wynajmowanie garaży, informacja o składowaniu, informacja o transporcie, wypożyczanie kontenerów magazynowych, wypożyczanie chłodziarek i lad chłodniczych, magazynowanie, wynajmowanie magazynów, pakowanie towarów, pośrednictwo transportowe, wynajmowanie powierzchni w celu sprzedaży samochodów, **41** usługi związane z prowadzeniem klubów fitness, klubów gier komputerowych, kręgielni, sal kinowych, informowanie o imprezach rozrywkowych i o rekreacji, organizowanie i prowadzenie konferencji, organizowanie konkursów i loterii, organizowanie wystaw, organizowanie zabaw i zawodów sportowych, wypożyczanie nagrań filmowych i dźwiękowych, organizowanie występów cyrkowych, usługi związane z organizowaniem i prowadzeniem dyskotek, organizowanie festiwalu sztuki w tym festiwalu filmowych, prowadzenie klubów rozrywkowych i sportowych, organizowanie konkursów edukacyjnych i rozrywkowych, usługi w zakresie lunaparków, kultura fizyczna, organizowanie konkursów piękności, usługi impresaryjne, organizowanie wystaw w celach kulturalnych i edukacyjnych, muzea, parki rozrywki, planowanie przyjęć, przedstawienia teatralne, rezerwacja miejsc na widowiska, pokazy treningu, tresura zwierząt, informacja o wypoczynku, usługi związane z organizacją wypoczynku, wypożyczanie sprzętu sportowego, administrowanie i zarządzanie miejscami wystawowymi dotyczącymi kultury i/lub sztuki, filmowanie, reportaże fotograficzne, **42** usługi w zakresie budowy i analiz systemów komputerowych, usługi w zakresie badania i udoskonalania nowych produktów, dekoracja wnętrz, odpłatne udostępnianie komputerowych baz danych, wypożyczanie komputerów, konserwacja oprogramowania komputerów, opieka prawna, usługi w zakresie grafiki artystycznej, identyfikacja dzieł sztuki, administrowanie prawami autorskimi w zakresie dzieł sztuki, projektowanie budowlane, informacja o modzie, **43** dostarczanie potraw i napojów, usługi związane z prowadzeniem barów, restauracji, kafeterii, fast-foodów, wynajmowanie dystrybutorów automatycznych, opieka nad dziećmi, usługi w zakresie prowadzenia salonów fryzjerskich, kosmetycznych i manicure, usługi tymczasowego zakwaterowania.

(111) **215811** (220) 2006 11 28 (210) 318427
 (151) 2009 02 12 (441) 2007 03 05
 (732) Apteka „Słoneczna” Agnieszka Stelmach, Kielce, PL.
 (540) apteka parkowa
 (510), (511) **05** leki dla ludzi, preparaty farmaceutyczne, zioła lecznicze.

(111) **215812** (220) 2007 03 22 (210) 323015
 (151) 2009 03 25 (441) 2007 06 25
 (732) Bank Ochrony Środowiska S.A., Warszawa, PL.
 (540) JANTAR START
 (510), (511) **36** usługi finansowe oraz usługi ubezpieczeniowe.

(111) **215813** (220) 2007 04 02 (210) 323555
 (151) 2009 02 06 (441) 2007 07 09
 (732) „AC CHEMIA” Spółka z ograniczoną odpowiedzialnością, Katowice, PL.
 (540)



Kolor znaku: granatowy
 (531) 26.1.1, 26.1.18, 27.5.1, 29.1.4
 (510), (511) **01** produkty chemiczne przeznaczone dla przemysłu, kleje dla przemysłu i budownictwa, tworzywa sztuczne i żywice syntetyczne w stanie surowym, **02** farby, lakiery, powłoki, pokosty, środki zapobiegające korozji i zabezpieczające drewno, barwniki, zaprawy farbiarskie, żywice naturalne, **17** materiały izolacyjne i uszczelniające zawarte w klasie 17, **19** materiały izolacyjne i uszczelniające dla budownictwa, **37** usługi remontowo-budowlane, usługi instalacyjne w budownictwie.

(111) **215814** (220) 2007 04 25 (210) 324530
 (151) 2009 03 02 (441) 2007 08 06
 (732) Gospodarczy Bank Wielkopolski Spółka Akcyjna, Poznań, PL.
 (540)



Kolor znaku: zielony i odcienie, biały, żółty i odcienie, czarny
 (531) 24.5.5, 26.1.2, 26.1.16, 27.5.1, 29.1.14
 (510), (511) **09** publikacje elektroniczne, **16** publikacje na nośnikach papierowych.

(111) **215815** (220) 2007 05 21 (210) 325489
 (151) 2009 04 23 (441) 2007 09 03
 (732) TROPIC Jarosław Popkowski, Gdynia, PL.
 (540) PAPARAZZI
 (510), (511) **09** łańcuszki i etui do okularów, szkła optyczne korekcyjne, szkła kontaktowe, lornetki, lunety, lupy, mikroskopy, okulary optyczne, okulary przeciwsłoneczne, okulary ochronne sportowe, oprawki do okularów, **16** artykuły biurowe z wyjątkiem mebli, pióra wieczne, długopisy.

(111) **215816** (220) 2007 05 24 (210) 325572
 (151) 2009 04 28 (441) 2007 09 03
 (732) „J.A. GAŚKA”-JACEK GAŚKA I ALEKSANDER GAŚKA SPÓŁKA JAWNA, Gotkowice, PL.
 (540)



Kolor znaku: biały, jasnozielony, czerwony
 (531) 26.4.2, 26.4.18, 27.5.1, 29.1.13
 (510), (511) **07** aparaty wiążące, bębny części jako maszyn, blachy odrzutnika, cepy jako części kombajnów, ciągniki ogrodowe jednoosiowe, cylindry do maszyn, cylindry do silników, cylindry i tłoki, części kombajnów zbożowych, głowice wiertnicze jako części maszyn, części pras kostkujących, części wariatora, czopy do łożysk, czopy jako części maszyn, czółenka jako części maszyn, dławnice jako części maszyn, dłuta i przecinaki do maszyn, dmuchawy lub wentylatory do sprzężania, zasysania i transportu ziarna, filtry jako części maszyn lub silników, filtry powietrza chłodnic silników, formy jako części maszyn, gaźniki, głowice cylindrów do silników, grabie do zgrabiarek, iglice, imaki do maszyn, imaki do narzędzi jako części maszyn, klepiska, klocki hamulcowe inne niż do pojazdów, koła maszyn, koła pasowe, koła zamachowe maszyn, koła zębate zespołów maszynowych, koła zębate jako zespoły maszynowe, kołowroty, kombajny zbożowe, korby jako części maszyn, kosiarki, kosiarki-snopowiązałki, kosiarki ogrodowe, koszycki do łożysk kulkowych, koźły łożyskowe do maszyn, krajalnice jako maszyny, krajarki do roślin okopowych, kultywatory, lemieszki pługów, linki sterownicze do maszyn lub silników, łańcuchy napędowe inne niż do pojazdów lądowych, łożyska do wałów transmisyjnych, łożyska jako części maszyn, łożyska kulkowe, łuskar ki ziarna, maszynowe koła zamachowe, maszyny do formowania maszynowego, maszyny do pielenia, maszyny do zawijania i pakowania, maszyny rolnicze, maszyny ubijające, mechanizmy napędowe inne niż do pojazdów lądowych, membrany do pompy, młocarnie, młotki jako części maszyn, młyny zbożowe, narzędzia jako części maszyn,

noże jako części maszyn, oczyszczalnie złożone ziarna, okładziny hamulcowe inne niż do pojazdów, opłatarki, osie do maszyn, osłony maszyn, ostrza do kosiarek, ostrza do sieczkarni, ostrza jako części maszyn, ostrzarki narzędziowe, palce jako części maszyn rolniczych, panewki, paski napędowe do wentylatorów silników, pasy do kół pasowych, pasy do maszyn, pasy do prądnic, pasy do przenośników, pasy do silników, pasy napędowe do podnośników, pierścienie smarowe jako części maszyn, pierścienie tłokowe, pługi, pługi do zdejmowania darni, podajniki jako części maszyn, podnośniki zębatkowe, podstawy maszyn, pokrywy jako części maszyn, pompy maszyn lub silników, prasy do celów przemysłowych, prasy do paszy, przewodnice do maszyn, przekładnie do maszyn, przekładnie zębate inne niż do pojazdów lądowych, regulatory maszyn, roboty, separatory pary i oleju, sieczkarnie, siewniki, silniki hydrauliczne, sita jako maszyny lub części maszyn, smarownice jako części maszyn, snopowiązałki, sortownice, sprzężyny jako części maszyn, sprzęgła inne niż do pojazdów lądowych, sprzęgła stałe inne niż do pojazdów lądowych, sprzęgła stałe maszyn, szczęki hamulcowe inne niż do pojazdów, szczotki jako części maszyn, świece zapłonowe do silników spalinowych, targańce, tłoki do cylindrów, tłoki jako części maszyn lub silników, tłoki silników, tłumiki do silników, tłumiki wydechu do silników, turbiny hydrauliczne, uchwyty do ostrzy maszyn, uchwyty jako części maszyn, wałki, wały korbowe, wały transmisyjne inne niż do pojazdów lądowych, wentylatory do silników, wialnie, wiązarki do siana, wkłady filtrów do maszyn filtrujących, wtryskiwacze do silników, zawory, zawory jako części maszyn lub silników, zawory klapowe, zębatki, zgrabiarki, złącza jako części maszyn, żniwiarki, **08** bagnety, gracie, kosiarki, kosy, motyki, osełki do kos, ostrza kos, ręczne kosiarki ogrodowe, ręczne narzędzia do niszczenia chwastów, ręczne narzędzia do ogrodnictwa, uruchamiane ręcznie, sierpy, żyłki, **12** człony hamulcowe do pojazdów, czopy osi pojazdów, klocki hamulcowe do pojazdów, klocki, szczęki hamulcowe do pojazdów, korbownicy do pojazdów lądowych, inne niż części silników, łańcuchy napędowe do pojazdów lądowych, łańcuchy napędowe do silników do pojazdów lądowych, łańcuchy sterownicze do pojazdów lądowych, obręcze do piast kół, obudowy, części pojazdów lądowych inne niż silników, obwody hydrauliczne do pojazdów, okładziny hamulcowe do pojazdów, osie pojazdów, piasty kół pojazdów, przekładnie bezstopniowe do pojazdów lądowych, przekładnie redukcyjne do pojazdów lądowych, przekładnie zębate do pojazdów lądowych, przetworniki momentu obrotowego do pojazdów lądowych, sprzęgła do pojazdów lądowych, szczęki hamulcowe do pojazdów, szyby do pojazdów, traktory, ciągniki, turbiny do pojazdów lądowych, wały napędowe do pojazdów lądowych, złącza do pojazdów lądowych, złącza do przyczep do pojazdów.

(111) **215817** (220) 2007 06 21 (210) 326846
 (151) 2009 04 23 (441) 2007 10 01
 (732) Polski Koncern Naftowy ORLEN Spółka Akcyjna, Płock, PL.
 (540)



Kolor znaku: czerwony, biały, beżowy
 (531) 26.4.1, 26.11.1, 27.5.1, 29.1.13

(510), (511) **01** oleje do rozdzielania, płyny eksploatacyjne, hamulcowe, płyny niskozamarzające, **04** paliwa, gazy płynne, benzyny silnikowe, oleje napędowe, oleje opałowe, oleje przemysłowe, oleje silnikowe, podpałka do grilla, węgiel drzewny, **09** baterie anodowe, baterie elektryczne, baterie do latarek elektrycznych, baterie do oświetlenia, karty identyfikacyjne kodowane, karty zawierające aktywne komponenty i będące nośnikami danych, karty stałego klienta, **16** publikacje, gazety, czasopisma, magazyny, albumy, książki, kalendarze, mapy i atlasy, druki, afisze (plakaty), talony, **18** parasole, parasolki, pokrowce, torby, torebki-wszystkie wymienione towary zawarte w klasie 18, **21** kubki z papieru lub z tworzyw sztucznych, kubeczki, filiżanki, szklanki do napojów, butelki i pojemniki szklane, talerze, talerzyki, podstawki-wszystkie wymienione towary zawarte

w klasie 21, **28** lalki, marionetki, maskotki, misie pluszowe, pajace, **29** golonka, bigos, galaretki wieprzowa, mięso, szynka, schab, wędlina, **30** batony, chipsy, biszkopty, bułeczki słodkie, chałwa, słodycze ozdobne na choinkę, ciasta, ciasteczka, cukierki, czekolada, galaretki owocowe i spożywcze, hot-dogi, gofry, guma do żucia, herbata, herbatniki, kakao, kanapki, kawa, krakersy, lody, muesli, paszteciki, słodycze, **32** napoje bezalkoholowe, wody mineralne, wody gazowane i niegazowane, napoje owocowe, soki owocowe, piwo, **34** zapalniczki, zapalki, **35** usługi reklamowe w zakresie reklamy prasowej, radiowej, telewizyjnej i internetowej oraz z zastosowaniem plakatów i ulotek oraz elektronicznych, magnetycznych i optycznych nośników informacji, prowadzenie kompleksowych kampanii reklamowych, tworzenie, wydawanie i dystrybucja materiałów promocyjno-reklamowych także katalogów, usługi w zakresie badania rynku oraz badania opinii publicznej, organizowanie i obsługa handlowych lub reklamowych wystaw, giełd i targów, konkursów i loterii oraz imprez rozrywkowych o podłożu reklamowym z zastosowaniem reklamy prasowej, radiowej, telewizyjnej i internetowej oraz z wykorzystaniem elektronicznych, magnetycznych i optycznych nośników informacji, zgrupowanie na rzecz osób trzecich w sklepach stacji paliw artykułów spożywczych, przemysłowych, motoryzacyjnych, papierniczych, wydawnictw pozwalające nabywcy wygodnie je oglądać i kupować, sprzedaż hurtowa i detaliczna paliw stałych, ciekłych, gazowych i ich produktów pochodnych, wyrobów chemicznych i ich półproduktów, prowadzenie na terenie stacji paliwowych sklepów z artykułami pierwszej potrzeby, w zakresie towarów: artykułów spożywczych, przemysłowych, motoryzacyjnych, papierniczych, wydawnictw oraz innych materiałów powszechnego użytkowania, usługi w zakresie organizacji zarządzania programami lojalnościowymi dla klientów, usługi w zakresie zarządzania zakupami i transakcjami, usługi w zakresie prowadzenia i wyceny działalności gospodarczej, usługi dotyczące prowadzenia ksiąg rachunkowych i wyciągów z kont, usługi dotyczące kupowania i zapłaty za paliwa do pojazdów mechanicznych i usług świadczonych przez stacje benzynowe, **36** usługi w zakresie wydawania i obsługi kart upoważniających do zakupów, kart stałego klienta, **41** publikacja gazet, czasopism oraz magazynów on-line, publikowanie tekstów innych niż reklamowe, **43** usługi gastronomiczne na stacjach paliw, bary szybkiej obsługi, restauracje, kawiarnie, usługi hotelarskie.

(111) **215818** (220) 2007 06 21 (210) 326849
 (151) 2009 04 23 (441) 2007 10 01
 (732) Polski Koncern Naftowy ORLEN Spółka Akcyjna, Płock, PL.
 (540)



Kolor znaku: czerwony, biały, beżowy
 (531) 26.4.1, 26.11.1, 27.5.1, 29.1.13

(510), (511) **01** oleje do rozdzielania, płyny eksploatacyjne, hamulcowe, płyny niskozamarzające, **04** paliwa, gazy płynne, benzyny silnikowe, oleje napędowe, oleje opałowe, oleje przemysłowe, oleje silnikowe, podpałka do grilla, węgiel drzewny, **09** baterie anodowe, baterie elektryczne, baterie do latarek elektrycznych, baterie do oświetlenia, karty identyfikacyjne kodowane, karty zawierające aktywne komponenty i będące nośnikami danych, karty stałego klienta, **16** publikacje, gazety, czasopisma, magazyny, albumy, książki, kalendarze, mapy i atlasy, druki, afisze (plakaty), talony, **18** parasole, parasolki, pokrowce, torby, torebki-wszystkie wymienione towary zawarte w klasie 18, **21** kubki z papieru lub z tworzyw sztucznych, kubeczki, filiżanki, szklanki do napojów, butelki i pojemniki szklane, talerze, talerzyki, podstawki-wszystkie wymienione towary zawarte w klasie 21, **28** lalki, marionetki, maskotki, misie pluszowe, pajace, **29** golonka, bigos, galaretki wieprzowa, mięso, szynka, schab, wędlina, **30** batony, chipsy, biszkopty, bułeczki słodkie, chałwa, słodycze ozdobne na choinkę, ciasta, ciasteczka, cukierki, czekolada, galaretki owocowe i spożywcze, hot-dogi, gofry, guma do żucia, herbata, herbatniki, kakao, kanapki, kawa, krakersy, lody, muesli, paszteciki, sło-

dyczne, **32** napoje bezalkoholowe, wody mineralne, wody gazowane i niegazowane, napoje owocowe, soki owocowe, piwo, **34** zapalniczki, zapalaki, **35** usługi reklamowe w zakresie reklamy prasowej, radiowej, telewizyjnej i internetowej oraz z zastosowaniem plakatów i ulotek oraz elektronicznych, magnetycznych i optycznych nośników informacji, prowadzenie kompleksowych kampanii reklamowych, tworzenie, wydawanie i dystrybucja materiałów promocyjno-reklamowych także katalogów, usługi w zakresie badania rynku oraz badania opinii publicznej, organizowanie i obsługa handlowych lub reklamowych wystaw, giełd i targów, konkursów i loterii oraz imprez rozrywkowych o podłożu reklamowym z zastosowaniem reklamy prasowej, radiowej, telewizyjnej i internetowej oraz z wykorzystaniem elektronicznych, magnetycznych i optycznych nośników informacji, zgrupowanie na rzecz osób trzecich w sklepach stacji paliw artykułów spożywczych, przemysłowych, motoryzacyjnych, papierniczych, wydawnictw pozwalające nabywcy wygodnie je oglądać i kupować, sprzedaż hurtowa i detaliczna paliw stałych, ciekłych, gazowych i ich produktów pochodnych, wyrobów chemicznych i ich półproduktów, prowadzenie na terenie stacji paliwowych sklepów z artykułami pierwszej potrzeby, w zakresie towarów: artykułów spożywczych, przemysłowych, motoryzacyjnych, papierniczych, wydawnictw oraz innych materiałów powszechnego użytkowania, usługi w zakresie organizacji zarządzania programami lojalnościowymi dla klientów, usługi w zakresie zarządzania zakupami i transakcjami, usługi w zakresie prowadzenia i wyceny działalności gospodarczej, usługi dotyczące prowadzenia ksiąg rachunkowych i wyciągów z kont, usługi dotyczące kupowania i zapłaty za paliwa do pojazdów mechanicznych i usług świadczonych przez stacje benzynowe, **36** usługi w zakresie wydawania i obsługi kart upoważniających do zakupów, kart stałego klienta, **41** publikacja gazet, czasopism oraz magazynów on-line, publikowanie tekstów innych niż reklamowe, **43** usługi gastronomiczne na stacjach paliw, bary szybkiej obsługi, restauracje, kawiarnie, usługi hotelarskie.

(111) **215819** (220) 2007 06 22 (210) 326892
(151) 2009 04 23 (441) 2007 10 01

(732) Miejski Dom Kultury, Piekary Śląskie, PL.

(540) Jak Ślonzok ze Ślonzokiem

(510), (511) **35** usługi reklamowe z wykorzystaniem wszystkich metod słownych, dźwiękowych oraz technik audiowizualnych, w tym: usługi reklamowe, w zakresie reklamy prasowej, radiowej, telewizyjnej i internetowej oraz z zastosowaniem plakatów i ulotek oraz elektronicznych, magnetycznych i optycznych nośników informacji, prowadzenie kompleksowych kampanii reklamowych, wynajem czasu antenowego, tworzenie, wydawanie i dystrybucja materiałów promocyjno-reklamowych, także katalogów, usługi w zakresie badania rynku oraz badania opinii publicznej, organizowanie i obsługa handlowych lub reklamowych pokazów mody, wystaw, giełd i targów, organizowanie gier, konkursów i loterii oraz imprez rozrywkowych o podłożu reklamowym z zastosowaniem reklamy prasowej, radiowej, telewizyjnej i internetowej oraz z wykorzystaniem elektronicznych, magnetycznych i optycznych nośników informacji, doradztwo w zakresie organizowania, kierowania oraz prowadzenia działalności gospodarczej, zwłaszcza w branży radiowo-telewizyjnej (również w dziedzinie programów, promocji, sprzedaży i technologii), zgrupowanie na rzecz osób trzecich różnych towarów pozwalające nabywcy wygodnie oglądać i kupować te towary na stronie internetowej dotyczącej sprzedaży nagrań fonograficznych i nagrań video, zgrupowanie na rzecz osób trzecich ofert różnych usług pozwalające potencjalnemu odbiorcy wygodnie zapoznawać się z tą ofertą oraz „kupować” te usługi na stronie internetowej dotyczącej ofert różnorodnych usług, **38** transmisja programów, łączność, emisja radiowa, usługi telekomunikacyjne: przesyłanie informacji, w tym przekaz satelitarny, przekaz przez Internet, udostępnianie połączeń telekomunikacyjnych z globalną siecią komputerową, przesyłanie informacji tekstowej i obrazowej, zwłaszcza nagrań fonograficznych i nagrań video, przy pomocy sieci komputerowej, poczta elektroniczna, radiofonia, **41** montaż programów radiowych, usługi studia nagrań: usługi w zakresie organizowania, nagrywania i montażu programów radiowych, informacyjnych, muzycznych, rozrywkowych, artystycznych, naukowych, kulturalnych, sportowych, rekreacyjnych, plenerowych, konkursów, pokazów z wykorzystaniem wszystkich metod słownych, dźwiękowych oraz technik audiowizualnych, organizowanie i prowadzenie konferencji, kongresów, seminariów, sympozjów,

zjazdów, usługi wydawnicze, fotograficzne, audiowizualne, usługi agencji artystycznych, wypożyczanie nagrań dźwiękowych i audiowizualnych, kaset, taśm, kamer wideo, radioodbiorników, edukacja, porady informacyjne w zakresie edukacji i kształcenia informacji o imprezach rozrywkowych i rekreacyjnych, udostępnianie nagranych nośników obrazu i dźwięku, usługi w zakresie opracowywania reportaży, produkcja reklam radiowych, organizowanie konkursów edukacyjnych lub rozrywkowych.

(111) **215820** (220) 2007 06 22 (210) 326893
(151) 2009 04 23 (441) 2007 10 01

(732) Miejski Dom Kultury, Piekary Śląskie, PL.

(540) piekarski famiłek

(510), (511) **35** usługi reklamowe z wykorzystaniem wszystkich metod słownych, dźwiękowych oraz technik audiowizualnych, w tym: usługi reklamowe, w zakresie reklamy prasowej, radiowej, telewizyjnej i internetowej oraz z zastosowaniem plakatów i ulotek oraz elektronicznych, magnetycznych i optycznych nośników informacji, prowadzenie kompleksowych kampanii reklamowych, wynajem czasu antenowego, tworzenie, wydawanie i dystrybucja materiałów promocyjno-reklamowych, także katalogów, usługi w zakresie badania rynku oraz badania opinii publicznej, organizowanie i obsługa handlowych lub reklamowych pokazów mody, wystaw, giełd i targów, organizowanie gier, konkursów i loterii oraz imprez rozrywkowych o podłożu reklamowym z zastosowaniem reklamy prasowej, radiowej, telewizyjnej i internetowej oraz z wykorzystaniem elektronicznych, magnetycznych i optycznych nośników informacji, doradztwo w zakresie organizowania, kierowania oraz prowadzenia działalności gospodarczej, zwłaszcza w branży radiowo-telewizyjnej (również w dziedzinie programów, promocji, sprzedaży i technologii), zgrupowanie na rzecz osób trzecich różnych towarów pozwalające nabywcy wygodnie oglądać i kupować te towary na stronie internetowej dotyczącej sprzedaży nagrań fonograficznych i nagrań video, zgrupowanie na rzecz osób trzecich ofert różnych usług pozwalające potencjalnemu odbiorcy wygodnie zapoznawać się z tą ofertą oraz „kupować” te usługi na stronie internetowej dotyczącej ofert różnorodnych usług, **38** transmisja programów, łączność, emisja radiowa, usługi telekomunikacyjne: przesyłanie informacji, w tym przekaz satelitarny, przekaz przez Internet, udostępnianie połączeń telekomunikacyjnych z globalną siecią komputerową, przesyłanie informacji tekstowej i obrazowej, zwłaszcza nagrań fonograficznych i nagrań video, przy pomocy sieci komputerowej, poczta elektroniczna, radiofonia, **41** montaż programów radiowych, usługi studia nagrań: usługi w zakresie organizowania, nagrywania i montażu programów radiowych, informacyjnych, muzycznych, rozrywkowych, artystycznych, naukowych, kulturalnych, sportowych, rekreacyjnych, plenerowych, konkursów, pokazów z wykorzystaniem wszystkich metod słownych, dźwiękowych oraz technik audiowizualnych, organizowanie i prowadzenie konferencji, kongresów, seminariów, sympozjów, zjazdów, usługi wydawnicze, fotograficzne, audiowizualne, usługi agencji artystycznych, wypożyczanie nagrań dźwiękowych i audiowizualnych, kaset, taśm, kamer wideo, radioodbiorników, edukacja, porady informacyjne w zakresie edukacji i kształcenia informacji o imprezach rozrywkowych i rekreacyjnych, udostępnianie nagranych nośników obrazu i dźwięku, usługi w zakresie opracowywania reportaży, produkcja reklam radiowych, organizowanie konkursów edukacyjnych lub rozrywkowych.

(111) **215821** (220) 2007 06 22 (210) 326898
(151) 2009 04 23 (441) 2007 10 01

(732) Miejski Dom Kultury, Piekary Śląskie, PL.

(540) Moje okno na Śląsk

(510), (511) **35** usługi reklamowe z wykorzystaniem wszystkich metod słownych, dźwiękowych oraz technik audiowizualnych, w tym: usługi reklamowe, w zakresie reklamy prasowej, radiowej, telewizyjnej i internetowej oraz z zastosowaniem plakatów i ulotek oraz elektronicznych, magnetycznych i optycznych nośników informacji, prowadzenie kompleksowych kampanii reklamowych, wynajem czasu antenowego, tworzenie, wydawanie i dystrybucja materiałów promocyjno-reklamowych, także katalogów, usługi w zakresie badania rynku oraz badania opinii publicznej, organizowanie i obsługa handlowych lub reklamowych pokazów mody, wystaw, giełd i targów, organizowanie gier, konkursów i loterii oraz imprez rozrywkowych o podłożu reklamowym z zastosowaniem reklamy prasowej, radio-

wej, telewizyjnej i internetowej oraz z wykorzystaniem elektronicznych, magnetycznych i optycznych nośników informacji, doradztwo w zakresie organizowania, kierowania oraz prowadzenia działalności gospodarczej, zwłaszcza w branży radiowo-telewizyjnej (również w dziedzinie programów, promocji, sprzedaży i technologii), zgrupowanie na rzecz osób trzecich różnych towarów pozwalające nabywcy wygodnie oglądać i kupować te towary na stronie internetowej dotyczącej sprzedaży nagrań fonograficznych i nagrań video, zgrupowanie na rzecz osób trzecich ofert różnych usług pozwalające potencjalnemu odbiorcy wygodnie zapoznawać się z tą ofertą oraz „kupować” te usługi na stronie internetowej dotyczącej ofert różnorodnych usług, **38** transmisja programów, łączność, emisja radiowa, usługi telekomunikacyjne: przesyłanie informacji, w tym przekaz satelitarny, przekaz przez Internet, udostępnianie połączeń telekomunikacyjnych z globalną siecią komputerową, przesyłanie informacji tekstowej i obrazowej, zwłaszcza nagrań fonograficznych i nagrań video, przy pomocy sieci komputerowej, poczta elektroniczna, radiofonia, **41** montaż programów radiowych, usługi studia nagrań: usługi w zakresie organizowania, nagrywania i montażu programów radiowych, informacyjnych, muzycznych, rozrywkowych, artystycznych, naukowych, kulturalnych, sportowych, rekreacyjnych, plenerowych, konkursów, pokazów z wykorzystaniem wszystkich metod słownych, dźwiękowych oraz technik audiowizualnych, organizowanie i prowadzenie konferencji, kongresów, seminariów, sympozjów, zjazdów, usługi wydawnicze, fotograficzne, audiowizualne, usługi agencji artystycznych, wypożyczanie nagrań dźwiękowych i audiowizualnych, kaset, taśm, kamer wideo, radioodbiorników, edukacja, porady informacyjne w zakresie edukacji i kształcenia informacji o imprezach rozrywkowych i rekreacyjnych, udostępnianie nagranych nośników obrazu i dźwięku, usługi w zakresie opracowywania reportaży, produkcja reklam radiowych, organizowanie konkursów edukacyjnych lub rozrywkowych.

(111) **215822** (220) 2007 07 06 (210) 327424
 (151) 2009 02 03 (441) 2007 10 15
 (732) Małgorzata Strug-Zgrzywa, Kraków, PL.
 (540)



Kolor znaku: czerwony, ciemnoczerwony, biały, szary
 (531) 26.4.9, 27.5.1, 29.1.1, 29.1.6

(510), (511) **35** zgrupowanie na rzecz osób trzecich różnych towarów fryzjerskich i kosmetycznych, pozwalające nabywcy wygodnie je oglądać i kupować w sklepach detalicznych oraz za pośrednictwem Internetu, pokazy towarów, organizacja wystaw w celach handlowych lub reklamowych, **41** organizowanie i prowadzenie seminariów i szkoleń fryzjerskich i kosmetycznych, **44** salony piękności, usługi fryzjerskie i kosmetyczne.

(111) **215823** (220) 2007 08 01 (210) 328435
 (151) 2009 01 07 (441) 2007 11 12
 (732) ATELIER A3 Dariusz Łabędzki, Poznań, PL.
 (540)



Kolor znaku: niebieski, żółty, czarny, biały
 (531) 3.4.11, 27.5.1, 29.1.14

(510), (511) **16** afisze, plakaty, broszury, gazety, komiksy, reprodukcje graficzne, czasopisma, fotografie, grafiki, kalendarze, katalogi, książki, obrazy, prospekty, opakowania i pudełka kartonowe lub papierowe, reprodukcje graficzne, rysunki, torby do pakowania papierowe, akwarele, albumy, druki, karty pocztowe, koperty, papeterie, litografie, notatniki, nalepki, naklejki, pióra wieczne, podstawki pod kufle, znaczki pocztowe, portrety, ręczniki papierowe, przybory rysunkowe i szkolne, serwety papierowe, **35** organizowanie konferencji prasowych, organizacja wystaw, aukcji i pokazów towarów w celach handlowych i reklamowych, usługi reklamowe z wykorzystaniem metod słownych, dźwiękowych, graficznych i wizualnych, reklama za pośrednictwem Internetu, gromadzenie na stronach internetowych ilustracji i tekstów pozwalających je swobodnie oglądać i kupować osobom trzecim, usługi promocyjne, usługi marketingowe, **40** usługi poligraficzne, wywoływanie filmów, skład fotograficzny, kopiowanie zdjęć, **41** organizowanie konkursów i festiwali satyrycznych, organizowanie wystaw, galerii i targów rysunków, grafik, karykatur, organizowanie imprez i spektakli rozrywkowych, edukacyjnych i kulturalnych, usługi fotograficzne w zakresie robienia zdjęć, usługi wydawnicze, publikowanie tekstów innych niż reklamowe, publikowanie książek, produkcja filmów, organizowanie i wystawianie przedstawień teatralnych, widowisk, imprez i spektakli satyrycznych, produkcja i ekspozycja fotoreportaży, montaż programów radiowych i telewizyjnych.

(111) **215824** (220) 2007 08 14 (210) 328864
 (151) 2009 02 04 (441) 2007 11 26
 (732) NETIA S.A., Warszawa, PL.

(540) Netia wolność wyboru
 (510), (511) **38** oferowanie usług telekomunikacyjnych poprzez sieć telekomunikacyjną, przesyłanie informacji głosowej, tekstowej i obrazkowej w sieci telekomunikacyjnej, usługi transmisji głosu i danych w sieciach telekomunikacyjnych, usługi hostingowe, usługi zapewniania informacji i komunikacji w trybie on-line, usługi w zakresie ogłoszeń elektronicznych, usługi w zakresie udzielania informacji o telekomunikacji.

(111) **215825** (220) 2007 08 17 (210) 329011
 (151) 2009 01 23 (441) 2007 11 26
 (732) CF Plus Sp. z o.o., Gdańsk, PL.
 (540)



Kolor znaku: szary, czerwony, biały

(531) 26.4.1, 27.5.1, 29.1.13

(510), (511) **35** doradztwo w zakresie organizowania i prowadzenia działalności gospodarczej, ekspertyzy w zakresie działalności gospodarczej, administrowanie hotelami, doradztwo dotyczące organizowania działalności gospodarczej, doradztwo w zakresie zarządzania działalnością gospodarczą, pomoc w zarządzaniu przedsiębiorstwami handlowymi lub przemysłowymi, **36** operacje finansowe, tworzenie funduszy, inwestycje kapitałowe, zarządzanie majątkiem nieruchomości, dzierżawa nieruchomości, pośrednictwo w sprawach majątku nieruchomego, wynajmowanie pomieszczeń biurowych i nieruchomości, **37** budownictwo, nadzór budowlany.

(111) **215826** (220) 2007 09 04 (210) 329727
 (151) 2009 02 10 (441) 2007 12 10
 (732) D&M EXPORT-IMPORT Spółka Jawna Marek Nowak, Dariusz Hader, Kielce, PL.
 (540) sabatina
 (510), (511) **25** obuwie.

(111) **215827** (220) 2007 09 14 (210) 330161
 (151) 2009 02 10 (441) 2007 12 24
 (732) Car for Company Sp. z o.o., Warszawa, PL.

(540)



Kolor znaku: pomarańczowy, czarny

(531) 18.1.23, 26.13.25, 27.5.1, 29.1.12

(510), (511) **35** zgrupowanie na rzecz osób trzecich towarów w salonach samochodowych oraz hurtowniach i sklepach detalicznych towarów z branży motoryzacyjnej, z branży metalowej, elektrycznych urządzeń gospodarstwa domowego, elektrycznych aparatów i urządzeń, w tym radiowo-telewizyjnych, mebli, sprzętu oświetleniowego, komputerów i sprzętu telekomunikacyjnego, wyposażenia biurowego pozwalających nabywcy wygodnie je oglądać i kupować, usługi w zakresie prowadzenia stacji paliw, usługi doradcze w zakresie prowadzenia działalności gospodarczej i handlowej, usługi w zakresie zarządzania w działalności gospodarczej i handlowej, usługi reklamowe, usługi w zakresie organizowania i prowadzenia targów i wystaw w celach handlowych, usługi w zakresie pośrednictwa pracy, **36** usługi pośrednictwa handlowego w zakresie maszyn, urządzeń przemysłowych i pojazdów morskich, lądowych i powietrznych, usługi w zakresie pośrednictwa w obrocie nieruchomościami, usługi w zakresie zarządzania nieruchomościami, usługi rachunkowo-księgowe, usługi w zakresie ubezpieczeń i funduszy emerytalno-rentowych, usługi w zakresie leasingu finansowego, **37** usługi w zakresie instalacji, konserwacji, naprawy i obsługi maszyn, urządzeń i pojazdów mechanicznych, **39** usługi w zakresie wynajmu maszyn i urządzeń biurowych, usługi w zakresie transportu lądowego, usługi w zakresie wynajmu pojazdów pasażerskich i samochodów ciężarowych, usługi w zakresie magazynowania i przechowywania towarów, usługi w zakresie przesyłek kurierskich, usługi w zakresie udzielania pomocy drogowej, **42** usługi w zakresie oprogramowania komputerowego i przetwarzania danych, usługi związane z bazami danych, usługi w zakresie prac badawczo-rozwojowych w dziedzinie nauk technicznych i ekonomicznych.

(111) **215828** (220) 2007 10 25 (210) 331942
 (151) 2009 02 10 (441) 2008 02 04
 (732) WYDAWNICTWO NASZA KSIĘGARNIA Sp. z o.o., Warszawa, PL.
 (540)



Kolor znaku: niebieski

(531) 27.5.1, 29.1.4

(510), (511) **09** płyty fonograficzne, **16** książki, czasopisma-periodyki, **35** promocja sprzedaży dla osób trzecich, **39** dystrybucja gazet, **41** publikowanie książek.

(111) **215829** (220) 2007 10 26 (210) 332027
 (151) 2009 04 28 (441) 2008 02 04
 (732) ABN STĘPIEŃ NIERUCHOMOŚCI Michał Stępień, Jelenia Góra, PL.
 (540)



Kolor znaku: niebieski i odcienie, czerwony, biały

(531) 7.1.10, 27.5.1, 29.1.13

(510), (511) **36** wycena majątku nieruchomego, pośrednictwo w zakresie majątku nieruchomego, administrowanie nieruchomościami, zarządzanie nieruchomościami, wycena nieruchomości, dzierżawa

nieruchomości, wynajmowanie mieszkań, agencje mieszkaniowe, nieruchomości, lokaty kapitału, doradztwo w sprawach ubezpieczeniowych, inwestycje kapitałowe, dzierżawa majątku nieruchomego, **41** edukacja w zakresie prowadzenia, organizowania seminariów, kursów, szkoleń, kursy korespondencyjne, usługi wydawnicze.

(111) **215830** (220) 2007 11 05 (210) 332426
 (151) 2009 03 27 (441) 2008 02 18
 (732) „MAVI DENIZ” Edyta Ziółkowska, Jabłonowo, PL.

(540) BEST BLOOD

(510), (511) **25** odzież, bielizna, obuwie, nakrycia głowy, **35** świadczenie usług polegających na zgrupowaniu na rzecz osób trzecich różnych towarów pozwalającym nabywcy wygodnie je oglądać i kupować w hurtowni wielobranżowej i/lub w dużym sklepie wielobranżowym, prowadzenie przedstawicielstw handlowych i usługowych podmiotów zagranicznych w kraju, agencje importowo-eksportowe, agencje informacji handlowej, agencje reklamowe, promocja sprzedaży dla osób trzecich, usługi zaopatrzenia osób trzecich jako zakupu produktów, usług dla innych przedsiębiorstw.

(111) **215831** (220) 2007 11 06 (210) 332452
 (151) 2009 04 17 (441) 2008 02 18
 (732) ALLFARMA Spółka Jawna Albert Dorota, Lisowska Anita, Lisowski Władysław, Jelenia Góra, PL.
 (540)



Kolor znaku: biały, niebieski, szary

(531) 24.13.1, 26.1.1, 26.1.16, 27.5.1, 29.1.13

(510), (511) **35** pośrednictwo handlowe polegające na kojarzeniu kontrahentów w zakresie zakupu i sprzedaży wyrobów farmaceutycznych i kosmetycznych, świadczenie usług przedstawicielskich na rzecz podmiotów krajowych i zagranicznych, usługi agencji reklamowej, marketing, promocja na rzecz osób trzecich, kompilacja informacji w komputerowych bazach danych, usługi w zakresie promowania towarów farmaceutycznych i kosmetycznych, usługi w zakresie udostępniania bazy danych, informacja handlowa i marketingowa, zgrupowanie na rzecz osób trzecich różnych towarów pozwalające nabywcy je oglądać i kupować w sklepie i hurtowni z artykułami i wyrobami farmaceutycznymi oraz kosmetycznymi, pośrednictwo w zawieraniu transakcji handlowych, kojarzenie kontrahentów handlowych w zakresie leków i kosmetyków, pośrednictwo handlowe w zakresie sprzedaży hurtowej, detalicznej i internetowej wyrobów farmaceutycznych i kosmetycznych, import i eksport wyrobów farmaceutycznych i kosmetycznych, badanie rynku i opinii publicznej, reklama (rozpowszechnianie materiałów), **39** transport drogowy towarów pojazdami uniwersalnymi, wynajem samochodów ciężarowych z kierowcą, samochody-wypożyczenie, wynajem środków transportu lądowego.

(111) **215832** (220) 2007 11 08 (210) 332584
 (151) 2009 03 25 (441) 2008 02 18
 (732) VELO Spółka z o.o., Gliwice, PL.
 (540)

PROFESJONALNE SKLEPY ROWEROWE

(531) 27.5.1

(510), (511) **35** zgrupowanie na rzecz osób trzecich różnych towarów pozwalające nabywcy wygodnie je oglądać i kupować w hurtowni lub sklepie ze sprzętem turystycznym i/lub sportowym i/lub rehabilitacyjnym, w tym rowerami i częściami zamiennymi do rowerów oraz akcesoriami rowerowymi, jak również z odzieżą sportową i obuwiem sportowym, w tym ubraniami i butami kolarskimi, reklama i promocja osób trzecich, usługi menedżerskie, promowania marki (merchadisingowe).

(111) **215833** (220) 2007 11 12 (210) 332642
 (151) 2009 04 15 (441) 2008 02 18
 (732) MASSPOL Spółka z ograniczoną odpowiedzialnością,
 Zubrzyk, PL.
 (540)



Kolor znaku: biały, czerwony, niebieski

(531) 6.1.2, 27.5.1, 29.1.13

(510), (511) **32** wody: mineralne, źródlane, stołowe, gazowane, sodowe, w tym również każda z nich z dodatkami smakowymi lub zapachowymi, napoje bezalkoholowe, w tym z udziałem wód mineralnych, soków owocowych, wyciągów ziołowych, aperitify i koktajle bezalkoholowe, napoje izotoniczne.

(111) **215834** (220) 2007 11 19 (210) 333010
 (151) 2009 04 03 (441) 2008 03 03
 (732) BC EDUKACJA Sp. z o.o., Warszawa, PL.
 (540)



Kolor znaku: czerwony, różowy, fioletowy, niebieski, żółty, granatowy, zielony, jasnozielony

(531) 27.5.1, 27.5.19, 29.1.15

(510), (511) **09** magnetyczne nośniki informacji, optyczne nośniki informacji, **16** podręczniki, książki, materiały do nauczania z wyjątkiem aparatów, **35** rozpowszechnianie materiałów reklamowych w postaci ulotek, prospektów, druków, i próbek, dystrybucja materiałów reklamowych, publikowanie tekstów reklamowych, organizowanie wystaw w celach handlowych lub reklamowych, **41** nauczanie, edukacja, publikowanie książek.

(111) **215835** (220) 2007 11 29 (210) 333484
 (151) 2009 03 18 (441) 2008 03 03
 (732) Telewizja Polska Spółka Akcyjna, Warszawa, PL.
 (540) siła z natury

(510), (511) **03** środki wybielające, czyszczące i perfumeryjne, mydła, kosmetyki, płyny do pielęgnacji włosów, środki do czyszczenia zębów, **05** produkty farmaceutyczne, sanitarne, substancje dietetyczne do celów leczniczych, żywność dla niemowląt dietetyczna do celów leczniczych, napoje do celów dietetycznych, plastry, materiały opatrunkowe, środki odkażające, **09** nośniki do rejestracji dźwięku i danych, płyty, dyski z nagraniami, automaty sprzedające przez wrzucenie monety, programy komputerowe, telewizyjne, audycje, filmy i reportaże utrwalane w formie multimedialnej, gry telewizyjne i komputerowe, **16** wydawnictwa, czasopisma, książki, albumy, broszury, periodyki i publikacje nieperiodyczne; fotografie, materiały piśmienne, karty z życzeniami, **25** odzież, obuwie, nakrycia głowy, **28** gry i zabawki, artykuły sportowe i gimnastyczne nie ujęte w innych klasach, ozdoby choinkowe, karty do gry, **29** mięso, ryby, drób, konserwowane, suszone i gotowane owoce i warzywa, galaretki, dżemy, kompoty, mleko, produkty mleczne, oleje i tłuszcze jadalne, **30** herbata, kawa, kakao, cukier, ryż, produkty zbożowe, wyroby cukiernicze i słodczyce, lody, miód, proszek do pieczenia, **32** wody i inne napoje bezalkoholowe, napoje owocowe i soki owocowe, syropy, **34** tytoń, papierosy, cygara, **35** usługi reklamowe i produkcja reklam w systemie multimedialnym, usługi marketingu i public relations, zgrupowanie na rzecz osób trzecich różnych towarów w sklepie wielobranżowym i w hurtowni wyżej wymienionego sprzętu, arty-

kułów, gier i wydawnictw, **38** przekazywanie fonii i/lub wizji także w systemie cyfrowym poprzez sieci komunikacyjne, w tym sieć telewizyjną, satelitarną i internet, rozpowszechnianie programów, reportaży i konkursów telewizyjnych lub radiowych, teleturniejów, zbieranie i przekazywanie wiadomości poprzez sieci komunikacyjne, w tym sieć telewizyjną, satelitarną i internet, usługi teletekstowe i audiotekstowe, usługi organizowania systemów transmisyjnych, **41** organizowanie, montaż i produkcja programów i imprez artystycznych, estradowych, sportowych, rekreacyjnych, usługi nauki i szkoleń w dziedzinie multimedialnej, organizowanie konkursów multimedialnych, organizowanie imprez o charakterze edukacyjnym kulturalnym, usługi w zakresie interaktywnych programów i gier odtwarzanych za pośrednictwem sieci komputerowych i komunikacyjnych, produkcja filmów, realizacja spektakli, **42** opracowywanie i wdrażanie programów komputerowych, wykonywanie opinii i badań w dziedzinie multimedialnej, prognozy pogody.

(111) **215836** (220) 2007 12 05 (210) 333715
 (151) 2009 04 17 (441) 2008 03 17
 (732) Stowarzyszenie Promocji Sztuki Kabaretowej PAKA, Kraków, PL.
 (540)



(531) 1.7.6, 27.5.1

(510), (511) **09** nośniki danych, kasyety audio, kasyety video, płyty CD, płyty DVD, programy i gry komputerowe, **41** usługi organizacji imprez kulturalno-rozrywkowych, usługi organizacji festiwali, koncertów, występów rozrywkowych, organizowanie przyjęć, organizowanie i prowadzenie sympozjów; publikowanie książek, publikowanie tekstów innych niż teksty reklamowe, usługi publikacji elektronicznych, usługi organizacji i montażu programów rozrywkowych telewizyjnych, radiowych o charakterze kabaretowym, produkcja filmów; rezerwowanie miejsc na spektakle; usługi studia nagrań; wypożyczanie nośników elektronicznych; wypożyczanie dekoracji do spektakli.

(111) **215837** (220) 2008 01 14 (210) 335092
 (151) 2009 04 29 (441) 2008 04 28
 (732) CLEUS NOVA s.r.o., Šenov u Nového Jičina, CZ.
 (540)



Kolor znaku: bordowy i odcienie, biały

(531) 27.5.1, 29.1.12

(510), (511) **30** wyroby cukiernicze i słodczyce a mianowicie ciasta i torty.

(111) **215838** (220) 2008 02 06 (210) 336248
 (151) 2009 04 23 (441) 2008 05 12
 (732) Zakład Usługowo-Handlowy „SOTOR” Usługi Pogrzebowe i Cmentarne S.C. Maria Sobczak, Bartłomiej Sobczak, Toruń, PL.
 (540)



(531) 13.1.7, 13.1.25, 24.13.9, 27.5.1

(510), (511) **35** prowadzenie sprzedaży artykułów pogrzebowych a w szczególności: trumien, urn, krzyży, klepsydr, nekrologów, wieńców i wiązanek z kwiatów, nagrobków, **36** pośrednictwo ubezpieczeniowe, **37** konserwacja i renowacja grobów, literaturoznawstwo nagrobkowe, **39** transport zwłok w kraju i poza granicami kraju, przewóz ciała z domu całego kraju i Europy, **45** usługi pogrzebowe w szczególności

ści: organizacja i obsługa ceremonii pogrzebowej, organizacja kre-
macji, obsługa domu pogrzebowego, balsamowanie zwłok, organi-
zacja styp, przygotowanie i dekorowanie grobu, ekshumacje zwłok.

(111) **215839** (220) 2008 02 06 (210) 336249
(151) 2009 04 23 (441) 2008 05 12

(732) Zakład Usługowo-Handlowy „SOTOR” Usługi Pogrzebowe
i Cmentarne S.C. Maria Sobczak, Bartłomiej Sobczak, Toruń, PL.
(540) SOTOR Usługi Pogrzebowe i Cmentarne
(510), (511) **35** prowadzenie sprzedaży artykułów pogrzebowych
a w szczególności: trumien, urn, krzyży, klepsydr, nekrologów, wień-
ców i wiązanek z kwiatów, nagrobków, **36** pośrednictwo ubezpiecze-
niowe, **37** konserwacja i renowacja grobów, liternictwo nagrobkowe,
39 transport zwłok w kraju i poza granicami kraju, przewóz ciała
z domu całego kraju i Europy, **45** usługi pogrzebowe w szczególno-
ści: organizacja i obsługa ceremonii pogrzebowej, organizacja kre-
macji, obsługa domu pogrzebowego, balsamowanie zwłok, organi-
zacja styp, przygotowanie i dekorowanie grobu, ekshumacje zwłok.

(111) **215840** (220) 2005 06 20 (210) 296745
(151) 2009 02 11 (441) 2005 10 03

(732) „PLANTIN” Spółka z ograniczoną odpowiedzialnością,
Wrocław, PL.
(540) energreen
(510), (511) **02** tonery do fotokopiarek, **09** urządzenia do nagrywa-
nia, transmisji lub reprodukcji dźwięku lub obrazu, urządzenia i przy-
rządy elektryczne przewodzące, przełączające i kontrolno-sterujące,
obudowy, akcesoria i części zamienne do telefonów komórkowych
zawarte w klasie 09 z wyłączaniem baterii, akumulatorów i urządzeń
do ładowania baterii, zestawy słuchawkowe, kable połączeniowe
komputer-telefon komórkowy, nośniki pamięci, myszki i klawiatury
do komputerów, mikrofony, słuchawki, generatory dźwięku, pod-
zespoły elektroniczne, wyświetlacze, złącza przejściowe, wyłączniki
zasilania, złączki zasilania, uchwyty karty SIM, sygnalizatory świetlne
do telefonów komórkowych, magnetyczne i optyczne nośniki infor-
macji, płyty CD, DVD, lutownice elektryczne, kasety, etui i pokrowce
ochronne do telefonów komórkowych, aparatów cyfrowych, na
przenośny sprzęt elektroniczny, na akcesoria komórkowe i płyty CD,
16 zbiorniczki z atramentem oraz wkłady atramentowe do drukarek,
18 kasety, pokrowce ochronne ze skóry lub imitacji skóry na telefony
i akcesoria komórkowe, **20** wyposażenie z tworzyw sztucznych do
sprzętu elektronicznego.

(111) **215841** (220) 2005 06 20 (210) 296749
(151) 2009 02 11 (441) 2005 10 03

(732) „PLANTIN” Spółka z ograniczoną odpowiedzialnością,
Wrocław, PL.
(540) evergreen
(510), (511) **02** tonery do fotokopiarek, **09** urządzenia do nagrywa-
nia, transmisji lub reprodukcji dźwięku lub obrazu, urządzenia i przy-
rządy elektryczne przewodzące, przełączające i kontrolno-sterujące,
obudowy, akcesoria i części zamienne do telefonów komórkowych
zawarte w klasie 09 z wyłączaniem baterii, akumulatorów i urządzeń
do ładowania baterii, zestawy słuchawkowe, kable połączeniowe
komputer-telefon komórkowy, nośniki pamięci, myszki i klawiatury
do komputerów, mikrofony, słuchawki, generatory dźwięku, pod-
zespoły elektroniczne, wyświetlacze, złącza przejściowe, wyłączniki
zasilania, złączki zasilania, uchwyty karty SIM, sygnalizatory świetlne
do telefonów komórkowych, magnetyczne i optyczne nośniki infor-
macji, płyty CD, DVD, lutownice elektryczne, kasety, etui i pokrowce
ochronne do telefonów komórkowych, aparatów cyfrowych, na
przenośny sprzęt elektroniczny, na akcesoria komórkowe i płyty CD,
16 zbiorniczki z atramentem oraz wkłady atramentowe do drukarek,
18 kasety, pokrowce ochronne ze skóry lub imitacji skóry na telefony
i akcesoria komórkowe, **20** wyposażenie z tworzyw sztucznych do
sprzętu elektronicznego.

(111) **215842** (220) 2005 11 28 (210) 302863
(151) 2009 04 01 (441) 2006 03 06

(732) TIKKURILA POLSKA Spółka Akcyjna, Dębica, PL.
(540) Nature Panellack 20
(510), (511) **02** lakier do boazerii.

(111) **215843** (220) 2005 11 28 (210) 302865
(151) 2009 04 01 (441) 2006 03 06
(732) TIKKURILA POLSKA Spółka Akcyjna, Dębica, PL.
(540) Nature Panellack 80
(510), (511) **02** lakier do boazerii.

(111) **215844** (220) 2005 12 20 (210) 303908
(151) 2009 04 15 (441) 2006 04 03
(732) P.P.H.U. „AGMI” Agnieszka Starzec, Łódź, PL.
(540)



Kolor znaku: brązowy i odcienie, różowy i odcienie, żółty
(531) 27.5.1, 29.1.13
(510), (511) **25** nakrycia głowy, rękawiczki, szaliki, skarpety.

(111) **215845** (220) 2006 01 10 (210) 304696
(151) 2009 01 28 (441) 2006 04 18
(732) MARCOM MEDIA Mariusz Romek, Pabianice, PL.
(540)



Kolor znaku: niebieski, czerwony
(531) 26.1.2, 26.2.1, 27.5.1, 29.1.12
(510), (511) **09** oprogramowanie komputerowe, komputery i ich czę-
ści, osprzęt komputerowy, drukarki komputerowe, telefony, centrale
telefoniczne, **35** pomoc w opracowywaniu i zarządzaniu przedsię-
wzięciami handlowymi, doradztwo w zakresie prowadzenia działal-
ności gospodarczej, wykonywanie badań rynku, opracowywanie pro-
gnoz ekonomicznych, weryfikowanie rachunków, wycena działalności
gospodarczej, usługi prowadzenia i udostępniania komputerowych
baz danych, doradztwo informacyjne w zakresie organizacji i zar-
ządzania, zarządzanie sieciami komputerowymi, obróbka tekstów,
dystrybucja materiałów reklamowych, druków, prospektów, broszur,
fotokopiowanie, powielanie dokumentów, reklamowe publikowanie
tekstów, reklamy korespondencyjne, usługi maszynopisania, rozlepia-
nie plakatów reklamowych, wynajmowanie miejsca na umieszczanie
ogłoszeń lub reklam, wypożyczanie materiałów reklamowych, rozpo-
wszechnianie ogłoszeń reklamowych, usługi reklamowe i produkcja
reklam w systemie multimedialnym, usługi w zakresie marketingu
i public relations, organizacja wystaw handlowych i reklamowych,
dystrybucja materiałów i towarów reklamowych, zgrupowanie na
rzecz osób trzecich różnych towarów pozwalające nabywcy wygodnie
je oglądać w sklepie wielobranżowym i w hurtowni, **37** prowadzenie
serwisu w zakresie konserwacji sprzętu komputerowego, **38** usługi
komputerowe i telekomunikacyjne w zakresie przekazywania danych
przez Internet, wykonywanie sieci transmisji danych: lokalnych LAN
(Local Area Network) i rozległych WAN (Wide Area Network), usługi
w zakresie transmisji i teletransmisji danych przekazywanie fonii i/lub
wizji także w systemie cyfrowym poprzez sieci komunikacyjne, w tym
sieć telewizyjną, satelitarną i internet, rozpowszechnianie programów,
reportaży i konkursów telewizyjnych lub radiowych, teleturniejów,
zbieranie i przekazywanie wiadomości poprzez sieci komunikacyjne,
w tym sieć telewizyjną, satelitarną i internet, usługi teletekstowe i au-
diotekstowe, usługi organizowania systemów transmisyjnych, **40** usłu-
gi drukarskie, usługi poligraficzne, **41** organizowanie, montaż i pro-
dukcja programów i imprez artystycznych, estradowych, sportowych,
rekreacyjnych, usługi nauki i szkoleń w dziedzinie multimedialnej,
organizowanie konkursów multimedialnych, organizowanie imprez
o charakterze edukacyjnym i kulturalnym, usługi wynajmu nagrań
i studiów nagrań, produkcja filmów, realizacja spektakli, realizowanie
usług teletekstowych i audiotekstowych, prowadzenie usług w zakre-
sie doradztwa zawodowego, w zakresie dystrybucji i produkcji filmów,
usługi związane z organizacją i obsługą dyskotek z uwzględnieniem

projekcji filmów, studia filmowe, produkcji filmów, kompozycji muzycznych, wypożyczanie filmów, wypożyczanie aparatów i sprzętu kinematograficznego, usługi reporterskie, fotoreportaży, zdjęcia, rozrywka lub nauczanie prowadzone w klubach filmowych, kształcenie praktyczne w zakresie wiedzy i umiejętności filmowych poprzez pokazy, organizowanie i prowadzenie pracowni specjalistycznych z zakresu produkcji filmów, nocne kluby filmowe, studia filmowe, studia nagrań, nagrywanie i filmowanie na taśmach wideo, obsługa sal kinowych, montaż taśm wideo, produkcja filmów, wypożyczanie nagrań dźwiękowych, nagrywanie filmów na taśmach wideo, wykonywanie mikrofilmów, wypożyczanie filmów dla kin, wypożyczanie filmów kinematograficznych, wypożyczanie kamer i kaset wideo, wypożyczanie nagrań dźwiękowych, wypożyczanie sprzętu audio, publikowanie książek i mikro-wydawnictw, publikowanie elektroniczne on-line książek i periodyków, usługi tłumaczenia, publikowanie tekstów innych niż teksty reklamowe, informacji o imprezach rozrywkowych i reklamowych, organizowanie konkursów edukacyjnych lub rozrywkowych, organizowanie wystaw z dziedziny kultury lub edukacji, planowanie przebiegu przyjęć z dziedziny kultury lub edukacji, rezerwacja miejsc na spektakle, rozrywka, użytkowanie sal kinowych, realizacja i wystawianie spektakli z zakresu historii filmu i technik ich realizacji, sporządzanie napisów np. do filmów w wersji oryginalnej, **42** usługi komputerowe w zakresie zapewniania dostępu, przechowywania, odzyskiwania i wyświetlania poprzez sieci komputerowe zbiorów zawierających dane pisemne, obrazowe, muzyczne, usługi prowadzenia sieciowych witryn komputerowych, usługi dostarczania narzędzi komputerowych do poszukiwania i otrzymywania danych z globalnych sieci komputerowych, analiza projektowania i wykonywania oprogramowania użytkowego, opracowywanie projektów zintegrowanych systemów informatycznych, opracowywanie oprogramowania użytkowego komputerów, wdrażanie oprogramowania użytkowego przy wykonywaniu kompleksowych systemów informatycznych, elektroniczna archiwizacja i prowadzenie archiwów elektroniczno-informatycznych, projektowanie w zakresie: integrowania w spójne systemy informatyczne różnorodnych technologii sprzętowych, programowych i telekomunikacyjnych, doradztwo informatyczne, projektowanie graficzne, projektowanie graficzne na potrzeby Internetu, projektowanie grafiki użytkowej, opracowywanie i wdrażanie programów komputerowych, wykonywanie opinii i badań w dziedzinie multimedialnej, prognozy pogody, usługi administrowania prawami własności intelektualnej, udzielania licencji z praw własności intelektualnej, pośrednictwa w obrocie prawami własności intelektualnej, prowadzenie serwisu w zakresie konserwacji oprogramowania komputerowego.

(111) **215846** (220) 2006 01 24 (210) 305265
 (151) 2009 02 11 (441) 2006 05 02
 (732) MARINET, Dariusz Stenka, Sopot, PL.
 (540)



Kolor znaku: niebieski, biały, pomarańczowy
 (531) 1.1.1, 1.1.4, 1.15.24, 26.11.1, 27.5.1, 29.1.13
 (510), (511) **35** usługi w zakresie: doboru personelu za pomocą metod psychotechnicznych, doradztwa w zakresie prowadzenia działalności gospodarczej, doradztwa w zarządzaniu personalnym, doradztwa w zakresie organizacji i zarządzania działalnością gospodarczą, informacji o działalności gospodarczej, sondaży opinii, rekrutacji personelu, pośrednictwa pracy, prognoz ekonomicznych, reklamy, badania rynku, informacji o pracownikach.

(111) **215847** (220) 2006 08 01 (210) 313875
 (151) 2008 12 29 (441) 2006 11 13
 (732) POLKOMTEL Spółka Akcyjna, Warszawa, PL.
 (540) plus teleprzelew
 (510), (511) **09** aparaty, przewody i słuchawki telefoniczne, automaty sprzedające i mechanizmy do urządzeń uruchamianych przez wrzucenie monety lub żetonu, kasy rejestrujące, komputery i sprzęt

przetwarzający dane, magnetyczne nośniki danych, maszyny liczące, płyty (dyski) z nagraniami, urządzenia do gaszenia ognia, urządzenia do nagrywania, transmisji, reprodukcji danych, dźwięku lub obrazu, urządzenia i przyrządy naukowe, żeglarskie, geodezyjne, elektryczne, kinematograficzne, optyczne, wagowe, pomiarowe, sygnalizacyjne, kontrolne, do ratowania życia, do celów dydaktycznych, **35** usługi polegające na: rejestrowaniu, sporządzaniu odpisów, składzie, kompilacji, transkrypcji, systematyzacji przekazywania informacji (komunikatów) oraz rejestrowaniu, a także wykorzystaniu lub kompilacji danych matematycznych lub statystycznych oraz zarządzaniu zbiorami informatycznymi, usługi w zakresie: reklamy, badania rynku, organizacji wystaw lub targów handlowych i reklamowych, pośrednictwa w zawieraniu umów kupna-sprzedaży poprzez telefon i Internet, obsługa klientów przy wykorzystaniu sieci Internet umożliwiającą dostarczanie klientom informacji oraz otrzymywanie informacji od klientów, usługi w zakresie telefonicznego udzielania informacji dla nieobecnych abonentów, informacja o działalności gospodarczej, handlu, reklamie, promocji, lokalizacji obiektów, agencje informacji handlowej, zgrupowanie na rzecz osób trzech towarów związanych ze świadczeniem usług telekomunikacyjnych, internetowych i elektronicznych, w tym urządzeń i akcesoriów, pozwalające nabywcy wygodnie oglądać oraz kupować te towary, w szczególności: z katalogu różnych towarów, za pośrednictwem usługi elektronicznej, na stronie internetowej, **36** usługi w zakresie: pośrednictwa w zawieraniu umów ubezpieczeniowych poprzez telefon i Internet, sprawdzania stanu konta poprzez telefon i Internet, informacje finansowe i o usługach finansowych, informacja o ubezpieczeniach, **38** usługi w zakresie: rozpowszechniania systemów przekazywania dźwięku i obrazu w łączności radiofonicznej, telegraficznej, telefonicznej, telefonii komórkowej, telefaksowej, w systemie cyfrowym, usługi w zakresie łączności: radiofonicznej, telegraficznej, telefonicznej, telefonii komórkowej i poprzez Internet, telefaksowej, ustalania taryf i opłat, obsługi satelitów i przekazów satelitarnych, organizowania systemów transmisyjnych, przesyłania dźwięku, obrazu i SMS-ów, usługi w zakresie: poczty elektronicznej, zleceń przywoławczych z zastosowaniem radia, telefonu lub innych środków komunikacji elektronicznej, usługi w zakresie prowadzenia: stacji radiowych, telewizyjnych oraz transmitowania dźwięku i obrazu, usługi w zakresie zbierania i przekazywania aktualności informacyjnych z wykorzystaniem: multimediów, urządzeń telekomunikacyjnych, usługi w zakresie wypożyczania telefonów, modemów i innych urządzeń telekomunikacyjnych, elektroniczny serwis informacji typu on-line polegający na tworzeniu, prowadzeniu baz danych i udostępnianiu informacji z możliwością elektronicznego przyjmowania i przekazywania wiadomości, usługi telekomunikacyjne, usługi w zakresie telefonicznego udzielania informacji dla obecnych abonentów, usługi polegające na transmisji pisemnych informacji (komunikatów), informacja o telekomunikacji, usługach telekomunikacyjnych, elektronicznych i internetowych, przesyłanie informacji, gromadzenie i rozpowszechnianie wiadomości poprzez sieci komunikacyjne, w tym sieć telewizyjną, satelitarną i internet, agencje informacyjne w zakresie wiadomości i aktualności, usługi telekomunikacyjne on-line polegające na umożliwieniu: zlecenia usług na podstawie umów cywilnych, w szczególności handlowych oraz z osobami fizycznymi, świadczenia usług na podstawie umów cywilnych, w szczególności handlowych oraz z osobami fizycznymi, zawierania umów cywilnych, w szczególności handlowych oraz z osobami fizycznymi, umów pośrednictwa cywilnych, w szczególności handlowych oraz z osobami fizycznymi, umów kupna-sprzedaży różnych towarów i usług, wykonywania umów cywilnych, w szczególności handlowych oraz z osobami fizycznymi, usługi telekomunikacyjne polegające na umożliwieniu zasilania kont użytkowników lub abonentów usług telekomunikacyjnych, w tym również poprzez transfer środków, w szczególności finansowych, w tym także punktów, w szczególności w programach lojalnościowych, pomiędzy kontami użytkowników lub abonentów usług telekomunikacyjnych, usługi telekomunikacyjne on-line polegające na umożliwieniu zawierania umów ubezpieczeniowych, umów kredytowych, umów bankowych oraz otwierania rachunków bankowych, dokonywania operacji bankowych, dostępu do konta bankowego, **41** usługi w zakresie nauczania poprzez telefon, Internet, radio i telewizję, informacja o nauczaniu, kształceniu, rozrywce, działalności sportowej i kulturalnej.

(111) **215848** (220) 2006 08 17 (210) 314474
 (151) 2009 02 06 (441) 2006 11 27

(732) Reed Elsevier Properties Inc., Wilmington, US.
 (540) CONTROL ENGINEERING
 (510), (511) **16** papier, tektura i produkty wykonane z tych materiałów nie zawarte w pozostałych klasach, druki, materiały intrologatorskie, materiały piśmienne, kleje do materiałów piśmiennych lub do celów domowych, materiały przeznaczone dla artystów, pędzle malarskie, maszyny do pisania, sprzęt i artykuły biurowe z wyjątkiem mebli, materiały szkoleniowe i instruktażowe (z wyjątkiem aparatów), materiały z tworzyw sztucznych do pakowania (nie ujęte w innych klasach), czcionki, matryce drukarskie, papier powlekany oraz tektura, papier niepowlekany i tektura, bezkalkowy papier do kopiowania (papier samokopiujący), opakowania, pojemniki i pudełka z papieru oraz/lub tektury, przybory szkolne, piórnik, koperty, obwoluty, notatniki, segregatory (artykuły biurowe), teczki i skoroszyty (artykuły biurowe), portfolio, tablice papierowe służące do prezentowania towarów, karty indeksowe oraz przekładki, okładki na książki, skoroszyty, tekturowe blankiety, pudełka i materiały do pakowania znajdujące się w tej klasie, książki, broszury, zdjęcia, reprodukcje zdjęć, materiały do kopiowania, wyżej wymienione towary z wyłączeniem jakichkolwiek towarów będących drukowanymi publikacjami dotyczącymi inżynierii kontroli, **28** karty do gry, **35** profesjonalne doradztwo związane z działalnością gospodarczą, **42** usługi prawne, naukowe i przemysłowe badania, programowanie komputerów, projektowanie, usługi kreślarskie, skomputeryzowane usługi badawcze i informacyjne (zawarte w tej klasie), dzierżawienie czasowego dostępu do komputerowej bazy danych, wyżej wymienione usługi z wyłączeniem jakichkolwiek badań, konsultacji czy projektowania dotyczących inżynierii kontroli.

(111) **215849** (220) 2006 09 08 (210) 315301
 (151) 2009 01 28 (441) 2006 12 11
 (732) Toruńskie Piwnice Win „VINPOL” Spółka z o.o., Toruń, PL.
 (540)



Kolor znaku: beżowy, kremowy, czerwony, brązowy i odcienie, złoty, czarny
 (531) 1.1.1, 1.1.5, 1.13.1, 1.13.5, 2.1.1, 4.1.3, 6.7.4, 7.1.1, 7.1.3, 20.5.5, 20.5.25, 24.3.1, 24.3.2, 26.1.5, 27.5.1, 29.1.15
 (510), (511) **33** wina, likiery, napoje alkoholowe.

(111) **215850** (220) 2006 09 08 (210) 315305
 (151) 2009 01 28 (441) 2006 12 11
 (732) „WODROL” Spółka Akcyjna, Rzeszów, PL.
 (540)



Kolor znaku: zielony
 (531) 26.1.1, 27.5.1, 29.1.3
 (510), (511) **37** wykonawstwo obiektów budowlanych, świadczenie usług budowlanych, usługi budowlano-montażowe, modernizacyjne i remontowe, w tym wykonywanie kompleksowo obiektów robót budowlanych i instalacyjnych w zakresie zaopatrzenia w wodę, kanalizacji sanitarnej i deszczowej, oczyszczania ścieków i deszczowni, wykonywanie modernizacji, remontów i konserwacji wymienionych obiektów, wykonywanie instalacji budowlanych, wodociągowych, kanalizacyjnych i sanitarnych, gospodarczych i przemysłowych, wykonywanie instalacji gazowych i gazociągów, wykonywanie instalacji elektrycznych, wykonywanie studni głębinowych i ujęć wody, wykonywanie wierceń podlegających prawu górnictwu, wykonywanie odwodnień terenów

i budowli, roboty ziemne, niwelacyjne i rekultywacyjne, usługi związane z wypożyczaniem i wynajmowaniem maszyn, narzędzi i sprzętu budowlanego oraz robót ziemnych wraz z obsługą operatorską, rozruchy techniczne i technologiczne obiektów wodociągowych i kanalizacyjnych, usługi związane z utrzymaniem obiektów w ciągłej używalności, zabezpieczenia antykorozyjne, izolacja rur stalowych, próby szczelności przewodów wodociągowych, czyszczenie sieci wodociągowych, remonty i naprawy maszyn i urządzeń budowlanych, roboty inżynierskie lądowe i wodne dotyczące budowy, modernizacji i remontów obiektów w postaci stacji uzdatniania wody, grobli, jazów, zbiorników retencyjnych, wylotów i umocnienia skarp, ścianek szczelnych, przepompowni tłocznych, przewiertów pod przeszkodami, odbudowy nawierzchni dróg i poboczy, infrastruktury drogowej w postaci rowów, przepustów, odwodnień i podobnych, prób szczelności i czyszczenia sieci kanalizacyjnych, **39** usługi sprzętowo-transportowe, usługi z zakresu przewozu osób i rzeczy transportem samochodowym, usługi z zakresu załadunku i rozładunku oraz składowania towarów, usługi organizowania przejazdów turystycznych, usługi w zakresie wynajmu samochodów, **42** prace projektowe, konsultacyjne, ekspertyzy, doradztwo techniczne i technologiczne dotyczące robót budowlanych i instalacyjnych, w szczególności w zakresie zaopatrzenia w wodę, kanalizacji, oczyszczania ścieków i deszczowni, usługi z zakresu ochrony środowiska w postaci doradztwa w zakresie technologii uzdatniania wody, oczyszczania ścieków, lokalizacji wysypisk śmieci i ujęć wody oraz wykonywania badań i ekspertyz geologicznych, usługi z zakresu kontroli i usuwania zanieczyszczenia wody i gleby, usługi geodezyjne, opracowywanie map geodezyjnych.

(111) **215851** (220) 2006 09 18 (210) 315636
 (151) 2008 12 29 (441) 2006 12 27
 (732) AMEOS Krankenhausholding Bayern GmbH, Monachium, DE.

(540) AMEOS
 (510), (511) **05** produkty sanitarne do celów medycznych, **10** instrumenty i aparatura chirurgiczna, lekarska, dentystryczna i weterynaryjna, **35** kierowanie i zarządzanie przedsiębiorstwem, prace biurowe, **42** usługi naukowe i technologiczne, prace badawcze i związane z nimi usługi z zakresu wzornictwa przemysłowego, **43** usługi dotyczące zakwaterowania i wyżywienia gości, **44** usługi medyczne i weterynaryjne, usługi z zakresu opieki nad osobami starszymi i opieki w zakładach opiekuńczych, **45** usługi prywatne i społeczne świadczone w celu zaspokojenia potrzeb poszczególnych osób, udostępnianie usług osobistych i społecznych świadczonych przez osoby trzecie w celu zaspokojenia potrzeb osób cierpiących na raka lub inne choroby poprzez zapewnienie i pomoc w udostępnianiu informacji, opieki, wsparcia emocjonalnego i pomocy praktycznej dla tych osób oraz poprzez zapewnienie i pomoc w udostępnianiu doradztwa i innej pomocy dla rodzin i opiekunów tych osób, usługi osobiste i socjalne odnośnie do indywidualnych potrzeb, zwłaszcza w postaci stacjonarnych, częściowo stacjonarnej i ambulatoryjnej w domach opieki i domach starców, doradztwo inne niż terapeutyczne w celu spełnienia potrzeb osób indywidualnych, usługi dotyczące doradztwa w zakresie bezpieczeństwa oraz ochrony osobistej i monitoringu rehabilitacji i bezpieczeństwa, usługi doradcze dotyczące adopcji, usługi dotyczące opieki nad osobami starszymi oraz usługi domów opieki.

(111) **215852** (220) 2006 11 17 (210) 318087
 (151) 2008 12 31 (441) 2007 02 19
 (732) „BAKOMA” Spółka Akcyjna, Warszawa, PL.
 (540)



Kolor znaku: czerwony, biały, żółty, zielony, granatowy i odcienie
 (531) 1.15.11, 1.15.15, 5.3.11, 5.7.8, 27.5.1, 29.1.15

(510), (511) **29** napoje i desery mleczne lub na bazie mleka, jogurto-we, mleczno-owocowe, z dodatkiem płatków zbożowych, zbóż, muesli, kawy, owoców, czekolady, kakao, jogurty, kefiry, twarogi, sery rozdrobnione, produkty serowarskie, **30** budynie, puddingi, kleiki na bazie mleka, mrożone kremy i desery o różnych smakach na bazie mleka i produktów mlecznych z dodatkiem płatków zbożowych, zbóż, muesli, owoców, kawy, kakao, czekolady.

(111) **215853** (220) 2007 01 05 (210) 319875
(151) 2009 04 17 (441) 2007 04 16
(732) Specjalistyczna Praktyka Lekarska Beata Kociemba, Józefostaw, PL.
(540)

BEAUTY DERM

(531) 27.5.1
(510), (511) **35** zgrupowanie na rzecz osób trzecich towarów pozwalające nabywcy oglądać i kupować w sklepie z artykułami kosmetycznymi, dermatologicznymi i kupować w sklepie z artykułami kosmetycznymi, dermatologicznymi i parafarmaceutykami, **41** kształcenie praktyczne (pokazy), **44** chirurgia plastyczna, klinika medyczna, dermatologia estetyczna, kosmetyczna, zabiegi kosmetyczne, lecznicze, pielęgnacyjne, laserowe skóry, konsultacje lekarskie, masaże i fizykoterapia.

(111) **215854** (220) 2007 01 22 (210) 320472
(151) 2009 01 28 (441) 2007 04 30
(732) Magdalena Bullert, Chyby, PL.
(540)

via promoda

Kolor znaku: biały, czerwony

(531) 27.5.1, 29.1.12
(510), (511) **18** etui na klucze, komplety podróżne, paski skórzane, pasy skórzane, kosmetyczki podróżne, portfele, portmonetki, sakiewki ze skóry, siatki na zakupy, torby do pakowania ze skóry, torby podróżne, walizki, torebki, parasole, **25** odzież, obuwie, nakrycia głowy, **35** zgrupowanie na rzecz osób trzecich pozwalające nabywcy wygodnie oglądać i kupować w sklepie: etui na klucze, komplety podróżne, paski skórzane, pasy skórzane, kosmetyczki podróżne, portfele, portmonetki, sakiewki ze skóry, siatki na zakupy, torby do pakowania ze skóry, torby podróżne, walizki, torebki, parasole, odzież, obuwie, nakrycia głowy.

(111) **215855** (220) 2007 03 22 (210) 322988
(151) 2009 04 28 (441) 2007 06 25
(732) „KOH” Spółka Cywilna Andrzej Kochański, Janusz Kochański, Słupsk, PL.
(540)

RETRO

(531) 27.5.1
(510), (511) **09** soczewki, binokle, etui na binokle, etui na okulary, szkła kontaktowe, szkła optyczne, szkła korekcyjne, lornetki, lunety, lupy, mikroskopy, okulary optyczne, okulary przeciwsłoneczne, okulary ochronne, okulary sportowe, oprawki do okularów, lusterka optyczne, lustra do kontroli pracy, łańcuszki do okularów, sznureczki do okularów, **25** bielizna, odzież, obuwie, rękawiczki, T-shirty, bluzy, kurtki, chusty, czapki, kapelusze, krawaty, mufki, nakrycia głowy, szale, szaliki.

(111) **215856** (220) 2007 04 02 (210) 323541
(151) 2008 10 24 (441) 2007 07 09
(732) Paweł Szlanga, Poznań, PL.
(540)



Kolor znaku: fioletowy, żółty, niebieski, czarny
(531) 9.1.10, 24.17.8, 26.11.25, 27.5.1, 29.1.14

(510), (511) **25** odzież, a w tym koszulki „t-shirty”, podkoszulki, szaliki, stroje na maskaradę, stroje kąpielowe, czapki i nakrycia głowy, obuwie, **26** emblematy ozdobne, gadżety reklamowe, taśmy-uchwyty do kluczy i/lub telefonów komórkowych, smycze, breloczki, paski, spinki do włosów, **35** promocja i reklama firm, reklama na rzecz osób trzecich, reklamy prasowe, radiowe, telewizyjne, internetowe, wynajmowanie powierzchni i miejsc na cele reklamowe, prowadzenie agencji reklamowych, dystrybucja materiałów reklamowych, takich jak próbki, ulotki, druki, prospekty, broszury, działalność artystyczna, profesjonalne zarządzanie firmami, ogłoszenia reklamowe, reklama za pośrednictwem sieci komputerowej, organizowanie targów w celach handlowych i/lub reklamowych, wynajem czasu reklamowego we wszystkich środkach przekazu, **41** organizowanie, obsługa, prowadzenie imprez masowych, rozrywkowych, koncertów, dyskotek, imprez klubowych, spektakli, konkursów, działalność sportowa, rekreacyjna i kulturalna, kształcenie, usługi związane z organizowaniem i obsługą dyskotek, produkcja filmów, organizacja i prowadzenie studiów filmowych, fotoreportaże, informacja o imprezach rozrywkowych, rozrywka i/lub nauczanie, kompozycje muzyczne, montaż programów radiowych i telewizyjnych, montaż taśm wideo, nagrywanie filmów na taśmach wideo-filmowanie, nocne kluby, obsługa salonów gier, organizowanie balów, organizowanie i prowadzenie konferencji, organizowanie konkursów piękności, organizowanie przyjęć, organizowanie zawodów sportowych, programy radiowe i telewizyjne, przyjęcia, rezerwacja miejsc na spektakle, rozrywka, informacja o rozrywce, organizowanie i prowadzenie seminariów, organizowanie spektakli teatralnych, usługi impresariów, wypożyczanie aparatury oświetleniowej do dekoracji teatralnych i/lub do studiów telewizyjnych.

(111) **215857** (220) 2007 04 11 (210) 323875
(151) 2009 02 06 (441) 2007 07 23

(732) Jolanta Hoffmann, Warszawa, PL.; „INPO” Ineza Podgórska, Warszawa, PL.
(540) LA COTTE
(510), (511) **35** usługi w zakresie prowadzenia sprzedaży bielizny damskiej i odzieży w sklepach detalicznych i hurtowniach.
(551) wspólne prawo ochronne

(111) **215858** (220) 2007 06 19 (210) 326691
(151) 2009 01 27 (441) 2007 10 01

(732) Marius Olech, Gdańsk, PL.
(540) UL FASHION CLUB & RESTAURANT
(510), (511) **03** produkty perfumeryjne, perfumy, przybory toaletowe, mydła, zestawy kosmetyczne, **14** biżuteria, kamienie szlachetne, wyroby jubilerskie, perły, zegarki, **25** odzież gotowa, odzież ze skóry, ubrania, obuwie, bielizna, kostiumy kąpielowe, **32** napoje bezalkoholowe, koktajle bezalkoholowe, syropy do napojów, soki warzywne, napoje gazowane, woda, soki jabłkowe, woda mineralna, woda stołowa, napoje izotoniczne, soki owocowe, aperitify bezalkoholowe, piwo, piwo imbirowe, piwo słodowe, **33** napoje alkoholowe, wino, alkohol ryżowy, miód pitny, wódka, whisky, sake, dzin, brandy, likier miętowy, likiery, anyżówka, rum, **34** filtry do papierosów, fajki, zapalniczki, zioła do palenia, gilotynki do cygar, tabaka, papierosy, cygaretki, cygara, **35** prowadzenie: agencji importowo-eksportowej, agencji informacji handlowej, agencji reklamowej, doradztwa w zakresie prowadzenia działalności gospodarczej, zarządzanie zbiorami informatycznymi, doradztwo w sprawach zarządzania personelem, pośrednictwo pracy, rachunkowość, badania rynku, **43** usługi hotelarskie, gastronomiczne, catering.

(111) **215859** (220) 2007 07 09 (210) 327535
(151) 2009 02 04 (441) 2007 10 15

(732) WIEDEMANN-POLSKA Spółka z ograniczoną odpowiedzialnością, Warszawa, PL.
(540)

WIEDEMANN

Kolor znaku: granatowy

(531) 27.5.1, 29.1.4
(510), (511) **01** materiały filtracyjne do substancji roślinnych, dodatki chemiczne do paliw silnikowych, **04** benzyna, paliwa silnikowe, biopali-

wa, **06** belki szkielety metalowe, kratownice metalowe, drabiny metalowe, przewody metalowe, **09** instalacje elektryczne, alarmy antywłamaniowe zawarte w tej klasie, **11** aparatura, instalacje chłodnicze, elementy grzejne, filtry do celów przemysłowych, **24** tekstylne materiały filtracyjne, **35** specjalistyczne doradztwo w sprawach działalności gospodarczej, prowadzenie agencji importowo-eksportowej, pośrednictwo w sprzedaży artykułów metalowych oraz sprzętu wyposażenia hydraulicznego i grzejnego, pośrednictwo w zakresie zakupu środków chemicznych, **37** nadzór nad budową obiektów, wynajem sprzętu budowlanego (pośrednictwo), instalowanie i naprawa urządzeń chłodniczych, instalowanie i naprawa urządzeń elektrycznych, izolowanie budynków, rozbiórka budynków, malowanie i tynkowanie budynków, tapetowanie, zabezpieczanie przed korozją, nadzór budowlany, uszczelnianie budynków, zabezpieczanie przed wilgocią, budowa i konserwacja rurociągów, instalacja oraz naprawa urządzeń klimatyzacyjnych, naprawa komputerów, instalowanie konstrukcji metalowych, wykonawstwo instalacji gazowych, usługi w zakresie napraw sprzętu do przekazywania dźwięku i obrazu, usługi w zakresie instalowania łączności poprzez sieć światłowodów oraz poprzez terminale komputerowe, **40** doradztwo w zakresie obróbki materiałów, uzdatniania wody, rafinacji, kompletowanie na zamówienie materiałów budowlanych, **42** badania chemiczne, badania geodezyjne-ekspertyzy, projektowanie budynków, doradztwo budowlane, ekspertyzy inżynierskie, doradztwo w zakresie ochrony środowiska, testowanie materiałów, projektowanie i wykonawstwo instalacji gazowych, doradztwo w zakresie zakupu sprzętu komputerowego, projektowanie konstrukcji metalowych, ekspertyzy geodezyjne, urbanistyczne i technologiczne, usługi w zakresie opracowywania łączności poprzez sieć światłowodów oraz poprzez terminale komputerowe.

(111) **215860** (220) 2007 07 09 (210) 327561
 (151) 2009 01 19 (441) 2007 10 15
 (732) TVL Spółka z o.o., Lubin, PL.
 (540)



Kolor znaku: biały, niebieski, czerwony
 (531) 26.4.9, 27.5.1, 29.1.13

(510), (511) **35** reklamy radiowe i telewizyjne, rozpowszechnianie ogłoszeń reklamowych, **38** emisja programów radiowych i telewizyjnych, transmisja radiowa i telewizyjna, wiadomości agencji informacyjnej, telewizja kablowa, **41** produkcja i montaż programów radiowych i telewizyjnych, produkcja i montaż filmów, nagrywanie filmów na taśmach wideo i innych nośnikach informacji, montaż taśm wideo, studia filmowe, usługi studia nagrań, telewizyjne i radiowe programy rozrywkowe, realizacja spektakli, usługi reporterskie, wypożyczanie: filmów kinematograficznych, nagrań dźwiękowych i wideo, aparatury i sprzętu kinematograficznego.

(111) **215861** (220) 2007 07 25 (210) 328198
 (151) 2009 04 27 (441) 2007 10 29
 (732) LEGG MASON Towarzystwo Funduszy Inwestycyjnych S.A., Warszawa, PL.

(540) Doświadczenie procentuje
 (510), (511) **36** usługi finansowe, usługi w zakresie tworzenia i zarządzania funduszami inwestycyjnymi.

(111) **215862** (220) 2007 07 27 (210) 328280
 (151) 2009 01 28 (441) 2007 10 29
 (732) „HENKEL POLSKA” Spółka z ograniczoną odpowiedzialnością, Warszawa, PL.
 (540)



Kolor znaku: czarny, czerwony
 (531) 26.2.1, 26.11.1, 27.5.1, 29.1.12

(510), (511) **01** środki chemiczne stosowane do pochłaniaczy zapachów, wilgoci, filtrów, **11** pochłaniacze wilgoci, wkłady do pochłaniaczy wilgoci, pochłaniacze zapachów, odświeżacze, filtry powietrza, filtry do klimatyzatorów.

(111) **215863** (220) 2007 08 03 (210) 328542
 (151) 2009 01 22 (441) 2007 11 12
 (732) Pick Up & Off Road Center S.C. Estera Kasperek, Dariusz Kroczyński, Lublin, PL.
 (540)



Kolor znaku: biały, szary, pomarańczowy

(531) 24.17.25, 26.11.1, 27.5.1, 27.5.24, 29.1.13

(510), (511) **12** części do pojazdów, a zwłaszcza do samochodów o odkrytej przestrzeni ładunkowej w tylnej części samochodu, **35** sprzedaż akcesoriów i części do pojazdów, a zwłaszcza do samochodów o odkrytej przestrzeni ładunkowej w tylnej części samochodu, **37** montaż i instalacja akcesoriów i części do pojazdów, a zwłaszcza do samochodów o odkrytej przestrzeni ładunkowej w tylnej części samochodu, obsługa i naprawy pojazdów.

(111) **215864** (220) 2007 08 17 (210) 329004
 (151) 2009 02 09 (441) 2007 11 26
 (732) Tribu Aleksandra Lazar, Warszawa, PL.
 (540)

gastronauci.pl

Kolor znaku: czerwony, czarny

(531) 1.1.1, 1.1.2, 27.5.1, 29.1.12

(510), (511) **09** publikacje elektroniczne, **16** publikacje papierowe, **35** usługi informacji o działalności gospodarczej, **41** usługi wydawania gazet, **43** usługi restauracyjne.

(111) **215865** (220) 2007 08 29 (210) 329469
 (151) 2009 04 20 (441) 2007 12 10
 (732) STALER-Towarzystwo Gospodarcze Wiesław Daniel Nowakowski, Brodnica, PL.
 (540)



Kolor znaku: żółty, czarny

(531) 3.7.3, 26.4.2, 27.5.1, 29.1.12

(510), (511) **06** metalowe barierki bezpieczeństwa na drogach, metalowe barierki ochronne, materiały blacharskie dla budownictwa, dwuróg-blacharstwo, bramy metalowe, metalowe kratownice i szkielety ramowe dla budownictwa, metalowe materiały zbrojenio- we dla budownictwa, metalowe płyty dla budownictwa, dachówki metalowe, metalowe pokrycia dachów, metalowe daszki, zasuw- y do drzwi, metalowe gzymsy, metalowe klamry, metalowe konstruk- cje, metalowe konstrukcje dla budownictwa, metalowe konstrukcje nośne szklarni, metalowe konstrukcje przenośne, metalowe mate- riały konstrukcyjne, metalowe płyty konstrukcyjne, płyty kotwiące, kątowniki stalowe, kotwy metalowe dla budownictwa, kratownice metalowe, kraty metalowe, metalowe materiały do krycia dachów, metalowe kształtki rurowe rozgałęziowe, maszty metalowe, narożniki metalowe w budownictwie, metalowe ograniczniki, me-

talowe ograniczniki do bram, metalowe ograniczniki do okien, metalowe ograniczniki drzwiowe, metalowe ogrodzenia, metalowe okładziny dla budownictwa, metalowe okucia, metalowe okucia do budownictwa, metalowe okucia do drzwi, metalowe palisady, metalowe podłogi, metalowe podłużnice, metalowe podpory, metalowe pręty ogrodzeniowe, metalowe progi, metalowe przegrody, metalowe rygle do klamek i zasuw, metalowe obudowy schodów, metalowe stopnie schodów, metalowe słupy, konstrukcje stalowe, maszty ze stali, rolety ze stali, grodnice ze stali, wyroby ozdobne ze stali do drzwi, metalowe stemple, strzemiona z metalu, sworznie metalowe, metalowe ścianki szczelne, metalowe pokrycia ścian, usztywniacze metalowe, wsporniki metalowe dla budownictwa, wykładziny metalowe, metalowe zaciski, zasłony metalowe, metalowe materiały zbrojeniowe dla budownictwa, metalowe materiały zbrojeniowe do betonu, zbrojenia do pali fundamentowych, **37** usługi budowlane, śrutowanie, układanie zbrojeń.

(111) **215866** (220) 2007 08 31 (210) 329602
 (151) 2009 02 23 (441) 2007 12 10
 (732) Bolix S.A., Żywiec, PL.
 (540) BOLIX IZO-STROP

(510), (511) **02** farby do celów budowlanych, farby gruntujące, farby strukturalne, **17** wełna szklana, mineralna i lamelowa, materiały izolacyjne i termoizolacyjne, **19** izolacje budowlane, tynki, zaprawy klejowe.

(111) **215867** (220) 2007 09 14 (210) 330160
 (151) 2009 02 04 (441) 2007 12 24
 (732) DOMZDROWIA.PL Sp. z o.o., Zielonki k/Krakowa, PL.
 (540)

domzdrowia.pl

Kolor znaku: jasnoniebieski, niebieski

(531) 19.13.1, 19.13.21, 24.13.1, 27.5.1, 29.1.12

(510), (511) **03** środki wybielające i inne substancje stosowane w praniu, środki do czyszczenia, polerowania, szorowania i ścierania, mydła, środki perfumeryjne, olejki eteryczne, kosmetyki, płyny do pielęgnacji włosów, środki do czyszczenia zębów, kosmetyki do pielęgnacji dzieci i niemowląt, chusteczki, kremy na oparzenia, kremy, balsamy i mleczka, mydła, żele i płyny do kąpieli, oliwki, szampony, zasyпки, kosmetyki do pielęgnacji ciała do kąpieli, do peelingu, do nawilżania i natłuszczenia, dezodoranty, antyperspiranty i kremy hamujące na nadmierną potliwość, preparaty i żele do peelingu, kremy antybakteryjne, kosmetyki wyszczuplające ujędrniające i antycellulitowe, plastry, wyszczuplające i antycellulitowe, preparaty na rozstępy, kremy regenerujące przeciwko bliznom, preparaty żele, serum, plastry do modelowania brzucha, pośladków i piersi, preparaty ujędrniające i wzmacniające skórę piersi, mydła, żele, kremy, kapsułki do pielęgnacji skóry oraz cery suchej, łuszczącej się, atopowej, naczynkowej, trądzikowej, wrażliwej, alergicznej, skłonnej do przebarwień, trądzikowej, łojotokowej, regeneracyjne kremy i żele poporodowe, kremy i balsamy odżywcze, regenerujące, chłodzące, antybakteryjne, witaminowe do rąk i paznokci, kosmetyki do pielęgnacji stóp: kremy, talk i zasyпки antybakteryjne, preparaty przeciwgrzybicze, dezodoranty do butów, kremy, żele, płyny na pękające pięty, na zmęczone, opuchnięte stopy, preparaty od higieny intymnej, kosmetyki do twarzy, do demakijażu i oczyszczania, do peelingu, maseczki, toniki odżywcze, nawilżające, podkłady pod makijaż, kremy przeciwzmarszczkowe, stymulujące odnowę komórkową, kremy pod oczy, preparaty z zakresu profilaktyki starzenia, preparaty do pielęgnacji ust, kosmetyki do pielęgnacji włosów do mycia, odżywcze, wzmacniające, ułatwiające układanie, przeciwłupieżowe, przeciw wypadaniu włosów i łysieniu, ziołowe sole do kąpieli, mineralne sole do kąpieli, kosmetyki męskie: dezodoranty, do kąpieli, do twarzy, do golenia, balsamy i wody po goleniu, kosmetyki do opalania, kosmetyki po opalaniu, samoopalacze, kremy brązujące, pasty i żele do zębów, płyny do higieny jamy ustnej, odświeżacze do ust, środki wybielające zęby, golarki i wkłady do golenia, maszynki i ostrza do golenia (niemechaniczne), chusteczki nasączone płynami kosmetycznymi, **05** produkty farmaceutyczne i weterynaryjne, środki sanitarne do celów medycznych, substancje dietetyczne do celów leczniczych, żywność dla niemowląt, plastry, materiały opatrunkowe, materiały do plombowania zębów, woski dentystyczne, środki odkażające, środki do zwalczania robactwa, fungicydy,

herbicydy, leki oraz parafarmaceutyki na dolegliwości układu pokarmowego, na serce i ciśnienie, poprawiające pamięć, na obrzęki, żyłaki, hemoroidy, na przeziębienie, przeciwbólowe, krople i żele do oczu, witaminy i minerały, preparaty łagodzące objawy menopauzy, preparaty wzmacniające, energetyzujące, preparaty wspomagające libido, na potencję dla panów i dla pań, preparaty homeopatyczne na wszelkie dolegliwości, zioła do celów leczniczych, mieszanki ziołowe, mieszanka przeciwmolowa, spraye, aerozole i plastry zapobiegające chrapaniu, środki do fluoryzacji zębów, pasty, środki, preparaty do zębów o działaniu leczniczym, tabletki do ssania, herbatki ekspresowe ułatwiające trawienie, zasypianie, afrodyzjakowe, rozgrzewające, uspokajające, dla kobiet w ciąży, dla kobiet karmiących, olejki lecznicze, suplementy diety-odchudzające, tabletki, kapsułki, guma do żucia, ocet jabłkowy, odżywki dla sportowców, preparaty odchudzające, globulki antykoncepcyjne, plastry rozgrzewające i chłodzące, plastry opatrunkowe, chusteczki nasączone płynami farmaceutycznymi, materiały higieniczne i opatrunkowe, **08** narzędzia i przyrządy (ręcznie sterowane), wyroby nożownicze, broń ręczna, ostrza, maszynki do golenia elektryczne lub nieelektryczne, maszynki do strzyżenia włosów elektryczne lub nieelektryczne, żyłетки, nożyczki, obciążki, nożyczki fryzjerskie, cążki, cążki do obcinania paznokci, pilniki do manicure i pedicure, pilniki do paznokci, elektryczne, ścinacze zrogowaciałego naskórka, etui na brzytwy, przybory do depilacji elektryczne lub nieelektryczne, nożyczki do przycinania brody, paski do ostrzenia brzytwy, brzytwy elektryczne i nieelektryczne, futerały na brzytwy, zestawy do golenia, zestawy do manicure, zestawy do manicure elektryczne, zestawy do pedicure, gilotyńki do paznokci elektryczne lub nieelektryczne, pęsety, szczypce do depilacji, pęsety, szczypce do wycinania skórek, pincety, szczypce do rzęs, aparaty do przekłuwania uszu, maszynki do strzyżenia brody, ręczne narzędzia do układania włosów nieelektryczne, aparaty do przekłuwania uszu, aparatura do niszczenia pasożytów roślin, **09** urządzenia i przyrządy naukowe, żeglarskie, geodezyjne, elektryczne, fotograficzne, kinematograficzne, optyczne, wagowe, pomiarowe, sygnalizacyjne, kontrolne, do ratowania życia, do celów dydaktycznych, urządzenia i przyrządy elektryczne przewodzące, transformujące, akumulatorowo i kontrolujące do-sterujące, urządzenia do nagrywania, transmisji lub reprodukcji dźwięku lub obrazu, magnetyczne nośniki danych, płyty (dyski) z nagraniami, automaty sprzedające i mechanizmy do urządzeń uruchamianych przez wrzucenie monety, kasy sklepowe, maszyny liczące, sprzęt przetwarzający dane i komputery, urządzenia do gaszenia ognia, soczewki kontaktowe i płyny do pielęgnacji soczewek, pojemniczki na szkła kontaktowe, szkła korekcyjne (optyka), szkła optyczne (optyka), lampy optyczne, lupy (optyka), lusterka optyczne, manekiny reanimacyjne (przyrządy dydaktyczne), filtry do masek do oddychania, maski ochronne, obuwie zabezpieczające przed wypadkami, promieniowaniem i ogniem, ochraniacze zębów, przyrządy do ochrony osobistej przeciw wypadkom, osłony do ochrony twarzy robotników, okulary ochronne do uprawiania sportu, tarcze odbłaskowe naubraniowe do zapobiegania wypadkom drogowym, odzież chroniąca przed ogniem, odzież chroniąca przed wypadkami, napromieniowaniem i ogniem, łańcuszki do okularów, oprawki do okularów, sznurki do okularów, okulary (optyka), wyroby optyczne, aparatura i instrumenty optyczne, pasy ratunkowe, planetki ratownicze, skarpetki podgrzewane elektrycznie, okulary ochronne do uprawiania sportu, okulary przeciwsłoneczne, aparaty elektrotermiczne do ondulacji włosów, alkoholomierze, zestawy przyborów do analizy (mikroskopopia), daszki (osłony oczu), aparaty do demakijażu elektryczne, wagi wysokiej dokładności (laboratoryjne), etui na okulary, filtry do masek do oddychania, gaśnice, kamizelki ratunkowe, kaski ochronne, kaski ochronne dla uprawiania sportu, klisze rentgenowskie naświetlone, koce strażackie, koła ratunkowe, wagi, ciśnieniomierze, **21** przybory kuchenne i gospodarstwa domowego oraz pojemniki, grzebień i gąbki, pędzle, materiały do wytwarzania pędzli, sprzęt do czyszczenia, wełna (wata) stalowa, nie przerobione lub pół-przetworzone szkło, wyroby szklane, porcelanowe, ceramiczne, szczoteczki do zębów, nici i wykałaczki do celów dentystycznych, czyściki do przestrzeni międzyzębowych, grzebień i szczotki do włosów, gąbki (elektryczne i na baterie) szczoteczki do zębów i urządzenia do pielęgnacji jamy ustnej, końcówki wymienne do szczoteczek, **32** piwo, wody mineralne i gazowane oraz inne napoje bezalkoholowe, napoje owocowe i soki owocowe, syropy i inne preparaty do produkcji napojów, herbaty ziołowe, owocowe, **41** nauczanie, kształcenie, rozrywka, działalność sportowa i kulturalna, szkolenia, dokształcanie i doradztwo zawodowe, e-learning, mikro-wydawnictwa, publikowanie, edycja i dystrybucja książek, tekstów, gazet, periodyków i elektronicznych mediów, także obsługa publikacji elektronicznych on-line, dostarczanie

publikacji elektronicznych on-line, publikacja książek elektronicznych i czasopism on-line, usługi publikacji elektronicznej, w tym publikacja tekstu osób trzecich w formacie cd, dvd, on-line, elektroniczne przetwarzanie danych, organizowanie, obsługa i prowadzenie kursów korespondencyjnych, seminariów, kongresów, forum, konferencji, sympozjów, organizowanie konkursów, loterii, przyjęć i wystaw, zabaw, festynów, pikników, eventów tematycznych, kształcenie praktyczne oraz usługi mające na celu ich uatrakcyjnienie, publikacja i wydawanie informacji o farmacji, medycynie, także przez sieci danych lub w połączeniu z usługami świadczonymi on-line, **44** usługi medyczne, usługi weterynaryjne, higiena i troska o urodę istot ludzkich lub zwierząt, usługi dla rolnictwa, ogrodnictwa i leśnictwa, prowadzenie jednostek medycznych jak kliniki, szpitale, gabinety stomatologiczne, usługi pielęgniarstwa, położnicze, pogotowia ratunkowego, paramedyczne, weterynaryjne, poradnie psychologiczno-pedagogiczne, konsultacje farmaceuty (przez telefon i on-line) dotyczące produktów medycznych, farmaceutycznych, kosmetycznych.

(111) **215868** (220) 2007 09 17 (210) 330203
(151) 2009 02 09 (441) 2007 12 24
(732) Przedsiębiorstwo Produkcyjno-Handlowo-Usługowe „SPECJAŁ” Spółka z ograniczoną odpowiedzialnością, Rzeszów, PL.
(540)



Kolor znaku: czerwony, biały

(531) 26.4.2, 26.4.7, 27.5.1, 29.1.12
(510), (511) **29** mięso, ryby, drób, dziczyzna, ekstrakty mięsne, konserwy mięsne i rybne, konserwowane, suszone i gotowane owoce i warzywa, galaretki, dżemy, kompoty, jaja, mleko, produkty mleczne, przetwory mięsne, oleje i tłuszcze jadalne, **30** kawa herbata, kakao, cukier, ryż, mąka i produkty zbożowe, chleb, wyroby czekoladowe, cukiernicze i inne słodkie, wyroby ciastkarskie, lody, miód, drożdże, proszki do pieczenia, sól, musztarda, ocet, przyprawy, **31** produkty rolne, ogrodnicze, leśne, świeże owoce i warzywa, nasiona, rośliny i kwiaty naturalne, **32** piwo, wody mineralne i gazowane oraz inne napoje bezalkoholowe, napoje owocowe i soki owocowe, syropy, **34** tytoń, przybory dla palaczy, zapałki, cygara, fajki, papierosy, **35** zgrupowanie na rzecz osób trzecich różnych towarów obejmujących mięso, ryby, drób, dziczyzna, ekstrakty mięsne, konserwy mięsne i rybne, konserwowane, suszone i gotowane owoce i warzywa, galaretki, dżemy, kompoty, jaja, mleko, produkty mleczne, przetwory mięsne, oleje i tłuszcze jadalne, kawa herbata, kakao, cukier, ryż, mąka i produkty zbożowe, chleb, wyroby czekoladowe, cukiernicze i inne słodkie, wyroby ciastkarskie, lody, miód, drożdże, proszki do pieczenia, sól, musztarda, ocet, przyprawy, produkty rolne, ogrodnicze, leśne, świeże owoce i warzywa, nasiona, rośliny i kwiaty naturalne, karma dla zwierząt, piwo, wody mineralne i gazowane oraz inne napoje bezalkoholowe, napoje owocowe i soki owocowe, syropy, tytoń, przybory dla palaczy, zapałki, cygara, fajki, papierosy, pozwalających nabywcy wygodnie je oglądać i kupować w sklepach, hurtowniach oraz na stronie internetowej, prowadzenie sprzedaży powyższych towarów także w ramach sklepu internetowego, rozpowszechnianie materiałów i ogłoszeń reklamowych, usługi w zakresie pośrednictwa handlowego, fachowe doradztwo handlowe, organizowanie reklamy i promocji w zakresie świadczonych usług na rzecz osób trzecich, organizowanie i współudział w targach i wystawach handlowych i reklamowych na rzecz osób trzecich, usługi internetowe związane z pośrednictwem handlowym w zakresie dostępu do informacji o oferowanych towarach i świadczonych usługach poprzez skomputeryzowane przyjmowanie zamówień i zleceń w celu umożliwienia zainteresowanym osobom brania udziału w różnorodnych transakcjach handlowych.

(111) **215869** (220) 2007 09 20 (210) 330400
(151) 2009 01 20 (441) 2007 12 24
(732) Kuchnia Staropolska „U Babci Maliny” Robert Dariusz Wąsowicz, Kraków, PL.
(540) Kuchnia Staropolska „U Babci Maliny”

(510), (511) **43** restauracje, restauracje samoobsługowe, kafeterie, kawiarnie, bary szybkiej obsługi, snack-bary, stołówki, jadalnie, przygotowywanie dań żywnościowych i napojów na zamówienie oraz ich dostawa (catering), domy turystyczne, hotele, motele, pensjonaty, hostele, kempingi, obozy wakacyjne, rezerwowanie noclegów, wynajmowanie noclegów, rezerwacja miejsc w pensjonatach, rezerwacje hotelowe, rezerwacje kwater, wynajmowanie mieszkań na pobyt czasowy, wynajmowanie sal na posiedzenia, zakwaterowanie w hotelach i pensjonatach.

(111) **215870** (220) 2007 09 20 (210) 330402
(151) 2009 01 20 (441) 2007 12 24
(732) Kuchnia Staropolska „U Babci Maliny” Robert Dariusz Wąsowicz, Kraków, PL.

(540) U Maliny
(510), (511) **35** zgrupowanie na rzecz osób trzecich artykułów żywnościowych i używek pozwalające nabywcy wygodnie je oglądać i kupować u hurtownika oraz w sklepie, **43** restauracje, restauracje samoobsługowe, kafeterie, kawiarnie, bary szybkiej obsługi, snack-bary, stołówki, jadalnie, przygotowywanie dań żywnościowych i napojów na zamówienie oraz ich dostawa (catering), domy turystyczne, hotele, motele, pensjonaty, hostele, kempingi, obozy wakacyjne, rezerwowanie noclegów, wynajmowanie noclegów, rezerwacja miejsc w pensjonatach, rezerwacje hotelowe, rezerwacje kwater, wynajmowanie mieszkań na pobyt czasowy, wynajmowanie sal na posiedzenia, zakwaterowanie w hotelach i pensjonatach.

(111) **215871** (220) 2007 09 26 (210) 330631
(151) 2009 01 27 (441) 2008 01 07

(732) Zakłady Mięsne „UNIMIĘS” Spółka z o.o., Chrzanów, PL.

(540) SMACZNEGO MIELONEGO UNIMIĘS
(510), (511) **29** bekon, drób nieżywy, flaki, kaszanka, kiełbasy, konserwy mięsne, mięso, ekstrakty mięsne, galaretki mięsne, paszтет z wątróbki, smalec, szynka, wędliny, dziczyzna nieżywa.

(111) **215872** (220) 2007 10 02 (210) 330914
(151) 2009 02 23 (441) 2008 01 07

(732) TERRAMATER S.A., Santiago, CL.

(540) PASO DEL SOL TERRAMATER
(510), (511) **33** wina chilijskie.

(111) **215873** (220) 2007 10 02 (210) 330926
(151) 2009 01 27 (441) 2008 01 07

(732) HORECA ONLINE Spółka z ograniczoną odpowiedzialnością, Łódź, PL.

(540)



Kolor znaku: brązowy, czerwony, szary

(531) 26.4.9, 27.5.1, 29.1.13

(510), (511) **43** kawiarnie, bary, restauracje, przygotowanie posiłków i napojów oraz ich dostawa, rezerwacje miejsc w restauracjach.

(111) **215874** (220) 2007 10 11 (210) 331293
(151) 2009 01 15 (441) 2008 01 21

(732) EFEKT FASTENERS & TOOLS Spółka Jawna Wiesław Łunecki i Anna Łunecka-Bartkiewicz, Lębork, PL.

(540)



Kolor znaku: czarny, czerwony

(531) 26.1.1, 26.2.3, 27.5.1, 29.1.12

(510), (511) **06** wyroby metalowe: śruby, nity, nakrętki, pręty, kołki, wkręty, zawlecзки, podkładki, pierścienie, złącza, łańcuchy, rury, liny

stalowe dla żeglarstwa, **08** nitownice (narzędzia ręczne), **12** samochody osobowe i ciężarowe, **17** masa uszczelniająca, **35** wynajmowanie miejsc na umieszczenie reklam, **36** wynajmowanie pomieszczeń biurowych, **40** obróbka śrub metalowych.

(111) **215875** (220) 2007 10 17 (210) 331610
(151) 2009 03 25 (441) 2008 01 21
(732) Novartis AG, Bazylea, CH.
(540) DOLOPT

(510), (511) **05** produkty farmaceutyczne, weterynaryjne i sanitarne, substancje dietetyczne do celów leczniczych, żywność dla niemowląt, plastry, materiały opatrunkowe, materiały do plombowania zębów, woski dentystyczne.

(111) **215876** (220) 2007 10 25 (210) 332000
(151) 2009 02 05 (441) 2008 02 04
(732) Toruńskie Piwnice Win „VINPOL” Spółka z ograniczoną odpowiedzialnością, Toruń, PL.
(540)



Kolor znaku: brązowy, czerwony, złoty, biały, kremowy i odcienie
(531) 3.7.21, 5.7.6, 27.5.1, 29.1.15
(510), (511) **33** likiery, napoje alkoholowe.

(111) **215877** (220) 2007 10 29 (210) 332118
(151) 2009 04 03 (441) 2008 02 04
(732) „ICOPAL” Spółka Akcyjna, Zduńska Wola, PL.
(540) FireSmart Lakier ogniochronny do drewna
(510), (511) **02** lakiery ogniochronne do drewna.

(111) **215878** (220) 2007 10 29 (210) 332143
(151) 2009 02 02 (441) 2008 02 04
(732) „J.R.” Firma Rejman Produkcja-Handel-Uslugi Jan Rejman, Kraków, PL.
(540) Rejman
(510), (511) **06** wyroby ślusarskie, wyroby z drutu, osprzęt i okucia metalowe do mebli i stolarki budowlanej; osprzęt metalowy do łazienek i kuchni, **20** meble, w tym biurowe, szkolne, do celów handlowych, usługowych i przemysłowych; regały reklamowe i magazynowe, **35** prowadzenie hurtowni, składów i sklepów detalicznych z materiałami budowlanymi, sprzętem i wyposażeniem hydraulicznym, grzejnym, sanitarnym, wyrobami metalowymi, artykułami wyposażenia i dekoracji wnętrz, meblami, w tym biurowymi, szkolnymi, laboratoryjnymi, do celów medycznych, handlowych, usługowych i przemysłowych, regałami reklamowymi i magazynowymi; prowadzenie hurtowni i sklepów detalicznych z maszynami i urządzeniami biurowymi, **42** obróbka metali, powlekanie metali.

(111) **215879** (220) 2007 10 29 (210) 332145
(151) 2009 02 05 (441) 2008 02 04
(732) Zakłady Przemysłu Cukierniczego MIESZKO S.A., Warszawa, PL.
(540) ZOZOLANDIA

(510), (511) **16** artykuły biurowe z wyjątkiem mebli, w szczególności: adresarki, płytki adresowe do adresarek, zeszyty, notesy, bloczki do pisania, papeteria, papier listowy, koperty, pudełka kartonowe lub papierowe, rury tekturowe, teczki, skoroszyty, segregatory, papierowe obwoluty i oprawy na luźne kartki i na dokumenty, etykiety, nalepki, naklejki, w tym naklejki adresowe, przybory do pisania, w tym: pióra, długopisy, flamastry, ołówki, ołówki automatyczne, zestawy

przyborów do pisania, piórniki, etui na pióra, podstawki do długopisów i ołówków, przyciski do papieru, uchwyty, pudełka i stojaki na stemple, kosze i pojemniki na listy, ozdobne kasetki na papeterię, książki, podręczniki, czasopisma, broszury, prospekty, publikacje, ulotki, materiały szkoleniowe i instruktażowe, zakładki do książek, obrazy, rysunki, fotografie, przezrocza, kalendarze, kalkomanie, druki, odbitki, reprodukcje graficzne, diagramy, komiksy, mapy i plany, albumy, atlasy, almanachy, rejestry, indeksy, skorowidze, katalogi, karty pocztowe, szyldy i tablice ogłoszeniowe z kartonu lub papieru, afisze, plakaty, drukowane repertuary i rozkłady godzinowe, bilety, druki zawiadomień i zaproszeń, statuetki z papieru typu maché, chórągiewki papierowe, **28** sprzęt sportowy, artykuły sportowe i gimnastyczne nie ujęte w innych klasach, ozdoby na choinkę, gry i zabawki, w tym: grzechotki, balony, bąki, klocki, piłki, kulki do gry, kalejdoskopy, maski, łamiągówki, układanki, domino, gry planszowe, szachy, warcaby, karty do gry, lalki, kukiełki, marionetki, butelki do karmienia lalek, zabawki pluszowe, przeskalowane modele pojazdów, samolotów i statków, latawce, latające krążki, **41** usługi związane z organizacją, prowadzeniem i obsługą lunaparków, parków rozrywki, wesołych miasteczek i placów zabaw dla dzieci, usługi związane z organizacją czasu wolnego i wypoczynku dzieci, usługi w zakresie organizowania obozów sportowych i obozów wakacyjnych dla dzieci, usługi w zakresie opieki nad dziećmi w wieku przedszkolnym, usługi w zakresie organizacji i prowadzenia zajęć dla dzieci w wieku przedszkolnym, usługi związane z organizacją i prowadzeniem imprez o charakterze kulturalnym, rozrywkowym, sportowym i edukacyjnym, usługi w zakresie organizacji i prowadzenia pokazów, loterii i konkursów o charakterze rozrywkowym, kulturalnym, sportowym lub edukacyjnym, usługi w zakresie organizacji wystaw o charakterze rozrywkowym, kulturalnym lub edukacyjnym, usługi w zakresie organizacji i prowadzenia balów, dyskotek i przyjęć, usługi w zakresie organizowania koncertów, spektakli teatralnych i pokazów filmowych, w tym koncertów, spektakli i pokazów na wolnym powietrzu, usługi w zakresie organizacji i prowadzenia pokazów tresury zwierząt, usługi w zakresie rezerwacji miejsc na koncerty, spektakle teatralne, pokazy filmowe i inne imprezy o charakterze rozrywkowym, kulturalnym, sportowym lub edukacyjnym, usługi polegające na odtwarzaniu nagrań muzycznych, usługi orkiestr i muzycznych zespołów instrumentalnych i wokalnych, usługi artystów teatralnych i cyrkowych, usługi instruktorów tańca i animatorów kultury, usługi w zakresie organizacji i prowadzenia pracowni specjalistycznych w dziedzinie rozrywki i kultury, usługi w zakresie kultury fizycznej, usługi animatorów i instruktorów sportowych, usługi w zakresie organizacji i prowadzenia klubów zdrowia służących poprawie kondycji fizycznej ich członków, usługi w zakresie organizowania zawodów sportowych, usługi w zakresie wypożyczania sprzętu sportowego [z wyjątkiem pojazdów], usługi w zakresie obsługi urządzeń sportowych, usługi w zakresie chronometrii na imprezach sportowych, usługi w zakresie obsługi salonów gier, usługi w zakresie wypożyczania zabawek, usługi w zakresie udostępniania sprzętu do karaoke, usługi w zakresie udostępniania pomieszczeń, obiektów sportowych oraz przestrzeni dla potrzeb organizacji zajęć i imprez o charakterze rozrywkowym, kulturalnym, sportowym lub edukacyjnym, usługi w zakresie wynajmowania obiektów sportowych, usługi fotograficzne oraz usługi w zakresie rejestrowania dźwięku i obrazu na taśmie filmowej lub taśmie wideo, usługi w zakresie wypożyczania sprzętu fotograficznego oraz kamer wideo, usługi w zakresie wypożyczania nośników z nagrań filmami lub nagraniami dźwiękowymi, usługi informacyjne dotyczące rekreacji i wypoczynku, usługi informacyjne dotyczące imprez o charakterze rozrywkowym, kulturalnym, sportowym lub edukacyjnym, usługi polegające na publikowaniu tekstów innych niż teksty reklamowe, usługi w zakresie wypożyczania książek i czasopism, usługi świadczone przez biblioteki objazdowe.

(111) **215880** (220) 2007 10 29 (210) 332146
(151) 2009 04 03 (441) 2008 02 04
(732) „ICOPAL” Spółka Akcyjna, Zduńska Wola, PL.
(540) FireSmart Bio-P/POŻ
(510), (511) **02** środki ochrony drewna, biochronny i ogniochronny impregnat wielofunkcyjny.

(111) **215881** (220) 2007 11 07 (210) 332522
(151) 2009 02 10 (441) 2008 02 18
(732) F.H.U. Polekont, Kinga Pukowska-Madej, Kraków, PL.

(540)



(531) 3.11.10

(510), (511) **24** nosidła miękkie do noszenia niemowląt i małych dzieci, **25** wyroby odzieżowe, **28** zabawki.(111) **215882** (220) 2007 11 07 (210) 332523

(151) 2009 02 10 (441) 2008 02 18

(732) F.H.U. Polekont, Kinga Pukowska-Madej, Kraków, PL.

(540) polekont

(510), (511) **24** nosidła miękkie do noszenia niemowląt i małych dzieci, **25** wyroby odzieżowe, **28** zabawki.(111) **215883** (220) 2007 11 12 (210) 332689

(151) 2009 04 06 (441) 2008 02 18

(732) FINANCE PARTNER Anna Leniar i Łukasz Leniar

Spółka Jawna, Rzeszów, PL.

(540)



Kolor znaku: czerwony, zielony, biały

(531) 5.3.6, 26.4.1, 26.4.2, 27.5.1, 29.1.13

(510), (511) **35** usługi sporządzania wyciągów z kont, usługi wyceny działalności handlowej, usługi weryfikacji rachunków, usługi organizowania targów w celach handlowych lub reklamowych, usługi badania rynku, usługi rachunkowości, usługi prowadzenia ksiąg, usługi pomocy w zakresie zarządzania, usługi analizy kosztów, usługi doradztwa specjalistycznego w sprawach działalności gospodarczej, usługi komputerowego zarządzania plikami, usługi doradztwa w sprawach działalności gospodarczej, usługi reklamowe i marketingowe, usługi zarządzania przedsięwzięciami związanymi ze świadczeniem usług za pomocą internetu, usługi analizy kosztów, usługi doradztwa specjalistycznego w sprawach działalności gospodarczej, usługi komputerowego zarządzania plikami, usługi doradztwa w sprawach działalności gospodarczej, usługi reklamowe i marketingowe, usługi zarządzania przedsięwzięciami związanymi ze świadczeniem usług za pomocą internetu, **36** usługi agencji kredytowych, usługi agencji mieszkaniowych, usługi agencji pośrednictwa w handlu nieruchomościami, usługi agencji ściągania wierzytelności, usługi analiz finansowych, usługi i operacje bankowe, usługi banków z dostępem bezpośrednim przez Internet home banking, usługi kas oszczędnościowych, usługi organizowania funduszy na cele dobroczynne, usługi ściągania czynszów, usługi weryfikacji czeków, usługi doradztwa w sprawach finansowych, usługi doradztwa w sprawach ubezpieczeniowych, usługi dzierżawy majątku nieruchomościowego, usługi ekspertyz dla celów fiskalnych, usługi emisji bonów wartościowych, usługi emisji czeków podróży, usługi emisji kart kredytowych, usługi finansowej wyceny banków, nieruchomości, ubezpieczeń, usługi doradztwa finansowego, usługi informacyjne finansowe, usługi operacji finansowych, usługi finansowe, usługi tworzenia funduszy, usługi notowania na giełdzie, usługi pośrednictwa giełdowego, usługi gwarancyjne, kaucje, usługi informacyjne o ubezpieczeniach, usługi informacyjne bankowe, usługi inwestycji kapitałowych, usługi tworzenia kapitału, usługi transferu elektronicznego kapitału, usługi nakładów kapitałowych, usługi obsługi kart debetowych, usługi obsługi kart kredytowych, usługi oszczędnościowe kas, usługi gwarancji kaucji, usługi depozytu kosztowności, usługi kredytowania, kredytów ratalnych, usługi operacyjnego finansowania w likwidacji przedsiębiorstw, usługi lokaty kapitału, usługi dzierżawy majątku nieruchomościowego, usługi zarządzania majątkiem, usługi administrowania majątkiem nieruchomym, usługi pośrednictwa majątkiem nieruchomym, usługi maklerskie, usługi maklerstwa giełdowego, usługi wynajmowania mieszkań, usługi sporządzania umów najmu, usługi administrowania nieruchomościami, usługi agencji nieruchomości, usługi dzierżawy nieruchomości, usługi wyceny nieruchomości, usługi giełdowych notowań, usługi wyceny numizmatyki, usługi operacyjne: bankowe, finansowe, walutowe, usługi oszacowania wartości dla celów fiskal-

nych, usługi ekspertyz do celów podatkowych, usługi wycen do celów podatkowych, usługi pośrednictwa, pośrednictwa ubezpieczeniowego, pośrednictwa w sprawach majątku nieruchomościowego, usługi powiernicze, usługi ubezpieczeniowe od pożarów, usługi finansowania pożyczek, usługi pożyczek pod zastaw, usługi spłat ratalnych, usługi operacji, wymiany rozrachunkowości, usługi sponsorowania finansowego, usługi umów kredytowych.

(111) **215884** (220) 2007 11 12 (210) 332690

(151) 2009 04 06 (441) 2008 02 18

(732) FINANCE PARTNER Anna Leniar i Łukasz Leniar

Spółka Jawna, Rzeszów, PL.

(540)



Kolor znaku: czerwony, zielony, biały

(531) 5.3.6, 26.4.1, 26.4.2, 29.1.13

(510), (511) **35** usługi sporządzania wyciągów z kont, usługi wyceny działalności handlowej, usługi weryfikacji rachunków, usługi organizowania targów w celach handlowych lub reklamowych, usługi badania rynku, usługi rachunkowości, usługi prowadzenia ksiąg, usługi pomocy w zakresie zarządzania, usługi analizy kosztów, usługi doradztwa specjalistycznego w sprawach działalności gospodarczej, usługi komputerowego zarządzania plikami, usługi doradztwa w sprawach działalności gospodarczej, usługi reklamowe i marketingowe, usługi zarządzania przedsięwzięciami związanymi ze świadczeniem usług za pomocą internetu, usługi analizy kosztów, usługi doradztwa specjalistycznego w sprawach działalności gospodarczej, usługi komputerowego zarządzania plikami, usługi doradztwa w sprawach działalności gospodarczej, usługi reklamowe i marketingowe, usługi zarządzania przedsięwzięciami związanymi ze świadczeniem usług za pomocą internetu, **36** usługi agencji kredytowych, usługi agencji mieszkaniowych, usługi agencji pośrednictwa w handlu nieruchomościami, usługi agencji ściągania wierzytelności, usługi analiz finansowych, usługi i operacje bankowe, usługi banków z dostępem bezpośrednim przez Internet home banking, usługi kas oszczędnościowych, usługi organizowania funduszy na cele dobroczynne, usługi ściągania czynszów, usługi weryfikacji czeków, usługi doradztwa w sprawach finansowych, usługi doradztwa w sprawach ubezpieczeniowych, usługi dzierżawy majątku nieruchomościowego, usługi ekspertyz dla celów fiskalnych, usługi emisji bonów wartościowych, usługi emisji czeków podróży, usługi emisji kart kredytowych, usługi finansowej wyceny banków, nieruchomości, ubezpieczeń, usługi doradztwa finansowego, usługi informacyjne finansowe, usługi operacji finansowych, usługi finansowe, usługi tworzenia funduszy, usługi notowania na giełdzie, usługi pośrednictwa giełdowego, usługi gwarancyjne, kaucje, usługi informacyjne o ubezpieczeniach, usługi informacyjne bankowe, usługi inwestycji kapitałowych, usługi tworzenia kapitału, usługi transferu elektronicznego kapitału, usługi nakładów kapitałowych, usługi obsługi kart debetowych, usługi obsługi kart kredytowych, usługi oszczędnościowe kas, usługi gwarancji kaucji, usługi depozytu kosztowności, usługi kredytowania, kredytów ratalnych, usługi operacyjnego finansowania w likwidacji przedsiębiorstw, usługi lokaty kapitału, usługi dzierżawy majątku nieruchomościowego, usługi zarządzania majątkiem, usługi administrowania majątkiem nieruchomym, usługi pośrednictwa majątkiem nieruchomym, usługi maklerskie, usługi maklerstwa giełdowego, usługi wynajmowania mieszkań, usługi sporządzania umów najmu, usługi administrowania nieruchomościami, usługi agencji nieruchomości, usługi dzierżawy nieruchomości, usługi wyceny nieruchomości, usługi giełdowych notowań, usługi wyceny numizmatyki, usługi operacyjne: bankowe, finansowe, walutowe, usługi oszacowania wartości dla celów fiskal-

(111) **215885** (220) 2007 11 19 (210) 333006

(151) 2009 04 09 (441) 2008 03 03

(732) Icopal S.A., Zduńska Wola, PL.

(540) Bitumex

(510), (511) **02** lakiery asfaltowe, farby azbestowe, barwniki, bejce, pokosty, preparaty do konserwacji materiałów i konstrukcji budowlanych, emalie, lakiery, emulsje, farby wodne, karbonyl, kit, środki antykorozyjne, pigmenty, rozcieńczalniki, utrwalacze, **17** materiały izolacyjne, lakiery i farby izolacyjne, emulsje dyspersyjne do izolacji, roztwory i masy asfaltowe dla izolacji, taśmy izolacyjne, tkaniny izolacyjne, mieszaniny przeciw wilgotnościowe, **19** materiały budowlane niemetalowe, asfalt oraz masy, roztwory, emulsje i dyspersje asfaltowe dla budownictwa, powłoki ognioodporne, pokrycia bitumiczne i niemetalowe, lepek, papa.

(111) **215886** (220) 2007 11 19 (210) 333015
 (151) 2009 04 03 (441) 2008 03 03
 (732) „SEYKO” Sp. z o.o., Jabłonowo, PL.
 (540)



Kolor znaku: czarny, ciemnożółty

(531) 4.3.19, 4.5.21, 27.5.1, 29.1.12
 (510), (511) **25** bielizna, bielizna damska, majtki, podkoszulki, piżamy, t-shirty, slipy, szlafroki, koszule, spodnie, swetry.

(111) **215887** (220) 2007 11 26 (210) 333266
 (151) 2009 03 23 (441) 2008 03 03
 (732) Dariusz Paweł Modzelewski, Warszawa, PL.
 (540)



Kolor znaku: czarny, szary, jasnoszary

(531) 1.5.1, 1.5.2, 27.5.1, 29.1.13
 (510), (511) **03** produkty toaletowe, mydła toaletowe, mydła zapachowe, olejki toaletowe, preparaty do mycia, szampony, płyny do pielęgnacji włosów, kosmetyki, kremy kosmetyczne, maseczki kosmetyczne, preparaty balsamiczne do celów kosmetycznych, maści do celów kosmetycznych, olejki do celów kosmetycznych, lotony do celów kosmetycznych, preparaty kosmetyczne do kąpieli, perfumy, produkty perfumeryjne, olejki eteryczne, preparaty do makijażu, szminki, ołówki kosmetyczne, preparaty do pielęgnacji paznokci, lakiery do paznokci, **09** dyski z nagraniami, nośniki cyfrowe z nagraniami, dane na nośnikach optycznych, nagrane dyski audio-video, publikacje elektroniczne, programy komputerowe, programy gier komputerowych, oprogramowanie baz danych, aplikacje i oprogramowanie biznesowe, filmy na płytach DVD, **16** papier, tektura i wyroby z tych materiałów nie ujęte w innych klasach, druki, materiały introligatorskie, materiały fotograficzne, materiały piśmienne, kleje do materiałów piśmiennych lub do celów domowych, książki, czasopisma, gazety, publikacje, prospekty, plakaty, broszury, atlasy, mapy, reprodukcje graficzne, makiety architektury, pudełka kartonowe lub papierowe, torebki do pakowania z papieru lub tworzyw sztucznych, torby na śmieci, materiały z tworzyw sztucznych do pakowania nie ujęte w innych klasach, **28** gry i zabawki, karty do gry, gry planszowe, układanki, modele pojazdów przeskalowane, piłki do gier, pistolety do paintballa, przyrządy do ćwiczeń fizycznych, rowery treningowe stacjonarne, sprzęt wędkarski, artykuły sportowe i gimnastyczne nie ujęte w innych klasach, ozdoby choinkowe, **35** agencje reklamowe, informacja handlowa, informacja o działalności gospodarczej, informacje statystyczne, doradztwo w zakresie organizowania i prowadzenia działalności gospodarczej, pomoc w prowadzeniu działalności gospodarczej, ekspertyzy w działalności gospodarczej, analizy kosztów, badania rynku, sondaże, organizowanie wystaw i targów w celach handlowych lub reklamowych, promocja sprzedaży dla osób trzecich, poka-

zy towarów, prezentacja towarów poprzez media w celach handlowych, reklamy, reklamy telewizyjne, reklamy radiowe, reklamy internetowe, usługi marketingowe, prenumerata gazet i czasopism dla osób trzecich, powielanie dokumentów, fotokopiowanie, obróbka tekstów, **38** agencje informacyjne, agencje prasowe, emisja radiowa, emisja telewizyjna, przekaz satelitarny, transmisja programów telewizyjnych i radiowych, łączność radiowa, łączność telefoniczna, łączność poprzez terminale komputerowe, łączność poprzez sieć światłowodów, przesyłanie informacji, przesyłanie informacji tekstowej i obrazowej za pomocą komputerów, ogłoszenia elektroniczne, poczta elektroniczna, obsługa telekonferencji, telewizja kablowa, informacja o telekomunikacji, zlecenia przywoławcze, przydzielanie dostępu do światłowej sieci komputerowej, **40** drukarnie, fotochemigrafia, obróbka taśm filmowych, wykonywanie odbitek fotograficznych, introligatorstwo, laminowanie, recykling odpadów i odpadków, niszczenie odpadków, spalanie odpadków, unieszkodliwianie odpadów, **41** nauczanie, kształcenie, edukacja w zakresie rolnictwa, leśnictwa i weterynarii, opracowywanie programów edukacyjnych, poradnictwo zawodowe w dziedzinie edukacji i kształcenia, organizowanie i prowadzenie pracowni specjalistycznych, organizacja wystaw związanych z kulturą lub edukacją, organizowanie i obsługa konferencji, seminariów i sympozjów, organizowanie i obsługa zjazdów i kongresów, opracowywanie i wydawanie materiałów szkoleniowych i poradników, publikowanie książek, publikowanie gazet i periodyków, publikowanie tekstów innych niż reklamowe, mikro-wydawnictwa, publikacja elektroniczna on-line książek i periodyków, obsługa publikacji elektronicznych on-line, nagrywanie obrazu i dźwięku, produkcja filmów, dystrybucja i wypożyczanie filmów, wypożyczanie kaset wideo, montaż programów radiowych i telewizyjnych, nagrywanie i produkcja filmów na taśmach wideo, usługi klubowe w zakresie rozrywki i nauczania, studia filmowe, projekcje filmów, **42** doradztwo w zakresie ochrony środowiska, doradztwo budowlane, ekspertyzy inżynierskie, opracowywanie projektów technicznych, prace badawczo-rozwojowe dla osób trzecich, projektowanie komputerowych prezentacji multimedialnych, doradztwo w zakresie sprzętu komputerowego i oprogramowania, poradnictwo w zakresie oprogramowania i systemów komputerowych, administrowanie stronami komputerowymi, tworzenie i utrzymywanie stron internetowych dla osób trzecich, tworzenie baz danych, kontrola jakości, wzorcowanie, testowanie i certyfikacja materiałów, projektowanie opakowań, certyfikacja projektów technicznych w dziedzinie ochrony środowiska, **45** konsultacje i pomoc prawna, badania prawne, usługi arbitrażowe, rozstrzyganie spraw spornych.

(111) **215888** (220) 2007 11 26 (210) 333267
 (151) 2009 03 23 (441) 2008 03 03
 (732) Dariusz Paweł Modzelewski, Warszawa, PL.
 (540)



Kolor znaku: czarny, szary, jasnoszary

(531) 24.15.3, 24.15.13, 27.5.1, 29.1.13
 (510), (511) **09** dyski z nagraniami, nośniki cyfrowe z nagraniami, dane na nośnikach optycznych, nagrane dyski audio-video, publikacje elektroniczne, programy komputerowe, programy gier komputerowych, oprogramowanie baz danych, aplikacje i oprogramowanie biznesowe, filmy na płytach DVD, **16** papier, tektura i wyroby z tych materiałów nie ujęte w innych klasach, druki, materiały introligatorskie, materiały fotograficzne, materiały piśmienne, kleje do materiałów piśmiennych lub do celów domowych, książki, czasopisma, gazety, publikacje, prospekty, plakaty, broszury, atlasy, mapy, reprodukcje graficzne, makiety architektury, pudełka kartonowe lub papierowe, torebki do pakowania z papieru lub tworzyw sztucznych, torby na śmieci, materiały z tworzyw sztucznych do pakowania nie ujęte w innych klasach, **35** agencje reklamowe, informacja handlowa, informacja o działalności gospodarczej, informacje statystyczne, doradztwo w zakresie organizowania i prowadzenia działalności gospodarczej, pomoc w prowadzeniu działalności gospodarczej, ekspertyzy w działalności gospodarczej, analizy kosztów, badania rynku, sondaże, organizowanie wystaw i targów w celach handlowych lub reklamowych,

promocja sprzedaży dla osób trzecich, pokazy towarów, prezentacja towarów poprzez media w celach handlowych, reklamy, reklamy telewizyjne, reklamy radiowe, reklamy internetowe, usługi marketingowe, prenumerata gazet i czasopism dla osób trzecich, powielanie dokumentów, fotokopiowanie, obróbka tekstów, **38** agencje informacyjne, agencje prasowe, emisja radiowa, emisja telewizyjna, przekaz satelitarne, transmisja programów telewizyjnych i radiowych, łączność radiowa, łączność telefoniczna, łączność poprzez terminale komputerowe, łączność poprzez sieć światłowodów, przesyłanie informacji, przesyłanie informacji tekstowej i obrazowej za pomocą komputerów, ogłoszenia elektroniczne, poczta elektroniczna, obsługa telekonferencji, telewizja kablowa, informacja o telekomunikacji, zlecenia przywoławcze, przydzielanie dostępu do światowej sieci komputerowej, **40** drukarnie, fotochemigrafia, obróbka taśm filmowych, wykonywanie odbitek fotograficznych, introligatorstwo, laminowanie, recykling odpadów i odpadków, niszczenie odpadków, spalanie odpadków, unieszkodliwianie odpadów, **41** nauczanie, kształcenie, edukacja w zakresie rolnictwa, leśnictwa i weterynarii, opracowywanie programów edukacyjnych, poradnictwo zawodowe w dziedzinie edukacji i kształcenia, organizowanie i prowadzenie pracowni specjalistycznych, organizacja wystaw związanych z kulturą lub edukacją, organizowanie i obsługa konferencji, seminariów i sympozjów, organizowanie i obsługa zjazdów i kongresów, opracowywanie i wydawanie materiałów szkoleniowych i poradników, publikowanie książek, publikowanie gazet i periodyków, publikowanie tekstów innych niż reklamowe, mikro-wydawnictwa, publikacja elektroniczna on-line książek i periodyków, obsługa publikacji elektronicznych on-line, nagrywanie obrazu i dźwięku, produkcja filmów, dystrybucja i wypożyczanie filmów, wypożyczanie kaset wideo, montaż programów radiowych i telewizyjnych, nagrywanie i produkcja filmów na taśmach wideo, usługi klubowe w zakresie rozrywki i nauczania, studia filmowe, projekcje filmów, **42** doradztwo w zakresie ochrony środowiska, doradztwo budowlane, ekspertyzy inżynierskie, opracowywanie projektów technicznych, prace badawczo-rozwojowe dla osób trzecich, projektowanie komputerowych prezentacji multimedialnych, doradztwo w zakresie sprzętu komputerowego i oprogramowania, poradnictwo w zakresie oprogramowania i systemów komputerowych, administrowanie stronami komputerowymi, tworzenie i utrzymywanie stron internetowych dla osób trzecich, tworzenie baz danych, kontrola jakości, wzorowanie, testowanie i certyfikacja materiałów, projektowanie opakowań, certyfikacja projektów technicznych w dziedzinie ochrony środowiska, **45** konsultacje i pomoc prawna, badania prawne, usługi arbitrażowe, rozstrzyganie spraw spornych.

(111) **215889** (220) 2007 11 26 (210) 333268
 (151) 2009 03 23 (441) 2008 03 03
 (732) Dariusz Paweł Modzelewski, Warszawa, PL.
 (540)



Kolor znaku: czarny, szary, jasnoszary
 (531) 5.3.11, 27.5.1, 29.1.13

(510), (511) **03** produkty toaletowe, mydła toaletowe, mydła zapachowe, olejki toaletowe, preparaty do mycia, szampony, płyny do pielęgnacji włosów, kosmetyki, kremy kosmetyczne, maseczki kosmetyczne, preparaty balsamiczne do celów kosmetycznych, maści do celów kosmetycznych, olejki do celów kosmetycznych, lotony do celów kosmetycznych, preparaty kosmetyczne do kąpieli, perfumy, produkty perfumeryjne, olejki eteryczne, preparaty do makijażu, szminki, ołówki kosmetyczne, preparaty do pielęgnacji paznokci, lakiery do paznokci, **35** agencje reklamowe, informacja handlowa, informacja o działalności gospodarczej, informacje statystyczne, doradztwo w zakresie organizowania i prowadzenia działalności gospodarczej, pomoc w prowadzeniu działalności gospodarczej, ekspertyzy w działalności gospodarczej, analizy kosztów, badania rynku, sondaże, organizowanie wystaw i targów w celach handlowych lub reklamowych, promocja sprzedaży dla osób trzecich, pokazy towarów, prezentacja towarów poprzez media w celach handlowych, reklamy, reklamy telewizyjne, reklamy radiowe, reklamy internetowe, usługi marketingowe, prenumerata gazet i czasopism dla osób trzecich, powielanie dokumentów, fotokopiowanie, obróbka tekstów.

(111) **215890** (220) 2007 11 27 (210) 333353
 (151) 2009 04 29 (441) 2008 03 03
 (732) Elżbieta Orzechowska, Gdańsk, PL.
 (540)



Kolor znaku: pomarańczowy w odcieniach, czarny, szary
 (531) 26.2.1, 27.5.1, 29.1.13

(510), (511) **42** tworzenie i utrzymywanie stron internetowych dla osób trzecich, **44** dentystyka, stomatologia, kliniki medyczne.

(111) **215891** (220) 2007 11 28 (210) 333405
 (151) 2009 04 29 (441) 2008 03 03
 (732) FERYS TER Spółka Jawna B. i Z. Sobków, Iłowa, PL.
 (540)



Kolor znaku: czerwony, biały

(531) 26.1.2, 27.5.1, 29.1.12

(510), (511) **09** cewki dławikowe, impedancje, cewki elektromagnetyczne, cewki elektryczne, karkasy na cewki elektryczne, cewki indukcyjne, dławiki impedancyjne, transformatory elektryczne, karkasy dla cewek elektrycznych, druty magnetyczne, taśmy magnetyczne, drut izolowany z miedzi, przełączniki elektryczne, przemienniki elektryczne, przemienniki, inwerty, przetwornice elektryczne, przewody magnetyczne, wzmacniacze, **37** eliminacja zakłóceń w instalacji elektrycznej, **42** administrowanie stronami sieciowymi, komputerowymi, opracowywanie projektów technicznych.

(111) **215892** (220) 2007 12 13 (210) 333990
 (151) 2009 04 03 (441) 2008 03 17
 (732) Przedsiębiorstwo Produkcyjno-Usługowo-Handlowe „RÓŻA” Dorota Różycka, Grądy, PL.
 (540) róża
 (510), (511) **25** bielizna osobista.

(111) **215893** (220) 2008 01 15 (210) 335193
 (151) 2009 04 28 (441) 2008 04 28
 (732) Novartis AG, Bazylea, CH.
 (540) CILOTRIN
 (510), (511) **05** preparaty farmaceutyczne w szczególności leki psychotropowe.

(111) **215894** (220) 2008 01 18 (210) 335308
 (151) 2009 03 18 (441) 2008 04 28
 (732) „VEGA PLUS” Spółka z o.o., Poznań, PL.
 (540)



Kolor znaku: czarny, biały, czerwony

(531) 26.13.25, 27.5.1, 29.1.13

(510), (511) **20** meble, **35** usługi prowadzenia sklepów/hurtowni na rzecz osób trzecich w zakresie mebli.

(111) **215895** (220) 2008 02 07 (210) 336258
 (151) 2009 04 23 (441) 2008 05 12

(732) EKO-MTK Spółka z ograniczoną odpowiedzialnością,
Brwinów, PL.
(540)



Kolor znaku: biały, niebieski

(531) 26.1.1, 26.1.10, 26.11.1, 27.5.1, 29.1.12

(510), (511) **11** urządzenia do oświetlania, ogrzewania, wytwarzania pary, gotowania, chłodzenia, suszenia, wentylacji, zaopatrzenia w wodę i do celów sanitarnych, armatura do pieców, chłodnice do cieczy jako instalacje, chłodnice do pieców, aparatura i urządzenia chłodnicze, wymienniki ciepła, aparatura do dezodoryzacji nie do użytku osobistego, dmuchawy jako części instalacji do nawiewu, filtry jako części instalacji domowych lub przemysłowych, armatura regulacyjna i bezpieczeństwa do przewodów gazowych, armatura regulacyjna i bezpieczeństwa do urządzeń gazowych, urządzenia do oczyszczania gazu, elementy grzejne, instalacje klimatyzacji, kotły grzewcze, aparatura do oczyszczania oleju, aparatura do oczyszczania powietrza, urządzenia do oczyszczania ścieków, piece inne niż do celów doświadczalnych, aparatura do suszenia, instalacje do oczyszczania wód ściekowych, aparatura i urządzenia do uzdatniania wody, instalacje do uzdatniania wody, wodne instalacje wodociągowe, instalacje do zaopatrywania w wodę, urządzenia do filtrowania wody, **37** usługi budowlane, naprawy, usługi instalacyjne, asfaltowanie, nadzór budowlany, wynajem sprzętu budowlanego, budownictwo, czyszczenie budynków od wewnątrz, czyszczenie budynków od zewnątrz, izolowanie budynków, uszczelnianie budynków, układanie nawierzchni drogowej, instalowanie i naprawa urządzeń elektrycznych, usługi hydrauliczne, czyszczenie kominów, instalowanie, konserwacja i naprawa komputerów, zabezpieczanie przed korozją, malowanie, instalacja, konserwacja i naprawy maszyn, czyszczenie i naprawa kotłów, naprawy podwodne, instalowanie i naprawy pieców, naprawa pomp, montaż i naprawa instalacji alarmowych przeciwpożarowych, budowa i konserwacja rurociągów, budownictwo przemysłowe, tylnowanie, **42** naukowe i techniczne usługi i badania oraz ich projektowanie, przemysłowa analiza i usługi badawcze, projektowanie i rozwój komputerowego sprzętu i oprogramowania, doradztwo w zakresie ochrony środowiska, projektowanie budynków, doradztwo budowlane, doradztwo w sprawach sprzętu komputerowego, ekspertyzy inżynierskie, projektowanie systemów komputerowych, programowanie komputerowe, konwersja danych przez programy komputerowe, opracowywanie projektów technicznych.

(111) **215896** (220) 2008 06 19 (210) 342398

(151) 2009 04 27 (441) 2008 09 29

(732) Zakłady Farmaceutyczne POLPHARMA S.A., Starogard Gdański, PL.

(540) POLSIG

(510), (511) **05** produkty farmaceutyczne.

(111) **215897** (220) 2004 02 13 (210) 276312

(151) 2009 02 12 (441) 2004 05 17

(732) Spółdzielnia Mleczarska „LAZUR”, Nowe Skalmierzyce, PL.

(540) błękitny

(510), (511) **29** mleko, wyroby z mleka z wyjątkiem: serów, serów dojrziałych z pieśnią, serów pleśniowych typu rokpol, serów podpuszczkowych, serów topionych, serów z dodatkami smakowymi oraz przetworzonymi warzywami, ziołami, grzybami, twarogów, twarogów wielosmakowych, twarogów z dodatkiem sera pleśniowego, past serowych.

(111) **215898** (220) 2005 06 17 (210) 296686

(151) 2009 02 11 (441) 2005 09 19

(732) Radio ZET Spółka z ograniczoną odpowiedzialnością, Warszawa, PL.

(540) ZETKA TV

(510), (511) **16** papier i artykuły papiernicze zawarte w klasie 16, publikacje drukowane, afisze, prospekty, katalogi, broszury, naklejki, periodyki, czasopisma, materiały szkoleniowe i instruktażowe z wyjątkiem aparatów, kalendarze, papeteria, galanteria papiernicza, materiały piśmienne, artykuły biurowe, **35** usługi reklamowe i pro-

mocyjne, w tym promowanie i reklamowanie za pośrednictwem internetu, w prasie, radiu i telewizji, badanie rynku i opinii publicznej, dystrybucja i rozpowszechnianie programów i materiałów reklamowych, informacja handlowa i biznesowa, doradztwo, zarządzanie i pomoc w działalności gospodarczej, organizacja wystaw handlowych lub reklamowych, zdobywanie i przetwarzanie informacji, zarządzanie zbiorami informatycznymi, rozpowszechnianie programów radiowych i telewizyjnych, prowadzenie i organizowanie transmisji, retransmisja programów, opracowywanie i przekazywanie wiadomości, **38** usługi agencji informacyjnej w zakresie udostępniania aktualności i wiadomości, usługi łączności telefonicznej poprzez terminale komputerowe, emisja programów radiowych i telewizyjnych, transmisje i retransmisje programów radiowych i telewizyjnych, organizowanie i rozpowszechnianie programów edukacyjnych i rozrywkowych, **41** produkcja i montaż programów radiowych i telewizyjnych, organizowanie konkursów edukacyjnych i rozrywkowych, rozrywka prasowa, radiowa i telewizyjna, organizacja czasu wolnego: produkcja i organizowanie widowisk, pokazów, spektakli, koncertów i imprez rozrywkowych oraz kulturalnych, organizowanie imprez sportowych, usługi impresariów w zakresie organizowania spektakli, udostępnianie nagranych nośników obrazu i dźwięku, wypożyczanie nagrań, usługi w zakresie opracowywania reportaży, usługi w zakresie opracowywania tłumaczeń, **42** zarządzanie prawami autorskimi do utworów literackich, publicystycznych, naukowych, muzycznych, słowno-muzycznych, audialnych w zakresie reprodukcji, wprowadzania do obrotu, zwielokrotniania i rozpowszechniania, usługi w zakresie doradztwa oraz opracowywania ekspertyz i raportów naukowo-badawczych w dziedzinie mediów.

(111) **215899** (220) 2005 12 02 (210) 303115

(151) 2009 02 27 (441) 2006 03 06

(732) HenMar Spółka z o.o., Dębica, PL.

(540) PARADA

(510), (511) **18** skóra i imitacje skóry oraz towary z tych materiałów, **25** odzież z tworzyw naturalnych i sztucznych, odzież skórzana, obuwie, nakrycia głowy, **35** usługi prowadzenia sklepu, hurtowni i komisji z odzieżą, obuwiem, nakryciami głowy, wyrobami ze skóry.

(111) **215900** (220) 2007 09 06 (210) 329813

(151) 2009 04 27 (441) 2007 12 10

(732) DELIC-POL Spółka z ograniczoną odpowiedzialnością, Lindów, PL.

(540)



Kolor znaku: biały, niebieski, ciemnoniebieski

(531) 26.11.1, 27.5.1, 29.1.12

(510), (511) **30** wafle, wafle ryżowe, wafle zbożowe, suchary, wyroby ciastkarskie, ciastka, wyroby piekarnicze, wyroby cukiernicze, pieczywo, pieczywo ryżowe, żywność na bazie mąki.

(111) **215901** (220) 2007 09 24 (210) 330461

(151) 2009 04 06 (441) 2008 01 07

(732) „PRESTIGE” Paweł Pożoga, Kielce, PL.

(540)



(531) 3.7.16, 3.7.21, 27.5.1

(510), (511) **35** zgrupowanie na rzecz osób trzecich towarów pozwalających nabywcom oglądać je i kupować w sklepie oraz hurtowni z odzieżą oraz sprzedaż odzieży za pośrednictwem Internetu.

(111) **215902** (220) 2007 10 09 (210) 331210
 (151) 2009 03 12 (441) 2008 01 21
 (732) „Grupa Powen-Wafapomp” Spółka Akcyjna, Warszawa, PL.
 (540)

Grupa Powen-Wafapomp SA



Kolor znaku: granatowy, biały

(531) 15.1.13, 16.3.1, 27.5.1, 29.1.4, 29.1.6

(510), (511) **06** zawory, zawory wodociągowe metalowe, przepustnice, odlewy żeliwne i stalowe, **07** pompy, pompy wirowe poziome jedno-i wielostopniowe, pompy wirowe pionowe jedno-i wielostopniowe, pompy do hydrotransportu, pompy wirowe dwustrumieniowe, pompy wirowe zatapialne, pompy wałowe, pompy wyporowe, pompy próżniowe, pompy do instalacji grzewczych, agregaty pompowe, części, podzespoły i zespoły pomp, stacje hydrauliczne, mieszalniki, maszyny i urządzenia do transportu hydraulicznego oraz podawania cieczy i transportowanych materiałów wraz z instalacjami i osprzętem, sprężarki, agregaty sprężarkowe, części, podzespoły i zespoły sprężarek wraz z instalacjami i osprzętem, **09** pompy strażackie, autopompy, części, podzespoły, zespoły i osprzęt pomp strażackich, autopomp, **37** instalowanie, remonty, naprawy i konserwacje pomp, pomp wirowych poziomych jedno-i wielostopniowych, pomp wirowych pionowych jedno-i wielostopniowych, pomp do hydrotransportu, pomp wirowych dwustrumieniowych, pomp wirowych zatapialnych, pomp wałowych, pomp wyporowych, pomp próżniowych, pomp do instalacji grzewczych, agregatów pompowych, stacji hydraulicznych, mieszalników, maszyn i urządzeń do transportu hydraulicznego oraz podawania cieczy i transportowanych materiałów, sprężarek, agregatów sprężarkowych, stacji hydraulicznych, zaworów wodociągowych metalowych, przepustnic oraz pomp strażackich, autopomp, **40** odlewnictwo żeliwa i staliwa, stopów aluminium, obróbka skrawaniem.

(111) **215903** (220) 2005 07 29 (210) 298381
 (151) 2009 02 12 (441) 2005 10 31
 (732) „YES Biżuteria” Spółka z ograniczoną odpowiedzialnością, Poznań, PL.
 (540)

KOLEKCJA

WIKTORIAŃSKA

Kolor znaku: jasnobrązowy, czarny

(531) 26.11.1, 27.5.1, 29.1.12

(510), (511) **03** kosmetyki, środki perfumeryjne, olejki eteryczne, mydła, środki wybielające, czyszczące, polerujące i ścierające, płyny do pielęgnacji włosów, środki do czyszczenia zębów, **14** wyroby jubilerskie, metale szlachetne i ich stopy, wyroby z metali szlachetnych i pokrywane nimi nie ujęte w innych klasach, biżuteria, kamienie szlachetne i półszlachetne, wyroby z kamieni szlachetnych i półszlachetnych, zegary, zegarki, przyrządy zegarmistrzowskie i chronometryczne, **34** fajki, etui i pudełka nie z metali szlachetnych na cygara, papierosy, tytoń i zapalniczki, zapalniczki i popielniczki nie z metali szlachetnych.

(111) **215904** (220) 2005 07 05 (210) 297397
 (151) 2009 02 20 (441) 2005 10 17
 (732) Paweł Cieślak, Przysucha, PL.
 (540)



Kolor znaku: czarny, żółty

(531) 26.1.1, 26.11.1, 26.11.5, 26.11.12, 27.5.1, 29.1.2, 29.1.8

(510), (511) **05** aldehyd mrówkowy do celów farmaceutycznych, aldehydy do celów farmaceutycznych, antybiotyki, środki chemiczne antykonceptyjne, wata antyseptyczna, antyseptyki, środki zmniejszające apetyt, balsamy do celów leczniczych, apteczki przenośne wyposażone, apteczki przenośne pierwszej pomocy, bandaże higieniczne, bandaże opatrunkowe, batoniki lukrecyjne do celów farmaceutycznych, preparaty białkowe do celów medycznych, preparaty biologiczne do celów medycznych, preparaty biologiczne do celów weterynaryjnych, borowina lecznicza, wyciąg z chmielu, cukier z do celów medycznych, cukierki do celów leczniczych, czopki, środki dezynfekcyjne do celów higienicznych, preparaty diagnostyczne do celów medycznych, dietetyczna żywność przystosowana do celów medycznych, dietetyczne napoje do celów medycznych, dietetyczne substancje do celów medycznych, drożdże do celów farmaceutycznych, enzymy do celów farmaceutycznych, enzymy do celów medycznych, enzymy do celów weterynaryjnych, enzymy mlekowe do celów farmaceutycznych, eukaliptol do celów farmaceutycznych, farmaceutyczne preparaty przeciw łupieżowi, fenol do celów farmaceutycznych, gaza opatrunkowa, gencjana do celów farmaceutycznych, gliceryna do celów medycznych, glukoza do celów medycznych, środki przeciw gorączce, gwajakol do celów farmaceutycznych, bandaże higieniczne, jodki do celów farmaceutycznych, jodoform, jodyna, olejek kamforowy do celów medycznych, kapsułki do celów farmaceutycznych, kapsułki na lekarstwa, kąpiele lecznicze, kompresy, olejek z kopru, koper włoski do celów leczniczych, kora do celów farmaceutycznych, środki tamujące krwawienia, kwasy do celów farmaceutycznych, lecytyna do celów medycznych, napoje lecznicze, oleje lecznicze, zioła lecznicze, korzenie lekarskie, leki w płynie, leki pomocnicze, mentol, mięta do celów farmaceutycznych, środki przeciw migrenie, kultury mikroorganizmów do celów medycznych lub weterynaryjnych, preparaty z mikroorganizmów do celów medycznych lub weterynaryjnych, dodatki mineralne do żywności, mleczko pszczele do celów farmaceutycznych, nalewki do celów leczniczych, napary, środki nasenne, octany do celów farmaceutycznych, dodatki odżywcze do celów leczniczych, opłatki do celów farmaceutycznych, preparaty rozszerzające oskrzela, pastylki do celów farmaceutycznych, pektyna do celów farmaceutycznych, pepsyny do celów farmaceutycznych, peptony do celów farmaceutycznych, środki medyczne przeciw poceniu się i poceniu stóp, płyny do przemywania pochwy, preparaty medyczne na porost włosów, ziarna zbóż do celów medycznych, środki przeczyszczające, korzenie rabarbaru do celów farmaceutycznych, włókna roślin jadalnych, środki rozwalniające, olej rycynowy, mąka z siemienia lnianego do celów farmaceutycznych, siemię lniane do celów farmaceutycznych, sole do celów medycznych i do kąpieeli mineralnych, sole wód mineralnych, sporysz do celów farmaceutycznych, surowice, syropy do użytku farmaceutycznego, szczepionki, tran, środki trawienne do celów farmaceutycznych, tymol do celów farmaceutycznych, leki uspakajające, produkty na bazie wapna do celów farmaceutycznych, węgiel drzewny do celów farmaceutycznych, winian potasu do celów farmaceutycznych, preparaty witaminowe, wodzian chloralu do celów farmaceutycznych, lekarstwa przeciw zaparciu, żelatyna do celów medycznych, herbata dla astmatyków, środki bakteriobójcze, preparaty bakteriologiczne do celów medycznych lub weterynaryjnych, bransolety do celów leczniczych, preparaty chemiczne dla testów ciążowych, detergenty do celów medycznych, środki dezynfekcyjne do toalet, eliksiry, preparaty enzymatyczne do celów medycznych, guma do żucia do celów leczniczych, preparaty przeciw hemoroidom, herbata lecznicza, opaski higieniczne, pieluchy higieniczne, podpaski higieniczne, wata higroskopijna, muszka hiszpańska (proszek), sole do kąpieeli mineralnych, leki dla ludzi, leki do celów stomatologicznych, mazidla, ołówki przeciw migrenie, preparaty przeciw moczeniu się, środki na uspokojenie, żywność dla niemowląt, obrączki przeciwreumatyczne, herbata odchudzająca dla celów leczniczych, środki na odciski, pierścienie na odciski stóp, preparaty medyczne do odchudzenia, maść przeciw odmrozeniu, preparaty przeciw odmrozeniu, preparaty do odymiania do celów medycznych, trociszki do odymiania, preparaty do organoterapii, plastry do celów medycznych, chusteczki nasączane płynami farmaceutycznymi, środki przeciwbólowe, bransoletki i obrączki przeciwreumatyczne, plastry przyklepne, plastry samoprzylepne, leki seroterapeutyczne, maści do leczenia słonecznych oparzeń, preparaty farmaceutyczne przeciw oparzeniom słonecznym, sykatywy do celów medycznych, woda termalna, terpentyna do celów farmaceutycznych, preparaty medyczne na porost włosów, woda utleniona do celów medycznych, wody mineralne do celów leczniczych, wywary do celów farmaceutycznych, leki wzmacniające, środki przeciw zrogowaceniu, **10** narzędzia elektryczne do akupunktury, aparaty do masażu wibracyjnego, igły do celów medycznych, smoczki, smoczki

dziecięce, stetoskopy, strzykawki do celów medycznych, termometry do celów medycznych, glukometry, aparaty do mierzenia ciśnienia krwi, aparatura do analizy krwi, bandaże elastyczne, bandaże gipsowane, bandaże usztywniające ortopedyczne, bańki lekarskie, buteleczki z kroplomierzem do celów leczniczych, butelki dla niemowląt, zamknięcia do tych butelek, aparaty do masażu estetycznych, galwaniczna aparatura terapeutyczna, gaziki do czyszczenia wgłębień ciała, gąbki chirurgiczne, urządzenia do gimnastyki leczniczej, gryzaki dla ząbkujących dzieci, inhalatory, łyżki do leków, pojemniki do podawania leków, przyrządy do masażu kosmetycznego, środki antykoncepcyjne nie chemiczne, wibratory na gorące powietrze do celów medycznych.

(111) **215905** (220) 2005 06 09 (210) 296253
 (151) 2009 02 27 (441) 2005 09 19
 (732) NALEWKI Z TRADYCJĄ Spółka z o.o., Warszawa, PL.
 (540)



(531) 5.1.3, 26.1.2, 27.5.1
 (510), (511) **05** wyroby i napoje alkoholowe przeznaczone do celów leczniczych lub o leczniczych właściwościach, **33** wyroby i napoje alkoholowe.

(111) **215906** (220) 2005 06 07 (210) 296120
 (151) 2009 02 23 (441) 2005 09 19
 (732) EVERET Wiktorija Lemeshko, Konstancin-Jeziorna, PL.
 (540) www.dakos.pl

(510), (511) **03** mydła półtoaletowe, mydła toaletowe, mydła specjalne, płyn do prania, płyn do mycia naczyń kuchennych, pasta do mycia, środki kosmetyczne do kąpieli, środki do pielęgnacji skóry, żel do mycia rąk, proszek do prania, **05** antyseptyki, dietetyczna żywność i napoje do celów leczniczych, preparaty terapeutyczne do kąpieli, woda morską do kąpieli leczniczych, preparaty i mikroorganizmy z mikroelementami dla ludzi, minerały wzbogacające żywność, oleje do celów leczniczych, preparaty farmaceutyczne do pielęgnacji skóry, sole kąpielowe do celów leczniczych, wyciągi, nalewki i wywary do celów leczniczych, żywność dietetyczna do celów leczniczych, **44** prowadzenie usług w zakresie: fizjoterapii, fizjoterapii, usług kosmetycznych, masaży, solarium, odnowy biologicznej, rehabilitacji, komór tlenowych, kriogenicznych, solnych, pawilonów tężniowych, lecznic prywatnych, masaży, pielęgniarstwa medycznej opieki zdrowotnej, porad w zakresie farmakologii, salonów piękności.

(111) **215907** (220) 2005 03 03 (210) 291950
 (151) 2009 02 25 (441) 2005 06 13
 (732) AGORA S.A., Warszawa, PL.
 (540)



(531) 26.4.2, 27.5.1
 (510), (511) **16** druki, dzienniki, czasopisma, książki, kalendarze, słowniki, atlasy, encyklopedie, nuty i mapy, wykroje i wzory, **35** usługi reklamowe, w zakresie reklamy prasowej, radiowej, telewizyjnej i internetowej oraz z zastosowaniem plakatów i ulotek oraz elektronicznych, magnetycznych i optycznych nośników informacji, prowadzenie kompleksowych kampanii reklamowych, tworzenie, wydawanie i dystrybucja materiałów promocyjno-reklamowych, także katalogów, usługi w zakresie badania rynku oraz badania opinii publicznej, organizowanie i obsługa, handlowych lub reklamowych, pokazów mody, wystaw, giełd i targów, organizowanie gier, konkursów i loterii oraz imprez rozrywkowych-o podłożu reklamowym-z zastosowaniem reklamy prasowej, radiowej, telewizyjnej i internetowej oraz z wykorzystaniem elektronicznych, magnetycznych i optycznych

nośników informacji, zgrupowanie na rzecz osób trzecich różnych towarów pozwalające nabywcy wygodnie je oglądać i kupować w małych sklepach różnych branż, w aptece, w salonie mody, w sklepie z upominkami, w sklepie z różnorodnymi gadżetami, tj. w tzw. sklepie „śmieszne rzeczy”, w sekszopie (sex-shop), w dużym sklepie wielobranżowym lub w supermarkecie (hipermarkecie), zgrupowanie na rzecz osób trzecich różnych towarów, za pośrednictwem systemu telezakupów, pozwalające nabywcy wygodnie je oglądać i kupować, przy wykorzystaniu środków telekomunikacji, zgrupowanie na rzecz osób trzecich różnych towarów pozwalające nabywcy wygodnie oglądać i kupować te towary na stronie internetowej dotyczącej sprzedaży różnorodnych artykułów, zgrupowanie na rzecz osób trzecich ofert różnych usług pozwalające potencjalnemu odbiorcy wygodnie zapoznawać się z tą ofertą oraz „kupować” te usługi na stronie internetowej dotyczącej ofert różnorodnych usług, usługi w zakresie fotografii reklamowej, **38** agencje informacyjne i agencje prasowe, rozpowszechnianie programów (audycji) radiowych i telewizyjnych, telewizja kablowa, usługi telefonii stacjonarnej i telegrafii, udostępnianie połączeń telekomunikacyjnych z globalną siecią komputerową, umożliwianie dostępu do globalnej sieci komputerowej dla użytkowników (ISP), przesyłanie informacji tekstowej i obrazowej przy pomocy komputerów, poczta elektroniczna, **41** publikacja gazet, czasopism oraz magazynów on-line, agencje fotograficzne, usługi w zakresie fotografii studyjnej, fotografii reportażowej, wideofilmowanie, reportaże fotograficzne, publikowanie książek oraz książek elektronicznych, publikowanie tekstów innych niż reklamowe, montaż programów radiowych i telewizyjnych, produkcja programów radiowych i telewizyjnych, wydawanie nagrań dźwiękowych, produkcja i rozpowszechnianie filmów i nagrań wideo, organizowanie i realizacja spektakli, widowisk oraz imprez rozrywkowych, organizowanie wystaw kulturalnych i edukacyjnych, organizowanie konkursów edukacyjnych lub rozrywkowych.

(111) **215908** (220) 2004 12 23 (210) 289291
 (151) 2009 02 23 (441) 2005 04 04
 (732) GETIN BANK Spółka Akcyjna, Katowice, PL.
 (540) getin dom

(510), (511) **35** usługi doradcze w zakresie organizacji i zarządzania przedsiębiorstwami i przedsięwzięciami, pośrednictwo w zawieraniu transakcji handlowych, usługi w zakresie badania rynku i prognoz ekonomicznych i sporządzania analiz rynkowych, usługi w zakresie specjalistycznego doradztwa handlowego, obsługa towarzystw ubezpieczeniowych, funduszy inwestycyjnych i funduszy emerytalnych, usługi pośrednictwa handlowego, analizy kosztów, ekspertyzy opłacalności i prognozy ekonomiczne, przetwarzanie informacji statystycznych, sporządzanie wyciągów z kont, zarządzanie zbiorami danych w systemach komputerowych, pozyskiwanie danych do komputerowych baz danych, systematyzacja danych w komputerowych bazach danych, komputerowe zarządzanie plikami, promocja sprzedaży wykonywana na rzecz osób trzecich, usługi agencji reklamowych z wykorzystaniem wszystkich metod słownych, dźwiękowych, audiowizualnych i multimedialnych, rozpowszechnianie materiałów reklamowych, usługi reklamowania za pośrednictwem sieci komputerowej, rozpowszechnianie ogłoszeń reklamowych, materiałów reklamowych i ofert reklamowych, organizowanie wystaw w celach handlowych lub reklamowych, informacja, doradztwo i konsulting w zakresie działalności gospodarczej i doboru metod i technik reklamowania, usługi w zakresie obsługi programów lojalnościowych i programów promocyjnych świadczone na rzecz osób trzecich, archiwizacja dokumentów metodami elektronicznymi i tradycyjnymi, doradztwo i konsulting w zakresie archiwizacji dokumentów, **36** usługi w zakresie doradztwa, koordynacji i nadzoru w sprawach finansowych, usługi finansowe, usługi maklerskie w zakresie wskazanym w niniejszej klasie, brokerskie, leasingowe, audytorskie w zakresie wskazanym w tej klasie, księgowość, wyceny dóbr inwestora dla spółek akcyjnych i z ograniczoną odpowiedzialnością, analizy finansowe, finansowe doradztwo i informacja, przeprowadzanie operacji finansowych na zlecenie osób trzecich, pośrednictwo giełdowe, pośrednictwo w dokonywaniu inwestycji kapitałowych, rozliczenia finansowe transakcji, usługi zarządzania finansami, usługi bankowe i ubezpieczeniowe, także pośrednictwo w usługach ubezpieczeniowych, usługi w zakresie deponowania papierów wartościowych i przedmiotów wartościowych, usługi w zakresie kupna-sprzedaży nieruchomości, usługi w zakresie sprzedaży na kredyt, usługi agencji

kredytowych, tworzenie, reprezentowanie i zarządzanie funduszami inwestycyjnymi, doradztwo i informacja w zakresie oceny wyboru przez osoby fizyczne i podmioty gospodarcze optymalnej formy ubezpieczeń, usługi związane z obrotem papierami wartościowymi, usługi w dziedzinie wyceny finansowej ubezpieczeń, banków i nieruchomości, **42** usługi prawnicze.

(111) **215909** (220) 2004 12 23 (210) 289268
(151) 2009 02 23 (441) 2005 04 04
(732) GETIN BANK Spółka Akcyjna, Katowice, PL.

(540) getin hipoteki
(510), (511) **35** usługi doradcze w zakresie organizacji i zarządzania przedsiębiorstwami i przedsięwzięciami, pośrednictwo w zawieraniu transakcji handlowych, usługi w zakresie badania rynku i prognoz ekonomicznych i sporządzania analiz rynkowych, usługi w zakresie specjalistycznego doradztwa handlowego, obsługa towarzystw ubezpieczeniowych, funduszy inwestycyjnych i funduszy emerytalnych, usługi pośrednictwa handlowego, analizy kosztów, ekspertyzy opłacalności i prognozy ekonomiczne, przetwarzanie informacji statystycznych, sporządzanie wyciągów z kont, zarządzanie zbiorami danych w systemach komputerowych, pozyskiwanie danych do komputerowych baz danych, systematyzacja danych w komputerowych bazach danych, komputerowe zarządzanie plikami, promocja sprzedaży wykonywana na rzecz osób trzecich, usługi agencji reklamowych z wykorzystaniem wszystkich metod słownych, dźwiękowych, audiowizualnych i multimedialnych, rozpowszechnianie materiałów reklamowych, usługi reklamowania za pośrednictwem sieci komputerowej, rozpowszechnianie ogłoszeń reklamowych, materiałów reklamowych i ofert reklamowych, organizowanie wystaw w celach handlowych lub reklamowych, informacja, doradztwo i konsulting w zakresie działalności gospodarczej i doboru metod i technik reklamowania, usługi w zakresie obsługi programów lojalnościowych i programów promocyjnych świadczone na rzecz osób trzecich, archiwizacja dokumentów metodami elektronicznymi i tradycyjnymi, doradztwo i konsulting w zakresie archiwizacji dokumentów, **36** usługi w zakresie doradztwa, koordynacji i nadzoru w sprawach finansowych, usługi finansowe, usługi maklerskie w zakresie wskazanym w niniejszej klasie, brokerskie, leasingowe, audytorskie w zakresie wskazanym w tej klasie, księgowość, wyceny dóbr inwestora dla spółek akcyjnych i z ograniczoną odpowiedzialnością, analizy finansowe, finansowe doradztwo i informacja, przeprowadzanie operacji finansowych na zlecenie osób trzecich, pośrednictwo giełdowe, pośrednictwo w dokonywaniu inwestycji kapitałowych, rozliczenia finansowe transakcji, usługi zarządzania finansami, usługi bankowe i ubezpieczeniowe, także pośrednictwo w usługach ubezpieczeniowych, usługi w zakresie kupna-sprzedaży nieruchomości, usługi w zakresie sprzedaży na kredyt, usługi agencji kredytowych, tworzenie, reprezentowanie i zarządzanie funduszami inwestycyjnymi, doradztwo i informacja w zakresie oceny wyboru przez osoby fizyczne i podmioty gospodarcze optymalnej formy ubezpieczeń, usługi związane z obrotem papierami wartościowymi, usługi w dziedzinie wyceny finansowej ubezpieczeń, banków i nieruchomości, **42** usługi prawnicze.

(111) **215910** (220) 2004 12 23 (210) 289267
(151) 2009 02 23 (441) 2005 04 04
(732) GETIN BANK Spółka Akcyjna, Katowice, PL.

(540) getin mieszkaniowy
(510), (511) **35** usługi doradcze w zakresie organizacji i zarządzania przedsiębiorstwami i przedsięwzięciami, pośrednictwo w zawieraniu transakcji handlowych, usługi w zakresie badania rynku i prognoz ekonomicznych i sporządzania analiz rynkowych, usługi w zakresie specjalistycznego doradztwa handlowego, obsługa towarzystw ubezpieczeniowych, funduszy inwestycyjnych i funduszy emerytalnych, usługi pośrednictwa handlowego, analizy kosztów, ekspertyzy opłacalności i prognozy ekonomiczne, przetwarzanie informacji statystycznych, sporządzanie wyciągów z kont, zarządzanie zbiorami danych w systemach komputerowych, pozyskiwanie danych do komputerowych baz danych, systematyzacja danych w komputerowych bazach danych, komputerowe zarządzanie plikami, promocja sprzedaży wykonywana na rzecz osób trzecich, usługi agencji reklamowych z wykorzystaniem wszystkich metod słownych, dźwiękowych, audiowizualnych i multimedialnych, rozpowszechnianie materiałów reklamowych, usługi reklamowania za pośrednictwem sieci komputerowej, rozpowszechnianie ogłoszeń reklamowych, materiałów

reklamowych i ofert reklamowych, organizowanie wystaw w celach handlowych lub reklamowych, informacja, doradztwo i konsulting w zakresie działalności gospodarczej i doboru metod i technik reklamowania, usługi w zakresie obsługi programów lojalnościowych i programów promocyjnych świadczone na rzecz osób trzecich, archiwizacja dokumentów metodami elektronicznymi i tradycyjnymi, doradztwo i konsulting w zakresie archiwizacji dokumentów, **36** usługi w zakresie doradztwa, koordynacji i nadzoru w sprawach finansowych, usługi finansowe, usługi maklerskie w zakresie wskazanym w niniejszej klasie, brokerskie, leasingowe, audytorskie w zakresie wskazanym w tej klasie, księgowość, wyceny dóbr inwestora dla spółek akcyjnych i z ograniczoną odpowiedzialnością, analizy finansowe, finansowe doradztwo i informacja, przeprowadzanie operacji finansowych na zlecenie osób trzecich, pośrednictwo giełdowe, pośrednictwo w dokonywaniu inwestycji kapitałowych, rozliczenia finansowe transakcji, usługi zarządzania finansami, usługi bankowe i ubezpieczeniowe, także pośrednictwo w usługach ubezpieczeniowych, usługi w zakresie deponowania papierów wartościowych i przedmiotów wartościowych, usługi w zakresie kupna-sprzedaży nieruchomości, usługi w zakresie sprzedaży na kredyt, usługi agencji kredytowych, tworzenie, reprezentowanie i zarządzanie funduszami inwestycyjnymi, doradztwo i informacja w zakresie oceny wyboru przez osoby fizyczne i podmioty gospodarcze optymalnej formy ubezpieczeń, usługi związane z obrotem papierami wartościowymi, usługi w dziedzinie wyceny finansowej ubezpieczeń, banków i nieruchomości, **42** usługi prawnicze.

(111) **215911** (220) 2004 09 20 (210) 285605
(151) 2009 02 12 (441) 2004 12 27
(732) VIVA LITERA-Halina Kurcewicz, Sękowo, PL.

(540) VIVA LITERA
(510), (511) **35** tworzenie reklam i realizacja projektów reklamowych, **40** usługi drukarskie, **41** usługi wydawnicze.

(111) **215912** (220) 2004 04 27 (210) 279910
(151) 2009 02 23 (441) 2004 08 09
(732) Zakłady Farmaceutyczne „COLFARM” Spółka Akcyjna,

Mielec, PL.
(540) ru-2 1
(510), (511) **32** wody mineralne, wody gazowane, napoje bezalkoholowe, syropy, napoje owocowe, soki owocowe, piwo, napoje izotoniczne, esencje i preparaty do produkcji napojów, **33** alkohole i napoje alkoholowe z wyjątkiem piwa.

(111) **215913** (220) 2001 07 12 (210) 238220
(151) 2009 02 18
(732) „FORCOM” Spółka z o.o., Poznań, PL.

(540) market
(510), (511) **09** programy komputerowe.

(111) **215914** (220) 2001 06 18 (210) 237024
(151) 2009 02 27
(732) PROFUS MANAGEMENT Gabriela Profus, Marek Profus,

Warszawa, PL.
(540)



Kolor znaku: biały, czerwony

(531) 27.5, 29.1

(510), (511) **16** dzienniki, czasopisma, **41** usługi w zakresie działalności wydawniczej, w tym usługi publikowania książek, dzienników, czasopism oraz tekstów innych niż reklamowe.

(111) **215915** (220) 2001 06 18 (210) 237022
(151) 2009 02 27
(732) PROFUS MANAGEMENT Gabriela Profus, Marek Profus,

Warszawa, PL.
(540) SZPILKI

(510), (511) **16** dzienniki, czasopisma, **41** usługi w zakresie działalności wydawniczej, w tym usługi publikowania książek, dzienników, czasopism oraz tekstów innych niż reklamowe.

(111) **215916** (220) 2007 10 23 (210) 331875
(151) 2009 02 02 (441) 2008 02 04

(732) ATLAS Spółka z ograniczoną odpowiedzialnością, Łódź, PL.

(540) ATLAS TERMIG

(510), (511) **01** produkty i półprodukty chemiczne, substancje chemiczne nieprzetworzone, kleje i zaprawy klejowe, środki impregnujące i konserwujące, preparaty do odtłuszczania, **02** pokrywające powierzchnie dekoracyjne i ochronne kompozycje trwałe lub tymczasowe, w tym bejce, barwniki, farby, lakiery, zaprawy farbiarskie, podkłady, szpachlówki, farby do gruntowania, powłoki gruntowe, środki zabezpieczające przed rdzą i niszczeniem drewna, środki zabezpieczające przed rdzą i niszczeniem murów i tworzyw sztucznych, wszystkie w formie preparatów proszkowych, płynnych, półpłynnych i rozpylanych w tym w aerozolu oraz rozcieńczalniki do powyższych związków i preparatów, **03** produkty kosmetyczne i preparaty do czyszczenia, środki wybielające, detergenty, papier i emulsje ściernie, materiały polerskie, środki nabłyszczające, **17** przewody do chłodziń i uszczelki do pojazdów, okładziny sprzęgieł do pojazdów, zderzaki gumowe do pojazdów, masy uszczelniające i hydroizolujące, powłoki izolacyjne, **19** materiały budowlane niemetalowe, elementy budowlane i półfabrykaty zawierające gips, gips, zaprawy gipsowe, belki, boazeria drewniana i niemetalowa, deski, drewno budowlane, drewno fornirowane obrobione, drewno po częściowej obróbce, drzwi i drzwi składane niemetalowe, klepka podłogowa, listwy drewniane, lufciki, okna, ramy niemetalowe, sklejka, tworzywa sztuczne w postaci płyt, form, kształtowników, płytki ceramiczne, szkło budowlane, żaluzje niemetalowe.

(111) **215917** (220) 2007 07 26 (210) 328233
(151) 2009 02 20 (441) 2007 10 29

(732) Zbigniew Frela, Grudziądz, PL.

(540) LiG

(510), (511) **03** płyny do czyszczenia posadzek, kamienia, lastryka, granitu, glazury, klinkieru, porcelany sanitarnej.

(111) **215918** (220) 2007 10 09 (210) 331179
(151) 2009 02 02 (441) 2008 01 21

(732) AGROS NOVA Sp. z o.o., Warszawa, PL.

(540) BŁYSKAWICZNY KOCIOŁEK

(510), (511) **29** przetwory owocowe i/lub warzywne, sok (do celów kulinarnych), przecier i koncentrat pomidorowy, musy i puree owocowe, warzywne lub owocowo-warzywne, sałatki owocowe, warzywne i owocowo-warzywne, pikle, mięso i jego przetwory, zupy i składniki do sporządzania zup, zupy gotowe, dania gotowe warzywne, warzywno-mięsne i mięsne, w tym fasolka po bretońsku, pulpety w sosie pomidorowym, flaki, mrożone dania gotowe warzywne, warzywno-mięsne i mięsne, pasztety, **30** makarony, kasze spożywcze, ryż, produkty żywnościowe ze skrobi, dania gotowe z udziałem makaronów, kasz, ryżu i/lub produktów spożywczych ze skrobi, skrobia do celów spożywczych, sosy, sosy pikantne, sosy do mięsa, sosy pomidorowe, zielenina jako przyprawa, przyprawy.

(111) **215919** (220) 2007 07 11 (210) 327634
(151) 2009 02 18 (441) 2007 10 15

(732) Wielkopolskie Zakłady Mięsne „AGRICO”

Spółka z ograniczoną odpowiedzialnością ZPChr., Pawłówek, PL.
(540)



Kolor znaku: biały, czerwony, zielony i jego odcienie

(531) 9.1.10, 27.5.1, 29.1.13

(510), (511) **29** mięso i jego przetwory, ekstrakty mięsne, podroby mięsne, pasztety, konserwy mięsne i mięsno-warzywne, tłuszcze zwierzęce, sosy mięsne, wyroby garmazeryjne, drób, ryby, potrawy na bazie ryb, dziczyzna, pasty do kanapek, mleko i wyroby z mleka, jadalne oleje i tłuszcze, margaryna, owoce, warzywa i grzyby kon-

serwowane, suszone, gotowane, owoce kandyzowane i mrożone, warzywa kwaszone, marynaty warzywne, pikle, sałatki owocowe i warzywne, sosy do sałat, żelatyna do celów spożywczych, galaretki, konfitury, dżemy, konserwy, jaja, soki warzywne do przyrządzania potraw, sosy pomidorowe, przecier i koncentrat pomidorowy, produkty z nasion roślin strączkowych, bakalie, koncentraty spożywcze owocowe i warzywne, zupy, zupy błyskawiczne i typu instant, buliony, **30** kawa, herbata, ryż, kasze spożywcze, mąka, preparaty zbożowe, potrawy na bazie mąki, makarony, spaghetti, pizze, wyroby piekarnicze, wyroby cukiernicze i słodczyce, lody i desery lodowe, lody w proszku, miód i namiastki miodu, cukier, ryż, kasze spożywcze, płatki zbożowe suszone, chipsy, mrożone wyroby mączne, miód i namiastki miodu, drożdże, sól, sole przyprawowe, musztarda, ocet, keczup, majonez, soda oczyszczona, budynie, kisiel, preparaty aromatyczne, esencje spożywcze, sosy, sosy spożywcze, sosy do sałat, koncentraty spożywcze, przyprawy i mieszanki przyprawowe, przyprawy do potraw, **32** piwo, wody mineralne, soki owocowe, soki warzywne, soki owocowo-warzywne, napoje owocowe, napoje warzywne, syropy i preparaty do przygotowywania napojów.

(111) **215920** (220) 2007 10 22 (210) 331825
(151) 2009 02 05 (441) 2008 02 04

(732) „JURAJSKA” Spółdzielnia Pracy, Myszków, PL.

(540) POSTĘPIANKA

(510), (511) **32** wody mineralne gazowane i niegazowane, wody i napoje gazowane, wody sodowe, wody stołowe, napoje owocowe niegazowane, napoje bezalkoholowe, soki owocowe, syropy, piwo, **35** prowadzenie sklepów i hurtowni z napojami bezalkoholowymi, piwem, artykułami spożywczymi, garmazeryjnymi i przemysłowymi.

(111) **215921** (220) 2007 10 22 (210) 331822
(151) 2009 02 05 (441) 2008 02 04

(732) „JURAJSKA” Spółdzielnia Pracy, Myszków, PL.

(540) JURAJSKI TONIC

(510), (511) **32** wody mineralne gazowane i niegazowane, wody i napoje gazowane, wody sodowe, wody stołowe, napoje owocowe niegazowane, napoje bezalkoholowe, soki owocowe, syropy.

(111) **215922** (220) 2007 10 10 (210) 331249
(151) 2009 02 05 (441) 2008 01 21

(732) Centrum Stomatologii Estetycznej „GALERIA UŚMIECHU”

Tomasz Rozwadowski, Kraków, PL.

(540)



Kolor znaku: jasnożółty, popielaty, zielony

(531) 27.5.1, 29.1.13

(510), (511) **03** środki do czyszczenia zębów i higieny jamy ustnej, pasty, proszki i płyny do zębów, preparaty do czyszczenia i polerowania protez zębowych, preparaty do pielęgnacji jamy ustnej nie do celów leczniczych, **35** zgrupowanie na rzecz osób trzecich towarów takich jak: preparaty kosmetyczne i medyczne oraz aparatura i instrumenty dentystyczne i protetyczne stosowane w stomatologii, pozwalające nabywcy wygodnie je oglądać i kupować, zarządzanie gabinetami stomatologicznymi, zarządzanie przedsiębiorstwami handlowymi i gospodarczymi, prowadzenie interesów osób trzecich, przedstawicielstwo handlowe podmiotów zagranicznych, pośrednictwo handlowe polegające na kojarzeniu kontrahentów, prowadzenie agencji sprzedaży wysyłkowej, agencji importowo-eksportowej, usługi marketingowe, usługi reklamowe, dystrybucja materiałów reklamowych, próbek i wzorów wyrobów, organizacja i obsługa wystaw i targów w celach handlowych i reklamowych, **41** usługi edukacji zdrowotnej i kształcenia praktycznego, usługi organizacji wykładów, seminariów, sympozjów, spotkań tematycznych, konferencji i konsultacji w zakresie medycyny, a zwłaszcza stomatologii, promocji zdrowia i zdrowego stylu życia, usługi wydawnicze w zakresie publikacji książkowych i prasowych, **44** usługi w zakresie leczenia zębów, chirurgii stomatologicznej, ortodoncji, protetyki dentystycznej.

(111) **215923** (220) 2007 10 09 (210) 331178
 (151) 2009 02 02 (441) 2008 01 21
 (732) AGROS NOVA Sp. z o.o., Warszawa, PL.
 (540) KOCIOŁEK SMAKOSZA
 (510), (511) **29** przetwory owocowe i/lub warzywne, sok (do celów kulinarnych), przecier i koncentrat pomidorowy, musy i puree owocowe, warzywne lub owocowo-warzywne, sałatki owocowe, warzywne i owocowo-warzywne, pikle, mięso i jego przetwory, zupy i składniki do sporządzania zup, zupy gotowe, dania gotowe warzywne, warzywno-mięsne i mięsne, w tym fasolka po bretońsku, pulpety w sosie pomidorowym, flaki, mrożone dania gotowe warzywne, warzywno-mięsne i mięsne, pasztety, **30** makarony, kasze spożywcze, ryż, produkty żywnościowe ze skrobi, dania gotowe z udziałem makaronów, kasz, ryżu i/lub produktów spożywczych ze skrobi, skrobia do celów spożywczych, sosy, sosy pikantne, sosy do mięsa, sosy pomidorowe, zielenina jako przyprawa, przyprawy.

(111) **215924** (220) 2007 10 29 (210) 332129
 (151) 2009 02 10 (441) 2008 02 04
 (732) CDC Centrum Druku Cyfrowego Nikodem Czaja, Rumia, PL.
 (540) FOTOPREZENT. PODARUJ BLISKIM RADOŚĆ
 (510), (511) **16** afisze, blankiety, broszury, formularze, fotografie, kalendarze, wyroby z papieru i kartonu, katalogi, książki, notesy, prospekty, publikacje drukowane, reprodukcje graficzne, **40** usługi poligraficzne i drukarskie.

(111) **215925** (220) 2007 10 16 (210) 331508
 (151) 2009 02 05 (441) 2008 01 21
 (732) Leacree (Chengdu) Co., Ltd., Chengdu City, CN.
 (540)

LEACREE

(531) 27.5.1
 (510), (511) **12** amortyzatory zawieszenia pojazdów, sprężyny pochłaniające wstrząsy dla pojazdów, podwozia samochodowe, podwozia pojazdów, zderzaki pojazdów, przekładnie dla pojazdów lądowych, sprężyny do zawieszek pojazdów, zderzaki do samochodów, amortyzatory do samochodów.

(111) **215926** (220) 2007 10 09 (210) 331177
 (151) 2009 02 02 (441) 2008 01 21
 (732) AGROS NOVA Sp. z o.o., Warszawa, PL.
 (540) KOCIOŁEK TRADYCYJNY
 (510), (511) **29** przetwory owocowe i/lub warzywne, sok (do celów kulinarnych), przecier i koncentrat pomidorowy, musy i puree owocowe, warzywne lub owocowo-warzywne, sałatki owocowe, warzywne i owocowo-warzywne, pikle, mięso i jego przetwory, zupy i składniki do sporządzania zup, zupy gotowe, dania gotowe warzywne, warzywno-mięsne i mięsne, w tym fasolka po bretońsku, pulpety w sosie pomidorowym, flaki, mrożone dania gotowe warzywne, warzywno-mięsne i mięsne, pasztety, **30** makarony, kasze spożywcze, ryż, produkty żywnościowe ze skrobi, dania gotowe z udziałem makaronów, kasz, ryżu i/lub produktów spożywczych ze skrobi, skrobia do celów spożywczych, sosy, sosy pikantne, sosy do mięsa, sosy pomidorowe, zielenina jako przyprawa, przyprawy.

(111) **215927** (220) 2006 07 06 (210) 312856
 (151) 2009 02 12 (441) 2006 10 16
 (732) REDWOOD Sławomir A. Danilczuk, Łaskarzew, PL.
 (540)

KB.PL
 Koalicja Biznesu

Kolor znaku: atramentowy
 (531) 26.4.1, 27.5.1, 29.1.4
 (510), (511) **35** agencje reklamowe, analiza kosztów, badanie rynku, dystrybucja materiałów reklamowych (próbek, druków, prospektów, broszur), obróbka tekstów, prognozy ekonomiczne, promocja sprzedaży (dla osób trzecich), reklamy, reklama za pośrednictwem

sieci komputerowej, publikowanie tekstów reklamowych, rozpowszechnianie ogłoszeń reklamowych, wynajmowanie powierzchni na cele reklamowe, doradztwo w zakresie prowadzenia działalności gospodarczej, komputerowe zarządzanie plikami, wynajem czasu reklamowego we wszystkich środkach przekazu, wyszukiwanie w komputerowych bazach danych, **36** agencje kredytowe, agencje nieruchomości, agencje pośrednictwa w handlu nieruchomościami, analizy finansowe, doradztwo w sprawach finansowych, doradztwo w sprawach ubezpieczeniowych, pośrednictwo, agencje ściągania wierzytelności, **38** usługi telekomunikacyjne, usługi w zakresie przesyłania danych przy pomocy terminali komputerowych, przesyłanie informacji tekstowej i obrazowej, usługi w zakresie rejestracji i utrzymywania kont poczty elektronicznej, usługi transmisji danych i wiadomości, usługi w zakresie zapewnienia dostępu do informacji i komunikacji w trybie on-line, **42** usługi w zakresie rejestracji i utrzymywania serwerów wirtualnych, serwisów internetowych.

(111) **215928** (220) 2007 10 22 (210) 331820
 (151) 2009 02 05 (441) 2008 02 04
 (732) „JURAJSKA” Spółdzielnia Pracy, Myszków, PL.
 (540) JURAJSKA JAK DOBRZE ŻE JEST
 (510), (511) **32** wody mineralne gazowane i niegazowane, wody i napoje gazowane, wody sodowe, wody stołowe, napoje owocowe niegazowane, napoje bezalkoholowe, soki owocowe, syropy, piwo, **35** prowadzenie sklepu i hurtowni z wodami mineralnymi i napojami bezalkoholowymi.

(111) **215929** (220) 2007 10 10 (210) 331248
 (151) 2009 02 05 (441) 2008 01 21
 (732) Centrum Stomatologii Estetycznej „GALERIA UŚMIECHU” Tomasz Rozwadowski, Kraków, PL.
 (540) GALERIA UŚMIECHU
 (510), (511) **03** środki do czyszczenia zębów i higieny jamy ustnej, pasty, proszki i płyny do zębów, preparaty do czyszczenia i polerowania protez zębowych, preparaty do pielęgnacji jamy ustnej nie do celów leczniczych, **35** zgrupowanie na rzecz osób trzecich towarów takich jak: preparaty kosmetyczne i medyczne oraz aparatura i instrumenty dentystryczne i protetyczne stosowane w stomatologii, pozwalające nabywcy wygodnie je oglądać i kupować, zarządzanie gabinetami stomatologicznymi, zarządzanie przedsięwzięciami handlowymi i gospodarczymi, prowadzenie interesów osób trzecich, przedstawicielstwo handlowe podmiotów zagranicznych, pośrednictwo handlowe polegające na kojarzeniu kontrahentów, prowadzenie agencji sprzedaży wysyłkowej, agencji importowo-eksportowej, usługi marketingowe, usługi reklamowe, dystrybucja materiałów reklamowych, próbek i wzorów wyrobów, organizacja i obsługa wystaw i targów w celach handlowych i reklamowych, **41** usługi edukacji zdrowotnej i kształcenia praktycznego, usługi organizacji wykładów, seminariów, sympozjów, spotkań tematycznych, konferencji i konsultacji w zakresie medycyny, a zwłaszcza stomatologii, promocji zdrowia i zdrowego stylu życia, usługi wydawnicze w zakresie publikacji książkowych i prasowych, **44** usługi w zakresie leczenia zębów, chirurgii stomatologicznej, ortodoncji, protetyki dentystrycznej.

(111) **215930** (220) 2007 10 09 (210) 331175
 (151) 2009 02 02 (441) 2008 01 21
 (732) AGROS NOVA Sp. z o.o., Warszawa, PL.
 (540) KOCIOŁEK WŁOSKI
 (510), (511) **29** przetwory owocowe i/lub warzywne, sok (do celów kulinarnych), przecier i koncentrat pomidorowy, musy i puree owocowe, warzywne lub owocowo-warzywne, sałatki owocowe, warzywne i owocowo-warzywne, pikle, mięso i jego przetwory, zupy i składniki do sporządzania zup, zupy gotowe, dania gotowe warzywne, warzywno-mięsne i mięsne, w tym fasolka po bretońsku, pulpety w sosie pomidorowym, flaki, mrożone dania gotowe warzywne, warzywno-mięsne i mięsne, pasztety, **30** makarony, kasze spożywcze, ryż, produkty żywnościowe ze skrobi, dania gotowe z udziałem makaronów, kasz, ryżu i/lub produktów spożywczych ze skrobi, skrobia do celów spożywczych, sosy, sosy pikantne, sosy do mięsa, sosy pomidorowe, zielenina jako przyprawa, przyprawy.

(111) **215931** (220) 2007 04 03 (210) 323584
 (151) 2009 02 10 (441) 2007 07 09
 (732) NOWOSAD DESIGNWORKS Sławomir Nowosad, Stargard Szczeciński, PL.

(540)



(531) 27.5.1

(510), (511) **09** okulary, okulary przeciwsłoneczne, okulary ochronne do uprawiania sportu, oprawki do okularów, łańcuszki do okularów, sznurki do okularów, ściereczki do czyszczenia okularów sprzedawane w kompletach, binokle, etui na okulary, **14** biżuteria, bransoletki do zegarków, bransoletki, breloczki, broszki, druciki z metali szlachetnych, drut ze złota, emblematy z metali szlachetnych, kamienie półszlachetne, kamienie szlachetne, klejnoty, kolczyki, łańcuszki do zegarków, łańcuszki, medale, medaliony, naczynia sakralne z metali szlachetnych, naczynia z metali szlachetnych, naszyjniki, nici z metali szlachetnych, obrączki, ozdoby do kapeluszy z metali szlachetnych, ozdoby srebrne, ozdoby z bursztynu, ozdoby z kości słoniowej, papierośnice z metali szlachetnych, perły z ambroidu, perły, pierścionki, platyna, przedmioty platerowane, przybory do gospodarstwa domowego z metali szlachetnych, przybory kuchenne z metali szlachetnych, puchary z metali szlachetnych, pudełka z metali szlachetnych, serwisy do kawy z metali szlachetnych, spinki do krawatów, spinki do mankietów, stopy metali szlachetnych, szkatułki na biżuterię, szkło brylantowe, szpilki do krawatów, sztabki metali szlachetnych, świeczniki z metali szlachetnych, wyroby jubilerskie, zapinki do krawatów, zastawa stołowa z metali szlachetnych, zegarki, złoto surowe lub klepane, **18** torby, torby na kółkach, torebki, aktówki, plecaki, tornistry szkolne, teczki skórzane, walizki, paski, pasy, portfele, portmonecki, okładziny do mebli ze skóry, parasole, **25** berety, bielizna, biustonosze, bluzki, bluzki, body, czapki, wyroby dziewiarskie, ubrania z dżerseju, fartuchy, fulary, apaszki, garnitury dla dorosłych i dla dzieci, gorsety, halki, kamizelki, kapelusze, kostiumy kąpielowe, płaszcze kąpielowe, kombinezony, konfekcja odzieżowa, koszule męskie, koszulki, krawaty, marynarki, mundury, nakrycia głowy, obuwiu, odzież męska, damska, młodzieżowa, sportowa, artykuły odzieżowe, odzież wodoodporna, odzież z imitacji skóry, odzież ze skóry, okrycia wierzchnie, palta, peleryny, piżamy, płaszcze, pończochy, pulowery, rajstopy, rękawiczki, skarpety, spodnie, spodnie, spódnice, stroje gimnastyczne, suknie, swetry, szale, chusty, woalki, szelki, T-shirty, ubrania, ubrania wierzchnie, kostiumy, **35** marketing, pokazy towarów, promocja sprzedaży, organizowanie targów handlowych lub reklamowych, pośrednictwo handlowe w kojarzeniu kontrahentów handlowych, **42** usługi projektantów mody, projektowanie odzieży, stylizacja odzieży, projektowanie biżuterii, informacja o modzie, wypożyczanie odzieży i strojów.

(111) **215932** (220) 2007 10 22 (210) 331826

(151) 2009 02 05 (441) 2008 02 04

(732) „JURAJSKA” Spółdzielnia Pracy, Myszków, PL.

(540) JURAJSKI BROWAR

(510), (511) **32** piwo, **35** prowadzenie sklepu i hurtowni z piwem.(111) **215933** (220) 2007 05 16 (210) 325285

(151) 2009 02 06 (441) 2007 08 20

(732) „AN.KA Dystrybucja” Spółka z ograniczoną odpowiedzialnością, Warszawa, PL.

(540) TIBERIO

(510), (511) **33** napoje alkoholowe, wino, likiery, napoje destylowane: brandy, winiak, wyroby spirytusowe.(111) **215934** (220) 2007 10 31 (210) 332292

(151) 2009 02 23 (441) 2008 02 04

(732) Cadbury Wedel Sp. z o.o., Warszawa, PL.

(540)



Kolor znaku: czerwony, jasnoczerwony, ciemnobrązowy, biały, żółty

(531) 27.5.1, 27.5.2, 29.1.15

(510), (511) **30** słodczyce nie do celów medycznych, czekolada, słodczyce na bazie czekolady, słodczyce na bazie cukru, słodczyce mrożone, schłodzone słodczyce, ciasta, ciastka i wafle, guma do żucia.

(111) **215935** (220) 2006 11 28 (210) 318412

(151) 2009 02 18 (441) 2007 03 05

(732) Zamojski Andrzej, Warszawa, PL.

(540)



Kolor znaku: czerwony, czarny, biały

(531) 25.7.1, 26.4.9, 27.5.1, 29.1.13

(510), (511) **29** kaszanka, pasztety z wątróbki, kiszka krwawa, wodorosty do celów spożywczych, **30** boczek, metka, bekon, ser biały, owoce konserwowane, warzywa konserwowane, kasze spożywcze, wyroby na bazie kasz, pasztety, pasztetowa, **43** przygotowywanie i dostarczanie żywności dla odbiorców zewnętrznych, zaopatrywanie w żywność i napoje, catering.

(111) **215936** (220) 2007 08 24 (210) 329272

(151) 2009 02 03 (441) 2007 11 26

(732) SANY GROUP Co., Ltd, Changsha, CN.

(540)



(531) 27.5.1

(510), (511) **07** wałki jezdne, koparki, czerparki, pompy hydrauliczne, pompy betonowe zamontowane na przyczepach, pompy betonowe zamontowane na samochodach, urządzenia podnośnikowe, maszyny mieszające, maszyny do mieszania betonu, buldożery, równiarki silnikowe, urządzenia do układania nawierzchni asfaltowych, wiertnice do wierceń poziomych, dźwigi, instalacje do mieszania asfaltu, instalacje do mieszania betonu, obrotowe wiertła wiertnicze, urządzenia mielące, urządzenia górnicze, pompy (maszyny), urządzenia i maszyny wydobywcze dla kopalń, wiertnice górnicze, wiertarki, maszyny górnicze, maszyny do układania szyn, maszyny do budowy torów, koparki jednoczerpakowe, maszyny do budowy dróg, pompy (części pomp, silniki i jednostki napędowe do pomp), przenośniki taśmowe, kontrolne urządzenia hydrauliczne do maszyn, silników i jednostek napędowych, elementy hydrauliki, **12** autobusy, samochody ciężarowe, samochody sportowe, pojazdy silnikowe, lokomotywy, deski sterowania do pojazdów, układy hydrauliczne do samochodów, elementy hydrauliki samochodowej.

(111) **215937** (220) 2007 10 09 (210) 331176

(151) 2009 02 02 (441) 2008 01 21

(732) AGROS NOVA Sp. z o.o., Warszawa, PL.

(540) KOCIOŁEK CHIŃSKI

(510), (511) **29** przetwory owocowe i/lub warzywne, sok (do celów kulinarnych), przecier i koncentrat pomidorowy, musy i puree owocowe, warzywne lub owocowo-warzywne, sałatki owocowe, warzywne i owocowo-warzywne, pickle, mięso i jego przetwory, zupy i składniki do sporządzania zup, zupy gotowe, dania gotowe warzywne, warzywno-mięsne i mięsne, w tym fasolka po bretońsku, pulpety w sosie pomidorowym, flaki, mrożone dania gotowe warzywne, warzywno-mięsne i mięsne, pasztety, **30** makarony, kasze spożywcze, ryż, produkty żywnościowe ze skrobi, dania gotowe z udziałem makaronów, kasz, ryżu i/lub produktów spożywczych ze skrobi, skrobia do celów spożywczych, sosy, sosy pikantne, sosy do mięsa, sosy pomidorowe, zieleń jako przyprawa, przyprawy.

(111) **215938** (220) 2004 10 27 (210) 287069

(151) 2007 09 07 (441) 2005 02 07

(732) DUET CENTRUM Małgorzata Matusik-Niemiec, Warszawa, PL.

(540) Duet
(510), (511) **39** biura turystyczne z wyjątkiem rezerwacji hoteli i pensjonatu, **45** usługi matrymonialne, agencja pośrednictwa w zawieraniu znajomości.

(111) **215939** (220) 2005 01 11 (210) 288712
(151) 2008 06 26 (441) 2005 04 18
(732) Lafarge GIPS Sp. z o.o., Warszawa, PL.
(540)



Kolor znaku: czarny, srebrny

(531) 27.5.1, 29.1.12
(510), (511) **19** materiały budowlane niemetalowe, w tym płyty gipsowo-kartonowe, **37** usługi budowlane, remontowe i instalacyjne, zwłaszcza z użyciem płyt gipsowych i gipsowo-kartonowych.

(111) **215940** (220) 2005 01 11 (210) 288713
(151) 2008 06 26 (441) 2005 04 18
(732) Lafarge GIPS Sp. z o.o., Warszawa, PL.
(540)



Kolor znaku: czarny, zielony

(531) 27.5.1, 29.1.12
(510), (511) **19** materiały budowlane niemetalowe, w tym płyty gipsowo-kartonowe, **37** usługi budowlane, remontowe i instalacyjne, zwłaszcza z użyciem płyt gipsowych i gipsowo-kartonowych.

(111) **215941** (220) 2006 07 03 (210) 312700
(151) 2007 12 10 (441) 2006 10 16
(732) Przedsiębiorstwo Handlowo-Produkcyjne „SMAY” Marek Maj, Kraków, PL.
(540)



Kolor znaku: niebieski

(531) 26.11.3, 27.5.1, 29.1.4
(510), (511) **09** układy automatyki kontrolno-pomiarowej, **11** aparatura i urządzenia do klimatyzacji, wentylacji, ogrzewania, chłodzenia, suszenia i nawilżania powietrza, instalacje do wytwarzania pary, instalacje grzewcze, chłodnicze, wentylacyjne i klimatyzacyjne, dmuchawy, wyciągi, kanały i przewody wentylacyjne i klimatyzacyjne, grzejniki elektryczne, kratki wentylacyjne i klimatyzacyjne, płyty wentylacyjne, kształtki wentylacyjne, przepustnice jedno lub wielopłaszczyznowe, regulatory przepływu, tłumiki akustyczne w sieci kanałów wentylacyjnych i klimatyzacyjnych, elementy i materiały niezbędne do prefabrykacji przewodów wentylacyjnych, kłapy do wentylacji przeciwpożarowej, nawilżacze, odmrażacze, suszarki, odpowietrzniki, wyciągi, parowniki, pompy ciepłe, aparatura i urządzenia do oczyszczania powietrza, urządzenia i instalacje do filtrowania powietrza, kanały i szafy chłodnicze, wentylatory, węzownice, instalacje i urządzenia do schładzania wody, zamrażarki, regulatory i zasuwki do instalacji klimatyzacyjnych i wentylacyjnych, zbiorniki ciśnieniowe, zawory, zasobniki pary, zasobniki ciepła, instalacje do dystrybucji wody, armatura zabezpieczająca i regulacyjna instalacji klimatyzacyjnych, wentylacyjnych, grzewczych i chłodniczych, instalacje sanitarne, w tym bojler, grzejniki, instalacje i armatura sanitarna, pompy ciepłe, armatura do regulacji urządzeń wodnych lub gazowych oraz przewodów wodnych lub gazowych, **37** montaż i naprawa urządzeń, aparatury i instalacji klimatyzacyjnych, wentylacyjnych, grzewczych, chłodniczych, nadzór budowlany, konserwacja urządzeń klimatyzacyjnych, wentylacyjnych, grzewczych i chłodniczych, montaż automatyki z tego zakresu, nadzór, rozruch i re-

gulacja instalacji, naprawa urządzeń, **42** badania techniczne wody i powietrza, ekspertyzy techniczne i inżynierskie, projektowanie instalacji i urządzeń klimatyzacyjnych, wentylacyjnych, grzewczych, chłodniczych, sanitarnych i osuszających powietrze, pomiary instalacji i urządzeń z zakresu wydajności, temperatury i wilgotności powietrza, mocy wentylatora i poziomu mocy akustycznej, doradztwo w zakresie instalacji i urządzeń klimatyzacyjnych, wentylacyjnych, grzewczych i chłodniczych.

(111) **215942** (220) 2006 10 23 (210) 317033
(151) 2008 07 02 (441) 2007 02 05
(732) Niepubliczny Zakład Opieki Zdrowotnej „POLIMEDICA ALFA” s.c. Barbara Kaczmarek, Paweł Kempfi, Łódź, PL.
(540)



Kolor znaku: niebieski

(531) 27.5.1, 29.1.11
(510), (511) **44** usługi medyczne, usługi w zakresie chiropraktyki, chirurgii, fizjoterapii, fizykoterapii, implantacji, masażu, opieka pielęgniarska, pomoc medyczna, porady w zakresie farmakologii i psychologii, prowadzenie domów dla rekonwalescentów, starców, prowadzenie medycznych klinik, lecznic i szpitali oraz sanatoriów.

(111) **215943** (220) 2006 11 15 (210) 317983
(151) 2008 05 15 (441) 2007 02 19
(732) „VERCO” Spółka z o.o., Warszawa, PL.
(540) Nefrotabs
(510), (511) **03** kosmetyki, **05** leki, **30** artykuły spożywcze pochodzenia roślinnego.

(111) **215944** (220) 2007 01 15 (210) 320153
(151) 2008 05 21 (441) 2007 04 30
(732) DRUK TECH Waldemar Kawalec, Rzeszów, PL.
(540)



Kolor znaku: czarny, niebieski, czerwony, żółty

(531) 25.7.1, 26.1.1, 26.1.6, 27.5.1, 29.1.14
(510), (511) **02** pojemniki z tuszem i tonery pełne do drukarek laserowych, atramentowych, fotokopierek i urządzeń powielających, atramenty i tonery do faksów, **16** atramenty, wkłady atramentowe, zbiorniki atramentowe, taśmy barwiące, taśmy nasączone tuszem do drukarek komputerowych, **35** zgrupowanie na rzecz osób trzecich różnych towarów obejmujących: atramenty, tonery, pojemniki z tuszem do urządzeń drukujących, powielających i faksów, pozwalające wygodnie je oglądać i kupować w sklepach, hurtowniach oraz na stronie internetowej, oferowanie do sprzedaży powyższych towarów w ramach sklepu internetowego, rozpowszechnianie materiałów reklamowych, reklama w radio, telewizji i prasie, usługi internetowe związane z handlem i pośrednictwem handlowym w zakresie dostępu do informacji o oferowanych towarach i świadczonych usługach poprzez skomputeryzowane przyjmowanie zamówień i zleceń w celu umożliwienia zainteresowanym osobom brania udziału w różnorodnych transakcjach handlowych, **37** refabrykacja (regeneracja) bębnow do drukarek laserowych, tonerów i pojemników z tuszem do urządzeń drukujących i powielających.

(111) **215945** (220) 2007 01 29 (210) 320685
(151) 2008 05 15 (441) 2007 05 14
(732) WITAR Spółka Akcyjna, Poznań, PL.

(540)



Kolor znaku: czerwony, szary, biały

(531) 26.1.5, 26.4.1, 27.5.1, 29.1.13

(510), (511) **19** materiały budowlane niemetalowe, drewno budowlane, bale, tarcica iglasta obrzynana i nieobryznana mokra i sucha, strugana, impregnowana, tarcica konstrukcyjna, budowlana i obiciorowa, tarcica wagonowa, tarcica lamelowa, drewniane więźby dachowe, drewno po częściowej obróbce, drewno obrobione, półfabrykaty drewniane: belki, deski, deski: strugane, rabatowe, profilowane, ryflowane, tarasowe, drewniane kantówki, listwy, listwy strugane, taśmy, krawędziaki, płyty, płyty stolarskie zwykłe i okleinowane, płyty klejone z tarcicy bocznej, kantówki do okien i drzwi, ościeżnice stałe i regulowane, drewno na fornir, forniry, forniry drewnopodobne niemetalowe, płyty z wiórów drewnianych surowe i laminowane, płyty pilśniowe, sklejki budowlane, meblowe i specjalnego przeznaczenia, okładziny niemetalowe: deski, klepki, płytki podłogowe, płyty drzwiowe, niemetalowe boazerie, blaty, drzwi balkonowe, drzwi wewnętrzne i zewnętrzne, futryny, ościeżnice drzwiowe, okna elewacyjne, okna dachowe, ramy okienne, okiennice, włazy dachowe, podłogi, parkiety, parapety, stopnie i drewniane wyroby klejone, drewniane ekrany akustyczne, drewniane ekrany przeciwoślnieniowe, drewniane panele ekranów dźwiękochłonnych oraz dźwiękoizolacyjnych, niemetalowe podkłady i podrozejzdnice kolejowe, pergole, sztachety, palisady, rollbordery, kompostowniki, kwietniki, konstrukcje budowlane niemetalowe: domki narzędziowe, domki i altany ogrodowe, garaże, domki letniskowe, domy drewniane-mieszkalne całoroczne, ceramika budowlana (nieszkliwiona i częściowoszkliwiona): cegły ceramiczne i klinkierowe, dachówki ceramiczne, płytki klinkierowe ścienne i podłogowe, budowlane materiały niemetalowe: cegła, cement, wapno, piasek, kruszywa, gips, glina ceglarska, kamień, marmur, nadproża, pustaki, płyty kartonowe-gipsowe, papa, **40** tartaki, obróbka drewna, przetwórstwo drewna, impregnowanie drewna metodą zanurzeniową oraz wglębną ciśnieniową, struganie i suszenie drewna, usługi stolarsko-ciesielskie w zakresie obróbki drewna, kompletowanie materiałów drewnianych dla fabryk mebli i sklepów na zamówienie, obróbka metali i nakładanie powłok na metale, obróbka mechaniczna metali: frezowanie, kucie, prasowanie, szlifowanie, walcowanie, wiercenie, wyłaczanie, obróbka mechaniczna elementów metalowych: zginanie i kantowanie blach, cięcie blach, odlewanie metali, **42** opracowywanie projektów technicznych, projektowanie budynków, ekspertyzy inżynierskie, badania chemiczne i techniczne: badania wytrzymałości na zginanie, wilgotności i pomiar gęstości sklejki, kontrola jakości, testowanie materiałów, testy na jakość sklejan, wzornictwo przemysłowe, doradztwo budowlane, doradztwo techniczne i technologiczne w zakresie przecierania drewna i przerobu tarcicy, instalacje oprogramowania komputerowego, tworzenie i utrzymywanie stron internetowych dla osób trzecich, administrowanie stronami komputerowymi i sieciami, analizy systemów komputerowych, konwersja danych przez programy komputerowe, doradztwo w sprawach sprzętu komputerowego, wypożyczanie oprogramowania komputerowego.

(111) **215946** (220) 2007 02 06 (210) 320964
 (151) 2008 05 15 (441) 2007 05 14
 (732) ARSEDO Magdalena Zgutzczyńska, Warszawa, PL.
 (540)



Kolor znaku: zielony i odcienie

(531) 11.1.1, 11.1.3, 11.1.4, 11.3.5, 11.3.9, 11.3.25, 26.1.5, 27.5.1, 29.1.3

(510), (511) **43** usługi gastronomiczne, prowadzenie punktów gastronomicznych, przygotowywanie dań i napojów na wynos, obsługa przyjęć i bankietów, **44** usługi dietetyczne.

(111) **215947** (220) 2007 02 06 (210) 320993
 (151) 2008 06 13 (441) 2007 05 14

(732) Apteka Mandragora Artur Turek, Dąbrowa Górnicza, PL.

(540) apteka mandragora

(510), (511) **35** usługi w zakresie prowadzenia aptek, usługi w zakresie prowadzenia aptek internetowych, usługi sprzedaży internetowej, usługi sprzedaży na podstawie zamówień telefonicznych następujących towarów: leków, produktów farmaceutycznych, parafarmaceutyków, substancji dietetycznych, suplementów diety, środków do odchudzania, artykułów i żywności dla niemowląt, ziół, artykułów zielarskich, wyrobów, materiałów oraz środków medycznych, sanitarnych, higienicznych i opatrunków, artykułów do pielęgnacji i higieny ciała, kosmetyków, aparatury, urządzeń i sprzętu medycznego oraz stomatologicznego, przyrządów pomiarowo-kontrolnych do celów medycznych, urządzeń rehabilitacyjnych, artykułów ortopedycznych, usługi w zakresie reklamy, promocji i marketingu, reklama za pośrednictwem Internetu, wynajem powierzchni reklamowych, **44** usługi w zakresie wykonywania leków recepturowych, udzielanie porad w zakresie farmakologii.

(111) **215948** (220) 2007 02 24 (210) 321788
 (151) 2008 06 11 (441) 2007 05 28

(732) LAFARGE GIPS Sp. z o.o., Warszawa, PL.

(540) MY NIE PĘKAMY

(510), (511) **01** kleje do celów budowlanych i budowlano-montażowych, klej do montażu płyt budowlanych, płyt gipsowo-kartonowych, **06** budowlane materiały metalowe w tym: konstrukcje metalowe dla budownictwa, kształtowniki, zawieszki sufitów, materiały konstrukcyjne metalowe, metalowe ścianki działowe i przegrody, metalowe listwy, profile, profile kształtowane do celów budowlanych, metalowe kształtowniki profilowe, profile z ryflowanej blachy stalowej, metalowe elementy mocujące, zaciski, klamry, klipsy, sworznie, zasuwy, łączniki, stelaże, wieszaki, spinacze, uchwyty, **19** materiały budowlane niemetalowe, w tym gips, gips szpachlowy, gładź szpachlowa, szpachla gipsowa, gładź gipsowa, gładź gipsowo-spoinowa, masy szpachlowe, zaprawy klejowe, środki gruntujące, szpachla gipsowa do łączenia płyt gipsowo-kartonowych, tynk gipsowy, sufity podwieszane, panelowe, ścianki działowe i przegrody, płyty gipsowo-kartonowe.

(111) **215949** (220) 2007 03 13 (210) 322492
 (151) 2008 06 27 (441) 2007 06 25

(732) CANCAR Spółka z o.o., Grodzisk Mazowiecki, PL.

(540)



Kolor znaku: zielony, jasnoszary, biały

(531) 24.7.1, 25.7.4, 27.5.1, 29.1.13

(510), (511) **35** sprzedaż hurtowa i detaliczna pojazdów mechanicznych, sprzedaż hurtowa i detaliczna części do pojazdów, sprzedaż maszyn rolniczych i ciągników, sprzedaż motocykli, rowerów, mebli, organizowanie targów i wystaw, **36** usługi leasingu i pośrednictwa finansowego, **37** obsługa i naprawa pojazdów mechanicznych, **39** transport lądowy, transport kosmiczny, transport towarowy drogowy, pomoc drogowa, wynajem samochodów osobowych i ciężarowych oraz innych środków transportu lądowego, magazynowanie i przechowywanie towarów, **41** prowadzenie placówek organizujących kursy na prawo jazdy, prowadzenie innych form kształcenia, **42** badania i analizy techniczne.

(111) **215950** (220) 2007 09 05 (210) 329775
 (151) 2009 02 04 (441) 2008 04 28
 (732) Radio ZET Sp. z o.o., Warszawa, PL.
 (540)

WŁĄCZ I WYGRAJ DWIEŚCIE TYSIĘCY ZŁOTYCH

(531)
 (510), (511) **16** papier i artykuły papiernicze, publikacje drukowane, afisze, prospekty, katalogi, broszury, naklejki i nalepki, periodyki, czasopisma, materiały szkoleniowe i instruktażowe, kalendarze, papieteria, galanteria papiernicza, materiały piśmienne, artykuły biurowe, **35** usługi reklamowe i promocyjne, w tym promowanie i reklamowanie za pośrednictwem internetu, w prasie radiu i telewizji; badanie rynku i opinii publicznej; informacja handlowa i biznesowa; doradztwo w zakresie działalności gospodarczej, zarządzanie i pomoc w działalności gospodarczej; organizacja wystaw handlowych lub reklamowych; zdobywanie i przetwarzanie informacji do komputerowych baz danych, systematyzacja informacji w komputerowych bazach danych, zarządzanie zbiorami informatycznymi; rozpowszechnianie programów radiowych i telewizyjnych na drodze ich reklamy, profesjonalne zarządzanie działalnością artystyczną; usługi sprzedaży zarejestrowanych na dostępnych nośnikach nagrań dźwiękowych i obrazowych, **38** usługi agencji informacyjnej w zakresie udostępniania aktualności i wiadomości, usługi łączności telefonicznej poprzez terminale komputerowe; emisja programów radiowych i telewizyjnych, transmisje i retransmisje programów radiowych i telewizyjnych; usługi portalu internetowego obejmujące takie usługi telekomunikacyjne jak: przesyłanie za pośrednictwem internetu informacji tekstowych, obrazowych i dźwiękowych z zakresu wiadomości bieżących, rozrywki i sportu, usługi poczty elektronicznej, obsługa internetowych forów dyskusyjnych, **41** produkcja i montaż programów radiowych i telewizyjnych, organizowanie i rozpowszechnianie programów i konkursów edukacyjnych i rozrywkowych na drodze ich transmisji, w tym za pośrednictwem internetu, organizowanie rozrywki radiowej i telewizyjnej, organizacja czasu wolnego, produkcja i organizowanie widowisk, pokazów, spektakli, koncertów i imprez rozrywkowych oraz kulturalnych, organizowanie imprez sportowych, usługi impresariów w zakresie organizowania spektakli, wypożyczanie zarejestrowanych na dostępnych nośnikach nagrań dźwiękowych i obrazowych, usługi w zakresie opracowywania reportaży, usługi w zakresie opracowywania tłumaczeń, **42** usługi w zakresie doradztwa oraz opracowywania ekspertyz i raportów naukowo-badawczych w dziedzinie mediów, **45** zarządzanie prawami autorskimi do utworów literackich, publicystycznych, naukowych, muzycznych, słowno-muzycznych, audiálních w zakresie reprodukcji, wprowadzania do obrotu, zwielokrotniania i rozpowszechniania.

(111) **215951** (220) 2008 02 01 (210) 335962
 (151) 2009 04 21 (441) 2008 05 12
 (732) „AUTOS” SZKOŁA KIEROWCÓW S.C. Robert Rak, Izabela Rak-Zamyślewska, Grudziądz, PL.
 (540)



Kolor znaku: biały, czarny, czerwony, żółty
 (531) 24.17.25, 26.4.2, 27.5.1, 29.1.14
 (510), (511) **41** usługi: działalność szkół nauki jazdy poprzez teoretyczne przygotowanie i praktyczną naukę jazdy pojazdami samochodowymi, ciągnikami i motocyklami, kształcenie ustawiczne dorosłych i pozostałe formy nauczania w tym specjalistycznego, nauka i kursy języków obcych, organizowanie i prowadzenie pracowni specjalistycznych związanych z komunikacją i ruchem drogowym.

(111) **215952** (220) 2007 12 05 (210) 333684
 (151) 2009 04 01 (441) 2008 03 17
 (732) „INCO-VERITAS” Spółka Akcyjna, Warszawa, PL.

(540)



Kolor znaku: biały, czerwony, granatowy

(531) 26.1.2, 27.5.1, 29.1.13
 (510), (511) **03** preparaty myjące, czyszczące, polerujące, mleczka czyszczące, mydła dezynfekujące, preparaty do rdzy, do czyszczenia glazury, do udrażniania urządzeń sanitarnych, chusteczki nasączone płynem czyszczącym.

(111) **215953** (220) 2007 07 06 (210) 327429
 (151) 2009 04 20 (441) 2007 10 15
 (732) MAT Spółka z o.o., Konin, PL.
 (540)



Kolor znaku: niebieski, czerwony, czarny, biały

(531) 3.7.8, 25.7.20, 27.5.1, 29.1.14
 (510), (511) **25** buty gumowe, buty z tworzyw sztucznych, kalosze gumowe, kalosze z tworzyw sztucznych, spodniobuty wędkarskie, kombinezony wędkarskie, odzież wodoodporna.

(111) **215954** (220) 2007 12 07 (210) 333802
 (151) 2009 04 28 (441) 2008 03 17
 (732) Imperial Chemical Industries PLC, Londyn, GB.
 (540) NIEWINNY RÓŻ

(510), (511) **02** farby, lakiery bezbarwne, pokosty, emalie, lakiery, środki osuszające, utwardzacze, rozcieńczalniki, środki barwiące, barwniki, wszystkie będące dodatkami do farb, lakierów bezbarwnych, pokostów, emalii, lakierów, środki zabezpieczające przed rdzą, psuciem się i pogorszeniem jakości drewna, podkłady i powłoki gruntowe (w postaci farby), bejce.

(111) **215955** (220) 2007 12 07 (210) 333799
 (151) 2009 04 28 (441) 2008 03 17
 (732) Imperial Chemical Industries PLC, Londyn, GB.

(540) STYLISH OLIWE
 (510), (511) **02** farby, lakiery bezbarwne, pokosty, emalie, lakiery, środki osuszające, utwardzacze, rozcieńczalniki, środki barwiące, barwniki, wszystkie będące dodatkami do farb, lakierów bezbarwnych, pokostów, emalii, lakierów, środki zabezpieczające przed rdzą, psuciem się i pogorszeniem jakości drewna, podkłady i powłoki gruntowe (w postaci farby), bejce.

(111) **215956** (220) 2007 12 18 (210) 334252
 (151) 2009 04 27 (441) 2008 03 31
 (732) Polskie Stowarzyszenie Pracowników Dezynfekcji, Dezynsekcji i Deratyzacji, Warszawa, PL.
 (540)



Kolor znaku: granatowy, niebieski, szary, czarny
 (531) 27.5.1, 27.5.10, 29.1.14

(510), (511) **05** środki chwastobójcze, środki dezynfekcyjne, preparaty do sterylizacji gleby, herbicydy, środki odstraszające i niszczące insekty, środki do tępienia larw, lepy na muchy, preparaty przeciw molom, środki do tępienia owadów, środki do tępienia mysz i szczurów, środki do tępienia pasożytów, pestycydy, środki do oczyszczania i do odświeżania powietrza, wody, gleby, preparaty przeciwpałazyczyńskie, środki przeciw robactwu, trutki na szczury i na myszy, trucizny, **35** usługi reklamowe, badanie rynku, badanie opinii publicznej, doradztwo w zakresie organizowania i prowadzenia działalności gospodarczej, doradztwo w zakresie organizowania i zarządzania działalnością gospodarczej, prognozy ekonomiczne, promocja sprzedaży, reklamowanie za pośrednictwem sieci komputerowych, Internetu, organizowanie targów i wystaw w celach handlowych i reklamowych, usługi w zakresie dystrybucji materiałów reklamowych, usługi obróbki tekstów reklamowych, pokazy towarów, promocja sprzedaży, publikowanie tekstów reklamowych, reklama radiowa i telewizyjna, wyszukiwanie danych do baz danych, programy lojalnościowe, usługi zarządzania i administrowania działalnością gospodarczą, **41** publikowanie biuletynów, książek, wydawnictw tematycznych, folderów, nauczanie, organizowania szkoleń i kursów doszkalających, organizowanie konferencji, seminariów, zjazdów, organizowanie wystaw dla celów edukacyjnych, doradztwo zawodowe, usługi wydawnicze, fotoreportaże, organizowanie spotkań towarzyskich i biznesowych, organizowanie imprez plenerowych, obsługa publikacji elektronicznych on-line, publikowanie tekstów innych niż reklamowe, organizowanie koncertów, organizowanie widowisk artystycznych, różnych innych imprez kulturalnych, organizowanie konkursów, teleturniejów.

(111) **215957** (220) 2007 04 18 (210) 324150
 (151) 2009 05 07 (441) 2007 07 23
 (732) Combe International Ltd., White Plains, US.
 (540) JUST FOR MEN

(510), (511) **03** środki wybielające i substancje stosowane w praniu, środki do czyszczenia, polerowania, szorowania i ścierania, mydła, środki perfumeryjne, olejki eteryczne, kosmetyki, płyny do pielęgnacji włosów, preparaty do koloryzacji włosów, wąsów, bród i baków, preparaty do czyszczenia zębów.

(111) **215958** (220) 2007 12 07 (210) 333805
 (151) 2009 04 28 (441) 2008 03 17
 (732) Imperial Chemical Industries PLC, Londyn, GB.
 (540) MGLISTY PORANEK

(510), (511) **02** farby, lakiery bezbarwne, pokosty, emalie, lakiery, środki osuszające, utwardzacze, rozcieńczalniki, środki barwiące, barwniki, wszystkie będące dodatkami do farb, lakierów bezbarwnych, pokostów, emalii, lakierów, środki zabezpieczające przed rdzą, psuciem się i pogorszeniem jakości drewna, podkłady i powłoki gruntowe (w postaci farby), bejce.

(111) **215959** (220) 2007 12 12 (210) 333983
 (151) 2009 04 15 (441) 2008 03 17
 (732) JUTRZENKA COLIAN Spółka z ograniczoną odpowiedzialnością, Opatówek, PL.
 (540)



Kolor znaku: pomarańczowy

(531) 3.5.9, 27.5.1, 29.1.1

(510), (511) **30** wyroby cukiernicze, wyroby piekarnicze, słodczyce, wafle, batony, czekolady, cukierki, czekoladki, żelki, żelki z nadzieniem, gummy do żucia, galaretki, galaretki nadziewane, ciastka, ciastka nadziewane, ciastka w polewie czekoladowej, ciasteczka, lody.

(111) **215960** (220) 2008 01 10 (210) 335020
 (151) 2009 04 27 (441) 2008 04 14
 (732) Philip Morris Products S.A., Neuchâtel, CH.
 (540)



(531) 3.1.2, 25.1.15, 25.7.7, 26.4.2, 26.4.9, 27.5.1

(510), (511) **34** tytoń, tytoń surowy oraz tytoń w stanie przetworzonym; wyroby tytoniowe, cygara, papierosy, cygaretki, tytoń do samodzielnego skręcania papierosów, tytoń do fajek, tytoń do żucia, tabaka, papierosy aromatyzowane, papierosy kretek; substytuty tytoniu (nie do celów medycznych); przybory dla palaczy, ustniki oraz bibułka do papierosów, filtry do papierosów, pojemniki na tytoń nie z metali szlachetnych, papierośnice nie z metali szlachetnych, popielniczki nie z metali szlachetnych, fajki, kieszonkowe przyrządy do skręcania papierosów, zapalniczki dla palaczy tytoniu; zapalniczki.

(111) **215961** (220) 2007 12 07 (210) 333803
 (151) 2009 04 28 (441) 2008 03 17
 (732) Imperial Chemical Industries PLC, Londyn, GB.
 (540) INNOCENT PINK

(510), (511) **02** farby, lakiery bezbarwne, pokosty, emalie, lakiery, środki osuszające, utwardzacze, rozcieńczalniki, środki barwiące, barwniki, wszystkie będące dodatkami do farb, lakierów bezbarwnych, pokostów, emalii, lakierów, środki zabezpieczające przed rdzą, psuciem się i pogorszeniem jakości drewna, podkłady i powłoki gruntowe (w postaci farby), bejce.

(111) **215962** (220) 2007 03 28 (210) 323302
 (151) 2009 04 17 (441) 2007 07 09
 (732) MW-GMW Spółka z ograniczoną odpowiedzialnością
 Spółka komandytowa, Wadowice, PL.

(540) KUBUŚ Scool

(510), (511) **32** napoje bezalkoholowe, soki, soki przecierowe, napoje, napoje wieloowocowe, syropy, nektary, napoje musujące, napoje izotoniczne, soki z błonnikami, napoje z witaminami, woda mineralna gazowana i niegazowana, aperitify bezalkoholowe, koktajle bezalkoholowe, nektary z miąższem, soki z miąższem, napoje z kawałkami owoców, soki z kawałkami owoców, sorbety w rozumieniu napojów, piwo imbirowe, lemoniada, syropy do lemoniady, napoje serwatkowe, bezalkoholowe napoje z soków owocowych, bezalkoholowe wyciągi z owoców, piwo słodowe, napoje gazowane i niegazowane, lemoniady, syropy do lemoniady, napoje izotoniczne, napoje serwatkowe, soki owocowe, napoje owocowe, syropy owocowe, nektary, soki warzywne do picia, napoje warzywne do picia, soki warzywno-owocowe, soki wzbogacone witaminami, sok pomidorowy, preparaty do produkcji napojów, syropy do sporządzania napojów, proszki do sporządzania napojów, tabletki do sporządzania napojów, esencje do produkcji napojów, bezalkoholowe ekstrakty owocowe, napoje instant, soki wieloowocowe, soki wielowarzywne do picia, napoje owocowo-warzywne.

(111) **215963** (220) 2007 12 12 (210) 333984
 (151) 2009 04 15 (441) 2008 03 17
 (732) JUTRZENKA COLIAN Spółka z ograniczoną odpowiedzialnością, Opatówek, PL.

(540)



Kolor znaku: brązowy, pomarańczowy, niebieski, żółty, biały
 (531) 1.3.1, 8.1.9, 27.5.1, 29.1.15
 (510), (511) **30** wyroby cukiernicze, słodczyce, ciastka, ciasteczka.

(111) **215964** (220) 2007 11 09 (210) 332627
 (151) 2009 04 15 (441) 2008 02 18

(732) Przedsiębiorstwo Produkcyjno-Handlowe „PERRY”
 Spółka z o.o. Zakład Pracy Chronionej, Morzeszczyn, PL.

(540) ELIA
 (510), (511) **30** aromaty do napojów inne niż olejki eteryczne, napoje na bazie czekolady, napoje na bazie kakao, napoje na bazie kawy, **32** wody mineralne, stołowe, sodowe, gazowane, niegazowane, soki, napoje owocowe, soki owocowe, soki warzywne, napoje warzywne, lemoniady, oranżady, syropy, preparaty do przygotowania napojów, napoje bezalkoholowe, piwo.

(111) **215965** (220) 2007 12 18 (210) 334224
 (151) 2009 04 27 (441) 2008 03 31

(732) BARTYCKA 24 Spółka Akcyjna, Warszawa, PL.

(540) BARTIKO
 (510), (511) **35** agencje informacji handlowej; usługi reklamowe; agencje importowo-exportowe; zgrupowanie na rzecz osób trzecich różnych towarów pozwalające nabywcy oglądać i kupować w hurtowniach, sklepach i na stronie internetowej artykuły budowlane, sanitarne, oświetleniowe, meble, sprzęt AGD; doradztwo w zakresie organizacji i zarządzania, **36** wynajmowanie powierzchni biurowych, nieruchomości, zarządzanie nieruchomościami; dzierżawa nieruchomości, **37** prace budowlane, remontowe, modernizacyjne, wykończeniowe, instalacje sanitarne i elektryczne; nadzór budowlany; naprawy i serwis urządzeń sanitarnych i elektrycznych; montaż sprzętu AGD, **39** wynajmowanie magazynów; transport materiałów; wynajmowanie miejsc parkingowych.

(111) **215966** (220) 2007 05 30 (210) 325960
 (151) 2009 04 29 (441) 2007 09 03

(732) Altadis Polska Spółka Akcyjna, Radom, PL.

(540) FROZEN
 (510), (511) **16** materiały informacyjne o wyrobach tytoniowych, **34** tytoń we wszelkich jego formach, wyroby tytoniowe wszelkiego rodzaju, akcesoria dla palaczy włączając puszkę na tytoń, papierosnice i popielniczki nie z metali szlachetnych, ustniki i filtry papierosowe, maszyny do skręcania papierosów, bibułka papierosowa, zapalniczki, zbiorniczki na gaz do zapalniczek, lufki, gilzy, namiastki i substytuty tytoniu nie do celów medycznych, fajki, tabakiery, zapalniczki, **35** promocja programów lojalnościowych związanych z wyrobami tytoniowymi.

(111) **215967** (220) 2007 12 07 (210) 333801
 (151) 2009 04 28 (441) 2008 03 17

(732) Imperial Chemical Industries PLC, Londyn, GB.

(540) FOGGY MORNING
 (510), (511) **02** farby, lakiery bezbarwne, pokosty, emalie, lakiery, środki osuszające, utwardzacze, rozcieńczalniki, środki barwiące, barwniki, wszystkie będące dodatkami do farb, lakierów bezbarwnych, pokostów, emalii, lakierów, środki zabezpieczające przed rdzą, psuciem się i pogorszeniem jakości drewna, podkłady i powłoki gruntowe (w postaci farby), bejce.

(111) **215968** (220) 2008 07 09 (210) 343321
 (151) 2009 04 27 (441) 2008 10 13

(732) Przedsiębiorstwo Handlowe „MEDOX” Lepiarz Jarosław,
 Lepiarz Alicja Spółka Jawna, Jaworzno, PL.

(540)



Kolor znaku: szary, czerwony, biały, żółty, czarny, niebieski
 (531) 25.1.1, 27.5.1, 29.1.15
 (510), (511) **01** kleje inne niż do papieru lub do użytku domowego, preparaty do klejenia, preparaty do odklejania, silikony, żywice syntetyczne w stanie surowym, **16** kleje do papieru lub do użytku domowego i ich opakowania, taśmy samoprzylepne do celów papierniczych lub do użytku domowego.

(111) **215969** (220) 2007 10 26 (210) 332061
 (151) 2009 03 25 (441) 2008 02 04

(732) MPL Services Spółka z o.o., Balice, PL.

(540)



Kolor znaku: brązowy i odcienie
 (531) 26.11.2, 27.5.1, 29.1.7
 (510), (511) **43** usługi barowe, bary szybkiej obsługi, bary sałatkowe, kafeterie, kawiarnie, hotele, motele, pensjonaty, catering, restauracje, snack-bary, stołówki.

(111) **215970** (220) 2007 08 31 (210) 329594
 (151) 2009 03 16 (441) 2007 12 10

(732) Przedsiębiorstwo Handlowe „MEDOX” Lepiarz Jarosław,
 Lepiarz Alicja Spółka Jawna, Jaworzno, PL.

(540)



Kolor znaku: czerwony, biały, czarny, żółty, pomarańczowy, brązowy

(531) 19.3.1, 25.1.15, 27.5.1, 29.1.15
 (510), (511) **01** kleje inne niż do papieru lub do użytku domowego, preparaty do klejenia, preparaty do odklejania, silikony, żywice syntetyczne w stanie surowym, **16** etykiety nie z materiału tekstylnego, kleje do papieru lub do użytku domowego i ich opakowania, taśmy samoprzylepne do celów papierniczych lub do użytku domowego.

(111) **215971** (220) 2008 07 09 (210) 343320
 (151) 2009 04 27 (441) 2008 10 13

(732) Przedsiębiorstwo Handlowe „MEDOX” Lepiarz Jarosław,
Lepiarz Alicja Spółka Jawna, Jaworzno, PL.
(540)



Kolor znaku: czerwony, szary, biały

(531) 25.1.1, 27.5.1, 29.1.13

(510), (511) **01** kleje inne niż do papieru lub do użytku domowego, silikon, żywice epoksydowe w stanie surowym, **06** opakowania metalowe, w tym tuby metalowe, **16** kleje do papieru lub do użytku domowego i ich opakowania.

(111) **215972** (220) 2007 12 13 (210) 334037
(151) 2009 04 21 (441) 2008 03 17
(732) „PROOMO” Spółka z o.o., Łódź, PL.
(540)



Kolor znaku: pomarańczowy, czerwony, biały

(531) 26.4.2, 27.5.1, 29.1.13

(510), (511) **35** zgrupowanie na rzecz osób trzech różnych towarów obejmujących artykuły gospodarstwa domowego, armaturę, aparaty radiowe i telewizyjne oraz sprzęt do nagrywania i odtwarzania wizji i/lub fonii, nawigację GPS, komputery i akcesoria do nich, urządzenia wyposażenia biurowego, aparaty telefoniczne, fotograficzne, kamery cyfrowe i akcesoria do nich-pozwalające nabywcy wygodnie je oglądać wykorzystując katalogi i strony internetowe oraz realizować zamówienia korespondencyjnie, używając środków telekomunikacji lub przez Internet.

(111) **215973** (220) 2007 12 17 (210) 334149
(151) 2009 04 06 (441) 2008 03 31
(732) SERARE, Courcouronnes, FR.
(540) KURTPAJ

(510), (511) **16** papier i tektura (nie przetworzona, półobrobiona lub do celów piśmienniczych), papier do pakowania prezentów; druki, w szczególności książki, książki dla dzieci, komiksy, albumy, książeczki do kolorowania, notesy do prac domowych, kalendarze, gazety, czasopisma, broszury, okładki z papieru lub tektury do kaset audio lub video; okładki książek; plakaty, fotografie, matryce do druku ręcznego; malowidła (obrazy), ilustracje i ryciny; artykuły piśmiennicze, w szczególności papier do pisania, koperty, zaproszenia, notesy, pamiętniki, bloki listowe, ołówki, pióra, gumki do wycierania, naklejki, kalkomanie, zakładki do książek, pudełka z farbami i palety dla malarzy, tabliczki; pieczęcie; czcionki drukarskie; drobne prezenty wykonane z papieru oraz dekoracje na przyjęcia wykonane z papieru; obrusy papierowe, serwetki papierowe, laleczki papierowe; bielizna stołowa z papieru lub tektury, **29** mięso oraz ekstrakty mięsne, ryby, drób i dziczyzna; owoce i warzywa, w formie sałatek, przetworów, mrożone, suszone, gotowane i kandyzowane; galaretki, dżemy, sosy owocowe, jaja, mleko i produkty mleczne; napoje mleczne lub napoje na bazie mleka; oleje i tłuszcze jadalne; gotowe posiłki i gotowane dania na bazie wszystkich wyżej wymienionych towarów, **30** kawa, herbata, kakao, cukier, ryż, tapioka, sago, kawa nienaturalna; mąka i preparaty zbożowe, makaron, chleb, wypieki i wyroby cukiernicze, lody jadalne; miód, złoty syrop; drożdże i proszek do pieczenia; sól, musztarda, ocet, sosy (przyprawy); przyprawy; lód do napojów chłodzących; kanapki; pizza; naleśniki; ciastka; ciasta; sucharki; słodycze; czekolady; napoje na bazie kawy nienaturalnej, herbaty, czekolady lub kakao; gotowe (lub gotowane) dania na bazie przecierów, makaronów lub ryżu, **43** usługi w zakresie restauracji, kafeterii, barów, stoisk z przekąskami, bufetów, kantyn, barów szybkiej obsługi, restauracji samoobsługowych, kawiarni, herbaciarni, usługi w zakresie

gotowania, usługi hotelarskie, usługi w zakresie hoteli, moteli, campingów, usługi w zakresie rezerwacji hotelowych, usługi w zakresie tymczasowego zakwaterowania.

(111) **215974** (220) 2007 12 07 (210) 333800
(151) 2009 04 28 (441) 2008 03 17

(732) Imperial Chemical Industries PLC, Londyn, GB.

(540) BLOOMING LOTUS

(510), (511) **02** farby, lakiery bezbarwne, pokosty, emalie, lakiery, środki osuszające, utwardzacze, rozcieńczalniki, środki barwiące, barwniki, wszystkie będące dodatkami do farb, lakierów bezbarwnych, pokostów, emalii, lakierów, środki zabezpieczające przed rdzą, psuciem się i pogorszeniem jakości drewna, podkłady i powłoki gruntowe (w postaci farby), bejce.

(111) **215975** (220) 2008 01 17 (210) 335271
(151) 2009 04 27 (441) 2008 04 28

(732) Wielobranżowy Zakład Usługowy CZAK Antoni Czarnecki, Tychy, PL.

(540)



(531) 27.5.1

(510), (511) **11** zawory termostaticzne, armatura do urządzeń oraz instalacji wodnych i gazowych, elementów grzewczych i przepływowych podgrzewaczy wody, **37** usługi w zakresie wykonawstwa, remontów i konserwacji instalacji elektrycznych, odgromowych, wodno-kanalizacyjnych, gazowych i centralnego ogrzewania oraz instalacji pomiarowych centralnego ogrzewania a także linii kablowych i napowietrznych, montaż i serwis zaworów termostaticznych, **43** usługi hotelarskie (prowadzenie pensjonatów).

(111) **215976** (220) 2007 12 07 (210) 333806
(151) 2009 04 28 (441) 2008 03 17

(732) Imperial Chemical Industries PLC, Londyn, GB.

(540) OLIWKOWY SZYK

(510), (511) **02** farby, lakiery bezbarwne, pokosty, emalie, lakiery, środki osuszające, utwardzacze, rozcieńczalniki, środki barwiące, barwniki, wszystkie będące dodatkami do farb, lakierów bezbarwnych, pokostów, emalii, lakierów, środki zabezpieczające przed rdzą, psuciem się i pogorszeniem jakości drewna, podkłady i powłoki gruntowe (w postaci farby), bejce.

(111) **215977** (220) 2008 04 03 (210) 339086
(151) 2009 04 27 (441) 2008 07 07

(732) „GRECCO” Artur Kasprzak, Barwałd Średni, PL.

(540)



Kolor znaku: brązowy, pomarańczowy, biały

(531) 3.6.3, 26.13.25, 27.5.1, 29.1.13

(510), (511) **18** skóra i imitacje skóry; wyroby z tych materiałów nie ujęte w innych klasach, **24** tekstylia i wyroby włókiennicze, **25** obuwie, obuwie sportowe, obuwie plażowe, kalosze, sandały, wkładki do obuwia, obcasy, **35** reklama; zgrupowanie na rzecz osób trzech różnych towarów pozwalające nabywcy wygodnie je oglądać i kupować w hurtowni i sklepie z towarami takimi jak: skóra i imitacje skóry, wyroby z tych materiałów, tekstylia i wyroby włókiennicze, obuwie, obuwie sportowe, obuwie plażowe, kalosze, sandały, wkładki do obuwia, obcasy; zgrupowanie na rzecz osób trzech różnych towarów pozwalające nabywcy wygodnie je oglądać i kupować na stronie internetowej dotyczącej sprzedaży różnorodnych towarów, **45** licencjonowanie własności intelektualnej.

(111) **215978** (220) 2006 06 28 (210) 312350
 (151) 2009 02 06 (441) 2006 10 02
 (732) EASY TOUCH PRONOX TECHNOLOGY S.A.
 Spółka Komandytowa, Kraków, PL.
 (540)



Kolor znaku: biały, niebieski, czarny

(531) 26.1.6, 27.5.1, 29.1.13
 (510), (511) **07** pralki, miksery elektryczne do celów domowych, roboty kuchenne elektryczne, zmywarki naczyń, młynki domowe elektryczne, młynki do użytku domowego inne niż ręczne, noże elektryczne, froterki elektryczne do parkietów, maszyny do szycia, prasownice, **09** aparaty fotograficzne, akumulatory elektryczne, baterie elektryczne, urządzenia do ładowania akumulatorów, urządzenia do ładowania baterii, czytniki, drukarki komputerowe, dyktafony, dyski, głośniki, kamery filmowe, urządzenia do gier działające wyłącznie z odbiornikiem telewizyjnym, konwertery elektryczne, kable elektryczne, kable koncentryczne, kable optyczne, monitory, lokówki elektrotermiczne do włosów, aparatura do rejestracji dźwięku, urządzenia do odtwarzania dźwięku, odtwarzacze kaset, urządzenia do zdalnego sterowania, urządzenia do czyszczenia dysków nagranych dźwiękiem, aparaty projekcyjne, procesory, odbiorniki radiowe, telewizory, karty inteligentne, karty magnetyczne kodowane, publikacje elektroniczne, słuchawki na uszy, odbiorniki audio i video, telefony przenośne, żelazka elektryczne, wagi, futerały na przyrządy i aparaturę fotograficzną, programy komputerowe, klawiatury komputerowe, komputerowe urządzenia peryferyjne, komputery, urządzenia do komunikacji wewnętrznej, komputerowe dyski optyczne, komputerowe oprogramowanie stałe nagrane, myszy, podkładki pod myszy, napędy dyskowe, pamięci komputerowe, **11** szafy chłodnicze, lodówki, zamrażarki, czajniki elektryczne, grzejniki, urządzenia do kuchenek mikrofalowych, kuchenki, frytownice elektryczne, ekspresy elektryczne do kawy, suszarki elektryczne do bielizny, tostery, piece kuchenne, urządzenia klimatyzacyjne, zlewozmywaki, suszarki do włosów, elektryczny sprzęt kuchenny, aparatura i urządzenia chłodnicze, chłodnicze pojemniki.

(111) **215979** (220) 2008 01 11 (210) 335051
 (151) 2009 04 27 (441) 2008 04 14
 (732) Przedsiębiorstwo Handlowe LASTAR Spółka z o.o.,
 Jabłonowo, PL.
 (540) LA-STAR

(510), (511) **25** ubiory, buty, nakrycia głowy, torby, szaliki, swetry, **35** świadczenie usług polegających na zgrupowaniu na rzecz osób trzecich różnych towarów pozwalającym nabywcy wygodnie je oglądać i kupować w hurtowni wielobranżowej i/lub w dużym sklepie wielobranżowym; prowadzenie przedstawicielstw handlowych i usługowych podmiotów zagranicznych w kraju; agencje importowo-eksportowe.

(111) **215980** (220) 2007 08 20 (210) 329097
 (151) 2009 04 17 (441) 2007 11 26
 (732) ANIMEX Sp. z o.o., Warszawa, PL.
 (540) TYGRYSKI

(510), (511) **29** mięso, drób, wyroby i przetwory z mięsa i drobiu, w tym: wędliny, kielbasy, dania gotowe, półprodukty, konserwy, paszety, parówki.

(111) **215981** (220) 2007 07 05 (210) 327395
 (151) 2009 04 20 (441) 2007 10 15
 (732) PCA Spółka z o.o., Warszawa, PL.
 (540) OROBEL
 (510), (511) **19** podbitki dachowe z PCV, okładziny ścienne z PCV.

(111) **215982** (220) 2007 12 18 (210) 334273
 (151) 2009 04 27 (441) 2008 03 31

(732) Jan Musialik, Piekary Śląskie, PL.

(540) Śląski Koncert Życzeń
 (510), (511) **09** kasety magnetofonowe, video, płyty kompaktowe, nośniki dźwięku oraz dźwięku i obrazu, płyty DVD, **35** zarządzanie działalnością artystyczną, usługi wydawnicze w zakresie materiałów reklamowych i ich rozpowszechnianie za pomocą sieci komputerowych, prasy, radia i telewizji z wykorzystaniem metod słownych, dźwiękowych oraz technik audiowizualnych i multimedialnych, obróbka tekstów, **41** organizowanie i prowadzenie koncertów estradowych, organizowanie i realizowanie koncertów i spektakli, usługi studia nagrań, usługi związane z publikowaniem katalogów muzycznych, usługi w zakresie rejestracji dźwięku i obrazu, doradztwo w zakresie muzyki, nagrywanie filmów na taśmach video, opracowywanie i nadawanie programów radiowych, telewizyjnych i multimedialnych.

(111) **215983** (220) 2008 02 11 (210) 336405
 (151) 2009 05 07 (441) 2008 05 26
 (732) AGROHURT Dojrzwalnia Serów Spółka Jawna Kuprel C. L.,
 Mońki, PL.
 (540) Wędzony z Moniek
 (510), (511) **29** ser wędzony typu holenderskiego.

(111) **215984** (220) 2007 06 08 (210) 326292
 (151) 2009 04 17 (441) 2007 09 17
 (732) NETTO Spółka z ograniczoną odpowiedzialnością, Motaniec, PL.
 (540) TREFL
 (510), (511) **32** piwo.

(111) **215985** (220) 2007 03 23 (210) 323078
 (151) 2009 04 20 (441) 2007 06 25
 (732) „ELEGANT” Handel Obwoźny Art. Przem. Irfan Fakioglu,
 Wólka Kosowska, PL.
 (540) blue star
 (510), (511) **35** prowadzenie przedstawicielstw handlowych i usługowych podmiotów zagranicznych w kraju; agencje importowo-eksportowe; agencje informacji handlowej, agencje reklamowe, promocja sprzedaży dla osób trzecich, usługi zaopatrzenia osób trzecich jako zakupy produktów usług dla innych przedsiębiorstw.

(111) **215986** (220) 2007 11 27 (210) 333355
 (151) 2009 04 28 (441) 2008 03 03
 (732) TENSIS Spółka z o.o., Brzeg Dolny, PL.
 (540) tequat
 (510), (511) **01** organiczne produkty chemiczne do celów przemysłowych i produkcyjnych, chemiczne mieszanki i związki działające powierzchniowo dla chemii gospodarczej i przemysłowej, włókiennictwa, garbarstwa, pożarnictwa, górnictwa, metalurgii i hutnictwa, chemiczne środki emulgujące, niejonowe, kationowe i anionowe środki powierzchniowo czynne, mieszanki, związki i preparaty chemiczne, zwłaszcza do stosowania jako środki pomocnicze, **03** detergenty, środki myjące, czyszczące i piorące.

(111) **215987** (220) 2007 12 18 (210) 334223
 (151) 2009 04 27 (441) 2008 03 31
 (732) BARTYCKA 24 Spółka Akcyjna, Warszawa, PL.
 (540) BARTICO

(510), (511) **35** agencje informacji handlowej; usługi reklamowe; agencje importowo-eksportowe; zgrupowanie na rzecz osób trzecich różnych towarów pozwalające nabywcy oglądać i kupować w hurtowniach, sklepach i na stronie internetowej artykuły budowlane, sanitarne, oświetleniowe, meble, sprzęt AGD; doradztwo w zakresie organizacji i zarządzania, **36** wynajmowanie powierzchni biurowych, nieruchomości, zarządzanie nieruchomościami; dzierżawa nieruchomości, **37** prace budowlane, remontowe, modernizacyjne, wykończeniowe, instalacje sanitarne i elektryczne; nadzór budowlany; naprawy i serwis urządzeń sanitarnych i elektrycznych; montaż sprzętu AGD, **39** wynajmowanie magazynów; transport materiałów; wynajmowanie miejsc parkingowych.

(111) **215988** (220) 2007 11 23 (210) 333216
 (151) 2009 04 15 (441) 2008 03 03

(732) VISA INTERNATIONAL SERVICE ASSOCIATION („VISA”), Foster City, US.

(540) BANKRUPTCY PREDICT

(510), (511) **36** usługi finansowe, bankowe i kas oszczędnościowych prowadzone w systemie tradycyjnym i z dostępem bezpośrednim, usługi wypłaty gotówki, usługi w zakresie elektronicznego transferu kapitału, transakcji finansowych, rozliczenia transakcji finansowych, operacji finansowych i walutowych, usługi zarządzania finansami, usługi w zakresie wymiany pieniędzy i walut, usługi w zakresie gromadzenia i systematyzowania i udostępniania informacji bankowej, usługi weryfikacji zdolności płatniczej i/lub kredytowej, emisja kart płatniczych, kredytowych, debetowych, mikroprocesorowych, udostępnianie usług bankomatów i obsługa bankomatów oraz udostępnianie i weryfikacja informacji finansowej za pośrednictwem sieci elektronicznej, udostępnianie usług urzędów do składania depozytów, weryfikacja i obsługa transakcji dokonywanych za pomocą kart płatniczych, debetowych, kredytowych i pre-paid (z góry opłaconych), usługi kredytowania, w tym kredytu konsumpcyjnego i w zakresie sprzedaży na raty, usługi agencji kredytowych, usługi realizacji i weryfikacji czeków, obsługa finansowa towarzystw, funduszy inwestycyjnych i funduszy emerytalnych, usługi w zakresie lokaty, tworzenia kapitału, usługi w zakresie inwestycji kapitałowych, pośrednictwo w dokonywaniu inwestycji kapitałowych, usługi w zakresie tworzenia kapitału i nakładów kapitałowych, przeprowadzanie operacji finansowych na zlecenie osób trzecich, doradztwo i informacja w zakresie oceny wyboru przez osoby fizyczne i podmioty gospodarcze optymalnych form inwestowania i zaciągania kredytów, usługi ubezpieczeniowe i asekuracyjne, ubezpieczenia podróży, ubezpieczenia osobowe i majątkowe, ubezpieczenia transakcji finansowych, informacja i pośrednictwo ubezpieczeniowe, wycena finansowa ubezpieczeń, wycena finansowa i zarządzanie ryzykiem, udostępnianie informacji ubezpieczeniowych i finansowych za pośrednictwem Internetu.

(111) **215989** (220) 2007 10 22 (210) 331811
(151) 2009 02 05 (441) 2008 02 04

(732) OP OZONE PHARMA LTD, Limassol, CY.

(540) arthokomplex

(510), (511) **05** leki dla ludzi, preparaty i substancje farmaceutyczne dla ludzi, suplementy diety i witaminy.

(111) **215990** (220) 2006 09 22 (210) 315825
(151) 2009 02 11 (441) 2006 12 27

(732) „HAL-KAZ” Sp. z o.o., Toruń, PL.

(540) ISA AMARE MADE BY HAL-KAZ

(510), (511) **18** torby, torebki, portfele, portmonetki, **25** odzież, obuwie, nakrycia głowy, bielizna.

(111) **215991** (220) 2007 02 27 (210) 321906
(151) 2009 02 16 (441) 2007 06 11

(732) HURT I DETAL ODZIEŻY Jakub Nowicki, Warszawa, PL.

(540) Butik Your New Style

(510), (511) **18** wyroby futrzarskie ze skór zwierzęcych, kasetki ze skóry, etui na klucze skórzane, skórzane komplety podróżne, narzędzia ze skór, parasole, torby plażowe, plecaki, torby podróżne, portfele i portmonetki, sakiewki, teczki, tornistry i torby szkolne, torby podróżne na ubrania, walizki, **25** bielizna osobista, bluzki, bluzy, body, odzież z dzianiny, kalosze, kamizelki, kaptury do ubrań, odzież w postaci kombinezonów, koszule męskie, kostiumy, krawaty, marynarki, mundury, nakrycia głowy, obuwie, odzież, w tym odzież skórzana, płaszcz, pończochy, rajstopy, rękawice, skarpetki, spodnie, spodnie, suknie, swetry, trykoty, trykoty bez zapięcia, szaliki, szlafroki, T-shirty, ubrania, **35** usługi w zakresie: dekoracji wystaw sklepowych, specjalistycznego doradztwa handlowego, badań rynku, organizowania targów handlowych i reklamowych doradztwa handlowego, prowadzenia sklepu internetowego oraz witryny internetowej.

(111) **215992** (220) 2007 11 02 (210) 332359
(151) 2009 02 10 (441) 2008 02 04

(732) Grupa Kościuszko POLSKIE JADŁO S.A., Kraków, PL.

(540) irlandzka droga

(510), (511) **29** potrawy na bazie mięsa, potrawy na bazie ryb, potrawy na bazie jaj, sałatki warzywne, sałatki owocowe, warzywa

gotowane, warzywa konserwowane, zupy, paszety, krokiety, flaki, konfitury, produkty mleczne, wędliny, galaretki, pasty do kanapek, smalec, kawior, ryby morskie, ryby słodkowodne, ryby konserwowane, zioła ogrodowe konserwowane, owoce morza: homary, krewetki, langusty, małże, ostrygi, **30** chleb, bułki, ciasta, mąka i produkty zbożowe, sosy do sałatek, przyprawy, lody, budynie, majonezy, potrawy na bazie mąki, wyroby cukiernicze, **35** usługi agencji reklamowych, doradztwo w zakresie organizowania, kierowania i prowadzenia działalności gospodarczej, usługi organizacji i uruchamiania sieci gastronomicznych, zgrupowanie na rzecz osób trzecich różnych towarów pozwalające nabywcy je oglądać i kupować w sklepie z artykułami spożywczymi, **43** prowadzenie restauracji, kawiarni, barów szybkiej obsługi, usługi zaopatrzenia w żywność i napoje, **45** zarządzanie pracami własności intelektualnej i przemysłowej, doradztwo w zakresie własności intelektualnej, licencjonowanie własności intelektualnej.

(111) **215993** (220) 2007 10 22 (210) 331814
(151) 2009 02 05 (441) 2008 02 04

(732) „BASTA HURT” Spółka z o.o., Drużyna, PL.

(540) MONTERO

(510), (511) **08** narzędzia i przyrządy sterowane ręcznie, wyroby nożownicze.

(111) **215994** (220) 2006 02 16 (210) 306208
(151) 2009 02 25 (441) 2006 05 29

(732) Grupa Żywiec S.A., Żywiec, PL.

(540)



Kolor znaku: biały, niebieski, czarny

(531) 24.9.1, 25.1.15, 25.1.25, 26.1.2, 27.5.1, 29.1.13

(510), (511) **32** piwo.

(111) **215995** (220) 2007 07 12 (210) 327706
(151) 2009 02 11 (441) 2007 10 15

(732) SYLUX Sylwester Domitrz, Łomża, PL.

(540)

Kolor znaku: turkusowy, niebieski

(531) 27.5.1, 29.1.12

(510), (511) **09** anteny i nadajniki telekomunikacyjne, aparatura do przetwarzania informacji, aparatura do rejestracji danych, tekstu, dźwięku i wideo oraz optyczne, magnetyczne, kompaktowe i flaszowe nośniki do ich rejestracji, aparatura radiowa i do przenośnej radiokomunikacji, audiowizualne urządzenia dydaktyczne, automatematyczne sekretarki, baterie i urządzenia do ładowania, czynniki informatyczne i kodów kreskowych oraz znaków optycznych, dane na nośnikach optycznych, głośniki i mikrofony, hologramy, kamery i kamery internetowe, karty bankomatowe, kredytowe, debetowe, płatnicze, karty do płatności za pomocą urządzeń komputerowych i telekomunikacyjnych, karty magnetyczne i mikroprocesorowe oraz inteligentne (z obwodami scalonymi zintegrowanymi), karty pamięci i pamięci komputerowe, kodery i dekodery magnetyczne, komputery i komputerowe urządzenia peryferyjne, lornetki i lornetki internetowe, lunety i lunety internetowe, lupy i lupy internetowe, maszyny do dyktowania, maszyny do faksymile, mikroskopy i mikroskopy internetowe, modemy, notesy elektroniczne, oprogramowanie komputerowe do obsługi bankowości mobilnej i elektronicznej, procesory

tekstu, dźwięku i wideo, programy gier komputerowych, programy komputerowe nagrane i ładowalne, publikacje elektroniczne, radary, radio pagery, słuchawki i słuchawki telefoniczne, sterowniki informacyjne i akustyczne ścieżki zdalnego dostępu i instalacje elektryczne do zdalnego sterowania procesami przemysłowymi, telekopiarki, telewizory, urządzenia do dozoru i monitoringu, urządzenia do komunikacji, urządzenia do nawigacji, urządzenia do telefonii stacjonarnej, komórkowej, internetowej i bezprzewodowej, wideofony, wizjery do drzwi, wykrywacze, wyłączniki zdalnie sterowane, wzmacniacze, zamki elektryczne, zespoły nadawcze telekomunikacyjne, **35** agencje informacji handlowej, agencja reklamowa, aukcje publiczne, badania rynku i opinii publicznej oraz sondaże, doradztwo w sprawach działalności gospodarczej, dystrybucja materiałów reklamowych, komputerowe bazy danych, komputerowe zarządzanie plikami, pokazy towarów, pomoc w zakresie zarządzania, pozyskiwanie danych do komputerowych baz danych, promocja sprzedaży, publikowanie tekstów reklamowych, reklama za pośrednictwem sieci komputerowej, reklamy (korespondencyjne, prasowe, radiowe, telewizyjne), rozpowszechnianie materiałów reklamowych, rozpowszechnianie ogłoszeń reklamowych, sortowanie danych w bazach komputerowych, sporządzanie wyciągów z kont, wynajem czasu reklamowego we wszystkich środkach przekazu, wynajem miejsc na umieszczenie ogłoszeń lub reklam, wyszukiwanie informacji w plikach komputerowych, wyszukiwanie w komputerowych bazach danych, **36** agencje kredytowe, doradztwo w sprawach finansowych i ubezpieczeniowych, emisja kart kredytowych, informacje bankowe, finansowe i o ubezpieczeniach, kredytowanie, leasing, obsługa kart debetowych, obsługa kart kredytowych, operacje finansowe i bankowe, operacje walutowe, pośrednictwo, pośrednictwo ubezpieczeniowe, pożyczki, transfer elektronicznych środków finansowych, ubezpieczenia, ubezpieczenia na życie, ubezpieczenia od wypadków, ubezpieczenia zdrowotne, umowy kredytowe, usługi finansowe i bankowe, usługi finansowe i bankowe przy użyciu technologii teleinformatycznych, usługi powiernicze, usługi ubezpieczeniowe, wycena finansowa, **38** agencje informacyjne i prasowe, dokonywanie płatności za pomocą urządzeń komputerowych i telekomunikacyjnych, doładowywanie kart telefonicznych i telefonów komórkowych, emisja radiowa i telewizyjna, informacja o telekomunikacji, integracja rozwiązań telefonii, karty do płatności za pomocą urządzeń komputerowych i telekomunikacyjnych, komunikatory wideo, głosowe i tekstowe, łączność poprzez sieć światłowodów, łączność poprzez terminale komputerowe, łączność przez łącza internetowe i satelitarne, łączność przez telefony komórkowe, łączność radiowa, łączność telefoniczna i telegraficzna, mobilna komórkowa telefonia internetowa, mobilna telefonia internetowa, ogłoszenia elektroniczne (usługi), poczta elektroniczna, połączenia i trasy połączeń (usługi) dla telekomunikacji, połączenia telefoniczne, połączenia ze światową siecią komputerową za pośrednictwem telekomunikacji, przekaz satelitarne, przesyłanie informacji, przesyłanie informacji tekstowej, dźwiękowej i obrazowej, przesyłanie telegramów i telekopii, przydzielanie dostępu do światowej sieci komputerowej, radiofonia, serwisy internetowe, telefonia internetowa, telefonia komórkowa, telewizja kablowa, transmisja programów telewizyjnych, trasy połączeń i połączenia dla telekomunikacji (usługi), serwisy internetowe, usługi telefoniczne, wirtualny operator telefonii internetowej i komórkowej, wypożyczanie modemów, wypożyczanie symulografów, wypożyczanie telefonów, wypożyczanie urządzeń do przesyłania informacji, wypożyczanie urządzeń telekomunikacyjnych, zlecenia przywoławcze.

(111) **215996** (220) 2007 07 25 (210) 328181
 (151) 2009 02 03 (441) 2007 10 29
 (732) ALASKA Spółka z o.o., Tczew, PL.
 (540)



Kolor znaku: czarny, żółty, biały
 (531) 27.5.1, 29.1.13
 (510), (511) **18** plecaki, **22** hamaki, liny niemetalowe, namioty, żagle, **25** buty sportowe, korki, czepki kąpielowe, kostiumy kąpielowe, kombinezony, nakrycia głowy, odzież, ubrania, **28** buty (rolki, wrotki),

przyrządy do ćwiczeń fizycznych, deskorolki, przyrządy gimnastyczne, rakiety do gry, hulajnogi, łyżworolki, ochraniacze ciała, torby dla narciarzy, torby do krykieta, narty, płetwy do pływania jako artykuły sportowe, sanki, deski surfingowe, stoły do tenisa stołowego, uprząż do wspinaczki, artykuły sportowe.

(111) **215997** (220) 2006 11 03 (210) 317536
 (151) 2009 02 12 (441) 2007 02 05
 (732) HAWĘŁKA Spółka z ograniczoną odpowiedzialnością,
 Kraków, PL.
 (540)



Kolor znaku: brązowy, miodowy, czerwony

(531) 2.1.22, 27.5.1, 29.1.13
 (510), (511) **29** białko jajka, białko spożywcze, bita śmietana, chrupki jabłkowe, chrupki owocowe, chrupki ziemniaczane, drób, dziczyzna, ekstrakty mięsne, galaretki jadalne, galaretki mięsne, galaretki owocowe, jaja, jaja w proszku, kazeina dla celów spożywczych, konfitury, konserwy, mięso, mięso konserwowane, napoje mleczne lub z przewagą mleka, owoce konserwowane w alkoholu, owoce i warzywa konserwowane, suszone i gotowane, oleje jadalne, pickle, potrawy na bazie ryb, ryby, produkty mleczne, wyroby z mleka takie jak: mleko, kefir, masło, sery, śmietana, jogurt, pektyna dla celów spożywczych, rosoly, sałatki warzywne, sałatki owocowe, soki warzywne do przyrządzania potraw, smalec, sosy mięsne, sosy do sałat, śledzie, wątróbka, wędliny, szynka, zupy w proszku, zupy jarzynowe, żelatyna dla celów spożywczych, żółtka jajek, **30** chleb, chleb bezdrożdżowy, bułeczki słodkie, ciasto na ciastka, ciastka, ciasto w proszku, cukier, cukier kandyzowany do celów spożywczych, cukier waniliowy, cukierki, czekolady i wyroby czekoladowe, drożdże, enzymy do ciast, esencje do artykułów żywnościowych, galaretki w proszku, glukoza do celów spożywczych, gluten do celów spożywczych, grysiki, herbata, kakao, kawa, jadalne ozdoby do ciast, kleik spożywczy na bazie mleka, koncentrat siodu do celów spożywczych, kukurydza mielona, lody, lody spożywcze, lody spożywcze w proszku, majonezy ketchup, miód, muesli, musztarda, namiastki kawy, napoje na bazie czekolady, napoje na bazie kakao, napoje na bazie kawy, paszтет mięsny, ocet, pieprz mielony i ziarnisty, pierniki, pizza, płatki ziemniaczane, płatki kukurydziane, płatki owsiane, potrawy na bazie mąki, produkty zbożowe, proszki do pieczenia, przyprawy, ryż, sago, sosy (z wyjątkiem sosów do sałat), słodczyce, sól, substytuty kawy, syrop z melasy, tapioka, wiążące środki do lodów spożywczych, wyciągi inne niż do celów leczniczych, wyroby cukiernicze i piekarnicze, zagęszczacze do lodów jadalnych, **32** esencje do produkcji napojów, lemoniady, lemoniady w proszku, napoje musujące, napoje musujące w proszku, napoje bezalkoholowe, napoje owocowe, piwo, nektary owocowe, pastylki do napojów musujących, proszki do napojów musujących, preparaty do produkcji wody gazowanej, preparaty do przygotowywania napojów, preparaty do sporządzania likierów, soki warzywne, soki owocowe, syropy do napojów, woda mineralna, woda stołowa, woda sodowa, woda gazowana i niegazowana, koktajle bezalkoholowe, aperitify bezalkoholowe, **39** usługi konfekcjonowania towarów i pakowania produktów, usługi organizowania przejazdów turystycznych, usługi w zakresie prowadzenia biura turystycznego, usługi z zakresu przewozu osób i rzeczy transportem samochodowym, składowanie towarów, usługi taksówkowe, organizowanie usług wycieczkowych i zwiedzania, wynajmowanie miejsc parkingowych, rezerwacja biletów lotniczych, kolejowych i autobusowych, **41** prowadzenie kasyna, organizowanie i prowadzenie konferencji, organizowanie i prowadzenie kongresów, organizowanie i prowadzenie seminariów, organizowanie i prowadzenie sympozjów, organizowanie i prowadzenie zjazdów, organizowanie konkursów piękności, organizowanie zabaw np. balów, rezerwacja miejsc na widowiska, rezerwacja biletów do kin i teatrów, **43** bary szybkiej obsługi (snack-bary), usługi hotelowe, rezerwacja miejsc w hotelach, kafeterie, kan-

tyny, kawiarnie, restauracje, restauracje samoobsługowe, rezerwacja pensjonatów, usługi zaopatrywania w żywność (catering), **44** salony fryzjerskie, salony kosmetyczne, salony piękności.

(111) **215998** (220) 2007 10 02 (210) 330893
 (151) 2009 02 23 (441) 2008 01 07
 (732) „WAWEL” S.A., Kraków, PL.
 (540)



Kolor znaku: jasnobrązowy, ciemnobrązowy
 (531) 8.1.19, 8.1.22, 29.1.12

(510), (511) **30** wyroby czekoladowe, czekolady, czekoladki, czekoladki nadziewane, **35** zgrupowanie na rzecz osób trzecich różnych towarów obejmujących wyroby czekoladowe, czekolady, czekoladki, czekoladki nadziewane pozwalające nabywcy wygodnie je oglądać i kupować w sklepach, hurtowniach oraz na stronie internetowej, marketing, reklama w środkach masowego przekazu, rozpowszechnianie materiałów reklamowych związanych z tymi wyrobami.

(111) **215999** (220) 2006 11 03 (210) 317537
 (151) 2009 02 12 (441) 2007 02 05
 (732) HAWĘŁKA Spółka z ograniczoną odpowiedzialnością,
 Kraków, PL.
 (540)



Kolor znaku: bordowy
 (531) 27.5.1, 29.1.1

(510), (511) **29** białko jajka, białko spożywcze, bita śmietana, chrupki jabłkowe, chrupki owocowe, chrupki ziemniaczane, drób, dziczyzna, ekstrakty mięsne, galaretki jadalne, galaretki mięsne, galaretki owocowe, jaja, jaja w proszku, kazeina dla celów spożywczych, konfitury, konserwy, mięso, mięso konserwowane, napoje mleczne lub z przewagą mleka, owoce konserwowane w alkoholu, owoce i warzywa konserwowane, suszone i gotowane, oleje jadalne, pikle, potrawy na bazie ryb, ryby, produkty mleczne, wyroby z mleka takie jak: mleko, kefir, masło, sery, śmietana, jogurt, pektyna dla celów spożywczych, rosół, sałatki warzywne, sałatki owocowe, soki warzywne do przyrządzania potraw, smalec, sosy mięsne, sosy do sałat, śledzie, wątróbka, wędliny, szynka, zupy w proszku, zupy jarzynowe, żelatyna dla celów spożywczych, żółtka jajek, **30** chleb, chleb bezdrożdżowy, bułeczki słodkie, ciasto na ciastka, ciastka, ciasto w proszku, cukier, cukier kandyzowany do celów spożywczych, cukier waniliowy, cukierki, czekolady i wyroby czekoladowe, drożdże, enzymy do ciast, esencje do artykułów żywnościowych, galaretki w proszku, glukoza do celów spożywczych, gluten do celów spożywczych, grysiki, herbata, kakao, kawa, jadalne ozdoby do ciast, kleik spożywczy na bazie mleka, koncentrat słoju do celów spożywczych, kukurydza mielona, lody, lody spożywcze, lody spożywcze w proszku, majonezy ketchup, miód, muesli, musztarda, namiastki kawy, napoje na bazie czekolady, napoje na bazie kakao, napoje na bazie kawy, paszтет mięsny, ocet, pieprz mielony i ziarnisty, pierniki, pizza, płatki ziemniaczane, płatki kukurydziane, płatki owsiane, potrawy na bazie mąki, produkty zbożowe, proszki do pieczenia, przyprawy, ryż, sago, sosy (z wyjątkiem sosów do sałat), słodycze, sól, substytuty kawy, syrop z melasy, tapioka, wiążące środki do lodów spożywczych, wyciągi inne niż do celów leczniczych, wyroby cukiernicze i piekarnicze, zagęszczacze do lodów jadalnych, **32** esencje do produkcji napojów, lemoniady, lemoniady w proszku, napoje musujące, napoje musujące w proszku, napoje bezalkoholowe, napoje owocowe, piwo, nektary owocowe, pastylki do napojów musujących, proszki do napojów musujących, preparaty do produkcji wody gazowanej, preparaty do przygotowywania napojów, preparaty do sporządzania likierów, soki warzywne,

soki owocowe, syropy do napojów, woda mineralna, woda stołowa, woda sodowa, woda gazowana i niegazowana, koktajle bezalkoholowe, aperitify bezalkoholowe, **39** usługi konfekcjonowania towarów i pakowania produktów, usługi organizowania przejazdów turystycznych, usługi w zakresie prowadzenia biura turystycznego, usługi z zakresu przewozu osób i rzeczy transportem samochodowym, składowanie towarów, usługi taksówkowe, organizowanie usług wycieczkowych i zwiedzania, wynajmowanie miejsc parkingowych, rezerwacja biletów lotniczych, kolejowych i autobusowych, **41** prowadzenie kasyna, organizowanie i prowadzenie konferencji, organizowanie i prowadzenie kongresów, organizowanie i prowadzenie seminariów, organizowanie i prowadzenie sympozjów, organizowanie i prowadzenie zjazdów, organizowanie konkursów piękności, organizowanie zabaw np. balów, rezerwacja miejsc na widowiska, rezerwacja biletów do kin i teatrów, **43** bary szybkiej obsługi (snack-bary), usługi hotelowe, rezerwacja miejsc w hotelach, kafeterie, kantyny, kawiarnie, restauracje, restauracje samoobsługowe, rezerwacja pensjonatów, usługi zaopatrywania w żywność (catering), **44** salony fryzjerskie, salony kosmetyczne, salony piękności.

(111) **216000** (220) 2007 10 02 (210) 330892
 (151) 2009 02 23 (441) 2008 01 07
 (732) „WAWEL” S.A., Kraków, PL.
 (540)



Kolor znaku: ciemnobrązowy, jasnobrązowy
 (531) 8.1.19, 8.1.22, 29.1.12

(510), (511) **30** wyroby czekoladowe, czekolady, czekoladki, czekoladki nadziewane pozwalające nabywcy wygodnie je oglądać i kupować w sklepach, hurtowniach oraz na stronie internetowej, marketing, reklama w środkach masowego przekazu, rozpowszechnianie materiałów reklamowych związanych z tymi wyrobami.

(111) **216001** (220) 2005 10 05 (210) 300836
 (151) 2009 02 27 (441) 2006 01 09
 (732) Cash Back Polska Spółka z o.o., Warszawa, PL.
 (540)



Kolor znaku: pomarańczowy, czarny, biały
 (531) 26.4.1, 27.5.1, 29.1.13

(510), (511) **09** karty magnetycznie kodowane i inteligentne karty (karty zawierające układ scalony lub mikroprocesor) rabatowe, identyfikacyjne, upoważniające do zniżki na pobyt w hotelach, karty magnetycznie kodowane i inteligentne karty będące nośnikami danych, **35** zgrupowanie na rzecz osób trzecich: kart magnetycznie kodowanych i inteligentnych kart rabatowych, identyfikacyjnych, upoważniających do zniżek na pobyt w hotelach oraz kart magnetycznie kodowanych i inteligentnych kart będących nośnikami danych pozwalające nabywcy wygodnie oglądać i kupować te towary: od przedstawiciela firmy, w sklepie, hurtowni, z katalogu różnych artykułów, za pośrednictwem usługi elektronicznej, na stronie internetowej, za pośrednictwem systemu telezakupów, wykorzystując zamówienie korespondencyjne, używając środków telekomunikacji, usługi biurowe związane z rozpowszechnianiem kart rabatowych, administrowanie działalnością handlową, organizacja, prowadzenie i nadzorowanie programów sprzedaży towarów lub usług oraz programów promocyjnych, usługi w zakresie udzielania informacji o towarach lub usługach za pośrednictwem środków komunikacji elektronicznej, w tym telefonu i Internetu, usługi w zakresie reklamy,

usługi w zakresie telemarketingu, usługi w zakresie przekazywania informacji handlowej za pośrednictwem urządzeń telekomunikacyjnych oraz urządzeń służących do komunikacji elektronicznej, oferowanie towarów do sprzedaży telefonicznej, faksem oraz pocztą elektroniczną, usługi doradcze dotyczące wyżej wymienionych usług.

(111) **216002** (220) 2006 02 16 (210) 306211
 (151) 2009 02 25 (441) 2006 05 29
 (732) Grupa Żywiec S.A., Żywiec, PL.
 (540)

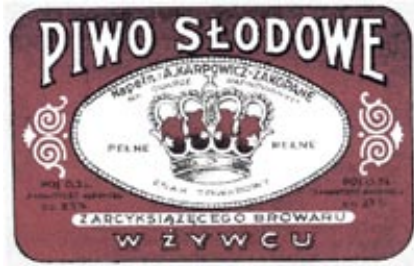

Kolor znaku: biały, czerwony, czarny
 (531) 24.9.1, 25.1.15, 25.1.25, 26.1.2, 27.5.1, 29.1.13
 (510), (511) **32** piwo.

(111) **216003** (220) 2007 11 06 (210) 332460
 (151) 2009 04 17 (441) 2008 02 18
 (732) INTERNATIONAL BUSINESS GROUP Spółka Jawna Piotr Andrzejewski, Lidia Andrzejewska, Dariusz Narowski, Warszawa, PL.
 (540)



Kolor znaku: niebieski, żółty
 (531) 27.5.1, 29.1.12
 (510), (511) **28** gry i zabawki, **35** usługi dotyczące prowadzenia detalicznych i hurtowych punktów sprzedaży zabawek.

(111) **216004** (220) 2007 10 08 (210) 331130
 (151) 2009 04 23 (441) 2008 01 21
 (732) CATERING DYSTRYBUCJA Jacek Pocięgiel, Kraków, PL.
 (540)



Kolor znaku: czerwony, żółty
 (531) 1.15.5, 14.9.10, 24.11.7, 27.5.1, 27.5.4, 29.1.12
 (510), (511) **05** napoje witaminowe, witaminowo-mineralne, mineralne oraz z mikroelementami, napoje wzmacniające, tonizujące, wspomagające odchudzanie, napoje wzbogacające, uzupełniające i modyfikujące dietę ludzi i zwierząt, wszystkie wyżej wymienione towary do celów leczniczo-zapobiegawczych, **32** gazowana i niegazowana woda mineralna, źródłana, stołowa i sodowa, bezalkoholowe napoje na bazie wody pitnej i mineralnej, bezalkoholowe napoje owocowe, warzywne, ziołowe i korzenne, soki owocowe, soki warzywne, sorbety (napoje), owocowe, warzywne, ziołowe i korzenne wyciągi, esencje, syropy, koncentraty, proszki i pastylki do wytwarzania napojów, **35** usługi agencji reklamowej.

(111) **216005** (220) 2007 09 21 (210) 330443
 (151) 2009 04 15 (441) 2008 02 04
 (732) MEDICUS Aparatura i Instrumenty Medyczne Maciej Mazur, Marek Mazur Spółka Jawna, Wrocław, PL.

(540)



Kolor znaku: czerwony, pomarańczowy, zielony, niebieski, fioletowy, szary, biały

(531) 19.13.1, 26.1.5, 29.1.15
 (510), (511) **35** zgrupowanie na rzecz osób trzech różnych towarów, zwłaszcza aparatury i instrumentów medycznych z dziedziny audiologii, chirurgii, laryngologii i foniatrii, aparatury diagnostycznej do celów medycznych, aparatury do leczenia słuchu, aparatów słuchowych, protez, audiometrów, implantów, kabin ciszy, systemów do odbioru i testowania aparatów słuchowych, systemów wizualizacji sygnału mowy, systemów do rejestracji otoemisji akustycznej, systemów do rejestracji słuchowych odpowiedzi wywołanych, tympanometrów, videootoskopów, foteli laryngologicznych, kalorymetrów, kamer i źródeł światła, kleszczy bipolarnych do tonsilektomii, krzesel lekarskich, lamp nagłownych, optyk, rhinomanometrów, mikroskopów, narzędzi chirurgicznych, pęset bipolarnych, ssaków, systemów do neuromonitoringu, wiertarek i akcesoriów, urządzeń do usuwania szkodliwych gazów z pola operacyjnego umożliwiające ich wygodne oglądanie i nabywanie w sklepach, hurtowniach, a także za pomocą sieci komputerowej, tworzenie sieci pracowni medycznych, zwłaszcza audioprotetycznych, laboratoriów protetycznych i zarządzanie takimi sieciami, doradztwo w zakresie organizowania i prowadzenia działalności gospodarczej, badanie rynku i analiza kosztów, reklama, **42** badania naukowe w dziedzinie medycyny, organizowanie branżowych szkoleń, sympozjów, konferencji i wystaw medycznych, **44** usługi i porady medyczne, analizy medyczne, opieka zdrowotna, prowadzenie klinik medycznych i lecznic.

(111) **216006** (220) 2007 09 18 (210) 330289
 (151) 2009 04 15 (441) 2007 12 24
 (732) „OHNE” Spółka z o.o., Wólka Kosowska, PL.
 (540)

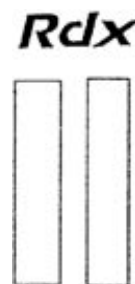

(531) 26.4.2, 27.5.1
 (510), (511) **25** odzież, bielizna, obuwie i nakrycia głowy.

(111) **216007** (220) 2007 11 06 (210) 332461
 (151) 2009 04 17 (441) 2008 02 18
 (732) INTERNATIONAL BUSINESS GROUP Spółka Jawna Piotr Andrzejewski, Lidia Andrzejewska, Dariusz Narowski, Warszawa, PL.
 (540)



Kolor znaku: czarny, biały, czerwony
 (531) 27.5.1, 29.1.13
 (510), (511) **28** gry i zabawki, **35** usługi dotyczące prowadzenia detalicznych i hurtowych punktów sprzedaży zabawek.

(111) **216008** (220) 2007 10 05 (210) 331067
 (151) 2009 04 17 (441) 2008 01 07
 (732) Przedsiębiorstwo „HYDRO-TECH” Konin Piotr Bigosiński,
 Konin, PL.
 (540)

HYDRO-TECH

Kolor znaku: biały, niebieski

(531) 26.11.2, 27.5.1, 27.5.11, 29.1.12

(510), (511) **11** pompy ciepłe, urządzenia do ogrzewania, urządzenia do chłodzenia, urządzenia klimatyzacyjne i wentylacyjne, urządzenia do wytwarzania pary, urządzenia do oświetlenia, instalacje sanitarne, zawory do mieszalników do przewodów zaopatrujących w wodę, urządzenia do zaopatrzenia w wodę, zawory regulujące poziom w zbiornikach, zawory termostatyczne, **37** naprawa i serwis oraz montaż urządzeń do ogrzewania.

(111) **216009** (220) 2007 12 05 (210) 333732
 (151) 2009 04 27 (441) 2008 03 17
 (732) Jan Musialik, Piekary Śląskie, PL.
 (540)

**Śląska
lista przebojów**

Kolor znaku: czerwony, czarny, zielony

(531) 26.2.1, 26.2.7, 27.5.1, 29.1.13

(510), (511) **09** kasyety magnetofonowe, wideo, płyty kompaktowe, nośniki dźwięku oraz dźwięku i obrazu, płyty DVD, **16** wydawnictwa reklamowe, afisze i plakaty, fotografie, wydawnictwa muzyczne, okładki do kaset i płyt, albumy, książki i śpiewniki, torby reklamowe, gazetki promocyjne, materiały reklamowe z papieru, kartonu i tworzyw sztucznych oraz ich kompozycji, kalendarze, nalepki i znaczki z papieru, tworzyw sztucznych, tkanin, skóry oraz ich kompozycji, długopisy, ołówki, pióra, breloczki, **25** odzież w tym kurtki, bluzy, koszulki, czapki, **35** zarządzanie działalnością artystyczną, usługi wydawnicze w zakresie materiałów reklamowych i ich rozpowszechnianie dowolnymi technikami z wykorzystaniem wszystkich metod słownych, dźwiękowych oraz technik audiowizualnych i multimedialnych, obróbka tekstów, **41** koncerty estradowe, organizowanie i realizowanie koncertów i spektakli, studia nagrań, usługi związane z katalogami muzycznymi, usługi w zakresie rejestracji dźwięku i obrazu, doradztwo muzyczne, nagrywanie filmów na taśmach wideo, opracowywanie (aranżowanie) programów radiowych, telewizyjnych i multimedialnych.

(111) **216010** (220) 2007 11 26 (210) 333309
 (151) 2009 04 29 (441) 2008 03 03
 (732) OPTUS Spółka z ograniczoną odpowiedzialnością, Toruń, PL.
 (540)

OPTUS

Kolor znaku: pomarańczowy, granatowy, biały

(531) 26.2.1, 26.4.1, 27.5.1, 29.1.13

(510), (511) **35** reklama i promocja na rzecz osób trzecich, reklama przy wykorzystaniu Internetu i bezprzewodowych sieci komunikacji elektronicznej, rozpowszechnianie materiałów promocyjnych, **36** usługi finansowe, usługi bankowe, usługi dotyczące kredytów, finansowanie sprzedaży ratalnej, ubezpieczenia, usługi informacyjne dotyczące finansów i ubezpieczeń, **44** usługi medyczne i stoma-

tologiczne, usługi pielęgniarskie, doradztwo w zakresie profilaktyki zdrowotnej, usługi szpitalne, doraźna pomoc medyczna.

(111) **216011** (220) 2007 11 27 (210) 333344
 (151) 2009 04 29 (441) 2008 03 03
 (732) Ga-Ma GAZ Spółka z ograniczoną odpowiedzialnością,
 Radlin, PL.
 (540)

Ga-Ma GAZ

Kolor znaku: czarny, żółty, czerwony

(531) 1.15.5, 18.7.1, 24.17.25, 26.3.1, 27.5.1, 29.1.13

(510), (511) **37** instalacja, konserwacja i naprawa maszyn, konserwacja i naprawa palników, **41** kształcenie praktyczne; pokazy, nauczanie, **42** opracowywanie projektów technicznych.

(111) **216012** (220) 2007 11 05 (210) 332420
 (151) 2009 03 27 (441) 2008 02 18
 (732) Syngenta Participations AG, Bazylea, CH.
 (540) IDEANOVA

(510), (511) **01** środki chemiczne do użytku w rolnictwie, ogrodnictwie i leśnictwie, środki do ochrony nasion, **05** środki do zwalczania szkodników, fungicydy, herbicydy.

(111) **216013** (220) 2007 11 07 (210) 332524
 (151) 2009 02 10 (441) 2008 02 18
 (732) MOKATE Sp. z o.o., Żory, PL.
 (540)

przed czy po... TY decydujesz!

Kolor znaku: biały, czarny, bordowy

(531) 25.5.1, 27.5.1, 29.1.13

(510), (511) **30** kawa, kawa cappuccino, herbata, napoje na bazie kawy i herbaty, kawa z alkoholem.

(111) **216014** (220) 2007 08 06 (210) 328566
 (151) 2009 02 20 (441) 2007 11 12
 (732) TAN VIET International Ltd. Sp. z o.o., Łęgowo k.Pruszcza
 Gdańskiego, PL.

(540) ARMONIA DI GUSTI

(510), (511) **29** mięso, drób, ryby, dziczyzna, jaja, mleko, wyroby z mleka, oleje i tłuszcze jadalne, owoce i warzywa konserwowane, suszone, gotowane, galaretki, konfitury, konserwy, zupy, **30** kawa, herbata, kakao, cukier, ryż, mąka, preparaty zbożowe, przyprawy, chleb, ciastka, wyroby cukiernicze i piekarnicze, makarony, słodczyce, lody, miód, drożdże, proszki do pieczenia, sól, musztarda, ocet, sosy, majonezy, **32** wody mineralne, gazowane, napoje bezalkoholowe, preparaty do przygotowywania napojów, napoje owocowe, soki owocowe, piwo.

(111) **216015** (220) 2007 10 22 (210) 331819
 (151) 2009 02 02 (441) 2008 02 04
 (732) HORECA ONLINE Spółka z ograniczoną odpowiedzialnością,
 Łódź, PL.
 (540) foodoo.com

(510), (511) **38** usługi ogłoszeń elektronicznych, przesyłanie informacji tekstowej i obrazowej przez internet, **43** kawiarnie, bary, restauracje, przygotowanie posiłków i napojów oraz ich dostawa, rezerwacja miejsc w restauracjach.

(111) **216016** (220) 2006 06 14 (210) 312089
 (151) 2009 02 06 (441) 2006 09 18
 (732) ATLETA Spółka Jawna R. Kardas, S. Kowara, Łódź, PL.
 (540) IONTO
 (510), (511) **05** odżywki wzmacniające do zastosowań terapeutycznych, żywność dietetyczna do celów medycznych, dodatki odżywcze do celów medycznych, **29** koncentraty i odżywki wysokobiałkowe wzbogacone witaminami, solami mineralnymi i aminokwasami, **30** koncentraty i odżywki węglowodanowe i wysokoenergetyczne wzbogacone witaminami i solami mineralnymi pochodzenia roślinnego, **32** napoje bezalkoholowe wzbogacone witaminami i solami mineralnymi, napoje bezalkoholowe, ekstrakty owocowe, wody mineralne i stołowe, gazowane i niegazowane, nektary owocowe, lemoniady, napoje serwatkowe, soki owocowe i warzywne, piwo, napoje energetyczne, napoje dla sportowców, napoje izotoniczne, musujące pastylki, proszek, syropy i esencje do wytwarzania napojów.

(111) **216017** (220) 2003 05 27 (210) 265437
 (151) 2009 05 08 (441) 2003 12 01
 (732) AGENCJA REKLAMOWA „WIGOR” Maria Wojciechowska, Wrocław, PL.
 (540) SALON „SUREXPO”
 (510), (511) **35** pokazy i sprzedaż towarów z grupy automatów do gier i zabaw, promowanie, reklamowanie, administrowanie wystawami, **41** agencja reklamowa, impresariaty.

(111) **216018** (220) 2007 12 12 (210) 333940
 (151) 2009 04 15 (441) 2008 03 17
 (732) RANBAXY (POLAND) Spółka z ograniczoną odpowiedzialnością, Warszawa, PL.
 (540) CONTEXINE
 (510), (511) **05** leki, produkty farmaceutyczne, weterynaryjne i higieniczne, materiały opatrunkowe.

(111) **216019** (220) 2008 01 18 (210) 335327
 (151) 2009 04 28 (441) 2008 04 28
 (732) PIMACO Autoadesivos Ltda, Rio de Janeiro, BR.
 (540) PIMACO
 (510), (511) **09** przyrządy i instrumenty naukowe, żeglarskie, geodezyjne, fotograficzne, kinematograficzne, optyczne, wagowe, pomiarowe, sygnalizacyjne, sprawdzające (nadzorujące), ratujące życie i do nauczania; przyrządy i instrumenty do przewodzenia, przełączania, transformacji, akumulacji, regulacji lub kontroli elektryczności; przyrządy do nagrywania, transmisji lub reprodukcji dźwięku lub obrazów; magnetyczne nośniki danych, płyty do nagrywania; automatyczne maszyny sprzedające i mechanizmy do urządzeń uruchamianych przez wrzucenie monety; kasy rejestrujące, maszyny liczące, sprzęt przetwarzający dane i komputery; przyrządy do gaszenia ognia; nagrane oprogramowanie komputerowe; baterie elektryczne; drukarki, **16** druki; materiały introligatorskie; fotografie; materiały piśmienne; środki klejące do materiałów piśmiennych lub użytku domowego; materiały dla artystów; pędzle do malowania; materiały do pisania i sprzęt biurowy (z wyjątkiem mebli); materiały instruktażowe i do nauczania (z wyjątkiem przyrządów); czcionki drukarskie; matryce do druku ręcznego; papier; tektura; pudła z tektury lub papieru; plakaty; albumy; karty; książki; gazety; prospekty; broszury; instrumenty do pisania; rysunki, przyrządy do rysowania; materiały plastikowe do pakowania (nie zawarte w innych klasach), torby, koperty i mieszki z papieru lub plastiku do pakowania; etykiety nie z materiałów tekstylnych, etykiety przyklepne nie z materiałów tekstylnych, wizytówki, papier fotograficzny, aplikatory etykiet na płyty CD, naklejki.

(111) **216020** (220) 2007 12 12 (210) 333939
 (151) 2009 04 15 (441) 2008 03 17
 (732) RANBAXY (POLAND) Spółka z ograniczoną odpowiedzialnością, Warszawa, PL.
 (540) REGRACE
 (510), (511) **05** leki, produkty farmaceutyczne, weterynaryjne i higieniczne, materiały opatrunkowe.

(111) **216021** (220) 2008 01 17 (210) 335274
 (151) 2009 04 27 (441) 2008 04 28

(732) Laboratoire Garnier & Cie, Paryż, FR.
 (540) GARNIER DBAJ O SIEBIE
 (510), (511) **03** wyroby perfumeryjne, wody toaletowe, żele, sole do kąpielii i pod prysznic nie do użytku medycznego, mydła toaletowe, dezodoranty do ciała, kosmetyki, w szczególności kremy, mleczka, lotiony, żele i pudry do twarzy, ciała i rak, preparaty do opalania (produkty kosmetyczne), preparaty do makijażu, szampony, żele, spreje, pianki i balsamy do stylizacji włosów i pielęgnacji włosów, lakiery do włosów, preparaty do koloryzacji i dekoloryzacji włosów, preparaty do trwałej ondulacji i kręcenia włosów, olejki eteryczne do użytku osobistego.

(111) **216022** (220) 2007 11 30 (210) 333522
 (151) 2009 04 09 (441) 2008 03 03
 (732) MERCATOR MEDICAL S.A., Kraków, PL.
 (540) STRECHGLO
 (510), (511) **10** medyczne rękawice.

(111) **216023** (220) 2007 12 12 (210) 333941
 (151) 2009 04 15 (441) 2008 03 17
 (732) SERVICE-PHARMA Spółka z o.o., Warszawa, PL.
 (540) Profivit Complete
 (510), (511) **05** produkty farmaceutyczne, weterynaryjne i higieniczne; dietetyczne środki odżywcze; preparaty wielowitaminowe.

(111) **216024** (220) 2007 10 03 (210) 331024
 (151) 2009 04 17 (441) 2008 01 07
 (732) Firma „TE” Ewa Filipkiewicz, Kraków, PL.
 (540) RUBENS
 (510), (511) **41** organizowanie i obsługa konferencji, kongresów, seminariów, sympozjów, szkoleń, zjazdów, przyjęć i balów, organizowanie konkursów, usługi związane z organizacją wypoczynku, dyskoteki, kluby zdrowia (poprawianie kondycji), usługi orkiestr, obsługa salonów gier, nocne kluby, **43** domy turystyczne, kafeterie, kantyny, kawiarnie, restauracje, restauracje samoobsługowe, stołówki, motele, usługi rezerwacji noclegów, wynajmowanie noclegów, usługi zakwaterowania na obozy wakacyjne, usługi agencji zakwaterowania, rezerwacje hotelowe, hotele, rezerwacje kwatery, pensjonaty, rezerwacje miejsc w pensjonatach, bary szybkiej obsługi, snack-bary, wynajmowanie sal na posiedzenia, wynajmowanie mieszkań na pobyt czasowy, wynajmowanie pokoi gościnnych, zakwaterowanie obozów turystycznych i wypoczynkowych, organizowanie przyjęć okolicznościowych, przygotowanie dań (żywność i napoje) na zamówienie oraz ich dostawa, **44** usługi kosmetyczne, usługi w zakresie salonów fryzjerskich, usługi w zakresie łaźni publicznych, usługi manicure, usługi w zakresie masażu.

(111) **216025** (220) 2008 02 01 (210) 335973
 (151) 2009 04 21 (441) 2008 05 12
 (732) Przedsiębiorstwo Produkcyjno-Handlowe „BIOFLUID” Spółka Jawna Wojciech Piasecki, Zbigniew Piasecki, Włodzimierz Bargiełowski, Górki Małe, PL.
 (540) ZACZAROWANA DOLINA
 (510), (511) **05** ziołowe herbaty lecznicze, zioła lecznicze, **30** herbaty.

(111) **216026** (220) 2007 12 11 (210) 333909
 (151) 2009 04 17 (441) 2008 03 17
 (732) ASA Spółka z ograniczoną odpowiedzialnością, Głubczyce, PL.
 (540) Jest w Tobie piękno...daj mu zabłysnąć
 (510), (511) **03** kosmetyki, preparaty do odchudzania, maseczki i mleczka kosmetyczne, kremy, maści do celów kosmetycznych, mydła, preparaty kosmetyczne do odchudzania, zestawy kosmetyków, środki wybielające i inne substancje stosowane w praniu, środki do czyszczenia, polerowania, szorowania i ścierania, środki perfumeryjne, olejki eteryczne, płyny do pielęgnacji włosów, środki do czyszczenia zębów, **05** produkty farmaceutyczne i inne środki lecznicze, żywność dietetyczna do celów leczniczych, żywność suplementarna do celów leczniczych, dietetyczne środki spożywcze do celów leczniczych, napoje do celów leczniczych, żywność dla niemowląt, dodatki odżywcze do celów leczniczych; suplementy diety do celów leczniczych.

(111) **216027** (220) 2007 12 12 (210) 333937
 (151) 2009 04 15 (441) 2008 03 17
 (732) RANBAXY (POLAND) Spółka z ograniczoną odpowiedzialnością, Warszawa, PL.
 (540) NABLERAN
 (510), (511) **05** leki, produkty farmaceutyczne, weterynaryjne i higieniczne, materiały opatrunkowe.

(111) **216028** (220) 2007 12 10 (210) 333874
 (151) 2009 04 17 (441) 2008 03 17
 (732) „ASA” Spółka z ograniczoną odpowiedzialnością, Głubczyce, PL.
 (540) Jest w Tobie piękno...wystarczy je wydobyć
 (510), (511) **03** kosmetyki, preparaty do odchudzania, maseczki i mlecza kosmetyczne, kremy, maści do celów kosmetycznych, mydła, preparaty kosmetyczne do odchudzania, zestawy kosmetyków; środki wybielające i inne substancje stosowane w praniu, środki do czyszczenia, polerowania, szorowania i ścierania, środki perfumeryjne, olejki eteryczne, płyny do pielęgnacji włosów, środki do czyszczenia zębów, **05** produkty farmaceutyczne i inne środki lecznicze, żywność dietetyczna do celów leczniczych, żywność suplementarna do celów leczniczych, dietetyczne środki spożywcze do celów leczniczych, napoje do celów leczniczych, żywność dla niemowląt, dodatki odżywcze do celów leczniczych; suplementy diety do celów leczniczych.

(111) **216029** (220) 2008 02 08 (210) 336366
 (151) 2009 05 07 (441) 2008 05 12
 (732) „LISIEWSKI GROUP” Spółka z ograniczoną odpowiedzialnością, Białobrzegi Radomskie, PL.
 (540) Fancy StarLight
 (510), (511) **14** metale szlachetne i ich stopy, wyroby z metali szlachetnych lub pokrywane nimi, nie ujęte w innych klasach; wyroby jubilerskie, kamienie szlachetne i półszlachetne oraz ich imitacje; biżuteria, biżuteria z metali lub kamieni szlachetnych lub półszlachetnych, a także z imitacji tych materiałów; wyroby z tombaku; zegary i zegarki, paski, bransoletki lub łańcuszki do zegarków, **36** wycena biżuterii, wycena antyków, wycena dzieł sztuki, pośrednictwo dotyczące wyceny biżuterii, antyków i dzieł sztuki, **42** testowanie materiałów, stwierdzenie autentyczności dzieł sztuki, zwłaszcza wyrobów jubilerskich.

(111) **216030** (220) 2007 10 26 (210) 332040
 (151) 2009 02 17 (441) 2008 02 04
 (732) BIOLEK Spółka z o.o., Warszawa, PL.
 (540)



(531) 5.3.11, 26.4.2, 27.5.1
 (510), (511) **05** leki do celów weterynaryjnych, preparaty farmaceutyczne, żywność dietetyczna dla celów leczniczych, dodatki odżywcze do celów leczniczych, **31** pasze, wzmacniająca pasza odżywcza, wapno do pasz, pasza dla zwierząt tucznych, dodatki do pasz nie do celów leczniczych, **35** świadczenie usług polegających na zgrupowaniu na rzecz osób trzecich różnych towarów, pozwalającym nabywcy wygodnie je oglądać i kupować w hurtowni wielobranżowej i/lub w dużym sklepie wielobranżowym, prowadzenie przedstawicielstw handlowych i usługowych podmiotów zagranicznych w kraju, agencje importowo-eksportowe, agencje informacji handlowej, agencje reklamowe, promocja sprzedaży dla osób trzecich, usługi zaopatrzenia osób trzecich jako zakupy produktów usług dla innych przedsiębiorstw, organizowanie wystaw w celach handlowych lub reklamowych, **42** prace badawczo-rozwojowe w dziedzinie nauk medycznych i farmacji, w dziedzinie nauk leśnych, rolniczych i weterynaryjnych, w dziedzinie nauk biologicznych i środowiska naturalnego, w dziedzinie nauk chemicznych.

(111) **216031** (220) 2007 09 27 (210) 330710
 (151) 2009 02 17 (441) 2008 01 07
 (732) Przedsiębiorstwo Produkcyjno-Handlowo-Usługowe „SPECJAŁ” Spółka z ograniczoną odpowiedzialnością, Rzeszów, PL.

(540)



Kolor znaku: czerwony, czarny

(531) 26.1.2, 27.5.1, 29.1.12
 (510), (511) **29** mięso, ryby, drób, dziczyzna, ekstrakty mięsne, konserwy mięsne i rybne, przetwory mięsne, ryby nieżywe, wędliny i wyroby wędliniarskie, oleje i tłuszcze jadalne, chrupki owocowe i ziemniaczane, dżemy, galaretki, kompoty, jogurty, margaryna, masło, mleko, produkty mleczne, jaja, kapusta kwaszona, konserwowane-mrożone, suszone i gotowane owoce i warzywa, koncentraty warzywne i owocowe, **30** kawa, herbata, kakao, cukier, ryż, mąka i produkty zbożowe, chleb, wyroby czekoladowe, cukiernicze i inne słodczyce, wyroby ciastkarskie, lody, lody spożywcze, miód, drożdże, proszki do pieczenia, sól, ketchup, musztarda, sosy, ocet, przyprawy, **32** piwo, wody mineralne i gazowane, inne napoje bezalkoholowe, napoje owocowe i soki owocowe, syropy, **35** zgrupowanie na rzecz osób trzecich różnych towarów obejmujących: mięso, ryby, drób, dziczyzna, ekstrakty mięsne, konserwy mięsne i rybne, przetwory mięsne, ryby nieżywe, wędliny i wyroby wędliniarskie, oleje i tłuszcze jadalne, chrupki owocowe i ziemniaczane, dżemy, galaretki, kompoty, jogurty, margaryna, masło, mleko, produkty mleczne, jaja, kapusta kwaszona, konserwowane-mrożone, suszone i gotowane owoce i warzywa, koncentraty warzywne i owocowe, kawa, herbata, kakao, cukier, ryż, mąka i produkty zbożowe, chleb, wyroby czekoladowe, cukiernicze i inne słodczyce, wyroby ciastkarskie, lody, lody spożywcze, miód, drożdże, proszki do pieczenia, sól, ketchup, musztarda, sosy, ocet, przyprawy, piwo, wody mineralne i gazowane, inne napoje bezalkoholowe, napoje owocowe i soki owocowe, syropy pozwalających nabywcy wygodnie je oglądać i kupować w sklepach, hurtowniach oraz na stronie internetowej, prowadzenie sprzedaży powyższych towarów także w ramach sklepu internetowego, rozpowszechnianie materiałów i ogłoszeń reklamowych, usługi w zakresie pośrednictwa handlowego, fachowe doradztwo handlowe, organizowanie różnorodnej reklamy i promocji w zakresie świadczonych usług na rzecz osób trzecich, organizowanie targów i wystaw handlowych i reklamowych na rzecz osób trzecich, elektroniczny serwis informacyjny z możliwością bezpośredniej wymiany informacji, usługi internetowe związane z pośrednictwem handlowym w zakresie dostępu do informacji o oferowanych towarach i świadczonych usługach poprzez skomputeryzowane przyjmowanie zamówień i zleceń w celu umożliwienia zainteresowanym osobom brania udziału w różnorodnych transakcjach handlowych.

(111) **216032** (220) 2007 08 27 (210) 329326
 (151) 2009 02 09 (441) 2007 12 10
 (732) Blue Tax Group Spółka z o.o, Wrocław, PL.
 (540)



Kolor znaku: granatowy, niebieski, szary

(531) 3.7.1, 27.5.1, 29.1.4, 29.1.6
 (510), (511) **35** analizy kosztów, badania opinii publicznej, badania w dziedzinie działalności gospodarczej, badanie rynku, powielanie dokumentów, doradztwo specjalistyczne w sprawach działalności gospodarczej, doradztwo w zakresie organizowania i prowadzenia działalności gospodarczej, badania, poszukiwania w zakresie działalności gospodarczej, doradztwo w zakresie działalności gospodarczej, informacja o działalności gospodarczej, profesjonalne doradztwo w zakresie działalności gospodarczej, wycena działalności handlo-

wej, ekspertyzy w działalności gospodarczej, agencji informacji handlowej, opinie o sondażach, dobór personelu za pomocą metod psychotechnicznych, doradztwo w sprawach zarządzania personelem, rekrutacja personelu, przygotowywanie zeznań podatkowych, pomoc przy zarządzaniu przedsiębiorstwami przemysłowymi lub handlowymi, pomoc w prowadzeniu działalności gospodarczej, pomoc w zakresie zarządzania, pośrednictwo pracy, biura pośrednictwa pracy, pozyskiwanie informacji o działalności gospodarczej, prognozy ekonomiczne, prowadzenie ksiąg, przygotowanie listy płac, rachunkowość, usługi sekretarskie, weryfikacja rachunków, wypożyczanie urządzeń i wyposażenia biurowego, doradztwo w zakresie zarządzania działalnością gospodarczą, pomoc w zarządzaniu działalnością gospodarczą, **36** agencje kredytowe, agencje mieszkaniowe (nieruchomości), agencje pośrednictwa w handlu nieruchomościami, agencje ściągania wierzytelności, analizy finansowe, doradztwo w sprawach finansowych, doradztwo w sprawach ubezpieczeniowych, ekspertyzy dla celów fiskalnych, wycena finansowa (ubezpieczenia, banki, nieruchomości), informacje finansowe, operacje finansowe, usługi finansowe, tworzenie funduszy, notowania giełdowe, pośrednictwo giełdowe, informacja o ubezpieczeniach, inwestycje kapitałowe, tworzenie kapitału, nakłady kapitałowe, usługi likwidacji przedsiębiorstw (operacje finansowe), lokaty kapitału, dzierżawa majątku nieruchomego, zarządzanie majątkiem, administrowanie majątkiem nieruchomości, oszacowanie, wycena majątku nieruchomego, pośrednictwo w obrocie majątkiem nieruchomości, wynajmowanie mieszkań, sporządzanie umów najmu, agencje nieruchomości, dzierżawa nieruchomości, operacje bankowe, oszacowanie wartości dla celów fiskalnych, ekspertyzy do celów podatkowych, wyceny do celów podatkowych, pośrednictwo, pośrednictwo ubezpieczeniowe, operacje rozrachunkowe (wymiana), usługi depozytowe (sejfy), transakcje finansowe.

(111) **216033** (220) 2007 11 28 (210) 333396
 (151) 2009 04 28 (441) 2008 03 03
 (732) FLEXPOL Spółka z o.o., Płock, PL.
 (540)



Kolor znaku: zielony, niebieski

(531) 26.11.3, 27.5.1, 29.1.12
 (510), (511) **16** folia transparentna polipropylenowa o zwiększonej sztywności do pakowania.

(111) **216034** (220) 2007 10 08 (210) 331127
 (151) 2009 04 23 (441) 2008 01 21
 (732) Instytut Tele-i Radiotechniczny, Warszawa, PL.
 (540)



Kolor znaku: zielony

(531) 20.5.7, 26.1.1, 26.11.13, 27.5.1, 29.1.3
 (510), (511) **01** chemiczne środki dla przemysłu, kąpiele galwaniczne, preparaty do lutowania, preparaty chemiczne ułatwiające stapianie stopów metali, topniki do lutowania, **07** generatory częstotliwości, prądu, napięcia, **09** urządzenia pomiarowe, testery, podzespoły, zespoły i urządzenia elektroniczne, termostaty, termometry kwarcowe, przetwornice elektryczne, zautomatyzowane linie technologiczne, magnesy, cewki do magnesowania, urządzenia do ultradźwiękowego zgrzewania metali i tworzyw sztucznych, urządzenia i podzespoły próżniowe, rezonatory kwarcowe, piece laboratoryjne, **10** aparatura medyczna, **40** usługi w zakresie: powlekania drutów powłokami galwanicznymi, montażu powierzchniowego podzespołów na płytkach

drukowanych, magnesowania, lutowania, spawania wiązką elektryczną, wzorcowanie próżniomierzy i nieszczelności helowych, **41** usługi szkolenia w zakresie najnowszych technik montażu elektronicznego oraz innych oferowanych technologii, badań technicznych, jakości i wzorcowania wyrobów elektronicznych, **42** usługi naukowo-badawcze w zakresie: projektowania i badania urządzeń cyfrowych systemów dla energetyki, badania lutowalności podzespołów i jakości płytek drukowanych, badań fizykochemicznych materiałów i podzespołów elektronicznych, opracowywania technologii z zakresu podzespołów elektronicznych, ultradźwięków, procesów cieplno-chemicznych, próżniowych, usługi doradztwa w zakresie najnowszych technik montażu elektronicznego oraz innych oferowanych technologii, badań technicznych, jakości i wzorcowania wyrobów elektronicznych, certyfikacja wyrobów elektronicznych.

(111) **216035** (220) 2007 10 16 (210) 331502
 (151) 2009 04 15 (441) 2008 01 21
 (732) LfC Spółka z o.o., Zielona Góra, PL.
 (540)



(531) 26.5.1, 27.5.1
 (510), (511) **10** aparatura badawcza do analiz medycznych, aparatura diagnostyczna do celów medycznych, aparatura i instrumenty chirurgiczne, aparatura i instrumenty dentystyczne, aparaty ortodontyczne, artykuły ortopedyczne, bandaże ortopedyczne, bandaże usztywniające, igły do celów medycznych, implanty chirurgiczne, klamry chirurgiczne, kompresory chirurgiczne, kule inwalidzkie, lasery do celów medycznych, narzędzia do nacinania do celów chirurgicznych, nici chirurgiczne, noże chirurgiczne, nożyce chirurgiczne, pasy do celów leczniczych, pasy ortopedyczne, pasy przepuklinowe, piły do celów chirurgicznych, protezy, przewodnice do celów medycznych, przybory na instrumenty medyczne, przybory dla chirurgów lub lekarzy innych specjalności, skalpele, sondy chirurgiczne, strzykawki do celów medycznych, sztuczne oczy, sztuczne szczęki, sztuczne zęby, szyny chirurgiczne, wkładki ortopedyczne, **41** usługi dotyczące organizowania wystaw związanych z edukacją lub kulturą, usługi dotyczące organizowania i prowadzenia zjazdów, konferencji, kongresów, seminariów, sympozjów, usługi dotyczące pokazów kształcenia praktycznego chirurgów i personelu medycznego, usługi publikowania książek i tekstów innych niż teksty reklamowe, usługi edukacyjne dotyczące wiedzy medycznej i chirurgicznej, usługi klubów zdrowia w dziedzinie poprawiania kondycji, **42** usługi dotyczące badań w dziedzinie mechaniki, usługi dotyczące ekspertyz inżynierskich, usługi dotyczące opracowywania projektów technicznych, usługi dotyczące prac badawczo-rozwojowych dla osób trzecich, usługi dotyczące testowania materiałów.

(111) **216036** (220) 2008 01 28 (210) 335743
 (151) 2009 05 05 (441) 2008 05 12
 (732) Zakład Produkcji Obuwia „MACIEJKA” Piotr Maciejewski, Damian Maciejewski Spółka Jawna, Gniezno, PL.
 (540)

Laura Rosa

Kolor znaku: szary

(531) 27.5.1, 29.1.6
 (510), (511) **18** torebki, **25** obuwie.

(111) **216037** (220) 2008 01 28 (210) 335746
 (151) 2009 05 05 (441) 2008 05 12
 (732) Zakład Produkcji Obuwia „MACIEJKA” Piotr Maciejewski, Damian Maciejewski Spółka Jawna, Gniezno, PL.

(540)



(531) 4.5.3, 26.4.1, 27.5.1
(510), (511) **18** torebki, **25** obuwie.

(111) **216038** (220) 2008 02 11 (210) 336416
(151) 2009 05 08 (441) 2008 05 26
(732) Przedsiębiorstwo Produkcyjno-Handlowo-Usługowe „AKAZ” Aniołek Krzysztof, Aniołek Zbigniew Spółka Jawna, Sosnowiec, PL.
(540)



Kolor znaku: czarny, biały, czerwony

(531) 26.4.2, 27.5.1, 29.1.13
(510), (511) **25** wyroby dziewiarskie, odzież, bielizna osobista z tkanin, bluzki, bluzy, fartuchy, halki, kąpielówki, kombinezony, koszule, koszulki, konfekcja odzieżowa, majtki, marynarki, okrycia wierzchnie, pałta, peleryny, piżamy, pulowery, slipy, spodenki, spodnie, spódnice, suknie, swetry, szale, szlafroki, ubrania trykotowe, kostiumy, ubrania-wyprawka dziecięca, nakrycia głowy w tym apaszki, czapki, czapki z daszkiem.

(111) **216039** (220) 2007 08 02 (210) 328466
(151) 2009 04 29 (441) 2007 11 12
(732) PROVIDENT POLSKA Spółka Akcyjna, Warszawa, PL.
(540)



Kolor znaku: niebieski, czerwony

(531) 26.4.1, 27.5.1, 29.1.12
(510), (511) **35** organizacja zbiorów funduszy na cele dobroczynne, usługi w zakresie organizacji działalności społecznej na rzecz potrzebujących i usługi w zakresie organizacji wolontariatu pracowniczego, **36** zbiórki funduszy na cele dobroczynne.

(111) **216040** (220) 2006 09 27 (210) 315930
(151) 2009 04 24 (441) 2007 01 08
(732) „Selena” S.A., Świdnica, PL.
(540)



Kolor znaku: niebieski, biały

(531) 27.5.1, 29.1.12
(510), (511) **01** chemiczne środki i preparaty gruntujące do konserwacji i do nadawania nieprzepuszczalności cementowi (z wyłączeniem farb i lakierów), chemiczne środki i preparaty gruntujące pod kleje do celów przemysłowych i do celów innych niż domowe, **02** środki gruntujące pod farby i lakiery stosowane w budownictwie na zewnątrz, wewnątrz budynków, **19** grunty pod: tynki, masy samopoziomujące, gipsy, cementy, wapno, płytki ceramiczne, stosowane w budownictwie na zewnątrz, wewnątrz budynków.

(111) **216041** (220) 2007 10 16 (210) 331500
(151) 2009 04 15 (441) 2008 01 21
(732) LfC Spółka z o.o., Zielona Góra, PL.
(540)



(531) 27.5.1

(510), (511) **10** aparatura badawcza do analiz medycznych, aparatura diagnostyczna do celów medycznych, aparatura i instrumenty chirurgiczne, aparatura i instrumenty dentystyczne, aparaty ortodontyczne, artykuły ortopedyczne, bandaż ortopedyczne, bandaż usztywniające, igły do celów medycznych, implanty chirurgiczne, klamry chirurgiczne, kompresory chirurgiczne, kule inwalidzkie, lasery do celów medycznych, narzędzia do nacinania do celów chirurgicznych, nici chirurgiczne, noże chirurgiczne, nożyce chirurgiczne, pasy do celów leczniczych, pasy ortopedyczne, pasy przepuklinowe, piły do celów chirurgicznych, protezy, prowadnice do celów medycznych, przyborniki na instrumenty medyczne, przyborniki dla chirurgów lub lekarzy innych specjalności, skalpele, sondy chirurgiczne, strzykawki do celów medycznych, sztuczne oczy, sztuczne szczęki, sztuczne zęby, szyny chirurgiczne, wkładki ortopedyczne, **41** usługi dotyczące organizowania wystaw związanych z edukacją lub kulturą, usługi dotyczące organizowania i prowadzenia zjazdów, konferencji, kongresów, seminariów, sympozjów, usługi dotyczące pokazów kształcenia praktycznego chirurgów i personelu medycznego, usługi publikowania książek i tekstów innych niż teksty reklamowe, usługi edukacyjne dotyczące wiedzy medycznej i chirurgicznej, usługi klubów zdrowia w dziedzinie poprawiania kondycji, **42** usługi dotyczące badań w dziedzinie mechaniki, usługi dotyczące ekspertyz inżynierskich, usługi dotyczące opracowywania projektów technicznych, usługi dotyczące prac badawczo-rozwojowych dla osób trzecich, usługi dotyczące testowania materiałów.

(111) **216042** (220) 2008 02 11 (210) 336417
(151) 2009 05 08 (441) 2008 05 26
(732) Przedsiębiorstwo Produkcyjno-Handlowo-Usługowe „AKAZ” Aniołek Krzysztof, Aniołek Zbigniew Spółka Jawna, Sosnowiec, PL.
(540)



Kolor znaku: czarny, biały, czerwony

(531) 9.3.10, 9.3.26, 26.1.1, 26.4.1, 27.1.1, 27.1.6, 29.1.13
(510), (511) **25** wyroby dziewiarskie, odzież, bielizna osobista z tkanin, bluzki, bluzy, fartuchy, halki, kąpielówki, kombinezony, koszule, koszulki, konfekcja odzieżowa, majtki, marynarki, okrycia wierzchnie, pałta, peleryny, piżamy, pulowery, slipy, spodenki, spodnie, spódnice, suknie, swetry, szale, szlafroki, ubrania trykotowe, kostiumy, ubrania-wyprawka dziecięca, nakrycia głowy w tym apaszki, czapki, czapki z daszkiem.

(111) **216043** (220) 2007 10 16 (210) 331501
(151) 2009 04 09 (441) 2008 01 21
(732) LfC Spółka z o.o., Zielona Góra, PL.
(540)



Kolor znaku: zielony i odcienie, żółty i odcienie, granatowy, biały, czerwony

(531) 1.1.1, 2.9.14, 2.9.22, 26.1.1, 26.5.1, 27.5.1, 29.1.15
(510), (511) **41** usługi dotyczące organizowania wystaw związanych z edukacją lub kulturą, usługi dotyczące organizowania i prowadzenia zjazdów, konferencji, kongresów, seminariów, sympozjów, usługi dotyczące pokazów kształcenia praktycznego chirurgów i personelu

medycznego, usługi publikowania książek i tekstów innych niż teksty reklamowe, usługi edukacyjne dotyczące wiedzy medycznej i chirurgicznej, usługi klubów zdrowia w dziedzinie poprawiania kondycji, **42** usługi dotyczące badań w dziedzinie mechaniki, usługi dotyczące ekspertyz inżynierskich, usługi dotyczące opracowywania projektów technicznych, usługi dotyczące prac badawczo-rozwojowych dla osób trzecich, usługi dotyczące testowania materiałów.

(111) **216044** (220) 2007 10 22 (210) 331818
(151) 2009 04 15 (441) 2008 02 04
(732) EMAPA Spółka z o.o., Łódź, PL.
(540) Emapa
(510), (511) **09** programy komputerowe.

(111) **216045** (220) 2006 12 04 (210) 318597
(151) 2009 04 27 (441) 2007 03 19
(732) BWS Polska Spółka z ograniczoną odpowiedzialnością, Zaczernie, PL.
(540) CHILE DEL SOL

(510), (511) **33** napoje alkoholowe, **35** usługi polegające na prowadzeniu agencji importowo-eksportowych, **39** usługi w zakresie dystrybucji towarów, usługi transportowe, magazynowe, dostawcze.

(111) **216046** (220) 2008 01 10 (210) 335027
(151) 2009 04 27 (441) 2008 04 14
(732) TEVA KUTNO Spółka Akcyjna, Kutno, PL.
(540) LANTACID

(510), (511) **05** produkty farmaceutyczne, produkty medyczne, leki, dietetyczne środki medyczne i lecznicze, środki wspomagające leczenie, odżywki medyczne, suplementy żywności do celów leczniczych zawarte w tej klasie, preparaty witaminowe, dodatki mineralne do żywności.

(111) **216047** (220) 2007 09 24 (210) 330462
(151) 2009 04 06 (441) 2008 01 07
(732) WMB Serwis Spółka Cywilna Jakub Traczewski, Zbigniew Capek, Bielsko-Biała, PL.
(540)

WMB Serwis

(531) 25.5.1, 27.5.1

(510), (511) **07** mieszalniki, sortowniki wagi, donatory, przesiewacze dla wytwarzania mas bitumicznych, **08** urządzenia do sterowania procesami produkcyjnymi, w tym urządzenia do automatycznego ciągłego dawkowania i ważenia składników w ciągłym procesie technologicznym, urządzenia do sterowania i przekazywania półproduktu do dalszej fazy produkcji, urządzenia do sterowania urządzeniami towarzyszącymi w procesie technologicznym na przykład filtrami i innymi urządzeniami odpylającymi, współpracującymi w procesie produkcyjnym, urządzenia do sterowania, przekazywania i kontrolowania działania urządzeń występujących w procesie technologicznym, oraz automatycznego raportowania przebiegu procesu technologicznego z wykazywaniem nieprawidłowości występujących na poszczególnych etapach produkcji, **37** usługi dokonywania przeglądów i napraw urządzeń sterowniczych zamontowanych w procesie produkcyjnym, oraz remonty mieszalników, sortowników, wag, suszarek, dozatory i przesiewacze mas bitumicznych.

(111) **216048** (220) 2007 09 18 (210) 330271
(151) 2009 05 07 (441) 2007 12 24
(732) W-M Glass Sp. z o.o., Bartoszyce, PL.
(540)

**GLASS
ZONE**

Kolor znaku: biały, szary, czarny
(531) 25.5.2, 26.4.2, 29.1.13

(510), (511) **19** kabiny prysznicowe szklane, **20** lustra, meble szklane: regały, półki, drzwi.

(111) **216049** (220) 2007 12 07 (210) 333796
(151) 2009 04 28 (441) 2008 03 17
(732) KONCEPT-L Spółka Jawna P. Lasocki, W. Stankiewicz, J. Cybulski, Warszawa, PL.
(540)

SCANFORCE
SCANFORCE

Kolor znaku: jasnoszary, ciemnoszary

(531) 27.5.1, 29.1.6
(510), (511) **09** czytniki kodów kreskowych.

(111) **216050** (220) 2007 12 04 (210) 333632
(151) 2009 05 08 (441) 2008 03 17
(732) FISCHER TRADING GROUP Spółka z ograniczoną odpowiedzialnością, Warszawa, PL.
(540)

**HANDEL
NOWOCZESNY**
Ogólnopolskie pismo sieci handlowych FMCG

Kolor znaku: zielony, biały

(531) 27.5.1, 29.1.12
(510), (511) **09** czasopismo wydawane na nośnikach CD i DVD, **16** czasopismo, **41** publikacja elektroniczna on-line czasopisma.

(111) **216051** (220) 2007 06 01 (210) 326016
(151) 2009 02 23 (441) 2007 09 03
(732) „FARMER” Raniś-Zmyślony Spółka Jawna, Fabianów, PL.
(540)

F-F

Kolor znaku: biały, czarny

(531) 26.1.2, 27.5.1, 29.1.12
(510), (511) **07** maszyny i urządzenia rolnicze oraz akcesoria i wyposażenie do nich, części zamienne do maszyn i urządzeń rolniczych i ogrodniczych, pompy, zawory, kompresory, agregaty sprężarkowe, smarownice, łożyska, dmuchawy, imadła, koła pasowe, koła zębate, lemieszki pługów, brony, pługi, narzędzia ręczne sterowane mechanicznie, wały napędowe, napędy pneumatyczne i hydrauliczne do maszyn, obudowy maszyn, prowadnice do maszyn, przekładnie do maszyn, przekładnie zębate, podnośniki, transportery, urządzenia do załadunku i wyładunku, znormalizowane części maszyn, **08** narzędzia ręczne do prac ślusarskich, narzędzia ręczne do prac rolniczych i ogrodniczych, klucze maszynowe stałe jako narzędzia, klucze maszynowe nastawne, nitownice jako narzędzia ręczne, pompki ręczne, noże nie ujęte w innych klasach, narzędzia ręczne do ścierania, narzędzia i przyrządy ręcznie sterowane, **12** pojazdy lądowe i części zamienne do nich z wyjątkiem rowerów, ciągniki rolnicze, kabiny do ciągników rolniczych, koła pojazdów lądowych, ogumienie do ciągników i maszyn rolniczych, silniki do pojazdów lądowych, ciągników rolniczych, części składowe mechanizmów sprzęgania i napędu ciągników.

(111) **216052** (220) 2007 10 05 (210) 331053
(151) 2009 02 05 (441) 2008 01 07
(732) WFD PERSONEL Sp. z o.o., Gliwice, PL.

(540)



Kolor znaku: ciemnoczerowny, szary, ciemnoszary, biały

(531) 2.1.16, 2.1.23, 2.1.24, 2.1.25, 2.7.23, 27.5.1, 29.1.14

(510), (511) **35** usługi doradcze w zakresie zarządzania działalnością gospodarczą i pomoc w prowadzeniu działalności gospodarczej w ramach outsourcingu, usługi w zakresie doradztwa i zarządzania zatrudnianiem oraz pracownikami, poszukiwania prowadzone dla firm w zakresie rekrutacji i wyboru pracowników, w tym na podstawie testów psychologicznych, poszukiwania miejsc pracy dla zwalnianych pracowników, wynajem pracowników do świadczenia pracy dorywczej lub stałej, pośrednictwo pracy.

(111) **216053** (220) 2007 05 10 (210) 324992

(151) 2009 02 04 (441) 2007 08 20

(732) CARLSBERG POLSKA Sp. z o.o., Warszawa, PL.

(540)



Kolor znaku: złoty, zielony, biały, czerwony, szary

(531) 2.1.4, 5.7.3, 9.1.10, 19.7.1, 25.1.15, 27.5.1, 29.1.15

(510), (511) **32** piwo, napoje piwne, napoje bezalkoholowe.(111) **216054** (220) 2007 06 13 (210) 326493

(151) 2009 02 11 (441) 2007 09 17

(732) POLKOMTEL Spółka Akcyjna, Warszawa, PL.

(540)



Kolor znaku: granatowy, niebieski, czerwony

(531) 4.5.3, 24.17.5, 26.11.1, 26.11.12, 27.5.1, 29.1.13

(510), (511) **09** aparaty, przewody i słuchawki telefoniczne, automaty sprzedające i mechanizmy do urządzeń uruchamianych przez wrzucenie monety lub żetonu, kasy rejestrujące, komputery i sprzęt przetwarzający dane, magnetyczne nośniki danych, maszyny liczące, płyty (dyski) z nagraniami, urządzenia do gaszenia ognia, urządzenia do nagrywania, transmisji, reprodukcji danych, dźwięku lub obrazu, urządzenia i przyrządy naukowe, żeglarskie, geodezyjne, elektryczne, kinematograficzne, optyczne, wagowe, pomiarowe, sygnalizacyjne, kontrolne, do ratowania życia, do celów dydaktycznych, **35** usługi polegające na: rejestrowaniu, sporządzaniu odpisów, składzie, kompilacji, transmisji, transkrypcji, systematyzacji pisemnych informacji (komunikatów) oraz rejestrowaniu a także wykorzystaniu lub kompilacji danych matematycznych lub statystycznych oraz zarządzaniu zbiorami informatycznymi, usługi w zakresie: badania rynku, telefonicznego udzielania informacji, organizacji wystaw lub targów handlowych, zgrupowanie na rzecz osób trzecich towarów związanych ze świadczeniem usług telekomunikacyjnych, internetowych i elektronicznych, w tym urządzeń i akcesoriów, i ofert usług telekomunikacyjnych, elektronicznych, internetowych, finansowych, ubezpieczeniowych, licencji na przedmioty własności intelektualnej, doradczych, pozwalające nabywcy wygodnie oglądać lub zapo-

znać się z opisem usług oraz kupować te towary i zamawiać usługi w szczególności: z katalogu różnych towarów lub usług, za pośrednictwem usługi elektronicznej, na stronie internetowej oraz usługi pośrednictwa w powyższym zakresie, informacja o działalności gospodarczej, handlu, reklamie, promocji, lokalizacji obiektów, agencje informacji handlowej, usługi telekomunikacyjne świadczone on line polegające na umożliwieniu: zlecenia różnych usług, świadczenia różnych usług, zawierania umów cywilnych, w szczególności handlowych oraz z osobami fizycznymi, w tym umów pośrednictwa, umów kupna-sprzedaży towarów i usług, wykonywania umów cywilnych poprzez udostępnienie odpowiednich narzędzi lub infrastruktury, obsługa klientów przy wykorzystaniu sieci Internet umożliwiająca dostarczanie klientom informacji oraz otrzymywanie informacji od klientów, usługi w zakresie pośrednictwa w zawieraniu umów kupna-sprzedaży towarów lub usług poprzez telefon i Internet, **36** usługi w zakresie: pośrednictwa w zawieraniu umów ubezpieczeniowych poprzez telefon i Internet, sprawdzania stanu konta poprzez telefon i Internet, informacje finansowe i o usługach finansowych, informacja o ubezpieczeniach, usługi telekomunikacyjne on-line polegające na umożliwieniu: zawierania umów ubezpieczeniowych, umów kredytowych, umów bankowych oraz otwierania rachunków bankowych, dokonywania operacji bankowych, dostępu do konta bankowego, **38** usługi telekomunikacyjne, usługi w zakresie: rozpowszechniania systemów przekazywania dźwięku i obrazu w łączności radiofonicznej, telegraficznej, telefonicznej, telefonii komórkowej, telefaksowej, w systemie cyfrowym, usługi w zakresie łączności: radiofonicznej, telegraficznej, telefonicznej, telefonii komórkowej i poprzez Internet, telefaksowej, ustalania taryf i opłat, obsługi satelitów i przekazów satelitarnych, organizowania systemów transmisyjnych, przesyłania dźwięku, obrazu i sms-ów, usługi w zakresie: poczty elektronicznej, zleceń przywoławczych z zastosowaniem radia, telefonu lub innych środków komunikacji elektronicznej, usługi w zakresie prowadzenia: stacji radiowych, telewizyjnych oraz transmitowania dźwięku i obrazu, usługi w zakresie zbierania i przekazywania aktualności informacyjnych z wykorzystaniem: multimedii, urządzeń telekomunikacyjnych, usługi w zakresie wypożyczania telefonów, modemów i innych urządzeń telekomunikacyjnych, elektroniczny serwis informacji typu on-line polegający na tworzeniu, prowadzeniu baz danych i udostępnianiu informacji z możliwością elektronicznego przyjmowania i przekazywania wiadomości, informacja o telekomunikacji, usługach telekomunikacyjnych, elektronicznych i internetowych, przesyłanie informacji, gromadzenie i rozpowszechnianie wiadomości poprzez sieci komunikacyjne, w tym sieć telewizyjną, satelitarną i internet, agencje informacyjne w zakresie wiadomości i aktualności, **41** usługi w zakresie nauczania poprzez telefon, Internet, radio i telewizję, informacja o nauczaniu, kształceniu, rozrywce, działalności sportowej i kulturalnej.

(111) **216055** (220) 2007 06 13 (210) 326490

(151) 2009 02 11 (441) 2007 09 17

(732) POLKOMTEL Spółka Akcyjna, Warszawa, PL.

(540)



Kolor znaku: zielony, ciemnoniebieski

(531) 27.5.1, 29.1.12

(510), (511) **09** aparaty, przewody i słuchawki telefoniczne, automaty sprzedające i mechanizmy do urządzeń uruchamianych przez wrzucenie monety lub żetonu, kasy rejestrujące, komputery i sprzęt przetwarzający dane, magnetyczne nośniki danych, maszyny liczące, płyty (dyski) z nagraniami, urządzenia do gaszenia ognia, urządzenia do nagrywania, transmisji, reprodukcji danych, dźwięku lub obrazu, urządzenia i przyrządy naukowe, żeglarskie, geodezyjne, elektryczne, kinematograficzne, optyczne, wagowe, pomiarowe, sygnalizacyjne, kontrolne, do ratowania życia, do celów dydaktycznych, **35** usługi polegające na: rejestrowaniu, sporządzaniu odpisów, składzie, kompilacji, transmisji, transkrypcji, systematyzacji pisemnych informacji (komunikatów) oraz rejestrowaniu a także wykorzystaniu lub kompilacji danych matematycznych lub statystycznych oraz zarządzaniu zbiorami informatycznymi, usługi w zakresie: badania rynku, telefonicznego udzielania informacji, organizacji wystaw lub targów handlowych, zgrupowanie na rzecz osób trzecich towarów związanych ze świadczeniem usług telekomunikacyjnych, interneto-

wych i elektronicznych, w tym urządzeń i akcesoriów, i ofert usług telekomunikacyjnych, elektronicznych, internetowych, finansowych, ubezpieczeniowych, licencji na przedmioty własności intelektualnej, doradczych, pozwalające nabywcy wygodnie oglądać lub zapoznać się z opisem usług oraz kupować te towary i zamawiać usługi w szczególności: z katalogu różnych towarów lub usług, za pośrednictwem usługi elektronicznej, na stronie internetowej oraz usługi pośrednictwa w powyższym zakresie, informacja o działalności gospodarczej, handlu, reklamie, promocji, lokalizacji obiektów, agencje informacji handlowej, usługi telekomunikacyjne świadczone on line polegające na umożliwieniu: zlecenia różnych usług, świadczenia różnych usług, zawierania umów cywilnych, w szczególności handlowych oraz z osobami fizycznymi, w tym umów pośrednictwa, umów kupna-sprzedaży towarów i usług, wykonywania umów cywilnych poprzez udostępnienie odpowiednich narzędzi lub infrastruktury, obsługa klientów przy wykorzystaniu sieci Internet umożliwiającą dostarczanie klientom informacji oraz otrzymywanie informacji od klientów, usługi w zakresie pośrednictwa w zawieraniu umów kupna-sprzedaży towarów lub usług poprzez telefon i Internet, **36** usługi w zakresie: pośrednictwa w zawieraniu umów ubezpieczeniowych poprzez telefon i Internet, sprawdzania stanu konta poprzez telefon i Internet, informacje finansowe i o usługach finansowych, informacja o ubezpieczeniach, usługi telekomunikacyjne on-line polegające na umożliwieniu: zawierania umów ubezpieczeniowych, umów kredytowych, umów bankowych oraz otwierania rachunków bankowych, dokonywania operacji bankowych, dostępu do konta bankowego, **38** usługi telekomunikacyjne, usługi w zakresie: rozpowszechniania systemów przekazywania dźwięku i obrazu w łączności radiofonicznej, telegraficznej, telefonicznej, telefonii komórkowej, telefaksowej, w systemie cyfrowym, usługi w zakresie łączności: radiofonicznej, telegraficznej, telefonicznej, telefonii komórkowej i poprzez Internet, telefaksowej, ustalania taryf i opłat, obsługi satelitów i przekazów satelitarnych, organizowania systemów transmisyjnych, przesyłania dźwięku, obrazu i sms-ów, usługi w zakresie: poczty elektronicznej, zleceń przywoławczych z zastosowaniem radia, telefonu lub innych środków komunikacji elektronicznej, usługi w zakresie prowadzenia: stacji radiowych, telewizyjnych oraz transmitowania dźwięku i obrazu, usługi w zakresie zbierania i przekazywania aktualności informacyjnych z wykorzystaniem: multimediów, urządzeń telekomunikacyjnych, usługi w zakresie wypożyczania telefonów, modemów i innych urządzeń telekomunikacyjnych, elektroniczny serwis informacji typu on-line polegający na tworzeniu, prowadzeniu baz danych i udostępnianiu informacji z możliwością elektronicznego przyjmowania i przekazywania wiadomości, informacja o telekomunikacji, usługach telekomunikacyjnych, elektronicznych i internetowych, przesyłanie informacji, gromadzenie i rozpowszechnianie wiadomości poprzez sieci komunikacyjne, w tym sieć telewizyjną, satelitarną i internet, agencje informacyjne w zakresie wiadomości i aktualności, **41** usługi w zakresie nauczania poprzez telefon, Internet, radio i telewizję, informacja o nauczaniu, kształceniu, rozrywce, działalności sportowej i kulturalnej.

(111) **216056** (220) 2007 06 13 (210) 326491
 (151) 2009 02 11 (441) 2007 09 17
 (732) POLKOMTEL Spółka Akcyjna, Warszawa, PL.
 (540)

Plus dla Firm

Kolor znaku: ciemnoniebieski

(531) 27.5.1, 29.1.4

(510), (511) **09** aparaty, przewody i słuchawki telefoniczne, automaty sprzedające i mechanizmy do urządzeń uruchamianych przez wrzucenie monety lub żetonu, kasy rejestrujące, komputery i sprzęt przetwarzający dane, magnetyczne nośniki danych, maszyny liczące, płyty (dyski) z nagraniami, urządzenia do gaszenia ognia, urządzenia do nagrywania, transmisji, reprodukcji danych, dźwięku lub obrazu, urządzenia i przyrządy naukowe, żeglarskie, geodezyjne, elektryczne, kinematograficzne, optyczne, wagowe, pomiarowe, sygnalizacyjne, kontrolne, do ratowania życia, do celów dydaktycznych, **35** usługi polegające na: rejestrowaniu, sporządzaniu odpisów, składzie, kompilacji, transmisji, transkrypcji, systematyzacji pisemnych informacji (komunikatów) oraz rejestrowaniu a także wykorzystaniu lub kompilacji danych matematycznych lub statystycznych oraz

zarządzaniu zbiorami informatycznymi, usługi w zakresie: badania rynku, telefonicznego udzielania informacji, organizacji wystaw lub targów handlowych, zgrupowanie na rzecz osób trzecich towarów związanych ze świadczeniem usług telekomunikacyjnych, internetowych i elektronicznych, w tym urządzeń i akcesoriów, i ofert usług telekomunikacyjnych, elektronicznych, internetowych, finansowych, ubezpieczeniowych, licencji na przedmioty własności intelektualnej, doradczych, pozwalające nabywcy wygodnie oglądać lub zapoznać się z opisem usług oraz kupować te towary i zamawiać usługi w szczególności: z katalogu różnych towarów lub usług, za pośrednictwem usługi elektronicznej, na stronie internetowej oraz usługi pośrednictwa w powyższym zakresie, informacja o działalności gospodarczej, handlu, reklamie, promocji, lokalizacji obiektów, agencje informacji handlowej, usługi telekomunikacyjne świadczone on line polegające na umożliwieniu: zlecenia różnych usług, świadczenia różnych usług, zawierania umów cywilnych, w szczególności handlowych oraz z osobami fizycznymi, w tym umów pośrednictwa, umów kupna-sprzedaży towarów i usług, wykonywania umów cywilnych poprzez udostępnienie odpowiednich narzędzi lub infrastruktury, obsługa klientów przy wykorzystaniu sieci Internet umożliwiającą dostarczanie klientom informacji oraz otrzymywanie informacji od klientów, usługi w zakresie pośrednictwa w zawieraniu umów kupna-sprzedaży towarów lub usług poprzez telefon i Internet, **36** usługi w zakresie: pośrednictwa w zawieraniu umów ubezpieczeniowych poprzez telefon i Internet, sprawdzania stanu konta poprzez telefon i Internet, informacje finansowe i o usługach finansowych, informacja o ubezpieczeniach, usługi telekomunikacyjne on-line polegające na umożliwieniu: zawierania umów ubezpieczeniowych, umów kredytowych, umów bankowych oraz otwierania rachunków bankowych, dokonywania operacji bankowych, dostępu do konta bankowego, **38** usługi telekomunikacyjne, usługi w zakresie: rozpowszechniania systemów przekazywania dźwięku i obrazu w łączności radiofonicznej, telegraficznej, telefonicznej, telefonii komórkowej, telefaksowej, w systemie cyfrowym, usługi w zakresie łączności: radiofonicznej, telegraficznej, telefonicznej, telefonii komórkowej i poprzez Internet, telefaksowej, ustalania taryf i opłat, obsługi satelitów i przekazów satelitarnych, organizowania systemów transmisyjnych, przesyłania dźwięku, obrazu i sms-ów, usługi w zakresie: poczty elektronicznej, zleceń przywoławczych z zastosowaniem radia, telefonu lub innych środków komunikacji elektronicznej, usługi w zakresie prowadzenia: stacji radiowych, telewizyjnych oraz transmitowania dźwięku i obrazu, usługi w zakresie zbierania i przekazywania aktualności informacyjnych z wykorzystaniem: multimediów, urządzeń telekomunikacyjnych, usługi w zakresie wypożyczania telefonów, modemów i innych urządzeń telekomunikacyjnych, elektroniczny serwis informacji typu on-line polegający na tworzeniu, prowadzeniu baz danych i udostępnianiu informacji z możliwością elektronicznego przyjmowania i przekazywania wiadomości, informacja o telekomunikacji, usługach telekomunikacyjnych, elektronicznych i internetowych, przesyłanie informacji, gromadzenie i rozpowszechnianie wiadomości poprzez sieci komunikacyjne, w tym sieć telewizyjną, satelitarną i internet, agencje informacyjne w zakresie wiadomości i aktualności, **41** usługi w zakresie nauczania poprzez telefon, Internet, radio i telewizję, informacja o nauczaniu, kształceniu, rozrywce, działalności sportowej i kulturalnej.

(111) **216057** (220) 2007 06 27 (210) 327075
 (151) 2009 02 04 (441) 2007 10 01
 (732) „SOFA-LINEA KRAKOWSKA” Agnieszka Wiensko, Kalwaria Zebrzydowska, PL.
 (540)



Kolor znaku: czerwony, czarny, biały

(531) 27.5.1, 29.1.13

(510), (511) **20** meble, materace (wyrób), **35** zgromadzenie na rzecz osób trzecich towarów pozwalające na ich swobodne oglądanie i kupowanie w sklepie lub hurtowni z meblami, artykułami do konserwacji mebli, materacami, artykułami tekstylnymi, sprzętem oświetleniowym, artykułami wyposażenia wnętrz, sprzętem AGD i RTV, materiałami budowlanymi, pojazdami mechanicznymi, usługi prowadzenia przedstawicielstwa handlowego podmiotów zagranicznych, usługi agencji importowej, usługi reklamowe, organizowanie wystaw w celach handlowych, wydawanie materiałów reklamowych, **42** usługi: projektowania mebli, projektowania wnętrz, aranżacji wnętrz.

(111) **216058** (220) 2007 10 12 (210) 331386
 (151) 2009 03 27 (441) 2008 01 21
 (732) Zakłady Przemysłu Cukierniczego MIESZKO Spółka Akcyjna, Warszawa, PL.
 (540)

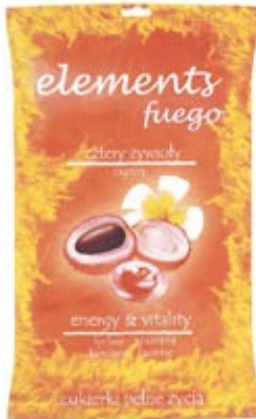

Kolor znaku: pomarańczowy, biały, żółty, różowy, brązowy, czerwony

(531) 1.15.5, 5.5.19, 5.7.14, 25.1.1, 27.1.1, 27.5.1, 29.1.15
 (510), (511) **30** wyroby cukiernicze i słodczyce.

(111) **216059** (220) 2008 02 06 (210) 336198
 (151) 2009 05 07 (441) 2008 05 12
 (732) „KWANT” S.C. Ewa i Marian Głowiczy, Reda, PL.
 (540)

KWANT

(531) 27.5.1

(510), (511) **35** analizy opłacalności inwestycji, opracowywanie taryf ciepła, energii elektrycznej i wody i ścieków, wariantowe obliczenia efektywności inwestycji, opracowywanie prognoz finansowo-ekonomicznych inwestycji, projekcje finansowe-analiza i przewidywanie kosztów inwestycji, doradztwo techniczne w działalności gospodarczej, **36** sporządzanie wniosków kredytowych wraz z niezbędnymi załącznikami, opracowywanie Studiów Wykonalności i wniosków o dofinansowanie z funduszy unijnych, **42** opracowywanie koncepcji dotyczących produkcji energii elektrycznej i ciepła z zastosowaniem paliw konwencjonalnych i pochodzących ze źródeł odnawialnych, ekspertyzy w dziedzinie ciepłownictwa.

(111) **216060** (220) 2008 02 11 (210) 336425
 (151) 2009 05 08 (441) 2008 05 26
 (732) GZELLA Spółka z o.o., Osie, PL.
 (540)



Kolor znaku: biały, brązowy i odcienie, zielony, czerwony
 (531) 5.1.1, 5.1.10, 5.13.15, 9.1.10, 26.2.3, 26.4.2, 27.5.1, 29.1.14

(510), (511) **29** wyroby wędliniarskie: parówki, w tym smakowe z dodatkami warzywnymi, nabiałowymi i przyprawami smakowymi, kiełbaski, wędliny.

(111) **216061** (220) 2007 07 06 (210) 327443
 (151) 2009 04 24 (441) 2007 10 15
 (732) CYFROWY POLSAT Spółka Akcyjna, Warszawa, PL.
 (540) eCOK

(510), (511) **09** aparatura przenośna służąca do radiokomunikacji, radiotelefoniczna aparatura, aparatura przystosowana do odbiorników telewizyjnych, aparaty telefoniczne, telefoniczne słuchawki i przewody, telewizory, aparaty, przenośne telefony, telefonia bezprzewodowa, telefoniczne przewody, telefony, urządzenia nadawcze, automaty sprzedające, automaty do gier na żetony lub monety, kasy rejestrujące, komputery, aparatura do przetwarzania informacji, magnetyczne nośniki danych, dyski do nagrywania dźwięku, urządzenia do transmisji, aparaty kinematograficzne, **35** usługi w zakresie badania opinii publicznej, usługi w zakresie ogłoszeń elektronicznych, usługi w zakresie ogłoszeń reklamowych, usługi w zakresie wyszukiwania informacji w plikach komputerowych, usługi w zakresie reklamy za pośrednictwem sieci komputerowej, usługi w zakresie sortowania danych w bazach komputerowych, usługi w zakresie reklamy telewizyjnej, radiowej, na wszelkiego rodzaju nośnikach, usługi w zakresie transkrypcji, usługi w zakresie badania rynku, **38** usługi w zakresie emisji radiowej, usługi w zakresie emisji telewizyjnej, usługi w zakresie komputerowej łączności przez terminale, usługi w zakresie komputerowego przesyłania informacji tekstowej i obrazowej, usługi w zakresie poczty elektronicznej, usługi w zakresie połączeń i tras połączeń dla telekomunikacji, usługi w zakresie połączenia ze światową siecią komputerową za pośrednictwem telekomunikacji, usługi w zakresie transmisji programów radiowych, usługi w zakresie przekazu satelitarne, usługi w zakresie przesyłania informacji, usługi w zakresie przesyłania sygnału w sieci telekomunikacyjnej, usługi w zakresie telefonii, w tym komórkowej i stacjonarnej, usługi w zakresie telekomunikacji, usługi wykonywane za pomocą sieci telewizji kablowej, naziemnej, satelitarnej, cyfrowej, informatycznej i telefonicznej, usługi w zakresie wypożyczania urządzeń do przesyłania informacji, usługi w zakresie wypożyczania urządzeń telekomunikacyjnych, usługi w zakresie wypożyczania modemów, usługi w zakresie wypożyczenia telefonów, usługi w zakresie obsługi klientów przy wykorzystaniu sieci Internet, **41** usługi w zakresie montażu programów radiowych i telewizyjnych, usługi w zakresie montażu taśm wideo, usługi w zakresie emisji obrazów cyfrowych, usługi w zakresie obsługi publikacji elektronicznej on-line, usługi w zakresie produkcji programów radiowych i telewizyjnych, usługi w zakresie wypożyczania odbiorników radiowych i telewizyjnych, **42** usługi w zakresie konwersji danych lub dokumentów na formę elektroniczną.

(111) **216062** (220) 2007 07 26 (210) 328211
 (151) 2009 02 20 (441) 2007 10 29
 (732) CARLSBERG POLSKA Spółka z ograniczoną odpowiedzialnością, Warszawa, PL.
 (540) KARMI MAMA
 (510), (511) **32** piwo, napoje piwne, napoje bezalkoholowe.

(111) **216063** (220) 2007 07 13 (210) 327769
 (151) 2009 02 06 (441) 2007 10 15
 (732) Zakłady Przemysłu Cukierniczego MIESZKO S.A., Warszawa, PL.
 (540) ELEMENTS FUEGO
 (510), (511) **30** cukierki, w tym cukierki czekoladowe.

(111) **216064** (220) 2007 09 03 (210) 329623
 (151) 2009 02 23 (441) 2007 12 10
 (732) CARLSBERG POLSKA Sp. z o.o., Warszawa, PL.
 (540) Posmakuj świata
 (510), (511) **33** wina.

(111) **216065** (220) 2007 07 26 (210) 328210
 (151) 2009 02 20 (441) 2007 10 29
 (732) CARLSBERG POLSKA Spółka z ograniczoną odpowiedzialnością, Warszawa, PL.
 (540) JASNE PEŁNE CHWILE
 (510), (511) **32** piwo, napoje piwne, napoje bezalkoholowe.

(111) **216066** (220) 2007 07 13 (210) 327768
 (151) 2009 02 06 (441) 2007 10 15
 (732) Zakłady Przemysłu Cukierniczego MIESZKO S.A., Warszawa, PL.
 (540) FOUR ELEMENTS
 (510), (511) **30** cukierki, w tym cukierki czekoladowe.

(111) **216067** (220) 2007 07 30 (210) 328318
 (151) 2009 02 10 (441) 2007 11 12
 (732) YELLOW GROUP Spółka z o.o., Gdańsk, PL.
 (540) YELLOW GROUP

(510), (511) **09** programy komputerowe, komputerowe bazy danych, dane zapisane na elektronicznych nośnikach informacji, hologramy, materiały informacyjne i dydaktyczne zapisane na błonach fotograficznych i taśmach filmowych, publikacje elektroniczne, komputery i inne urządzenia do przetwarzania danych, sprzęt i akcesoria komputerowe, **16** papier, tektura i wyroby z tych materiałów nie ujęte w innych klasach, publikacje, książki, broszury, prospekty, podręczniki, inne drukowane materiały i pomoce dydaktyczne, czasopisma, periodyki, almanachy, poradniki, raporty, skorowidze, diagramy, afisze, plakaty, plansze, albumy, kroniki i książki pamiątkowe, katalogi, foldery, informatory, notatniki, kalendarze, zakładki do książek, teczki, skoroszyty, oprawy, obwoluty i okładki papierowe na dokumenty oraz luźne kartki, artykuły biurowe, artykuły papierniczne, artykuły i materiały piśmienne, druki, formularze, fotografie, odbitki i reprodukcje graficzne, stemple, emblematy, pieczęcie papierowe, materiały informacyjne i dydaktyczne na foliach, **35** agencje reklamowe, usługi w zakresie reklamy i informacji o działalności gospodarczej na rzecz osób trzecich, organizowanie, prowadzenie i obsługa kampanii reklamowych, akcji promocyjnych, pokazów towarów, degustacji, prezentacji, aukcji publicznych, reklama z wykorzystaniem metod słownych, dźwiękowych, audiowizualnych i multimedialnych-przeznaczona do transmisji telewizyjnej, radiowej, za pomocą Internetu i sieci komputerowych oraz innych środków komunikacji, produkcja, rozpowszechnianie, uaktualnianie i wypożyczanie materiałów reklamowych, wynajmowanie powierzchni (w tym wirtualnej) na cele reklamowe, organizowanie targów i wystaw w celach handlowych i/lub reklamowych, organizowanie, przygotowywanie i obsługa udziału osób trzecich na targach, wystawach, pokazach towarów, pośrednictwo handlowe, kojarzenie interesów, doradztwo oraz pomoc w prowadzeniu negocjacji i zawieraniu umów, usługi w zakresie pośrednictwa w kontakcie z mediami, usługi konsultingowe i doradcze w zakresie public relations, usługi marketingowe, badanie rynku i opinii publicznej, badania i ekspertyzy w dziedzinie działalności gospodarczej, prognozy ekonomiczne, analizy i zarządzanie kosztami, wycena przedsiębiorstw, działalności gospodarczej, przedsięwzięć gospodarczych i organizacyjnych, doradztwo oraz pomoc w zakresie podejmowania, organizowania, prowadzenia i zarządzania działalnością gospodarczą, controlling, usługi menedżerskie, usługi związane z przenoszeniem przedsiębiorstw, doradztwo oraz pomoc w zakresie zarządzania personalnego, rekrutacja personelu, pośrednictwo pracy, działalność rachunkowa i księgowość, pozyskiwanie, kompilacja, systematyzacja, sortowanie i transkrypcja danych oraz innych materiałów i elementów do komputerowych baz danych i innych zbiorów informatycznych, przetwarzanie, pobieranie i wtórne wykorzystywanie danych oraz innych materiałów i elementów komputerowych baz danych i innych zbiorów informatycznych, zarządzanie zbiorami informatycznymi, wyszukiwanie danych w plikach komputerowych, komputerowych bazach danych i innych zbiorach informatycznych, reprodukcja elektronicznych nośników danych, **42** agencje graficzne, projektowanie graficzne, projektowanie i rozwój komputerów oraz sprzętu komputerowego, projektowanie, tworzenie, aktualizacja, konserwacja oraz wypożyczanie oprogramowania komputerowego, projektowanie i tworzenie prezentacji multimedialnych, projektowanie, tworzenie oraz utrzymywanie stron internetowych dla osób trzecich, administrowanie stronami internetowymi, promocja, optymalizacja i pozycjonowanie stron internetowych, hosting, projektowanie, tworzenie oraz utrzymywanie systemów obsługi klienta dostępnych przez Internet i sieci komputerowe, obsługa baz danych dostępnych przez Internet i sieci komputerowe, **45** zarządzanie prawami własności intelektualnej, usługi związane z bezpieczeństwem własności intelektualnej.

(111) **216068** (220) 2005 11 28 (210) 302903
 (151) 2009 02 12 (441) 2006 03 06
 (732) PCZ Polski Holding Medyczny Spółka z ograniczoną odpowiedzialnością, Wrocław, PL.

(540) PCZ POLSKA APTEKA
 (510), (511) **03** kosmetyki, środki pielęgnacyjne dla dorosłych i niemowląt, środki myjące, artykuły perfumeryjne, artykuły do higieny jamy ustnej, środki do golenia, artykuły higieniczne, **05** produkty farmaceutyczne i weterynaryjne, środki sanitarne do celów medycznych, substancje dietetyczne do celów medycznych, żywność dla niemowląt, materiały opatrunkowe, materiały dentystyczne, środki odkażające, **10** artykuły i narzędzia stomatologiczne, artykuły i przyrządy medyczne, artykuły ortopedyczne, **35** zgrupowanie na rzecz osób trzecich artykułów z dziedziny medycyny, farmacji, kosmetyki, pielęgnacji i higieny pozwalający nabywcy je oglądać i kupować w aptece.

(111) **216069** (220) 2007 12 17 (210) 334122
 (151) 2009 03 27 (441) 2008 03 31
 (732) Przedsiębiorstwo Produkcyjno-Usługowe „TELARM”
 Ferdynand Rzóśka, Bydgoszcz, PL.

(540) TELARM
 (510), (511) **37** usługi budowlane, montaż i konserwacja instalacji elektrycznych, teletechnicznych, komputerowych, sygnalizacji włamaniania, kontroli dostępu, podglądu wizyjnego, sygnalizacji pożaru i oddymiania, montaż drzwi, bram, świetlików, klap pożarowych i oddymiających.

(111) **216070** (220) 2007 05 28 (210) 325828
 (151) 2009 03 02 (441) 2007 09 03
 (732) „Strauss Cafe Poland” Spółka z ograniczoną odpowiedzialnością, Swadzim, PL.

(540) MK CAFE
 (510), (511) **07** roboty kuchenne elektryczne, elektromechaniczne maszyny do przygotowywania i dozowania napojów i/lub potraw, wkłady zapasowe jako części tych maszyn, naboje jako części tych maszyn oraz części zamienne do tych maszyn, elektryczne ubijaki, elektryczne miksery, elektryczne młynki do kawy, **09** automaty sprzedające i mechanizmy do urządzeń uruchamianych przez wrzucenie monety lub żetonu, automaty do dozowania napojów i żywności, ich części zapasowe i elementy zamienne, **11** urządzenia do podgrzewania i gotowania, urządzenia do podgrzewania mleka i do spieniania mleka, urządzenia do przygotowywania napojów, w tym kawy, herbaty, kakao, cappuccino, elektryczne ekspresy do kawy, elektryczne urządzenia do parzenia kawy, wkłady jako części tych urządzeń, naboje jako części tych urządzeń oraz części zamienne do tych urządzeń, elektryczne dzbanki do kawy, elektryczne maszynki do kawy i perkolatory, elektryczne filtry do kawy, urządzenia do palenia kawy.

(111) **216071** (220) 2003 04 03 (210) 263099
 (151) 2009 03 18 (441) 2003 10 06
 (732) ANPLAST-Andrzej Grabowski, Warszawa, PL.

(540) anplast
 (510), (511) **01** silikon, kleje inne niż do papieru i do użytku domowego, **06** budowlane materiały metalowe, metalowe rury i przewody do instalacji centralnego ogrzewania, metalowe rury łączące, przyłączeniowe, odpływowe, przelewowe, futryny do drzwi metalowe, pokrycia dachów metalowe, dachówki metalowe, blaszane zadasznienia, osprzęt do drzwi metalowy, klamki do drzwi metalowe, kołatki do drzwi, ograniczniki do drzwi metalowe, płyty do drzwi metalowe, urządzenia do otwierania drzwi nieelektryczne, zamknięcia drzwi nieelektryczne, rynny metalowe, rynny dachowe metalowe, elementy do metalowych rynien dachowych, takie jak: haki metalowe, sitka rynnowe metalowe, denka rynnowe metalowe, złącza metalowe do rur, sztućcy metalowe, kolanka metalowe do rur, łączniki metalowe do rur, metalowe uchwyty do rur, narożniki rynnowe metalowe, obejmy metalowe, pierścienie metalowe, wydłużki metalowe, kształtki metalowe, drzwi metalowe, zasuwki do drzwi, rolety ze stali, rury i rurki metalowe, metalowe elementy do rur i rurek metalowych, takie jak: złączki, obejmy, wsporniki, rury zabezpieczające, pierścienie, wydłużki, kształtki, kształtki i obejmy rur metalowe, wywietrzniki dachowe metalowe, obróbki komina metalowe, okna metalowe, ramy metalowe do okien, osprzęt metalowy do okien, okładziny metalowe konstrukcyjne i budowlane, okucia do budownictwa metalowe, kabiny kąpielowe metalowe, konstrukcje metalowe do basenów kąpielowych, metalowe urządzenia i oprzyrządowanie do basenów kąpielowych, takie jak: zawory metalowe, dysze metalowe, rury me-

talowe, drabinki, schodki metalowe, poręcze, siedziska, zawory metalowe, zawory wodociągowe, gwoździe, gwoździki, wylewki metalowe wannowe, ochronne kratki metalowe, śruby i śrubki metalowe, metalowe podkładki wyrównujące i zabezpieczające, **07** filtry, dmuchawy, pompy zawarte w tej klasie, **09** urządzenia kontrolno-sterujące, takie jak: regulatory temperatury do chłodnictwa, grzejnictwa i klimatyzacji oraz kolektorów słonecznych, termometry cyfrowe nie do celów medycznych, urządzenia pomiarowe, regulacyjne, dozujące stosowane w chłodnictwie, grzejnictwie, klimatyzacji i sanitarne zawarte w tej klasie, pompy dozujące stosowane w chłodnictwie, grzejnictwie, klimatyzacji i sanitarne zawarte w tej klasie, termostaty, regulatory ciepła, elektryczne, elektroniczne i transformujące urządzenia oraz oprzyrządowanie do basenów kąpielowych, **11** instalacje i aparatura sanitarna, kabiny natryskowe, przenośne kabiny do łaźni tureckich, wanny do niasiadówek, wanny łaźienkowe, wanny z wirowym ruchem wody, wyposażenie do wanien, takie jak: obudowy, uchwyty, stelaże z nóżkami, ramy rewizyjne, kotwice do wanny, rurki, złączki, sitka, kolanka, łączniki, obejmy, uszczelki, pompki, zawory, systemy odpływowo-przelewowe, takie jak: odpływy i przelewy, obudowy przelewów i odpływów, zawory, syfony brodzikowe, wannowe, umywalkowe, niemetalowe rury łączące, przyłączeniowe, odpływowe, przelewowe, urządzenia sterujące, elektryczne i elektroniczne, takie jak: elektryczne podgrzewacze wody, czujniki temperatury za wyjątkiem wskaźników, kolektory słoneczne basenowe, reflektory do oświetlenia basenów, zawory, zawory kanalizacyjne, zawory regulujące poziom w zbiornikach, zawory termostacyjne, rozdzielacze i zawory do ciśnieniowych instalacji cieplej i zimnej wody oraz centralnego ogrzewania, grzejniki oraz nawilżacze do grzejników centralnego ogrzewania, instalacje do ogrzewania wodnego, urządzenia i instalacje do oświetlenia, lampy oświetleniowe, podgrzewacze, wentylatory, niemetalowe urządzenia i oprzyrządowanie do basenów kąpielowych, takie jak: zawory, filtry, dysze, dmuchawy, rury, pompy, regulatory mocy urządzeń grzejnych, stabilizatory napięcia zmiennego, wymienniki ciepła, drabinki, schodki, poręcze, siedziska, **17** uszczelki, taśmy uszczelniające, wata uszczelniająca, uszczelki, kit, **19** systemy wentylacyjne w tym systemy wentylacyjne z odzyskiem ciepła, systemy odwadniające oraz systemy rynnowe, w skład których wchodzi: niemetalowe rynny, wpusty podłogowe, włazy rewizyjne, kratki podłogowe, włazy podłogowe, kratki wentylacyjne, kanały, drzwiczki rewizyjne, kolanka i łączniki oraz anemostaty, bitumy, bitumiczne wyroby dla budownictwa, bitumiczne powłoki dachowe, drewno budowlane, drewno częściowo obrobione, drewno obrobione, drewno użytkowe, deski czołowe, kostka brukowa drewniana, konstrukcje budowlane niemetalowe, materiały budowlane niemetalowe, materiały budowlane z pcv, płyty budowlane niemetalowe, niemetalowe elementy konstrukcyjne dla budownictwa, kamień budowlany, karton budowlany, szkło budowlane, obróbki budowlane niemetalowe, okładziny niemetalowe dla budownictwa, krokwie dachowe, łupki dachowe, obróbki dachowe niemetalowe, pokrycia dachowe niemetalowe, niemetalowe konstrukcje przekryć dachów, dachówki, dachówki niemetalowe, okapniki, wywietrzniki dachowe, niemetalowe obróbki kominu, takie jak: kominierze, uchwyty, okładziny, czapa kominowa, niemetalowe kapinosy kominowe, uszczelnienia kalenicy i okapu jako niemetalowe materiały budowlane, takie jak: grzebienie zabezpieczające połączyć dachu, podbitki i deski czołowe, akcesoria wykończeniowe do podbitek i desek czołowych zawarte w tej klasie, niemetalowe podkładki wyrównujące i zabezpieczające, inne elementy do mocowania jako niemetalowe elementy budowlane, takie jak: uchwyty, zaczepy, rury i rurki niemetalowe, elementy rur i rurek niemetalowych, takie jak: złączka, kolanka, kształtki, wydłużki, uchwyty, łączniki, kształtki i obejmy rur niemetalowe, rury i kształtki do instalacji sanitarnych i wodociągowych wytwarzane zwłaszcza z tworzyw sztucznych, w których łączenia wykonywane są na uszczelki, zgrzewane lub klejone, niemetalowe ramy i skrzydła okien i drzwi, kleje stosowane w budownictwie, rynny niemetalowe, elementy do rynien niemetalowych, takie jak: złączka, kolanka, kształtki, wydłużki, uchwyty, łączniki, rynny koszowe, kabiny kąpielowe, konstrukcje niemetalowe do basenów kąpielowych, **20** zawory wodociągowe z tworzyw sztucznych, pianki, śruby i śrubki niemetalowe, **35** zgrupowanie na rzecz osób trzecich różnych towarów pozwalające nabywcy wygodnie je oglądać i kupować w sklepie lub hurtowni oferującej towary dla budownictwa oraz instalacje i aparaturę sanitarną, **37** usługi w zakresie budownictwa, konstrukcje i instalacje budowlane, budowla pawilonów i sklepów targowych, montaż rusztowań, izolowanie

i uszczelnianie budynków, czyszczenie budynków, wynajem sprzętu budowlanego i maszyn budowlanych, informacja budowlana, nadzór budowlany, usługi hydrauliczne, **42** doradztwo budowlane, projektowanie budynków.

(111) **216072** (220) 2008 01 10 (210) 335025
(151) 2009 04 27 (441) 2008 04 14
(732) TEVA KUTNO Spółka Akcyjna, Kutno, PL.

(540) DRIMON

(510), (511) **05** produkty farmaceutyczne, produkty medyczne, leki, dietytyczne środki medyczne i lecznicze, środki wspomagające leczenie, odżywki medyczne, suplementy żywności do celów leczniczych zawarte w tej klasie, preparaty witaminowe, dodatki mineralne do żywności.

(111) **216073** (220) 2005 11 28 (210) 302902
(151) 2009 02 12 (441) 2006 03 06

(732) PCZ Polski Holding Medyczny Spółka z ograniczoną odpowiedzialnością, Wrocław, PL.

(540) PHM POLSKI HOLDING MEDYCZNY

(510), (511) **05** produkty farmaceutyczne, leki, preparaty wspomagające leczenie, wzmacniające organizm, preparaty wzbogacające organizm w niezbędne witaminy i mikroelementy, zioła do celów medycznych, **10** aparatura i instrumenty medyczne, chirurgiczne i stomatologiczne, **35** pomoc w prowadzeniu lub zarządzaniu przedsiębiorstwami specjalizującymi się w produkcji lub handlu artykułami medycznymi lub farmaceutycznymi, prowadzenie aptek, doradztwo w zakresie prowadzenia i zarządzania działalnością gospodarczą, usługi w zakresie badania opinii publicznej, dystrybucja materiałów reklamowych, próbek, prospektów i broszur o tematyce medycznej i farmaceutycznej, wykonywanie ekspertyz i analiz kosztów w zakresie otwierania i prowadzenia placówek medycznych i farmaceutycznych, promocja sprzedaży artykułów medycznych i farmaceutycznych na rzecz osób trzecich, reklama za pośrednictwem radia, telewizji, sieci komputerowej informacji w zakresie medycyny, ochrony zdrowia, prowadzenia zdrowego stylu życia, organizowanie wystaw związanych z medycyną i ochroną zdrowia w celach handlowych i reklamowych, **36** prowadzenie agencji pośrednictwa handlu nieruchomościami, administrowanie, wycena, wynajem, kupno, sprzedaż nieruchomości, usługi i doradztwo w sprawach finansowych, doradztwo w sprawach ubezpieczeniowych, administrowanie ubezpieczeniami medycznymi, zdrowotnymi, emerytalnymi, ubezpieczeniami od wypadków, tworzenie funduszy powierniczych, usługi w zakresie funduszy emerytalnych, pomoc w organizowaniu działań społecznych na rzecz poprawy stanu zdrowia, prowadzenie inwestycji kapitałowych, usługi powiernicze, sponsorowanie finansowe, organizowanie i prowadzenie zbiórek na cele dobroczynne, **41** organizowanie i prowadzenie kursów, konferencji, kongresów, seminariów, sympozjów, szkoleń i zjazdów w zakresie medycyny, farmacji i ochrony zdrowia, edukacja i nauczanie, organizowanie i sponsorowanie imprez sportowych i rekreacyjnych, prowadzenie klubów zdrowia, publikowanie książek i broszur z zakresu medycyny i ochrony zdrowia, organizowanie i prowadzenie pracowni specjalistycznych, **42** usługi w zakresie prowadzenia prac badawczo-rozwojowych na zlecenie osób trzecich w zakresie medycyny, farmacji i ekonomii, usługi w zakresie projektowania budynków i budowy na zlecenie osób trzecich, usługi wykonywania ekspertyz w zakresie budowy placówek medycznych i farmaceutycznych, **43** usługi w zakresie prowadzenia domów opieki dla ludzi w podeszłym wieku, usługi związane z przygotowaniem posiłków, usługi w zakresie prowadzenia restauracji, hoteli, barów, **44** usługi medyczne z zakresu: diagnozowania, leczenia, rehabilitacji, opieki psychologicznej, usługi higieniczne, fizykoterapia, gabinety odnowy biologicznej, prowadzenie przychodni, szpitali, lecznic, klinik, hospicjów, sanatoriów, usługi w zakresie wypożyczania sprzętu medycznego i rehabilitacyjnego.

(111) **216074** (220) 2007 05 14 (210) 325173
(151) 2009 02 06 (441) 2007 08 20

(732) P.P.P. TV „Mrówka Cała” Lidia Niedźwiedzka-Owsiak, Warszawa, PL.

(540) OWSIAK TV

(510), (511) **09** programy telewizyjne, filmy, audycje radiowe utrwalone w formie zapisanej taśmy filmowej, taśmy video, taśmy magnetycznej, dysków optycznych w wersji przystosowanej do

odtworzenia w komputerach multimedialnych, zapisane nośniki obrazu i dźwięku, **16** kalendarze, foldery, prospekty, afisze, plakaty, fotografie, nalepki, publikacje drukowane, czasopisma, książki, broszury, materiały piśmienne, papeterie, torby do pakowania z papieru i tworzyw sztucznych, materiały szkoleniowe i instruktażowe, znaczki pocztowe, długopisy, ołówki, obwoluty papierowe na dokumenty, obwoluty papierowe na dyski kompaktowe audio-video, **21** kubki, szklanki, **25** koszulki, T-shirty, czapki, czapki z daszkiem, daszki do ochrony przed słońcem, chustki na głowę, bandany na szyję, okrycia wierzchnie, **35** usługi w zakresie reklamy : organizacja i prowadzenie kampanii reklamowych, wynajem i sprzedaż miejsca i czasu na cele reklamowe w środkach masowego przekazu, usługi w zakresie produkcji audycji i filmów reklamowych dla telewizji, filmu, internetu, usługi w zakresie organizacji pokazów i wystaw, usługi badania opinii publicznej, badania rynku mediów i reklamy, **36** zbiórki funduszy na cele dobroczynne, **38** usługi w zakresie agencji informacyjnej: zbieranie i rozpowszechnianie informacji, usługi w zakresie rozpowszechniania programów telewizyjnych, reportaży, filmów dokumentalnych i fabularnych, widowisk rozrywkowych i sportowych, usługi w zakresie: emisji telewizyjnej, obsługi przekazu dźwięku i obrazu, usługi w zakresie: obsługi przekazu cyfrowego, organizowania systemów transmisyjnych dźwięku, obrazu i sygnału cyfrowego, rozpowszechniania programów i informacji za pośrednictwem sieci informatycznych-internetu, udostępnianie informacji w systemie on-line, **41** usługi w zakresie rozrywki: organizacja rozrywkowych widowisk telewizyjnych, produkcja filmów dokumentalnych, reportaży, programów telewizyjnych, organizacji teleturniejów i konkursów, usługi w zakresie nauczania, usługi w zakresie wynajmowania studia nagraniowego, filmowego, usługi w zakresie organizacji i produkcji nagrań filmowych, dźwiękowych, usługi w zakresie organizacji imprez artystycznych, estradowych, sportowych, rekreacyjnych, usługi wydawnicze-publikowanie książek i innych materiałów drukowanych, usługi w zakresie obsługi technicznej i menedżerskiej produkcji telewizyjnej i filmowej, organizowanie koncertów, festiwali muzycznych, imprez plenerowych, produkcja filmów, publikowanie tekstów innych niż reklamowe, **45** usługi w zakresie administrowania prawami własności intelektualnej, udzielania licencji dotyczących własności intelektualnej, pośrednictwa w obrocie prawami własności intelektualnej.

(111) **216075** (220) 2007 06 18 (210) 326679
(151) 2009 02 12 (441) 2007 10 01

(732) POLKOMTEL Spółka Akcyjna, Warszawa, PL.

(540) bezpłat

(510), (511) **09** aparaty, przewody i słuchawki telefoniczne, automaty sprzedające i mechanizmy do urządzeń uruchamianych przez wrzucenie monety lub żetonu, kasy rejestrujące, komputery i sprzęt przetwarzający dane, magnetyczne nośniki danych, maszyny liczące, płyty (dyski) z nagraniami, urządzenia do gaszenia ognia, urządzenia do nagrywania, transmisji, reprodukcji danych, dźwięku lub obrazu, urządzenia i przyrządy naukowe, żeglarskie, geodezyjne, elektryczne, kinematograficzne, optyczne, wagowe, pomiarowe, sygnalizacyjne, kontrolne, do ratowania życia, do celów dydaktycznych, **35** usługi polegające na: rejestrowaniu, sporządzaniu odpisów, składzie, kompilacji, transmisji, transkrypcji, systematyzacji pisemnych informacji (komunikatów) oraz rejestrowaniu a także wykorzystaniu lub kompilacji danych matematycznych lub statystycznych oraz zarządzaniu zbiorami informatycznymi, usługi w zakresie: działalności informacyjnej, badania rynku, telefonicznego udzielania informacji, organizacji wystaw lub targów handlowych, pośrednictwa w zawieraniu umów kupna-sprzedaży poprzez telefon i Internet, obsługa klientów przy wykorzystaniu sieci Internet, usługi telekomunikacyjne on line polegające na umożliwieniu: zlecenia usług, świadczenia usług, zawierania umów, umów pośrednictwa, umów ubezpieczeniowych, umów kupna-sprzedaży, wykonywania umów, zgrupowanie na rzecz osób trzecich różnych towarów i usług pozwalające nabywcy wygodnie oglądać lub zapoznać się z opisem usług oraz kupować te towary i usługi, w szczególności: z katalogu różnych artykułów lub usług, za pośrednictwem usługi elektronicznej, na stronie internetowej oraz usługi pośrednictwa w powyższym zakresie, **36** usługi w zakresie: pośrednictwa w zawieraniu umów ubezpieczeniowych poprzez telefon i Internet, sprawdzania stanu konta poprzez telefon i Internet, usługi telekomunikacyjne świadczone on-line polegające na umożliwieniu osobom trzecim zawierania umów kredytowych,

umów bankowych oraz otwierania rachunków bankowych, dokonywania operacji bankowych, dostępu do konta bankowego, **38** usługi telekomunikacyjne, usługi w zakresie: rozpowszechniania systemów przekazywania dźwięku i obrazu w łączności radiofonicznej, telegraficznej, telefonicznej, telefonii komórkowej, telefaksowej, w systemie cyfrowym, usługi w zakresie łączności: radiofonicznej, telegraficznej, telefonicznej, telefonii komórkowej i poprzez Internet, telefaksowej, ustalania taryf i opłat, obsługi satelitów i przekazów satelitarnych, organizowania systemów transmisyjnych, przesyłania dźwięku, obrazu i sms-ów, usługi w zakresie: poczty elektronicznej, zleceń przywoławczych z zastosowaniem radia, telefonu lub innych środków komunikacji elektronicznej, usługi w zakresie prowadzenia: stacji radiowych, telewizyjnych oraz transmitowania dźwięku i obrazu, usługi w zakresie zbierania i przekazywania aktualności informacyjnych z wykorzystaniem: multimediów, urządzeń telekomunikacyjnych, usługi w zakresie wypożyczania telefonów, modemów i innych urządzeń telekomunikacyjnych, obsługa klientów przy wykorzystaniu sieci Internet, elektroniczny serwis informacji typu on-line polegający na tworzeniu, prowadzeniu baz danych i udostępnianiu informacji z możliwością elektronicznego przyjmowania i przekazywania wiadomości, **41** usługi w zakresie nauczania poprzez telefon, Internet, radio i telewizję.

(111) **216076** (220) 2007 06 18 (210) 326680

(151) 2009 02 12 (441) 2007 10 01

(732) POLKOMTEL Spółka Akcyjna, Warszawa, PL.

(540) plus bezpłat

(510), (511) **09** aparaty, przewody i słuchawki telefoniczne, automaty sprzedające i mechanizmy do urządzeń uruchamianych przez wrzucenie monety lub żetonu, kasy rejestrujące, komputery i sprzęt przetwarzający dane, magnetyczne nośniki danych, maszyny liczące, płyty (dyski) z nagraniami, urządzenia do gaszenia ognia, urządzenia do nagrywania, transmisji, reprodukcji danych, dźwięku lub obrazu, urządzenia i przyrządy naukowe, żeglarskie, geodezyjne, elektryczne, kinematograficzne, optyczne, wagowe, pomiarowe, sygnalizacyjne, kontrolne, do ratowania życia, do celów dydaktycznych, **35** usługi polegające na: rejestrowaniu, sporządzaniu odpisów, składzie, kompilacji, transmisji, transkrypcji, systematyzacji pisemnych informacji (komunikatów) oraz rejestrowaniu a także wykorzystaniu lub kompilacji danych matematycznych lub statystycznych oraz zarządzaniu zbiorami informatycznymi, usługi w zakresie: działalności informacyjnej, badania rynku, telefonicznego udzielania informacji, organizacji wystaw lub targów handlowych, pośrednictwa w zawieraniu umów kupna-sprzedaży poprzez telefon i Internet, obsługa klientów przy wykorzystaniu sieci Internet, usługi telekomunikacyjne on line polegające na umożliwieniu: zlecenia usług, świadczenia usług, zawierania umów, umów pośrednictwa, umów ubezpieczeniowych, umów kupna-sprzedaży, wykonywania umów, zgrupowanie na rzecz osób trzecich różnych towarów i usług pozwalające nabywcy wygodnie oglądać lub zapoznać się z opisem usług oraz kupować te towary i usługi, w szczególności: z katalogu różnych artykułów lub usług, za pośrednictwem usługi elektronicznej, na stronie internetowej oraz usługi pośrednictwa w powyższym zakresie, **36** usługi w zakresie: pośrednictwa w zawieraniu umów ubezpieczeniowych poprzez telefon i Internet, sprawdzania stanu konta poprzez telefon i Internet, usługi telekomunikacyjne świadczone on-line polegające na umożliwieniu osobom trzecim zawierania umów kredytowych, umów bankowych oraz otwierania rachunków bankowych, dokonywania operacji bankowych, dostępu do konta bankowego, **38** usługi telekomunikacyjne, usługi w zakresie: rozpowszechniania systemów przekazywania dźwięku i obrazu w łączności radiofonicznej, telegraficznej, telefonicznej, telefonii komórkowej, telefaksowej, w systemie cyfrowym, usługi w zakresie łączności: radiofonicznej, telegraficznej, telefonicznej, telefonii komórkowej i poprzez Internet, telefaksowej, ustalania taryf i opłat, obsługi satelitów i przekazów satelitarnych, organizowania systemów transmisyjnych, przesyłania dźwięku, obrazu i sms-ów, usługi w zakresie: poczty elektronicznej, zleceń przywoławczych z zastosowaniem radia, telefonu lub innych środków komunikacji elektronicznej, usługi w zakresie prowadzenia: stacji radiowych, telewizyjnych oraz transmitowania dźwięku i obrazu, usługi w zakresie zbierania i przekazywania aktualności informacyjnych z wykorzystaniem: multimediów, urządzeń telekomunikacyjnych, usługi w zakresie wypożyczania telefonów, modemów i innych urządzeń telekomunikacyjnych, obsługa klientów przy wykorzystaniu

sieci Internet, elektroniczny serwis informacji typu on-line polegający na tworzeniu, prowadzeniu baz danych i udostępnianiu informacji z możliwością elektronicznego przyjmowania i przekazywania wiadomości, **41** usługi w zakresie nauczania poprzez telefon, Internet, radio i telewizję.

(111) **216077** (220) 2007 08 13 (210) 328781
 (151) 2009 04 17 (441) 2007 11 26
 (732) NATUR PRODUKT ZDROVIT Spółka z ograniczoną odpowiedzialnością, Warszawa, PL.
 (540) NORDMED

(510), (511) **05** preparaty farmaceutyczne, leki do celów medycznych, preparaty dietetyczne dla celów leczniczych, preparaty witaminowe i lecznicze, preparaty mineralne do celów leczniczych, napoje do celów leczniczych, zioła lecznicze.

(111) **216078** (220) 2007 11 28 (210) 333429
 (151) 2009 04 29 (441) 2008 03 03
 (732) Orion Corporation, Espoo, FI.
 (540) PRAMIX

(510), (511) **05** preparaty farmaceutyczne i weterynaryjne.

(111) **216079** (220) 2007 12 11 (210) 333915
 (151) 2009 04 20 (441) 2008 03 17

(732) Edipresse Polska Spółka Akcyjna, Warszawa, PL.

(540) MOJE SEKRETY. HISTORIE PROSTO Z SERCA

(510), (511) **16** artykuły i materiały piśmienne zawarte w tej klasie, artykuły biurowe z wyjątkiem mebli, papier, wyroby z papieru i tektury zawarte w tej klasie, książki, czasopisma, gazety, dzienniki, periodyki, afisze, albumy, atlasy, almanachy, blankiety, broszury, druki, formularze, fotografie, ramki do fotografii, kalendarze, katalogi, mapy, naklejki, nalepki, obwoluty, plakaty, prospekty, plany, publikacje, rysunki, skrowidze, skoroszyty na dokumenty, zakładki do książek, podpórki do książek, koperty, bilety i kupony papierowe, kartki okolicznościowe, materiały instruktażowe i do nauczania z wyjątkiem aparatów, materiały introligatorskie, artykuły malarskie zawarte w tej klasie, materiały z papieru na przyjęcia, w tym papier do pakowania prezentów, druki zaproszeń, papierowe ozdoby, **35** usługi reklamowe na rzecz osób trzecich, promocja sprzedaży na rzecz osób trzecich, rozpowszechnianie ogłoszeń reklamowych, rozpowszechnianie materiałów reklamowych, wynajmowanie miejsc na umieszczanie ogłoszeń i reklam, publikowanie tekstów reklamowych, reklama za pośrednictwem sieci komputerowej, Internetu, Intranetu, usługi badania rynku i opinii społecznej, pośrednictwo w nawiązywaniu kontaktów handlowych, prenumerata gazet, czasopism na rzecz osób trzecich, organizowanie wystaw, targów i konkursów w celach reklamowych i handlowych, usługi marketingowe, usługi agencji informacji handlowej usługi w zakresie zarządzania centrum informacyjnym, przygotowywanie audiowizualnych i multimedialnych prezentacji do wykorzystania w reklamie, usługi rejestracji, transkrypcji, składu, kompilacji i systematyzacji informacji tekstowej i obrazowej przesyłanej przy pomocy komputera, terminali komputerowych, poczty elektronicznej, sieci Internet i Intranet, cyfrowo, pozyskiwanie i systematyzowanie danych do komputerowych baz danych, powielanie dokumentów, **39** dystrybucja prasy, **41** usługi wydawnicze, usługi wydawnicze książkowe, elektroniczne i internetowe, usługi w zakresie edukacji i nauczania, organizowanie i prowadzenie seminariów, sympozjów, zjazdów, konferencji, kongresów, balów i koncertów, publikowanie książek, periodyków i tekstów innych niż teksty reklamowe, również w Internecie i elektronicznie, organizowanie i prowadzenie pokazów, loterii, wystaw, konkursów, plebiscytów, targów i ekspozycji tematycznych z zakresu kultury, edukacji i rozrywki, usługi w zakresie wykonywania zdjęć, usługi fotoreportażu, fotografika artystyczna, filmowanie, przygotowywanie prezentacji, filmów i audycji telewizyjnych, produkcje programów radiowych, realizacja nagrań audiowizualnych, nagrywanie i montaż programów radiowych i telewizyjnych, usługi informacji o edukacji, imprezach rozrywkowych, wypoczynku i rekreacji, usługi parków i klubów rozrywki, usługi reporterskie, usługi tworzenia publikacji multimedialnych i internetowych.

(111) **216080** (220) 2007 12 11 (210) 333914
 (151) 2009 04 20 (441) 2008 03 17

(732) Edipresse Polska Spółka Akcyjna, Warszawa, PL.

(540) PRAWDZIWE ŻYCIE. HISTORIE PROSTO Z SERCA

(510), (511) **16** artykuły i materiały piśmienne zawarte w tej klasie, artykuły biurowe z wyjątkiem mebli, papier, wyroby z papieru i tektury zawarte w tej klasie, książki, czasopisma, gazety, dzienniki, periodyki, afisze, albumy, atlasy, almanachy, blankiety, broszury, druki, formularze, fotografie, ramki do fotografii, kalendarze, katalogi, mapy, naklejki, nalepki, obwoluty, plakaty, prospekty, plany, publikacje, rysunki, skrowidze, skoroszyty na dokumenty, zakładki do książek, podpórki do książek, koperty, bilety i kupony papierowe, kartki okolicznościowe, materiały instruktażowe i do nauczania z wyjątkiem aparatów, materiały introligatorskie, artykuły malarskie zawarte w tej klasie, materiały z papieru na przyjęcia, w tym papier do pakowania prezentów, druki zaproszeń, papierowe ozdoby, **35** usługi reklamowe na rzecz osób trzecich, promocja sprzedaży na rzecz osób trzecich, rozpowszechnianie ogłoszeń reklamowych, rozpowszechnianie materiałów reklamowych, wynajmowanie miejsc na umieszczanie ogłoszeń i reklam, publikowanie tekstów reklamowych, reklama za pośrednictwem sieci komputerowej, Internetu, Intranetu, usługi badania rynku i opinii społecznej, pośrednictwo w nawiązywaniu kontaktów handlowych, prenumerata gazet, czasopism na rzecz osób trzecich, organizowanie wystaw, targów i konkursów w celach reklamowych i handlowych, usługi marketingowe, usługi agencji informacji handlowej usługi w zakresie zarządzania centrum informacyjnym, przygotowywanie audiowizualnych i multimedialnych prezentacji do wykorzystania w reklamie, usługi rejestracji, transkrypcji, składu, kompilacji i systematyzacji informacji tekstowej i obrazowej przesyłanej przy pomocy komputera, terminali komputerowych, poczty elektronicznej, sieci Internet i Intranet, cyfrowo, pozyskiwanie i systematyzowanie danych do komputerowych baz danych, powielanie dokumentów, **39** dystrybucja prasy, **41** usługi wydawnicze, usługi wydawnicze książkowe, elektroniczne i internetowe, usługi w zakresie edukacji i nauczania, organizowanie i prowadzenie seminariów, sympozjów, zjazdów, konferencji, kongresów, balów i koncertów, publikowanie książek, periodyków i tekstów innych niż teksty reklamowe, również w Internecie i elektronicznie, organizowanie i prowadzenie pokazów, loterii, wystaw, konkursów, plebiscytów, targów i ekspozycji tematycznych z zakresu kultury, edukacji i rozrywki, usługi w zakresie wykonywania zdjęć, usługi fotoreportażu, fotografika artystyczna, filmowanie, przygotowywanie prezentacji, filmów i audycji telewizyjnych, produkcje programów radiowych, realizacja nagrań audiowizualnych, nagrywanie i montaż programów radiowych i telewizyjnych, usługi informacji o edukacji, imprezach rozrywkowych, wypoczynku i rekreacji, usługi parków i klubów rozrywki, usługi reporterskie, usługi tworzenia publikacji multimedialnych i internetowych.

(111) **216081** (220) 2008 01 15 (210) 335175
 (151) 2009 04 29 (441) 2008 04 28

(732) „AGENCJA HANDLOWA CZERWONAK” Spółka z o.o., Czerwonak, PL.

(540) ahc

(510), (511) **16** bibuła, bielizna stołowa papierowa, artykuły biurowe, papierowe, bloki rysunkowe, listowe, koperty, opakowania z papieru lub kartonu, chusteczki do nosa papierowe, segregatory, wyroby z kartonu, materiały piśmienne, obwoluty papierowe na dokumenty, papier higieniczny, papier toaletowy, papier pakowy, papier parafinowy, pergaminowy, papier w arkuszach, ręczniki papierowe, serwetki papierowe, **35** prowadzenie sklepów i hurtowni z towarami wymienionymi powyżej.

(111) **216082** (220) 2008 01 30 (210) 335874
 (151) 2009 04 20 (441) 2008 05 12

(732) NATUR PRODUKT ZDROVIT Spółka z o.o., Warszawa, PL.

(540) ZDROVIT ACTIV LOGIC

(510), (511) **05** preparaty farmaceutyczne, leki do celów medycznych, preparaty dietetyczne dla celów leczniczych, preparaty witaminowe i lecznicze, preparaty mineralne, napoje do celów leczniczych, zioła lecznicze.

(111) **216083** (220) 2007 12 11 (210) 333916
 (151) 2009 04 20 (441) 2008 03 17

(732) Edipresse Polska Spółka Akcyjna, Warszawa, PL.

(540) OKRUCHY SZCZĘŚCIA. HISTORIE PROSTO Z SERCA

(510), (511) **16** artykuły i materiały piśmienne zawarte w tej klasie, artykuły biurowe z wyjątkiem mebli, papier, wyroby z papieru

i tektury zawarte w tej klasie, książki, czasopisma, gazety, dzienniki, periodyki, afisze, albumy, atlasy, almanachy, blankiety, broszury, druki, formularze, fotografie, ramki do fotografii, kalendarze, katalogi, mapy, naklejki, nalepki, obwoluty, plakaty, prospekty, plany, publikacje, rysunki, skorowidze, skoroszyty na dokumenty, zakładki do książek, podpórki do książek, koperty, bilety i kupony papierowe, kartki okolicznościowe, materiały instruktażowe i do nauczania z wyjątkiem aparatów, materiały intrologatorskie, artykuły malarskie zawarte w tej klasie, materiały z papieru na przyjęcia, w tym papier do pakowania prezentów, druki zaproszeń, papierowe ozdoby, **35** usługi reklamowe na rzecz osób trzecich, promocja sprzedaży na rzecz osób trzecich, rozpowszechnianie ogłoszeń reklamowych, rozpowszechnianie materiałów reklamowych, wynajmowanie miejsc na umieszczanie ogłoszeń i reklam, publikowanie tekstów reklamowych, reklama za pośrednictwem sieci komputerowej, Internetu, Intranetu, usługi badania rynku i opinii społecznej, pośrednictwo w nawiązywaniu kontaktów handlowych, prenumerata gazet, czasopism na rzecz osób trzecich, organizowanie wystaw, targów i konkursów w celach reklamowych i handlowych, usługi marketingowe, usługi agencji informacji handlowej usługi w zakresie zarządzania centrum informacyjnym, przygotowywanie audiowizualnych i multimedialnych prezentacji do wykorzystania w reklamie, usługi rejestracji, transkrypcji, składu, kompilacji i systematyzacji informacji tekstowej i obrazowej przesyłanej przy pomocy komputera, terminali komputerowych, poczty elektronicznej, sieci Internet i Intranet, cyfrowo, pozyskiwanie i systematyzowanie danych do komputerowych baz danych, powielanie dokumentów, **39** dystrybucja prasy, **41** usługi wydawnicze, usługi wydawnicze książkowe, elektroniczne i internetowe, usługi w zakresie edukacji i nauczania, organizowanie i prowadzenie seminariów, sympozjów, zjazdów, konferencji, kongresów, balów i koncertów, publikowanie książek, periodyków i tekstów innych niż teksty reklamowe, również w Internecie i elektronicznie, organizowanie i prowadzenie pokazów, loterii, wystaw, konkursów, plebiscytów, targów i ekspozycji tematycznych z zakresu kultury, edukacji i rozrywki, usługi w zakresie wykonywania zdjęć, usługi fotoreportaży, fotografika artystyczna, filmowanie, przygotowywanie prezentacji, filmów i audycji telewizyjnych, produkcje programów radiowych, realizacja nagrań audiowizualnych, nagrywanie i montaż programów radiowych i telewizyjnych, usługi informacji o edukacji, imprezach rozrywkowych, wypoczynku i rekreacji, usługi parków i klubów rozrywki, usługi reporterskie, usługi tworzenia publikacji multimedialnych i internetowych.

(111) **216084** (220) 2008 01 15 (210) 335192
 (151) 2009 04 28 (441) 2008 04 28
 (732) Novartis AG, Bazylea, CH.
 (540) CILONAST
 (510), (511) **05** preparaty farmaceutyczne w szczególności leki psychotropowe.

(111) **216085** (220) 2007 12 11 (210) 333913
 (151) 2009 04 20 (441) 2008 03 17
 (732) Edipresse Polska Spółka Akcyjna, Warszawa, PL.
 (540) OKRUCHY ŻYCIA. HISTORIE PROSTO Z SERCA
 (510), (511) **16** artykuły i materiały piśmienne zawarte w tej klasie, artykuły biurowe z wyjątkiem mebli, papier, wyroby z papieru i tektury zawarte w tej klasie, książki, czasopisma, gazety, dzienniki, periodyki, afisze, albumy, atlasy, almanachy, blankiety, broszury, druki, formularze, fotografie, ramki do fotografii, kalendarze, katalogi, mapy, naklejki, nalepki, obwoluty, plakaty, prospekty, plany, publikacje, rysunki, skorowidze, skoroszyty na dokumenty, zakładki do książek, podpórki do książek, koperty, bilety i kupony papierowe, kartki okolicznościowe, materiały instruktażowe i do nauczania z wyjątkiem aparatów, materiały intrologatorskie, artykuły malarskie zawarte w tej klasie, materiały z papieru na przyjęcia, w tym papier do pakowania prezentów, druki zaproszeń, papierowe ozdoby, **35** usługi reklamowe na rzecz osób trzecich, promocja sprzedaży na rzecz osób trzecich, rozpowszechnianie ogłoszeń reklamowych, rozpowszechnianie materiałów reklamowych, wynajmowanie miejsc na umieszczanie ogłoszeń i reklam, publikowanie tekstów reklamowych, reklama za pośrednictwem sieci komputerowej, Internetu, Intranetu, usługi badania rynku i opinii społecznej, pośrednictwo w nawiązywaniu kontaktów handlowych, prenumerata gazet, czasopism na rzecz osób trzecich, organizowanie wystaw, targów i konkursów

w celach reklamowych i handlowych, usługi marketingowe, usługi agencji informacji handlowej usługi w zakresie zarządzania centrum informacyjnym, przygotowywanie audiowizualnych i multimedialnych prezentacji do wykorzystania w reklamie, usługi rejestracji, transkrypcji, składu, kompilacji i systematyzacji informacji tekstowej i obrazowej przesyłanej przy pomocy komputera, terminali komputerowych, poczty elektronicznej, sieci Internet i Intranet, cyfrowo, pozyskiwanie i systematyzowanie danych do komputerowych baz danych, powielanie dokumentów, **39** dystrybucja prasy, **41** usługi wydawnicze, usługi wydawnicze książkowe, elektroniczne i internetowe, usługi w zakresie edukacji i nauczania, organizowanie i prowadzenie seminariów, sympozjów, zjazdów, konferencji, kongresów, balów i koncertów, publikowanie książek, periodyków i tekstów innych niż teksty reklamowe, również w Internecie i elektronicznie, organizowanie i prowadzenie pokazów, loterii, wystaw, konkursów, plebiscytów, targów i ekspozycji tematycznych z zakresu kultury, edukacji i rozrywki, usługi w zakresie wykonywania zdjęć, usługi fotoreportaży, fotografika artystyczna, filmowanie, przygotowywanie prezentacji, filmów i audycji telewizyjnych, produkcje programów radiowych, realizacja nagrań audiowizualnych, nagrywanie i montaż programów radiowych i telewizyjnych, usługi informacji o edukacji, imprezach rozrywkowych, wypoczynku i rekreacji, usługi parków i klubów rozrywki, usługi reporterskie, usługi tworzenia publikacji multimedialnych i internetowych.

(111) **216086** (220) 2008 03 06 (210) 337789
 (151) 2009 05 07 (441) 2008 06 09
 (732) M2 NET S.A., Warszawa, PL.
 (540) M2 NET
 (510), (511) **09** komputerowe programy nagrane i ładowalne, komputerowe sterujące systemy operacyjne, oprogramowanie komputerowe stałe, software, komputerowe, magnetyczne nośniki danych, komputery przenośne, **35** usługi związane z prowadzeniem działalności gospodarczej, usługi przetwarzania danych i zarządzania nimi, zarządzanie bazami danych, **42** projektowanie i programowanie baz danych, analizy systemów komputerowych, usługi zabezpieczenia poczty elektronicznej, usługi w zakresie oprogramowania.

(111) **216087** (220) 2007 07 04 (210) 327305
 (151) 2009 03 02 (441) 2007 10 15
 (732) KANIA PRIVATE EQUITY Spółka z ograniczoną odpowiedzialnością, Radzionków, PL.
 (540)



(531) 26.4.7, 26.4.18, 27.5.1
 (510), (511) **35** doradztwo w zakresie organizacji i prowadzenia działalności gospodarczej, doradztwo i pomoc w zakresie zarządzania przedsiębiorstwami, badania rynku, usługi związane z przenoszeniem i przekształcaniami przedsiębiorstw, analizy ekonomiczne kosztowe, wyceny przedsiębiorstw, zarządzanie zbiorami informacyjnymi, sortowanie danych i poszukiwania w bazach komputerowych, doradztwo podatkowe, przygotowanie zeznań podatkowych, **36** doradztwo finansowe, kapitałowe, inwestycyjne, operacje finansowe, lokaty kapitałowe i inwestycyjne, analizy finansowe, administrowanie, zarządzanie majątkiem i majątkiem nieruchomości, dzierżawa nieruchomości.

(111) **216088** (220) 2006 02 13 (210) 306061
 (151) 2009 03 03 (441) 2006 05 29
 (732) „SOFTBLUE” Michał Kierul, Bydgoszcz, PL.
 (540)



Kolor znaku: niebieski, biały
 (531) 26.15.9, 27.5.1, 29.1.12

(510), (511) **36** pośrednictwo i doradztwo finansowe, usługi kredytowe, usługi ubezpieczeniowe, **38** usługi telekomunikacyjne w zakresie transmisji i teletransmisji danych oraz sieci transmisji danych, tworzenie i administrowanie poczty elektronicznej, **42** projektowanie i wdrażanie programów komputerowych i systemów komputerowych, działalność badawczo-rozwojowa w zakresie systemów informatycznych, elektroniczna archiwizacja i prowadzenie archiwów elektroniczno-informatycznych, projektowanie w zakresie integrowania w spójne systemy informatyczne różnorodnych technologii sprzętowych, programowych i telekomunikacyjnych, doradztwo informatyczne, usługi prawne, tworzenie i administrowanie portali internetowych i stron www.

(111) **216089** (220) 2007 11 13 (210) 332763
 (151) 2009 03 16 (441) 2008 02 18
 (732) „OPTYMIST” Cemal Gül, Raszyn, PL.
 (540)



Kolor znaku: szary, czarny

(531) 27.5.1, 29.1.12

(510), (511) **25** odzież, obuwie, **43** restauracje, bary szybkiej obsługi, usługi barowe.

(111) **216090** (220) 2006 07 06 (210) 312858
 (151) 2009 02 12 (441) 2006 10 16
 (732) E.G.Kistenmacher GmbH & Co. KG, Hamburg, DE.
 (540)



Kolor znaku: biały, czerwony

(531) 17.3.1, 24.9.1, 26.3.4, 27.5.1, 29.1.1, 29.1.6

(510), (511) **08** bijaki, tarany, cęgi do cięcia drutu, tarcze cierne szlifierskie, przyrządy do cięcia, urządzenia do cięcia rur, cykliny ręczne, diamenty szklarskie, dłuta, ręczne napinacze drutów metalowych, dziurkacze, dźwignie, dźwigniki sterowane ręcznie, frezy, gwintownice, gwintowniki, pokrętki, klucze do gwintowników, narzędzia do wyciągania gwoździ, pilniki igłowe, imadła, piły z kabłąkami, kielnie, packi metalowe, klucze maszynowe stałe, klucze maszynowe nastawne, lewarki uruchamiane ręcznie, młotki, napinacze drutu, napinacze drutu i taśm metalowych, napinacze drutu metalowe, napinacze taśm metalowych, narzędzia do obróbki drewna, narzędzia ręczne, narzędzia sterowane ręcznie, nitownice, nożyce, ostrza do nożyc, nożyce obrzeżne, nożyce sprężynowe, przyrządy nożycowe ręczne, obcęgi, obcinacze, wycinarki do obręczy, oplątki, oprawki wiertarskie, oprawki rozwiertaków, gniazda rozwiertaków, ostrza, ostrza nieelektryczne, przyrządy do ostrzenia, tarcze do ostrzenia ręcznego, ośniki, pasy do narzędzi, perforatory, perliki, pilniki, piły, piły kabłąkowe, piły wyrzynarki, brzeszczoty pił, pistolety, pompki ręczne, przebijaki, trzpienie, przecinacze, przecinaki, przedłużacze do korb do gwintowników, przycinarki do rur, przyrządy do cięcia, punktaki, rozprężarki, rozszerzacze, rozwiertaki, przyrządy do cięcia rur, rycie rytownicze, sekatory, skrobaki, skrzynki uciosowe, stemple jako narzędzia, strugi, strugi kątnika, szczypce, szczypce okrągłe, szczypce płaskie, przyrządy do szlifowania, **09** aerometry, celki akumulatorowe, celki do akumulatorów, akumulatory, naczynia do akumulatorów, akumulatory elektryczne, płyty do akumulatorów, urządzenia do ładowania akumulatorów elektrycznych, akumulatory elektryczne do pojazdów, przewody akustyczne, sygnalizatory aku-

styczne, dzwonki elektryczne, alarmy, alarmy dźwiękowe, amperomierze, przyrządy antydefereencyjne, alarmy antywłamaniowe, odzież azbestowa chroniąca, rękawice azbestowe do ochrony przed wypadkiem, barometry, baterie, betatrony, druty do bezpieczników, aparatura kontrolna do bojlerów, celowniki czasowe, pasy bezpieczeństwa inne niż do samochodów, cewki elektromagnetyczne, cewki elektryczne, cewki indukcyjne, lampy do ciemni, urządzenia do cięcia łukiem elektrycznym, mierniki ciśnienia, wskaźniki ciśnienia, wskaźniki ciśnienia w zaworach, wskaźniki rejestrujące ciśnienie, ciśnieniomierze, dalmierze, densymetry, druty elektryczne, nici identyfikacyjne do drutów elektrycznych, osłony do identyfikacji drutów elektrycznych, złącza do drutów elektrycznych, druty telefoniczne, druty telegraficzne, elektryczne urządzenia do otwierania drzwi, przyciski do dzwonek, dzwonki, dzwonki elektryczne alarmowe, dzwonki do drzwi elektryczne, dzwonki sygnalizacyjne, elektrody do spawania, elektrolizery, elektromagnetyczne zawory, instalacje elektryczne, materiały na przewody do sieci elektrycznych, przekaźniki elektryczne, przewody elektryczne, transformatory elektryczne, urządzenia do spawania elektryczne, wskaźniki strat elektryczne, elektryczne złącza, elektryczne złącza do przewodów, elektryczne żelazka, nici identyfikacyjne przewodów elektrycznych, instalacje elektryczne do zdalnego sterowania procesami przemysłowymi, kable elektryczne, powłoki do kabli elektrycznych, tuleje złączowe do kabli elektrycznych, kable koncentryczne, kable optyczne, kable rozruchowe do silników, pierścienie kalibrujące, rurki kapilarne, karkasy do cewek naukowych, kaski ochronne, kodery magnetyczne, kolektory, urządzenia do kontroli i regulacji ciepła, elektryczna aparatura kontrolno-sterująca, lampy wzmacniające, liczniki, suwaki logarytmiczne, elektryczne aparaty do lutowania, druty ze stopów metali, miarki, miary, druty z miedzi izolowane, obrotomierze, odzież chroniąca przed ogniem, odzież chroniąca przed wypadkami, napromieniowaniem i ogniem, ogniwa elektryczne, ograniczniki, oporniki elektryczne, osłony końcówek elektrycznych, baterie do oświetlenia, pasy ratunkowe, prędkościomierze do pojazdów, regulatory napięcia do pojazdów, połączeniowe puszki, urządzenia pomiarowe elektryczne, przyrządy pomiarowe, powłoki kabli elektrycznych, powłoki do identyfikacji przewodów elektrycznych, poziomnice, półprzewodniki, prostowniki prądu, wskaźniki prędkości, przemienniki, inwertory, automatyczne przełączniki czasowe, zaciski do przewodów, przewody magnetyczne, przewody zbiorcze prądu elektrycznego, skrzynki przyłączowe, puszki przełącznikowe, reduktory, elektryczne regulatory światła, rękawice do ochrony przed wypadkami, pulpity rozdzielcze, szafy rozdzielcze, tablice rozdzielcze, rozgałęźniki elektryczne, skrzynki akumulatorowe, elektrody do spawania, urządzenia do spawania, ściemniacze światła, sprawdziany nagwintowania do śrub, tablice sterownicze, przewody telegraficzne, wskaźniki temperatury, termostaty, termostaty do pojazdów, transformatory elektryczne, tranzystory, tuje złączkowe do kabli elektrycznych, tworniki, zwory magnetyczne, ochraniacze przed udarem napięciowym, instalacje elektryczne zapobiegające włamaniom, woltomierze, wskaźniki stosowane w elektryczności, elektryczne wtyczki, gniazdko i inne kontakty, wyłączniki elektryczne, wyłączniki zdalnie sterowane, urządzenia do ochrony osobistej przed wypadkami, rury wzmacniające do urządzeń i przyrządów: naukowych, żeglarskich, geodezyjnych, elektrycznych, fotograficznych, kinematograficznych, optycznych, wagowych, pomiarowych, sygnalizacyjnych, kontrolnych, do ratowania życia, do celów dydaktycznych, urządzeń i przyrządów elektrycznych przewodzących, transformujących, akumulatorowych i kontrolno-sterujących, urządzeń do nagrywania, transmisji lub reprodukcji dźwięku lub obrazu, siatki zabezpieczające przed wypadkami, zaciski-elektryczność, zamknięcia drzwiowe elektryczne, puszki na zawory, zawory elektromagnetyczne, zawory wzmacniające, urządzenia do zdalnego sterowania, aparatura elektrodynamiczna do zdalnego sterowania zwrotnicami kolejowymi, ogrodzenia zelektryfikowane, złącza do przewodów elektrycznych, złącza dopasowujące elektryczne, złącza elektryczne, złączki-elektryczność, skrzynki złączowe, **11** instalacje i aparatura sanitarna, wanny, wanny do nasiadówek, wyposażenie do waniain łazienkowych, osprzęt do waniain, wanny z wirowym ruchem wody, kran, kabiny, kabiny natryskowe, natryski, prysznic, kabiny przenośne do łaźni tureckich, miski klozetowe, piece kąpielowe, piecyki do podgrzewania wody, pisuary, płuczki ustępowe, zbiorniki do płuczek ustępowych, aparatura do podgrzewaczy wody, instalacje do sauny, sedesy, toalety, umywalki, ustępy przenośne, uszczelki do kranów wodociągowych, urządzenia do tworzenia wirów w wodzie, oświetlenie acetylenowe, armatura

do pieców, armatura bezpieczeństwa do urządzeń oraz instalacji wodnych i gazowych, bojlera, bidety, chłodnice do pieców, wymienniki ciepła, zasobniki ciepła, dmuchawy, dyfuzory, instalacje do dystrybucji wody, elementy grzejne, bojlera na gaz, instalacje do kąpeli, podgrzewacze do kąpeli, urządzenia do kąpeli, rury do kotłów grzewczych, lampy, klosze do lamp, osłony do lamp, palniki do lamp, reflektory do lamp, rury do lamp, szkła do lamp, zawieszania do lamp, lampy elektryczne, oprawki do lamp elektrycznych, lampy luminescencyjne rurowe do oświetlania, lampy oświetleniowe, lampy uliczne, lampy ultrafioletowe do celów innych niż lecznicze, lampy wyładowcze elektryczne do oświetlania, latarnie oświetleniowe, latarnie weneckie, kotły do ogrzewania, urządzenia elektryczne do ogrzewania, żarniki elektryczne do ogrzewania, instalacje do ogrzewania wodnego, oprawki żarówek do lamp elektrycznych, osłony do lamp, urządzenia i instalacje do oświetlenia, oświetlenie sufitowe, żarówki oświetleniowe, piece do podgrzewania wody, podgrzewacze wody, urządzenia oświetleniowe w pojazdach, suszarki powietrzne, lampy na promienie ultrafioletowe inne niż do celów leczniczych, przewody do lamp, reflektory do lamp, reflektory do pojazdów, reflektory samochodowe, armatura do regulacji urządzeń wodnych lub gazowych oraz przewodów wodnych lub gazowych, suszarki, suszarki do włosów, suszarki łazienkowe do rąk montowane przy umywalkach, aparatura do suszenia, urządzenia i instalacje do suszenia, szkła do lamp, żyrandole, urządzenia do ujęcia wody, uszczelki do kranów wodociągowych, zlewozmywaki, żarówki do kierunkowskazów w pojazdach, żarówki elektryczne, grzejniki elektryczne.

(111) **216091** (220) 2007 05 14 (210) 325172
 (151) 2009 02 06 (441) 2007 08 20
 (732) P.P.P. TV "Mrówka Cała" Lidia Niedźwiedzka-Owsiak,
 Warszawa, PL.
 (540)



Kolor znaku: biały, szary
 (531) 26.1.4, 26.1.6, 26.4.2, 27.5.1, 29.1.12
 (510), (511) **09** programy telewizyjne, filmy, audycje radiowe utrwalone w formie zapisanej taśmy filmowej, taśmy video, taśmy magnetycznej, dysków optycznych w wersji przystosowanej do odtwarzania w komputerach multimedialnych, zapisane nośniki obrazu i dźwięku, **16** kalendarze, foldery, prospekty, afisze, plakaty, fotografie, nalepki, publikacje drukowane, czasopisma, książki, broszury, materiały piśmienne, papeteria, torby do pakowania z papieru i tworzywa sztucznych, materiały szkoleniowe i instruktażowe, znaczki pocztowe, długopisy, ołówki, obwoluty papierowe na dokumenty, obwoluty papierowe na dyski kompaktowe audio-video, **21** kubki, szklanki, **25** koszulki, T-shirty, czapki, czapki z daszkiem, daszki do ochrony przed słońcem, chustki na głowę, bandany na szyję, okrycia wierzchnie, **35** usługi w zakresie reklamy: organizacja i prowadzenie kampanii reklamowych, wynajem i sprzedaż miejsca i czasu na cele reklamowe w środkach masowego przekazu, usługi w zakresie produkcji audycji i filmów reklamowych dla telewizji, filmu, internetu, usługi w zakresie organizacji pokazów i wystaw, usługi badania opinii publicznej, badania rynku mediów i reklamy, **36** zbiórki funduszy na cele dobroczynne, **38** usługi w zakresie agencji informacyjnej: zbieranie i rozpowszechnianie informacji, usługi w zakresie rozpowszechniania programów telewizyjnych, reportaży, filmów dokumentalnych i fabularnych, widowisk rozrywkowych i sportowych, usługi w zakresie: emisji telewizyjnej, obsługi przekazu dźwięku i obrazu, usługi w zakresie: obsługi przekazu cyfrowego, organizowania systemów transmisyjnych dźwięku, obrazu i sygnału cyfrowego, rozpowszechniania programów i informacji za pośrednictwem sieci informatycznych-internetu, udostępnianie informacji w systemie on-line, **41** usługi w zakresie rozrywki: organizacja rozrywkowych widowisk telewizyjnych, produkcja filmów dokumentalnych, reportaży, programów telewizyjnych, organizacji teleturniejów i konkursów, usługi w zakresie nauczania, usługi w zakresie wynajmowania

studia nagraniowego, filmowego, usługi w zakresie organizacji i produkcji nagrań filmowych, dźwiękowych, usługi w zakresie organizacji imprez artystycznych, estradowych, sportowych, rekreacyjnych, usługi wydawnicze-publikowanie książek i innych materiałów drukowanych, usługi w zakresie obsługi technicznej i menedżerskiej produkcji telewizyjnej i filmowej, organizowanie koncertów, festiwali muzycznych, imprez plenerowych, produkcja filmów, publikowanie tekstów innych niż reklamowe, **45** usługi w zakresie administrowania prawami własności intelektualnej, udzielania licencji dotyczących własności intelektualnej, pośrednictwa w obrocie prawami własności intelektualnej.

(111) **216092** (220) 2006 07 06 (210) 312859
 (151) 2009 02 12 (441) 2006 10 16
 (732) E.G.Kistenmacher GmbH & Co. KG, Hamburg, DE.
 (540)

KISTENMACHER

Kolor znaku: granatowy

(531) 27.5.1, 29.1.4
 (510), (511) **08** bijaki, tarany, cęgi do cięcia drutu, tarcze cierne szlifierskie, przyrządy do cięcia, urządzenia do cięcia rur, cylindry ręczne, diamenty szklarskie, dłuta, ręczne napinacze drutów metalowych, dziurkacze, dźwignie, dźwigniki sterowane ręcznie, frezy, gwintownice, gwintowniki, pokrętki, klucze do gwintowników, narzędzia do wyciągania gwoździ, pilniki igłowe, imadła, piły z kabłąkami, kielnie, packi metalowe, klucze maszynowe stałe, klucze maszynowe nastawne, lewarki uruchamiane ręcznie, młotki, napinacze drutu, napinacze drutu i taśm metalowych, napinacze drutu metalowe, napinacze taśm metalowych, narzędzia do obróbki drewna, narzędzia ręczne, narzędzia sterowane ręcznie, nitownice, nożyce, ostrza do nożyc, nożyce obrzeżne, nożyce sprężynowe, przyrządy nożycowe ręczne, obcęgi, obcinacze, wycinarki do obręczy, oplataarki, oprawki wiertarskie, oprawki rozwiertaków, gniazda rozwiertaków, ostrza, ostrza nieelektryczne, przyrządy do ostrzenia, tarcze do ostrzenia ręcznego, ośniki, pasy do narzędzi, perforatory, perliki, pilniki, piły, piły kabłąkowe, piły wyrzynarki, brzeszczoty pił, pistolety, pompki ręczne, przebijaki, trzpienie, przecinacze, przecinaki, przedłużacze do korb do gwintowników, przycinarki do rur, przyrządy do cięcia rur, rycie rytownicze, sekatory, skrobaki, skrzynki uciosowe, stemple jako narzędzia, strugi, strugi kątnika, szczypce, szczypce okrągłe, szczypce płaskie, przyrządy do szlifowania, **09** aerometry, celki akumulatorowe, celki do akumulatorów, akumulatory, naczynia do akumulatorów, akumulatory elektryczne, płyty do akumulatorów, urządzenia do ładowania akumulatorów elektrycznych, akumulatory elektryczne do pojazdów, przewody akustyczne, sygnalizatory akustyczne, dzwonki elektryczne, alarmy, alarmy dźwiękowe, amperomierze, przyrządy antydeferycyjne, alarmy antywłamaniowe, odzież azbestowa chroniąca, rękawice azbestowe do ochrony przed wypadkiem, barometry, baterie, betatrony, druty do bezpieczników, aparatura kontrolna do bojlerów, celowniki czasowe, pasy bezpieczeństwa inne niż do samochodów, cewki elektromagnetyczne, cewki elektryczne, cewki indukcyjne, lampy do ciemni, urządzenia do cięcia łukiem elektrycznym, mierniki ciśnienia, wskaźniki ciśnienia, wskaźniki ciśnienia w zaworach, wskaźniki rejestrujące ciśnienie, ciśnieniomierze, dalmierze, densymetry, druty elektryczne, nici identyfikacyjne do drutów elektrycznych, osłony do identyfikacji drutów elektrycznych, złącza do drutów elektrycznych, druty telefoniczne, druty telegraficzne, elektryczne urządzenia do otwierania drzwi, przyciski do dzwonek, dzwonki, dzwonki elektryczne alarmowe, dzwonki do drzwi elektryczne, dzwonki sygnalizacyjne, elektrody do spawania, elektrolizery, elektromagnetyczne zawory, instalacje elektryczne, materiały na przewody do sieci elektrycznych, przekładniki elektryczne, przewody elektryczne, transformatory elektryczne, urządzenia do spawania elektryczne, wskaźniki strat elektryczne, elektryczne złącza, elektryczne złącza do przewodów, elektryczne żelazka, nici identyfikacyjne przewodów elektrycznych, instalacje elektryczne do zdalnego sterowania procesami przemysłowymi, kable elektryczne, powłoki do kabli elektrycznych, tuleje łączące do kabli elektrycznych, kable koncentryczne, kable optyczne, kable rozruchowe do silników, pierścienie kalibrujące, rurki kapilarne, karkasy do cewek naukowych, kaski ochronne, kodery magnetyczne, kolektory, urządzenia do kontroli i regulacji ciepła, elektryczna aparatura

kontrolno-sterująca, lampy wzmacniające, liczniki, suwaki logarytmiczne, elektryczne aparaty do lutowania, druty ze stopów metali, miarki, miary, druty z miedzi izolowane, obrotomierze, odzież chroniąca przed ogniem, odzież chroniąca przed wypadkami, napromieniowaniem i ogniem, ogniwa elektryczne, ograniczniki, oporniki elektryczne, osłony końcówek elektrycznych, baterie do oświetlenia, pasy ratunkowe, prędkościomierze do pojazdów, regulatory napięcia do pojazdów, połączeniowe puszkę, urządzenia pomiarowe elektryczne, przyrządy pomiarowe, powłoki kabli elektrycznych, powłoki do identyfikacji przewodów elektrycznych, poziomnice, półprzewodniki, prostowniki prądu, wskaźniki prędkości, przemienniki, inwertery, automatyczne przełączniki czasowe, zaciski do przewodów, przewody magnetyczne, przewody zbiorcze prądu elektrycznego, skrzynki przyłączowe, puszkę przełącznikowe, reduktory, elektryczne regulatory światła, rękawice do ochrony przed wypadkami, pulpity rozdzielcze, szafy rozdzielcze, tablice rozdzielcze, rozgałęźniki elektryczne, skrzynki akumulatorowe, elektrody do spawania, urządzenia do spawania, ściemniacze światła, sprawdziany nagwintowania do śrub, tablice sterownicze, przewody telegraficzne, wskaźniki temperatury, termostaty, termostaty do pojazdów, transformatory elektryczne, tranzystory, tuje złączkowe do kabli elektrycznych, tworniki, zwory magnetyczne, ochraniacze przed udarem napięciowym, instalacje elektryczne zapobiegające włamaniom, woltomierze, wskaźniki stosowane w elektryczności, elektryczne wtyczki, gniazdka i inne kontakty, wyłączniki elektryczne, wyłączniki zdalnie sterowane, urządzenia do ochrony osobistej przed wypadkami, rury wzmacniające do urządzeń i przyrządów: naukowych, żeglarskich, geodezyjnych, elektrycznych, fotograficznych, kinematograficznych, optycznych, wagowych, pomiarowych, sygnalizacyjnych, kontrolnych, do ratowania życia, do celów dydaktycznych, urządzeń i przyrządów elektrycznych przewodzących, transformujących, akumulatorowych i kontrolno-sterujących, urządzeń do nagrywania, transmisji lub reprodukcji dźwięku lub obrazu, siatki zabezpieczające przed wypadkami, zaciski-elektryczność, zamknięcia drzwiowe elektryczne, puszkę na zawory, zawory elektromagnetyczne, zawory wzmacniające, urządzenia do zdalnego sterowania, aparatura elektrodynamiczna do zdalnego sterowania zwrotnicami kolejowymi, ogrodzenia zelektryfikowane, złącza do przewodów elektrycznych, złącza dopasowujące elektryczne, złącza elektryczne, złączki-elektryczność, skrzynki złączkowe, **11** instalacje i aparatura sanitarna, wanny, wanny do nasiadówek, wyposażenie do waniń łazienkowych, osprzęt do waniń, wanny z wirowym ruchem wody, krany, kabiny, kabiny natryskowe, natryski, prysznice, kabiny przenośne do łaźni tureckich, miski klozetowe, piece kąpielowe, piecyki do podgrzewania wody, pisuary, płuczki ustępowe, zbiorniki do płuczek ustępowych, aparatura do podgrzewaczy wody, instalacje do sauny, sedesy, toalety, umywalki, ustępy przenośne, uszczelki do kranów wodociągowych, urządzenia do tworzenia wirów w wodzie, oświetlenie acetylenowe, armatura do pieców, armatura bezpieczeństwa do urządzeń oraz instalacji wodnych i gazowych, bojler, bidety, chłodnice do pieców, wymienniki ciepła, zasobniki ciepła, dmuchawy, dyfuzory, instalacje do dystrybucji wody, elementy grzejne, bojler na gaz, instalacje do kąpeli, podgrzewacze do kąpeli, urządzenia do kąpeli, rury do kotłów grzewczych, lampy, klosze do lamp, osłony do lamp, palniki do lamp, reflektory do lamp, rury do lamp, szkła do lamp, zawieszania do lamp, lampy elektryczne, oprawy do lamp elektrycznych, lampy luminescencyjne rurowe do oświetlenia, lampy oświetleniowe, lampy uliczne, lampy ultrafioletowe do celów innych niż lecznicze, lampy wyładowcze elektryczne do oświetlenia, latarnie oświetleniowe, latarnie weneckie, kotły do ogrzewania, urządzenia elektryczne do ogrzewania, żarniki elektryczne do ogrzewania, instalacje do ogrzewania wodnego, oprawy żarówek do lamp elektrycznych, osłony do lamp, urządzenia i instalacje do oświetlenia, oświetlenie sufitowe, żarówki oświetleniowe, piece do podgrzewania wody, podgrzewacze wody, urządzenia oświetleniowe w pojazdach, suszarki powietrzne, lampy na promienie ultrafioletowe inne niż do celów leczniczych, przewody do lamp, reflektory do lamp, reflektory do pojazdów, reflektory samochodowe, armatura do regulacji urządzeń wodnych lub gazowych oraz przewodów wodnych lub gazowych, suszarki, suszarki do włosów, suszarki łazienkowe do rąk montowane przy umywalkach, aparatura do suszenia, urządzenia i instalacje do suszenia, szkła do lamp, żyrandole, urządzenia do ujęcia wody, uszczelki do kranów wodociągowych, zlewozmywaki, żarówki do kierunkowskazów w pojazdach, żarówki elektryczne, grzejniki elektryczne.

(111) **216093** (220) 2007 09 07 (210) 329897
 (151) 2009 02 10 (441) 2007 12 10
 (732) AC PRIM Spółka z o.o., Warszawa, PL.
 (540)



Kolor znaku: zielony, żółty, czarny

(531) 1.3.2, 27.5.1, 29.1.13

(510), (511) **09** systemy i urządzenia fotowoltaiczne do wytwarzania prądu z energii słonecznej, systemy gromadzenia energii elektrycznej, urządzenia do regulacji natężenia oświetlenia, akumulatory, baterie do oświetlenia, baterie słoneczne, kable elektryczne, instalacje elektryczne, konwerty elektryczne, lampy elektronowe, ogniwa elektryczne, ogniwa fotoelektryczne, skrzynki przyłączeniowe, puszkę rozgałęźne, styki elektryczne, sygnalizatory oświetlenia ulicznego, elektroniczne wskazówki emitujące światło, światłomierze, światłowodowy, włókna optyczne, aparatura do sterowania oświetleniem ulicznym, złącza przewodów elektrycznych, przetwornice, obrotomierze energooszczędne, kontrolery ładowania, inwertery, turbiny wiatrowe, **11** systemy grzewcze, diody oświetleniowe, oprawy oświetleniowe, uliczne oprawy oświetleniowe, panele PV, panele fotowoltaiczne, lampy luminescencyjne, lampy zasilane energią słoneczną, kolektory słoneczne, obudowy do lamp, osłony do lamp, zawieszania do lamp, lampy elektryczne, lampy oświetleniowe, lampy uliczne, lampy uliczne fotowoltaiczne, latarnie oświetleniowe, żarówki do lamp elektrycznych, urządzenia i instalacje do oświetlenia, reflektory do lamp, wymienniki energii, żarniki do lamp elektryczne, **37** nadzór nad oświetleniem ulicznym, instalowanie i naprawa oświetlenia ulicznego.

(111) **216094** (220) 2007 06 01 (210) 326017
 (151) 2009 02 23 (441) 2007 09 03
 (732) „FARMER” Raniś-Zmyślony Spółka Jawna, Fabianów, PL.
 (540)

F-F

(531) 27.5.1

(510), (511) **07** maszyny i urządzenia rolnicze oraz akcesoria i wyposażenie do nich, części zamienne do maszyn i urządzeń rolniczych i ogrodniczych, pompy, zawory, kompresory, agregaty sprężarkowe, smarownice, łożyska, dmuchawy, imadła, koła pasowe, koła zębate, lemieszki pługów, brony, plugi, narzędzia ręczne sterowane mechanicznie, wały napędowe, napędy pneumatyczne i hydrauliczne do maszyn, obudowy maszyn, prowadnice do maszyn, przekładnie do maszyn, przekładnie zębate, podnośniki, transportery, urządzenia do załadunku i wyładunku, znormalizowane części maszyn, **08** narzędzia ręczne do prac ślusarskich, narzędzia ręczne do prac rolniczych i ogrodniczych, klucze maszynowe stałe jako narzędzia, klucze maszynowe nastawne, nitownice jako narzędzia ręczne, pompki ręczne, noże nie ujęte w innych klasach, narzędzia ręczne do ścierania, narzędzia i przyrządy ręcznie sterowane, **12** pojazdy lądowe i części zamienne do nich z wyjątkiem rowerów, ciągniki rolnicze, kabiny do ciągników rolniczych, koła pojazdów lądowych, ogumienie do ciągników i maszyn rolniczych, silniki do pojazdów lądowych, ciągników rolniczych, części składowe mechanizmów sprzęgania i napędu ciągników.

(111) **216095** (220) 2007 08 10 (210) 328760
 (151) 2009 02 16 (441) 2007 11 12
 (732) „ATEST” Szkolenia, Obsługa Firm Beata Maria Chojeńska, Ełk, PL.
 (540)



Kolor znaku: granatowy, pomarańczowy

(531) 26.1.1, 27.5.1, 29.1.12

(510), (511) **35** doradztwo dla firm i osób indywidualnych z zakresu bezpieczeństwa i higieny pracy.

(111) **216096** (220) 2007 07 16 (210) 327861
 (151) 2009 02 18 (441) 2007 10 29
 (732) Instytut Wzornictwa Przemysłowego Sp. z o.o., Warszawa, PL.
 (540)



Kolor znaku: czarny, brązowy

(531) 26.1.1, 26.4.6, 26.7.5, 29.1.12

(510), (511) **16** artykuły biurowe, karton, papier i tworzywa sztuczne zawarte w tej klasie oraz wyroby z tych materiałów nie ujęte w innych klasach, przybory do pisania, długopisy, pióra, ołówki, artykuły biurowe, materiały dla artystów, czasopisma, książki, publikacje drukowane nie reklamowe, druki, kalendarze, prospekty, katalogi, plansze, wizytówki, rysunki, nalepki papierowe, grafiki, reprodukcje graficzne, materiały szkoleniowe z wyjątkiem aparatów, **35** usługi agencji reklamowej: produkcja reklam telewizyjnych, radiowych, kinowych, internetowych, dystrybucja materiałów reklamowych, rozpowszechnianie ogłoszeń reklamowych, wynajmowanie miejsca i czasu na umieszczanie ogłoszeń reklamowych na nośnikach reklamowych i we wszystkich środkach przekazu, również w Internecie, organizacja pokazów i wystaw reklamowych i handlowych, wypożyczanie materiałów reklamowych, organizowanie kampanii reklamowych i poszczególnych elementów tych kampanii: usługi projektowe w zakresie reklamy, projektowanie i nadzorowanie wykonania przedmiotów służących reklamie, opracowywanie strategii marketingowej dla produktów i usług, doradztwo i pomoc w zakresie organizowania i prowadzenia działalności gospodarczej, doradztwo w zakresie działalności związanej z prowadzeniem interesów, usługi prowadzenia badań w dziedzinie działalności gospodarczej, pozyskiwanie informacji w dziedzinie działalności gospodarczej, badania statystyczne w zakresie działalności gospodarczej, wyszukiwanie informacji dotyczących działalności gospodarczej, usługowe kojarzenie ofert podmiotów gospodarczych i osób fizycznych w zakresie obrotu przedmiotami własności intelektualnej w tym przedmiotami prawa autorskiego, prawa patentowego i prawa o znakach towarowych w celu wdrożenia ich do produkcji, pomoc we wdrażaniu i przemysłowej produkcji nowych wyrobów, usługi badania rynku i opinii publicznej, zarządzanie zbiorami informatycznymi, usługi prowadzenia hurtowni, sklepu, tele-sklepu, sklepu internetowego w zakresie: odzieży, obuwia, nakryć głowy, apaszek, krawatów, okularów słonecznych, kalkulatorów, sprzętu do nagrywania i odtwarzania dźwięku i obrazu, komputerów przenośnych, radioodbiorników, materiałów piśmiennych, kalendarzy, plakatów, albumów, papeterii, etui na wizytówki, galanterii skórzanej, breloczków, baloników, banerów, chorągiewek, flag, konstrukcji dmuchanych, balonów, latawców, parasoli, plecaków, obrusów, ręczników, koców, pościeli, podkładek pod kubki, kieliszki i szklanki, podkładek pod mysz komputerową, toreb z tworzyw sztucznych, mebli i wyposażenia wnętrz, drobnego sprzętu kuchennego i gospodarstwa domowego, elektronicznego i elektrycznego sprzętu gospodarstw domowego, artykułów spożywczych, gumy do żucia, cukierków, wyrobów kosmetycznych, perfumeryjnych i higienicznych, biżuterii i wyrobów z metali szlachetnych, instrumentów muzycznych, wyrobów ze szkła, porcelany, zabawek, kart do gry, sprzętu oświetleniowego, zegarów i zegarków, wyrobów włókienniczych, mebli, mebli biurowych, usługi prowadzenia sklepu i hurtowni z wyżej wymienionymi towarami z naniesieniem logo i napisami reklamowymi, znakami towarowymi, dobór personelu, **41** organizacja nauczania, nauczanie korespondencyjne zgodnie z zapotrzebowaniem uczestników, organizacja i prowadzenie nauczania na odległość za pośrednictwem Internetu, radia, telewizji, telefonii komórkowej, e-learningu, nauczanie zgodnie z zapotrzebowaniem uczestników, organizacja szkoleń na zlecenie i zgodnie z zapotrzebowaniem uczestników, organizacja i prowadzenie kształcenia podyplomowego, prowadzenie szkoleń w zakresie prowadzenia przedsiębiorstwa, wdrażania do produkcji i wprowadzania na rynek nowych wyrobów i usług, w zakresie projektowania przemysłowego, usług reklamowych, usługi wydawniczej: publikowanie książek, gazet, broszur, poradników, podręczników i innych materiałów drukowanych, udostępnianie tych publikacji również

za pośrednictwem Internetu, wypożyczanie taśm filmowych, zapisanych nośników informacji, dźwięku i obrazu, udzielanie informacji dotyczącej szkoleń i sympozjów i konferencji, organizowanie i prowadzenie konkursów, organizowanie i prowadzenie konkursów w dziedzinie wzornictwa przemysłowego, organizacja wystaw i pokazów nie reklamowych, organizacja wystaw i pokazów w dziedzinie wzornictwa przemysłowego, **42** usługi w zakresie projektowania graficznego, usługi artystów grafików, usługi projektowe, usługi projektowe dotyczące oznaczeń towarów i usług, winiet, haseł, plakatów, opakowań, etykiet, wzornictwa przemysłowego, usługi projektowe w dziedzinie wzornictwa przemysłowego, prace projektowe, konsultacyjne, usługi studia graficznego, projektowanie konstrukcji nowych wyrobów, opakowań, projektowanie stoisk, opracowywanie szaty graficznej wyrobów i przedmiotów wzornictwa przemysłowego, doradztwo techniczne i technologiczne w zakresie wzornictwa przemysłowego, organizowanie i prowadzenie badań technicznych i techniczno-organizacyjnych w dziedzinie reklamy, produkcji towarowej i świadczenia usług, **45** usługi administrowania prawami własności intelektualnej, udzielania licencji i pośrednictwa w obrocie prawami własności intelektualnej, administrowanie prawami autorskimi w zakresie specjalistycznych opracowań badawczo-marketingowych i analitycznych w dziedzinie działalności gospodarczej, administrowanie powierzonymi wartościami materialnymi i prawnymi w zakresie prawa autorskiego oraz prawa z zakresu ochrony własności przemysłowej i intelektualnej zwłaszcza w zakresie oferowania i akwizycji oraz reklamowym przedmiotów tego prawa.

(111) **216097** (220) 2007 05 14 (210) 325175
 (151) 2009 02 06 (441) 2007 08 20
 (732) P.P.P. TV „Mrówka Cała” Lidia Niedźwiedzka-Owsiak,
 Warszawa, PL.
 (540)



Kolor znaku: biały, czarny, czerwony

(531) 26.1.4, 26.1.6, 26.4.2, 27.5.1, 29.1.13

(510), (511) **09** programy telewizyjne, filmy, audycje radiowe utrwalone w formie zapisanej taśmy filmowej, taśmy video, taśmy magnetycznej, dysków optycznych w wersji przystosowanej do odtwarzania w komputerach multimedialnych, zapisane nośniki obrazu i dźwięku, **16** kalendarze, foldery, prospekty, afisze, plakaty, fotografie, nalepki, publikacje drukowane, czasopisma, książki, broszury, materiały piśmienne, papeterie, torby do pakowania z papieru i tworzyw sztucznych, materiały szkoleniowe i instruktażowe, znaczki pocztowe, długopisy, ołówki, obwoluty papierowe na dokumenty, obwoluty papierowe na dyski kompaktowe audio-video, **21** kubki, szklanki, **25** koszulki, T-shirty, czapki, czapki z daszkiem, daszki do ochrony przed słońcem, chustki na głowę, bandany na szyję, okrycia wierzchnie, **35** usługi w zakresie reklamy: organizacja i prowadzenie kampanii reklamowych, wynajem i sprzedaż miejsca i czasu na cele reklamowe w środkach masowego przekazu, usługi w zakresie produkcji audycji i filmów reklamowych dla telewizji, filmu, internetu, usługi w zakresie organizacji pokazów i wystaw, usługi badania opinii publicznej, badania rynku mediów i reklamy, **36** zbiórki funduszy na cele dobroczynne, **38** usługi w zakresie agencji informacyjnej: zbieranie i rozpowszechnianie informacji, usługi w zakresie rozpowszechniania programów telewizyjnych, reportaży, filmów dokumentalnych i fabularnych, widowisk rozrywkowych i sportowych, usługi w zakresie: emisji telewizyjnej, obsługi przekazu dźwięku i obrazu, usługi w zakresie: obsługi przekazu cyfrowego, organizowania systemów transmisyjnych dźwięku, obrazu i sygnału cyfrowego, rozpowszechniania programów i informacji za pośrednictwem sieci informatycznych-internetu, udostępnianie informacji w systemie on-line, **41** usługi w zakresie rozrywki: organizacja rozrywkowych widowisk telewizyjnych, produkcja filmów dokumentalnych, reportaży, programów telewizyjnych, organizacji teleturniejów i konkur-

sów, usługi w zakresie nauczania, usługi w zakresie wynajmowania studia nagraniowego, filmowego, usługi w zakresie organizacji i produkcji nagrań filmowych, dźwiękowych, usługi w zakresie organizacji imprez artystycznych, estradowych, sportowych, rekreacyjnych, usługi wydawnicze-publikowanie książek i innych materiałów drukowanych, usługi w zakresie obsługi technicznej i menedżerskiej produkcji telewizyjnej i filmowej, organizowanie koncertów, festiwali muzycznych, imprez plenerowych, produkcja filmów, publikowanie tekstów innych niż reklamowe, **45** usługi w zakresie administrowania prawami własności intelektualnej, udzielania licencji dotyczących własności intelektualnej, pośrednictwa w obrocie prawami własności intelektualnej.

(111) **216098** (220) 2007 12 17 (210) 334164
 (151) 2009 04 06 (441) 2008 03 31
 (732) KOMERS INTERNATIONAL Franciszek Mądry, Straszyn, PL.
 (540)



(531) 19.7.1
 (510), (511) **21** butelki, **32** napoje bezalkoholowe, **33** wyroby spirytusowe, napoje alkoholowe za wyjątkiem piwa.

(111) **216099** (220) 2007 12 17 (210) 334185
 (151) 2009 05 05 (441) 2008 03 31
 (732) „AGRECOL” Spółka z o.o., Mesznary, PL.
 (540)



(531) 26.13.25, 27.5.1
 (510), (511) **01** nawozy użyźniające glebę, preparaty chemiczne do analiz laboratoryjnych inne niż do celów medycznych lub weterynaryjnych, preparaty bakteriologiczne inne niż do celów medycznych lub weterynaryjnych, bentonit, środki do konserwacji betonu z wyjątkiem farb i olejów, preparaty biologiczne do celów innych niż medyczne lub weterynaryjne, preparaty do konserwacji cegły z wyjątkiem farb i olejów, preparaty do konserwacji cementu z wyjątkiem farb i olejów, preparaty do nadawania nieprzepuszczalności z wyjątkiem farb i olejów, odczynniki chemiczne inne niż do celów medycznych lub weterynaryjnych, środki chemiczne dla rolnictwa z wyjątkiem fungicydów, herbicydów, insektycydów oraz środków przeciw pasożytom, środki do chłodzenia silników w pojazdach, cyjanamid wapniowy, detergenty używane w procesach produkcyjnych, preparaty diagnostyczne inne niż do celów medycznych lub weterynaryjnych, hormony przyspieszające dojrzewanie owoców, doniczki na torf dla ogrodnictwa, fosforany, gleba próchnicza, guano, płyny hamulcowe, humus, pokrycia humusowe, kainit, kaolin, karbonyl do ochrony roślin, preparaty hamujące kiełkowanie warzyw, kleje do celów przemysłowych, kleje inne niż do papieru lub do użytku domowego, preparaty do klejenia, gruntowania, kompost, środki do konserwacji dachówek z wyjątkiem farb i olejów, preparaty do konserwacji murów z wyjątkiem farb i olejów, chemiczne preparaty do konserwowania artykułów spożywczych; środki do konserwowania kwiatów, kultury mikroorganizmów inne niż do celów medycznych lub weterynaryjnych, lepy na ptaki, środki chemiczne dla leśnictwa z wyjątkiem fungicydów, herbicydów, insektycydów oraz środków przeciw pasożytom, węglan magnezowy, maści do szczepienia drzew, siarczan miedzi, preparaty z mikroelementami dla roślin, środki do ochrony nasion, środki chemiczne dla ogrodnictwa z wyjątkiem fungicydów, herbicydów, insektycydów oraz środków przeciw pasożytom, papierki wskaźnikowe, podłoża dla upraw bezgruntowych w ogrod-

nictwie, potas, preparaty do regulacji wzrostu roślin, preparaty do oklejania drzew stosowane w sadownictwie, saletra, siarczany, sole jako nawozy, superfosfaty, wosk do szczepienia drzew, ściółka, preparaty chemiczne zabezpieczające przed śniecią zbożową, dodatki chemiczne do środków owadobójczych, preparaty do oczyszczania z tłuszczu, torf, ziemia do uprawy, preparaty do użyźniania gleby, cyjanamid wapniowy, preparaty chemiczne do zapobiegania chorobom winorośli, wodorosty jako nawóz.

(111) **216100** (220) 2008 01 28 (210) 335742
 (151) 2009 05 05 (441) 2008 05 12
 (732) Firma Produkcyjno-Handlowo-Usługowa „POL-MET”
 Kazimierz Kaszowski, Wrząsowice, PL.
 (540)



Kolor znaku: granatowy, biały
 (531) 26.1.1, 26.11.2, 27.5.1, 29.1.12
 (510), (511) **06** zamki metalowe, okucia metalowe, meblowe, drzwiowe, okienne, klamki, haki, kasety metalowe, pojemniki metalowe, ograniczniki metalowe do drzwi i okien, okładziny metalowe w budownictwie, kraty ochronne, boazeria metalowa, wieszaki, metalowe zasuwki, zawiasy metalowe, kątowniki metalowe, pojemniki, podpory metalowe, **07** amortyzatory, **37** lakierowanie proszkowe.

(111) **216101** (220) 2007 11 09 (210) 332442
 (151) 2009 04 15 (441) 2008 02 18
 (732) „RUCH” Spółka Akcyjna, Warszawa, PL.
 (540)

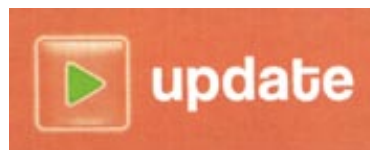

Kolor znaku: pomarańczowy, biały, zielony
 (531) 26.3.1, 26.4.1, 27.5.1, 29.1.13
 (510), (511) **03** środki wybielające i inne substancje stosowane w praniu, środki do czyszczenia, polerowania, szorowania i ścierania, mydła, środki perfumeryjne, olejki eteryczne, kosmetyki, płyny do pielęgnacji włosów, środki do czyszczenia zębów, **05** produkty farmaceutyczne i weterynaryjne, środki sanitarne do celów medycznych, substancje dietetyczne do celów leczniczych, żywność dla niemowląt, plastry, materiały opatrunkowe, materiały do plombowania zębów, woski dentystyczne, środki odkażające, środki do zwalczania robactwa, fungicydy, herbicydy, **09** urządzenia i przyrządy: naukowe, żeglarskie, geodezyjne, elektryczne, fotograficzne, kinematograficzne, optyczne, wagowe, pomiarowe, sygnalizacyjne, kontrolne, do ratowania życia, do celów dydaktycznych, urządzenia i przyrządy elektryczne przewodzące, transformujące, akumulatorowe i kontrolno-sterujące, urządzenia do nagrywania, transmisji lub reprodukcji dźwięku lub obrazu, magnetyczne nośniki danych, płyty (dyski) z nagraniami, automaty sprzedające i mechanizmy do urządzeń uruchamianych przez wrzucenie monety, kasy sklepowe, maszyny liczące, sprzęt przetwarzający dane i komputery, urządzenia do gaszenia ognia, **16** papier, tektura i wyroby z tych materiałów, nie ujęte w innych klasach, druki, materiały introligatorskie, materiały fotograficzne, materiały piśmienne, kleje do materiałów piśmiennych lub do celów domowych, materiały przeznaczone dla artystów, pędzle malarskie, maszyny do pisania i sprzęt biurowy (z wyjątkiem mebli), materiały szkoleniowe i instruktażowe (z wyjątkiem aparatów), materiały z tworzyw sztucznych do pakowania (nie ujęte w innych klasach), czcionki drukarskie, matryce, **25** odzież, obuwie, nakrycia głowy, **28** gry i zabawki, artykuły sportowe i gimnastyczne nie ujęte w innych klasach, ozdoby choinkowe, **30** kawa, herbata, kakao, cukier, ryż, tapioka, sago, kawa nienaturalna, mąka i produkty zbożowe, chleb, wyroby cukiernicze i słodczyce, lody, miód, melasa (syropy), drożdże, proszek do pieczenia, sól, musztarda, ocet, sosy (przyprawy), przyprawy, lód, **32** piwo, wody mineralne i gazowane oraz inne napoje bezalkoholowe, napoje owocowe i soki owocowe,

syropy i inne preparaty do produkcji napojów, **34** tytoń, przybory dla palaczy, zapalki, **35** reklama, zarządzanie w działalności handlowej, administrowanie działalności handlowej, prace biurowe, **39** transport, pakowanie i składowanie towarów, organizowanie podróży, **41** nauczanie, kształcenie, rozrywka, działalność sportowa i kulturalna, **43** usługi zaopatrzenia w żywność i napoje, tymczasowe zakwaterowanie.

(111) **216102** (220) 2007 10 26 (210) 332064
(151) 2009 03 26 (441) 2008 02 04
(732) FOBOSX Rozwiązania dla Biznesu Dominik Doliński, Tarnów, PL.
(540)



Kolor znaku: biały, fioletowy

(531) 5.5.2, 27.5.1, 29.1.12

(510), (511) **30** kawa, herbata, kakao, czekolada, cukier, ryż, tapioka, sago, kawa nienaturalna, mąka i produkty zbożowe, chleb, wyroby cukiernicze i słodczyce, lody, miód, melasa (syropy), drożdże, dodatki do ciast, przyprawy, sól, musztarda, keczup, sosy, chipsy, galaretki, **32** piwo, wody mineralne i gazowane oraz inne napoje bezalkoholowe, napoje owocowe i owocowo-warzywne, soki owocowe i owocowo-warzywne, syropy i inne preparaty do produkcji napojów, **35** zgrupowanie na rzecz osób trzecich różnych towarów w celu ich oglądania i kupowania poprzez katalog artykułów, wykorzystując zamówienia korespondencyjne lub używając środków telekomunikacji, prowadzenie sklepów z artykułami spożywczymi, sprzedaż artykułów spożywczych takich jak: woda mineralna, napoje bezalkoholowe, soki, słodczyce, chipsy, kanapki, kawa, herbata, czekolada, kakao, pieczywo cukiernicze oraz kosmetyków, wyrobów tytoniowych, prezerwatyw, farmaceutyków, gazet i czasopism, artykułów szkolnych i papierniczych za pomocą dystrybutorów automatycznych tzw. maszyn wendingowych, wynajem dystrybutorów automatycznych, **43** usługi barowe, kawiarnie, hotele, kafeterie, restauracje, snack-bary.

(111) **216103** (220) 2007 06 14 (210) 326539
(151) 2009 02 16 (441) 2007 09 17
(732) „Mix-Hit” Paweł Kurdziel, Chrzanów, PL.
(540)



Kolor znaku: czarny, pomarańczowy

(531) 27.5.1, 29.1.12

(510), (511) **09** odtwarzacze car audio-radio samochodowe, odtwarzacze multimedialne mps3, mp4, urządzenia nawigacyjne GPS, przenośne odtwarzacze dvd.

(111) **216104** (220) 2007 11 07 (210) 332527
(151) 2009 02 10 (441) 2008 02 18
(732) M&A Michał Płonka, Łódź, PL.
(540)



Kolor znaku: żółty, czerwony, biały

(531) 26.2.1, 26.7.5, 26.11.1, 27.5.1, 29.1.13

(510), (511) **41** organizowanie i obsługa konferencji, organizowanie i obsługa kongresów, organizowanie i prowadzenie sympozjów, organizowanie i prowadzenie seminariów, organizowanie i prowadzenie zjazdów, organizowanie wystaw z dziedziny kultury i edukacji, organizowanie konkursów edukacyjnych lub sportowych, kompleksowa organizacja i obsługa targów, kompleksowa organizacja i obsługa imprez konferencyjnych i integracyjnych, doradztwo i consulting przy projektowaniu, budowaniu oraz kreowaniu strategii rozwojowej hoteli i obiektów usługowych.

(111) **216105** (220) 2007 07 18 (210) 327917
(151) 2009 02 16 (441) 2007 10 29
(732) Rafał Łuszczczyk, Łódź, PL.
(540)



Kolor znaku: czarny, biały, pomarańczowy

(531) 7.1.8, 26.11.1, 27.5.1, 29.1.13

(510), (511) **35** agencje reklamowe, doradztwo w zakresie prowadzenia działalności gospodarczej, **36** usługi agencji mieszkaniowych w zakresie nieruchomości, doradztwo w sprawach finansowych, usługi finansowe, dzierżawa majątku nieruchomego.

(111) **216106** (220) 2006 07 04 (210) 312734
(151) 2009 02 18 (441) 2006 10 16
(732) KAMIS-PRZYPRAWY S.A., Stefanowo, PL.
(540)



Kolor znaku: zielony i odcienie, żółty i odcienie, czerwony

i odcienie, czarny, biały i odcienie

(531) 5.3.16, 5.9.21, 8.7.14, 11.3.10, 26.1.2, 27.5.1, 29.1.15

(510), (511) **29** warzywa konserwowane, rośliny strączkowe konserwowane, sałatki warzywne, warzywa suszone, gotowane, konserwowane, przeciera, konserwy warzywne, pikle, zioła ogrodowe konserwowane, suszone zioła do celów spożywczych, grzyby przetworzone, płatki z warzyw lub owoców, zupy i buliony oraz koncentraty i składniki do wytwarzania bulionów i zup, mięsa i ekstrakty mięsne, owoce konserwowane, suszone i gotowane, galaretki jadalne, konfitury, dżemy, jaja, mleko, produkty mleczne, sery, jadalne oleje i tłuszcze, **30** przyprawy, zagęszczacze stosowane przy gotowaniu produktów spożywczych, sól, sole wielosmakowe, sole warzywne, sole ziołowe, musztardy, musztardy z warzywami, octy, majonezy, majonezy smakowe, keczupy, chrzany, sosy przyprawowe, sosy sproszkowane, sosy smakowe, sosy smakowe z warzywami, sosy pomidorowe, sosy do sałatek, dressingi, dipy, winegrety, mieszanki ze zbóż, mieszanki ziołowo-warzywne, mieszanki ziół suszonych, mieszanki zbożowo-warzywne do spożycia dla ludzi, płatki ze zbóż, płatki mieszane ze zbóż i warzyw, ze zbóż i owoców, ryż, tapioka, sago, herbaty, herbatki ziołowe nie do celów leczniczych, napary nie do celów leczniczych, namiastki kawy, mąka i preparaty zbożowe, chleb, ciastka, wyroby cukiernicze, piekarnicze, słodczyce, lody, miód, drożdże, proszek do pieczenia, **31** ziarna,

produkty ogrodnicze, rolnicze i leśne nie zawarte w innych klasach, świeże owoce i warzywa, mieszanki ziół świeżych, korzenie jadalne i spożywcze, otręby zbożowe, sezam, grzyby świeże.

(111) **216107** (220) 2007 05 31 (210) 325974
 (151) 2009 02 11 (441) 2007 09 03
 (732) AGROS NOVA Spółka z ograniczoną odpowiedzialnością,
 Warszawa, PL.
 (540)

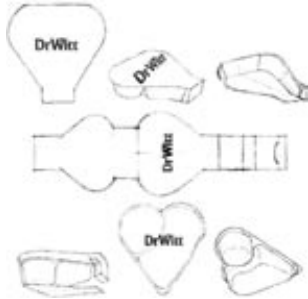

Kolor znaku: czarny, ciemnoszary, biały
 (531) 19.3.3, 27.5.1, 29.1.13

(510), (511) **05** żywność dla niemowląt, żywność dietetyczna dla celów leczniczych, **29** owoce, także leśne i warzywa konserwowane, suszone i gotowane, duszone owoce, mrożone runo leśne, w tym grzyby, mrożone owoce i warzywa, runo leśne przetworzone, przetwory owocowe i/lub warzywne, sok do celów kulinarnych, przecier i koncentrat pomidorowy, musy i purée owocowe, warzywne lub owocowo-warzywne, sałatki owocowe, warzywne i owocowo-warzywne, pikle; zupy i składniki do sporządzania zup, zupy gotowe, dania gotowe warzywne, warzywno-mięsne i mięsne, żurawina lub borówki do mięsa, galaretki, dżemy, w tym z żurawin lub borówek, dżemy niskosłodzone, dżemy z dodatkiem kakao i/lub czekolady, powidła, konfitury, marmolady, kompoty, **30** sosy, sosy słodkie, sosy do polewania deserów, sosy pikantne, sosy do sałat i sałatek, sosy pomidorowe, ketchupy, majonezy, sosy do mięsa i ryb, przyprawy do sosów.

(111) **216108** (220) 2006 04 13 (210) 309455
 (151) 2009 02 12 (441) 2006 07 24
 (732) Przedsiębiorstwo Wielobranżowe CLASIC S.C. Bogdan
 Daniel & Grzegorz Majnusz, Ruda Śląska, PL.
 (540)



(531) 27.5.1
 (510), (511) **09** okulary, okulary ochronne różnego przeznaczenia, okulary ochronne do uprawiania sportu, okulary ochronne dla kierowców, okulary przeciwsłoneczne, okulary ochronne i osłony ochronne do prac niebezpiecznych dla oczu, zwłaszcza do prac z ogniem i spawania, ochronne maski oraz osłony zabezpieczające twarze robotników.

(111) **216109** (220) 2006 01 27 (210) 305398
 (151) 2009 02 23 (441) 2006 05 02
 (732) BESKID BROKER Jerzy Skórka, Oświęcim, PL.
 (540)



Kolor znaku: czarny, biały, żółty
 (531) 2.1.25, 18.1.9, 26.3.1, 29.1.13
 (510), (511) **36** analizy finansowe, doradztwo w sprawach finansowych, doradztwo ubezpieczeniowe, usługi ubezpieczeniowe, w tym

likwidacja szkód ubezpieczeniowych, ubezpieczenia na życie, ubezpieczenia komunikacyjne, ubezpieczenia związane z funduszami emerytalno-rentowymi, pośrednictwo ubezpieczeniowe reasekuracyjne, usługi informacji w sprawach ubezpieczeń.

(111) **216110** (220) 2006 01 24 (210) 305267
 (151) 2009 02 11 (441) 2006 05 02
 (732) DEANTE Antczak sp. jawna, Łódź, PL.
 (540)



Kolor znaku: czerwony, szary

(531) 27.5.1, 29.1.12
 (510), (511) **09** urządzenia oświetleniowe, grzejne, chłodnicze, do suszenia, wentylacyjne, wodociągowe i sanitarne, **11** armatura do instalacji wodnych, kąpielowych, prysznicowych, pralniczych i klozetowych, urządzenia sanitarne do wyposażenia łazienek i kuchni, bidety, bojler, instalacje do dystrybucji wody, wanny, kabiny natryskowe, sauna, umywalki, aparaty do pobierania, dystrybucji, filtrowania wody, instalacje wodociągowe, toalety, wykładziny do wanien, zawory kanalizacyjne, zbiorniki do płuczek ustępowych, zlewozmywaki, suszarki do bielizny, **21** drobny sprzęt gospodarstwa domowego i przenośne pojemniki z metalu, tworzyw sztucznych i drzewa dla gospodarstw domowych nie z metali szlachetnych i nie platerowane, szczoteczki do zębów i paznokci; gąbki; wanienki dla niemowląt; dozowniki: mydła papieru toaletowego, ręczników papierowych; przybory toaletowe zawarte w tej klasie, wieszaki do ręczników wykonane z tworzywa sztucznego z drewna z metali nieszlachetnych, kosmetyczki na przybory toaletowe mocowane na stałe.

(111) **216111** (220) 2007 04 23 (210) 324308
 (151) 2009 02 23 (441) 2007 08 06
 (732) RAFA Anna Majerkiewicz-Lenart, Warszawa, PL.
 (540) Akademia Ruchu

(510), (511) **35** publikacja tekstów reklamowych, reklama telewizyjna, reklama za pośrednictwem Internetu, sprzedaż sprzętu sportowego, rekreacyjnego i rehabilitacyjnego, badania rynku i opinii publicznej, sondaże, aukcje publiczne, tworzenie baz danych, ekspertyzy, doradztwo w zakresie prowadzenia działalności gospodarczej, zaopatrzenie osób trzecich, organizowanie targów w celach handlowych i reklamowych, prenumerata gazet dla osób trzecich, uaktualnianie baz danych, **36** pośrednictwo ubezpieczeniowe, pośrednictwo finansowe, **41** organizacja i prowadzenie zajęć rekreacyjnych, innych związanych z wypoczynkiem, sportowych, obozów, wycieczek, wystaw związanych z kulturą lub edukacją, edukacja, organizowanie seminariów, szkoleń, sympozjów, targów innych niż w celu reklamowym, organizowanie i prowadzenie imprez masowych, spektakli, organizowanie konkursów edukacyjnych i rozrywkowych, kursy korespondencyjne, kursy instruktorskie, organizowanie zajęć sportowych, publikowanie tekstów innych niż teksty reklamowe, publikowanie książek, działalność charytatywna na rzecz kondycji zdrowotnej, **42** badania w zakresie ochrony środowiska.

(111) **216112** (220) 2007 07 12 (210) 327700
 (151) 2009 02 18 (441) 2007 10 15
 (732) KAMIS-PRZYPRAWY S.A., Stefanowo, PL.
 (540) OLEATO

(510), (511) **29** mięso, ryby, drób i dziczyzna, ekstrakty mięsne, konserwowane, mrożone, suszone i gotowane owoce i warzywa, galaretki, dżemy, kompoty, jaja, mleko i produkty mleczne, oleje i tłuszcze jadalne, wszystkie wyżej wymienione także z dodatkiem witamin, suplementów diety, składników mineralnych lub innych substancji odżywczych, **30** kawa nienaturalna, kakao, cukier, ryż, tapioka, sago, produkty ze zbóż, chleb, wyroby cukiernicze i słodczyce, miód, mela-sa (syropy), drożdże, proszek do pieczenia, sól, musztarda, ocet, sosy (przyprawy), przyprawy, wszystkie wyżej wymienione także z do-

datkiem witamin, suplementów diety, składników mineralnych lub innych substancji odżywczych, **31** produkty rolne, ogrodnicze i leśne oraz ziarna nie zawarte w innych klasach, świeże owoce i warzywa, nasiona, rośliny i kwiaty naturalne, wszystkie wyżej wymienione także z dodatkiem witamin, suplementów diety, składników mineralnych lub innych substancji odżywczych.

(111) **216113** (220) 2006 06 06 (210) 311683
(151) 2009 02 16 (441) 2006 09 18
(732) E-Hotel Sp. z o.o., Kraków, PL.

(540) Paradise Hotel SPA&Wellness
(510), (511) **09** optyczne nośniki danych, dyski optyczne, karty magnetyczne i optyczne, do identyfikacji i kodowane, podkładki pod myszy, osłony przeciwooblaskowe, hologramy, magnesy, dekoracyjne tablice i szyldy mechaniczne oraz świecące, ekrany fluorujące, neony reklamowe, **16** katalogi, prospekty, menu, reprodukcje graficzne, fotografie, publikacje, materiały przyklepne, atlasy, artykuły papierniczne, papier listowy i do pakowania, opakowania, obrusy, torby, worki, koperty i woreczki, taśmy przyklepne, naklejki, plakaty, bannery, z papieru i tworzyw sztucznych, wizytówki, nalepki, wyroby z kartonu, pudła, pudełka tekturowe lub papierowe, kalendarze, kalkomanie, druki, broszury, zawiadomienia, albumy, rysunki, ręczniki papierowe, serwetki, szyldy kartonowe, kartki z życzeniami, okolicznościowe, teczki papierowe i z tworzyw sztucznych, segregatory, stemple, taśmy klejące, przyklepne, zakładki do książek, zeszyty, artykuły i materiały piśmienne, podręczniki, przewodniki, mapy, żetony kontrolne, **35** organizowanie systemów sprzedaży oraz prezentacji nieruchomości, usługi marketingowe, promocji, zgrupowanie na rzecz osób trzecich różnych produktów pozwalające nabywcy je oglądać i kupować, przekazywanie wiedzy i doświadczeń w zakresie organizacyjnym i ekonomicznym wraz z upoważnieniem do używania oznaczeń firmowych lub prawa wyłącznego (franchising), rozpowszechnianie wizualnych systemów informacyjno-reklamowych, **41** organizowanie i obsługa konferencji, kongresów, konkursów, wystaw kulturalnych, zjazdów, przyjęć, informacja o imprezach rozrywkowych, wypoczynku, spektakle, nocne kluby, usługi zespołów muzycznych i orkiestr, publikowanie tekstów i książek, **43** usługi barowe, hotelowe, restauracji, drink-barów, rezerwowania noclegów, wynajmowania sal.

(111) **216114** (220) 2007 07 26 (210) 328213
(151) 2009 02 20 (441) 2007 10 29
(732) Podlaska Wytwórnia Wódek „POLMOS” Spółka Akcyjna, Siedlce, PL.

(540) Chaber
(510), (511) **33** napoje alkoholowe (z wyjątkiem piwa).

(111) **216115** (220) 2007 08 28 (210) 329395
(151) 2009 02 09 (441) 2007 12 10
(732) „KINGA” S.C. Kinga Lesisz, Dariusz Lesisz, Białystok, PL.

(540) kinga
(510), (511) **18** imitacje skóry, komplety podróżne jako wyroby skórzane, kufry podróżne, lasko-krzeselka, moleskin, narzuty ze skór naturalnych lub sztucznych, nosidełka dla niemowląt lub dzieci, pagony, parasole, parasolki, plecaki, portfele, pudła na kapelusze skórzane, sakiewki ze skóry, siatki na zakupy, teczki skórzane, torby skórzane, torebki, torby na ubrania i bieliznę, walizki, wykończenia ze skóry do mebli, **24** adamaszek, aksamit, barchan, bielizna domowa, bielizna kąpielowa z wyjątkiem odzieży, bielizna pościelowa, bielizna stołowa tekstylna, bielizna wzorzysta, bieżniki stołowe, brokаты, całuny, chusteczki do nosa tekstylne, drelichy, drogię jako tkanina, drukowane tkaniny perkalowe, dzianina, dżersej jako tkanina, filc jako tkanina, flagi tekstylne, flanela jako tkanina, gaza, jedwab jako tkanina, kaliko jako perkal, kapy na łóżka, kołderki do przykrywania nóg, kotary na drzwi jako zasłony, krepa, kreton, materiały na bieliznę osobistą, materiały nie przepuszczające gazów na balony lotnicze, materiały z juty, materiały tekstylne nietkane, moleskin, moskitiery, muślin, narzuty na łóżka, narzuty pikowane, obicia ścienne z materiałów tekstylnych, obrusy na stół niepapierowe, pledy, płótna do gobelinów i haftów, płótno konopne, podszewki do kapeluszy, pokrowce na drukarki z materiałów tekstylnych, pokrycia na materiale, poszewki, pościel, prześcieradła, ratyna jako tkanina, ręczniki tekstylne, ręczniki toaletowe, serwetki tekstylne, sukna bilardowe,

szewiot jako tkanina, śpiwory jako poszwy zastępujące prześcieradła, tafta jako tkanina, tiul, tekstylne materiały do filtracji, tkaninowe pokrowce na deski toaletowe, tkaniny bawełniane, tkaniny elastyczne, tkaniny lniane, tkaniny imitujące skóry zwierzęce, tkaniny obiciowe, tkaniny wełniane, trykot jako materiał, tworzywa sztuczne jako substytuty tkanin, tkaniny z włókna szklanego, włosianka jako materiał, wsypa jako bielizna pościelowa, zasłony przysznicowe z materiałów tekstylnych lub z surowców włókienniczych lub tworzyw sztucznych, **25** apaszki (fulary), bandany na szyję, barbety jako ubrania, berety, bezrękawniki, bielizna ze skóry, bielizna, bielizna jako część garderoby, bielizna damska, bielizna osobista, bielizna wchłaniająca pot, biustonosze, bluzki koszulowe, boa na szyję, boty, bryczesy jako spodnie, buty, buty sportowe, cholewki do obuwia, chusty, cylindry jako kapelusze, czapki jako nakrycia głowy, czepki kąpielowe, dżerseje jako ubrania, espadryle, etole futrzane, futra jako odzież, fartuchy jako odzież, garnitury, getry, gorsety, halki, półhalki, kalesony, kamizelki, kapelusze, kaptury do ubrań, kostiumy kąpielowe, kąpielówki, kołnierzyki, kombinezony, koszule, krawaty, legginsy, liberie, majtki, manipularze do liturgii, marynarki, mitry jako nakrycia głowy, muffki jako odzież, mundury, mycki, piuski, nakrycia głowy, nauszники, obuwie, obuwie gimnastyczne, odzież, odzież z dzianiny, okrycia wierzchnie jako odzież, ornaty, palta, pasy do przechowywania pieniędzy, peleryny, pelisy, piżamy, płaszczki, podkoszulki, podwiązki, pończochy, potniki, prochowce, rajstopy, rajtuzy, rękawiczki, sari, serwetki dla dzieci z materiałów tekstylnych, skarpetki, slipy, spodnie, spódnice, staniczki, staniki, stroje kąpielowe, stroje na maskaradę, sukienki, swetry, szale, szaliki, szarfy do ubrań, szelki, szlafroki, śniegowce, togi, trykoty jako ubrania, T-shirty, turbany, ubrania, ubrania dla kierowców, ubrania dla kolarzy, woalki jako odzież, żakiety, **35** badanie rynku, doradztwo specjalistyczne w sprawach działalności gospodarczej, ekspertyzy w działalności gospodarczej, opinie, sondaże, organizowanie wystaw lub targów w celach handlowych lub reklamowych, pokazy towarów, promocja sprzedaży stosowana dla osób trzecich, zaopatrzenie osób trzecich stosowane jako zakupy i sprzedaż produktów dla innych przedsiębiorstw, usługi umożliwiające odbiorcom dogodny wybór i zakup towarów w hurtowni i sklepach z wyrobami: skórzanymi, tekstylnymi, z tworzyw sztucznych, włókienniczymi, obuwia, **40** apretowanie tkanin, barwienie tkanin, dekatyzowanie tkanin, impregnowanie tkanin, kalandrowanie tkanin, krojenie tkanin, obróbka mająca na celu uzyskanie niegniotliwości tkanin, obrębianie tkanin, pikowanie tkanin, obróbka skóry, wypożyczenie maszyn włókienniczych, usługi krawieckie, usługi związane z farbiarstwem, **42** badania techniczne z zakresu włókiennictwa, usługi projektantów mody, usługi wzornictwa przemysłowego w zakresie włókiennictwa, stylizacja jako usługi wzornictwa przemysłowego w zakresie włókiennictwa, stylizacja jako usługi wzornictwa przemysłowego.

(111) **216116** (220) 2006 04 13 (210) 309454
(151) 2009 02 12 (441) 2006 07 24
(732) Przedsiębiorstwo Wielobranżowe CLASIC S.C. Bogdan Daniel & Grzegorz Majnusz, Ruda Śląska, PL.

(540) SPEED
(510), (511) **09** okulary, okulary ochronne różnego przeznaczenia, okulary ochronne do uprawiania sportu, okulary ochronne dla kierowców, okulary przeciwsłoneczne, okulary ochronne i osłony ochronne do prac niebezpiecznych dla oczu, zwłaszcza do prac z ogniem i spawania, ochronne maski oraz osłony zabezpieczające twarze robotników.

(111) **216117** (220) 2005 02 11 (210) 291020
(151) 2009 04 27 (441) 2005 05 16
(732) Human Resource Consulting Spółka z o.o., Warszawa, PL.
(540)



Kolor znaku: ciemnoniebieski, ciemnożółty
(531) 27.5.1, 29.1.12

(510), (511) **35** rekrutacja personelu; doradztwo w zakresie zarządzania personalnego; pośrednictwo pracy, doradztwo w zakresie prowadzenia działalności gospodarczej, **36** analizy finansowe; doradztwo w sprawach finansowych.

(111) **216118** (220) 2007 11 26 (210) 333336
 (151) 2009 04 29 (441) 2008 03 03
 (732) „TEZET” S.A., Lublin, PL.
 (540)



Kolor znaku: czerwony, biały, zielony

(531) 1.15.5, 26.4.9, 26.11.3, 29.1.13

(510), (511) **04** benzyna, brykiety węgla, drewno opałowe, gaz oświetleniowy, paliwo gazowe, mazut, nafta, oleje napędowe, oleje przemysłowe, paliwo, smary, węgiel drzewny jako paliwo, **06** armatura do przewodów metalowa, butle do sprężonego gazu, konstrukcje metalowe, pojemniki metalowe na płynne paliwo, przewody ciśnieniowe metalowe, rury metalowe, zbiorniki metalowe, **09** aparatura do przetwarzania informacji, dystrybutory paliwa na stacjach obsługi, dystrybutory automatyczne, elektryczna aparatura kontrolno-pomiarowa, gazometry, przyrządy pomiarowe, urządzenie do dozowania, urządzenie elektryczne do kontroli, **11** armatura do pieców, armatura regulacyjna i bezpieczeństwa do przewodów gazowych, armatura regulacyjna i bezpieczeństwa do urządzeń gazowych, generatory gazu, instalacje technologiczne do gazu, lampy uliczne, urządzenia do oczyszczania gazu, urządzenia do ogrzewania na paliwo stałe, płynne lub gazowe, zapalniczki do zapalania gazu, **12** instalacje gazowe do silników samochodowych, **36** usługi w zakresie dzierżawy nieruchomości, zarządzania nieruchomościami, **37** usługi w zakresie budowy i naprawy magazynów, budowy i konserwacji rurociągów, budowy stacji paliw, instalacji, konserwacji i naprawy maszyn i urządzeń przeznaczonych do przechowywania, transportu i dystrybucji paliw, usługi w zakresie nadzoru budowlanego, usługi stacji obsługi samochodów i stacji paliw, **39** usługi w zakresie dystrybucji energii, magazynowania, przewożenia ładunków, składowania, spedycji, usługi składów celnych.

(111) **216119** (220) 2007 12 05 (210) 333708
 (151) 2009 04 17 (441) 2008 03 17
 (732) „Trouw Nutrition Polska” Spółka z ograniczoną odpowiedzialnością, Grodzisk Mazowiecki, PL.
 (540) FORMOMIX

(510), (511) **05** mieszanki witaminowo-mineralne, witaminowe, mineralne dla zwierząt dla celów leczniczych, mieszanki paszowe uzupełniające dla celów leczniczych, **31** mieszanki witaminowo-mineralne, witaminowe, mineralne dla zwierząt nie dla celów leczniczych, mieszanki paszowe uzupełniające nie dla celów leczniczych.

(111) **216120** (220) 2008 01 28 (210) 335737
 (151) 2009 05 05 (441) 2008 05 12
 (732) Kosma Kozłowski, Mierzyn, PL.
 (540)



Kolor znaku: jasnozielony, ciemnoniebieski

(531) 3.7.16, 27.5.1, 29.1.12

(510), (511) **44** usługi w zakresie: przeprowadzania konsultacji specjalistycznych i wynikających z nich badań diagnostycznych w tym badań ultrasonograficznych i radiologicznych, badań histopatologicznych w dziedzinie: chirurgii ogólnej, chirurgii naczyniowej,

chirurgii plastycznej, urologii, ortopedii, radiologii, medycyny wewnętrznej, gastroenterologii, endokrynologii, reumatologii, kardiologii, hematologii, diabetologii, nefrologii, dermatologii, alergologii, pulmonologii, pediatrii, okulistyki, ginekologii i położnictwa, seksuologii, onkologii, przeprowadzania badań endoskopowych, przeprowadzania zabiegów chirurgicznych w znieczuleniu z zakresu chirurgii ogólnej, naczyniowej, plastycznej, urologii, ortopedii i ginekologii, wykonywania i monitorowania badań lekarskich ogólnych, wykonywania badań diagnostycznych i analityki medycznej, wykonywania szczepień ochronnych i innych działań prewencyjnych, orzekania i opiniowania o stanie zdrowia, diagnostyki medycyny przemysłowej i chorób zawodowych, pielęgnacji chorych, rehabilitacja lecznicza.

(111) **216121** (220) 2007 11 12 (210) 332738
 (151) 2009 04 28 (441) 2008 02 18
 (732) „EL FORREST” S.C. Krzysztof Chechelski, Jan Oberwajs, Agnieszka Wysocka, Wrocław, PL.
 (540)

MATO GROSSO

(531) 27.5.1

(510), (511) **18** wyroby ze skóry i imitacji skóry: aktówki, etui na klucze, kasetki, klasery na karty wizytowe, kosmetyczki podróżne, kufarki na przybory toaletowe, kufry, kufry podróżne, narzuty, paski, plecaki szkolne i turystyczne, portfele, portmonetki, pudełka, teczki i torby szkolne, teczki na nuty, torby alpinistyczne, torby do noszenia niemowląt, torby i torebki do pakowania (koperty, woreczki), torby myśliwskie, torby na kółkach, torby podróżne na ubrania, torby na zakupy, torby turystyczne, torebki, tornistry szkolne, walizki, rączki do walizek, siatki na zakupy, parasole, parasolki, **25** odzież ze skóry i imitacji skóry, obuwie ze skóry i imitacji skóry, rękawiczki ze skóry i imitacji skóry.

(111) **216122** (220) 2006 04 13 (210) 309523
 (151) 2009 02 12 (441) 2006 07 24
 (732) HOGSMEAD HOLDINGS LIMITED, Nikozja, CY.
 (540) YUKA
 (510), (511) **25** obuwie, nakrycia głowy.

(111) **216123** (220) 2008 01 28 (210) 335736
 (151) 2009 05 05 (441) 2008 05 12
 (732) Kosma Kozłowski, Mierzyn, PL.
 (540) SONOMED

(510), (511) **44** usługi w zakresie: przeprowadzania konsultacji specjalistycznych i wynikających z nich badań diagnostycznych w tym badań ultrasonograficznych i radiologicznych, badań histopatologicznych w dziedzinie: chirurgii ogólnej, chirurgii naczyniowej, chirurgii plastycznej, urologii, ortopedii, radiologii, medycyny wewnętrznej, gastroenterologii, endokrynologii, reumatologii, kardiologii, hematologii, diabetologii, nefrologii, dermatologii, alergologii, pulmonologii, pediatrii, okulistyki, ginekologii i położnictwa, seksuologii, onkologii, przeprowadzania badań endoskopowych, przeprowadzania zabiegów chirurgicznych w znieczuleniu z zakresu chirurgii ogólnej, naczyniowej, plastycznej, urologii, ortopedii i ginekologii, wykonywania i monitorowania badań lekarskich ogólnych, wykonywania badań diagnostycznych i analityki medycznej, wykonywania szczepień ochronnych i innych działań prewencyjnych, orzekania i opiniowania o stanie zdrowia, diagnostyki medycyny przemysłowej i chorób zawodowych, pielęgnacji chorych, rehabilitacja lecznicza.

(111) **216124** (220) 2007 12 05 (210) 333709
 (151) 2009 04 17 (441) 2008 03 17
 (732) „Trouw Nutrition Polska” Spółka z ograniczoną odpowiedzialnością, Grodzisk Mazowiecki, PL.
 (540) AVIMIX

(510), (511) **05** mieszanki witaminowo-mineralne, witaminowe, mineralne dla zwierząt dla celów leczniczych, mieszanki paszowe uzupełniające dla celów leczniczych, **31** mieszanki witaminowo-mineralne, witaminowe, mineralne dla zwierząt nie dla celów leczniczych, mieszanki paszowe uzupełniające nie dla celów leczniczych.

(111) **216125** (220) 2007 07 16 (210) 327802
 (151) 2009 03 05 (441) 2007 10 29
 (732) Przedsiębiorstwo Handlowe „ELMAT” Spółka z ograniczoną odpowiedzialnością, Rzeszów, PL.
 (540) FIBRAIN

(510), (511) **09** czytniki, czytniki znaków optycznych, urządzenia diagnostyczne nie do celów medycznych, dyski optyczne, elektryczne materiały na przewody do sieci, gniazdka, wtyczki i inne kontakty elektryczne, nici identyfikacyjne do przewodów elektrycznych, powłoki identyfikacyjne przewodów elektrycznych, interfejsy, kable optyczne, programy komputerowe ładowalne, programy komputerowe nagrane, sterujące programy komputerowe systemu operacyjnego, komputerowe urządzenia peryferyjne, komputerowe urządzenia peryferyjne zewnętrzne, komputerowe oprogramowanie stałe, urządzenia do komunikacji wewnętrznej, kondensatory optyczne, lasery nie do celów medycznych, modemy, nadajniki, zespoły nadawcze, światłomierze, optyczne nośniki informacji, urządzenia do odtwarzania dźwięku, włókna optyczne przewodzące promienie świetlne, wyroby optyczne, aparatura i instrumenty optyczne, osłony końcówek elektrycznych, peryferyjne urządzenia komputerowe, puszki połączeniowe, urządzenia pomiarowe, przełączniki czasowe automatyczne, urządzenia do przetwarzania informacji, przenośna aparatura telekomunikacyjna, aparatura radiotelefoniczna, odbiorniki radiowe, refraktometry, refraktory, szafy rozdzielcze, sterowniki, śruby mikrometryczne do instrumentów optycznych, kable światłowodowe, tablice połączeń, maszty antenowe do telefonii bezprzewodowej, **37** instalacja, konserwacja i naprawy maszyn, nadzór budowlany, **38** informacja o telekomunikacji, łączność poprzez terminale komputerowe, łączność poprzez sieć światłowodów, łączność radiowa, łączność telefoniczna, połączenia i trasy połączeń dla telekomunikacji, połączenie ze światową siecią komputerową za pośrednictwem telekomunikacji, transmisja programów radiowych, przekaz satelitarny, przesyłanie informacji, wypożyczanie aparatury do przesyłania informacji, przesyłanie informacji tekstowej i obrazowej przy pomocy komputera, przydzielanie dostępu do światowej sieci komputerowej, przekaz satelitarny, połączenia telefoniczne, usługi telefoniczne, telewizja kablowa, trasy połączeń i połączenia dla telekomunikacji, wypożyczanie modemów, wypożyczanie urządzeń do przesyłania informacji, wypożyczanie urządzeń telekomunikacyjnych, zlecenia przywoławcze, **42** oprogramowanie komputerów (software).

(111) **216126** (220) 2007 07 02 (210) 327257
 (151) 2009 01 08 (441) 2007 10 15
 (732) OCEANIC Przedsiębiorstwo Farmaceutyczne Kosmetyczne-Wojciech Soszyński, Sopot, PL.
 (540) AA Plus Hydra Rich
 (510), (511) **03** produkty kosmetyczne, **05** preparaty farmaceutyczne.

(111) **216127** (220) 2008 02 01 (210) 335960
 (151) 2009 04 21 (441) 2008 05 12
 (732) Toruńskie Zakłady Materiałów Opatrunkowych Spółka Akcyjna, Toruń, PL.
 (540)



Kolor znaku: granatowy, biały, różowy i odcienie, jasnoniebieski
 (531) 24.15.1, 26.1.5, 27.5.1, 29.1.14
 (510), (511) **05** podpaski higieniczne, wkładki higieniczne (artykuły higieniczne).

(111) **216128** (220) 2007 10 29 (210) 332100
 (151) 2009 05 08 (441) 2008 02 04

(732) „METROLOG” Spółka z ograniczoną odpowiedzialnością, Czarnków, PL.
 (540)



Kolor znaku: czerwony, szary

(531) 26.11.3, 26.11.6, 26.11.7, 27.5.1, 29.1.12

(510), (511) **09** układy sterowania procesami technologicznymi, systemy nadzoru i wizualizacji procesów technologicznych, **11** kompaktowe węzły cieplne, urządzenia stabilizująco-uzupełniające, układy pomiarowo-rozliczeniowe dla wody i pary, **37** usługi w zakresie instalatorstwa elektrycznego, naprawa urządzeń elektronicznych i elektromechanicznych: liczników ciepła, wodomierzy, aparatury kontrolno-pomiarowej, układów sterowania kotłów i kotłowni, automatyki cieplowniczej i przemysłowej, montaż układów pomiarowych, montaż układów sterowania i regulacji zmniejszających zużycie energii cieplnej oraz emisję spalin do środowiska, montaż układów pomiarowych dla oczyszczalni ścieków oraz ekologicznych kotłowni olejowych i gazowych, budowa systemów cieplnych: kotłowni olejowych, gazowych i na paliwo stałe, sieci ciepłych, budowa oczyszczalni ścieków, budowa systemów uzdatniania wody, budowa obiektów kubaturowych, usługi w zakresie ochrony środowiska, **42** projektowanie systemów cieplnych, projektowanie układów pomiarowych, analizy chemiczne-analizy spalin w procesach spalania, opracowywanie operatów ochrony atmosfery, projektowanie układów sterowniczych i regulacji zmniejszających zużycie energii cieplnej oraz emisję spalin do środowiska, projektowanie układów pomiarowych dla oczyszczalni ścieków oraz ekologicznych kotłowni olejowych, gazowych i na paliwo stałe.

(111) **216129** (220) 2007 11 14 (210) 332850
 (151) 2009 04 03 (441) 2008 02 18
 (732) Fabryka Cukiernicza KOPERNIK Spółka Akcyjna, Toruń, PL.
 (540)



Kolor znaku: czerwony, niebieski, brązowy i odcienie, beżowy i odcienie, żółty i odcienie, biały

(531) 2.1.25, 8.1.19, 25.1.15, 27.5.1, 29.1.15

(510), (511) **30** wafle, wafle nadziewane, wyroby cukiernicze.

(111) **216130** (220) 2008 02 01 (210) 335959
 (151) 2009 04 21 (441) 2008 05 12
 (732) Toruńskie Zakłady Materiałów Opatrunkowych Spółka Akcyjna, Toruń, PL.

(540)



Kolor znaku: biały, żółty, granatowy

(531) 26.1.1, 26.11.1, 29.1.13

(510), (511) **05** podpaski higieniczne, wkładki higieniczne (artykuły higieniczne).(111) **216131** (220) 2008 01 14 (210) 335151

(151) 2009 04 28 (441) 2008 04 28

(732) The Reader's Digest Association Inc., Pleasantville, US.

(540)



(531) 4.3.5, 27.5.1

(510), (511) **05** witaminy, suplementy diety do celów leczniczych.(111) **216132** (220) 2007 11 14 (210) 332848

(151) 2009 04 03 (441) 2008 02 18

(732) Fabryka Cukiernicza KOPERNIK Spółka Akcyjna, Toruń, PL.

(540)



Kolor znaku: czerwony, zielony, brązowy i odcienie, żółty i odcienie, biały

(531) 2.1.25, 5.7.8, 8.1.19, 25.1.15, 27.5.1, 29.1.15

(510), (511) **30** wafle, wafle nadziewane, wyroby cukiernicze.(111) **216133** (220) 2008 02 01 (210) 335961

(151) 2009 04 21 (441) 2008 05 12

(732) Toruńskie Zakłady Materiałów Opatrunkowych Spółka Akcyjna, Toruń, PL.

(540)



Kolor znaku: granatowy, biały, niebieski, jasnoniebieski, żółty

(531) 25.5.2, 26.1.4, 26.1.6, 26.11.2, 27.5.1, 29.1.15

(510), (511) **05** podpaski higieniczne, wkładki higieniczne (artykuły higieniczne).(111) **216134** (220) 2007 12 05 (210) 333678

(151) 2009 04 01 (441) 2008 03 17

(732) Z.P.H.U. "OGRODNIK" Spółka Jawna Zbigniew i Leszek Skrzypczyk, Dębie, PL.

(540)



Kolor znaku: czerwony, granatowy

(531) 24.9.3, 24.17.25, 29.1.12

(510), (511) **12** pojazdy lądowe, skutery, quady, motocykle, motorowery, rowery oraz części zamienne do nich, **35** usługi w zakresie prowadzenia punktów sprzedaży detalicznej i hurtowej, w tym przez Internet pojazdów lądowych skuterów, quadów, motocykli, motorowerów, rowerów oraz częściami zamiennymi do nich, **37** usługi w zakresie napraw, konserwacji i serwisu pojazdów lądowych, skuterów, quadów, motocykli, motorowerów, rowerów oraz części zamiennych do nich.(111) **216135** (220) 2007 12 19 (210) 334305

(151) 2009 04 23 (441) 2008 03 31

(732) Konrad Kukułka, Warszawa, PL.

(540)



Kolor znaku: czerwony, granatowy

(531) 26.11.3, 26.11.8, 27.5.1, 29.1.12

(510), (511) **36** agencje celne, **37** myjnia samochodowa, naprawa pojazdów, **39** transport towarów lądowy, wodny, powietrzny, spedycja międzynarodowa.(111) **216136** (220) 2007 09 11 (210) 329081

(151) 2009 05 11 (441) 2007 11 26

(732) „OLIMP” Ewa Niemiec, Kraków, PL.

(540)



(531) 26.11.1, 27.5.1

(510), (511) **35** doradztwo w zakresie prowadzenia usług gastronomicznych, zarządzania i kierowania siecią lokali gastronomicznych, organizowanie i uruchamianie sieci gastronomicznych, wycena lokali gastronomicznych, analiza kosztów, badania opinii publicznej, pozyskiwanie danych do komputerowych baz danych, agencje informacji handlowej, wydawanie materiałów reklamowych, tworzenie sieci sklepów dystrybuujących żywność, pomoc w prowadzeniu działalności gospodarczej, wycena przedsiębiorstwa handlowego, promocja sprzedaży dla osób trzecich, wynajmowanie powierzchni na cele reklamowe, usługi dotyczące zaopatrzenia osób trzecich, zarządzanie hotelami, gromadzenie i udostępnianie informacji, usługi związane z przedstawicielstwem podmiotów zagranicznych, **41** prowadzenie szkoleń i kształcenie kadr pracujących w gastronomii i handlu, organizacja i obsługa: konferencji, sympozjów, zjazdów, usługi orkiestry, organizowanie balów, zabaw, dyskotek, planowanie i organizowanie przyjęć okolicznościowych, spotkań klubowych i towarzyskich, **43** prowadzenie kawiarni, restauracji, punktów gastronomicznych, moteli, hoteli, przygotowywanie i dostarczanie potraw na zlecenie (katering).(111) **216137** (220) 2007 10 08 (210) 331135

(151) 2009 04 23 (441) 2008 01 21

(732) ASTECO Polska Marek Rubach Spółka Jawna, Rybnik, PL.

(540)



Kolor znaku: biały, pomarańczowy, szary

(531) 26.13.25, 27.5.1, 29.1.13

(510), (511) **35** prowadzenie punktów sprzedaży detalicznej i hurtowej następujących towarów: agregaty malarskie, agregaty tynkarskie, akcesoria do agregatów i pomp, filtry, pistolety natryskowe, pompy wysokociśnieniowe do malowania natryskowego, regulatory powietrza, węże ciśnieniowe, zbiorniki ciśnieniowe, zestawy czyszczące, zestawy dyszowe, promocja sprzedaży dla osób trzecich, organizowanie wystaw w celach handlowych i reklamowych.

(111) **216138** (220) 2004 09 24 (210) 285785

(151) 2009 04 17 (441) 2004 12 27

(732) Dziewiarstwo Maszynowe ADS Żanetta Karalus, Ksawerów, PL.

(540)



Kolor znaku: biały, czerwony, czarny

(531) 24.17.1, 26.11.1, 29.1.13

(510), (511) **25** bielizna, bluzki, bluzy, konfekcja odzieżowa, koszule, okrycia wierzchnie, spodnie, spodenki, spódnice, sukienki, swetry, szale, szlafroki, T-shirty, **35** pokazy towarów, reklama, rozpowszechnianie materiałów reklamowych, sprzedaż towarów wymienionych w klasie 25, **40** barwienie tkanin, hafciarstwo, krawiectwo, obróbka tkanin.

(111) **216139** (220) 2008 01 14 (210) 335152

(151) 2009 04 28 (441) 2008 04 28

(732) The Reader's Digest Association Inc., Pleasantville, US.

(540) Reader's Digest

(510), (511) **05** witaminy, suplementy diety do celów leczniczych.(111) **216140** (220) 2007 11 14 (210) 332849

(151) 2009 04 03 (441) 2008 02 18

(732) Fabryka Cukiernicza KOPERNIK Spółka Akcyjna, Toruń, PL.

(540)



Kolor znaku: czerwony, niebieski, biały

(531) 2.1.25, 26.1.1, 27.5.1, 29.1.13

(510), (511) **30** pierniki, wyroby cukiernicze.(111) **216141** (220) 2008 01 28 (210) 335770

(151) 2009 05 05 (441) 2008 05 12

(732) pkt.pl Polskie Książki Telefoniczne Spółka z o.o., Warszawa, PL.

(540) pktel.pl polskie książki telefoniczne

(510), (511) **09** komputery i sprzęt przetwarzający dane, nośniki danych, płyty (dyski) z nagraniami, programy do maszyn cyfrowych, publikacje elektroniczne, oprogramowanie dla komputerów, **16** publikacje, książki abonentów usług telekomunikacyjnych i adresowe, broszury, kalendarze, foldery, **35** reklama, w szczególności wynajmowanie miejsc i powierzchni na cele reklamowe, promocja, agencje informacji handlowej, usługi w zakresie działalności informacyjnej dotyczącej udostępniania danych o osobach fizycznych, prawnych i innych podmiotach, doradztwo handlowe oraz pośredniczenie w zawieraniu transakcji handlowych, doradztwo konsultantów specjalizujących się w kojarzeniu nabywców określonych towarów i usług z oferentami tych towarów lub usług, usługi w zakresie baz danych, w szczególności wyszukiwanie informacji w komputerowych bazach danych, usługi w zakresie telefonicznego udzielania informacji; zgrupowanie na rzecz osób trzecich różnych towarów (usług) pozwalające nabywcy wygodnie oglądać i kupować te towary (usługi): w sklepie, z katalogu różnych artykułów, na stronie internetowej, za pośrednictwem usługi elektronicznej, za pośrednictwem systemu telezakupów, wykorzystując zamówienie korespondencyjne, używając środków telekomunikacji; informacja o wyżej wymienionych usługach, **38** agencje informacyjne, informacja o powyższych usługach, **41** usługi wydawnicze, publikowanie książek i innych tekstów, publikacja elektroniczna on-line różnych książek i periodyków oraz innych publikacji, w szczególności wydawnictw zawierających dane teleadresowe różnych podmiotów, zbieranie i przekazywanie wiadomości poprzez sieci komunikacyjne, w tym sieć telewizyjną, satelitarną i internet, usługi w zakresie edukacji, nauki, kultury, sportu i rekreacji, informacja o powyższych usługach, **42** tworzenie i utrzymywanie serwisów internetowych i multimedialnych, administrowanie serwisami internetowymi, usługi w zakresie tworzenia prezentacji internetowych i multimedialnych, informacja o powyższych usługach.

518) 2009 05 05 (441) 2008 05 12

(732) pkt.pl Polskie Książki Telefoniczne Spółka z o.o., Warszawa, PL.

(540) pktel.pl

(510), (511) **09** komputery i sprzęt przetwarzający dane, nośniki danych, płyty (dyski) z nagraniami, programy do maszyn cyfrowych, publikacje elektroniczne, oprogramowanie dla komputerów, **16** publikacje, książki abonentów usług telekomunikacyjnych i adresowe, broszury, kalendarze, foldery, **35** reklama, w szczególności wynajmowanie miejsc i powierzchni na cele reklamowe, promocja, agencje informacji handlowej, usługi w zakresie działalności informacyjnej dotyczącej udostępniania danych o osobach fizycznych, prawnych i innych podmiotach, doradztwo handlowe oraz pośredniczenie w zawieraniu transakcji handlowych, doradztwo konsultantów specjalizujących się w kojarzeniu nabywców określonych towarów i usług z oferentami tych towarów lub usług, usługi w zakresie baz danych, w szczególności wyszukiwanie informacji w komputerowych bazach danych, usługi w zakresie telefonicznego udzielania informacji; zgrupowanie na rzecz osób trzecich różnych towarów (usług) pozwalające nabywcy wygodnie oglądać i kupować te towary (usługi): w sklepie, z katalogu różnych artykułów, na stronie internetowej, za pośrednictwem usługi elektronicznej, za pośrednictwem systemu telezakupów, wykorzystując zamówienie korespondencyjne, używając środków telekomunikacji; informacja o wyżej wymienionych usługach, **38** agencje informacyjne, informacja o powyższych usługach, **41** usługi wydawnicze, publikowanie książek i innych tekstów, publikacja elektroniczna on-line różnych książek i periodyków oraz innych publikacji, w szczególności wydawnictw zawierających dane teleadresowe różnych podmiotów, zbieranie i przekazywanie wiadomości poprzez sieci komunikacyjne, w tym sieć telewizyjną, satelitarną i internet, usługi w zakresie edukacji, nauki, kultury, sportu i rekreacji, informacja o powyższych usługach, **42** tworzenie i utrzymywanie serwisów internetowych i multimedialnych, administrowanie serwisami internetowymi, usługi w zakresie tworzenia prezentacji internetowych i multimedialnych, informacja o powyższych usługach.

(111) **216142** (220) 2008 01 28 (210) 335763

(151) 2009 05 05 (441) 2008 05 12

(732) pkt.pl Polskie Książki Telefoniczne Spółka z o.o., Warszawa, PL.

(540) pktel.pl

(510), (511) **09** komputery i sprzęt przetwarzający dane, nośniki danych, płyty (dyski) z nagraniami, programy do maszyn cyfrowych, publikacje elektroniczne, oprogramowanie dla komputerów, **16** publikacje, książki abonentów usług telekomunikacyjnych i adresowe, broszury, kalendarze, foldery, **35** reklama, w szczególności wynajmowanie miejsc i powierzchni na cele reklamowe, promocja, agencje informacji handlowej, usługi w zakresie działalności informacyjnej dotyczącej udostępniania danych o osobach fizycznych, prawnych i innych podmiotach, doradztwo handlowe oraz pośredniczenie w zawieraniu transakcji handlowych, doradztwo konsultantów specjalizujących się w kojarzeniu nabywców określonych towarów i usług z oferentami tych towarów lub usług, usługi w zakresie baz danych, w szczególności wyszukiwanie informacji w komputerowych bazach danych, usługi w zakresie telefonicznego udzielania informacji; zgrupowanie na rzecz osób trzecich różnych towarów (usług) pozwalające nabywcy wygodnie oglądać i kupować te towary (usługi): w sklepie, z katalogu różnych artykułów, na stronie internetowej, za pośrednictwem usługi elektronicznej, za pośrednictwem systemu telezakupów, wykorzystując zamówienie korespondencyjne, używając środków telekomunikacji; informacja o wyżej wymienionych usługach, **38** agencje informacyjne, informacja o powyższych usługach, **41** usługi wydawnicze, publikowanie książek i innych tekstów, publikacja elektroniczna on-line różnych książek i periodyków oraz innych publikacji, w szczególności wydawnictw zawierających dane teleadresowe różnych podmiotów, zbieranie i przekazywanie wiadomości poprzez sieci komunikacyjne, w tym sieć telewizyjną, satelitarną i internet, usługi w zakresie edukacji, nauki, kultury, sportu i rekreacji, informacja o powyższych usługach, **42** tworzenie i utrzymywanie serwisów internetowych i multimedialnych, administrowanie serwisami internetowymi, usługi w zakresie tworzenia prezentacji internetowych i multimedialnych, informacja o powyższych usługach.

(111) **216143** (220) 2007 12 07 (210) 333791

(151) 2009 04 28 (441) 2008 03 17

(732) HOUSE Spółka z ograniczoną odpowiedzialnością, Zielona Góra, PL.

(540)



(531) 3.4.1, 3.4.2, 27.5.1

(510), (511) **03** środki wybielające i inne substancje stosowane w praniu, środki do czyszczenia, polerowania, szorowania i ścierania, mydła, środki perfumeryjne, olejki eteryczne, kosmetyki, płyny do pielęgnacji włosów, środki do czyszczenia zębów, **05** produkty higieniczne, plastry, materiały opatrunkowe, środki dezynfekcyjne.

(111) **216144** (220) 2008 03 07 (210) 337802
 (151) 2009 05 07 (441) 2008 06 09
 (732) NOVITUS S.A., Nowy Sącz, PL.
 (540)



Kolor znaku: szary, zielony

(531) 26.4.2, 26.4.16, 27.5.1, 29.1.13
 (510), (511) **09** program komputerowy.

(111) **216145** (220) 2007 11 06 (210) 332454
 (151) 2009 04 17 (441) 2008 02 18
 (732) Toruńskie Zakłady Materiałów Opatrunkowych
 Spółka Akcyjna, Toruń, PL.
 (540) "bella medica"

(510), (511) **03** wata dla celów kosmetycznych i wyroby z waty dla celów kosmetycznych, płatki i patyczki z waty dla celów kosmetycznych, chusteczki nasączone płynami kosmetycznymi, płyny do higieny intymnej, **05** podpaski, wkładki higieniczne, podkłady higieniczne i ginekologiczne, tampony higieniczne, chustki higieniczne, gaza opatrunkowa, kompresy, materiały opatrunkowe, opatrunki podtrzymujące, pieluchy dla chorych z brakiem kontroli czynności fizjologicznych, bandaże higieniczne i opatrunkowe, bawełna i wata do celów higienicznych i medycznych oraz wyroby z waty dla celów higienicznych i medycznych, ręczniki higieniczne, majtki higieniczne używane w chorobach przewodu moczowego, wkładki laktacyjne, **16** chusteczki do nosa (papierowe), papier toaletowy, pieluchomajtki z papieru lub celulozy (jednorazowe), pieluszki z papieru lub celulozy (jednorazowe), ręczniki papierowe, serwetki papierowe do demakijażu, serwetki papierowe.

(111) **216146** (220) 2007 11 20 (210) 333074
 (151) 2009 05 11 (441) 2008 03 03
 (732) Przedstawicielstwo Firm Zagranicznych „THOREX”
 Spółka Jawna Tadeusz Laskowski i Radosław Laskowski, Łódź, PL.
 (540) PERFORMATEX
 (510), (511) **01** środki chemiczne dla przemysłu włókienniczego do specjalistycznego wykończenia tkanin.

(111) **216147** (220) 2007 12 17 (210) 334205
 (151) 2009 04 06 (441) 2008 03 31
 (732) Fabryka Cukiernicza KOPERNIK Spółka Akcyjna, Toruń, PL.
 (540) HUMORKI
 (510), (511) **30** pierniki, pierniki nadziewane, pierniki w glazurze, pierniki nadziewane w glazurze, pierniki w czekoladzie, pierniki nadziewane w czekoladzie, pierniki w masie czekoladopodobnej, pierniki nadziewane w masie czekoladopodobnej, ciastka, ciastka w czekoladzie, ciastka w glazurze, herbatniki, herbatniki w czekoladzie, herbatniki w glazurze, wafle, wafle w czekoladzie, wafle przekładane, wafle przekładane w czekoladzie, wafle nadziewane, wafle nadziewane w czekoladzie.

(111) **216148** (220) 2007 12 17 (210) 334207
 (151) 2009 04 06 (441) 2008 03 31
 (732) Fabryka Cukiernicza KOPERNIK Spółka Akcyjna, Toruń, PL.
 (540) POMARAŃCZOWE NIEBO
 (510), (511) **30** pierniki, pierniki nadziewane, pierniki w glazurze, pierniki nadziewane w glazurze, pierniki w czekoladzie, pierniki nadziewane w czekoladzie, pierniki w masie czekoladopodobnej, pierniki nadziewane w masie czekoladopodobnej, ciastka, ciastka w czekoladzie, ciastka w glazurze, herbatniki, herbatniki w czekoladzie,

herbatniki w glazurze, wafle, wafle w czekoladzie, wafle przekładane, wafle przekładane w czekoladzie, wafle nadziewane, wafle nadziewane w czekoladzie.

(111) **216149** (220) 2007 12 17 (210) 334206
 (151) 2009 04 06 (441) 2008 03 31
 (732) Fabryka Cukiernicza KOPERNIK Spółka Akcyjna, Toruń, PL.
 (540) PIERNIKOWA DOLINA
 (510), (511) **30** pierniki.

(111) **216150** (220) 2005 10 20 (210) 301428
 (151) 2009 02 18 (441) 2006 01 23
 (732) BARLINEK Spółka Akcyjna, Kielce, PL.
 (540) EKONOMY
 (510), (511) **19** materiały konstrukcyjne niemetalowe, materiały wykładzinowe niemetalowe, deski podłogowe klejone i nieklejone, tarcica podłogowa, drewno piłowane, heblowane i obrobione, drewno budowlane, drewno konstrukcyjne, panele podłogowe.

(111) **216151** (220) 2008 05 27 (210) 341404
 (151) 2009 02 27 (441) 2008 09 01
 (732) ZŁOMREX S.A., Poraj, PL.

(540) COGNOR
 (510), (511) **06** metale nieszlachetne i ich stopy, budowlane materiały metalowe, przenośne metalowe konstrukcje budowlane, materiały metalowe do budowy szlaków kolejowych, przewody nieelektryczne i przewody drutowe z metali nieszlachetnych, drobne wyroby żelazne, pojedyncze drobne wyroby metalowe, rury i rurki metalowe, kasy pancerne, towary z metali nieszlachetnych nie ujęte w innych klasach, rudy-kruszcze, **07** maszyny i obrabiarki, silniki z wyjątkiem stosowanych w pojazdach lądowych, mechanizmy sprzęgania i napędu z wyjątkiem stosowanych w pojazdach lądowych, mechaniczne narzędzia rolnicze, inkubatory do jaj, **35** usługi reklamowe na wielkogabarytowych środkach reklamowych, na ulotkach, afiszach i wystawach oraz w radio, prasie, telewizji i w Internecie w zakresie hutniczych wyrobów metalowych walcowanych, kutyh, odlewanych, spiekanych, prasowanych, spawanych, zgrzewanych, platerowanych oraz różnych maszyn, urządzeń przemysłowych i niemetalowych materiałów budowlanych, sprzedaż hurtowa w zakresie hutniczych wyrobów metalowych walcowanych, kutyh, odlewanych, spiekanych, prasowanych, spawanych, zgrzewanych, platerowanych oraz różnych maszyn, urządzeń przemysłowych i niemetalowych materiałów budowlanych, prowadzenie interesów na zlecenie osób trzecich przez kojarzenie partnerów i pomoc organizacyjno-prawną oraz logistyczną przy zawieraniu i realizacji kontraktów handlowych w dziedzinie obrotu wyrobami, hutniczymi walcowanymi, kutymi, odlewany, spiekany, prasowanymi, spawany, zgrzewany, platerowanymi jak również różnymi maszynami i urządzeniami przemysłowymi i niemetalowymi materiałami budowlanymi, **37** wykonywanie zabezpieczeń antykorozyjnych, **39** usługi w zakresie magazynowania stali i wyrobów hutniczych, transport specjalistycznymi środkami transportu lądowego i wodnego stali i wyrobów hutniczych, załadunek i wyładunek stali i wyrobów hutniczych oraz niemetalowych materiałów budowlanych, wynajmowanie powierzchni magazynowej dla potrzeb składowania stali i wyrobów hutniczych, wynajmowanie pojazdów specjalistycznego transportu lądowego do ładunków wielkogabarytowych i/lub o ponadnormatywnym ciężarze, usługi w zakresie konfekcjonowania stali i wyrobów hutniczych, dystrybucja przesyłek ze stałą pochodzącą z importu, **40** przecinanie, przycinanie i odcinanie oraz wykrawanie kształtowe metalowych wyrobów walcowanych, chromowanie, cynkowanie i czyszczenie wyrobów metalowych, roboty frezarskie, galwanizowanie wyrobów metalowych, hartowanie stali, kadmowanie wyrobów metalowych, przekuwanie wyrobów metalowych, laminowanie metalami, prace odlewnicze, platerowanie, pozłotnictwo, przetwarzanie metalowych odpadów użytkowych, prace spawalnicze, prace szlifierskie wyrobów metalowych, prace traserskie w odniesieniu do wielkogabarytowych wytworów z metali.

(111) **216152** (220) 2007 12 19 (210) 334283
 (151) 2009 03 16 (441) 2008 03 31
 (732) KREISEL-Technika Budowlana Spółka z ograniczoną odpowiedzialnością, Poznań, PL.

(540)



Kolor znaku: czarny, zielony, biały, ciemnoniebieski
(531) 26.4.2, 27.5.1, 27.7.1, 29.1.14
(510), (511) **01** zaprawy klejące i kleje do styropianu.

(111) **216153** (220) 2007 12 19 (210) 334282
(151) 2009 03 16 (441) 2008 03 31
(732) KREISEL-Technika Budowlana Spółka z ograniczoną odpowiedzialnością, Poznań, PL.
(540)



Kolor znaku: czarny, zielony, biały
(531) 26.4.2, 27.5.1, 27.7.1, 29.1.13
(510), (511) **01** zaprawy klejowe do systemów ociepleń.

(111) **216154** (220) 2006 12 27 (210) 319494
(151) 2009 02 11 (441) 2007 04 02
(732) Remigiusz Szczepaniak, Kielce, PL.
(540)



Kolor znaku: niebieski i odcienie
(531) 1.15.24, 26.13.1, 27.5.1, 29.1.4
(510), (511) **39** usługi turystyczne, pilotowanie podróży, organizacja wycieczek, obozów, kolonii, zwiedzania, prowadzenie biur podróży, organizacja wypoczynku, **41** rozrywka, organizowanie i prowadzenie konferencji, kongresów, seminariów i szkoleń, usługi związane z organizacją wypoczynku, **43** restauracje, kawiarnie, bary, stołówki, motele, hotele, pensjonaty, domy turystyczne, catering, rezerwacje hotelowe i biletowe, obsługa turystów i podróżnych, **44** sanatoria, pomoc medyczna, kliniki medyczne i stomatologiczne, salony kosmetyczne, salony fryzjerskie, salony piękności, fizykoterapia, masaż.

(111) **216155** (220) 2007 10 01 (210) 330819
(151) 2009 03 23 (441) 2008 01 07
(732) TARGOR-TRUCK Spółka z o.o., Ławy, PL.
(540)



(531) 26.3.4, 27.5.1
(510), (511) **36** obsługa celna, **37** usługi serwisowe samochodów ciężarowych i osobowych, badania diagnostyczne i techniczne wszystkich typów pojazdów, stacja obsługi samochodów, mycie pojazdów, **39** transport krajowy i międzynarodowy towarów, spedycja krajowa i międzynarodowa.

(111) **216156** (220) 2007 04 27 (210) 324687
(151) 2009 03 23 (441) 2007 08 06
(732) Przedsiębiorstwo Produkcyjno-Handlowe „STYROPOL” Spółka z ograniczoną odpowiedzialnością, Kolonia, PL.

(540)



Kolor znaku: biały, czarny, czerwony
(531) 1.13.15, 26.13.25, 27.5.1, 29.1.13
(510), (511) **17** kauczuk, gutaperka, guma, azbest, mika i wyroby z tych materiałów nie ujęte w innych klasach, tworzywa sztuczne w formie wyciśniętej stosowane w produkcji, materiały wypełniające, uszczelniające, pakuły, materiały izolacyjne, rury giętkie niemetalowe, elementy z tworzyw sztucznych dla budownictwa, jak zamocowania ociepleń budynków, kołki rozporowe, elementy elewacyjne budynków, folie metalowe i niemetalowe, **19** materiały budowlane niemetalowe, rury sztywne niemetalowe stosowane w budownictwie, asfalt, smoła i bitumy, budynki przenośne niemetalowe, pomniki niemetalowe, okucia budowlane z tworzyw sztucznych, listwy wykończeniowe, listwy sztukaterskie i boazeryjne, sufity podwieszane, ścianki działowe, płytki podłogowe z tworzyw sztucznych, kształtki hydrauliczne niemetalowe, konstrukcje i pokrycia elewacji budynków (nie z metalu).

(111) **216157** (220) 2007 08 24 (210) 329302
(151) 2009 02 09 (441) 2007 11 26
(732) Epigon S.A., Gdynia, PL.
(540)



Kolor znaku: ciemnoróżowy, szary
(531) 27.5.1, 29.1.12
(510), (511) **07** urządzenia transportowe do załadunku i do wyładunku, maszyny do pakowania, urządzenia elektryczne do produkcji żywności, **11** aparatura destylacyjna, autoklawy, chłodnice, aparatura, instalacje i urządzenia do chłodzenia, aparatura do dezynfekcji, armatura regulacyjna i bezpieczeństwa do przewodów gazowych, urządzenia i instalacje do gotowania, urządzenia i instalacje klimatyzacyjne, komory chłodnicze, kuchenny sprzęt elektryczny, lampy elektryczne, aparatura i urządzenia do wytwarzania lodu, instalacje do wytwarzania pary, urządzenia grzewcze w postaci pieców, instalacje i urządzenia do suszenia, aparatura i urządzenia do uzdatniania wody, zamrażarki, **12** pojazdy samochodowe, w tym pojazdy do transportu wewnętrznego, wózki transportowe, wózki podnośnikowe, przyczepy bagażowe do pojazdów, pojazdy chłodnie, **29** drób, jaja, ryby i potrawy rybne, mięso i potrawy mięsne, produkty mleczne, kiełbasy, wędliny, konserwy mięsne i konserwy rybne, konserwy z owocami i warzywami, margaryna, masło, zupy, **30** lody spożywcze, lód naturalny lub sztuczny, napoje mleczne, pieczywo, żywność na bazie mąki, preparaty zbożowe, przyprawy, w tym przyprawy w postaci sosów, ryż, cukier, mąka, słodczyce, ciasta, wyroby cukiernicze, sól kuchenna, **31** pożywienie dla psów, kotów i innych zwierząt, **39** usługi w zakresie: transportu samochodowego oraz informacji o transporcie, magazynowania, pakowania i składowania towarów, wynajmowania magazynów, łamania lodu, dostarczania żywności, **40** usługi w zakresie: konserwowania, wędzenia, mrożenia i marynowania żywności.

(111) **216158** (220) 2007 08 20 (210) 329124
(151) 2009 02 20 (441) 2007 11 26
(732) „FOLSTOP” EXPORT-IMPORT Janusz Rymkiewicz, Wałbrzych, PL.
(540)



Kolor znaku: czerwony
(531) 3.3.1, 3.3.17, 3.3.24, 27.5.1, 29.1.1

(510), (511) **18** torby do pakowania (koperty, woreczki) ze skóry, plecaki, torebki, paski skórzane, futra (skóry zwierzęce), **22** torby do pakowania (kopert, woreczki) z materiałów tekstylnych, **25** kurtki wełniane, futrzane z kapturem, swetry, koszule, futra (odzież), bielizna, kapelusze, czapki, paski, szale, rękawiczki, obuwie, odzież ze skóry, odzież.

(111) **216159** (220) 2007 10 08 (210) 331108
 (151) 2009 02 05 (441) 2008 01 21
 (732) Aakerman Sp. z o.o., Gdynia, PL.
 (540)



Kolor znaku: złoty, beżowy, zielony, niebieski, biały, granatowy
 (531) 7.1.1, 9.1.10, 26.1.2, 27.5.1, 29.1.15

(510), (511) **29** ryby, skorupiaki i mięczaki surowe, półprzetworzone i gotowe wyroby z nich, **40** usługi obróbki i przetwórstwa ryb, skorupiaków i mięczaków.

(111) **216160** (220) 2007 12 19 (210) 334281
 (151) 2009 03 16 (441) 2008 03 31
 (732) KREISEL-Technika Budowlana Spółka z ograniczoną odpowiedzialnością, Poznań, PL.
 (540)

TYNKFIX

Kolor znaku: czarny, zielony, biały
 (531) 26.4.2, 27.5.1, 29.1.13
 (510), (511) **19** zaprawy budowlane.

(111) **216161** (220) 2007 10 19 (210) 331719
 (151) 2009 02 17 (441) 2008 01 21
 (732) Przedsiębiorstwo Usługowo-Handlowe „NORMAZET-ZDROWIE” Zygmunt Adamski, Wrocław, PL.
 (540)

KRZYWOUSTY

Kolor znaku: czerwony, biały
 (531) 27.5.1, 29.1.12
 (510), (511) **30** kawa, herbata, lody, **32** piwo, wody mineralne i gazowane oraz inne napoje bezalkoholowe, napoje owocowe i soki owocowe, syropy, **33** napoje alkoholowe, **34** tytoń, przybory dla palaczy, zapalki.

(111) **216162** (220) 2007 10 08 (210) 331107
 (151) 2009 02 05 (441) 2008 01 21
 (732) Aakerman Sp. z o.o., Gdynia, PL.
 (540)



Kolor znaku: biały, granatowy, złoty
 (531) 3.9.1, 9.1.7, 26.1.2, 27.5.1, 29.1.13
 (510), (511) **35** doradztwo w działalności gospodarczej, **41** edukacja, szkolenia.

(111) **216163** (220) 2006 10 16 (210) 316757
 (151) 2009 04 15 (441) 2007 01 22
 (732) „KĘPKA” Produkcja Kozuchów i Odzieży Skórzanej Tadeusz Kępka, Garwolin, PL.
 (540)

KĘPKA
 LEATHER WE R

(531) 3.4.7, 27.5.1
 (510), (511) **18** skóra i imitacje skóry oraz towary z tych materiałów, wyroby rymarskie, **25** odzież z tworzyw naturalnych i sztucznych, kozuch, kurtki skórzane, nakrycia głowy, obuwie, **35** reklama wyrobów, prowadzenie przedstawicielstw i promocji firm zagranicznych i krajowych w zakresie sprzedaży ich wyrobów, zgrupowanie na rzecz osób trzecich różnych towarów pozwalające nabywcy wygodnie je oglądać i kupować w sklepie lub hurtowni, usługi sprzedaży przez Internet, usługi w zakresie prowadzenia agencji eksportowo-importowej.

(111) **216164** (220) 2007 11 12 (210) 332718
 (151) 2009 05 08 (441) 2008 02 18
 (732) Eden Springs (Europe) S.A., Prévèrenge, CH.
 (540)

obudź swoję możliwości

(531) 27.5.1
 (510), (511) **32** wody mineralne, wody źródlane i inne napoje bezalkoholowe.

(111) **216165** (220) 2007 12 20 (210) 334407
 (151) 2009 04 06 (441) 2008 03 31
 (732) Przetwórstwo Rybne „ŁOSOŚ” Spółka z o.o., Włynkówko, PL.
 (540)



Kolor znaku: biały, ciemnoniebieski, szary, czerwony
 (531) 2.1.12, 18.3.14, 25.1.15, 27.5.1, 29.1.14
 (510), (511) **29** konserwy rybne.

(111) **216166** (220) 2007 11 19 (210) 332988
 (151) 2009 04 23 (441) 2008 03 03
 (732) KOLPORTER S.A., Kielce, PL.
 (540)

KOLPORTER

Kolor znaku: czarny, czerwony
 (531) 20.7.1, 27.5.1, 29.1.12
 (510), (511) **02** farby, pokosty, lakiery, środki zapobiegające korozji i zabezpieczające drewno, barwniki, **03** środki myjące i czyszczące, środki do polerowania, szorowania, ścierania, kosmetyki, artykuły toaletowe, środki perfumeryjne, olejki eteryczne, **05** środki i produkty farmaceutyczne oraz weterynaryjne, materiały opatrunkowe, środki sanitarne do celów medycznych, **06** metale nieszlachetne i ich stopy, metalowe materiały budowlane, konstrukcje metalowe, budynki prefabrykowane z metalu, metalowe elementy stolarki budowlanej, pojemniki metalowe, wyroby z drutu, drobne wyroby metalowe, **07** maszyny i obrabiarki, silniki inne niż do pojazdów lądowych, prądnice, silniki elektryczne inne

niż do pojazdów lądowych, **09** sprzęt przetwarzający dane, komputery, maszyny biurowe, maszyny liczące, nośniki danych, urządzenia i przyrządy elektryczne przewodzące, transformujące, akumulatorowe, kontrolno-sterujące, rozdzielnie i aparatura rozdzielcza, urządzenia do nagrywania, transmisji, reprodukcji dźwięku i/lub obrazu, programy komputerowe, **12** pojazdy lądowe, lądowe urządzenia transportowe, silniki do pojazdów lądowych, **16** papier, faktura, wyroby z tych materiałów, materiały piśmienne, materiały fotograficzne, sprzęt biurowy, materiały z tworzyw sztucznych do pakowania, czasopisma, książki, **19** materiały budowlane niemetalowe, niemetalowe budynki przenośne, wyroby ciesielskie i stolarskie dla budownictwa, wyroby sztukatorskie, **20** meble, lustra, ramy, wyroby z drewna, korka, słomy, trzciny, wikliny, rogu, kości, muszli, bursztynu, imitacji tych surowców lub z tworzyw sztucznych, arkusze fornirowe, płyty, sklejkę, opakowania drewniane, materace, **25** odzież, obuwie, nakrycia głowy, **28** gry, zabawki, artykuły sportowe, **29** mięso, ryby, drób, dziczyzna, przetwory z mięsa, drobiu, dziczyzny, ryb, przetworzone, konserwowane, suszone i gotowane owoce i warzywa, galaretki, dżemy, nabiały oleje i tłuszcze jadalne, **30** kawa, herbata, kakao, cukier, mąka, produkty zbożowe, wyroby mączne, pieczywo, wyroby piekarnicze, cukiernicze, ciastkarskie, słodycze, lody, przyprawy, **31** produkty rolne, ogrodnicze, leśne, ziarna, nasiona, żywe zwierzęta, żywe ryby i inne organizmy wodne, świeże owoce i warzywa, **35** sprzedaż hurtowa oraz detaliczna drogą tradycyjną, wysyłkową oraz za pośrednictwem Internetu w zakresie towarów: energia, paliwa, pojazdy, części pojazdów oraz akcesoria do pojazdów, statki, samoloty, płody rolne, żywe zwierzęta, ryby i organizmy wodne, żywność, napoje, wyroby tytoniowe, alkohol, używki, surowce i półprodukty dla przemysłu włókienniczego, rudy metali, farby, szkło, chemikalia przemysłowe, drewno, materiały budowlane, wyposażenie sanitarne, maszyny, urządzenia przemysłowe, odpady, złom, artykuły gospodarstwa domowego, sprzęt oświetleniowy, urządzeń do nagrywania, transmisji i przetwarzania dźwięku i/lub obrazu, sprzęt do przetwarzania danych, komputery, maszyny i urządzenia biurowe, oprogramowanie, meble, wyposażenie biurowe, sprzęt i urządzenia telekomunikacyjne, optyczne, fotograficzne, precyzyjne, wyroby metalowe, wyroby włókiennicze, odzież, obuwie, nakrycia głowy, wyroby skórzane, pamiątki i gadzety sportowe, wyroby porcelanowe, ceramiczne, szklane, papiernicze, kosmetyki, artykuły toaletowe, wyroby perfumeryjne, farmaceutyczne, weterynaryjne, medyczne, opatrunkowe, sanitarne, środki czyszczące, czasopisma, książki, wydawnictwa, artykuły piśmienne, maszyny i urządzenia dla przemysłu, handlu, nawigacji, zegary, zegarki, biżuteria, gry i zabawki, artykuły sportowe, żywe kwiaty, rośliny, nasiona, nawozy, artykuły używane, doradztwo w zakresie organizacji, zarządzania, prowadzenia działalności gospodarczej, zarządzanie holdingami, doradztwo personalne, rekrutacja i udostępnianie pracowników, pośrednictwo pracy, usługi sekretarskie, archiwa, rachunkowość, prowadzenie ksiąg rachunkowych, badania opinii publicznej, reklama, promocja sprzedaży, organizowanie wystaw w celach handlowych i reklamowych, prenumerata gazet, wynajem maszyn i urządzeń biurowych oraz sprzętu komputerowego, **36** ubezpieczenia, działalność finansowa, leasing, kredytowanie, doradztwo finansowe, pośrednictwo finansowe, tworzenie i zarządzanie funduszami, maklerstwo, zarządzanie i obrót nieruchomościami, pośrednictwo w sprawach nieruchomości, dzierżawa nieruchomości, wycena nieruchomości, obrót wierzytelnościami, usługi ściągania wierzytelności, windykacja należności, **37** usługi budowlane, naprawy, usługi instalacyjne, rozbiórka i burzenie obiektów budowlanych, roboty ziemne, budowa dróg kołowych i szynowych, wznoszenie rusztowań, roboty ogólnobudowlane w zakresie budynków, budowli, obiektów inżynierii lądowej, obiektów górniczych, obiektów przemysłowych, obiektów liniowych, linii i obiektów elektrycznych, linii i obiektów elektroenergetycznych, linii i obiektów telekomunikacyjnych, instalowanie konstrukcji metalowych, instalowanie, naprawa i konserwacja maszyn ogólnego przeznaczenia, silników, prądnic, transformatorów, aparatury rozdzielczej i sterującej, sprzętu elektrycznego, sprzętu do nagrywania, transmisji, reprodukcji dźwięku i/lub obrazu, artykułów gospodarstwa domowego, sprzętu do przetwarzania danych, komputerów, maszyn biurowych, księgujących i liczących, wykonywanie instalacji elektrycznych, sygnalizacyjnych, centralnego ogrzewania, wentylacyjnych, sanitarnych, gazowych, usługi wykończeniowe, tynkowanie, posadzkarstwo, tapetowanie, malowanie, oblicowywanie ścian, sztukatorstwo, szklenie, wynajem maszyn i urządzeń budowlanych, pranie, czyszczenie i prasowanie, sprzątanie i czyszczenie obiektów, **38** telekomunikacja, transmisja danych, teleinformatyka, radiokomunikacja, **39** transport, pakowanie i składowanie towarów, organizowanie podróży, spedycja, logistyka, transport pasażerski, transport towarowy, wyna-

jem środków transportu, wynajem samochodów, przeladunek towarów, magazynowanie i przechowywanie towarów, turystyka, agencje turystyczne, agencje transportowe, dystrybucja i przesyłanie energii, ciepła, wody, wywóz śmieci, dystrybucja czasopism, przesyłek, towarów, usługi kurierskie, usługi pocztowe, **40** obróbka materiałów, nakładanie powłok, produkcja energii, ciepła, pobór i uzdatnianie wody, impregnowanie drewna, gospodarowanie, utylizacja i unieszkodliwianie odpadów, odprowadzanie i oczyszczanie ścieków, introligatorstwo, **41** nauczanie, kształcenie, działalność rozrywkowa, sportowa i rekreacyjna, działalność kulturalna, usługi wydawnicze, usługi poligraficzne, usługi drukarskie, wydawanie książek, gazet, czasopism, periodyków, reprodukcja nagrań dźwiękowych i dźwiękowo-wizualnych, produkcja filmów oraz programów radiowych i telewizyjnych, usługi fotograficzne, usługi tłumaczenia, rozpowszechnianie filmów oraz nagrań dźwiękowo-wizualnych, sale kinowe, sale koncertowe, filharmonie, orkiestry, chóry, spektakle, wystawy związane z kulturą i edukacją, galerie, salony wystawiennicze, ośrodki kultury, organizowanie i prowadzenie seminariów, konferencji, kongresów, parki rozrywki, biblioteki, stadiony i obiekty sportowe, działalność związana z poprawą kultury fizycznej, gry losowe i zakłady, **42** naukowe i techniczne usługi i badania oraz ich projektowanie, projektowanie i rozwój sprzętu i oprogramowania komputerowego, doradztwo w zakresie sprzętu i oprogramowania komputerowego, edycja i powielanie programów komputerowych, powielanie komputerowych nośników danych, działalność związana z informatyką, prace badawczo-rozwojowe, wykonywanie wykopów i wierceń geologicznych i inżynierskich, projektowanie architektoniczne, budowlane, urbanistyczne, technologiczne, usługi graficzne, **43** usługi zaopatrzenia w żywność i napoje, zakwaterowanie tymczasowe, hotele, motele, pensjonaty, schroniska turystyczne, kempingi, restauracje, bary, kawiarnie, stołówki, placówki gastronomiczne, przygotowywanie i dostarczanie żywności oraz napojów na zamówienie, **44** usługi dla rolnictwa, ogrodnictwa, sadownictwa, leśnictwa, zagospodarowanie terenu, **45** usługi agencji ochrony osób i mienia, usługi detektywistyczne, projektowanie i monitoring systemów bezpieczeństwa i antywłamaniowych, doradztwo w sprawach bezpieczeństwa, projektowanie systemów zabezpieczających przed kradzieżą i włamaniem; usługi prawne.

(111) **216167** (220) 2007 05 14 (210) 325140
 (151) 2009 04 17 (441) 2007 08 20
 (732) „PIZZA W DECHĘ KLUCZBORK” Anna Małolepszy, Kluczborck, PL.
 (540)



(531) 7.15.5, 27.5.1
 (510), (511) **30** pizza, **43** restauracje, przygotowanie i dostarczanie żywności dla odbiorców zewnętrznych (katering).

(111) **216168** (220) 2007 11 19 (210) 333009
 (151) 2009 04 09 (441) 2008 03 03
 (732) „Tomex” SA, Kraków, PL.
 (540)



Kolor znaku: czerwony, czarny
 (531) 26.4.3, 27.1.1, 27.5.1, 29.1.1, 29.1.8
 (510), (511) **36** administrowanie nieruchomościami, dzierżawa nieruchomości, wycena nieruchomości, zarządzanie nieruchomościami.

(111) **216169** (220) 2007 12 12 (210) 333954
 (151) 2009 05 15 (441) 2008 03 17

(732) „RADAWAY” Spółka z ograniczoną odpowiedzialnością,
Poznań, PL.
(540)



Kolor znaku: ciemnoniebieski, jasnoniebieski

(531) 26.11.13, 27.5.1, 29.1.4

(510), (511) **06** kabiny kąpielowe, natryskowe i wyposażenie do nich, profile metalowe, drzwi, uchwyty, prowadnice do nich, **10** przyrządy i urządzenia do masażu i hydromasażu, **11** wanny, brodziki, kabiny natryskowe, umywalki, **19** kabiny kąpielowe niemetalowe, brodziki, wanny akrylowe, **20** meble łazienkowe.

(111) **216170** (220) 2007 10 11 (210) 331339

(151) 2009 04 17 (441) 2008 01 21

(732) PLANETA MODY Spółka z o.o., Olsztyn, PL.

(540)



Kolor znaku: pomarańczowy, biały

(531) 26.13.25, 27.5.1, 29.1.12

(510), (511) **06** identyfikacyjne tablice metalowe, **12** samochody osobowe, **16** afisze, plakaty, karty pocztowe, etykiety nie z materiału tekstylnego, artykuły biurowe z wyjątkiem mebli, **18** torebki damskie, parasole, **20** wieszaki na odzież, półki meblowe, identyfikacyjne tabliczki niemetalowe, tablice ogłoszeniowe, parawany, **21** ściągacze do odzieży, **24** materiały pokryte motywami, rysunkami do haftowania, etykiety z materiału, **25** kaptury, bluzki, bielizna, obuwie, nakrycia głowy, kołnierze, paski, szaliki, odzież, **26** zapęczenia do odzieży, błyskotki do ubrań, artykuły pasmanteryjne, **35** usługi w zakresie prowadzenia sprzedaży detalicznej i hurtowej identyfikacyjnych tablic metalowych, afiszy, plakatów, kart pocztowych, etykiet nie z materiału tekstylnego, artykułów biurowych z wyjątkiem mebli, toreb, torebek damskich, parasoli, wieszaków na odzież, półek meblowych, identyfikacyjnych tabliczek niemetalowych, tablic ogłoszeniowych, parawanów, ściągaczy do odzieży, materiałów pokrytych motywami, rysunkami do haftowania, etykiet z materiału, kapturów, bluzek, bielizny, obuwia, nakryć głowy, okularów, kołnierzy, pasków, szalików, odzieży, zapięć do odzieży, błyskotek do ubrań, biżuterii, artykułów pasmanteryjnych.

(111) **216171** (220) 2007 11 14 (210) 332834

(151) 2009 05 11 (441) 2008 02 18

(732) MEDICAL TRIBUNE POLSKA Sp. z o.o., Warszawa, PL.

(540)

Marketing&more

(531) 24.17.25, 27.5.1

(510), (511) **09** magnetyczne i optyczne nośniki danych zawierające publikacje, nagrania audio i wideo, filmy oraz programy komputerowe, **16** materiały drukowane, fotografie, wydawnictwa drukowane włączając czasopisma, książki, dzienniki, gazety, materiały szkoleniowe i instruktażowe, **35** reklama, także za pośrednictwem Internetu i komputerowych baz danych, publikacja tekstów reklamowych, także w Internecie i komputerowych bazach danych, **41** publikacja tekstów innych niż reklamowe, także za pośrednictwem Internetu i komputerowych baz danych, usługi edukacyjne dotyczące zdrowia również za pośrednictwem Internetu, w tym także organizowanie konkursów edukacyjnych o tej tematyce.

(111) **216172** (220) 2007 11 14 (210) 332835

(151) 2009 05 15 (441) 2008 02 18

(732) MEDICAL TRIBUNE POLSKA Sp. z o.o., Warszawa, PL.
(540)



Kolor znaku: czarny, czerwony

(531) 24.17.25, 27.5.1, 29.1.12

(510), (511) **09** magnetyczne i optyczne nośniki danych zawierające publikacje, nagrania audio i wideo, filmy oraz programy komputerowe, **16** materiały drukowane, fotografie, wydawnictwa drukowane włączając czasopisma, książki, dzienniki, gazety, materiały szkoleniowe i instruktażowe, **35** reklama, także za pośrednictwem Internetu i komputerowych baz danych, publikacja tekstów reklamowych, także w Internecie i komputerowych bazach danych, **41** publikacja tekstów innych niż reklamowe, także za pośrednictwem Internetu i komputerowych baz danych, usługi edukacyjne dotyczące zdrowia również za pośrednictwem Internetu, w tym także organizowanie konkursów edukacyjnych o tej tematyce.

(111) **216173** (220) 2007 12 20 (210) 334354

(151) 2009 05 11 (441) 2008 03 31

(732) Zakład Produkcyjno-Usługowy CMOL-FRUT Stefan Wrzask, Cmolas, PL.

(540)



Kolor znaku: biały, zielony, czerwony

(531) 1.15.17, 5.7.8, 26.3.1, 26.4.2, 27.5.1, 29.1.13

(510), (511) **29** mrożone owoce, przeciery owocowe, **31** owoce świeże, **39** magazynowanie, pakowanie produktów, transport rzeczy, dystrybucja prądu elektrycznego, **40** wytwarzanie prądu elektrycznego.

(111) **216174** (220) 2007 12 20 (210) 334408

(151) 2009 04 06 (441) 2008 03 31

(732) Przetwórstwo Rybne „ŁOSOŚ” Spółka z o.o., Włynkówko, PL.

(540)



Kolor znaku: biały, ciemnoniebieski, szary, żółty

(531) 2.1.12, 18.3.14, 25.1.15, 27.5.1, 29.1.14

(510), (511) **29** konserwy rybne.

(111) **216175** (220) 2007 10 25 (210) 331937

(151) 2009 04 03 (441) 2008 02 04

(732) POLBITA Sp. z o.o., Warszawa, PL.

(540) LENA

(510), (511) **03** patyczki z watą do celów kosmetycznych, waciki-przybory toaletowe, **16** papierowe chusteczki do nosa, papierowe chusteczki do demakijażu, papier toaletowy, ręczniki papierowe, serwetki papierowe do demakijażu.

(111) **216176** (220) 2007 10 11 (210) 331343

(151) 2009 04 15 (441) 2008 01 21

(732) Fundacja Uniwersytetu Medycznego im. Karola Marcinkowskiego w Poznaniu, Poznań, PL.
 (540) BOKIZ
 (510), (511) **41** organizowanie targów, wystaw i kongresów, organizowanie kursów i szkoleń, działalność wydawnicza.

(111) **216177** (220) 2007 12 17 (210) 334183
 (151) 2009 05 05 (441) 2008 03 31
 (732) Firma Cukiernicza „SOLIDARNOŚĆ-rok założenia 1952” Spółka z ograniczoną odpowiedzialnością, Lublin, PL.
 (540) solidarność
 (510), (511) **35** usługi sprzedaży detalicznej i hurtowej oraz w systemie wysyłkowym za pośrednictwem witryn internetowych słodczy i wyrobów cukierniczych.

(111) **216178** (220) 2007 12 04 (210) 333633
 (151) 2009 05 08 (441) 2008 03 17
 (732) SERVICE-PHARMA Spółka z o.o., Warszawa, PL.
 (540) PYRANALGAN
 (510), (511) **05** preparaty farmaceutyczne i substancje farmaceutyczne, preparaty wzmacniające organizm, suplementy diety.

(111) **216179** (220) 2007 11 19 (210) 332997
 (151) 2009 04 09 (441) 2008 03 03
 (732) Targi Kielce Sp. z o.o., Kielce, PL.
 (540) TRANSEXPO
 (510), (511) **35** organizowanie i prowadzenie targów, giełd oraz wystaw w celach handlowych i reklamowych, wypożyczanie urządzeń i wyposażenia wystawienniczego, reklama i promocja na rzecz osób trzecich, dekoracja stoisk wystawienniczych, **41** organizowanie i prowadzenie konferencji, seminariów, szkoleń, organizowanie i administrowanie wystawami kulturalnymi i edukacyjnymi.

(111) **216180** (220) 2007 03 09 (210) 322392
 (151) 2009 04 24 (441) 2007 06 11
 (732) Zeelandia Spółka z o.o., Tarnowo Podgórne, PL.
 (540) extra malt
 (510), (511) **30** zaciemniacz do pieczywa.

(111) **216181** (220) 2007 11 20 (210) 333088
 (151) 2009 05 11 (441) 2008 03 03
 (732) PHU MAKROTERM Krzysztof Wąchała i Agata Wąchała Spółka Jawna, Zakopane, PL.
 (540) VERTICA
 (510), (511) **11** kotły grzewcze, kominki domowe, wkłady kominkowe, piece grzewcze, wyposażenie, elementy, części i armatura do tych pieców.

(111) **216182** (220) 2007 10 12 (210) 331355
 (151) 2009 04 15 (441) 2008 01 21
 (732) Bałtycka Agencja Artystyczna „BART”, Sopot, PL.
 (540) Bursztynowe Laury
 (510), (511) **38** emisja radiowa i telewizyjna, przesyłanie informacji, transmisja programów radiowych i telewizyjnych, przekaz satelitalny programów radiowych i telewizyjnych, **41** organizowanie, realizacja i obsługa imprez rozrywkowych, w tym festiwali, koncertów i przedstawień, organizowanie, realizacja i obsługa konferencji i kongresów, organizowanie, realizacja i obsługa konkursów rozrywkowych, w tym konkursów muzycznych, organizowanie, realizacja i obsługa spektakli, przedstawień teatralnych, organizowanie i obsługa wystaw i targów kulturalnych i rozrywkowych, produkcja filmów o imprezach rozrywkowych, koncertach i festiwalach, produkcja fotoreportaży, usługi w zakresie informacji o imprezach rozrywkowych, usługi w zakresie klubów rozrywkowych, publikowanie książek, montaż programów radiowych i telewizyjnych, montaż taśm wideo, montaż nagrań dźwiękowych, nagrywanie filmów i utworów muzycznych na taśmach, płytach i kasetach, obsługa sal koncertowych i amfiteatrów, produkcja nagrań dźwiękowych.

(111) **216183** (220) 2006 04 04 (210) 308640
 (151) 2009 02 27 (441) 2006 07 10

(732) XEROX Corporation, Norwalk, US.
 (540) Xerox. Spójrzmy na to inaczej
 (510), (511) **07** maszyny drukarskie, linie drukarskie, **09** komputerowe urządzenia do drukowania, urządzenia wielofunkcyjne drukująco-kopiujące, urządzenia do kopiowania, **16** albumy, artykuły biurowe z wyjątkiem mebli, czasopisma, obwoluty, okładki papierowe na dokumenty, druki, odwzorowania i reprodukcje graficzne, papier, papier do kopiowania, materiały piśmienne, plakaty, płótno nasączone tuszem do urządzeń stosowanych w reprodukcji dokumentów, powielacze, aparaty i maszyny do powielania, prospekty, publikacje, **35** usługi reklamy, usługi w zakresie: dystrybucji materiałów reklamowych, reklamy za pośrednictwem sieci komputerowej, usługi w zakresie sprzedaży hurtowej i detalicznej: albumów, artykułów biurowych z wyjątkiem mebli, czasopisma, obwoluty, okładek papierowych na dokumenty, druków, papieru, papieru do kopiowania, materiałów piśmiennych, plakatów, płócien nasączonych tuszem do urządzeń stosowanych w reprodukcji dokumentów, powielaczy, aparatów i maszyn do powielania, urządzeń do kopiowania, prospektów, publikacji, usługi w zakresie powielania dokumentów, usługi w zakresie najmu, dzierżawy i leasingu urządzeń biurowych, maszyn drukujących i kopiujących, kompleksowe zarządzanie oraz usługi doradcze w działalności gospodarczej polegające na świadczeniu pomocy dla punktów i centrów druku i kopiowania, usługi w zakresie tworzenia i zarządzania centrami druku i kopiowania zlokalizowanymi w obiektach osób trzecich świadczone na potrzeby tych osób, **37** usługi w zakresie kompletacji i montażu urządzeń oraz linii do druku lub powielania, serwisowanie urządzeń drukarskich i kopiujących.

(111) **216184** (220) 2006 04 04 (210) 308638
 (151) 2009 02 27 (441) 2006 07 10
 (732) XEROX Corporation, Norwalk, US.

(540) Xerox Kolor. Biznes nabiera kolorów
 (510), (511) **07** maszyny drukarskie, linie drukarskie, **09** komputerowe urządzenia do drukowania, urządzenia wielofunkcyjne drukująco-kopiujące, urządzenia do kopiowania, **16** albumy, artykuły biurowe z wyjątkiem mebli, czasopisma, obwoluty, okładki papierowe na dokumenty, druki, odwzorowania i reprodukcje graficzne, papier, papier do kopiowania, materiały piśmienne, plakaty, płótno nasączone tuszem do urządzeń stosowanych w reprodukcji dokumentów, powielacze, aparaty i maszyny do powielania, prospekty, publikacje, **35** usługi reklamy, usługi w zakresie: dystrybucji materiałów reklamowych, reklamy za pośrednictwem sieci komputerowej, usługi w zakresie sprzedaży hurtowej i detalicznej: albumów, artykułów biurowych z wyjątkiem mebli, czasopisma, obwoluty, okładek papierowych na dokumenty, druków, papieru, papieru do kopiowania, materiałów piśmiennych, plakatów, płócien nasączonych tuszem do urządzeń stosowanych w reprodukcji dokumentów, powielaczy, aparatów i maszyn do powielania, urządzeń do kopiowania, prospektów, publikacji, usługi w zakresie powielania dokumentów, usługi w zakresie najmu, dzierżawy i leasingu urządzeń biurowych, maszyn drukujących i kopiujących, kompleksowe zarządzanie oraz usługi doradcze w działalności gospodarczej polegające na świadczeniu pomocy dla punktów i centrów druku i kopiowania, usługi w zakresie tworzenia i zarządzania centrami druku i kopiowania zlokalizowanymi w obiektach osób trzecich świadczone na potrzeby tych osób, **37** usługi w zakresie kompletacji i montażu urządzeń oraz linii do druku lub powielania, serwisowanie urządzeń drukarskich i kopiujących.

(111) **216185** (220) 2007 10 17 (210) 331579
 (151) 2009 02 10 (441) 2008 01 21
 (732) ESTRAGOL-PRZYPRAWY Jacek Rządkowski, Staniszewo, PL.
 (540)



Kolor znaku: brązowy
 (531) 5.1.3, 27.5.1, 29.1.7

(510), (511) **29** grzyby, jagody, borówki oraz inne owoce runa leśnego suszone, mrożone, konserwowane oraz przerobione na inne sposoby, owoce i warzywa suszone, mrożone, konserwowane oraz przerobione na inne sposoby, dżemy, konfitury, kompoty, wędliny, smalec, dziczyzna (nieżywa), zioła ogrodowe i leśne konserwowane, **30** przyprawy, miód, mieszanki herbaty i ziół do zaparzania, pasztet, kit pszczeli spożywczy, sosy do potraw, **31** świeże grzyby, jagody oraz inne owoce runa leśnego, choinki, rośliny, orzechy, kora surowa, rośliny suszone do dekoracji, świeże owoce i warzywa, zioła ogrodowe i leśne świeże, **35** usługi w zakresie kupna-sprzedaży grzybów oraz innych owoców runa leśnego, ziół, miodu oraz dziczyzny w wyspecjalizowanych punktach handlowych i poprzez sieci komputerowe.

(111) **216186** (220) 2007 08 23 (210) 329245
 (151) 2009 02 16 (441) 2007 11 26
 (732) „Gazomontaż” S.A., Ząbki, PL.
 (540)



Kolor znaku: niebieski, szary

(531) 26.2.1, 26.11.12, 27.5.1, 29.1.12

(510), (511) **06** budowlane konstrukcje metalowe, **11** instalacje i sieci gazowe, ciepłe, wodne i kanalizacyjne oraz ich poszczególne elementy związane z infrastrukturą rurociągów, zbiorniki, w tym zbiorniki ciśnieniowe, stacje ochrony katodowej i punkty pomiaru potencjału służące do ochrony antykorozyjnej budowli stalowych podziemnych, instalacje i sieci elektryczne, **36** usługi deweloperskie związane z obrotem nieruchomości, ich leasingiem i dzierżawą, kupnem i sprzedażą, usługi deweloperskie w zakresie finansowania inwestycji budowlanych oraz prowadzenia generalnego zastępstwa inwestycyjnego, **37** usługi budowlane, w tym usługi w zakresie budownictwa mieszkaniowego i przemysłowego, usługi budowlane dotyczące obiektów i instalacji liniowo-przesyłowych i rozdzielczych służących do dystrybucji mediów wraz z przyłączami do budynków oraz ich infrastrukturą, usługi w zakresie montażu zbiorników, w tym zbiorników ciśnieniowych, usługi w zakresie ochrony katodowej, usługi w zakresie montażu budowlanych konstrukcji metalowych, usługi deweloperskie polegające na budowie nieruchomości, w tym nieruchomości przeznaczonych na sprzedaż i na wynajem, **39** usługi transportowe dotyczące przewozu towarów, **42** usługi w zakresie testowania spoin spawalniczych metodami nieniszczącymi, usługi w zakresie testowania wytrzymałości rurociągów metodami pneumatycznymi i hydraulicznymi, usługi projektowe i usługi w zakresie ekspertyz dotyczących robót budowlanych, w tym w zakresie budowy obiektów mieszkalnych i przemysłowych, obiektów i instalacji liniowo-przesyłowych i rozdzielczych służących do dystrybucji mediów wraz z przyłączami do budynków oraz ich infrastrukturą.

(111) **216187** (220) 2007 10 03 (210) 330972
 (151) 2009 02 27 (441) 2008 01 07
 (732) PUH „OLO” Aleksander Mikołajczak, Koszalin, PL.
 (540)



Kolor znaku: beżowy, brązowy, czerwony

(531) 26.13.25, 27.5.1, 29.1.13

(510), (511) **43** usługi gastronomiczne, usługi w zakresie żywienia, usługi świadczone przez bary, kawiarnie, restauracje.

(111) **216188** (220) 2007 09 06 (210) 329804
 (151) 2009 02 09 (441) 2007 12 10

(732) „BATERPOL” Spółka z ograniczoną odpowiedzialnością, Katowice, PL.

(540)



Kolor znaku: zielony, czarny, żółty, czerwony, biały

(531) 15.1.17, 24.15.3, 27.5.1, 29.1.15

(510), (511) **06** ołów rafinowany, stopy ołowiu, **35** skup złomu, **40** przerób złomu.

(111) **216189** (220) 2007 07 20 (210) 328040
 (151) 2009 03 12 (441) 2007 10 29
 (732) „MEDIATAK” Spółka z ograniczoną odpowiedzialnością, Warszawa, PL.
 (540)



Kolor znaku: biały, czerwony, pomarańczowy

(531) 26.4.2, 26.4.22, 27.5.1, 29.1.13

(510), (511) **16** papier, tektura i wyroby z tych materiałów, nie ujęte w innych klasach, druki, materiały introligatorskie, fotografie, materiały piśmienne, kleje do materiałów piśmiennych lub do celów domowych, materiały przeznaczone dla artystów, pędzle malarskie, maszyny do pisania i sprzęt biurowy (z wyjątkiem mebli), materiały szkoleniowe i instruktażowe (z wyjątkiem aparatów), materiały z tworzyw sztucznych do pakowania (nie ujęte w innych klasach), czcionki drukarskie, matryce, **35** usługi agencji reklamowych, reklama telewizyjna, radiowa, prasowa, korespondencyjna i za pośrednictwem sieci komputerowej, planowanie, opracowywanie i zamieszczanie reklam, doradztwo i konsulting w zakresie reklamy, wykonywanie ekspertyz, opinii w zakresie przygotowywania i realizacji reklam, publikowanie i rozpowszechnianie tekstów reklamowych, pozyskiwanie, sprzedaż, wynajmowanie lub dzierżawa miejsc lub czasu na reklamę, usługi w zakresie marketingu, promocji i organizacji targów, wystaw i giełd towarowych, organizowanie pokazów w celach handlowych lub reklamowych, **40** usługi drukarskie i poligraficzne, **41** prowadzenie kursów i szkoleń w dziedzinie reklamy, usługi wydawnicze.

(111) **216190** (220) 2007 11 14 (210) 332865
 (151) 2009 03 27 (441) 2008 02 18
 (732) EKO HOLDING Spółka Akcyjna, Wrocław, PL.
 (540)



Kolor znaku: czerwony, niebieski

(531) 4.5.15, 27.5.1, 29.1.12

(510), (511) **29** mleko, produkty mleczne: kefir, jogurt, maślanka, sery, serki homogenizowane, sery twarogowe, sery dojrzewające, śmietana, masło, napoje mleczne lub z przewagą mleka.

(111) **216191** (220) 2006 02 13 (210) 306043
 (151) 2009 03 03 (441) 2006 05 29
 (732) LOKALNA ORGANIZACJA TURYSTYCZNA ZIEMI KALISKIEJ, Kalisz, PL.

(540)



Kolor znaku: jasnobieżowy, czarny, biały
(531) 1.1.1, 2.1.9, 9.1.10, 26.1.1, 27.5.1, 29.1.13
(510), (511) **30** andruty, ciasta mączne.

(111) **216192** (220) 2008 07 08 (210) 343272
(151) 2009 05 08 (441) 2008 10 13
(732) Rene Coffee Pads „MAGMAR” Marcin Troczyński, Piła, PL.
(540)



Kolor znaku: żółty, czarny
(531) 27.5.1, 29.1.12
(510), (511) **30** kawa, herbata.

(111) **216193** (220) 2007 11 28 (210) 333397
(151) 2009 04 27 (441) 2008 03 03
(732) GMINA DYNÓW, Dynów, PL.
(540)



Kolor znaku: jasnozielony, ciemnozielony, ciemnożółty, ciemnoniebieski
(531) 1.17.13, 25.5.2, 26.1.1, 27.5.1, 29.1.14
(510), (511) **39** turystyka (zwiedzanie).

(111) **216194** (220) 2007 11 14 (210) 332858
(151) 2009 04 03 (441) 2008 02 18
(732) EKO HOLDING Spółka Akcyjna, Wrocław, PL.
(540)



(531) 4.5.15, 27.5.1
(510), (511) **29** mleko, produkty mleczne: kefir, jogurt, maślanka, sery, serki homogenizowane, sery twarogowe, sery dojrzewające, śmietana, masło, napoje mleczne lub z przewagą mleka.

(111) **216195** (220) 2007 12 21 (210) 334436
(151) 2009 04 09 (441) 2008 03 31
(732) Syngenta Participations AG, Bazylea, CH.

(540)



Kolor znaku: szary
(531) 5.3.15, 27.5.1, 29.1.6
(510), (511) **35** usługi reklamowe, usługi w zakresie zarządzania w działalności handlowej, administrowanie działalności handlowej, usługi w zakresie komunikacji, usługi public relations, usługi w zakresie organizowania wystaw, salonów wystawowych oraz innych przedsięwzięć w celach marketingowych i reklamowych, usługi w zakresie wspierania zainteresowań zawodowych, organizacja programów promocyjnych oraz programów rozwoju ekonomicznego, usługi w zakresie rozpowszechniania materiałów reklamowych, wszystkie wyżej wymienione usługi dotyczące rolnictwa, ogrodnictwa oraz leśnictwa, **41** usługi edukacyjne, usługi w zakresie organizowania sympozjów, seminariów, wystaw, konferencji i kursów, usługi informacyjne i konsultacyjne w zakresie szkoleń zawodowych, usługi edytowania i wydawania gazet informacyjnych, usługi wydawnicze świadczone przez Internet, wszystkie wyżej wymienione usługi dotyczące rolnictwa, ogrodnictwa oraz leśnictwa, **44** usługi w zakresie rolnictwa, ogrodnictwa oraz leśnictwa, usługi informacyjne i konsultacyjne w zakresie rolnictwa, ogrodnictwa oraz leśnictwa.

(111) **216196** (220) 2007 07 11 (210) 327640
(151) 2009 02 16 (441) 2007 10 15
(732) McCarter a.s., Bratislava, SK.
(540) V12
(510), (511) **32** napoje bezalkoholowe, głównie napoje energetyzujące.

(111) **216197** (220) 2007 08 10 (210) 328773
(151) 2009 02 16 (441) 2007 11 12
(732) Grupa Kolastyna S.A., Kraków, PL.

(540) KOLASTYNA LABORATORIUM SKIN CONTROL
(510), (511) **03** barwniki do celów kosmetycznych, depilatory, dezodoranty do użytku osobistego, ekstrakty kwiatowe do perfum, esencje eteryczne, farby do włosów, farbki do bielizny, kosmetyki, kosmetyki do pielęgnacji skóry i włosów, kremy po goleniu, kremy kosmetyczne, kremy do wybielania skóry, lakiery do paznokci, lakiery do włosów, lotony do celów kosmetycznych, maseczki kosmetyczne, maści do celów kosmetycznych, mleczko kosmetyczne, mydła, mydła dezodorujące, mydła toaletowe, mydła lecznicze, mydła zapachowe, odświeżacze do ust w aerozolu, olejki do celów kosmetycznych, olejki do celów perfumeryjnych, olejki do kąpieli, olejki eteryczne, olejki toaletowe, pasty do podłogi i mebli, pasty do obuwia, perfumy, pianka do golenia, płyny do kąpieli, płyny do pielęgnacji włosów, preparaty kosmetyczne do opalania się, preparaty do usuwania farby, pasty, proszki, płyny do zębów, płyny po goleniu, puder do makijażu, preparaty do makijażu, pomadki do ust, szampony, szminki, środki do prania, środki do czyszczenia zębów, talk kosmetyczny, tłuszcze do celów kosmetycznych, wata do celów kosmetycznych, woda utleniona do celów kosmetycznych, wazelina kosmetyczna, wody kolońskie, wody lawendowe, wody toaletowe, wody zapachowe, wosk do depilacji, wybielacze do celów kosmetycznych, wyroby perfumeryjne, wywabiacze plam, zestawy kosmetyków dla dzieci i dla dorosłych, zestawy kosmetyków dla kobiet i mężczyzn, **05** antyseptyki, balsamy dla celów leczniczych, biologiczne preparaty do celów medycznych, enzymy dla celów farmaceutycznych, enzymy dla celów medycznych, herbata z ziół, sole do kąpieli, maści lecznicze do celów farmaceutycznych, preparaty z mikroelementami dla ludzi i zwierząt, nalewki dla celów leczniczych, napoje dietetyczne dla celów leczniczych, oleje dla celów leczniczych, pokarm dla niemowląt, środki przeciwbólowe, środki przeczyszczające, preparaty witaminowe, wyciągi dla celów leczniczych, zioła lecznicze, cukierki dla celów leczniczych, mleko w proszku dla dzieci, środki grzybobójcze, środki dezynfekcyjne dla celów higienicznych, syropy do użytku medycznego, żywność dietetyczna dla celów leczniczych, żelatyna dla celów medycznych.

(111) **216198** (220) 2007 07 20 (210) 328038
(151) 2009 03 12 (441) 2007 10 29

(732) „MEDIATAK” Spółka z ograniczoną odpowiedzialnością, Warszawa, PL.

(540) Target Rating Point Packages Mediatak

(510), (511) **16** papier, tektura i wyroby z tych materiałów, nie ujęte w innych klasach, druki, materiały introligatorskie, fotografie, materiały piśmienne, kleje do materiałów piśmiennych lub do celów domowych, materiały przeznaczone dla artystów, pędzle malarskie, maszyny do pisania i sprzęt biurowy (z wyjątkiem mebli), materiały szkoleniowe i instruktażowe (z wyjątkiem aparatów), materiały z tworzyw sztucznych do pakowania (nie ujęte w innych klasach), czcionki drukarskie, matryce, **35** usługi agencji reklamowych, reklama telewizyjna, radiowa, prasowa, korespondencyjna i za pośrednictwem sieci komputerowej, planowanie, opracowywanie i zamieszczanie reklam, doradztwo i konsulting w zakresie reklamy, wykonywanie ekspertyz, opinii w zakresie przygotowywania i realizacji reklam, publikowanie i rozpowszechnianie tekstów reklamowych, pozyskiwanie, sprzedaż, wynajmowanie lub dzierżawa miejsc lub czasu na reklamę, usługi w zakresie marketingu, promocji i organizacji targów, wystaw i giełd towarowych, organizowanie pokazów w celach handlowych lub reklamowych, **40** usługi drukarskie i poligraficzne, **41** prowadzenie kursów i szkoleń w dziedzinie reklamy, usługi wydawnicze.

(111) **216199** (220) 2008 01 31 (210) 335904
(151) 2009 04 20 (441) 2008 05 12

(732) Rafał Mrzygłocki, Warszawa-Wesoła, PL.

(540) fourlight

(510), (511) **09** monitory obrazowe (ekrany diodowe wideo), **11** lampy i reflektory oświetleniowe, **35** usługi sprzedaży ekranów diodowych, usługi reklamowe.

(111) **216200** (220) 2007 10 26 (210) 332018
(151) 2009 05 08 (441) 2008 02 04

(732) STYRMANN Spółka z o.o., Warszawa, PL.

(540) STYROTHEX

(510), (511) **17** materiały wypełniające, uszczelniające, izolacyjne, **19** styropian, materiały budowlane niemetalowe.

(111) **216201** (220) 2007 11 19 (210) 332998
(151) 2009 04 09 (441) 2008 03 03

(732) Targi Kielce Sp. z o.o., Kielce, PL.

(540) OPTEXPO

(510), (511) **35** organizowanie i prowadzenie targów, giełd oraz wystaw w celach handlowych i reklamowych, wypożyczanie urządzeń i wyposażenia wystawienniczego, reklama i promocja na rzecz osób trzecich, dekoracja stoisk wystawienniczych, **41** organizowanie i prowadzenie konferencji, seminariów, szkoleń, organizowanie i administrowanie wystawami kulturalnymi i edukacyjnymi.

(111) **216202** (220) 2007 10 29 (210) 332074
(151) 2009 03 27 (441) 2008 02 04

(732) Cotton Mania Spółka z o.o., Warszawa, PL.

(540)



(531) 1.15.23, 27.5.1

(510), (511) **25** odzież, t-shirty, polo, polary, bluzy, czapeczki, koszule.

(111) **216203** (220) 2007 11 14 (210) 332861
(151) 2009 03 27 (441) 2008 02 18

(732) EKO HOLDING Spółka Akcyjna, Wrocław, PL.

(540)



(531) 4.5.15, 27.5.1

(510), (511) **29** mleko, produkty mleczne: kefir, jogurt, maślanka, sery, serki homogenizowane, sery twarogowe, sery dojrzewające, śmietana, masło, napoje mleczne lub z przewagą mleka.

(111) **216204** (220) 2007 07 16 (210) 327801
(151) 2009 03 05 (441) 2007 10 29

(732) Verona s.c. Krzysztof Borkowski, Urszula Borkowska, Wrocław, PL.

(540)



Kolor znaku: czerwony, zielony, biały

(531) 1.17.11, 26.1.1, 27.5.1, 29.1.13

(510), (511) **30** makarony, pizze, spaghetti, **39** usługi dostarczania towarów, usługi zaopatrzenia, usługi dostarczania towarów zamówionych korespondencyjnie, usługi pakowania produktów i towarów, **43** usługi barowe, usługi barów szybkiej obsługi (snack-barami), usługi kafeterii, usługi kawiarni, przygotowywanie dań na zamówienie wraz z ich dostawą, usługi restauracyjne, usługi samoobsługowe w restauracjach.

(111) **216205** (220) 2007 11 05 (210) 332411
(151) 2009 03 27 (441) 2008 02 18

(732) Firma Cukiernicza „Solidarność-rok założenia 1952”

Spółka z ograniczoną odpowiedzialnością, Lublin, PL.

(540)



(531) 19.3.3

(510), (511) **30** słodycze, wyroby cukiernicze, galanteria czekoladowa, czekolady, czekoladki, ciastka, lody.

(111) **216206** (220) 2007 07 20 (210) 328035
(151) 2009 03 12 (441) 2007 10 29

(732) „MEDIATAK” Spółka z ograniczoną odpowiedzialnością, Warszawa, PL.

(540) TRP Pakiety

(510), (511) **16** papier, tektura i wyroby z tych materiałów, nie ujęte w innych klasach, druki, materiały introligatorskie, fotografie, materiały piśmienne, kleje do materiałów piśmiennych lub do celów domowych, materiały przeznaczone dla artystów, pędzle malarskie, maszyny do pisania i sprzęt biurowy (z wyjątkiem mebli), materiały szkoleniowe i instruktażowe (z wyjątkiem aparatów), materiały z tworzyw sztucznych do pakowania (nie ujęte w innych klasach), czcionki drukarskie, matryce, **35** usługi agencji reklamowych, reklama telewizyjna, radiowa, prasowa, korespondencyjna i za pośrednictwem sieci komputerowej, planowanie, opracowywanie i zamieszczanie reklam, doradztwo i konsulting w zakresie reklamy, wykonywanie ekspertyz, opinii w zakresie przygotowywania i realizacji reklam, publikowanie i rozpowszechnianie tekstów reklamowych, pozyskiwanie, sprzedaż, wynajmowanie lub dzierżawa miejsc lub czasu na reklamę, usługi w zakresie marketingu, promocji i organizacji targów, wystaw i giełd towarowych, organizowanie pokazów w celach handlowych lub reklamowych, **40** usługi drukarskie i poligraficzne, **41** prowadzenie kursów i szkoleń w dziedzinie reklamy, usługi wydawnicze.

(111) **216207** (220) 2007 07 20 (210) 328037
(151) 2009 03 12 (441) 2007 10 29

(732) „MEDIATAK” Spółka z ograniczoną odpowiedzialnością, Warszawa, PL.

(540) TRP Pakiety Mediatak
 (510), (511) **16** papier, tektura i wyroby z tych materiałów, nie ujęte w innych klasach, druki, materiały introligatorskie, fotografie, materiały piśmienne, kleje do materiałów piśmiennych lub do celów domowych, materiały przeznaczone dla artystów, pędzle malarskie, maszyny do pisania i sprzęt biurowy (z wyjątkiem mebli), materiały szkoleniowe i instruktażowe (z wyjątkiem aparatów), materiały z tworzyw sztucznych do pakowania (nie ujęte w innych klasach), czcionki drukarskie, matryce, **35** usługi agencji reklamowych, reklama telewizyjna, radiowa, prasowa, korespondencyjna i za pośrednictwem sieci komputerowej, planowanie, opracowywanie i zamieszczanie reklam, doradztwo i konsulting w zakresie reklamy, wykonywanie ekspertyz, opinii w zakresie przygotowywania i realizacji reklam, publikowanie i rozpowszechnianie tekstów reklamowych, pozyskiwanie, sprzedaż, wynajmowanie lub dzierżawa miejsc lub czasu na reklamę, usługi w zakresie marketingu, promocji i organizacji targów, wystaw i giełd towarowych, organizowanie pokazów w celach handlowych lub reklamowych, **40** usługi drukarskie i poligraficzne, **41** prowadzenie kursów i szkoleń w dziedzinie reklamy, usługi wydawnicze.

(111) **216208** (220) 2007 07 20 (210) 328039
 (151) 2009 03 12 (441) 2007 10 29
 (732) „MEDIATAK” Spółka z ograniczoną odpowiedzialnością, Warszawa, PL.

(540) TRP Packages Mediatak
 (510), (511) **16** papier, tektura i wyroby z tych materiałów, nie ujęte w innych klasach, druki, materiały introligatorskie, fotografie, materiały piśmienne, kleje do materiałów piśmiennych lub do celów domowych, materiały przeznaczone dla artystów, pędzle malarskie, maszyny do pisania i sprzęt biurowy (z wyjątkiem mebli), materiały szkoleniowe i instruktażowe (z wyjątkiem aparatów), materiały z tworzyw sztucznych do pakowania (nie ujęte w innych klasach), czcionki drukarskie, matryce, **35** usługi agencji reklamowych, reklama telewizyjna, radiowa, prasowa, korespondencyjna i za pośrednictwem sieci komputerowej, planowanie, opracowywanie i zamieszczanie reklam, doradztwo i konsulting w zakresie reklamy, wykonywanie ekspertyz, opinii w zakresie przygotowywania i realizacji reklam, publikowanie i rozpowszechnianie tekstów reklamowych, pozyskiwanie, sprzedaż, wynajmowanie lub dzierżawa miejsc lub czasu na reklamę, usługi w zakresie marketingu, promocji i organizacji targów, wystaw i giełd towarowych, organizowanie pokazów w celach handlowych lub reklamowych, **40** usługi drukarskie i poligraficzne, **41** prowadzenie kursów i szkoleń w dziedzinie reklamy, usługi wydawnicze.

(111) **216209** (220) 2007 11 12 (210) 332698
 (151) 2009 03 05 (441) 2008 02 18

(732) Promos-Maciej Niepogodziński, Wrocław, PL.
 (540) NAWET ŚWIĘTY LUBI PREZENTY
 (510), (511) **35** usługi reklamy i promocji, **38** przesyłanie informacji i obrazów przy pomocy komputerów (innych niż reklamowe), **39** dystrybucja i pakowanie przesyłek i towarów.

(111) **216210** (220) 2007 07 20 (210) 328036
 (151) 2009 03 12 (441) 2007 10 29
 (732) „MEDIATAK” Spółka z ograniczoną odpowiedzialnością, Warszawa, PL.

(540) TRP Packages
 (510), (511) **16** papier, tektura i wyroby z tych materiałów, nie ujęte w innych klasach, druki, materiały introligatorskie, fotografie, materiały piśmienne, kleje do materiałów piśmiennych lub do celów domowych, materiały przeznaczone dla artystów, pędzle malarskie, maszyny do pisania i sprzęt biurowy (z wyjątkiem mebli), materiały szkoleniowe i instruktażowe (z wyjątkiem aparatów), materiały z tworzyw sztucznych do pakowania (nie ujęte w innych klasach), czcionki drukarskie, matryce, **35** usługi agencji reklamowych, reklama telewizyjna, radiowa, prasowa, korespondencyjna i za pośrednictwem sieci komputerowej, planowanie, opracowywanie i zamieszczanie reklam, doradztwo i konsulting w zakresie reklamy, wykonywanie ekspertyz, opinii w zakresie przygotowywania i realizacji reklam, publikowanie i rozpowszechnianie tekstów reklamowych, pozyskiwanie, sprzedaż, wynajmowanie lub dzierżawa miejsc lub czasu na reklamę, usługi w zakresie marketingu, promocji i organizacji targów, wystaw i giełd towarowych, organizowanie pokazów w celach handlowych lub

reklamowych, **40** usługi drukarskie i poligraficzne, **41** prowadzenie kursów i szkoleń w dziedzinie reklamy, usługi wydawnicze.

(111) **216211** (220) 2007 11 06 (210) 332458
 (151) 2009 04 17 (441) 2008 02 18
 (732) HITACHI POWER TOOLS POLSKA Spółka z ograniczoną odpowiedzialnością, Warszawa, PL.
 (540)



Kolor znaku: zielony i odcienie, żółty, biały

(531) 2.9.14, 23.5.5, 27.5.1, 29.1.13
 (510), (511) **35** organizacja targów i wystaw handlowych, prowadzenie akcji promocyjnej, rozpowszechnianie materiałów reklamowych w prasie, radiu, telewizji, pozyskiwanie i systematyzacja danych w komputerowych bazach danych, **37** sprzęt budowlany (wynajem), informacja budowlana, **41** edukacja, kształcenie praktyczne, publikowanie książek, nauczanie, obsługa publikacji elektronicznych on-line, organizowanie i prowadzenie seminariów, publikacja elektroniczna on-line książek i periodyków, organizowanie i obsługa konferencji oraz kongresy, kursy korespondencyjne, mikro-wydawnictwa, organizowanie i prowadzenie sympozjów oraz zjazdów, publikowanie tekstów innych niż teksty reklamowe, tłumaczenia, zawodowe porady w zakresie edukacji lub kształcenia, **42** doradztwo techniczne, doradztwo budowlane.

(111) **216212** (220) 2007 12 12 (210) 333949
 (151) 2009 05 05 (441) 2008 03 17
 (732) F.P.U. MIRMAR Marcin Owczarek, Lipianki, PL.
 (540)



Kolor znaku: czerwony, czarny, biały

(531) 26.1.2, 27.5.1, 29.1.13
 (510), (511) **19** betonowe elementy ogrodzenia, **29** sałatki warzywne, warzywa konserwowane: ogórki, seler, papryka, buraczki, pickle, pieczarki marynowane, kompoty, przecier ogórkowy.

(111) **216213** (220) 2007 08 30 (210) 329485
 (151) 2009 05 11 (441) 2007 12 10
 (732) „PHOENIX PRESS” Spółka z ograniczoną odpowiedzialnością Spółka komandytowa, Wrocław, PL.
 (540)



Kolor znaku: czarny, biały

(531) 27.5.1, 29.1.12
 (510), (511) **09** dyski magnetyczne, dyski do rejestracji dźwięku, dyski kompaktowe audio-wideo, dyski optyczne, dyskietki, kasety wideo, kasety audio wideo, kasety wideo z gramami, płyty fonograficzne, płyty CD, publikacje elektroniczne, **16** afisze, albumy, atlasy, broszury, czasopisma, druki, materiały drukowane, fotografie, gazety, kalendarze, karty pocztowe, katalogi, komiksy, książki, mapy, plakaty, podręczniki, prospekty, publikacje, **35** rozpowszechnianie ogłoszeń reklamowych, rozpowszechnianie materiałów reklamowych (próbek, ulotek, prospektów, druków, broszur) reklama za pośrednictwem sieci kom-

puterowej, publikowanie tekstów reklamowych, reklamy, reklamy prasowe, uaktualnienie materiałów reklamowych, **39** dystrybucja gazet, czasopism, periodyków, **41** mikro-wydawnictwa, publikowanie książek, gazet, czasopism i periodyków, publikowanie tekstów innych niż reklamowe, publikacja elektroniczna on-line książek i periodyków, **42** administrowanie stronami komputerowymi.

(111) **216214** (220) 2007 07 05 (210) 327397
 (151) 2009 04 20 (441) 2007 10 15
 (732) Toshiba Samsung Storage Technology Korea Corporation, Suwon-city, KR.
 (540)



(531) 1.1.2, 24.15.13, 26.1.3, 27.5.1
 (510), (511) **09** płyty kompaktowe CD, jednokrotnie zapisywalne płyty kompaktowe CD-R, wielokrotnie zapisywalne płyty kompaktowe CD-RW, cyfrowe płyty ogólnego przeznaczenia DVD, dyski DVD-R, dyski DVD-RW, dyski DVD+R, dyski DVD+RW, dyski DVD-RAM, płyty optyczne oparte na pracy niebieskiego lasera BD, dyski BD-R, dyski BD-RE, płyty DVD wysokiej rozdzielczości HD-DVD, dyski HD-DVD-R, dyski HD-DVD-RW, napędy płyt kompaktowych, napędy DVD, napędy płyt optycznych opartych na pracy niebieskiego lasera, napędy HD-DVD, odtwarzacze płyt kompaktowych, odtwarzacze DVD, odtwarzacze płyt optycznych opartych na pracy niebieskiego lasera, odtwarzacze HD-DVD, rejestratory płyt kompaktowych, rejestratory DVD, rejestratory płyt optycznych opartych na pracy niebieskiego lasera, rejestratory HD-DVD, nagrywarki płyt kompaktowych, nagrywarki DVD, nagrywarki płyt optycznych opartych na pracy niebieskiego lasera, nagrywarki HD-DVD, napędy dysków optycznych, urządzenia do telewizji interaktywnej STB, domowe serwery, urządzenia do telewizji internetowej IPTV, osobiste rejestratory obrazu PVR, cyfrowe rejestratory obrazu DVR, systemy zabezpieczeń wideo VSS, odtwarzacze samochodowe, magnetofony samochodowe, samochodowe systemy nawigacji, bezpośrednie programatory pamięci stałej, wypalarki DVD, wypalarki płyt optycznych opartych na pracy niebieskiego lasera BD, wypalarki HD-DVD, aparatura do kina domowego, soczewki optyczne, optyczne soczewki obiektywów, szkła korekcyjne optyczne, kamery wideo, aparaty fotograficzne, kamery wideo zespolone z magnetowidem, monitory obrazowe, ekrany projekcyjne, urządzenia i przyrządy kinematograficzne, projektory filmowe, kamery filmowe, urządzenia do montażu filmów kinematograficznych, urządzenia do fotokopii, urządzenia do gier elektronicznych działających z odbiornikami telewizyjnymi, kamery do transmisji telewizyjnych, odbiorniki audio i wideo, nadajniki telekomunikacyjne, zestawy telewizyjnej aparatury nadawczej, zestawy telewizyjnej aparatury odbiorczej, zestawy aparatury odbiorczej do telewizji satelitarnej, lokalizatory położenia satelity i urządzenia do określania położenia względem ziemi, aparatura do łączności międzypojazdowej, muzyczna aparatura nagraniowa, urządzenia do odtwarzania nagrań dźwięku, szafy grające uruchamiane moneta, gramofony, odtwarzacze dysków wideo, magnetowidy, urządzenia do automatycznego zmieniania dźwiękowych nośników magnetooptycznych, urządzenia do rejestrowania dźwięków, urządzenia do transmisji dźwięków, urządzenia do odtwarzania dźwięków, gramofony elektroniczne, dyski do zapisu dźwięków, czyste płyty kompaktowe do zapisu audio i wideo, adaptory elektroakustyczne, płyty optyczne, czytniki znaków optycznych, nagrane oprogramowanie komputerowe, nagrane komputerowe programy operacyjne, nagrane programy komputerowe, notebooki, laptopy, komputerowe stacje robocze, dyski magnetyczne, elektroniczne urządzenia kopiujące, notesy elektroniczne z kalendarzem, komputery, pamięci komputerowe, monitory komputerowe, komputerowe napędy dyskowe, komputerowe urządzenia do automatycznej zmiany dysków, drukarki komputerowe, urządzenia do komputerowych gier elektronicznych, CD-ROMy, DVD-ROMy, BD-ROMy, HD-DVD-ROMy, płyty kompaktowe z nagrałą muzyką.

(111) **216215** (220) 2007 12 17 (210) 334177
 (151) 2009 04 06 (441) 2008 03 31

(732) RAZ TOOLS Piotr Trzaskalski, Piła, PL.
 (540) OLIMPIC
 (510), (511) **11** grzejniki, urządzenia elektryczne do ogrzewania.

(111) **216216** (220) 2007 12 17 (210) 334176
 (151) 2009 04 06 (441) 2008 03 31
 (732) RAZ TOOLS Piotr Trzaskalski, Piła, PL.
 (540)

OLIMPIC

(531) 27.5.1, 27.5.3
 (510), (511) **11** grzejniki, urządzenia elektryczne do ogrzewania.

(111) **216217** (220) 2008 02 08 (210) 336363
 (151) 2009 05 07 (441) 2008 05 12
 (732) „ORION” Jerzy Czernek, Łódź, PL.
 (540)



Kolor znaku: niebieski, czarny, biały
 (531) 19.3.3, 26.1.4, 26.15.11, 27.5.1, 29.1.13
 (510), (511) **34** papierosy, tytoń, materiały dla palących, gilzy papierosowe, bibułki papierosowe, filtry do papierosów, akcesoria dla palaczy, zapalaki, **35** prowadzenie sklepu lub/i hurtowni z następującymi towarami: papierosy, tytoń, materiały dla palących, akcesoria dla palaczy, zapalaki, promocja sprzedaży dla osób trzecich w zakresie produktów tytoniowych i akcesoriów dla palaczy.

(111) **216218** (220) 2007 11 22 (210) 333152
 (151) 2009 05 08 (441) 2008 03 03
 (732) LINEGAL CHEMICALS Spółka z ograniczoną odpowiedzialnością, Warszawa, PL.
 (540)



Kolor znaku: zielony, czarny
 (531) 20.5.7, 26.13.25, 27.5.1, 29.1.12
 (510), (511) **01** produkty chemiczne stosowane w przemyśle i pracach badawczych, **05** środki odkażające, **09** urządzenia i przyrządy naukowe, **11** urządzenia do chłodzenia, suszenia, wentylacji.

(111) **216219** (220) 2007 12 21 (210) 334440
 (151) 2009 05 07 (441) 2008 03 31
 (732) FAST Group Spółka z ograniczoną odpowiedzialnością, Warszawa, PL.
 (540)

FAST Group

(531) 26.11.1, 27.5.1

(510), (511) **07** alternatory, generatory elektryczności, generatory prądu, mechanizmy napędowe inne niż do pojazdów lądowych, szczotki do prądnic prądu stałego, pasy do prądnic, prądnice prądu stałego, awaryjne agregaty prądotwórcze, prostownice, silniki elektryczne inne niż do pojazdów lądowych, silniki napędowe inne niż do pojazdów lądowych, spawarki elektryczne, turbiny inne niż do pojazdów lądowych, turbosprężarki, **09** maszyny liczące, komputery, elektroniczne zasilacze awaryjne, sprzęt telekomunikacyjny powszechnego użytku: telefony, telexy, telefaxy, telefonofaxy, sekretarki automatyczne rejestrujące fonię, akumulatory elektryczne, alarmy dźwiękowe, alarmy pożarowe, urządzenia ostrzegawcze antywłamaniowe, czytniki kodów kreskowych, czytniki znaków optycznych, instalacje elektryczne, aparatura do rejestracji dźwięku, elektryczne pulpity rozdzielcze, elektryczne szafy rozdzielcze, elektryczne tablice rozdzielcze, elektryczne tablice sterownicze, **37** usługi w zakresie montażu, instalacji, konserwacji i napraw urządzeń: alternatory, generatory elektryczności, generatory prądu, mechanizmy napędowe inne niż do pojazdów lądowych, szczotki do prądnic prądu stałego, pasy do prądnic, prądnice prądu stałego, awaryjne agregaty prądotwórcze, prostownice, silniki elektryczne inne niż do pojazdów lądowych, silniki napędowe inne niż do pojazdów lądowych, spawarki elektryczne, turbiny inne niż do pojazdów lądowych, turbosprężarki, maszyny liczące, komputery, elektroniczne zasilacze awaryjne, sprzęt telekomunikacyjny powszechnego użytku: telefony, telexy, telefaxy, telefonofaxy, sekretarki automatyczne rejestrujące fonię, akumulatory elektryczne, alarmy dźwiękowe, alarmy pożarowe, urządzenia ostrzegawcze antywłamaniowe, czytniki kodów kreskowych, czytniki znaków optycznych, instalacje elektryczne, aparatura do rejestracji dźwięku, elektryczne pulpity rozdzielcze, elektryczne szafy rozdzielcze, elektryczne tablice sterownicze, **42** usługi w zakresie opracowywania projektów do wykonywania urządzeń: alternatory, generatory elektryczności, generatory prądu, mechanizmy napędowe inne niż do pojazdów lądowych, szczotki do prądnic prądu stałego, pasy do prądnic, prądnice prądu stałego, awaryjne agregaty prądotwórcze, prostownice, silniki elektryczne inne niż do pojazdów lądowych, silniki napędowe inne niż do pojazdów lądowych, spawarki elektryczne, turbiny inne niż do pojazdów lądowych, turbosprężarki, maszyny liczące, komputery, elektroniczne zasilacze awaryjne, sprzęt telekomunikacyjny powszechnego użytku: telefony, telexy, telefaxy, telefonofaxy, sekretarki automatyczne rejestrujące fonię, akumulatory elektryczne, alarmy dźwiękowe, alarmy pożarowe, urządzenia ostrzegawcze antywłamaniowe, czytniki kodów kreskowych, czytniki znaków optycznych, instalacje elektryczne, aparatura do rejestracji dźwięku, elektryczne pulpity rozdzielcze, elektryczne szafy rozdzielcze, elektryczne tablice rozdzielcze, elektryczne tablice sterownicze.

(111) **216220** (220) 2007 11 06 (210) 332457
 (151) 2009 04 17 (441) 2008 02 18
 (732) Zakład Produkcji Cukierniczej „VOBRO” Wojciech
 Wojenkowski, Brodnica, PL.
 (540)



Kolor znaku: złoty

(531) 26.1.2, 27.5.1, 29.1.2

(510), (511) **30** wyroby cukiernicze i czekoladowe, słodczyce, czekolady, bombonierki, ciastka, cukierki, pastylki, wiśnie w czekoladzie, wafle i wafelki, batony, chałwa, napoje na bazie czekolady, napoje na bazie kakao, napoje na bazie kawy, galaretki owocowe, ptasie mleczko, lody, **35** usługi w zakresie prowadzenia sprzedaży detalicznej wyrobów czekoladowych i słodczych oraz deserów, również lodowych, **43** usługi w zakresie prowadzenia pijalni czekolady, kawiarni, kafełki, restauracji.

(111) **216221** (220) 2007 11 28 (210) 333410
 (151) 2009 04 29 (441) 2008 03 03
 (732) EUROCASH S.A., Komorniki, PL.

(540)



Kolor znaku: czerwony, żółty, granatowy, biały, zielony

(531) 1.15.14, 1.15.25, 2.1.4, 2.3.4, 5.7.12, 27.5.1, 29.1.15

(510), (511) **32** wody niegazowane, napoje niegazowane.

(111) **216222** (220) 2007 11 19 (210) 333027
 (151) 2009 05 08 (441) 2008 03 03
 (732) PHOENIX PRESS Spółka z ograniczoną odpowiedzialnością
 Spółka Komandytowa, Wrocław, PL.
 (540)



Kolor znaku: żółty, czarny, złoty

(531) 27.5.1, 29.1.13

(510), (511) **09** dyski magnetyczne, dyski do rejestracji dźwięku, dyski kompaktowe audio-wideo, dyski optyczne, dyskietki, kasety wideo, kasety audio-wideo, kasety wideo z gramami, płyty fonograficzne, płyty CD, publikacje elektroniczne, **16** afisze, albumy, atlasy, broszury, czasopisma, druki, materiały drukowane, fotografie, gazety, kalendarze, karty pocztowe, katalogi, komiksy, książki, mapy, plakaty, podręczniki, prospekty, publikacje papierowe, **35** rozpowszechnianie ogłoszeń reklamowych, rozpowszechnianie materiałów reklamowych próbek, ulotek, prospektów, druków, broszur, reklama za pośrednictwem sieci komputerowej, publikowanie tekstów reklamowych, reklamy, reklamy prasowe, uaktualnienie materiałów reklamowych, **39** dystrybucja gazet, czasopism, periodyków, **41** mikro-wydawnictwa, publikowanie książek, gazet, czasopism i periodyków, publikowanie tekstów innych niż reklamowe, publikacja elektroniczna on-line książek i periodyków, **42** administrowanie stronami komputerowymi.

(111) **216223** (220) 2007 09 25 (210) 330557
 (151) 2009 05 11 (441) 2008 01 07
 (732) F.U.H. „CINO” Marcin Pysz, Bielsko-Biała, PL.
 (540)



Kolor znaku: srebrny, zielony, czarny

(531) 5.1.1, 27.5.1, 29.1.13

(510), (511) **12** opony i felgi samochodowe, **37** usługi w zakresie wymiany opon samochodowych, naprawa i wulkanizacja opon, bieżnikowanie opon, wymiana oleju i filtrów samochodowych, diagnostyka samochodowa, **39** transport samochodowy-przewożenie towarów, holowanie pojazdów, pomoc drogową, pośrednictwo fachowe zawarte w klasie 39.

(111) **216224** (220) 2007 12 20 (210) 334359
 (151) 2009 05 11 (441) 2008 03 31
 (732) Dental Union Laboratory Agnieszka Jasek, Warszawa, PL.

(540)



(531) 3.7.1, 24.9.2

(510), (511) **03** proszki, pasty i inne preparaty do czyszczenia zębów i protez zębowych, odświeżacze do ust w aerozolu, preparaty do pielęgnacji jamy ustnej nie do celów leczniczych, **05** materiały do plombowania zębów, lakiery, dentystyczne materiały do odcisków, dentystyczne materiały ściernie, protezy dentystyczne, preparaty i leki do celów stomatologicznych, płyny do płukania jamy ustnej do celów leczniczych, **10** aparatura i instrumenty dentystyczne, aparaty ortodontyczne, protezy zębowe, aparaty rentgenowskie do celów medycznych, **44** usługi w zakresie stomatologii, chirurgii stomatologicznej, profilaktyki schorzeń jamy ustnej, ortodontcji i protetyki, usługi rentgenowskie związane z diagnostyką stomatologiczną.

(111) **216225** (220) 2008 02 08 (210) 336362
 (151) 2009 05 07 (441) 2008 05 12
 (732) „ORION” Jerzy Czernek, Łódź, PL.
 (540)



Kolor znaku: niebieski, biały, czarny

(531) 26.2.1, 27.5.1, 29.1.13

(510), (511) **34** papierosy, tytoń, materiały dla palących, gilzy papierosowe, bibułki papierosowe, filtry do papierosów, akcesoria dla palaczy, zapalki, **35** prowadzenie sklepu lub/i hurtowni z następującymi towarami: papierosy, tytoń, materiały dla palących, akcesoria dla palaczy, zapalki, promocja sprzedaży dla osób trzecich w zakresie produktów tytoniowych i akcesoriów dla palaczy.

(111) **216226** (220) 2008 02 08 (210) 336360
 (151) 2009 05 07 (441) 2008 05 12
 (732) BASTRA WEINDICH Spółka Jawna, Chorzów, PL.
 (540) PYSZNAK

(510), (511) **29** mięso, ryby, drób, dziczyzna; ekstrakty mięsne, wędliny, wyroby mięsne; konserwowane, mrożone, suszone i gotowane owoce i warzywa; galaretki, dżemy, kompoty; jaja, mleko, produkty mleczne; oleje i tłuszcze jadalne, **30** kawa, herbata, kakao, cukier, ryż, tapioka, sago, kawa nienaturalna; mąka i produkty zbożowe, chleb, ciasta, ciastka, wyroby cukiernicze i słodczyce, czekolada, wyroby czekoladowe i czekoladopodobne, lody; miód, melasa (syropy); drożdże, proszek do pieczenia; sól, musztarda; ocet, sosy (przyprawy); przyprawy; lód.

(111) **216227** (220) 2008 01 11 (210) 335056
 (151) 2009 04 27 (441) 2008 04 14
 (732) Open Finance S.A., Warszawa, PL.
 (540) openfinance
 (510), (511) **36** usługi finansowe.

(111) **216228** (220) 2008 01 11 (210) 335050
 (151) 2009 04 27 (441) 2008 04 14
 (732) Mazowieckie Centrum Sztuki Współczesnej „ELEKTROWNIA”, Radom, PL.

(540) Zimowy przegląd filmowy „KOKSOWNIK”

(510), (511) **41** usługi związane z prezentacją dzieł sztuki w celach kulturalno-oświatowych i edukacyjnych w szczególności: organizowanie zajęć warsztatowych, szkoleń, seminariów, spotkań z twórcami i specjalistami w dziedzinie sztuki współczesnej, wykładów, konferencji, koncertów, widowisk teatralnych, projekcji filmów oraz innych działań służących upowszechnianiu sztuki współczesnej.

(111) **216229** (220) 2007 12 17 (210) 334187
 (151) 2009 05 05 (441) 2008 03 31
 (732) Bank of America Corporation, Charlotte, US.
 (540) KEEP THE CHANGE
 (510), (511) **36** usługi bankowe, usługi finansowe.

(111) **216230** (220) 2008 02 07 (210) 336264
 (151) 2009 05 11 (441) 2008 05 12
 (732) EUROCASH S.A., Komorniki, PL.
 (540) MAGIC GARDEN
 (510), (511) **30** herbaty, herbaty ziołowe.

(111) **216231** (220) 2007 12 18 (210) 334232
 (151) 2009 04 27 (441) 2008 03 31
 (732) REW-TON Jan Paszkowski, Warszawa, PL.
 (540)



Kolor znaku: biały, czerwony, czarny

(531) 25.5.2, 27.5.1, 29.1.13

(510), (511) **06** budowlane materiały metalowe (rusztowania), **37** usługi budowlane.

(111) **216232** (220) 2007 11 22 (210) 333153
 (151) 2009 05 08 (441) 2008 03 03
 (732) KLON.R Dariusz Szumacher, Warszawa, PL.
 (540)



Kolor znaku: zielony, pomarańczowy, biały

(531) 5.3.4, 27.5.1, 29.1.13

(510), (511) **39** transport i wyładunek odpadów, **40** unieszkodliwienie odpadów (przetwarzanie), sortowanie odpadów i surowców wtórnych.

(111) **216233** (220) 2007 08 10 (210) 328780
 (151) 2009 02 23 (441) 2007 11 12
 (732) AJINOMOTO POLAND Spółka z o.o., Warszawa, PL.
 (540)



Kolor znaku: czarny, żółty

(531) 27.5.1, 29.1.12

(510), (511) **29** buliony, zupy, składniki do produkcji bulionów i zup, przekąski i dania obiadowe, ekstrakty i koncentraty mięsne, rybne, warzywne i grzybowe, potrawy i zupy na bazie mięsa, ryb, grzybów i warzyw, sosy na bazie mięsa, ryb i grzybów, **30** makarony, potrawy i dania na bazie makaronów, potrawy na bazie mąki, przyprawy, sosy na bazie warzyw.

(111) **216234** (220) 2007 06 13 (210) 326492
 (151) 2009 02 18 (441) 2007 09 17
 (732) POLKOMTEL Spółka Akcyjna, Warszawa, PL.

(540)

Plus⁺ dla Firm

(531) 4.5.3, 24.17.5, 26.11.1, 26.11.12, 27.5.1

(510), (511) **09** aparaty, przewody i słuchawki telefoniczne, automaty sprzedające i mechanizmy do urządzeń uruchamianych przez wrzucenie monety lub żetonu, kasy rejestrujące, komputery i sprzęt przetwarzający dane, magnetyczne nośniki danych, maszyny liczące, płyty (dyski) z nagraniami, urządzenia do gaszenia ognia, urządzenia do nagrywania, transmisji, reprodukcji danych, dźwięku lub obrazu, urządzenia i przyrządy naukowe, żeglarskie, geodezyjne, elektryczne, kinematograficzne, optyczne, wagowe, pomiarowe, sygnalizacyjne, kontrolne, do ratowania życia, do celów dydaktycznych, **35** usługi polegające na: rejestrowaniu, sporządzaniu odpisów, składzie, kompilacji, transmisji, transkrypcji, systematyzacji pisemnych informacji (komunikatów) oraz rejestrowaniu a także wykorzystaniu lub kompilacji danych matematycznych lub statystycznych oraz zarządzaniu zbiorami informatycznymi, usługi w zakresie: badania rynku, telefonicznego udzielania informacji, organizacji wystaw lub targów handlowych, zgrupowanie na rzecz osób trzecich towarów związanych ze świadczeniem usług telekomunikacyjnych, internetowych i elektronicznych, w tym urządzeń i akcesoriów, i ofert usług telekomunikacyjnych, elektronicznych, internetowych, finansowych, ubezpieczeniowych, licencji na przedmioty własności intelektualnej, doradczych, pozwalające nabywcy wygodnie oglądać lub zapoznać się z opisem usług oraz kupować te towary i zamawiać usługi w szczególności: z katalogu różnych towarów lub usług, za pośrednictwem usługi elektronicznej, na stronie internetowej oraz usługi pośrednictwa w powyższym zakresie, informacja o działalności gospodarczej, handlu, reklamie, promocji, lokalizacji obiektów, agencje informacji handlowej, usługi telekomunikacyjne świadczone on line polegające na umożliwieniu: zlecenia różnych usług, świadczenia różnych usług, zawierania umów cywilnych, w szczególności handlowych oraz z osobami fizycznymi, w tym umów pośrednictwa, umów kupna-sprzedaży towarów i usług, wykonywania umów cywilnych poprzez udostępnienie odpowiednich narzędzi lub infrastruktury, obsługa klientów przy wykorzystaniu sieci Internet umożliwiająca dostarczanie klientom informacji oraz otrzymywanie informacji od klientów, usługi w zakresie pośrednictwa w zawieraniu umów kupna-sprzedaży towarów lub usług poprzez telefon i Internet, **36** usługi w zakresie: pośrednictwa w zawieraniu umów ubezpieczeniowych poprzez telefon i Internet, sprawdzania stanu konta poprzez telefon i Internet, informacje finansowe i o usługach finansowych, informacja o ubezpieczeniach, usługi telekomunikacyjne on-line polegające na umożliwieniu: zawierania umów ubezpieczeniowych, umów kredytowych, umów bankowych oraz otwierania rachunków bankowych, dokonywania operacji bankowych, dostępu do konta bankowego, **38** usługi telekomunikacyjne, usługi w zakresie: rozpowszechniania systemów przekazywania dźwięku i obrazu w łączności radiofonicznej, telegraficznej, telefonicznej, telefonii komórkowej, telefaksowej, w systemie cyfrowym, usługi w zakresie łączności: radiofonicznej, telegraficznej, telefonicznej, telefonii komórkowej i poprzez Internet, telefaksowej, ustalania taryf i opłat, obsługi satelitów i przekazów satelitarnych, organizowania systemów transmisyjnych, przesyłania dźwięku, obrazu i sms-ów, usługi w zakresie: poczty elektronicznej, zleceń przywoławczych z zastosowaniem radia, telefonu lub innych środków komunikacji elektronicznej, usługi w zakresie prowadzenia: stacji radiowych, telewizyjnych oraz transmitowania dźwięku i obrazu, usługi w zakresie zbierania i przekazywania aktualności informacyjnych z wykorzystaniem: multimediiów, urządzeń telekomunikacyjnych, usługi w zakresie wypożyczania telefonów, modemów i innych urządzeń telekomunikacyjnych, elektroniczny serwis informacji typu on-line polegający na tworzeniu, prowadzeniu baz danych i udostępnianiu informacji z możliwością elektronicznego przyjmowania i przekazywania wiadomości, informacja o telekomunikacji, usługach telekomunikacyjnych, elektronicznych i internetowych, przesyłanie informacji, gromadzenie i rozpowszechnianie wiadomości poprzez sieci komunikacyjne, w tym sieć telewizyjną, satelitarną i internet, agencje informacyjne w zakresie wiadomości i aktualności, **41** usługi w zakresie nauczania poprzez telefon, Internet, radio i telewizję, informacja o nauczaniu, kształceniu, rozrywce, działalności sportowej i kulturalnej.

(111) **216235** (220) 2007 06 13 (210) 326489
 (151) 2009 02 18 (441) 2007 09 17
 (732) POLKOMTEL Spółka Akcyjna, Warszawa, PL.

(540)

Plus dla Firm

(531) 27.5.1

(510), (511) **09** aparaty, przewody i słuchawki telefoniczne, automaty sprzedające i mechanizmy do urządzeń uruchamianych przez wrzucenie monety lub żetonu, kasy rejestrujące, komputery i sprzęt przetwarzający dane, magnetyczne nośniki danych, maszyny liczące, płyty (dyski) z nagraniami, urządzenia do gaszenia ognia, urządzenia do nagrywania, transmisji, reprodukcji danych, dźwięku lub obrazu, urządzenia i przyrządy naukowe, żeglarskie, geodezyjne, elektryczne, kinematograficzne, optyczne, wagowe, pomiarowe, sygnalizacyjne, kontrolne, do ratowania życia, do celów dydaktycznych, **35** usługi polegające na: rejestrowaniu, sporządzaniu odpisów, składzie, kompilacji, transmisji, transkrypcji, systematyzacji pisemnych informacji (komunikatów) oraz rejestrowaniu a także wykorzystaniu lub kompilacji danych matematycznych lub statystycznych oraz zarządzaniu zbiorami informatycznymi, usługi w zakresie: badania rynku, telefonicznego udzielania informacji, organizacji wystaw lub targów handlowych, zgrupowanie na rzecz osób trzecich towarów związanych ze świadczeniem usług telekomunikacyjnych, internetowych i elektronicznych, w tym urządzeń i akcesoriów, i ofert usług telekomunikacyjnych, elektronicznych, internetowych, finansowych, ubezpieczeniowych, licencji na przedmioty własności intelektualnej, doradczych, pozwalające nabywcy wygodnie oglądać lub zapoznać się z opisem usług oraz kupować te towary i zamawiać usługi w szczególności: z katalogu różnych towarów lub usług, za pośrednictwem usługi elektronicznej, na stronie internetowej oraz usługi pośrednictwa w powyższym zakresie, informacja o działalności gospodarczej, handlu, reklamie, promocji, lokalizacji obiektów, agencje informacji handlowej, usługi telekomunikacyjne świadczone on line polegające na umożliwieniu: zlecenia różnych usług, świadczenia różnych usług, zawierania umów cywilnych, w szczególności handlowych oraz z osobami fizycznymi, w tym umów pośrednictwa, umów kupna-sprzedaży towarów i usług, wykonywania umów cywilnych poprzez udostępnienie odpowiednich narzędzi lub infrastruktury, obsługa klientów przy wykorzystaniu sieci Internet umożliwiająca dostarczanie klientom informacji oraz otrzymywanie informacji od klientów, usługi w zakresie pośrednictwa w zawieraniu umów kupna-sprzedaży towarów lub usług poprzez telefon i Internet, **36** usługi w zakresie: pośrednictwa w zawieraniu umów ubezpieczeniowych poprzez telefon i Internet, sprawdzania stanu konta poprzez telefon i Internet, informacje finansowe i o usługach finansowych, informacja o ubezpieczeniach, usługi telekomunikacyjne on-line polegające na umożliwieniu: zawierania umów ubezpieczeniowych, umów kredytowych, umów bankowych oraz otwierania rachunków bankowych, dokonywania operacji bankowych, dostępu do konta bankowego, **38** usługi telekomunikacyjne, usługi w zakresie: rozpowszechniania systemów przekazywania dźwięku i obrazu w łączności radiofonicznej, telegraficznej, telefonicznej, telefonii komórkowej, telefaksowej, w systemie cyfrowym, usługi w zakresie łączności: radiofonicznej, telegraficznej, telefonicznej, telefonii komórkowej i poprzez Internet, telefaksowej, ustalania taryf i opłat, obsługi satelitów i przekazów satelitarnych, organizowania systemów transmisyjnych, przesyłania dźwięku, obrazu i sms-ów, usługi w zakresie: poczty elektronicznej, zleceń przywoławczych z zastosowaniem radia, telefonu lub innych środków komunikacji elektronicznej, usługi w zakresie prowadzenia: stacji radiowych, telewizyjnych oraz transmitowania dźwięku i obrazu, usługi w zakresie zbierania i przekazywania aktualności informacyjnych z wykorzystaniem: multimediiów, urządzeń telekomunikacyjnych, usługi w zakresie wypożyczania telefonów, modemów i innych urządzeń telekomunikacyjnych, elektroniczny serwis informacji typu on-line polegający na tworzeniu, prowadzeniu baz danych i udostępnianiu informacji z możliwością elektronicznego przyjmowania i przekazywania wiadomości, informacja o telekomunikacji, usługach telekomunikacyjnych, elektronicznych i internetowych, przesyłanie informacji, gromadzenie i rozpowszechnianie wiadomości poprzez sieci komunikacyjne, w tym sieć telewizyjną, satelitarną i internet, agencje informacyjne w zakresie wiadomości i aktualności, **41** usługi w zakresie nauczania poprzez telefon, Internet, radio i telewizję, informacja o nauczaniu, kształceniu, rozrywce, działalności sportowej i kulturalnej.

(111) **216236** (220) 2007 08 24 (210) 329294
 (151) 2009 02 16 (441) 2007 11 26
 (732) „DOZBUD” Zbigniew Zalewski, Połazie Świętochowskie, PL.

(540)



Kolor znaku: czerwony, niebieski

(531) 7.1.8, 26.11.1, 27.5.1, 29.1.12

(510), (511) **35** doradztwo specjalistyczne w sprawach działalności gospodarczej, doradztwo w zakresie zarządzania działalnością gospodarczą, prowadzenie sklepów i hurtowni w zakresie materiałów budowlanych i wyposażenia sanitarnego, **36** doradztwo w sprawach finansowych, informacje finansowe, administrowanie majątkiem nieruchomości, oszacowanie i wycena majątku nieruchomego, pośrednictwo w sprawach majątku nieruchomego, wynajmowanie mieszkań, wynajmowanie pomieszczeń biurowych, wynajmowanie lokali usługowych, administrowanie nieruchomościami, zarządzanie majątkiem nieruchomości, zarządzanie nieruchomościami, usługi w zakresie agencji nieruchomości, dzierżawa nieruchomości, pośrednictwo w sprawach majątku nieruchomego, usługi w zakresie obrotu nieruchomościami, **37** budowa zwłaszcza mieszkań, biur, pawilonów i sklepów targowych, informacja budowlana, nadzór budowlany, wynajem sprzętu budowlanego, czyszczenie budynków od wewnątrz, czyszczenie budynków od zewnątrz, izolowanie budynków, uszczelnianie budynków, usługi dekarские, oczyszczanie dróg, układanie nawierzchni dróg, usługi hydrauliczne, budownictwo, zwłaszcza mieszkaniowe, biurowe i przemysłowe, rozbiórka budynków, budowa i konserwacja rurociągów, montaż rusztowań, uszczelnianie budynków, wynajem sprzętu budowlanego, wynajem sprzętu do oczyszczania dróg, wynajem żurawi i maszyn budowlanych, wiercenie studni, usługi w pełnym zakresie robót ogólnobudowlanych, w tym wznoszenia wszelkich budynków i innych budowli, **39** wynajmowanie garaży, wynajmowanie miejsc parkingowych, usługi transportowe w zakresie przewożenia ładunków, wynajmowanie magazynów, wypożyczanie pojazdów, **40** obróbka drewna, **42** projektowanie budynków, doradztwo budowlane, doradztwo w zakresie ochrony środowiska, pomiary gruntu, opracowywanie projektów technicznych w zakresie budownictwa.

(111) **216237** (220) 2006 10 06 (210) 316305

(151) 2009 02 11 (441) 2007 01 08

(732) ARTBORO Romana Łacna, Przemysław Kaliński

Spółka Cywilna, Opole, PL.

(540)

web-kiosk

(531) 27.5.1

(510), (511) **09** komputerowe urządzenia peryferyjne, terminale-multimedialne, **35** reklama i usługi informacyjne dotyczące reklamy, **38** przesyłanie informacji za pomocą sieci komputerowej Internet, Intranet i Extranet.

(111) **216238** (220) 2007 11 26 (210) 333285

(151) 2009 03 23 (441) 2008 03 03

(732) PRODPAL POLSKA Spółka z ograniczoną odpowiedzialnością, Wielogóra, PL.

(540)



Kolor znaku: ciemnoszary, zielony

(531) 26.11.3, 27.5.1, 29.1.12

(510), (511) **19** drewno obrobione, **20** palety niemetalowe, palety transportowe niemetalowe, palety załadownicze niemetalowe.

(111) **216239** (220) 2007 10 10 (210) 331261

(151) 2009 04 15 (441) 2008 01 21

(732) Zakład Produkcji Cukierniczej „VOBRO” Wojciech

Wojenkowski, Brodnica, PL.

(540) ZIOM

(510), (511) **30** wyroby cukiernicze i czekoladowe, słodczyce, czekolady, bombonierki, ciastka, cukierki, pastylki, wiśnie w czekoladzie, wafle i wafelki, batony, chałwa, napoje na bazie czekolady, napoje na bazie kakao, napoje na bazie kawy, lody.

(111) **216240** (220) 2008 02 07 (210) 336263

(151) 2009 05 11 (441) 2008 05 12

(732) EUROCASH S.A., Komorniki, PL.

(540) EdGar

(510), (511) **03** preparaty do mycia, środki czyszczące.(111) **216241** (220) 2008 01 30 (210) 335847

(151) 2009 05 05 (441) 2008 05 12

(732) Przedsiębiorstwo Branżowe GAZOWNIA SERWIS

Spółka z o.o., Warszawa, PL.

(540) blask nocy

(510), (511) **11** latarnie oświetleniowe, lampy uliczne, lampy oświetleniowe, lampy gazowe, lampy elektryczne, palniki gazowe, palniki żarowe, palniki do lamp, osprzęt do palników gazowych, osłony do lamp, **16** kalendarze, prospekty, druki, broszury, ogłoszenia, albumy, katalogi, plakaty, blankiety, czasopisma, fotografie, odbitki graficzne, rysunki, reprodukcje graficzne, akwarele, bloczki do pisania.

(111) **216242** (220) 2006 05 16 (210) 310747

(151) 2009 05 08 (441) 2006 08 21

(732) „ORION” Jerzy Czernek, Łódź, PL.

(540) ROLAND

(510), (511) **34** papierosy, tytoń, materiały dla palących, gilzy papierosowe, bibułki papierosowe, akcesoria dla palaczy, zapałki, **35** prowadzenie punktów sprzedaży hurtowej i detalicznej papierosów, wyrobów tytoniowych oraz akcesoriów papierosowych.

(111) **216243** (220) 2007 09 25 (210) 330571

(151) 2009 03 26 (441) 2008 01 07

(732) TELEWIZJA POLSKA Spółka Akcyjna, Warszawa, PL.

(540) Tajemnica twierdzy szyfrów

(510), (511) **09** nośniki do rejestracji dźwięku i danych, płyty, dyski z nagraniami, automaty sprzedające przez wrzucenie monety, sprzęt przetwarzający dane i komputery, audiowizualne urządzenia do nauki, urządzenia do transmisji multimedialnych, karty magnetyczne, pióra elektroniczne, suflery telewizyjne, programy komputerowe, telewizyjne, audycje, filmy i reportaże utrwalane w formie multimedialnej, gry telewizyjne i komputerowe, **16** wydawnictwa, czasopisma, książki, albumy, broszury, periodyki i publikacje nieperiodyczne, fotografie, materiały piśmienne, kleje do materiałów piśmiennych lub do celów domowych, artykuły szkoleniowe i instruktażowe, adresarki, karty z życzeniami, **28** gry i zabawki, artykuły sportowe i gimnastyczne nie ujęte w innych klasach, ozdoby choinkowe, karty do gry, **35** usługi reklamowe i produkcja reklam w systemie multimedialnym, usługi marketingu i public relations, zgrupowanie na rzecz osób trzecich różnych towarów w sklepie wielobranżowym i w hurtowni: sprzętu, artykułów i programów multimedialnych, gier telewizyjnych i komputerowych, gier, zabawek i artykułów: kosmetycznych, higienicznych i opatrunkowych, odzieżowych, spożywczych, sportowych i wydawnictw, **38** usługi w zakresie przekazywania fonii i/lub wizji także w systemie cyfrowym poprzez sieci komunikacyjne, w tym sieć telewizyjną, satelitarną i internet, rozpowszechnianie programów, reportaży i konkursów telewizyjnych lub radiowych, teleturniejów, zbieranie i przekazywanie wiadomości poprzez sieci komunikacyjne, w tym sieć telewizyjną, satelitarną i internet, usługi teletekstowe i audiotekstowe, usługi organizowania systemów transmisyjnych, **41** organizowanie, montaż i produkcja programów i imprez artystycznych, estradowych, sportowych, rekreacyjnych, usługi organizowania nauki i szkoleń w dziedzinie multimedialnej, organizowanie konkursów, organizowanie imprez o charakterze edukacyjnym i kulturalnym, usługi w zakresie interaktywnych programów i gier odtwarzanych za pośrednictwem sieci komputerowych i komunikacyjnych, usługi wynajmu nagrań i studiów nagrań, produkcja filmów, realizacja spektakli, realizowanie usług teletekstowych i audioteksto-

wych, **42** opracowywanie i wdrażanie programów komputerowych, wykonywanie opinii i badań w dziedzinie multimedialnej, prognozy pogody.

(111) **216244** (220) 2008 03 07 (210) 337801
 (151) 2009 05 07 (441) 2008 06 09
 (732) M3 Pachucki Zawadka Sp.J., Olsztyn, PL.
 (540)



Kolor znaku: zielony, czerwony

(531) 5.1.3, 5.1.5, 26.11.1, 27.5.1, 29.1.12
 (510), (511) **35** zgromadzenie towarów w hurtowni i w sklepie z materiałami, wyrobami: drzwiami, panelami podłogowymi, panelami ściennymi, parkietami, podłogami drewnianymi klejonymi deską barlinecką, wykładzinami oraz wszelkimi akcesoriami i chemią związaną z układaniem podłóg, reklama za pośrednictwem sieci komputerowej.

(111) **216245** (220) 2008 01 29 (210) 335823
 (151) 2009 05 05 (441) 2008 05 12
 (732) Bank Zachodni WBK Spółka Akcyjna, Wrocław, PL.
 (540)



Kolor znaku: biały, zielony

(531) 27.5.1, 29.1.12
 (510), (511) **36** usługi bankowe.

(111) **216246** (220) 2008 03 11 (210) 338024
 (151) 2009 05 11 (441) 2008 06 23
 (732) SONATA TRAVEL Spółka z o.o., Warszawa, PL.
 (540)



Kolor znaku: biały, czerwony, ciemnoniebieski, jasnoniebieski

(531) 18.5.1, 27.5.1, 29.1.13
 (510), (511) **39** usługi w zakresie rezerwacji i sprzedaży biletów lotniczych, przewozy turystyczne osób i rzeczy; organizowanie turystyki krajowej i zagranicznej.

(111) **216247** (220) 2007 10 17 (210) 331598
 (151) 2009 04 28 (441) 2008 01 21
 (732) „DIALOG” Spółka z ograniczoną odpowiedzialnością, Mikołów, PL.
 (540)



Kolor znaku: biały, granatowy, purpurowy

(531) 26.1.12, 26.1.18, 27.5.1, 27.5.21, 29.1.13
 (510), (511) **41** kursy korespondencyjne, kształcenie praktyczne-pokazy, nauczanie, organizowanie i prowadzenie konferencji, organizowanie i prowadzenie seminariów, organizowanie i prowadzenie pra-

cowni specjalistycznych, organizowanie i prowadzenie sympozjów, publikowanie tekstów innych niż reklamowe.

(111) **216248** (220) 2007 03 08 (210) 322317
 (151) 2009 04 23 (441) 2007 06 11
 (732) LAKMA SAT Spółka z ograniczoną odpowiedzialnością, Cieszyń, PL.
 (540)



Kolor znaku: biały, czerwony, czarny

(531) 26.1.6, 27.5.1, 29.1.13
 (510), (511) **02** farby, lakiery, emalie, bejce, **17** masy uszczelniające, **19** masy tynkarskie.

(111) **216249** (220) 2008 03 07 (210) 337800
 (151) 2009 05 07 (441) 2008 06 09
 (732) M3 Pachucki Zawadka Sp.J., Olsztyn, PL.
 (540)



Kolor znaku: zielony, czerwony

(531) 5.1.3, 5.1.5, 26.11.1, 27.5.1, 29.1.12
 (510), (511) **35** zgromadzenie towarów w hurtowni i w sklepie z materiałami, wyrobami: drzwiami, panelami podłogowymi, panelami ściennymi, parkietami, podłogami drewnianymi klejonymi deską barlinecką, wykładzinami oraz wszelkimi akcesoriami i chemią związaną z układaniem podłóg, reklama za pośrednictwem sieci komputerowej.

(111) **216250** (220) 2007 10 04 (210) 331011
 (151) 2009 04 17 (441) 2008 01 07
 (732) Trader.com (Polska) Spółka z ograniczoną odpowiedzialnością, Warszawa, PL.
 (540)



Kolor znaku: czerwony, niebieski

(531) 18.1.7, 18.1.9, 25.1.15, 25.1.19, 27.5.1, 29.1.12
 (510), (511) **41** usługi w zakresie publikacji ogłoszeń on-line.

(111) **216251** (220) 2007 04 30 (210) 324765
 (151) 2009 02 23 (441) 2007 08 06
 (732) FUNDACJA EWY BŁASZCZYK AKOGO, Warszawa, PL.
 (540)



(531) 2.5.1, 2.5.3, 24.17.1, 26.4.2, 27.5.1

(510), (511) **35** usługi reklamowe, w zakresie reklamy prasowej, radiowej, telewizyjnej i internetowej oraz reklamy zewnętrznej, w postaci billboardów, plakatów i tablic reklamowych oraz z zastosowaniem ulotek oraz elektronicznych, magnetycznych i optycznych nośników informacji, prowadzenie kompleksowych kampanii reklamowych, doradztwo w zakresie reklamy, tworzenie, wydawanie i dystrybucja materiałów promocyjno-reklamowych, także katalogów oraz gadżetów reklamowych (koszulki, kubki), usługi w zakresie badania rynku oraz badania opinii publicznej, organizowanie i obsługa-handlowych lub reklamowych-pokazów mody, wystaw, giełd i targów, organizowanie gier, konkursów i loterii oraz imprez rozrywkowych-o podłożu reklamowym-z zastosowaniem reklamy prasowej, radiowej, telewizyjnej i internetowej oraz z wykorzystaniem elektronicznych, magnetycznych i optycznych nośników informacji, doradztwo w zakresie organizowania, kierowania oraz prowadzenia działalności gospodarczej, zgrupowanie na rzecz osób trzecich różnych towarów pozwalające nabywcy wygodnie je oglądać i kupować w małych sklepach następujących branż: ogólnospożywcza, tytoniowa, alkoholowa, papiernicza, zabawkarska, elektroniczna, artykuły gospodarstwa domowego, odzieżowa (również obuwie i nakrycia głowy), jubilerska oraz w księgarni, w aptece, w sklepie z artykułami medycznymi i ortopedycznymi, także narzędziami i sprzętem medycznym i chirurgicznym, w sklepie z upominkami oraz z różnorodnymi gadżetami, tj. w tzw. sklepie „śmieszne rzeczy”, w salonie mody, w dużym sklepie wielobranżowym lub w supermarkecie (hipermarkecie), zgrupowanie na rzecz osób trzecich różnych towarów, za pośrednictwem systemu telezakupów, pozwalające nabywcy wygodnie je oglądać i kupować, przy wykorzystaniu środków telekomunikacji, zgrupowanie na rzecz osób trzecich różnych towarów pozwalające nabywcy wygodnie oglądać i kupować te towary na stronie internetowej dotyczącej sprzedaży różnorodnych artykułów, zgrupowanie na rzecz osób trzecich ofert różnych usług pozwalające potencjalnemu odbiorcy wygodnie zapoznawać się z tą ofertą oraz „kupować” te usługi na stronie internetowej dotyczącej ofert różnorodnych usług, zwłaszcza usług medycznych, **40** usługi poligraficzne, **41** publikowanie tekstów (innych niż teksty reklamowe), zwłaszcza publikowanie książek i periodyków, publikacja elektroniczna on-line książek i periodyków, produkcja filmów, również filmów w wersji elektronicznej (CD, DVD), wydawanie nagrań dźwiękowych, organizowanie i realizacja spektakli, widowisk oraz imprez rozrywkowych, organizowanie wystaw kulturalnych i edukacyjnych, organizowanie konkursów edukacyjnych lub rozrywkowych, organizowanie plebiscytów, usługi związane z nauczaniem, również usługi w zakresie kształcenia ustawicznego dorosłych i pozostałe formy kształcenia, usługi związane z rozrywkami i rekreacją, również wycieczki i podróże, prowadzenie klubów i kółek zainteresowań, organizowanie i prowadzenie obozów sportowych i wakacyjnych, organizowanie bali, organizowanie i prowadzenie: kongresów i konferencji, zjazdów, seminariów i sympozjów, **42** prace badawczo-rozwojowe oraz ekspertyzy w dziedzinie nauk medycznych, farmacji, biologii, bakteriologii, zwłaszcza z uwzględnieniem profilaktyki, **44** usługi w zakresie ochrony zdrowia: profilaktyka, diagnostyka, opieka lekarska i pielęgniarska, badania za pomocą przyrządów i urządzeń specjalistycznych, prowadzenie szpitali, zwłaszcza szpitali pediatrycznych, sanatoriów i hospicjów, usługi w zakresie pomocniczej działalności stomatologicznej oraz usługi diagnostyczne, świadczone w samodzielnych laboratoriach medycznych, prowadzenie banków krwi, spermy, organów i tkanek do przeszczepów.

(111) **216252** (220) 2007 06 13 (210) 326499
 (151) 2009 02 23 (441) 2007 09 17
 (732) POLKOMTEL Spółka Akcyjna, Warszawa, PL.
 (540)

Plus⁺ dla Firm

(531) 4.5.3, 24.17.5, 26.11.1, 26.11.12, 27.5.1
 (510), (511) **09** aparaty, przewody i słuchawki telefoniczne, automaty sprzedające i mechanizmy do urządzeń uruchamianych przez wrzucenie monety lub żetonu, kasy rejestrujące, komputery i sprzęt przetwarzający dane, magnetyczne nośniki danych, maszyny liczące, płyty (dyski) z nagraniami, urządzenia do gaszenia ognia, urządzenia do nagrywania, transmisji, reprodukcji danych, dźwięku lub obrazu,

urządzenia i przyrządy naukowe, żeglarskie, geodezyjne, elektryczne, kinematograficzne, optyczne, wagowe, pomiarowe, sygnalizacyjne, kontrolne, do ratowania życia, do celów dydaktycznych, **35** usługi polegające na: rejestrowaniu, sporządzaniu odpisów, składzie, kompilacji, transmisji, transkrypcji, systematyzacji pisemnych informacji (komunikatów) oraz rejestrowaniu a także wykorzystaniu lub kompilacji danych matematycznych lub statystycznych oraz zarządzaniu zbiorami informatycznymi, usługi w zakresie: badania rynku, telefonicznego udzielania informacji, organizacji wystaw lub targów handlowych, zgrupowanie na rzecz osób trzecich towarów związanych ze świadczeniem usług telekomunikacyjnych, internetowych i elektronicznych, w tym urządzeń i akcesoriów, i ofert usług telekomunikacyjnych, elektronicznych, internetowych, finansowych, ubezpieczeniowych, licencji na przedmioty własności intelektualnej, doradczych, pozwalające nabywcy wygodnie oglądać lub zapoznać się z opisem usług oraz kupować te towary i zamawiać usługi w szczególności: z katalogu różnych towarów lub usług, za pośrednictwem usługi elektronicznej, na stronie internetowej oraz usługi pośrednictwa w powyższym zakresie, informacja o działalności gospodarczej, handlu, reklamie, promocji, lokalizacji obiektów, agencje informacji handlowej, usługi telekomunikacyjne świadczone on-line polegające na umożliwieniu: zlecenia różnych usług, świadczenia różnych usług, zawierania umów cywilnych, w szczególności handlowych oraz z osobami fizycznymi, w tym umów pośrednictwa, umów kupna-sprzedaży towarów i usług, wykonywania umów cywilnych poprzez udostępnienie odpowiednich narzędzi lub infrastruktury, obsługa klientów przy wykorzystaniu sieci Internet umożliwiająca dostarczanie klientom informacji oraz otrzymywanie informacji od klientów, usługi w zakresie pośrednictwa w zawieraniu umów kupna-sprzedaży towarów lub usług poprzez telefon i Internet, **36** usługi w zakresie pośrednictwa w zawieraniu umów ubezpieczeniowych poprzez telefon i Internet, sprawdzania stanu konta poprzez telefon i Internet, informacje finansowe i o usługach finansowych, informacja o ubezpieczeniach, usługi telekomunikacyjne on-line polegające na umożliwieniu: zawierania umów ubezpieczeniowych, umów kredytowych, umów bankowych oraz otwierania rachunków bankowych, dokonywania operacji bankowych, dostępu do konta bankowego, **38** usługi telekomunikacyjne, usługi w zakresie: rozpowszechniania systemów przekazywania dźwięku i obrazu w łączności radiofonicznej, telegraficznej, telefonicznej, telefonii komórkowej, telefaksowej, w systemie cyfrowym, usługi w zakresie łączności: radiofonicznej, telegraficznej, telefonicznej, telefonii komórkowej i poprzez Internet, telefaksowej, ustalania taryf i opłat, obsługi satelitów i przekazów satelitarnych, organizowania systemów transmisyjnych, przesyłania dźwięku, obrazu i sms-ów, usługi w zakresie: poczty elektronicznej, zleceń przywoławczych z zastosowaniem radia, telefonu lub innych środków komunikacji elektronicznej, usługi w zakresie prowadzenia: stacji radiowych, telewizyjnych oraz transmitowania dźwięku i obrazu, usługi w zakresie zbierania i przekazywania aktualności informacyjnych z wykorzystaniem: multimedii, urządzeń telekomunikacyjnych, usługi w zakresie wypożyczania telefonów, modemów i innych urządzeń telekomunikacyjnych, elektroniczny serwis informacji typu on-line polegający na tworzeniu, prowadzeniu baz danych i udostępnianiu informacji z możliwością elektronicznego przyjmowania i przekazywania wiadomości, informacja o telekomunikacji, usługach telekomunikacyjnych, elektronicznych i internetowych, przesyłanie informacji, gromadzenie i rozpowszechnianie wiadomości poprzez sieci komunikacyjne, w tym sieć telewizyjną, satelitarną i internet, agencje informacyjne w zakresie wiadomości i aktualności, **41** usługi w zakresie nauczania poprzez telefon, Internet, radio i telewizję, informacja o nauczaniu, kształceniu, rozrywce, działalności sportowej i kulturalnej.

(111) **216253** (220) 2007 10 31 (210) 332303
 (151) 2009 02 23 (441) 2008 02 04
 (732) Inntea Sp. z o.o., Stefanowo, PL.
 (540)

Irving

Kolor znaku: fioletowy, biały
 (531) 26.4.2, 27.5.1, 29.1.12

(510), (511) **29** rośliny strączkowe konserwowane, sałatki warzywne, warzywa suszone, gotowane i konserwowane, przeciera, konserwy warzywne, pikle, płatki z warzyw lub owoców, grzyby przetworzone, zupy i buliony oraz koncentraty i składniki do wytwarzania bulionów i zup, koncentraty pomidorowe, mięsa i ekstrakty mięsne, ryby, drób i dziczyzna, owoce konserwowane, suszone i gotowane, galaretki jadalne, konfitury, dżemy, jaja, mleko, produkty mleczne, sery, jadalne oleje i tłuszcze, dania i desery gotowe, mrożone i w proszku na bazie produktów zawartych w tej klasie, wszystkie wymienione towary także z dodatkiem witamin, suplementów diety, składników mineralnych lub innych substancji odżywczych, **30** przyprawy, zagęszczacze stosowane przy gotowaniu produktów spożywczych, sól, sole wielosmakowe, sole warzywne, sole ziołowe, musztardy, musztardy z warzywami, octy, majonezy, majonezy smakowe, keczupy, chrzany, sosy przyprawowe, sosy sproszkowane, sosy smakowe, sosy smakowe z warzywami, sosy pomidorowe, sosy do sałatek, dressingi, dipy, winegrety, zioła ogrodowe konserwowane, suszone zioła do celów spożywczych, mieszanki ze zbóż, mieszanki ziołowo-warzywne, mieszanki ziół suszonych, mieszanki zbożowo-warzywne do spożycia dla ludzi, płatki mieszane ze zbóż i warzyw, ze zbóż i owoców, herbata, kakao, cukier, ryż, tapioka, sago, kawa, namiastka kawy, mąka i preparaty zbożowe, chleb, ciastka, wyroby cukiernicze, piekarnicze, słodczyce, lody, miód, syrop z melasy, drożdże, proszki do pieczenia, kasze, makarony, dania i desery gotowe, mrożone i w proszku na bazie produktów zawartych w tej klasie, wszystkie wymienione towary także z dodatkiem witamin, suplementów diety, składników mineralnych lub innych substancji odżywczych, **31** ziarna, produkty ogrodnicze, rolnicze i leśne nie zawarte w innych klasach, świeże owoce z wyjątkiem cytrusów, świeże warzywa, mieszanki ziół świeżych, korzenie jadalne, otręby zbożowe, sezam, grzyby świeże, wszystkie wymienione towary także z dodatkiem witamin, suplementów diety, składników mineralnych lub innych substancji odżywczych, **32** piwo, wody mineralne i gazowane oraz inne napoje bezalkoholowe, syropy i inne preparaty do przygotowywania napojów, napoje owocowe, soki i nektary owocowe, wszystkie wymienione towary także z dodatkiem witamin, suplementów diety, składników mineralnych lub innych substancji odżywczych, **35** usługi prowadzenia sprzedaży za pośrednictwem sklepu i/lub hurtowni oraz metodą wysyłkową i za pośrednictwem Internetu artykułów spożywczych, produktów rolnych, ogrodniczych i leśnych, oraz ziaren, kawy, herbaty, piwa, napojów bezalkoholowych i preparatów do przygotowywania napojów, urządzeń i akcesoriów do parzenia, podawania, spożywania napojów, **43** usługi barów, restauracji, kawiarni, kafeterii, herbaciarni, cateringu.

(111) **216254** (220) 2007 08 24 (210) 329303
(151) 2009 02 16 (441) 2007 11 26
(732) Jurajska Spółdzielnia Pracy, Myszków, PL.
(540) Ju+

(510), (511) **32** wody mineralne gazowane i niegazowane, wody i napoje gazowane, wody sodowe i stołowe, napoje owocowe niegazowane, napoje bezalkoholowe, soki owocowe, syropy, piwo, **35** sprzedaż detaliczna i hurtowa wód i napojów w sklepach i hurtowniach.

(111) **216255** (220) 2007 09 12 (210) 330089
(151) 2009 02 20 (441) 2007 12 24
(732) „FAWOR” Spółdzielnia Piekarsko-Ciastkarska, Poznań, PL.
(540)



Kolor znaku: ciemnobrązowy, pomarańczowy, jasnożółty, biały, jasnobrązowy
(531) 1.1.1, 1.3.2, 1.3.12, 1.3.13, 1.3.19, 2.9.1, 26.1.2, 26.1.5, 26.13.25, 27.5.1, 29.1.15
(510), (511) **30** ciastka, **35** usługi sprzedaży detalicznej i hurtowej ciastek.

(111) **216256** (220) 2007 08 20 (210) 329070
(151) 2009 03 18 (441) 2007 11 26
(732) PRZEDSIĘBIORSTWO HANDLOWO--PRODUKCYJNE „ABC”
TERESA ODZIOBA i JAN DOBIES SPÓŁKA JAWNA, Mosty, PL.
(540)



Kolor znaku: biały, zielony

(531) 5.1.1, 5.1.5, 5.1.10, 26.11.1, 27.5.1, 29.1.12

(510), (511) **22** siatka do pakowania choinek, sznurki do pakowania, **31** choinki, sadzonki drzew, nasiona, wiązanki, gałązki, drzewa, szyszki sosnowe, **44** usługi z zakresu szkółek roślinnych, ścinanie drzew, chirurgia drzew, ogrodnictwo, ogrodnictwo krajobrazowe, układanie wieńców, rozsiewanie z powietrza lub z powierzchni ziemi nawozów i innych preparatów stosowanych w rolnictwie, tępienie szkodników w ogrodnictwie i leśnictwie, niszczenie chwastów.

(111) **216257** (220) 2006 11 20 (210) 318129
(151) 2009 02 03 (441) 2007 03 05
(732) „MASPEX” Spółka z ograniczoną odpowiedzialnością,
Wadowice, PL.
(540) PLUM

(510), (511) **29** galaretki jadalne, jogurty, marmolady, dżemy, napoje mleczne z dodatkiem owoców, mleko owocowe, serki, desery w postaci kremów, kremy na bazie masła, sałatki owocowe, owoce kandyzowane, kompoty, miąższ owocowy, lukrowane owoce, maślanka, kefir, masła smakowe, chrupki owocowe, orzechy preparowane, przecier jabłkowy, owoce gotowane, konserwowane, puszkowane, suszone i mrożone, pulpa owocowa, owoce konserwowane w alkoholu, zupy, składniki do sporządzania zup, przetwory do zup owocowych, **30** biszkopty, ciasta, ciastka ryżowe, ciasto w proszku, ciasto na ciastka, keks ryżowy, ciastka, cukierki, cukierki twarde, landrynki, karmelki, cukierki miętowe, słodczyce, drożdże, drażetki polerowane, pastylki pudrowe, herbatniki, chałwa, chipsy zbożowe, lizaki, galaretki owocowe (słodczyce), guma do żucia nie do celów medycznych, gofry, herbata, napoje na bazie herbaty, herbata mrożona, herbata instant, herbata granulowana, jogurt mrożony, miód, kasza manna, krakersy, płatki kukurydziane, płatki zbożowe, chrupki kukurydziane, lody, lody spożywcze, lody spożywcze w proszku, muesli, naleśniki, jadalne ozdoby do ciast, płatki owsiane, pomadki, pralinki, puddingi, rollsy, sosy do sałatek, słodziki naturalne, sosy do polewania deserów, esencje do żywności z dodatkiem witamin, nadzienie cukiernicze, polewy jako polewy cukiernicze, polewy aromatyzowane, dodatki do deserów nie zawarte w innych klasach, sosy owocowe, kremy jako wyroby cukiernicze, sosy aromatyzowane, sorbety w rozumieniu lodów, **32** napoje bezalkoholowe, soki, soki przecierowe, napoje, napoje wieloowocowe, nektary, napoje musujące, napoje izotonizujące, soki z błonnikiem, napoje z witaminami, aperitify bezalkoholowe, koktajle bezalkoholowe, nektary z miąższem, soki z miąższem, napoje z kawałkami owoców, soki z kawałkami owoców, sorbety w rozumieniu napojów, lemoniada, syropy do lemoniady, napoje serwatkowe, bezalkoholowe napoje z soków owocowych, bezalkoholowe wyciągi z owoców, piwo słodowe, napoje gazowane i niegazowane, lemoniady, syropy do lemoniady, napoje izotonizujące, napoje serwatkowe, soki owocowe, napoje owocowe, syropy owocowe, soki warzywno-owocowe, soki wzbogacone witaminami, sok pomidorowy, preparaty do produkcji napojów, syropy do sporządzania napojów, proszki do sporządzania napojów, tabletki do sporządzania napojów, esencje do produkcji napojów, bezalkoholowe wyciągi z owoców, bezalkoholowe ekstrakty owocowe, napoje instant, soki wieloowocowe, soki wielowarzywne do picia, napoje owocowo-warzywne.

(111) **216258** (220) 2007 08 02 (210) 328471
(151) 2009 04 29 (441) 2007 11 12
(732) ORCO PROJECT Spółka z ograniczoną odpowiedzialnością,
Warszawa, PL.
(540) Szafirowa Aleja

(510), (511) **35** badania rynku i opinii publicznej, reklama, dystrybucja materiałów reklamowych, doradztwo w zakresie organizacji i zarządzania działalnością gospodarczą, administrowanie działalnością gospodarczą, prace biurowe, usługi inwestora zastępczego dotyczące nieruchomości, usługi organizacji i zarządzania podwykonawcami, usługi w zakresie marketingu, promocji i reklamy związanej z nieruchomościami, organizowanie wystaw w celach handlowych lub reklamowych dotyczących nieruchomości, prowadzenie interesów osób trzecich, pośrednictwo handlowe, komputerowe zarządzanie plikami, pozyskiwanie danych do komputerowych baz danych i ich systematyzacja, przetwarzanie danych, **36** agencje nieruchomości, agencje pośrednictwa w handlu nieruchomościami, administrowanie i zarządzanie nieruchomościami, dzierżawa nieruchomości, pośrednictwo w sprawach majątku nieruchomego, wycena nieruchomości, wynajmowanie mieszkań i pomieszczeń biurowych, inwestycje kapitałowe dotyczące nieruchomości, leasing, usługi finansowe związane z nieruchomościami, doradztwo, informacja i konsultacje w zakresie wyżej wymienionych usług, **37** usługi budowlane, usługi remontowe, przygotowanie terenu pod budowę, budowa obiektów inżynierii wodnej i lądowej, montaż rusztowań, wykonywanie instalacji budowlanych, wykonywanie robót budowlanych i wykończeniowych, czyszczenie budynków od wewnątrz i od zewnątrz, czyszczenie okien, uszczelnianie, izolowanie budynków, zabezpieczanie budynków przed wilgocią, rozbiórka budynków, nadzór budowlany, wynajem sprzętu budowlanego, informacja budowlana.

(111) **216259** (220) 2007 12 17 (210) 334172
 (151) 2009 04 06 (441) 2008 03 31
 (732) Przedsiębiorstwo Produkcyjne OKNOPLAST-Kraków
 Spółka z o.o., Ochmanów, PL.
 (540) KONZEPT FENSTER

(510), (511) **06** metalowe: materiały budowlane, przenośne konstrukcje budowlane, osprzęt do drzwi i okien, futryny do drzwi, ograniczniki do okien i drzwi, okucia budowlane, zamknięcia do drzwi i okien, zawiasy, parapety, **19** niemetalowe: materiały budowlane, stolarka otworowa, okna, drzwi i futryny, okucia drzwi i okien, przegrrody, witryny, ścianki, parapety, konstrukcje przenośne, **37** informacja o materiałach budowlanych, nadzór budowlany, techniczny, usługi budowlane, usługi konstruktorskie, roboty wykończeniowe, montaż i wymiana stolarki otworowej.

(111) **216260** (220) 2007 03 29 (210) 323353
 (151) 2009 04 23 (441) 2007 07 09
 (732) COMIDERMA Jolanta Poźniak, Lubin, PL.
 (540) COMIDERMA

(510), (511) **03** mydła, środki perfumeryjne, olejki eteryczne, kosmetyki, płyny do pielęgnacji włosów, środki do czyszczenia zębów, preparaty kosmetyczne, kremy, emulsje, olejki, żele, fluidy, toniki, mlecza, maseczki: oczyszczające, pielęgnujące, odświeżające, normalizujące, stymulujące, regulujące, regenerujące, przeciwutleniające, odżywcze, wygładzające, relaksujące, tonizujące, drenujące, łagodzące, ściągające, wybielające, rozjaśniające, nawilżające, aktywujące, przeciwsłoneczne do opalania, **16** papier, tektura i wyroby z tych materiałów nie ujęte w innych klasach, druki, materiały piśmienne, materiały szkoleniowe i instruktażowe (z wyjątkiem aparatów), poradniki, ulotki, foldery, kalendarze, afisze, opakowania kosmetyków z papieru i tworzyw sztucznych (nie ujęte w innych klasach), **35** sprzedaż kosmetyków, sprzedaż kosmetyków poprzez Internet, **44** higiena i troska o urodę istot ludzkich, salony piękności, usługi medyczne, usługi kosmetyczne i fryzjerskie, porady w zakresie kosmetyki i urody.

(111) **216261** (220) 2007 12 10 (210) 333882
 (151) 2009 05 11 (441) 2008 03 17
 (732) Przedsiębiorstwo Handlowo-Usługowo-Produkcyjne „POLTRONEX” Grażyna Morawska, Andrzej Morawski
 Spółka Cywilna, Toruń, PL.
 (540) poltronex

(510), (511) **09** urządzenia i przyrządy elektroniczne, elektryczne, elektromechaniczne, urządzenia sygnalizacyjne i alarmowe, systemy antywłamaniowe, kamery wizyjne, monitory, systemy podglądu, instalacje elektryczne, kable, przewody elektryczne, przewody RTV-VIDEO, **35** usługi sprzedaży detalicznej i/lub hurtowej poprzez sklepy stacjo-

narne i internetowe: części i podzespołów elektronicznych, akcesoriów, sprzętu i osprzętu elektronicznego, a w szczególności: układów scalonych, tranzystorów, tyrystorów, triaków, stabilizatorów napięcia, diaków, diod świecących, wyświetlaczy LED i LCD, diod nadawczych i odbiorczych, odbiorników podczerwieni, modułów nadawczo-odbiorczych podczerwieni, elementów optoelektronicznych, warikapów, mostków prostowniczych, rezystorów, potencjometrów, liczników obrotów, fotorezystorów, warystorów, pozystorów, termistorów, żarówek, żarówek miniaturowych, bezpieczników: termicznych, topikowych, ceramicznych, bezpieczników samochodowych; kondensatorów, transformatorów, rdzeni ferrytowych, traopowielaczy, głowic magnetofonowych oraz video, przekaźników, układów do przestrajania odbiorników radiowych i telewizyjnych: fonii równoległych, konwerterów, generatorów, rezonatorów kwarcowych; akcesoriów elektronicznych; złączy: Audio/Video, laboratoryjnych, bananowych, krokodylków, chwytaków pomiarowych; wtyków, gniazd zasilających, złączy komputerowych i telefonicznych; konektorów, redukcji, przełączników: suwakowych, dźwigniowych, obrotowych, przyciskowych, kluczykowych, krańcowych, klawiszowych; wyłączników, wyłączników termicznych, drutu nawojowego, drutu srebrzonego, przewodów połączeniowych, przewodów prądowych: napięciowych, komputerowych, optycznych; kabli: głośnikowych, zasilających, sieciowych, sygnałowych, laboratoryjnych, koncentrycznych, akustycznych, transmisyjnych, wielożyłowych; przedłużaczy, rozgałęźników; listew: zasilających, filtrujących, przeciwprzepięciowych; baterii, akumulatorów, pakietów akumulatorowych do telefonów, zasilaczy prądu stałego i zmiennego, ładowarek do akumulatorów, przetwornic napięcia, stabilizatorów napięcia sieciowego, mikrofonów, głośników, osłon na głośniki, złączy do odbiorników i kieszeni samochodowych, adapterów antenowych, wzmacniaczy antenowych, filtrów przeciwzakłóceńniowych, wzmacniaczy, zasilaczy, wzmacniaczy samochodowych, słuchawek: nagłownych, dousznych, z mikrofonem, bezprzewodowych; multimetrów analogowych i cyfrowych, lutownic elektrycznych, gazowych i części do nich, odsysaczy, cyny, kalafonii, past, topników; chemii dla elektroniki: sprayów, środków trawiących, klejów, płyt i kaset czyszczących, laminatów jedno i dwuwarstwowych, płytek uniwersalnych, obudów z tworzyw sztucznych i metalowych, szafek magazynowych, nożek do obudów, organizerów, przegładarek, anten wewnętrznych i zewnętrznych; anten: radiowych, telewizyjnych, samochodowych; rozgałęźników, sumatorów, tłumików, wentylatorów prądu stałego i zmiennego oraz osłon do nich z tworzywa sztucznego i metalu, radiatorów, modułów Peltiera, pilotów do sprzętu TV, Video, Audio, SAT, rolek, zębatek, elementów mechaniki Audio-Video, pasków magnetofonowych, pasków magnetowidowych, sprzęgłowych, podstawek pod układy scalone, przekaźników, tulejek dystansowych, podkładek, opasek zaciskowych, rurek termokurczliwych, elementów wykończonych do układów elektronicznych, szkieł powiększających, lup, zestawów do samodzielnego montażu, urządzeń i sygnalizatorów alarmowych, central alarmowych, optycznych, akustycznych, akustyczno-optycznych, sygnalizatorów alarmowych: syren, buzerów, alarmów samochodowych; czujników zbliżeniowych, czujników podczerwieni pasywnej, czujników do lamp halogenowych, lamp halogenowych z czujnikiem ruchu, czujników wstrząsowych i stłuczeniowych, optycznych czujników dymu, obudów do central alarmowych oraz szyfratorów, bramofonów, wideo domofonów, aparatów domofonowych, rygli do drzwi i bram, zamków centralnych, sterowników zamka centralnego, siłowników, urządzeń oraz elementów telewizji przemysłowej, monitorów, kamer przewodowych, bezprzewodowych, z czujnikiem ruchu, obudów do kamer, dzielników obrazu, przełączników sekwencyjnych, multiplexerów, magnetowidów przemysłowych, rejestratorów, obiektywów, video-senderów, modulatorów, silników prądu stałego i zmiennego, silniczków prądu stałego, narzędzi stosowanych w elektromechanice i elektronicznie: wkrętek płaskich, krzyżowych, imbusowych nasadkowych, kombinerek, szczypic, zaciskarek końcówek, nożyc do kabli, nożyczek, pęset; pistoletów klejowych, narzędzi do odizolowywania przewodów, mini wiertarek, wiertel, walizek narzędziowych.

(111) **216262** (220) 2007 11 06 (210) 332459
 (151) 2009 04 17 (441) 2008 02 18
 (732) Twentieth Century Fox Film Corporation, Los Angeles, US.
 (540) FOX POLSKA

(510), (511) **38** usługi telekomunikacyjne, usługi w zakresie transmitowania programów telewizyjnych, **41** usługi w zakresie nauczania, usługi w zakresie kształcenia, usługi w zakresie rozrywki, usługi w za-

kresie działalności sportowej i kulturalnej, usługi w zakresie produkcji i dystrybucji programów telewizyjnych i filmów, usługi w zakresie dostarczania drogą on-line informacji w zakresie telewizji, filmów, sportu, imprez dźwiękowych i audiowizualnych przez Internet i mobilne urządzenia do komunikacji.

(111) **216263** (220) 2007 11 19 (210) 333007
 (151) 2009 04 03 (441) 2008 03 03
 (732) CHEMICALNA SPÓŁDZIELNIA PRACY „BETESCA”, Białystok, PL.
 (540) BETESCA sama GR do kreacji roboty
 (510), (511) **03** środki czyszczące, preparaty do czyszczenia i udrażniania rur odpływowych, toaletowe środki sanitarne, **05** środki bakteriobójcze, odkażające i dezynfekcyjne.

(111) **216264** (220) 2007 04 04 (210) 323660
 (151) 2009 04 27 (441) 2007 07 09
 (732) „TEXTILGLAS POLSKA” Spółka z ograniczoną odpowiedzialnością, Opole, PL.
 (540) TG-Textilglas

(510), (511) **01** kleje do celów przemysłowych, kleje do rozlepiania afiszów kleje do płytek ściennych, kleje do tapet, kleje inne niż do papieru lub użytku domowego, ognioodporne preparaty, spoiwa betonu, spoiwa do gruntowania i wykańczania powierzchni, żywice epoksydowe w stanie surowym, żywice syntetyczne w stanie surowym, **02** zaprawa cementowa, farby do gruntowania, farby ognioodporne, farby bakteriobójcze, farby wodne klejowe i kazeinowe, farby emulsyjne na bazie lateksów syntetycznych, lakiery, **16** afisze, plakaty, albumy, broszury, chorągiewki papierowe, czasopisma, obwoluty, okładki papierowe na dokumenty, materiały drukowane, emblematy, pieczęcie papierowe, etykiety nie z materiału tekstylnego, formularze-blankiety, fotografie, gazety, druki, odbitki graficzne, kalendarze, kalendarze z kartkami do zdzierania, wyroby z kartonu, karton, katalogi, koperty, papier do kopiowania, książki, papier do pisania listów, materiały piśmienne, naklejki adresowe, nalepki, naklejki-materiały piśmienne, obwoluty papierowe na dokumenty, ołówki, opakowania, papier i tworzywa sztuczne do pakowania, torby do pakowania z papieru lub z tworzyw sztucznych, błony z tworzyw sztucznych do paletyzacji samoprzylepne rozciągliwe, taśmy z papieru, papier listowy i pakowy, artykuły biurowe, pióra wieczne, plakaty, prospekty, przybory szkolne-artykuły piśmienne, pudełka kartonowe lub papierowe, taśma klejąca-materiały piśmienne, pudełka kartonowe lub papierowe, taśma klejąca-materiały piśmienne, taśmy papierowe, papierowe kontenery do pakowania, materiały z tworzyw sztucznych do pakowania (nie ujęte w innych klasach), **17** taśmy przylepne inne niż do celów medycznych, papierniczych i użytku domowego, materiały izolacyjne, tkaniny izolacyjne, tkaniny z włókna szklanego do izolacji, siatki z włókien szklanych do zbrojenia warstwy klejowej pod zaprawę elewacyjną i w systemach ocieplania ścian, **19** azbestocement, azbestowa zaprawa, cement, cement magnezowy, listwy niemetalowe, zaprawa murarska w tym zaprawa klejowa do przyklejania płyt styropianowych i płyt z wełny mineralnej do ścian budynku, powłoki niemetalowe stosowane w budownictwie, powłoki cementowe ognioodporne, spoiwa do murów, tynki między innymi na bazie żywic z tworzyw sztucznych, tynki mineralne, zbrojenie dla budownictwa niemetalowe, **37** usługi w zakresie: gipsowania, izolowania budynków, konstrukcji wypraw elewacyjnych, malowania, murarstwa, nadzoru budowlanego, rozbiórki budynków, tapetowania, uszczelniania budynków, zabezpieczania przed korozją budynków, **39** usługi w zakresie: magazynowania, pakowania produktów, przewożenia ładunków, składowania, wynajmowania magazynów, **42** usługi w zakresie: analiz chemicznych, badań chemicznych, badań technicznych, badań w dziedzinie mechaniki, doradztwa budowlanego, ekspertyz inżynierskich, projektowania konstrukcji, projektowania konstrukcji budowlanych a zwłaszcza w technologii dociepleń budowlanych, testowania materiałów.

(111) **216265** (220) 2007 02 06 (210) 320994
 (151) 2009 02 23 (441) 2007 05 14
 (732) POLKOMTEL Spółka Akcyjna, Warszawa, PL.
 (540) A w Simplusie masz miesiące darmowych rozmów i sms-ów do wybranej osoby! Wykorzystaj je na wyznania! Darmowe wyznania
 (510), (511) **09** aparaty, przesyłki i słuchawki telefoniczne, automaty sprzedające i mechanizmy do urządzeń uruchamianych przez

wrzucenie monety lub żetonu, kasy rejestrujące, komputery i sprzęt przetwarzający dane, magnetyczne nośniki danych, maszyny liczące, płyty (dyski) z nagraniami, urządzenia do gaszenia ognia, urządzenia do nagrywania, transmisji, reprodukcji danych, dźwięku lub obrazu, urządzenia i przyrządy naukowe, żeglarskie, geodezyjne, elektryczne, kinematograficzne, optyczne, wagowe, pomiarowe, sygnalizacyjne, kontrolne, do ratowania życia, do celów dydaktycznych, **35** usługi polegające na: rejestrowaniu, sporządzaniu odpisów, składzie, kompilacji, transmisji, transkrypcji, systematyzacji pisemnych informacji (komunikatów) oraz rejestrowaniu, a także wykorzystaniu lub kompilacji danych matematycznych lub statystycznych oraz zarządzaniu zbiorami informatycznymi, usługi w zakresie: reklamy, badania rynku, organizacji wystaw lub targów handlowych i reklamowych, prowadzenie sprzedaży towarów: apaszk jedwabne, antystresery, baloniki, bandanki, banery, bezrękawniki, bloczki post-it, bluzy, bombki, breloczki, chorągiewki, clipboardy, czapki, daszki, długopisy, elektroniczne urządzenia do tłumaczeń językowych, elektroniczne urządzenia ze słownikiem, etui skórzane na długopisy, etui skórzane na wizytówki, fido-dido, flagi, galanteria odzieżowa damska i męska, galanteria skórzana, galanteria papierowa, joja, kalendarze, kalkulatory, kapelusze, karafki, konstrukcje dmuchane i balony, kosmetyczki, kosmetyki, koszulki polo, krawaty, krzeselka, kubki, kurtki, latawce, linijki, maskotki, materiały biurowe i szkolne, medale, pudełka, nalepki i nalepki, notesy, obrusy, odtwarzacze płyt kompaktowych i kaset, ołówki, opakowania na napoje, organizery, otwieracze do butelek, pałeczki chińskie, papiery pakowe, parasole, parasolki, parawany, para jedwabne, piłki, piórniki, plecaki, płotki, podkładki pod kubki, kieliszki i szklanki, podkładki pod mysz, pokrowce na telefony, pompony, portfele, postery, potykacze, radioodbiorniki, rękawiczki, ręczniki, sakwy rowerowe, sakwy podróżne, samochodowe osłony przeciwsłoneczne, siatki, skrobaczki do szyb, słodczyce, standy, stroje dla personelu, szale, szaliki, świece, tablice, teczki skórzane, terkotki, termosy, tłumacze polsko-angielskie, torby i torebki, torciki, trąbki, t-shirty, wizytowniki, wody perfumowane i perfumy, worki żeglarskie, wyroby ze szkła i porcelany, zabawki, zegary ściennie, zegarki, znaczki z logo, informacja o działalności gospodarczej, handlu, reklamie, promocji, lokalizacji obiektów, agencje informacji handlowej, usługi w zakresie telefonicznego udzielania informacji o produktach i usługach, usługi telekomunikacyjne świadczone on-line polegające na umożliwieniu: zlecenia różnych usług, świadczenia różnych usług, zawierania umów cywilnych, w szczególności handlowych oraz z osobami fizycznymi, w tym umów pośrednictwa, umów kupna-sprzedaży towarów i usług, wykonywania umów cywilnych poprzez udostępnienie odpowiednich narzędzi lub infrastruktury, obsługa klientów przy wykorzystaniu sieci Internet umożliwiająca dostarczanie klientom informacji oraz otrzymywanie informacji od klientów, usługi w zakresie pośrednictwa w zawieraniu umów kupna-sprzedaży towarów lub usług poprzez telefon i Internet, **36** usługi w zakresie: pośrednictwa w zawieraniu umów ubezpieczeniowych poprzez telefon i Internet, sprawdzania stanu konta poprzez telefon i Internet, informacje finansowe i o usługach finansowych, informacja o ubezpieczeniach, usługi telekomunikacyjne on-line polegające na umożliwieniu: zawierania umów ubezpieczeniowych, umów kredytowych, umów bankowych oraz otwierania rachunków bankowych, dokonywania operacji bankowych, dostępu do konta bankowego usługi telekomunikacyjne, usługi w zakresie: rozpowszechniania systemów przekazywania dźwięku i obrazu w łączności radiofonicznej, telegraficznej, telefonicznej, telefonii komórkowej, telefaksowej, w systemie cyfrowym, usługi w zakresie łączności: radiofonicznej, telegraficznej, telefonicznej, telefonii komórkowej i poprzez Internet, telefaksowej, ustalania taryf i opłat, obsługi satelitów i przekazów satelitarnych, organizowania systemów transmisyjnych, przesyłania dźwięku, obrazu i SMS-ów, usługi w zakresie: poczty elektronicznej, zleceń przywoławczych z zastosowaniem radia, telefonu lub innych środków komunikacji elektronicznej, usługi w zakresie prowadzenia: stacji radiowych, telewizyjnych oraz transmitowania dźwięku i obrazu, usługi w zakresie zbierania i przekazywania aktualności informacyjnych z wykorzystaniem: multimediami, urządzeń telekomunikacyjnych, usługi w zakresie wypożyczania telefonów, modemów i innych urządzeń telekomunikacyjnych, elektroniczny serwis informacji typu on-line polegający na tworzeniu, prowadzeniu baz danych i udostępnianiu informacji z możliwością elektronicznego przyjmowania i przekazywania wiadomości, informacja o telekomunikacji, usługach telekomunikacyjnych, elektronicznych i internetowych, przesyłanie informacji, gromadzenie i rozpowszechnianie wiadomości poprzez

sieci komunikacyjne, w tym sieć telewizyjną, satelitarną i internet, agencje informacyjne w zakresie wiadomości i aktualności, usługi w zakresie telefonicznego udzielania informacji o wydarzeniach, **38** usługi telekomunikacyjne, usługi w zakresie: rozpowszechniania systemów przekazywania dźwięku i obrazu w łączności radiofonicznej, telegraficznej, telefonicznej, telefonii komórkowej, telefaksowej, w systemie cyfrowym, usługi w zakresie łączności: radiofonicznej, telegraficznej, telefonicznej, telefonii komórkowej i poprzez Internet, telefaksowej, ustalania taryf i opłat, obsługi satelitów i przekazów satelitarnych, organizowania systemów transmisyjnych, przesyłania dźwięku, obrazu i SMS-ów, usługi w zakresie: poczty elektronicznej, zleceń przywoławczych z zastosowaniem radia, telefonu lub innych środków komunikacji elektronicznej, usługi w zakresie prowadzenia: stacji radiowych, telewizyjnych oraz transmitowania dźwięku i obrazu, usługi w zakresie zbierania i przekazywania aktualności informacyjnych z wykorzystaniem: multimedii, urządzeń telekomunikacyjnych, usługi w zakresie wypożyczania telefonów, modemów i innych urządzeń telekomunikacyjnych, elektroniczny serwis informacji typu on-line polegający na tworzeniu, prowadzeniu baz danych i udostępnianiu informacji z możliwością elektronicznego przyjmowania i przekazywania wiadomości, informacja o telekomunikacji, usługach telekomunikacyjnych, elektronicznych i internetowych, przesyłanie informacji, gromadzenie i rozpowszechnianie wiadomości poprzez sieci komunikacyjne, w tym sieć telewizyjną, satelitarną i internet, agencje informacyjne w zakresie wiadomości i aktualności, usługi w zakresie telefonicznego udzielania informacji o wydarzeniach, **41** usługi w zakresie nauczania poprzez telefon, Internet, radio i telewizję, informacja o nauczaniu, kształceniu, rozrywce, działalności sportowej i kulturalnej.

(111) **216266** (220) 2007 10 31 (210) 332302
 (151) 2009 02 23 (441) 2008 02 04
 (732) MARWIT Sp. z o.o., Zławieś Wielka, PL.
 (540) OWOCUDO
 (510), (511) **32** napoje bezalkoholowe, soki, nektary owocowe, warzywne, owocowo-warzywne, syropy i inne preparaty do produkcji napojów.

(111) **216267** (220) 2007 10 19 (210) 331702
 (151) 2009 02 17 (441) 2008 01 21
 (732) „ODEJEWSKI-ODAN” Spółka z o.o., Sieroczyn, PL.
 (540)



Kolor znaku: czerwony, czarny, biały
 (531) 7.11.10, 27.5.1, 29.1.13

(510), (511) **04** produkty rafinacji i przeróbki ropy naftowej, paliwa, benzyny, oleje napędowe, oleje przemysłowe, oleje opałowe, oleje silnikowe, oleje przekładniowe, paliwa gazowe płynne i zestalone, biopaliwa, niechemiczne dodatki do paliw silnikowych, materiały smarujące i smary, woski, **35** agencje importowo-eksportowe, pośrednictwo handlowe, usługi w zakresie sprzedaży hurtowej i detalicznej towarów, takich jak: pojazdy, części i akcesoria do pojazdów, paliwa, oleje i smary, żywność i napoje, napoje alkoholowe, wyroby tytoniowe, kosmetyki, produkty chemii gospodarczej, publikacje (materiały drukowane), odzież, obuwie i nakrycia głowy, gry i zabawki, zgrupowanie na rzecz osób trzecich różnych towarów pozwalające nabywcy je oglądać i kupować w sklepach i stoiskach z artykułami spożywczymi, motoryzacyjnymi i wielobranżowymi, usługi w zakresie prowadzenia stacji paliw, usługi w zakresie prowadzenia salonów i komisów samochodowych, usługi reklamowe, reklama z wykorzystaniem metod słownych, dźwiękowych, audiowizualnych i multimedialnych oraz sieci komputerowych, organizowanie, prowadzenie i obsługa kampanii reklamowych, akcji promocyjnych, pokazów towarów, prezentacji, organizowanie targów i wystaw w celach handlowych i/lub reklamowych, **37** usługi w zakresie prowadzenia stacji obsługi i napraw pojazdów, usługi w zakresie prowadzenia myjni pojazdów, usługi w zakresie zabezpieczania pojazdów przed koro-

zją, usługi w zakresie naprawy opon i felg, usługi blacharsko-lakierownicze, **39** usługi w zakresie transportu paliw, olejów i smarów, usługi w zakresie magazynowania oraz składowania paliw, olejów i smarów, usługi w zakresie dystrybucji paliw, usługi holownicze i pomocy drogowej, usługi w zakresie wynajmowania miejsc parkingowych, usługi związane z parkowaniem samochodów, wypożyczanie pojazdów i innych środków transportu lądowego, wynajmowanie powierzchni na salony samochodowe, usługi turystyczne i organizowanie podróży, **41** usługi w zakresie rozrywki, prowadzenie parków rozrywki, prowadzenie ogrodów zoologicznych i mini-zoo, udostępnianie placów zabaw, organizowanie, prowadzenie i obsługa: imprez artystycznych, estradowych, kulturalnych, sportowych, rekreacyjnych, spektakli, koncertów, widowisk multimedialnych, festiwali, festynów, konkursów, turniejów, widowisk typu światło i dźwięk, pokazów ogni sztucznych i/lub laserów, imprez plenerowych, wystaw z dziedziny kultury lub edukacji, usługi w zakresie organizowania, prowadzenia i obsługi dyskotek i nocnych klubów, usługi klubowe, **43** usługi zaopatrzenia w żywność i napoje, usługi w zakresie prowadzenia restauracji, barów i kawiarni, przygotowywanie dań (żywność i napoje) na zamówienie oraz ich dostawa, usługi w zakresie tymczasowego zakwaterowania, usługi w zakresie prowadzenia hoteli, moteli, pensjonatów.

(111) **216268** (220) 2007 10 04 (210) 330986
 (151) 2009 02 27 (441) 2008 01 07
 (732) TROLL MARKET Spółka z ograniczoną odpowiedzialnością, Łódź, PL.
 (540)



Kolor znaku: żółty, niebieski

(531) 26.4.2, 26.4.18, 27.5.1, 29.1.12
 (510), (511) **14** ozdoby z bursztynu, ozdoby z metali szlachetnych do ubrań, nakryć głowy i butów, ozdoby z kości słoniowej, biżuteria, ozdoby z gagatu, ozdoby ze srebra, **18** paski, torby, plecaki, portfele, rzemienie, skóry, skórzane paski, walizki, **25** ubrania, berety, czapki, kapelusze, nakrycia głowy, buty, obuwie, paski, bielizna, odzież z tworzyw naturalnych i sztucznych.

(111) **216269** (220) 2007 05 11 (210) 325114
 (151) 2009 02 10 (441) 2007 08 20
 (732) NOWA LOGISTIC Spółka z ograniczoną odpowiedzialnością, Zduńska Wola, PL.
 (540)



Kolor znaku: zielony, czerwony, czarny

(531) 27.5.1, 29.1.13
 (510), (511) **35** promocja sprzedaży dla osób trzecich, zarządzanie w działalności handlowej, agencje eksport-import, organizowanie promocji w mediach, świadczenie usług reklamowych, reklama: prasowa, radiowa, telewizyjna, korespondencyjna, reklama za pośrednictwem sieci komputerowej, organizowanie kampanii reklamowych w mediach, rozpowszechnianie materiałów reklamowych: ulotki, prospekty, druki, próbki, plakaty, naklejki oraz gadżetów reklamowych zwłaszcza smycze, kubki, maskotki, flagi, długopisy, banery reklamowe, maskotki i balony do reklamy, pozyskiwanie danych do komputerowych baz danych, usługi w zakresie komputerowej bazy danych, systematyzacja danych komputerowych, komputerowe zarządzanie plikami, **39** transport, pakowanie i składanie towarów, dostarczanie towarów, organizowanie podróży, dostarczanie towarów-zaopatrzenie, informacja o transporcie, usługi świadczone przez kierowców, magazynowanie, transport przedmiotów wartościowych, przewożenie ładunków, przewóz samochodami ciężarowymi, transport samochodowy, usługi przewozowe, usługi związane z wynajmem środków transportu, usługi związane z rozładunkiem, usługi związane z pakowaniem towarów przed wysyłką, ochrona transportu, konwojów, usługi dotyczące kontroli pojazdów lub towa-

rów przed transportem, **45** prywatne i społeczne usługi świadczone w celu zaspokojenia potrzeb poszczególnych osób takie jak: usługi świadczone przez strażników i ochronę nocną, usługi bezpieczeństwa dla ochrony osób i mienia.

(111) **216270** (220) 2007 10 09 (210) 331193
(151) 2009 02 25 (441) 2008 01 21
(732) ITBMS EXPORT IMPORT Maciej Pędziński, Tarnowskie Góry, PL.
(540)



Kolor znaku: granatowy, biały

(531) 26.4.11, 27.5.1, 29.1.12

(510), (511) **35** doradztwo w zakresie zarządzania działalnością gospodarczą, **36** usługi w zakresie: administrowanie nieruchomości, agencje nieruchomości, agencje pośrednictwa w handlu nieruchomościami, dzierżawa nieruchomości, wycena nieruchomości, obrót nieruchomościami, zarządzanie nieruchomościami, wynajmowanie nieruchomości, **37** usługi budowlane, **42** architektura.

(111) **216271** (220) 2007 10 04 (210) 330981
(151) 2009 02 27 (441) 2008 01 07
(732) REDAN Spółka Akcyjna, Łódź, PL.
(540)



(531) 26.4.2, 26.4.18, 27.5.1, 27.5.24

(510), (511) **18** paski, torby, plecaki, portfele, rzemienie, skóry, skórzane paski, walizki, **25** ubrania, berety, czapki, kapelusze, nakrycia głowy, buty, obuwie, paski, bielizna, odzież z tworzyw naturalnych i sztucznych.

(111) **216272** (220) 2007 10 04 (210) 330980
(151) 2009 02 27 (441) 2008 01 07
(732) REDAN Spółka Akcyjna, Łódź, PL.
(540)



Kolor znaku: czerwony, zielony, biały

(531) 3.2.1, 3.2.24, 26.4.2, 27.5.1, 29.1.13

(510), (511) **18** paski, torby, plecaki, portfele, rzemienie, skóry, skórzane paski, walizki, **25** ubrania, berety, czapki, kapelusze, nakrycia głowy, buty, obuwie, paski, bielizna, odzież z tworzyw naturalnych i sztucznych.

(111) **216273** (220) 2006 03 13 (210) 307523
(151) 2009 02 18 (441) 2006 06 26
(732) M-MARKET DECORATION Mariusz Kubiak, Łódź, PL.
(540) Estrelia

(510), (511) **02** farby wodne, klejowe lub kazeinowe, **19** zaprawy budowlane, **37** usługi w zakresie malowania i tynkowania, **42** dekoracja wnętrz, projektowania budynków oraz projektowania w zakresie: architektury i dekoracji wnętrz, stolarki budowlanej, oświetlenia, wyposażenia sanitarnego, posadzek, doboru tynków oraz farb zewnętrznych i wewnętrznych, sztukaterii, tapet oraz kolorystyki, usługi chemiczne w zakresie robót budowlanych i remontowych obiektów, lokali oraz mieszkań.

(111) **216274** (220) 2007 09 12 (210) 330091
(151) 2009 02 20 (441) 2007 12 24
(732) LEMARPOL-WÓZKI WIDŁOWE Spółka z ograniczoną odpowiedzialnością, Warszawa, PL.
(540) LYSON

(510), (511) **07** maszyny budowlane, urządzenia transportowe do podnoszenia i przemieszczania przedmiotów, **12** wózki widłowe, **35** zgrupowanie na rzecz osób trzecich towarów w postaci wózków widłowych i ich części, maszyn budowlanych i ich części, pozwalające nabywcy wygodnie je oglądać i kupować w składach detalicznych oraz za pośrednictwem Internetu, pokazy towarów, organizacja wystaw w celach handlowych lub reklamowych, **37** serwis, naprawa i remonty wózków widłowych i maszyn budowlanych.

(111) **216275** (220) 2007 10 19 (210) 331724
(151) 2009 02 17 (441) 2008 01 21
(732) Przedsiębiorstwo Farmaceutyczne LEK-AM Spółka z o.o., Zakroczym, PL.
(540) MEMOFIT
(510), (511) **05** produkty farmaceutyczne, leki, środki dietetyczne dla celów medycznych.

(111) **216276** (220) 2007 10 05 (210) 331095
(151) 2009 02 05 (441) 2008 01 07
(732) JML Spółka Akcyjna, Warszawa, PL.
(540) home consulting

(510), (511) **16** publikacje, wydawnictwa reklamowe, katalogi branżowe, czasopisma, broszury, foldery, ulotki, prospekty, druki, **35** zgrupowanie na rzecz osób trzecich ofert kupna oraz wynajmu nieruchomości gruntowych, lokalowych oraz budynkowych pozwalające nabywcy wygodnie zapoznawać się z tymi ofertami z katalogu, za pośrednictwem usługi elektronicznej, na stronie internetowej, organizacja targów, organizowanie wystaw w celach handlowych i reklamowych, rozpowszechnianie materiałów reklamowych, badania rynku, reklama, zarządzanie biznesem, administrowanie biznesem, informacja o powyższych usługach, **36** usługi wykonywane przez agencje nieruchomości, takie jak: pośrednictwo w handlu nieruchomościami, pośrednictwo w sprawach kredytowych, zarządzanie finansami, usługi wykonywane przez agencje ubezpieczeniowe, takie jak: doradztwo w sprawach ubezpieczeniowych, informacja o ubezpieczeniach, ubezpieczenia, wycena ubezpieczenia, usługi dotyczące leasingu nieruchomości, usługi brokerskie w zakresie nieruchomości, usługi świadczone przez rzeczoznawców majątkowych, dzierżawa nieruchomości, porady dotyczące inwestowania w nieruchomości, informacje o powyższych usługach, **41** usługi w zakresie rozrywki, nauczania, kształcenia, edukacji, organizowanie i obsługa konferencji, imprez i wystaw, organizowanie loterii, organizacja i prowadzenie zjazdów, kongresów, wyjazdów i imprez integracyjnych, przyjęć, bankietów, zawodów sportowych, konkursów oraz turniejów sportowych, edukacyjnych i rozrywkowych, publikacje multimedialne, publikowanie tekstów innych niż reklamowe, informacja o powyższych usługach, **42** tworzenie i utrzymywanie portali internetowych i multimedialnych, administrowanie portalami internetowymi, usługi w zakresie tworzenia prezentacji internetowych i multimedialnych nieruchomości gruntowych, lokalowych oraz budynkowych w celach handlowych oraz reklamowych, doradztwo komputerowe, informacja o powyższych usługach.

(111) **216277** (220) 2007 08 20 (210) 329099
(151) 2009 02 23 (441) 2007 11 26
(732) AMITY Sp. z o.o., Falenty, PL.
(540) SULTAN AHMET KÖFTE

(510), (511) **43** usługi prowadzenia hoteli, moteli, pensjonatów, prowadzenia kawiarni, bufetów, pubów, barów, barów sałatkowych, barów szybkiej obsługi, restauracji, restauracji samoobsługowych, kafeterii, stołówek, przygotowywanie dań (żywność, napoje) na zamówienie oraz ich dostawa, usługi barowe, obsługa gastronomiczna z własnym zapleczem, i/lub produktami i/lub transportem.

(111) **216278** (220) 2007 10 19 (210) 331701
(151) 2009 02 17 (441) 2008 01 21
(732) „ODEJEWSKI-ODAN” Spółka z o.o., Sieroczyn, PL.

(540) CANPOL

(510), (511) **04** produkty rafinacji i przeróbki ropy naftowej, paliwa, benzyny, oleje napędowe, oleje przemysłowe, oleje opałowe, oleje silnikowe, oleje przekładniowe, paliwa gazowe płynne i zestalone, biopaliwa, niechemiczne dodatki do paliw silnikowych, materiały smarujące i smary, woski, **35** agencje importowo-eksportowe, pośrednictwo handlowe, usługi w zakresie sprzedaży hurtowej i detalicznej towarów, takich jak: pojazdy, części i akcesoria do pojazdów, paliwa, oleje i smary, żywność i napoje, napoje alkoholowe, wyroby tytoniowe, kosmetyki, produkty chemii gospodarczej, publikacje (materiały drukowane), odzież, obuwie i nakrycia głowy, gry i zabawki, zgrupowanie na rzecz osób trzecich różnych towarów pozwalające nabywcy je oglądać i kupować w sklepach i stoiskach z artykułami spożywczymi, motoryzacyjnymi i wielobranżowymi, usługi w zakresie prowadzenia stacji paliw, usługi w zakresie prowadzenia salonów i komisów samochodowych, usługi reklamowe, reklama z wykorzystaniem metod słownych, dźwiękowych, audiowizualnych i multimedialnych oraz sieci komputerowych, organizowanie, prowadzenie i obsługa kampanii reklamowych, akcji promocyjnych, pokazów towarów, prezentacji, organizowanie targów i wystaw w celach handlowych i/lub reklamowych, **37** usługi w zakresie prowadzenia stacji obsługi i napraw pojazdów, usługi w zakresie prowadzenia myjni pojazdów, usługi w zakresie zabezpieczania pojazdów przed korozją, usługi w zakresie naprawy opon i felg, usługi blacharsko-lakierownicze, **39** usługi w zakresie transportu paliw, olejów i smarów, usługi w zakresie magazynowania oraz składowania paliw, olejów i smarów, usługi w zakresie dystrybucji paliw, usługi holownicze i pomocy drogowej, usługi w zakresie wynajmowania miejsc parkingowych, usługi związane z parkowaniem samochodów, wypożyczanie pojazdów i innych środków transportu lądowego, wynajmowanie powierzchni na salony samochodowe, usługi turystyczne i organizowanie podróży, **41** usługi w zakresie rozrywki, prowadzenie parków rozrywki, prowadzenie ogrodów zoologicznych i mini-zoo, udostępnianie placów zabaw, organizowanie, prowadzenie i obsługa imprez artystycznych, estradowych, kulturalnych, sportowych, rekreacyjnych, spektakli, koncertów, widowisk multimedialnych, festiwali, festynów, konkursów, turniejów, widowisk typu światło i dźwięk, pokazów ogni sztucznych i/lub laserów, imprez plenerowych, wystaw z dziedziny kultury lub edukacji, usługi w zakresie organizowania, prowadzenia i obsługi dyskotek i nocnych klubów, usługi klubowe, **43** usługi zaopatrzenia w żywność i napoje, usługi w zakresie prowadzenia restauracji, barów i kawiarni, przygotowywanie dań (żywność i napoje) na zamówienie oraz ich dostawa, usługi w zakresie tymczasowego zakwaterowania, usługi w zakresie prowadzenia hoteli, moteli, pensjonatów.

(111) **216279** (220) 2007 11 27 (210) 333378
 (151) 2009 04 28 (441) 2008 03 03
 (732) ŻABKA POLSKA S.A., Poznań, PL.
 (540)



(531) 27.5.1

(510), (511) **29** mięso, ryby, drób, dziczyzna, ekstrakty mięsne, konserwowane, suszone i gotowane owoce i warzywa, galaretki, dżemy, kompoty, mleko, produkty mleczne, jaja, oleje i tłuszcze jadalne, **30** herbata, kakao, cukier, ryż, kawa nienaturalna, czekolady, lody, sosy jako przyprawy, inne przyprawy, **31** produkty rolne, leśne i ogrodnicze, świeże owoce i warzywa, **32** piwo, wody mineralne, napoje owocowe i soki owocowe, **33** napoje alkoholowe.

(111) **216280** (220) 2007 11 13 (210) 332749
 (151) 2009 05 08 (441) 2008 02 18
 (732) Firma Handlowo-Produkcyjna „KAREL” Karol Kwiatecki, Częstochowa, PL.

(540)



Kolor znaku: jasnobieżowy, czarny

(531) 5.3.11, 5.3.13, 5.5.20, 27.5.1, 29.1.12

(510), (511) **30** aromaty inne niż oleje esencyjne, batony, biszkopty, bułeczki słodkie, bułki, chałka, chleb, słodczyce ozdobne na choinkę, ciasta, ozdoby jadalne do ciasta, ciastka, ciasto na ciastka, cukierki, czekolada, czekoladki, napoje na bazie czekolady, galaretki owocowe, gofry, herbata, napoje na bazie herbaty, herbatniki, kakao, napoje na bazie kakao, wyroby z kakao, kawa, napoje na bazie kawy, krakersy, lody, lukrecja, marcepan, mięta do wyrobów cukierniczych, wyroby cukiernicze na bazie migdałów i orzechów arachidowych, piernik, potrawy na bazie mąki, pralinki, puddingi, ciastka ryżowe, słodczyce, sorbety, sosy do deserów, suchary, syrop cukrowy do celów spożywczych, tarty, wyroby cukiernicze i piekarnicze, żywność na bazie mąki, **35** pokazy towarów, rozpowszechnianie materiałów reklamowych w postaci próbek, druków, prospektów i broszur, usługi zaopatrzenia osób trzecich jako zakupy produktów usług dla innych przedsiębiorstw, organizowanie wystaw w celach handlowych lub reklamowych, zgrupowanie na rzecz osób trzecich różnych towarów pozwalające nabywcy wygodnie je oglądać i kupować w hurtowni lub sklepie z artykułami spożywczymi lub w sklepie cukierniczym, zgrupowanie na rzecz osób trzecich różnych towarów pozwalające nabywcy wygodnie je oglądać i kupować na stronie internetowej dotyczącej sprzedaży różnorodnych towarów, **43** bary szybkiej obsługi, kafeteria, kawiarnie, restauracje, snack-bary, cukiernie, przygotowywanie żywności i napojów na zamówienie oraz ich dostawa.

(111) **216281** (220) 2007 12 06 (210) 333752
 (151) 2009 05 19 (441) 2008 03 17
 (732) ZŁOTE TARASY Spółka z ograniczoną odpowiedzialnością, Warszawa, PL.
 (540)



Kolor znaku: czarny, bordowy, biały

(531) 26.11.3, 27.5.1, 29.1.13

(510), (511) **16** papier, tektura i wyroby z tych materiałów, nie ujęte w innych klasach; druki; materiały introigatorskie; materiały fotograficzne; materiały piśmienne; kleje do materiałów piśmiennych lub do celów domowych; materiały przeznaczone dla artystów; pędzle malarskie; maszyny do pisania i sprzęt biurowy (z wyjątkiem mebli); materiały szkoleniowe i instruktażowe (z wyjątkiem aparatów); materiały z tworzyw sztucznych do pakowania (nie ujęte w innych klasach); czcionki drukarskie; matryce, oraz publikacje, czasopisma, katalogi, broszury, ulotki, artykuły papiernicze, notatniki, notesy, kalendarze, torby, opakowania z papieru, tektury, mapy, przewodniki turystyczne, foldery, artykuły biurowe, spinacze, teczki, skoroszyty, wizytówki, długopisy, ołówki, pióra, **35** reklama; zarządzanie w działalności handlowej; administrowanie działalności handlowej; prace biurowe; oraz administracja, organizacja i zarządzanie kwestiami i akcjami charytatywnymi; zarządzanie i administracja nieruchomościami w celach handlowych dla osób trzecich; doradztwo i pomoc w zakresie prowadzenia handlu i działalności gospodarczej; zarządzanie działalnością gospodarczą i administrowanie kompleksem biurowym; marketing; organizacja i przeprowadzenie promocji sprzedaży, jak i doradztwo w tym zakresie; informacja handlowa i doradztwo w zakresie działalności gospodarczej; informacja handlowa i doradztwo w zakresie reklamy radiowej, prasowej, telewizyjnej, marketing i reklama bezpośrednia, organizowanie wystaw i imprez kulturalnych,

rozrywkowych oraz sportowych w celach handlowych i reklamowych; organizowanie pokazów mody; dystrybucja materiałów reklamowych i promocyjnych; rozpowszechnianie próbek towarów; reklama radiowa, reklama telewizyjna, reklama za pośrednictwem środków elektronicznych; wynajmowanie powierzchni na cele reklamowe, wynajmowanie miejsc na umieszczanie ogłoszeń lub reklam; organizacja pokazów towarów i usług, **36** ubezpieczenia; działalność finansowa; działalność monetarna; majątek nieruchomy; oraz dodatkowo finansowa organizacja i prowadzenie kwest; zarządzanie nieruchomościami; dzierżawa, najem oraz wszelkie usługi finansowe w zakresie wynajmu majątku nieruchomego; zbieranie czynszu; wynajem powierzchni dla osób trzecich wynajmujących w celach prywatnych lub handlowych; wynajem powierzchni, w szczególności w kompleksie biurowym; pośrednictwo w sprawach majątku nieruchomego; usługi wyceny nieruchomości; usługi pośrednictwa w sprawach związanych z nieruchomościami; prowadzenie agencji pośrednictwa w zakresie nieruchomości i ich wynajmu; prowadzenie biur nieruchomości pod znakiem, **39** transport; pakowanie i składowanie towarów; organizowanie podróży; oraz dodatkowo wynajmowanie garaży; wynajmowanie miejsc parkingowych; wynajmowanie magazynów; wynajmowanie powierzchni na salony samochodowe, transport towarów do nabywcy, pakowanie towarów, dostarczanie paczek, **41** nauczanie; kształcenie; rozrywka; działalność sportowa i kulturalna; oraz organizowanie wystaw i imprez kulturalnych, rozrywkowych oraz sportowych; organizowanie i obsługa loterii, konkursów, zawodów sportowych.

(111) **216282** (220) 2008 01 29 (210) 335819
 (151) 2009 05 15 (441) 2008 05 12
 (732) Przedsiębiorstwo Ogólnobudowlane „PAL-GAZ-BUD” Maria Palacz, Rafał Palacz Spółka Jawna, Przyłęk, PL.
 (540)



Kolor znaku: czerwony, żółty, czarny
 (531) 26.1.2, 27.5.1, 27.7.1, 29.1.13
 (510), (511) **37** usługi związane z wykonywaniem budynków, w tym prace malarskie, wykonywanie instalacji hydraulicznych oraz grzewczych, usługi dekarские, usługi wykonywania posadzek przemysłowych betonowych i żywicznych, usługi nadzoru budowlanego, usługi związane z wykonywaniem dróg i placów z kostki brukowej, **39** usługi w zakresie ciężarowego transportu samochodowego z wyłączeniem transportu gazu.

(111) **216283** (220) 2007 12 21 (210) 334429
 (151) 2009 04 09 (441) 2008 03 31
 (732) BUSINESS LEASE POLAND Spółka z ograniczoną odpowiedzialnością, Warszawa, PL.
 (540)



Kolor znaku: niebieski, szary
 (531) 26.11.1, 27.5.1, 29.1.12
 (510), (511) **35** reklama prowadzona za pośrednictwem wszelkich dostępnych nośników reklamowych i środków przekazu, w tym za pośrednictwem sieci komputerowej, rozpowszechnianie materiałów reklamowych, w tym: ulotek, kalendarzy, prospektów, broszur, druków, próbek, dystrybucja materiałów reklamowych, działalność agencji reklamowych i agencji public relations, aukcje publiczne, organizowanie wystaw i targów w celach reklamowych lub handlowych, pokazy towarów, zgromadzenie i zestawienie towarów w celu umożliwienia konsumentom ich oglądu i nabycia, w tym w szczególności w sklepie detalicznym lub hurtowym z pojazdami mechanicznymi, częściami i akcesoriami do pojazdów mechanicznych,

maszynami i urządzeniami oraz częściami i urządzeniami do maszyn i urządzeń, artykułami użytku osobistego i domowego, a także paliwami, pozyskiwanie i systematyzacja danych do komputerowych baz danych, wyszukiwanie dla osób trzecich informacji w komputerowych bazach danych i plikach, zarządzanie zbiorami informatycznymi, informacja i doradztwo w zakresie działalności gospodarczej, pomoc w zarządzaniu przedsiębiorstwami handlowymi, usługowymi lub produkcyjnymi, w tym holdingami, promocja w celach handlowych lub reklamowych, promocja sprzedaży na zlecenie osób trzecich, wynajmowanie powierzchni na cele reklamowe, wynajem czasu reklamowego w środkach przekazu, rozpowszechnianie ogłoszeń reklamowych, uaktualnianie materiałów reklamowych, usługi zaopatrzenia osób trzecich, wynajem dystrybutorów automatycznych, badania rynku i opinii publicznej, agencje importowo-eksportowe, rachunkowość i prowadzenie ksiąg, usługi związane z przeniesieniem przedsiębiorstw, wypożyczanie urządzeń i wyposażenia biurowego, w tym fotokopiarek, **36** kredytowanie, leasing finansowy, kredyty i spłaty ratalne, agencje kredytowe, umowy kredytowe, sponsorowanie i pożyczki finansowe, w tym pożyczki pod zastaw, doradztwo i pośrednictwo w sprawach finansowych, analizy finansowe, operacje finansowe, faktoring, inwestycje kapitałowe, zarządzanie majątkiem, w tym majątkiem nieruchomym, administrowanie i zagospodarowywanie nieruchomości, dzierżawa i wynajmowanie majątku nieruchomego, w tym pomieszczeń biurowych i mieszkań, obrót nieruchomościami, pośrednictwo w sprawach majątku nieruchomego, w tym agencje pośrednictwa w obrocie nieruchomościami, sporządzanie umów najmu, ekspertyzy i oszacowanie wartości dla celów fiskalnych, wycena nieruchomości, usługi powiernicze, usługi ubezpieczeniowe, doradztwo i informacje w sprawach ubezpieczenia, pośrednictwo ubezpieczeniowe, tworzenie, zarządzanie i obsługa funduszy, w tym funduszy emerytalno-rentowych, ściąganie czynszów, agencje ściągania wierzytelności i należności, **37** instalacja, konserwacja i naprawa maszyn i urządzeń elektrycznych, w tym komputerów, obsługa, naprawa i konserwacja pojazdów, w tym mycie, czyszczenie i zabezpieczanie przed korozją, regeneracja maszyn i silników zużytych lub częściowo zniszczonych, budownictwo przemysłowe, handlowe i mieszkaniowe, w tym budowa i naprawa magazynów, pawilonów i sklepów targowych, nadzór budowlany, wynajem i wypożyczanie sprzętu i maszyn budowlanych oraz maszyn i sprzętu do czyszczenia, w tym oczyszczania dróg, czyszczenie budynków od wewnątrz i zewnątrz, **39** wypożyczanie pojazdów i środków transportu, w tym wynajem samochodów osobowych, wypożyczanie kontenerów magazynowych, wynajmowanie magazynów, wynajmowanie garaży, miejsc parkingowych i powierzchni pod salony samochodowe, usługi związane z parkowaniem samochodów, wypożyczanie urządzeń gospodarstwa domowego, w tym lodówek, wypożyczanie foteli na kółkach, usługi związane z przeprowadzkami, usługi transportowe, w tym transport łądowy, wodny i powietrzny, informacja o transporcie, maklerstwo transportowe, magazynowanie, składowanie towarów, spedycja, dostarczanie i przewożenie towarów, pośrednictwo frachtowe, pomoc w przypadku awarii pojazdów, w tym holowanie.

(111) **216284** (220) 2007 12 24 (210) 334551
 (151) 2009 05 11 (441) 2008 03 31
 (732) LOCKSYSTEM Tadeusz Staszewski, Warszawa, PL.
 (540)



Kolor znaku: szary, granatowy, biały
 (531) 24.15.2, 26.4.1, 27.5.1, 29.1.12
 (510), (511) **06** zamknięcia, okucia, zawiasy, profile burtowe do samochodów ciężarowych.

(111) **216285** (220) 2007 12 06 (210) 333750
 (151) 2009 05 19 (441) 2008 03 17
 (732) ZŁOTE TARASY Spółka z ograniczoną odpowiedzialnością, Warszawa, PL.

(540)



Kolor znaku: czarny, niebieski, biały

(531) 26.1.5, 27.5.1, 29.1.13

(510), (511) **16** papier, tektura i wyroby z tych materiałów, nie ujęte w innych klasach; druki; materiały introligatorskie; materiały fotograficzne; materiały piśmienne; kleje do materiałów piśmiennych lub do celów domowych; materiały przeznaczone dla artystów; pędzle malarskie; maszyny do pisania i sprzęt biurowy (z wyjątkiem mebli); materiały szkoleniowe i instruktażowe (z wyjątkiem aparatów); materiały z tworzyw sztucznych do pakowania (nie ujęte w innych klasach); czcionki drukarskie; matryce, oraz publikacje, czasopisma, katalogi, broszury, ulotki, artykuły papiernicze, notatniki, notesy, kalendarze, torby, opakowania z papieru, tektury, mapy, przewodniki turystyczne, foldery, artykuły biurowe, spinacze, teczki, skoroszyty, wizytówki, długopisy, ołówki, pióra, **35** reklama; zarządzanie w działalności handlowej; administrowanie działalności handlowej; prace biurowe; oraz administracja, organizacja i zarządzanie kwestami i akcjami charytatywnymi; zarządzanie i administracja nieruchomościami w celach handlowych dla osób trzecich; doradztwo i pomoc w zakresie prowadzenia handlu i działalności gospodarczej; zarządzanie działalnością gospodarczą i administrowanie kompleksem biurowym; marketing; organizacja i przeprowadzenie promocji sprzedaży, jak i doradztwo w tym zakresie; informacja handlowa i doradztwo w zakresie działalności gospodarczej; informacja handlowa i doradztwo w zakresie reklamy radiowej, prasowej, telewizyjnej, marketing i reklama bezpośrednia, organizowanie wystaw i imprez kulturalnych, rozrywkowych oraz sportowych w celach handlowych i reklamowych; organizowanie pokazów mody; dystrybucja materiałów reklamowych i promocyjnych; rozpowszechnianie próbek towarów; reklama radiowa, reklama telewizyjna, reklama za pośrednictwem środków elektronicznych; wynajmowanie powierzchni na cele reklamowe, wynajmowanie miejsc na umieszczanie ogłoszeń lub reklam; organizacja pokazów towarów i usług, **36** ubezpieczenia; działalność finansowa; działalność monetarna; majątek nieruchomy; oraz dodatkowo finansowa organizacja i prowadzenie kwest; zarządzanie nieruchomościami; dzierżawa, najem oraz wszelkie usługi finansowe w zakresie wynajmu majątku nieruchomego; zbieranie czynszu; wynajem powierzchni dla osób trzecich wynajmujących w celach prywatnych lub handlowych; wynajem powierzchni, w szczególności w kompleksie biurowym; pośrednictwo w sprawach majątku nieruchomego; usługi wyceny nieruchomości; usługi pośrednictwa w sprawach związanych z nieruchomościami; prowadzenie agencji pośrednictwa w zakresie nieruchomości i ich wynajmu; prowadzenie biur i nieruchomości pod znakiem, **39** transport; pakowanie i składowanie towarów; organizowanie podróży; oraz dodatkowo wynajmowanie garaży; wynajmowanie miejsc parkingowych; wynajmowanie magazynów; wynajmowanie powierzchni na salony samochodowe, transport towarów do nabywcy, pakowanie towarów, dostarczanie paczek, **41** nauczanie; kształcenie; rozrywka; działalność sportowa i kulturalna; oraz organizowanie wystaw i imprez kulturalnych, rozrywkowych oraz sportowych; organizowanie i obsługa loterii, konkursów, zawodów sportowych.

(111) **216286** (220) 2008 02 06 (210) 336203

(151) 2009 05 19 (441) 2008 05 12

(732) Zespół Sanatoryjno-Wczasowy „Arka-Mega” Sp. z o.o., Kołobrzeg, PL.

(540)



Kolor znaku: niebieski, beżowy

(531) 5.5.19, 27.5.1, 29.1.12

(510), (511) **35** zgrupowanie na rzecz osób trzecich różnych towarów pozwalające nabywcy wygodnie je oglądać i kupować w sklepach

wielobranżowych i wyspecjalizowanych sklepach detalicznych z wyrobami farmaceutycznymi, artykułami medycznymi i ortopedycznymi, kosmetykami i artykułami toaletowymi, sprzętem AGD i RTV, odzieżą i obuwiem, **39** usługi biur turystycznych z wyjątkiem rezerwacji hoteli i pensjonatów, organizowanie podróży i wycieczek, zwiedzanie turystyczne, rezerwowanie miejsc na wycieczki, rezerwacja miejsc w środkach transportu, usługi osoby towarzyszącej podróżnym w czasie podróży, czarterowanie, transport pasażerski lądowy, wynajmowanie środków transportu lądowego, informacja o transporcie, pośrednictwo w transporcie, wynajmowanie garaży i miejsc parkingowych, **41** usługi związane z nauczaniem, rozrywką, rekreacją i kulturą fizyczną, organizowanie zabaw, konkursów rozrywkowych, gier sportowych, ćwiczeń na siłowni, pływania, obsługa sal gier, hal rehabilitacyjno-sportowych, kortów tenisowych, basenów rehabilitacyjno-rekreacyjnych, sal gimnastycznych, siłowni, organizowanie imprez rozrywkowych oraz ich scenografii, pikników, widowisk, koncertów muzycznych, dancingów z grupą muzyczną, przyjęć, uroczystości, spotkań okolicznościowych na zlecenie osób trzecich polegające na zapewnieniu rozrywki, prowadzenie obiektów kulturalnych, pokazy filmowe, wypożyczanie filmów i nagrań wideo, wydawanie i dystrybucja książek, gazet i czasopism, organizowanie i prowadzenie galerii, targów i wystaw z dziedziny kultury i edukacji, **43** usługi hotelarskie związane z rezerwacją, czasowym zakwaterowaniem oraz wyżywieniem w hotelach, motelach, sanatoriach, pensjonatach, obozach wakacyjnych, eksploatacja terenów kempingowych łącznie z polami dla samochodów i przyczep kempingowych, usługi gastronomiczne związane z podawaniem potraw i napojów w barach, stołówkach, restauracjach i kawiarniach, catering, obsługa imprez promocyjnych, przyjęć i bankietów na zlecenie osób trzecich polegająca na zaopatrzeniu w żywność i napoje, **44** usługi medyczne, lecznictwo szpitalne, wczasy lecznicze i rehabilitacyjne, wykonywanie zabiegów regeneracyjno-rehabilitacyjnych, usługi w zakresie terapii naturalnej: hydroterapia, fizykoterapia, borowina, inhalacje, usługi kompleksowej odnowy biologicznej (masaż ręczny, masaż wodny, sauna fińska, gimnastyka, callanetics, solarium), konsultacje medyczne, prowadzenie serwisu medycznego, usługi salonów piękności, salonów fryzjersko-kosmetycznych.

(111) **216287** (220) 2007 11 15 (210) 332884

(151) 2009 05 05 (441) 2008 02 18

(732) Mieczysław Więckowicz, Świebodzin, PL.

(540)

Kolor znaku: czerwony

(531) 27.5.1, 29.1.1

(510), (511) **31** ziarna (nasiona), sadzonki.(111) **216288** (220) 2007 12 06 (210) 333769

(151) 2009 05 19 (441) 2008 03 17

(732) „WÓDKA POLSKA” Spółka z ograniczoną odpowiedzialnością Spółka komandytowa, Lublin, PL.

(540)

(531) 27.5.1

(510), (511) **33** wyroby i napoje alkoholowe.(111) **216289** (220) 2007 12 21 (210) 334428

(151) 2009 04 09 (441) 2008 03 31

(732) BUSINESS LEASE POLAND Spółka z ograniczoną odpowiedzialnością, Warszawa, PL.

(540)



Kolor znaku: niebieski, szary

(531) 26.11.1, 27.5.1, 29.1.12

(510), (511) **35** reklama prowadzona za pośrednictwem wszelkich dostępnych nośników reklamowych i środków przekazu, w tym za pośrednictwem sieci komputerowej, rozpowszechnianie materiałów re-

klamowych, w tym: ulotek, kalendarzy, prospektów, broszur, druków, próbek, dystrybucja materiałów reklamowych, działalność agencji reklamowych i agencji public relations, aukcje publiczne, organizowanie wystaw i targów w celach reklamowych lub handlowych, pokazy towarów, zgromadzenie i zestawienie towarów w celu umożliwienia konsumentom ich oglądu i nabycia, w tym w szczególności w sklepie detalicznym lub hurtowym z pojazdami mechanicznymi, częściami i akcesoriami do pojazdów mechanicznych, maszynami i urządzeniami oraz częściami i urządzeniami do maszyn i urządzeń, artykułami użytku osobistego i domowego, a także paliwami, pozyskiwanie i systematyzacja danych do komputerowych baz danych, wyszukiwanie dla osób trzecich informacji w komputerowych bazach danych i plikach, zarządzanie zbiorami informacyjnymi, informacja i doradztwo w zakresie działalności gospodarczej, pomoc w zarządzaniu przedsiębiorstwami handlowymi, usługowymi lub produkcyjnymi, w tym holdingami, promocja w celach handlowych lub reklamowych, promocja sprzedaży na zlecenie osób trzecich, wynajmowanie powierzchni na cele reklamowe, wynajem czasu reklamowego w środkach przekazu, rozpowszechnianie ogłoszeń reklamowych, uaktualnianie materiałów reklamowych, usługi zaopatrzenia osób trzecich, wynajem dystrybutorów automatycznych, badania rynku i opinii publicznej, agencje importowo-eksportowe, rachunkowość i prowadzenie ksiąg, usługi związane z przenoszeniem przedsiębiorstw, wypożyczanie urządzeń i wyposażenia biurowego, w tym fotokopiarek, **36** kredytowanie, leasing finansowy, kredyty i spłaty ratalne, agencje kredytowe, umowy kredytowe, sponsorowanie i pożyczki finansowe, w tym pożyczki pod zastaw, doradztwo i pośrednictwo w sprawach finansowych, analizy finansowe, operacje finansowe, faktoring, inwestycje kapitałowe, zarządzanie majątkiem, w tym majątkiem nieruchomości, administrowanie i zagospodarowywanie nieruchomości, dzierżawa i wynajmowanie majątku nieruchomości, w tym pomieszczeń biurowych i mieszkań, obrót nieruchomościami, pośrednictwo w sprawach majątku nieruchomości, w tym agencje pośrednictwa w obrocie nieruchomościami, sporządzanie umów najmu, ekspertyzy i oszacowanie wartości dla celów fiskalnych, wycena nieruchomości, usługi powiernicze, usługi ubezpieczeniowe, doradztwo i informacje w sprawach ubezpieczenia, pośrednictwo ubezpieczeniowe, tworzenie, zarządzanie i obsługa funduszy, w tym funduszy emerytalno-rentowych, ściąganie czynszów, agencje ściągania wierzytelności i należności, **37** instalacja, konserwacja i naprawa maszyn i urządzeń elektrycznych, w tym komputerów, obsługa, naprawa i konserwacja pojazdów, w tym mycie, czyszczenie i zabezpieczanie przed korozją, regeneracja maszyn i silników zużytych lub częściowo zniszczonych, budownictwo przemysłowe, handlowe i mieszkaniowe, w tym budowa i naprawa magazynów, pawilonów i sklepów targowych, nadzór budowlany, wynajem i wypożyczanie sprzętu i maszyn budowlanych oraz maszyn i sprzętu do czyszczenia, w tym oczyszczania dróg, czyszczenie budynków od wewnątrz i zewnątrz, **39** wypożyczanie pojazdów i środków transportu, w tym wynajem samochodów osobowych, wypożyczanie kontenerów magazynowych, wynajmowanie magazynów, wynajmowanie garaży, miejsc parkingowych i powierzchni pod salony samochodowe, usługi związane z parkowaniem samochodów, wypożyczanie urządzeń gospodarstwa domowego, w tym lodówek, wypożyczanie foteli na kółkach, usługi związane z przewodnikami, usługi transportowe, w tym transport lądowy, wodny i powietrzny, informacja o transporcie, maklerstwo transportowe, magazynowanie, składowanie towarów, spedycja, dostarczanie i przewożenie towarów, pośrednictwo frachtowe, pomoc w przypadku awarii pojazdów, w tym holowanie.

(111) **216290** (220) 2007 11 19 (210) 333036
 (151) 2009 05 21 (441) 2008 03 03
 (732) BI-ES POLSKA Spółka z ograniczoną odpowiedzialnością,
 Kamień Duży, PL.
 (540)



(531) 27.1.1, 27.5.1
 (510), (511) **03** wyroby perfumeryjne, perfumy, wody toaletowe, wody perfumowane, wody kolońskie, dezodoranty i środki przeciw poceniu.

(111) **216291** (220) 2007 11 26 (210) 333264
 (151) 2009 05 11 (441) 2008 03 03
 (732) Stomatologia i Protetyka Wojciech Ryncarz, Warszawa, PL.
 (540)



Kolor znaku: czerwony, biały
 (531) 26.4.1, 26.11.1, 26.11.12, 29.1.12
 (510), (511) **10** sztuczne zęby, **44** usługi stomatologiczne.

(111) **216292** (220) 2007 12 06 (210) 333749
 (151) 2009 05 19 (441) 2008 03 17
 (732) ZŁOTE TARASY Spółka z ograniczoną odpowiedzialnością,
 Warszawa, PL.
 (540)



Kolor znaku: czarny, niebieski, biały
 (531) 26.1.4, 27.5.1, 29.1.13
 (510), (511) **16** papier, tektura i wyroby z tych materiałów, nie ujęte w innych klasach; druki; materiały introligatorskie; materiały fotograficzne; materiały piśmienne; kleje do materiałów piśmiennych lub do celów domowych; materiały przeznaczone dla artystów; pędzle malarskie; maszyny do pisania i sprzęt biurowy (z wyjątkiem mebli); materiały szkoleniowe i instruktażowe (z wyjątkiem aparatów); materiały z tworzyw sztucznych do pakowania (nie ujęte w innych klasach); czcionki drukarskie; matryce, oraz publikacje, czasopisma, katalogi, broszury, ulotki, artykuły papiernicze, notatniki, notesy, kalendarze, torby, opakowania z papieru, tektury, mapy, przewodniki turystyczne, foldery, artykuły biurowe, spinacze, teczki, skoroszyty, wizytówki, długopisy, ołówki, pióra, **35** reklama; zarządzanie w działalności handlowej; administrowanie działalnością handlowej; prace biurowe; oraz administracja, organizacja i zarządzanie kwestami i akcjami charytatywnymi; zarządzanie i administracja nieruchomościami w celach handlowych dla osób trzecich; doradztwo i pomoc w zakresie prowadzenia handlu i działalności gospodarczej; zarządzanie działalnością gospodarczą i administrowanie kompleksem biurowym; marketing; organizacja i przeprowadzenie promocji sprzedaży, jak i doradztwo w tym zakresie; informacja handlowa i doradztwo w zakresie działalności gospodarczej; informacja handlowa i doradztwo w zakresie reklamy radiowej, prasowej, telewizyjnej, marketing i reklama bezpośrednia, organizowanie wystaw i imprez kulturalnych, rozrywkowych oraz sportowych w celach handlowych i reklamowych; organizowanie pokazów mody; dystrybucja materiałów reklamowych i promocyjnych; rozpowszechnianie próbek towarów; reklama radiowa, reklama telewizyjna, reklama za pośrednictwem środków elektronicznych; wynajmowanie powierzchni na cele reklamowe, wynajmowanie miejsc na umieszczanie ogłoszeń lub reklam; organizacja pokazów towarów i usług, **36** ubezpieczenia; działalność finansowa; działalność monetarna; majątek nieruchomy; oraz dodatkowo finansowa organizacja i prowadzenie kwest; zarządzanie nieruchomościami; dzierżawa, najem oraz wszelkie usługi finansowe w zakresie wynajmu majątku nieruchomości; zbieranie czynszu; wynajem powierzchni dla osób trzecich wynajmujących w celach prywatnych lub handlowych; wynajem powierzchni, w szczególności w kompleksie biurowym; pośrednictwo w sprawach majątku nieruchomości; usługi wyceny nieruchomości; usługi pośrednictwa w sprawach związanych z nieruchomościami; prowadzenie agencji pośrednictwa w zakresie nieruchomości i ich wynajmu; prowadzenie biur i nieruchomości pod znakiem, **39** transport; pakowanie i składowanie towarów; organizowanie podróży; oraz dodatkowo wynajmowanie garaży; wynajmowanie miejsc parkingowych; wynajmowanie magazynów; wynajmowanie powierzchni na salony samochodowe, transport towarów do nabywców, pakowanie towarów, dostarczanie paczek, **41** nauczanie; kształcenie; rozrywka; działalność sportowa

i kulturalna; oraz organizowanie wystaw i imprez kulturalnych, rozrywkowych oraz sportowych; organizowanie i obsługa loterii, konkursów, zawodów sportowych.

(111) **216293** (220) 2007 12 06 (210) 333753
 (151) 2009 05 19 (441) 2008 03 17
 (732) ZŁOTE TARASY Spółka z ograniczoną odpowiedzialnością, Warszawa, PL.
 (540)



Kolor znaku: czarny, bordowy, biały

(531) 26.11.3, 27.5.1, 29.1.13

(510), (511) **16** papier, tektura i wyroby z tych materiałów, nie ujęte w innych klasach; druki; materiały introligatorskie; materiały fotograficzne; materiały piśmienne; kleje do materiałów piśmiennych lub do celów domowych; materiały przeznaczone dla artystów; pędzle malarskie; maszyny do pisania i sprzęt biurowy (z wyjątkiem mebli); materiały szkoleniowe i instruktażowe (z wyjątkiem aparatów); materiały z tworzyw sztucznych do pakowania (nie ujęte w innych klasach); czcionki drukarskie; matryce, oraz publikacje, czasopisma, katalogi, broszury, ulotki, artykuły papiernicze, notatniki, notesy, kalendarze, torby, opakowania z papieru, tektury, mapy, przewodniki turystyczne, foldery, artykuły biurowe, spinacze, teczki, skoroszyty, wizytówki, długopisy, ołówki, pióra, **35** reklama; zarządzanie w działalności handlowej; administrowanie działalności handlowej; prace biurowe; oraz administracja, organizacja i zarządzanie kwestami i akcjami charytatywnymi; zarządzanie i administracja nieruchomościami w celach handlowych dla osób trzecich; doradztwo i pomoc w zakresie prowadzenia handlu i działalności gospodarczej; zarządzanie działalnością gospodarczą i administrowanie kompleksem biurowym; marketing; organizacja i przeprowadzenie promocji sprzedaży, jak i doradztwo w tym zakresie; informacja handlowa i doradztwo w zakresie działalności gospodarczej; informacja handlowa i doradztwo w zakresie reklamy radiowej, prasowej, telewizyjnej, marketing i reklama bezpośrednia, organizowanie wystaw i imprez kulturalnych, rozrywkowych oraz sportowych w celach handlowych i reklamowych; organizowanie pokazów mody; dystrybucja materiałów reklamowych i promocyjnych; rozpowszechnianie próbek towarów; reklama radiowa, reklama telewizyjna, reklama za pośrednictwem środków elektronicznych; wynajmowanie powierzchni na cele reklamowe, wynajmowanie miejsc na umieszczanie ogłoszeń lub reklam; organizacja pokazów towarów i usług, **36** ubezpieczenia; działalność finansowa; działalność monetarna; majątek nieruchomości; oraz dodatkowo finansowa organizacja i prowadzenie kwest; zarządzanie nieruchomościami; dzierżawa, najem oraz wszelkie usługi finansowe w zakresie wynajmu majątku nieruchomego; zbieranie czynszu; wynajem powierzchni dla osób trzecich wynajmujących w celach prywatnych lub handlowych; wynajem powierzchni, w szczególności w kompleksie biurowym; pośrednictwo w sprawach majątku nieruchomego; usługi wyceny nieruchomości; usługi pośrednictwa w sprawach związanych z nieruchomościami; prowadzenie agencji pośrednictwa w zakresie nieruchomości i ich wynajmu; prowadzenie biur i nieruchomości pod znakiem, **39** transport; pakowanie i składowanie towarów; organizowanie podróży; oraz dodatkowo wynajmowanie garaży; wynajmowanie miejsc parkingowych; wynajmowanie magazynów; wynajmowanie powierzchni na salony samochodowe, transport towarów do nabywcy, pakowanie towarów, dostarczanie paczek, **41** nauczanie; kształcenie; rozrywka; działalność sportowa i kulturalna; oraz organizowanie wystaw i imprez kulturalnych, rozrywkowych oraz sportowych; organizowanie i obsługa loterii, konkursów, zawodów sportowych.

(111) **216294** (220) 2008 03 11 (210) 338000
 (151) 2009 05 11 (441) 2008 06 23
 (732) BUDVAR CENTRUM Spółka Akcyjna, Zduńska Wola, PL.

(540)



Kolor znaku: zielony

(531) 5.3.6, 27.5.1, 29.1.3

(510), (511) **19** okna wykonane z tworzyw sztucznych, **37** usługi w zakresie montowania okien.

(111) **216295** (220) 2007 12 21 (210) 334464
 (151) 2009 05 11 (441) 2008 03 31
 (732) Zakłady Farmaceutyczne POLPHARMA S.A., Starogard Gdański, PL.
 (540) BETAPRES
 (510), (511) **05** produkty farmaceutyczne.

(111) **216296** (220) 2007 12 21 (210) 334466
 (151) 2009 05 11 (441) 2008 03 31
 (732) Zakłady Farmaceutyczne POLPHARMA S.A., Starogard Gdański, PL.
 (540) DISTEN
 (510), (511) **05** produkty farmaceutyczne.

(111) **216297** (220) 2007 12 06 (210) 333777
 (151) 2009 04 28 (441) 2008 03 17
 (732) Sopotkie Towarzystwo Ubezpieczeń ERGO HESTIA Spółka Akcyjna, Sopot, PL.
 (540) Hestia. Twój świat pod ochroną.
 (510), (511) **36** usługi w zakresie: ubezpieczeń, w tym ubezpieczeń na życie, analiz, operacji i usług finansowych, doradztwa w sprawach ubezpieczeniowych i finansowych, informacji o ubezpieczeniach, pośrednictwa ubezpieczeniowego, likwidacji szkód, inwestycji kapitałowych, windykacji należności, tworzenia funduszy, w tym funduszy na cele dobroczynne.

(111) **216298** (220) 2005 08 08 (210) 298705
 (151) 2009 04 15 (441) 2005 11 14
 (732) IGLOTEX Spółka Akcyjna, Skórcz, PL.
 (540) RICCO CLASICCO
 (510), (511) **29** buliony i preparaty do ich wyrobu, warzywa i owoce konserwowane, mrożone, suszone i przerobione na inne sposoby, potrawy i wyroby na bazie owoców lub warzyw, desery na bazie owoców nie ujęte w innych klasach, chrupki owocowe, chrupki i prażynki ziemniaczane, drób, mięso, wędliny, ryby i owoce morza nieżywe, wyroby i potrawy na bazie drobiu, mięsa, ryb, owoców morza, galaretki jadalne, grzyby konserwowane, suszone, mrożone oraz wyroby i potrawy na ich bazie, wyroby mleczarskie, napoje na bazie mleka, potrawy na bazie serów, krokiety spożywcze, placki i kluski ziemniaczane, frytki, knedle oraz inne potrawy na bazie ziemniaków, zupy oraz składniki do ich sporządzania, wyroby i potrawy na bazie składników zawartych w tej w klasie, wszystkie wymienione artykuły również w stanie zamrożonym, **30** lody, polewy do lodów, desery lodowe, budynie, desery na bazie budyniu, spody do pizzy, pizza, ozdoby jadalne do ciast, deserów i lodów, wafle do lodów, lody w proszku, cukier, kanapki do zapiekania, sosy do potraw, mąka, wyroby i potrawy na bazie mąki w tym zwłaszcza: pierogi, pierożki ravioli, kluski, knedle, placki, naleśniki, makaron i potrawy na bazie makaronu, lód do napojów, ryż i wyroby oraz potrawy na bazie ryżu, sushi, kasze i wyroby oraz potrawy na bazie kasz, wyroby i potrawy na bazie składników zawartych w tej klasie, wszystkie wymienione artykuły również w stanie mrożonym.

(111) **216299** (220) 2007 12 21 (210) 334465
 (151) 2009 05 11 (441) 2008 03 31
 (732) Zakłady Farmaceutyczne POLPHARMA S.A., Starogard Gdański, PL.
 (540) HARTESIN
 (510), (511) **05** produkty farmaceutyczne.

(111) **216300** (220) 2007 10 29 (210) 332117
 (151) 2009 05 08 (441) 2008 02 04
 (732) „ICOPAL” Spółka Akcyjna, Zduńska Wola, PL.
 (540) GRZYBO-IZOL MUR
 (510), (511) **02** oleisto-rozpuszczalnikowe środki ochrony drewna.

(111) **216301** (220) 2007 10 29 (210) 332116
 (151) 2009 05 08 (441) 2008 02 04
 (732) „ICOPAL” Spółka Akcyjna, Zduńska Wola, PL.
 (540) ICOPAL GONTOX W6
 (510), (511) **02** oleisto-rozpuszczalnikowe środki ochrony drewna.

(111) **216302** (220) 2007 11 27 (210) 333379
 (151) 2009 04 27 (441) 2008 03 03
 (732) ŻABKA POLSKA S.A., Poznań, PL.
 (540) pasja
 (510), (511) **29** mięso, ryby, drób, dziczyzna, ekstrakty mięsne, konserwowane, suszone i gotowane owoce i warzywa, galaretki, dżemy, kompoty, mleko, produkty mleczne, jaja, oleje i tłuszcze jadalne, **30** herbata, kakao, cukier, ryż, kawa nienaturalna, czekolady, lody, sosy jako przyprawy, inne przyprawy, **31** produkty rolne, leśne i ogrodnicze, świeże owoce i warzywa, **32** piwo, wody mineralne, napoje owocowe i soki owocowe, **33** napoje alkoholowe.

(111) **216303** (220) 2007 12 21 (210) 334470
 (151) 2009 05 11 (441) 2008 03 31
 (732) Zakłady Farmaceutyczne POLPHARMA S.A., Starogard Gdański, PL.
 (540) GLAUTIC
 (510), (511) **05** produkty farmaceutyczne.

(111) **216304** (220) 2007 12 21 (210) 334486
 (151) 2009 05 11 (441) 2008 03 31
 (732) Zakłady Farmaceutyczne POLPHARMA S.A., Starogard Gdański, PL.
 (540) AMIPTIC
 (510), (511) **05** produkty farmaceutyczne.

(111) **216305** (220) 2007 12 21 (210) 334468
 (151) 2009 05 11 (441) 2008 03 31
 (732) Zakłady Farmaceutyczne POLPHARMA S.A., Starogard Gdański, PL.
 (540) OPTIPRES
 (510), (511) **05** produkty farmaceutyczne.

(111) **216306** (220) 2007 12 21 (210) 334485
 (151) 2009 05 11 (441) 2008 03 31
 (732) Zakłady Farmaceutyczne POLPHARMA S.A., Starogard Gdański, PL.
 (540) PIOMETIC
 (510), (511) **05** produkty farmaceutyczne.

(111) **216307** (220) 2007 10 03 (210) 330962
 (151) 2009 02 27 (441) 2008 01 07
 (732) ELMARCO Tadeusz Martyniuk, Gdańsk, PL.
 (540)



Kolor znaku: czarny, biały, szary
 (531) 26.3.1, 26.3.2, 27.5.1, 29.1.13
 (510), (511) **09** przyrządy pomiarowe, sygnalizacyjne, kontrolne, **11** abażury, klosze do lamp, lampki elektryczne na choinkę, lampy elektryczne, oprawki do lamp elektrycznych, żyrandole, urządzenia i instalacje do oświetlenia, aparaty oświetleniowe, aparaty do wytwa-

rzania pary, do gotowania, do pieczenia, do chłodzenia, do suszenia, urządzenia wentylacyjne, wodociągowe, instalacje sanitarne, **35** doradztwo w zakresie prowadzenia działalności gospodarczej, usługi w zakresie księgowości, **42** opracowywanie projektów technicznych w zakresie budowlanym, urbanistycznym, technologicznym.

(111) **216308** (220) 2007 10 08 (210) 331113
 (151) 2009 03 18 (441) 2008 01 21
 (732) „VISSAVI” Spółka z ograniczoną odpowiedzialnością, Rzeszów, PL.
 (540)



Kolor znaku: czarny, biały, szary
 (531) 26.4.9, 26.4.18, 27.5.1, 29.1.13
 (510), (511) **18** paski, paski skórzane, torby na ubrania, torebki, torebki damskie, walizeczki, portfele, portmonetki, parasole, **25** odzież gotowa, odzież damska, odzież ze skóry, odzież z imitacji skóry, bielizna damska, biustonosze, bluzy, bluzki, spodnie, spódnice, swetry, sukienki, szale, apaszki, stroje kąpielowe, skarpetki, piżamy, szlafroki, pończochy, rajstopy, rajtuzy, rękawiczki, garsonki damskie, kostiumy damskie, żakiety, żakiety pikowane, płaszcze, kurtki, kurtki wełniane, kurtki futrzane z kapturem, **35** zgrupowanie na rzecz osób trzecich różnych towarów obejmujących: paski, paski skórzane, torby na ubrania, torebki, torebki damskie, walizeczki, portfele, portmonetki, parasole, odzież gotowa, odzież damska, odzież ze skóry, odzież z imitacji skóry, bielizna damska, biustonosze, bluzy, bluzki, spodnie, spódnice, swetry, sukienki, szale, apaszki, stroje kąpielowe, skarpetki, piżamy, szlafroki, pończochy, rajstopy, rajtuzy, rękawiczki, garsonki damskie, kostiumy damskie, żakiety, żakiety pikowane, płaszcze, kurtki, kurtki wełniane, kurtki futrzane z kapturem, pozwalających nabywcy wygodnie je oglądać i kupować w sklepach, hurtowniach oraz na stronie internetowej, prowadzenie sprzedaży powyższych towarów także w ramach sklepu internetowego, rozpowszechnianie materiałów i ogłoszeń reklamowych, usługi w zakresie pośrednictwa handlowego, organizowanie różnorodnej reklamy i promocji w zakresie świadczonych usług na rzecz osób trzecich, organizowanie i współdziałanie w targach i wystawach handlowych i reklamowych na rzecz osób trzecich, usługi internetowe związane z pośrednictwem handlowym w zakresie dostępu do informacji o oferowanych towarach i świadczonych usługach poprzez skomputeryzowane przyjmowanie zamówień i zleceń w celu umożliwienia zainteresowanym osobom brania udziału w różnorodnych transakcjach handlowych.

(111) **216309** (220) 2007 10 04 (210) 330993
 (151) 2009 02 27 (441) 2008 01 07
 (732) LUVIER S.C. Michał Ostrowski, Maciej Szuchiewicz, Małgorzata Ostrowska, Gdynia, PL.
 (540)



(531) 24.13.23, 26.4.1, 26.4.16, 27.5.1
 (510), (511) **03** produkty służące do pielęgnacji skóry i twarzy.

(111) **216310** (220) 2007 09 14 (210) 330176
 (151) 2009 02 10 (441) 2007 12 24
 (732) Fabryka Parafin NAFTOWAX Sp. z o.o., Trzebinia, PL.
 (540)



Kolor znaku: fioletowy, biały, żółty
 (531) 1.3.2, 13.1.1, 13.1.6, 27.5.1, 29.1.13
 (510), (511) **04** materiały oświetleniowe, świece, znicze.

(111) **216311** (220) 2007 10 24 (210) 331881
 (151) 2009 02 17 (441) 2008 02 04
 (732) Zakład Przetwórstwa Mięsnego „JBB” Import-Export Józef
 Bałdyga, Łyse, PL.
 (540)



Kolor znaku: biały, czerwony, niebieski, pomarańczowy, zielony,
 złoty, żółty
 (531) 25.5.25, 26.1.2, 26.1.19, 27.5.1, 29.1.15
 (510), (511) **29** parówki.

(111) **216312** (220) 2007 10 04 (210) 331012
 (151) 2009 04 17 (441) 2008 01 07
 (732) Trader.com (Polska) Spółka z ograniczoną
 odpowiedzialnością, Warszawa, PL.
 (540)



Kolor znaku: szaro-zielony, złoty
 (531) 7.1.8, 7.1.24, 27.5.1, 29.1.12
 (510), (511) **41** usługi w zakresie publikacji ogłoszeń on-line.

(111) **216313** (220) 2007 11 12 (210) 332687
 (151) 2009 03 05 (441) 2008 02 18
 (732) PHOENIX PRESS Spółka z ograniczoną odpowiedzialnością
 Spółka Komandytowa, Wrocław, PL.
 (540)



Kolor znaku: czerwony, granatowy, złoty, biały
 (531) 26.4.1, 26.4.7, 27.5.1, 29.1.14
 (510), (511) **09** dyski magnetyczne, dyski do rejestracji dźwięku, dyski
 kompaktowe audio-wideo, dyski optyczne, dyskietki, kasety wideo,
 kasety audio wideo, kasety wideo z gramami, płyty fonograficzne, pły-
 ty CD, publikacje elektroniczne, **16** afisze, albumy, atlasy, broszury,
 czasopisma, druki, materiały drukowane, fotografie, gazety, kalenda-
 rze, karty pocztowe, katalogi, komiksy, książki, mapy, plakaty, pod-
 ręczniki, prospekty, publikacje elektroniczne, publikacje papierowe,
35 rozpowszechnianie ogłoszeń reklamowych, rozpowszechnianie
 materiałów reklamowych: próbek, ulotek, prospektów, druków, bro-
 szur, reklama za pośrednictwem sieci komputerowej, publikowanie
 tekstów reklamowych, reklamy, reklamy prasowe, uaktualnienie ma-
 teriałów reklamowych, administrowanie stronami komputerowymi,
39 dystrybucja gazet, czasopism, periodyków, **41** mikro-wydawnic-

twą, publikowanie książek, gazet, czasopism i periodyków, publiko-
 wanie tekstów innych niż reklamowe, publikacja elektroniczna on-
 line książek i periodyków.

(111) **216314** (220) 2006 02 23 (210) 306544
 (151) 2009 02 12 (441) 2006 05 29
 (732) „SHIP-SERVICE” Spółka Akcyjna, Warszawa, PL.
 (540)



Kolor znaku: czerwony, niebieski, czarny

(531) 26.11.3, 27.5.1, 29.1.13
 (510), (511) **35** usługi w zakresie działalności handlowej dotyczącej
 obrotu ropą naftową i paliwami ropopochodnymi, usługi konsultin-
 gowe w zakresie obrotu towarowo-morskiego, **37** usługi w zakresie
 wykonywania wszelkiego rodzaju prac konserwacyjnych, moderni-
 zacyjnych, naprawczych i montażowych jednostek transportu mor-
 skiego i śródlądowego oraz konserwacja i naprawy konstrukcji por-
 towych, **39** usługi transportowe i spedycyjne w zakresie transportu
 rzeczno-morskiego i lądowego, składowanie i przepakowywanie
 oraz konfekcjonowanie towarów, załadunek i wyładunek towarów
 w transporcie wodnym i lądowym, wynajem miejsc do cumowania
 dla środków transportu wodnego, wynajem miejsc składowych oraz
 magazynów, wynajem kontenerów, wynajmowanie środków trans-
 portu, usługi pilotażowe, usługi maklerskie: zaopatrywanie statków
 w paliwo, żywność i napoje oraz inne artykuły niezbędne w trakcie
 rejsów, frachtowanie ładunków w transporcie morskim i śródlą-
 dowym, obsługa statków w porcie, **40** usługi ochrony środowiska
 w zakresie oczyszczania wód zaolejonych, czyszczenia akwenów,
 separatorów, zbiorników, usługi w zakresie obrotu i przerobu olei
 przepracowanych oraz odpadów.

(111) **216315** (220) 2007 10 31 (210) 332314
 (151) 2009 02 23 (441) 2008 02 04
 (732) INVEST BANK Spółka Akcyjna, Warszawa, PL.
 (540)



Kolor znaku: niebieski, granatowy, złoty

(531) 1.3.1, 27.5.1, 29.1.13
 (510), (511) **09** wydawnictwa elektroniczne, **16** wydawnictwa na
 nośnikach papierowych, **36** usługi finansowe, monetarne i ubezpie-
 czeniowe, usługi bankowe, depozytowe i kredytowe, usługi dorad-
 cze w zakresie finansów, usługi brokerskie, clearingowe, leasingowe
 i factoringu, usługi w zakresie wymiany walut, usługi w zakresie kapi-
 tału powierniczego, akredytywy, obsługi czeków podróżnych.

(111) **216316** (220) 2007 10 31 (210) 332315
 (151) 2009 02 23 (441) 2008 02 04
 (732) INVEST BANK Spółka Akcyjna, Warszawa, PL.
 (540)



Kolor znaku: niebieski, granatowy, złoty
 (531) 1.3.1, 27.5.1, 29.1.13

(510), (511) **09** wydawnictwa elektroniczne, **16** wydawnictwa na nośnikach papierowych, **36** usługi finansowe, monetarne i ubezpieczeniowe, usługi bankowe, depozytowe i kredytowe, usługi doradcze w zakresie finansów, usługi brokerskie, clearingowe, leasingowe i factoringu, usługi w zakresie wymiany walut, usługi w zakresie kapitału powierniczego, akredytywy, obsługi czeków podróżnych.

(111) **216317** (220) 2004 03 15 (210) 277778
 (151) 2009 03 05 (441) 2004 06 28
 (732) AVANCE POLSKA Krzysztof Kwiatkowski, Rzeszów, PL.
 (540)



(531) 24.15.1, 27.5.1
 (510), (511) **41** nauczanie języków obcych.

(111) **216318** (220) 2007 11 26 (210) 333282
 (151) 2009 03 23 (441) 2008 03 03
 (732) „LUX VITALE” Spółka z ograniczoną odpowiedzialnością,
 Zielonka, PL.
 (540)



Kolor znaku: złoty
 (531) 26.4.4, 27.5.1, 29.1.2
 (510), (511) **03** kosmetyki, **05** suplementy diety na bazie mleka-liofilizat, **42** badania naukowe w dziedzinie medycyny.

(111) **216319** (220) 2007 08 24 (210) 329276
 (151) 2009 03 03 (441) 2007 11 26
 (732) Radio ESKA S.A., Warszawa, PL.
 (540)



Kolor znaku: czarny, czerwony, biały
 (531) 26.4.2, 26.13.1, 27.5.1, 29.1.13
 (510), (511) **16** afisze, plakaty, albumy, broszury, czasopisma, gazety, kalendarze, książki, rysunki, katalogi, **35** prowadzenie usług w zakresie: badania opinii, rozprowadzania i dystrybucji materiałów reklamowych-próbek, druków, prospektów, broszur, reklamy za pośrednictwem sieci komputerowej, reklamy radiowej, reklamy telewizyjnej, reklamy filmowej, reklamy prasowej, reklamy korespondencyjnej, rozpowszechniania ogłoszeń reklamowych, publikowania tekstów reklamowych, informacji handlowej, organizowania wystaw w celach handlowych lub reklamowych, pokazów towarów, promocji sprzedaży dla osób trzecich, wyszukiwania informacji w plikach komputerowych dla osób trzecich, zarządzania zbiorami informacyjnymi, **38** prowadzenie usług w zakresie: emisji i transmisji radiowej, emisji i transmisji telewizyjnej, przekazów satelitarnych, poczty elektronicznej, przesyłania informacji i wiadomości, transmisji programów radiowych i telewizyjnych, przesyłania informacji tekstowej i obrazowej przy pomocy komputerów, rozpowszechniania programów radiowych i telewizyjnych, prowadzenia agencji informacyjnych dotyczących zbierania i przekazywania wiadomości, **41** prowadzenie usług w zakresie: edukacji z zakresu obsługi komputerów,

edukacji z zakresu obsługi połączeń internetowych, organizowania konkursów edukacyjnych lub rozrywkowych, organizowania wystaw z dziedziny kultury lub edukacji, nauczania, rozrywki radiowej, rozrywki telewizyjnej, montażu programów radiowych lub telewizyjnych, produkcji tematycznych lub specjalistycznych słuchowisk lub widowisk, produkcji filmów, usług studia nagrań, fotoreportaży, obsługi konferencji i kongresów, informacji o imprezach rozrywkowych i rekreacji, publikowania książek, pisanie scenariuszy, mikro-wydawnictwa, wypożyczania nagrań wideo i dźwiękowych.

(111) **216320** (220) 2007 10 31 (210) 332288
 (151) 2009 02 23 (441) 2008 02 04
 (732) BARTYCKA 24 S.A., Warszawa, PL.
 (540)



Kolor znaku: czerwony, czarny
 (531) 27.5.1, 29.1.12
 (510), (511) **19** cegły, szkło budowlane, drewno budowlane, marmur, klinkier, płytki podłogowe niemetalowe, płytki niemetalowe dla budownictwa, piaskowiec dla budownictwa, terakota, płytki ceramiczne, **35** usługi prowadzenia sprzedaży w sklepie i/lub hurtowni oraz na stronie internetowej artykułów budowlanych, sanitarnych, oświetleniowych oraz mebli, **36** wynajmowanie powierzchni biurowych, nieruchomości, zarządzanie nieruchomościami, **37** prace budowlane, remontowe, wykończeniowe, instalacje sanitarne i elektryczne.

(111) **216321** (220) 2006 08 01 (210) 313869
 (151) 2009 02 16 (441) 2006 11 13
 (732) Lubelskie Zakłady Przemysłu Spirytusowego POLMOS Sp. z o.o., Lublin, PL.; Pago-Janusz Palikot, Warszawa, PL.
 (540)



(531) 1.1.1, 4.3.5, 26.1.1, 26.11.2, 27.5.1
 (510), (511) **33** wyroby i napoje alkoholowe.
 (551) wspólne prawo ochronne

(111) **216322** (220) 2006 08 01 (210) 313870
 (151) 2009 02 16 (441) 2006 11 13
 (732) Lubelskie Zakłady Przemysłu Spirytusowego POLMOS Sp. z o.o., Lublin, PL.; Pago-Janusz Palikot, Warszawa, PL.
 (540)



(531) 27.5.1
 (510), (511) **33** wyroby i napoje alkoholowe.
 (551) wspólne prawo ochronne

(111) **216323** (220) 2006 08 01 (210) 313871
 (151) 2009 02 16 (441) 2006 11 13
 (732) Lubelskie Zakłady Przemysłu Spirytusowego POLMOS Sp. z o.o., Lublin, PL.; Pago-Janusz Palikot, Warszawa, PL.

(540)



Kolor znaku: biały, brązowy, złoty, pomarańczowy
 (531) 1.1.1, 4.3.5, 19.7.6, 25.1.15, 26.1.1, 26.11.2, 27.5.1, 29.1.14
 (510), (511) **33** wyroby i napoje alkoholowe.
 (551) wspólne prawo ochronne

(111) **216324** (220) 2007 10 09 (210) 331183
 (151) 2009 02 20 (441) 2008 01 21
 (732) BIOGENED S.A., Łódź, PL.
 (540) LESSIDEF
 (510), (511) **05** produkty farmaceutyczne.

(111) **216325** (220) 2007 10 09 (210) 331181
 (151) 2009 02 20 (441) 2008 01 21
 (732) AGROS NOVA Sp. z o.o., Warszawa, PL.
 (540) FORTUNA WW
 (510), (511) **32** napoje bezalkoholowe, soki, nektary i napoje owocowe, wieloowocowe, warzywne oraz warzywno-owocowe, przecierowe soki i napoje owocowe, warzywne oraz warzywno-owocowe, soki i napoje, w tym przecierowe, owocowe, warzywne oraz warzywno-owocowe z dodatkiem mikro-i/lub makroelementów i/lub witamin, soki wysokosłodzone, wody mineralne i smakowe, napoje musujące, napoje izotoniczne i energetyczne, produkty do wytwarzania napojów: wyciągi, esencje, koncentraty, zaprawy i syropy, napoje instant zawarte w tej klasie, proszki i pastylki do otrzymywania napojów musujących.

(111) **216326** (220) 2006 05 16 (210) 310773
 (151) 2009 02 23 (441) 2006 08 21
 (732) ROCA POLSKA Sp. z o.o., Gliwice, PL.
 (540) Roca Łazienki z wyobraźnią
 (510), (511) **16** dzienniki, czasopisma, periodyki, prospekty, książki, plakaty, kalendarze, **35** usługi agencji reklamowych, z wykorzystaniem wszystkich metod słownych, dźwiękowych, audiowizualnych, multimedialnych i internetowych, usługi marketingowe, usługi w zakresie badania opinii rynku, informacja o działalności gospodarczej i handlowej, organizacja wystaw, targów i konkursów handlowych i/lub reklamowych, pośrednictwo w zawieraniu transakcji handlowych, produkcja reklam.

(111) **216327** (220) 2007 07 25 (210) 328206
 (151) 2009 02 20 (441) 2007 10 29
 (732) ROYAL UNIBREW POLSKA Spółka z ograniczoną odpowiedzialnością, Warszawa, PL.
 (540) KRÓL STRZELCÓW
 (510), (511) **32** piwo, piwo bezalkoholowe, brzeczka, brzeczka piwna, brzeczka słodowa, wyciąg z chmielu do wytwarzania piwa, soki owocowe, napoje bezalkoholowe, syropy do napojów, woda mineralna, lemoniada, **33** napoje alkoholowe, ekstrakty i esencje alkoholowe, **35** sprzedaż hurtowa i detaliczna piwa, napojów bezalkoholowych, wody mineralnej, napojów alkoholowych, ekstraktów i esencji

alkoholowych, promocja sprzedaży, rozpowszechnianie materiałów reklamowych.

(111) **216328** (220) 2004 09 17 (210) 285490
 (151) 2009 02 03 (441) 2004 12 27
 (732) Swietłana Masgutowa, Warszawa, PL.

(540) Brain Gym
 (510), (511) **28** gry, zabawki, przyrządy do ćwiczeń fizycznych, **41** doradztwo zawodowe w zakresie kształcenia specjalistycznego i podyplomowego, edukacja, kształcenie praktyczne, organizowanie i prowadzenie pracowni specjalistycznych, publikowanie tekstów fachowych, organizowanie i prowadzenie sympozjów i seminariów, tłumaczenia, **44** fizjoterapia, fizykoterapia, porady psychologiczne, lecznice prywatne.

(111) **216329** (220) 2006 08 01 (210) 313872
 (151) 2009 02 16 (441) 2006 11 13
 (732) Lubelskie Zakłady Przemysłu Spirytusowego POLMOS Sp. z o.o., Lublin, PL.; Pago-Janusz Palikot, Warszawa, PL.
 (540) creme żółdkowa gorzka
 (510), (511) **33** wyroby i napoje alkoholowe.
 (551) wspólne prawo ochronne

(111) **216330** (220) 2008 02 25 (210) 337094
 (151) 2009 06 26 (441) 2008 06 09
 (732) Firma Roleski Marek Roleski Sp. j., Zbylitowska Góra, PL.
 (540)



Kolor znaku: czerwony, zielony i jego odcienie, biały, niebieski
 (531) 5.9.17, 19.7.1, 24.9.3, 25.1.1, 29.1.14
 (510), (511) **29** przecieri, koncentraty pomidorowe, w tym z dodatkami przypraw, **30** sosy, sosy do sałatek, sosy przyprawowe, sosy warzywne, sosy do mięs, sosy pomidorowe, dresingi, dipy, ketchupy, ketchupy smakowe, ketchupy przyprawowe.

(111) **216331** (220) 2008 02 16 (210) 336726
 (151) 2009 05 26 (441) 2008 05 26
 (732) „EUROMATIC” Elżbieta Sokół, Radzionków, PL.
 (540) EUROMATIC
 (510), (511) **28** urządzenia do gier automatycznych i zręcznościowych innych niż telewizyjne, gry automatyczne lub na żetony inne niż telewizyjne, urządzenia do gier elektronicznych innych niż telewizyjne, gry planszowe, salonowe gry towarzyskie, stoły bilardowe na monety lub żetony, stoły świetlicowe do gry w piłkę nożną, **41** prowadzenie w salonach, kasynach lub w innych punktach gier na pieniądze lub/i żetony, w tym również gier na automatach do tego celu stworzonych, obsługa sal z zamontowanymi urządzeniami do gier na lub/i pieniądze w tym z automatami do gier, organizacja kasyna i gier hazardowych.

(111) **216332** (220) 2008 01 17 (210) 335294
 (151) 2009 05 08 (441) 2008 04 28
 (732) „TOMTRADING” Spółka z o.o., Toruń, PL.
 (540)



Kolor znaku: biały, ciemnoniebieski, czerwony
 (531) 26.4.2, 26.4.9, 27.5.1, 29.1.13

(510), (511) **11** aparatura i urządzenia chłodnicze, instalacje i urządzenia klimatyzacyjne, lody chłodnicze, lodówki i zamrażarki przeznaczone do sprzedaży produktów, agregaty chłodnicze, zestawy klimatyzacyjne, klimatyzatory, lodówki, zamrażarki, chłodziarki, chłodziarko-zamrażarki.

(111) **216333** (220) 2008 01 25 (210) 335648
(151) 2009 05 22 (441) 2008 04 28
(732) STYRMANN Spółka z o.o., Warszawa, PL.
(540) Cicha noc

(510), (511) **16** materiały z tworzyw sztucznych do pakowania, **17** materiały wypełniające, uszczelniające, izolacyjne, materiały do pakowania i wypychania z gumy lub tworzyw sztucznych, **19** styropian, materiały budowlane niemetalowe.

(111) **216334** (220) 2007 12 07 (210) 333782
(151) 2009 05 22 (441) 2008 03 17
(732) „ELMEX LOGISTIC GROUPE” Spółka z o.o., Swarzędz, PL.
(540)



Kolor znaku: czarny, niebieski i odcienie, biały
(531) 26.11.3, 27.5.1, 29.1.13

(510), (511) **12** samochody osobowe i ciężarowe, przyczepy, motocykle, silniki do pojazdów, skrzynie biegów, ogumienie do kół pojazdów, karoserie samochodowe, **37** usługi w zakresie naprawy, konserwacji i mycia samochodów, usługi w zakresie obsługi samochodów, **39** usługi transportowe w przewozie towarów samochodami ciężarowymi, spedycja, wynajem środków transportu samochodowego ciężarowego i samochodów osobowych, wynajmowanie magazynów i prowadzenie punktów przeladunkowych, przechowywanie towarów na składowiskach, usługi logistyczne w zakresie transportu, magazynowania i przeladowywania towarów.

(111) **216335** (220) 2007 10 15 (210) 331484
(151) 2009 05 15 (441) 2008 01 21
(732) „APATOR” Spółka Akcyjna, Toruń, PL.
(540) ASR

(510), (511) **09** ograniczniki przepięć niskiego napięcia do trakcji elektrycznych.

(111) **216336** (220) 2008 01 23 (210) 333113
(151) 2009 05 21 (441) 2008 04 28

(732) Park Naukowo-Technologiczny Polska-Wschód w Suwałkach Spółka z ograniczoną odpowiedzialnością, Suwałki, PL.
(540) KRYSZTAŁ EUROPY

(510), (511) **35** doradztwo w zakresie organizowania i prowadzenia działalności gospodarczej.

(111) **216337** (220) 2007 11 12 (210) 332717
(151) 2009 05 11 (441) 2008 02 18

(732) MICROSTRUCTURE Spółka z ograniczoną odpowiedzialnością, Warszawa, PL.
(540) BETAVEN

(510), (511) **05** produkty farmaceutyczne i weterynaryjne, suplementy diety, substancje dietetyczne docelów leczniczych, **16** papier, tektura i wyroby z tych materiałów, nie ujęte w innych klasach, druki, materiały fotograficzne, materiały piśmienne, kleje do materiałów piśmiennych lub celów domowych, materiały przeznaczone dla artystów, materiały szkoleniowe i instruktażowe (z wyjątkiem aparatów), materiały z tworzyw sztucznych do pakowania, **29** mięso, ryby, drób, dziczyzna, ekstrakty mięsne, konserwowane, suszone i gotowane owoce i warzywa, galaretki, dżemy, kompoty, jaja, mleko, produkty mleczne, oleje i tłuszcze, **30** kawa, herbata, cukier, ryż, tapioka, sago, kawa nienaturalna, mąka i produkty zbożowe, chleb, wyroby cukiernicze i słodczyce, lody, miód, melasa (syropy), drożdże, proszek do pieczenia, sól, musztarda, ocet, sosy (przyprawy), przyprawy, lód.

(111) **216338** (220) 2008 03 11 (210) 337999
(151) 2009 05 11 (441) 2008 06 23
(732) „TEMEL” Aleksandra Temel, Tychów, PL.
(540)



Kolor znaku: złoty, czarny

(531) 5.3.11, 27.5.1, 29.1.12

(510), (511) **25** odzież, odzież ze skóry i z imitacji skóry, obuwie, nakrycia głowy, bielizna, kurtki, spodnie, bluzy, podkoszulki, koszule, płaszcze, swetry, suknie, sukienki, kostiumy, garsonki, spódnice, marynarki, garnitury, rajstopy, pończochy, skarpety, kapcie, rękawiczki, szaliki, czapki, chusty, szlafroki, bielizna osobista, piżamy, koszule nocne, odzież sportowa, kostiumy do opalania i pływania, dresy.

(111) **216339** (220) 2008 03 11 (210) 338017
(151) 2009 05 11 (441) 2008 06 23

(732) Grupa Edukacyjna MAC Spółka Akcyjna, Kielce, PL.

(540) MAŁA AKADEMIA

(510), (511) **39** dystrybucja podręczników szkolnych, książek i czasopism, **42** drukowanie podręczników szkolnych, książek i czasopism, usługi poligraficzne i skład drukarski.

(111) **216340** (220) 2008 01 08 (210) 334872
(151) 2009 05 05 (441) 2008 04 14

(732) UPC Polska Spółka z o.o., Warszawa, PL.

(540) Internet Starter

(510), (511) **35** promocja sprzedaży, **38** łączność przez sieć światłowodową, połączenia ze światową siecią komputerową za pośrednictwem komputera, przesyłanie informacji tekstowej i obrazowej przy pomocy komputera, usługi połączeń i trasy połączeń dla telekomunikacji.

(111) **216341** (220) 2006 04 07 (210) 309231
(151) 2009 03 03 (441) 2006 07 10

(732) „TORI” Marek Przybyła, Marta Przybyła Spółka Jawna, Szczecin, PL.

(540) TORI

(510), (511) **35** prowadzenie hurtowni i sklepów z artykułami zoologicznymi i wiklinowymi.

(111) **216342** (220) 2007 11 20 (210) 333089
(151) 2009 03 02 (441) 2008 03 03

(732) SECO/WARWICK Spółka Akcyjna, Świebodzin, PL.

(540) finecarb

(510), (511) **11** piece, urządzenia i instalacje do obróbki cieplnej metali, **40** obróbka cieplna mebli, hartowanie, azotowanie, nawęglanie, spawanie i lutowanie metali, **42** badania techniczne, opracowanie projektów technicznych, projektowanie technologii dotyczących obróbki chemicznej, cieplnej, cieplno-chemicznej, laserowej i plazmowej metali.

(111) **216343** (220) 2007 11 12 (210) 332671
(151) 2009 02 10 (441) 2008 02 18

(732) Firma „FOLRES” Czesław Kalisztań, Rzeszów, PL.

(540)



Kolor znaku: ciemnoniebieski, czerwony

(531) 26.3.1, 26.11.1, 27.5.1, 29.1.12

(510), (511) **16** materiały z tworzyw sztucznych do pakowania, torby do pakowania z papieru lub tworzyw sztucznych, papier, tektura i wyroby z tych materiałów, taśmy samoprzylepne do celów papierniczych lub użytku domowego, opakowania jednorazowe, worki do transportu i przechowywania materiałów luzem, **21** przybory kuchenne i gospodarstwa domowego oraz pojemniki wykonane nie z metali szlachetnych, sprzęt do czyszczenia, wyroby szklane, porcelanowe i ceramiczne-wszystkie wskazane towary ujęte w tej klasie, **35** agencje importowo-eksportowe, badanie rynku, zarządzanie w działalności handlowej, administrowanie działalnością handlową, pokaz towarów, promocja w sprzedaży dla osób trzecich, zarządzanie przedsiębiorstwami handlowymi lub przemysłowymi.

(111) **216344** (220) 2007 07 26 (210) 328240
 (151) 2009 02 20 (441) 2007 10 29
 (732) KRASNODWÓR Restauracja Katering Krystyna Krawczyk,
 Warszawa, PL.
 (540)



Kolor znaku: biały, złoty, brązowy

(531) 5.11.1, 7.1.8, 23.3.1, 24.1.5, 24.1.11, 27.5.1, 29.1.13
 (510), (511) **43** usługi w zakresie prowadzenia restauracji, kawiarni, barów i barów szybkiej obsługi, usługi cateringowe.

(111) **216345** (220) 2007 09 13 (210) 330115
 (151) 2009 04 17 (441) 2007 12 24
 (732) Bartłomiej Bochiński, Łomża, PL.
 (540) jeja

(510), (511) **35** agencje importowo-eksportowe, agencje reklamowe, badania w dziedzinie działalności gospodarczej, badania rynku, badania opinii publicznej, dekoracja wystaw sklepowych, doradztwo specjalistyczne w sprawach działalności gospodarczej, doradztwo w zakresie organizowania i prowadzenia działalności gospodarczej, doradztwo w zakresie organizacji i zarządzania, ekspertyzy w działalności gospodarczej, komputerowe zarządzanie plikami, opinie, sondaże, organizowanie wystaw lub targów w celach handlowych lub reklamowych, pokazy towarów, pozyskiwanie danych do komputerowej bazy danych, promocja sprzedaży stosowana dla osób trzecich, reklamy za pośrednictwem sieci komputerowej, reklamy korespondencyjne, reklamy prasowe, reklamy radiowe, reklamy telewizyjne, systematyzacja danych do komputerowej bazy danych, wyszukiwanie informacji w plikach komputerowych stosowane dla osób trzecich, wyszukiwanie w komputerowych bazach danych, zaopatrzenie osób trzecich stosowane jako zakupy i sprzedaż produktów dla innych przedsiębiorstw, zarządzanie zbiorami informacyjnymi, usługi umożliwiające odbiorcom dogodny wybór i zakup towarów w hurtowni, sklepach, z wyrobami: branży informatycznej, gier i zabawek, wytworów działalności wydawniczej, gospodarstwa domowego, artykułów radiowo-telewizyjnych, artykułów spożywczych, artykułów biurowych i piśmiennych, **38** agencje informacyjne stosowane jako wiadomości, agencje prasowe, emisja radiowa, emisja telewizyjna, łączność przez terminale komputerowe, przesyłanie informacji tekstowej i obrazowej przy pomocy komputera, poczta elektroniczna, przekaz satelitarny, przesyłanie informacji, radiofonia, telewizja kablowa, transmisja programów radiowych i telewizyjnych, wypożyczanie aparatury i urządzeń do przesyłania informacji, wypożyczanie modemów, **41** usługi doradztwa zawodowego stosowane jako porady w zakresie edukacji lub kształcenia, usługi edukacyjne, usługi obsługi gier w systemie on-line stosowane z sieci informatycznej, informacja o edukacji, organizowanie, obsługa i prowadzenie: konferencji, kongresów, pracowni specjalistycznych, seminariów, sympozjów, zjazdów, organizowanie i obsługa kursów korespondencyjnych, usługi kształcenia praktycznego stosowane jako pokazy, usługi mikro-wydawnicze, usługi montażu programów radiowych i telewizyjnych, usługi montażu taśm wideo, usługi nauczania, usłu-

gi do kształcenia w zakresie informatyki, usługi obrazów cyfrowych, obsługa publikacji elektronicznych on-line jako nieprzesyłalnych, wypożyczanie magnetoskopów, wypożyczanie kamer lub kaset wideo, wypożyczanie sprzętu audio, **42** administrowanie stronami komputerowymi stosowane jako sieciowymi, aktualizacja oprogramowania komputerowego, analizy systemów komputerowych, badania techniczne w zakresie: elektryczności, elektroniki i informatyki, prace badawczo-rozwojowe stosowane na rzecz osób trzecich, doradztwo w sprawach sprzętu komputerowego, ekspertyzy inżynieryjne, instalacje oprogramowania komputerowego, konserwacja oprogramowania komputerowego, konwersja danych lub dokumentów na formę elektroniczną, konwersja danych przez programy komputerowe, odzyskiwanie danych komputerowych, opracowywanie projektów technicznych z zakresu: elektrycznego, elektronicznego, informatycznego, powielanie oprogramowania komputerowego, programowanie komputerowe, projektowanie systemów komputerowych, tworzenie i utrzymywanie stron internetowych dla osób trzecich, wypożyczanie komputerów, wypożyczanie oprogramowania komputerowego.

(111) **216346** (220) 2008 01 31 (210) 335888
 (151) 2009 04 20 (441) 2008 05 12
 (732) Kompleks Rekreacyjno-Hotelowo-Wypoczynkowy
 „FIRLEJOWE SIOŁO” Agnieszka Adamska, Wólka Rozwadowska, PL.
 (540)



Kolor znaku: bordowy, szary, ciemnobordowy

(531) 5.3.2, 8.1.1, 11.3.1, 19.7.1, 23.1.1, 24.3.1, 27.5.1, 29.1.13
 (510), (511) **41** organizowanie: przyjęć, spektakli, wypoczynku, imprez rekreacyjno-sportowych, **43** usługi prowadzenia kawiarni i restauracji, rezerwacji i zapewnienie miejsc hotelowych, przygotowanie dań z żywności i napojów na zamówienie oraz ich dostawa (catering), usługi hotelarskie i gastronomiczne.

(111) **216347** (220) 2007 11 26 (210) 333333
 (151) 2009 04 29 (441) 2008 03 03
 (732) BPH Towarzystwo Funduszy Inwestycyjnych S.A.,
 Warszawa, PL.

(540) FIO Aktywnego Zarządzania
 (510), (511) **35** ekspertyzy w zakresie rynku kapitałowego oraz polityki inwestycyjnej przedsiębiorstw, zestawianie i systematyzacja informacji w komputerowych bazach danych, **36** tworzenie funduszy inwestycyjnych i zarządzanie nimi, pośrednictwo w zbywaniu i odkupywaniu jednostek uczestnictwa, reprezentowanie ich wobec osób trzecich oraz zarządzanie zbiorczym portfelem papierów wartościowych, zarządzanie cudzymi pakietami papierów wartościowych na zlecenie, profesjonalne doradztwo w zakresie obrotu papierami wartościowymi, pośrednictwo w zbywaniu i odkupywaniu jednostek uczestnictwa funduszy inwestycyjnych utworzonych przez inne towarzystwa lub tytułów uczestnictwa funduszy zagranicznych, pełnienie funkcji przedstawiciela funduszy zagranicznych, operacje i doradztwo finansowe oraz ekonomiczne, inwestycje kapitałowe, skup i sprzedaż oraz obrót papierami wartościowymi, zarządzanie kapitałowe, lokaty kapitałowe, pośrednictwo maklerskie, czynności powiernicze, analizy finansowe, doradztwo finansowe i inwestycyjne, wszelkiego rodzaju usługi i operacje finansowe na giełdach towarowych i kapitałowych, wyceny finansowe, transfer kapitałowy, zarządzanie finansami i portfelami inwestycyjnymi, trust inwestycyjny o nieograniczonej wielkości emisji, udzielanie poręczeń i gwarancji bankowych, obrót dewizowy, obsługa finansowa obrotów międzynarodowych, dokonywanie transakcji finansowych, przyjmowanie poręczeń i gwarancji bankowych, elektroniczny transfer kapitałowy, zleczone czynności związane z emisją i obrotem papierami wartościowymi, subemisja inwestycyjna (underwriting), **38** elektroniczny przekaz informacji i danych, w tym za pośrednictwem terminali komputerowych, gromadzenie i przesyłanie informacji tekstowej

i obrazowej w sieci globalnej, informacja kapitałowa i inwestycyjna również w sieci globalnej.

(111) **216348** (220) 2007 11 06 (210) 332447
(151) 2009 04 15 (441) 2008 02 18

(732) Magdalena Prosińska, Podkowa Leśna, PL.

(540) OTWARTE OGRODY

(510), (511) **25** odzież reklamująca festiwal, **41** rozrywka, festiwal, koncert, organizowanie konferencji, seminariów, konkursów, spektakli, wystaw, zawodów sportowych, produkcja filmów, nauczanie, programy radiowe i telewizyjne-produkcja, publikowanie, **42** wzornictwo, opakowania-projektowanie.

(111) **216349** (220) 2008 01 31 (210) 335887
(151) 2009 04 20 (441) 2008 05 12

(732) Kompleks Rekreacyjno-Hotelowo-Wypoczynkowy „FIRLEJOWE SIOŁO” Agnieszka Adamska, Wólka Rozwadowska, PL.

(540) firlejowe sioło

(510), (511) **41** organizowanie: przyjęć, spektakli, wypoczynku, imprez rekreacyjno-sportowych, **43** usługi prowadzenia kawiarni i restauracji, rezerwacji i zapewnienie miejsc hotelowych, przygotowanie dań z żywności i napojów na zamówienie oraz ich dostawa (catering), usługi hotelarskie i gastronomiczne.

(111) **216350** (220) 2008 01 31 (210) 335927
(151) 2009 04 21 (441) 2008 05 12

(732) WIZAŻ.PL Agnieszka Zembrzycka, Pruszków, PL.

(540)



Kolor znaku: czarny, biały, fioletowy

(531) 26.1.18, 27.5.1, 29.1.13

(510), (511) **38** telekomunikacja, przesyłanie informacji tekstowej i obrazowej za pomocą komputera, przesyłanie wiadomości, poczta elektroniczna, przesyłanie danych za pomocą terminali komputerowych, **42** usługi w zakresie budowy serwisów internetowych, tworzenie i utrzymywanie stron internetowych dla osób trzecich, doradztwo informatyczne.

(111) **216351** (220) 2007 11 26 (210) 333320
(151) 2009 04 29 (441) 2008 03 03

(732) VOX INDUSTRIE S.A.-PROFILE Spółka Komandytowa, Czerwonak, PL.

(540)



Kolor znaku: czerwony, czarny, biały

(531) 26.4.2, 27.5.1, 29.1.13

(510), (511) **06** listwy podłogowe metalowe, budowlane materiały metalowe, **35** usługi prowadzenia punktów sprzedaży, składów fabrycznych, celnych lub outsourcingowych, sklepów, sieci sklepów, hurtowni, salonów, sprzedaży na stronach Web oraz poprzez ofertę bezpośrednią takich towarów jak: materiały budowlane, wykończeniowe, stolarka budowlana, wyroby z tworzyw sztucznych dla budownictwa, materiały izolacyjne, wypełniające, uszczelniające, chemia budowlana, materiały podłogowe, podłogi lite drewniane, podłogi trójwarstwowe, deski podłogowe, panele podłogowe, deski parkietowe, parkiety, parkiety przemysłowe, deski podłogowe strugane, deski podłogowe lakierowane, mozaiki parkietowe, materiały do produkcji meblarskiej, elewacje i wykończenia ścian, ścienne okładziny niemetalowe dla budownictwa, siding-panele z drewna, metalu lub tworzyw sztucznych, boazerie, boazerie niemetalowe, boazerie PCV, boazerie drewniane, listwy boazeryjne, płyty gipsowo-kartonowe, tynki gipsowe, mineralne i akrylowe, sufity podwieszane, panele boazeryjne, listwy, listwy przypodłogowe drewniane, listwy przypodłogowe fornirowane, listwy przypodłogowe PCV, listwy podłogowe PCV, materiały budowlane, bloczki z betonu komórkowe, cegły, kostka brukowa, tarcica, drewno budowlane, więz-

ba dachowa, folie dachowe, blachy dachówkowe, dachówki, papy, pokrycia bitumiczne, rynny, systemy dociepleń, pokrycia dachów, meble, dywany i wykładziny podłogowe, wykładziny, płytki wykładzinowe, profile okienne, okna, ramy do okien, płyty, konstrukcje, rolety zewnętrzne i nie tekstylne, żaluzje, usługi w następującym zakresie: agencji importowo-eksportowych, promocje sprzedaży dla osób trzecich, pozyskiwanie danych do komputerowych baz danych, pokazy towarów, usługi w zakresie franchisingu, **36** usługi w zakresie: kredytowania, emisji kart kredytowych, zapewniania udogodnień kredytowych, programów promocyjnych oraz lojalnościowych, w których punkty zakupu są nagradzane za zakup dokonany od subskrybentów sprzedaży, emisji i obsługi kart stałego klienta, nagradzających lojalność i promujących rozpoznawalność marki poprzez oferowanie zachęt i zniżek przy zakupie towarów i korzystaniu z usług, wydawanie i wykupywanie talonów, żetonów i kuponów wartościowych, emisji i obsługi kart zniżkowych, **37** usługi remontowe i budowlane, wypożyczanie sprzętu budowlanego i maszyn budowlanych, nadzór budowlany, usługi montażu mebli, usługi w zakresie: informacji budowlanej, usługi montażowe, serwisowe oraz instalacyjne w zakresie budownictwa, mebli, maszyn budowlanych, doradztwo i usługi związane z montażem i konserwacją podłóg drewnianych, usługi w zakresie kompleksowej obsługi inwestycji budowlanych, **42** doradztwo budowlane, usługi architektów, projektowanie dekoracji wnętrz.

(111) **216352** (220) 2003 04 30 (210) 264257
(151) 2009 04 15 (441) 2003 11 03

(732) GTECH Rhode Island Corporation, West Greenwich, US.

(540) VIA

(510), (511) **09** elektroniczne nośniki danych, **36** usługi w zakresie spraw finansowych i monetarnych, usługi w zakresie elektronicznego przetwarzania transferów pieniężnych, płatności rachunków, przedpłatanych bezprzewodowych usług obciążeniowych, weryfikacji czeków, podstawowych transakcji bankowych oraz zapewniania zdalnych usług bankowych, **38** usługi telekomunikacyjne, usługi w zakresie elektronicznych transakcji i transmisji danych.

(111) **216353** (220) 2007 10 12 (210) 331365
(151) 2009 04 28 (441) 2008 01 21

(732) „H&P” WYLĘG I HODOWLA DROBIU S.C. Roman Hasiński, Piotr Paszkowski, Orzesze-Gardawice, PL.

(540)



Kolor znaku: żółty, czarny, biały

(531) 3.7.3, 27.5.1, 29.1.13

(510), (511) **31** pisklęta kurze.

(111) **216354** (220) 2003 04 30 (210) 264258
(151) 2009 04 15 (441) 2003 11 03

(732) GTECH Rhode Island Corporation, West Greenwich, US.

(540)



(531) 26.1.2, 27.5.1

(510), (511) **09** elektroniczne nośniki danych, **36** usługi w zakresie spraw finansowych i monetarnych, usługi w zakresie elektronicznego przetwarzania transferów pieniężnych, płatności rachunków, przedpłatanych bezprzewodowych usług obciążeniowych, weryfikacji czeków, podstawowych transakcji bankowych oraz zapewniania zdalnych usług bankowych, **38** usługi telekomunikacyjne, usługi w zakresie elektronicznych transakcji i transmisji danych.

(111) **216355** (220) 2007 12 17 (210) 334201
 (151) 2009 04 06 (441) 2008 03 31
 (732) Saltkråkan AB, Lidingö, SE.
 (540) Pippi Pończoszanka
 (510), (511) **09** urządzenia i przyrządy: naukowe, żeglarskie, geodezyjne, elektryczne, fotograficzne, kinematograficzne, optyczne, wagowe, pomiarowe, sygnalizacyjne, kontrolne, do ratowania życia, do celów dydaktycznych, urządzenia do nagrywania, transmisji lub reprodukcji dźwięku lub obrazu, magnetyczne nośniki danych, płyty (dyski) z nagraniami, automaty sprzedające i mechanizmy do urządzeń uruchamianych przez wrzucenie monety, kasy sklepowe, maszyny liczące, sprzęt przetwarzający dane i komputery, urządzenia do gaszenia ognia, nośniki obrazu (za wyjątkiem filmów nienasświetlonych) oraz nośniki dźwięku, płyty CD, CD-ROM, DVD, MD, cyfrowe nośniki obrazu i dźwięku, gry na komputery osobiste, programy komputerowe, **16** papier, tektura i wyroby z tych materiałów ujęte w klasie 16, druki, materiały intrologatorskie, materiały fotograficzne, materiały piśmienne, kleje do materiałów piśmiennych lub do celów domowych, materiały przeznaczone dla artystów, pędzle malarskie, maszyny do pisania i sprzęt biurowy (z wyjątkiem mebli), materiały szkoleniowe i instruktażowe (z wyjątkiem aparatów), materiały z tworzyw sztucznych do pakowania ujęte w klasie 16, czcionki drukarskie, matryce, publikacje wydawnicze, w szczególności broszury, zeszyty, czasopisma, książki, **25** odzież, obuwie, nakrycia głowy, T-shirty, czapki, **28** gry, zabawki, karty do gry, artykuły sportowe i gimnastyczne ujęte w klasie 28, ozdoby choinkowe, **41** usługi w zakresie nauczania, kształcenia, rozrywki, sportu i kultury, usługi fotograficzne, fotoreportaże, doradztwo zawodowe, usługi reporterskie, tłumaczenia, tłumaczenie języka migowego, usługi w zakresie produkcji filmów i filmów wideo, sporządzania mikrofilmów, organizowania publicznych odczytów i występów na żywo.

(111) **216356** (220) 2007 11 27 (210) 333369
 (151) 2009 04 03 (441) 2008 03 03
 (732) WYBOROWA S.A., Poznań, PL.
 (540) HOUSE OF WODKA
 (510), (511) **33** napoje alkoholowe, **35** usługi w zakresie prowadzenia punktów sprzedaży hurtowej i detalicznej żywności i napojów, **43** usługi prowadzenia lokali gastronomicznych, usługi zaopatrzenia w żywność i napoje.

(111) **216357** (220) 2007 11 30 (210) 333532
 (151) 2009 04 27 (441) 2008 03 03
 (732) Samodzielny Publiczny Zespół Opieki Zdrowotnej Nr 1, Rzeszów, PL.
 (540)



Kolor znaku: czerwony, niebieski, biały
 (531) 24.1.3, 24.13.1, 24.13.4, 29.1.13
 (510), (511) **44** usługi medyczne.

(111) **216358** (220) 2007 11 13 (210) 332747
 (151) 2009 04 27 (441) 2008 02 18
 (732) Nowatech Nowak Sp.j., Wadowice, PL.
 (540)



Kolor znaku: żółty, niebieski, czarny
 (531) 26.1.1, 27.5.1, 29.1.13
 (510), (511) **07** maszyny elektromechaniczne dla przemysłu chemicznego, palniki gazowe do cięcia, zawory ciśnieniowe, reduktory i regulatory ciśnienia, cylindry do maszyn, elektryczne i parowe

maszyny do czyszczenia, urządzenia do czyszczenia pod wysokim ciśnieniem, dmuchawy nie zawarte w innych klasach, maszyny do filtrowania, filtry nie zawarte w innych klasach, formy do maszyn, frezarki, giętarki, gładziarki, gwinciariki, silniki i turbiny hydrauliczne, krajalnice, obrabiarki do metalu, mechanizmy napędowe do maszyn, narzędzia ręczne o napędzie innym niż ręczny, urządzenia mechaniczne do nawijania, noże jako części maszyn, nożyce elektryczne, instalacje odpylające, ostrza jako części maszyn, ostrzarki narzędziowe, podnośniki, pompy hydrauliczne, prowadnice do maszyn, przecinarki, przeciągarki do metalu, przekładnie do maszyn, regulatory jako części maszyn, spawarki elektryczne, mechanizmy do sterowania hydraulicznego dla maszyn i silników, siłowniki, szlifierki, tokarki, turbiny hydrauliczne, urządzenia do produkcji elementów segmentowych, maszyny dla górnictwa, zbiorniki hydrauliczne do maszyn, **09** urządzenia do cięcia i spawania łukiem elektrycznym, wskaźniki i mierniki ciśnienia, elektryczne urządzenia do spawania, urządzenia do galwanizacji, urządzenia do kontroli i regulacji ciepła, elektryczna aparatura kontrolno-sterująca, przyrządy pomiarowe, elektryczne urządzenia pomiarowe, urządzenia do zdalnego sterowania, urządzenia elektryczne do zgrzewania opakowań z tworzyw sztucznych, zgrzewarki do zgrzewania rur z tworzyw sztucznych, zgrzewarki elektryczne, **11** aparatura i instalacje chłodnicze, zasobniki i wymienniki ciepła, dmuchawy jako części instalacji do nawiewu, grzejniki elektryczne, elementy grzejne, instalacje klimatyzacyjne, kotły grzewcze, urządzenia do ogrzewania na paliwa stałe, płynne lub gazowe, elektryczne urządzenia do ogrzewania, instalacje do ogrzewania wodnego, płyty grzejące, instalacje podgrzewające, podgrzewacze wody i powietrza, pompy ciepłe, aparatura do suszenia, urządzenia i instalacje do suszenia, wentylatory i aparatura do wentylacji, instalacje do schładzania i podgrzewania wody, zbiorniki ciśnieniowe wody, palniki wodorotlenowe, zawory regulujące poziom w zbiornikach, **37** instalacja i naprawy urządzeń dla chłodnictwa i klimatyzacji, instalacja i naprawy urządzeń elektrycznych, czyszczenie i naprawy kotłów, instalacja, konserwacja i naprawa maszyn, regeneracja maszyn, montaż i naprawa instalacji grzewczych, szlifowanie proszkiem, **40** chromowanie, cynkowanie, galwanizacja, hartowanie i obróbka metali, informacja o obróbce materiałów, powlekanie metali, spawanie, lutowanie, szlifowanie, usługi cięcia wodnego, wycinanie elementów z blach i arkuszy, **42** ekspertyzy inżynierskie, testowanie materiałów, projektowanie urządzeń do zgrzewania, projektowanie i produkcja elementów grzejnych, projektowania układów hydrauliki siłowej.

(111) **216359** (220) 2007 12 07 (210) 333792
 (151) 2009 04 28 (441) 2008 03 17
 (732) „H and M” Spółka z ograniczoną odpowiedzialnością, Warszawa, PL.
 (540) DECOCO
 (510), (511) **25** ubranie, buty, **28** zabawki.

(111) **216360** (220) 2007 11 13 (210) 332746
 (151) 2009 04 28 (441) 2008 02 18
 (732) Nowatech Nowak Spółka Jawna, Wadowice, PL.
 (540) NOWATECH
 (510), (511) **07** maszyny elektromechaniczne dla przemysłu chemicznego, palniki gazowe do cięcia, zawory ciśnieniowe, reduktory i regulatory ciśnienia, cylindry do maszyn, elektryczne i parowe maszyny do czyszczenia, urządzenia do czyszczenia pod wysokim ciśnieniem, dmuchawy nie zawarte w innych klasach, maszyny do filtrowania, filtry nie zawarte w innych klasach, formy do maszyn, frezarki, giętarki, gładziarki, gwinciariki, silniki i turbiny hydrauliczne, krajalnice, obrabiarki do metalu, mechanizmy napędowe do maszyn, narzędzia ręczne o napędzie innym niż ręczny, urządzenia mechaniczne do nawijania, noże jako części maszyn, nożyce elektryczne, instalacje odpylające, ostrza jako części maszyn, ostrzarki narzędziowe, podnośniki, pompy hydrauliczne, prowadnice do maszyn, przecinarki, przeciągarki do metalu, przekładnie do maszyn, regulatory jako części maszyn, spawarki elektryczne, mechanizmy do sterowania hydraulicznego dla maszyn i silników, siłowniki, szlifierki, tokarki, turbiny hydrauliczne, urządzenia do produkcji elementów segmentowych, maszyny dla górnictwa, zbiorniki hydrauliczne do maszyn, **09** urządzenia do cięcia i spawania łukiem elektrycznym, wskaźniki i mierniki ciśnienia, elektryczne urządzenia do spawania, urządzenia do galwanizacji, urządzenia do kontroli i regulacji ciepła, elektryczna aparatura kontrolno-sterująca, przyrządy pomiarowe, elektryczne urządzenia

pomiarowe, urządzenia do zdalnego sterowania, urządzenia elektryczne do zgrzewania opakowań z tworzyw sztucznych, zgrzewarki do zgrzewania rur z tworzyw sztucznych, zgrzewarki elektryczne, **11** aparatura i instalacje chłodnicze, zasobniki i wymienniki ciepła, dmuchawy jako części instalacji do nawiewu, grzejniki elektryczne, elementy grzejne, instalacje klimatyzacyjne, kotły grzewcze, urządzenia do ogrzewania na paliwa stałe, płynne lub gazowe, elektryczne urządzenia do ogrzewania, instalacje do ogrzewania wodnego, płyty grzejące, instalacje podgrzewające, podgrzewacze wody i powietrza, pompy ciepłe, aparatura do suszenia, urządzenia i instalacje do suszenia, wentylatory i aparatura do wentylacji, instalacje do schładzania i podgrzewania wody, zbiorniki ciśnieniowe wody, palniki wodorotlenowe, zawory regulujące poziom w zbiornikach, **37** instalacja i naprawy urządzeń dla chłodnictwa i klimatyzacji, instalacja i naprawy urządzeń elektrycznych, czyszczenie i naprawy kotłów, instalacja, konserwacja i naprawa maszyn, regeneracja maszyn, montaż i naprawa instalacji grzewczych, szlifowanie proszkiem, **40** chromowanie, cynkowanie, galwanizacja, hartowanie i obróbka metali, informacja o obróbce materiałów, powlekanie metali, spawanie, lutowanie, szlifowanie, usługi cięcia wodnego, wycinanie elementów z blach i arkuszy, **42** ekspertyzy inżynierskie, testowanie materiałów, projektowanie urządzeń do zgrzewania, projektowanie i produkcja elementów grzejnych, projektowania układów hydrauliki siłowej.

(111) **216361** (220) 2007 10 08 (210) 331139
 (151) 2009 04 23 (441) 2008 01 21
 (732) „GRZEŚMLECZ” Spółka z o.o., Bystra, PL.
 (540) Maselniczka beskidzka
 (510), (511) **29** masło jednorodnjawowe, zestawy masła wielorodnjawowego.

(111) **216362** (220) 2008 01 25 (210) 335675
 (151) 2009 05 22 (441) 2008 04 28
 (732) Laboratorium Galenowe „OLSZTYN” Spółka z o.o.,
 Dywity, PL.
 (540) AMBIO
 (510), (511) **03** preparaty kosmetyczne do odchudzania, preparaty do pielęgnacji jamy ustnej nie do celów leczniczych, środki do czyszczenia zębów, **05** dietetyczna żywność przystosowana do celów medycznych, dietetyczne napoje przystosowane do celów medycznych, dietetyczne substancje przystosowane do celów medycznych, żywność dietetyczna do celów leczniczych, preparaty farmaceutyczne, środki przeciwgorączkowe, herbata lecznicza, kapsułki do celów farmaceutycznych, leki dla ludzi, leki w płynie, preparaty z mikroelementami dla ludzi i zwierząt, odchudzająca herbata do celów leczniczych, pigułki do celów farmaceutycznych, przeciwbólne środki, preparaty do czyszczenia szkieł kontaktowych, roztwory do użytku ze szklami kontaktowymi, tran, produkty na bazie wapnia do celów farmaceutycznych, preparaty witaminowe, zioła lecznicze, **21** szczoteczki do zębów, szczoteczki do zębów elektryczne.

(111) **216363** (220) 2007 11 22 (210) 333170
 (151) 2009 05 08 (441) 2008 03 03
 (732) Novartis AG, Bazylea, CH.
 (540) PRAMATIS
 (510), (511) **05** produkty farmaceutyczne, weterynaryjne i sanitarne; substancje dietetyczne do celów leczniczych, żywność dla niemowląt; plastry, materiały opatrunkowe; materiały do plombowania zębów, woski dentystyczne.

(111) **216364** (220) 2007 11 22 (210) 333171
 (151) 2009 05 08 (441) 2008 03 03
 (732) Syngenta Limited, Guildford, GB.
 (540) DOBROMIR
 (510), (511) **05** środki do zwalczania robactwa; fungicydy, herbicydy.

(111) **216365** (220) 2007 10 25 (210) 331984
 (151) 2009 05 08 (441) 2008 02 04
 (732) „TREFL” S.A., Sopot, PL.
 (540) EDUPOZZLE
 (510), (511) **28** gry planszowe, gry towarzyskie, zabawki, zabawki manualne.

(111) **216366** (220) 2007 07 25 (210) 328179
 (151) 2009 05 08 (441) 2007 10 29
 (732) JOKO COSMETICS E. i G. Kosyl Spółka Jawna, Wołomin, PL.
 (540)



(531) 26.4.2, 27.5.1
 (510), (511) **03** wyroby perfumeryjne, wyroby kosmetyczne do makijażu, preparaty do demakijażu, preparaty do pielęgnacji skóry ciała, włosów, rąk i paznokci, olejki eteryczne.

(111) **216367** (220) 2005 12 01 (210) 303034
 (151) 2009 02 23 (441) 2006 03 06
 (732) Marius Olech, Gdańsk, PL.
 (540) goldwasser
 (510), (511) **03** kosmetyki, środki kosmetyczne do opalania, środki kosmetyczne do wyszczuplania, środki przeciwpotowe, olejki aromatyczne, farby i barwniki kosmetyczne, preparaty do depilacji, wyroby perfumeryjne, mydła, preparaty do golenia, kładzidła, ozdoby do celów kosmetycznych, preparaty do kąpieli, kremy do ciała, preparaty do włosów, lakiery do paznokci, przybory toaletowe ujęte w tej klasie, zestawy kosmetyczne, **32** napoje bezalkoholowe, piwo, soki i nektary owocowe lub warzywne, woda mineralna, proszki i pastylki do sporządzania napojów, napoje na bazie piwa, napoje energetyczne.

(111) **216368** (220) 2008 01 15 (210) 335189
 (151) 2009 05 15 (441) 2008 04 28
 (732) MIRALEX Spółka z ograniczoną odpowiedzialnością, Piła, PL.
 (540)



Kolor znaku: biały, niebieski, czerwony
 (531) 26.4.2, 26.11.1, 27.5.1, 29.1.13
 (510), (511) **03** artykuły kosmetyczne, **05** środki sanitarne stosowane w lecznictwie i higienie osobistej, produkty do celów leczniczych.

(111) **216369** (220) 2007 09 27 (210) 330723
 (151) 2009 05 21 (441) 2008 01 07
 (732) „ZAS-POL” Spółka z o.o., Warszawa, PL.
 (540) zielona fantazja
 (510), (511) **05** lecznicze herbatki ziołowe, mieszanki ziołowe, **30** herbata, herbaty czarne, owocowe, zielone, białe, czerwone, aromatyzowane.

(111) **216370** (220) 2007 12 20 (210) 334362
 (151) 2009 05 15 (441) 2008 03 31
 (732) KINNARPS POLSKA Sp. z o.o., Warszawa, PL.
 (540) OFFICE INTERIORS
 (510), (511) **36** wynajmowanie pomieszczeń biurowych.

(111) **216371** (220) 2007 12 19 (210) 334342
 (151) 2009 05 11 (441) 2008 03 31
 (732) SOLINEA S.C. Mariusz Trus, Paweł Bogusz, Lublin, PL.
 (540) chrypex
 (510), (511) **05** dietetyczne substancje przystosowane do celów leczniczych i medycznych, preparaty farmaceutyczne, leki pomocnicze wspierające, zioła lecznicze, preparaty lecznicze z ziół.

(111) **216372** (220) 2007 11 12 (210) 332713
 (151) 2009 05 11 (441) 2008 02 18

(732) Spółdzielcza Kasa Oszczędnościowo-Kredytowa im. Franciszka Stefczyka, Gdynia, PL.

(540) SKOK STEFCZYKA

(510), (511) **35** usługi w zakresie pomocy i doradztwa w zakresie zarządzania działalnością gospodarczą, finansową i bankową, doradztwa handlowego, **36** usługi finansowe i bankowe, prowadzenie rachunków bankowych, przyjmowanie wkładów oszczędnościowych i lokat terminowych, udzielanie i zaciąganie kredytów i pożyczek, przeprowadzanie operacji i rozliczeń pieniężnych we wszystkich formach przyjętych w krajowych i międzynarodowych stosunkach bankowych, wykonywanie operacji wekslowych i czekowych, przyjmowanie i dokonywanie lokat w bankach krajowych i zagranicznych, przyjmowanie i udzielanie poręczeń i gwarancji bankowych, prowadzenie obsługi pożyczek państwowych i zarządzanie funduszami na zlecenie, emitowanie papierów wartościowych i obrót nimi, prowadzenie kont depozytowych, papierów wartościowych, przyjmowanie do depozytu przedmiotów, dokumentów i papierów wartościowych, udostępnianie skrytek sejfowych, dokonywanie obrotu wierzytelnościami, wykonywanie czynności powierniczych, wydawanie i obsługa kart płatniczych, prowadzenie kasy mieszkaniowej, doradztwo w sprawach finansowych i inwestycjach kapitałowych, organizowanie i świadczenie usług finansowych w szczególności w zakresie leasingu i factoringu, wykonywanie terminowych operacji finansowych, usługi analiz bankowych, kredytowych, wycen, wykonywanie czynności z zakresu działalności ubezpieczeniowej, usługi sprzedaży na kredyt i ratalnej, zarządzanie, wynajmowanie i wydzierżawianie nieruchomości oraz lokali, usługi pośrednictwa, doradztwa, ekspertyz, analiz z zakresu ubezpieczeń, finansów i zarządzania majątkiem, obsługa elektroniczna usług finansowych, bankowych i ubezpieczeń.

(111) **216373** (220) 2008 01 08 (210) 334912
(151) 2009 05 05 (441) 2008 04 14

(732) Przedsiębiorstwo Produkcyjno-Usługowe „ANDER”
Pantyhoze & Stockings Marcin Walasek, Tarnowskie Góry, PL.
(540)

steps
to future

Kolor znaku: złoty

(531) 26.11.1, 27.5.1, 29.1.2

(510), (511) **25** wyroby pończosznice, rajstopy, pończochy, skarpety, bielizna.

(111) **216374** (220) 2008 06 12 (210) 342099
(151) 2009 03 23 (441) 2008 09 15

(732) Urzędowski Spółka z o.o., Ziębice, PL.
(540)



Kolor znaku: złoty, czarny

(531) 7.3.2, 27.5.1, 29.1.12

(510), (511) **06** metalowy osprzęt do okien i drzwi, zawiasy, okucia drzwiowe i okienne, futryny, parapety, drzwi metalowe, ograniczniki do okien, metalowe ramy do okien, **19** okna niemetale, okna witrażowe, **20** niemetale osprzęt do okien, rolety, stopy wewnętrzne, niemetale osprzęt do drzwi, niemetale parapety, futryny drzwi, ramy okienne niemetale, **37** usługi montażowe w zakresie wstawiania i wymiany okien i drzwi, nadzór budowlany i techniczny, usługi budowlane, usługi konstruktorskie, roboty wykończeniowe.

(111) **216375** (220) 2008 06 12 (210) 342100
(151) 2009 03 23 (441) 2008 09 15

(732) Urzędowski Spółka z o.o., Ziębice, PL.

(540)



Kolor znaku: złoty, czarny

(531) 7.3.2, 27.5.1, 29.1.12

(510), (511) **06** metalowy osprzęt do okien i drzwi, zawiasy, okucia drzwiowe i okienne, futryny, parapety, drzwi metalowe, ograniczniki do okien, metalowe ramy do okien, **19** okna niemetale, okna witrażowe, **20** niemetale osprzęt do okien, rolety, stopy wewnętrzne, niemetale osprzęt do drzwi, niemetale parapety, futryny drzwi, ramy okienne niemetale, **37** usługi montażowe w zakresie wstawiania i wymiany okien i drzwi, nadzór budowlany i techniczny, usługi budowlane, usługi konstruktorskie, roboty wykończeniowe.

(111) **216376** (220) 2007 09 27 (210) 330714
(151) 2009 03 02 (441) 2008 01 07

(732) GRG CHROMY Rafał Gainski, Białystok, PL.
(540)



Kolor znaku: czarny, czerwony, złoty, ciemnoszary, jasnoszary

(531) 18.1.21, 26.4.2, 27.5.1, 29.1.15

(510), (511) **35** prowadzenie sklepu z częściami samochodowymi, **37** konserwacja pojazdów samochodowych, wymiana olejów i filtrów, naprawa samochodów osobowych i ciężarowych, usługi stacji napraw, usługi diagnostyki samochodowej, **39** transport samochodowy, holowanie samochodów, pomoc drogowa.

(111) **216377** (220) 2007 11 12 (210) 332682
(151) 2009 03 05 (441) 2008 02 18

(732) „AKADEMOS” Roman Lica, Lublewó, PL.
(540)

AKADEMOS

(531) 27.5.1

(510), (511) **09** magnetyczne nośniki danych, płyty i dyski z nagraniami, programy komputerowe, wszystkie wymienione zawierające muzykę lub instrukcję fitness, programy treningowe sportowe, rehabilitacyjne, żywieniowe z odchudzaniem, **16** materiały instruktażowe i szkoleniowe fitness, do treningu sportowego, do celów rehabilitacji i odnowy, oraz wszelkiego rodzaju porady żywieniowe oraz stosowane przy różnego rodzaju metodach odchudzania, **25** obuwie sportowe, stroje sportowe i gimnastyczne dla wszystkich rodzajów sportu, ubrania dla kolarzy, t-shirty, ubrania męskie i damskie, odzież sportowa i fitness, **28** przyrządy do ćwiczeń gimnastycznych, gimnastyki korekcyjnej i rehabilitacyjnej, sprzęt siłowy i rehabilitacyjny, rowery treningowe stacjonarne i przyrządy do ćwiczeń fizycznych, sprzęt do ćwiczeń fitness, akcesoria do uprawiania wszelkich sportów w szczególności: fitness, sportów siłowych, tenis, squash, kolarstwo, lekkoatletyka, piłka ręczna, piłka nożna, koszykówka, piłka siatkowa, sporty pływackie, **43** usługi związane z prowadzeniem hoteli, moteli, pensjonatów, rezerwacji pobyków, organizowanie obozów, wynajem pomieszczeń, usługi restauracyjne, kawiarniane i cateringowe, **44** usługi rehabilitacji i odnowy w pełnym zakresie-fizjoterapia, medycyna sportowa, medycyna niekonwencjonalna.

(111) **216378** (220) 2006 12 15 (210) 319135
(151) 2009 03 03 (441) 2007 03 19

(732) EDUMED Monika Pałyska, Warszawa, PL.

(540)



Kolor znaku: żółty, zielony

(531) 1.3.1, 27.5.1, 29.1.12

(510), (511) **35** usługi w zakresie sprzedaży hurtowej i detalicznej towarów, usługi w zakresie sprzedaży wysyłkowej towarów, usługi w zakresie sprzedaży hurtowej i detalicznej towarów poprzez internet, w tym żywności, artykułów spożywczych, środków wybielających i piorących, środków czystości, mydeł, środków perfumeryjnych, olejków eterycznych, kosmetyków, płynów do pielęgnacji włosów, środków do czyszczenia zębów, produktów farmaceutycznych, produktów dietetycznych i suplementów diety, sprzętu medycznego, książek, czasopism i innych wydawnictw, usługi w zakresie prowadzenia agencji importowo-eksportowej, usługi w zakresie pośrednictwa handlowego, franchising, pomoc w zarządzaniu i prowadzeniu sklepu w ramach jednej sieci.

(111) **216379** (220) 2007 11 12 (210) 332684

(151) 2009 03 05 (441) 2008 02 18

(732) „AKADEMOS” Roman Lica, Lublewo, PL.

(540)



Kolor znaku: ochra, biały, jasnoszary

(531) 4.3.5, 4.3.7, 26.11.2, 26.11.11, 27.5.1, 29.1.13

(510), (511) **28** przyrządy do ćwiczeń gimnastycznych, gimnastyki korekcyjnej i rehabilitacyjnej, sprzęt siłowy i rehabilitacyjny, rowery treningowe stacjonarne i przyrządy do ćwiczeń fizycznych, sprzęt do ćwiczeń fitness, akcesoria do uprawiania wszelkich sportów w szczególności: fitness, sportów siłowych, tenis, squash, kolarstwo, lekkoatletyka, piłka ręczna, piłka nożna, koszykówka, piłka siatkowa, sporty pływackie, **41** świadczenie usług sportowo-rehabilitacyjnych, w tym usługi fitness, siłowni, sauny, squasha, bowlingu, tenisa, solarium i usługi basenowe, usługi odnowy biologicznej i medycyny sportowej, trening sportowy, usługi SPA (sanos per aqua), organizacja zawodów sportowych, **43** usługi związane z prowadzeniem hoteli, moteli, pensjonatów, rezerwacji pobyków, organizowanie obozów, wynajem pomieszczeń, usługi restauracyjne, kawiarniane i cateringowe, **44** usługi rehabilitacji i odnowy w pełnym zakresie-fizjoterapia, medycyna sportowa, medycyna niekonwencjonalna.

(111) **216380** (220) 2006 12 15 (210) 319136

(151) 2009 03 03 (441) 2007 03 19

(732) EDUMED Monika Pałycka, Warszawa, PL.

(540) VITAMARKET SKLEP ZE ZDROWIEM

(510), (511) **35** usługi w zakresie sprzedaży hurtowej i detalicznej towarów, usługi w zakresie sprzedaży wysyłkowej towarów, usługi w zakresie sprzedaży hurtowej i detalicznej towarów poprzez internet, w tym żywności, artykułów spożywczych, środków wybielających i piorących, środków czystości, mydeł, środków perfumeryjnych, olejków eterycznych, kosmetyków, płynów do pielęgnacji włosów, środków do czyszczenia zębów, produktów farmaceutycznych, produktów dietetycznych i suplementów diety, sprzętu medycznego, książek, czasopism i innych wydawnictw, usługi w zakresie prowadzenia agencji importowo-eksportowej, usługi w zakresie pośrednictwa handlowego, franchising, pomoc w zarządzaniu i prowadzeniu sklepu w ramach jednej sieci.

(111) **216381** (220) 2007 11 20 (210) 333058

(151) 2009 03 02 (441) 2008 03 03

(732) Zakład Detali Medycznych DEMED Spółka z o.o., Mikołów, PL.

(540) DEMED

(510), (511) **10** sprzęt medyczny i chirurgiczny, przyrządy ortopedyczne, meble medyczne, **35** usługi sprzedaży hurtowej i/lub detalicznej wyrobów farmaceutycznych, artykułów medycznych i ortopedycznych, **42** prace badawczo-rozwojowe w dziedzinie nauk technicznych.

(111) **216382** (220) 2007 06 08 (210) 326317

(151) 2009 03 26 (441) 2007 09 17

(732) „GYMNASION” Spółka z o.o., Warszawa, PL.

(540) Gymnasion. Życie pełne energii

(510), (511) **09** programy komputerowe, telewizyjne, radiowe, nagrania audiowizualne, filmy, audycje radiowe utrwalone w formie zapisanej taśmy filmowej, taśmy video, taśmy magnetycznej, dysków optycznych do odtwarzania w komputerach multimedialnych, zapisane nośniki obrazu i dźwięku, **35** usługi w zakresie reklamy, dystrybucja materiałów reklamowych, usługi w zakresie organizowania i prowadzenia kampanii reklamowych, usługi w zakresie produkcji audycji i filmów reklamowych dla radia, telewizji, filmu, Internetu, organizacja pokazów i wystaw, **38** przesyłanie informacji tekstowej i obrazowej, usługi w zakresie rozpowszechniania programów telewizyjnych, reportaży, filmów dokumentalnych i fabularnych, widowisk rozrywkowych i sportowych, obsługi przekazu dźwięku i obrazu za pośrednictwem sieci informatycznych-Internetu, **41** organizowanie i produkcja programów i imprez, imprez rozrywkowych, widowisk telewizyjnych, audycji radiowych, produkcja filmów dokumentalnych, reportaży, programów telewizyjnych, organizacja teleturniejów i konkursów, usługi w zakresie organizowania szkoleń o charakterze edukacyjnym i kulturalnym, usługi w zakresie organizacji i produkcji nagrań filmowych, dźwiękowych, usługi w zakresie organizacji imprez artystycznych, estradowych, sportowych, rekreacyjnych.

(111) **216383** (220) 2007 10 12 (210) 331398

(151) 2009 02 25 (441) 2008 01 21

(732) DÖHLER POLSKA Spółka z o.o., Kozietyły Nowe, PL.

(540) KARIS

(510), (511) **32** napoje bezalkoholowe, napoje i soki owocowe i warzywne, nektary owocowe i warzywne, napoje energetyczne i izotoniczne, syropy, esencje i ekstrakty owocowe i warzywne bezalkoholowe, napoje i soki zagęszczane, bezalkoholowe wyciągi z owoców i warzyw, koktajle bezalkoholowe, napoje serwatkowe, wody gazowane i niegazowane.

(111) **216384** (220) 2007 10 12 (210) 331397

(151) 2009 02 25 (441) 2008 01 21

(732) DÖHLER POLSKA Spółka z o.o., Kozietyły Nowe, PL.

(540) KARELL

(510), (511) **32** napoje bezalkoholowe, napoje i soki owocowe i warzywne, nektary owocowe i warzywne, napoje energetyczne i izotoniczne, syropy, esencje i ekstrakty owocowe i warzywne bezalkoholowe, napoje i soki zagęszczane, bezalkoholowe wyciągi z owoców i warzyw, koktajle bezalkoholowe, napoje serwatkowe, wody gazowane i niegazowane.

(111) **216385** (220) 2005 07 27 (210) 298304

(151) 2009 05 20 (441) 2005 10 31

(732) MEGAFYT-R SPOL. S R.O., Vrane nad Vltavou, CZ.

(540)



Kolor znaku: biały, czarny, zielony i jego odcienie, pomarańczowy i jego odcienie, czerwony, żółty

(531) 2.9.25, 5.3.11, 19.13.1, 25.1.15, 27.5.1, 29.1.15

(510), (511) **05** preparaty farmaceutyczne do zwalczania cellulitu w postaci kapsulek, tabletek, pastylek, proszków, syropów oraz

w postaci płynnej, suplementy diety do celów medycznych, preparaty witaminowe, odżywcze i dietetyczne przystosowane do celów medycznych.

(111) **216386** (220) 2005 07 27 (210) 298305
 (151) 2009 05 20 (441) 2005 10 31
 (732) MEGAFYT-R SPOL. S R.O., Vrane nad Vltavou, CZ.
 (540)

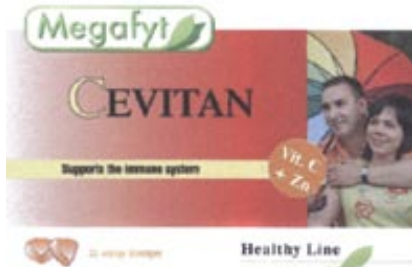

Kolor znaku: czerwony i jego odcienie, różowy i jego odcienie, pomarańczowy, biały, czarny, zielony i jego odcienie, żółty i jego odcienie

(531) 2.7.2, 5.3.11, 19.13.1, 25.1.15, 27.5.1, 29.1.15
 (510), (511) **05** preparaty farmaceutyczne wzmacniające odporność organizmu zawierające witaminy i minerały, preparaty odżywcze i witaminowe do celów medycznych, suplementy diety do celów medycznych.

(111) **216387** (220) 2008 01 14 (210) 335091
 (151) 2009 05 19 (441) 2008 04 28
 (732) VILLA MORENA Sp. z o.o., Łódź, PL.
 (540)



(531) 5.11.1
 (510), (511) **36** inwestycje kapitałowe, nieruchomości, **37** budownictwo.

(111) **216388** (220) 2007 11 29 (210) 333460
 (151) 2009 05 19 (441) 2008 03 03
 (732) PTWP-OnLine Sp. z o.o., Katowice, PL.
 (540)

PORTAL SPOŻYWCZY.PL

Kolor znaku: niebieski, pomarańczowy
 (531) 26.11.2, 27.5.1, 29.1.12
 (510), (511) **16** czasopisma, wydawnictwa branżowe, **42** tworzenie i utrzymywanie stron internetowych.

(111) **216389** (220) 2008 02 07 (210) 336310
 (151) 2009 05 15 (441) 2008 05 12
 (732) Altadis Polska S.A., Radom, PL.
 (540)



(531) 1.15.17, 27.5.1
 (510), (511) **16** papier, karton i wyroby z tych materiałów nie ujęte w innych klasach; druki; broszury, czasopisma, materiały infor-

macyjne, **34** tytoń we wszelkich jego formach, wyroby tytoniowe wszelkiego rodzaju, akcesoria dla palaczy włączając puszki na tytoń, papierońce i popielniczki nie z metali szlachetnych, ustniki i filtry papierosowe, maszyny do skręcania papierosów, bibułka papierosowa, zapalniczki, zbiorniczki na gaz do zapalniczek, lufki, gilzy, namiastki i substytuty tytoniu nie do celów medycznych, fajki, tabakiery, zapalki, **35** reklama; dystrybucja artykułów i wyposażenia reklamowego: druków, broszurek, prospektów, próbek, informacji, plakatów; promocja sprzedaży, promocja za pośrednictwem sieci komputerowych i telefonicznych.

(111) **216390** (220) 2007 12 10 (210) 333861
 (151) 2009 05 08 (441) 2008 03 17
 (732) Polskie Radio-Regionalna Rozgłośnia w Szczecinie „PR SZCZECIN” Spółka Akcyjna, Szczecin, PL.
 (540)



Kolor znaku: biały, szary i odcienie, pomarańczowy
 (531) 26.1.1, 26.1.4, 26.4.2, 26.4.4, 26.13.25, 27.5.1, 29.1.14
 (510), (511) **38** emisja radiowa-audycje, transmisja programów radiowych.

(111) **216391** (220) 2007 12 06 (210) 333741
 (151) 2009 05 19 (441) 2008 03 17
 (732) „AGRO-BIZNES” Spółka Jawna Sularz-Rudnicki, Gorzów Wlkp., PL.
 (540)



Kolor znaku: biały, czarny, czerwony, żółty
 (531) 3.13.2, 3.13.16, 26.3.1, 26.4.2, 27.5.1, 29.1.14
 (510), (511) **01** nawozy do użyźniania gleby stosowane w rolnictwie, sadownictwie, ogrodnictwie i leśnictwie, preparaty z mikroelementami dla roślin, podłoża do upraw, **05** środki ochrony roślin, preparaty do sterylizacji gleby, herbicydy, pestycydy, środki grzybobójcze, owadobójcze, bakteriobójcze, zaprawy do nasion, **07** maszyny rolnicze, żniwiarki kosiarki, kombajny do zbierania zbóż, kombajny do zbierania okopowych, młockarnie, pługi, siewczkarnie snopowiązałki, siewniki, mechaniczne narzędzia rolnicze i ogrodnicze, ciągniki ogrodnicze, przenośniki ślimakowe i sprzęt do przenoszenia ziarna, rozsiewacze nawozów, **31** zboże nieprzetworzone, nasiona, w tym nasiona traw, karma, preparaty i koncentraty paszowe, cebule kwiatowe, kwiaty cięte i doniczkowe, rośliny, kwiaty naturalne, produkty ogrodnicze i leśne z klasy 31, torf na ściółkę, drzewa i drzewka ozdobne, krzewy, rośliny zbożowe, **39** usługi transportowe i spedycyjne, usługi pakowania i składowania towarów.

(111) **216392** (220) 2007 10 22 (210) 331767
 (151) 2009 05 11 (441) 2008 02 04
 (732) Michał Włocławski, Poznań, PL.
 (540)

GUARINI

(531) 22.1.15, 22.1.16, 27.5.1
 (510), (511) **14** spinki do mankietów, **18** portfele i teczki skórzane, **25** garnitury, koszule, krawaty, buty, płaszcze, kurtki, kamizelki, swetry, szale, paski, bielizna osobista.

(111) **216393** (220) 2007 12 24 (210) 334557
 (151) 2009 05 15 (441) 2008 03 31
 (732) „DRUTEX” S.A., Bytów, PL.
 (540)



NAJLEPSZE OKNA!!!
 ...bez kitu

Kolor znaku: czerwony i odcienie, granatowy i odcienie

(531) 7.3.2, 27.5.1, 29.1.12

(510), (511) **06** okna i drzwi metalowe, **19** budowlane konstrukcje niemetalowe, budowlane materiały niemetalowe, drewno budowlane, drewno użytkowe, drzwi i okna niemetalowe, drzwiowe futryny niemetalowe, drzwiowe płyty niemetalowe, obróbki budowlane niemetalowe, konstrukcje niemetalowe pod ogrody zimowe, okienne ramy i ościeżnice niemetalowe, okienne szkło, okna drewniane, okna witrażowe, płyty budowlane niemetalowe, półfabrykaty drewniane, profile drewniane, profile niemetalowe, szyby zawarte w tej klasie, żaluzje niemetalowe, **35** usługi prowadzenia sklepów i hurtowni z niemetalowymi materiałami budowlanymi, drzwiami i oknami, **37** usługi w zakresie: montażu rusztowań, murarstwa, nadzoru budowlanego, rozbiórki budynków, usługi budowlane, usługi montażu stolarki otworowej, usługi remontowe, usługi stolarskie.

(111) **216394** (220) 2008 02 07 (210) 336308
 (151) 2009 05 19 (441) 2008 05 12
 (732) Altadis Polska S.A., Radom, PL.
 (540)



(531) 2.9.1, 9.3.16, 21.3.9, 25.1.1, 25.3.1, 27.5.1, 27.7.1

(510), (511) **16** papier, karton i wyroby z tych materiałów nie ujęte w innych klasach; druki; broszury, czasopisma, materiały informacyjne, **34** tytoń we wszelkich jego formach, wyroby tytoniowe wszelkiego rodzaju, akcesoria dla palaczy włączając puszki na tytoń, papierosnice i popielniczki nie z metali szlachetnych, ustniki i filtry papierosowe, maszyny do skręcania papierosów, bibułka papierosowa, zapalniczki, zbiorniczki na gaz do zapalniczek, lufki, gilzy, namiastki i substytuty tytoniu nie do celów medycznych, fajki, tabakiery, zapałki, **35** reklama; dystrybucja artykułów i wyposażenia reklamowego: druków, broszurek, prospektów, próbek, informacji, plakatów; promocja sprzedaży.

(111) **216395** (220) 2007 03 08 (210) 322319
 (151) 2009 04 24 (441) 2007 06 11
 (732) LAKMA STREFA Spółka z ograniczoną odpowiedzialnością, Warszowice, PL.
 (540)



Kolor znaku: czerwony, czarny, biały

(531) 26.1.6, 27.5.1, 29.1.13

(510), (511) **03** preparaty do zmywania podłóg, pasty do podłóg i mebli, preparaty antystatyczne do celów domowych, preparaty do prania, **05** środki przeciw roztoczom, chemiczne preparaty do celów medycznych.

(111) **216396** (220) 2007 11 22 (210) 333183
 (151) 2009 04 15 (441) 2008 03 03
 (732) „TARKON-GRADI” Spółka z o.o., Poznań, PL.
 (540)



Kolor znaku: żółty, czerwony, biały, niebieski, szary

(531) 2.3.4, 24.17.4, 26.1.1, 27.5.1, 29.1.15

(510), (511) **06** folia aluminiowa, folia metalowa do zawijania i pakowania, **16** papier parafinowany, papier pergaminowy, papier do pieczenia, torebki do pakowania, woreczki śniadaniowe z papieru, woreczki śniadaniowe z tworzyw sztucznych, folie z tworzyw sztucznych do celów spożywczych, pojemniki-woreczki do lodu, tunele do pieczenia, torebki do gotowania w kuchniach mikrofalowych, torby na śmieci z papieru lub z tworzyw sztucznych.

(111) **216397** (220) 2008 01 14 (210) 335143
 (151) 2009 04 28 (441) 2008 04 28
 (732) CON-GESTOR Spółka z ograniczoną odpowiedzialnością, Katowice, PL.
 (540)



Kolor znaku: czerwony, czarny, szary

(531) 26.1.2, 26.1.18, 27.5.1, 29.1.13

(510), (511) **35** doradztwo w zakresie zarządzania działalnością gospodarczą, profesjonalne doradztwo w zakresie działalności gospodarczej, administrowanie hotelami, **36** agencje mieszkaniowe-nieruchomości, agencje pośrednictwa w handlu nieruchomościami, dzierżawa majątku nieruchomego, zarządzanie majątkiem, administrowanie majątkiem nieruchomym, pośrednictwo w sprawach majątku nieruchomego, wynajmowanie mieszkań, sporządzanie umów najmu, administrowanie nieruchomościami, agencje nieruchomości, dzierżawa nieruchomości, ściąganie czynszów, wynajmowanie pomieszczeń biurowych-nieruchomości, zarządzanie nieruchomościami, **37** budowa pawilonów i sklepów targowych, budownictwo, **39** wynajmowanie garaży, magazynów, miejsc parkingowych, usługi związane z parkowaniem samochodów.

(111) **216398** (220) 2007 08 03 (210) 328536
 (151) 2009 04 23 (441) 2007 11 12
 (732) Volkswagen Bank Polska S.A., Warszawa, PL.; Volkswagen Leasing Polska Spółka z o.o., Warszawa, PL.
 (540)



Kolor znaku: czarny, niebieski, czerwony

(531) 27.5.1, 29.1.13

(510), (511) **36** usługi bankowe, usługi finansowe, pożyczki finansowe, doradztwo finansowe, usługi leasingowe i kredytowe, leasing artykułów przemysłowych, pojazdów mechanicznych i części składowych, pośrednictwo finansowe przy zakupie pojazdów mechanicznych, kredytowanie zakupu pojazdów samochodowych i części składowych.

(551) wspólne prawo ochronne

(111) **216399** (220) 2008 01 28 (210) 335760
(151) 2009 05 05 (441) 2008 05 12
(732) Zakład Produkcji Opakowań „KARTON-PAK” S.A., Nowa Sól, PL.
(540)

eKARTON-PAK S.A.

Kolor znaku: pomarańczowy, niebieski

(531) 27.5.1, 29.1.12

(510), (511) **35** zarządzanie zbiorami informatycznymi, **38** przesyłanie informacji tekstowej i obrazowej za pomocą komputera, **42** analizy systemów komputerowych, administrowanie stronami komputerowymi (sieciowymi).

(111) **216400** (220) 2008 01 28 (210) 335735
(151) 2009 05 20 (441) 2008 05 12
(732) Hearst Communications, Inc., New York, US.
(540) COSMO

(510), (511) **16** periodyki, publikacje, czasopisma, książki i materiały drukowane, **41** obsługa nieprzesyłalnych publikacji elektronicznych on-line; publikacja książek, periodyków, czasopism i ulotek, także on-line w formie elektronicznej; publikacja tekstów innych niż reklamowe.

321

DECYZJE O ODMOWIE UDZIELENIA PRAWA OCHRONNEGO (wydane po ogłoszeniu o zgłoszeniu)

Poniższe zestawienie zawiera kolejno: numer zgłoszenia znaku towarowego oraz numer i rok wydania Biuletynu Urzędu Patentowego, w którym zgłoszenie zostało ogłoszone.

274313	08/2004	307076	12/2006
276324	10/2004	309663	15/2006
276548	11/2004	309771	15/2006
277749	13/2004	310154	16/2006
277777	13/2004	311151	18/2006
280178	16/2004	311842	19/2006
280189	16/2004	312840	21/2006
282778	21/2004	312946	21/2006
284933	25/2004	314100	23/2006
284947	25/2004	314101	23/2006
284954	25/2004	314102	23/2006
286137	01/2005	314103	23/2006
287089	03/2005	314104	23/2006
287090	03/2005	314325	23/2006
293665	15/2005	314518	24/2006
294874	17/2005	314527	24/2006
294883	17/2005	314528	24/2006
295029	17/2005	314543	24/2006
295336	17/2005	314573	24/2006
295337	17/2005	314762	24/2006
300714	01/2006	315428	26/2006
300879	01/2006	315701	26/2006
301108	02/2006	316172	01/2007
303620	06/2006	316602	02/2007
303851	07/2006	316603	02/2007
304668	08/2006	316665	02/2007
305557	10/2006	316940	02/2007
305994	10/2006	317140	03/2007
307044	12/2006	317508	03/2007

317540	03/2007	331147	02/2008
319288	07/2007	331206	02/2008
320721	10/2007	331243	02/2008
320722	10/2007	331506	02/2008
322480	13/2007	331564	02/2008
322707	13/2007	331697	02/2008
322727	13/2007	331746	03/2008
322730	13/2007	331809	03/2008
323194	14/2007	332079	03/2008
323911	15/2007	332274	03/2008
324999	17/2007	332611	04/2008
325105	17/2007	332692	04/2008
325151	17/2007	332765	04/2008
325215	17/2007	332999	05/2008
326248	19/2007	333000	05/2008
326375	19/2007	333001	05/2008
326883	20/2007	333833	06/2008
326896	20/2007	333859	06/2008
327300	21/2007	334148	07/2008
327351	21/2007	334166	07/2008
327571	21/2007	334264	07/2008
327577	21/2007	334811	08/2008
328033	22/2007	335035	08/2008
328619	23/2007	335556	09/2008
328626	23/2007	335756	10/2008
328913	24/2007	335798	10/2008
329057	24/2007	336941	10/2008
329350	25/2007	341195	18/2008
330874	01/2008	341196	18/2008
331146	04/2008		

322

DECYZJE O UMORZENIU POSTĘPOWANIA (wydane po ogłoszeniu o zgłoszeniu)

Poniższe zestawienie zawiera kolejno: numer zgłoszenia znaku towarowego oraz numer i rok wydania Biuletynu Urzędu Patentowego, w którym zgłoszenie zostało ogłoszone.

251615	26/2002	331180	02/2008
251616	26/2002	332298	03/2008
257013	09/2003	332563	04/2008
258836	13/2003	332614	04/2008
286462	02/2005	332945	04/2008
294607	17/2005	332946	04/2008
311395	03/2007	333078	05/2008
311536	18/2006	333293	05/2008
317218	03/2007	333579	06/2008
319457	07/2007	333583	06/2008
320533	09/2007	333594	06/2008
321334	11/2007	333828	06/2008
321335	11/2007	333830	06/2008
322442	13/2007	333844	06/2008
322459	13/2007	333851	06/2008
322595	13/2007	333852	06/2008
322842	13/2007	334887	08/2008
324129	15/2007	335210	09/2008
326039	18/2007	335211	09/2008
326282	19/2007	335252	09/2008
327534	21/2007	335362	09/2008
329212	24/2007	335374	09/2008
330166	26/2007	335375	09/2008
330560	01/2008	336998	11/2008
330613	01/2008	339453	15/2008
330642	01/2008	339777	15/2008
330857	01/2008	340737	17/2008
330988	01/2008	340814	17/2008

340816	17/2008	352192	11/2009	353160	13/2009	353589	13/2009
340817	17/2008	352193	11/2009	353162	13/2009	353590	13/2009
341844	19/2088	352196	11/2009	353185	13/2009	353591	13/2009
341976	19/2008	352209	11/2009	353186	13/2009	353612	13/2009
342072	19/2008	352210	11/2009	353193	13/2009	353683	14/2009
342597	22/2008	352276	14/2009	353198	13/2009	353699	14/2009
342836	20/2008	352348	11/2009	353215	13/2009	353715	14/2009
343251	21/2008	352354	11/2009	353220	13/2009	353785	14/2009
344244	23/2008	352356	11/2009	353224	13/2009	353855	14/2009
344245	23/2008	352385	11/2009	353261	13/2009	353876	14/2009
344249	23/2008	352401	11/2009	353262	13/2009	353877	14/2009
344259	23/2008	352414	12/2009	353285	13/2009	353903	14/2009
344365	23/2008	352445	12/2009	353319	13/2009	353919	14/2009
344534	23/2008	352448	12/2009	353328	13/2009	353920	14/2009
345012	24/2008	352450	12/2009	353376	13/2009	353975	14/2009
345863	26/2008	352493	12/2009	353377	13/2009	353978	14/2009
345864	26/2008	352502	12/2009	353387	13/2009	353982	14/2009
346202	26/2008	352507	12/2009	353397	13/2009	353988	14/2009
346239	26/2008	352512	12/2009	353400	13/2009	353995	14/2009
346870	01/2009	352548	12/2009	353423	13/2009	354000	14/2009
346965	01/2009	352556	12/2009	353443	13/2009	354016	14/2009
347594	03/2009	352557	12/2009	353460	13/2009	354018	14/2009
347599	03/2009	352558	12/2009	353480	13/2009	354021	14/2009
347701	03/2009	352559	12/2009	353481	13/2009	354056	14/2009
349279	06/2009	352560	12/2009	353483	13/2009	354103	14/2009
349619	06/2009	352561	12/2009	353497	13/2009	354104	14/2009
350079	07/2009	352562	12/2009	353521	13/2009	354105	14/2009
350103	07/2009	352563	12/2009	353553	13/2009	354114	14/2009
351430	10/2009	352564	12/2009	353557	13/2009	354125	14/2009
351433	10/2009	352565	12/2009	353558	13/2009	354549	15/2009
351450	10/2009	352566	12/2009	353559	13/2009	355126	16/2009
351513	10/2009	352567	12/2009	353586	13/2009	355136	16/2009
351519	10/2009	352568	12/2009	353588	13/2009		
351528	10/2009	352578	12/2009				
351564	10/2009	352579	12/2009				
351567	10/2009	352581	12/2009				
351587	10/2009	352583	12/2009				
351615	10/2009	352584	12/2009				
351664	10/2009	352619	12/2009				
351685	10/2009	352683	12/2009				
351701	10/2009	352684	12/2009				
351797	11/2009	352685	12/2009				
351846	11/2009	352693	12/2009				
351847	11/2009	352719	12/2009	174256		316734	02/2007
351848	11/2009	352726	12/2009	228399		317706	04/2007
351849	11/2009	352728	12/2009	260843	16/2003	317907	04/2007
351869	11/2009	352729	12/2009	263632	21/2003	317973	04/2007
351870	11/2009	352730	12/2009	265819	25/2003	317974	04/2007
351901	11/2009	352732	12/2009	268760	04/2004	318015	04/2007
351912	11/2009	352733	12/2009	271326	08/2004	318307	05/2007
351923	11/2009	352734	12/2009	276488	11/2004	318604	06/2007
351951	11/2009	352765	12/2009	276489	11/2004	318605	06/2007
351967	11/2009	352865	12/2009	276490	11/2004	318662	06/2007
351978	11/2009	352882	12/2009	286850	02/2005	319258	07/2007
351980	11/2009	352891	12/2009	287134	03/2005	319259	07/2007
351982	11/2009	352899	12/2009	287135	03/2005	319260	07/2007
352031	11/2009	352930	12/2009	293176	14/2005	319303	07/2007
352038	11/2009	353006	12/2009	303930	07/2006	319770	08/2007
352068	11/2009	353011	12/2009	306315	11/2006	319912	08/2007
352085	11/2009	353012	12/2009	310844	17/2006	320156	09/2007
352091	11/2009	353040	12/2009	311074	18/2006	320948	10/2007
352092	11/2009	353056	12/2009	313260	22/2006	321524	11/2007
352110	11/2009	353075	13/2009	313533	22/2006	321525	11/2007
352112	11/2009	353076	13/2009	315314	26/2006	321618	11/2007
352189	11/2009	353150	13/2009	316221	01/2007	321959	12/2007
352190	11/2009	353153	13/2009	316655	02/2007	322248	12/2007
352191	11/2009	353155	13/2009	316656	02/2007	322269	12/2007

323

**DECYZJE STWIERDZAJĄCE WYGASNIĘCIE
DECYZJI O UDZIELENIU PRAWA OCHRONNEGO**

Poniższe zestawienie zawiera kolejno: numer zgłoszenia znaku towarowego oraz numer i rok wydania Biuletynu Urzędu Patentowego, w którym zgłoszenie zostało ogłoszone.

174256		316734	02/2007
228399		317706	04/2007
260843	16/2003	317907	04/2007
263632	21/2003	317973	04/2007
265819	25/2003	317974	04/2007
268760	04/2004	318015	04/2007
271326	08/2004	318307	05/2007
276488	11/2004	318604	06/2007
276489	11/2004	318605	06/2007
276490	11/2004	318662	06/2007
286850	02/2005	319258	07/2007
287134	03/2005	319259	07/2007
287135	03/2005	319260	07/2007
293176	14/2005	319303	07/2007
303930	07/2006	319770	08/2007
306315	11/2006	319912	08/2007
310844	17/2006	320156	09/2007
311074	18/2006	320948	10/2007
313260	22/2006	321524	11/2007
313533	22/2006	321525	11/2007
315314	26/2006	321618	11/2007
316221	01/2007	321959	12/2007
316655	02/2007	322248	12/2007
316656	02/2007	322269	12/2007

322630	13/2007	323585	14/2007
322808	13/2007	323589	14/2007
322809	13/2007	323597	14/2007
322810	13/2007	325103	17/2007
322811	13/2007	325671	18/2007
323337	14/2007		

324

**PRZENIESIENIE PRAWA OCHRONNEGO
W STOSUNKU DO NIEKTÓRYCH TOWARÓW
(art. 162 ust. 4)**

Poniższe zestawienie zawiera kolejno: numer macierzysty prawa ochronnego na znak towarowy, nowy numer, nazwisko i imię lub nazwę uprawnionego ze wskazaniem miejsca zamieszkania lub siedziby uprawnionego na rzecz którego zostało przeniesione w części prawo ochronne na znak towarowy, towary, nr WUP macierzystego.

166710 166710-A

Tubądzin Management Group Sp. z o.o., Cedronice Parcela, Polska „35: agencje importowo-eksportowe, agencje informacji handlowej, agencje reklamowe, dystrybucja materiałów reklamowych (próbek, druków, prospektów, broszur), komputerowe zarządzanie plikami, pozyskiwanie i systematyzacja danych do komputerowych baz danych, organizowanie wystaw w celach handlowych lub reklamowych, wyszukiwanie informacji w plikach komputerowych (dla osób trzecich), pokazy towarów, promocja sprzedaży (dla osób trzecich), reklama za pośrednictwem sieci komputerowej, reklamy, rozpowszechnianie ogłoszeń reklamowych, wyszukiwanie w komputerowych bazach danych, usługi zaopatrzenia osób trzecich (zakupy produktów usług dla innych przedsiębiorstw), zarządzanie zbiorami informatycznymi, zgrupowanie na rzecz osób trzecich różnych towarów pozwalające nabywcy wygodnie oglądać i kupować te towary na stronie Web dotyczącej sprzedaży różnorodnych towarów, zgrupowanie na rzecz osób trzecich różnych towarów pozwalające nabywcy wygodnie oglądać i kupować te towary w sklepie wielobranżowym i hurtowni wielobranżowej” 03/2006

171714 171714-A

RAINBOW TOURS SPÓŁKA AKCYJNA, Łódź, Polska 473190014 „prowadzenie biura turystycznego poprzez organizowanie podróży, wycieczek, dostarczanie towarów, usługi transportowe, wynajmowanie pojazdów: klasa 39; usługi związane z organizacją wypoczynku: klasa 41; prowadzenie domów turystycznych, wypoczynkowych, hoteli, pensjonatów, prowadzenie kawiarni, restauracji, usługi gastronomiczne, rezerwacje noclegów: klasa 43. 10/2006

325

**WPISY I ZMIANY W REJESTRZE
ZNAKÓW TOWAROWYCH
(nieuwzględnione w innych samodzielnych ogłoszeniach)**

Poniższe zestawienie zawiera kolejno: numer rejestru znaków towarowych, datę wpisu, oznaczenie rubryki, w której dokonano wpisu lub zmiany oraz treść wpisu. Poszczególne rubryki rejestru znaków towarowych zawierają następujące dane:

- rubryka A - nazwisko i imię lub nazwę oraz adres uprawnionego z podaniem nazwy kraju,
rubryka B - znak towarowy (wpisany znak towarowy lub jego odbitkę i klasy elementów graficznych - jeżeli znak je zawiera - oraz, jeżeli jest to niezbędne dla identyfikacji znaku, jego rodzaj np. znak przestrzenny, dźwiękowy, a także w przypadku znaków barwnych określenie kolorów),

- rubryka C - wykaz towarów przyporządkowanych do odpowiednich klas towarowych,
rubryka D - prawa ograniczające prawo ochronne,
rubryka E - kategorię znaku lub prawa ochronnego (wspólny znak towarowy, wspólny znak towarowy gwarancyjny, wspólne prawo ochronne) oraz regulamin znaku,
rubryka F - wnioski i sprzeciwy oraz decyzje wydane w wyniku ich rozpoznania,
rubryka G - rejestracja międzynarodowa (adnotacja o rejestracji międzynarodowej na podstawie zgłoszenia lub rejestracji krajowej),
rubryka H - datę unieważnienia lub datę i przyczynę wygaśnięcia prawa ochronnego, zastąpienie rejestracji krajowej rejestracją międzynarodową.

Uwaga: Publikacji podlegają: zmiana uprawnionego, zmiana nazwy uprawnionego, prawa ograniczające prawo ochronne, zmiana regulaminu znaku wspólnego, sprostowania istotnych pomyłek.

17750 2009 07 13 A. Wprowadzono zmianę nazwy uprawnionego przez wykreślenie wpisu: Gestetner Manufacturing Limited, Londyn, Wielka Brytania i dokonanie wpisu: NRG MANUFACTURING LIMITED, Londyn, Wielka Brytania.

34346 2009 07 21 A. Wprowadzono zmianę uprawnionego przez wykreślenie wpisu: Zetor a.s., Brno, Republika Czeska i dokonanie wpisu: HTC holding a.s., Bratislava, Republika Słowacka.

34436 2009 07 21 A. Wprowadzono zmianę uprawnionego przez wykreślenie wpisu: Enka GmbH & Co. KG, Wuppertal, Niemcy i dokonanie wpisu: Enka International GmbH & Co. KG, Wuppertal, Niemcy.

41128A 2009 07 13 A. Wprowadzono zmianę uprawnionego przez wykreślenie wpisu: Mauser-Werke Oberndorf Waffensysteme GmbH, Oberndorf, Niemcy i dokonanie wpisu: Rheinmetall Waffe Munition GmbH, Aschau am Inn, Niemcy.

41128A 2009 07 13 A. Wprowadzono zmianę siedziby uprawnionego przez wykreślenie wpisu: Mauser-Werke Oberndorf Waffensysteme GmbH, Aschau am Inn, Niemcy i dokonanie wpisu: Rheinmetall Waffe Munition GmbH, Ratingen, Niemcy.

41128A 2009 07 13 A. Wprowadzono zmianę siedziby uprawnionego przez wykreślenie wpisu: Mauser-Werke Oberndorf Waffensysteme GmbH, Ratingen, Niemcy i dokonanie wpisu: Rheinmetall Waffe Munition GmbH, Unterlüß, Niemcy.

45379 2009 07 07 D. Dokonano wpisu: Na mocy umowy zawartej w dniu 27 lutego 2009 r. ustanowiono na rzecz spółki Goldman Sachs Credit Partners L.P. z siedzibą w Hamilton, Bermudy zastaw cywilny na prawie ochronnym do znaku towarowego o numerze R-45379 w celu zabezpieczenia wierzytelności przysługujących jej wobec spółki Wm. Wrigley Jr. Company z siedzibą w Chicago, Stany Zjednoczone Ameryki.

45379 2009 07 07 D. Dokonano wpisu: W dniu 16 kwietnia 2009 r. na podstawie postanowienia Sądu Rejonowego dla m.st. Warszawy w Warszawie Wydział XI Gospodarczy – Rejestru Zastawów (sygn. akt WA.XI.Ns-Rej.Za 2809/09/586) wpisano do Rejestru Zastawów pod pozycją 2164029 zastaw rejestrowy na prawie ochronnym udzielonym na znak towarowy R-45379 w celu zabezpieczenia wierzytelności przysługujących Goldman Sachs Credit Partners L.P. z siedzibą w Hamilton, Bermudy wobec WM. Wrigley Jr. Company z siedzibą w Chicago, Stany Zjednoczone Ameryki.

47514 2009 07 21 A. Wprowadzono zmianę uprawnionego przez wykreślenie wpisu: Varian Medical Systems Technologies, Inc., Palo Alto, Stany Zjednoczone Ameryki i dokonanie wpisu: Varian Medical Systems, Inc., Palo Alto, Stany Zjednoczone Ameryki.

48187 2009 07 13 A. Wprowadzono zmianę uprawnionego przez wykreślenie wpisu: KRAFT FOODS HOLDINGS, INC., North-

field, Stany Zjednoczone Ameryki i dokonanie wpisu: Kraft Foods Global Brands LLC, Northfield, Stany Zjednoczone Ameryki.

48863 2009 07 13 A. Wprowadzono zmianę uprawnień przez wykreślenie wpisu: Tiszai Vegyi Kombinat Rt., Tiszaujvaros, Węgry i dokonanie wpisu: Tiszai Vegyi Kombinánosan Működő Részvénytársaság, Tiszaujváros, Węgry.

50089 2009 07 17 D. Dokonano wpisu: W dniu 13 maja 2009 r. na podstawie postanowienia Sądu Rejonowego dla Krakowa Śródmieście w Krakowie Wydział VII Gospodarczy – Rejestru Zastawów (sygn. akt KR.VII.Ns-Rej.Za 3201/09/843) wpisano do Rejestru Zastawów pod pozycją 2167655 zastaw rejestrowy na prawie ochronnym udzielonym na znak towarowy R-50089 w celu zabezpieczenia wierzytelności przysługujących BRE BANK S.A. z siedzibą w Warszawie, wobec Grupa Kolastyna S.A. z siedzibą w Krakowie.

50169 2009 07 13 A. Wprowadzono zmianę uprawnień przez wykreślenie wpisu: Fischerwerke Artur Fischer GmbH & Co. KG, Waldachtal, Niemcy i dokonanie wpisu: fischer holding GmbH & Co. KG, Waldachtal, Niemcy.

50169 2009 07 13 A. Wprowadzono zmianę nazwy uprawnień przez wykreślenie wpisu: fischer holding GmbH & Co. KG, Waldachtal, Niemcy i dokonanie wpisu: fischerwerke GmbH & Co. KG, Waldachtal, Niemcy.

51300 2009 07 13 A. Wprowadzono zmianę uprawnień przez wykreślenie wpisu: Pentapharm A.G., Bazylea, Szwajcaria i dokonanie wpisu: DSM Nutritional Products AG, Kaiseraugst, Szwajcaria.

51300 2009 07 13 A. Wprowadzono zmianę uprawnień przez wykreślenie wpisu: DSM Nutritional Products AG, Kaiseraugst, Szwajcaria i dokonanie wpisu: DSM IP Assets B.V., Heerlen, Holandia.

54695 2009 07 21 A. Wprowadzono zmianę uprawnień przez wykreślenie wpisu: Mars Incorporated, McLean, Stany Zjednoczone Ameryki i dokonanie wpisu: New Uno Holdings Corporation, McLean, Stany Zjednoczone Ameryki

54695 2009 07 21 A. Wprowadzono zmianę uprawnień przez wykreślenie wpisu: New Uno Holdings Corporation, McLean, Stany Zjednoczone Ameryki i dokonanie wpisu: Wm. Wrigley Jr. Company, Chicago, Stany Zjednoczone Ameryki.

55062 2009 07 07 D. Dokonano wpisu: Na mocy umowy zawartej w dniu 27 lutego 2009 r. ustanowiono na rzecz spółki Goldman Sachs Credit Partners L.P. z siedzibą w Hamilton, Bermudy zastaw cywilny na prawie ochronnym do znaku towarowego o numerze R-55062 w celu zabezpieczenia wierzytelności przysługujących jej wobec spółki Wm. Wrigley Jr. Company z siedzibą w Chicago, Stany Zjednoczone Ameryki.

55062 2009 07 07 D. Dokonano wpisu: W dniu 16 kwietnia 2009 r. na podstawie postanowienia Sądu Rejonowego dla m.st. Warszawy w Warszawie Wydział XI Gospodarczy – Rejestru Zastawów (sygn. akt WA.XI.Ns-Rej.Za10/09/298) wpisano do Rejestru Zastawów pod pozycją 2164045 zastaw rejestrowy na prawie ochronnym udzielonym na znak towarowy R-55062 w celu zabezpieczenia wierzytelności przysługujących Goldman Sachs Credit Partners L.P. z siedzibą w Hamilton, Bermudy wobec Wm. Wrigley Jr. Company z siedzibą w Chicago, Stany Zjednoczone Ameryki.

55227 2009 07 17 D. Dokonano wpisu: W dniu 04 czerwca 2009 r. na podstawie postanowienia Sądu Rejonowego dla Krakowa Śródmieście w Krakowie Wydział VII Gospodarczy – Rejestru Zastawów (sygn. akt KR.VII.Ns-Rej.Za 3213/09/966) wpisano do Rejestru Zastawów pod pozycją 2170429 zastaw rejestrowy na prawie ochronnym udzielonym na znak towarowy R-55227 w celu zabezpieczenia wierzytelności przysługujących BRE BANK S.A. z siedzibą w Warszawie, wobec Grupa Kolastyna S.A. z siedzibą w Krakowie.

56294 2009 07 21 A. Wprowadzono zmianę nazwy i siedziby uprawnień przez wykreślenie wpisu: Fischer Gesellschaft

m.b.H., Ried, Austria i dokonanie wpisu: Fischer Beteiligungsverwaltungs GmbH, Ried im Innkreis, Austria.

56547 2009 07 07 D. Dokonano wpisu: Na mocy umowy zawartej w dniu 27 lutego 2009 r. ustanowiono na rzecz spółki Goldman Sachs Credit Partners L.P. z siedzibą w Hamilton, Bermudy zastaw cywilny na prawie ochronnym do znaku towarowego o numerze R-56547 w celu zabezpieczenia wierzytelności przysługujących jej wobec spółki Wm. Wrigley Jr. Company z siedzibą w Chicago, Stany Zjednoczone Ameryki.

56547 2009 07 07 D. Dokonano wpisu: W dniu 16 kwietnia 2009 r. na podstawie postanowienia Sądu Rejonowego dla m.st. Warszawy w Warszawie Wydział XI Gospodarczy – Rejestru Zastawów (sygn. akt WA.XI.Ns-Rej.Za 2832/09/742) wpisano do Rejestru Zastawów pod pozycją 2164031 zastaw rejestrowy na prawie ochronnym udzielonym na znak towarowy R-56547 w celu zabezpieczenia wierzytelności przysługujących Goldman Sachs Credit Partners L.P. z siedzibą w Hamilton, Bermudy wobec Wm. Wrigley Jr. Company z siedzibą w Chicago, Stany Zjednoczone Ameryki.

56904 2009 07 03 A. Wprowadzono zmianę nazwy i siedziby uprawnień przez wykreślenie wpisu: Zakłady Wyrobów Uszczelniających i Termoizolacyjnych POLONIT Sp. z o.o., Łódź, Polska i dokonanie wpisu: POLONIT Sp. z o.o., Sosnowiec, Polska.

57401 2009 07 21 A. Wprowadzono zmianę nazwy uprawnień przez wykreślenie wpisu: Nissin Shokyhin Kabushiki Kaisha, Osaka, Japonia i dokonanie wpisu: Nissin Foods Holdings Co., Ltd., Osaka, Japonia.

57489 2009 07 21 A. Wprowadzono zmianę nazwy uprawnień przez wykreślenie wpisu: Nissin Shokyhin Kabushiki Kaisha, Osaka, Japonia i dokonanie wpisu: Nissin Foods Holdings Co., Ltd., Osaka, Japonia.

57847 2009 07 03 A. Wprowadzono zmianę nazwy i siedziby uprawnień przez wykreślenie wpisu: Zakłady Wyrobów Uszczelniających i Termoizolacyjnych POLONIT Sp. z o.o., Łódź, Polska i dokonanie wpisu: POLONIT Sp. z o.o., Sosnowiec, Polska 470579131.

60350 2009 07 17 A. Wprowadzono zmianę uprawnień przez wykreślenie wpisu: Przedsiębiorstwo Zagraniczne INTER-FRAGRANCES Spółka z o.o., Poznań, Polska i dokonanie wpisu: LARA Edyta Popławska, Kraków, Polska.

60351 2009 07 17 A. Wprowadzono zmianę uprawnień przez wykreślenie wpisu: Przedsiębiorstwo Zagraniczne INTER-FRAGRANCES Spółka z o.o., Poznań, Polska i dokonanie wpisu: LARA Edyta Popławska, Kraków, Polska.

60945 2009 07 17 A. Wprowadzono zmianę uprawnień przez wykreślenie wpisu: Przedsiębiorstwo Zagraniczne INTER-FRAGRANCES Spółka z o.o., Poznań, Polska i dokonanie wpisu: LARA Edyta Popławska, Kraków, Polska.

63555 2009 07 16 A. Wprowadzono zmianę uprawnień przez wykreślenie wpisu: P.P. Warszawska Wytwórnia Wódek KONESER, Warszawa, Polska i dokonanie wpisu: Jarosław Nowociel, Grzegorzewice, Polska.

64673 2009 07 22 A. i B. Wprowadzono zmianę przez wykreślenie wpisu: Lubelskie Zakłady Przemysłu Spirytusowego POLMOS Spółka z ograniczoną odpowiedzialnością, Lublin, Polska 140665998 Pago – Janusz Palikot, Warszawa, Polska 011132380 i dokonanie wpisu: WÓDKA POLSKA Spółka z ograniczoną odpowiedzialnością Spółka komandytowa, Lublin Polska 946-257-52-19 060456437 oraz w rubryce B wykreślenie wpisu: Na podstawie Regulaminu z dnia 10 września 2007 r. ustanowiono wspólne prawo ochronne.

65117 2009 07 01 A. Wprowadzono zmianę uprawnień przez wykreślenie wpisu: JADAR S.C. Dariusz Wrzyszc, Ewa Wrzyszc, Lublin, Polska i dokonanie wpisu: Ewa Wrzyszc, Lublin, Polska.

65190 2009 07 13 A. Wprowadzono zmianę siedziby uprawnionego przez wykreślenie wpisu: Foster's Europe Pty Limited, Carlton, Australia i dokonanie wpisu: Foster's Europe Pty Limited, Southbank, Australia.

65343 2009 07 01 A. Wprowadzono zmianę nazwy uprawnionego przez wykreślenie wpisu: Sothys, Paryż, Francja i dokonanie wpisu: SOTHYS INTERNATIONAL, Paryż, Francja.

65344 2009 07 01 A. Wprowadzono zmianę nazwy uprawnionego przez wykreślenie wpisu: Sothys, Paryż, Francja i dokonanie wpisu: SOTHYS INTERNATIONAL, Paryż, Francja.

65436 2009 07 21 A. Wprowadzono zmianę uprawnionego przez wykreślenie wpisu: Conopco, Inc., Nowy Jork, Stany Zjednoczone Ameryki i dokonanie wpisu: Napolina Limited, Liverpool, Wielka Brytania.

65500 2009 07 13 A. Wprowadzono zmianę siedziby uprawnionego przez wykreślenie wpisu: Foster's Europe Pty Limited, Carlton, Australia i dokonanie wpisu: Foster's Europe Pty Limited, Southbank, Australia.

65698 2009 07 13 A. Wprowadzono zmianę uprawnionego przez wykreślenie wpisu: Henkel Kommanditgesellschaft auf Aktien, Düsseldorf, Niemcy i dokonanie wpisu: Henkel AG & Co. KGaA, Düsseldorf, Niemcy.

66120 2009 07 13 A. Wprowadzono zmianę uprawnionego przez wykreślenie wpisu: Henkel Kommanditgesellschaft auf Aktien, Düsseldorf, Niemcy i dokonanie wpisu: Henkel AG & Co. KGaA, Düsseldorf, Niemcy.

69747 2009 07 21 A. Wprowadzono zmianę uprawnionego przez wykreślenie wpisu: Cadbury Beverages Delaware Inc., Wilmington, Stany Zjednoczone Ameryki i dokonanie wpisu: Beverages Delaware Inc., Plano, Stany Zjednoczone Ameryki.

71336 2009 07 21 A. Wprowadzono zmianę nazwy uprawnionego przez wykreślenie wpisu: Cadbury Dulciora, S.L., Valladolid, Hiszpania i dokonanie wpisu: Cadbury Espana, S.L., Valladolid, Hiszpania.

72460 2009 07 21 A. Wprowadzono zmianę nazwy uprawnionego przez wykreślenie wpisu: Nissin Shokyhin Kabushiki Kaisha, Osaka, Japonia i dokonanie wpisu: Nissin Foods Holdings Co., Ltd., Osaka, Japonia.

72461 2009 07 21 A. Wprowadzono zmianę nazwy uprawnionego przez wykreślenie wpisu: Nissin Shokyhin Kabushiki Kaisha, Osaka, Japonia i dokonanie wpisu: Nissin Foods Holdings Co., Ltd., Osaka, Japonia.

72462 2009 07 21 A. Wprowadzono zmianę nazwy uprawnionego przez wykreślenie wpisu: Nissin Shokyhin Kabushiki Kaisha, Osaka, Japonia i dokonanie wpisu: Nissin Foods Holdings Co., Ltd., Osaka, Japonia.

72463 2009 07 21 A. Wprowadzono zmianę nazwy uprawnionego przez wykreślenie wpisu: Nissin Shokyhin Kabushiki Kaisha, Osaka, Japonia i dokonanie wpisu: Nissin Foods Holdings Co., Ltd., Osaka, Japonia.

72681 2009 07 13 A. Wprowadzono zmianę nazwy uprawnionego przez wykreślenie wpisu: STERDHIL – CONNSULTADORIA E SERVICOS L.D.A., Madera, Portugalia i dokonanie wpisu: Steerdhil-Consultadoria e Servicos (Sociedade Unipessoal) Lda, Madera, Portugalia.

72681 2009 07 13 A. Wprowadzono zmianę nazwy i siedziby uprawnionego przez wykreślenie wpisu: Steerdhil-Consultadoria e Servicos (Sociedade Unipessoal) Lda, Madera, Portugalia i dokonanie wpisu: Sterdhil S.R.L., Mediolan, Włochy.

72681 2009 07 13 A. Wprowadzono zmianę uprawnionego przez wykreślenie wpisu: Sterdhil S.R.L., Mediolan, Włochy i dokonanie wpisu: MARINA YACHTING S.P.A., Mediolan, Włochy.

72864 2009 07 17 A. Wprowadzono zmianę uprawnionego przez wykreślenie wpisu: INTER-FRAGRANCES-BENELUX Przedsiębiorstwo Zagraniczne Sp. z o.o., Poznań, Polska i dokonanie wpisu: LARA Edyta Popławska, Kraków, Polska.

73045 2009 07 21 A. Wprowadzono zmianę nazwy uprawnionego przez wykreślenie wpisu: Nissin Shokyhin Kabushiki Kaisha, Osaka, Japonia i dokonanie wpisu: Nissin Foods Holdings Co., Ltd., Osaka, Japonia.

73320 2009 07 21 A. Wprowadzono zmianę nazwy uprawnionego przez wykreślenie wpisu: Nissin Shokyhin Kabushiki Kaisha, Osaka, Japonia i dokonanie wpisu: Nissin Foods Holdings Co., Ltd., Osaka, Japonia.

75445 2009 07 27 D. Dokonano wpisu: W dniu 1 marca 2008 r. została udzielona licencja niewyłączna na czas ważności znaku towarowego C & A na używanie znaku na produktach lub w związku z produkcją, marketingiem, sprzedażą i dostawą produktów na obszarze Polski spółce C & A Polska Sp. z o.o., Warszawa, Polska.

75446 2009 07 27 D. Dokonano wpisu: W dniu 1 marca 2008 r. została udzielona licencja niewyłączna na czas ważności znaku towarowego C & A na używanie znaku na produktach lub w związku z produkcją, marketingiem, sprzedażą i dostawą produktów na obszarze Polski spółce C & A Polska Sp. z o.o., Warszawa, Polska.

75560 2009 07 27 D. Dokonano wpisu: W dniu 1 marca 2008 r. została udzielona licencja niewyłączna na czas ważności znaku towarowego YESSICA na używanie znaku na produktach lub w związku z produkcją, marketingiem, sprzedażą i dostawą produktów na obszarze Polski spółce C & A Polska Sp. z o.o., Warszawa, Polska.

75562 2009 07 27 D. Dokonano wpisu: W dniu 1 marca 2008 r. została udzielona licencja niewyłączna na czas ważności znaku towarowego CANDIA na używanie znaku na produktach lub w związku z produkcją, marketingiem, sprzedażą i dostawą produktów na obszarze Polski spółce C & A Polska Sp. z o.o., Warszawa, Polska.

75805 2009 07 28 A. Wprowadzono zmianę uprawnionego przez wykreślenie wpisu: Fundacja Jazz Jamboree, Warszawa, Polska i dokonanie wpisu: Centrala Handlu Zagranicznego Ars Polona S.A., Warszawa, Polska.

75964 2009 07 27 D. Dokonano wpisu: W dniu 1 marca 2008 r. została udzielona licencja niewyłączna na czas ważności znaku towarowego CLOCK HAUSE na używanie znaku na produktach lub w związku z produkcją, marketingiem, sprzedażą i dostawą produktów na obszarze Polski spółce C & A Polska Sp. z o.o., Warszawa, Polska.

75965 2009 07 27 D. Dokonano wpisu: W dniu 1 marca 2008 r. została udzielona licencja niewyłączna na czas ważności znaku towarowego RODEO na używanie znaku na produktach lub w związku z produkcją, marketingiem, sprzedażą i dostawą produktów na obszarze Polski spółce C & A Polska Sp. z o.o., Warszawa, Polska.

75967 2009 07 27 D. Dokonano wpisu: W dniu 1 marca 2008 r. została udzielona licencja niewyłączna na czas ważności znaku towarowego PAL-O-MIN-O na używanie znaku na produktach lub w związku z produkcją, marketingiem, sprzedażą i dostawą produktów na obszarze Polski spółce C & A Polska Sp. z o.o., Warszawa, Polska.

75968 2009 07 27 D. Dokonano wpisu: W dniu 1 marca 2008 r. została udzielona licencja niewyłączna na czas ważności znaku towarowego YOUR SIXTH na używanie znaku na produktach lub w związku z produkcją, marketingiem, sprzedażą i dostawą produktów na obszarze Polski spółce C & A Polska Sp. z o.o., Warszawa, Polska.

75969 2009 07 27 D. Dokonano wpisu: W dniu 1 marca 2008 r. została udzielona licencja niewyłączna na czas ważności znaku towarowego C & A na używanie znaku na produktach lub w związku

z produkcją, marketingiem, sprzedażą i dostawą produktów na obszarze Polski spółce C & A Polska Sp. z o.o., Warszawa, Polska.

76502 2009 07 27 D. Dokonano wpisu: W dniu 1 marca 2008 r. została udzielona licencja niewyłączna na czas ważności znaku towarowego C&A na używanie znaku na produktach lub w związku z produkcją, marketingiem, sprzedażą i dostawą produktów na obszarze Polski spółce C & A Polska Sp. z o.o., Warszawa, Polska.

76993 2009 07 01 A. Wprowadzono zmianę uprawnionego przez wykreślenie wpisu: JADAR S.C. D. Wrzyszczy i E. Wrzyszczy, Lublin, Polska i dokonanie wpisu: Ewa Wrzyszczy, Lublin, Polska.

79396 2009 07 13 A. Wprowadzono zmianę uprawnionego przez wykreślenie wpisu: fischerwerke Artur Fischer GmbH & Co. KG, Waldachtal, Niemcy i dokonanie wpisu: fischer holding GmbH & Co. KG, Waldachtal, Niemcy.

79396 2009 07 13 A. Wprowadzono zmianę nazwy uprawnionego przez wykreślenie wpisu: fischer holding GmbH & Co. KG, Waldachtal, Niemcy i dokonanie wpisu: fischerwerke GmbH & Co. KG, Waldachtal, Niemcy.

79722 2009 07 27 D. Dokonano wpisu: W dniu 1 marca 2008 r. została udzielona licencja niewyłączna na czas ważności znaku towarowego JINGLERS na używanie znaku na produktach lub w związku z produkcją, marketingiem, sprzedażą i dostawą produktów na obszarze Polski spółce C & A Polska Sp. z o.o., Warszawa, Polska.

79723 2009 07 27 D. Dokonano wpisu: W dniu 1 marca 2008 r. została udzielona licencja niewyłączna na czas ważności znaku towarowego WESTBURY na używanie znaku na produktach lub w związku z produkcją, marketingiem, sprzedażą i dostawą produktów na obszarze Polski spółce C & A Polska Sp. z o.o., Warszawa, Polska.

79900 2009 07 16 A. Wprowadzono zmianę uprawnionego przez wykreślenie wpisu: Warszawska Wytwórnia Wódek „KONESER”, Warszawa, Polska i dokonanie wpisu: Jarosław Nowociel, Grzegorzewice, Polska.

80768 2009 07 27 D. Dokonano wpisu: W dniu 1 marca 2008 r. została udzielona licencja niewyłączna na czas ważności znaku towarowego AVANTI na używanie znaku na produktach lub w związku z produkcją, marketingiem, sprzedażą i dostawą produktów na obszarze Polski spółce C & A Polska Sp. z o.o., Warszawa, Polska.

80769 2009 07 27 D. Dokonano wpisu: W dniu 1 marca 2008 r. została udzielona licencja niewyłączna na czas ważności znaku towarowego AVANTI na używanie znaku na produktach lub w związku z produkcją, marketingiem, sprzedażą i dostawą produktów na obszarze Polski spółce C & A Polska Sp. z o.o., Warszawa, Polska.

81088 2009 07 16 A. Wprowadzono zmianę uprawnionego przez wykreślenie wpisu: Warszawska Wytwórnia Wódek „KONESER”, Warszawa, Polska i dokonanie wpisu: Jarosław Nowociel, Grzegorzewice, Polska.

82028 2009 07 27 D. Dokonano wpisu: W dniu 1 marca 2008 r. została udzielona licencja niewyłączna na czas ważności znaku towarowego SIGNE INCOGNITO na używanie znaku na produktach lub w związku z produkcją, marketingiem, sprzedażą i dostawą produktów na obszarze Polski spółce C & A Polska Sp. z o.o., Warszawa, Polska.

82029 2009 07 27 D. Dokonano wpisu: W dniu 1 marca 2008 r. została udzielona licencja niewyłączna na czas ważności znaku towarowego ANGELO LITRICO na używanie znaku na produktach lub w związku z produkcją, marketingiem, sprzedażą i dostawą produktów na obszarze Polski spółce C & A Polska Sp. z o.o., Warszawa, Polska.

82499 2009 07 14 A. Wprowadzono zmianę nazwy uprawnionego przez wykreślenie wpisu: Hurtownia Wyrobów Hutniczych i Łożysk „MEGASET” Sp. z o.o., Piekary Śląskie, Polska i dokonanie wpisu: MEGASET Sp. z o.o., Piekary Śląskie, Polska 008179613.

82658 2009 07 14 A. Wprowadzono zmianę uprawnionego przez wykreślenie wpisu: „PIOTR I PAWEŁ” Spółka z ograniczoną odpowiedzialnością, Poznań, Polska i dokonanie wpisu: „PIOTR I PAWEŁ” Spółka Akcyjna, Poznań, Polska.

83410 2009 07 02 A. Wprowadzono zmianę uprawnionego przez wykreślenie wpisu: METRON Fabryka Wodomierzy i Zegarów, Toruń, Polska i dokonanie wpisu: Skarb Państwa reprezentowany przez Ministra Skarbu Państwa, Warszawa, Polska.

83670 2009 07 06 A. Wprowadzono zmianę uprawnionego przez wykreślenie wpisu: Zakłady Przemysłu Tłuszczowego w Warszawie Spółka Akcyjna, Warszawa, Polska i dokonanie wpisu: Zakłady Tłuszczowe „Kruszwica” SA, Kruszwica, Polska.

85658 2009 07 13 A. Wprowadzono zmianę uprawnionego przez wykreślenie wpisu: ADCKOCK INGRAM LIMITED, Midrand, Republika Południowej Afryki i dokonanie wpisu: Tiger Food Brands Intellectual Property Holding Company (Proprietary) Limited, Sandton, Republika Południowej Afryki.

87368 2009 07 06 A. Wprowadzono zmianę uprawnionego przez wykreślenie wpisu: Zakłady Przemysłu Tłuszczowego w Warszawie Spółka Akcyjna, Warszawa, Polska i dokonanie wpisu: Zakłady Tłuszczowe „Kruszwica” SA, Kruszwica, Polska.

87369 2009 07 06 A. Wprowadzono zmianę uprawnionego przez wykreślenie wpisu: Zakłady Przemysłu Tłuszczowego w Warszawie Spółka Akcyjna, Warszawa, Polska i dokonanie wpisu: Zakłady Tłuszczowe „Kruszwica” SA, Kruszwica, Polska.

87752 2009 07 09 A. Wprowadzono zmianę uprawnionego przez wykreślenie wpisu: Kompania Spirytusowa „Wratislavia” Polmos Wrocław Spółka Akcyjna, Wrocław, Polska i dokonanie wpisu: AKWAWIT-BRASCO S.A., Wrocław, Polska 001100873.

87753 2009 07 09 A. Wprowadzono zmianę uprawnionego przez wykreślenie wpisu: Kompania Spirytusowa „Wratislavia” Polmos Wrocław Spółka Akcyjna, Wrocław, Polska i dokonanie wpisu: AKWAWIT-BRASCO S.A., Wrocław, Polska 001100873.

88812 2009 07 09 A. Wprowadzono zmianę uprawnionego przez wykreślenie wpisu: Kompania Spirytusowa „Wratislavia” Polmos Wrocław Spółka Akcyjna, Wrocław, Polska i dokonanie wpisu: AKWAWIT-BRASCO S.A., Wrocław, Polska 001100873.

91187 2009 07 01 A. Wprowadzono zmianę uprawnionego przez wykreślenie wpisu: Wrzyszczy Dariusz, Wrzyszczy Ewa JADAR S.C., Lublin, Polska i dokonanie wpisu: Ewa Wrzyszczy, Lublin, Polska.

91845 2009 07 27 D. Dokonano wpisu: W dniu 1 marca 2008 r. została udzielona licencja niewyłączna na czas ważności znaku towarowego BABY CLUB na używanie znaku na produktach lub w związku z produkcją, marketingiem, sprzedażą i dostawą produktów na obszarze Polski spółce C & A Polska Sp. z o.o., Warszawa, Polska.

92235 2009 07 07 D. Dokonano wpisu: Na mocy umowy zawartej w dniu 27 lutego 2009 r. ustanowiono na rzecz spółki Goldman Sachs Credit Partners L.P. z siedzibą w Hamilton, Bermudy zastaw cywilny na prawie ochronnym do znaku towarowego o numerze R-92235 w celu zabezpieczenia wierzytelności przysługujących jej wobec spółki Wm. Wrigley Jr. Company z siedzibą w Chicago, Stany Zjednoczone Ameryki.

92235 2009 07 07 D. Dokonano wpisu: W dniu 06 kwietnia 2009 r. na podstawie postanowienia Sądu Rejonowego dla m.st. Warszawy w Warszawie Wydział XI Gospodarczy – Rejestru Zastawów (sygn. akt WA.XI.Ns-Rej.Za 2816/09/704) wpisano do Rejestru Zastawów pod pozycją 2163049 zastaw rejestrowy na prawie ochronnym udzielonym na znak towarowy R-92235 w celu zabezpieczenia wierzytelności przysługujących Goldman Sachs Credit Partners L.P. z siedzibą w Hamilton, Bermudy wobec WM. Wrigley Jr. Company z siedzibą w Chicago, Stany Zjednoczone Ameryki.

92739 2009 07 06 A. Wprowadzono zmianę uprawnionego przez wykreślenie wpisu: Zakłady Przemysłu Tłuszczowego w War-

szawie Spółka Akcyjna, Warszawa, Polska i dokonanie wpisu: Zakłady Tłuszczowe „Kruszwica” SA, Kruszwica, Polska.

92810 2009 07 09 A. Wprowadzono zmianę uprawnionego przez wykreślenie wpisu: SUNTECH Sp. z o.o., Warszawa, Polska i dokonanie wpisu: SUNTECH Spółka Akcyjna, Warszawa, Polska 011325771.

93219 2009 07 15 A. Wprowadzono zmianę nazwy uprawnionego przez wykreślenie wpisu: Nissin Shokyhin Kabushiki Kaisha (Nissin Food Products Co., Ltd.), Osaka, Japonia i dokonanie wpisu: Nissin Foods Holdings Co., Ltd., Osaka, Japonia.

93220 2009 07 15 A. Wprowadzono zmianę nazwy uprawnionego przez wykreślenie wpisu: Nissin Shokyhin Kabushiki Kaisha (Nissin Food Products Co., Ltd.), Osaka, Japonia i dokonanie wpisu: Nissin Foods Holdings Co., Ltd., Osaka, Japonia.

93221 2009 07 15 A. Wprowadzono zmianę nazwy uprawnionego przez wykreślenie wpisu: Nissin Shokyhin Kabushiki Kaisha (Nissin Food Products Co., Ltd.), Osaka, Japonia i dokonanie wpisu: Nissin Foods Holdings Co., Ltd., Osaka, Japonia.

93222 2009 07 15 A. Wprowadzono zmianę nazwy uprawnionego przez wykreślenie wpisu: Nissin Shokyhin Kabushiki Kaisha (Nissin Food Products Co., Ltd.), Osaka, Japonia i dokonanie wpisu: Nissin Foods Holdings Co., Ltd., Osaka, Japonia.

93224 2009 07 15 A. Wprowadzono zmianę nazwy uprawnionego przez wykreślenie wpisu: Nissin Shokyhin Kabushiki Kaisha (Nissin Food Products Co., Ltd.), Osaka, Japonia i dokonanie wpisu: Nissin Foods Holdings Co., Ltd., Osaka, Japonia.

93280 2009 07 13 A. Wprowadzono zmianę uprawnionego przez wykreślenie wpisu: STOVIT Spółka z o.o., Bydgoszcz, Polska i dokonanie wpisu: TIVOST SPÓŁKA Z OGRANICZONĄ ODPOWIEDZIALNOŚCIĄ, Poznań, Polska.

93280 2009 07 13 A. Wprowadzono zmianę nazwy uprawnionego przez wykreślenie wpisu: TIVOST SPÓŁKA Z OGRANICZONĄ ODPOWIEDZIALNOŚCIĄ, Poznań, Polska i dokonanie wpisu: „TIVOST” SPÓŁKA Z OGRANICZONĄ ODPOWIEDZIALNOŚCIĄ W LIKWIDACJI, Poznań, Polska.

93280 2009 07 13 A. Wprowadzono zmianę uprawnionego przez wykreślenie wpisu: „TIVOST” SPÓŁKA Z OGRANICZONĄ ODPOWIEDZIALNOŚCIĄ W LIKWIDACJI, Poznań, Polska i dokonanie wpisu: „STOVIT GROUP” SPÓŁKA Z OGRANICZONĄ ODPOWIEDZIALNOŚCIĄ, Bydgoszcz, Polska.

93609 2009 07 13 A. Wprowadzono zmianę nazwy uprawnionego przez wykreślenie wpisu: SigmaKalon Deco Polska Sp. z o.o., Wrocław, Polska 932708766 i dokonanie wpisu: PPG DECO POLSKA SPÓŁKA Z OGRANICZONĄ ODPOWIEDZIALNOŚCIĄ, Wrocław, Polska 932708766.

93946 2009 07 13 A. Wprowadzono zmianę nazwy i siedziby uprawnionego przez wykreślenie wpisu: Burda Polska sp. z o.o., Wrocław, Polska i dokonanie wpisu: BURDA PUBLISHING POLSKA SPÓŁKA Z OGRANICZONĄ ODPOWIEDZIALNOŚCIĄ, Warszawa, Polska.

93947 2009 07 13 A. Wprowadzono zmianę nazwy i siedziby uprawnionego przez wykreślenie wpisu: Burda Polska sp. z o.o., Wrocław, Polska i dokonanie wpisu: BURDA PUBLISHING POLSKA SPÓŁKA Z OGRANICZONĄ ODPOWIEDZIALNOŚCIĄ, Warszawa, Polska.

93948 2009 07 13 A. Wprowadzono zmianę nazwy i siedziby uprawnionego przez wykreślenie wpisu: Burda Polska sp. z o.o., Wrocław, Polska i dokonanie wpisu: BURDA PUBLISHING POLSKA SPÓŁKA Z OGRANICZONĄ ODPOWIEDZIALNOŚCIĄ, Warszawa, Polska.

93952 2009 07 13 A. Wprowadzono zmianę nazwy i siedziby uprawnionego przez wykreślenie wpisu: Burda Polska sp. z o.o., Wrocław, Polska i dokonanie wpisu: BURDA PUBLISHING POLSKA SPÓŁKA Z OGRANICZONĄ ODPOWIEDZIALNOŚCIĄ, Warszawa, Polska.

95662 2009 07 09 A. Wprowadzono zmianę nazwy uprawnionego przez wykreślenie wpisu: BIELBAW Zakłady Przemysłu Ba-

welnianego S.A., Bielawa, Polska i dokonanie wpisu: Zakłady Przemysłu Bawełnianego „BIELBAW” S.A. w likwidacji, Bielawa, Polska.

95662 2009 07 09 A. Wprowadzono zmianę uprawnionego przez wykreślenie wpisu: Zakłady Przemysłu Bawełnianego „BIELBAW” S.A. w likwidacji, Bielawa, Polska i dokonanie wpisu: Biuro Handlowe „GRENO” Blatsios Ioannis, Pierzykowice, Polska.

96478 2009 07 01 A. Wprowadzono zmianę uprawnionego przez wykreślenie wpisu: Wydawnictwo MURATOR Sp. z o.o., Warszawa, Polska i dokonanie wpisu: MURATOR SPÓŁKA AKCYJNA, Warszawa, Polska 526-00-08-745.

97133 2009 07 06 A. Wprowadzono zmianę uprawnionego przez wykreślenie wpisu: Zakłady Przemysłu Tłuszczowego w Warszawie Spółka Akcyjna, Warszawa, Polska i dokonanie wpisu: Zakłady Tłuszczowe „Kruszwica” SA, Kruszwica, Polska.

98044 2009 07 09 A. Wprowadzono zmianę uprawnionego przez wykreślenie wpisu: SUNTECH Sp. z o.o., Warszawa, Polska i dokonanie wpisu: SUNTECH Spółka Akcyjna, Warszawa, Polska 011325771.

101654 2009 07 22 D. Dokonano wpisu: W dniu 02 lipca 2009 r. na podstawie postanowienia Sądu Rejonowego dla m.st. Warszawy w Warszawie Wydział XI Gospodarczy – Rejestru Zastawów (sygn. akt WA.XI.Ns-Rej.Za 6253/09/463) wpisano do Rejestru Zastawów pod pozycją 2173666 zastaw rejestrowy na prawie ochronnym udzielonym na znak towarowy R-101654 w celu zabezpieczenia wierzytelności przysługujących Alior Bank S.A. z siedzibą w Warszawie wobec Simple Creative Products Sp. z o.o., z siedzibą w Warszawie.

101713 2009 07 02 A. Wprowadzono zmianę uprawnionego przez wykreślenie wpisu: METRON Fabryka Wodomierzy i Zegarów, Toruń, Polska i dokonanie wpisu: Skarb Państwa reprezentowany przez Ministra Skarbu Państwa, Warszawa, Polska.

102159 2009 07 09 A. Wprowadzono zmianę uprawnionego przez wykreślenie wpisu: Kompania Spirytusowa „Wratislavia” Polmos Wrocław Spółka Akcyjna, Wrocław, Polska i dokonanie wpisu: AKWAWIT-BRASCO S.A., Wrocław, Polska 001100873.

102550 2009 07 16 A. Wprowadzono zmianę uprawnionego przez wykreślenie wpisu: KONESER P.P. Warszawska Wytwórnia Wódek Warszawa, Polska i dokonanie wpisu: Jarosław Nowociel, Grzegorzewice, Polska.

102652 2009 07 13 A. Wprowadzono zmianę uprawnionego przez wykreślenie wpisu: ADCOCK INGRAM LIMITED używający także nazwy ADCOCK INGRAM CONSUMER HEALTH CARE, Midrand, Republika Południowej Afryki i dokonanie wpisu: Tiger Food Brands Intellectual Property Holding Company (Proprietary) Limited, Sandton, Republika Południowej Afryki.

104167 2009 07 17 D. Dokonano wpisu: W dniu 13 maja 2009 r. na podstawie postanowienia Sądu Rejonowego dla Krakowa Śródmieście w Krakowie Wydział VII Gospodarczy – Rejestru Zastawów (sygn. akt KR.VII.Ns-Rej.Za 3183/09/112) wpisano do Rejestru Zastawów pod pozycją 2167513 zastaw rejestrowy na prawie ochronnym udzielonym na znak towarowy R-104167 w celu zabezpieczenia wierzytelności przysługujących BRE BANK S.A. z siedzibą w Warszawie, wobec Grupa Kolastyna S.A. z siedzibą w Krakowie.

104309 2009 07 01 A. Wprowadzono zmianę uprawnionego przez wykreślenie wpisu: „POLKEMIC” SPÓŁKA AKCYJNA, Rzeszów, Polska i dokonanie wpisu: „POLKEMIC II SPÓŁKA Z OGRANICZONĄ ODPOWIEDZIALNOŚCIĄ” SPÓŁKA KOMANDYTOWO-AKCYJNA, Rzeszów, Polska.

105101 2009 07 22 A. Wprowadzono zmianę uprawnionego przez wykreślenie wpisu: STS Specjalistyczny Transport Samochodów – Staniszewski Wojciech, Baranowo, Polska i dokonanie wpisu: CDS Sp. z o.o., Swarzędz - Jasin, Polska 639679830.

105101 2009 07 22 A. Wprowadzono zmianę siedziby uprawnionego przez wykreślenie wpisu: CDS Sp. z o.o., Swarzędz - Jasin,

Polska 639679830 i dokonanie wpisu: CDS Sp. z o.o., Poznań, Polska 639679830.

105101 2009 07 22 A. Wprowadzono zmianę uprawnionego przez wykreślenie wpisu: CDS Sp. z o.o., Poznań, Polska 639679830 i dokonanie wpisu: „INTER LOGISTYK SWARZĘDZ III” Sp. z o.o., Swarzędz - Jasin, Polska 634523490.

105101 2009 07 22 A. Wprowadzono zmianę nazwy uprawnionego przez wykreślenie wpisu: „INTER LOGISTYK SWARZĘDZ III” Sp. z o.o., Swarzędz - Jasin, Polska 634523490 i dokonanie wpisu: STS CENTRUM DYSTRYBUCJI SAMOCHODÓW Sp. z o.o., Swarzędz - Jasin, Polska 634523490.

107006 2009 07 27 D. Dokonano wpisu: W dniu 1 marca 2008 r. została udzielona licencja niewyłączna na czas ważności znaku towarowego YOUNG CANDA na używanie znaku na produktach lub w związku z produkcją, marketingiem, sprzedażą i dostawą produktów na obszarze Polski spółce C & A Polska Sp. z o.o., Warszawa, Polska.

110298 2009 07 08 A. Wprowadzono zmianę uprawnionego przez wykreślenie wpisu: Kaźmierski Jan Zakład Produkcji-Usługowo-Handlowy GUMITEX Export-Import, Łowicz, Polska i dokonanie wpisu: „GUMITEX POLI – FARM” Sp. z o.o., Gdańsk, Polska 750077418.

110298 2009 07 08 A. Wprowadzono zmianę uprawnionego przez wykreślenie wpisu: „GUMITEX POLI – FARM” Sp. z o.o., Gdańsk, Polska 750077418 i dokonanie wpisu: „POLIFARM” Sp. z o.o., Łowicz, Polska 750799844.

111743 2009 07 06 A. Wprowadzono zmianę uprawnionego przez wykreślenie wpisu: Zakłady Przemysłu Tłuszczowego w Warszawie Spółka Akcyjna, Warszawa, Polska i dokonanie wpisu: Zakłady Tłuszczowe „Kruszwica” SA, Kruszwica, Polska.

111890 2009 07 23 A. Wprowadzono zmianę nazwy uprawnionego przez wykreślenie wpisu: ABG SPIN SPÓŁKA AKCYJNA, Warszawa, Polska 012661241 i dokonanie wpisu: ABG SPÓŁKA AKCYJNA, Warszawa, Polska 012661241.

112401 2009 07 17 A. Wprowadzono zmianę uprawnionego przez wykreślenie wpisu: Carreras Cigarettes AG, Zug, Szwajcaria i dokonanie wpisu: British American Tobacco (Brands) Limited, Londyn, Wielka Brytania.

113696 2009 07 06 A. Wprowadzono zmianę uprawnionego przez wykreślenie wpisu: Zakłady Przemysłu Tłuszczowego w Warszawie S.A., Warszawa, Polska i dokonanie wpisu: Zakłady Tłuszczowe „Kruszwica” SA, Kruszwica, Polska.

114694 2009 07 09 A. Wprowadzono zmianę uprawnionego przez wykreślenie wpisu: Kampania Spirytusowa „Wratislavia” Polmos Wrocław Spółka Akcyjna, Wrocław, Polska 931541614 i dokonanie wpisu: AKWAWIT-BRASCO S.A., Wrocław, Polska 001100873.

114859 2009 07 06 A. Wprowadzono zmianę uprawnionego przez wykreślenie wpisu: Elektromontaż Warszawa Sp. z o.o., Warszawa, Polska i dokonanie wpisu: „Elektromontaż – Poznań” Spółka Akcyjna, Poznań, Polska.

116209 2009 07 07 D. Dokonano wpisu: Na mocy umowy zawartej w dniu 27 lutego 2009 r. ustanowiono na rzecz spółki Goldman Sachs Credit Partners L.P. z siedzibą w Hamilton, Bermudy zastaw cywilny na prawie ochronnym do znaku towarowego o numerze R-116209 w celu zabezpieczenia wierzytelności przysługujących jej wobec spółki Wm. Wrigley Jr. Company z siedzibą w Chicago, Stany Zjednoczone Ameryki.

116209 2009 07 07 D. Dokonano wpisu: W dniu 16 kwietnia 2009 r. na podstawie postanowienia Sądu Rejonowego dla m.st. Warszawy w Warszawie Wydział XI Gospodarczy – Rejestru Zastawów (sygn. akt WA.XI.Ns-Rej.Za 2817/09/105) wpisano do Rejestru Zastawów pod pozycją 2164046 zastaw rejestrowy na prawie ochronnym udzielonym na znak towarowy R-116209 w celu zabezpieczenia wierzytelności przysługujących Goldman Sachs Credit

Partners L.P. z siedzibą w Hamilton, Bermudy wobec WM. Wrigley Jr. Company z siedzibą w Chicago, Stany Zjednoczone Ameryki.

116361 2009 07 14 A. Wprowadzono zmianę uprawnionego przez wykreślenie wpisu: BAE Systems Aircraft Controls Inc., Santa Monica, Stany Zjednoczone Ameryki i dokonanie wpisu: BAE Systems Controls Inc., Johnson City, Stany Zjednoczone Ameryki.

116580 2009 07 13 A. Wprowadzono zmianę uprawnionego przez wykreślenie wpisu: STOVIT Spółka z o.o., Bydgoszcz, Polska i dokonanie wpisu: TIVOST SPÓŁKA Z OGRANICZONĄ ODPOWIEDZIALNOŚCIĄ, Poznań, Polska.

116580 2009 07 13 A. Wprowadzono zmianę nazwy uprawnionego przez wykreślenie wpisu: TIVOST SPÓŁKA Z OGRANICZONĄ ODPOWIEDZIALNOŚCIĄ, Poznań, Polska i dokonanie wpisu: „TIVOST” SPÓŁKA Z OGRANICZONĄ ODPOWIEDZIALNOŚCIĄ W LIKWIDACJI, Poznań, Polska.

116580 2009 07 13 A. Wprowadzono zmianę uprawnionego przez wykreślenie wpisu: „TIVOST” SPÓŁKA Z OGRANICZONĄ ODPOWIEDZIALNOŚCIĄ W LIKWIDACJI, Poznań, Polska i dokonanie wpisu: „STOVIT GROUP” SPÓŁKA Z OGRANICZONĄ ODPOWIEDZIALNOŚCIĄ, Bydgoszcz, Polska.

117655 2009 07 01 A. Wprowadzono zmianę uprawnionego przez wykreślenie wpisu: Bramski Bogdan, Bramska Wioletta Przedsiębiorstwo Produkcyjno Handlowo Usługowe ART-MET Spółka Cywilna Bogdan i Wioletta Bramscy, Warszawa, Polska 010437686 i dokonanie wpisu: Wioletta Bramska, Warszawa, Polska.

118597 2009 07 13 A. Wprowadzono zmianę siedziby uprawnionego przez wykreślenie wpisu: Drela Janusz Przedsiębiorstwo Produkcyjno Handlowo Usługowe MODEXTIL, Warszawa, Polska i dokonanie wpisu: Drela Janusz Przedsiębiorstwo Produkcyjno Handlowo Usługowe MODEXTIL, Piaseczno, Polska 010106995.

118597 2009 07 13 A. Wprowadzono zmianę siedziby uprawnionego przez wykreślenie wpisu: Drela Janusz Przedsiębiorstwo Produkcyjno Handlowo Usługowe MODEXTIL, Piaseczno, Polska 010106995 i dokonanie wpisu: MODEXTIL SPÓŁKA Z OGRANICZONĄ ODPOWIEDZIALNOŚCIĄ, Piaseczno, Polska 141188187.

118665 2009 07 07 D. Dokonano wpisu: Na mocy umowy zawartej w dniu 27 lutego 2009 r. ustanowiono na rzecz spółki Goldman Sachs Credit Partners L.P. z siedzibą w Hamilton, Bermudy zastaw cywilny na prawie ochronnym do znaku towarowego o numerze R-118665 w celu zabezpieczenia wierzytelności przysługujących jej wobec spółki Wm. Wrigley Jr. Company z siedzibą w Chicago, Stany Zjednoczone Ameryki.

118665 2009 07 07 D. Dokonano wpisu: W dniu 16 kwietnia 2009 r. na podstawie postanowienia Sądu Rejonowego dla m.st. Warszawy w Warszawie Wydział XI Gospodarczy – Rejestru Zastawów (sygn. akt WA.XI.Ns-Rej.Za 2823/09/822) wpisano do Rejestru Zastawów pod pozycją 2164073 zastaw rejestrowy na prawie ochronnym udzielonym na znak towarowy R-118665 w celu zabezpieczenia wierzytelności przysługujących Goldman Sachs Credit Partners L.P. z siedzibą w Hamilton, Bermudy wobec WM. Wrigley Jr. Company z siedzibą w Chicago, Stany Zjednoczone Ameryki.

119653 2009 07 09 A. Wprowadzono zmianę uprawnionego przez wykreślenie wpisu: Kampania Spirytusowa „Wratislavia” Polmos Wrocław S.A., Wrocław, Polska i dokonanie wpisu: AKWAWIT-BRASCO S.A., Wrocław, Polska 001100873.

119734 2009 07 14 A. Wprowadzono zmianę nazwy uprawnionego przez wykreślenie wpisu: Med & Life Polska Spółka z o.o., Komorów, Polska i dokonanie wpisu: Med & Life Spółka z o.o., Komorów, Polska 011722160.

120158 2009 07 15 A. Wprowadzono zmianę uprawnionego przez wykreślenie wpisu: Clover Leaf Seafoods, L.P., Markgam, Kanada i dokonanie wpisu: Connors Bros. Clover Leaf Seafoods Company, Markham, Kanada.

121964 2009 07 03 A. Wprowadzono zmianę siedziby uprawnionego przez wykreślenie wpisu: Przedsiębiorstwo Budownictwa Energetycznego ELBUD Poznań S.A., Poznań, Polska 300198292 i dokonanie wpisu: Przedsiębiorstwo Budownictwa Energetycznego ELBUD Poznań S.A., P.lewiska k/Poznań, Polska 300198292.

122003 2009 07 07 D. Dokonano wpisu: Na mocy umowy zawartej w dniu 27 lutego 2009 r. ustanowiono na rzecz spółki Goldman Sachs Credit Partners L.P. z siedzibą w Hamilton, Bermudy zastaw cywilny na prawie ochronnym do znaku towarowego o numerze R-122003 w celu zabezpieczenia wierzytelności przysługujących jej wobec spółki Wm. Wrigley Jr. Company z siedzibą w Chicago, Stany Zjednoczone Ameryki.

122003 2009 07 07 D. Dokonano wpisu: W dniu 06 kwietnia 2009 r. na podstawie postanowienia Sądu Rejonowego dla m.st. Warszawy w Warszawie Wydział XI Gospodarczy – Rejestru Zastawów (sygn. akt WA.XI.Ns-Rej.Za 28445/09/266) wpisano do Rejestru Zastawów pod pozycją 2163048 zastaw rejestrowy na prawie ochronnym udzielonym na znak towarowy R-122003 w celu zabezpieczenia wierzytelności przysługujących Goldman Sachs Credit Partners L.P. z siedzibą w Hamilton, Bermudy wobec WM. Wrigley Jr. Company z siedzibą w Chicago, Stany Zjednoczone Ameryki.

122221 2009 07 06 A. Wprowadzono zmianę uprawnionego przez wykreślenie wpisu: STORMM SPÓŁKA AKCYJNA, Warszawa, Polska 010969199 i dokonanie wpisu: Elektromontaż Warszawa Sp. z o.o., Warszawa, Polska.

122221 2009 07 06 A. Wprowadzono zmianę uprawnionego przez wykreślenie wpisu: Elektromontaż Warszawa Sp. z o.o., Warszawa, Polska i dokonanie wpisu: „Elektromontaż – Poznań” Spółka Akcyjna, Poznań, Polska.

122222 2009 07 08 D. Wykreślono wpis: W dniu 28 grudnia 2000 r. zawarto umowę licencyjna niewyłączną i pełną (zakres obejmuje klasy: 6, 19, 40) pomiędzy licencjodawcą: (URZĘDOWSKI Sp. z o.o., Ziębice, Polska) a licencjobiorcą (Janusz URZĘDOWSKI Stolarstwo, Ziębice, Polska) na używanie znaku towarowego na czas nieokreślony, z możliwością jej rozwiązania przez obie strony za uprzednim sześciomiesięcznym okresem wypowiedzenia.

122537 2009 07 15 A. Wprowadzono zmianę uprawnionego przez wykreślenie wpisu: A/S Vestfrost, Esbjerg, Dania i dokonanie wpisu: Vestel Dis Ticaret A.S., Manisa, Turcja.

123081 2009 07 01 A. Wprowadzono zmianę uprawnionego przez wykreślenie wpisu: Rydlewski Andrzej, Rydlewska Anna RYDLEWSKI HAFT SERVICE & TRADING, Łódź, Polska i dokonanie wpisu: RYDLEWSKA HAFT Anna Rydlewska, Łódź, Polska.

123424 2009 07 08 A. Wprowadzono zmianę siedziby uprawnionego przez wykreślenie wpisu: PLUS DISCOUNT Spółka z o.o., Katowice, Polska i dokonanie wpisu: PLUS DISCOUNT Spółka z o.o., Kraków, Polska 10816834.

123424 2009 07 08 A. Wprowadzono zmianę siedziby uprawnionego przez wykreślenie wpisu: PLUS DISCOUNT Spółka z o.o., Kraków, Polska 10816834 i dokonanie wpisu: PLUS DISCOUNT Spółka z o.o., Poznań, Polska 10816834.

123424 2009 07 08 A. Wprowadzono zmianę uprawnionego przez wykreślenie wpisu: PLUS DISCOUNT Spółka z o.o., Poznań, Polska 10816834 i dokonanie wpisu: Tengelmann Warenhandels-gesellschaft KG, Mülheim an der Ruhr, Niemcy.

123456 2009 07 08 A. Wprowadzono zmianę siedziby uprawnionego przez wykreślenie wpisu: PLUS DISCOUNT Spółka z o.o., Katowice, Polska i dokonanie wpisu: PLUS DISCOUNT Spółka z o.o., Kraków, Polska 10816834.

123456 2009 07 08 A. Wprowadzono zmianę siedziby uprawnionego przez wykreślenie wpisu: PLUS DISCOUNT Spółka z o.o., Kraków, Polska 10816834 i dokonanie wpisu: PLUS DISCOUNT Spółka z o.o., Poznań, Polska 10816834.

123456 2009 07 08 A. Wprowadzono zmianę uprawnionego przez wykreślenie wpisu: PLUS DISCOUNT Spółka z o.o., Poznań, Polska 10816834 i dokonanie wpisu: Tengelmann Warenhandels-gesellschaft KG, Mülheim an der Ruhr, Niemcy.

123459 2009 07 08 A. Wprowadzono zmianę siedziby uprawnionego przez wykreślenie wpisu: PLUS DISCOUNT Spółka z o.o., Katowice, Polska i dokonanie wpisu: PLUS DISCOUNT Spółka z o.o., Kraków, Polska 10816834.

123459 2009 07 08 A. Wprowadzono zmianę siedziby uprawnionego przez wykreślenie wpisu: PLUS DISCOUNT Spółka z o.o., Kraków, Polska 10816834 i dokonanie wpisu: PLUS DISCOUNT Spółka z o.o., Poznań, Polska 10816834.

123459 2009 07 08 A. Wprowadzono zmianę uprawnionego przez wykreślenie wpisu: PLUS DISCOUNT Spółka z o.o., Poznań, Polska 10816834 i dokonanie wpisu: Tengelmann Warenhandels-gesellschaft KG, Mülheim an der Ruhr, Niemcy.

124484 2009 07 07 D. Dokonano wpisu: Na mocy umowy zawartej w dniu 27 lutego 2009 r. ustanowiono na rzecz spółki Goldman Sachs Credit Partners L.P. z siedzibą w Hamilton, Bermudy zastaw cywilny na prawie ochronnym do znaku towarowego o numerze R-124484 w celu zabezpieczenia wierzytelności przysługujących jej wobec spółki Wm. Wrigley Jr. Company z siedzibą w Chicago, Stany Zjednoczone Ameryki.

124484 2009 07 07 D. Dokonano wpisu: W dniu 16 kwietnia 2009 r. na podstawie postanowienia Sądu Rejonowego dla m.st. Warszawy w Warszawie Wydział XI Gospodarczy – Rejestru Zastawów (sygn. akt WA.XI.Ns-Rej.Za 2811/09/699) wpisano do Rejestru Zastawów pod pozycją 2164038 zastaw rejestrowy na prawie ochronnym udzielonym na znak towarowy R-124484 w celu zabezpieczenia wierzytelności przysługujących Goldman Sachs Credit Partners L.P. z siedzibą w Hamilton, Bermudy wobec WM. Wrigley Jr. Company z siedzibą w Chicago, Stany Zjednoczone Ameryki.

124526 2009 07 08 A. Wprowadzono zmianę uprawnionego przez wykreślenie wpisu: Flis Mariusz, Flis Agnieszka Zakład Produkcji Cukierniczej FLIS Zakład Pracy Chronionej, Kuranów, Polska i dokonanie wpisu: ZPC FLIS SPÓŁKA JAWNA, Kuranów, Polska 140809300.

124697 2009 07 13 A. Wprowadzono zmianę nazwy i siedziby uprawnionego przez wykreślenie wpisu: Burda Polska Spółka z o.o., Wrocław, Polska i dokonanie wpisu: BURDA PUBLISHING POLSKA SPÓŁKA Z OGRANICZONĄ ODPOWIEDZIALNOŚCIĄ, Warszawa, Polska.

124741 2009 07 13 A. Wprowadzono zmianę nazwy i siedziby uprawnionego przez wykreślenie wpisu: BURDA POLSKA Spółka z o.o., Wrocław, Polska i dokonanie wpisu: BURDA PUBLISHING POLSKA SPÓŁKA Z OGRANICZONĄ ODPOWIEDZIALNOŚCIĄ, Warszawa, Polska.

124742 2009 07 13 A. Wprowadzono zmianę nazwy i siedziby uprawnionego przez wykreślenie wpisu: Burda Polska Spółka z o.o., Wrocław, Polska i dokonanie wpisu: BURDA PUBLISHING POLSKA SPÓŁKA Z OGRANICZONĄ ODPOWIEDZIALNOŚCIĄ, Warszawa, Polska.

125141 2009 07 23 A. Wprowadzono zmianę uprawnionego przez wykreślenie wpisu: Wingert Krzysztof, Fiedur Stanisław Przedsiębiorstwo Handlowo Usługowe TORELL S.C., Pruszcz Gdański, Polska i dokonanie wpisu: Torell – Danuta Wingert, Stanisław Fiedur Sp.J., Pruszcz Gdański, Polska 002848600.

127295 2009 07 03 A. Wprowadzono zmianę uprawnionego przez wykreślenie wpisu: Prószyński i S-ka S.A., Warszawa, Polska i dokonanie wpisu: Prószyński Media Sp. z o.o., Warszawa, Polska 015213951.

127883 2009 07 14 A. Wprowadzono zmianę uprawnionego przez wykreślenie wpisu: Societe des Produits Nestle S.A., Vervey,

Szwajcaria i dokonanie wpisu: Przedsiębiorstwo Cukiernicze JUTRZENKA S.A., Bydgoszcz, Polska.

127883 2009 07 14 A. Wprowadzono zmianę nazwy uprawnionego przez wykreślenie wpisu: Przedsiębiorstwo Cukiernicze JUTRZENKA S.A., Bydgoszcz, Polska i dokonanie wpisu: JUTRZENKA S.A., Bydgoszcz, Polska.

127883 2009 07 14 A. Wprowadzono zmianę siedziby uprawnionego przez wykreślenie wpisu: JUTRZENKA S.A., Bydgoszcz, Polska i dokonanie wpisu: JUTRZENKA S.A., Opatówek, Polska.

127883 2009 07 14 A. Wprowadzono zmianę uprawnionego przez wykreślenie wpisu: JUTRZENKA S.A., Opatówek, Polska i dokonanie wpisu: Kaliszanka Sp. z o.o., Kalisz, Polska.

127883 2009 07 14 A. Wprowadzono zmianę nazwy i siedziby uprawnionego przez wykreślenie wpisu: Kaliszanka Sp. z o.o., Kalisz Polska i dokonanie wpisu: Jutrzenka Colian Sp. z o.o., Opatówek, Polska 300446241.

127904 2009 07 06 A. Wprowadzono zmianę uprawnionego przez wykreślenie wpisu: Zakłady Przemysłu Tłuszczowego w Warszawie Spółka Akcyjna, Warszawa, Polska i dokonanie wpisu: Zakłady Tłuszczowe „Kruszwica” SA, Kruszwica, Polska.

127911 2009 07 06 A. Wprowadzono zmianę uprawnionego przez wykreślenie wpisu: Zakłady Przemysłu Tłuszczowego w Warszawie Spółka Akcyjna, Warszawa, Polska i dokonanie wpisu: Zakłady Tłuszczowe „Kruszwica” SA, Kruszwica, Polska.

127958 2009 07 14 A. Wprowadzono zmianę uprawnionego przez wykreślenie wpisu: Piotrowska Agnieszka, Piotrowski Grzegorz „VERBENA”, Żabieniec, Polska i dokonanie wpisu: „VERBENA” Piotrowski Grzegorz Andrzej, Żabieniec, Polska 012229472.

128580 2009 07 17 A. Wprowadzono zmianę uprawnionego przez wykreślenie wpisu: Przedsiębiorstwo Zagraniczne INTER-FRAGRANCES Sp. z o.o., Poznań, Polska i dokonanie wpisu: LARA Edyta Popławska, Kraków, Polska.

128765 2009 07 13 A. Wprowadzono zmianę nazwy i siedziby uprawnionego przez wykreślenie wpisu: Burda Polska Spółka z o.o., Wrocław, Polska i dokonanie wpisu: BURDA PUBLISHING POLSKA SPÓŁKA Z OGRANICZONĄ ODPOWIEDZIALNOŚCIĄ, Warszawa, Polska.

129550 2009 07 03 A. Wprowadzono zmianę uprawnionego przez wykreślenie wpisu: Prószyński i S-ka S.A., Warszawa, Polska i dokonanie wpisu: Prószyński Media Sp. z o.o., Warszawa, Polska 015213951.

129594 2009 07 14 A. Wprowadzono zmianę uprawnionego przez wykreślenie wpisu: UNICOLOR Spółka Akcyjna, Łomianki, Polska i dokonanie wpisu: Grupa Kolastyna S.A., Kraków, Polska 472905994.

129594 2009 07 22 D. Dokonano wpisu: W dniu 23 kwietnia 2009 r. na podstawie postanowienia Sądu Rejonowego dla Krakowa Śródmieście w Krakowie Wydział VII Gospodarczy – Rejestru Zastawów (sygn. akt KR.VII.Ns-Rej.Za 2693/09/867) wpisano do Rejestru Zastawów pod pozycją 2164962 zastaw rejestrowy na prawie ochronnym udzielonym na znak towarowy R-129594 w celu zabezpieczenia wierzytelności przysługujących IDMSA.PL Doradztwo Finansowe Sp. z o.o., z siedzibą w Krakowie wobec „Grupa Kolastyna” S.A. z siedzibą w Krakowie.

129594 2009 07 22 D. Dokonano wpisu: W dniu 27 kwietnia 2009 r. na podstawie postanowienia Sądu Rejonowego dla Krakowa Śródmieście w Krakowie Wydział VII Gospodarczy – Rejestru Zastawów (sygn. akt KR.VII.Ns-Rej.Za 2733/09/042) wpisano do Rejestru Zastawów pod pozycją 2165311 zastaw rejestrowy na prawie ochronnym udzielonym na znak towarowy R-129594 w celu zabezpieczenia wierzytelności przysługujących IDMSA.PL Doradztwo Finansowe Sp. z o.o., z siedzibą w Krakowie wobec „Grupa Kolastyna” S.A. z siedzibą w Krakowie.

129595 2009 07 14 A. Wprowadzono zmianę uprawnionego przez wykreślenie wpisu: UNICOLOR Spółka Akcyjna, Łomianki, Polska i dokonanie wpisu: Grupa Kolastyna S.A., Kraków, Polska 472905994.

129595 2009 07 22 D. Dokonano wpisu: W dniu 27 kwietnia 2009 r. na podstawie postanowienia Sądu Rejonowego dla Krakowa Śródmieście w Krakowie Wydział VII Gospodarczy – Rejestru Zastawów (sygn. akt KR.VII.Ns-Rej.Za 2732/09/641) wpisano do Rejestru Zastawów pod pozycją 2165310 zastaw rejestrowy na prawie ochronnym udzielonym na znak towarowy R-129595 w celu zabezpieczenia wierzytelności przysługujących IDMSA.PL Doradztwo Finansowe Sp. z o.o., z siedzibą w Krakowie, wobec „Grupa Kolastyna” S.A. z siedzibą w Krakowie.

129595 2009 07 22 D. Dokonano wpisu: W dniu 21 kwietnia 2009 r. na podstawie postanowienia Sądu Rejonowego dla Krakowa Śródmieście w Krakowie Wydział VII Gospodarczy – Rejestru Zastawów (sygn. akt KR.VII.Ns-Rej.Za 2694/09/268) wpisano do Rejestru Zastawów pod pozycją 2164573 zastaw rejestrowy na prawie ochronnym udzielonym na znak towarowy R-129595 w celu zabezpieczenia wierzytelności przysługujących IDMSA.PL Doradztwo Finansowe Sp. z o.o., z siedzibą w Krakowie, wobec „Grupa Kolastyna” S.A. z siedzibą w Krakowie.

129596 2009 07 14 A. Wprowadzono zmianę uprawnionego przez wykreślenie wpisu: UNICOLOR Spółka Akcyjna, Łomianki, Polska i dokonanie wpisu: Grupa Kolastyna S.A., Kraków, Polska 472905994.

129856 2009 07 03 A. Wprowadzono zmianę nazwy uprawnionego przez wykreślenie wpisu: Stowarzyszenie Bursztytników w Polsce Zarząd Główny, Gdańsk, Polska i dokonanie wpisu: Międzynarodowe Stowarzyszenie Bursztytników, Gdańsk, Polska 191135944.

130672 2009 07 01 A. Wprowadzono zmianę uprawnionego przez wykreślenie wpisu: Société des Produits Nestlé S.A., Vervéy, Szwajcaria i dokonanie wpisu: Przedsiębiorstwo Cukiernicze JUTRZENKA S.A., Bydgoszcz, Polska.

130672 2009 07 01 A. Wprowadzono zmianę nazwy uprawnionego przez wykreślenie wpisu: Przedsiębiorstwo Cukiernicze „JUTRZENKA” S.A., Bydgoszcz, Polska i dokonanie wpisu: „JUTRZENKA” S.A., Bydgoszcz, Polska.

130672 2009 07 01 A. Wprowadzono zmianę siedziby uprawnionego przez wykreślenie wpisu: „JUTRZENKA” S.A., Bydgoszcz, Polska i dokonanie wpisu: „JUTRZENKA” S.A., Opatówek, Polska.

130672 2009 07 01 A. Wprowadzono zmianę uprawnionego przez wykreślenie wpisu: „JUTRZENKA” S.A., Opatówek, Polska i dokonanie wpisu: Kaliszanka Sp. z o.o., Kalisz, Polska.

130672 2009 07 01 A. Wprowadzono zmianę nazwy i siedziby uprawnionego przez wykreślenie wpisu: Kaliszanka Sp. z o.o., Kalisz Polska i dokonanie wpisu: Jutrzenka Colian Sp. z o.o., Opatówek, Polska.

130776 2009 07 10 D. Dokonano wpisu: Sąd Okręgowy w Białymstoku VII Wydział Gospodarczy w wyroku z dnia 15 marca 2007 r. z powództwa Lili Maciąg Przewodzenie Handlowe FARBUD z siedziba w Świdniku przeciwko podmiotowi „FARBUD” Barbara i Grzegorz Okuła Spółka Jawna w Białymstoku o nakazanie zaniechania używania oznaczenia słownego FARBUD orzekł, że „FARBUD” Barbara i Grzegorz Okuła Spółka Jawna z siedzibą w Białymstoku jest używaczem uprzednim w rozumieniu art. 160 ustawy prawo własności przemysłowej.

131079 2009 07 24 A. Wprowadzono zmianę uprawnionego przez wykreślenie wpisu: Dermalogica, Inc., Torrance, Stany Zjednoczone Ameryki i dokonanie wpisu: International Dermal Institute, Inc., Carson, Stany Zjednoczone Ameryki.

133162 2009 07 08 D. Wprowadzono zmianę użytkownika przez wykreślenie wpisu: CLIMAX S.C. Radosław Szczygieł, Mał-

gorzata Szczygieł, Łomianki, Polska i dokonanie wpisu: Climax s.c. Wynajem Sprzętu Budowlanego i Elektronarzędzi Radosław Szczygieł, Małgorzata Szczygieł, Łomianki, Polska.

133356 2009 07 06 A. Wprowadzono zmianę uprawnionego przez wykreślenie wpisu: Zakłady Przemysłu Tłuszczowego w Warszawie S. A., Warszawa, Polska i dokonanie wpisu: Zakłady Tłuszczowe „Kruszwica” SA, Kruszwica, Polska.

133830 2009 07 15 A. Wprowadzono zmianę uprawnionego przez wykreślenie wpisu: Clover Leaf Seafoods, L.P., Markham, Kanada i dokonanie wpisu: Connors Bros. Clover Leaf Seafoods Company, Markham, Kanada.

134089 2009 07 13 A. Wprowadzono zmianę adresu uprawnionego przez wykreślenie wpisu: Sport Mega Marketing Sp. z o.o., 61-817 Poznań ul. Szelągowska 14, Polska i dokonanie wpisu: Sport Mega Marketing Sp. z o.o., Poznań, Polska 63031814.

134090 2009 07 13 A. Wprowadzono zmianę adresu uprawnionego przez wykreślenie wpisu: Sport Mega Marketing Sp. z o.o., 61-817 Poznań ul. Szelągowska 14, Polska i dokonanie wpisu: Sport Mega Marketing Sp. z o.o., Poznań, Polska 63031814.

134206 2009 07 06 A. Wprowadzono zmianę adresu uprawnionego przez wykreślenie wpisu: GEOFOLIA Spółka z o.o., 09-407 Płock ul. Otolińska 25, Polska i dokonanie wpisu: GEOFOLIA Spółka z o.o., Płock, Polska 610380631.

134206 2009 07 06 A. Wprowadzono zmianę uprawnionego przez wykreślenie wpisu: GEOFOLIA Spółka z o.o., Płock, Polska 610380631 i dokonanie wpisu: Ośrodek Badawczo-Rozwojowy Przemysłu Rafineryjnego SA, Płock, Polska.

134330 2009 07 06 A. Wprowadzono zmianę uprawnionego przez wykreślenie wpisu: Zakłady Przemysłu Tłuszczowego w Warszawie S. A., 03-574 Warszawa ul. Radzywińska 122/124, Polska i dokonanie wpisu: Zakłady Tłuszczowe „Kruszwica” SA, Kruszwica, Polska.

134744 2009 07 16 A. Wprowadzono zmianę adresu uprawnionego przez wykreślenie wpisu: Miśkiewicz Mariola, Miśkiewicz Andrzej Zakład Produkcyjno-Handlowy MAJKON I Spółka Cywilna, 42-233 Mykanów 143 A, Polska i dokonanie wpisu: Miśkiewicz Mariola, Miśkiewicz Andrzej Zakład Produkcyjno-Handlowy MAJKON I Spółka Cywilna, Mykanów, Polska 150249418.

135166 2009 07 13 A. Wprowadzono zmianę nazwy i siedziby uprawnionego przez wykreślenie wpisu: BURDA POLSKA Spółka z o.o., 54-432 Wrocław ul. Strzegomska 236A, Polska i dokonanie wpisu: BURDA PUBLISHING POLSKA SPÓŁKA Z OGRANICZONĄ ODPOWIEDZIALNOŚCIĄ, Warszawa, Polska.

135248 2009 07 13 A. Wprowadzono zmianę siedziby uprawnionego przez wykreślenie wpisu: HOMEDICS, Inc., 2240 Greer Boulevard Keego Harbor Michigan 48230, Stany Zjednoczone Ameryki i dokonanie wpisu: HOMEDICS, Inc., Commerce Township, Stany Zjednoczone Ameryki.

135436 2009 07 23 A. Wprowadzono zmianę uprawnionego przez wykreślenie wpisu: HYDROBUDOWA ŚLĄSK S.A., 40-028 Katowice ul. Francuska 34, Polska i dokonanie wpisu: HYDROBUDOWA POLSKA S.A., WYSOGOTOWO, Polska 910097080.

135508 2009 07 07 D. Dokonano wpisu: Na mocy umowy zawartej w dniu 27 lutego 2009 r. ustanowiono na rzecz spółki Goldman Sachs Credit Partners L.P. z siedzibą w Hamilton, Bermudy zastaw cywilny na prawie ochronnym do znaku towarowego o numerze R-135508 w celu zabezpieczenia wierzytelności przysługujących jej wobec spółki Wm. Wrigley Jr. Company z siedzibą w Chicago, Stany Zjednoczone Ameryki.

135508 2009 07 07 D. Dokonano wpisu: W dniu 22 kwietnia 2009 r. na podstawie postanowienia Sądu Rejonowego dla m.st. Warszawy w Warszawie Wydział XI Gospodarczy – Rejestru Zastawów (sygn. akt WA.XI.Ns-Rej.Za 2850/09/582) wpisano do Reje-

stru Zastawów pod pozycją 2164830 zastaw rejestrowy na prawie ochronnym udzielonym na znak towarowy R-135508 w celu zabezpieczenia wierzytelności przysługujących Goldman Sachs Credit Partners L.P. z siedzibą w Hamilton, Bermudy wobec WM. Wrigley Jr. Company z siedzibą w Chicago, Stany Zjednoczone Ameryki.

135509 2009 07 07 D. Dokonano wpisu: Na mocy umowy zawartej w dniu 27 lutego 2009 r. ustanowiono na rzecz spółki Goldman Sachs Credit Partners L.P. z siedzibą w Hamilton, Bermudy zastaw cywilny na prawie ochronnym do znaku towarowego o numerze R-135509 w celu zabezpieczenia wierzytelności przysługujących jej wobec spółki Wm. Wrigley Jr. Company z siedzibą w Chicago, Stany Zjednoczone Ameryki.

135509 2009 07 07 D. Dokonano wpisu: W dniu 16 kwietnia 2009 r. na podstawie postanowienia Sądu Rejonowego dla m.st. Warszawy w Warszawie Wydział XI Gospodarczy – Rejestru Zastawów (sygn. akt WA.XI.Ns-Rej.Za 2849/09/870) wpisano do Rejestru Zastawów pod pozycją 2164040 zastaw rejestrowy na prawie ochronnym udzielonym na znak towarowy R-135509 w celu zabezpieczenia wierzytelności przysługujących Goldman Sachs Credit Partners L.P. z siedzibą w Hamilton, Bermudy wobec WM. Wrigley Jr. Company z siedzibą w Chicago, Stany Zjednoczone Ameryki.

135510 2009 07 07 D. Dokonano wpisu: Na mocy umowy zawartej w dniu 27 lutego 2009 r. ustanowiono na rzecz spółki Goldman Sachs Credit Partners L.P. z siedzibą w Hamilton, Bermudy zastaw cywilny na prawie ochronnym do znaku towarowego o numerze R-135510 w celu zabezpieczenia wierzytelności przysługujących jej wobec spółki Wm. Wrigley Jr. Company z siedzibą w Chicago, Stany Zjednoczone Ameryki.

135510 2009 07 07 D. Dokonano wpisu: W dniu 16 kwietnia 2009 r. na podstawie postanowienia Sądu Rejonowego dla m.st. Warszawy w Warszawie Wydział XI Gospodarczy – Rejestru Zastawów (sygn. akt WA.XI.Ns-Rej.Za 2847/09/068) wpisano do Rejestru Zastawów pod pozycją 2164051 zastaw rejestrowy na prawie ochronnym udzielonym na znak towarowy R-135510 w celu zabezpieczenia wierzytelności przysługujących Goldman Sachs Credit Partners L.P. z siedzibą w Hamilton, Bermudy wobec WM. Wrigley Jr. Company z siedzibą w Chicago, Stany Zjednoczone Ameryki.

135511 2009 07 07 D. Dokonano wpisu: Na mocy umowy zawartej w dniu 27 lutego 2009 r. ustanowiono na rzecz spółki Goldman Sachs Credit Partners L.P. z siedzibą w Hamilton, Bermudy zastaw cywilny na prawie ochronnym do znaku towarowego o numerze R-135511 w celu zabezpieczenia wierzytelności przysługujących jej wobec spółki Wm. Wrigley Jr. Company z siedzibą w Chicago, Stany Zjednoczone Ameryki.

135511 2009 07 07 D. Dokonano wpisu: W dniu 23 kwietnia 2009 r. na podstawie postanowienia Sądu Rejonowego dla m.st. Warszawy w Warszawie Wydział XI Gospodarczy – Rejestru Zastawów (sygn. akt WA.XI.Ns-Rej.Za 2846/09/667) wpisano do Rejestru Zastawów pod pozycją 2164954 zastaw rejestrowy na prawie ochronnym udzielonym na znak towarowy R-135511 w celu zabezpieczenia wierzytelności przysługujących Goldman Sachs Credit Partners L.P. z siedzibą w Hamilton, Bermudy wobec WM. Wrigley Jr. Company z siedzibą w Chicago, Stany Zjednoczone Ameryki.

135512 2009 07 07 D. Dokonano wpisu: Na mocy umowy zawartej w dniu 27 lutego 2009 r. ustanowiono na rzecz spółki Goldman Sachs Credit Partners L.P. z siedzibą w Hamilton, Bermudy zastaw cywilny na prawie ochronnym do znaku towarowego o numerze R-135512 w celu zabezpieczenia wierzytelności przysługujących jej wobec spółki Wm. Wrigley Jr. Company z siedzibą w Chicago, Stany Zjednoczone Ameryki.

135512 2009 07 07 D. Dokonano wpisu: W dniu 22 kwietnia 2009 r. na podstawie postanowienia Sądu Rejonowego dla m.st. Warszawy w Warszawie Wydział XI Gospodarczy – Rejestru Zastawów (sygn. akt WA.XI.Ns-Rej.Za 2858/09/790) wpisano do Reje-

stru Zastawów pod pozycją 2164870 zastaw rejestrowy na prawie ochronnym udzielonym na znak towarowy R-135512 w celu zabezpieczenia wierzytelności przysługujących Goldman Sachs Credit Partners L.P. z siedzibą w Hamilton, Bermudy wobec WM. Wrigley Jr. Company z siedzibą w Chicago, Stany Zjednoczone Ameryki.

135513 2009 07 07 D. Dokonano wpisu: Na mocy umowy zawartej w dniu 27 lutego 2009 r. ustanowiono na rzecz spółki Goldman Sachs Credit Partners L.P. z siedzibą w Hamilton, Bermudy zastaw cywilny na prawie ochronnym do znaku towarowego o numerze R-135513 w celu zabezpieczenia wierzytelności przysługujących jej wobec spółki Wm. Wrigley Jr. Company z siedzibą w Chicago, Stany Zjednoczone Ameryki.

135513 2009 07 07 D. Dokonano wpisu: W dniu 16 kwietnia 2009 r. na podstawie postanowienia Sądu Rejonowego dla m.st. Warszawy w Warszawie Wydział XI Gospodarczy – Rejestru Zastawów (sygn. akt WA.XI.Ns-Rej.Za 2856/09/988) wpisano do Rejestru Zastawów pod pozycją 2164052 zastaw rejestrowy na prawie ochronnym udzielonym na znak towarowy R-135513 w celu zabezpieczenia wierzytelności przysługujących Goldman Sachs Credit Partners L.P. z siedzibą w Hamilton, Bermudy wobec WM. Wrigley Jr. Company z siedzibą w Chicago, Stany Zjednoczone Ameryki.

135818 2009 07 16 A. Wprowadzono zmianę uprawnionego przez wykreślenie wpisu: „WYDAWNICTWO MURATOR” SPÓŁKA Z OGRANICZONĄ ODPOWIEDZIALNOŚCIĄ, 00-570 Warszawa Al. Wyzwolenia 14 Polska i dokonanie wpisu: Murator SA, Warszawa, Polska.

136682 2009 07 08 A. Wprowadzono zmianę nazwy uprawnionego przez wykreślenie wpisu: Zakład Produkcyjno-Handlowo-Usługowy DELIC-POL Spółka z ograniczoną odpowiedzialnością, 42-165 Lipie k/Częstochowy Lindów 34, Polska i dokonanie wpisu: DELIC-POL Spółka z ograniczoną odpowiedzialnością, Lindów, Polska 151544332.

136682 2009 07 08 A. Wprowadzono uprawnionego przez wykreślenie wpisu: DELIC-POL Spółka z ograniczoną odpowiedzialnością, Lindów, Polska 151544332 i dokonanie wpisu: DELIC-POL SPÓŁKA AKCYJNA, Kamyk, Polska 151544332.

136698 2009 07 13 A. Wprowadzono zmianę uprawnionego przez wykreślenie wpisu: Wortmann GmbH & Co. Internationale Schuhproduktionen, Klingenbergstr. 1-3 D-32758 Detmold, Niemcy i dokonanie wpisu: Wortmann KG Internationale Schuhproduktionen, Detmold, Niemcy.

136737 2009 07 13 A. Wprowadzono zmianę siedziby uprawnionego przez wykreślenie wpisu: J.Lyons & Company Limited, The Pavilions, Bridwater Road, Bristol Avon BS123 8AR Bedminster Down, Wielka Brytania i dokonanie wpisu: J.Lyons & Company Limited, Greenford, Wielka Brytania.

136737 2009 07 13 A. Wprowadzono zmianę siedziby uprawnionego przez wykreślenie wpisu: J.Lyons & Company Limited, Greenford, Wielka Brytania i dokonanie wpisu: J.Lyons & Company Limited, Londyn, Wielka Brytania.

136744 2009 07 13 A. Wprowadzono zmianę uprawnionego przez wykreślenie wpisu: Mars, Incorporated, 6885 Elm Street, McLean Virginia 22101-3883, Stany Zjednoczone Ameryki i dokonanie wpisu: New Uno Holdings Corporation, McLean, Stany Zjednoczone Ameryki.

136744 2009 07 13 A. Wprowadzono zmianę uprawnionego przez wykreślenie wpisu: New Uno Holdings Corporation, McLean, Stany Zjednoczone Ameryki i dokonanie wpisu: Wm. Wrigley Jr. Company, Chicago, Stany Zjednoczone Ameryki.

136745 2009 07 13 A. Wprowadzono zmianę uprawnionego przez wykreślenie wpisu: Mars, Incorporated, 6885 Elm Street, McLean Virginia 22101-3883, Stany Zjednoczone Ameryki i dokonanie wpisu: New Uno Holdings Corporation, McLean, Stany Zjednoczone Ameryki.

136745 2009 07 13 A. Wprowadzono zmianę uprawnionego przez wykreślenie wpisu: New Uno Holdings Corporation, McLean, Stany Zjednoczone Ameryki i dokonanie wpisu: Wm. Wrigley Jr. Company, Chicago, Stany Zjednoczone Ameryki.

136764 2009 07 15 A. Wprowadzono zmianę adresu uprawnionego przez wykreślenie wpisu: NETIX Skrzypczyński, Krzysztofowicz Spółka Jawna, 03-185 Warszawa ul. Erazma z Zakroczymia 8/70, Polska i dokonanie wpisu: NETIX Skrzypczyński, Krzysztofowicz Spółka Jawna, Warszawa, Polska.

136845 2009 07 13 A. Wprowadzono zmianę siedziby uprawnionego przez wykreślenie wpisu: Dreła Janusz Przedsiębiorstwo Produkcyjno-Handlowo-Usługowe MODEXTIL, 02-677 Warszawa ul. Cybernetyki 9, Polska i dokonanie wpisu: Dreła Janusz Przedsiębiorstwo Produkcyjno-Handlowo-Usługowe MODEXTIL, Piaseczno, Polska 010106995.

136845 2009 07 13 A. Wprowadzono zmianę uprawnionego przez wykreślenie wpisu: Dreła Janusz Przedsiębiorstwo Produkcyjno-Handlowo-Usługowe MODEXTIL, Piaseczno, Polska 010106995, Polska i dokonanie wpisu: MODEXTIL SPÓŁKA Z OGRANICZONĄ ODPOWIEDZIALNOŚCIĄ, Piaseczno, Polska 141188187.

136985 2009 07 06 A. Wprowadzono zmianę uprawnionego przez wykreślenie wpisu: Saladra Piotr, Roman Ryszard CLINIC S.C., 50-555 Wrocław ul. Krynicka 10/1, Polska i dokonanie wpisu: Clinic Piotr Saladra, Ryszard Roman – Spółka Jawna, Wrocław, Polska.

136985 2009 07 06 C. Wprowadzono zmianę przez wykreślenie wpisu: 09 sprzęt radiowy i telewizyjny, kamery wideo, telefony, magnetowidy, komputery wraz z oprzyrządowaniem; 11 aparaty oświetleniowe, aparaty grzewcze, chłodziarki, urządzenia wentylacyjne, urządzenia klimatyzacyjne, armatura sanitarna i wodociągowa; 24 tkaniny, wyroby tekstylne, ręczniki, obrusy, narzuty, zasłony, firany, koce; 25 odzież męska, odzież damska, odzież młodzieżowa, odzież sportowa, odzież dżinsowa, marynarki, spodnie, żakiety, kurtki, płaszcze, koszule, podkoszulki, bluzki, dresy, nakrycia głowy, krawaty, obuwie; 35 usługi prowadzenia sklepów z wyżej wymienionymi towarami; 42 usługi wzornictwa przemysłowego w zakresie projektowania ubiorów, w tym ubiorów sportowych i dokonanie wpisu: 09 sprzęt radiowy i telewizyjny, kamery wideo, telefony, magnetowidy, komputery wraz z oprzyrządowaniem; 11 aparaty oświetleniowe, aparaty grzewcze, chłodziarki, urządzenia wentylacyjne, urządzenia klimatyzacyjne, armatura sanitarna i wodociągowa; 24 tkaniny, wyroby tekstylne, ręczniki, obrusy, narzuty, zasłony, firany, koce; 25 odzież męska, odzież damska, odzież młodzieżowa, odzież sportowa, odzież dżinsowa, marynarki, spodnie, żakiety, kurtki, płaszcze, koszule, podkoszulki, bluzki, dresy, nakrycia głowy, krawaty, obuwie; 35 usługi prowadzenia sklepów ze sprzętem radiowym i telewizyjnym, kamerami wideo, telefonami, magnetowidami, komputerami wraz z oprzyrządowaniem, aparatami grzewczymi, chłodziarkami, urządzeniami wentylacyjnymi, urządzeniami klimatyzacyjnymi, armaturą sanitarną i wodociągową, tkaninami, wyrobami tekstylnymi, ręcznikami, obrusami, narzutami, zasłonami, firanami, kocami, odzieżą męską, odzieżą damską, odzieżą młodzieżową, odzieżą sportową, odzieżą dżinsową, marynarkami, spodniami, żakietami, kurtkami, płaszczami, koszulami, podkoszulkami, bluzkami, dresami, nakryciami głowy, krawatami, obuwem; 42 usługi wzornictwa przemysłowego w zakresie projektowania ubiorów, w tym ubiorów sportowych.

137265 2009 07 06 A. Wprowadzono zmianę nazwy uprawnionego przez wykreślenie wpisu: PLETTAC Spółka z o.o., 63-500 Ostrzeszów ul. Kościuszki 19, Polska i dokonanie wpisu: Plettac Serwis Spółka z o.o., Ostrzeszów, Polska.

137265 2009 07 06 A. Wprowadzono zmianę nazwy uprawnionego przez wykreślenie wpisu: Plettac Serwis Spółka z o.o., Ostrzeszów, Polska i dokonanie wpisu: R & M Plettac Spółka z o.o., Ostrzeszów, Polska.

137265 2009 07 06 A. Wprowadzono zmianę nazwy uprawnionego przez wykreślenie wpisu: R & M Plettac Spółka z o.o., Ostrzeszów, Polska i dokonanie wpisu: Bis Plettac Spółka z o.o., Ostrzeszów, Polska.

137417 2009 07 06 A. Wprowadzono zmianę nazwy uprawnionego przez wykreślenie wpisu: Ward Howell International Group, Inc., 44 N. Virginia St., Suite 3B Crystal Lake Illinois 60014, Stany Zjednoczone Ameryki i dokonanie wpisu: Signium International, Inc., Crystal Lake, Stany Zjednoczone Ameryki.

137417 2009 07 06 A. Wprowadzono zmianę siedziby uprawnionego przez wykreślenie wpisu: Signium International, Inc., Crystal Lake Stany Zjednoczone Ameryki i dokonanie wpisu: Signium International, Inc., Chicago, Stany Zjednoczone Ameryki.

137586 2009 07 01 A. Wprowadzono zmianę uprawnionego przez wykreślenie wpisu: Wrzyszc Dariusz, Wrzyszc Ewa JADAR S.C., 20-148 Lublin ul. Związkowa 3 A, Polska i dokonanie wpisu: Ewa Wrzyszc, Lublin, Polska.

137724 2009 07 13 A. Wprowadzono zmianę uprawnionego przez wykreślenie wpisu: TV Wisła Spółka z o.o., 30-832 Kraków ul. Płk. Stanisława Dąbka 2, Polska i dokonanie wpisu: „TVN 24” SPÓŁKA Z OGRANICZONĄ ODPOWIEDZIALNOŚCIĄ, Warszawa, Polska 016425307.

137724 2009 07 13 A. Wprowadzono zmianę uprawnionego przez wykreślenie wpisu: „TVN 24” SPÓŁKA Z OGRANICZONĄ ODPOWIEDZIALNOŚCIĄ, Warszawa, Polska 016425307 i dokonanie wpisu: TVN SPÓŁKA AKCYJNA, Warszawa, Polska 011131245.

137725 2009 07 13 A. Wprowadzono zmianę uprawnionego przez wykreślenie wpisu: TV Wisła Spółka z o.o., 30-832 Kraków ul. Płk. Stanisława Dąbka 2, Polska i dokonanie wpisu: „TVN 24” SPÓŁKA Z OGRANICZONĄ ODPOWIEDZIALNOŚCIĄ, Warszawa, Polska 016425307.

137725 2009 07 13 A. Wprowadzono zmianę uprawnionego przez wykreślenie wpisu: „TVN 24” SPÓŁKA Z OGRANICZONĄ ODPOWIEDZIALNOŚCIĄ, Warszawa, Polska 016425307 i dokonanie wpisu: TVN SPÓŁKA AKCYJNA, Warszawa, Polska 011131245.

137730 2009 07 14 A. Wprowadzono zmianę uprawnionego przez wykreślenie wpisu: TV Wisła Spółka z o.o., 30-832 Kraków ul. Płk. Stanisława Dąbka 2, Polska i dokonanie wpisu: „TVN 24” SPÓŁKA Z OGRANICZONĄ ODPOWIEDZIALNOŚCIĄ, Warszawa, Polska 016425307.

137730 2009 07 14 A. Wprowadzono zmianę uprawnionego przez wykreślenie wpisu: „TVN 24” SPÓŁKA Z OGRANICZONĄ ODPOWIEDZIALNOŚCIĄ, Warszawa, Polska 016425307 i dokonanie wpisu: TVN SPÓŁKA AKCYJNA, Warszawa, Polska 011131245.

137790 2009 07 30 A. Wprowadzono zmianę uprawnionego przez wykreślenie wpisu: PADE S.A., 69, rue de la Libération L-4210 Esch-sur-Alzette, Luksemburg i dokonanie wpisu: GRUPPO FABBRI INTERNATIONAL S.A., Luksemburg, Luksemburg.

137812 2009 07 14 A. Wprowadzono zmianę siedziby uprawnionego przez wykreślenie wpisu: J.Lyons & Company Limited, The Pavilions, Bridwater Road, Bristol Avon BS123 8AR Bedminster Down, Wielka Brytania i dokonanie wpisu: J.Lyons & Company Limited, Greenford, Wielka Brytania.

137812 2009 07 14 A. Wprowadzono zmianę siedziby uprawnionego przez wykreślenie wpisu: J.Lyons & Company Limited, Greenford, Wielka Brytania i dokonanie wpisu: J.Lyons & Company Limited, Londyn, Wielka Brytania.

138024 2009 07 01 A. Wprowadzono zmianę siedziby uprawnionego przez wykreślenie wpisu: LABORATORIUM KOLASTYNA SPÓŁKA AKCYJNA, Łódź, Polska 472905994 i dokonanie wpisu: LABORATORIUM KOLASTYNA SPÓŁKA AKCYJNA, Kraków, Polska 472905994.

138024 2009 07 01 A. Wprowadzono zmianę nazwy uprawnionego przez wykreślenie wpisu: LABORATORIUM KOLASTYNA

SPÓŁKA AKCYJNA, Kraków Polska 472905994 i dokonanie wpisu: „Grupa Kolastyńska” S.A., Kraków, Polska 472905994.

138134 2009 07 30 A. Wprowadzono zmianę uprawnionego przez wykreślenie wpisu: PADE S.A., 69, rue de la Libération L-4210 Esch-sur-Alzette, Luksemburg i dokonanie wpisu: GRUPPO FABBRI INTERNATIONAL S.A., Luksemburg, Luksemburg.

138148 2009 07 09 A. Wprowadzono zmianę uprawnionego przez wykreślenie wpisu: Kampania Spirytusowa Wratlavia Polmos Wrocław S.A., 51-501 Wrocław ul. Monopolowa 4, Polska i dokonanie wpisu: AKWAWIT-BRASCO S.A., Wrocław, Polska 001100873.

138253 2009 07 06 A. Wprowadzono zmianę adresu uprawnionego przez wykreślenie wpisu: CENTRUM HI-FI Spółka z o.o., 00-632 Warszawa Al. Armii Ludowej 17, Polska i dokonanie wpisu: CENTRUM HI-FI Spółka z o.o., Warszawa, Polska.

138253 2009 07 06 A. Wprowadzono zmianę nazwy uprawnionego przez wykreślenie wpisu: CENTRUM HI-FI Spółka z o.o., Warszawa, Polska i dokonanie wpisu: Audio Video Design Spółka z o.o., Warszawa, Polska.

138253 2009 07 06 A. Wprowadzono zmianę uprawnionego przez wykreślenie wpisu: Audio Video Design Spółka z o.o., Warszawa, Polska i dokonanie wpisu: Horn Distribution SA, Warszawa, Polska.

138255 2009 07 22 A. E. Wprowadzono zmianę przez wykreślenie wpisu: Lubelskie Zakłady Przemysłu Spirytusowego POLMOS Spółka z ograniczoną odpowiedzialnością, Lublin, Polska 140665998 Pago – Janusz Palikot, Warszawa, Polska 011132380 i dokonanie wpisu: WÓDKA POLSKA Spółka z ograniczoną odpowiedzialnością Spółka komandytowa, Lublin Polska 946-257-52-19 060456437 oraz w rubryce E wykreślenie wpisu: Na podstawie Regulaminu z dnia 10 września 2007 r. ustanowiono wspólne prawo ochronne.

138257 2009 07 01 A. Wprowadzono zmianę uprawnionego przez wykreślenie wpisu: VISTULA & WÓLCZANKA SPÓŁKA AKCYJNA, 31-035 Kraków ul. Starowiślna 48, Polska 6750000361 251001329 i dokonanie wpisu: VISTULA GROUP SPÓŁKA AKCYJNA, Kraków, Polska 351001329.

138260 2009 07 01 A. Wprowadzono zmianę uprawnionego przez wykreślenie wpisu: Napióra Wiktor Hurtownia Farmaceutyczna HURTAP, 99-100 Łęczycza ul. Górnicza 2, Polska 004730244 i dokonanie wpisu: „HURTAP” SPÓŁKA AKCYJNA, Łęczycza, Polska 472274051.

138349 2009 07 15 A. Wprowadzono zmianę nazwy uprawnionego przez wykreślenie wpisu: Olympus Optical Company Limited, 43-2, 2-chome, Hatagaya, Shibiuya-ku Tokio, Japonia i dokonanie wpisu: Olympus Corporation, Tokio, Japonia.

138425 2009 07 14 A. Wprowadzono zmianę uprawnionego przez wykreślenie wpisu: MATSUSHITA ELECTRIC INDUSTRIAL CO., LTD., Oaza Kadoma-shi 1006 Osaka Prefecture, Japonia i dokonanie wpisu: Panasonic Corporation, Kadoma-shi, Japonia.

138766 2009 07 17 A. Wprowadzono zmianę adresu uprawnionego przez wykreślenie wpisu: Przedsiębiorstwo Projektowo-Budowlane PERFEKT Spółka z o.o., 85-730 Bydgoszcz ul. Sopocka 3, Polska i dokonanie wpisu: Przedsiębiorstwo Projektowo-Budowlane „PREFEKT” Sp. z o.o., Bydgoszcz, Polska 008004300.

138829 2009 07 15 A. Wprowadzono zmianę nazwy uprawnionego przez wykreślenie wpisu: OLYMPUS OPTICAL COMPANY LIMITED, 43-2, 2-chome, Hatagaya, Shibiuya-ku Tokio, Japonia i dokonanie wpisu: Olympus Corporation, Tokio, Japonia.

138858 2009 07 30 A. Wprowadzono zmianę uprawnionego przez wykreślenie wpisu: Dow AgroSciences LLC, 9330 Zionsville Road Indianapolis Indiana 46268, Stany Zjednoczone Ameryki i dokonanie wpisu: Margarita International Comércio e Serviços, Sociedade Unipessoal Limitada, Madeira, Portugalia.

139022 2009 07 15 A. Wprowadzono zmianę uprawnionego przez wykreślenie wpisu: Kabushiki Kaisha Nikko Vordial Group, also trading as Nikko Vordial Corporation, 6-5, Nihonbashi Kabuto-cho, Chuo-ku Tokio, Japonia i dokonanie wpisu: Nikko Citi Holdings Kabushiki Kaisha, also trading as Nikko Citi Holdings Inc., Tokio, Japonia.

139294 2009 07 09 A. Wprowadzono zmianę uprawnionego przez wykreślenie wpisu: Kampania Spirytusowa Wratislavia Polmos Wrocław S.A., 51-501 Wrocław ul. Monopolowa 4, Polska i dokonanie wpisu: AKWAWIT-BRASCO S.A., Wrocław, Polska 001100873.

139375 2009 07 23 A. Wprowadzono zmianę nazwy i siedziby uprawnionego przez wykreślenie wpisu: Zagożdżon Krzysztof, Padaszyński Artur KAMPOL Przedsiębiorstwo Produkcyjno-Handlowe S.C., 26-600 Radom ul. Kwiatowa 6, Polska i dokonanie wpisu: BREMI S.C. A. Padaszyński, K. Zagożdżon, Wielogóra, Polska 670103304.

140775 2009 07 14 A. Wprowadzono zmianę siedziby uprawnionego przez wykreślenie wpisu: „JUTRZENKA” S.A., Bydgoszcz, Polska i dokonanie wpisu: JUTRZENKA S.A., Opatówek, Polska.

140775 2009 07 14 A. Wprowadzono zmianę uprawnionego przez wykreślenie wpisu: JUTRZENKA S.A., Opatówek, Polska i dokonanie wpisu: Kaliszanka Sp. z o.o., Kalisz, Polska.

140775 2009 07 14 A. Wprowadzono zmianę nazwy i siedziby uprawnionego przez wykreślenie wpisu: Kaliszanka Sp. z o.o., Kalisz Polska i dokonanie wpisu: Jutrzenka Colian Sp. z o.o., Opatówek, Polska 300446241.

140776 2009 07 14 A. Wprowadzono zmianę siedziby uprawnionego przez wykreślenie wpisu: „JUTRZENKA” S.A., Bydgoszcz, Polska i dokonanie wpisu: JUTRZENKA S.A., Opatówek, Polska.

140776 2009 07 14 A. Wprowadzono zmianę uprawnionego przez wykreślenie wpisu: JUTRZENKA S.A., Opatówek, Polska i dokonanie wpisu: Kaliszanka Sp. z o.o., Kalisz, Polska.

140776 2009 07 14 A. Wprowadzono zmianę nazwy i siedziby uprawnionego przez wykreślenie wpisu: Kaliszanka Sp. z o.o., Kalisz Polska i dokonanie wpisu: Jutrzenka Colian Sp. z o.o., Opatówek, Polska 300446241.

140907 2009 07 02 A. Wprowadzono zmianę uprawnionego przez wykreślenie wpisu: Fabryka Wodomierzy i Zegarów METRON, 87-100 Toruń ul. Targowa 12/22, Polska i dokonanie wpisu: Skarb Państwa reprezentowany przez Ministra Skarbu Państwa, Warszawa, Polska.

141056 2009 07 23 A. Wprowadzono zmianę nazwy i siedziby uprawnionego przez wykreślenie wpisu: Zagożdżon Krzysztof, Padaszyński Artur KAMPOL Przedsiębiorstwo Produkcyjno-Handlowe S.C., 26-600 Radom ul. Kwiatowa 6, Polska i dokonanie wpisu: BREMI S.C. A. Padaszyński, K. Zagożdżon, Wielogóra, Polska 670103304.

141294 2009 07 14 A. Wprowadzono zmianę siedziby uprawnionego przez wykreślenie wpisu: „JUTRZENKA” S.A., Bydgoszcz, Polska i dokonanie wpisu: Jutrzenka S.A., Opatówek, Polska.

141294 2009 07 14 A. Wprowadzono zmianę uprawnionego przez wykreślenie wpisu: Jutrzenka S.A., Opatówek, Polska i dokonanie wpisu: Kaliszanka Sp. z o.o., Kalisz, Polska.

141294 2009 07 14 A. Wprowadzono zmianę nazwy i siedziby uprawnionego przez wykreślenie wpisu: Kaliszanka Sp. z o.o., Kalisz Polska i dokonanie wpisu: Jutrzenka Colian Sp. z o.o., Opatówek, Polska 300446241.

141297 2009 07 09 A. Wprowadzono zmianę uprawnionego przez wykreślenie wpisu: Przedsiębiorstwo Farmaceutyczne ANPHARMA S.A. 03-236 Warszawa ul. Annapol 6, Polska i dokonanie wpisu: VIPHARM Spółka Akcyjna, Warszawa, Polska 013037208.

141594 2009 07 06 A. Wprowadzono zmianę uprawnionego przez wykreślenie wpisu: Zakłady Przemysłu Tłuszczowego w War-

szawie S. A., 03-574 Warszawa ul. Radzywińska 122/124, Polska i dokonanie wpisu: Zakłady Tłuszczowe „Kruszwica” SA, Kruszwica, Polska.

141802 2009 07 06 A. Wprowadzono zmianę uprawnionego przez wykreślenie wpisu: Zakłady Przemysłu Tłuszczowego w Warszawie S. A., 03-574 Warszawa ul. Radzywińska 122/124, Polska i dokonanie wpisu: Zakłady Tłuszczowe „Kruszwica” SA, Kruszwica, Polska.

142089 2009 06708 A. Wprowadzono zmianę uprawnionego przez wykreślenie wpisu: Przedsiębiorstwo Handlowo-Usługowo-Produkcyjne, Import, Eksport „PAMAPOL” S.C. Szataniak Paweł, Szataniak Mariusz, 97-438 Rusiec ul. Wieluńska 2, Polska 730166416 i dokonanie wpisu: Przedsiębiorstwo Handlowo-Usługowo-Produkcyjne, Import, Eksport „PAMAPOL” Spółka Jawna Szataniak Paweł, Szataniak Mariusz, Rusiec, Polska 730166416.

142089 2009 06708 A. Wprowadzono zmianę uprawnionego przez wykreślenie wpisu: Przedsiębiorstwo Handlowo-Usługowo-Produkcyjne, Import, Eksport „PAMAPOL” Spółka Jawna Szataniak Paweł, Szataniak Mariusz, Rusiec, Polska 730166416 i dokonanie wpisu: PAMAPOL SPÓŁKA AKCYJNA, Rusiec, Polska 730365765.

142109 2009 07 22 A. E. Wprowadzono zmianę przez wykreślenie wpisu: Lubelskie Zakłady Przemysłu Spirytusowego POLMOS Spółka z ograniczoną odpowiedzialnością, Lublin, Polska 140665998 Pago – Janusz Palikot, Warszawa, Polska 011132380 i dokonanie wpisu: WÓDKA POLSKA Spółka z ograniczoną odpowiedzialnością Spółka komandytowa, Lublin Polska 946-257-52-19 060456437 oraz w rubryce E wykreślenie wpisu: Na podstawie Regulaminu z dnia 10 września 2007 r. ustanowiono wspólne prawo ochronne.

142110 2009 07 22 A. E. Wprowadzono zmianę przez wykreślenie wpisu: Lubelskie Zakłady Przemysłu Spirytusowego POLMOS Spółka z ograniczoną odpowiedzialnością, Lublin, Polska 140665998 Pago – Janusz Palikot, Warszawa, Polska 011132380 i dokonanie wpisu: WÓDKA POLSKA Spółka z ograniczoną odpowiedzialnością Spółka komandytowa, Lublin Polska 946-257-52-19 060456437 oraz w rubryce E wykreślenie wpisu: Na podstawie Regulaminu z dnia 10 września 2007 r. ustanowiono wspólne prawo ochronne.

142152 2009 07 01 A. Wprowadzono zmianę uprawnionego przez wykreślenie wpisu: Wydawnictwo MURATOR Spółka z o.o., 00-570 Warszawa Al. Wyzwolenia 14 Polska i dokonanie wpisu: MURATOR SPÓŁKA AKCYJNA, Warszawa, Polska 526-00-08-745.

142279 2009 07 06 A. Wprowadzono zmianę uprawnionego przez wykreślenie wpisu: WITTCHEN Jędrzej Wittchen, 05-092 Łomianki, Kiełpin, ul. Ogrodowa 11, Polska i dokonanie wpisu: Wittchen Management Spółka z o.o., Spółka komandytowa, Kiełpin, Polska.

142280 2009 07 06 A. Wprowadzono zmianę uprawnionego przez wykreślenie wpisu: WITTCHEN Jędrzej Wittchen, 05-092 Łomianki, Kiełpin, ul. Ogrodowa 11, Polska i dokonanie wpisu: Wittchen Management Spółka z o.o., Spółka komandytowa, Kiełpin, Polska.

142329 2009 07 24 A. Wprowadzono zmianę uprawnionego przez wykreślenie wpisu: The Procter & Gamble Company, One Procter & Gamble Plaza Cincinnati Ohio, Stany Zjednoczone Ameryki i dokonanie wpisu: The Evercare Company, Alpharetta, Stany Zjednoczone Ameryki.

142383 2009 07 14 A. Wprowadzono zmianę siedziby uprawnionego przez wykreślenie wpisu: JUTRZENKA S.A., 85-079 Bydgoszcz ul. Kościuszki 53, Polska i dokonanie wpisu: JUTRZENKA S.A., Opatówek, Polska.

142383 2009 07 14 A. Wprowadzono zmianę uprawnionego przez wykreślenie wpisu: JUTRZENKA S.A., Opatówek, Polska i dokonanie wpisu: Kaliszanka Sp. z o.o., Kalisz, Polska.

142383 2009 07 14 A. Wprowadzono zmianę nazwy i siedziby uprawnionego przez wykreślenie wpisu: Kaliszanka Sp. z o.o., Kalisz Polska i dokonanie wpisu: Jutrzenka Colian Sp. z o.o., Opatówek, Polska 300446241.

142384 2009 07 14 A. Wprowadzono zmianę siedziby uprawnionego przez wykreślenie wpisu: JUTRZENKA S.A., Bydgoszcz, Polska i dokonanie wpisu: JUTRZENKA S.A., Opatówek, Polska.

142384 2009 07 14 A. Wprowadzono zmianę uprawnionego przez wykreślenie wpisu: „JUTRZENKA” S.A., Opatówek, Polska i dokonanie wpisu: Kaliszanka Sp. z o.o., Kalisz, Polska.

142384 2009 07 14 A. Wprowadzono zmianę nazwy i siedziby uprawnionego przez wykreślenie wpisu: Kaliszanka Sp. z o.o., Kalisz Polska i dokonanie wpisu: Jutrzenka Colian Sp. z o.o., Opatówek, Polska 300446241.

142389 2009 07 06 A. Wprowadzono zmianę uprawnionego przez wykreślenie wpisu: Zakłady Przemysłu Tłuszczowego w Warszawie S. A., 03-574 Warszawa ul. Radzymińska 122/124, Polska i dokonanie wpisu: Zakłady Tłuszczowe „Kruszwica” SA, Kruszwica, Polska.

142599 2009 07 08 A. Wprowadzono zmianę nazwy uprawnionego przez wykreślenie wpisu: Zakład Produkcyjno-Handlowo-Usługowy DELIC-POL Spółka z o.o., 42-165 Lipie k/Częstochowy Lindów 34, Polska i dokonanie wpisu: DELIC-POL Spółka z o.o., Lindów, Polska 151544332.

142599 2009 07 08 A. Wprowadzono uprawnionego przez wykreślenie wpisu: DELIC-POL Spółka z o.o., Lindów, Polska 151544332 i dokonanie wpisu: DELIC-POL SPÓŁKA AKCYJNA, Kamyk, Polska 151544332.

142642 2009 07 14 A. Wprowadzono zmianę adresu uprawnionego przez wykreślenie wpisu: AKME Wisniewski Zdzisław, 50-114 Wrocław ul. Odrzańska 24-29 m 19, Polska 930644619 i dokonanie wpisu: AKME Wisniewski Zdzisław, Wrocław, Polska 930644619.

142845 2009 07 22 A. E. Wprowadzono zmianę przez wykreślenie wpisu: Lubelskie Zakłady Przemysłu Spirytusowego POLMOS Spółka z ograniczoną odpowiedzialnością, Lublin, Polska 140665998 Pago – Janusz Palikot, Warszawa, Polska 011132380 i dokonanie wpisu: WÓDKA POLSKA Spółka z ograniczoną odpowiedzialnością Spółka komandytowa, Lublin Polska 946-257-52-19 060456437 oraz w rubryce E wykreślenie wpisu: Na podstawie Regulaminu z dnia 10 września 2007 r. ustanowiono wspólne prawo ochronne.

143192 2009 07 24 A. Wprowadzono zmianę siedziby uprawnionego przez wykreślenie wpisu: PDL BIOPHARMA, INC., Fremont, Kalifornia, Stany Zjednoczone Ameryki i dokonanie wpisu: PDL BIOPHARMA, INC., Incline Village, Stany Zjednoczone Ameryki.

143192 2009 07 24 A. Wprowadzono zmianę uprawnionego przez wykreślenie wpisu: PDL BIOPHARMA, INC., Incline Village, Stany Zjednoczone Ameryki i dokonanie wpisu: Otsuka Pharmaceutical Co.,Ltd., Tokio, Japonia.

143202 2009 07 09 A. Wprowadzono zmianę uprawnionego przez wykreślenie wpisu: Kompania Spirytusowa Wratislavia Polmos Wrocław S.A., 51-501 Wrocław ul. Monopolowa 4, Polska i dokonanie wpisu: AKWAWIT-BRASCO S.A., Wrocław, Polska 001100873.

143271 2009 07 03 A. Wprowadzono zmianę uprawnionego przez wykreślenie wpisu: Masterpress Spółka z o.o., 10-603 Olsztyn ul. Magazynowa 4, Polska i dokonanie wpisu: MASTERPRESS Spółka Akcyjna, Olsztyn, Polska 510431484.

143553 2009 07 16 A. Wprowadzono zmianę uprawnionego przez wykreślenie wpisu: Zakłady Przemysłu Tłuszczowego w Warszawie S. A., 03-574 Warszawa ul. Radzymińska 122/124, Polska i dokonanie wpisu: Zakłady Tłuszczowe „Kruszwica” SA, Kruszwica, Polska.

143745 2009 07 15 A. Wprowadzono zmianę uprawnionego przez wykreślenie wpisu: Artisan Entertainment Inc., 2700 Colorado Avenue Santa Monica, CA 90404, Stany Zjednoczone Ameryki i dokonanie wpisu: Lions Gate Entertainment Inc., Santa Monica, Stany Zjednoczone Ameryki.

143746 2009 07 15 A. Wprowadzono zmianę uprawnionego przez wykreślenie wpisu: Artisan Entertainment Inc., 2700 Colorado Avenue Santa Monica, CA 90404, Stany Zjednoczone Ameryki i dokonanie wpisu: Lions Gate Entertainment Inc., Santa Monica, Stany Zjednoczone Ameryki.

143840 2009 07 09 A. Wprowadzono zmianę uprawnionego przez wykreślenie wpisu: Kompania Spirytusowa Wratislavia Polmos Wrocław S.A., 51-501 Wrocław ul. Monopolowa 4, Polska i dokonanie wpisu: AKWAWIT-BRASCO S.A., Wrocław, Polska 001100873.

143976 2009 07 07 D. Dokonano wpisu: Na mocy umowy zawartej w dniu 27 lutego 2009 r. ustanowiono na rzecz spółki Goldman Sachs Credit Partners L.P. z siedzibą w Hamilton, Bermudy zastaw cywilny na prawie ochronnym do znaku towarowego o numerze R-143976 w celu zabezpieczenia wierzytelności przysługujących jej wobec spółki Wm. Wrigley Jr. Company z siedzibą w Chicago, Stany Zjednoczone Ameryki.

143976 2009 07 09 D. Dokonano wpisu: W dniu 28 kwietnia 2009 r. na podstawie postanowienia Sądu Rejonowego dla m.st. Warszawy w Warszawie Wydział XI Gospodarczy – Rejestru Zastawów (sygn. akt WA.XI.Ns-Rej.Za 2812/09/100) wpisano do Rejestru Zastawów pod pozycją 2165577 zastaw rejestrowy na prawie ochronnym udzielonym na znak towarowy R-143976 w celu zabezpieczenia wierzytelności przysługujących Goldman Sachs Credit Partners L.P. z siedzibą w Hamilton, Bermudy wobec WM. Wrigley Jr. Company z siedzibą w Chicago, Stany Zjednoczone Ameryki.

144266 2009 07 27 A. Wprowadzono zmianę nazwy uprawnionego przez wykreślenie wpisu: Agencja Ochrony „SAKURA” Spółka z o.o., 34-120 Andrychów ul. Słowackiego 4B, Polska i dokonanie wpisu: „SAKURA” CORPORATION Sp. z o.o., Andrychów, Polska 356877227.

144266 2009 07 27 A. Wprowadzono zmianę uprawnionego przez wykreślenie wpisu: „SAKURA” CORPORATION Sp. z o.o., Andrychów, Polska 356877227 i dokonanie wpisu: „SAKURA” OCHRONA Sp. z o.o., Andrychów, Polska 120736805.

144284 2009 07 14 A. Wprowadzono zmianę nazwy uprawnionego przez wykreślenie wpisu: UNI-SERW Dariusz Głowacki, Waldemar Borowski, Andrzej Chyleński Spółka Jawna, 86-300 Grudziądz ul. Włódka 16, Polska i dokonanie wpisu: UNI-SERW D. Głowacki, W. Borowski Spółka Jawna, Grudziądz, Polska 870513579.

144419 2009 07 15 A. Wprowadzono zmianę adresu uprawnionego przez wykreślenie wpisu: Hyundai Motor Company, 140-2 Kye-Dong Chongro-ku Seoul, Republika Korei i dokonanie wpisu: Hyundai Motor Company, Seoul, Republika Korei.

144805 2009 07 06 A. Wprowadzono zmianę uprawnionego przez wykreślenie wpisu: Elektromontaż Warszawa Sp. z o.o., Warszawa, Polska i dokonanie wpisu: „Elektromontaż – Poznań” Spółka Akcyjna, Poznań, Polska.

144977 2009 07 09 A. Wprowadzono zmianę uprawnionego przez wykreślenie wpisu: Kampania Spirytusowa Wratislavia Polmos Wrocław S.A., 51-501 Wrocław ul. Monopolowa 4, Polska i dokonanie wpisu: AKWAWIT-BRASCO S.A., Wrocław, Polska 001100873.

145387 2009 07 14 A. Wprowadzono zmianę uprawnionego przez wykreślenie wpisu: Henkel Kommanditgesellschaft auf Aktien, Henkelstraße 67 D-40191 Düsseldorf, Niemcy i dokonanie wpisu: Henkel AG & Co. KgaA, Düsseldorf, Niemcy.

145424 2009 07 14 A. Wprowadzono zmianę siedziby uprawnionego przez wykreślenie wpisu: Przedsiębiorstwo Produkcyjno-

-Handlowo-Uslugowe MODEXTIL Janusz Dreła, 02-677 Warszawa ul. Cybernetyki 9, Polska i dokonanie wpisu: Przedsiębiorstwo Produkcyjno-Handlowo-Uslugowe MODEXTIL Janusz Dreła, Piaseczno, Polska 010106995.

145424 2009 07 14 A. Wprowadzono zmianę uprawnionego przez wykreślenie wpisu: Przedsiębiorstwo Produkcyjno-Handlowo-Uslugowe MODEXTIL Janusz Dreła, Piaseczno, Polska 010106995 i dokonanie wpisu: MODEXTIL SPÓŁKA Z OGRANICZONĄ ODPOWIEDZIALNOŚCIĄ, Polska 141188187.

145512 2009 07 01 A. Wprowadzono zmianę adresu uprawnionego przez wykreślenie wpisu: THAI PRESIDENT FOODS PUBLIC COMPANY LIMITED, 278 TF Bldg, Srinakarin Road Huamark Bangkok 10240 Bangkok, Tajlandia i dokonanie wpisu: THAI PRESIDENT FOODS PUBLIC COMPANY LIMITED, Bangkok, Tajlandia.

146027 2009 07 24 A. Wprowadzono zmianę siedziby uprawnionego przez wykreślenie wpisu: Strauss Coffee B.V., Schiphol-Rijk, Holandia i dokonanie wpisu: Strauss Coffee B.V., Amstelveen, Holandia.

146367 2009 07 08 A. Wprowadzono zmianę uprawnionego przez wykreślenie wpisu: Przedsiębiorstwo Higieny Komunalnej TRANS-FORMERS Wrocław Spółka z o.o., 50-210 Wrocław ul. Kurkowa 14, Polska i dokonanie wpisu: TRANS – FORMERS HOLDING Sp. z o.o., Warszawa, Polska 014865108.

146480 2009 07 14 A. Wprowadzono zmianę siedziby uprawnionego przez wykreślenie wpisu: Przedsiębiorstwo Produkcyjno-Handlowo-Uslugowe MODEXTIL Janusz Dreła, 02-677 Warszawa ul. Cybernetyki 9, Polska i dokonanie wpisu: Przedsiębiorstwo Produkcyjno-Handlowo-Uslugowe MODEXTIL Janusz Dreła, Piaseczno, Polska 010106995.

146480 2009 07 14 A. Wprowadzono zmianę uprawnionego przez wykreślenie wpisu: Przedsiębiorstwo Produkcyjno-Handlowo-Uslugowe MODEXTIL Dreła Janusz, Piaseczno, Polska 010106995 i dokonanie wpisu: MODEXTIL SPÓŁKA Z OGRANICZONĄ ODPOWIEDZIALNOŚCIĄ, Polska 141188187.

146520 2009 07 07 D. Dokonano wpisu: Na mocy umowy zawartej w dniu 27 lutego 2009 r. ustanowiono na rzecz spółki Goldman Sachs Credit Partners L.P. z siedzibą w Hamilton, Bermudy zastaw cywilny na prawie ochronnym do znaku towarowego o numerze R-146520 w celu zabezpieczenia wierzytelności przysługujących jej wobec spółki Wm. Wrigley Jr. Company z siedzibą w Chicago, Stany Zjednoczone Ameryki.

146520 2009 07 07 D. Dokonano wpisu: W dniu 16 kwietnia 2009 r. na podstawie postanowienia Sądu Rejonowego dla m.st. Warszawy w Warszawie Wydział XI Gospodarczy – Rejestru Zastawów (sygn. akt WA.XI.Ns-Rej.Za 2818/09/506) wpisano do Rejestru Zastawów pod pozycją 2164166 zastaw rejestrowy na prawie ochronnym udzielonym na znak towarowy R-146520 w celu zabezpieczenia wierzytelności przysługujących Goldman Sachs Credit Partners L.P. z siedzibą w Hamilton, Bermudy wobec Wm. Wrigley Jr. Company z siedzibą w Chicago, Stany Zjednoczone Ameryki.

146521 2009 07 07 D. Dokonano wpisu: Na mocy umowy zawartej w dniu 27 lutego 2009 r. ustanowiono na rzecz spółki Goldman Sachs Credit Partners L.P. z siedzibą w Hamilton, Bermudy zastaw cywilny na prawie ochronnym do znaku towarowego o numerze R-146521 w celu zabezpieczenia wierzytelności przysługujących jej wobec spółki Wm. Wrigley Jr. Company z siedzibą w Chicago, Stany Zjednoczone Ameryki.

146521 2009 07 09 D. Dokonano wpisu: W dniu 28 kwietnia 2009 r. na podstawie postanowienia Sądu Rejonowego dla m.st. Warszawy w Warszawie Wydział XI Gospodarczy – Rejestru Zastawów (sygn. akt WA.XI.Ns-Rej.Za 2813/09/501) wpisano do Rejestru Zastawów pod pozycją 2165575 zastaw rejestrowy na prawie ochronnym udzielonym na znak towarowy R-146521 w celu zabezpieczenia wierzytelności przysługujących Goldman Sachs Credit

Partners L.P. z siedzibą w Hamilton, Bermudy wobec Wm. Wrigley Jr. Company z siedzibą w Chicago, Stany Zjednoczone Ameryki.

146605 2009 07 14 A. Wprowadzono zmianę uprawnionego przez wykreślenie wpisu: Varian Medical Systems Technologies, Inc., 31000 Hansen Way, Palo Alto, California 94306, Stany Zjednoczone Ameryki i dokonanie wpisu: Varian Medical Systems, Inc., Palo Alto, Stany Zjednoczone Ameryki.

146777 2009 07 08 D. Dokonano wpisu: Na mocy umowy z dnia 7 stycznia 2008 r. udzielono pełnej i wyłącznej licencji na używanie znaku towarowego R-146777 przez spółkę MEBLE DĘBOWE „LUDWIK” Sp. z o.o., Ochodza, Polska, na okres 5 lat począwszy od dnia następującego po dniu zawarcia umowy.

147118 2009 07 22 A. E. Wprowadzono zmianę przez wykreślenie wpisu: Lubelskie Zakłady Przemysłu Spirytusowego POLMOS Spółka z ograniczoną odpowiedzialnością, Lublin, Polska 140665998 Pago – Janusz Palikot, Warszawa, Polska 011132380 i dokonanie wpisu: WÓDKA POLSKA Spółka z ograniczoną odpowiedzialnością Spółka komandytowa, Lublin Polska 946-257-52-19 060456437 oraz w rubryce E wykreślenie wpisu: Na podstawie Regulaminu z dnia 10 września 2007 r. ustanowiono wspólne prawo ochronne.

147956 2009 07 14 A. Wprowadzono zmianę uprawnionego przez wykreślenie wpisu: Holding „LIWA” Spółka z o.o., 31-311 Kraków ul. Murarska 3, Polska i dokonanie wpisu: Nieruchomości Warszawskie Sp. z o.o., Warszawa, Polska 012557302.

147997 2009 07 01 A. Wprowadzono zmianę uprawnionego przez wykreślenie wpisu: VTH INTERNATIONAL TRADING SRO, Praga, Republika Czeska i dokonanie wpisu: „JESS” Inc Spółka z ograniczoną odpowiedzialnością, Jabłonowo, Polska 140585319.

147998 2009 07 01 A. Wprowadzono zmianę uprawnionego przez wykreślenie wpisu: VTH INTERNATIONAL TRADING SRO, Praga, Republika Czeska i dokonanie wpisu: „JESS” Inc Spółka z ograniczoną odpowiedzialnością, Jabłonowo, Polska 140585319.

147999 2009 07 01 A. Wprowadzono zmianę uprawnionego przez wykreślenie wpisu: VTH INTERNATIONAL TRADING SRO, Praga, Republika Czeska i dokonanie wpisu: „JESS” Inc Spółka z ograniczoną odpowiedzialnością, Jabłonowo, Polska 140585319.

148000 2009 07 01 A. Wprowadzono zmianę uprawnionego przez wykreślenie wpisu: VTH INTERNATIONAL TRADING SRO, Praga, Republika Czeska i dokonanie wpisu: „JESS” Inc Spółka z ograniczoną odpowiedzialnością, Jabłonowo, Polska 140585319.

148335 2009 07 07 D. Dokonano wpisu: Na mocy umowy zawartej w dniu 27 lutego 2009 r. ustanowiono na rzecz spółki Goldman Sachs Credit Partners L.P. z siedzibą w Hamilton, Bermudy zastaw cywilny na prawie ochronnym do znaku towarowego o numerze R-148335 w celu zabezpieczenia wierzytelności przysługujących jej wobec spółki Wm. Wrigley Jr. Company z siedzibą w Chicago, Stany Zjednoczone Ameryki.

148335 2009 07 07 D. Dokonano wpisu: W dniu 23 kwietnia 2009 r. na podstawie postanowienia Sądu Rejonowego dla m.st. Warszawy w Warszawie Wydział XI Gospodarczy – Rejestru Zastawów (sygn. akt WA.XI.Ns-Rej.Za 2855/09/587) wpisano do Rejestru Zastawów pod pozycją 2164957 zastaw rejestrowy na prawie ochronnym udzielonym na znak towarowy R-148335 w celu zabezpieczenia wierzytelności przysługujących Goldman Sachs Credit Partners L.P. z siedzibą w Hamilton, Bermudy wobec Wm. Wrigley Jr. Company z siedzibą w Chicago, Stany Zjednoczone Ameryki.

148383 2009 07 17 D. Dokonano wpisu: W dniu 12 maja 2009 r. na podstawie postanowienia Sądu Rejonowego dla Krakowa Śródmieście w Krakowie Wydział VII Gospodarczy – Rejestru Zastawów (sygn. akt KR.VII.Ns-Rej.Za 3205/09/447) wpisano do Rejestru Zastawów pod pozycją 2167411 zastaw rejestrowy na prawie ochronnym udzielonym na znak towarowy R-148383 w celu zabezpieczenia wierzytelności przysługujących BRE BANK S.A. z siedzibą w Warszawie wobec „Grupa Kolastyna” S.A. z siedzibą w Krakowie.

148487 2009 07 17 A. Wprowadzono zmianę uprawnionego przez wykreślenie wpisu: Przedsiębiorstwo Produkcji Farmaceutycznej HASCO-LEK Stanisław Han, 51-131 Wrocław ul. Żmigrodzka 242 E, Polska i dokonanie wpisu: Przedsiębiorstwo Produkcji Farmaceutycznej Hasco-Lek S.A., Wrocław, Polska 932249169.

148810 2009 07 14 A. Wprowadzono zmianę uprawnionego przez wykreślenie wpisu: Société des Produits Nestlé SA, CH-1800 Vevey, Szwajcaria i dokonanie wpisu: Przedsiębiorstwo Cukiernicze JUTRZENKA S.A., Bydgoszcz, Polska.

148810 2009 07 14 A. Wprowadzono zmianę nazwy uprawnionego przez wykreślenie wpisu: Przedsiębiorstwo Cukiernicze JUTRZENKA S.A., Bydgoszcz, Polska i dokonanie wpisu: JUTRZENKA S.A., Bydgoszcz, Polska.

148810 2009 07 14 A. Wprowadzono zmianę siedziby uprawnionego przez wykreślenie wpisu: JUTRZENKA S.A., Bydgoszcz, Polska i dokonanie wpisu: JUTRZENKA S.A., Opatówek, Polska.

148810 2009 07 14 A. Wprowadzono zmianę uprawnionego przez wykreślenie wpisu: JUTRZENKA S.A., Opatówek, Polska i dokonanie wpisu: Kaliszanka Sp. z o.o., Kalisz, Polska.

148810 2009 07 14 A. Wprowadzono zmianę nazwy i siedziby uprawnionego przez wykreślenie wpisu: Kaliszanka Sp. z o.o., Kalisz, Polska i dokonanie wpisu: Jutrzenka Colian Sp. z o.o., Opatówek, Polska 300446241.

149014 2009 07 03 A. Wprowadzono zmianę uprawnionego przez wykreślenie wpisu: Przedsiębiorstwo Produkcji Farmaceutycznej „HASCO-LEK” Stanisław Han, 51-131 Wrocław ul. Żmigrodzka 242E, Polska i dokonanie wpisu: Przedsiębiorstwo Produkcji Farmaceutycznej Hasco-Lek S.A., Wrocław, Polska 932249169.

149974 2009 07 07 D. Dokonano wpisu: Na mocy umowy zawartej w dniu 27 lutego 2009 r. ustanowiono na rzecz spółki Goldman Sachs Credit Partners L.P. z siedzibą w Hamilton, Bermudy zastaw cywilny na prawie ochronnym do znaku towarowego o numerze R-149974 w celu zabezpieczenia wierzytelności przysługujących jej wobec spółki Wm. Wrigley Jr. Company z siedzibą w Chicago, Stany Zjednoczone Ameryki.

149974 2009 07 07 D. Dokonano wpisu: W dniu 16 kwietnia 2009 r. na podstawie postanowienia Sądu Rejonowego dla m.st. Warszawy w Warszawie Wydział XI Gospodarczy – Rejestru Zastawów (sygn. akt WA.XI.Ns-Rej.Za 2822/09/421) wpisano do Rejestru Zastawów pod pozycją 2164047 zastaw rejestrowy na prawie ochronnym udzielonym na znak towarowy R-149974 w celu zabezpieczenia wierzytelności przysługujących Goldman Sachs Credit Partners L.P. z siedzibą w Hamilton, Bermudy wobec WM. Wrigley Jr. Company z siedzibą w Chicago, Stany Zjednoczone Ameryki.

150113 2009 07 09 A. Wprowadzono zmianę uprawnionego przez wykreślenie wpisu: Kompania Spirytusowa Wratistavia Polmos Wrocław S.A., 51-501 Wrocław ul. Monopolowa 4, Polska 931541614 i dokonanie wpisu: AKWAWIT-BRASCO S.A., Wrocław, Polska 001100873.

150296 2009 07 03 A. Wprowadzono zmianę uprawnionego przez wykreślenie wpisu: CHEMIS S.C. Ryszard Kiszka, Piotr Kiszka, Barbara Kiszka, Iwona Kiszka, 62-004 Czerwonak k/Poznań ul. Dziewicza Góra 4/1, Polska 630359354 i dokonanie wpisu: „CHEMIS” – Ryszard Kiszka, Piotr Kiszka, Barbara Kiszka, Iwona Kiszka Spółka Jawna, Czerwonak, Polska 630359354.

150296 2009 07 03 A. Wprowadzono zmianę siedziby uprawnionego przez wykreślenie wpisu: „CHEMIS” – Ryszard Kiszka, Piotr Kiszka, Barbara Kiszka, Iwona Kiszka Spółka Jawna, Czerwonak, Polska 630359354 i dokonanie wpisu: „CHEMIS” – Ryszard Kiszka, Piotr Kiszka, Barbara Kiszka, Iwona Kiszka, Spółka Jawna, Pobiedziska, Polska 630359354.

150297 2009 07 03 A. Wprowadzono zmianę uprawnionego przez wykreślenie wpisu: CHEMIS S.C. Ryszard Kiszka, Piotr Kisz-

ka, Barbara Kiszka, Iwona Kiszka, 62-004 Czerwonak k/Poznań ul. Dziewicza Góra 4/1, Polska 630359354 i dokonanie wpisu: „CHEMIS” – Ryszard Kiszka, Piotr Kiszka, Barbara Kiszka, Iwona Kiszka Spółka Jawna, Czerwonak, Polska 630359354.

150297 2009 07 03 A. Wprowadzono zmianę siedziby uprawnionego przez wykreślenie wpisu: „CHEMIS” – Ryszard Kiszka, Piotr Kiszka, Barbara Kiszka, Iwona Kiszka Spółka Jawna, Czerwonak, Polska 630359354 i dokonanie wpisu: „CHEMIS” – Ryszard Kiszka, Piotr Kiszka, Barbara Kiszka, Iwona Kiszka, Spółka Jawna, Pobiedziska, Polska 630359354.

150300 2009 07 03 A. Wprowadzono zmianę siedziby uprawnionego przez wykreślenie wpisu: „CHEMIS” – Ryszard Kiszka, Piotr Kiszka, Barbara Kiszka, Iwona Kiszka Spółka Jawna, Czerwonak, Polska 630359354 i dokonanie wpisu: „CHEMIS” – Ryszard Kiszka, Piotr Kiszka, Barbara Kiszka, Iwona Kiszka, Spółka Jawna, Pobiedziska, Polska 630359354.

151085 2009 07 14 A. Wprowadzono zmianę uprawnionego przez wykreślenie wpisu: Société des Produits Nestlé SA, CH-1800 Vevey, Szwajcaria i dokonanie wpisu: Przedsiębiorstwo Cukiernicze JUTRZENKA S.A., Bydgoszcz, Polska.

151085 2009 07 14 A. Wprowadzono zmianę nazwy uprawnionego przez wykreślenie wpisu: Przedsiębiorstwo Cukiernicze JUTRZENKA S.A., Bydgoszcz, Polska i dokonanie wpisu: JUTRZENKA S.A., Bydgoszcz, Polska.

151085 2009 07 14 A. Wprowadzono zmianę siedziby uprawnionego przez wykreślenie wpisu: JUTRZENKA S.A., Bydgoszcz, Polska i dokonanie wpisu: JUTRZENKA S.A., Opatówek, Polska.

151085 2009 07 14 A. Wprowadzono zmianę uprawnionego przez wykreślenie wpisu: JUTRZENKA S.A., Opatówek, Polska i dokonanie wpisu: Kaliszanka Sp. z o.o., Kalisz, Polska.

151085 2009 07 14 A. Wprowadzono zmianę nazwy i siedziby uprawnionego przez wykreślenie wpisu: Kaliszanka Sp. z o.o., Kalisz, Polska i dokonanie wpisu: Jutrzenka Colian Sp. z o.o., Opatówek, Polska 300446241.

151271 2009 07 16 A. Wprowadzono zmianę uprawnionego przez wykreślenie wpisu: Zakłady Przemysłu Tłuszczowego w Warszawie S.A., 03-574 Warszawa ul. Radzywińska 122/124, Polska i dokonanie wpisu: Zakłady Tłuszczowe „Kruszwica” SA, Kruszwica, Polska.

151272 2009 07 16 A. Wprowadzono zmianę uprawnionego przez wykreślenie wpisu: Zakłady Przemysłu Tłuszczowego w Warszawie S.A., 03-574 Warszawa ul. Radzywińska 122/124, Polska i dokonanie wpisu: Zakłady Tłuszczowe „Kruszwica” SA, Kruszwica, Polska.

151564 2009 07 14 A. Wprowadzono zmianę siedziby uprawnionego przez wykreślenie wpisu: Przedsiębiorstwo Produkcyjno-Handlowo-Usługowe MODEXTIL Janusz Dreła, 02-677 Warszawa ul. Cybernetyki 9, Polska i dokonanie wpisu: Przedsiębiorstwo Produkcyjno-Handlowo-Usługowe MODEXTIL Janusz Dreła, Piaseczno, Polska 010106995.

151564 2009 07 14 A. Wprowadzono zmianę uprawnionego przez wykreślenie wpisu: Przedsiębiorstwo Produkcyjno-Handlowo-Usługowe MODEXTIL Janusz Dreła, Piaseczno, Polska 010106995 i dokonanie wpisu: MODEXTIL SPÓŁKA Z OGRANICZONĄ ODPOWIEDZIALNOŚCIĄ, Piaseczno, Polska 141188187.

151700 2009 07 07 D. Dokonano wpisu: Na mocy umowy zawartej w dniu 27 lutego 2009 r. ustanowiono na rzecz spółki Goldman Sachs Credit Partners L.P. z siedzibą w Hamilton, Bermudy zastaw cywilny na prawie ochronnym do znaku towarowego o numerze R-151700 w celu zabezpieczenia wierzytelności przysługujących jej wobec spółki Wm. Wrigley Jr. Company z siedzibą w Chicago, Stany Zjednoczone Ameryki.

151700 2009 07 09 D. Dokonano wpisu: W dniu 28 kwietnia 2009 r. na podstawie postanowienia Sądu Rejonowego dla m.st.

Warszawy w Warszawie Wydział XI Gospodarczy – Rejestru Zastawów (sygn. akt WA.XI.Ns-Rej.Za 2857/09/389) wpisano do Rejestru Zastawów pod pozycją 2165578 zastaw rejestrowy na prawie ochronnym udzielonym na znak towarowy R-151700 w celu zabezpieczenia wierzytelności przysługujących Goldman Sachs Credit Partners L.P. z siedzibą w Hamilton, Bermudy wobec WM. Wrigley Jr. Company z siedzibą w Chicago, Stany Zjednoczone Ameryki.

152062 2009 07 23 A. Wprowadzono zmianę uprawnionego przez wykreślenie wpisu: O.K. MEDICAL SYSTEMS Piotr Okulicz-Kozaryn, 60-622 Poznań ul. Warmińska 1, Polska i dokonanie wpisu: MULTISERWIS Piotr Okulicz-Kozaryn, Poznań, Polska 632506121.

152062 2009 07 23 A. Wprowadzono zmianę uprawnionego przez wykreślenie wpisu: MULTISERWIS Piotr Okulicz-Kozaryn, Poznań, Polska 632506121 i dokonanie wpisu: OK Medical Systems Sp. z o.o. Sp.K., Poznań, Polska 632506121.

152063 2009 07 23 A. Wprowadzono zmianę uprawnionego przez wykreślenie wpisu: O.K. MEDICAL SYSTEMS Piotr Okulicz-Kozaryn, 60-622 Poznań ul. Warmińska 1, Polska i dokonanie wpisu: MULTISERWIS Piotr Okulicz-Kozaryn, Poznań, Polska 632506121.

152063 2009 07 23 A. Wprowadzono zmianę uprawnionego przez wykreślenie wpisu: MULTISERWIS Piotr Okulicz-Kozaryn, Poznań, Polska 632506121 i dokonanie wpisu: OK Medical Systems Sp. z o.o. Sp.K., Poznań, Polska 632506121.

152360 2009 07 17 A. Wprowadzono zmianę uprawnionego przez wykreślenie wpisu: Przedsiębiorstwo Zagraniczne INTER FRAGRANCES Spółka z o.o., 60-401 Poznań ul. Polska 114, Polska 001312954 i dokonanie wpisu: LARA Edyta Popławska, Kraków, Polska.

152423 2009 07 17 A. Wprowadzono zmianę uprawnionego przez wykreślenie wpisu: Przedsiębiorstwo Zagraniczne INTER FRAGRANCES Spółka z o.o., 60-401 Poznań ul. Polska 114, Polska 001312954 i dokonanie wpisu: LARA Edyta Popławska, Kraków, Polska.

152424 2009 07 17 A. Wprowadzono zmianę uprawnionego przez wykreślenie wpisu: Przedsiębiorstwo Zagraniczne INTER FRAGRANCES Spółka z o.o., 60-401 Poznań ul. Polska 114, Polska 001312954 i dokonanie wpisu: LARA Edyta Popławska, Kraków, Polska.

152477 2009 07 09 A. Wprowadzono zmianę uprawnionego przez wykreślenie wpisu: Kompania Spirytusowa WRATISLAVIA Polmos Wrocław SA, 51-501 Wrocław ul. Monopolowa 4, Polska i dokonanie wpisu: AKWAWIT-BRASCO S.A., Wrocław, Polska 001100873.

152478 2009 07 09 A. Wprowadzono zmianę uprawnionego przez wykreślenie wpisu: Kompania Spirytusowa WRATISLAVIA Polmos Wrocław SA, 51-501 Wrocław ul. Monopolowa 4, Polska i dokonanie wpisu: AKWAWIT-BRASCO S.A., Wrocław, Polska 001100873.

152479 2009 07 09 A. Wprowadzono zmianę uprawnionego przez wykreślenie wpisu: Kompania Spirytusowa WRATISLAVIA Polmos Wrocław SA, 51-501 Wrocław ul. Monopolowa 4, Polska i dokonanie wpisu: AKWAWIT-BRASCO S.A., Wrocław, Polska 001100873.

152881 2009 07 14 A. Wprowadzono zmianę siedziby uprawnionego przez wykreślenie wpisu: Przedsiębiorstwo Produkcyjno-Handlowo-Usługowe MODEXTIL Janusz Drela, 02-677 Warszawa ul. Cybernetyki 9, Polska i dokonanie wpisu: Przedsiębiorstwo Produkcyjno-Handlowo-Usługowe MODEXTIL Janusz Drela, Piaseczno, Polska.

152881 2009 07 14 A. Wprowadzono zmianę uprawnionego przez wykreślenie wpisu: Przedsiębiorstwo Produkcyjno-Handlowo-Usługowe MODEXTIL Janusz Drela, Piaseczno, Polska i dokonanie wpisu: MODEXTIL SPÓŁKA Z OGRANICZONĄ ODPOWIEDZIALNOŚCIĄ, Piaseczno, Polska 141188187.

153229 2009 07 07 D. Dokonano wpisu: Na mocy umowy zawartej w dniu 27 lutego 2009 r. ustanowiono na rzecz spółki Goldman Sachs Credit Partners L.P. z siedzibą w Hamilton, Bermu-

dy zastaw cywilny na prawie ochronnym do znaku towarowego o numerze R-153229 w celu zabezpieczenia wierzytelności przysługujących jej wobec spółki Wm. Wrigley Jr. Company z siedzibą w Chicago, Stany Zjednoczone Ameryki.

153229 2009 07 07 D. Dokonano wpisu: W dniu 16 kwietnia 2009 r. na podstawie postanowienia Sądu Rejonowego dla m.st. Warszawy w Warszawie Wydział XI Gospodarczy – Rejestru Zastawów (sygn. akt WA.XI.Ns-Rej.Za 2851/09/983) wpisano do Rejestru Zastawów pod pozycją 2164156 zastaw rejestrowy na prawie ochronnym udzielonym na znak towarowy R-153229 w celu zabezpieczenia wierzytelności przysługujących Goldman Sachs Credit Partners L.P. z siedzibą w Hamilton, Bermudy wobec WM. Wrigley Jr. Company z siedzibą w Chicago, Stany Zjednoczone Ameryki.

153230 2009 07 07 D. Dokonano wpisu: Na mocy umowy zawartej w dniu 27 lutego 2009 r. ustanowiono na rzecz spółki Goldman Sachs Credit Partners L.P. z siedzibą w Hamilton, Bermudy zastaw cywilny na prawie ochronnym do znaku towarowego o numerze R-153230 w celu zabezpieczenia wierzytelności przysługujących jej wobec spółki Wm. Wrigley Jr. Company z siedzibą w Chicago, Stany Zjednoczone Ameryki.

153230 2009 07 07 D. Dokonano wpisu: W dniu 23 kwietnia 2009 r. na podstawie postanowienia Sądu Rejonowego dla m.st. Warszawy w Warszawie Wydział XI Gospodarczy – Rejestru Zastawów (sygn. akt WA.XI.Ns-Rej.Za 2853/09/785) wpisano do Rejestru Zastawów pod pozycją 2164953 zastaw rejestrowy na prawie ochronnym udzielonym na znak towarowy R-153230 w celu zabezpieczenia wierzytelności przysługujących Goldman Sachs Credit Partners L.P. z siedzibą w Hamilton, Bermudy wobec WM. Wrigley Jr. Company z siedzibą w Chicago, Stany Zjednoczone Ameryki.

153234 2009 07 08 A. Wprowadzono zmianę siedziby uprawnionego przez wykreślenie wpisu: Restauracja Cleopatra Aziz Bachar, 20-115 Lublin ul. Lubartowska 11/13, Polska i dokonanie wpisu: Restauracja Cleopatra Aziz Bachar, Łódź, Polska 472278863.

154065 2009 07 17 A. Wprowadzono zmianę nazwy uprawnionego przez wykreślenie wpisu: Piwnice Win Importowanych TORWIN Spółka z o.o., 87-100 Toruń ul. Polna 1, Polska i dokonanie wpisu: Piwnice Win Importowanych „TORWIN” Sp. z o.o. w likwidacji, Toruń, Polska.

154065 2009 07 17 A. Wprowadzono zmianę uprawnionego przez wykreślenie wpisu: Piwnice Win Importowanych „TORWIN” Sp. z o.o. w likwidacji, Toruń, Polska i dokonanie wpisu: Zakłady Przemysłu Spożywczego „OSTROWIN” Sp. z o.o., Ostrów Wielkopolski, Polska.

154192 2009 07 14 A. Wprowadzono zmianę nazwy i siedziby uprawnionego przez wykreślenie wpisu: BURDA POLSKA Spółka z o.o., 54-432 Wrocław, ul. Strzegomska 236 A, Polska i dokonanie wpisu: BURDA PUBLISHING POLSKA SPÓŁKA Z OGRANICZONĄ ODPOWIEDZIALNOŚCIĄ, Warszawa, Polska.

154193 2009 07 14 A. Wprowadzono zmianę nazwy i siedziby uprawnionego przez wykreślenie wpisu: BURDA POLSKA Spółka z o.o., 54-432 Wrocław, ul. Strzegomska 236 A, Polska i dokonanie wpisu: BURDA PUBLISHING POLSKA SPÓŁKA Z OGRANICZONĄ ODPOWIEDZIALNOŚCIĄ, Warszawa, Polska.

154194 2009 07 14 A. Wprowadzono zmianę nazwy i siedziby uprawnionego przez wykreślenie wpisu: BURDA POLSKA Spółka z o.o., 54-432 Wrocław, ul. Strzegomska 236 A, Polska i dokonanie wpisu: BURDA PUBLISHING POLSKA SPÓŁKA Z OGRANICZONĄ ODPOWIEDZIALNOŚCIĄ, Warszawa, Polska.

154654 2009 07 01 A. Wprowadzono zmianę uprawnionego przez wykreślenie wpisu: VTH INTERNATIONAL TRADING SRO, Libuska 319 CZ-14200 Praha 4, Republika Czeska 014868242 i dokonanie wpisu: „JESS” Inc spółka z ograniczoną odpowiedzialnością, Jabłonowo, Polska 140585319.

154781 2009 07 09 A. Wprowadzono zmianę uprawnionego przez wykreślenie wpisu: Kompania Spirytusowa WRATISLAVIA Polmos Wrocław SA, 51-501 Wrocław ul. Monopolowa 4, Polska i dokonanie wpisu: AKWAWIT-BRASCO S.A., Wrocław, Polska 001100873.

155156 2009 07 03 A. Wprowadzono zmianę siedziby uprawnionego przez wykreślenie wpisu: „CHEMIS” Sp.j. Ryszard Kiszka, Piotr Kiszka, Barbara Kiszka, Iwona Kiszka, 62-004 Czerwonak k/Poznania ul. Gdyńska 32, Polska i dokonanie wpisu: „CHEMIS” – Ryszard Kiszka, Piotr Kiszka, Barbara Kiszka, Iwona Kiszka, Spółka Jawna, Pobiedziska, Polska 630359354.

155159 2009 07 14 A. Wprowadzono zmianę siedziby uprawnionego przez wykreślenie wpisu: Przedsiębiorstwo Produkcyjno-Handlowo-Uslugowe „MODEXTIL” Janusz Dreła, 02-677 Warszawa ul. Cybernetyki 9, Polska i dokonanie wpisu: Przedsiębiorstwo Produkcyjno-Handlowo-Uslugowe „MODEXTIL” Janusz Dreła, Piaseczno, Polska 010106995.

155159 2009 07 14 A. Wprowadzono zmianę uprawnionego przez wykreślenie wpisu: Przedsiębiorstwo Produkcyjno-Handlowo-Uslugowe „MODEXTIL” Janusz Dreła, Piaseczno, Polska 010106995 i dokonanie wpisu: MODEXTIL SPÓŁKA Z OGRANICZONĄ ODPOWIEDZIALNOŚCIĄ, Piaseczno, Polska 141188187.

155379 2009 07 14 A. Wprowadzono zmianę uprawnionego przez wykreślenie wpisu: Computer Associates Think, Inc. (a Delaware corporation), One Computer Associates Plaza Islandia New York 11788-7000, Stany Zjednoczone Ameryki i dokonanie wpisu: Ingres Corporation, Redwood City, Stany Zjednoczone Ameryki.

155389 2009 07 14 A. Wprowadzono zmianę siedziby uprawnionego przez wykreślenie wpisu: Przedsiębiorstwo Produkcyjno-Handlowo-Uslugowe „MODEXTIL” Janusz Dreła, 02-677 Warszawa ul. Cybernetyki 9, Polska i dokonanie wpisu: Przedsiębiorstwo Produkcyjno-Handlowo-Uslugowe „MODEXTIL” Janusz Dreła, Piaseczno, Polska 010106995.

155389 2009 07 14 A. Wprowadzono zmianę uprawnionego przez wykreślenie wpisu: Przedsiębiorstwo Produkcyjno-Handlowo-Uslugowe „MODEXTIL” Janusz Dreła, Piaseczno, Polska 010106995 i dokonanie wpisu: MODEXTIL SPÓŁKA Z OGRANICZONĄ ODPOWIEDZIALNOŚCIĄ, Piaseczno, Polska 141188187.

155677 2009 07 14 A. Wprowadzono zmianę uprawnionego przez wykreślenie wpisu: Stocznia POMERANIA Spółka z o.o., 70-952 Szczecin ul. Gdańska 36, Polska i dokonanie wpisu: „MAKRUM” S.A., Bydgoszcz, Polska 090549380.

155709 2009 07 14 A. Wprowadzono zmianę nazwy i siedziby uprawnionego przez wykreślenie wpisu: BURDA POLSKA Spółka z ograniczoną odpowiedzialnością, 54-432 Wrocław, ul. Strzegomska 236 A, Polska i dokonanie wpisu: BURDA PUBLISHING POLSKA SPÓŁKA Z OGRANICZONĄ ODPOWIEDZIALNOŚCIĄ, Warszawa, Polska.

155710 2009 07 14 A. Wprowadzono zmianę nazwy i siedziby uprawnionego przez wykreślenie wpisu: BURDA POLSKA Spółka z ograniczoną odpowiedzialnością, 54-432 Wrocław, ul. Strzegomska 236 A, Polska i dokonanie wpisu: BURDA PUBLISHING POLSKA SPÓŁKA Z OGRANICZONĄ ODPOWIEDZIALNOŚCIĄ, Warszawa, Polska.

155973 2009 07 14 A. Wprowadzono zmianę nazwy i siedziby uprawnionego przez wykreślenie wpisu: BURDA POLSKA Spółka z ograniczoną odpowiedzialnością, 54-432 Wrocław, ul. Strzegomska 236 A, Polska i dokonanie wpisu: BURDA PUBLISHING POLSKA SPÓŁKA Z OGRANICZONĄ ODPOWIEDZIALNOŚCIĄ, Warszawa, Polska.

155987 2009 07 14 A. Wprowadzono zmianę nazwy i siedziby uprawnionego przez wykreślenie wpisu: BURDA POLSKA Spółka z o.o., 54-432 Wrocław, ul. Strzegomska 236 A, Polska i dokonanie wpisu: BURDA PUBLISHING POLSKA SPÓŁKA Z OGRANICZONĄ ODPOWIEDZIALNOŚCIĄ, Warszawa, Polska.

156080 2009 07 17 A. Wprowadzono zmianę adresu uprawnionego przez wykreślenie wpisu: Przedsiębiorstwo Wielobranżowe „GRAN” Antoni Kujawa, 85-163 Bydgoszcz ul. Grzmota Skotnickiego 9, Polska 090333527 i dokonanie wpisu: Przedsiębiorstwo Wielobranżowe „GRAN” Antoni Kujawa, Bydgoszcz, Polska 090333527.

156558 2009 07 14 A. Wprowadzono zmianę uprawnionego przez wykreślenie wpisu: DORO FINANSE AB, Lund, Szwecja i dokonanie wpisu: DORO AB, Lund, Szwecja.

156872 2009 07 14 A. Wprowadzono zmianę uprawnionego przez wykreślenie wpisu: Firma Handlowa „DANA” Spółka Jawna – Dobrosielska Danuta, Góra Jerzy, Góra Andrzej, Toruń, Polska i dokonanie wpisu: CDRL Spółka z ograniczoną odpowiedzialnością, Pianowo, Polska.

157742 2009 07 14 A. Wprowadzono zmianę siedziby uprawnionego przez wykreślenie wpisu: Przedsiębiorstwo Produkcyjno-Handlowo-Uslugowe „MODEXTIL” Janusz Dreła, 02-677 Warszawa ul. Cybernetyki 9, Polska i dokonanie wpisu: Przedsiębiorstwo Produkcyjno-Handlowo-Uslugowe „MODEXTIL” Janusz Dreła, Piaseczno, Polska 010106995.

157742 2009 07 14 A. Wprowadzono zmianę uprawnionego przez wykreślenie wpisu: Przedsiębiorstwo Produkcyjno-Handlowo-Uslugowe „MODEXTIL” Janusz Dreła, Piaseczno, Polska 010106995 i dokonanie wpisu: MODEXTIL SPÓŁKA Z OGRANICZONĄ ODPOWIEDZIALNOŚCIĄ, Piaseczno, Polska 141188187.

158630 2009 07 22 A,E. Wprowadzono zmianę przez wykreślenie wpisu: Lubelskie Zakłady Przemysłu Spirytusowego POLMOS Spółka z ograniczoną odpowiedzialnością, Lublin, Polska 140665998 Pago – Janusz Palikot, Warszawa, Polska 011132380 i dokonanie wpisu: WÓDKA POLSKA Spółka z ograniczoną odpowiedzialnością Spółka komandytowa, Lublin, Polska 946-257-52-19 060456437 oraz w rubryce E wykreślenie wpisu: „Na podstawie Regulaminu z dnia 10 września 2007 r. ustanowiono wspólne prawo ochronne”.

159266 2009 07 14 A. Wprowadzono zmianę nazwy uprawnionego przez wykreślenie wpisu: GTI TRAVEL & CHARTERS Spółka z o.o., 00-679 Warszawa ul. Wilcza 66/68, Polska i dokonanie wpisu: „GTI TRAVEL POLAND” SPÓŁKA Z OGRANICZONĄ ODPOWIEDZIALNOŚCIĄ, Warszawa, Polska 016151376.

159411 2009 07 14 A. Wprowadzono zmianę siedziby uprawnionego przez wykreślenie wpisu: Dreła Janusz Przedsiębiorstwo Produkcyjno-Handlowo-Uslugowe MODEXTIL, 02-677 Warszawa ul. Cybernetyki 9, Polska i dokonanie wpisu: Dreła Janusz Przedsiębiorstwo Produkcyjno-Handlowo-Uslugowe MODEXTIL, Piaseczno, Polska 010106995.

159411 2009 07 14 A. Wprowadzono zmianę uprawnionego przez wykreślenie wpisu: Dreła Janusz Przedsiębiorstwo Produkcyjno-Handlowo-Uslugowe MODEXTIL, Piaseczno, Polska 010106995 i dokonanie wpisu: MODEXTIL SPÓŁKA Z OGRANICZONĄ ODPOWIEDZIALNOŚCIĄ, Piaseczno, Polska 141188187.

159994 2009 07 14 A. Wprowadzono zmianę siedziby uprawnionego przez wykreślenie wpisu: Przedsiębiorstwo Produkcyjno-Handlowo-Uslugowe MODEXTIL, Janusz Dreła, 02-677 Warszawa ul. Cybernetyki 9, Polska i dokonanie wpisu: Przedsiębiorstwo Produkcyjno-Handlowo-Uslugowe MODEXTIL Janusz Dreła, Piaseczno, Polska 010106995.

159994 2009 07 14 A. Wprowadzono zmianę uprawnionego przez wykreślenie wpisu: Przedsiębiorstwo Produkcyjno-Handlowo-Uslugowe MODEXTIL Janusz Dreła, Piaseczno, Polska 010106995 i dokonanie wpisu: MODEXTIL SPÓŁKA Z OGRANICZONĄ ODPOWIEDZIALNOŚCIĄ, Piaseczno, Polska 141188187.

159995 2009 07 14 A. Wprowadzono zmianę siedziby uprawnionego przez wykreślenie wpisu: Przedsiębiorstwo Produkcyjno-Handlowo-Uslugowe MODEXTIL, Janusz Dreła, 02-677 Warszawa

ul. Cybernetyki 9, Polska i dokonanie wpisu: Przedsiębiorstwo Produkcyjno-Handlowo-Usługowe MODEXTIL Janusz Dreła, Piaseczno, Polska 010106995.

159995 2009 07 14 A. Wprowadzono zmianę uprawnionego przez wykreślenie wpisu: Przedsiębiorstwo Produkcyjno-Handlowo-Usługowe MODEXTIL Janusz Dreła, Piaseczno, Polska 010106995 i dokonanie wpisu: MODEXTIL SPÓŁKA Z OGRANICZONĄ ODPOWIEDZIALNOŚCIĄ, Piaseczno, Polska 141188187.

160049 2009 07 14 A. Wprowadzono zmianę nazwy i siedziby uprawnionego przez wykreślenie wpisu: COCCODRILLO Spółka z ograniczoną odpowiedzialnością, 64-400 Kościan, ul. Kwiatowa 1, Polska i dokonanie wpisu: CDRL Spółka z ograniczoną odpowiedzialnością, Pianowo, Polska.

160155 2009 07 14 A. Wprowadzono zmianę uprawnionego przez wykreślenie wpisu: Varian Medical Systems Technologies, Inc., 3100 Hansen Way Palo Alto California 94306, Stany Zjednoczone Ameryki i dokonanie wpisu: Varian Medical Systems, Inc., Palo Alto, Stany Zjednoczone Ameryki.

160376 2009 07 09 A. Wprowadzono zmianę uprawnionego przez wykreślenie wpisu: Kompania Spirytusowa „Wratislavia” Polmos Wrocław Spółka Akcyjna i dokonanie wpisu: AKWAWIT-BRASCO S.A., Wrocław, Polska 001100873.

161074 2009 07 07 D. Dokonano wpisu: Na mocy umowy zawartej w dniu 27 lutego 2009 r. ustanowiono na rzecz spółki Goldman Sachs Credit Partners L.P. z siedzibą w Hamilton, Bermudy zastaw cywilny na prawie ochronnym do znaku towarowego o numerze R-161074 w celu zabezpieczenia wierzytelności przysługujących jej wobec spółki Wm. Wrigley Jr. Company z siedzibą w Chicago, Stany Zjednoczone Ameryki.

161074 2009 07 07 D. Dokonano wpisu: W dniu 16 kwietnia 2009 r. na podstawie postanowienia Sądu Rejonowego dla m.st. Warszawy w Warszawie Wydział XI Gospodarczy – Rejestru Zastawów (sygn. akt WA.XI.Ns-Rej.Za 2852/09/384) wpisano do Rejestru Zastawów pod pozycją 2163976 zastaw rejestrowy na prawie ochronnym udzielonym na znak towarowy R-161074 w celu zabezpieczenia wierzytelności przysługujących Goldman Sachs Credit Partners L.P. z siedzibą w Hamilton, Bermudy wobec WM. Wrigley Jr. Company z siedzibą w Chicago, Stany Zjednoczone Ameryki.

161098 2009 07 06 A. Wprowadzono zmianę uprawnionego przez wykreślenie wpisu: Ogólnopolska Centrala BHP „POLSTAR” Iwona i Sławomir Wołoszczuk Spółka Jawna, 75-734 Koszalin ul. H. Modrzejewskiej 52, Polska i dokonanie wpisu: Ogólnopolska Centrala BHP „POLSTAR” Sp. z o.o., Koszalin, Polska.

161098 2009 07 06 A. Wprowadzono zmianę uprawnionego przez wykreślenie wpisu: Ogólnopolska Centrala BHP „POLSTAR” Sp. z o.o., Koszalin, Polska i dokonanie wpisu: Polstar Holding Sp. z o.o. Sp. komandytowa, Koszalin, Polska.

161146 2009 07 14 A. Wprowadzono zmianę nazwy i siedziby uprawnionego przez wykreślenie wpisu: SHIRE BIOCHEM INC., 275, Armand-Frappier Boulevard, Quebec H7V 4A7 Laval, Kanada i dokonanie wpisu: SHIRE Canada INC., Ville Saint-Laurent, Kanada.

161147 2009 07 14 A. Wprowadzono zmianę nazwy i siedziby uprawnionego przez wykreślenie wpisu: SHIRE BIOCHEM INC., 275, Armand-Frappier Boulevard, Quebec H7V 4A7 Laval, Kanada i dokonanie wpisu: SHIRE Canada INC., Ville Saint-Laurent, Kanada.

161349 2009 07 16 A. Wprowadzono zmianę adresu uprawnionego przez wykreślenie wpisu: Uniscale Spółka z o.o., 01-643 Warszawa ul. Twardowskiego 9, Polska i dokonanie wpisu: Uniscale Spółka z o.o., Warszawa, Polska 012978162.

161349 2009 07 16 A. Wprowadzono zmianę uprawnionego przez wykreślenie wpisu: Uniscale Spółka z o.o., Warszawa, Polska 012978162 i dokonanie wpisu: Marel Food Systems Spółka z o.o., Warszawa, Polska.

161660 2009 07 14 A. Wprowadzono zmianę nazwy i siedziby uprawnionego przez wykreślenie wpisu: SHIRE BIOCHEM INC., 275, Armand-Frappier Boulevard, Quebec H7V 4A7 Laval, Kanada i dokonanie wpisu: SHIRE Canada INC., Ville Saint-Laurent, Kanada.

161793 2009 07 17 A. Wprowadzono zmianę uprawnionego przez wykreślenie wpisu: Przedsiębiorstwo Zagraniczne „INTER FRAGRANCES” Spółka z o.o., 60-401 Poznań ul. Polska 114, Polska i dokonanie wpisu: LARA Edyta Popławska, Kraków, Polska.

161823 2009 07 08 A. Wprowadzono zmianę uprawnionego przez wykreślenie wpisu: Ganske Verlagsgruppe Beteiligungs GmbH, Hamburg, Niemcy i dokonanie wpisu: JAHRESZEITEN VERLAG GmbH, Hamburg, Niemcy.

162026 2009 07 07 D. Dokonano wpisu: Na mocy umowy zawartej w dniu 27 lutego 2009 r. ustanowiono na rzecz spółki Goldman Sachs Credit Partners L.P. z siedzibą w Hamilton, Bermudy zastaw cywilny na prawie ochronnym do znaku towarowego o numerze R-162026 w celu zabezpieczenia wierzytelności przysługujących jej wobec spółki Wm. Wrigley Jr. Company z siedzibą w Chicago, Stany Zjednoczone Ameryki.

162026 2009 07 07 D. Dokonano wpisu: W dniu 16 kwietnia 2009 r. na podstawie postanowienia Sądu Rejonowego dla m.st. Warszawy w Warszawie Wydział XI Gospodarczy – Rejestru Zastawów (sygn. akt WA.XI.Ns-Rej.Za 2815/09/303) wpisano do Rejestru Zastawów pod pozycją 2164027 zastaw rejestrowy na prawie ochronnym udzielonym na znak towarowy R-162026 w celu zabezpieczenia wierzytelności przysługujących Goldman Sachs Credit Partners L.P. z siedzibą w Hamilton, Bermudy wobec WM. Wrigley Jr. Company z siedzibą w Chicago, Stany Zjednoczone Ameryki.

162140 2009 07 16 A. Wprowadzono zmianę uprawnionego przez wykreślenie wpisu: Spółdzielnia Mleczarska „SOMLEK”, Sokółka, Polska 000437151 i dokonanie wpisu: Spółdzielnia Mleczarska „MLEKPOL” w Grajewie, Grajewo, Polska.

162183 2009 07 24 A. Wprowadzono zmianę siedziby uprawnionego przez wykreślenie wpisu: PDL Biopharma, Inc., Fremont, Stany Zjednoczone Ameryki i dokonanie wpisu: PDL Biopharma, Inc., Incline Village, Stany Zjednoczone Ameryki.

162183 2009 07 24 A. Wprowadzono zmianę uprawnionego przez wykreślenie wpisu: PDL Biopharma, Inc., Incline Village, Stany Zjednoczone Ameryki i dokonanie wpisu: Otsuka Pharmaceutical Co., Ltd., Tokio, Japonia.

162192 2009 07 22 A,E. Wprowadzono zmianę przez wykreślenie wpisu: Lubelskie Zakłady Przemysłu Spirytusowego POLMOS Spółka z ograniczoną odpowiedzialnością, Lublin, Polska 140665998 Pago – Janusz Palikot, Warszawa, Polska 011132380 i dokonanie wpisu: WÓDKA POLSKA Spółka z ograniczoną odpowiedzialnością Spółka komandytowa, Lublin, Polska 946-257-52-19 060456437 oraz w rubryce E wykreślenie wpisu: „Na podstawie Regulaminu z dnia 10 września 2007 r. ustanowiono wspólne prawo ochronne”.

162193 2009 07 22 A,E. Wprowadzono zmianę przez wykreślenie wpisu: Lubelskie Zakłady Przemysłu Spirytusowego POLMOS Spółka z ograniczoną odpowiedzialnością, Lublin, Polska 140665998 Pago – Janusz Palikot, Warszawa, Polska 011132380 i dokonanie wpisu: WÓDKA POLSKA Spółka z ograniczoną odpowiedzialnością Spółka komandytowa, Lublin, Polska 946-257-52-19 060456437 oraz w rubryce E wykreślenie wpisu: „Na podstawie Regulaminu z dnia 10 września 2007 r. ustanowiono wspólne prawo ochronne”.

162404 2009 07 03 A. Wprowadzono zmianę siedziby uprawnionego przez wykreślenie wpisu: WILBO Spółka Akcyjna, Władysławowo, Polska i dokonanie wpisu: WILBO Spółka Akcyjna, Gdynia, Polska 191312270.

162473 2009 07 22 A,E. Wprowadzono zmianę przez wykreślenie wpisu: Lubelskie Zakłady Przemysłu Spirytusowego PO-

LMOS Spółka z ograniczoną odpowiedzialnością, Lublin, Polska 140665998 Pago – Janusz Palikot, Warszawa, Polska 011132380 i dokonanie wpisu: WÓDKA POLSKA Spółka z ograniczoną odpowiedzialnością Spółka komandytowa, Lublin, Polska 946-257-52-19 060456437 oraz w rubryce E wykreślenie wpisu: „Na podstawie Regulaminu z dnia 10 września 2007 r. ustanowiono wspólne prawo ochronne”.

162474 2009 07 22 A,E. Wprowadzono zmianę przez wykreślenie wpisu: Lubelskie Zakłady Przemysłu Spirytusowego POLMOS Spółka z ograniczoną odpowiedzialnością, Lublin, Polska 140665998 Pago – Janusz Palikot, Warszawa, Polska 011132380 i dokonanie wpisu: WÓDKA POLSKA Spółka z ograniczoną odpowiedzialnością Spółka komandytowa, Lublin, Polska 946-257-52-19 060456437 oraz w rubryce E wykreślenie wpisu: „Na podstawie Regulaminu z dnia 10 września 2007 r. ustanowiono wspólne prawo ochronne”.

163057 2009 07 09 A. Wprowadzono zmianę uprawnionego przez wykreślenie wpisu: Kompania Spirytusowa „WRATISLAVIA” POLMOS WROCŁAW S.A., Wrocław, Polska 931541614 i dokonanie wpisu: AKWAWIT-BRASCO S.A., Wrocław, Polska 001100873.

163402 2009 07 30 A. Wprowadzono zmianę siedziby uprawnionego przez wykreślenie wpisu: ARKEMA FRANCE, Puteaux, Francja i dokonanie wpisu: ARKEMA FRANCE, Colombes, Francja.

163641 2009 07 22 A,E. Wprowadzono zmianę przez wykreślenie wpisu: Lubelskie Zakłady Przemysłu Spirytusowego POLMOS Spółka z ograniczoną odpowiedzialnością, Lublin, Polska 140665998 Pago – Janusz Palikot, Warszawa, Polska 011132380 i dokonanie wpisu: WÓDKA POLSKA Spółka z ograniczoną odpowiedzialnością Spółka komandytowa, Lublin, Polska 946-257-52-19 060456437 oraz w rubryce E wykreślenie wpisu: „Na podstawie Regulaminu z dnia 10 września 2007 r. ustanowiono wspólne prawo ochronne”.

163782 2009 07 14 A. Wprowadzono zmianę uprawnionego przez wykreślenie wpisu: „JÓZEF” SPÓŁKA Z OGRANICZONĄ ODPOWIEDZIALNOŚCIĄ W LIKWIDACJI, Kielce, Polska 292455369 i dokonanie wpisu: BAC-POL Spółka Akcyjna, Rzeszów, Polska 690694749.

164498 2009 07 14 A. Wprowadzono zmianę uprawnionego przez wykreślenie wpisu: Cadbury Confectionery Limited, Auckland, Nowa Zelandia i dokonanie wpisu: Cadbury Enterprises Pte Ltd, Singapore, Singapur.

164735 2009 07 07 D. Dokonano wpisu: Na mocy umowy zawartej w dniu 27 lutego 2009 r. ustanowiono na rzecz spółki Goldman Sachs Credit Partners L.P. z siedzibą w Hamilton, Bermudy zastaw cywilny na prawie ochronnym do znaku towarowego o numerze R-164735 w celu zabezpieczenia wierzytelności przysługujących jej wobec spółki Wm. Wrigley Jr. Company z siedzibą w Chicago, Stany Zjednoczone Ameryki.

164735 2009 07 07 D. Dokonano wpisu: W dniu 16 kwietnia 2009 r. na podstawie postanowienia Sądu Rejonowego dla m.st. Warszawy w Warszawie Wydział XI Gospodarczy – Rejestru Zastawów (sygn. akt WA.XI.Ns-Rej.Za 2848/09/469) wpisano do Rejestru Zastawów pod pozycją 2164157 zastaw rejestrowy na prawie ochronnym udzielonym na znak towarowy R-164735 w celu zabezpieczenia wierzytelności przysługujących Goldman Sachs Credit Partners L.P. z siedzibą w Hamilton, Bermudy wobec Wm. Wrigley Jr. Company z siedzibą w Chicago, Stany Zjednoczone Ameryki.

165008 2009 07 16 A. Wprowadzono zmianę nazwy uprawnionego przez wykreślenie wpisu: „BRAMAR” Mirosław Perczak, Marian Raczyński, Jan Sobolewski Spółka Jawna, Radom, Polska i dokonanie wpisu: „BRAMAR” M. Raczyński, R. Raczyński Spółka Jawna, Radom, Polska 005092449.

165021 2009 07 16 A. Wprowadzono zmianę uprawnionego przez wykreślenie wpisu: Zakłady Przemysłu Tłuszczowego w War-

szawie S.A., Warszawa, Polska 000051990 i dokonanie wpisu: Zakłady Tłuszczowe „Kruszwica” SA, Kruszwica, Polska.

165990 2009 07 23 A. Wprowadzono zmianę uprawnionego przez wykreślenie wpisu: „DEK-OPTICA” Krzysztof Daniluk, Elżbieta Daniluk, Wrocław, Polska 005988766 i dokonanie wpisu: DEK-OPTICA Sp. J. Elżbieta i Krzysztof Daniluk, Wrocław, Polska.

166073 2009 07 08 A. Wprowadzono zmianę uprawnionego przez wykreślenie wpisu: HUN Spółka z o.o., Warszawa, Polska 016378111 i dokonanie wpisu: CLEOHUN Sp. z o.o., Warszawa, Polska 140164138.

166074 2009 07 08 A. Wprowadzono zmianę uprawnionego przez wykreślenie wpisu: HUN Spółka z o.o., Warszawa, Polska 016378111 i dokonanie wpisu: CLEOHUN Sp. z o.o., Warszawa, Polska 140164138.

166676 2009 07 01 A. Wprowadzono zmianę uprawnionego przez wykreślenie wpisu: VTH INTERNATIONAL TRADING SRO, Praha, Republika Czeska i dokonanie wpisu: „JESS” Inc Spółka z ograniczoną odpowiedzialnością, Jabłonowo, Polska.

166677 2009 07 01 A. Wprowadzono zmianę uprawnionego przez wykreślenie wpisu: VTH INTERNATIONAL TRADING SRO, Praha, Republika Czeska i dokonanie wpisu: „JESS” Inc Spółka z ograniczoną odpowiedzialnością, Jabłonowo, Polska 140585319.

166678 2009 07 01 A. Wprowadzono zmianę uprawnionego przez wykreślenie wpisu: VTH INTERNATIONAL TRADING SRO, Praha, Republika Czeska i dokonanie wpisu: „JESS” Inc Spółka z ograniczoną odpowiedzialnością, Jabłonowo, Polska 140585319.

166679 2009 07 01 A. Wprowadzono zmianę uprawnionego przez wykreślenie wpisu: VTH INTERNATIONAL TRADING SRO, Praha, Republika Czeska i dokonanie wpisu: „JESS” Inc Spółka z ograniczoną odpowiedzialnością, Jabłonowo, Polska 140585319.

166714 2009 07 03 A. Wprowadzono zmianę siedziby uprawnionego przez wykreślenie wpisu: „CHEMIS” Ryszard Kiszka, Piotr Kiszka, Barbara Kiszka, Iwona Kiszka Spółka Jawna, Czerwonak k/Poznań, Polska 630359354 i dokonanie wpisu: „CHEMIS” – Ryszard Kiszka, Piotr Kiszka, Barbara Kiszka, Iwona Kiszka, Spółka Jawna, Pobiedziska, Polska 630359354.

166710 2009 07 10 A,C. Wprowadzono zmianę przez wykreślenie z wykazu towarów rubryk C: „35: agencje importowo-eksportowe, agencje informacji handlowej, agencje reklamowe, dystrybucja materiałów reklamowych (próbek, druków, prospektów, broszur), komputerowe zarządzanie plikami, pozyskiwanie i systematyzacja danych do komputerowych baz danych, organizowanie wystaw w celach handlowych lub reklamowych, wyszukiwanie informacji w plikach komputerowych (dla osób trzecich), pokazy towarów, promocja sprzedaży (dla osób trzecich), reklama za pośrednictwem sieci komputerowej, reklamy, rozpowszechnianie ogłoszeń reklamowych, wyszukiwanie w komputerowych bazach danych, usługi zaopatrzenia osób trzecich (zakupy produktów usług dla innych przedsiębiorstw), zarządzanie zbiorami informatycznymi, zgrupowanie na rzecz osób trzecich różnych towarów pozwalające nabywcy wygodnie oglądać i kupować te towary na stronie Web dotyczącej sprzedaży różnorodnych towarów, zgrupowanie na rzecz osób trzecich różnych towarów pozwalające nabywcy wygodnie oglądać i kupować te towary w sklepie wielobranżowym i hurtowni wielobranżowej” i pod numerem R-166710 A w rubryce A dokonanie wpisu: Tubądzin Management Group Sp. z o.o., Cedrowie Parcela, Polska oraz w rubryce C dokonanie wpisu: „35: agencje importowo-eksportowe, agencje informacji handlowej, agencje reklamowe, dystrybucja materiałów reklamowych (próbek, druków, prospektów, broszur), komputerowe zarządzanie plikami, pozyskiwanie i systematyzacja danych do komputerowych baz danych, organizowanie wystaw w celach handlowych lub reklamowych, wyszukiwanie informacji w plikach komputerowych (dla osób trzecich), pokazy towarów,

promocja sprzedaży (dla osób trzecich), reklama za pośrednictwem sieci komputerowej, reklamy, rozpowszechnianie ogłoszeń reklamowych, wyszukiwanie w komputerowych bazach danych, usługi zaopatrzenia osób trzecich (zakupy produktów usług dla innych przedsiębiorstw), zarządzanie zbiorami informacyjnymi, zgrupowanie na rzecz osób trzecich różnych towarów pozwalające nabywcy wygodnie oglądać i kupować te towary na stronie Web dotyczącej sprzedaży różnorodnych towarów, zgrupowanie na rzecz osób trzecich różnych towarów pozwalające nabywcy wygodnie oglądać i kupować te towary w sklepie wielobranżowym i hurtowni wielobranżowej"

166710 2009 07 10 D. Dokonanie wpisu: „W dniu 3 października 2007 r. zawarto umowę cesji częściowej ze spółką Tubądzin Management Group Sp. z o.o., Cedrowice Parcela, Polska odnośnie towarów w klasie 35”.

168625 2009 07 08 A. Wprowadzono zmianę uprawnionego przez wykreślenie wpisu: Przedsiębiorstwo Higieny Komunalnej TRANS-FORMERS Wrocław Spółka z o.o., Wrocław, Polska 930415422 i dokonanie wpisu: TRANS – FORMERS HOLDING Sp. z o.o., Warszawa, Polska 014865108.

168626 2009 07 08 A. Wprowadzono zmianę uprawnionego przez wykreślenie wpisu: Przedsiębiorstwo Higieny Komunalnej TRANS-FORMERS Wrocław Spółka z o.o., Wrocław, Polska 930415422 i dokonanie wpisu: TRANS – FORMERS HOLDING Sp. z o.o., Warszawa, Polska 014865108.

168953 2009 07 22 A,E. Wprowadzono zmianę przez wykreślenie wpisu: Lubelskie Zakłady Przemysłu Spirytusowego POLMOS Spółka z ograniczoną odpowiedzialnością, Lublin, Polska 140665998 Pago – Janusz Palikot, Warszawa, Polska 011132380 i dokonanie wpisu: WÓDKA POLSKA Spółka z ograniczoną odpowiedzialnością Spółka komandytowa, Lublin, Polska 946-257-52-19 060456437 oraz w rubryce E wykreślenie wpisu: „Na podstawie Regulaminu z dnia 10 września 2007 r. ustanowiono wspólne prawo ochronne”.

169437 2009 07 16 A. Wprowadzono zmianę uprawnionego przez wykreślenie wpisu: Warszawska Wytwórnia Wódek „Koneser” Przedsiębiorstwo Państwowe, Warszawa, Polska 011518168 i dokonanie wpisu: Jarosław Nowociel, Grzegorzewice, Polska.

169439 2009 07 16 A. Wprowadzono zmianę uprawnionego przez wykreślenie wpisu: Warszawska Wytwórnia Wódek „Koneser” Przedsiębiorstwo Państwowe, Warszawa, Polska 011518168 i dokonanie wpisu: Jarosław Nowociel, Grzegorzewice, Polska.

169441 2009 07 16 A. Wprowadzono zmianę uprawnionego przez wykreślenie wpisu: Warszawska Wytwórnia Wódek „Koneser” Przedsiębiorstwo Państwowe, Warszawa, Polska 011518168 i dokonanie wpisu: Jarosław Nowociel, Grzegorzewice, Polska.

170702 2009 07 22 A. Wprowadzono zmianę uprawnionego przez wykreślenie wpisu: BIOTON Spółka z o.o., Warszawa, Polska 001384592 i dokonanie wpisu: BIOTON SPÓŁKA AKCYJNA, Warszawa, Polska 001384592.

171517 2009 07 07 D. Dokonano wpisu: Na mocy umowy zawartej w dniu 27 lutego 2009 r. ustanowiono na rzecz spółki Goldman Sachs Credit Partners L.P. z siedzibą w Hamilton, Bermudy zastaw cywilny na prawie ochronnym do znaku towarowego o numerze R-171517 w celu zabezpieczenia wierzytelności przysługujących jej wobec spółki Wm. Wrigley Jr. Company z siedzibą w Chicago, Stany Zjednoczone Ameryki.

171517 2009 07 07 D. Dokonano wpisu: W dniu 24 kwietnia 2009 r. na podstawie postanowienia Sądu Rejonowego dla m.st. Warszawy w Warszawie Wydział XI Gospodarczy – Rejestru Zastawów (sygn. akt WA.XI.Ns-Rej.Za 2819/09/907) wpisano do Rejestru Zastawów pod pozycją 2165172 zastaw rejestrowy na prawie ochronnym udzielonym na znak towarowy R-171517 w celu zabezpieczenia wierzytelności przysługujących Goldman Sachs Credit

Partners L.P. z siedzibą w Hamilton, Bermudy wobec WM. Wrigley Jr. Company z siedzibą w Chicago, Stany Zjednoczone Ameryki.

171714 2009 07 10 A,C. Wprowadzono zmianę przez wykreślenie wpisu w rubryce C: „prowadzenie biura turystycznego poprzez organizowanie podróży, wycieczek, dostarczanie towarów, usługi transportowe, wynajmowanie pojazdów: klasa 39; usługi związane z organizacją wypoczynku: klasa 41; prowadzenie domów turystycznych, wypoczynkowych, hoteli, pensjonatów, prowadzenie kawiarni, restauracji, usługi gastronomiczne, rezerwacje noclegów: klasa 43” i pod numerem R-171714 A w rubryce A dokonanie wpisu: RAINBOW TOURS SPÓŁKA AKCYJNA, Łódź, Polska 473190014 oraz w rubryce C dokonanie wpisu: „prowadzenie biura turystycznego poprzez organizowanie podróży, wycieczek, dostarczanie towarów, usługi transportowe, wynajmowanie pojazdów: klasa 39; usługi związane z organizacją wypoczynku: klasa 41; prowadzenie domów turystycznych, wypoczynkowych, hoteli, pensjonatów, prowadzenie kawiarni, restauracji, usługi gastronomiczne, rezerwacje noclegów: klasa 43”.

171714 2009 07 10 D. Dokonano wpisu: „W dniu 5 września 2008 r. zawarto umowę cesji częściowej ze spółką RAINBOW TOURS SPÓŁKA AKCYJNA, Łódź, Polska odnośnie towarów: „prowadzenie biura turystycznego poprzez organizowanie podróży, wycieczek, dostarczanie towarów, usługi transportowe, wynajmowanie pojazdów: klasa 39; usługi związane z organizacją wypoczynku: klasa 41; prowadzenie domów turystycznych, wypoczynkowych, hoteli, pensjonatów, prowadzenie kawiarni, restauracji, usługi gastronomiczne, rezerwacje noclegów: klasa 43”.

175242 2009 07 23 A. Wprowadzono zmianę uprawnionego przez wykreślenie wpisu: Przedsiębiorstwo Produkcyjno-Handlowo-Usługowe FIDO Dorota Borowiak, Głowno, Polska 310176615 i dokonanie wpisu: Przedsiębiorstwo Produkcyjno-Handlowo-Usługowe FIDO Marcin Borowiak, Głowno, Polska.

175382 2009 07 14 A. Wprowadzono zmianę uprawnionego przez wykreślenie wpisu: Zentiva, a.s., Praga, Republika Czeska i dokonanie wpisu: Zentiva Group, a.s., Praga, Republika Czeska.

175890 2009 07 23 A. Wprowadzono zmianę nazwy uprawnionego przez wykreślenie wpisu: Zakład Hodowli Pstrąga Mylof Spółka z o.o., Zapora, Polska 090412652 i dokonanie wpisu: Zakład Hodowli Pstrąga Zapora-Mylof Spółka z o.o., Zapora-Mylof, Polska 090412652.

175891 2009 07 23 A. Wprowadzono zmianę nazwy uprawnionego przez wykreślenie wpisu: Zakład Hodowli Pstrąga Mylof Spółka z o.o., Zapora, Polska 090412652 i dokonanie wpisu: Zakład Hodowli Pstrąga Zapora-Mylof Spółka z o.o., Zapora-Mylof, Polska 090412652.

175892 2009 07 15 A. Wprowadzono zmianę siedziby uprawnionego przez wykreślenie wpisu: Przedsiębiorstwo Produkcyjno-Handlowo-Usługowe „MODEXTIL” Janusz Dreła, Warszawa, Polska 010106995 i dokonanie wpisu: Przedsiębiorstwo Produkcyjno-Handlowo-Usługowe „MODEXTIL” Janusz Dreła, Piaseczno, Polska 010106995.

175892 2009 07 15 A. Wprowadzono zmianę uprawnionego przez wykreślenie wpisu: Przedsiębiorstwo Produkcyjno-Handlowo-Usługowe „MODEXTIL” Janusz Dreła, Piaseczno, Polska 010106995 i dokonanie wpisu: MODEXTIL SPÓŁKA Z OGRANICZONĄ ODPOWIEDZIALNOŚCIĄ, Piaseczno, Polska 141188187.

175893 2009 07 15 A. Wprowadzono zmianę siedziby uprawnionego przez wykreślenie wpisu: Przedsiębiorstwo Produkcyjno-Handlowo-Usługowe „MODEXTIL” Janusz Dreła, Warszawa, Polska 010106995 i dokonanie wpisu: Przedsiębiorstwo Produkcyjno-Handlowo-Usługowe „MODEXTIL” Janusz Dreła, Piaseczno, Polska 010106995.

175893 2009 07 15 A. Wprowadzono zmianę uprawnionego przez wykreślenie wpisu: Przedsiębiorstwo Produkcyjno-Han-

dłowo-Uslugowe „MODEXTIL” Janusz Drela, Piaseczno, Polska 010106995 i dokonanie wpisu: MODEXTIL SPÓŁKA Z OGRANICZONĄ ODPOWIEDZIALNOŚCIĄ, Piaseczno, Polska 141188187.

176844 2009 07 14 A. Wprowadzono zmianę uprawnionego przez wykreślenie wpisu: Zentiva, a.s., Praga, Republika Czeska i dokonanie wpisu: Zentiva Group, a.s., Praga, Republika Czeska.

176945 2009 07 07 D. Dokonano wpisu: Na mocy umowy zawartej w dniu 27 lutego 2009 r. ustanowiono na rzecz spółki Goldman Sachs Credit Partners L.P. z siedzibą w Hamilton, Bermudy zastaw cywilny na prawie ochronnym do znaku towarowego o numerze R-176945 w celu zabezpieczenia wierzytelności przysługujących jej wobec spółki Wm. Wrigley Jr. Company z siedzibą w Chicago, Stany Zjednoczone Ameryki.

176945 2009 07 07 D. Dokonano wpisu: W dniu 16 kwietnia 2009 r. na podstawie postanowienia Sądu Rejonowego dla m.st. Warszawy w Warszawie Wydział XI Gospodarczy – Rejestru Zastawów (sygn. akt WA.XI.Ns-Rej.Za 2833/09/143) wpisano do Rejestru Zastawów pod pozycją 2164159 zastaw rejestrowy na prawie ochronnym udzielonym na znak towarowy R-176945 w celu zabezpieczenia wierzytelności przysługujących Goldman Sachs Credit Partners L.P. z siedzibą w Hamilton, Bermudy wobec WM. Wrigley Jr. Company z siedzibą w Chicago, Stany Zjednoczone Ameryki.

176956 2009 07 07 D. Dokonano wpisu: Na mocy umowy zawartej w dniu 27 lutego 2009 r. ustanowiono na rzecz spółki Goldman Sachs Credit Partners L.P. z siedzibą w Hamilton, Bermudy zastaw cywilny na prawie ochronnym do znaku towarowego o numerze R-176956 w celu zabezpieczenia wierzytelności przysługujących jej wobec spółki Wm. Wrigley Jr. Company z siedzibą w Chicago, Stany Zjednoczone Ameryki.

176956 2009 07 07 D. Dokonano wpisu: W dniu 22 kwietnia 2009 r. na podstawie postanowienia Sądu Rejonowego dla m.st. Warszawy w Warszawie Wydział XI Gospodarczy – Rejestru Zastawów (sygn. akt WA.XI.Ns-Rej.Za 2854/09/186) wpisano do Rejestru Zastawów pod pozycją 2164877 zastaw rejestrowy na prawie ochronnym udzielonym na znak towarowy R-176956 w celu zabezpieczenia wierzytelności przysługujących Goldman Sachs Credit Partners L.P. z siedzibą w Hamilton, Bermudy wobec WM. Wrigley Jr. Company z siedzibą w Chicago, Stany Zjednoczone Ameryki.

177053 2009 07 16 A. Wprowadzono zmianę uprawnionego przez wykreślenie wpisu: „WITTCHEN” Jędrzej Wittchen, Kiełpin, Polska i dokonanie wpisu: Wittchen Management Spółka z o.o. Spółka komandytowa, Kiełpin, Polska.

177443 2009 07 214 A. Wprowadzono zmianę uprawnionego przez wykreślenie wpisu: Cadbury Confectionery Limited, Auckland, Nowa Zelandia i dokonanie wpisu: Cadbury Enterprises Pte Ltd, Singapore, Singapur.

177812 2009 07 01 A. Wprowadzono zmianę uprawnionego przez wykreślenie wpisu: Th International Trading s.r.o., Praga, Republika Czeska i dokonanie wpisu: „JESS” Inc Spółka z ograniczoną odpowiedzialnością, Jabłonowo, Polska 140585319.

178064 2009 07 17 D. Dokonano wpisu: „W dniu 12 maja 2009 r. na podstawie postanowienia Sądu Rejonowego dla Krakowa – Śródmieście w Krakowie Wydział VII Gospodarczy – Rejestru Zastawów (sygn. akt KR.VII.Ns-Rej.Za 3220/09/084) wpisano do Rejestru Zastawów pod pozycją 2167409 zastaw rejestrowy na prawie ochronnym udzielonym na znak towarowy R-178064 w celu zabezpieczenia wierzytelności przysługujących BRE BANK S.A. z siedzibą w Warszawie wobec Grupa Kolastyna S.A. z siedzibą w Krakowie”.

178285 2009 07 06 A. Wprowadzono zmianę uprawnionego przez wykreślenie wpisu: STORMM SPÓŁKA AKCYJNA, Warszawa, Polska 010969199 i dokonanie wpisu: Elektromontaż Warszawa Sp. z o.o., Warszawa, Polska.

178285 2009 07 06 A. Wprowadzono zmianę uprawnionego przez wykreślenie wpisu: Elektromontaż Warszawa Sp z o.o., War-

szawa, Polska i dokonanie wpisu: „Elektromontaż – Poznań” Spółka Akcyjna, Poznań, Polska.

178792 2009 07 14 A. Wprowadzono zmianę uprawnionego przez wykreślenie wpisu: Zentiva, a.s., Praga, Republika Czeska i dokonanie wpisu: Zentiva Group, a.s., Praga, Republika Czeska.

179050 2009 07 22 A, E. Wprowadzono zmianę przez wykreślenie wpisu: Lubelskie Zakłady Przemysłu Spirytusowego POLMOS Spółka z ograniczoną odpowiedzialnością, Lublin, Polska 140665998 Pago – Janusz Palikot, Warszawa, Polska 011132380 i dokonanie wpisu: WÓDKA POLSKA Spółka z ograniczoną odpowiedzialnością Spółka komandytowa, Lublin, Polska 946-257-52-19 060456437 oraz w rubryce E wykreślenie wpisu: „Na podstawie Regulaminu z dnia 10 września 2007 r. ustanowiono wspólne prawo ochronne”.

179051 2009 07 22 A, E. Wprowadzono zmianę przez wykreślenie wpisu: Lubelskie Zakłady Przemysłu Spirytusowego POLMOS Spółka z ograniczoną odpowiedzialnością, Lublin, Polska 140665998 Pago – Janusz Palikot, Warszawa, Polska 011132380 i dokonanie wpisu: WÓDKA POLSKA Spółka z ograniczoną odpowiedzialnością Spółka komandytowa, Lublin, Polska 946-257-52-19 060456437 oraz w rubryce E wykreślenie wpisu: „Na podstawie Regulaminu z dnia 10 września 2007 r. ustanowiono wspólne prawo ochronne”.

179260 2009 07 08 A. Wprowadzono zmianę siedziby uprawnionego przez wykreślenie wpisu: Restauracja „Cleopatra” Bachar Aziz, Lublin, Polska 472289963 i dokonanie wpisu: Restauracja „CLEOPATRA” Bachar Aziz, Łódź, Polska 472289963.

179456 2009 07 22 A, E. Wprowadzono zmianę przez wykreślenie wpisu: Lubelskie Zakłady Przemysłu Spirytusowego POLMOS Spółka z ograniczoną odpowiedzialnością, Lublin, Polska 140665998 Pago – Janusz Palikot, Warszawa, Polska 011132380 i dokonanie wpisu: WÓDKA POLSKA Spółka z ograniczoną odpowiedzialnością Spółka komandytowa, Lublin, Polska 946-257-52-19 060456437 oraz w rubryce E wykreślenie wpisu: „Na podstawie Regulaminu z dnia 10 września 2007 r. ustanowiono wspólne prawo ochronne”.

179457 2009 07 22 A, E. Wprowadzono zmianę przez wykreślenie wpisu: Lubelskie Zakłady Przemysłu Spirytusowego POLMOS Spółka z ograniczoną odpowiedzialnością, Lublin, Polska 140665998 Pago – Janusz Palikot, Warszawa, Polska 011132380 i dokonanie wpisu: WÓDKA POLSKA Spółka z ograniczoną odpowiedzialnością Spółka komandytowa, Lublin, Polska 946-257-52-19 060456437 oraz w rubryce E wykreślenie wpisu: „Na podstawie Regulaminu z dnia 10 września 2007 r. ustanowiono wspólne prawo ochronne”.

179458 2009 07 22 A, E. Wprowadzono zmianę przez wykreślenie wpisu: Lubelskie Zakłady Przemysłu Spirytusowego POLMOS Spółka z ograniczoną odpowiedzialnością, Lublin, Polska 140665998 Pago – Janusz Palikot, Warszawa, Polska 011132380 i dokonanie wpisu: WÓDKA POLSKA Spółka z ograniczoną odpowiedzialnością Spółka komandytowa, Lublin, Polska 946-257-52-19 060456437 oraz w rubryce E wykreślenie wpisu: „Na podstawie Regulaminu z dnia 10 września 2007 r. ustanowiono wspólne prawo ochronne”.

179682 2009 07 03 A. Wprowadzono zmianę siedziby uprawnionego przez wykreślenie wpisu: „CHEMIS” Ryszard Kiszka, Piotr Kiszka, Barbara Kiszka, Iwona Kiszka Sp. J., Czerwonak, Polska 630359354 i dokonanie wpisu: „CHEMIS” – Ryszard Kiszka, Piotr Kiszka, Barbara Kiszka, Iwona Kiszka Spółka Jawna, Pobiedziska, Polska 630359354.

179780 2009 07 23 A. Wprowadzono zmianę uprawnionego przez wykreślenie wpisu: Piekarnia Familijna Witold Kowalczyk, Elżbieta Kowalczyk, Kuźnica Czeszycka, Polska 930531460 i dokonanie wpisu: „Piekarnia Familijna” Sp. J. Elżbieta Kowalczyk Witold Kowalczyk, Kuźnica Czeszycka, Polska.

180783 2009 07 14 A. Wprowadzono zmianę uprawnionego przez wykreślenie wpisu: „HOLDING LIWA” Spółka z o.o., Kraków, Polska 003911397 i dokonanie wpisu: Nieruchomości Warszawskie Sp. z o.o., Warszawa, Polska 012557302.

180854 2009 07 14 A. Wprowadzono zmianę uprawnionego przez wykreślenie wpisu: „HOLDING LIWA” Spółka z o.o., Kraków, Polska 003911397 i dokonanie wpisu: Nieruchomości Warszawskie Sp. z o.o., Warszawa, Polska 012557302.

180858 2009 07 14 A. Wprowadzono zmianę uprawnionego przez wykreślenie wpisu: „HOLDING LIWA” Spółka z o.o., Kraków, Polska 003911397 i dokonanie wpisu: Nieruchomości Warszawskie Sp. z o.o., Warszawa, Polska 012557302.

181271 2009 07 06 A. Wprowadzono zmianę nazwy uprawnionego przez wykreślenie wpisu: Karen Notebook SA, Warszawa, Polska 012774867 i dokonanie wpisu: Karen SA, Warszawa, Polska 012774867.

181498 2009 07 14 A. Wprowadzono zmianę nazwy uprawnionego przez wykreślenie wpisu: GREAT WALL AUTOMOBILE HOLDING COMPANY LIMITED, Hebei, Chiny i dokonanie wpisu: GREAT WALL MOTOR COMPANY LIMITED, Hebei, Chiny.

181565 2009 07 03 A. Wprowadzono zmianę nazwy i siedziby uprawnionego przez wykreślenie wpisu: Przedsiębiorstwo Przemysłowo-Handlowe „MORO” Katarzyna Kumor-Wieteska, Kielce, Polska i dokonanie wpisu: QUMORO Katarzyna Kumor-Wieteska, Piaseczna Górka, Polska NIP 657-224-42-26.

182494 2009 07 23 A. Wprowadzono zmianę nazwy uprawnionego przez wykreślenie wpisu: „RED ROCK” Spółka z o.o., Ścinawa, Polska 072917202 i dokonanie wpisu: INCANA Sp. z o.o., Ścinawa, Polska 072917202.

184905 2009 07 14 A. Wprowadzono zmianę nazwy i siedziby uprawnionego przez wykreślenie wpisu: Apteka „SŁONECZNA” Agnieszka Stelmach, Kielce, Polska 291180025 i dokonanie wpisu: Apteka „W Rynku” Agnieszka Stelmach, Jędrzejów, Polska 291180025.

184905 2009 07 14 D. Dokonano wpisu: W dniu 04 lutego 2002 r. zawarto umowę licencyjną wyłączną, pełną na czas nieokreślony na użytkowanie znaku towarowego przez „MULTILEK Sp. z o.o., Kielce, Polska”.

185658 2009 07 30 A. Wprowadzono zmianę uprawnionego przez wykreślenie wpisu: Finplus S.A., Warszawa, Polska i dokonanie wpisu: SYGMA BANQUE Société Anonyme Spółka Akcyjna, Warszawa, Polska.

186246 2009 07 23 A. Wprowadzono zmianę siedziby uprawnionego przez wykreślenie wpisu: LAZELL PARFUMS A i K Orłoś sp. j., Warszawa, Polska 015848260 i dokonanie wpisu: LAZELL PARFUMS A i K Orłoś sp. j., Nowy Dwór Mazowiecki, Polska.

186566 2009 07 23 A, E. Wprowadzono zmianę przez wykreślenie wpisu: Lubelskie Zakłady Przemysłu Spirytusowego POLMOS Spółka z ograniczoną odpowiedzialnością, Lublin, Polska 140665998 Pago – Janusz Palikot, Warszawa, Polska 011132380 i dokonanie wpisu: WÓDKA POLSKA Spółka z ograniczoną odpowiedzialnością Spółka komandytowa, Lublin, Polska 946-257-52-19 060456437 oraz w rubryce E wykreślenie wpisu: „Na podstawie Regulaminu z dnia 10 września 2007 r. ustanowiono wspólne prawo ochronne”.

186635 2009 07 17 D. Dokonano wpisu: „W dniu 13 maja 2009 r. na podstawie postanowienia Sądu Rejonowego dla Krakowa – Śródmieście w Krakowie Wydział VII Gospodarczy – Rejestru Zastawów (sygn. akt KR.VII.Ns-Rej.Za 3211/09/164) wpisano do Rejestru Zastawów pod pozycją 2167512 zastaw rejestrowy na prawie ochronnym udzielonym na znak towarowy R-186635 w celu zabezpieczenia wierzytelności przysługujących BRE BANK S.A. z siedzibą w Warszawie wobec Grupa Kolastyna S.A. z siedzibą w Krakowie”.

186636 2009 07 17 D. Dokonano wpisu: „W dniu 13 maja 2009 r. na podstawie postanowienia Sądu Rejonowego dla Krakowa – Śródmieście w Krakowie Wydział VII Gospodarczy – Rejestru Zastawów (sygn. akt KR.VII.Ns-Rej.Za 3232/09/207) wpisano do Rejestru Zastawów pod pozycją 2167526 zastaw rejestrowy na prawie ochronnym udzielonym na znak towarowy R-186636 w celu zabezpieczenia wierzytelności przysługujących BRE BANK S.A. z siedzibą w Warszawie wobec Grupa Kolastyna S.A. z siedzibą w Krakowie”.

186646 2009 07 15 A. Wprowadzono zmianę nazwy i siedziby uprawnionego przez wykreślenie wpisu: Burda Polska Sp. z o.o., Wrocław, Polska 931603462 i dokonanie wpisu: BURDA PUBLISHING POLSKA SPÓŁKA Z OGRANICZONĄ ODPOWIEDZIALNOŚCIĄ, Warszawa, Polska.

186659 2009 07 15 A. Wprowadzono zmianę nazwy i siedziby uprawnionego przez wykreślenie wpisu: Burda Polska Sp. z o.o., Wrocław, Polska 931603462 i dokonanie wpisu: BURDA PUBLISHING POLSKA SPÓŁKA Z OGRANICZONĄ ODPOWIEDZIALNOŚCIĄ, Warszawa, Polska.

186676 2009 07 15 A. Wprowadzono zmianę nazwy i siedziby uprawnionego przez wykreślenie wpisu: Burda Polska Sp. z o.o., Wrocław, Polska 931603462 i dokonanie wpisu: BURDA PUBLISHING POLSKA SPÓŁKA Z OGRANICZONĄ ODPOWIEDZIALNOŚCIĄ, Warszawa, Polska.

186744 2009 07 23 A, E. Wprowadzono zmianę przez wykreślenie wpisu: Lubelskie Zakłady Przemysłu Spirytusowego POLMOS Spółka z ograniczoną odpowiedzialnością, Lublin, Polska 140665998 Pago – Janusz Palikot, Warszawa, Polska 011132380 i dokonanie wpisu: WÓDKA POLSKA Spółka z ograniczoną odpowiedzialnością Spółka komandytowa, Lublin, Polska 946-257-52-19 060456437 oraz w rubryce E wykreślenie wpisu: „Na podstawie Regulaminu z dnia 10 września 2007 r. ustanowiono wspólne prawo ochronne”.

186745 2009 07 22 A, E. Wprowadzono zmianę przez wykreślenie wpisu: Lubelskie Zakłady Przemysłu Spirytusowego POLMOS Spółka z ograniczoną odpowiedzialnością, Lublin, Polska 140665998 Pago – Janusz Palikot, Warszawa, Polska 011132380 i dokonanie wpisu: WÓDKA POLSKA Spółka z ograniczoną odpowiedzialnością Spółka komandytowa, Lublin, Polska 946-257-52-19 060456437 oraz w rubryce E wykreślenie wpisu: „Na podstawie Regulaminu z dnia 10 września 2007 r. ustanowiono wspólne prawo ochronne”.

186749 2009 07 22 A, E. Wprowadzono zmianę przez wykreślenie wpisu: Lubelskie Zakłady Przemysłu Spirytusowego POLMOS Spółka z ograniczoną odpowiedzialnością, Lublin, Polska 140665998 Pago – Janusz Palikot, Warszawa, Polska 011132380 i dokonanie wpisu: WÓDKA POLSKA Spółka z ograniczoną odpowiedzialnością Spółka komandytowa, Lublin, Polska 946-257-52-19 060456437 oraz w rubryce E wykreślenie wpisu: „Na podstawie Regulaminu z dnia 10 września 2007 r. ustanowiono wspólne prawo ochronne”.

186750 2009 07 23 A, E. Wprowadzono zmianę przez wykreślenie wpisu: Lubelskie Zakłady Przemysłu Spirytusowego POLMOS Spółka z ograniczoną odpowiedzialnością, Lublin, Polska 140665998 Pago – Janusz Palikot, Warszawa, Polska 011132380 i dokonanie wpisu: WÓDKA POLSKA Spółka z ograniczoną odpowiedzialnością Spółka komandytowa, Lublin, Polska 946-257-52-19 060456437 oraz w rubryce E wykreślenie wpisu: „Na podstawie Regulaminu z dnia 10 września 2007 r. ustanowiono wspólne prawo ochronne”.

186929 2009 07 22 A, E. Wprowadzono zmianę przez wykreślenie wpisu: Lubelskie Zakłady Przemysłu Spirytusowego POLMOS Spółka z ograniczoną odpowiedzialnością, Lublin, Polska 140665998 Pago – Janusz Palikot, Warszawa, Polska 011132380 i dokonanie wpisu: WÓDKA POLSKA Spółka z ograniczoną odpo-

wiedzialnością Spółka komandytowa, Lublin, Polska 946-257-52-19 060456437 oraz w rubryce E wykreślenie wpisu: „Na podstawie Regulaminu z dnia 10 września 2007 r. ustanowiono wspólne prawo ochronne”.

187411 2009 07 17 D. Dokonano wpisu: „W dniu 13 maja 2009 r. na podstawie postanowienia Sądu Rejonowego dla Krakowa – Śródmieście w Krakowie Wydział VII Gospodarczy – Rejestru Zastawów (sygn. akt KR.VII.Ns-Rej.Za 3210/09/763) wpisano do Rejestru Zastawów pod pozycją 2167531 zastaw rejestrowy na prawie ochronnym udzielonym na znak towarowy R-187411 w celu zabezpieczenia wierzytelności przysługujących BRE BANK S.A. z siedzibą w Warszawie wobec Grupa Kolastyna S.A. z siedzibą w Krakowie”.

187412 2009 07 22 D. Dokonano wpisu: „W dniu 12 maja 2009 r. na podstawie postanowienia Sądu Rejonowego dla Krakowa – Śródmieście w Krakowie Wydział VII Gospodarczy – Rejestru Zastawów (sygn. akt KR.VII.Ns-Rej.Za 3221/09/485) wpisano do Rejestru Zastawów pod pozycją 2167398 zastaw rejestrowy na prawie ochronnym udzielonym na znak towarowy R-187412 w celu zabezpieczenia wierzytelności przysługujących BRE BANK S.A. z siedzibą w Warszawie wobec Grupa Kolastyna S.A. z siedzibą w Krakowie”.

187457 2009 07 14 A. Wprowadzono zmianę nazwy i siedziby uprawnionego przez wykreślenie wpisu: Apteka „Słoneczna” Agnieszka Stelmach, Kielce, Polska 291180025 i dokonanie wpisu: Apteka „W Rynku” Agnieszka Stelmach, Jędrzejów, Polska 291180025.

187457 2009 07 14 D. Dokonano wpisu: W dniu 04 lutego 2002 r. zawarto umowę licencyjną wyłączną, pełną na czas nieokreślony na użytkowanie znaku towarowego przez „MULTILEK Sp. z o.o., Kielce, Polska”.

187458 2009 07 14 A. Wprowadzono zmianę nazwy i siedziby uprawnionego przez wykreślenie wpisu: Apteka „Słoneczna” Agnieszka Stelmach, Kielce, Polska 291180025 i dokonanie wpisu: Apteka „W Rynku” Agnieszka Stelmach, Jędrzejów, Polska 291180025.

187458 2009 07 14 D. Dokonano wpisu: W dniu 04 lutego 2002 r. zawarto umowę licencyjną wyłączną, pełną na czas nieokreślony na użytkowanie znaku towarowego przez „MULTILEK Sp. z o.o., Kielce, Polska”.

187494 2009 07 15 A. Wprowadzono zmianę nazwy i siedziby uprawnionego przez wykreślenie wpisu: BURDA POLSKA Sp. z o.o., Wrocław, Polska 931603462 i dokonanie wpisu: BURDA PUBLISHING POLSKA SPÓŁKA Z OGRANICZONĄ ODPOWIEDZIALNOŚCIĄ, Warszawa, Polska.

188057 2009 07 16 A. Wprowadzono zmianę uprawnionego przez wykreślenie wpisu: Zakłady Przemysłu Tłuszczowego w Warszawie S.A., Warszawa, Polska 000051990 i dokonanie wpisu: Zakłady Tłuszczowe „Kruszwica” SA, Kruszwica, Polska.

188547 2009 07 22 D. Dokonano wpisu: „W dniu 12 maja 2009 r. na podstawie postanowienia Sądu Rejonowego dla Krakowa – Śródmieście w Krakowie Wydział VII Gospodarczy – Rejestru Zastawów (sygn. akt KR.VII.Ns-Rej.Za 3225/09/089) wpisano do Rejestru Zastawów pod pozycją 2167395 zastaw rejestrowy na prawie ochronnym udzielonym na znak towarowy R-188547 w celu zabezpieczenia wierzytelności przysługujących BRE BANK S.A. z siedzibą w Warszawie wobec Grupa Kolastyna S.A. z siedzibą w Krakowie”.

189067 2009 07 23 A. Wprowadzono zmianę siedziby uprawnionego przez wykreślenie wpisu: LAZELL PARFUMS A i K Orłoś Sp. J., Warszawa, Polska 015848260 i dokonanie wpisu: LAZELL PARFUMS A i K Orłoś Sp. J., Nowy Dwór Mazowiecki, Polska.

189705 2009 07 17 A. Wprowadzono zmianę uprawnionego przez wykreślenie wpisu: ROBYG DEVELOPMENT Sp. z o.o., Warszawa, Polska 016455604 i dokonanie wpisu: ROBYG S.A., Warszawa, Polska 140900353.

189705 2009 07 17 D. Dokonano wpisu: „Na mocy umowy z dnia 26 sierpnia 2008 r. udzielono pełnej i niewyłącznej licencji na używanie znaku towarowego przez spółkę „ROBYG City Apartments Sp. z o.o.”, Warszawa, Polska na czas nieokreślony na terenie Rzeczypospolitej Polskiej.”

189705 2009 07 17 D. Dokonano wpisu: „Na mocy umowy z dnia 26 sierpnia 2008 r. udzielono pełnej i niewyłącznej licencji na używanie znaku towarowego przez spółkę „ROBYG Wilanów II Sp. z o.o.”, Warszawa, Polska na czas nieokreślony na terenie Rzeczypospolitej Polskiej.”

189705 2009 07 17 D. Dokonano wpisu: „Na mocy umowy z dnia 12 sierpnia 2008 r. udzielono pełnej i niewyłącznej licencji na używanie znaku towarowego przez spółkę „ROBYG Development Sp. z o.o.”, Warszawa, Polska na czas nieokreślony na terenie Rzeczypospolitej Polskiej.”

190025 2009 07 17 D. Dokonano wpisu: „W dniu 22 maja 2009 r. na podstawie postanowienia Sądu Rejonowego dla Krakowa – Śródmieście w Krakowie Wydział VII Gospodarczy – Rejestru Zastawów (sygn. akt KR.VII.Ns-Rej.Za 3223/09/287) wpisano do Rejestru Zastawów pod pozycją 2168812 zastaw rejestrowy na prawie ochronnym udzielonym na znak towarowy R-190025 w celu zabezpieczenia wierzytelności przysługujących BRE BANK S.A. z siedzibą w Warszawie wobec Grupa Kolastyna S.A. z siedzibą w Krakowie.”

190401 2009 07 22 A. Wprowadzono zmianę uprawnionego przez wykreślenie wpisu: P.H.U. „T.J.M.” S.C. Tomasz Hołyński, Janusz Rutecki, Mariusz Śmigieński, Gorzów Wlkp., Polska 211030644 i dokonanie wpisu: ŁUBU – DUBU S.C. Tomasz Hołyński, Tomasz Zimny, Gorzów Wielkopolski, Polska 211030644.

190800 2009 07 17 A. Wprowadzono zmianę uprawnionego przez wykreślenie wpisu: Adam Górczyński, Warszawa, Polska i dokonanie wpisu: XXL Media Sp. z o.o., Warszawa, Polska 015656766.

191149 2009 07 01 A. Wprowadzono zmianę uprawnionego przez wykreślenie wpisu: Wydawnictwo MURATOR Sp. z o.o., Warszawa, Polska 012012459 i dokonanie wpisu: MURATOR SPÓŁKA AKCYJNA, Warszawa, Polska 526-00-08-745.

191637 2009 07 01 A. Wprowadzono zmianę uprawnionego przez wykreślenie wpisu: „Sieć Sklepów Internetowych e-zegarek.pl, e-kobieta.pl” Anna Wójcik-Janicka, Cezary Janicki s.c., Łódź, Polska 473277502 i dokonanie wpisu: „Centrum Sprzedaży Internetowej” Cezary Janicki, Łódź, Polska.

191709 2009 07 23 A. Wprowadzono zmianę uprawnionego przez wykreślenie wpisu: Grodziska Fabryka Wyposażenia Wagonów „GROWAG”, Grodzisk Wlkp., Zdrój, Polska 000030024 i dokonanie wpisu: Grodziska Fabryka Wyposażenia Wagonów „GROWAG” Sp. z o.o., Zdrój, Polska.

191828 2009 07 09 A. Wprowadzono zmianę nazwy uprawnionego przez wykreślenie wpisu: PETRO-OIL Wielkopolskie Centrum Sprzedaży Spółka z o.o., Baranowo, Polska 630768006 i dokonanie wpisu: PLATINUM OIL WIELKOPOLSKIE CENTRUM DYS-TRYBUCJI Sp. z o.o., Baranowo, Polska 630768006.

192020 2009 07 22 D. Dokonano wpisu: „W dniu 12 maja 2009 r. na podstawie postanowienia Sądu Rejonowego dla Krakowa – Śródmieście w Krakowie Wydział VII Gospodarczy – Rejestru Zastawów (sygn. akt KR.VII.Ns-Rej.Za 3184/09/513) wpisano do Rejestru Zastawów pod pozycją 2167396 zastaw rejestrowy na prawie ochronnym udzielonym na znak towarowy R-192020 w celu zabezpieczenia wierzytelności przysługujących BRE BANK S.A. z siedzibą w Warszawie wobec Grupa Kolastyna S.A. z siedzibą w Krakowie.”

192250 2009 07 17 D. Dokonano wpisu: „W dniu 13 maja 2009 r. na podstawie postanowienia Sądu Rejonowego dla Krakowa – Śródmieście w Krakowie Wydział VII Gospodarczy – Rejestru Zastawów (sygn. akt KR.VII.Ns-Rej.Za 3204/09/046) wpisano do Rejestru Zastawów pod pozycją 2167656 zastaw rejestrowy na prawie ochronnym udzielonym na znak towarowy R-192250 w celu zabez-

pieczenia wierzitelności przysługujących BRE BANK S.A. z siedzibą w Warszawie wobec Grupa Kolastyna S.A. z siedzibą w Krakowie.”

192341 2009 07 27 D. Dokonano wpisu: „W dniu 1 marca 2008 r. została udzielona licencja niewyłączna na czas ważności znaku towarowego C & A na używanie znaku na produktach lub w związku z produkcją, marketingiem, sprzedażą i dostawą produktów na obszarze Polski spółce C & A Polska Sp. z o.o., Warszawa, Polska.

192482 2009 07 23 A, E. Wprowadzono zmianę przez wykreślenie wpisu: Lubelskie Zakłady Przemysłu Spirytusowego POLMOS Spółka z ograniczoną odpowiedzialnością, Lublin, Polska 140665998 Pago – Janusz Palikot, Warszawa, Polska 011132380 i dokonanie wpisu: WÓDKA POLSKA Spółka z ograniczoną odpowiedzialnością Spółka komandytowa, Lublin, Polska 946-257-52-19 060456437 oraz w rubryce E wykreślenie wpisu: „Na podstawie Regulaminu z dnia 10 września 2007 r. ustanowiono wspólne prawo ochronne”.

192483 2009 07 23 A, E. Wprowadzono zmianę przez wykreślenie wpisu: Lubelskie Zakłady Przemysłu Spirytusowego POLMOS Spółka z ograniczoną odpowiedzialnością, Lublin, Polska 140665998 Pago – Janusz Palikot, Warszawa, Polska 011132380 i dokonanie wpisu: WÓDKA POLSKA Spółka z ograniczoną odpowiedzialnością Spółka komandytowa, Lublin, Polska 946-257-52-19 060456437 oraz w rubryce E wykreślenie wpisu: „Na podstawie Regulaminu z dnia 10 września 2007 r. ustanowiono wspólne prawo ochronne”.

192484 2009 07 23 A, E. Wprowadzono zmianę przez wykreślenie wpisu: Lubelskie Zakłady Przemysłu Spirytusowego POLMOS Spółka z ograniczoną odpowiedzialnością, Lublin, Polska 140665998 Pago – Janusz Palikot, Warszawa, Polska 011132380 i dokonanie wpisu: WÓDKA POLSKA Spółka z ograniczoną odpowiedzialnością Spółka komandytowa, Lublin, Polska 946-257-52-19 060456437 oraz w rubryce E wykreślenie wpisu: „Na podstawie Regulaminu z dnia 10 września 2007 r. ustanowiono wspólne prawo ochronne”.

192487 2009 07 17 A. Wprowadzono zmianę uprawnionego przez wykreślenie wpisu: „DEBITUM” Filip Kołodziejczyk, Warszawa, Polska 017498509 i dokonanie wpisu: „TOPMARKET” Sp. z o.o., Warszawa, Polska 141228745.

193141 2009 07 23 A. Wprowadzono zmianę uprawnionego przez wykreślenie wpisu: P.P.H.U. CLOVIN s.c. Ewa Żanowska, Anna Paszkiewicz-Gadek, Maria Michalska, Czyżew Osada, Polska 450110591 i dokonanie wpisu: PP CLOVIN E. Żanowska i wspólnicy Sp. J., Czyżew-Osada, Polska.

193237 2009 07 17 A. Wprowadzono zmianę nazwy uprawnionego przez wykreślenie wpisu: INTER MIND Sp. z o.o., Bielany Wrocławskie, Polska 008087905 i dokonanie wpisu: „BLACK POINT” Sp. z o.o., Bielany Wrocławskie, Polska 008087905.

193237 2009 07 17 A. Wprowadzono zmianę uprawnionego przez wykreślenie wpisu: „BLACK POINT” Sp. z o.o., Bielany Wrocławskie, Polska 008087905 i dokonanie wpisu: „BLACK POINT” SPÓŁKA AKCYJNA, Bielany Wrocławskie, Polska 008087905.

193371 2009 07 17 A. Wprowadzono zmianę uprawnionego przez wykreślenie wpisu: „TECHMŁOT” Przedsiębiorstwo Produkcyjno-Usługowe Obróbki Plastycznej Metali Jan Romanik, Bydgoszcz, Polska 091186301 i dokonanie wpisu: „ROMANTIK” S.A., Bydgoszcz, Polska 340284528.

193696 2009 07 14 A. Wprowadzono zmianę uprawnionego przez wykreślenie wpisu: PCZ Polski Holding Medyczny Spółka z o.o., Wrocław, Polska 932683374 i dokonanie wpisu: PCZ Spółka Akcyjna, Wrocław, Polska 020625291.

193714 2009 07 23 A. Wprowadzono zmianę nazwy uprawnionego przez wykreślenie wpisu: Przedsiębiorstwo Produkcyjno-Handlowo-Usługowe „PROMOS” Spółka z o.o., Kraków, Polska

350661897 i dokonanie wpisu: PROMOS Spółka z o.o., Kraków, Polska 350661897.

193908 2009 07 23 A. Wprowadzono zmianę nazwy uprawnionego przez wykreślenie wpisu: Maciej Kierkowski, Warszawa, Polska 002151430 i dokonanie wpisu: Wydawnictwo Translegis Maciej Kierkowski, Warszawa, Polska 002151430.

193945 2009 07 23 A. Wprowadzono zmianę uprawnionego przez wykreślenie wpisu: Kompania Spirytusowa Wratislavia Polmos Wrocław S.A., Wrocław, Polska 931541614 i dokonanie wpisu: PRZEDSIĘBIORSTWO PRZEMYSŁU FERMENTACYJNEGO „AKWAWIT” S.A., Leszno, Polska 001100873.

193945 2009 07 23 A. Wprowadzono zmianę nazwy uprawnionego przez wykreślenie wpisu: PRZEDSIĘBIORSTWO PRZEMYSŁU FERMENTACYJNEGO „AKWAWIT” S.A., Leszno, Polska 001100873 i dokonanie wpisu: AKWAWIT – BRASCO S.A., Leszno, Polska 001100873.

193949 2009 07 23 A. Wprowadzono zmianę uprawnionego przez wykreślenie wpisu: Kompania Spirytusowa Wratislavia Polmos Wrocław S.A., Wrocław, Polska 931541614 i dokonanie wpisu: PRZEDSIĘBIORSTWO PRZEMYSŁU FERMENTACYJNEGO „AKWAWIT” S.A., Leszno, Polska 001100873.

193949 2009 07 23 A. Wprowadzono zmianę nazwy uprawnionego przez wykreślenie wpisu: PRZEDSIĘBIORSTWO PRZEMYSŁU FERMENTACYJNEGO „AKWAWIT” S.A., Leszno, Polska 001100873 i dokonanie wpisu: AKWAWIT – BRASCO S.A., Leszno, Polska 001100873.

193951 2009 07 23 A. Wprowadzono zmianę uprawnionego przez wykreślenie wpisu: Kompania Spirytusowa Wratislavia Polmos Wrocław S.A., Wrocław, Polska 931541614 i dokonanie wpisu: PRZEDSIĘBIORSTWO PRZEMYSŁU FERMENTACYJNEGO „AKWAWIT” S.A., Leszno, Polska 001100873.

193951 2009 07 23 A. Wprowadzono zmianę nazwy uprawnionego przez wykreślenie wpisu: PRZEDSIĘBIORSTWO PRZEMYSŁU FERMENTACYJNEGO „AKWAWIT” S.A., Leszno, Polska 001100873 i dokonanie wpisu: AKWAWIT – BRASCO S.A., Leszno, Polska 001100873.

194123 2009 07 01 A. Wprowadzono zmianę uprawnionego przez wykreślenie wpisu: Wydawnictwo MURATOR Spółka z o.o., Warszawa, Polska 012012459 i dokonanie wpisu: MURATOR SPÓŁKA AKCYJNA, Warszawa, Polska 526 - 00 - 08 - 745.

194681 2009 07 15 A. Wprowadzono zmianę nazwy uprawnionego przez wykreślenie wpisu: KOLPORTER KORONA S.A., Kielce, Polska i dokonanie wpisu: KORONA SPÓŁKA AKCYJNA, Kielce, Polska 292820120.

194936 2009 07 01 A. Wprowadzono zmianę uprawnionego przez wykreślenie wpisu: „Sieć Sklepów Internetowych e-zegarek.pl, e-kobieta.pl” Anna Wójcik-Janicka, Cezary Janicki s.c., Łódź, Polska 473277502 i dokonanie wpisu: „Centrum Sprzedaży Internetowej” Cezary Janicki, Łódź, Polska.

195488 2009 07 15 A. Wprowadzono zmianę uprawnionego przez wykreślenie wpisu: Robert Ziemia, Warszawa, Polska i dokonanie wpisu: FABRYKA POMYSŁÓW SPÓŁKA Z OGRANICZONĄ ODPOWIEDZIALNOŚCIĄ, Warszawa, Polska.

195677 2009 07 17 D. Dokonano wpisu: „W dniu 13 maja 2009 r. na podstawie postanowienia Sądu Rejonowego dla Krakowa – Śródmieście w Krakowie Wydział VII Gospodarczy – Rejestru Zastawów (sygn. akt KR.VII.Ns-Rej.Za 3219/09/372) wpisano do Rejestru Zastawów pod pozycją 2167657 zastaw rejestrowy na prawie ochronnym udzielonym na znak towarowy R-195677 w celu zabezpieczenia wierzitelności przysługujących BRE BANK S.A. z siedzibą w Warszawie wobec Grupa Kolastyna S.A. z siedzibą w Krakowie”.

196096 2009 07 22 D. Dokonano wpisu: „Na mocy umowy z dnia 18 listopada 2008 r. udzielono pełnej i wyłącznej licencji na

używanie znaku towarowego R-196096 przez Grzegorza Stelmachowskiego „EVIK” zegarmistrzostwo, Będzin, Polska, na czas obowiązywania niniejszej umowy.”

196441 2009 07 23 A. Wprowadzono zmianę uprawnionego przez wykreślenie wpisu: Trimtab Sp. z o.o., Warszawa, Polska 015517421 i dokonanie wpisu: Trimtab S.A., Warszawa, Polska.

196805 2009 07 03 A. Wprowadzono zmianę uprawnionego przez wykreślenie wpisu: UNI-BRAND POLAND Spółka z o.o., Warszawa, Polska 015825281 i dokonanie wpisu: Marek Szmít T&M, Wesoła, Polska 113-005-75-36.

196828 2009 07 16 A. Wprowadzono zmianę uprawnionego przez wykreślenie wpisu: Ośrodek Badawczo-Rozwojowy Izotopów POLATOM, Otwock-Świerk, Polska 001404099 i dokonanie wpisu: Instytut Energii Atomowej, Otwock-Świerk, Polska 001024037.

196914 2009 07 23 A. Wprowadzono zmianę nazwy uprawnionego przez wykreślenie wpisu: Maria Magdalena Skiba – Usługi Doradcze, Józefosław, Polska 015695795 i dokonanie wpisu: Usługi Doradcze Smart Solution Maria Magdalena Skiba, Józefosław, Polska 015695795.

196954 2009 07 14 A. Wprowadzono zmianę uprawnionego przez wykreślenie wpisu: PCZ Polski Holding Medyczny Sp. z o.o., Wrocław, Polska i dokonanie wpisu: PCZ Spółka Akcyjna, Wrocław, Polska 020625291.

197203 2009 07 09 A. Wprowadzono zmianę uprawnionego przez wykreślenie wpisu: CYBERSTUDIO Grzegorz Świdzki, Grodzisk Mazowiecki, Polska 030804169 i dokonanie wpisu: „CYBERSTUDIO” Sp. z o.o., Katowice, Polska 272251547.

197318 2009 07 01 A. Wprowadzono zmianę uprawnionego przez wykreślenie wpisu: Vistula & Wólczanka Spółka Akcyjna, Kraków, Polska 351001329 i dokonanie wpisu: VISTULA GROUP SPÓŁKA AKCYJNA, Kraków, Polska 351001329.

197681 2009 07 08 A. Wprowadzono zmianę nazwy uprawnionego przez wykreślenie wpisu: SODEXHO POLSKA Sp. z o.o., Warszawa, Polska 010275657 i dokonanie wpisu: SODEXO POLSKA Sp. z o.o., Warszawa, Polska 010275657.

197837 2009 07 03 A. Wprowadzono zmianę siedziby uprawnionego przez wykreślenie wpisu: DÖHLER POLSKA Sp. z o.o., Tychy, Polska 012599016 i dokonanie wpisu: DÖHLER POLSKA Sp. z o.o., Kozietyły Nowe, Polska 012599016

198038 2009 07 16 A. Wprowadzono zmianę uprawnionego przez wykreślenie wpisu: BROWAR ŁOMŻA Spółka z o.o., Łomża, Polska 451086021 i dokonanie wpisu: Royal Unibrew Polska Sp. z o.o., Warszawa, Polska.

198564 2009 07 16 A. Wprowadzono zmianę uprawnionego przez wykreślenie wpisu: BROWAR ŁOMŻA Spółka z o.o., Łomża, Polska 451086021 i dokonanie wpisu: Royal Unibrew Polska Sp. z o.o., Warszawa, Polska.

198627 2009 07 17 D. Dokonano wpisu: „W dniu 13 maja 2009 r. na podstawie postanowienia Sądu Rejonowego dla Krakowa – Śródmieście w Krakowie Wydział VII Gospodarczy – Rejestru Zastawów (sygn. akt KR.VII.Ns-Rej.Za 3209/09/051) wpisano do Rejestru Zastawów pod pozycją 2167528 zastaw rejestrowy na prawie ochronnym udzielonym na znak towarowy R-198627 w celu zabezpieczenia wierzytelności przysługujących BRE BANK S.A. z siedzibą w Warszawie wobec Grupa Kolastyna S.A. z siedzibą w Krakowie”.

198628 2009 07 17 D. Dokonano wpisu: „W dniu 12 maja 2009 r. na podstawie postanowienia Sądu Rejonowego dla Krakowa – Śródmieście w Krakowie Wydział VII Gospodarczy – Rejestru Zastawów (sygn. akt KR.VII.Ns-Rej.Za 3208/09/650) wpisano do Rejestru Zastawów pod pozycją 2167528 zastaw rejestrowy na prawie ochronnym udzielonym na znak towarowy R-198628 w celu zabezpieczenia wierzytelności przysługujących BRE BANK S.A. z siedzibą w Warszawie wobec Grupa Kolastyna S.A. z siedzibą w Krakowie”.

198757 2009 07 17 D. Dokonano wpisu: „W dniu 12 maja 2009 r. na podstawie postanowienia Sądu Rejonowego dla Krakowa – Śródmieście w Krakowie Wydział VII Gospodarczy – Rejestru Zastawów (sygn. akt KR.VII.Ns-Rej.Za 3203/09/645) wpisano do Rejestru Zastawów pod pozycją 2167410 zastaw rejestrowy na prawie ochronnym udzielonym na znak towarowy R-198757 w celu zabezpieczenia wierzytelności przysługujących BRE BANK S.A. z siedzibą w Warszawie wobec Grupa Kolastyna S.A. z siedzibą w Krakowie”.

199754 2009 07 17 A. Wprowadzono zmianę siedziby uprawnionego przez wykreślenie wpisu: BOGATTI Spółka z o.o., Ostrów Wielkopolski, Polska 300015038 i dokonanie wpisu: Bogatti Sp. z o.o., Śmigiel, Polska.

200124 2009 07 16 A. Wprowadzono zmianę uprawnionego przez wykreślenie wpisu: BROWAR ŁOMŻA Spółka z o.o., Łomża, Polska 451086021 i dokonanie wpisu: Royal Unibrew Polska Spółka z o.o., Warszawa, Polska.

200393 2009 07 16 A. Wprowadzono zmianę uprawnionego przez wykreślenie wpisu: Zakłady Przemysłu Tłuszczowego w Warszawie S.A., Warszawa, Polska 000051990 i dokonanie wpisu: Zakłady Tłuszczowe „Kruszwica” SA, Kruszwica, Polska.

200597 2009 07 07 D. Dokonano wpisu: Na mocy umowy zawartej w dniu 27 lutego 2009 r. ustanowiono na rzecz spółki Goldman Sachs Credit Partners L.P. z siedzibą w Hamilton, Bermudy zastaw cywilny na prawie ochronnym do znaku towarowego o numerze R-200597 w celu zabezpieczenia wierzytelności przysługujących jej wobec spółki Wm. Wrigley Jr. Company z siedzibą w Chicago, Stany Zjednoczone Ameryki.

200597 2009 07 07 D. Dokonano wpisu: W dniu 16 kwietnia 2009 r. na podstawie postanowienia Sądu Rejonowego dla m.st. Warszawy w Warszawie Wydział XI Gospodarczy – Rejestru Zastawów (sygn. akt WA.XI.Ns-Rej.Za 2814/09/902) wpisano do Rejestru Zastawów pod pozycją 2164009 zastaw rejestrowy na prawie ochronnym udzielonym na znak towarowy R-200597 w celu zabezpieczenia wierzytelności przysługujących Goldman Sachs Credit Partners L.P. z siedzibą w Hamilton, Bermudy wobec WM. Wrigley Jr. Company z siedzibą w Chicago, Stany Zjednoczone Ameryki.

201319 2009 07 06 A. Wprowadzono zmianę uprawnionego przez wykreślenie wpisu: Ogólnopolska Centrum BHP „Polstar” Spółka z o.o., Koszalin, Polska i dokonanie wpisu: Polstar Holding Spółka z o.o. Sp. komandytowa, Koszalin, Polska.

201351 2009 07 07 D. Dokonano wpisu: Na mocy umowy zawartej w dniu 27 lutego 2009 r. ustanowiono na rzecz spółki Goldman Sachs Credit Partners L.P. z siedzibą w Hamilton, Bermudy zastaw cywilny na prawie ochronnym do znaku towarowego o numerze R-201351 w celu zabezpieczenia wierzytelności przysługujących jej wobec spółki Wm. Wrigley Jr. Company z siedzibą w Chicago, Stany Zjednoczone Ameryki.

201351 2009 07 09 D. Dokonano wpisu: W dniu 28 kwietnia 2009 r. na podstawie postanowienia Sądu Rejonowego dla m.st. Warszawy w Warszawie Wydział XI Gospodarczy – Rejestru Zastawów (sygn. akt WA.XI.Ns-Rej.Za 2825/09/624) wpisano do Rejestru Zastawów pod pozycją 2165574 zastaw rejestrowy na prawie ochronnym udzielonym na znak towarowy R-201351 w celu zabezpieczenia wierzytelności przysługujących Goldman Sachs Credit Partners L.P. z siedzibą w Hamilton, Bermudy wobec WM. Wrigley Jr. Company z siedzibą w Chicago, Stany Zjednoczone Ameryki.

201352 2009 07 07 D. Dokonano wpisu: Na mocy umowy zawartej w dniu 27 lutego 2009 r. ustanowiono na rzecz spółki Goldman Sachs Credit Partners L.P. z siedzibą w Hamilton, Bermudy zastaw cywilny na prawie ochronnym do znaku towarowego o numerze R-201352 w celu zabezpieczenia wierzytelności przysługujących jej wobec spółki Wm. Wrigley Jr. Company z siedzibą w Chicago, Stany Zjednoczone Ameryki.

201352 2009 07 07 D. Dokonano wpisu: W dniu 23 kwietnia 2009 r. na podstawie postanowienia Sądu Rejonowego dla m.st. Warszawy w Warszawie Wydział XI Gospodarczy – Rejestru Zastawów (sygn. akt WA.XI.Ns-Rej.Za 2821/09/020) wpisano do Rejestru Zastawów pod pozycją 2164955 zastaw rejestrowy na prawie ochronnym udzielonym na znak towarowy R-201352 w celu zabezpieczenia wierzytelności przysługujących Goldman Sachs Credit Partners L.P. z siedzibą w Hamilton, Bermudy wobec WM. Wrigley Jr. Company z siedzibą w Chicago, Stany Zjednoczone Ameryki.

201353 2009 07 07 D. Dokonano wpisu: Na mocy umowy zawartej w dniu 27 lutego 2009 r. ustanowiono na rzecz spółki Goldman Sachs Credit Partners L.P. z siedzibą w Hamilton, Bermudy zastaw cywilny na prawie ochronnym do znaku towarowego o numerze R-201353 w celu zabezpieczenia wierzytelności przysługujących jej wobec spółki Wm. Wrigley Jr. Company z siedzibą w Chicago, Stany Zjednoczone Ameryki.

201353 2009 07 07 D. Dokonano wpisu: W dniu 16 kwietnia 2009 r. na podstawie postanowienia Sądu Rejonowego dla m.st. Warszawy w Warszawie Wydział XI Gospodarczy – Rejestru Zastawów (sygn. akt WA.XI.Ns-Rej.Za 2820/09/619) wpisano do Rejestru Zastawów pod pozycją 2164030 zastaw rejestrowy na prawie ochronnym udzielonym na znak towarowy R-201353 w celu zabezpieczenia wierzytelności przysługujących Goldman Sachs Credit Partners L.P. z siedzibą w Hamilton, Bermudy wobec WM. Wrigley Jr. Company z siedzibą w Chicago, Stany Zjednoczone Ameryki.

201612 2009 07 08 A. Wprowadzono zmianę siedziby uprawnionego przez wykreślenie wpisu: MUSIC ZONE Katarzyna Litwin, Gdynia, Polska 690384954 i dokonanie wpisu: MUSIC ZONE Katarzyna Litwin, Warszawa, Polska 690384954.

201781 2009 07 16 A. Wprowadzono zmianę uprawnionego przez wykreślenie wpisu: P.P.H. „PAMPUCHA” Wiktoria Batorowicz, Antoniew k/Łodzi, Polska 470098940 i dokonanie wpisu: Bogdan Maciej Graczyk, Barbara Elżbieta Graczyk, Łódź, Polska.

201781 2009 07 16 A. Wprowadzono zmianę uprawnionego przez wykreślenie wpisu: Bogdan Maciej Graczyk, Barbara Elżbieta Graczyk, Łódź, Polska i dokonanie wpisu: SAN-TERM Bogdan Maciej Graczyk, Łódź, Polska.

202510 2009 07 01 A. Wprowadzono zmianę nazwy uprawnionego przez wykreślenie wpisu: „EKO-ALMA” Leszczyński J., Zieleniewski Zb. Spółka Jawna, Radwanice, Polska 930845619 i dokonanie wpisu: „EKO-ALMA” Jerzy Leszczyński Sp. j., Radwanice, Polska 930845619.

202558 2009 07 08 A. Wprowadzono zmianę uprawnionego przez wykreślenie wpisu: Przedsiębiorstwo Produkcyjno-Handlowe INTERMEBLE Jan Szymański, Sompolinek, Polska 008395618 i dokonanie wpisu: INTERMEBLE Sp. z o.o., Sompolinek, Polska 300737027.

202614 2009 07 17 A. Wprowadzono zmianę uprawnionego przez wykreślenie wpisu: Papuga Zbigniew, Warszawa, Polska 011752467 i dokonanie wpisu: Centrum Szkolenia Kierowców „ALFA” Mariusz Papuga, Warszawa, Polska.

202647 2009 07 16 A. Wprowadzono zmianę uprawnionego przez wykreślenie wpisu: Zakłady Przemysłu Tłuszczowego w Warszawie S.A., Warszawa, Polska 000051990 i dokonanie wpisu: Zakłady Tłuszczowe „Kruszwica” SA, Kruszwica, Polska.

202754 2009 07 07 D. Dokonano wpisu: Na mocy umowy zawartej w dniu 27 lutego 2009 r. ustanowiono na rzecz spółki Goldman Sachs Credit Partners L.P. z siedzibą w Hamilton, Bermudy zastaw cywilny na prawie ochronnym do znaku towarowego o numerze R-202754 w celu zabezpieczenia wierzytelności przysługujących jej wobec spółki Wm. Wrigley Jr. Company z siedzibą w Chicago, Stany Zjednoczone Ameryki.

202754 2009 07 07 D. Dokonano wpisu: W dniu 22 kwietnia 2009 r. na podstawie postanowienia Sądu Rejonowego dla m.st.

Warszawy w Warszawie Wydział XI Gospodarczy – Rejestru Zastawów (sygn. akt WA.XI.Ns-Rej.Za 2826/09/025) wpisano do Rejestru Zastawów pod pozycją 2164866 zastaw rejestrowy na prawie ochronnym udzielonym na znak towarowy R-202754 w celu zabezpieczenia wierzytelności przysługujących Goldman Sachs Credit Partners L.P. z siedzibą w Hamilton, Bermudy wobec WM. Wrigley Jr. Company z siedzibą w Chicago, Stany Zjednoczone Ameryki.

202906 2009 07 07 D. Dokonano wpisu: Na mocy umowy zawartej w dniu 27 lutego 2009 r. ustanowiono na rzecz spółki Goldman Sachs Credit Partners L.P. z siedzibą w Hamilton, Bermudy zastaw cywilny na prawie ochronnym do znaku towarowego o numerze R-202906 w celu zabezpieczenia wierzytelności przysługujących jej wobec spółki Wm. Wrigley Jr. Company z siedzibą w Chicago, Stany Zjednoczone Ameryki.

202906 2009 07 07 D. Dokonano wpisu: W dniu 16 kwietnia 2009 r. na podstawie postanowienia Sądu Rejonowego dla m.st. Warszawy w Warszawie Wydział XI Gospodarczy – Rejestru Zastawów (sygn. akt WA.XI.Ns-Rej.Za 2830/09/940) wpisano do Rejestru Zastawów pod pozycją 2164118 zastaw rejestrowy na prawie ochronnym udzielonym na znak towarowy R-202906 w celu zabezpieczenia wierzytelności przysługujących Goldman Sachs Credit Partners L.P. z siedzibą w Hamilton, Bermudy wobec WM. Wrigley Jr. Company z siedzibą w Chicago, Stany Zjednoczone Ameryki.

202907 2009 07 07 D. Dokonano wpisu: Na mocy umowy zawartej w dniu 27 lutego 2009 r. ustanowiono na rzecz spółki Goldman Sachs Credit Partners L.P. z siedzibą w Hamilton, Bermudy zastaw cywilny na prawie ochronnym do znaku towarowego o numerze R-202907 w celu zabezpieczenia wierzytelności przysługujących jej wobec spółki Wm. Wrigley Jr. Company z siedzibą w Chicago, Stany Zjednoczone Ameryki.

202907 2009 07 07 D. Dokonano wpisu: W dniu 16 kwietnia 2009 r. na podstawie postanowienia Sądu Rejonowego dla m.st. Warszawy w Warszawie Wydział XI Gospodarczy – Rejestru Zastawów (sygn. akt WA.XI.Ns-Rej.Za 2831/09/341) wpisano do Rejestru Zastawów pod pozycją 2164316 zastaw rejestrowy na prawie ochronnym udzielonym na znak towarowy R-202907 w celu zabezpieczenia wierzytelności przysługujących Goldman Sachs Credit Partners L.P. z siedzibą w Hamilton, Bermudy wobec WM. Wrigley Jr. Company z siedzibą w Chicago, Stany Zjednoczone Ameryki.

203635 2009 07 17 A. Wprowadzono zmianę uprawnionego przez wykreślenie wpisu: BROWAR ŁOMŻA Spółka z o.o., Łomża, Polska 451086021 i dokonanie wpisu: Royal Unibrew Polska Sp. z o.o., Warszawa, Polska.

203656 2009 07 03 A. Wprowadzono zmianę nazwy uprawnionego przez wykreślenie wpisu: Pomorskie Centrum Dystrybucji „FROTE.PL” ZPChr Hanna Grądziel, Osielsko k/Bydgoszczy, Polska 091376622 i dokonanie wpisu: Forte.pl ZPChr Hanna Grądziel, Osielsko, Polska 091376622.

203680 2009 07 01 A. Wprowadzono zmianę siedziby uprawnionego przez wykreślenie wpisu: ASM Sp. z o.o., Wysogotowo k/Poznań, Polska 630118892 i dokonanie wpisu: ASM Sp. z o.o., Niepruszewo, Polska 630118892.

204016 2009 07 14 A. Wprowadzono zmianę uprawnionego przez wykreślenie wpisu: Ernst & Young S.A., Warszawa, Polska 002027180 i dokonanie wpisu: Ernst & Young Polska Sp. z o.o. Sp. k., Warszawa, Polska 002027180.

204017 2009 07 14 A. Wprowadzono zmianę uprawnionego przez wykreślenie wpisu: Ernst & Young S.A., Warszawa, Polska 002027180 i dokonanie wpisu: Ernst & Young Polska Sp. z o.o. Sp. k., Warszawa, Polska 002027180.

204189 2009 07 15 A. Wprowadzono zmianę nazwy uprawnionego przez wykreślenie wpisu: KOLPORTER KORONA S.A., Kielce, Polska 292820120 i dokonanie wpisu: KORONA SPÓŁKA AKCYJNA, Kielce, Polska 292820120.

204464 2009 07 16 A. Wprowadzono zmianę uprawnionego przez wykreślenie wpisu: Stowarzyszenie Komitet Upowszechniania Karmienia Piersią, Warszawa, Polska 016011540 i dokonanie wpisu: Fundacja Twórczych Kobiet, Warszawa, Polska.

204494 2009 07 16 A. Wprowadzono zmianę uprawnionego przez wykreślenie wpisu: Zakłady Przemysłu Tłuszczowego w Warszawie S.A., Warszawa, Polska 000051990 i dokonanie wpisu: Zakłady Tłuszczowe „Kruszwica” SA, Kruszwica, Polska.

204581 2009 07 01 A. Wprowadzono zmianę uprawnionego przez wykreślenie wpisu: Incest Holding Polska Sp. z o.o., Wałbrzych, Polska 020036531 i dokonanie wpisu: „FOSSE LIQUITROL POLSKA” Sp. z o.o., Wałbrzych, Polska 891303845.

204775 2009 07 14 A. Wprowadzono zmianę uprawnionego przez wykreślenie wpisu: PCZ Polski Holding Medyczny Spółka z o.o., Wrocław, Polska 020210756 i dokonanie wpisu: PCZ Spółka Akcyjna, Wrocław, Polska 020625291.

204872 2009 07 03 A. Wprowadzono zmianę siedziby uprawnionego przez wykreślenie wpisu: „CHEMIS” Ryszard Kiszka, Piotr Kiszka, Barbara Kiszka, Iwona Kiszka Spółka Jawna, Czerwonak, Polska 630359354 i dokonanie wpisu: „CHEMIS” – Ryszard Kiszka, Piotr Kiszka, Barbara Kiszka, Iwona Kiszka Spółka Jawna, Pobiedziska, Polska 630359354.

205027 2009 07 16 A. Wprowadzono zmianę uprawnionego przez wykreślenie wpisu: British Sugar Overseas Polska Spółka z ograniczoną odpowiedzialnością, Warszawa, Polska 011157109 i dokonanie wpisu: BSO Polska SA, Zygmunto, Polska 130061802.

205028 2009 07 16 A. Wprowadzono zmianę uprawnionego przez wykreślenie wpisu: British Sugar Overseas Polska Spółka z ograniczoną odpowiedzialnością, Warszawa, Polska 011157109 i dokonanie wpisu: BSO Polska SA, Zygmunto, Polska 130061802.

205138 2009 07 22 A. Wprowadzono zmianę uprawnionego przez wykreślenie wpisu: WOJSKOWE ZAKŁADY MOTORYZACYJNE NR 5 PRZEDSIĘBIORSTWO PAŃSTWOWE, Poznań, Polska 000173203 i dokonanie wpisu: WOJSKOWE ZAKŁADY MOTORYZACYJNE SPÓŁCE AKCYJNA, Poznań, Polska.

205139 2009 07 22 A. Wprowadzono zmianę uprawnionego przez wykreślenie wpisu: WOJSKOWE ZAKŁADY MOTORYZACYJNE NR 5 PRZEDSIĘBIORSTWO PAŃSTWOWE, Poznań, Polska 000173203 i dokonanie wpisu: WOJSKOWE ZAKŁADY MOTORYZACYJNE SPÓŁCE AKCYJNA, Poznań, Polska.

205140 2009 07 22 A. Wprowadzono zmianę uprawnionego przez wykreślenie wpisu: WOJSKOWE ZAKŁADY MOTORYZACYJNE NR 5 PRZEDSIĘBIORSTWO PAŃSTWOWE, Poznań, Polska 000173203 i dokonanie wpisu: WOJSKOWE ZAKŁADY MOTORYZACYJNE SPÓŁCE AKCYJNA, Poznań, Polska.

205143 2009 07 22 A. Wprowadzono zmianę uprawnionego przez wykreślenie wpisu: WOJSKOWE ZAKŁADY MOTORYZACYJNE NR 5 PRZEDSIĘBIORSTWO PAŃSTWOWE, Poznań, Polska 000173203 i dokonanie wpisu: WOJSKOWE ZAKŁADY MOTORYZACYJNE SPÓŁCE AKCYJNA, Poznań, Polska.

205144 2009 07 22 A. Wprowadzono zmianę uprawnionego przez wykreślenie wpisu: WOJSKOWE ZAKŁADY MOTORYZACYJNE NR 5 PRZEDSIĘBIORSTWO PAŃSTWOWE, Poznań, Polska 000173203 i dokonanie wpisu: WOJSKOWE ZAKŁADY MOTORYZACYJNE SPÓŁCE AKCYJNA, Poznań, Polska.

205291 2009 07 01 A. Wprowadzono zmianę uprawnionego przez wykreślenie wpisu: CANADIAN INTERNATIONAL MANAGEMENT INSTITUTE Sp. z o.o., Warszawa, Polska 190477387 i dokonanie wpisu: „ICAN Spółka z ograniczoną odpowiedzialnością” Spółka komandytowa, Warszawa, Polska 190477387.

205292 2009 07 01 A. Wprowadzono zmianę uprawnionego przez wykreślenie wpisu: CANADIAN INTERNATIONAL MANAGEMENT INSTITUTE Sp. z o.o., Warszawa, Polska 190477387 i dokonanie

wpisu: „ICAN Spółka z ograniczoną odpowiedzialnością” Spółka komandytowa, Warszawa, Polska 190477387.

205409 2009 07 17 A. Wprowadzono zmianę uprawnionego przez wykreślenie wpisu: P.P.H.U. „K-2” S.C. Agata Rogala-Kaczor, Zbigniew Kaczor, Koło, Polska 311007286 i dokonanie wpisu: PPHU K-2 Kaczor-Kaczmarek Spółka Jawna, Koło, Polska 311007286.

205558 2009 07 22 A. Wprowadzono zmianę siedziby uprawnionego przez wykreślenie wpisu: Karolina Żal-Kołodziejczyk, Nowa Iwiczna, Polska i dokonanie wpisu: Karolina Żal-Kołodziejczyk, Warszawa, Polska.

205636 2009 07 07 D. Dokonano wpisu: W dniu 19 maja 2009 r. na podstawie postanowienia Sądu Rejonowego dla m.st. Warszawy w Warszawie Wydział XI Gospodarczy – Rejestru Zastawów (sygn. akt WA.XI.Ns-Rej.Za 4010/09/632) wpisano do Rejestru Zastawów pod pozycją 2168331 zastaw rejestrowy na prawie ochronnym udzielonym na znak towarowy R-205636 w celu zabezpieczenia wierzytelności przysługujących spółce NI GROUP Sp. z o.o. z siedzibą w Warszawie wobec spółki RMR Sp. z o.o. z siedzibą w Płocku.

205727 2009 07 07 D. Dokonano wpisu: Na mocy umowy zawartej w dniu 27 lutego 2009 r. ustanowiono na rzecz spółki Goldman Sachs Credit Partners L.P. z siedzibą w Hamilton, Bermudy zastaw cywilny na prawie ochronnym do znaku towarowego o numerze R-205727 w celu zabezpieczenia wierzytelności przysługujących jej wobec spółki Wm. Wrigley Jr. Company z siedzibą w Chicago, Stany Zjednoczone Ameryki.

205727 2009 07 09 D. Dokonano wpisu: W dniu 28 kwietnia 2009 r. na podstawie postanowienia Sądu Rejonowego dla m.st. Warszawy w Warszawie Wydział XI Gospodarczy – Rejestru Zastawów (sygn. akt WA.XI.Ns-Rej.Za 2829/09/228) wpisano do Rejestru Zastawów pod pozycją 2165576 zastaw rejestrowy na prawie ochronnym udzielonym na znak towarowy R-205727 w celu zabezpieczenia wierzytelności przysługujących Goldman Sachs Credit Partners L.P. z siedzibą w Hamilton, Bermudy wobec WM. Wrigley Jr. Company z siedzibą w Chicago, Stany Zjednoczone Ameryki.

205759 2009 07 15 A. Wprowadzono zmianę nazwy uprawnionego przez wykreślenie wpisu: UAB „VP MARKET”, Wilno, Litwa i dokonanie wpisu: MAXIMA LT, UAB, Wilno, Litwa.

205913 2009 07 03 A. Wprowadzono zmianę uprawnionego przez wykreślenie wpisu: FM GROUP POLSKA Artur Trawiński, Wrocław, Polska 933001508 i dokonanie wpisu: FM GROUP World Andrzej Trawiński Sp. k., Wrocław, Polska 020411302.

205968 2009 07 08 D. Dokonano wpisu: „Na mocy umowy z dnia 1 listopada 2006 r. udzielono pełnej i niewyłącznej licencji na używanie znaku towarowego R-205968 na czas nieokreślony przez spółkę Kofola Sp. z o.o., Kutno, Polska.”

205993 2009 07 03 A. Wprowadzono zmianę uprawnionego przez wykreślenie wpisu: Instytut Marketingu i Komunikacji INMARK Sp. z o.o., Poznań, Polska 630690528 i dokonanie wpisu: Instytut Marketingu i Komunikacji „INMARK” M. Winkler Spółka komandytowa, Poznań, Polska 630690528.

206011 2009 07 15 A. Wprowadzono zmianę uprawnionego przez wykreślenie wpisu: HERO POLSKA Spółka z o.o., Płock, Polska 610226456 i dokonanie wpisu: Dr. Oetker Dekor Spółka z o.o., Płock, Polska.

206012 2009 07 15 A. Wprowadzono zmianę uprawnionego przez wykreślenie wpisu: HERO POLSKA Spółka z o.o., Płock, Polska 610226456 i dokonanie wpisu: Dr. Oetker Dekor Spółka z o.o., Płock, Polska.

206013 2009 07 15 A. Wprowadzono zmianę uprawnionego przez wykreślenie wpisu: HERO POLSKA Spółka z o.o., Płock, Polska 610226456 i dokonanie wpisu: Dr. Oetker Dekor Spółka z o.o., Płock, Polska.

206068 2009 07 22 A. Wprowadzono zmianę uprawnionego przez wykreślenie wpisu: Krajowa Agencja Informacyjna „INFO” Spółka z o.o., Warkały, Polska 510501799 i dokonanie wpisu: STOWARZYSZENIE „BABY PRUSKIE TRADYCJA JAKOŚCI”, Olsztyn, Polska 280268056.

206077 2009 07 08 A. Wprowadzono zmianę nazwy uprawnionego przez wykreślenie wpisu: „Wielkopolskie Zakłady Tłuszczowe ADM Szamotuły” Spółka z o.o., Szamotuły, Polska 630425335 i dokonanie wpisu: „ADM SZAMOTUŁY” Spółka z o.o., Szamotuły, Polska 630425335.

206114 2009 07 22 A. Wprowadzono zmianę nazwy uprawnionego przez wykreślenie wpisu: GELLWE Sp. z o.o., Zabierzów, Polska 357069943 i dokonanie wpisu: FOODCARE Sp. z o.o., Zabierzów, Polska 357069943.

206175 2009 07 22 A. Wprowadzono zmianę siedziby uprawnionego przez wykreślenie wpisu: „FRUCTO-MAJ” Spółka z ograniczoną odpowiedzialnością, Granice, Polska 008350870 i dokonanie wpisu: „FRUCTO-MAJ” Spółka z ograniczoną odpowiedzialnością, Milejów, Polska 008350870.

206176 2009 07 22 A. Wprowadzono zmianę siedziby uprawnionego przez wykreślenie wpisu: „FRUCTO-MAJ” Spółka z ograniczoną odpowiedzialnością, Granice, Polska 008350870 i dokonanie wpisu: „FRUCTO-MAJ” Spółka z ograniczoną odpowiedzialnością, Milejów, Polska 008350870.

206177 2009 07 22 A. Wprowadzono zmianę siedziby uprawnionego przez wykreślenie wpisu: „FRUCTO-MAJ” Spółka z ograniczoną odpowiedzialnością, Granice, Polska 008350870 i dokonanie wpisu: „FRUCTO-MAJ” Spółka z ograniczoną odpowiedzialnością, Milejów, Polska 008350870.

206178 2009 07 22 A. Wprowadzono zmianę siedziby uprawnionego przez wykreślenie wpisu: „FRUCTO-MAJ” Spółka z ograniczoną odpowiedzialnością, Granice, Polska 008350870 i dokonanie wpisu: „FRUCTO-MAJ” Spółka z ograniczoną odpowiedzialnością, Milejów, Polska 008350870.

206199 2009 07 22 A. Wprowadzono zmianę siedziby uprawnionego przez wykreślenie wpisu: „FRUCTO-MAJ” Spółka z ograniczoną odpowiedzialnością, Granice, Polska 008350870 i dokonanie wpisu: „FRUCTO-MAJ” Spółka z ograniczoną odpowiedzialnością, Milejów, Polska 008350870.

206200 2009 07 22 A. Wprowadzono zmianę siedziby uprawnionego przez wykreślenie wpisu: „FRUCTO-MAJ” Spółka z ograniczoną odpowiedzialnością, Granice, Polska 008350870 i dokonanie wpisu: „FRUCTO-MAJ” Spółka z ograniczoną odpowiedzialnością, Milejów, Polska 008350870.

206253 2009 07 22 D. Dokonano wpisu: „W dniu 12 maja 2009 r. na podstawie postanowienia Sądu Rejonowego dla Krakowa – Śródmieście w Krakowie Wydział VII Gospodarczy – Rejestru Zastawów (sygn. akt KR.VII.Ns-Rej.Za 3207/09/249) wpisano do Rejestru Zastawów pod pozycją 2167389 zastaw rejestrowy na prawie ochronnym udzielonym na znak towarowy R-206253 w celu zabezpieczenia wierzytelności przysługujących BRE BANK S.A. z siedzibą w Warszawie wobec Grupa Kolastyna S.A. z siedzibą w Krakowie”.

206453 2009 07 22 A. Wprowadzono zmianę uprawnionego przez wykreślenie wpisu: „BÓR TUCHOLA” Sp. z o.o., Tuchola, Polska 093200867 i dokonanie wpisu: BÓR Sp. z o.o., Warszawa, Polska 141535720.

206550 2009 07 14 A. Wprowadzono zmianę uprawnionego przez wykreślenie wpisu: PCZ Polski Holding Medyczny Spółka z o.o., Wrocław, Polska 020210756 i dokonanie wpisu: PCZ Spółka Akcyjna, Wrocław, Polska 020625291.

206896 2009 07 15 A. Wprowadzono zmianę uprawnionego przez wykreślenie wpisu: ELEKTROTECH Waldemar Kotowicz & Sebastian Prędko S.C., Katowice, Polska 278319418 i dokonanie wpisu:

ELEKTROTECH KOTOWICZ, PRĘDKI SPÓŁKA JAWNA, Katowice, Polska 278319418.

206985 2009 07 17 A. Wprowadzono zmianę uprawnionego przez wykreślenie wpisu: „BAU-TECH” Spółka Cywilna Eligiusz Gąsiorok, Wojciech Myrta, Tarnów, Polska i dokonanie wpisu: „BAU-TECH” Gąsiorok, Myrta Spółka Jawna, Tarnów, Polska 120037310.

206989 2009 07 14 A. Wprowadzono zmianę uprawnionego przez wykreślenie wpisu: PCZ Polski Holding Medyczny Spółka z o.o., Wrocław, Polska 020210756 i dokonanie wpisu: PCZ Spółka Akcyjna, Wrocław, Polska 020625291.

207047 2009 07 14 A. Wprowadzono zmianę uprawnionego przez wykreślenie wpisu: PCZ Polski Holding Medyczny Spółka z o.o., Wrocław, Polska 020210756 i dokonanie wpisu: PCZ Spółka Akcyjna, Wrocław, Polska 020625291.

207113 2009 07 15 A. Wprowadzono zmianę uprawnionego przez wykreślenie wpisu: „MASPEX WADOWICE” Spółka z o.o., Wadowice, Polska 357233331 i dokonanie wpisu: MW-GMW SPÓŁKA Z OGRANICZONĄ ODPOWIEDZIALNOŚCIĄ SPÓŁKA KOMANDYTOWA, Wadowice, Polska 357233331.

207142 2009 07 15 A. Wprowadzono zmianę uprawnionego przez wykreślenie wpisu: HEVA Spółka Jawna Danuta Kołodziejczyk, Adam Żytkiewicz, Wrocław, Polska 930582114 i dokonanie wpisu: HEVA SPÓŁKA Z OGRANICZONĄ ODPOWIEDZIALNOŚCIĄ, Wrocław, Polska 930582114.

207145 2009 07 14 A. Wprowadzono zmianę uprawnionego przez wykreślenie wpisu: Ernst & Young S.A., Warszawa, Polska 002027180 i dokonanie wpisu: Ernst & Young Sp. z o.o. Sp. k., Warszawa, Polska 002027180.

207169 2009 07 15 A. Wprowadzono zmianę uprawnionego przez wykreślenie wpisu: INTEGER.PL Spółka z o.o., Kraków, Polska 356590980 i dokonanie wpisu: INTEGER.PL SPÓŁKA AKCYJNA, Kraków, Polska 356590980.

207171 2009 07 15 A. Wprowadzono zmianę nazwy uprawnionego przez wykreślenie wpisu: Maspex Wadowice Sp. z o.o., Wadowice, Polska 357233331 i dokonanie wpisu: MW-GMW SPÓŁKA Z OGRANICZONĄ ODPOWIEDZIALNOŚCIĄ SPÓŁKA KOMANDYTOWA, Wadowice, Polska 357233331.

207172 2009 07 15 A. Wprowadzono zmianę nazwy uprawnionego przez wykreślenie wpisu: Maspex Wadowice Sp. z o.o., Wadowice, Polska 357233331 i dokonanie wpisu: MW-GMW SPÓŁKA Z OGRANICZONĄ ODPOWIEDZIALNOŚCIĄ SPÓŁKA KOMANDYTOWA, Wadowice, Polska 357233331.

207173 2009 07 15 A. Wprowadzono zmianę nazwy uprawnionego przez wykreślenie wpisu: MASPEX WADOWICE Spółka z o.o., Wadowice, Polska 357233331 i dokonanie wpisu: MW-GMW SPÓŁKA Z OGRANICZONĄ ODPOWIEDZIALNOŚCIĄ SPÓŁKA KOMANDYTOWA, Wadowice, Polska 357233331.

207176 2009 07 15 A. Wprowadzono zmianę nazwy uprawnionego przez wykreślenie wpisu: Maspex Wadowice Sp. z o.o., Wadowice, Polska 357233331 i dokonanie wpisu: MW-GMW SPÓŁKA Z OGRANICZONĄ ODPOWIEDZIALNOŚCIĄ SPÓŁKA KOMANDYTOWA, Wadowice, Polska 357233331.

207186 2009 07 17 D. Dokonano wpisu: W dniu 23 kwietnia 2009 r. na podstawie postanowienia Sądu Rejonowego dla Krakowa-Śródmieścia w Krakowie Wydział VII Gospodarczy – Rejestru Zastawów (sygn. akt KR.VII.Ns-Rej.Za 2734/09/443) wpisano do Rejestru Zastawów pod pozycją 2165049 zastaw rejestrowy na prawie ochronnym udzielonym na znak towarowy R-207186 w celu zabezpieczenia wierzytelności przysługujących IDMSA.PL Doradztwo Finansowe Sp. z o.o. z siedzibą w Krakowie wobec „Grupa Kolastyna” S.A. z siedzibą w Krakowie”.

207186 2009 07 07 D. Dokonano wpisu: W dniu 23 kwietnia 2009 r. na podstawie postanowienia Sądu Rejonowego dla Krakowa-

wa-Śródmieścia w Krakowie Wydział VII Gospodarczy – Rejestru Zastawów (sygn. akt KR.VII.Ns-Rej.Za 2695/09/669) wpisano do Rejestru Zastawów pod pozycją 2164964 zastaw rejestrowy na prawie ochronnym udzielonym na znak towarowy R-207186 w celu zabezpieczenia wierzytelności przysługujących IDMSA.PL Doradztwo Finansowe Sp. z o.o. z siedzibą w Krakowie wobec „Grupa Kolastyna” S.A. z siedziba w Krakowie”.

207192 2009 07 15 A. Wprowadzono zmianę uprawnionego przez wykreślenie wpisu: MASPEX WADOWICE Spółka z o.o., Wadowice, Polska 357233331 i dokonanie wpisu: MW-GMW SPÓŁKA Z OGRANICZONĄ ODPOWIEDZIALNOŚCIĄ SPÓŁKA KOMANDYTOWA, Wadowice, Polska 357233331.

207248 2009 07 03 A. Wprowadzono zmianę nazwy uprawnionego przez wykreślenie wpisu: Baby Desing Spółka jawna Elżbieta Puchała, Joanna Puchała, Częstochowa, Polska 240535554 i dokonanie wpisu: BABY DESIGN GROUP Puchała Spółka Jawna, Częstochowa, Polska 240535554.

207420 2009 07 15 A. Wprowadzono zmianę nazwy uprawnionego przez wykreślenie wpisu: „CASUS” KANCELARIA PRAWNA – MODEL SPÓŁKA KOMANDYTOWA, Wrocław, Polska 020441728 i dokonanie wpisu: CASUS KANCELARIA PRAWNA – ZAPŁOTNY SPÓŁKA KOMANDYTOWA, WrocławPolska 020441728.

207425 2009 07 15 A. Wprowadzono zmianę uprawnionego przez wykreślenie wpisu: TYMBARK Spółka Akcyjna, Tymbark, Polska 490540969 i dokonanie wpisu: TYMBARK – GMW SPÓŁKA Z OGRANICZONĄ ODPOWIEDZIALNOŚCIĄ SPÓŁKA KOMANDYTOWA, Tymbark, Polska 490540969.

207485 2009 07 16 A. Wprowadzono zmianę uprawnionego przez wykreślenie wpisu: Zakłady Przemysłu Tłuszczowego w Warszawie S.A., Warszawa, Polska 000051990 i dokonanie wpisu: Zakłady Tłuszczowe „Kruszwica” SA, Kruszwica, Polska.

207486 2009 07 16 A. Wprowadzono zmianę uprawnionego przez wykreślenie wpisu: Zakłady Przemysłu Tłuszczowego w Warszawie S.A., Warszawa, Polska 000051990 i dokonanie wpisu: Zakłady Tłuszczowe „Kruszwica” SA, Kruszwica, Polska.

207605 2009 07 15 A. Wprowadzono zmianę nazwy i siedziby uprawnionego przez wykreślenie wpisu: Schwarz Pharma Spółka z ograniczoną odpowiedzialnością, Łomianki, Polska i dokonanie wpisu: UCB Pharma Spółka z ograniczoną odpowiedzialnością, Warszawa, Polska.

208025 2009 07 03 A. Wprowadzono zmianę uprawnionego przez wykreślenie wpisu: TYMBARK Spółka Akcyjna, Tymbark, Polska 490540969 i dokonanie wpisu: TYMBARK-GMW Sp. z o.o. Sp. k., Tymbark, Polska 490540969.

208107 2009 07 15 A. Wprowadzono zmianę uprawnionego przez wykreślenie wpisu: SOFTWARE MIND Spółka z ograniczoną odpowiedzialnością, Kraków, Polska 356810329 i dokonanie wpisu: SOFTWARE MIND SPÓŁKA AKCYJNA, Kraków, Polska 356810329.

208150 2009 07 15 A. Wprowadzono zmianę nazwy uprawnionego przez wykreślenie wpisu: Kosmetyki Profesjonalne Sp. z o.o., Warszawa, Polska 017355313 i dokonanie wpisu: „BELISO” SPÓŁKA Z OGRANICZONĄ ODPOWIEDZIALNOŚCIĄ, Warszawa, Polska.

208171 2009 07 15 A. Wprowadzono zmianę nazwy uprawnionego przez wykreślenie wpisu: ANNE MARII Sp. z o.o., Bydgoszcz, Polska 092310482 i dokonanie wpisu: AM GROUP PLUS SPÓŁKA Z OGRANICZONĄ ODPOWIEDZIALNOŚCIĄ, Bydgoszcz, Polska.

208202 2009 07 15 A. Wprowadzono zmianę uprawnionego przez wykreślenie wpisu: „CORTINA” S.C. Jakub Kasprowski, Wojciech Jendrysik, Katowice, Polska 240129096 i dokonanie wpisu: CORTINA SPÓŁKA JAWNA JAKUB KASPROWSKI, WOJCIECH JENDRYSIK, Katowice, Polska 240129096.

208212 2009 07 15 A. Wprowadzono zmianę nazwy uprawnionego przez wykreślenie wpisu: KOLPORTER KORONA Spółka Akcyjna, Kielce, Polska 292820120 i dokonanie wpisu: KORONA SPÓŁKA AKCYJNA, Kielce, Polska 292820120.

208371 2009 07 01 A. Wprowadzono zmianę uprawnionego przez wykreślenie wpisu: CANADIAN INTERNATIONAL MANAGEMENT INSTITUTE Sp. z o.o., Warszawa, Polska 190477387 i dokonanie wpisu: „ICAN Spółka z ograniczoną odpowiedzialnością” Spółka komandytowa, Warszawa, Polska 190477387.

208413 2009 07 08 A. Wprowadzono zmianę siedziby uprawnionego przez wykreślenie wpisu: JUTRZENKA S.A., Bydgoszcz, Polska 090205344 i dokonanie wpisu: JUTRZENKA S.A., Opatówek, Polska 090205344.

208413 2009 07 08 A. Wprowadzono zmianę uprawnionego przez wykreślenie wpisu: JUTRZENKA S.A., Opatówek, Polska 090205344 i dokonanie wpisu: KALISZANKA Sp. z o.o., Kalisz, Polska 300446241.

208413 2009 07 08 A. Wprowadzono zmianę nazwy i siedziby uprawnionego przez wykreślenie wpisu: KALISZANKA Sp. z o.o., Kalisz, Polska 300446241 i dokonanie wpisu: JUTRZENKA COLIAN Sp. z o.o., Opatówek, Polska 300446241.

208438 2009 07 02 A,E. Wprowadzono zmianę przez wykreślenie w rubryce A wpisu: Grupa Żywiec S.A., Żywiec, Polska i w rubryce A dokonanie wpisu: Grupa Żywiec S.A., Żywiec, Polska 553-000-72-19 070511111 ALTER ART FESTIWAL Sp. z o.o., Warszawa, Polska 586-214-15-57 220015184 i w rubryce E dokonanie wpisu: „Na podstawie Regulaminu z dnia 05 lutego 2009 r. ustanowiono wspólne prawo ochronne”.

208439 2009 07 02 A,E. Wprowadzono zmianę przez wykreślenie w rubryce A wpisu: Grupa Żywiec S.A., Żywiec, Polska i w rubryce A dokonanie wpisu: Grupa Żywiec S.A., Żywiec, Polska 553-000-72-19 070511111 ALTER ART FESTIWAL Sp. z o.o., Warszawa, Polska 586-214-15-57 220015184 i w rubryce E dokonanie wpisu: „Na podstawie Regulaminu z dnia 05 lutego 2009 r. ustanowiono wspólne prawo ochronne”.

208440 2009 07 02 A,E. Wprowadzono zmianę przez wykreślenie w rubryce A wpisu: Grupa Żywiec S.A., Żywiec, Polska i w rubryce A dokonanie wpisu: Grupa Żywiec S.A., Żywiec, Polska 553-000-72-19 070511111 ALTER ART FESTIWAL Sp. z o.o., Warszawa, Polska 586-214-15-57 220015184 i w rubryce E dokonanie wpisu: „Na podstawie Regulaminu z dnia 05 lutego 2009 r. ustanowiono wspólne prawo ochronne”.

208715 2009 07 14 A. Wprowadzono zmianę uprawnionego przez wykreślenie wpisu: UNICOLOR S.A., Łomianki, Polska 012626888 i dokonanie wpisu: Grupa Kolastyna S.A., Kraków, Polska 472905994.

208785 2009 07 07 D. Dokonano wpisu: Na mocy umowy zawartej w dniu 27 lutego 2009 r. ustanowiono na rzecz spółki Goldman Sachs Credit Partners L.P. z siedzibą w Hamilton, Bermudy zastaw cywilny na prawie ochronnym do znaku towarowego o numerze R-208785 w celu zabezpieczenia wierzytelności przysługujących jej wobec spółki Wm. Wrigley Jr. Company z siedzibą w Chicago, Stany Zjednoczone Ameryki.

208785 2009 07 07 D. Dokonano wpisu: W dniu 06 kwietnia 2009 r. na podstawie postanowienia Sądu Rejonowego dla m.st. Warszawy w Warszawie Wydział XI Gospodarczy – Rejestru Zastawów (sygn. akt WA.XI.Ns-Rej.Za 2827/09/426) wpisano do Rejestru Zastawów pod pozycją 2163051 zastaw rejestrowy na prawie ochronnym udzielonym na znak towarowy R-208785 w celu zabezpieczenia wierzytelności przysługujących Goldman Sachs Credit Partners L.P. z siedzibą w Hamilton, Bermudy wobec WM. Wrigley Jr. Company z siedzibą w Chicago, Stany Zjednoczone Ameryki.

208788 2009 07 07 D. Dokonano wpisu: Na mocy umowy zawartej w dniu 27 lutego 2009 r. ustanowiono na rzecz spółki

Goldman Sachs Credit Partners L.P. z siedzibą w Hamilton, Bermudy zastaw cywilny na prawie ochronnym do znaku towarowego o numerze R-208788 w celu zabezpieczenia wierzytelności przysługujących jej wobec spółki Wm. Wrigley Jr. Company z siedzibą w Chicago, Stany Zjednoczone Ameryki.

208788 2009 07 07 D. Dokonano wpisu: W dniu 22 kwietnia 2009 r. na podstawie postanowienia Sądu Rejonowego dla m.st. Warszawy w Warszawie Wydział XI Gospodarczy – Rejestru Zastawów (sygn. akt WA.XI.Ns-Rej.Za 2824/09/223) wpisano do Rejestru Zastawów pod pozycją 2164867 zastaw rejestrowy na prawie ochronnym udzielonym na znak towarowy R-208788 w celu zabezpieczenia wierzytelności przysługujących Goldman Sachs Credit Partners L.P. z siedzibą w Hamilton, Bermudy wobec WM. Wrigley Jr. Company z siedzibą w Chicago, Stany Zjednoczone Ameryki.

208789 2009 07 07 D. Dokonano wpisu: Na mocy umowy zawartej w dniu 27 lutego 2009 r. ustanowiono na rzecz spółki Goldman Sachs Credit Partners L.P. z siedzibą w Hamilton, Bermudy zastaw cywilny na prawie ochronnym do znaku towarowego o numerze R-208789 w celu zabezpieczenia wierzytelności przysługujących jej wobec spółki Wm. Wrigley Jr. Company z siedzibą w Chicago, Stany Zjednoczone Ameryki.

208789 2009 07 07 D. Dokonano wpisu: W dniu 06 kwietnia 2009 r. na podstawie postanowienia Sądu Rejonowego dla m.st. Warszawy w Warszawie Wydział XI Gospodarczy – Rejestru Zastawów (sygn. akt WA.XI.Ns-Rej.Za 2828/09/827) wpisano do Rejestru Zastawów pod pozycją 2163047 zastaw rejestrowy na prawie ochronnym udzielonym na znak towarowy R-208789 w celu zabezpieczenia wierzytelności przysługujących Goldman Sachs Credit Partners L.P. z siedzibą w Hamilton, Bermudy wobec WM. Wrigley Jr. Company z siedzibą w Chicago, Stany Zjednoczone Ameryki.

208875 2009 07 15 A. Wprowadzono zmianę uprawnionego przez wykreślenie wpisu: Rosiński i S-ka Spółka z o.o. Zakład Produkcji Opakowań, Bielsko-Biała, Polska 070430217 i dokonanie wpisu: ROSIŃSKI I S-KA SPÓŁKA AKCYJNA ZAKŁAD PRODUKCJI OPAKOWAŃ, Bielsko-Biała, Polska 070430217.

209029 2009 07 27 D. Dokonano wpisu: W dniu 1 marca 2008 r. została udzielona licencja niewyłączna na czas ważności znaku towarowego FIEST Taylor na używanie znaku na produktach lub w związku z produkcją, marketingiem, sprzedażą i dostawą produktów na obszarze Polski spółce C & A Polska Sp. z o.o., Warszawa, Polska.

209081 2009 07 14 A. Wprowadzono zmianę uprawnionego przez wykreślenie wpisu: PCZ Polski Holding Medyczny Spółka z o.o., Wrocław, Polska 932683374 i dokonanie wpisu: PCZ Spółka Akcyjna, Wrocław, Polska 020625291.

209082 2009 07 14 A. Wprowadzono zmianę uprawnionego przez wykreślenie wpisu: PCZ Polski Holding Medyczny Spółka z o.o., Wrocław, Polska 932683374 i dokonanie wpisu: PCZ Spółka Akcyjna, Wrocław, Polska 020625291.

209083 2009 07 14 A. Wprowadzono zmianę uprawnionego przez wykreślenie wpisu: PCZ Polski Holding Medyczny Spółka z o.o., Wrocław, Polska 932683374 i dokonanie wpisu: PCZ Spółka Akcyjna, Wrocław, Polska 020625291.

209165 2009 07 15 A. Wprowadzono zmianę nazwy uprawnionego przez wykreślenie wpisu: Magdalena Biernacka, Poznań, Polska i dokonanie wpisu: MAGDALENA ADAMCZEWSKA, Poznań, Polska 300366743.

209794 2009 07 23 A. Wprowadzono zmianę uprawnionego przez wykreślenie wpisu: Zakłady Zbożowo-Młynarskie „PZZ” w Kielcach Spółka Akcyjna, Kielce, Polska 290527811 i dokonanie wpisu: Hotel Tęczowy Młyn w Kielcach Sp. z o.o., Polska 260116988.

209844 2009 07 02 A,E. Wprowadzono zmianę przez wykreślenie w rubryce A wpisu: Grupa Żywiec S.A., Żywiec, Polska i w ru-

bryce A dokonanie wpisu: Grupa Żywiec S.A., Żywiec, Polska 553-000-72-19 070511111 ALTER ART FESTIWAL Sp. z o.o., Warszawa, Polska 586-214-15-57 220015184 i w rubryce E dokonanie wpisu: „Na podstawie Regulaminu z dnia 05 lutego 2009 r. ustanowiono wspólne prawo ochronne”.

209845 2009 07 02 A,E. Wprowadzono zmianę przez wykreślenie w rubryce A wpisu: Grupa Żywiec S.A., Żywiec, Polska i w rubryce A dokonanie wpisu: Grupa Żywiec S.A., Żywiec, Polska 553-000-72-19 070511111 ALTER ART FESTIWAL Sp. z o.o., Warszawa, Polska 586-214-15-57 220015184 i w rubryce E dokonanie wpisu: „Na podstawie Regulaminu z dnia 05 lutego 2009 r. ustanowiono wspólne prawo ochronne”.

210033 2009 07 07 D. Dokonano wpisu: Na mocy umowy zawartej w dniu 27 lutego 2009 r. ustanowiono na rzecz spółki Goldman Sachs Credit Partners L.P. z siedzibą w Hamilton, Bermudy zastaw cywilny na prawie ochronnym do znaku towarowego o numerze R-210033 w celu zabezpieczenia wierzytelności przysługujących jej wobec spółki Wm. Wrigley Jr. Company z siedzibą w Chicago, Stany Zjednoczone Ameryki.

210033 2009 07 09 D. Dokonano wpisu: W dniu 16 kwietnia 2009 r. na podstawie postanowienia Sądu Rejonowego dla m.st. Warszawy w Warszawie Wydział XI Gospodarczy – Rejestru Zastawów (sygn. akt WA.XI.Ns-Rej.Za 2834/09/544) wpisano do Rejestru Zastawów pod pozycją 2164024 zastaw rejestrowy na prawie ochronnym udzielonym na znak towarowy R-210033 w celu zabezpieczenia wierzytelności przysługujących Goldman Sachs Credit Partners L.P. z siedzibą w Hamilton, Bermudy wobec WM. Wrigley Jr. Company z siedzibą w Chicago, Stany Zjednoczone Ameryki.

210054 2009 07 07 D. Dokonano wpisu: Na mocy umowy zawartej w dniu 27 lutego 2009 r. ustanowiono na rzecz spółki Goldman Sachs Credit Partners L.P. z siedzibą w Hamilton, Bermudy zastaw cywilny na prawie ochronnym do znaku towarowego o numerze R-210054 w celu zabezpieczenia wierzytelności przysługujących jej wobec spółki Wm. Wrigley Jr. Company z siedzibą w Chicago, Stany Zjednoczone Ameryki.

210054 2009 07 07 D. Dokonano wpisu: W dniu 16 kwietnia 2009 r. na podstawie postanowienia Sądu Rejonowego dla m.st. Warszawy w Warszawie Wydział XI Gospodarczy – Rejestru Zastawów (sygn. akt WA.XI.Ns-Rej.Za 2837/09/747) wpisano do Rejestru Zastawów pod pozycją 2164048 zastaw rejestrowy na prawie ochronnym udzielonym na znak towarowy R-210054 w celu zabezpieczenia wierzytelności przysługujących Goldman Sachs Credit Partners L.P. z siedzibą w Hamilton, Bermudy wobec WM. Wrigley Jr. Company z siedzibą w Chicago, Stany Zjednoczone Ameryki.

210107 2009 07 07 D. Dokonano wpisu: Na mocy umowy zawartej w dniu 27 lutego 2009 r. ustanowiono na rzecz spółki Goldman Sachs Credit Partners L.P. z siedzibą w Hamilton, Bermudy zastaw cywilny na prawie ochronnym do znaku towarowego o numerze R-210107 w celu zabezpieczenia wierzytelności przysługujących jej wobec spółki Wm. Wrigley Jr. Company z siedzibą w Chicago, Stany Zjednoczone Ameryki.

210107 2009 07 07 D. Dokonano wpisu: W dniu 06 kwietnia 2009 r. na podstawie postanowienia Sądu Rejonowego dla m.st. Warszawy w Warszawie Wydział XI Gospodarczy – Rejestru Zastawów (sygn. akt WA.XI.Ns-Rej.Za 2839/09/549) wpisano do Rejestru Zastawów pod pozycją 2163050 zastaw rejestrowy na prawie ochronnym udzielonym na znak towarowy R-210107 w celu zabezpieczenia wierzytelności przysługujących Goldman Sachs Credit Partners L.P. z siedzibą w Hamilton, Bermudy wobec WM. Wrigley Jr. Company z siedzibą w Chicago, Stany Zjednoczone Ameryki.

210108 2009 07 07 D. Dokonano wpisu: Na mocy umowy zawartej w dniu 27 lutego 2009 r. ustanowiono na rzecz spółki Goldman Sachs Credit Partners L.P. z siedzibą w Hamilton, Bermudy zastaw cywilny na prawie ochronnym do znaku towarowego

o numerze R-210108 w celu zabezpieczenia wierzytelności przysługujących jej wobec spółki Wm. Wrigley Jr. Company z siedzibą w Chicago, Stany Zjednoczone Ameryki.

210108 2009 07 07 D. Dokonano wpisu: W dniu 16 kwietnia 2009 r. na podstawie postanowienia Sądu Rejonowego dla m.st. Warszawy w Warszawie Wydział XI Gospodarczy – Rejestru Zastawów (sygn. akt WA.XI.Ns-Rej.Za 2843/09/464) wpisano do Rejestru Zastawów pod pozycją 2164050 zastaw rejestrowy na prawie ochronnym udzielonym na znak towarowy R-210108 w celu zabezpieczenia wierzytelności przysługujących Goldman Sachs Credit Partners L.P. z siedzibą w Hamilton, Bermudy wobec WM. Wrigley Jr. Company z siedzibą w Chicago, Stany Zjednoczone Ameryki.

210109 2009 07 07 D. Dokonano wpisu: Na mocy umowy zawartej w dniu 27 lutego 2009 r. ustanowiono na rzecz spółki Goldman Sachs Credit Partners L.P. z siedzibą w Hamilton, Bermudy zastaw cywilny na prawie ochronnym do znaku towarowego o numerze R-210109 w celu zabezpieczenia wierzytelności przysługujących jej wobec spółki Wm. Wrigley Jr. Company z siedzibą w Chicago, Stany Zjednoczone Ameryki.

210109 2009 07 07 D. Dokonano wpisu: W dniu 16 kwietnia 2009 r. na podstawie postanowienia Sądu Rejonowego dla m.st. Warszawy w Warszawie Wydział XI Gospodarczy – Rejestru Zastawów (sygn. akt WA.XI.Ns-Rej.Za 2840/09/261) wpisano do Rejestru Zastawów pod pozycją 2164049 zastaw rejestrowy na prawie ochronnym udzielonym na znak towarowy R-210109 w celu zabezpieczenia wierzytelności przysługujących Goldman Sachs Credit Partners L.P. z siedzibą w Hamilton, Bermudy wobec WM. Wrigley Jr. Company z siedzibą w Chicago, Stany Zjednoczone Ameryki.

210110 2009 07 07 D. Dokonano wpisu: Na mocy umowy zawartej w dniu 27 lutego 2009 r. ustanowiono na rzecz spółki Goldman Sachs Credit Partners L.P. z siedzibą w Hamilton, Bermudy zastaw cywilny na prawie ochronnym do znaku towarowego o numerze R-210110 w celu zabezpieczenia wierzytelności przysługujących jej wobec spółki Wm. Wrigley Jr. Company z siedzibą w Chicago, Stany Zjednoczone Ameryki.

210110 2009 07 07 D. Dokonano wpisu: W dniu 08 kwietnia 2009 r. na podstawie postanowienia Sądu Rejonowego dla m.st. Warszawy w Warszawie Wydział XI Gospodarczy – Rejestru Zastawów (sygn. akt WA.XI.Ns-Rej.Za 2844/09/865) wpisano do Rejestru Zastawów pod pozycją 2163469 zastaw rejestrowy na prawie ochronnym udzielonym na znak towarowy R-210110 w celu zabezpieczenia wierzytelności przysługujących Goldman Sachs Credit Partners L.P. z siedzibą w Hamilton, Bermudy wobec WM. Wrigley Jr. Company z siedzibą w Chicago, Stany Zjednoczone Ameryki.

210161 2009 07 08 A. Wprowadzono zmianę uprawnionego przez wykreślenie wpisu: AUTO-POL-SERVICE S.A., Warszawa, Polska 010501013 i dokonanie wpisu: Auto-Pol-Serwis Sp. z o.o. Sp.k. komandytowo-akcyjna, Warszawa, Polska 010501013.

210238 2009 07 07 D. Dokonano wpisu: Na mocy umowy zawartej w dniu 27 lutego 2009 r. ustanowiono na rzecz spółki Goldman Sachs Credit Partners L.P. z siedzibą w Hamilton, Bermudy zastaw cywilny na prawie ochronnym do znaku towarowego o numerze R-210238 w celu zabezpieczenia wierzytelności przysługujących jej wobec spółki Wm. Wrigley Jr. Company z siedzibą w Chicago, Stany Zjednoczone Ameryki.

210238 2009 07 09 D. Dokonano wpisu: W dniu 16 kwietnia 2009 r. na podstawie postanowienia Sądu Rejonowego dla m.st. Warszawy w Warszawie Wydział XI Gospodarczy – Rejestru Zastawów (sygn. akt WA.XI.Ns-Rej.Za 2838/09/148) wpisano do Rejestru Zastawów pod pozycją 2164161 zastaw rejestrowy na prawie ochronnym udzielonym na znak towarowy R-210238 w celu zabezpieczenia wierzytelności przysługujących Goldman Sachs Credit Partners L.P. z siedzibą w Hamilton, Bermudy wobec WM. Wrigley Jr. Company z siedzibą w Chicago, Stany Zjednoczone Ameryki.

210472 2009 07 07 D. Dokonano wpisu: Na mocy umowy zawartej w dniu 27 lutego 2009 r. ustanowiono na rzecz spółki Goldman Sachs Credit Partners L.P. z siedzibą w Hamilton, Bermudy zastaw cywilny na prawie ochronnym do znaku towarowego o numerze R-210472 w celu zabezpieczenia wierzytelności przysługujących jej wobec spółki Wm. Wrigley Jr. Company z siedzibą w Chicago, Stany Zjednoczone Ameryki.

210472 2009 07 07 D. Dokonano wpisu: W dniu 22 kwietnia 2009 r. na podstawie postanowienia Sądu Rejonowego dla m.st. Warszawy w Warszawie Wydział XI Gospodarczy – Rejestru Zastawów (sygn. akt WA.XI.Ns-Rej.Za 2842/09/063) wpisano do Rejestru Zastawów pod pozycją 2164875 zastaw rejestrowy na prawie ochronnym udzielonym na znak towarowy R-210472 w celu zabezpieczenia wierzytelności przysługujących Goldman Sachs Credit Partners L.P. z siedzibą w Hamilton, Bermudy wobec WM. Wrigley Jr. Company z siedzibą w Chicago, Stany Zjednoczone Ameryki.

210563 2009 07 09 A. Wprowadzono zmianę uprawnionego przez wykreślenie wpisu: „ALMAR” Spółka z o.o., Kraków, Polska 351450211 i dokonanie wpisu: ALMAR 2 Sp. z o.o. Sp.k., Kraków, Polska 351450211.

210563 2009 07 09 A. Wprowadzono zmianę uprawnionego przez wykreślenie wpisu: ALMAR 2 Sp. z o.o. Sp.k., Kraków, Polska 351450211 i dokonanie wpisu: ALMAR Sp. z o.o. Sp.k., Kraków, Polska 351450211.

210699 2009 07 07 D. Dokonano wpisu: Na mocy umowy zawartej w dniu 27 lutego 2009 r. ustanowiono na rzecz spółki Goldman Sachs Credit Partners L.P. z siedzibą w Hamilton, Bermudy zastaw cywilny na prawie ochronnym do znaku towarowego o numerze R-210699 w celu zabezpieczenia wierzytelności przysługujących jej wobec spółki Wm. Wrigley Jr. Company z siedzibą w Chicago, Stany Zjednoczone Ameryki.

210699 2009 07 07 D. Dokonano wpisu: W dniu 17 kwietnia 2009 r. na podstawie postanowienia Sądu Rejonowego dla m.st. Warszawy w Warszawie Wydział XI Gospodarczy – Rejestru Zastawów (sygn. akt WA.XI.Ns-Rej.Za 2836/09/346) wpisano do Rejestru Zastawów pod pozycją 2164315 zastaw rejestrowy na prawie ochronnym udzielonym na znak towarowy R-210699 w celu zabezpieczenia wierzytelności przysługujących Goldman Sachs Credit Partners L.P. z siedzibą w Hamilton, Bermudy wobec WM. Wrigley Jr. Company z siedzibą w Chicago, Stany Zjednoczone Ameryki.

210759 2009 07 07 D. Dokonano wpisu: Na mocy umowy zawartej w dniu 27 lutego 2009 r. ustanowiono na rzecz spółki Goldman Sachs Credit Partners L.P. z siedzibą w Hamilton, Bermudy zastaw cywilny na prawie ochronnym do znaku towarowego o numerze R-210759 w celu zabezpieczenia wierzytelności przysługujących jej wobec spółki Wm. Wrigley Jr. Company z siedzibą w Chicago, Stany Zjednoczone Ameryki.

210759 2009 07 07 D. Dokonano wpisu: W dniu 08 kwietnia 2009 r. na podstawie postanowienia Sądu Rejonowego dla m.st. Warszawy w Warszawie Wydział XI Gospodarczy – Rejestru Zastawów (sygn. akt WA.XI.Ns-Rej.Za 2835/09/945) wpisano do Rejestru Zastawów pod pozycją 2163470 zastaw rejestrowy na prawie ochronnym udzielonym na znak towarowy R-210759 w celu zabezpieczenia wierzytelności przysługujących Goldman Sachs Credit Partners L.P. z siedzibą w Hamilton, Bermudy wobec WM. Wrigley Jr. Company z siedzibą w Chicago, Stany Zjednoczone Ameryki.

210814 2009 07 03 A. Wprowadzono zmianę uprawnionego przez wykreślenie wpisu: AUTO ALARM CENTER CLIFFORD Sp. z o.o., Warszawa, Polska 511321757 i dokonanie wpisu: LOGIC Sp. z o.o. Sp. kom., Warszawa, Polska 511321757.

210883 2009 07 08 A. Wprowadzono zmianę nazwy uprawnionego przez wykreślenie wpisu: SALONY FRYZJERSKIE – ALICJA, Aneta Zielińska, Toruń, Polska 870534297 i dokonanie wpisu: Aneta Zielińska CHILI Creative Hairdressing, Toruń, Polska 956 - 160 - 69 - 92.

211385 2009 07 03 A. Wprowadzono zmianę uprawnionego przez wykreślenie wpisu: Turzyn Centrum Handlowe Sp. z o.o., Warszawa, Polska 140696846 i dokonanie wpisu: Turzyn Investments Sp. z o.o., Warszawa, Polska 140732358.

211471 2009 07 27 A,E. Wprowadzono zmianę przez wykreślenie wpisu: Lecznica Reh-Ort, Waclaw Niedzielski, Piaseczno, Polska 011026229 Czernicka Katarzyna, Warszawa, Polska i dokonanie wpisu: LINIA ZDROWIE Niedzielski Czernicka Spółka Jawna, Warszawa, Polska 141621721 oraz w rubryce E wykreślenie wpisu: WSPÓLNE PRAWO OCHRONNE.

211663 2009 07 07 D. Dokonano wpisu: „Na mocy umowy zawartej w dniu 27 lutego 2009 r. ustanowiono na rzecz spółki Goldman Sachs Credit Partners L.P. z siedzibą w Hamilton, Bermudy zastaw cywilny na prawie ochronnym do znaku towarowego o numerze R-211663 w celu zabezpieczenia wierzytelności przysługujących jej wobec spółki Wm. Wrigley Jr. Company z siedzibą w Chicago, Stany Zjednoczone Ameryki”.

211663 2009 07 09 D. Dokonano wpisu: W dniu 28 kwietnia 2009 r. na podstawie postanowienia Sądu Rejonowego dla m.st. Warszawy w Warszawie Wydział XI Gospodarczy – Rejestru Zastawów (sygn. akt WA.XI.Ns-Rej.Za 2868/09/111) wpisano do Rejestru Zastawów pod pozycją 2165573 zastaw rejestrowy na prawie ochronnym udzielonym na znak towarowy R-211663 w celu zabezpieczenia wierzytelności przysługujących Goldman Sachs Credit Partners L.P. z siedzibą w Hamilton, Bermudy wobec WM. Wrigley Jr. Company z siedzibą w Chicago, Stany Zjednoczone Ameryki.

212185 2009 07 29 A. Wprowadzono zmianę uprawnionego przez wykreślenie wpisu: Lubelskie Zakłady Przemysłu Spirytusowego POLMOS Sp. z o.o., Lublin, Polska 140665998 i dokonanie wpisu: WÓDKA POLSKA Spółka z ograniczoną odpowiedzialnością Spółka komandytowa, Lublin, Polska.

213485 2009 07 22 A. Wprowadzono zmianę uprawnionego przez wykreślenie wpisu: AUTORSKIE STUDIO PROJEKTOWE Stefan Józwicki, Otwock, Polska 002168287 i dokonanie wpisu: DALVITA IDALIA MOCZULSKA, Józefów, Polska 015882770.

326

DECYZJE O WYGAŚNIĘCIU PRAWA OCHRONNEGO

Poniższe zestawienie zawiera kolejno: numer prawa ochronnego na znaki towarowe i datę wygaśnięcia prawa ochronnego. W przypadku wygaśnięcia prawa tylko dla części towarów (usług) wymienia się te towary (usługi).

71329 2009 02 20 Prawo wygasło w całości. Wnioskiem z dnia 20 lutego 2009 r. Pełnomocnik uprawnionego poinformował Urząd o rezygnacji z dalszej ochrony przedmiotowego znaku towarowego.

71333 2009 02 20 Prawo wygasło w całości. Wnioskiem z dnia 20 lutego 2009 r. Pełnomocnik uprawnionego poinformował Urząd o rezygnacji z dalszej ochrony przedmiotowego znaku towarowego.

189303 2008 08 01 Prawo wygasło w całości. Wnioskiem z dnia 2008-08-01 uprawniony poinformował Urząd o rezygnacji z dalszej ochrony przedmiotowego znaku towarowego.

56904 2008 09 21 Prawo wygasło w części dla towarów i usług: podkłady z metali nieżelaznych, płyty azbestowo-kauczukowe, uszczelki z płyt azbestowo-kauczukowych, okładziny hamulcowe, tarcze sprzęgłowe, włókniny azbestowe, przędza azbestowa; klasa 6, 12, 22, 23.

57847 2008 09 21 Prawo wygasło w części dla towarów i usług: podkłady z metali nieżelaznych, płyty azbe-

stowo-kauczukowe, uszczelki z płyt azbestowo-kauczukowych, okładziny hamulcowe, tarcze sprzęgłowe, włókniny azbestowe, przędza azbestowa; klasa 6, 12, 22, 23.

125763 2007 11 14 Prawo wygasło w części dla towarów i usług: klasa 09: urządzenia sterujące i sygnalizacyjne; klasa 11: urządzenia klimatyzacyjne i wentylacyjne; klasa 12: wózki podnośnikowe i transportowe; klasa 42: usługi projektowania wind.

126653 2009 04 21 Prawo wygasło w części dla towarów i usług: klasa 05: papierosy beztytoniowe do celów leczniczych; klasa 42: koncesjonowanie własności intelektualnej, administrowanie prawami autorskimi.

128933 2007 12 03 Prawo wygasło w części dla towarów i usług: usługi reklamowe, usługi w zakresie badania opinii, usługi w zakresie badania rynku, usługi w zakresie badania w dziedzinie działalności gospodarczej, usługi w zakresie informacji handlowej, usługi w zakresie informacji o działalności gospodarczej, usługi w zakresie publikowania tekstów reklamowych, usługi w zakresie wynajmowania miejsca dla umieszczenia ogłoszeń, usługi w zakresie organizowania wystaw handlowych, usługi w zakresie dystrybucji gazet, usługi w zakresie edukacji, usługi w zakresie publikowania tekstów innych niż teksty reklamowe, usługi w zakresie rozrywki, usługi redakcyjne, usługi w zakresie drukowania, klasy 35, 39, 41, 42.

130752 2008 02 13 Prawo wygasło w części dla towarów i usług: suszarki, chłodziarki, klimatyzatory, kucharki, grzejniki, lampy oświetleniowe; biżuteria, wyroby jubilerskie, zegary, puchary; figurki z drewna i z innych materiałów, meble, muszle, dekoracje ruchome, lustra; nakrycia stołowe, garnki, ceramika dla gospodarstwa domowego, sztućce; klasy 11, 14, 20, 21.

133163 2008 09 11 Prawo wygasło w części dla towarów: oleje, smary; klasa 4.

135306 2008 12 08 Prawo wygasło w części dla towarów i usług: 30 czipsy, rogałe.

136563 2008 02 20 Prawo wygasło w części dla towarów i usług: klasa 18: wyroby kaletnicze – torby i galanteria skórzana; klasa 42: usługi poligraficzne w szczególności w zakresie sitodruku.

136985 2008 09 16 Prawo wygasło w części dla towarów i usług: sprzęt radiowy i telewizyjny, kamery wideo, telefony, magnetowidy, komputery wraz z oprzyrządowaniem (klasa 9); aparaty oświetleniowe, aparaty grzewcze, chłodziarki, urządzenia wentylacyjne, urządzenia klimatyzacyjne, armatura sanitarna i wodociągowa (klasa 11); tkaniny, wyroby tekstylne, ręczniki, obrusy, narzuty, zasłony, firany, koce (klasa 24); usługi wzornictwa przemysłowego w zakresie projektowania ubiorów, w tym ubiorów sportowych (klasa 42).

136987 2008 09 23 Prawo wygasło w części dla towarów: klasa 06: materiały budowlane metalowe, przenośne konstrukcje budowlane, zbrojenia stosowane w budownictwie, przenośne metalowe konstrukcje budowlane, budynki stalowe, rury i tuby i inne wyroby metalowe stosowane w budownictwie, metalowe do

		różnych celów w budownictwie; klasa 19; materiały budowlane niemetalowe stosowane w budownictwie, w tym rury niemetalowe, materiały do budowania i pokrywania dróg, chodników oraz dróg kolejowych, budynki mieszkalne i przemysłowe zbrojone lub nie, albo zbrojone częściowo.			
137005	2008 11 02	Prawo wygasło w części dla towarów i usług: 03: środki wybielające i inne substancje stosowane w praniu, środki sanitarne będące środkami toaletowymi, środki czyszczące, polerujące i ścierające, mydła, środki perfumeryjne, olejki eteryczne, kosmetyki, płyny do pielęgnacji włosów, środki do czyszczenia zębów; 07: narzędzia i przyrządy napędzane silnikiem stosowane w gospodarstwie domowym i budownictwie, elektryczne maszyny i urządzenia czyszczące; 08: narzędzia i przyrządy ręcznie sterowane stosowane w gospodarstwie domowym i budownictwie, wyroby nożownicze, ostrza (maszynki do golenia); 09: urządzenia do nagrywania, transmisji lub reprodukcji obrazu i dźwięku, magnetyczne nośniki danych, płyty (dyski) z nagraniami, masy sklepowe, maszyny liczące, sprzęt przetwarzający dane, komputery, gry telewizyjne, urządzenia i przyrządy pomiarowe, kontrolne, wagowe, fotograficzne, optyczne, sygnalizacyjne, do ratowania życia, ubrania, buty, nakrycia głowy chroniące przed wypadkami, urządzenia do gaszenia ognia, lutownice elektryczne, żelazka elektryczne; 12: pojazdy przeznaczone do poruszania się na lądzie, w powietrzu lub wodzie, silniki do pojazdów, części składowe do pojazdów; 17: materiały wypełniające i uszczelniające z gumy i tworzyw sztucznych, pakuły, materiały izolacyjne, rury elastyczne niemetalowe, taśmy samoprzylepne, taśmy uszczelniające do okien i drzwi; 27: dywany, wykładziny, słomianki, tapety, dywaniki (maty) łazienkowe, draperie nietekstylne; 39: usługi transportowe, usługi związane z pakowaniem, składowaniem towarów, organizowaniem podróży, usługi związane z wynajmem środków transportu (pojazdów).			
138260	2009 03 11	Prawo wygasło w części dla towarów i usług: usługi w zakresie budowy i remontu aptek i placówek medycznych; doradztwo w sprawach farmacji; klasy 37,44.			
139435	2009 02 19	Prawo wygasło w części dla towarów i usług: 40 usługi szycia, wykonywania dziurek, haftowania, sitodruku.			
139464	2009 05 21	Prawo wygasło w części dla towarów i usług: klasa 05: papierosy bezytoniowe dla celów leczniczych; klasa 42: usługi koncesjonowania własności intelektualnej, usługi administrowania prawami autorskimi.	139470	2009 05 21	Prawo wygasło w części dla towarów i usług: klasa 05: papierosy bezytoniowe dla celów leczniczych; klasa 42: usługi koncesjonowania własności intelektualnej, usługi administrowania prawami autorskimi.
139466	2009 05 21	Prawo wygasło w części dla towarów i usług: klasa 05: papierosy bezytoniowe dla celów leczniczych; klasa 42: usługi koncesjonowania własności intelektualnej, usługi administrowania prawami autorskimi.	139471	2009 05 21	Prawo wygasło w części dla towarów i usług: klasa 05: papierosy bezytoniowe dla celów leczniczych; klasa 42: usługi koncesjonowania własności intelektualnej, usługi administrowania prawami autorskimi.
139467	2009 05 21	Prawo wygasło w części dla towarów i usług: klasa 05: papierosy bezytoniowe dla celów leczniczych; klasa 42: usługi koncesjonowa-	139904	2009 04 21	Prawo wygasło w części dla towarów i usług: klasa 05: papierosy bezytoniowe; klasa 42: koncesjonowanie własności intelektualnej, administrowanie prawami autorskimi.
			141331	2009 05 11	Prawo wygasło w części dla towarów i usług: klasa 05: papierosy do celów leczniczych - bezytoniowe; klasa 09: płyty (dyski) z nagraniami; klasa 18: akcesoria podróżne (parasole, parasolki); klasa 35: reklama, dystrybucja prospektów.
			142535	2009 04 01	Prawo wygasło w części dla towarów i usług: klasa 05: środki farmaceutyczne i weterynaryjne oraz preparaty zdrowotne, produkty dietetyczne do celów leczniczych, żywność dla niemowląt, plastry, materiały opatrunkowe, stomatologiczne materiały wypełniające oraz materiały do wycisku zębowego, środki odkażające, środki owadobójcze, środki grzybobójcze, środki chwastobójcze, odświeżacze powietrza w aerozolu, dietetyczne artykuły spożywcze; klasa 08: narzędzia i przyrządy ręczne, sztucce, widelce i łyżki, broń sieczna, golarki; klasa 12: pojazdy naziemne, samoloty, wodoloty, akcesoria samochodowe, oprzyrządowanie do przyłączenia przyczepy, bagażniki dachowe, bagażniki na narty, filtry przeciwpyłowe, łańcuchy śniegowe, szyby przednie, zagłówki, pasy bezpieczeństwa, siedzenia dla dzieci, akcesoria rowerowe, siatki rowerowe, torby rowerowe, dzwonki, pompki ręczne, stery okrętowe; klasa 15: instrumenty muzyczne; klasa 35: reklama i business, udostępnianie pracowników, prowadzenie księgowości, organizacja aukcji, wywiad gospodarczy, marketing, badania i analizy rynkowe, usługi doradcze w zakresie zarządzania dla przedsiębiorstw i instytucji, usługi doradcze w zakresie zarządzania działalnością gospodarczą, usługi doradcze w zakresie doboru kadr, przygotowywanie i zawieranie transakcji w imieniu klienta, przygotowywanie umów dotyczących zamawiania i sprzedaży towarów, dystrybucja towarów dla celów reklamowych, kopiowanie dokumentów, organizacja reklam, urządzenie wystaw sklepowych, usługi organizowania wystaw handlowych i reklamowych; klasa 36: usługi ubezpieczeniowe i finansowe, organizacja wszelkiego rodzaju usług finansowych, przygotowywanie transakcji bankowych, finansowych i inwestycyjnych, zbieranie funduszy, doradztwo kredytowe i załatwianie kredytów, administrowanie majątkiem w imieniu klienta, planowanie

finansowe i inwestycyjne, przygotowywanie i zarządzanie umowami oszczędnościowymi zawartymi z firmami budowlanymi i ubezpieczeniowymi, administrowanie nieruchomościami, zarządzanie i opracowywanie portfeli papierów wartościowych, egzekucja długów, wynajem mieszkań, wycena przedmiotów wartościowych; klasa 37: usługi budowlano-remontowe; klasa 38: łączność, nadawanie programów radiowych i telewizyjnych, usługi telegraficzne, usługi telefoniczne, przekazywanie wiadomości drogą radiową, odbieranie i przekazywanie wiadomości, przekazywanie dźwięków i obrazów przez satelity; klasa 39: holowanie pojazdów, przewóz osób i towarów wraz z pojazdami transportem kolejowym, morskim i powietrznym, przewóz listów, pocztówek, paczek, usługi kurierskie, ładunek i rozładunek statków, ratownictwo statków i ich ładunków, usługi bagażowe, przechowywanie towarów, mebli, ratownictwo osób, transport i dystrybucja elektryczności, gazu, ogrzewania i wody, transport gazów, cieczy i ciał stałych rurociągami, przewóz pieniędzy i rzeczy wartościowych, transport sanitarny, obsługa wycieczek i usługi turystyczne, organizacja transportu, organizacja wycieczek po mieście, załatwianie osób towarzyszących w podróżach (hostess, przewodników), wynajem samolotów, wynajem miejsc parkingowych i garażowych, wynajem pojazdów samochodowych, czarter statków, pakowanie towarów; klasa 40: obróbka materiałowa w szczególności krawiectwo, końcowe naszywanie aplikacji do materiałów, druk wzorów, przeróbki krawieckie, wyrób sukni, farbowanie skóry, farbowanie ubrań, usługi fotograficzne; klasa 41: nauczanie i rozrywka, wypożyczanie książek, produkcja filmów, wypożyczanie filmów, pokazy filmowe, usługi agencji artystycznych, przedstawienia muzyczne, rozrywka radiowo-telewizyjna, wystawy zwierząt, przedstawienia teatralne, pokazy tresury, pokazy sportowe, wynajem wyposażenia scenicznego, wynajem wyposażenia radiowego i telewizyjnego, wypożyczanie czasopism, wydawanie i dystrybucja książek, gazet i czasopism, imprezy rozrywkowe dla odbiorcy masowego, występy cyrkowe, organizacja i prowadzenie imprez kulturalnych, sportowych, muzycznych i artystycznych, lekcje śpiewu, gry na instrumentach muzycznych, zajęcia sportowe, nauka języków i tańca, tłumaczenia pisemne i ustne, organizowanie targów i wystaw z dziedziny kultury i edukacji; klasa 43: zakwaterowanie i usługi gastronomiczne dla gości, prowadzenie ośrodków wypoczynkowych i sanatoriów, usługi gastronomiczne; klasa 44: usługi w zakresie łaźni, basenów i saun, usługi farmaceutyczne, usługi fryzjerskie i kosmetyczne, lecznictwo szpitalne, usługi optyczne, usługi lekarskie, ogrodnictwo i architektura krajobrazu; klasa 45: ochrona i obserwacja osób, budynków i przedmiotów wartościowych, usługi de-

tektywistyczne dotyczące osób, wynajem kostiumów i ubrań.

- 142768 2009 09 08 Prawo wygasło w części dla towarów i usług: klasa 05: papierosy beztytoniowe; klasa 42: licencjonowanie własności intelektualnej.
- 144284 2009 07 19 Prawo wygasło w części dla towarów i usług: 11 bojlerzy ogrzewcze-elektryczne, grzejniki elektryczne, elementy grzejne, lampy elektryczne – oświetleniowe, latarki kieszonekowe, obudowy i osłony do lamp elektrycznych, wyciągi wentylacyjne, wymienniki ciepła, urządzenia do zasilania kotłów grzewczych, żarówki oświetleniowe.
- 148848 2009 04 09 Prawo wygasło w części dla towarów i usług: 22 namioty, plandeki, żagle.
- 179737 2008 12 24 Prawo wygasło w części dla towarów i/lub usług: produkty mleczne, klasa 29 w części.
- 189904 2008 12 30 Prawo wygasło w części dla towarów i/lub usług: podgrzewacze powietrza, urządzenia do chłodzenia powietrza, klasa 11 w części.
- 190465 2008 12 30 Prawo wygasło w części dla towarów i/lub usług: aparatura, urządzenia i instalacje do uzdatniania powietrza, instalacje i urządzenia do suszenia, podgrzewania, chłodzenia i nawilżania powietrza, klasa 11 w części.

327

DECYZJE O ZMIANIE LUB UCHYLENIU DECYZJI (opublikowanych w Wiadomościach Urzędu Patentowego)

- Poniższe zestawienie zawiera kolejno: numer prawa ochronnego na znak towarowy, numer i rok wydania Wiadomości Urzędu Patentowego, w którym zmieniona lub uchylona decyzja została ogłoszona oraz datę i treść decyzji, w której zmieniono lub uchylono decyzję poprzednią.*
- 96685 08/2008 2007 12 18 Sprostowano oczywistą omyłkę w decyzji administracyjnej z dnia 12.03.2008 r. w następujący sposób:
Powinno być:
Pośrednictwo w Obrocie ...
NIP 727-105-66-54, REGON 472063093
Cezar Biuro ...
NIP 726-101-77-01, REGON 470766755
- 140979 05/2009 2009 03 31 Sprostowano oczywistą omyłkę w decyzji administracyjnej z dnia 20.11.2008 r. w części dotyczącej zmiany uprawnionego prawidłowo powinno być:
CAFEA GmbH, Hamburg, Niemcy
- 159705 09/2005 2009 02 09 Na podstawie art. 247 ust. 2 ustawy z dnia 30 czerwca 2000 r. Prawo własności przemysłowej – dalej pwp (tekst jednolity: Dz. U. z 2003 r. Nr 119, poz. 1117, z późn. zm.) Urząd Patentowy RP uchyla decyzję z dnia 25 stycznia 2005 r. o udzieleniu na rzecz GALLAHER POLSKA sp. z o.o., Poddębice prawa ochronnego na znaktowarowy słowny formuła 1 o nr R-159705 oraz umarza postępowanie.
- 184026 06/2007 2009 01 19 Na podstawie art. 247 ust. 2 ustawy z dnia 30 czerwca 2000 r. Prawo własności przemysłowej – dalej pwp (tekst jednolity: Dz. U. z 2003 r. Nr 119, poz. 1117, z późn. zm.) Urząd

			Patentowy RP uchyla decyzję z dnia 20 października 2006 r. o udzieleniu na rzecz P.P.H.U. Jan Szymula, Jelenia Góra prawa ochronnego na znak towarowy słowno-graficzny CONDORREISEN.PL o nr R-184026 oraz umarza postępowanie.				
184335	06/2007	2009 01 14	Na podstawie art. 247 ust. 2 ustawy z dnia 30 czerwca 2000 r. Prawo własności przemysłowej – dalej pwp (tekst jednolity: Dz. U. z 2003 r. Nr 119, poz. 1117, z późn. zm.) Urząd Patentowy RP uchyla decyzję z dnia 02 stycznia 2007 r. o udzieleniu na rzecz BIOFARM Sp. z o.o., Poznań prawa ochronnego na znak towarowy słowny RISPEROX o nr R-184335 oraz umarza postępowanie.				
184842	07/2007	2008 10 16	Na podstawie art. 247 ust. 2 ustawy z dnia 30 czerwca 2000 r. Prawo własności przemysłowej – dalej pwp (tekst jednolity: Dz. U. z 2003 r. Nr 119, poz. 1117, z późn. zm.) Urząd Patentowy RP uchyla decyzję z dnia 06 listopada 2006 r. o udzieleniu na rzecz „DRAMERS” Sp. z o.o., Poznań prawa ochronnego na znak towarowy słowny monte carlo o nr R-184842 oraz umarza postępowanie.				
184918	07/2007	2009 01 14	Na podstawie art. 247 ust. 2 ustawy z dnia 30 czerwca 2000 r. Prawo własności przemysłowej – dalej pwp (tekst jednolity: Dz. U. z 2003 r. Nr 119, poz. 1117, z późn. zm.) Urząd Patentowy RP uchyla decyzję z dnia 22 listopada 2006 r. o udzieleniu na rzecz SCHWARZ PHARMA Spółka z o.o., Łomianki prawa ochronnego na znak towarowy słowny Caripril o nr R-184918 oraz umarza postępowanie.				
184934	07/2007	2009 01 14	Na podstawie art. 247 ust. 2 ustawy z dnia 30 czerwca 2000 r. Prawo własności przemysłowej – dalej pwp (tekst jednolity: Dz. U. z 2003 r. Nr 119, poz. 1117, z późn. zm.) Urząd Patentowy RP uchyla decyzję z dnia 15 listopada 2006 r. o udzieleniu na rzecz UNITACH FIRMA HANDLOWO USŁUGOWA Robert Beszterda, Luboń prawa ochronnego na znak towarowy graficzny o nr R-184934 oraz umarza postępowanie.				
185455	07/2007	2009 01 19	Na podstawie art. 247 ust. 2 ustawy z dnia 30 czerwca 2000 r. Prawo własności przemysłowej – dalej pwp (tekst jednolity: Dz. U. z 2003 r. Nr 119, poz. 1117, z późn. zm.) Urząd Patentowy RP uchyla decyzję z dnia 15 stycznia 2007 r. o udzieleniu na rzecz LG Electronics Inc., Seoul, Republika Korei prawa ochronnego na znak towarowy słowno-graficzny Real Cyclone o nr R-185455 oraz umarza postępowanie.				
185481	07/2007	2009 02 06	Na podstawie art. 247 ust. 2 ustawy z dnia 30 czerwca 2000 r. Prawo własności przemysłowej – dalej pwp (tekst jednolity: Dz. U. z 2003 r. Nr 119, poz. 1117, z późn. zm.) Urząd Patentowy RP uchyla decyzję z dnia 16 października 2006 r. o udzieleniu na rzecz „WDB” – Mirosław Hoffmann, Poznań prawa ochronnego na znak towarowy słowno-graficzny Memorize o nr R-185481 oraz umarza postępowanie.				
185527	08/2007	2009 01 14	Na podstawie art. 247 ust. 2 ustawy z dnia 30 czerwca 2000 r. Prawo własności przemysłowej – dalej pwp (tekst jednolity: Dz. U. z 2003 r. Nr 119, poz. 1117, z późn. zm.) Urząd Patentowy RP uchyla decyzję z dnia 09 października 2006 r. o udzieleniu na rzecz FARM FRITES POLAND S.A., Lębork prawa ochronnego na znak towarowy słowno-graficzno-przestrzenny AVIKO DOMOWE Frytki proste o nr R-185527 oraz umarza postępowanie.				
185528	08/2007	2009 01 14	Na podstawie art. 247 ust. 2 ustawy z dnia 30 czerwca 2000 r. Prawo własności przemysłowej – dalej pwp (tekst jednolity: Dz. U. z 2003 r. Nr 119, poz. 1117, z późn. zm.) Urząd Patentowy RP uchyla decyzję z dnia 09 października 2006 r. o udzieleniu na rzecz FARM FRITES POLAND S.A., Lębork prawa ochronnego na znak towarowy słowno-graficzno-przestrzenny AVIKO SUPER DŁUGIE o nr R-185528 oraz umarza postępowanie.				
185529	08/2007	2009 01 14	Na podstawie art. 247 ust. 2 ustawy z dnia 30 czerwca 2000 r. Prawo własności przemysłowej – dalej pwp (tekst jednolity: Dz. U. z 2003 r. Nr 119, poz. 1117, z późn. zm.) Urząd Patentowy RP uchyla decyzję z dnia 09 października 2006 r. o udzieleniu na rzecz FARM FRITES POLAND S.A., Lębork prawa ochronnego na znak towarowy słowno-graficzno-przestrzenny AVIKO FRYTKASY o nr R-185529 oraz umarza postępowanie.				
185679	08/2007	2009 01 14	Na podstawie art. 247 ust. 2 ustawy z dnia 30 czerwca 2000 r. Prawo własności przemysłowej – dalej pwp (tekst jednolity: Dz. U. z 2003 r. Nr 119, poz. 1117, z późn. zm.) Urząd Patentowy RP uchyla decyzję z dnia 26 stycznia 2007 r. o udzieleniu na rzecz „MASPEX WADOWICE” Sp. z o.o., Wadowice prawa ochronnego na znak towarowy słowny ChoćUP o nr R-185679 oraz umarza postępowanie.				
187063	09/2007	2009 07 20	Sprostowano oczywistą omyłkę w decyzji o udzieleniu prawa ochronnego na znak towarowy z dnia 23.01.2007 r. w następujący sposób: - w części dotyczącej klasyfikacji wiedeńskiej powinno być: 27.5.1 29.1.13				

- 187123 09/2007 2009 01 14 Na podstawie art. 247 ust. 2 ustawy z dnia 30 czerwca 2000 r. Prawo własności przemysłowej – dalej pwp (tekst jednolity: Dz. U. z 2003 r. Nr 119, poz. 1117, z późn. zm.) Urząd Patentowy RP uchyla decyzję z dnia 12 marca 2007 r. o udzieleniu na rzecz BIOFARM Sp. z o.o., Poznań prawa ochronnego na znak towarowy słowny LIPROSAL o nr R-187123 oraz umarza postępowanie.
- 187582 09/2007 2009 02 06 Na podstawie art. 247 ust. 2 ustawy z dnia 30 czerwca 2000 r. Prawo własności przemysłowej – dalej pwp (tekst jednolity: Dz. U. z 2003 r. Nr 119, poz. 1117, z późn. zm.) Urząd Patentowy RP uchyla decyzję z dnia 06 marca 2007 r. o udzieleniu na rzecz Browar AMBER Andrzej Przybyło, Bielkówko prawa ochronnego na znak towarowy słowny MNICH o nr R-187582 oraz umarza postępowanie.
- 187583 09/2007 2009 02 06 Na podstawie art. 247 ust. 2 ustawy z dnia 30 czerwca 2000 r. Prawo własności przemysłowej – dalej pwp (tekst jednolity: Dz. U. z 2003 r. Nr 119, poz. 1117, z późn. zm.) Urząd Patentowy RP uchyla decyzję z dnia 06 marca 2007 r. o udzieleniu na rzecz Browar AMBER Andrzej Przybyło, Bielkówko prawa ochronnego na znak towarowy słowny CZARNY MNICH o nr R-187583 oraz umarza postępowanie.
- 187584 09/2007 2009 02 06 Na podstawie art. 247 ust. 2 ustawy z dnia 30 czerwca 2000 r. Prawo własności przemysłowej – dalej pwp (tekst jednolity: Dz. U. z 2003 r. Nr 119, poz. 1117, z późn. zm.) Urząd Patentowy RP uchyla decyzję z dnia 06 marca 2007 r. o udzieleniu na rzecz Browar AMBER Andrzej Przybyło, Bielkówko prawa ochronnego na znak towarowy słowny GDAŃSKI MNICH o nr R-187584 oraz umarza postępowanie.
- 188170 10/2007 2009 01 12 Na podstawie art. 247 ust. 2 ustawy z dnia 30 czerwca 2000 r. Prawo własności przemysłowej – dalej pwp (tekst jednolity: Dz. U. z 2003 r. Nr 119, poz. 1117, z późn. zm.) Urząd Patentowy RP uchyla decyzję z dnia 16 stycznia 2007 r. o udzieleniu na rzecz UNITED NATIONAL INVESTMENTS COMPANY INC., Road Town, Tortola, Brytyjskie Wyspy Dziewicze prawa ochronnego na znak towarowy słowny RED DEVIL o nr R-188170 oraz umarza postępowanie.
- 189043 11/2007 2009 03 18 Na podstawie art. 247 ust. 2 ustawy z dnia 30 czerwca 2000 r. Prawo własności przemysłowej – dalej pwp (tekst jednolity: Dz. U. z 2003 r. Nr 119, poz. 1117, z późn. zm.) Urząd Patentowy RP uchyla decyzję z dnia 11 kwietnia 2007 r. o udzieleniu na rzecz JAVEL Polska Wojciech Jóźwiak, Warszawa prawa ochronnego na znak towarowy słowny AU-QATAB o nr R-189043 oraz umarza postępowanie.
- 190275 11/2007 2009 05 11 Na podstawie art. 247 ust. 2 ustawy z dnia 30 czerwca 2000 r. Prawo własności przemysłowej – dalej pwp (tekst jednolity: Dz. U. z 2003 r. Nr 119, poz. 1117, z późn. zm.) Urząd Patentowy RP uchyla decyzję z dnia 15 marca 2007 r. o udzieleniu na rzecz COTE AZUR PERFUM DANIEL spółka jawna, Zabrze prawa ochronnego na znak towarowy słowny CABELLA o nr R-190275 oraz umarza postępowanie.
- 190281 11/2007 2009 05 11 Na podstawie art. 247 ust. 2 ustawy z dnia 30 czerwca 2000 r. Prawo własności przemysłowej – dalej pwp (tekst jednolity: Dz. U. z 2003 r. Nr 119, poz. 1117, z późn. zm.) Urząd Patentowy RP uchyla decyzję z dnia 14 marca 2007 r. o udzieleniu na rzecz COTE AZUR PERFUM DANIEL spółka jawna, Zabrze prawa ochronnego na znak towarowy słowno-graficzny Côte d'Azur PARFUM DOSS INSPIRE o nr R-190281 oraz umarza postępowanie.
- 190829 12/2007 2009 01 14 Na podstawie art. 247 ust. 2 ustawy z dnia 30 czerwca 2000 r. Prawo własności przemysłowej – dalej pwp (tekst jednolity: Dz. U. z 2003 r. Nr 119, poz. 1117, z późn. zm.) Urząd Patentowy RP uchyla decyzję z dnia 05 czerwca 2007 r. o udzieleniu na rzecz ELTCRAC Mirosław Gabzdyl, Marek Miękina sp. j., Kraków prawa ochronnego na znak towarowy słowno-graficzny MACLINE o nr R-190829 oraz umarza postępowanie.
- 208724 01/2009 2009 05 26 Sprostowano oczywistą omyłkę w decyzji o udzieleniu prawa ochronnego na znak towarowy z dn. 09.06.2009 r. w następujący sposób:
- w części dotyczącej nazwy uprawnionego powinno być:
Vesta Logistic Sp. z o.o., Pruszków, Polska.
- 185406 07/2007 2009 01 14 Na podstawie art. 247 ust. 2 ustawy z dnia 30 czerwca 2000 r. Prawo własności przemysłowej – dalej pwp (tekst jednolity: Dz. U. z 2003 r. Nr 119, poz. 1117, z późn. zm.) Urząd Patentowy RP uchyla decyzję z dnia 18 stycznia 2007 r. o udzieleniu na rzecz BIOFARM Sp. z o.o., Poznań prawa ochronnego na znak towarowy słowny FITOCIN o nr R-185406 w odniesieniu do towarów zawartych w klasie 05: produkty farmaceutyczne: leki, środki dezynfekujące, odkażające oraz produkty sanitarne: materiały opatrunkowe

wykazu towarów i usług oraz umarza postępowanie.
203955 09/2008 2009 02 23 Uchylono decyzje z dnia 14 02 2008r. o udzieleniu prawa ochronnego.

328**REJESTRACJA MIĘDZYNARODOWA UZNANA W POLSCE**

Poniższe zestawienie zawiera kolejno: numer międzynarodowego rejestru znaków towarowych (w przypadku konwersji – oznaczono literą K), określenie znaku towarowego przedstawionego w postaci liter bądź cyfr albo, jeżeli znak jest znakiem graficznym lub zawiera elementy graficzne, wskazanie symboli klas elementów graficznych znaku (CFE), określenie klas towarowych, nazwisko i imię bądź nazwę uprawnionego, jego miejsce zamieszkania lub siedzibę oraz kod kraju, datę rejestracji międzynarodowej lub datę późniejszego wyznaczenia, datę zamieszczenia informacji o tej rejestracji w Biuletynie Urzędu Patentowego oraz datę notyfikacji bądź datę notyfikacji późniejszego wyznaczenia.

142555 VITRABLOK 19
VITRABLOK, k.s., Bilinská 42 CZ-419 14 Duchcov (CZ)
2008 10 03 2009 01 05 2008 11 20

196510 WILLIAMINE 33
LOUIS MORAND & Cie S.A., rue de Plaisance 2 CH-1920 MARTIGNY (CH)
2008 10 10 2009 01 05 2008 11 20

320805 LASTO 06, 19
MAGEBA S.A., Solistrasse 68 CH-8180 BÜLACH (CH)
2008 06 20 2008 12 08 2008 10 23

337963 LASCOD 05
LASCOD S.P.A. (LABORATORI SCIENTIFICI ODONTOIATRIA), Via Longo, 18 I-50019 SESTO FIORENTINO (IT)
2008 08 01 2009 01 05 2008 11 20

370043 FABROVEN 05
PIERRE FABRE MEDICAMENT, Société anonyme, 45, place Abel Gance F-92100 BOULOGNE (FR)
2006 03 27 2006 07 10 2006 05 25

380622 MILSANI 29, 30
CFE: 27.1.10
Aldi Einkauf GmbH & Co. oHG, Eckenbergstrasse 16 45307 Essen (DE)
2006 04 27 2006 11 27 2006 10 12

422582 EUDERMYL 03, 05
PIERRE FABRE S.A., 12, avenue Hoche F-75008 PARIS (FR)
2006 05 24 2006 12 27 2006 11 02

444060 EMOFORM 10, 21
Dr. Wild & Co. AG, Hofackerstrasse 8 CH-4132 Muttenz (CH)
2007 08 16 2007 11 12 2007 09 20

R 465986 OMEGA 04, 08, 09, 14, 16, 34
CFE: 27.5.1, 28.7.0
OMEGA SA (OMEGA AG) (OMEGA LTD.), Jakob-Stämpfli-Strasse 96 CH-2502 Biel/Bienne (CH)
2003 08 05 2003 12 15 2003 11 06

505782 MAUL 09, 16, 20
JAKOB MAUL GMBH, 3, Aussenliegend, 64732 BAD KÖNIG-ZELL (DE)
2008 10 06 2009 02 02 2008 12 11

513227 QUALICOAT 06, 12
CFE: 26.4.3, 26.4.7, 26.4.19, 27.1.25, 27.5.9, 27.5.19
Verein Für Qualitätskontrolle in der Lackier-und Beschichtungs-industrie, Qualicoat (Association for quality), c/o AC-Treuhand AG, Bleicherweg 62 CH-8002 Zürich (CH)
2007 05 28 2007 12 22 2007 12 13

519203 BIGITAL 05
EGIS GYÓGYSZERGYÁR Nyilvánosan Muködő Részvénytársaság, Keresztúri út 30-38 H-1106 Budapest (HU)
2008 06 30 2009 02 02 2008 12 11

535860 QUICK MAGIC BOX 29, 30, 31, 42
QUICK RESTAURANTS, en abrégé QUICK, société anonyme, Avenue Louise 65, Boîte 11 B-1050 Bruxelles (BE)
2006 05 11 2006 08 07 2006 06 22

559336 O'LACY'S 03, 04, 05, 08, 16, 18, 20, 21, 24, 25, 26, 28, 29, 30, 31, 32, 33, 34
MIP METRO Group Intellectual Property GmbH & Co. KG, Metro-Strasse 1 40235 Düsseldorf (DE)
2008 03 03 2009 02 02 2008 12 11

560071 Britt Bergen 03, 04, 06, 14, 16, 18, 20, 21, 23, 24, 26, 28
"IHR PLATZ" GMBH + Co, 32, Parkstrasse, 49080 OSNABRÜCK (DE)
2008 02 25 2009 01 19 2008 12 04

602429 IDEAL-STANDARD 11
IDEAL-STANDARD GmbH & Co. OHG, Euskirchener Strasse 80 53121 Bonn (DE)
2001 03 30 2001 08 02

639357 Maurinus 30
Aldi Einkauf GmbH & Co. oHG, Eckenbergstrasse 16 45307 Essen (DE)
2006 04 27 2006 10 30 2006 09 14

653262 LVD 07
CFE: 26.7.3, 27.5.1
"L.V.D. COMPANY", Naamloze vennootschap, Nijverheidslaan 2 B-8560 WEVELGEM (GULLEGEM) (BE)
2008 09 19 2009 01 05 2008 11 20

664552 UNIMER 03, 05, 32
Monsieur Serge STEVENS et madame Renée Jane MAUGENDRE, 10 Allée Notre Dame De Flots F-35400 SAINT MALO (FR)
2007 10 05 2008 01 07 2007 11 15

668555 CFE: 4.5.5, 26.1.1, 26.2.1, 26.2.7, 26.7.1 03, 05
Uli P. Burgerstein, Haus zur Fluh CH-8640 Rapperswil (CH)
2008 10 28 2009 01 19 2008 11 27

671536 le jogger 25
CFE: 26.4.2, 27.5.1
Otto (GmbH & Co KG), Wandsbeker Str. 3-7 22172 Hamburg (DE)
2008 09 16 2009 01 05 2008 11 20

714231 Hugo 09, 16, 24, 28, 30, 38, 41
CFE: 4.5.5, 26.1.2, 27.5.1
Interactive Television Entertainment ApS, Nattergalevej 6 DK-2400 Kobenhavn NV (DK)
2000 02 01

716785 ALTERNOVA 04, 07, 11, 12, 27, 35, 36, 37, 39, 40, 41, 42
RENAULT s.a.s. société par actions simplifiée, F-92100 BOULOGNE-BILLANCOURT (FR)
2007 02 02 2007 05 14 2007 03 22

719643 u 09, 16, 38, 41, 42
CFE: 24.17.25, 27.5.1
Dr. Reinhard Busch, 15, Pfeivestlstrasse, 81243 München (DE)
1999 08 11

722785 E-Tronic 07, 28
CFE: 1.15.3, 26.4.2, 27.3.1, 27.5.1
Baumax AG, Aufeldstraße 17-23 A-3400 Klosterneuburg (AT)
1999 08 12 2006 10 26

723173 Matt & 32
CFE: 24.17.25, 26.1.2, 27.5.1
A & D-GRUPPO ALIMENTARE E DIETETICO SRL, Strada 7, Palazzo T1, Fraz. Milanofiori I-20089 ROZZANO (MI) (IT)
2006 10 24 2007 10 01 2007 08 09

724469	memo	09, 16, 20, 21,, 39	
memo AG, Am Biotop 6 97259 Greußenheim (DE)			
2004 10 04	2005 04 04	2005 02 17	
727326	TOPFLEX	25	
Cosmos Mode AG, Gwattstrasse 15 CH-8808 Pfäffikon SZ (CH)			
2005 11 25	2006 03 20	2006 02 02	
731689	PROFAS	09, 25	
Profas GmbH & Co. KG, Elso-Klöver-Strasse 6 21337 Lüneburg (DE)			
2007 06 15	2007 10 15	2007 08 16	
732799	CFE: 26.13.25	14, 18, 24, 25, 28	
Otto (GmbH & Co KG), Wandsbeker Str. 3-7 22172 Hamburg (DE)			
2008 09 15	2009 01 19	2008 11 27	
735826	AUTHENTIC UNDERWEAR LE JOGGER		
CFE: 26.4.2, 26.4.7, 27.5.1 25			
Otto (GmbH & Co KG), Wandsbeker Str. 3-7 22172 Hamburg (DE)			
2008 08 25	2009 01 19	2008 11 27	
744513	BADEL sljivovica		
CFE: 9.1.10, 24.3.1, 27.5.1, 29.1.13 33			
BADEL 1862 d.d. vina i alkoholna pića, Vlaška, 116 HR-10000 Zagreb (HR)			
2008 07 04	2009 01 05	2008 11 20	
749772	Twister	09, 37, 42	
Encorus Holdings Limited, 25/28 North Wall Quay Dublin 1 (IE)			
2000 10 06		2001 02 22	
750397	McG	03, 18, 25	
McGregor Finance B.V., 23-25, Hoofdstraat NL-3971 KA DRIEBERGEN RYSENBURG (NL)			
2000 12 19		2001 03 01	
753808	CARGOcom	36,, 39, 42	
Schmitz Cargobull Akiengesellschaft, 50, Siemensstraße 48341 Altenberg (DE)			
2000 11 10		2001 04 19	
755070	INDOOR 27	31	
ROYAL CANIN S.A., RN 113 F-30470 AIMARGUES (FR)			
2001 03 20		2001 05 10	
758168	MBC	31, 35, 39	
POMELOS MBC, S.L., Ctra Oliva N° 24 Miramar E-46711 VALENCIA (ES)			
2001 03 19		2001 07 05	
758175	THERMO-SHIELD	02, 19, 35	
THERMO-SHIELD EUROPA, a.s., Koprivnická 36 SK-841 01 Bratislava (SK)			
2001 05 16		2001 07 05	
762628	GIRO Global Insurance and Risk Organizer Organizer		
CFE: 27.5.1 35, 36, 41			
MITSUI KAIJO KASAI HOKEN KABUSHIKI KAISHA, 9, Kanda Surugadai 3-chome, Chiyoda-ku Tokyo 101-8011 (JP)			
2001 07 05		2001 08 30	
762836	HURRICANE		
CFE: 26.11.3, 27.5.1, 29.1.1, 29.1.2 01,, 06, 12, 19, 20, 22, 26,, 31			
Demp B.V., Hagenweg 1F NL-4131 LX Vianen (NL)			
2007 06 04	2007 10 01	2007 08 09	
765702	Wieland		
CFE: 27.5.1, 29.1.1 06, 07, 11			
Wieland-Werke AG, Graf-Arco-Strasse 36 89079 Ulm (DE)			
2001 07 12		2001 10 18	
800477	PEEL APPEAL		
CFE: 3.7.17, 26.11.8, 27.3.1, 27.5.1 08, 21			
Iwan Rasa, Zollhausstrasse 16 CH-8505 Pfyn (CH)			
2008 07 15	2009 01 19	2008 12 04	
801538	Think	18, 25	
Marko Schuhfabrik GmbH, Hauptstraße 35 A-4794 Kopfing (AT)			
2006 12 13	2007 10 01	2007 08 09	
803646	IPNFA	41, 42	
IPNFA c/o Frits Westerholt, Bubenrainstrasse 41 CH-4702 Oensingen (CH)			
2008 09 29	2009 02 02	2008 12 11	
803690	KIDOKI fashion and more		
CFE: 27.5.1, 27.5.11, 29.1.13 14, 16, 18, 25			
Otto (GmbH & Co KG), Wandsbeker Str. 3-7 22172 Hamburg (DE)			
2008 09 16	2009 01 19	2008 11 27	
806805	HYDROSTAR	06, 07, 09	
VAE Eisenbahnsysteme GmbH, Alpinestraße 1 A-8740 Zeltweg (AT)			
2003 04 11	2003 09 22	2003 08 14	
807531	OSCAR DINNER FOR DOGS		
CFE: 25.1.1, 26.11.6, 27.5.1 31			
Plus Warenhandels-gesellschaft mbH, Wissollstrasse 5-43 45478 Mülheim an der Ruhr (DE)			
2003 07 09	2003 10 06	2003 08 28	
807532	Julia DINNER FOR CATS		
CFE: 26.4.2, 26.4.18, 27.5.1, 27.5.24 31			
Plus Warenhandels-gesellschaft mbH, Wissollstrasse 5-43 45478 Mülheim an der Ruhr (DE)			
2003 07 09	2003 10 06	2003 08 28	
807725	ali		
CFE: 26.7.25, 27.5.1 35			
ALI-AGENZIA PER IL LAVORO S.p.A., Via dell'Esperanto, 71 I-00144 ROMA (IT)			
2003 05 28	2003 10 20	2003 09 04	
807750	EVO	09, 18, 25	
Evolution Motorsport b.v., Keurmeesterstraat 15 F NL-2984 BA Ridderkerk (NL)			
2003 07 28	2003 10 20	2003 09 04	
808857	ARCTIC	07, 11	
Arducth B.V., Parnassustoren, Locatellikade 1 NL-1076 AZ Amsterdam (NL)			
2003 04 29	2003 11 03	2003 09 18	
812515	KRAUS & NAIMER	09	
Kraus & Naimer Produktion G.m.b.H., Schumann-gasse 31-39 A-1180 Wien (AT)			
2008 09 25	2009 02 02	2008 12 11	
815282	CFE: 5.9.17, 26.4.1, 29.1.1, 29.1.3	29, 30, 32, 43	
Procordia Food AB, SE-241 81 ESLÖV (SE)			
2008 07 01	2009 01 05	2008 11 13	
817595	PROTEINES PRO-CALCIUM		
CFE: 4.5.3, 24.15.1, 27.1.1, 29.1.4, 29.1.6 29			
BONGRAIN S.A. (Société Anonyme), 42, rue Rieussec F-78220 VIROFLAY (FR)			
2008 09 24	2009 01 05	2008 11 13	
819003	CLEARIT	03, 05, 07, 09, 11, 17, 21	
BRANDT CUSTOMER SERVICES, 5/7, avenue des Béthunes F-95310 SAINT OUEEN L'AUMONE (FR)			
2005 11 25	2006 08 07	2006 06 15	
820650	IDEA	12	
FIAT AUTO S.P.A., Corso Giovanni Agnelli, 200 I-10135 TORINO (IT)			
2004 01 21	2004 05 17	2004 04 08	
823006	Activity	05, 10, 14	
Wegold Edelmetalle AG, Nibelungenstrasse 5 90530 Wendelstein (DE)			
2003 12 01	2004 06 28	2004 05 13	
824877	VICTORINOX		
CFE: 11.1.1 08, 16, 20			
Victorinox AG, Schmiedgasse 57 CH-6438 Ibach (CH)			
2003 12 09	2004 07 26	2004 06 10	

825412	Pridelano v slovenski zemlji		
	CFE: 3.13.2, 3.13.9, 26.1.15, 29.1.12	29, 30, 31, 32, 33	
	Združenje za integrirano pridelavo zelenjave Slovenije, Vinarska ulica 14 SI-2000 Maribor (SI)		
	2004 04 23	2004 08 09	2004 06 24
825460	BOOST		32, 43
	Boost Juice Holdings Pty Ltd, ACN 102 379 591 Part Level 1 173 Burke Road, Glen Iris VIC 3146 (AU)		
	2006 10 12	2007 08 20	2007 06 28
826164	DELTA		02, 17, 19, 22, 40
	Ewald Dörken AG, Wetterstrasse 58 58313 Herdecke (DE)		
	2003 12 12	2004 08 09	2004 07 01
830149	DRAG pro bike		
	CFE: 27.5.1, 29.1.12	12, 22, 28, 35	
	Velomania Ltd., „Dimitar Nestorov“ Blvd., bl. 120, Entr. 3, Ap. 74 BG-1612 SOFIA (BG)		
	2008 10 08	2009 01 05	2008 11 20
830152	COLIBRI		09, 38, 40, 42
	Ciba Inc., Klybeckstrasse 141 CH-4057 Basel (CH)		
	2004 04 05	2004 10 18	2004 09 02
831412	NERVOTONIN		05, 30
	Padma Aktiengesellschaft für tibetische Heilmittel, bei Rosario De Carlo, Hungerstrasse 47 CH-8832 Wilen SZ (CH)		
	2008 09 30	2009 01 05	2008 11 20
833579	Sombreros		29, 30
	Intersnack Knabber-Gebäck GmbH & Co. KG, Aachener Strasse 1042 50858 Köln (DE)		
	2004 07 06	2004 12 13	2004 10 28
835403	AMBRE SOIE		03
	GA MODEFINE S.A., Via Penate 4 CH-6850 Mendrisio (CH)		
	2004 10 21	2005 01 10	2004 11 25
836694	TORNADO		21
	„Fresh UP Cosmetics“ Ltd., 1, boul. „Republika“ BG-9027 VARNA (BG)		
	2004 09 09	2005 01 24	2004 12 09
836749	RENOVA		01, 04, 06, 07, 14, 19, 21, 29, 35, 36, 37, 38, 39, 40, 42
	Renova Management AG, Bleicherweg 33 CH-8002 Zürich (CH)		
	2004 07 30	2005 01 24	2004 12 09
837109	RED SOUND		25
	AURELI S.P.A., Zona Mazzoni-Nucleo Industriale Sant'Atto I-64020 TERAMO (IT)		
	2008 04 18	2008 09 15	2008 07 24
837625	KONTI		29, 30, 35
	Kolesnikov Borys Viktorovych, 31 Vitchiznyana Str., flat 2 Donetsk 83050 (UA)		
	2006 05 17	2007 08 06	2007 06 14
837691	FRESHNESS		
	CFE: 27.5.1		03
	STENAGO s.r.l., Viale Kennedy, 127 I-50038 SCARPERIA (FLORENCE) (IT)		
	2008 09 26	2009 01 19	2008 11 27
840004	moya		
	CFE: 27.5.1	03, 09, 18, 25	
	Moya Fashion AG, Gaiserwaldstraße 14 CH-9015 St. Gallen (CH)		
	2007 04 11	2007 08 20	2007 06 28
840229	ELTO		01, 06, 07, 09, 11
	ELTO S.p.A., Via Sabbioni 15, I-10094 GIAVENO (IT)		
	2004 05 27	2005 04 04	2005 02 10
840722	TRUCKS YOU CAN TRUST		12, 14, 16, 18, 25, 28, 36, 37, 41
	Daimler AG, Mercedesstrasse 137 70327 Stuttgart (DE)		
	2004 06 03	2005 04 04	2005 02 17
841875	Baby Lindo		
	CFE: 2.5.6, 27.5.1		03, 05, 16
	STENAGO s.r.l., Viale Kennedy, 127 I-50038 SCARPERIA (FLORENCE) (IT)		
	2008 09 26	2009 02 02	2008 12 11
842911	SUBTIL		03, 05
	LABORATOIRE DUCASTEL, F-46140 CASTELFRANC (FR)		
	2004 10 22	2005 05 16	2005 03 24
844454	Twingo		
	CFE: 1.15.15, 8.1.19, 8.1.21, 8.3.1, 27.5.1, 29.1.15		30
	VIZYON CIKOLATA GIDA SANAYI VE TICARET ANONIM SIRKETI, 2. Organize Sanayi Bolgesi Dogu 3. Cad. No:6 GAZIANTEP (TR)		
	2006 12 29	2007 03 19	2007 02 01
845706	Imunele		05, 29, 30, 32
	OTKRYTOE AKTSIONERNOE OBSHCHESTVO „WIMM-BILL-DANN PRODUKTY PITANIYA“, komn. 306, d.16/15, b-r Yauzsky RU-109028 Moscow (RU)		
	2006 10 09	2007 02 05	2006 12 07
845959	nino fruit		
	CFE: 4.5.3, 27.5.1, 29.1.2, 29.1.3, 29.1.5		31
	Internationale Fruchtimport Gesellschaft Weichert & Co. KG, Banksstraße 28 20097 Hamburg (DE)		
	2004 11 12	2005 06 13	2005 04 28
846423	NOVA		03
	Robert McBride Ltd, Middleton Way, Middleton, Manchester M24 4DP (GB)		
	2005 07 25	2005 11 14	2005 09 22
849232	Ultra PRO		
	CFE: 1.15.23, 27.5.1	01, 02, 03, 04, 05, 08, 11, 21	
	Desimo Desenvolvimento e Gestao Imobiliária, Limitada, Rua Tierno Galvan, Torre 3, Piso 9o, Letra J P-1099-008 LISBOA (PT)		
	2004 12 21	2005 07 25	2005 06 09
851113	CFE: 28.5.0		05, 29, 30, 32
	OTKRYTOE AKTSIONERNOE OBSHCHESTVO „WIMM-BILL-DANN PRODUKTY PITANIYA“, komn. 306, d.16/15, Yauzsky bulvar RU-109028 Moscow (RU)		
	2006 10 09	2007 02 05	2006 12 07
853801	ARBO vision		
	CFE: 26.1.5, 27.5.1, 29.1.13	09, 35, 38, 41, 42	
	ARBOvision GmbH, Kaiserstrasse 14 80801 München (DE)		
	2006 09 28	2007 01 08	2006 11 16
854774	PRESLAV		33
	„VINEKS PRES LAV“ AD, Promichlena Zona BG-9850 VELIKI PRES LAV (BG)		
	2005 01 20	2005 10 17	2005 08 25
856345 A	Lilly		28, 29, 30
	Lorenz Bahlsen Snack-World Holding GmbH & Co. KG, Bemeroder Strasse 71 30559 Hannover (DE)		
	2005 04 26		2005 09 01
857001	FAMILI		
	CFE: 27.5.1		29, 30
	Plus Warenhandelsgesellschaft mbH, Wissollstrasse 5-43 45478 Mülheim (DE)		
	2004 10 26	2005 10 31	2005 09 08
859276	COOLKI		
	CFE: 3.1.14, 27.5.1		28
	CENTREPOINT (XIAMEN) IMP. & EXP. CO., LTD, RM C. 31F, Tower A, The Atlantic Center No. 9, Lake West Road Xiamen (CN)		
	2005 07 29	2005 11 14	2005 09 22
860060	POINT 70		12
	COMPAGNIE GENERALE DES ETABLISSEMENTS MICHELIN, 12 cours Sablon F-63000 CLERMONT-FERRAND (FR)		
	2005 07 29	2005 11 14	2005 09 29

862783	MAKALL			
CFE: 27.5.1, 28.3.0				01
QINGDAO MAKALL GROUP CO., LTD, 188 Shuangyuan Road, Chengyang, Qingdao (CN)				
2008 05 28	2009 02 02			2008 12 11
868304	MYPHOTOBOOK			40
myphotobook GmbH, 59/61/ Erkelenzdamm 10999 Berlin (DE)				
2005 07 01	2006 01 23			2005 12 08
870332	LOGOPAK		01, 06, 07, 09, 16, 20	
Christopher Hastings-Long, Dorfstraße 40 24628 Hartenholm (DE)				
2005 06 10	2006 02 06			2005 12 22
872007	O SOLE MIO			03, 05
RUBELLA BEAUTY AD, 3, "Osvobodjenje" Str., BG-4960 Rudozem (BG)				
2005 11 03	2006 03 06			2006 01 12
872055	ENOX			
CFE: 27.5.1			09, 14, 25	
4 A OPTIKAL GRUP PAZARLAMA ANONIM ŞİRKETİ, General Ali Rıza Gürcan Caddesi, Merter İş Merkezi, D Blok, Kat.2, No. 20/B, Merter ISTANBUL (TR)				
2005 10 11	2006 03 06			2006 01 12
882435	park center			
CFE: 26.4.18, 27.5.1, 29.1.12			35, 36, 37	
Centermanagement Invest Hungary Alpha Kft., Váci út 33 H-1134 Budapest (HU)				
2008 09 10	2009 01 05			2008 09 10
885880	pimpjuice			
CFE: 27.5.1				32
FILLMORE STREET BREWERY, LLC, 1835 BELTWAY DRIVE OVERLAND, MO 63114 (US)				
2006 03 13	2006 08 21			2006 07 06
886166	et eurotherm Natursteinheizung			
CFE: 26.1.18, 26.11.3, 26.11.8, 27.5.1, 29.1.12				11
Eurotherm GmbH, Hans-Schlegel-Strasse 13 92237 Sulzbach-Rosenberg (DE)				
2006 04 05	2006 08 21			2006 07 06
886697	SPIELZEUG-RING			
CFE: 26.4.18, 26.11.12, 27.5.1, 29.1.13			09, 16, 25, 28, 35, 42	
VEDES AG, Beuthener Straße 43 90471 Nürnberg (DE)				
2005 08 22	2006 09 04			2006 07 13
886985	ASTRA			
CFE: 18.1.11, 18.1.23, 27.3.1, 27.5.1, 29.1.14			06, 12, 37, 42	
S.C. ASTRA VAGOANE CĂLĂTORI S.A, Petru Rareş rue et 1-3 ARAD (RO)				
2006 03 06	2006 09 04			2006 07 13
889090	Fitnessfood			
CFE: 2.1.23, 2.3.23, 27.5.1			01, 05, 29, 30, 32, 41, 44	
M Double You GmbH, Maadstrasse 19 CH-9464 Rüthi SG (CH)				
2006 04 25	2006 09 18			2006 08 03
893609	JIL MAX			
CFE: 27.5.1				03
KOPAŞ KOZMETİK PAZARLAMA VE SANAYİ ANONİM ŞİRKETİ, Ayazaga Köyü Yolu G-42 Sokak No: 6 Maslak Şişli İstanbul (TR)				
2006 02 08	2006 10 30			2006 09 14
893746	GORMITI			
CFE: 1.15.9, 3.15.0			09, 16, 18, 25, 28, 30	
GIOCHI PREZIOSI S.P.A., Via Gioberti, 1 I-20123 MILANO (IT)				
2006 05 05	2006 10 30			2006 09 14
895900	VANGUARD			03, 18, 25
PMEC Joined Brands Ltd., Kosti Palama 5, 2nd Floor/Flat Office 201 CY-1096 Nicosia P.C. (CY)				
2007 06 26	2007 10 29			2007 09 06
896105	TELE VIVA			
CFE: 2.9.1			16, 35, 38, 39, 41	
Dori Media International GmbH, Bleicherweg 33 CH-8002 Zürich (CH)				
2006 09 26	2006 12 27			2006 11 09
896591	SCHROEDEL		09, 16, 28, 35, 38, 40, 41, 42	
Georg Westermann Verlag, Druckerei und Kartographische Anstalt GmbH & Co.KG, Georg-Westermann-Allee 66 38104 Braunschweig (DE)				
2006 02 28	2006 11 27			2006 10 12
896592	VSB		35, 36, 38, 39, 41, 42	
Georg Westermann Verlag, Druckerei und Kartographische Anstalt GmbH & Co.KG, Georg-Westermann-Allee 66 38104 Braunschweig (DE)				
2006 02 28	2006 11 27			2006 10 12
896669	bonprix			
CFE: 25.1.9, 27.5.1, 29.1.13			08, 09, 11, 14, 16, 18, 20, 21, 24, 25, 26, 27, 28	
bon prix Handelsgesellschaft mbH, Haldedorfer Straße 61 22179 Hamburg (DE)				
2006 07 14	2006 11 27			2006 10 12
896670 A	goldfish			29, 30
Lorenz Bahlsen Snack-World Holding GmbH & Co. KG, Bemeroder Strasse 71 30559 Hannover (DE)				
2006 05 30	2006 11 27			2006 10 12
896701	Complete			
CFE: 1.1.1, 26.11.13, 27.5.1				30
Perfetti Van Melle S.p.A., Via XXV Aprile, 7 I-20020 Lainate (Milano) (IT)				
2006 02 09	2006 11 27			2006 10 12
896705	BC BONACURE			
CFE: 27.5.1			03, 21, 42	
Hans Schwarzkopf & Henkel GmbH & Co. KG, Südliche Münchener Straße 1 82031 Grünwald (DE)				
2006 03 22	2006 11 27			2006 10 12
897425	NEVSKOYE			32, 33, 43
Baltika Breweries, 3, 6-th Verkhny pereulok RU-194292 Saint Petersburg (RU)				
2006 03 31	2006 12 11			2006 10 19
898105	Sissi			
CFE: 27.5.24			29, 30, 32, 33	
TRUMF International s.r.o., Kratochvilova 148/1 CZ-750 02 Píerov (CZ)				
2006 05 24	2006 12 11			2006 10 26
898106	Sissi			
CFE: 27.5.1, 27.5.24, 29.1.12			29, 30, 32, 33	
TRUMF International s.r.o., Kratochvilova 148/1 CZ-750 02 Píerov (CZ)				
2006 05 24	2006 12 11			2006 10 26
901225	park			
CFE: 26.1.3, 29.1.12				01, 31
park GmbH, Raiffeisenstraße 13 45661 Recklinghausen (DE)				
2006 06 01	2007 01 08			2007 10 18
902195	Comfortronic			06, 07, 19
DORMA GmbH + Co. KG, Breckerfelder Str. 42-48 58256 Ennepetal (DE)				
2006 03 09	2007 01 22			2006 11 23
902906	BONOS			05, 10, 41
aap Biomaterials GmbH & Co. KG, Lagerstraße 11-15 64807 Dieburg (DE)				
2006 08 23	2007 01 22			2007 03 22
903843	IDENTRUST			09, 42
IDENTRUST, INC., 55 Hawthorne Street, suite 400 San Francisco, CA 94105 (US)				
2006 08 11	2007 01 22			2006 11 30
903993	PLATO			14, 18, 25, 35
Limited Liability Company Ukrainian and Cyprian Joint Venture „MTI“, blvr. L. Ukrainky, 4 Kyiv 01023 (UA)				
2006 10 13	2007 02 05			2006 12 07

904181	ExTe		
CFE: 27.5.17			06
ExTe Fabriks AB, Ygskorset SE-820 41 FÄRILA (SE)			
2006 05 23	2007 02 05	2006 12 07	
906282	ASSOCIATE		35, 42, 44
BIOFARMA, 22 rue Garnier F-92200 NEUILLY-SUR-SEINE (FR)			
2006 11 17	2007 02 19	2006 12 21	
906357	GUS' L'ATELIER GOURMAND		29, 30, 32, 33, 43
CA TRADIS, 49, avenue d'Iéna F-75116 PARIS (FR)			
2006 10 13	2007 02 19	2006 12 21	
906414	Thomas Rath		33
MIP METRO Group Intellectual Property GmbH & Co. KG, Metro-Strasse 1 40235 Düsseldorf (DE)			
2008 10 27	2009 01 19	2008 12 04	
907417	eva		
CFE: 5.7.13			07, 08, 09, 11, 21
KAUFGUT S.p.A., Via Pacinotti, 6 I-39100 BOLZANO (IT)			
2006 08 02	2007 02 19	2006 12 28	
908122	CONSTRUCTOR		
CFE: 26.11.7, 27.5.3, 29.1.13			07, 08
ELEM, société anonyme, Route de Gozée 81 B-6110 MONTIGNY-LE-TILLEUL (BE)			
2006 11 21	2007 02 19	2006 12 28	
908272	NIVA		29
Niva s.r.o., CZ-503 16 Dolní Přím 2 (CZ)			
2006 09 13	2007 03 05	2007 01 04	
908750	VITASKIN		03, 05
KRKA, tovarna zdravil, d.d., Novo mesto, Šmarješka cesta 6 SI-8501 Novo mesto (SI)			
2006 05 18	2007 03 05	2007 01 04	
909348	DE'MARCHE		16, 18, 25, 35
EGC GLOBAL CO LIMITED, Themistokli Dervi 12, Palais d'Ivoire, 2nd floor CY-1066 Nicosia (CY)			
2007 02 14	2007 09 17	2007 07 26	
909355	TARMAK		28
PROJETCLUB, 4, boulevard de Mons F-59650 VILLENEUVE D'ASCQ (FR)			
2006 11 15	2007 03 05	2007 01 11	
909684	POLIFARBE INNTALER		02
POLI-FARBE Vegyipari Kft., III. kerület 2 H-6235 Bócsa (HU)			
2006 09 01	2007 03 19	2007 01 25	
909743	eo business		
CFE: 27.5.22, 29.1.12			35, 36, 42
CICHOWLAS PIERRE, 62, Rue de Turbigo F-75003 PARIS (FR); CICHOWLAS Paul, 62, rue de Turbigo F-75003 Paris (FR); Société EO BUSINESS, 62, rue de Turbigo F-75003 Paris (FR)			
2006 08 11	2007 03 19	2007 01 25	
909999	Two Seas		32, 33, 43
Karlsberg Brauerei GmbH, Karlsbergstrasse 62 66424 Homburg (DE)			
2006 11 24	2007 03 19	2007 01 25	
910000	LEA		09, 35, 42
EDITIONS TECHNIQUES POUR L'AUTOMOBILE ET L'INDUSTRIE, 20, rue de la Saussiere F-92100 BOULOGNE BILLANCOURT (FR)			
2006 10 25	2007 03 19	2007 01 25	
910023	SPC spare parts company		
CFE: 1.11.8, 26.1.19, 27.5.1, 29.1.13			12, 35
SPC OTOMOTIV DIŞ TICARET LIMITED ŞİRKETİ, Aksaray, Inebey Mah. tiryaki Hasanpaşa Sok. Yavuz Apt. No: 58 Kat: 1 D. 2 Istanbul (TR)			
2006 05 12	2007 03 19	2007 02 01	
910167	bamboo		
CFE: 5.11.13, 27.5.1			01, 02, 21
YONG FENG YUAN INDUSTRY CO., LTD, RM. 04, 17/F., Block A, Carrianna Friendship Square, 2002, Renmin Road South Shen Zhen, P.R. (CN)			
2006 09 26	2007 03 19	2007 02 01	
910199	XTreme		
CFE: 26.4.18, 26.4.24, 27.5.24			07, 09, 12
The Gates Corporation, 1551 Wewatta Street Denver, Colorado 80202 (US)			
2006 01 03	2007 03 19	2007 02 01	
910233	SSWW		06, 11, 20
Nooren Import B.V., Zaagmolen 2 B NL-4751 VL Oud Gastel (NL)			
2006 10 27	2007 03 19	2007 02 01	
910291	TRAIL RUNNER		07, 12
The Gates Corporation, 1551 Wewatta Street Denver, Colorado 80202 (US)			
2006 06 15	2007 03 19	2007 02 01	
910546	symbol		
CFE: 27.5.11			09
Symbol Technologies, Inc., One Motorola Plaza Holtville, NY 11742 (US)			
2006 06 06	2007 04 02	2007 02 08	
910630	SYMBOL		09, 35, 37, 42
Symbol Technologies, Inc., One Motorola Plaza Holtville, NY 11742 (US)			
2006 06 13	2007 04 02	2007 02 08	
911579	EV		11
ALSTOM Technology Ltd, Brown-Boveri-Strasse 7 CH-5401 Baden (CH)			
2006 10 23	2007 04 02	2007 02 15	
912494	PROFI PACK		
CFE: 27.5.1			16, 35, 37
PROFI PACK, spol. s r.o., Osadná 9 SK-831 03 Bratislava (SK)			
2006 08 08	2007 04 16	2007 03 01	
912496	MIA		16, 35, 36, 37, 38, 42
"Zürich" Versicherungs-Gesellschaft („Zurich“ Compagnie d'Assurances) („Zurigo“ Compagnia di Assicurazioni) (Zurich Insurance Company) („Zurich“ Compania de Seguros), Mythenquai 2 CH-8002 Zürich (CH)			
2006 12 22	2007 04 16	2007 03 01	
912497	MIP		16, 35, 36, 37, 38, 42
"Zürich" Versicherungs-Gesellschaft („Zurich“ Compagnie d'Assurances) („Zurigo“ Compagnia di Assicurazioni) (Zurich Insurance Company) („Zurich“ Compania de Seguros), Mythenquai 2 CH-8002 Zürich (CH)			
2006 12 22	2007 04 16	2007 03 01	
912553	Tea Tree Oil NATURAL PRODUCT Dr. Müller PHARMA NATURAL PRODUCT Dr. Müller		
CFE: 5.1.3, 26.4.2, 27.5.1			03, 05, 30
Dr. Müller Pharma, s.r.o., Pouchov 182 CZ-503 41 Hradec Králové (CZ)			
2006 06 26	2007 04 16	2007 03 01	
912876	GENIO		06, 09, 19, 22
roma Rolladensysteme GmbH, Ostpreussenstr. 9 89331 Burgau (DE)			
2006 06 29	2007 04 16	2007 03 01	
914454	BAZOOKA		12
AUTOMOBILES CITROËN, Immeuble Colisée III-12 rue Fructidor F-75835 PARIS Cedex 17 (FR)			
2006 12 27	2007 05 14	2007 03 22	
914469	D4D		
CFE: 26.1.4, 27.7.1, 27.7.11, 29.1.1			24, 25, 26
BOSSA TICARET VE SANAYİ İŞLETMELERİ TÜRK ANONİM ŞİRKETİ, Güzelevler Mahallesi, Girne Bulvarı, 7. Km., No: 236 Yüreğir/ADANA (TR)			
2006 08 14	2007 05 14	2007 03 22	

914780	Memento	11, 20, 21
Villeroy & Boch AG, P.O. Box 1120 66688 Mettlach (DE)		
2006 09 01	2007 05 14	2007 03 22
914862	FERRERO MOMENTS	
CFE: 25.5.2, 29.1.12 30		
SOREMARTEC S.A., Dreve de l'Arc-en-Ciel 102 B-6700		
SCHOPPACH-ARLON (BE)		
2007 01 10	2007 05 14	2007 03 22
914941	SAMSAM	
CFE: 27.5.1, 29.1.13 16, 41		
BAYARD PRESSE, 18 rue Barbes F-92120 Montrouge (FR)		
2008 10 30	2009 01 19	2008 12 04
914971	REDWELL	11, 37, 42
IHS Infrarot-Heizsysteme GmbH, Am Ökopark 5 A-8230 Hartberg (AT)		
2006 08 03	2007 05 14	2007 06 07
915814	DEFNE	
CFE: 27.5.11, 29.1.13 29, 30		
SAHA TARIM ÜRÜNLERİ İTHALAT İHRACAT LIMITED ŞİRKETİ,		
Eski Iskenderun Yolu Üzeri 87/A, Bahçelievler Bitişiği P.K. 262		
Kuzeytepe ANTAKYA-HATAY (TR)		
2006 09 01	2007 05 14	2007 03 29
915850	RUYAN	30, 32, 33, 34
Renuat Derler, Utschgraben 79 A-8600 Oberaich (AT)		
2007 01 18	2007 05 14	2007 03 29
915858	PROFEL	
CFE: 27.5.17 07, 08, 09		
CETA FORM EL ALETLERİ SANAYİ VE TİCARET ANONİM ŞİRKETİ,		
Beymersan Sanayi Sitesi 3. Cad. No. 6/2 Beylikdüzü, İstanbul (TR)		
2006 08 09	2007 05 14	2007 03 29
915927	TOPCOLOR	
CFE: 24.9.10, 26.4.3, 26.4.16, 29.1.14 02, 17, 19, 35		
UAB „TOPCOLOR“, Neries krantine 16 LT-48402 Kaunas (LT)		
2007 01 10	2007 05 14	2007 03 29
916001	CannaBIS Ice Tea	
CFE: 1.15.21, 5.3.11, 27.5.4 18, 30, 32		
Agentura Sahel, spol. s.r.o., Ortenovo náměstí 930/32 CZ-170 00		
Praha 7 (CZ)		
2006 08 18	2007 05 14	2007 03 29
916805	Extraseal	
CFE: 27.5.1 01, 17		
COLOROBIA ESPANA, S.A., Polígono Industrial Villafames, Ctra.		
Comarcal 814, Km. 16,3 E-12192 Villafames (Castellón) (ES)		
2006 06 26	2007 05 28	2007 04 12
917449	Cryos	
CFE: 24.13.25, 27.5.1, 29.1.12 05, 44		
Cryos International Ltd., Ole Schou, Vesterport 3, 2nd floor DK-		
8000 Aarhus C (DK)		
2006 09 19	2007 05 28	2007 04 12
917934	NIKOLAOU	03, 05, 07, 16, 21, 29, 30, 31, 32, 33, 35
Nikolaou GmbH, Heesenstr. 90 40549 Düsseldorf (DE)		
2006 05 03	2007 06 11	2007 04 19
918233	Pharma EXPERT	
CFE: 2.9.14, 24.13.1 03, 05, 10, 16, 35, 41, 42		
Higia EAD, „Karlovo“ Str. 23 BG-5800 Pleven (BG)		
2007 02 08	2007 06 11	2007 04 26
918260	VAP VAPRESS	
CFE: 27.5.1, 29.1.12 07, 40		
"VAPTSAROV" JSC, „Grivishko shousse“ 6 BG-5800 Pleven (BG)		
2007 02 28	2007 06 11	2007 04 26
918949	RAP	
CFE: 2.9.1, 27.5.2 12, 14, 16, 18, 24, 25, 28		
RAP KIDS, LDA, Av. do Brasil 231 P-3700-070 S. Joao da Madeira (PT)		
2006 12 12	2007 06 25	2007 05 03
918973	TANAX	06, 07, 12, 35, 37, 39, 42
TANAX, a.s., Partizánska 73 SK-957 11 Bánovce nad Bebravou (SK)		
2006 11 09	2007 06 25	2007 05 03
919395	Propol2 EMF	
CFE: 26.1.18, 27.7.11 03, 05, 29		
ABOCA S.P.A., Frz. Aboca, 20 I-52037 SANSEPOLCRO (AR) (IT)		
2006 08 31	2007 06 25	2007 05 10
920206	GORO	06, 07, 17
MINET S.A., Z.I. du Clos Marquet, rue Michel Rondet F-42400		
SAINT-CHAMOND CEDEX (FR)		
2007 02 05	2007 07 07	2007 05 17
920284	Duracryl	02, 03
Brillux GmbH & Co. KG, Weseler Strasse 401 48163 Münster (DE)		
2006 12 29	2007 07 07	2007 05 17
920302	Dip it	29, 30, 31
Bahlsen GmbH & Co. KG, Podbielskistrasse 11 30163 Hannover (DE)		
2007 04 05	2007 07 07	2007 05 17
920322	VAN GILS	09, 14, 18, 25
Waalfin Holding S.A., 17, rue Beaumont L-1219 Luxembourg (LU)		
2007 03 12	2007 07 07	2007 05 17
920630	TICO	06, 07, 11, 42
Obshchestvo s ogranichennoy otvetstvennostyu „TICO“ (TICO		
Limited Liability Company), 31 Griboedov Street RU-606008		
Dzerzhinsk, Nizhny Novgorod Region (RU)		
2007 02 12	2007 07 07	2007 05 24
920643	be in the zone	
CFE: 26.11.8, 27.5.8, 29.1.13 09, 16, 35, 36, 38, 41, 42		
bwin Interactive Entertainment AG, Börsegasse 11 A-1010 Wien (AT)		
2007 01 22	2007 07 07	2007 05 24
921757	KIND	09, 10, 37, 42, 44
KIND Hörgeräte GmbH & Co. KG, Kokenhorststraße 3-5 30938		
Großburgwedel (DE)		
2006 08 23	2007 07 23	2007 05 31
921774	TRIPLUS	
CFE: 27.5.2, 29.1.13 06, 11, 19		
VALSIR S.P.A., Localita' Merlaro, 2 I-25078 VESTONE (Brescia) (IT)		
2006 11 02	2007 07 23	2007 05 31
922162	ATLAS	07, 11, 37
CFE: 25.1.9, 27.5.24		
Rusta AB, Box 406 SE-191 24 Sollentuna (SE)		
2006 11 21	2007 07 23	2007 06 07
922545	Herzog Alba	33
Aldi Einkauf GmbH & Co. oHG, Eckenbergstrasse 16 45307 Essen (DE)		
2007 04 12	2007 07 23	2007 06 07
922865	ROCC	
CFE: 26.1.18, 26.11.12, 27.5.1, 29.1.13 09, 25, 28		
Heino Büse MX Import GmbH, Vennstraße 14 52159 Roetgen (DE)		
2007 03 13	2007 08 06	2008 04 17
923479	SX	35, 36, 41
Stoxx AG, Selnaustrasse 30 CH-8001 Zürich (CH)		
2007 01 23	2007 08 06	2007 06 14
923871	KSS	
CFE: 27.5.19 07		
KSS CO., LTD., 1-22-14, Yaguchi, Ota-ku Tokyo 146-0093 (JP)		
2007 01 16	2007 08 06	2007 06 21
923915	INOUT	
CFE: 24.17.2, 27.5.1, 29.1.12 03, 09, 14, 18, 25		
BENGY & COMPANY S.R.L., Via Turi, 3 I-70051 BARLETTA (Bari) (IT)		
2007 01 10	2007 08 06	2007 06 21
923917	ARANCIA	
CFE: 5.3.14, 26.4.5, 29.1.12 24, 25, 35		
AKERLER TEKSTİL TİCARET VE SANAYİ LIMITED SİRKETİ, Rumeli		
Caddesi No: 69 Osmanbey İstanbul (TR)		
2007 02 27	2007 08 06	2008 04 03

924258	UV CHOC	03	ITM ENTREPRISES (Société Anonyme), 24 rue Auguste-Chabrieres F-75015 PARIS (FR)
LABORATOIRE NUXE, 25 rue des Petits Hôtels F-75010 PARIS (FR)			
2007 01 25	2007 08 06	2007 06 21	2007 06 08
924266	STINGRAY	08, 09, 11	930942 Pneubox Your team is ready
OBSHESTVO S OGRANICHENNOY OTVETSTVENNOSTYU			CFE: 26.11.3, 29.1.13
„SPb Company”, Staro-Petergofsky pr. d. 44 RU-198020 Sankt-Petersburg (RU)			12, 35, 37
2007 03 15	2007 08 06	2007 06 21	CONTINENTAL MATADOR RUBBER, s.r.o., Terézie Vansovej 1054 SK-020 01 Púchov (SK)
924291	MAILLEFER		2007 06 07
CFE: 25.3.1, 27.5.1, 29.1.12			2007 10 15
MAILLEFER INSTRUMENTS HOLDING SARL, Chemin du Verger 3 CH-1338 Ballaigues (CH)			2007 08 23
2007 05 01	2007 08 06	2007 06 21	931115 Quadboard
924544	ANGELL	09, 16, 25, 38, 39, 41	25, 28, 41
Montessori Zentrum ANGELL e.V., Mattenstrasse 1 79100 Freiburg (DE)			Michael Landschütz, Stephan Landschütz, Rosentalstrasse 12 70563 Stuttgart (DE)
2007 02 09	2007 08 20	2007 06 28	2007 06 01
925094	ContentCard	16	2007 10 15
Brodos AG, Erlanger Strasse 9-13 91083 Baiersdorf (DE)			2007 08 23
2008 08 28	2009 01 19	2008 12 04	931146 FOLIANT
925193	CALMAG PLUS	05, 30	CFE: 3.11.10, 26.1.15, 27.5.1, 28.5.0
„SOPHARMA” AD, Oulitsa „Iliensko chausse” 16 BG-1220 Sofia (BG)			16, 18, 40
2007 04 18	2007 08 20	2007 06 28	KALCHEV OLEKSANDR GEORGIYOVYCH, 88, rue d’Ivanova, Village Soshnykiv, Région Boryspil Kyiv 08363 (UA)
925305	LIPOFASE	03, 05	2007 07 12
INSTITUTO DE TERAPIAS BIOLÓGICAS, S.L., Ciudad del Transporte, c/ Olite, s/n E-31119 Imarcoain (Navarra) (ES)			2007 10 15
2007 02 05	2007 08 20	2007 07 05	2007 08 23
925540	JutarnjiLIST		931297 JENSEN SUPREME
CFE: 27.5.1, 29.1.12			20
EUROPAPRESS HOLDING d.o.o., Koranska 2 HR-10000 Zagreb (HR)			Jensen Mobler AS, Sand N-3060 Svelvik (NO)
2008 05 06	2008 12 08	2008 10 23	2008 11 07
925708	PEOPLE	18, 25	2009 02 02
Savage Ltd., 8, Copthall Roseau Valley 00152 (DM)			2008 12 11
2007 03 28	2007 08 20	2007 07 05	931834 BRANDO
926176	PERIOE	03	CFE: 27.5.17
LG HOUSEHOLD & HEALTH CARE LTD., LG Twin Tower, 20, Yoido-dong, Youngdungpo-gu Seoul (KR)			03, 18, 25
2007 04 17	2007 09 03	2007 07 12	BRANDO-4 KONFEKSIYON ÜRÜNLERI SANAYI VE TICARET LIMITED SIRKETI, Akçay Caddesi No. 231/A, Gaziemir Izmir (TR)
926764	MAJESTIC	03, 05, 18, 20, 21, 24, 28, 31	2007 03 30
Sagaflor AG, Fuldastraße 4 34225 Baunatal (DE)			2007 10 15
2006 11 24	2007 09 03	2007 07 19	2007 08 30
927766	JASMIN	04, 06, 09, 11, 16, 17, 19, 35, 36, 37, 38, 39, 40, 41, 42, 45	931951 BALLON BLEU
LEGI-MARK, 102 rue du Faubourg Saint-Honoré F-75008 PARIS (FR)			03, 09, 14, 16, 18, 25, 34
2006 12 15	2007 09 17	2007 07 26	Cartier International N.V., a holding and trading company organized and existing under the laws of the Netherlands Antilles, Scharlooweg 33 Curaçao (AN)
928918	aero-mat.de luftregulierbare Matratze		2007 03 01
CFE: 26.4.19, 27.5.24			2007 10 15
Walder, Michael, Bendorfer Str. 53A 56191 Weitersburg (DE)			2007 08 30
2007 05 03	2007 09 17	2007 08 02	932483 Matador
929130	DHS Sport		CFE: 26.2.5, 26.4.12, 29.1.13
CFE: 27.5.1			06, 07, 08, 12, 17, 35, 37, 42
S.C. DH SPORT S.A., Str. Oltului nr.8, 332051 Petrosani, jud. Hunedoara (RO)			MATADOR HOLDING, a.s., Streženická cesta 45 SK-020 01 Púchov (SK)
2005 09 15	2007 10 01	2007 08 09	2007 02 22
929914	Bochemit Antiflash	05	2007 10 29
BOCHEMIE a.s., Lidická 326 CZ-735 95 Bohumín (CZ)			2007 09 06
2006 08 24	2007 10 15	2007 08 16	932645 InsecTivor
930311	Décolleté		CFE: 1.1.1, 26.11.7, 27.1.1, 29.1.14
CFE: 27.5.1			05
Joint-stock company limited by shareholders „Wild Orchid”, d. 90 Leninsky prosp. RU-117334 MOSCOW (RU)			SOCIETE COOPERATIVE GROUPEMENTS D’ACHATS DES CENTRES LECLERC, SC GALEC, 26 quai Marcel Boyer F-94200 IVRY-SUR-SEINE (FR)
2007 03 23	2007 10 15	2007 08 16	2007 07 17
930844	Claude Léger Ardoise du Jour		2007 10 29
CFE: 25.1.1, 25.1.6, 26.1.18, 29.1.15			2007 09 06
			2007 09 13
			933880 MICROMANIA
			09, 16, 25, 28, 35, 38, 41, 42
			SFMI-MICROMANIA, 2980 Route des Cretes, Sophia Antipolis F-06560 VALBONNE (FR)
			2007 03 16
			2007 11 12
			2007 09 20
			934089 H&M
			CFE: 27.5.1
			03, 14, 18, 25
			H & M Hennes & Mauritz AB, Regeringsgatan 48 SE-106 38 Stockholm (SE)
			2007 06 25
			2007 11 12
			2007 09 20
			934131 Alma Terra
			04, 09, 11, 16, 35, 36, 37, 39, 40, 42
			NOMEN INTERNATIONAL, 102 rue du Faubourg Saint-Honoré F-75008 PARIS (FR)
			2006 12 07
			2007 11 12
			2007 09 20
			934152 PREGOLD
			14, 37
			YALINKAYA HOLDING ANONIM ŞİRKETİ, Keresteciler Sitesi Kayalar Sok No 24 MERTER / ISTANBUL (TR)
			2007 02 13
			2007 11 12
			2007 09 20
			935655 Jovani
			18, 24, 25
			Jovani Europe GmbH, Löwenstrasse 57 CH-8001 Zürich (CH)
			2007 07 05
			2007 11 26
			2007 10 04

935774	Pergamon		
CFE: 25.1.6, 26.4.3, 27.5.1, 29.1.13 03, 16, 31, 39, 43, 45			
AGROBAY SERACILIK ITHALAT IHRACAT SANAYI VE TICARET ANONIM ŞİRKETİ, Mebusevleri Iller Sokak No:2 TANDOGAN ANKARA (TR)			
2006 03 27	2007 11 26	2007 10 04	
937411	LINEA RAFFAELLI		14, 18, 25
MODE VAN DER STAPPEN-COOMANS NV, Frans Smeyersstraat 28 B-3270 Scherpenheuvel (BE)			
2007 08 17	2007 12 10	2007 10 18	
937516	PUREPOINT		
CFE: 1.15.9, 26.1.16, 26.1.24, 27.5.11 10			
Alcon, Inc., Bösch 69 CH-6331 Hünenberg (CH)			
2007 08 29	2007 12 10	2007 10 18	
940385	Salmehaler		05
mibe GmbH Arzneimittel, Münchener Straße 15 06796 Brehna (DE)			
2007 08 28	2008 01 07	2007 11 15	
942005	F		
CFE: 25.7.1, 29.1.12 12			
FENDI ADELE S.r.l., Via Flaminia, 968 I-00189 ROMA (IT)			
2007 09 26	2009 01 19	2008 12 04	
943525	ZRINSKI		33
BADEL 1862 d.d. vina, alkoholna i bezalkoholna pića, Vlaška 116 HR-10000 Zagreb (HR)			
2008 07 04	2009 01 05	2008 11 20	
948988	MODERN TIMES		
CFE: 15.7.15, 29.1.13 28			
MODERN TIMES SA, G. Papandreou 1, Voula GR-166 73 Athens (GR)			
2007 10 18	2008 03 17	2008 01 31	
949469	Powerjet		
CFE: 27.5.1 21			
XIAMEN POWER-JET HOME PRODUCTS IND CO., LTD., 9/F, 33-35, Huli Road, Huli, Xiamen Fujian (CN)			
2008 08 05		2008 10 16	
950355	WMW		
CFE: 27.5.22 07, 08			
StarragHeckert GmbH, Otto-Schmerbach-Strasse 15/17 09117 Chemnitz (DE)			
2008 09 23	2009 02 02	2008 12 11	
951381	Yourope-A Solution by UniCredit Group		36, 41
UNICREDIT S.p.A., Via Alessandro Specchi, 16 I-00186 ROMA (IT)			
2007 10 25	2008 04 14	2008 02 28	
953604	LA LAINE DU NORD		
CFE: 27.5.11 23			
DIKTAŞ DIKIŞ IPLIK SANAYI VE TICARET ANONIM ŞİRKETİ, Tugay Yolu Cad. No: 22 CEVİZLI-ISTANBUL (TR)			
2008 06 19		2008 10 23	
958444	AQUADEKS		05
YASOO Health, Inc., 2109 Market St. Johnson City, TN 37604 (US)			
2008 10 22	2009 01 05	2008 11 20	
961455	PROBIOTIC		05, 29
PTP „Ivančić i sinovi“ d.o.o., Palmotićeva 13 11000 BEOGRAD (RS)			
2008 02 20	2008 07 21	2008 05 29	
962473	DermoPURIFYER		03, 05
Beiersdorf AG, Unnastrasse 48 20253 Hamburg (DE)			
2008 10 06	2009 01 19	2008 12 04	
963877	PATRON		07, 11, 12, 35
Torgovoye chastnoe unitarnoe predpriyatie „SHATE-M plyus“, d. 17, ul. 40 let Pobedy, komn. 32, d. Borovlyany, Minsky r-n, Minskaya obl. (BY)			
2007 09 19	2008 08 04	2008 06 12	
963885	softline		
CFE: 27.5.1, 27.5.11, 29.1.12 09, 16, 35, 41, 42			
ZAKRYTOE AKTSIONERNOE OBSHCHESTVO „SoftLine International“, Gubkina street, 8 RU-119991 Moscow (RU)			
2007 10 24	2008 08 04	2008 06 12	
963971	Dr. Max		05, 10, 35, 44
Česká lékárna, a.s., Palackého ul. 105 CZ-612 00 Brno (CZ)			
2007 08 20	2008 08 04	2008 06 19	
963982	cartrend		
CFE: 25.1.9, 29.1.4 01, 05, 06, 07, 08, 09, 11, 12, 16, 21, 27			
Rinder Gesellschaft m.b.H., Wiener Bundesstraße 8 A-4060 Leonding (AT)			
2007 08 27	2008 08 04	2008 06 19	
966212	dB-MARK		
CFE: 16.1.4, 22.1.22, 27.5.1 09			
XU HAI, No. 23 Street 6, Jingcuiyuan, Huanan Biguiyuan, Panyu District, Guangzhou City 511431 Guangdong Province (CN)			
2008 05 05	2008 09 01	2008 07 10	
966265	Lichter		09
Frankonia Handels GmbH & Co. KG, Schießhausstr. 10 97228 Rottendorf (DE)			
2008 04 03	2008 09 01	2008 07 10	
966277	axpand		
CFE: 26.13.25, 27.5.1 42			
Ajay Mathur, Chaelenrain CH-6053 Alpnachstad (CH)			
2008 04 22	2008 09 01	2008 07 10	
969560	GROOM		
CFE: 2.1.1, 2.1.16, 2.1.23, 27.5.1 06, 07, 09, 16, 19			
DORMA GmbH + Co. KG, Breckerfelder Strasse 42-48 58256 Ennepetal (DE)			
2008 01 14	2008 09 29	2008 08 07	
969563	BALIZZA		
CFE: 26.4.18, 27.5.24 35			
RUTKAY MODA TEKSTIL SANAYI VE DIŞ TICARET LIMITED ŞİRKETİ, Abide-I Hürriyet Caddesi No: 288 ŞİŞLI-ISTANBUL (TR)			
2008 01 10	2008 09 29	2008 08 07	
969566	Style		
CFE: 26.4.3, 27.5.1 24			
BAYRAMLAR BRODE SANAYI ve TICARET ANONIM ŞİRKETİ, Sururi Mah. Haci Kucuk Sok. No. 27 Sultanhamam-Istanbul (TR)			
2008 01 24	2008 09 29	2008 08 07	
970060	GT2		09
Carl Zeiss Vision GmbH, Turnstrasse 27 73430 Aalen (DE)			
2008 06 04	2008 09 29	2008 08 14	
970083	Smart baby		
CFE: 2.5.6, 29.1.13 09, 16, 28, 35, 38, 41, 42			
MODERN TIMES AE (SA), Papandreou 1, Voula GR-166 73 Athens (GR)			
2007 10 02	2008 09 29	2009 04 09	
971730	CT		28
Head Technology GmbH, Wuhrkopfweg 1 A-6921 Kennelbach (AT)			
2008 07 04	2008 10 13	2008 08 28	
971966	TurboTrack		
CFE: 27.5.1 07			
THYSSENKRUPP ELEVATOR (ES/PBB) GMBH, Hatzper Strasse 36 45149 Essen (DE)			
2008 09 10	2009 01 05	2008 11 13	
975460	AVATINT		02
Tikkurila Oy, Kuninkaalantie 1 FI-01300 Vantaa (FI)			
2008 09 29	2009 01 05	2008 11 20	
976214	CFE: 26.11.3, 26.13.25		06, 07, 16, 18
Otkritoe akcionerное obchtchestvo „Zavod podshipnikov skol'jeniya“, Uspenskaya square 1/188 RU-392661 Tambov (RU)			
2007 09 27	2008 11 24	2008 10 09	

976879	AMBRUCHI	25, 35	
Tovarystvo z obmezhenou vidpovidalnistju „Compass Trade”, vul. Sim'yi Hohlovyh, bud.8, k.701 m. Kyiv 04199 (UA)			
2008 11 10	2009 02 02	2008 12 11	
976993	qualitop		
CFE: 27.5.17			
Qualitop, Aeplistrasse 13 CH-9008 St. Gallen (CH)			
2008 07 09	2008 12 08	2008 10 16	
977015	Eslorex	05	
ECZACIBASI-ZENTIVA SAGLIK URUNLERI SANAYI VE TICARET ANONIM SIRKETI, Büyükdere Caddesi Ali Kaya Sokak No: 7 Levent, ISTANBUL (TR)			
2008 07 24	2008 12 08	2008 10 16	
977019	CFE: 26.5.12, 26.5.24, 28.3.0	29	
FUJIAN MINZHONG ORGANIC FOOD CO., LTD., Liuchengmen Putiancity Fujian (CN)			
2008 07 11	2008 12 08	2008 10 16	
977026	La Cara	33	
Zimmermann-Graeff & Müller GmbH & Co., Marientaler Au 23 56856 Zell (DE)			
2008 07 31	2008 12 08	2008 10 16	
977042	peyman DORLEO		
CFE: 3.1.2, 27.5.1, 29.1.13			
PEYMAN KURUYEMIŞ, GIDA, AKTARIYE, KIMYEVİ MADDELER, TARIM ÜRÜNLERİ SANAYİ VE TİCARET ANONİM ŞİRKETİ, Organize Sanayi Bölgesi 9, Cadde ESKİŞEHİR (TR)			
2008 07 10	2008 12 08	2008 10 16	
977053	EPINELL	29, 30, 31, 32	
AS DGM SHIPPING, Vana-Narva mnt 18A EE-74114 Maardu (EE)			
2008 03 31	2008 12 08	2008 10 16	
977054	TBB		
CFE: 26.4.24, 27.5.24, 29.1.13			
Tlačiarne BB, s.r.o., Partizánska cesta 59 SK-975 26 Banská Bystrica (SK)			
2008 04 14	2008 12 08	2008 10 16	
977089	YOYO	16, 35, 39, 40	
PaperlinX Brands (Europe) Limited, Units 1 & 2, Bricklayers Arms, Mandela Way London SE1 5SP (GB)			
2008 03 04	2008 12 08	2008 10 16	
978902	Ledayline	11	
Hella KGaA Hueck & Co., Rixbecker Straße 75 59557 Lippstadt (DE)			
2008 08 23	2008 12 22	2008 10 30	
978908	PATRONOS	05	
Zentiva, a.s., U Kabelovny 130 CZ-102 37 Praha 10-Dolní Měcholupy (CZ)			
2008 09 03	2008 12 22	2008 10 30	
978909	SEMPRIBAN	05	
Zentiva, a.s., U Kabelovny 130 CZ-102 37 Praha 10-Dolní Měcholupy (CZ)			
2008 09 03	2008 12 22	2008 10 30	
978910	OSAGRAND	05	
Zentiva, a.s., U Kabelovny 130 CZ-102 37 Praha 10-Dolní Měcholupy (CZ)			
2008 09 03	2008 12 22	2008 10 30	
978913	AUTOLUX	10	
Berchtold Holding GmbH, Ludwigstaler Strasse 25 78532 Tuttlingen (DE)			
2008 07 29	2008 12 22	2008 10 30	
978943	RASICA		
CFE: 27.5.2			
RAŠICA POINT d.o.o., Zg. Gameljne 20 SI-1211 LJUBLJANA-ŠMARTNO (SI)			
2008 08 25	2008 12 22	2008 10 30	
978944	CFE: 3.7.3	24, 25, 35	
RAŠICA POINT d.o.o., Zg. Gameljne 20 SI-1211 LJUBLJANA-ŠMARTNO (SI)			
2008 08 25	2008 12 22	2008 10 30	
978959	HEAD VI POD	25	
Head Technology GmbH, Wuhrkopfweg 1 A-6921 Kennelbach (AT)			
2008 08 20	2008 12 22	2008 10 30	
978979	foilacar excellence in car body finishing		
QUALITY			
CFE: 25.1.1, 26.4.18, 27.5.10, 29.1.15			
Swen Roters, Sternstr. 37 48145 Münster (DE)			
2008 07 02	2008 12 22	2008 10 30	
979190	Gianni & Armando	18, 25, 28	
CELIK Riza, Obstgartenstrasse 12 CH-8136 Gattikon (CH); KOC Sait, Im Schnegg 4 CH-8810 Horgen (CH)			
2008 09 19	2008 12 22	2008 10 30	
979231	Poligreen		
CFE: 27.5.7, 29.1.12			
Polinas Plastik Sanayi ve Ticaret Anonim Şirketi, Organize Sanayi Bölgesi, TR-45030 Manisa (TR)			
2008 03 14	2008 12 22	2008 10 30	
979261	CFE: 26.1.3, 26.1.18, 27.1.12, 28.5.0, 29.1.12	36	
Joint-Stock Commercial Bank „Moscow Business World” (joint-stock company), Kotelnicheskaya Emb., 33/1 RU-115172 Moscow (RU)			
2008 06 04	2008 12 22	2008 10 30	
979468	SEXY CURVES	3	
Coty Deutschland GmbH, Fort Malakoff Park, Rheinstrasse 4E 55116 Mainz (DE)			
2008 08 22	2008 12 22	2008 10 30	
980602	KIDIFEN		
CFE: 28.5.0			
SOPHARMA AD, oulitsa „Iliensko chaussee” 16 BG-1220 SOFIA (BG)			
2008 09 15	2009 01 05	2008 11 13	
980944	Relazzo	17, 19, 20	
REHAU AG + Co, Rheniumhaus 95111 Rehau (DE)			
2008 08 29	2009 01 05	2008 11 13	
980945	BEIDAHUANG		
CFE: 28.3.0			
Heilongjiang Beidahuang Nongken Group Company, No. 175, Hongqi Avenue, Xiangfang District, Harbin City Heilongjiang Province (CN)			
2008 08 03	2009 01 05	2008 11 13	
980960	Silexan	05, 29, 30	
Dr. Willmar Schwabe GmbH & Co. KG, Willmar-Schwabe-Strasse 4 76227 Karlsruhe (DE)			
2008 09 02	2009 01 05	2008 11 13	
980961	blaq	07, 09, 11	
T.N. ROZALINDE, SIA, Murmuižas iela 14a LV-4201 Valmiera (LV)			
2008 08 25	2009 01 05	2008 11 13	
980980	DEXACORTIN	05	
Intervet International B.V., Wim de Körverstraat 35 NL-5831 AN Boxmeer (NL)			
2008 09 19	2009 01 05	2008 11 13	
980993	MADONNA	16, 35, 38, 41	
Österreich-Zeitungsverlag GmbH, Friedrichstraße 10 A-1010 Wien (AT)			
2008 06 27	2009 01 05	2008 11 13	
981018	ANTIK KÜP NATÜREL SIZMA ZEYTINYAGI		
CFE: 5.7.19, 19.9.2, 25.1.19, 29.1.13			
TICARET VE SANAYİ KONTUVARI TURK ANONİM SİRKETİ, Kibris Sehitleri Cad. Kristal, Site No:136 K:4 ALSANCAK-İZMİR (TR)			
2008 08 15	2009 01 05	2008 11 13	

981036	ROLLING EGG	28, 30
SOREMARTEC S.A., Dreve de l'Arc-en-Ciel 102 B-6700		
SCHOPPACH-ARLON (BE)		
2008 09 30	2009 01 05	2008 11 13
981045	GLORIA NUTS	29, 31, 35
MERAJI Nicolai, Str. Lesnaia nr. 1 MD-6112 Ceadir-Lunga Beşghioz (MD)		
2008 09 04	2009 01 05	2008 11 13
981067	Cleanst	
CFE: 28.3.0		
Liu Yechun, Shangliujia Village, Fucun Town, Jinhua County		
321037 Zhejiang (CN)		
2008 08 14	2009 01 05	2008 11 13
981088	TTL Truck-Trans Logistic Center powered by Politus	
d.o.o.		
CFE: 26.1.18, 29.1.12		
POLITUS D.O.O., Ul. murvi 7 HR-52466 Novigrad (HR)		
2007 08 23	2009 01 05	2008 11 13
981091	TOROPERFORMANCE	09, 18, 22, 25, 35
YAKUPOGLU TEKSTIL VE DERI SANAYI TICARET ANONIM ŞİRKETİ,		
Esenboga Havalimani yolu 20.Km., Akyurt ANKARA (TR)		
2008 03 21	2009 01 05	2008 11 13
981114	KOTIPIZZA	30, 43
Kotipizza Oyj, Satamaterminaali Vaskiluoto FI-65170 Vaasa (FI)		
2008 07 25	2009 01 05	2008 11 13
981115	DOMIPIZZA	
CFE: 17.1.1, 25.3.1, 27.3.15		
Kotipizza Oyj, Satamaterminaali Vaskiluoto FI-65170 Vaasa (FI)		
2008 07 25	2009 01 05	2008 11 13
981116	DOMIPIZZA	
CFE: 17.1.1, 25.3.3, 27.3.15, 29.1.13		
Kotipizza Oyj, Satamaterminaali Vaskiluoto FI-65170 Vaasa (FI)		
2008 07 25	2009 01 05	2008 11 13
981117	JOB AG	
CFE: 26.3.1, 26.4.18, 29.1.12		
JOBAG Personaldienstleistungen AG, Rangstraße 9 36043		
Fulda (DE)		
2008 06 26	2009 01 05	2008 11 13
981127	UNIGUM	
CFE: 1.15.9, 25.3.1, 27.5.2		
UNIGUM GIDA MADDELERİ SANAYİ TICARET ANONİM ŞİRKETİ,		
Konaklar Mahallesi, Çınar Sokak, Emlak Bankası Apt. Daire: 20		
No: 1, 4, Levent İstanbul (TR)		
2008 08 01	2009 01 05	2008 11 13
981139	HCIMAGE	09
PHOTONICS MANAGEMENT CORP., 360 Foothill Road, David		
Leinwand Bridgewater, NJ 08807 (US)		
2008 09 03	2009 01 05	2008 11 13
981141	CFE: 26.3.6, 26.13.25	16, 18
Schneiders Vienna Gesellschaft m.b.H., Herbststrasse 6-10 A-1160		
Wien (AT)		
2008 08 04	2009 01 05	2008 11 13
981170	Recyclean	
CFE: 4.5.21, 24.15.13, 29.1.12		
RECYCLEAN Sarl, Rue du Moulin 40 CH-2732 Reconvilier (CH)		
2008 10 08	2009 01 05	2008 11 13
981171	JAMES DENVERSON	05, 25, 34
M.B.O. Media GmbH, Sudetenring 1841 63303 Dreieich (DE)		
2008 09 10	2009 01 05	2008 11 13
981198	VADEN ORIGINAL	
CFE: 26.11.12, 27.5.1, 29.1.13		
YPS İÇ VE DIŞ TICARET LİMİTED ŞİRKETİ, Ankara Yolu Üzeri, Konsan		
Özel Organize Sanayi Bölgesi, Hilal Sokak No: 30-32 KONYA (TR)		
2008 04 18	2009 01 05	2008 11 13
981230	S	
CFE: 5.3.14, 27.5.21, 29.1.12		
SUBA S.R.L., Via Emilia, 1818 Longiano I-47020		
FORLÌ'-CESENA (IT)		
2008 08 08	2009 01 05	2008 11 13
981289	Mombasa Nights	03, 04, 30
dm-drogerie markt GmbH + Co. KG, Carl-Metz-Strasse 1 76185		
Karlsruhe (DE)		
2008 07 30	2009 01 05	2008 11 13
981290	Sansibar Safari	03, 04, 30
dm-drogerie markt GmbH + Co. KG, Carl-Metz-Strasse 1 76185		
Karlsruhe (DE)		
2008 07 30	2009 01 05	2008 11 13
981291	African Sun	03, 04, 30
dm-drogerie markt GmbH + Co. KG, Carl-Metz-Strasse 1 76185		
Karlsruhe (DE)		
2008 07 30	2009 01 05	2008 11 13
981293	MPPA: Multi Purpose Processor Arrays	09, 42
KALRAY c/o Incuballiance, Orsay Parc, 86 rue de Paris, Bâtiment		
Erable F-91400 ORSAY (FR)		
2008 07 30	2009 01 05	2008 11 13
981314	Archer	
CFE: 24.15.3, 26.1.1, 26.11.8, 29.1.12		
PMD International Pty Ltd, 76 Lincoln Street Essendon		
VIC 3040 (AU)		
2008 08 22	2009 01 05	2008 11 13
981315	AUTHENT	03
NIPPON MENARD COSMETIC CO., LTD., 130, Torimi-cho 2-chome,		
Nishi-ku, Nagoya-shi Aichi 451-0071 (JP)		
2008 08 28	2009 01 05	2008 11 13
981323	RESTMOMENT	
CFE: 26.4.9		
Enping City Tianqin Technology Electron Factory, 4-1, Section E,		
Dongan Industrial Park, Enping City 510010 Guangdong		
Province (CN)		
2008 08 06	2009 01 05	2008 11 13
981343	Manuel Entenza	25
Manuel Entenza, Rte du Verdel.5 CH-1630 Bulle (FR) (CH)		
2008 09 22	2009 01 05	2008 11 13
981359	Omni-Etch	05
OMNIDENT Dental-Handelsgesellschaft mbH, Gutenbergring 7-9		
63110 Rodgau (Nieder-Roden) (DE)		
2008 08 25	2009 01 05	2008 11 13
981383	Fruity Bussi	30
HARIBO GmbH & Co. KG, Hans-Riegel-Strasse 1 53129 Bonn (DE)		
2008 09 08	2009 01 05	2008 11 13
981404	RONN	
CFE: 26.4.18, 29.1.12		
RONN Drain Complet s.r.o., Jáchymovská 1 CZ-360 04		
Karlovy Vary (CZ)		
2008 07 14	2009 01 05	2008 11 20
981405	MONRO-JET	06
MVT Micro-Verschleiss-Technik AG, Spärsstrasse 5 CH-2562		
Port (CH)		
2008 09 10	2009 01 05	2008 11 20
981416	BRUT SOLERA	33
MASAI S.A., 23 avenue de la Porte Neuve LUXEMBOURG (LU)		
2008 10 08	2009 01 05	2008 11 20
981417	Kalray the adaptive systems solution	
CFE: 26.4.9, 27.5.1, 29.1.13		
KALRAY c/o Incuballiance, Orsay Parc, 86 rue de Paris, Bâtiment		
Erable F-91400 ORSAY (FR)		
2008 07 30	2009 01 05	2008 11 20

981421	PantheNose Dr. Müller Pharma, s.r.o., Pouchov 182 CZ-503 41 Hradec Králové (CZ)	03, 05, 35	
2008 06 11	2009 01 05	2008 11 20	
981429	supershots CFE: 1.15.15, 27.5.15	29, 32	
2008 08 01	2009 01 05	2008 11 20	
981432	CFE: 9.1.1, 26.11.25 PROJETCLUB, 4, boulevard de Mons F-59650 VILLENEUVE D'ASCQ (FR)	09, 18, 25, 28	
2008 03 03	2009 01 05	2008 11 20	
981438	Ferrarelle ACQUA MINERALE EFFERVESCENTE NATU-RALE dal 1893 CFE: 19.7.1, 19.7.9, 25.7.7, 26.1.18, 27.5.9, 27.5.10, 27.5.24, 29.1.12	32	
2008 06 11	2009 01 05	2008 11 20	
981450	PROFEL CFE: 14.7.9, 27.5.17, 29.1.13	35	
2008 09 24	2009 01 05	2008 11 20	
981467	OSISENSE SCHNEIDER ELECTRIC INDUSTRIES SAS, 35 rue Joseph Monier F-92500 RUEIL-MALMAISON (FR)	09	
2008 09 19	2009 01 05	2008 11 20	
981489	F&F true CFE: 24.17.25, 25.1.9, 26.4.18, 26.4.24, 27.5.1, 27.5.10	25	
2008 10 02	2009 01 05	2008 11 20	
981502	BEGEL QUALITY SPARE PARTS CFE: 26.11.8, 27.5.1, 29.1.12	07, 11, 12	
2008 05 16	2009 01 05	2008 11 20	
981521	CentroVision Hoffmann, Burkhardt, Diplom-Kaufmann, Am Moosfeld 3 82291 Mammendorf (DE)	03, 05, 10	
2008 07 24	2009 01 05	2008 11 20	
981530	EPAMEDIA INTERNATIONAL CFE: 26.4.9, 27.5.1, 29.1.13	16	
2008 07 30	2009 01 05	2008 11 20	
981561	AGUAMARINA MIGUEL TORRES S.A., Miquel Torres i Carbó, 6 E-08720 VILAFRANCA DEL PENEDES (Barcelona) (ES)	33	
2008 08 11	2009 01 05	2008 11 20	
981569	WEIGHTLESS Henkel AG & Co. KGaA, Henkelstraße 67 40589 Düsseldorf (DE)	03	
2008 08 27	2009 01 05	2008 11 20	
981572	superwoman CFE: 24.17.15	35, 39, 41	
2008 09 30	2009 01 05	2008 11 20	
981618	CELGENE THALIDOMIDE Celgene Corporation, 86 Morris Avenue Summit, NJ 07901 (US)	05	
2008 10 17	2009 01 05	2008 11 20	
981622	JUST DRIVE ARVAL SERVICE LEASE, 1 boulevard Haussmann F-75009 Paris (FR)	12, 35, 36, 37, 39	
2008 09 15	2009 01 05	2008 11 20	
981629	ENERGY DRIVE AKCINE BENDROVE „ŽEMAITIJOS PIENAS“, Sedos g. 35 LT-87101 Telšiai (LT)	30, 32	
2008 09 02	2009 01 05	2008 11 20	
981641	Caretex Enia Carpet Management AG, Industrie Süd CH-8755 Ennenda (CH)	19, 24, 27	
2008 09 17	2009 01 05	2008 11 20	
981654	pangeo TOURS CFE: 27.5.10	36, 39, 43	
2008 06 11	2009 01 05	2008 11 20	
981668	MKTM mobilising brands CFE: 27.5.9, 27.5.22, 29.1.13	35, 38, 41	
2008 07 08	2009 01 05	2008 11 20	
981695	KONEKESKO Kesko Oyj, Satamakatu 3 FI-00160 Helsinki (FI)	04, 06, 07, 12, 35, 37	
2008 09 08	2009 01 05	2008 11 20	
981713	ECOPIO Georgia-Pacific S.a.r.l., 25 route d'Esch L-1470 Luxembourg (LU)	16	
2008 09 12	2009 01 05	2008 11 20	
981729	ENERGY DRIVE CFE: 1.15.3, 2.1.23, 3.7.24, 8.1.18, 29.1.14	30, 32	
2008 09 02	2009 01 05	2008 11 20	
981738	HydroDoxx "HUVEPHARMA" AD, blvd „James Baoucher“ 33 BG-1407 SOFIA (BG)	05, 31	
2008 09 29	2009 01 05	2008 11 20	
981750	100 Calorie Packs CFE: 25.1.6, 27.7.1, 29.1.12	30	
2008 10 07	2009 01 05	2008 11 20	
981774	TAWAL TAWAL-Construct s.r.o., Gorkého 6 SK-811 01 Bratislava (SK)	06, 19, 37	
2008 06 10	2009 01 05	2008 11 20	
981803	AS Haircare Firma Anton Schlecker, Talstraße 12 89584 Ehingen (DE)	03, 21, 26	
2008 09 01	2009 01 05	2008 11 20	
981804	RIMMEL MOISTURE REPAIR Coty Deutschland GmbH, Fort Malakoff Park, Rheinstrasse 4E 55116 Mainz (DE)	03	
2008 09 18	2009 01 05	2008 11 20	
981805	La Barquaise MIP METRO Group Intellectual Property GmbH & Co. KG, Metro-Strasse 1 40235 Düsseldorf (DE)	33	
2008 09 18	2009 01 05	2008 11 20	
981810	doreanse ASRY TEKSTIL SANAYI VE TICARET LIMITED ŞİRKETİ, Firuzköy Mahallesi Aziz Caddesi No:24 B Blok K:2 AVCILAR-İSTANBUL (TR)	18, 25	
2008 08 29	2009 01 05	2008 11 20	
981820	RECRUIT CFE: 27.5.1, 29.1.4	09, 16, 35, 36, 37, 38, 39, 40, 41, 42, 43, 44, 45	
2008 01 10	2009 01 05	2008 11 20	
981839	Southeast RECRUIT CO., LTD., 4-17, Ginza 8-chome, Chuo-ku Tokyo 104-8001 (JP)	07	
2008 01 10	2009 01 05	2008 11 20	
981839	Southeast CFE: 26.1.12, 26.2.1, 26.3.23, 26.4.5, 27.5.1	07	

Zhejiang Dongnan Rubber Belt Co., Ltd, Xixia Industrial District Zhu'ao Town Sanmen County Zhejiang (CN) 2008 07 15 2009 01 05 2008 11 20	981847 SURROUND 12	982015 ALPQUELL TIROL 05, 32, 33 CFE: 3.7.1, 3.7.16, 6.1.2, 25.1.15, 29.1.13 Rieder's Quellenbetriebe Ges.m.b.H., Münster 403 A-6230 Münster (AT) 2008 07 17 2009 01 05 2008 11 20
RENAULT s.a.s., F-92100 BOULOGNE-BILLANCOURT (FR) 2008 07 11 2009 01 05 2008 11 20	981910 CFE: 28.5.0 33 BARZA NEAGRA, SIA, Rupniecibas iela 15-7 LV-1010 Riga (LV) 2008 09 17 2009 01 05 2008 11 20	982028 KRKA 05, 29, 30, 32 CFE: 21.1.17, 26.1.18, 26.2.3 KRKA, tovarna zdravil, d.d., Novo mesto, Šmarješka cesta 6 SI-8501 Novo mesto (SI) 2008 08 28 2009 01 05 2008 11 20
981911 REGAL 33 CFE: 28.5.0 BARZA NEAGRA, SIA, Rupniecibas iela 15-7 LV-1010 Riga (LV) 2008 09 17 2009 01 05 2008 11 20	981920 CFE: 28.5.0 33 "Tradition for Quality" Limited Liability Company, 1, 4-y Rostovskiy per. RU-119121 Moscow (RU) 2008 09 11 2009 01 05 2008 11 20	982029 KRKA 05 CFE: 26.1.18, 26.4.8, 26.4.10, 26.13.25 KRKA, tovarna zdravil, d.d., Novo mesto, Šmarješka cesta 6 SI-8501 Novo mesto (SI) 2008 08 28 2009 01 05 2008 11 20
981938 KRKA 05 CFE: 26.1.18, 26.4.9, 27.5.24 KRKA, tovarna zdravil, d.d., Novo mesto, Šmarješka cesta 6 SI-8501 Novo Mesto (SI) 2008 08 28 2009 01 05 2008 11 20	981938 KRKA 05 CFE: 26.1.18, 26.4.9, 27.5.24 KRKA, tovarna zdravil, d.d., Novo mesto, Šmarješka cesta 6 SI-8501 Novo Mesto (SI) 2008 08 28 2009 01 05 2008 11 20	982078 CFE: 24.13.25, 26.11.3 09, 35, 36 BANCO MAIS S.A., Avenida 24 Julho, N° 98 P-1200-870 LISBOA (PT) 2008 09 23 2009 01 05 2008 11 20
981943 EMANERA 05 KRKA, tovarna zdravil, d.d., Novo mesto, Šmarješka cesta 6 SI-8501 Novo Mesto (SI) 2008 09 17 2009 01 05 2008 11 20	981943 EMANERA 05 KRKA, tovarna zdravil, d.d., Novo mesto, Šmarješka cesta 6 SI-8501 Novo Mesto (SI) 2008 09 17 2009 01 05 2008 11 20	982096 KEN OKUYAMA 09, 10, 12, 20 KEN OKUYAMA DESIGN Co., Ltd., 3-18-6 Akoya-cho, Yamagata-shi Yamagata 990-0025 (JP) 2008 04 03 2009 01 05 2008 11 20
981948 FITOVAL FORMULA 03, 05 CFE: 2.9.12, 26.4.1, 26.4.22, 27.5.24 KRKA, tovarna zdravil, d.d., Novo mesto, Šmarješka cesta 6 SI-8501 Novo mesto (SI) 2008 08 28 2009 01 05 2008 11 20	981948 FITOVAL FORMULA 03, 05 CFE: 2.9.12, 26.4.1, 26.4.22, 27.5.24 KRKA, tovarna zdravil, d.d., Novo mesto, Šmarješka cesta 6 SI-8501 Novo mesto (SI) 2008 08 28 2009 01 05 2008 11 20	982168 FIRESTAR 06 WAYNE DALTON CORP., One Door Drive P.O. Box 67 Mt. Hope, OH 44667 (US) 2008 08 27 2009 01 19 2008 11 27
981949 FITOVAL FORMULA 03, 05 CFE: 26.4.18, 27.5.10, 29.1.12 KRKA, tovarna zdravil, d.d., Novo mesto, Šmarješka cesta 6 SI-8501 Novo mesto (SI) 2008 08 28 2009 01 05 2008 11 20	981949 FITOVAL FORMULA 03, 05 CFE: 26.4.18, 27.5.10, 29.1.12 KRKA, tovarna zdravil, d.d., Novo mesto, Šmarješka cesta 6 SI-8501 Novo mesto (SI) 2008 08 28 2009 01 05 2008 11 20	982179 Chorys 05 CFE: 26.4.18, 26.4.24, 26.11.2, 29.1.12 SOCIETE COOPERATIVE GROUPEMENTS D'ACHATS DES CENTRES LECLERC, 26 quai Marcel Boyer F-94200 IVRY SUR SEINE (FR) 2008 10 14 2009 01 19 2008 11 27
981951 MAROF 33 CFE: 27.5.19 PANVITA VINTUR d.o.o., Mačkovci 35 SI-9202 Mačkovci (SI) 2008 08 21 2009 01 05 2008 11 20	981951 MAROF 33 CFE: 27.5.19 PANVITA VINTUR d.o.o., Mačkovci 35 SI-9202 Mačkovci (SI) 2008 08 21 2009 01 05 2008 11 20	982191 VEIN TERM 16, 35, 42 BIOFARMA, 22 rue Garnier F-92200 NEUILLY-SUR-SEINE (FR) 2008 10 10 2009 01 19 2008 11 27
981957 KOMPEDAN 25, 35 Kompedan Spot Çamasir Tekstil Sanayi Ve Ticaret Limited Sirketi, Inönü Cad. No.120/D Hatay TR-35260 Izmir (TR) 2008 08 19 2009 01 05 2008 11 20	981957 KOMPEDAN 25, 35 Kompedan Spot Çamasir Tekstil Sanayi Ve Ticaret Limited Sirketi, Inönü Cad. No.120/D Hatay TR-35260 Izmir (TR) 2008 08 19 2009 01 05 2008 11 20	982193 Skingineer 03, 05 RAHN AG, Dörflistrasse 120 CH-8050 Zürich (CH) 2008 06 18 2009 01 19 2008 11 27
981959 SAARIENSE 18 CFE: 9.1.8, 9.1.15, 26.11.13, 27.5.8 Červinka Zdeněk, Roháčova 373 CZ-280 02 Kolín (CZ) 2008 05 19 2009 01 05 2008 11 20	981959 SAARIENSE 18 CFE: 9.1.8, 9.1.15, 26.11.13, 27.5.8 Červinka Zdeněk, Roháčova 373 CZ-280 02 Kolín (CZ) 2008 05 19 2009 01 05 2008 11 20	982203 FLIRTANIKA 33 Obshchestvo s ogranitchennoi otvetstvennostyou „INTEL“, d.75 k 1, Varshavskoe shosse RU-117556 Moscou (RU) 2008 08 21 2009 01 19 2008 11 27
981966 CAPITAN ELCANO 33 Obschestvo s ogranitchennoi otvetstvennostyou „INTEL“, d. 75, k. 1, Varshavskoe shosse RU-117556 Moscou (RU) 2008 09 12 2009 01 05 2008 11 20	981966 CAPITAN ELCANO 33 Obschestvo s ogranitchennoi otvetstvennostyou „INTEL“, d. 75, k. 1, Varshavskoe shosse RU-117556 Moscou (RU) 2008 09 12 2009 01 05 2008 11 20	982205 Carambole 33 Obshchestvo s ogranitchennoi otvetstvennostyou „INTEL“, d.75 k 1, Varshavskoe shosse RU-117556 Moscou (RU) 2008 09 12 2009 01 19 2008 11 27
981968 PIERRE & CHARLES SPARR 33 Monsieur Pierre SPARR, 30 A route des Vins F-68240 SIGOLSHEIM (FR); Monsieur Charles SPARR, 30 A route des Vins F-68240 SIGOLSHEIM (FR) 2008 10 20 2009 01 05 2008 11 20	981968 PIERRE & CHARLES SPARR 33 Monsieur Pierre SPARR, 30 A route des Vins F-68240 SIGOLSHEIM (FR); Monsieur Charles SPARR, 30 A route des Vins F-68240 SIGOLSHEIM (FR) 2008 10 20 2009 01 05 2008 11 20	982242 decodeck ecologic flooring 17, 19, 20 CFE: 2.1.8, 4.5.3 NEOFIBRA NV, Szamotulystraat 15 B-8700 Tielt (BE) 2008 09 16 2009 01 19 2008 11 27
981975 MARILYN 02, 16, 19 Monsieur Edmond CAPART, 31, avenue Princesse Grace MC-98000 Monaco (MC) 2008 09 11 2009 01 05 2008 11 20	981975 MARILYN 02, 16, 19 Monsieur Edmond CAPART, 31, avenue Princesse Grace MC-98000 Monaco (MC) 2008 09 11 2009 01 05 2008 11 20	982243 CFE: 1.15.15, 26.2.1 05, 29, 30, 32, 42 Milcom a.s., Vyzkumny ústav mlékárensky, Ke Dvoru 12a CZ-160 00 Praha 6-Vokovice (CZ) 2008 08 13 2009 01 19 2008 11 27
981992 ADRT 09, 35, 42 ABBYY Software Ltd., Stasikratous 29, Office 202 CY-1065 NICOSIA (CY) 2008 03 11 2009 01 05 2008 11 20	981992 ADRT 09, 35, 42 ABBYY Software Ltd., Stasikratous 29, Office 202 CY-1065 NICOSIA (CY) 2008 03 11 2009 01 05 2008 11 20	982262 BUMAS 29, 30, 31 CFE: 27.5.2, 29.1.12 BUMAS KARAMAN BULGUR SANAYI VE TICARET ANONIM ŞİRKETİ, Konya yolu 70100 Üzeri 4 Km ANKARA (TR) 2008 04 25 2009 01 19 2008 11 27
		982264 GentleTyphoon 07, 09, 10, 11 NIDEC SERVO CORPORATION, 3-93, Aioi-cho, Kiryu-shi GUMMA 376-0011 (JP) 2008 05 28 2009 01 19 2008 11 27

982269	splendidway of dressing up		
CFE: 1.15.21, 24.17.4, 27.5.1, 27.5.8, 29.1.13		25	
"PRIME FASHION-SPLENDID-BISTON (PRAIM FASION-SPLENTINT-MPISTON), D. SKODRAS EISAGOGIKI-VIOTECHNIKI ENDYMATON, ANONYMI ETAIREIA" trading as „PRIME FASHION S.A.", 2 klm.			
Palaia Simahiki Odo Oreokastro-Diavata (GR)			
2008 07 02	2009 01 19	2008 11 27	
982280	CFE: 1.1.1, 28.5.0, 29.1.14	06, 09, 16, 35, 41	
Obschestvo s ogranichennoi otvetstvennostyu „OptiLain", ul. Karer 2A, str. 1 RU-117449 Moscow (RU)			
2008 07 28	2009 01 19	2008 11 27	
982281	OPTILINE		
CFE: 1.1.1, 27.5.1, 29.1.14		06, 09, 16, 35, 41	
Obschestvo s ogranichennoi otvetstvennostyu „OptiLain", ul. Karer 2A, str. 1 RU-117449 Moscow (RU)			
2008 07 28	2009 01 19	2008 11 27	
982306	NATURALIT	19, 37	
Styromagnesit Steirische Magnesitindustrie GmbH, Oberdorf 41 A-8611 St. Katharein/Laming (AT)			
2008 08 21	2009 01 19	2008 11 27	
982336	PlantiTec		
CFE: 5.5.20, 5.5.21, 26.11.7, 27.5.8, 29.1.13		07, 08, 11, 28	
HELLWEG Die Profi-Baumärkte GmbH & Co. KG, Borussiastrasse 112 44149 Dortmund (DE)			
2008 06 16	2009 01 19	2008 11 27	
982337	Best Tec		
CFE: 5.5.20, 5.5.21, 26.11.5, 27.5.8, 29.1.13		07, 08, 11, 28	
HELLWEG Die Profi-Baumärkte GmbH & Co. KG, Borussiastrasse 112 44149 Dortmund (DE)			
2008 06 16	2009 01 19	2008 11 27	
982344	Verduguez	33	
MIGUEL ANGEL VERDÚGUEZ MORATA, Plaza Axdir, 1 E-45810 VILLANUEVA DE ALCARDETE, Toledo (ES)			
2008 09 29	2009 01 19	2008 11 27	
982352	DACAPO	05, 16, 21	
MIP METRO Group Intellectual Property GmbH & Co. KG, Metro-Straße 1 40235 Düsseldorf (DE)			
2008 06 06	2009 01 19	2008 11 27	
982367	GRASTROFEST	35, 41, 43	
Tůma Vladimír, Suchomelská 40 CZ-370 10 České Budějovice (CZ)			
2008 06 11	2009 01 19	2008 11 27	
982370	CELGENE COMMITTED TO IMPROVING THE LIVES OF PATIENTS WORLDWIDE	42	
Celgene Corporation, 86 Morris Avenue Summit, NJ 07901 (US)			
2008 09 09	2009 01 19	2008 11 27	
982378	ALABASTER	33	
TESO LA MONJA, S.L., Ctra. Navaridas, s/n E-01307 Páganos-Laguardia (Álava) (ES)			
2008 08 22	2009 01 19	2008 11 27	
982400	MELODi	29, 30, 35, 40, 43	
MELODI ÇIKOLATA VE GIDA SANAYI LIMITED SIRKETI, Dogan Arasli Caddesi 133, Sokak No: 4 Esenyurt/Istanbul (TR)			
2008 04 01	2009 01 19	2008 11 27	
982440	babysmile	03, 05, 30	
Firma Anton Schlecker, Talstraße 12 89584 Ehingen (DE)			
2008 07 08	2009 01 19	2008 11 27	
982445	mavea		
CFE: 26.3.5, 26.3.18, 27.5.24, 29.1.13		11, 32, 40	
Brita GmbH, Heinrich-Hertz-Straße 4 65232 Taunusstein (DE)			
2008 08 12	2009 01 19	2008 11 27	
982496	CFE: 7.1.24, 18.1.19, 24.15.3, 24.15.13, 26.13.25	35, 38, 39, 42	
Heidelberg Mobil International GmbH, Schloß-Wolfsbrunnenweg 33 69118 Heidelberg (DE)			
2008 08 08	2009 01 19	2008 11 27	
982502	MNI		
CFE: 26.1.1, 27.5.17, 29.1.13		07	
MNI Holding GmbH, Regau 106 A-4844 Regau (AT)			
2008 08 05	2009 01 19	2008 11 27	
982526	FRUIT & Co		
CFE: 5.7.22, 24.17.25, 27.5.1, 29.1.15		43	
AGAPES, Immeuble Péricentre Rue Van Gogh F-59650 Villeneuve d'Ascq (FR)			
2008 10 08	2009 01 19	2008 11 27	
982527	Juice & Co		
CFE: 5.7.22, 24.17.25, 27.5.1, 29.1.15		43	
AGAPES, Immeuble Péricentre Rue Van Gogh F-59650 Villeneuve d'Ascq (FR)			
2008 10 08	2009 01 19	2008 11 27	
982556	RIOBA		
CFE: 26.4.3, 27.5.24		07, 08, 09, 11, 14, 16, 18, 19, 20, 21, 24, 25	
MIP METRO Group Intellectual Property GmbH & Co. KG, Metro-Straße 1 40235 Düsseldorf (DE)			
2008 05 23	2009 01 19	2008 11 27	
982561	ECONETWORK		
CFE: 28.3.0		09, 39	
VPEC, Inc., 1-11-1201, Shirokanedai 1-chome, Minato-ku Tokyo 105-0071 (JP)			
2008 06 12	2009 01 19	2008 11 27	
982562	OCEANWIDE	35	
Humares B.V., Bellamypark 3-5 NL-4381 CG VLISSINGEN (NL)			
2008 05 15	2009 01 19	2008 11 27	
982726	DABOTEX		
CFE: 27.5.1		17	
Udo Vollbracht, Ecksteinsloh 24 42279 Wuppertal (DE)			
2008 05 30	2009 01 19	2008 11 27	
982728	TEKNOROT		
CFE: 1.5.23, 26.11.12, 27.5.2, 29.1.13		12, 17	
TEKNOROT OTOMOTIV ÜRÜNLERI SANAYI VE TICARET A.Ş, Mustafa Kurdoglu Caddesi Bakir ve Pirinc Sanayi Sitesi NO:12 Beylikdüzü Büyükçekmece (TR)			
2008 06 20	2009 01 19	2008 11 27	
982740	LB LERCH BATES		
CFE: 26.4.18, 27.5.9, 27.5.10, 27.5.22		35, 42	
Lerch Bates Inc., 8089 South Lincoln Street, Suite 300 Littleton, CO 80122 (US)			
2008 07 25	2009 01 19	2008 11 27	
982755	DRYTACK	01, 16, 17	
Henkel AG & Co. KGaA, Henkelstraße 67 40589 Düsseldorf (DE)			
2008 07 24	2009 01 19	2008 11 27	
982760	CFE: 3.13.4, 26.5.15, 29.1.12	03, 05, 29, 30, 31	
Obschestvo s ogranichennoy otvetstvennostyu „Tentorium", 35, ul. Turgeneva, RU-614070 Perm (RU)			
2008 07 14	2009 01 19	2008 11 27	
982770	SPANI		
CFE: 27.3.2		03	
Katukhin Oleg Valeriyovich, vul. Pushkina, 81, kv. 17 Poltava 36000 (UA)			
2008 08 20	2009 01 19	2008 11 27	
982772	IVSIL	01, 02, 17, 19	
OBSHCHESTVO S OGRANICHENNOY OTVETSTVENNOSTYU „Firma „MIRAZH", uch. N° 18, Ostrovetskoe shosse der. Vereya Ramenskiy r-n RU-140153 Moskovskaya obl. (RU)			
2008 08 20	2009 01 19	2008 11 27	
982790	APEQ	09	
REAL SOUND LAB, SIA, Akademijas laukums 1 LV-1050 Riga (LV)			
2008 09 12	2009 01 19	2008 11 27	

982822	THE POWER OF BELIEVING	36
BANIF-SGPS, S.A., Rua de Joao Tavira, 30 P-9004-509 FUNCHAL (PT)		
2008 10 16	2009 01 19	2008 11 27
982829	yuzhongniao	18
CFE: 3.7.16, 28.3.0		
JINJIANG HONGSHENG RAIN GEAR CO., LTD., Jinou Industrial Park, Dongshi Town, Jinjiang City 362271 Fujian Province (CN)		
2008 08 30	2009 01 19	2008 11 27
982837	Monisa	30
CFE: 27.5.1, 28.3.0		
SHISHI LIXIANG FOODS CO., LTD., Golden Coast Industrial District, Yongning Town Shishi, Fujian (CN)		
2008 08 30	2009 01 19	2008 11 27
982852	Ward Howell International	35
CFE: 27.5.10		
Ward Howell International Verwaltungs AG, Löberenstrasse 47 CH-6301 Zug (CH)		
2008 09 26	2009 01 19	2008 11 27
982879	Téva	29, 30
CFE: 26.2.8, 26.2.9, 26.11.12, 27.5.1, 27.5.17, 27.5.24, 29.1.5, 29.1.12		
SOCIETE COOPERATIVE GROUPEMENTS D'ACHATS DES CENTRES LECLERC, SC GALEC, 26 quai Marcel Boyer F-94200 IVRY-SUR-SEINE (FR)		
2008 10 14	2009 01 19	2008 11 27
982884	SCHWEPPES	32
Schweppes International Limited, 7 Albemarle Street London W1S 4HQ (GB)		
2008 10 21	2009 01 19	2008 11 27
982916	TADIMCA	30
TADIM GIDA MADDELERI SANAYI VE TICARET ANONIM SIRKETI, Istasyon Mah., E-5 Karayolu Alti Tuzla-Istanbul (TR)		
2008 06 10	2009 01 19	2008 11 27
982965	CFE: 3.11.9, 19.13.15, 29.1.15	16, 17
Henkel AG & Co. KGaA, Henkelstrasse 67 40589 Düsseldorf (DE)		
2008 09 30	2009 01 19	2008 11 27
982976	KANGLI	21
CFE: 27.5.1, 28.3.0, 29.1.12		
GUANGDONG KANGLI HOUSEHOLD PRODUCTS CO., LTD., Qiaotou, Jianshan, Yashao Town, Yangdong County 529500 Guangdong (CN)		
2008 08 30	2009 01 19	2008 12 04
982978	GENSH	06
JIANSI LOCK INDUSTRY CO., LTD, No. 18th Luohe Road, Nanjiao Industry Zone Lucheng District Wenzhou Zhejiang (CN)		
2008 08 30	2009 01 19	2008 12 04
982979	MAX THIERRY MUGLER	03
Thierry Mugler S.A.S., 49, avenue de l'Opéra F-75002 PARIS (FR)		
2008 10 08	2009 01 19	2008 12 04
983177	1VIPINFO	35, 38, 41, 42, 45
CFE: 26.4.17, 26.4.18, 26.4.24, 27.5.1, 27.5.24		
1VIP.INFO CORP., Drake Chambers, Tortola (VG)		
2008 09 03	2009 01 19	2008 12 04
983205	CFE: 1.15.21, 29.1.1	11, 37, 42
IHS Infrarot-Heizsysteme GmbH, Am Ökopark 5 A-8230 Hartberg (AT)		
2008 09 09	2009 01 19	2008 12 04
983233	VOLTACARE	10
Novartis AG, CH-4002 Basel (CH)		
2008 10 27	2009 01 19	2008 12 04
983244	ASTOR QUICK ,N GO	03
Coty Deutschland GmbH, Fort Malakoff Park, Rheinstrasse 4E 55116 Mainz (DE)		
2008 09 24	2009 01 19	2008 12 04
983254	PAUL VENSAN	03
CFE: 28.5.0		
BI-ES COSMETIC, OAO „VZ GIAP“, Vidnoe, Leninskiy rayon RU-142700 Moskovskaya oblast (RU)		
2008 06 26	2009 01 19	2008 12 04
983257	SANWEI	01
CFE: 26.1.22, 27.5.8, 27.5.11, 28.3.0		
SHANXI SANWEI GROUP CO., LTD., Area V1-4, Taiyuan High-Tech Industrial Development District, Taiyuan Shanxi (CN)		
2008 08 28	2009 01 19	2008 12 04
983306	SINTOIL	01, 02, 03, 04, 35
CFE: 28.5.0		
ZAO „OBNINSKORGSIINTEZ“, 57, Kievskoye Shosse RU-249032 Obninsk, Kaluga region (RU)		
2008 05 19	2009 01 19	2008 12 04
983316	M MILLTRONICS	07
CFE: 26.1.18, 26.1.24, 27.5.24		
Diversi-Plast Products, Inc., 5600 North Highway 169 Minneapolis, MN 55428 (US)		
2008 08 27	2009 01 19	2008 12 04
983343	FROMM PACKAGING SYSTEMS	07, 16
CFE: 26.11.7, 27.5.17		
Fromm Holding AG, Hinterbergstrasse 26 CH-6312 Steinhausen (CH)		
2008 09 12	2009 01 19	2008 12 04
983350	CFE: 24.13.25, 26.11.3, 29.1.12	09, 35, 36
BANCO MAIS S.A., Avenida 24 Julho, N° 98 P-1200-870 LISBOA (PT)		
2008 09 23	2009 01 19	2008 12 04
983386	CFE: 26.1.18, 26.1.24, 28.3.0	18
FUJIAN YUYUAN LIGHT INDUSTRY CO., LTD., XUNMEI INDUSTRIAL AREA, QUANZHOU 362000 FUJIAN (CN)		
2008 08 30	2009 01 19	2008 12 04
983400	NOVADE	05
ECZACIBASI-ZENTIVA SAGLIK URUNLERI SANAYI VE TICARET ANONIM SIRKETI, Buyukdere Cad. Ali Kaya, Sk. No: 7 Istanbul (TR)		
2008 09 26	2009 01 19	2008 12 04
983417	TOPOLINO	12
FIAT GROUP AUTOMOBILES S.P.A., Corso Giovanni Agnelli, 200 I-10135 TORINO (IT)		
2008 09 01	2009 01 19	2008 12 04
983418	MICKY	12
FIAT GROUP AUTOMOBILES S.P.A., Corso Giovanni Agnelli, 200 I-10135 TORINO (IT)		
2008 09 01	2009 01 19	2008 12 04
983419	MICHI	12
FIAT GROUP AUTOMOBILES S.P.A., Corso Giovanni Agnelli, 200 I-10135 TORINO (IT)		
2008 09 01	2009 01 19	2008 12 04
983420	MIKI	12
FIAT GROUP AUTOMOBILES S.P.A., Corso Giovanni Agnelli, 200 I-10135 TORINO (IT)		
2008 09 01	2009 01 19	2008 12 04
983421	MICKEY	12
FIAT GROUP AUTOMOBILES S.P.A., Corso Giovanni Agnelli, 200 I-10135 TORINO (IT)		
2008 09 01	2009 01 19	2008 12 04
983431	TRUESENSE	09
KODAK S.A. (société anonyme française), 26 rue Villiot F-75012 PARIS (FR)		
2008 09 11	2009 01 19	2008 12 04
983451	IVG Development	35, 36, 37, 39, 41, 42, 43
CFE: 27.5.9, 27.5.10		

IVG Immobilien AG, Zanderstraße 5 53177 Bonn (DE)			
2008 03 07	2009 01 19	2008 12 04	
983452	IVG		
CFE: 27.5.1		35, 36, 37, 39, 41, 42, 43	
IVG Immobilien AG, Zanderstraße 5 53177 Bonn (DE)			
2008 03 07	2009 01 19	2008 12 04	
983453	IVG Investment		
CFE: 27.5.9, 27.5.10		35, 36, 37, 39, 41, 42, 43	
IVG Immobilien AG, Zanderstraße 5 53177 Bonn (DE)			
2008 03 07	2009 01 19	2008 12 04	
983455	AQUILA CARLSBAD aquasense		
CFE: 25.1.18, 27.5.1, 29.1.4		03, 25, 32, 35	
Karlovarské minerální vody a.s., Horova 3 CZ-360 21 Karlovy Vary (CZ)			
2008 04 07	2009 01 19	2008 12 04	
983480	TO TURN THE PLANE ON		05, 35, 44
SOPHARMA AD, 16, oulitsa „Iliensko chaussee“ BG-1220 SOFIA (BG)			
2008 08 22	2009 01 19	2008 12 04	
983487	Scalimera L'idea che non c'era		
CFE: 14.11.1, 15.1.25, 29.1.12			06
MGM GIORGI SPA, Via Quasimodo, 14 I-20010 SANTO STEFANO TICINO (MI) (IT)			
2008 07 22	2009 01 19	2008 12 04	
983491	DVF		25
Diane Von Furstenberg Studio, Cloudwalk Farm Aspetuck Road New Milford, CT 06776 (US)			
2008 09 24	2009 01 19	2008 12 04	
983528	Fishing lures ORKA		
CFE: 3.9.3, 3.9.25, 21.3.15, 27.5.2, 27.5.10, 27.5.19, 29.1.13			18, 28
ORKA D.O.O., Stanka Paunovića Veljka 106 22400 RUMA (RS)			
2008 09 17	2009 01 19	2008 12 04	
983538	MIPAI		
CFE: 27.5.1, 27.5.9, 27.5.17			11
CHENG JINGYUAN, Zhengao Village, Tianhe Town, Longwan District, Wenzhou City 325025 Zhejiang Province (CN)			
2008 08 29	2009 01 19	2008 12 04	
983546	MY COSMETICS		
CFE: 26.4.18, 27.5.10			03, 05, 21
ACT COSMETICS GMBH, Hammerbrookstr. 95 20097 Hamburg (DE)			
2008 09 23	2009 01 19	2008 12 04	
983547	MINMAX		
CFE: 1.15.3, 27.3.1			09
Guo Zhidong, Rm 603, No. 166-4 Haopan Street, Guangzhou Guangdong Province (CN)			
2008 08 29	2009 01 19	2008 12 04	
983563	REMEX		
CFE: 27.5.17			03
SARUHAN KIMYA VE TEMIZLIK ÜRÜNLERİ SANAYİ TICARET ANONİM ŞİRKETİ, Meşrutiyet Cad. No:103 Tepebaşı-İSTANBUL (TR)			
2008 09 23	2009 01 19	2008 12 04	
983578	CHEFMANSHIP		43
Unilever N.V., Weena 455 NL-3013 AL ROTTERDAM (NL)			
2008 09 16	2009 01 19	2008 12 04	
983583	VG+		
CFE: 24.17.5, 24.17.7			03
Koninklijke Sanders B.V., Industriepark Vliedberg 12 NL-5251 RG VLIJMEN (NL)			
2008 10 23	2009 01 19	2008 12 04	
983610	GEIE ATYSE		35, 39, 40
NORAUTO GROUPE, Rue du Fort Centre de Gros de Lesquin F-59262 SAINGHIN EN MELANTOIS (FR)			
2008 10 06	2009 01 19	2008 12 04	
983619	Fenuslim		03, 05, 32
Hyper Barre Ltd, 14 Hackwood, Robertsbridge TN32 5ER East Sussex (GB); Hyper Barre Ltd, PO 5619 CH-1002 Lausanne (CH)			
2008 09 23	2009 01 19	2008 12 04	
983623	FPJ FASHIONPOINT JEANS		
CFE: 26.13.25, 27.5.1, 29.1.13			25
ABDULLAH SAKMAN, Keresteciler Sitesi Fatih Cad., Gülsever Sok. No. 12, Emek iş Merkezi K: 3/16 Güngören Istanbul (TR)			
2008 09 17	2009 01 19	2008 12 04	
983628	TOPIC		42
SANOFI-AVENTIS, 174 avenue de France F-75013 PARIS (FR)			
2008 09 22	2009 01 19	2008 12 04	
983631	Wiselite		
CFE: 27.5.1			11
Wiselite Marketing & Logistics Ltd., 6 Lou, Zhonghelou, D Dong, 46 Qu, Baoanqu Shenzhen Guangdong (CN)			
2008 08 29	2009 01 19	2008 12 04	
983633	FUERDA		
CFE: 26.1.4, 26.1.18			07
TAIZHOU ZHEDONG MACHINE TOOL ACCESSORY FACTORY CO., LTD, Nanshan Industry Area, Luqiao Taizhou, Zhejiang (CN)			
2008 10 27	2009 01 19	2008 12 04	
983652	DAN-WOOD		
CFE: 26.3.2, 26.4.1, 26.4.7, 27.5.11, 29.1.12			19, 37
UNIBUD Sp. Z.o.o. Zweigniederlassung Berlin, Justus-von-Liebig-Straße 7 12489 Berlin (DE)			
2008 07 26	2009 01 19	2008 12 04	
983655	TYRE ECO CHAIN		12, 37, 39, 40
NORAUTO INTERNATIONAL, Rue du Fort, Centre de Gros de Lesquin F-59262 SAINGHIN EN MELANTOIS (FR)			
2008 10 06	2009 01 19	2008 12 04	
983656	SIEG		
CFE: 15.7.1, 27.5.8			07
SHANGHAI SIEG MACHINERY CO., LTD., No. 555 Caofeng Road, Bridge South, No. 17 Cao'an Road, Jiading Shanghai (CN)			
2008 08 28	2009 01 19	2008 12 04	
983662	ENIO		
CFE: 2.9.1, 5.5.20, 10.3.7, 24.13.25			16, 41, 42
Jurijs Lirs, a/k 34 LV-2160 Saulkrasti (LV)			
2008 09 01	2009 01 19	2008 12 04	
983672	ANDELI		
CFE: 27.5.17			09
ANDELI GROUP CO., LTD, Liuweng Road, Liushi foreign Industry Zone, Yueqing Zhejiang (CN)			
2008 08 30	2009 01 19	2008 12 04	
983673	SympaTex		
CFE: 26.3.4, 26.3.19, 26.4.12, 27.5.24			17, 24, 25
Sympatex Technologies GmbH, Feringastr. 7 A 85774 Unterföhring (DE)			
2008 10 10	2009 01 19	2008 12 04	
983676	ZEBU		22, 24
STAMOID AG, Bauehau CH-8193 Eglisau (CH)			
2008 10 21	2009 01 19	2008 12 04	
983682	CFE: 26.11.12, 26.11.13, 29.1.13		01, 02, 03, 04, 05, 06, 07, 08, 09, 10, 11, 12, 13, 14, 15, 16, 17, 18, 19, 20, 21, 22, 23, 24, 25, 26, 27, 28, 29, 30, 31, 32, 33, 34, 35, 36, 37, 38, 39, 40, 41, 42, 43, 44, 45
MIP METRO Group Intellectual Property GmbH & Co. KG, Metro-Strasse 1 40235 Düsseldorf (DE)			
2008 01 28	2009 01 19	2008 12 04	

983691	pharma white		
CFE: 26.1.24, 27.5.7, 27.5.11		03, 05, 29, 30	
TAMDA a.s., Holická 1098/31M CZ-772 00 Olomouc (CZ)			
2008 06 26	2009 01 19		2008 12 04
983695	Best Living		
CFE: 5.5.20, 26.11.7, 27.5.1, 29.1.13		09, 17, 18, 19, 20, 21, 22, 28	
HELLWEG Die Profi-Baumärkte GmbH & Co. KG, Borussiastrasse 112 44149 Dortmund (DE)			
2008 06 16	2009 01 19		2008 12 04
983705	NATULIQUE		03
METTE LYKKEGAARD, Maagevej 3 DK-8240 Risskov (DK)			
2008 08 20	2009 01 19		2008 12 04
983721	INVITATION AU VOYAGE		03
BOURJOIS, 12-14 rue Victor Noir F-92200 NEUILLY-SUR-SEINE (FR)			
2008 09 19	2009 01 19		2008 12 04
983737	Coral TRAVEL		
CFE: 26.2.9, 26.4.18, 29.1.13		36, 37, 39, 43	
ODEON TURIZM İŞLETMECİLİĞİ A.Ş., Havaalani Cad. Lara Carşisi Güzeloba Antalya (TR)			
2008 09 23	2009 01 19		2008 12 04
983758	Ciret		03, 05, 34
Friedrich Siller, Beurengasse 38 73037 Goeppingen (DE)			
2008 10 12	2009 01 19		2008 12 04
983762	PARSUN		
CFE: 26.4.18, 26.11.7, 29.1.13		07	
SUZHOU PARSUN POWER MACHINE CO., LTD., 88 Xihuannan Road, Suzhou Jiangsu (CN)			
2008 08 30	2009 01 19		2008 12 04
983777	Tidar		07
Zhejiang Taida Miniature Electrical Machinery Co., Ltd., Area 1, Xinshi Industrial Park, Deqing 313201 Zhejiang (CN)			
2008 08 31	2009 01 19		2008 12 04
983792	GKO		06
CFE: 27.5.17			
JUKE GROUP CO.,LTD., Lunan Airport Road, Luqiao District, Taizhou 318054 Zhejiang (CN)			
2008 08 28	2009 01 19		2008 12 04
983794	BOLDNESS CHANGES EVERYTHING	06, 07, 09, 12, 19, 21, 39, 40, 41, 42	
ARCELOR France, 1-5 rue Luigi Chérubini F-93200 Saint Denis (FR)			
2008 01 10	2009 01 19		2008 12 04
983810	VOLTAREN		10
Novartis AG, CH-4002 Basel (CH)			
2008 11 07	2009 01 19		2008 12 04
983813	SISECAM		
CFE: 26.11.9, 27.5.1, 29.1.12		01, 11, 12, 19, 20, 21, 22	
TÜRKİYE ŞİŞE VE CAM FABRİKALARI ANONİM ŞİRKETİ, İşkuleleri Kule 3, 4. Levent TR-34330 Istanbul (TR)			
2008 10 08	2009 01 19		2008 12 04
983827	Bodet		
CFE: 27.5.1		09, 14	
BODET SA, 72 boulevard du Général de Gaulle F-49340 TREMENTINES (FR)			
2008 09 16	2009 01 19		2008 12 04
983847	EURONEWS PURE		09, 16, 35, 38, 41
EURONEWS, 58 Chemin des Mouilles Lieu dit Le Saquin F-69130 ECULLY (FR)			
2008 02 29	2009 01 19		2008 12 04
983858	nomao The place to bee!		
CFE: 3.13.4, 3.13.24, 27.5.1		09, 35, 38, 39	
NOMAO, 1 avenue Jean-Rieux F-31500 Toulouse (FR)			
2008 05 06	2009 01 19		2008 12 04
983887	ABR		06
Simpson Strong-Tie GmbH, Riederhofstraße 27 60314 Frankfurt (DE)			
2008 08 14	2009 01 19		2008 12 04
983891	ROCHAMBEAU		29, 30, 32, 33
MIP METRO Group Intellectual Property GmbH & Co. KG, Metro-Strasse 1 40235 Düsseldorf (DE)			
2008 08 18	2009 01 19		2008 12 04
983893	CALCET		05
MISSION PHARMACAL COMPANY, 10999 IH-10 West, Suite 1000 San Antonio, TX 78230 (US)			
2008 09 12	2009 01 19		2008 12 04
983898	LIFTING BUSINESSES		07, 09, 12, 37
Konecranes Plc, Koneenkatu 8 FI-05830 HYVINKÄÄ (FI)			
2008 08 21	2009 01 19		2008 12 04
983908	AZTECA		33
Obshchestvo s ogranitchennoi otvetstvennostyou „INTEL“, d. 75, k. 1, Varshavskoe shosse RU-117556 Moscou (RU)			
2008 08 21	2009 01 19		2008 12 04
983956	DOVE		33
REAL CAVE DO CEDRO, LDA, Poutena-P-3780-594 VILARINHO DO BAIRRO (PT)			
2008 10 14	2009 01 19		2008 12 04
983957	SHUA		
CFE: 27.5.1, 28.3.0		28	
Shuhua Sports Goods Co., Ltd. Fujian, Shichun Industrial Zone, Chidian Town, Jinjiang City 362200 Fujian Province (CN)			
2008 08 28	2009 01 19		2008 12 04
983964	DYRAMICS		21
SHENZHEN SHINING SUN INDUSTRIAL CO., LTD., Room 3801, Excellence times plaza, the cross of Yitian Road and Fuha Road, the central area of Futian District Shenzhen Guangdong (CN)			
2008 08 30	2009 01 19		2008 12 04
983965	GECCU		18
DENG JIANHONG, No. 8, 6 lane, XIANGDONG VILLAGER GROUP, SANDONG VILLAGE, HUMEN TOWN, DONGGUAN CITY 523938 GUANGDONG (CN)			
2008 08 28	2009 01 19		2008 12 04
983968	MONKKING		
CFE: 26.11.2, 26.11.9, 27.5.2		18	
QUANZHOU HONGSHENG LIGHT INDUSTRY CO.,LTD., Luocheng Town, Huian County, Quanzhou Fujian (CN)			
2008 08 30	2009 01 19		2008 12 04
983975	GAZZAZ		
CFE: 27.5.17		25, 35	
SENKO TEKSTİL SANAYİ VE TİCARET LİMİTED ŞİRKETİ, Çobançesme Mah. San. Cad. No: 30, Acar San. 1. Bodrum, Yenibosna Istanbul (TR)			
2008 09 25	2009 01 19		2008 12 04
983977	CFE: 1.1.1, 19.1.12		20
FUJIAN ANXI HENGXING FURNITURE CO.,LTD., Jugang, Xiping Town 362400 Anxi County, Quanzhou, Fujian (CN)			
2008 08 30	2009 01 19		2008 12 04
983980	Energy Zone		03, 05
Henkel AG & Co. KGaA, Henkelstraße 67 40589 Düsseldorf (DE)			
2008 10 01	2009 01 19		2008 12 04
983983	Lilliputz		
CFE: 1.1.5, 27.5.2		03, 16	
Dirk Rossmann GmbH, Isernhägener Str. 16 30938 Burgwedel (DE)			
2008 10 08	2009 01 19		2008 12 04
984016	Binlong		
CFE: 3.15.0		25	
Jinjiang Hualong Xieye Youxiangongsi, No. 15, Zhangkeng, Neikeng, Jinjiang 362200 Fujian (CN)			
2008 08 30	2009 02 02		2008 12 11

984020	aran erm			
CFE: 26.4.18, 27.5.24			11, 35, 37	
OBSHESTVO S. OGRANICHENNOJ OTVETSTVENNOSTJU „VODOGREY”, 2, pr. Yuriua Gagarina, lit. A. RU-196105 Saint-Petersburg (RU)				
2008 06 30	2009 02 02		2008 12 11	
984033	Alp Aerospace			
CFE: 29.1.4			12, 37	
ALP HAVACILIK SANAYI VE TICARET ANONIM ŞİRKETİ, Org. Sanayi Bölğ. 8 Cd. Eskişehir (TR)				
2008 04 14	2009 02 02		2008 12 11	
984062	NIGHT EFFECT		09, 35, 38	
GA MODEFINE S.A., Via Penate 4 CH-6850 Mendrisio (CH)				
2008 10 21	2009 02 02		2008 12 11	
984072	ARTISOL		03, 05, 31	
EQUINAVET GMBH, Sentruper Strasse 217 48149 Münster (DE)				
2008 08 18	2009 02 02		2008 12 11	
984092	Alp			
CFE: 29.1.4			12, 37	
ALP HAVACILIK SANAYI VE TICARET ANONIM ŞİRKETİ, Org. Sanayi Bölğ. 8 Cd. Eskişehir (TR)				
2008 04 14	2009 02 02		2008 12 11	
984101	Apollo Games		41, 43	
APK SOFT s.r.o., Na Chodovci 2880, Záběhlice CZ-141 00 Praha 4 (CZ)				
2008 07 22	2009 02 02		2008 12 11	
984105	ALTEZA		06, 19, 35, 37	
OBSHESTVO S DOPOLNITELNOJ OTVETSTVENNOSTJU „ALTEZA”, k. 401, d. 7 ul. Gebeleva 220004 Minsk (BY)				
2008 08 21	2009 02 02		2008 12 11	
984119	JONK STREET BOYS			
CFE: 27.5.9, 27.5.10, 27.5.17			18, 25	
FA.TEX DI PALMA LA GANGA, Via Callano, 161/163 I-70051 BARLETTA (BARI) (IT)				
2008 09 01	2009 02 02		2008 12 11	
984122	MERKEL		08, 13, 25	
Merkel Jagd-und Sportwaffen GmbH, Schützenstrasse 26 98527 Suhl (DE)				
2008 09 22	2009 02 02		2008 12 11	
984135	TOPBI			
CFE: 3.9.4, 3.9.25, 16.3.13			25	
FUJIAN E&D GROUP CORP., LTD., 31/F, Worldwide Plaza, 158 Wusi Road, Gulou District, Fuzhou 350003 Fujian (CN)				
2008 08 30	2009 02 02		2008 12 11	
984136	CHESHING		09	
CFE: 25.7.1, 26.1.16, 26.11.13				
G.D.ZHICHENG CHAMPION GROUP CO.,LTD., Tianxin Industrial District, Tangxia Town, Dongguan 523718 Guangdong (CN)				
2008 08 30	2009 02 02		2008 12 11	
984141	IGNITION		18, 25, 35	
Takko Holding GmbH, Alfred-Krupp-Strasse 21 48291 Telgte (DE)				
2008 10 08	2009 02 02		2008 12 11	
984172	Enhancing Diagnosis. Empowering Care.		38, 41	
Bayer Aktiengesellschaft, Kaiser-Wilhelm-Allee 51373 Leverkusen (DE)				
2008 09 24	2009 02 02		2008 12 11	
984185	e EMENDIS			
CFE: 26.2.1, 27.5.1			33	
MASIA PUIGMOLTO, S.A., Barri Sant Marçal, 67 E-08729 CASTELLET I LA GORNAL (ES)				
2008 05 17	2009 02 02		2008 12 11	
984218	DIMA MODA			
CFE: 27.5.1, 27.5.17			25	
MA SONGYAN, No.28, Beixie Street, Hailaer City Inner Mongolia (CN)				
2008 08 28	2009 02 02		2008 12 11	
984221	CHE.ZAM		06	
Otkrytoe aktsionernoje obshchestvo „Cheboksarsky agregatny zavod”, d. 1, pr. Mira RU-428022 g. Cheboksary (RU)				
2008 10 03	2009 02 02		2008 12 11	
984223	Primabelle		18, 20, 24	
Otto (GmbH & Co KG), Wandsbeker Str. 3-7 22179 Hamburg (DE)				
2008 10 08	2009 02 02		2008 12 11	
984224	ZORAKI			
CFE: 25.1.9, 26.13.25			13	
ATAK SILAH SANAYI VE TICARET LIMITED ŞİRKETİ, İmes Sanayi Sitesi 107, Sk. A Block No:70 Ümraniye/İstanbul (TR)				
2008 09 23	2009 02 02		2008 12 11	
984259	TWO DAYS LATER		18, 25, 35	
Takko Holding GmbH, Alfred-Krupp-Strasse 21 48291 Telgte (DE)				
2008 10 08	2009 02 02		2008 12 11	
984261	SCOONS		18, 25, 35	
Takko Holding GmbH, Alfred-Krupp-Strasse 21 48291 Telgte (DE)				
2008 10 08	2009 02 02		2008 12 11	
984265	CLNU			
CFE: 26.3.1, 27.5.1, 27.5.19			25	
Fujian Changting Weihong Garment Co., Ltd, No. 15 East of Huancheng Road, Tingzhou, 366300 Changting county Fujian (CN)				
2008 07 15	2009 02 02		2008 12 11	
984266	Eastern bazaar Flavor of the East 2002			
CFE: 26.1.16, 27.5.1			35, 43	
I.P. CREATIONS ENTERPRISES LIMITED, Agiou Pavlou, 15 Ledra House, Agios Andreas CY-1105 Nicosia (CY)				
2008 08 20	2009 02 02		2008 12 11	
984277	CFE: 28.3.0		09	
Zhejiang Hantong Cable CO., Ltd., Block A, Coastal Industrial Block, Economic Development Zone, Taizhou Zhejiang (CN)				
2008 08 30	2009 02 02		2008 12 11	
984302	BREE			
CFE: 27.5.1			09, 16, 18, 25	
BREE Collection GmbH & Co. Besitzgesellschaft KG, Gerberstr. 3 30916 Isernhagen (DE)				
2008 07 09	2009 02 02		2008 12 11	
984345	CFE: 26.13.25		35, 38, 39, 42	
Heidelberg Mobil International GmbH, Schloß-Wolfsbrunnenweg 33 69118 Heidelberg (DE)				
2008 08 08	2009 02 02		2008 12 11	
984373	BTV PUR AISap			
CFE: 1.15.15, 27.5.1			05	
MERIAL, 29, avenue Tony Garnier F-69007 LYON (FR)				
2008 09 25	2009 02 02		2008 12 11	
984380	Sensoria by oriflame			
CFE: 27.5.1			03	
ORIFLAME COSMETICS S.A., 20, rue Philippe II L-2340 Luxembourg (LU)				
2008 09 16	2009 02 02		2008 12 11	
984440	CFE: 9.1.10, 24.5.20		29	
American Rice, Inc, 10700 North Freeway Suite 800 Houston, TX 77037 (US)				
2008 11 06	2009 02 02		2008 12 11	
984441	BLUE RIBBON		30	
AMERICAN RICE, INC., 10700 North Freeway, Suite 800 Houston, TX 77037 (US)				
2008 11 06	2009 02 02		2008 12 11	

984467	CFE: 5.5.20, 26.4.9, 29.1.13 sanofi-aventis, 174 avenue de France F-75013 Paris (FR)	05	984839	ETUDA FRUIT FLOE FROST, s.r.o., Jesenná 12 SK-080 05 Prešov (SK)	29, 30
2008 10 27	2009 02 02	2008 12 11	2008 10 29	2009 02 02	2008 12 11
984471	THINKCIRC BIOFARMA, 22 rue Garnier F-92200 NEUILLY-SUR-SEINE (FR)	35, 42, 44	984856	POLEDNIK Ing. Petr Poledník, CZ-739 01 Baška 272 (CZ)	10, 25, 28
2008 10 27	2009 02 02	2008 12 11	2008 10 08	2009 02 02	2008 12 11
984478	DIAMOND FLOWER BY PERRELET Perrelet SA, place Pury 3, c/o Cabinet Béguin d'expertise fiscale CBEF SA CH-2000 Neuchâtel (CH)	14	984859	DEKAPHAN PLIVA-Lachema Diagnostika s.r.o., Karásek 1/1767 CZ-621 33 Brno, Řečkovice (CZ)	01, 05
2008 11 07	2009 02 02	2008 12 11	2008 08 20	2009 02 02	2008 12 11
984498	ARCAL ALU-S.V. s.r.o., U plynárny 10 CZ-140 00 Praha 4 (CZ)	12, 35, 42	984862	scip Society of Competitive Intelligence Professionals CFE: 2.9.4, 26.11.12, 27.5.7 Society of Competitive Intelligence Professionals, 1700 Diagonal Road Suite 600 Alexandria, VA 22314 (US)	35, 41
2008 08 27	2009 02 02	2008 12 11	2008 09 09	2009 02 02	2008 12 11
984512	CFE: 28.3.0 Fujian Haolinju Foods Industrial Co., Ltd, Suqian Luoshan Jinjian City 362217 Fujian (CN)	29, 30	984863	EVERSHARP ESCO Corporation, 2141 NW 25th Avenue Portland, OR 97210 (US)	07
2008 11 04	2009 02 02	2008 12 11	2008 09 16	2009 02 02	2008 12 11
984513	Kylin CFE: 26.1.18 KYLIN MOTORCYCLE FITTINGS CO., LTD, No. 66 Wangfeng RD, NiuBiDong, Yueqing 325600 Zhejiang (CN)	09	984866	Brauerei Königshof CFE: 5.7.2, 24.1.15, 24.9.5, 25.1.15 Brauerei Königshof GmbH, Obergath 68-112 47805 Krefeld (DE)	32
2008 11 04	2009 02 02	2008 12 11	2008 10 17	2009 02 02	2008 12 11
984526	OZMO Sölen CFE: 26.1.24, 27.5.2 SOLENIKOLATA GIDA SANAYI VE TICARET ANONIM SIRKETI, 2. Organize Sanayi Bolgesi, Gn. Dursun Bak Bulvari, Dogu 3. Cadde No:23/3 BASPINAR GAZIANTEP (TR)	30	984898	TIBAC INDUSTRIE DE NORA S.P.A., Via Bistolfi, 35 I-20134 MILANO (IT)	09
2008 07 31	2009 02 02	2008 12 11	2008 06 03	2009 02 02	2008 12 11
984532	MAGELLANO AZIMUT-BENETTI S.P.A., Via Michele Coppino, 104 I-55049 VIAREGGIO (Lucca) (IT)	12	984900	ADMERA Brita GmbH, Heinrich-Hertz-Straße 4 65232 Taunusstein (DE)	11, 32
2008 07 22	2009 02 02	2008 12 11	2008 06 07	2009 02 02	2008 12 11
984567	CFE: 24.9.1 Coty Deutschland GmbH, Fort Malakoff Park, Rheinstrasse 4E 55116 Mainz (DE)	03	984901	SPRINN Brita GmbH, Heinrich-Hertz-Straße 4 65232 Taunusstein (DE)	11, 32
2008 10 17	2009 02 02	2008 12 11	2008 06 07	2009 02 02	2008 12 11
984613	xin yi CFE: 10.3.1, 28.3.0 XING AN GROUP (FUJIAN) CO., LTD., Section 17, Zone III, Anping Industrial Development Area, Quanzhou City 362200 Fujian Province (CN)	18	329		
2008 08 29	2009 02 02	2008 12 11	REJESTRACJA MIĘDZYNARODOWA, W KTÓREJ WYDANO DECYZJĘ O DEFINITYWNEJ ODMOWIE UZNANIA OCHRONY W POLSCE		
984782	SNOBY VERSELE-LAGA, naamloze vennootschap, Kapellestraat 70 B-9800 Deinze (BE)	18, 28, 31	<i>Poniższe zestawienie zawiera kolejno: numer międzynarodowego rejestrów znaków towarowych, określenie znaku towarowego przed- stawionego w postaci liter bądź cyfr albo, jeżeli znak jest znakiem graficznym lub zawiera elementy graficzne, wskazanie symboli klas elementów graficznych znaku (CFE), określenie klas towarowych, nazwisko i imię bądź nazwę uprawnionego, jego miejsce zamieszka- nia lub siedzibę oraz kod kraju, datę rejestracji międzynarodowej lub datę późniejszego wyznaczenia, datę zamieszczenia informacji o tej rejestracji w Biuletynie Urzędu Patentowego oraz datę notyfikacji bądź datę notyfikacji późniejszego wyznaczenia.</i>		
2008 10 24	2009 02 02	2008 12 11	462952	Paradiso Bahlsen GmbH & Co. KG, Podbielskistrasse 11 30163 Hannover (DE)	30
984787	BATHIQUE Mades Cosmetics B.V., Tiber 90 NL-2491 DK Den Haag (NL)	03	2006 12 19	2007 04 02	2007 02 15
2008 10 27	2009 02 02	2008 12 11	602429	IDEAL-STANDARD IDEAL-STANDARD GmbH & Co. OHG, Euskirchener Strasse 80 53121 Bonn (DE)	11
984811	drindo PROJETIX Ltd., j.k. „Alen Mak”, bl. 38, entr. G, floor 2 BG-2700 Blagoevgrad (BG)	42	2001 03 30		2001 08 02
2008 10 15	2009 02 02	2008 12 11	R 602429	IDEAL-STANDARD IDEAL-STANDARD GmbH & Co. OHG, Euskirchener Strasse 80 53121 Bonn (DE)	11
984824	Lieberholz CFE: 7.15.5 Laktionova Vladlena Alekseevna, ul. Chapera, 14/2 kv. 63 g. Ekaterinburg RU-620142 Sverdloskaya oblast (RU)	19, 35, 37, 42	2001 03 30		2001 08 02
2008 08 29	2009 02 02	2008 12 11	670504	RINTAL RINTAL S.P.A., Via Traiano Imperatore, 6 I-47100 Forlì (IT)	06, 19, 20
984830	UNISCAN CFE: 24.17.5, 27.5.1, 29.1.12 UNITED SCAN INC., 430 Route 70 West Cherry Hill, NJ 08002 (US)	06, 07, 08	2007 05 25	2007 11 12	2007 09 20
2008 09 29	2009 02 02	2008 12 11			

724891	CX SWISS MILITARY WATCH			
	CFE: 5.3.20, 27.1.1, 27.5.1	14		
	Montres Charmex S.A., Galmstrasse 2 CH-4410 Liestal (CH)			
	2007 07 02	2007 10 01	2007 08 09	
754393	THESIS	12		
	FIAT AUTO S.p.A., Corso Agnelli, 200 I-10135 TORINO (IT)			
	2001 03 12		2001 04 26	
804308	CFE: 5.7.10, 24.5.7, 25.1.15, 28.5.0, 29.1.13	33		
	LATVIJAS BALZAMS, a/s, A. Čaka iela 160 LV-1012 Riga (LV)			
	2002 12 20	2003 08 25	2003 07 10	
804984	AROMA SHOWER elements			
	CFE: 1.15.5, 25.1.1, 26.3.1, 29.1.15	03		
	Beiersdorf AG, Unnastrasse 48 20253 Hamburg (DE)			
	2003 05 21	2003 08 25	2003 07 17	
804985	AROMA SHOWER elements			
	CFE: 1.15.15, 25.1.1, 26.3.1, 26.4.6, 29.1.13	03		
	Beiersdorf AG, Unnastrasse 48 20253 Hamburg (DE)			
	2003 05 21	2003 08 25	2003 07 17	
804987	AROMA SHOWER elements			
	CFE: 5.3.14, 25.1.1, 26.3.1, 27.5.1, 29.1.13	03		
	Beiersdorf AG, Unnastrasse 48 20253 Hamburg (DE)			
	2003 05 21	2003 08 25	2003 07 17	
810086	CFE: 26.15.11	30		
	Abraham ATTOUN, 9, boulevard du Château F-92200 NEUILLY-SUR-SEINE (FR)			
	2003 08 06	2003 12 01	2003 10 16	
810165	CFE: 26.1.1	30		
	Abraham ATTOUN, 9, boulevard du Château F-92200 NEUILLY-SUR-SEINE (FR)			
	2003 08 06	2003 12 01	2003 10 16	
811398	BDT			
	CFE: 26.11.12, 27.5.1, 29.1.12	07, 09		
	BDT AG, Saline 29 78628 Rottweil (DE)			
	2003 07 24	2003 12 15	2003 11 06	
828519	RYE HONEY	33		
	Nemiroff Intellectual Property Establishment, Städtle 31 FL-9490 Vaduz (LI)			
	2004 03 03	2004 09 20	2004 08 12	
833581	CFE: 16.3.13	09		
	ic! berlin brillen GmbH, Saarbrücker Str. 37 10405 Berlin (DE)			
	2004 07 07	2004 12 13	2004 11 02	
835472	FLUVACOR	05		
	KRKA, tovarna zdravil, d.d., Novo mesto, Šmarješka cesta 6 SI-8501 Novo mesto (SI)			
	2004 09 20	2005 01 10	2006 06 29	
841396	RECOXA	05		
	Zentiva, a.s., Nitrianska 100 SK-920 27 Hlohovec (SK)			
	2004 11 09	2005 04 18	2005 03 03	
848583	CRISPER	30		
	Ludwig Weinrich GmbH & Co. KG, Zimmerstraße 1 32020 Herford (DE)			
	2005 02 11	2005 07 25	2005 06 02	
849057	FIRST	30		
	Intergum Gıda Sanayi ve Ticaret Anonim Şirketi, Mahmutbey Merkez Mahallesi Taşocakları Yolu No:9-11 Bağcılar İstanbul (TR)			
	2005 11 29	2006 04 18	2006 02 23	
850537	HYPHER STAR	05, 29, 30, 32		
	BONAVITA SERVIS spol. s.r.o., Šustekova 18 SK-851 04 Bratislava (SK)			
	2004 08 06	2005 08 08	2005 06 23	
855529	GHEPARD ITALIA			
	CFE: 3.1.4, 3.1.21, 27.5.1	18		
	GHEPARD S.R.L., Centergross bl. 31-Via Dei Notai, 132 I-40050 FUNO DI ARGELATO (BOLOGNA) (IT)			
	2005 09 01	2005 12 12	2005 10 27	
859753	SERDIKA	33		
	Obshchestvo s ogranichennoi Otvetstvennostyuu „Aleksandrovy pogreba“, str. 25, 79A, Altufyevskoye Sh. RU-127410 Moscou (RU)			
	2007 04 28	2007 11 12	2007 09 27	
862734	extravaganja			
	CFE: 5.3.11, 5.3.14, 27.5.1, 29.1.12	03		
	PHARMACHEM Jožef Sušnik s.p., Vidovdanska 2 SI-1000 Ljubljana (SI)			
	2005 07 23	2005 12 12	2005 10 20	
865380	F.HOUSE			
	CFE: 24.17.1, 26.4.2, 27.1.1, 27.5.1	25		
	CONG TY CO PHAN MAY PHUONG DONG, 1B Quang Trung, phuong 12, Quan Go Vap Thanh pho Ho Chi Minh (VN)			
	2005 09 01	2005 12 27	2005 11 10	
872970	STAR LODI			
	CFE: 26.1.18, 27.5.1	12, 38, 39, 42		
	STAR S.p.A., Viale Italia, 100 I-26900 LODI (IT)			
	2005 08 18	2006 03 20	2006 02 02	
879163	LA JOURNEE EUROPEENNE DES VOISINS-LA FETE EUROPEENNE DES VOISINS	41		
	Immeubles en Fete, 1bis, rue Descombes F-75017 Paris (FR)			
	2005 12 19	2006 06 12	2006 04 20	
883346	Isabel Derroisné ROSE DIVINE			
	CFE: 5.5.1, 26.4.15, 26.4.18, 26.4.24, 27.5.1	03		
	PARFUMS ISABEL DERROISNE, 104 avenue du Président Kennedy F-75016 PARIS (FR)			
	2007 07 16	2007 11 12	2007 09 20	
890510	POWER ELECTRONIC			
	CFE: 25.1.19, 27.5.1	09		
	TOP-TOY A/S, Roskildevej 16, Tune DK-4000 Roskilde (DK)			
	2007 03 29	2007 06 25	2007 05 03	
898085	SF			
	CFE: 26.4.3, 27.5.1	06		
	LINHAI SITONG PIPE-MAKING CO., LTD., Tangdu Industrial Zone, Jiangnan, Linhai City Zhejiang 317025 (CN)			
	2006 04 10	2006 12 11	2006 10 19	
904006	DESOTO NINETYNINE			
	CFE: 27.5.1, 29.1.12	25, 35		
	NURSEL GIREGIZ, Keresteciler Sitesi Kasin Sk., Baki Tekstil Carsini No: 50/34 Merter/Istanbul (TR)			
	2006 09 22	2007 02 05	2006 12 07	
904342	oligospa PROMAT'S			
	CFE: 27.5.10	03		
	PROMAT'S INTERNATIONAL, 15/27, rue du 1er Mai F-92000 NANTERRE (FR)			
	2007 07 05	2007 11 12	2007 09 20	
905019	scandi	25		
	Import-Großhandel Becker GmbH, Bahnhofstr. 27/28 39179 Barleben (DE)			
	2006 10 07	2007 02 05	2007 07 19	
905213	CORONA DE ARAGÓN			
	CFE: 19.7.1	33		
	GRANDES VINOS Y VINEDOS, S.A., Ctra. Valencia, km. 45,700 E-50400 CARINENA (ZARAGOZA) (ES)			
	2006 07 31	2007 02 05	2006 12 14	
905218	UNITED MOBILE	09, 38, 42		
	United Mobile Liechtenstein AG, Vorarlbergerstrasse 7 9486 Schaanwald (LI)			
	2006 06 12	2007 02 05	2006 12 14	
906260	BYK Gardner			
	CFE: 26.4.9, 26.4.10, 27.5.10, 29.1.12	09		
	BYK-Gardner GmbH, Lausitzer Str. 8 82538 Geretsried (DE)			
	2006 08 23	2007 02 19	2006 12 21	

906356	TOP MODEL	12	917969	G-POINT	25
RENAULT s.a.s., F-92100 BOULOGNE-BILLANCOURT (FR)			LEVENT SÖĞÜT, Sair Hasmet Sk. N.16 Laleli EMINÖNÜ/ISTANBUL (TR)		
2006 08 10	2007 02 19	2006 12 21	2007 02 27	2007 06 11	2007 04 19
909983	TEmotion	06, 09, 11, 19	918231	WISCO	06
Hydro Building Systems GmbH, Söflinger Straße 70 89077 Ulm/Donau (DE)			WUHAN IRON AND STEEL (GROUP) CO., Changqian, Qingshan District, Wuhan City Hubei Province (CN)		
2006 02 06	2007 03 19	2007 01 25	2007 02 21	2007 06 11	2007 04 26
910130	ANCORA 1919		918966	ANACONDA	12
CFE: 18.4.1, 18.4.2, 27.3.1, 29.1.12		16	JOAB, Jan Olsson AB, Östergärde Industriområde SE-417 29 Göteborg (SE)		
Matvey Briling, 000 „Firma Remstrojunvest“, No. 18 Derevnia Zhukovka (RU)			2006 11 22	2007 06 25	2007 05 03
2006 02 08	2007 03 19	2007 02 01	919072	Eternit Structura	19
914256	TRISO PROTEC	17	Eternit AG, Im Breitenspiel 20 69126 Heidelberg (DE)		
ORION FINANCEMENT, Avenue de la Gare F-11230 CHALABRE (FR)			2007 03 01	2007 06 25	2007 05 03
2006 12 20	2007 05 14	2007 03 22	919450	Eternit Natura	19
914309	Sintonia		Eternit AG, Im Breitenspiel 20 69126 Heidelberg (DE)		
CFE: 26.1.6		36	2007 03 01	2007 06 25	2007 05 10
EDIZIONE Srl, Via Calmaggione 23 I-31100 TREVISO (IT)			919451	Eternit Pictura	19
2006 12 18	2007 05 14	2007 03 22	Eternit AG, Im Breitenspiel 20 69126 Heidelberg (DE)		
914372	COMPLETE Care		2007 03 01	2007 06 25	2007 05 10
CFE: 25.1.5, 25.1.9, 27.5.24		03	919905	DANIEL BEBETO	25
KAUFLAND ČESKÁ REPUBLIKA, v.o.s., Pod Višňovkou 25 CZ-140 00 Praha 4 (CZ)			BEBETO TEKSTIL GIDA VE İNŞAAT SANAYI TICARET LIMITED ŞİRKETİ, İsmetpaşa Mah. Ordu Cad. 101.SK No. 65 Sultançiftliği Gaziosmanpaşa-ISTANBUL (TR)		
2006 11 27	2007 05 14	2007 03 22	2007 01 29	2007 07 07	2007 05 17
914480	68	25	920162	VERONA HOME TEXTILE	
NUMERO 8 S.R.L., Via Como, 29 I-30027 SAN DONA' DI PIAVE (VE) (IT)			CFE: 26.4.9, 27.5.1, 29.1.12		24, 26
2006 11 06	2007 05 14	2007 03 22	ADANAKIŞ DESEN DOKUMA GIYIM İMALAT TICARET VE SANAYİ LIMITED ŞİRKETİ, 1. Organize Sanayi Bölgesi, 44. Nolu Parsel ADAPAZARI (TR)		
915016	ALTARA	33	2007 02 21	2007 07 07	2007 05 17
Vina Santa Marina S.L., Ctra. N-630 P.K. 634-Apdo. 714 E-06800 Mérida (ES)			920260	Lubexpert Romania SRL	
2006 10 13	2007 05 14	2007 03 22	CFE: 1.15.15, 26.11.8, 27.5.8		04, 35, 37, 39, 40
915051	newision		SC AUTONET IMPORT SRL, Str. Aurel Vlaicu nr. 74 440122 SATU MARE (RO)		
CFE: 27.5.1		09	2006 05 26	2007 07 07	2007 05 17
WAYSION TECHNOLOGY (XIAMEN) CO., LTD., 4/F, Technical Service Building, Software Park, Torch Hi-Tech Industrial Development Zone Xiamen, Fujian (CN)			920971	L	
2007 02 22	2007 05 14	2007 03 22	CFE: 24.1.15, 27.5.21		25
915058	ProjeTrans		Lemmi-Fashion Vertriebsgesellschaft mbH & Co. Bekleidungs KG, Gewerbering 1 34560 Fritzlar (DE)		
CFE: 1.5.2, 2.1.1, 27.5.11, 29.1.15		39	2007 03 07	2007 07 07	2007 05 24
SERTRANS ULUSLARARASI NAKLIYAT VE TICARET LIMITED SİRKETİ, Toprak Center İhlamur Yıldız Cad. No: 10, YILDIZ-BESİKTAS İSTANBUL (TR)			921663	CFE: 10.3.14, 26.13.25	18, 25, 26
2006 12 28	2007 05 14	2007 03 22	SALOMON S.A., F-74996 ANNECY CEDEX 9 (FR)		
915075	A.K.I COLLECTION	08	2007 01 30	2007 07 23	2007 05 31
THOMAS INTERNATIONAL CORPORATION, 2nd floor, 27-1, Miyaharacho 3-chome, Kita-ku, Saitama-shi Saitama 331-0812 (JP)			922102	TRANSPORTATION ADVISORY SERVICES	39
2007 01 18	2007 05 14	2007 03 22	Schneider National, Inc., 3101 South Packerland Drive, P.O. Box 2545 Green Bay, WI 54306-2545 (US)		
915813	PEGASUS THE welcoming AGENCIES		2006 12 09	2007 07 23	2007 06 07
CFE: 4.3.5, 27.5.10, 29.1.13		39, 43	922458	GREENTEK	09
Pegasus Incoming GmbH, Haydngasse 21 A-1060 Wien (AT)			Weiqiang Zhang, HouWang Village No.325, XiaXi Industrial Estate, JiuJiang, Nanhai, Foshan City 528203 Guangdong Province (CN)		
2006 08 21	2007 05 14	2007 03 29	2007 04 23	2007 07 23	2007 06 07
916730	BÜRGERLICHES BRÄUHAUS IN PILSEN	16, 21, 32, 35	922827	DIABINEA	05
DGL International, s.r.o., Vlastina 23 CZ-323 00 Plzeň (CZ)			PLIVA HRVATSKA d.o.o., Ulica grada Vukovara 49 HR-10000 Zagreb (HR)		
2006 10 23	2007 05 28	2007 04 12	2007 01 15	2007 08 06	2007 06 14
917801	i-tec		923691	CREME DE LITE	29, 31
CFE: 24.17.1, 26.3.23, 27.5.15		09	NUNHEMS BV, Voort 6 6083 AC Nunhem (NL)		
ComDis s.r.o., Kalvodova 1087/2 CZ-709 00 Ostrava-Mariánské Hory (CZ)			2007 04 05	2007 08 06	2007 06 21
2007 02 22	2007 06 11	2007 04 19	923855	BJ	
917913	BIO LIFE	30	CFE: 14.7.4, 26.13.25		09
Mederer GmbH, Oststraße 94 90763 Fürth (DE)			GUANGDONG BAIJIA-BAITER INDUSTRY CO., LTD., Baijia-Baiter Ind. Building, Right Flank, Waihai Bridge, Guzhen, Zhongshan 528421 Guangdong (CN)		
2007 02 21	2007 06 11	2007 04 19	2007 05 04	2007 08 06	2007 06 21

923858	CORDON			
CFE: 27.5.17			18, 25	
NEVZAT AKSU, Akçay Caddesi No. 144/1 Gaziemir, IZMIR (TR)				
2007 03 30	2007 08 06		2007 06 21	
924832	KLEYNOD		14	
Tovarystvo z obmezhenoyu vidpovidalnistyu „Kyivskiy godinnikoviy zavod”, Verkhniy Val Str., 2 A Kyiv 04071 (UA)				
2007 05 10	2007 08 20		2007 06 28	
924843	Uncle Sam			
CFE: 2.1.1, 2.1.5, 9.7.25, 26.1.14, 27.5.13			25, 43	
UNCLE SAM a.s., Koněvova 136 CZ-130 00 Praha 3 (CZ)				
2006 12 21	2007 08 20		2007 06 28	
925523	LIQUID POWDER		03, 05	
Henkel AG & Co. KGaA, Henkelstraße 67 40589 Düsseldorf (DE)				
2007 04 19	2007 08 20		2007 07 05	
925690	Personales		34	
Charles Fairmorn International GmbH, Drechslerstr. 1-3 23556 Lübeck (DE)				
2007 04 18	2007 08 20		2007 07 05	
926645	YANGE		06	
ZHEJIANG PUJIANG ZHONGXING CO., LTD., No. 18, Ban Ban Road, Pujiang Zhejiang Province (CN)				
2007 04 10	2007 09 03		2007 07 12	
926780	EuroGap		36	
Carlife PMP, spol. s r.o., Senovázne nám. 992/8 CZ-110 00 Praha 1 (CZ)				
2007 01 22	2007 09 03		2007 07 19	
926861	westley		25, 35	
HAMARATLI TEKSTIL KONFEKSIYON SANAYI VE TICARET ANONIM ŞİRKETİ, Ugur Mumcu Mahallesi Atatürk Bulvarı No: 38 Sultançiftliği-Istanbul (TR)				
2007 04 18	2007 09 03		2007 07 19	
926937	Vendetta			
CFE: 26.11.9, 27.5.15			25	
Joint-stock company limited by shareholders „Wild Orchid”, d. 90 Leninsky prosp. RU-117334 MOSCOW (RU)				
2007 03 12	2007 09 03		2007 07 19	
927328	Always innovative. Always reliable.		40	
Stork Townsend Inc., 2425 Hubbell Avenue Des Moines, IA 50317 (US)				
2007 01 24	2007 09 03		2007 07 19	
928936	M MOND			
CFE: 26.4.18, 26.4.24, 27.5.24			34	
IUTIVAL GRUP S.R.L., str-la Florării 2 nr.1, ap.60 MD-2024 Chişinău (MD)				
2007 05 15	2007 10 01		2007 08 09	
929027	SIMPLE			
CFE: 27.5.1, 29.1.12			03, 41, 44	
SIMPLE d.o.o., Tržaška 116 SI-1000 Ljubljana (SI)				
2006 06 06	2007 10 01		2007 08 09	
929982	Sano			
CFE: 27.5.1			31	
Sano-Moderní výživa zvířat spol. s r.o., Npor. O. Bartošky 15 CZ-344 01 Domažlice (CZ)				
2007 05 07	2007 10 15		2007 08 16	
931061	Sankai		03	
Obschestvo s ogranichennoy otvetstvennostiu „Bi-Es Cosmetic”, OAO „VZ GIAP”, gorod Vidnoye, Leninsky raion RU-142700 Moskovskaya oblast (RU)				
2007 03 29	2007 10 15		2007 08 23	
931097	SAILUN		12	
Sailun Co., Ltd., Jiangshan Zhong Road West, Qingdao Economic and Technical Development Zone, 266500 Shandong (CN)				
2007 03 28	2007 10 15		2007 08 23	
931112	E.LECLERC music et moi.com			
CFE: 24.15.1, 24.17.25, 25.3.1, 29.1.13			35, 38, 41	
SOCIETE COOPERATIVE GROUPEMENTS D'ACHATS DES CENTRES LECLERC, SC GALEC, 26 quai Marcel Boyer F-94200 IVRY-SUR-SEINE (FR)				
2007 06 07	2007 10 15		2007 08 23	
931113	E.LECLERC music et moi.com			
CFE: 24.15.1, 24.17.25, 25.3.1, 29.1.14			35, 38, 41	
SOCIETE COOPERATIVE GROUPEMENTS D'ACHATS DES CENTRES LECLERC, SC GALEC, 26 quai Marcel Boyer F-94200 IVRY-SUR-SEINE (FR)				
2007 06 07	2007 10 15		2007 08 23	
931188	GOLDEN			
CFE: 27.5.17			16	
GUANGZHOU WANGCHEONG ADHESIVE PRODUCT FACTORY, 107 National Road, Huahai Industrial Park, Xinhua Town, Huadu District, Guangzhou 510800 Guangdong Province (CN)				
2007 05 21	2007 10 15		2007 08 23	
931280	CUBE-IT PLUS		20	
Chatsworth Products, Inc., 31425 Agoura Road Westlake Village, CA 91361 (US)				
2007 06 26	2007 10 15		2007 08 23	
931284	ROMANOTTI		33	
KAUFLAND ČESKÁ REPUBLIKA, v.o.s., Pod Višňovkou 25 CZ-140 00 Praha 4 (CZ)				
2007 05 28	2007 10 15		2007 08 23	
931780	BIOSORB		10	
HERNIAMESH S.R.L., Via F.lli Meliga 1/C I-10034 CHIVASSO (TO) (IT)				
2007 05 30	2007 10 15		2007 08 30	
931787	Mpm SYSTEMS			
CFE: 26.11.12, 27.5.9, 29.1.12			11	
MOULAGES PLASTIQUES DU MIDI, Société Anonyme, 10 Boulevard Joffrey F-31600 MURET (FR)				
2007 06 19	2007 10 15		2007 08 30	
931848	ATHANOR SWISS ALPINE COSMETICS		03	
Swiss Alpine Cosmetics GmbH, Sihleggstrasse 23 CH-8832 Wollerau (CH)				
2007 07 03	2007 10 15		2007 08 30	
933477	PREXAT		05	
ITF Pharma Kereskedelmi és Szolgáltató Kft, Duna u. 1 H-1056 Budapest (HU)				
2007 05 14	2007 10 29		2007 09 13	
935615	Naturelle			
CFE: 5.3.14, 25.1.1, 27.5.12, 29.1.14			29, 30, 32	
Eckes-Granini Group GmbH, Ludwig-Eckes-Allee 6 55268 Nieder-Olm (DE)				
2007 03 30	2007 11 26		2007 10 04	
935666	Viro			
CFE: 27.5.1			06	
Zhejiang Pujiang Zhongxing Co., Ltd, No. 18, Ban Ban Road, Pujiang 322200 Zhejiang Province (CN)				
2007 05 24	2007 11 26		2007 10 04	

G. SPROSTOWANIA OPISÓW PATENTOWYCH I OPISÓW OCHRONNYCH

330

Poniższe zestawienie zawiera kolejno: kod rodzaju patentu lub prawa ochronnego, numer patentu lub prawa ochronnego oraz przyczynę i treść sprostowania.

OPISY PATENTOWE

- (B1) 196705 Sprostowano błąd drukarski w treści opisu: str. 16 w. 2 z „I II III” na „IV V VI”
- (B1) 198443 Postanowiono opis patentowy ponownie wydrukować ze względu na stwierdzone błędy drukarskie
- (B1) 198483 Postanowiono opis patentowy ponownie wydrukować ze względu na stwierdzone błędy drukarskie
- (B1) 199503 Postanowiono opis patentowy ponownie wydrukować ze względu na stwierdzone błędy drukarskie
- (B1) 199784 Sprostowano błędy drukarskie w treści opisu: str. 4 w. 30 od góry z „parnidronian” na „pamidronian”; str. 5 w. 8 od góry z „zawiera zrobki wybrane” na „zawiera zaróbki wybrane”; str. 6 w. 5 od góry z „zarobki wybrane spośród” na „zaróbki wybrane spośród”
- (B1) 199867 Postanowiono opis patentowy ponownie wydrukować ze względu na stwierdzone błędy drukarskie
- (B) 199964 Postanowiono opis patentowy ponownie wydrukować ze względu na stwierdzone błędy drukarskie
- (B1) 200367 Sprostowano błędy drukarskie w treści opisu: str. 4 w. 4 z „zewnątrzny gwint 2” na „zewnątrzny gwint 7”; zastrz. 7 z „przy bruździe (70)” na „przy bruździe (63)”
- (B1) 200418 Postanowiono opis patentowy ponownie wydrukować ze względu na stwierdzone błędy drukarskie
- (B1) 200510 Postanowiono opis patentowy ponownie wydrukować ze względu na stwierdzone błędy drukarskie
- (B1) 200511 Postanowiono opis patentowy ponownie wydrukować ze względu na stwierdzone błędy drukarskie
- (B1) 200804 Postanowiono opis patentowy ponownie wydrukować ze względu na stwierdzone błędy drukarskie
- (B1) 200816 Postanowiono opis patentowy ponownie wydrukować ze względu na stwierdzone błędy drukarskie
- (B1) 200853 Postanowiono opis patentowy ponownie wydrukować ze względu na stwierdzone błędy drukarskie
- (B1) 200906 Sprostowano błąd drukarski w treści opisu: str. 3 w. 16 od góry z „część krawędziowa 1” na „część krawędziowa 7”
- (B1) 200930 Postanowiono opis patentowy ponownie wydrukować ze względu na stwierdzone błędy drukarskie

- (B1) 200931 Postanowiono opis patentowy ponownie wydrukować ze względu na stwierdzone błędy drukarskie
- (B1) 201063 Sprostowano błędy drukarskie w treści opisu: str. 3 w. 6 (od dołu) z „przewody rurowe 1” na „przewody rurowe 7”; str. 4 w. 24 i 14 (od dołu) z „jednostka sterująca 12” na „jednostka sterująca 13”; str. 4 w. 18 i 16 (od dołu) z „parownik 15” na „parownik 6”
- (B1) 201068 Sprostowano błąd drukarski w treści opisu: str. 8 tablica 1 wzór cząsteczkowy z „C₁₆H₁₄N₃O₂F₃AS” na „C₁₆H₁₄N₃O₂F₃S”
- (B1) 201077 Sprostowano błędy drukarskie w treści opisu: str. 3 w. 7 od góry i w zastrz. 9 str. 5 w. 6 od dołu powinien być usunięty przecinek i zamiast „wagowych, wody” na „wagowych wody”
- (B1) 201173 Postanowiono opis patentowy ponownie wydrukować ze względu na stwierdzone błędy drukarskie
- (B1) 201181 Sprostowano błędy drukarskie w treści opisu: str. 4 w. 1 od dołu z „krawędź spływu 20” na „krawędź spływu 28”; str. 5 w. 7 od góry z „krawędź natarcia 25” na „krawędź natarcia 26”
- (B1) 201215 Sprostowano błąd drukarski w treści opisu: str. 8 tabela 1 kolumna 4 z „Transmisja ()” na „Transmisja (%)”
- (B1) 201227 Postanowiono opis patentowy ponownie wydrukować ze względu na stwierdzone błędy drukarskie
- (B1) 201228 Postanowiono opis patentowy ponownie wydrukować ze względu na stwierdzone błędy drukarskie
- (B1) 201230 Postanowiono opis patentowy ponownie wydrukować ze względu na stwierdzone błędy drukarskie
- (B1) 201231 Sprostowano błędy drukarskie w treści opisu: str. 2 w. 15 od dołu z „tym etapie reakcji” na „tym etapie reakcji”; str. 3 w. 20 od góry z „strumienia częściowe” na „strumienia częściowego”; str. 4 zastrz. 5 w. 1 od dołu z „tym etapie reakcji” na „tym etapie reakcji”
- (B1) 201362 Sprostowano błąd drukarski w treści opisu: zastrz. 9 str. 6 z „według zastrz. 1” na „według zastrz. 7”
- (B1) 201398 Postanowiono opis patentowy ponownie wydrukować ze względu na stwierdzone błędy drukarskie
- (B1) 201479 Sprostowano błędy w treści opisu: str. 3 w. 8 z „błony (PGR)” na „błony (PCR)”; str. 6 w. 15 z „Na₂H₂P₂O₂” na „Na₂H₂P₂O₇”
- (B1) 201567 Sprostowano błąd drukarski w treści opisu: str. 5 w. 6 z „fig. 1” na „fig. 7”

OPISY OCHRONNE WZORÓW UŻYTKOWYCH

- (Y1) 64462 Postanowiono opis wzoru użytkowego ponownie wydrukować ze względu na stwierdzone błędy drukarskie
- (Y1) 64476 Postanowiono opis wzoru użytkowego ponownie wydrukować ze względu na stwierdzone błędy drukarskie

H. OGŁOSZENIA

331

OŚWIADCZENIA O GOTOWOŚCI UDZIELENIA LICENCJI (LICENCJA OTWARTA)

Patenty, prawa ochronne

Poniższe zestawienia zawierają kolejno: kod rodzaju patentu (prawa ochronnego), numer patentu (prawa ochronnego), datę zgłoszenia, numer i rok wydania Wiadomości Urzędu Patentowego, w którym ogłoszono o udzieleniu patentu (prawa ochronnego), wysokość opłaty licencyjnej (jeżeli uprawniony ją podał) i datę złożenia oświadczenia oraz tytuł wynalazku (wzoru użytkowego) oraz nazwisko i imię (nazwę) uprawnionego z adresem.

PATENTY

(B1)194671	1999 07 16	06/2007	(-)	2009 06 15	Sposób oznaczania izomerów w antybiotykach β laktamowych z grupy cefalosporyn Instytut Biotechnologii i Antybiotyków Warszawa, ul. Starościeńska 5
(B1)203395	2003 09 22	10/2009	(-)	2009 06 05	Uchwyt ściernicy do podawania cieczy chłodząco-smarującej w procesie szlifowania Politechnika Koszalińska 75-453 Koszalin, ul. Śniadeckich 2
(B1)203396	2004 04 06	10/2009	(-)	2009 06 18	Korozymetr polaryzacyjny Centrum Techniki Okrętowej S.A. 80-958 Gdańsk, ul. Wały Piastowskie 1
(B1)203397	2004 06 17	10/2009	(8%)	2009 03 30	Komora pozioma do rozwijania elektrochromatogramów planarnych Uniwersytet Medyczny w Lublinie 20-950 Lublin, Al. Raławickie 1
(B1)203398	2004 05 21	10/2009	(-)	2009 04 14	Sposób prowadzenia elektrochromatografii planarnej i urządzenie do zwilżania warstwy sorbentu. Uniwersytet Medyczny w Lublinie 20-950 Lublin, Al. Raławickie 1
(B1)203399	2003 07 14	10/2009	(-)	2009 07 22	Sposób komputerowego sterowania fermentacją węglaną kwasu cytrynowego w systemie on – line w oparciu o szybkość oddychania <i>Aspergillus niger</i> Uniwersytet Ekonomiczny we Wrocławiu 53-345 Wrocław, ul. Komandorska 118/120
(B1)203400	2004 03 05	10/2009	(-)	2009 06 18	Elektroda nasyciona, zwłaszcza stacjonarna Centrum Techniki Okrętowej S.A. 80-958 Gdańsk, ul. Wały Piastowskie 1
(B1)203401	2006 12 29	10/2009	(-)	2009 07 15	System indywidualnego nawiewu kanałowego Politechnika Świętokrzyska 25-314 Kielce, Al. Tysiąclecia Państwa Polskiego 7
(B1)203402	2006 12 29	10/2009	(-)	2009 07 15	System kanałów wywiewnych w zablokowanych kanałach wentylacyjnych Politechnika Świętokrzyska 25-314 Kielce, Al. Tysiąclecia Państwa Polskiego 7
(B1)203403	2007 02 28	10/2009	(-)	2009 06 23	Sposób rozdzielania i izolacji czwartorzędowych i trzeciorzędowych zasad organicznych alkaloidów zwłaszcza alkaloidów izochinolinowych z wyciągów roślinnych

Uniwersytet Medyczny w Lublinie

20-950 Lublin, Al. Raławickie 1

(B1)203454 2007 07 27 10/2009 (-) 2009 06 23

Uchwyt do mocowania czujnika kontroli ruchów żuchwy

Uniwersytet Medyczny w Lublinie

20-950 Lublin, Al. Raławickie 1

(B1)203455 2005 04 18 10/2009 (10%) 2009 07 15

Sposób otrzymywania 1-alliloksy-4-glicydoloksybutanu

Zachodniopomorski Uniwersytet Technologiczny w Szczecinie

70-310 Szczecin, Al. Piastów 17

(B1)203456 2004 11 29 10/2009 (-) 2009 07 15

Przetwornik do pomiaru temperatury

Instytut Technologii Elektronowej

02-668 Warszawa, Al. Lotników 32/46

(B1)203457 2008 06 24 10/2009 (-) 2009 07 15

Pryzma ustawcza, zwłaszcza w przyrządach do pomiaru odchyłek kołowości

Politechnika Świętokrzyska

25-314 Kielce, Al. Tysiąclecia Państwa Polskiego 7

(B1)203540 2003 02 17 10/2009 (-) 2009 05 19

Kształt kadłuba i układ napędu statku pełnomorskiego o stabilnym kursie, wyposażonego w śrubowy napęd azymutalny

Centrum Techniki Okrętowej S.A.

80-958 Gdańsk, ul. Wały Piastowskie 1

PRAWA OCHRONNE

(Y1) 64648 2000 08 21 10/2009 (-) 2009 06 15

Tłok silnika spalinowego

Politechnika Lubelska, ul. Bernardyńska 13

20-109 Lublin

332

SPROSTOWANIA OGŁOSZEŃ OPUBLIKOWANYCH W WIADOMOŚCIACH URZĘDU PATENTOWEGO

Poniższe zestawienie zawiera kolejno: numer, którego sprostowanie dotyczy oraz treść sprostowania.

ZNAKI TOWAROWE

210052 w WUP nr 2/2009 na str. 642 w łamie lewym, wiersz 21 umieszczono błędną odbitkę znaku

jest:



powinno być:



212770 w WUP nr 5/2009 na str. 1488 w łamie lewym, wiersz 20 nie umieszczono odbitki znaku

jest: brak odbitki znaku

powinno być:



KOMUNIKAT

Urząd Patentowy Rzeczypospolitej Polskiej poszukuje kandydatów na stanowisko aplikanta eksperckiego w Departamencie Badań Znaków Towarowych

Liczba lub wymiar etatu: 4

Główne obowiązki:

- sprawdzanie dokumentacji zgłaszanych znaków towarowych,
- ocena poprawności sporządzania wykazu towarów i klasyfikacji towarów i usług,
- badanie ustawowych warunków ochrony prawnej znaków towarowych zgłaszanych w trybie krajowym i międzynarodowym,
- ocena zasadności uwag jakie wpłynęły do zgłoszenia,
- prowadzenie korespondencji ze zgłaszającymi.

Kandydat powinien posiadać kwalifikacje:

- wykształcenie wyższe,
- znajomość języka angielskiego i francuskiego w mowie i piśmie (co najmniej na poziomie dobrym).

Wymagania pożądane:

- znajomość zagadnień dotyczących problematyki ochrony własności przemysłowej,
- znajomość kodeksu postępowania administracyjnego, kodeksu handlowego (w szczególności zagadnienia dotyczące prawa spółek),
- umiejętność posługiwania się komputerem (Windows, Word),
- umiejętność dokonywania analizy porównawczej tekstów i jasnego formułowania wniosków,
- łatwość podejmowania decyzji,
- umiejętność organizowania pracy na swoim stanowisku,
- umiejętność pracy w zespole, komunikatywność i kreatywność.

Wymagane dokumenty i oświadczenia:

- kopia dowodu osobistego,
- odpis dyplomu ukończenia studiów,
- oświadczenie kandydata o korzystaniu w pełni z praw publicznych i o niekaralności za przestępstwo popełnione umyślnie,
- oświadczenie kandydata o wyrażeniu zgody na przetwarzanie danych osobowych do celów rekrutacji,
- życiorys,
- list motywacyjny.

Kopie innych dokumentów i oświadczeń:

- oświadczenie kandydata o wyrażeniu zgody na przeprowadzenie postępowania sprawdzającego, umożliwiającego dostęp do informacji niejawnych, zgodnie z przepisami ustawy z dnia 22 stycznia 1999 r. o ochronie informacji niejawnych (Dz. U z 2005 r. Nr 196, poz. 1631 z późn. zm.);
- kopie świadectw pracy.

Oferty pracy należy przesłać do dnia 16 listopada 2009 roku pod adresem:

**Urząd Patentowy RP
Wydział Kadr i Szkolenia
Al. Niepodległości 188
00-950 Warszawa**

Inne informacje:

Oferty odrzucone zostaną komisyjnie zniszczone.

Szczegółowe informacje można uzyskać pod tel. (022) 579-00-67

TABLE OF CONTENTS

PART I

OFFICIAL COMMUNICATIONS

297.	Announcement of a contest for putting on the list of patent attorney trainees	2487
------	---	------

PART II

NOTICES OF RIGHTS GRANTED

A. Inventions		
298.	Granted patents (from N° 203 393 to N° 203 688)	2489
299.	Translations of European Patents	2517
300.	Decisions on refusal to grant patents (taken after the publication of the particulars of the applications)	2520
301.	Decisions on refusal to supplementary protection rights	2521
302.	Decisions on discontinuance of the proceedings (taken after the publication of the particulars of the applications)	2521
303.	Decisions declaring the decisions on the grant of the patents lapsed	2521
304.	Entries and changes in the Patent Register (not published in other separate publications)	2522
305.	Entries and changes in a separate part of the patent register (not published in other separate publications)	2522
306.	Decisions on invalidation of patents	2523
307.	Decisions on the lapse of the supplementary of the protection rights	2523
308.	Decisions on the lapse of the European patent in the territory of the Republic of Poland	2524
B. Utility models		
309.	Granted rights of protection (from N° 64 621 to N° 64 656)	2525
310.	Decisions on refusal to grant rights of protection (take after the publication of the particulars of the application)	2527
311.	Decisions on discontinuance of the proceedings (taken after the publication of the particulars of the applications)	2528
312.	Decisions declaring the decisions on the grant of the rights of protection lapsed	2528
313.	Entries and changes in the Utility Model Register (not inserted in other separate publications)	2528
314.	Decisions on invalidation of rights of protection	2528
315.	Decisions on the lapse of rights of protection	2528
C. Industrial designs		
316.	Registration (from N° 14 267 to N° 14 416)	2529
317.	Entries and changes in the Industrial Designs Register (not published in other separate publications)	2547
318.	Decisions declaring the decisions on the grant of rights in registration lapsed	2548
319.	Decisions on the lapse of rights in registration	2548
D. Trademarks		
320.	Granted rights of protection for trademarks (from N° 215 801 to N° 216 400)	2549
321.	Decisions on refusal to grant rights of protection (take after publication of the particulars of the application)	2652
322.	Decisions on discontinuance of the proceedings (taken after publication of the particulars of the application)	2652
323.	Decisions declaring the decisions on the grant of the rights of protection lapsed	2653
324.	Transfer of the right of protection in respect of certain goods	2654
325.	Entries and changes in the Trademark Register (not published in other separate publications)	2654
326.	Decisions on the lapse of rights protection	2685
327.	Decisions on the change or reversal of the decisions (published in Wiadomości Urzędu Patentowego)	2687
328.	International registrations recognised in Poland	2690
329.	International registration in which a decision was taken on a definite refusal to recognise the protection in Poland	2707
G. Rectifications of patent specifications and other specifications		
330.	Patent specifications, utility model specifications	2711
H. Announcements		
331.	Declarations of willingness to grant licences (open licences) - patents, rights of protection	2712
332.	Corrections of announcements published in the Wiadomości Urzędu Patentowego - trademarks	2712

PART III

INFORMATION

Jurisdiction and explanations _____

Foreign regulations. Statistics. Miscellaneous _____

Corrections

(of announcements published in the Wiadomości Urzędu Patentowego)